



XC 90

ÄGARMANUAL

VÄLKOMMEN!

Vi hoppas att du kommer att få glädje av många års körning i din Volvo. Bilen är konstruerad för din och dina passagerares säkerhet och komfort. Volvo är en av världens säkraste personbilar. Din Volvo är också konstruerad för att uppfylla gällande säkerhets- och miljökrav.

För att öka din trivsel med din Volvo rekommenderar vi att du läser anvisningar och underhållsinformation i denna ägarmanual. Ägarmanualen finns även tillgänglig som mobilapp (Volvo Manual) och på Volvo Cars support sida (support.volvocars.com).

INNEHÅLLSFÖRTECKNING

INTRODUKTION

Så här hittar du ägarinformation	14
Digital ägarmanual i bil	15
Navigera i den digitala ägarmanualen	16
Ägarmanual i mobila enheter	18
Volvo Cars supportsida	19
Att läsa ägarmanualen	19
Inspelning av data	22
Viktig information om tillbehör, extra- utrustning och diagnosuttag	23
Volvo ID	23
Drive-E – renare körglädje	25
IntelliSafe – förarstöd	27
Sensus – uppkoppling och underhållning	28
Ägarmanualen och miljön	31
Rutor, glas och speglar	31
Översikt av centerdisplayen	32
Hantera centerdisplayen	35
Navigera i centerdisplayens vyer	39
Symboler i centerdisplayens statusfält	44
Ändra inställningar för centerdisplayen	44
Funktionsvy med knappar för bilfunk- tioner	46
Använda tangentbordet i centerdisplayen	48
Skriva in tecken/bokstäver för hand på skärmen	52

SÄKERHET

Säkerhet	56
Säkerhet vid graviditet	56
Whiplash Protection System	57
Säkerhetsbälte	58
Bältesförsträckare	59
Ta på/av säkerhetsbältet	60
Dörr- och bältespåminnare	61
Krockkuddar	62
Förar- och passagerarkrockkuddar	63
Aktivera/deaktivera passagerark- rockkudden*	65
Sidokrockkudde	67
Krockgardin	67
Säkerhetsläge	68
Starta/förflytta bilen efter säkerhetsläge	69
Barnsäkerhet	69
Barnskydd	70
Övre fästpunkter för barnskydd	72
Nedre fästpunkter för barnskydd	73
Tabell för placering av barnskydd där bilens säkerhetsbälte används	74
i-Size/ISOFIX-fästpunkter	76
Tabell för placering av ISOFIX-barnskydd	77
Tabell för placering av i-Size-barnskydd	80
Integrerad bälteskudde*	81

Fälla upp den integrerade bälteskudden*	81
Fälla ner den integrerade bälteskudden*	82

INSTRUMENT OCH REGLAGE

Instrument och reglage, vänsterstyrd bil	84	Manuellt framsäte	117	Aktivera/deaktivera helljus	137
Instrument och reglage, högerstyrd bil	85	Elmanövrerat framsäte*	118	Aktiva kurvljus*	140
Förardisplay	88	Justera elmanövrerat framsäte*	118	Anpassa ljusbilden från strålkastarna	140
Inställningar för förardisplay	92	Använda minnesfunktion i elmanövrerat framsäte*	119	Dimstrålkastare/kurvtagningssljus*	141
Kontrollsymboler i förardisplayen	93	Multifunktionellt framsäte*	120	Dimljus bak	141
Varningssymboler i förardisplayen	95	Justera funktioner i multifunktionellt framsäte*	120	Bromsljus	142
Yttertemperaturmätare	96	Justera passagerarsäte från förarsätet*	123	Varningsblinkers	142
Klocka	97	Baksäte	124	Använda blinkers	143
Licensavtal för förardisplayen	97	Justera nackskydd i andra sätesraden	124	Kupébelysning	143
Applikationsmeny i förardisplayen	103	Justera säte i längdled i andra sätesraden*	126	Ledbelysning	146
Hantera applikationsmenyn i förardisplayen	103	Justera ryggstödet lutning i andra sätesraden	126	Trygghetsbelysning	146
Meddelanden i förar- och centerdisplayen	104	Fälla ryggstöd i andra sätesraden	127	Använda vindrutetorkare	147
Hantera meddelanden i förar- och centerdisplayen	106	Instigning/urstigning för tredje sätesraden*	129	Aktivera/deaktivera regnsensor	147
Hantera meddelanden sparade från förar- och centerdisplayen	107	Fälla ryggstöd i tredje sätesraden*	130	Vindrute- och strålkastarspolare	148
Head-up-display*	109	Ratt	130	Bakrutetorkare och -spolare	149
Röststyrning	112	Justera ratt	132	Fönsterhissar	150
Använda röststyrning	113	Ljusreglage	132	Manövrera fönsterhissar	150
Inställningar för röststyrning	114	Ljushöjdsreglering av strålkastare	134	Använda solgardin*	151
Röststyrning av telefon	114	Positionsljus	135	Ställa in yttre backspeglar	152
Röststyrning av radio och media	115	Varselljus	136	Inre backspegel	153
Röststyrning av klimat	115	Halvljus	136	Kompass*	154
Röststyrning vid kartnavigering	116			Kalibrera kompass*	155
				Panoramatak*	156
				Manövrera panoramatak*	157

HomeLink®*	160
Programmera HomeLink®*	161
Färd dator	163
Visa färddata i förardisplayen	165
Visa färdstatistik i centerdisplayen	166
Inställningsvy	167
Kategorier i inställningsvy	168
Ändra systeminställningar i inställningsvy	169
Återställa inställningar i inställningsvy	170
Förarprofiler	171
Välja förarprofil	172
Redigera förarprofil	172
Koppla fjärrnyckel till förarprofil	173
Importera/exportera förarprofil från/till USB	174
Ändra inställningar för appar	175
Återställa användardata vid ägarbyte	176

KLIMAT

Klimat	178	Aktivera/deaktivera eluppvärmning av ratt*	200
Klimatsensorer	179	Parkeringsklimat*	201
Upplevd temperatur	179	Starta/stänga av förkonditionering*	202
Luftkvalitet	180	Timer för förkonditionering*	203
Kupéfilter	181	Ställa in timer för förkonditionering*	203
Clean Zone Interior Package*	181	Aktivera/deaktivera timer för förkonditionering*	205
Interior Air Quality System*	181	Starta/stänga av behållande av klimatkomfort*	205
Klimatreglage	182	Symboler och meddelanden för parkeringsklimat*	207
Klimatreglage i centerdisplayen	182	Värmare*	208
Klimatreglage bak på tunnelkonsolen*	184	Parkeringsvärmare*	209
Autoreglera klimatet	185	Tillskottsvärmare*	210
Aktivera/deaktivera luftkonditioneringen	185		
Reglera temperaturen	186		
Reglera fläktnivån	189		
Aktivera/deaktivera avfrostning av rutor och backspeglar	190		
Aktivera/deaktivera luftåtercirkulationen	193		
Luftfördelning	193		
Ändra luftfördelningen	194		
Öppna/stänga och rikta ventilationsmunstycken	195		
Tabell över luftfördelningsalternativ	196		
Aktivera/deaktivera eluppvärmning av säten*	198		
Aktivera/deaktivera ventilation av säten*	199		

LASTNING OCH FÖRVARING

Kupéns interiör	212
Tunnelkonsol	213
Eluttag	214
Använda cigarettändaren*	217
Tömma askkoppar*	217
Använda handskfacket	218
Solskydd	219
Last- och bagageutrymme	219
Lastning	219
Lastsäkringsöglor	221
Bärkassekrokar	221
Insynsskydd*	222
Skyddsnät*	225
Skyddsgaller*	227

LÅS OCH LARM

Fjärrnyckel	230
Fjärrnyckelns räckvidd	232
Red Key – Begränsad fjärrnyckel*	232
Antennplaceringar för start- och lås-systemet	234
Låsa/låsa upp från utsidan	234
Indikering vid låsning/upplåsning av bilen	237
Låsa/låsa upp från insidan	239
Blockerat låsläge*	240
Låsa/låsa upp bakluckan	241
Använda privat låsning	243
Löstagbart nyckelblad	244
Låsa/låsa upp med löstagbart nyckelblad	245
Elmanövrerad baklucka*	246
Öppna/stänga baklucka med fotrörelse*	249
Byta batteri i fjärrnyckel	251
Elektronisk startspärr	254
Barnsäkerhetsspärr	254
Larm*	256
Automatisk aktivering/återaktivering av larm*	257
Deaktivering av larm* utan fungerande fjärrnyckel	258
Typgodkännande för fjärrnyckelsystemet	259

FÖRARSTÖD

Hastighetsberoende rattmotstånd	266
Roll Stability Control	266
Elektronisk stabilitetskontroll	267
Sportläge för elektronisk stabilitetskontroll	268
Symboler och meddelanden för elektronisk stabilitetskontroll	269
Connected Safety*	271
Fartbegränsare*	272
Aktivera och starta Fartbegränsaren	273
Hantera hastighet för Fartbegränsaren	274
Deaktivera/återaktivera Fartbegränsaren	275
Stänga av Fartbegränsaren	276
Automatisk fartbegränsare*	276
Aktivera/deaktivera den Automatiska fartbegränsaren	278
Ändra tolerans för den Automatiska fartbegränsaren	278
Farthållare	279
Aktivera och starta Farthållaren	280
Hantera hastighet för Farthållaren	281
Deaktivera/återaktivera Farthållaren	281
Stänga av Farthållaren	282
Avståndsvarning*	283
Aktivera/deaktivera och ställa in tidsavstånd för Avståndsvarning*	284

Begränsningar för Avståndsvarning*	285	Symboler och meddelanden för Pilot Assist*	310	Trafikskyltsinformation*	342
Adaptiv farthållare*	286	Radarenhet	311	Skyltvisning med Trafikskyltsinformation	342
Aktivera och starta den Adaptiva farthållaren*	289	Begränsningar för radarenheten	313	Fartkamerainformation*	344
Hantera hastighet för den Adaptiva farthållaren*	290	Typgodkännande för radarenheter	317	Aktivera/deaktivera Trafikskyltsinformation	345
Ställa in tidsavstånd för den Adaptiva farthållaren*	290	Kameraenhet	320	Begränsningar för Trafikskyltsinformation*	346
Deaktivera/återaktivera den Adaptiva farthållaren*	291	Begränsningar för kameraenheten	321	Driver Alert Control	346
Omkörningsassistans med den Adaptiva farthållaren* eller Pilot Assist*	293	City Safety	324	Aktivera/deaktivera Driver Alert Control	347
Målbyte och automatisk bromsning med den Adaptiva farthållaren	294	Ställa in varningsavstånd för City Safety	326	Begränsningar för Driver Alert Control	348
Begränsningar för den Adaptiva farthållaren*	295	Detektering av hinder med City Safety™	327	Körfältsassistans	348
Skifta mellan Farthållare och Adaptiv farthållare*	295	City Safety i korsande trafik	329	Aktivera/deaktivera Lane Keeping Aid	350
Symboler och meddelanden för den Adaptiva farthållaren*	297	City Safety vid förhindrad undanmanöver	330	Symboler och meddelanden för Körfältsassistans	351
Pilot Assist*	299	Begränsningar för City Safety	330	Avåkningssskydd Run-off Mitigation	353
Aktivera och starta Pilot Assist*	302	Meddelanden för City Safety	333	Symboler och meddelanden för Avåkningssskydd	355
Hantera hastighet för Pilot Assist*	303	Rear Collision Warning	334	Parkeringshjälp*	356
Ställa in tidsavstånd för Pilot Assist*	304	Blind Spot Information*	334	Aktivera/deaktivera Parkeringshjälp*	358
Deaktivera/återaktivera Pilot Assist*	305	Aktivera/deaktivera Blind Spot Information*	336	Begränsningar för Parkeringshjälp*	358
Målbyte och automatisk bromsning med Pilot Assist*	307	Begränsningar för Blind Spot Information*	337	Meddelanden för Parkeringshjälp*	360
Begränsningar för Pilot Assist*	308	Cross Traffic Alert*	337	Parkeringshjälpkamera*	361
		Aktivera/deaktivera Cross Traffic Alert*	338	Hjälplinjer och fält för Parkeringshjälpkamera*	363
		Begränsningar för Cross Traffic Alert	339	Starta Parkeringshjälpkameran*	365
		Meddelanden för Blind Spot Information* och Cross Traffic Alert*	341		

Begränsningar för parkeringshjälpkameran*	366
Aktiv parkeringshjälp*	367
Parkera med Aktiv parkeringshjälp*	369
Begränsningar för Aktiv parkeringshjälp*	371
Meddelanden för Aktiv parkeringshjälp*	373

START OCH KÖRNING

Alkolås*	376	Automatisk inbromsning efter en kollision	399
Förbikoppling av alkolås*	376	Parkeringsbroms	399
Inför motorstart med alkolås	376	Använda parkeringsbroms	400
Tändningslägen	377	Vid fel på parkeringsbromsen	401
Starta bilen	378	Backstarthjälp	402
Stänga av bilen	379	Automatisk broms vid stillastående	402
Rattlås	380	Låghastighetskörning*	403
Använda starthjälp med annat batteri	380	Utförskörningshjälp*	404
Växellåda	381	Vadning	406
Växellägen för automatisk växellåda	382	Överhettning av motor och drivsystem	406
Växlingsindikator*	384	Överbelastning av startbatteriet	407
Växelväljarspärr	384	Förberedelser inför en långresa	407
Växla med rattpaddlar*	385	Vinterkörning	408
Start/Stopp	387	Öppna/stänga tankluckan och fylla på bränsle	409
Använda Start/Stopp-funktion	387	Hantering av bränsle	410
Villkor för Start/Stopp-funktion	389	Bensin	411
Körlägen*	390	Diesel	412
Körläge ECO	392	Bränslestopp och dieselmotor	413
Nivåkontroll* och dämpning	394	Dieselpartikelfilter	413
Fyrhjulsdrift*	396	Ekonomisk körning	414
Bromsfunktioner	396	Draganordning*	415
Färdbroms	396	In- och utfällbar dragkrok*	415
Nödbromsljus	398	Specifikationer för draganordning*	417
Bromsförstärkning	398		

Köra med släpvagn	418
Köra med släpvagn vid speciella förhållanden	420
Släpfordonsstabilisator*	421
Bogserögla	422
Bogsering	423
Bärga bilen	424

LJUD OCH MEDIA

Ljud och media	426	Använda Apple CarPlay*	442
Appar	426	Inställningar för Apple CarPlay*	443
Ljudinställningar	427	Android Auto*	444
Radio	428	Inställningar för Android Auto*	445
Byta och söka radiostation	428	Tekniska specifikationer för media	446
RDS-radio	431	Telefon	447
Digitalradio	432	Koppla telefon	448
Länka mellan de olika radiobanden FM och DAB	432	Ansluta/koppla från telefon	450
Inställningar för radio	433	Hantera telefonsamtal	450
Mediaspelare	434	Hantera textmeddelande	452
Spela media	434	Hantera telefonbok	453
Gracenote®	436	Inställningar för telefon	453
Söka media	437	Inställningar för textmeddelande	454
CD-spelare*	438	Inställningar för Bluetooth	454
Media via Bluetooth	438	Uppkopplad bil*	454
Ansluta media via Bluetooth	438	Koppla upp bil	455
Media via AUX-/USB-ingång	439	Dela ut internet via Wi-Fi-hotspot	456
Ansluta media via AUX-/USB-ingång	439	Ingen eller dålig uppkoppling	457
Video	439	Ta bort Wi-Fi nätverk	458
Ljudinställningar för media	440	Teknik och säkerhet för Wi-Fi	458
TV*	440	Inställningar för bilmodem*	459
Använda TV:n*	441	Ladda ner, uppdatera och avinstallera appar	459
Apple CarPlay*	442	Licensavtal för ljud och media	461

Villkor för tjänster och Kundsekretesspolicy 471

HJUL OCH DÄCK

Däck 474
Däckens rotationsriktning 475
Slitagevarnare på däck 475
Kontrollera lufttrycket i däcken 476
Däckövervakning* 477
Kontrollera däcktryck med systemet för däckövervakning* 478
Åtgärda lågt däcktryck med däckövervakning* 479
Kalibrera däckövervakning* 480
Provisorisk däcktätningssats 481
Använda provisorisk däcktätning 482
Pumpa däck med kompressorn från provisorisk däcktätningssats 485
Vid byte av hjul 486
Lossa hjul 486
Sätta dit hjul 488
Hjulskrivar 489
Reservhjul* 489
Vinterhjul 490
Verktygssats 491
Varningstriangel 491
Domkraft* 492
Förbandslåda 492
Dimensionsbeteckning för fälg 493

Dimensionsbeteckning för däck 493

UNDERHÅLL OCH SERVICE

Volvos serviceprogram	496
Bilstatus	496
Boka service och reparation	496
Fjärruppdateringar	498
Systemuppdateringar	498
Dataöverföring mellan bil och verkstad	499
Lyfta bilen	501
Öppna och stänga motorhuv	503
Motorrumsöversikt	504
Motorolja	505
Kontrollera och fylla på motorolja	506
Fylla på kylvätska	507
Service på klimatanläggning	508
Lampbyte	509
Byta halvljuslampa	511
Lossa strålkastarens avlånga täcklock	512
Byta helljuslampa	512
Byta varselljuslampa/positions-ljuslampa fram	513
Byta blinkerlampa fram	514
Lampspecifikationer	514
Torkarblad i serviceläge	514
Byta torkarblad	515
Påfyllning av spolarvätska	517
Startbatteri	517

Symboler på batterier	520
Stödbatteri	520
Säkringar	522
Byta säkring	522
Säkringar i motorrum	523
Säkringar under handskfack	526
Säkringar i lastutrymme	529
Rengöring av exteriör	532
Polering och vaxning	534
Rostskydd	535
Rengöring av interiör	535
Rengöra centerdisplay	536
Lackskador	537
Reparera lackskador	538

SPECIFIKATIONER

Typbeteckningar	540
Mått	543
Vikter	545
Dragvikt och kultryck	546
Motorspecifikationer	548
Specifikationer för motorolja	549
Ogynnsamma körförhållanden för motorolja	551
Specifikationer för kylvätska	552
Specifikationer för transmissionsolja	552
Specifikationer för bromsvätska	552
Bränsletankvolym	553
Specifikationer för luftkonditionering	553
Bränsleförbrukning och CO2-utsläpp	555
Godkända hjul- och däckdimensioner	558
Lastindex och hastighetsklass	559
Godkända däcktryck	560

INDEX

Index

561

INTRODUKTION

Så här hittar du ägarinformation

Ägarinformation finns tillgänglig i flera olika produktformat, både digitalt och tryckt. Ägarmanualen finns i bilens centerdisplay, som mobilapp och på Volvo Cars support sida. I handskfacket finns en Quick Guide och ett supplement till ägarmanualen med bl.a. information om säkringar och specifikationer. En tryckt ägarmanual är möjlig att efterbeställa.

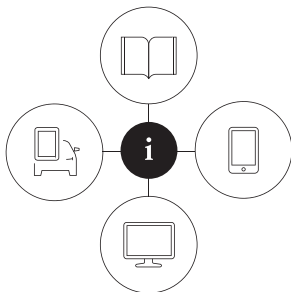

090903

Bilens centerdisplay¹



I centerdisplayen, dra ner toppvyn och tryck på **Ägarmanual**. Här finns möjlighet till visuell navigering med exteriöra och interiöra bilder av bilen. Informationen är sökbar och finns också indelad i kategorier.

Mobilapp

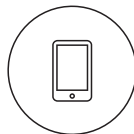

lära bilder av bilen. Det går enkelt att navigera mellan de olika avsnitten i ägarmanualen och innehållet är sökbar.

I App Store eller Google Play, sök efter "Volvo Manual", ladda ner appen till din smartphone eller surfplatta och välj bil. I appen finns instruktionsvideor samt möjlighet till visuell navigering med exteriöra och interiöra bilder av bilen. Det går enkelt att navigera mellan de olika avsnitten i ägarmanualen och innehållet är sökbar.

Volvo Cars support sida



rörande din Volvo och ditt bilägande. Sidan är tillgänglig för de flesta marknader.

Gå in på support.volvocars.com och välj ditt land. Här hittar du ägarmanualer dels online och dels i PDF-format. På Volvo Cars support sida finns även instruktionsvideor och ytterligare information och hjälp

Tryckt information



I handskfacket finns ett supplement till ägarmanualen¹ som innehåller information om säkringar och specifikationer, samt en sammanfattning av viktig och praktisk information.

I tryckt format finns även en Quick Guide som hjälper till att komma igång med de vanligast använda funktionerna i bilen.

Beroende på vald utrustningsnivå, marknad, etc. kan även ytterligare ägarinformation finnas i tryckt format i bilen.

En tryckt ägarmanual och tillhörande supplement är möjliga att efterbeställa. Kontakta en Volvo-återförsäljare för beställning.

Byta språk i bilens centerdisplay

Att byta språk i centerdisplayen kan innebära att viss ägarinformation inte överensstämmer med nationella eller lokala lagar och bestämmelser. Byt inte till ett språk som är svårt att förstå, det kan då bli svårt att hitta tillbaka i strukturen i skärmen.

! VIKTIGT

Föraren är alltid ansvarig för att fordonet framförs på ett trafiksäkert sätt och att aktuella lagar och bestämmelser följs. Det är också viktigt att bilen sköts och hanteras enligt Volvos rekommendationer i ägarinformationen.

Om det skulle skilja mellan informationen i centerdisplayen och den tryckta informationen, är det alltid den tryckta informationen som gäller.

¹ För marknader utan ägarmanual i centerdisplayen följer istället en tryckt fullständig manual med bilen.

Relaterad information

- Digital ägarmanual i bil (s. 15)
- Ägarmanual i mobila enheter (s. 18)
- Volvo Cars support sida (s. 19)
- Att läsa ägarmanualen (s. 19)

Digital ägarmanual i bil

I bilens centerdisplay finns ägarmanualen tillgänglig digitalt².

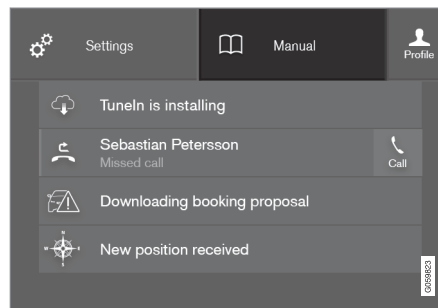

Den digitala ägarmanualen nås från toppvyn.

För att öppna den digitala ägarmanualen – dra ner toppvyn i centerdisplayen och tryck på **Ägarmanual**.

OBS

Den digitala ägarmanualen är inte tillgänglig under körning.

Det finns ett antal olika alternativ för att hitta information i den digitala ägarmanualen. Alternativen går att nå dels från ägarmanualens start sida, dels från toppmenyn med ett tryck på .

Symboler och deras innebörd i ägarmanualens meny



Leder till ägarmanualens start sida.

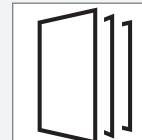

Artiklar grupperade i kategorier. Samma artikel kan förekomma i flera kategorier.

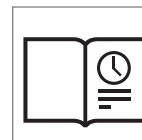

Leder till en quick guide-sida med länkar till ett urval av artiklar som kan vara extra bra att läsa. Ger svar på vanliga frågor rörande bilen.

² Gäller för de flesta marknaderna.



Symboler och deras innebörd i ägarmanualens meny	
	Exteriöra och interiöra översiktsbilder av bilen. Olika delar är utpekade med hotspots som leder vidare till artiklar om respektive delar av bilen.
	
	Här ligger favoritmarkerade artiklar samlade.

Symboler och deras innebörd i ägarmanualens meny	
	Leder till korta instruktionsfilmer för olika funktioner i bilen.
	Ger information om vilken version av ägarmanualen som är tillgänglig i bilen samt övrig nyttig information.

Relaterad information

- Navigera i den digitala ägarmanualen (s. 16)

Navigera i den digitala ägarmanualen

Den digitala ägarmanualen kan nås från centerdisplayen i bilen. Innehållet är sökbart och det är enkelt att navigera mellan olika avsnitt.

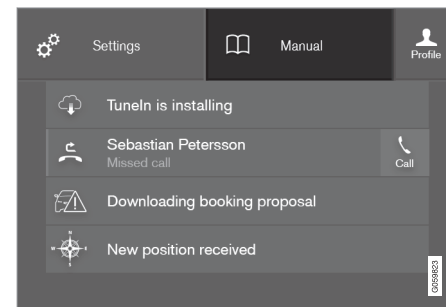

Den digitala ägarmanualen nås från toppvyn.

Öppna den digitala ägarmanualen

- För att öppna den digitala ägarmanualen – dra ner toppvyn i centerdisplayen och tryck på **Ägarmanual**.

Det finns ett antal olika alternativ för att hitta information i den digitala ägarmanualen. För att komma till ägarmanualens meny – tryck på ☰ i den övre listen i ägarmanualen.

Söka med hjälp av kategorier

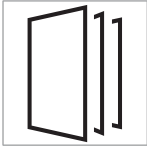

Artiklarna i ägarmanualen är strukturerade i huvudkategorier och underkategorier. Samma artikel kan förekomma i flera passande kategorier för att enklare hittas.

1. Tryck på ☰ och välj därefter **Kategorier**.
> Huvudkategorierna visas i en lista.
2. Tryck på en huvudkategori (☐).
> En lista med underkategorier (☐) och artiklar (☐) visas.
3. Tryck på en artikel för att öppna. För att backa, tryck på pilen bakåt.

Hotspots för exteriör och interiör



Exteriöra och interiöra översiktsbilder av bilen. Olika delar är utpekade med hotspots som leder vidare till artiklar om respektive delar av bilen.



1. Tryck på ☰ och välj därefter **Exteriör/Interiör**.
> Exteriöra/interiöra bilder visas med så kallade hotspots utplacerade. Hotspotsen leder till artiklar om respektive del av bilen. Svep horisontellt över skärmen för att bläddra mellan bilderna.

2. Tryck på en hotspot.
> Titeln på en artikel om området visas.
3. Tryck på titeln för att öppna artikeln. För att backa, tryck på pilen bakåt.

Lär känna bilens vanligaste funktioner med Quick Guide

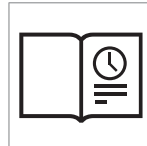

Leder till en sida med länkar till ett urval av artiklar som kan vara extra bra att läsa för att lära känna bilens vanligaste funktioner. Artiklarna kan även nås via kategorier, men finns här samlade för snabb åtkomst.

Tryck på en artikel för att läsa den i sin helhet.

Favoriter



Här finns de artiklar som är sparade som favoriter. Tryck på en artikel för att läsa den i sin helhet.

Spara/ta bort artiklar som favoriter

Spara en artikel som favorit genom att trycka på ☆ längst upp till höger då en artikel är öppen. När en artikel blivit sparad som favorit är stjärnan ifyllt: ★.

För att ta bort en artikel som favorit, tryck på stjärnan igen i den aktuella artikeln.

Video

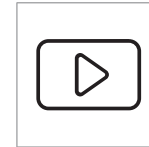

Leder till korta instruktionsfilmer för olika funktioner i bilen.

Information

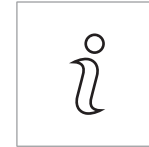

Tryck på symbolen för att få information om vilken version av ägarmanualen som är tillgänglig i bilen samt övrig nyttig information.

Startsidan



Tryck på symbolen för att komma tillbaka till ägarmanualens startside.

◀ Använda sökfunktionen

1. Tryck på  i ägarmanualens toppmeny. Ett tangentbord blir synligt i nedre delen av skärmen.
2. Skriv in ett sökord, t.ex. "säkerhetsbälte".
 - > Förslag på artiklar och kategorier visas allteftersom bokstäver skrivs in.
3. Tryck på artikeln/kategorin för att komma till den.

Relaterad information

- Digital ägarmanual i bil (s. 15)
- Använda tangentbordet i centerdisplayen (s. 48)

Ägarmanual i mobila enheter

Ägarmanualen finns som mobilapp och är tillgänglig både på App Store och Google Play. Appen är anpassad för både smarttelefoner och surfplattor.



Ägarmanualen finns att ladda ner som mobilapp på App Store eller Google Play. QR-koden här bredvid leder direkt till appen, sök annars efter "Volvo manual" i App Store eller Google Play.

I appen finns video samt exteriöra och interiöra bilder där olika delar av bilen är utpekade med så kallade hotspots, som leder vidare till artiklar om respektive område. Det går enkelt att navigera mellan de olika avsnitten i ägarmanualen och innehållet är sökbart.

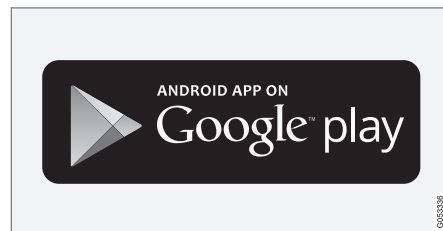
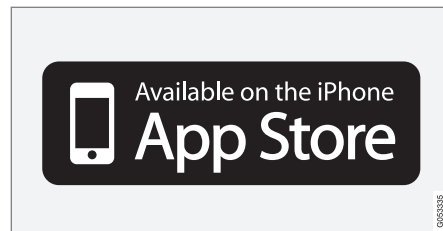

Mobilappen är tillgänglig både på App Store och Google Play.

Relaterad information

- Att läsa ägarmanualen (s. 19)
- Volvo Cars support sida (s. 19)

Volvo Cars support sida

På Volvo Cars hem- och support sida finns ytterligare information rörande din bil. Där kan du navigera vidare till Min Volvo³, en personlig webbsida för dig och din bil.

Support på internet

Gå in på support.volvocars.com för att besöka sidan. Supportsidan är tillgänglig för de flesta marknader.

Här finns support för sådant som rör t.ex. internetuppkopplade tjänster och funktioner, Volvo On Call*, navigationssystemet* och appar. Video och stegvisa instruktioner förklarar olika procedurer, t.ex. hur bilen ansluts till internet via en mobiltelefon.

Nedladdningsbar information

Kartor

För bilar utrustade med Sensus Navigation, finns möjlighet att ladda ner kartor från supportsidan.

Ägarmanualer som PDF

Ägarmanualer finns tillgängliga för nedladdning i PDF-format. Välj bilmodell och modellår för att ladda ner den manual som önskas.

Kontakt

På supportsidan finns kontaktuppgifter till kundsupport och närmaste Volvoåterförsäljare.

Min Volvo på internet³

Från www.volvocars.com är det möjligt att navigera sig vidare till Min Volvo som är en personlig webbsida för dig och din bil.

Skapa ett personligt Volvo ID, logga in på Min Volvo och få en översikt av bl.a. service, avtal och garantier. På Min Volvo finns även information om modellanpassade tillbehör och mjukvaror till bilen.

Relaterad information

- Volvo ID (s. 23)

Att läsa ägarmanualen

Ett bra sätt att lära känna sin nya bil är att läsa ägarmanualen, helst före den första åkten.

Att läsa ägarmanualen är ett bra sätt att bekanta sig med nya funktioner, få råd om hur bilen bäst hanteras i olika situationer och lära sig utnyttja bilens alla finesser på bästa sätt. Var uppmärksam på de säkerhetsanvisningar som finns i ägarmanualen.

Det pågår ständigt ett utvecklingsarbete för att förbättra vår produkt. Modifieringar kan medföra att information, beskrivningar och illustrationer i ägarmanualen skiljer sig från utrustningen i bilen. Vi förbehåller oss rätten att göra ändringar utan föregående meddelande.

Avlägsna inte den här manualen ur bilen – om problem skulle uppstå saknas då nödvändig information om var och hur professionell hjälp kan sökas.

© Volvo Car Corporation

Tillval/tillbehör

I ägarmanualen beskrivs, förutom standardutrustning, även tillval (fabriksmonterad utrustning) och vissa tillbehör (eftermonterad extrautrustning).

Alla typer av tillval/tillbehör markeras med en asterisk: *.

³ Gäller vissa marknader.



INTRODUKTION

- ◀ Den utrustning som beskrivs i ägarmanualen finns inte i alla bilar – de är olika utrustade beroende på anpassningar till olika marknadens behov och nationella eller lokala lagar och bestämmelser.

Vid osäkerhet om vad som är standard eller tillval/tillbehör, kontakta en Volvoåterförsäljare.

Särskilda texter

VARNING

Varningstexter upplyser om risk för personskada.

VIKTIGT

Viktigt-texter upplyser om risk för materiella skador.

OBS

Obs-texter ger råd eller tips som underlättar vid användande av t.ex. finesser och funktioner.

Fotnot

I ägarmanualen finns det på vissa ställen information som ligger som en fotnot längst ner på sidan eller i slutet av en tabell. Denna information är ett tillägg till den text som den via numret hänvisar till. Om fotnoten syftar till text i en tabell används bokstäver istället för siffror som hänvisning.

Meddelandetexter

I bilen finns displayer som visar meny- och meddelandetexter. I ägarmanualen skiljer sig utseendet på dessa texter från den vanliga texten.

Exempel på meny- och meddelandetexter:

Telefon, Nytt meddelande.

Dekaler

I bilen finns olika typer av dekaler som är till för att förmedla viktig information på ett enkelt och tydligt sätt. Dekalerna finns i bilen i följande fall-
ande grad av varning/information.

Varning för personskada

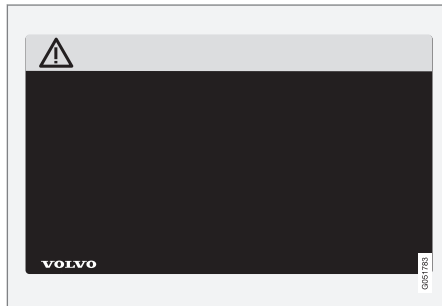

Svarta ISO-symboler på gult varningsfält, vit text/bild på svart meddelandefält. Används för att påvisa förekomst av fara som, om varningen ignoreras, kan resultera i allvarig personskada eller dödsfall.

Risk för egendomsskada



Vita ISO-symboler och vit text/bild på svart eller blått varningsfält och meddelandefält. Används för att påvisa förekomst av fara som, om varningen ignoreras, kan resultera i skador på egendom.

Information

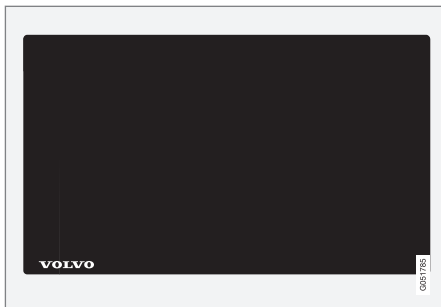

Vita ISO-symboler och vit text/bild på svart medeländefält.

i OBS

De dekaler som visas i ägarmanualen gör inte anspråk på att vara exakta avbildningar av de som finns i bilen. Syftet är att visa ungefär hur de ser ut och ungefär var på bilen de finns. Den information som gäller just din bil finns på respektive decal på din bil.

Procedurlistor

Procedurer, där åtgärder måste göras i en viss ordningsföljd, är i ägarmanualen numrerade:

- 1** När det till en steg-för-steg-instruktion finns en bildserie är varje moment numrerat på samma sätt som motsvarande bild.
- A** Listor med bokstäver förekommer vid bildserier där den inbördes ordningen av instruktionerna inte är relevant.
- 1** Pilar förekommer numrerade och onumrerade och används för att åskådliggöra en rörelse.
- A** Pilar med bokstäver används för att åskådliggöra en rörelse där den inbördes ordningen inte är relevant.

Om det inte finns någon bildserie till en steg-för-steg-instruktion är de olika stegen numrerade med vanliga siffror.

Positionslistor

- 1** I översiktsskildrar där olika delar pekas ut används röda cirklar med en siffra i. Siffran återkommer i den positionslista som finns i anslutning till bilden, som beskriver objektet.

Punktlistor

När en uppräkninng förekommer i ägarmanualen används en punktlista.

Exempel:

- Kylvätska
- Motorolja

Relaterad information

Relaterad information hänvisar till andra artiklar med närliggande information.

Bilder

Bokens bilder är ibland schematiska och kan avvika från bilens utseende beroende på utrustningsnivå och marknad.

Fortsättning följer

▶▶ Denna symbol är placerad längst ned till höger när en artikel fortsätter på nästa uppslag.

Fortsättning från föregående sida

◀◀ Denna symbol är placerad längst upp till vänster när en artikel fortsätter från föregående uppslag.

Relaterad information

- Digital ägarmanual i bil (s. 15)
- Ägarmanual i mobila enheter (s. 18)
- Volvo Cars supportsida (s. 19)

Inspelning av data

Som en del av Volvos säkerhets- och kvalitetsarbete registreras viss information om drift, funktionalitet och tillbud i bilen.

Detta fordon är utrustat med en "Event Data Recorder" (EDR). Dess huvudsakliga syfte är att registrera och spela in data i samband med trafikolyckor eller krockliknande situationer, såsom tillfällen då krockkudden löses ut eller då fordonet slår i ett väghinder. Datan registreras i syfte att öka förståelsen för hur fordonets system fungerar i dessa typer av situationer. EDR:en är utformad för att spela in data relaterade till fordonodynamik och säkerhetssystem under en kort tid, vanligen 30 sekunder eller mindre.

EDR:en i detta fordon är konstruerad för att vid trafikolyckor eller krockliknande situationer spela in data relaterad till:

- Hur de olika systemen i bilen fungerade;
- Huruvida förar- och passagerarsäkerhetsbälten var spända/fästa;
- Förarens användning av gas- eller bromspedalen;
- Vilken hastighet fordonet framfördes i.

Dessa kan bidra till att ge en bättre förståelse för de omständigheter under vilka trafikolyckor och skador uppstår. Data spelas in av EDR:en endast om en icke-trivial krocksituation uppstår – inga data registreras av EDR:en under normala körförhållanden. Systemet registrerar heller aldrig vem

som kör fordonet eller den geografiska positionen för den uppkomna krock- eller tillbudssituationen. Andra parter, såsom polismyndigheter, kan däremot använda sig av den inspelade datan i kombination med den typ av personligt identifierbar information som rutinmässigt samlas in vid en trafikolycka. För att kunna tolka den registrerade datan krävs specialutrustning och tillgång till antingen fordonet eller EDR:en.

Bilen är utöver EDR:en utrustad med ett antal datorer som har till uppgift att kontinuerligt kontrollera och övervaka bilens funktion. De kan spela in data under normala körförhållanden, men framförallt om de registrerar ett fel som rör fordonets drift och funktionalitet eller vid aktivering av fordonets aktiva förarstödfunktion (t.ex. City Safety och autobromsfunktionen).

En del av den inspelade datan krävs för att tekniker ska kunna utföra service och underhåll i syfte att diagnostisera och åtgärda eventuella fel som har inträffat i fordonet. Den registrerade informationen behövs även för att Volvo ska kunna uppfylla juridiska krav enligt lag och myndighet. Information som är registrerad i fordonet ligger lagrad i dess datorer tills dess att fordonet servas eller repareras.

Utöver ovanstående kan den registrerade informationen användas i aggregerad form i forsknings- och produktutvecklingssyfte för att kontinuerligt förbättra säkerheten och kvaliteten på Volvos bilar.

Volvo kommer inte att medverka till att ovan beskriven information lämnas ut till tredje part utan fordonsägarens samtycke. På grund av nationella lagkrav och föreskrifter kan Volvo där- emot tvingas att lämna ut information av den här typen till polismyndigheter eller andra myndigheter som kan hävda laglig rätt att få tillgång till denna. För att kunna läsa ut och tolka den inspelade datan krävs speciell teknisk utrustning, som Volvo och verkstäder som ingått avtal med Volvo har tillgång till. Volvo ansvarar för att information, som förs över till Volvo i samband med service och underhåll, lagras och hanteras på ett säkert sätt och att hanteringen uppfyller tillämpliga lagkrav. För ytterligare information – kontakta en Volvoåterförsäljare.

Viktig information om tillbehör, extrautrustning och diagnosuttag

Felaktig inkoppling och installation av tillbehör, extrautrustning eller programvara/diagnosverktyg kan påverka bilens elektroniska system negativt.

Vissa tillbehör fungerar endast när tillhörande programvara finns i bilens datorsystem. Volvo rekommenderar därför alltid kontakt med en auktoriserad Volvoverkstad innan installation av tillbehör eller extrautrustning som ansluts till eller påverkar det elektriska systemet.

Inkoppling av utrustning till bilens diagnosuttag

VARNING

Volvo Cars tar inget ansvar för följderna i det fall en icke auktoriserad utrustning kopplas in till bilens diagnosuttag (On-Board-Diagnostics (OBD-II)).

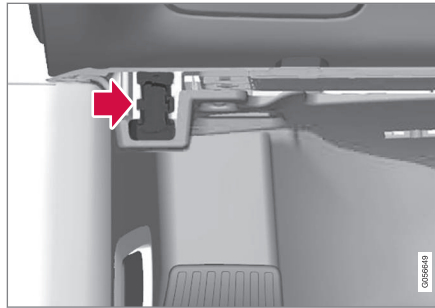

Diagnosuttaget är placerat under instrumentpanelen och på samma sida som ratten.

Volvo ID

Volvo ID ger tillgång till ett brett urval av personliga Volvo-tjänster⁴ online.

Det är möjligt att skapa ett Volvo ID från bilen, Min Volvo⁵ eller Volvo On Call-app⁶. Vissa funktioner och tjänster kräver att bilen är registrerad till ett personligt Volvo ID. När Volvo ID:t även registreras till bilen ges tillgång till ett brett urval av Volvo-tjänster, tillgängliga från bilen.

Exempel på tjänster:

- Min Volvo – En personlig webbsida för dig och din bil.
- Volvo On Call* – Volvo ID används vid inloggning i Volvo On Call-app.
- Send to Car – Möjlighet att skicka en adress från en karttjänst på internet direkt till bilen.
- Boka service och reparation – Registrera din önskade verkstad/återförsäljare på Min Volvo för att kunna boka service direkt från bilen.

Skapa ett Volvo ID

Det är möjligt att skapa Volvo ID på olika sätt. Om Volvo ID skapas på Min Volvo eller med Volvo On Call-app måste Volvo ID:t även registreras till bilen, för att de olika Volvo ID-tjänsterna ska vara möjliga att använda.

⁴ Vilka tjänster som finns tillgängliga kan variera över tid och varierar beroende på utrustningsnivå och marknad.

⁵ Tillgänglig på vissa marknader.

⁶ För dig med Volvo On Call*.

◀ På Min Volvo⁵

1. Gå in på www.volvocars.com och navigera vidare till Min Volvo.
2. Ange en personlig e-postadress.
3. Följ instruktionerna som automatiskt skickas till den angivna e-postadressen.
 - > Ett Volvo ID är nu skapat. Läs om hur ID:t registreras till bilen nedan.

Med Volvo On Call mobilapp⁶

1. Ladda ner senaste versionen av Volvo On Call-appen från smarttelefonen, via t.ex. App Store, Windows Phone eller Google Play.
2. Välj att skapa Volvo ID från appens startsida och ange en personlig e-postadress.
3. Följ instruktionerna som automatiskt skickas till den angivna e-postadressen.
 - > Ett Volvo ID är nu skapat. Läs om hur ID:t registreras till bilen nedan.

Registrera ditt Volvo ID till bilen

Om Volvo ID skapades via webben eller med Volvo On Call-appen, registrera det till bilen:

1. Ladda ner appen Volvo ID från **Download Center** i centerdisplayens appvy.

OBS

För att ladda ner appar måste bilen vara ansluten till internet.

2. Starta appen och fyll i ditt Volvo ID/din e-postadress.
3. Följ instruktionerna som automatiskt skickas till e-postadressen som är kopplad till ditt Volvo ID.
 - > Ditt Volvo ID är nu registrerat till bilen. Volvo ID-tjänsterna är nu möjliga att använda.

Skapa och registrera ett Volvo ID till bilen

1. Om det inte redan är gjort, ladda ner appen Volvo ID från **Download Center**.
2. Starta appen och registrera en personlig e-postadress.

3. Följ instruktionerna som automatiskt skickas till den angivna e-postadressen.
 - > Ett Volvo ID är nu skapat och ID:t är automatiskt registrerat till bilen. Volvo ID-tjänsterna är nu möjliga att använda.

Fördelar med Volvo ID

- Ett användarnamn och ett lösenord för att komma åt online-tjänster, dvs. endast ett användarnamn och ett lösenord att komma ihåg.
- Om användarnamn/lösenord för en tjänst (t.ex. Volvo On Call) ändras, ändras det också automatiskt för andra tjänster (t.ex. Min Volvo)

Relaterad information

- Ladda ner, uppdatera och avinstallera appar (s. 459)
- Koppla upp bil (s. 455)

⁵ Tillgänglig på vissa marknader.

⁶ För dig med Volvo On Call*.

Drive-E – renare körglädje

Volvo Car Corporation arbetar ständigt med utveckling av säkrare och mer effektiva produkter

och lösningar för att minska den negativa påverkan på miljön.



Miljöomsorg är ett av Volvo Cars kärnvärden och vägleder all verksamhet. Miljöarbetet utgår från bilens hela livscykel och tar hänsyn till den miljöpåverkan den har, från design till skrotning och återvinning. Volvo Cars har som grundprincip att varje ny produkt som tas fram ska påverka miljön mindre än den produkt den ersätter.

Ett resultat av Volvos miljöarbete är utvecklingen av de mer effektiva och mindre förorenande drivlina Drive-E. Den personliga miljön är också något Volvo värnar om – luften inne i en Volvo är t.ex. renare än luften utanför tack vare klimat-anläggningen.

Din Volvo uppfyller stränga internationella miljökrav. Alla Volvos tillverkningsenheter ska vara ISO 14001-certifierade, vilket stödjer ett systematiskt arbete med verksamhetens miljöfrågor som leder till ständiga förbättringar med minskad miljöpåverkan. Innehav av ISO-certifikatet innebär även att gällande miljölagar och föreskrifter följs. Volvo ställer dessutom krav på att samarbetspartners också ska uppfylla dessa krav.

Bränsleförbrukning

Eftersom en stor del av den totala miljöpåverkan från en bil uppstår när den används ligger tyngd-

punkten i Volvo Cars miljöarbete på att minska bränsleförbrukning, koldioxidutsläpp och andra luftföroreningar. Volvos bilar har konkurrenskraftig bränsleförbrukning i sina respektive klasser. Lägre bränsleförbrukning ger generellt lägre utsläpp av växthusgasen koldioxid.

◀ **Bidra till en bättre miljö**

En energieffektiv och bränslesnål bil bidrar inte bara till en minskad påverkan på miljön utan innebär även en minskad kostnad för ägaren av bilen. Som förare är det lätt att själv minska bränsleförbrukningen och därigenom både spara pengar och bidra till en bättre miljö – här följer några råd:

- Planera för en effektiv medelhastighet. Hastigheter över ca 80 km/h (ca 50 mph) samt under 50 km/h (ca 30 mph) medför förhöjd energiförbrukning.
- Följ Service- och garantibokens rekommenderade intervaller gällande service och underhåll av bilen.
- Undvik tomgångskörning – stäng av motorn vid längre väntetider. Ta hänsyn till lokala bestämmelser.
- Planera färdvägen – många onödiga stopp och ojämn hastighet bidrar till ökad bränsleförbrukning.
- Använd förkonditionering* före kallstart – det förbättrar startförmågan och minskar slitaget vid kall väderlek. Motorn når normal arbetstemperatur snabbare, vilket sänker förbrukningen och minskar utsläppen.

Tänk även på att hantera miljöfarligt avfall som t.ex. batterier och olja på ett miljöanpassat sätt. Rådgör med en verkstad vid osäkerhet om hur denna typ av avfall ska deponeras – en auktoriserad Volvoverkstad rekommenderas.

Effektiv avgasrening

Din Volvo är tillverkad enligt "Ren inifrån och ut" – ett koncept som innefattar ren kupémiljö och högeffektiv avgasrening. I många fall ligger avgasutsläppen långt under gällande normer.

Ren luft i kupén

Ett kupéfilter förhindrar att damm och pollen kommer in i kupén via luftintaget.

Luftkvalitetssystemet Interior Air Quality System (IAQS)* säkerställer att den inkommande luften är renare än luften utanför i trafikerad miljö.

Systemet renar luften i kupén från luftföroreningar som partiklar, kolväten, kväveoxider och marknära ozon. Om utomhusluften är förorenad stängs luftintaget och luften återcirkuleras. En sådan situation kan uppstå i t.ex. tät trafik, köer eller tunnlar.

IAQS är en del av Clean Zone Interior Package (CZIP)*, som även omfattar en funktion som gör att fläkten startar när bilen låses upp med fjärrnyckeln.

Interiör

Materialet som används i interiören i en Volvo är noga utvalt och har testats för att vara trivsamt och behagligt. Några av detaljerna är handgjorda, exempelvis sys sömmarna till ratten för hand. Interiören är kontrollerad för att inte avge stark lukt eller ämnen som orsakar besvär vid t.ex. stark värme och starkt ljus.

Volvos verkstäder och miljö

Genom regelbundet underhåll skapar du förutsättningar för lång livslängd och låg bränsleförbrukning för din bil. På så vis bidrar du även till en renare miljö. När Volvos verkstäder får förtroendet för service och underhåll av din bil blir den en del i Volvos system. Volvo ställer krav på hur verkstadslokalerna ska vara utformade för att förhindra spill och utsläpp i miljön. Verkstadspersonalen har det kunnande och de verktyg som behövs för att garantera god miljöomsorg.

Återvinning

Eftersom Volvo arbetar utifrån ett livscykelperspektiv är det även viktigt att bilen återvinns på ett miljömässigt riktigt sätt. Nästan hela bilen är återvinningsbar. Bilens siste ägare ombeds därför att kontakta en återförsäljare för hänvisning till en certifierad/godkänd återvinningsanläggning.

Relaterad information

- Körlägen* (s. 390)
- Ägarmanualen och miljön (s. 31)
- Ekonomisk körning (s. 414)
- Bränsleförbrukning och CO₂-utsläpp (s. 555)
- Luftkvalitet (s. 180)

IntelliSafe – förarstöd

IntelliSafe är Volvo Cars tankesätt kring bilsäkerhet. Det består av ett antal system som bidrar till att göra bilfärden säker, förebygga skador och skydda passagerare och övriga trafikanter.

Stödja

Som en del av IntelliSafe finns system som hjälper föraren att framföra bilen på ett säkert sätt. Förarstödsfunktionerna som finns i bilen är tex. den adaptiva farthållaren (Adaptive Cruise Control)* som ser till att hålla ett konstant avstånd till framförvarande bil.

Pilot Assist* hjälper föraren att hålla bilen mellan körfältets sidomarkeringar kombinerat med att hålla ett förvalt tidsavstånd till framförvarande fordon.

Park Assist Pilot* hjälper föraren med parkering av bilen genom att känna av området kring den.

Automatiskt helljus, Cross Traffic Alert (CTA)* och Blind Spot Information (BLIS)* är andra exempel på system som hjälper föraren.

Förebygga

Ett exempel på en funktion som hjälper till att förebygga olyckor är City Safety. Funktionen varnar föraren vid risk för kollision med ett annat fordon, fotgängare, cyklist eller större djur. Om föraren inte reagerar på varningen och risken för kollision är överhängande kan City Safety automatiskt bromsa bilen.

Lane Keeping Aid (LKA)* är ett annat exempel på en funktion som hjälper till att förebygga olyckor genom att varna föraren samt ge ett korrigerande styringrepp om bilen är på väg att oavsiktligt korsas en sidolinje.

Dessutom finns funktionen Avvåkningsskydd (Run off mitigation) vars uppgift är att reducera risken för att bilen oavsiktligt lämnar vägen och aktivt styra den tillbaka in på vägen igen.

Skydda

För att skydda förare och passagerare är bilen utrustad med bältesförsträckare som kan sträcka säkerhetsbältena i kritiska situationer och vid kollisioner. Den har också krockkuddar och krockgardin samt Whiplash Protection System (WHIPS) vilket skyddar mot pisksnärtskador.

Relaterad information

- Adaptiv farthållare* (s. 286)
- Aktiv parkeringshjälp* (s. 367)
- Aktivera/deaktivera helljus (s. 137)
- Aktivera/deaktivera Cross Traffic Alert* (s. 338)
- Blind Spot Information* (s. 334)
- City Safety (s. 324)
- Körfältsassistans (s. 348)
- Roll Stability Control (s. 266)
- Säkerhetsbälte (s. 58)
- Säkerhet (s. 56)

- Krockkuddar (s. 62)
- Pilot Assist* (s. 299)
- Avvåkningsskydd Run-off Mitigation (s. 353)
- Whiplash Protection System (s. 57)

Sensus – uppkoppling och underhållning

Sensus gör det möjligt att surfa på internet, använda olika typer av appar och göra bilen till en Wi-Fi hotspot.

Detta är Sensus



Sensus erbjuder ett intelligent gränssnitt och uppkoppling mot den digitala världen. En intuitiv navigationsstruktur gör det möjligt att få relevant stöd, information och underhållning när det är nödvändigt, utan att distrahera föraren.

Sensus omfattar alla lösningar i bilen som har att göra med underhållning, uppkoppling, navigation* och användargränssnittet mellan förare och bil. Det är Sensus som gör kommunikation möjlig mellan dig, bilen och omvärlden.

Information när den behövs, där den behövs

De olika displayerna i bilen ger information vid rätt tillfälle. Informationen visas på olika ställen baserat på hur den bör prioriteras av föraren.



Olika typ av information visas i olika displayer beroende på hur informationen bör prioriteras.

Head-up-display*

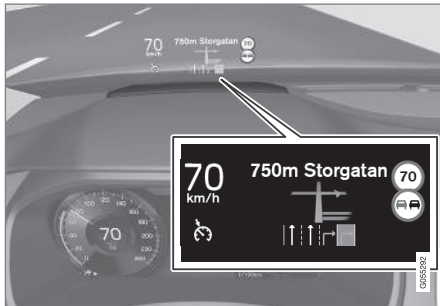

Head-up-displayen visar vald information som föraren bör hantera så snart som möjligt. Det kan t.ex. handla om trafikvarningar, information om

hastighet och navigation*. Även trafikskyltsinformation och inkommande telefonsamtal visas i head-up-displayen. Den hanteras med rattens högra knappsats och från centerdisplayen.

Förardisplay



12-tums förardisplay.



8-tums förardisplay.

Förardisplayen visar information om bl. a. hastighet och t.ex. inkommande samtal eller information om vilken låt som spelas. Den hanteras med rattens två knappsatser.

Centerdisplay



Många av bilens huvudfunktioner styrs från centerdisplayen, en pekskärm som reagerar vid beröring. Antalet fysiska knappar och reglage i bilen är därför minimalt. Skärmen kan hanteras med eller utan handskar på.

Härifrån kontrolleras t.ex. klimatanläggningen, underhållningssystemet och sätespositionen. Informationen som visas i centerdisplayen kan hanteras av föraren eller någon annan i bilen när tillfälle ges.

Röststyrningssystemet



Röststyrningssystemet kan användas utan att föraren behöver ta händerna från ratten. Systemet kan förstå naturligt tal. Använd röststyrningen för att spela en låt, ringa någon, höja värmen eller läsa upp ett textmeddelande.

För mer information om alla funktioner/system, se respektive avsnitt i ägarmanualen eller dess supplement.

Relaterad information

- Hantera centerdisplayen (s. 35)
- Navigera i centerdisplayens vyer (s. 39)
- Head-up-display* (s. 109)
- Förardisplay (s. 88)
- Röststyrning (s. 112)
- Uppkopplad bil* (s. 454)

- Ljud och media (s. 426)

Ägarmanualen och miljön

Ägarmanualen är tryckt på papper med ursprung i kontrollerade skogar.

Forest Stewardship Council (FSC)[®]-symbolen visar att pappersmassan i en tryckt publikation av ägarmanualen kommer från FSC[®]-certifierade skogar eller andra kontrollerade källor.

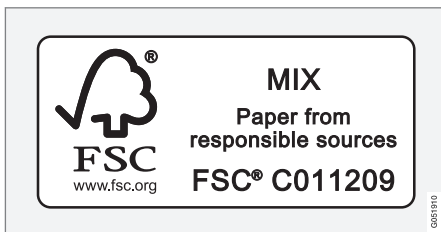

Relaterad information

- Drive-E – renare körglädje (s. 25)

Rutor, glas och speglar

I bilen finns reglage för rutor, glas och speglar. Några av rutorna i bilen är förstärkta med laminering, vilket gör t.ex. kupén mer ljudisolerad.

Laminerat glas

Vindrutan och panoramataket* har laminerat glas. Glaset är förstärkt, vilket ger ett bättre inbrottskydd och förbättrar ljudisoleringen i kupén. För vissa övriga glasytor finns laminerat glas som tillval.



Symbolen visas på de rutor där glaset är laminerat⁷.

Relaterad information

- Panoramatak* (s. 156)
- Fönsterhissar (s. 150)
- Aktivera/deaktivera avfrostning av rutor och backspeglar (s. 190)
- Använda solgardin* (s. 151)
- Inre backspegel (s. 153)
- Ställa in yttre backspeglar (s. 152)
- Head-up-display* (s. 109)
- Använda vindrutetorkare (s. 147)
- Vindrute- och strålkastarspolare (s. 148)

⁷ Gäller ej vindrutan och panoramataket* som alltid är laminerade och därför saknar denna symbol.

Översikt av centerdisplayen

Från centerdisplayen styrs många av bilens funktioner. Här presenteras centerdisplayen och dess möjligheter.

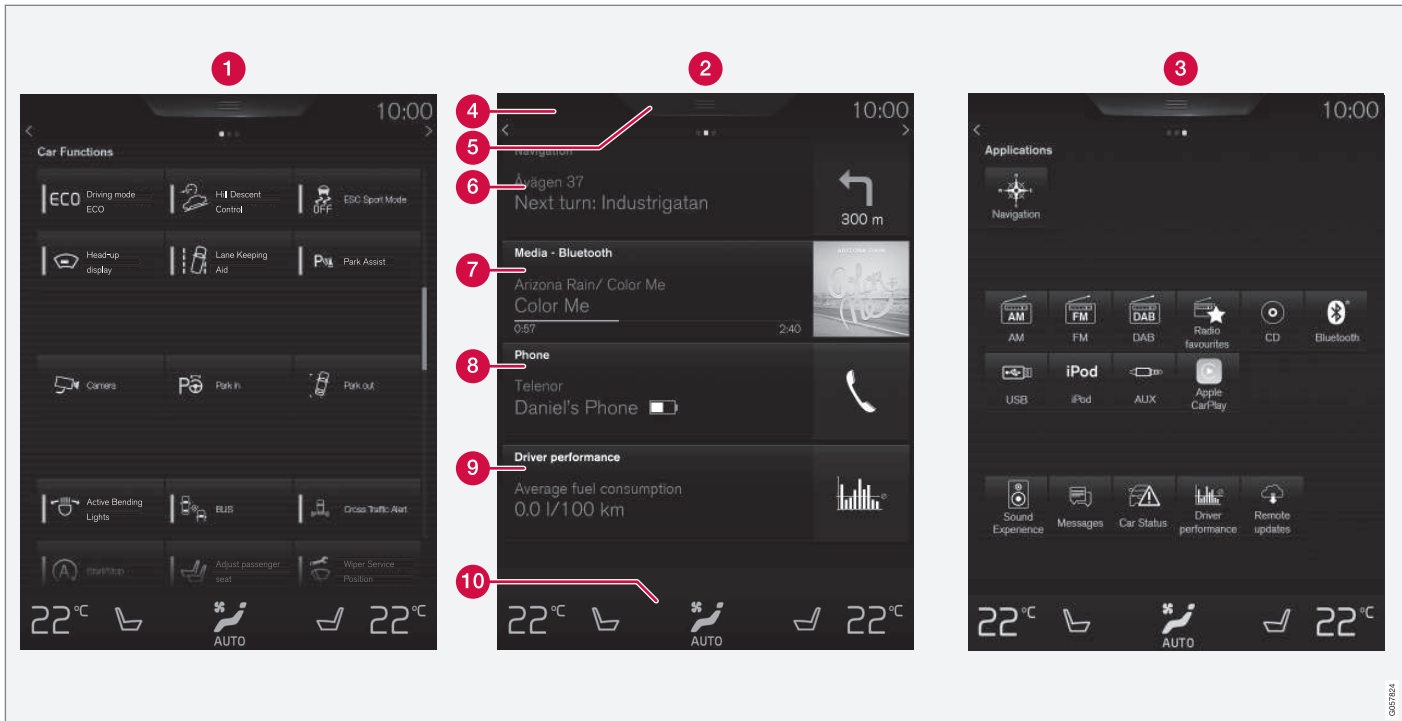

Tre av centerdisplayens grundtyper. Sveg åt höger respektive vänster för att nå funktions- respektive appvyn⁸.

1 Funktionsvy – bilfunktioner som aktiveras/ deaktiveras med ett tryck. Vissa funktioner är

även så kallade triggerfunktioner vilka öppnar fönster med inställningsmöjligheter. Exempel

⁸ För högerstyrd bil är vyerna spegelvända.

- ◀ på dessa är **Kamera** och parkeringsfunktioner.
- 2 Hemvy – den första vy som visas då skärmen startas.
 - 3 Applikationsvy (appvy) – appar som har laddats ner (tredjepartsappar) men också appar för inbyggda funktioner, exempelvis **FM-radio**. Tryck på en appikon för att öppna appen.
 - 4 Statusfält – högst upp i skärmen visas aktiviteterna i bilen. Till vänster i statusfältet visas nätverks-/anslutningsinformation och till höger visas mediarelaterad information, klocka samt indikering om pågående bakgrundsaktivitet.
 - 5 Toppvy – dra fliken nedåt för att komma åt toppvyn. Härifrån nås **Inställningar**, **Ägarmanual**, **Profil** samt bilens sparade meddelanden.
 - 6 Navigation – leder till kartnavigering, med t.ex. Sensus Navigation*. Tryck på delvyn för att expandera den.
 - 7 Media – senast använda appar som har att göra med media. Tryck på delvyn för att expandera den.
 - 8 Telefon – härifrån nås telefonfunktionen. Tryck på delvyn för att expandera den.
 - 9 Den extra delvyn – senast använda appar/ bilfunktioner som inte hör hemma i någon av

de övriga delvyerna. Tryck på delvyn för att expandera den.

- 10 Klimatrad – information och direktinteraktion för att ställa in temperatur, sätesvärme och fläktnivå. Tryck på symbolen mitt på klimatraden för att öppna klimatvyn med fler inställningsmöjligheter.

Relaterad information

- Hantera centerdisplayen (s. 35)
- Navigera i centerdisplayens vyer (s. 39)
- Funktionsvy med knappar för bilfunktioner (s. 46)
- Ändra inställningar för appar (s. 175)
- Symboler i centerdisplayens statusfält (s. 44)
- Inställningsvy (s. 167)
- Mediaspelare (s. 434)
- Telefon (s. 447)
- Klimatreglage i centerdisplayen (s. 182)
- Rengöra centerdisplay (s. 536)

Hantera centerdisplayen

Många av bilens funktioner styrs och regleras från centerdisplayen. Centerdisplayen är en pek-skärm som reagerar vid beröring.

Använda pekskärmfunktionaliteten i centerdisplayen

Skärmen reagerar olika beroende på om man trycker, drar eller sveper över den. Det är möjligt

att t.ex. bläddra mellan olika vyer, markera objekt, scrolla i en lista och flytta på appar genom att vidröra skärmen på olika sätt.



En infraröd film gör att skärmen känner av ett finger som befinner sig strax framför skärmen. Denna teknologi gör det möjligt att använda skärmen även med handskar på.

Två personer kan interagera med skärmen samtidigt, t.ex. för att justera klimatet för förar- respektive passagerarsidan.





! **VIKTIGT**

Använd inte vassa föremål mot skärmen då den kan repas av det.

I tabellen nedan presenteras de olika tillvägagångssätten för att hantera skärmen:

Tillvägagångssätt	Utförande	Resultat
	Tryck en gång.	Markerar ett objekt, bekräftar ett val eller aktiverar en funktion.
	Tryck snabbt två gånger.	Zoomar in på ett digitalt objekt, exempelvis kartan*.
	Tryck och håll kvar.	Griper tag i ett objekt. Kan användas för att flytta appar eller kartpunkter på kartan*. Tryck och håll kvar fingret mot skärmen och dra samtidigt objektet till önskad plats.
	Tryck en gång med två fingrar.	Zoomar ut från ett digitalt objekt, exempelvis kartan*.



Tilvägagångssätt	Utförande	Resultat
	Dra	Växlar mellan olika vyer, rullar i en lista, text eller vy. Håll inne och dra för att flytta appar eller kartpunkter på kartan*. Dra horisontellt eller vertikalt över skärmen.
	Svep/dra snabbt	Växlar mellan olika vyer, rullar i en lista, text eller vy. Dra horisontellt eller vertikalt över skärmen.
	Dra isär	Zoomar in.
	Dra ihop	Zoomar ut.

Stänga av skärmen och aktivera den igen



Hemknapp för centerdisplayen.

Konsekvensen då centerdisplayen stängs av blir att skärmen dimmas ner för att inte störa under körning. Klimatraden syns fortfarande, appar och andra funktioner kopplade till skärmen är fortfarande igång.

1. Gör ett långt tryck på den fysiska hemknappen under skärmen.
 - > Skärmen släcks ner, förutom klimatraden som fortfarande visas. Alla funktioner är fortfarande igång, såsom klimat, ljud, guidning* och appar. I detta läge är det lämpligt att rengöra skärmen med den medföljande putsduken, se avsnittet "Rengöra centerdisplay".

2. Återaktivera skärmen – tryck kort på hemknappen.
 - > Samma vy som visades innan skärmen stängdes av visas igen.

i OBS

Skärmen kan inte stängas av när en uppmaning om att utföra en åtgärd visas på skärmen.

i OBS

Centerdisplayen stängs automatiskt av när motorn är av och förardörren öppnas.

Återgå till hemvyn från en annan vy

1. Tryck kort på hemknappen.
 - > Senaste läget för hemvyn visas.
2. Tryck kort igen.
 - > Alla hemvyns delvyer sätts i standardläge.

i OBS

I hemvyns standardläge – tryck kort på hemknappen. En animation som beskriver åtkomst till de olika vyerna visas på skärmen.

Flytta på appar och knappar för bilfunktioner

Apparna och knapparna för bilfunktioner i app-respektive funktionsvyn kan flyttas och organiseras efter önskemål.

1. Tryck på en app/knapp och håll inne.
 - > Appen/knappen ändrar storlek och blir lite genomskinlig. Den är då möjlig att flytta.
2. Dra appen/knappen till en ledig plats i vyn.

Maximala antalet rader att utnyttja för att placera appar/knappar på är 48 stycken. För att flytta en app/knapp utanför den synliga vyn, dra den till botten av vyn. Nya rader läggs då till, där appen/knappen kan placeras.

En app/knapp kan alltså vara placerad längre ner och syns då inte i normalläget för vyn.

Svep över skärmen för att scrolla uppåt/nedåt i vyn.

i OBS

Göm undan de appar som sällan eller aldrig används genom att lägga dem långt ner, utanför den synliga vyn. På så sätt blir det lättare att hitta till de appar som används mer frekvent.



◀◀ **Scrolla i lista, artikel eller vy**

När en scroll-indikator är synlig i skärmen är det möjligt att scrolla nedåt eller uppåt i vyn. Svep nedåt/uppåt var som helst i vyn.

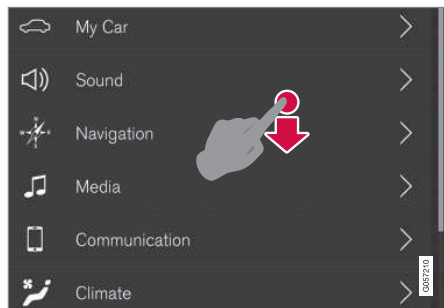

Scroll-indikatorn syns i centerdisplayen när det är möjligt att scrolla i vyn.

Använda reglage i centerdisplayen



Temperaturreglaget.

Till många av bilens funktioner används reglage. Reglera t.ex. temperatur genom att antingen:

- dra i reglaget till önskad temperatur,
- trycka på +/- för att höja/sänka temperaturen stegvis, eller
- trycka på önskad temperatur på reglaget.

Relaterad information

- Navigera i centerdisplayens vyer (s. 39)
- Inställningsvy (s. 167)
- Sensus – uppkoppling och underhållning (s. 28)
- Fjärrnyckelns räckvidd (s. 232)
- Ladda ner, uppdatera och avinstallera appar (s. 459)

- Använda tangentbordet i centerdisplayen (s. 48)
- Ändra inställningar för centerdisplayen (s. 44)

Navigera i centerdisplayens vyer

I centerdisplayen finns fem olika grundvyer: hemvy, toppvy, klimatvy, applikationsvy (appvy) och funktionsvy. Skärmen startas automatiskt när förardörren öppnas.

Hemvyn

Hemvyn är den vy som visas när skärmen startas. Den består av fyra delvyer: **Navigation**, **Media**, **Telefon** och en extra delvy.

En app/bilfunktion som väljs från app-/funktionsvyn, startar i respektive delvy i hemvyn. Ex. **FM-radio** startar i **Media**-delvyn.

Den extra delvyn består av den senast använda appen/bilfunktionen som inte har med någon av de övriga tre områdena att göra.

Delvyerna visar kortfattad information om respektive app.

OBS

Första gången bilen används saknar vissa av hemvyns delvyer innehåll.

OBS

I hemvyns standardläge – tryck kort på hemknappen. En animation som beskriver åtkomst till de olika vyerna visas på skärmen.

◀◀ **Expandera en delvy från standardläge**

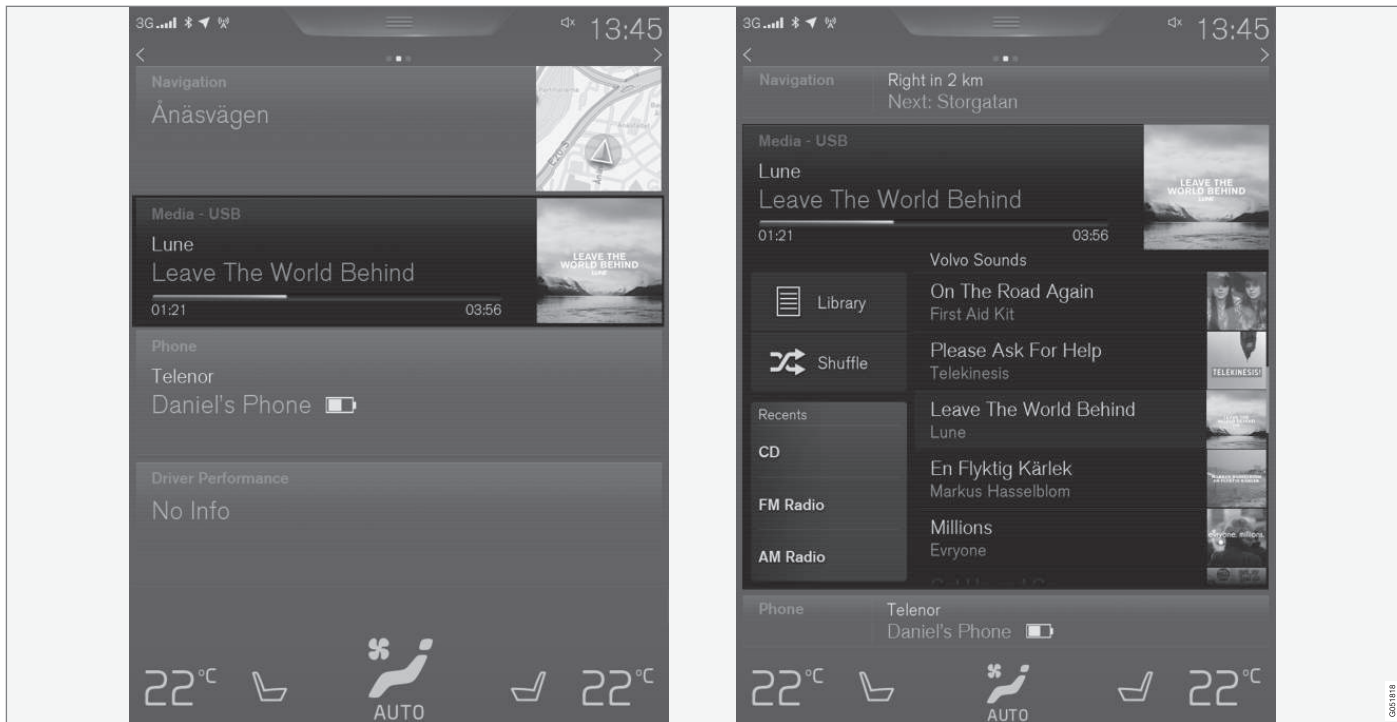

Standardläge och expanderat läge av en delvy i centerdisplayen.

Expandera en delvy:

- Tryck var som helst på delvyn. När en delvy expanderas trängs den fjärde delvyn i hemvyn för tillfället undan. De andra två blir minimerade och visar bara viss information.

I den expanderade vyn ges tillgång till de grundläggande funktionerna i respektive app.

Stänga en expanderad delvy:

- Delvyn kan stängas på tre olika sätt:
 - Tryck på den övre delen av den expanderade delvyn.
 - Tryck på en annan delvy (då öppnas istället den i expanderat läge).
 - Tryck kort på den fysiska hemknappen under centerdisplayen.

Öppna/stänga en delvy i fullskärmläge

Den extra delvyn och delvyn för **Navigation** är möjliga att öppna upp i fullskärm, med ännu mer information och fler inställningsmöjligheter.

När en delvy är öppnad i fullskärmläge visas ingen information från de övriga delvyerna.



I expanderat läge, öppna appen i fullskärm – tryck på symbolen.



Tryck på symbolen för att gå tillbaka till det expanderade läget, alternativt tryck på hemknappen nedanför skärmen.



Hemknapp för centerdisplayen.

Det finns alltid möjlighet att gå tillbaka till hemvyn genom att trycka på hemknappen. Gå tillbaka till hemvyns standardvy från fullskärmläge – tryck två gånger på hemknappen.

Statusfältet

Högst upp i skärmen visas aktiviteterna i bilen. Till vänster i statusfältet visas nätverks-/anslutningsinformation och till höger visas mediarelaterad information, klocka samt indikering om bakgrundsakтивitet pågår.

Toppvyn

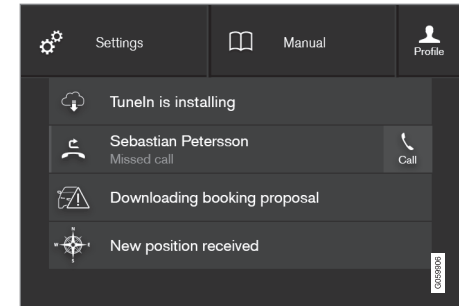

Toppvyn neddragen.

I mitten av statusfältet högst upp i skärmen finns en flik. Öppna toppvyn genom att trycka på fliken eller genom att dra/svepa uppifrån och ner över skärmen.

I toppvyn ges åtkomst till:

- **Inställningar**
- **Ägarmanual**
- **Profil**
- Bilens sparade meddelanden.

Lämna toppvyn – tryck utanför toppvyn, på hemknappen eller längst ner i toppvyn och dra uppåt. Bakomliggande vy blir då synlig och möjlig att använda igen.



i OBS

Toppvyn är inte tillgänglig vid start/avstängning eller då ett meddelande visas på skärmen. Den är heller inte tillgänglig då klimatvyn visas.

Gå in i toppvyn från en app

Dra ner toppvyn då en app är igång, ex. FM radio:

- Tryck på **Inställningar FM-radio** – inställningar som har att göra med FM radio visas.
- Tryck på **Manual FM-radio** – en artikel som har att göra med FM radio öppnas.

Detta gäller enbart vissa av apparna i bilen. För tredjepartsappar, som laddas ner, går det t.ex. inte att komma åt appspecifika artiklar eller inställningar.

Klimatvyn

Längst ner i skärmen ligger klimatraden alltid synlig. Där kan de vanligaste klimatinställningarna göras direkt, såsom inställning av temperatur, sätesvärme och fläkt.



Tryck på symbolen mitt på klimatraden för att öppna klimatvyn och få tillgång till fler klimatinställningar.



Tryck på symbolen för att stänga klimatvyn och återgå till tidigare vy.

Applikationsvyn



Applikationsvyn med bilens appar.

Svep från höger till vänster⁹ över skärmen för att komma åt applikationsvyn (appvyn) från hemvyn. Här ligger appar som har laddats ner (tredjepart-

sappar) men också appar för inbyggda funktioner, exempelvis **FM-radio**. Vissa appar visar kortfattad information direkt ute i appvyn, exempelvis antalet olästa textmeddelanden för **Meddelanden**.

Tryck på en app för att öppna den. Den öppnas då i den delyv som den tillhör, exempelvis **Media**.

Beroende på mängden appar går det att scrolla nedåt i appvyn. Gör det genom att svepa/dra nedifrån och upp.

För att flytta på en app:

1. Tryck på appen och håll inne.
 - > Appen blir lite genomskinlig och större när den är möjlig att flytta.
2. Dra appen till önskad plats.

i OBS

Appar och bilfunktionsknappar kan inte läggas på platser som redan är upptagna.

Gå tillbaka till hemvyn igen genom att svepa från vänster till höger⁹ över skärmen eller genom att trycka på hemknappen.

⁹ Gäller för vänsterstyrd bil. För högerstyrd bil – svep åt motsatt håll.

Funktionsvyn



Funktionsvyn med knappar för olika bilfunktioner.

Svep från vänster till höger⁹ över skärmen för att komma åt funktionsvyn från hemvyn. Härifrån aktiveras/deaktiveras olika bilfunktioner, t.ex. **Lane Departure Warning**, **Lane Keeping Aid*** och **Parkeringsassistans***.

Beroende på mängden funktioner går det även här att scrolla nedåt i vyn. Gör det genom att svepa/dra nedifrån och upp.

Till skillnad från i appvyn, där en app öppnas med ett tryck, aktiveras/deaktiveras en funktion genom ett tryck på respektive funktionsknapp. Vissa funktioner, triggerfunktionerna öppnas i ett eget fönster vid tryck.

Precis som i appvyn är det möjligt att flytta runt funktionsknapparna och lägga dem i önskvärd ordning.

Relaterad information

- Hantera centerdisplayen (s. 35)
- Översikt av centerdisplayen (s. 32)
- Funktionsvy med knappar för bilfunktioner (s. 46)
- Ändra inställningar för appar (s. 175)
- Symboler i centerdisplayens statusfält (s. 44)
- Klimatreglage i centerdisplayen (s. 182)







⁹ Gäller för vänsterstyrd bil. För högerstyrd bil – svep åt motsatt håll.

Symboler i centerdisplayens statusfält

Översikt av symboler som kan visas i centerdisplayens statusfält.

I statusfältet visas pågående aktiviteter och i vissa fall deras status. På grund av begränsat utrymme i fältet visas inte alla symboler hela tiden.

Symbol	Innebörd
	Roaming aktiverat.
	Signalstyrkan i mobiltelefonnätet.
	Bluetooth-enhet ansluten.
	Bluetooth aktiverat men ingen enhet ansluten.
	Ansluten till Wi-Fi-nätverk.
	Internetdelning aktiverad (Wi-Fi-hotspot). Bilen delar alltså ut tillgänglig uppkoppling.
	Bilmodem aktiverat.
	Fjärrdiagnostik aktiv.
	Pågående process.

Symbol	Innebörd
	Pågående förkonditionering.
	Ljudkälla spelas.
	Ljudkälla stoppad.
	Telefonsamtal pågår.
	Ljudkälla tystad.
	Nyheter tas emot från radiokanal.
	Trafikinformation tas emot.
	Klocka.

Relaterad information

- Meddelanden i förar- och centerdisplayen (s. 104)
- Navigera i centerdisplayens vyer (s. 39)

Ändra inställningar för centerdisplayen

Centerdisplayen startas upp automatiskt när förardörren öppnas. Inställningarna kan ändras för centerdisplayen med avseende på ljud och teman. Skärmen kan stängas av för att inte störa vid körning.

Stänga av/ändra volymen på systemljuden i centerdisplayen

Systemljudet i centerdisplayen är möjligt att ändra volym på/stänga av:

1. Tryck på **Inställningar** i toppvyn i centerdisplayen.
2. Tryck på **Ljud** → **Systemvolym**.
3. Dra i reglaget under **Touchljud**, för att ändra volym/stänga av ljudet för tryck på skärmen och **Tangentbordsljud** för att ändra volym på/stänga av ljudet för tryck på skärmens tangentbord. Dra reglaget till önskad ljudnivå.

Ändra utseendet i skärmen

1. Tryck på **Inställningar** i toppvyn.
2. Tryck på **My Car** → **Displayer** → **Teman**.
3. Välj därefter tema, t.ex. **Minimalistic** eller **Chrome rings**.

Som tillägg till dessa utseenden är det möjligt att välja mellan **Normal** och **Ljus**. Vid **Normal** är bakgrunden i skärmen mörk och texterna är ljusa. Detta alternativ är förvalt för alla teman. Om så

önskas kan en ljus variant väljas där utseendet ändras så att bakgrunden blir ljus och texterna mörka. Alternativet kan t.ex. vara användbart vid starkt dagsljus.

Alternativen är alltid tillgängliga för användaren och påverkas inte av belysningen runt omkring.

Relaterad information

- Inställningsvy (s. 167)
- Sensus – uppkoppling och underhållning (s. 28)
- Rengöra centerdisplay (s. 536)
- Hantera centerdisplayen (s. 35)

Funktionsvy med knappar för bilfunktioner

I funktionsvyn, en av centerdisplayens grundvyer, ligger alla knappar för bilfunktioner. Navigera till

funktionsvyn från hemvyn genom att svepa från vänster till höger över skärmen¹⁰.

Olika typer av knappar

Det finns tre olika typer av knappar för bilfunktioner, se nedan:

Typ av knapp	Egenskap	Påverkar bilfunktion
Funktionsknappar	Har på/av-lägen. När en funktion är igång lyser en LED-indikator till vänster om ikonen för knappen. Tryck på knappen för att aktivera/deaktivera en funktion.	De flesta knappar i funktionsvyn är funktionsknappar.
Triggerknappar	Har inte på/av-lägen. Vid tryck på en triggerknapp öppnas ett fönster för funktionen. Det kan exempelvis vara ett fönster för att ändra sätets läge.	<ul style="list-style-type: none"> • Kamera • Fäll nackstöd • Funktioner för att fälla säte • Justeringar för head-up display
Parkeringsknappar	Har på-, av- och scanningslägen. Liknar funktionsknappar men har ett extra läge för parkeringsscanning.	<ul style="list-style-type: none"> • Kör in • Kör ut

¹⁰ Gäller för vänsterstyrd bil. För högerstyrd bil – svep åt motsatt håll.

Knapparnas olika lägen

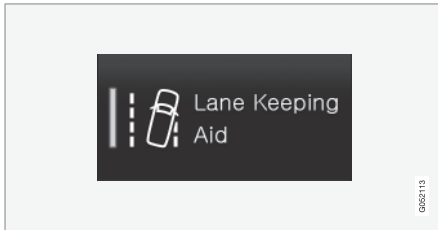

När LED-indikatorn lyser grönt på en funktions- respektive parkeringsknapp är funktionen aktiverad. När en funktion aktiveras visas för vissa funktioner en extra text om vad funktionen innebär. Texten visas i några sekunder och därefter visas knappen med LED-indikatorn tänd.

För **Lane Keeping Aid** visas exempelvis texten **Fungerar enbart i vissa hastigheter** då knappen trycks in.

Tryck kort en gång på knappen för att aktivera/ deaktivera funktionen.

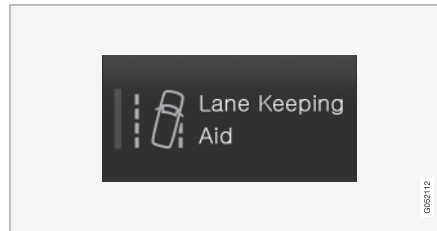

Funktionen är deaktiverad när LED-indikatorn är släckt.

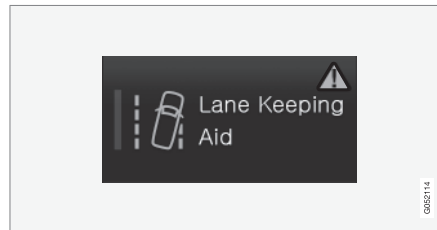

När en varningstriangel visas i högra delen av knappen är det något som inte fungerar som det är tänkt.

Relaterad information

- Översikt av centerdisplayen (s. 32)
- Navigera i centerdisplayens vyer (s. 39)
- Kategorier i inställningsvy (s. 168)

Använda tangentbordet i centerdisplayen

Med centerdisplayens tangentbord är det möjligt att skriva med tangenter i skärmen, men även för hand genom att "rita in" bokstäver och tecken på skärmen.

Skriva med tangentbordet

Med tangentbordet kan tecken, bokstäver och siffror skrivas in, t.ex. för att skriva textmeddelanden från bilen, fylla i lösenord eller söka efter artiklar i den digitala ägarmanualen.

Tangentbordet visas endast då det är möjligt att skriva på skärmen.

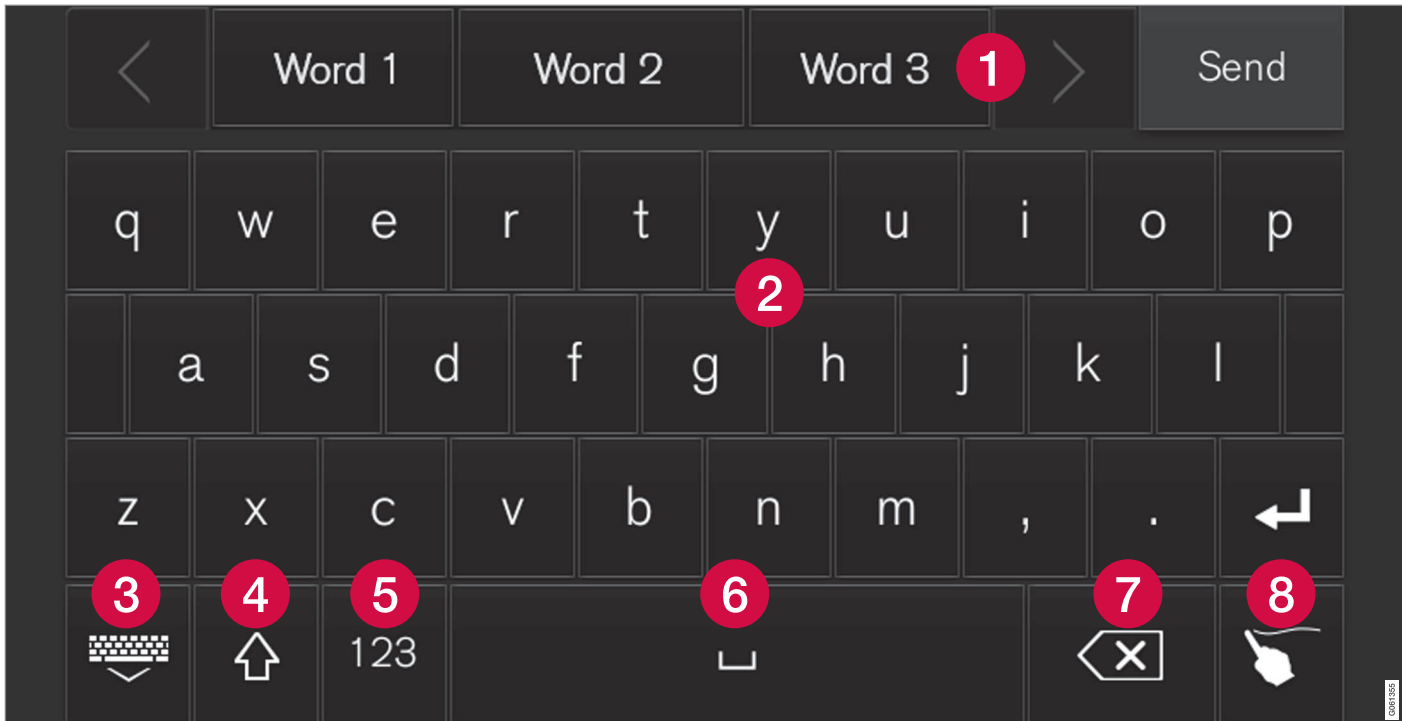

Bilden visar en översikt av några av de knappar som kan visas i tangentbordet. Utseendet varierar beroende på språkinställningar och i vilket sammanhang tangentbordet används.

1 Rad med förslag på ord eller tecken¹¹. Förslagna ord anpassas allteftersom nya bokstä-

ver skrivs in. Bläddra bland förslagen genom att trycka på pilarna till höger och vänster.

Tryck på ett förslag för att välja det. Observera att funktionen inte stöds av alla språkval.

¹¹ Gäller asiatiska språk.

- « Raden kommer då inte synas på tangentbordet.
- 2 Beroende på vilket språk som väljs för tangentbordet (se punkt 7) anpassas de tecken som finns tillgängliga. Tryck på ett tecken för att skriva in det.
 - 3 Beroende på i vilket sammanhang tangentbordet används fungerar knappen på olika sätt – antingen för att skriva in @ (när mailadress anges) eller för att **skapa ny rad** (vid vanlig textinmatning).
 - 4 Döljer tangentbordet. Om detta inte är möjligt visas inte knappen.
 - 5 Används för att skriva med versaler. Tryck en gång för att skriva en versal och sedan fortsätta med gemena bokstäver. Ytterligare ett tryck gör samtliga bokstäver till versaler. Nästa tryck återställer tangentbordet till gemener. I detta läge blir den första bokstaven efter punkt, utropstecken eller frågetecken skriven som versal. Detta gäller även första bokstaven i textfältet. I textfält ämnade för namn eller adresser börjas varje ord automatiskt med versal. I textfält där lösenord, webbadresser eller e-postadresser ska fyllas i blir däremot alla bokstäver automatiskt gemena, om inget annat aktivt ställs in med knappen.
 - 6 Sifferinmatning. Tangentbordet (2) visas då med siffror. Tryck på **ABC**, som i sifferläget visas istället för **123**, för att komma tillbaka

till tangentbordet med bokstäver, alternativt **#\~** för att se tangentbordet med specialtecken.

- 7 Byter språk för textinmatningen, t.ex. **UK**. Tecken som är möjliga att skriva samt ordförslag (1) ändras beroende på valt språk. Tryck för att få upp en lista över språken och tryck på det språk som ska användas. För att lägga till fler språk i tangentbordet – se rubriken "Ändra språk för tangentbordet" nedan.
- 8 Mellanslag.
- 9 Ångrar textinmatning. Tryck kort för att ta bort ett tecken i taget. Håll inne knappen för att ta bort tecken i ett snabbare tempo.
- 10 Byter tangentbordsläget för att skriva in bokstäver och tecken för hand istället. Läs mer under rubriken "Skriva in tecken/bokstäver för hand på skärmen".

Tryck på bekräftelseknappen över tangentbordet (syns inte i bilden) för att bekräfta den textinmatning som har gjorts. Knappen ser olika ut beroende på sammanhang.

Ändra språk för tangentbordet

För att det ska vara möjligt att växla mellan olika språk i tangentbordet måste språken först läggas till under **Inställningar**.

Lägg till/ta bort språk i inställningar

Tangentbordet är automatiskt inställt på samma språk som systemspråket. Manuellt kan språket

för tangentbordet anpassas utan att systemspråket påverkas.

1. Tryck på **Inställningar** i toppvyn.
2. Tryck på **System** → **Tangentsbordslayout**.
3. Välj ett eller flera språk i listan.
 - > Det är nu möjligt att växla mellan de valda språken direkt i tangentbordet för textinmatning.

Om inga språk aktivt har valts under **Inställningar** behåller tangentbordet samma språk som bilens systemspråk, se avsnittet "Ändra systeminställningar i inställningsvyn".

Växla mellan olika språk i tangentbordet

När ett antal språk har valts i **Inställningar** används knappen (visad i sitt sammanhang som nummer 7 i bilden ovan) i tangentbordet för att växla mellan de olika språken.

För att ändra språk i tangentbordet:

1. Tryck och håll inne knappen (se bild ovan).
 - > En lista blir synlig.
2. Välj önskat språk. Om fler än fyra språk har valts under **Inställningar** är det möjligt att scrolla i listan ute i tangentbordet.
 - > Tangentbordet anpassas till det språk som väljs och andra ordförslag ges.

Varianter av en bokstav eller ett tecken

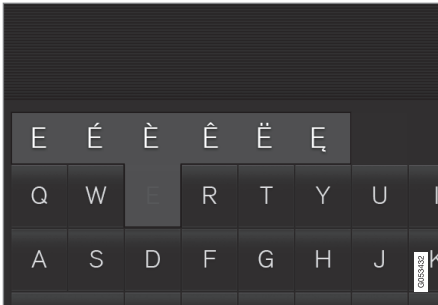

För att skriva in en variant av en bokstav/ett tecken, t.ex. **é** eller **è**:

1. Tryck och håll inne bokstaven/tecknet.
 - > En ruta med möjliga varianter av bokstaven/tecknet visas.
2. Tryck på önskad variant. Om ingen av varianterna väljs, skrivs originalbokstaven/tecknet in.

Relaterad information

- Inställningsvy (s. 167)
- Hantera centerdisplayen (s. 35)
- Hantera textmeddelande (s. 452)
- Ändra systeminställningar i inställningsvyn (s. 169)

Skriwa in tecken/bokst aver f or hand p a sk rmen

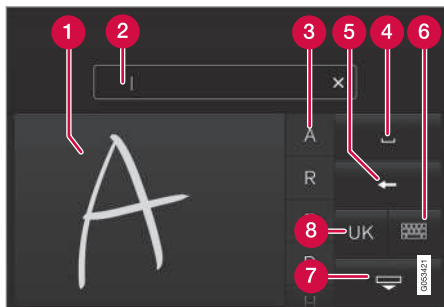

- 1 Omr ade f or att skriva in bokst aver/tecken.
- 2 Textf alt d ar bokst aver/tecken matas in allteftersom de ritas upp p a sk rmen.
- 3 F orslag p a bokst aver/tecken. Listan g ar att scrolla i.
- 4 Mellanslag.
- 5  ngra textinmatning. Tryck kort f or att ta bort en bokstav/ett tecken i taget. V nta en kort stund innan n sta tryck f or att ta bort n sta bokstav/tecken etc.
- 6 G a tillbaka till tangentbordet med vanlig teckeninmatning.

7 D lj tangentbordet. Om detta inte  r m jligt visas inte knappen.

8 Byt spr k f or textinmatning.

Skriwa in tecken/bokst aver f or hand

1. Skriv ett tecken/en bokstav i omr det f or handskrivna bokst aver (1).
 - > Ett antal f orslag p a tecken eller bokst aver visas (3). Det mest sannolika visas h gst upp i listan.
2. Mata in tecknet/bokstaven genom att v nta en kort stund.
 - > Tecknet/bokstaven h gst upp i listan matas in. Det g r ocks  att v lja ett annat tecken  n det som visas h gst upp – tryck p a  nskat tecken/ nskad bokstav i listan.

Ta bort/ ndra tecken/bokstav som skrivits in f or hand

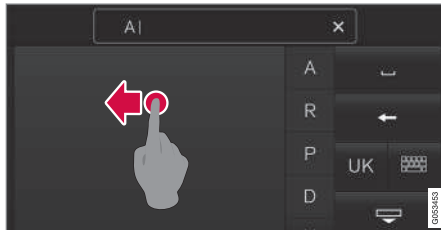

Radera tecken i textf altet (2) genom att svepa  ver f altet f or handskrift (1).

– F or att ta bort/ ndra tecken/bokst aver finns flera alternativ:

- Tryck i listan (3) p a den bokstav som egentligen avs gs.
- Tryck p a knappen f or att  ngra textinmatning (5) f or att ta bort bokstaven och b rja om.
- Svep horisontellt fr n h ger till v nster¹²  ver omr det f or handskrivna bokst aver (1). Ta bort flera bokst aver genom att svepa  ver omr det flera g nger.
- Ett tryck p a krysset i textf altet (2) tar bort all inskriven text.

Byta rad i fritextf alt med handskrift

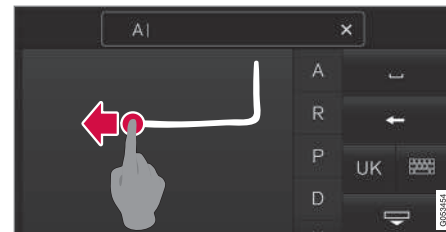

Byt rad f or hand genom att rita in ovan tecken i f altet f or handskrift¹³.

¹² F or arabiskt tangentbord – svep  t motsatt h ll. Vid svep fr n h ger till v nster skapas ett mellanslag.

¹³ F or arabiskt tangentbord – rita samma tecken men spegelv nt.

Relaterad information

- Hantera textmeddelande (s. 452)
- Ändra systeminställningar i inställningsvyn (s. 169)

SÄKERHET

Säkerhet

Bilen är utrustad med ett flertal säkerhetssystem som samverkar för att skydda bilens förare och passagerare vid en olycka.

Bilen är utrustad med ett antal sensorer som vid en olycka reagerar och aktiverar olika säkerhetssystem, t.ex. olika typer av krockkuddar och säkerhetsbältets bältesförsträckare. Beroende av den specifika olyckssituationen, t.ex. kollisioner i olika vinklar, rundslagning eller avkörning, reagerar systemen på olika sätt för att ge bästa skydd.

Därtill finns mekaniska säkerhetssystem som Whiplash Protection System. Bilen är också byggd så att en stor del av kraften vid en kollision fördelas till balkar, stolpar, golv, tak och andra delar av karossen.

Efter en olycka kan bilens säkerhetsläge aktiveras om någon viktig funktion i bilen har skadats.

Varningssymbol i förardisplay



Varningssymbolen tänds i förardisplayen när bilens elsystem sätts i tändningsläge II. Symbolen släcks efter ca 6 sekunder om bilens säkerhetssystem är felfritt.

⚠ VARNING

Om varningssymbolen förblir tänd eller tänds under körning och meddelandet **SRS airbag Service snarast Kör till verkstad** visas i förardisplayen, är det ett tecken på att en del av något säkerhetssystem inte har fullgod funktion. Volvo rekommenderar att en auktoriserad Volvoverkstad kontaktas snarast.



Om den specifika varningssymbolen är trasig tänds istället den generella varningssymbolen och förardisplayen visar samma meddelande.

Relaterad information

- Säkerhet vid graviditet (s. 56)
- Säkerhetsbälte (s. 58)
- Krockkuddar (s. 62)
- Whiplash Protection System (s. 57)
- Säkerhetsläge (s. 68)
- Barsäkerhet (s. 69)

Säkerhet vid graviditet

Det är viktigt att säkerhetsbältet används på rätt sätt under graviditeten och att gravida förare anpassar sin sittställning.

Säkerhetsbälte

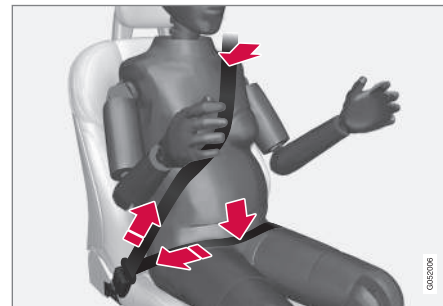

Säkerhetsbältet ska ligga tätt an mot axeln, med den diagonala delen av säkerhetsbältet mellan bröstet och på sidan av magen.

Höftdelen av säkerhetsbältet ska ligga platt mot sidan av låren och så lågt som möjligt under magen – det får aldrig tillåtas att glida upp. Säkerhetsbältet ska sitta så nära kroppen som möjligt utan onödigt slack. Kontrollera också att säkerhetsbältet inte har vridit sig.

Sittställning

Allt eftersom graviditeten framskrider ska gravida förare justera sätet och ratten, så att de har full kontroll över bilen (vilket innebär att man lätt

måste kunna nå ratten och fotpedalerna). Eftersträva ett maximalt avstånd mellan magen och ratten.

Relaterad information

- Säkerhet (s. 56)
- Säkerhetsbälte (s. 58)
- Manuellt framsäte (s. 117)
- Elmanövrerat framsäte* (s. 118)

Whiplash Protection System

Whiplash Protection System (WHIPS) är ett skydd mot pisksnärtsskador. Systemet består av energiupptagande ryggstöd och sittdyna samt ett för systemet anpassat nackskydd i framsätena.

WHIPS aktiveras vid en krock bakifrån där krockvinkel, hastighet och det krockande fordonets egenskaper inverkar.

När WHIPS aktiveras fälls framsätenas ryggstöd bakåt och sittdynan åker nedåt så att sittställningen för föraren och passageraren i framsätet förändras. På detta sätt minskas risken för pisksnärtsskador, s.k. whiplash-skador.

⚠ VARNING

WHIPS är ett komplement till säkerhetsbältet. Använd alltid säkerhetsbältet.

⚠ VARNING

Gör aldrig några ändringar eller reparationer av sätet eller WHIPS på egen hand. Volvo rekommenderar att en auktoriserad Volvo-verkstad kontaktas.

Om framsätena har utsatts för en kraftig belastning, t.ex. i samband med en kollision, ska sätena bytas ut. En del av sätenas skyddsegenskaper kan ha gått förlorade även om de verkar oskadade.

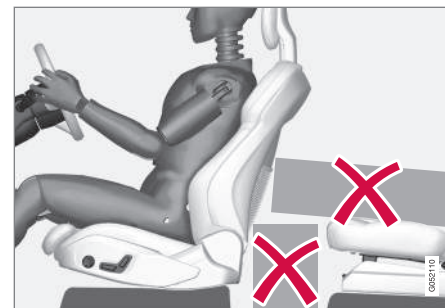

Placera inga föremål på golvet bakom eller under framsätena eller i baksätet som kan hindra WHIPS funktion.

⚠ VARNING

Placera inte boxliknande last så att denna kläms fast mellan baksätets sittdyna och framsätets ryggstöd.

⚠ VARNING

Om ett ryggstöd i baksätet är nedfällt måste motsvarande framsäte flyttas framåt så att den inte har kontakt med det nedfällda ryggstödet.

Sittställning

För bästa möjliga skydd av WHIPS måste förare och passagerare ha rätt sittställning och se till att systemets funktion inte hindras.



- ◀ Ställ in rätt sittställning på framsätet innan körningen påbörjas.

Förare och passagerare i framsätet bör sitta mitt i sätet med så litet avstånd som möjligt mellan nackskydd och huvud.

WHIPS och barnskydd

Barnstolens eller barnkuddens skyddsegenskaper påverkas inte negativt av WHIPS.

Relaterad information

- Säkerhet (s. 56)
- Manuellt framsäte (s. 117)
- Elmanövrerat framsäte* (s. 118)
- Rear Collision Warning (s. 334)
- Barnskydd (s. 70)

Säkerhetsbälte

En inbromsning kan få svåra följder om inte säkerhetsbältet används.

För att säkerhetsbältet ska ge maximalt skydd är det viktigt att det ligger väl an mot kroppen. Luta inte ryggstödet för långt bakåt, säkerhetsbältet är avsett att skydda vid normal sittställning.

VARNING

Tänk på att inte använda clips eller fästa bältet kring krokar eller andra delar av interiören, vilket hindrar säkerhetsbältet att sitta åt ordentligt.

VARNING

Säkerhetsbältet och krockkudden samverkar. Om säkerhetsbältet inte används eller används på ett felaktigt sätt kan detta påverka krockkuddens effekt vid en kollision.

VARNING

Gör aldrig några ändringar eller reparationer av säkerhetsbältet på egen hand. Volvo rekommenderar att en auktoriserad Volvo-verkstad kontaktas.

Om säkerhetsbältet har utsatts för en kraftig belastning, t.ex. i samband med en kollision, ska hela säkerhetsbältet bytas ut. En del av säkerhetsbältets skyddsegenskaper kan ha gått förlorade även om det verkar oskadat. Byt också säkerhetsbältet om det är slitet eller skadat. Det nya säkerhetsbältet ska vara typgodkänt och avsett för samma plats som det utbyttas säkerhetsbältet.

Relaterad information

- Säkerhet (s. 56)
- Bältesförsträckare (s. 59)
- Ta på/av säkerhetsbältet (s. 60)
- Dörr- och bältespåminnare (s. 61)

Bältesförsträckare

Bilen är utrustad med pyrotekniska och elektriska bältesförsträckare som kan sträcka säkerhetsbältena vid kritiska situationer och kollisioner.

Bältesförsträckare vid kollision

Alla säkerhetsbälten är utrustade med en pyroteknisk bältesförsträckare.

Den pyrotekniska bältesförsträckaren sträcker säkerhetsbältet vid en tillräckligt kraftig kollision för att mer effektivt fånga upp den åkande.

Bältesförsträckare vid kritiska situationer

Säkerhetsbältena för förare och passagerare i framsätet är utrustade med en elektrisk bältesförsträckare.

Bältesförsträckaren samverkar och kan aktiveras i samband med förarstödsystemen City Safety och Rear Collision Warning. Vid kritiska situationer så som panikbroms, kraftig undanmanöver, avkörning (t.ex. att bilen rullar ner i ett dike, lyfter från marken eller slår emot något i terrängen), sladd eller risk för kollision, kan säkerhetsbältet sträckas av bältesförsträckarens elmotor.

Den elektriska bältesförsträckaren positionerar den åkande bättre vilket minskar risken för att slå emot bilens interiör och förbättrar effekten av säkerhetssystem så som bilens krockkuddar.

! VIKTIGT

Om passagerarkrockkudden deaktiveras, så deaktiveras även den elektriska bältesförsträckaren på passagerarsidan.

Återställa elektrisk bältesförsträckare

När den kritiska situationen upphört så återställs bältet och den elektriska bältesförsträckaren automatiskt.

Om bältet ändå skulle förbli sträckt:

1. Stanna bilen på en säker plats.
2. Ta av säkerhetsbältet och ta därefter på det igen.
 - > Bältet och den elektriska bältesförsträckaren återställs.

⚠ VARNING

Gör aldrig några ändringar eller reparationer av säkerhetsbältet på egen hand. Volvo rekommenderar att en auktoriserad Volvo-verkstad kontaktas.

Om säkerhetsbältet har utsatts för en kraftig belastning, t.ex. i samband med en kollision, ska hela säkerhetsbältet bytas ut. En del av säkerhetsbältets skyddsegenskaper kan ha gått förlorade även om det verkar oskadat. Byt också säkerhetsbältet om det är slitet eller skadat. Det nya säkerhetsbältet ska vara typgodkänt och avsett för samma plats som det utbyttas säkerhetsbältet.

Relaterad information

- Säkerhetsbälte (s. 58)
- Ta på/av säkerhetsbältet (s. 60)
- Dörr- och bältespåminnare (s. 61)
- City Safety (s. 324)
- Rear Collision Warning (s. 334)
- Aktivera/deaktivera passagerarkrockkudden* (s. 65)

Ta på/av säkerhetsbältet

Se till att samtliga passagerare har tagit på sig säkerhetsbältet innan körningen påbörjas.

Ta på säkerhetsbältet

1. Dra ut bältet långsamt och se till att det inte är vridet eller skadat.

Se till att bältet ligger korrekt i bältesguiden som finns för andra sätesradens mittplats.

i OBS

Säkerhetsbältet spärras och kan inte dras ut:

- om det dras ut för snabbt
- vid bromsning och acceleration
- om bilen lutar kraftigt.

2. Lås fast bältet genom att skjuta ner dess låstunga i avsett bälteslås.
 - > Ett kraftigt "klick" indikerar att bältet är låst.

⚠ VARNING

Sätt alltid in låstungan från säkerhetsbältet i bälteslåset på rätt sida. Säkerhetsbältena och bälteslåset fungerar annars kanske inte som avsett vid en kollision. Det finns risk för allvarliga skador.

3. I framsätena och på ytterplatserna i andra sätesraden kan bältet justeras i höjdlid.



Tryck ihop bältesfästet och flytta bältet uppåt eller nedåt.

Positionera bältet så högt som möjligt utan att det skaver mot halsen.

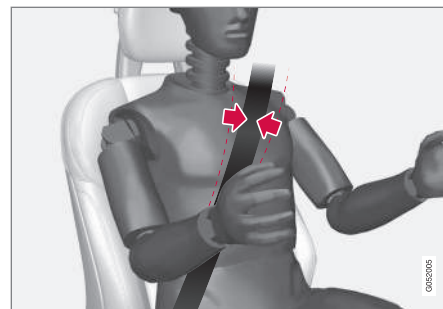

Bältet ska ligga in på axeln (inte ner över armen).

4. Sträck höftbandet över höften genom att dra i diagonalbandet uppåt mot axeln.

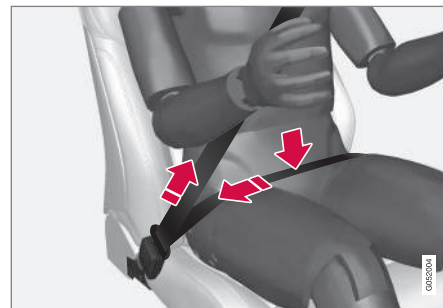

Höftbandet ska sitta lågt (inte över buken).

◀ Baksäte

Bältespåminnaren i baksätet har två delfunktioner:

- Informera om vilka säkerhetsbälten som används i baksätet. Förardisplayens grafik visas vid användning av säkerhetsbältena.
- Påminna om att något säkerhetsbälte i baksätet tagits av under färd genom ljus- och ljudpåminnelse. Påminnelsen upphör då säkerhetsbältet åter tagits på, men kan också kvitteras manuellt med ett tryck på högra rattknappsatsens **O**-knapp.

Påminnare för dörr, motorhuv, baklucka och tanklucka

Om motorhuv, bakluckan, tankluckan eller någon dörr inte är riktigt stängd visar förardisplayens grafik vad som är öppet. Stanna bilen på en säker plats snarast och stäng det som utlöst varningen.



Om bilen körs i lägre hastighet än ca 10 km/h (6 mph) tänds förardisplayens informationssymbol.



Om bilen körs i högre hastighet än ca 10 km/h (6 mph) tänds förardisplayens varningssymbol.

Relaterad information

- Säkerhetsbälte (s. 58)
- Bältesförsträckare (s. 59)

- Ta på/av säkerhetsbältet (s. 60)

Krockkuddar

Bilen är utrustad med krockkuddar samt krockgardin för förare och passagerare.

VARNING

Krockkuddesystemets styrenhet är placerad i mittkonsolen. Om mittkonsolen blivit dränkt med vatten eller annan vätska, lossa kablarna till startbatteriet. Försök inte starta bilen eftersom krockkuddarna kan utlösas. Bärga bilen. Volvo rekommenderar att den bärgas till en auktoriserad Volvoverkstad.

Utlösta krockkuddar

Om någon av krockkuddarna har löst ut rekommenderas följande:

- Bärga bilen. Volvo rekommenderar att den bärgas till en auktoriserad Volvoverkstad. Kör inte med utlösta krockkuddar.
- Volvo rekommenderar att låta en auktoriserad Volvoverkstad sköta byte av komponenter i bilens säkerhetssystem.
- Kontakta alltid läkare.

⚠ VARNING

Kör aldrig med utlösta krockkuddar. Det kan försvåra styrningen av bilen. Även andra säkerhetssystem kan vara skadade. Den rök och det damm som bildas vid utlösning av kuddarna kan vid intensiv exponering förorsaka hud- och ögonirritation/skada. Vid besvär tvätta med kallt vatten. Det snabba utlösningsförloppet kan också, i kombination med kuddens material, ge friktions- och brännskador på huden.

Relaterad information

- Säkerhet (s. 56)
- Förar- och passagerarkrockkuddar (s. 63)
- Sidokrockkudde (s. 67)
- Krockgardin (s. 67)

Förar- och passagerarkrockkuddar

Som ett komplement till säkerhetsbältet är bilen utrustad med krockkuddar på förar- och passagerarsidan i framsätet.

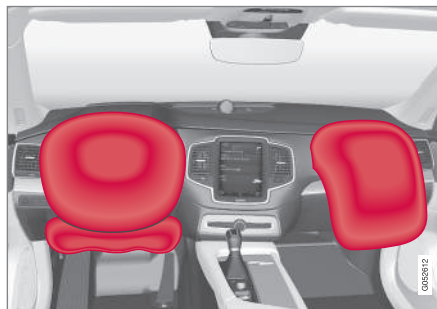

Förar- och passagerarkrockkuddar.

Vid en frontalkrock hjälper krockkuddarna till att skydda förarens och passagerarens huvud, ansikte och bröst, samt förarens knän och ben.

Vid en tillräckligt kraftig kollision reagerar sensorer och krockkudden/krockkuddarna blåses upp. Krockkudden dämpar stöten för den åkande i kollisionögonblicket. När krockkudden pressas ihop under krocken töms den. I samband med detta bildas en del rök i bilen, vilket är helt normalt. Hela förloppet, med uppblåsning och tömning av kudden, sker på några tiondels sekunder.

i OBS

Sensorerna reagerar olika beroende på krockförlopp och om säkerhetsbälte används eller inte. Gäller alla bältespositioner.

Olycksituationer kan därför uppstå då endast en (eller ingen) av krockkuddarna aktiveras. Sensorerna känner av det kollisionsvåld som fordonet utsätts för och åtgärd anpassas efter detta så att ingen, en eller flera krockkuddar utlöses.

⚠ VARNING

Säkerhetsbältet och krockkudden samverkar. Om bältet inte används eller används på ett felaktigt sätt, kan detta påverka krockkuddens effekt vid en kollision.

För att inte skadas om krockkudden löses ut, måste passageraren sitta så upprätt som möjligt med fötterna på golvet och ryggen mot ryggstödet.

⚠ VARNING

Volvo rekommenderar att en auktoriserad Volvoverkstad kontaktas för reparation. Felaktigt ingrepp i krockkuddesystemet kan orsaka felaktig funktion och få allvariga personskador till följd.

◀ Förlärokröokkuddar

Krookkudden i ratt

Krookkudden är monterad hopvikt i rattens centrum. Ratten är märkt med **AIRBAG**.

Knäkrookkudden

Krookkudden är monterad hopvikt i undre delen av instrumentpanelen på förarsidan. Panelen är märkt med **AIRBAG**.

⚠ VARNING

Placera eller fäst inga föremål framför eller ovanpå panelen där knäkrookkudden är placerad.

Passagerarkrookkudden

Krookkudden är monterad hopvikt i ett utrymme ovanför handskfacket. Panelen är märkt med **AIRBAG**.

⚠ VARNING

Placera inga föremål framför eller ovanpå instrumentpanelen där krookkudden för passagerarplatsen är placerad.

Dekal för passagerarkrookkudden



Dekal på passagerarsidans solskydd.



Dekal på passagerarsidans dörrstolpe. Dekalen blir synlig när passagerardörren öppnas.

Varningsdekal för passagerarkrookkudden är placerad enligt ovan.

⚠ VARNING

Om bilen inte är utrustad med omkopplare för att aktivera/deaktivera passagerarkrookkudden är krookkudden alltid aktiverad.

⚠ VARNING

Låt aldrig någon person stå eller sitta framför passagerarsätet.

Placera aldrig ett bakåtvänt barnskydd på passagerarplatsen fram om krookkudden är aktiverad.

Framåtvända passagerare (barn och vuxna) ska aldrig sitta på passagerarplatsen fram om passagerarkrookkudden är deaktiverad.

Om ovanstående uppmaningar inte följs kan det leda till livsfara eller allvarlig personskada.

Relaterad information

- Krookkuddar (s. 62)
- Aktivera/deaktivera passagerarkrookkudden* (s. 65)

Aktivera/deaktivera passagerarkrockkudden*

Passagerarkrockkudden kan deaktiveras om bilen är utrustad med en omkopplare, Passager Airbag Cut Off Switch (PACOS).

Omkopplaren

Omkopplaren för krockkudden på passagerarplatsen är placerad på gaveln av instrumentpanelen på passagerarsidan och blir åtkomlig när dörren öppnas.

Kontrollera att omkopplaren står i önskat läge.

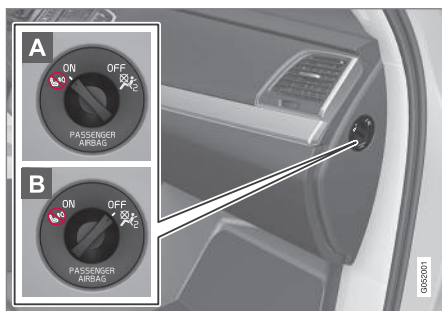

- A** **ON** – krockkudden är aktiverad och alla framåtvända passagerare (barn och vuxna) kan sitta säkert på passagerarplatsen.
- B** **OFF** – Krockkudden är deaktiverad och barn i bakåtvända barnskydd kan sitta säkert på passagerarplatsen.

⚠ VARNING

Om bilen inte är utrustad med omkopplare för att aktivera/deaktivera passagerarkrockkudden är krockkudden alltid aktiverad.

Aktivera passagerarkrockkudden



- 1** Dra omkopplaren utåt och vrid från **OFF** (B) till **ON** (A).
 - > Förardisplayen visar meddelandet **Passagerar airbag på Vänligen bekräfta.**

i OBS

Om passagerarkrockkudden har aktiverats/deaktiverats med bilen i tändningsläge **I** eller lägre, visas meddelandet i förardisplayen samt följande indikering i takkonsolen ca 6 sekunder efter att bilens elsystem sätts i tändningsläge **II**.

2. Bekräfta meddelandet genom att trycka på högra rattknappsatsens **O**-knapp.

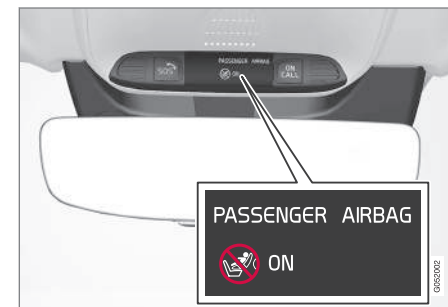

- > Ett textmeddelande och en varningssymbol i takkonsolen indikerar att krockkudden på passagerarplatsen fram är aktiverad.

⚠ VARNING

Placera aldrig ett bakåtvänt barnskydd på passagerarplatsen fram när krockkudden är aktiverad.

Passagerarkrockkudden ska alltid vara aktiverad när framåtvända passagerare (barn och vuxna) sitter på passagerarplatsen fram.

Om ovanstående uppmaningar inte följs kan det leda till livsfara eller allvarlig personskada.

Deaktivera passagerarkrockkudden



- 1 Dra omkopplaren utåt och vrid från **ON** (A) till **OFF** (B).

> Förardisplayen visar meddelandet **Passagerar airbag av Vänligen bekräfta**.

i OBS

Om passagerarkrockkudden har aktiverats/deaktiverats med bilen i tändningsläge I eller lägre, visas meddelandet i förardisplayen samt följande indikering i takkonsolen ca 6 sekunder efter att bilens elsystem sätts i tändningsläge II.

2. Bekräfta meddelandet genom att trycka på högra rattknappsatsens **O**-knapp.

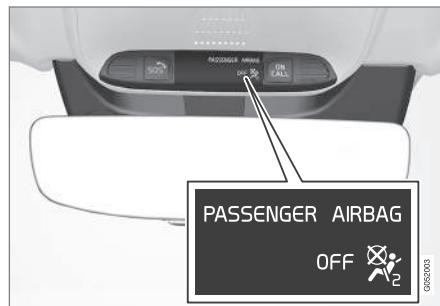

> Ett textmeddelande och en symbol i takkonsolen indikerar att krockkudden på passagerarplatsen fram är deaktiverad.

⚠ VARNING

Framåtvända passagerare (barn och vuxna) ska aldrig sitta på passagerarplatsen när krockkudden är deaktiverad.

Om ovanstående uppmaning inte följs kan det leda till livsfara eller allvarlig personskada.

! VIKTIGT

Om passagerarkrockkudden deaktiveras, så deaktiveras även den elektriska bältesförsträckaren på passagerarsidan.

Relaterad information

- Förar- och passagerarkrockkuddar (s. 63)
- Bältesförsträckare (s. 59)
- Barnskydd (s. 70)

Sidokrockkudde

Sidokrockkuddarna, på förar- och passagerarplats, skyddar bröstet och höften vid en kollision.



Sidokrockkuddarna är monterade i framsätens yttre ryggramar och hjälper till att skydda förare och passagerare i framsätet.

Vid en tillräckligt kraftig kollision reagerar sensorer och sidokrockkudden blåses upp. Krockkudden blåses upp mellan den åkande och dörrpanelen och dämpar stöten för den åkande i kollisionögonblicket. När krockkudden pressas ihop under krocken töms den. Sidokrockkudden blåses normalt endast upp på krocksidan.

VARNING

Volvo rekommenderar att en auktoriserad Volvoverkstad kontaktas för reparation. Felaktigt ingrepp i sidokrockkuddesystemet kan orsaka felaktig funktion och få allvarliga personskador till följd.

VARNING

Placera inga föremål i området mellan sätets yttre sida och dörrpanelen eftersom detta område kan påverkas av sidokrockkudden.

Volvo rekommenderar att endast överdragssklädslar som godkänts av Volvo används. Andra klädslar kan hindra sidokrockkuddarnas funktion.

VARNING

Sidokrockkudden är ett komplement till säkerhetsbältet. Använd alltid säkerhetsbältet.

Sidokrockkudde och barnskydd

Barnstolens eller barnkuddens skyddsegenskaper påverkas inte negativt av sidokrockkudden.

Relaterad information

- Krockkuddar (s. 62)
- Barnskydd (s. 70)

Krockgardin

Krockgardinen, Inflatable Curtain (IC), hjälper till att skydda förarens och passagerarnas huvuden från att slå emot bilens insida vid en kollision.

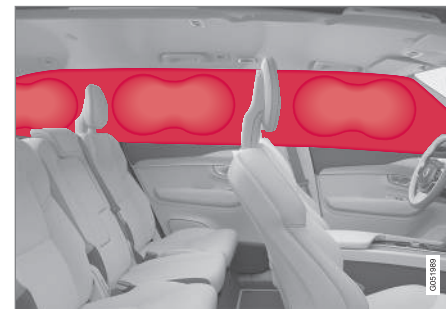

Krockgardinen är monterad längs med innertakets båda sidor och hjälper till att skydda förare och passagerare på bilens ytterplatser. Panelerna är märkta med **IC AIRBAG**.

Vid en tillräckligt kraftig kollision reagerar sensorer och krockgardinen blåses upp.



VARNING

Häng eller fäst aldrig tyngre föremål i handtagen i taket. Krokarna är endast avsedda för lättare ytterplagg (inte för hårda föremål som t.ex. paraplyer).

Skruva inte fast eller montera någonting i bilens innertak, dörrstolpar eller sidopaneler. Den avsedda skyddseffekten kan då utebli. Volvo rekommenderar att endast använda Volvos originaldelar som är godkända för placering inom dessa områden.

VARNING

Lämna 10 cm utrymme mellan last och sidofönster om bilen lastas över ovankanten av dörrarnas fönster. Annars kan skyddseffekten av krockgardinen som finns dold innanför bilens innertak utebli.

VARNING

Krockgardinen är ett komplement till säkerhetsbältet. Använd alltid säkerhetsbältet.

Relaterad information

- Krockkuddar (s. 62)

Säkerhetsläge

Säkerhetsläge är ett skydd som träder i kraft när en kollision kan ha skadat någon viktig funktion i bilen som t.ex. bränsleledningar, sensorer för något av skyddssystemen eller bromssystemet.

Om bilen varit utsatt för en kollision, kan texten **Säkerhetsläge Se ägarmanual** visas i förardisplayen tillsammans med varningssymbolen. Det betyder att bilens funktionalitet är nedsatt.

Om bilen är satt i säkerhetsläge är det möjligt att försöka återställa systemet och därefter starta och förflytta bilen ur sitt trafikfarliga läge.

VARNING

Försök aldrig själv reparera bilen eller återställa elektroniken efter att den varit i säkerhetsläge. Det kan resultera i personsador eller att bilen inte fungerar som normalt. Volvo rekommenderar att låta en auktoriserad Volvoverkstad sköta kontrollen och återställandet av bilen till normal status efter att **Säkerhetsläge Se ägarmanual** visats.

VARNING

Då bilen är försatt i säkerhetsläge får den inte bogseras. Den ska bärgas från platsen. Volvo rekommenderar att den bärgas till en auktoriserad Volvoverkstad.

Relaterad information

- Säkerhet (s. 56)
- Starta/förflytta bilen efter säkerhetsläge (s. 69)

Starta/förflytta bilen efter säkerhetsläge

Om bilen är satt i säkerhetsläge är det möjligt att försöka starta och därefter förflytta bilen ur sitt trafikfarliga läge.

Starta bilen efter säkerhetsläge

- Undersök först att inget bränsle runnit från bilen. Det får inte heller lukta bränsle.

Om allt verkar vara normalt och frånvaro av bränsleläckage är kontrollerat kan startförsök göras.

VARNING

Försök under inga omständigheter återstarta bilen om det luktar bränsle när meddelandet **Säkerhetsläge Se ägarmanual** visas i förardisplayen. Lämna bilen snarast.

- Vrid startvredet till **STOP** och släpp vredet.

- Försök därefter starta bilen.
 > Bilens elektronik utför en systemkontroll och försöker därefter återställa sig till normal status.

VIKTIGT

Om meddelandet **Säkerhetsläge Se ägarmanual** fortfarande visas i displayen ska bilen inte köras eller bogseras utan måste då bärgas. Dolda skador kan under färd göra bilen omöjlig att manövrera, även om bilen verkar körbar.

Förflytta bilen efter säkerhetsläge

- Om förardisplayen visar meddelandet **Normal mode The car is now in normal mode** efter att startförsök gjorts, kan bilen försiktigt flyttas ur sitt trafikfarliga läge.
- Flytta inte bilen längre än nödvändigt.

VARNING

Då bilen är försatt i säkerhetsläge får den inte bogseras. Den ska bärgas från platsen. Volvo rekommenderar att den bärgas till en auktoriserad Volvoverkstad.

Relaterad information

- Säkerhetsläge (s. 68)

Barnsäkerhet

Volvo har barnsäkerhetsutrustning (barnstolar, barnkuddar och fästtanordningar) som är utvecklad för att passa just den här bilen.

Med Volvos barnsäkerhetsutrustning erhålls de bästa förutsättningarna för att barnet åker säkert i bilen. Dessutom passar barnsäkerhetsutrustningen väl och är enkel att använda.

Barn, oavsett ålder och storlek, ska alltid sitta korrekt fastspända i bilen. Låt aldrig barn sitta i knät på en passagerare.

Volvo rekommenderar att barn åker i bakåtvänd barnstol så länge som möjligt, minst till 3–4 års ålder och därefter i framåtvänd barnkudde/barnstol till dess att barnet är 140 cm långt.

OBS

Lagbestämmelser om vilken typ av barnskydd som ska användas för barn i olika åldrar och längder varierar från land till land. Ta reda på vad som gäller.

OBS

Vid frågor gällande montering av barnsäkerhetsprodukter, kontakta tillverkaren för tydligare anvisningar.

◀ Relaterad information

- Säkerhet (s. 56)
- Barnskydd (s. 70)
- Integrerad bälteskudde* (s. 81)

Barnskydd

Hur barnet placeras i bilen och vilken utrustning som ska användas väljs med hänsyn till barnets vikt och storlek.

Barn ska sitta bra och säkert. Se till att barnskyddet används på rätt sätt.

Titta i barnstolens monteringsanvisning för rätt montering.

i OBS

Vid användande av barnsäkerhetsprodukter är det viktigt att läsa den monteringsanvisning som medföljer.

Placering av barnskydd



Bakåtvänt barnskydd och krockkudde hör inte ihop.

Placera alltid bakåtvända barnskydd i andra eller tredje* sätesraden om passagerarkrockkudden är

aktiverad. Barnet kan skadas allvarligt om krockkudden blåses upp om barnet sitter på passagerarplatsen.

Om passagerarkrockkudden är deaktiverad kan bakåtvända barnskydd placeras på passagerarplatsen fram.

i OBS

Lagbestämmelser om hur barn får placeras i bilen varierar från land till land. Ta reda på vad som gäller.

⚠ VARNING

Låt aldrig någon person stå eller sitta framför passagerarsätet.

Placera aldrig ett bakåtvänt barnskydd på passagerarplatsen fram om krockkudden är aktiverad.

Framåtvända passagerare (barn och vuxna) ska aldrig sitta på passagerarplatsen fram om passagerarkrockkudden är deaktiverad.

Om ovanstående uppmaningar inte följs kan det leda till livsfara eller allvarlig personskada.

Montering av barnskydd

Följande punkter är viktiga att tänka på när ett barnskydd monteras i bilen.

⚠ VARNING

Barnkuddar/barnstolar med stålbyglar eller annan konstruktion som kan ligga mot bältesläsets öppningsknapp ska inte användas, eftersom de oavsiktligt kan orsaka öppning av bältesläset.

Sätt inte fast barnstolens fästband i sätets längdjusteringsstång, eller i fjädrar, skenor eller balkar under sätet. Vassa kanter kan skada fästbanden.

Låt inte barnstolens ovandel ligga mot vindrut-tan.

Montering i framsätet

- Vid montering av bakåtvända barnskydd, kontrollera att passagerarkrockkudden är deaktiverad.
- Vid montering av framåtvända barnskydd, kontrollera att passagerarkrockkudden är aktiverad.
- Använd endast barnskydd som rekommenderas av Volvo, är universellt godkända eller är semiuniversella och där bilen finns med på tillverkarens fordonlista.
- ISOFIX-barnskydd kan endast monteras då bilen är utrustad med tillbehör ISOFIX-kon-sol¹.

- Om barnskyddet är utrustat med undre fäst-band rekommenderar Volvo att de nedre fästpunkterna används för dessa¹.
- ISOFIX-guide kan användas för att underlätta montering av barnskydd.

Montering i andra sätesraden

- Använd endast barnskydd som rekommende-ras av Volvo, är universellt godkända² eller är semiuniversella och där bilen finns med på tillverkarens fordonlista.
- Barnskydd med stödben får inte monteras på mittplatsen.
- Ytterplatserna är utrustade med ISOFIX fäst-system och är godkända för i-Size³.
- Ytterplatserna är utrustade med övre fäst-punkter. Volvo rekommenderar att barn-skyddets övre fästband ska dras genom hålet i nackskyddet innan de spänns fast vid fäst-punkten. Om detta inte är möjligt, följ barn-skyddstillverkarens rekommendationer.
- I bilar med en tredje sätesrad* ska andra sätesraden justeras till sitt bakersta läge. Används barnskydd även på tredje raden kan undantag göras. Kontrollera då alltid att barn-skyddet fortfarande är monterat enligt till-verkarens instruktioner.

- Om barnskyddet är utrustat med undre fäst-band, justera aldrig främre stolens läge efter att fästbanden har monterats i de nedre fäst-punkterna. Tänk på att alltid demontera de undre fästbanden när barnskyddet inte är installerat.
- ISOFIX-guide ska inte användas vid monter-ing av barnskydd.

Montering i tredje sätesraden*

- Använd endast barnskydd som rekommende-ras av Volvo, är universellt godkända eller är semiuniversella och där bilen finns med på tillverkarens fordonlista.
- Barnskydd med stödben får inte monteras i tredje sätesraden.
- Om nödvändigt, justera fram andra sätesra-den för att få tillräckligt med plats. Om barn-skydd är monterat även på andra sätesraden, kontrollera att barnskyddet fortfarande är monterat enligt tillverkarens instruktioner.

¹ Tillbehörsutbudet varierar beroende av marknad.

² Gäller ej mittplats.

³ Varierar beroende av marknad.

◀◀ Dekal för passagerarkrockkudde



Dekal på passagerarsidans solskydd.



Dekal på passagerarsidans dörrstolpe. Dekalen blir synlig när passagerardörren öppnas.

Varningsdekal för passagerarkrockkudden är placerad enligt ovan.

Relaterad information

- Barnsäkerhet (s. 69)
- Övre fästpunkter för barnskydd (s. 72)
- Nedre fästpunkter för barnskydd (s. 73)
- i-Size/ISOFIX-fästpunkter (s. 76)
- Aktivera/deaktivera passagerarkrockkudden* (s. 65)

Övre fästpunkter för barnskydd

Bilen är utrustad med övre fästpunkter för barnskydd på andra sätesradens ytterplatser.

De övre fästpunkterna är huvudsakligen avsedda att användas tillsammans med framåtvända barnstolar.

Följ alltid tillverkarens monteringsanvisningar när ett barnskydd ska kopplas till de övre fästpunkterna.

Fästpunkternas placering

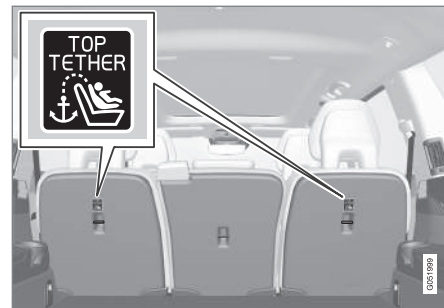

Fästpunkternas placering indikeras av symboler på ryggstödet baksida.

Fästpunkterna är placerade på baksidan av andra sätesradens ytterplatser.

⚠ VARNING

Barnskyddets övre fästband ska dras genom hålet i nackskyddsbenet innan de spänns fast vid fästpunkten. Om detta inte är möjligt, följ barnskyddstillverkarens rekommendationer.

i OBS

Fäll nackskydden för att underlätta montering av denna typ av barnskydd i bilar med fällbara nackskydd på ytterplatserna.

i OBS

I bilar med insynsskydd över lastutrymmet måste detta tas bort innan barnskydd kan monteras i fästpunkterna.

Relaterad information

- Barnskydd (s. 70)
- Nedre fästpunkter för barnskydd (s. 73)
- i-Size/ISOFIX-fästpunkter (s. 76)
- Tabell för placering av barnskydd där bilens säkerhetsbälte används (s. 74)

Nedre fästpunkter för barnskydd

Bilen är utrustad med nedre fästpunkter för barnskydd i framsätet* och andra sätesraden.

De nedre fästpunkterna är avsedda att användas tillsammans med vissa bakåtvända barnstolar.

Följ alltid tillverkarens monteringsanvisningar när ett barnskydd ska kopplas till de nedre fästpunkterna.

Fästpunkternas placering

Fästpunkternas placering i framsätet.

Fästpunkterna i framsätet är placerade på sidorna av passagerarplatsens benutrymme.

Fästpunkterna i framsätet finns bara monterade om bilen är utrustad med omkopplare för att aktivera/deaktivera passagerarkrockkudden*.

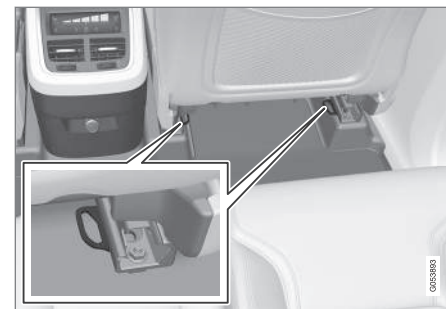

Fästpunkternas placering i andra sätesraden.

Fästpunkterna i andra sätesraden är placerade på bakre änden av framsätens golvskenor.

Relaterad information

- Barnskydd (s. 70)
- Övre fästpunkter för barnskydd (s. 72)
- i-Size/ISOFIX-fästpunkter (s. 76)
- Tabell för placering av barnskydd där bilens säkerhetsbälte används (s. 74)
- Aktivera/deaktivera passagerarkrockkudden* (s. 65)

Tabell för placering av barnskydd där bilens säkerhetsbälte används

Tabellen ger en rekommendation för vilka barnskydd som passar var, och för vilken storlek på barnet.

i OBS
Läs alltid igenom avsnittet "Barnskydd" innan ett barnskydd monteras i bilen.

Vikt	Framsäte (med deaktiverad krockkudde, endast bakåtvända barnskydd)	Framsäte (med aktiverad krockkudde, endast framåtvända barnskydd)	Andra sätesraden, ytterplats	Andra sätesraden, mittplats	Tredje sätesraden*
Grupp 0 max 10 kg	U ^{A, B}	X	U ^B	L ^B	U
Grupp 0+ max 13 kg	U ^{A, B}	X	U ^B	L ^B	U
Grupp 1 9–18 kg	L ^C	U ^{F, A, D}	U, L ^C	L	U
Grupp 2 15–25 kg	L ^C	U ^{F, A, E}	U ^E , L ^C	B ^{*, F} , L ^E	U ^E

Vikt	Framsäte (med deaktiverad krockkudde, endast bakåtvända barnskydd)	Framsäte (med aktiverad krockkudde, endast framåtvända barnskydd)	Andra sätesraden, ytterplats	Andra sätesraden, mittplats	Tredje sätesraden*
Grupp 3 22–36 kg	X	U ^{F,A,G}	U ^G	B ^{*,F} , L ^G	U ^G

U: Lämplig för universellt godkända barnskydd.

UF: Lämplig för framåtvända universellt godkända barnskydd.

L: Lämplig för specifika barnskydd. Dessa barnskydd kan vara för en speciell bilmodell, begränsade eller semiuniversella.

B: Inbyggt barnskydd godkänt för denna viktgrupp.

X: Platsen är ej lämplig för barn i denna viktgrupp.

A Justera sätesryggen till ett mer upprätt läge.

B Volvo rekommenderar: Volvo babystol (typgodkännande E1 04301146).

C Volvo rekommenderar: Volvo vändbar stol i bakåtvänt läge (typgodkännande E5 04192); Volvo bakåtvänd stol (typgodkännande E5 04212).

D Volvo rekommenderar bakåtvänt barnskydd för barn i denna viktgrupp.

E Volvo rekommenderar: Volvo vändbar stol i framåtvänt läge (typgodkännande E5 04192); Barnkudde med och utan rygg (typgodkännande E5 04216); Volvo bälteskudde med ryggstöd (typgodkännande E1 04301169); Volvo bältesstol (typgodkännande E1 04301312).

F Volvo rekommenderar: Integrerad bälteskudde (typgodkännande E5 04218).

G Volvo rekommenderar: Barnkudde med och utan rygg (typgodkännande E5 04216); Volvo bälteskudde med ryggstöd (typgodkännande E1 04301169); Volvo bältesstol (typgodkännande E1 04301312).

VARNING

Placera aldrig ett bakåtvänt barnskydd på passagerarplatsen fram om passagerarkrockkudden är aktiverad.

- Tabell för placering av i-Size-barnskydd (s. 80)

Relaterad information

- Barnskydd (s. 70)
- Övre fästpunkter för barnskydd (s. 72)
- Tabell för placering av ISOFIX-barnskydd (s. 77)

i-Size/ISOFIX-fästpunkter

Bilen är utrustad med i-Size/ISOFIX⁴-fästpunkter för barnskydd i andra sätesraden.

i-Size/ISOFIX är ett fästsystem för bilbarnskydd som bygger på en internationell standard.

Följ alltid tillverkarens monteringsanvisningar när ett barnskydd ska kopplas till i-Size/ISOFIX-fästpunkterna.

Fästpunkternas placering



Fästpunkternas placering indikeras av symboler⁴ på ryggstödet klädsel.

Fästpunkterna för i-Size/ISOFIX finns dolda bakom den nedre delen av andra sätesradens ryggstöd, i de yttre sittplatserna.

För att komma åt fästpunkterna, tryck ner sittplatsens sittdyna.

Relaterad information

- Barnskydd (s. 70)
- Övre fästpunkter för barnskydd (s. 72)
- Nedre fästpunkter för barnskydd (s. 73)
- Tabell för placering av i-Size-barnskydd (s. 80)
- Tabell för placering av ISOFIX-barnskydd (s. 77)

⁴ Namn och symbol skiftar beroende på marknad.

Tabell för placering av ISOFIX-barnskydd

Tabellen ger en rekommendation för vilka ISOFIX-barnskydd som passar var, och för vilken storlek på barnet.

Barnskyddet ska vara godkänt enligt UN Reg R44 och bilmodellen ska finnas med i tillverkarens fordonlista.

i OBS
Läs alltid igenom avsnittet "Barnskydd" innan ett barnskydd monteras i bilen.

Vikt	Storleksklass ^A	Typ av barnskydd	Framsäte (med deaktiverad krockkudde, endast bakåtvända barnskydd) ^B	Framsäte (med aktiverad krockkudde, endast framåtvända barnskydd) ^B	Andra sätesraden, ytterplats	Andra sätesraden, mittplats	Tredje sätesraden*
Grupp 0 max 10 kg	E	Bakåtvänt baby-skydd	IL ^B , C, X ^D	X	IL ^C	X	X
Grupp 0+ max 13 kg	E	Bakåtvänt baby-skydd	IL ^B , C, X ^D	X	IL ^C	X	X
	C	Bakåtvänt barnskydd					
	D	Bakåtvänt barnskydd					





Vikt	Storleksklass ^A	Typ av barnskydd	Framsäte (med deaktiverad krockkudde, endast bakåtvända barnskydd) ^B	Framsäte (med aktiverad krockkudde, endast framåtvända barnskydd) ^B	Andra sätesraden, ytterplats	Andra sätesraden, mittplats	Tredje sätesraden*
Grupp 1 9–18 kg	A	Framåtvänt barnskydd	X	IL ^{B,E} , X ^D	IL ^E , IU ^F ^E	X	X
	B	Framåtvänt barnskydd					
	B1	Framåtvänt barnskydd					
	C	Bakåtvänt barnskydd	IL ^B , X ^D	X	IL ^F	X	X
	D	Bakåtvänt barnskydd					

IL: Lämplig för specifika ISOFIX-barnskydd. Dessa barnskydd kan vara för en speciell bilmodell, begränsade eller semiuniversella.

IUF: Lämplig för framåtvända ISOFIX-barnskydd som är universellt godkända för användning i viktgruppen.

X: Ej lämplig för ISOFIX-barnskydd.

A För barnskydd med ISOFIX fästsystem finns en storleksklassificering för att hjälpa användare att välja rätt typ av barnskydd. Storleksklassen går att utläsa från barnstolens etikett.

B Fungerar för installation av ISOFIX-barnstolar som är semiuniversellt godkända (IL) om bilen är utrustad med tillbehör ISOFIX-konsol (tillbehörsubudet varierar beroende av marknad).

C Volvo rekommenderar: Volvo babystol som fästs med ISOFIX fästsystem (typgodkännande E1 04301146).

D Gäller om bilen inte är utrustad med ISOFIX-konsol.

E Volvo rekommenderar bakåtvänt barnskydd för barn i denna viktgrupp.

F Volvo rekommenderar: BeSafe iZi Kid X3 ISOfix (typgodkännande E5 04200).

VARNING

Placera aldrig ett bakåtvänt barnskydd på passagerarplatsen fram om passagerarkrockkudden är aktiverad.

OBS

Om ett i-Size/ISOFIX-barnskydd saknar storleksklassificering måste bilmodellen finnas med på barnskyddets fordonslista.

OBS

Volvo rekommenderar att en auktoriserad Volvoåterförsäljare kontaktas för att få rekommendation om vilka i-Size/ISOFIX-barnskydd Volvo rekommenderar.

Relaterad information

- Barnskydd (s. 70)
- i-Size/ISOFIX-fästpunkter (s. 76)
- Tabell för placering av i-Size-barnskydd (s. 80)
- Tabell för placering av barnskydd där bilens säkerhetsbälte används (s. 74)

Tabell för placering av i-Size-barnskydd

Tabellen ger en rekommendation för vilka i-Size-barnskydd som passar var, och för vilken storlek på barnet.

Barnskyddet ska vara godkänt enligt UN Reg R129.

i OBS
Läs alltid igenom avsnittet "Barnskydd" innan ett barnskydd monteras i bilen.

Typ av barnskydd	Framsäte (med deaktiverad krockkudde, endast bakåtvända barnskydd)	Framsäte (med aktiverad krockkudde, endast framåtvända barnskydd)	Andra sätesraden, ytterplats	Andra sätesraden, mittplats	Tredje sätesraden*
i-Size-barnskydd	X	X	i-U ^A	X	X

i-U: Lämplig för i-Size "universellt" barnskydd, framåtvänt och bakåtvänt.

X: Ej lämplig för universellt godkända barnskydd.

^A Volvo rekommenderar bakåtvänt barnskydd för denna grupp.

Relaterad information

- Barnskydd (s. 70)
- i-Size/ISOFIX-fästpunkter (s. 76)
- Tabell för placering av ISOFIX-barnskydd (s. 77)
- Tabell för placering av barnskydd där bilens säkerhetsbälte används (s. 74)

Integrerad bälteskudde*

Den integrerade bälteskudden på mittplatsen i andra sätesraden gör att barnen kan sitta bekvämt och säkert.

Bälteskudden är speciellt konstruerad för att ge en bra säkerhet. I kombination med säkerhetsbälte är den godkänd för barn som väger mellan 15 och 36 kg och är minst 97 cm långa.



Korrekt placering, bältet ska vara placerat inne på axeln.

Kontrollera innan färd att:

- den integrerade bälteskudden är i låst läge
- nackskyddet är justerat lika högt som barnets huvud, så att det om möjligt täcker hela bakhuvudet
- säkerhetsbältet ligger i kontakt med barnets kropp och att det inte slackar eller är vridet
- säkerhetsbältet inte ligger över barnets hals eller nedanför axeln

- höftdelen av säkerhetsbältet är lågt placerat över bäckenet, för att ge bästa skydd.

VARNING

Volvo rekommenderar att reparation eller byte endast utförs av auktoriserad Volvoverkstad. Gör inga ändringar eller tillägg till bälteskudden. Om en integrerad bälteskudde varit utsatt för en kraftig belastning, tex. i samband med en kollision, ska hela bälteskudden bytas ut. Även om bälteskudden verkar vara oskadad kan en del av dess skyddsegenskaper ha gått förlorade. Bälteskudden ska även bytas om den är mycket sliten.

VARNING

Om inte instruktionerna rörande den integrerade bälteskudden följs kan det orsaka allvarliga skador på barnet i händelse av olycka.

Relaterad information

- Barnsäkerhet (s. 69)
- Fälla upp den integrerade bälteskudden* (s. 81)
- Fälla ner den integrerade bälteskudden* (s. 82)

Fälla upp den integrerade bälteskudden*

Den integrerade bälteskudden på mittplatsen i andra sätesraden fälls upp vid användning.

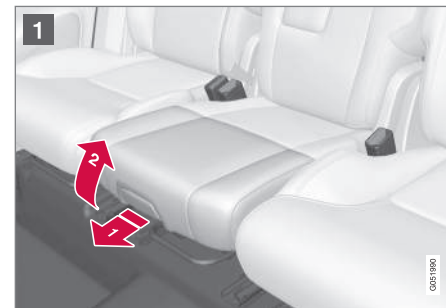

- 1 Dra handtaget framåt och uppåt för att lösgöra bälteskudden.





2 Pressa bälteskudden bakåt för att låsa.

⚠ VARNING

Om inte instruktionerna rörande den integrerade bälteskudden följs kan det orsaka allvarliga skador på barnet i händelse av olycka.

Relaterad information

- Integrerad bälteskudde* (s. 81)
- Fälla ner den integrerade bälteskudden* (s. 82)

Fälla ner den integrerade bälteskudden*

Den integrerade bälteskudden på mittplatsen i andra sätesraden kan fällas ner när den inte används.



1 Dra handtaget framåt för att lösgöra kudden.

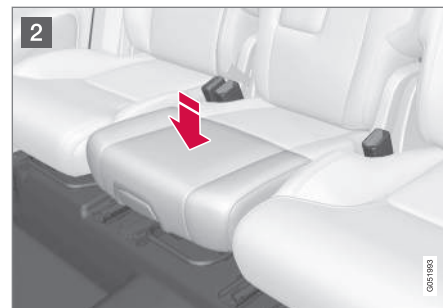

2 Tryck nedåt med handen mitt på kudden för att låsa kudden.

⚠ VIKTIGT

Kontrollera att inga lösa föremål (t.ex. leksaker) lämnats kvar i utrymmet under kudden innan nedfällning.

i OBS

Vid fällning av ryggstöd bak måste bälteskudden först fällas ner.

Relaterad information

- Integrerad bälteskudde* (s. 81)
- Fälla upp den integrerade bälteskudden* (s. 81)

INSTRUMENT OCH REGLAGE

Instrument och reglage, vänsterstyrd bil

I översiktarna visas var displayer och reglage i förarens närhet är placerade.

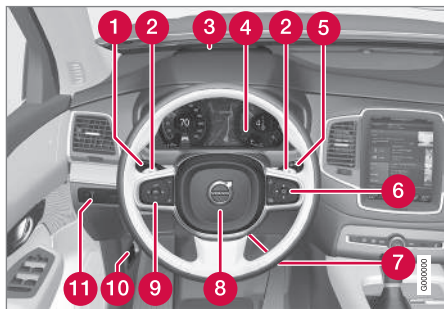

	Display/funktion/reglage
1	Positionsljus, varselljus, halvljus, helljus, blinkers, dimstrålkastare/kurvtagningsljus*, dimljus bak, nollställning av trippmätare
2	Rattpaddar för manuell växling av automatväxellåda*
3	Head-up-display*
4	Förardisplay
5	Torkare och spolning, regnsensor*

	Display/funktion/reglage
6	Höger knappsats i ratt
7	Rattinställning
8	Signalhorn
9	Vänster knappsats i ratt
10	Öppning av motorhuv
11	Displaybelysning, upplåsning av baklucka, öppning/stängning av baklucka*, ljushöjdsreglering av halogenstrålkastare



	Display/funktion/reglage
1	Främre läslampor och kupébelysning
2	Panoramatak*
3	Display i takkonsol
4	Manuell avbländning av inre backspegel

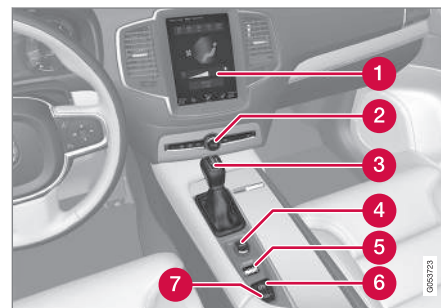

	Display/funktion/reglage
1	Centerdisplay
2	Varningsblinkers, max defroster/eluppvärmd vindruta*, media, öppning av handskfackslucka
3	Växelväljare

	Display/funktion/reglage
4	Startvred
5	Körlägesreglage*
6	Parkeringsbroms
7	Automatisk broms vid stillastående

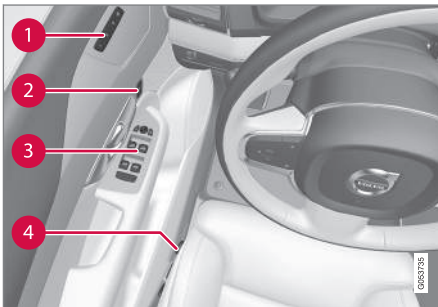

	Display/funktion/reglage
1	Minnen för inställningar av: <ul style="list-style-type: none"> • elmanövrerat framsäte* • yttre backspeglar • head-up-display*
2	Öppning av dörr, låsning/upplåsning av sidodörrar och baklucka

	Display/funktion/reglage
3	Fönsterhissar, yttre backspeglar
4	Inställning av framsäte

Instrument och reglage, högerstyrd bil

I översikterna visas var displayer och reglage i förarens närhet är placerade.

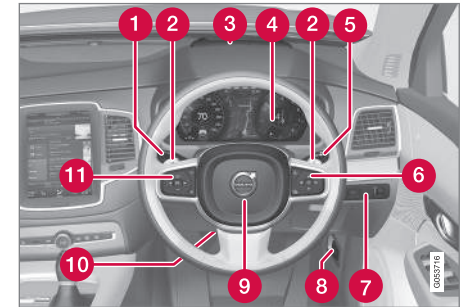

	Display/funktion/reglage
1	Positionsljus, varselljus, halvljus, helljus, blinkers, dimstrålkastare/kurvtagningsljus*, dimljus bak, nollställning av trippmätare
2	Rattpeddlar för manuell växling av automatväxellåda*
3	Head-up-display*
4	Förardisplay
5	Torkare och spolning, regnsensor*





	Display/funktion/reglage
6	Höger knappsats i ratt
7	Displaybelysning, upplåsning av baklucka, öppning/stängning av baklucka*
8	Öppning av motorhuv
9	Signalhorn
10	Rattinställning
11	Vänster knappsats i ratt



	Display/funktion/reglage
1	Främre läslampor och kupébelysning
2	Panoramatak*
3	Display i takkonsol
4	Manuell avbländning av inre backspegel

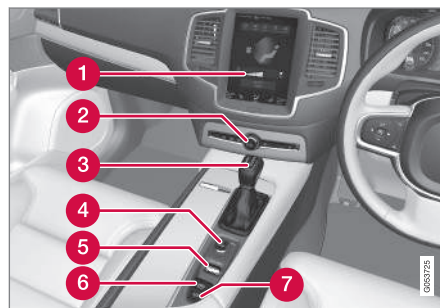

	Display/funktion/reglage
1	Centerdisplay
2	Varningsblinkers, max defroster/eluppvärmd vindruta*, media, öppning av handskfackslucka
3	Växelväljare

	Display/funktion/reglage
4	Startvred
5	Körlägesreglage*
6	Parkeringsbroms
7	Automatisk broms vid stillastående

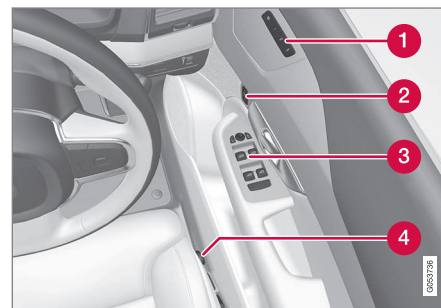

	Display/funktion/reglage
1	Minnen för inställningar av: <ul style="list-style-type: none"> • elmanövrerat framsäte* • yttre backspeglar • head-up-display*
2	Öppning av dörr, låsning/upplåsning av sidodörrar och baklucka

	Display/funktion/reglage
3	Fönsterhissar, yttre backspeglar
4	Inställning av framsäte

Förardisplay

Förardisplayen visar information om bilen och körningen.

I förardisplayen ingår mätare, indikatorer samt kontroll- och varningssymboler. Vad som visas i förardisplayen beror på bilens utrustning, inställningar och vilka funktioner som är aktiva för tillfället.

Förardisplayen finns i två utföranden, 12-tums och 8-tums.

⚠ VARNING

Vid fel i förardisplayen kan information rörande till exempel broms, airbag eller andra säkerhetssystem inte visas. Föraren kan då inte kontrollera status på bilens system samt få aktuella varningar och information.

⚠ VARNING

Om förardisplayen skulle slockna, inte tändas upp vid aktivering/start eller vara helt eller delvis oläsbar skall bilen inte användas. Verkstad bör uppsökas omgående. Volvo rekommenderar en auktoriserad Volvoverkstad.

Förardisplay 12-tum



Placering i förardisplayen:

Till vänster	I mitten	Till höger
Hastighetsmätare	Kontroll och varningssymboler	Varvtalesmätare ^A
Trippmätare	Yttertemperaturmätare	ECO-mätare ^A
Vägmätare	Klocka	Växlingsindikator
Farthållar- och fartbegränsningsinformation	Meddelande, i vissa fall med grafik	Körläge (Comfort, Off Road, Eco, Dynamic eller Individual)

Till vänster	I mitten	Till höger
Trafikskyltinformation*	Dörr- och bältesinformation	Bränslemätare
–	Mediaspelare	Start/Stop-funktionens status
–	Navigationskarta*	Körsträcka till tom tank
–	Telefon	Momentan bränsleförbrukning
–	Röststyrning	Appmeny (aktiveras med knappats på ratten)
–	Kompass ^A	–

^A Beroende av valt körkläge.

Förardisplay 8-tum



INSTRUMENT OCH REGLAGE

◀ Placering i förardisplayen:

Till vänster	I mitten	Till höger
Bränslemätare	Hastighetsmätare	Mediaspelare
Körläge (Comfort, Off Road, Eco, Dynamic eller Individual)	Trafikskyltinformation*	Telefon
Växlingsindikator	Farthållar- och fartbegränsningsinformation	Navigationsinformation*
Varvtalsmätare ^A	Dörr- och bältesinformation	Klocka
ECO-mätare ^A	Start/Stop-funktionens status	Appmeny (aktiveras med knappsats på ratten)
Körsträcka till tom tank	–	Momentan bränsleförbrukning
Yttertemperaturmätare	–	Vägmätare
Kontroll och varningssymboler	–	Trippmätare
–	–	Kontroll och varningssymboler
–	–	Röststyrning
–	–	Motortemperaturmätare
–	–	Meddelande, i vissa fall med grafik
–	–	Kompass ^A

^A Beroende av valt körläge.

* Tillval/tillbehör.

Placering av flexibel symbol



Exempel med kontrollsymbol i 12-tums förardisplay.

I förardisplayens mitt kan olika symboler visas för olika typer av meddelande. Den kan vara i form av en kontroll- eller varningssymbol, eller bestå av en bildsekvens som utgår från denna position och sedan omvandlas till en större bild.

Aktivera förardisplayen

Förardisplayen aktiveras så fort en dörr öppnas, det vill säga i tändningsläge **0**. Efter en stund slocknar förardisplayen om den inte används. För att återaktivera den gör något av följande:

- Trampa ner bromspedalen.
- Vrid startvredet till tändningsläge **I**.
- Öppna en av dörrarna.

Relaterad information

- Inställningar för förardisplay (s. 92)
- Kontrollsymboler i förardisplayen (s. 93)
- Varningssymboler i förardisplayen (s. 95)
- Applikationsmeny i förardisplayen (s. 103)
- Licensavtal för förardisplayen (s. 97)

Inställningar för förardisplay

Inställningar för förardisplayen kan göras i förardisplayens applikationsmeny, och i centerdisplayens meny **Inställningar**.

Inställningar i appmenyn

I appmenyn går det att välja vilken information som förardisplayen ska visa från

- färd datorn
- mediaspelaren
- telefonen
- navigationssystemet*.

Applikationsmenyn i förardisplayen öppnas och hanteras med rattens högra knappsats, se avsnittet "Hantera applikationsmenyn i förardisplayen".

Inställningar i centerdisplayen

Välja informationstyp

1. Tryck på **Inställningar** i centerdisplayens toppvy.
2. Tryck på **My Car → Displayer → Information i förardisplay**.

3. Välj vad som ska visas i bakgrunden:

- **Visa ingen information i bakgrunden**
- **Visa information om nuvarande spelande media**
- **Visa navigation även när ingen resväg är satt¹.**

12-tums förardisplay visar informationen i mitten och i 8-tums förardisplay visas information i fältet uppe till höger.

Välja tema

1. Tryck på **Inställningar** i centerdisplayens toppvy.
2. Tryck på **My Car → Displayer → Teman**
3. Välj tema (utseende) på förardisplayen:
 - **Glass**
 - **Minimalistic**
 - **Performance**
 - **Chrome rings .**

Välja språk

1. Tryck på **Inställningar** i centerdisplayens toppvy.
2. Tryck på **System → Språk** för att välja språk.
 - > En ändring påverkar språket i alla displayer.

Relaterad information

- Förardisplay (s. 88)
- Applikationsmeny i förardisplayen (s. 103)
- Inställningsvy (s. 167)

¹ Karta visas endast med 12-tums förardisplay. I 8-tums förardisplay visas enbart vägledning. För mer information se avsnitt "Displayer och manöverreglage för kartnavigering" och "Kartnavigering i förardisplay".

Kontrollsymboler i förardisplayen

Kontrollsymbolerna uppmärksammar föraren på att en funktion är aktiverad, att ett system arbetar, eller att ett fel eller en brist uppstått.

Symbol	Innebörd
	Information, läs displaytext Informationssymbolen tänds i kombination med text i förardisplayen då en avvikelse i något av bilens system inträffat. Informationssymbolen kan även tändas i kombination med andra symboler.
	Fel i bromssystemet Symbolen lyser vid fel med parkeringsbromsen.
	Fel i ABS-systemet Om symbolen tänds är systemet ur funktion. Bilens ordinarie bromssystem fungerar fortfarande, men utan ABS-funktionen.
	Automatisk broms på Symbolen lyser när funktionen är aktiverad och färdbronsen eller parkeringsbromsen verkar. Bromsen håller bilen stilla när den stannat.

Symbol	Innebörd
	Däcktryckssystem Symbolen lyser vid för lågt däcktryck. Vid fel i däcktryckssystemet kommer symbolen först att blinka i ca 1 minut och sedan lysa med fast sken. Detta kan bero på att systemet inte kan upptäcka eller varna för lågt däcktryck som avsett.
	Avgasreningssystem Om symbolen tänds efter motorstart kan det bero på fel i bilens avgasreningssystem. Kör till en verkstad för kontroll. Volvo rekommenderar att en auktoriserad Volvoverkstad kontaktas.
	Vänster och höger blinker Symbolerna blinkar när blinkers används.
	
	Positionsljus Symbolen lyser när positionsljus är på.

Symbol	Innebörd
	Fel på strålkastarsystemet Symbolen lyser om ett fel har uppstått i ABL-funktionen (Active Bending Lights) eller om annat fel i strålkastarsystemet har uppstått.
	Automatiskt helljus på Symbolen lyser med blått sken när automatisk helljus är på.
	Automatiskt helljus av Symbolen lyser med vitt sken när automatisk helljus är av.
	Helljus på Symbolen lyser när helljuset är på samt vid helljusblink.
	Automatiskt helljus på Symbolen lyser med blått sken när automatiskt helljus är på. Positionsljus är på.
	Automatiskt helljus av Symbolen lyser med vitt sken när automatiskt helljus är av. Positionsljus är på.



Symbol	Innebörd
	Helljus på Symbolen lyser när helljus och positionsljus är på.
	Dimstrålkastare på Symbolen lyser när dimljuset fram är på.
	Dimljus bak på Symbolen lyser när dimljuset bak är på.
	Regnsensor på Symbolen lyser när regnsensorn är på.
	Förkonditionering på Symbolen lyser när motor- och kupévärmare/luftkonditionering förkonditionerar bilen.
	Stabilitetssystem Blinkande symbol indikerar att stabilitetssystemet arbetar. Om symbolen lyser med fast sken har ett fel uppstått i systemet.

Symbol	Innebörd
	Stabilitetssystem, sportläge Symbolen lyser när sportläget är aktiverat. Sportläget ger möjlighet till en mer aktiv körupplevelse. Systemet känner då av om gaspedal, ratt Rörelser och kurvtagning är mer aktiv än vid normal körning och tillåter då kontrollerad sladd med bakvagnen upp till en viss nivå innan det ingriper och stabiliserar bilen.
	Körfältsassistans Vit symbol: Körfältsassistans på och väglinjer är detekterade. Grå symbol: Körfältsassistans på och väglinjer är ej detekterade. Gul symbol: Körfältsassistans varnar/ingriper.
	Körfältsassistans och regnsensor Vit symbol: Körfältsassistans på och väglinjer är detekterade. Regnsensorn är på. Grå symbol: Körfältsassistans på och väglinjer är ej detekterade. Regnsensorn är på.

Påminnare för dörr, motorhuv, baklucka och tanklucka

Om motorhuv, bakluckan, tankluckan eller någon dörr inte är riktigt stängd tänds informations- eller varningssymbolen samt grafik i förar- displayen.

Relaterad information

- Förardisplay (s. 88)
- Varningssymboler i förardisplayen (s. 95)
- Dörr- och bältespåminnare (s. 61)

Varningssymboler i förardisplayen

Varningssymbolerna uppmärksammar föraren på att en viktig funktion är aktiverad, eller att ett allvarligt fel eller en allvarlig brist uppstått.

VARNING



Om bromsvätskan ligger under **MIN**-nivå i bromsvätskebehållaren bör inte bilen köras vidare utan att bromsvätska fyllts på.

Bromsvätskeförlusten måste kontrolleras av en verkstad, Volvo rekommenderar att en auktoriserad Volvoverkstad kontaktas.

VARNING

Om broms- och ABS-symbolerna är tända samtidigt finns det risk att bakvagnen sladdar vid kraftig inbromsning.

Symbol	Innebörd
	<p>Varning</p> <p>Den röda varningssymbolen tänds då ett fel har indikerats som kan påverka säkerheten och/eller bilens körbarhet. Samtidigt visas ett förklarande textmeddelande i förardisplayen. Varningssymbolen kan även tändas i kombination med andra symboler.</p>
	<p>Bältespåminnare</p> <p>Symbolen blinkar om någon i framsätet inte tagit på sig säkerhetsbältet eller om någon i baksätet tagit av sig säkerhetsbältet.</p>
	<p>Krockkuddar</p> <p>Om symbolen förblir tänd eller tänds under körning har ett fel upptäckts i något av bilens säkerhetssystem. Läs meddelande i förardisplayen. Volvo rekommenderar att en auktoriserad Volvoverkstad kontaktas.</p>

Symbol	Innebörd
	<p>Fel i bromssystemet</p> <p>Om symbolen tänds kan bromsvätskenivån vara för låg. Uppsök närmaste auktoriserade verkstad för kontroll och åtgärd av bromsvätskenivån.</p>
	<p>Parkeringsbroms ansatt</p> <p>Symbolen lyser konstant när parkeringsbromsen är ansatt. Blinkande symbol innebär att ett fel uppstått. Läs meddelande i förardisplayen.</p>



Symbol	Innebörd
	<p>Lågt oljetryck</p> <p>Om symbolen tänds under körning är motorns oljetryck för lågt. Stanna motorn omedelbart och kontrollera oljenivån i motorn, fyll på vid behov. Om symbolen tänds och oljenivån är normal, kontakta en verkstad. Volvo rekommenderar att en auktoriserad Volvoverkstad kontaktas.</p>
	<p>Generatoren laddar inte</p> <p>Symbolen tänds under körning om ett fel i det elektriska systemet har uppstått. Uppsök en verkstad. Volvo rekommenderar att en auktoriserad Volvoverkstad kontaktas.</p>

Påminnare för dörr, motorhuv, baklucka och tanklucka

Om motorhuv, bakluckan, tankluckan eller någon dörr inte är riktigt stängd tänds informations- eller varningsymbolen samt grafik i förardisplayen.

Relaterad information

- Förardisplay (s. 88)
- Kontrollsymboler i förardisplayen (s. 93)
- Dörr- och bältespåminnare (s. 61)
- Säkerhet (s. 56)

Yttertemperaturmätare

Yttertemperaturmätaren visas i förardisplayen.

En sensor känner av temperaturen utanför bilen.

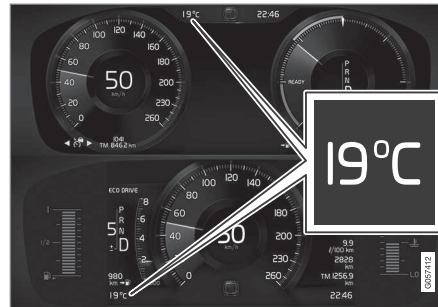

Yttertemperaturmätarens placering i 12-tums och 8-tums förardisplay.

Om bilen har stått stilla kan mätaren visa ett för högt temperaturvärde.

När yttertemperaturen ligger inom området +2 °C till -5 °C lyser även en snöflingesymbol i förardisplayen och varnar för halkrisk. Snöflingesymbolen tänds också tillfälligt i head-up-displayen om bilen är utrustad med sådan.

Inställning för yttertemperaturmätare

Ändra enhet för bl.a. temperaturmätaren via centerdisplayens toppvy.

- Välj **Inställningar** → **System** → **Enheter** och markera önskad enhetstyp, **Metrisk**, **Brittisk** eller **Amerikansk**.

Relaterad information

- Förardisplay (s. 88)
- Klimatsensorer (s. 179)

Klocka

Klockan visas i både förar- och centerdisplayen.

Placering



Klockans placering i 12-tums och 8-tums förardisplay.

I centerdisplayen är klockan placerad överst till höger i statusfältet.

I vissa situationer kan meddelanden och information skymma klockan i förardisplayen.

Inställningar för tid och datum

Välj **Inställningar** → **System** → **Tid och Datum** i centerdisplayens toppvy för att ändra inställningar för tid- och datumformat.

Justera tid och datum genom att trycka på pilarna upp eller ner på pekskärmen.

Automatisk tid för bilar med GPS

Om bilen är utrustad med navigationssystem är det möjligt att välja **Automatisk tid**. Tidszonen

justeras då automatiskt beroende av var bilen befinner sig. För en viss typ av navigationssystem måste även nuvarande plats (land) ställas in för att få rätt tidszon. Om **Automatisk tid** inte är vald justeras tid och datum med pilarna upp eller ned på pekskärmen.

Sommartid

I vissa länder är det möjligt att välja automatisk inställning av sommartid med **Auto**. För övriga länder kan sommartid ställas in med **På** eller **Av**.

Relaterad information

- Förardisplay (s. 88)
- Inställningsvy (s. 167)

Licensavtal för förardisplayen

En licens är ett avtal om rätt att bedriva viss verksamhet eller rätt att nyttja annans rättighet, på i avtalet angivna villkor. Följande text är Volvos överenskommelse med tillverkare/utvecklare och är på engelska.

BSD 4-clause "Original" or "Old" License

Copyright (c) 1982, 1986, 1990, 1991, 1993
The Regents of the University of California. All rights reserved.

Redistribution and use in source and binary forms, with or without modification, are permitted provided that the following conditions are met:

1. Redistributions of source code must retain the above copyright notice, this list of conditions and the following disclaimer.
2. Redistributions in binary form must reproduce the above copyright notice, this list of conditions and the following disclaimer in the documentation and/or other materials provided with the distribution.
3. All advertising materials mentioning features or use of this software must display the following acknowledgement: This product includes software developed by the University of California, Berkeley and its contributors.
4. Neither the name of the University nor the names of its contributors may be used to



- ◀◀ endorse or promote products derived from this software without specific prior written permission.

THIS SOFTWARE IS PROVIDED BY THE REGENTS AND CONTRIBUTORS "AS IS" AND ANY EXPRESS OR IMPLIED WARRANTIES, INCLUDING, BUT NOT LIMITED TO, THE IMPLIED WARRANTIES OF MERCHANTABILITY AND FITNESS FOR A PARTICULAR PURPOSE ARE DISCLAIMED. IN NO EVENT SHALL THE REGENTS OR CONTRIBUTORS BE LIABLE FOR ANY DIRECT, INDIRECT, INCIDENTAL, SPECIAL, EXEMPLARY, OR CONSEQUENTIAL DAMAGES (INCLUDING, BUT NOT LIMITED TO, PROCUREMENT OF SUBSTITUTE GOODS OR SERVICES; LOSS OF USE, DATA, OR PROFITS; OR BUSINESS INTERRUPTION) HOWEVER CAUSED AND ON ANY THEORY OF LIABILITY, WHETHER IN CONTRACT, STRICT LIABILITY, OR TORT (INCLUDING NEGLIGENCE OR OTHERWISE) ARISING IN ANY WAY OUT OF THE USE OF THIS SOFTWARE, EVEN IF ADVISED OF THE POSSIBILITY OF SUCH DAMAGE.

BSD 3-clause "New" or "Revised" License

Copyright (c) 2011-2014, Yann Collet.

Redistribution and use in source and binary forms, with or without modification, are permitted provided that the following conditions are met:

1. Redistributions of source code must retain the above copyright notice, this list of conditions and the following disclaimer.
2. Redistributions in binary form must reproduce the above copyright notice, this list of conditions and the following disclaimer in the documentation and/or other materials provided with the distribution.
3. Neither the name of the organisation nor the names of its contributors may be used to endorse or promote products derive from this software without specific prior written permission.

THIS SOFTWARE IS PROVIDED BY THE COPYRIGHT HOLDERS AND CONTRIBUTORS "AS IS" AND ANY EXPRESS OR IMPLIED WARRANTIES, INCLUDING, BUT NOT LIMITED TO, THE IMPLIED WARRANTIES OF MERCHANTABILITY AND FITNESS FOR A PARTICULAR PURPOSE ARE DISCLAIMED. IN NO EVENT SHALL THE COPYRIGHT HOLDER OR CONTRIBUTORS BE LIABLE FOR ANY DIRECT, INDIRECT, INCIDENTAL, SPECIAL, EXEMPLARY, OR CONSEQUENTIAL DAMAGES (INCLUDING, BUT NOT LIMITED TO, PROCUREMENT OF SUBSTITUTE GOODS OR SERVICES; LOSS OF USE, DATA, OR PROFITS; OR BUSINESS INTERRUPTION) HOWEVER CAUSED AND ON ANY THEORY OF LIABILITY, WHETHER IN CONTRACT, STRICT LIABILITY, OR TORT (INCLUDING NEGLIGENCE OR OTHERWISE) ARISING IN ANY WAY OUT OF

THE USE OF THIS SOFTWARE, EVEN IF ADVISED OF THE POSSIBILITY OF SUCH DAMAGE.

BSD 2-clause "Simplified" license

Copyright (c) <YEAR>, <OWNER> All rights reserved.

Redistribution and use in source and binary forms, with or without modification, are permitted provided that the following conditions are met:

1. Redistributions of source code must retain the above copyright notice, this list of conditions and the following disclaimer.
2. Redistributions in binary form must reproduce the above copyright notice, this list of conditions and the following disclaimer in the documentation and/or other materials provided with the distribution.

THIS SOFTWARE IS PROVIDED BY THE COPYRIGHT HOLDERS AND CONTRIBUTORS "AS IS" AND ANY EXPRESS OR IMPLIED WARRANTIES, INCLUDING, BUT NOT LIMITED TO, THE IMPLIED WARRANTIES OF MERCHANTABILITY AND FITNESS FOR A PARTICULAR PURPOSE ARE DISCLAIMED. IN NO EVENT SHALL THE COPYRIGHT OWNER OR CONTRIBUTORS BE LIABLE FOR ANY DIRECT, INDIRECT, INCIDENTAL, SPECIAL, EXEMPLARY, OR CONSEQUENTIAL DAMAGES (INCLUDING, BUT NOT LIMITED TO, PROCUREMENT OF SUBSTITUTE GOODS OR

SERVICES; LOSS OF USE, DATA, OR PROFITS; OR BUSINESS INTERRUPTION) HOWEVER CAUSED AND ON ANY THEORY OF LIABILITY, WHETHER IN CONTRACT, STRICT LIABILITY, OR TORT (INCLUDING NEGLIGENCE OR OTHERWISE) ARISING IN ANY WAY OUT OF THE USE OF THIS SOFTWARE, EVEN IF ADVISED OF THE POSSIBILITY OF SUCH DAMAGE.

The views and conclusions contained in the software and documentation are those of the authors and should not be interpreted as representing official policies, either expressed or implied, of the FreeBSD Project.

FreeType Project License

1. Copyright 1996-1999 by David Turner, Robert Wilhelm, and Werner Lemberg
Introduction The FreeType Project is distributed in several archive packages; some of them may contain, in addition to the FreeType font engine, various tools and contributions which rely on, or relate to, the FreeType Project. This license applies to all files found in such packages, and which do not fall under their own explicit license. The license affects thus the FreeType font engine, the test programs, documentation and makefiles, at the very least. This license was inspired by the BSD, Artistic, and IJG (Independent JPEG Group) licenses, which all encourage inclusion and use of free software in commercial and freeware

products alike. As a consequence, its main points are that:

- o We don't promise that this software works. However, we are interested in any kind of bug reports. ('as is' distribution)
- o You can use this software for whatever you want, in parts or full form, without having to pay us. ('royalty-free' usage)
- o You may not pretend that you wrote this software. If you use it, or only parts of it, in a program, you must acknowledge somewhere in your documentation that you've used the FreeType code. ('credits')

We specifically permit and encourage the inclusion of this software, with or without modifications, in commercial products, provided that all warranty or liability claims are assumed by the product vendor. Legal Terms 0. Definitions Throughout this license, the terms 'package', 'FreeType Project', and 'FreeType archive' refer to the set of files originally distributed by the authors (David Turner, Robert Wilhelm, and Werner Lemberg) as the 'FreeType project', be they named as alpha, beta or final release. 'You' refers to the licensee, or person using the project, where 'using' is a generic term including compiling the project's source code as well as linking it to form a 'program' or 'executable'. This program is referred to as 'a program using the FreeType engine'. This license applies to all files distributed in the original FreeType archive, including all source code, binaries and documentation, unless

otherwise stated in the file in its original, unmodified form as distributed in the original archive. If you are unsure whether or not a particular file is covered by this license, you must contact us to verify this. The FreeType project is copyright (C) 1996-1999 by David Turner, Robert Wilhelm, and Werner Lemberg. All rights reserved except as specified below.

1. No Warranty THE FREETYPE ARCHIVE IS PROVIDED 'AS IS' WITHOUT WARRANTY OF ANY KIND, EITHER EXPRESSED OR IMPLIED, INCLUDING, BUT NOT LIMITED TO, WARRANTIES OF MERCHANTABILITY AND FITNESS FOR A PARTICULAR PURPOSE. IN NO EVENT WILL ANY OF THE AUTHORS OR COPYRIGHT HOLDERS BE LIABLE FOR ANY DAMAGES CAUSED BY THE USE OR THE INABILITY TO USE, OF THE FREETYPE PROJECT. As you have not signed this license, you are not required to accept it. However, as the FreeType project is copyrighted material, only this license, or another one contracted with the authors, grants you the right to use, distribute, and modify it. Therefore, by using, distributing, or modifying the FreeType project, you indicate that you understand and accept all the terms of this license.

2. Redistribution Redistribution and use in source and binary forms, with or without modification, are permitted provided that the following conditions are met:

- o Redistribution



- ◀◀ of source code must retain this license file ('licence.txt') unaltered; any additions, deletions or changes to the original files must be clearly indicated in accompanying documentation. The copyright notices of the unaltered, original files must be preserved in all copies of source files. ◦ Redistribution in binary form must provide a disclaimer that states that the software is based in part of the work of the FreeType Team, in the distribution documentation. We also encourage you to put an URL to the FreeType web page in your documentation, though this isn't mandatory. These conditions apply to any software derived from or based on the FreeType code, not just the unmodified files. If you use our work, you must acknowledge us. However, no fee need be paid to us.
3. Advertising The names of FreeType's authors and contributors may not be used to endorse or promote products derived from this software without specific prior written permission. We suggest, but do not require, that you use one or more of the following phrases to refer to this software in your documentation or advertising materials: 'FreeType Project', 'FreeType Engine', 'FreeType library', or 'FreeType Distribution'.
 4. Contacts There are two mailing lists related to FreeType: ◦ freetype@freetype.org Discusses general use and applications of FreeType, as well as future and wanted

additions to the library and distribution. If you are looking for support, start in this list if you haven't found anything to help you in the documentation. ◦ devel@freetype.org Discusses bugs, as well as engine internals, design issues, specific licenses, porting, etc. ◦ <http://www.freetype.org> Holds the current FreeType web page, which will allow you to download our latest development version and read online documentation. You can also contact us individually at: David Turner <david.turner@freetype.org> Robert Wilhelm <robert.wilhelm@freetype.org> Werner Lemberg <werner.lemberg@freetype.org>

Libpng License

This copy of the libpng notices is provided for your convenience. In case of any discrepancy between this copy and the notices in the file `png.h` that is included in the libpng distribution, the latter shall prevail.

COPYRIGHT NOTICE, DISCLAIMER, and LICENSE:

If you modify libpng you may insert additional notices immediately following this sentence.

libpng versions 1.0.7, July 1, 2000, through 1.0.13, April 15, 2002, are Copyright (c) 2000-2002 Glenn Randers-Pehrson and are distributed according to the same disclaimer and license as libpng-1.0.6 with the following individuals added to the list of Contributing Authors

Simon-Pierre Cadieux

Eric S. Raymond

Gilles Vollant

and with the following additions to the disclaimer:

There is no warranty against interference with your enjoyment of the library or against infringement. There is no warranty that our efforts or the library will fulfill any of your particular purposes or needs. This library is provided with all faults, and the entire risk of satisfactory quality, performance, accuracy, and effort is with the user.

libpng versions 0.97, January 1998, through 1.0.6, March 20, 2000, are Copyright (c) 1998, 1999 Glenn Randers-Pehrson, and are distributed according to the same disclaimer and license as libpng-0.96, with the following individuals added to the list of Contributing Authors:

Tom Lane

Glenn Randers-Pehrson

Willem van Schaik

libpng versions 0.89, June 1996, through 0.96, May 1997, are Copyright (c) 1996, 1997 Andreas Dilger Distributed according to the same disclaimer and license as libpng-0.88, with the following individuals added to the list of Contributing Authors:

John Bowler

Kevin Bracey
 Sam Bushell
 Magnus Holmgren
 Greg Roelofs
 Tom Tanner

libpng versions 0.5, May 1995, through 0.88,
 January 1996, are Copyright (c) 1995, 1996 Guy
 Eric Schalnat, Group 42, Inc.

For the purposes of this copyright and license,
 "Contributing Authors" is defined as the following
 set of individuals:

Andreas Dilger
 Dave Martindale
 Guy Eric Schalnat
 Paul Schmidt
 Tim Wegner

The PNG Reference Library is supplied "AS IS".
 The Contributing Authors and Group 42, Inc.
 disclaim all warranties, expressed or implied,
 including, without limitation, the warranties of
 merchantability and of fitness for any purpose.
 The Contributing Authors and Group 42, Inc.
 assume no liability for direct, indirect, incidental,
 special, exemplary, or consequential damages,
 which may result from the use of the PNG
 Reference Library, even if advised of the
 possibility of such damage.

Permission is hereby granted to use, copy,
 modify, and distribute this source code, or
 portions hereof, for any purpose, without fee,
 subject to the following restrictions:

1. The origin of this source code must not be misrepresented.
2. Altered versions must be plainly marked as such and must not be misrepresented as being the original source.
3. This Copyright notice may not be removed or altered from any source or altered source distribution.

The Contributing Authors and Group 42, Inc.
 specifically permit, without fee, and encourage
 the use of this source code as a component to
 supporting the PNG file format in commercial
 products. If you use this source code in a product,
 acknowledgment is not required but would be
 appreciated.

A "png_get_copyright" function is available, for
 convenient use in "about" boxes and the like:

```
printf("%s",png_get_copyright(NULL));
```

Also, the PNG logo (in PNG format, of course) is
 supplied in the files "pngbar.png" and
 "pngbar.jpg (88x31) and "pngnow.png" (98x31).

Libpng is OSI Certified Open Source Software.
 OSI Certified Open Source is a certification mark
 of the Open Source Initiative.

Glenn Randers-Pehrson randeg@alum.rpi.edu
 April 15, 2002

MIT License

Copyright (c) <year> <copyright holders>

Permission is hereby granted, free of charge, to
 any person obtaining a copy of this software and
 associated documentation files (the "Software"),
 to deal in the Software without restriction,
 including without limitation the rights to use,
 copy, modify, merge, publish, distribute,
 sublicense, and/or sell copies of the Software,
 and to permit persons to whom the Software is
 furnished to do so, subject to the following
 conditions:

The above copyright notice and this permission
 notice shall be included in all copies or
 substantial portions of the Software.

THE SOFTWARE IS PROVIDED "AS IS",
 WITHOUT WARRANTY OF ANY KIND,
 EXPRESS OR IMPLIED, INCLUDING BUT NOT
 LIMITED TO THE WARRANTIES OF
 MERCHANTABILITY, FITNESS FOR A
 PARTICULAR PURPOSE AND
 NONINFRINGEMENT. IN NO EVENT SHALL
 THE AUTHORS OR COPYRIGHT HOLDERS BE
 LIABLE FOR ANY CLAIM, DAMAGES OR
 OTHER LIABILITY, WHETHER IN AN ACTION
 OF CONTRACT, TORT OR OTHERWISE,
 ARISING FROM, OUT OF OR IN CONNECTION
 WITH THE SOFTWARE OR THE USE OR
 OTHER DEALINGS IN THE SOFTWARE.

« zlib License

The zlib/libpng License Copyright (c) <year>
<copyright holders>

This software is provided 'as-is', without any express or implied warranty. In no event will the authors be held liable for any damages arising from the use of this software.

Permission is granted to anyone to use this software for any purpose, including commercial applications, and to alter it and redistribute it freely, subject to the following restrictions:

1. The origin of this software must not be misrepresented; you must not claim that you wrote the original software. If you use this software in a product, an acknowledgment in the product documentation would be appreciated but is not required.
2. Altered source versions must be plainly marked as such, and must not be misrepresented as being the original software.
3. This notice may not be removed or altered from any source distribution.

SGI Free Software B License Version 2.0.

SGI FREE SOFTWARE LICENSE B (Version 2.0, Sept. 18, 2008)

Copyright (C) [dates of first publication] Silicon Graphics, Inc. All Rights Reserved. Permission is

hereby granted, free of charge, to any person obtaining a copy of this software and associated documentation files (the "Software"), to deal in the Software without restriction, including without limitation the rights to use, copy, modify, merge, publish, distribute, sublicense, and/or sell copies of the Software, and to permit persons to whom the Software is furnished to do so, subject to the following conditions: The above copyright notice including the dates of first publication and either this permission notice or a reference to <http://oss.sgi.com/projects/FreeB/> shall be included in all copies or substantial portions of the Software.

THE SOFTWARE IS PROVIDED "AS IS", WITHOUT WARRANTY OF ANY KIND, EXPRESS OR IMPLIED, INCLUDING BUT NOT LIMITED TO THE WARRANTIES OF MERCHANTABILITY, FITNESS FOR A PARTICULAR PURPOSE AND NONINFRINGEMENT. IN NO EVENT SHALL SILICON GRAPHICS, INC. BE LIABLE FOR ANY CLAIM, DAMAGES OR OTHER LIABILITY, WHETHER IN AN ACTION OF CONTRACT, TORT OR OTHERWISE, ARISING FROM, OUT OF OR IN CONNECTION WITH THE SOFTWARE OR THE USE OR OTHER DEALINGS IN THE SOFTWARE.

Except as contained in this notice, the name of Silicon Graphics, Inc. shall not be used in advertising or otherwise to promote the sale, use or other dealings in this Software without prior written authorization from Silicon Graphics, Inc.

Relaterad information

- Förardisplay (s. 88)

Applikationsmeny i förardisplayen

Applikationsmenyn (appmenyn) i förardisplayen ger snabb åtkomst till vanligt använda funktioner för vissa appar.



Appmenyn i förardisplayen kan användas istället för att använda centerdisplayen.

Appmenyn visas i förardisplayen och styrs med rattens högra knappsets. Appmenyn gör det enkelt att växla mellan olika appar eller funktioner i apparna utan att behöva släppa ratten och blicken från vägen.

Appmenyns funktioner

Olika appar ger tillgång till olika typer av funktioner. Från appmenyn kan följande appar och deras tillhörande funktioner styras:

App	Funktioner
Färdator	Val av trippmätare, val av vad som ska visas i förardisplayen m.m.
Mediaspelare	Val av aktiv källa för mediaspelaren.
Telefon	Uppringning av en kontakt från samtalslistan.
Navigation	Paus av guide, start av guide till nyligen använd destination m.m.

Relaterad information

- Fördaridisplay (s. 88)
- Översikt av centerdisplayen (s. 32)
- Hantera applikationsmenyn i förardisplayen (s. 103)

Hantera applikationsmenyn i förardisplayen

Applikationsmenyn (appmenyn) i förardisplayen hanteras med rattens högra knappsets.

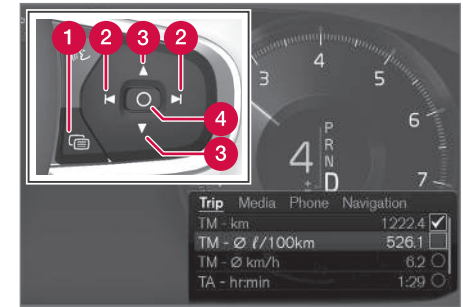

Appmenyn och rattens högra knappsets.

- 1 Öppna/stänga
- 2 Vänster/höger
- 3 Upp/ner
- 4 Bekräfta

« Öppna/stänga appmenyn

- Tryck på öppna/stänga (1).

(Det går inte att öppna appmenyn samtidigt som det finns ett okvitterat meddelande i förardisplayen. Meddelandet måste först bekräftas innan appmenyn kan öppnas.)

- > Appmenyn öppnas/stängs.

Appmenyn stängs automatiskt efter en stunds inaktivitet eller för vissa val.

Navigera och välja i appmenyn

1. Navigera mellan de olika apparna som finns tillgängliga genom att trycka på vänster eller höger (2).
 - > Funktioner för föregående/nästa app visas i appmenyn.
2. Bläddra bland funktionerna för vald app genom att trycka på upp eller ner (3).
3. Bekräfta eller markera ett val för funktionen genom att trycka på bekräfta (4).
 - > Funktionen aktiveras och för vissa val stängs därefter appmenyn.

Om appmenyn öppnas igen visas funktionerna för senast valda app direkt.

Relaterad information

- Applikationsmeny i förardisplayen (s. 103)
- Hantera meddelanden i förar- och centerdisplayen (s. 106)

² Med 8-tums förardisplay.

Meddelanden i förar- och centerdisplayen

Förar- och centerdisplayerna kan vid olika händelser visa meddelanden för att informera eller hjälpa föraren.

Förardisplay



Meddelande i förardisplayen².



Meddelande i förardisplayen³.

I förardisplayen visas meddelanden av hög prioritet för föraren.

Meddelandena kan visas på olika ställen i förardisplayen beroende på vilken övrig information som visas för tillfället. Efter en stund, eller när meddelandet kvitterats/åtgärdats om det krävs, försvinner meddelandet från förardisplayen. Om ett meddelande behöver sparas lägger det sig i appen **Bilstatus** som öppnas från appvyn i centerdisplayen.

Meddelandets utformning kan variera och kan visas tillsammans med grafik, symboler eller knappar för att t.ex. kvittera meddelandet eller acceptera en förfrågan.

Servicemeddelanden

Nedan visas ett urval viktiga servicemeddelanden och deras innebörd.

Meddelande	Innebörd
Stanna snarast^A	Stanna och stäng av motorn. Allvarlig skaderisk – kontakta en verkstad ^B .
Stanna motorn^A	Stanna och stäng av motorn. Allvarlig skaderisk – kontakta en verkstad ^B .
Service snarast Kör till verkstad^A	Kontakta en verkstad ^B för omgående kontroll av bilen.
Service erfordras^A	Kontakta en verkstad ^B för kontroll av bilen så snart som möjligt.
Regelbunden service Boka tid för service	Dags för service – kontakta en verkstad ^B . Visas före nästa servicetidpunkt.
Regelbunden service Tid för service	Dags för service – kontakta en verkstad ^B . Visas vid nästa servicetidpunkt.

Meddelande	Innebörd
Regelbunden service Tid för service överskriden	Dags för service – kontakta en verkstad ^B . Visas när servicetidpunkten överskridits.
Tillfälligt avstängd^A	En funktion har tillfälligt stängts av och återställs automatiskt under körning eller efter omstart.

^A Del av meddelande, visas tillsammans med uppgift om var problem har uppstått.

^B En auktoriserad Volvoverkstad rekommenderas.

Centerdisplay

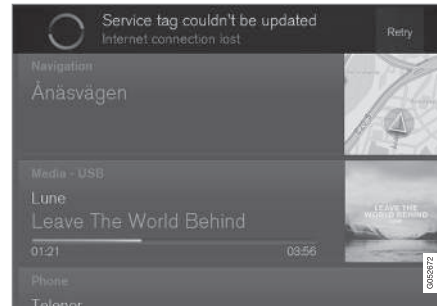

Meddelande i centerdisplayen.

I centerdisplayen visas meddelanden av lägre prioritet för föraren.

De flesta meddelanden visas över centerdisplayens statusfält. Efter en stund, eller när meddelandet åtgärdats om det krävs, försvinner meddelandet från statusfältet. Om ett meddelande behöver sparas lägger det sig i toppvyn i centerdisplayen.

Meddelandets utformning kan variera och kan visas tillsammans med grafik, symboler eller en knapp för att t.ex. aktivera/deaktivera en funktion kopplad till meddelandet.

Popup-meddelanden

I vissa fall visas ett meddelande i form av ett popup-fönster. Popup-meddelanden har högre prioritet än meddelanden som visas i statusfältet och kräver kvittens/åtgärd innan de försvinner. Meddelanden som behöver sparas lägger sig i toppvyn i centerdisplayen.

Relaterad information

- Förardisplay (s. 88)
- Översikt av centerdisplayen (s. 32)
- Hantera meddelanden i förar- och centerdisplayen (s. 106)
- Hantera meddelanden sparade från förar- och centerdisplayen (s. 107)

³ Med 12-tums förardisplay.

Hantera meddelanden i förar- och centerdisplayen

Meddelanden i förar- och centerdisplayerna hanteras med rattens högra knappsats och i centerdisplayens vyer.

Förardisplay



Meddelande i förardisplayen⁴ och rattens högra knappsats.



Meddelande i förardisplayen⁵ och rattens högra knappsats.

1 Vänster/höger

2 Bekräfta

Vissa meddelanden i förardisplayen innehåller en eller flera knappar för att t.ex. kvittera meddelandet eller acceptera en förfrågan.

Hantera nytt meddelande

För meddelanden med knappar:

1. Navigera mellan de olika knapparna som finns tillgängliga genom att trycka på vänster eller höger (1).

2. Bekräfta valet genom att trycka på bekräfta (2).
 - > Meddelandet försvinner från förardisplayen.

För meddelanden utan knappar:

- Stäng meddelandet genom att trycka på bekräfta (2) eller låt meddelandet automatiskt stängas efter en stund.
 - > Meddelandet försvinner från förardisplayen.

Om ett meddelande behöver sparas lägger det sig i appen **Bilstatus** som öppnas från appvyn i centerdisplayen. I samband med detta visas meddelandet **Bilmeddelande har sparats i Bilstatus-appen** i centerdisplayen.

⁴ Med 8-tums förardisplay.

⁵ Med 12-tums förardisplay.

Centerdisplay

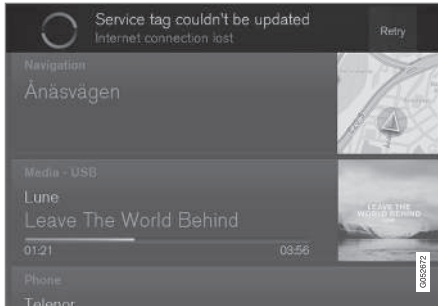

Meddelande i centerdisplayen.

Vissa meddelanden i centerdisplayen har en knapp (eller flera knappar i popup-meddelanden) för att t.ex. aktivera/deaktivera en funktion kopplad till meddelandet.

Hantera nytt meddelande

För meddelanden med knappar:

- Tryck på knappen för att utföra åtgärden eller låt meddelandet automatiskt stängas efter en stund.
 - > Meddelandet försvinner från statusfältet.

För meddelanden utan knappar:

- Stäng meddelandet genom att trycka på det eller låt meddelandet automatiskt stängas efter en stund.
 - > Meddelandet försvinner från statusfältet.

Om ett meddelande behöver sparas läggs det sig i toppvyn i centerdisplayen.

Relaterad information

- Meddelanden i förar- och centerdisplayen (s. 104)
- Hantera meddelanden sparade från förar- och centerdisplayen (s. 107)

Hantera meddelanden sparade från förar- och centerdisplayen

Meddelanden som sparats från förar- och centerdisplayerna hanteras i båda fallen i centerdisplayen.

Meddelanden sparade från förardisplayen

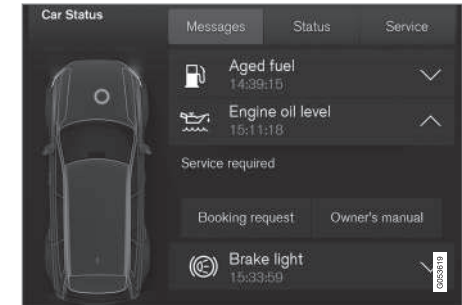

Sparade meddelanden och möjliga val i appen **Bilstatus**.



Car Status

Meddelanden som visats i förardisplayen och som behöver sparas läggs i appen **Bilstatus** i centerdisplayen. I samband med detta visas meddelandet **Bilmeddelande har sparats i Bilstatus-appen** i

centerdisplayen.

« **Läsa sparade meddelande**

Läsa sparade meddelande direkt:

- Tryck på knappen till höger om meddelandet **Bilmeddelande har sparats i Bilstatus-appen** i centerdisplayen.
 - > Det sparade meddelandet visas i appen **Bilstatus**.

Läsa sparade meddelande i efterhand:

1. Öppna appen **Bilstatus** från appvyn i centerdisplayen.
 - > Appen startas i hemvyns nedersta dely.
2. Välj fliken **Meddelanden** i appen.
 - > En lista med sparade meddelanden visas.
3. Tryck på pilen till höger för att expandera/minimera ett meddelande.
 - > Mer information om meddelandet visas i listan och bilden till vänster i appen visar information om meddelandet i grafisk form.

Hantera sparade meddelande

Vissa meddelanden har i expanderat läge två knappar tillgängliga för att boka service eller läsa ägarmanualen.

Boka service för sparade meddelande:

- I expanderat läge för meddelandet, tryck på **Skapa förfrågan/Ring för att boka tid**⁶ för att få hjälp med att boka service.
 - > Med **Skapa förfrågan**: Fliken **Förfrågningar** öppnas i appen och skapar en förfrågan om att boka service och reparation.

Med **Ring för att boka tid**: Telefonappen startas och ringer upp ett servicecenter för att boka service och reparation.

Läsa ägarmanualen för sparade meddelande:

- I expanderat läge för meddelandet, tryck på **Ägarmanual** för att läsa i ägarmanualen om meddelandet.
 - > Ägarmanualen öppnas i centerdisplayen och visar information kopplad till meddelandet.

Sparade meddelanden i appen raderas automatiskt varje gång motorn startas.

Meddelanden sparade från centerdisplayen

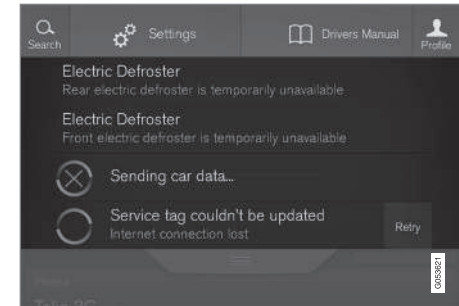

Sparade meddelanden och möjliga val i toppvyn.

Meddelanden som visas i centerdisplayen och som behöver sparas läggs i centerdisplayens toppvyn.

Läsa sparade meddelande

1. Öppna toppvyn i centerdisplayen.
 - > En lista med sparade meddelanden visas. Meddelanden med en pil till höger går att expandera.
2. Tryck på pilen för att expandera/minimera meddelandet.

⁶ Beroende av marknad.

Hantera sparat meddelande

Vissa meddelanden har en knapp för att tex. aktivera/deaktivera en funktion kopplad till meddelandet.

- Tryck på knappen för att utföra åtgärden.

Sparade meddelanden i toppvyn raderas automatiskt när bilen stängs av.

Relaterad information

- Meddelanden i förar- och centerdisplayen (s. 104)
- Hantera meddelanden i förar- och centerdisplayen (s. 106)

Head-up-display*

Head-up-displayen är ett komplement till bilens förardisplay och projicerar information från förardisplayen på vindrutan. Den projicerade bilden kan endast ses från förarens position.

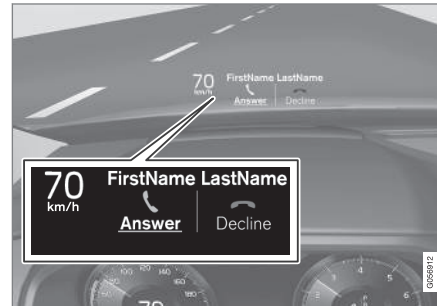

Inkommande telefonsamtal.

Head-up-displayen visar varningar och information avseende hastighet, farthållarfunktioner, navigation etc. i förarens synfält. Även trafikskyltsinformation och inkommande telefonsamtal visas i head-up-displayen.

! VIKTIGT

Displayenheten varifrån informationen projiceras finns i instrumentpanelen. För att undvika skador på displayenhetens täckglas – förvara inga föremål på täckglaset och se till att inga föremål faller ner på det.

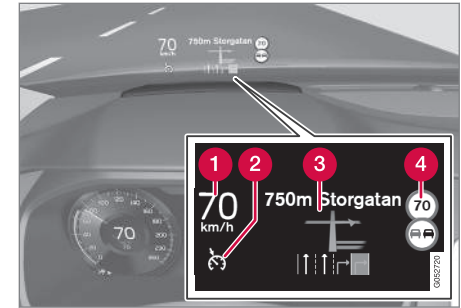

Exempel på vad som kan visas i displayen.

- 1 Hastighet
- 2 Farthållare
- 3 Navigation
- 4 Trafikskyltar

Ett antal symboler kan visas tillfälligt i head-up-displayen, t.ex.:



Om varningssymbolen tänds – läs varningsmeddelande i förardisplayen.



Om informationssymbolen tänds – läs meddelande i förardisplayen.



i OBS

Förarens möjlighet att se informationen i head-up-displayen försämras av:

- användning av polariserande solglasögon
- en körställning som medför att föraren inte sitter centrerad i sätet
- föremål på displayenshetens täckglas
- ogynnsamma ljusförhållanden.

i OBS

Vissa synfel kan vid användning av head-up-display medföra huvudvärk och en känsla av ansträngdhet.

City Safety i head-up-displayen

i OBS

Vid aktivering av City Safety* ersätts informationen i head-up-displayen av grafik för City Safety. Denna grafik tänds även om head-up-displayen är avstängd.

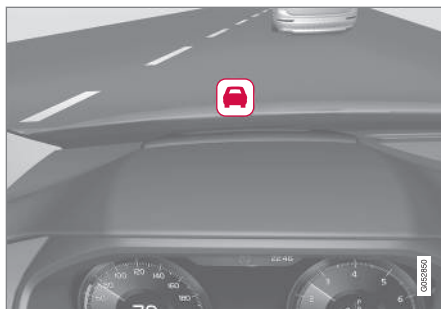

Grafiken för City Safety blinkar för att fånga förarens uppmärksamhet.

Aktivera/deaktivera head-up-display

Funktionen kan aktiveras/deaktiveras på två sätt via centerdisplayen:

Via funktionsvyn



Tryck på knappen **Head-up display**.

Via inställningar

1. Tryck på **Inställningar** i toppvyn.
2. Tryck på **My Car → Displayer**.
3. Välj/välj bort **Head-up display**.

Valet kan sparas som personlig inställning i förarprofilen.

i OBS

Aktivering/deaktivering och inställningar av head-up-displayen kan endast göras när den visar en projicerad bild. För detta krävs att bilens motor är igång.

Inställningar för head-up-display

Välj alternativ och justera inställningar för head-up-displayens visning på vindrutan.

Välja visningsalternativ

1. Tryck på **Inställningar** i centerdisplayens toppvy.
2. Tryck på **My Car → Displayer → Head-up display alternativ**.
3. Välj vilka funktioner som ska visas:
 - **Visa navigation i head-up display**
 - **Road Sign Information i head-up display**
 - **Visa förarstöd i head-up display**
 - **Visa telefon i head-up display**.

Inställningen kan sparas som personlig inställning i förarprofilen.

Justera ljusstyrka och höjdposition



1. Tryck på knappen **Justeringar för head-up display** i funktionsvyn i centerdisplayen.
2. Justera den projicerade bildens ljusstyrka och höjdposition i förarens synfält med rattens högra knappsats.

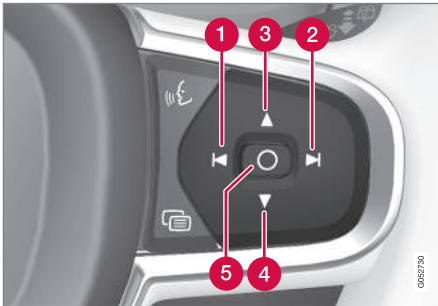

- 1 Minska ljusstyrkan
- 2 Öka ljusstyrkan
- 3 Höja positionen

- 4 Sänka positionen

- 5 Bekräfta

Grafikens ljusstyrka anpassas automatiskt till ljusförhållandena i dess bakgrund. Ljusstyrkan påverkas även av justeringen av ljusstyrkan i bilens övriga displayer.

Höjdpositionen kan lagras i minnesfunktion i elmanövrerat framsäte*.

Kalibrera horisontalläge

Kalibrering av head-up-displayens horisontalläge kan behövas i samband med byte av vindruta eller displayenhet. Kalibreringen innebär att den projicerade bilden roteras moturs eller medurs.

1. Tryck på **Inställningar** i centerdisplayens toppvy.
2. Välj **My Car → Displayer → Kalibrering för head-up display**.
3. Kalibrera bildens horisontalläge med rattens högra knappsats.

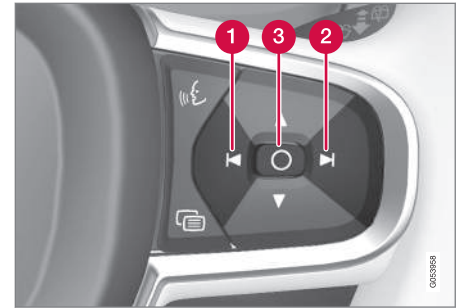

- 1 Roterar moturs
- 2 Roterar medurs
- 3 Bekräfta

Rengöring

Torka försiktigt displayens täckglas med en ren och torr mikrofiberduk. Vid behov fukta mikrofiberduken lätt.

Använd aldrig starka fläckborttagningsmedel. I svårare fall kan speciellt rengöringsmedel som finns hos Volvoåterförsäljare användas.

Vid byte av vindruta

Bil med head-up-display är utrustad med en speciell typ av vindruta som uppfyller kraven för visning av den projicerade bilden.



- ◀ Vid byte av vindruta – kontakta en auktoriserad verkstad⁷. Rätt variant av vindruta måste monteras för att head-up-displayens grafik ska kunna visas på ett korrekt sätt.

Relaterad information

- Funktionsvy med knappar för bilfunktioner (s. 46)
- Inställningsvy (s. 167)
- Ratt (s. 130)
- Använda minnesfunktion i elmanövrerat framsäte* (s. 119)
- Förardisplay (s. 88)

Röststyrning⁸

Röststyrningssystemet ger föraren möjlighet att röststyra vissa funktioner i mediaspelaren, Bluetooth-ansluten telefon, klimatsystemet och Volvos navigationssystem*.

Röstkommandon erbjuder bekvämlighet och hjälper föraren att inte distraheras och istället koncentrera sig på körningen och fokusera sin uppmärksamhet på vägen och trafiksituationen.

VARNING

Föraren är alltid ytterst ansvarig för att fordonet framförs på ett säkert sätt och att alla tillämpliga trafikregler efterföljs.

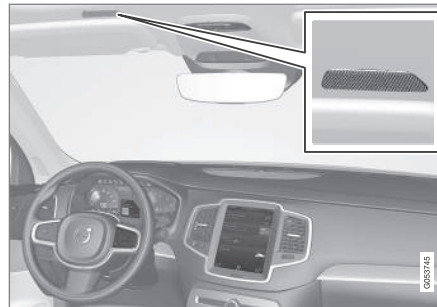

Röststyrningssystemets mikrofon

Röststyrning sker i dialogform med talade kommandon från användaren och verbal respons från systemet. Röststyrningssystemet använder samma mikrofon som Bluetooth handsfree-systemet och röststyrningssystemets svar sker genom bilens högtalare. I vissa fall visas även textmeddelande i förardisplayen. Funktioner styrs med rattens högra knappatsats och inställningar görs via centerdisplayen.

Systemuppdatering

Röststyrningssystemet förbättras kontinuerligt. Hämta uppdateringar för optimal funktionalitet, se support.volvocars.com.

Relaterad information

- Använda röststyrning (s. 113)
- Röststyrning av telefon (s. 114)
- Röststyrning av radio och media (s. 115)
- Röststyrning av klimat (s. 115)
- Röststyrning vid kartnavigering (s. 116)
- Inställningar för röststyrning (s. 114)

⁷ En auktoriserad Volvoverkstad rekommenderas.

⁸ Gäller vissa märknader.

Använda röststyrning⁹

Grundläggande instruktion för användning av röststyrning.





Tryck på rattknappen för röststyrning  för att aktivera systemet och initiera en dialog med röstkommandon.

Tänk på följande vid kommunikationen:

- Vid kommandon – tala efter tonen, med normal röst i vanligt tempo.
- Tala inte när systemet svarar (systemet uppfattar inte kommandon under denna tid).
- Undvik bakgrundsljud i kupéutrymmet genom att ha dörrar, rutor och taklucka stängda.

Röststyrning kan avbrytas genom att:

- säga "**Avbryt**".
- långt tryck på rattknappen för röststyrning .

För att påskynda kommunikationen och hoppa över uppmaningar från systemet, tryck på rattknappen för röststyrning  då systemrösten talar och säg nästa kommando.

Exempel på röststyrning

Tryck på , säg "**Ring [Förnamn] [Efternamn] [nummerkategori]**" – ringer vald kontakt från telefonboken då kontakten har flera telefonnummer (t.ex. hem, mobil, arbete), ex:

Tryck på , säg "**Ring Robyn Smith mobil**".

Kommandon/fraser

Följande kommandon är alltid möjliga att använda:

- "**Repetera**" – repeterar senaste röstinstruktionen i pågående dialog.
- "**Avbryt**" – avbryter dialogen.
- "**Hjälp**" – startar en hjälpdialog. Systemet svarar med; kommandon som kan användas i aktuell situation, en uppmaning eller ett exempel.

Kommandon för specifika funktioner finns beskrivna under respektive avsnitt, t.ex. Röststyrning av telefon.

Siffror

Sifferkommandon anges olika beroende på vilken funktion som ska styras:

- **Telefon- och postnummer** ska sägas individuellt siffra för siffra, t.ex. noll tre ett två två fyra fyra tre (03122443).
- **Husnummer** kan sägas individuellt eller i grupp, t.ex. två två eller tjugotvå (22). För

engelska och nederländska kan flera grupper sägas i sekvens, t.ex. tjugotvå tjugotvå (22 22). För engelska kan även dubbel eller trippel användas, t.ex. dubbel nolla (00). Nummer kan anges inom intervallet 0-2300.

- **Frekvenser** kan sägas nittioåtta komma åtta (98,8), etthundrafyra komma två eller hundrafyra komma två (104,2).

Relaterad information

- Röststyrning (s. 112)
- Röststyrning av telefon (s. 114)
- Röststyrning av radio och media (s. 115)
- Röststyrning av klimat (s. 115)
- Röststyrning vid kartnavigering (s. 116)
- Inställningar för röststyrning (s. 114)

⁹ Gäller vissa marknader.

Inställningar för röststyrning¹⁰

Flera inställningar för röststyrningssystemet kan göras.

1. Tryck på **Inställningar** i toppvyn.
2. Tryck på **System** → **Röststyrning** och välj inställningar.
 - **Repetitionsläge**
 - **Kön**
 - **Talhästighet**

Ljudinställningar

1. Tryck på **Inställningar** i toppvyn.
2. Tryck på **Ljud** → **Systemvolym** → **Röststyrning** och välj inställningar.

Ändra språk

Röststyrning är inte möjlig för alla språk. Tillgängliga språk för röststyrning är markerade med en ikon i språklistan – .

Byte av språk slår även igenom på meny-, meddelande- och hjälptexter.

1. Tryck på **Inställningar** i toppvyn.
2. Tryck på **System** → **Språk** och välj språk.

Relaterad information

- Röststyrning (s. 112)
- Använda röststyrning (s. 113)

- Röststyrning av telefon (s. 114)
- Röststyrning av radio och media (s. 115)
- Röststyrning av klimat (s. 115)
- Röststyrning vid kartnavigering (s. 116)

Röststyrning av telefon¹¹

Kommando för röststyrning av en Bluetooth-ansluten mobiltelefon till att t.ex. ringa en kontakt, ett nummer eller för lyssna på meddelande.

För att ange en kontakt i telefonboken så behöver röststyrningskommandot innefatta kontaktinformationen som finns angiven i telefonboken. Om en kontakt, t.ex. **Robyn Smith** har flera telefonnummer så kan även nummerkategorin anges, t.ex. **hem** eller **mobil**: "**Ring Robyn Smith mobil**".

Tryck på  och säg något av följande kommando:

- "**Ring [kontakt]**" – ringer vald kontakt från telefonboken.
- "**Ring [telefonnummer]**" – ringer telefonnummer.
- "**Samtalslista**" – visar samtalslistan.
- "**Läs meddelande**" – meddelande läses upp. Finns flera meddelanden – välj vilket meddelande som ska läsas upp.

Relaterad information

- Röststyrning (s. 112)
- Använda röststyrning (s. 113)
- Inställningar för röststyrning (s. 114)

¹⁰ Gäller vissa marknader.

Röststyrning av radio och media¹²

Kommando för röststyrning av radio och mediaspelare.

Tryck på  och säg något av följande kommando:

- **"Media"** – startar en dialog för media och radio och visar exempel på kommandon.
- **"Spela [artist]"** – spelar musik av vald artist.
- **"Spela [låttitel]"** – spelar vald låt.
- **"Spela [låttitel] från [album]"** – spelar vald låt från valt album.
- **"Spela [TV-kanalnamn]"** – startar vald TV-kanal.
- **"Spela [radiostation]"** – startar vald radio-kanal.
- **"Ställ in [frekvens]"** – startar vald radiofrekvens i aktivt radioband. Om ingen radiokälla är aktiv startas FM-bandet som standard.
- **"Ställ in [frekvens] [frekvensband]"** – startar vald radiofrekvens på valt radioband.
- **"Radio"** – startar FM-radio.
- **"FM radio"** – startar FM-radio.
- **"AM radio"** – startar AM-radio.
- **"DAB"** – startar DAB-radio.
- **"TV"** – startar uppspelning från TV*.

- **"CD"** – startar uppspelning från CD*.
- **"USB"** – startar uppspelning från USB.
- **"iPod"** – startar uppspelning från iPod.
- **"Bluetooth"** – startar uppspelning från Bluetooth-ansluten mediakälla.
- **"Liknande musik"** – spelar musik från USB-anslutna enheter som liknar den musik som spelas.

Relaterad information

- Röststyrning (s. 112)
- Använda röststyrning (s. 113)
- Inställningar för röststyrning (s. 114)

Röststyrning av klimat¹³

Kommando för röststyrning av klimatanläggningen till att t.ex. ändra temperatur, aktivera eluppvärmt säte eller ändra fläktnivå.

Tryck på  och säg något av följande kommando:

- **"Klimat"** – startar en dialog för klimat och visar exempel på kommandon.
- **"Ställ in temperaturen på X grader"** – ställer in önskad temperatur.
- **"Öka temperaturen"/"Minska temperaturen"** – höjer/sänker inställd temperatur ett steg.
- **"Synka temperaturen"** – synkroniserar temperaturen för samtliga klimatzoner i bilen med förarsidans inställda temperatur.
- **"Rikta fläkten mot golvet"/"Rikta fläkten mot kupén"** – öppnar önskat luftflöde.
- **"Rikta bort fläkten från golvet"/"Rikta bort fläkten från kupén"** – stänger önskat luftflöde.
- **"Ställ in fläkten på max"/"Stäng av fläkten"** – ändrar fläktnivå till **Max/Off**.
- **"Öka fläkten"/"Minska fläkten"** – höjer/sänker inställd fläktnivå ett steg.

¹¹ Gäller vissa marknader.

¹² Gäller vissa marknader.

- ◀ ● **"Sätt på autoklimat"** – aktiverar automatregerat klimat.
- **"Sätt på AC"/"Stäng av AC"** – aktiverar/deaktiverar luftkonditioneringen.
- **"Sätt på återcirkulationen"/"Stäng av återcirkulationen"** – aktiverar/deaktiverar luftåtercirkulationen.
- **"Sätt på defrostern"/"Stäng av defrostern"** – aktiverar/deaktiverar avfrostning av rutor och backspeglar.
- **"Sätt på maxdefrostern"/"Stäng av maxdefroster"** – aktiverar/deaktiverar max defroster.
- **"Sätt på elektrisk defroster"/"Stäng av elektrisk defroster"** – aktiverar/deaktiverar eluppvärmd vindruta*.
- **"Sätt på bakre defroster"/"Stäng av bakre defroster"** – aktiverar/deaktiverar eluppvärmd bakruta och yttre backspeglar.
- **"Sätt på rattvärmen"/"Stäng av rattvärmen"** – aktiverar/deaktiverar eluppvärmd ratt*.
- **"Öka rattvärmen"/"Minska rattvärmen"** – höjer/sänker inställd nivå för eluppvärmd ratt* ett steg.
- **"Sätt på stolsvärmen"/"Stäng av stolsvärmen"** – aktiverar/deaktiverar eluppvärmt säte*.

- **"Öka stolsvärmen"/"Minska stolsvärmen"** – höjer/sänker inställd nivå för eluppvärmt säte* ett steg.
- **"Sätt på stolsfläkten"/"Stäng av stolsfläkten"** – aktiverar/deaktiverar ventilerat säte*.
- **"Öka stolsfläkten"/"Minska stolsfläkten"** – höjer/sänker inställd nivå för ventilerat säte* ett steg.

Relaterad information

- Röststyrning (s. 112)
- Använda röststyrning (s. 113)
- Inställningar för röststyrning (s. 114)
- Klimat (s. 178)

Röststyrning vid kartnavigering¹⁴

Kommando för röststyrning av navigationssystemet, t.ex. ange resmål eller pausa vägledning.

Tryck på  och säg något av följande kommandon:

- **"Navigation"** – Startar en navigationsdialog och visar exempel på kommandon.
- **"Kör hem"** – Vägledning sker till **Hem**-positionen.
- **"kör till [stad]"** – Anger en stad som resmål. Exempel "Kör till Göteborg".
- **"kör till [adress]"** – Anger en adress som resmål. En adress ska innehålla stad och gata. Exempel "Kör till Kungsgatan 5, Göteborg".
- **"Ange korsning"** – Startar en dialog där två gator ska anges. Destinationen blir sedan korsningen av angivna gator.
- **"kör till [postnummer]"** – Anger ett postnummer som resmål. Exempel "Kör till 1 2 3 4 5".
- **"kör till [kontakt]"** – Anger en adress ur telefonboken som resmål. Exempel "Kör till Robyn Smith".
- **"Sök [POI-kategori]"** – Söker närliggande intressepunkter (POI) inom en viss kategori (t.ex. restauranger).¹⁵ För att få listan sorte-

¹³ Gäller vissa marknader.

* Tillval/tillbehör.

rad längs resvägen – säg "Längs resvägen" då resultatlistan visas.

- **"Sök [POI-kategori] i [stad]"** – Söker intressepunkter (POI) inom en viss kategori och stad. Resultatlistan sorteras efter stadens mittpunkt. Exempel "Sök restaurang i Göteborg".
- **"Sök [POI-namn]"**. Exempel "Sök Liseberg".
- **"Ange land/Ange stat"^{16, 17"}** – Ändrar söksområde för navigation.
- **"Visa favoriter"** – Visar favoritmarkerade positioner i förardisplayen.
- **"Rensa resplan"** – Raderar alla lagrade delmål och slutmålet i en resplan.
- **"Upprepa vägledning"** – Upprepar senast uttalade vägledning.
- **"Röstvägledning av"** – Stänger av röstvägledning.
- **"Röstvägledning på"** – Startar avstängd röstvägledning.

Relaterad information

- Röststyrning (s. 112)
- Använda röststyrning (s. 113)
- Inställningar för röststyrning (s. 114)

¹⁴ Gäller vissa marknader.

¹⁵ Användaren kan välja att ringa POI eller ange den som resmål.

¹⁶ För Europeiska länder används "land" istället för "stat".

¹⁷ För Brasilien och Indien byts söksområde via centerdisplayen.

Manuellt framsäte

Bilens framsäten har olika inställningsmöjligheter för bästa möjliga sittkomfort.

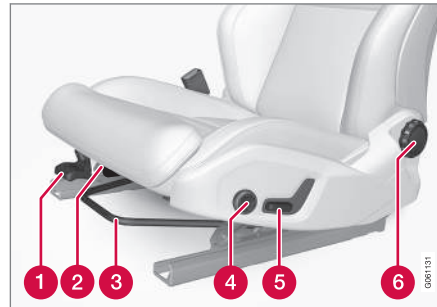

- 1 Höj/sänk sittdynans framkant* genom att pumpa upp/ner.
- 2 Ändra sittdynans längd genom att dra upp spaken och föra dynan framåt/bakåt med handen.
- 3 Justera sätet framåt/bakåt genom att lyfta handtaget och ställa in rätt avstånd till ratt och pedaler. Kontrollera att sätet är spärrat då inställningen har ändrats.
- 4 Ändra svankstödet* genom att trycka på knappen uppåt/nedåt/framåt/bakåt.

- 5 Höj/sänk sätet genom att justera reglaget upp/ner.
- 6 Ändra ryggstödet lutning genom att vrida ratten.

⚠ VARNING

Ställ in rätt körställning på förarsätet innan körning påbörjas, aldrig under färd. Var förvisad om att sätet är i låst läge för att undvika personskada vid en eventuell hård inbromsning eller olycka.

Relaterad information

- Elmanövrerat framsäte* (s. 118)
- Multifunktionellt framsäte* (s. 120)
- Aktivera/deaktivera eluppvärmning av säten* (s. 198)
- Säkerhetsbälte (s. 58)

Elmanövrerat framsäte*

Bilens framsäten har olika inställningsmöjligheter för bästa möjliga sittkomfort. Elmanövrerat säte kan flyttas framåt/bakåt och upp/ner. Sittdynans framkant kan höjas/sänkas och ryggstödet lutning kan ändras. Svankstödet kan justeras uppåt/nedåt/framåt/bakåt.

De elmanövrerade sätena har ett överbelastningskydd som utlöses om något säte blockeras av något föremål. Om det händer, avlägsna föremålet och därefter manövrera sätet igen.

Inställning av sätet kan göras en viss tid efter att dörren låsts upp utan att motorn är igång. Inställning av säte kan alltid göras när motorn är igång. Justering kan även göras viss tid efter att motorn stängts av.

Relaterad information

- Multifunktionellt framsäte* (s. 120)
- Justera elmanövrerat framsäte* (s. 118)
- Använda minnesfunktion i elmanövrerat framsäte* (s. 119)
- Manuellt framsäte (s. 117)
- Aktivera/deaktivera eluppvärmning av säten* (s. 198)

Justera elmanövrerat framsäte*

Ställ in önskat sittläge med hjälp av reglage på framsätets sittdel.

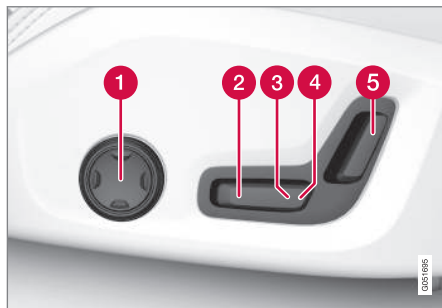

- 1 Ändra svankstödet genom att trycka på knappen uppåt/nedåt/framåt/bakåt.
- 2 Höj/sänk sittdynans framkant genom att justera reglaget upp/ned.
- 3 Höj/sänk sätet genom att justera reglaget upp/ner.
- 4 Flytta sätet framåt/bakåt genom att justera reglaget framåt/bakåt.
- 5 Ändra ryggstödet lutning genom att justera reglaget framåt/bakåt.

Endast en rörelse (fram/bak/upp/ner) kan göras åt gången.

Ryggstödet i framsätena kan inte fällas helt framåt.

Relaterad information

- Elmanövrerat framsäte* (s. 118)
- Använda minnesfunktion i elmanövrerat framsäte* (s. 119)
- Multifunktionellt framsäte* (s. 120)
- Säkerhetsbälte (s. 58)

Använda minnesfunktion i elmanövrerat framsäte*

Minnesfunktionen lagrar inställningar för sätet, yttre backspeglar och head-up-display*.

Det är möjligt att lagra tre olika inställningar med minnesfunktionen. Minnesfunktionens knappsats finns antingen på ena framdörren eller båda*.

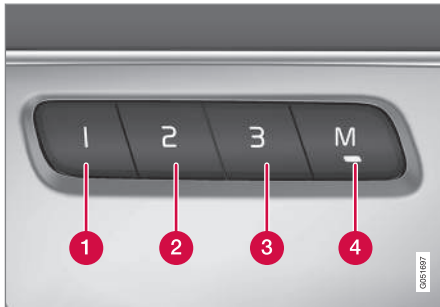

- ① Minnesknapp
- ② Minnesknapp
- ③ Minnesknapp
- ④ Knapp **M** för lagring av inställning.

Lagra inställning

1. Ställ in säte, yttre backspeglar och head-up-display till önskad position.

2. Tryck in **M**-knappen och släpp. Ljusindikatorn i knappen lyser.
3. Inom tre sekunder, tryck in knapp **1**, **2** eller **3**.
 - > När positionen är lagrad i vald minnesknapp hörs en akustisk signal och ljusindikatorn i **M**-knappen slocknar.

Trycks inte någon av minnesknapparna in inom tre sekunder slocknar **M**-knappen och ingen lagring görs.

Sätet måste justeras igen innan det går att sätta ett nytt minne.

Använda lagrad inställning

Lagrad inställning kan användas när framsätetsdörren är öppen eller stängd:

Öppen framdörr

- Tryck in en av minnesknapparna **1–3** med ett kort tryck. Säte, yttre backspeglar och head-up-display rör sig och stannar sedan i de positioner som är lagrade i vald minnesknapp.

Stängd framdörr

- Håll in en av minnesknapparna **1–3** tills säte, yttre backspeglar och head-up-display stannar i de positioner som är lagrade i vald minnesknapp.

Om minnesknappen släpps kommer sätets, de yttre backspeglarnas och head-up-displayens rörelse att avbrytas.

VARNING

Klämrisk! Se till att barn inte leker med knappsatsen. Kontrollera att inga föremål finns framför, bakom eller under sätet vid inställning. Se till att ingen av passagerarna i baksätet kan komma i kläm.

Relaterad information

- Elmanövrerat framsäte* (s. 118)
- Justera elmanövrerat framsäte* (s. 118)

Multifunktionellt framsäte*

Öka sittkomforten med hjälp av multifunktionsreglaget.



Multifunktionsreglaget, placerad på sidan av sätets sitt-del.

Multifunktionsreglaget kan i vissa varianter användas för justering av svankstöd*, sidostöd*, dynans längd samt massageinställningar*. Inställningar som görs med multifunktionsreglaget visas i centerdisplayen*. Vissa funktionsval kan också göras direkt i centerdisplayen.

Centerdisplay

Förar- och passagerarplatsens inställningar som görs med multifunktionsreglaget visas i centerdisplayen. Om enbart ett av framsätenas inställning visas i centerdisplayen är inställningarna placerade centrerat i skärmen. Då det är möjligt att visa inställningsmöjligheter för båda framsätena

visas förarens inställningsmöjligheter på den övre halvan och passagerarens på den undre halvan.

För att inte längre visa sätesinställningsvyn i centerdisplayen, tryck på hemknappen som finns placerad under centerdisplayen.

Relaterad information

- Elmanövrerat framsäte* (s. 118)
- Justera funktioner i multifunktionellt framsäte* (s. 120)
- Aktivera/deaktivera eluppvärmning av säten* (s. 198)

Justera funktioner i multifunktionellt framsäte*

För att ändra inställningar kan både multifunktionsreglaget på sätet och centerdisplayen användas. I centerdisplayen* visas de olika inställningarna.



Multifunktionsreglaget, placerad på sidan av sätets sitt-del.

För att aktivera multifunktionsreglaget vrid reglaget uppåt/nedåt.

Justera massageinställningar* i framsäte

Framsätet har massage i ryggstödet. Massagen utförs av luftkuddar som kan massera med olika inställningar.

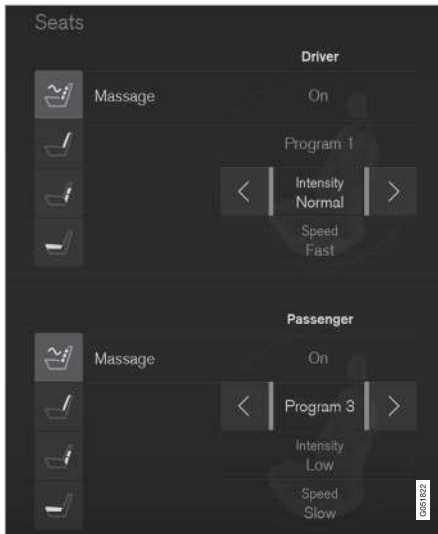

Vy för massage i centerdisplayen.

1. Aktivera multifunktionsreglaget genom vrida reglaget uppåt/nedåt. Sättesinställningsyn visas i centerdisplayen.
2. Välj **Message** i sättesinställningsyn.

3. För att välja mellan de olika massagefunktionerna görs valet antingen direkt i pekskärmen eller genom att flytta markören uppåt/nedåt med hjälp av multifunktionsreglets övre/nedre knapp. Ändra inställning i vald funktion genom val direkt i pekskärmen genom att trycka på pilarna eller med multifunktionsreglets främre/bakre knapp.

Inställningar för massage

Följande inställningsmöjligheter finns för massage:

- **På/Av:** Välj **På/Av** för att sätta på/stänga av massagefunktionen.
- **Program 1-5:** Det finns 5 förinställda massageprogram. Välj mellan **Dyning, Stegande, Avancerad, Svank** och **Skuldra**.
- **Intensitet:** Välj mellan **Låg, Normal** och **Hög**.
- **Hastighet:** Välj mellan **Långsam, Normal** och **Snabb**.

Omstart av massage

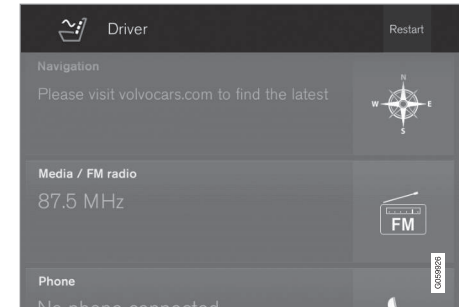

Knapp för omstart av massage i centerdisplayen.

Massagefunktionen stängs automatiskt av efter 20 minuter. Återaktivering av funktionen görs manuellt.

- Tryck på **Omstart** i centerdisplayen för att valt massageprogram ska starta om.
 - > Massageprogrammet startar om. Om ingen åtgärd görs lägger sig meddelandet i toppsyn.

När motorn är avstängd är det inte möjligt att använda massagefunktionen.

Justera sidostöd* i ryggen i framsäte

Ryggstödet sidor kan justeras för att ge sidostöd.



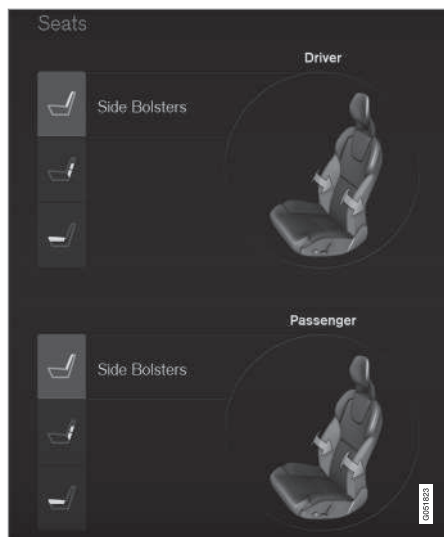

Vy för justerbart sidostöd i centerdisplayen.

För att justera sidostödet:

1. Aktivera multifunktionsreglaget genom att vrida reglaget uppåt/nedåt. Sätesinställningsvyn visas i centerdisplayen.
2. Välj **Sidostöd** i sätesinställningsvyn.
 - Tryck på den främre sätesknappen för att öka sidostödet.
 - Tryck på den bakre sätesknappen för att minska sidostödet.

Justera svankstöd* i framsäte

Svankstödet kan justeras uppåt/nedåt/framåt/bakåt.

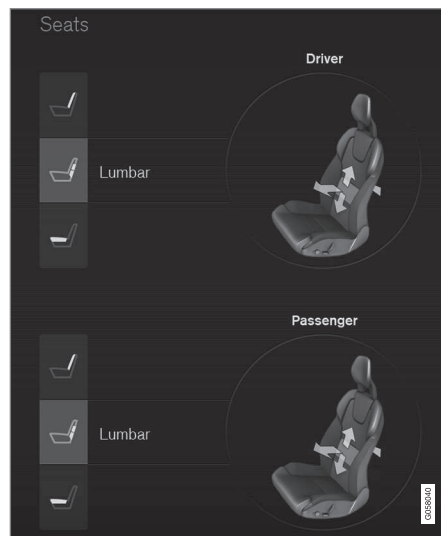

Vy för svankstöd i centerdisplayen.

För att justera svankstödet:

1. Aktivera multifunktionsreglaget genom att vrida reglaget uppåt/nedåt. Sätesinställningsvyn visas i centerdisplayen.

2. Välj **Svankstöd** i sätesinställningsvyn.

- Tryck på sätesknapp upp/ner för att flytta svankstödet uppåt/nedåt.
- Tryck på den främre sätesknappen för att öka svankstödet.
- Tryck på den bakre sätesknappen för att minska svankstödet.

Förlänga sittdyna i framsäte

Sittdynans längd kan justeras genom att använda multifunktionsreglaget på sätet.

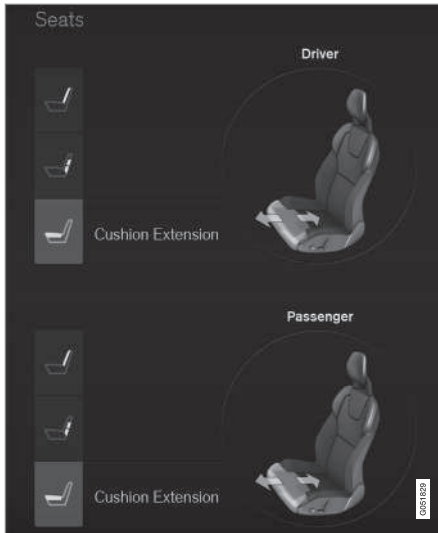

Vy för förlängning av sittdyna i centerdisplayen.

1. Aktivera multifunktionsreglaget genom att vrida reglaget uppåt/nedåt. Sätteställningsvyn visas i centerdisplayen.
2. Välj **Dynförlängning** i sätteställningsvyn.
 - Tryck på den främre sätesknappen för att förlänga sittdynan.
 - Tryck på den bakre sätesknappen för att korta sittdynan.

Relaterad information

- Multifunktionellt framsäte* (s. 120)
- Hantera meddelanden sparade från förar- och centerdisplayen (s. 107)

Justera passagerarsäte från förarsätet*

Passagerarsätet fram kan justeras från förarsätet.

Aktivera funktionen

Funktionen kan aktiveras på två sätt via centerdisplayen:

Via funktionsvyn



Tryck på knappen **Justera passagerarsätet** för att aktivera.

Via inställningar

1. Tryck på **Inställningar** i toppvyn.
2. Tryck på **My Car → Säten**.
3. Välj **Justera passagerarsäte utifrån förarposition** för att aktivera.

Justera passagerarsätet

Inom 10 sekunder, från aktivering av funktionen, måste föraren justera passagerarsätet. Sker ingen justering inom denna tid deaktiveras funktionen.

Föraren justerar passagerarsätet med hjälp av reglagen på förarsätet:





- 1 Flytta passagerarsätet framåt/bakåt genom att justera reglaget framåt/bakåt.
- 2 Ändra passagerarsätets ryggstödslutning genom att justera reglaget framåt/bakåt.

Relaterad information

- Elmanövrerat framsäte* (s. 118)
- Justera elmanövrerat framsäte* (s. 118)
- Säkerhetsbälte (s. 58)

Baksäte

Beroende på om bilen har 5 eller 7 säten* har baksätet antingen en eller två* baksätesrader. Andra sätesraden har tre individuella säten medan tredje sätesraden har två individuella säten.

Relaterad information

- Justera nackskydd i andra sätesraden (s. 124)
- Justera säte i längdled i andra sätesraden* (s. 126)
- Justera ryggstödet lutning i andra sätesraden (s. 126)
- Fälla ryggstöd i andra sätesraden (s. 127)
- Instigning/urinstigning för tredje sätesraden* (s. 129)
- Fälla ryggstöd i tredje sätesraden* (s. 130)
- Aktivera/deaktivera eluppvärmning av säten* (s. 198)

Justera nackskydd i andra sätesraden

Reglera mittplatsens nackskydd efter passagerarens längd. Fäll ytterplatsernas nackskydd* för att förbättra sikten bakåt.

Justering av nackskydd mittplats

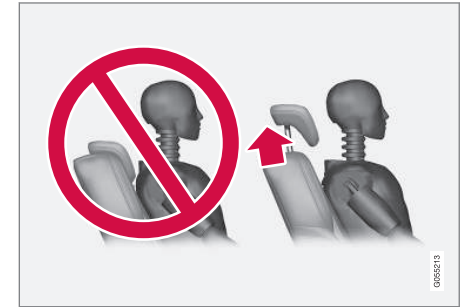

Mittplatsens nackskydd ska regleras efter passagerarens längd så att det om möjligt täcker hela bakhuvudet. Skjut det manuellt uppåt efter behov.

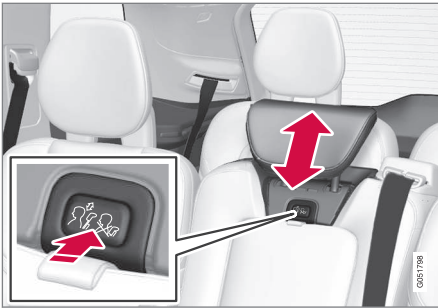

För att få ner skyddet måste knappen (placerad i mitten mellan ryggstödet och nackskyddet, se bild) tryckas in samtidigt som nackskyddet trycks ner försiktigt.

⚠ VARNING

Mittplatsens nackskydd skall vara i sitt nedersta läge när mittplatsen inte används. När mittplatsen används skall nackskyddet vara korrekt justerat till passagerarens längd så att det om möjligt täcker hela bakhuvudet.

Elektrisk nedfällning av yttre nackskydd baksäte*



De yttre nackskydden kan fällas på två sätt via centerdisplayen:

Via funktionsvyn



Tryck på knappen **Fäll nackstöd** för att aktivera/deaktivera fällning.

Via inställningar

Bilens elsystem ska vara i tändningsläge **II**.

1. Tryck på **Inställningar** i toppvyn.
2. Tryck på **My Car** → **Säten**.

3. Välj **Fäll ner nackstöd på andra radens säten** för att fälla de bakre yttre nackskydden.

⚠ VARNING

Fäll inte ner de yttre nackskydden om det finns passagerare på någon av ytterplatserna.

För tillbaka nackskyddet manuellt tills ett klickljud hörs.

⚠ VARNING

Nackskydden ska vara i låst läge efter uppfällning.

⚠ VARNING

Nackskydden på ytterplatserna i andra sätesraden måste alltid vara uppfällda då tredje sätesraden* har passagerare.

Relaterad information

- Baksäte (s. 124)
- Fälla ryggstöd i andra sätesraden (s. 127)

Justera säte i längdled i andra sätesraden*

I bil med 7 säten* kan sätena i andra sätesraden justeras framåt eller bakåt individuellt för att skapa optimalt benutrymme för andra och tredje radens passagerare. Det går inte att justera baksätet i längdled i bil med 5 säten.



- 1 Lyft handtaget som är placerat under sätet.
- 2 Skjut sätet framåt eller bakåt till önskad position.
3. Släpp handtaget och skjut sätet vidare tills spärren går i ingrepp.

Kontrollera att sätet är spärrat då position har ändrats.

⚠ VARNING

Ställ in sätet och fixera det innan avfärd. Var försiktig vid inställning av sätet. Okontrollerad eller oaksam inställning kan leda till klämskador.

Relaterad information

- Baksäte (s. 124)
- Justera ryggstödet lutning i andra sätesraden (s. 126)

Justera ryggstödet lutning i andra sätesraden

Ryggstödet lutning kan justeras individuellt för varje säte i den andra sätesraden.

Mittplats



1. Dra i remmen som finns på mittplatsens högersida.
2. Justera ryggstödslutningen framåt/bakåt genom att minska/öka belastningen mot ryggstödet.
3. Släpp remmen för att låsa ryggstödet position och skjut ryggen vidare tills spärren går i ingrepp.

Kontrollera att sätet är spärrat då position har ändrats.

Yttre säten



1. Dra handtaget på sidan av sätet uppåt.
2. Justera ryggstödslutningen framåt/bakåt genom att minska/öka belastningen mot ryggstödet.
3. Släpp handtaget för att låsa ryggstödet position och skjut ryggen vidare tills spärren går i ingrepp.

Kontrollera att sätet är spärrat då position har ändrats.

⚠ VARNING

Ställ in sätet och fixera det innan avfärd. Var försiktig vid inställning av sätet. Okontrollerad eller oaktsam inställning kan leda till klämskador.

Relaterad information

- Baksäte (s. 124)
- Justera säte i längdled i andra sätesraden* (s. 126)
- Fälla ryggstöd i andra sätesraden (s. 127)
- Säkerhetsbälte (s. 58)

Fälla ryggstöd i andra sätesraden

Andra sätesraden har tre individuella säten. Ryggstöden kan fällas framåt var för sig.

⚠ VARNING

Ställ in sätet och fixera det innan avfärd. Var försiktig vid inställning av sätet. Okontrollerad eller oaktsam inställning kan leda till klämskador.

! VIKTIGT

När ryggstödet ska fällas får det inte finnas något föremål i baksätet. Säkerhetsbältena får inte heller vara kopplade. Risk finns annars att det uppstår skada på baksätets klädsel.

! VIKTIGT

Den integrerade bälteskudden* på mittplatsen ska fällas ner innan fällning av sätet.
Armstödet* på mittplatsen ska fällas upp innan fällning av sätet.
Om bilen har privat låsning* (private locking) ska luckan vara stängd innan fällning av sätet.





i OBS

Framsätena kan behöva skjutas fram och/eller ryggstöden justeras upp för att de bakre ryggstöden ska kunna fällas fram helt.

Baksätena kan också behövas flyttas bakåt.

Mittplats



För att fälla ryggstödet:

1. Fäll ner nackskyddet manuellt.
2. Dra i remmen som finns på mittsätets högersida.
3. Fäll ryggstödet framåt tills det låser sig. Sittdynan fälls nedåt/framåt när ryggstödet fälls för att skapa ett platt underlag.

För att fälla upp ryggstödet till upprätt position:

1. Dra i remmen.

2. Fäll upp ryggstödet och släpp remmen. Skjut ryggen vidare tills spärren går i ingrepp.
3. Vid behov justera upp nackskyddet.

Yttre sätena



För att fälla ryggstödet:

1. Dra handtaget på sidan av sätet uppåt och håll handtaget i uppfällt läge under fällning.
2. Säkerställ att ryggstödet med nackskydd inte kommer i kontakt med framsätet vid fällning. Fäll ryggstödet framåt tills det låser sig.
 - > Sittdynan fälls nedåt/framåt när ryggstödet fälls för att skapa ett platt underlag. Nackskyddet fälls automatiskt när baksätet fälls.

! VARNING

Kontrollera att ryggstöden är ordentligt låsta efter nedfällning.

För att fälla upp ryggstödet till upprätt position:

1. Dra handtaget på sidan av sätet uppåt och håll handtaget i uppfällt läge under uppfällning.
2. Säkerställ att ryggstödet med nackskydd inte kommer i kontakt med framsätet vid uppfällning. Fäll upp ryggstödet och släpp handtaget.
3. Skjut ryggen vidare tills spärren går i ingrepp.
4. Nackskyddet fälls upp manuellt.

! VARNING

Kontrollera att ryggstöden och nackskydden i baksätet är ordentligt låsta efter uppfällning.

! VARNING

Nackskydden på ytterplatserna i andra sätesraden måste alltid vara uppfällda då tredje sätesraden* har passagerare.

Relaterad information

- Baksäte (s. 124)
- Justera ryggstödet lutning i andra sätesraden (s. 126)

- Fälla ryggstöd i tredje sätesraden* (s. 130)
- Justera nackskydd i andra sätesraden (s. 124)

Instigning/urstigning för tredje sätesraden*

För att på ett smidigt och enkelt sätt kunna stiga in och ur den tredje sätesraden kan den andra sätesraden justeras.



1. Dra uppåt/framåt i handtaget som finns på ovansidan på de yttre sätena på andra sätesraden.
2. Fäll ryggstödet framåt och skjut hela sätet framåt.

För att fälla upp sätet till upprätt position:

- Skjut tillbaka sätet och fäll upp ryggstödet tills det låser sig.

VARNING

Kontrollera att ryggstöden och nackskydden i baksätet är ordentligt låsta efter uppfällning.

Relaterad information

- Justera säte i längdled i andra sätesraden* (s. 126)
- Justera ryggstödet lutning i andra sätesraden (s. 126)
- Fälla ryggstöd i andra sätesraden (s. 127)

Fälla ryggstöd i tredje sätesraden*

Tredje sätesraden har två individuella säten. Dessa kan fällas framåt var för sig.

! VIKTIGT

För att kunna fälla tredje sätesradens ryggstöd kan det vara nödvändigt att ändra position och lutning på sätena i andra sätesraden.



1. Dra uppåt/framåt i handtaget som finns på ovansidan av ryggstödet.
2. Säkerställ att ryggstödet med nackskydd inte kommer i kontakt med sätet framför vid fällning. Fäll ryggstödet framåt.
 - > Sittdynan fälls nedåt/framåt när ryggstödet fälls för att skapa ett platt underlag. Nackskyddet fälls automatiskt när baksätet fälls.

För att fälla upp sätet; fäll upp ryggstödet manuellt tills det låser sig. Nackskyddet fälls upp manuellt.

⚠ VARNING

Kontrollera att ryggstöden och nackskydden i baksätet är ordentligt låsta efter uppfällning.

Relaterad information

- Baksäte (s. 124)
- Fälla ryggstöd i andra sätesraden (s. 127)
- Justera ryggstödet lutning i andra sätesraden (s. 126)
- Justera säte i längdled i andra sätesraden* (s. 126)

Ratt

På ratten finns reglage för bl.a signalhorn, förarsstödsystem och röststyrning.



Knappsatser och paddlar* i ratten.

- 1 Reglage för förarstödsystem¹⁸.
- 2 Paddel* för manuell växling av automatisk växellåda.
- 3 Reglage för röststyrning, justering av head-up-display samt meny-, meddelande- och telefonhantering.

Signalhorn



Signalhornet är placerat på rattens centrum.

Relaterad information

- Justera ratt (s. 132)
- Aktivera/deaktivera eluppvärmning av ratt* (s. 200)
- Fartbegränsare* (s. 272)
- Farthållare (s. 279)
- Adaptiv farthållare* (s. 286)
- Avståndsvarning* (s. 283)
- Pilot Assist* (s. 299)
- Växla med rattpaddlar* (s. 385)
- Röststyrning (s. 112)
- Head-up-display* (s. 109)

- Hantera applikationsmenyn i förardisplayen (s. 103)
- Hantera meddelanden i förar- och centerdisplayen (s. 106)
- Telefon (s. 447)

¹⁸ Fartbegränsare*, Farthållare, Adaptiv farthållare*, Avståndsvarning* och Pilot Assist*.

Justera ratt

Ratten kan justeras i olika lägen.

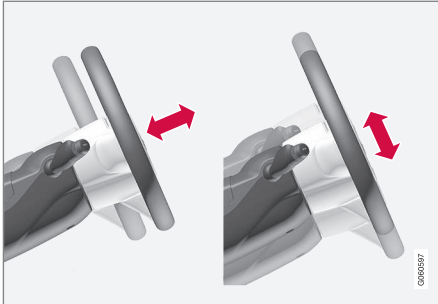

Inställning av ratt går att göra i höjdlöd och i djupled.

VARNING

Ställ in ratten och fixera den innan avfärd.

Vid hastighetsberoende servostyrning kan rattmotståndet regleras. Rattmotståndet regleras efter bilens hastighet för att ge föraren ökad vägkänsla.

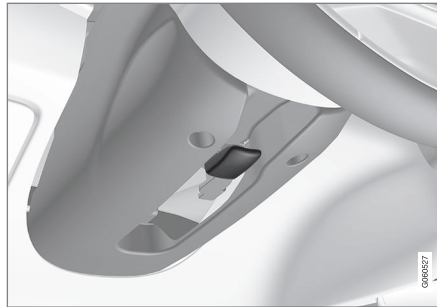

Inställning av ratt.

1. Skjut spaken framåt för att lösgöra ratten.
2. Ställ in ratten i det läge som passar.
3. Dra tillbaka spaken för att fixera ratten. Om det går trögt, tryck lite på ratten samtidigt som spaken förs tillbaka.

Relaterad information

- Ratt (s. 130)
- Hastighetsberoende rattmotstånd (s. 266)



Ljusreglage

Med ljusreglagen i vänster rattspak aktiveras yttre belysning. Med tumhjulen i instrumentpanelen justeras strålkastarnas ljushöjd¹⁹ och interiör ljusstyrka.

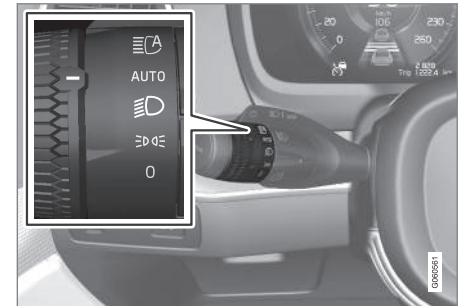
Vridning i rattspaken



¹⁹ Gäller bil med halogenstrålkastare.

Läge	Innebörd
0	Varselljus när bilens elsystem är i tändningsläge II eller när bilen är igång. Helljusblink kan användas.
	Varselljus och positionsljus när bilens elsystem är i tändningsläge II eller när bilen är igång. Positionsljus när bilen är parkerad ^A . Helljusblink kan användas.
	Halvljus och positionsljus. Helljus kan aktiveras. Helljusblink kan användas.

Läge	Innebörd
AUTO	Varselljus och positionsljus i dagsljus när bilens elsystem är i tändningsläge II eller när bilen är igång. Halvljus och positionsljus i svagt dagsljus eller mörker eller när dimljus fram* och/eller bak är aktiverat. Funktionen Automatiskt helljus kan aktiveras. Helljus kan aktiveras när halvljuset är tätt. Helljusblink kan användas.
	Automatiskt helljus på/av.

^A Även vid **stillastående** när bilen är igång, förutsatt att vridningens läge skiftas till detta läge från **annat läge**.

Volvo rekommenderar att läge **AUTO** används när bilen körs.

VARNING

Bilens ljussystem kan inte i alla situationer avgöra när dagsljuset är för svagt eller tillräckligt starkt, t.ex. vid dimma och regn.

Föraren är alltid ansvarig för att bilen framförs med ett trafiksäkert ljus och enligt gällande trafikbestämmelser.

Tumhjul i instrumentpanelen

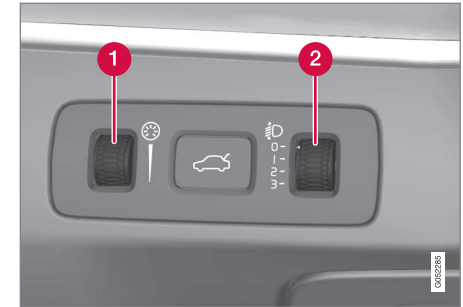

- 1 Tumhjul för justering av interiör ljusstyrka
- 2 Tumhjul för ljushöjdsreglering

Bil med LED²⁰-strålkastare* har automatisk ljushöjdsreglering och är därför inte utrustad med tumhjulet för ljushöjdsreglering.

Justering av interiör ljusstyrka

Belysningarna i bilen tänds upp olika beroende på tändningsläge.

Tumhjulet justerar ljusstyrkan på displaybelysning, reglagebelysning, omgivande ljus och stämning-ljus*.

²⁰ Lysdiod (Light Emitting Diode)

◀◀ Ljushöjdsreglering av strålkastare

Bilens last ändrar strålkastarljusets riktning i höjddled, vilket kan leda till att mötande fordon bländas. Undvik detta genom att justera ljushöjden. Sänk ljuset om bilen lastats tungt.

För olika lastfall och inställningar, se avsnittet "Ljushöjdsreglering av strålkastare".

Relaterad information

- Kupébelysning (s. 143)
- Aktivera/deaktivera helljus (s. 137)
- Tändningslägen (s. 377)
- Positionsljus (s. 135)
- Ljushöjdsreglering av strålkastare (s. 134)

Ljushöjdsreglering av strålkastare

Med ett av tumhjulen i instrumentpanelen justeras strålkastarnas ljushöjd²¹.

1. Låt motorn vara igång eller ha bilens elsystem i tändningsläge I.
2. Rulla uppåt/nedåt med tumhjulet för att höja/sänka ljushöjden.

Nedan visas i vilket läge tumhjulet ska ställas för ett antal lastfall.

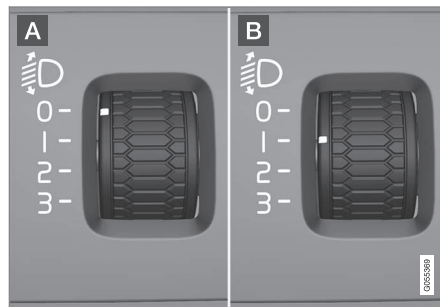

Exempel på lägen på tumhjulet.

A Tumhjulet i läge 0

B Tumhjulet i läge 1

Lastfall	Tumhjulsets läge
Endast förare.	0
Förare samt passagerare i passagerarsätet fram.	0
Förare samt passagerare i passagerarsätet fram. Tre passagerare i andra sätesraden.	1
Förare samt passagerare i passagerarsätet fram. Tre passagerare i andra sätesraden. 220 kg last i lastutrymmet.	1
Förare samt maximal last i lastutrymmet.	2
Förare samt passagerare i passagerarsätet fram. Tre passagerare i andra sätesraden. Två passagerare i tredje sätesraden.	1

²¹ Gäller bil med halogenstrålkastare.

Lastfall	Tumhjulets läge
Förare samt passagerare i passagerarsätet fram. Två passagerare i tredje sätesraden.	0
Förare samt passagerare i passagerarsätet fram. Tre passagerare i andra sätesraden. Två passagerare i tredje sätesraden. 70 kg last i lastutrymnet.	1

Relaterad information

- Ljusreglage (s. 132)

Positionsljus

Positionsljus tänds med rattspakens vridning.

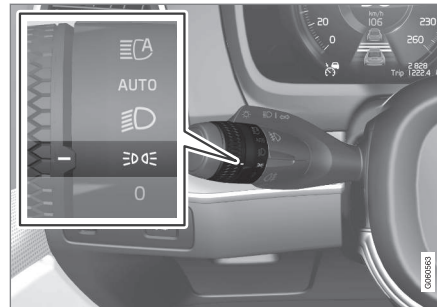

Rattspakens vridning i läget för positionsljus.

Ställ vridningen i läge **☰☑☒** – positionsljusen tänds (nummerskyltsbelysningen tänds samtidigt).

Är bilens elsystem i tändningsläge **II** eller är bilen igång lyser varselljusen i stället för positionsljus fram. Detta gäller dock inte vid **stillastående** när bilen är igång, om vridningen skiftas till läge

☰☑☒ från **annat läge**. I det fallet lyser positionsljusen.

När det är mörkt ute och bakluckan öppnas tänds de bakre positionsljusen (om de inte redan är tända) för att uppmärksamma bakomvarande. Detta sker oavsett vilket läge vridningen står i eller vilket tändningsläge bilens elsystem är i.

Vid körning i mer än 30 sekunder i max 10 km/h (ca 6 mph) eller om hastigheten överstiger 10 km/h (ca 6 mph) tänds varselljus. Föraren bör vrida till annat läge än **☰☑☒**.

Relaterad information

- Ljusreglage (s. 132)
- Tändningslägen (s. 377)

Varselljus

Med rattspakens vridning i läge 0,  eller AUTO samt när bilens elsystem är i tändningsläge II eller när bilen är igång, lyser varselljuset. För läge AUTO gäller det endast i dagsljus. I svagt dagsljus eller mörker lyser i stället halvljuset.

Varselljus under dagtid – DRL

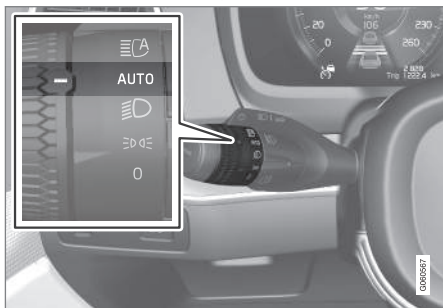

Rattspakens vridning i läge **AUTO**.

Med rattspakens vridning i läge **AUTO** lyser varselljuset (Daytime Running Lights – DRL) när bilen körs i dagsljus. Bilen växlar automatiskt belysningen från varselljus till halvljus i svagt dagsljus eller mörker. Växling till halvljus sker också om dimljus fram och/eller bak aktiveras.

Vid **stillastående** när bilen är igång lyser positionsljusen i stället för annan belysning, om vrid-

ringen skiftas till läget för positionsljus, , från **annat läge**.

VARNING

Systemet är ett hjälpmedel för att spara energi – det kan inte i alla situationer avgöra när dagsljuset är för svagt eller tillräckligt starkt, t.ex. vid dimma och regn.

Föraren är alltid ansvarig för att bilen framförs med ett trafiksäkert korrekt ljus och enligt gällande trafikbestämmelser.

Relaterad information

- Ljusreglage (s. 132)
- Halvljus (s. 136)
- Tändningslägen (s. 377)

Halvljus

Vid körning med rattspakens vridning i läge **AUTO** aktiveras halvljuset automatiskt i svagt dagsljus eller mörker.

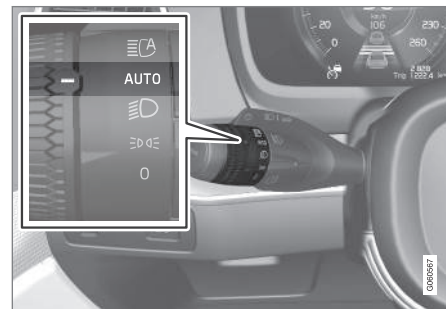

Rattspakens vridning i läge **AUTO**.

Med rattspakens vridning i läge **AUTO** aktiveras halvljuset automatisk i svagt dagsljus eller mörker, när bilens elsystem är i tändningsläge II eller när bilen är igång.

Med rattspakens vridning i läge **AUTO** aktiveras också halvljuset automatiskt om:

- dimljus fram* aktiveras
- dimljus bak aktiveras
- dimljus fram och bak aktiveras.

Med rattspakens vridning i läge  lyser alltid halvljuset när bilens elsystem är i tändningsläge II eller när bilen är igång.

Tunneldetektering

Bilen känner av när den körs in i en tunnel och skiftar då från varselljus till halvljus.

Observera att vridningen i vänster rattspak måste stå i läge **AUTO** för att tunneldetekteringen ska fungera.

Relaterad information

- Varselljus (s. 136)
- Ljusreglage (s. 132)
- Tändningslägen (s. 377)

Aktivera/deaktivera helljus

Helljus aktiveras med rattspaken.

Automatiskt helljus aktiveras med rattspakens vridning.

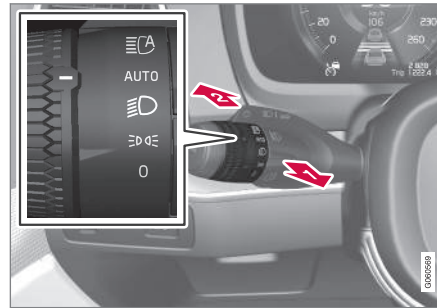

Rattspak med vridning.

- ➔ 1 Läge för helljusblink
- ➔ 2 Läge för helljus

Helljusblink

För rattspaken lätt bakåt till läget för helljusblink. Helljuset lyser tills spaken släpps.

Helljus

Helljuset kan aktiveras när rattspakens vridning står i läge **AUTO**²² eller . Aktivera helljuset

genom att föra rattspaken framåt. Deaktivera genom att föra rattspaken bakåt.

När helljuset är aktiverat lyser symbolen i förardisplayen.

Automatiskt helljus

Automatiskt helljus är en funktion som med en kamerasensor i vindrutans överkant upptäcker mötande trafiks strålkastarljus eller framförvarande fordonas bakljus, och då växlar från helljus till halvljus. Funktionen kan också ta hänsyn till gatubelysning.

När kamerasensorn inte längre ser något mötande eller framförvarande fordon tänds helljuset åter.

Bil med halogenstrålkastare

Belysningen återgår till helljus någon sekund efter det att kamerasensorn inte längre känner av mötande trafiks strålkastarljus eller framförvarande fordonas bakljus.

²² När halvljuset är tänt.

« **Bil med LED²³-strålkastare***

Har det automatiska helljuset på/av-funktionalitet²⁴ återgår belysningen till helljus någon sekund efter det att kameran sensorn inte längre känner av mötande trafiks strålkastarljus eller framförvarande fordons bakljus.

Har det automatiska helljuset adaptiv funktionalitet²⁴ fortsätter ljuskäglan, till skillnad från vad som sker vid konventionell avbländning, att lysa med helljus på båda sidor om mötande eller framförvarande fordon – enbart den del av ljuskäglan som pekar direkt på fordonet bländas av.

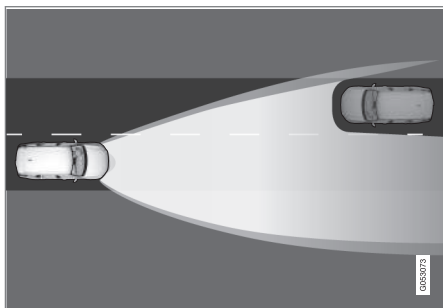

Adaptiv funktionalitet: Halvljus direkt mot mötande fordon, men fortsatt helljus på båda sidor om fordonet.

Belysningen återgår till fullt helljus någon sekund efter det att kameran sensorn inte längre känner av

mötande trafiks strålkastarljus eller framförvarande fordons bakljus.

Aktivera/deaktivera

Funktionen kan träda in vid mörkerkörning när bilens hastighet är ca 20 km/h (12 mph) eller högre.

Aktivera/deaktivera automatiskt helljus genom att vrida rattspakens vridring till läge  och släppa. Deaktivering av automatiskt helljus när helljuset är på, medför att belysningen direkt ställs om till halvljus.

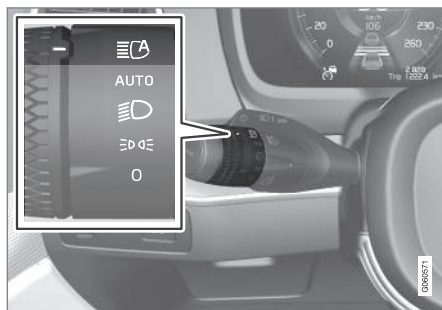

När automatiskt helljus är aktiverat lyser symbolen  med vitt sken i förardisplayen.

När helljuset är tätt lyser symbolen med blått sken. För LED-strålkastare gäller detta även om

helljuset är delvis avbländat, d.v.s. om ljuskäglan lyser med något mer än halvljus.

²³ Lysdiod (Light Emitting Diode)

²⁴ Beroende på bilens utrustningsnivå.

Manuell manövrering

OBS

Håll vindrutans yta framför kameran sensorn ren avseende is, snö, imma och smuts.

Klistra eller montera ingenting på vindrutans framför kameran sensorn, då det kan reducera eller få ett eller flera av kameran beroende system att sluta fungera.



Om denna symbol tillsammans med meddelande **Automatiskt helljus**

Tillfälligt ej tillgängligt visas i förar-displayen, måste växling mellan hel- och halvljus göras manuellt. Rattspakens vridning kan ändå stå i läge **AUTO**. Symbolen  slocknar när meddelandet visas.



Detsamma gäller om denna symbol tillsammans med meddelande

Vindrutesensor Sensor blockerad, se ägarmanual visas.

Automatiskt helljus kan vara tillfälligt otillgängligt t.ex. i situationer med tät dimma eller kraftigt regn. När automatiskt helljus åter blir tillgängligt, eller vindrutesensorerna inte längre är blockerade, släcks meddelandet och symbolen  tänds.

VARNING

Automatiskt helljus är ett hjälpmedel för att vid gynnsamma förhållanden använda bästa möjliga ljus.

Föraren är alltid ansvarig för att manuellt växla mellan hel- och halvljus när trafiksituationer eller väderförhållanden kräver det.

VIKTIGT

Exempel på när manuell växling mellan hel- och halvljus kan krävas:

- vid kraftigt regn eller tät dimma
- vid underkylt regn
- vid snörök eller snömodd
- vid månsken
- vid körning i svagt upplysta samhällen
- när framförvarande trafik har svag belysning
- om det finns fotgängare på eller vid vägen
- om det finns starkt reflekterande föremål såsom skyltar i närheten av vägen
- när mötande trafiks belysning skymms av t.ex. vägräcken
- när det finns trafik på anslutande vägar
- vid backkrön eller svackor
- i tvära kurvor.

Läs mer om kameran sensorns begränsningar i avsnittet "Begränsningar för City Safety".

Relaterad information

- Ljusreglage (s. 132)
- Begränsningar för City Safety (s. 330)

Aktiva kurvljus*

Aktiva kurvljus är konstruerade för att ge maximal belysning i kurvor och korsningar.

Bil med LED²⁵-strålkastare* kan beroende på bilens utrustningsnivå ha aktiva kurvljus.

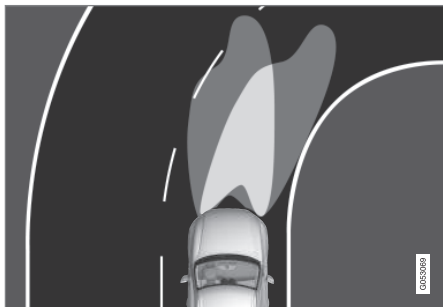

Ljusbild med funktionen deaktiverad (vänster) respektive aktiverad (höger).

LED-strålkastarna kan beroende på bilens utrustningsnivå inkludera funktionen Aktiva kurvljus. De aktiva kurvljusen följer ratt rörelsen för att ge maximal belysning i kurvor och korsningar och därmed ge ökad säkerhet.

Funktionen aktiveras automatiskt vid start av bilen. Vid fel i funktionen lyser symbolen  i förardisplayen samtidigt som förardisplayen visar en förklarande text.

Funktionen är endast aktiv i svagt dagsljus eller mörker och endast när bilen är i rörelse och halvljuset lyser.

Deaktivera/aktivera funktionen

Funktionen som är aktiverad när bilen levereras från fabrik kan deaktiveras/aktiveras på två sätt via centerdisplayen:

Via funktionsvyn



Tryck på knappen **Aktiva kurvljus**.

Via Inställningar

1. Tryck på **Inställningar** i toppvyn.
2. Tryck på **My Car** → **Ljus** → **Exteriör belysning**.
3. Välj bort/välj **Aktiva kurvljus**.

Relaterad information

- Inställningsvy (s. 167)
- Dimstrålkastare/kurvtagningssljus* (s. 141)

Anpassa ljusbilden från strålkastarna

Är bilen utrustad med LED-strålkastare med adaptiv funktionalitet bör ljusbilden ställas om vid skifte från höger- till vänstertrafik, och omvänt.

Halogenstrålkastare

Ingen anpassning av ljusbilden behöver göras. Ljusbilden är utformad på ett sådant sätt att mötande trafik inte bländas.

LED-strålkastare*

Anpassning av ljusbilden bör göras om det automatiska helljuset har adaptiv funktionalitet, se avsnittet "Aktivera/deaktivera helljus". Bilen måste stå stilla och vara igång när ljusbilden skiftas mellan höger- och vänstertrafik.

1. Tryck på **Inställningar** i toppvyn i centerdisplayen.
2. Tryck på **My Car** → **Ljus** → **Exteriör belysning**.
3. Välj **Tillfällig högertrafik/Tillfällig vänstertrafik**.

Relaterad information

- Inställningsvy (s. 167)
- Aktivera/deaktivera helljus (s. 137)



²⁵ Lysdiod (Light Emitting Diode)

Dimstrålkastare/kurvtagningsljus*

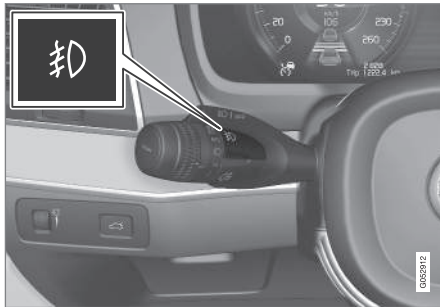
Dimstrålkastarna har kurvtagningsljus som lyser snett åt sidan.



Knapp för dimstrålkastare.

Dimstrålkastarna kan tändas när tändningsläge **II** är aktivt eller när bilen är igång samt rattspakens vridning står i läge **AUTO**,  eller .

Tryck på knappen för till/från. Symbolen  i förardisplayen lyser när dimstrålkastarna är tända.

Dimstrålkastarna släcks automatiskt när startvredet vrids till **STOP** eller när rattspakens vridning ställs i läge **0**.

OBS

Bestämmelser för användning av dimstrålkastare varierar mellan olika länder.

Kurvtagningsljus

Dimstrålkastarna inkluderar funktionen Kurvtagningsljus som temporärt lyser upp området snett framför bilen åt det håll ratten vrids i två kurva, eller åt det håll blinkers används.

Funktionen aktiveras i svagt dagsljus eller mörker när rattspakens vridning står i läge **AUTO** eller  samt bilens hastighet är lägre än ca 30 km/h (20 mph).

Dessutom tänds båda kurvtagningsljusten som ett komplement till backljuset vid backning.

Funktionen som är aktiverad när bilen levereras från fabrik kan deaktiveras/aktiveras via centerdisplayen.

Relaterad information

- Ljusreglage (s. 132)
- Dimljus bak (s. 141)
- Aktiva kurvljus* (s. 140)
- Tändningslägen (s. 377)

Dimljus bak



Då sikten är nedsatt på grund av dimma kan dimljus bak användas för att andra trafikanter i ett tidigt skede ska observera framförvarande fordon.



Knapp för dimljus bak.

Dimljus bak består av en lampa på vänster sida i vänsterstyrd bil, på höger sida i högerstyrd bil.

Dimljus bak kan endast tändas när:

- tändningsläge **II** är aktivt eller när bilen är igång samt rattspakens vridning står i läge **AUTO** eller 
- rattspakens vridning står i läge  och dimstrålkastarna är tända.

Tryck på knappen för till/från. Symbolen  i förardisplayen lyser när dimljus bak är tänt.

Dimljus bak släcks automatiskt när:



- startvredet vrids till **STOP** eller när rattspakens vridring ställs i läge **0**
- rattspakens vridring står i läge **☺☹** och dimstrålkastarna släcks.

i OBS

Bestämmelser för användning av dimljus bak varierar mellan olika länder.

Relaterad information

- Ljusreglage (s. 132)
- Dimstrålkastare/kurvtagningssljus* (s. 141)
- Tändningslägen (s. 377)

Bromsljus

Bromsljuset tänds automatiskt vid inbromsning.

Bromsljuset tänds när bromspedalen trycks ner. Dessutom tänds det när något av förarstödsystemen Adaptiv farthållare*, City Safety eller Rear Collision Warning bromsar bilen.

Relaterad information

- Nödbromsljus (s. 398)
- Adaptiv farthållare* (s. 286)
- City Safety (s. 324)
- Rear Collision Warning (s. 334)

Varningsblinkers

Varningsblinkers varnar andra trafikanter genom att bilens samtliga blinkerlampor blinkar samtidigt när denna funktion är aktiverad.

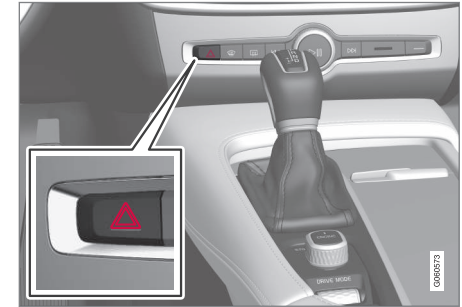

Knapp för varningsblinkers.

Tryck in knappen för att aktivera varningsblinkers.

Varningsblinkers aktiveras automatiskt när bilen bromsats så kraftigt att nödbromsljuset aktiveras och hastigheten är låg. Varningsblinkers börjar blinka efter att nödbromsljuset har slutat blinka och deaktiveras då automatiskt när man kör iväg igen eller deaktiveras om knappen trycks in.

Relaterad information

- Använda blinkers (s. 143)
- Nödbromsljus (s. 398)

Använda blinkers

Bilens blinkers manövreras med vänster rattspak. Blinkerlamporna blinkar tre gånger eller kontinuerligt, beroende på hur långt uppåt eller nedåt spaken förs.

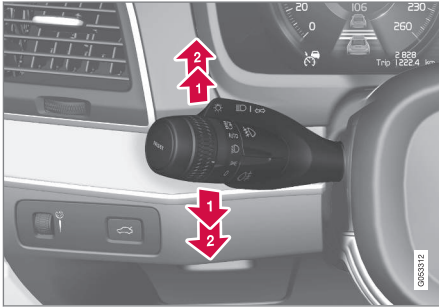

Blinkers.

Kort blinksekvens

För rattspaken uppåt eller nedåt till första läget och släpp. Blinkerlamporna blinkar tre gånger. Funktionen kan aktiveras/deaktiveras via centerdisplayen.

i OBS

- Denna automatiska blinksekvens kan avbrytas genom att rattspaken omedelbart förs i motsatt riktning.
- Om symbolen för blinker i förardisplayen blinkar snabbare än normalt – se meddelande i förardisplayen.

Kontinuerlig blinksekvens

För rattspaken uppåt eller nedåt till yttersta läget.

Spaken stannar i sitt läge och förs tillbaka för hand eller automatiskt av ratt rörelsen.

Relaterad information

- Ljusreglage (s. 132)
- Varningsblinkers (s. 142)
- Inställningsvy (s. 167)

Kupébelysning

Kupébelysningen aktiveras/deaktiveras med knappar i reglagen i taket ovanför framsätena och baksätet.

All belysning i kupén kan tändas och släckas manuellt inom 30 minuter från det att:

- bilen har stängts av och dess elsystem är i tändningsläge **0**
- bilen har låsts upp men den har inte startats.

Främre belysning

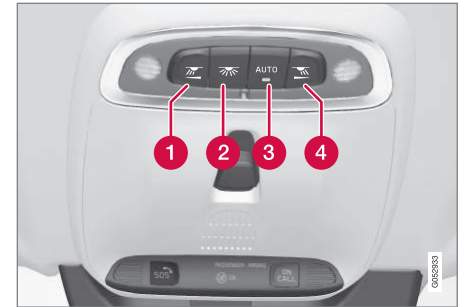

Reglage i takkonsolen för främre läslampor och kupébelysning.

- 1 Läsampa vänster sida
- 2 Kupébelysning
- 3 Automatik för kupébelysning
- 4 Läsampa höger sida

◀ Främre läsbelysning

Läslamporna på höger respektive vänster sida tänds eller släcks med ett kort tryck på respektive knapp i takkonsolen. Ljusstyrkan justeras genom att knappen hålls inne.

Kupébelysning

Golvbelysningen och takbelysningen tänds eller släcks med ett kort tryck på knappen i takkonsolen.

Automatik för kupébelysning

Automatiken aktiveras med ett kort tryck på **AUTO**-knappen i takkonsolen. Ljusindikatorn i knappen lyser när automatiken är aktiverad. Med **AUTO**-knappen aktiverad tänds och släcks kupébelysningen enligt nedanstående.

Kupébelysningen:

- tänds när bilen låses upp och när den stängs av
- släcks när bilen startas och när den låses
- tänds respektive släcks när en sidodörr öppnas eller stängs
- förblir tänd i två minuter om någon av sidodörrarna är öppen.

Bakre belysning

I bakre delen av bilen finns läsbelysning, vilken också används som kupébelysning.

Läslamporna är placerade i taket.



Läslampor över andra²⁶ och tredje sätesraden*.



Läslampa över andra sätesraden i bil med panoramatak*.

Läslamporna tänds eller släcks med ett kort tryck på lampans knapp. Ljusstyrkan justeras genom att knappen hålls inne.

Handskfacksbelysning

Handskfacksbelysningen tänds respektive släcks när luckan öppnas eller stängs.

Makeup-spegelbelysning*

Belysningen till makeup-spegeln i solskyddet tänds respektive släcks då locket öppnas eller stängs.

Markbelysning

Markbelysningen tänds och släcks när respektive dörr öppnas eller stängs.

Tröskelbelysning

Tröskelbelysningen tänds och släcks när en dörr öppnas eller stängs.

Belysning i lastutrymme

Belysningen i lastutrymmet tänds respektive släcks då bakluckan öppnas eller stängs.

Omgivande ljus

1. Tryck på **Inställningar** i toppvyn i centerdisplayen.
2. Tryck på **My Car** → **Ljus** → **Interiör belysning**.

²⁶ I bil med panoramatak* finns två lampenheter, en på vardera sida av taket.

3. Välj mellan följande inställningar:

- Under **Intensitet för dekorbelysning**, välj mellan **Av**, **Låg** och **Hög**.
- Under **Nivå för dekorbelysning**, välj mellan **Reducerad** och **Full**.



Reglage placerat bredvid ratten.

Det omgivande ljusets intensitet kan också finjusteras med hjälp av reglaget i instrumentpanelen:

- Vrid tumhjulet för att ändra intensiteten.

Stämningssljus*

Bilen är utrustad med några lysdioder som gör det möjligt att ändra färg på ljuset. Denna belysning är tänd när bilen är i gång.

Stämningssljuset kan ändras via centerdisplayen:

Ändra ljusets styrka

1. Tryck på **Inställningar** i toppvyn i centerdisplayen.
2. Tryck på **My Car** → **Ljus** → **Interiör belysning** → **Stämningssljus**.
3. Under **Styrka på stämningssljus** välj mellan **Av**, **Låg** och **Hög**.

Ändra ljusets färg

1. Tryck på **Inställningar** i toppvyn i centerdisplayen.
2. Tryck på **My Car** → **Ljus** → **Interiör belysning** → **Stämningssljus**.
3. Välj mellan **Efter temperatur**, **Efter tema** och **Temafärger** för att ändra ljusets färg.

Vid färgval **Efter temperatur** ändrar sig ljusets färg efter inställd kupétemperatur.



Reglage placerat bredvid ratten.

Stämningssljusets intensitet kan också finjusteras med hjälp av reglaget i instrumentpanelen:

- Vrid tumhjulet för att ändra intensiteten.

Belysning i förvaringsfack i dörrar

Belysningen i förvaringsfack i dörrar är tänd när bilen är igång. Ljusstyrkan kan finjusteras med hjälp av reglaget i instrumentpanelen.

Belysning i främre mugghållare i tunnelkonsol

Belysningen i främre mugghållare tänds när bilen låses upp och släcks när bilen låses. Ljusstyrkan kan finjusteras med hjälp av reglaget i instrumentpanelen.



◀ Relaterad information

- Ljusreglage (s. 132)
- Tändningslägen (s. 377)
- Inställningsvy (s. 167)

Ledbelysning

En del av exteriörbelysningen kan hållas tänd och fungera som ledbelysning efter att bilen låsts.

För att aktivera funktionen:

1. Stäng av bilen.
2. För vänster rattspak framåt mot instrumentpanelen och släpp.
3. Stig ur bilen och lås dörren.

När funktionen aktiverats lyser halvljus, positionsljus, belysning i yttre handtag* samt nummerskylltsbelysning.

Tiden för hur länge ledbelysningen ska hållas tänd kan ställas in via centerdisplayen.

Relaterad information

- Trygghetsbelysning (s. 146)
- Inställningsvy (s. 167)

Trygghetsbelysning

Trygghetsbelysningen tänds när bilen låses upp och används för att tända bilens belysning på avstånd.

När funktionen aktiverats med fjärrnyckeln vid upplåsning lyser positionsljus, belysning i yttre handtag*, nummerskylltsbelysning, inre taklampor samt golvbelysning. Om en dörr öppnas inom aktiveringstiden kommer tiden för belysningen i yttre handtag* och den interiöra belysningen att förlängas.

Funktionen kan deaktiveras/aktiveras via centerdisplayen.

Relaterad information

- Ledbelysning (s. 146)
- Fjärrnyckel (s. 230)
- Inställningsvy (s. 167)

Använda vindrutetorkare

Vindrutetorkaren rengör vindrutan. Olika inställningar för vindrutetorkaren görs med höger rattspak.

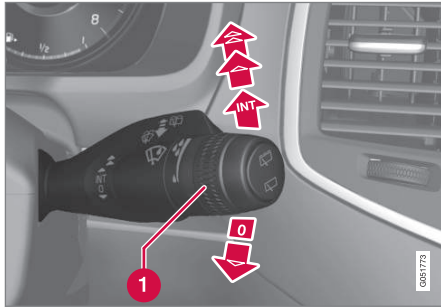

Höger rattspak.

- 1** Tumhjul, känslighet/frekvens

Enkelsvep



För spaken nedåt och släpp för att göra ett svep.

Vindrutetorkare av



För spaken till läge **0** för att stänga av vindrutetorkarna.

Intervalltorkning



Ställ in antalet svep per tidsenhet med tumhjulet när intervalltorkning är vald.

Kontinuerlig torkning



För spaken uppåt för att torkarna ska svepa med normal hastighet.



För spaken ytterligare uppåt för att torkarna ska svepa med hög hastighet.

! VIKTIGT

Innan aktivering av torkare – säkerställ att torkarbladen inte är fastfrosna och att eventuell snö eller is på vindrutan (och bakrutan) är bortskrapad.

! VIKTIGT

Använd rikligt med spolärvätska när torkarna rengör vindrutan. Vindrutan ska vara blöt när vindrutetorkarna arbetar.

Relaterad information

- Aktivera/deaktivera regnsensor (s. 147)
- Vindrute- och strålkastarspolare (s. 148)
- Torkarblad i serviceläge (s. 514)

Aktivera/deaktivera regnsensor

Regnsensorn känner av mängden vatten på vindrutan och startar vindrutetorkarna automatiskt.

Regnsensorns känslighet justeras med tumhjulet på höger rattspak.

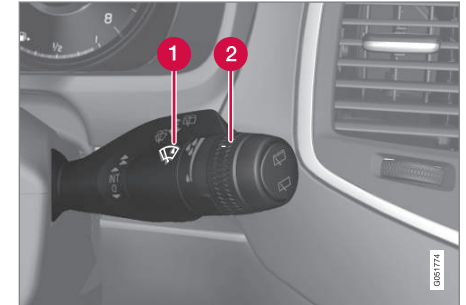

Höger rattspak.

- 1** Regnsensorknapp
2 Tumhjul, känslighet/frekvens

När regnsensorn är aktiverad visas regnsensor-symbolen  i förardisplayen.

Aktivera regnsensor

När regnsensorn ska aktiveras måste bilen vara igång eller elsystemet vara i tändningsläge **I** eller **II** samtidigt som spaken till vindrutetorkarna ska vara i läge **0** alternativt i läge för enkelsvep.

- ◀ Aktivera regnsensorn genom att trycka på regnsensorknappen  .

Om spaken förs nedåt gör torkarna extrasvep.

Vrid tumhjulet uppåt för högre känslighet och nedåt för lägre känslighet. Ett extra svep görs när tumhjulet vrids uppåt.

Deaktivera regnsensor

Deaktivera regnsensorn genom att trycka på regnsensorknappen  eller för spaken uppåt till ett annat torkarprogram.

Regnsensorn deaktiveras automatiskt i tändningsläge **0** eller när motorn är avstängd.

Regnsensorn deaktiveras automatiskt när torkarblad sätts i serviceläge. Regnsensorn återaktiveras när serviceläget har stängts av.

VIKTIGT

Vindrutetorkarna kan starta och skadas vid automattvätt. Stäng av regnsensorn medan bilen är igång eller när bilens elsystem är i tändningsläge **I** eller **II**. Symbolen i förardisplayen slocknar.

Aktivera/deaktivera minnesfunktion

Minnesfunktion för regnsensorn är möjlig att aktivera så att regnsensorknappen inte behöver tryckas in vid varje start av bilen:

1. Tryck på **Inställningar** i toppvyn i centerdisplayen.
2. Tryck på **My Car** → **Vindrutetorkare**.
3. Välj **Minne för regnsensor** för att aktivera/deaktivera minnesfunktionen.

Relaterad information

- Använda vindrutetorkare (s. 147)
- Torkarblad i serviceläge (s. 514)
- Bakrutetorkare och -spolare (s. 149)

Vindrute- och strålkastarspolare

Vindrute- och strålkastarspolare rengör vindrutan och strålkastarna. Start av rengöring görs med höger rattspak.

Starta vindrute- och strålkastarspolare



Spolningsfunktion, höger rattspak.

- För höger rattspak mot ratten för att starta vindrute- och strålkastarspolarna.
 - > Efter att spaken släppts gör vindrutetorkarna några extra svep.

VIKTIGT

Undvik aktivering av spolssystem när det är fruset eller spolarbehållaren är tom, i annat fall finns risk att skada pumpen.

Uppvärmda spolmunstycken*

Spolmunstyckena värms automatiskt vid kyla för att förhindra att spolärvätskan fryser.

Spolning av strålkastare*

För att spara vätska spolras strålkastarna automatiskt vid var femte spolning av vindrutan.

Reducerad spolning

Då det återstår ca 1 liter spolärvätska i behållaren och meddelandet **Spolärvätska Nivå låg**

Fyll på tillsammans med symbol  visas i förardisplayen, stängs tillförseln av spolärvätska till strålkastarna av. Detta för att prioritera rengöring av vindrutan och sikten genom den.

Relaterad information

- Använda vindrutetorkare (s. 147)
- Bakrutetorkare och -spolare (s. 149)
- Påfyllning av spolärvätska (s. 517)

Bakrutetorkare och -spolare



Bakrutetorkare och -spolare rengör bakrutan. Start av rengöring och inställningar görs med höger rattspak.

OBS

Bakrutetorkaren är utrustad med ett överhettningsskydd som gör att motorn stängs av om den blir överhettad. Bakrutetorkaren fungerar igen efter en nedkylningsperiod.

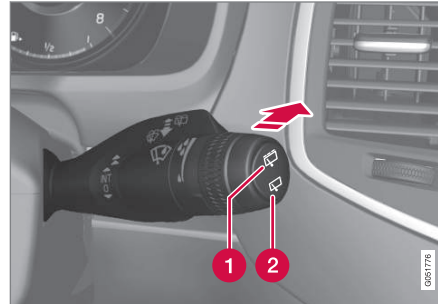
Använda bakrutetorkare och -spolare



- 1 Välj  för intervalltorkning med bakrutetorkare.
 - 2 Välj  för kontinuerlig hastighet med bakrutetorkare.
- För höger rattspak framåt för att starta spolning och torkning av bakrutan.

Aktivera/deaktivera torkning vid backning

1. Tryck på **Inställningar** i toppvyn i centerdisplayen.
2. Tryck på **My Car** → **Vindrutetorkare**.
3. Välj **Automatisk torkning av bakruta** för att aktivera/deaktivera torkning vid backning.

Om backväxeln läggs in när de främre vindrutetorkarna är aktiverade, kommer bakrutetorkaren starta. Funktionen upphör när backväxel läggs ur.

Om bakrutetorkaren redan går med kontinuerlig hastighet, sker ingen förändring.

Relaterad information

- Använda vindrutetorkare (s. 147)
- Vindrute- och strålkastarspolare (s. 148)
- Aktivera/deaktivera regnsensor (s. 147)

Fönsterhissar

Med reglagepanelen i förardörren kan alla fönsterhissar manövreras – med reglagepanelerna i övriga dörrar manövreras respektive fönsterhiss.

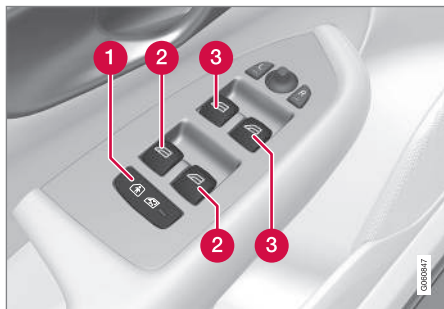

Reglagepanel i förardörr.

- 1 Elektrisk barnsäkerhetsspär* som förhindrar att barn kan öppna dörrar bak inifrån och öppna/stänga fönster bak.
- 2 Reglage för bakre fönster.
- 3 Reglage för främre fönster.

Relaterad information

- Manövrera fönsterhissar (s. 150)
- Barnsäkerhetsspär (s. 254)

Manövrera fönsterhissar

Med reglagepanelen i förardörren kan alla fönsterhissar manövreras – med reglagepanelerna i övriga dörrar manövreras respektive fönsterhiss.

⚠ VARNING

Kontrollera att inget barn eller andra passagerare kommer i kläm när fönstren stängs från förardörren.

⚠ VARNING

Kontrollera att barn eller andra passagerare inte kommer i kläm om/när fönstren stängs med hjälp av fjärrnyckeln.

⚠ VARNING

Om det finns barn i bilen – tänk på att alltid bryta strömmen till fönsterhissarna genom att sätta bilens elsystem i tändningsläge 0 och ta sedan med fjärrnyckeln då bilen lämnas.

Manövrering



Manövrering av fönsterhissar.

- 1 Manövrering utan automatik
- 2 Manövrering med automatik

Med reglagepanelen i förardörren kan alla fönsterhissar manövreras – med reglagepanelerna i övriga dörrar kan endast respektive fönsterhiss manövreras. Endast en reglagepanel i taget kan manövreras.

För att fönsterhissarna ska kunna användas måste tändningsläget vara lägst I. Efter att bilen har stängts av kan fönsterhissarna manövreras i några minuter efter att tändningen slagits av – dock inte efter att en dörr har öppnats.

Stängning av fönstren avbryts och fönstret öppnas om något hindrar dess rörelse. Det finns möjlighet att forcera klämskyddet när stängning avbrutits t.ex. vid isbildning. Efter två på varandra

avbrutna stängningar kommer klämskyddet att forceras och automatisk funktion deaktiveras under en kort stund, nu går det att stänga genom att kontinuerligt hålla knappen uppdragen.

i OBS

Ett sätt att minska det pulserande vindljudet då de bakre fönsterrutorna är öppna, är att öppna även de främre fönsterrutorna lite grann.

i OBS

Fönsterrutorna kan inte öppnas i hastigheter över ca 180 km/h (112 mph), men de kan stängas.

Manövrering utan automatik

För något av reglagen lätt uppåt/nedåt. Fönsterhissarna går upp/ner så länge reglaget hålls i position.

Manövrering med automatik

För något av reglagen uppåt/nedåt till ändläget och släpp sedan. Fönstret körs automatiskt till sitt ändläge.

Manövrering med fjärrnyckel, dörrhandtag eller centrallåsknapp

För att manövrera de elektriska fönsterhissarna från utsidan med fjärrnyckeln eller dörrhandtag, eller från insidan med centrallåsknappen, se

avsnittet "Fjärrnyckel", "Låsa/låsa upp från utsidan" eller "Låsa/låsa upp från insidan".

Återställning

Ifall startbatteriet kopplats bort måste funktionen för automatisk öppning återställas för att fungera korrekt.

1. Dra upp knappens främre del lätt för att hissa upp rutan till sitt ändläge och håll kvar i en sekund.
2. Släpp knappen kort.
3. Dra upp knappens främre del igen i en sekund.

⚠ VARNING

Återställning måste ske för att klämskyddet ska fungera.

Relaterad information

- Fönsterhissar (s. 150)
- Tändningslägen (s. 377)
- Fjärrnyckel (s. 230)
- Låsa/låsa upp från utsidan (s. 234)
- Låsa/låsa upp från insidan (s. 239)

Använda solgardin*

Solgardiner finns inbyggda i vardera bakdörr.

I bakdörr – manuellt manövrerad

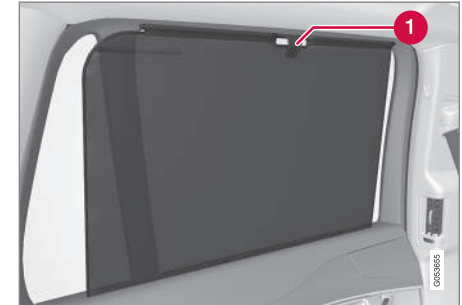

1 Krok med tillhörande spärr

- Dra upp solgardinen och haka fast den i kroken i dörrens övre karm.

Fönstret kan öppnas och stängas även när solgardinen är uppdragen.

Ställa in yttre backspeglar

De yttre backspeglarnas lägen justeras med inställningsspaken i förardörrens reglagepanel.



Reglage för yttre backspeglar.

Inställning

1. Tryck på knappen **L** för vänster backspegel eller **R** för höger backspegel. Lampan i knappen lyser.
2. Justera läget med inställningsspaken i mitten.
3. Tryck en gång till på knappen **L** eller **R**. Lampan ska inte längre lysa.

⚠ VARNING

Båda speglarna är av vindkeltyp för att ge god överblick. Föremål kan synas vara längre bort än vad de i verkligheten är.

Minnesfunktion i elmanövrerat framsäte*

Backspeglarnas lägen kan lagras i minnesfunktion i elmanövrerat framsäte.

Vinkling av backspegel vid parkering²⁷

Backspegeln kan vinklas ner för att exempelvis föraren ska kunna se vägkanten vid parkering.

- Lägg i backväxeln och tryck in knappen **L** eller **R**.

När backväxeln läggs ur återgår backspegeln automatiskt till sitt ursprungliga läge efter ca 10 sekunder, eller tidigare genom att trycka in knappen **L** respektive **R**.

Automatisk vinkling av backspegel vid parkering²⁷

När backväxeln läggs in vinklas backspegeln automatiskt ner för att föraren exempelvis ska kunna se vägkanten vid parkering. När backväxeln läggs ur återgår backspegeln automatiskt till sitt ursprungliga läge efter en stund.

Inställningar för funktionen görs via centerdisplayen:

1. Tryck på **Inställningar** i toppvyn.
2. Tryck på **My Car → Speglar**.
3. Under **Vinkling av sidospegel vid backning**, välj **Av, Förare, Passagerare** eller **Båda** för att aktivera/deaktivera och för att välja vilken backspegel som ska vinklas.

Automatisk infällning vid låsning*

När bilen låses/låses upp med fjärrnyckeln fälls backspeglarna in/ut automatiskt.

Funktionen kan aktiveras/deaktiveras via centerdisplayen:

1. Tryck på **Inställningar** i toppvyn.
2. Tryck på **My Car → Speglar**.
3. Välj **Sidospeglar vinklas in vid låsning** för att aktivera/deaktivera.

Återställning till neutralläge

Spegel som p.g.a. yttre våld ändrats ur sitt läge måste elektriskt återställas till neutralläge för att den elektriska in-/utfällningen ska fungera korrekt:

1. Fäll in speglarna med knapparna **L** och **R**.
2. Fäll ut dem igen med knapparna **L** och **R**.
3. Upprepa ovanstående procedur vid behov.

Speglarna är nu återställda i neutralläge.

²⁷ Endast i kombination med elmanövrerat säte med minne.

Automatisk avbländning*

Om starkt ljus kommer bakifrån bländar backspeglarna av automatiskt.

För att backspeglarna ska kunna vara utrustade med denna funktion krävs att också den inre backspeglens har automatisk avbländning, se avsnittet "Inre backspegel".

Automatisk avbländning är alltid aktiv under körning, utom när växellådans backläge är valt. Känsligheten för avbländning kan justeras i tre nivåer och kommer att påverka både inre och yttre backspeglar.

i OBS

Vid byte av känslighet märks ingen förändring av avbländningen omedelbart, men förändringen kommer att vara genomförd efter ett tag.

Inställningar för funktionen görs via centerdisplayen:

1. Tryck på **Inställningar** i toppvyn.
2. Tryck på **My Car** → **Speglar**.
3. Under **Automatisk avbländning av backspegel**, välj **Normal**, **Mörk** eller **Ljus**.

Elektriskt infällbara backspeglar*

För parkering/körning i trånga utrymmen kan speglarna fällas in:

1. Tryck ner knapparna **L** och **R** samtidigt (tändningslåset måste vara lägst **I**).
2. Släpp dem efter ca 1 sekund. Speglarna stannar automatiskt i maximalt infällt läge.

Fäll ut speglarna genom att trycka ner **L** och **R** samtidigt. Spegelarna stannar automatiskt i utfällt läge.

Relaterad information

- Inre backspegel (s. 153)
- Inställningsvy (s. 167)
- Använda minnesfunktion i elmanövrerat framsäte* (s. 119)

Inre backspegel

Den inre backspeglens kan bländas av med ett reglage i speglens underkant. Alternativt bländar backspeglens av automatiskt.



- 1 Reglage för avbländning

Manuell avbländning

Om starkt ljus kommer in bakifrån kan det reflekteras i backspeglens och blända föraren. Blända av med reglaget för avbländning när bakomvarande ljus stör:

1. Blända av genom att föra reglaget in mot kupén.
2. Återgå till normalt läge genom att föra reglaget mot vindrutan.

◀◀ **Automatisk avbländning***

Om starkt ljus kommer bakifrån bländar backspeglarna av automatiskt. Reglage för manuell avbländning finns inte på spegel med automatisk avbländning.

I backspeglarna finns två sensorer – en framåtriktad och en bakåtriktad – som arbetar tillsammans för att identifiera och eliminera bländande ljus. Den framåtriktade sensorn känner av omgivande ljus, medan den bakåtriktade sensorn känner av ljus från bakomvarande fordons strålkastare.

i OBS

Skym sensorerna av t.ex. parkeringstillstånd, transpondrar, solskydd eller objekt i säten eller i lastutrymmet på ett sådant sätt att ljus förhindras att nå sensorerna, reduceras den inre och de yttre backspeglarnas avbländningsfunktion.

Automatisk avbländning är alltid aktiv under körning, utom när växellådans backläge är valt. Känsligheten för avbländning kan justeras i tre nivåer och kommer att påverka både inre och yttre backspeglar.

i OBS

Vid byte av känslighet märks ingen förändring av avbländningen omedelbart, men förändringen kommer att vara genomförd efter ett tag.

Inställningar för funktionen görs via centerdisplayen:

1. Tryck på **Inställningar** i toppvyn.
2. Tryck på **My Car** → **Speglar**.
3. Under **Automatisk avbländning av backspegel**, välj **Normal**, **Mörk** eller **Ljus**.

Relaterad information

- Ställa in yttre backspeglar (s. 152)
- Inställningsvy (s. 167)

Kompass*

I backspeglens övre högra hörn finns en display som visar i vilken kompassriktning bilens front pekar.

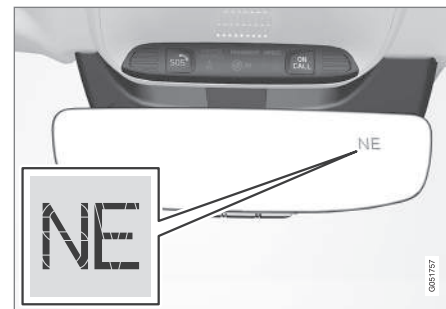

Backspegel med kompass.

Åtta olika kompassriktningar visas med engelsk förkortning: **N** (norr), **NE** (nordost), **E** (öster), **SE** (sydost), **S** (söder), **SW** (sydväst), **W** (väster) och **NW** (nordväst).

Aktivera/deaktivera kompass

Kompassen aktiveras automatiskt när bilen startas.

För att deaktivera/aktivera kompassen:

- Tryck in knappen på backspeglens undersida med hjälp av t.ex. ett gem.

Relaterad information

- Kalibrera kompass* (s. 155)
- Tändningslägen (s. 377)
- Aktivera/deaktivera avfrostning av rutor och backspeglar (s. 190)

Kalibrera kompass*

Jordklotet är indelat i 15 magnetiska zoner. Kompassen bör kalibreras om bilen förflyttas mellan flera magnetiska zoner.

Gör så här för att kalibrera:

1. Stanna bilen på en stor öppen yta som är fri från stålkonstruktioner och högspänningsledningar.
2. Starta bilen och stäng av all elektrisk utrustning (klimatanläggning, torkare etc.) samt se till att alla dörrar är stängda.

i OBS

Kalibreringen kan misslyckas eller helt utebli om elektrisk utrustning inte stängs av.

3. Håll knappen på backspegelns undersida intryckt ca 3 sekunder (använd t.ex. ett gem). Numret för aktuell magnetisk zon visas.

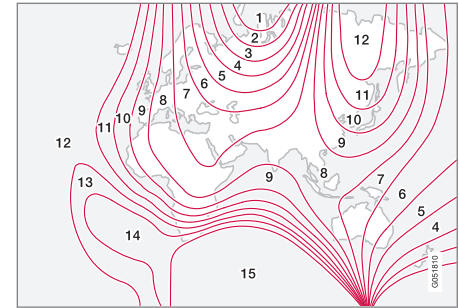

Magnetiska zoner.

4. Tryck upprepade gånger på knappen tills önskad magnetisk zon (**1–15**) visas, se kartan över magnetiska zoner för kompass.
5. Vänta tills displayen återgår till att visa tecknet **C**, alternativt håll knappen på backspegelns undersida intryckt ca 6 sekunder tills det att tecknet **C** visas.
6. Kör långsamt i en cirkel med en hastighet av högst 10 km/h (6 mph) tills en kompassriktning visas i displayen, vilket visar att kalibreringen är klar. Kör därefter ytterligare 2 varv för att finjustera kalibreringen.
7. **Bilar med eluppvärmad vindruta***: Om tecknet **C** visas i displayen när den eluppvärmda vindrutan aktiveras, genomför då kalibrering enligt punkt 6 ovan med den eluppvärmda vindrutan aktiverad.



- ◀ 8. Upprepa ovanstående procedur vid behov.

Relaterad information

- Kompass* (s. 154)

Panoramatak*

Panoramataket är uppdelat i två glassektioner. Den främre är öppningsbar vertikalt i bakkant (ventilationsläge) eller horisontellt (öppet läge). Den bakre är ett fast takglas.

Till panoramataket hör en vindavisare.

Till panoramataket hör en solgardin, tillverkad av perforerat tyg och placerad under glastaket, för extra skydd mot t.ex. starkt solljus.



Panoramataket och solgardinen manövreras med ett reglage som är placerat i taket.

Reglaget aktiveras när bilens elsystem är i tändningsläge I eller II.

VARNING

Barn, andra passagerare eller föremål kan klämmas av panoramatakets rörliga delar.

- Manövrera alltid panoramataket under uppsikt.
- Låt inte barn leka med manövreringsreglaget.
- Tänk på att alltid bryta strömmen till panoramataket genom att sätta bilens elsystem i tändningsläge **0** och ta sedan med fjärrnyckeln då bilen lämnas.

VIKTIGT

Öppna inte panoramataket när lasthållare är monterad.

Vindavisare

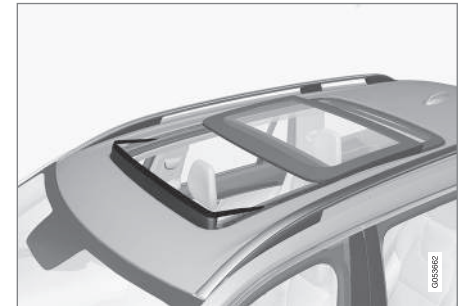

Till panoramataket hör en vindawisare som fälls upp när panoramataket är i öppet läge.

Relaterad information

- Manövrera panoramatak* (s. 157)
- Tändningslägen (s. 377)

Manövrera panoramatak*

Vid manövrering med reglaget i taket öppnas panoramataket horisontellt först till ett komfortläge.

I ventilationsläge lyfts takets främre glaslucka upp i bakkant.

VARNING

Barn, andra passagerare eller föremål kan klämmas av panoramatakets rörliga delar.

- Manövrera alltid panoramataket under uppsikt.
- Låt inte barn leka med manövreringsreglaget.
- Tänk på att alltid bryta strömmen till panoramataket genom att sätta bilens elsystem i tändningsläge **0** och ta sedan med fjärrnyckeln då bilen lämnas.





VIKTIGT

Öppna inte panoramataket när lasthållare är monterad.

För att panoramataket och solgardinen ska kunna manövreras måste bilens elsystem vara i lägst tändningsläge **I**.

Manövrering med reglaget i taket



-  Öppning, manuell
-  Öppning, automatisk
-  Stängning, manuell
-  Stängning, automatisk

◀ **Manuell manövrering**

1. Öppna solgardinen – tryck reglaget bakåt till läget för manuell öppning. Solgardinen rör sig mot maximalt öppningsläge så länge reglaget hålls bakåttryckt.
2. Öppna panoramataket – tryck reglaget en andra gång bakåt till läget för manuell öppning. Panoramataket når först komfortläge²⁸. För att öppna till maximalt öppningsläge – tryck reglaget en tredje gång bakåt.

Stäng taket/gardinen genom att upprepa föregående procedur i omvänd ordning – tryck istället reglaget framåt/nedåt till läget för manuell stängning.

Takets rörelse stoppas om reglaget släpps eller då glaset når komfort-, maximalt öppnings- eller stängningsläge.

i **OBS**

Vid manuell öppning måste solgardinen vara helt öppen innan panoramataket kan öppnas. Vid omvänd procedur måste panoramataket vara helt stängt innan solgardinen kan stängas.

Automatisk manövrering

1. Öppna solgardinen maximalt – tryck reglaget bakåt till läget för automatisk öppning och släpp.
2. Öppna panoramataket – tryck reglaget en andra gång bakåt till läget för automatisk öppning och släpp. Panoramataket når först komfortläge²⁸. För att öppna till maximalt öppningsläge – tryck reglaget en tredje gång bakåt till läget för automatisk öppning och släpp.

Stäng taket/gardinen genom att upprepa föregående procedur i omvänd ordning – tryck istället reglaget framåt/nedåt till läget för automatisk stängning.

Takets rörelse stoppas då glaset når komfort-, maximalt öppnings- eller stängningsläge. Rörelsen stoppas också om reglaget manövreras igen i motsatt riktning mot den pågående rörelseriktningen.

Takets rörelse stoppas inte då glaset når komfortläge vid stängning från maximalt öppningsläge.

Automatisk manövrering – snabb öppning/stängning

Panoramataket och solgardinen kan öppnas/stängas samtidigt:

- Öppna – tryck reglaget bakåt två gånger till läget för automatisk manövrering och släpp.
- Stäng – tryck reglaget framåt/nedåt två gånger till läget för automatisk manövrering och släpp.

Takets rörelse stoppas då glaset når komfort- eller stängningsläge. Rörelsen stoppas också om reglaget manövreras igen i motsatt riktning mot den pågående rörelseriktningen.

Takets rörelse stoppas inte då glaset når komfortläge vid stängning från maximalt öppningsläge. Gardinens rörelse stoppas aldrig när taket når komfortläge.

²⁸ Komfortläge är en öppen position för glasluckan, där vindbrus och resonansljud under körning är på en behagligt låg nivå.

Ventilationsläge



Ventilationsläge, vertikalt i bakkant.

1 Öppna genom att trycka reglaget uppåt.

2 Stäng genom att trycka reglaget framåt/nedåt.

Då ventilationsläge väljs lyfts den främre glasluckan upp i bakkant. Om solgardinen är helt stängd när ventilationsläge väljs, öppnar den automatiskt ca 50 mm.

Automatisk stängning av solgardin

När bilen står parkerad i soligt/varmt väder stängs solgardinen automatiskt 15 minuter efter bilen har låsts. Detta görs för att sänka kupétemperaturen och skydda bilklädseln från solblekning.

Funktionen som är deaktiverad när bilen levereras från fabrik kan aktiveras/deaktiveras:

1. Tryck på **Inställningar** i toppvyn i centerdisplayen.
2. Tryck på **My Car** → **Låsning**.
Välj **Automatisk stängning av solgardin** för att aktivera/deaktivera.

Stängning med fjärrnyckel, centrallåsknapp eller dörrhandtag

Fjärrnyckel

- Gör ett långt tryck på fjärrnyckelns låsknapp  till dess att panoramataket och solgardinen börjar röra sig mot stängt läge. Släpp därefter låsknappen.

Rörelsen stannar om fjärrnyckelns låsknapp trycks in igen eller när taket/gardinen nått stängt läge.

Centrallåsknapp



Centrallåsknapp.

När bilens elsystem sätts i lägst tändningsläge I kan centrallåsknappen i förardörr eller passagerardörr* användas för stängning av panoramataket.

- Gör ett långt tryck på centrallåsknappen  till dess att panoramataket och solgardinen börjar röra sig mot stängt läge. Släpp därefter knappen.

Rörelsen stannar om centrallåsknappen trycks in igen eller när taket/gardinen nått stängt läge.

◀ Dörrhandtag

Bilar utrustade med nyckelfri låsning/upplåsning* har en beröringskänslig fördjupning på utsidan av dörrarnas ytterhandtag.

- Lägg fingret mot den beröringskänsliga fördjupningen på något av dörrhandtagens utsida till dess att panoramataket och solgardinen börjar röra sig mot stängt läge. Släpp därefter dörrhandtagets fördjupning.

Rörelsen stannar om fingret läggs mot dörrhandtagets fördjupning igen eller när taket/gardinen nått stängt läge.

⚠ VARNING

Om panoramataket stängs med fjärrnyckeln, centrallåsknappen eller dörrhandtag, kontrollera att ingen kommer i kläm.

! VIKTIGT

Kontrollera att panoramataket är ordentligt stängt vid stängning.

Klämskydd

Panoramataket har ett klämskydd som löser ut om glasluckan eller solgardinen blockeras av något föremål vid stängning. Vid blockering stannar glasluckan eller solgardinen och öppnas därefter automatiskt till ca 50 mm från det blockerade läget (alternativt till fullt ventilationsläge).

Klämskyddet verkar också vid öppning av glasluckan eller solgardinen.

Om klämskyddet har löst ut är det ändå möjligt att manövrera glasluckan och/eller solgardinen en gång till i samma riktning utan klämskydd, om detta görs inom 10 sekunder efter att klämskyddet har löst ut. Det finns alltså möjlighet att forcera klämskyddet när stängning avbrutits t.ex. vid isbildning runt glasluckan, genom att kontinuerligt trycka reglaget framåt/nedåt tills glasluckan och/eller solgardinen är stängd.

Relaterad information

- Panoramatak* (s. 156)
- Tändningslägen (s. 377)
- Fjärrnyckel (s. 230)
- Låsa/låsa upp från insidan (s. 239)
- Låsa/låsa upp från utsidan (s. 234)

HomeLink®*29

HomeLink® är en programmerbar fjärrkontroll som är integrerad i bilens elsystem.

Allmänt

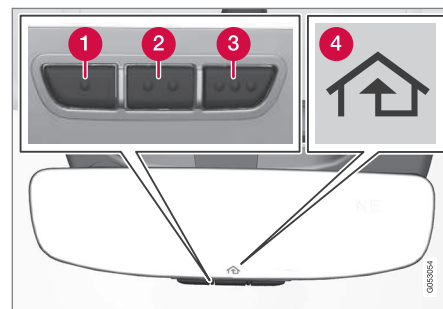

- 1 Knapp 1
- 2 Knapp 2
- 3 Knapp 3
- 4 Indikeringslampa

HomeLink®30 är en programmerbar fjärrkontroll som kan fjärrstyra upp till tre olika anordningar (t.ex. garageportsöppnare, larmsystem, utom- och inomhusbelysning m.m.) och därmed ersätta fjärrkontrollerna till dessa. HomeLink® levereras inbyggt i innerbackspegeln. HomeLink®-panelen består av tre programmerbara knappar och en indikeringslampa i spegelglaset.

För mer information om HomeLink[®], besök:
www.HomeLink.com, www.youtube.com/HomeLinkGentex eller ring
 00 8000 466 354 65 (eller betalnumret
 +49 6838 907 277).

VARNING

- Om HomeLink[®] används för att manövrera en garageport eller grind, säkerställ att ingen är i närheten av porten eller grinden under tiden den är i rörelse.
- Medan HomeLink programmeras kan den garageport eller grind som programmeras aktiveras. Säkerställ därför att ingen är i närheten av porten eller grinden under programmering.
- Bilen bör stå utanför garaget medan en garageportsöppnare programmeras.
- Använd inte HomeLink[®] till någon garageport som saknar säkerhetsstopp och säkerhetsback.

Spara originalfjärrkontrollerna för framtida programmering (t.ex. vid byte till annan bil eller för användning i ett annat fordon). Det rekommenderas också att knapparnas programmering raderas när bilen ska säljas, se avsnittet "Programmera HomeLink[®]".

Relaterad information

- Programmera HomeLink[®]* (s. 161)

Programmera HomeLink[®]*31

Instruktion för programmering av HomeLink[®].

Programmera HomeLink[®]

OBS

I vissa fordon måste tändningen vara på eller i "tillbehörsläge" innan HomeLink[®] kan programmeras eller användas. Sätt gärna i nya batterier i den fjärrkontroll som ska ersättas av HomeLink[®], för snabbare programmering och bättre sändning av radiosignalen. HomeLink[®]-knapparna bör återställas innan programmering, se rubriken "Återställa HomeLink[®]-knapparna". När återställning har gjorts är HomeLink[®] satt i "inlärningsläge" och redo för programmering.

²⁹ Gäller vissa marknader.

³⁰ HomeLink och symbolen HomeLink-huset är registrerade varumärken av Gentex Corporation.

³¹ Gäller vissa marknader.



1. Tryck in den knapp³² på HomeLink[®] som ska programmeras. Indikeringslampan³² på HomeLink[®] ska blinka gult 1 gång per sekund. Knappen behöver inte fortsätta hållas inne.

2. Rikta fjärrkontrollen mot den HomeLink[®]-knapp som ska programmeras och håll den 2–8 cm från knappen. Skym inte indikeringslampan på HomeLink[®].

Notera: Vissa fjärrkontroller kan programmera HomeLink[®] bättre på ett avstånd av 15–20 cm. Ha detta i åtanke om det är problem med programmering.

3. Tryck och håll in knappen på originalfjärrkontrollen som ska programmeras på HomeLink[®] och håll indikeringslampan under uppsikt. Släpp inte knappen förrän indikeringslampan har övergått från att blinka gult 1 gång per sekund till att antingen blinka grönt 10 gånger per sekund eller lysa konstant grönt. När indikeringslampan blinkar eller lyser grönt kan knappen på fjärrkontrollen släppas.

Notera: För vissa mottagare kan programmeringssteg 3 behöva ersättas med instruktionerna i steg 4.

4. Tryck in och släpp knappen på originalfjärrkontrollen varannan sekund tills indikeringslampan övergått från att blinka gult 1 gång per sekund till att antingen blinka grönt 10 gånger per sekund eller lysa konstant grönt.
5. Tryck in den programmerade HomeLink[®]-knappen och kontrollera indikeringslampan.

> **Fast grönt sken:** Om indikeringslampan lyser med ett fast grönt sken är **programmeringen klar**. Garageport, grind eller liknande ska nu aktiveras när den programmerade knappen trycks in.

Blinkar grönt 10 gånger per sekund:

Tryck in den knapp som programmeras, **håll den intryckt i 2 sekunder och släpp sedan**. Repetera sekvensen av tryck/håll/släpp en andra gång och, beroende på mottagarens modell, även en tredje gång. Programmeringen skall nu vara klar och garageport, grind eller liknande ska nu aktiveras när den programmerade knappen trycks in.

Om mottagaren fortfarande inte aktiveras: Fortsätt med programmeringssteg 6–8 för att slutföra programmeringen.

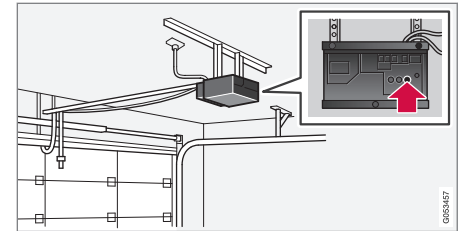

6. Leta upp inlärningsknappen³³ på mottagaren till t.ex. garageporten. Den är vanligtvis placerad nära antennens fäste på mottagaren.
7. Tryck in och släpp mottagarens inlärningsknapp. Steg 8 måste slutföras inom 30 sekunder efter att knappen har tryckts in.
8. Tryck in den knapp som programmeras, **håll den intryckt i 2 sekunder och släpp sedan**. Repetera sekvensen av tryck/håll/släpp en andra gång och, beroende på mottagarens modell, även en tredje gång. **Programmeringen är nu klar** och garageport, grind eller liknande ska nu aktiveras när den programmerade knappen trycks in.

Handhavande

När HomeLink[®] väl är programmerad kan denna användas i stället för de lösa originalfjärrkontrollerna.

³² Se avsnittet "HomeLink[®]" för knapparnas och indikeringslampans placering.

³³ Benämning och färg på knappen varierar beroende på tillverkare.

Tryck in den programmerade knappen. Garageporten, grinden, larmsystemet eller liknande aktiveras (kan ta några sekunder). Indikeringslampan lyser eller blinkar när knappen har tryckts in. Originalfjärrkontrollerna kan naturligtvis fortfarande användas parallellt med HomeLink® om så önskas.

i OBS

Ifall tändningen är avstängd, fungerar HomeLink® i 30 minuter efter det att förardörren har öppnats.

Om programmeringsproblem uppstår kontakta HomeLink® på: www.HomeLink.com, www.youtube.com/HomeLinkGentex eller ring 00 8000 466 354 65 (eller betalnumret +49 6838 907 277).

Återställa HomeLink®-knapparna

Det går endast att återställa alla HomeLink®-knapparna på samma gång, inte enstaka knapp var för sig. Enstaka knapp kan emellertid programmeras om, se avsnittet "Programmera enstaka knapp" nedan.

1. Tryck in knapp 1 och 3 på HomeLink® och släpp inte förrän efter ca 10 sekunder när indikeringslampan börjar blinka grönt.

2. Släpp knapparna.
 - > HomeLink® är nu satt i s.k. "inlärningsläge" och redo att programmeras på nytt, se avsnittet "Programmera HomeLink®" ovan.

Programmera enstaka knapp

För att programmera om en enstaka HomeLink®-knapp, gör så här:

1. Tryck in önskad knapp och **släpp inte**.
2. Efter ca 20 sekunder, när indikeringslampan på HomeLink® börjar blinka gult, börja med steg 1 i avsnittet "Programmera HomeLink®" ovan.

Notera: Om den knapp som ska programmeras om inte blir programmerad med en ny enhet kommer den att återgå till tidigare sparad programmering.

För mer information eller för att lämna kommentarer om HomeLink®, besök: www.HomeLink.com, www.youtube.com/HomeLinkGentex eller ring 00 8000 466 354 65 (eller betalnumret +49 6838 907 277).

Relaterad information

- HomeLink®* (s. 160)

Färddator

Bilens färddator registrerar och beräknar värden som t.ex. körsträcka, bränsleförbrukning och medelhastighet vid körning.

För att underlätta en bränsleekonomisk körning registreras information om både momentan och genomsnittlig bränsleförbrukning. Informationen från färddatorn kan visas i förardisplayen.

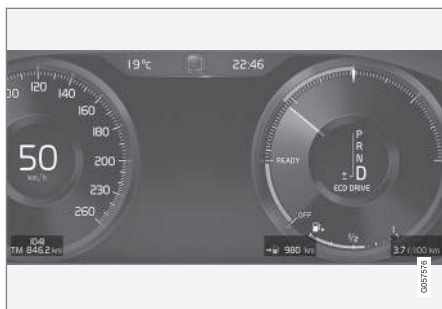

12-tums förardisplay.



8-tums förardisplay.

Följande mätare ingår i färddatort:

- Trippmätare
- Vägmätare
- Momentan bränsleförbrukning

- Körsträcka till tom tank
- Turist – alternativ hastighetsmätare

Trippmätare

Det finns två trippmätare, TM och TA.

TM kan nollställas manuellt och TA nollställs automatiskt om bilen inte används under minst fyra timmar.

Under färden registreras information om:

- Körsträcka
- Körtid
- Medelhastighet
- Genomsnittlig bränsleförbrukning.

Värdena gäller från trippmätarens senaste nollställning.

Vägmätare

Vägmätaren registrerar bilens totala körsträcka. Detta värde kan inte nollställas.

Momentan bränsleförbrukning

Denna mätare visar vilken bränsleförbrukning bilen har för ögonblicket. Värdet uppdateras ungefär varje sekund.

Körsträcka till tom tank

Färddatort beräknar återstående körsträcka med det bränsle som finns i tanken.

Beräkningen baseras på medelförbrukningen under senast körda 30 km och återstående körbar bränslemängd.

När mätaren visar "----" finns ingen garanterad körsträcka kvar. Fyll då på bränsle så snart som möjligt.

i	OBS
Viss avvikelse kan uppstå om körsättet ändras.	

Ett ekonomiskt körsätt ger generellt sett en längre körsträcka.

Turist – alternativ hastighetsmätare

Den alternativa digitala hastighetsmätaren underlättar vid körning i länder där trafikskyltar med påbjuden hastighet har en annan enhet än den som visas i bilens instrument.

Den digitala hastigheten visas då i motsatt enhet relaterat till den analoga hastighetsmätaren. Är den analoga hastighetsmätaren graderat i **mph**, visar mätaren motsvarande hastighet digitalt i **km/h** och omvänt.

Relaterad information

- Visa färddata i förardisplayen (s. 165)
- Visa färdstatistik i centerdisplayen (s. 166)

Visa färddata i förardisplayen

Färddatorns registrerade och beräknade värden kan visas i förardisplayen.

Värdena lagras i en färddatorapp. Via appmenyn är det möjligt att välja vilken information som förardisplayen ska visa.

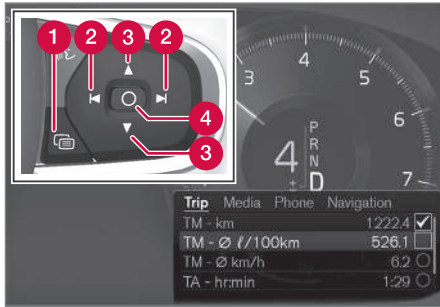

Öppna och navigera i appmenyn³⁴ med rattens högra knappsats.

- 1 Appmeny
- 2 Vänster/höger
- 3 Upp/ned
- 4 Bekräfta

1. Öppna appmenyn i förardisplayen genom att trycka (1).

(Det går inte att öppna appmenyn samtidigt som det finns ett okvitterat meddelande i förardisplayen. Meddelandet måste först bekräftas innan appmenyn kan öppnas.)

2. Navigera till färddatorappen åt vänster eller höger med (2).
 - > De fyra översta menyraderna visar uppmätta värden för trippmätare TM. Nästa fyra menyraderna visar uppmätta värden för trippmätare TA. Stega uppåt eller nedåt i listan med (3).
3. Stega längre ned till alternativknapparna för att välja vilken information som ska visas i förardisplayen:
 - Momentan bränsleförbrukning
 - Körsträcka till tom tank
 - Vägmätare
 - Körsträcka för trippmätare TM, TA, eller ingen visning av körsträcka
 - Turist (alternativ hastighetsmätare).

Markera eller avmarkera ett val med **O**-knappen (4). Ändringen genomförs direkt.

Nollställa trippmätaren



Nollställ trippmätare TM med ett långt tryck på **RESET**-knappen på vänster rattspak.

Trippmätare TA har endast automatisk nollställning. Nollställningen sker om bilen inte används under fyra timmar eller mer.

Ändra enhet

Ändra enheter för körsträcka, hastighet m.m. via centerdisplayen:

1. Tryck på **Inställningar** i toppvyn.
2. Tryck på **System** → **Enheter**.
3. Under **Enheter**, välj önskad enhetsstandard: **Metrisk**, **Brittisk** eller **Amerikansk**.

³⁴ Displayens utseende kan variera beroende av instrumentvariant.



i OBS

Förutom i färddatorn ändras dessa enheter samtidigt även i Volvos navigationssystem*.

Relaterad information

- Färddator (s. 163)
- Visa färdstatistik i centerdisplayen (s. 166)
- Hantera applikationsmenyn i förardisplayen (s. 103)

Visa färdstatistik i centerdisplayen

Färdstatistik från färddatorn visas grafiskt i centerdisplayen och ger en översikt som underlättar en mer bränsleekonomisk körning.

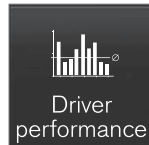

Öppna appen **Förarprestation** i appvyn för att visa färdstatistiken.

Varje stapel i diagrammet symboliserar en körsträcka på antingen 1, 10 eller 100 km, alternativt miles. Staplarna fylls på från höger i takt med pågående körning. Stapeln längst till höger visar värdet för pågående sträcka.

Genomsnittlig bränsleförbrukning och total körtid är beräknad sedan förra nollställningen av färdstatistik gjordes.

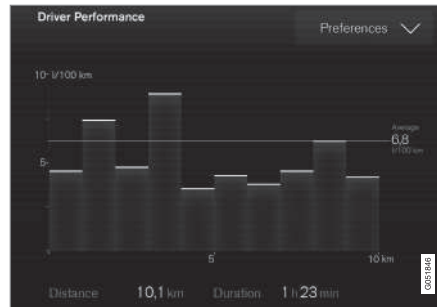

Färdstatistik från färddatorn³⁵.

Inställningar för färdstatistik

Tryck på **Preferenser** för att

- ändra grafskala. Välj upplösning 1, 10 eller 100 km/miles för stapeln.
- nollställa data efter varje färd. Genomförs när bilen har stått stilla mer än 4 timmar.
- nollställa data för nuvarande färd.

Färdstatistik, beräknad medelförbrukning, och sammanlagd körtid nollställs alltid samtidigt.

Ändra enhet

Ändra enhet för körsträcka, bränsleförbrukning m.m. via centerdisplayen:

1. Tryck på **Inställningar** i toppvyn.
2. Tryck på **System** → **Enheter**.
3. Under **Enheter**, välj önskad enhetsstandard: **Metrisk**, **Brittisk** eller **Amerikansk**.

Relaterad information

- Färddator (s. 163)
- Visa färddata i förardisplayen (s. 165)

³⁵ Bilden är schematisk, layouten kan variera beroende av vald enhetsstandard eller uppdaterad mjukvara.

Inställningsvy

I centerdisplayens inställningsvy hanteras **Inställningar** och information för många av bilens funktioner.

Öppna/stänga och navigera i inställningsvyn

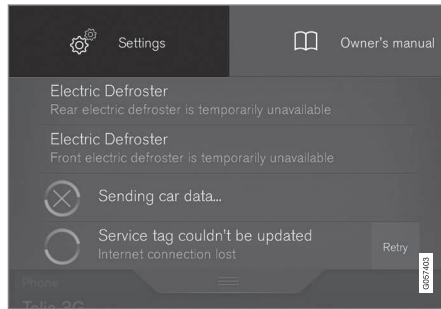

Toppvyn med knappen för **Inställningar**.

1. Dra nedåt i fliken i centerdisplayens överkant för att öppna toppvyn.
2. Tryck på **Inställningar** för att öppna inställningsvyn.
3. Tryck på en av kategorierna som visas och navigera till underkategorier och **Inställningar** genom ytterligare tryck.
4. Tryck på **Bakåt** för att gå bakåt i inställningsvyn.

Tryck på **Stäng** för att stänga inställningsvyn.

Ändra en inställning

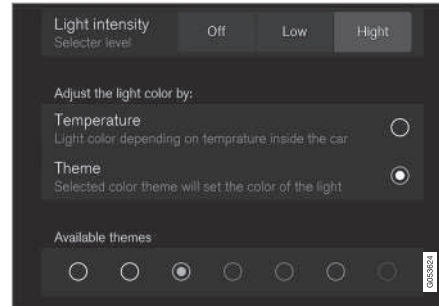

En underkategori i inställningsvyn med olika typer av inställningar, här en flervalsknapp och radioknappar.

1. Tryck på kategorier och underkategorier för att navigera till önskad inställning.
2. Ändra en eller flera inställningar. Olika typer av inställningar ändras på olika sätt (se tabellen nedan för en beskrivning av respektive typ).
> Ändringarna sparas direkt.

Typer av inställningar

Det finns flera olika typer av inställningar:

Inställningstyp	Beskrivning
Triggerfunktion	Startar en app eller separat vy för mer avancerade inställningar genom att trycka på texten, t.ex. för att koppla upp en enhet med Bluetooth.
Radioknapp	Välj en inställning av flera möjliga genom att trycka på önskad radioknapp, t.ex. för att välja ett systemspråk.
Flervalsknapp	Välj en nivå för något genom att trycka på önskad del av knappen, t.ex. för att välja känslighetsnivå för City Safety.
Kryssruta	Välj att aktivera/deaktivera en funktion genom att trycka på rutan för att kryssa i/ur den, t.ex. för att välja automatisk start av eluppvärmda säten.
Skjutreglage	Välj en nivå för något inom ett intervall genom att trycka och dra i reglaget, t.ex. för att välja ljudnivå.
Informationsvisning	Ingen egentlig inställning, visar information om något, t.ex. bilens identifikationsnummer.

◀ Relaterad information

- Översikt av centerdisplayen (s. 32)
- Kategorier i inställningsvyn (s. 168)

Kategorier i inställningsvyn

Inställningsvyn har ett antal huvudkategorier och underkategorier där inställningar och information för många av bilens funktioner finns samlade.

Under inställningsvyn finns 7 huvudkategorier: **My Car**, **Ljud**, **Navigation**, **Media**, **Kommunikation**, **Klimat** och **System**.

Varje kategori innehåller i sin tur ett antal underkategorier och inställningsmöjligheter. I tabellerna nedan visas första nivån av underkategorier. Inställningsmöjligheterna för en funktion eller ett område beskrivs mer utförligt i respektive avsnitt av ägarmanualen. För systeminställningar som inte beskrivs i respektive avsnitt, se avsnittet "Ändra systeminställningar i inställningsvyn".

Vissa inställningar är personliga, vilket innebär att de kan sparas till en **Förarprofil**, medan andra är globala, vilket innebär att de inte är knutna till en förarprofil. Tabellerna nedan ger en överblick för om en kategoris inställningar är personliga, globala eller en blandning av båda.

My Car

Underkategorier	Inställningar
Displayer	Personliga
IntelliSafe	Blandat
Parkeringsassistans	Globala
Körläge/Individuellt körläge*	Blandat

Underkategorier	Inställningar
Ljus	Blandat
Speglar	Personliga
Låsning	Blandat
Elektrisk parkeringsbroms	Blandat
Säten	Blandat
Vindrutetorkare	Blandat
Fjädring	Globala

Ljud

Underkategorier	Inställningar
Ljudupplevelse*	Personliga
Ton	Personliga
Balans	Personliga
Systemvolym	Blandat

Navigation

Underkategorier	Inställningar
Karta	Personliga
Resväg	Personliga
Trafik	Personliga

Underkategorier	Inställningar
Vägledning	Personliga
System	Personliga

Media

Underkategorier	Inställningar
AM/FM-radio	Personliga
DAB	Personliga
Gracenote®	Personliga
Video	Personliga

Kommunikation

Underkategorier	Inställningar
Telefon	-
Textmeddelanden	-
Bluetooth	-
Wi-Fi	Globala
Bilens Wi-Fi delning	Globala
Internet via bilmodem	Globala
Volvo On Call	-
Volvo servicenätverk	Globala

Klimat

Huvudkategorin **Klimat** har inga underkategorier.

System

Underkategorier	Inställningar
Förarprofil	Personliga
Tid och Datum	-
Språk	Personliga
Tangentbordslayout	Globala
Röststyrning	Personliga
Enheter	Personliga
Lagring	-
Mjukvaruuppdateringar	-
Global återställning	-
Tjänster	-

Relaterad information

- Inställningsvy (s. 167)
- Ändra systeminställningar i inställningsvy (s. 169)

Ändra systeminställningar i inställningsvy

Kategorin **System** i inställningsvy samlar inställningar och information som gäller generellt för bilens system, t.ex. språk och enheter.

Systeminställningarna under **Förarprofil**, **Tid och Datum**, **Tangentbordslayout**, **Röststyrning**, **Mjukvaruuppdateringar**, **Global återställning**, **Fabriksåterställning** och **Tjänster** beskrivs i respektive avsnitt av ägarmanualen.

Ändra systemspråk

1. Tryck på **Inställningar** i toppvyn i centerdisplayen.
2. Tryck på **System** → **Språk**.
3. Välj systemspråk. Språk med stöd för röststyrning har en röststyrningssymbol.
 - > Språket i förardisplayen, centerdisplayen och head-up-displayen ändras.

◀ Ändra systemenheter

Ändra längd- och volymenheter

1. Tryck på **Inställningar** i toppvyn i centerdisplayen.
2. Tryck på **System → Enheter → Enheter**.
3. Välj enhetsstandard mellan:
 - **Metrisk** – kilometer, liter och grader Celsius.
 - **Brittisk** – miles, gallons och grader Celsius.
 - **Amerikansk** – miles, gallons och grader Fahrenheit.> Enheterna i förardisplayen, centerdisplayen och head-up-displayen ändras.

Se lagringsinformation

1. Tryck på **Inställningar** i toppvyn i centerdisplayen.
2. Tryck på **System → Lagring**.
 - > Lagringsinformation för bilens hårddisk visas – bland annat total kapacitet, tillgänglig kapacitet och hur mycket utrymme installerade applikationer använder.

Se bilens identifikationsnummer

1. Tryck på **Inställningar** i toppvyn i centerdisplayen.

2. Tryck på **System → Fordonets identifikationsnummer**.
 - > Bilens identifikationsnummer (VIN³⁶) visas.

Relaterad information

- Kategorier i inställningsvyn (s. 168)
- Förarprofiler (s. 171)
- Klocka (s. 97)
- Använda tangentbordet i centerdisplayen (s. 48)
- Inställningar för röststyrning (s. 114)
- Systemuppdateringar (s. 498)
- Återställa inställningar i inställningsvyn (s. 170)
- Boka service och reparation (s. 496)

Återställa inställningar i inställningsvyn

Det är möjligt att återställa alla ändrade inställningar i inställningsvyn till standardvärde på en gång.

Typer av återställning

Det finns tre olika typer av återställning för inställningarna i inställningsvyn:

- **Fabriksåterställning**– rensar all data och media samt återställer samtliga inställningar till standardvärde.
- **Återställ bilinställningar**– återställer globala inställningar till standardvärde.
- **Återställ personliga inställningar**– rensar personlig data samt återställer personliga inställningar till standardvärde.

Återställa inställningar

i OBS

Global återställning är möjlig endast när bilen är stillastående.

1. Tryck på **Inställningar** i toppvyn i centerdisplayen.
2. Tryck på **System → Global återställning**.

³⁶ Vehicle Identification Number.

3. Välj önskad typ av återställning.
 - > Ett popup-fönster visas.
4. Tryck på **OK** för att bekräfta återställningen.

För valet **Återställ personliga inställningar** bekräftas återställningen genom att trycka på **Återställ för aktiv profil** eller **Återställ för alla profiler**.

> Valda inställningar återställs.

Relaterad information

- Ändra systeminställningar i inställningsvyn (s. 169)
- Förarprofiler (s. 171)
- Återställa användardata vid ägarbyte (s. 176)

Förarprofiler

Många av inställningarna som görs i bilen kan anpassas efter förarens personliga önskemål och sparas i en eller flera förarprofiler.

De personliga inställningarna sparas automatiskt i den aktiva förarprofilen. Varje nyckel kan kopplas till en förarprofil. När den kopplade nyckeln används anpassas bilen efter den specifika förarprofilens inställningar.

Vilka inställningar sparas i förarprofiler?

Många av inställningarna som görs i bilen kommer automatiskt att sparas i den aktiva förarprofilen om profilen inte är låst, se avsnittet "Redigera förarprofil". I bilen är inställningarna som görs antingen personliga eller globala. Det är de personliga inställningarna som sparas i förarprofiler.

Inställningar som kan sparas i en förarprofil gäller bland annat skärmar, speglar, framsäten, navigation, ljud- och mediasystem, språk och röststyrning.

Vissa inställningar, de så kallade globala inställningarna, är möjliga att ändra men sparas inte till en specifik förarprofil. Ändring av de globala inställningarna påverkar alla profiler.

Globala inställningar

De globala inställningarna och parametrarna ändras inte när en förarprofil byts mot en annan. De förblir desamma oavsett vilken förarprofil som är aktiv.

Inställningarna av tangentbordslayouten är exempel på globala inställningar. Om förarprofil X används för att lägga till fler språk till tangentbordet ligger dessa kvar och är möjliga att växla mellan även om förarprofil Y används. Inställningarna för tangentbordslayouten sparas inte till en specifik förarprofil – inställningarna är globala.

Personliga inställningar

Om förarprofil X har använts för att t.ex. ställa in ljusstyrkan i centerdisplayen påverkas inte förarprofil Y av inställningen. Den har sparats till förarprofil X – inställningen av ljusstyrka är en personlig inställning.

Läs mer i avsnittet "Kategorier i inställningsvyn" för att få en uppfattning om vilka inställningar som är personliga och vilka som är globala.

Relaterad information

- Redigera förarprofil (s. 172)
- Kategorier i inställningsvyn (s. 168)
- Välja förarprofil (s. 172)

Välja förarprofil

Den senast använda förarprofilen är den som kommer att väljas vid upplåsning av bilen. Det är möjligt att byta till en annan förarprofil efter att bilen har låsts upp.

När centerdisplayen startas visas vilken förarprofil som är vald högst upp i skärmen. Den förarprofil som användes senast är den som kommer vara aktiv när bilen låses upp nästa gång. Om fjärrnyckeln däremot har kopplats till en förarprofil är det denna som väljs vid uppstart. Se "Koppla fjärrnyckel till förarprofil".

Det finns två alternativ för att byta till en annan förarprofil.

Alternativ 1:

1. Tryck på namnet på förarprofilen som visas i centerdisplayens överkant när displayen startas.
 - > En lista på valbara förarprofiler visas.
2. Välj önskad förarprofil.
3. Tryck på **Bekräfta**.
 - > Förarprofilen är vald och systemet laddar in den nya förarprofilens inställningar.

Alternativ 2:

1. Dra ner toppvyn i centerdisplayen.
2. Tryck på **Profil**.
 - > Samma lista som för alternativ 1 visas.

3. Välj önskad förarprofil.
4. Tryck på **Bekräfta**.
 - > Förarprofilen är vald och systemet laddar in den nya förarprofilens inställningar.

Relaterad information

- Förarprofiler (s. 171)
- Redigera förarprofil (s. 172)
- Koppla fjärrnyckel till förarprofil (s. 173)

Redigera förarprofil

Det är möjligt att byta namn på de olika förarprofilerna som används i bilen.

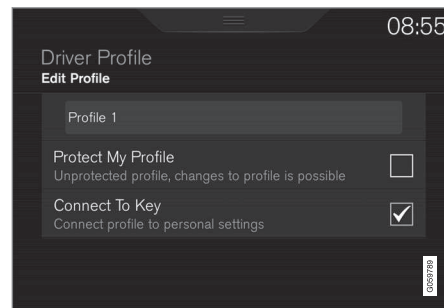

Alla typer av ändringar av förarprofiler görs från toppvyn i centerdisplayen – **Inställningar** → **System** → **Förarprofil**.

Ändra namn på förarprofil

Ändra namn på en förarprofil med utgångspunkt från fönstret **Förarprofil**:

1. Tryck på **Redigera profil**.
 - > En meny visas där det är möjligt att redigera profilen.

2. Tryck i rutan **Profilnamn**.
 - > Ett tangentbord blir synligt och namnet är möjligt att ändra. Tryck på  för stänga tangentbordet.
3. Spara namnändringen genom att trycka **Bakåt/Stäng**.
 - > Namnet har nu ändrats.

OBS

Ett profilnamn kan inte börja med mellanslag, då kommer profilnamnet inte att sparas

Återställa inställningar i förarprofiler

Inställningar som har sparats till en eller flera förarprofiler kan återställas om bilen står stilla.

OBS

Global återställning är möjlig endast när bilen är stillastående.

1. Tryck på **Inställningar** i toppvyn.
2. Tryck på **System** → **Global återställning** → **Återställ personliga inställningar**.
3. Välj något av alternativen **Återställ för aktiv profil**, **Återställ för alla profiler** eller **Avbryt**.

Relaterad information

- Förarprofiler (s. 171)
- Återställa inställningar i inställningsvyn (s. 170)
- Använda tangentbordet i centerdisplayen (s. 48)
- Välja förarprofil (s. 172)

Koppla fjärrnyckel till förarprofil

Det är möjligt att koppla sin nyckel till en förarprofil. På så vis väljs automatiskt förarprofilen med alla dess inställningar varje gång bilen används med den specifika fjärrnyckeln.

Första gången fjärrnyckeln används är den inte kopplad till någon specifik förarprofil. Vid uppstart av bilen aktiveras automatiskt profilen **Gäst**.

Det är möjligt att manuellt välja en förarprofil utan att koppla ihop den med nyckeln. Vid upplåsning av bilen aktiveras den senast aktiva förarprofilen. Har nyckeln en gång kopplats ihop med en förarprofil behöver ett val av förarprofil inte göras när den specifika nyckeln används.

Koppla fjärrnyckel till en förarprofil

Välj först vilken profil som ska kopplas till nyckeln, om profilen som ska kopplas inte redan är aktiv. Den aktiva profilen kan därefter kopplas till nyckeln.

1. Tryck på **Inställningar** i toppvyn i centerdisplayen.
2. Tryck på **System** → **Förarprofil**.
3. Markera önskad profil. Profilen **Gäst** går inte att koppla ihop med en nyckel.
4. Dra ner toppvyn och tryck på **Inställningar** → **System** → **Förarprofil** → **Redigera profil**.



- ◀ 5. Välj **Anslut fjärrnyckel** för att koppla profilen med nyckeln. Det är inte möjligt att koppla en förarprofil till en annan nyckel än den som för tillfället används i bilen. Finns det flera nycklar i bilen visas texten **Fler än en nyckel hittades, placera nyckeln som skall anslutas på "backup"-läsaren.**



Backup-läsarens placering i tunnelkonsolen.

- > När texten **Profilen är ansluten till nyckeln** visas är nyckeln och förarprofilen ihopkopplade.
6. Tryck på **OK**.
- > Den aktuella nyckeln är nu kopplad till förarprofilen och förblir det så länge rutan för **Anslut fjärrnyckel** inte bockas ur.

Relaterad information

- Förarprofiler (s. 171)
- Redigera förarprofil (s. 172)
- Fjärrnyckel (s. 230)

Importera/exportera förarprofil från/till USB

De personliga inställningarna som har sparats i förarprofiler kan exporteras/importeras till andra bilar via USB.

Följ dessa steg för att importera/exportera en förarprofil från/till ett USB-minne:

1. Tryck på **Inställningar** i toppvyn i centerdisplayen.
2. Tryck på **System → Förarprofil**.



USB-uttag i tunnelkonsol.

3. Sätt i ett USB-minne i tunnelkonsolen.

4. Välj **Importera profil från USB/Exportera profil till USB**.

i OBS

Endast ett USB-minne kan sitta i uttaget under import och export av profiler. Om det finns fler än ett finns det risk för att profilen sparas på fel USB-minne eller att bilen inte hittar någon profil vid import.

i OBS

Flera profiler kan exporteras till USB, men endast en profil åt gången kan importeras. Vid import av en profil skrivs den aktuella profilen i bilen över av den importerade. Även profilnamnet skrivs över.

Gästprofilen kan varken exporteras eller importeras.

5. Välj den profil som ska importeras eller den/de profiler som ska exporteras.
 - > Den aktuella förarprofilen skrivs över vid import av en ny.
6. Välj **OK**.

Om exporten misslyckas, kan det bero på att:

- USB-minnet är fullt.
- USB-minnet är felaktigt isatt eller togs ut under exporten.

Om importen misslyckas, kan det bero på att:

- USB-minnet är felaktigt isatt eller togs ut under importen.
- Det inte finns någon förarprofil på USB-minnet.
- Filen för förarprofilen på USB-minnet är skadad.

Relaterad information

- Förarprofiler (s. 171)

Ändra inställningar för appar

I appvyn finns alla bilens appar samlade. Inställningarna för appar som rör bilens inbyggda funktioner är möjliga att ändra från centerdisplayens toppvy.

Appar för inbyggda funktioner – grundappar

De appar som ligger i bilen från början, t.ex. **FM-radio** och **USB**, är en del av Sensus och tillhör bilens inbyggda funktioner. Inställningarna för dessa appar är möjliga att ändra direkt i toppvyn i centerdisplayen.

Ändra inställningarna för en grundapp

1. Tryck på appen, t.ex. **FM-radio**.
2. Dra ner toppvyn.
3. Tryck på **Inställningar FM-radio**.
4. Ändra inställningar efter önskemål och bekräfta valen.
5. Tryck antingen på den fysiska hemknappen eller på den virtuella stängknappen.

De flesta av bilens grundappar har denna kontextuella inställningsmöjlighet, men inte alla. Se avsnittet "Kategorier i inställningsvyn" för mer information om hur inställningar ändras.

Tredjepartsappar

Tredjepartsappar ligger inte i bilens system från början utan är sådana som är möjliga att ladda

ner, t.ex. **Volvo ID**. Här görs inställningarna alltid inuti appen och inte från toppvyn.

Relaterad information

- Navigera i centerdisplayens vyer (s. 39)
- Inställningsvy (s. 167)
- Ladda ner, uppdatera och avinstallera appar (s. 459)
- Kategorier i inställningsvyn (s. 168)

Återställa användardata vid ägarbyte

Vid ett ägarbyte bör användardata och systeminställningar återställas till fabriksinställning.

Det är möjligt att återställa inställningarna i bilen på olika nivåer. Återställ all användardata och systeminställningar till ursprunglig fabriksinställning vid ägarbyte. Vid ett ägarbyte är det även viktigt att byta ägare till tjänsten Volvo On Call*.

Relaterad information

- Återställa inställningar i inställningsvyn (s. 170)
- Volvo ID (s. 23)

KLIMAT

Klimat

Bilen är utrustad med elektronisk klimatreglering. Klimatanläggningen kyler eller värmer samt avfuktar luften i kupén.

2-zonsklimat

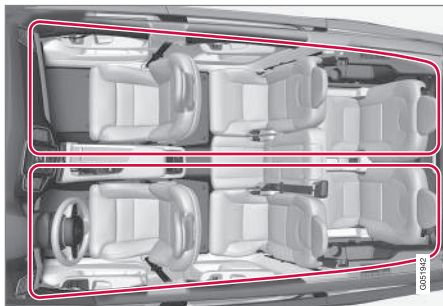

Klimatzoner med 2-zonsklimat.

Med 2-zonsklimat kan temperaturen i kupén ställas in separat för vänster och höger sida.

Klimatanläggningens samtliga funktioner regleras från centerdisplayen och fysiska knappar i mittkonsolen.

4-zonsklimat*

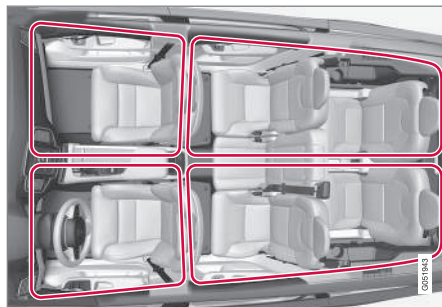

Klimatzoner med 4-zonsklimat.

Med 4-zonsklimat kan temperaturen i kupén ställas in separat för vänster och höger sida i både fram- och baksäte.

Klimatanläggningens samtliga funktioner regleras från centerdisplayen och fysiska knappar i mittkonsolen. Funktionerna för baksätet kan även regleras från klimatpanelen bak på tunnelkonsolen.

Relaterad information

- Klimatsensorer (s. 179)
- Upplevd temperatur (s. 179)
- Luftkvalitet (s. 180)
- Klimatreglage (s. 182)
- Luftfördelning (s. 193)
- Parkeringsklimat* (s. 201)

- Röststyrning av klimat (s. 115)

Klimatsensorer

Klimatanläggningen har ett antal sensorer till hjälp för att reglera klimatet i bilen.

Sensornas placering

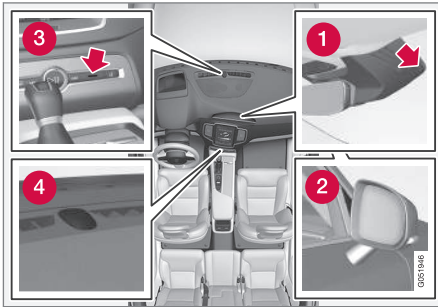

- 1 Fuktssensor – i kåpan vid inre backspeglén.
- 2 Yttertemperatursensor – i den högra ytterbackspeglén.
- 3 Temperatursensor för kupén – vid de fysiska knapparna i mittkonsolen.
- 4 Solsensor – på instrumentpanelens ovansida.

i OBS

Täck inte över eller blockera sensorerna med klädesplagg eller andra föremål.

Med Interior Air Quality System* finns även en luftkvalitetssensor som sitter i klimatanläggningens luftintag.

Relaterad information

- Klimat (s. 178)
- Upplevd temperatur (s. 179)
- Interior Air Quality System* (s. 181)

Upplevd temperatur

Klimatanläggningen reglerar klimatet i kupén utifrån den upplevda temperaturen, inte den faktiska.

Temperaturen som väljs i kupén motsvarar den fysiska upplevelsen med hänsyn tagen till den yttertemperatur, lufthastighet, luftfuktighet, solinstrålning etc. som för tillfället råder i och kring bilen.

I systemet finns en solsensor som känner av på vilken sida solen skiner in i kupén. Detta medför att temperaturen kan skilja mellan höger och vänster sidas luftmunstycken trots att regleringen är inställd på samma temperatur på båda sidor.

Relaterad information

- Klimat (s. 178)
- Klimatsensorer (s. 179)
- Reglera temperaturen (s. 186)

Luftkvalitet

Materialvalen i kupén och luftreningssystemet ser till att luftkvaliteten i kupén är hög.

Material i kupén

Interiören i kupén är utformad för att vara trivsamt och behagligt, även för kontaktallergiker och astmatiker.

Utprovade material har utvecklats för att minimera dammängden i kupén och bidra till att kupén blir lättare att hålla ren.

Mattorna i både kupén och lastutrymmet är löstagbara och lätta att ta ur och göra rena.

Använd rengöringsmedel och bilvårdsprodukter som rekommenderas av Volvo för att rengöra interiören.

Luftreningssystem

Förutom kupéfiltret hjälper även modifieringarna för Clean Zone Interior Package* och luftkvalitetssystemet Interior Air Quality System* till att hålla en hög luftkvalitet i kupén.

Clean Zone*

Funktionen Clean Zone kontrollerar om alla förutsättningar för god luftkvalitet i kupén är uppfyllda eller ej.

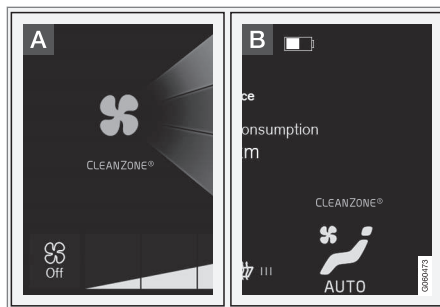

A Indikatorn syns i klimatvyn i centerdisplayen.

B Indikatorn syns i klimatraden när klimatvyn inte är öppnad.

Om förutsättningarna inte uppfylls är texten **Clean Zone** vit. När alla förutsättningar är uppfyllda indikeras detta genom att texten ändrar färg till blå.

Förutsättningar som kontrolleras:

- Att alla dörrar och bakluckan är stängda.
- Att alla sidofönster och panoramataket* är stängda.
- Att luftkvalitetssystemet Interior Air Quality System* är aktiverat.
- Att kupéfläkten är aktiverad.
- Att luftåtercirkulationen är deaktiverad.

i OBS

Clean Zone indikerar inte att luftkvaliteten är god, utan indikerar endast att förutsättningarna för god luftkvalitet är uppfyllda.

Relaterad information

- Klimat (s. 178)
- Kupéfilter (s. 181)
- Clean Zone Interior Package* (s. 181)
- Interior Air Quality System* (s. 181)
- Rengöring av interiör (s. 535)
- Klimatreglage i centerdisplayen (s. 182)

Kupéfilter

All luft som kommer in i bilens kupé renas med ett filter.

Byte av kupéfilter

För att bibehålla hög klimatprestanda måste filtret bytas med jämna mellanrum. Följ Volvos serviceprogram för rekommenderat bytesintervall. Vid körning i starkt förorenad miljö kan filtret behöva bytas oftare.

i OBS

Det finns olika typer av kupéfilter. Se till att rätt filter monteras.

Relaterad information

- Luftkvalitet (s. 180)
- Clean Zone Interior Package* (s. 181)
- Interior Air Quality System* (s. 181)
- Volvos serviceprogram (s. 496)

Clean Zone Interior Package*

Clean Zone Interior Package (CZIP) omfattar en serie modifieringar som håller kupén ännu renare från allergi- och astmaframkallande substanser.

Följande ingår:

- En utbyggd fläktfunktion som innebär att fläkten startar när bilen låses upp med fjärrnyckeln. Fläkten fyller då kupén med frisk luft. Funktionen startar vid behov och stängs av automatiskt efter en stund eller då en av dörrarna till kupén öppnas. Tidsintervallet under vilket fläkten går minskar successivt på grund av minskat behov fram tills bilen är 4 år.
- Det helautomatiska luftkvalitetssystemet Interior Air Quality System (IAQS).

Relaterad information

- Luftkvalitet (s. 180)
- Kupéfilter (s. 181)
- Interior Air Quality System* (s. 181)

Interior Air Quality System*

Interior Air Quality System (IAQS) är ett helautomatiskt luftkvalitetssystem som avskiljer gaser och partiklar så att halten av lukter och föroreningar i kupén reduceras.

IAQS är en del av Clean Zone Interior Package (CZIP) och renar luften i kupén från luftföroreningar som partiklar, kolväten, kväveoxider och marknära ozon.

Om systemets luftkvalitetssensor känner att utomhusluften är förorenad stängs luftintaget och luftåtercirkulationen aktiveras.

i OBS

För bästa luft i kupén bör luftkvalitetssensorn alltid vara inkopplad.

I kallt klimat är återcirkulationen begränsad för att undvika imbildning.

Vid imbildning bör avfrostningsfunktionerna för vindruta och sidorutor samt bakruta användas.

Aktivera/deaktivera luftkvalitetssensorn

Det är möjligt att ställa in om luftkvalitetssensorn ska vara aktiverad/deaktiverad.

1. Tryck på **Inställningar** i toppvyn i centerdisplayen.
2. Tryck på **Klimat**.



- ◀ 3. Välj **Luftkvalitetsensor** för att aktivera/deaktivera luftkvalitetssensorn.

Relaterad information

- Luftkvalitet (s. 180)
- Kupéfilter (s. 181)
- Clean Zone Interior Package* (s. 181)
- Aktivera/deaktivera luftåtercirkulationen (s. 193)

Klimatreglage

Klimatanläggningens funktioner regleras från centerdisplayen, fysiska knappar i mittkonsolen och klimatpanelen bak på tunnelkonsolen*.

Översikt över klimatreglage

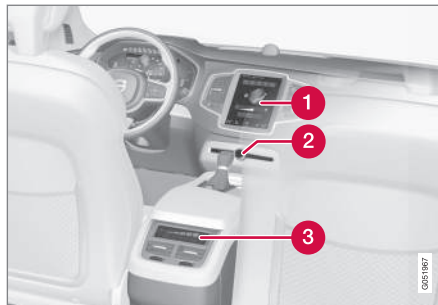

- 1 Klimatreglage i centerdisplayen.
- 2 Avfrostningssknappar i mittkonsolen.
- 3 Klimatreglage bak på tunnelkonsolen*.

Relaterad information

- Klimat (s. 178)
- Klimatreglage i centerdisplayen (s. 182)
- Klimatreglage bak på tunnelkonsolen* (s. 184)
- Aktivera/deaktivera avfrostning av rutor och backspeglar (s. 190)

Klimatreglage i centerdisplayen

Från klimatraden och klimatvyn i centerdisplayen kan samtliga klimatfunktioner regleras.

Klimatrad

Från klimatraden kan de allra vanligaste klimatfunktionerna regleras.

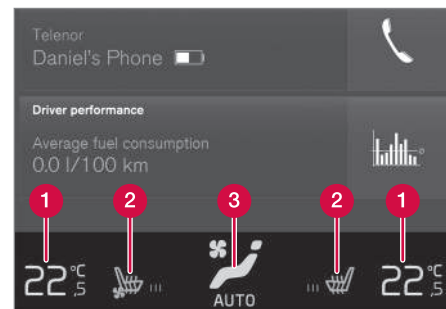

- 1 Temperaturreglage för förar- och passagerarsidan.
- 2 Reglage för eluppvärmt* och ventilerat* förar- och passagerarsäte samt eluppvärmd ratt*.
- 3 Knapp för åtkomst till klimatvyn. Grafiken på knappen visar aktiverade klimatinställningar.

Klimatvy

Ett tryck på mittknappen i klimatraden ger åtkomst till klimatvyn. Klimatvyn är uppdelad i flikarna **Huvudklimat**, **Bakre klimat*** och **Parkeringsklimat***. Växla mellan flikarna genom

att svepa till vänster/höger eller genom att trycka på respektive rubrik.

Huvudklimat

I fliken **Huvudklimat** kan förutom klimatradens funktioner även övriga huvudklimatfunktioner regleras.

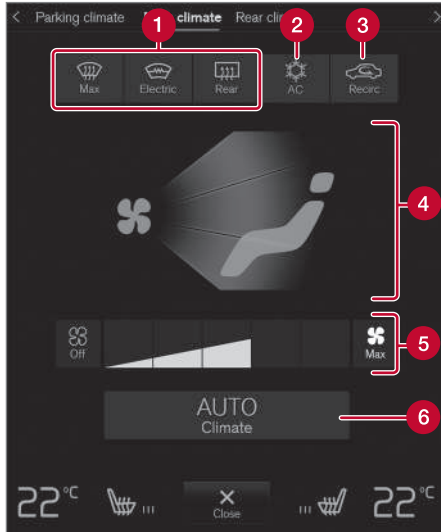

- 1 **Max, Elektrisk, Bak** – Reglage för avfrostning av rutor och backspeglar.
- 2 **AC** – Reglage för luftkonditionering.

- 3 **Recirc** – Reglage för luftåtercirkulation.
- 4 Reglage för luftfördelning.
- 5 Fläkreglage för framsäte (med 2-zonsklimat är reglaget gemensamt med baksätet).
- 6 **AUTO** – Autoreglering av klimat.

Bakre klimat*

I fliken **Bakre klimat** kan samtliga klimatfunktioner för baksätet regleras.

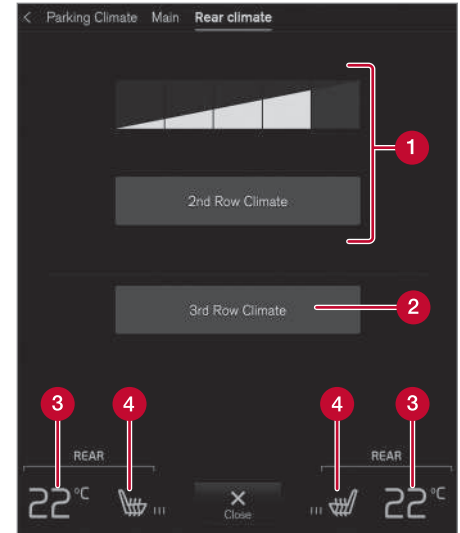

- 1 **Andra radens klimat** – Reglage för klimatfunktionalitet i baksäte, andra sättesraden. Fläkreglage för baksäte, andra sättesraden.
- 2 **Tredje radens klimat** – Reglage för klimatfunktionalitet i baksäte, tredje sättesraden*.
- 3 **Temperaturreglage** för baksäte.
- 4 Reglage för eluppvärmt baksäte*.

Parkeringsklimat*

I fliken **Parkeringsklimat** kan bilens parkeringsklimat regleras.



◀◀ Relaterad information

- Klimatreglage (s. 182)
- Aktivera/deaktivera avfrostning av rutor och backspeglar (s. 190)
- Aktivera/deaktivera luftkonditioneringen (s. 185)
- Aktivera/deaktivera luftåtercirkulationen (s. 193)
- Ändra luftfördelningen (s. 194)
- Reglera fläktnivån (s. 189)
- Autoreglera klimatet (s. 185)
- Reglera temperaturen (s. 186)
- Aktivera/deaktivera eluppvärmning av säten* (s. 198)
- Aktivera/deaktivera ventilation av säten* (s. 199)
- Aktivera/deaktivera eluppvärmning av ratt* (s. 200)
- Parkeringsklimat* (s. 201)

Klimatreglage bak på tunnelkonsolen*

Från klimatpanelen bak på tunnelkonsolen kan baksätets klimatfunktioner regleras.

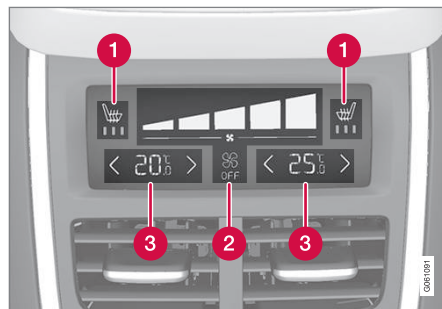

- 1 Reglage för eluppvärmt baksäte*.
- 2 Fläkthereglage för baksäte.
- 3 Temperaturegglage för baksäte.

Om bilen inte är utrustad med klimatpanel bak på tunnelkonsolen men har eluppvärmda baksäten* finns fysiska knappar bak på tunnelkonsolen för reglering av detta.

Relaterad information

- Klimatreglage (s. 182)
- Aktivera/deaktivera eluppvärmning av säten* (s. 198)
- Reglera fläktnivån (s. 189)

- Reglera temperaturen (s. 186)

Autoreglera klimatet

Med autoreglerat klimat styrs flera klimatkfunktioner automatiskt av klimatanläggningen.

Autoregleringen styr automatiskt luftåtercirkulationen, luftkonditioneringen och luftdistributionen.



Autoregleringsknappen i klimatvyn.

1. Öppna klimatvyn i centerdisplayen.

2. Tryck kort eller långt på **AUTO**.

Temperatur och fläktnivå ändras beroende av kort eller långt tryck:

- Kort tryck – återställs till tidigare inställningar för autoreglerat klimat.
 - Långt tryck – ändras till standardinställningar: 22 °C/72 °F och nivå **3** (nivå **2** i baksätet¹).
- > Autoreglering av klimatet aktiveras/deaktiveras och knappen lysas upp/släcks.

Relaterad information

- Klimatreglage i centerdisplayen (s. 182)

Aktivera/deaktivera luftkonditioneringen

Luftkonditioneringen kylvr ner och avfuktar inkommande luft vid behov.

Aktivera/deaktivera huvudluftkonditionering



Luftkonditioneringsknappen i klimatvyn.

1. Öppna klimatvyn i centerdisplayen.
2. Tryck på **AC**.
 - > Luftkonditioneringen aktiveras/deaktiveras och knappen lysas upp/släcks.

När luftkonditioneringen är aktiverad styr klimatanläggningen automatiskt start och avstängning utifrån behov.

¹ För bilar med 4-zonsklimat*.



i OBS

Stäng alla sidofönster och panoramataket* för att luftkonditioneringen ska fungera optimalt.

i OBS

Det är inte möjligt att aktivera luftkonditioneringen när fläktagelaget är i läge **Off**.

Aktivera/deaktivera tredje sätesradens luftkonditionering*

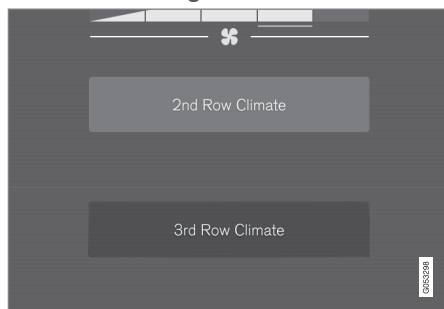

Luftkonditioneringsknappen i fliken **Bakre klimat** i klimatvyn.

1. Öppna klimatvyn i centerdisplayen och välj fliken **Bakre klimat**.
2. Tryck på **Tredje radens klimat**.
 - > Luftkonditioneringen aktiveras/deaktiveras och knappen lysas upp/släcks.

i OBS

Det är inte möjligt att aktivera tredje sätesradens luftkonditionering om huvudluftkonditioneringen är deaktiverad eller andra sätesradens klimat* är deaktiverat.

Aktivera/deaktivera tredje sätesradens klimat vid motorstart*

Det är möjligt (med 4-zonsklimat*) att ställa in om tredje sätesradens klimat ska vara aktiverat/deaktiverat vid motorstart.

1. Tryck på **Inställningar** i toppvyn i centerdisplayen.
2. Tryck på **Klimat**.
3. Välj **Klimat för tredje raden startar vid motorstart** för att aktivera/deaktivera tredje sätesradens klimat vid motorstart.

Relaterad information

- Klimatreglage i centerdisplayen (s. 182)

Reglera temperaturen

Temperaturen kan ställas in separat för vänster och höger sida. Med 4-zonsklimat* kan temperaturen ställas in separat även för fram- och baksäte.

Reglera temperatur för framsäte²



Temperaturknappar i klimatraden.

1. Tryck på vänster respektive höger sidas temperaturknapp i klimatraden i centerdisplayen för att öppna reglaget.

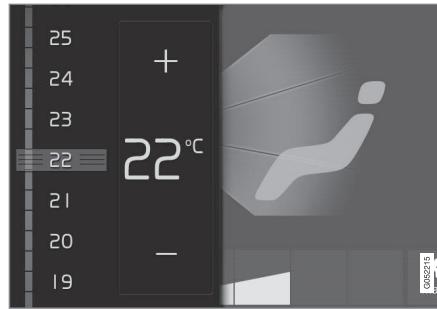

Temperaturreglaget.

2. Reglera temperaturen genom att antingen:
 - dra i reglaget till önskad temperatur, eller
 - trycka på +/- för att höja/sänka temperaturen stegvis.

> Temperaturen ändras och knappen visar inställd temperatur.

Synkronisera temperaturen

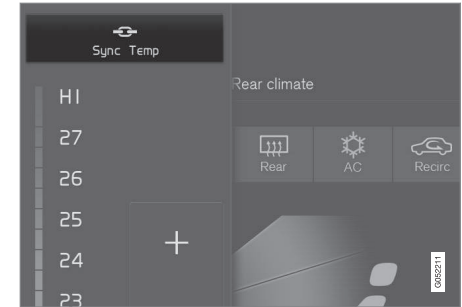

Synkroniseringsknapp på förarsidans temperaturreglage.

1. Tryck på förarsidans temperaturknapp i klimatraden i centerdisplayen för att öppna reglaget.
2. Tryck på **Synkronisera temperatur**.
 - > Temperaturen för samtliga zoner i bilen synkroniseras med förarsidans inställda temperatur och synkroniseringssymbolen visas vid temperaturknappen.

Synkroniseringen upphör genom ytterligare ett tryck på **Synkronisera temperatur** eller genom att ändra passagerarsidans eller baksätets* temperaturinställningar.

² För 2-zonsklimat även baksäte.

◀◀ Reglera temperatur för baksäte*

Från framsätet



Temperaturknappar i fliken **Bakre klimat** i klimatvyn.

1. Öppna klimatvyn i centerdisplayen och välj fliken **Bakre klimat**.
2. Tryck på vänster respektive höger sidas temperaturknapp för att öppna reglaget.

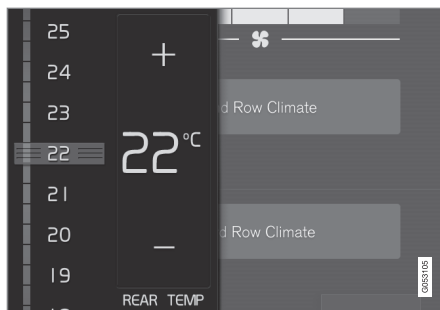

Temperaturreglaget.

3. Reglera temperaturen genom att:

- dra i reglaget till önskad temperatur
 - trycka på +/- för att höja/sänka temperaturen stegvis.
- > Temperaturen ändras och knappen visar inställd temperatur.

Från baksätet



Temperaturreglage på klimatpanelen bak på tunnelkonsolen.

- Tryck på vänster respektive höger sidas </>-knappar på tunnelkonsolens klimatpanel för att sänka/höja temperaturen stegvis.
- > Temperaturen ändras och skärmen i klimatpanelen visar inställd temperatur.

i OBS

Det går inte att påskynda uppvärmningen/ nedkyllningen genom att välja högre/lägre temperatur än den som egentligen önskas.

Relaterad information

- Klimatreglage (s. 182)
- Klimatreglage i centerdisplayen (s. 182)

- Klimatreglage bak på tunnelkonsolen* (s. 184)
- Upplevd temperatur (s. 179)

Reglera fläktnivå

Fläkten kan ställas in på fem olika automatiska fläktnivåer samt **Off** och **Max**. Med 4-zonsklimat* kan fläktnivån ställas in separat för fram- och baksäte.

Reglera fläktnivå för framsäte³

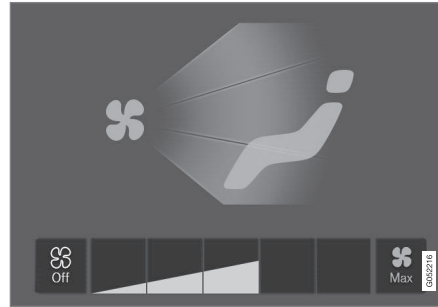

Fläktreglageknapparna i klimatvyn.

1. Öppna klimatvyn i centerdisplayen.
2. Tryck på önskad fläktnivå, **Off**, **1-5** eller **Max**.
 - > Fläktnivån ändras och knapparna för vald nivå lysas upp.

❗ VIKTIGT

Om fläkten är helt avstängd kopplas luftkonditioneringen inte in vilket ger risk för imbildning på rutornas insidor.

Reglera fläktnivå för baksäte*

Från framsätet

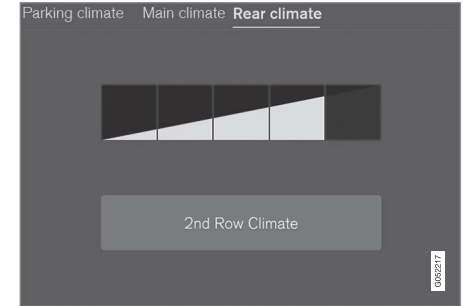

Fläktreglageknapparna i fliken **Bakre klimat** i klimatvyn.

1. Öppna klimatvyn i centerdisplayen och välj fliken **Bakre klimat**.
2. Tryck på önskad fläktnivå, **1-5**.

Andra och tredje sätesradens* fläktnivå kan stängas av genom att trycka på **Andra radens klimat**.

Tredje sätesradens fläktnivå följer andra sätesradens, men kan stängas av separat* genom att trycka på **Tredje radens klimat**.

- > Fläktnivån ändras och knapparna för vald nivå lysas upp.

³ För 2-zonsklimat även baksäte.

◀ Från baksätet



Fläktreglage på klimatpanelen bak på tunnelkonsolen.

- Tryck på önskad fläktnivå, **Off** eller **1-5** på tunnelkonsolens klimatpanel.
 - > Fläktnivån ändras och knapparna för vald nivå lysas upp.

i OBS

Fläktnivån för baksätet går inte att ställa in om fläktnivån för framsätet är i läge **Off**.

i OBS

Klimatanläggningen anpassar automatiskt utifrån behov luftflödet inom vald fläktnivå, vilket innebär att fläkthastigheten kan ändras trots att fläktnivån är den samma.

Relaterad information

- Klimatreglage i centerdisplayen (s. 182)
- Klimatreglage bak på tunnelkonsolen* (s. 184)

Aktivera/deaktivera avfrostning av rutor och backspeglar

De tre funktionerna max defroster, eluppvärmd vindruta* samt eluppvärmd bakruta och yttre backspeglar används för att snabbt få bort imma och is från rutor och backspeglar.

Från fysiska knappar i mittkonsolen

I mittkonsolen finns fysiska knappar för snabbåtkomst till avfrostningsfunktionerna.

Med eluppvärmd vindruta* kan max defroster endast aktiveras individuellt från klimatvyn i centerdisplayen.

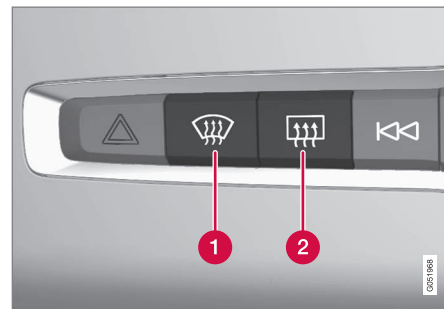

Fysiska knappar i mittkonsolen.

- 1** Knapp för eluppvärmd vindruta* samt max defroster.
- 2** Knapp för eluppvärmd bakruta och yttre backspeglar.

Bilar utan eluppvärmd vindruta:

- Tryck på knapp (1).
 - > Max defroster aktiveras/deaktiveras och knappen lysas upp/släcks.

Bilar med eluppvärmd vindruta:

- Tryck upprepade gånger på knapp (1) för att skifta mellan de tre nivåerna:
 - Aktiverad eluppvärmd vindruta
 - Aktiverad eluppvärmd vindruta och max defroster
 - Deaktiverad.
- > Eluppvärmd vindruta samt max defroster aktiveras/deaktiveras och knappen lysas upp/släcks.

i OBS

Max defroster startar med viss fördröjning för att undvika en kort ökning i fläktnivå om eluppvärmd vindruta deaktiveras med två snabba tryck på knappen.

Eluppvärmd bakruta och yttre backspeglar:

- Tryck på knapp (2).
 - > Eluppvärmd bakruta och yttre backspeglar aktiveras/deaktiveras och knappen lysas upp/släcks.

Från klimatvyn i centerdisplayen

Aktivera/deaktivera max defroster

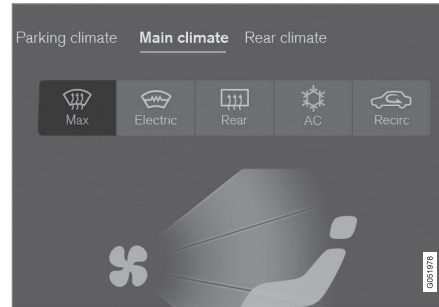

Max defrosterknappen i klimatvyn.

1. Öppna klimatvyn i centerdisplayen.
2. Tryck på **Max**.

- > Max defroster aktiveras/deaktiveras och knappen lysas upp/släcks.

Max defroster deaktiverar autoreglering av klimatet och luftåtercirkulationen, aktiverar luftkonditioneringen samt ändrar fläktnivån till **5** och temperaturen till **HI**.

När max defroster deaktiveras återgår klimatanläggningen till de föregående inställningarna.

i OBS

Ljudnivån ökar i och med att fläktnivån ändras till **5**.

◀ Aktivera/deaktivera eluppvärmd vindruta*

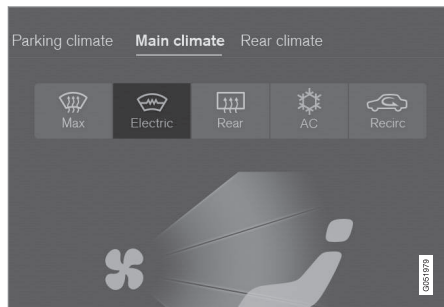

Knappen för eluppvärmd vindruta i klimatvyn.

1. Öppna klimatvyn i centerdisplayen.
2. Tryck på **Elektrisk**.
 - > Eluppvärmd vindruta aktiveras/deaktiveras och knappen lysas upp/släcks.

i OBS

En triangulär yta längst ut på vardera sida av vindrutan är inte eluppvärmd, där kan avisningen ta längre tid.

i OBS

Eluppvärmd vindruta kan ha inverkan på prestandan hos transpondrar och annan kommunikationsutrustning.

i OBS

Om eluppvärmd vindruta aktiveras när Start/Stop-funktionen har auto-stoppat motorn kommer motorn att återstartas.

Aktivera/deaktivera eluppvärmd bakruta och yttre backspeglar

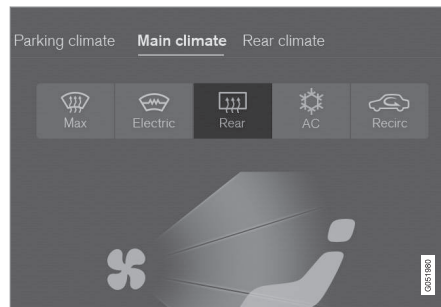

Knappen för eluppvärmd bakruta och yttre backspeglar i klimatvyn.

1. Öppna klimatvyn i centerdisplayen.
2. Tryck på **Bak**.
 - > Eluppvärmd bakruta och yttre backspeglar aktiveras/deaktiveras och knappen lysas upp/släcks.

Aktivera/deaktivera automatisk start av eluppvärmda rutor

Det är möjligt att ställa in om automatisk start av eluppvärmd vindruta* samt eluppvärmd bakruta och yttre backspeglar ska vara aktiverad/deaktiverad vid motorstart. Med automatisk start aktiverad kommer eluppvärmning starta när det finns risk för is eller isen på rutan. Eluppvärmningen stängs automatiskt av när rutan är tillräckligt varm och isen eller isen är borta.

1. Tryck på **Inställningar** i toppvyn i centerdisplayen.
2. Tryck på **Klimat**.
3. Välj **Automatisk elektrisk defroster vindruta** för att aktivera/deaktivera automatisk start av eluppvärmd vindruta.

Välj **Automatisk elektrisk defroster bak** för att aktivera/deaktivera automatisk start av eluppvärmd bakruta och yttre backspeglar.

Relaterad information

- Klimatreglage (s. 182)
- Klimatreglage i centerdisplayen (s. 182)

Aktivera/deaktivera luftåtercirkulationen

Luftåtercirkulationen utestänger dålig luft, avgaser etc. från kupén, genom att ingen luft från utsidan sugas in i bilen.

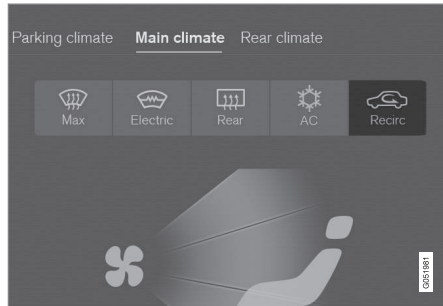

Luftåtercirkulationssknappen i klimatvyn.

1. Öppna klimatvyn i centerdisplayen.
2. Tryck på **Recirc**.
 - > Luftåtercirkulationen aktiveras/deaktiveras och knappen lysas upp/släcks.

! VIKTIGT

Om luften i bilen återcirkuleras för länge finns risk för imbildning på rutornas insidor.

i OBS

Det är inte möjligt att aktivera luftåtercirkulationen när max defroster är aktiverad.

Aktivera/deaktivera timer för luftåtercirkulationen

Det är möjligt att ställa in om en timer för luftåtercirkulationen ska vara aktiverad/deaktiverad. Med timer aktiverad stängs luftåtercirkulationen automatiskt av efter 20 minuter.

1. Tryck på **Inställningar** i toppvyn i centerdisplayen.
2. Tryck på **Klimat**.
3. Välj **Återcirkulationstimer** för att aktivera/deaktivera timer för luftåtercirkulationen.

Relaterad information

- Klimatreglage i centerdisplayen (s. 182)

Luftfördelning

Klimatanläggningen fördelar den inkommande luften genom ett antal olika munstycken i kupén.

Översikt över luftfördelning

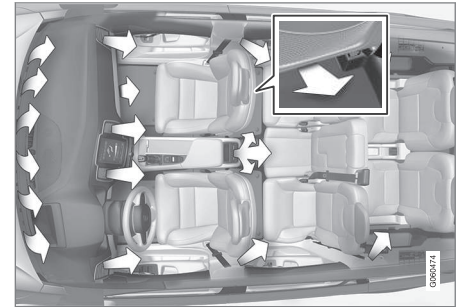

Luftfördelning i kupén med 4-zonsklimat.

Automatisk och manuell luftfördelning

Med automatreglerat klimat igång sker luftfördelningen automatiskt. Vid behov går luftfördelningen att styra manuellt.

Reglerbara ventilationsmunstycken

Det finns 6, 8* eller 10* reglerbara ventilationsmunstycken i kupén beroende av klimatanläggning och antal säten.

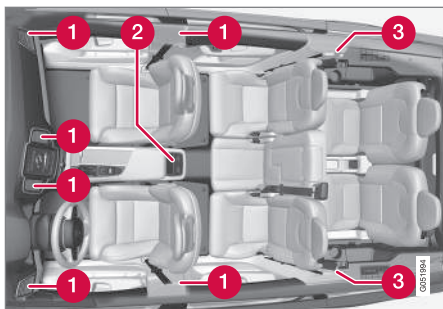

Placering av reglerbara ventilationsmunstycken i kupén.

- 1 Med 2-zonsklimat – fyra på instrumentpanelen och ett vardera på dörrstolparna mellan fram- och bakhörr.
- 2 Tillkommer med 4-zonsklimat* – två bak på tunnelkonsolen.
- 3 Tillkommer med 4-zonsklimat* och sju säten – ett vardera på dörrstolparna bakom bakhörr.

i OBS

Tänk på att små barn kan vara känsliga för luftströmmar och drag.

Relaterad information

- Klimat (s. 178)
- Ändra luftfördelningen (s. 194)

- Öppna/stänga och rikta ventilationsmunstycken (s. 195)
- Tabell över luftfördelningsalternativ (s. 196)
- Autoreglera klimatet (s. 185)

Ändra luftfördelningen

Luftfördelningen går att ändra manuellt vid behov.

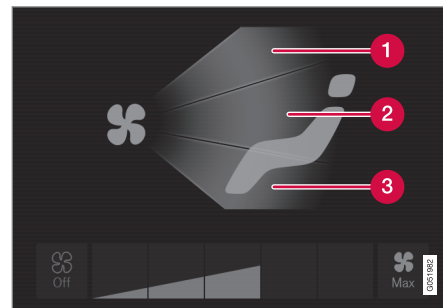

Luftfördelningsknapparna i klimatvyn.

- 1 Luftfördelning – defrostermunstycken vindruta
 - 2 Luftfördelning – ventilationsmunstycken instrumentpanel och mittkonsol
 - 3 Luftfördelning – ventilationsmunstycken golv
1. Öppna klimatvyn i centerdisplayen.
 2. Tryck på en eller flera av luftfördelningsknapparna för att öppna/stänga motsvarande luftflöde.
 - > Luftfördelningen ändras och knapparna lyses upp/släcks.

Relaterad information

- Luftfördelning (s. 193)
- Öppna/stänga och rikta ventilationsmunstycken (s. 195)
- Tabell över luftfördelningsalternativ (s. 196)
- Klimatreglage i centerdisplayen (s. 182)

Öppna/stänga och rikta ventilationsmunstycken

Vissa ventilationsmunstycken i kupén kan öppnas, stängas och riktas individuellt.

Om dörrstolparnas och instrumentpanelens yttersta munstycken riktas mot sidofönstren kan imma elimineras.

Om dörrstolparnas munstycken riktas inåt erhålls, i varmt klimat, en behaglig miljö i kupén.

Öppna/stänga ventilationsmunstycken

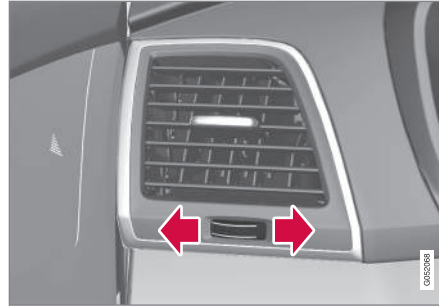

Ventilationsmunstyckets tumhjul⁴.

- Rulla på tumhjulet för att öppna/stänga luftflödet från munstycket.

Ju större del av de vita linjerna på tumhjulet som syns, desto högre luftflöde.

Rikta ventilationsmunstycken

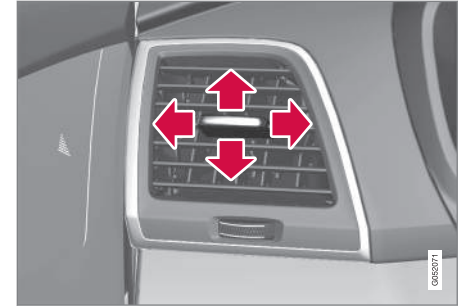

Ventilationsmunstyckets spak⁴.

- För spaken i sidled/höjddled för att rikta luftflödet från munstycket.

Relaterad information

- Luftfördelning (s. 193)
- Ändra luftfördelningen (s. 194)
- Tabell över luftfördelningsalternativ (s. 196)

⁴ Bilden är schematisk – munstyckets utformning varierar beroende av placering.

Tabell över luftfördelningsalternativ

Luftfördelningen går att ändra manuellt vid behov. Följande alternativ är möjliga att ställa in.

	Luftfördelning	Syfte
	Om samtliga luftfördelningsknappar avmarkeras i manuellt läge återgår klimatanläggningen till automatreglerat klimat.	
	Huvudluftflöde från defrostermunstycken. Visst luftflöde från övriga ventilationsmunstycken.	Motverkar im- och isbildning i kallt och fuktigt klimat (för att uppnå detta får inte fläktnivån vara för låg).
	Huvudluftflöde från ventilationsmunstycken på instrumentpanelen. Visst luftflöde från övriga ventilationsmunstycken.	Ger god nedkylning i varmt klimat.
	Huvudluftflöde från ventilationsmunstycken vid golvet. Visst luftflöde från övriga ventilationsmunstycken.	Ger värme eller kyla till golvet.

	Lufffördelning	Syfte
	Huvudluffflöde från defrostermunstycken och ventilationsmunstycken på instrumentpanelen. Visst luffflöde från övriga ventilationsmunstycken.	Ger god komfort i varmt och torrt klimat.
	Huvudluffflöde från defrostermunstycken och ventilationsmunstycken vid golvet. Visst luffflöde från övriga ventilationsmunstycken.	Ger god komfort och bra avimning i kallt eller fuktigt klimat.
	Huvudluffflöde från ventilationsmunstycken på instrumentpanelen och ventilationsmunstycken vid golvet. Visst luffflöde från övriga ventilationsmunstycken.	Ger god komfort i soligt väder vid svala utomhustemperaturer.
	Huvudluffflöde från defrostermunstycken, från ventilationsmunstycken på instrumentpanelen och ventilationsmunstycken vid golvet.	Ger balanserad komfort i kupén.

Relaterad information

- Lufffördelning (s. 193)
- Ändra lufffördelningen (s. 194)
- Öppna/stänga och rikta ventilationsmunstycken (s. 195)
- Klimatreglage i centerdisplayen (s. 182)

Aktivera/deaktivera eluppvärmning av säten*

Sätena kan värmas för att öka komforten för förare och passagerare när det är kallt.

Aktivera/deaktivera eluppvärmning av framsäte*



Ratt- och sätesknappar i klimatraden.

1. Tryck på vänster respektive höger sidas ratt- och sätesknapp i klimatraden i centerdisplayen för att öppna reglaget för säte och ratt.

Om bilen inte är utrustad med ventilerade säten eller eluppvärmd ratt är knappen för eluppvärmda säten direkt tillgänglig i klimatraden.

2. Tryck upprepade gånger på knappen för eluppvärmda säten för att skifta mellan de fyra nivåerna: **Av**, **Hög**, **Medel** och **Låg**.
 - > Nivån ändras och knappen visar inställd nivå.

Aktivera/deaktivera eluppvärmning av baksäte*

Från framsätet*



Knappar för eluppvärmda säten i gruppen **Bakre klimat** i klimatvyn.

1. Öppna klimatvyn i centerdisplayen och välj fliken **Bakre klimat**.
2. Tryck upprepade gånger på knappen för eluppvärmda säten för att skifta mellan de fyra nivåerna: **Av**, **Hög**, **Medel** och **Låg**.
 - > Nivån ändras och knappen visar inställd nivå.

Från baksätet

Med 2-zonsklimat:

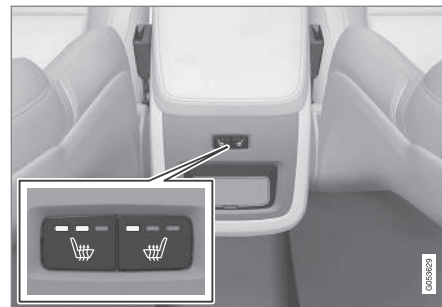

Knappar för eluppvärmda säten bak på tunnelkonsolen.

- Tryck upprepade gånger på vänster respektive höger sidas fysiska knappar för eluppvärmda säten bak på tunnelkonsolen för att skifta mellan de fyra nivåerna: **Av**, **Hög**, **Medel** och **Låg**.
 - > Nivån ändras och dioderna i knappen visar inställd nivå.

Med 4-zonsklimat*:



Sätessvärmeindikering och reglage på klimatpanelen bak på tunnelkonsolen.

- Tryck upprepade gånger på vänster respektive höger sidas knappar för eluppvärmda säten på tunnelkonsolens klimatpanel för att skifta mellan de fyra nivåerna: **Av**, **Hög**, **Medel** och **Låg**.
 - > Nivån ändras och skärmen i klimatpanelen visar inställd nivå.

⚠ VARNING

Eluppvärmt säte ska inte användas av personer som har svårt att uppfatta temperaturökning på grund av känselbortfall eller av någon anledning har svårigheter att hantera reglaget för det eluppvärmda sätet. I annat fall kan brännskada uppstå.

Aktivera/deaktivera automatisk start av eluppvärmda säten

Det är möjligt att ställa in om automatisk start av eluppvärmda säten ska vara aktiverad/deaktiverad vid motorstart. Med automatisk start aktiverad kommer eluppvärmning starta vid låg omgivningstemperatur.

1. Tryck på **Inställningar** i toppvyn i centerdisplayen.
2. Tryck på **Klimat**.
3. Under **Startnivå, sätessvärme för förare** och **Startnivå, sätessvärmare för passagerare**, välj **Av**, **Låg**, **Medel** eller **Hög** för att aktivera/deaktivera och välja nivå för automatisk start av eluppvärmt förar- och passagerarsäte.

Relaterad information

- Klimatreglage (s. 182)
- Klimatreglage i centerdisplayen (s. 182)
- Klimatreglage bak på tunnelkonsolen* (s. 184)

Aktivera/deaktivera ventilation av säten*

Sätena kan ventileras för att exempelvis få bort fukt ur kläderna.

Ventilationssystemet består av fläktar i säten och ryggstöd som suger luft genom sätets klädsel. Kyleffekten ökar ju kallare kupélufven är. Systemet kan aktiveras när motorn är igång och tar hänsyn till sätets temperatur, solinstrålning och yttertemperatur.

◀ Aktivera/deaktivera ventilation av framsäte*

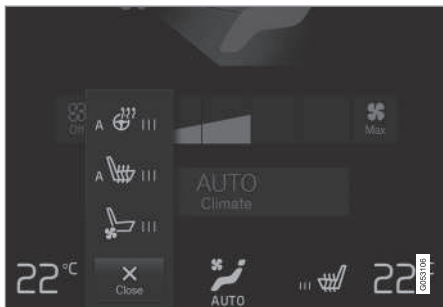

Ratt- och sätesknappar i klimatraden.

1. Tryck på vänster respektive höger sidas ratt- och sätesknapp i klimatraden i centerdisplayen för att öppna reglaget för säte och ratt.

Om bilen inte är utrustad med eluppvärmda säten eller eluppvärmd ratt är knappen för ventilerade säten direkt tillgängligt i klimatraden.

2. Tryck upprepade gånger på knappen för ventilerade säten för att skifta mellan de fyra nivåerna: **Av**, **Hög**, **Medel** och **Låg**.
 - > Nivån ändras och knappen visar inställd nivå.

! OBS

Sätesventilationen bör användas med försiktighet av dragkänsliga personer. Nivå **Låg** rekommenderas vid långvarig användning.

! VIKTIGT

Sätesventilationen går inte att starta om kupétemperaturen är för låg. Detta för att undvika nedkylning av den som sitter i sätet.

Relaterad information

- Klimatreglage (s. 182)
- Klimatreglage i centerdisplayen (s. 182)

Aktivera/deaktivera eluppvärmning av ratt*

Ratten kan värmas för att öka komforten för förare när det är kallt.

Aktivera/deaktivera eluppvärmning av ratt



Ratt- och sätesknappar i klimatraden.

1. Tryck på förarsidans ratt- och sätesknapp i klimatraden i centerdisplayen för att öppna reglaget för säte och ratt.

Om bilen inte är utrustad med eluppvärmda säten eller ventilerade säten är knappen för eluppvärmd ratt direkt tillgänglig i klimatraden.

- Tryck upprepade gånger på knappen för eluppvärmd ratt för att skifta mellan de fyra nivåerna: **Av**, **Hög**, **Medel** och **Låg**.
 - > Nivån ändras och knappen visar inställd nivå.

Aktivera/deaktivera automatisk start av eluppvärmd ratt

Det är möjligt att ställa in om automatisk start av eluppvärmd ratt ska vara aktiverad/deaktiverad vid motorstart. Med automatisk start aktiverad kommer eluppvärmning starta vid låg omgivnings-temperatur.

- Tryck på **Inställningar** i toppvyn i centerdisplayen.
- Tryck på **Klimat**.
- Under **Startnivå för automatisk rattvärmare**, välj **Av**, **Låg**, **Medel** eller **Hög** för att aktivera/deaktivera och välja nivå för automatisk start av eluppvärmd ratt.

Relaterad information

- Klimatreglage (s. 182)
- Klimatreglage i centerdisplayen (s. 182)
- Ratt (s. 130)

Parkeringsklimat*

Klimatet i bilens kupé kan förkonditioneras eller behållas när bilen är parkerad.

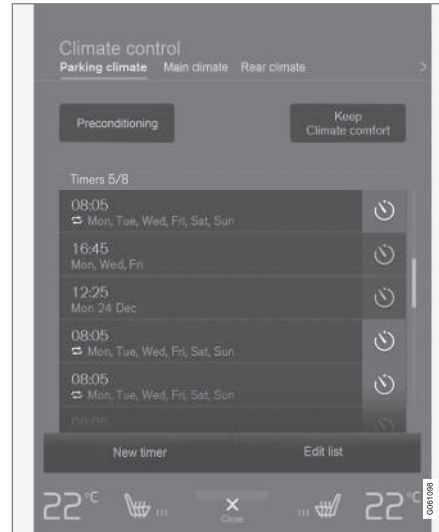

Förkonditionering och behållande av klimatkomfort styrs från fliken **Parkeringsklimat** i klimatvyn i centerdisplayen.

Förkonditionering

Förkonditionering av bilen innan avfärd minskar slitage och energibehov under färd.

Förkonditionering är möjlig att direktstarta eller att ställa in via tidur.

Funktionen utnyttjar i olika fall flera system:

- Parkeringsvärmaren* värmer i kallt klimat upp kupén till komforttemperatur och värmer även motorn.
- Ventilationen kyler vid varmt klimat kupén till rådande yttretemperatur.

i OBS

Vid förkonditionering av kupén arbetar bilen för att nå komforttemperatur och inte den inställda temperaturen i klimatanläggningen.

Behålla klimatkomfort

Klimatet i bilens kupé kan upprätthållas under parkering, tex. om motorn behöver stängas av men förare eller passagerare vill sitta kvar i bilen med bibehållen klimatkomfort.

Behållande av klimatkomfort är bara möjligt att direktstarta.

Funktionen utnyttjar i olika fall flera system:

- Restvärme från motorn värmer i kallt klimat upp kupén till komforttemperatur.
- Ventilationen kyler vid varmt klimat kupén till rådande yttretemperatur.





i OBS

Behållande av klimatkomfort stängs av om bilen låses utifrån för att inte använda restvärme i onödan. Funktionen är tänkt att användas för att behålla klimatkomfort när förare eller passagerare är kvar i bilen.

Relaterad information

- Klimat (s. 178)
- Starta/stänga av förkonditionering* (s. 202)
- Timer för förkonditionering* (s. 203)
- Starta/stänga av behållande av klimatkomfort* (s. 205)
- Symboler och meddelanden för parkeringsklimat* (s. 207)
- Värmare* (s. 208)
- Parkeringsvärmare* (s. 209)

Starta/stänga av förkonditionering*

Förkonditionering värmer kupén och motorn eller ventilerar kupén innan körning. Funktionen kan direktstartas från centerdisplayen eller en mobiltelefon.

Starta/stänga av från centerdisplay

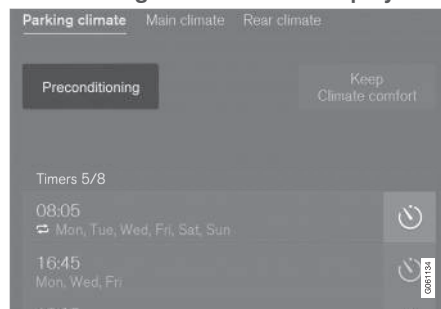

Förkonditioneringsknappen i fliken **Parkeringsklimat** i klimatvyn.

1. Öppna klimatvyn i centerdisplayen.
2. Välj fliken **Parkeringsklimat**.
3. Tryck på **Förkonditionering**.
 - > Förkonditioneringen startas/stängs av och knappen lysas upp/släcks.

i OBS

Bilens dörrar och fönster bör vara stängda under förkonditioneringen av kupén.

! VARNING

Använd inte förkonditionering om bilen är utrustad med värmare*:

- Inomhus i oventilerade utrymmen. Avgaser avges om värmaren startar.
- På platser med brännbart eller lättantändligt material i närheten. Bränsle, gaser, högt gräs, trämjöl o.s.v. kan antändas.
- När det finns risk för att värmarens avgasrör är blockerat. T.ex. hög snö i främre högra hjulhuset kan förhindra värmarens ventilation.

Tänk på att förkonditioneringen kan startas av en timer som ställts in långt i förväg.

Starta från app*

Start av förkonditioneringen, samt information om valda inställningar, kan skötas från en enhet som har Volvo On Call* app. Förkonditioneringen värmer kupén till komforttemperatur eller ventilerar kupén till rådande yttertemperatur.

För att även kunna kyla kupén till komforttemperatur (med bilens luftkonditionering) kan funk-

tionen fjärrstart av motor (Engine Remote Start – ERS)⁵ via Volvo On Call* app användas.

Relaterad information

- Parkeringsklimat* (s. 201)
- Timer för förkonditionering* (s. 203)
- Starta/stänga av behållande av klimatkomfort* (s. 205)
- Symboler och meddelanden för parkeringsklimat* (s. 207)
- Värmare* (s. 208)

Timer för förkonditionering*

Timern kan ställas in så att förkonditioneringen är klar vid en förutbestämd tidpunkt.

Timern kan hantera upp till 8 olika inställningar för:

- En tidpunkt på ett enskilt datum
- En tidpunkt på en eller flera veckodagar, med eller utan upprepning.

Relaterad information

- Parkeringsklimat* (s. 201)
- Ställa in timer för förkonditionering* (s. 203)
- Aktivera/deaktivera timer för förkonditionering* (s. 205)
- Starta/stänga av förkonditionering* (s. 202)
- Symboler och meddelanden för parkeringsklimat* (s. 207)

Ställa in timer för förkonditionering*

Förkonditioneringens timer kan hantera upp till 8 tidsinställningar.

Lägga till tidsinställning

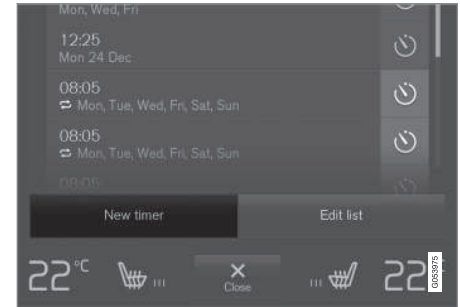

Knappen för att lägga till tidsinställning i fliken **Parkeringsklimat** i klimatvyn.

1. Öppna klimatvyn i centerdisplayen.
2. Välj fliken **Parkeringsklimat**.

⁵ Vissa bilmodeller och marknader.

3. Tryck på **Skapa ny timer**.
 > Ett popup-fönster visas.

i OBS

Det är inte möjligt att lägga till en tidsinställning om det redan finns 8 inställningar för timern. Ta bort en tidsinställning för att kunna lägga till en ny.

4. Tryck på **Datum** för att ställa in tidpunkt för ett enskilt datum.

Tryck på **Dagar** för att ställa in tidpunkt för en eller flera veckodagar.

Med **Dagar**: Aktivera/deaktivera upprepning genom att bocka i/ur rutan för **Upprepa veckovis**.

5. Med **Datum**: Välj datum för förkonditioneringen genom att bläddra med pilarna i datumlistan.

Med **Dagar**: Välj veckodagar för förkonditioneringen genom att trycka på veckodagarnas knappar.

6. Ställ in den tidpunkt då förkonditioneringen ska vara klar genom att bläddra med pilarna i klockan.

7. Tryck på **Bekräfta** för att lägga till tidsinställningen.
 > Tidsinställningen läggs till i listan och aktiveras.

! VARNING

Använd inte förkonditionering om bilen är utrustad med värmare*:

- Inomhus i oventilerade utrymmen. Avgaser avges om värmaren startar.
- På platser med brännbart eller lättantändligt material i närheten. Bränsle, gaser, högt gräs, trämjöl o.s.v. kan antändas.
- När det finns risk för att värmarens avgasrör är blockerat. T.ex. hög snö i främre högra hjulhuset kan förhindra värmarens ventilation.

Tänk på att förkonditioneringen kan startas av en timer som ställts in långt i förväg.

Redigera tidsinställning

1. Öppna klimatvyn i centerdisplayen.
2. Välj fliken **Parkeringsklimat**.
3. Tryck på den tidsinställning som ska ändras.
 > Ett popup-fönster visas.
4. Redigera tidsinställningen på samma sätt som under rubriken "Lägga till tidsinställning" ovan.

Ta bort tidsinställning

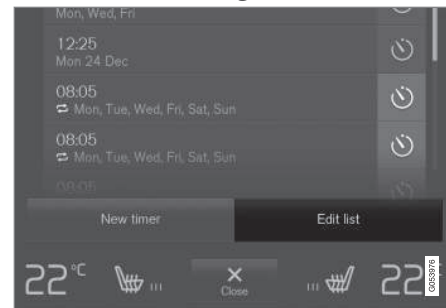

Knappen för att redigera lista/ta bort tidsinställning i fliken **Parkeringsklimat** i klimatvyn.

1. Öppna klimatvyn i centerdisplayen.
2. Välj fliken **Parkeringsklimat**.
3. Tryck på **Redigera lista**.
4. Tryck på raderingsikonen till höger i listan.
 > Ikonen ändras till texten **Radera**.
5. Tryck **Radera** för att bekräfta.
 > Tidsinställningen tas bort från listan.

Relaterad information

- Timer för förkonditionering* (s. 203)
- Aktivera/deaktivera timer för förkonditionering* (s. 205)
- Värmare* (s. 208)

Aktivera/deaktivera timer för förkonditionering*

En tidsinställning i timern för förkonditioneringen kan aktiveras eller deaktiveras utifrån behov.



Timerknappar i fliken **Parkeringsklimat** i klimatvyn.

1. Öppna klimatvyn i centerdisplayen.
2. Välj fliken **Parkeringsklimat**.
3. Aktivera/deaktivera en tidsinställning genom att trycka på timerknappen till höger om inställningen.
 - > Tidsinställningen aktiveras/deaktiveras och knappen lysas upp/släcks.

⚠ VARNING

Använd inte förkonditionering om bilen är utrustad med värmare*:

- Inomhus i oventilerade utrymmen. Avgaser avgas om värmaren startar.
- På platser med brännbart eller lättantändligt material i närheten. Bränsle, gaser, högt gräs, trämjöl o.s.v. kan antändas.
- När det finns risk för att värmarens avgasrör är blockerat. T.ex. hög snö i främre högra hjulhuset kan förhindra värmarens ventilation.

Tänk på att förkonditioneringen kan startas av en timer som ställts in långt i förväg.

Relaterad information

- Timer för förkonditionering* (s. 203)
- Ställa in timer för förkonditionering* (s. 203)
- Värmare* (s. 208)

Starta/stänga av behållande av klimatkomfort*

Behållande av klimatkomfort upprätthåller klimatet i kupén efter körning. Funktionen kan direktstartas från centerdisplayen.



Knappen för behållande av klimatkomfort i fliken **Parkeringsklimat** i klimatvyn.

1. Öppna klimatvyn i centerdisplayen.
2. Välj fliken **Parkeringsklimat**.
3. Tryck på **Behåll klimatkomfort**.
 - > Behållande av klimatkomfort startas/stängs av och knappen lysas upp/släcks.





i OBS

Det går inte att starta behållande av klimatkomfort om det inte finns tillräckligt med restvärme i motorn för att upprätthålla kupéklimatet, eller om ytttemperaturen är över ca 20 °C.

i OBS

Behållande av klimatkomfort stängs av om bilen låses utifrån för att inte använda restvärme i onödan. Funktionen är tänkt att användas för att behålla klimatkomfort när förare eller passagerare är kvar i bilen.

Relaterad information





- Parkeringsklimat* (s. 201)
- Starta/stänga av förkonditionering* (s. 202)

Symboler och meddelanden för parkeringsklimat*

Ett antal symboler och meddelanden gällande parkeringsklimatet kan visas i förardisplayen.



När parkeringsvärmaren är aktiv lyser denna symbol i förardisplayen.

Symbol	Meddelande	Innebörd
	Parkeringsklimat Service erfordras	Parkeringsklimatet är ur funktion. Kontakta en verkstad ^A för kontroll av funktionen så snart som möjligt.
	Parkeringsklimat Tillfälligt ej tillgänglig	Parkeringsklimatet är tillfälligt ur funktion. Om problemet kvarstår över tid, kontakta en verkstad ^A för kontroll av funktionen.
	Parkeringsklimat Ej tillgänglig Bränslenivå för låg	Parkeringsklimatet kan inte aktiveras då bränslenivån är för låg för att starta parkeringsvärmaren*. Fyll på bilens ordinarie bränsletank.
	Parkeringsklimat Ej tillgänglig Laddningsnivå för låg	Parkeringsklimatet kan inte aktiveras då laddningsgraden i startbatteriet är för låg för att starta parkeringsvärmaren*. Ladda batteriet.

^A En auktoriserad Volvoverkstad rekommenderas.

Relaterad information

- Parkeringsklimat* (s. 201)
- Starta/stänga av förkonditionering* (s. 202)
- Starta/stänga av behållande av klimatkomfort* (s. 205)
- Timer för förkonditionering* (s. 203)
- Värmare* (s. 208)
- Hantera meddelanden i förar- och centerdisplayen (s. 106)

Värmare*

Värmaren hjälper motorn och kupén att uppnå rätt temperatur innan och under körning.

Värmaren har två delfunktioner:

- Parkeringsvärmare – värmer vid behov motorn och kupén när parkeringsklimatets förkonditionering* är aktiverad.
- Tillskottsvärmare – värmer vid behov kupén och motorn under körning.

Värmaren är bränsle driven och är monterad i det främre högra hjulhuset.



När värmaren är aktiv lyser denna symbol i förardisplayen.

i OBS

När värmaren är aktiv kan rök komma från det främre högra hjulhuset och ett dovt ljud höras. Ett tickande ljud från bränslepumpen kan också höras från den bakre delen av bilen. Detta är helt normalt.

Batteri och laddning

Värmaren drivs av bilens startbatteri. Om laddningsgraden i startbatteriet är för låg stängs värmaren av automatiskt och förardisplayen visar ett meddelande.

i OBS

Se till att batteriets laddningsgrad är tillräckligt hög om värmaren behöver användas.

Bränsle och tankning

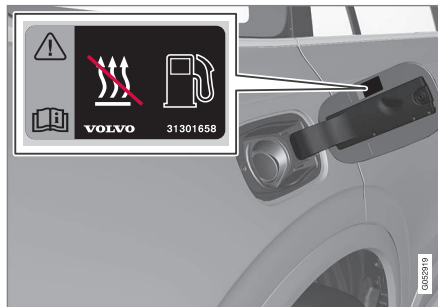

Varningsdekal på tankluckan.

Värmaren använder bränsle från bilens ordinarie bränsletank.

I de fall då bilen parkeras i kraftig lutning bör den stå med fronten nedåt för att säkra bränsletillförseln till värmaren.

Om nivån i bränsletanken är för låg, stängs värmaren av automatiskt och förardisplayen visar ett meddelande.

i OBS

Se till att det finns tillräckligt med bränsle i bilens ordinarie bränsletank om värmaren behöver användas.

! VARNING

Bränsle som spillts ut kan antändas. Stäng av den bränsle drivena värmaren innan tankning påbörjas.

Kontrollera i förardisplayen att värmaren är avstängd, när den arbetar visas värmesymbolen.

Relaterad information

- Parkeringsvärmare* (s. 209)
- Tillskottsvärmare* (s. 210)
- Parkeringsklimat* (s. 201)

Parkeringsvärmare*

Parkeringsvärmaren hjälper kupén att uppnå rätt temperatur innan körning.

Parkeringsvärmaren är en av två delfunktioner för bilens värmare. Värmaren är monterad i det främre högra hjulhuset.

i OBS

När värmaren är aktiv kan rök komma från det främre högra hjulhuset och ett dovt ljud höras. Ett tickande ljud från bränslepumpen kan också höras från den bakre delen av bilen. Detta är helt normalt.

Parkeringsvärmaren startar automatiskt när extra värme behövs om parkeringsklimatets förkonditionering* är aktiverad.

Den stängs sedan av automatiskt när rätt temperatur, tiden för en inställd timer, eller värmarens maximala gångtid uppnåtts.

Värmarens maximala gångtid är 40 minuter.

i OBS

Se till att det finns tillräckligt med bränsle i bilens ordinarie bränsletank om värmaren behöver användas.

Se till att startbatteriets laddningsgrad är tillräckligt hög om värmaren behöver användas.

! VIKTIGT

Upprepad användning av parkeringsvärmaren i kombination med korta körsträckor leder till att batteriet laddas ur med påföljande startproblem.

För att säkerställa att bilbatteriet återladdas med lika mycket energi som parkeringsvärmaren förbrukar, bör man vid regelbunden användning av värmaren köra bilen lika lång tid som värmaren används. Parkeringsvärmaren används maximalt 40 minuter vid varje tillfälle.

! VARNING

Använd inte förkonditionering om bilen är utrustad med värmare*:

- Inomhus i oventilerade utrymmen. Avgaser avgas om värmaren startar.
- På platser med brännbart eller lättantändligt material i närheten. Bränsle, gaser, högt gräs, trämjöl o.s.v. kan antändas.
- När det finns risk för att värmarens avgasrör är blockerat. T.ex. hög snö i främre högra hjulhuset kan förhindra värmarens ventilation.

Tänk på att förkonditioneringen kan startas av en timer som ställts in långt i förväg.

! VARNING

Om det luktar bränsle, kommer ovanligt mycket eller svart rök eller hörs ovanliga ljud från parkeringsvärmaren, stäng av värmaren och dra om möjligt ut parkeringsvärmarens säkring. Volvo rekommenderar att en auktoriserad Volvoverkstad kontaktas för reparation.

Relaterad information

- Värmare* (s. 208)
- Tillskottsvärmare* (s. 210)
- Parkeringsklimat* (s. 201)
- Säkringar i motorrum (s. 523)

Tillskottsvärmare*

Tillskottsvärmaren hjälper kupén och motorn att uppnå rätt temperatur under körning.

Tillskottsvärmaren är en av två delfunktioner för bilens värmare. Värmaren är monterad i det främre högra hjulhuset.

i OBS

När värmaren är aktiv kan rök komma från det främre högra hjulhuset och ett dovt ljud höras. Ett tickande ljud från bränslepumpen kan också höras från den bakre delen av bilen. Detta är helt normalt.

Tillskottsvärmaren startar och styrs automatiskt när värme behövs då bilen körs.

Den stängs sedan av automatiskt när bilen stängs av.

i OBS

Se till att det finns tillräckligt med bränsle i bilens ordinarie bränsletank om värmaren behöver användas.

Se till att startbatteriets laddningsgrad är tillräckligt hög om värmaren behöver användas.

Aktivera/deaktivera automatisk start för tillskottsvärmaren

Det är möjligt att ställa in om tillskottsvärmarens automatiska start ska vara aktiverad/deaktiverad.

1. Tryck på **Inställningar** i toppvyn i centerdisplayen.
2. Tryck på **Klimat**.
3. Välj **Tillskottsvärmare** för att aktivera/deaktivera automatisk start för tillskottsvärmaren.

i OBS

Volvo rekommenderar att tillskottsvärmarens automatiska start stängs av vid korta körsträckor.

Relaterad information

- Värmare* (s. 208)
- Parkeringsvärmare* (s. 209)

LASTNING OCH FÖRVARING

Kupens interiör

Översikt av kupens interiör och förvaringsplatser.

Framsäte

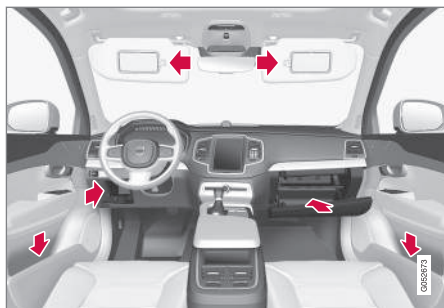

Förvaringsfack i dörrpanelen och vid ratten, handskfack samt solskydd.

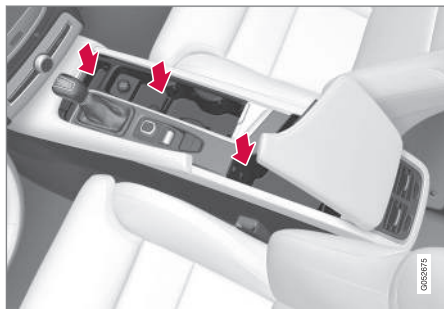

Förvaringsplatser med mugghållare, askopp*, eluttag och cigarettändare* samt AUX-/USB-ingång i tunnelkonsolen.

Andra sätesraden

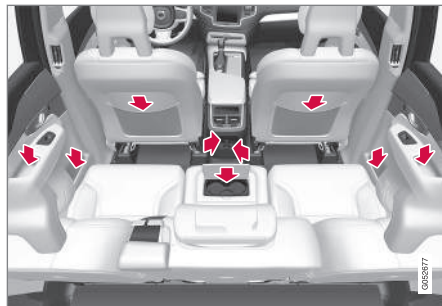

Förvaringsfack och askopp* i dörrpanelen, mugghållare* i mittplatsens ryggstöd, förvaringsficka* på framsätets rygg samt eluttag och cigarettändare* i tunnelkonsolen.

Tredje sätesraden*



Förvaringsfack och mugghållare i sidopanelen samt förvaringsplats mellan sätena.

VARNING

Förvara lösa föremål, såsom mobiltelefon, kamera, fjärrkontroll till extrautrustning etc. i handskfacket eller andra fack. Vid hård inbromsning eller kollision kan dessa annars skada personer i bilen.

Relaterad information

- Tunnelkonsol (s. 213)
- Använda handskfacket (s. 218)
- Solskydd (s. 219)
- Eluttag (s. 214)
- Tömma askoppar* (s. 217)

Tunnelkonsol

Tunnelkonsolen är placerad mellan framsätena.

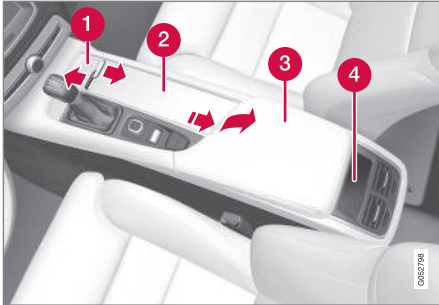

- 1 Förvaringsfack med lucka*. Luckan öppnas/stängs med ett tryck på handtaget.
- 2 Förvaringsfack med mugghållare för förare och passagerare samt 12 V-uttag. Om askkopp och cigarettändare är valt finns en cigarettändare i 12 V-uttaget och en löstagbar askkopp i mugghållaren.
- 3 Förvaringsfack och AUX-/USB-ingång under armstödet.
- 4 Klimatreglage för baksätets klimatfunktioner* eller förvaringsfack.

Relaterad information

- Kupéns interiör (s. 212)
- Eluttag (s. 214)
- Använda cigarettändaren* (s. 217)

- Tömma askkoppar* (s. 217)
- Ansluta media via AUX-/USB-ingång (s. 439)
- Klimatreglage bak på tunnelkonsolen* (s. 184)

Eluttag

I tunnelkonsolen finns två 12 V-eluttag samt ett 230 V-eluttag*, i lastutrymmet finns ett 12 V-eluttag*.

För att uttagen ska leverera ström måste bilens elsystem vara satt i lägst tändningsläge I. Därefter är uttagen aktiva så länge startbatteriets laddningsnivå inte blir för låg.

Om motorn stängs av och bilen låses deaktiveras uttagen. Om motorn stängs av och bilen förblir olåst eller låses med blockerat låsläge tillfälligt deaktiverat är uttagen aktiva i ytterligare max 10 minuter.

i OBS

Tänk på att användning av eluttagen med motorn avslagen medför en risk att startbatteriets laddningsnivå blir för låg, vilket kan begränsa annan funktionalitet.

230 V-eluttag*



230 V-eluttag i tunnelkonsol, andra sätesraden.

Uttaget kan användas för olika tillbehör avsedda för 230 V, t.ex. laddare eller bärbara datorer.

i VIKTIGT

Maximalt effektuttag är 150 W.

Använda uttaget

1. Dra ner jalousin framför uttaget och koppla in tillbehörets kontakt.
> Dioden på uttaget indikerar status.
2. Kontrollera att dioden lyser med fast grönt sken – bara då levererar uttaget ström.

3. Koppla ur tillbehöret genom att dra ur kontakten – dra inte i sladden.

Dra upp jalousin när uttaget inte används eller uttaget lämnas överbvakat.

i VIKTIGT

- Använd inte tillbehör med stora eller tunga kontakter – de kan skada uttaget eller lossna under körning.
- Använd inte tillbehör som kan orsaka störningar för t.ex. bilens radiomottagare eller elsystem.
- Placera tillbehöret så att det inte riskerar att skada förare eller passagerare vid en kraftig inbromsning eller kollision.
- Håll uppsikt över inkopplade tillbehör då de kan generera värme som kan bränna passagerare eller interiör.

⚠ VARNING

- Använd bara tillbehör som är oskadade och felfria. Tillbehören ska vara avsedda för 230 V och 50 Hz med kontakter avsedda för uttaget. Tillbehören ska ha CE-märkning, UL-märkning eller motsvarande säkerhetsmärkning.
- Låt aldrig uttag, kontakt eller tillbehör komma i kontakt med vatten eller annan vätska. Rör eller använd inte uttaget om

det verkar skadat eller har kommit i kontakt med vatten eller annan vätska.

- Koppla inte grenuttag, adaptrar eller förlängningskablar till uttaget, det kan åsidosätta uttagets säkerhetsfunktioner.
- Uttaget är utrustad med ett petskydd, håll uppsikt så att ingen petar på eller skadar uttaget så att skyddet sätts ur funktion. Barn ska inte lämnas oövervakade i bilen när uttaget är aktivt.

Om ovanstående uppmaningar inte följs kan det leda till kraftiga eller livsfarliga elektriska stötar.

Statusindikering

En diod på uttaget indikerar uttagets status:

Statusindikering	Anledning	Åtgärd
Fast grönt sken	Uttaget levererar ström till en inkopplad kontakt.	Ingen.
Blinkande orange sken	Uttagets spänningsomvandlare har för hög temperatur (t.ex. om tillbehöret kräver hög effekt, eller vid mycket varm kupé).	Koppla ur kontakten, låt spänningsomvandlaren svalna och koppla i kontakten igen.
	Det inkopplade tillbehöret kräver för hög effekt (momentant eller konstant) eller fungerar inte.	Ingen. Tillbehöret kan inte använda uttaget.
Släckt diod	Uttaget känner inte av att någon kontakt är kopplad till uttaget.	Kontrollera att kontakten är ordentligt isatt i uttaget.
	Uttaget är inte aktivt.	Sätt bilens elsystem i lägst tändningsläge I .
	Uttaget har varit aktivt men har deaktiverats.	Starta motorn och/eller ladda startbatteriet.

Om problemet kvarstår, kontakta då en verkstad – en auktoriserad Volvoverkstad rekommenderas.



⚠ VARNING

Gör aldrig några ändringar eller reparationer av 230 V-eluttaget på egen hand. Volvo rekommenderar att en auktoriserad Volvo-verkstad kontaktas.

12 V-eluttag



12 V-eluttag i tunnelkonsol, framsäte.



12 V-eluttag i tunnelkonsol, andra sätesraden.

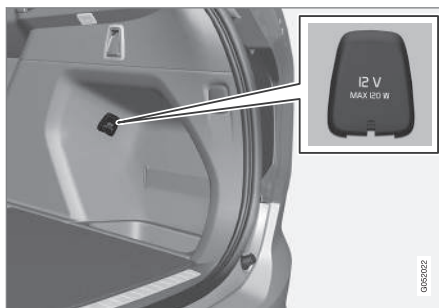

12 V-eluttag i lastutrymme*.

Uttagen kan användas för olika tillbehör avsedda för 12 V, t.ex. musikspelare, kylboxar och mobiltelefoner.

Uttagen i tunnelkonsolen kan kompletteras med en cigarettändare*.



VIKTIGT

Maximalt effektuttag är 120 W per uttag.

Använda uttagen

1. Ta bort pluggen (tunnelkonsol) eller fäll ner locket (lastutrymme) framför uttaget och koppla in tillbehörets kontakt.
2. Koppla ur tillbehörets kontakt och sätt tillbaka pluggen (tunnelkonsol) eller fäll upp locket (lastutrymme) när uttaget inte används eller uttaget lämnas oövervakat.

Relaterad information

- Kupéns interiör (s. 212)

Använda cigarettändaren*

Cigarettändaren kan komplettera 12 V-eluttagen i den främre och bakre delen av tunnelkonsolen.

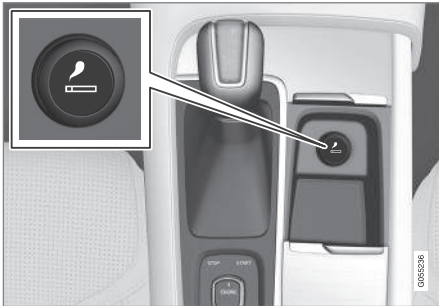

Cigarettändare i tunnelkonsol, framsäte.



Cigarettändare i tunnelkonsol, andra sätesraden.

1. Tryck in knappen på tändaren.
> När tändaren har fått glöd hoppar knappen upp.
2. Dra ut tändaren ur uttaget och använd glöden att tända med.
3. Sätt tillbaka tändaren i uttaget.

! VIKTIGT

Var aktsam när tändaren har fått glöd så att den glödande delen inte skadar t.ex. interiör.

Relaterad information

- Tunnelkonsol (s. 213)
- Eluttag (s. 214)
- Tömma askkoppar* (s. 217)

Tömma askkoppar*

Med cigarettändare i bilen finns löstagbara askkoppar i tunnelkonsolens mugghållare samt i andra sätesradens dörrpaneler.

Tömma askkopp i tunnelkonsolen

1. Lossa askkoppen genom att dra den rakt upp ur mugghållaren och töm innehållet.
2. Återplacera askkoppen i mugghållaren.

Tömma askkopp i andra sätesradens dörrpaneler

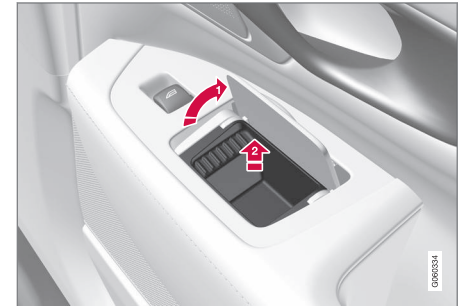

1. Öppna askkoppens lock och tryck därefter upp locket till en helt lodrät position.
> Spärren som håller askkoppen på plats frigörs.
2. Lyft upp askkoppen och töm innehållet.
3. Återplacera askkoppen och låt den glida ner i spåren på sidorna.



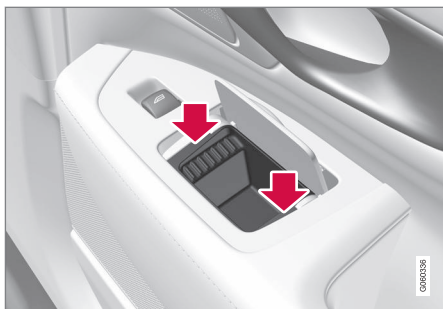

4. Tryck försiktigt på askkoppens två kortsidor.
> Spärren som håller askkoppens på plats återfäster.

Relaterad information

- Kupéns interiör (s. 212)
- Tunnelkonsol (s. 213)
- Använda cigarettändaren* (s. 217)

Använda handskfacket

Handskfacket är placerat på passagerarsidan.

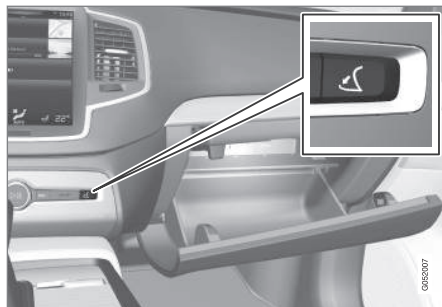

Handskfacket och öppningsknappen i mittkonsolen.

I handskfacket kan t.ex. bilens tryckta ägarmanual och kartor förvaras. Hållare för penna finns på luckans insida.

Öppna handskfacket

- Tryck på öppningsknappen i mittkonsolen.
> Handskfacket öppnas.

Låsa/låsa upp handskfacket

Handskfacket kan låsas, så kallad privat låsning, t.ex. när bilen lämnas till service, hotell eller liknande. Med privat låsning låses även bakluckan.

Använda handskfacket som kylt utrymme*

Handskfacket kan användas för kylning av t.ex. dryck eller mat. Kylningen fungerar när klimat-

anläggningen är aktiv (dvs. när bilen är satt i tändningsläge II eller då motorn är igång).

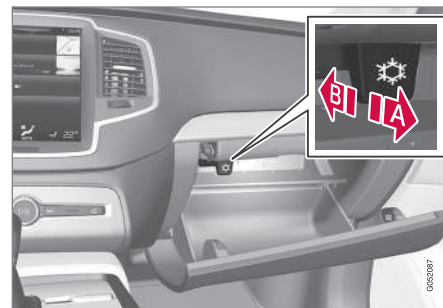

A Aktiverad kylning

B Deaktiverad kylning

- Aktivera/deaktivera kylningen genom att föra reglaget till ändläget mot kupén/handskfacket.

Relaterad information

- Kupéns interiör (s. 212)
- Använda privat låsning (s. 243)

Solskydd

På solskyddens baksidor är en makeup-spegel med korthållare placerad.

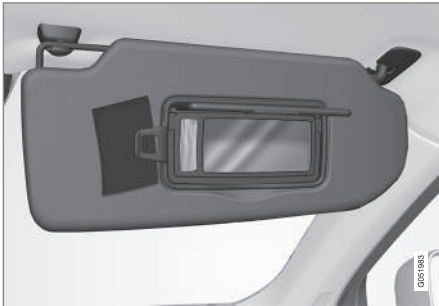

Makeup-spegel med belysning samt korthållare.

Belysningen* för makeup-spegeln tänds automatiskt då locket lyfts upp.

På makeup-spegelns ram finns en hållare för t.ex. kort eller biljetter.

Relaterad information

- Kupéns interiör (s. 212)

Last- och bagageutrymme

Bilen har ett flexibelt lastutrymme som gör det möjligt att frakta och lastsäkra stora föremål.

Genom att fälla ryggstöden i andra och tredje* stolsraden blir lastutrymmet mycket rymligt. För att underlätta vid i- och urlastning går det att sänka bilens bakparti med funktionen nivåkontroll*. Använd lastsäkringsöglor eller bärkassehållare för att hålla lasten säkert på plats, och det utdragbara insynsskyddet* för att dölja lasten om så önskas. I lastutrymmet förvaras även varnings-triangel och förbandslåda.

Under lastgolvet ligger bilens bogserögla och däcktätningssats, alternativt reservhjul*.

Relaterad information

- Fälla ryggstöd i andra sätesraden (s. 127)
- Fälla ryggstöd i tredje sätesraden* (s. 130)
- Nivåkontroll* och dämpning (s. 394)
- Lastning (s. 219)
- Verktygssats (s. 491)

Lastning

Det finns ett antal saker man bör tänka på vid lastning av bilen.

Lastförmågan beror på bilens tjänstevikt. Summan av passagerares vikt och samtliga tillval reducerar bilens lastförmåga med motsvarande vikt.

⚠ VARNING

Bilens köregenskaper förändras beroende på lastens vikt och placering.

Rekommendationer vid lastning i last- och bagageutrymme

- Placera lasten tryckt mot baksätets ryggstöd.
- Centrera lasten.
- Tunga föremål ska placeras så lågt som möjligt. Undvik att placera tung last på nedfällda ryggstöd.
- Täck skarpa kanter med något mjukt för att inte skada klädseln.
- Förankra all last med remmar eller spännband i lastsäkringsöglorna.

⚠ VARNING

Ett löst föremål som väger 20 kg kan vid en frontalkollision i en hastighet av 50 km/h (30 mph) komma att uppnå en rörelsevikt som motsvarar 1000 kg.





⚠ VARNING

Skyddeffekten från krockgardinen i innertaket kan utebli eller reduceras om lasten når för högt.

- Lasta aldrig ovanför ryggstöden.

⚠ VARNING

Förankra alltid lasten. Vid en hård inbromsning kan den annars förskjutas och skada personer i bilen.

Täck skarpa kanter och vassa hörn med något mjukt.

Stäng av motorn och ansätt parkeringsbromsen vid lastning/lossning av långa föremål. I ogynnsamma fall kan annars lasten komma åt växelspaken eller växelväljaren och därigenom föra den till ett köräge – bilen kan då rulla iväg.

Utöka last- och bagageutrymmet

För att utöka lastutrymmet och förenkla lastning kan baksätets ryggstöd fällas ned. Observera att inga föremål får hindra funktionen för framstolarnas WHIPS-system om något av baksätets ryggstöd är nedfällt.

Nivåreglering av bilens bakparti*

Bilens bakparti kan sänkas/höjas för att skapa en bättre arbetshöjd vid bilens lastutrymme eller för

att underlätta när en släpvagn ska kopplas på/av dragkroken*.

Nivåregleringen görs via ett reglage baktill på höger sida i lastutrymmets sidopanel.



Reglage för höjning/sänkning av bilens bakparti.

Reglaget består av två knappar – en knapp som sänker och en som höjer bilens bakparti. För höjning eller sänkning måste respektive knapp hållas inne till dess bakparti har nått önskad nivå.

Det är inte möjligt att höja bilens bakparti till en högre höjd än den normala.

Vid körning kommer bakpartiets höjd återgå upp till normal nivå.

i OBS

Det är inte möjligt att justera bakpartiets höjd när en eller flera av dörrarna alternativt motorhuvu är öppen. Detta gäller inte bakluckan.

⚠ VARNING

Var uppmärksam på att varken människa, djur eller föremål finns under bilen vid sänkning. Det skulle kunna innebära livsfara samt skada på bil eller föremål.

Rekommendationer vid taklast

Vid lastning på bilens tak rekommenderas de lasthållare¹ som Volvo har utvecklat. Detta för att undvika skador på bilen och för att uppnå största möjliga säkerhet vid färd.

Följ noggrant den monteringsanvisning som bifogas lasthållaren.

- Kontrollera regelbundet att lasthållarna och lasten sitter ordentligt fast. Surra lasten väl med lastband.
- Fördela lasten jämnt över lasthållarna. Lägg den tyngsta lasten underst.
- Bilens vindfång och därmed bränsleförbrukningen ökar med lastens storlek.
- Kör mjukt. Undvik håftiga accelerationer, hårda inbromsningar och hård kurvtagning.

¹ Volvos lasthållare finns att köpa hos auktoriserade Volvoåterförsäljare.

⚠ VARNING

Bilens tyngdpunkt och köregenskaper förändras vid lastning på taket.

Läs om maximalt tillåten last på taket i avsnittet om Vikter.

Relaterad information

- Lastsäkringsöglor (s. 221)
- Låsa/låsa upp bakluckan (s. 241)
- Fälla ryggstöd i andra sätesraden (s. 127)
- Fälla ryggstöd i tredje sätesraden* (s. 130)
- Skyddsgaller* (s. 227)
- Skyddsnet* (s. 225)
- Insynsskydd* (s. 222)
- Vikter (s. 545)

Lastsäkringsöglor

De fällbara lastsäkringsöglorna används till att fästa spännband för att förankra gods i lastutrymmet.

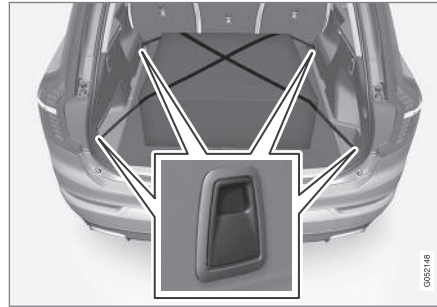
**⚠ VARNING**

Hårda, skarpa och/eller tunga föremål som ligger eller sticker ut kan orsaka personskador vid en kraftig inbromsning.

Spänn alltid fast stora och tunga saker med säkerhetsbältet eller lastsäkringsband.

Relaterad information

- Lastning (s. 219)
- Bärkassekrokar (s. 221)
- Skyddsgaller* (s. 227)
- Skyddsnet* (s. 225)
- Insynsskydd* (s. 222)

Bärkassekrokar

Bärkassekrokar tillsammans med ett elastiskt band håller kassar på plats och förhindrar att de välter och sprider sitt innehåll i lastutrymmet.



« Under golvluckan*2



Det finns två bärkassekrokar och ett elastiskt band³ i locket, som är en del av golvluckan, i lastutrymmet. Bandet går att montera i fyra olika lägen.

Fäll upp locket för att kunna använda bärkassekrokarna. Spänn fast kassarna i lämpligt läge med det medföljande elastiska bandet. Om kassarna har handtag och lämplig höjd – häng dem i krokarna.

Längs sidorna

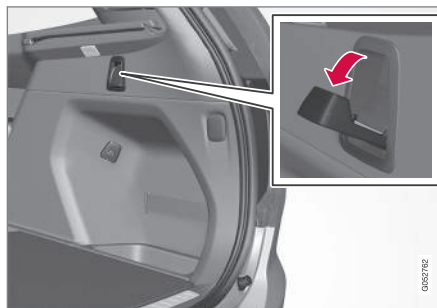

Det finns även två utfällbara bärkassekrokar i sidopanelerna – en på var sida av lastutrymmet.

! VIKTIGT

Bärkassekrokarna får belastas med max 5 kg.

Relaterad information

- Lastning (s. 219)
- Skyddsgaller* (s. 227)
- Skyddsnet* (s. 225)
- Insynsskydd* (s. 222)

Insynsskydd*

I utfällt läge förhindrar insynsskyddet insyn i lastutrymmet.

Ditsättning

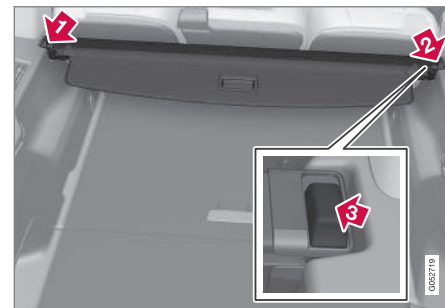

- 1 För in det ena av insynsskyddets ändstycken i försänkningen i sidopanelen i lastutrymmet.
- 2 För sedan in det andra ändstycket i försänkningen i sidopanelen på motsatta sidan.
- 3 Tryck ned ändstycket på båda sidorna – ett i taget.
 - > När ett klickljud hörs och den röda markeringen på respektive ändstycke försvunnit sitter insynsskyddet fast – kontrollera att det sitter fast ordentligt.

² Gäller bil med 5 säten.

³ Det är möjligt att efterbeställa fler elastiska band hos en Volvoåterförsäljare.

Användning

Det finns två utfällda lägen för insynsskyddet – ett heltäckande samt ett lastningsläge, då det bara är delvis utfällt för att det ska vara lättare att nå längre in i lastutrymmet.

Heltäckande läge

Vid 7-sitsig bil

1.

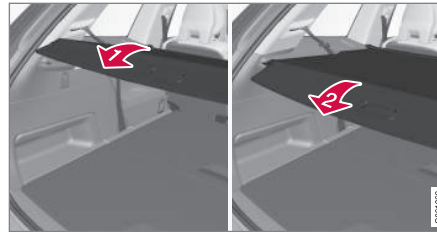
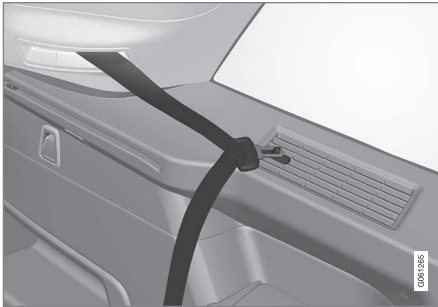

- 1 Greppa handtaget och dra ut insynsskyddet så det löper ovanför sidopanelerna i lastutrymmet. Dra till ändläget.
- 2 När insynsskyddet är utdraget så att det täcker lastutrymmet – för ner skyddets fixeringspinnar i spåren i sidopanelerna och släpp efter samtidigt som handtaget vinklas genom ett lätt tryck nedåt.
 - > Insynsskyddet låses i det heltäckande läget.

Häng upp låstungorna till den tredje sätesradens säkerhetsbälten på avsedda krokar i sidopanelerna.

Vid 5-sitsig bil

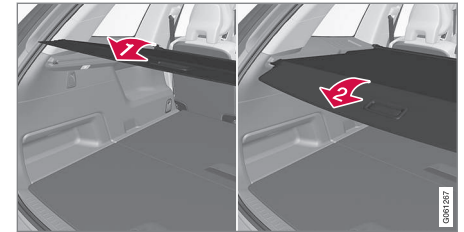

- 1 Greppa handtaget och dra ut insynsskyddet så det löper ovanför sidopanelerna i lastutrymmet. Dra till ändläget.
- 2 När insynsskyddet är utdraget så att det täcker lastutrymmet – för ner skyddets fixeringspinnar i spåren i sidopanelerna och släpp efter samtidigt som handtaget vinklas genom ett lätt tryck nedåt.
 - > Insynsskyddet låses i det heltäckande läget.

◀◀ **Lastningsläge**

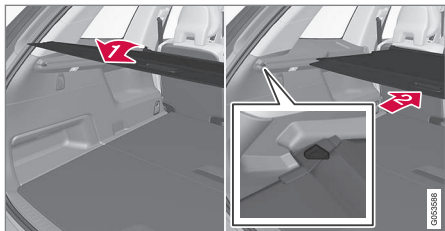

1 Från infällt läge – greppa handtaget och dra ut skyddet så det löper ovanför sidopanelerna i lastutrymmet – dra till ändläget och för ner insynsskyddets fixeringspinnar i spåren i sidopanelerna. (Om skyddet redan är i heltäckande läge – se nästa punkt.)

2 Från heltäckande läge – greppa handtaget och för ner insynsskyddets fixeringspinnar i spåren i sidopanelerna och släpp efter.
> För in skyddet till dess det tar stopp i lastningsläget.

I händelse av att händerna är upptagna:

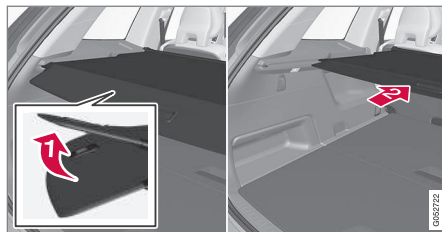

1 I utfällt heltäckande läge – ge insynsskyddets handtagsdel ett lätt tryck uppåt med exempelvis ena armbågen.

> 2 Skyddet åker in till dess det tar stopp i lastningsläget.

För att återgå till heltäckande läge från lastningsläget:

1. Greppa handtaget och dra ut insynsskyddet till ändläget.
2. Släpp efter något och vinkla handtaget genom ett lätt tryck nedåt.
> Skyddet låses då i ändläget.

! VIKTIGT

Lasta inte föremål ovanpå insynsskyddet.

! VARNING

I 7-sitsig bil – ha aldrig insynsskyddet monterat när det finns passagerare i de bakre sätena. Det kan leda till allvarlig skada i händelse av krock.

Infällning

1. Från heltäckande läge:

Lyft upp handtaget och dra det bakåt så att insynsskyddets fixeringspinnar frigörs från spåren och släpp efter.

Från lastningsläge:

Greppa handtaget och dra ut insynsskyddet i spåren – dra till heltäckande läge. Lyft upp handtaget och dra det bakåt så fixeringspinnarna frigörs från spåren och släpp efter.

2. För tillbaka skyddet med dess fixeringspinnar ovanför sidopanelerna till dess det tar stopp i infällt läge.

Borttagning

I infällt läge:

1. Tryck in knappen på ett av det infällda insynsskyddets ändstycken och lyft ur den änden.

Vid 7-sitsig bil – lossa tredje sätesradens bältestungor från krokarna ovanpå sidopanelerna.

2. Vinkla upp/ut skyddet försiktigt.
 - > Det andra ändstycket lossar då automatiskt och skyddet går att lyfta ut ur lastutrymmet.

Relaterad information

- Lastning (s. 219)
- Skyddsgaller* (s. 227)
- Skyddsnet* (s. 225)
- Lastsäkringsöglor (s. 221)

Skyddsnet*

Skyddsnetet hindrar last från att åka fram i kupén vid häftiga inbromsningar.

Skyddsnetet monteras i fyra fästpunkter.



Skyddsnetet måste av säkerhetsskäl alltid fästas och förankras enligt nedanstående beskrivning.

Nätet är tillverkat av stark nylonväv och kan fästas på två olika platser i bilen:

- Bakre montering – bakom andra stolsraden.
- Främre montering – bakom framsätena.

⚠ VARNING

Last i lastutrymmet måste förankras väl, även med ett korrekt monterat skyddsnet.

Ditsättning

⚠ VARNING

Det är nödvändigt att försäkra sig om att skyddsnetets övre infästningar är rätt monterade och att dragbanden är säkert påhakade.

Skadade skyddsnet får inte användas.

i OBS

Skyddsnetet monteras enklast via ena bakdörren.

1. Veckla ut skyddsnetet och se till att den delade övre stängen i nätet spärras i utfällt läge.
2. Haka fast nätets ena fästhake i främre eller bakre takfästet med dragbandens lås vända mot dig.
3. Haka fast nätets andra fästhake i takfästet på motsatt sida – de teleskopiskt fjädrande fästhakarna underlättar inpassningen.

Var noga med att trycka fram nätets fästhakar till respektive takfästes främre ändläge.



4. Bakre montering: Med nätet monterat i de bakre takfästena, kroka fast skyddsnetets dragband i lastutrymmets främre golvöglor.

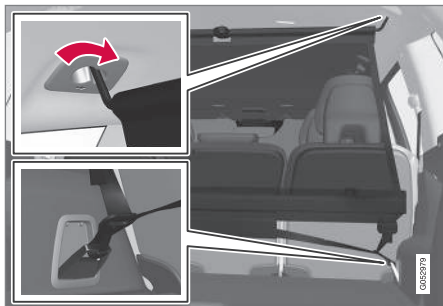

Bakre montering.

Främre montering: Med nätet monterat i de främre takfästena, kroka fast dragbanden i de yttre öglorna bak på stolarnas glidskenor – det underlättar om ryggstöden rätas upp och stolarna skjuts fram ett stycke.

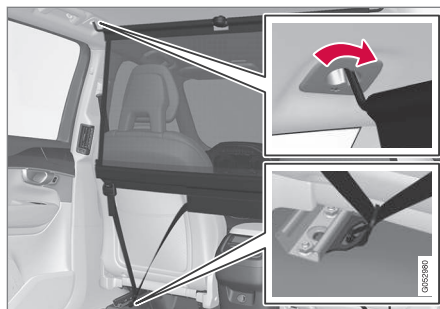

Främre montering.

Var observant på att inte pressa stol/ryggstöd hårt mot nätet när stol/ryggstöd skjuts bakåt igen – justera bara tills stol/ryggstöd vidrör nätet.

5. Spänn skyddsnetet med dragbanden.

! VIKTIGT

Om stol/ryggstöd pressas hårt bakåt mot skyddsnetet kan nätet och/eller dess takfästen skadas.

2. Tryck in spärrhakarna och ta loss dragbandets båda krokar.
3. Lossa övre infästningarna och lösgör nätet från takfästena.
4. Tryck in den röda knappen på stängen för att kunna vika och sedan rulla ihop nätet.

Relaterad information

- Lastning (s. 219)
- Skyddsgaller* (s. 227)
- Insynsskydd* (s. 222)
- Lastsäkringsöglor (s. 221)

Borttagning och förvaring

Skyddsnetet kan enkelt tas loss och vikas ihop.

1. Minska spänningen i skyddsnetet genom att trycka in knappen i dragbandets lås och mata ut lite av dragbanden på respektive sida.

Skyddsgaller*

Skyddsgallret hindrar last eller husdjur i lastutrymmet från att åka fram i kupén.

Skyddsgallret är krocktestat enligt lagkravet ECE R17 och uppfyller Volvos hållfasthetskrav.

Av säkerhetsskäl måste skyddsgallret alltid fästas och förankras på rätt sätt.

⚠ VARNING

Inga personer får under några omständigheter befinna sig i lastutrymmet när bilen är i rörelse. Detta för att undvika personskada vid en eventuell hård inbromsning eller olycka.

Skyddsgallrets delar utgörs av gallret samt två lösa fästbyglar. Fästbyglarna levereras med varsin tillhörande skruvhatt samt två plasthylsor till skyddsgallret.

⚠ VARNING

Skyddsgallret får bara användas i den bakre position som beskrivs här. Takinfästningarna bakom framstolarna är inte avsedda för skyddsgallret.

⚠ VARNING

Tredje stolsradens⁴ säten måste av säkerhetsskäl vara nedfällda när skyddsgallret är monterat i bilen.

! VIKTIGT

Det går inte att ha skyddsgallret monterat samtidigt som insynsskyddet.

Ditsättning

1. Fäll baksätet och lyft sedan in skyddsgallret genom någon av sidodörrarna bak eller via bakluckan – gallrets välvda/konvexa sida ska vara vänd mot lastutrymmet medan hakarna på var sida ska peka uppåt. Fästbyglarna och plasthylsorna ska inte användas i detta skede.

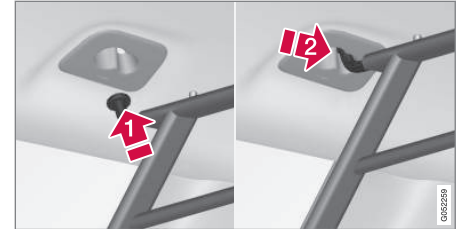

2. För upp den ena av skyddsgallrets hakar i takinfästningens större hålighet (1).
Greppa gallret nära haken och dra/skjut det in i den mindre håligheten (2).
> Haken är nu fixerad i takinfästningens ändläge.
3. Upprepa momenten i punkt 2 ovan för att fästa den andra haken i infästningen på motsatta sidan.

⚠ VARNING

Kontrollera att skyddsgallrets hakar sitter fast ordentligt i takinfästningarna så att gallret inte riskerar att lossna.

⁴ Gäller 7-sitsig bil.

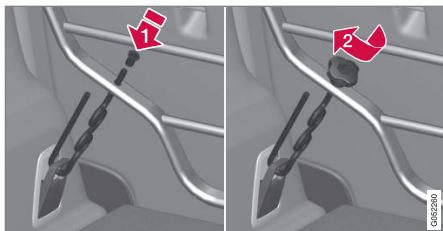

4. Haka i fästbygelns krok underifrån genom lastförankringsöglan vid lastgolvet och för in den gängade delen underifrån genom lastgallrets nedre fästhål (1).

Trä på en plasthylsa på den gängade delen av fästbygel – hylsans fläns ska vara vänd uppåt – och för den ner genom hålet. Skruva sedan på skruvhatten tills dess nederkant befinner sig ca 5 mm från gallret (2).

5. Upprepa momenten i punkt 4 på andra sidan.
6. Centra skyddsgallret och dra sedan åt de båda fästbyglarna växelvis tills gallret är ordentligt fixerat.

Borttagning

Ta bort skyddsgallret genom att utföra ovanstående moment i omvänd ordning.

Notera att lastbyglarna med fördel kan tas bort innan plasthylsorna avlägsnas från hålen i gallret.

Relaterad information

- Lastning (s. 219)
- Lastsäkringsöglor (s. 221)
- Skyddsnet* (s. 225)
- Insynsskydd* (s. 222)

LÅS OCH LARM

Fjärrnyckel

Fjärrnyckeln låser/låser upp dörrar och baklucka. Fjärrnyckeln behöver finnas i bilen för att den ska kunna startas.



Fjärrnyckel, till vänster samt knapplös nyckel (Key Tag), till höger.

Fjärrnyckeln används inte fysiskt vid start eftersom bilen i standardutförande är utrustad med stöd för nyckelfri start (Passive Start). Nyckeln behöver finnas i den främre delen av kupén, t.ex. i en ficka hos föraren eller placeras i mugghållaren i tunnelkonsolen, för att möjliggöra start av bilen. Se avsnittet "Starta motor".

Som tillval finns även nyckelfri låsning/upplåsning av dörrar och baklucka (Passive Entry*). Då sträcker sig nyckelns räckvidd i en halvcirkel med en radie på ca 1,5 meter ut från förardörren

respektive ca 1 meter ut från bakluckan. Se avsnittet "Fjärrnyckelns räckvidd".

Med nyckelfri start i kombination med nyckelfri låsning/upplåsning kan fjärrnyckeln placeras var som helst i kupén eller lastutrymmet med bibehållen funktionalitet gällande start av bilen.

Var och en av fjärrnycklarna som följer med bilen kan kopplas till en förarprofil med unika inställningar för bilen. När en nyckel med en viss profil används, anpassas bilens inställningar efter den profilen. Se avsnittet "Förarprofiler".

Knapplös nyckel (Key Tag)

För bilar utrustade med nyckelfri låsning/upplåsning* medföljer en lite mindre, lättare och knapplös nyckel (Key Tag). Den fungerar på samma sätt som den ordinarie fjärrnyckeln avseende nyckelfri start samt låsning/upplåsning. Den har inget löstagbart nyckelblad och batteriet går inte att byta ut. En ny knapplös nyckel beställs hos en auktoriserad Volvoverkstad.

Beställa fler nycklar



Bilen levereras med två fjärrnycklar – en knapplös nyckel medföljer om bilen är utrustad med nyckelfri låsning/upplåsning*. Fler nycklar kan efterbeställas. Sammanlagt tolv nycklar kan programmeras och användas till samma bil. Vid efterbeställning läggs ytterligare förarprofiler till – en per ny fjärrnyckel. Detta gäller även för den knapplösa nyckeln.

I händelse av borttappad nyckel, se rubriken "För-lust av fjärrnyckel" nedan.

Fjärrnyckelns knappar



Fjärrnyckeln har fyra knappar – en på den vänstra sidan och tre på den högra.

-  **Låsning** – Med ett knapptryck låses dörrarna och bakluckan samtidigt som larmet* aktiveras. Ett längre tryck stänger alla fönster samt panoramataket* samtidigt. Se avsnitt "Låsa/låsa upp från utsidan" och "Låsa/låsa upp från insidan".
-  **Upplåsning** – Med ett knapptryck låses dörrar och baklucka upp samtidigt som larmet avaktiveras. Ett längre tryck öppnar alla fönster samtidigt, även kallat genomvädringsfunktion¹. Se avsnitt "Låsa/låsa upp från utsidan".

¹ Används t.ex. för att snabbt kunna vädra ur bilen vid varm väderlek.

 **Baklucka** – Låser upp och avlarmar enbart bakluckan. På bilar med elmanövrerad baklucka* öppnas luckan automatiskt vid ett långt tryck. Stängning av luckan sker också med ett långt tryck – varningssignaler ljuder. Se avsnittet "Elmanövrerad baklucka".

 **Panikfunktion** – Används för att i nödfall påkalla omgivningens uppmärksamhet. Om knappen hålls intryckt i minst 3 sekunder eller trycks in 2 gånger inom 3 sekunder, aktiveras blinkers och signalhorn. Funktionen kan stängas av med samma knapp efter att den varit aktiverad i minst 5 sekunder. I annat fall stängs den av automatiskt efter 3 minuter.

VARNING

Om någon lämnas kvar i bilen se till att fönsterhissar och taklucka görs strömlösa genom att alltid ta med dig fjärrnyckeln när du lämnar bilen.

OBS

Var medveten om risken att låsa in fjärrnyckeln/Key Tag i bilen.

En kvarlämnad fjärrnyckel/Key Tag i bilen kommer avaktiveras då bilen låses och larmas med en annan giltig nyckel. Den avaktiverade nyckeln återaktiveras igen då man låser upp bilen.

Störningar

Fjärrnyckelns funktioner för nyckelfri start samt nyckelfri låsning/upplåsning* kan störas av elektromagnetiska fält och avskärmning.

OBS

Undvik att förvara fjärrnyckeln nära metallföremål eller elektroniska apparater, t.ex. mobiltelefoner, surfplattor, bärbara datorer eller laddare – helst inte närmre än 10-15 cm.

Om störningar ändå skulle uppstå – använd fjärrnyckelns nyckelblad och placera därefter nyckeln i backup-låsaren i mugghållaren för att avlarma bilen. Se avsnittet "Låsa/låsa upp med löstagbart nyckelblad".

OBS

När fjärrnyckeln placeras i mugghållaren, se till att inga andra bilnycklar, metallföremål eller elektroniska apparater (t.ex. mobiltelefoner, surfplattor, bärbara datorer eller laddare) finns i mugghållaren. Flera bilnycklar nära varandra i mugghållaren kan störa varandra.

Förlust av fjärrnyckel

Vid förlust av en fjärrnyckel kan en ny beställas hos en verkstad – en auktoriserad Volvoverkstad rekommenderas. De återstående fjärrnycklarna

ska tas med till verkstaden. I stödförebyggande syfte raderas den förlorade nyckelns kod ur systemet.

Det aktuella antalet nycklar som finns registrerade för bilen kan kontrolleras i centerdisplayens toppvy.



Relaterad information

- Fjärrnyckelns räckvidd (s. 232)
- Löstagbart nyckelblad (s. 244)
- Byta batteri i fjärrnyckel (s. 251)
- Låsa/låsa upp från insidan (s. 239)
- Låsa/låsa upp från utsidan (s. 234)
- Förfarprofiler (s. 171)
- Elmanövrerad baklucka* (s. 246)
- Starta bilen (s. 378)
- Red Key – Begränsad fjärrnyckel* (s. 232)

Fjärrnyckels räckvidd

För att fjärrnyckeln ska fungera korrekt behöver den finnas inom ett visst avstånd från bilen.

Vid manuell användning

Fjärrnyckels funktioner för t.ex. låsning och upp-låsning som aktiveras genom tryck på  eller , har en räckvidd som sträcker sig ca 20 meter från bilen.

Om bilen inte verifierar en knapptryckning – gå närmare och gör ett nytt försök.

Vid nyckelfri användning²

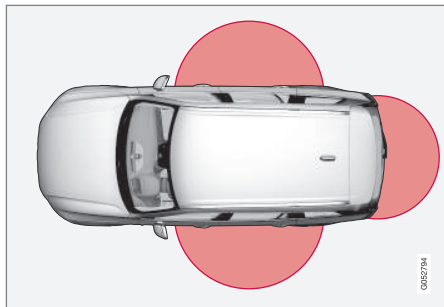

Markerad yta i bilden illustrerar områden som täcks av systemets antenner.

För nyckelfri användning måste en fjärrnyckel eller den knappfria nyckeln (Key Tag) finnas inom

ett halvcirkelformat område med en radie på ca 1,5 meter på båda långsidorna och ca 1 meter från bakluckan.

OBS

Fjärrnyckelfunktionerna kan störas av omgivande radiovågor, byggnader, topografiska förhållanden etc. Bilen kan alltid låsas/låsas upp med nyckelbladet.

Om fjärrnyckeln avlägsnas från bilen



Om fjärrnyckeln avlägsnas från bilen när motorn är igång visas varningsmeddelandet **Fjärrnyckel ej hittad Borttagen från bil** i förardisplayen

samtidigt som en ljudpåminnelse hörs när sista dörren stängs.

Meddelandet slocknar när nyckeln återförs till bilen följt av ett tryck på högra rattknappsatsens **O**-knapp eller när sista dörren stängs igen.

Relaterad information

- Fjärrnyckel (s. 230)
- Antennplaceringar för start- och låssystemet (s. 234)

Red Key – Begränsad fjärrnyckel*

En Red Key gör det möjligt för bilens ägare att sätta begränsningar för vissa av bilens egenskaper. Begränsningarna är tänkta att främja att bilen framförs på ett säkert sätt, t.ex. vid utlåning.



För en Red Key går det att definiera bilens maximala hastighet, sätta hastighetspåminnelser och bestämma högtalarsystemets maximala ljudvolym. Dessutom kommer vissa av bilens förarstödsystem alltid att vara aktiva. Nyckelns funktioner i övrigt är desamma som för en vanlig fjärrnyckel.

En eller flera Red Keys kan beställas hos en Volvoåterförsäljare. Sammanlagt elva nycklar med begränsningar kan programmeras och användas till en och samma bil – minst en måste vara en ordinarie fjärrnyckel.

² Gäller endast bilar utrustade med nyckelfri låsning/upplåsning (Passive Entry).

Inställningarna för Red Key görs av användaren av den ordinarie fjärrnyckeln från centerdisplayens toppvy, gå till: **Inställningar → System**

→ Förarprofil → Red keys

Vissa av bilens förarstödfunktioner går inte att stänga av för användaren av en Red Key.

Begränsningarna är tänkta att fungera som åtgärder för att minska risken för olyckor och därmed göra att det känns säkrare att lämna ifrån sig bilen till t.ex. unga förare, betjänad parkering eller verkstad. Inställningarna går inte att ändra av innehavaren av en Red Key.

Möjliga inställningar

Följande inställningar kan sättas att gälla för en Red Key:

Fartbegränsare (Speed Limiter)³ (På/Av):

- Inställningsintervall: 50-250 km/h (30-160 mph)
- Inställning vid första användning är 120 km/h (75 mph)
- Stegintervall: 1 km/h (1 mph)



I förardisplayen visas symbolen och meddelandet

Red key Hastighetsbegränsning kan ej överskridas.

Hastighetspåminnelse³ (På/Av):

- Inställningsintervall: 0-250 km/h (0-160 mph)
- Inställning vid första användning: 50, 70 och 90 km/h (30, 45 och 55 mph)
- Stegintervall: 1 km/h (1 mph)
- Max antal samtidiga påminnelser: 6 st

Dämpad maxvolym³ (På/Av):

- Inställning vid första användning: På

Adaptiv farthållare*:

- Inställning vid första användning: Längsta intervall
- Se avsnittet "Adaptiv farthållare" för mer information

Förarstödfunktioner

Följande förarstödfunktioner kommer alltid att vara aktiva för användaren av en Red Key:

- Blind Spot Information (BLIS)* – se avsnittet "Blind Spot Information"
- Körfältsassistans (LDW och LKA)* – se avsnittet "Körfältsassistans"
- Avståndsvarning* – se avsnittet "Avståndsvarning"
- City Safety – se avsnittet "City Safety"
- Driver Alert Control (DAC)* – se avsnittet "Driver Alert Control"

- Trafikskyltsinformation* – se avsnittet "Trafikskyltsinformation"

Relaterad information

- Fjärrnyckel (s. 230)
- Adaptiv farthållare* (s. 286)
- Avståndsvarning* (s. 283)
- Blind Spot Information* (s. 334)
- City Safety (s. 324)
- Körfältsassistans (s. 348)
- Driver Alert Control (s. 346)
- Trafikskyltsinformation* (s. 342)
- Förarprofiler (s. 171)

³ Tillval, endast tillsammans med Red Key.

Antennplaceringar för start- och låssystemet

Bilen är utrustad med ett nyckelfritt start- och låssystem⁴ och har därför ett antal inbyggda antenner placerade på olika platser i bilen.

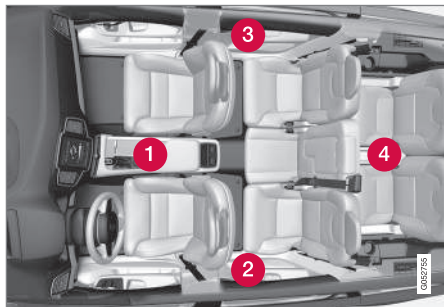

Antennernas placering.

- 1 Under mugghållaren i främre delen av tunnelkonsolen
- 2 I övre främre delen av vänster bakdörr⁵
- 3 I övre främre delen av höger bakdörr⁵
- 4 I mitten av baksätets ryggstöd⁵

⚠ VARNING

Personer med inopererad pacemaker bör inte komma närmare Keyless-systemets antenner än 22 cm med pacemakern. Detta för att omöjliggöra störningar mellan pacemakern och Keyless-systemet.

Relaterad information

- Fjärrnyckel (s. 230)
- Fjärrnyckelns räckvidd (s. 232)

Låsa/låsa upp från utsidan

Låsning/upplåsning från utsidan av bilen görs med knappar på fjärrnyckeln eller med dörrarnas eller bakluckans handtag om bilen är utrustad med nyckelfri låsning/upplåsning (Passive Entry)*. Bakluckan kan hanteras med elmanövrering* och/eller fotrörelse*.

Låsning/upplåsning



Med fjärrnyckelns knappar kan låsning/upplåsning av samtliga dörrar och bakluckan ske samtidigt.

⁴ Nyckelfritt låssystem gäller endast bil utrustad med nyckelfri låsning/upplåsning (Passive Entry*).

⁵ Endast i bil utrustad med nyckelfri låsning/upplåsning (Passive Entry*).

Låsning

För att låssekvensen ska kunna aktiveras måste förardörren vara stängd. Om någon av de övriga dörrarna eller bakluckan är öppna, låses och larmas* dessa först när de stängs. Larmets rörelsesensor* aktiveras när alla dörrar och bakluckan är stängda och låsta.

OBS

Var medveten om risken att låsa in fjärrnyckeln/Key Tag i bilen.

En kvarlämnad fjärrnyckel/Key Tag i bilen kommer avaktiveras då bilen låses och larmas med en annan giltig nyckel. Den avaktiverade nyckeln återaktiveras igen då man låser upp bilen.

VARNING

Lämna inte kvar någon i bilen utan att först deaktivera funktionen Blockerat låsläge för att inte riskera att någon blir inlåst.

Upplåsning

Skulle låsning/upplåsning med fjärrnyckeln inte fungera kan dess batteri vara förbrukat – lås eller lås upp förardörren med det löstagbara nyckelbladet. Se avsnittet "Löstagbart nyckelblad" för mer information.

OBS

Prova alltid med att gå närmare bilen och gör ett nytt försök att låsa upp.

Inställningar för fjärrstyrd upplåsning

Det är möjligt att välja olika sekvenser för upplåsning.

1. Tryck på **Inställningar** i centerdisplayens toppvy.
2. Tryck på **My Car** → **Låsning** → **Fjärrstyrd upplåsning**.
3. Välj alternativ:
 - **Lås upp alla dörrar**
– låser upp alla dörrar samtidigt.
 - **Endast förardörr**
– låser upp förardörren. För att låsa upp alla dörrar krävs två tryck på fjärrnyckelns upplåsningsknapp.

De inställningar som görs för funktionen **Fjärrstyrd upplåsning** påverkar även centralupplåsning via öppningshandtag från insidan. För mer information om hur upplåsning från insidan påverkas, se avsnitt "Låsa/låsa upp från insidan".

Nyckelfri låsning/upplåsning*

Om bilen är utrustad med nyckelfri låsning/upplåsning* räcker det att ha fjärrnyckeln med sig i t.ex. en ficka eller en väska, vilket gör det bekvä-

mare att öppna bilen om händerna är upptagna. För information om systemets räckvidd, se avsnittet "Fjärrnyckelns räckvidd".



« Beröringskänsliga ytor

På dörrhandtagens utsida finns en fördjupning för låsning och på insidan finns en beröringskänslig yta för upplåsning. Bakluckans handtag har en gummerad tryckplatta som endast är till för upplåsning.

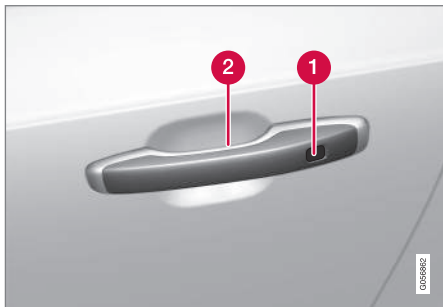

- 1 Beröringskänslig fördjupning för låsning
- 2 Beröringskänslig yta för upplåsning

i OBS

Det är viktigt att endast en beröringskänslig yta aktiveras åt gången. Om handtaget greppas samtidigt som låsytan berörs finns det risk för dubbelkommandon. Detta innebär att den begärda aktiviteten (låsning/upplåsning) inte kommer att utföras, alternativt utförs med en fördröjning.



Gummerad tryckplatta på bakluckan används endast för upplåsning.

Nyckelfri låsning

Alla sidodörrar måste vara stängda för att bilen ska kunna låsas. Bakluckan kan däremot vara öppen vid låsning med sidodörrarnas handtag.

- Vidrör den markerade ytan baktill på utsidan på något av dörrhandtagen efter att dörren stängts eller tryck in knappen undertill på bakluckan för låsning före den stängs.
 - > Låsindikatorn i vindrutans bekräftar att låsningen är utförd genom att börja blinka.

För att stänga alla sidorutor samt panoramataket* samtidigt – lägg fingret mot den beröringskänsliga fördjupningen på dörrhandtagets utsida till dess att sidorutor samt panoramataket* stängs.

Nyckelfri upplåsning

- Greppa ett dörrhandtag eller tryck på den gummerade tryckplattan undertill på bakluckans handtag för upplåsning.
 - > Låsindikatorn i vindrutans bekräftar att bilen är upplåst genom att släckas – öppna dörrar eller baklucka som normalt.

Inställningar för nyckelfri upplåsning

Det är möjligt att välja olika sekvenser för nyckelfri upplåsning.

1. Tryck på **Inställningar** i centerdisplayens topvy.
2. Tryck på **My Car** → **Låsning** → **Nyckelfri upplåsning**
3. Välj alternativ:
 - **Alla dörrar**
 - låser upp alla dörrar samtidigt.
 - **En dörr**
 - låser upp vald dörr.

Automatisk återlåsning

Om ingen av dörrarna eller bakluckan öppnats inom två minuter efter upplåsning, låses de automatiskt. Denna funktion minskar risken att bilen oavsiktligt lämnas olåst.

Upplåsning med Volvo On Call

Det är möjligt att fjärrupplåsa bilen med Volvo On Call*-appen.

Relaterad information

- Fjärrnyckel (s. 230)
- Elmanövrerad baklucka* (s. 246)
- Låsa/låsa upp bakluckan (s. 241)
- Öppna/stänga baklucka med fotrörelse* (s. 249)
- Fjärrnyckelns räckvidd (s. 232)
- Löstagbart nyckelblad (s. 244)
- Larm* (s. 256)

Indikering vid låsning/upplåsning av bilen

När bilen låses eller låses upp med fjärrnyckeln indikerar bilens blinkers att låsningen/upplåsningen utförts korrekt.

Det är möjligt att själv anpassa indikeringen vid låsning/upplåsning, se rubriken "Välj hur bilen bekräftar låsning och upplåsning".

Exteriör indikering

Låsning

- Bilens varningsblinkers indikerar låsning genom en blinkning samt infällning av de yttre backspeglarna⁶.

Upplåsning

- Bilens varningsblinkers indikerar upplåsning genom två blinkningar samt utfällning av de yttre backspeglarna⁶.

Samtliga dörrar, baklucka och motorhuv måste vara stängda för att indikera låst bil.

Om låsning sker med endast förardörren stängd⁷ kommer låsning ske men indikering sker först efter att samtliga dörrar, baklucka och motorhuv har stängts.

Lås- och larmindikator



Lås- och larmindikatorn på instrumentpanelen visar lås-systemets status.

Lång blink indikerar låsning av bilen. När bilen är låst indikeras detta genom korta pulserande blinkningar.

⁶ Endast bilar med elektriskt infällbara backspeglar.

⁷ Gäller inte bilar utrustade med nyckelfri låsning/upplåsning (Passive Entry*).

◀◀ Indikering i låsknappar

Framdörrar



Låsknappar med indikeringslampa i framdörr.

Tänd indikeringslampa i framdörrarnas respektive låsknapp indikerar att alla dörrar är låsta. Om någon dörr öppnas slocknar lampan i båda dörrarna.

I alla dörrar*



Låsknapp med indikeringslampa i bakdörr.

Tänd indikeringslampa i dörrarnas respektive låsknapp indikerar att respektive dörr är låst. Om någon dörr låses upp slocknar dess lampa medan övriga fortsätter att vara tända.

Välj hur bilen bekräftar låsning och upplåsning

Olika alternativ för indikering av låsning/upplåsning kan ställas in via centerdisplayen.

1. Tryck på **Inställningar** i centerdisplayens toppvy.
2. Tryck på **My Car → Låsning → Respons vid låsning och upplåsning**.
3. Välj inställning för hörbar och synbar respons.

Läs mer om indikering vid låsning/upplåsning i avsnitten "Trygghetsbelysning" och "Ställa in yttre backspeglar".

Relaterad information

- Låsa/låsa upp från utsidan (s. 234)
- Trygghetsbelysning (s. 146)
- Ställa in yttre backspeglar (s. 152)



Låsa/låsa upp från insidan

Dörrar och baklucka kan låsas och låsas upp inifrån med framdörrarnas centrallåsreglage. Bakdörrarnas låsreglage* låser respektive bakdörr.

Centrallås



Knapp för låsning/upplåsning i framdörr med indikeringslampa.

- Tryck på -knappen för att låsa medan -knappen låser upp.

Upplåsning

- Tryck på -knappen för att låsa upp samtliga sidodörrar och baklucka.

Ett långt tryck på -knappen öppnar alla sidorutor samtidigt – även kallat genomvädringsfunktion⁸.

⁸ Används t.ex. för att snabbt kunna värma ur bilen vid varm väderlek.

Alternativ upplåsningmetod





Öppningshandtag för alternativ upplåsning i framdörr.

- Dra ut någon av framdörrarnas öppningshandtag och släpp.
 - > Om alternativet **Lås upp alla dörrar** är valt för funktionen **Fjärrstyrd upplåsning** för fjärrnyckeln kommer alla dörrar låsas upp. Är alternativet **Endast förardörr** valt kommer enbart den enstaka framdörren låsas upp och öppnas.

För mer information om **Fjärrstyrd upplåsning**, se avsnittet "Låsa/låsa upp från utsidan".

Låsning

- Tryck på -knappen – båda framdörrarna måste vara stängda.
 - > Samtliga dörrar och baklucka är låsta.

Ett långt tryck på -knappen stänger alla sidorutor samt panoramataket* samtidigt.

Låsknapp* bakdörrar



Knapp för låsning i bakdörr med indikeringslampan.

Bakdörrarnas låsknapp låser enbart respektive bakdörr.

För att låsa upp bakdörren:

- Dra i öppningshandtaget – bakdörren är upplåst och öppnad.

Inställning för automatisk låsning

Då bilen börjar rulla kan dörrar och baklucka låsas automatiskt.

1. Tryck på **Inställningar** i centerdisplayens toppvy.
2. Tryck på **My Car** → **Låsning**.



◀ 3. Välj **Automatisk låsning av dörrar**.

Relaterad information

- Låsa/låsa upp från utsidan (s. 234)
- Indikering vid låsning/upplåsning av bilen (s. 237)

Blockerat låsläge*

Blockerat låsläge innebär att alla öppningshandtag frikopplas mekaniskt, vilket omöjliggör dörroppning från insidan.

Blockerat låsläge aktiveras med fjärrnyckeln och vid nyckelfri låsning (Passive Entry)*. Det blockerade låsläget inträder med ca 10 sekunders fördröjning efter att dörrarna har låsts.

i OBS

Om en dörr öppnas inom fördröjningstiden avbryts sekvensen och larmet deaktiveras.

Bilen kan endast låsas upp med fjärrnyckeln, nyckelfri upplåsning eller med Volvo On Call*-appen när blockerat låsläge är aktiverat.

Vänster framdörr kan även låsas upp med det löstagbara nyckelbladet. Om bilen låses upp med det löstagbara nyckelbladet kommer larmet* att utlösas. Se avsnitt "Larm" för att stänga av larm.

⚠ VARNING

Lämna inte kvar någon i bilen utan att först deaktivera funktionen Blockerat låsläge för att inte riskera att någon blir inlåst.

Stänga av blockerat låsläge tillfälligt

Om någon vill stanna kvar i bilen och dörrarna måste låsas från utsidan kan blockerat låsläge

tillfälligt stängas av med funktionen **Reducerad larmnivå**.



Tryck på knappen **Reducerad larmnivå** i centerdisplayens funktionsvy.

Reducering av larmnivå kan även väljas via centerdisplayens toppvy.

- Tryck på **Inställningar → My Car → Låsning** och välj **Reducerad larmnivå**.

I centerdisplayen visas därefter **Reducerad larmnivå** och det blockerade låsläget deaktiveras tillfälligt vid påföljande låsning av bilen.

Vid vanlig låsning deaktiveras eluttagen direkt, men med det blockerade låsläget tillfälligt deaktiverat är de aktiva i max 10 minuter efter låsning.

Om bilen låses upp och låses igen måste det blockerade låsläget tillfälligt deaktiveras igen. Observera att larmets rörelse- och lutningssensorer* stängs av samtidigt.

Vid påföljande motorstart nollställs systemet.

i OBS

- Tänk på att larmet aktiveras när bilen låses.
- Om någon av dörrarna öppnas inifrån, utlöses larmet.

Relaterad information

- Fjärrnyckel (s. 230)
- Låsa/låsa upp från utsidan (s. 234)
- Låsa/låsa upp från insidan (s. 239)
- Låsa/låsa upp med löstagbart nyckelblad (s. 245)
- Larm* (s. 256)

Låsa/låsa upp bakluckan

Bakluckan kan låsas/låsas upp och öppnas på olika sätt beroende på bilens utrustningsnivå.

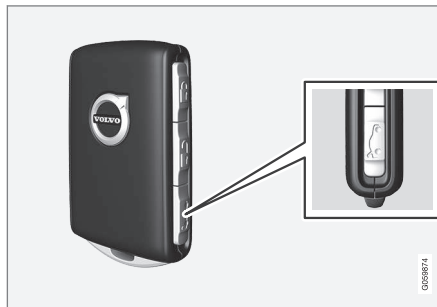
Låsa upp bakluckan med fjärrnyckel

Med fjärrnyckelns -knapp kan bakluckan larmas av och låsas upp.

Det finns två olika sätt att låsa upp bakluckan

1. Tryck på fjärrnyckelns -knapp.
 - > Lås- och larmindikatorn på instrumentpanelen släcks för att visa att inte hela bilen är larmad.

Larmets nivå- och rörelsesensorer samt sensorerna för öppning av bakluckan kopplas bort.

Bakluckan låses upp men förblir stängd medan dörrarna förblir låsta och larmade.

För att sedan öppna bakluckan, greppa lätt den gummerade tryckplattan undertill på bakluckans handtag och öppna luckan. Öppnas inte luckan inom 2 minuter låses den igen och larmet återaktiveras.
2. Med tillvalet elmanövrerad baklucka*

Långt tryck (ca 1.5 sekund) på fjärrnyckelns -knapp

 - > Bakluckan låses upp och öppnas medan dörrarna förblir låsta och larmade.



◀ Låsa upp bakluckan nyckelfritt*



Gummiplatta med tryckkänslig yta.

Bakluckan hålls stängd av ett elektriskt lås. Det räcker att ha med sig fjärrnyckeln i t.ex. en ficka eller en väska.

1. För att öppna luckan – tryck lätt på den gummierade tryckplattan under till på bakluckans handtag.
 - > Låset frikopplas.

i OBS

Om fjärrnyckeln inte detekteras tillräckligt nära bakluckan fungerar inte låsning/upplåsning. Se avsnittet "Fjärrnyckelns räckvidd" för mer information.

2. Lyft i ytterhandtaget för att öppna luckan helt.

! VIKTIGT

- Minimal kraft behövs för att frigöra bakluckans lås – Tryck bara lätt på den gummierade plattan.
- Lägg inte lyftkraften på gummiplattan vid öppning av bakluckan – lyft i handtaget. För stor kraft kan skada gummiplattans elektriska kontakt.

! VARNING

Kör inte med öppen baklucka. Giftiga avgaser kan sugas in i bilen via lastutrymmet.

Låsa upp bakluckan från bilens insida



För att låsa upp bakluckan:

1. Kort tryck på instrumentpanelens -knapp.
 - > Luckan låses upp och kan öppnas utifrån genom ett grepp om den gummierade tryckplattan.
2. Samt med tillvalet elmanövrerad baklucka
 - Långt tryck på instrumentpanelens -knapp.
 - > Luckan öppnas.

Låsa med fjärrnyckel

- Tryck på fjärrnyckelns -knapp.
 - > Lås- och larmindikatorn på instrumentpanelen börjar blinka – bilen är låst och larmet* är aktiverat.

Relaterad information

- Fjärrnyckel (s. 230)
- Elmanövrerad baklucka* (s. 246)
- Öppna/stänga baklucka med fotrörelse* (s. 249)

Använda privat låsning

Handskfacket och bakluckan kan låsas med så kallad privat låsning, t.ex. när bilen lämnas till service, hotell eller liknande.

OBS

För att funktionen privat låsning ska kunna aktiveras behöver bilen vara i minst tändningsläge I.



Funktionsknapp för privat låsning. Beroende av låsets aktuella status visas **Privat låsning inaktiverad** eller **Privat låsning aktiverad**.

Ange säkerhetskod före första användning

Första gången som funktionen används behöver en säkerhetskod väljas. Den kan sedan användas för att deaktivera privat låsning om den valda PIN-koden har tappats bort eller glömts. Säkerhetskoden fungerar som en PUK-kod för alla eventuella PIN-koder som sätts för funktionen privat låsning.

Spara säkerhetskoden på en säker plats.

1. Säkerhetskoden kan aktiveras från funktionsvyn eller toppvyn i centerdisplayen.

- Tryck på knappen **Privat låsning** i funktionsvyn.

Eller:

- Tryck på **Inställningar** i toppvyn. Tryck på **My Car → Låsning** och välj **Privat låsning**.

> Ett popup-fönster visas.

2. Ange önskad säkerhetskod.

> Säkerhetskoden är sparad. Funktionen privat låsning är nu redo att aktiveras.

Om systemet har nollställts behöver ovanstående procedur upprepas.

Aktivera privat låsning

1. Funktionen kan aktiveras från funktionsvyn eller toppvyn i centerdisplayen.

- Tryck på knappen **Privat låsning** i funktionsvyn.

Eller:

- Tryck på **Inställningar** i toppvyn. Tryck på **My Car → Låsning** och välj **Privat låsning**.

> Ett popup-fönster visas.

2. Ange den kod som ska användas för att kunna låsa upp handskfacket och bakluckan efter låsning och tryck på **Bekräfta**.

> Handskfacket och bakluckan låses. Bekräftelse på låsning sker genom att det visas en grön indikering vid knappen i funktionsvyn samt att rutan för privat låsning bockas för i inställningsvyn.

Deaktivera privat låsning

1. Funktionen kan deaktiveras från funktionsvyn eller toppvyn i centerdisplayen.

- Tryck på knappen **Privat låsning** i funktionsvyn.

Eller:

- Tryck på **Inställningar** i toppvyn. Tryck på **My Car → Låsning** och välj **Privat låsning**.

> Ett popup-fönster visas.

2. Ange den kod som användes vid låsning och tryck på **Bekräfta**.

> Handskfacket och bakluckan låses upp. Bekräftelse på upplåsning sker genom att den gröna indikering vid knappen i funktionsvyn slocknar samt att rutan för privat låsning bockas ur i inställningsvyn.



i OBS

Om PIN-koden tappats/glömts bort eller om fel PIN-kod slås in fler än tre gånger kan säkerhetskoden användas för att deaktivera den privata låsningen.

i OBS

Om privat låsning är aktiverad och bilen låses upp via Volvo On Call* eller Volvo On Call*-appen kommer den privata låsningen automatiskt att deaktiveras.

Relaterad information

- Använda handskfacket (s. 218)
- Låsa/låsa upp bakluckan (s. 241)

Löstagbart nyckelblad

Fjärrnyckeln innehåller ett löstagbart nyckelblad av metall med vilket ett antal funktioner kan aktiveras och vissa moment utföras.

Nyckelbladens unika kod finns hos auktoriserade Volvoverkstäder, vilka rekommenderas vid beställning av nya nyckelblad.

Nyckelbladets användningsområden

Med fjärrnyckelns löstagbara nyckelblad kan:

- vänster⁹ framdörr öppnas manuellt om centrallåset inte kan aktiveras med fjärrnyckeln.
- alla dörrar nödlåsas – se avsnittet "Låsa/låsa upp med löstagbart nyckelblad".
- baddörrarnas mekaniska barnsäkerhetsspärr aktiveras/deaktiveras – se avsnittet "Barnsäkerhetsspärr".

Den knapplösa nyckeln¹⁰ (Key Tag) har inget löstagbart nyckelblad. Vid behov, använd den ordinarie fjärrnyckelns löstagbara nyckelblad.

Lösgöra nyckelbladet



- 1 Håll fjärrnyckeln med framsidan synlig och Volvo:s logotyp rättvänd – skjut knappen vid nyckelringen i nederkant åt höger. För framsidans skal några millimeter uppåt.

Skalet lösgörs och kan lyftas av nyckeln.



- 2 Lösgör nyckelbladet genom att vinkla upp det.

⁹ Detta gäller oavsett om bilen är vänster- eller högerstyrd.

¹⁰ Medföljer bilar utrustade med nyckelfri låsning/upplåsning (Passive Entry*).



- 3 Återplacera nyckelbladet i fjärrnyckeln på dess avsedda plats efter användning.

1 Sätt tillbaka skalet genom att trycka det nedåt tills ett klickljud hörs.

2 Skjut sedan tillbaka skalet.

> Ytterligare ett klickljud indikerar att skalet sitter fast.

Relaterad information

- Låsa/låsa upp med löstagbart nyckelblad (s. 245)
- Barksäkerhetsspärr (s. 254)
- Fjärrnyckel (s. 230)

Låsa/låsa upp med löstagbart nyckelblad

Det löstagbara nyckelbladet kan bl.a. användas för att låsa upp från utsidan – t.ex. om fjärrnyckelns batteri tagit slut.

Upplåsning

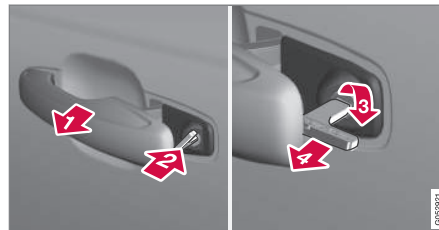

1 Dra ut det främre dörrhandtaget på vänster sida¹¹ till dess ändläge, så att låscylindern blir synlig.

2 Sätt nyckeln i låscylindern.

3 Vrid medurs 45 grader så att nyckelbladet pekar rakt bakåt.

4 Vrid tillbaka nyckeln 45 grader till utgångsläget. Ta ut nyckeln från låscylindern och släpp tillbaka handtaget så att bakre delen av handtaget hamnar mot bilen igen.

5. Dra ut handtaget.
> Dörren öppnas.

Låsningen sker på samma sätt men med vridning 45 grader moturs istället för medurs i steg (3).

Stänga av larmet*

i OBS

När dörren låses upp med nyckelbladet och sedan öppnas utlöses larmet.

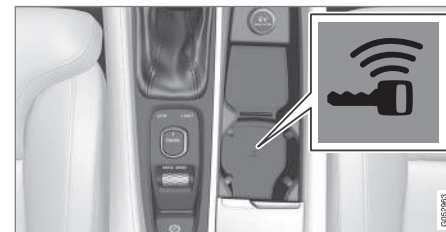

Backup-läsarens placering i mugghållaren.

Stäng av larmet genom att:

1. Placera fjärrnyckeln i backup-läsaren i botten av mugghållaren i tunnelkonsolen.
2. Vrid sedan startvredet till **START** och släpp vredet.
> Reglaget återgår automatiskt till ursprungsläget – larmsignalen slutar ljuda och larmet stängs av.

¹¹ Detta gäller oavsett höger- eller vänsterstyrd bil.

« Låsning

Det är också möjligt att låsa bilen med fjärrnyckelns löstagbara nyckelblad t.ex. vid strömbortfall eller om nyckelns batteri blivit urladdat.

Vänster framdörr kan låsas med dess låscylinder och det löstagbara nyckelbladet.

Övriga dörrar saknar låscylindrar och har istället en låsomställning på respektive dörrs gavel som måste tryckas in med hjälp av nyckelbladet – där efter är de mekaniskt låsta/spärrade mot öppning utifrån.

Dörrarna kan fortfarande öppnas inifrån.

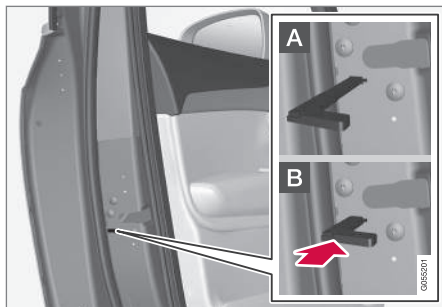

Manuell låsning av dörr. Ej att förväxlas med Barnsäkerhetsspärren.

- Ta ur det löstagbara nyckelbladet ur fjärrnyckeln. För in nyckelbladet i hålet för låsomställningen och tryck in nyckeln tills nyckeln bottenar, cirka 12 mm.

A Dörren kan öppnas både från ut- och insidan.

B Dörren är spärrad mot öppning utifrån. För att återgå till läge A måste dörrens innerhandtag öppnas.

Dörrarna kan även låsas upp med fjärrnyckelns upplåsningsknapp eller med förardörrens central-låsknapp.

i OBS

- En dörrs låsomställning låser enbart aktuell dörr – inte alla dörrar samtidigt.
- En manuellt låst baddörr med aktiverad manuell eller elektrisk barnsäkerhetsspär kan inte öppnas från vare sig utsida eller insida. En baddörr låst på det viset kan bara låsas upp med fjärrnyckel eller central-låsknapp.

Relaterad information

- Löstagbart nyckelblad (s. 244)

Elmanövrerad baklucka*

Bilens baklucka är möjlig att öppna/stänga med elmanövrering.

Som utökad tillval finns även öppning/stängning med hjälp av fotrörelse – se avsnittet "Öppna/stänga elmanövrerad baklucka med fotrörelse" för mer information.



Öppning

Bakluckan kan öppnas med dess handtag, med fotrörelse*, med en knapp på instrumentpanelen eller med fjärrnyckeln.





Knapp för öppning/stängning på instrumentpanelen.

Gör på något av följande sätt för att öppna bakluckan:

- Lätt tryck på bakluckans handtag.
- Långt tryck på instrumentpanelens -knapp. Håll den intryckt tills luckan börjar öppnas.
- Långt tryck på fjärrnyckelns -knapp. Håll den intryckt tills luckan börjar öppnas.

Stängning

Bakluckan kan stängas med knappen på instrumentpanelen, med fotrörelse*, med fjärrnyckeln eller med knapparna¹² i nederkant på bakluckan.

- Gör på något av följande sätt för att stänga bakluckan.
- Långt tryck på instrumentpanelens -knapp alternativt fjärrnyckelns -knapp.
 - > Bakluckan stängs automatiskt och signaler ljuder – luckan förblir oläst.



Knapp för stängning och låsning på bakluckans undersida.

- Tryck på -knappen¹² på bakluckans undersida för att stänga.
 - > Bakluckan stängs automatiskt – luckan förblir oläst.

i OBS

Knappen är aktiv 24 timmar efter att luckan har lämnats öppen. Därefter måste stängning göras manuellt.

- Tryck på -knappen¹² på bakluckans undersida för att stänga och samtidigt låsa både lucka och dörrar (samtliga dörrar måste vara stängda för låsning).
 - > Bakluckan stängs automatiskt – luckan och dörrarna låses, och larmet* aktiveras.

i OBS

Om fjärrnyckeln inte detekteras tillräckligt nära bakluckan fungerar inte låsning/upplåsning. Se avsnittet "Fjärrnyckelns räckvidd" för mer information.

i OBS

Vid nyckelfri* låsning/stängning ljuder tre signaler om nyckeln inte detekteras tillräckligt nära bakluckan. Se avsnittet "Fjärrnyckelns räckvidd" samt "Lås och fjärrnycklar" för mer information.

! VIKTIGT

Vid manuell hantering av bakluckan, öppna eller stäng den långsamt. Använd inte våld för att öppna/stänga den om den ger motstånd. Den kan skadas och sluta fungera korrekt.

¹² Bil utrustad med nyckelfri låsning/upplåsning (Passive Entry*) har en knapp för stängning respektive en knapp för stängning och låsning.

◀ Avbryta öppning/stängning

- Avbrytande av öppning/stängning kan göras på fem sätt:
 - Tryck på instrumentpanelens knapp.
 - Tryck på fjärrnyckels knapp.
 - Tryck på stängningsknappen¹² i nedre kant av bakluckan.
 - Tryck på den gummerade tryckplattan under ytterhandtaget.
 - Med hjälp av fotrörelse* (se avsnittet "Öppna/stänga elmanövrerad baklucka med fotrörelse" för mer information).
- > Luckans rörelse avbryts och stannar och luckan kan därefter hanteras manuellt.

Programmerbar maxöppning

Bakluckans maximala öppningsläge kan anpassas – t.ex. vid låg takhöjd i garage.

Ställa in maxöppning:

1. Öppna bakluckan – stanna den i önskad öppningsposition.
2. Tryck in -knappen på bakluckans undersida i minst 3 sekunder.
 - > Två korta signaler ljuder och den lagrade positionen är därmed sparad.

Återställning av maxöppning:

- För luckan manuellt till dess högsta möjliga position – tryck in -knappen på bakluckan i minst 3 sekunder.
 - > Två signaler ljuder och den lagrade positionen är därmed raderad. Luckan kommer hädanefter öppnas till sitt maxläge.

OBS

- Om systemet arbetat kontinuerligt för länge, stängs det av för att undvika överbelastning. Det kan användas igen efter ca 2 minuter.

Klämskydd

Om något med tillräckligt mycket motstånd hindrar bakluckan att öppnas/stängas aktiveras klämskyddet.

- Vid öppning – rörelsen avbryts, bakluckan stannar och en lång signal ljuder.
- Vid stängning – rörelsen avbryts, bakluckan stannar, en lång signal ljuder och bakluckan återgår till programmerad maxposition.

VARNING

Beakta klämrisk vid öppning/stängning. Innan öppning/stängning påbörjas; kontrollera att ingen är nära bakluckan då en klämskada kan få allvarliga följder.

Manövrera alltid bakluckan under uppsikt.

Förspända fjädrar

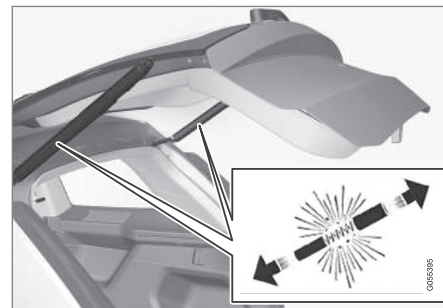

De förspända fjädrarna för den elmanövrerade bakluckan.

VARNING

Öppna inte de förspända fjädrarna för den elmanövrerade bakluckan. De är förspända med högt tryck och kan vid öppning orsaka skada.

¹² Bil utrustad med nyckelfri låsning/upplåsning (Passive Entry*) har en knapp för stängning respektive en knapp för stängning och låsning.

Relaterad information

- Öppna/stänga baklucka med fotrörelse* (s. 249)
- Fjärrnyckels räckvidd (s. 232)

Öppna/stänga baklucka med fotrörelse*

För att underlätta manövrering av bakluckan när händerna är upptagna, kan den öppnas/stängas med hjälp av en framåtriktad sparkrörelse under den bakre stötfångaren.

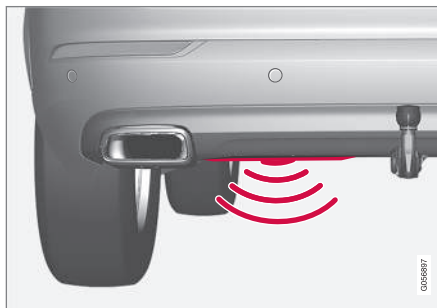

Sensorn är placerad till vänster om mitten i stötfångaren¹³.

Det krävs att en av bilens fjärrnycklar befinner sig inom räckvidd¹⁴ bakom bilen för att öppning/stängning ska vara möjlig. Detta gäller även vid redan upplåst bil för att undvika oavsiktlig öppning vid t.ex. biltvätt.

Handhavande



Sparkrörelse inom sensorns giltiga aktiveringsområde.

¹³ Om bilen är utrustad med skid plate/diffuser* är sensorn placerad ut mot vänster hörn av stötfångaren.

¹⁴ Se avsnittet "Fjärrnyckels räckvidd" för mer information.

« Öppning/stängning

i OBS

Funktionen fotmanövrerad baklucka finns i två utföranden:

- Öppning och stängning med fotrörelse
- Endast upplåsning med fotrörelse (lyft upp bakluckan manuellt för att öppna den)

Observera att funktionen öppning och stängning med fotrörelse kräver tillval "Elektrisk baklucka"¹⁵.

- Gör **en** långsam framåtriktad sparkrörelse under den vänstra delen av den bakre stötfångaren. Tag sedan ett steg tillbaka. Stötfångaren ska inte vidröras.
 - > En kort ljudsignal ljuder när öppning/stängning aktiveras – bakluckan öppnas/stängs.

Om bakluckan är i öppet läge så sker alltid en stängning vid aktivering via fotrörelse.

Bakluckan kan även stängas med knappen på instrumentpanelen, med fjärrnyckeln eller med knappen/knapparna¹⁵ på bakluckans undersida. För mer information, se avsnittet "Elmanövrerad baklucka".

Om flera sparkrörelser sker utan att godkänd fjärrnyckel finns bakom bilen kommer öppning inte vara möjlig förrän efter en viss tid.

Håll inte kvar foten under bilen i sparkrörelsen, detta gör att aktiveringen kan misslyckas.

Avbryta öppning/stängning

- Gör **en** långsam framåtriktad sparkrörelse under pågående öppning/stängning för att stoppa bakluckans rörelse.

För att avbryta öppning/stängning behöver fjärrnyckeln inte vara i närheten av bilen.

i OBS

Det finns risk för reducerad eller utebliven funktion om den bakre stötfångaren belastas med stora mängder is, snö, smuts eller dylikt. Se därför till att hålla den ren.

i OBS

Var uppmärksam på att systemet kan aktiveras i biltvätt eller dylikt om fjärrnyckeln är inom räckvidd.

Med tillbehöret Skid plate/diffuser*

Om bilen är utrustad med tillbehöret Skid plate/Diffuser* är sensorn placerad ut mot vänster hörn av stötfångaren.



Är bilen utrustad med tillbehöret Skid plate/Diffuser* är sensorn placerad ut mot vänster hörn av stötfångaren.

För att aktivera öppning/stängning med hjälp av fotrörelse på bil utrustad med tillbehöret Skid plate/Diffuser görs sparkrörelsen från sidan av bilen.

¹⁵ Gäller bara bil utrustad med nyckelfri låsning/upplåsning (Passive Entry)*.

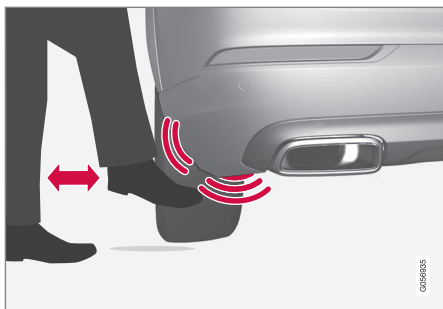

Sparkrörelse inom sensorns giltiga aktiveringsområde.

Relaterad information

- Låsa/låsa upp bakluckan (s. 241)
- Elmanövrerad baklucka* (s. 246)
- Fjärrnyckels räckvidd (s. 232)

Byta batteri i fjärrnyckel

Batteriet i fjärrnyckeln behöver bytas ut när det laddats ur.

i OBS

Alla batterier har en begränsad livslängd och måste till slut bytas ut (gäller ej för Key Tag). Batteriets livslängd varierar beroende på hur ofta fordonet/nyckeln används.

Batteriet till fjärrnyckeln bör bytas om:



informationssymbolen tänds och meddelandet **Lågt batteri i bilnyckel** Se **ägarmanual** visas i förardisplayen

och/eller

- låsen vid upprepade tillfällen inte reagerar på signal från fjärrnyckeln inom 20 meter från bilen.

i OBS

Prova alltid med att gå närmare bilen och gör ett nytt försök att låsa upp.

Batteriet i den knapplösa nyckeln¹⁶ (Key Tag) går inte att byta ut – en ny nyckel kan beställas hos en auktoriserad Volvoverkstad.

i VIKTIGT

Förbrukad Key Tag ska lämnas till auktoriserad Volvoverkstad. Nyckel måste raderas från bilen eftersom den fortfarande går att använda för att starta bilen via back-up start.

Öppning och byte

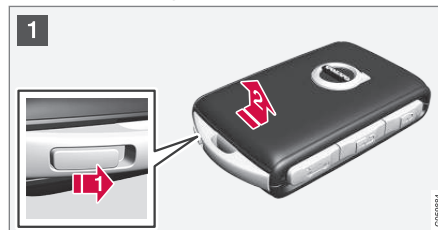

- 1** **1** Håll fjärrnyckeln med framsidan synlig och Volvos logotyp rättvänd – skjut knappen vid nyckelringen i nedkant åt höger. Skjut framsidans skal några millimeter uppåt.

2 Skalet lösgörs och kan lyftas av nyckeln.

¹⁶ Denna nyckel följer med bil utrustad med tillvalet nyckelfri låsning/upplåsning (Passive Entry*).

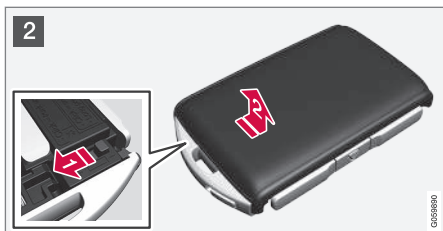

2 **1** För knappen åt sidan och skjut baksidans skal några millimeter uppåt.

2 Skalet lösgörs och kan lyftas av nyckeln.

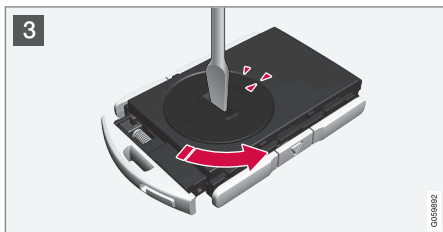

3 Använd t.ex. en skruvmejsel för att kunna vrida batteriluckan moturs så markeringarna möts vid texten **OPEN**.

Lyft bort batteriluckan försiktigt genom att trycka ned t.ex. en nagel i försänkningen.

Bänd sedan batteriluckan uppåt.



4 Batteriets (+)-sida ligger uppåt. Bänd sedan försiktigt loss batteriet som bilden visar.

! **VIKTIGT**

Undvik att vidröra nya batterier och deras kontaktytor med fingrarna, eftersom det försämrar deras funktion.

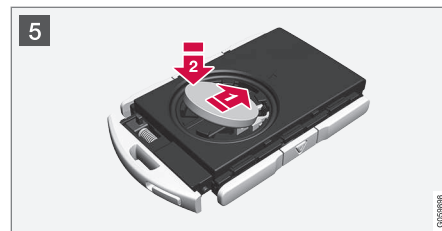

5 Sätt i ett nytt batteri med (+)-sidan uppåt. Undvik att vidröra fjärrnyckelns batterikontakter med fingrarna.

1 Placera batteriet med kanten ned i hållaren. Skjut sedan batteriet framåt så att det fastnar under de två plastspärrarna.

2 Tryck sedan batteriet nedåt så att det fastnar under den övre svarta plastspärren.

i **OBS**

Använd batterier med beteckning CR2032, 3 V.

i OBS

Volvo rekommenderar att batterier som ska användas i fjärrnyckeln uppfyller UN Manual of Test and Criteria, Part III, sub-section 38.3. Batterier som monterats i fabrik eller som byts av en auktoriserad Volvoverkstad uppfyller ovanstående kriterium.

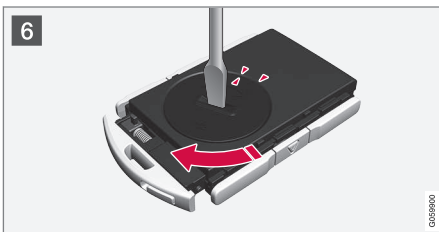

- 6 Sätt tillbaka batteriluckan och vrid dess markering medurs till texten **CLOSE**.



- 7 **1** Återplacera baksidans skal och tryck det nedåt tills ett klickljud hörs.
2 Skjut sedan tillbaka skalet.
 > Ytterligare ett klickljud indikerar att skalet hamnat i rätt läge och sitter fast.



- 8 **1** Vänd på fjärrnyckeln och sätt tillbaka framsidans skal genom att trycka det nedåt tills ett klickljud hörs.
2 Skjut sedan tillbaka skalet.
 > Ytterligare ett klickljud indikerar att skalet sitter fast.

! VIKTIGT

Se till att uttjänta batterier blir omhändertagna på ett sätt som skonar miljön.

Relaterad information

- Fjärrnyckel (s. 230)

Elektronisk startspärr

Den elektroniska startspärren är ett stöldskydd som förhindrar att fordonet startas av obehörig person.

Bilen kan endast startas med rätt fjärrnyckel.

Följande felmeddelande i förardisplayen är relaterat till den elektroniska startspärren:

Symbol	Meddelande	Innebörd
	Fjärrnyckel ej hittad Se ägarmanual	Fel vid läsning av fjärrnyckeln under start – placera nyckeln i mugghållaren nära nyckelsymbolen och försök igen.

Fjärrmanövrerad startspärr med spårssystem¹⁷

Bilen är utrustad med ett system som gör det möjligt att spåra och lokalisera bilen samt att på avstånd aktivera startspärren, vilken förhindrar motorstart. Kontakta närmaste Volvohandlare för mer information och hjälp med att aktivera systemet.

Följande felmeddelande i förardisplayen är relaterat till den fjärrmanövrerade startspärren med spårssystem:

Symbol	Meddelande	Innebörd
	Fjärrstyrd startspärr Bil ej möjlig att starta	Den fjärrmanövrerade startspärren med spårssystem är aktiverad. Bilen går inte att starta. Kontakta Volvo On Call Service center.

Relaterad information

- Fjärrnyckel (s. 230)
- Fjärrnyckels räckvidd (s. 232)

Barnsäkerhetsspärr

Barnsäkerhetsspärren förhindrar att barn kan öppna en baddörr inifrån. Det finns en elektrisk* respektive en manuell spärr.

Aktivera/inaktivera elektrisk*

Den elektriska barnsäkerhetsspärren kan aktiveras/deaktiveras vid alla tändningslägen högre än **0**. Aktivering/deaktivering kan göras upp till 2 minuter efter att motorn stängts av, förutsatt att ingen dörr öppnas. Se avsnittet "Tändningslägen" för mer information.



Knapp för elektrisk aktivering/inaktivering.

1. Starta motorn eller välj ett tändningsläge högre än **0**.

¹⁷ Endast vissa marknader och tillsammans med Volvo On Call*.

2. Tryck på knappen i förardörrens reglagepanel.
- > Förardisplayen visar meddelandet **Bakre barnlås Aktiverad** och knappens lampa lyser – spärren är aktiv.



När den elektriska barnsäkerhetsspärren är aktiv kan de bakre:

- fönstren öppnas endast med förardörrens reglagepanel
- dörrarna inte öppnas inifrån.

För att häva spärren:

- Tryck på knappen i förardörrens reglagepanel.
- > Förardisplayen visar meddelandet **Bakre barnlås Inaktiverat** och knappens lampa släcks – spärren är inaktiverad.

Vid motoravstängning lagras aktuell inställning – är barnsäkerhetsspärren aktiverad vid motoravstängning, kommer funktionen att vara fortsatt aktiverad vid påföljande motorstart.

Symbol	Meddelande	Innebörd
	Bakre barnlås Aktiverad	Barnsäkerhetsspärren är aktiverad.
	Bakre barnlås Inaktiverat	Barnsäkerhetsspärren är inaktiverad.

Aktivera/inaktivera manuellt

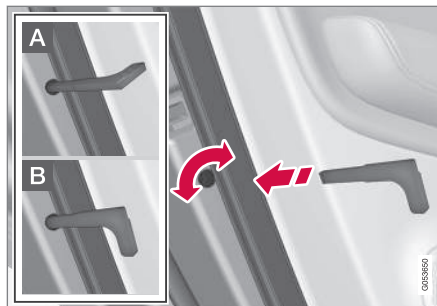

Manuell Barnsäkerhetsspärr. Ej att förväxlas med Manuellt dörrlås.

- Använd fjärrnyckelns löstagbara nyckelblad för att vrida vredet. För mer information, se avsnittet "Löstagbart nyckelblad".

A Dörren är spärrad mot öppning inifrån.

B Dörren kan öppnas både ut- och inifrån.

i OBS

- En dörrs vridreglage spärrar enbart aktuell dörr – inte båda bakdörrar samtidigt.
- Det finns ingen manuell spärr på bilar utrustade med elektrisk Barnsäkerhetsspärr.

Relaterad information

- Löstagbart nyckelblad (s. 244)
- Tändningslägen (s. 377)

Larm*

Larmet varnar vid t.ex ett inbrott i bilen.

Aktiverat larm löser ut om:

- dörr, motorhuv eller baklucka öppnas¹⁸
- en rörelse detekteras i passagerarutrymmet (om det är utrustat med rörelsesensor*)
- bilen lyfts eller bogseras iväg (om den är utrustad med lutningssensor*)
- startbatteriets kabel kopplas ifrån eller
- sirenen kopplas bort.



Om ett fel uppstått i larmsystemet visar förardisplayen symbolen och meddelandet **Fel på larmsystem Service erfordras**. Kontakta då en verkstad – en auktoriserad Volvoverkstad rekommenderas.

i OBS

Försök inte själv reparera eller förändra komponenter som ingår i larmsystemet. Alla sådana försök kan påverka försäkringsvillkoren.

i OBS

Rörelsesensorerna utlöser larmet vid rörelser i kupén – även luftströmmar registreras. Därför kan larmet utlösas om bilen lämnas med öppet fönster eller panoramatak* eller om kupévärmare används.

För att undvika detta: Stäng fönster/panoramatak när bilen lämnas. Om bilens integrerade parkeringsvärmare (eller en portabel elektrisk) ska användas – rikta luftström från ventilationsmunstycken så att de inte pekar uppåt i kupén. Alternativt kan reducerad larmnivå användas – se avsnitt längre ner i denna artikel.

Aktivera larm

Lås och larma bilen genom att:

- trycka på fjärrnyckelns låsknapp
- vidröra den markerade ytan på dörrhandtagens utsida¹⁹ eller
- trycka på bakluckans gummerade tryckplatta¹⁹.

Om bilen är utrustad med elmanövrerad baklucka kan knappen undertill på bakluckan också låsa och larma bilen.

Deaktivera larm

Lås upp och larma av bilen genom att:

- trycka på fjärrnyckelns upplåsningsknapp
- greppa något av dörrhandtagen¹⁹ eller
- trycka på bakluckans gummerade tryckplatta¹⁹.

Stänga av utlöst larm

- Tryck på fjärrnyckelns upplåsningsknapp eller försätt bilen i tändningsläge **I** genom att vrida startvredet till **START** och sedan släppa.

i OBS

- Tänk på att larmet aktiveras när bilen låses.
- Om någon av dörrarna öppnas inifrån, utlöses larmet.

Larmsignaler

Vid utlöst larm sker följande:

- En siren ljuder under 30 sekunder eller tills larmet stängs av.
- Samtliga körriktningsvisare blinkar i 5 minuter, eller tills larmet stängs av.

Om orsaken till att larmet aktiverats inte åtgärdas upprepas larmcykeln max 10 gånger²⁰.

¹⁸ Gäller vissa marknader.

¹⁹ Gäller bara bil med nyckelfri låsning/upplåsnings (Passive Entry*).

²⁰ Gäller för vissa marknader.

Lås- och larmindikator



En röd lysdiod på instrumentpanelen visar larmsystemets status:

- Dioden släckt – larmet är deaktiverat.
- Dioden blinkar en gång varannan sekund – larmet är aktiverat.
- Dioden blinkar snabbt efter frånkoppling av larmet max 30 sekunder eller fram till dess att tändningsläge **I** infaller genom att startvredet vrids till **START** och sedan släpps – larmet har varit utlöst.

Reducerad larmnivå

Reducerad larmnivå innebär att rörelse- och lutningssensorerna tillfälligt kan stängas av.

Stäng av rörelse- och lutningssensorerna för att undvika oavsiktlig aktivering av larmet – t.ex. om en hund lämnas i låst bil eller vid färd med biltåg eller bilfärja. Tillvägagångssättet är detsamma

som vid tillfällig urkoppling av funktionen blockerat låsläge.

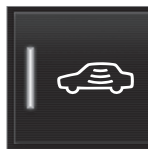

Tryck på knappen **Reducerad larmnivå** i centerdisplayens funktionsvy för att stänga av rörelse- och lutningssensorerna tillfälligt.

För mer information, se avsnittet "Blockerat låsläge".

Relaterad information

- Automatisk aktivering/återaktivering av larm* (s. 257)
- Deaktivering av larm* utan fungerande fjärrnyckel (s. 258)
- Blockerat låsläge* (s. 240)

Automatisk aktivering/återaktivering av larm*

Automatisk återaktivering av larmet förhindrar att bilen oavsiktligt lämnas med larmet deaktiverat.

Om bilen låsts upp med fjärrnyckeln (och larmet deaktiverats) men ingen av dörrarna eller bakluckan öppnats inom två minuter, återaktiveras larmet automatiskt. Samtidigt låses bilen igen.

På vissa marknader återaktiveras larmet automatiskt efter viss fördröjning sedan förardörren öppnats och stängts utan att låsning skett.

Relaterad information

- Larm* (s. 256)
- Deaktivering av larm* utan fungerande fjärrnyckel (s. 258)

Deaktivering av larm* utan fungerande fjärrnyckel

Bilen kan låsas upp och avlarmas även om fjärrnyckeln inte fungerar, t.ex. om fjärrnyckelns batteri är slut.

1. Öppna förardörren med det löstagbara nyckelbladet.
> Larmet löser ut.



Backup-läsarens placering i mugghållaren.

2. Placera fjärrnyckeln i backup-läsaren i tunnelkonsolens mugghållare.
3. Vrid startvredet till **START** och släpp.
> Larmet deaktiveras.

Relaterad information

- Larm* (s. 256)
- Automatisk aktivering/återaktivering av larm* (s. 257)
- Löstagbart nyckelblad (s. 244)
- Starta bilen (s. 378)

Typgodkännande för fjärrnyckelsystemet

Typgodkännande för fjärrnyckelsystemet kan utläsas i tabellen.

Låssystem nyckelfri start (Passive Start) och nyckelfri låsning/upplåsning (Passive Entry*)

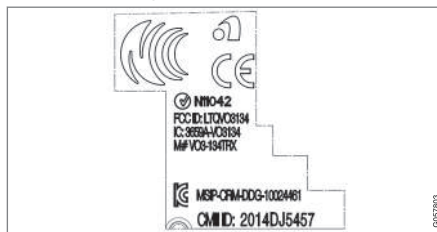

CEM-märkning för fjärrnyckelsystemet. För kompletterande typgodkännandenummer se tabellen nedan.

Land/Område	Typgodkännande	
Jordanien	TRC/LPD/2014/250	
Serbien	P1614120100	
Argentina	CNC ID: C-14771	
Brasilien	MT-3245/2015	





Land/Område	Typgodkännande	
Indonesien	Nomor: 38301/SDPPI/2015	
Malaysia	RAAT/37A/0315/S(15-0663)	
Mexico	IFETEL: RLVDEVO15-0396	
Ryssland		
Förenade Arabemiraten	ER37847/15 DA0062437/11	

För mer information om typgodkännande för fjärrnyckelsystemet, se support.volvocars.com.

Fjärrnyckel

Land/område	Typgodkännande	
Jordanien	TRC/LPD/2015/104	
Marocco	AGREE PAR L'ANRT MAROC Numéro d'agrément: MR 10668 ANRT 2015 Date d'agrément: 24/07/2015	

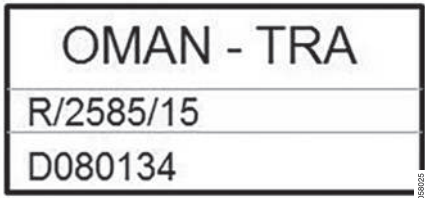
Land/område	Typgodkännande	
Mexico	<p>IFETEL</p> <p>Marca: HUF</p> <p>Modelo (s): HUF8423</p> <p>NOM-121-SCT1-2009</p> <p>La operación de este equipo está sujeta a las siguientes dos condiciones: (1) es posible que este equipo o dispositivo no cause interferencia perjudicial y (2) este equipo o dispositivo debe aceptar cualquier interferencia, incluyendo la que pueda causar su operación no deseada.</p>	
Oman		 <p>OMAN - TRA</p> <p>R/2585/15</p> <p>D080134</p> <p><small>00000001</small></p>



Land/område	Typgodkännande	
Serbien		 <p>N011 15</p> <small>01058119</small>
Förenade Arabemiraten		 <p>TRA REGISTERED No: ER38970/15 DEALER No: DA36976/14</p> <small>01058038</small>

Key Tag

Land/område	Typgodkännande	
Jordanien	TRC/LPD/2015/107	
Marocco	AGREE PAR L'ANRT MAROC Numéro d'agrément: MR 10667 ANRT 2015 Date d'agrément: 24/07/2015	

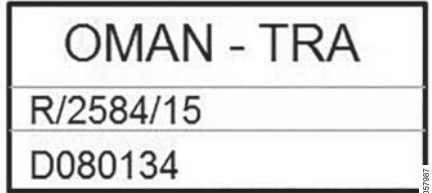
Land/område	Typgodkännande	
Mexico	IFETEL Marca: HUF Modelo (s): HUF8432 NOM-121-SCT1-2009 La operación de este equipo está sujeta a las siguientes dos condiciones: (1) es posible que este equipo o dispositivo no cause interferencia perjudicial y (2) este equipo o dispositivo debe aceptar cualquier interferencia, incluyendo la que pueda causar su operación no deseada.	
Oman		 <p style="text-align: center;">OMAN - TRA</p> <p style="text-align: center;">R/2584/15</p> <p style="text-align: center;">D080134</p> <p style="text-align: right; font-size: small;">0007987</p>



Land/område	Typgodkännande	
Serbien		 N011 15 <small>0305/019</small>
Förenade Arabemiraten		 <small>0305/022</small>

Relaterad information

- Fjärrnyckel (s. 230)

FÖRARSTÖD

Hastighetsberoende rattmotstånd

Hastighetsberoende styrervo gör att rattmotståndet ökar i takt med bilens hastighet för att ge föraren ökad vägkänsla.

På motorvägar känns styrningen fastare. Vid parkering och i låg hastighet är styrningen lätt och kräver lite ansträngning.

i OBS

I vissa situationer kan styrservon bli för varm och behöver då temporärt kylas – under den tiden arbetar styrservon med reducerad effekt och att vrida ratten kan då upplevas som något tyngre.

Parallellt med den temporärt reducerade styrhjälpens visar förardisplayen ett meddelande.

Ändra nivå för rattmotstånd*

För att välja rattmotstånd, gå till avsnitt "Kör-lägen" och se beskrivning vid alternativ INDIVIDUAL under rubrik "Valbara körlägen".

För de bilmodeller vilka saknar ett körlägesreg-lage med dess alternativ INDIVIDUAL görs valet av rattmotstånd istället via centerdisplayens toppvy och följande sökväg:

Inställningar → My Car → Körlägen → Rattmotstånd

Val av rattmotstånd är inte åtkomlig under pågående sväng.

Relaterad information

- Körlägen* (s. 390)

Roll Stability Control

Roll Stability Control (RSC) är ett stabiliserings-system vilket minimerar risken att välta och slå runt vid t.ex. häftiga undanmanövrar eller om bilen får sladd.

RSC-systemet registrerar om och hur mycket bilens lutning i sidled förändras. Med hjälp av den informationen kalkyleras om det finns risk för att bilen ska välta. Om risk föreligger träder bilens elektroniska stabilitetskontroll in varefter motorns vridmoment sänks och ett eller flera hjul bromsas tills bilen återfått sin stabilitet.

⚠ VARNING

Vid normalt körsätt förbättrar RSC-systemet bilens körsäkerhet, vilket inte ska uppfattas som en möjlighet att öka hastigheten. Iakttag alltid de normala försiktighetsåtgärder för säker körning.

Relaterad information

- Elektronisk stabilitetskontroll (s. 267)
- Säkerhet (s. 56)

Elektronisk stabilitetskontroll

Elektronisk stabilitetskontroll (Electronic Stability Control – ESC) hjälper föraren att undvika sladd och förbättrar bilens framkomlighet.



Vid inbromsning kan ESC-systemets ingrepp upplevas som ett pulserande ljud. Vid gaspådrag kan bilen accelerera långsammare än förväntat.

VARNING

Stabilitetssystemet ESC är ett kompletterande hjälpmedel – det kan inte hantera alla situationer i alla väglag.

Föraren är alltid ansvarig för att fordonet framförs på ett säkert sätt samt enligt gällande trafikregler och bestämmelser.

ESC-systemet består av följande funktioner:

- Antisladdfunktion
- Antislirfunktion
- Dragkraftsfunktion
- Motorbromskontroll
- Släpfordonsstabilisator

Antisladdfunktion

Funktionen kontrollerar hjulens driv- och bromskraft individuellt för att stabilisera bilen.

Antislirfunktion

Funktionen förhindrar att drivhjulen slirar mot vägbanan under acceleration.

Dragkraftsfunktion

Funktionen är aktiv i låg fart och överför kraft från det drivhjul som slirar till det drivhjul som inte slirar.

Motorbromskontroll

Motorbromskontrollen (Engine Drag Control – EDC) förhindrar ofrivillig hjullåsning, t.ex. efter nedväxling eller motorbromsning vid körning på låga växlar på halt underlag.

Ofrivillig hjullåsning under körning kan bl.a. försvåra förarens möjlighet att styra bilen.

Släpfordonsstabilisator*¹

Släpfordonsstabilisatorns (Trailer Stability Assist – TSA) funktion är att stabilisera en bil med tillkopplat släpfordon i situationer där ekipaget kommit i självvängning. För mer information, se avsnitt "Körning med släpvagn".

OBS

Funktionen TSA deaktiveras om sportläge aktiveras.

Relaterad information

- Sportläge för elektronisk stabilitetskontroll (s. 268)
- Symboler och meddelanden för elektronisk stabilitetskontroll (s. 269)
- Roll Stability Control (s. 266)
- Köra med släpvagn (s. 418)

¹ Släpfordonsstabilisatorn är inkluderad vid installation av Volvo original dragkrok.

Sportläge för elektronisk stabilitetskontroll

Elektronisk stabilitetskontroll (Electronic Stability Control – ESC) hjälper föraren att undvika sladd och förbättrar bilens framkomlighet.

ESC-systemet är alltid aktiverat – det kan inte stängas av. Föraren kan dock välja sportläge vilket ger möjlighet till en mer aktiv körupplevelse.

Vid sportläge känner ESC-systemet av om gaspedal, ratt rörelser och kurvtagning är mer aktiva än vid normal körning och tillåter då kontrollerad sladd med bakvagnen upp till en viss nivå innan ESC ingriper och stabiliserar bilen.

Om föraren t.ex. avbryter en kontrollerad sladd genom att släppa gaspedalen, ingriper ESC-systemet och stabiliserar bilen.

Med sportläge erhålls även maximal dragkraft om bilen kört fast eller vid körning i löst underlag – t.ex. sand eller djup snö.

Aktivera/deaktivera sportläge



Sportläget aktiveras/deaktiveras i centerdisplayens funktionsvy.

- Tryck på knappen **ESC sportläge** i funktionsvy.
 - > Sportläge aktiveras/deaktiveras, knappen visar en grön/grå indikering.



Sportläget indikeras i förardisplayen med att denna symbol lyser med fast sken tills funktionen deaktiveras eller tills motorn stängs av – efter nästa motorstart är ESC-systemet tillbaka i dess normalläge igen.

Begränsning för Sportläge

Funktionen **ESC sportläge** kan inte väljas då någon av funktionerna **Fartbegränsare**, **Farthållare** eller **Adaptiv farthållare** är aktiverad.





Relaterad information

- Elektronisk stabilitetskontroll (s. 267)
- **Fartbegränsare*** (s. 272)
- **Farthållare** (s. 279)
- **Adaptiv farthållare*** (s. 286)

Symboler och meddelanden för elektronisk stabilitetskontroll

Ett antal symboler och meddelanden gällande elektronisk stabilitetskontroll (Electronic Stability Control – ESC) kan visas i förardisplayen.

Följande tabell visar några exempel.

Symbol	Meddelande	Innebörd
	Fast sken i ca 2 sekunder.	Systemkontroll vid motorstart.
	Blinkande sken.	ESC-systemet ingriper.
	Fast sken.	Sportläge är aktiverat. OBS! ESC-systemet är inte avstängt i detta läge – det är delvis reducerat.
	ESC Tillfälligt avstängd	ESC-systemet har temporärt reducerats p.g.a. för hög bromstemperatur – funktionen återaktiveras automatiskt när bromsarna har svalnat.
	ESC Service erfordras	ESC-systemet är ur funktion. <ul style="list-style-type: none"> • Stanna bilen på en säker plats, stäng av motorn och starta den igen. • Uppsök verkstad om meddelandet kvarstår – en auktoriserad Volvoverkstad rekommenderas.

◀◀ **Relaterad information**

- Elektronisk stabilitetskontroll (s. 267)
- Sportläge för elektronisk stabilitetskontroll (s. 268)
- Hantera meddelanden i förar- och centerdisplayen (s. 106)

Connected Safety*

Funktionen Connected Safety² kan informera föraren om att ett annat fordon längre fram på aktuell väg har aktiverat dess varningsblinkers eller detekterat halt väglag. Information om halt väglag utfärdas också om den egna bilen detekterar halka.

Connected Safety kommunicerar information mellan egen bil och andra fordon via internet. Funktionen är tänkt att göra en förare medveten om att en eventuell trafikfarlig situation kan finnas längre fram på aktuell väg.

Connected Safety kan hantera följande:

- Larm om varningsblinkers (Hazard Light Alert)
- Larm om halt väglag (Slippery Road Alert).

Om halt väglag detekteras av den egna bilen kommer – förutom föraren – även förare i andra fordon att informeras om det via internet.

I fordon med Head-up-display visas varningssymbolerna för Connected Safety även där.

i OBS

Connected Safety-kommunikation mellan fordon fungerar enbart för de fordon vilka är utrustade med funktionen Connected Safety och har den aktiverad.

² Funktionen Connected Safety finns inte på alla marknader.

Larm om varningsblinkers

Om egen bils varningsblinkers aktiveras, sänds den informationen till de fordon vilka närmar sig den egna bilens position.



När den egna bilen närmar sig ett varningsblinkande fordon, visas denna symbol på instrumentpanelen.

När den egna bilen är nära det varningsblinkande fordonet, fördubblas symbolens storlek.

Larm om halt väglag

Om egen bil detekterar en försämring i friktion mellan däck och vägbana, sänds den informationen till de fordon vilka närmar sig den egna bilens position.



Vid larm om halka visas denna symbol på instrumentpanelen – både i den egna bilen samt även i ett ankommande fordon, då det närmar sig det hala vägvagnsnittet.

Då det ankommande fordonet är nära det hala vägvagnsnittet, fördubblas symbolens storlek på det fordonets instrumentpanel.

Connected Safety På/Av

i OBS

För att funktionen Connected Safety ska fungera optimalt måste den egna bilen vara ansluten till internet – se avsnitt "Koppla upp bil" för hur det går till.

Funktionen kan aktiveras på två sätt:



- I funktionsmenyn kan föraren skifta På/Av med knappen **Connected Safety**.

...eller...

- Sök i toppsynn fram **Inställningar** → **My Car** → **IntelliSafe** och markera där **Connected Safety**.

Då funktionen aktiveras visas följande meddelande:

1. **Denna funktion kräver uppkoppling för att fungera optimalt. Positionsdata kommer att skickas till Volvo Cars server och ditt mobilabonnemang belastas med kostnader för datatrafik.**

◀ **Överförd data anonymiseras och kommer inte att lagras.**

2. För att Connected Safety ska kunna kommunicera med andra fordon måste meddelandet därefter besvaras med alternativet **Acceptera**.

Vid avsaknad av internetuppkoppling kommer den egna bilen fortfarande att informera föraren om att halt vägslag har detekterats av den egna bilen.

Begränsningar för Connected Safety

Information om fordon med aktiverad varningsblinkers eller som har detekterat halt vägslag kommuniceras inte alltid mellan alla fordon inom aktuellt område. Orsak kan vara t.ex:

- Ingen eller bristfällig kontakt med internet.
- Fordon på halt underlag gör för svaga manövrer – t.ex. ratt rörelse, acceleration eller bromsning – för att friktion mellan däck och vägbana ska kunna detekteras.
- Fordon som detekterat halka eller har aktiverat varningsblinkers har inte aktiverat funktionen.
- Fordon som detekterat halka eller har aktiverat varningsblinkers är inte utrustad med funktionen.
- Vid utebliven eller bristfällig global positionering/satellitnavigering kan varning utebli.

- Detektering av halka eller aktivering av varningsblinkers har skett på en mindre väg, vilken saknas i Volvo Cars databas.

⚠ VARNING

Connected Safety kan inte alltid upptäcka andra fordon med aktiverade varningsblinkers eller detektera alla vägvagnitt med halt vägslag utan är ett komplement för att hjälpa föraren undvika några av trafikens många riskmoment.

Funktionen kan i vissa situationer falskvarna för halt vägslag.

Föraren är alltid ansvarig för att rätt avstånd och hastighet hålls, även när Connected Safety används.

Relaterad information

- Koppla upp bil (s. 455)

Fartbegränsare*

En **Fartbegränsare** (Speed Limiter – SL) kan betraktas som en omvänd farthållare – föraren reglerar hastigheten med gaspedalen men förhindras av **Fartbegränsaren** att av misstag överträda en i förväg vald/inställd maxhastighet.

Översikt

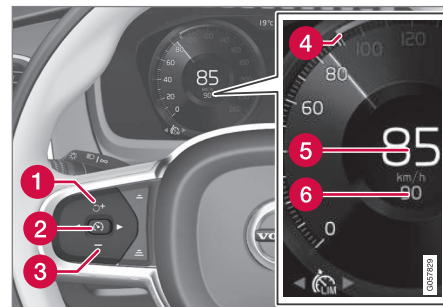

Funktioners knappar och symboler³.

- 1 Ökar lagrad maxhastighet, eller återaktiverar **Fartbegränsaren** och återupptar lagrad maxhastighet
- 2 Aktiverar **Fartbegränsaren** och lagrar aktuell hastighet, eller deaktiverar **Fartbegränsaren**
- 3 Minskar lagrad maxhastighet
- 4 Markör för lagrad maxhastighet

³ OBS! Bilden är schematisk – detaljer kan variera beroende på bilmodell.

5 Bilens aktuella hastighet

6 Lagrad maxhastighet

⚠ VARNING

Fartbegränsare är ett hjälpmedel vilket inte kan hantera alla trafik-, väder- och vägförhållanden.

Föraren måste alltid vara observant på trafikförhållandet och ingripa när fartbegränsaren inte håller lämplig hastighet.

Föraren är alltid ytterst ansvarig för att fordonet framförs på ett säkert sätt och enligt gällande trafikregler och bestämmelser, även när funktionen fartbegränsare används.

Begränsningar

Vid branta utförslut kan fartbegränsarens bromseffekt vara otillräcklig varför den lagrade maxhastigheten kan överskridas. Föraren uppmärksammas i så fall på detta med meddelandet

Maxhastighet överskriden i förardisplayen.

i OBS

Textmeddelande om överskriden maxhastighet aktiveras om hastigheten överskridits med minst 3 km/h (ca 2 mph).

Relaterad information

- Aktivera och starta fartbegränsaren (s. 273)
- Hantera hastighet för fartbegränsaren (s. 274)
- Deaktivera/återaktivera fartbegränsaren (s. 275)
- Stänga av fartbegränsaren (s. 276)
- Automatisk fartbegränsare* (s. 276)

Aktivera och starta fartbegränsaren

Funktionen fartbegränsare (Speed Limiter – SL) måste först väljas och aktiveras för att kunna reglera hastigheten.

Aktivera fartbegränsaren

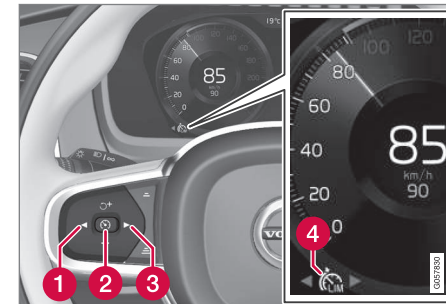



OBS! Bilden är schematisk – detaljer kan variera beroende på bilmodell.

- Tryck på ◀ (1) eller ▶ (3) för att bläddra fram symbol/funktion  (4).
- > Symbolen visas och fartbegränsaren kan därefter aktiveras.

Starta fartbegränsaren

Lägsta möjliga maxhastighet att lagra är 30 km/h (20 mph).



- ◀ – Med symbol/funktion  visad – tryck på rattknapp  (2).
 > Fartbegränsaren startas och aktuell hastighet lagras som maxhastighet.

Relaterad information

- Fartbegränsare* (s. 272)
- Hantera hastighet för Fartbegränsaren (s. 274)
- Deaktivera/återaktivera Fartbegränsaren (s. 275)
- Stänga av Fartbegränsaren (s. 276)

Hantera hastighet för Fartbegränsaren

Fartbegränsaren (Speed Limiter – SL) kan ställas in på olika hastigheter.

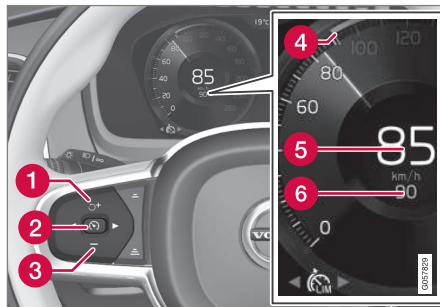

OBS! Bilden är schematisk – detaljer kan variera beroende på bilmodell.

- Ändra lagrad maxhastighet med korta eller långa tryck på rattknapp **+** (1) eller **-** (3):
 - Använd **korta tryck** för att justera +/- 5 km/h (+/- 5 mph) med **varje tryck**.
 - **Håll knappen intryckt** för att justera +/- 1 km/h (+/- 1 mph) och **släpp** när förardisplayens markering (4)/(6) är **vid önskad hastighet**.
 > Senast gjorda tryck lagras i minnet.

Relaterad information

- Fartbegränsare* (s. 272)
- Aktivera och starta Fartbegränsaren (s. 273)
- Deaktivera/återaktivera Fartbegränsaren (s. 275)
- Stänga av Fartbegränsaren (s. 276)

Deaktivera/återaktivera Fartbegränsaren

Fartbegränsaren (Speed Limiter – SL) kan tillfälligt deaktiveras och försättas i beredskapsläge och därefter återaktiveras.

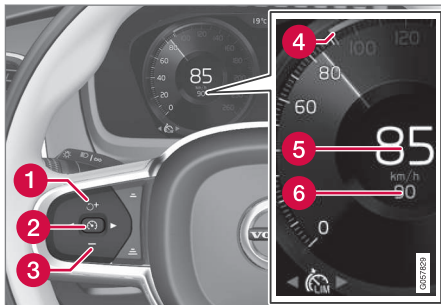

OBS! Bilden är schematisk – detaljer kan variera beroende på bilmodell.

Deaktivera och sätta Fartbegränsaren i beredskapsläge

- Tryck på rattknapp (2).
- > Förardisplayens fartbegränsarmarkeringar och -symboler skiftar färg från VIT till GRÅ –
Fartbegränsaren är därmed temporärt deaktiverad och föraren kan överskrida den inställda maxhastigheten.

Återaktivera Fartbegränsaren från beredskapsläge

- Tryck på rattknapp (1).
- > Förardisplayens fartbegränsarmarkeringar skiftar färg från GRÅ till VIT – bilens fart begränsas därefter åter av den senast lagrade maxhastigheten.

eller

- Tryck på rattknapp (2).
- > Förardisplayens fartbegränsarmarkeringar och -symboler skiftar färg från GRÅ till VIT – bilen använder därefter aktuell hastighet som maxhastighet.

Tillfällig fartökning med gaspedalen

Fartbegränsningen kan även tillfälligt överskridas med gaspedalen utan att
Fartbegränsaren försätts i beredskapsläge – t.ex. för att snabbt kunna accelerera bilen ur en situation. Gör då så här:

1. Tryck ner gaspedalen helt och släpp upp den så att accelerationen avbryts då önskad hastighet är uppnådd.
 - > **Fartbegränsaren är i detta fall fortfarande aktiverad och förardisplayens symbol är därför VIT.**
2. Släpp upp gaspedalen helt när den temporära accelerationen är avslutad.
 - > **Bilen bromsas därefter automatiskt ner under den senast lagrade maxhastigheten.**

Relaterad information



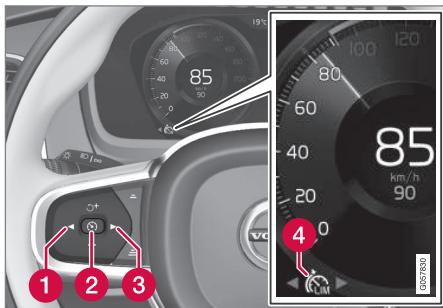

- **Fartbegränsare*** (s. 272)
- **Aktivera och starta
Fartbegränsaren** (s. 273)
- **Hantera hastighet för
Fartbegränsaren** (s. 274)
- **Stänga av
Fartbegränsaren** (s. 276)

Stänga av Fartbegränsaren

Fartbegränsaren (Speed Limiter – SL) kan stängas av.



OBS! Bilden är schematisk – detaljer kan variera beroende på bilmodell.

- Tryck på rattknapp  (2).
 - > Fartbegränsaren försätts i beredskapsläge.
- Tryck på rattknapp  (1) eller  (3) för att skifta till annan funktion.
 - > Förardisplayens symbol och markering för Fartbegränsare (4) slocknar – därmed raderas den inställda/lagrade maxhastigheten.
- Tryck på rattknapp  (2) igen.
 - > En annan funktion aktiveras.

Relaterad information

- Fartbegränsare* (s. 272)
- Aktivera och starta Fartbegränsaren (s. 273)
- Hantera hastighet för Fartbegränsaren (s. 274)
- Deaktivera/återaktivera Fartbegränsaren (s. 275)

Automatisk fartbegränsare*

Funktionen Automatisk fartbegränsare (Automatic Speed Limiter – ASL) hjälper föraren att anpassa bilens maxhastighet till den hastighet trafikskyltar visar.

Funktionen Fartbegränsare (Speed Limiter – SL) kan skiftas till Automatisk fartbegränsare.

Den Automatiska fartbegränsaren använder hastighetsinformation från funktionen Trafikskyltsinformation⁴ för att automatiskt anpassa bilens maxhastighet.

VARNING

Funktionen Automatisk fartbegränsare är ett hjälpmedel och fungerar inte i alla körsituationer, trafik-, väder- och vägförhållanden. Föraren är alltid ansvarig för att rätt avstånd och hastighet hålls, också när Automatisk fartbegränsare används.



Även om föraren tydligt ser den hastighetsrelaterade trafikskylten kan hastigheten från funktionen Trafikskyltsinformation vara felaktig – föraren måste i sådana fall själv ingripa och accelerera alternativt bromsa ner till passande hastighet.

Se även rubrik "Begränsningar för Trafikskyltsinformation".

⁴ Road Sign Information – RSI

Är SL eller ASL aktiv?

Symboler i förardisplayen visar vilken fartbegränsare som är aktiv:

Symbol	SL	ASL
 A	✓	✓
 Skyltsymbol ^B efter "70" = ASL är aktiverad.		✓

A VIT symbol: Funktionen är aktiv, GRÅ symbol: Beredskapsläge.

B Se följande rubrik "ASL-symbolen" beträffande betydelse av symbolens färg.

ASL-symbolen



Skyltsymbolen (bredvid den lagrade hastigheten "70", i hastighetsmätarens centrum) kan anta tre färger, vilka har olika betydelse:

Skyltsymbolens färg	Betydelse
Gröngul	ASL är aktiv
Grå	ASL är satt i beredskapsläge
Brandgul/orange	ASL är i tillfälligt beredskapsläge ^A

^A En trafikskylt kunde tex. inte avläsas.

Begränsningar för ASL

Automatisk hastighetsbegränsning sker med hjälp av hastighetsinformation från funktionen RSI⁴ – inte från de hastighetsbegränsande trafikskyltar bilen passerar.

Om RSI⁴ inte kan tolka och lämna hastighetsinformation till ASL, ställs ASL i beredskapsläge och skiftar till SL. Föraren måste i sådana fall själv ingripa och bromsa ner till passande hastighet.

ASL kommer att aktiveras igen när funktionen RSI⁴ åter kan tolka och lämna hastighetsinformation till ASL.

Se även rubrik "Begränsningar för Trafikskyltsinformation".

Relaterad information

- Fartbegränsare* (s. 272)
- Aktivera/deaktivera den Automatiska fartbegränsaren (s. 278)
- Ändra tolerans för den Automatiska fartbegränsaren (s. 278)
- Trafikskyltsinformation* (s. 342)
- Begränsningar för Trafikskyltsinformation* (s. 346)

⁴ Road Sign Information – RSI

Aktivera/deaktivera den Automatiska fartbegränsaren

Funktionen Automatisk fartbegränsare (Automatic Speed Limiter – ASL) kan aktiveras och deaktiveras som ett tillägg till Fartbegränsaren (Speed Limiter – SL).



Funktionen aktiveras/deaktiveras i centerdisplayens funktionsvy.

Aktivera den Automatiska fartbegränsaren

1. Tryck på knappen **Fartgränsassistans** i funktionsvyn.
 - > ASL sätts i beredskapsläge, knappen visar en grön indikering och förardisplayen visar en skyltsymbol i hastighetsmätarens centrum.
2. Tryck på rattknapp .
- > ASL aktiveras med bilens aktuella hastighet.

Deaktivera den Automatiska fartbegränsaren

- Tryck på knappen **Fartgränsassistans** i funktionsvyn.
 - > ASL stängs av och knappens indikering blir GRÅ – SL aktiveras istället.

VARNING

Bilen följer inte längre skyltad maxhastighet efter skifte från ASL till SL – den följer då endast den i minnet lagrade maxhastigheten.

Relaterad information

- Automatisk fartbegränsare* (s. 276)
- Ändra tolerans för den Automatiska fartbegränsaren (s. 278)

Ändra tolerans för den Automatiska fartbegränsaren

Funktionen Automatisk fartbegränsare (Automatic Speed Limiter – ASL) kan ställas in på olika toleransnivåer.

Det är möjligt att öka/minska skyltad maxfart. Om t.ex. bilen följer skyltad maxfart 70 km/h (43 mph) kan föraren välja att istället låta bilen hålla 75 km/h (47 mph).

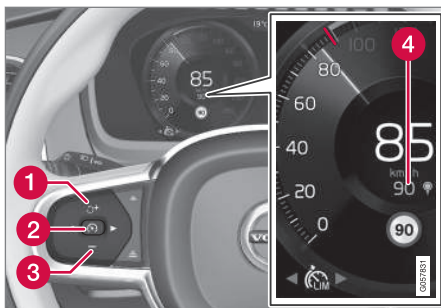

Funktioners knappar och symboler.

- Tryck på rattknapp **+** (1) tills 70 km/h (43 mph) ändrats till 75 km/h (47 mph) i hastighetsmätarens centrum (4).
- > Bilen använder därefter den valda toleransen 5 km/h (4 mph) så länge passerade skyltar visar 70 km/h (43 mph).

Toleransen följs tills en trafikskylt med en lägre eller högre hastighet passeras – då följer bilen istället den nya skyltade maxfarten och toleransen raderas ur minnet.

Om funktionen Trafikskyltsinformation* är aktiverad visas skyltad hastighet sedan med en RÖD markering på hastighetsmätarens skala.

Justering av toleransen görs på samma sätt som vid hantering av hastighet för Fartbegränsaren.

i OBS

Högsta möjliga valbara tolerans är +/- 10 km/h (5 mph).

Relaterad information

- Automatisk fartbegränsare* (s. 276)
- Aktivera/deaktivera den Automatiska fartbegränsaren (s. 278)
- Trafikskyltsinformation* (s. 342)
- Hantera hastighet för Fartbegränsaren (s. 274)

Farthållare

Farthållaren (Cruise Control – CC) hjälper föraren att hålla en jämn hastighet vilket ger en mer avkopplande körupplevelse på motorvägar och långa raka landsvägar i jämna trafikflöden.

Översikt

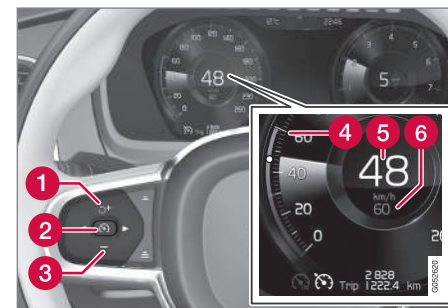

Funktioners knappar och symboler.

- 1 Ökar lagrad hastighet, eller återaktiverar Farthållaren och återupptar lagrad hastighet
- 2 Aktiverar Farthållaren och lagrar aktuell hastighet, eller deaktiverar Farthållaren
- 3 Minskar lagrad hastighet
- 4 Markör för lagrad hastighet
- 5 Bilens aktuella hastighet
- 6 Lagrad hastighet



- ◀◀ I bilar utrustad med tillvalet Adaptiv farthållare kan föraren skifta mellan CC och ACC – se "Skifta mellan Farthållare och Adaptiv farthållare".

VARNING

Föraren måste alltid vara observant på trafikförhållandet och ingripa när Farthållaren inte håller lämplig hastighet och/eller lämpligt avstånd.

Föraren är alltid ytterst ansvarig för att fordonet framförs på ett säkert sätt.

Relaterad information

- Aktivera och starta Farthållaren (s. 280)
- Hantera hastighet för Farthållaren (s. 281)
- Deaktivera/återaktivera Farthållaren (s. 281)
- Stänga av Farthållaren (s. 282)
- Skifta mellan Farthållare och Adaptiv farthållare* (s. 295)
- Adaptiv farthållare* (s. 286)

Aktivera och starta Farthållaren

Funktionen Farthållare (Cruise Control – CC) måste först väljas och aktiveras för att kunna reglera hastigheten.

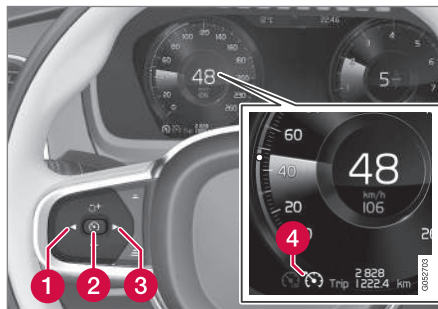

OBS! Bilden är schematisk – detaljer kan variera beroende på bilmodell.

Aktivera Farthållaren

- Tryck på ◀ (1) eller ▶ (3) för att bläddra fram symbol/funktion  (4).
- > Symbolen visas och Farthållaren kan därefter aktiveras.

Starta Farthållaren

För att kunna starta Farthållaren från beredskapsläget måste aktuell hastighet vara 30 km/h (20 mph) eller högre. Lägsta möjliga hastighet att lagra är 30 km/h (20 mph).

- Med symbol/funktion  visad – tryck på rattknapp  (2).
- > Farthållaren startas och aktuell hastighet lagras som hastighet.

OBS

Farthållaren kan inte kopplas in vid hastigheter under 30 km/h (20 mph).

Relaterad information

- Farthållare (s. 279)
- Hantera hastighet för Farthållaren (s. 281)
- Deaktivera/återaktivera Farthållaren (s. 281)
- Stänga av Farthållaren (s. 282)

Hantera hastighet för Farthållaren

Farthållaren (Cruise Control – CC) kan ställas in på olika hastigheter.

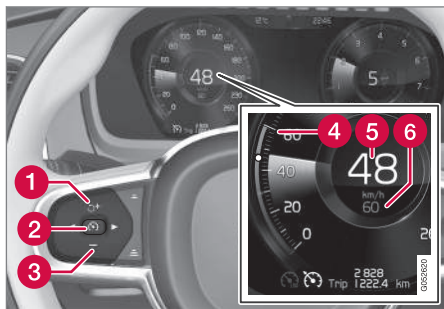

OBS! Bilden är schematisk – detaljer kan variera beroende på bilmodell.

- Ändra lagrad hastighet med korta eller långa tryck på rattknapp **+** (1) eller **–** (3):
 - Använd **korta tryck** för att justera +/- 5 km/h (+/- 5 mph) med **varje tryck**.
 - **Håll knappen intryckt** för att justera +/- 1 km/h (+/- 1 mph) och **släpp** när förardisplayens markering (4)/(6) är **vid önskad hastighet**.
- > Senast gjorda tryck lagras i minnet.

Om farten ökas med gaspedalen innan tryck på rattknapp **+**, är det bilens aktuella hastighet vid knapptrycket som lagras, förutsatt att föraren håller foten på gaspedalen vid knapptrycket.

En tillfällig fartökning med gaspedalen, t.ex. vid en omkörning, påverkar inte inställningen – bilen återgår till senast lagrad hastighet när gaspedalen släpps.

Använda motorbroms istället för färbroms

Farthållaren reglerar hastigheten med ett reducerat bromsgrepp från färbromsen. Vid utförslut kan det ibland vara önskvärt att rulla iväg lite snabbare och istället låta enbart motorbromsen dämpa fartökningen. Föraren kan då tillfälligt koppla ur Farthållarens färbromsgrepp.

- Tryck ner gaspedalen ungefär halvvägs och släpp upp pedalen igen.
 - > Farthållaren kopplar ur dess automatiska färbromsgrepp och bromsar sedan enbart med motorbroms.

Relaterad information

- Farthållare (s. 279)
- Aktivera och starta Farthållaren (s. 280)
- Deaktivera/återaktivera Farthållaren (s. 281)
- Stänga av Farthållaren (s. 282)

Deaktivera/återaktivera Farthållaren

Farthållaren (Cruise Control – CC) kan tillfälligt deaktiveras och försättas i beredskapsläge och därefter återaktiveras.

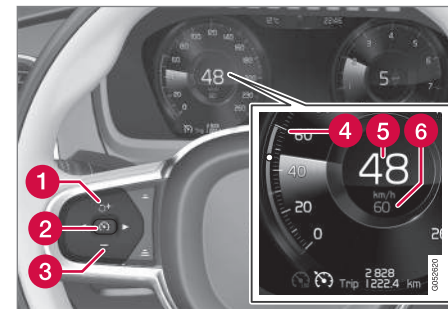

OBS! Bilden är schematisk – detaljer kan variera beroende på bilmodell.

Deaktivera och sätta Farthållaren i beredskapsläge

- Tryck på rattknapp **⏏** (2).
 - > Förardisplayens fartbegränsarmarkeringar och -symboler skiftar färg från VIT till GRÅ – Farthållaren är därmed temporärt deaktiverad och föraren kan temporärt över-skrida den inställda hastigheten.

◀ **Beredskapsläge på grund av föraringrepp**

Farthållaren deaktiveras tillfälligt och sätts i beredskapsläge om:

- färdbronsen används
- växelväljaren förs till **N**-läge
- föraren håller högre hastighet än den lagrade, längre än 1 minut.

Föraren måste därefter själv reglera hastigheten.

En tillfällig fartökning med gaspedalen, t.ex. vid en omkörning, påverkar inte inställningen – bilen återgår till senast lagrad hastighet när gaspedalen släpps.

Automatiskt beredskapsläge

Farthållaren kopplas tillfälligt ur och sätts i beredskapsläge om:

- hjulen tappar väggreppet
- motorvarvtalet är för lågt/högt
- bromstemperaturen blir för hög
- hastigheten sjunker under 30 km/h (20 mph).

Föraren måste därefter själv reglera hastigheten.

Återaktivera Farthållaren från beredskapsläge

- Tryck på rattknapp  (1).
 - > Förardisplayens farthållarmarkeringar skiftar färg från GRÅ till VIT – bilen följer där efter åter den senast lagrade hastigheten.

eller

- Tryck på rattknapp  (2).
 - > Förardisplayens farthållarmarkeringar och -symboler skiftar färg från GRÅ till VIT – bilen följer därefter aktuell hastighet.

OBS

En markant hastighetsökning kan följa efter att hastigheten återupptagits med rattknapp .

Relaterad information

- Farthållare (s. 279)
- Aktivera och starta Farthållaren (s. 280)
- Hantera hastighet för Farthållaren (s. 281)
- Stänga av Farthållaren (s. 282)

Stänga av Farthållaren

Farthållaren (Cruise Control – CC) kan stängas av.

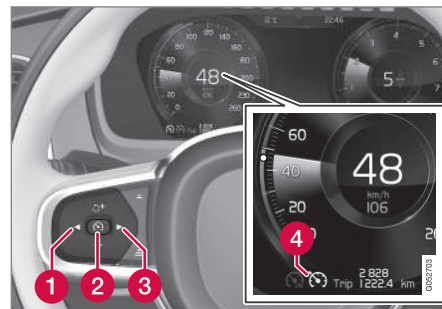

Funktioners knappar och symboler.

1. Tryck på rattknapp  (2).
 - > Farthållaren försätts i beredskapsläge.
2. Tryck på rattknapp ◀ (1) eller ▶ (3) för att skifta till annan funktion.
 - > Förardisplayens symbol och markering för Farthållare (4) slocknar – därmed raderas den inställda/lagrade hastigheten.
3. Tryck på rattknapp  (2) igen.
 - > En annan funktion aktiveras.

I bil utrustad med Adaptiv farthållare* är det möjligt att skifta mellan de båda farthållarna – se rubrik "Skifta mellan CC och ACC".

Relaterad information

- Farthållare (s. 279)
- Aktivera och starta Farthållaren (s. 280)
- Hantera hastighet för Farthållaren (s. 281)
- Deaktivera/återaktivera Farthållaren (s. 281)
- Skifta mellan Farthållare och Adaptiv farthållare* (s. 295)

Avståndsvarning*

Funktionen Avståndsvarning (Distance Alert) varnar föraren om tidsavståndet till framförvarande fordon blir för kort.

Avståndsvarning är aktiv i hastigheter över 30 km/h (20 mph) och reagerar endast för framförvarande fordon i samma färdriktning. För mötande, långsamtgående eller stillastående fordon ges ingen avståndsinformation.

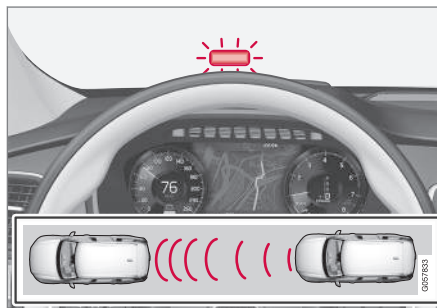

Varningsljus för Avståndsvarning på vindrutan⁵.

Ett varningsljus syns på vindrutan och lyser med fast sken om tidsavståndet till framförvarande fordon är kortare än förvalt värde.

i OBS

Information på vindrutan kan vara svår att upptäcka vid starkt solljus och vid användning av solglasögon.

i OBS

Avståndsvarning är deaktiverad under tiden Adaptiv farthållare är aktiv.

! VARNING

Avståndsvarningen reagerar endast om avståndet till framförvarande fordon är kortare än det förinställda värdet – det egna fordons hastighet påverkas inte.

⁵ OBS! Bilden är schematisk – detaljer kan variera beroende på bilmodell.

◀ **Head-up-display***



Symbol för Avståndsvarning på vindrutans⁵.

I bil utrustad med head-up-display visas en symbol på vindrutans så länge tidsavståndet till framförvarande fordon är kortare än förvalt värde. Det förutsätter dock att funktionen **Visa förarstöd i head-up display** är aktiverad via inställningar i bilens menysystem – se rubrik "Head-up-display" för hur det går till.

i OBS

Information på vindrutans kan vara svår att upptäcka vid starkt solljus och vid användning av solglasögon.

Relaterad information

- Aktivera/deaktivera och ställa in tidsavstånd för Avståndsvarning* (s. 284)
- Begränsningar för Avståndsvarning* (s. 285)
- Head-up-display* (s. 109)
- Adaptiv farthållare* (s. 286)

Aktivera/deaktivera och ställa in tidsavstånd för Avståndsvarning*

Funktionen Avståndsvarning (Distance Alert) kan aktiveras/deaktiveras och ställas in med olika tidsavstånd.

Aktivera/deaktivera Avståndsvarning



Funktionen aktiveras/deaktiveras i centerdisplayens funktionsvy.

- Tryck på knappen **Distance Alert** i funktionsvyn.
 - > Avståndsvarning aktiveras/deaktiveras, knappen visar en grön/grå indikering.

Ställa in tidsavstånd för Avståndsvarning

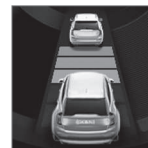

Olika tidsavstånd till framförvarande fordon kan väljas och visas i förardisplayen som 1–5 stycken horisontella streck – ju fler streck desto längre tidsavstånd. Ett streck motsvarar ca 1 sekund till framförvarande fordon, 5 streck motsvarar ca 3 sekunder.

Samma symbol visas även när funktionen Adaptiv farthållare är aktiverad.

⁵ OBS! Bilden är schematisk – detaljer kan variera beroende på bilmodell.

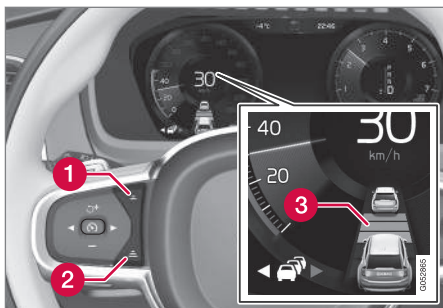

Reglage för tidsavstånd.

- 1** Minska tidsavstånd
 - 2** Öka tidsavstånd
 - 3** Avståndsindikering
- Tryck på rattknapp (1) eller (2) för att minska eller öka tidsavstånd.
- > Avståndsindikeringen (3) visar aktuellt tidsavstånd.

i OBS

Ju högre hastighet, desto längre blir avståndet i meter räknat, för ett givet tidsavstånd.

Det inställda tidsavståndet används även av funktionen Adaptiv farthållare.

Använd endast tidsavstånd som är tillåtna enligt lokala trafikbestämmelser.

Relaterad information

- Avståndsvarning* (s. 283)
- Begränsningar för Avståndsvarning* (s. 285)
- Adaptiv farthållare* (s. 286)

Begränsningar för Avståndsvarning*

Funktionen Avståndsvarning (Distance Alert) kan ha begränsad funktionalitet i vissa situationer.

i OBS

Starkt solsen, reflexer eller kraftiga ljusvariationer samt användning av solglasögon kan göra att varningsljuset i vindrutan inte syns.

Dåligt väder eller kurviga vägar kan påverka radarenhetens möjligheter att upptäcka framförvarande fordon.

Även fordonens storlek kan påverka förmågan att upptäcka, t.ex. motorcyklar. Detta kan innebära att varningslampan tänds på kortare avstånd än det inställda eller att varningen tillfälligt uteblir.

Mycket höga hastigheter kan också orsaka att lampan tänds på kortare avstånd än det inställda p.g.a. begränsningar i sensorns räckvidd.

i OBS

Funktionen använder bilens radarenhet som har vissa generella begränsningar, se avsnittet "Begränsningar för radarenheten".



◀ Relaterad information

- Avståndsvarning* (s. 283)
- Aktivera/deaktivera och ställa in tidsavstånd för Avståndsvarning* (s. 284)
- Begränsningar för radarenheten (s. 313)

Adaptiv farthållare*

Den Adaptiva farthållaren (Adaptive Cruise Control – ACC) hjälper föraren att hålla en jämn hastighet kombinerat med ett förvalt tidsavstånd till framförvarande fordon.

En Adaptiv farthållare ger en mer avkopplande körupplevelse på långa resor på motorvägar och långa raka landsvägar i jämna trafikflöden.

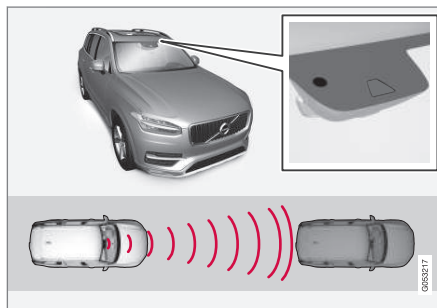

Kamera- och radarenheten mäter avståndet till framförvarande fordon⁶.

Föraren väljer önskad hastighet och ett tidsavstånd till framförvarande fordon. Om kamera- och radarenheten upptäcker ett långsammare fordon framför bilen, anpassas hastigheten automatiskt via det förinställda tidsavståndet till det fordonet. Då vägen är fri återgår bilen till vald hastighet.

⚠ VARNING

Den Adaptiva farthållaren är ett hjälpmedel vilket inte kan hantera alla trafik-, väder- och vägförhållanden.

Föraren måste alltid vara observant på rådande trafikförhållanden och ingripa om den Adaptiva farthållaren inte håller lämplig hastighet eller lämpligt tidsavstånd.

Läs alla avsnitt om den Adaptiva farthållaren i ägarmanualen för att ta del av dess begränsningar, vilka föraren ska vara medveten om innan funktionen används.

Föraren är alltid ansvarig för att rätt tidsavstånd och hastighet hålls – även när den Adaptiva farthållaren används.

Den Adaptiva farthållaren reglerar hastigheten med gaspådrag och inbromsningar. Det är normalt att bromsarna ger ifrån sig svaga ljud när de används för att justera hastigheten.

Den Adaptiva farthållaren strävar efter att reglera hastigheten på ett mjukt sätt. I situationer som kräver snabba inbromsningar måste föraren bromsa själv. Detta gäller vid stora hastighetskillnader eller om framförvarande fordon bromsar kraftigt. På grund av begränsningar hos radarenheten kan en inbromsning komma oväntat eller utebli.

⁶ OBS! Bilden är schematisk – detaljer kan variera beroende på bilmodell.

Den Adaptiva farthållaren eftersträvar att följa framförvarande fordon i den egna filen på ett av föraren inställt tidsavstånd. Om radarenheten inte ser något framförvarande fordon kommer bilen att istället hålla den av föraren inställda och lagrade hastigheten. Så sker även om framförvarande fordon's hastighet ökar och överskrider den lagrade hastigheten.

För bilar med automatisk växellåda gäller:

- Den Adaptiva farthållaren kan följa ett annat fordon i hastigheter från stillastående upp till 200 km/h (125 mph).

För bilar med manuell växellåda gäller:

- Den Adaptiva farthållaren kan följa ett annat fordon i hastigheter från 30 km/h (20 mph) upp till 200 km/h (125 mph).

! VARNING

Den Adaptiva farthållaren är inte ett kollisionundvikande system. Föraren måste ingripa om systemet inte upptäcker ett framförvarande fordon.

Den Adaptiva farthållaren bromsar inte för människor eller djur och inte för små fordon, t.ex. cyklar och motorcyklar. Inte heller för låga släpfordon/trailers, mötande, långsamtgående eller stillastående fordon och föremål.

Använd inte den Adaptiva farthållaren vid exempelvis stadstrafik, korsningar, halka, mycket vatten eller slask på vägbanan, kraftigt regn/snöfall, dålig sikt, kurviga vägar eller av- och påfarter.

! VIKTIGT

Underhåll av den Adaptiva farthållarens komponenter får endast utföras på verkstad – en auktoriserad Volvoverkstad rekommenderas.

Översikt Reglage

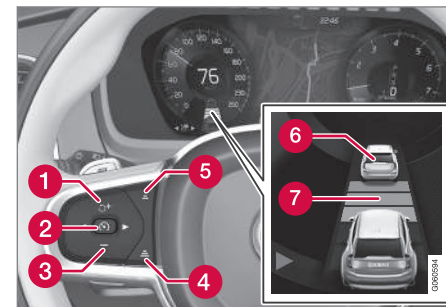

Funktioners knappar och symboler⁶.

- 1 Ökar lagrad hastighet eller återaktiverar den Adaptiva farthållaren och återupptar lagrad hastighet och tidsavstånd
- 2 Aktiverar den Adaptiva farthållaren och lagrar aktuell hastighet eller deaktiverar den Adaptiva farthållaren
- 3 Minskar lagrad hastighet
- 4 Ökar tidsavstånd till framförvarande fordon
- 5 Minskar tidsavstånd till framförvarande fordon
- 6 Målbilsindikering: ACC har upptäckt och följer en målbil med förvalt tidsavstånd

⁶ OBS! Bilden är schematisk – detaljer kan variera beroende på bilmodell.

FÖRARSTÖD

- ◀ 7 Symbol för tidsavstånd till framförvarande fordon

I bilar utrustad med tillvalet Adaptiv farthållare kan föraren skifta mellan CC och ACC – se "Skifta mellan Farthållare och Adaptiv farthållare".

Förridsdisplay

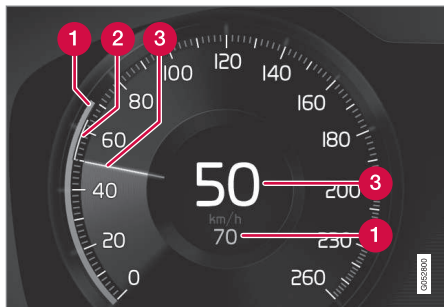

Indikering av hastigheter⁶.

- 1 Lagrad hastighet
- 2 Framförvarande fordonets hastighet.
- 3 Egen bils aktuella hastighet.

För att se olika kombinationer av symboler beroende av trafiksituation – se rubrik "Symboler och meddelanden för den Adaptiv farthållaren".

Varning vid kollisionsrisk

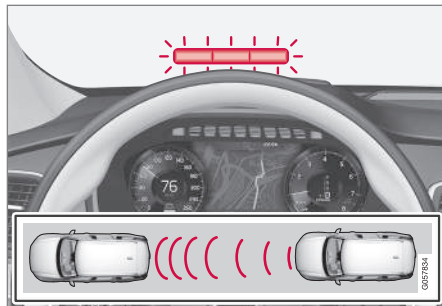

Varningsljus för kollisionsvarning på vindrutans⁶.

Den Adaptiva farthållaren använder ca 40 % av färdbromsens kapacitet. Om bilen behöver bromsas kraftigare än den Adaptiva farthållaren klarar och föraren inte bromsar, aktiveras varningslampa och varningsljud för att uppmärksamma föraren om att ett omedelbart ingripande är nödvändigt.

i OBS

Information på vindrutans kan vara svår att upptäcka vid starkt solljus och vid användning av solglasögon.

! VARNING

Den Adaptiva farthållaren varnar endast för fordon som dess radarenhet har upptäckt – därför kan en varning utebli eller ske med viss fördröjning. Invänta inte en varning utan bromsa när det behövs.

Head-up-display*

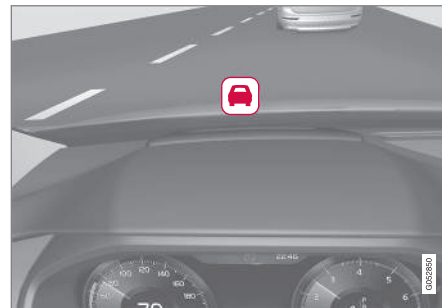

Symbol för kollisionsvarning på vindrutans⁶.

I bil utrustad med head-up-display visas varningen på vindrutans med en blinkande symbol.

i OBS

Information på vindrutans kan vara svår att upptäcka vid starkt solljus och vid användning av solglasögon.

⁶ OBS! Bilden är schematisk – detaljer kan variera beroende på bilmodell.

Relaterad information

- Aktivera och starta den Adaptiva farthållaren* (s. 289)
- Hantera hastighet för den Adaptiva farthållaren* (s. 290)
- Ställa in tidsavstånd för den Adaptiva farthållaren* (s. 290)
- Målbyte och automatisk bromsning med den Adaptiva farthållaren (s. 294)
- Skifta mellan Farthållare och Adaptiv farthållare* (s. 295)
- Omkörningsassistans med den Adaptiva farthållaren* eller Pilot Assist* (s. 293)
- Deaktivera/återaktivera den Adaptiva farthållaren* (s. 291)
- Begränsningar för den Adaptiva farthållaren* (s. 295)
- Symboler och meddelanden för den Adaptiva farthållaren* (s. 297)
- Pilot Assist* (s. 299)
- Avståndsvarning* (s. 283)
- Head-up-display* (s. 109)
- Begränsningar för radarenheten (s. 313)

Aktivera och starta den Adaptiva farthållaren*

Den Adaptiva farthållaren (Adaptive Cruise Control – ACC) måste först aktiveras och därefter startas för att kunna reglera hastighet och avstånd.

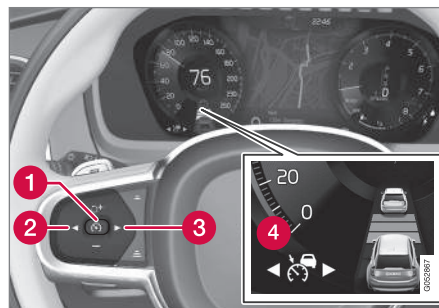

OBS! Bilden är schematisk – detaljer kan variera beroende på bilmodell.



Aktivera den Adaptiva farthållaren

Den Adaptiva farthållaren är i beredskapsläge direkt efter varje motorstart.

- Tryck på ◀ (2) eller ▶ (3) för att bläddra fram symbol/funktion  (4).
 - > Symbolen visas och den Adaptiva farthållaren sätts i beredskapsläge.

Starta den Adaptiva farthållaren

För att kunna starta ACC krävs följande:

- Föraren måste ha säkerhetsbälte påtaget och förardörren ska vara stängd.
- Det måste finnas ett framförande fordon (målfordon) inom rimligt avstånd eller aktuell hastighet måste vara lägst 15 km/h (9 mph).
- För bilar med manuell växellåda: Hastigheten måste vara lägst 30 km/h (20 mph).
- Med symbol/funktion  visad – tryck på rattknapp  (1).
 - > Den Adaptiva farthållaren startas och aktuell hastighet lagras, vilken visas med siffror i hastighetsmätarens centrum.

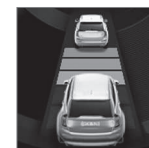

Endast då avståndssymbolen visar två fordon, regleras tidsavståndet till framförande fordon av ACC.



Samtidigt markeras ett hastighetsintervall.

Den högre hastigheten är den lagrade/valda hastigheten och den lägre hastigheten är det framförande fordonets (målfordonets) hastighet.

Relaterad information

- Adaptiv farthållare* (s. 286)

Hantera hastighet för den Adaptiva farthållaren*

Den Adaptiva farthållaren (Adaptive Cruise Control – ACC) kan ställas in på olika hastigheter.

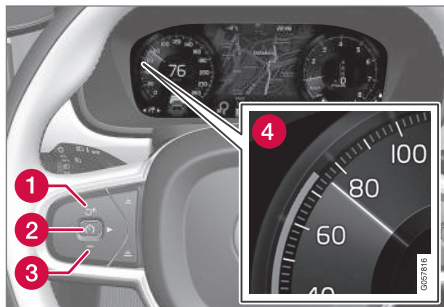

OBS! Bilden är schematisk – detaljer kan variera beroende på bilmodell.

- Ändra lagrad hastighet med korta eller långa tryck på rattknapp **+** (1) eller **–** (3):
 - Använd **korta tryck** för att justera +/- 5 km/h (+/- 5 mph) med **varje tryck**.
 - **Håll knappen intryckt** för att justera +/- 1 km/h (+/- 1 mph) och **släpp** när förardisplayens markering (4) är **vid önskad hastighet**.
- > Senast gjorda tryck lagras i minnet.

Om farten ökas med gaspedalen innan tryck på rattknapp **+**, är det bilens aktuella hastighet vid knapptrycket som lagras, förutsatt att föraren håller foten på gaspedalen vid knapptrycket.

En tillfällig fartökning med gaspedalen, t.ex. vid en omkörning, påverkar inte inställningen – bilen återgår till senast lagrad hastighet när gaspedalen släpps.

Automatisk växellåda

Den Adaptiva farthållaren kan följa ett annat fordon i hastigheter från stillastående upp till 200 km/h (125 mph).

Observera att minsta programmerbara hastighet för den Adaptiva farthållaren är 30 km/h (20 mph) – även om den klarar att följa ett annat fordon ner till stillastående, kan en lägre hastighet än 30 km/h (20 mph) inte väljas/lagras.

Högsta valbara hastighet är 200 km/h (125 mph).

Manuell växellåda

Den Adaptiva farthållaren kan följa ett annat fordon i hastigheter från 30 km/h (20 mph) upp till 200 km/h (125 mph).

Minsta programmerbara hastighet för den Adaptiva farthållaren är 30 km/h (20 mph) – högsta är 200 km/h (125 mph).

Relaterad information

- Adaptiv farthållare* (s. 286)

Ställa in tidsavstånd för den Adaptiva farthållaren*

Den Adaptiva farthållaren (Adaptive Cruise Control – ACC) kan ställas in med olika tidsavstånd.

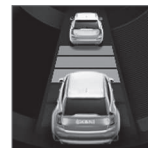

Olika tidsavstånd till framförvarande fordon kan väljas och visas i förardisplayen som 1–5 stycken horisontella streck – ju fler streck desto längre tidsavstånd. Ett streck motsvarar ca 1 sekund till framförvarande fordon, 5 streck motsvarar ca 3 sekunder.

Samma symbol visas även när funktionen Avståndsvarning är aktiverad.

i OBS

När symbolen i förardisplayen visar två bilar, följer ACC framförvarande fordon med ett förvalt tidsavstånd.

Då endast en bil visas, finns inget framförvarande fordon inom rimligt avstånd.

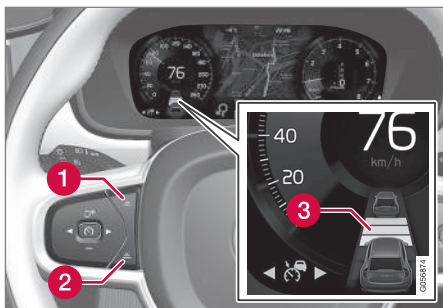

Reglage för tidsavstånd.

- ➊ Minska tidsavstånd
 - ➋ Öka tidsavstånd
 - ➌ Avståndsindikering
- Tryck på rattknapp (1) eller (2) för att minska eller öka tidsavstånd.
- > Avståndsindikeringen (3) visar aktuellt tidsavstånd.

För att kunna följa framförvarande bil på ett mjukt och komfortabelt sätt, tillåter den Adaptiva farthållaren tidsluckan att variera påtagligt i vissa lägen. I låg fart, då avstånden blir korta, ökar den Adaptiva farthållaren tidsluckan något.

Observera att små tidsavstånd ger föraren kort tid att reagera och agera om något oförutsett skulle inträffa.

i OBS

Använd endast tidsavstånd som är tillåtna enligt lokala trafikbestämmelser.

Om den Adaptiva farthållaren inte verkar reagera vid aktivering kan orsaken vara att tidsavståndet till framförvarande fordon förhindrar en hastighetsökning.

Ju högre hastighet desto längre blir avståndet i meter räknat, för ett givet tidsavstånd.

Relaterad information

- Adaptiv farthållare* (s. 286)
- Hantera hastighet för den Adaptiva farthållaren* (s. 290)
- Avståndsvarning* (s. 283)

Deaktivera/återaktivera den Adaptiva farthållaren*

Den Adaptiva farthållaren (Adaptive Cruise Control – ACC) kan tillfälligt deaktiveras och försättas i beredskapsläge och därefter återaktiveras.

Deaktivera och sätta den Adaptiva farthållaren i beredskapsläge

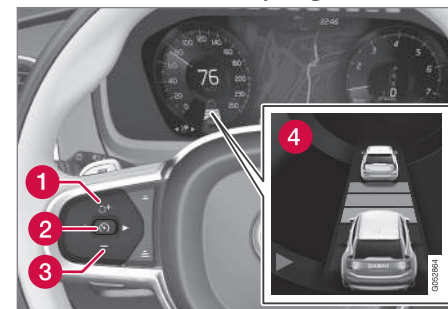

OBS! Bilden är schematisk – detaljer kan variera beroende på bilmodell.

För att tillfälligt stänga av den Adaptiva farthållaren och sätta den i beredskapsläge:

- Tryck på rattknapp  (2).
- > Symbolen  i förardisplayen skiftar färg från VIT till GRÅ och lagrad hastighet i hastighetsmätarens centrum skiftar färg från BEIGE till GRÅ.



- ◀◀ I beredskapsläge måste föraren själv reglera både hastighet och avstånd.

När den Adaptiva farthållaren är i beredskapsläge och bilen kommer för nära ett framförvarande fordon, varnas föraren för det korta avståndet istället av funktionen Avståndsvarning (se hänvisning till rubrik "Avståndsvarning" sist i detta avsnitt).

Beredskapsläge på grund av föraringrepp

Den Adaptiva farthållaren deaktiveras tillfälligt och sätts i beredskapsläge om:

- färdbronsen används
- växelväljaren förs till **N**-läge.
- föraren håller högre hastighet än den lagrade, längre än 1 minut.
- kopplingspedalen är nertryckt i ca 1 minut – gäller bilar med manuell växellåda.

Föraren måste i detta läge ingripa och själv anpassa hastighet och avstånd till framförvarande fordon.

En tillfällig fartökning med gaspedalen, t.ex. vid en omkörning, påverkar inte inställningen – bilen återgår till senast lagrad hastighet när gaspedalen släpps.

Automatiskt beredskapsläge

Den Adaptiva farthållaren är beroende av andra system, t.ex. stabilitetskontroll/antisladd ESC. Om något av dessa system upphör att fungera, stängs den Adaptiva farthållaren av automatiskt.

Vid automatisk deaktivering ljuder en signal och ett meddelande visas i förardisplayen. Föraren måste då ingripa och själv anpassa hastighet och avstånd till framförvarande fordon.

En automatisk deaktivering kan bero på att:

- hastigheten understiger 5 km/h (3 mph) och ACC är osäker på om framförvarande fordon är ett stillastående fordon eller ett objekt, t.ex. ett farthinder.
- hastigheten understiger 5 km/h (3 mph) och framförvarande fordon viker av så att ACC inte längre har ett fordon att följa.
- hastigheten sjunker under 30 km/h (20 mph) – gäller endast bilar med manuell växellåda.
- föraren öppnar dörren
- föraren tar av sig säkerhetsbältet
- motorvarvtalet är för lågt/högt
- hjulen tappar väggreppet
- bromstemperaturen är hög
- parkeringsbromsen aktiveras
- kamera- och radarenheten täcks av t.ex. snö eller kraftigt regn (kameralins/radarvågor blockerar).

Återaktivera Adaptiv farthållare från beredskapsläge

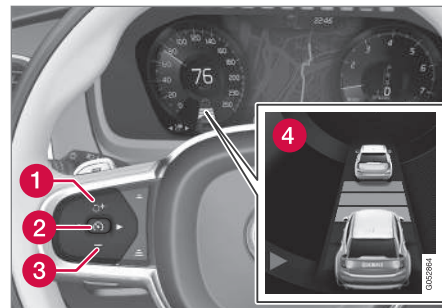

OBS! Bilden är schematisk – detaljer kan variera beroende på bilmodell.

För att återaktivera ACC från beredskapsläge:

- Tryck på rattknapp  (1).
- > Hastigheten sätts till den senast lagrade.

OBS

En markant hastighetsökning kan följa efter att hastigheten återupptagits med rattknapp .

Relaterad information

- Adaptiv farthållare* (s. 286)
- Avståndsvarning* (s. 283)

Omkörningsassistentens med den Adaptiva farthållaren* eller Pilot Assist*

Den Adaptiva farthållaren (Adaptive Cruise Control – ACC) eller Pilot Assist kan hjälpa föraren vid omkörning av andra fordon.

Då ACC eller Pilot Assist följer ett annat fordon och föraren markerar en förestående omkörning med körriktningsvisaren⁷, hjälper den Adaptiva farthållaren eller Pilot Assist till genom att accelerera bilen mot framförvarande fordon, innan den egna bilen hunnit över i omkörningsfilen.

Funktionen fördröjer därefter fartminskning för att undvika för tidig inbromsning då bilen närmar sig ett långsammare fordon.

Funktionen är aktiv tills det omkörda fordonet har passerats.

VARNING

Var uppmärksam på att denna funktion kan aktiveras vid fler situationer förutom vid omkörning, t.ex. då körriktningsvisare används för att markera filbyte eller avfart till annan väg – bilen kommer då att kortvarigt accelerera.

Starta omkörningsassistentens

För att kunna aktivera omkörningsassistentens krävs att:

- det finns ett framförvarande fordon (målfordon)
- aktuell hastighet är lägst 70 km/h (43 mph)
- lagrad hastighet för ACC eller Pilot Assist är tillräckligt hög för att en säker omkörning ska kunna utföras.
- Aktivera körriktningsvisaren.

Använd vänster körriktningsvisare i en bil med ratten till vänster, eller till höger i en bil med ratten på höger sida.

> Omkörningsassistentens startas.

Begränsningar

Föraren bör vara beredd på plötsligt förändrade villkor i samband med användande av omkörningsassistentens – i vissa lägen kan omkörningsassistentens utföra en oönskad acceleration.

Somliga situationer bör därför undvikas. Exempel på sådana är:

- bilen närmar sig en avfart för att svänga av åt samma håll som en omkörning normal sker
- framförvarande fordon saktar ner innan den egna bilen hunnit över till omkörningsfilen
- trafiken i omkörningsfilen saktar ner

- bil för högertrafik körs i ett land med vänstertrafik (eller tvärtom).

Situationer av detta slag undviks genom att tillfälligt sätta ACC eller Pilot Assist i beredskapsläge.

Relaterad information

- Pilot Assist* (s. 299)
- Adaptiv farthållare* (s. 286)

⁷ Endast vid vänsterblink i vänsterstyrd bil, respektive blink åt höger i högerstyrd bil.

Målbyte och automatisk bromsning med den Adaptiva farthållaren

Den Adaptiva farthållaren (Adaptive Cruise Control – ACC) har i kombination med automatisk växellåda en målbytes- och bromsfunktionalitet i vissa hastigheter.

Målbyte

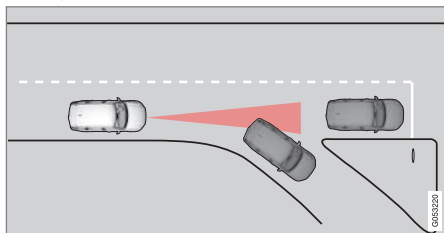

Om framförvarande målfordon hastigt viker av kan stillastående trafik finnas framför.

När den Adaptiva farthållaren följer ett annat fordon i hastigheter **under** 30 km/h (20 mph) och byter mål från ett rörligt till ett stillastående fordon, kommer den Adaptiva farthållaren att bromsa för det stillastående fordonet.

⚠ VARNING

När den Adaptiva farthållaren följer ett annat fordon i hastigheter **över** ca 30 km/h (20 mph) och byter mål från ett rörligt till ett stillastående fordon, kommer den Adaptiva farthållaren att ignorera det stillastående fordonet och istället välja den lagrade hastigheten.

- Föraren måste då själv ingripa och bromsa.

Automatiskt beredskapsläge vid målbyte

Den Adaptiva farthållaren kopplas ur och sätts i beredskapsläge:

- då hastigheten understiger 5 km/h (3 mph) och den Adaptiva farthållaren är osäker på om målobjektet är ett stillastående fordon eller något annat objekt, t.ex. ett farthinder.
- då hastigheten understiger 5 km/h (3 mph) och framförvarande fordon viker av så den Adaptiva farthållaren inte längre har ett fordon att följa.

Automatisk bromsning

Vid korta stopp i samband med krypkörning i långsam trafik eller vid trafikljus återupptas körningen automatiskt om stoppen inte överstiger ca 3 sekunder – tar det längre tid innan framförvarande bil börjar rulla igen, ställs den Adaptiva farthållaren i beredskapsläge med automatisk bromsning.

- Den Adaptiva farthållaren återaktiveras på ett av följande sätt:
 - Tryck på rattknapp .
 - Tryck ner gaspedalen.
- > Den Adaptiva farthållaren återupptar följandet av framförvarande fordon om det börjar köra framåt inom ca 6 sekunder.

i OBS

ACC kan hålla bilen stillastående i högst 5 minuter – därefter ansätts parkeringsbromsen och den Adaptiva farthållaren kopplas ur.

Innan den Adaptiva farthållaren kan återaktiveras, måste parkeringsbromsen lossas.

Upphörande av automatisk bromsning

I vissa situationer avbryts automatisk bromsning vid stillastående och den Adaptiva farthållaren ställs i beredskapsläge. Det innebär att bromsarna släpper och bilen kan börja rulla – föraren måste därför ingripa och själv bromsa för att hålla bilen.

Det kan ske i följande situationer:

- föraren sätter foten på bromspedalen
- parkeringsbromsen ansätts
- växelväljaren förs till **P**-, **N**- eller **R**-läge
- föraren sätter den Adaptiva farthållaren i beredskapsläge.

Automatisk aktivering av parkeringsbroms

I vissa situationer ansätts parkeringsbromsen för att hålla bilen fortsatt stilla.

Det sker om den Adaptiva farthållaren håller bilen stilla med färbromsen och:

- föraren öppnar dörren eller tar av sig säkerhetsbältet
- ACC hållit bilen stilla längre än ca 5 minuter
- bromsarna överhettats
- motorn stängs av.

Relaterad information

- Adaptiv farthållare* (s. 286)

Begränsningar för den Adaptiva farthållaren*

Den Adaptiva farthållaren (Adaptive Cruise Control – ACC) kan ha begränsad funktionalitet i vissa situationer.

Branta vägar och/eller tung last

Tänk på att den Adaptiva farthållaren i första hand är avsedd att användas vid körning på plana vägbanor. Funktionen kan ha svårigheter att hålla korrekt avstånd till framförvarande fordon vid körning i branta utförslut – var då extra uppmärksam och beredd att bromsa. Använd inte den Adaptiva farthållaren med tung last eller med ett släpfordon kopplat till bilen.

Övrigt

- Körläge **Off Road** kan inte väljas då den Adaptiva farthållaren är aktiverad.

OBS

Funktionen använder bilens radarenhet som har vissa generella begränsningar, se avsnittet "Begränsningar för radarenheten".



Relaterad information

- Adaptiv farthållare* (s. 286)
- Begränsningar för radarenheten (s. 313)

Skifta mellan Farthållare och Adaptiv farthållare*

I bil med Adaptiv farthållare (ACC) kan föraren skifta mellan Farthållare (CC) och ACC.

En symbol i förardisplayen visar vilken farthållare som är aktiv:

CC Cruise Control	ACC Adaptive Cruise Control
 A	 A
Farthållare	Adaptiv farthållare

A VIT symbol: Funktionen är aktiv, GRÅ symbol: Beredskapsläge

Skifta från ACC till CC

Gör så här för att skifta från Adaptiv farthållare (ACC) till Farthållare (CC):

1. Försätt Adaptiv farthållare i beredskapsläge med rattknapp .
2. Tryck på knapp **Farthållare** i funktionssyn – knappens indikator skiftar färg från GRÅ till GRÖN.

> Förardisplayen skiftar symboler från

 ACC till  CC – därefter är Adaptiv farthållare (ACC) avstängd och Farthållare (CC) är satt i beredskapsläge.



FÖRARSTÖD

- « 3. Tryck på rattknapp .
- > Farthållaren startar och lagrar aktuell hastighet.

VARNING

Bilen håller inte längre det förvalda tidsavståndet efter skifte från ACC till CC – den följer endast satt hastighet.

Om CC är aktiv vid motoravstängning, kommer ACC att aktiveras vid påföljande motorstart.

Skifta från CC till ACC

Gör så här för att skifta från Farthållare (CC) till Adaptiv farthållare (ACC):

1. Försätt Farthållare i beredskapsläge med rattknapp .
 2. Tryck på knapp **Farthållare** i funktionsvyn – knappens indikator skiftar färg från GRÖN till GRÅ.
 - > Förardisplayen skiftar symboler från  CC till  ACC – därmed är Adaptiv farthållare satt i beredskapsläge.
 3. Tryck på rattknapp .
- > Den Adaptiva farthållaren startar och lagrar aktuell hastighet tillsammans med förvalt tidsavstånd till framförvarande fordon.

Relaterad information

- Farthållare (s. 279)
- Adaptiv farthållare* (s. 286)

Symboler och meddelanden för den Adaptiva farthållaren*

Ett antal symboler och meddelanden gällande den Adaptiva farthållaren (Adaptive Cruise Control – ACC) kan visas via förardisplayen och/eller head-up-displayen⁸.

Här följer några exempel⁸.

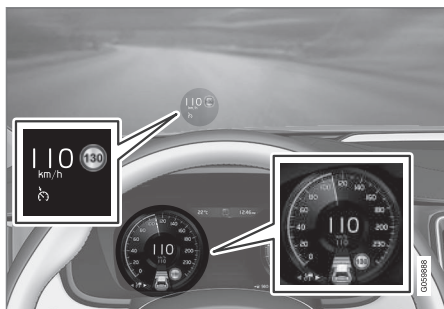

Föregående bild⁹ visar att den Adaptiva farthållaren är inställd på att hålla 110 km/h och att det inte finns något framförvarande fordon att följa.

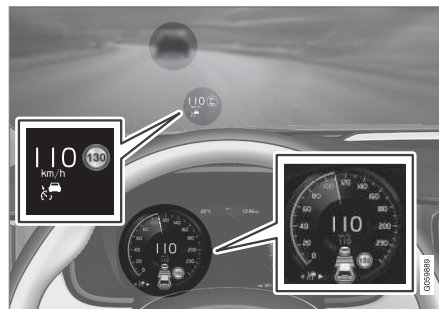



Föregående bild⁹ visar att den Adaptiva farthållaren är inställd på att hålla 110 km/h och följer samtidigt framförvarande fordon som håller samma hastighet.

Symbol	Meddelande	Innebörd
	Symbolen är VIT	Bilen håller lagrad/vald hastighet.
	Ej tillgänglig och symbolen är GRÅ	Den Adaptiva farthållaren är satt i beredskapsläge.

⁸ I följande bildexempel informerar funktionen RSI (Road Sign Information) om att högsta tillåtna hastighet är 130 km/h.

⁹ OBS! Bilden är schematisk – detaljer kan variera beroende på bilmodell.



Symbol	Meddelande	Innebörd
	Adaptiv farthållare Service erfordras	Systemet fungerar inte som det ska. En verkstad bör kontaktas – en auktoriserad Volvoverkstad rekommenderas.
	Vindrutesensor Sensor blockerad, se ägarmanual	Rengör vindrutan framför kamera- och radarenhetens sensorer.

Relaterad information

- Adaptiv farthållare* (s. 286)
- Trafikskyltsinformation* (s. 342)

Pilot Assist*

Pilot Assist hjälper föraren att framföra bilen mellan körfältets sidomarkeringar med styrassists samt att hålla en jämn hastighet kombinerat med ett förvalt tidsavstånd till framförvarande fordon.

Funktionen Pilot Assist ger en bekvämare körning och en mer avkopplande körupplevelse på t.ex. långa resor på motorvägar i jämna trafikflöden.

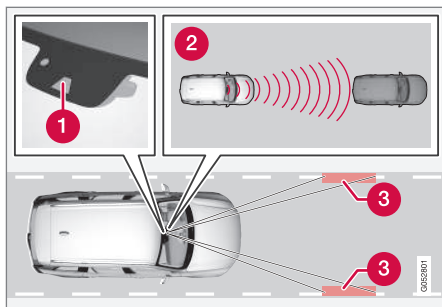

Kamera- och radarenheten mäter avståndet till framförvarande fordon och detekterar sidomarkeringar¹⁰.

- 1 Kamera- och radarenhet
- 2 Avståndsläsare
- 3 Läsare sidomarkeringar

Föraren väljer önskad hastighet och ett tidsavstånd till framförvarande fordon. Pilot Assist läser avståndet till framförvarande fordon och körfältets sidomarkeringar på vägbanan med kamera- och radarenheten. Det förinställda tidsavståndet hålls genom automatisk hastighetsanpassning samtidigt som styrassists hjälper till att positionera den egna bilen inom körfältet.

Pilot Assist styrassists baseras på en sammanvägning av det framförvarande fordonets färdväg och körfältets sidomarkeringar. Föraren kan när som helst bortse från Pilot Assist styrrekommendation och styra i en annan riktning, t.ex. för att byta fil eller för att undvika hinder på vägen.

Om Pilot Assist inte kan tolka körfältet entydigt, t.ex. om kamera- och radarenheten inte ser körfältets sidomarkeringar, stänger Pilot Assist tillfälligt av styrassists men återupptar den igen om körfältet åter kan tolkas – funktionerna hastighets- och avståndsreglering förblir dock fortsatt aktiva.

i OBS

Pilot Assist styrassists stängs av och återupptas utan föregående varning.

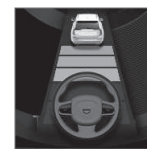

Aktuell status för styrassists visas med rattsymbolens färg:

- GRÖN ratt indikerar aktiv styrassists
- GRÅ ratt (som i bilden) indikerar deaktiverad styrassists.

! VARNING

Pilot Assist är ett hjälpmedel vilket inte kan hantera alla trafik-, väder- och vägförhållanden.

Föraren måste alltid vara observant på rådande trafikförhållanden och ingripa om Pilot Assist inte ger lämplig styrassists eller håller lämplig hastighet eller lämpligt tidsavstånd.

Läs alla avsnitt om funktionen i ägarmanualen för att ta del av dess begränsningar, vilka föraren ska vara medveten om innan funktionen används.

Pilot Assist skall bara användas om det finns tydliga körfältslinjer målade på vägbanan på vardera sidan om körfältet. All annan användning medför ökad risk för kontakt med omgivande hinder som inte detekteras av funktionen.

Föraren är alltid ansvarig för hur bilen styrs samt att rätt tidsavstånd och hastighet hålls – även när Pilot Assist används.

¹⁰ OBS! Bilden är schematisk – detaljer kan variera beroende på bilmodell.

FÖRARSTÖD

- ◀ Pilot Assist reglerar hastigheten med gaspådrag och inbromsningar. Det är normalt att bromsarna ger ifrån sig svaga ljud när de används för att justera hastigheten.

Pilot Assist eftersträvar att reglera hastigheten på ett mjukt sätt. I situationer som kräver snabba inbromsningar måste föraren bromsa själv. Detta gäller vid stora hastighetsskillnader eller om framförvarande bil bromsar kraftigt. På grund av begränsningar hos kamera- och radarenheten kan en inbromsning komma oväntat eller utebli.

Pilot Assist eftersträvar att följa framförvarande fordon i den egna filen på ett av föraren inställt tidsavstånd. Om radarenheten inte ser något framförvarande fordon kommer bilen att istället hålla den av föraren inställda och lagrade hastigheten. Detta sker även om framförvarande fordonas hastighet ökar och överskrider den lagrade hastigheten.

För bilar med automatisk växellåda gäller:

- Pilot Assist kan följa ett annat fordon i hastigheter från stillastående upp till 200 km/h (125 mph).
- Pilot Assist kan ge styrassistans från nära stillastående upp till 140 km/h (87 mph).

För bilar med manuell växellåda gäller:

- Pilot Assist kan följa ett annat fordon i hastigheter från 30 km/h (20 mph) upp till 200 km/h (125 mph).
- Pilot Assist kan ge styrassistans från 30 km/h (20 mph) upp till 140 km/h (87 mph).

⚠ VARNING

Pilot Assist är inte ett kollisionsundvikande system. Föraren måste ingripa om systemet inte upptäcker ett framförvarande fordon.

Pilot Assist bromsar inte för människor, djur, föremål, små fordon (t.ex. cyklar och motorcyklar), låga släpfordon/trailers samt mötande, långsamtgående eller stillastående fordon.

Använd inte Pilot Assist vid exempelvis stads trafik, korsningar, halka, mycket vatten eller slask på vägbanan, kraftigt regn/snöfall, dålig sikt, kurviga vägar, av- och påfarter eller med släpfordon kopplat till bilen.

! VIKTIGT

Underhåll av Pilot Assist-komponenter får endast utföras på verkstad – en auktoriserad Volvoverkstad rekommenderas.

Översikt

Reglage

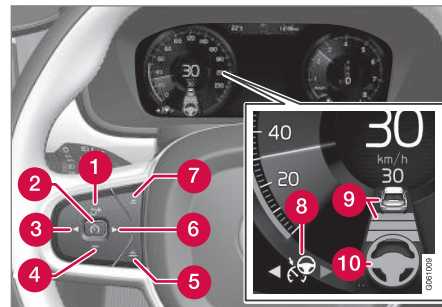

Funktioners knappar och symboler¹⁰.

- 1 Ökar lagrad hastighet eller återaktiverar Pilot Assist och återupptar lagrad hastighet och tidsavstånd
- 2 Aktiverar/deaktiverar Pilot Assist
- 3 Skiftar från Pilot Assist till Adaptiv farthållare
- 4 Minskar lagrad hastighet
- 5 Ökar avstånd till framförvarande fordon
- 6 Skiftar från Adaptiv farthållare till Pilot Assist
- 7 Minskar avstånd till framförvarande fordon
- 8 Funktionssymbol

¹⁰ OBS! Bilden är schematisk – detaljer kan variera beroende på bilmodell.

- 9 Symboler för målbil samt tidsavstånd till framförvarande fordon
- 10 Symbol för aktiverad/deaktiverad styrassistsans

Förardisplay

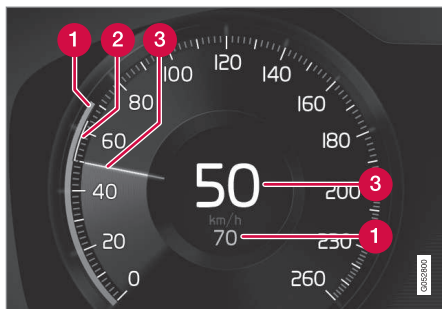

Indikering av hastigheter¹⁰.

- 1 Lagrad hastighet
- 2 Framförvarande fordon hastighet.
- 3 Egen bils aktuella hastighet.

För att se olika kombinationer av symboler beroende av trafiksituation – se rubrik "Symboler och meddelanden för Pilot Assist".

Varning vid kollisionsrisk

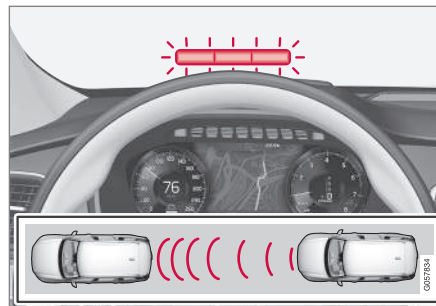

Varningsljus för kollisionsvarning på vindrutan¹⁰.

Pilot Assist använder ca 40 % av färd bromsens kapacitet. Om bilen behöver bromsas kraftigare än vad Pilot Assist klarar och föraren inte bromsar, aktiveras varningslampa och varningsljud för att uppmärksamma föraren om att ett omedelbart ingripande är nödvändigt.

i OBS

Information på vindrutan kan vara svår att upptäcka vid starkt solljus och vid användning av solglasögon.

! VARNING

Pilot Assist varnar endast för fordon som dess kamera- och radarenhet har upptäckt – därför kan en varning utebli eller ske med viss fördröjning. Invänta inte en varning utan bromsa när det behövs.

Head-up-display*

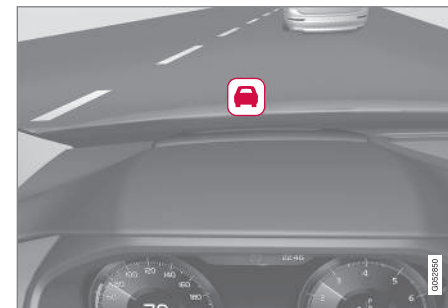

Symbol för kollisionsvarning på vindrutan¹⁰.

I bil utrustad med head-up-display visas varningen på vindrutan med en blinkande symbol.

i OBS

Information på vindrutan kan vara svår att upptäcka vid starkt solljus och vid användning av solglasögon.

¹⁰ OBS! Bilden är schematisk – detaljer kan variera beroende på bilmodell.

◀ Relaterad information

- Aktivera och starta Pilot Assist* (s. 302)
- Hantera hastighet för Pilot Assist* (s. 303)
- Ställa in tidsavstånd för Pilot Assist* (s. 304)
- Målbyte och automatisk bromsning med Pilot Assist* (s. 307)
- Deaktivera/återaktivera Pilot Assist* (s. 305)
- Omkörningsassistans med den Adaptiva farthållaren* eller Pilot Assist* (s. 293)
- Begränsningar för Pilot Assist* (s. 308)
- Symboler och meddelanden för Pilot Assist* (s. 310)
- Adaptiv farthållare* (s. 286)
- Avståndsvarning* (s. 283)
- Head-up-display* (s. 109)
- Begränsningar för radarenheten (s. 313)
- Begränsningar för kameraenheten (s. 321)

Aktivera och starta Pilot Assist*

Pilot Assist måste först aktiveras och därefter startas för att kunna reglera hastighet, avstånd och ge styrassistans.

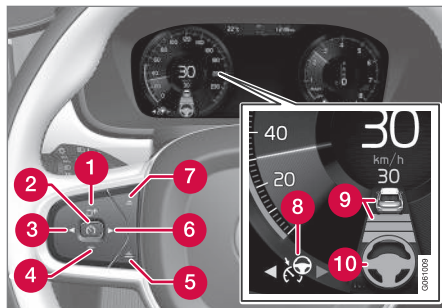

OBS! Bilden är schematisk – detaljer kan variera beroende på bilmodell.

För att kunna starta Pilot Assist krävs följande:

- Föraren måste ha säkerhetsbälte påtagat och förardörren ska vara stängd.
- Det måste finnas ett framförvarande fordon (målfordon) inom rimligt avstånd eller aktuell hastighet måste vara lägst 15 km/h (9 mph).
- För bilar med manuell växellåda: Hastigheten måste vara lägst 30 km/h (20 mph).

Med den Adaptiva farthållaren i beredskapsläge:

1. Tryck på ► (6).
 - > Symbol  skiftar till Pilot Assist i beredskapsläge (8).
2. Tryck på rattknapp  (2).
 - > Pilot Assist startas och aktuell hastighet lagras, vilken visas med siffror i hastighetsmätarens centrum.

...eller...

Med den Adaptiva farthållaren startad:

- Tryck på ► (6).
 - > Pilot Assist startas.

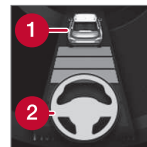

Endast när rattsymbolen (2) växlat från GRÅ till GRÖN, är Pilot Assist styrassistans aktiv.



Endast då avståndssymbolen visar ett fordon (1) ovanför rattsymbolen, regleras tidsavståndet till framförvarande fordon av Pilot Assist.

Samtidigt markeras ett hastighetsintervall.

Den högre hastigheten är den lagrade/valda hastigheten och den lägre hastigheten är det framförvarande fordonets (målfordonets) hastighet.

fordonets) hastighet.

Händerna på ratten

En förutsättning för att Pilot Assist ska fungera är att föraren håller händerna på ratten, vilket systemet fortlöpande kontrollerar – om så inte sker, uppmanas föraren med ett textmeddelande att aktivt styra bilen. Och om inte det sker kommer även en akustisk varningssignal.

Om inte heller det får föraren att lägga händerna på ratten, skiftar Pilot Assist till beredskapsläge. Därefter måste Pilot Assist omstartas med rattknapp .

OBS

Observera att hjälpfunktionen Pilot Assist enbart fungerar när föraren har händerna på ratten.

Relaterad information

- Pilot Assist* (s. 299)
- Hantera hastighet för Pilot Assist* (s. 303)
- Ställa in tidsavstånd för Pilot Assist* (s. 304)
- Målbyte och automatisk bromsning med Pilot Assist* (s. 307)
- Deaktivera/återaktivera Pilot Assist* (s. 305)
- Omkörningsassistans med den Adaptiva fARTHÅLLAREN* eller Pilot Assist* (s. 293)
- Begränsningar för Pilot Assist* (s. 308)
- Symboler och meddelanden för Pilot Assist* (s. 310)

Hantera hastighet för Pilot Assist*

Pilot Assist kan ställas in på olika hastigheter.

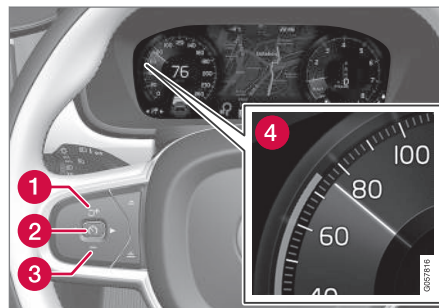

OBS! Bilden är schematisk – detaljer kan variera beroende på bilmodell.

- Ändra lagrad hastighet med korta eller långa tryck på rattknapp **+** (1) eller **–** (3):
 - Använd **korta tryck** för att justera ± 5 km/h (± 5 mph) med **varje tryck**.
 - **Håll knappen intryckt** för att justera ± 1 km/h (± 1 mph) och **släpp** när förardisplayens markering (4) är **vid önskad hastighet**.
 - > Senast gjorda tryck lagras i minnet.

Om farten ökas med gaspedalen innan tryck på rattknapp **+**, är det bilens aktuella hastighet vid knapptrycket som lagras, förutsatt att föraren håller foten på gaspedalen vid knapptrycket.

En tillfällig fartökning med gaspedalen, t.ex. vid en omkörning, påverkar inte inställningen – bilen återgår till senast lagrad hastighet när gaspedalen släpps.

Automatisk växellåda

Pilot Assist kan följa ett annat fordon i hastigheter från stillastående upp till 200 km/h (125 mph).

Observera att minsta programmerbara hastighet för Pilot Assist är 30 km/h (20 mph) – även om den klarar att följa ett annat fordon ner till stillastående, kan en lägre hastighet än 30 km/h (20 mph) inte väljas/lagras.

Högsta valbara hastighet är 200 km/h (125 mph).

Manuell växellåda

Pilot Assist kan följa ett annat fordon i hastigheter från 30 km/h (20 mph) upp till 200 km/h (125 mph).

Minsta programmerbara hastighet för Pilot Assist är 30 km/h (20 mph) – högsta är 200 km/h (125 mph).

Relaterad information

- Pilot Assist* (s. 299)
- Aktivera och starta Pilot Assist* (s. 302)
- Ställa in tidsavstånd för Pilot Assist* (s. 304)
- Målbyte och automatisk bromsning med Pilot Assist* (s. 307)



- Deaktivera/återaktivera Pilot Assist* (s. 305)
- Omkörningsassistans med den Adaptiva fARTHÅLLAREN* eller Pilot Assist* (s. 293)
- Begränsningar för Pilot Assist* (s. 308)
- Symboler och meddelanden för Pilot Assist* (s. 310)

Ställa in tidsavstånd för Pilot Assist*

Pilot Assist kan ställas in med olika tidsavstånd.

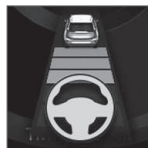

Olika tidsavstånd till framförvarande fordon kan väljas och visas i förardisplayen som 1–5 stycken horisontella streck – ju fler streck desto längre tidsavstånd. Ett streck motsvarar ca 1 sekund till framförvarande fordon, 5 streck motsvarar ca 3 sekunder.

i OBS

När symbolen i förardisplayen visar en bil och en ratt, följer Pilot Assist ett framförvarande fordon med ett förvalt tidsavstånd.

Då endast en ratt visas, finns inget framförvarande fordon inom rimligt avstånd.

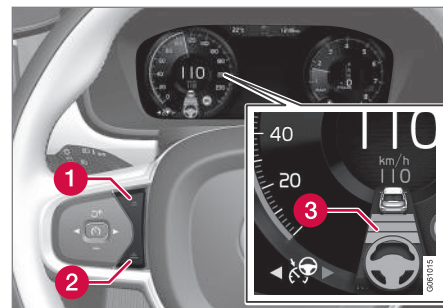

Reglage för tidsavstånd.

- 1 Minska tidsavstånd
 - 2 Öka tidsavstånd
 - 3 Avståndssindikering
- Tryck på rattknapp (1) eller (2) för att minska eller öka tidsavstånd.
> Avståndssindikeringen (3) visar aktuellt tidsavstånd.

För att kunna följa framförvarande bil på ett mjukt och komfortabelt sätt, tillåter Pilot Assist tidsluckan att variera påtagligt i vissa lägen. T.ex. i låg fart, då avstånden blir korta, ökar Pilot Assist tidsluckan något.

Observera att små tidsavstånd ger föraren kort tid att reagera och agera om något oförutsett skulle inträffa.

i OBS

Använd endast tidsavstånd som är tillåtna enligt lokala trafikbestämmelser.

Om Pilot Assist inte verkar reagera vid aktivering kan orsaken vara att tidavståndet till framförvarande fordon förhindrar en hastighetsökning.

Ju högre hastighet desto längre blir avståndet i meter räknat, för ett givet tidsavstånd.

Relaterad information

- Pilot Assist* (s. 299)
- Aktivera och starta Pilot Assist* (s. 302)
- Hantera hastighet för Pilot Assist* (s. 303)
- Målbyte och automatisk bromsning med Pilot Assist* (s. 307)
- Deaktivera/återaktivera Pilot Assist* (s. 305)
- Omkörningsassistans med den Adaptiva farthållaren* eller Pilot Assist* (s. 293)
- Begränsningar för Pilot Assist* (s. 308)
- Symboler och meddelanden för Pilot Assist* (s. 310)
- Avståndsvarning* (s. 283)

Deaktivera/återaktivera Pilot Assist*

Pilot Assist kan tillfälligt deaktiveras och försätas i beredskapsläge och därefter återaktiveras.

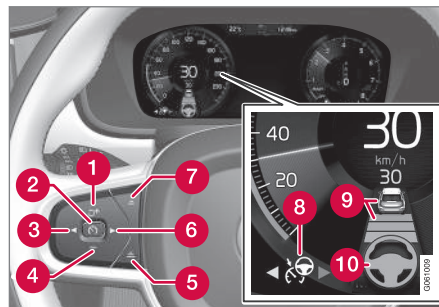
Deaktivera och sätta Pilot Assist i beredskapsläge

OBS! Bilden är schematisk – detaljer kan variera beroende på bilmodell.

För att tillfälligt stänga av Pilot Assistoch sätta den i beredskapsläge:

- Tryck på rattknapp (2).
- > Pilot Assist sätts i beredskapsläge – symbolen (8) i förardisplayen skiftar färg från VIT till GRÅ och lagrad hastighet i hastighetsmätarens centrum skiftar färg från BEIGE till GRÅ.

..eller...

- Tryck på ◀ (3).
- > Pilot Assist stängs av och skiftar till den Adaptiva farthållaren i aktivt läge.

I beredskapsläge får föraren inte längre någon styrrekommendation och måste själv även reglera både hastighet och avstånd.

När Pilot Assist är i beredskapsläge och bilen kommer för nära ett framförvarande fordon, varnas föraren för det korta avståndet istället av funktionen Avståndsvarning (se hänvisning till rubrik "Avståndsvarning" sist i detta avsnitt).

◀ **Beredskapsläge på grund av föraringrepp**

Pilot Assist deaktiveras tillfälligt och sätts i beredskapsläge om:

- färdbronsen används
- växelväljaren förs till **N**-läge.
- körriktningvisare används längre än 1 minut .
- föraren håller högre hastighet än den lagrade, längre än 1 minut.
- kopplingspedalen är nertryckt i ca 1 minut – gäller bilar med manuell växellåda.

En tillfällig fartökning med gaspedalen, t.ex. vid en omkörning, påverkar inte inställningen – bilen återgår till senast lagrad hastighet när gaspedalen släpps.

När körriktningvisare används kopplas Pilot Assist styrhjälp tillfälligt ur. När så inte längre är fallet, återaktiveras styrhjälp automatiskt om körfältets sidomarkeringar fortfarande kan detekteras.

Automatiskt beredskapsläge

Pilot Assist är beroende av andra system, t.ex. stabilitetskontroll/antisladd ESC. Om något av dessa andra system upphör att fungera, stängs Pilot Assist av automatiskt.

Vid automatisk deaktivering ljuder en signal och ett meddelande visas i förardisplayen. Föraren måste då ingripa och själv anpassa hastighet och avstånd till framförvarande fordon.

En automatisk deaktivering kan bero på att:

- hastigheten understiger 5 km/h (3 mph) och Pilot Assist är osäker på om framförvarande fordon är ett stillastående fordon eller ett objekt, t.ex. ett farthinder.
- hastigheten understiger 5 km/h (3 mph) och framförvarande fordon viker av så att Pilot Assist inte längre har ett fordon att följa.
- hastigheten sjunker under 30 km/h (20 mph) – gäller endast bilar med manuell växellåda.
- händerna inte hålls på ratten
- föraren öppnar dörren
- föraren tar av sig säkerhetsbältet
- motorvarvtalet är för lågt/högt
- hjulen tappar väggreppet
- bromstemperaturen är hög
- parkeringsbronsen aktiveras
- kamera- och radarenheten täcks av t.ex. snö eller kraftigt regn (kameralins/radarvågor blockeras).

Återaktivera Pilot Assist från beredskapsläge

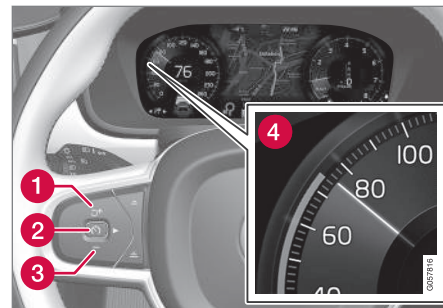

OBS! Bilden är schematisk – detaljer kan variera beroende på bilmodell.

- Tryck på rattknapp  (1).
- > Hastigheten sätts till den senast lagrade.

i OBS

En markant hastighetsökning kan följa efter att hastigheten återupptagits med rattknapp .

Relaterad information

- Pilot Assist* (s. 299)
- Aktivera och starta Pilot Assist* (s. 302)
- Hantera hastighet för Pilot Assist* (s. 303)
- Ställa in tidsavstånd för Pilot Assist* (s. 304)

- Målbyte och automatisk bromsning med Pilot Assist* (s. 307)
- Omkörningsassistans med den Adaptiva fart-hållaren* eller Pilot Assist* (s. 293)
- Begränsningar för Pilot Assist* (s. 308)
- Symboler och meddelanden för Pilot Assist* (s. 310)
- Avståndsvarning* (s. 283)

Målbyte och automatisk bromsning med Pilot Assist*

Pilot Assist har i kombination med automatisk växellåda en målbytes- och bromsfunktionalitet i vissa hastigheter.

Målbyte

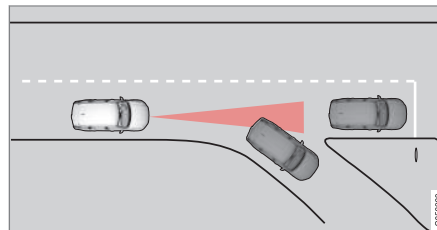

Om framförvarande målfordon hastigt viker av kan stillastående trafik finnas framför.

När Pilot Assist följer ett annat fordon i hastigheter **under** 30 km/h (20 mph) och byter mål från ett rörligt till ett stillastående fordon, kommer Pilot Assist att bromsa för det stillastående fordonet.

VARNING

När Pilot Assist följer ett annat fordon i hastigheter **över** ca 30 km/h (20 mph) och byter mål från ett rörligt till ett stillastående fordon, kommer Pilot Assist att ignorera det stillastående fordonet och istället välja den lagrade hastigheten.

- Föraren måste då själv ingripa och bromsa.

Automatiskt beredskapsläge vid målbyte

Pilot Assist kopplas ur och sätts i beredskapsläge:

- då hastigheten understiger 5 km/h (3 mph) och Pilot Assist är osäker på om målobjektet är ett stillastående fordon eller något annat objekt, t.ex. ett farthinder.
- då hastigheten understiger 5 km/h (3 mph) och framförvarande fordon viker av så Pilot Assist inte längre har ett fordon att följa.

Automatisk bromsning

Vid korta stopp i samband med krypkörning i långsam trafik eller vid trafikljus återupptas körningen automatiskt om stoppen inte överstiger ca 3 sekunder – tar det längre tid innan framförvarande bil börjar rulla igen, ställs Pilot Assist i beredskapsläge med automatisk bromsning.



- ◀ – Pilot Assist återaktiveras på ett av följande sätt:
- Tryck på rattknapp .
 - Tryck ner gaspedalen.
- > Pilot Assist återupptar följandet av framförvarande fordon om det börjar köra framåt inom ca 6 sekunder.

OBS

Pilot Assist kan hålla bilen stillastående i högst 5 minuter – därefter ansätts parkeringsbromsen och funktionen kopplas ur.

Innan Pilot Assist kan återaktiveras, måste parkeringsbromsen lossas.

Upphörande av automatisk bromsning

I vissa situationer avbryts automatisk bromsning vid stillastående och Pilot Assist sätts i beredskapsläge. Det innebär att bromsarna släpper och bilen kan börja rulla – föraren måste därför ingripa och själv bromsa för att hålla bilen.

Det kan ske i följande situationer:

- föraren sätter foten på bromspedalen
- parkeringsbromsen ansätts
- växelväljaren förs till **P**-, **N**- eller **R**-läge
- föraren sätter Pilot Assist i beredskapsläge.

Automatisk aktivering av parkeringsbroms

I vissa situationer ansätts parkeringsbromsen för att hålla bilen fortsatt stilla.

Det sker om Pilot Assist håller bilen stilla med färdbromsen och:

- föraren öppnar dörren eller tar av sig säkerhetsbältet
- Pilot Assist hållit bilen stilla längre än ca 5 minuter
- bromsarna överhettats
- motorn stängs av.

Relaterad information

- Pilot Assist* (s. 299)
- Aktivera och starta Pilot Assist* (s. 302)
- Hantera hastighet för Pilot Assist* (s. 303)
- Ställa in tidsavstånd för Pilot Assist* (s. 304)
- Deaktivera/återaktivera Pilot Assist* (s. 305)
- Omkörningsassistans med den Adaptiva fARTHÄLLAREN* eller Pilot Assist* (s. 293)
- Begränsningar för Pilot Assist* (s. 308)
- Symboler och meddelanden för Pilot Assist* (s. 310)

Begränsningar för Pilot Assist*

Pilot Assist kan ha begränsad funktionalitet i vissa situationer.

Funktionen Pilot Assist är ett hjälpmedel vilket kan underlätta och hjälpa föraren i många situationer. Men föraren är i alla lägen alltid ansvarig för att ett säkert avstånd hålls till omgivningen samt att korrekt position i körfältet är säkerställd.

! VIKTIGT

I vissa situationer kan Pilot Assist styrassistentens ha svårt att hjälpa föraren på rätt sätt eller automatiskt stängas av – då rekommenderas att inte använda Pilot Assist. Exempel på sådana situationer kan vara att:

- körfältsmarkeringarna är nötta, saknas eller korsar varandra.
- körfältsuppdelningen är oklar, t.ex. när körfälten delas eller slås ihop eller vid avfarter eller om flera uppsättningar vägmarkeringar förekommer.
- kanter eller andra linjer än körfältsmarkeringar förekommer på eller invid vägbanan, t.ex. trottoarkanter, skarvar eller lagningar i vägbanans yta, kanter på barriärer, vägkanter eller skarpa skuggor.
- körfältet är smalt eller kurvigt.
- körfältet innehåller krön eller gupp.
- det är dåligt väder med regn, snö, dimma eller slask eller nedsatt sikt med dåliga ljusförhållanden, motljus, våt vägbanan etc.

Föraren bör även vara uppmärksam på att Pilot Assist har följande begränsningar:

- Höga trottoarkanter, barriärer, tillfälligt uppställda hinder (koner, barriärer etc.) detekteras inte. De kan alternativt detekteras felaktigt som körfältsmarkeringar och därigenom medföra risk för att bilen

kommer i kontakt med dessa hinder. Föraren måste själv säkerställa att bilen har ett lämpligt avstånd till berörda hinder.

- Kamera- och radarsensorn har inte kapacitet att upptäcka alla förekommande objekt och hinder i trafikmiljön, t.ex. gropar i vägbanan, stillastående hinder eller objekt vilka helt eller delvis blockerar färdvägen.
- Pilot Assist "ser" inte fotgängare, djur m.m.
- Funktionens rekommenderade styringrepp är begränsat i styrka vilket innebär att den inte alltid kan hjälpa föraren att styra och hålla bilen inom körfältet.

Föraren har alltid möjlighet att korrigera eller justera aktuellt pålagt styringrepp från Pilot Assist och själv vrida ratten till önskat läge.

Branta vägar och/eller tung last

Tänk på att Pilot Assist i första hand är avsedd att användas vid körning på plana vägbanor. Funktionen kan ha svårigheter att hålla korrekt avstånd till framförvarande fordon vid körning i branta utförslut – var då extra uppmärksam och beredd att bromsa. Använd inte Pilot Assist med tung last eller med ett släpfordon kopplat till bilen.

Övrigt

- Körsläge **Off Road** kan inte väljas då Pilot Assist är aktiverad.

i OBS

Funktionen använder bilens kameraenhet som har vissa generella begränsningar, se avsnittet "Begränsningar för kameraenheten".

i OBS

Funktionen använder bilens radarenhet som har vissa generella begränsningar, se avsnittet "Begränsningar för radarenheten".

Relaterad information

- Pilot Assist* (s. 299)
- Aktivera och starta Pilot Assist* (s. 302)
- Hantera hastighet för Pilot Assist* (s. 303)
- Ställa in tidsavstånd för Pilot Assist* (s. 304)
- Målbyte och automatisk bromsning med Pilot Assist* (s. 307)
- Deaktivera/återaktivera Pilot Assist* (s. 305)
- Omkörningsassistentens med den Adaptiva fARTHÄLLAREN* eller Pilot Assist* (s. 293)
- Symboler och meddelanden för Pilot Assist* (s. 310)
- Begränsningar för kameraenheten (s. 321)
- Begränsningar för radarenheten (s. 313)

Symboler och meddelanden för Pilot Assist*

Ett antal symboler och meddelanden gällande Pilot Assist kan visas via förardisplayen och/eller head-up-displayen*.

Här följer några exempel¹¹.

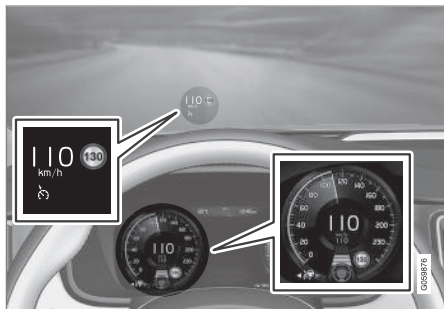

Föregående bild¹² visar att Pilot Assist är inställd på att hålla 110 km/h och att det inte finns något framförvarande fordon att följa.

Pilot Assist ger här ingen styrassistans eftersom körfältets sidamarkeringar inte kan detekteras.

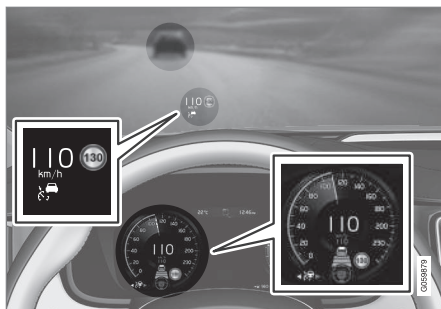

Föregående bild¹² visar att Pilot Assist är inställd på att hålla 110 km/h och följer samtidigt framförvarande fordon som håller samma hastighet.

Pilot Assist ger här ingen styrassistans eftersom körfältets sidamarkeringar inte kan detekteras.

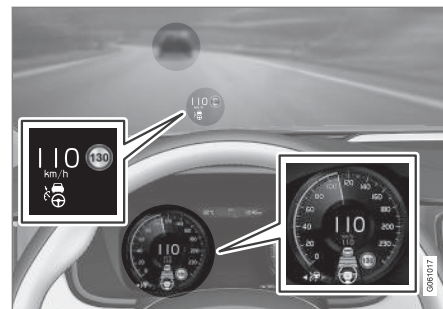

Föregående bild¹² visar att Pilot Assist är inställd på att hålla 110 km/h och följer samtidigt framförvarande fordon som håller samma hastighet.

Här ger Pilot Assist även styrassistans eftersom körfältets sidamarkeringar kan detekteras.

¹¹ I följande bildexempel informerar funktionen RSI (Road Sign Information) om att högsta tillåtna hastighet är 130 km/h.

¹² OBS! Bilden är schematisk – detaljer kan variera beroende på bilmodell.

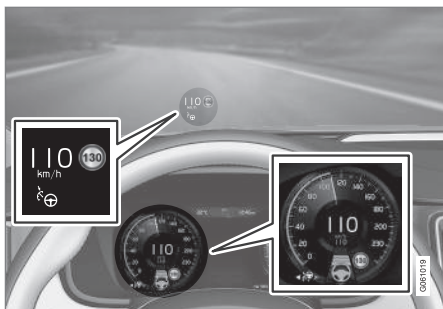

Föregående bild¹² visar att Pilot Assist är inställd på att hålla 110 km/h och att det inte finns något framförvarande fordon att följa.

Och Pilot Assist ger här styrassistans eftersom körfältets sidomarkeringar kan detekteras.

Relaterad information

- Pilot Assist* (s. 299)
- Aktivera och starta Pilot Assist* (s. 302)
- Hantera hastighet för Pilot Assist* (s. 303)
- Ställa in tidsavstånd för Pilot Assist* (s. 304)
- Målbyte och automatisk bromsning med Pilot Assist* (s. 307)
- Deaktivera/återaktivera Pilot Assist* (s. 305)
- Omkörningsassistans med den Adaptiva fARTHÅLLAREN* eller Pilot Assist* (s. 293)

- Begränsningar för Pilot Assist* (s. 308)
- Trafikskyltsinformation* (s. 342)

Radarenhet

Radarenheten används av flera förarstödsystem och har i uppgift att upptäcka andra fordon.



OBS! Bilden är schematisk – detaljer kan variera beroende på bilmodell.

Radarenheten används av följande funktioner:

- Avståndsvarning*
- Adaptiv fARTHÅLLARE*
- Pilot Assist*
- City Safety

Modifiering av radarenheten kan göra den olaglig att använda.

Relaterad information

- Begränsningar för radarenheten (s. 313)
- Typgodkännande för radarenheter (s. 317)

¹² OBS! Bilden är schematisk – detaljer kan variera beroende på bilmodell.

FÖRARSTÖD

- ◀◀ ● Avståndsvarning* (s. 283)
- Adaptiv farthållare* (s. 286)
- Pilot Assist* (s. 299)
- City Safety (s. 324)

Begränsningar för radarenheten

Radarenheten har vissa begränsningar – vilket också begränsar de funktioner som använder enheten.

Blockerad enhet



Markerat område måste hållas fritt från dekalering, föremål, solfilm etc¹³.

Radarenheten är placerad innanför övre delen av vindrutans tillsammans med bilens kameraenhet.

! VIKTIGT

Placera, klistra eller montera ingenting på vindrutans ut- eller insida, framför eller runt kamera- och radarenheten – det kan störa kamera- och radarbaserade funktioner.

Det kan även innebära att funktioner reduceras, stängs av helt eller ger felaktig funktionsrespons.



Om förardisplayen visar denna symbol samt meddelandet **Vindrutesensor Sensor blockerad, se ägarmanual** innebär det att kamera- och radarenheten inte kan upptäcka andra fordon framför bilen.

I följande tabell visas exempel på möjliga orsaker till att meddelandet visas samt lämplig åtgärd:

Orsak	Åtgärd
Vindrutans yta framför kamera- och radarenheten är smutsig eller belagd med is eller snö.	Rengör vindrutans yta framför kamera- och radarenheten från smuts, is och snö.
Tät dimma, kraftigt regn eller snö blockerar radarsignalerna eller kamerasikten.	Ingen åtgärd. Ibland fungerar inte enheten vid kraftig nederbörd.

¹³ OBS! Bilden är schematisk – detaljer kan variera beroende på bilmodell.



Orsak	Åtgärd
Vatten eller snö från vägbanan virvlar upp och blockerar radarsignalerna eller kameranikten.	Ingen åtgärd. Ibland fungerar inte enheten vid mycket blöt eller snötäckt vägbanan.
Det har kommit smuts mellan vindrutans insida och kamera- och radarenheten.	Uppsök verkstad för rengöring av vindrutan innanför enhetens kåpa – en auktoriserad Volvoverkstad rekommenderas.

i OBS

Håll ren vindrutan framför kamera- och radarenheten.

Fordons hastighet

Radarenhetens förmåga att upptäcka ett framförvarande fordon minskar kraftigt om:

- framförvarande fordons hastighet skiljer mycket från den egna bilens

Begränsat synfält

Radarenheten har ett begränsat synfält. I vissa situationer upptäcks inte ett annat fordon eller upptäckten sker senare än förväntat.

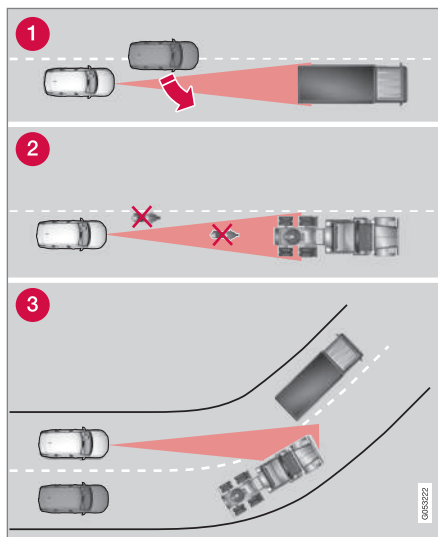

Radarenhetens synfält.

- 1 Radarenheten kan ibland upptäcka fordon sent på korta avstånd – t.ex. ett fordon som

kör in mellan egen bil och framförvarande fordon.

- 2 Små fordon, exempelvis motorcyklar, eller fordon som inte kör mitt i filen kan förbli oupptäckta.
- 3 I kurvor kan radarenheten upptäcka fel fordon eller tappa ett upptäckt fordon ur sikte.

Låga släpfordon

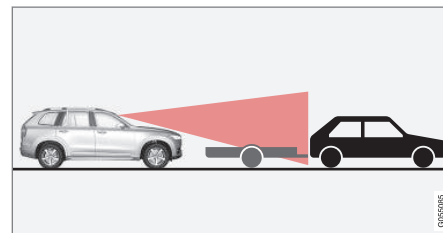

Lågt släpfordon i radarskugga.

Även låga släpfordon kan vara svårupptäckta för radarenheten eller missas helt – föraren bör därför vara extra uppmärksam vid färd bakom låga släpfordon då den Adaptiva farthållaren eller Pilot Assist är aktiverad.

Höga temperaturer

Vid mycket höga kupétemperaturer kan kamera- och radarenheten tillfälligt stängas av under ca 15 minuter efter motorstart för att skydda dess elektronik. När temperaturen sjunkit tillräckligt, återstartar kamera- och radarenheten automatiskt.

Skadad vindruta

! VIKTIGT

Om spricka, repa eller stenskott uppstår på vindrutan framför något av kamera- och radarenhetens "fönster" och täcker en yta på ca 0,5 × 3,0 mm (eller större), ska en verkstad kontaktas för byte av vindrutan – en auktoriserad Volvoverkstad rekommenderas.

Utebliven åtgärd kan medföra reducerad prestanda för de förarstödsystem vilka använder kamera- och radarenheten.

Det kan även innebära att funktioner reduceras, stängs av helt eller ger felaktig funktionsrespons.

För att inte riskera utebliven, felaktig eller reducerad funktion för de förarstöd som använder radarenheten gäller även följande:

- Volvo rekommenderar att **inte** reparera sprickor, repor eller stenskott i området framför kamera- och radarenheten – istället bör hela vindrutan bytas.
- Innan utbyte av vindruta, kontakta en auktoriserad Volvoverkstad för verifiering av att rätt vindruta beställs och monteras.
- Samma typ eller av Volvo godkända vindrutetorkare ska monteras vid utbyte.

! VIKTIGT

Vid byte av vindruta måste kamera- och radarenhet omkalibreras på verkstad för att säkerställa funktionen av bilens samtliga kamera- och radarbaserade system – en auktoriserad Volvoverkstad rekommenderas.

Underhåll

För att radar- och kameraenheten ska fungera korrekt måste vindrutan framför enheten hållas ren från smuts, is och snö och rengöras regelbundet med vatten och bilschampo.

i OBS

Smuts, is och snö som täcker kamera- och radarenheten reducerar funktionen och kan omöjliggöra mätning.

Det kan även innebära att funktioner reduceras, stängs av helt eller ger felaktig funktionsrespons.

Relaterad information

- Radarenhet (s. 311)
- Begränsningar för kameraenheten (s. 321)
- Begränsningar för Avståndsvarning* (s. 285)
- Begränsningar för den Adaptiva farthållaren* (s. 295)





FÖRARSTÖD



- ◀◀ • Begränsningar för City Safety (s. 330)
- Pilot Assist* (s. 299)



Typgodkännande för radarenheter

Typgodkännande för bilens radarenheter kan utläsas i följande tabell.

Marknad	ACC ^A	BLIS ^B	Symbol	Typgodkännande
Brasilien		✓		Este equipamento opera em caráter secundário, isto é, não tem direito à proteção contra interferência prejudicial, mesmo de estações do mesmo tipo, e não pode causar interferência a sistemas operando em caráter primário. Modelo: L2C0055TR 1500-15-8065 EAN: 07897843840978
	✓			Modelo: L2C0054TR 4122-14-8645 EAN: (01)07897843840855
Europa	✓	✓		Hereby, Delphi Electronics & Safety declares that L2C0054TR / L2C0055TR are in compliance with the essential requirements and other relevant provisions of Directive 1999/5/EC. The Declaration of Conformity may be consulted at Delphi Electronics & Safety / 2151 E. Lincoln Road / Kokomo, Indiana 46902 USA
Förenade Arabemiraten	✓			TRA REGISTERED No: ER37536/15 DEALER No: DA37380/15
		✓		TRA REGISTERED No: ER37357/15 DEALER No: DA37380/15



Marknad	ACCA ^A	BLIS ^B	Symbol	Typgodkännande
Indonesien	✓			37295/POSTEL/2014 4927
		✓		38806/SDPPI/2015 4927
Jordanien	✓			Type Approval No.: TRC/LPD/2014/255 Equipment Type: Low Power Device (LPD)
		✓		Type Approval No.: TRC/LPD/2015/3 Equipment Type: Low Power Device (LPD)
Korea	✓			Certification No. MSIP-CMI- DPH-L2C0054TR
		✓		Certification No. MSIP-CMI-DPH-L2C0055TR
Marocko	✓	✓		AGREE PAR L'ANRT MAROC NUMÉRO D'AGRÉMENT: MR 9929 ANRT 2014 DATE D'AGRÉMENT: 26/12/2014
Moldavien	✓	✓		1024

Marknad	ACC ^A	BLIS ^B	Symbol	Typgodkännande
Singapore	✓	✓		Complies with IDA Standards DA105753
Sydafrika	✓			TA-2014/1824 APPROVED
		✓		TA-2014/2390 APPROVED
Taiwan	✓			CCAB15LP0560T3
		✓		CCAB15LP0680T0

^A ACC = Adaptive Cruise Control

^B BLIS = Blind Spot Information

Relaterad information

- Radarenhet (s. 311)
- Begränsningar för radarenheten (s. 313)
- Adaptiv farthållare* (s. 286)
- Blind Spot Information* (s. 334)

Kameraenhet

Kameraenheten används av flera förarstödsystem och har i uppgift att t.ex. upptäcka vägens sidolinjer eller trafikskyltar.



OBS! Bilden är schematisk – detaljer kan variera beroende på bilmodell.

Kameraenheten används av följande funktioner:

- Adaptiv farthållare*
- Körfältsassistans*
- Driver Alert Control*
- Pilot Assist*
- City Safety
- Avåkningskydd Run-off Mitigation
- Trafikskyltsinformation*
- Automatiskt helljus*

Relaterad information

- Begränsningar för kameraenheten (s. 321)
- Adaptiv farthållare* (s. 286)
- Körfältsassistans (s. 348)
- Driver Alert Control (s. 346)
- Pilot Assist* (s. 299)
- City Safety (s. 324)
- Avåkningskydd Run-off Mitigation (s. 353)
- Trafikskyltsinformation* (s. 342)
- Aktivera/deaktivera helljus (s. 137)

Begränsningar för kameraenheten

Kameraenheten har vissa begränsningar – vilket också begränsar de funktioner som använder enheten.

Nedsatt sikt

Kameran har begränsningar liknande det mänskliga ögats, d.v.s. den kan "se" sämre i t.ex. intensivt snöfall eller regn, i tät dimma eller i kraftig damm- eller snörök. Under sådana förhållanden kan kameraberoende funktioner kraftigt reduceras eller tillfälligt deaktiveras.

Starkt motljus, reflexer i körbanan, snö- eller isbelagd vägbana, smutsig vägbana eller otydliga sidomarkeringar för körfält kan kraftigt reducera funktionen när kameran används för att läsa av körbanan, upptäcka fotgängare, cyklister, större djur och andra fordon.

Blockerad enhet



Markerat område måste hållas fritt från dekaler, föremål, solfilm etc¹⁴.

Kameraenheten är placerad innanför övre delen av vindrutans tillsammans med bilens radarenhet.

! VIKTIGT

Placera, klistra eller montera ingenting på vindrutans ut- eller insida, framför eller runt kamera- och radarenheten – det kan störa kamera- och radarbaserade funktioner.

Det kan även innebära att funktioner reduceras, stängs av helt eller ger felaktig funktionsrespons.



Om förardisplayen visar denna symbol samt meddelandet **Vindrutesensor Sensor blockerad**, se ägarmanual innebär det att kamera- och radarenheten inte kan upptäcka andra fordon framför bilen.

I följande tabell visas exempel på möjliga orsaker till att meddelandet visas samt lämplig åtgärd:

Orsak	Åtgärd
Vindrutans yta framför kamera- och radarenheten är smutsig eller belagd med is eller snö.	Rengör vindrutans yta framför kamera- och radarenheten från smuts, is och snö.
Tät dimma, kraftigt regn eller snö blockerar radarsignalerna eller kamerasikten.	Ingen åtgärd. Ibland fungerar inte enheten vid kraftig nederbörd.

¹⁴ OBS! Bilden är schematisk – detaljer kan variera beroende på bilmodell.



Orsak	Åtgärd
Vatten eller snö från vägbanan virvlar upp och blockerar radarsignalerna eller kamerasikten.	Ingen åtgärd. Ibland fungerar inte enheten vid mycket blöt eller snötäckt väg bana.
Det har kommit smuts mellan vindrutans insida och kamera- och radarenheten.	Uppsök verkstad för rengöring av vindrutan innanför enhetens kåpa – en auktoriserad Volvoverkstad rekommenderas.
Starkt motljus	Ingen åtgärd. Kameraenheten återställs automatiskt vid mer fördelaktiga ljusförhållanden.

OBS

Håll ren vindrutan framför kamera- och radarenhet.

Höga temperaturer

Vid mycket höga kupétemperaturer kan kamera- och radarenheten tillfälligt stängas av under ca 15 minuter efter motorstart för att skydda dess elektronik. När temperaturen sjunkit tillräckligt, återstartar kamera- och radarenheten automatiskt.

Skadad vindruta

VIKTIGT

Om spricka, repa eller stenskott uppstår på vindrutan framför något av kamera- och radarenhetens "fönster" och täcker en yta på ca 0,5 × 3,0 mm (eller större), ska en verkstad kontaktas för byte av vindrutan – en auktoriserad Volvoverkstad rekommenderas.

Utebliven åtgärd kan medföra reducerad prestanda för de förarstödsystem vilka använder kamera- och radarenheten.

Det kan även innebära att funktioner reduceras, stängs av helt eller ger felaktig funktionsrespons.

För att inte riskera utebliven, felaktig eller reducerad funktion för de förarstödsystem som använder radarenheten gäller även följande:

- Volvo rekommenderar att **inte** reparera sprickor, repor eller stenskott i området framför kamera- och radarenheten – istället bör hela vindrutan bytas.
- Innan utbyte av vindruta, kontakta en auktoriserad Volvoverkstad för verifiering av att rätt vindruta beställs och monteras.
- Samma typ eller av Volvo godkända vindrutetorkare ska monteras vid utbyte.

VIKTIGT

Vid byte av vindruta måste kamera- och radarenhet omkalibreras på verkstad för att säkerställa funktionen av bilens samtliga kamera- och radarbaserade system – en auktoriserad Volvoverkstad rekommenderas.

Underhåll

För att radar- och kameraenheten ska fungera korrekt måste vindrutan framför enheten hållas ren från smuts, is och snö och rengöras regelbundet med vatten och bilschampo.

i OBS

Smuts, is och snö som täcker kamera- och radarenheten reducerar funktionen och kan omöjliggöra mätning.

Det kan även innebära att funktioner reduceras, stängs av helt eller ger felaktig funktionsrespons.

Relaterad information

- Kameraenhet (s. 320)
- Begränsningar för radarenheten (s. 313)
- Körfältsassistans (s. 348)
- Begränsningar för Driver Alert Control (s. 348)
- Begränsningar för Pilot Assist* (s. 308)
- Begränsningar för City Safety (s. 330)
- Begränsningar för Trafikskyltsinformation* (s. 346)

City Safety

City Safety varnar föraren med visuella, haptiska och akustiska signaler för uppdykande fotgängare, cyklister, större djur och fordon – bilen bromsas automatiskt om föraren inte själv agerar inom rimlig tid.

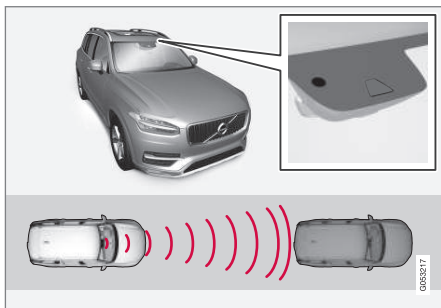

Kamera- och radarenhetens placering¹⁵.

City Safety kan förhindra en kollision eller sänka kollisionshastigheten.

City Safety är ett hjälpmedel för att assistera en förare som riskerar att köra på en fotgängare, större djur, en cyklist eller ett fordon.

Funktionen City Safety kan hjälpa föraren att undvika en kollision vid t.ex. körning i köer, där förändringar i framförvarande trafik tillsammans med ouppmärksamhet kan leda till en incident.

Funktionen hjälper föraren genom att bromsa bilen automatiskt vid överhängande risk för kollision om föraren inte själv reagerar i tid genom att bromsa och/eller styra undan.

City Safety aktiverar en kort, kraftig bromsning och stannar bilen i normalfallet precis bakom framförvarande fordon. För de flesta förare ligger detta långt utanför ett normalt körsätt och kan upplevas som obehagligt.

City Safety aktiveras i situationer där föraren egentligen borde ha börjat bromsa betydligt tidigare varför funktionen inte kommer att kunna hjälpa föraren i alla lägen.

City Safety är konstruerat för att aktiveras så sent som möjligt för att undvika onödiga ingrepp.

Förare eller passagerare märker normalt inte av City Safety – bara om en situation uppkommer som är mycket nära en kollision.

City Safety kan undvika en kollision med framförvarande fordon eller en cykel genom att reducera bilens hastighet med upp till 50 km/h (30 mph). För en fotgängare kan City Safety reducera hastigheten med upp till 45 km/h (28 mph).

Är hastighetsskillnaden högre än 50 km/h (30 mph) respektive 45 km/h (28 mph) kan City Safetys automatiska bromsning inte förhindra en kollision men däremot mildra konsekvensen av en kollision.

Vid risk för en kollision med ett stort djur kan City Safety reducera bilens hastighet med upp till 15 km/h (9 mph). Bromsfunktionen för stora djur är i första hand avsedd att minska krockvåldet i högre hastigheter. Bromsningen är som mest effektiv i hastigheter över 70 km/h (43 mph) och mindre effektiv i låga hastigheter.

VARNING

City Safety är ett hjälpmedel och fungerar inte i alla körsituationer, trafik-, väder- och vägförhållanden.

Varning aktiveras endast vid hög risk för kollision. Detta avsnitt samt avsnitt "Begränsningar för City Safety" informerar om begränsningar vilka föraren ska vara medveten om innan City Safety används.

Varning och bromsning för fotgängare och cyklister är avstängda i fordonshastighet över 70 km/h (43 mph).

City Safetys auto-bromsfunktion kan förhindra en kollision eller reducera kollisionshastigheten. För att säkerställa full bromsverkan bör föraren alltid trampa på bromsen – även om bilen auto-bromsar.

City Safety aktiverar inga auto-bromsning vid kraftig acceleration.

Föraren ansvarar alltid för att rätt avstånd och hastighet hålls – invänta aldrig en kollisionsvarning eller att City Safety ska ingripa.

¹⁵ OBS! Bilden är schematisk – detaljer kan variera beroende på bilmodell.

Marknadsbegränsning

City Safety är inte tillgänglig i alla länder. Om City Safety inte finns med i centerdisplayens meny för **Inställningar** är bilen inte utrustad med den funktionen.

Sökväg i toppmeny: **Inställningar** → **My Car** → **IntelliSafe**

Översikt

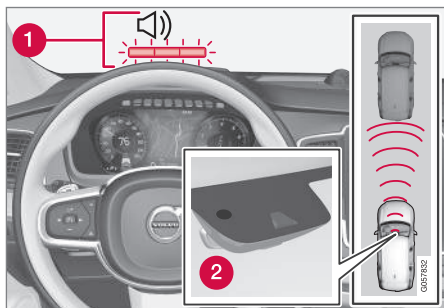

Funktionsöversikt¹⁵.

- 1 Audio-visuell varningssignal vid kollisionsrisk
- 2 Avståndsmätning med kamera- och radarenhet

City Safety utför tre moment i följande ordning:

1. Kollisionsvarning
2. Bromsunderstöd

3. Auto-broms

Kollisionsvarning

Först varnas föraren för en nära förestående kollision.

City Safety kan upptäcka fotgängare, cyklister eller fordon vilka är stillastående eller rör sig i samma riktning som den egna bilen och befinner sig framför. City Safety kan även upptäcka fotgängare, cyklister eller stora djur vilka korsar vägen framför den egna bilen.

Vid risk för kollision med en fotgängare, större djur, cyklist eller ett fordon samt fordon beskrivna i avsnittet "City Safety i korsande trafik", påkallas förarens uppmärksamhet med en rödblänkande varningssignal, en akustisk signal och en haptisk varning i form av en bromspuls. Vid lägre hastigheter, kraftig förarinbromsning eller gaspådrag uteblir den haptiska varningen. Bromspulsens intensitet varierar med bilens hastighet.

Bromsunderstöd

Om risken för kollision ökat ytterligare efter kollisionsvarningen, aktiveras bromsunderstödet.

Bromsunderstödet förstärker förarens inbromsning om systemet bedömer att bromsningen inte är tillräcklig för att undvika en kollision.

Auto-broms

I sista momentet aktiveras den automatiska bromsfunktionen.

Om föraren i detta läge ännu inte har påbörjat en undanmanöver och kollisionsrisken är överhängande, träder den automatiska bromsfunktionen in – detta sker oavsett om föraren bromsar eller inte. Bromsning sker då med full bromskraft för att sänka kollisionshastigheten eller med begränsad bromskraft om det är tillräckligt för att undvika en kollision.

I samband med att den automatiska bromsfunktionen träder in kan bältesförsträckare aktiveras, se avsnitt "Bältesförsträckare" för mer information.

Auto-bromsen kan för vissa situationer påbörja bromsning med en lättare bromsning för att sedan övergå till full bromsverkan.

När City Safety har förhindrat en kollision med ett stillastående föremål förblir bilen stående i väntan på aktiv åtgärd av föraren. Om bilen bromsats för ett långsammare framförvarande fordon, reduceras farten till samma hastighet som det framförvarande fordonet håller.

Ett pågående bromsning kan alltid avbrytas genom att föraren trycker hårt på gaspedalen.

i OBS

När City Safety™ bromsar, tänds bromsljusen.

¹⁵ OBS! Bilden är schematisk – detaljer kan variera beroende på bilmodell.

- ◀◀ När City Safety aktiveras och bromsar, visar förar-displayen ett textmeddelande om att funktionen är/har varit aktiv.

VARNING

City Safety får inte användas för att ändra förarens sätt att framföra bilen – om föraren enbart förlitar sig på och låter City Safety bromsa, kommer en kollision att ske förr eller senare.

Relaterad information

- Ställa in varningsavstånd för City Safety (s. 326)
- Detektering av hinder med City Safety™ (s. 327)
- City Safety vid förhindrad undanmanöver (s. 330)
- City Safety i korsande trafik (s. 329)
- Begränsningar för City Safety (s. 330)
- Meddelanden för City Safety (s. 333)
- Bältesförsträckare (s. 59)

Ställa in varningsavstånd för City Safety

City Safety är alltid aktiverat, men det är möjligt att välja varningsavstånd för funktionen.

OBS

Funktionen City Safety kan inte stängas av utan aktiveras automatiskt vid motorstart/eldrift och är sedan på tills motorn/eldriften stängs av.

Varningsavståndet bestämmer känsligheten för systemet och reglerar på vilket avstånd den visuella, akustiska och haptiska varningen ska utlösas.

1. Tryck på **Inställningar** i toppvyn i centerdisplayen.
2. Tryck på **My Car** → **IntelliSafe**.
3. Under **City Safety**, välj **Senare**, **Normal** eller **Tidigare** för att ställa in önskat varningsavstånd.

Om inställningen **Tidigare** ger för många varningar, vilket i vissa situationer kan uppfattas som irriterande, använd då varningsavstånd **Normal** alternativt **Senare**.

Om varningar upplevs som för frekventa och störande kan varningsavståndet minskas. Detta leder då till att systemet varnar i ett senare skede vilket minskar det totala antalet varningar.

Varningsavstånd **Senare** bör användas endast i undantagsfall, t.ex. vid dynamisk körning.

OBS

City Safety varnar föraren vid risk för kollision men funktionen kan inte förkorta förarens reaktionstid.

Med varningsavstånd inställt på **Tidigare** kommer varningarna med längre framförhållning. Det kan medföra att varningarna kommer oftare än vid varningsavstånd **Normal**.

OBS

Även om varningsavståndet har satts till **Tidigare** kan varningar i vissa lägen uppfattas som sena. T.ex. vid stora hastighetskillnader eller om framförvarande fordon bromsar kraftigt.

OBS

Varning med körriktningvisarna för Rear Collision Warning deaktiveras om varningsavståndet för kollisionsvarning i funktionen City Safety är inställt på den lägsta nivån "**Senare**".

Funktionerna med bältesförsträckning och bromsning är dock fortsatt aktiva.

⚠ VARNING

Inget automatiskt system kan garantera 100 % korrekt funktion i alla situationer. Prova därför aldrig City Safety mot människor, djur eller fordon – det kan medföra svåra skador och livsfara.

Relaterad information

- City Safety (s. 324)

Detektering av hinder med City Safety™

De hinder som City Safety kan detektera är fordon, cyklist, större djur och fotgängare.

Fordon

City Safety detekterar de flesta fordon vilka står stilla eller rör sig i samma riktning som den egna bilen samt fordon beskrivna i avsnittet "City Safety i korsande trafik".

För att City Safety ska kunna detektera ett fordon i mörker, måste dess fram- och baklykter fungera och lysa tydligt.

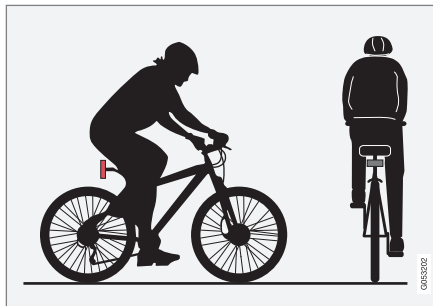
Cyklist

Optimala exempel på vad City Safety tolkar som cyklist – med tydlig kropps- och cykelkontur.

För optimal prestanda av systemet krävs att den systemfunktion som identifierar en cyklist, får så entydig information om kropps- och cykelkontur

som möjligt – detta förutsätter möjlighet att urskilja cykel, huvud, armar, axlar, ben, över- och underkropp i kombination med ett mänskligt normalt rörelsemönster.

Om stora delar av cyklistens kropp eller cykel ej är synliga för funktionens kamera, kan systemet inte upptäcka en cyklist.

För att funktionen ska kunna upptäcka en cyklist måste denne vara vuxen och sitta på en cykel avsedd för vuxna.

⚠ VARNING

City Safety är ett hjälpmedel och kan inte upptäcka alla cyklist i alla situationer och kan t.ex. inte se:

- delvis skymda cyklist.
- cyklist i klädsel som döljer kropps- och cykelkonturen.
- cyklar lastade med större föremål.

Föraren är alltid ansvarig för att fordonet framförs på korrekt sätt och med säkerhetsavstånd anpassat till hastigheten.

◀ Fotgängare

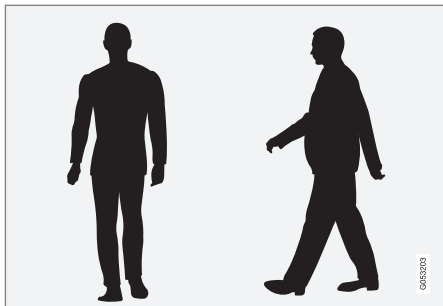

Optimala exempel på vad systemet betraktar som fotgängare med tydlig kroppsstruktur.

För optimal prestanda av systemet krävs att den systemfunktion som identifierar fotgängare, får så entydig information om kroppsstruktur som möjligt – detta förutsätter möjlighet att urskilja huvud, armar, axlar, ben, över- och underkropp i kombination med ett mänskligt normalt rörelsemönster.

För att en fotgängare ska kunna detekteras krävs en kontrast till bakgrunden vilket kan bero på kläder, bakgrund, väderförhållanden etc. Vid låg kontrast kan fotgängare upptäckas sent eller inte alls vilket kan innebära sena eller helt uteblivna varningar och bromsingrepp.

City Safety kan detektera fotgängare även i mörker om de är upplysta av bilens strålkastare.

⚠ VARNING

City Safety är ett hjälpmedel och kan inte upptäcka alla fotgängare i alla situationer och kan t.ex. inte se:

- delvis skymda fotgängare, personer i klädsel som döljer kroppsstrukturen eller fotgängare kortare än 80 cm.
- fotgängare om kontrasten till fotgängarens bakgrund är dålig – varning och bromsingrepp kan då komma sent eller utebli helt.
- fotgängare som bär på större föremål.

Föraren är alltid ansvarig för att fordonet framförs på korrekt sätt och med säkerhetsavstånd anpassat till hastigheten.

Större djur

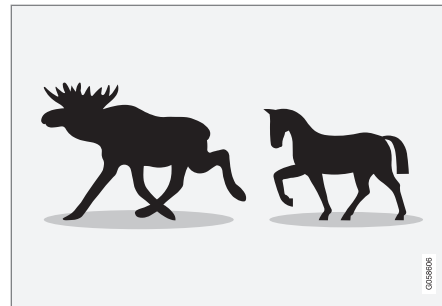

Optimala exempel på vad City Safety tolkar som större djur – stillastående eller långsamt gående och med tydlig kroppsstruktur.

För optimal prestanda av systemet krävs att den systemfunktion som identifierar ett större djur (t.ex. älg och häst) får så entydig information om kroppsstruktur som möjligt – detta förutsätter möjlighet att urskilja djuret rakt från sidan i kombination med ett för djuret normalt rörelsemönster.

Om delar av djurets kropp inte är synliga för funktionens kamera, kan systemet inte upptäcka djuret.

City Safety kan detektera stora djur även i mörker om de är upplysta av bilens strålkastare.

⚠ VARNING

City Safety är ett hjälpmedel och kan inte upptäcka alla större djur i alla situationer och kan t.ex. inte se:

- delvis skymda större djur.
- större djur sedda rakt framifrån eller rakt bakifrån.
- större djur som springer eller rör sig snabbt.
- större djur om kontrasten till djurets bakgrund är dålig – varning och bromsning grepp kan då komma sent eller utebli helt.
- mindre djur som t.ex. hundar och katter.

Föraren är alltid ansvarig för att fordonet framförs på korrekt sätt och med säkerhetsavstånd anpassat till hastigheten.

Relaterad information

- City Safety (s. 324)

City Safety i korsande trafik

City Safety kan hjälpa föraren i samband med att den egna bilen svänger och korsar ett mötande fordonas väg i en korsning.

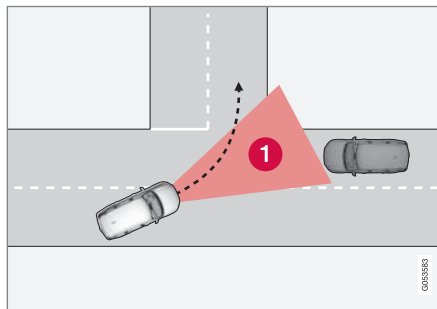

Sektor där City Safety kan detektera mötande korsande fordon.

För att City Safety ska kunna detektera ett mötande fordon på kollisionskurs, måste den mötande först komma in i den sektor (1) där City Safety kan analysera förloppet.

Desutom måste följande kriterier vara uppfyllda:

- egen bils hastighet måste vara minst 4 km/h (3 mph)
- egen bil måste svänga åt vänster på marknader med högertrafik (alternativt åt höger vid vänstertrafik)
- mötande fordon måste ha strålkastarna tända.

⚠ VARNING

City Safety är ett hjälpmedel och fungerar inte i alla körsituationer, trafik-, väder- och vägförhållanden.

Varningar och bromsning grepp i samband med risk för kollision med mötande fordon, kommer oftast mycket sent.

Föraren ansvarar alltid för att rätt avstånd och hastighet hålls – invänta aldrig en kollisionsvarning eller att City Safety ska ingripa.

Begränsningar vid korsande trafik

I vissa fall kan City Safety ha svårt att hjälpa föraren vid kollisionsrisk i samband med mötande korsande trafik. Det kan vara t.ex:

- vid halt väglag och stabilitetskontroll ESC ingriper
- om mötande fordon upptäcks sent
- om mötande fordon skymms av något
- om mötande fordon har släckta strålkastare
- om mötande fordon kör oförutsägbart och t.ex. snabbt byter körfält i ett sent skede.

Relaterad information

- City Safety (s. 324)

City Safety vid förhindrad undanmanöver

City Safety har möjlighet att hjälpa föraren genom att automatiskt bromsa bilen tidigare då det inte är möjligt att undvika en kollision genom att enbart styra undan.

City Safety hjälper föraren genom att fortlöpande försöka förutse om det finns möjliga "flyktvägar" åt sidorna ifall ett långsamt eller stillastående framförvarande fordon upptäcks i ett sent skede.

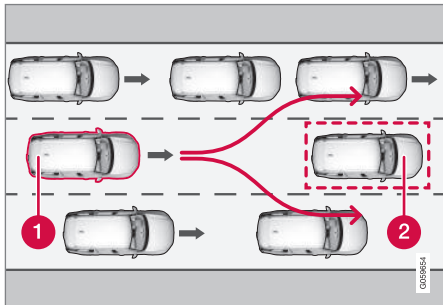

Egen bil (1) "ser" inga möjligheter att väja för framförvarande fordon (2) och kan därför auto-bromsa tidigare.

- 1 Egen bil
- 2 Långsamt/stillastående fordon

City Safety ingriper inte med auto-bromsfunktionen så länge föraren själv har möjlighet att undvika en kollision via en styrmanöver.

Men om City Safety förutser att en undanmanöver inte är möjlig p.g.a. trafik i angränsande körfält, kan funktionen hjälpa föraren genom att automatiskt påbörja inbromsning i ett tidigare skede.

VARNING

City Safetys möjlighet att kunna förutse en viss situation är ett hjälpmedel och fungerar inte i alla körsituationer, trafik-, väder- och vägförhållanden.

Föraren är alltid ansvarig för att fordonet framförs på ett säkert sätt samt att gällande lagar och trafikbestämmelser följs.

Relaterad information

- City Safety (s. 324)
- Begränsningar för City Safety (s. 330)

Begränsningar för City Safety

Funktionen City Safety kan ha begränsad funktionalitet i vissa situationer.

Omgivning

Låga objekt

Nedhängande objekt som t.ex. flagga/vimpel för utskjutande last eller tillbehör som t.ex. extraljus och frontbågar vilka överstiger motorhuvens höjd begränsar funktionen.

Halka

Vid halt väglag förlängs bromssträcken vilket kan reducera förmågan för City Safety att undvika en kollision. I sådana situationer kommer de låsningsfria bromsarna och stabilitetskontrollen ESC att ge bästa möjliga bromskraft med bibehållen stabilitet.

Motljus

Den visuella varningssignalen i vindrutan kan vara svår att upptäcka vid starkt solljus, reflexer, vid användning av solglasögon eller om föraren inte har blicken riktad rakt fram.

Värme

Vid hög kupétemperatur orsakat av t.ex. starkt solljus kan den visuella varningssignalen i vindrutan tillfälligt sättas ur funktion.

Kamera- och radarenhetens synfält

Kamerans synfält är begränsad varför fotgängare, större djur, cyklar och fordon i vissa situationer inte kan upptäckas eller upptäckten sker senare än förväntat.

Smutsiga fordon kan upptäckas senare än andra och motorcyklar kan vid mörker upptäckas sent eller inte alls.

Om ett textmeddelande i förardisplayen säger att kamera- och radarenheten är blockerad, innebär det att City Safety kan ha svårt att upptäcka fotgängare, större djur, cyklar, fordon eller väglinjer framför bilen – det medför att City Safety kan ha en reducerad funktionalitet.

Ett felmeddelande visas dock ej för alla situationer där vindrutans sensorer är blockerade – föraren måste därför vara noggrann med att hålla ren vindrutans område framför kamera- och radarenheten.

! VIKTIGT

Underhåll och byte av komponenter i City Safety får endast utföras på verkstad – en auktoriserad Volvoverkstad rekommenderas.

Föraringrepp

Backning

När den egna bilen backar är City Safety temporärt deaktiverad.

Låg hastighet

City Safety aktiveras inte i mycket låga farter – under 4 km/h (3 mph) – varför systemet inte ingriper i situationer där den egna bilen närmar sig framförvarande fordon mycket långsamt, t.ex. vid parkering.

Aktiv förare

Förarens kommandon prioriteras alltid, varför City Safety inte ingriper eller senarelägger varning/ingrepp i situationer där föraren på ett tydligt sätt styr och gasar även om en kollision är oundviklig.

Ett aktivt och medvetet körbeteende kan därför senarelägga en kollisionsvarning och ingrepp för att minimera onödiga varningar.

Övrigt

! VARNING

Varningar och bromsningrepp kan utlösas sent eller utebli om trafiksituation eller yttre påverkan gör att kamera- och radarenheten inte kan upptäcka framförvarande fotgängare, cyklar, större djur eller fordon på korrekt sätt.

För att fordon ska kunna detekteras nattetid måste dess fram- och baklykter fungera och lysa tydligt.

Kamera- och radarenheten har en begränsad räckvidd för fotgängare och cyklar – systemet kan ge effektiva varningar och bromsningrepp om den relativa hastigheten är lägre än 50 km/h (30 mph). För stillastående eller långsamgående fordon är varningar och bromsningrepp effektiva i fordonshastigheter upp till 70 km/h (43 mph). Hastighetsreduktionen för stora djur är mindre än 15 km/h (9 mph) och kan uppnås i fordonshastigheter över 70 km/h (43 mph). I lägre hastigheter är varning och bromsningrepp för stora djur mindre effektivt.

Varningar för stillastående eller långsamgående fordon och stora djur kan sättas ur funktion p.g.a. mörker eller dåligt siktt.

Varning och bromsningrepp för fotgängare och cyklar är avstängda vid fordonshastighet över 70 km/h (43 mph).

Placera, klistra eller montera ingenting på vindrutans ut- eller insida, framför eller runt kamera- och radarenheten – det kan störa kamerabaserade funktioner.



FÖRARSTÖD



Föremål, snö, is eller smuts i kamerasensorns område kan reducera funktionen, stänga av den helt eller ge felaktig funktionsrespons.

OBS

Funktionen använder bilens kameraenhet som har vissa generella begränsningar, se avsnittet "Begränsningar för kameraenheten".

OBS

Funktionen använder bilens radarenhet som har vissa generella begränsningar, se avsnittet "Begränsningar för radarenheten".

Relaterad information

- City Safety (s. 324)
- Begränsningar för kameraenheten (s. 321)
- Begränsningar för radarenheten (s. 313)

Meddelanden för City Safety

Ett antal meddelanden gällande City Safety kan visas i förardisplayen.

Följande tabell visar några exempel.

Meddelande	Innebörd
City Safety Automatiskt ingripande	När City Safety bromsar eller har gjort en automatisk inbromsning, kan en eller flera av förardisplayens symboler tändas kombinerat med att ett textmeddelande visas.
City Safety Nedsatt funktionalitet Service erfordras	Systemet fungerar inte som det ska. En verkstad bör kontaktas – en auktoriserad Volvoverkstad rekommenderas.

Relaterad information

- City Safety (s. 324)

Rear Collision Warning

Funktionen Rear Collision Warning (RCW) kan hjälpa föraren undvika att bli påkörd bakifrån av upphinnande fordon.

RCW aktiveras automatiskt vid varje motorstart.

Funktionen RCW kan varna förare i bakifrån kommande fordon för kollision genom att blinka intensivt med körriktningsvisarna.

Om RCW-funktionen vid fordonshastighet under 30 km/h (20 mph) beräknar att den egna bilen riskerar att bli påkörd bakifrån, kan bältesförsträckaren sträcka säkerhetsbältena i framsätet och säkerhetssystemet Whiplash Protection System aktiveras.

Strax innan kollisionen kan RCW även aktivera färdbromsen för att reducera den egna bilens acceleration framåt i kollisionsögonblicket. Färdbromsen aktiveras dock enbart om den egna bilen är stillastående. Färdbromsen släpper omedelbart om gaspedalen trycks ned.

Begränsningar

I vissa fall kan RCW ha svårt att hjälpa föraren vid kollisionsrisk. Det kan t.ex. vara:

- om bakifrån upphinnande fordon upptäcks sent
- om bakifrån upphinnande fordon byter körfält i ett sent skede
- om bakifrån upphinnande fordon kör i hastighet över 80 km/h (50 mph).

OBS

På vissa marknader varnar RCW **inte** med körriktningsvisarna på grund av lokala trafikbestämmelser – i sådana fall är den delen av funktionen därför deaktiverad.

OBS

Varning med körriktningsvisarna för Rear Collision Warning deaktiveras om varningsavståndet för kollisionsvarning i funktionen City Safety är inställt på den lägsta nivån "**Senare**".

Funktionerna med bältesförsträckning och bromsning är dock fortsatt aktiva.

Relaterad information

- City Safety (s. 324)
- Ställa in varningsavstånd för City Safety (s. 326)
- Bältesförsträckare (s. 59)
- Whiplash Protection System (s. 57)

Blind Spot Information*

Funktionen Blind Spot Information (BLIS) är konstruerad att varna för fordon snett bakom och vid sidan av egen bil, för att ge föraren stöd i tät trafik på vägar med flera körfält i samma riktning.

BLIS är en förarhjälp avsedd att varna för:

- fordon i den döda vinkeln
- snabbt upphinnande fordon i vänster och höger körfält närmast egen bil.

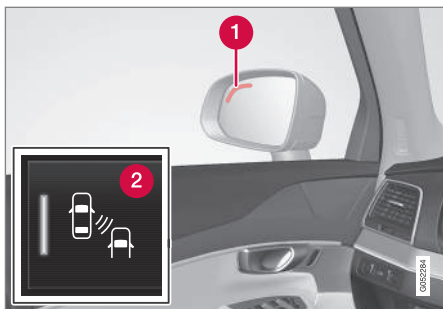
BLIS-lampans placering¹⁶.

- 1 Indikeringslampan
- 2 BLIS-knapp i centerdisplayens funktionsvy aktiverar/deaktiverar funktionen.

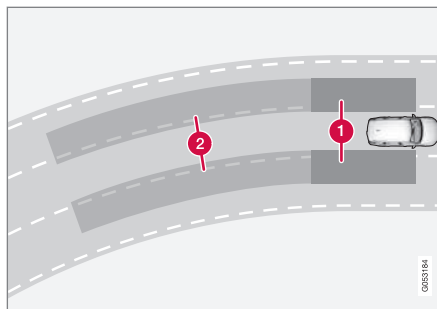

Princip för Blind Spot Information

- 1 Zon i död vinkel
- 2 Zon för snabbt upphinnande fordon.

BLIS-funktionen är aktiv i hastigheter över 10 km/h (6 mph).

Systemet är konstruerat för att reagera då:

- egen bil blir omkört av andra fordon
- egen bil blir snabbt upphunnet av annat fordon.

När BLIS upptäcker ett fordon inom zon 1, eller ett snabbt upphinnande fordon i zon 2, lyser indikeringslampan vid respektive ytterbackspegel med fast sken. Om föraren i det läget aktiverar körriktningsvisaren åt den sida som varningen

ges, kommer indikeringslampan att övergå från fast sken till att blinka med ett mer intensivt ljus.

i OBS

Lampan tänds på den sidan av bilen där systemet har upptäckt fordonet. Om bilen skulle bli omkörd på båda sidor samtidigt, tänds båda lamporna.

! VARNING

Blind Spot Information fungerar inte i skarpa kurvor.

Blind Spot Information fungerar inte när bilen backas.

! VARNING

Blind Spot Information är ett kompletterande hjälpmedel och fungerar inte i alla situationer.

Blind Spot Information är ingen ersättning för ett säkert körsätt och användande av backspeglar.

Blind Spot Information kan aldrig ersätta förarens ansvar och uppmärksamhet – det åligger alltid föraren att utföra filbyten på ett trafiksäkert sätt.

¹⁶ OBS! Bilden är schematisk – detaljer kan avvika beroende av bilmodell.



⚠ VARNING

Systemet är ett komplement till, inte en ersättning för, ett säkert körsätt och användande av backspeglarna. Det kan aldrig ersätta förarens uppmärksamhet och ansvar. Ansvaret för att byta fil på ett trafiksäkert sätt ligger alltid på föraren.

Relaterad information

- Aktivera/deaktivera Blind Spot Information* (s. 336)
- Begränsningar för Blind Spot Information* (s. 337)
- Meddelanden för Blind Spot Information* och Cross Traffic Alert* (s. 341)
- Cross Traffic Alert* (s. 337)

Aktivera/deaktivera Blind Spot Information*

Funktionen Blind Spot Information (BLIS) kan aktiveras/deaktiveras.

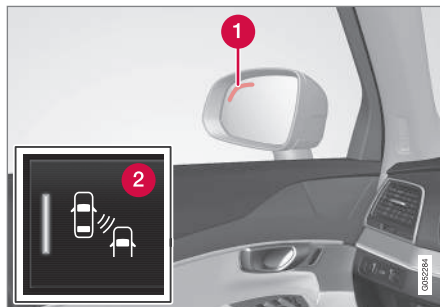

Blind Spot Information-lampans placering¹⁷.

- 1 Indikeringslampa
- 2 BLIS-knapp i centerdisplayens funktionsvy
 - Tryck på knappen **BLIS** i funktionsvyn.
 - > BLIS aktiveras/deaktiveras – knappen visar en grön/grå indikering.

Om BLIS är aktiverat vid motorstart, bekräftas funktionen av att ytterspeglarnas indikeringslampor blinkar en gång.

Är BLIS deaktiverat vid motoravstängning är det fortsatt avstängt efter påföljande motorstart och ingen indikeringslampa tänds.

⚠ VARNING

Blind Spot Information är ett kompletterande hjälpmedel och fungerar inte i alla situationer.

Blind Spot Information är ingen ersättning för ett säkert körsätt och användande av backspeglar.

Blind Spot Information kan aldrig ersätta förarens ansvar och uppmärksamhet – det åligger alltid föraren att utföra filbyten på ett trafiksäkert sätt.

Relaterad information

- Blind Spot Information* (s. 334)
- Begränsningar för Blind Spot Information* (s. 337)
- Meddelanden för Blind Spot Information* och Cross Traffic Alert* (s. 341)

¹⁷ OBS! Bilden är schematisk – detaljer kan variera beroende på bilmodell.

Begränsningar för Blind Spot Information*

Funktionen Blind Spot Information (BLIS) kan ha begränsad funktionalitet i vissa situationer.

Exempel på begränsningar:

- Smuts, is och snö som täcker sensorerna kan reducera funktionerna och omöjliggöra varningar.
- BLIS deaktiveras då ett släpfordon ansluts till bilens elsystem.

Sensorer

BLIS-funktionernas sensorer är placerade innanför vardera hörn bakskärm/stötfångare. Sensorerna används även av funktionen Cross Traffic Alert (CTA).

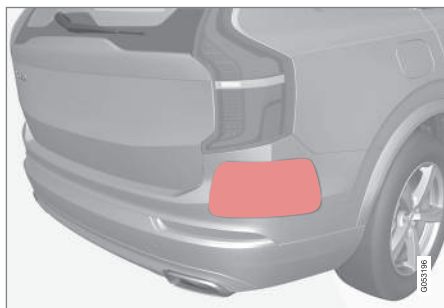

Håll denna yta ren – både på bilens vänstra och högra sida.

För optimal funktion är det viktigt att ytorna framför sensorerna hålls rena.

Fäst inga föremål, tejp eller dekaler inom sensorernas yta.

! VIKTIGT

Reparation av BLIS- och CTA-funktionernas komponenter eller omlackering av stötfångare får endast utföras på verkstad – en auktoriserad Volvoverkstad rekommenderas.

Relaterad information

- Blind Spot Information* (s. 334)
- Aktivera/deaktivera Blind Spot Information* (s. 336)
- Meddelanden för Blind Spot Information* och Cross Traffic Alert* (s. 341)
- Begränsningar för Cross Traffic Alert (s. 339)

Cross Traffic Alert*

Cross Traffic Alert (CTA) är en förarhjälp avsedd att varna för korsande trafik då bilen backas.

CTA är ett komplement till Blind Spot Information (BLIS).

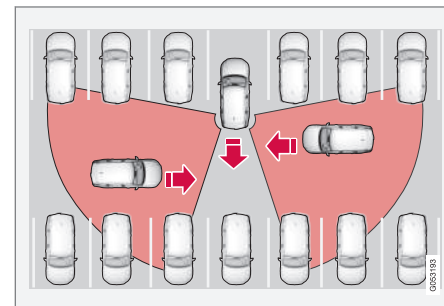

Princip för CTA.

CTA kompletterar BLIS-funktionen genom att under backning kunna se korsande trafik från sidan, t.ex. då bilen backas ut från en parkering.

CTA är konstruerat för att i första hand upptäcka fordon – i gynnsamma fall kan även mindre föremål som cyklar samt fotgängare upptäckas.

CTA är endast aktiv om bilen rullar bakåt eller om växellådans backläge har valts.

FÖRARSTÖD

◀ Om CTA upptäckt att något närmar sig från sidan indikeras detta med:

- en akustisk signal – ljudet hörs i vänster eller höger högtalare beroende av från vilket håll objektet närmar sig.
- en tänd ikon i bildskärmens PAS-grafik.
- en ikon i parkeringshjälpkamerans toppvy.



Tänd CTA-ikon i bildskärmens PAS-grafik

VARNING

CTA är ett kompletterande hjälpmedel och fungerar inte i alla situationer.

CTA är ingen ersättning för ett säkert körsätt och användande av backspeglar.

CTA kan aldrig ersätta förarens ansvar och uppmärksamhet – det åligger alltid föraren att backa på ett trafiksäkert sätt.

Relaterad information

- Aktivera/deaktivera Cross Traffic Alert* (s. 338)
- Meddelanden för Blind Spot Information* och Cross Traffic Alert* (s. 341)
- Begränsningar för Cross Traffic Alert (s. 339)
- Blind Spot Information* (s. 334)

Aktivera/deaktivera Cross Traffic Alert*

Funktionen Cross Traffic Alert (CTA) kan aktiveras/deaktiveras.



Funktionen aktiveras/deaktiveras i centerdisplayens funktionsvy.

- Tryck på knappen **Cross Traffic Alert** i funktionsvyn.
 - > • GRÖN knappindikering – CTA är aktiverat.
 - GRÅ knappindikering – CTA är deaktiverat.

CTA är i aktiverat läge efter varje motorstart.

VARNING

CTA är ett kompletterande hjälpmedel och fungerar inte i alla situationer.

CTA är ingen ersättning för ett säkert körsätt och användande av backspeglar.

CTA kan aldrig ersätta förarens ansvar och uppmärksamhet – det åligger alltid föraren att backa på ett trafiksäkert sätt.

Relaterad information

- Cross Traffic Alert* (s. 337)
- Begränsningar för Cross Traffic Alert (s. 339)
- Meddelanden för Blind Spot Information* och Cross Traffic Alert* (s. 341)

Begränsningar för Cross Traffic Alert

Funktionen Cross Traffic Alert (CTA) kan ha begränsad funktionalitet i vissa situationer.

CTA fungerar inte optimalt i alla situationer utan har en viss begränsning – CTA-sensornerna kan t.ex. inte "se" igenom andra parkerade fordon eller skymmande föremål.

Här följer några exempel på när CTA:s "synfält" från början kan vara begränsat och annalkande fordon därför inte kan upptäckas förrän de är mycket nära:

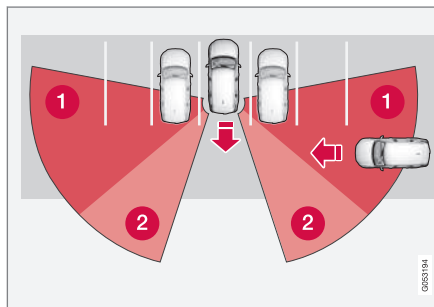

Bilen står långt in i en parkeringsficka.

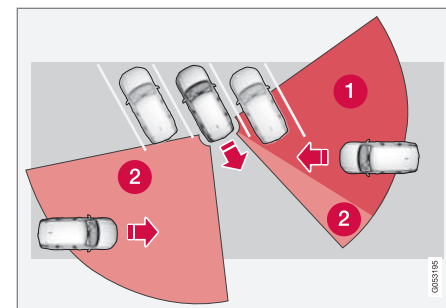

I en vinklad parkeringsficka kan CTA vara helt "blind" åt ena sidan.

- 1 Blind CTA-sektor.
- 2 Sektor där CTA kan detektera/"se".

Då den egna bilen långsamt backas, ändras dock vinkeln i förhållande till bilen/föremålet som skymmer varvid den blinda sektorn snabbt minskar.

Exempel på ytterligare begränsningar:

- Smuts, is och snö som täcker sensorerna kan reducera funktionerna och omöjliggöra varningar.
- CTA deaktiveras då ett släpfordon ansluts till bilens elsystem.

Sensorer

CTA-funktionernas sensorer är placerade innanför vardera hörn bakskärm/stötfångare. Senso-



FÖRARSTÖD

- ◀ rerna används även av funktionen Blind Spot Information (BLIS).

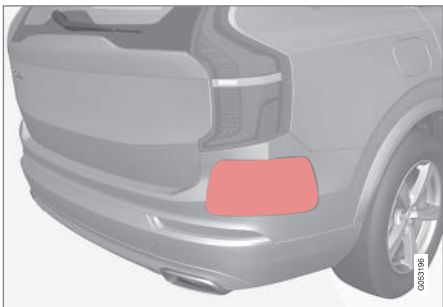

Håll denna yta ren – både på bilens vänstra och högra sida.

För optimal funktion är det viktigt att ytorna framför sensorerna hålls rena.

Fäst inga föremål, tejp, dekaler eller liknande inom sensorernas yta.

! VIKTIGT

Reparation av BLIS- och CTA-funktionernas komponenter eller omlackering av stötfångare får endast utföras på verkstad – en auktoriserad Volvoverkstad rekommenderas.

Relaterad information

- Cross Traffic Alert* (s. 337)
- Aktivera/deaktivera Cross Traffic Alert* (s. 338)
- Meddelanden för Blind Spot Information* och Cross Traffic Alert* (s. 341)
- Begränsningar för Blind Spot Information* (s. 337)

Meddelanden för Blind Spot Information* och Cross Traffic Alert*

Ett antal meddelanden gällande Blind Spot Information (BLIS) och Cross Traffic Alert (CTA) kan visas i förardisplayen.

Följande tabell visar några exempel.

Meddelande	Innebörd
Dolda vinkeln sensor Service erfordras	Systemet fungerar inte som det ska. En verkstad bör kontaktas – en auktoriserad Volvoverkstad rekommenderas.
Dolda vinkeln sens. av Släpvagn kopplad	BLIS och CTA har deaktiveras då ett släpfordon har anslutits till bilens elsystem.

Relaterad information

- Blind Spot Information* (s. 334)
- Aktivera/deaktivera Blind Spot Information* (s. 336)
- Begränsningar för Blind Spot Information* (s. 337)
- Cross Traffic Alert* (s. 337)
- Aktivera/deaktivera Cross Traffic Alert* (s. 338)
- Hantera meddelanden i förar- och centerdisplayen (s. 106)

Trafikskyltsinformation*

Funktionen Trafikskyltsinformation (Road Sign Information – RSI) hjälper föraren att observera vilka hastighetsrelaterade trafikskyltar och vissa förbudsskyltar bilen passerar.

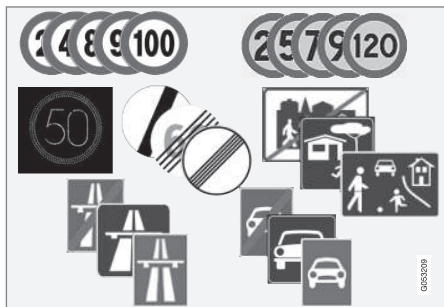

Exempel på läsbara skyltar¹⁸.

RSI ger information om bl.a. aktuell hastighet, att en motorväg eller motortrafikled börjar/upphör, när det råder omkörningsförbud och förbjuden färdriktning.

I det fall både en skylt för motorväg/motortrafikled och en skylt med högsta tillåtna hastighet passerar, väljer RSI att visa skyltsymbol för motorväg/motortrafikled. Den nya högsta tillåtna hastigheten visas direkt med ett streck i förardisplayens hastighetsskala.

¹⁸ Trafikskyltar är marknadsanpassade – bilder i denna instruktion visar endast några exempel.

¹⁹ Trafikskyltar är marknadsanpassade – bilder i denna instruktion visar endast några exempel.

⚠ VARNING

RSI fungerar inte i alla situationer utan är endast avsett att vara ett kompletterande hjälpmedel.

Föraren är alltid ytterst ansvarig för att fordonet förs fram på ett säkert sätt och enligt gällande trafikregler och bestämmelser.

Relaterad information

- Skyltvisning med Trafikskyltsinformation (s. 342)
- Fartkamerainformation* (s. 344)
- Aktivera/deaktivera Trafikskyltsinformation (s. 345)
- Begränsningar för Trafikskyltsinformation* (s. 346)

Skyltvisning med Trafikskyltsinformation

Funktionen Trafikskyltsinformation (Road Sign Information – RSI) registrerar och visar trafikskyltar på olika sätt beroende på skylt och situation.

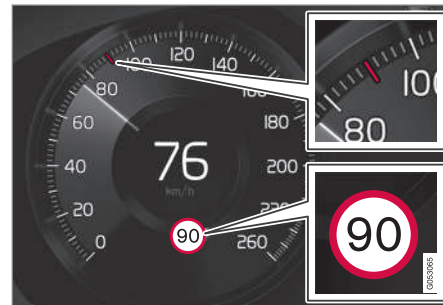

Exempel på registrerad hastighetsinformation¹⁹.

När RSI registrerat en trafikskylt med påbjuden hastighet, visar förardisplayen den skylten som en symbol samt en röd markering i hastighetsskalan.

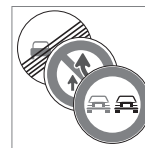

Tillsammans med symbolen för gällande hastighetsbegränsning kan även en kompletterande skylt visas, tex. omkörningsförbud.

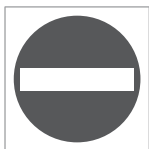

Passeras en förbjuden infart med denna skylt på respektive sida, varnas föraren med en blinkande symbol av denna skylt i förardisplayen.

Är bilen utrustad med Sensus Navigation* används även information från kartan för att avgöra om bilen framförs i fel färdriktning.

Föraren kan även få en akustisk varning vid körning mot förbjuden infart om funktionen **Varningsljud** är aktiverad – se rubrik "Aktivera/deaktivera ljudvarning" i avsnitt "Aktivera/deaktivera Trafikskyltsinformation".

Begränsning eller motorväg upphör

Om RSI detekterar en skylt vilken kan innebära att aktuell hastighetsbegränsning upphör – t.ex. vid upphörande av motorväg – visar förardisplayen motsvarande trafikskylt i 10–30 sekunder.

Exempel på sådana skyltar är:

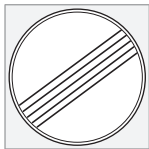

Samtliga begränsningar upphör.



Motorväg upphör.

Därefter döljs skyltinformationen tills nästa hastighetsrelaterad skylt detekteras.

Tilläggstavlor

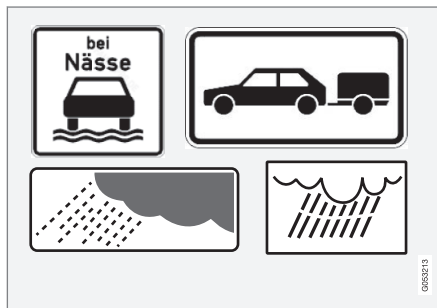

Exempel på tilläggstavlor¹⁹.

Ibland skyltas olika hastighetsbegränsningar för samma väg – en tilläggstavla anger då under vilka omständigheter hastigheterna gäller. Det kan vara särskilt olycksdrabbade vägavsnitt vid t.ex. regn och/eller dimma.

Tilläggsskylt relaterat regn visas endast om vindretorkarna används.

Om ett släpfordon är kopplat till bilen och en hastighetsskylt med tilläggstavla "släpfordon" passeras, kommer den hastigheten att visas i förardisplayen.

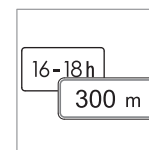

Vissa hastigheter gäller först efter t.ex. en viss sträcka eller under en viss tid på dygnet. Föraren uppmärksammas på den omständigheten med en symbol för tilläggsskylt under symbolen med hastighet. Förardisplayens symboltillägg visar då antingen "DIST" eller "TIME".

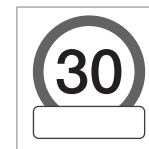

En symbol för tilläggsskylt i form av en tom ram under förardisplayens hastighetssymbol, betyder att RSI detekterat en tilläggstavla med kompletterande information för aktuell hastighetsbegränsning.

Sensus Navigation

Är bilen utrustad med Sensus Navigation hämtas hastighetsrelaterad information från navigationsenheten i följande fall:

¹⁹ Trafikskyltar är marknadsanpassade – bilder i denna instruktion visar endast några exempel.

- Vid indirekt hastighets skyltning som t.ex. skyltar för motorväg och motortrafikled samt ortsskyltar.
- Om tidigare detekterad skylt inte bedöms vara giltig längre och ingen ny skylt passerats.

i OBS

Om en nerladdad tredjepartsapp används för navigation finns inget stöd för hastighetsrelaterad information.

Skylt för "Skola" och "Lekande barn"



Om varningsskylten "Skola" eller "Lekande barn" finns med i satellitnavigatorns kartdata, visar förardisplayen en skylt¹⁹ av denna typ.

Relaterad information

- Trafikskyltsinformation* (s. 342)
- Aktivera/deaktivera Trafikskyltsinformation (s. 345)

Fartkamerainformation*

Bil utrustad med Sensus Navigation kan ge information om kommande fartkamera i förardisplayen.



Fartkameravarning i förardisplayen.



Om bilen överskrider en detekterad hastighetsgräns kan föraren varnas när bilen närmar sig en fartkamera förutsatt att navigationskartorna för aktuell marknad innehåller information om fartkameror.

För mer information om Hastighetsvarning i samband med fartkamera – se rubrik "Aktivera/deaktivera hastighetsvarning" i avsnitt "Aktivera/deaktivera Trafikskyltsinformation" samt avsnitt "Begränsningar för Trafikskyltsinformation".

i OBS

Information om fartkameror på navigationskartorna finns inte för alla marknader.

Relaterad information

- Trafikskyltsinformation* (s. 342)
- Aktivera/deaktivera Trafikskyltsinformation (s. 345)
- Begränsningar för Trafikskyltsinformation* (s. 346)

¹⁹ Trafikskyltar är marknadsanpassade – bilder i denna instruktion visar endast några exempel.

Aktivera/deaktivera Trafikskyltsinformation

Funktionen Trafikskyltsinformation (Road Sign Information – RSI) kan aktiveras/deaktiveras.

Aktivera/deaktivera Trafikskyltsinformation



Funktionen aktiveras/deaktiveras i centerdisplayens funktionsvy.

- Tryck på knappen **Road Sign Information** i funktionsvyn.
 - > RSI aktiveras och knappen visar en grön indikering – en grå indikering innebär att RSI är deaktiverad.

Aktivera/deaktivera hastighetsvarning

Funktionen Hastighetsvarning varnar föraren när gällande hastighetsbegränsning överträds. Hastighetsvarning utfärdas alltid om hastighetsbegränsning överskrids i samband med fartkamerainformation. Föraren kan välja att ha funktionen aktiverad eller deaktiverad.



Hastighetsvarning ges i form av att förardisplayens symbol med gällande högsta tillåtna hastighet temporärt blinkar då hastigheten överskrids.

1. Tryck på **Inställningar** i centerdisplayens toppvy.
2. Tryck på **My Car → IntelliSafe → Road Sign Information**.
3. Välj **Hastighetsvarning** för att aktivera/deaktivera hastighetsvarning.
 - > Om funktionen aktiveras visas en hastighetsväljare.
4. Justera gränsen för när hastighetsvarning ska ges uppåt/nedåt genom att trycka på pil upp/ned.

Observera att det inte tas hänsyn till gjord gränsjustering då förardisplayen visar symbolen för fartkamera.

Aktivera/deaktivera ljudvarning

Det är möjligt att få även ljudvarning i samband med en hastighetsvarning:

1. Tryck på **Inställningar** i centerdisplayens toppvy.
2. Tryck på **My Car → IntelliSafe → Road Sign Information**.

3. Välj **Varningsljud** för att aktivera/deaktivera ljudvarning.

Med funktionen **Varningsljud** aktiverad, varnas föraren också vid körning mot förbjuden infart.

Relaterad information

- Trafikskyltsinformation* (s. 342)
- Fartkamerainformation* (s. 344)
- Skyltvisning med Trafikskyltsinformation (s. 342)

Begränsningar för Trafikskyltsinformation*

Funktionen Trafikskyltsinformation (Road Sign Information – RSI) kan ha begränsad funktionalitet i vissa situationer.

Exempel på vad som kan reducera RSI-funktionen är:

- blekta skyltar
- skyltar placerade i kurva
- vridna eller skadade skyltar
- skyltar placerade högt över vägbanan
- helt/delvis skymda eller dåligt placerade skyltar
- skyltar delvis eller helt täckta med frost, snö och/eller smuts
- digitala vägkartor²⁰ är inaktuella, felaktiga eller saknar hastighetsinformation²¹.

i OBS

Vissa typer av cykelhållare (anslutna till eluttaget för släpfordon) kan RSI-funktionen tolka som ett tillkopplat släpfordon. I sådana fall kan felaktig hastighetsinformation visas för föraren.

²⁰ I bil utrustad med Sensus Navigation.

²¹ Kartdata med hastighetsinformation finns ej på alla marknader.

i OBS

Funktionen använder bilens kameraenhet som har vissa generella begränsningar, se avsnittet "Begränsningar för kameraenheten".

Relaterad information

- Trafikskyltsinformation* (s. 342)
- Aktivera/deaktivera Trafikskyltsinformation (s. 345)
- Skyltvisning med Trafikskyltsinformation (s. 342)
- Begränsningar för kameraenheten (s. 321)

Driver Alert Control

Funktionen Driver Alert Control (DAC) är avsedd att fånga förarens uppmärksamhet då denne börjar få ett vingligt körbeteende, t.ex. om föraren är distraherad eller håller på att somna.

DAC har som mål att upptäcka ett långsamt försämrat körbeteende och är i första hand ämnad att användas på större vägar. Funktionen är inte avsedd för stadstrafik.

Funktionen aktiveras när hastigheten överstiger 65 km/h (40 mph) och förblir aktiv så länge hastigheten är över 60 km/h (37 mph).

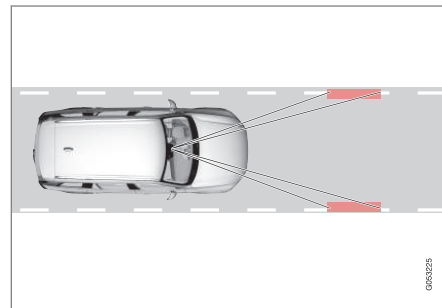

En kamera läser av vägbanans sidomarkeringar och jämför vägens sträckning med förarens ratt-rörelser.

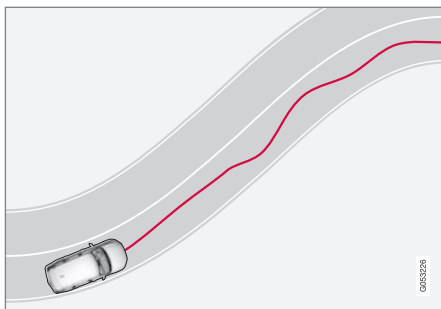

Då körbeteendet blir påtagligt vingligt larmas föraren med en ljudsignal kombinerat med en symbol i förardisplayen och meddelandet **Dags att ta en paus snart?**.

Varningen upprepas efter en stund om inte körbeteendet förbättras.

i OBS

Funktionen ska inte användas för att förlänga ett körpass. Planera alltid in pauser med jämna mellanrum och se till att vara utvilad.

⚠ VARNING

Ett larm bör tas på största allvar eftersom en sömrig förare ofta inte själv observerar sitt tillstånd.

Vid larm eller känsla av trötthet; stanna bilen på ett säkert sätt snarast och vila.

Studier har visat att det är lika farligt att köra vid trötthet som under påverkan av alkohol.

⚠ VARNING

Driver Alert Control fungerar inte i alla situationer utan är endast avsett att vara ett kompletterande hjälpmedel.

Föraren är alltid ytterst ansvarig för att fordonet förs fram på ett säkert sätt.

Relaterad information

- Aktivera/deaktivera Driver Alert Control (s. 347)
- Begränsningar för Driver Alert Control (s. 348)

Aktivera/deaktivera Driver Alert Control

Funktionen Driver Alert Control (DAC) kan aktiveras/deaktiveras.

Aktivera/deaktivera Driver Alert Control

1. Tryck på **Inställningar** i toppvyn i centerdisplayen.
2. Tryck på **My Car** → **IntelliSafe** → **Driver Alert Control**.
3. Välj **Trötthetsvarning** för att aktivera/deaktivera DAC.

⚠ VARNING

Driver Alert Control fungerar inte i alla situationer utan är endast avsett att vara ett kompletterande hjälpmedel.

Föraren är alltid ytterst ansvarig för att fordonet förs fram på ett säkert sätt.

Aktivera/deaktivera guide till rastplats vid varning

Det är möjligt att ställa in om guide till rastplats ska vara aktiverat/deaktiverat. Med guide aktiverad visas förslag på en lämplig rastplats i samband med att DAC varnar.

1. Tryck på **Inställningar** i toppvyn i centerdisplayen.

2. Tryck på **My Car** → **IntelliSafe** → **Driver Alert Control**.
3. Välj **Guide till rastplats** för att aktivera/deaktivera guide till rastplats.

Relaterad information

- Driver Alert Control (s. 346)
- Begränsningar för Driver Alert Control (s. 348)

Begränsningar för Driver Alert Control

Funktionen Driver Alert Control (DAC) kan ha begränsad funktionalitet i vissa situationer.

I vissa fall kanske körbeteendet inte påverkas trots förarens trötthet – t.ex. vid användning av funktionen Pilot Assist – med påföljd att föraren då inte får någon varning från DAC. Därför är det alltid mycket viktigt att stanna och ta en paus vid minsta känsla av trötthet, oavsett om DAC-funktionen har varnat eller inte.

I vissa fall kan systemet varna trots att förarens körbeteende inte har försämrats, t.ex:

- vid starka sidovindar
- på spårig vägbeläggning.

i OBS

Funktionen använder bilens kameraenhet som har vissa generella begränsningar, se avsnittet "Begränsningar för kameraenheten".

Relaterad information

- Driver Alert Control (s. 346)
- Aktivera/deaktivera Driver Alert Control (s. 347)
- Begränsningar för kameraenheten (s. 321)
- Pilot Assist* (s. 299)

Körfältsassistans

Uppgiften för Körfältsassistans är att, på motorvägar och liknande större leder, hjälpa föraren reducera risken att bilen oavsiktligt lämnar eget körfält.

Körfältsassistans styr bilen tillbaka in i körfältet och/eller varnar föraren med ljud eller med vibrationer i ratten.

Körfältsassistans är aktiv i hastighetsintervallet 65–200 km/h (40–125 mph) på vägar med väl synliga sidolinjer.

På smala vägar kan funktionen bli otillgänglig och sätts då i beredskapsläge. När vägen är tillräckligt bred blir funktionen tillgänglig igen.

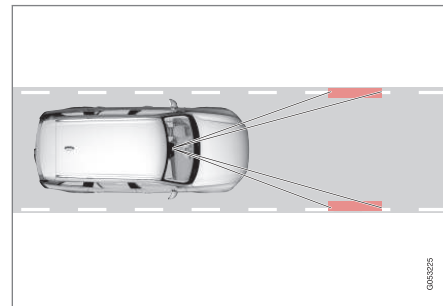

En kamera läser av vägens/körfältets sidolinjer.

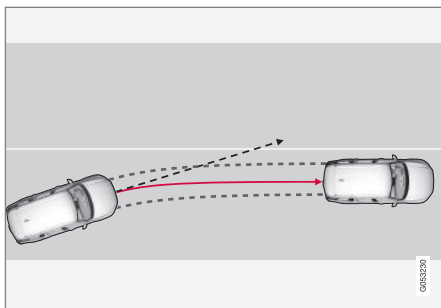

Körfältsassistans styr bilen tillbaka in i körfältet.

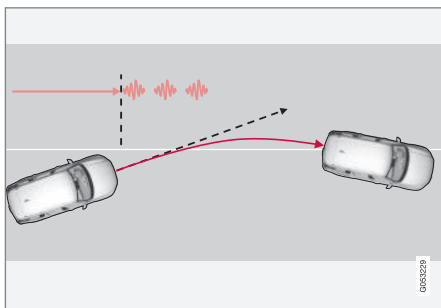

Körfältsassistans varnar med rattvibrationer²².

Beroende av inställningar agerar Körfältsassistans enligt följande:

1. Styrhjälp aktiverad: Då bilen närmar sig en sidolinje, kommer LKA att aktivt styra bilen

tillbaka in i körfältet med ett svagt styrmoment i ratten.

2. Varning aktiverad: Om bilen är på väg att passera en sidolinje, varnas föraren med ljud eller med vibrationer i ratten.

i OBS

Då körriktningvisare är påslagen ger inte Körfältsassistans någon styrning eller varning.

! VARNING

Körfältsassistans är endast ett förarhjälpmedel och fungerar inte i alla körsituationer, trafik-, väder- och vägförhållanden.

Föraren är alltid ansvarig för att fordonet framförs på ett säkert sätt samt att gällande lagar och trafikbestämmelser följs.

Styrhjälp

En förutsättning för att LKA:s styrhjälp ska fungera är att föraren håller händerna på ratten, vilket systemet fortlöpande kontrollerar.



Om föraren inte håller händerna på ratten, visar förardisplayen denna symbol och följande meddelande vilket uppmanar föraren att aktivt styra bilen:

• Lane Keeping Aid – Styr bilen

Om föraren då inte börjar styra, visas symbolen igen kombinerat med ett varningsljud och detta meddelande:

• Lane Keeping Aid – I standby till styrning aktiveras

Följer föraren därefter fortfarande inte uppmaningen att börja styra, försätts LKA i beredskapsläge – funktionen kommer sedan att vara otillgänglig till dess föraren börjar styra bilen igen.

Körfältsassistans ingriper inte

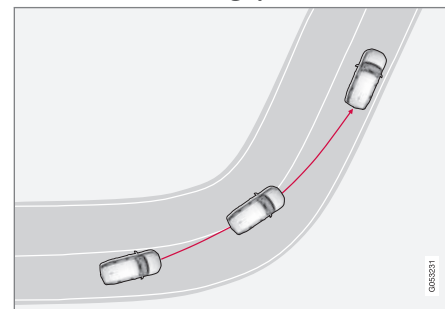

Körfältsassistans ingriper inte i skarp innerkurva.

I vissa fall tillåter Körfältsassistans att sidolinjer korsas utan att ingripa med vare sig styrhjälp eller varning – t.ex. vid användning av körriktningvisare eller gena i kurvor.

²² Rattvibrationerna varierar – ju längre tid bilen befinner sig över sidolinjen, desto desto längre vibration.

◀ Begränsningar

I vissa krävande situationer kan Körfältsassistans ha svårt att hjälpa föraren på rätt sätt – då rekommenderas att funktionen stängs av.

Exempel på sådan situation kan vara:

- vägarbete
- vinterväglag
- dålig vägbeläggning
- mycket sportigt körsätt
- dåligt väder med reducerad sikt
- kanter eller andra linjer än körfältets sidolinjer
- vägar med otydliga eller obefintliga linjemarkeringar.

i OBS

Funktionen använder bilens kameraenhet som har vissa generella begränsningar, se avsnittet "Begränsningar för kameraenheten".

Relaterad information

- Aktivera/deaktivera Lane Keeping Aid (s. 350)
- Avåkningskydd Run-off Mitigation (s. 353)
- Symboler och meddelanden för Körfältsassistans (s. 351)
- Begränsningar för kameraenheten (s. 321)

Aktivera/deaktivera Lane Keeping Aid

Körfältsassistans Lane Keeping Aid (LKA) kan aktiveras/deaktiveras och några delfunktioner kan väljas.



Funktionen aktiveras/deaktiveras i centerdisplayens funktionsvy.

- Tryck på knappen **Lane Keeping Aid** i funktionsvyn.
 - > LKA aktiveras (GRÖN knappindikering visas) eller deaktiveras (GRÅ knappindikering visas).

Välja varningstyp för Lane Keeping Aid

Det är möjligt att välja hur LKA ska varna föraren om bilen lämnar eget körfält.

1. Tryck på **Inställningar** i centerdisplayens toppvy.
2. Tryck på **My Car → IntelliSafe → Filassistans**.
3. Under **Varningstyp för Lane Keeping Aid**, välj varningssätt:
 - **Ljud** – föraren blir varnad med ljud.
 - **Vibration** – föraren blir varnad med vibrationer i ratten.

Assistansalternativ för Lane Keeping Aid

Det är möjligt att välja hur LKA ska agera om bilen lämnar eget körfält.

1. Tryck på **Inställningar** i centerdisplayens toppvy.
2. Tryck på **My Car → IntelliSafe → Filassistans**.
3. Under **Assistansalternativ för Lane Keeping Aid**, välj hur LKA ska agera:
 - **Styrhjälp** – föraren får styrhjälp utan varning.
 - **Båda** – föraren får både varning och styrhjälp.
 - **Varning** – föraren blir enbart varnad.

Relaterad information

- Körfältsassistans (s. 348)
- Symboler och meddelanden för Körfältsassistans (s. 351)

Symboler och meddelanden för Körfältsassistans

Ett antal symboler och meddelanden gällande Körfältsassistans kan visas i förardisplayen.

Symbol i förardisplayen



Kölfältsassistans visualiseras med en symbol i förardisplayen för olika situationer.

Här följer några exempel på symbolens utseende och vid vilken situation den visas:

Tillgänglig



Tillgänglig – symbolens sidolinjer är vita.

Kölfältsassistans läser av körfältets ena eller båda sidolinjer.

Otillgänglig



Otillgänglig – symbolens sidolinjer är grå.

Kölfältsassistans kan inte läsa av körfältets sidolinjer, hastigheten är för låg eller vägen är för smal.

Indikering av styrhjälp/varning



Styrhjälp/varning – symbolens sidolinjer är färgade.

Kölfältsassistans indikerar att systemet varnar och/eller försöker styra tillbaka bilen in i körfältet.

Symboler och meddelanden

Följande tabell visar några exempel.



Symbol	Meddelande	Innebörd
	Förarstödsfunktioner Nedsatt funktionalitet Service erfordras	Systemet fungerar inte som det ska. En verkstad bör kontaktas – en auktoriserad Volvo- verkstad rekommenderas.
	Vindrutesensor Sensor blockerad, se ägarmanual	Kamerans förmåga att läsa av körbanan framför bilen är reducerad.
	Lane Keeping Aid Styr bilen	LKA:s styrhjälp fungerar inte om föraren inte håller händerna på ratten. Följ uppmaningen och styr bilen.
	Lane Keeping Aid I standby till styrning aktiveras	LKA är försatt i beredskapsläge till dess föraren börjar styra bilen igen.

Relaterad information

- Körfältsassistans (s. 348)
- Aktivera/deaktivera Lane Keeping Aid (s. 350)

Avåkningskydd Run-off Mitigation

Avåkningskyddets uppgift är att hjälpa föraren reducera risken att bilen oavsiktligt lämnar vägen genom att aktivt styra bilen tillbaka in på vägen igen.

Funktionen är aktiv i hastighetsintervallet 65–140 km/h (40–87 mph) på vägar med väl synliga sidomarkeringar/-linjer.

En kamera läser av vägkanter och målade sidomarkeringar. Om bilen är på väg att korsa vägkanten kommer Avåkningskydd att aktivt styra bilen tillbaka in på vägen. Och om styringrepp inte anses vara tillräckligt för att undvika avåkning, kan även bromsingrepp aktiveras.

Avåkningskydd ingriper inte med varken styrassistans eller bromsingrepp om körriktningvisaren används. Om funktionen detekterar att föraren kör bilen på ett aktivt sätt, kommer en aktivering av Avåkningskydd att undertryckas en kort stund.

Funktionen har två aktiveringsnivåer:

- Enbart styrassistans
- Styrassistans med bromsingrepp

Avåkningskydd med styrassistans

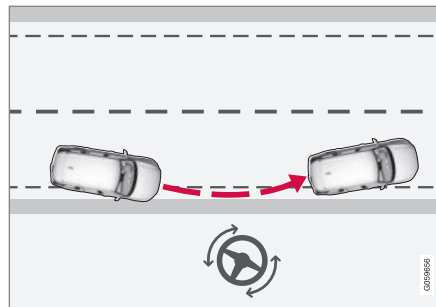

Run-off Mitigation ingriper med styrhjälp.

Avåkningskydd med styrassistans och bromsingrepp

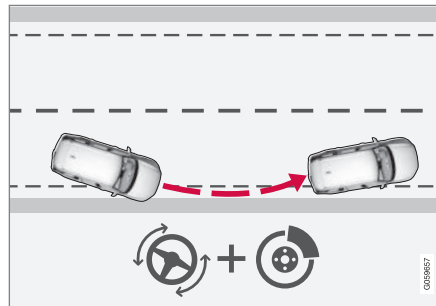

Run-off Mitigation ingriper med styrhjälp och bromsning.

Bromsingrepp hjälper i situationer då enbart styrassistans inte räcker till. Bromskraften anpassas

automatiskt beroende på situationen vid avåkningstillfälle.

Inställningar för Avåkningskydd Run-off Mitigation

Funktionen Avåkningskydd är valbar – föraren kan välja På eller Av genom att dra ner centerdisplayens toppvy och där söka fram följande:

Inställningar → My Car → IntelliSafe → Filassistans

För att aktivera Avåkningskydd:

- Markera rutan vid **Run-off Mitigation, Assistans vid passerande av vägkant** – funktionen är därefter aktiverad.

Aktuell inställning för Avåkningskydd vid motoravstängning är kvar vid påföljande motorstart.

Begränsningar för Avåkningskydd Run-off Mitigation

I vissa krävande situationer kan Avåkningskydd ha svårt att hjälpa föraren på rätt sätt – då rekommenderas att funktionen stängs av.

Exempel på sådan situation kan vara:

- vägarbete
- vinterväglag
- smala vägar
- dålig vägbeläggning
- mycket sportigt körsätt

FÖRARSTÖD

- dåligt väder med reducerad sikt
- vägar med otydliga eller obefintliga sidomarkeringar
- kanter eller andra linjer än körfältets sidomarkeringar.

VARNING

Funktionen Avåkningskydd är endast ett förarhjälpmedel och fungerar inte i alla kör situationer, trafik-, väder- och vägförhållanden.

Funktionen kan inte detektera barriärer, räcken eller liknande hinder vid sidan av körbanan.

Föraren är alltid ansvarig för att fordonet framförs på ett säkert sätt samt att gällande lagar och trafikbestämmelser följs.

OBS

Funktionen använder bilens kameraenhet som har vissa generella begränsningar, se avsnittet "Begränsningar för kameraenheten".



Relaterad information

- Symboler och meddelanden för Avåkningskydd (s. 355)
- Körfältsassistans (s. 348)
- Begränsningar för kameraenheten (s. 321)

Symboler och meddelanden för Avåkningskydd

Ett antal symboler och meddelanden gällande Avåkningskydd Run-off Mitigation kan visas i förardisplayen.

Följande tabell visar några exempel.

Symbol	Meddelande	Innebörd
	Run-off Mitigation Automatiskt ingripande	I samband med att Avåkningskydd aktiveras visas ett meddelande till föraren om att systemet har aktiverats.
	Förarstödsfunktioner Nedsatt funktionalitet Service erfordras	Systemet fungerar inte som det ska. En verkstad bör kontaktas – en auktoriserad Volvo-verkstad rekommenderas.
	Vindrutesensor Sensor blockerad, se ägarmanual	Kamerans förmåga att läsa av körbanan framför bilen är reducerad.

Relaterad information

- Avåkningskydd Run-off Mitigation (s. 353)

Parkeringshjälp*

Parkeringshjälp assisterar föraren vid manövrering i trånga utrymmen genom att indikera avstånd till hinder med ljudsignaler kombinerat med grafik i centerdisplayen.



Bildskärmsvy med hinderzoner och sensorsektorer.

Centerdisplayen visar en översiktsskärmbild med förhållanden mellan bilen och upptäckta hinder.

Markerad sektor indikerar var hindret befinner sig. Ju närmare bilsymbolen är en markerad sektorruta, desto kortare är avståndet mellan bilen och upptäckt hinder.

Ju kortare avstånd till hindret, desto tätare ljuder signalen. Annat ljud från ljudanläggningen dämpas automatiskt.

Ljudsignal för hinder framåt och åt sidorna är aktiv då bilen är i rörelse men upphör efter att

bilen varit stillastående ca 2 sekunder. Ljudsignal för hinder bakåt är aktiv även då bilen står still.

Vid avstånd inom 30 cm från ett hinder bakom eller framför bilen är tonen konstant och aktiv sensors fält närmast bilsymbolen är fylld.

Parkeringshjälpens ljudnivå kan justeras under pågående ljudsignal med mittkonsolens [>||]-vred. Justering kan även göras i topvyns menyalternativ **Inställningar**.

i OBS

- Ljudvarningar ges bara för objekt vilka befinner sig direkt i bilens färdväg.

⚠ VARNING

- Parkeringshjälpen kan aldrig ersätta det ansvar som föraren själv har vid parkering.
- Sensorerna har döda vinklar där hinder inte kan upptäckas.
- Var uppmärksam på t.ex. människor eller djur som befinner sig nära bilen.

Bakåt

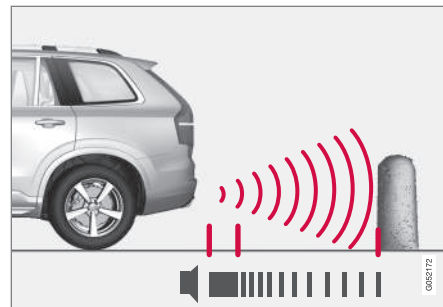

OBS! Bilden är schematisk – detaljer kan variera beroende på bilmodell.

Sensorerna bakåt aktiveras om bilen rullar bakåt utan ilagd växel eller då växelspaken förs till backläge.

Mätområdet börjar ca 1,5 meter bakom bilen.

Vid backning med tillkopplad släpvagn, deaktiveras parkeringshjälpen bakåt automatiskt.

i OBS

Vid backning med t.ex. släpvagn eller cykelhållare på dragkroken – utan Volvo original släpvnagskablage – kan parkeringshjälpen behöva stängas av manuellt för att sensorerna inte ska reagera på dessa.

Utmed sidorna

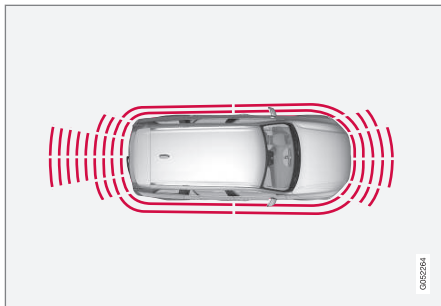

Parkeringshjälpens sidosensorer aktiveras automatiskt vid motorstart. De är aktiva vid hastigheter under 10 km/h (6 mph).

Mätområdet börjar ca 30 cm från sidorna. Ljudsignal för hinder åt sidorna kommer från sidohögtalarna.

Framåt

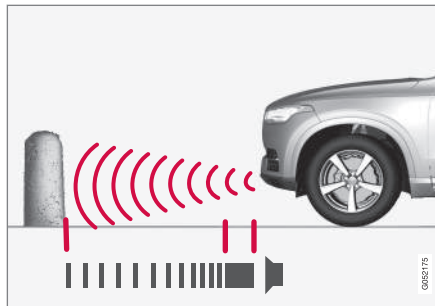

OBS! Bilden är schematisk – detaljer kan variera beroende på bilmodell.

Parkeringshjälpens fronsensorer aktiveras automatiskt vid motorstart. Fronsensorerna är aktiva vid hastigheter under 10 km/h (6 mph).

Mätområdet börjar ca 0,8 meter framför bilen.

i OBS

Parkeringshjälpen deaktiveras när parkeringsbromsen ansätts eller **P**-läge väljs i bil med automatisk växellåda.

! VIKTIGT

Vid montering av extraljus: Tänk på att dessa inte får skymma sensorerna – extraljusen kan då uppfattas som hinder.

Relaterad information

- Aktivera/deaktivera Parkeringshjälp* (s. 358)
- Begränsningar för Parkeringshjälp* (s. 358)
- Meddelanden för Parkeringshjälp* (s. 360)
- Parkeringshjälpkamera* (s. 361)
- Aktiv parkeringshjälp* (s. 367)

Aktivera/deaktivera Parkeringshjälp*

Funktionen Parkeringshjälp kan aktiveras/deaktiveras.

Parkeringshjälpens front- och sidosensorer aktiveras automatiskt vid motorstart – sensorerna bakåt om bilen rullar bakåt eller då backväxeln väljs.



Funktionen aktiveras/deaktiveras i centerdisplayens funktionsvy.

Parkeringshjälpen kan även aktiveras/deaktiveras från kameravyerna.

- Tryck på knappen **Parkeringsassistans** i funktionsvyn.
 - > Parkeringshjälp aktiveras/deaktiveras, knappen visar en grön/grå indikering.

Relaterad information

- Parkeringshjälp* (s. 356)
- Cross Traffic Alert* (s. 337)

Begränsningar för Parkeringshjälp*

Funktionen Parkeringshjälp kan ha begränsad funktionalitet i vissa situationer.

! OBS

Då en dragkrok är konfigurerad med bilens elsystem, inkluderas dragkrokens utstick när funktionen mäter avstånd till objekt bakom bilen.

! VIKTIGT

Föremål som t.ex. kedjor, tunna blanka stolpar eller låga hinder kan hamna i "signalskugga" och då tillfälligt inte uppfattas av sensorerna – den pulserande tonen kan då oväntat upphöra istället för att övergå till förväntad konstantton.

Sensorerna kan inte upptäcka höga objekt, t.ex. utstickande lastbryggor.

- Var i sådana här situationer extra uppmärksam och manövrera/förflytta bilen särskilt långsamt eller avbryt pågående parkeringsmanöver – hög risk för skada på fordon eller andra föremål kan föreligga eftersom information från sensorerna inte alltid är tillförlitlig vid sådana situationer.

! VIKTIGT

Under vissa omständigheter kan parkeringshjälpsystemet ge falska varningssignaler som orsakas av externa ljudkällor som avger samma ultraljudfrekvenser som systemet arbetar med.

Exempel på sådana källor är bland annat signalhorn, våta däck på asfalt, pneumatiska bromsar, avgasljud från motorcyklar, m.m.

Underhåll

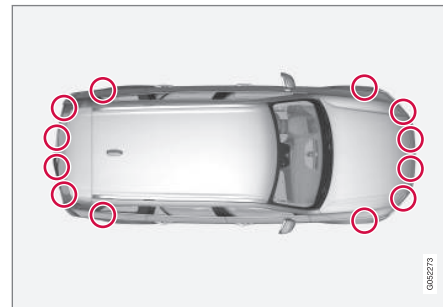

Parkeringssensorernas placering²³.

För att parkeringshjälpen ska fungera optimalt måste dess sensorer rengöras regelbundet med vatten och bilschampo.

²³ OBS! Bilden är schematisk – detaljer kan variera beroende på bilmodell.

i OBS

Smuts, is och snö som täcker sensorerna kan ge upphov till falska varningssignaler, reducerad eller utebliven funktion.

Relaterad information

- Parkeringshjälp* (s. 356)
- Aktivera/deaktivera Parkeringshjälp* (s. 358)
- Meddelanden för Parkeringshjälp* (s. 360)

Meddelanden för Parkeringshjälp*

Ett antal meddelanden gällande Parkeringshjälp kan visas i förardisplayen.

Följande tabell visar några exempel.

Meddelande	Innebörd
Parkeringshjälp Ej tillgänglig Service erfordras	Systemet fungerar inte som det ska. En verkstad bör kontaktas – en auktoriserad Volvoverkstad rekommenderas.
Parkeringshjälp Sensorer blockerade, rengöring behövs	En eller flera av systemets sensorer är blockerade – kontrollera och åtgärda snarast möjligt.

Relaterad information

- Parkeringshjälp* (s. 356)
- Aktivera/deaktivera Parkeringshjälp* (s. 358)
- Begränsningar för Parkeringshjälp* (s. 358)

Parkeringshjälpkamera*

Parkeringshjälpkameran assisterar föraren vid manövrering i trånga utrymmen genom att indikera hinder med kamerabild och grafik i centerdisplayen.

Översikt

Parkeringshjälpkamera är ett hjälpsystem vilket aktiveras automatiskt när backväxeln väljs eller manuellt via centerdisplayen – beroende av förvald inställning.

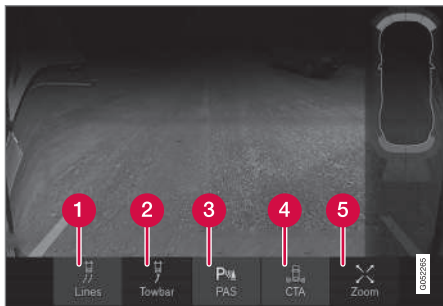

- 1 Linjer – aktivera/deaktivera hjälplinjer
- 2 Dragkrok* – aktivera/deaktivera hjälplinje för dragkrok*²⁴
- 3 PAS* – aktivera/deaktivera Parkeringshjälp

4 CTA* – aktivera/deaktivera Cross Traffic Alert

5 Zoom²⁵ – zooma in/ut

⚠ VARNING

- Parkeringskameran är ett hjälpmedel och kan aldrig ersätta förarens ansvar vid backning.
- Kameran har döda vinklar där hinder inte kan upptäckas.
- Var uppmärksam på människor och djur som befinner sig nära bilen.

Kameravyer

Funktionen kan visa en sammansatt 360°-vy samt en separat vy för de fyra respektive kamerorna: bakre, främre, vänster eller höger kameravy. Överst i vald vy anges vilken kamera som är aktiv.

Kamera 360°-vy*

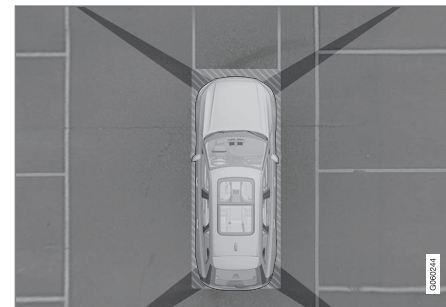

Parkeringshjälpkamerornas ungefärliga täckområde.

Bilens fyra sidor visas samtidigt i centerdisplayen vilket hjälper föraren att observera vad som finns runt bilen vid manövrering i låga hastigheter.

Varje kameravy kan aktiveras separat genom att trycka på bildskärmen på önskad kameras "synfält" – t.ex. framför/ovanför frontkameran.

Är bilen även utrustad med Parkeringshjälp* illustreras avstånd till upptäckta hinder med fält i olika färger.

²⁴ Ej tillgänglig för alla marknader.

²⁵ Vid inzoomning släcks hjälplinjer.

◀ **Bakåt**

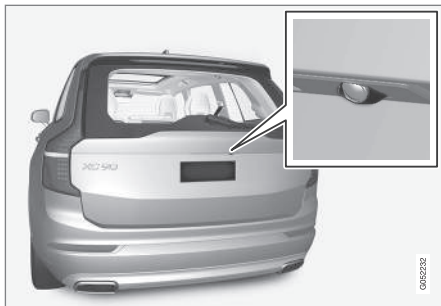

Kameran²⁶ bakåt är placerad ovanför registreringsskylten.

Kameran bakåt visar ett brett område bakom bilen. För vissa modeller kan även en del av stötfångaren synas samt eventuell dragkrok.

Föremål på centerdisplayen kan upplevas luta något – detta är normalt.

i OBS

Föremål på centerdisplayen kan vara närmare bilen än de upplevs vara på skärmen.

Framåt

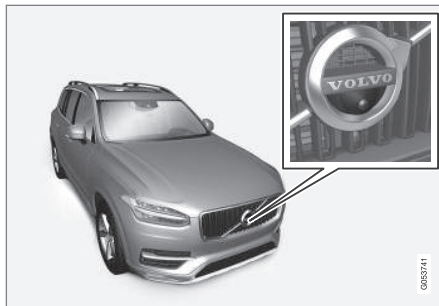

Parkeringskameran²⁶ framåt är placerad i grillen.

Frontkameran kan vara till hjälp vid utfart med begränsad sikt åt sidorna, t.ex. vid passage genom en häck. Den är aktiv vid hastigheter upp till 25 km/h (16 mph) – därefter släcks frontkameran.

Om bilen inte uppnår 50 km/h (30 mph) och hastigheten sjunker under 22 km/h (14 mph) inom 60 sekunder efter att frontkameran släckts, återaktiveras kameran.

i OBS

Automatisk återaktivering av frontkamera vid hastighetsminskning förutsätter att **Aktivera kamera vid backväxel** är vald i **Inställningar → My Car → Parkeringsassistsans**.

Sidorna



Sidokamerorna²⁶ är placerade i respektive ytterbackspegel.

Sidokamerorna visar vad som finns längs respektive sida av bilen.

Relaterad information

- Starta Parkeringshjälpkameran* (s. 365)
- Hjälpelinjer och fält för Parkeringshjälpkamera* (s. 363)

²⁶ Bilden är schematisk – detaljer kan variera beroende på bilmodell.

- Begränsningar för parkeringshjälpkameran* (s. 366)
- Parkeringshjälp* (s. 356)
- Cross Traffic Alert* (s. 337)
- Aktiv parkeringshjälp* (s. 367)

Hjälplinjer och fält för Parkeringshjälpkamera*

Parkeringshjälpkameran visar med linjer i kamerabilden var bilen befinner sig i förhållande till omgivningen.

Hjälplinjer



Exempel på hur hjälplinjer kan visas för föraren.

Hjälplinjer visar tänkt bana för bilens yttermått med aktuellt rattutslag – detta underlättar vid fickparkering, backning i trånga utrymmen och vid påkoppling av släpfordon.

Linjerna på skärmen projiceras som om de befann sig i markplan bakom bilen och är direkt beroende av rattutslaget, vilket gör att föraren ser den väg bilen kommer att ta – även då bilen svänger.

Hjälplinjerna inkluderar bilens mest utstickande detaljer, t.ex. dragkrok, ytterbackspeglar och hörn.

i OBS

Hjälplinjer visas inte vid inzoomning.

i OBS

- Vid backning med släpvagn som inte är elektriskt kopplad till bilen visar skärmens linjer den väg **bilen** kommer att ta – inte släpvagnens.
- Skärmen visar inga linjer när en släpvagn är elektriskt kopplad till bilens elsystem.

i VIKTIGT

Tänk på, att med kameravy bakåt vald, visar centerdisplayen endast området bakom bilen – var då uppmärksam på bilens sidor och framvagn när ratten vrids vid backning.

Samma sak gäller omvänt – var observant på vad som händer med bilens bakre delar då den främre kameravyn är vald.

Observera att hjälplinjerna visar den **kortaste** vägen. Var därför extra uppmärksam på att bilens sidor inte går mot/över något då ratten vrids vid körning framåt eller att fronten sveps mot/över något då ratten vrids vid backning.



◀◀ Hjälplinjer i 360°-vy*

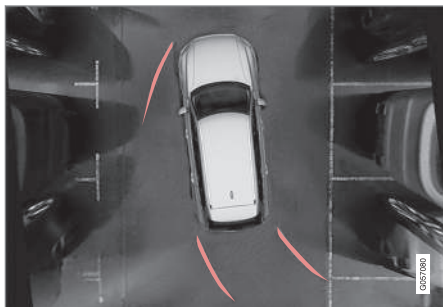

360°-vy med hjälplinjer.

Med 360°-vy visas hjälplinjer – beroende på körriktning – bakom, framför och vid sidan av bilen:

- Vid körning framåt: Frontlinjer
- Vid backning: Sidolinjer och backlinjer.

Med vald frontkamera eller backkamera visas hjälplinjerna oberoende av bilens körriktning. Med vald sidokamera visas hjälplinjer endast vid backning.

Hjälplinje för dragkrok

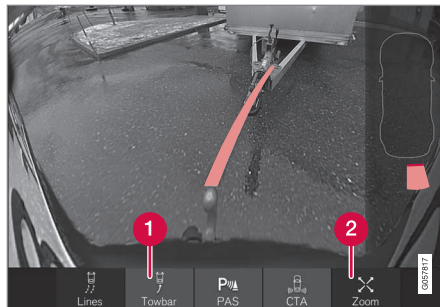

Dragkrok med hjälplinje.

- 1 **Dragkrok** – aktivera hjälplinje för dragkrok*.
- 2 **Zoom** – zooma in/ut.

Kameran kan med fördel användas vid tillkoppling av ett släpfordon genom att visa en hjälplinje för dragkrokens tänkta "bana" mot släpfordonet.

1. Tryck på **Dragkrok** (1).
 - > Hjälplinjen för dragkrokens tänkta "bana" visas. Samtidigt släcks bilens hjälplinjer.
2. Tryck på **Zoom** (2) vid behov av noggrann manövrering.
 - > Kameravyn zoomas in.

Hjälplinjer för både bil och dragkrok kan inte visas samtidigt.

Sensorfält från Parkeringshjälp*

Är bilen utrustad med Parkeringshjälp* visas avståndet i 360°-vyn med färgade fält för varje sensor som registrerar ett hinder.

Sensorfält bakåt och framåt



Bildskärmen kan visa färgade sensorfält på bilsymbolen till höger.

Fältens färg för sensorerna bakåt och framåt ändras med minskande avstånd till hindret – från gult, via orange mot rött.

Fältfärg bakåt och framåt	Avstånd (meter)
Gul	0,6–1,5
Orange	0,4–0,6
Röd	0–0,4

Sensorfält åt sidorna

Sidofälten visas med enbart färgen orange.

Fältfärg sidor	Avstånd (meter)
Orange	0–0,3

Relaterad information

- Parkeringshjälpkamera* (s. 361)
- Starta Parkeringshjälpkameran* (s. 365)
- Begränsningar för parkeringshjälpkameran* (s. 366)

Starta Parkeringshjälpkameran*

Parkeringshjälpkameran kan fås att starta automatiskt när backväxeln väljs eller manuellt via centerdisplayen.

Starta Parkeringshjälpkameran



För att starta Parkeringshjälpkameran manuellt:

- Tryck på knappen **Kamera** i centerdisplayens funktionsvy.
> Parkeringshjälpkameran startas.

Kamerastart vid olika situationer

Vid knapptryck avgör bilens hastighet och färdriktning om kameran startar med toppvy eller frontvy:

- Toppvvy: Vid stillastående och i rörelse framåt – 0–15 km/h (0–9 mph).
- Toppvvy: Vid stillastående och i rörelse bakåt – oberoende av hastighet.
- Frontvy: Vid rörelse framåt 15–22 km/h (9–14 mph).

Aktivera/deaktivera automatisk start av Parkeringshjälpkameran

Det är möjligt att aktivera/deaktivera den automatiska starten av Parkeringshjälpkameran när backväxeln väljs.

1. Tryck på **Inställningar** i centerdisplayens toppvy.
2. Tryck på **My Car → Parkeringsassistans**.
3. Välj **Aktivera kamera vid backväxel** för att aktivera/deaktivera den automatiska starten.

Automatisk deaktivering av kamera

Frontvyn släcks vid 25 km/h (16 mph) för att inte distrahera föraren. Är inställningen **Aktivera kamera vid backväxel** vald, återaktiveras kameran automatiskt vid 22 km/h (14 mph) inom 60 sekunder. Överskrids 50 km/h (31 mph) återaktiveras inte frontvyn.

Övriga kameravyer släcks vid 15 km/h (9 mph) och återaktiveras ej.

Välj grundvy för Parkeringshjälpkamera bakåt

Med funktionen **Aktivera kamera vid backväxel** vald kan föraren även välja vilken kamerafunktion som ska aktiveras vid backning – den bakåtriktade kameran eller 360°-vyn*.

1. Tryck på **Inställningar** i centerdisplayens toppvy.
2. Tryck på **My Car → Parkeringsassistans**.



- ◀ 3. Välj **Backvy istället för 360°** för att aktivera/deaktivera den bakre kameravyn som grundvy.

Relaterad information

- Hjälpinjer och fält för Parkeringshjälpkamera* (s. 363)
- Begränsningar för parkeringshjälpkameran* (s. 366)
- Tändningslägen (s. 377)

Begränsningar för parkeringshjälpkameran*

Funktionen Parkeringshjälpkamera kan ha begränsad funktionalitet i vissa situationer.

Parkeringshjälpkamera kan inte se alla föremål i alla sammanhang – följande begränsningar bör en förare vara medveten om.

i OBS

Cykelhållare eller andra tillbehör monterade bak på bilen kan skymma kamerans sikt.

Blinda sektorer

Var uppmärksam på att även om det ser ut som att en förhållandevis liten del av bilden är skymd kan det medföra att en relativt stor sektor är dold och hinder kan därigenom förbli oupptäckta tills bilen är mycket nära hindret.

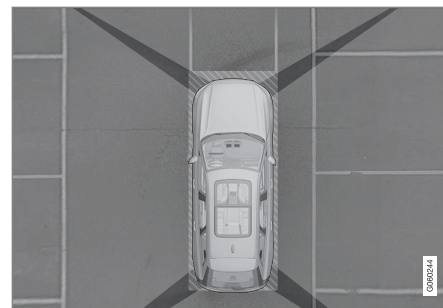

Det finns "blinda" sektorer mellan kamerornas synfält. I 360°-vyn kan hinder/föremål "försvinna" i skarvorna mellan de individuella kamerorna.

Defekt kamera



Om en kamerasektor är svart och innehåller den här symbolen innebär det att den kameran är ur funktion. Följande bild visar ett exempel.

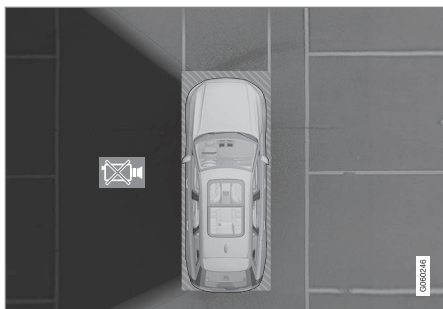

Bilens vänstra kamera är ur funktion.

Svart kamerasektor

En svart kamerasektor visas även vid följande tillfällen, men då **utan** symbol för defekt kamera:

- öppen dörr
- öppen baklucka
- infälld ytterspegel.

Ljusförhållanden

Kamerabilden justeras automatiskt efter rådande ljusförhållande. Det gör att bilden kan variera något i ljusstyrka och kvalitet. Dåliga ljusförhållanden kan resultera i reducerad bildkvalitet.

Underhåll

Rengör kameranlinser regelbundet med ljummet vatten och bilschampo – försiktigt så inte linsen repas.

i OBS

Håll kameranlinserna rena från smuts, snö och is för bästa funktion. Detta är speciellt viktigt vid dåliga ljusförhållanden.

Relaterad information

- Parkeringshjälpkamera* (s. 361)
- Starta Parkeringshjälpkameran* (s. 365)
- Hjälpelinjer och fält för Parkeringshjälpkamera* (s. 363)

Aktiv parkeringshjälp*

Den Aktiva parkeringshjälpen (Park Assist Pilot – PAP) hjälper föraren att parkera i eller lämna en parkeringsficka.

PAP kontrollerar först om ett utrymme är tillräckligt stort och hjälper därefter föraren att vrida ratten och styra in bilen i utrymmet.

Centerdisplayen visar med symboler, grafik och text vilka olika moment som ska utföras och när.

i OBS

Funktionen PAP mäter utrymme och styr bilen – förarens uppgift är att:

- hålla noggrann uppsikt runt bilen
- följa centerdisplayens instruktioner
- välja växel (bakåt/framåt)
- reglera och hålla säker hastighet
- bromsa och stanna.

⚠ VARNING

PAP fungerar inte i alla situationer utan är endast avsett att vara ett kompletterande hjälpmedel.

Föraren är alltid ytterst ansvarig för att bilen framförs på ett säkert sätt samt att ha uppsikt över omgivning och andra trafikanter vilka närmar sig eller passerar vid parkering.



◀◀ Varianter av parkering

PAP kan användas vid följande varianter av parkering.

Parallellparkering

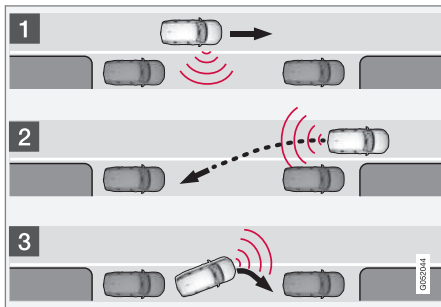

Princip för parallell- eller fickparkering.

PAP-funktionen parkerar bilen med följande delmoment:

1. Parkeringsutrymme söks och kontrollmäts.
2. Bilen styrs in i utrymmet under backning.
3. Bilen positioneras i utrymmet med hjälp av körning framåt/bakåt.

Med funktionen **Kör ut** kan en parallellparkerad bil även få hjälp av PAP med att lämna parkeringsficka – se rubrik "Lämna en parkeringsficka" i avsnitt "Parkera med Aktiv parkeringshjälp".

Vinkelrät parkering

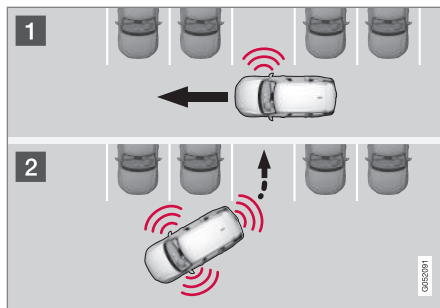

Princip för vinkelrät parkering.

PAP-funktionen parkerar bilen med följande delmoment:

1. Parkeringsutrymme söks och kontrollmäts.
2. Bilen styrs in i utrymmet under backning och positioneras i utrymmet med hjälp av körning framåt/bakåt.

i OBS

En vinkelrät parkerad bil kan **inte** få hjälp av PAP-funktionen **Kör ut** med att lämna en parkeringsficka – den funktionen ska bara användas för en parallellparkerad bil.

Relaterad information

- Parkera med Aktiv parkeringshjälp* (s. 369)
- Begränsningar för Aktiv parkeringshjälp* (s. 371)
- Meddelanden för Aktiv parkeringshjälp* (s. 373)

Parkera med Aktiv parkeringshjälp*

Den Aktiva parkeringshjälpen (Park Assist Pilot – PAP) hjälper föraren att parkera genom tre delmoment. Funktionen kan även hjälpa föraren att lämna en parkeringsficka.

i OBS

Funktionen PAP mäter utrymme och styr bilen – förarens uppgift är att:

- hålla noggrann uppsikt runt bilen
- följa centerdisplayens instruktioner
- välja växel (bakåt/framåt)
- reglera och hålla säker hastighet
- bromsa och stanna.

PAP kan aktiveras om följande kriterier är uppfyllda efter motorstart:

- Inget släpfordon är kopplat till bilen.
- Hastigheten måste vara lägre än 30 km/h (20 mph).

i OBS

Avståndet mellan bilen och parkeringsfickor ska vara 0,5–1,5 meter då PAP söker parkeringsutrymme.

Parkera

PAP-funktionen parkerar bilen med följande delmoment:

1. Parkeringsutrymme söks och kontrollmäts.
2. Bilen styrs in i utrymmet under backning.
3. Bilen positioneras i utrymmet – systemet kan då begära att föraren ska skifta växel.

Söka och kontrollmäta parkeringsfickor

Funktionen kan aktiveras i centerdisplayens funktionsvy.



Den kan även nås från kameravyerna.

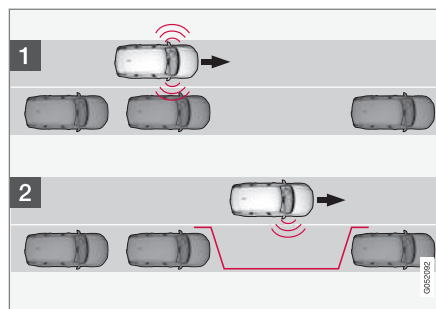

Princip för parallell parkering.

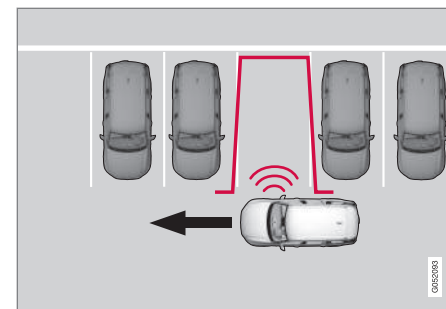

Princip för vinkelrät parkering.

1. Kör i högst 30 km/h (20 mph) inför en parallell parkering eller högst 20 km/h (12 mph) inför en vinkelrät parkering.
2. Tryck på knappen **Kör in** i funktionsvyn.
 - > PAP söker av och kontrollerar om en parkeringsyta är tillräckligt stor.
3. Ge akt på centerdisplayen – var beredd att stanna bilen då grafik och meddelande säger att en lämplig parkeringsficka hittats.
 - > Ett popup-fönster visas.
4. Välj **Parallell parkering** eller **Vinkelrät parkering** och lägg i backväxeln.



i OBS

PAP söker utrymme för parkering, visar instruktioner och styr in bilen på bilens passagerarsida. Men om så önskas kan bilen parkeras även på förarsidan av gatan:

- Aktivera körriktningsvisaren åt förarsidan – då söker systemet parkeringsutrymme på den sidan bilen istället.

Backa in i parkeringsutrymmet

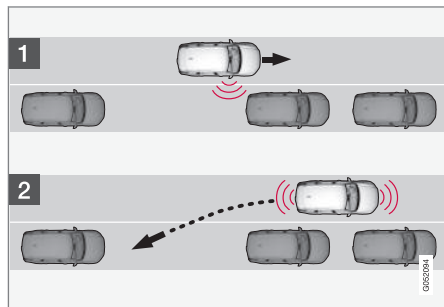

Parallell.

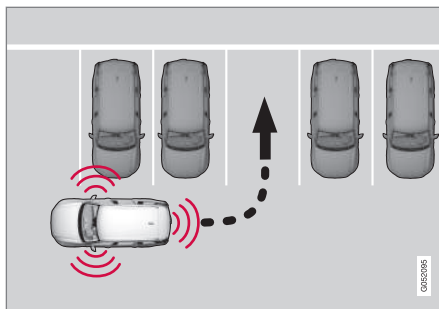

Vinkelrät.

1. Kontrollera att det är fritt bakåt.
2. Backa långsamt och försiktigt utan att röra ratten – och inte fortare än 7 km/h (4 mph).
> PAP kommer att styra in bilen i parkeringsutrymmet.
3. Ge akt på centerdisplayen – var beredd att stanna bilen då grafik och meddelande anmodar så.

i OBS

- Håll händerna borta från ratten då PAP-funktionen är aktiverad.
- Se till att ratten inte hindras på något sätt och kan rotera fritt.
- För att uppnå bästa resultat – vänta tills ratten vridits färdigt innan körning bakåt/framåt påbörjas.

Positionera bilen i parkeringsutrymmet

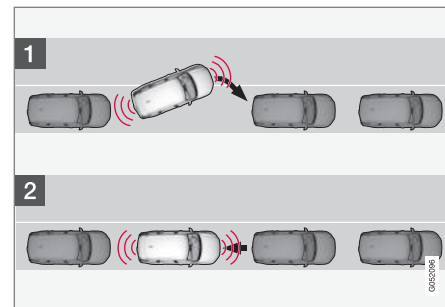

Parallell.

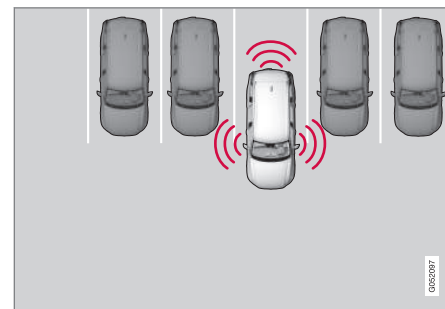

Vinkelrät.

1. För växelväljaren till **D**-läge, vänta tills ratten vridits och kör sakta framåt.

2. Ge akt på centerdisplayen – var beredd att stanna bilen då grafik och meddelande anmodar så.
3. Lägg i backväxeln och kör sakta bakåt.
4. Ge akt på centerdisplayen – var beredd att stanna bilen då grafik och meddelande anmodar så.

Funktionen stängs av automatiskt i kombination med att grafik och meddelande visar att parkeringen är avslutad. Föraren kan dock behöva göra en extra korrigerig efteråt – endast föraren kan bedöma när bilen är ordentligt parkerad.

! VIKTIGT

Varningsavståndet är kortare när sensorerna används av PAP jämfört med när Parkeringshjälp använder sensorerna.

Lämna en parkeringsficka

i OBS

Att lämna en parkeringsficka med funktionen **Kör ut** ska endast användas för en parallell-parkerad bil – den fungerar inte för en vinkel-rät parkerad bil.



Funktionen **Kör ut** aktiveras i centerdisplayens funktionsvy.

1. Tryck på knappen **Kör ut** i funktionsvyn.
2. Välj med körriktningvisaren åt vilket håll bilen ska lämna parkeringsfickan.
3. Ge akt på centerdisplayen – följ instruktionerna på samma sätt som vid parkeringsförfarandet.

Observera att ratten kan "fjädra" tillbaka då funktionen avslutas – föraren kan då behöva vrida ratten tillbaka till maximalt rattutslag för att kunna lämna parkeringsfickan.

Om PAP anser att föraren kan lämna parkeringsfickan utan någon extra manöver kommer funktionen att avslutas, även om det kan tyckas att bilen är kvar i parkeringsfickan.

Relaterad information

- Aktiv parkeringshjälp* (s. 367)
- Begränsningar för Aktiv parkeringshjälp* (s. 371)
- Meddelanden för Aktiv parkeringshjälp* (s. 373)

Begränsningar för Aktiv parkeringshjälp*

Funktionen Aktiv parkeringshjälp (Park Assist Pilot – PAP) kan ha begränsad funktionalitet i vissa situationer.

Parkering avbryts

En parkeringssekvens avbryts:

- om föraren rör ratten
- om bilen framförs för fort – över 7 km/h (4 mph)
- om föraren trycker på **Avbryt** i centerdisplayen
- vid ingrepp av de låsningsfria bromsarna eller den Elektroniska stabilitetskontrollen – t.ex. ett hjul tappar fästet vid halt väglag.

Ett meddelande i centerdisplayen informerar i förekommande fall om varför parkeringssekvensen avbröts.

i OBS

Smuts, is och snö som täcker sensorerna reducerar funktionen och kan omöjliggöra mätning.



❗ VIKTIGT

Under vissa omständigheter kan PAP inte hitta parkeringsfickor – en anledning kan vara att sensorerna störs av externa ljudkällor vilka avger samma ultraljudsfrekvenser systemet arbetar med.

Exempel på sådana källor är bl.a. signalhorn, våta däck på asfalt, pneumatiska bromsar, avgasljud från motorcyklar, m.m.

Föraransvar

Föraren bör ha i minnet att PAP är ett hjälpmedel – inte en ofelbar helautomatisk funktion. Därför måste föraren vara beredd att avbryta ett parkeringsmoment.

Det finns även några detaljer att tänka på i samband med parkering, t.ex:

- PAP utgår från på aktuell plats parkerade fordon's placering – är dessa olämpligt uppställda kan t.ex. den egna bilens däck och fälgar skadas mot trottoarkanter.
- PAP är konstruerad för parkering på raka gator – inte i kraftiga böjar eller svängar. Se därför till att bilen är parallell med parkeringsfickan då PAP mäter utrymmet.

- Parkeringsfickor på smala gator kan inte alltid erbjudas eftersom nödvändigt utrymme för manövrering kanske inte är tillräckligt.
- Tänk på att bilens front kan svänga ut mot mötande trafik under parkeringsmanövern.
- Objekt belägna högre än sensorernas detektionsområde inkluderas inte när parkeringsmanövern beräknas vilket kan leda till att PAP kan svänga in i parkeringsfickan för tidigt – därför bör sådana parkeringsfickor undvikas.
- Föraren är ansvarig för bedömning av att den ficka PAP erbjuder är lämpad för parkering.
- Använd godkända däck²⁷ med korrekt däcktryck – det påverkar PAP:s förmåga att parkera.
- Kraftigt regn eller snöfall kan medföra att parkeringsfickan inte mäts på ett korrekt sätt.
- Använd inte PAP om snökedjor eller reservhjul är monterade.
- Använd inte PAP om lastade föremål sticker utanför bilen.
- Vinkelräta parkeringsfickor kan missas eller erbjudas i onödan om en parkerad bil sticker ut mer än övriga parkerade bilar.

❗ VIKTIGT

Byte till annan godkänd fälg- och/eller däckdimension kan medföra en förändrad däckomkrets vilket innebär att PAP-systemets parametrar då kan behöva uppdateras. Rådfråga en verkstad – en auktoriserad Volvo-verkstad rekommenderas.

Underhåll

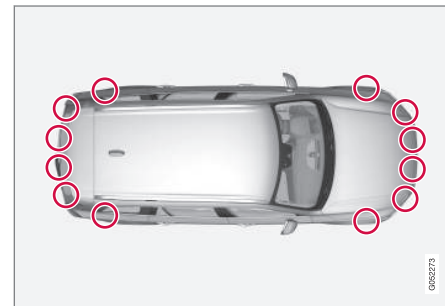

PAP-sensornas placering²⁸.

För att PAP-funktionen ska fungera korrekt måste dess sensorer rengöras regelbundet med vatten och bilschampo.

Relaterad information

- Aktiv parkeringshjälp* (s. 367)
- Parkera med Aktiv parkeringshjälp* (s. 369)

²⁷ Med "godkända däck" avses däck av samma typ och fabrikat som originalmonterats vid nyliverans från fabrik.

²⁸ OBS! Bilden är schematisk – detaljer kan variera beroende på bilmodell.

Meddelanden för Aktiv parkeringshjälp*

Följande tabell visar några exempel.

Ett antal meddelanden gällande Aktiv parkeringshjälp (Park Assist Pilot – PAP) kan visas i förardisplayen.

Meddelande	Innebörd
Parkeringshjälp Sensorer blockerade, rengöring behövs	En eller flera av systemens sensorer är blockerade – kontrollera och åtgärda snarast möjligt.
Parkeringshjälp Ej tillgänglig Service erfordras	Systemet fungerar inte som det ska. En verkstad bör kontaktas – en auktoriserad Volvoverkstad rekommenderas.

Relaterad information

- Aktiv parkeringshjälp* (s. 367)
- Parkera med Aktiv parkeringshjälp* (s. 369)
- Begränsningar för Aktiv parkeringshjälp* (s. 371)

START OCH KÖRNING

Alkolås*

Alkolåsets funktion är att förhindra att bilen framförs av en berusad förare. Innan motorstart är möjlig måste föraren göra ett utandningsprov som verifierar att denne inte är påverkad av alkohol. Alkolåset kalibreras till respektive marknads gällande gränsvärde för laglig bilkörning.

Bilen har ett gränssnitt för elektrisk inkoppling av olika alkolåsfabriker och modeller rekommenderade av Volvo. Gränssnittet underlättar alkolåsinkoppling, samt ger möjlighet till en integrerad funktion med alkolåsrelaterade meddelanden i bilens huvuddisplay. För information om specifikt alkolås hänvisas till respektive instruktionsbok.

VARNING

Alkolåset är ett hjälpmedel och frångår inte förarens ansvar. Det är alltid förarens ansvar att vara nykter och att framföra bilen på ett säkert sätt.

Förbikoppling av alkolås*

I händelse av en nödsituation eller att alkolåset är ur funktion, är det möjligt att koppla förbi alkolåset för att kunna köra bilen.

För deaktivering via respektive alkolås, se tillhörande instruktioner.

Aktivera Förbikopplingsfunktionen (Bypass)

OBS

All aktivering med förbikoppling (Bypass) loggas och sparas i ett minne i alkolåsets kontrollenhet. Det går inte att ångra en förbikoppling.

Meddelandet **Blås i alkolåset Förbikoppla istället?** kommer upp i skärmen:

- Välj förbikoppling med ett tryck på högra rattknappsatsens **O**-knapp.
 - > Alkolåset är nu förbikopplat och bilen kan startas.

Vid installationen av alkolås väljs antalet möjliga förbikopplingar som ska kunna utföras innan service efterfrågas.

Relaterad information

- Inför motorstart med alkolås (s. 376)
- Starta bilen (s. 378)

Inför motorstart med alkolås

Alkolåset aktiveras automatiskt och görs klart för användning när bilen öppnas.

Att tänka på

För att få korrekt funktion och ett så rättvisande mätresultat som möjligt:

- Undvik att äta eller dricka ca 5 minuter innan utandningsprovet.
- Undvik kraftig vindrutespolning – alkoholen i spolarvätskan kan resultera i felaktigt mätresultat.

OBS

Efter en avslutad körning kan motorn återstartas inom 30 minuter utan att ett nytt utandningsprov behöver göras.

Relaterad information

- Förbikoppling av alkolås* (s. 376)
- Starta bilen (s. 378)

Tändningslägen

Bilens elsystem kan försättas i olika nivåer/lägen och på så sätt göra olika funktioner tillgängliga.

För att möjliggöra användning av ett begränsat antal funktioner med avstängd motor, kan bilens elsystem försättas i 3 olika nivåer – **0**, **I** och **II**. Ägarmanualen beskriver genomgående dessa nivåer med benämningen "tändningsläge".

Följande tabell visar vilka funktioner som är tillgängliga i respektive tändningsläge/nivå:

Nivå	Funktioner
0	<ul style="list-style-type: none"> • Kilometerräknare, klocka och temperaturmätare tänds. • Elektriskt manövrerade säten kan justeras. • Fönsterhissar kan användas. • Centerdisplayen startas upp och kan användas. • Ljud är möjligt att sätta igång. <p>Funktionerna är tidsstyrda i detta tändningsläge och stängs av automatiskt efter en stund.</p>
I	<ul style="list-style-type: none"> • Panoramatak, fönsterhissar, 12 V-uttag i kupé, navigation, telefon, kupéfläkt och vindrutetorkare kan användas. • Elektriskt manövrerade säten kan justeras. • 12 V-uttag i lastutrymmet kan användas. • Ljud sätts igång automatiskt om det var igång när bilen lämnades. <p>Strömförbrukningen belastar batteriet i detta tändningsläge.</p>

Nivå	Funktioner
II	<ul style="list-style-type: none"> • Strålkastarna tänds. • Varnings-/kontrollampor lyser i 5 sekunder. • Flera övriga system aktiveras. Eluppvärmning i sittdynor och bakruta kan dock aktiveras först efter att bilen startats. <p>Detta tändningsläge förbrukar mycket ström från batteriet och bör därför undvikas!</p>

Att välja tändningsläge



Startvredet i tunnelkonsolen.

- **Tändningsläge 0** – Lås upp bilen och förvara fjärrnyckeln inne i bilen.



i OBS

För att nå nivå **I** eller **II utan** motorstart – tryck **inte** ner bromspedalen, eller kopplingspedalen för bilar med manuell växling, när dessa tändningslägen ska väljas.

- **Tändningsläge I** – Vrid startvredet till **START** och släpp vredet. Reglaget återgår automatiskt till ursprungsläget.
- **Tändningsläge II** – Vrid startvredet till **START** och håll vredet i **START**-läge i ca 4 sekunder. Släpp därefter vredet, vilket automatiskt återgår till ursprungsläget.
- **Tillbaka till tändningsläge 0** – För att återgå till tändningsläge **0** från läge **I** och **II** – Vrid startvredet till **STOP** och släpp vredet. Reglaget återgår automatiskt till ursprungsläget.

Relaterad information

- Starta bilen (s. 378)
- Stänga av bilen (s. 379)
- Förardisplay (s. 88)

Starta bilen

Bilen startas med hjälp av fjärrnyckeln och startvredet i tunnelkonsolen.



Startvredet i tunnelkonsolen.

Fjärrnyckeln används inte fysiskt vid start av bilen eftersom bilen är utrustad med stöd för nyckelfri start (Passive Start).

För att starta bilen:

1. Fjärrnyckeln måste finnas i bilen. För bilar med Passive Start behöver nyckeln finnas i den främre delen av kupén. Med tillvalet nyckelfri låsning/upplåsning (Passive Entry*) räcker det att nyckeln befinner sig någonstans i bilen.

2. För bil med automatisk växling, se till att växelläge **P** eller **N** är valt. För bilar med manuell växling, se till att växelspaken i friläge och kopplingspedalen eller bromspedalen nedtryckt.
3. Tryck ner bromspedalen helt¹.
4. Vrid startvredet till **START** och släpp vredet. Reglaget återgår automatiskt till ursprungsläget.

i OBS

För bilar med dieselmotor kan en viss fördröjning uppstå innan start påbörjas.

Vid motorstart arbetar startmotorn tills motorn startar eller till dess överhettningsskyddet bryter.

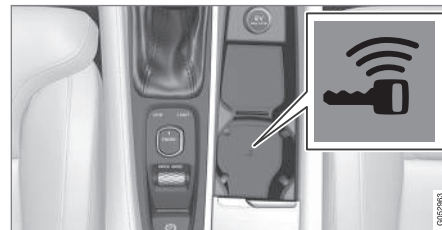

Backup-läsarens placering i tunnelkonsolen.

Om meddelandet **Fjärrnyckel ej hittad** visas i förardisplayen vid start, placera fjärrnyckeln på

¹ Om bilen rullar räcker det med att vrida startvredet mot **START** för att starta motorn.

backup-läsaren i mugghållaren. Gör därefter ett nytt startförsök.

i OBS

När fjärrnyckeln placeras i mugghållaren, se till att inga andra bilnycklar, metallföremål eller elektroniska apparater (t.ex. mobiltelefoner, surfplattor, bärbara datorer eller laddare) finns i mugghållaren. Flera bilnycklar nära varandra i mugghållaren kan störa varandra.

! VIKTIGT

Om motorn inte startat efter 3 försök – vänta 3 minuter innan ett nytt försök påbörjas. Startförmågan ökar om startbatteriet får återhämta sig.

! VARNING

Ta **aldrig** ut fjärrnyckeln från bilen under körning eller vid bogsering.

! VARNING

Ta alltid med fjärrnyckeln ur bilen när bilen lämnas och se till att bilens elsystem är i tändningsläge **0** – särskilt om det finns barn i bilen.

i OBS

Vid kallstart kan tomgångsvarvtalet vara märkbart högre än normalt för vissa motortyper. Detta görs för att så snabbt som möjligt få upp avgasreningssystemet till normal driftstemperatur, vilket minimerar avgasemissioner och skonar miljön.

Relaterad information

- Tändningslägen (s. 377)
- Stänga av bilen (s. 379)
- Fjärrnyckel (s. 230)
- Byta batteri i fjärrnyckel (s. 251)

Stänga av bilen

Bilen stängs av med hjälp av startvredet i tunnelkonsolen.



Startvredet i tunnelkonsolen.

För att stänga av bilen:

- Vrid startvredet till **STOP** och släpp vredet – bilen stängs av. Reglaget återgår automatiskt till ursprungsläget.

Om växelväljaren inte är i läge **P** eller om bilen rullar:

- Håll vredet i **STOP**-läge tills bilen stängs av.

Relaterad information

- Starta bilen (s. 378)

Rattlås

Rattlåset försvårar styrning om bilen t.ex. tillgrips olovligen. Ett mekaniskt ljud kan uppfattas när rattlåset låses eller låser upp.

Aktivera rattlås

Rattlåset aktiveras när bilen låses utifrån och motorn är avstängd. Om bilen lämnas olåst kommer rattlåset automatiskt låsas efter en stund.

Deaktivera rattlås

Rattlåset deaktiveras när bilen låses upp utifrån. Om bilen inte är låst räcker det att fjärrnyckeln är inne i kupén och motorn startas genom att vrida startvredet mot **START** för att låsa upp rattlåset.

Relaterad information

- Starta bilen (s. 378)
- Stänga av bilen (s. 379)
- Ratt (s. 130)

Använda starthjälp med annat batteri

Om startbatteriet är urladdat kan bilen startas med ström från ett annat batteri.

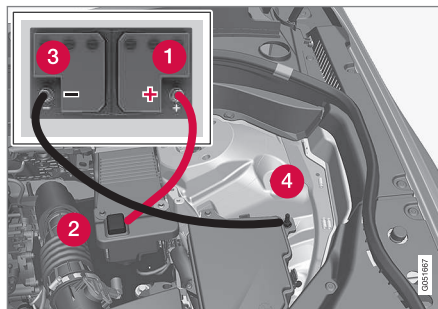

Vid starthjälp med annat batteri rekommenderas följande steg för att undvika kortslutning eller andra skador:

1. Sätt bilens elsystem i tändningsläge **0**.
2. Kontrollera att hjälpstartbatteriet har spänningen 12 V.
3. Om hjälpstartbatteriet är monterat i en annan bil – stäng av den hjälparens motor och se till att de båda bilarna inte vidrör varandra.

4. Sätt fast den röda startkabelns ena klämma på hjälpstartbatteriets pluspol (1).

! VIKTIGT

Koppla startkabeln försiktigt för att undvika kortslutningar med andra komponenter i motorrummet.

5. Öppna den positiva hjälpstartpunktens täcklock (2).
6. Sätt den röda startkabelns andra klämma på bilens positiva hjälpstartpunkt (2).
7. Sätt fast den svarta startkabelns ena klämma på hjälpstartbatteriets minuspol (3).
8. Sätt den svarta startkabelns andra klämma på bilens negativa hjälpstartpunkt (4).
9. Kontrollera att startkablarnas klämmor sitter fast ordentligt så att det inte uppstår gnistor under startförsöket.
10. Starta motorn på "hjälpbilen" och låt den gå någon minut med högre tomgång än normalt, ca 1500 varv/minut.

11. Starta motorn i bilen med det urladdade batteriet.

! VIKTIGT

Rör inte anslutningarna mellan kabel och bil under startförsöket. Det finns risk för gnistbildning.

12. Ta bort startkablarna i omvänd ordning – först den svarta och sedan den röda.

Se till att ingen av den svarta startkabelns klämmor kommer i kontakt med bilens positiva hjälpstartpunkt/hjälstartbatteriets pluspol eller ansluten klämma på den röda startkabeln.

! VARNING

- Startbatteriet kan bilda knallgas vilken är mycket explosiv. En gnista, som kan bildas om en startkabel ansluts felaktigt, kan räcka för att batteriet ska explodera.
- Startbatteriet innehåller svavelsyra som kan orsaka allvarliga frätskador.
- Skölj med stora mängder vatten om svavelsyra kommer i kontakt med ögon, hud eller kläder. Vid stänk i ögonen – kontakta omedelbart läkare.

Relaterad information

- Startbatteri (s. 517)
- Tändningslägen (s. 377)
- Starta bilen (s. 378)
- Öppna och stänga motorhuv (s. 503)

Växellåda

Växellådan är en del av bilens drivlina (kraftöverföring) mellan motor och drivhjul. Växellådans funktion är att ändra utväxling beroende på hastighet och kraftbehov.

Bilen har en åttaväxlad automatisk växellåda. Antalet växlar innebär att motorns vridmoment och effektband kan utnyttjas effektivt. Två av växlarerna är överväxlar som sparar bränsle vid körning med konstanta varvtal. Det är också möjligt att välja växel manuellt. Förardisplayen visar vilket växelläge som används för tillfället.

! VIKTIGT

I avsikt att förhindra skada på någon av drivsystemets komponenter kontrolleras växellådans arbetstemperatur. Vid risk för överhettning tänds en varningssymbol i förardisplayen och ett textmeddelande visas – följ där given rekommendation.

Symboler i förardisplayen

Om ett fel skulle uppstå i växellådan visar förardisplayen en symbol och ett meddelande.



Symbol	Innebörd
	Informations- eller felmeddelande för växellåda. Följ given rekommendation.
	Varm eller överhettad växellåda. Följ given rekommendation.

Relaterad information

- Växellägen för automatisk växellåda (s. 382)
- Växlingsindikator* (s. 384)

Växellägen för automatisk växellåda

Med en automatisk växellåda väljer systemet växel så att körningen blir optimal. Växellådan har även ett manuellt växelläge.

Växellägen i förardisplayen



Förardisplayen visar växelväljarens läge:

P, R, N, D eller **M**.

I manuellt växelläge visas även vilken växel som används.

Växellägen

Parkeringsläge – P

Välj läge **P** när bilen är parkerad eller när motorn ska startas. Bilen måste stå stilla när parkeringsläget väljs.

För att kunna föra växelväljaren ur parkeringsläget måste bromspedalen vara nedtryckt och tändningsläget vara **II**.

I **P**-läge är växellådan mekaniskt spärrad. Ansätt först parkeringsbromsen om bilen är parkerad.

VARNING

Använd alltid parkeringsbromsen vid parkering på lutande underlag. En ilagd växel eller automatlådans **P**-läge är inte tillräckligt för att hålla bilen stilla i alla situationer.

OBS

Växelväljaren måste stå i **P**-läge för att bilen ska kunna låsas och larmas.

Backläge – R

Välj läge **R** för att backa. Bilen måste stå stilla när backläget väljs.

Neutralläge – N

Ingen växel är ilagd och motorn kan startas. Ansätt parkeringsbromsen om bilen står stilla med växelväljaren i **N**-läge.

För att kunna växla från neutralläget till ett annat växelläge måste bromspedalen vara nedtryckt och tändningsläget vara **II**.

Körläge - D

D är det normala körläget. Upp- och nedväxling sker automatiskt beroende på gaspådrag och hastighet. Bilen ska stå stilla vid växling från läge **R** till läge **D**.

Manuellt växelläge - M

Manuellt växelläge kan väljas när som helst under färdan. Bilen motorbromsar när gaspedalen släpps.

Välj manuellt växelläge genom att föra växelväljaren åt sidan från läge **D** till ändläget vid "**±**". Förardisplayen visar vilken växel som just då är ilagd.

- Tryck växelväljaren framåt mot "**+**" (plus) för att växla upp ett steg och släpp den.
- Tryck växelväljaren bakåt mot "**-**" (minus) för att växla ner ett steg och släpp den.

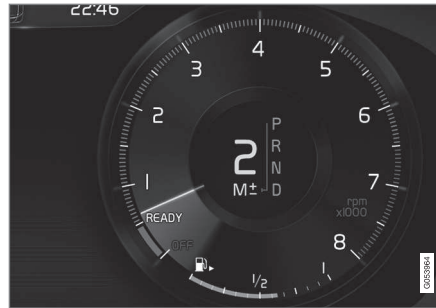

Manuellt växelläge i förardisplayen².

För att undvika ryck och motorstopp växlar växellådan automatiskt ner om farten sjunker lägre än vad som är lämpligt för den valda växeln.

För att återgå till automatisk växling, tryck växelväljaren åt sidan till ändläget vid **D**.

Kickdown

Då gaspedalen trampas helt i botten (förbi det normala fullgasläget) sker automatiskt en omedelbar nedväxling, s.k. kickdown.

Om gaspedalen släpps ur kickdownläget, sker uppväxling automatiskt.

Kickdown används när maximal acceleration behövs, t.ex. vid en omkörning.

Säkerhetsfunktion

För att förhindra övervarning av motorn är växellådans styrogram försett med ett nedväxlings-skydd.

Växellådan tillåter inte nedväxlingar/kickdown som leder till så högt motorvarv att motorn kan skadas. Om föraren ändå försöker göra en sådan nedväxling vid högt motorvarv händer ingenting – den ursprungliga växeln förblir ilagd.

Vid kickdown kan bilen växla ner ett eller flera steg åt gången beroende på motorns varvtal. Bilen växlar upp när motorn når sitt maxvarvtal i syfte att förhindra motorskador.

Relaterad information

- Växellåda (s. 381)
- Växla med rattpedlar* (s. 385)
- Växlingsindikator* (s. 384)
- Växelväljarspär (s. 384)
- Tändningslägen (s. 377)

² Bilden är schematisk, layouten kan variera beroende av bilens utrustning.

Växlingsindikator*

Växlingsindikatorn i förardisplayen visar aktuell växel vid manuell växling och när det är lämpligt att lägga i nästa växel för bästa möjliga bränsleekonomi.

För en miljöanpassad körning vid manuell växling är det viktigt att köra på rätt växel och att växla i god tid.

Växlingsindikatorn visar aktuell växel i förardisplayen och indikerar med en pil uppåt en rekommenderad växling till högre växel.



Växlingsindikator i 12-tums förardisplay.



Växlingsindikator i 8-tums förardisplay.

Relaterad information

- Växellåda (s. 381)
- Växellågen för automatisk växellåda (s. 382)

Växelväljarspär

Växelväljarspärren förhindrar oavsiktlig växling mellan olika växellågen i en automatisk växellåda.

Det finns två olika typer av växelväljarspär – mekanisk och automatisk.

Mekanisk växelväljarspär

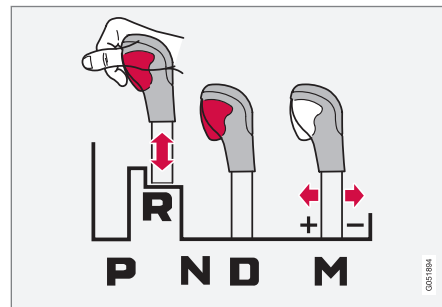

Spaken kan föras fritt framåt eller bakåt mellan **N** och **D**. Övriga lägen har en spär som manövreras med spärknappen på växelväljarspaken.

Med spärknappen intryckt kan spaken föras framåt eller bakåt mellan **P**, **R**, **N** och **D**.

Automatisk växelväljarspär

Den automatiska växelväljarspärren har särskilda säkerhetssystem.

Från parkeringsläge - P

För att kunna föra växelväljaren ur **P**-läget måste bromspedalen vara nedtryckt och tändningsläget vara **II**.

Från neutralläge - N

Om växelväljaren är i läge **N** och bilen har stått stilla i minst 3 sekunder (oavsett om motorn är igång eller inte) är växelväljaren spärrad.

För att kunna föra växelväljaren från **N**-läget till ett annat växelläge måste bromspedalen vara nedtryckt och tändningsläget vara **II**.

Deaktivera automatisk växelväljarspärr

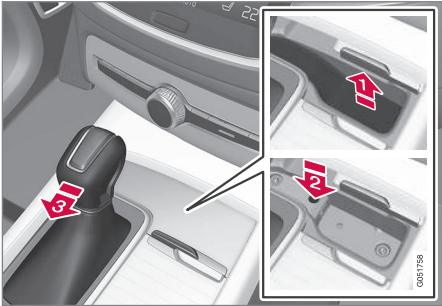

Om bilen inte är körbar, t.ex. vid urladdat batteri, måste växelväljaren föras till **N**-läget för att bilen ska kunna flyttas.

- 1) Lyft gummimattan i facket framför växelväljaren. Lokalisera hålet med en återfjädrande knapp i fackets botten.

- 2) Tryck ner en liten mejsel i hålet och håll.
- 3) För växelväljaren till läge **N** och släpp knappen.
- 4. Lägg tillbaka gummimattan.

Relaterad information

- Växellägen för automatisk växellåda (s. 382)
- Tändningslägen (s. 377)

Växla med rattpaddlar*

Rattpaddlarna är ett komplement till växelväljaren som gör det möjligt att växla manuellt utan att släppa händerna från ratten.

Aktivera rattpaddlar

För att kunna växla med rattpaddlarna måste de först aktiveras:

- Dra en av paddlarna mot ratten.
 - > En siffra i förardisplayen indikerar aktuell växel.



Förardisplay vid växling med rattpaddlar.



◀ Manuellt växelläge

I växelläge **M** är rattpaddlarna automatiskt aktiverade.



Förardisplay vid växling med rattpaddlar i manuellt växelläge.

Växla

För att växla ett steg:

- Dra en av paddlarna bakåt – mot ratten – och släpp.



- 1 "-": Väljer nästa lägre växel.
- 2 "+": Väljer nästa högre växel.

En växling sker vid varje paddeldrag förutsatt att motorns varvtal inte går utanför tillåtet område.

Efter varje växling skiftar förardisplayen siffror för att visa aktuell växel.

Stänga av funktionen

Manuell avstängning i växelläge D

- Stäng av rattpaddlarna genom att dra höger paddel (+) mot ratten och håll kvar tills siffran för aktuell växel i förardisplayen slocknar.

Automatisk avstängning

I växelläge **D** stängs rattpaddlarna av efter en kort stund om de inte används. Det indikeras med att siffran för aktuell växel slocknar.

Undantag är vid motorbroms – då är paddlarna aktiverade så länge motorbromsning pågår.

I växelläge **M** sker ingen automatisk avstängning.

Relaterad information

- Växellägen för automatisk växellåda (s. 382)
- Växlingsindikator* (s. 384)

Start/Stopp

Med Start/Stopp-funktion stängs motorn tillfälligt av vid när bilen har stannat t.ex. vid ett trafikljus eller i en bilkö, och startar sedan automatiskt igen då färdens fortsätter.

Start/Stopp är en av flera energisparande funktioner med målet att minska bränsleförbrukningen, vilken i sin tur bidrar till reducerat avgasutsläpp.

Systemet ger möjlighet till ett miljömedvetet körsätt genom att låta motorn "auto-stoppa", när så är lämpligt.

Relaterad information

- Använda Start/Stopp-funktion (s. 387)
- Villkor för Start/Stopp-funktion (s. 389)

Använda Start/Stopp-funktion

Start/Stopp-funktionen stänger av motorn tillfälligt vid stillastående och startar sedan automatiskt igen då färdens fortsätter.

Start/Stopp-funktionen är tillgänglig när motorn startas och kan aktiveras om vissa villkor är uppfyllda. Förardisplayen indikerar om funktionen är tillgänglig, aktiv eller inte tillgänglig, se rubriken "Symboler i förardisplayen" nedan.

Samtliga bilens ordinarie system som belysning, radio etc. fungerar normalt även vid auto-stoppad motor. Viss utrustning kan dock få funktionen tillfälligt reducerad, t.ex. klimatanläggningens fläkthastighet eller extremt hög volym på ljudanläggningen.

Auto-stopp

För att motorn ska auto-stoppa gäller följande:

- Stanna bilen med färdbronsen och håll sedan kvar foten på bromspedalen – motorn auto-stoppar.

I köräge **Eco** eller **Comfort**³ kan motorn auto-stoppa innan bilen står helt still.

Med funktionen **Adaptiv farthållare** eller **Pilot Assist** aktiverad auto-stoppar motorn efter cirka tre sekunder.

Se även avsnitt "Villkor för Start/Stopp-funktion".

Auto-start

För att motorn ska auto-starta gäller följande:

- Släpp bromspedalen – motorn auto-startar och färdens kan fortsätta. I en uppförbacke ingriper backstarthjälpen (HSA) som förhindrar att bilen rullar bakåt.
- När funktionen **Auto hold** är aktiverad fördröjs auto-starten tills gaspedalen trycks ned.
- När funktionen **Adaptiv farthållare** eller **Pilot Assist** är aktiverade auto-startar motorn när gaspedalen trycks ned, eller med ett tryck på -knappen på rattens vänstra knappsats.
- Behåll fottrycket på bromspedalen och tryck på gaspedalen – motorn auto-startar.
- I en nedförbacke: Lätta fottrycket från bromspedalen något så att bilen börjar att rulla – motorn auto-startar efter en liten hastighetsökning.

³ Normalt startläge.

◀ Symboler i förardisplayen

Med 12-tums förardisplay



- Texten **READY** visas i varvtalsmätaren när funktionen är tillgänglig.
- En visare i varvtalsmätaren pekar på **READY** när funktionen är aktiv och motorn är auto-stoppad.
- Texten **READY** är gråtonad när funktionen inte är tillgänglig.
- Ingen text visas när funktionen är avstängd.



Funktionen är aktiv och motorn är auto-stoppad.

Med 8-tums förardisplay

Symbolen visas i nedre kant av hastighetsmätaren.

Symbol	Innebörd
	Vit symbol: Funktionen är tillgänglig.
	Beige symbol: Funktionen är aktiv och motorn är auto-stoppad.
	Funktionen är inte tillgänglig, villkoren är inte uppfyllda.
	Ingen symbol visas när funktionen är avstängd.

Stänga av funktionen

I vissa situationer kan det vara önskvärt att tillfälligt stänga av funktionen.



Stäng av med funktionsknappen **Start/Stop** i centerdisplayens funktionsvy. Vid avstängd funktion är indikeringen i knappen släckt.

Funktionen är avstängd tills

- den återaktiveras
- körläget ändras till **Eco** eller **Comfort**
- nästa gång bilen startas.

Relaterad information

- Start/Stop (s. 387)
- Villkor för Start/Stop-funktion (s. 389)
- Backstarthjälp (s. 402)
- Automatisk broms vid stillastående (s. 402)
- Adaptiv farthållare* (s. 286)
- Aktivera och starta Pilot Assist* (s. 302)

Villkor för Start/Stopp-funktion

För att Start/Stopp-funktionen ska fungera krävs att ett antal villkor är uppfyllda.

Om något villkor inte är uppfyllt indikeras detta i förardisplayen. Se avsnitt "Använda Start/Stopp-funktion".

Motor auto-stoppar inte

I följande fall auto-stoppar inte motorn:

- Bilen har inte uppnått ca 10 km/h (6 mph) efter start.
- Efter ett antal upprepade auto-stopp behöver hastigheten åter överstiga ca 10 km/h (6 mph) innan nästa auto-stopp.
- Föraren har lossat säkerhetsbältet.
- Startbatteriets kapacitet är under lägsta tillåtna nivå.
- Motorn har inte normal driftstemperatur.
- Yttertemperaturen är under ca -5 °C eller över ca 30 °C.
- Vindrutans elektriska uppvärmning aktiveras.
- Miljön i kupén avviker från inställda värden.
- Bilen backas.
- Startbatteriets temperatur är under eller över tillåtna gränsvärden.
- Föraren gör stora ratt rörelser.
- Vägbanan är mycket brant.

- Motorhuven öppnas.
- Vid körning på höga höjder när motorn inte har uppnått driftstemperatur.
- ABS-systemet har aktiverats.
- Vid en hård inbromsning (även utan att ABS-systemet har aktiverats).
- Många starter under en kort tid har aktiverat startmotorns värmeskydd.
- Avgassystemets partikelfilter är fullt⁴.
- Ett släpfordon är elektriskt anslutet till bilens elsystem.
- Växellådan har inte normal driftstemperatur.
- Växelväljaren är i läge \pm .

Motor auto-startar inte

I följande fall auto-startar inte motorn efter att ha auto-stoppat:

- Föraren är obältad, växelväljaren är i **P**-läge och förardörren är öppen – en normal start måste göras.

Motor auto-startar utan att bromspedalen har släppts

I följande fall auto-startar motorn även om föraren inte tar foten från bromspedalen:

- Hög luftfuktighet i kupén bildar imma på rutorna.
- Miljön i kupén avviker från inställda värden.

- Ett temporärt högt strömuttag råder eller startbatteriets kapacitet sjunker under lägsta tillåtna nivå.
- Upprepade pumpningar med bromspedalen.
- Motorhuven öppnas.
- Bilen börjar rulla, eller gör en liten hastighetsökning om bilen auto-stoppat utan att stå helt stilla.
- Förarens bälteslås öppnas med växelväljaren i **D**- eller **N**-läge.
- Växelväljaren förs från **D** till läge **R** eller \pm .
- Förardörren öppnas med växelväljaren i **D**-läge – "pling"-ljud och textmeddelande informerar om att tändningen är på.

VARNING

Öppna inte motorhuven när motorn auto-stoppat. Gör en normal motoravstängning innan motorhuven fälls upp.

Relaterad information

- Start/Stopp (s. 387)
- Använda Start/Stopp-funktion (s. 387)
- Stödbatteri (s. 520)

⁴ Gäller bil med dieselmotor.

Körlägen*

Valet av körläge påverkar bilens köregenskaper för att förbättra körupplevelsen och underlätta vid körning i speciella situationer.

Med körlägen går det snabbt att få tillgång till bilens många funktioner och inställningar vid olika körbehov. Följande system anpassas för att erhålla bästa möjliga köregenskaper i respektive körläge:

- Styrning
- Motor/växellåda/fyrhjulsdraft*
- Bromsar
- Luftfjädring* och stötdämpning
- Förardisplay
- Start/Stopp-funktion
- Klimatinställningar

Välj det körläge som passar bäst för nuvarande körförhållanden. Tänk på att alla körlägen inte kan väljas i alla situationer.

Välja körläge



1. Tryck på körlägesreglaget **DRIVE MODE**.
> En popup-meny öppnas i centerdisplayen.
2. Rulla hjulet uppåt eller nedåt tills önskat körläge är markerat.
3. Tryck på körlägesreglaget eller direkt på pekskärmen för att bekräfta valet.
> Det valda körläget indikeras i förardisplayen.

När ett körläge inte är valbart visas ett meddelande, exempelvis:

- **Inte möjligt att välja på grund av växel i manuellt läge**
- **Inte möjligt att välja på grund av låg batterinivå**
- **Inte möjligt att välja på grund av låg temperatur**

- **Inte möjligt att välja på grund av begränsningar**
- **Inte möjligt att välja på grund av för hög hastighet.**

Valbara körlägen

COMFORT

- Detta är bilens normalläge.

När bilen startar är den i **Comfort**-läget och Start/Stopp-funktionen är aktiverad. Inställningarna gör att bilen känns bekväm, styrningen är lätt, stötdämpningen är mjuk och karossens rörelse är följsam.

Detta körläge är certifieringsläget för koldioxidutsläpp.

ECO

- Anpassa bilen för en mer energieffektiv och miljövänlig körning med **Eco**-läget.

Körläget innebär t.ex. att Start/Stopp-funktionen är aktiverad, markfrigången är lägre för att minska luftmotståndet och effekten på vissa klimatinställningar är reducerade.

Förardisplayen har en Eco-mätare som underlättar en bränsleekonomisk körning.

Mer information om detta körläge finns i avsnittet "Körläge ECO".

OFF ROAD

- Maximera bilens framkomlighet vid körning i besvärlig terräng och på dåliga vägar.

Körläget ger en hög markfrigång, styrningen är lätt, fyrhjulsdriften och låghastighetsfunktionen med utförkörningshjälp (Hill Descent Control) är aktiverade. Start/Stopp-funktionen är avstängd.

Körläget kan bara aktiveras i låga hastigheter och hastighetsmätaren visar området för hastighetsbegränsningen. Om denna hastighet överskrids avbryts **Off Road**-läget och ett annat körläge aktiveras.

I **Off Road**-läget har förardisplayen en kompass mellan hastighets- och varvtalsmätaren.

i OBS

Körläget är inte utformat för att användas på allmän väg.

i OBS

Om bilen stängs av i OFF ROAD-läge, och därmed har hög markfrigång, sänks bilen ned när bilen startas nästa gång.

! VIKTIGT

Körläge OFF ROAD får inte användas vid körning med släpvagn utan släpvnagskontakt. Det finns annars risk för skador på luftbäl-garna.

DYNAMIC

- **Dynamic**-läget gör att bilen får ett sportigare beteende och snabbare respons vid gaspådrag.

Växlingarna blir snabbare och distinktare, och växellådan prioriterar växel med högre dragkraft.

Styrresponsen är snabbare, dämpningen är hårdare och en låg markfrigång gör att karossen följer vägbanan för att minska krängning vid kurvtagning.

Start/Stopp-funktionen är avstängd.

INDIVIDUAL

- Anpassa ett körläge efter egna önskemål. Välj ett körläge att utgå ifrån och justera sedan inställningarna efter önskade köregenskaper. Dessa inställningar sparas i en egen förarprofil. Individuellt körläge är bara tillgängligt om det först är aktiverat i centerdisplayen.

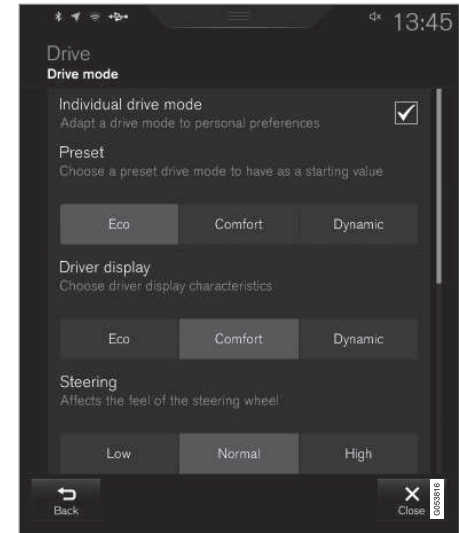

Inställningsvy⁵ för Individuellt körläge.

1. Tryck på **Inställningar** i toppvyn.
2. Tryck på **My Car** → **Individuellt körläge** och markera **Individuellt körläge**.

⁵ Bilden är schematisk, layouten kan variera beroende av bilmodell eller uppdaterad mjukvara.

- ◀ 3. Vid **Förval**, välj ett körläge att utgå ifrån: **Eco**, **Komfort** eller **Dynamisk**.

Möjliga justeringar gäller inställningar för:

- **Förardisplay**
- **Rattmotstånd**
- **Egenskaper för drivlinan**
- **Bromskaraktär**
- **Dämpningskontroll**
- **ECO-klimat**
- **Start/Stopp**.

Relaterad information

- Hastighetsberoende rattmotstånd (s. 266)
- Nivåkontroll* och dämpning (s. 394)
- Start/Stopp (s. 387)
- Körläge ECO (s. 392)
- Fyrhjulsdrift* (s. 396)
- Utförskörningshjälp* (s. 404)

Körläge ECO

Körläge ECO optimerar bilens köregenskaper för en mer bränsleekonomisk och miljövänlig körning.

Använd detta körläge för att spara både bränsle och miljö.

Följande egenskaper anpassas för Eco-körning:

- Växellådans växlingspunkter.
- Motorstyrning och respons från gaspedal.
- Frihjulsfunktionen Eco Coast aktiveras och motorbroms upphör när gaspedalen släpps i hastigheter mellan 65 och 140 km/h (40 och 87 mph).
- Vissa av klimatsystemets inställningar fungerar med reducerad effekt eller stängs av.
- Nivåkontrollfunktionen* ger en låg markfrigång för att minska luftmotståndet.
- Förardisplayen visar information i en Eco-mätare som underlättar en miljömedveten och ekonomisk körning.

Välja ECO-läge

Vid motoravstängning stängs Eco-läget av och det måste därför aktiveras efter varje motorstart. Förardisplayen visar ECO när funktionen är aktiverad.

Med körlägesreglage*



1. Tryck på körlägesreglaget **DRIVE MODE**.
> En popup-meny öppnas i centerdisplayen.
2. Rulla hjulet uppåt eller nedåt till önskat kör-läge är markerat.
3. Tryck på körlägesreglaget eller direkt på pek-skärmen för att bekräfta valet.

I centerdisplayens funktionsvy



Bil utan körlägesreglage har en funktionsknapp för **Körläge ECO** i centerdisplayens funktionsvy.

- Tryck på knappen för att aktivera funktionen.
> En indikering i knappen lyser när funktionen är aktiverad.

Frihjulsfunktionen Eco Coast

Frihjulsfunktionen Eco Coast innebär i praktiken att motorbromsen upphör vilket medför att bilens rörelseenergi används till att rulla längre sträckor. Då föraren släpper gaspedalen frikopplas växellådan automatiskt från motorn vars varvtal sänks till tomgång med minskad förbrukning.

Funktionen används bäst där det går att rulla länge, t.ex. på vägar med svagt utförslut eller vid en förutsedd hastighetssänkning för att rulla in i en zon med en lägre hastighetsbegränsning.

Aktivera frihjulsfunktionen

Funktionen aktiveras när gaspedalen släpps upp helt, i kombination med följande parametrar:

- Körläge **Eco** är aktiverat.
- Växelväljaren i **D**-läge.
- Hastighet inom intervallet ca 65–140 km/h (40–87 mph).
- Vägens utförslut ej brantare än ca 6 %.

Förardisplayen visar **COASTING** när frihjulsfunktionen används.

Begränsningar

Frihjulsfunktionen är inte tillgänglig om:

- Motor och/eller växellåda ej har normal arbetstemperatur.
- Farthållaren aktiveras.
- Växelväljaren förs från läge **D** till manuell läge.

- Hastigheten är utanför intervallet ca 65–140 km/h (40–87 mph).
- Vägens utförslut är brantare än ca 6 %.
- Manuella växlingar görs med rattpaddlarna*.

Deaktivera och stänga av frihjulsfunktionen

I vissa situationer kan det vara önskvärt att deaktivera eller stänga av funktionen för att kunna använda motorbroms. Exempel på sådana tillfällen kan vara vid branta utförsbackar eller inför en förestående omkörning – för att kunna göra den på säkrast möjliga sätt.

Deaktivera frihjulsfunktionen genom att:

- Påverka gas- eller bromspedal.
- Föra växelväljaren till manuell läge.
- Växla med rattpaddlarna*.

Stäng av frihjulsfunktionen genom att:

- Byta körläge*, eller stänga av **Körläge ECO** i funktionsvyn.

Även utan frihjulsfunktion är det möjligt att rulla kortare sträckor, vilket bidrar till en sänkt förbrukning. För bästa bränsleekonomi är det dock mer fördelaktigt att ha frihjulsfunktionen aktiverad och kunna rulla längre sträckor.

ECO-mätare i förardisplay

Eco-mätaren indikerar hur ekonomisk körningen är:

- Vid ekonomisk körning visar mätaren ett lågt värde med visaren i det gröna området.
- Vid oekonomisk körning, t.ex. vid hårt inbromsning eller kraftigt gaspådrag, visar mätaren ett högt utslag.

Eco-mätaren har även en indikator som visar hur en referensförare skulle köra bilen under samma körfall. Detta indikeras med den korta visaren på mätaren.

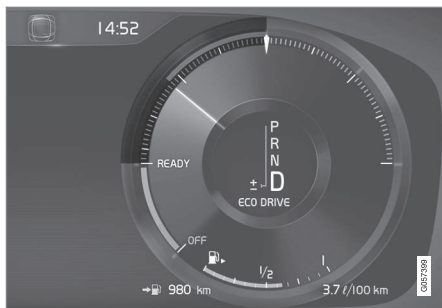

Eco-mätaren i 12-tums förardisplay.



Eco-mätaren i 8-tums förardisplay.

ECO-klimat

I körläge **Eco** aktiveras automatiskt ECO-klimat i kupén för att minska energiförbrukningen.

i OBS

Vid aktivering av ECO-funktionen ändras några parametrar i klimatsystemets inställningar och några elförbrukares funktioner reduceras. Vissa inställningar kan återställas manuellt, men full funktionalitet återfås endast genom att stänga av ECO-funktionen, eller anpassa körläge **Individual*** med full klimatfunktionalitet.

Vid besvär med imbildning, tryck på knappen för max defroster som har normal funktionalitet.

Relaterad information

- Ekonomisk körning (s. 414)
- Start/Stop (s. 387)
- Körlägen* (s. 390)
- Aktivera/deaktivera avfrostning av rutor och backspeglar (s. 190)

Nivåkontroll* och dämpning

Bilens nivåkontroll reglerar bilens fjädrings- och dämpningsegenskaper automatiskt för bästa komfort och funktion under körning. Det går även att reglera nivån manuellt för att underlätta vid lastning, eller vid in- och urstigning.

Luftfjädring och stötdämpning

Systemet är anpassat efter det valda körläget och efter vilken hastighet bilen har. Med luftfjädringen regleras bilens markfrigång till en lägre nivå vid högre hastigheter vilket minskar luftmotståndet och ökar stabiliteten. Dämpningen är normalt inställd för bästa möjliga komfort och regleras kontinuerligt beroende av vägens underlag, bilens acceleration, inbromsning och kurvtagning.



Förardisplayen indikerar när nivåreglering pågår.

Nivån kan inte regleras när någon av sidodörrarna eller motorhuven är öppen.

Inställningar för nivåkontroll

Instegshjälp

Bilen kan sänkas ned för att underlätta vid in- och urstigning.

Aktivera instegshjälpen via centerdisplayen:

1. Tryck på **Inställningar** i toppvyn.
2. Tryck på **My Car** → **Fjädring**.
3. Välj **Instegshjälp**.
 - > När bilen är parkerad med avstängd motor sänks bilen ned. (Nivåregleringen stannar om någon dörr öppnas och en viss fördröjning kan sedan uppstå innan nivåregleringen återupptas efter att dörren stängts.) När bilen startas och börjar rulla, höjer sig bilen till den höjd som gäller för valt körläge.

Inaktivering av fjädring och nivåkontroll

I vissa fall måste funktionen stängas av, t.ex. innan bilen hissas upp med domkraft*. Nivåskilnaden som skapas vid lyft med domkraft kan annars orsaka problem för luftfjädringen.

Stäng av funktionen via centerdisplayen:

1. Tryck på **Inställningar** i toppvyn.
2. Tryck på **My Car** → **Fjädring**.
3. Välj **Inaktivering av fjädring och nivåkontroll**.

Ändra nivå för dämpning⁶

Bil med aktivt chassi (Four-C) och som saknar körlägesfunktion* kan justera dämpningsnivån via centerdisplayen:

1. Tryck på **Inställningar** i toppvyn.
2. Tryck på **My Car** → **Körläge** → **Dämpningskontroll** och välj nivå.

Lastningsläge



Använd knapparna i lastutrymmet för att reglera bakpartiets höjd och underlätta vid i-/urlastning eller när en släpvagn ska kopplas till/från. Se avsnittet "Lastning".

Vid parkering

Se vid parkering till att det finns tillräcklig plats över och under bilen då bilens markfrigång kan variera t.ex. beroende av yttertemperatur, hur

bilen lastas, användning av lastningsläge eller vilket körläge som väljs efter start.

Nivån kan även komma att justeras en period efter bilen är parkerad. Detta för att kompensera för eventuella höjdförändringar som kan inträffa på grund av temperaturförändringar i luftfjädrarna när bilen svalnar.

Vid transport

Vid transport av bilen på färja, tåg eller lastbil får bilen bara surras runt däcken och inte i övriga delar av chassit. Förändringar i luftfjädringen kan uppstå under transporten vilket skulle kunna påverka surrningen negativt.

Relaterad information

- Körlägen* (s. 390)
- Lastning (s. 219)

⁶ Beror på bilens utrustning.

Fyrhjulsdrift*

Fyrhjulsdrift, AWD (All Wheel Drive), innebär att bilen driver samtidigt på alla fyra hjulen vilket förbättrar väggreppet.

För att uppnå bästa möjliga väggrepp och undvika hjulspinn fördelas drivkraften automatiskt till de hjul som har det bästa fästet. Systemet beräknar ständigt behovet av vridmoment till bakhjulen, och kan omedelbart omfördela upp till hälften av motorns vridmoment till bakhjulen.

Fyrhjulsdrift har även en stabiliserande effekt vid högre hastigheter. Vid normal körning fördelas en större del av kraften till framhjulen. Vid stillastående är fyrhjulsdrift alltid inkopplad som en förberedelse för maximal dragkraft under accelerationen.

Fyrhjulsdriftens egenskaper varierar beroende av vilket körläge* som är valt.

Relaterad information

- Körlägen* (s. 390)
- Låghastighetskörning* (s. 403)

Bromsfunktioner

Bilens bromsar används för att sänka hastigheten eller förhindra att bilen sätts i rullning.

Vid sidan av färdbroms och parkeringsbroms är bilen utrustad med flera automatiska bromshjälpfunktioner. Dessa kan underlätta t.ex. genom att föraren inte behöver hålla foten på bromspedalen vid stillastående vid ett trafikljus, vid start i uppförsläcke eller vid körning i nedförsläcke.

Beroende av bilens utrustning kan följande bromshjälpfunktioner finnas:

- Automatisk broms vid stillastående (Auto Hold)
- Backstarthjälp (Hill Start Assist)
- Automatisk inbromsning efter en kollision
- City Safety
- Utförskörningshjälp (Hill Descent Control)*

Relaterad information

- Färdbroms (s. 396)
- Parkeringsbroms (s. 399)
- Utförskörningshjälp* (s. 404)
- Backstarthjälp (s. 402)
- Automatisk broms vid stillastående (s. 402)
- Automatisk inbromsning efter en kollision (s. 399)

Färdbroms

Färdbromsen används till att sänka bilens hastighet vid färd.

Färdbromssystem

Bilen är utrustad med två bromskretsar. Om en bromskrets skadas kommer bromspedalen att ta djupare. Ett högre pedaltryck behövs då för att få normal bromseffekt.

Förarens tryck på bromspedalen förstärks av en bromsservo.

VARNING

Bromsservon fungerar endast då motorn är igång.

Om färdbromsen används vid avstängd motor känns pedalen stum och ett högre pedaltryck måste användas för att bromsa bilen.

I mycket kuperade landskap eller vid körning med tung last kan bromsarna avlastas genom motorbromsning i manuellt växelläge. Motorbromsens utnyttjas effektivast om samma växel används nedför som uppför. Använd körläge **Off Road*** för utökad motorbroms vid körning i branta nedförsläcken i låga hastigheter.

Låsningfria bromsar

Bilen har låsningfria bromsar, Anti-lock Braking System (ABS), som förhindrar att hjulen låser sig vid inbromsning och möjliggör bibehållen styrför-

måga. Vid ingrepp kan vibrationer kännas i bromspedalen, vilket är normalt.

Efter att motorn startats görs automatiskt ett kort test av ABS-systemet då föraren släpper bromspedalen. Ytterligare ett automatiskt test av systemet kan komma att göras vid låg hastighet. Testet kan uppfattas som pulseringar i bromspedalen.

Bromsa på våta vägar

Vid körning en längre tid i kraftigt regn utan att bromsa, kan bromseffekten vid den första inbromsningen fördröjas något. Detta kan även vara fallet efter en biltvätt. Det är då nödvändigt att trampa kraftigare på bromsen. Håll därför ett större avstånd till framförvarande trafik.

Bromsa bilen ordentligt efter körning på våta vägar och efter en biltvätt. Bromsskivorna värms då upp, torkar snabbare och skyddas mot korrosion. Ta hänsyn till rådande trafiksituation vid inbromsning.

Bromsa på saltade vägar

Vid körning på saltade vägar kan det bildas ett saltskikt på bromsskivor och bromsbelägg. Detta kan förlänga bromssträcken. Håll därför ett extra stort säkerhetsavstånd till framförvarande fordon. Se också till att:

- Bromsa då och då för att avlägsna ett eventuellt saltskikt. Se till att andra trafikanter inte utsätts för fara vid inbromsningen.
- Trampa försiktigt på bromspedalen när körningen har avslutats och innan nästa färd startar.

Underhåll

För att hålla bilen på en hög nivå vad gäller trafiksäkerhet, driftsäkerhet och tillförlitlighet bör Volvos serviceintervaller följas, vilka finns specificerade i Service- och Garantiboken.



Nya och utbytta bromsbelägg och bromsskivor ger optimal bromsverkan först efter några hundra kilometer efter "inslitning". Kompensera den minskade bromsverkan genom att trampa ned bromspedalen hårdare. Volvo rekommenderar att endast bromsbelägg som är godkända för din Volvo monteras.

VIKTIGT

Kontroll av slitage på bromssystemets komponenter bör göras regelbundet.

Kontakta en verkstad för information om tillvägagångssätt eller låt en verkstad utföra inspektionen – en auktoriserad Volvoverkstad rekommenderas.

Symboler i förardisplayen

Symbol	Innebörd
	Kontrollera bromsvätskenivån. Om nivån är låg, fyll på bromsvätska samt kontrollera orsaken till bromsvätskeförlusten.
	Fast sken i 2 sekunder vid start av motor: Automatisk funktionskontroll. Fast sken i mer än 2 sekunder: Fel i ABS-systemet. Bilens ordinarie bromssystem fungerar fortfarande, men utan ABS-funktion.

VARNING

Om både varningslampan för bromsfel och ABS-fel är tända samtidigt, kan ett fel ha uppstått i bromssystemet.

- Om nivån i bromsvätskebehållaren vid detta tillfälle är normal, kör försiktigt till närmaste verkstad för kontroll av bromssystemet – en auktoriserad Volvoverkstad rekommenderas.
- Om bromsvätskan ligger under **MIN**-nivå i bromsvätskebehållaren bör inte bilen köras vidare utan att bromsvätska fyllts på. Anledningen till bromsvätskeförlusten måste kontrolleras.

◀◀ Relaterad information

- Bromsfunktioner (s. 396)
- Bromsförstärkning (s. 398)
- Bromsljus (s. 142)
- Nödbromsljus (s. 398)

Nödbromsljus

Nödbromsljus aktiveras för att uppmärksamma bakomvarande fordon om en kraftig inbromsning. Funktionen innebär att bromsljuset blinkar istället för att – som vid normal bromsning – lysa med fast sken.

Nödbromsljusen aktiveras vid en kraftig inbromsning eller om ABS-systemet aktiveras i höga hastigheter. Efter nedbromsning till en låg hastighet återgår bromsljuset från att blinka till normalt fast sken, samtidigt aktiveras bilens varningsblinkers. Dessa blinkar tills föraren accelererar upp bilen till en högre hastighet igen eller stänger av varningsblinkersen.

Relaterad information

- Färdbroms (s. 396)
- Varningsblinkers (s. 142)
- Bromsljus (s. 142)

Bromsförstärkning

Bromsförstärkningssystemet, BAS (Brake Assist System), hjälper till att öka bromskraften vid inbromsning och förkortar därmed bromssträckan.

Systemet känner av förarens sätt att bromsa och ökar bromskraften när det behövs. Bromskraften kan förstärkas upp till nivån då ABS-systemet ingriper. Funktionen avbryts när trycket på bromspedalen minskar.

OBS

När BAS aktiveras sjunker bromspedalen ner lite längre än vanligt, tryck (håll) ner bromspedalen så länge det behövs.

När bromspedalen släpps upphör all inbromsning.

Relaterad information

- Färdbroms (s. 396)

Automatisk inbromsning efter en kollision

Vid en kollision där aktiveringsnivån för pyrotekniska bältesförsträckare eller krockkudde uppnås, eller om en kollision med ett stort djur detekteras, ansätts bilens bromsar automatiskt. Funktionen är till för att förhindra eller mildra effekter av en eventuell efterföljande kollision.

Efter en allvarlig kollision finns det en risk att det inte längre är möjligt att kontrollera och styra bilen. För att då undvika eller minska effekten av en eventuell efterföljande kollision, mot ett fordon eller ett objekt i bilens väg, aktiveras bromshjälp-systemet automatiskt och bromsar bilen på ett säkert sätt.

Bromsljus och varningsblinkers aktiveras under inbromsningen. När bilen stannat fortsätter varningsblinkersen att blinka och parkeringsbromsen ansätts.

Om en inbromsning inte skulle vara lämplig, t.ex. om det finns en risk att bli påkörd av efterföljande trafik, kan systemet åsidosättas genom att föraren trycker ned gaspedalen.

Funktionen förutsätter att bromssystemet är intakt efter kollisionen.

Se även avsnitt "Rear Collision Warning" och "Blind Spot Information".

Relaterad information

- Bromsfunktioner (s. 396)
- Bältesförsträckare (s. 59)
- Krockkuddar (s. 62)
- Rear Collision Warning (s. 334)
- Blind Spot Information* (s. 334)

Parkeringsbroms

Parkeringsbromsen förhindrar att bilen rullar iväg från stillastående genom att mekaniskt låsa/spärra två hjul.



Reglaget för parkeringsbromsen är placerad i tunnelkonsolen mellan stolarna.

När den elektriskt manövrerade parkeringsbromsen arbetar hörs ett svagt elmotorljud. Ljudet uppkommer även vid automatiska funktionskontroller av parkeringsbromsen.

Om bilen står stilla när parkeringsbromsen ansätts verkar den endast på bakhjulen. Om ansättningen sker när bilen rör sig används ordinarie färdbrons, d.v.s. bromsen verkar på alla fyra hjulen. Bromsverkan övergår till bakhjulen när bilen nästan står stilla.

◀ Relaterad information

- Bromsfunktioner (s. 396)
- Använda parkeringsbroms (s. 400)
- Vid fel på parkeringsbromsen (s. 401)

Använda parkeringsbroms

Använd parkeringsbromsen för att förhindra att bilen rullar iväg från stillastående.

Ansätta parkeringsbromsen



1. Dra reglaget uppåt.
 - > Symbolen i förardisplayen tänds när parkeringsbromsen är ansatt.
2. Kontrollera att bilen står still.

Symbol i förardisplayen

Symbol	Innebörd
	<p>Symbolen är tänd när parkeringsbromsen är ansatt.</p> <p>Om symbolen blinkar innebär det att ett fel har uppstått. Läs meddelande i förardisplayen.</p>

Automatisk ansättning

Parkeringbromsen ansätts automatiskt:

- om funktionen Auto Hold (automatisk broms vid stillastående) är aktiverad och bilen har stått stilla ca 5 minuter.
- när växelläge **P** väljs i en brant backe.
- när bilen stängts av.

Nödbroms

I nödfall kan parkeringsbromsen ansättas när bilen är i rörelse genom att dra och hålla upp reglaget. Bromsförloppet avbryts när reglaget släpps.

i OBS

Vid nödbromsning i högre hastigheter ljuder en signal under bromsförloppet.

Lossa parkeringsbromsen



Lossa manuellt

1. Tryck ned bromspedalen bestämt.
2. Tryck ned reglaget.
 - > Parkeringsbromsen släpper och symbolen i förardisplayen slocknar.

Lossa automatiskt

1. Ta på säkerhetsbältet.
2. Starta bilen.
3. Välj växelläge **D** eller **R** och ge gas.
 - > Parkeringsbromsen släpper och symbolen i förardisplayen slocknar.

Parkera i backe**⚠ VARNING**

Använd alltid parkeringsbromsen vid parkering på lutande underlag. En ilagd växel eller automatlådans **P**-läge är inte tillräckligt för att hålla bilen stilla i alla situationer.

Om bilen parkeras i uppførsbacke:

- Vrid hjulen i riktning **från** trottoarkanten.

Om bilen parkeras i utførsbacke:

- Vrid hjulen i riktning **mot** trottoarkanten.

Tung last i motlut

Tung last, tex. ett släp, kan göra att bilen rullar bakåt när parkeringsbromsen lossas automatiskt i kraftigt motlut. Undvik detta genom att dra regla-

get uppåt samtidigt som bilen kör iväg. Släpp reglaget när motorn uppnår dragläge.

Inställningar för parkeringsbroms

Val av parkeringsbromsens automatiska aktivering görs via centerdisplayen.

Automatisk aktivering när bilen stängs av:

1. Tryck på **Inställningar** i toppvyn.
2. Tryck på **My Car** → **Elektrisk parkeringsbroms** och avmarkera/markera funktionen **Automatisk aktivering av parkeringsbroms**.

Relaterad information

- Parkeringsbroms (s. 399)
- Vid fel på parkeringsbromsen (s. 401)
- Automatisk broms vid stillastående (s. 402)

Vid fel på parkeringsbromsen

Kontakta en auktoriserad Volvoverkstad om det inte går att lossa eller ansätta parkeringsbromsen efter flera försök.

En varningssignal ljuder vid färd med ansatt parkeringsbroms.

Om bilen måste parkeras innan ett eventuellt fel är åtgärdat, ska hjulen vridas som vid parkering i backe och växelväljaren vara i läge **P**.



Låg batterispänning

Om batterispänningen är för låg kan parkeringsbromsen varken lossas eller ansättas. Anslut ett starthjälpsbatteri om batterispänningen är för låg.

Byte av bromsbelägg

Bromsbeläggen bak måste bytas på verkstad på grund av den elektriskt manövrerade parkeringsbromsens konstruktion – en auktoriserad Volvoverkstad rekommenderas.

◀ Symboler i förardisplayen

Symbol	Innebörd
	Om symbolen blinkar innebär det att ett fel har uppstått. Se meddelande i förardisplayen.
	Fel i bromssystemet. Se meddelande i förardisplayen.
	Informationsmeddelande i förardisplayen.

Exempel på meddelanden:

- **Parkeringsbroms Service erfordras**
- **Parkeringsbroms Systemet överhettat**
- **Parkeringsbroms Tillfälligt ej tillgänglig**

Relaterad information

- Bromsfunktioner (s. 396)
- Använda parkeringsbroms (s. 400)
- Parkeringsbroms (s. 399)
- Använda starthjälp med annat batteri (s. 380)

Backstarthjälp

Backstarthjälpen, Hill Start Assist (HSA), förhindrar att bilen rullar bakåt vid start i uppförsläge. Vid backning i uppförsläge förhindrar den att bilen rullar framåt.

Funktionen innebär att pedaltrycket i bromssystemet finns kvar några sekunder under tiden foten flyttas från bromspedal till gaspedal.

Den tillfälliga bromseffekten släpper efter några sekunder eller när föraren ger gas.

Backstarthjälpen är tillgänglig även om funktionen automatisk broms vid stillastående (Auto hold) är avstängd.

Relaterad information

- Bromsfunktioner (s. 396)
- Automatisk broms vid stillastående (s. 402)

Automatisk broms vid stillastående

Automatisk broms vid stillastående (Auto Hold) innebär att föraren kan släppa bromspedalen med bibehållen bromsverkan när bilen har stannat vid ett trafikljus eller en vägkorsning.

Funktion

När bilen har stannat aktiveras bromsarna automatiskt. Funktionen kan användas antingen färd- eller parkeringsbroms för att hålla bilen stilla och fungerar på alla lutningar. När gaspedalen trycks ned igen lossas bromsarna.

Vid inbromsning till stillastående i en upp- eller nedförläge – trampa ned bromspedalen lite hårdare innan den släpps för att säkerställa att bilen inte rullar alls.

Om föraren stänger av motorn när bilen står stilla ansätts parkeringsbromsen.

Automatisk avstängning

Funktionen stängs av automatiskt:

- när förardörren är öppen och föraren är obältad.
- i växelläge **N**.

Strömställare för automatisk broms



En indikering i knappen lyser när funktionen är aktiverad.



Aktivera eller stäng av Auto Hold med strömställaren i tunnelkonsolen. Funktionen förblir avstängd tills den återaktiveras.



Är funktionen aktiv och håller bilen med färdbronsen (A-symbolen är tänd) så måste bromspedalen trampas ned samtidigt som knappen trycks ned för att stänga av.

När funktionen är avstängd kommer backstarthjälp (HSA) att vara fortsatt aktiv och förhindrar att bilen rullar bakåt vid start i uppförsbacke.

Symboler i förardisplayen

Symbol	Innebörd
	Symbolen är tänd när funktionen använder färdbronsen för att hålla bilen stilla.
	Symbolen är tänd när funktionen använder parkeringsbronsen för att hålla bilen stilla.

Relaterad information

- Bromsfunktioner (s. 396)
- Backstarthjälp (s. 402)

Låghastighetskörning*

Låghastighetsfunktionen Low Speed Control (LSC) underlättar och förbättrar framkomlighet vid terrängkörning samt på hala underlag, som t.ex. med husvagn på gräsmattor eller med båt-kärra på iläggingsrampor.

I bil med körlägesreglage* ingår funktionen i kör-läget Off Road.

Funktionen är anpassad för terrängkörning och för körning med släpvagn i låga hastigheter, upp till ca 40 km/h (25 mph).

Med låghastighetskörning prioriteras låga växlar och fyrhjulsdrift vilket hjälper till att undvika hjuls-pinn och ger bättre dragkraft på alla hjulen. Gas-pedalen är mindre responsiv för att underlätta dragkrafts- och hastighetsreglering i låg fart.

Funktionen aktiveras tillsammans med Hill Descent Control (HDC) som gör att hastigheten utför branta backar kan kontrolleras med gaspe-dalen och minskar behovet av att använda broms-pedalen. Systemet möjliggör en låg och jämn hastighet vid körning i branta nedförsbackar.

Aktivera låghastighetskörning, LSC

Funktionen aktiveras på olika sätt beroende av bilens utrustning.



◀ Med körlägesreglage*



- Välj körläge **Off Road** för att aktivera funktionen.
- Välj ett annat körläge för att stänga av.

I centerdisplayens funktionsvy



Bil utan körlägesreglage har en funktionsknapp för låghastighetskörning med **Hill Descent Control** i centerdisplayens funktionsvy.

- Tryck på knappen för att aktivera funktionen.
 - > En indikering i knappen lyser när funktionen är aktiverad.

i OBS
När LSC med HDC är aktiverade förändras gaspedalskänslan och motorresponsen.

i OBS
Körläget är inte utformat för att användas på allmän väg.

i OBS
Funktionen stängs av vid körning i högre hastigheter och måste återaktiveras vid lägre fart, om så önskas.

Relaterad information

- Bromsfunktioner (s. 396)
- Utförskörningshjälp* (s. 404)
- Körlägen* (s. 390)

Utförskörningshjälp*

Utförskörningshjälp, Hill Descent Control (HDC), är en låghastighetsfunktion med utökad motorbroms. Funktionen gör det möjligt att öka eller minska fordonets hastighet i branta nedförsbackar enbart med gaspedalen, utan att använda färdbronsen.

I bil med körlägesreglage* ingår funktionen i kör läget **Off Road**.

Utförskörningshjälpen är anpassad för terrängkörning i låga hastigheter och underlättar körning i branta nedförsbackar med besvärliga underlag. Föraren behöver inte använda bromspedalen utan kan istället fokusera på styrningen.

⚠ VARNING

HDC fungerar inte i alla situationer utan är endast avsett att vara ett kompletterande hjälpmedel.

Föraren är alltid ytterst ansvarig för att fordonet förs fram på ett säkert sätt.

Funktion

Utförskörningshjälpen tillåter bilen att rulla i kryphastighet både framåt och bakåt med hjälp av bromssystemet. Med gaspedalen kan hastigheten regleras upp till en högre fart om så önskas. När gaspedalen därefter släpps bromsas bilen åter ner till krypfart, oavsett backens lutning och utan

att färdbromsen behöver användas. När funktionen arbetar tänds bromsljusen.

Föraren kan när som helst bromsa och minska krypfarten, eller stanna bilen genom att använda färdbromsen.

Funktionen aktiveras tillsammans med Low Speed Control (LSC) som underlättar körning och förbättrar framkomlighet vid körning i terräng och på hala underlag. Systemen är avsedda att användas i låg hastighet, upp till ca 40 km/h (25 mph).

Aktivera utförskörningshjälp, HDC

Utförskörningshjälpen fungerar bara i låga hastigheter.

Funktionen aktiveras på olika sätt beroende av bilens utrustning.

Med körlägesreglage*



- Välj körläge **Off Road** för att aktivera funktionen.
- Välj ett annat körläge för att stänga av. Om körlägesändringen görs vid körning i en brant nedförsbacke kommer bromseffekten att minska gradvis.

I centerdisplayens funktionsvy



Bil utan körlägesreglage har en funktionsknapp för låghastighetskörning med **Hill Descent Control** i centerdisplayens funktionsvy.

- Tryck på knappen för att aktivera funktionen.
 - > En indikering i knappen lyser när funktionen är aktiverad.

Att tänka på vid körning med HDC

- HDC kan användas i växelläge **D, R**, och med växel 1 eller 2 vid manuell växling.
- Det är inte möjligt att växla till växel 3 eller högre vid manuell växling.

i OBS

När LSC med HDC är aktiverade förändras gaspedalskänslan och motorresponsen.

i OBS

Kör läget är inte utformat för att användas på allmän väg.

i OBS

Funktionen stängs av vid körning i högre hastigheter och måste återaktiveras vid lägre fart, om så önskas.

Relaterad information

- Bromsfunktioner (s. 396)
- Låghastighetskörning* (s. 403)
- Kör lägen* (s. 390)

Vadning

Vadning innebär att bilen körs genom en djupare mängd vatten på en vattenbelagd vägbanan. Vadning ska göras med stor försiktighet.

Bilen kan köras genom ett vattendjup på högst 45 cm i max promenadhastighet. Extra försiktighet ska iaktas vid passage av strömmande vatten.

Vid vadning, håll låg hastighet och stanna inte bilen. När vattnet passerats, tryck lätt på bromspedalen och kontrollera att full bromsverkan uppnås. Vatten och t.ex. gytja kan göra bromsbelägen våta med fördröjd bromsverkan som resultat.

- Rengör eventuella kontakter för elektrisk värmare och släpvagnskoppling efter körning i vatten och lera.
- Låt inte bilen stå med vatten över trösklarna någon längre stund – det kan orsaka eifel i bilen.

! VIKTIGT
Motorskada kan uppstå om vatten kommer in i luftfiltret.
Vid djup större än 45 cm kan vatten komma in i transmissionen. Då minskar oljornas smörjande förmåga vilket förkortar livslängden på dessa system.
Skador på någon komponent, motor, transmission, turboladdare, differential eller dess interna komponenter orsakade av översvämning, hydrostatisk låsning eller oljebrist täcks inte av garantin.
Vid motorstopp i vatten, prova inte omstart – bogsera bilen ur vattnet till verkstad – en auktoriserad Volvoverkstad rekommenderas. Risk för motorhaveri.

Relaterad information

- Bogsering (s. 423)
- Bärga bilen (s. 424)

Överhettning av motor och drivsystem

Under speciella förhållanden, vid hård körning i t.ex. brant terräng och varmt klimat, finns risk för att motor och drivsystem kan överhettas – särskilt vid tung last.

- Vid överhettning kan motorns effekt begränsas temporärt.
- Ta bort extraljus som sitter framför grillen vid körning i varmt klimat.
- Om temperaturen i motorns kylsystem blir för hög tänds en varningssymbol och förardisplayen visar meddelandet **Motortemperatur Hög temperatur Stanna snarast**. Stanna då bilen på ett säkert sätt och låt motorn gå på tomgång under några minuter för att svalna.
- Om meddelandet **Motortemperatur Hög temperatur Stäng av motorn** eller **Kylarvätska Låg nivå, stäng av motorn** visas, stanna bilen och stäng av motorn.
- Om växellådan blir överhettad kommer ett alternativt växlingsprogram att väljas. Dessutom aktiveras en inbyggd skyddsfunktion som bl.a. tänds en varningssymbol och förardisplayen visar meddelandet **Växellåda varm Sänk hastigheten för att sänka temperaturen** eller **Växellåda överhettad Stanna snarast och låt växellådan svalna**. Följ då givna rekommendation, sänk hastigheten respektive stanna bilen på ett



säkert sätt och låt motorn gå på tomgång under några minuter för att låta växellådan svalna.

- Vid överhettning kan bilens luftkonditionering komma att stängas av temporärt.
- Stäng inte av motorn omedelbart vid stopp efter en hård körning.

OBS

Det är normalt att motorns kylfläkt arbetar en stund efter att motorn stängts av.

Symboler i förardisplayen

Symbol	Innebörd
	Hög motortemperatur. Följ given rekommendation.
	Låg nivå kylarvätska. Följ given rekommendation.
	Växellådan varm/överhettad/kyls. Följ given rekommendation.

Relaterad information

- Köra med släpvagn vid speciella förhållanden (s. 420)
- Förberedelser inför en långresa (s. 407)

Överbelastning av startbatteriet

De elektriska funktionerna i bilen belastar startbatteriet olika mycket. Undvik att använda tändningsläge II när bilen är avstängd. Använd istället tändningsläge I – då förbrukas mindre ström.

Var även uppmärksam på olika tillbehör som belastar det elektriska systemet. Använd inte funktioner som drar mycket ström när bilen är avstängd. Exempel på sådana funktioner är:

- kupéfläkt
- strålkastare
- vindrutetorkare
- ljudanläggning (hög volym).

Om startbatterispänningen är låg visas meddelandet **12 V Batteri Låg laddning, aktiverar snart strömsparläge** i förardisplayen. Energisparfunktionen stänger sedan av eller reducerar vissa funktioner, t.ex. kupéfläkt och/eller ljudanläggning.

- Ladda då startbatteriet genom att starta bilen och låt den sedan gå i minst 15 minuter – startbatteriet laddas bättre under körning än med motorn på tomgång vid stillastående.

Relaterad information

- Tändningslägen (s. 377)
- Startbatteri (s. 517)

Förberedelser inför en långresa

Inför en bilsemester eller annan längre resa är det viktigt att kontrollera bilens funktioner och utrustning extra noggrant.

Kontrollera att:

- motorn fungerar som den ska och att bränsleförbrukningen är normal
- inget läckage (bränsle, olja, eller annan vätska) förekommer
- samtliga glödlampor fungerar
- däckens mönsterdjup och lufttryck är tillräckligt
- varningstriangel och reflexväst finns i bilen – lagkrav i vissa länder
- torkarbladen är i bra skick.

Relaterad information

- Bränsleförbrukning och CO₂-utsläpp (s. 555)
- Kontrollera lufttrycket i däcken (s. 476)
- Påfyllning av spolarvätska (s. 517)
- Vinterkörning (s. 408)
- Ekonomisk körning (s. 414)
- Inställningar för bilmodem* (s. 459)
- Lastning (s. 219)
- Pilot Assist* (s. 299)
- Fartbegränsare* (s. 272)



- Fartkamerainformation* (s. 344)
- Köra med släpvagn (s. 418)
- Vadning (s. 406)
- Larm* (s. 256)
- Nivåkontroll* och dämpning (s. 394)
- Varningstriangel (s. 491)
- Provisorisk däcktätningssats (s. 481)
- Reservhjul* (s. 489)

Vinterkörning

Vid vinterkörning är det viktigt att göra vissa kontroller på bilen för att säkerställa att den kan köras på ett säkert sätt.

Kontrollera speciellt inför den kalla årstiden:

- Motorns kylvätska ska innehålla 50 % glykol. Denna blandning skyddar motorn mot frostsprängning ner till ca -35°C . För att undvika hälsorisker ska olika typer av glykol inte blandas.
- Bränsletanken ska vara välfylld för att förhindra kondensbildning.
- Motoroljans viskositet är viktig. Oljor med lägre viskositet (tunnare oljor) underlättar start i kallt väder och minskar dessutom bränsleförbrukningen medan motorn är kall. Läs mer om lämpliga oljor i avsnittet "Ogynnsamma körförhållanden för motorolja".

VIKTIGT

Lågviskositetsolja ska inte användas vid hård körning eller i varmt väder.

- Startbatteriets kondition och laddningsnivå ska ses över. Kallt väder ställer större krav på startbatteriet samtidigt som dess kapacitet minskas av kyla.
- Använd spolarvätska med frostskydd för att undvika isbildning i spolarvätskebehållaren.

Halt väglag

För bästa möjliga väggrepp rekommenderar Volvo vinterdäck på samtliga hjul om risk för snö eller is föreligger.

OBS

I vissa länder måste vinterdäck användas enligt lag. Dubbdäck är inte tillåtet i alla länder.

Öva halkkörning under kontrollerade former för att lära känna bilens reaktioner.

Relaterad information

- Fylla på kylvätska (s. 507)
- Ogynnsamma körförhållanden för motorolja (s. 551)
- Startbatteri (s. 517)
- Vinterhjul (s. 490)
- Påfyllning av spolarvätska (s. 517)
- Byta torkarblad (s. 515)
- Parkeringsklimat* (s. 201)
- Aktivera/deaktivera avfrostning av rutor och backspeglar (s. 190)
- Körlägen* (s. 390)
- Färd broms (s. 396)
- Fyrhjulsdrift* (s. 396)
- Elektronisk stabilitetskontroll (s. 267)

Öppna/stänga tankluckan och fylla på bränsle

Bränsletanken är utrustad med ett locklöst bränslepåfyllningssystem.

Öppna/stänga tankluckan

Bilen måste vara upplåst för att tankluckan ska kunna öppnas.



I förardisplayen indikerar pilen bredvid tanksymbolen vilken sida av bilen tankluckan är placerad.

1. Öppna tankluckan med ett lätt tryck på den bakre delen av luckan.
2. Efter avslutad tankning – stäng luckan med ett lätt tryck.

Tankning vid bränslestation

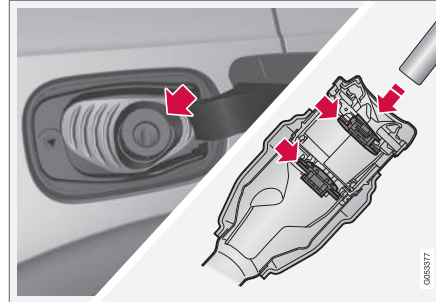

Påfyllning av bränsle görs på följande sätt.

1. Öppna tankluckan.
2. Välj bränsle som är godkänt att använda för bilen enligt identifierare⁷ på insidan av tankluckan. Se information om godkända bränslen och identifieraren i avsnitt "Bensin" respektive "Diesel".
3. För in pumpmunstycket i bränslepåfyllningsöppningen. Påfyllningsröret har två öppningsbara luckor och pumpmunstycket måste föras förbi båda luckorna innan tankningen påbörjas.

4. Överfyll inte tanken utan avbryt när pumpmunstycket slår ifrån första gången.
> Tanken är fylld.

i OBS

En överfull tank kan vid varmt väder rinna över.

Påfyllning med reservdunk⁸

Vid påfyllning med reservdunk, använd tratten som ligger under golvluckan i lastutrymmet.

1. Öppna tankluckan.
2. För in tratten i bränslepåfyllningsöppningen. Påfyllningsröret har två öppningsbara luckor och trattens rör måste föras förbi båda luckorna innan påfyllning kan påbörjas.

Dekal

Använd aldrig bränslevärmaren när bilen befinner sig på ett tankstationsområde.

⁷ Identifierare enligt CEN standard prEN16942 återfinns på insidan av tankluckan, samt inom en snar framtid (inom två år) på motsvarande bränslepumpar och deras munstycken vid tankställen runt om i Europa.

⁸ Gäller endast bil med dieselmotor.

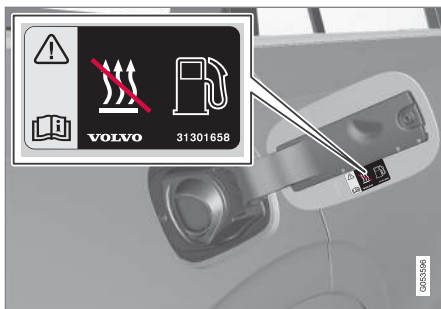

Dekal på insidan av tankluckan.

Relaterad information

- Hantering av bränsle (s. 410)
- Bensin (s. 411)
- Diesel (s. 412)

Hantering av bränsle

Använd inte bränsle med sämre kvalitet än vad Volvo rekommenderar eftersom motoreffekten och bränsleförbrukningen då påverkas negativt.

VARNING

Undvik alltid att inandas bränsleångor och att få bränslestänk i ögonen.

Vid bränsle i ögonen, ta ut eventuella kontaktlinser och skölj ögonen i rikligt med vatten under minst 15 minuter och sök läkarvård.

Svälj aldrig bränsle. Bränslen som bensin, bioetanol och blandningar av dessa och diesel är mycket giftiga och kan orsaka permanenta skador eller dödsfall om de sväljs. Sök läkarvård omedelbart om bränsle har svalts.

VARNING

Bränsle som spillts ut på marken kan antändas.

Stäng av bränsle driven värmare innan tankning påbörjas.

Bär aldrig en påslagen mobiltelefon i samband med tankning. Ringsignalen kan åstadkomma gnistbildning och antända bensinångorna, vilket i sin tur kan medföra brand och personskada.



VIKTIGT

Blandning av olika bränsletyper eller användning av bränsle som inte rekommenderas upphäver Volvos garantier samt eventuella kompletterande serviceavtal, detta gäller samtliga motorer.



OBS

Extrema väderförhållanden, körning med släpvagn eller körning på höga höjder i kombination med bränslekvalitet är faktorer som kan inverka på bilens prestationsförmåga.

Relaterad information

- Bensin (s. 411)
- Diesel (s. 412)
- Öppna/stänga tankluckan och fylla på bränsle (s. 409)
- Ekonomisk körning (s. 414)

Bensin

Bensin är en form av motorbränsle som är avsedd för bil med bensinmotor.

Använd endast bensin från välkända tillverkare. Fyll aldrig på bränsle med tveksam kvalitet. Bensinen ska uppfylla normen EN 228.

Identifierare för bensin

Identifierare⁹ återfinns på insidan av tankluckan, samt inom en snar framtid (inom två år) på motsvarande bränslepumpar och deras munstycken, vid tankställen runt om i Europa.

Detta är identifierarna som gäller för nuvarande standardbränslen i Europa. Bensin med följande identifierare får användas i bil med bensinmotor:



E5 är en bensin med max 2.7 % syre och max 5 vol % etanol.



E10 är en bensin med max 3.7 % syre och max 10 vol % etanol.

! VIKTIGT

- Bränsle som innehåller upp till 10 volymprocent etanol är tillåtet.
- EN 228 E10 bensin (max 10 volymprocent etanol) är godkänt att användas.
- Högre etanol än E10 (max 10 volymprocent etanol) är inte tillåtet. T.ex. E85 är inte tillåtet.

Oktantal

- 95 RON kan användas vid normal körning.
- 98 RON rekommenderas för maximal effekt och lägsta bränsleförbrukning.

Vid körning i varmare klimat än +38 °C rekommenderas högsta möjliga oktantal för bästa möjliga prestanda och bränsleförbrukning.

! VIKTIGT

- Använd endast blyfri bensin för att inte skada katalysatorn.
- Bränsle som innehåller metalltillsatser får inte användas.
- Använd inga tillsatser som inte har rekommenderats av Volvo.

Relaterad information

- Hantering av bränsle (s. 410)
- Öppna/stänga tankluckan och fylla på bränsle (s. 409)

⁹ Enligt CEN standard prEN16942.

Diesel

Diesel är en form av motorbränsle som är avsedd för bil med dieselmotor.

Använd endast dieselbränslen från välkända tillverkare. Fyll aldrig på bränsle med tveksam kvalitet. Dieselbränslet ska uppfylla normen EN 590 eller SS 155435. Dieselmotorer är känsliga för föroreningar i bränslet, som tex. för hög mängd svavel och metaller.

Identifierare

Identifierare¹⁰ återfinns på insidan av tankluckan, samt inom en snar framtid (inom två år) på motsvarande bränslepumpar och deras munstycken, vid tankställen runt om i Europa.

Detta är identifieraren som gäller för nuvarande standardbränsle i Europa. Diesel med följande identifierare får användas i bil med dieselmotor:

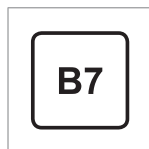

B7 är **diesel** med max 7 vol % fettsyrametylester (FAME).

Dieselbränsle kan vid låga temperaturer (lägre än 0 °C) ge en paraffinutfällning vilket kan leda till startsvårigheter. De bränslekvantiteter som säljs

ska vara anpassade för årstid och klimatzon, men vid extrema väderförhållanden, gammalt bränsle eller vid förflyttning mellan klimatzoner, kan paraffinutfällning förekomma.

Risken för kondensvatten i tanken minskar om tanken hålls välfylld.

Se till att det är rent runt påfyllningsröret vid tankning. Undvik spill på lackerade ytor. Tvätta med tvål och vatten vid spill.

! VIKTIGT

Dieselbränslet ska:

- uppfylla normen EN 590 och/eller SS 155435
- ha en svavelhalt som inte överstiger 10 mg/kg
- maximalt ha 7 vol % FAME¹¹ (B7).

! VIKTIGT

Dieselliknande bränslen som inte får användas:

- Specialtillsatser
- Marine Diesel Fuel
- Eldningsolja
- FAME¹² och vegetabilisk olja.

Dessa bränslen uppfyller inte kraven enligt Volvos rekommendation och ger ökat slitage och motorskador som inte täcks av Volvos garantier.

Relaterad information

- Bränslestopp och dieselmotor (s. 413)
- Dieselpartikelfilter (s. 413)

¹⁰ CEN standard prEN16942.

¹¹ Fatty Acid Methyl Ester

¹² Dieselbränsle med max 7 vol % FAME (B7) är tillåtet.

Bränslestopp och dieselmotor

Efter ett motorstopp på grund av bränslebrist behöver bränslesystemet en kort stund för att utföra en kontroll.

Innan motorn startas efter att bränsletanken fyllts med diesel – gör så här:

1. Fjärrnyckeln måste finnas i bilen.
2. Försätt bilen i tändningsläge **II** – vrid startvredet till **START** utan att trycka ned bromspedalen och håll vredet i **START**-läget i ca 4 sekunder. Släpp därefter vredet, vilket automatiskt återgår till ursprungsläget.
3. Vänta ca en minut.
4. För att starta motorn: Tryck ner bromspedalen och vrid åter på startvredet till **START**.

i OBS

Inför påfyllning av bränsle vid bränslebrist:

- Stanna bilen på så plan/vågrät mark som möjligt – lutar bilen finns risk för luftfickor i bränsletillförseln.

Att tänka på vid påfyllning med reservdunk

Vid påfyllning av diesel med reservdunk, använd tratten som ligger under golvluckan i lastutrymmet. Var noga med att föra in trattens rör ordentligt i påfyllningsröret. Påfyllningsröret har en öpp-

ningsbar lucka och trattens rör måste föras förbi luckan innan påfyllning kan påbörjas.

Relaterad information

- Diesel (s. 412)
- Bränsleförbrukning och CO2-utsläpp (s. 555)

Dieselpartikelfilter

Dieseldrivna bilar är utrustade med ett partikelfilter, vilket medför effektivare avgasrening.

Partiklarna i avgaserna samlas i filtret under normal körning. För att bränna bort partiklarna och tömma filtret startas en s.k. regenerering. För detta krävs att motorn har nått normal arbetstemperatur.

Regenereringen av partikelfiltret sker automatiskt och tar normalt 10–20 minuter. Vid låg medelhastighet kan det ta lite längre tid. Under regenerering ökar bränsleförbrukningen något.

Regenerering vid kallt väder

Om bilen ofta körs korta sträckor i kallt väder när inte motorn normal arbetstemperatur. Detta innebär att regenerering av dieselpartikelfiltret inte sker och att filtret inte töms.

När filtret har fyllts med partiklar till ca 80 % tänds en gul varningstriangel och meddelandet **Partikelfilter fullt Se ägarmanual** visas i förardisplayen.

Starta regenerering av filtret genom att köra bilen, helst på landsväg eller motorväg, tills motorn uppnår normal arbetstemperatur. Bilen bör sedan köras i ytterligare 20 minuter.



i OBS

Under regenereringen kan följande uppstå:

- en smärre reduktion av motoreffekt kan temporärt förminskas
- bränsleförbrukningen kan temporärt öka
- en bränd lukt kan förekomma.

När regenerering är avslutad raderas varningsmeddelandet automatiskt.

Använd parkeringsvärmare* i kallt väder – då når motorn normal arbetstemperatur snabbare.

! VIKTIGT

Om filtret fylls helt med partiklar kan det vara svårt att starta motorn och filtret blir funktionsodugligt. Då finns risk att filtret måste bytas ut.

Relaterad information

- Diesel (s. 412)

¹³ Se avsnittet "Körläge ECO".

¹⁴ Gäller körning med manuell växling.

Ekonomisk körning

Kör ekonomiskt och spara samtidigt miljön genom att köra mjukt och förutseende, samt anpassa körsätt och hastighet till den rådande situationen.

- För lägre bränsleförbrukning, aktivera körläge Eco.
- Använd frihjulsfunktionen Eco Coast¹³ – motorbromsen upphör vilket medför att bilens rörelseenergi används till att rulla längre sträckor.
- Kör på högsta möjliga växel¹⁴, anpassad efter aktuell trafiksituation och väg – lägre varvtal ger lägre förbrukning. Ta hjälp av växlingsindikatorn.
- Kör i jämn hastighet och med god framförhållning för att minimera inbromsningar.
- Hög hastighet ger ökad bränsleförbrukning – luftmotståndet ökar med hastigheten.
- Varmkör inte motorn med tomgångskörning utan kör hellre iväg med normal belastning direkt efter start – en kall motor drar mer bränsle än en varm.
- Kör med rätt lufttryck i däckerna och kontrollera detta regelbundet – välj ECO -däcktryck för bästa resultat.

- Val av däck kan påverka bränsleförbrukningen – rådgör om lämpliga däck med en återförsäljare.
- Töm bilen på onödiga saker – ju mer last desto högre förbrukning.
- Utnyttja motorbroms vid inbromsning, där så kan ske utan risk för andra trafikanter.
- Taklast och takbox ger högre luftmotstånd och höjer förbrukningen – ta bort lasthållare som inte används.
- Undvik att köra med öppna fönster.

! VARNING

Stäng aldrig av motorn vid färd, exempelvis i nedförslut, detta inaktiverar viktiga system såsom styr- och bromsservo.

Relaterad information

- Körläge ECO (s. 392)
- Godkända däcktryck (s. 560)
- Bränsleförbrukning och CO₂-utsläpp (s. 555)
- Drive-E – renare körglädje (s. 25)

Draganordning*

Bilen kan utrustas med en draganordning som gör det möjligt att dra t.ex. en släpvagn efter bilen.

Det kan finnas olika varianter av draganordning för bilen, kontakta en Volvoåterförsäljare för mer information.

För information om dragvikt och kultryck, se avsnittet "Dragvikt och kultryck".

! VIKTIGT

När motorn stängs av kan den konstanta batterispänningen till släpvnagskontakten automatiskt stängas av för att inte ladda ur startbatteriet.

! VIKTIGT

Dragkulan behöver regelbundet rengöras och smörjas in med fett för att förhindra slitage.

i OBS

När kulhandske med svängningsdämpare används ska dragkulan inte smörjas in.

Detta gäller även vid montering av cykelhållare som kläms fast runt dragkulan.

i OBS

Om bilen är utrustad med draganordning finns ingen bakre infästning för bogserögla.

Relaterad information

- Köra med släpvagn (s. 418)
- Dragvikt och kultryck (s. 546)
- Släpfordonsstabilisator* (s. 421)
- Specifikationer för draganordning* (s. 417)
- In- och utfällbar dragkrok* (s. 415)

In- och utfällbar dragkrok*

Den in-/utfällbara dragkroken är alltid lättåtkomlig och är enkel att fälla ut eller in efter behov. I infällt läge är dragkroken helt dold.

! VARNING

Följ anvisningarna för in- och utfällning av draganordningen noggrant.

Fälla ut dragkroken

! VARNING

Undvik att stå nära stötfångaren mitt bakom bilen vid utfällning av dragkroken.





1. Öppna bakluckan. En knapp för in- och utfällning av dragkroken finns placerad på höger sida baktill i lastutrymmet. En indikeringslampa i knappen måste lysa med ett fast orange sken för att utfällningsfunktionen ska vara aktiv.

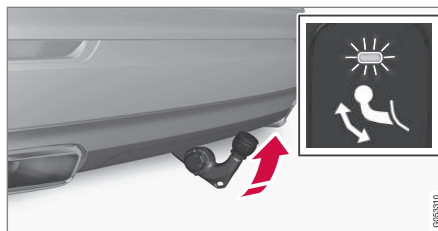

2. Tryck in knappen och släpp – ett för långt tryck kan innebära att utfällningen inte startar.
 - > Dragkroken faller ut och ner i ett olåst läge – indikeringslampan blinkar orange.

⚠ VARNING

Tryck inte på knappen för in- och utfällning om ett släpfordon är kopplat till draganordningen.

i OBS

Dragkroken måste avsluta utfällningsförloppet innan den kan föras vidare till låst läge. Detta förlopp kan ta några sekunder. Om dragkroken inte fixeras i låst läge, vänta några sekunder och försök igen.



3. För dragkroken till sitt ändläge där den då fixeras och låses fast – indikeringslampan lyser med ett fast orange sken.
 - > Dragkroken är redo att användas.

⚠ VARNING

Var noga med att fästa släpets säkerhetsvajer i avsett fäste.

i OBS

Strömsparläge aktiveras efter en stund och indikeringslampan slocknar. Systemet återaktiveras genom att bakluckan stängs och sedan öppnas igen. Detta gäller både vid in- och utfällning av draganordningen.

Om bilen elektriskt detekterat påkopplat släp, slutar indikeringslampan lysa med fast sken.

Fälla in dragkroken

! VIKTIGT

Säkerställ att det inte sitter någon anslutningskontakt eller adapter monterad i el-uttaget när draganordningen fälls in.

- Öppna bakluckan. Tryck in knappen på höger sida baktill i lastutrymmet och släpp – ett för långt tryck kan innebära att infällningen inte startar.
 - > Draganordningen faller automatiskt ner i ett olåst läge – indikeringslampan vid knappen blinkar orange.

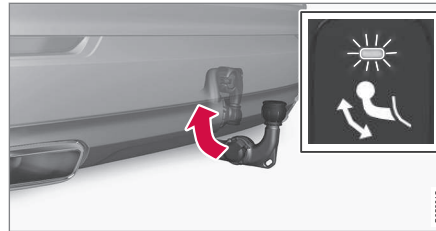

- Lås anordningen genom att föra tillbaka den till sitt infällda läge där den låses.
 - > Indikeringslampan lyser nu med ett fast sken om draganordningen är korrekt infälld.



Relaterad information

- Draganordning* (s. 415)
- Specifikationer för draganordning* (s. 417)

Specifikationer för draganordning*

Mått och fästpunkter för draganordningen.

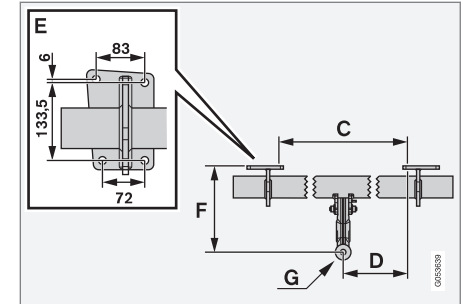
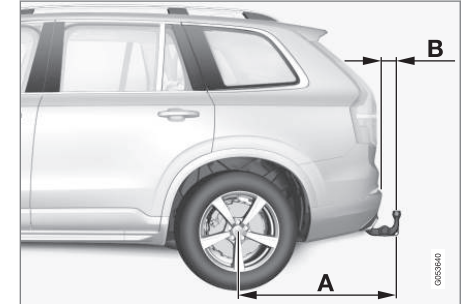

Mått, fästpunkter (mm)

A	1476
B	86



Mått, fästpunkter (mm)	
C	875
D	437,5
E	Se bild ovan
F	273
G	Kulans centrum

Relaterad information

- Draganordning* (s. 415)

Köra med släpvagn

Vid körning med släpvagn finns det ett antal saker som är viktiga att tänka på när det gäller draganordningen, släpvagnen samt hur lasten placeras i släpvagnen.

Lastförmågan beror på bilens tjänstevikt. Summan av passagerares vikt och samtliga tillval, t.ex. dragkrok, reducerar bilens lastförmåga med motsvarande vikt.

Bilen levereras med nödvändig utrustning för körning med släpvagn.

- Draganordningen på bilen ska vara av godkänd typ.
- Lägg lasten i släpvagnen så att trycket på bilens draganordning följer angivet maximalt kultryck. Kultrycket räknas som del av bilens nyttolast.
- Öka däcktrycket till rekommenderat tryck för full last. För mer information om däcktryck, se avsnittet "Godkända däcktryck".
- Motorn belastas hårdare än normalt vid körning med släpvagn.
- Kör inte med tungt släp när bilen är helt ny. Vänta tills den körts minst 1000 km.
- I långa och branta nedförsbackar belastas bilens bromsar mycket mer än normalt. Växla ner till en lägre växel och anpassa hastigheten.

- Följ gällande bestämmelser för tillåtna hastigheter och vikter.
- Håll en låg hastighet vid körning med släpvagn uppför en lång brant stigning.
- De maximala släpvnagsvikterna som är angivna gäller endast för höjder upp till 1000 m.ö.h. På högre höjder är motoreffekten och därmed bilens klättringsförmåga nedsatt på grund av den minskade lufttäteten, och den maximala släpvnagsvikten måste därför minskas. Vikten för bil och släpvagn måste minskas med 10 % för varje ytterligare 1000 m (eller del därav).
- Undvik att köra med släpvagn vid stigningar över 12 %.

i OBS

Extrema väderförhållanden, körning med släpvagn eller körning på höga höjder i kombination med bränslekvälitet är faktorer som väsentligt ökar bilens bränsleförbrukning.

Släpvnagskontakt

Om bilens draganordning har en 13-polig kontakt och släpet har en 7-polig kontakt behövs en adapter. Använd en adapter som är godkänd av Volvo. Se till att kabeln inte släpar i marken.

! VIKTIGT

När motorn stängs av kan den konstanta batterispänningen till släpvagnskontakten automatiskt stängas av för att inte ladda ur startbatteriet.

Släpvagnsvikter

Information om Volvos tillåtna släpvagnsvikter finns i artikeln "Dragvikt och kultryck".

⚠ VARNING

Följ angivna rekommendationer för släpvagnsvikt. Hela ekipaget kan annars bli svårkontrollerbart vid undanmanövrar och inbromsningar.



i OBS

Angivna högsta tillåtna släpvagnsvikter är de som Volvo tillåter. Nationella fordonsbestämmelser kan begränsa släpvagnsvikt och hastighet ytterligare. Dragkrokarna kan vara certifierade för högre dragvikter än vad bilen får dra.

Blinkers och bromsljus på släpvagn

Om en eller flera av släpvagnens blinkers eller bromsljuslampor är trasiga visar förardisplayen en symbol och ett meddelande. Övriga lampor på släpvagnen måste kontrolleras manuellt av för-

aren innan avfärd, se rubrik "Kontroll av släpvagnslampor".

Symbol	Meddelande
	<ul style="list-style-type: none"> • Släpvagnsblinkrar Höger blinkers fungerar ej • Släpvagnsblinkrar Vänster blinkers fungerar ej
	<ul style="list-style-type: none"> • Släpvagnsbromsljus Funktionsfel

Om någon lampa för släpvagnens körriktningvisare är trasig blinkar dessutom förardisplayens symbol för körriktningvisarna snabbare än normalt.

Kontroll av släpvagnslampor***Automatisk kontroll**

Efter elektrisk inkoppling av en släpvagn är det möjligt att säkra att släpets lampor fungerar via en automatisk ljusaktivering. Funktionen hjälper föraren att kontrollera att lamporna på släpet fungerar innan avfärd.

För att kunna genomföra kontrollen måste motorn vara avstängd.

1. När ett släpfordon kopplas till draganordningen visas meddelandet **Automatisk kontroll av släpvagnslampor** i förardisplayen.
2. Bekräfta meddelandet genom att trycka på högra rattknappsatsens **O**-knapp.
 - > Ljuskontrollen startar.
3. Gå ur bilen för att kunna kontrollera lampornas funktion.
 - > Alla släpvagnens lampor börjar blinka - sedan tänds lamporna en i taget.
4. Kontrollera visuellt att alla lampor som finns tillgängliga på släpvagnen fungerar.
5. Efter en stund blinkar alla lampor på släpvagnen till igen.
 - > Kontrollen är genomförd.

Stänga av automatisk kontroll

Den automatiska kontrollfunktionen går att stänga i centerdisplayen.

1. Tryck på **Inställningar** i toppvyn.
2. Tryck på **My Car** → **Ljus**.
3. Avmarkera **Automatisk kontroll av släpvagnslampor**.



◀ **Manuell kontroll**

Om den automatiska kontrollen är avstängd är det möjligt att starta kontrollen manuellt.

1. Tryck på **Inställningar** i toppvyn.
2. Tryck på **My Car** → **Ljus**.
3. Välj **Manuell kontroll av släpvagnslampor**.
 - > Ljuskontrollen startar. Gå ur bilen för att kunna kontrollera lampornas funktion.

Nivåreglering*

Bilens system för nivåkontroll eftersträvar att hålla en konstant höjd oavsett last (upp till den tillåtna maxvikten). När bilen står still sjunker bakvagnen något, vilket är normalt.

Relaterad information

- Köra med släpvagn vid speciella förhållanden (s. 420)
- Dragvikt och kultryck (s. 546)
- Släpfordonsstabilisator* (s. 421)
- Godkända däcktryck (s. 560)
- Draganordning* (s. 415)

Köra med släpvagn vid speciella förhållanden

Vid körning med släpvagn i kuperad terräng i varmt klimat kan det finnas risk för överhettning.

Vid överhettning tänds en varningssymbol i förar-displayen tillsammans med ett meddelande, se avsnitt "Överhettning av motor och drivsystem".

Den automatiska växellådan väljer optimal växel relaterat belastning och motorvarv.

Branta stigningar

Spärra inte den automatiska växellådan med en högre växel än vad motorn "orkar med" – det är inte alltid fördelaktigt att köra på hög växel och lågt motorvarv.

Parkera i backe

1. Tryck ner bromspedalen.
2. Aktivera parkeringsbromsen.
3. Välj växelläge **P**.
4. Släpp bromspedalen.

Använd stoppklossar för att blockera hjulen när bil med påkopplat släp parkeras i backe.

Starta i backe

1. Tryck ner bromspedalen.
2. Välj växelläge **D**.
3. Lossa parkeringsbromsen.
4. Släpp bromspedalen och kör iväg.

Relaterad information

- Köra med släpvagn (s. 418)
- Överhettning av motor och drivsystem (s. 406)
- Låghastighetskörning* (s. 403)
- Använda parkeringsbroms (s. 400)

Släpfordonsstabilisator*

Släpfordonsstabilisatorn Trailer Stability Assist (TSA) har till uppgift att stabilisera bil med tillkopplat släpfordon i situationer där ekipaget kommit i självsvängning. Funktionen ingår i stabilitetssystemet ESC¹⁵.

Orsaker till självsvängning

Fenomenet att bil med släp hamnar i självsvängning, kan uppstå för alla kombinationer av bilar och släp. I vanliga fall krävs höga hastigheter för att det ska uppstå. Men om släpfordonet är överlastat eller har lasten felaktigt fördelad, t.ex. långt bak, finns risk för självsvängning även i lägre hastigheter.

För att självsvängning sedan ska börja, behövs en utlösande faktor, t.ex.:

- Bil med släp utsätts för en plötslig kraftig sidovind.
- Bil med släp kör på ojämn vägbanan eller i ett gupp.
- Yviga ratt rörelser.

Då självsvängning väl har börjat kan den bli svår eller omöjlig att dämpa, vilket gör ekipaget svårkontrollerat med risk för att hamna i t.ex. fel körfält eller utanför vägbanan.

Släpfordonsstabilisatorns funktion

Släpfordonsstabilisatorn övervakar kontinuerligt bilens rörelser, speciellt i sidled. Om självsvängning upptäcks, sker individuell bromsreglering på framhjulen vilket ger en stabiliserande effekt på ekipaget. Oftast räcker detta för att föraren ska återfå kontroll över bilen.

Om självsvängningen inte dämpas ut trots släpfordonsstabilisatorns första ingrepp, bromsas ekipaget med alla hjul kombinerat med att motorns drivkraft reduceras. När självsvängningen successivt dämpats och ekipaget åter är stabilt avbryter systemet regleringen och föraren återfår full kontroll över bilen.

i OBS

Stabilitetsfunktionen stängs av om föraren väljer sportläge genom att deaktivera **ESC** via menysystemet i centerdisplayen.

Ingrepp av släpfordonsstabilisatorn kan utebli om föraren med kraftiga ratt rörelser försöker häva självsvängningen, eftersom systemet då inte kan avgöra om det är släpet eller föraren som orsakar självsvängningen.



Då släpfordonsstabilisatorn arbetar, blinkar **ESC**-symbolen i förardisplayen.

Relaterad information

- Köra med släpvagn (s. 418)
- Köra med släpvagn vid speciella förhållanden (s. 420)
- Elektronisk stabilitetskontroll (s. 267)

¹⁵ Electronic Stability Control (Elektronisk stabilitetskontroll)

Bogserögla

Använd bogseröglan vid bogsering. Bogseröglan skruvas fast i ett gängat uttag bakom ett täcklock på stötfångarens högra sida, fram eller bak.

i OBS

Om bilen är utrustad med draganordning finns ingen bakre infästning för bogserögla.

Montera bogseröglan

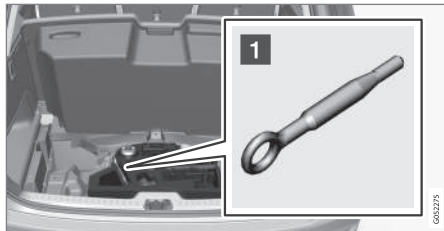

- 1 Ta fram bogseröglan som finns i skumblocket under golvluckan i lastutrymmet.

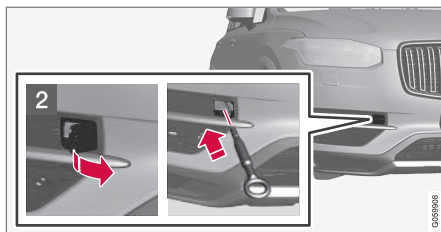

- 2 Fram: Ta bort täcklocket – använd markeringen utmed dess ena kortsida.
> Locket svänger kring dess mittlinje och kan sedan tas loss.

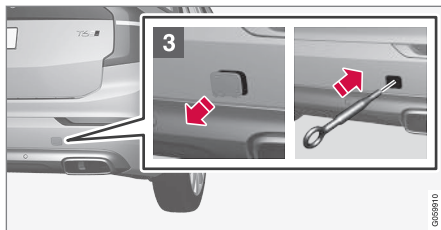

- 3 Bak: Ta bort täcklocket – tryck på markeringen med ett finger och vik samtidigt ut motstående sida/hörn med hjälp av ett mynt eller liknande.
> Locket svänger kring dess centrumlinje och kan sedan tas loss.

4. Skruva bogseröglan ända in till dess det tar stopp. Vrid fast ögla ordentligt med t.ex. hjulskruvnyckeln*.

Efter användning skruvas bogserögglan loss och läggs tillbaka på dess plats.

Avsluta med att sätta tillbaka täcklocket på stötfångaren.

i VIKTIGT

Det är viktigt att bogserögglan skruvas fast ordentligt – ända till dess det tar stopp.

Bogseröglan får användas för att dra bilen upp på en bärgningsbil med flak. Bilens läge och markfrigång bestämmer om det är möjligt.

Om lutningen på bärgningsbilens ramp är för brant eller om markfrigången under bilen är otillräcklig kan bilen skadas om man försöker dra upp den genom att använda bogseröglan.

Lyft vid behov bilen genom att använda bärgningsbilens lyftanordning, använd inte bogseröglan.

VARNING

Ingen/inget får stå bakom bärgningsbilen medan bilen dras upp på flaket.

VIKTIGT

Bogseröglan är endast avsedd för bogsering på väg – **inte** för bärgning efter dikeskörning eller fastkörning. Tillkalla professionell hjälp för bärgning.

Relaterad information

- Bogsering (s. 423)
- Bärga bilen (s. 424)

Bogsering

Vid bogsering dras ett fordon efter ett annat fordon med hjälp av en bogserlina.

Ta reda på den enligt lag högsta tillåtna hastigheten för bogsering innan bogseringen påbörjas.

Förebereelser och bogsering

1. Aktivera bilens varningsblinkers.
2. Fäst bogserlinan i bogseröglan.
3. Deaktivera rattlåset genom att låsa upp bilen.

OBS

I tändningsläge **II** deaktiveras rattlåset om bilen varit olåst. Se avsnittet "Tändningsläge" för mer information.

4. Försätt bilen i tändningsläge **II** genom att vrida startvredet till **START** och hålla vredet i **START**-läge i ca 4 sekunder. Släpp därefter vredet, vilket automatiskt återgår till ursprungsläget.
5. För växelväjlaren till neutralläge **N** och lossa parkeringsbromsen.
 - > Dragbilen kan nu starta bogseringen.
6. Håll bogserlinan sträckt, när dragbilen sänker farten, genom att hålla foten lätt på bromspedalen – då undviks hårda ryck.
7. Var beredd att bromsa för att stanna.

VIKTIGT

Observera att bilen alltid måste bogseras så att hjulen rullar framåt.

- Bogsera inte bil med automatisk växelåda i högre hastighet än 80 km/h (50 mph) och inte längre sträcka än 80 km.

VARNING

- Kontrollera att rattlåset är upplåst innan bogsering.
- Tändningsläge **II** ska vara aktivt – i tändningsläge **I** är alla krockkuddar deaktiverade.
- Ha alltid fjärrnyckeln i bilen när den bogseras.

VARNING

Broms- och styrservo fungerar inte när motorn är avstängd – det behövs ca 5 gånger hårdare tryck på bromspedalen och styrningen går betydligt tyngre än normalt.

Starthjälp

Bogsera inte igång motorn. Använd ett hjälpbatteri om startbatteriet är så urladdat att motorn inte kan startas.



! VIKTIGT

Katalysatorn kan skadas vid försök att bogsera igång motorn.

Relaterad information

- Varningstriangel (s. 491)
- Bogserögla (s. 422)
- Bärga bilen (s. 424)
- Använda starthjälp med annat batteri (s. 380)
- Tändningslägen (s. 377)

Bärga bilen

Vid bärgning forslas bilen bort med hjälp av annat fordon.

Tillkalla professionell hjälp för bärgning.

Bogseröglan kan användas för att dra bilen upp på en bärgningsbil med flak.

Gäller bilar med nivåkontroll*: Om bilen är utrustad med luftfjädring måste denna stängas av innan bilen hissas upp. Stäng av funktionen via centerdisplayen.

1. Tryck på **Inställningar** i toppvyn.
2. Tryck på **My Car** → **Fjädring**.
3. Välj **Inaktivering av fjädring och nivåkontroll**.

Bilens läge och markfrigång bestämmer om det är möjligt att dra upp bilen på ett flak. Om lutningen på bärgningsbilens ramp är för brant eller om markfrigången under bilen är otillräcklig kan bilen skadas om man försöker dra upp den. Bilen bör då lyftas med bärgningsbilens lyftanordning.

! VARNING

Ingen/inget får stå bakom bärgningsbilen medan bilen dras upp på flaket.

! VIKTIGT

Bogseröglan är endast avsedd för bogsering på väg – **inte** för bärgning efter dikeskörning eller fastkörning. Tillkalla professionell hjälp för bärgning.

! VIKTIGT

Observera att bilen alltid måste bärgas så att hjulen rullar framåt.

i OBS

Om bilen är utrustad med draganordning finns ingen bakre infästning för bogserögla.

Relaterad information

- Bogsering (s. 423)
- Bogserögla (s. 422)

LJUD OCH MEDIA

Ljud och media

Ljud- och mediasystemet består av mediaspelare, radio och Bluetooth-anslutning till telefon. Med uppkopplad bil är det även möjligt att lyssna på tjänster via appar.

Funktioner kan styras med röst, via knappsetsen i ratten och via centerdisplayen. Antalet högtalare och förstärkare är beroende på vilket ljudsystem bilen är utrustad med.

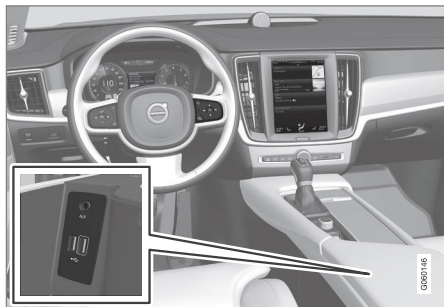

Översikt av ljud och media.

Systemuppdatering

Ljud- och mediasystemet förbättras kontinuerligt. Med uppkopplad bil är det möjligt att hämta uppdateringar för optimal funktionalitet, se avsnittet "Systemuppdateringar" och support.volvocars.com.

Relaterad information

- Mediaspelare (s. 434)
- Radio (s. 428)
- Telefon (s. 447)
- Uppkopplad bil* (s. 454)
- Appar (s. 426)
- Tändningslägen (s. 377)
- Symboler i centerdisplayens statusfält (s. 44)
- Röststyrning (s. 112)
- Systemuppdateringar (s. 498)
- Licensavtal för ljud och media (s. 461)

Appar

Applikationer (appar) möjliggör åtkomst till vissa av bilens tjänster.



Applikationsvyn.

Några grundappar finns alltid tillgängliga. Med uppkopplad bil är det möjligt att ladda ner fler. De appar som finns tillgängliga att ladda ner varierar, men kan t.ex. vara webbradio och musiktjänster.

Vissa appar är endast möjliga att använda om bilen är uppkopplad till internet.

- Tryck på en app i appvyn för att starta den.

Relaterad information

- Uppkopplad bil* (s. 454)
- Ladda ner, uppdatera och avinstallera appar (s. 459)
- Ändra inställningar för appar (s. 175)

Ljudinställningar

Ljudsystemet är förinställt för optimal ljudåtergivning, men kan anpassas efter behov.

Volymen regleras normalt med volymreglaget under centerdisplayen eller rattens högra knapp-sats.

Inställning för optimal ljudåtergivning

Ljudsystemet är förkalibrerat för optimal ljudåtergivning med hjälp av digital signalbehandling. Denna kalibrering tar hänsyn till högtalare, förstärkare, kupéakustik, lyssnarposition m.m. för varje kombination av bilmodell och ljudsystem. Det finns även en dynamisk kalibrering som tar hänsyn till volymkontrollens läge och bilens hastighet.

Ljudinställningar beskrivs under respektive avsnitt i ägarinformationen. För att komma till inställningarna, öppna toppvyn och tryck på **Inställningar** → **Ljud**.

Aktiv ljuddämpning*

Vissa bilar är utrustad med en aktiv ljuddämpningsfunktion vilket dämpar motorbuller i kupén med hjälp av ljudsystemet. Mikrofoner i bilens tak uppfattar störande ljud och ljudsystemet skickar ut motljud för att dämpa bullret.

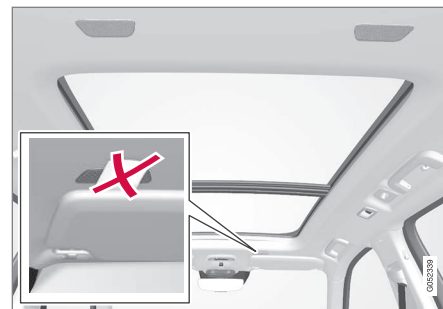

Mikrofoner i bilens tak.

i OBS

Täck inte över bilens mikrofoner, ett dånande ljud från ljudsystemet kan då framträda.

Relaterad information

- Ljudinställningar för media (s. 440)
- Inställningar för röststyrning (s. 114)
- Inställningar för telefon (s. 453)
- Ljud och media (s. 426)
- Uppkopplad bil* (s. 454)

Radio

Det är möjligt att lyssna på radiofrekvensbanden AM, FM och digitalradio (DAB)*. Vid uppkopplad bil är det även möjligt att lyssna på webbradio.

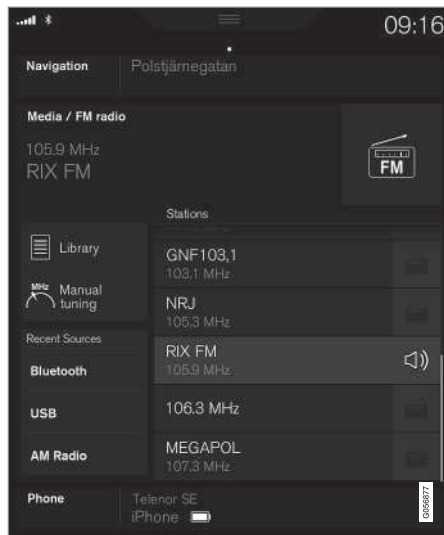

Radion kan hanteras med röststyrning, knappsatsen i ratten eller centerdisplayen.

Relaterad information

- Byta och söka radiostation (s. 428)
- Digitalradio (s. 432)
- RDS-radio (s. 431)
- Uppkopplad bil* (s. 454)
- Röststyrning av radio och media (s. 115)
- Mediaspelare (s. 434)

Byta och söka radiostation

Radion sammanställer automatiskt en stationslista med de radiostationer som inom området sänder ut starkast signaler.

Starta radion

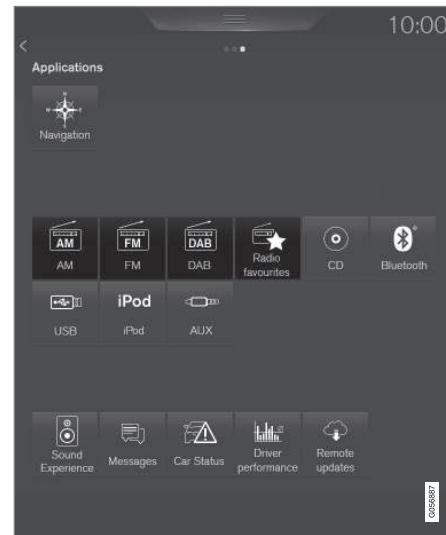

1. Öppna appen (t.ex. **FM**) från appvyn.
2. Välj station.

Byta lista i radiobandet

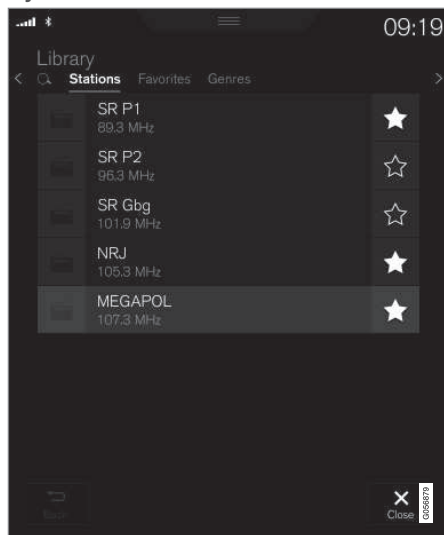

1. Tryck på **Bibliotek**.
2. Välj uppspelning från **Stationer, Favoriter, Genrer** eller **Ensembler**¹.
3. Tryck på önskad station i listan.

Favoriter – spelar endast valda favoritkanaler, se rubriken "Favoriter" nedan.

Genrer – spelar endast radiokanaler som sänder vald genre/programtyp, t.ex. pop och klassisk musik.

Byta radiostation i vald lista

- Tryck på <> under centerdisplayen eller rattens högra knappats.
 - > Förflyttning sker ett steg i vald uppspelningslista.

Det går även att byta via centerdisplayen.

Favoriter

När en favorit sparas från en lista kommer radion automatiskt söka efter bästa frekvensen. Men om en favorit sparas från manuell stationsökning, byter inte radion automatiskt till starkare frekvens.

För att välja bland favoriter inom radiobandet, se rubriken "Byta lista i radiobandet" ovan. För att välja bland samtliga favoriter, se rubriken "Radiofavoriter" nedan.

- Tryck på ☆ för att lägga till/ta bort en radiokanal i radiobandets favoritlista och Radiofavoriter.

Radiofavoriter



Radiofavoriter visar sparade favoriter från samtliga radioband.

1. Öppna appen **Radiofavoriter** från appvyn.
2. Tryck på önskad radiostation i listan för att lyssna.

Vid borttagning av favorit kommer den även tas bort från respektive radiobands favoritlista.

¹ Gäller endast digitalradio (DAB).

◀◀ Byta radioband

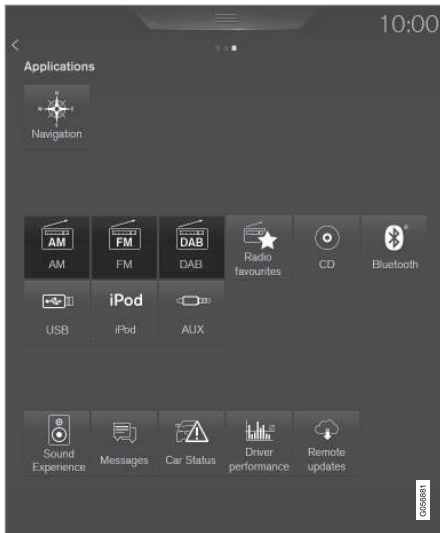

- Tryck på appen (t.ex. **FM**) från appvyn alternativt öppna appmenyn med rattens högra knappats och välj därifrån.

Söka radiostation

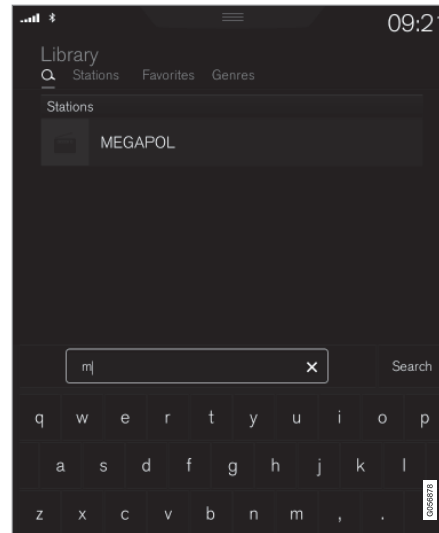

Sökmöjligheterna beror på valt radioband:

- AM – stationer och frekvens.
 - FM – stationer, genres och frekvens.
 - DAB – ensembler och stationer.
1. Tryck på **Bibliotek**.
 2. Tryck på **Q**.
 - > Sökvyn med tangentbord öppnas.

3. Skriv in sökord.

- > Sökning sker vid varje inmatning av tecken och sökträffarna visas kategoriserat.

Manuell stationssökning



Vid övergång till manuell stationssökning byter inte radion längre automatiskt frekvens då mottagningen blir dålig.

- Tryck på **Manuell inställning**, dra i reglaget eller tryck på **<>** till önskad frekvens.

Relaterad information

- Radio (s. 428)
- Digitalradio (s. 432)
- Röststyrning av radio och media (s. 115)

RDS-radio

Med RDS (Radio Data System) kan radion automatiskt byta till den starkaste sändaren. RDS ger möjlighet att få t.ex. trafikinformation och att söka efter vissa programtyper.

RDS länkar samman FM-sändare i nätverk. En FM-sändare i ett sådant nätverk sänder information som ger en RDS-radio bl.a. följande funktioner:

- Automatiskt byte till en starkare sändare om mottagningen i området är dålig.
- Sökning av programriktning, t.ex. programtyper eller trafikinformation.
- Mottagning av textinformation om pågående radioprogram.

OBS

Vissa radiostationer använder inte RDS eller endast valda delar av dess funktionalitet.

Vid sändning av nyheter eller trafikmeddelande kan radion byta station och pågående ljudkälla avbrytas. Om t.ex. cd-spelaren är aktiv försätts den i pausläge. Radion återgår till föregående ljudkälla och volym när den inställda programriktningen slutar sändas. För att avbryta tidigare, tryck på  i rattens högra knappsats eller tryck på **Avbryt** i centerdisplayen.

Relaterad information

- Radio (s. 428)
- Inställningar för radio (s. 433)

Digitalradio

Digitalradio (Digital Audio Broadcasting, DAB) är ett digitalt sändningssystem för radio. Radion stödjer DAB, DAB+ och DMB (Digital Multimedia Broadcasting).



Radion kan hanteras med röststyrning, knappsatsen i ratten eller centerdisplayen.



Appen för digitalradion startas från appvyn i centerdisplayen.

Digitalradio spelas upp på samma sätt som FM och AM, se avsnittet "Byta och söka radiostation". Förutom möjlighet att välja uppspelning från **Stationer**, **Favoriter** och **Genrer**, finns även möjlighet att välja uppspelning från underkanaler och **Ensembler**. Ensembler är en samling radiokanaler (kanalgrupp) som sänds på samma frekvens.

I de fall radiokanalen sänder ut sin logotyp laddas den ner och visas bredvid stationsnamnet (tid för nerladdning varierar).

DAB underkanal

Sekundära komponenter benämns oftast som underkanaler. Dessa är tillfälliga och kan innehålla t.ex. översättningar av huvudprogrammet till andra språk. Underkanaler indikeras med pilsymbol i kanallistan.

Relaterad information

- Byta och söka radiostation (s. 428)
- Länka mellan de olika radiobanden FM och DAB (s. 432)
- Röststyrning av radio och media (s. 115)
- Radio (s. 428)
- Inställningar för radio (s. 433)
- Återställa inställningar i inställningsvyn (s. 170)

Länka mellan de olika radiobanden FM och DAB

Funktionen innebär att digitalradion kan gå från en kanal med dålig eller ingen mottagning till samma kanal i en annan kanalgrupp (ensemble) med bättre mottagning, inom DAB och/eller mellan DAB och FM.

DAB till DAB och DAB till FM länkning

1. Tryck på **Inställningar** i toppvyn.
2. Tryck på **Media** → **DAB**.
3. Bocka i/ur rutorna för **DAB till DAB länkning** och/eller **DAB till FM länkning** för att aktivera/deaktivera respektive funktioner.

Relaterad information

- Digitalradio (s. 432)
- Radio (s. 428)
- Inställningar för radio (s. 433)

Inställningar för radio

Inställningar för de olika radiobanden.

Pågående sändning av t.ex. trafikmeddelande kan avbrytas tillfälligt med tryck på  i rattens högra knappsats eller tryck på **Avbryt** i centerdisplayen.

Dra ner toppvyn och välj **Inställningar** → **Media** och önskat radioband. Välj att aktivera/deaktivera funktioner.

AM/FM

- **Visa radiotext** – visar information om programmets innehåll, artister etc.
- **Frys programtjänstnamn** – välj för att programtjänstnamnet ej skall skrolla kontinuerligt utan visningen fryses efter 20 sekunder.
- **Nyheter** – avbryter pågående mediauppspelning och sänder nyheter. Uppspelning av föregående mediakälla återupptas när nyhetssändningen är klar.
- **Trafikmeddelande** – avbryter pågående mediauppspelning och sänder information om trafikstörningar. Uppspelning av föregående mediakälla återupptas när meddelandet är klart.
- **Lokala avbrott** – avbryter pågående mediauppspelning och sänder information om trafikstörningar i närområdet. Uppspelning av föregående mediakälla återupptas när meddelandet är klart. Funktionen **Lokala**

avbrott är en geografisk begränsning av funktionen **Trafikmeddelande**. Funktionen **Trafikmeddelande** måste vara aktiverad samtidigt.

- **Alarm** – avbryter pågående mediauppspelning och sänder varningar om allvarliga olyckor och katastrofer. Uppspelning av föregående mediakälla återupptas när meddelandet är klart.

DAB

- **Sortera kanallista** – val för hur sortering av kanaler ska göras. Antingen alfabetisk ordning eller efter servicenummer.
- **DAB till DAB länkning** – startar funktionen för länkning inom DAB. Förloras mottagningen för en radiokanal, letas en annan upp automatiskt inom en annan kanalgrupp (ensemble).
- **DAB till FM länkning** – startar funktionen för länkning mellan DAB och FM. Förloras mottagningen för en radiokanal, letas en alternativ frekvens upp automatisk.
- **Välj meddelandetyper** – val för vilka typer av meddelanden som ska mottas då DAB är igång. Valda meddelanden avbryter pågående mediauppspelning och spelar upp meddelandet. Uppspelning av föregående mediakälla återupptas när meddelandet är klart.

Alarm – avbryter pågående mediauppspelning och sänder varningar om allvarliga

olyckor och katastrofer. Uppspelning av föregående mediakälla återupptas när meddelandet är klart.

Vägtrafikinformation – mottar information om trafikstörningar.

Nyhetsflöde – mottar nyheter.

Transportinformation – mottar information om kollektivtrafik, t.ex. tidtabeller för färjor och tåg.

Varning/Tjänster – mottar information om incidenter av mindre betydelse än Alarmfunktionen, t.ex. strömavbrott.

- **Visa radiotext** – val för att visa radiotext eller valda delar av radiotext, t.ex. artist.
- **Visa programrelaterade bilder** – val om bilder till olika program ska visas upp i skärmen eller inte.

Relaterad information

- Radio (s. 428)
- Digitalradio (s. 432)
- Symboler i centerdisplayens statusfält (s. 44)

Mediaspelare

Mediaspelaren kan spela upp ljud från CD* och externt anslutna ljudkällor via AUX-/USB-ingång eller trådlöst strömma ljudfiler från externa enheter via Bluetooth. Video kan ses från USB-an slutna enheter. Vid uppkopplad bil är det möjligt att lyssna på webbradio, ljudböcker och använda musiktjänster via appar.

I mediaspelaren hanteras även radion, vilket beskrivs i separat avsnitt.

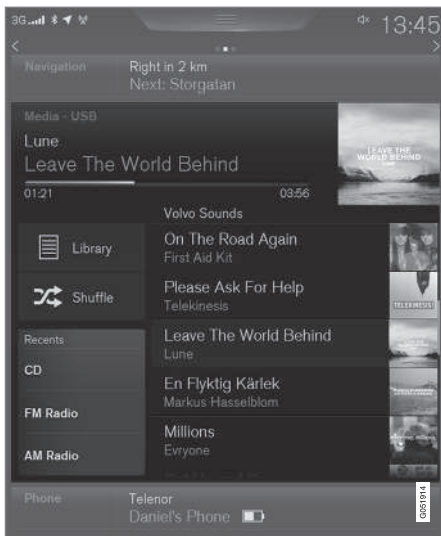

Mediaspelaren styrs från centerdisplayen, men flera funktioner kan styras från höger knappatsats i ratten eller med röststyrning.

Relaterad information

- Spela media (s. 434)
- Röststyrning av radio och media (s. 115)
- Appar (s. 426)
- Radio (s. 428)
- CD-spelare* (s. 438)
- Media via Bluetooth (s. 438)
- Media via AUX-/USB-ingång (s. 439)
- Video (s. 439)

Spela media

Mediaspelaren styrs från centerdisplayen. Flera funktioner kan även styras från höger knappatsats på ratten eller med röststyrning.

I mediaspelaren hanteras även radion, vilket beskrivs i separat avsnitt.

Starta mediakälla



CD*

1. Sätt i en cd-skiva.
2. Öppna appen **CD** från appvyn.
3. Välj vad som ska spelas.
 - > Uppspelning startar.

USB-minne

1. Sätt i USB-minnet.
2. Öppna appen **USB** från appvyn.
3. Välj vad som ska spelas.
 - > Uppspelning startar.

Mp3-spelare och iPod®**i OBS**

För att starta uppspelning från iPod ska iPod-appen användas (inte USB).

När iPod används som ljudkälla har bilens ljud- och mediasystem en menystruktur som liknar iPod-spelarens egen menystruktur.

1. Anslut mediakälla.
2. Starta uppspelning i ansluten mediakälla.
3. Öppna appen (**iPod, USB, AUX**) från appvyn.
 - > Uppspelning startar.

Bluetooth ansluten enhet

1. Aktivera Bluetooth i mediakällan.
2. Anslut mediakälla.

3. Starta uppspelning i ansluten mediakälla.
4. Öppna appen **Bluetooth** från appvyn.
 - > Uppspelning startar.

Internetmedia

1. Koppla upp bilen.
2. Öppna appen från appvyn.
 - > Uppspelning startar.

Video

1. Anslut mediakälla.
2. Öppna appen **USB** från appvyn.
3. Tryck på titeln på det som önskas spelas upp.
 - > Uppspelning startar.

Apple CarPlay

Apple CarPlay beskrivs i separat avsnitt.

Styra och byta media

Mediaspelaren kan hanteras med röststyrning, knappsatsen i ratten eller centerdisplayen.

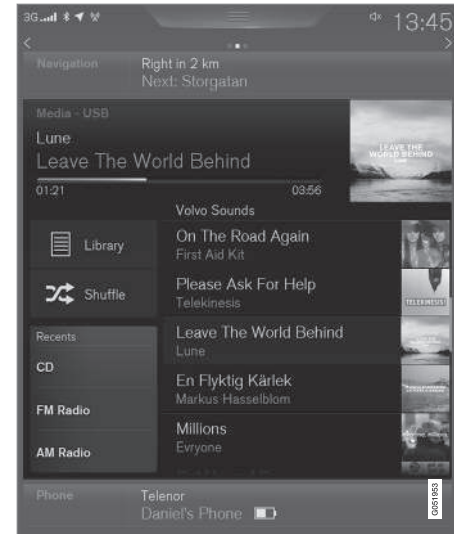



Volym – vrid ratten under centerdisplayen eller tryck på ▲ ▼ på rattens högra knappsats för att höja eller sänka ljudnivån.

Spela/pausa – tryck på bilden som tillhör låten som spelas, knappen under centerdisplayen eller  på rattens högra knappsats.

Byta spår/låt – tryck på önskat spår i centerdisplayen, tryck på ◀ ▶ under centerdisplayen eller på rattens högra knappsats.



- ◀ Spola/flytta i tid – tryck på tidsaxeln i centerdisplayen och dra i sidled, alternativt tryck och håll in   under centerdisplayen eller på rattens högra knappsats.

Byta media – välj under **Tidigare källor** i appen, i appvyn tryck på önskad app eller välj med rattens högra knappsats via appmenyn .

Bibliotek – tryck på knappen för att spela från biblioteket.

Blanda – tryck på knappen för att blanda uppspelningsordningen.

Likadan – tryck på knappen för att med hjälp av Gracenote söka efter liknande musik på USB-enhet och skapa en spellista utifrån det. Spellistan kan maximalt innehålla 50 låtar.

Byt enhet – tryck på knappen för att skifta mellan USB-enheter då flera är anslutna.

Inställningar för video

Med videospelaren i fullskärmsläge eller genom att öppna toppvyn och trycka på **Inställningar** → **Video** kan följande justeras; **Standardspråk för ljud**, **Undertext** och **Standardspråk för undertext**.

Spela DivX®

Denna DivX Certified® enhet måste registreras för att kunna spela köpta DivX Video-on-Demand (VOD)-filmer.

1. Tryck på **Inställningar** i toppvyn.

2. Tryck på **Video** → **DivX® VOD** och hämta registreringskoden.
3. Gå till vod.divx.com för mer information och slutföra registrering.

Relaterad information

- Hantera applikationsmenyn i förardisplayen (s. 103)
- Röststyrning av radio och media (s. 115)
- Koppla upp bil (s. 455)
- Appar (s. 426)
- Söka media (s. 437)
- Ansluta media via Bluetooth (s. 438)
- Ansluta media via AUX-/USB-ingång (s. 439)
- CD-spelare* (s. 438)
- Radio (s. 428)
- Gracenote® (s. 436)
- Video (s. 439)
- Ljuställningar för media (s. 440)
- TV* (s. 440)
- Apple CarPlay* (s. 442)
- Tekniska specifikationer för media (s. 446)

Gracenote®

Gracenote identifierar artist, album, spårtitlar och tillhörande bilder, vilka visas i samband med uppspelning.

Gracenote MusicID® är en standard för musikigenkänning.

Aktivera/deaktivera Gracenote

Vid aktivering ersätter Gracenote-data original-data.

1. Tryck på **Inställningar** i toppvyn.
2. Tryck på **Media** → **Gracenote®**.
3. Aktivera/deaktivera Gracenote genom att bocka i/ur rutan för **Gracenote®**.
4. Välj inställningar för aktiverad Gracenote-data:
 - **Onlinesökning av Gracenote® i databas** – söker i Gracenotes onlinedatabas för spelande media.
 - **Gracenote® flertal träffar** – val hur Gracenote-data ska visas vid flera sökresultat.
 - 1 – filens originaldata används.
 - 2 – Gracenote-data används.
 - 3 – Gracenote- eller original-data kan väljas.
 - **Ingen** – inget resultat visas.

Uppdatera Gracenote

Innehållet i Gracenote-databasen uppdateras kontinuerligt. Hämta senaste uppdateringen för optimal funktionalitet. För information och nerladdning, se support.volvocars.com.

Relaterad information

- Spela media (s. 434)
- Licensavtal för ljud och media (s. 461)

Söka media

Det är möjligt att söka efter artist, kompositör, sång (titlar), album, video, ljudbok, spellista och vid uppkopplad bil poddsändningar (digitala media via internet).

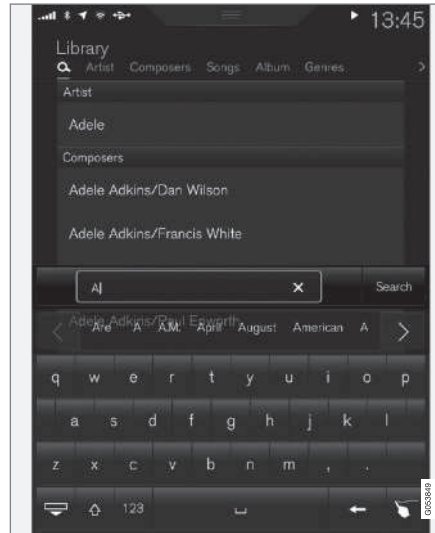

1. Tryck på **Q**.
> Sökvy med tangentbord öppnas.
2. Skriv in sökörd.

3. Tryck på **Sök**.

> Anslutna enheter söks igenom och sökträffarna listas kategoriserat.

Svep i sidled över skärmen för att visa varje kategori separat.

Relaterad information

- Mediaspelare (s. 434)
- Spela media (s. 434)
- Använda tangentbordet i centerdisplayen (s. 48)
- Uppkopplad bil* (s. 454)

CD-spelare*

Mediaspelaren kan spela CD-skivor med ljudfiler. Se tekniska specifikationer för vilka format som stöds.

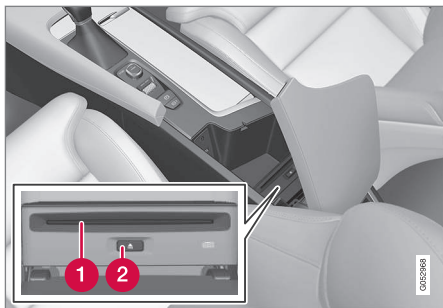

- 1 In- och utmatningsöppning för skiva.
- 2 Knapp för utmatning av skiva.

Relaterad information

- Spela media (s. 434)
- Röststyrning av radio och media (s. 115)
- Mediaspelare (s. 434)
- Tekniska specifikationer för media (s. 446)

Media via Bluetooth

Bilens mediaspelare är utrustad med Bluetooth och kan trådlöst spela upp strömmande ljudfiler från externa enheter med Bluetooth, såsom mobiltelefoner och handdatorer.

Relaterad information

- Ansluta media via Bluetooth (s. 438)
- Spela media (s. 434)
- Röststyrning av radio och media (s. 115)
- Mediaspelare (s. 434)
- Tändningslägen (s. 377)
- Tekniska specifikationer för media (s. 446)

Ansluta media via Bluetooth

Koppla Bluetooth-enhet med bilen för att strömma media och använda som internetuppkoppling om det finns tillgängligt.

Många telefoner på marknaden har idag trådlös Bluetooth-teknik, men alla är inte helt kompatibla med bilen. För kompatibilitet, se support.volvocars.com.

Tillvägagångssättet för att ansluta en mediaenhet är detsamma som att koppla en telefon.

Relaterad information

- Koppla telefon (s. 448)
- Media via Bluetooth (s. 438)
- Spela media (s. 434)
- Mediaspelare (s. 434)

Media via AUX-/USB-ingång

En extern mediakälla, t.ex. en iPod eller mp3-spelare, kan anslutas till ljudanläggningen.

Mediakälla med uppladdningsbara batterier laddas när den är ansluten via USB och när tändningen är i läge I, II eller motorn är igång.

För att underlätta användandet av USB-minne, undvik då att lagra annat än kompatibla format på minnet. Det tar betydligt längre tid för systemet att läsa in lagringsmedier som innehåller annat än kompatibla format. Mediaspelaren stödjer, utöver ljud, även video-spelning då enheten är ansluten via USB.

Vissa mp3-spelare har ett eget filsystem som inte stöds av systemet.

Relaterad information

- Ansluta media via AUX-/USB-ingång (s. 439)
- Spela media (s. 434)
- Röststyrning av radio och media (s. 115)
- Mediaspelare (s. 434)
- Tändningslägen (s. 377)
- Video (s. 439)
- Apple CarPlay* (s. 442)
- Tekniska specifikationer för media (s. 446)

Ansluta media via AUX-/USB-ingång

En extern ljudkälla, t.ex. en iPod eller mp3-spelare, kan anslutas till ljudanläggningen via någon av anslutningarna i tunnelkonsolen. Kabel ska föras ut i framkant för att inte klämmas då luckan stängs.

I de fall det finns två USB-ingångar ska den med vit ram runt ingången användas vid anslutning av telefon då den ska användas till Apple CarPlay eller Android Auto.



Relaterad information

- Spela media (s. 434)
- Media via AUX-/USB-ingång (s. 439)
- Mediaspelare (s. 434)
- Tekniska specifikationer för media (s. 446)

Video

Video kan spelas från USB-ansluten enhet och spelas upp med mediaspelaren.

När bilen rullar visas ingen bild, men ljudet fortsätter att spelas. Bilden återkommer när bilen står stilla.

Se avsnittet "Tekniska specifikationer för media" för vilka video-format som stöds.

Relaterad information

- Spela media (s. 434)
- Mediaspelare (s. 434)
- Tekniska specifikationer för media (s. 446)

Ljudinställningar för media

Personalisering av ljudinställningar för mediaspelning.

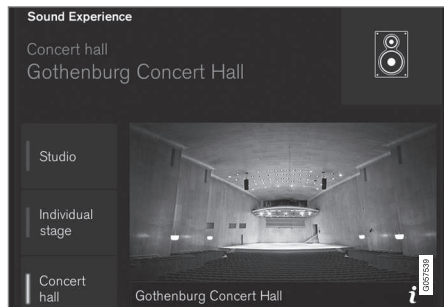

Ljudinställning som återskapar akustiken från Göteborgs konserthus.

1. Tryck på **Inställningar** i toppvyn.
2. Tryck på **Ljud** och välj inställningar:
 - **Ljudupplevelse*** – flera möjligheter att anpassa ljudet, t.ex. spela upp med känsla av konserthus. Inställningar ersätter eventuella val som gjorts enligt punkterna nedan för ljudinställningar.
 - **Ton** – personlig inställning av t.ex. bas, diskant och equaliser.
 - **Balans** – balans mellan höger/vänster högtalare respektive balans mellan främre/bakre högtalare.

² Gäller vissa marknader.

Systemvolym för media

1. Tryck på **Inställningar** i toppvyn.
2. Tryck på **Ljud** → **Systemvolym**:
 - **AUX** – Om en extern ljudkälla (t.ex. en mp3-spelare eller iPod) är ansluten till AUX-ingången kan ljudkällan som ansluts ha en annan volym än ljudanläggningens interna volym (ex. radion). Korrigera detta genom att justera ingångens volym. Om volymen är för hög eller för låg kan kvaliteten på ljudet försämrats.
 - **Hastighets- och volymkompensation** – ljudanläggningen kompenserar för störande buller i kupén genom att öka volymen i förhållande till bilens hastighet. Kompensationsnivå kan ställas.

Relaterad information

- Ljudinställningar (s. 427)
- Mediaspelare (s. 434)

TV*2

TV-bilden visas endast då bilen är stillastående. När bilen rullar visas ingen bild, ljudet hörs dock under tiden. Bilden återkommer igen när bilen är nästan eller helt stillastående.

TV:n styrs från centerdisplayen. Flera funktioner kan även styras från höger knappsatssats på ratten eller med röststyrning.

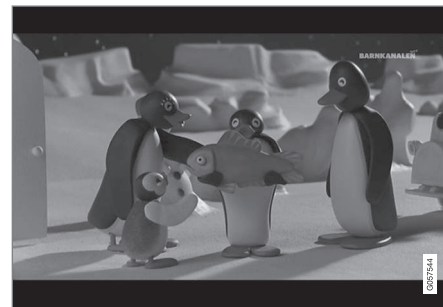

Relaterad information

- Använda TV:n* (s. 441)

Använda TV:n*3

Starta TV:n

1. Öppna appen **TV** från appvyn.
2. Välj en kanal.

Ändra eller sök efter TV-kanaler

TV:n söker automatiskt efter de kanaler med bäst mottagning.

Ändra listan över synliga kanaler

1. Tryck på **Bibliotek**
2. Välj uppspelning från **TV-kanaler**, **Favoriter** eller **Genrer**.
3. Välj önskad kanal.

Ändra kanal ifrån vald lista

- Tryck på  under centerdisplayen eller på knappsatsen på ratten.
 - > Förflyttning sker ett steg i vald uppspellningslista

Det går även att byta via centerdisplayen.

Favoriter

En TV-kanal kan sparas som en **Favorit**:

- Tryck på  för att lägga till/ta bort en kanal i favoritlistan.

TV-guide

Det finns en programguide med information om TV-program upp till 48 timmar.

- Tryck på **Guide** för att visa information om TV-program.

OBS

Om bilen förflyttas inom landet, exempelvis från stad till stad, är det inte säkert att **Favoriter** är tillgängliga då frekvensen kan ha ändrats.

Ändra format av TV-bilden

Genom att trycka på **Bildformat** är det möjligt att välja vilket format TV-bilden ska visas i.

1. **Auto** - TV-bilden visas i det bildformat som sänds ut.
2. **Autojustering** - TV-bilden maximeras utan bildbeskränning.

Inställningar för TV

Det är möjligt att göra vissa inställningar både i toppvyn eller när TV-tittande sker i fullskärmsläge.

Med videospelaren i fullskärmsläge eller genom att öppna toppvyn och trycka på **Inställningar** → **Media** → **TV** kan följande justeras:

- **Standardspråk för undertext**
- **Standardspråk för ljud**

OBS

Systemet stödjer endast TV-sändningar i länder som sänder MPEG-2 eller MPEG-4 och följer DVB-T/T2 standard. Systemet stödjer inte analoga sändningar.

Relaterad information

- TV* (s. 440)
- Röststyrning av radio och media (s. 115)
- Spela media (s. 434)
- Navigera i centerdisplayens vyer (s. 39)
- Licensavtal för ljud och media (s. 461)

* Gäller vissa marknader.

Apple CarPlay*

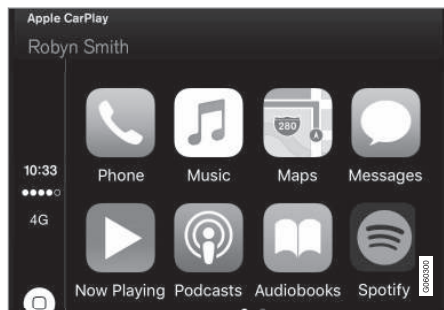

Apple CarPlay ger dig möjligheten att lyssna på musik, ringa telefonsamtal, få köranvisningar, skicka/ta emot meddelanden och använda Siri, allt medan du håller dig fokuserad på din körning. Apple CarPlay fungerar med utvalda Apple-enheter.



Om bilen inte redan är utrustad med Apple CarPlay så är det möjligt att installera i efterhand. Kontakta en Volvoåterförsäljare för att installera Apple CarPlay.

Information om vilka appar som stöds och vilka telefoner som är kompatibla finns på Apples hemsida: www.apple.com/ios/carplay/. Användning av appar som inte är kompatibla med Apple CarPlay kan ibland medföra att anslutningen mellan iPhone och bilen bryts. Vänligen notera att Volvo inte ansvarar för innehållet i Apple CarPlay.

Vid användning av kartnavigering via Apple CarPlay visas ingen guidning i förar- eller Head-up-displayen, utan endast i centerdis-playen.

Apple CarPlay-apparna kan styras via centerdis-playen, mobiltelefonen eller med rattens högra knappsett (gäller vissa funktioner). Apparna kan även röststyras med Siri. Långt tryck på rattknappen  startar röststyrning med Siri och ett kort tryck aktiverar bilens egna röststyrning. Om Siri bryter för tidigt, håll inne rattknappen .

För användning av Apple Car Play gäller följande: Apple CarPlay är en tjänst som tillhandahålls av Apple Inc. i enlighet med dess användarvillkor. Volvo Cars är därmed inte ansvarigt för Apple CarPlay eller dess funktioner/applikationer. Genom att använda Apple CarPlay kommer viss information från din bil (inklusive dess position) att överföras till din iPhone. I förhållande till Volvo Cars är du ansvarig för din eller någon annans användning av Apple CarPlay.

Relaterad information

- Mediaspelare (s. 434)
- Koppla upp bil (s. 455)
- Använda Apple CarPlay* (s. 442)

Använda Apple CarPlay*

För att använda Apple CarPlay måste röststyrning Siri vara aktiverad i din telefon.

Ansluta iPhone till Apple CarPlay

OBS

Apple CarPlay kan användas endast om Bluetooth är avstängt. En telefon eller mediaspelare som är ansluten till bilen via Bluetooth kommer därför inte vara tillgänglig när CarPlay är aktiv. För att få en internetuppkoppling till bilens appar måste en alternativ internetkälla användas. Använd Wi-Fi eller bilens inbyggda modem*.

1. Anslut iPhone till USB-ingången. I de fall det finns två USB-ingångar ska den med vit ram runt ingången användas.
2. Läs informationen i pop-up-meddelandet och tryck sedan på **OK**.
3. Tryck på **Apple CarPlay** i appvyn.
4. Läs villkoren och tryck sedan på **Acceptera** för att ansluta.
 - > Delvyn med Apple CarPlay öppnas och kompatibla appar visas.
5. Tryck på önskad app.
 - > Appen startas.

Starta Apple CarPlay

Apple CarPlay startas enligt följande endast efter att iPhone blivit ansluten.

1. Anslut iPhone till USB-ingången. I de fall det finns två USB-ingångar ska den med vit ram runt ingången användas.
 - > **Om inställning för automatisk start är vald** – delvyn med Apple CarPlay öppnas och kompatibla appar visas.
2. Om delvyn med Apple CarPlay inte öppnas, tryck på **Apple CarPlay** i appvyn.
 - > Delvyn med Apple CarPlay öppnas och kompatibla appar visas.
3. Tryck på önskad app.
 - > Appen startas.

Apple CarPlay körs i bakgrunden om en annan app startas i samma delvy. För att åter visa Apple CarPlay i delvyn – tryck på Apple CarPlay-ikonen i appvyn.

Skifta anslutning mellan Apple CarPlay och iPod

Apple CarPlay till iPod

1. Tryck på **Inställningar** i toppvyn.
2. Tryck på **Kommunikation → Apple CarPlay**.
3. Bocka ur rutan för den Apple-enhet som inte längre ska starta Apple CarPlay automatiskt när USB-kabeln ansluts.

4. Koppla ur och koppla in Apple-enheten till USB-ingången.
5. Öppna appen **iPod** från appvyn.

iPod till Apple CarPlay

1. Tryck på **Apple CarPlay** i appvyn.
2. Läs informationen i pop-up-meddelandet och tryck sedan på **OK**.
3. Koppla ur och koppla in Apple-enheten till USB-ingången.
 - > Delvyn med Apple CarPlay öppnas och kompatibla appar visas.

Relaterad information

- Mediaspelare (s. 434)
- Spela media (s. 434)
- Ansluta media via AUX-/USB-ingång (s. 439)
- Inställningar för Apple CarPlay* (s. 443)
- Koppla upp bil (s. 455)

Inställningar för Apple CarPlay*

Inställningar för telefon ansluten som Apple CarPlay.

Automatisk start

1. Tryck på **Inställningar** i toppvyn.
2. Tryck på **Kommunikation → Apple CarPlay** och välj inställning:
 - Bocka i rutan – Apple CarPlay startar automatiskt när USB-kabeln ansluts.
 - Bocka ur rutan – Apple CarPlay startar inte automatiskt när USB-kabeln ansluts.

Maximalt 20 stycken Apple-enheter kan lagras i listan. När listan är full och en ny enhet ansluts tas den äldsta bort.

För att radera listan måste fabriksåterställning göras, se avsnittet "Återställa inställningar i inställningsvyn".

Systemvolym

1. Tryck på **Inställningar** i toppvyn.
2. Tryck på **Ljud → Systemvolym** och gör inställningar för följande:
 - **Röststyrning**
 - **Navigation**
 - **Ringsignal**



◀ Relaterad information

- Apple CarPlay* (s. 442)
- Återställa inställningar i inställningsvyn (s. 170)

Android Auto*

Android Auto ger dig möjligheten att lyssna på musik, ringa telefonsamtal, få köranvisningar, ringa samtal och använda program från en Android-enhet. Android Auto fungerar med utvalda Android-enheter.

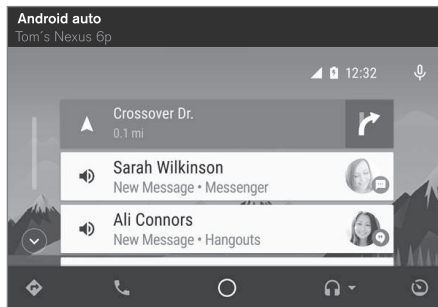

Information om vilka appar som stöds och vilka telefoner som är kompatibla finns på hemsidan: www.android.com/auto/. Vänligen notera att Volvo inte ansvarar för innehållet i Android Auto.

Android Auto startas från appvyn. Efter att Android Auto startats en gång så kommer applikationen startas automatiskt nästa gång enheten ansluts. Automatisk start kan stängas av under inställningar.

i OBS

Då en telefon är ansluten till Android Auto är det möjligt att strömma via Bluetooth till annan mediaspelare. Bluetooth är aktivt medans Android Auto används.

Vid användning av kartnavigering via Android Auto sker ingen guidning i förar- eller Head-up-displayen, utan endast i centerdisplayen.

Android Auto-apparna kan styras via centerdisplayen, mobiltelefonen eller med rattens högra knappsett (gäller vissa funktioner). Det går även att styra Android Auto med röststyrning så att du kan fokusera på vägen. Långt tryck på rattknappen  startar röststyrning och ett kort tryck inaktiverar.

För användning av Android Auto gäller följande: Android Auto är en tjänst som tillhandahålls av Google Inc. i enlighet med dess användarvillkor. Volvo Cars är inte ansvarigt för Android Auto eller dess funktioner eller applikationer. När du använder Android Auto kommer viss information från din bil (inklusive dess position) att överföras till din anslutna Android-telefon. Du är helt ansvarig för din eller någon annan persons användning av Android Auto.

Starta Android Auto

Första gången en Android ansluts

1. Anslut Android till USB-ingången. I de fall det finns två USB-ingångar ska den med vit ram runt ingången användas.
2. Läs informationen i pop-up-meddelandet och tryck sedan på **OK**.
3. Tryck på **Android Auto** i appvyn.
4. Läs villkoren och tryck sedan på **Acceptera** för att ansluta.
 - > Delvyn med Android Auto öppnas och kompatibla appar visas.
5. Tryck på önskad app.
 - > Appen startas.

Tidigare ansluten Android

1. Anslut telefonen till USB-ingången.
 - > **Om inställning för automatisk start är vald** – delvyn med Android Auto öppnas och kompatibla appar visas.
2. **Om inställning för automatisk start inte är vald** – öppna appen **Android Auto** från appvyn.
 - > Delvyn med Android Auto öppnas och kompatibla appar visas.
3. Tryck på önskad app.
 - > Appen startas.

Android Auto körs i bakgrunden om en annan app startas i samma delvy. För att åter visa

Android Auto i delvyn – tryck på Android Auto-ikonen i appvyn.

Relaterad information

- Mediaspelare (s. 434)
- Spela media (s. 434)
- Ansluta media via AUX-/USB-ingång (s. 439)
- Inställningar för Android Auto* (s. 445)
- Koppla upp bil (s. 455)
- Översikt av centerdisplayen (s. 32)

Inställningar för Android Auto*

Inställningar för telefon som varit ansluten första gången med Android Auto.

Automatisk start

1. Tryck på **Inställningar** i toppvyn.
2. Tryck på **Kommunikation** → **Android Auto** och välj inställning:
 - Bocka i rutan – Android Auto startar automatiskt när USB-kabeln ansluts.
 - Bocka ur rutan – Android Auto startar inte automatiskt när USB-kabeln ansluts.

Maximalt 20 stycken Android-enheter kan lagras i listan. När listan är full och en ny enhet ansluts tas den äldsta bort.

För att radera listan måste fabriksåterställning göras, se avsnitt "Återställa inställningar i inställningsvyn".

Systemvolym

1. Tryck på **Inställningar** i toppvyn.
2. Tryck på **Ljud** → **Systemvolym** och gör inställningar för följande:
 - **Röststyrning**
 - **Navigation**
 - **Ringsignal**



◀ Relaterad information

- Android Auto* (s. 444)
- Återställa inställningar i inställningsvyn (s. 170)
- Översikt av centerdisplayen (s. 32)

Tekniska specifikationer för media

Kompatibla filformat, ljudspecifikationer och USB.

Ljudfiler

Format	Filändelse	Codec
MP3	.mp3	MPEG1 Layer III, MPEG2 Layer III, MP3 Pro (mp3 compatible), MP3 HD (mp3 compatible)
AAC	.m4a, .m4b, .aac	AAC LC (MPEG-4 part III Audio), HE-AAC (aacPlus v1/v2)
WMA	.wma	WMA8/9, WMA9/10 Pro
WAV	.wav	LPCM
FLAC	.flac	FLAC

Videofiler

Format	Filändelse
MP4	.mp4, m4v
MPEG-PS	.mpg, .mp2, .mpeg, .m1v

Format	Filändelse
AVI	.avi
AVI (DivX)	.avi, divx
ASF	.asf, .wmv
MKV	.mkv

Undertexter

Format	Filändelse
SubViewer	.sub
SubRip	.srt
SSA	.ssa

DivX®

DivX certifierade enheter har testats för högkvalitativ videouppspelning av DivX (.divx, .avi). När DivX-logotypen visas, kan DivX-filmer spelas.

Profil	DivX Home Theater
Video codec	DivX, MPEG-4
Upplösning	720x576
Ljudhastighet (bit rate)	4.8Mbps
Bildhastighet	30 fps
Filändelse	.divx, .avi
Max filstorlek	4 GB
Ljudcodec	MP3, AC3
Undertexter	XSUB
Specialfunktioner	Flera undertexter, flera ljudspår, återuppta uppspelning
Referens	Uppfyller alla krav för DivX Home Theater profil. Besök divx.com för mer information och program för att konvertera filer till DivX Home Theater video.

Lagring på USB-enhet

För att systemet ska kunna läsa USB-enheten korrekt ska följande specifikation följas. Eventuell mappstruktur kommer ej att visas i centerdisplayen vid uppspelning.

	Max antal
Filer	15000
Mappar	1000
Mappnivåer	8
Spellistor	100
Poster i en spellista	1000
Undermappar	Ingen gräns

Teknisk specifikation för USB-kontakt

- Typ A uttag
- Version 2.0
- Spänningsmatning 5 V
- Strömmatning max. 2.1 A

Relaterad information

- Mediaspelare (s. 434)
- Spela media (s. 434)

Telefon

En mobiltelefon utrustad med Bluetooth kan anslutas trådlöst till bilens inbyggda handsfree-system.

Ljud- och mediasystemet fungerar som handsfree, med möjlighet att fjärrstyra ett urval av mobiltelefonens funktioner. Mobiltelefonen kan hanteras med sina knappar även om den är ansluten.

När en mobiltelefon har kopplats och anslutits till bilen är det möjligt att ringa, skicka/ta emot meddelande, strömma media och använda som internetuppkoppling.



Telefon hanteras med centerdisplayen, men kan även delvis hanteras med röststyrning och appmenyn vilka nås från rattens högra knappsats.

« Översikt

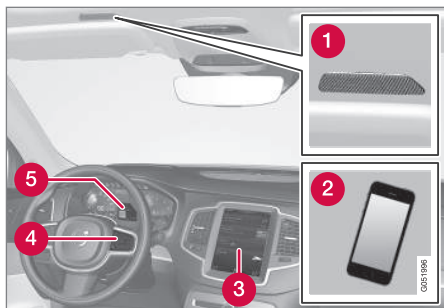

- 1 Mikrofon.
- 2 Mobiltelefon.
- 3 Telefonhantering i centerdisplay.
- 4 Knappsats för hantering av telefonfunktioner som visas i förardisplayen och röststyrning.
- 5 Förardisplay.

Relaterad information

- Koppla telefon (s. 448)
- Ansluta/koppla från telefon (s. 450)
- Hantera telefonsamtal (s. 450)
- Hantera textmeddelande (s. 452)
- Inställningar för telefon (s. 453)
- Inställningar för textmeddelande (s. 454)
- Inställningar för Bluetooth (s. 454)

- Röststyrning (s. 112)
- Hantera applikationsmenyn i förardisplayen (s. 103)
- Mediaspelare (s. 434)

Koppla telefon

Koppla en Bluetooth-aktiverad telefon till bilen för att sedan från bilen kunna ringa, skicka/ta emot meddelande, strömma media och koppla upp bilen till internet.

Det är möjligt att ha två Bluetooth-enheter anslutna samtidigt, varav den ena endast för att strömma media. Den senast anslutna telefonen blir automatiskt ansluten för att ringa, skicka/ta emot meddelande, strömma media och som internetuppkoppling. För att ändra vad telefonen ska användas till, se avsnittet "Inställningar för Bluetooth".

Kopplingen görs en gång per enhet. Efter kopplingen behöver Bluetooth-enheten inte längre vara synlig/sökbar, utan enbart ha Bluetooth aktiverat. För att kunna ansluta bilen till internet via telefonen måste även internetdelning vara aktiverad i mobiltelefonen. Maximalt 20 kopplade Bluetooth-enheter kan lagras i bilen.

Det finns två möjligheter att ansluta. Antingen söka telefonen från bilen eller söka bilen från telefonen.

Alternativ 1 – sök telefon från bil

1. Gör telefonen sökbar/synlig via Bluetooth.
2. För att ansluta bilen till internet via telefonens Bluetooth – aktivera internetdelning (portabel-/personlig hotspot) via Bluetooth i telefonen.

3. Öppna delvyn för telefon.
 - Om ingen telefon finns ansluten till bilen – tryck på **Lägg till telefon**.
 - Om telefon finns ansluten till bilen – tryck på **Växla** . I pop-up-rutan tryck på **Lägg till telefon**.

> Tillgängliga Bluetooth-enheter listas. Listan uppdateras allteftersom nya enheter upptäcks.
4. Tryck på namnet på den telefon som ska anslutas.
5. Kontrollera att angiven sifferkod i bilen stämmer överens med den i telefonen. Välj i så fall att acceptera på båda ställena.
6. Välj i telefonen att acceptera eller avvisa eventuella val för telefonens kontakter och meddelanden.

OBS

- I vissa telefoner måste meddelandefunktionen aktiveras.
- Alla mobiltelefoner är inte till fullo kompatibla och kan visa kontakter och meddelande i bilen.

Alternativ 2 – sök bil från telefon

1. Öppna delvyn för telefon.
 - Om ingen telefon finns ansluten till bilen – tryck på **Lägg till telefon** → **Gör bilen synlig**.
 - Om telefon finns ansluten till bilen – tryck på **Växla** . I pop-up-rutan tryck på **Lägg till telefon** → **Gör bilen synlig**.
2. Aktivera Bluetooth i telefonen.
3. För att ansluta bilen till internet via telefonens Bluetooth – aktivera internetdelning (portabel-/personlig hotspot) via Bluetooth i telefonen.
4. Sök i telefonen efter Bluetooth-enheter.

> Tillgängliga Bluetooth-enheter listas.
5. Välj bilens namn i telefonen.
6. Kontrollera att angiven sifferkod i bilen stämmer överens med den i externa enheten. Välj i så fall att acceptera på båda ställena.
7. Välj i telefonen att acceptera eller avvisa eventuella val för telefonens kontakter och meddelanden.

OBS

- I vissa telefoner måste meddelandefunktionen aktiveras.
- Alla mobiltelefoner är inte till fullo kompatibla och kan visa kontakter och meddelande i bilen.

OBS

Om telefonens operativsystem uppdateras är det möjligt att kopplingen bryts. Radera då telefonen från bilen och koppla sedan på nytt.

Kompatibla telefoner

Många telefoner på marknaden har idag trådlös Bluetooth-teknik, men alla är inte helt kompatibla med bilen. För kompatibilitet, se support.volvocars.com.

Relaterad information

- Telefon (s. 447)
- Ansluta/koppla från telefon (s. 450)
- Inställningar för Bluetooth (s. 454)
- Hantera telefonsamtal (s. 450)
- Hantera textmeddelande (s. 452)
- Uppkopplad bil* (s. 454)

Ansluta/koppla från telefon

Ansluta, byta eller koppla från en kopplad telefon.

Ansluta telefon automatiskt

Det är endast de två senast anslutna telefonerna som är möjliga att koppla automatiskt.

1. Aktivera Bluetooth i telefonen innan bilen försätts i tändningsläge **I**.

För att samtidigt koppla upp bilen till internet ska även internetdelning (portabel-/personlig hotspot) i telefonen vara aktiverad.

2. Försätt bilen i tändningsläge **I** eller högre.
 - > Telefonen ansluts.

Ansluta telefon manuellt

1. Aktivera Bluetooth i telefonen.

För att samtidigt koppla upp bilen till internet ska även internetdelning (portabel-/personlig hotspot) i telefonen vara aktiverad.

2. Öppna delvyn för telefon.
 - > Kopplade telefoner listas.
3. Tryck på namnet på den telefon som ska anslutas.
 - > Telefonen ansluts.

Koppla från telefon

- Deaktivera Bluetooth i telefonen.

När telefonen är utom räckhåll från bilen kopplas den automatiskt ifrån. Om fränkopplingen sker

under pågående samtal kan samtalet fortsätta i telefonen.

Byta telefon

1. Öppna delvyn för telefon.
2. Tryck på **Växla** .
 - > Tillgängliga Bluetooth-enheter listas.
3. Tryck på telefonen som ska anslutas.

Ta bort telefon

1. Öppna delvyn för telefon.
2. Tryck på **Inställningar** → **Kommunikation** → **Bluetooth**.
 - > Kopplade Bluetooth-enheter listas.
3. Tryck på den telefon som ska tas bort.
4. Tryck på **Ta bort enhet** och bekräfta valet.
 - > Telefonen är inte längre kopplad med bilen.

Relaterad information

- Telefon (s. 447)
- Koppla telefon (s. 448)
- Inställningar för telefon (s. 453)
- Inställningar för Bluetooth (s. 454)
- Tändningslägen (s. 377)
- Uppkopplad bil* (s. 454)

Hantera telefonsamtal

Samtalshantering i bilen för en Bluetooth-ansluten telefon.

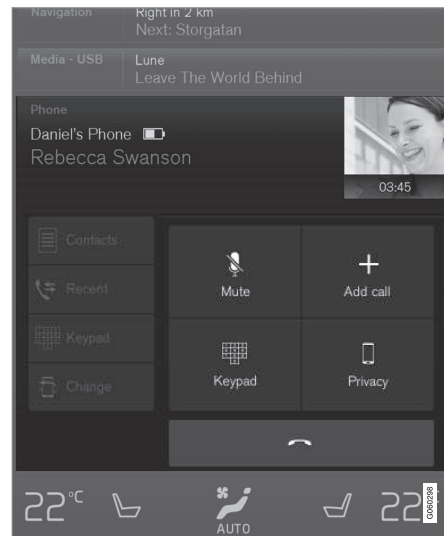

Ringa telefonsamtal

1. Öppna delvyn för telefon.

2. Välj att ringa från; samtalshistoriken, ange nummer med knappsatsen eller via kontaktlistan. I kontaktlistan är det möjligt att söka eller bläddra. Tryck på ☆ i kontaktlistan för att placera en kontakt under **Favoriter**.
3. Tryck på **Ring** alternativt .
4. Tryck på **Avsluta samtal** för att avsluta samtalet.

Det är även möjligt ringa från samtalshistoriken via appmenyn som nås från rattens högra knapp-sats .

Ringa flerpartssamtal

Under pågående samtal:

1. Tryck på **Lägg till samtal**.
2. Välj att ringa från samtalshistoriken, favoriter eller kontaktlistan.
3. Tryck på en post/rad i samtalshistoriken alternativt  för kontakten i kontaktlistan.
4. Tryck på **Byt samtal** för att skifta mellan parterna.
5. Tryck på **Avsluta samtal** för att avsluta pågående samtal.

Grupsamtal

Under pågående flerpartssamtal:

1. Tryck på **Slå ihop samtal** för att slå samman pågående flerpartssamtal.

2. Tryck på **Avsluta samtal** för att avsluta samtalet.

Inkommande telefonsamtal

Inkommande telefonsamtal visas i förardisplayen och centerdisplayen. Hantera samtalet med rattens högra knappsats eller centerdisplayen.

1. Tryck på **Svara/Avböj**.
2. Tryck på **Avsluta samtal** för att avsluta samtalet.

Inkommande telefonsamtal under pågående samtal

1. Tryck på **Svara/Avböj**.
2. Tryck på **Avsluta samtal** för att avsluta samtalet.

Privat samtal

- Under pågående samtal, tryck på **Privat samtal** och välj inställning:
 - **Växla till mobiltelefon** – handsfree-funktionen kopplas ifrån och samtalet fortsätter i mobiltelefonen.
 - **Fokus förare** – mikrofonen i taket på passagerarsidan stängs av och samtalet fortsätter med bilens handsfree-funktion.

Relaterad information

- Telefon (s. 447)
- Röststyrning av telefon (s. 114)

- Hantera applikationsmenyn i förardisplayen (s. 103)
- Använda tangentbordet i centerdisplayen (s. 48)
- Inställningar för telefon (s. 453)

Hantera textmeddelande

Meddelandehantering i bilen för en Bluetooth-ansluten telefon.

I vissa telefoner måste meddelandefunktionen aktiveras samt alla mobiltelefoner är inte till fullo kompatibla och kan visa kontakter och meddelande i bilen. För kompatibilitet, se support.volvocars.com.

Läsa textmeddelande i centerdisplayen

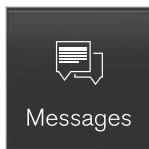
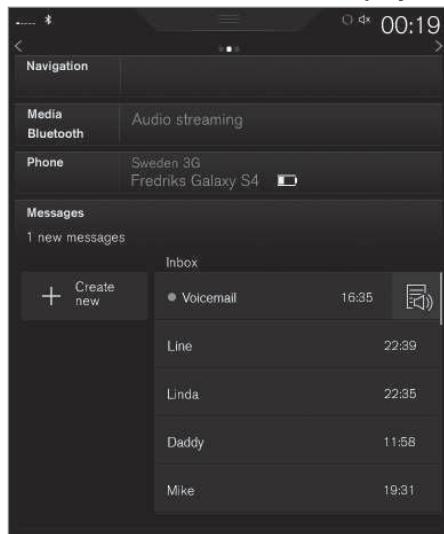

1. I appvyn tryck på **Meddelanden** för att öppna.
2. Tryck på **Läs upp** för att få meddelandet uppläst, alternativt tryck på meddelandet som ska läsas.

Läsa nytt textmeddelande i förardisplayen

Textmeddelande visas endast i förardisplayen om det är valt, se avsnittet "Inställningar för textmeddelande".

- För att få meddelandet uppläst - välj **Läs upp** med knappatsen i ratten.

Skicka textmeddelande

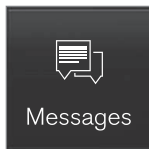

1. I appvyn tryck på **Meddelanden** för att öppna.

2.
 - Svara på meddelande – tryck på kontakten vars meddelande ska besvaras och tryck sedan på **Svara**.
 - Skapa nytt meddelande – tryck på **Skapa nytt** → +. Välj kontakt alternativt skriv in nummer.
3. Skriv meddelandet.
4. Tryck på **Skicka**.

Meddelandenotifiering

För notifieringsinställningar, se avsnittet "Inställningar för textmeddelande".

Relaterad information

- Telefon (s. 447)
- Inställningar för textmeddelande (s. 454)
- Inställningar för telefon (s. 453)
- Röststyrning av telefon (s. 114)
- Använda tangentbordet i centerdisplayen (s. 48)

Hantera telefonbok

Kontakthantering i bilen för en Bluetooth-ansluten telefon.

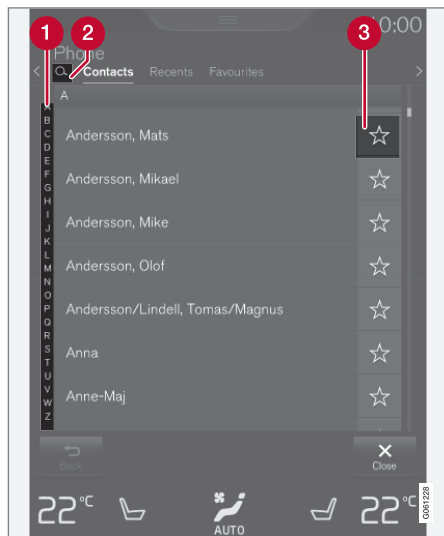

- 1 Bläddra mellan bokstäverna och # för att hitta matchande kontakt. Beroende på exi-

sterande kontakter i telefonboken visas endast matchande bokstäver.

- 2 **Sök kontakter** – tryck på 🔍 för att söka på telefonnummer eller namn i kontaktlistan.
- 3 **Favoriter** – tryck på ☆ för att lägga till/ta bort en kontakt i favoritlistan.

i OBS

Enbart kontakter från en aktivt Bluetooth-ansluten telefon visas i centerdisplayen. Upp till 3000 kontakter kan visas.

Sortering

Kontaktlistan är sorterad i bokstavsordning där specialtecken och siffror sorteras under #. Sorteringsordningen kan göras på för- eller efternamn, se avsnittet "Inställningar för telefon" för mer information.

Relaterad information

- Telefon (s. 447)
- Röststyrning av telefon (s. 114)
- Hantera applikationsmenyn i förardisplayen (s. 103)
- Använda tangentbordet i centerdisplayen (s. 48)
- Inställningar för telefon (s. 453)

Inställningar för telefon

Inställningar för ansluten telefon.

Telefon

1. Tryck på **Inställningar** i toppvyn.
 2. Tryck på **Kommunikation** → **Telefon** och välj inställningar:
 - **Ringsignaler** – val av ringsignal. Det är möjligt att använda ringsignal från telefonen eller bilen. Vissa telefoner är inte till fullo kompatibla och det är därmed inte möjligt att använda telefonens ringsignaler i bilen. För kompatibilitet, se support.volvocars.com.
 - **Sorteringsordning för kontakter** – val av sorteringsordning i kontaktlistan.
- För samtalsnotiser i head-up-displayen*, se avsnittet "Head-up-display".

Relaterad information

- Inställningar för textmeddelande (s. 454)
- Inställningar för Bluetooth (s. 454)
- Telefon (s. 447)
- Koppla telefon (s. 448)
- Head-up-display* (s. 109)

Inställningar för textmeddelande

Inställningar för textmeddelande i ansluten telefon.

Meddelande

1. Tryck på **Inställningar** i toppvyn.
2. Tryck på **Kommunikation** → **Textmeddelanden** och välj inställningar:
 - **Notiser i centerdisplay** – visar meddelandenotiser i centerdisplayens statusfält.
 - **Notiser i förardisplay** – visar notiser i förardisplayen. Vid notiser i förardisplay aktivt så är det möjligt att hantera inkommande meddelande med rattens högra knappsats.
 - **Signal för textmeddelanden** – val av signal för inkommande textmeddelande.

Relaterad information

- Telefon (s. 447)
- Koppla telefon (s. 448)
- Hantera textmeddelande (s. 452)
- Inställningar för telefon (s. 453)

Inställningar för Bluetooth

Inställningar för Bluetooth-ansluten telefon.

Bluetooth

1. Tryck på **Inställningar** i toppvyn.
2. Tryck på **Kommunikation** → **Bluetooth** och välj inställningar:

- **Tidigare kopplade enheter** – listar uppkopplade/kopplade enheter.

Ta bort enhet – tar bort kopplad enhet.

Tillåtna tjänster för denna enhet – val vad telefonen ska användas till; ringa, skicka/ta emot meddelande, strömma media och som internetuppkoppling.

- **Internetanslutning** – val för att ansluta bilen till internet via enhetens Bluetooth-uppkoppling.
- **Lägg till enhet** – startar parkoppling av ny enhet.

Relaterad information

- Uppkopplad bil* (s. 454)
- Telefon (s. 447)
- Koppla telefon (s. 448)
- Mediaspelare (s. 434)

Uppkopplad bil*

Uppkopplad bil medför möjlighet att t.ex. använda webbradio och musiktjänster via appar samt kontakt med återförsäljare i bilen och mjukvarunedladdning.

Bilen kopplas upp via Bluetooth, Wi-Fi eller med bilens inbyggda modem*.

Då bilen är uppkopplad är det möjligt att dela ut internetuppkopplingen (Wi-Fi-hotspot) så att andra enheter kan använda sig av internetuppkopplingen⁴.

Uppkopplingsstatus visas med symbol i centerdisplayens statusfält.



⁴ Gäller ej vid uppkoppling med Wi-Fi.

Relaterad information

- Koppla upp bil (s. 455)
- Appar (s. 426)
- Boka service och reparation (s. 496)
- Systemuppdateringar (s. 498)
- Volvo ID (s. 23)
- Symboler i centerdisplayens statusfält (s. 44)
- Dela ut internet via Wi-Fi-hotspot (s. 456)

Koppla upp bil

Koppla upp bilen med telefon via Bluetooth, Wi-Fi eller med bilens inbyggda modem*.

Mobiltelefon och nätverksoperatör måste stödja internetdelning (utdelning av internetuppkoppling) och abonnemanget måste innefatta datatrafik.

i OBS

Vid användning av internet överförs data (datatrafik), vilket kan medföra en kostnad.

Aktivering av dataroaming kan orsaka ytterligare avgifter.

Kontakta din nätverksoperatör om kostnad för datatrafik.

i OBS

Vid användning av Apple CarPlay är det endast möjligt att koppla upp bilen med Wi-Fi eller bilmodem*.

i OBS

Vid användning av Android Auto är det möjligt att koppla upp bilen mot internet med Wi-Fi, Bluetooth eller bilmodem*.

Läs **Villkor för tjänster** och **Kundsekretesspolicy** på support.volvocars.com innan uppkoppling.

Koppla upp med Bluetooth

Se Koppla telefon.

Koppla upp med Wi-Fi



1. Aktivera internetdelning (portabel-/personlig hotspot) i mobiltelefonen.
2. Tryck på **Inställningar** i toppvyn.
3. Tryck på **Kommunikation** → **Wi-Fi**.
4. Aktivera/deaktivera genom att bocka i/ur rutan för Wi-Fi.
5. Tryck på nätverksnamnet för det nätverk som ska anslutas.
6. Ange nätverkets lösenord.
7. Om annan uppkopplingskälla använts tidigare – bekräfta valet att byta uppkoppling.
 - > Bilen kopplar upp sig till nätverket.

Observera att vissa telefoner stänger ner internetdelningen efter kontakten brutits till bilen, t.ex. när bilen lämnats och till nästa användningstillfälle. Därmed behöver internetdelningen i telefonen återaktiveras vid nästa användningstillfälle.



- ◀◀ Då en telefon ansluts till bilen så sparas den för senare användning. När max antal sparade (50 st) uppnåts raderas den först anslutna. För att visa lista med sparade nätverk eller manuellt ta bort sparade nätverk, tryck på **Inställningar** → **Wi-Fi** → **Sparade nätverk**.

För krav på nätverksanslutningen, se avsnittet "Teknik och säkerhet för Wi-Fi".

Koppla upp med bilmodem*⁵

Vid uppkoppling med bilmodem kommer Volvo On Call-tjänsterna använda anslutningen.

1.

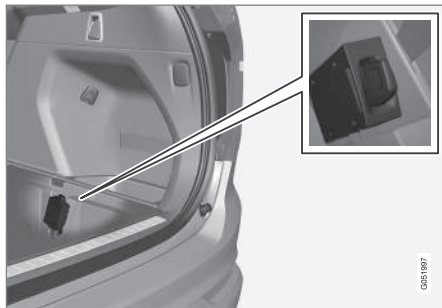

Placera ett personligt SIM-kort i hållaren.

2. Tryck på **Inställningar** i toppvyn.

⁵ Endast bilar med Volvo On Call.

⁶ Gäller ej vid uppkoppling med Wi-Fi.

- Tryck på **Kommunikation** → **Internet via bilmodem**.
- Aktivera/deaktivera genom att bocka i/ur rutan för **Internet via bilmodem**.
- Om annan uppkopplingskälla använts tidigare – bekräfta valet att byta uppkoppling.
- Ange SIM-kortets PIN-kod.
> Bilen kopplar upp sig till nätverket.

Relaterad information

- Uppkopplad bil* (s. 454)
- Koppla telefon (s. 448)
- Symboler i centerdisplayens statusfält (s. 44)
- Ta bort Wi-Fi nätverk (s. 458)
- Teknik och säkerhet för Wi-Fi (s. 458)
- Ingen eller dålig uppkoppling (s. 457)
- Inställningar för bilmodem* (s. 459)
- Inställningar för Bluetooth (s. 454)
- Apple CarPlay* (s. 442)

Dela ut internet via Wi-Fi-hotspot

Då bilen är uppkopplad är det möjligt att dela ut internetuppkopplingen så att andra enheter kan använda sig av internetuppkopplingen.⁶

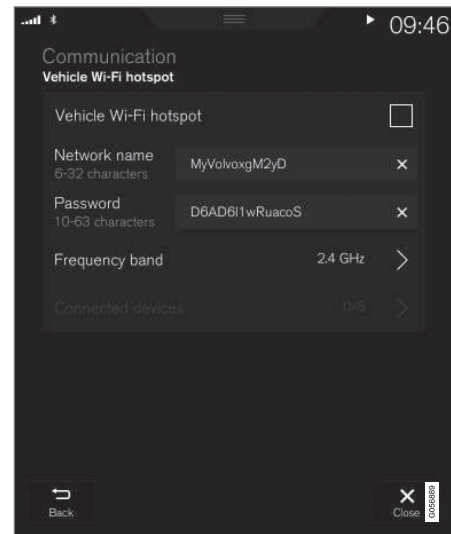

Nätverksoperatören (SIM-kortet) måste stödja internetdelning (utdelning av internetuppkoppling).

1. Tryck på **Inställningar** i toppvyn.
2. Tryck på **Kommunikation** → **Bilens Wi-Fi delning**.
3. Tryck på **Nätverksnamn** och namnge internetdelningen.
4. Tryck på **Lösenord** och välj ett lösenord som sedan ska anges i anslutande enheter.
5. Tryck på **Frekvensband** och välj vilken frekvens internetdelningen ska sända data med. Observera att val av frekvensband inte är tillgängligt på alla marknader.
6. Aktivera/deaktivera genom att bocka i/ur rutan för **Bilens Wi-Fi delning**.
7. Om Wi-Fi tidigare använts som uppkopplingskälla – bekräfta valet att byta uppkoppling.
 - > Det är nu möjligt för externa enheter att ansluta till bilens internetdelning (Wi-Fi-hotspot).

OBS

Aktivering av Wi-Fi-hotspot kan orsaka ytterligare avgifter från din nätverksoperatör.
Kontakta din nätverksoperatör om kostnad för datatrafik.

Uppkopplingsstatus visas med symbol i centerdisplayens statusfält.

Tryck på **Anslutna enheter** för att se lista över de för närvarande anslutna enheterna.

Relaterad information

- Uppkopplad bil* (s. 454)
- Teknik och säkerhet för Wi-Fi (s. 458)
- Symboler i centerdisplayens statusfält (s. 44)
- Ingen eller dålig uppkoppling (s. 457)

Ingen eller dålig uppkoppling

Påverkande faktorer i nätverket.

Mängden data som överförs är beroende av vilka tjänster eller appar som används i bilen. Att exempelvis strömma ljud kan medföra en stor datatrafikmängd vilket kräver en bra anslutning och god signalstyrka.

Mobiltelefon till bil

Hastigheten i uppkopplingen kan variera beroende på mobiltelefonens placering i bilen. Flytta mobiltelefonen närmare centerdisplayen för att öka signalstyrkan. Säkerställ att inget störande finns emellan.

Mobiltelefon till nätverksoperatör

Hastigheten i det mobila nätverket varierar beroende på täckningen på den plats du befinner dig. Sämre nätverkstäckning kan förekomma t.ex. i tunnlar, bakom berg, i djupa dalar eller inomhus. Hastigheten beror även på vilket avtal du har med din teleoperatör.

OBS

Vid problem med datatrafik, kontakta din nätverksoperatör.

Starta om telefonen

Om det uppstår problem med uppkopplingen kan det hjälpa att starta om telefonen.



◀ Relaterad information

- Uppkopplad bil* (s. 454)
- Koppla upp bil (s. 455)

Ta bort Wi-Fi nätverk

Borttagning av nätverk som inte ska användas.

1. Tryck på **Inställningar** i toppvyn.
2. Tryck på **Wi-Fi** → **Sparade nätverk**.
3. Tryck på **Glöm** för det nätverk som ska tas bort.
4. Bekräfta valet.
 - > Bilen kommer fortsättningsvis inte koppla upp sig till nätverket.

Ta bort samtliga nätverk

Samtliga nätverk kan tas bort samtidigt genom att återställa till fabriksinställningar. Observera då att all användardata och systeminställningar återställs till ursprunglig fabriksinställning.

Relaterad information

- Uppkopplad bil* (s. 454)
- Koppla upp bil (s. 455)
- Återställa inställningar i inställningsvyn (s. 170)

Teknik och säkerhet för Wi-Fi

Möjliga nätverkstyper att ansluta till.

Det går enbart att ansluta till nätverk av följande typ:

- Frekvens – 2,4 eller 5 GHz⁷.
- Standarder – 802.11 a/b/g/n.
- Säkerhetstyp – WPA2-AES-CCMP.

Bilens Wi-Fi-system är konstruerat för att hantera Wi-Fi-enheter inne i bilen.

Om flera enheter arbetar på frekvensen samtidigt kan det resultera i försämrad prestanda.

Relaterad information

- Uppkopplad bil* (s. 454)
- Koppla upp bil (s. 455)
- Dela ut internet via Wi-Fi-hotspot (s. 456)
- Ingen eller dålig uppkoppling (s. 457)

⁷ Val av frekvens inte är tillgängligt på alla marknader.

Inställningar för bilmodem*⁸

Bilen är utrustad med ett modem som kan användas för att ansluta bilen till internet. Det är även möjligt att dela ut internetanslutningen via Wi-Fi.

1. Tryck på **Inställningar** i toppvyn.
2. Tryck på **Kommunikation** → **Internet via bilmodem** och välj inställningar:
 - **Internet via bilmodem** – val för att använda bilmodemet som uppkoppling.
 - **Dataanvändning** – tryck på **Återställ** nollställer räkneverk för mottagen och skickad datamängd.
 - **Nätverk**
Välj operatör – automatiskt eller manuellt val av nätverksoperatör.
Dataroaming – är rutan ikryssad så kommer bilmodemet försöka koppla upp sig mot internet då bilen befinner sig utomlands utanför hemmanätverket. Observera att detta kan medföra höga kostnader. Kontrollera ditt roamingavtal gällande datatrafik i utlandet med nätverksoperatören i ditt hemland.
 - **SIM-kortets PIN-kod**
Byt PIN-kod – maximalt 4 siffror kan anges.
Inaktivera SIM-kortets PIN-kod – val om PIN-kod skall krävas för åtkomst till SIM-kort.

- **Skicka kod för förfrågan** – används t.ex. för att ladda eller kontrollera saldo på kon-tantkort. Funktionen är operatörsberoende.

Relaterad information

- Uppkopplad bil* (s. 454)
- Dela ut internet via Wi-Fi-hotspot (s. 456)

Ladda ner, uppdatera och avinstallera appar

Vid uppkopplad bil är det möjligt att ladda ner nya appar, håll befintliga appar uppdaterade eller avinstallera appar.

OBS

Dataneladdning kan påverka andra tjänster som överför data, t.ex. webbradio. Om påverkan på andra tjänster upplevs som störande kan nedladdningen avbrytas. Alternativt kan det vara lämpligt att stänga av eller avbryta andra tjänster.



Apparna hanteras via **Download Center** i applika-tionsvyn.

För att kunna ladda ner, upp-datera eller avinstallera appar måste bilen vara uppkopplad.

Ladda ner en app

1. Öppna appen **Download Center**.
2. Välj **Nya appar** för att öppna en lista över appar som finns tillgängliga men inte är installerade i bilen.

⁸ Endast bilar med Volvo On Call.



3. Tryck någonstans på raden för en app för att expandera i listan och få mer information om appen.
4. Välj **Installera** för att starta nedladdningen och installation av önskad app.
 - > Status indikeras för nedladdning och installationen medan den pågår.

Om en nedladdning inte kan starta för tillfället visas ett meddelande. Appen kommer att finnas kvar i listan och det är möjligt att försöka starta en nedladdning igen.

Avbryta nedladdning

- Tryck på **Avbryt** för att avbryta en pågående nedladdning.

Observera att det bara är nedladdningen som kan avbrytas, när installationsfasen har startat går denna inte att avbryta.

Uppdatera appar

Om en app används under pågående uppdatering så kommer den startas om för att installationen ska slutföras.

Uppdatera alla

1. Öppna appen **Download Center**.
2. Välj **Installera alla**.
 - > Uppdatering påbörjas.

Uppdatera vissa

1. Öppna appen **Download Center**.

2. Välj **Applikationsuppdateringar** för att öppna en lista över alla tillgängliga uppdateringar.
3. Leta upp önskad app och välj **Installera**.
 - > Uppdatering påbörjas.

Avinstallera en app

En app som används måste avslutas för att avinstallationen ska kunna genomföras.

1. Öppna appen **Download Center**.
2. Välj **Applikationsuppdateringar** för att öppna en lista över alla installerade appar.
3. Leta upp önskad app och välj **Avinstall**. för att starta en avinstallation av appen.
 - > När appen är avinstallerad försvinner den från listan.

Relaterad information

- Uppkopplad bil* (s. 454)
- Radio (s. 428)
- Mediaspelare (s. 434)
- Systemuppdateringar (s. 498)

Licensavtal för ljud och media

En licens är ett avtal om rätt att bedriva viss verksamhet eller rätt att nyttja annans rättighet, på i avtalet angivna villkor. Följande texter är Volvos överenskommelser med tillverkare/utvecklare. Flera av texterna är på engelska.

Bowers & Wilkins



Bowers & Wilkins och B&W är varumärken som tillhör B&W Group Ltd. Nautilus är ett varumärke som tillhör B&W Group Ltd. Kevlar är ett registrerat varumärke av DuPont.

Dirac Unison®



Dirac Unison optimerar högtalarna i tid, rum och frekvens för bästa möjliga bas-integration och klarhet. Teknologin möjliggör också en verklighetstrogen återgivning av den akustiska karaktären från specifika konserthallar. Med hjälp av avancerade algoritmer kontrollerar Dirac Unison digitalt alla högtalare baserat på akustiska mätningar med hög precision. Som en dirigent för en orkester garanterar Dirac Unison att högtalarna spelar i perfekt samstämmighet.

DivX®



DivX®, DivX Certified® och associerade logotyper är varumärken som tillhör DivX, LLC och används på licens.

Denna DivX Certified® enhet kan spela DivX® Home Theater videofiler upp till 576p (inkluderat .avi, .divx). Ladda ned gratis mjukvara på www.divx.com för att skapa, spela och strömma digital video.

OM DIVX VIDEO-ON-DEMAND: Denna DivX Certified® enhet måste registreras för att kunna spela köpta DivX Video-on-Demand (VOD)-filer. Skaffa registreringskoden genom att lokalisera DivX VOD avsnittet i enhetens inställningsmeny. Gå till vod.divx.com för mer information om hur du slutför registreringen.

Patentnummer

Täckt av ett eller flera av följande patent i USA: 7,295,673; 7,460,668; 7,515,710; 8,656,183; 8,731,369; RE45,052.

Gracenote®



Delar av innehållet är upphovsrättskyddat © av Gracenote eller dess leverantörer.

Gracenote, Gracenote logo och logotyp, "Powered by Gracenote" och Gracenote MusicID är antingen registrerade varumärken eller varumärken som tillhör Gracenote, Inc. i USA och/eller i andra länder.

« **Gracenote® slutanvändaravtal**

Detta program eller denna enhet innehåller programvara från Gracenote, Inc. i Emeryville, Kalifornien, USA ("Gracenote"). Programvaran från Gracenote ("Gracenote-programvaran") aktiverar detta program för identifiering av skivor och/eller filer samt inhämtning av musikrelaterad information, inklusive uppgifter om namn, artist, spår och titel ("Gracenote-data") från onlineservrar eller inbäddade databaser (tillsammans kallade "Gracenote-servrar") och för utförande av andra åtgärder. Du får endast använda Gracenote-data enligt de avsedda slutanvändarfunktionerna för detta program eller denna enhet.

Du samtycker till att endast använda Gracenote-data, Gracenote-programvaran och Gracenote-servrarna för ditt personliga, ej kommersiella bruk. Du samtycker till att inte överlåta, kopiera, överföra eller vidarebefordra denna Gracenote-programvara eller dessa Gracenote-data till någon tredje man. DU SAMTYCKER TILL ATT INTE ANVÄNDA ELLER UTNYTTJA GRACENOTE-DATA, GRACENOTE-PROGRAMVARAN ELLER GRACENOTE-SERVVARNA PÅ ANNAT SÄTT ÄN VAD SOM UTTRYCKLIGEN TILLÅTS I DETTA AVTAL.

Du samtycker till att din ej exklusiva rätt att använda Gracenote-data, Gracenote-programvaran och Gracenote-servrarna kommer att upphöra om du bryter mot dessa restriktioner. Om din licens upphör samtycker du till att upphöra med all användning av Gracenote-data, Gracenote-

programvaran och Gracenote-servrarna. Gracenote har ensamrätt på alla Gracenote-data, all Gracenote-programvara och alla Gracenote-servrar, inklusive alla äganderättigheter. Gracenote kommer under inga omständigheter att ha någon skyldighet att betala dig för information som du tillhandahåller. Du samtycker till att Gracenote, Inc. får göra gällande företagets rättigheter under detta avtal mot dig direkt i sitt eget namn.

Gracenote-tjänsten använder en unik identifierare för dokumentation av frågor för statistiska ändamål. Syftet med en slumpmässigt tilldelad numerisk identifierare är att göra det möjligt för Gracenote-tjänsten att räkna frågor, utan att veta något om vem du är. Ytterligare information finns på webbsidan för Gracenotes sekretesspolicy för Gracenote-tjänsten.

Gracenote-programvaran och allt som ingår i Gracenote-data licensieras till dig i "befintligt skick". Gracenote utfärdar inga utfästelser eller garantier, vare sig uttryckta eller underförstådda, avseende riktigheten i de Gracenote-data som finns i Gracenote-servrarna. Gracenote förbehåller sig rätten att ta bort data från Gracenote-servrarna eller att ändra datakategorier på grund av något skäl som Gracenote anser vara tillräckligt. Ingen garanti utfärdas avseende Gracenote-programvarans eller Gracenote-servrarnas felfrihet eller att Gracenote-programvaran eller Gracenote-servrarna kommer att fungera utan avbrott. Gracenote har ingen skyldighet att förse dig med nya, förbättrade eller ytterligare datatyper eller

kategorier som Gracenote kan tillhandahålla i framtiden och företaget förbehåller sig rätten att avbryta sina tjänster när som helst.

GRACENOTE FRÅNSÄGER SIG ALLA GARANTIER, VARE SIG DESSA ÄR UTTRYCKTA ELLER UNDERFÖRSTÅDDA, INKLUSIVE, MEN INTE BEGRÄNSAT TILL, UNDERFÖRSTÅDDA GARANTIER FÖR SÄLJBARHET, LÄMPLIGHET FÖR ETT VISST ÄNDAMÅL, ÄGANDERÄTT OCH ICKE-INTRÅNG I UPPHOVS RÄTT. GRACENOTE GARANTERAR INTE DE RESULTAT SOM ERHÅLLS GENOM DIN ANVÄNDNING AV GRACENOTE-PROGRAMVARAN ELLER EN GRACENOTE-SERVER. GRACENOTE KOMMER UNDER INGA OMSTÄNDIGHETER ATT ANSVARA FÖR NÅGRA FÖLJDSKADOR ELLER FÖR NÅGON VINSTFÖRLUST ELLER INKOMSTFÖRLUST.

© Gracenote, Inc. 2009

Sensus software

This software uses parts of sources from clib2 and Prex Embedded Real-time OS - Source (Copyright (c) 1982, 1986, 1991, 1993, 1994), and Quercus Robusta (Copyright (c) 1990, 1993), The Regents of the University of California. All or some portions are derived from material licensed to the University of California by American Telephone and Telegraph Co. or Unix System Laboratories, Inc. and are reproduced herein with the permission of UNIX System Laboratories, Inc. Redistribution and use in

source and binary forms, with or without modification, are permitted provided that the following conditions are met: Redistributions of source code must retain the above copyright notice, this list of conditions and the following disclaimer. Redistributions in binary form must reproduce the above copyright notice, this list of conditions and the following disclaimer in the documentation and/or other materials provided with the distribution. Neither the name of the <ORGANIZATION> nor the names of its contributors may be used to endorse or promote products derived from this software without specific prior written permission. THIS SOFTWARE IS PROVIDED BY THE COPYRIGHT HOLDERS AND CONTRIBUTORS "AS IS" AND ANY EXPRESS OR IMPLIED WARRANTIES, INCLUDING, BUT NOT LIMITED TO, THE IMPLIED WARRANTIES OF MERCHANTABILITY AND FITNESS FOR A PARTICULAR PURPOSE ARE DISCLAIMED. IN NO EVENT SHALL THE COPYRIGHT OWNER OR CONTRIBUTORS BE LIABLE FOR ANY DIRECT, INDIRECT, INCIDENTAL, SPECIAL, EXEMPLARY, OR CONSEQUENTIAL DAMAGES (INCLUDING, BUT NOT LIMITED TO, PROCUREMENT OF SUBSTITUTE GOODS OR SERVICES; LOSS OF USE, DATA, OR PROFITS; OR BUSINESS INTERRUPTION) HOWEVER CAUSED AND ON ANY THEORY OF LIABILITY, WHETHER IN CONTRACT, STRICT LIABILITY, OR TORT (INCLUDING NEGLIGENCE OR OTHERWISE) ARISING IN ANY WAY OUT OF THE USE OF

THIS SOFTWARE, EVEN IF ADVISED OF THE POSSIBILITY OF SUCH DAMAGE.

This software is based in part on the work of the Independent JPEG Group.

This software uses parts of sources from "libtess". The Original Code is: OpenGL Sample Implementation, Version 1.2.1, released January 26, 2000, developed by Silicon Graphics, Inc. The Original Code is Copyright (c) 1991-2000 Silicon Graphics, Inc. Copyright in any portions created by third parties is as indicated elsewhere herein. All Rights Reserved. Copyright (C) [1991-2000] Silicon Graphics, Inc. All Rights Reserved. Permission is hereby granted, free of charge, to any person obtaining a copy of this software and associated documentation files (the "Software"), to deal in the Software without restriction, including without limitation the rights to use, copy, modify, merge, publish, distribute, sublicense, and/or sell copies of the Software, and to permit persons to whom the Software is furnished to do so, subject to the following conditions: The above copyright notice including the dates of first publication and either this permission notice or a reference to <http://oss.sgi.com/projects/FreeB/> shall be included in all copies or substantial portions of the Software. THE SOFTWARE IS PROVIDED "AS IS", WITHOUT WARRANTY OF ANY KIND, EXPRESS OR IMPLIED, INCLUDING BUT NOT LIMITED TO THE WARRANTIES OF MERCHANTABILITY, FITNESS FOR A

PARTICULAR PURPOSE AND NONINFRINGEMENT. IN NO EVENT SHALL SILICON GRAPHICS, INC. BE LIABLE FOR ANY CLAIM, DAMAGES OR OTHER LIABILITY, WHETHER IN AN ACTION OF CONTRACT, TORT OR OTHERWISE, ARISING FROM, OUT OF OR IN CONNECTION WITH THE SOFTWARE OR THE USE OR OTHER DEALINGS IN THE SOFTWARE. Except as contained in this notice, the name of Silicon Graphics, Inc. shall not be used in advertising or otherwise to promote the sale, use or other dealings in this Software without prior written authorization from Silicon Graphics, Inc.

This software is based in parts on the work of the FreeType Team.

This software uses parts of SSLeay Library: Copyright (C) 1995-1998 Eric Young (eay@cryptsoft.com). All rights reserved

Linux software

This product contains software licensed under GNU General Public License (GPL) or GNU Lesser General Public License (LGPL), etc.

You have the right of acquisition, modification, and distribution of the source code of the GPL/LGPL software.

You may download Source Code from the following website at no charge: http://www.embedded-carmultimedia.jp/linux/oss/download/TVM_8351_013



- ◀◀ The website provides the Source Code "As Is" and without warranty of any kind.

By downloading Source Code, you expressly assume all risk and liability associated with downloading and using the Source Code and complying with the user agreements that accompany each Source Code.

Please note that we cannot respond to any inquiries regarding the source code.

camellia:1.2.0

Copyright (c) 2006, 2007

NTT (Nippon Telegraph and Telephone Corporation). All rights reserved.

Redistribution and use in source and binary forms, with or without modification, are permitted provided that the following conditions are met:

1. Redistributions of source code must retain the above copyright notice, this list of conditions and the following disclaimer as the first lines of this file unmodified.
2. Redistributions in binary form must reproduce the above copyright notice, this list of conditions and the following disclaimer in the documentation and/or other materials provided with the distribution.

THIS SOFTWARE IS PROVIDED BY NTT "AS IS" AND ANY EXPRESS OR IMPLIED WARRANTIES, INCLUDING, BUT NOT LIMITED TO, THE IMPLIED WARRANTIES OF MERCHANTABILITY AND FITNESS FOR A

PARTICULAR PURPOSE ARE DISCLAIMED. IN NO EVENT SHALL NTT BE LIABLE FOR ANY DIRECT, INDIRECT, INCIDENTAL, SPECIAL, EXEMPLARY, OR CONSEQUENTIAL DAMAGES (INCLUDING, BUT NOT LIMITED TO, PROCUREMENT OF SUBSTITUTE GOODS OR SERVICES; LOSS OF USE, DATA, OR PROFITS; OR BUSINESS INTERRUPTION) HOWEVER CAUSED AND ON ANY THEORY OF LIABILITY, WHETHER IN CONTRACT, STRICT LIABILITY, OR TORT (INCLUDING NEGLIGENCE OR OTHERWISE) ARISING IN ANY WAY OUT OF THE USE OF THIS SOFTWARE, EVEN IF ADVISED OF THE POSSIBILITY OF SUCH DAMAGE.

Unicode: 5.1.0

COPYRIGHT AND PERMISSION NOTICE

Copyright c 1991-2013 Unicode, Inc. All rights reserved. Distributed under the Terms of Use in <http://www.unicode.org/copyright.html>.

Permission is hereby granted, free of charge, to any person obtaining a copy of the Unicode data files and any associated documentation (the "Data Files") or Unicode software and any associated documentation (the "Software") to deal in the Data Files or Software without restriction, including without limitation the rights to use, copy, modify, merge, publish, distribute, and/or sell copies of the Data Files or Software, and to permit persons to whom the Data Files or Software are furnished to do so, provided that (a)

the above copyright notice(s) and this permission notice appear with all copies of the Data Files or Software, (b) both the above copyright notice(s) and this permission notice appear in associated documentation, and (c) there is clear notice in each modified Data File or in the Software as well as in the documentation associated with the Data File(s) or Software that the data or software has been modified.

THE DATA FILES AND SOFTWARE ARE PROVIDED "AS IS", WITHOUT WARRANTY OF ANY KIND, EXPRESS OR IMPLIED, INCLUDING BUT NOT LIMITED TO THE WARRANTIES OF MERCHANTABILITY, FITNESS FOR A PARTICULAR PURPOSE AND NONINFRINGEMENT OF THIRD PARTY RIGHTS. IN NO EVENT SHALL THE COPYRIGHT HOLDER OR HOLDERS INCLUDED IN THIS NOTICE BE LIABLE FOR ANY CLAIM, OR ANY SPECIAL INDIRECT OR CONSEQUENTIAL DAMAGES, OR ANY DAMAGES WHATSOEVER RESULTING FROM LOSS OF USE, DATA OR PROFITS, WHETHER IN AN ACTION OF CONTRACT, NEGLIGENCE OR OTHER TORTIOUS ACTION, ARISING OUT OF OR IN CONNECTION WITH THE USE OR PERFORMANCE OF THE DATA FILES OR SOFTWARE.

Except as contained in this notice, the name of a copyright holder shall not be used in advertising or otherwise to promote the sale, use or other

dealings in these Data Files or Software without prior written authorization of the copyright holder.

Överensstämmelsedeklaration för Bluetooth® modul

Declaration of Conformity

Mitsubishi Electric Corporation Sanda Works
2-3-33, Miwa, Sanda-city, Hyogo, 669-1513 Japan

We declare, at our sole responsibility, that the following product conforms to the Essential Requirements of the Radio and Telecommunications Terminal Equipment Directive 1999/5/EC in accordance with the tests conducted to the appropriate requirements of the relevant standards, as listed herewith.

Product: Audio Navigation Unit
Model/Type Number: NR-0V
Directive and Standards used :
Radio: EN 300 328 V1.8.1 :2012-6
EMC: EN 301 488-1 V1.9.2 :2011-09
EN 301 488-17 V2.2.1 :2012-09
Safety: IEC 60950-1:2005 (Second Edition) + Am 1:2009 and/or
EN 60950-1 : 2006+A1:2010+A11:2009+A12:2011
Health: EN 62479: 2011-09

The authorized signatory to this declaration :

Date: 13th May 2014
Signature: 
Name: **Takashi Kyomoto**
Title: Manager,
Mitsubishi Electric Corporation Sanda Works
Address: 2-3-33, Miwa, Sanda-city, Hyogo, 669-1513, Japan

The responsible person based within the EC :

Date: 2014-05-14
Signature: 
Name: **Jan Erik**
Title: General Manager,
Mitsubishi Electric Automotive Europe, B.V.
Swedish Branch, Technical Center
Address: Ostra Eriksbergsgatan 38, SE41878 Gothenburg, Sweden

**Land/
Område**

EU:

The image shows a rectangular box containing the CE mark (a 'C' with a 'E' inside) followed by the number '0560'. This is a CE mark used for product certification.

Exportland: Japan

Tillverkare: Mitsubishi Electric Corporation



Typ av utrustning: Audio Navigation Unit

Härmed intygar Mitsubishi Electric Corporation att Audio Navigation Unit överstämmer med krav och bestämmelser enligt direktiv 1999/5/EG.

Land/ Område	
Kina:	<p>1.</p> <ul style="list-style-type: none"> ■ 使用频率：2.4 - 2.4835 GHz ■ 等效全向辐射功率 (EIRP)： 天线增益 < 10dBi 时： ≤100 mW 或 ≤20 dBm ① ■ 最大功率谱密度： 天线增益 < 10dBi 时： ≤20 dBm / MHz (EIRP) ① ■ 载频容限： 20 ppm ■ 带外发射功率 (在 2.4-2.4835GHz 频段以外) ≤-80 dBm / Hz (EIRP) ■ 杂散发射 (辐射) 功率 (对应载波 ±2.5 倍信道带宽以外)： <ul style="list-style-type: none"> • ≤-36 dBm / 100 kHz (30 - 1000 MHz) • ≤-33 dBm / 100 kHz (2.4 - 2.4835 GHz) • ≤-40 dBm / 1 MHz (3.4 - 3.53 GHz) • ≤-40 dBm / 1 MHz (5.725 - 5.85 GHz) • ≤-30 dBm / 1 MHz (其它 1 - 12.75 GHz) <p>2. 不得擅自更改发射频率、加大发射功率 (包括额外加装射频功率放大器)，不得擅自外接天线或改用其它发射天线；</p> <p>3. 使用时不得对各种合法的无线电通信业务产生有害干扰；一旦发现有关扰现象时，应立即停止使用，并采取措施消除干扰后方可继续使用；</p> <p>4. 使用微功率无线电设备，必须忍受各种无线电业务的干扰或工业、科学及医疗应用设备的辐射干扰；</p> <p>5. 不得在飞机和机场附近使用。</p>



Land/ Område	
Korea:	<p>B 급 기기 (가정용 방송통신기자재)</p> <p>이 기기는 가정용(B 급) 전자파적합기기로서 주로 가정에서 사용하는 것을 목적으로 하며, 모든 지역에서 사용할 수 있습니다.</p> <p>해당 무선설비는 전파혼신 가능성이 있으므로 인명안전과 관련된 서비스는 할 수 없습니다.</p>
Taiwan:	<p>低功率電波輻射性電機管理辦法</p> <p>第十二條</p> <p>經型式認證合格之低功率射頻電機，非經許可，公司、商號或使用者均不得擅自變更頻率、加大功率或變更原設計之特性及功能。</p> <p>第十四條</p> <p>低功率射頻電機之使用不得影響飛航安全及干擾合法通信；經發現有干擾現象時，應立停用，改善至無干擾時方得繼續使用。前項合法通信，指依電信法規定作業之無線電通信。低功率射頻電機須忍受合法通信或工業、科學及醫療用電波輻射性電機設備之干擾。</p>

Land/ Område	
Brasilien:	<div data-bbox="220 208 368 353"><p>Modelo: NR-OV</p><p>1801-14-5334</p><p>0100898499100989</p></div> <p data-bbox="220 374 1437 421">Este equipamento opera em caráter secundário isto é, não tem direito a proteção contra interferência prejudicial, mesmo tipo, e não pode causar interferência a sistemas operando em caráter primário.</p> <p data-bbox="220 435 576 458">Para consultas, visite: www.anatel.gov.br</p>
Kasaks- tan:	<div data-bbox="220 479 368 624"></div> <p data-bbox="220 642 400 665">Modellnamn: NR-OV</p> <p data-bbox="220 679 592 702">Tillverkare: Mitsubishi Electric Corporation</p> <p data-bbox="220 716 379 739">Exportland: Japan</p>

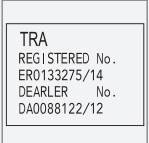

Land/ Område	
Mexico:	
Förenade Arabemi- raten:	

Relaterad information

- Ljud och media (s. 426)
- Mediaspelare (s. 434)
- Uppkopplad bil* (s. 454)
- Gracenote® (s. 436)
- Sensus – uppkoppling och underhållning (s. 28)

Villkor för tjänster och Kundsekretesspolicy

Läs villkor för tjänster och kundsekretesspolicy på support.volvocars.com.

Villkor för tjänster

Volvo vill erbjuda dig bästa möjliga tjänster för att göra det så säkert, bekvämt och trevligt som möjligt för dig att köra din Volvo. Volvo tillhandahåller ett stort sortiment av tjänster, från hjälp i nödsituationer till navigering och olika infotainment-tjänster.

Läs dessa villkor ("tjänstevillkor") noggrant innan du använder tjänsterna – support.volvocars.com.

Kundsekretesspolicy

Policyn gäller för behandling av kunddata och personuppgifter. Syftet med policyn är att ge våra nuvarande, tidigare och potentiella kunder med en allmän förståelse för:

- De omständigheter under vilka vi samlar in och behandlar dina personuppgifterdata.
- De typer av personuppgifterdata som vi samlar in.
- Skälen till att samlar in dina personuppgifterdata.
- Hur vi hanterar dina personuppgifter.

Policyn kan läsas i sin helhet på support.volvocars.com.

Relaterad information

- Licensavtal för ljud och media (s. 461)
- Licensavtal för förardisplayen (s. 97)
- Typgodkännande för radarenheter (s. 317)

HJUL OCH DÄCK

Däck

Däckens funktion är bland annat att bära last, ge grepp mot underlaget, dämpa vibrationer och skydda hjulet mot slitage.

Däcken betyder mycket för bilens köregenskaper. Däcktyp, dimension, däcktryck och hastighetsklass är viktiga för hur bilen uppträder.

Rekommenderade däck

Vid levereras är bilen utrustad med Volvo originaldäck som har märkningen VOL¹ på däcksidan. Dessa däck är noga anpassade till bilen. Vid däckbyte är det därför viktigt att även de nya däcken har denna märkning för att bilens köregenskaper, komfort och bränsleförbrukning ska bibehållas.

Nya däck

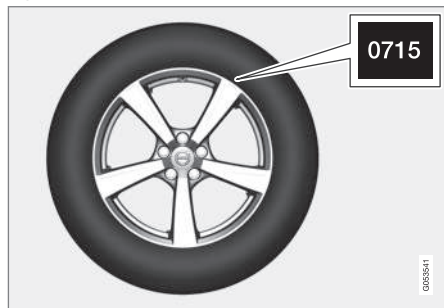

¹ Avvikelser kan förekomma för vissa däckdimensioner.

Däck är färskvara. Efter några år börjar de hårdna samtidigt som friktionsegenskaperna försämras undan för undan. Eftersträva därför att få så färska däck som möjligt vid utbyte. Det är särskilt viktigt när det gäller vinterdäck. De sista siffrorna i sifferföljden betyder tillverkningsvecka och -år. Detta är däckets DOT-märkning (Department of Transportation) och anges med fyra siffror, exempelvis 0715. Däcket på bilden är tillverkat vecka 07, år 2015.

Däckens ålder

Alla däck som är äldre än 6 år bör kontrolleras av fackman även om de verkar oskadade. Däck åldras och bryts ner även om de sällan eller aldrig används. Funktionen kan då påverkas. Det gäller alla däck som sparas för framtida bruk. Exempel på yttre tecken som indikerar att däcket är olämpligt för användning är sprickor eller missfärgningar.

Slitage och underhåll

Rätt däcktryck ger jämnare slitage. Körsätt, däcktryck, klimat och vägarnas skick har en inverkan på hur snabbt däcken åldras och slits.

För att undvika skillnader i mönsterdjup samt förhindra att slitagemönster uppstår på däcken, kan fram- och bakhjulen skiftas med varandra. Lämplig körsträcka vid första skiftet är ca 5000 km och därefter med 10000 km intervall.

Volvo rekommenderar att en auktoriserad Volvo-verkstad kontaktas för kontroll vid osäkerhet om mönsterdjupet. Om det redan har uppstått betydande skillnad i slitage (> 1 mm skillnad i mönsterdjup) mellan däcken, så ska de minst slitna däcken alltid sitta bak. En framhjulssladd är vanligare lättare att häva än en bakhjulssladd, och leder till att bilen fortsätter rakt fram istället för att bakänden sladdar ut åt sidan och man kanske helt förlorar kontrollen över bilen. Därför är det viktigt att bakhjulen aldrig förlorar fästet före framhjulen.

VARNING

Ett skadat däck kan leda till förlorad kontroll av bilen.

Förvaring

Hjul med monterade däck ska förvaras liggande eller upphängda – inte stående.

Relaterad information

- Kontrollera lufttrycket i däcken (s. 476)
- Däckens rotationsriktning (s. 475)
- Slitagevarnare på däck (s. 475)
- Däckövervakning* (s. 477)
- Provisorisk däcktätningsatts (s. 481)
- Dimensionsbeteckning för däck (s. 493)

Däckens rotationsriktning

Däck med mönster som är tillverkat för att endast rulla åt ett håll, har rotationsriktningen markerad med en pil på däckets.

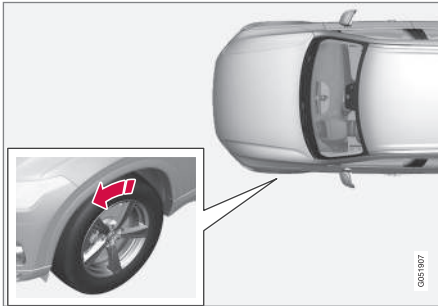

Pilen visar däckets rotationsriktning.

Däcket ska ha samma rotationsriktning under hela sin livslängd. De bör endast skiftas mellan fram och bak, aldrig från vänster till höger sida eller omvänt. Om däcken monteras inkorrekt försämras bilens bromsegenskaper och förmåga att pressa undan regn och snömodd. Däck med störst mönsterdjup ska alltid monteras bak (för att minska risken för sladd).

i OBS

Se till att ha samma typ och dimension och även samma fabrikat på båda hjulparen.

Relaterad information

- Däck (s. 474)

Slitagevarnare på däck

Slitagevarnaren visar status på däckets mönsterdjup.

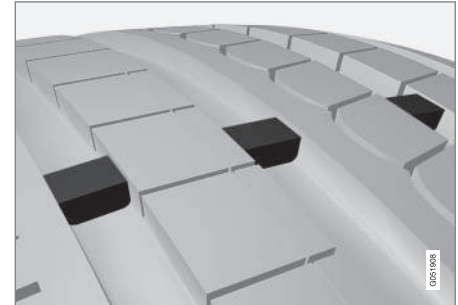

Slitagevarnaren är en smal upphöjning tvärs över däckets längsgående mönsterspår. På sidan av däckets bokstäverna TWI (Tread Wear Indicator). När däckets mönsterdjup är reducerat till 1,6 mm, kommer slitbanan i jämnhöjd med slitagevarnarna. Byt då snarast till nya däck. Tänk på att däck med litet mönsterdjup har mycket dåligt väggrepp i regn eller snö.

Relaterad information

- Däck (s. 474)

Kontrollera lufttrycket i däcken

Däck med korrekt lufttryck ökar körsäkerheten, sparar bränsle och förlänger livslängden på däcken.

Däcktrycket sjunker med tiden, det är ett naturligt fenomen. Däcktrycket varierar också beroende på omgivningens temperatur. För lågt däcktryck ökar bränsleåtgången, förkortar däckens livslängd och försämrar bilens köregenskaper. Körning med för lågt däcktryck innebär att däcken kan bli överhettade och skadas. Däcktrycket påverkar åkkomfort, väggljud och köregenskaper.

Rekommenderat däcktryck



Däcktrycksdekalen på förarsidans dörrstolpe (mellan fram- och bakdörr) visar vilka tryck däcken ska ha vid olika last och hastighetsförhållanden.

Bättre bränsleekonomi med ECO-tryck

Vid lätt last (max 3 personer) och hastigheter upp till 160 km/h (100 mph), kan ECO-trycken väljas för bästa möjliga bränsleekonomi. Om bästa möjliga ljud- och åkkomfort eftersträvas rekommenderas istället de lägre komforttrycken.

Kontrollera lufttryck

1. Kontrollera däckens lufttryck varje månad. Utför kontrollen på kalla däck, vilket innebär att däcken bör ha samma temperatur som yttertemperaturen. Efter några kilometers körning blir däcken varma och trycket högre.
2. Fyll på luft vid behov så att lufttrycket överensstämmer med godkända däcktryck enligt däcktrycksdekalen.

i OBS

- Efter att ha pumpat ett däck, sätt alltid tillbaka ventilhatten för att undvika ventilskador orsakade av grus, smuts, m.m.
- Använd enbart ventilhattar av plast. Ventilhattar av metall kan rosta och bli svåra att skruva loss.

Relaterad information

- Däck (s. 474)
- Kontrollera däcktryck med systemet för däckövervakning* (s. 478)

- Pumpa däck med kompressorn från provisorisk däcktätningssats (s. 485)
- Godkända däcktryck (s. 560)

Däckövervakning*

Systemet för däckövervakning, Indirect Tyre Pressure Monitoring System (ITPMS), varnar med en kontrollsymbol i förardisplayen när trycket är för lågt i ett eller flera av bilens däck.

Om symbolen först blinkar cirka en minut och sedan lyser med fast sken kan det bero på att systemet inte kan upptäcka eller varna för lågt däcktryck som avsett.

Symbol	Innebörd
	<ul style="list-style-type: none"> • Symbolen lyser vid för lågt däcktryck. • Symbolen blinkar i cirka en minut och övergår sedan till att lysa med fast sken vid fel i ITPMS-systemet.

Systembeskrivning

ITPMS mäter skillnader i rotationshastighet mellan de olika hjulen genom ABS-systemet för att kunna avgöra om de har korrekt däcktryck. Om däcktrycket är för lågt, förändras däckets diameter och följaktligen dess rotationshastighet. Genom att jämföra däcken med varandra kan systemet avgöra om ett eller fler däck har för lågt tryck.

När däcktrycket är för lågt tänds kontrollsymbolen för lågt däcktryck i förardisplayen och ett

meddelanden visas, se även rubriken "Meddelande i förardisplay" nedan.

Allmän information om däckövervakningssystem

I nedanstående information benäms däckövervakningssystem generellt som TPMS.

Varje däck, inklusive reservdäcket*, bör kontrolleras varje månad. Vid kontroll bör däckets vara kallt och ha det lufttryck som rekommenderas av biltilverkaren på däcktrycksdekalen eller i däcktryckstabellen. Om bilen har däck av en annan storlek än de som rekommenderas av tillverkarerna, ta reda på vad som är rätt lufttrycksnivå för dessa.

Som en extra säkerhetsåtgärd är bilen utrustad med ett däcktrycksövervakningssystem (TPMS) som visar när ett eller flera av däcken har för lågt lufttryck. När kontrollsymbolen för lågt lufttryck tänds, stanna och kontrollera däcken så snart som möjligt och fyll på luft till ett korrekt lufttryck.

Körning med däck som har för lågt däcktryck kan leda till att däckets överhettas, vilket kan orsaka punktering. Lågt däcktryck minskar också bränsleeffektiviteten samt däckets livslängd och kan påverka hanteringen av bilen och dess förmåga att stanna. Observera att TPMS inte ersätter ordinarie däckskötsel. Det är förarens ansvar att bibehålla ett korrekt däcktryck, även om gränsen för lågt däcktryck inte har uppnåtts så att kontrollsymbolen har tänts.

Bilen är också utrustad med en TPMS-systemfelindikator som indikerar när systemet inte fungerar korrekt. TPMS-systemfelindikator är kombinerad med kontrollsymbolen för lågt däcktryck. När systemet upptäcker ett fel, blinkar symbolen i förardisplayen cirka en minut och förblir sedan tänd. Detta förfarande upprepas när bilen startas tills felet har åtgärdats. När symbolen är tänd kan systemets förmåga att upptäcka eller varna för lågt däcktryck vara påverkad.

Systemfel på TPMS kan uppstå av flera anledningar, exempelvis efter byte till reservdäck, eller andra däck eller hjul som förhindrar TPMS att fungera ordentligt.

Kontrollera alltid kontrollsymbolen för TPMS efter att ha bytt ett eller flera däck för att säkerställa att det nya däckets eller hjulets funktioner fungerar korrekt med TPMS.

Meddelande i förardisplay

Följande meddelande kan visas i samband med att kontrollsymbolen tänds:

- **Lågt däcktryck Kontrollera däcken, kalibrera efter påfyllning**
- **Däcktryckssystem Tillfälligt ej tillgängligt**
- **Däcktryckssystem Service erfordras.**

Om systemet inte kan avgöra vilket däck som har lågt tryck kommer alla fyra däcken att indikeras i centerdisplayen.



« Att tänka på

- Kalibrera alltid systemet efter ett hjulbyte eller en däcktrycksjustering. Se däcktrycksdekalen på förarsidans dörrstolpe för Volvos rekommenderade däcktryck.
- Systemet ersätter inte vanligt underhåll av däck.
- Det är inte möjligt att stänga av ITPMS.

Relaterad information

- Däck (s. 474)
- Kontrollera däcktryck med systemet för däckövervakning* (s. 478)
- Kalibrera däckövervakning* (s. 480)
- Åtgärda lågt däcktryck med däckövervakning* (s. 479)

Kontrollera däcktryck med systemet för däckövervakning*

Med systemet för däckövervakning, Indirect Tyre Pressure Monitoring System (ITPMS), är det möjligt att se däcktryckstatus i centerdisplayen.

Kontrollera status

1. Öppna appen **Bilstatus** i appvyn.



2. Tryck på **Status** för att visa däckens status.

Statusindikering

Grafiken visar status för varje däck.

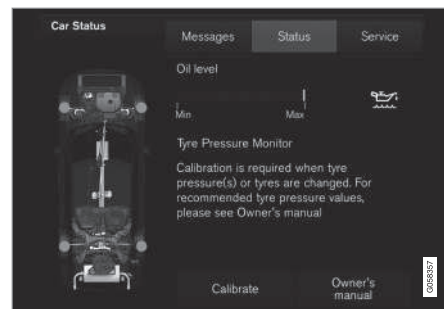

Statusvyn².

Grönt däck:

- Däcktrycket ligger över gränsvärdet för en varning.

Gult däck:

- Däcket har för lågt tryck. Stanna och kontrollera/åtgärda däcktrycket snarast. Kalibrera ITPMS efter att däcktrycket har justerats.

Samtliga däck gula:

- Två eller flera däck har för lågt tryck. Stanna och kontrollera/åtgärda däcktrycken snarast. Kalibrera ITPMS efter att däcktrycken har justerats.

² Bilden är schematisk. Layout kan variera beroende av bilmodell eller uppdaterad mjukvara.

Samtliga däck gråa:

- Kalibrering pågår.
- Okänd status.

Det kan kräva några minuters körning över 30 km/h (20 mph) för att systemet ska bli aktivt.

Samtliga däck gråa och ett meddelande:

- **Däcktryckssystem Tillfälligt ej tillgängligt.** Kontrollsymbolen blinkar och övergår i fast sken efter ca 1 minut. Systemet är för tillfället inte tillgängligt, aktiveras inom kort.
- **Däcktryckssystem Service erfordras.** Kontrollsymbolen blinkar och övergår i fast sken efter ca 1 minut. Systemet fungerar inte korrekt, kontakta en auktoriserad Volvoverkstad (rekommenderas).

Relaterad information

- Däckövervakning* (s. 477)
- Kalibrera däckövervakning* (s. 480)
- Åtgärda lågt däcktryck med däckövervakning* (s. 479)
- Bilstatus (s. 496)

Åtgärda lågt däcktryck med däckövervakning*

När systemet för däckövervakning, Indirect Tyre Pressure Monitoring System (ITPMS), varnar är däcktrycket för lågt i ett eller flera av bilens däck.



Kontrollera och åtgärda däcktrycket när kontrollsymbolen för ITPMS tänds och meddelandet **Lågt däcktryck** visas.

Kalibrera ITPMS efter att däcktrycket

har justerats.

1. Kontrollera däcktrycket på alla fyra däcken med en däcktrycksmätare.
2. Pumpa däcken till korrekt tryck enligt däcktrycksdekalen på förarsidans dörrstolpe.



3. Kalibrera om ITPMS-systemet, se avsnittet "Kalibrera däckövervakning".

4. I vissa fall kan det vara nödvändigt att köra bilen i några minuter i en hastighet över 30 km/h (20 mph) för att släcka ITPMS-symbolen och meddelandet.

Observera att ITPMS-symbolen inte slöcknar förrän lågt däcktryck har åtgärdats och en ny kalibrering har utförts.

i OBS

För att undvika fel däcktryck bör trycket kontrolleras på kalla däck. Med kalla däck avses att däcken har samma temperatur som yttertemperaturen (ca 3 timmar efter att bilen har körts). Efter några kilometers körning blir däcken varma och trycket högre.

i OBS

- Efter att ha pumpat ett däck, sätt alltid tillbaka ventilhatten för att undvika ventilsador orsakade av grus, smuts, m.m.
- Använd enbart ventilhattar av plast. Ventilhattar av metall kan rosta och bli svåra att skruva loss.





⚠ VARNING

- Felaktigt däcktryck kan leda till däckhaveri, som kan resultera i att föraren tappar kontroll över bilen.
- Systemet kan inte indikera plötsliga däcksador i förväg.

Relaterad information

- Däckövervakning* (s. 477)
- Kontrollera däcktryck med systemet för däckövervakning* (s. 478)
- Kalibrera däckövervakning* (s. 480)
- Godkända däcktryck (s. 560)
- Pumpa däck med kompressorn från provisorisk däcktätningssats (s. 485)

Kalibrera däckövervakning*

För att Indirect Tyre Pressure Monitoring System (ITPMS) ska fungera korrekt måste ett referensvärde för däcktrycket fastställas. Detta måste göras varje gång däcken byts eller däcktrycket ändras.

Exempelvis vid körning med tung last eller vid höghastighetskörning över 160 km/h (100 mph) bör däcktrycket justeras enligt Volvos rekommenderade däcktrycksvärden. Därefter ska systemet omkalibreras.

1. Stäng av motorn.
2. Pumpa däcken till önskat tryck enligt däcktrycksdekalen på förarsidans dörrstolpe.



3. Starta motorn.

4. Öppna appen **Bilstatus** i appvyn.

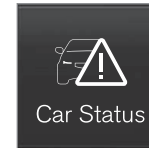

5. Tryck på **Status** för att se däckövervakningen.

i OBS

Bilen måste stå stilla då kalibrering påbörjas.

6. Tryck på **Kalibrera**.
7. Tryck på **OK** för att bekräfta att däcktrycket i alla fyra däcken har kontrollerats och justerats.

8. Kör bilen.

Kalibreringen utförs medan bilen kör. Om motorn stängs av avbryts kalibreringen tillfälligt men återupptas automatiskt när bilen körs igen.

- > När tillräckligt med data samlats in för att systemet ska kunna upptäcka lågt däcktryck, ändrar däckerna i centerdisplayen färg från grått till grönt. Systemet ger ingen ytterligare bekräftelse att kalibreringen är utförd.

Skulle kalibreringen misslyckas visas meddelandet **Kalibrering ej slutförd. Försök igen.**

i OBS

Kom ihåg att TPMS-systemet måste kalibreras om vid varje däckbyte eller om däcktrycket justeras. Nya referensvärden måste lagras för att systemet ska fungera korrekt.

Relaterad information

- Däckövervakning* (s. 477)
- Kontrollera däcktryck med systemet för däckövervakning* (s. 478)
- Åtgärda lågt däcktryck med däckövervakning* (s. 479)

Provisorisk däcktätningsatts

Den provisoriska däcktätningsatts, Temporary Mobility Kit (TMK), används till att tätta en punktering samt för att kontrollera och justera lufttrycket.

Däcktätningsatts består av en kompressor och en flaska med tätningsvätska. Tätningen fungerar som en provisorisk reparation. Tätningsvätskan tätar effektivt däck som punkterats i slitbanan.

Däcktätningsatts har begränsad förmåga att tätta däck som har punktering i däcksidan. Använd inte däcktätningsatts på däck som uppvisar större skårar, sprickor eller liknande skador.

i OBS

Däcktätningsatts är endast avsedd för tätning av däck med punktering i slitbanan.

i OBS

Kompressorn för provisorisk däcktätning är provad och godkänd av Volvo.

Placering

Däcktätningsatts är placerad i skumblocket under golvet i lastutrymmet.

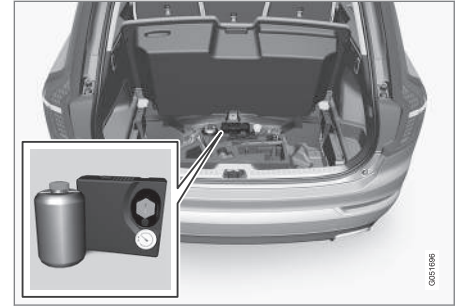
Flaskan med tätningsvätska

Byt ut flaskan med tätningsvätska innan bäst före-datumet passerat och efter användning. Hantera den gamla flaskan som miljöfarligt avfall.

! VARNING

Flaskan innehåller 1,2-Etanol och naturrågummi-latex.

- Farligt vid förtäring.
- Kan ge allergi vid hudkontakt.
- Undvik kontakt med huden och ögonen.
- Förvaras oåtkomligt för barn.





⚠ VARNING

- Vid hudkontakt med tätningsvätskan ska denna omedelbart tvättas bort med tvål och rikligt med vatten.
- Tätningsvätska som hamnar i ögat ska omedelbart sköljas bort med ögonsköljningsvätska eller rikligt med vatten. Vid fortsatt besvär bör ögat undersökas av en läkare.

Relaterad information

- Använda provisorisk däcktätning (s. 482)
- Pumpa däck med kompressorn från provisorisk däcktätningssats (s. 485)
- Däck (s. 474)

Använda provisorisk däcktätning

Täta en punktering med den provisoriska däcktätningssatsen, Temporary Mobility Kit (TMK).

Översikt

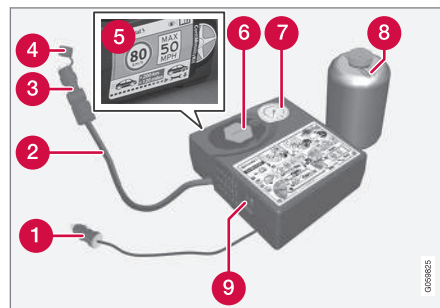

- 1 Elkabel
- 2 Luftslang
- 3 Tryckreduceringsventil
- 4 Skyddslock
- 5 Dekal, högsta tillåtna hastighet
- 6 Flaskhållare (orange lock)
- 7 Tryckmätare
- 8 Flaska med tätningsvätska
- 9 Strömbrytare

Koppla in

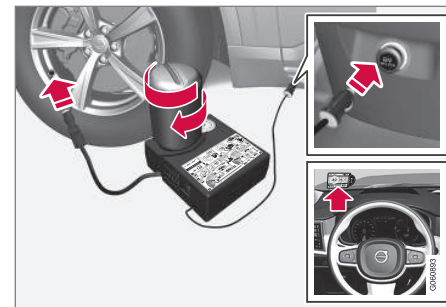

1. Sätt ut varningstriangeln och aktivera varningsblinkers om ett däck ska tätas vid en trafikerad plats.

Om punkteringen orsakats av en spik eller liknande, låt denna sitta kvar i däcket. Den hjälper till att täta hålet.

2. Lossa dekalen om högsta tillåtna hastighet som sitter på kompressorns ena sida. Sätt fast den synligt på vindrutan som en påminnelse om att hålla hastigheten. Hastigheten får inte överstiga 80 km/h (50 mph) efter att den provisoriska däcktätningen använts.
3. Kontrollera att strömbrytaren är i position **0**, och ta fram elkabeln och luftslangen.

4. Skruva av det orange locket på kompressorn, och skruva loss korken på flaskan.

i OBS

Bryt inte flaskans plombering innan användning. När flaskan skruvas fast bryts plomberingen automatiskt.

5. Skruva fast flaskan till botten i flaskhållaren.
- > Flaskan och flaskhållaren är försedda med backspärr för att förhindra läckage av tätningemedel. När flaskan är festskruvad kan den inte skruvas loss ur flaskhållaren igen. Borttagning av flaskan måste göras på en verkstad, Volvo rekommenderar en auktoriserad Volvoverkstad.

! VARNING

- Vid hudkontakt med tätningsvätskan ska denna omedelbart tvättas bort med tvål och rikligt med vatten.
- Tätningsvätska som hamnar i ögat ska omedelbart sköljas bort med ögonsköljningsvätska eller rikligt med vatten. Vid fortsatt besvär bör ögat undersökas av en läkare.

! VARNING

Skruva inte av flaskan, den är försedd med backspärr för att förhindra läckage.

6. Skruva loss däckets ventilhatt.

Kontrollera att tryckreduceringsventilen på luftslangen är helt åtskruvad, och skruva dit luftslangens ventilanslutning till botten på däckventilens gänga.

7. Anslut elkabeln till närmaste 12 V-uttag och starta bilen.

i OBS

Se till att inget av de andra 12 V-uttagen används när kompressorn är i drift.

! VARNING

Lämna inte barn i bilen utan uppsikt då motorn är igång.

8. Starta kompressorn genom att ställa strömbrytaren i position **I**.

! VARNING

Stå aldrig intill däckets däck då kompressorn pumpar. Om det uppstår sprickbildningar eller ojämnheter ska kompressorn omedelbart stängas av. Färden bör inte fortsätta. Att kontakta en auktoriserad däckverkstad rekommenderas.

i OBS

När kompressorn startar kan trycket öka upp till 6 bar men trycket sjunker efter ca 30 sekunder.

- ◀◀ 9. Fyll däckets i 7 minuter.

VIKTIGT

Kompressorn ska inte arbeta längre än 10 minuter – risk för överhettning.

10. Stäng av kompressorn för att kontrollera trycket på tryckmätaren. Minsta tryck är 1,8 bar och max. 3,5 bar. (Släpp ut luft med tryckreduceringsventilen om däcktrycket är för högt.)

VARNING

Om trycket understiger 1,8 bar är hålet i däckets för stort. Färden bör inte fortsätta. Att kontakta en auktoriserad däckverkstad rekommenderas.

11. Stäng av kompressorn och lossa elkabeln.
12. Skruva loss luftslangen från däckventilen och sätt tillbaka ventilhatten på däckets.
13. Sätt på skyddslocket på luftslangen för att undvika läckage av kvarvarande tätningsvätska.

14. Kör snarast minst 3 km med en maximal hastighet på 80 km/h (50 mph) så att tätningsvätskan kan täta däckets.

OBS

De första varven som däckets roterar kommer det att spruta ut tätningsvätska ur punkteringshålet.

VARNING

Se till att ingen person står i närheten av bilen och får tätningsvätskan på sig när bilen kör iväg. Avståndet bör vara minst två meter.

15. Efterkontroll

Koppla på luftslangen på däckventilen och skruva dit ventilanslutningen till botten på däckventilens gänga. Kompressorn ska vara avstängd.

16. Läs av däcktrycket på tryckmätaren.

- Ligger det under 1,3 bar har däckets inte tätats tillräckligt. Färden bör inte fortsättas. Kontakta en däckverkstad.
- Är däcktrycket högre än 1,3 bar ska däckets pumpas upp till angivet däcktryck enligt däcktrycksdekalen på förarsidans dörrstolpe (1 bar = 100 kPa). Släpp ut luft med tryckreduceringsventilen om däcktrycket är för högt.

17. Om däckets behöver pumpas:

1. Anslut elkabeln till närmaste 12 V-uttag och starta bilen.
2. Starta kompressorn och pumpa upp däckets till angivet tryck enligt däcktrycksdekalen.
3. Stäng av kompressorn.

18. Ta loss däcktätningsutrustningen, sätt på skyddslocket på luftslangen och vik in slangen i lådan.

Lägg TMK i lastutrymmet.

VARNING

Skruva inte av flaskan, den är försedd med backspärr för att förhindra läckage.

19. Sätt tillbaka ventilhatten på däckets.

i OBS

- Efter att ha pumpat ett däck, sätt alltid tillbaka ventilhatten för att undvika ventilsador orsakade av grus, smuts, m.m.
- Använd enbart ventilhattar av plast. Ventilhattar av metall kan rosta och bli svåra att skruva loss.

i OBS

Efter användning ska flaskan med tätningsvätska och slangen bytas ut. Volvo rekommenderar att dessa byten utförs av en auktoriserad Volvoverkstad.

⚠ VARNING

Kontrollera däcktrycket regelbundet.

Volvo rekommenderar att bilen körs till närmaste auktoriserade Volvoverkstad för att byta ut/repamera det skadade däck. Informera verkstaden om att däck innehåller däcktätningsvätska.

⚠ VARNING

Hastigheten får inte överstiga 80 km/h (50 mph) efter att den provisoriska däcktätningen använts. Volvo rekommenderar ett besök på en auktoriserad Volvoverkstad för inspektion av det tätade däck (maximal körsträcka 200 km). Personalen kan avgöra om däck kan lagas eller behöver bytas.

Relaterad information

- Provisorisk däcktätningsats (s. 481)

Pumpa däck med kompressorn från provisorisk däcktätningsats

Bilens originaldäck kan pumpas upp med hjälp av kompressorn i den provisoriska däcktätningsatsen.

1. Kompressorn ska vara avstängd. Se till att strömbrytaren står i position **0** och ta fram kabel och luftslang.
2. Skruva loss hjulets ventilhatt och skruva dit luftslangens ventilanslutning till botten på däckventilens gänga.
3. Anslut kabeln till något av bilens 12 V-uttag och starta motorn.

⚠ VARNING

Inandning av bilavgaser kan medföra livsfara. Låt aldrig motorn gå i utrymmen som är tillslutna eller saknar tillräcklig ventilation.

⚠ VARNING

Lämna inte barn i bilen utan uppsikt då motorn är igång.

4. Starta kompressorn genom att ställa strömbrytaren i position **I**.





! VIKTIGT

Risk för överhettning. Kompressorn ska inte arbeta längre än 10 minuter.

5. Pumpa upp däckets till angivet tryck enligt däcktrycksdekalen på förarsidans dörrstolpe. (Släpp ut luft med tryckreduceringsventilen om däcktrycket är för högt.)



6. Stäng av kompressorn. Lossa luftslangen och kabeln.
7. Sätt tillbaka ventilhatten.

Relaterad information

- Provisorisk däcktätningssats (s. 481)
- Godkända däcktryck (s. 560)

Vid byte av hjul

Bilens hjul går att byta ut, t.ex. mot vinterhjul eller reservhjul.

Följ respektive instruktion för att lossa och sätta dit hjul.

Vid byte till annan däckdimension

Kontrollera att däckdimensionen är godkänd att använda på bilen.

Kontakta en auktoriserad Volvoverkstad för uppdatering av mjukvara vid varje byte av däckdimension. En mjukvarunedladdning kan vara nödvändig både vid byte till större och mindre dimensioner, och även vid skifte mellan sommar- och vinterhjul.

Relaterad information

- Lossa hjul (s. 486)
- Sätta dit hjul (s. 488)
- Godkända hjul- och däckdimensioner (s. 558)
- Verktygssats (s. 491)
- Vinterhjul (s. 490)
- Reservhjul* (s. 489)
- Hjulskrivar (s. 489)

Lossa hjul

Instruktion för att ta loss hjul vid hjulbyte.

1. Sätt ut varningstriangeln och aktivera varningsblinkers om ett hjul ska bytas vid en trafikerad plats.
2. Dra åt parkeringsbromsen och lägg i växel-läge **P**.

Gäller bilar med **Nivåkontroll***: Om bilen är utrustad med luftfjädring måste denna stängas av innan bilen hissas upp med domkraft*.

Stäng av funktionen via centerdisplayens toppvy genom att trycka på **Inställningar** → **My Car** → **Fjädring** och välja **Inaktivering av fjädring och nivåkontroll**.

⚠ VARNING

Kontrollera att domkraften inte är skadad, gängorna är ordentligt smorda samt att den är fri från smuts.

3. Ta fram domkraft*, hjulskruvnyckel* och verktyg för hjulskruvarnas plasthattar som ligger i skumblocket.



Verktyg för borttagning av plasthattar på hjulskruvarna.

i OBS

Bilens ordinarie domkraft är endast avsedd att användas vid enstaka tillfällen och under kort tid såsom vid byte av hjul vid punktering, byte till vinterhjul/sommarhjul, m.m. Endast domkraften som tillhör den specifika modellen får användas för att lyfta bilen. Om bilen ska lyftas oftare, eller under längre tid än för ett hjulskifte, rekommenderas att en garage-domkraft används. I så fall, följ de bruksanvisningar som följer med utrustningen.

4. Blockera framför och bakom de hjul som ska stå kvar på marken. Använd till exempel kraftiga tråklossar eller större stenar.
5. Skruva ihop bogseröglan med hjulskruvnyckeln* till stopp.

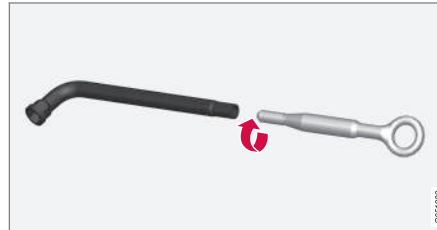
**! VIKTIGT**

Bogseröglan måste skruvas in samtliga gängvarv i hjulskruvnyckeln.

6. Ta bort plasthattarna från hjulskruvarna med avsett verktyg.
7. Lossa hjulskruvarna 1/2–1 varv moturs med hjulskruvnyckeln*.

⚠ VARNING

Placera aldrig något mellan marken och domkraften, inte heller mellan domkraften och bilens domkraftsfäste.

! VIKTIGT

Marken ska vara fast, slät och ska inte luta.

8. Vid lyftning av bilen är det viktigt att domkraften* eller lyftarmarna placeras på avsedda ställen av bilens underrede. Triangelformade markeringar i plasttäckningen pekar ut var domkraftsfästena/lyftpunkterna är placerade. Det finns två domkraftsfästen på varje sida av bilen. Vid varje fäste finns ett urtag för domkraften.





Veva upp domkraften* så att den får kontakt med bilens domkraftfäste. Kontrollera att domkraftens huvud är rätt placerat i fästet så att upphöjningen i huvudets mitt passas in i fästets hål, och att foten är placerad lodrätt under fästet. Se också till att vrida domkraften så att veven kommer så långt från bilens sida som möjligt, domkraftens armar är då vinkelrät mot bilens riktning.

⚠ VARNING

Kryp aldrig under bilen då den är upphissad på domkraft.

Låt aldrig passagerare uppehålla sig i bilen då den lyfts upp med domkraft. Om hjulbytet måste utföras i trafikerad miljö ska passagerare ställa sig på en säker plats.

9. Lyft bilen så högt att hjulet går fritt. Ta bort hjulskruvarna och lyft av hjulet.

Relaterad information

- Vid byte av hjul (s. 486)
- Lyfta bilen (s. 501)
- Sätta dit hjul (s. 488)
- Verktygssats (s. 491)

Sätta dit hjul

Instruktion för att sätta dit hjul vid hjulbyte.

⚠ VARNING

Kryp aldrig under bilen då den är upphissad på domkraft.

Låt aldrig passagerare uppehålla sig i bilen då den lyfts upp med domkraft. Om hjulbytet måste utföras i trafikerad miljö ska passagerare ställa sig på en säker plats.

1. Rengör anliggningsytorna mellan hjul och nav.
2. Sätt dit hjulet. Skruva åt hjulskruvarna ordentligt.
Använd **inte** smörjmedel på hjulskruvarnas gängor.
3. Sänk ner bilen så att hjulet inte kan rotera.

4. Dra fast hjulskruvarna korsvis. Det är viktigt att hjulskruvarna blir ordentligt åtdragna. Dra åt med 140 Nm. Kontrollera åtdragningsmomentet med momentnyckel.



5. Sätt tillbaka plasthattarna på hjulskruvarna.

i OBS

- Efter att ha pumpat ett däck, sätt alltid tillbaka ventilhatten för att undvika ventiltickador orsakade av grus, smuts, m.m.
- Använd enbart ventilhattar av plast. Ventilhattar av metall kan rosta och bli svåra att skruva loss.

Relaterad information

- Lossa hjul (s. 486)
- Vid byte av hjul (s. 486)
- Reservhjul* (s. 489)

Hjulskruvar

Hjulskruvar används för att fästa hjulen vid naven.

! VIKTIGT

Hjulskruvarna ska dras åt med 140 Nm. Vid alltför hård eller lös åtdragning kan skruvförbandet skadas.

Använd endast fälgar som är testade och godkända av Volvo och som ingår i Volvo originalsortiment.

Kontrollera hjulskruvarnas åtdragningsmoment med momentnyckel.

Använd **inte** smörjmedel på hjulskruvarnas gängor.

Låsbar hjulskruv*

I skumblocket under lastgolvet finns plats för hylsan till de låsbara hjulskruvarna.

Relaterad information

- Vid byte av hjul (s. 486)

Reservhjul*

Reservhjulet av typ Temporary spare kan användas för att tillfälligt ersätta ett punkterat ordinarie hjul.

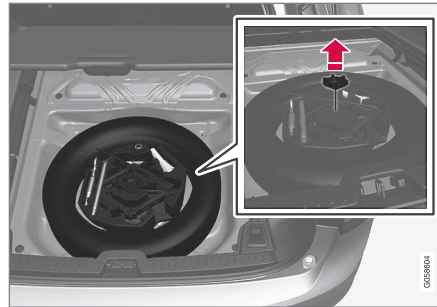

Bilden är schematisk – skumblockets utformning kan variera beroende av bilmodell.

Reservhjulet är placerat i reservhjulsbaljan med utsidan nedåt. Reservhjulet och skumblocket hålls fast med samma genomgående skruv. Skumblocket innehåller alla verktyg för byte av hjul, se avsnitt "Verktygssats".

Under körning med reservhjulet kan bilen få annorlunda köregenskaper. Reservhjulet ska snarast ersättas med ett ordinarie hjul.

Reservhjulet är mindre än det vanliga hjulet vilket påverkar bilens markfrigång. Se upp med höga trottoarkanter och maskintvätta inte bilen.

- Följ av tillverkaren rekommenderat däcktryck på reservhjulet.
- På fyrhjulsdrivna bilar kan drivningen på bakaxeln kopplas ur.
- Om reservhjulet sitter på framaxeln går det inte att samtidigt använda snökedjor.
- Reservhjulet ska inte repareras.

! VIKTIGT

- Kör aldrig fortare än 80 km/h (50 mph) med ett reservhjul på bilen.
- Bilen får aldrig köras utrustad med fler än ett reservhjul av typen "Temporary spare" samtidigt.

Ta fram reservhjul

1. Fäll upp lastgolvet, bakifrån och framåt.
2. Skruva upp fästskruven.
3. Lyft ur skumblocket med dess verktyg.
4. Lyft ur reservhjulet.

Lägga tillbaka punkterat däck

1. Lägg tillbaka verktygen i skumblocket och lyft tillbaka skumblocket i bilen.
2. Skruva fast skumblocket med fästskruven och fäll sedan ned lastgolvet.
3. Lägg det punkterade däck i lastutrymmet.



◀ Relaterad information

- Lossa hjul (s. 486)
- Sätta dit hjul (s. 488)
- Verktygssats (s. 491)
- Domkraft* (s. 492)

Vinterhjul

Vinterhjul är anpassade för vinterväglag.

Volvo rekommenderar vinterdäck med vissa dimensioner. Däckdimensionerna är beroende av motorvariant. Vid körning med vinterdäck måste rätt typ av däck monteras på alla fyra hjulen.

OBS

Kontakta en Volvoåterförsäljare för att rådgöra om vilken fälg och däcktyp som passar bäst.

Tips vid byte till vinterdäck

När sommar- och vinterhjulen skiftas, märk upp vilken sida de har suttit på, t.ex. **V** för vänster och **H** för höger.

Dubbdäck

Dubbade vinterdäck ska köras in 500–1000 km, mjukt och lugnt så att dubbarna sätter sig riktigt i däcken. Det ger däcken och speciellt dubbarna längre livslängd.

OBS

Lagbestämmelser för användning av dubbdäck varierar från land till land.

Mönsterdjup

Väglag med is, snömodd och låga temperaturer ställer betydligt högre krav på däck än vid som-

marförhållanden. Därför rekommenderar Volvo att inte köra med vinterdäck som har mindre mönsterdjup än 4 mm.

Snökedjor

Volvo rekommenderar inte användning av snökedjor på hjuldimensioner som är större än 19 tum.

Monteringsanvisning finns bipackad med Volvo originalsnökedjor.

Snökedjor får endast användas på framhjulen (gäller även fyrhjulsdrivna bilar). Kör aldrig fortare än 50 km/h (30 mph) med snökedjor. Undvik att köra på barmark eftersom detta sliter mycket hårt på både snökedjor och däck.

VARNING

Använd Volvo originalsnökedjor eller likvärdiga som är anpassade till rätt bilmodell, däck- och fälgdimensioner. Endast **enkelsidiga** snökedjor är tillåtna.

Vid osäkerhet om snökedjan rekommenderar Volvo att en auktoriserad Volvoverkstad kontaktas. Fel snökedja kan orsaka allvarlig skada på bilen och leda till en olycka.

Relaterad information

- Vid byte av hjul (s. 486)

Verktygssats

I bilens lastutrymme finns verktyg som är användbara vid exempelvis bogsering eller hjulbyte.



I skumblocket under lastgolvet ligger bilens bogseröglor, däcktätningssats, verktyg för borttagning av hjulskruvarnas plasthattar och hylsan till de låsbara hjulskruvarna.

Är bilen utrustad med reservhjul* finns domkraft*, hjulskruvnyckel*, samt en förpackning* med engångshandskar och en påse till det trasiga däcket.

Relaterad information

- Vid byte av hjul (s. 486)
- Domkraft* (s. 492)
- Varningstriangel (s. 491)
- Förbandslåda (s. 492)

Varningstriangel

Använd varningstriangeln för att varna andra trafikanter om bilen skulle bli stillastående i trafiken.

Aktivera även varningsblinkers.

Förvaringsplats

Varningstriangeln är placerad i utrymmet på bakkluckans insida.

Fälla upp varningstriangeln

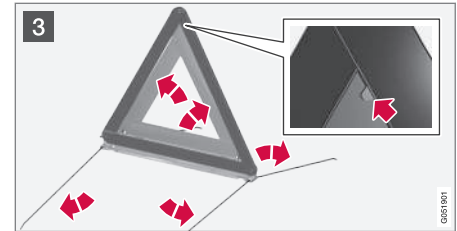
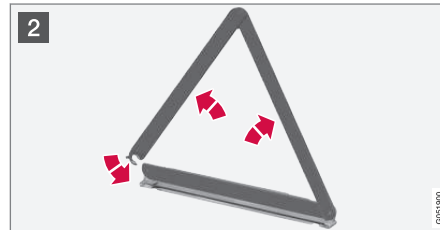
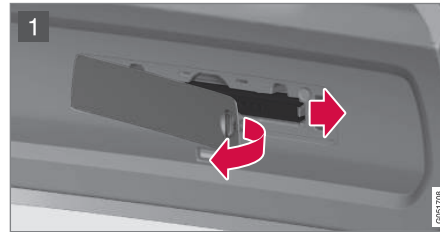

- 1 Öppna luckan genom att först vrida vredet ett kvarts varv och sedan dra luckan från sina fästen i ovan- och nederkant.
Tryck snäpplåset som håller fast varningstriangeln lätt åt höger och ta ur fodralet.
- 2 Ta varningstriangeln ur fodralet, vik ut och sätt ihop ändarna.
- 3 Fäll ut varningstriangelns stödben.

Följ de bestämmelser som gäller för användning av varningstriangel. Placera varningstriangeln på ett lämpligt ställe med tanke på trafiksituationen.

Se till att varningstriangeln med fodral sitter ordentligt fast i sitt förvaringsutrymme efter användning och att luckan är helt stängd.

Relaterad information

- Verktygssats (s. 491)
- Varningsblinkers (s. 142)

Domkraft*

Använd domkraften för att höja upp bilen vid ett hjulbyte.

Använd originaldomkraften endast vid reservhjulbyte eller vid skifte av sommar- och vinterhjul. Domkraftens skruv ska alltid vara välsmord.

! VIKTIGT

Verktyg och domkraft* ska förvaras på avsedd plats i bilens bagage-/lastutrymme när de inte används.

Domkraften vevas ihop till rätt läge för att få plats.

i OBS

Bilens ordinarie domkraft är endast avsedd att användas vid enstaka tillfällen och under kort tid såsom vid byte av hjul vid punktering, byte till vinterhjul/sommarhjul, m.m. Endast domkraften som tillhör den specifika modellen får användas för att lyfta bilen. Om bilen ska lyftas oftare, eller under längre tid än för ett hjulskifte, rekommenderas att en garage-domkraft används. I så fall, följ de bruksanvisningar som följer med utrustningen.

Gäller bilar med nivåkontroll*

Om bilen är utrustad med luftfjädring måste denna stängas av innan bilen hissas upp med domkraften.

Stäng av funktionen via centerdisplayen:

1. Tryck på **Inställningar** i toppvyn.
2. Tryck på **My Car** → **Fjädring**.
3. Välj **Inaktivering av fjädring och nivåkontroll**.

Relaterad information

- Verktygssats (s. 491)
- Lyfta bilen (s. 501)

Förbandslåda

Förbandslådan innehåller första hjälpen-utrustning.

Förvara förbandslådan i utrymmet på höger sida i lastutrymmet.



Relaterad information

- Verktygssats (s. 491)

Dimensionsbeteckning för fälg

Hjul- och fälgdimensioner betecknas enligt exempel i nedanstående tabell.

Alla fälgar har en dimensionsbeteckning, till exempel: 8Jx18x42,5.

8	Fälgbredd i tum
J	Fälghornets profil
18	Fälgdiameter i tum
42,5	Off-set i mm (avstånd från hjulcentrum till hjulets kontaktyta mot navet)

Bilen är helbilsgodkänd med vissa kombinationer av fälgar och däck.

Relaterad information

- Däck (s. 474)
- Dimensionsbeteckning för däck (s. 493)
- Godkända hjul- och däckdimensioner (s. 558)

Dimensionsbeteckning för däck

Beteckningar för däckens dimension, lastindex och hastighetsklass.

Bilen är helbilsgodkänd med vissa kombinationer av fälgar och däck.

Dimensionsbeteckning

Alla däck har en dimensionsbeteckning, till exempel: 235/60 R18 103 H.

235	Däckets bredd (mm)
60	Förhållande mellan däcksidans höjd och däckets bredd (%)
R	Radialdäck
18	Fälgdiameter i tum
103	Kodsiffror för max. tillåten däckbelastning, lastindex (LI)
H	Kodbeteckning för maximal tillåten hastighet, hastighetsklass (SS). (I detta fall 210 km/h (130 mph).)

Lastindex

Varje däck har en viss förmåga att bära last, ett lastindex (LI). Bilens vikt avgör vilken lastförmåga som krävs av däcken. Lägsta tillåtna lastindex anges i en lastindextabell.

Hastighetsklass

Varje däck tål en viss maxhastighet. Däckens hastighetsklass, SS (Speed Symbol), ska minst motsvara bilens toppfart. I tabellen nedan anges vilken maximalt tillåten hastighet som gäller för respektive hastighetsklass (SS). Enda undantaget från dessa bestämmelser är vinterdäck³, där en lägre hastighetsklass får användas. Om ett sådant däck väljs får bilen inte köras fortare än däckets klassificerat för. (T.ex. får klass Q köras i maximalt 160 km/h (100 mph).) Väglaget avgör hur fort bilen kan köras, inte däckens hastighetsklass.

OBS

Det är maximal tillåten hastighet som anges i tabellen.

Q	160 km/h (100 mph) (används endast på vinterdäck)
T	190 km/h (118 mph)
H	210 km/h (130 mph)
V	240 km/h (149 mph)
W	270 km/h (168 mph)
Y	300 km/h (186 mph)

³ Både dubbade och dubbfria däck.



VARNING

Lägsta tillåtna lastindex (LI) och hastighetsklass (SS) på däcken till respektive motorvariant framgår av tabellen "Lastindex och hastighetsklass". Om ett däck med för lågt lastindex eller hastighetsklass används, kan det bli överhettat och skadas.

Relaterad information

- Däck (s. 474)
- Dimensionsbeteckning för fälg (s. 493)
- Godkända hjul- och däckdimensioner (s. 558)
- Godkända däcktryck (s. 560)
- Lastindex och hastighetsklass (s. 559)

UNDERHÅLL OCH SERVICE

Volvos serviceprogram

För att hålla bilen på en hög nivå vad gäller trafik-säkerhet, driftsäkerhet och tillförlitlighet bör Volvos serviceprogram följas, vilket finns specificerat i Service- och garantiboken.

Volvo rekommenderar att låta en auktoriserad Volvoverkstad utföra service- och underhållsarbete. Volvos verkstäder har den personal, service-litteratur och de specialverktyg som garanterar högsta servicekvalitet.

VIKTIGT

För att Volvos garanti ska gälla, kontrollera och följ Service- och garantiboken.

Relaterad information

- Service på klimatanläggning (s. 508)
- Boka service och reparation (s. 496)

Bilstatus

Bilens generella status kan visas i centerdis-playen tillsammans med möjligheten att boka service.



Appen **Bilstatus** startas från appvyn i centerdisplayen och har tre flikar:

- **Meddelanden** – sparade statusmeddelanden
- **Status** – kontroll av däcktryck samt motoroljenivå
- **Förfrågningar** – bokning av service och reparation.

Relaterad information

- Hantera meddelanden sparade från förar- och centerdisplayen (s. 107)
- Kontrollera däcktryck med systemet för däckövervakning* (s. 478)
- Kontrollera och fylla på motorolja (s. 506)
- Boka service och reparation (s. 496)

Boka service och reparation¹

Hantera service-, reparations- och bokningsinfor-mation direkt i din uppkopplade bil.

Informationen hanteras i appen **Bilstatus** som öppnas från appvyn i centerdisplayen.

Genom denna tjänst tillhandahålls ett bekvämt sätt att boka service och verkstadsbesök direkt i bilen. Bilinformation skickas till din återförsäljare som kan förbereda verkstadsbesöket. Återförsäljaren återkommer med ett digitalt bokningsförslag.

Innan tjänsten kan användas

Volvo ID

- Skapa ett Volvo ID, se avsnittet "Volvo ID".
- Registrera Volvo ID:t till bilen, se avsnittet "Volvo ID". Om ett Volvo ID redan finns, använd samma e-postadress som när Volvo ID:t skapades.

Byta kontaktadress

Önskar du byta till en annan e-postadress kan detta göras genom att kontakta en Volvoåterför-säljare eller skapa/registrera ett nytt Volvo ID.

Välja Volvoåterförsäljare

Välj den Volvoåterförsäljare du önskar kontakt med för service och reparation genom att gå in på www.volvocars.com/se och navigera vidare till Min Volvo.

¹ Gäller vissa marknader.

Förutsättning för bokning från bil

För att skicka och ta emot bokningsinformation till och från bilen måste bilen vara uppkopplad, se avsnittet "Uppkopplad bil".

Använda tjänsten

När det är dags för service och i vissa fall när bilen är i behov av reparation visas ett meddelande i förardisplayen och överst i centerdisplayen. Tidpunkten för service avgörs av hur lång tid som passerat, timmar som motorn varit igång eller sträcka som körts sedan senaste service.

Du kan också boka ett verkstadsbesök senare via ägarportalen Min Volvo.

Boka service eller reparation

Fyll i en bokningsförfrågan när så önskas eller när meddelande om behov av service eller reparation visas i förardisplayen och överst i centerdisplayen.

Fylla i och skicka en bokningsförfrågan



1. Öppna appen **Bilstatus** från appvyn i centerdisplayen.
2. Tryck på knappen **Förfrågningar**.
3. Tryck på knappen **Boka verkstad**.

4. Se till att korrekt **Volvo ID** är ifyllt.
5. Fyll i information till verkstaden i fältet **Här kan du skriva information till din verkstad**, t.ex. om det är något du vill ha utfört under verkstadsbesöket eller annan väsentlig information till din verkstad.



Alternativt tryck på knappen och tala in informationen. Informationen skrivs då in i informationsfältet i din bokningsförfrågan.

6. Tryck på knappen **Skicka bokningsförfrågan**.
 - > Du kommer att få ett bokningsförslag via e-post inom ett par dagar.

Bokningsförfrågan innehåller bilinformation när den skickas från bilen till verkstaden via din internetuppkoppling. Informationen underlättar verkstadens planering.

Skicka bilinformation

Det går att skicka bilinformation när som helst från bilen, t.ex. om du bokar ett verkstadsbesök direkt via ägarportalen Min Volvo, och vill hjälpa din verkstad med bättre grundinformation.

Den bilinformation som skickas är den senast sparade (förra gången bilen var igång).

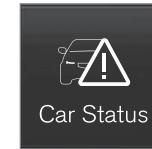

1. Öppna appen **Bilstatus** från appvyn i centerdisplayen.
2. Tryck på knappen **Förfrågningar**.
3. Tryck på knappen **Skicka bildata**.
 - > Ett meddelande om att bilinformation skickas visas överst i centerdisplayen. Du kan avbryta dataöverföringen genom att trycka på krysset i aktivitetsindikatorn.

Bilinformationen skickas via din internetuppkoppling.

Bokningsinformation och bilinformation

När du väljer att boka service eller skicka bilinformation från din bil kommer bokningsinformation och bilinformation att skickas via din internetuppkoppling. Bilinformationen underlättar din verkstads planering av ditt besök.

Bilinformationen består av information inom följande områden:

- servicebehov
- tid sedan senaste service

- ◀ ● funktionsstatus
- vätskenivåer
- mätarställning
- bilens identifikationsnummer (VIN²)
- bilens mjukvaruversion
- bilens diagnosinformation.

Relaterad information

- Volvo ID (s. 23)
- Uppkopplad bil* (s. 454)
- Bilstatus (s. 496)

Fjärruppdateringar

Uppdateringar för flera av bilens system kan göras från centerdisplayen med en uppkopplad bil.



Appen **Download Center** startas från appvyn i centerdisplayen och ger möjlighet att:

- söka efter och uppdatera systemmjukvara
- uppdatera kartdata för Sensus Navigation*
- ladda ner, uppdatera och avinstallera appar.

Relaterad information

- Systemuppdateringar (s. 498)
- Ladda ner, uppdatera och avinstallera appar (s. 459)

Systemuppdateringar

Systemuppdateringar avser de delar av bilen som har med uppkopplad bil och infotainment att göra. Om uppdateringar av systemmjukvaror finns tillgängliga kan uppdateringarna göras alla vid ett tillfälle eller en i taget.



Systemuppdateringar hanteras via appen **Download Center** i centerdisplayens applikationsvy. Ett tryck på knappen startar en nedladdningsapplikation i hemvyns nedersta dely. Om ingen sökning efter tillgängliga upp-

dateringar utförts sedan förra gången infotainmentsystemet startats, utförs en sökning. Ingen sökning utförs om en mjukvaruinstallation pågår. En ikon i nedladdningsapplikationens knapp **Systemuppdateringar** visar hur många uppdateringar som finns tillgängliga. Ett tryck på knappen visar en lista med uppdateringar som kan installeras i bilen. För mer information och svar på vanliga frågor gällande funktionen samt nedladdning av vissa systemuppdateringar, gå in på support.volvocars.com.

För att systemuppdateringar ska kunna göras måste bilen vara uppkopplad, se avsnittet "Uppkopplad bil".

Sökning efter uppdateringar av mjukvara är aktiverad när bilen levereras från fabrik.

² Vehicle Identification number.

i OBS

Datanedladdning kan påverka andra tjänster som överför data, t.ex. webbradio. Om påverkan på andra tjänster upplevs som störande kan nedladdningen avbrytas. Alternativt kan det vara lämpligt att stänga av eller avbryta andra tjänster.

i OBS

En uppdatering kan bli avbruten när tändningen slås av och bilen lämnas. Uppdateringen behöver dock inte vara slutförd innan bilen lämnas, eftersom uppdateringen återupptas nästa gång bilen används.

Uppdatera alla systemmjukvaror

- Välj **Installera alla** vid listans nederkant.

Om ingen lista önskas kan alternativt **Installera alla** vid knappen **Systemuppdateringar** väljas.

Uppdatera enstaka systemmjukvara

- Välj **Installera** för önskad mjukvara.

Avbryta nedladdning

- Tryck på krysset i den aktivitetsindikator som har ersatt knappen **Installera** vid nedladdningens början.

Observera att det bara är nedladdningen som kan avbrytas, när installationsfasen har startat går denna inte att avbryta.

Sökning i bakgrunden efter uppdateringar av mjukvara

Funktionen kan deaktiveras via centerdisplayen:

1. Tryck på **Inställningar** i toppvyn.
2. Tryck på **System → Download Center**.
3. Välj bort **Bakgrundskoll för mjukvaruuppdateringar**.

Om uppdatering finns tillgänglig visas meddelandet **Mjukvaruuppdatering finns tillgänglig** i centerdisplayens statusfält. Ett tryck på meddelandet startar en nedladdningsapplikation i hemvyns nedersta delvy. Så snart nedladdningsapplikationen startat visar en ikon i nedladdningsapplikationens knapp **Systemuppdateringar** hur många uppdateringar som finns tillgängliga.

Relaterad information

- Uppkopplad bil* (s. 454)
- Ladda ner, uppdatera och avinstallera appar (s. 459)
- Fjärruppdateringar (s. 498)

Dataöverföring mellan bil och verkstad³

Tiden för ett bokat verkstadsbesök hos en Volvo-verkstad kan förkortas om felsökningsdata överförs redan när bilen stannat vid verkstaden.

Bekvämast sker överföringen om alternativet **Anslut automatiskt när jag anländer** väljs i inställningsvyn i centerdisplayen.

Varje gång bilen saktar ner till en tillräckligt låg hastighet påbörjar bilen en sökning efter Wi-Fi-nätverk. Om ett auktoriserat Volvonätverk (vid en verkstad) hittas, visas ett meddelande eller öppnas ett pop-up-fönster i centerdisplayen (gäller inte manuell uppkoppling, se avsnittet "Manuell uppkoppling mot verkstad" nedan).

Automatisk uppkoppling mot verkstad**i OBS**

För att föraren inte ska störas av oönskade förfrågningar om uppkoppling (t.ex. om bilen ofta parkeras i närheten av en verkstad med auktoriserat Volvonätverk), kommer uppkopplingsättet att övergå till manuell uppkoppling om föraren avböjer uppkoppling 2 gånger inom en tidsperiod på 5 dagar.



◀ **Utan bekräftelse från föraren**

Detta alternativ erbjuder det bekvämare sättet att överföra felsökningsdata. Föraren behöver inte bekräfta att bilen ska kopplas upp.

Om bilen stannar vid verkstaden och stängs av med startvredet visas ett meddelande överst i centerdisplayen. Bilen kommer automatiskt att kopplas upp när förardörren öppnas, förutsatt att föraren inte trycker på meddelandets knapp **Avbryt**.

Med bekräftelse från föraren

Detta alternativ innebär att föraren behöver bekräfta att bilen ska kopplas upp.

Om bilen stannar vid verkstaden och stängs av med startvredet öppnas ett pop-up-fönster i centerdisplayen. Om föraren trycker på pop-up-fönstrets knapp **Anslut** kommer bilen automatiskt att kopplas upp när förardörren öppnas. Om föraren inte gör någonting, eller trycker på pop-up-fönstrets knapp **Avbryt**, kommer ingen uppkoppling att ske.

Manuell uppkoppling mot verkstad

Vid manuell uppkoppling sköts denna av service-teknikern.

Ändra uppkopplingsätt

Sättet att koppla upp bilen kan ändras i inställningsvyn i centerdisplayen.

1. Tryck på **Inställningar** i toppvyn.

2. Tryck på **Kommunikation** → **Volvo servicenätverk**.
3. Välj **Anslut automatiskt när jag anländer**, **Fråga före anslutning** eller **Anslut aldrig och fråga aldrig** (manuell uppkoppling).

Relaterad information

- Uppkopplad bil* (s. 454)
- Inställningsvy (s. 167)

³ Denna funktionalitet kommer successivt att införas i takt med att serviceverkstäderna bygger ut sina tjänster.

Lyfta bilen

Vid lyftning av bilen är det viktigt att domkraften eller verkstadsdomkraften/garagedomkraften sätts på avsedda ställen av bilens underrede.

För bilar med nivåkontroll* gäller att om bilen är utrustad med luftfjädring måste denna stängas av innan bilen hissas upp. Stäng av funktionen via centerdisplayen:

1. Tryck på **Inställningar** i toppvyn.
2. Tryck på **My Car** → **Fjädring**.
3. Välj **Inaktivering av fjädring och nivåkontroll**.

OBS

Volvo rekommenderar endast användning av den domkraft som hör till respektive bilmodell. Om annan domkraft väljs än den av Volvo rekommenderade, följ de instruktioner som följer med utrustningen.



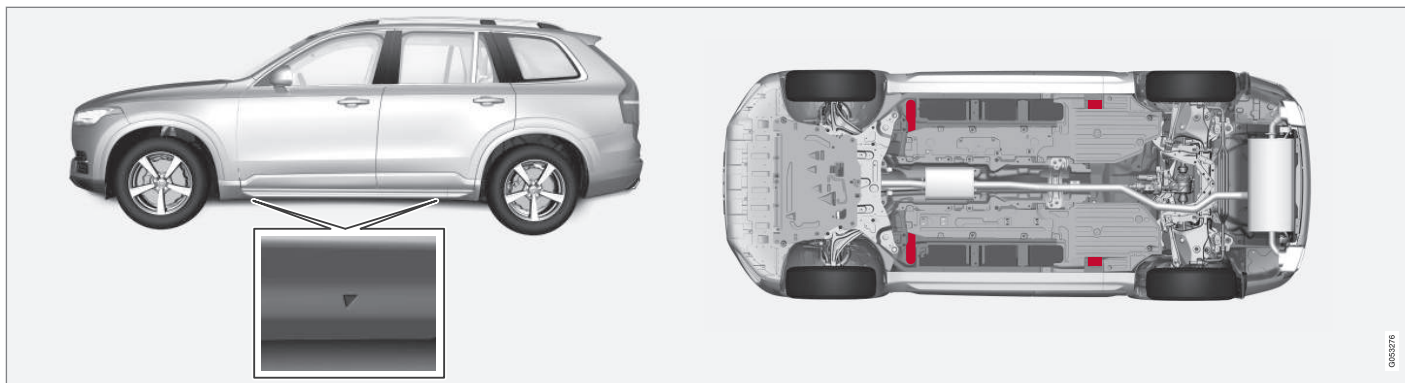

Triangelarna i plasttäckningen pekar ut var domkraftsfästena/lyftpunkterna (rödmarkerade) är placerade.

Om bilen lyfts med verkstadsdomkraft ska den placeras under någon av de fyra lyftpunkterna. Var noga med att sätta verkstadsdomkraften så att bilen inte kan glida av domkraften. Se till att domkraftstallriken är utrustad med ett gummskydd för att bilen ska stå stabilt och inte skadas. Använd alltid pallbockar eller liknande.

Relaterad information

- Vid byte av hjul (s. 486)
- Domkraft* (s. 492)

Öppna och stänga motorhuv

Motorhuvén öppnas med hjälp av ett handtag i kupén och ett handtag under huvén.

Öppna huvén

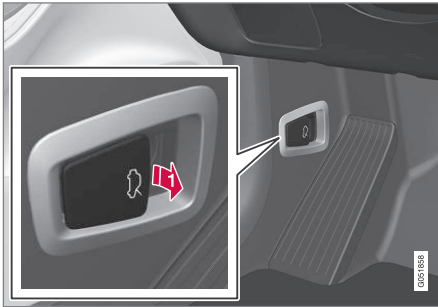

- 1** Dra i handtaget vid pedalerna för att frigöra huvén från helt stängt läge.

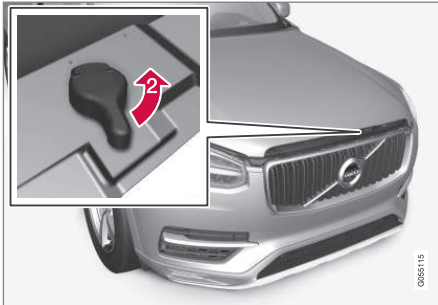

- 2** Vrid handtaget under huvén moturs för att frigöra huvén från huvlåsets spärrhake och lyft huvén.

Varningar – ej stängd huv



När huvén är frigjord tänds varningssymbolen och grafik i förardisplayen kombinerat med en ljudpåminnelse. Sätts bilen i rullning hörs upprepade gånger en varningssignal.

För mer information om grafiken, se avsnittet "Dörr- och bältespåminnare".

i OBS

Om varningssymbolen är tänd eller varningssignalen hörs trots att huvén är ordentligt stängd, uppsök verkstad – en auktoriserad Volvoverkstad rekommenderas.

Stänga huvén

1. Tryck ner huvén tills den börjar falla av egen vikt.
2. När huvén stoppat mot huvlåset – tryck på huvén för att stänga den helt.

! VARNING

Klämrisik! Se till att stängningsvägen under huvén är fri, annars finns risk för personskada.

! VARNING

Kontrollera att huvén låses ordentligt vid stängning. Huvén måste hörbart gå i ingrepp på båda sidor.



Huvén helt stängd.



⚠ VARNING

Kör aldrig med öppen huv!

Märks under körning något tecken på att huvu inte är helt stängd – stanna omedelbart och stäng den ordentligt.

Relaterad information

- Motorrumsöversikt (s. 504)
- Dörr- och bältespåminnare (s. 61)

Motorrumsöversikt

Översikten visar några servicerelaterade komponenter.

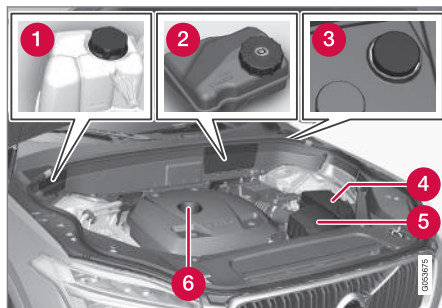

Motorrummets utseende kan skilja beroende av modell- och motorvariant.

- 1 Expansionskärl för kylsystem
- 2 Behållare för bromsvätska (placerad på förarsidan)
- 3 Påfyllningsrör för spolarvätska⁴
- 4 Elcentral
- 5 Luftfilter
- 6 Påfyllningsrör för motorolja

⁴ Fyll på spolarvätska med jämna mellanrum, tex. vid tankning.

⚠ VARNING

Tänk på att kylarfläkten (placerad framtill i motorrummet, bakom kylaren) kan starta automatiskt någon tid efter att motorn stängts av.

Låt alltid motortvätt utföras av en verkstad – en auktoriserad Volvoverkstad rekommenderas. Om motorn är varm finns risk för brand.

⚠ VARNING

Tändsystemet arbetar med mycket hög och livsfarlig spänning. Bilens elsystem ska alltid vara i tändningsläge **0** när arbete utförs i motorrummet.

Vidrör inte tändstift eller tändspole när bilens elsystem är i tändningsläge **II** eller när motorn är varm.

Relaterad information

- Öppna och stänga motorhuv (s. 503)
- Påfyllning av spolarvätska (s. 517)
- Fylla på kylvätska (s. 507)
- Säkringar i motorrum (s. 523)
- Kontrollera och fylla på motorolja (s. 506)
- Tändningslägen (s. 377)

Motorolja

För att rekommenderade serviceintervall ska kunna tillämpas, krävs att godkänd motorolja används.

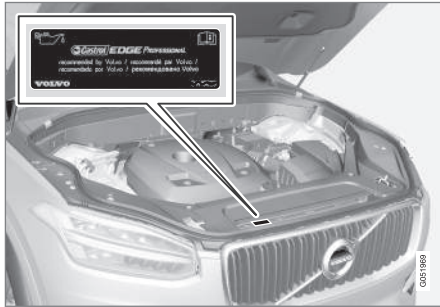

Volvo rekommenderar:





! VIKTIGT

För att uppfylla kraven för motorns serviceintervall fabriksfylls alla motorer med en speciellt anpassad syntetisk motorolja. Valet av olja har gjorts med stor omsorg och med hänsyn tagen till livslängd, startbarhet, bränsleförbrukning och miljöbelastning.

För att rekommenderade serviceintervall ska kunna tillämpas, krävs att godkänd motorolja används. Använd enbart föreskriven oljekvalitet, både vid påfyllning och vid oljebyte, annars finns risken att bilens livslängd, startbarhet, bränsleförbrukning och miljöbelastning påverkas.

Om inte motorolja med föreskriven kvalitet och viskositet används kan motorrelaterade komponenter skadas. Volvo Personvagnar fransäger sig garantiansvar för denna typ av skador.

Volvo rekommenderar att oljebyte utförs på en auktoriserad Volvoverkstad.

Volvo använder olika system för varning för låg/hög oljenivå eller lågt oljetryck. Vissa motorvarianter har oljetryckgivare, då används förardisplayens varningssymbol för lågt oljetryck . Andra varianter har oljenivågivare, då informeras föraren via förardisplayens varningssymbol  samt displaytexter. Vissa varianter har båda syste-

men. Kontakta en Volvoåterförsäljare för mer information.

Byt motorolja och oljefilter enligt de bytesintervaller som finns angivna i Service- och garantiboken.

Att använda olja av högre kvalitet än den angivna är tillåtet. Vid körning under ogynnsamma förhållanden rekommenderar Volvo en olja med högre kvalitet än den angivna.

Relaterad information

- Kontrollera och fylla på motorolja (s. 506)
- Ogynnsamma körförhållanden för motorolja (s. 551)
- Specifikationer för motorolja (s. 549)

Kontrollera och fylla på motorolja

Oljenivån detekteras med elektronisk oljenivågivare.



Påfyllningsrör⁵.

I vissa fall kan olja behöva fyllas på mellan serviceintervallen.

Åtgärder med avseende på motoroljenivån behöver inte vidtas förrän ett meddelande visas i förardisplayen.

! VARNING



Visas denna symbol tillsammans med meddelande **Motoroljenivå Service erfordras**, åk till verkstad – en auktoriserad Volvoverkstad rekommenderas. Oljenivån kan vara för hög.

! VIKTIGT

Visas denna symbol tillsammans med meddelande om låg oljenivå, exempelvis **Låg motoroljenivå Fyll på 1 liter motorolja**, fyll då endast på med angiven volym, t.ex. 1 liter.

! VARNING

Spill inte olja på de heta avgasgrenrören då det finns risk för brand.

Kontrollera oljenivån



1. Öppna appen **Bilstatus** från appvyn i centerdisplayen.
2. Tryck på knappen **Status** för att visa oljenivån.

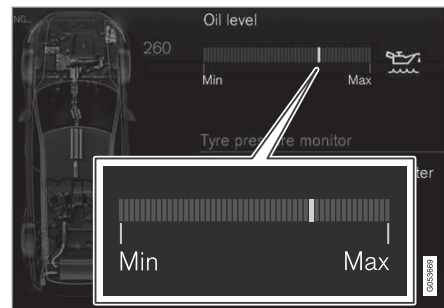

Grafik för oljenivå i centerdisplayen.

Oljenivån kontrolleras med hjälp av den elektroniska oljenivåmätaren i centerdisplayen då motorn är avstängd.

i OBS

Systemet kan inte direkt känna av förändringar då olja fylls på eller tappas av. Bilen måste ha körts ca 30 km och stått stilla 5 minuter med avstängd motor och på plan mark innan visning av oljenivån blir korrekt.

⁵ Motor med elektronisk oljenivågivare har inte mätsticka.

i OBS

Om inte rätt förutsättningar för mätning av oljenivå (tid efter motoravstängning, bilens lutning, yttertemperatur etc.) är uppfyllda, kommer meddelande **Inga värden hittades** att visas i centerdisplayen. Detta innebär **inte** att det är något fel i bilens system.

Relaterad information

- Motorolja (s. 505)
- Specifikationer för motorolja (s. 549)
- Ogynnsamma körförhållanden för motorolja (s. 551)
- Tändningslägen (s. 377)
- Bilstatus (s. 496)

Fylla på kylvätska

Kylvätskan koler förbränningsmotorn till rätt arbetstemperatur. Den värme som överförs från motorn till kylvätskan kan användas till att värma kupén.

Vid påfyllning ska instruktionerna på förpackningen följas. Komplettera aldrig med endast rent vatten. Frysrisken ökar med såväl för liten som för stor andel kylvätska.

⚠ VARNING

Kylvätskan kan vara mycket het. Om påfyllning behöver göras då motorn är varm, skruva av expansionskärlets lock sakta så att övertrycket försvinner.

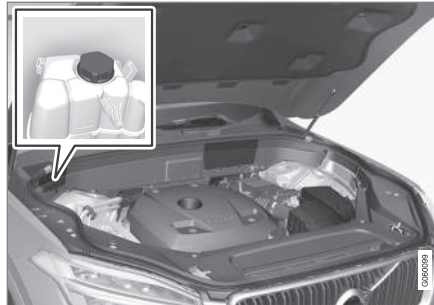

Expansionskärlet för kylsystem.

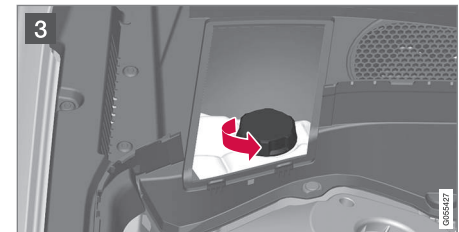
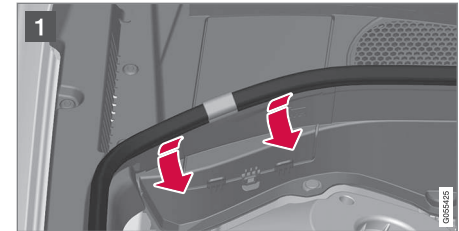

- 1 Lyft av gummilisten genom att trycka den inåt i motorrummet.

◀ **2** Lossa luckan i plasttäckningen genom att vika ut låshaken och vrida luckan uppåt.

3 Skruva av locket och fyll på kylvätska. Kylvätskans nivå ska ligga mellan **MIN**- och **MAX**-markeringarna på expansionskärlet.

Sätt tillbaka detaljerna i omvänd ordning.

Om det är kylvätska under bilen, det ryker kylvätska eller om det fyllts på mer än 2 liter, ring alltid efter bärgning för att inte riskera motorskador vid startförsök p.g.a. trasigt kylsystem.

VIKTIGT

- Höga halter av klor, klorider och andra salter kan orsaka korrosion i kylsystemet.
- Använd alltid kylvätska med korrosionskydd enligt Volvos rekommendation.
- Tillse att blandningen av kylvätska är 50 % vatten och 50 % kylvätska.
- Blanda kylvätskan med kranvatten av godkänd kvalitet. Vid tveksamhet gällande vattnets kvalitet använd färdigblandad kylvätska enligt Volvos rekommendationer.
- Vid byte av kylvätska/kylsystemskomponent ska kylsystemet spolas rent med kranvatten av godkänd kvalitet alternativt spolas med färdigblandad kylvätska.
- Motorn får endast köras med välfyllt kylsystem. I annat fall kan för höga temperaturer uppstå med risk för skador (sprickor) i cylinderhuvudet.

Relaterad information

- Specifikationer för kylvätska (s. 552)

Service på klimatanläggning

Service och reparation av luftkonditioneringsanläggningen får endast utföras av auktoriserad verkstad.

Felsökning och reparation

Luftkonditioneringsanläggningen innehåller fluorescerande spårmedel. Ultraviolettt ljus ska användas vid läckagesökning.

Volvo rekommenderar att en auktoriserad Volvo-verkstad kontaktas.

Bilar med köldmedium R134a

VARNING

I luftkonditioneringsanläggningen finns köldmediet R134a under tryck. Service och reparation av systemet får endast utföras av auktoriserad verkstad.

Bilar med köldmedium R1234yf

VARNING

I luftkonditioneringsanläggningen finns köldmediet R1234yf under tryck. I enlighet med SAE J2845 (Technician Training for Safe Service and Containment of Refrigerants Used in Mobile A/C System) får service och reparation av köldmediesystemet endast utföras av utbildad och certifierad tekniker för att säkerställa systemets säkerhet.

Relaterad information

- Volvos serviceprogram (s. 496)

Lampbyte

Glödlampa i halogenstrålkastare kan bytas av föraren.

Glödlampa i halogenstrålkastare kan bytas utan hjälp av verkstad, men innan en lampa kan bytas behöver först plasttäckningen över strålkastaren lyftas bort.

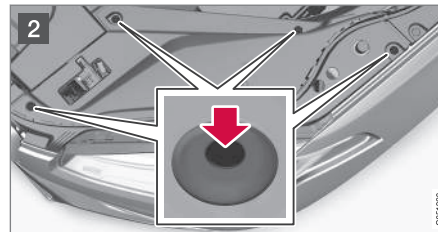

- 1 Lyft av gummilisten genom att trycka den inåt i motorrummet.

- 2 Tryck ner stiften i plasttäckningens fyra clips med en skruvmejsel eller liknande och lyft bort täckningen.

Sätt tillbaka täckningen i omvänd ordning.

Lampa för halvljus blir åtkomlig när strålkastarens runda gummilock lossas.

Lampor för blinker, helljus och varselljus/positionslys blir åtkomliga när strålkastarens avlånga täcklock lossas, se avsnittet "Lossa strålkastarens avlånga täcklock".

Kontakta en verkstad⁶ om fel uppstår på andra lampor. Detta gäller även glödlamporna för bakljus. Om fel uppstår på lampor av LED⁷-typ byts i de flesta fall hela lampenheten.

VARNING

Bilens elsystem ska vara i tändningsläge **0** när lampbyte görs.

VIKTIGT

Vidrör aldrig glaset på glödlamporna direkt med fingrarna. Fett från fingrarna förångas av värmen och ger en beläggning på reflektorn som då kan förstöras.

⁶ En auktoriserad Volvoverkstad rekommenderas.

⁷ Lysdiod (Light Emitting Diode)



i OBS

Om ett felmeddelande kvarstår efter att den trasiga glödlampan ersatts, rekommenderas att en auktoriserad Volvoverkstad uppsöks.

i OBS

Yttre belysning såsom strålkastare och baklampor kan tillfälligt få kondens på insidan av glaset. Detta är normalt, all ytterbelysning är konstruerad för att motstå detta. Kondens ventileras normalt ut ur lamphuset då lampan varit tänd en stund.

Lampor fram (bil med halogenstrålkastare)



- 1 Halvljus
- 2 HELLJUS
- 3 Varselljus/positionsljus
- 4 Blinker
- 5 Dimstrålkastare/kurvtagningsljus* (LED⁷)

Lampor bak

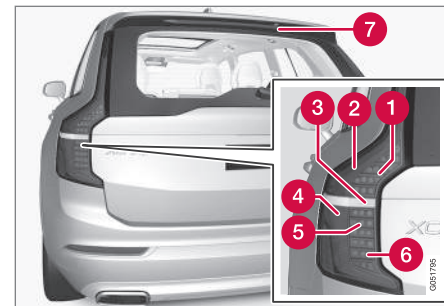

- 1 Bromsljus (LED⁷)
- 2 Positionsljus (LED)
- 3 Backljus⁸
- 4 Positionsljus (LED)
- 5 Blinker (LED)
- 6 Dimljus (LED)
- 7 Bromsljus – centralt, högt placerat (LED)

Relaterad information

- Byta halvljuslampa (s. 511)
- Lossa strålkastarens avlånga täcklock (s. 512)

⁷ Lysdiod (Light Emitting Diode)

⁸ Kontakta en verkstad vid byte – en auktoriserad Volvoverkstad rekommenderas.

- Lampspecifikationer (s. 514)
- Tändningslägen (s. 377)

Byta halvljuslampa

Halvljuslampan i halogenstrålkastare kan bytas av föraren.

Innan lampan kan bytas behöver först plasttäckningen över strålkastaren lyftas bort, se avsnittet "Lampbyte".

! VIKTIGT

Vidrör aldrig glaset på glödlamporna direkt med fingrarna. Fett från fingrarna förångas av värmen och ger en beläggning på reflektorn som då kan förstöras.



Vänster strålkastare.

1. Lossa strålkastarens runda gummilock.
2. Lossa kontaktstycket från glödlampan.

3. Lossa glödlampan genom att trycka den lätt uppåt och dra ut.
4. Sätt in en ny glödlampa i sockeln. Glödlampans styrpinne ska vara riktad rakt uppåt.
5. Tryck fast kontaktstycket.
6. Sätt tillbaka strålkastarens runda gummilock.

Relaterad information

- Lampbyte (s. 509)
- Lampspecifikationer (s. 514)

Lossa strålkastarens avlång täcklock

De flesta av strålkastarens lampor blir åtkomliga när det avlånga täcklocket lossas.

Innan det avlånga täcklocket kan lossas behöver först plasttäckningen över strålkastaren lyftas bort, se avsnittet "Lampbyte".

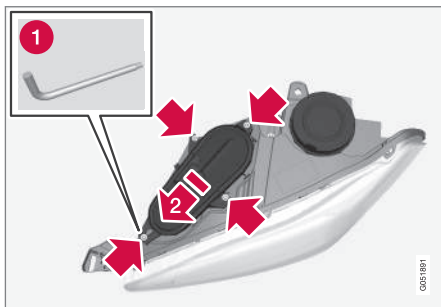

Vänster strålkastare.

1. Skruva loss täcklockets fyra skruvar med ett verktyg för Torx, dimension T20 (1). De ska inte lossas helt, 3–4 varv är tillräckligt.

2. Skjut täcklocket åt sidan.

3. Ta loss täcklocket.

Sätt tillbaka täcklocket i omvänd ordning.

Relaterad information

- Byta helljuslampa (s. 512)
- Byta varselljuslampa/positionsljuslampa fram (s. 513)
- Byta blinkerlampa fram (s. 514)
- Lampbyte (s. 509)

Byta helljuslampa

Helljuslampan i halogenstrålkastare kan bytas av föraren.

Innan lampan kan bytas behöver strålkastarens avlånga täcklock lossas, se avsnittet "Lossa strålkastarens avlånga täcklock".

! VIKTIGT

Vidrör aldrig glaset på glödlamporna direkt med fingrarna. Fett från fingrarna förångas av värmen och ger en beläggning på reflektorn som då kan förstöras.

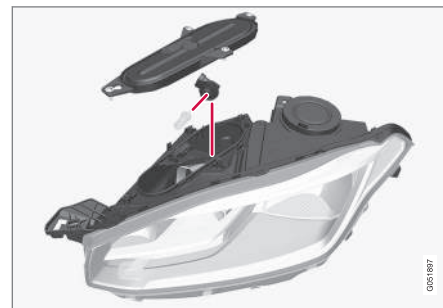

Vänster strålkastare.

1. Lossa glödlampan genom att vrida lamphållaren uppåt och sedan dra rakt ut.
2. Bänd försiktigt i plasthöljet vid kontaktstyckets låsklack så att låsklacken frigörs.

3. Lossa kontaktstycket från lampan.
4. Byt till ny glödlampa.
5. Passa in lampan i sockeln och vrid nedåt.

Relaterad information

- Lossa strålkastarens avlånga täcklock (s. 512)
- Lampspecifikationer (s. 514)

Byta varselljuslampa/ positionsljuslampa fram

Varselljuslampan/positionsljuslampan i halogenstrålkastare kan bytas av föraren.

Innan lampan kan bytas behöver strålkastarens avlånga täcklock lossas, se avsnittet "Lossa strålkastarens avlånga täcklock".

i OBS

Varselljuslampan/positionsljuslampan blir lättare att komma åt om helljuslampan lossas. Helljuslampan är monterad snett ovanför varselljuslampan/positionsljuslampan. Lossa helljuslampan genom att vrida dess lamphållare uppåt och sedan dra rakt ut.

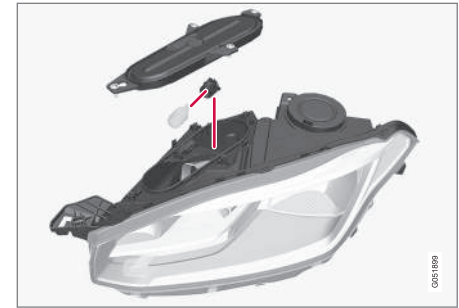

Vänster strålkastare.

1. Dra varselljuslampans/positionsljuslampans lamphållare rakt ut.
2. Lossa glödlampan genom att dra den rakt ut.
3. Byt till ny glödlampa.
4. Passa in lamphållaren i sockeln och tryck den på plats.
5. Om helljuslampans lamphållare lossats, passa in den i sockeln och vrid nedåt.

Relaterad information

- Lossa strålkastarens avlånga täcklock (s. 512)
- Lampspecifikationer (s. 514)

Byta blinkerlampa fram

Blinkerlampan i halogenstrålkastare kan bytas av föraren.

Innan lampan kan bytas behöver strålkastarens avlånga täcklock lossas, se avsnittet "Lossa strålkastarens avlånga täcklock".

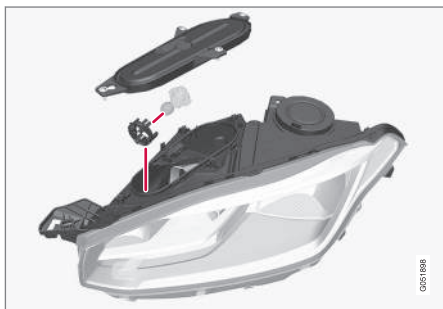

Vänster strålkastare.

1. Tryck samman spärrhakarna och dra lamphållaren rakt ut.
2. Byt till ny lamphållare med glödlampa.
3. Passa in lamphållaren i sockeln och tryck den på plats.

Relaterad information

- Lossa strålkastarens avlånga täcklock (s. 512)
- Lampspecifikationer (s. 514)

⁹ En auktoriserad Volvoverkstad rekommenderas.

Lampspecifikationer

Specifikationerna gäller glödlamporna i halogenstrålkastare. Kontakta en verkstad⁹ om fel uppstår på andra lampor.

Funktion	W ^A	Typ
Halvljus	55	H7
Helljus	65	H9
Blinkers fram	24	PY24W
Varselljus/positionslys fram	21/5	W21/5W

A Watt

Relaterad information

- Lambyte (s. 509)

Torkarblad i serviceläge

Vindrutans torkarblad måste vara i serviceläge när de exempelvis ska bytas.



Torkarblad i serviceläge.

För att det ska vara möjligt att byta, tvätta eller lyfta torkarbladen (t.ex. vid avskrapning av is från vindrutan) måste de vara i serviceläge.

! VIKTIGT

Innan torkarbladen sätts i serviceläge – säkerställ att de inte är fastfrosna.

Aktivera serviceläge

Aktivering av serviceläge är möjligt när bilen är stillastående och vindrutetorkarna inte är

påslagna. Serviceläge kan aktiveras på två sätt via centerdisplayen:

Via funktionsvyn



Tryck på knappen **Servicepos. för vindrutetorkare**. Ljusindikatorn i knappen lyser när serviceläget är aktiverat. Vid aktivering går torkarna upp och ställer sig rakt upp.

Via inställningar

1. Tryck på **Inställningar** i toppvyn.
2. Tryck på **My Car → Vindrutetorkare**.
3. Välj **Serviceposition för vindrutetorkare**.
> Torkarna går upp och ställer sig rakt upp.

Deaktivera serviceläge

Serviceläge kan deaktiveras på två sätt via centerdisplayen:

Via funktionsvyn



Tryck på knappen **Servicepos. för vindrutetorkare** i centerdisplayen. Ljusindikatorn i knappen slocknar när serviceläge är deaktiverat.

Via inställningar

1. Tryck på **Inställningar** i toppvyn i centerdisplayen.
2. Tryck på **My Car → Vindrutetorkare**.

3. Välj bort **Serviceposition för vindrutetorkare** för att deaktivera serviceläge.

Torkarbladen lämnar också serviceläge om:

- Torkning av vindruta aktiveras.
- Spolning av vindruta aktiveras.
- Regnsensor aktiveras.
- Bilen körs iväg.

! VIKTIGT

Om torkarmarna i serviceläge har fällts upp från vindrutan, måste de fällas tillbaka mot vindrutan innan aktivering av torkning, spolning eller regnsensor samt innan avfärd. Detta för att undvika att lacken på motorhuvens skrapas.

Relaterad information

- Byta torkarblad (s. 515)
- Påfyllning av spolarvätska (s. 517)
- Översikt av centerdisplayen (s. 32)
- Vindrute- och strålkastarspolare (s. 148)

Byta torkarblad

Torkarblad sveper bort vatten från vind- och bakrutan. Tillsammans med spolarvätska rengör de rutorna och säkerställer sikten vid körning. Vindrute- och bakrutetorkarbladen kan bytas.

Byta vindrutetorkarblad

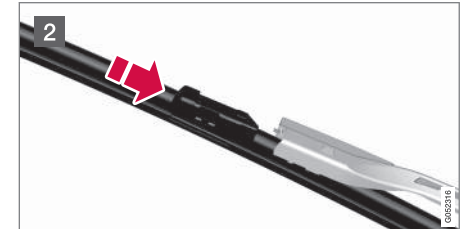
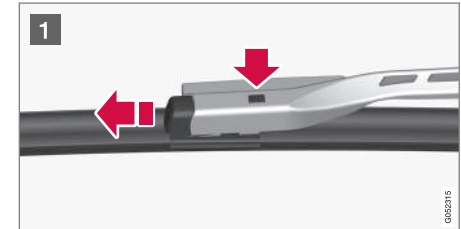

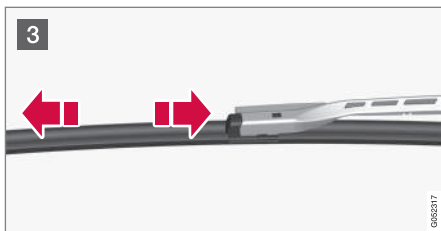

- 1 Fäll upp torkarmen när den är i serviceläge. Tryck på knappen som sitter på torkarbladsinfästningen och dra rakt ut parallellt med torkarmen.
- 2 Skjut in det nya torkarbladet tills ett klickljud hörs.
- 3 Kontrollera att bladet sitter fast ordentligt.
4. Fäll tillbaka torkarmen mot vindrutan.

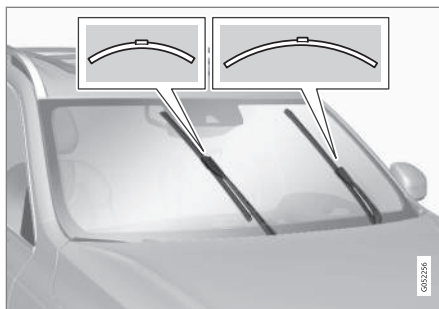

Torkarbladen har olika längd.

i OBS

Torkarbladen har olika längd. Bladet på förarsidan är längre än det på passagersidan.

Byta torkarblad bakruta

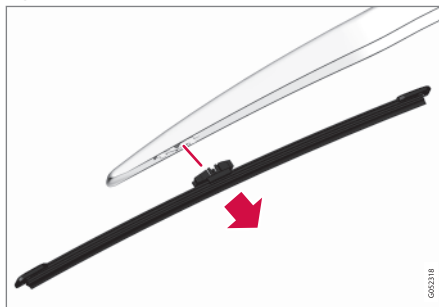

1. Fäll torkarmen utåt.
2. Ta tag i den inre delen av bladet (vid pilen).
3. Vrid moturs för att använda bladets ändläge mot torkarmen som en hävstång för att lättare få loss bladet.
4. Tryck fast det nya torkarbladet, ett klick skall höras. Kontrollera att det sitter fast ordentligt.
5. Fäll tillbaka torkarmen.

! VIKTIGT

Kontrollera bladen regelbundet. Eftersatt underhåll förkortar bladens livslängd.

Relaterad information

- Torkarblad i serviceläge (s. 514)
- Rengöring av exteriör (s. 532)

Påfyllning av spolärätska

Spolärätska används till renhällning av strällkastare samt vindruta och bakruta. Vid temperaturer under fryspunkten ska spolärätska med frostskydd användas.

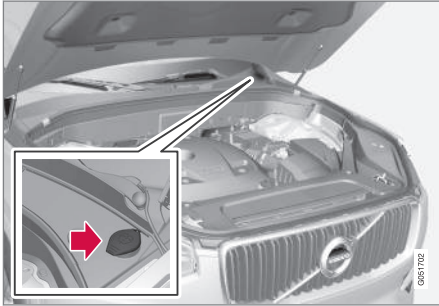

Påfyllnad av spolärätska sker i behällaren med blått lock.

i OBS

Då det återstår ca 1 liter spolärätska i behällaren kommer meddelandet **Spolärätska Nivå låg Fyll på** tillsammans med symbol  visas i förardisplayen.

Föreskriven kvalitet: Av Volvo rekommenderad spolärätska – med frostskydd vid kall väderlek och under fryspunkten.

! VIKTIGT

Använd Volvos original spolärätska eller motsvarande med rekommenderad pH mellan 6 och 8, i brukslösning (t.ex. 1:1 med neutralt vatten).

! VIKTIGT

Använd spolärätska med frostskydd när temperaturen är under fryspunkten så att det inte fryser i pump, behällare och slangar.

Volym:

- Bilar **med** strällkastarrensöring: 5,5 liter.
- Bilar **utan** strällkastarrensöring: 3,5 liter.

Relaterad information

- Vindrute- och strällkastarspolare (s. 148)
- Öppna och stänga motorhuv (s. 503)

Startbatteri

Elsystemet är enpoligt och använder chassi och motorstomme som ledare.

Startbatteriet används för att starta upp elsystemet och driva startmotorn samt annan elektrisk utrustning i bilen.

◀ Startbatteriet bör bytas av en verkstad¹⁰.

Bilen har en spänningsreglerad växelströmgenerator.

Startbatteriet är ett 12 V AGM-batteri, dimensionerat för de koldioxidreducerande funktionerna Start/Stop och regenerativ laddning samt för att stödja funktionen av bilens olika system.

Startbatteriets livslängd och funktion påverkas av antal starter, urladdningar, körsätt, körförhållanden, klimatförhållanden etc.

- Koppla aldrig ifrån startbatteriet då motorn går.
- Kontrollera att kablar till startbatteriet är rätt anslutna och väl åtdragna.

⚠ VARNING

- Startbatteriet kan bilda knallgas vilken är mycket explosiv. En gnista, som kan bildas om en startkabel ansluts felaktigt, kan räcka för att batteriet ska explodera.
- Startbatteriet innehåller svavelsyra som kan orsaka allvarliga frätskador.
- Skölj med stora mängder vatten om svavelsyra kommer i kontakt med ögon, hud eller kläder. Vid stänk i ögonen – kontakta omedelbart läkare.

Vid anslutning av externt startbatteri eller batteriladdare används bilens laddningspunkter i motorrummet. Batteripolerna på bilens startbatteri i lastutrymmet ska **inte** användas.

Vid laddning kommer både startbatteriet och stödbatteriet att laddas.

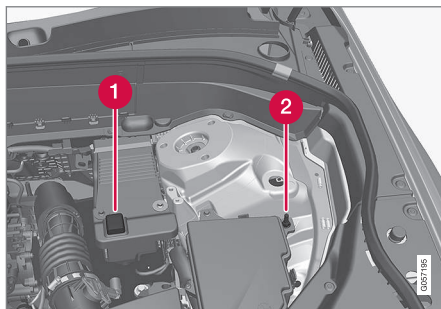

1 Positiv laddningspunkt

2 Negativ laddningspunkt

⚠ VIKTIGT

Vid laddning av startbatteriet och stödbatteriet ska endast modern batteriladdare med kontrollerad laddspänning användas. Snabb-laddningsfunktion ska inte användas då det kan skada batteriet.

⚠ VIKTIGT

Om följande inte beaktas kan energisparfunktionen för infotainment tillfälligt upphöra att fungera och/eller meddelande i förardisplayen om startbatteriets laddningsgrad tillfälligt vara inaktuellt efter inkoppling av externt startbatteri eller batteriladdare:

- Den negativa batteripolen på bilens startbatteri får **aldrig** användas för anslutning av externt startbatteri eller batteriladdare – enbart **bilens negativa laddningspunkt** ska användas som jordpunkt.

¹⁰ En auktoriserad Volvoverkstad rekommenderas.

i OBS

Om startbatteriet laddas ur många gånger påverkas dess livslängd negativt.

Startbatteriets livslängd påverkas av flera faktorer, bl.a. av körförhållande och klimat. Batteriets startkapacitet sjunker gradvis med tiden och behöver därför laddas om bilen inte används under en längre tid eller om den bara körs korta sträckor. Stark kyla begränsar startkapaciteten ytterligare.

För att startbatteriet ska hållas i bra kondition rekommenderas minst 15 minuters körning/vecka eller att batteriet ansluts till en batteriladdare med automatisk underhållsladdning.

Ett startbatteri som hålls ständigt fulladdat har maximal livslängd.

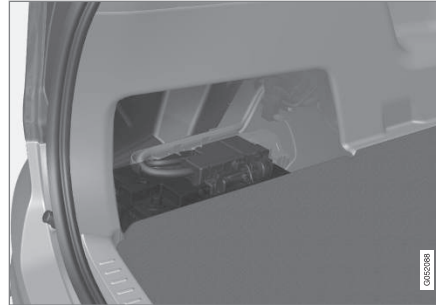

Startbatteriet är placerat i lastutrymmet.

Följande tabell visar specifikationer för startbatteriet.

	Batteri H7 AGM
Spänning (V)	12
Köldstartförmåga ^A – CCA ^B (A)	800
Storlek, LxBxH (mm)	315x175x190
Kapacitet (Ah)	80

^A Enligt EN-standard.

^B Cold Cranking Amperes.

Volvo rekommenderar att låta en auktoriserad Volvoverkstad utföra byte av batterier.

i VIKTIGT

Vid byte av startbatteri eller stödbatteri måste batteri av AGM¹¹-typ monteras.

i VIKTIGT

Om startbatteriet byts ut, var noga med att byta till ett batteri med samma köldstartförmåga och typ som originalbatteriet (se dekal på batteriet).

i OBS

Startbatteriets kärstorlek ska överensstämma med originalbatteriets mått.

Relaterad information

- Symboler på batterier (s. 520)
- Stödbatteri (s. 520)
- Använda starthjälp med annat batteri (s. 380)

¹¹ Absorbed Glass Mat.

Symboler på batterier

På batterier finns symboler som informerar och varnar.

	Använd skyddsglasögon.
	Ytterligare information i bilens ägarmanual.
	Förvara batteriet utom räckhåll för barn.
	Batteriet innehåller frätande syra.

	Undvik gnistor eller öppen eld.
	Explosionsfara.
	Ska lämnas till återvinning.

i OBS

Förbrukat startbatteri eller stödbatteri ska återvinnas på ett miljönpassat sätt – det innehåller bly.

Relaterad information

- Startbatteri (s. 517)
- Stödbatteri (s. 520)

Stödbatteri

Bil med Start/Stop-funktion är förutom startbatteriet utrustad med ett stödbatteri.

Bil försedd med Start/Stop-funktion är utrustad med två 12 V-batterier – ett extra kraftigt startbatteri samt ett stödbatteri som hjälper till vid Start/Stop-funktionens startsekvens.



Stödbatteriet är placerat i en box bredvid fjäderbenstornet.

Följande tabell visar specifikationer för stödbatteriet.

Spänning (V)	12
Köldstartförmåga ^A – CCA ^B (A)	170

Storlek, LxBxH (mm)	150x90x130
Kapacitet (Ah)	10

A Enligt EN-standard.

B Cold Cranking Amperes.

! VIKTIGT

Vid byte av startbatteri eller stödbatteri måste batteri av AGM¹²-typ monteras.

i OBS

- Ju högre strömuttag det är i bilen, desto mer måste generatorn arbeta och batterierna laddas = Ökad bränsleförbrukning.
- När startbatteriets kapacitet sjunkit under lägsta tillåtna nivå kopplas Start/Stop-funktionen ur.

Tillfälligt reducerad Start/Stop-funktion p.g.a. högt strömuttag innebär:

- Motorn auto-startar utan att föraren lyfter foten från färdbrömspedalen.

Stödbatteriet behöver normalt inte mer service än det ordinarie startbatteriet. Vid frågor eller problem bör verkstad kontaktas – en auktoriserad Volvoverkstad rekommenderas.

! VIKTIGT

Om följande inte beaktas kan Start/Stop-funktionen tillfälligt upphöra att fungera efter inkoppling av externt startbatteri eller batteriladdare:

- Den negativa batteripolen på bilens startbatteri får **aldrig** användas för anslutning av externt startbatteri eller batteriladdare – enbart **bilens negativa laddningspunkt** ska användas som jordpunkt.

i OBS

Om startbatteriet urladdats så mycket att bilen saknar normala elektriska funktioner och motorn därefter hjälpstartas med ett externt batteri eller en batteriladdare, kommer Start/Stop-funktionen att vara fortsatt aktiverad. Om Start/Stop-funktionen kort därefter auto-stoppas motorn är risken stor att auto-start av motorn kommer att misslyckas p.g.a. otillräcklig batterikapacitet eftersom batteriet inte hunnit återuppladdas.

Om bilen har hjälpstartats eller om tillräcklig tid saknas för att ladda batteriet med en batteriladdare rekommenderas att tillfälligt deaktivera Start/Stop-funktionen tills batteriet återuppladdats av bilen. Vid en yttertemperatur av +15 °C behöver batteriet laddas minst 1 timma av bilen. Vid lägre yttertemperatur kan laddningstiden öka till 3–4 timmar. Rekommendationen är att ladda upp batteriet med en extern batteriladdare.

Relaterad information

- Startbatteri (s. 517)
- Start/Stop (s. 387)
- Använda starthjälp med annat batteri (s. 380)
- Symboler på batterier (s. 520)

¹² Absorbed Glass Mat.

Säkringar

För att förhindra att bilens elektriska system skadas genom kortslutning eller överbelastning, är alla de olika elektriska funktionerna och komponenterna skyddade genom ett antal säkringar.

Om någon elektrisk komponent eller funktion inte fungerar, kan det bero på att komponentens säkring tillfälligt överbelastats och bränts. Om samma säkring bränns upprepade gånger föreligger något fel på en komponent. Volvo rekommenderar att en auktoriserad Volvoverkstad då kontaktas för kontroll.

Placering av elcentraler

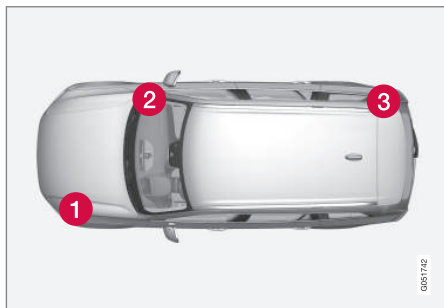

Placering av elcentraler i vänsterstyrd bil, om bilen är högerstyrd byter centralen under handskfacket sida.

- 1 Motorrum
- 2 Under handskfack
- 3 Lastutrymme

Relaterad information

- Byta säkring (s. 522)

Byta säkring

För att förhindra att bilens elektriska system skadas genom kortslutning eller överbelastning, är alla de olika elektriska funktionerna och komponenterna skyddade genom ett antal säkringar.

Byte

1. Titta i säkringsförteckningen för att lokalisera säkringen.
2. Dra ut säkringen och titta från sidan om den böjda tråden är avbränd.
3. Byt i så fall till en ny säkring med samma färg och samma amperetal.

VARNING

Använd aldrig ett främmande föremål eller en säkring med högre amperetal än specificerat för att ersätta en säkring. Detta kan försäkra betydande skador på elsystemet och möjligtvis leda till brand.

Relaterad information

- Säkringar (s. 522)
- Säkringar i motorrum (s. 523)
- Säkringar under handskfack (s. 526)
- Säkringar i lastutrymme (s. 529)

Säkringar i motorrum

Säkringar i motorrum skyddar bl.a. motor- och bromsfunktioner.

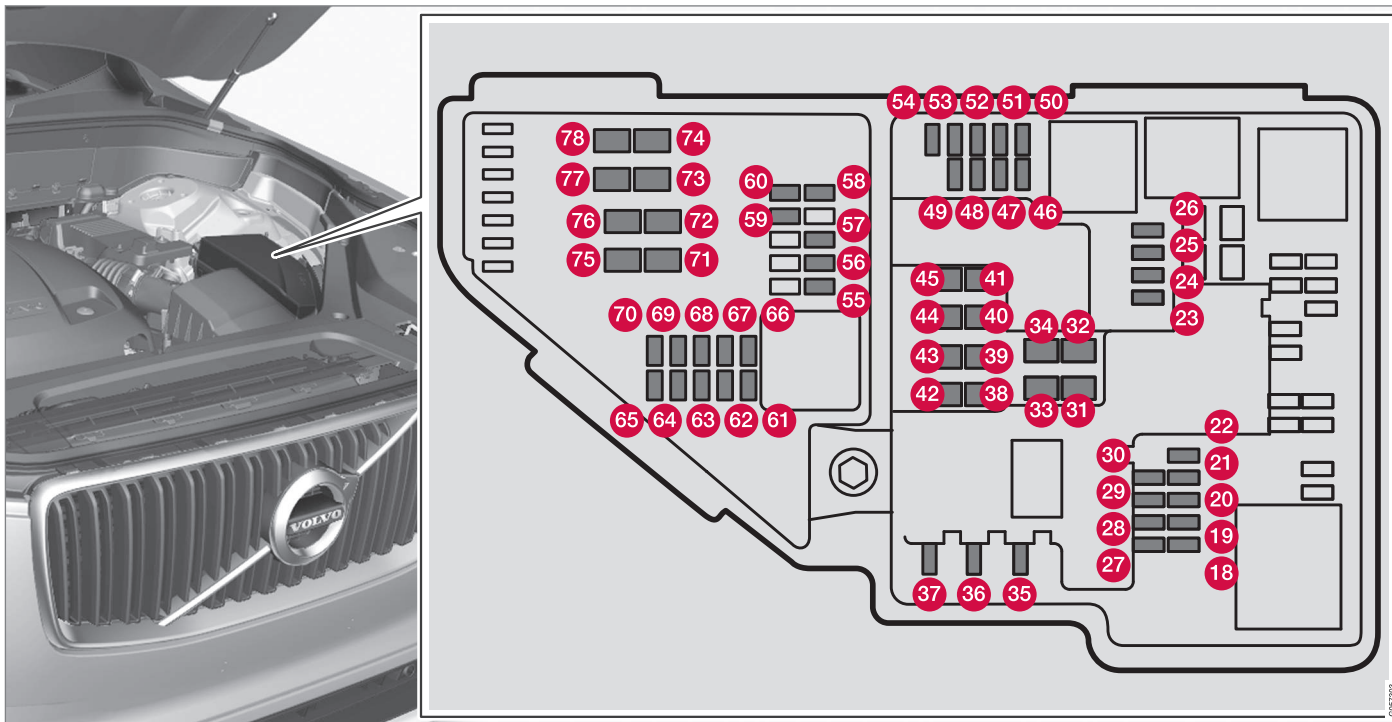

UNDERHÅLL OCH SERVICE

- ◀ På insidan av locket finns en tång som underlättar hantering då en säkring ska dras ut eller sättas på plats.

I elcentralen finns även plats för ett antal reservsäkringar.

Positioner

På insidan av locket finns en dekal som visar säkringarnas placering.

- Säkringar 18–30, 35–37, 46–54 och 55–70 är av typ "Micro".
- Säkringar 31–34, 38–45 och 71–78 är av typ "MCase" och bör bytas av en verkstad¹³.

	Funktion	A ^A
18	–	–
19	–	–
20	–	–
21	–	–
22	–	–
23	USB-port i tunnelkonsol, fram*	5
24	12 V-uttag i tunnelkonsol, fram	15

	Funktion	A ^A
25	12 V-uttag i tunnelkonsol, vid benutrymme för andra sätesraden	15
26	12 V-uttag i lastutrymme*	15
27	–	–
28	–	–
29	–	–
30	–	–
31	Eluppvärmd vindruta* vänster sida	Shunt
32	Eluppvärmd vindruta* vänster sida	40
33	Strålkastarspolare*	25
34	Vindrutespolare	25
35	–	–
36	Signalhorn	20
37	Larmsiren*	5
38	Styrenhet för bromssystem (ventiler, parkeringsbroms)	40

	Funktion	A ^A
39	Vindrutetorkare	30
40	Bakrutespolare	25
41	Eluppvärmd vindruta* höger sida	40
42	Parkeringsvärmare*	20
43	Styrenhet för bromssystem (ABS-pump)	40
44	–	–
45	Eluppvärmd vindruta* höger sida	Shunt
46	Matas när tändningen är påslagen: Motorstyrenhet; Transmissionskomponenter; Elstyrervo; Central elektronikstyrenhet; Styrenhet för bromssystem	5
47	–	–
48	Höger strålkastare	7,5
	Höger strålkastare, vissa varianter av LED ^B	7,5
49	–	–

¹³ En auktoriserad Volvoverkstad rekommenderas.

	Funktion	A ^A
50	–	–
51	Enhet för styrning av batteriinkoppling	5
52	Krockkuddar	5
53	Vänster strålkastare	7,5
	Vänster strålkastare, vissa varianter av LED ^B	7,5
54	Gaspedalgivare	5
55	Transmissionsstyrenhet	15
56	Motorstyrenhet	5
57	–	–
58	–	–
59	–	–
60	–	–
61	Motorstyrenhet; Ställdon; Gas-spjällenhet; EGR-ventil (diesel); Lägesgivare för turbo (diesel); Ventil för turboladdare (bensin)	20

	Funktion	A ^A
62	Solenoider (bensin); Ventil; Termostat för motorkylsystem (bensin); Kylpump för EGR (diesel); Glödstyrenhet (diesel)	10
63	Vakuumregulatorer; Ventil; Ventil för effektpuls (diesel)	7,5
64	Styrenhet för spoilerjalusi; Styrenhet för kylarjalusi; Reläspolar för effektpuls (diesel)	5
65	–	–
66	Lambdasond, främre; Lambdasond, bakre (bensin)	15
67	Solenoid för motoroljepump; Magnetkoppling A/C; Lambdasond, mittre (bensin); Lambdasond, bakre (diesel)	15
68	–	–
69	Motorstyrenhet	20
70	Tändspolar (bensin); Tändstift (bensin)	15
71	Bränslefiltervärmare (diesel)	30
72	–	–

	Funktion	A ^A
73	–	–
74	–	–
75	–	–
76	–	–
77	Startmotor	Shunt
78	Startmotor	40

A Ampere

B Lysdiod (Light Emitting Diode)

Relaterad information

- Byta säkring (s. 522)
- Säkringar under handskfack (s. 526)
- Säkringar i lastutrymme (s. 529)

Säkringar under handskfack

Säkringar under handskfack skyddar bl.a.
230 V-uttag, displayer och dörrmoduler.

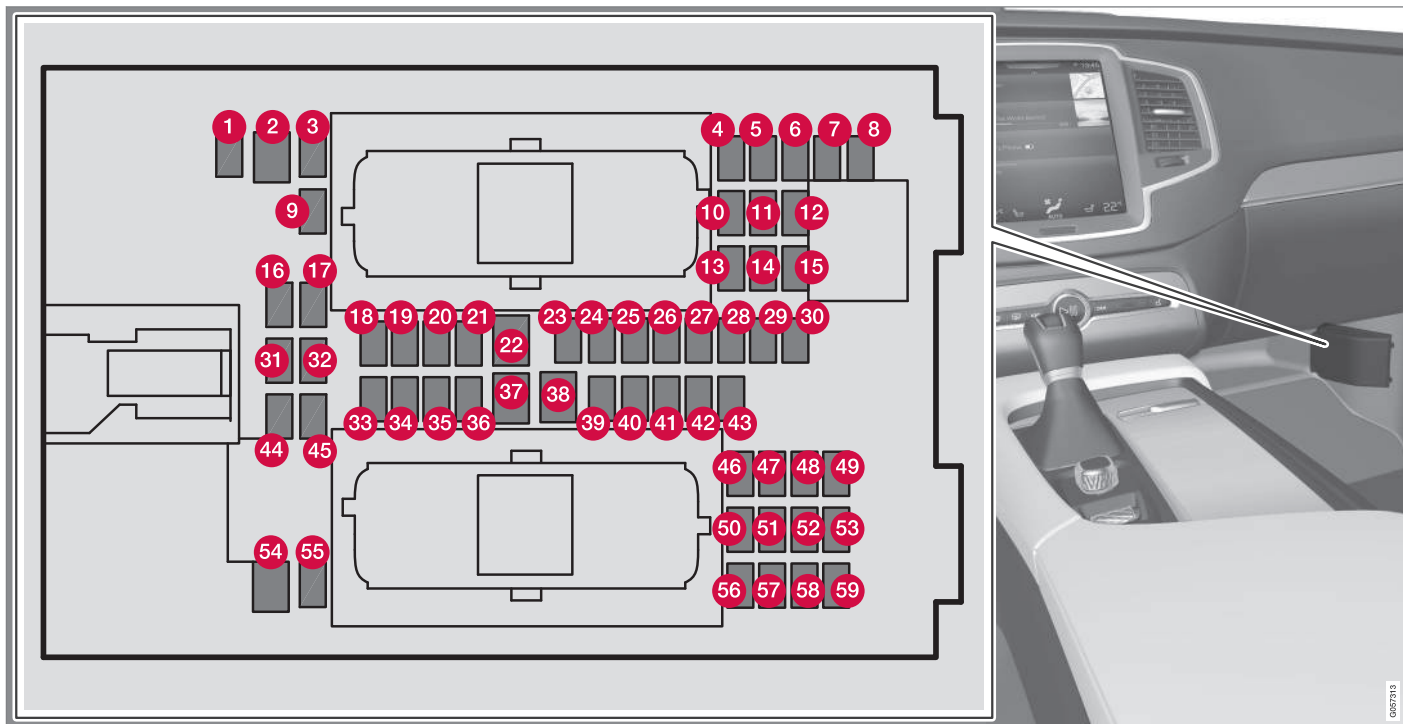

På insidan av locket finns en tång som underlättar hantering då en säkring ska dras ut eller sättas på plats.

I **elcentralen i motorrummet** finns även plats för ett antal reservsäkringar.

Positioner

- Säkringar 1, 3–21, 23–36, 39–53 och 55–59 är av typ "Micro".
- Säkringar 2, 22, 37–38 och 54 är av typ "MCASE" och bör bytas av en verkstad¹⁴.

	Funktion	A ^A
1	–	–
2	230 V-uttag i tunnelkonsol, vid benutrymme för andra sätesraden*	30
3	–	–
4	Rörelsesensor*	5
5	Mediaspelare	5
6	Förardisplay	5
7	Knappsats i mittkonsol	5
8	Solsensor	5
9	–	–

	Funktion	A ^A
10	–	–
11	Rattmodul	5
12	Modul för startvred samt för reglage, parkeringsbroms	5
13	Rattmodul för eluppvärmd ratt*	15
14	–	–
15	–	–
16	–	–
17	–	–
18	Styrenhet för klimatanläggning	10
19	Rattlås	7,5
20	Diagnosuttag OBD-II	10
21	Centerdisplay	5
22	Fläktmodul för klimatanläggning fram	40
23	–	–

	Funktion	A ^A
24	Reglagebelysning; Innerbelysning; Avbländning av inre backspegel*; Regn- och ljussensor*; Knappsats i tunnelkonsol, vid benutrymme för andra sätesraden*; Elmanövrerade framsäten*; Reglagepaneler i bakdörrar	7,5
25	Styrenhet för förarstödsfunktioner	5
26	Panoramatak med solgardin*	20
27	Head-up-display*	5
28	Kupébelysning	5
29	–	–
30	Display i takkonsolen (Bältespännare/Indikering för krockkudde på passagerarplatsen fram)	5
31	–	–
32	Fuktsensor	5
33	Dörrmodul i höger bakdörr	20
34	Säkringar i lastutrymme	10

¹⁴ En auktoriserad Volvoverkstad rekommenderas.



	Funktion	A ^A
35	Styrenhet för uppkopplad bil; Styrenhet för telematik	5
36	Dörrmodul i vänster bakdörr	20
37	Audiostyrenhet (förstärkare) (vissa varianter)	40
38	Fläktmodul för klimatanläggning bak*	40
39	Modul för multibandsantenn	5
40	Moduler för säteskomfort (massage) fram*	5
41	-	-
42	Bakrutetorkare	15
43	Styrenhet för bränslepump	15
44	-	-
45	-	-
46	Sätetsvärme förarsida fram	15
47	Sätetsvärme passagerarsida fram	15
48	Kylvätskepump	10
49	-	-

	Funktion	A ^A
50	Dörrmodul i vänster framdörr	20
51	Styrenhet för hjulupphängning (aktivt chassi)*	20
52	-	-
53	Styrenhet Sensus	10
54	-	-
55	-	-
56	Dörrmodul i höger framdörr	20
57	-	-
58	TV* (vissa marknader)	5
59	Primärsäkring för säkringar 53 och 58	15

^A Ampere

Relaterad information

- Byta säkring (s. 522)
- Säkringar i motorrum (s. 523)
- Säkringar i lastutrymme (s. 529)

Säkringar i lastutrymme

Säkringar i lastutrymme skyddar bl.a. elmanövrade säten*, krockkuddar och bältesförsträckare.



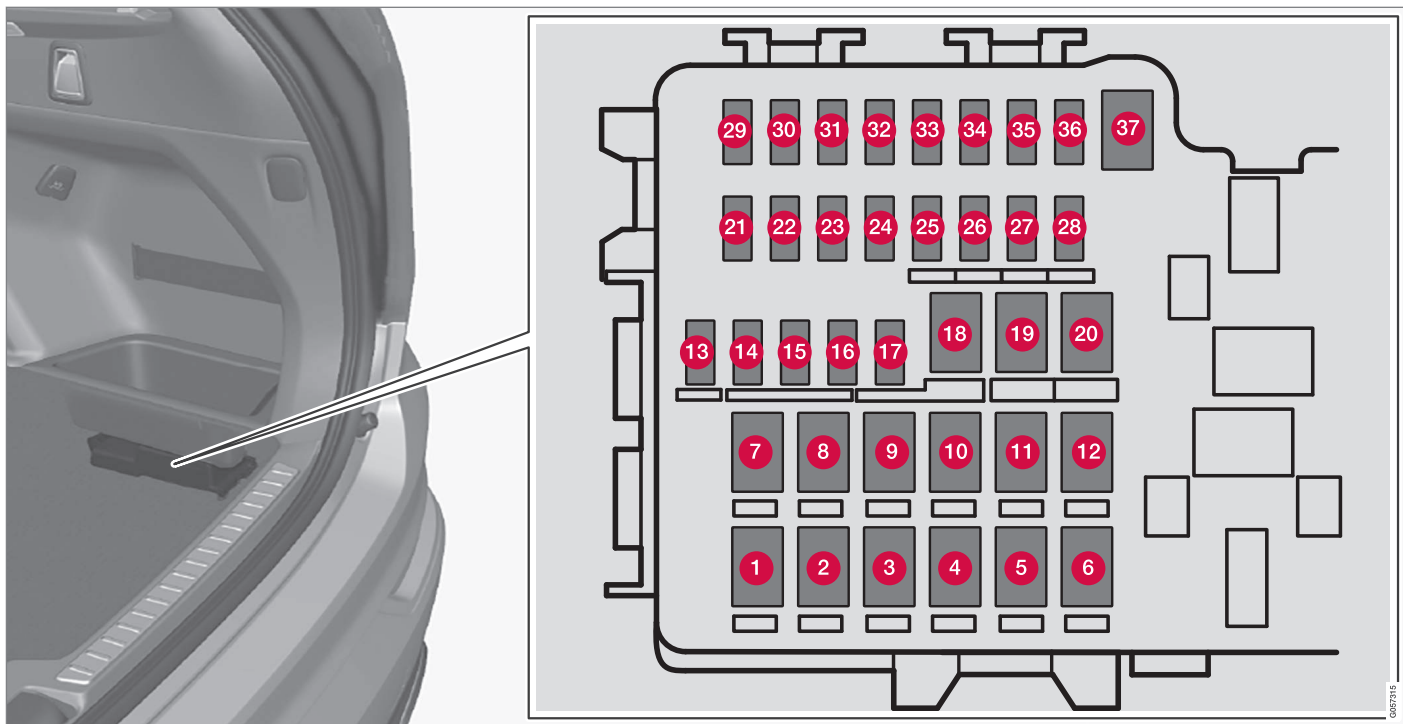

Centralen är placerad under förvaringsfacket på höger sida.

På insidan av locket finns en tång som underlättar hantering då en säkring ska dras ut eller sättas på plats.

I **elcentralen i motorrummet** finns även plats för ett antal reservsäkringar.

Positioner

- Säkringar 13–17 och 21–36 är av typ "Micro".
- Säkringar 1–12, 18–20 och 37 är av typ "MCase" och bör bytas av en verkstad¹⁵.

	Funktion	AA
1	Eluppvärmd bakruta	30
2	–	–
3	Kompressor för luftfjädring*	40
4	Elektrisk extravärmare höger sida bak*	30
5	–	–
6	Elektrisk extravärmare vänster sida bak*	30
7	–	–
8	–	–
9	Elmanövrerad baklucka*	25
10	Elmanövrerat passagerarsäte fram*	20
11	Dragkroksstyrenhet*	40

	Funktion	AA
12	Modul för bältesförsträckare höger sida	40
13	Interna reläspolar	5
14	–	–
15	Modul för detektering av fotrörelse* (för öppning av elmanövrerad baklucka)	5
16	–	–
17	Modul för fällning av ryggstöd i tredje sätesraden*	20
18	Dragkroksstyrenhet*	25
19	Elmanövrerat förarsäte*	20
20	Modul för bältesförsträckare vänster sida	40
21	Parkeringskamera*	5
22	–	–
23	–	–
24	–	–
25	–	–

	Funktion	AA
26	Styrenhet för krockkuddar och bältesförsträckare	5
27	–	–
28	Sätessvärme vänster sida bak*	15
29	–	–
30	Blind Spot Information (BLIS)*	5
31	–	–
32	Moduler för bältesförsträckare	5
33	Ställdon för avgaser (bensin, vissa motorvarianter)	5
34	–	–
35	AWD-styrenhet*	15
36	Sätessvärme höger sida bak*	15
37	–	–

A Ampere

Relaterad information

- Byta säkring (s. 522)
- Säkringar under handskfack (s. 526)
- Säkringar i motorrum (s. 523)

¹⁵ En auktoriserad Volvoverkstad rekommenderas.

Rengöring av exteriör

Bilen bör tvättas så snart den blivit smutsig. Detta gör att bilen blir lättare att rengöra då smutsen inte fastnar lika hårt. Det minskar även risk för repning och håller bilen fräsch. Håll till på en spolplatta med oljeavskiljare. Använd bilschampo.

Handtvätt

- Avlägsna fågelspillning från lacken så snart som möjligt. Den innehåller kemikalier som påverkar och missfärgar lacken mycket snabbt. Använd t.ex. ett mjukt papper eller svamp som blöts rikligt i vatten. Det rekommenderas att eventuella missfärgningar avlägsnas av en auktoriserad Volvoverkstad.
- Spola underredet.
- Spola hela bilen tills den lösa smutsen avlägsnats för att minska risken för tvättrepor. Spruta inte direkt på låsen.
- Vid behov använd kallavfettningsmedel på hårt nedsmutsade ytor. Observera att ytorna då inte får vara solvarma.
- Tvätta med svamp och bilschampo och rikligt med ljummet vatten.
- Tvätta torkarbladen med ljummen tvällösning eller bilschampo.
- Torka bilen torr med ett rent, mjukt sämskskinn eller en vattenskrapa. Om man undviker att låta vattendroppar självtorka i starkt sol-

ljus minskar risken för vattentorkfläckar som kan behöva poleras bort.

VARNING

Låt alltid motortvätt utföras av en verkstad. Om motorn är varm finns risk för brand.

VIKTIGT

Smutsiga strålkastare har försämrad funktionalitet. Rengör dem regelbundet, t.ex. vid bränslepåfyllning.

Använd inga frätande rengöringsmedel utan använd vatten och en icke repande svamp.

OBS

Yttre belysning såsom strålkastare och baklampor kan tillfälligt få kondens på insidan av glaset. Detta är normalt, all ytterbelysning är konstruerad för att motstå detta. Kondens ventileras normalt ut ur lamphuset då lampan varit tänd en stund.

Automatisk biltvätt

En automatvätt är ett enkelt och snabbt sätt att få bilen ren, men den kommer inte åt på alla ställen. För att uppnå bra resultat rekommenderas att tvätta bilen för hand, eller att komplettera automatvätt med handtvätt.

OBS

Under de första månaderna ska bilen endast handtvättas. Detta eftersom lacken är känsligare när den är ny.

VIKTIGT

Innan bilen körs in i automatvätt deaktivera funktionerna Automatisk broms vid stillastående (Auto Hold) och Automatisk ansättning av parkeringsbroms. Deaktiveras inte funktionerna kommer bromssystemet fastna när bilen är stillastående och bilen kommer inte kunna rulla.

För biltvättar där bilen dras fram med rullande hjul gäller följande:

1. Kör in i automatvätten.
2. Stäng av funktionen automatisk broms vid stillastående (Auto Hold) med strömställaren i tunnelkonsolen.
3. Stäng av funktionen automatisk ansättning av parkeringsbroms via centerdisplayen.
4. För växelspaken till **N**-läge.
5. Stäng av motorn genom att vrida startvredet i tunnelkonsolen till **STOP**. Håll vredet i **STOP**-läge i minst 4 sekunder.
 - > Bilen är redo för automatvätt.

! VIKTIGT

Systemet kommer att automatiskt växla till läge **P** om ovanstående steg inte följs. I **P**-läge är hjulen låsta vilket de inte ska vara när automatvätt genomförs.

Högtrycksvätt

Vid högtrycksvätt, använd svepande rörelser och se till att munstycket inte kommer närmare bilens ytor än 30 cm. Spruta inte direkt på låsen.

Prova bromsarna

Tryck lätt på bromspedalen då och då vid körning av längre sträckor i regn eller snöslask. Friktionsvärmerna gör att bromsbeläggen värms upp och torkar. Gör samma sak efter start i mycket fuktig eller kall väderlek.

⚠ VARNING

Provbromsa alltid efter tvättning, även parkeringsbromsen, så att fukt och korrosion inte angriper bromsbeläggen och försämrar bromsarna.

Torkarblad

Asfalts-, damm- och saltrester på torkarbladet samt insekter, is m.m. på vindrutan försämrar bladdets livslängd.

Vid rengöring ställ torkarbladen i serviceläge.

i OBS

Tvätta regelbundet torkarblad och vindruta med ljummen tvällösning eller bilschampo. Använd inga starka lösningsmedel.

Exteriöra plast-, gummi- och prydnadsdetaljer

För rengöring och vård av infärgade plastartiklar, gummi- och prydnadsdetaljer, t.ex. blanklister, rekommenderas speciellt rengöringsmedel som finns hos Volvoåterförsäljare. Vid användning av sådant rengöringsmedel ska instruktionerna följas noggrant.

Ramarna runt sidorutorna, bilens takrails samt dörrkarmarna vid rutorna* är gjorda av anodiserad aluminium, det innebär att de endast bör tvättas med rengöringsmedel med ett pH-värde mellan 3,5 och 11,5. Detta för att undvika missfärgning.



Detaljer som bör tvättas med rengöringsmedel med pH-värde mellan 3,5 till 11,5.

! VIKTIGT

Undvik vaxning samt polering på plast och gummi.

Vid användning av avfettningsmedel på plast och gummi, om nödvändigt gnugga endast med lätt tryck. Använd mjuk tvättsvamp.

Polering av blanklister kan nöta bort eller skada det blanka ytskiktet.

Polermedel som innehåller slipmedel ska inte användas.



! VIKTIGT

Undvik att tvätta bilen med rengöringsmedel med pH-värde under 3,5 eller över 11,5. Detta kan ge missfärgningar på anodiserade aluminiumdetaljer såsom takräcken och runt sidofönstrena.

Använd aldrig metallpoleringsmedel på anodiserade aluminiumdetaljer, det kan ge missfärgningar och förstöra ytbehandlingen.

Fälgar

Använd endast fälgrengöringsmedel som rekommenderas av Volvo.

Starka fälgrengöringsmedel kan skada ytan och orsaka fläckar på förkromade aluminiumfälgar.

Relaterad information

- Polering och vaxning (s. 534)
- Torkarblad i serviceläge (s. 514)
- Automatisk broms vid stillastående (s. 402)
- Använda parkeringsbroms (s. 400)
- Växellågen för automatisk växellåda (s. 382)

Polering och vaxning

Polera och vaxa bilen när lacken är matt eller för att ge den ett extra skydd. Bilen behöver inte poleras förrän den är minst ett år gammal, vaxning kan göras tidigare. Polera och vaxa inte bilen i direkt solljus.

Tvätta och torka bilen mycket noga före polering eller vaxning. Tvätta bort asfalt eller tjärstänk med asfaltsborttagare eller lacknafta. Svårare fläckar kan tas bort med fin slippasta (rubbing) avsedd för billack.

Polera först med polish och vaxa sedan med flytande eller fast vax. Följ noga instruktionerna på förpackningarna. Många preparat innehåller både polish och vax.

! VIKTIGT

Undvik vaxning samt polering på plast och gummi.

Vid användning av avfettningsmedel på plast och gummi, om nödvändigt gnugga endast med lätt tryck. Använd mjuk tvättsvamp.

Polering av blanklister kan nöta bort eller skada det blanka ytskiktet.

Polermedel som innehåller slipmedel ska inte användas.

! VIKTIGT

Enbart lackbehandlingar rekommenderade av Volvo ska användas. Andra behandlingar; såsom konservering, försegling, skydd, glansförsegling eller liknande kan skada lacken. Lackskada orsakad av sådana behandlingar täcks inte av Volvos garanti.

Relaterad information

- Rengöring av exteriör (s. 532)
- Lackskador (s. 537)

Rostskydd

Bilen har ett effektivt skydd mot korrosion.

För karossen består korrosionsskyddet av moderna metalliska skyddsbeläggningar på plåten, en högklassig lackeringsprocess, korrosionsskyddade och minimerade plåtöverlapp, liksom avskärmande plastkomponenter, nötningskydd och kompletterande rostskyddsvätska i utsatta positioner. Denna kombination garanterar att karossen förblir fri från korrosionsproblem över tid. I chassit är hjulupphängningens utsatta detaljer utförda i korrosionsresistent aluminiumgods.

Kontroll och underhåll

Bilens korrosionsskydd behöver normalt inte underhållas, men att hålla bilen ren bidrar alltid till att ytterligare minska risken för korrosion. Starkt alkaliska eller sura rengöringsvätskor skall alltid undvikas på blanka prydnadsdetaljer. Eventuella stenskott bör åtgärdas så snart de upptäcks.

Relaterad information

- Rengöring av exteriör (s. 532)
- Lackskador (s. 537)

Rengöring av interiör

Använd endast rengöringsmedel och bilvårdsprodukter som rekommenderas av Volvo. Rengör regelbundet och för bästa resultat behandla fläckar med en gång. Det är viktigt med dammsugning innan rengöring med rengöringsmedel.

! VIKTIGT

- En del färgade klädesplagg (t.ex. mörka jeans och mockaplagg) kan missfärga klädseln. Om detta sker, är det viktigt att så fort som möjligt rengöra och efterbehandla dessa delar av klädseln.
- Använd aldrig starka lösningsmedel t.ex. spolarvätska, fläckbensin, lacknafta för att rengöra interiören då detta kan skada såväl klädsel som övriga interiöra material.
- Spraya aldrig rengöringsmedel direkt på komponenter som har elektriska knappar och reglage. Torka dessa istället med en fuktad trasa med rengöringsmedlet.
- Vassa föremål och kardborreförslutningar kan skada bilens textilklädsel.

Textilklädsel och takklädsel

Skrapa eller gnid aldrig på en fläck då det riskerar att förstöra klädseln. Använd aldrig starka fläckborttagningsmedel då det riskerar att förstöra färgen på klädseln.

Läderklädsel*

Volvos läderklädsel är behandlad för att bevara sitt ursprungliga utseende.

Läderklädsel är en naturprodukt som förändras och får en vacker patina med tiden. För att lädrets egenskaper och kulör skall bevaras, krävs regelbunden rengöring och efterbehandling. Volvo erbjuder en heltäckande produkt, Volvo Leather Care Kit/Wipes, för rengöring och efterbehandling av läderklädsel som, då den används enligt instruktionerna, bevarar lädrets skyddande yttskikt.

För att uppnå bästa resultat, rekommenderar Volvo att rengöra samt applicera skyddskrämen en till fyra gånger per år (eller fler vid behov). Volvo Leather Care Kit/Wipes finns att köpa hos Volvo-återförsäljare.

Läderratt

Läder behöver andas. Täck aldrig över läderratten med skydd av plast. För rengöring av läderratt rekommenderas Volvo Leather Care Kit/Wipes.

Läderpanel*

Läder behöver andas. Täck aldrig över lädret på ovsidan av instrumentpanelen eller vid dörrpanelen. För rengöring av läderpaneler rekommenderas Volvo Leather Care Kit/Wipes.

Interiöra plast-, metall- och trädetaljer

För rengöring av interiöra detaljer och ytor rekommenderas lätt vattenfuktad splittfiberduk



- ◀ eller microfiberduk som finns hos Volvoåterförsäljare.

Skrapa eller gnid aldrig på en fläck. Använd aldrig starka fläckborttagningsmedel.

Säkerhetsbälten

Använd vatten och syntetiskt tvättmedel, särskilt textilrengöringsmedel finns hos Volvoåterförsäljare. Se till att bältet är torrt innan det rullas tillbaka in igen.

Iläggsmattor och golvmatta

Ta ut iläggsmattorna för separat rengöring av golvmattan och iläggsmattorna. Använd dammsugare för att suga bort damm och smuts. Vardera iläggsmatta sitter fast med pigg.

Ta ut iläggsmattan genom att ta tag i iläggsmattan vid vardera pigg och lyft mattan rakt upp.

Sätt iläggsmattan på plats genom att trycka fast den vid vardera pigg.

⚠ VARNING

Använd endast en iläggsmatta vid varje plats och kontrollera innan färd att mattan vid förarplatsen är ordentligt nedstucken och förankrad i piggarna för att inte komma i kläm vid och under pedalerna.

Till fläckar på golvmattan rekommenderas, efter dammsugning, speciellt textilrengöringsmedel. Golvmattor ska rengöras med medel som rekommenderas av Volvoåterförsäljare.

Relaterad information

- Rengöra centerdisplay (s. 536)

Rengöra centerdisplay

Smuts, fläckar och fett från fingrar kan påverka centerdisplayens prestanda och läsbarhet. Rengör skärmen ofta med en microfiberduk.



Hemknapp för centerdisplayen.

1. Stäng av centerdisplayen genom ett långt tryck på hemknappen.
2. Torka rent skärmen med medföljande microfiberduk eller använd en annan microfiberduk med motsvarande kvalitet. Skärmen ska torkas med en ren och torr microfiberduk med små cirkelrörelser. Vid behov fukta microfiberduken lätt med rent vatten.
3. Aktivera displayen genom ett kort tryck på hemknappen.

! VIKTIGT

Mikrofiberduken ska vara fri från sand och smuts när centerdisplayen rengörs.

! VIKTIGT

Vid rengöring av centerdisplay använd endast mildt tryck mot skärmen. Hårt tryck kan skada skärmen.

! VIKTIGT

Spruta inte någon vätska eller frätande kemikalier direkt på centerdisplayen. Använd inte fönsterputs, rengöringsmedel, spray, lösningsmedel, alkohol, ammoniak eller rengöringsmedel som innehåller slipmedel.

Använd aldrig slipande trasor, pappershanddukar, eller silkespapper, dessa kan repa centerdisplayen.

Relaterad information

- Rengöring av interiör (s. 535)
- Översikt av centerdisplayen (s. 32)

Lackskador

Lacken utgör en viktig del av bilens rostskydd och behöver därför kontrolleras regelbundet. De vanligaste lackskadorna är mindre stenskott, repor och skador på t.ex. skärmkanter, dörrar och stötfångare.

Kulörkod

Dekal för kulörkod är placerad på bilens dörrstolpe och blir synlig när höger baddörr öppnas.

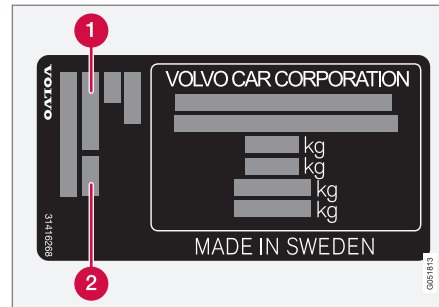

- 1 Exteriör kulörkod
- 2 Eventuell sekundär exteriör kulörkod

Det är viktigt att använda rätt kulör.

Bättring av mindre lackskador

För att undvika rostangrepp bör lackskador åtgärdas omgående.

Materiel som kan behövas

- Grundfärg (primer)¹⁶ – för t.ex. plastklädda stötfångare finns särskild vidhäftningsprimer på sprayburk.
- Baslack och klarlack – finns på sprayburkar eller som färgpennor/stift¹⁷.
- Maskeringstejp.
- Fin slipduk¹⁶.

Relaterad information

- Reparera lackskador (s. 538)
- Typbeteckningar (s. 540)
- Rostskydd (s. 535)

¹⁶ Eventuellt.

¹⁷ Följ instruktionerna som följer med förpackningen för färgpennan/stiftet.

Reparera lackskador

Vid reparation av lackskador måste bilen vara ren, torr och ha en temperaturen över 15 °C.

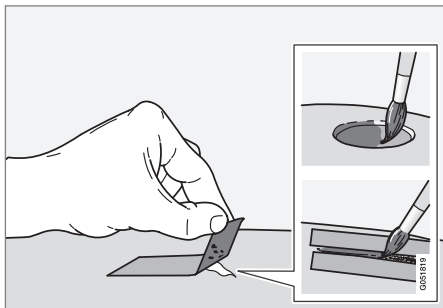

1. Fäst en bit maskeringstejp över den skadade ytan. Dra sedan av tejpbiten så att eventuella lackrester följer med.

Om skadan nått ner till en metallyta (plåt) är det lämpligt att använda en grundfärg (primer). Vid skada i en plastyta bör en vidhäftningsprimer användas för bättre resultat – spruta i sprayburkens lock och pensla tunt.

2. Före målning kan vid behov (t.ex. om det finns ojämna kanter) en lätt slipning med mycket fint slipmaterial göras lokalt. Ytan rengörs noggrant och får torka.

3. Rör om grundfärgen (primer) väl och applicera med hjälp av en fin pensel, tändsticka eller dylikt. Avsluta med baslack och klarlack när grundfärgen torkat.

Vid repor, gör som beskrivning ovan, men masera runt skadan för att skydda den oskadade lacken.

Bättringspennor och sprayfärger finns hos Volvo-återförsäljare.

i OBS

Om stenskottet inte nått ner till metallytan (plåten) och ett oskadat färgskikt fortfarande finns kvar – fyll i baslack och klarlack direkt efter att ytan gjorts ren.

Relaterad information

- Lackskador (s. 537)
- Rengöring av exteriör (s. 532)

SPECIFIKATIONER

Typbeteckningar

Typbeteckning, chassinummer etc., dvs. bilunik information kan utläsas på dekaler i bilen.

Placering av dekaler

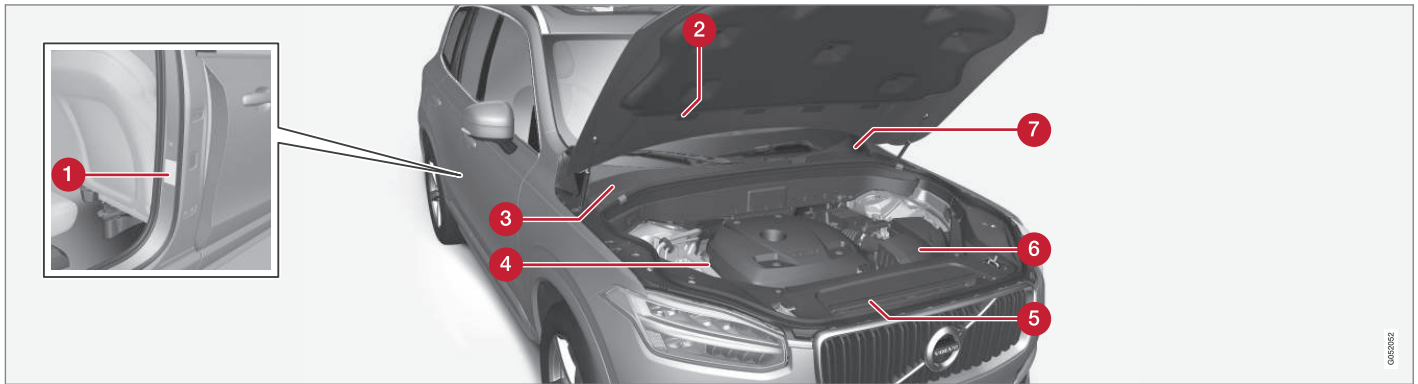

Bilden är schematisk – detaljer kan variera beroende av marknad och modell.

Vid alla kontakter med Volvoåterförsäljaren om bilen och vid beställning av reservdelar och tillbehör kan det underlätta om man vet bilens typbeteckning, chassi- och motornummer.

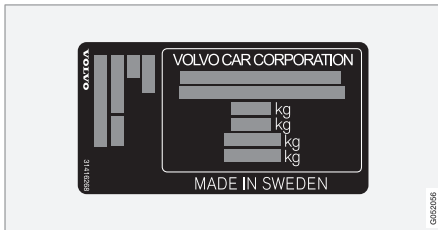

1 Dekal för typbeteckning, chassinummer, tillåtna maxvikter och kodbeteckning för exteriör kulör samt typgodkännandenummer. Dekalen är placerad på dörrstolpen och blir synlig när höger baddörr öppnas.



2 Dekal A/C-systemet för bilar med köldmediet R1234yf.

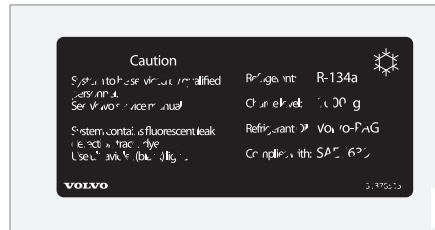

2 Dekal A/C-systemet för bilar med köldmediet R134a.

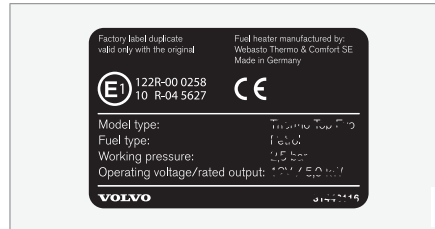

3 Dekal för parkeringsvärmare.

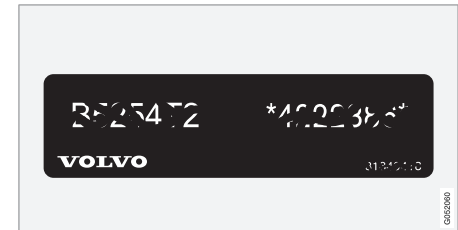

4 Dekal för motorkod och motorns tillverkningsnummer.

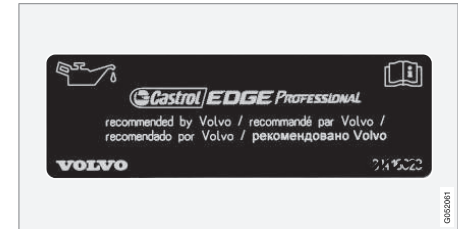

5 Dekal för motorolja.

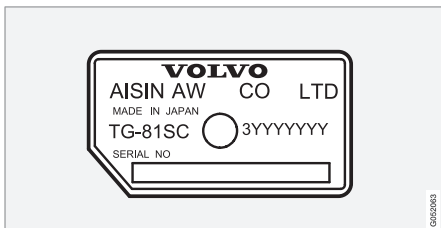

6 Dekal för växellådans typbeteckning och tillverkningsnummer.

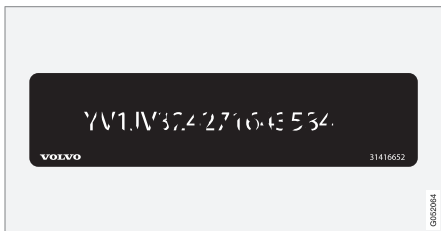

7 Dekal för bilens identifikationsnummer – VIN (Vehicle Identification Number).

I bilens registreringsbevis finns ytterligare information om bilen.

i **OBS**

De dekaler som visas i ägarmanualen gör inte anspråk på att vara exakta avbildningar av de som finns i bilen. Syftet är att visa ungefär hur de ser ut och ungefär var på bilen de är placerade. Den information som gäller just din bil finns på respektive dekal på bilen.

Relaterad information

- Specifikationer för luftkonditionering (s. 553)

Mått

Mått på bilens längd, höjd etc. kan utläsas i tabellen.

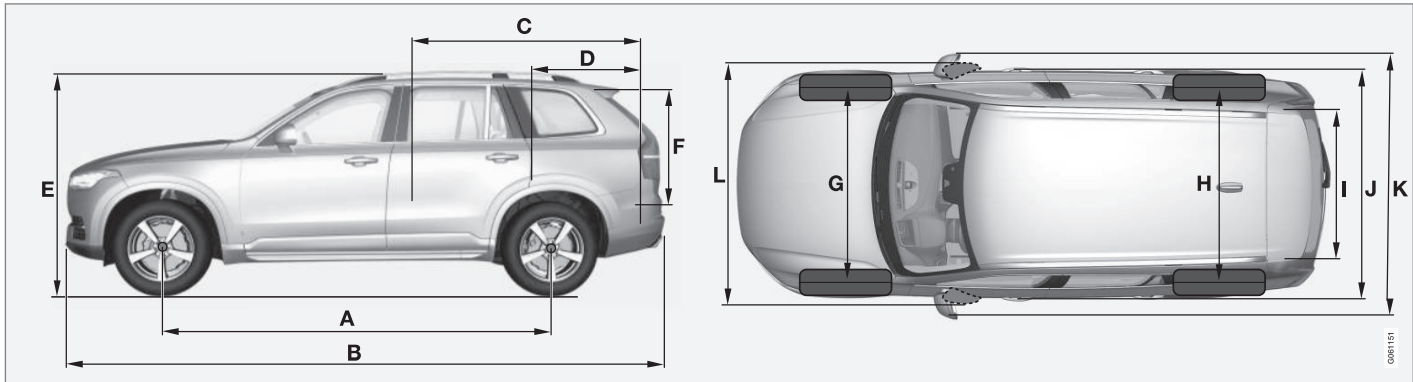

Mått	mm
A Hjulbas	2984
B Längd	4950
C Lastlängd, golv, fällt säte	2040
	1260 ^A
D Lastlängd, golv	1220 ^B
	554 ^C
E Höjd	1776

Mått	mm
F Lasthöjd	816
G Spårvidd fram ^D	1673 ^E
	1665 ^F
Spårvidd fram ^G	1676 ^E
	1668 ^F

Mått	mm
H Spårvidd bak ^D	1675 ^E
	1667 ^F
	Spårvidd bak ^G
	1671 ^F
I Lastbredd, golv	1192

SPECIFIKATIONER



	Mått	mm
J	Bredd	1923 ^H 1931 ^I 1958 ^J
K	Bredd inkl. backspeglar	2140
L	Bredd inkl. infällda backspeglar	2008

A Från andra sätesraden i bil med 7 säten.

B Bil med 5 säten.

C Bil med 7 säten.

D Bil utan luftfjädring.

E Gäller 20-, 21- och 22-tumshjul.

F Gäller 18- och 19-tumshjul.

G Bil med luftfjädring.

H Karossbredd.

I Bredd för bil med 18- och 19-tumshjul.

J Bredd för bil med 20-, 21- och 22-tumshjul.

Vikter

Max. totalvikt etc. kan utläsas på en dekal i bilen.

Tjänstevikten inkluderar föraren, bränsletankens vikt då den är fylld till 90 %, alla oljor och vätskor.

Passagerarnas vikt och monterade tillval samt kultryck (vid påkopplad släpvagn) påverkar lastförmågan och räknas inte in i tjänstevikten.

Tillåten Max. last = Totalvikt - Tjänstevikt.

i OBS

Dokumenterad tjänstevikt gäller bil i basutförande – alltså en bil utan extra utrustning eller tillval. Det innebär att för varje tillval som adderas, minskar bilens lastkapacitet motsvarande tillvalets vikt.

Exempel på tillval som reducerar lastkapaciteten är olika utrustningsnivåer (ex. Kinetic, Momentum, Summum) samt andra tillval såsom dragkrok, lasthållare, takbox, ljudanläggning, extraljus, GPS, bränsle driven värmare, skyddsgaller, mattor, insynsskydd, elmanövrerade säten, etc.

Att väga bilen är ett säkert sätt att få reda på tjänstevikten för just din bil.

⚠ VARNING

Bilens köregenskaper förändras beroende på hur tungt lastad bilen är och hur lasten är placerad.

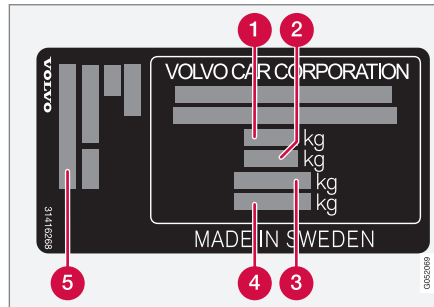

Dekalen är placerad på dörrstolpen och blir synlig när höger bakdörr öppnas.

- 1** Max. totalvikt
- 2** Max. tågvikt (bil+släp)
- 3** Max. framaxeltryck
- 4** Max. bakaxeltryck
- 5** Utrustningsnivå

Max. last: Se registreringsbevis.

Max. taklast: 100 kg.

Relaterad information

- Typbeteckningar (s. 540)
- Dragvikt och kultryck (s. 546)

Dragvikt och kultryck

Dragvikt och kultryck för körning med släpvagn kan utläsas i tabellerna.

Maxvikt bromsad släpvagn**i OBS**

Användning av svängningsdämpare på draganordningen rekommenderas för släpvagn tyngre än 1800 kg.

Motor	Motorkod ^A	Växellåda	Maxvikt bromsad släpvagn (kg)	Max. kultryck (kg)
T5 AWD	B4204T20	Automat	2400	140
T5 AWD	B4204T23	Automat	2400	140
T6 AWD	B4204T27	Automat	2700	140
D4	D4204T14	Automat	1800	140
D4 AWD	D4204T6	Automat	2400	140
D5 AWD	D4204T23	Automat	2700	140

^A Motorkod, detalj- och tillverkningsnummer kan avläsas på motorn.

! VIKTIGT

Vid körning med släpvagn tillåts fordonets totalvikt (inklusive kultryck) överskridas med maximalt 100 kg förutsatt att hastigheten begränsas till 100 km/h (62 mph). Nationella lagkrav, såsom hastighet etc., för fordonskombinationen måste beaktas.

Maxvikt obromsad släpvagn

Maxvikt obromsad släpvagn (kg)	Max. kultryck (kg)
750	50

Relaterad information

- Typbeteckningar (s. 540)
- Vikter (s. 545)
- Köra med släpvagn (s. 418)
- Släpfordonsstabilisator* (s. 421)

Motorspecifikationer

Motorspecifikationer (effekt etc.) för respektive motoralternativ kan utläsas i tabellen.

 OBS
Alla motorer finns inte på alla marknader.

Motor	Motorkod ^A	Effekt (kW/rpm)	Effekt (hk/rpm)	Vridmoment (Nm/rpm)	Cylinderantal
T5 AWD	B4204T20	183/5500	249/5500	350/1500-4500	4
T5 AWD	B4204T23	187/5500	254/5500	350/1500-4800	4
T6 AWD	B4204T27	235/5700	320/5700	400/2200-5400	4
D4	D4204T14	140/4250	190/4250	400/1750-2500	4
D4 AWD	D4204T6	140/4250	190/4250	420/1500-2500	4
D5 AWD	D4204T23	173/4000	235/4000	480/1750-2250	4

^A Motorkod, detalj- och tillverkningsnummer kan avläsas på motorn.

Relaterad information

- Typbeteckningar (s. 540)
- Specifikationer för motorolja (s. 549)
- Specifikationer för kylvätska (s. 552)

Specifikationer för motorolja

Motoroljekvalitet och volym för respektive motoralternativ kan utläsas i tabellen.

Volvo rekommenderar:



Motor	Motorkod ^A	Oljekvalitet	Volym, inkl. oljefilter (liter)
T5 AWD	B4204T20	Castrol Edge Professional V 0W-20 eller VCC RBS0-2AE 0W-20	ca 5,9
T5 AWD	B4204T23		ca 5,9
T6 AWD	B4204T27		ca 5,9
D4	D4204T14	Castrol Edge Professional V 0W-20 eller VCC RBS0-2AE 0W-20	ca 5,2
D4 AWD	D4204T6		ca 5,2
D5 AWD	D4204T23		ca 5,2

^A Motorkod, detalj- och tillverkningsnummer kan avläsas på motorn.

◀◀ **Relaterad information**

- Typbeteckningar (s. 540)
- Ogynnsamma körförhållanden för motorolja (s. 551)
- Kontrollera och fylla på motorolja (s. 506)
- Motorolja (s. 505)

Ogynnsamma körförhållanden för motorolja

Ogynnsamma körförhållanden kan ge onormalt hög oljetemperatur eller oljeförbrukning. Nedan följer några exempel på ogynnsamma körförhållanden.

Kontrollera oljenivån oftare vid långvarig körning:

- med husvagn eller släpvagn
- i bergslandskap
- i hög hastighet
- i temperaturer kallare än $-30\text{ }^{\circ}\text{C}$ eller varmare än $+40\text{ }^{\circ}\text{C}$.

Ovanstående gäller även vid kortare körsträckor vid låga temperaturer.

Välj en helsyntetisk motorolja vid ogynnsamma körförhållanden. Det ger ett extra skydd för motorn.

Volvo rekommenderar:



! VIKTIGT

För att uppfylla kraven för motorns serviceintervall fabriksfylls alla motorer med en speciellt anpassad syntetisk motorolja. Valet av olja har gjorts med stor omsorg och med hänsyn tagen till livslängd, startbarhet, bränsleförbrukning och miljöbelastning.

För att rekommenderade serviceintervall ska kunna tillämpas, krävs att godkänd motorolja används. Använd enbart föreskriven oljekvalitet, både vid påfyllning och vid oljebyte, annars finns risken att bilens livslängd, startbarhet, bränsleförbrukning och miljöbelastning påverkas.

Om inte motorolja med föreskriven kvalitet och viskositet används kan motorrelaterade komponenter skadas. Volvo Personvagnar fransäger sig garantiansvar för denna typ av skador.

Volvo rekommenderar att oljebyte utförs på en auktoriserad Volvoverkstad.

Relaterad information

- Specifikationer för motorolja (s. 549)
- Motorolja (s. 505)

Specifikationer för kylvätska

Föreskriven kvalitet: Av Volvo rekommenderad kylvätska utblandad med 50 % vatten¹, se förpackning.

Specifikationer för transmissionsolja

Föreskriven transmissionsolja för respektive växellådsalternativ kan utläsas i tabellen.

Automatisk växellåda

Föreskriven transmissionsolja:	AW1
--------------------------------	-----

OBS

Transmissionsoljan behöver inte bytas under normala körförhållanden.

Specifikationer för bromsvätska

Bromsvätska kallas mediet i ett hydrauliskt bromssystem som används för att överföra tryck från exempelvis en bromspedal via en huvudbromscylinder till en eller flera slavgylindrar som i sin tur påverkar en mekanisk broms.

Föreskriven kvalitet: Volvo Original Dot 4 klass 6 eller motsvarande.

OBS

Byte eller påfyllning av bromsvätska rekommenderas att utföras av en auktoriserad Volvoverkstad.

¹ Vattenkvaliteten ska uppfylla standard STD 1285,1.

Bränsletankvolym

Bränsletankens volym för respektive motoralternativ kan utläsas i tabellen.

Motor	Volym (liter)
Bensinmotor	ca 71 ^A
Dieselmotor	ca 71 ^A

A Vissa marknader har 60 liter.

Relaterad information

- Öppna/stänga tankluckan och fylla på bränsle (s. 409)

Specifikationer för luftkonditionering

Klimatanläggningen i bilen använder ett köldmedium och beroende av marknad används antingen R1234yf eller R134a. Information om vilket köldmedium bilens klimatanläggning använder finns på en dekal, som är placerad på motorhuvens insida.

Föreskrivna kvaliteter och volymer på vätskor och smörjmedel i luftkonditioneringsanläggningen kan utläsas i tabellerna nedan.

A/C-Dekal

Dekal för R134a

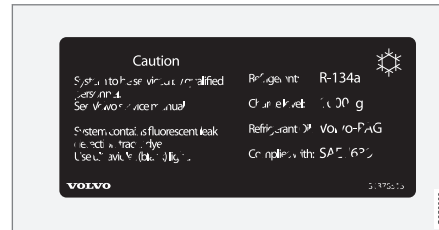

Dekal för R1234yf

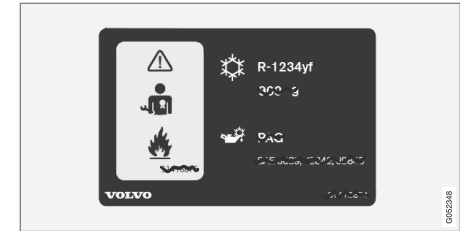

Symbolförklaring R1234yf

Symbol	Betydelse
	Försiktighet
	Mobilt luftkonditioneringssystem (MAC)
	Smörjmedelstyp
	För att serva det mobila luftkonditioneringssystemet (MAC) krävs en utbildad och certifierad tekniker
	Brandfarligt köldmedium

Köldmedium

Bilar med köldmedium R134a

Vikt	Föreskriven kvalitet
750 g (1000 g ^A)	R134a

^A Gäller bil med A/C för tredje sätesraden.

VARNING

I luftkonditioneringsanläggningen finns köldmediet R134a under tryck. Service och reparation av systemet får endast utföras av auktoriserad verkstad.

Bilar med köldmedium R1234yf

Vikt	Föreskriven kvalitet
650 g (900 g ^A)	R1234yf

^A Gäller bil med A/C för tredje sätesraden.

VARNING

I luftkonditioneringsanläggningen finns köldmediet R1234yf under tryck. I enlighet med SAE J2845 (Technician Training for Safe Service and Containment of Refrigerants Used in Mobile A/C System) får service och reparation av köldmediesystemet endast utföras av utbildad och certifierad tekniker för att säkerställa systemets säkerhet.

Kompressorolja

Volym	Föreskriven kvalitet
60 ml (80 ml ^A)	PAG SP-A2

^A Gäller bil med A/C för tredje sätesraden.

Evaporator

VIKTIGT

A/C-systemets evaporator får aldrig repareras eller bytas ut mot en tidigare använd evaporator. Ny evaporator skall vara certifierad och märkt enligt SAE J2842.

Relaterad information

- Service på klimatanläggning (s. 508)
- Typbeteckningar (s. 540)

Bränsleförbrukning och CO₂-utsläpp







Bränsleförbrukningen för ett fordon mäts i liter per 100 km och CO₂-utsläppet i gram CO₂ per km.

Förklaring







CO ₂	gram CO ₂ /km
	liter/100 km

	stadskörning
	landsvägskörning
	blandad körning
man	manuell växellåda
aut	automatisk växellåda

 OBS
Om förbruknings- och emissionsdata saknas finns detta i ett bipackat supplement.

							
		CO ₂		CO ₂		CO ₂	
T5 AWD ^A (B4204T23)	aut	220	9,5	151	6,5	176	7,6
T5 AWD ^B (B4204T23)	aut	217	9,3	150	6,5	174	7,5
T6 AWD ^A (B4204T27)	aut	229	9,8	162	7,0	186	8,0
T6 AWD ^B (B4204T27)	aut	224	9,6	154	6,6	179	7,7
D4 (D4204T14)	aut	152	5,8	127	4,9	136	5,2



							
		CO ₂		CO ₂		CO ₂	
D4 AWD (D4204T6)	aut	162	6,2	142	5,4	149	5,7
D5 AWD (D4204T23)	aut	162	6,2	142	5,4	149	5,7

A Gäller **inte** variant lågmission.

B Gäller **endast** variant lågmission.

Bränsleförbruknings- och emissionsvärdena i tabellen ovan baseras på särskilda EU-körcykler (se nedan), som gäller för bil med tjänstevikt i basutförande och utan extrautrustning. Beroende på utrustning kan bilens vikt öka. Detta, liksom hur tungt bilen lastas, ökar bränsleförbrukningen och koldioxidutsläppen.

Det finns flera orsaker till förhöjd bränsleförbrukning jämfört med tabellvärdena. Exempel på detta är:

- Om bilen utrustas med extra tillbehör vilket påverkar bilens vikt.
- Förarens körsätt.
- Om kunden väljer andra hjul än de standardmonterade på modellens grundversion så kan rollmotståndet öka.
- Hög hastighet ger ökat luftmotstånd.
- Bränsle kvalitet, väg- och trafikförhållanden, väder och bilens skick.

En kombination av här nämnda exempel kan ge avsevärt högre förbrukning.

Stora avvikelser i bränsleförbrukning kan uppstå vid en jämförelse med EU-körcyklerna (se nedan) som används vid certifiering av bilen och på vilka förbrukningssiffrorna i tabellen baseras. För ytterligare information hänvisas till de refererade regelverken.

OBS

Extrema väderförhållanden, körning med släpvagn eller körning på höga höjder i kombination med bränsle kvalitet är faktorer som väsentligt ökar bilens bränsleförbrukning.

EU-körcykler

De officiellt deklarerade bränsleförbrukningssiffrorna är baserade på två standardiserade körcykler i laboratoriemiljö ("EU-körcykler") allt enligt

EU Regulation no 692/2008 och 715/2007 (Euro 5 / Euro 6) och UN ECE Regulation no 101. Då körcyklerna även används för kvalitetskontroll ställs det stora krav på repeterbarhet av proven. Därför genomförs proven noga kontrollerade och enbart med bilens grundläggande funktioner (t.ex. avstängd luftkonditionering, radio etc.). Som en konsekvens av detta är resultaten från officiella siffror inte självklart representativa för vad kunden ser i verklig användning.

Regelverken omfattar körcyklerna "Stadskörning" och "Landsvägskörning":

- **Stadskörning** – mätningen börjar med kallstart av motorn. Körningen är simulerad.
- **Landsvägskörning** – bilen accelereras och bromsas i hastigheter mellan 0–120 km/h (0–75 mph). Körningen är simulerad.

Det officiella värdet för blandad körning, som redovisas i tabellen, är enligt lagkrav en kombina-

tion av resultaten från kör cyklerna "Stadskörning" och "Landsvägskörning".

För att få fram koldioxidutsläppen (CO₂-utsläppen) under de två kör cyklerna samlas avgaserna upp. Dessa analyseras sedan och ger värdet för CO₂-utsläpp.

Relaterad information

- Typbeteckningar (s. 540)
- Vikter (s. 545)
- Ekonomisk körning (s. 414)

Godkända hjul- och däckdimensioner

I vissa länder framgår inte alla godkända dimensioner av registreringsbevis eller annan handling.

Nedanstående tabell visar samtliga godkända kombinationer av fälgar och däck.

✓ = Godkänd

Motor		man/ aut	235/60R18 8x18x42,5	235/55R19 8x19x42,5	275/45R20 9x20x38,5	275/40R21 9x21x38,5	275/35R22 9x22x38,5
T5 AWD	B4204T20	aut	✓	✓	✓	✓	✓
T5 AWD ^A	B4204T23	aut	-	✓	-	-	-
T5 AWD ^B	B4204T23	aut	✓	✓	✓	✓	✓
T6 AWD ^A	B4204T27	aut	-	✓	-	-	-
T6 AWD ^B	B4204T27	aut	✓	✓	✓	✓	✓
D4	D4204T14	aut	✓	✓	✓	✓	✓
D4 AWD ^A	D4204T6	aut	-	✓	-	-	-
D4 AWD ^B	D4204T6	aut	✓	✓	✓	✓	✓
D5 AWD ^A	D4204T23	aut	-	✓	-	-	-
D5 AWD ^B	D4204T23	aut	✓	✓	✓	✓	✓

A Gäller **endast** variant lågemission.

B Gäller **inte** variant lågemission.

Relaterad information

- Lastindex och hastighetsklass (s. 559)
- Typbeteckningar (s. 540)
- Dimensionsbeteckning för däck (s. 493)

- Dimensionsbeteckning för fälg (s. 493)

Lastindex och hastighetsklass

Nedanstående tabell visar det lägst tillåtna lastindex (LI) och hastighetsklass (SS).

Motor		man/ aut	Lägst tillåtna lastindex (LI) ^A	Lägst tillåtna hastighetsklass (SS) ^B
T5 AWD	B4204T20	aut	101 (104 ^D)	V ^C
T5 AWD	B4204T23	aut	101 (104 ^D)	V ^C
T6 AWD	B4204T27	aut	101 (104 ^D)	V ^C
D4	D4204T14	aut	101 (104 ^D)	H
D4 AWD	D4204T6	aut	101 (104 ^D)	V ^C
D5 AWD	D4204T23	aut	101 (104 ^D)	V ^C

A Däckets lastindex ska vara minst lika med eller högre än vad som anges i tabellen.

B Däckets hastighetsklass ska vara minst lika med eller högre än vad som anges i tabellen.

C Bilar med toppfartspärr 210 km/h (130 mph) får ha lägst hastighetsklass H.

D Extra last (Extra Load).

Relaterad information

- Godkända hjul- och däckdimensioner (s. 558)
- Godkända däcktryck (s. 560)
- Typbeteckningar (s. 540)
- Dimensionsbeteckning för däck (s. 493)
- Dimensionsbeteckning för fälg (s. 493)

Godkända däcktryck

Godkända däcktryck för respektive motoralternativ kan utläsas i tabellen.

i OBS
Alla motorer, däck eller kombinationer av dessa förekommer inte alltid på alla marknader.

Motor	Däckstorlek	Hastighet (km/h)	Last, 1-3 personer		Max. last		ECO-tryck ^A
			Fram (kPa) ^B	Bak (kPa)	Fram (kPa)	Bak (kPa)	Fram/bak (kPa)
Alla motorer	235/60 R18	0 – 160 ^C	240	240	270	270	270
	235/55 R19	160+ ^D	240	240	270	270	-
	275/40 R21						
	275/35 R22						
	275/45 R20	0 – 160 ^C	240	220	270	270	270
		160+ ^D	240	240	270	270	-
Temporary Spare Tyre		max 80 ^E	420	420	420	420	-

^A Bränsleekonomisk körning.

^B I vissa länder förekommer enheten bar vid sidan av SI-enheten pascal: 1 bar = 100 kPa.

^C 0 – 100 mph

^D 100+ mph

^E max 50 mph

Relaterad information

- Typbeteckningar (s. 540)
- Kontrollera lufttrycket i däcken (s. 476)
- Godkända hjul- och däckdimensioner (s. 558)

INDEX

1, 2, 3 ...

4WD 396

A

ABS
 läsningsfria bromsar 396
AC (Air conditioning) 185
ACC – Adaptiv farthållare 286, 294
Adaptiv farthållare 286, 294
 beredskapsläge 291
 felsökning 295
 funktion 286
 hantera hastighet 289, 290
 köra om 293
 radarsensor 311
 skifta farthållarfunktionalitet 295
 ställa in tidsintervall 290
 tillfällig deaktivering 291
Airbag, se Krockkudde 62
Air conditioning 185
Aktiva kurvljus 140
Aktiv parkeringshjälp 367
 begränsningar 371
 funktion 367

 handhavande 369
 symboler och meddelanden 373
Alkolås 376
Allergi- och astmaframkallande substanser 181
All Wheel Drive (fyrhjulsdraft) 396
Android Auto 444
Anpassning av köregenskaper 266, 390
Anpassning av ljusbild 140
Anpassning av strålkastarljus 140
Antenn
 placering 234
Antisladdfunktion 267
Antislir 267
Appar 426
 ladda ner, uppdatera och avinstallera 459
Apple CarPlay 442
Applikationer
 inställningar 175
Askkopp 217
Automatisk broms 402
 efter kollision 399
Automatisk fartbegränsare 276
Automatiskt helljus 137
Automatiskt stopp av motor
 auto-stopp 387

Automatisk återläsning 236
Automattvätt 532
Automatväxellåda 382
 släpvagn 420
Autoreglerat klimat 185
AUX
 kontakt för anslutning av media 439
AWD, fyrhjulsdraft 396
Avfrostning 190
Avståndsvarning 283, 284
 begränsningar 285
Avstängning av motor 379
Avåknings skydd 353, 355

B

Backspeglar
 elektriskt infällbara 153
 eluppvärmning 190
 inre 153
 kompass 154, 155
 yttre 152
Backstarthjälp
 Hill Start Assist (HSA) 402
Bakdörr
 solgardin 151

INDEX

Baklucka		Batteri		helljus	512
elmanöverrad	246, 249	start	517	varselljus/positionslys fram	513
låsning/upplåsning	241, 243	starthjälp	380	Bensinkvalitet	411
Bakruta		stöd	520	Bibehållen klimatkomfort	201
eluppvärmning	190	symboler på batteriet	520	start/avstängning	205
spolare	149	underhåll	517	Bilbälte, se Säkerhetsbälte	58
torkare	149	varningssymboler	520	Bilbärgning	424
Baksäte	124	Belysning		Bilfunktioner	
eluppvärmning	198	aktiva kurvljus	140	i centerdisplay	46
fläkt	189	automatiskt helljus	137	Bilklädsel	535
fälla ryggstöd	127, 130	belysningsautomatik, kupé	144	Bilmodem	
instigning/urstigning	129	dimljus bak	141	inställningar	459
justera i längdled	126	dimstrålkastare	141	koppla bil till internet	455
justera ryggstödet lutning	126	displaybelysning	133	Bilsemester	407
klimat	182, 184	glödlampor, specifikationer	514	Bilstatus	496
nackskydd	124	halvljus	136	däcktryck	478
temperatur	186	helljus	137	Biltvätt	532
Barnskydd	69, 70	i kupé	143	Bilvård	532
integrerad bälteskudde	81	instrumentbelysning	133	läderklädsel	535
i-Size/ISOFIX-fästpunkter	76	kurvtagningsljus	141	Blinkers	143
nedre fästpunkter	73	ledbelysning	146	BLIS	334, 336, 337
placering/montering	70	ljushöjdsreglering	134	Blockerat låsläge	240
tabell för i-Size	80	positionslys	135	deaktivering	240
tabell för ISOFIX	77	reglage	132, 143	Bluetooth	
tabell för placering	74	reglagebelysning	133	ansluta	438
övre fästpunkter	72	trygghetsbelysning	146	inställningar	454
Barnsäkerhet	69	varselljus	136		
Barnsäkerhetsspärr	254	Belysning, lampbyte	509		
		blinkers fram	514		
		halvljus	511		

koppla bil till internet	455	Bränsleångor	410	CZIP (Clean Zone Interior Package)	181
telefon	447	Bältesförsträckare	59		
Bogsering	423	Bältespåminnare	61	D	
Bogserögla	422	Bärgning	424		
Boka service och reparation	496	Bärkassehållare	221	DAB Radio	432
Bromsar	396			Data	
automatisk vid stillastående	402	C		inspelning	22
bromsförstärkning, BAS	398			överföring mellan bil och verkstad	499
bromsljus	142	CD-spelare	438	Dekaler	540
bromssystem	396	Centerdisplay		Detektering av cyklist	327
handbroms	399, 400, 401	handhavande	35, 39	Diagnosuttag	23
läsningsfria bromsar, ABS	396	klimatreglage	182	Diesel	412
nödbromsljus	398	meddelanden	104	bränslestopp	413
Bromsfunktioner	396	rengöring	536	Dieselpartikelfilter	413
Bromshjälp		symboler i statusfält	44	Digitalradio (DAB)	432
efter kollision	399	ändra inställningar	44	Dimljus	
Bromsljus	142	översikt	32	bak	141
Bromsvätska		Centrallås	239	fram	141
kvalitet	552	Cigarettändare	217	Displaybelysning	133
Bränsle	410, 411, 412	City Safety™	324, 326, 327, 329, 330, 333	Domkraft	492
bränsleförbrukning	555	Clean Zone Interior Package	181	Draganordning	415
identifierare	411, 412	CO ₂ -utsläpp	555	specifikationer	417
Bränslepåfyllning	409	Connected Safety	271	Dragkrok	
Bränslestopp		Corner Traction Control	267	in- och utfällbar	415
diesel	413	CTA	337, 338, 339	Dragvikt och kultryck	546
Bränsletank					
volym	553				

INDEX

Drive-E	
miljöfilosofi	25
Driver Alert Control	346
handhavande	347
Drivlina	
växellåda	381
Däck	474
dimensioner	558
ditsättning	488
däcktrycksövervakning	477
däcktätning	481
förvaring	474
losstagning	486
mönsterdjup	490
rotationsriktning	475
slitagevarnare	475
specifikationer	558, 559, 560
tryck	476, 560
vinterdäck	490
Däckdimension	486, 493
Däcktrycksdekal	476
Däcktrycksövervakning	
kalibrera	480
lågt däcktryck	479
Däcktätningssats	482
Däckövervakning	477

E

ECO-läge	392
ECO-tryck	476, 560
Effekt	548
Ekonomisk körning	392, 414
Elektrisk parkeringsbroms	399
låg batterispänning	401
Elektriskt infällbara backspeglar	153
Elektronisk startspärr	254
Elmanövrerad baklucka	246, 249
Elmanövrerat panoramatak	156
Elmanövrerat säte	118, 120
Elsystem	517
Eluppvärmning	
ratt	200
rutor	190
säten	198
Eluttag	214
Enhetsstandard	
färddator	165
Etanolhalt	
max 10 volymprocent	411
Etiketter	540
Extravärmare (Tillskottsvärmare)	210

F

Fartbegränsare	272, 276
avstängning	276
komma igång	273, 274
tillfällig deaktivering	275
Farthållare	279, 280
hantera hastighet	280, 281
stänga av	282
tillfällig deaktivering	281
Fartkamera	344
Felmeddelanden	
Adaptiv farthållare	297
se Meddelanden och symboler	297, 310
Felmeddelanden i BLIS	341
Felsökning	
Adaptiv farthållare	295
Felsökning för kamerasensor	321
Fickparkeringshjälp – PAP	367
Fjärrkontroll HomeLink®	
programmerbar	160
Fjärrmanövrerad startspärr	254
Fjärrnyckel	173, 230, 232, 237
batteribyte	251
förlust	230
koppla till förarprofil	173
löstagbart nyckelblad	244
räckvidd	232

INDEX

Hjul och däck	
godkända dimensioner	558
lastindex och hastighetsklass	493, 559
Hjulskrivar	489
låsbara	489
HomeLink®	160
Hög motortemperatur	406
Höja bakpartiet	220
Höjdroglering	394
<hr/>	
IAQS (Interior Air Quality System)	181
IC (Inflatable Curtain)	67
Imma	
kondens i strålkastare	532
Individuellt köräge	390
Inflatable Curtain	67
Informationsdisplay	88, 92
Infotainment (Ljud och media)	426
Infällbar draganordning	415
Inre backspegel	153
automatisk avbländning	154
Instrumentbelysning	133
Instrument och reglage	84, 85

Instrumentöversikt	
högerstyrd bil	85
vänsterstyrd bil	84
Inställningar	167
inställningsvy	167
kategorier	168
systeminställningar	169
återställa	170
Inställning av ratt	132
Insynsskydd	222
Integrerad bälteskudde	81
nedfällning	82
uppfällning	81
IntelliSafe	
förarstöd	27
Interior Air Quality System	181
Internet, se Uppkopplad bil	454
Internetansluten bil	
boka service och reparation	496
systemuppdateringar	498
Intervalltorkning	147
iPod®, anslutning	439
ITPMS – Indirect Tyre Pressure Monitoring System	477, 478, 479, 480

K

Kamerasensor	330
Katalysator	
bärgning	423
Key tag	230
Klimat	178
autoreglering	185
fläktreglering	189
parkering	201
röststyrning	115
sensorer	179
temperaturreglering	186
upplevd temperatur	179
zoner	178
Klimatanläggning	178, 182
reparation	508
Klimatreglage	182
baksäte	184
centerdisplay	182
Klocka, inställning	97
Klämskydd, panoramatak	160
Knappsats i ratten	130
Kollision	56, 58, 62, 68
Kollisionsvarnare	
detektering av fotgängare	327
radarsensor	311

Kollisionsvarning	324	Kylsystem		Lane Keeping Aid – LKA	348, 350, 351
Kombiinstrument	88	överhettning	406	Larm	256
inställningar	92	Kylvätska	552	automatisk återaktivering	257
Kompass	154	Kylvätska, påfyllning	507	deaktivering	258
kalibrering	155	Köassistans	299, 303, 310	reducerad larmnivå	256
Kondens i strålkastare	532	Köldmedium	508	Larm om halt väglag – Connected Safety	271
Kontroll av motoroljenivå	506	Körekonomi	414	Larm om varningsblinkers – Connected Safety	271
Kontrollsymboler	93	Körfältsassistent			271
Krock, se Kollision	56	handhavande	350	Lastgaller	227
Krockgardin	67	Körläge	390	Lastindex	493
Krockkudde	62	Körning		Lastkrokar	221
aktivering/deaktivering	65	kylsystem	406	Lastning	
förarsida	63	med släpvagn	418	allmänt	219
passagerarsida	63, 65	Körning med släpvagn		lastsäkringsöglor	221
Kulörkod, lack	537	dragvikt	546	lastutrymme	219
Kupébelysning	143	kultryck	546	lång last	220
automatik	144	Körriktningsvisare	143	Lastsäkringsöglor	
Kupéfilter	181	Körsträcka	163	lastutrymme	221
Kupéinteriör	212			Lastutrymme	219
askkopp	217	L		belysning	144
cigarettändare	217			eluttag	214
eluttag	214			fästpunkter	221
solskydd	219			skyddsnet	225
tunnelkonsol	213	Lack		Ledbelysning	146
Kupévärmare (Parkeringsvärmare)	209	kulörkod	537	Licensavtal	461
Kurvtagningssljus	141	lacksador och bättring	537, 538	Ljudinställningar	427, 454
		Laminerat glas	31	media	440
		Lampor	509		

N

Nackskydd	124
Nivåkontroll	394
Nollställning trippmätare	165
Nyckel	173, 230, 232, 237
Nät	
lastutrymme	225
Nödutrustning	
förbandslåda	492
varningstriangel	491

O

Oktantal	411
Olja, se även Motorolja	549, 551

P

PACOS (Passenger Airbag Cut Off Switch)	65
Paddel på ratten	130
Panoramatak	
klämskydd	160
solgardin	156
ventilationsläge	159
öppning och stängning	157

PAP – Aktiv parkeringshjälp	367
Parkeringsbroms	399, 400, 401
Parkeringshjälp	356, 358, 360
funktion	356, 358
Parkeringshjälpkamera	361, 363, 366
inställningar	365
Parkeringsklimat	201
symboler och meddelanden	207
Parkeringsvärmare	209
Passenger Airbag Cut Off Switch	65
Pilot Assist	299, 302, 303, 304, 305, 307, 308, 310
köra om	293
PIN-kod	459
Pisksnärtskydd	57
Polering	534
Positionsljus	135
Provisorisk däcktätning	481, 485
efterkontroll	482
pumpning av däck	485
utförande	482
Provisorisk däcktätningssats	
placering	481
tätningsvätska	481
översikt	482
Pumpa däck	485

Punktering	481
------------	-----

Q

Queue Assist	299, 303, 310
--------------	---------------

R

Radarsensor	286
begränsningar	313
Radio	428
byta och söka radiostation	428
DAB	432
inställningar	433
röststyrning	115
Ratt	130, 132
eluppvärmning	200
knappsats	130
paddel	130
rattinställning	132
Rattlås	380
Rattmotstånd, hastighetsberoende	266
Rattpaddlar	385
Red Key	232
Regenerering	413
Reglagebelysning	133

Stopp/start-funktion	387	Säkerhetsbälte	58	Tangentbord	48
Strålkastare		bältesförsträckare	59	Tankning	
täcklock	512	bältespåminnare	61	påfyllning	409
Strålkastarljus		graviditet	56	Telefon	447
anpassning	140	ta på/av	60	ansluta	448
höjdglering	134	Säkerhetsläge	68	röststyrning	114
Strömsparläge	407	start/förflyttning	69	samtal	450, 453
Styrkraftsnivå, se Rattmotstånd	266	Säkringar		textmeddelande	452
Ställa in tidsavstånd	284	allmänt	522	Temperatur	
Stämningssljus	145	byte	522	reglering	186
Stänga av motor	379	i lastutrymme	529	upplevd	179
Stödbatteri	520	i motorrum	523	Temporary spare	
Support	19	under handskfack	526	reservhjul	489
Svängningsdämpare	415	Säkringscentral	522	Tillbehör och extrautrustning	23
Symboler		Sänka bakpartiet	220	Tillskottsvärmare	210
kontrollsymboler	93	Säten		Tilval/tillbehör	19
Symboler och meddelanden		baksäte	124	Tjänstevikt	545
Adaptiv farthållare	297	elmanövrerat framsäte	118, 120	Torkarblad	
centerdisplayens statusfält	44	eluppvärmning	198	byte	515
Kollisionsvarnare med auto-broms	333	manuellt framsäte	117	serviceläge	514
parkeringsklimat	207	minnesfunktion framsäte	119	Torkare och spolning	147
System		pisksnärtskydd	57	Totalvikt	545
uppdateringar	498	ventilation	199	Traction control	267
Säkerhet	56	T		Trafikinformation	433
graviditet	56	Taklast, max vikt	545	Trafikskyltsinformation	342
		tangentbord	52	begränsningar	346
				handhavande	342, 344, 345

INDEX

Transmission	381
Transmissionssolja	
kvalitet	552
Trippmätare	163
Trippmätare nollställning	165
Trygghetsbelysning	146
TSA – släpfordonsstabilisator	267, 421
Tunneldetektering	136
Tunnelkonsol	213
Tuta	130
TV	440, 441
Typbeteckningar	540
Typgodkännande	
fjärrnyckelsystem	259
radarsystem	317
Tändningsläge	377
Tätningsvätska	481

U

Underhåll	
rostskydd	535
Uppkopplad bil	454
boka service och reparation	496
ingen eller dålig uppkoppling	457

koppla upp bil	455
systemuppdateringar	498
Upplåsning	
från utsidan	234
med nyckelblad	245
Uppvärmda spolmunstycken	149
Urkoppling av växelväljarspär	384
USB	
kontakt för anslutning av media	439
koppla bil till internet	455
Utförskörningshjälp	404
Utsläpp av koldioxid	555

W

Whiplash Protection System	57
WHIPS (Whiplash Protection System)	57
Wi-Fi	
dela internetuppkoppling, hotspot	456
koppla bil till internet	455
ta bort nätverk	458
teknik och säkerhet	458

V

Vadning	406
Varningsblinkers	142
Varningslampa	
adaptiv farthållare	286
stabilitets- och dragkraftssystem	267
Varningslampor	
bältespåminnare	95
fel i bromssystemet	95
generatorm laddar inte	95
krockkuddar-SRS	95
lågt oljetryck	95
parkeringsbroms åtdragen	95
startbatteriet laddas inte	95
varning	95
Varningsljud	
parkeringsbroms	401
Varningssymboler	95
säkerhet	56
Varningstriangel	491
Varselljus	136
Vaxning	534
Ventilation	193, 194, 195
säten	199
Verktyg	422, 491

Video	439
inställningar	434
Vikter	
tjänstevikt	545
Vindruta	
eluppvärmning	190
projicerad bild	109
Vindrutespolning	148
Vindrutetorkare	147
regnsensor	147
Vinterdäck	490
Vinterhjul	490
Vinterkörning	408
VOL-märkning	474
Volvo ID	23
Värmare	208
parkeringsvärmare	209
tillskottsvärmare	210
Vätskor, volymuppgifter	517, 552, 553
Vätskor och oljor	552, 553
Växellåda	381
automat	382
Växellågen	
automatisk växellåda	382
Växelväljarspär	384
Växlingsindikator	384

Y

Yttermått	543
Yttertemperaturmätare	96
Yttre backspeglar	152
automatisk avbländning	153
återställning	152

A

Återställa inställningar	176
Återställning av fönsterhissar	151
Återställning av yttre backspeglar	152

Ä

Ägarinformation	14
Ägarmanual	19
i centerdisplay	15, 16
miljömärkning	31
Ägarmanual i mobilen	18

Ö

Överhettning	406, 420
Översvämmad väg	406
Övertäckning	
lastutrymme	222

