



# V40

*CROSS COUNTRY*

KEZELÉSI ÚTMUTATÓ



# VÄLKOMMEN!

Reméljük, hosszú évekig élvezni fogja Volvo járművét. Az autó úgy van kialakítva, hogy biztonságot és kényelmet nyújtson Önnek és utasainak. A Volvo a világ egyik legbiztonságosabb autója. Az Ön Volvója kielégíti az összes jelenlegi biztonsági és környezetvédelmi előírást.

Annak érdekében, hogy jobban élvezhesse a Volvóját, azt javasoljuk, hogy olvassa el a jelen kezelési útmutató utasításait és karbantartási információit. A kezelési útmutató mobilalkalmazásként (Volvo Manual) és a Volvo Cars támogató oldalán ([support.volvocars.com](https://support.volvocars.com)) is elérhető.

# TARTALOMJEGYZÉK

## BEVEZETÉS

Így találhatja meg a kezelési információkat	12
Digitális kezelési útmutató az autóban	13
A Volvo Cars támogató oldala	16
A kezelési útmutató olvasása	17
Adatok rögzítése	20
Tartozékok és extra felszerelés	21
Volvo ID	21
Környezeti filozófia	23
A kezelési útmutató és a környezet	26
Többrétegű üveg	26

## BIZTONSÁG

A biztonsági övekre vonatkozó általános információk	28
Biztonsági öv - bekapcsolás	29
Biztonsági öv - kioldás	30
Biztonsági öv - terhesség	30
Biztonsági öv emlékeztető	31
Biztonságiöv-feszítő	31
Biztonság - figyelmeztető szimbólum	32
Légzsákrendszer	33
Légzsákok a vezető oldalon	34
Utaslégzsák	34
Utaslégzsák - aktiválás/kiiktatás*	36
Oldallégzsák (SIPS)	38
Függőnylégzsák (IC)	39
Általános információk a WHIPS (ostorcsapásos sérülés elleni védelmi) rendszerre vonatkozóan	39
WHIPS - ülés helyzet	40
Amikor a rendszer működésbe lép	41
A biztonsági üzemmódra vonatkozó általános információk	42
Biztonsági üzemmód - az autó beindításának kísérlete	43
Biztonsági mód - az autó mozgatása	44
Gyalogoslégzsák*	44
Gyalogoslégzsák* - az autó mozgatása	45

Gyalogoslégzsák* - összehajtás	46
Általános információk a gyermekbiztonságról	46
Gyermekülés	48
Gyermekülések - elhelyezés	53
Gyermekülés - ISOFIX	54
ISOFIX - méretosztályok	54
ISOFIX - gyermekülések típusai	56
Gyermekülések - felső rögzítő pontok	58



## MŰSZEREK ÉS KEZELŐSZERVEK

Műszerek és kezelőszervek, balkormányos autó - áttekintés	60	Helyzetjelző lámpák	91	A menü áttekintése - analóg kombinált műszerfal	113
Műszerek és kezelőszervek, jobbkormányos autó - áttekintés	63	Nappali világítás lámpái	92	A menü áttekintése - digitális kombinált műszerfal	113
Kombinált műszerfal	66	Alagútészlelés*	92	Üzenetek	114
Analóg kombinált műszerfal - áttekintés	66	Távolsági/tompított fényszóró	93	Üzenetek - kezelés	115
Digitális kombinált műszerfal - áttekintés	67	Aktív távolsági fényszóró*	93	MY CAR	115
Eco guide és Power guide*	70	Aktív kanyarlámpák*	95	Fedélzeti számítógép	117
Kombinált műszerfal - a megjelenített szimbólumok jelentése	71	Fényszórók - a fényszóróminta beállítása	97	Fedélzeti számítógép - analóg kombinált műszerfal	119
Kombinált műszerfal - a figyelmeztető szimbólumok jelentése	73	Hátsó ködlámpa	100	Fedélzeti számítógép - digitális kombinált műszerfal	123
Külső hőmérsékletmérő	75	Féklámpák	100	Fedélzeti számítógép - útstatisztikák*	126
Napi kilométer-számláló	76	Vészvillogók	101		
Óra	76	Irányjelzők	101		
Kombinált műszerfal - licencszerződés	77	Belső világítás	102		
Szimbólumok a kijelzőn	77	A hazakísérő világítás időtartama	103		
Volvo Sensus	80	Megközelítő világítás időtartama	104		
Kulcshelyzetek	81	Ablaktörlők és -mosók	104		
Kulcshelyzetek - funkciók különböző szinteken	82	Elektromos ablakok	106		
Ülések, első	83	Külső tükrök	108		
Ülések, első - elektromos működtetésű	85	Ablakok és külső visszapillantó tükrök - fűtés	109		
Ülések, hátsó	86	Visszapillantó tükör - belső	110		
Kormánykerék	88	Újvegtető*	111		
Világításkapcsolók	89	Iránytű*	111		
		Navigálás a menüben - kombinált műszerfal	112		

## KLÍMAVEZÉRLÉS

Általános információk a klímavezérlésről	128
Tényleges hőmérséklet	129
Érzékelők - klímavezérlés	129
Levegőminőség	129
Levegőminőség - utastérszűrő	130
Levegőminőség - tiszta belső zóna csomag (CZIP)*	130
Belső levegőminőség - IAQS*	130
Levegőminőség - anyag	131
Menübeállítások - klímavezérlés	131
Levegőelosztás az utastérben	131
Elektronikus klímavezérlés - ECC*	133
Elektronikus hőmérséklet-szabályozás - ETC	134
Fűthető első ülések*	135
Hátsó ülésfűtés*	135
Ventilátor	136
Automatikus szabályozás	137
Az utastér hőmérséklet-szabályozása	137
Légkondicionáló	138
A szélvédő pára- és jégmentesítése	138
Levegőelosztás - visszakeringtetés	139
Levegőelosztás - táblázat	140
Motor- és utastérfűtés*	143

Motorblokkfűtés és utastérfűtés* - közvetlen indítás	144
Motorblokkfűtés és utastérfűtés* - közvetlen leállítás	145
Motorblokkfűtés és utastérfűtés* - időzítő	145
Motorblokkfűtés és utastérfűtés* - üzenetek	146
Kiegészítő fűtés*	147
Üzemanyaggal működő kiegészítő fűtés*	148
Elektromos kiegészítő fűtés*	148

## RAKODÁS ÉS TÁROLÁS

Tárolóhelyek	150
Tárolórekesz a vezető oldalon	152
Alagútkonzol	152
Alagútkonzol - kartámasz	152
Alagútkonzol - szivargyűjtő és hamutartó*	153
Kesztyűtartó	153
Kivehető szőnyegek*	153
Piperetükör	154
Alagútkonzol - 12 voltos aljzatok	154
Rakodás	155
Rakodás - hosszú tárgyak	156
Tetőcsomagtartó	156
Csomagrögzítő szemek	157
Rakodás - táskatartó	157
Rakodás - kihajtható táskatartó*	158
12 voltos aljzat - csomagtér	158
Csomagháló	159
Csomagpolc	160

## ZÁRAK ÉS RIASZTÓ

Távezerlős kulcs	162	Kulcs nélküli vezetés* - nyitás	174	Típusengedély - távezerlős kulcs rendszer	187
Távezerlős kulcs - elvesztés	162	Kulcs nélküli vezetés* - nyitás a kulcsszárral	174		
Távezerlős kulcs - személyre szabás*	163	Kulcs nélküli vezetés* - zárbeállítások	175		
Zárás/nyitás - visszajelző	164	Kulcs nélküli vezetés* - az antenna elhelyezkedése	175		
Zár visszajelző	164	Zárás/nyitás - kívülről	176		
Távezerlős kulcs - elektronikus indításgátló	165	Az ajtó manuális zárása	177		
Távezerelt indításgátló nyomkövető rendszerrel*	165	Zárás/nyitás - belülről	177		
Távezerlős kulcs - funkciók	166	Teljes szellőztetés funkció	178		
Távezerlős kulcs - hatótávolság	167	Zárás/nyitás - kesztyűtartó	179		
PCC* funkciójú távezerlős kulcs - egyedi funkciók	167	Zárás/nyitás - csomagtérajtó	179		
PCC funkciójú távezerlős kulcs* - hatótávolság	168	Zárás/nyitás - üzemanyagtöltő fedél	181		
Kivehető kulcsszár	169	Biztonsági zárok*	181		
Kivehető kulcsszár - leválasztás/ visszahelyezés	169	Gyermekbiztonsági zárok - manuális bekapcsolás	182		
Kivehető kulcsszár - az ajtók nyitása	170	Gyermekbiztonsági zárok - elektromos aktiválás*	183		
Távezerlős kulcs/PCC - elemcsere	170	Riasztó	184		
Kulcs nélküli vezetés*	172	Riasztó visszajelző	185		
Kulcs nélküli vezetés* - hatótávolság	172	Riasztó - automatikus újraélesztés	185		
Kulcs nélküli vezetés* - a távezerlős kulcs biztonságos kezelése	173	Riasztó - automatikus élesztés	185		
Kulcs nélküli vezetés* - a távezerlős kulcs funkció működésének zavarása	173	Riasztó - a távezerlős kulcs nem működik	186		
Kulcs nélküli vezetés* - zárás	173	A riasztó jelei	186		
		Csökkentett riasztási szint	186		

## VEZETŐTÁMOGATÁS

Állítható kormányzási erő*	190	Adaptív sebességtartó (ACC)*	207	City Safety™ - lézeres érzékelő	229
Elektronikus menetstabilizáló (ESC) - általános leírás	190	Adaptív sebességtartó* - funkció	208	City Safety™ - szimbólumok és üzenetek	231
Elektronikus menetstabilizáló (ESC) - működés	191	Adaptív sebességtartó* - áttekintés	209	Ütközésfigyelmeztető rendszer*	232
Elektronikus menetstabilizáló (ESC) - szimbólumok és üzenetek	193	Adaptív sebességtartó* - a sebesség kezelése	210	Ütközésfigyelmeztető rendszer* - funkció	233
Sebességhatároló*	195	Adaptív sebességtartó* - időköz beállítása	211	Ütközésfigyelmeztető rendszer* - kerékpárosok észlelése	234
Sebességhatároló* - első lépések	195	Adaptív sebességtartó* ideiglenes kikapcsolása és készenléti üzemmódja	212	Ütközésfigyelmeztető rendszer* - gyalogosok észlelése	235
Sebességhatároló* - sebesség módosítása	196	Adaptív sebességtartó* - másik jármű megelőzése	213	Ütközésfigyelmeztető rendszer* - működés	236
Sebességhatároló - ideiglenes kikapcsolás és készenléti üzemmód*	197	Adaptív sebességtartó* - kikapcsolás	213	Ütközésfigyelmeztető rendszer* - korlátok	238
Sebességhatároló* - riasztás a sebesség túllépésekor	198	Adaptív sebességtartó* - sorban állási segéd	214	Ütközésfigyelmeztető rendszer* - a kameraérzékelő korlátai	239
Sebességhatároló* - kikapcsolás	198	Adaptív sebességtartó* - a sebességtartó működésének váltása	216	Ütközésfigyelmeztető rendszer* - szimbólumok és üzenetek	241
Sebességtartó*	198	Adaptív sebességtartó* - hibakérés és teendők	217	BLIS	243
Sebességtartó* - a sebesség kezelése	199	Adaptív sebességtartó* - szimbólumok és üzenetek	218	BLIS - működés	244
A sebességtartó* ideiglenes kikapcsolása és készenléti üzemmódja	201	Radarérzékelő	220	CTA*	245
Sebességtartó* - visszatérés a beállított sebességhez	202	Radarérzékelő - korlátok	220	BLIS és CTA - szimbólumok és üzenetek	247
Sebességtartó* - kikapcsolás	203	Típusengedély - radarrendszer	222	Jelzőtábla-felismerés (RSI)	248
Távolságfigyelmeztetés*	204	City Safety™	225	Jelzőtábla-felismerés (RSI)* - működés	248
Távolságfigyelmeztetés* - korlátok	205	City Safety™ - funkció	226	Jelzőtábla-felismerés (RSI)* - korlátok	251
Távolságriasztás* - szimbólumok és üzenetek	206	City Safety™ - működés	226	Elalvársra figyelmeztető rendszer*	251
		City Safety™ - korlátok	227	Driver Alert Control (DAC)*	252
				Driver Alert Control (DAC)* - használat	252

Driver Alert Control (DAC)* - szimbólumok és üzenetek	254
Sávtartó segéd*	255
Sávtartó segéd - funkció	255
Sávtartó segéd - működés	257
Sávtartó segéd - korlátok	258
Sávtartó segéd - szimbólumok és üzenetek	259
Parkolósegéd*	260
Parkolósegéd rendszer* - funkció	260
Parkolósegéd rendszer* - hátsó	261
Parkolósegéd rendszer* - első	262
Parkolósegéd rendszer* - hibajelzés	263
Parkolósegéd rendszer* - az érzékelők tisztítása	263
Parkolókamera	264
A parkolósegéd kamerája - beállítások	267
A parkolósegéd kamerája - korlátok	268
Parkolósegéd (PAP)*	268
Parkolósegéd (PAP)* - funkció	269
Parkolósegéd (PAP)* - működés	270
Parkolósegéd (PAP)* - korlátok	272
Aktív parkolósegéd (PAP)* - szimbólumok és üzenetek	273

## ELINDULÁS ÉS VEZETÉS

A motor beindítása	276
A motor leállítása	277
Kormányzár	277
Segédirindítás	277
Sebességváltók	279
Manuális sebességváltó	279
Fokozatváltás-jelző*	280
Automata sebességváltó -- Geartronic*	280
Fokozatválasztás-gátló	284
Visszagurulásgátló (HSA)*	285
Start/Stop*	285
Start/Stop* - funkció és működés	286
Start/Stop* - a motor nem áll le	287
Start/Stop* - a motor automatikusan beindul	288
Start/Stop* - a motor nem indul be automatikusan	289
Start/Stop* - akaratlan leállítás manuális sebességváltóval	290
Start/Stop* - beállítások	290
Start/Stop* - szimbólumok és üzenetek	292
ECO hajtásmód*	294
Összerékajhajtás (AWD)*	296
Hill Descent Control (HDC)	296
Lábfék	298

Lábfék - blokkolásgátló fékrendszer	299
Lábfék - vészféklámpák és automata vészvillogók	299
Lábfék - vészféksegéd	300
Rögzítőfék	300
Gázlás	301
Túlmelegedés	302
Vezetés nyitott csomagterajtóval	302
Túlterhelés - indító akkumulátor	303
Hosszú utazás előtt	303
Téli vezetés	303
Üzemanyagöltő fedél - nyitás/zárás	304
Üzemanyagöltő fedél - manuális nyitás	304
Üzemanyagöltés	305
Üzemanyag - kezelés	305
Üzemanyag - benzin	306
Üzemanyag - dízel	307
Katalizátorok	308
Üzemanyagöltés - üzemanyagkannából	309
Dízelrészezscke-szűrő (DPF)	309
Gazdaságos vezetés	310
Vezetés utánfutóval	311
Vezetés utánfutóval - manuális sebességváltó	312

Vezetés utánfutóval - automata sebességváltó	312
Vonókonzol	313
Levehető vonóhorog* - tárolás	314
Levehető vonóhorog* - műszaki adatok	314
Levehető vonóhorog* - felszerelés/eltávolítás	315
Utánfutó-stabilizáló - TSA	318
Vontatás	319
Vonószem	320
Szállítás	321

## KEREKEK ÉS GUMIABRONCSOK

Gumiabroncsok - karbantartás	324
Gumiabroncsok - forgási irány	325
Gumiabroncsok - futófelület-kopásjelzők	326
Gumiabroncsok - levegőnyomás	326
Kerék- és keréktárcsaméretek	327
Gumiabroncsok - méretek	328
Gumiabroncsok - terhelési mutató	328
Gumiabroncsok - sebesség besorolás	329
Kerékanyák	329
Téli gumiabroncsok	330
Pótkerék*	331
Kerékcseré - a pótkerék elővétele*	331
Kerékcseré - kerekek eltávolítása	332
Kerékcseré - felszerelés	334
Elakadásjelző háromszög	336
Emelő*	337
Elsősegélycsomag*	337
Gumiabroncs-figyelés (TM)*	337
Szükséghelyzeti defektjavítás*	339
Szükséghelyzeti defektjavító készlet* - áttekintés	340
Szükséghelyzeti defektjavítás* - használat	341
Szükséghelyzeti defektjavítás* - ismételt ellenőrzés	343

Gumiabroncsok felfújása szükség-helyzeti defektjavító készletben* található kompresszorral	345
--	-----

## KARBANTARTÁS ÉS SZERVIZELÉS

Volvo szervizprogram	348
Szervizelés és javítás előjegyzése*	348
Az autó felemelése	351
Motorháztető - nyitás és zárás	353
Motortér - áttekintés	353
Motortér - ellenőrzés	354
Motorolaj - általános leírás	354
Motorolaj - ellenőrzés és feltöltés	355
Hűtőfolyadék - szint	357
Fék- és tengelykapcsoló-folyadék - szint	358
Klímavezérlő rendszer - hibakeresés és javítás	359
Izzócsere - általános leírás	359
Izzócsere - a hátsó lámpák elhelyezkedése	360
Izzócsere - fényszórók	361
Izzócsere - a távolsági/tompított izzók fedele	362
Izzócsere - tompított fényszóró	363
Izzócsere - távolsági fényszóró	363
Izzócsere - első irányjelzők	364
Izzócsere - helyzetjelző lámpák, első	364
Izzócsere - nappali világítás	365
Izzócsere - a hátsó lámpák elhelyezkedése	365

Izzócsere - hátsó irányjelzők, féklámpák és tolatólámpa	366
Izzócsere - hátsó ködlámpa	366
Izzócsere - piperetükör-világítás	367
Lámpák - műszaki adatok	367
Ablaktörlő lapátok	368
Mosófolyadék - töltés	370
Indítóakkumulátor - általános leírás	371
Akkumulátor - szimbólumok	373
Indítóakkumulátor - csere	373
Akkumulátor - Start/Stop	374
Elektromos rendszer	376
Biztosítékok - általános leírás	376
Biztosítékok - a motortérben	378
Biztosítékok - a kesztyűtartó alatt	381
Biztosítékok - a jobb oldali első ülés alatt	384
Autómosás	386
Polírozás és viaszolás	388
Víz- és szennytaszító bevonat	388
Rozsdavédelem	389
A belső tisztítása	389
A fényezés sérülései	391

## MŰSZAKI ADATOK

Típusjelölések	394
Méretek	397
Tömegek	398
Vontatóképesség és vonóhorog-terhelés	399
A motor műszaki adatai	401
Motorolaj - kedvezőtlen vezetési feltételek	403
Motorolaj - fokozat és mennyiség	404
Hűtőfolyadék - fokozat és mennyiség	406
Sebességváltó-folyadék - fokozat és mennyiség	407
Fékfolyadék - fokozat és mennyiség	408
Üzemanyagtartály - méret	409
Légkondicionáló, folyadék - mennyiség és minőség	410
Üzemanyag-fogyasztás és CO <sub>2</sub> -kibocsátás	412
Gumiabroncsok - jóváhagyott gumiabroncsnyomások	415

## **BETŰRENDES TÁRGYMUTATÓ**

Betűrendes tárgymutató

417



BEVEZETÉS

## Így találhatja meg a kezelési információkat

A kezelési információk számos különböző termék formájában, digitálisan és nyomtatva, állnak rendelkezésre. A kezelési útmutató elérhető az autó képernyőjén, mobilalkalmazásként, a Volvo Cars támogató weboldalán. Egy Quick Guide és a kezelési útmutató melléklete megtalálható a kesztyűtartóban, amely többek között műszaki adatokat és a biztosítékokkal kapcsolatos információkat tartalmaz. A nyomtatott kezelési útmutató megrendelhető.

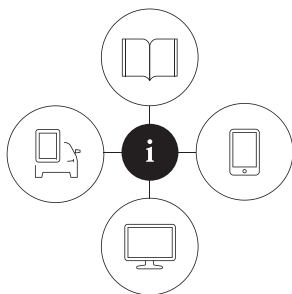

090000

### Az autó képernyője<sup>1</sup>



A kezelési útmutató digitális változata elérhető az autó képernyőjén. Nyomja meg a **MY CAR** gombot a középkonzolon, majd nyomja meg az **OK/MENU** gombot, és válassza a **Használati útmutató** lehetőséget. Kereshető formában tartalmazza az információkat és kategóriákra is lehet osztva.

Olvasson többet a Digitális kezelési útmutatóban az autóban.

### Mobilalkalmazás

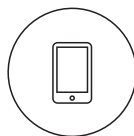

Keresse a "Volvo Manual" kulcsszót az App Store vagy a Google Play áruházban, töltsse le az alkalmazást az okostelefonjára vagy táblagépére, és válassza ki az autót.

Az alkalmazás oktató videókat valamint vizuális navigációs lehetőségeket is tartalmaz az autó külső és belső képeivel. A kezelési útmutató különböző szakaszai között könnyen lehet navigálni és annak tartalma kereshető. Olvasson többet a Kezelési útmutatóról mobil eszközökön.

### Volvo Cars támogató weboldal



Menjen a [support.volvocars.com](http://support.volvocars.com) oldalra, és válassza ki az országát. Itt online és PDF formátumú kezelési útmutatókat találhat. A Volvo Cars támogatói oldalon oktató videók és további információk valamint a

Volvojára és az autó tulajdonlására vonatkozó további segítség is található. Az oldal a legtöbb piacon elérhető. Olvasson többet a Volvo Cars támogató oldalon.

### Nyomtatott információk

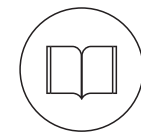

A kesztyűtartóban található a kezelési útmutató<sup>2</sup> melléklete, amely a biztosítékokkal kapcsolatos információkat és műszaki adatokat valamint fontos és gyakorlati információkat tartalmaz.

Egy Quick Guide is rendelkezésre áll nyomtatott formátumban, amely segít az autó leggyakrabban használt funkcióinak megismerésében.

A választott felszereltségi szinttől, a piactól stb. függően további tulajdonosi információk állhatnak rendelkezésre nyomtatott formában az autóban.

<sup>1</sup> A teljes nyomtatott útmutató olyan piacokon található az autóban, amelyeken nincs kezelési útmutató a képernyőn.

<sup>2</sup> A teljes nyomtatott útmutató olyan piacokon található az autóban, amelyeken nincs kezelési útmutató a képernyőn.

Nyomatott kezelési útmutató és hozzá kapcsolódó melléklet rendelhető. A rendeléshez lépjen kapcsolatba egy Volvo kereskedéssel. A kezelési útmutató felépítéséről A kezelési útmutató olvasása részben olvashat.

## A nyelv módosítása az autó képernyőjén

A nyelv módosítása az autó kijelzőjén azt eredményezheti, hogy bizonyos információk nem felelnek meg az országos vagy helyi törvényeknek és rendelkezéseknek. Ne módosítsa nehezen érthető nyelvre, mert ezután nehezen fog visszatalálni a képernyő menüszerkezetében.

### ! FONTOS

Mindig a járművezető felelős a jármű biztonságos vezetéséért és a vonatkozó törvények és szabályok betartásáért. Az is fontos, hogy az autót a Volvo kezelési útmutatóban leírt előírásainak megfelelően tartsa karban és kezelje.

Ha bármilyen eltérés van a képernyőn megjelenő és a nyomtatott információk között, akkor mindig a nyomtatott információk élveznek elsőbbséget.

## Kapcsolódó információk

- Digitális kezelési útmutató az autóban (13. oldal)
- A Volvo Cars támogató oldala (16. oldal)

- A kezelési útmutató olvasása (17. oldal)

## Digitális kezelési útmutató az autóban

A kezelési útmutató elolvasható az autó képernyőjén<sup>3</sup>. A tartalom kereshető és könnyen navigálható a különböző részek között.

A digitális kezelési útmutató megnyitása - nyomja meg a **MY CAR** gombot a középkonzolon, nyomja meg az **OK/MENU** gombot, és válassza a **Használati útmutató** lehetőséget.

Az alapvető navigáláshoz, lásd a rendszer használatára részt. A részletesebb leírást, lásd lent.



Kezelési útmutató, kezdőlap.

A digitális kezelési útmutatóban négyféle módon kereshet információkat:

- **Keresés** - keresési funkció egy szakasz kereséséhez.
- **Kategóriák** - az összes szakasz kategóriákba van rendezve.



## BEVEZETÉS

- **Kedvencek** - a kedvenc könyvjelzőzött szakasz gyors elérése.
- **Quick Guide** - Az általános funkciókat leíró válogatott cikkek.

Válassza ki az információs szimbólumot a jobb oldali alsó sarokban, hogy információkat kapjon a digitális kezelési útmutatóról.

<b>i</b> <b>MEGJEGYZÉS</b>
A digitális kezelési útmutató vezeték közben nem használható.

### Keresés

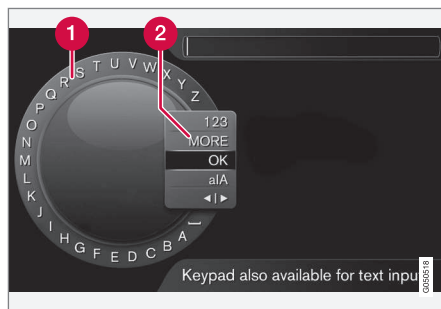

Keresés a karakterkerék használatával.

- 1 Karakterlista.
- 2 A bemeneti mód megváltoztatása (lásd az alábbi táblázatot).

<sup>3</sup> Bizonyos autómódok esetében.

Használja a karakterkerék a keresési kifejezés, például "biztonsági öv" beviteléhez.

1. Forgassa a **TUNE** gombot a kívánt betűhöz, majd nyomja meg az **OK/MENU** gombot a jóváhagyáshoz. Használhatja a középkonzol vezérlőpaneljének szám- és betűgombjait is.
2. Folytassa a következő betűvel, és így tovább.
3. A beviteli mód számokra vagy speciális karakterekre váltásához, vagy keresés végrehajtásához, forgassa a **TUNE** gombot a lista valamelyik lehetőségéhez (lásd a magyarázatot az alábbi táblázatban) a beviteli mód (2) megváltoztatásához, majd nyomja meg az **OK/MENU** gombot.

<b>123/ABC</b>	Váltás a betűk és számok között az <b>OK/MENU</b> gombbal.
<b>EGYÉB</b>	Váltás speciális karakterekre az <b>OK/MENU</b> gombbal.
<b>OK</b>	Hajtsa végre a keresést. Forgassa a <b>TUNE</b> gombot a keresési eredményekben a szakaszhoz, nyomja meg az <b>OK/MENU</b> gombot a szakasz megnyitásához.

<b>a A</b>	Vált a kisbetűk és nagybetűk között az <b>OK/MENU</b> gombbal.
<b>&lt; &gt;</b>	A karakterkerékről a keresőmezőre vált. Mozgassa a kurzort a <b>TUNE</b> gombbal. Törölje a téves bevitelket az <b>EXIT</b> gombbal. A karakterkerékhez történő visszatéréshez, nyomja meg az <b>OK/MENU</b> gombot.  Ne feledje, hogy a középkonzol számjegy és betű gombjai használhatók a keresőmező szerkesztésére.

## Bevitel a numerikus billentyűzettel



Numerikus billentyűzet.

A karakterek bevitelének másik módja a közép-konzol **0-9**, \* és # gombjainak használata.

Amikor például megnyomja a **9** gombot, akkor egy sáv jelenik meg a gomb alatti összes karakterrel<sup>4</sup>, például **W, x, y, z** és **9**. A gomb gyors megnyomásával mozgathatja a kurzort a karakterek között.

- Állítsa meg a kurzort a kívánt karakteren annak kiválasztásához - a karakter megjelenik a beviteli sorban.
- Törlés/visszavonás az **EXIT** gomb használatával.

Szám beviteléhez, tartsa nyomva a vonatkozó szám gombot.

## Kategóriák

A kezelési útmutató szakaszai fő kategóriákba és alkategóriákba van szervezve. Ugyanaz a szakasz több megfelelő kategóriában is előfordulhat, hogy könnyebben megtalálható legyen.

Forgassa a **TUNE** gombot a kategóriaif navigálásához, és nyomja meg az **OK/MENU** gombot a kategória megnyitásához - kiválasztott **■** - vagy szakasz - kiválasztott **□**. Nyomja meg az **EXIT** gombot az előző nézethez történő visszatéréshez.

## Kedvencek

Itt található a kedvencekként mentett szakaszok. Egy szakasz kedvencként kiválasztásához, lásd az alábbi "Navigálás egy szakaszban" címszót.

Forgassa a **TUNE** gombot a navigáláshoz a kedvencek listájában, majd nyomja meg az **OK/MENU** gombot egy szakasz megnyitásához. Nyomja meg az **EXIT** gombot az előző nézethez történő visszatéréshez.

## Quick Guide

Itt található azok a szakaszok, amelyek az autó legáltalánosabb funkcióinak ismertetését tartalmazzák. A szakaszok kategóriák szerint is elérhetők, de itt össze vannak gyűjtve a gyors hozzáférés érdekében.

Forgassa a **TUNE** gombot a navigáláshoz a gyors útmutatóban, majd nyomja meg az **OK/MENU** gombot egy szakasz megnyitásához. Nyomja meg

az **EXIT** gombot az előző nézethez történő visszatéréshez.

## Navigálás a szakaszban

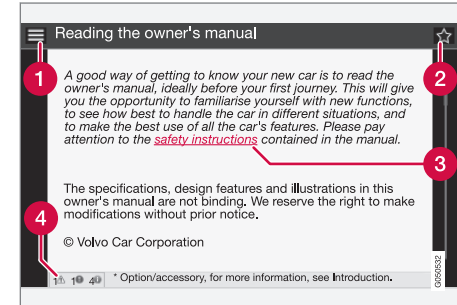

- 1 Kezdőlap** - a kezelési útmutató kezdőlapjához vezet.
- 2 Kedvenc** - kedvencként hozzáad/eltávolít egy szakaszt. Megnyomhatja a közép-konzol **FAV** gombját is egy szakasz kedvencként történő hozzáadásához/eltávolításához.
- 3 Kiemelt hivatkozás** - a hivatkozott szakaszhoz vezet.
- 4 Speciális szövegek** - ha egy szakasz figyelemztetéseket, fontos szövegeket vagy megjegyzéseket tartalmaz, akkor egy ehhez kapcsolódó szimbólum valamint az ilyen szövegek száma jelenik meg a szakaszban.

<sup>4</sup> Az egyes gombok alatti karakterek a piactól/országtól/nyelvtől függően eltérőek lehetnek.

- ◀◀ Forgassa a **TUNE** gombot a hivatkozások közötti navigáláshoz vagy a szakasz görgetéséhez. Amikor a képernyőt egy szakasz elejéhez/végéhez görgette, akkor egy lépéssel tovább görgetve elérhető a kezdőlap és a kedvenc lehetőségek. Nyomja meg az **OK/MENU** gombot a választás/kiemelt hivatkozás aktiválásához. Nyomja meg az **EXIT** gombot az előző nézethez történő visszatéréshez.

### Kapcsolódó információk

- A Volvo Cars támogató oldala (16. oldal)

## A Volvo Cars támogató oldala

Az autóval kapcsolatos további információk találhatóak a Volvo Cars weboldalon és a támogató oldalon. A weboldalról lehetőség van a My Volvo oldalra lépni, amely egy személyes weboldal Ön és az autója számára.

### Támogatás az interneten

Menjen a support.volvocars.com címre vagy használja az alábbi QR-kódot az oldal meglátogatásához. A támogató oldal a legtöbb piacon elérhető.



A QR-kód a támogató oldalhoz vezet.

A támogató weboldal kereshető formában tartalmazza az információkat és különböző kategóriákra oszlik. Itt található az például az internethez kapcsolódó szolgáltatásokkal és funkciókkal, a Volvo On Call (VOC)\* szolgáltatással, a navigációs rendszerrel\* és az alkalmazásokkal kapcsolatos támogatást. Videók és lépésenkénti útmutatók magyarázzák el a különböző eljárásokat, például azt, hogyan csatlakoztatható az autó mobiltelefonon keresztül az internethez.

## Letölthető információk a támogató oldalról

### Térképek

A Sensus navigation\* felszereltségű autókhoz lehetőség van térképek letöltésére a támogató weboldalról.

### Mobil alkalmazások

A 2014-es és 2015-ös modellévtől a kiválasztott Volvo modellekhez a kezelési útmutató alkalmazás formájában is rendelkezésre áll. A VOC\* alkalmazás is innen érhető el.

### Kezelési útmutatók a korábbi modellévekből

A korábbi modellévek kezelési útmutatói PDF formában érhetők el. A gyors útmutató és a függelék szintén elérhető a támogató weboldalon. Válassza ki az autómoddelt és modellévet a kívánt kiadvány letöltéséhez.

### Kapcsolat

A támogató weboldalon megtalálhatók az ügyféltámogatás és a legközelebbi Volvo kereskedés kapcsolati adatai.

### My Volvo az interneten<sup>5</sup>

A www.volvocars.com weboldalon a My Volvo Web oldalhoz juthat, amely egy személyes weboldal Ön és az autója számára.

Hozzon létre egy személyes Volvo ID azonosítót, jelentkezzen be a My Volvo Web oldalra, ahol áttekintést kaphat a szolgáltatásról, többek között

<sup>5</sup> Bizonyos piacokra vonatkozik.

a szerződésekről és garanciákról. A My Volvo Web az autómoddelljéhez illő tartozékokról és szoftvekről is tartalmaz információkat.

### Kapcsolódó információk

- Volvo ID (21. oldal)

## A kezelési útmutató olvasása

A kezelési útmutató elolvasása, ideális esetben az első út előtt, jó módja az autó megismerésének.

A kezelési útmutató tanulmányozása jó módja az új funkciók, az autó kezelésének megértésére a különböző helyzetekben és, hogy megtanulja az autó funkcióinak legjobb kihasználását. Kérjük, fordítson figyelmet a kezelési útmutatóban található biztonsági utasításokra.

A fejlesztési munka folyamatosan zajlik a termék javítása érdekében. A módosítások azt eredményezhetik, hogy a kezelési útmutatóban szereplő leírások és illusztrációk eltérnek az autóban található berendezésektől. Fenntartjuk az előzetes bejelentés nélküli változtatás jogát.

© Volvo Car Corporation

## A kezelési útmutató mobil eszközökön



### MEGJEGYZÉS

A kezelési útmutató rendelkezésre áll letölthető mobilalkalmazásként (bizonyos autómódellekre és mobilkészülökre vonatkozik), lásd [www.volvocars.com](http://www.volvocars.com).

A mobilalkalmazás videót és kereshető tartalmakat is magában foglal és egyszerűen navigálhat az egyes részek között.

## Opciók/tartozékok

Az összes opció/tartozék csillaggal\* van jelölve.

A normál felszereltségen kívül, a használati útmutató az opciókat (gyárilag beszerelt berendezések) és bizonyos tartozékokat (utólagosan beszerelt extra tartozékok) is tárgyal.



## BEVEZETÉS

- ◀ A kezelési útmutatóban tárgyalt felszerelések nem minden autóban állnak rendelkezésre - ezek a különböző piacok igényeinek és az adott országos vagy helyi törvényeknek és szabályozásoknak megfelelően változhatnak.

Ha kétségei vannak az alapfelszereltséggel és az opciókkal/tartozékokkal kapcsolatban, akkor vegye fel a kapcsolatot egy Volvo kereskedővel.

### Speciális szövegek

#### **FIGYELEM**

Sérülés kockázata esetén figyelmeztető szövegek jelennek meg.

#### **FONTOS**

A "fontos" szöveg jelenik meg, ha károsodás veszélye áll fenn.

#### **MEGJEGYZÉS**

A MEGJEGYZÉS szövegek tanácsokat vagy tippeket adnak például szolgáltatások és funkciók használatakor.

### Lábjegyzet

A kezelési útmutatóban a lapok alján lábjegyzeteket talál. Ezek az információk kiegészítik a számmal rájuk hivatkozó szöveget. Ha a lábjegyzet táblázatban található szövegre vonatkozik, akkor az számok helyett betűkkel van jelölve.

### Üzenetszövegek

Az autóban menüszovegeket és üzenetszovegeket megjelenítő kijelzők találhatóak. A kezelési útmutatóban ezeknek a szövegeknek a megjelenése különbözik a normál szövegektől. Példák a menüszovegekre és üzenetszovegekre: **Média**, **Pozíció elküldése**.

### Címkék

Az autón különböző matricák találhatóak, amelyek egyszerű és világos módon, fontos információkat közölnek. Az autóban található matricák az alábbi, csökkenő fontosságú figyelmeztetéseket/információkat tartalmazták.

### Személyi sérülésre vonatkozó figyelmeztetés



Fekete ISO szimbólumok sárga figyelmeztető mezőben, fehér szöveg/kép fekete üzenetmezőben. Olyan veszély jelenlétére figyelmeztet, amely, figyelmen kívül hagyása esetén súlyos vagy halálos személyi sérülést eredményezhet.

### Anyagi kár kockázata

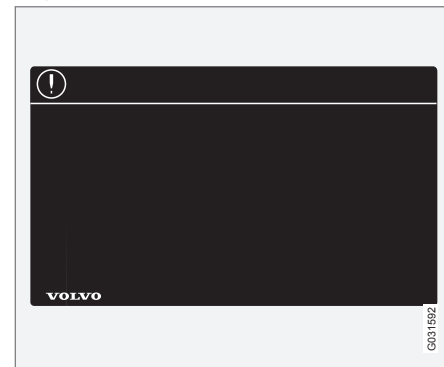

Fehér ISO szimbólumok és fehér szöveg/kép fekete vagy kék figyelmeztető mezőben és üzenetmezőben. Olyan veszély jelenlétére figyelmeztet, amely, figyelmen kívül hagyása esetén anyagi kárt eredményezhet.



## Információk

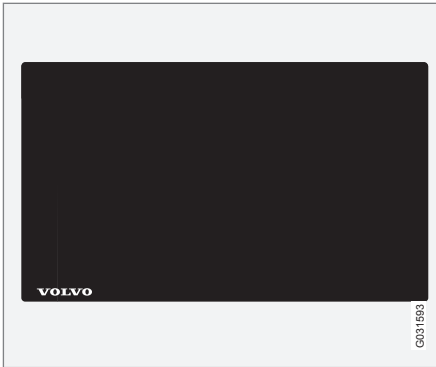

Fehér ISO szimbólumok és fehér szöveg/kép fekete üzenetmezőben.

### **i** MEGJEGYZÉS

A kezelési útmutatóban szereplő matricák nem pontosan egyeznek meg az autóban találhatóakkal. Ezek a hozzávetőleges megjelenést és az elhelyezkedésüket mutatják az autóban. Az adott autóra vonatkozó adatok az autóban található matricán találhatók.

## Eljáráslisták

Olyan eljárások, amelyeket a kezelési útmutatóban található számozás alapján bizonyos sorrendben kell végrehajtani.

**1** Ha képek sorozata illusztrálja az utasításokat lépésről-lépésre, akkor az egyes lépések az ábrával megegyező számozással rendelkeznek.

**A** Betűk listája jelenik meg a felsorolások egyes elemei mellett, ahol az utasítások sorrendje nem lényeges.

**T** Nyilak számozással vagy a nélkül, amelyek mozgásokat ábrázolnak.

**A** Nyilak betűjelöléssel olyan mozgások jelölésére, ahol a fordított sorrendnek nincs jelentősége.

Ha a lépésről-lépésre végrehajtandó utasításokhoz nem tartozik ábrák sorozata, akkor a különböző lépések normál számokkal vannak jelölve.

## Elhelyezkedési listák

**1** A számot tartalmazó piros körök olyan áttekinthető képeken találhatóak, ahol a különböző komponensek meg vannak jelölve. A szám szerepel az ábrához kapcsolódó pozíciólistában, amely leírja az adott elemet.

## Listajeles listák

A listajeles felsorolások olyan helyeken szerepelnek, ahol a kezelési útmutató listába szedett pontokat tartalmaz.

Példa:

- Hűtőfolyadék
- Motorolaj

## Kapcsolódó információk

A kapcsolódó információk más, szorosan kapcsolódó információkat tartalmazó cikkekre utalnak.

## Képek

Az útmutató képei bizonyos esetekben vázlatok és, a felszereltségi szint vagy az adott piac függvényében, eltérhetnek az autó megjelenésétől.

## Folytatódik

▶▶ Ez a szimbólum jelenik meg jobb oldalt legalul, amikor egy szakasz a következő oldalon folytatódik.

## Folytatás az előző oldalról.

◀◀ Ez a szimbólum jelenik meg bal oldalt legfelül, amikor egy szakasz az előző oldalról folytatódik.

## Kapcsolódó információk

- A kezelési útmutató és a környezet (26. oldal)
- A Volvo Cars támogató oldala (16. oldal)

### Adatok rögzítése

A Volvo biztonsági és minőségbiztosítási rendszerének részeként a jármű használatával, működésével és az eseményekkel kapcsolatos bizonyos információk rögzítésre kerülnek az autóban.

A jármű "Event Data Recorder" (EDR) eszközzel van felszerelve. Ennek elsődleges feladata a közlekedési balesetekkel vagy ütközésekhez hasonló eseményekkel kapcsolatos adatok észlelése és rögzítése, például amikor a légszák működésbe lép vagy a jármű valamilyen tárgynak ütközik az úton. Az adatok rögzítése annak a jobb megismerésére szolgál, hogy milyen módon működnek a járműrendszerek az ilyen típusú helyzetekben. Az EDR úgy van kialakítva, hogy rövid időtartamon keresztül, általában 30 másodpercig vagy ennél kevesebb ideig rögzítse a járműdinamikai és biztonsági rendszerekkel kapcsolatos adatokat.

A járműbe épített EDR az alábbiakkal kapcsolatos adatokat rögzíti a közlekedési balesetek vagy az ütközéshez hasonló események során:

- Hogyan működtek az autóban a különböző rendszerek
- Be volt-e kapcsolva/meg volt-e feszítve a járművezető illetve az utasok biztonsági öve
- Használta-e a járművezető a gáz- vagy fékpedált
- A jármű haladási sebessége

Ezek az adatok segítenek a közlekedési balesetek, sérülések és károsodások körülményeinek

jobb megismerésében. Az EDR csak akkor rögzít adatokat, amikor nem szokványos ütközési helyzet áll elő. Az EDR normál vezetési körülmények között nem rögzít semmilyen adatot. Ehhez hasonlóan, a rendszer soha nem rögzíti azt, hogy ki vezeti a járművet vagy a baleset földrajzi helyzetét illetve az ütközés közeli helyzeteket. Azonban egyéb felek, például a rendőrség felhasználhatja a rögzített adatokat a közlekedési baleset után szokásosan összegyűjtött személyes adatokkal együtt. A rögzített adatok értelmezéséhez speciális berendezés és hozzáférés szükséges a járműhöz illetve az EDR rendszerhez.

Az EDR rendszeren kívül, az autó számos számítógéppel rendelkezik, amelyek folyamatosan ellenőrzik és figyelik az autó működését. Ezek normál vezetési feltételek mellett is képesek adatok rögzítésére, de főleg a jármű működését és funkcióit befolyásoló hibákat vagy akkor rögzítenek, amikor a jármű aktív vezetőtámogató funkciója (például a City Safety és az automatikus fékezés funkció) működésbe lép.

Bizonyos rögzített adatokra szüksége van a szerviz és karbantartó technikusoknak a járműben történt hibák meghatározásához és javításához. A rögzített információk ahhoz is szükségesek, hogy a Volvo eleget tudjon tenni a törvények és a hatóságok által megkövetelt jogi feltételeknek. A járműben rögzített információk annak számítógépében kerülnek tárolásra a jármű szervizeléséig vagy javításáig.

A fentiek mellett, a rögzített információk összesített formában kutatási és termékfejlesztési céllal is felhasználhatók a Volvo autók biztonságának és minőségének folyamatos fejlesztéséhez.

A Volvo nem járul hozzá a fenti információk harmadik feleknek történő kiadásához a jármű tulajdonosának beleegyezése nélkül. Országos rendelkezések és szabályozások teljesítése érdekében a Volvo felszólítható arra, hogy átadjon ilyen jellegű információkat a rendőrségnek vagy egyéb hatóságoknak, akiknek törvényes joguk lehet arra, hogy hozzáférjenek ezekhez. A rögzített adatok kiolvasásához és értelmezéséhez speciális műszaki berendezések szükségesek, amelyekhez a Volvo és a Volvóval szerződésben álló márkaszervizek férhetnek hozzá. A Volvo felelős azért, hogy ezek az információknak a tárolása és kezelése, amelyekhez a Volvo a szervizelési és karbantartási munkák során jutott, biztonságos módon történjen, amely megfelel a vonatkozó jogi követelményeknek. További tájékoztatásért - lépjen kapcsolatba egy Volvo kereskedéssel.

## Tartozékok és extra felszerelés

A tartozékok és az extra felszerelések helytelen csatlakoztatása negatívan befolyásolja az autó elektronikus rendszerét.

Bizonyos tartozékok csak az autó számítógépes rendszerére telepített szoftverrel együtt működnek. A Volvo ezért azt javasolja, hogy mindig vegye fel a kapcsolatot egy hivatalos Volvo műhellyel, mielőtt olyan tartozékokat vagy extra felszereléseket szerel be, amelyek az elektromos rendszerhez csatlakoznak vagy hatással vannak arra.

### Hőviszaverő szélvédő\*

A szélvédő hőviszaverő fóliával (IR) van ellátva, amely csökkenti a nap hősugárzásának utastérbe jutó mennyiségét.

Az elektronikus berendezések, mint például jeledők elhelyezése a hővédő fóliával rendelkező üvegfelület mögé, befolyásolhatja azok működését és teljesítményét.

Az elektronikus berendezések optimális működéséhez, azokat a szélvédő hővédő fóliával nem rendelkező részén kell elhelyezni (lásd az ábrán kiemelt területet).

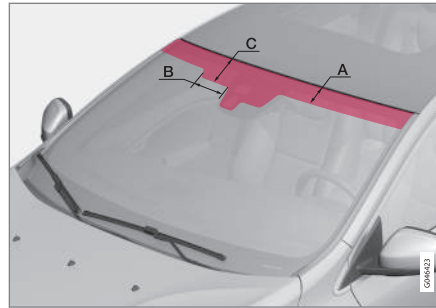

Infravörös fóliával nem rendelkező felületek.

	Méretek
A	65 mm
B	150 mm
C	125 mm

## Volvo ID

A Volvo ID az Ön személyes azonosítója, amely különböző szolgáltatásokhoz kínál hozzáférést<sup>6</sup>.

Példa a szolgáltatásokra:

- My Volvo - Az Ön személyes weboldala Önnek és az autójának.
- Internetkapcsolattal rendelkező autókban\* - bizonyos funkciók és szolgáltatások személyes Volvo ID regisztrálását igénylik az autohoz, ilyen például egy új cím internetes térkép-szolgáltatásról közvetlen az autohoz küldése.
- Volvo On Call, VOC\* - a Volvo ID a Volvo On Call mobilalkalmazásba történő bejelentkezésre szolgál.

### A Volvo ID előnyei

- Egy felhasználónévvel és egy jelszóval férhet hozzá az online szolgáltatásokhoz, azaz csak egy felhasználónevet és egy jelszót kell megjegyezni.
- Amikor megváltoztatja egy szolgáltatást (például VOC) felhasználónevét/jelszavát, akkor az automatikusan a többi szolgáltatásban (például My Volvo Web) is megváltozik.

### Volvo ID létrehozása

Volvo ID létrehozásához meg kell adnia egy személyes e-mail címet. Ezután hajtsa végre az e-

<sup>6</sup> A szolgáltatások idővel változnak és a felszereltségi szinttől és piactól függően eltérőek lehetnek.

## BEVEZETÉS

- ◀◀ mail címre automatikusan küldött üzenetben található utasításokat a regisztráció befejezéséhez. Volvo ID létrehozása az alábbi szolgáltatásokon keresztül lehetséges:
  - My Volvo web - írja be az e-mail címét és kövesse az utasításokat.
  - Az internetkapcsolattal rendelkező autókban\* - Írja be az e-mail címét a Volvo ID azonosítót igénylő alkalmazásban, és kövesse az utasításokat. Vagy nyomja meg kétszer a közép-konzol  csatlakozás gombját, válassza a **Alkalmazások** → **Beállítások** menüpontot, és kövesse az utasításokat.
  - Volvo On Call, VOC\* - Töltse le a VOC alkalmazás legújabb verzióját. Válassza a Volvo ID azonosító létrehozása lehetőséget a kezdőlapról, írja be az e-mail címét, és kövesse az utasításokat.

### Kapcsolódó információk

- A Volvo Cars támogató oldala (16. oldal)

## Környezeti filozófia

A Volvo Car Corporation folyamatosan dolgozik a biztonságosabb és hatékonyabb termékek és

megoldások fejlesztésén, hogy csökkentse a káros környezeti hatásokat.



A környezetvédelem a Volvo Car egyik legfontosabb értéke, amely minden tevékenységére hatással van. A környezetvédelmi munka az autó teljes életciklusán alapszik és figyelembe veszi a környezeti hatást a tervezéstől a selejtezésig és újrahasznosításig. A Volvo Car alapelve, hogy minden újonnan fejlesztett terméknek a kevesebb környezeti hatással kell rendelkeznie, mint annak a terméknek, amelyet levált.

A Volvo környezetgazdálkodási munkája a hatékonyabb és kevésbé szennyező Drive-E hajtásláncok kifejlesztését eredményezte. A személyes környezet szintén fontos a Volvo számára – a Vol-

vók belső levegője például a klímavezérlő rendszernek köszönhetően tisztább, mint a külső levegő.

Az ön Volvója megfelel a szigorú nemzetközi környezetvédelmi szabványoknak. A Volvo összes gyártóegységének ISO 14001 minősítéssel kell rendelkeznie, és ez támogatja a környezetvédelmi problémák módszeres megközelítését, ami folyamatos fejlődést tesz lehetővé a környezetre gyakorolt káros hatások csökkentése terén. Az ISO minősítés megtartása a hatályos környezetvédelmi törvények és szabályozások betartását is

jelenti. A Volvo azt is megköveteli, hogy partnerei is megfeleljenek ezeknek a követelményeknek.

## Üzemanyag-fogyasztás

Mivel az autó teljes környezeti hatásának nagy része annak használatából ered, a Volvo Car környezetvédelmi munkájában az üzemanyag-fogyasztás, a széndioxid-kibocsátás és egyéb levegőszennyező anyagok kibocsátásának csökkentésére helyezi a hangsúlyt. A Volvo autók minden vonatkozó kategóriában versenyképes üzemanyag-fogyasztással rendelkeznek. Az alacsonyabb üzemanyag-fogyasztás általában az üveg-



- ◀◀ ház hatású gázok, széndioxid alacsonyabb kibocsátását eredményezi.

### Hozzájárulás egy jobb környezethez

Az energiahatékony és üzemanyag-hatékony autó nem csak a kisebb környezetre gyakorolt hatáshoz járul hozzá, hanem kisebb költségekkel is jár az autó tulajdonosa számára. Mint járművezető, könnyen csökkentheti az üzemanyag-fogyasztást, és hozzájárulhat egy jobb környezethez - íme néhány tanács:

- Tervezzen hatékony átlagsebességet. A körülbelül 80 km/h (50 mph) feletti és 50 km/h (30 mph) alatti sebesség nagyobb energiafogyasztást eredményez.
- Tartsa be a szerviz és garanciafüzet által az autó szervizeléséhez és karbantartásához előírt intervallumokat.
- Kerülje a motor alpjáraton járatását - állítsa le a motort, amikor hosszabb időre megáll. Fordítson figyelmet a helyi rendelkezésekre.
- Tervezze meg az utat - a sok szükségtelen megállás és egyenetlen sebesség nagyobb üzemanyag-fogyasztással jár.
- Ha az autó motorblokkfűtéssel\* rendelkezik, akkor használja azt hidegindítás előtt - ez javítja az indíthatóságot, hideg időben csökkenti a kopást és a motor gyorsabban eléri a normál üzemi hőmérsékletét, ami csökkenti a fogyasztást és a károsanyag-kibocsátást.

Ne feledje a környezetre biztonságos módon selejtezni a veszélyes hulladékokat, például az akkumulátorokat és olajokat sem. Vegye fel a kapcsolatot egy műhellyel, ha bizonytalan az ilyen típusú hulladékok kezelésével kapcsolatban - lehetőleg forduljon hivatalos Volvo műhelyhez.

Ennek a tanácsnak a megfogadásával pénzt takaríthat meg, takarékoskodhat a bolygó erőforrásaival és növelheti az autó élettartamát. További tájékoztatásért és tanácsokért, lásd Eco útmutató (70. oldal), Gazdaságos vezetés, (310. oldal) és Üzemanyag-fogyasztás, (412. oldal).

### Hatékony kibocsátás-szabályozás

Az Ön Volvója a "Kívül-belül tiszta" koncepció betartásával készült - ez a koncepció tiszta belső környezetet valamint nagy hatékonyságú kibocsátás-szabályozást foglal magában. A kipufogógázok károsanyag-kibocsátása sok esetben jóval a vonatkozó szabványok alatt van.

### Tiszta levegő az utastérben

Az utastér szűrője megakadályozza a por és a pollenek utastérbe jutását a beszívott levegővel együtt.

A belső levegőminőség rendszer (IAQS)\* biztosítja, hogy a bejövő levegő tisztább legyen, mint a külső forgalom levegője.

Az rendszer megtisztítja az utastér levegőjét a szennyeződésektől, mint amilyenek a részecskék, szénhidrogének, nitrogén-oxidok és talajszinti ózon. Ha a külső levegő szennyezett, akkor a lég-

beszívás megszűnik és a levegő visszakeringtetésre kerül. Az ilyen helyzetek például erős forgalomban, sorban állás közben és alagutakban fordulhatnak elő.

Az IAQS a tiszta belső zóna csomag (CZIP)\* része, amely egy olyan funkciót is tartalmaz, amely lehetővé teszi a ventilátor beindítását, amikor kinyitják az autót a távvezérlős kulccsal.

### Belső

A Volvók belsejében használt anyagok gondosan vannak kiválasztva és tesztelve, hogy az kellemes és kényelmes legyen. Bizonyos részek, például a kormánykerék varratai kézzel készülnek. A belső megfigyelés alatt áll, hogy például nagy melegben vagy erős fényben ne bocsásson ki erős szagokat vagy anyagokat, amelyek kellemetlen érzést okoznak.

### Volvo műhelyek és a környezet

A rendszeres karbantartás biztosítja az autója hosszú hasznos élettartamát és alacsony üzemanyag-fogyasztását. Ilyen módon a tisztább környezethez is hozzájárulhat. Amikor egy Volvo műhelyre bízta az autója szervizelését és karbantartását, akkor az a Volvo rendszerének részévé válik. A Volvo világos követelményeket támaszt a műhelyek kialakítására vonatkozóan, hogy megakadályozza a káros anyagok környezetbe jutását. A műhelyek munkatársai rendelkeznek a jó környezetvédelem biztosításához szükséges tudással és eszközökkel.

## Újrahasznosítás

Mivel a Volvo életciklusban gondolkodik, fontos az is, hogy az autók újrahasznosítása környezetbarát módon történjen. Majdnem a teljes autó újrahasznosítható. Az autó utolsó tulajdonosát ezért arra kérjük, hogy vegye fel a kapcsolatot egy kereskedővel, ahol tanúsított/jóváhagyott újrahasznosító létesítményt tudnak ajánlani.

## Kapcsolódó információk

- A kezelési útmutató és a környezet (26. oldal)

### A kezelési útmutató és a környezet

A használati útmutató nyomtatásához felhasznált papírmennyiség Forest Stewardship Council® (Erdőgazdálkodási Tanács) minősítésű erdőkből vagy egyéb ellenőrzött forrásokból származik.

Az FSC® (Erdőgazdálkodási Tanács) szimbólum mutatja, hogy a használati útmutató nyomtatásához felhasznált papírmennyiség FSC® minősítésű erdőkből vagy egyéb ellenőrzött forrásokból származik.



### Kapcsolódó információk

- Környezeti filozófia (23. oldal)

### Többrétegű üveg



Az üveg megerősítet, ami jobb védelmet nyújt a betörések ellen és fejlettebb hangszigetelést biztosít az utastérnek. A szélvédő és a többi ablak\* többrétegű üveggel rendelkezik.



BIZTONSÁG

## A biztonsági övekre vonatkozó általános információk

Az erős fékezéseknek súlyos következményei lehetnek, ha nem használják a biztonsági öveget. Gondoskodjon arról, hogy minden utas használja a biztonsági övet az utazás során.

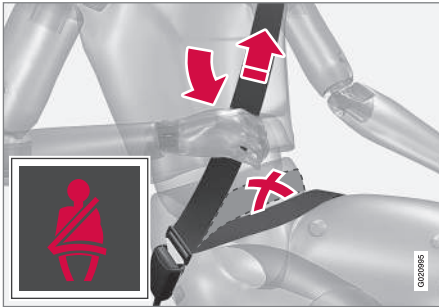

Feszítse meg a medenceövet az öle felett, a válla felé felhúva az átlós övet. A medenceővnek lent kell elhelyezkednie (nem a has felett).

Fontos, hogy a biztonsági öv felfeküdjön a testre, hogy maximális védelmet nyújthasson. Ne hajtsa túlságosan hátra a háttámlát. A biztonsági öv úgy van kialakítva, hogy normál ülés helyzetben nyújtson védelmet.

A nem bekötött utasokat hallható és látható emlékeztető, (29. oldal). oldal figyelmezteti biztonsági övük becsatolására, (31. oldal). oldal.

## Ne feledje

- Ne használjon kapcsokat vagy bármí más, ami megakadályozhatja a biztonsági öv helyes illeszkedését.
- A biztonsági övnek nem szabad megcsavarodnia vagy bármibe beakadnia.

### FIGYELEM

A biztonsági övek és a légszákok együtt működnek. Ha nem használják vagy használják helyesen az öveget, az csökkenti a biztosított védelmet egy baleset során.

### FIGYELEM

Minden biztonsági öv egy személy számára van tervezve.

### FIGYELEM

Soha ne módosítsa vagy javítsa önállóan a biztonsági öveget. A Volvo azt javasolja, hogy forduljon hivatalos Volvo szervizhez.

Ha a biztonsági öv nagy terhelésnek lett kitéve, például egy baleset során, akkor az egész biztonsági övet ki kell cserélni. A biztonsági öv elveszíthette bizonyos védelmi jellemzőit akkor is, ha sértetlennek tűnik. A biztonsági övet akkor is ki kell cserélni, ha kopás vagy sérülés jeleit mutatja. Az új biztonsági övnek típusjövahagyással kell rendelkeznie és ugyanolyan beszerelési helyre tervezettnek kell lennie, mint a kicserélt biztonsági öv.

## Kapcsolódó információk

- Biztonsági öv - teresség (30. oldal)
- Biztonsági öv - kioldás (30. oldal)
- Biztonságiöv-feszítő (31. oldal)

## Biztonsági öv - bekapcsolás

Elindulás előtt kapcsolja be a biztonsági övet, (28. oldal). oldal.

Húzza ki lassan a biztonsági övet és biztosítsa azt a zárónyelv biztonsági övcsatba nyomásával. Egy hangos "kattanás" jelzi, hogy az öv be van csatolva.

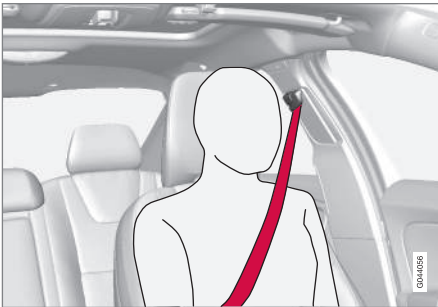

Helyesen viselt biztonsági öv.

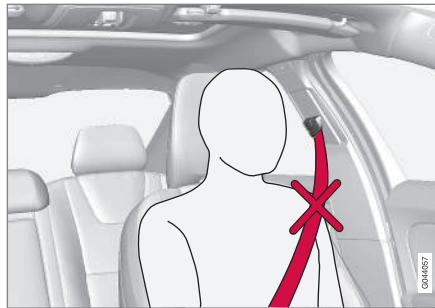

Helytelenül viselt biztonsági öv. Az övnek a vállon kell nyugodnia.



A biztonsági öv magasságának beállítása. Nyomja meg a gombot, és mozgassa el az övet függőlegesen. Helyezze az övet a lehető legmagasabbra, anélkül, hogy az a torkához dörzsölődne.

A középső hátsó ülés biztonsági övének zárónyelve csak a saját csatjába illeszkedik.

## Ne feledje

A biztonsági öv reteszel és nem húzható ki:

- ha túl gyorsan húzzák
- fékezés és gyorsítás közben
- ha az autó erősen megdől.

## Kapcsolódó információk

- Biztonsági öv - terhesség (30. oldal)
- Biztonsági öv - kioldás (30. oldal)
- Biztonságiöv-feszítő (31. oldal)
- Biztonsági öv emlékeztető (31. oldal)

### Biztonsági öv - kioldás

Oldja ki a biztonsági övet, (28. oldal). oldal, az autó álló helyzetében.

Nyomja meg a piros gombot a biztonsági öv csatjában, majd hagyja visszahúzódní az övet. Ha a biztonsági öv nem húzódní vissza teljesen, akkor tolj be kézzel, ne hagyja lazán lógni.

### Kapcsolódó információk

- Biztonsági öv - bekapcsolás (29. oldal)
- Biztonsági öv emlékeztető (31. oldal)

### Biztonsági öv - terhesség

A biztonsági övet (28. oldal) a terhesség alatt is mindig be kell kapcsolni. Azonban döntő fontosságú a helyes használat.



Az átlós szakasznak a váll felett, majd a mellék között kell áthaladnia a has oldaláig.

Az ölrésznek simán kell feküdni a combok felett és a lehető legalacsonyabban a has alatt. – Soha nem szabad hagyni, hogy feljebb csússzon. Szüntesse meg a biztonsági öv lazaságát és ügyeljen arra, hogy a testhez legközelebb helyezkedjen el. Továbbá, ellenőrizze, hogy nincsenek-e rajta csavarodások.

A terhesség előrehaladtával, a terhes járművezetőknek úgy kell beállítaniuk az ülést, (83. oldal). oldal, és a kormánykereket, (88. oldal). oldal, hogy könnyen kezelhessék a járművet vezetés közben (ami azt jelenti, hogy könnyen kezelhessék a lábpedálokat és a kormánykereket). A cél

az ülés olyan beállítása, hogy a lehető legnagyobb távolság legyen a has és a kormánykerék között.

### Kapcsolódó információk

- Biztonsági öv - bekapcsolás (29. oldal)
- Biztonsági öv - kioldás (30. oldal)

## Biztonsági öv emlékeztető

A nem bekötött utasokat hallható és látható emlékeztető figyelmezteti biztonsági övük becsatolására (29. oldal). oldal.



A hallható emlékeztető sebességfüggő és bizonyos esetekben időfüggő. A látható emlékeztető a tetőkonzolon és a kombinált műszerfalon, (66. oldal). oldal jelenik meg.

A gyermekülésekre nem vonatkozik a biztonsági öv becsatolására emlékeztető rendszer.

## Hátsó ülés

A biztonsági öv emlékeztetőnek a hátsó ülések esetében van két alfunkciója:

- Információt nyújt arról, hogy mely biztonsági övek, (28. oldal). oldal vannak használatban a hátsó ülésen. Egy üzenet jelenik meg az információs kijelzőn, amikor a biztonsági öv használatban van vagy, ha a hátsó ajtók vala-

melyikét kinyitják. Az üzenet körülbelül 30 másodperc vezetés elteltevel automatikusan vagy az irányjelző bajszkapcsoló **OK** gombjának, (112. oldal). oldal megnyomásával nyugtázható. Ha valaki nincs bekötve, akkor az üzenet csak manuálisan nyugtázható az irányjelző bajszkapcsoló **OK** gombjával.

- Figyelmeztetés jelenik meg, ha a hátsó biztonsági öveket menet közben kicsatolják. Ez a figyelmeztetés üzenet formájában jelenik meg az információs kijelzőn, amelyet audio/vizuális jel kísér. A figyelmeztetés megszűnik, ha az övet újra becsatolják vagy, manuálisan is nyugtázható a **OK** gomb megnyomásával.

A kombinált műszerfal információs kijelzője mutatja, hogy melyik biztonsági övek vannak használatban. Ez az információ mindig rendelkezésre áll.

## Biztonságiöv-feszítő

A vezető oldali, az utas oldali és a külső hátsó ülések biztonsági övei, (28. oldal). oldal biztonsági-övfeszítővel vannak ellátva. A biztonságiövfeszítőben található szerkezet az elégségesen erős ütközések esetén megfeszíti az övet. A biztonsági öv ezután hatékonyabban tartja vissza az utasokat.

### FIGYELEM

Soha ne helyezze az utas biztonsági övének nyelvét a vezető oldali csatba. Mindig helyezze a biztonsági öv nyelvét a megfelelő csatba. Ne végezzen módosítást a biztonsági öveken és nem helyezzen idegen tárgyakat a csatba. Ilyenkor előfordulhat, hogy a biztonsági övek és csatok nem megfelelően működnek egy baleset során. Fennáll a súlyos sérülés kockázata.

## Kapcsolódó információk

- A biztonsági övekre vonatkozó általános információk (28. oldal)

## Biztonság - figyelmeztető szimbólum

A figyelmeztető szimbólum akkor jelenik meg, ha hiba észlelése történik a hibakeresés közben vagy egy rendszer bekapcsolt. Amikor szükséges, akkor a figyelmeztető szimbólum egy üzenettel együtt jelenik meg a kombinált műszerfal, (66. oldal). oldal információs kijelzőjén.

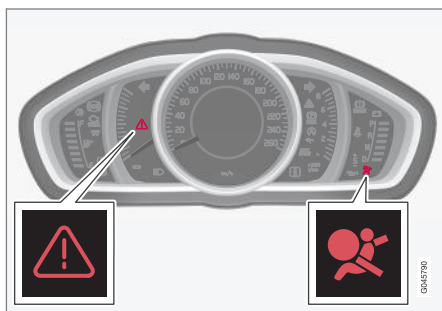

Figyelmeztető háromszög és a légzsákrendszerre, (33. oldal). oldal, vonatkozó figyelmeztető szimbólum az analóg kombinált műszerfalon.

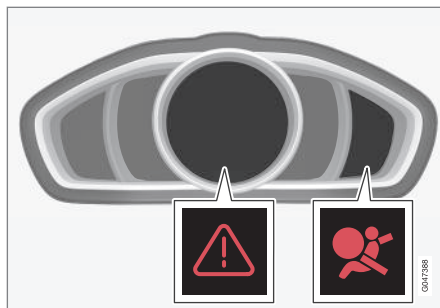

Figyelmeztető háromszög és a légzsákrendszerre vonatkozó figyelmeztető szimbólum a digitális kombinált műszerfalon.

A kombinált műszer figyelmeztető szimbóluma a távvezérlős kulcs II kulcshelyzetében, (82. oldal). oldal bekapcsol, a gyújtás minden bekapcsolásakor hibakeresés kerül végrehajtásra. A szimbólum körülbelül 6 másodperc elteltével kikapcsol, feltéve, hogy a légzsákrendszer hibamentes.

A figyelmeztető szimbólum akkor jelenik meg, ha hiba észlelése történik a hibakeresés közben vagy egy rendszer bekapcsolt. Amikor szükséges, akkor a figyelmeztető szimbólum egy üzenettel együtt jelenik meg a kijelzőn. Ha a figyelmeztető szimbólum meghibásodik, akkor a figyelmeztető háromszög és az **SRS légzsák Szerviz szükséges** vagy **SRS légzsák Szerviz sürgős** üzenet jelenik meg a kijelzőn. A Volvo azt java-

solja, hogy haladéktalanul forduljon hivatalos Volvo szervizhez.

### FIGYELEM

Ha bekapcsolva marad vagy vezetés közben bekapcsol a légzsákrendszer figyelmeztető szimbóluma, akkor nincs meg a légzsákrendszer teljes funkcionalitása. A szimbólum a légzsákrendszer, a biztonsági öv-előfeszítő rendszer, a SIPS vagy az IC rendszer hibáját vagy a rendszer egyéb hibáját jelzi. A Volvo azt javasolja, hogy haladéktalanul forduljon hivatalos Volvo szervizhez.

### Kapcsolódó információk

- A biztonsági üzemmódra vonatkozó általános információk (42. oldal)

## Légzsákrendszer

Frontális ütközés során a légzsákrendszer segíti a járművezetőt és az utas fej-, arc- és mellkasi sérülései elleni védelmet.

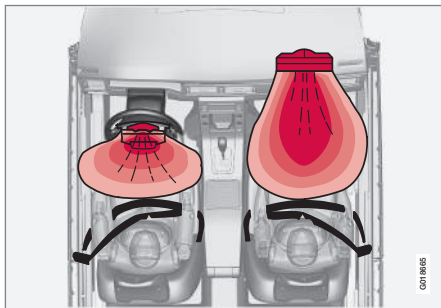

A légzsákrendszer felülnézetből, balkormányos autó.

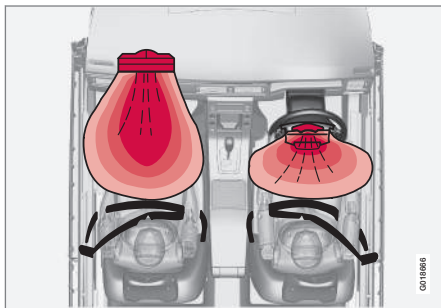

A légzsákrendszer felülnézetből, jobbkormányos autó.

A rendszer légzsákokból és érzékelőkből áll. Egy elégségesen heves ütközés kioldja az érzékelőket és a légzsák(ok) felfúvódik/felfúvódnak és felforrósodnak. A légzsákpárnák jelentik az elsődleges behatást az utas számára. A légzsák az ütközés hatására összenyomódva leenged. Amikor ez történik, akkor füst áramlik az autóba. Ez teljesen normális. A teljes folyamat, a légzsák felfúvódását és leengedését beleértve, tizedmásodpercek alatt lezajlik.

### FIGYELEM

A Volvo azt javasolja, hogy a javításhoz vegye fel a kapcsolatot egy hivatalos Volvo műhellyel. A légzsákrendszer hibás javítása meghibásodáshoz és súlyos személyi sérüléshez vezethet.

### MEGJEGYZÉS

Az érzékelők eltérően reagálnak az ütközés természetétől és attól függően, hogy be van-e kapcsolva a biztonsági öv. Minden biztonságiöv-pozícióra vonatkozik a hátsó, középső ülés kivételével.

Ezért lehetséges, hogy csak egy (vagy egy sem) légzsák lép működésbe egy ütközés során. Az érzékelők érzékelik az ütközés járműre ható erejét és a reakció ennek megfelelően történik úgy, hogy egy vagy több légzsák működésbe lép.

## Kapcsolódó információk

- Légzsákok a vezető oldalon (34. oldal)
- Utaslégzsák (34. oldal)
- Biztonság - figyelmeztető szimbólum (32. oldal)

## Légzsákok a vezető oldalon

A biztonsági öv, (28. oldal). oldal által nyújtott védelem kiegészítésére két légszák, (33. oldal). oldal szolgál a vezető oldalán.

Az egyik légszák a kormánykerék középsébe van hajtogatva. A kormánykeréken az **AIRBAG** jelölés található.

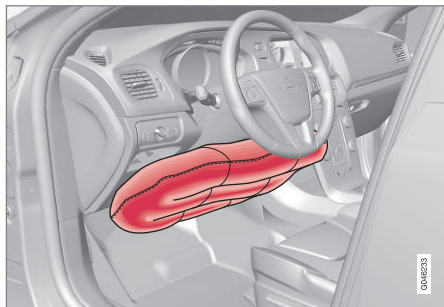

Térdlégszák a vezető oldalon a balkormányos autókban.

A második légszák (a térd szintjén) a műszerfal alsó részébe van szerelve a vezető oldalon; a panelen az **AIRBAG** felirat látható.

### FIGYELEM

A biztonsági övek és a légszákok együttesen működnek. Ha nem használja vagy nem helyesen használja az övet, az csökkenti a légszákok által biztosított védelmet egy baleset során.

## Kapcsolódó információk

- Utaslégszák (34. oldal)

## Utaslégszák

A biztonsági öv, (28. oldal) által nyújtott védelem kiegészítésére, az autó az utas oldalon légszakkal, (33. oldal) rendelkezik.

A légszák a kesztyűtartó feletti rekeszbe van hajtogatva. A fedőlapján az **AIRBAG** jelölés található.



Az első utaslégszák elhelyezkedése balkormányos autókban.





Az első utaslégzsák elhelyezkedése jobbkormányos autókban.

### Az utaslégzsák címkéje



Címke az utas oldali napellenzőn.

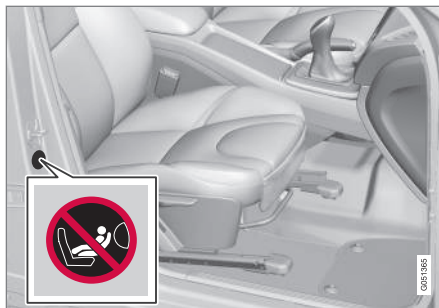

Címke az utas oldali ajtóoszlopon. A légzsák címkéje akkor válik láthatóvá, amikor ki van nyitva az utasajtó.

Az utaslégzsák figyelmeztető matricája a fentiek szerint van elhelyezve.

### FIGYELEM

Soha ne használjon hátra néző gyermekülést aktív légzsákkal védett ülésen. Ennek figyelmen kívül hagyása a gyermek súlyos vagy halálos sérülését okozhatja.

### FIGYELEM

A biztonsági övek és a légzsákok együtt működnek. Ha nem használja vagy nem helyesen használja az övet, az csökkenti a légzsák által biztosított védelmet egy baleset során.

A sérülés kockázatának minimálisra csökkentése érdekében a légzsák kinyílásakor, az utasoknak a lehető legegyszerűbben kell ülniük, lábukkal a padlón és hátukkal a háttámlának dőlve. A biztonsági övet be kell kapcsolni.

### FIGYELEM

Ne helyezzen semmilyen tárgyat a műszerfalra vagy az elé, ahol az utaslégzsák található.

### FIGYELEM

Soha ne hagyja, hogy valaki az első ülés előtt álljon vagy üljön.

Soha ne használjon hátrafelé néző gyermekülést az első utasülésen, ha aktiválva van az utaslégzsák.

Az első utasülésen soha nem szabad előre néző utasoknak (gyermeknek és felnőtteknek) ülnie, amikor az utas oldali légzsák ki van kapcsolva.

A fentiek figyelmen kívül hagyása súlyos vagy halálos sérülést okozhat.

#### ◀ Kapcsoló - PACOS\*

Az első utaslégzsák kiiktatható, (36. oldal), ha az autó rendelkezik PACOS (Passenger Airbag Cut Off Switch) kapcsolóval.

#### **⚠ FIGYELEM**

Ha az autó első utaslégzsákkal van felszerelve, de nincs PACOS kapcsolója (utaslégszák-kikapcsoló), akkor a légszák mindig aktív.

#### Kapcsolódó információk

- Légszák a vezető oldalon (34. oldal)
- Gyermekek (48. oldal)

#### Utaslégszák - aktiválás/kiiktatás\*

Első utaslégzsák, (34. oldal) kiiktatható, ha az autó rendelkezik PACOS (Passenger Airbag Cut Off Switch) kapcsolóval.

#### Kapcsoló - PACOS

Az utaslégzsák kapcsolója (PACOS) a műszerfal utas oldalának végén található és akkor érhető el, ha ki van nyitva az utasajtó.

Ellenőrizze, hogy a kapcsoló a kívánt helyzetben van-e. A távvezérlős kulcs kulcsszárát, (169. oldal) kell használni az állás megváltoztatásához.

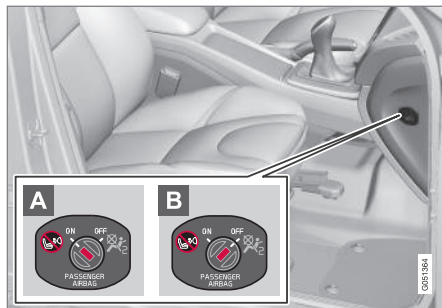

A légszákkapcsoló elhelyezkedése.

- A** **ON** - légszák aktív. A kapcsoló ezen állásában az összes előre néző utas (gyermek és felnőtt) biztonságosan ülhet az utasülésben.
- B** **OFF** - légszák ki van iktatva. A kapcsoló ezen állásában biztonságosan ülhetnek gyermekek

hátrafelé néző gyermekülésben az első utasülésen.

#### **⚠ FIGYELEM**

##### Aktiv légszák (utasülés):

Soha ne használjon hátrafelé néző gyermekülést az első utasülésen, amikor aktiválva van az utaslégzsák.

##### Kikapcsolt légszák (utasülés):

Az első utasülésen soha nem szabad előre néző utasoknak (gyermekeknek és felnőtteknek) ülnie, amikor ki van kapcsolva az utaslégzsák.

A fentiek figyelmen kívül hagyása súlyos vagy halálos sérülést okozhat.

#### **i** **MEGJEGYZÉS**

Amikor a távvezérlős kulcs a II kulcs helyzetben, (82. oldal), oldal van, akkor a légszák figyelmeztető szimbóluma, (32. oldal), oldal jelenik meg a kombinált műszerfalon körülbelül 6 másodpercre.

Ezután a tetőkonzol visszajelző lámpája világít, az utasülés légszákjának megfelelő állapotát mutatva.



Az utaslégzsák aktivált állapotát mutató visszajelző.

Egy szöveges üzenet és a tetőkonzolon látható figyelmeztető szimbólum jelzi, hogy az első utaslégzsák aktiválva van (lásd az előző ábrát).

### **⚠ FIGYELEM**

Soha ne használjon hátrafelé néző gyermekülést az első ülésen, ha az utaslégzsák be van kapcsolva és a  szimbólum világít a tetőkonzolon ennek jelezésére. Ennek figyelmen kívül hagyása veszélyeztetheti a gyermek életét.

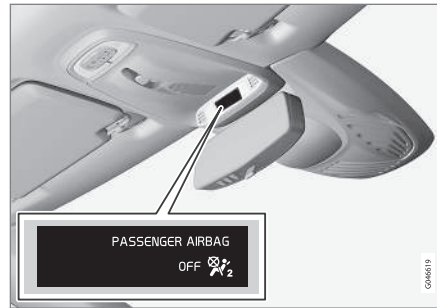

Az utaslégzsák kiiktatott állapotát mutató visszajelző.

Egy szöveges üzenet és a tetőkonzolon látható figyelmeztető szimbólum jelzi, hogy az első utaslégzsák ki van iktatva (lásd az előző ábrát).

### **⚠ FIGYELEM**

Ne hagyja, hogy valaki az első utasülésben üljön, ha a tetőkonzol üzenete azt jelzi, hogy a légzsák ki van iktatva és, ha a légzsákrendszerre vonatkozó figyelmeztető szimbólum, (32. oldal) oldal jelenik meg a kombinált műszerfalon. Ez azt jelzi, hogy súlyos meghibásodás van jelen. Amint lehetséges, menjen szervizbe. A Volvo azt javasolja, hogy forduljon hivatalos Volvo szervizhez.

### **⚠ FIGYELEM**

A fentiek figyelmen kívül hagyása életveszélyes lehet a jármű utasaira.

## **Kapcsolódó információk**

- Gyermekekülés (48. oldal)

## Oldallégzsák (SIPS)

Egy oldalirányú ütközés esetén az ütközés erő nagy részét a SIPS (Side Impact Protection System) rendszer továbbítja a tartók, oszlopok, padló, tető és a karosszéria egyéb szerkezeti elemei felé. A vezető- és utasülésnél elhelyezkedő oldallégzsákok védik a mellkast és a csípőt és fontos részei a SIPS rendszernek.



A SIPS rendszer két fő komponensből, az oldallégzsákból és az érzékelőkből áll. Az oldallégzsákok az első ülés háttámlájában helyezkednek el.

Egy elégségesen heves ütközés kioldja az érzékelőket és az oldallégzsákok felfúvódnak. Az légzsák az utas és az ajtópanel között fúvódik fel és így tompítja a kezdeti ütközést. A légzsák az ütközés hatására összenyomódva leenged. Az oldallégzsák normális esetben csak az ütközés oldalán lép működésbe.

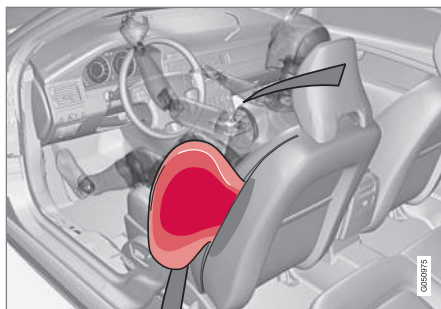

Vezetőülés, balkormányos.

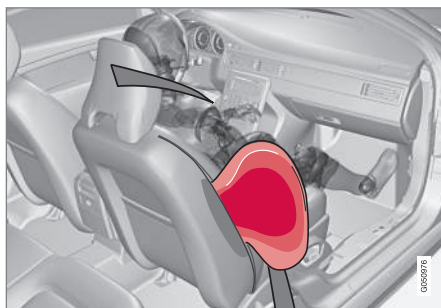

Első utasülés, balkormányos.

## ⚠ FIGYELEM

- A Volvo azt javasolja, hogy kizárólag hivatalos Volvo szervizben végeztesse el a javításokat. A SIPS légzsákrendszer hibás javítása meghibásodáshoz és súlyos személyi sérüléshez vezethet.
- Ne helyezzen semmit az ülés külseje és az ajtópanel közé, mert erre a területre szüksége van az oldallégzsáknak.
- A Volvo azt javasolja, hogy csak a Volvo által jóváhagyott üléshezúratokat használjon. Más üléshezúratok akadályozhatják az oldallégzsákok működését.
- Az oldallégzsákok a biztonsági övek kiegészítői. Mindig használjon biztonsági övet.

## SIPS és gyermekülések

Az autó által a gyermekülésbe vagy ülésmagasítóra ültetett gyermekek számára nyújtott védelmet nem csökkenti az oldallégzsák.

## Kapcsolódó információk

- Légzsákok a vezető oldalon (34. oldal)
- Utaslégzsák (34. oldal)
- Függönylégzsák (IC) (39. oldal)

## Függönylégzsák (IC)

A függönylégzsák segít megakadályozni azt, hogy a járművezető és az utasok egy ütközés során beüssék a fejüket az autón belül.



A függönylégzsák, IC (Inflatable Curtain) a SIPS rendszer része, (38. oldal). Ez a tetőkárpit mentén helyezkedik el mindkét oldalon és segíti a járművezető valamint az autó külső ülésein utazók védelmét. Egy elégségesen heves ütközés kioldja az érzékelőket és a függönylégzsák felfúvódik.

### **⚠ FIGYELEM**

Soha ne akasszon vagy rögzítsen nehéz tárgyakat a tető fogantyúira. A kámpó csak könnyű ruhákhoz van tervezve (nem nehezebb tárgyakhoz, például esernyőkhöz).

Ne csavarozzon vagy szereljen semmit az autó tetőkárpitjára, az ajtóoszlopokra vagy az oldalpanelekre. Ez ronthatja a tervezett védelmet. A Volvo azt javasolja, hogy mindig eredeti Volvo alkatrészeket használjon, amelyek jóváhagyással rendelkeznek ezekhez a területekhez.

### **⚠ FIGYELEM**

Ne helyezzen az ajtók ablakainak felső szélé-től lefelé számított 50 milliméternél magasabbra csomagokat az autóba. Különben csökkenhet a tetőkárpitba süllyesztett függönylégzsák tervezett védelmi funkciója.

### **⚠ FIGYELEM**

A függönylégzsák a biztonsági övek kiegészítője.

Mindig használjon biztonsági övet.

## Kapcsolódó információk

- A biztonsági övekre vonatkozó általános információk (28. oldal)
- Légzsákrendszer (33. oldal)
- Oldallégzsák (SIPS) (38. oldal)

## Általános információk a WHIPS (ostorcsapásos sérülés elleni védelmi) rendszerre vonatkozóan

A WHIPS (ostorcsapásos sérülés elleni védelem) az ostorcsapásos sérülések ellen véd. A rendszer energiaelnyelő háttámlákból és különlegesen kialakított fejtámlákból áll az első üléseken.

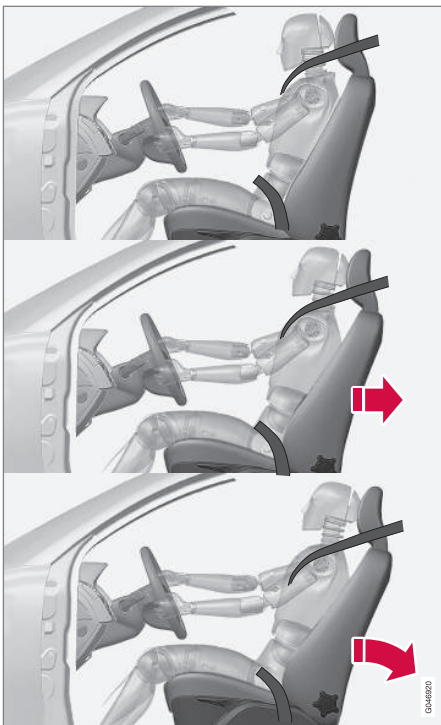

A WHIPS rendszer a hátulról érkező ütközések esetén lép működésbe, ahol az ütközés szöge és

sebessége valamint az ütköző jármű természete mind befolyással bír.

### FIGYELEM

A WHIPS rendszer a biztonsági övek kiegészítője. Mindig használjon biztonsági övet.

### Az ülés tulajdonságai

Amikor a WHIPS rendszer működésbe lép, akkor az első üléstámlák hátrafelé ereszkednek, hogy megváltoztassák a járművezető és az első utas ülés helyzetét. Ez csökkenti az ostorcsapásos sérülések előfordulásának kockázatát.

### FIGYELEM

Soha ne módosítsa vagy javítsa önállóan a WHIPS rendszert. A Volvo azt javasolja, hogy forduljon hivatalos Volvo szervizhez.

### WHIPS és gyermekülések

Az autó által a gyermekülésbe vagy ülésmagasítóra ültetett gyermekek számára nyújtott védelmet nem csökkenti a WHIPS rendszer.

### Kapcsolódó információk

- WHIPS - ülés helyzet (40. oldal)
- A biztonsági övekre vonatkozó általános információk (28. oldal)

## WHIPS - ülés helyzet

A WHIPS rendszer, (39. oldal), által nyújtott optimális védelem elérése érdekében a járművezetőnek és az utasnak megfelelő ülés helyzetben kell elhelyezkedniük és ügyelniük kell arra, hogy a funkció ne legyen gátolva.

### Ülés helyzet

Állítsa be a megfelelő ülés helyzetet az első ülésben, (83. oldal), mielőtt elindulna.

A járművezetőnek és az első utasnak az ülés közepén kell ülnie úgy, hogy a feje és a fejtámasz között a hely a lehető legkisebb legyen.

### Funkció



Ne hagyjon semmilyen tárgyat a padlón a vezetőülés/utasülés mögött, amely akadályozhatná a WHIPS rendszer működését.

**⚠ FIGYELEM**

Ne szorítson merev tárgyakat a hátsó ülés-párna és az első üléstámla közé. Ügyeljen arra, hogy ne akadályozza a WHIPS rendszer működését.



Ne helyezzen olyan tárgyakat a hátsó ülésre, amelyek akadályozhatnák a WHIPS rendszer működését.

**⚠ FIGYELEM**

Ha le van hajtva a hátsó ülés háttámlája, akkor a megfelelő első ülést előre kell mozdítani, hogy az ne érjen a lehajtott háttámlához.

**⚠ FIGYELEM**

Ha az ülés igen nagy erőnek lett kitéve, például egy hátulról érkező ütközés során, akkor ellenőrizni kell a WHIPS rendszert. A Volvo azt javasolja, hogy ellenőriztesse hivatalos Volvo szervizben.

A WHIPS rendszer akkor is elveszíthette védelmi képességének egy részét, ha az ülés látszólag sértetlennek tűnik.

A Volvo azt javasolja, hogy ellenőriztesse a rendszert hivatalos Volvo szervizben, még kis erejű hátsó ütközéseket követően is.

**Amikor a rendszer működésbe lép**

Az ütközések esetére, a Volvo különböző személynél védőrendszerei működnek együtt a sérülés minimalisra csökkentéséhez.

Rendszer	Kíváltva
Biztonságiöv-feszítő (31. oldal), első ülés	Frontális és/vagy oldalirányú és/vagy hátulról érkező ütközés és/vagy átfordulás esetén
Biztonságiöv-feszítő (31. oldal), hátsó ülés <sup>A</sup>	Frontális és/vagy oldalirányú és/vagy átfordulás esetén
Légzsákok (Kormánykerék, térd (34. oldal) és utas-légzsák (34. oldal))	Frontális ütközés esetén <sup>B</sup>
Oldallégzsákok (SIPS) (38. oldal)	Oldalirányú ütközés esetén <sup>B</sup>

Rendszer	Kiváltva
Függönylégszak, IC (39. oldal)	Egy oldalirányú ütközésben és/vagy átfordulás és/vagy bizonyos frontális ütközések esetén <sup>B</sup>
ostorcsapásos sérülés elleni védelem, WHIPS (39. oldal)	Hátsó ütközés során

A A középső ülésen nincs biztonságiöv-feszítő.

B A autó karosszériája egy ütközés esetén nagymértékben deformálódhat anélkül, hogy működésbe lépne a légszakok. Számos tényező, például a másik objektum merevsége és tömege, az autó sebessége, az ütközés szöge stb. befolyásolja azt, hogy hogyan lépnek működésbe az autó különböző biztonsági rendszerei.

Ha a légszakok (33. oldal) kinyíltak, akkor az alábbiakat javasoljuk:

- Az autó elszállítása. A Volvo azt javasolja, hogy ezt bízva hivatalos Volvo szervizre. Ne vezessen felfűvódott légszakokkal.
- A Volvo azt javasolja, hogy kérjen fel egy hivatalos Volvo műhelyt a biztonsági rendszer komponenseinek cseréjére.
- Mindig keressen fel egy orvost.

### **i** MEGJEGYZÉS

A légszakok és az övfeszítő rendszer csak egyszer működik egy baleset során.

### **⚠** FIGYELEM

A légszakrendszer vezérlőmodulja a közép-konzolban helyezkedik el. Ha víz vagy egyéb folyadék folyik a közép-konzolra, akkor csatlakoztassa le az akkumulátorkábeleket. Ne próbálja beindítani az autót, mert a légszakok működésbe léphetnek. Az autó elszállítása. A Volvo azt javasolja, hogy ezt bízva hivatalos Volvo szervizre.

### **⚠** FIGYELEM

Soha ne vezessen felfűvódott légszakokkal. Ezek nehezzé tehetik a kormányzást. Más biztonsági rendszerek is károsodhatnak. A légszakok felfűvódásakor keletkező füst és por intenzív kitettség esetén a bőr és a szem irritációját /sérülését okozhatják. Irritáció esetén mossa le hideg vízzel. A gyors felfűvódási folyamat és a légszak szövete horzsolást és bőrrégést okozhat.

## **A biztonsági üzemmódra vonatkozó általános információk**

A biztonsági üzemmód egy védelmi állapot, amely akkor kapcsol be, amikor az ütközés károsította az autót valamely olyan alapvető funkcióját, mint például az üzemanyag-vezetékek, a biztonsági rendszerek érzékelői vagy a fékrendszer.

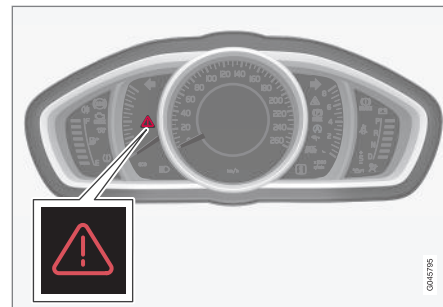

Figyelmeztető háromszög az analóg kombinált műszerfelületen.



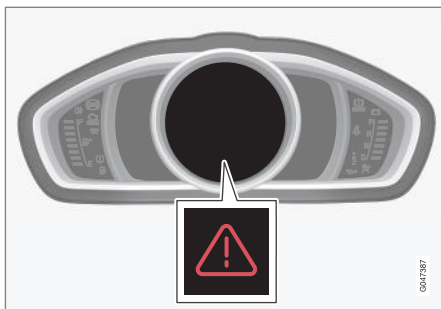

Figyelmeztető háromszög a digitális kombinált műszerfalon.

Ha az autó ütközésben vett részt, akkor a **Biztonsági mód** Lásd a **kézikönyvet** üzenet jelenhet meg a kombinált műszerfal, (66. oldal) információs kijelzőjén. Ez azt jelenti, hogy az autó csökkent funkcionalitással rendelkezik.

### **▲ FIGYELEM**

Soha ne próbálja önállóan javítani az autóját vagy visszaállítani az elektronikát, ha az autó biztonsági üzemmódba lépett. Ez személyi sérülést vagy azt okozhatja, hogy az autó nem normálisan működik. A Volvo azt javasolja, hogy hivatalos Volvo szervizben ellenőriztesse és állítsa vissza az autó normál állapotát a **Biztonsági mód** Lásd a **kézikönyvet** üzenet megjelenését követően.

### Kapcsolódó információk

- Biztonsági üzemmód - az autó beindításának kísérlete (43. oldal)
- Biztonsági mód - az autó mozgatása (44. oldal)

### Biztonsági üzemmód - az autó beindításának kísérlete

Ha az autó biztonsági üzemmódban, (42. oldal), oldal, van, akkor az autó beindítása megkísérélhető, ha minden normálisnak tűnik és ellenőrizte, hogy nincs-e üzemanyag-szivárgás.

Először ellenőrizze, hogy nem szivárog-e üzemanyag az autóból. Nem szabad üzemanyagszagnak sem lennie.

Ha minden normálisnak tűnik és ellenőrizte, hogy nincs jele üzemanyag-szivárgásnak, akkor megpróbálhatja beindítani az autót.

Vegye ki a távvezérlős kulcsot és nyissa ki a vezetőajtót. Ha egy üzenet jelenik meg a gyújtás bekapcsolt állapotára utalva, akkor nyomja meg az indítógombot. Ezután csukja be az ajtót és helyezze vissza a távvezérlős kulcsot. Az autó elektronikája ekkor megpróbálja visszaállítani magát normál üzemmódba. Ezután próbálja meg beindítani az autót.

Ha a **Biztonsági mód** Lásd a **kézikönyvet** üzenet még mindig látható a kijelzőn, akkor az autót nem szabad vezetni vagy vontatni, hanem autómentő szolgálattal, (321. oldal), oldal kell elszállíttatni. Még ha vezethetőnek is tűnik az autó, rejtett károsodása lehet, amely lehetetlenné teszi annak mozgás közbeni irányítását.



### ⚠ FIGYELEM

Soha, semmilyen körülmények között ne próbálja újraindítani az autót, ha annak üzema-nyagszaga van és megjelenik a **Biztonsági mód** **Lásd a kézikönyvet** üzenet. Késedelem nélkül hagyja el az autót.

### ⚠ FIGYELEM

Ha az autó biztonsági üzemmódban van, akkor nem szabad vontatni. Azt el kell szállítani a helyéről. A Volvo azt javasolja, hogy szállítassa hivatalos Volvo szervizbe.

### Kapcsolódó információk

- Biztonsági mód - az autó mozgatása (44. oldal)

## Biztonsági mód - az autó mozgatása

Ha a **Normal mode** látható a **Biztonsági mód** **Lásd a kézikönyvet** visszaállítását követően, miután megpróbálta beindítani az autót, (43. oldal). oldal, akkor az autó óvatosan elmozdítható a veszélyes helyről.

Ne mozgassa az autót a szükségesnél tovább.

### Kapcsolódó információk

- A biztonsági üzemmódra vonatkozó általános információk (42. oldal)

## Gyalogoslégzsák\*

A gyalogoslégzsák (Pedestrian Airbag) bizonyos frontális ütközések esetén hozzájárul a gyalog-rosra ható ütközés csillapításához.



A gyalogoslégzsák (Pedestrian Airbag) a motorháztető alatt helyezkedik el a szélvédő közelében. Bizonyos gyalogossal történő frontális ütközések esetén az első lökhárítóba épített érzékelők reagálnak, és a légzsák felfúvódik, ha az ütközés ereje alapján ez szükséges. Az érzékelők körülbe- lül 20-50 km/h (12-30 mph) sebesség és -20 és +70°C közötti hőmérsékletek mellett aktív.

Az érzékelők úgy vannak kialakítva, hogy észleljék az emberi lábhoz hasonló jellemzőjű tárgyakkal történő ütközést.

**i MEGJEGYZÉS**

A közlekedési környezetben előfordulhatnak olyan tárgyak, amelyek egy gyalogossal történő ütközéshez hasonló jelet váltanak ki az érzékelőkben. Lehetséges, hogy a rendszer működéskébe lép, ha egy ilyen tárgynak ütközik.

Ha a légszák működésbe lép (Pedestrian Airbag)

- a motorháztető hátsó része felemelkedik és ebben a helyzetben rögzül
- bekapcsolnak a vészvillogók
- a fékrendszer előkészül a következő vészfékezésre.

**⚠ FIGYELEM**

Ne szereljen semmilyen tartozékot vagy változtasson meg bármit a (Pedestrian Airbag) légszakkal felszerelt autókon. A helytelen beavatkozás az autó elején a rendszer helytelen működését okozhatja és súlyos sérüléshez vagy az autó károsodásához vezethet.

A Volvo azt javasolja, hogy eredeti ablaktörlő karokat és eredeti alkatrészeket használjon azokhoz.

**⚠ FIGYELEM**

A Volvo azt javasolja, hogy vegye fel a kapcsolatot egy hivatalos Volvo műhellyel a lökhárító károsodása esetében, hogy ellenőrizhessék a rendszer sértetlenségét.

**Kapcsolódó információk**

- Gyalogoslégszák\* - az autó mozgatása (45. oldal)
- Gyalogoslégszák\* - összehajtás (46. oldal)

**Gyalogoslégszák\* - az autó mozgatása**

Az autó mozgatható, ha nem kapcsolt biztonsági üzemmódba, (42. oldal). oldal.

Ha az utastér más légszákjai is működésbe lépnek, akkor az autó biztonsági üzemmódban marad.

Ha csak a gyalogoslégszák, (44. oldal). oldal Pedestrian Airbag lépett működésbe:

1. Menjen az autóval a lehető legközelebbi biztonságos helyre.
2. Hajtsa össze a légszákot az utasításoknak, (46. oldal). oldal megfelelően.
3. Keresse fel a legközelebbi szervizt.

**⚠ FIGYELEM**

A Volvo azt javasolja, hogy a légszák aktiválását követően a lehető leghamarabb forduljon hivatalos Volvo műhelyhez.

**Kapcsolódó információk**

- Gyalogoslégszák\* (44. oldal)

## Gyalogoslégzsák\* - összehajtás

A gyalogoslégzsákokat, (44. oldal) (Pedestrian Airbag) összekell hajtogatni az autó mozgatása előtt.

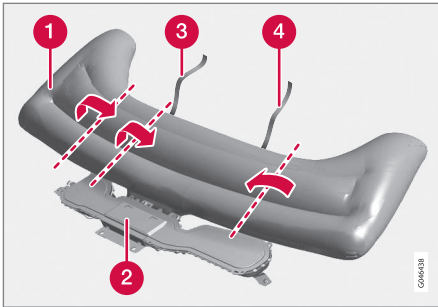

- 1 Légzsák
- 2 Légzsákház
- 3 Tépőzárás szalag, jobb oldal
- 4 Tépőzárás szalag, bal oldal

A légzsák meleg lehet és füstöt bocsáthat ki. Ez normális jelenség. Hajtsa össze a légzsákokat az alábbiak szerint:

1. Keresse meg a tépőzárás szalagot a bal oldalon (4).

2. Gyűjtse össze a légzsák szövetét a hossza mentén a vezető oldalon. Ezután hajtsa össze az összegyűjtött anyagot közép felé. Csavarja a tépőzárát (kétoldalas) a lehető legtöbb szövet köré, és rögzítse azt.
3. Nyomja légzsák felcsavart részét a légzsákházba (2).
4. Ismétlje meg az 1-3. pontokat a jobb oldalon. Szükséges lehet az összegyűjtött szövet kétszeri összehajtása, hogy köré lehessen tekerni a tépőzárát.
5. A légzsákház fedele kissé nyitva marad. Ez teljesen normális.

### Kapcsolódó információk

- Gyalogoslégzsák\* - az autó mozgatása (45. oldal)

## Általános információk a gyermekbiztonságról

A Volvo kifejezetten az adott autóhoz tervezett gyermekbiztonsági felszereléseket (gyermekülések, ülésmagasítók és rögzítő eszközök) kínál.

A Volvo gyermekbiztonsági felszerelések használatára optimális feltételeket nyújt az autóban utazó gyermek számára. Ezen felül a gyermekbiztonsági felszerelések jól illeszkednek és egyszerűen használhatók.

Minden korú és méretű gyermeknek mindig megfelelően rögzítve kell ülnie az autóban. Soha ne hagyja, hogy egy gyermek egy másik utas ölében üljön.

A Volvo azt javasolja, hogy a gyermekek a lehető legidősebb, legalább 3-4 éves korig hátrafelé néző gyermekülésekben, majd 140 cm magasságig előre néző ülésmagasítón/gyermekülésben utazzanak.

### **i** MEGJEGYZÉS

A különböző korosztályokhoz tartozó gyermekek esetében használandó gyermeküléstípusokra országonként más jogi szabályozások érvényesek. Ellenőrizze a vonatkozó szabályokat.

** MEGJEGYZÉS**

Ha kérdése merülne fel a gyermekbiztonsági termékek beszerelésével kapcsolatban, akkor vegye fel a kapcsolatot a gyártóval.

**Gyermekbiztonsági zárok**

A hátsó ajtók elektromos ablakainak és a hátsó ajtók nyitókilincseinek belülről történő használata gátolható, (182. oldal).

**Kapcsolódó információk**

- Gyermekülés (48. oldal)
- Gyermekülések - elhelyezés (53. oldal)
- Gyermekülés - ISOFIX (54. oldal)
- Gyermekülések - felső rögzítő pontok (58. oldal)

## Gyermekülés

A gyermekeknek kényelmesen és biztonságosan kell ülniük. Ügyeljen a gyermekülés helyes használatára.

### MEGJEGYZÉS

A gyermekbiztonsági termékek használatakor fontos a mellékelt használati útmutató tanulmányozása.

### FIGYELEM

Ne rögzítse a gyermekülés hevedereit az ülés vízszintes beállító rúdjaához és az ülés alatt lévő rugókhöz vagy sínekhez és rudakhoz. Az éles szélek károsíthatják a hevedereket.

Tanulmányozza a beszerelési útmutatóban a gyermekülés helyes beszerelésének módját.

**Ajánlott gyermekülések<sup>1</sup>**

Súly	Első ülés (kikapcsolt légzsákkal, csak hátrafelé néző gyermekülések)	Első ülés (aktivált légzsákkal, csak előre néző gyermekülések)	Külső, hátsó ülés	Hátsó, középső ülés
0 csoport max. 10 kg  0+ csoport max. 13 kg			Volvo babaülés (Volvo Infant Seat) - hátra néző gyermekülés, ISOFIX rögzítőszerrel. Típusengedély: E1 04301146 (L)	
0 csoport max. 10 kg  0+ csoport max. 13 kg	Volvo babaülés (Volvo Infant Seat) - hátra néző gyermekülés, az autó biztonsági övével rögzíthető. Típusengedély: E1 04301146 (U)		Volvo babaülés (Volvo Infant Seat) - hátra néző gyermekülés, az autó biztonsági övével rögzíthető. Típusengedély: E1 04301146 (U)	Volvo babaülés (Volvo Infant Seat) - hátra néző gyermekülés, az autó biztonsági övével rögzíthető. Típusengedély: E1 04301146 (U)
0 csoport max. 10 kg  0+ csoport max. 13 kg	Univerzálisan jóváhagyott gyermekülések. <sup>A</sup> (U)		Univerzálisan jóváhagyott gyermekülések. (U)	

<sup>1</sup> A többi gyermekülés tekintetében, az autót tartalmaznia kell a gyártó által mellékelt listának vagy univerzálisan jóváhagyottnak kell lennie az ECE R44 által előírt törvényi követelményeknek.



Súly	Első ülés (kikapcsolt légzsákkal, csak hátrafelé néző gyermekülések)	Első ülés (aktivált légzsákkal, csak előre néző gyermekülések)	Külső, hátsó ülés	Hátsó, középső ülés
1. csoport 9-18 kg	Volvo elforgatható gyermekülés (Volvo Convertible Child Seat) - hátrafelé néző gyermekülés, az autó biztonsági övével és hevederekkel rögzíthető. Típusengedély: E5 04192 (L)		Volvo elforgatható gyermekülés (Volvo Convertible Child Seat) - hátrafelé néző gyermekülés, az autó biztonsági övével és hevederekkel rögzíthető. Típusengedély: E5 04192 (L)	
1. csoport 9-18 kg	Volvo hátrafelé néző gyermekülés Típusengedély: E5 04212 (L)		Volvo hátrafelé néző gyermekülés Típusengedély: E5 04212 (L)	
1. csoport 9-18 kg		Univerzálisan jóváhagyott előre néző gyermekülések. <sup>A, B</sup> (UF)	Univerzálisan jóváhagyott gyermekülések. (U)	
2. csoport 15-25 kg	Volvo elforgatható gyermekülés (Volvo Convertible Child Seat) - hátrafelé néző gyermekülés, az autó biztonsági övével és hevederekkel rögzíthető. Típusengedély: E5 04192 (L)		Volvo elforgatható gyermekülés (Volvo Convertible Child Seat) - hátrafelé néző gyermekülés, az autó biztonsági övével és hevederekkel rögzíthető. Típusengedély: E5 04192 (L)	



Súly	Első ülés (kikapcsolt légzsákkal, csak hátrafelé néző gyermekülések)	Első ülés (aktivált légzsákkal, csak előre néző gyermekülések)	Külső, hátsó ülés	Hátsó, középső ülés
2. csoport 15-25 kg	Volvo hátrafelé néző gyermekülés Típusengedély: E5 04212 (L)		Volvo hátrafelé néző gyermekülés Típusengedély: E5 04212 (L)	
2. csoport 15-25 kg		Volvo forgatható gyermekülés (Volvo Convertible Child Seat) - előre néző gyermekülés, az autó biztonsági övével rögzíthető. Típusengedély: E5 04191 (U)	Volvo forgatható gyermekülés (Volvo Convertible Child Seat) - előre néző gyermekülés, az autó biztonsági övével rögzíthető. Típusengedély: E5 04191 (U)	
2/3. csoport 15-36 kg		Volvo ülésmagasító háttámlával (Volvo Booster Seat with backrest). Típusengedély: E1 04301169 (UF)	Volvo ülésmagasító háttámlával (Volvo Booster Seat with backrest). Típusengedély: E1 04301169 (UF)	
2/3. csoport 15-36 kg		Volvo ülésmagasító Típusengedély: E1 04301312 (UF)	Volvo ülésmagasító Típusengedély: E1 04301312 (UF, L)	



Súly	Első ülés (kikapcsolt légzsákkal, csak hátrafelé néző gyermekülések)	Első ülés (aktivált légzsákkal, csak előre néző gyermekülések)	Külső, hátsó ülés	Hátsó, középső ülés
2/3. csoport 15-36 kg		Ülésmagasító háttámlával vagy anélkül (Booster Cushion with and without backrest). Típusengedély: E5 04216 (UF)	Ülésmagasító háttámlával vagy anélkül (Booster Cushion with and without backrest). Típusengedély: E5 04216 (UF)	

L: Alkalmos specifikus ISOFIX gyermekülésekhez. Ezek a gyermekülések speciális autómódellekhez vagy féluniverzális kategóriákhoz alkalmasak.

U: Univerzálisan jóváhagyott gyermekülésekhez alkalmas ebben a súlybesorolásban.

UF: Univerzálisan jóváhagyott előre néző gyermekülésekhez alkalmas ebben a súlybesorolásban.

B: Ehhez a súlybesoroláshoz jóváhagyott beépített gyermekülések.

A Csak hátrafelé néző gyermekülés. Állítsa egyenes helyzetbe az ülés háttámláját.

B A Volvo hátrafelé néző gyermekülést ajánl ebbe a súlycsoportba tartozó gyermekeknek.

### Kapcsolódó információk

- Gyermekülések - elhelyezés (53. oldal)
- Gyermekülések - felső rögzítő pontok (58. oldal)
- Gyermekülés - ISOFIX (54. oldal)
- Általános információk a gyermekbiztonságról (46. oldal)

## Gyermekülések - elhelyezés

A gyermek elhelyezkedését az autóban és az ehhez választott felszerelést a gyermek súlya és mérete határozza meg.



A hátrafelé néző gyermekülés és a légszák nem kompatibilis egymással.

Mindig a hátsó ülésen helyezze el a hátrafelé néző gyermeküléseket, (48. oldal), ha az utaslégzsák aktiválva van, (36. oldal). Ha gyermek utazik az első utasülésben, akkor a kinyíló légszáktól súlyos sérüléseket szenvedhet.

Ha az utaslégzsák ki van kapcsolva, akkor szerelhetők hátrafelé néző gyermekülések az első utasülésre.

## Az utaslégzsák címkéje



Címke az utas oldali napellenzőn.



Címke az utas oldali ajtóoszlopon. A légszák címkéje akkor válik láthatóvá, amikor ki van nyitva az ajtó.

Az utaslégzsák figyelmeztető matricája a fentiek szerint van elhelyezve.

Elhelyezhet:

- hátrafelé néző gyermekülést az első utasülésen, ha ki van kapcsolva az utaslégzsák.
- előre néző gyermekülést/ülésmagasítót az első utasülésen, ha aktiválva van az utaslégzsák.
- egy vagy több gyermekülés/ülésmagasítót a hátsó ülésen.

### **⚠ FIGYELEM**

Soha ne használjon hátra néző gyermekülést aktív légszákkal védett ülésen. Ennek figyelmen kívül hagyása a gyermek súlyos vagy halálos sérülését okozhatja.

### **⚠ FIGYELEM**

Soha ne hagyja, hogy valaki az első ülés előtt álljon vagy üljön.

Soha ne használjon hátrafelé néző gyermekülést az első utasülésen, ha aktiválva van az utaslégzsák.

Az első utasülésen soha nem szabad előre néző utasoknak (gyermeknek és felnőtteknek) ülnie, amikor az utas oldali légszák ki van kapcsolva.

A fentiek figyelmen kívül hagyása súlyos vagy halálos sérülést okozhat.



## ⚠ FIGYELEM

Nem szabad olyan fém vázzal rendelkező vagy egyéb olyan kialakítású ülésmagasítókat/gyermeküléseket használni, amelyek a biztonsági öv nyitó gombjára támaszkodhatnak, mert ezek a biztonsági öv csatjának véletlen kinyílását okozhatják.

Ne hagyja a gyermekülés felső részét a szélvédőnek támaszkodni.

## i MEGJEGYZÉS

A gyermekek autóban történő elhelyezésének szabályai országonként változhatnak. Ellenőrizze a vonatkozó szabályokat.

### Kapcsolódó információk

- Általános információk a gyermekbiztonságról (46. oldal)
- Gyermekülések - felső rögzítő pontok (58. oldal)
- Gyermekülés - ISOFIX (54. oldal)

## Gyermekülés - ISOFIX

A ISOFIX autós gyermekülések, (48. oldal) rögzítésére szolgáló, nemzetközi szabványokon alapuló rendszer.

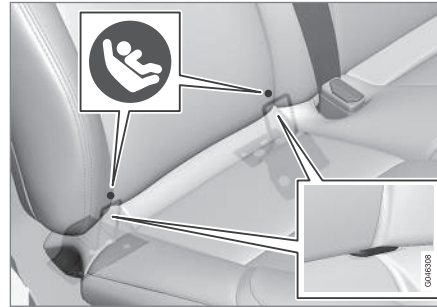

A ISOFIX rögzítőrendszer rögzítőpontjai a hátsó ülés háttámlájának alsó részén helyezkednek el a külső üléseken.

A rögzítőpontok helyét a háttámla kárpitján elhelyezett szimbólumok jelzik (lásd az előző ábrát).

Mindig tartsa be a gyártó beszerelési utasításait, amikor gyermekülést csatlakoztat az ISOFIX rögzítőpontokhoz.

### Kapcsolódó információk

- ISOFIX - méretosztályok (54. oldal)
- ISOFIX - gyermekülések típusai (56. oldal)
- Általános információk a gyermekbiztonságról (46. oldal)

## ISOFIX - méretosztályok

Az ISOFIX (54. oldal) rögzítő rendszert használó gyermeküléseket méretosztályokba sorolják, hogy segítsék a felhasználókat a megfelelő típusú gyermekülés, (56. oldal) kiválasztásában.

Méretosztály	Leírás
A	Teljes méretű, előre néző gyermekülés
B	Csökkentett méretű (1. változat), előre néző gyermekülés
B1	Csökkentett méretű (2.változat), előre néző gyermekülés
C	Teljes méretű, hátrafelé néző gyermekülés
D	Csökkentett méretű, hátrafelé néző gyermekülés
E	Hátra néző babaülés
F	Keresztirányú babaülés, bal oldal
G	Keresztirányú babaülés, jobb oldal

**⚠ FIGYELEM**

Soha ne használjon hátrafelé néző gyermekülést az utasülésen, ha aktiválva van az utaslégszék.

**ℹ MEGJEGYZÉS**

Ha az ISOFIX gyermekülés nem rendelkezik méretbesorolással, akkor az autómódelnek szerepelnie kell a gyermekülés járműlistájában.

**ℹ MEGJEGYZÉS**

A Volvo azt javasolja, hogy vegye fel a kapcsolatot egy hivatalos Volvo kereskedővel a Volvo által ajánlott ISOFIX gyermekülésekkel kapcsolatban.

**Kapcsolódó információk**

- ISOFIX - gyermekülések típusai (56. oldal)

**ISOFIX - gyermekülések típusai**

A gyermekülések különböző méretűek - az autók különböző méretűek. Ez azt jelenti, hogy nem

minden gyermekülés alkalmas minden autómódell minden üléséhez.

A gyermekülés típusa	Súly	Méretosztály	Utasülések, gyermekülések ISOFIX <sup>A</sup> rögzítéséhez	
			Első ülés	Külső, hátsó ülés
Keresztirányú babaülés	max. 10 kg	F	X	X
		G	X	X
Babaülés, hátrafelé néző	max. 10 kg	E	X	OK (IL)
Babaülés, hátrafelé néző	max. 13 kg	E	X	OK (IL)
		D	X	OK (IL)
		C	X	OK (IL)
Gyermekülés, hátrafelé néző	9-18 kg	D	X	OK (IL)
		C	X	OK (IL)

A gyermekülés típusa	Súly	Méretosztály	Utastülemek, gyermekülések ISOFIX <sup>A</sup> rögzítéséhez	
			Első ülés	Külső, hátsó ülés
Gyermekülés, előre néző	9-18 kg	B	X	OK <sup>B</sup> (IUF)
		B1	X	OK <sup>B</sup> (IUF)
		A	X	OK <sup>B</sup> (IUF)

X: Az ISOFIX helyzet nem alkalmas ISOFIX gyermekülésekhez ebben a súly- és/vagy méretosztályban.

IL: Alkalmas specifikus ISOFIX gyermekülésekhez. Ezek a gyermekülések speciális autómodellekhez vagy féluniverzális kategóriákhoz alkalmasak.

IUF: Alkalmas olyan előre néző ISOFIX gyermekülésekhez, amelyek univerzálisan jóváhagyottak ebben a súlyosztályban.

A A ISOFIX egy nemzetközi szabványokon alapuló gyermekülés-rögzítő rendszer.

B A Volvo hátrafelé néző gyermeküléseket javasol ehhez a csoporthoz.

Ügyeljen arra, hogy a megfelelő méretosztályú (54. oldal), ISOFIX rögzítésű gyermekülést válassza.

### Kapcsolódó információk

- Gyermekülés - ISOFIX (54. oldal)

## Gyermekülések - felső rögzítő pontok

Az autó bizonyos előre néző gyermekülésekhez, (48. oldal). oldal felső rögzítő pontokkal rendelkezik. Ezek a rögzítő pontok az ülés hátulján találhatóak.

### Felső rögzítő pontok

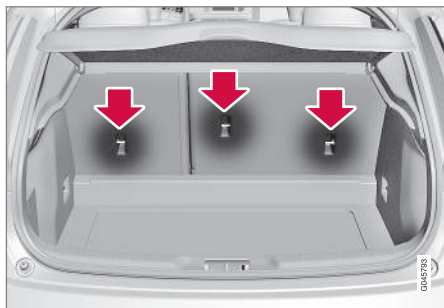

A felső rögzítő pontok elsődlegesen előre néző gyermekülések számára vannak kialakítva. A Volvo azt javasolja, hogy a kisgyermeket, a lehető legidősebb korig hátra néző gyermekülésekben helyezze el.

### **i** MEGJEGYZÉS

Hajtsa le a fejtámlákat az ilyen típusú gyermekülések rögzítésének lehetővé tételéhez a külső üléseken lehajtható fejtámlákkal rendelkező autókban.

### **i** MEGJEGYZÉS

A csomagtér felett csomagteretakaróval rendelkező autók esetében, azt el kell távolítani, mielőtt gyermeküléseket lehetne rögzíteni a rögzítő pontokhoz.

A gyermekülések felső rögzítő pontokhoz történő rögzítésével kapcsolatos részletes tájékoztatásért, tanulmányozza az ülés gyártójának utasításait.

### **!** FIGYELEM

A gyermekülés hevedereit mindig át kell húzni a fejtámla szárán található furaton, mielőtt megfeszítené a rögzítési pontnál.

### Kapcsolódó információk

- Általános információk a gyermekbiztonságról (46. oldal)
- Gyermekülések - elhelyezés (53. oldal)
- Gyermekülés - ISOFIX (54. oldal)



MŰSZEREK ÉS KEZELŐSZERVEK

## **Műszerek és kezelőszervek, balkormányos autó - áttekintés**

Az áttekintés mutatja az autó kijelzőinek és kezelőszerveinek elhelyezkedését.

Áttekintés, balkormányos autó

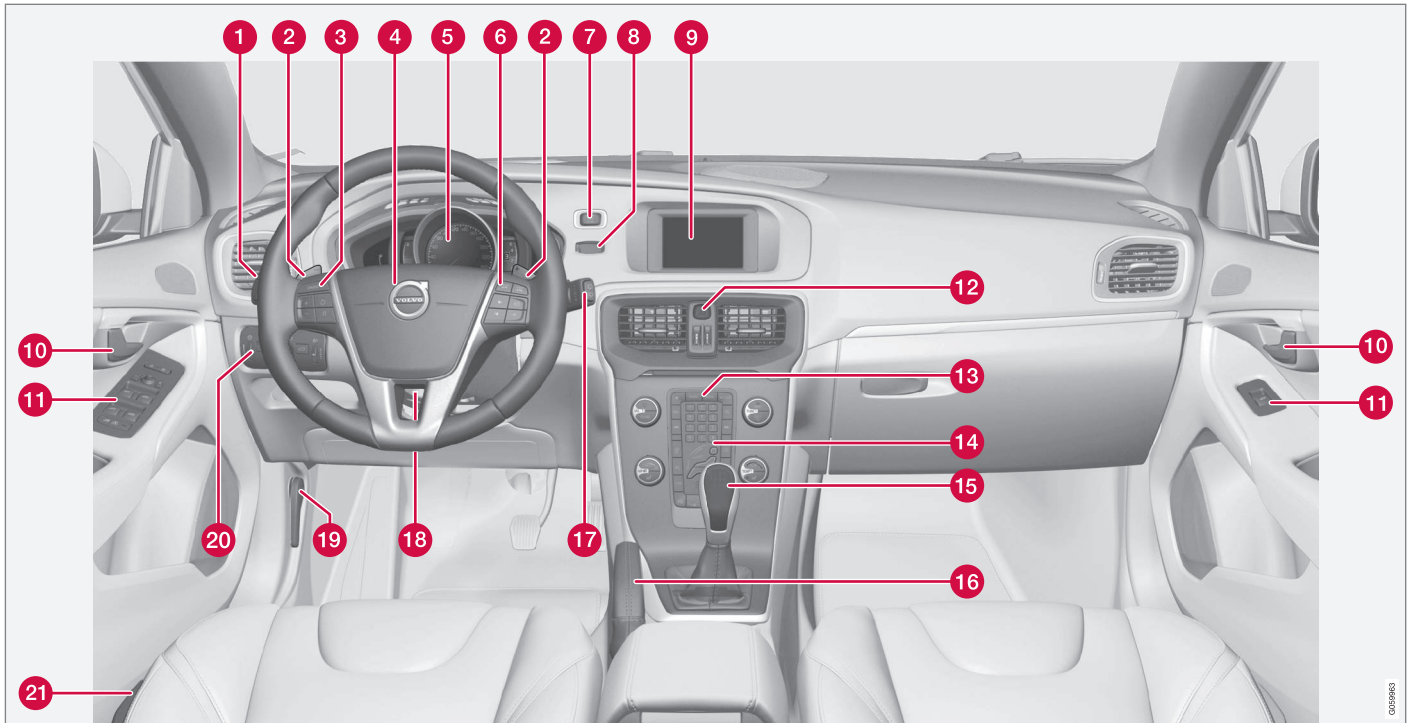

0455960



	Funkció	Lásd
1	Menük és üzenetek, irányjelzők, ország-úti/tompított fény-szóró, fedélzeti szá-mítógép	(112. oldal), (115. oldal), (101. oldal), (93. oldal) és (117. oldal).
2	Manuális fokozat-váltás automata sebességváltóban*	(280. oldal).
3	Sebességtartó*	(198. oldal) és (207. oldal).
4	Kürt, légszákók	(88. oldal) és (33. oldal).
5	Kombinált műszer-fal	(66. oldal).
6	Navigálás a menü-ben, audiovezérlés, telefonvezérlés*	(115. oldal) és a Sensus infotain-ment melléklet.
7	<b>START/STOP ENGINE</b> gomb	(276. oldal).
8	Gyújtáskapcsoló	(81. oldal).
9	Képernyő az info-tainment rendszer-hez és a menük megjelenítéséhez	(115. oldal) és a Sensus infotain-ment melléklet.
10	Ajtókilincs	-

	Funkció	Lásd
11	Vezérlő panel	(177. oldal), (183. oldal), (106. oldal) és (108. oldal).
12	Vészvillogók	(101. oldal).
13	Kezelőpanel az infotainment rend-szerhez és a navi-gáláshoz a menü-ben	(115. oldal) és a Sensus infotain-ment melléklet.
14	A klímavezérlés kezelőpanelje	(133. oldal) vagy (134. oldal).
15	Fokozatválasztó	(279. oldal) vagy (280. oldal).
16	Rögzítőfék	(300. oldal).
17	Ablaktörlők és mosó	(104. oldal).
18	A kormánykerék beállítása	(88. oldal).
19	Motorházfedél-nyitó	(353. oldal).
20	Világításkapcsoló, csomagterajtó-nyitó	(89. oldal) és (179. oldal).
21	Ülésbeállítás*	(85. oldal).

### Kapcsolódó információk

- Külső hőmérsékletmérő (75. oldal)
- Napi kilométer-számláló (76. oldal)
- Óra (76. oldal)

## **Műszerek és kezelőszervek, jobbkormányos autó - áttekintés**

Az áttekintés mutatja az autó kijelzőinek és kezelőszerveinek elhelyezkedését.

◀◀ **Áttekintés, jobbkormányos autók**

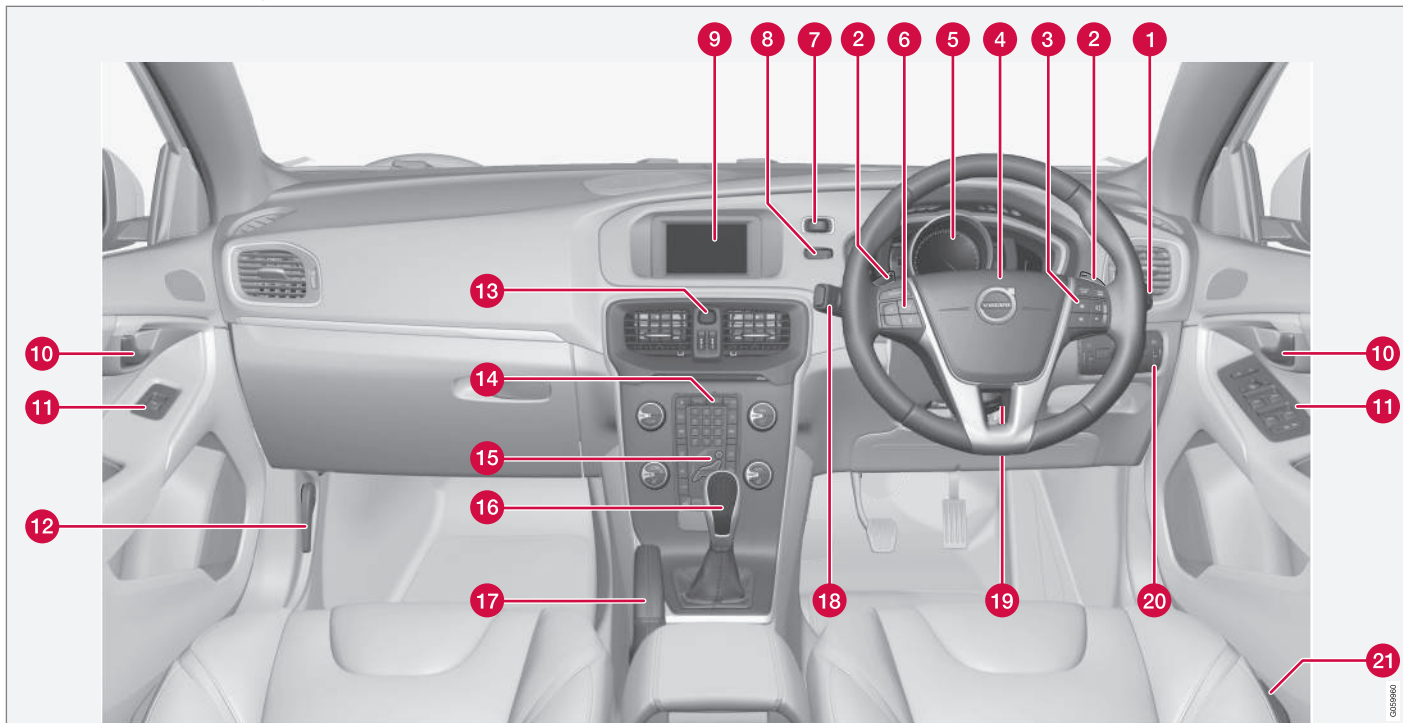

	Funkció	Lásd
1	Ablaktörítők és mosó	(104. oldal).
2	Manuális fokozatváltás automata sebességváltóban*	(280. oldal).
3	Navigálás a menüben, audiovezérlés, telefonvezérlés*	(115. oldal) és a Sensus infotainment melléklet.
4	Kürt, légzsákok	(88. oldal) és (33. oldal).
5	Kombinált műszerfal	(66. oldal).
6	Sebességmérő*	(198. oldal) és (207. oldal).
7	<b>START/STOP ENGINE</b> gomb	(276. oldal).
8	Gyújtáskapcsoló	(81. oldal).
9	Képernyő az infotainment rendszerhez és a menük megjelenítéséhez	(115. oldal) és a Sensus infotainment melléklet.
10	Ajtókilincs	–

	Funkció	Lásd
11	Vezérlő panel	(177. oldal), (183. oldal), (106. oldal) és (108. oldal).
12	Motorházfedél-nyitó	(353. oldal).
13	Vészvillogók	(101. oldal).
14	Kezelőpanel az infotainment rendszerhez és a navigáláshoz a menüben	(115. oldal) és a Sensus infotainment melléklet.
15	A klímavezérlés kezelőpanelje	(133. oldal) vagy (134. oldal).
16	Fokozatválasztó	(279. oldal) vagy (280. oldal).
17	Rögzítőfék	(300. oldal).
18	Menük és üzenetek, irányjelzők, ország-úti/tompított fény-szóró, fedélzeti számitógép	(112. oldal), (115. oldal), (101. oldal), (93. oldal) és (117. oldal).
19	A kormánykerék beállítása	(88. oldal).

	Funkció	Lásd
20	Világításkapcsoló, csomagterajtó-nyitó	(89. oldal) és (179. oldal).
21	Ülésbeállítás*	(85. oldal).

### Kapcsolódó információk

- Külső hőmérsékletmérő (75. oldal)
- Napi kilométer-számláló (76. oldal)
- Óra (76. oldal)

## Kombinált műszerfal

A kombinált műszerfal az autó bizonyos funkcióival kapcsolatos információkat valamint üzeneteket jelenít meg.

- Analóg kombinált műszerfal - áttekintés (66. oldal)
- Digitális kombinált műszerfal - áttekintés (67. oldal)
- Kombinált műszerfal - a megjelenített szimbólumok jelentése (71. oldal)
- Kombinált műszerfal - a figyelmeztető szimbólumok jelentése (73. oldal)

## Analóg kombinált műszerfal - áttekintés

A kombinált műszerfal az autó bizonyos funkcióival kapcsolatos információkat valamint üzeneteket jelenít meg.

### Információs kijelző

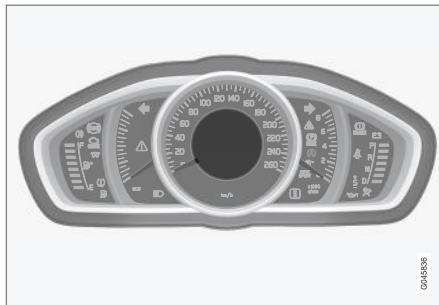

Információs kijelző, analóg műszerfal.

Az információs kijelzőt használó funkcióknál további leírások találhatóak.

## Műszerek és visszajelzők

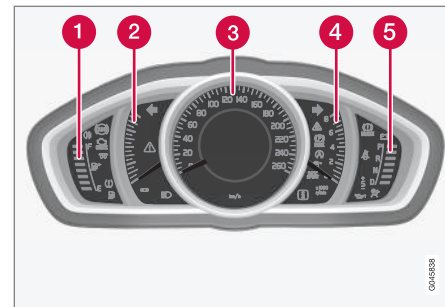

- 1 Üzemanyagszint-mérő. Amikor a visszajelző csupán egy fehér jelölés<sup>1</sup> alá esik, akkor egy, az üzemanyagtartály alacsony szintjére figyelmeztető sárga visszajelző szimbólum jelenik meg. Lásd még Fedélzeti számítógép (117. oldal) és Üzemanyagtöltés (305. oldal).
- 2 Eco meter A műszer azt mutatja, hogy mennyire gazdaságosan vezetik az autót. Minél magasabban van a skálán, annál gazdaságosabban vezet az autót.
- 3 Sebességmérő

<sup>1</sup> Amikor a Üzemanyagtartály kiürüléséig hátralévő távolság: kijelzőüzenet a ---- értéket kezdi mutatni, akkor a jelzés piros színűre változik.



- 4 Fordulatszám-mérő. A műszer a motor fordulatszámát mutatja percenkénti ezer fordulat (rpm) egységben.
- 5 Fokozatváltás-jelző<sup>2</sup> / fokozathelyzet-jelző<sup>3</sup>. Lásd még Fokozatváltás-jelző\* (280. oldal) vagy Automata sebességváltó -- Geartronic\* (280. oldal).

### Visszajelző és figyelmeztető szimbólumok

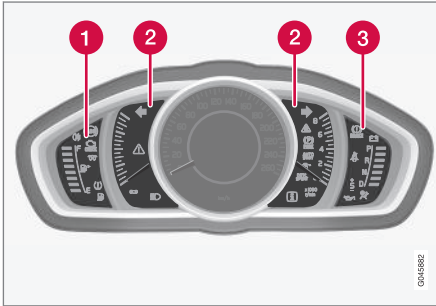

Visszajelző és figyelmeztető szimbólumok, analóg műszerfal.

- 1 Visszajelző szimbólumok
- 2 Visszajelző és figyelmeztető szimbólumok
- 3 Figyelmeztető szimbólumok<sup>4</sup>

<sup>2</sup> Manuális sebességváltó.

<sup>3</sup> Automata sebességváltó.

<sup>4</sup> Bizonyos motorváltozatok nem rendelkeznek az olajnyomás esésére figyelmeztető rendszerekkel. Az ilyen változatokkal felszerelt autókban nem használatos az alacsony olajnyomást jelző szimbólum. Az alacsony olajszintre vonatkozó üzenet szöveges formában jelenik meg. További tájékoztatásért, lásd Motorolaj - általános leírás (354. oldal).

### Működési ellenőrzés

Az összes visszajelző és figyelmeztető szimbólum, a középkonzol információs kijelzőjének szimbólumait kivéve, világít a II kulcshelyzetben vagy a motor beindításakor. Amikor a motor beindult, akkor a szimbólumoknak ki kell kapcsolniuk, kivéve a rögzítőfék szimbólumát, amely csak a rögzítőfék kiengedésekor kapcsol ki.

Ha a motor nem indul be vagy a működési ellenőrzés végrehajtásra kerül a II kulcshelyzetben, akkor az összes szimbólum kialszik pár másodpercen belül, kivéve az autó kibocsátás-szabályozó rendszerének hibáját és az alacsony olajnyomást jelző szimbólumot.

### Kapcsolódó információk

- Kombinált műszerfal (66. oldal)
- Kombinált műszerfal - a megjelenített szimbólumok jelentése (71. oldal)
- Kombinált műszerfal - a figyelmeztető szimbólumok jelentése (73. oldal)
- Digitális kombinált műszerfal - áttekintés (67. oldal)

### Digitális kombinált műszerfal - áttekintés

A kombinált műszerfal az autó bizonyos funkcióival kapcsolatos információkat valamint üzeneteket jelenít meg.

### Információs kijelző

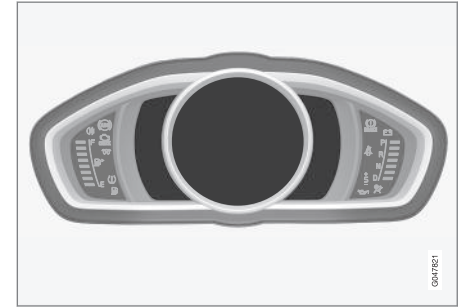

Információs kijelző, digitális műszerfal\*.

Az információs kijelzőt használó funkcióknál további leírások találhatóak.

### Műszerek és visszajelzők

A digitális műszerfalhoz különböző témák választhatók ki. A lehetséges témák az "Elegance", "Eco" és "Performance".

- ◀ A témák csak a motor járó állapotában választhatók ki.

A különböző témák közötti váltáshoz, nyomja meg a bal oldali bajuszkapcsoló **OK** gombját, majd válassza ki a **Témák** menüpontot a kar forgókapcsolójának forgatásával. Nyomja meg az **OK** gombot. Forgassa a forgókapcsolót a téma kiválasztásához, és hagyja jóvá az **OK** gomb megnyomásával.

Bizonyos modellváltozatokon, a középkonzol képernyőjének megjelenése a kombinált műszerfal témabeállítását követi.

A műszerfal kontraszt üzemmódja és szín üzemmódja szintén a bal oldali bajuszkapcsolóval állítható be.

A menü kezelésével kapcsolatos további tájékoztatásért, lásd Navigálás a menüben - kombinált műszerfal (112. oldal).

A témaválasztás és a kontraszt valamint a szín üzemmód tárolható az egyes távvezérlős kulcsokhoz az autó kulcsmemóriájában\*, lásd Távvezérlős kulcs - személyre szabás\* (163. oldal).

### "Elegance" téma

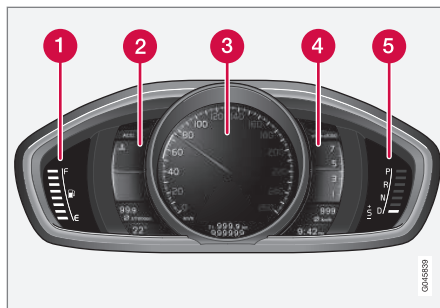

Műszerek és visszajelzők, "Elegance" téma.

- 1 Üzemanyagszint-mérő. Amikor a visszajelző csupán egy fehér jelölés<sup>5</sup> alá esik, akkor egy, az üzemanyagtartály alacsony szintjére figyelmeztető sárga visszajelző szimbólum jelenik meg. Lásd még Fedélzeti számítógép (117. oldal) és Üzemanyagöltés (305. oldal).
- 2 Motorhűtőfolyadék-hőmérsékletmérő
- 3 Sebességmérő
- 4 Fordulatszám-mérő. A műszer a motor fordulatszámát mutatja percenkénti ezer fordulat (rpm) egységben.
- 5 Fokozatváltás-jelző<sup>6</sup> / fokozathelyzet-jelző<sup>7</sup>. Lásd még Fokozatváltás-jelző\* (280. oldal) vagy Automata sebességváltó -- Geartronic\* (280. oldal).

<sup>5</sup> Amikor a Üzemanyagtartály kiürüléséig hátralévő távolság: kijelzőüzenet a ---- értéket kezdi mutatni, akkor a jelzés piros színűre változik.

<sup>6</sup> Manuális sebességváltó.

<sup>7</sup> Automata sebességváltó.

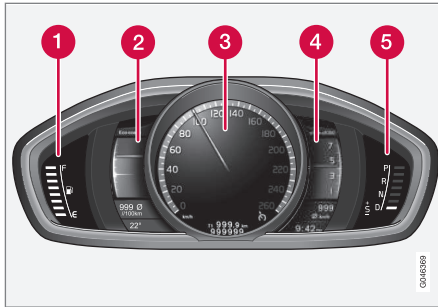
**"Eco" téma**

Műszerek és visszajelzők, "Eco" téma.

- 1 Üzemanyagszint-mérő. Amikor a visszajelző csupán egy fehér jelölés<sup>5</sup> alá esik, akkor egy, az üzemanyagtartály alacsony szintjére figyelmeztető sárga visszajelző szimbólum jelenik meg. Lásd még Fedélzeti számítógép (117. oldal) és Üzemanyagtöltés (305. oldal).
- 2 Eco guide. Lásd még Eco guide és Power guide\* (70. oldal).
- 3 Sebességmérő

- 4 Fordulatszám-mérő. A műszer a motor fordulatszámát mutatja percenkénti ezer fordulat (rpm) egységben.
- 5 Fokozatváltás-jelző<sup>6</sup> / fokozathelyzet-jelző<sup>7</sup>. Lásd még Fokozatváltás-jelző\* (280. oldal) vagy Automata sebességváltó -- Geartronic\* (280. oldal).

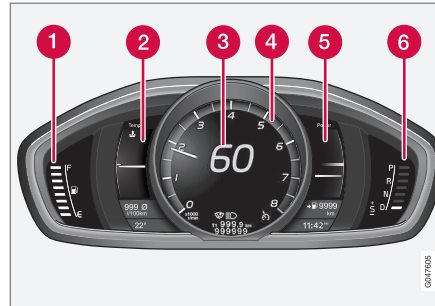
**"Performance" téma**

Műszerek és visszajelzők, "Performance" téma.

- 1 Üzemanyagszint-mérő. Amikor a visszajelző csupán egy fehér jelölés<sup>5</sup> alá esik, akkor egy, az üzemanyagtartály alacsony szintjére figyelmeztető sárga visszajelző szimbólum jelenik meg. Lásd még Fedélzeti számítógép

(117. oldal) és Üzemanyagtöltés (305. oldal).

- 2 Motorhűtőfolyadék-hőmérsékletmérő
- 3 Sebességmérő
- 4 Fordulatszám-mérő. A műszer a motor fordulatszámát mutatja percenkénti ezer fordulat (rpm) egységben.
- 5 Power guide. Lásd még Eco guide és Power guide\* (70. oldal).
- 6 Fokozatváltás-jelző<sup>6</sup> / fokozathelyzet-jelző<sup>7</sup>. Lásd még Fokozatváltás-jelző\* (280. oldal) vagy Automata sebességváltó -- Geartronic\* (280. oldal).

<sup>5</sup> Amikor a Üzemanyagtartály kiürüléséig hátralévő távolság: kijelzőüzenet a ---- értéket kezdi mutatni, akkor a jelzés piros színűre változik.

<sup>6</sup> Manuális sebességváltó.

<sup>7</sup> Automata sebességváltó.

## ◀ Visszajelző és figyelmeztető szimbólumok

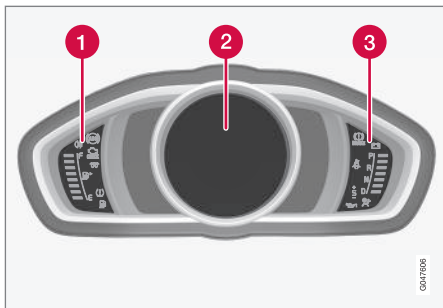

Visszajelző és figyelmeztető szimbólumok, digitális műszerfal.

- 1 Visszajelző szimbólumok
- 2 Visszajelző és figyelmeztető szimbólumok
- 3 Figyelmeztető szimbólumok<sup>8</sup>

### Működési ellenőrzés

Az összes visszajelző és figyelmeztető szimbólum, a középkonzol információs kijelzőjének szimbólumait kivéve, világít a II kulcshelyzetben vagy a motor beindításakor. Amikor a motor beindult, akkor a szimbólumoknak ki kell kapcsolniuk, kivéve a rögzítőfék szimbólumát, amely csak a rögzítőfék kiengedésekor kapcsol ki.

Ha a motor nem indul be vagy a működési ellenőrzés végrehajtásra kerül a II kulcshelyzetben, akkor az összes szimbólum kialszik pár másodpercen belül, kivéve az autó kibocsátás-szabályozó rendszerének hibáját és az alacsony olajnyomást jelző szimbólumot.

### Kapcsolódó információk

- Kombinált műszerfal (66. oldal)
- Kombinált műszerfal - a megjelenített szimbólumok jelentése (71. oldal)
- Kombinált műszerfal - a figyelmeztető szimbólumok jelentése (73. oldal)
- Analóg kombinált műszerfal - áttekintés (66. oldal)

## Eco guide és Power guide\*

Az Eco guide és a Power guide a kombinált műszerfal, (66. oldal), műszerei, amelyek segítenek a járművezetőnek az autó optimálisan gazdaságos vezetésében.

Az autó tárolja is az egyes utak statisztikáit, amelyek oszlopdiagram formájában tekinthetők meg, lásd Fedélzeti számítógép - útstatisztikák\* (126. oldal).

### Eco guide

Ez a műszer azt mutatja, hogy mennyire gazdaságosan vezeti az autót.

A funkció megtekintéséhez, válassza ki az "Eco" témát, lásd Digitális kombinált műszerfal - áttekintés (67. oldal).

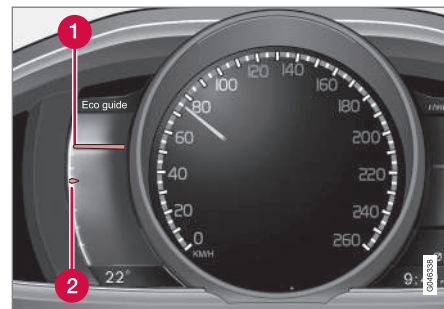

<sup>8</sup> Bizonyos motorváltozatok nem rendelkeznek az olajnyomás észéresére figyelmeztető rendszerekkel. Az ilyen változatokkal felszerelt autókban nem használatos az alacsony olajnyomást jelző szimbólum. Az alacsony olajszintre vonatkozó üzenet szöveges formában jelenik meg. További tájékoztatásért, lásd Motorolaj - általános leírás (354. oldal).

1 Pillanatnyi érték

2 Átlagos érték

### Pillanatnyi érték

Itt jelenik meg a pillanatnyi érték - a magasabb érték a skálán jobb értéket jelent.

A pillanatnyi érték kiszámítása a sebesség, motorfordulatszám, felhasznált motorteljesítmény és a lábfejk használata alapján történik.

Optimális sebesség (50-80 km/h (30-50 mph)) és alacsony motorfordulatszám tartására ösztönöz. A mutatók gyorsításkor és fékezéskor esnek.

A nagyon alacsony pillanatnyi értékek a műszer piros zónájának világítását okozzák (egy rövid kérésessel), ami gyenge vezetési gazdaságosságot jelent és ezért kerülendő.

### Átlagos érték

Az átlagos érték lassan követi a pillanatnyi értéket és mutatja az autó vezetésének módját a legutóbbi időben. A skála magasabb értékei azt jelzik, hogy a járművezető gazdaságosabban vezet.

### Power guide

A műszer a motortól nyert teljesítmény (Power) és a rendelkezésre álló teljesítmény viszonyát mutatja.

A funkció megtekintéséhez, válassza ki az "Performance" témát, lásd Digitális kombinált műszerfal - áttekintés (67. oldal).

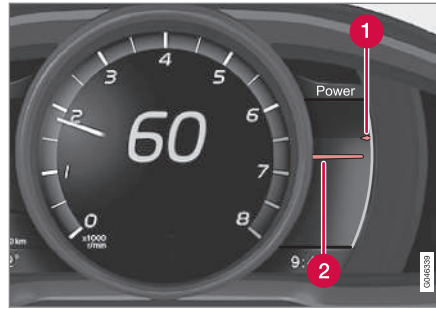

1 A motor rendelkezésre álló teljesítménye

2 Felhasznált motorteljesítmény

### A motor rendelkezésre álló teljesítménye

A kisebb, felső mutató mutatja a rendelkezésre álló motorteljesítményt<sup>9</sup>. A skála magasabb értékei nagyobb rendelkezésre álló teljesítményt jelentenek a pillanatnyi fokozatban.

### Felhasznált motorteljesítmény

A nagyobb, alsó mutató a felhasznált motorteljesítményt mutatja<sup>9</sup>. A skála magasabb értékei a motor nagyobb teljesítmény-felhasználását mutatják.

A két mutató közötti nagy különbség nagy teljesítménytartalékot jelez.

## Kombinált műszerfal - a megjelenített szimbólumok jelentése

A visszajelző szimbólumok értesítik a járművezetőt, hogy egy funkció aktív, a rendszer működik vagy hiba illetve meghibásodás történt.

### Visszajelző szimbólumok

Szimbólum	Leírás
	ABL hiba
	Kibocsátás-szabályozó rendszer
	ABS hiba
	Hátsó ködlámpa be
	Menetstabilizáló rendszer, lásd Elektronikus menetstabilizáló (ESC) - általános leírás (190. oldal)
	Menetstabilizáló rendszer, sport üzemmód, lásd Elektronikus menetstabilizáló (ESC) - működés (191. oldal)
	Motor-előmelegítő (dízelt)

<sup>9</sup> A teljesítmény a motor fordulatszámától függ.



Szimbólum	Leírás
	Az üzemanyagtartály alacsony szintje
	Információ, olvassa el a megjelenített szöveget
	Távolsági fényszóró be
	Bal oldali irányjelző
	Jobb oldali irányjelző
	Eco- funkció be, lásd ECO hajtásmód* (294. oldal)
	Start/Stop, a motor automatikusan leállt; lásd Start/Stop* - funkció és működés (286. oldal)
	Gumiabroncsnyomás rendszer, lásd Gumiabroncs-figyelés (TM)* (337. oldal)

### ABL hiba

A szimbólum világít, ha hiba lépett fel az ABL funkcióban (aktív kanyarfényszórók).

### Kibocsátás-szabályozó rendszer

Ha a szimbólum világít a motor beindítását követően, akkor hiba lehet az autó kibocsátás-szabályozó rendszerében. Menjen műhelybe az ellenőrzéshez.

Az ABL hiba esetén a Volvo azt javasolja, hogy kérje hivatalos Volvo szerviz segítségét.

### ABS hiba

Ha ez a szimbólum világít, akkor a rendszer nem működik. Az autó rendes fékrendszere továbbra is működik, de az ABS funkció nélkül.

1. Álljon meg az autóval egy biztonságos helyen, és állítsa le a motort.
2. Indítsa be újra a motort.
3. Ha a szimbólum továbbra is világít, akkor menjen egy műhelybe az ABS rendszer ellenőrzetéséhez. A Volvo azt javasolja, hogy forduljon hivatalos Volvo műhelyhez.

### Hátsó ködlámpa be

Ez a szimbólum akkor világít, amikor be van kapcsolva a hátsó ködlámpa. Csak egy hátsó ködlámpa van - ez a vezető felőli oldalon található.

### Stabilizáló rendszer

Egy villogó szimbólum jelzi, hogy a menetstabilizáló rendszer működik. Ha a szimbólum folyamatosan világít, akkor hiba van a rendszerben.

### Stabilizáló rendszer, sport üzemmód

A sport üzemmód aktívabb vezetési élményt tesz lehetővé. A rendszer észleli a gázpedál és kormánykerékmozgásokat és a kanyarodás aktívabb, mint a normál vezetés során, és megengedi a hátsó rész kontrollált csúszását egy bizonyos szintig, mielőtt beavatkozna és stabilizálná az autót. A szimbólum világít, amikor a sport üzemmód aktív.

### Motor-előmelegítő (dízel)

Ez a szimbólum világít a motor előmelegítése során. Az előmelegítés alacsony hőmérsékletek mellett történik.

### Az üzemanyagtartály alacsony szintje

Amikor a szimbólum világít, akkor az üzemanyagtartály szintje alacsony, amint lehetséges tankoljon.

### Információ, olvassa el a megjelenített szöveget

Amikor az autó rendszerei nem a tervezési céljuknak megfelelő módon működnek, akkor ez a tájékoztató szimbólum világít, és egy szöveg jelenik meg az információs kijelzőn. Az üzenet a **OK** gomb megnyomásával törölhető, lásd Navigálás a menüben - kombinált műszerfal (112. oldal), vagy egy idő elteltével automatikusan eltűnik (az idő a jelzett funkciótól függ). A tájékoztató szimbólum egyéb szimbólumokkal együtt is megjelenhet.

### **i** MEGJEGYZÉS

Amikor szervízüzenet jelenik meg, akkor a szimbólum és az üzenet az **OK** gomb megnyomásával törölhető vagy bizonyos idő elteltével automatikusan eltűnik.

### Távolsági fényszóró be

A szimbólum a távolsági fényszóró bekapcsolt állapotában és a fénykürt használatakor is világít.

**Bal/jobb oldali irányjelző**

Mindkét irányjelző-visszajelző szimbólum villog, amikor használatban van a vészvillogó.

**Eco funkció be**

Az Eco szimbólum világít, amikor a funkció aktíválva van.

**Start/Stop**

A szimbólum világít, amikor a motor automatikusan leállt.

**Gumiabroncsnyomás rendszer**

A szimbólum alacsony gumiabroncsnyomás esetén, vagy akkor világít, ha meghibásodás van a gumiabroncsnyomás rendszerben.

**Emlékeztető - az ajtók nincsenek zárva**

Ha valamelyik ajtó nincs megfelelően becsukva, akkor a tájékoztató vagy figyelmeztető szimbólum egy magyarázó képpel együtt jelenik meg az információs kijelzőn. Álljon meg az autóval egy biztonságos helyen amint lehetséges, és csukja be a nyitott ajtót.

 Ha az autót körülbelül 7 km/h (körülbelül 4 mph) sebességnél lassabban vezet, akkor a tájékoztató szimbólum világít.

 Ha az autót körülbelül 7 km/h (körülbelül 4 mph) sebességnél gyorsabban vezet, akkor a figyelmeztető szimbólum világít.

Ha a motorháztető<sup>10</sup> nincs megfelelően becsukva, akkor a figyelmeztető szimbólum egy magyarázó képpel együtt világít az információs kijelzőn. Állítsa meg az autót egy biztonságos helyen amint lehetséges, és csukja le a motorháztetőt.

Ha a csomagterajtó nincs megfelelően becsukva, akkor a tájékoztató szimbólum egy magyarázó képpel együtt világít az információs kijelzőn. Állítsa meg az autót egy biztonságos helyen amint lehetséges, és csukja le a csomagterajtót.







**Kapcsolódó információk**

- Kombinált műszerfal (66. oldal)
- Kombinált műszerfal - a figyelmeztető szimbólumok jelentése (73. oldal)
- Analóg kombinált műszerfal - áttekintés (66. oldal)
- Digitális kombinált műszerfal - áttekintés (67. oldal)

**Kombinált műszerfal - a figyelmeztető szimbólumok jelentése**

A figyelmeztető szimbólumok figyelmeztetik a járművezetőt, hogy egy fontos funkció bekapcsolt, vagy súlyos hiba illetve súlyos meghibásodás történt.

**Figyelmeztető szimbólumok**

Szimbólum	Leírás
	Alacsony olajnyomás <sup>A</sup>
	Rögzítőfék behúzva, digitális műszerfal
	Rögzítőfék behúzva, analóg műszerfal
	Légzsákok – SRS
	Biztonsági öv emlékeztető
	A generátor nem tölt

<sup>10</sup> Csak riasztóval\* felszerelt autók.



Szimbólum	Leírás
	Hiba a fékrendszerben
	Figyelem

A Bizonyos motorváltozatok nem rendelkeznek az olajnyomás esésére figyelmeztető rendszerekkel. Az ilyen változatokkal felszerelt autókban nem használatos az alacsony olajnyomást jelző szimbólum. Az alacsony olajszintre vonatkozó üzenet szöveges formában jelenik meg. További tájékoztatásért, lásd Motorolaj - általános leírás (354. oldal).

### Alacsony olajnyomás

Ha ez a szimbólum vezetés közben világít, akkor a motorolajnyomás alacsony. Haladéktalanul állítsa le a motort és ellenőrizze a motorolajszintet, töltsse fel, ha szükséges. Ha a szimbólum világít és az olajszint normális, akkor vegye fel a kapcsolatot egy szervizzel. A Volvo azt javasolja, hogy kérje hivatalos Volvo szerviz segítségét.

### Rögzítőfék behúzza

Ez a szimbólum folytonos fénnel világít, amikor be van húzva a rögzítőfék. A szimbólum a behúzott állapot során világít. További tájékoztatásért, lásd Rögzítőfék (300. oldal).

### Légzsákok – SRS

Ha ez a szimbólum nem akszik ki vagy vezetés közben bekapcsol, akkor hiba észlelése történt a biztonsági övcsat, SRS, SIPS vagy IC rendszerekben. A Volvo azt javasolja, hogy kérje hivatalos Volvo szerviz segítségét.

### Biztonsági öv emlékeztető

Ez a szimbólum akkor villog, ha az első üléseken valaki nem kapcsolta be a biztonsági övet vagy, ha valaki a hátsó ülésen kicsatolta a biztonsági övet.

### A generátor nem tölt

Ez a szimbólum akkor világít haladás közben, ha hiba lépett fel az elektromos rendszerben. Menjen szervizbe. A Volvo azt javasolja, hogy kérje hivatalos Volvo szerviz segítségét.

### Hiba a fékrendszerben

Ha ez a szimbólum világít, akkor a fékfolyadék szintje alacsony lehet. Álljon meg az autóval egy biztonságos helyen, és ellenőrizze a szintet a fékfolyadéktartályban, lásd Fék- és tengelykapcsoló-folyadék - szint (358. oldal).

Ha a fék és ABS szimbólumok egyidejűleg világítanak, akkor hiba lehet a fékerőelosztó rendszerben.

1. Álljon meg az autóval egy biztonságos helyen, és állítsa le a motort.

2. Indítsa be újra a motort.

- Ha mindkét szimbólum elalszik, akkor folytassa a vezetéset.
- Ha a szimbólumok továbbra is világítanak, akkor ellenőrizze a szintet a fékfolyadéktartályban, lásd Fék- és tengelykapcsoló-folyadék - szint (358. oldal). Ha a fékfolyadéktartályban megfelelő a szint, de a szimbólumok továbbra is világítanak, akkor az autó, nagy odafigyeléssel vezethető, egy műhelyig a fékrendszer ellenőrzéséhez. A Volvo azt javasolja, hogy kérje hivatalos Volvo szerviz segítségét.

### FIGYELEM

Ha a fékfolyadék a tartály **MIN** szintje alatt van, akkor ne vezessen tovább, amíg fel nem tölti a fékfolyadékot.

A fékfolyadék-vesztéséget szervizben kell kivizsgálni. A Volvo azt ajánlja, hogy vegye fel a kapcsolatot egy hivatalos Volvo szervizzel.

### FIGYELEM

Ha a BRAKE és ABS szimbólumok egyszerre világítanak, akkor erős fékezés során számítani kell az autó hátsó részének kicsúszására.



**Figyelem**

A piros figyelmeztető szimbólum akkor világít, amikor olyan hiba jelzése történt, amely hatással lehet a biztonságra és/vagy az autó vezethetőségére. Ezzel egyidejűleg magyarázó szöveg jelenik meg az információs kijelzőn. A szimbólum a hiba kijavításáig látható marad, de a szöveges üzenet az **OK** gomb megnyomásával törölhető, lásd Navigálás a menüben - kombinált műszerfal (112. oldal). A figyelmeztető szimbólum egyéb szimbólumokkal együtt is megjelenhet.

Teendő:

1. Álljon meg egy biztonságos helyen. Ne közelkedjen tovább az autóval.
2. Olvassa el az információs kijelző információit. Hajtsa végre a teendőket a kijelzőn megjelenő üzenetnek megfelelően. Törölje az üzenetet a **OK** gombbal.

**Emlékeztető - az ajtók nincsenek zárva**

Ha valamelyik ajtó nincs megfelelően becsukva, akkor a tájékoztató vagy figyelmeztető szimbólum egy magyarázó képpel együtt jelenik meg az információs kijelzőn. Álljon meg az autóval egy biztonságos helyen amint lehetséges, és csukja be a nyitott ajtót.

 Ha az autót körülbelül 7 km/h (körülbelül 4 mph) sebességnél lassabban vezet, akkor a tájékoztató szimbólum világít.

 Ha az autót körülbelül 7 km/h (körülbelül 4 mph) sebességnél gyorsabban vezet, akkor a figyelmeztető szimbólum világít.

Ha a motorháztető<sup>11</sup> nincs megfelelően becsukva, akkor a figyelmeztető szimbólum egy magyarázó képpel együtt világít az információs kijelzőn. Állítsa meg az autót egy biztonságos helyen amint lehetséges, és csukja le a motorháztetőt.

Ha a csomagterajtó nincs megfelelően becsukva, akkor a tájékoztató szimbólum egy magyarázó képpel együtt világít az információs kijelzőn. Állítsa meg az autót egy biztonságos helyen amint lehetséges, és csukja le a csomagterajtót.

**Kapcsolódó információk**

- Kombinált műszerfal (66. oldal)
- Kombinált műszerfal - a megjelenített szimbólumok jelentése (71. oldal)
- Analóg kombinált műszerfal - áttekintés (66. oldal)
- Digitális kombinált műszerfal - áttekintés (67. oldal)

**Külső hőmérsékletmérő**

A külső hőmérsékletmérő kijelzője a kombinált műszerfalon jelenik meg.

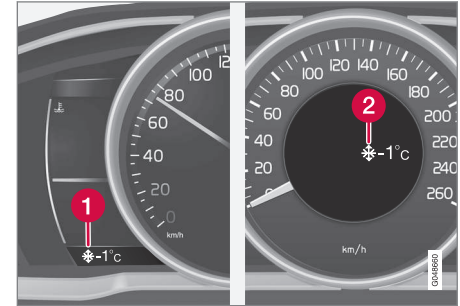

- 1 Külső hőmérséklet-kijelző, digitális műszerfal
- 2 Külső hőmérséklet-kijelző, analóg műszerfal

Amikor a hőmérséklet +2 °C és -5 °C között van, akkor egy hópehely szimbólum jelenik meg a kijelzőn. Ez jeles utakra figyelmeztet. Ha az autó egy ideig álló helyzetben volt, akkor a műszer túl magas értéket mutathat.

**Kapcsolódó információk**

- Kombinált műszerfal (66. oldal)

<sup>11</sup> Csak riasztóval\* felszerelt autók.

### Napi kilométer-számláló

A napi kilométer-számláló kijelzése a kombinált műszerfalon jelenik meg.



Napi kilométer-számláló, digitális műszerfal.

**1** A napi kilométer-számláló kijelzője<sup>12</sup>

A két napi kilométer-számláló, **T1** és **T2**, rövid távolságok mérésére szolgál. A távolság a kijelzőn jelenik meg.

Forgassa a bal oldali bajuszkapcsoló forgókapcsolóját a kívánt számláló mutatásához.

A bal oldali bajuszkapcsoló **RESET** gombjának hosszú megnyomása (amíg változás nem történik) nullázza a megjelenített napi kilométer-számlálót. További tájékoztatásért, lásd Fedélzeti számítógép (117. oldal).

<sup>12</sup> A kijelző megjelenése a műszercsoport változatától függően eltérő lehet.

<sup>13</sup> Az idő az analóg műszerfal közepén jelenik meg.

### Kapcsolódó információk

- Kombinált műszerfal (66. oldal)

### Óra

Az óra kijelző a kombinált műszerfalon jelenik meg.



Óra, digitális műszerfal.

**1** Kijelző az idő mutatásához<sup>13</sup>

### Az óra beállítása

Az óra a MY CAR menürendszerben állítható be, lásd MY CAR (115. oldal).

### Kapcsolódó információk

- Kombinált műszerfal (66. oldal)

## Kombinált műszerfal - licenszerződés

Az engedély bizonyos tevékenységek működtetésének jogára vagy valaki más jogának a szerződés feltételeinek megfelelően történő használatára vonatkozó szerződés. Az alábbi szöveg a Volvo szerződése a gyártóval/fejlesztővel és angolul van.

### Combined Instrument Panel Software Open Source Software Notice

This product uses certain free / open source and other software originating from third parties, that is subject to the GNU Lesser General Public License version 2 (LGPLv2), The FreeType Project License ("FreeType License") and other different and/or additional copy right licenses, disclaimers and notices. The links to access the exact terms of LGPLv2, and the other open source software licenses, disclaimers, acknowledgements and notices are provided to you below. Please refer to the exact terms of the relevant License, regarding your rights under said licenses. Volvo Car Corporation (VCC) offers to provide the source code of said free/open source software to you for a charge covering the cost of performing such distribution, such as the cost of media, shipping and handling, upon written request. Please contact your nearest Volvo Dealer.

The offer is valid for a period of at least three (3) years from the date of the distribution of this

product by VCC / or for as long as VCC offers spare parts or customer support.

Portions of this product uses software copyrighted © 2007 The FreeType Project ([www.freetype.org](http://www.freetype.org)). All rights reserved.

Portions of this product uses software with Copyright © 1994-2013 Lua.org, PUC-Rio (<http://www.lua.org/>)



### This product includes software under following licenses:

LGPL v2.1: <http://www.gnu.org/licenses/old-licenses/lgpl-2.1.html>

- GNU FriBidi
- DevIL

The FreeType Project License: <http://git.savannah.gnu.org/cgi/freetype/freetype2.git/tree/docs/FTL.TXT>

- FreeType 2

MIT License: <http://opensource.org/licenses/mit-license.html>

- Lua

## Szimbólumok a kijelzőn

Az autó kijelzőjén számos különböző szimbólum jelenhet meg. A szimbólumok figyelmeztető, visszajelző és tájékoztató szimbólumokra oszthatók.

Az alábbiakban a legáltalánosabb szimbólumokat mutatjuk be a jelentésükkal és hivatkozással arra, hogy hol talál további információkat az útmutatóban.

 - A piros figyelmeztető szimbólum akkor világít, amikor olyan hiba jelzése történt, amely hatással lehet a biztonságra és/vagy az autó vezethetőségére. Ezzel egyidejűleg egy magyarázó szöveg jelenik meg a kombinált műszerfal információs kijelzőjén.

 - Tájékoztató szimbólum, világít és egy szöveg jelenik meg a kombinált műszerfal információs kijelzőjén, amikor az autó rendszerei nem a tervezési céljuknak megfelelő módon működnek. A sárga tájékoztató szimbólum egyéb szimbólumokkal együtt is megjelenhet.

## Figyelmeztető szimbólumok a kombinált műszerfalon



Szimbólum	Leírás	Lásd
	Alacsony olajnyomás	(73. oldal)
	Rögzítőfék behúzva, digitális műszerfal	(73. oldal), (300. oldal)
	Rögzítőfék behúzva, analóg műszerfal	(73. oldal)
	Légzsákok – SRS	(32. oldal), (73. oldal)
	Biztonsági öv emlékeztető	(28. oldal), (73. oldal)
	A generátor nem tölt	(73. oldal)
	Hiba a fékrendszerben	(73. oldal), (298. oldal)
	Figyelmeztető, biztonsági üzemmód	(32. oldal), (42. oldal), (73. oldal)

### Vezérlő szimbólumok a kombinált műszerfalon

Szimbólum	Leírás	Lásd
	ABL hiba*	(71. oldal), (95. oldal)
	Kibocsátás-szabályozó rendszer	(71. oldal)
	ABS hiba	(71. oldal), (298. oldal)
	Hátsó ködlámpa be	(71. oldal), (100. oldal)
	Menetstabilizáló rendszer, ESC (elektronikus menetstabilizáló), utánfutó-stabilizáló*	(71. oldal), (193. oldal), (318. oldal)
	Stabilizáló rendszer, sport üzemmód	(71. oldal), (193. oldal)
	Motor-előmelegítő (dízel)	(71. oldal)
	Az üzemanyagtartály alacsony szintje	(71. oldal), (146. oldal)

Szimbólum	Leírás	Lásd
	Információ, olvassa el a megjelenített szöveget	(71. oldal)
	Távolsági fényszóró be	(71. oldal), (93. oldal)
	Bal oldali irányjelzők	(71. oldal)
	Jobb oldali irányjelzők	(71. oldal)
	Start/Stop* - a motor automatikusan leáll	(71. oldal), (286. oldal)
	ECO funkció* be	(71. oldal), (294. oldal)
	Gumiabroncsnyomás rendszer*	(71. oldal), Gumiabroncsfigyelés (TM)* (337. oldal)

## Tájékoztató szimbólumok a kombinált műszerfalán

Szimbólum	Leírás	Lásd
	Távolsági fényszóró automatikus kikapcsolással - AHB*	(93. oldal)
	Kameraérzékelő*, lézérérzékelő*	(93. oldal), (231. oldal), (241. oldal), (254. oldal), (259. oldal)
	Adaptív sebességtartó*	(218. oldal)
	Adaptív sebességtartó*	(210. oldal), (218. oldal)
	Adaptív sebességtartó*, távolságfigyelmezető* (távolságriasztás)	(218. oldal), (204. oldal)
	Adaptív sebességtartó*	(209. oldal)
	Sebességtartó*	(198. oldal)
	Sebességátaroló	(195. oldal)

Szimbólum	Leírás	Lásd
	Radarérzékelő*	(218. oldal), (206. oldal), (241. oldal)
	Start/Stop*	(292. oldal)
	Start/Stop*	(292. oldal)
	Start/Stop*	(292. oldal)
	Távolságfigyelmeztetés* (távolságriasztás), City Safety™, ütközésfigyelmezető rendszer*, automatikus fék*	(206. oldal), (231. oldal), (241. oldal)
	Motorblokk- és utastérfűtés*	(146. oldal)

Szimbólum	Leírás	Lásd
	A motorblokkfűtés és utastérfűtés* szervizelése szükséges	(146. oldal)
	Aktivált időzítő*	(146. oldal)
	Aktivált időzítő*	(146. oldal)
	ABL rendszer*	(95. oldal)
	Alacsony akkumulátortöltöttség	(146. oldal)
	Parkolósegéd - PAP*	(268. oldal)
	Esőérzékelő*	(104. oldal)
	Sávtartó segéd*	(257. oldal)





Szimbólum	Leírás	Lásd
	Elalváásra figyelmeztető rendszer*, sávtartó segéd*	(259. oldal)
	Elalváásra figyelmeztető rendszer*, sávtartó segéd*	(254. oldal), (259. oldal)
	Elalváásra figyelmeztető rendszer*, tartson szünetet	(252. oldal)
	Elalváásra figyelmeztető rendszer*, tartson szünetet	(254. oldal)
	Fokozatváltás-jelző	(280. oldal)
	Fokozathelyzetek	(280. oldal)

Szimbólum	Leírás	Lásd
	Rögzített sebességinformációk*	(248. oldal)
	Az olajsztint mérése	(355. oldal)

### Tájékoztató szimbólumok a tetőkonzol kijelzőjén

Szimbólum	Leírás	Lásd
	Biztonsági öv emlékeztető	(31. oldal)
	Légzsák, utasülés, aktív	(36. oldal)
	Légzsák, utasülés, kiiktatott	(36. oldal)

### Kapcsolódó információk

- Kombinált műszerfal - a megjelenített szimbólumok jelentése (71. oldal)
- Kombinált műszerfal - a figyelmeztető szimbólumok jelentése (73. oldal)
- Üzenetek - kezelés (115. oldal)

## Volvo Sensus

A Volvo Sensus a személyes Volvo élmény középpontja, és a külső világhoz kapcsolja Önt és az autóját. A Sensus információkat, szórakoztatást és segítséget nyújt, amikor arra szüksége van. A Sensus intuitív funkciókból áll, amelyek javítják az utazási élményt és megkönnyítik az autó tulajdonlását.



Az intuitív navigációs struktúra lehetővé teszi, hogy megkapja a szükséges támogatást, információkat és szórakozást anélkül, hogy elvonná a járművezető figyelmét.

A Sensus az autó minden olyan megoldását magában foglalja, amelyek lehetővé teszik a külső világgal történő kapcsolatot\* és biztosítja az autó összes képességének intuitív kezelését.

A Volvo Sensus az autó számos rendszerének sok funkcióját fogja össze és jeleníti meg a középkonzol kijelzőjén. A Volvo Sensus használatával az autó intuitív felhasználói felületen szabható személyre. Beállításokat végezhet az autó-

beállításokban, az audio és média rendszerben, a klímaszabályozásban stb.

Funkciók kapcsolhatók be és számos különböző beállítás hajtható végre a középkonzol gombjaival és kezelőszerveivel vagy a kormánykerék jobb oldali billentyűzetével\*.

A **MY CAR** gomb megnyomására megjelenik a vezetéssel és az autó vezérlésével kapcsolatos összes beállítás, mint például a City Safety, zárak és riasztó, az automatikus ventilátor-fordulatszám, az óra beállítása stb.

A vonatkozó funkciók gombjának megnyomásával: **RADIO**, **MEDIA**, **TEL\***, **NAV\*** és **CAM**<sup>14</sup> egyéb források, rendszerek és funkciók aktiválhatók, például AM, FM, CD, DVD\*, TV\*, Bluetooth®, navigáció\* és parkolókamera\*.

Az összes funkcióval/rendszerrel kapcsolatos további információkért, lásd a kezelési útmutató vagy a jelen melléklet vonatkozó részét.

## Áttekintés

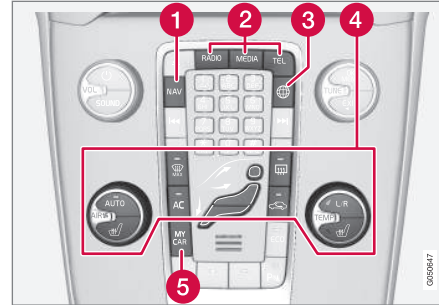

A középkonzol vezérlőpanelje. Az ábra vázlatos - a gombok funkcióinak száma és elrendezése a választott felszereltségtől és a piactól függően változó.

- 1 Navigáció\* - **NAV**, lásd a különálló mellékletet (Sensus navigáció).
- 2 Audio és média - **RADIO**, **MEDIA**, **TEL\***, lásd a különálló mellékletet (Sensus Infotainment).
- 3 Internetkapcsolattal rendelkező autó - **🌐\***, lásd a különálló mellékletet (Sensus Infotainment).
- 4 Klímavezérlő rendszer, (128. oldal).
- 5 Funkció-beállítások - **MY CAR**, lásd MY CAR (115. oldal).

## Kulcshelyzetek

A távvezérlős kulcs használható az autó elektromos rendszerének különböző üzemmódokba/szintekre állítására, amelyeken eltérő funkciók állnak rendelkezésre; lásd Kulcshelyzetek - funkciók különböző szinteken (82. oldal).



A gyújtáskapcsoló a távvezérlős kulcs eltávolított /behelyezett állapotában.

### **i** MEGJEGYZÉS

A kulcs nélküli indító és nyitó rendszer\* funkcióval rendelkező autók esetében a kulcsot nem kell a gyújtáskapcsolóba helyezni, hanem például a zsebében kell tartania. A kulcs nélküli indító és nyitó rendszerrel kapcsolatos további tájékoztatásért, lásd Kulcs nélküli vezetés\* (172. oldal).

<sup>14</sup> Bizonyos autómmodellek esetében.

#### ◀◀ A kulcs behelyezése

1. Fogja a távvezérlős kulcs kivehető kulcsot tartalmazó végét, és helyezze a kulcsot a gyújtáskapcsolóba.
2. Ezután nyomja a kulcsot a zárban annak vég-helyzetébe.

<b>!</b> <b>FONTOS</b>
<p>Az idegen tárgyak a gyújtáskapcsolóban akadályozhatják a működést és tönkretelhetnek a zárat.</p> <p>Ne nyomja be helytelenül fordítva a távvezérlős kulcsot - fogja a kivehető kulcsszár felőli végét, lásd Kivehető kulcsszár - leválasztás/visszahelyezés (169. oldal).</p>

#### A kulcs kihúzása

Fogja meg a távvezérlős kulcsot, és húzza ki a gyújtáskapcsolóból

### Kulcshelyzetek - funkciók különböző szinteken

Annak érdekében, hogy korlátozott számú funkció a motor leállítását követően is használható legyen, az autó elektromos rendszere 3 különböző szintre állítható - **0**, **I** és **II** - a távvezérlős kulccsal. A használati útmutatóban ezekre a szintekre a "kulcshelyzetek" elnevezéssel hivatkozunk.

Az alábbi táblázat mutatja az egyes kulcshelyzetekben/szinteken elérhető funkciókat.

Szint	Funkciók
<b>0</b>	<ul style="list-style-type: none"> <li>• A kilométer-számláló, az óra és a hőmérsékletmérő megvilágítása.</li> <li>• Az elektromos ülések állíthatók.</li> <li>• Az audiorendszer korlátozott ideig használható - lásd a Sensus Infotainment mellékletet.</li> </ul>
<b>I</b>	<ul style="list-style-type: none"> <li>• Használható a napfénytető, a 12 voltos aljzat az utastérben, a navigáció, a telefon, a szellőztető ventilátor és az ablaktörlők.</li> </ul>
<b>II</b>	<ul style="list-style-type: none"> <li>• Bekapcsolnak a fényszórók.</li> <li>• 5 másodpercre bekapcsolnak a figyelmeztető/visszajelző lámpák.</li> <li>• Számos egyéb rendszer bekapcsol. Azonban az ülésfűtés és a hátsó ablakfűtés csak akkor kapcsolható be, ha jár a motor.</li> </ul> <p><b>Ez a kulcshelyzet sok áramot vesz fel az akkumulátorból és ezért kerülendő!</b></p>

#### Kulcshelyzet/szint kiválasztása

- **0. kulcshelyzet** - nyissa ki az autót - ez azt jelenti, hogy az autó elektromos rendszere a **0** szinten van.



**i MEGJEGYZÉS**

Az **I** vagy **II** szint eléréséhez a motor beindítása **nélkül - ne** nyomja be a fék-/tengelykapcsoló-pedált, amikor ezeket a kulcshelyzeteket szeretné kiválasztani.

- **I. kulcshelyzet** - a távvezérlős kulcsot teljesen a gyújtáskapcsolóba nyomva<sup>15</sup> - nyomja meg röviden a **START/STOP ENGINE** gombot.
- **II. kulcshelyzet** - a távvezérlős kulcsot teljesen a gyújtáskapcsolóba nyomva<sup>15</sup> - nyomja meg hosszan<sup>16</sup> a **START/STOP ENGINE** gombot.
- **Vissza a 0. kulcshelyzetbe** - A **0** kulcshelyzetbe történő visszatéréshez a **II** és **I** helyzetből - nyomja meg röviden a **START/STOP ENGINE** gombot.

**Audiorendszer**

Az audiorendszer funkcióival kapcsolatos tájékoztatásért, a távvezérlős kulcs eltávolított állapotában - lásd a Sensus Infotainment mellékletet.

**A motor beindítása és leállítása**

A motor beindításával/leállításával kapcsolatos tájékoztatásért, lásd A motor beindítása (276. oldal).

**Vontatás**

A távvezérlős kulcsra vonatkozó tájékoztatásért vontatás közben, lásd Vontatás (319. oldal).

**Kapcsolódó információk**

- Kulcshelyzetek (81. oldal)

**Ülések, első**

Az autó első ülései különböző beállítási lehetőségekkel rendelkeznek az optimális ülésényelem érdekében.



- 1 A deréktámasz beállításához\*, forgassa a kereket<sup>17</sup>.
- 2 Előre/hátra: emelje fel a fogantyút a kormánykeréktől és a pedáloktól való távolság beállításához. Ellenőrizze, hogy az ülés rögzült-e a helyzet megváltoztatását követően.
- 3 Az ülés párná elejének emeléséhez/süllyesztéséhez\*, pumpálja fel/le.
- 4 Az háttámla dőlésének beállításához, forgassa a kereket.

<sup>15</sup> A kulcs nélküli indító és nyitó rendszerrel\* rendelkező autók esetében nem szükséges.

<sup>16</sup> Körülbelül 2 másodpercre.

<sup>17</sup> Az elektromos ülésre is vonatkozik.

- ◀◀ **5** Az ülés emeléséhez/süllyesztéséhez\* , pum-pálja fel/le.
- 6** Az elektromos ülés\* kezelőpanelje, lásd Ülések, első - elektromos működtetésű (85. oldal).

### **⚠ FIGYELEM**

Indulás előtt állítsa be a vezetőülést helyzetét, soha ne vezetés közben. Ügyeljen arra, hogy az ülés rögzített állapotban legyen, hogy elkerülje a személyi sérüléseket egy erős fékezés vagy baleset esetén.

### Az első ülésfejtámlák beállítása

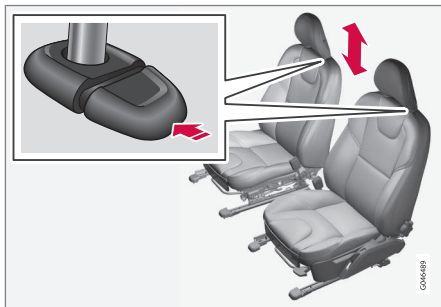

A fejtámlák magassága állítható.

Állítsa be a fejtámlát az utas magasságának megfelelően úgy, hogy a fej teljes hátulja takarva legyen, ha lehetséges.

A magasság beállításához, meg kell nyomni a gombot (lásd az ábrát), miközben fel vagy le mozgatja a fejtámlát.

A fejtámla három különböző helyzetbe állítható.

### Az első utasülés támlájának lehajtása\*

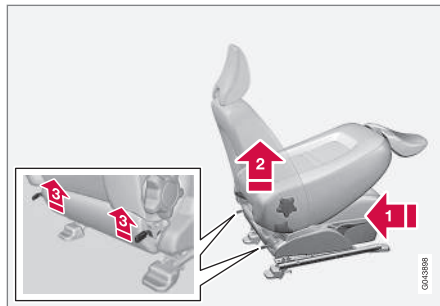

Az utasülés háttámlája előre hajtható, hogy elférjenek a hosszabb csomagok.

- 1** Mozdítsa a lehető legtávolabb hátra/lefelé.
- 2** Állítsa egyenes helyzetbe a háttámlát.
- 3** Emelje fel a háttámla hátuljának reteszeit, és hajtsa előre.
4. Nyomja előre az ülést úgy, hogy a fejtámla "rögzüljön" a kesztyűtartó alatt.

A felemelés fordított sorrendben történik.

### **⚠ FIGYELEM**

Ne használja az utasülés mögötti ülést vagy a hátsó ülést, amikor az utasülés háttámlája le van hajtva.

### **⚠ FIGYELEM**

Fogja meg a háttámlát és győződjön meg arról, hogy az megfelelően rögzült-e, miután felhajtotta azt, hogy megakadályozza a sérülést egy erős fékezés vagy baleset során.

### Kapcsolódó információk

- Ülések, első - elektromos működtetésű (85. oldal)
- Ülések, hátsó (86. oldal)

## Ülések, első - elektromos működtetésű

Az autó első ülései különböző beállítási lehetőségekkel rendelkeznek az optimális ülésnényelem érdekében. Az elektromosan állítható ülés előre/hátra és fel/le mozgatható. Az üléspárna eleje emelhető/süllyeszthető. A háttámla szöge változtatható.

### Elektromosan állítható ülés\*

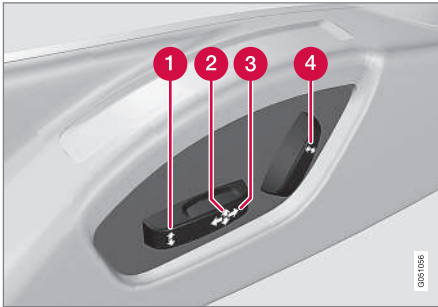

- 1 Üléstámla eleje fel/le
- 2 Ülés emelése/süllyesztése
- 3 Ülés, előre/hátra
- 4 Háttámla dőlése

Az elektromos ülések túlterhelés-védelemmel rendelkeznek, amely kiold, ha az ülés megakad

valamilyen tárgyban. Ha ez történik, akkor állítsa az autó elektromos rendszerét **1** vagy **0** állásba, és várjon egy kis ideig, mielőtt újra állítana az ülésen.

Egyszerre csak egyféle mozgás (előre/hátra/fel/le) végezhető.

### Előlékészületek

Az ülés az ajtó távvezérlős kulccsal történő nyitását követően bizonyos ideig akkor is állítható, ha a kulcs nincs a gyújtáskapcsolóban. Az ülésék állítása normális esetben az **1** kulcshelyzetben történik és mindig végrehajtható, ha jár a motor.

### Ülés memória funkcióval\*

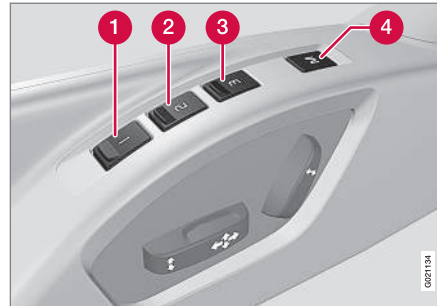

A memória funkció tárolja az ülés és a külső tükrök beállításait.

### Beállítás tárolása

- 1 Memóriagomb
- 2 Memóriagomb
- 3 Memóriagomb
- 4 Gomb a beállítások tárolásához

1. Állítsa be az ülést és a külső tükröket.
2. Nyomja meg és tartsa nyomva a **M** gombot, miközben megnyomja az **1**, **2** vagy **3** gombot. Tartsa nyomva a gombokat, amíg egy hangjelzést hall és egy üzenet jelenik meg a kombinált műszerfalon.

Az ülést újra állítani kell, mielőtt új memória lenne beállítható.

### Tárolt beállítás használata

Tartsa nyomva valamelyik **1-3** memória gombot, amíg az ülés és a külső tükrök mozgása meg nem áll. Ha elengedi a gombot, akkor az ülés és a külső tükrök mozgása megszakad.

### Kulcsmemória\* a távvezérlős kulcsban

Az összes távvezérlős kulcs különböző járművezetők által használható a vezetőülés és a külső tükrök beállításainak tárolására<sup>18</sup>, lásd Távvezérlős kulcs - személyre szabás\* (163. oldal).

<sup>18</sup> Csak ha az autó memóriás, elektromosan állítható ülésekkel és behajtható, elektromosan állítható külső visszapillantó tükrökkel van felszerelve.

## ◀ Vészleállítás

Ha az ülés akaratlanul mozogni kezd, akkor nyomja meg a beállító gombok vagy a memória-gombok valamelyikét az ülés megállításához.

### **⚠ FIGYELEM**

Zúzdásveszély! Ügyeljen arra, hogy a gyermekek ne játszanak a kezelőszervekkel. Ellenőrizze, hogy nincsenek-e tárgyak az ülés előtt, mögött vagy alatt az ülés beállítása közben. Ügyeljen arra, hogy semelyik hátsó utas se legyen kitéve a becsípődés veszélyének.

## Fűthető ülések

A fűtött ülésekkel kapcsolatban, lásd Fűthető első ülések\* (135. oldal) és Hátsó ülésfűtés\* (135. oldal).

## Kapcsolódó információk

- Ülések, első (83. oldal)
- Ülések, hátsó (86. oldal)

## Ülések, hátsó

A hátsó háttámlája és a külső ülések fejtámlái lehajthatók. A középső ülés fejtámlája az utas magasságához állítható.

### Fejtámla, középső ülés, hátsó

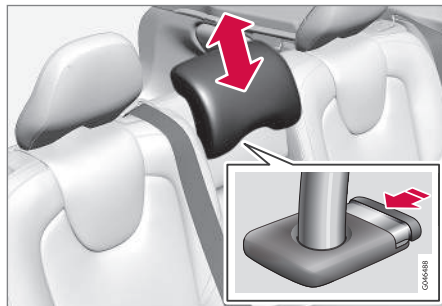

Állítsa be a fejtámlát az utas magasságának megfelelően úgy, hogy a fej teljes hátulja takarva legyen, ha lehetséges. Szükség szerint csúsztassa fel.

A fejtámla újbóli leengedéséhez, meg kell nyomni a gombot (lásd az ábrát), miközben óvatosan lefelé nyomja a fejtámlát.

A fejtámla öt különböző helyzetbe állítható.

### **⚠ FIGYELEM**

A középső ülés fejtámlájának a legalsó helyzetben kell lennie, amikor a középső ülés nincs használatban. Amikor használatban van a középső ülés, akkor a fejtámlát megfelelően be kell állítani az utas magasságához, hogy az lehetőleg takarja a fej teljes hátsó részét.

## A külső fejtámlák manuális lehajtása, hátsó ülés

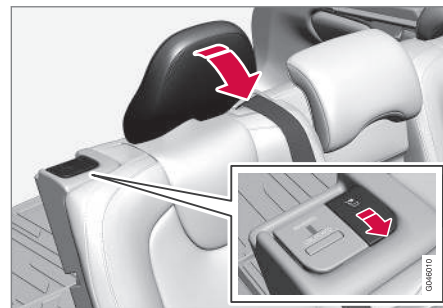

Húzza meg a fejtámlához legközelebbi fogantyút a fejtámla előre hajtásához.

A fejtámla visszamozdítása manuálisan hajtható végre.

### **⚠ FIGYELEM**

A fejtámlának a felhajtást követően rögzített állásban kell lennie.

## A hátsó üléstámla lehajtása

### ! FONTOS

A háttámla lehajtása előtt a hátsó ülés pohár-tartójának nem szabad nyitva lennie és nem lehetnek tárgyak a hátsó ülésen. A biztonsági övek sem lehetnek becsatolva. Különben fennáll a hátsó üléskárpit sérülésének kockázata.

### i MEGJEGYZÉS

Lehetséges, hogy az első üléseket előre kell csúsztatni és/vagy fel kell hajtani a háttámlájukat, hogy teljesen előre lehessen hajtani a háttámlát.

- Mindkét rész különállóan lehajtható.
- Ha a teljes háttámlát le kell hajtani, akkor hajtja le külön az egyes részeket.

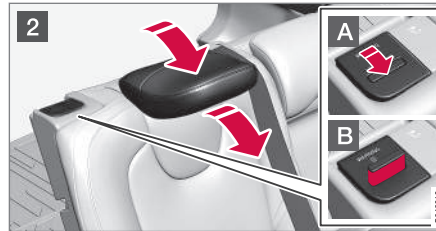
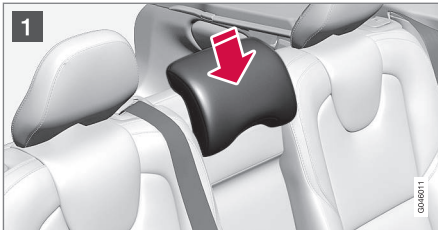

- 1 Ha a jobb oldali részt kell lehajtani - oldja ki, és állítsa be a középső háttámla fejtámláját, lásd a korábbi "Fejtámla, középső ülés, hátsó" részt.
- 2 A külső fejtámlák automatikusan lehajlanak, amikor előre hajtja a háttámlákat. Húzza fel a háttámla rögzítő fogantyúját **A**, miközben ezzel egyidejűleg előre hajtja a háttámlát. A záróretesz piros visszajelzője **B** mutatja, hogy a háttámla már nincs rögzítve a helyén.

### i MEGJEGYZÉS

Amikor le vannak engedve a háttámlák, akkor a fejtámlákat kissé előre kell mozdítani úgy, hogy ne érjenek hozzá az ülés párnához.

A felemelés fordított sorrendben történik.

### i MEGJEGYZÉS

Amikor fel van emelve a háttámla, akkor a piros visszajelzőnek el kell tűnnie. Ha még mindig látható, akkor a háttámla nem rögzült a helyén.

### ⚠ FIGYELEM

Ellenőrizze, hogy a háttámlák és a fejtámlák megfelelően rögzültek-e a felhajtást követően.

### Kapcsolódó információk

- Ülések, első (83. oldal)
- Ülések, első - elektromos működtetésű (85. oldal)

### Kormánykerék

A kormánykerék különböző helyzetekbe állítható és kezelőszervekkel rendelkezik a kürt és sebességtartó valamint a menü, a hangrendszer és a telefon kezeléséhez.

### Beállítás

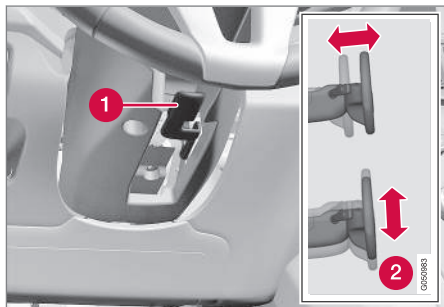

A kormánykerék beállítása.

- 1 Kar - a kormánykerék kioldásához
- 2 A kormánykerék lehetséges helyzetei

A kormánykerék magassága és mélysége is állítható:

1. Nyomja előre a kart a kormánykerék kioldásához.
2. Állítsa a kormánykereket az Önnek megfelelő helyzetbe.

3. Húzza vissza a kart a kormánykerék helyzetének rögzítéséhez. Ha a kar merev, akkor a kar visszanyomásával egy időben nyomja meg kissé a kormánykereket.

### **FIGYELEM**

Állítsa be és rögzítse a kormánykereket, mielőtt elindulna.

A sebességfüggő szervokormányal\* beállítható a kormányzási erő szintje, lásd Állítható kormányzási erő\* (190. oldal).

### Billentyűzetek\* és fűlek\*

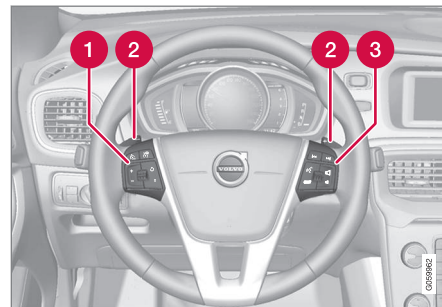

Billentyűzetek és fűlek a kormánykeréken.

- 1 Sebességtartó\* (198. oldal)\* és Adaptív sebességtartó (ACC)\* (207. oldal)\*.
- 2 Fül a manuális fokozatváltáshoz automata sebességváltó esetén, lásd Automata sebességváltó -- Geartronic\* (280. oldal).
- 3 Audio- és telefonvezérlés, lásd a különálló Sensus Infotainment mellékletet.

**Kürt**

Kürt.

Nyomja meg a kormánykerék közepét a jelzéshez.

**Világításkapcsolók**

A fényszórókapcsoló bekapcsolja és beállítja a külső világítást. Ez a kijelző és műszerfal-világítás valamint a hangulatvilágítás, (102. oldal) beállítására is szolgál.

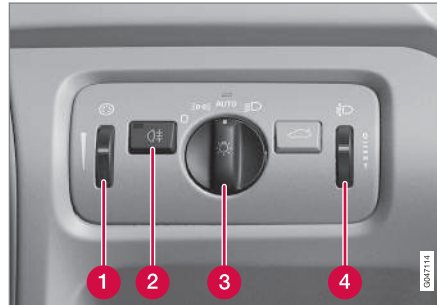



Áttekintés, világításkapcsolók.



- 1** Forgókapcsoló a kijelző és műszervilágításhoz valamint a környezeti világításhoz\*
- 2** A hátsó ködlámpa gombja
- 3** Gomb a világításhoz vezetés és parkolás közben
- 4** Forgókapcsoló a fényszórómagasság-állításához

A LED<sup>19</sup> fényszórókkal\* felszerelt autók automatikus fényszórómagasság-állítással rendelkeznek

<sup>19</sup> LED Light Emitting Diode

◀◀ **A gomb helyzetei**

Állás	Leírás
	Nappali világítás <sup>A</sup> amikor az autó elektromos rendszere a <b>II</b> kulcs-helyzetben van vagy jár a motor. Használható a fénykürt.
	Nappali világítás, hátsó szélességjelző lámpák és helyzetjelző lámpák, amikor az autó elektromos rendszere a <b>II</b> kulcs-helyzetben van vagy jár a motor. Hátsó szélességjelző lámpák és helyzetjelző lámpák, amikor az autó parkol <sup>B</sup> . Használható a fénykürt.

Állás	Leírás
	Nappali világítás, hátsó szélességjelző lámpák és helyzetjelző lámpák nappali fényben, amikor az autó elektromos rendszere a <b>II</b> kulcs-helyzetben van vagy jár a motor. Tompított fényszóró, hátsó szélességjelző lámpák és helyzetjelző lámpák gyenge megvilágításban vagy sötétben vagy amikor a hátsó ködlámpák be vannak kapcsolva. Be van kapcsolva az alagúteszlelés, (92. oldal)* funkció. Az aktív távolsági fényszóró, (93. oldal)* funkció használható. A távolsági fényszóró akkor kapcsolható be, amikor be van kapcsolva a tompított fényszóró. Használható a fénykürt.
	Tompított fény, hátsó szélességjelző lámpák és helyzetjelző lámpák. A távolsági fényszóró bekapcsolható. Használható a fénykürt.

<sup>A</sup> Az első lökhárítóba vagy az alá szerelve.

<sup>B</sup> Alapjáraton is, amikor jár a motor, feltéve, hogy a gombot egy másik helyzetből ebbe az állásba fordítják.

A Volvo azt javasolja, hogy az **AUTO** üzemmódot használja az autó vezetésekor.

 **FIGYELEM**

Az autó világítási rendszere nem minden helyzetben, például ködben vagy esőben, képes érzékelni a túl gyenge vagy elégségesen erős napfényt.

Mindig a járművezető felelőssége, hogy a közlekedési szabályoknak és a közlekedési helyzetnek megfelelően világítással vezesse az autót.

**Kijelző és műszervilágítás**

A különböző kijelző és műszervilágítások a kulcs-helyzettől függően kapcsolnak be, lásd Kulcs-helyzetek - funkciók különböző szinteken (82. oldal).

A kijelző-világítás sötétben automatikusan mérséklődik - az érzékenységet a forgókapcsolóval lehet beállítani.

A műszervilágítás intenzitása a forgókapcsolóval állítható be.



### Fényszórómagasság-állítás

A terhelés megváltoztatja a fényszóró sugarának függőleges beállítását, ami a elvakíthatja a szemben közlekedőket. Ezt a fénysugár magasságának beállításával kerülheti el. Állítsa alacsonyabbra a fénysugarat, ha az autó erősen le van terhelve.

1. Hagyja járni a motort, vagy kapcsolja I kulcs-helyzetbe az autó elektromos rendszerét.
2. Görgesse a forgókapcsolót fel/le a fénysugár emeléséhez/süllyesztéséhez.

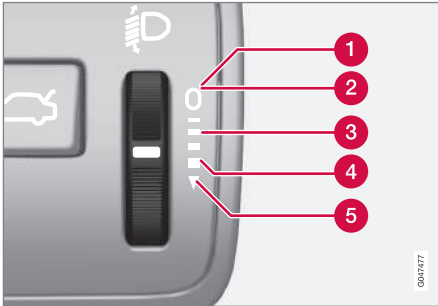

A forgókapcsoló helyzetei különböző terhelések esetében.

- 1 Csak a járművezető
- 2 Járművezető és utas az első utasülésben
- 3 Utasok az összes ülésben

- 4 Utasok az összes utasülésben és maximális terhelés a csomagtérben
- 5 Járművezető és maximális terhelés a csomagtérben

### Kapcsolódó információk

- Helyzetjelző lámpák (91. oldal)
- Nappali világítás lámpái (92. oldal)
- Távolsági/tompított fényszóró (93. oldal)

### Helyzetjelző lámpák

A helyzetjelző lámpák a világításkapcsoló gombjának használatával kapcsolhatók be.

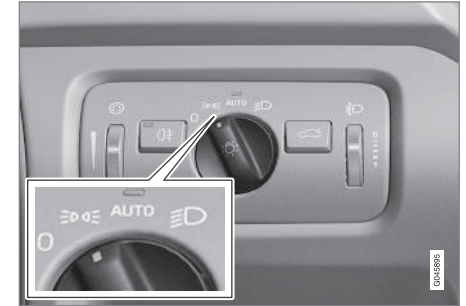

A világításkapcsoló gombja a helyzetjelző lámpák állásában.

Forgassa a gombot a **AUTO** helyzetbe (ugyanakkor bekapcsol a rendszám-tábla-világítás is).

Ha az autó elektromos rendszere a II kulcs-helyzetben van vagy jár a motor, akkor a nappali világítás is bekapcsol.

Amikor kint sötét van és kinyitja a csomagterajtót, akkor a hátsó helyzetjelző lámpák bekapcsolnak a hátulról közeledő forgalom figyelmeztetése érdekében. Ez a gomb helyzetétől és az autó elektromos rendszerének kulcs-helyzetétől függetlenül megtörténik.

### Kapcsolódó információk

- Világításkapcsolók (89. oldal)

## Nappali világítás lámpái

A világitáskapcsoló **AUTO** állásban és az autó elektromos rendszerének II kulcshelyzetében vagy a motor járó állapotában, a nappali világítás nappali fényviszonyok között automatikusan bekapcsol.

### Nap közben a nappali világítás. DRL



A fényszóró kezelőszerve az **AUTO** állásban van.

A fényszóróvezérlő kapcsoló **AUTO** állásban a nappali világítás (Daytime Running Lights - DRL) automatikusan bekapcsol, amikor napfényben vezet az autót. A műszerfal tetején egy fényérzékelő vált a nappali világítás és a tompított fényszóró között szürkületben vagy amikor a megvilágítás gyenge. A tompított fényszóróra váltás akkor is bekövetkezik, ha bekapcsolja a hátsó ködlámpákat.

## **FIGYELEM**

Ez a rendszer segít energiát megtakarítani - nem képes minden helyzetben meghatározni, mikor túl gyenge vagy elégségesen erős a megvilágítás, például ködben vagy esőben.

Mindig a járművezető felelőssége, hogy az autót a megfelelő állásba kapcsolja, és a közlekedési szabályoknak megfelelő, a közlekedési helyzetnek megfelelő állásba kapcsolt fényszóróval vezesse.

### Kapcsolódó információk

- Távolsági/tompított fényszóró (93. oldal)
- Világitáskapcsolók (89. oldal)

## Alagúteszlelés\*

Az alagúteszlelés a nappali világításról tompított fényszóróra vált, amikor az autóval alagútba hajt.

Az alagúteszlelés funkció az esőérzékelővel\* rendelkező autókban áll rendelkezésre. Az érzékelő észleli az alagút bejáratát és visszaállítja a világítást a nappali világításról a tompított fényszóróra. Körülbelül 20 másodperccel azután, hogy az autó elhagyta az alagútát, a világítás visszakapcsol nappali világításra. Ha az autót ezen közben egy másik alagútba vezetik, akkor a tompított fényszórók bekapcsolva maradnak. Ezzel elkerülhető az autó világítás-beállításainak ismételt váltása.

Ne feledje, hogy a világitáskapcsolónak **AUTO** állásban kell lennie az alagúteszlelés működéséhez.

### Kapcsolódó információk

- Távolsági/tompított fényszóró (93. oldal)
- Világitáskapcsolók (89. oldal)

## Távolsági/tompított fényszóró

A világitáskapcsoló **AUTO** állásban és az autó elektromos rendszerének II kulcshelyzetében vagy a motor járó állapotában, a tompított fényszóró gyenge megvilágítási viszonyok között automatikusan bekapcsol.



Bajuszkapcsoló és gomb a fényszóróérzékeléshez.

- 1 Fénykürt állás
- 2 Távolsági fényszóró állás

## Tompított fényszóró

A gomb **AUTO** állásban, a tompított fényszóró szűrületben vagy gyenge megvilágításnál automatikusan bekapcsol. A tompított fényszóró akkor is automatikusan bekapcsol, ha a bekapcsolja a hátsó ködlámpát.

A gomb  állásban a tompított fényszóró mindig be van kapcsolva, amikor jár a motor vagy a II kulcshelyzet aktív.

## Fénykürt

Mozdítsa finoman a bajuszkapcsolót a kormánykerék felé, a fénykürt helyzetbe. A távolsági fényszórók a bajuszkapcsoló elengedéséig világítanak.

## Távolsági fényszóró

A távolsági fényszóró akkor kapcsolható be, amikor a gomb **AUTO**<sup>20</sup> vagy  állásban van. A távolsági fényszóró a bajuszkapcsoló végrehelyezéig a kormánykerék felé mozdításával, majd elengedésével kapcsolható be/ki. Vagy, a távolsági fényszóró kikapcsolható a bajuszkapcsolót enyhén a kormánykerék felé nyomva.

Amikor be van kapcsolva a távolsági fényszóró, akkor a  szimbólum világít a kombinált műszerfalon.

## Kapcsolódó információk

- Aktív kanyarlámpák\* (95. oldal)
- Aktív távolsági fényszóró\* (93. oldal)
- Világitáskapcsolók (89. oldal)
- Fényszórók - a fényszóróminta beállítása (97. oldal)
- Alagútészlelés\* (92. oldal)

## Aktív távolsági fényszóró\*

Az aktív távolsági fényszóró észleli a szembejövő forgalom fényszóróit vagy az elől haladó járművek hátsó lámpáit, és átkapcsolja a világitást a távolsági és a tompított fény között. A világitás visszakapcsol a távolsági fényszóróra, ha a közeledő világitás megszűnik.

## Aktív távolsági fényszóró - AHB

Az aktív távolsági fényszóró (Active High Beam - AHB) egy olyan funkció, amely a szélvédő felső szélén található kameraérezkelőt használja a szembejövő forgalom fényszóróinak vagy az elől haladó forgalom hátsó lámpáinak észleléséhez, hogy távolsági fényszóróról tompított fényszóróra váltson. A funkció az utcai lámpákat is figyelembe veheti.

A világitás körülbelül egy másodperc elteltével visszavált távolsági fényszóróra, miután a kameraérezkelő már nem észleli a szembejövő forgalom fényszóróit vagy az elől haladó járművek hátsó lámpáit.

<sup>20</sup> Amikor a tompított fényszóró be van kapcsolva.

#### ◀ Aktiválás/kikapcsolás

Az AHB a fényszóró vezérlőgombjának **AUTO** helyzetében aktiválható (feltéve, hogy a funkció nincs kikapcsolva a MY CAR menürendszerben, lásd MY CAR (115. oldal)).





Bajuszkapcsoló és gomb a fényszóróvezérléshez **AUTO** állásban.

A funkció akkor kapcsolhat be, amikor sötétben haladva a jármű sebessége körülbelül 20 km/h (12 mph) vagy ennél nagyobb.

Az AHB a bal oldali bajuszkapcsoló véghelyzetéig a kormánykerék felé mozdításával, majd elengedésével kapcsolható be/ki. Az inaktiválás a távolsági fényszóró bekapcsolt állapotában azt jelenti, hogy a lámpák közvetlenül tompított fényszóróra váltanak.

**Analog kombinált műszerfallal rendelkező autók**

Amikor be van kapcsolva az AHB, akkor a  szimbólum világít a műszerfali információs kijelzőn.

Amikor be van kapcsolva a távolsági fényszóró, akkor a  szimbólum is világít a kombinált műszerfalon.

**Digitális kombinált műszerfallal rendelkező autók**

Amikor aktiválva van az AHB, akkor a  szimbólum fehér színűre változik a műszerfal információs kijelzőjén.

Amikor a távolsági fényszóró aktív, akkor a szimbólum kéken világít.



#### Manuális működtetés

##### MEGJEGYZÉS

Tartsa a szélvédő kameraérzékelő előtti felületét jégtől, hótól, párától és szennyeződésektől mentesen.

Ne ragasszon vagy rögzítsen semmit a szélvédőre a kameraérzékelő elé, mert az csökkenti a hatékonyságot vagy a kamerától függő egy vagy több rendszer működésének megszűnését okozza.

Ha a **Aktív távolsági fényszóró Ideiglenesen nem elérhető** Váltson kézzel üzenet látható a kombinált műszerfal információs kijelzőjén, akkor

manuálisan kell váltani a távolsági és a tompított fényszóró között. Azonban, a fényszóróvezérlő gomb a **AUTO** állásban maradhat. Ugyanez vonatkozik a **Szélvédő-érzékelők blokkolva** **Lásd a kézikönyvet** és  szimbólumra is. A  szimbólum kialszik, amikor az üzenetek megjelennek.

Az AHB ideiglenesen elérhetetlen lehet például olyan körülmények között, mint a sűrű köd vagy a zuhogó eső. Amikor az AHB újra elérhető vagy a szélvédő-érzékelők már nincsenek gátolva, akkor az üzenet eltűnik és a  szimbólum világít.

##### FIGYELEM

Az AHB segítség a világítás optimális használatához, amikor a feltételek kedvezőek.

Mindig a járművezető felelős a távolsági és a tompított fényszóró közötti manuális váltásért, amikor a forgalmi helyzetek vagy az időjárási feltételek ezt igénylik.

##### FONTOS

Példák arra, amikor szükség lehet a távolsági és a tompított fényszóró közötti manuális váltásra:

- Zuhogó esőben vagy sűrű ködben
- Ónos esőben
- Hóviharakban vagy latyakban

- Holdfénynél
- Amikor gyengén megvilágított területeken halad
- Amikor az elől haladó forgalomnak gyenge a világítása
- Ha gyalogosok vannak az úton vagy az út mellett
- Ha erősen fényvisszaverő tárgyak, például jelzőablák vannak az út szomszédságában
- Amikor a szembejövő forgalom világítását például elválasztó korlát takarja
- Amikor a forgalom van a bekötő utakon
- Egy hegy peremén vagy völgyben
- Éles kanyarokban.

A kameraérzékelő korlátaival kapcsolatos további tájékoztatásért, lásd Útközérfigyelmeztető rendszer\* - a kameraérzékelő korlátai (239. oldal).

### Kapcsolódó információk

- Távolsági/tompított fényszóró (93. oldal)
- Világításkapcsolók (89. oldal)

### Aktív kanyarlámpák\*

Az aktív kanyarlámpák úgy vannak kialakítva, hogy maximális megvilágítást biztosítsanak kanyarokban és útkereszteződéseken.

A LED<sup>21</sup> fényszórókkal\* felszerelt autók, a felszereltségi szinttől függően, aktív kanyarlámpákkal rendelkezhetnek.

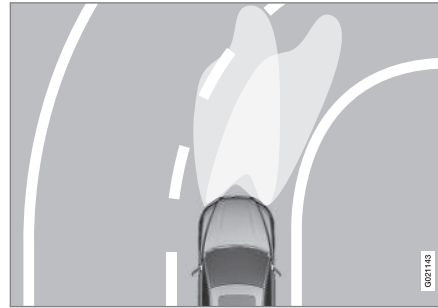

A fényszóróminta a funkció kikapcsolt (bal) és bekapcsolt (jobb) állapotában.

A LED fényszórók aktív kanyarlámpa funkcióval rendelkezhetnek, az autó felszereltségi szintjétől függően. Az aktív kanyarlámpák követik a kormánymozdulatokat, hogy maximális megvilágítást nyújtsanak a kanyarokban és kereszteződésekben és így növeljék a biztonságot.

A funkció automatikusan aktiválódik az autó indításakor (feltéve, hogy nincs kikapcsolva a MY CAR menürendszerben, lásd MY CAR (115. oldal)). A funkció hibája esetén a  szimbólum világít a kombinált műszerfalón és ezzel egyidejűleg az információs kijelző egy magyarázó szöveget valamint egy további szimbólumot jelenít meg.

Szimbólum	Üzenet	Leírás
	<b>Fényszórórendszer működési hibája Szerviz szükséges</b>	A rendszer ki van kapcsolva. Menjen szervizbe, ha az üzenet továbbra is megjelenik. A Volvo azt javasolja, hogy forduljon hivatalos Volvo szervizhez.

A funkció csak szürkületben vagy sötétben és csak az autó mozgó állapotában aktív.

A funkció<sup>22</sup> a MY CAR menürendszerben kapcsolható be/ki, lásd MY CAR (115. oldal).

<sup>21</sup> LED Light Emitting Diode

<sup>22</sup> Gyárilag aktiválva van.

◀◀ **Kapcsolódó információk**

- Távolsági/tompított fényszóró (93. oldal)
- Aktív távolsági fényszóró\* (93. oldal)
- Világításkapcsolók (89. oldal)

## Fényszórók - a fényszóróminta beállítása

A halogén fényszóró mintáját úgy kell beállítani, hogy elkerülje a szembejövő közlekedők vakítását és beállítható bal- vagy jobb oldali közlekedéshez.

### LED fényszórók\*

A világításminta nem igényel beállítást. A fényszóróminta úgy van kialakítva, hogy nem vakítja a szembejövő forgalmat.

### Halogén fényszórók

A halogén fényszórók mintájának beállítását a fényszórólencse letakarásával kell végrehajtani. A fényszóróminta különben nem lehet olyan jó.

### A fényszórók letakarása

- Másolja ki az A és B sablont a balkormányos autókhoz vagy a C és D sablont a jobbkormányos autókhoz, lásd a későbbi "Sablonek halogén lámpákhoz" részt. A sablonok 1:2 méretarányúak. Használjon például egy nagyító funkcióval rendelkező fénymásolót, és másolja le a sablonokat 200%-os méretben:
  - A = balkormányos, jobb (jobb oldali lencse)
  - B = balkormányos, bal (bal oldali lencse)
  - C = jobbkormányos, jobb (jobb oldali lencse)
  - D = jobbkormányos, bal (bal oldali lencse)

- Vigye át a sablont egy öntapadós, vízálló anyagra, és vágja ki.
- Induljon a fényszórólencsén látható vonalaktól, lásd a pontozott vonalat az alábbi ábrán. Helyezze fel az öntapadó sablont a lámpa vonalainál az ábra segítségével.



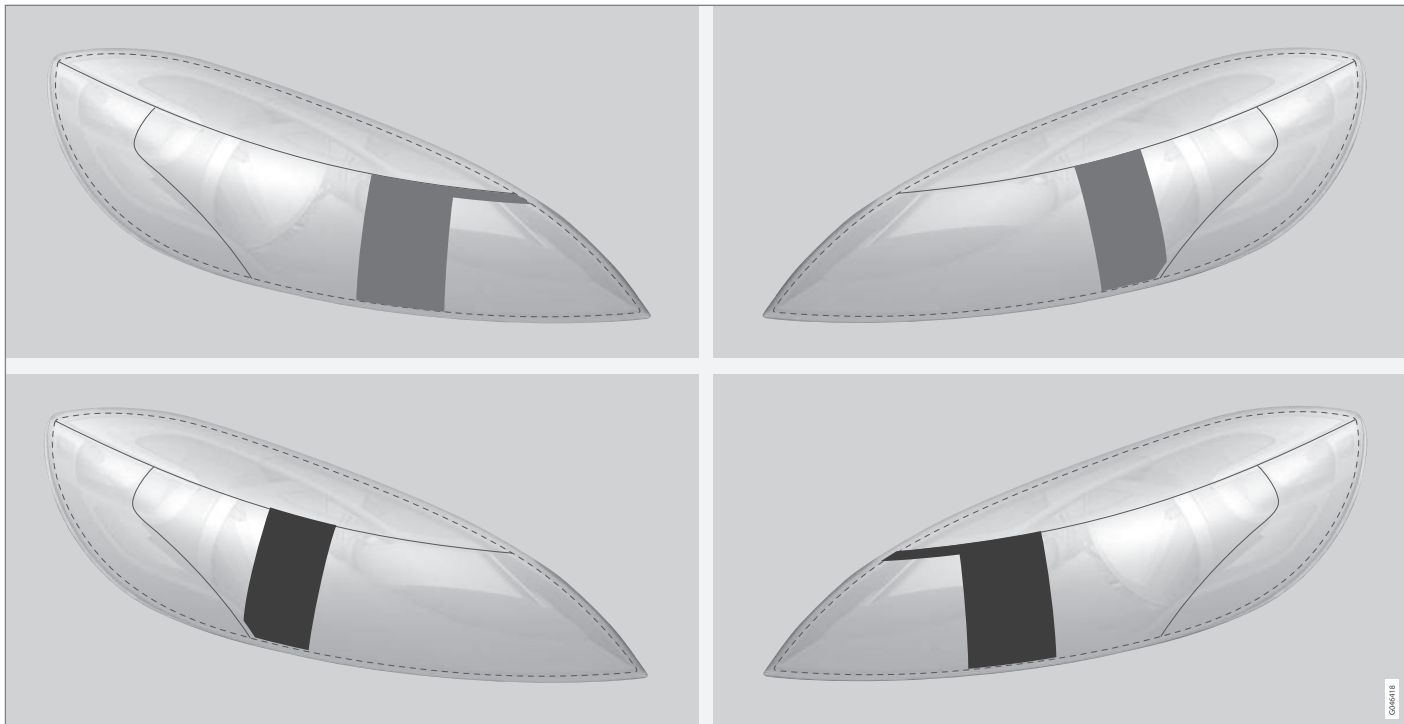

Felső sor: balkormányos autók, A és B sablon. Alsó sor: jobbkormányos autók, C és D sablon.



Sablonok halogén fényszórókhöz

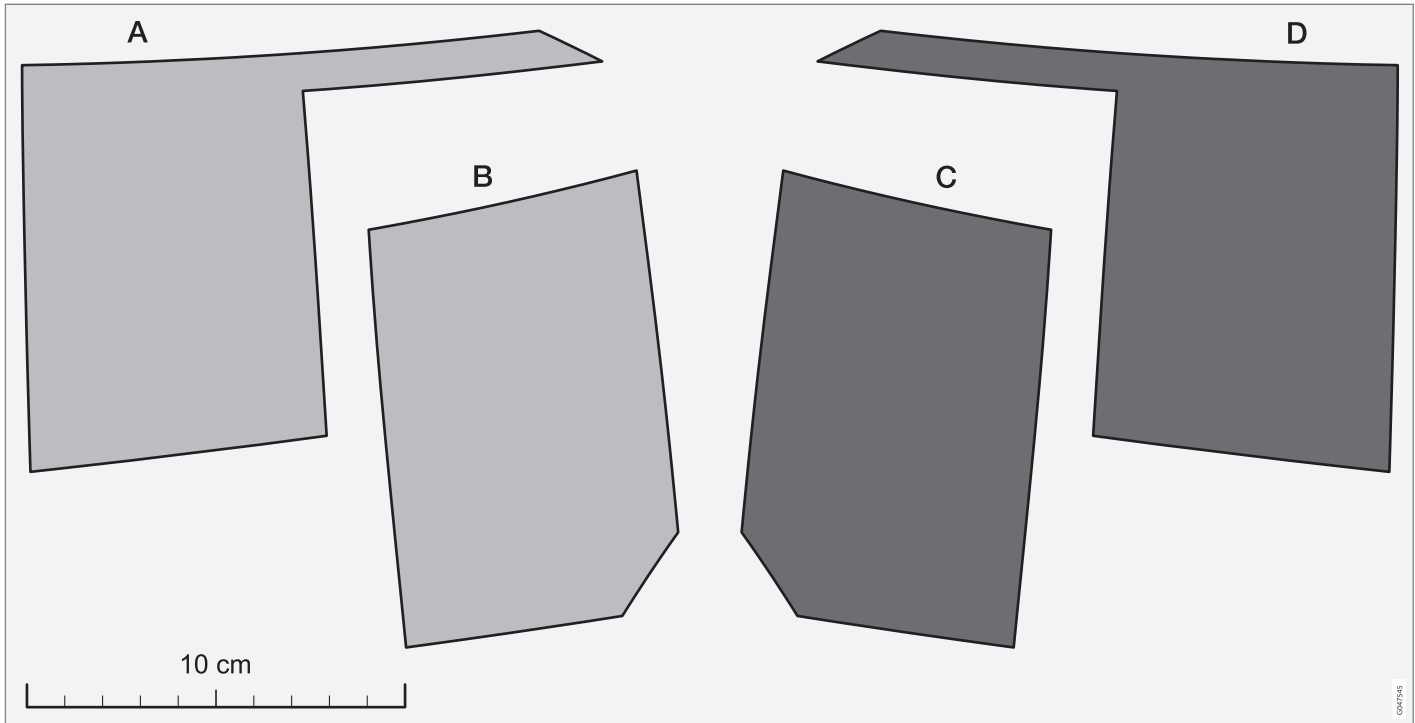

## Hátsó ködlámpa

Amikor a látótávolság csökkent, akkor a hátsó ködlámpa használható, hogy a forgalom többi résztvevője időben észrevegye az előtte haladó járművet.

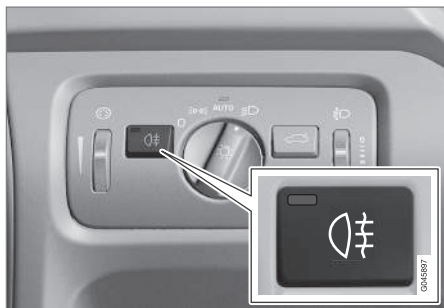



A hátsó ködlámpa gombja.

A hátsó ködlámpa egy lámpából áll a bal oldalon a balkormányos autókon vagy a jobb oldalon a jobbkormányos autókon.

A hátsó ködlámpa csak a II kulcshelyzetben vagy akkor kapcsolható be, amikor jár a motor és a világításkapcsoló a **AUTO** vagy  állásban van.

Nyomja meg a gombot a be/kikapcsoláshoz. A  visszajelző szimbólum a kombinált műszerfalán és a gomb lámpája világít, amikor a hátsó ködlámpa be van kapcsolva.

A hátsó ködlámpa automatikusan kikapcsol, amikor megnyomja a **START/STOP ENGINE** gombot illetve  vagy  állásba fordítja a világításkapcsolót.

### MEGJEGYZÉS

A hátsó ködlámpák használatának szabályai országonként eltérőek.

### Kapcsolódó információk

- Világításkapcsolók (89. oldal)

## Féklámpák

A féklámpa fékezés közben automatikusan bekapcsol.

A féklámpa a fékpedál lenyomásakor kapcsol be. Továbbá, akkor is bekapcsol, ha a vezetéstámogató rendszerek, az Adaptív sebességtartó, (207. oldal), City Safety, (225. oldal) vagy Ütközésfigyelmeztető rendszer, (232. oldal) fékezi az autót.

### Kapcsolódó információk

- Lábfék - vészféklámpák és automata vészvillogók (299. oldal)

## Vészvillogók

A vészvillogó mind a négy irányjelző lámpa együttes villogásával figyelmeztetik a forgalom többi résztvevőjét, amikor bekapcsolja ezt a funkciót.

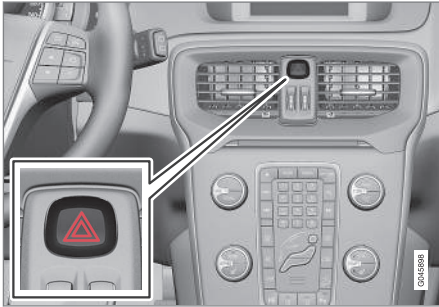

Vészvillogó gombja.

Nyomja meg a gombot a vészvillogó bekapcsolásához. Mindkét irányjelző-visszajelző szimbólum villog a kombinált műszerfalon, amikor használatban van a vészvillogó.

A vészvillogó automatikusan bekapcsol, amikor az autót olyan hirtelen fékezik, hogy bekapcsolnak a vészféklámpák és a sebesség körülbelül 10 km/h (6 mph) alatt van. A vészvillogó bekapcsolva marad, amikor az autó megáll és automatikusan kapcsol ki, amikor újra vezetni kezd; a gomb megnyomásával is kikapcsolható.

## Kapcsolódó információk

- Irányjelzők (101. oldal)
- Lábbfék - vészféklámpák és automata vészvillogók (299. oldal)

## Írányjelzők

Az autó irányjelzői a bal oldali bajuszkapcsolóval működtethetők. Az irányjelző lámpák három alkalommal vagy folyamatosan villognak, attól függően, hogy milyen mértékben mozdítja fel vagy le a bajuszkapcsolót.



Írányjelzők.

### Rövid villogási sorozat

- 1** Mozdítsa a bajuszkapcsolót fel vagy le az első helyzetbe, majd engedje el. Az irányjelző lámpák három alkalommal felvillannak. A funkció a MY CAR menürendszerben kapcsolható be/ki, lásd MY CAR (115. oldal).

### Folyamatos villogási sorozat

- 2** Mozdítsa a bajuszkapcsolót fel vagy le a vég-helyzetbe.

A bajuszkapcsoló ebben a helyzetben marad és manuálisan kell visszamozdítani, vagy automatiku-



- ◀◀ san mozdul vissza a kormánykerék mozgásának hatására.

### Írányjelző szimbólumok

Az irányjelző szimbólumokhoz, lásd Kombinált műszerfal - a megjelenített szimbólumok jelentése (71. oldal).

### Kapcsolódó információk

- Vészvillogók (101. oldal)

### Belső világítás

Az utastér világítását az első ülések és a hátsó ülés feletti kezelőszervekkel lehet bekapcsolni/kikapcsolni.



Az első olvasólámpák és az utastér-világítás kezelőszervei a tetőkonzolon.

- 1 Olvasólámpa, bal oldali
- 2 Utastér-világítás (padlólámpák\* és tetőlámpák) - be/ki
- 3 Az utastér-világítás automatikus funkciója
- 4 Olvasólámpa, jobb oldali

Az utastér összes világítása az alábbiaktól számított 30 percen belül manuálisan be- és kikapcsolható:

- a motort leállították és az autó elektromos rendszere a 0 kulcs helyzetben van
- az autót kinyitották, de a motort nem indították be.

### Első olvasólámpák\*

Az első olvasólámpák a tetőkonzol megfelelő gombjának megnyomásával kapcsolhatók be vagy ki.

A fényerőt a megnyomott gomb nyomva tartásával lehet állítani.

### Hátsó olvasólámpák\*



Hátsó olvasólámpák.

A lámpák a megfelelő gomb megnyomásával kapcsolhatók be vagy ki.

A fényerőt a megnyomott gomb nyomva tartásával lehet állítani.

**Padlóvilágítás, mint háttérvilágítás\***

A belső világosabbá tételéhez vezetés közben halvány fénnel bekapcsolható a padlóvilágítás.

A padlólámpa fényereje a MY CAR menürendszerben módosítható, lásd MY CAR (115. oldal).

**Világítás az első ajtók tárolórekeszeiben\***

Az első ajtó tárolórekeszeinek világítása a motor beindításakor kapcsol be.

**Kesztyűtartó-világítás**

A kesztyűtartó-világítás a fedél nyitásakor vagy zárásakor kapcsol be és ki.

**Piperetükör-világítás**

A piperetükör, (154. oldal) világítása a fedél nyitásakor és zárásakor kapcsol be és ki.

**Világítás a csomagterben**

A csomagter világítása a csomagterajtó nyitásakor vagy zárásakor kapcsol be és ki.

**Az utastér-világítás automatikus funkciója**

Az automatikus funkció akkor van bekapcsolva, amikor világít az **AUTO** gomb lámpája.

Az utastér világítása ezután az alábbiak szerint kapcsol be és ki.

Az utastér-világítás bekapcsol és 30 másodpercig bekapcsolva marad, ha:

- az autót kinyitják a távvezérlős kulccsal vagy a kulcshozzával, lásd Távvezérlős kulcs - funkciók (166. oldal) vagy Kivehető kulcshozzával - az ajtók nyitása (170. oldal)
- a motort leállítoták és az autó elektromos rendszere a **O** kulcshelyzetben van.

Az utastér-világítás akkor kapcsol ki, amikor:

- beindítják a motort
- bezárják az autót.

Az utastér-világítás az oldalajtók nyitásakor vagy zárásakor kapcsol be és ki.

Két percig bekapcsolva marad, ha valamelyik ajtót kinyitják.

Ha valamelyik lámpát manuálisan bekapcsolja, majd bezárja az autót, akkor az két perc elteltével automatikusan kikapcsol.

**Hangulatvilágítás\***

Amikor a normál utastér-világítás ki van kapcsolva és jár a motor, akkor egy LED világít az első és hátsó tetőkonzolban, hogy alacsony fényű világítást és hangulatot biztosítson vezetés közben. A lámpa a nap sötétebb időszakában megkönnyíti a tárgyak megtalálását a tárolórekeszekben stb. Ez a világítás a motor leállításakor kikapcsol. A lámpa fényereje és színe a MY CAR menürendszerben módosítható, lásd MY CAR (115. oldal).

**A hazakisérő világítás időtartama**

A hazakisérő világítás a tompított fényszórókból, helyzetjelző lámpákból, a külső tükrökön elhelyezkedő lámpákból, a rendszám-tábla-világításból, a belső tetővilágításból valamint a padlóvilágításból áll.

Bizonyos külső lámpák bekapcsolva tarthatók az autók bekapcsolását követően, hogy hazakisérő világításként működjenek.

1. Távolítsa el a távvezérlős kulcsot a gyújtáskapcsolóból.
2. Mozdítsa a bal oldali bajuszkapcsolót a kormánykerék felé a vég helyzetéig, majd engedje el. A funkció ugyanúgy aktiválható, mint a fénykürt, lásd Távolsági/tompított fényszóró (93. oldal).
3. Szálljon ki az autóból, és zárja be az ajtót.

Amikor bekapcsolja a funkciót, akkor bekapcsolnak a tompított fényszórók, helyzetjelző lámpák, külső tükrökön elhelyezkedő lámpák, a rendszám-tábla-világítás, a belső tetővilágítás és a padlóvilágítás.

A hazakisérő világítás bekapcsolásának időtartama a MY CAR menürendszerben állítható be, MY CAR (115. oldal).

**Kapcsolódó információk**

- Megközelítő világítás időtartama (104. oldal)

## Megközelítő világítás időtartama

A megközelítő világítás a helyzetjelző lámpákból, a külső tükrökön elhelyezkedő lámpákból, a rendszám-tábla-világításból, a belső tetővilágításból valamint a padlóvilágításból áll.

A megközelítő világítás a távvezérlős kulccsal kapcsolható be, lásd Távvezérlős kulcs - funkciók (166. oldal), és a óz autó világításának távoli bekapcsolására szolgál.

Amikor bekapcsolja a funkciót a távvezérlős kulccsal, akkor bekapcsolnak a helyzetjelző lámpák, külső tükrökön elhelyezkedő lámpák, a rendszám-tábla-világítás, a belső tetővilágítás és a padlóvilágítás.

A megközelítő világítás bekapcsolásának időtartama a MY CAR menürendszerben állítható be, lásd MY CAR (115. oldal).

## Kapcsolódó információk

- A hazakísérő világítás időtartama (103. oldal)

## Ablaktörlők és -mosók

Az ablaktörlők és -mosók tisztítják a szélvédőt és a hátsó ablakot. A fényszórókat nagy nyomású mosó tisztítja.

### Ablaktörlők<sup>23</sup>

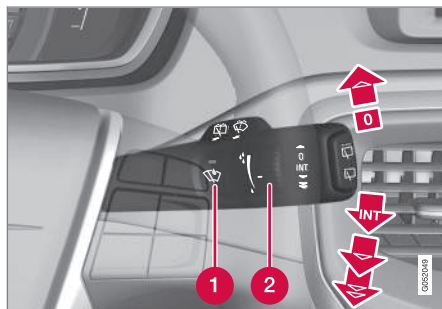

Ablaktörlők és ablakmosók.

- 1 Esőérzékelő, be/ki
- 2 Forgókapcsoló, érzékenység/gyakoriság

### Ablaktörlők ki

**0** Mozdítsa a bajuszkapcsolót a **0** állásba az ablaktörlők kikapcsolásához.

### Egy törlés

 Emelje fel a bajuszkapcsolót, majd engedje el egy törlés végrehajtásához.

## Szakaszos törlés

**INT** Állítsa be az időegységenkénti törlések számát a forgókapcsolóval, amikor a szakaszos törlés van kiválasztva.

## Folyamatos törlés

 Az ablaktörlők normál sebességgel törölnek.

 Az ablaktörlők nagy sebességgel törölnek.

### **!** FONTOS

Mielőtt télen bekapcsolná az ablaktörlőket, győződjön meg arról, hogy a törlőlapátok nincsenek-e lefagyva és kaparja le a szélvédőről (és a hátsó ablakról) a havat vagy jeget.

### **!** FONTOS

Használjon bőséges mennyiségű mosófolyadékot, amikor az ablaktörlővel tisztítja a szélvédőt. A szélvédőnek nedvesnek kell lennie, amikor működnek az ablaktörlők.

## Az ablaktörlő lapát szervizállása

A szélvédő/ablaktörlő lapátok tisztításához és az ablaktörlő lapátok cseréjéhez, lásd Autómosás (386. oldal) és Ablaktörlő lapátok (368. oldal).

<sup>23</sup> Az ablaktörlő lapátok cseréjéhez és az ablaktörlő lapátok szervizálásához, lásd Ablaktörlő lapátok (368. oldal). A mosófolyadék betöltéséhez, lásd Mosófolyadék - töltés (370. oldal).

### Esőérzékelő\*

Az esőérzékelő automatikusan bekapcsolja az ablaktörlőket annak alapján, hogy mennyi vizet érzékel a szélvédőn. Az esőérzékelő érzékenysége a forgókapcsoló használatával állítható be.

Amikor az esőérzékelő be van kapcsolva, akkor a gomb lámpája világít és az esőérzékelő szimbólum  látható a kombinált műszerfalon.

### Aktiválás és az érzékenység beállítása

Az esőérzékelő aktiválásakor az autónak járnia kell vagy a távvezérlős kulcsnak az **I** vagy **II** helyzetben kell lennie, miközben az ablaktörlő bajuszkapcsolója a **0** vagy az egyes törlés helyzetében van.

Kapcsolja be az esőérzékelőt a  esőérzékelő gomb megnyomásával. Az ablaktörlők egyet törölnek.

Nyomja fel a bajuszkapcsolót, ha azt szeretné, hogy az ablaktörlők még egyet töröljenek.

Forgassa felfelé a forgókapcsolót a magasabb érzékenységhez és lefelé az alacsonyabb érzékenységhez. (Egy extra törlés megy végbe, amikor felfelé forgatja a forgókapcsolót.)

### Kikapcsol

Inaktíválja az esőérzékelőt a  esőérzékelő gomb megnyomásával vagy mozdítsa lefelé a bajuszkapcsolót egy másik törlési programhoz.

Az esőérzékelő automatikusan kikapcsol, amikor a távvezérlős kulcsot eltávolítja a gyújtáskapcsolóból vagy öt perccel a motor leállítását követően.

### FONTOS

Az ablaktörlők elindulhatnak és károsodhatnak egy automata autómódban. Kapcsolja ki az esőérzékelőt, amikor az autó mozgásban van, vagy a távvezérlős kulcs **I** vagy **II** állásban. A kombinált műszerfal szimbóluma és a gomb lámpája kialszik.

### A fényszórók és ablakok mosása

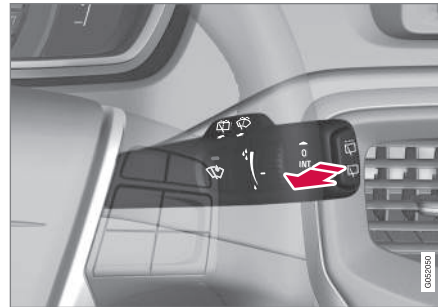

Mosó funkció.

### A szélvédő mosása

Mozdítsa a bajuszkapcsolót a kormánykerék felé az ablak- és fényszórómosók bekapcsolásához.

Az ablaktörlők több törlést végeznek és a fényszórók mosása a bajuszkapcsoló elengedésekor megy végbe.

### Nagy nyomású fényszórómosás\*

A nagy nyomású fényszórómosó nagy mennyiségű mosófolyadékot fogyaszt. A folyadék-megtakarítás érdekében a fényszórók mosása minden ötödik ablakmosó ciklussal egy időben történik.

### Csökkentett mosás

Amikor már csak körülbelül 1 liter mosófolyadék maradt a tartályban és megjelenik a mosófolyadék feltöltésére vonatkozó üzenet a kombinált műszerfalon, akkor a fényszórók mosófolyadék-ellátása kikapcsol. Ez azért van, hogy a szélvédő tisztítását és a kilátást részesítse előnyben.

## ◀ A hátsó ablak törlése és mosása

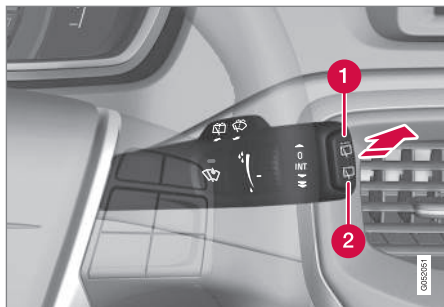

- 1 Hátsó ablaktörlő – szakaszos törlés
- 2 Hátsó ablaktörlő – folyamatos sebesség

Nyomja előre a bajuszkapcsolót (lásd a nyilat a fenti ábrán) a hátsó ablakmosás és törlés indításához.

### **i** MEGJEGYZÉS

A hátsó ablaktörlő túlmelegedés-védelemmel rendelkezik, ami azt jelenti, hogy a motor túlmelegedés esetén kikapcsol. A hátsó ablaktörlő egy hűlési idő elteltével (30 másodperc vagy hosszabb, a motor hőmérséklete és a külső hőmérséklet függvényében) működik újra.

## Ablaktörlő – tolatás

A hátrameneti fokozat kiválasztása az ablaktörlő bekapcsolt állapotában, beindítja a hátsó ablaktörlő szakaszos törlését<sup>24</sup>. A funkció a hátrameneti fokozat kikapcsolásakor kikapcsol.

Ha a hátsó ablaktörlő már folyamatosan működik, akkor nem történik változás.

### **i** MEGJEGYZÉS

Az esőérzékelővel felszerelt autók esetében, a hátsó ablaktörlő tolatáskor bekapcsol, ha az érzékelő aktív és esik az eső.

## Kapcsolódó információk

- Mosófolyadék - töltés (370. oldal)

## Elektromos ablakok

Az összes elektromos ablak működtethető a vezetőajtó vezérlőpaneljéről - a többi ajtó vezérlőpanelje azok elektromos ablakait működtetik.



A vezetőajtó vezérlőpanelje.

- 1 Az elektromos gyermekbiztonsági zárok\* és a hátsó elektromos ablakok gombjainak inaktíváló kapcsolója, lásd Gyermekbiztonsági zárok - elektromos aktiválás\* (183. oldal).
- 2 Hátsó ablak kezelőszervei
- 3 Első ablak kezelőszervei

<sup>24</sup> Ez a funkció (szakaszos törlés tolatáskor) kikapcsolható. Látogasson el egy műhelybe. A Volvo hivatalos Volvo műhely igénybe vételét javasolja.



**FIGYELEM**

Ellenőrizze, hogy nem szorulnak-e be gyermekek vagy más utasok, amikor az ablakokat a vezetőajtóról zárja be.

**FIGYELEM**

Ellenőrizze, hogy nem szorulnak-e be gyermekek vagy más utasok, ha/amikor az ablakokat a távvezérlős kulcs használatával zárja be.

**FIGYELEM**

Ha gyermekek vannak az autóban - soha ne feledje kikapcsolni az elektromos ablakok tápellátását a **0** kulcshelyzet kiválasztásával, és vigye magával a távvezérlős kulcsot, amikor elhagyja az autót. A kulcshelyzetekkel kapcsolatos információkhoz - lásd Kulcshelyzetek - funkciók különböző szinteken (82. oldal).

**Használat**

Az elektromos ablakok használata.

**➔** Használat automata működés nélkül

**➔** Használat automata működéssel

Az összes elektromos ablak működtethető a vezetőajtó vezérlőpaneljéről - a többi ajtó vezérlőpanelje csak azok elektromos ablakait működtetik. Egyszerre csak egy vezérlőpanel működtethető.

Az elektromos ablakok működtetéséhez, legalább **I** kulcshelyzet szükséges - lásd Kulcshelyzetek - funkciók különböző szinteken (82. oldal). Az elektromos ablakok a motor leállítása és a távvezérlős kulcs eltávolítása után pár percreg működtethetők - de az ajtók kinyitását követően már nem.

Az ablakok záródása megáll és az ablak kinyílik, ha valami akadályozza a mozgását. A becsípődés-

védelem felülbírható a zárást valami, például jegesedés akadályozza. A zárás két egymást követő megszakadásakor a becsípődés-védelem kényszerítésre kerül és az automatikus funkció rövid időre kikapcsol, a zárás ilyenkor a gombot folyamatosan felhúzza tartva hajtható végre.

**MEGJEGYZÉS**

A lehúzott hátsó ablakok miatt keletkező lüktető szélzaj csökkentéséhez, nyissa ki kissé az első ablakokat is.

**Használat automata működés nélkül**

Mozdítsa finoman fel/le a kezelőszervek egyikét. Az elektromos ablakok a kezelőszerv ebben a helyzetben tartásáig mozognak fel/le.

**Használat automata működéssel**

Mozdítsa a kezelőszerveket fel/le a végállásig, majd engedje el. Az ablakok automatikusan a véghelyzetbe mozognak.

**Működtetés a távvezérlős kulccsal vagy a központi zárógombbal**

Az elektromos ablakok kívülről történő működtetéséhez a távvezérlős kulccsal, vagy belülről a központi zárógombbal, lásd Távvezérlős kulcs - funkciók (166. oldal) vagy Zárás/nyitás - belülről (177. oldal).

## ◀ Visszaállítás

Ha az akkumulátor lecsatlakoztatták, akkor az automatikus nyitás funkciót vissza kell állítani ahhoz, hogy helyesen működjön.

1. Finoman emelje meg a gomb első részét az ablak véghelyzetbe emeléséhez, majd tartsa ott egy másodpercig.
2. Rövid időre engedje el a gombot.
3. Emelje fel újra a gomb első részét egy másodpercre.

### **FIGYELEM**

A becsípődés-védelem működéséhez visszaállítást kell végrehajtani.

## Külső tükrök

A külső tükrő helyzetét a vezetőajtó kezelőszerveinek botkormányával állíthatja be.



A külső tükrő kezelőszervei.

### Beállítás

1. Nyomja meg az **L** gombot a bal oldali külső tükrőhöz vagy az **R** gombot a jobb oldali külső tükrőhöz. A gomb lámpája világít.
2. Állítsa be a helyzetet a középső botkormányra.
3. Nyomja meg újra az **L** vagy **R** gombot. A lámpának ki kell aludnia.

### **FIGYELEM**

Mindkét tükrő széles látószögű típusú az optimális látótér érdekében. A tárgyak távolabbiaknak látszanak a valóságosnál.

### Beállítások tárolása<sup>25</sup>

A külső visszapillantó tükrök és a vezetőülés helyzetének beállításai tárolhatók az egyes távvezérlős kulcsokhoz az autó kulcsmemóriájában\*, lásd Távvezérlős kulcs - személyre szabás\* (163. oldal).

### A külső tükrő lehajtása parkoláskor<sup>25</sup>

A külső tükrő lehajtható, hogy a járművezető lássa az út szélét, például parkoláskor.

- Kapcsoljon hátramenetbe, és nyomja meg az **L** vagy **R** gombot.

Amikor kikapcsol hátrameneti fokozatból, akkor a tükrő körülbelül 10 másodperc elteltével automatikusan, vagy az **L** vagy **R** gomb megnyomásakor, visszatér az eredeti helyzetébe.

### A külső tükrő automatikus lehajtása parkoláskor<sup>25</sup>

A hátrameneti fokozat kapcsolásakor a külső tükrő automatikusan lehajlik, hogy a járművezető lássa az út szélét, például parkoláskor. Amikor elkapcsol hátrameneti fokozatból, akkor a tükrő

<sup>25</sup> Csak memóriás elektromos üléssel együtt, lásd Ülések, első - elektromos működtetési (85. oldal).

rövid idő elteltével automatikusan visszatér az eredeti helyzetébe.

A funkció a MY CAR menürendszerben kapcsolható be/ki, lásd MY CAR (115. oldal).

### Automatikus behajtás záraskor<sup>25</sup>

Az autó távvezérlős kulccsal történő zárásakor/nyitásakor, a külső tükrök automatikusan behajlanak/kihajlanak.

A funkció a MY CAR menürendszerben kapcsolható be/ki, lásd MY CAR (115. oldal).

### Visszaállítás semleges helyzetbe

A külső erő hatására elmozdult tükröknek elektromosan vissza kell térniük a semleges helyzetbe az elektromos behajtás/kihajtás megfelelő működéséhez:

1. Hajtsa be a tükröket az **L** és **R** gombokkal.
2. Hajtsa ki azokat újra az **L** és **R** gombokkal.
3. Ha szükséges, ismételje meg a fenti eljárást.

A tükrök most vissza vannak állítva a semleges helyzetbe.

### Behajtható elektromos külső tükrök\*

A tükrök parkoláshoz/szűk helyen történő áthaladáshoz behajthatók:

1. Nyomja meg egyszerre az **L** és **R** gombot (a kulcs helyzetnek legalább I szinten kell lennie).
2. Engedje el azokat körülbelül 1 másodperc elteltével. A tükrök automatikusan megállnak a teljesen behajtott helyzetben.

Hajtsa ki a tükröket az **L** és **R** gombok egyszerre történő megnyomásával. A tükrök automatikusan megállnak a teljesen kihajtott helyzetben.

### Hazakisérő és megközelítő világítás

A külső tükrökön akkor világít a fény, amikor ki van választva a megközelítő világítás, (104. oldal) vagy a hazakisérő világítás, (103. oldal).

### Kapcsolódó információk

- Visszapillantó tükrő - belső (110. oldal)
- Ablakok és külső visszapillantó tükrök - fűtés (109. oldal)

### Ablakok és külső visszapillantó tükrök - fűtés

A páramentesítő funkció a szélvédő, a hátsó ablakok és a külső tükrök gyors pára- és jégmentesítését szolgálja.

### Szélvédőfűtés\*, hátsó ablak- és külső visszapillantó tükrő-fűtés

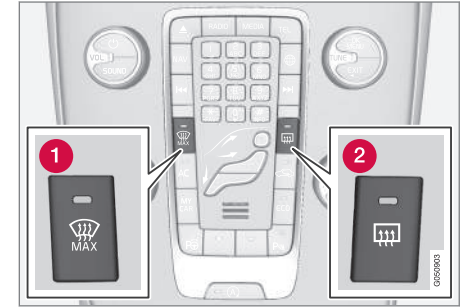

- 1 Fűtés, szélvédő
- 2 Fűtés, hátsó ablak- és külső visszapillantó tükrő

A funkció a szélvédő, a hátsó ablakok és a külső tükrök pára- és jégmentesítését szolgálja.

A vonatkozó gomb egy megnyomása bekapcsolja a fűtést. A gomb lámpája jelzi, hogy a funkció aktív. Kapcsolja ki a fűtést, amint a jég/pára eltűnt, hogy ne terhelje szükségtelenül az akku-

<sup>25</sup> Csak memóriás elektromos üléssel együtt, lásd Ülések, első - elektromos működtetésű (85. oldal).

mulátort. Azonban, bizonyos idő elteltével a fűtés automatikusan kikapcsol.

Lásd még A szélvédő pára- és jégmentesítése (138. oldal).

A külső tükrök és a hátsó ablak páramentesítése/jégmentesítése automatikusan megtörténik, ha az autót +7 °C külső hőmérséklet alatt indítja be. Az automatikus páramentesítés a MY CAR menürendszerben állítható be, lásd MY CAR (115. oldal).

Az iránytű, (111. oldal) a szélvédőfűtés bekapcsolásakor kikapcsol. Amikor kikapcsolja a szélvédőfűtést, akkor az iránytű újra bekapcsol.

### Visszapillantó tükör - belső

A belső visszapillantó tükör a tükör alsó szélén található kezelőszervvel sötétíthető. Vagy a visszapillantó tükör automatikusan sötétedik.



1 Sötétítő kezelőszerv

### Manuális sötétítés

A hátulról jövő erős fény a visszapillantó tükörből visszaverődve elvakíthatja a jármű vezetőjét. Használja a sötétítést a sötétítő kezelőszervvel, ha zavarja a hátulról jövő fény:

1. Használja a sötétítést a kezelőszerv utastér felé mozdításával.
2. Helyezze vissza a normál helyzetbe a kezelőszerv szélvédő felé mozdításával.

### Automatikus sötétedés\*

A hátulról jövő erős fényt automatikusan sötétíti a visszapillantó tükör. A manuális sötétítés nem elérhető az automatikusan sötétedő tükrök esetében.

A visszapillantó tükör két érzékelőt tartalmaz - egy előre nézőt és egy hátra nézőt - amelyek együttesen működnek a vakító fények azonosítása és kiküszöbölése érdekében. Az előre néző érzékelő észleli a környezeti fényt, míg a hátrafelé néző érzékelő észleli az autó mögött haladó járművek fényszóróit.

### **i** MEGJEGYZÉS

Ha az érzékelőket például parkolójegyek, jeladók, napellenzők vagy az üléseken illetve a csomagterben elhelyezett tárgyak takarják, amelyek megakadályozzák, hogy a fény elérje az érzékelőket, akkor a visszapillantó tükör elsötétítés funkciója csökken.

Csak az automatikusan sötétedő visszapillantó tükör rendelkezik iránytűvel, (111. oldal).

### Kapcsolódó információk

- Külső tükrök (108. oldal)

## Üvegtető\*

Az üvegtető napellenzője a tetőkonzolban található kezelőszervvel működtethető.

Az üvegtető rögzített, de a napellenző működtethető a **I** vagy **II** kulcshelyzetben a tetőkonzolba épített kezelőszervvel. A kulcshelyzetekkel kapcsolatos információkhoz - lásd Kulcshelyzetek - funkciók különböző szinteken (82. oldal).

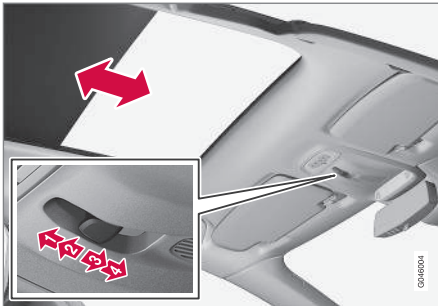

- 1 Automata nyitás a véghelyzetbe
- 2 Manuális nyitás a gomb elengedéséig
- 3 Manuális zárás a gomb elengedéséig
- 4 Automata zárás a véghelyzetbe

### ! FONTOS

- Kerülje a napellenző megérintését, mert az megsérülhet.
- Kizárólag a tetőkonzolban található kezelőszervet használja a napellenző működtetéséhez.

## Íránytű\*

A visszapillantó tükör jobb oldali felső sarkába van építve egy kijelző, amely mutatja, hogy milyen irányba néz az autó eleje.

### Működés

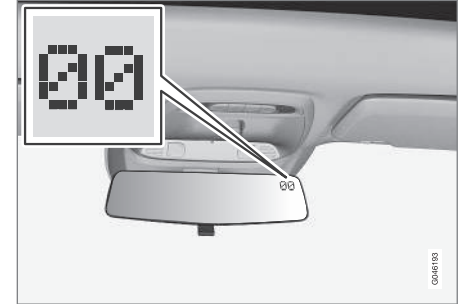

Visszapillantó tükör iránytűvel.

Nyolc különböző irányt képes megjeleníteni angol rövidítésekkel: **N** (észak), **NE** (északkelet), **E** (kelet), **SE** ( délkelet), **S** (dél), **SW** (délnyugat), **W** (nyugat) és **NW** (északnyugat).

Az iránytű automatikusan aktiválódik az autó beindításakor vagy a **II** kulcshelyzetben, lásd Kulcshelyzetek - funkciók különböző szinteken (82. oldal). Az iránytű bekapcsolásához/kikapcsolásához - nyomja meg a tükör alján található gombot, például egy iratkapoccsal.

Az iránytű a szélvédőfűtés bekapcsolásakor kikapcsol. Amikor kikapcsolja a szélvédőfűtést, akkor az iránytű újra bekapcsol.



## ◀◀ Kalibrálás

A föld 15 mágneses zónára osztható. Az iránytű a szállítási helyének megfelelő földrajzi területhez van beállítva. Ha a jármű több mágneses zónán is áthalad, akkor az iránytűt kalibrálni kell. Járjon el az alábbiak szerint:

1. Álljon meg az autóval nyílt terepen, acélszerkezetektől és nagyfeszültségű távezetésektől távol.
2. Indítsa be az autót.

### **i** MEGJEGYZÉS

A legjobb kalibrálás érdekében, kapcsoljon ki minden elektromos berendezést (klímavezérlő rendszer, ablaktörlők stb.) és ellenőrizze, hogy az összes ajtó be van-e csukva.

3. Tartsa nyomva a visszapillantó tükör alján található gombot körülbelül 3 másodpercig. Megjelenik a pillanatnyi mágneses zóna száma.

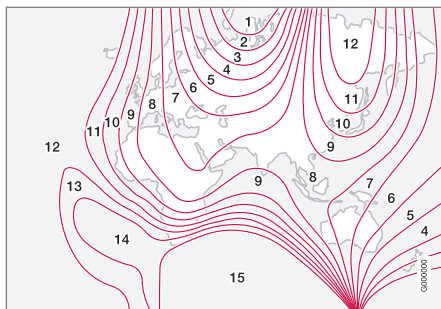

Mágneses zónák.

4. Nyomja meg többször egymás után a gombot, amíg a kívánt mágneses zóna (1–15) meg nem jelenik. Lásd az iránytűhöz tartozó mágneses zónák térképét.
5. Várjon, amíg a kijelző vissza nem tér a **C** karakter mutatójára vagy tartsa nyomva a gombot a visszapillantó tükör alján körülbelül 6 másodperc (például egy iratkapoccsal), amíg meg nem jelenik a **C** karakter.
6. Hajtson lassan körbe nem több mint 10 km/h (6 mph) sebességgel, amíg az iránytű iránya meg nem jelenik a kijelzőn, jelezve, hogy a kalibrálás befejeződött. Ezután hajtson további 2 kört a kalibrálás finomhangolásához.
7. Ha szükséges, ismételje meg a fenti eljárást.

## Navigálás a menüben - kombinált műszerfal

A kombinált műszerfal, (66. oldal). oldal információs kijelzőjén megjelenő menüket a bal oldali bajuszkapcsolóval lehet kezelni. Az, hogy milyen menük jelennek meg, a kulcshelyzettől, (82. oldal). oldal, függ.

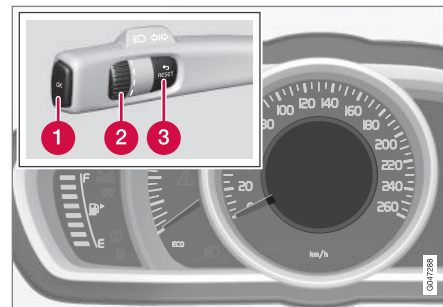

Információs kijelző (analóg kombinált műszerfal) és a menü navigálásának kezelőszervei.

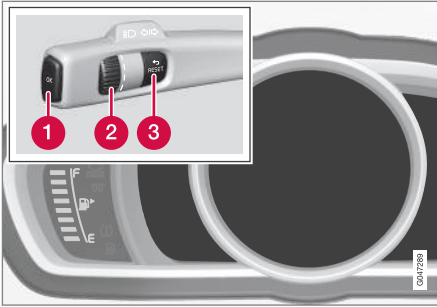

Információs kijelzők (digitális kombinált műszerfal) és kezelőszervek a menü kezeléséhez.

- 1 OK** - a menübe lépés, üzenetek és menüválasztások jóváhagyása.
- 2** Forgókapcsoló – menüpontok közötti bön-gészés.
- 3 RESET** – adatok visszaállítása a fedélzeti számítógépben és visszalépés a menüszerkezetben.

Ha üzenet, (114. oldal). oldal, jelenik meg, akkor nyugtázni kell az **OK** gombbal ahhoz, hogy meg-jeljenek a menük.

### Kapcsolódó információk

- Üzenetek - kezelés (115. oldal)
- A menü áttekintése - analóg kombinált műszerfal (113. oldal)
- A menü áttekintése - digitális kombinált műszerfal (113. oldal)

### A menü áttekintése - analóg kombinált műszerfal

Az, hogy milyen menük jelennek meg a kombinált műszerfal információs kijelzőjén, a kulcshelyzet-től, (82. oldal) függ.

Az alábbi menüpontok némelyike funkciók és hardver telepítését igénylik az autóban.

#### Digitális sebesség

Fűtés\*

Kiegészítő fűtés\*

#### TC-opciók

Szerviz állapota

Olajszint<sup>26</sup>

Üzenetek (##)<sup>27</sup>

### Kapcsolódó információk

- Navigálás a menüben - kombinált műszerfal (112. oldal)
- A menü áttekintése - digitális kombinált műszerfal (113. oldal)
- Kombinált műszerfal (66. oldal)

### A menü áttekintése - digitális kombinált műszerfal

Az, hogy milyen menük jelennek meg a kombinált műszerfal információs kijelzőjén, a kulcshelyzet-től, (82. oldal) függ.

Az alábbi menüpontok némelyike funkciók és hardver telepítését igénylik az autóban.

Beállítások\*

Témák

Kontraszt mód/Szín mód

Szervizállapot

Üzenetek<sup>28</sup>

Olajszint<sup>29</sup>

Állófűtés\*

Fedélzeti sz.gép visszaállítása

### Kapcsolódó információk

- Navigálás a menüben - kombinált műszerfal (112. oldal)
- A menü áttekintése - analóg kombinált műszerfal (113. oldal)
- Kombinált műszerfal (66. oldal)

## Üzenetek

Amikor figyelmeztető, tájékoztató vagy visszajelző szimbólumok világítanak, akkor egy kapcsolódó üzenet jelenik meg az információs kijelzőn.

Üzenet	Leírás
<b>Álljon meg biztonságosan<sup>A</sup></b>	Álljon meg és állítsa le a motort. Károsodás súlyos kockázata - vegye fel a kapcsolatot egy műhellyel <sup>B</sup> .
<b>Állítsa le a motort<sup>A</sup></b>	Álljon meg és állítsa le a motort. Károsodás súlyos kockázata - vegye fel a kapcsolatot egy műhellyel <sup>B</sup> .
<b>Sürgős szerviz<sup>A</sup></b>	Vegye fel a kapcsolatot egy műhellyel <sup>B</sup> az autó haladéktalan ellenőrzéséhez.
<b>Szerviz szükségés<sup>A</sup></b>	Vegye fel a kapcsolatot egy műhellyel <sup>B</sup> az autó lehető leghamarabbi ellenőrzéséhez.
<b>Lásd kézikönyv<sup>A</sup></b>	Olvassa el a kezelési útmutatót

Üzenet	Leírás
<b>Foglaljon időpontot a karbantartásra</b>	Ideje bejelentkezni a rendszeres szervizre - vegye fel a kapcsolatot egy műhellyel <sup>B</sup> .
<b>Rendszeres karbantartás időszerű</b>	Ideje a rendszeres szerviznek - vegye fel a kapcsolatot egy műhellyel <sup>B</sup> . Az időzítést a vezetett kilométere száma, az utolsó szerviz óta eltelt hónapok száma, a motor járási ideje és az olajminőség határozza meg.
<b>Karbantartás késésben</b>	Ha nem tartja be a szervizidőközöket, akkor a garancia nem érvényes a károsodott alkatrészekre - vegye fel a kapcsolatot egy műhellyel <sup>B</sup> .
<b>Sebességváltó Olajcserére szorul</b>	Vegye fel a kapcsolatot egy műhellyel <sup>B</sup> az autó lehető leghamarabbi ellenőrzéséhez.

Üzenet	Leírás
<b>Sebességváltó Csökkent teljesítmény</b>	A sebességváltó nem tudja kezelni a teljes kapacitást. Vezessen óvatosan, amíg az üzenet el nem tűnik <sup>C</sup> .  Ha ismételt megjelenik - vegye fel a kapcsolatot egy műhellyel <sup>B</sup> .
<b>Sebességváltó forró Csökkentse a sebességet</b>	Vezessen egyenletesen vagy álljon meg az autóval biztonságosan. Vegye ki sebességéből és járassa a motort alapjáraton, amíg az üzenet el nem tűnik <sup>C</sup> .
<b>Sebességváltó forró Álljon meg biztonságosan Várjon, amíg lehül</b>	Kritikus hiba. Állítsa meg haladéktalanul az autót biztonságos módon, és vegye fel a kapcsolatot egy műhellyel <sup>B</sup> .

<sup>26</sup> Bizonyos motorok.

<sup>27</sup> Az üzenetek száma zárójelben van feltüntetve.

<sup>28</sup> Az üzenetek száma zárójelben van feltüntetve.

<sup>29</sup> Bizonyos motorok.



Üzenet	Leírás
Ideiglenesen ki <sup>A</sup>	A funkció ideiglenesen kikapcsolt és vezetés közben vagy újraindításkor automatikusan visszaáll.
Alacsony akkumulátor-töltés Power save mód	Az audiorendszer az energia-takarékosság érdekében kikapcsolt. Töltse fel az akkumulátort.

<sup>A</sup> Az üzenet egy része jelenik meg azzal az információval, hogy hol lépett fel a probléma.

<sup>B</sup> Lehetőleg hivatalos Volvo műhelyben.

<sup>C</sup> Az automata sebességváltóval kapcsolatos további üzenetekhez.

### Kapcsolódó információk

- Üzenetek - kezelés (115. oldal)
- Navigálás a menüben - kombinált műszerfal (112. oldal)

## Üzenetek - kezelés

Használja a bal oldali bajuszkapcsolót a nyugtázáshoz, és a kombinált műszerfal információs kijelzőjén megjelenő üzenetek, (114. oldal), oldali, közötti böngészéshez.

Amikor figyelmeztető, tájékoztató vagy visszajelző szimbólumok világitanak, akkor egy kapcsolódó üzenet jelenik meg a kijelzőn. A hiba kijavításáig hibaüzenet tárolódik a memórialistában.

Nyomja meg a bal oldali bajuszkapcsoló **OK** gombját az üzenet nyugtázásához<sup>30</sup>. Görgessen az üzenetek között a forgókapcsolóval, (112. oldal), oldal.

### MEGJEGYZÉS

Ha figyelmeztető üzenet jelenik meg a fedélzeti számítógép használata közben, akkor el kell olvasni az üzenetet (nyomja meg az **OK** gombot), mielőtt visszatérne az előző tevékenységhez.

### Kapcsolódó információk

- A menü áttekintése - analóg kombinált műszerfal (113. oldal)
- A menü áttekintése - digitális kombinált műszerfal (113. oldal)

## MY CAR

A MY CAR az a menüforrás, amely az autót sok funkcióját kezeli, például City Safety™, záraz és riasztó, automatikus ventilátor-fordulatszám, az óra beállítása stb.

Bizonyos funkciók állandóak, mások pedig opcionálisak - a lehetőségek az egyes piacoktól függően is eltérőek.

### Működés

A navigálás a középkonzol gombjaival vagy a kormánykerék jobb oldali billentyűzetével\* történik a menükben.

<sup>30</sup> Az üzenetek a forgókapcsolóval vagy a **RESET** gombbal nyugtázhatók.



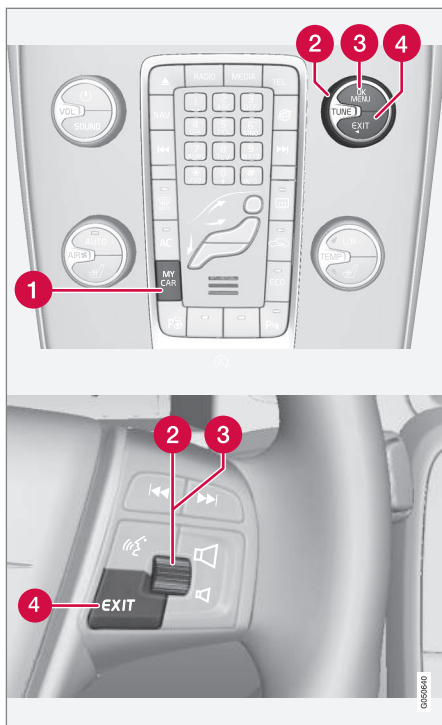

Kezelőpanel a középkonzolon és a kormánykerék billentyűzetén. Az ábra vázlatos - a gombok funkciójának száma

és elrendezése a választott felszereltségtől és a piactól függően változó.

- 1 **MY CAR** - megnyitja a MY CAR menürendszert.
- 2 **OK/MENU** - nyomja meg a gombot a középkonzolon vagy a forgókapcsolót a kormánykeréken a kiemelt menüpont kiválasztásához/kijelöléséhez vagy a kiválasztott funkció tárolásához a memóriában.
- 3 **TUNE** - forgassa a gombot a középkonzolon vagy a forgókapcsolót a kormánykeréken a menüpontok közötti fel/le görgetéshez.
- 4 **EXIT**

### EXIT funkciók

A menüsztíntől és attól függően, hogy milyen funkció van a kurzor az **EXIT** gomb rövid megnyomásakor, az alábbiak valamelyike történhet:

- telefonhívás visszautasítása
- az aktuális funkció megszakítása
- a bevitt karakterek törlése
- a legutóbbi kiválasztások visszavonása
- felfelé haladás a menürendszerben.

Az **EXIT** gomb hosszú megnyomása a MY CAR menürendszer normál nézetéhez vezet vagy, ha a normál nézetben van, akkor a legmagasabb menüsztíntre visz (fő forrás menü).

### Menüpontok és keresési útvonalak

A menüpontok és keresési útvonalak leírásához a MY CAR menürendszerben, lásd a Sensus Infotainment mellékletet.

## Fedélzeti számítógép

Az autó fedélzeti számítógépe vezetés közben rögzíti és kiszámítja az olyan értékeket, mint például a távolság, üzemanyag-fogyasztás és átlagsebesség.

A fedélzeti számítógép tartalma és megjelenése attól függően változó, hogy a kombinált műszerfal analóg vagy digitális típusú-e:

- Fedélzeti számítógép - analóg kombinált műszerfal (119. oldal)
- Fedélzeti számítógép - digitális kombinált műszerfal (123. oldal)



A napi kilométer-számláló információi megjeleníthetők a kombinált műszerfal információs kijelzőjén<sup>31</sup>.

## Napi kilométer-számláló

A fedélzeti számítógép két napi kilométer-számlálással és egy összegzett kilométer-számlálással rendelkezik.

## Átlagos

Átlagos üzemanyag-fogyasztás az utolsó visszaállításról számítva.

### **i** MEGJEGYZÉS

Üzemanyaggal működő fűtés\* használatát követően kis mértékű eltérés lehet.

## Átlagsebesség

Az átlagsebesség az utolsó nullázás óta megtett távolságon alapszik.

## Pillanatnyi

Az aktuális üzemanyag-fogyasztás folyamatosan frissül - körülbelül másodpercenként egyszer. Amikor az autót alacsony sebességgel vezetik, akkor a fogyasztás idő egységként jelenik meg - magasabb sebességen a megtett útra vonatkozóan.

A kijelzéshez különböző mértékegységek (km/mérföld) választhatók ki - lásd az alábbi "Mértékegységváltás", (117. oldal) részt.

## Tartomány - távolság a tartály kiürüléséig

A fedélzeti számítógép azt a hozzávetőleges távolságot jeleníti meg, amelyet a tartályban maradt üzemanyaggal meg lehet tenni.

Nincs garántáltn megtehető távolság, amikor a **Táv a kiürülésig** címsor a "----" értéket jeleníti meg.

- Ebben az esetben, tankoljon a lehető leghamarabb.

A számítás az utolsó megtett 30 km üzemanyag-fogyasztásán és a megmaradt felhasználható üzemanyag-mennyiségen alapszik.

### **i** MEGJEGYZÉS

Az érték kissé eltérhet, ha megváltozik a vezetési stílus.

Gazdaságosabb vezetési stílussal hosszabb távolság tehető meg. Az üzemanyag-fogyasztás befolyásolásával kapcsolatos további tájékoztatásért, lásd Környezeti filozófia (23. oldal).

## Digitális sebességkijelző egy másik egységben<sup>32</sup>

Ha a fő műszer mérföld beosztású, akkor a megfelelő digitális sebesség km/h egységben jelenik meg.

<sup>31</sup> A kijelző megjelenése és mutatása a műszerváltozattól függően változhat.

<sup>32</sup> Csak digitális kombinált műszerfallal és bizonyos piacokon.

### ◀◀ **Mértékegységváltás**

A távolság és üzemanyag egység a **MY CAR** menürendszerben módosítható, lásd MY CAR (115. oldal).

#### **i** **MEGJEGYZÉS**

A fedélzeti számítógépen kívül, ezek az egységek a Volvo navigációs rendszerében\* is megváltoznak.

### **Kapcsolódó információk**

- Fedélzeti számítógép - analóg kombinált műszerfal (119. oldal)
- Fedélzeti számítógép - digitális kombinált műszerfal (123. oldal)
- Fedélzeti számítógép - útstatisztikák\* (126. oldal)

## Fedélzeti számítógép - analóg kombinált műszerfal

A fedélzeti számítógép információi a kombinált műszerfalon jeleníthetők meg és a bal oldali bajszkapcsolóval valamint a kombinált műszerfal menüjével kezelhető.

Az ellenőrzés és a beállítások azonnal elvégezhetőek, miután a kombinált műszerfal a nyitást követően automatikusan világítani kezd. Ha a fedélzeti számítógép egyik kezelőszervét sem működteti körülbelül 30 másodperccel a vezetőajtó kinyitását követően, akkor a műszer kialszik, ezután a **Ill**kulshelyzet vagy a motor beindítása szükséges a fedélzeti számítógép működtetéséhez.

### MEGJEGYZÉS

Ha figyelmeztető üzenet jelenik meg a fedélzeti számítógép használatakor, akkor először nyugtázni kell az üzenetet mielőtt újra használni lehetne a fedélzeti számítógépet.

- Nyugtázza az üzenetet a bajszkapcsoló **OK** gombjának rövid megnyomásával.

## Kezelőszervek

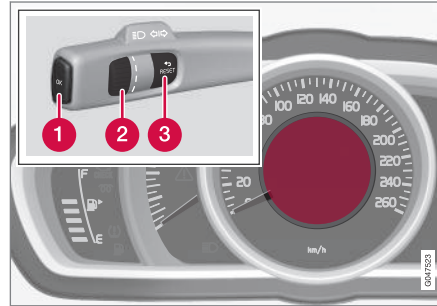

Információs kijelző és kezelőszervek.

- 1 OK** - megnyitja a kombinált műszerfal menüjét, megerősíti az üzeneteket vagy kiválasztja a menübeállításokat.
- 2 Forgókapcsoló** - böngészés a menübeállítások vagy a fedélzeti számítógép lehetőségei között.
- 3 RESET** - visszaállítja az aktuális napi kilométer-számlálót vagy visszalép a menüszerkezetben.

## Fedélzeti számítógép opció

Válassza ki, hogy melyik napi kilométer-számláló jelenjen meg:

1. annak biztosításához, hogy nincs semmilyen kezelőszerv egy szekvencia közepén - először "állítsa vissza" azokat, kétszer megnyomva a **RESET** gombot.
2. Forgassa a forgókapcsolót a lehetőségek közötti böngészéshez, és álljon meg a kívánt címsornál.

A fedélzeti számítógép kijelzője a kombinált műszerfalon az utazás közben bármikor egy másik lehetőségre váltható. Az egyik lehetőség azt jelenti, hogy nem jelenik meg a fedélzeti számítógép.

Fedélzeti számítógép címsor a kombinált műszerfalon	Információk
Napi kilométer-számláló <b>T1 és teljes táv</b>	• A <b>RESET</b> gomb hosszú megnyomása nullázza a T1 napi kilométer-számlálót.
Napi kilométer-számláló <b>T2 és teljes táv</b>	• A <b>RESET</b> gomb hosszú megnyomása nullázza a T2 napi kilométer-számlálót.
<b>Táv a kiürülésig</b>	További tájékoztatásért - lásd a "Hatótávolság - távolság a tartály kiürüléséig", (117. oldal) részt.





Fedélzeti számítógép címsor a kombinált műszerfalon	Információk
Üzemanyag-fogy.	Aktuális fogyasztás.
Átlagsebesség	<ul style="list-style-type: none"> <li>A <b>RESET</b> hosszú megnyomása visszaállítja a <b>Átlagsebesség</b> értékét.</li> </ul>
Nincsenek fedélzeti számítógép információk.	Ez a lehetőség üres kijelzőt mutat - és a hurok elejét/végét is jelöli.

### A fedélzeti számítógép visszaállítása

1. Forgassa a forgókapcsolót, és álljon meg a fedélzeti számítógép visszaállítandó címsoránál: **T1 és teljes táv, T2 és teljes táv** vagy **Átlagsebesség**.
2. A **RESET** egyszeri hosszú megnyomása visszaállítja a kiválasztott címsorhoz tartozó értéket.

Az egyes címsorokat egyenként kell nullázni.

### A kombinált műszerfal menüjének funkciói

A kombinált műszerfal menüje a fedélzeti számítógép beállítási lehetőségeit tartalmazza. Nyissa meg a menüt az alábbi táblázatban található funkciók ellenőrzéséhez/beállításához.

1. Annak biztosításához, hogy nincs semmilyen kezelőszerv egy szekvencia közepén - először "állítsa vissza" azokat, kétszer megnyomva a **RESET** gombot.

2. Nyomja meg a **OK** gombot.
3. Tallózzon a funkciók között a forgókapcsolóval és válassza ki/erősítse meg az **OK** gombbal.
4. Fejezze be a **RESET** gomb kétszeri megnyomásával az ellenőrzés/beállítás befejezését követően.

Funkciók	Információk
Digitális sebesség <ul style="list-style-type: none"> <li>● km/h</li> <li>● mph</li> <li>● Nincs kijelzés</li> </ul>	Az autó sebességét mutatja digitálisan a kombinált műszerfal közepén.
Fűtés* <ul style="list-style-type: none"> <li>● KÖZVETLEN INDÍTÁS</li> <li>● 1. időzítő</li> <li>● 2. időzítő</li> </ul>	Az időzítő programozásával kapcsolatban, lásd Motorblokkfűtés és utastérfűtés* - időzítő (145. oldal).
Kiegészítő fűtés* <ul style="list-style-type: none"> <li>● <b>Auto be</b></li> <li>● <b>Ki</b></li> </ul>	További tájékoztatásért, lásd Kiegészítő fűtés* (147. oldal).
TC-opciók <ul style="list-style-type: none"> <li>● Távolság a tartály kiürüléséig</li> <li>● Üzemanyag-fogyasztás</li> <li>● Átlagsebesség</li> <li>● Napi kilométer-számláló <b>T1 és teljes táv</b></li> <li>● Napi kilométer-számláló <b>T2 és teljes táv</b></li> </ul>	Itt aktiválhatja azokat a lehetőségeket, amelyeket el szeretne érni a fedélzeti számítógép kiválasztható címsoraiként. A már kiválasztott lehetőségek szimbólumai fehérek és "pipával" vannak jelölve - a többi szürke és nincs "pipával" jelölve.
Szerviz állapota	A következő szervizig hátralévő hónapok számát és távolságot mutatja.
Olajsint <sup>A</sup>	További tájékoztatásért, lásd Motorolaj - ellenőrzés és feltöltés (355. oldal).
Üzenetek (##)	További tájékoztatásért, lásd Üzenetek (114. oldal).

<sup>A</sup> Bizonyos motorok.





### **Kapcsolódó információk**

- Fedélzeti számítógép (117. oldal)
- Fedélzeti számítógép - útstatisztikák\* (126. oldal)



## Fedélzeti számítógép - digitális kombinált műszerfal

A fedélzeti számítógép információi a kombinált műszerfalon jeleníthetők meg és a bal oldali bajszkapcsolóval valamint a kombinált műszerfal menüjével kezelhető.

Az ellenőrzés és a beállítások azonnal elvégezhetőek, miután a kombinált műszerfal a nyitást követően automatikusan világítani kezd. Ha a fedélzeti számítógép egyik kezelőszervét sem működteti körülbelül 30 másodperccel a vezetőajtó kinyitását követően, akkor a műszer kialszik, ezután a II kulcshelyzet vagy a motor beindítása szükséges a fedélzeti számítógép működtetéséhez.

### **i** MEGJEGYZÉS

Ha figyelmeztető üzenet jelenik meg a fedélzeti számítógép használatakor, akkor először nyugtázni kell az üzenetet mielőtt újra használni lehetne a fedélzeti számítógépet.

- Nyugtázza az üzenetet a bajszkapcsoló **OK** gombjának rövid megnyomásával.

## Kezelőszervek

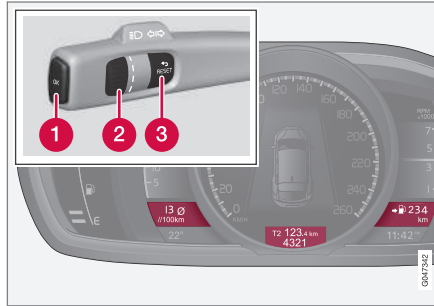

Egyszerre három fedélzeti számítógép lehetőség jeleníthető meg - minden "ablakban" egy.

- 1 OK** - megnyitja a kombinált műszerfal menüjét, megerősíti az üzeneteket vagy kiválasztja a menübeállításokat.
- 2 Forgókapcsoló** - böngészés a menübeállítások vagy a fedélzeti számítógép lehetőségei között.
- 3 RESET** - visszaállítja az aktuális napi kilométer-számlálót vagy visszalép a műszerkeretben.

## Fedélzeti számítógép opció

Válassza ki, hogy melyik napi kilométer-számláló jelenjen meg:

1. Annak biztosításához, hogy nincs semmilyen kezelőszerv egy szekvencia közepén - először "állítsa vissza" azokat, kétszer megnyomva a **RESET** gombot.
2. Forgassa a forgókapcsolót a címsor-kombinációk közötti böngészéshez.
3. Álljon meg a kívánt kombinációnál ezeknek az utazási adatoknak a folyamatos mutatójához a kombinált műszerfalon.

A fedélzeti számítógép kijelzője a kombinált műszerfalon az utazás közben bármikor egy másik lehetőségre váltható. Az egyik lehetőség azt jelenti, hogy nem jelenik meg a fedélzeti számítógép.



Címsor kombinációk		Információk	
Átlagos	T1 napi kilométer-számláló + sebességmérő	Átlagsebesség	• A <b>RESET</b> gomb hosszú megnyomása nullázza a T1 napi kilométer-számlálót.
Pillanatnyi	T2 napi kilométer-számláló + sebességmérő	Távolság a tartály kiürüléséig	• A <b>RESET</b> gomb hosszú megnyomása nullázza a T2 napi kilométer-számlálót.
Pillanatnyi	Sebességmérő	km/h > mph <sup>A</sup>	km/h > mph - "Ellentétes digitális sebességkijelző", lásd Fedélzeti számítógép (117. oldal).
	Nincsenek fedélzeti számítógép információk.		Ez a lehetőség eltünteti mindhárom fedélzeti számítógép kijelzőt - és a hurok elejét/végét is jelöli.

<sup>A</sup> Csak bizonyos piacokon.

## A fedélzeti számítógép visszaállítása

### Napi kilométer-számláló

1. Forgassa a forgókapcsolót, és álljon meg a visszaállítani kívánt napi kilométer-számlálót tartalmazó címsor-kombinációnál.
2. A **RESET** egyszeri hosszú megnyomása visszaállítja a kiválasztott címsorhoz tartozó értéket.

### Átlagsebesség és átlagfogyasztás

1. Nyomja meg az **OK** gombot a kombinált műszerfal menüjének megnyitásához.
2. Menjen a **Fedélzeti sz.gép visszaállítása** menüponthoz a forgókapcsolóval, és erősítse meg az **OK** gombbal.

3. Válassza ki az átlagos üzemanyag-fogyasztás, átlagsebesség vagy mindkettő visszaállítását. Erősítse meg a választást az **OK** gombbal.
4. Fejezze be a **RESET** megnyomásával.

### A kombinált műszerfal menüjének funkciói

A kombinált műszerfal menüje a fedélzeti számítógép beállítási lehetőségeit tartalmazza. Nyissa meg a menüt az alábbi táblázatban található funkciók ellenőrzéséhez/beállításához.

1. Annak biztosításához, hogy nincs semmilyen kezelőszerv egy szekvencia közepén - először "állítsa vissza" azokat, kétszer megnyomva a **RESET** gombot.
2. Nyomja meg a **OK** gombot.
3. Tallózzon a funkciók között a forgókapcsolóval és válassza ki/erősítse meg az **OK** gombbal.
4. Fejezze be a **RESET** gomb kétszeri megnyomásával az ellenőrzés/beállítás befejezését követően.

Funkciók	Információk
Fedélzeti sz.gép visszaállítása <ul style="list-style-type: none"> <li>• Átlagos</li> <li>• Átlagsebesség</li> </ul>	Az átlagos üzemanyag-fogyasztás és az átlagsebesség visszaállítása. Ne feledje, hogy ez a funkció nem állítja vissza a T1 és a T2 napi kilométer-számlálót.
Üzenetek	További tájékoztatásért, lásd Üzenetek (114. oldal).
Témák	Válassza ki a témát a kombinált műszerfal megjelenéséhez, lásd Digitális kombinált műszerfal - áttekintés (67. oldal).
Beállítások*	Válassza az <b>Auto be</b> vagy <b>Ki</b> lehetőséget. További tájékoztatásért, lásd Kiegészítő fűtés* (147. oldal).
Kontraszt mód/Szín mód	A kombinált műszerfal fényerejének és színintenzitásának beállítása.
Állófűtés* <ul style="list-style-type: none"> <li>• <b>Közvetlen indítás</b></li> <li>• 1. időzítő</li> <li>• 2. időzítő</li> </ul>	Az időzítő programozásával kapcsolatban, lásd Motorblokkfűtés és utastérfűtés* - időzítő (145. oldal).
Szervizállapot	A következő szervizig hátralévő hónapok számát és távolságot mutatja.
Olajszint <sup>A</sup>	További tájékoztatásért, lásd Motorolaj - ellenőrzés és feltöltés (355. oldal).

<sup>A</sup> Bizonyos motorok.

### Kapcsolódó információk

- Fedélzeti számítógép (117. oldal)
- Fedélzeti számítógép - útstatisztikák\* (126. oldal)

## Fedélzeti számítógép - útstatistikák\*

A fedélzeti számítógép utazási statisztikái megjeleníthetők a középkonzol képernyőjén és grafikus áttekintést nyújtanak az üzemanyag-fogyasztásról.

### Funkció

- Nyissa meg a MY CAR (115. oldal) menürendszert és válassza a **Útvonal statisztika** lehetőséget az oszlopgrafikon megjelenítéséhez.

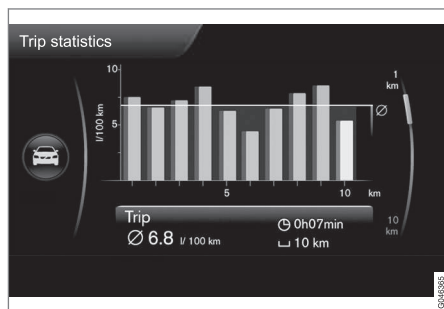

Utazási statisztikák<sup>33</sup>.

Az egyes oszlopok a kiválasztott beosztástól függően 1 vagy 10 vezetett kilométert ábrázolnak - a jobb oldali szélső oszlop mutatja az aktuális kilométert vagy 10 kilométert.

A **TUNE** gomb használatával az oszlopok beosztása 1 km és 10 km között változtatható - a jobb oldalon elhelyezkedő kurzor a kiválasztott beosztástól függően fel vagy le mozdul.

### Beállítások

A különböző beállítások a **MY CAR - Útvonal statisztika** menürendszerben hajthatók végre.

- **Nullázás, ha a motort min. 4 órára leállították** - válassza ki a négyzetet az **ENTER** gomb használatával, majd lépjen vissza a menüből az **EXIT** gomb használatával. Ha ki van választva ez a lehetőség, akkor az összes statisztika automatikusan törlődik, ha az autó több mint 4 órát állt a vezetés befejezését követően. A motor következő beindításakor az útstatistikák újra nulláról kezdődnek.
- **A Új utazás indítása** - **ENTER** az összes előző statisztika törlésére szolgál, a menüből az **EXIT** gomb használatával léphet vissza. Ha a 4 óra eltelte előtt új vezetési ciklust szeretne kezdeni, akkor az aktuális időszakot először manuálisan törölni kell ezzel a lehetőséggel.

Lásd még az Eco guide, (70. oldal) műszerekre vonatkozó információkat.

### Kapcsolódó információk

- Fedélzeti számítógép (117. oldal)
- Fedélzeti számítógép - analóg kombinált műszerfal (119. oldal)
- Fedélzeti számítógép - digitális kombinált műszerfal (123. oldal)

<sup>33</sup> Az ábra csak vázlat - az elrendezés a szoftverfrissítésektől és a piactól függően változhat.

KLÍMAVEZÉRLÉS

## Általános információk a klímavezérlésről

Az autó elektronikus klímavezérléssel rendelkezik. A klímavezérlő rendszer hűti vagy fűti valamint szárítja az utastér levegőjét.

Két különböző klímavezérlő rendszer létezik:

- Elektronikus hőmérséklet-szabályozás (ETC), (134. oldal)
- Elektronikus klímavezérlés (ECC), (133. oldal)

### **i** MEGJEGYZÉS

A légkondicionáló (AC), (138. oldal). oldal kikapcsolható, de az utastér legjobb környezetének biztosításához és az ablakok párasodásának megakadályozásához mindig bekapcsolva kell hagyni.

## Ne feledje

- A légkondicionáló optimális működésének biztosításához, az oldalablakoknak zárva kell lenniük.
- teljes szellőztetés funkció, (178. oldal) egyszerre nyitja ki az összes oldalablakot és például az autó gyors kiszellőztetésére használható meleg időben.
- Távolítsa el a jeget és a havat a klímavezérlő rendszer levegőszívó nyílásáról (a motorház-tető és a szélvédő közötti rács).

- Meleg időben, a légkondicionálóból származó páralecsapódás csöpöghet az autó alatt. Ez normális.
- Amikor a motor teljes teljesítményére szükség van, például teljes gázadáskor, akkor a légkondicionáló átmenetileg kikapcsolhat. Ilyenkor ideiglenesen növekedhet az utastér hőmérséklete.
- Az ablakok belsejének páramentesítéséhez, elsődlegesen a páramentesítő funkciót, (138. oldal) használja. A párasodás kockázatának csökkentéséhez, tartsa tisztán az ablakokat és használjon ablaktisztítót.

## Start/Stop\* opcióval felszerelt autók

A motor automatikus leállításával, (285. oldal) bizonyos berendezések, például klímaszabályozó ventilátor fordulatszáma, (136. oldal) átmenetileg csökkenhet.

## ECO\* opcióval felszerelt autók

Bizonyos felszerelések működése átmenetileg csökken vagy kikapcsol, amikor be van kapcsolva az ECO (294. oldal) funkció, például a légkondicionáló, (138. oldal).

### **i** MEGJEGYZÉS

Amikor aktiválva van az ECO funkció, akkor a klímavezérlő rendszer számos paraméter-beállítása megváltozik és számos elektromos fogyasztó funkcionalitása csökken. Bizonyos beállítások manuálisan visszaállíthatók, de a teljes funkcionalitás csak az ECO funkció kikapcsolásával állítható vissza.

## Kapcsolódó információk

- Tényleges hőmérséklet (129. oldal)
- Érzékelők - klímavezérlés (129. oldal)
- Menübeállítások - klímavezérlés (131. oldal)
- Levegőelosztás az utastérben (131. oldal)
- Levegőminőség (129. oldal)
- Fűthető első ülések\* (135. oldal)
- Hátsó ülésfűtés\* (135. oldal)

## Tényleges hőmérséklet

Az utastér beállított hőmérséklete folyamatosan megfelel a fizikai észlelésnek az olyan tényezőket figyelembe véve, mint a külső hőmérséklet, az autó környezetében lévő levegő áramlási sebessége, nedvességtartalma és a napsugárzás stb. az autóban és környezetében.

A rendszer egy napérzékelőt (129. oldal). oldal tartalmaz, amely észleli, hogy melyik irányból sűti a nap az utasteret. Ez azt jelenti<sup>1</sup>, hogy a jobb és bal oldali szellőzőkből áramló levegő hőmérséklete annak ellenére eltérő lehet, hogy mindkét oldalon ugyanazt a hőmérsékletet állította be.

### Kapcsolódó információk

- Általános információk a klímavezérlésről (128. oldal)
- Az utastér hőmérséklet-szabályozása (137. oldal)

## Érzékelők - klímavezérlés

A klímavezérlő rendszer számos érzékelőt használ a hőmérséklet, (129. oldal). oldal, szabályozásának segítéséhez az autóban.

- A napérzékelő a műszerfal felső oldalán helyezkedik el.
- Az utastér hőmérsékletérzékelője a klímavezérlő panel alatt helyezkedik el.
- A külső hőmérsékletérzékelő a külső tükörben helyezkedik el.

### MEGJEGYZÉS

Ne takarja le vagy gátolja az érzékelőket ruhákkal vagy egyéb tárgyakkal.

### Kapcsolódó információk

- Általános információk a klímavezérlésről (128. oldal)

## Levegőminőség

Az utastér belseje úgy van kialakítva, hogy a kellemes és kényelmes legyen, még az allergiától vagy asztmától szenvedő személyek számára is.

- Utastérszűrő (130. oldal)
- Anyagok az utastérben (131. oldal)
- Tiszta belső zóna csomag (CZIP), (130. oldal)\*
- Belső levegőminőség rendszer (IAQS), (130. oldal)\*

### Kapcsolódó információk

- Általános információk a klímavezérlésről (128. oldal)

<sup>1</sup> Csak elektronikus klímavezérlés (ECC) esetén.

### Levegőminőség - utastérszűrő

A szűrő megszűri az utastérbe áramló összes levegőt.

A szűrőt rendszeres időközönként ki kell cserélni. Tartsa be a Volvo szervizprogramban előírt csereidőközöket. Ha az autót súlyosan szennyezett környezetben használja, akkor szükség lehet a szűrő gyakoribb cseréjére.

#### **i** MEGJEGYZÉS

Többféle típusú utastérszűrő létezik. Ügyeljen arra, hogy a megfelelő szűrőt szerelje be.

### Kapcsolódó információk

- Levegőminőség (129. oldal)

### Levegőminőség - tiszta belső zóna csomag (CZIP)\*

A CZIP olyan módosítások összességéből áll, amelyek még tisztábban tartják az utasteret az allergiát és asztmát okozó anyagoktól.

Az alábbiakat tartalmazza:

- Fejlett ventilátor funkció, ami azt jelenti, hogy a ventilátor beindul, amikor kinyitják az autó ajtaját a távvezérlős kulccsal. A ventilátor friss levegővel tölti meg az utasteret. A funkció akkor kapcsol be, amikor szükséges és egy idő elteltével vagy az utastér ajtóinak kinyitásakor kapcsol ki automatikusan. A ventilátor működési ideje az autó 4 éves koráig fokozatosan csökken a kisebb szükségesség miatt.
- A levegőminőség rendszer, az IAQS, (130. oldal) egy teljesen automatikus rendszer, amely tisztítja az utastér levegőjét az olyan szennyeződésektől, mint a részecskék, nitrogén-oxidok és talajsziintű ózon.

### Kapcsolódó információk

- Általános információk a klímavezérlésről (128. oldal)
- Levegőminőség (129. oldal)

### Belső levegőminőség - IAQS\*

Az IAQS levegőminőség rendszer kiválasztja a gázokat és részecskéket a szagok és szennyeződések szintjének csökkentéséhez az utastérben.

Ha a külső levegő szennyezett, akkor a szellőző lezár, hogy kizárja a szénhidrogéneket, nitrogén-oxidokat és a talajsziintű ózont. A levegő visszakeringetésre kerül az utastérben.

A funkciót a MY CAR menürendszerben lehet aktiválni/inaktiválni. A menürendszer leírásával kapcsolatban, lásd MY CAR (115. oldal).

#### **i** MEGJEGYZÉS

A levegőminőség-érzékelő mindig be van kapcsolva az utastér legjobb levegőminőségének biztosítása érdekében.

Hideg időben, a párá sodás megelőzése érdekében, a visszakeringetés korlátozott.

### Kapcsolódó információk

- Általános információk a klímavezérlésről (128. oldal)
- Levegőminőség (129. oldal)
- Levegőminőség - tiszta belső zóna csomag (CZIP)\* (130. oldal)



## Levegőminőség - anyag

Tesztelt anyagok kerültek kifejlesztésre az utastér pormennyiségének minimálisra csökkentéséhez és, hogy hozzájáruljanak az utastér könnyebb tisztán tarthatóságához.

A szőnyegek az utastérben és a csomagterében is könnyen kivethetők és tisztíthatók. Használja a Volvo által ajánlott autóápolási termékeket a belső tér tisztításához, (389. oldal).

## Kapcsolódó információk

- Levegőminőség (129. oldal)

## Menübeállítások - klímavezérlés

A klímavezérlő rendszer bekapcsolható/kikapcsolható és négy alapértelmezett beállítása módosítható a középkonzolon.

- A ventilátor működési szintje automatikus klímavezérlés\* (137. oldal) közben.
- Visszakeringtetési időzítő, (139. oldal).
- A hátsó ablak-páramentesítő, (109. oldal) automatikus indítása.
- Belső levegőminőség-rendszer\* (130. oldal).

A klímavezérlő rendszer funkciói alapértelmezett beállításokra állíthatók vissza a MY CAR menürendszerben. A menürendszer leírásával kapcsolatban, lásd MY CAR (115. oldal).

## Kapcsolódó információk

- Általános információk a klímavezérlésről (128. oldal)

## Levegőelosztás az utastérben

A bejövő levegő számos szellőző között oszlik el az utastérben.

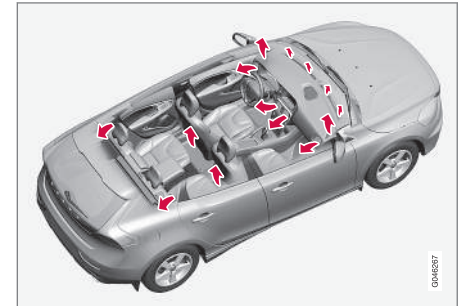

A levegőelosztás **AUTO** üzemmódban\* teljesen automatikus.

Ha szükséges, manuálisan is szabályozható, lásd levegőelosztási táblázat, (140. oldal).

## ◀◀ Szellőzők a műszerfalon

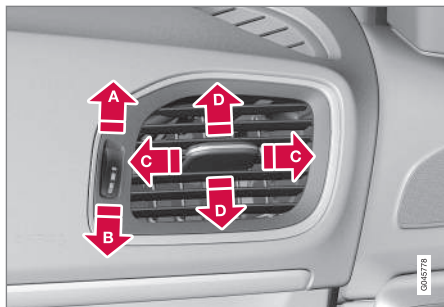

- A** Nyitva
- B** Zárva
- C** Oldalirányú levegőáramlás
- D** Függőleges levegőáramlás

Íranyítsa a szellőzőket az oldalablakokra a pára eltávolításához.

### **i** MEGJEGYZÉS

Ne feledje, hogy a kisgyermekek érzékenyek lehetnek a légáramlatokra és a huzatra.

## Levegőelosztás

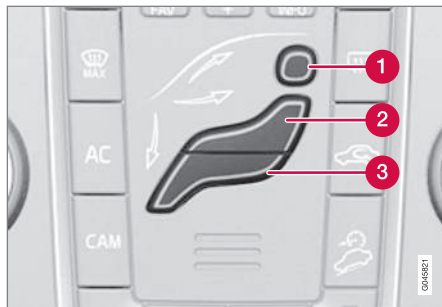

- 1** Levegőelosztás - szélvédő-páramentesítő
- 2** Levegőelosztás - műszerfali szellőző
- 3** Levegőelosztás - padlószellőzés

Az alak három gombból áll. Amikor megnyomja a gombokat, akkor a hozzájuk tartozó alakok jelennek meg a kijelzőn (lásd az alábbi ábrát) és az egyes részek előtti nyilak mutatják a kiválasztott levegőáramlási irányt. További tájékoztatásért, lásd a levegőelosztási táblázatot, (140. oldal).



A kiválasztott levegőelosztás a középkonzol kijelzőjén látható.

### Kapcsolódó információk

- Általános információk a klímavezérlésről (128. oldal)
- Automatikus szabályozás (137. oldal)
- Levegőelosztás - visszakeringtetés (139. oldal)

## Elektronikus klímavezérlés - ECC\*

Az ECC (elektronikus klímavezérlés) fenntartja az utastér beállított hőmérsékletét és külön beállítható a vezető és az utas oldalhoz.

Az automata funkció a hőmérséklet, légkondicionálás, ventilátor-fordulatszám, visszakeringtetés és a levegőelosztás automatikus szabályozására szolgál.

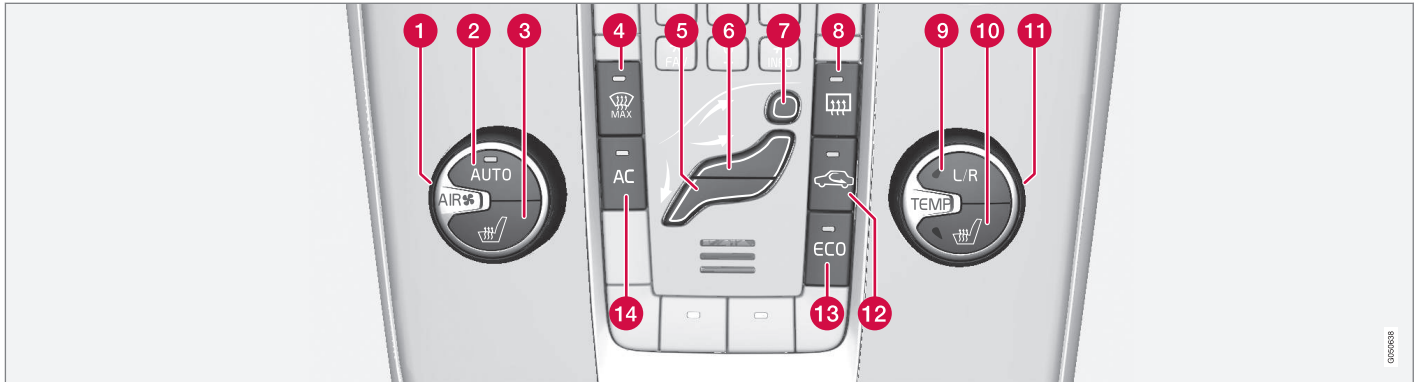

- 1 Ventilátor (136. oldal)
- 2 **AUTO** - Automata klímavezérlés, (137. oldal)
- 3 Elektromosan fűthető első ülés, (135. oldal), bal oldal
- 4 Szélvédőfűtés\* és max. páramentesítés, (138. oldal)
- 5 Levegőelosztás, (131. oldal) - padlószellőzés
- 6 Levegőelosztás - műszerfali szellőző
- 7 Levegőelosztás - szélvédő-páramentesítő

- 8 Hátsó ablak- és külső visszapillantótükör-fűtés, (109. oldal)
- 9 Beállítás, bal/jobb oldal a hőmérséklet-szabályozáshoz, (137. oldal)
- 10 Elektromosan fűthető első ülés, (135. oldal), jobb oldal
- 11 Hőmérséklet-szabályozás (137. oldal)
- 12 Visszakeringtetés (139. oldal)

- 13 **ECO\*** (294. oldal)
- 14 **AC** - Légkondicionáló be/ki, (138. oldal)

### Kapcsolódó információk

- Általános információk a klímavezérlésről (128. oldal)

## Elektronikus hőmérséklet-szabályozás - ETC

Az utastér klímakomfortjának beállítása manuálisan történik az ETC (elektronikus hőmérséklet-szabályozás) használatával.

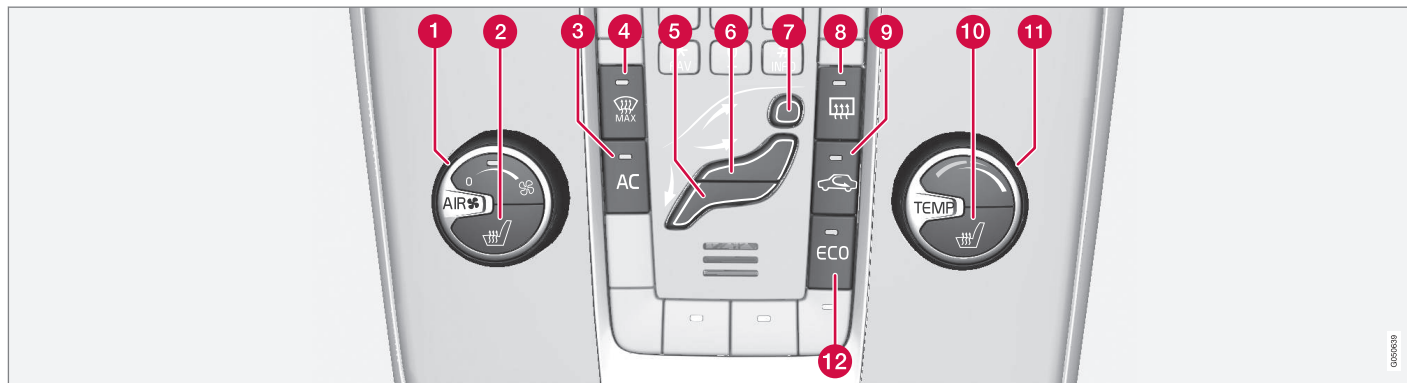

- 1** Ventilátor (136. oldal)
- 2** Elektromosan fűthető első ülés, (135. oldal). oldal, bal oldal
- 3** AC - Légkondicionáló be/ki, (138. oldal). oldal
- 4** Szelvédőfűtés és max. páramentesítés\*
- 5** Levegőelosztás, (131. oldal). oldal - padlószellőzés
- 6** Levegőelosztás - műszerfali szellőző
- 7** Levegőelosztás - szelvédő-páramentesítő
- 8** Hátsó ablak- és külső visszapillantó tükörfűtés (109. oldal)
- 9** Visszakeringtetés (139. oldal)
- 10** Elektromosan fűthető első ülés, (135. oldal). oldal, jobb oldal
- 11** Hőmérséklet-szabályozás (137. oldal)
- 12** ECO\* (294. oldal)

### Kapcsolódó információk

- Általános információk a klímavezérlésről (128. oldal)

## Fűthető első ülések\*

Az első ülésfűtésnek három állása van, hogy hideg időben javítsa a járművezető és az utas komfortérzetét.

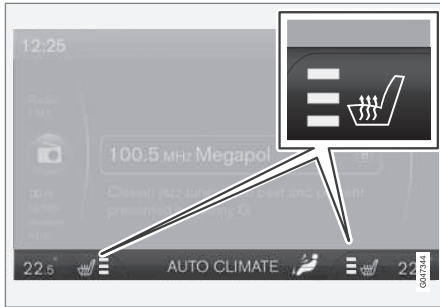

A pillanatnyi fűtési szint a középkonzol kijelzőjén látható.



Nyomja meg többször egymást követően a gombot a funkció aktiválásához:

- Legmagasabb fűtési szint - három narancsszínű mező világít a középkonzol képernyőjén (lásd a fenti ábrát).
- Alacsonyabb fűtési szint - két narancssárga mező világít a képernyőn.

- Legalacsonyabb fűtési szint - egy narancssárga mező világít a képernyőn.
- Fűtés kikapcsolása - nincs világító mező.

### FIGYELEM

Az ülésfűtést nem használhatják olyan személyek, akiknek nehézségeik vannak a hőmérséklet emelkedésének észlelésével vagy egyéb problémáik vannak az ülésfűtés kezelőszerveinek használatával. Különböző égési sérüléseket szenvedhetnek.

### Kapcsolódó információk

- Általános információk a klímavezérlésről (128. oldal)
- Hátsó ülésfűtés\* (135. oldal)

## Hátsó ülésfűtés\*

A hátsó ülés külső üléseinek fűtése három állással rendelkezik az utasok kényelme érdekében hideg időben.



A pillanatnyi fűtési szint a nyomógomb lámpáin jelenik meg:

Nyomja meg többször egymást követően a gombot a funkció aktiválásához:

- Legmagasabb fűtési szint - három lámpa világít.
- Alacsonyabb fűtési szint - két lámpa világít.
- Legalacsonyabb fűtési szint - egy lámpa világít.
- Fűtés kikapcsolása - nincs világító lámpa.





### **FIGYELEM**

Az ülésfűtést nem használhatják olyan személyek, akiknek nehézségeik vannak a hőmérséklet emelkedésének észlelésével vagy egyéb problémáik vannak az ülésfűtés kezelőszerveinek használatával. Különböző égési sérüléseket szenvedhetnek.

### **Kapcsolódó információk**

- Általános információk a klímavezérlésről (128. oldal)
- Fűthető első ülések\* (135. oldal)

### **Ventilátor**

A ventilátornak folyamatosan működnie kell az ablakok párasodásának elkerülése érdekében.

#### **MEGJEGYZÉS**

Ha teljesen ki van kapcsolva a ventilátor, akkor a légkondicionáló nem működik, ami az ablakok párasodását okozhatja.

### **ECC-vel\***



Forgassa a gombot a ventilátor fordulatszámának növeléséhez vagy csökkentéséhez, az **AUTO** funkció kikapcsol. Ha az **AUTO** lehetőség van kiválasztva, akkor a ventilátor fordulatszámának szabályozása automatikusan, (137. oldal) történik - az előzőleg beállított ventilátor-fordulatszám nem érvényes.

### **ETC-vel**



Forgassa a gombot a ventilátor fordulatszámának növeléséhez vagy csökkentéséhez.

### **Kapcsolódó információk**

- Általános információk a klímavezérlésről (128. oldal)
- Elektronikus klímavezérlés - ECC\* (133. oldal)
- Elektronikus hőmérséklet-szabályozás - ETC (134. oldal)

## Automatikus szabályozás

Az automata szabályozás csak elektronikus klímavezérlés (ECC), (133. oldal). oldal esetén lehetséges.



Az auto funkció automatikusan szabályozza a hőmérsékletet, (137. oldal)oldal, légkondicionálást, (138. oldal). oldal, , ventilátor-fordulatszámot, (136. oldal). oldal, , visszakeringetést, (139. oldal). oldal és a levegőelosztást, (131. oldal). oldal.

Ha kiválaszt egy vagy több manuális funkciót, akkor a többi funkció szabályozása továbbra is automatikusan történik. Az **AUTO** gomb megnyomására az összes manuális beállítás kikapcsol. A kijelző képernyőn az **AUTOM. KLÍMA** jelzés látható.

A ventilátor-fordulatszám automatikus módban a MY CAR menürendszerben állítható be. A menürendszer leírásával kapcsolatban, lásd MY CAR (115. oldal).

## Kapcsolódó információk

- Általános információk a klímavezérlésről (128. oldal)

## Az utastér hőmérséklet-szabályozása

Az autó beindításakor visszatér a legutóbbi hőmérséklet-beállításához.

### MEGJEGYZÉS

A fűtést vagy hűtést nem lehet siettetni a ténylegesen kívánt hőmérsékletnél magasabb vagy alacsonyabb hőmérséklet beállításával.

## ECC-vel\*

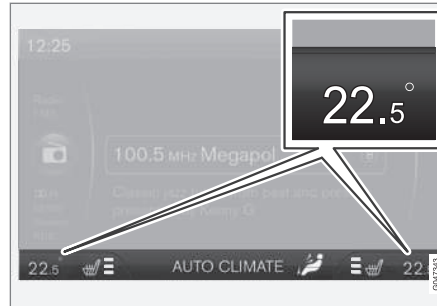

Az egyes oldalak pillanatnyi hőmérséklete a középkonzol kijelző képernyőjén látható.



A vezető és utas oldali hőmérsékletet függetlenül lehet szabályozni. Nyomja meg többször egymást követően a **L/R** gombot a bal, jobb vagy mindkét oldal beállításának kiválasztásához. Állítsa be a hőmérsékletet

a gomb használatával - az egyes oldalakhoz beállított hőmérséklet megjelenik a középkonzol kijelzőjén.

## ETC-vel



Az utastér hőmérséklete a gombbal állítható be.

## Kapcsolódó információk

- Általános információk a klímavezérlésről (128. oldal)
- Tényleges hőmérséklet (129. oldal)
- Elektronikus hőmérséklet-szabályozás - ETC (134. oldal)
- Elektronikus klímavezérlés - ECC\* (133. oldal)

## Légkondicionáló

A légkondicionáló szükség szerint hűti és szárítja a beáramló levegőt.



Amikor az **AC** gomb világít, akkor a légkondicionálót a rendszer automata funkciója vezérli.

Amikor az **AC** gomb lámpája nem világít, akkor a légkondicionáló ki van kapcsolva. Az egyéb funkciók vezérlése még mindig automatikus. Amikor bekapcsolja a max. páramentesítő funkciót, (138. oldal), akkor a légkondicionáló automatikusan bekapcsol a levegő szárítása érdekében a maximális beállításon.

## A szélvédő pára- és jégmentesítése

A szélvédőfűtés\* és a max. páramentesítés a párasodás és a jég gyors eltávolítására szolgál a szélvédőről és az oldalablakokról.



A kiválasztott beállítás megjelenik a középkonzol képernyőjén.

- ❶ Szélvédőfűtés\*
- ❷ Max. páramentesítés



A páramentesítő gombjának lámpája világít, amikor a funkció aktív.

Nyomja meg többször egymást követően a gombot a funkció aktiválásához.

Szélvédőfűtés nélküli autók esetén:

- A levegő az ablakokhoz áramlik - a (2) szimbólum világít a képernyőn.
- A funkció kikapcsolása - nem világít szimbólum.

Szélvédőfűtéssel rendelkező autók esetén:

- A szélvédőfűtés<sup>2</sup> indítása - az (1) szimbólum világít a képernyőn.
- A szélvédőfűtés<sup>2</sup> indítása és levegőáramlás az ablakokhoz - az (1) és (2) szimbólumok világítanak a képernyőn.
- A funkció kikapcsolása - nem világít szimbólum.

### **i** MEGJEGYZÉS

A szélvédőfűtés és az infravörös ablak, (21. oldal), oldal, befolyásolhatja a jeledők vagy egyéb kommunikációs eszközök működését.

### **i** MEGJEGYZÉS

A szélvédő egyes oldalainak háromszögű területe nem elektromosan fűtött, itt a jégmentesítés hosszabb ideig tarthat.

<sup>2</sup> Az iránytű kikapcsol a szélvédőfűtés bekapcsolásakor.



**i MEGJEGYZÉS**

Az elektromos szélvédőfűtés nem használható az motor automatikusan leállított, (285. oldal). oldal állapotában.

Az utastér maximális páramentesítése érdekében az alábbiak történnek, amikor a funkció aktív:

- a légkondicionáló automatikusan bekapcsol
- a visszakeringetés és a levegőminőség rendszer automatikusan kikapcsol.

**i MEGJEGYZÉS**

A zajszint növekszik a ventilátor max. sebességén működésével.

Amikor kikapcsolja a páramentesítőt, akkor a klímavezérlő visszatér az előző beállításokhoz.

**Kapcsolódó információk**

- Általános információk a klímavezérlésről (128. oldal)

**Levegőelosztás - visszakeringtetés**

Válassza ki a visszakeringtetést, hogy kizárja a rossz levegőt, kipufogógázokat stb. az utastérből, a visszakeringtetés nem engedi be a külső levegőt az autóba, amikor a funkció be van kapcsolva.



Amikor a visszakeringtetés aktív, akkor a gomb narancssárga lámpája világít.

**! FONTOS**

Ha a levegő túl hosszan kering az autóban, akkor fennáll a párasodás kockázata az ablakok belsején.

**Időzítő**

Ha aktív az időzítő funkció, akkor a rendszer a külső hőmérséklettől függően időre kilép a manuálisan bekapcsolt visszakeringtetés módból. Ez csökkenti a jegesedést, a párasodást és a levegő elhasználódásának kockázatát.

A funkciót a MY CAR menürendszerben lehet aktiválni/inaktiválni. A menürendszer leírásával kapcsolatban, lásd MY CAR (115. oldal).

**i MEGJEGYZÉS**

Amikor a max. páramentesítés van kiválasztva, akkor a visszakeringtetés mindig kikapcsol.





**Kapcsolódó információk**

- Általános információk a klímavezérlésről (128. oldal)
- Levegőelosztás az utastérben (131. oldal)
- Levegőelosztás - táblázat (140. oldal)

## Levegőelosztás - táblázat

Három gomb áll rendelkezésre a levegő elosztásának, lásd (131. oldal) beállításához.

	Levegőelosztás	Használja
	Nagy mennyiségű meleg levegő áramlik az ablakokhoz.	a jég és a párasodás gyors eltávolítására.
	Levegő a szélvédőhöz, a páramentesítő szellőzőn keresztül és az oldalablakokhoz. Bizonyos mennyiségű levegő jön a szellőzőkből.	A párasodás vagy jegesedés elkerülése érdekében hideg és nedves körülmények között (ehhez a ventilátornak nem szabad túl alacsony sebességen működnie).
	Levegőáram az ablakokhoz és a műszerfal szellőzőiből.	jó komfortérzet biztosításához meleg, száraz időben.
	Levegőáram a fej és mellkas magasságában a műszerfal szellőzőiből.	hatékony hűtés biztosításához meleg időben.

	Levegőelosztás	Használja
	Levegő a padlóhoz és az ablakokhoz. Bizonyos mennyiségű levegő áramlik a műszerfal szellőzőiből.	kényelmes körülmények biztosításához és a jó páramentesítéshez hideg vagy párás időben.
	Levegő a padlóhoz és a műszerfal szellőzőiből.	napos időben, hideg külső hőmérséklet mellett.
	Levegő a padlóhoz. Bizonyos mennyiségű levegő áramlik a műszerfal szellőzőiből és az ablakokhoz.	a meleg vagy hideg padlóhoz irányításához.
	Levegőáram az ablakokhoz, a műszerfal szellőzőiből és a padlóhoz.	hogy hűtést biztosítson a padló mentén meleg, száraz időben vagy fűtést felfelé hideg időben.

◀◀ **Kapcsolódó információk**

- Általános információk a klímavezérlésről  
(128. oldal)
- Levegőelosztás - visszakeringtetés  
(139. oldal)

## Motor- és utastérfűtés\*

Az előkészítés az elindulás előtt előkészíti az autó fűtését a motorhoz és az utastérhez, hogy csökkentse a kopást és az út során felhasznált energiát. Az autó felmelegítési is meghosszabbítja a hajtási távolságot.

A fűtés közvetlenül, (144. oldal). oldal vagy időzítővel, (145. oldal). oldal kapcsolható be.

A fűtés nem tud bekapcsolni, ha a külső hőmérséklet meghaladja a 15 °C értéket. -5 °C vagy ennél alacsonyabb hőmérsékleten a fűtés maximális működési ideje 50 perc.

### **FIGYELEM**

Ne használja zárt térben az üzemanyaggal működő fűtést. Kipufogógázok keletkeznek.

### **MEGJEGYZÉS**

Amikor működik az üzemanyaggal működő kiegészítő fűtés, akkor kipufogógázok távoznak az autó alól, ami teljesen normális.

## Üzemanyagöltés

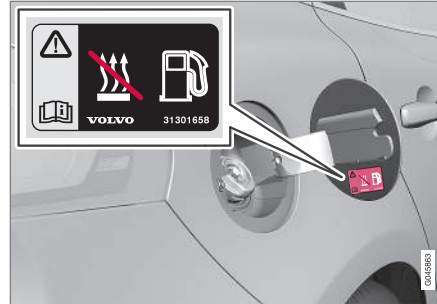

Figyelmeztető címke az üzemanyagöltő fedélen.

### **FIGYELEM**

A kiömlő üzemanyag meggyulladhat. Kapcsolja ki az üzemanyaggal működtetett kiegészítő fűtést az üzemanyagöltés megkezdése előtt.

Ellenőrizze a kombinált műszerfalán, hogy ki van-e kapcsolva a fűtés. Ha működik, akkor látható a fűtés szimbóluma.

## Parkolás emelkedőn

Ha az autóval meredek lejtőn parkol, akkor az autó elejének lefelé kell néznie, hogy biztosítsa az üzemanyaggal működő fűtés üzemanyag-ellátását.

## Akkumulátor és üzemanyag

Ha az akkumulátor töltöttsége elégtelen vagy az üzemanyagszint túl alacsony, akkor a fűtés automatikusan kikapcsol, és egy üzenet jelenik meg a kijelzőn. Nyugtázza az üzenetet az irányjelző bajuszkapcsoló, (112. oldal). oldal **OK** gombjának egyszeri megnyomásával.

### **FONTOS**

A fűtés ismételt használata rövid utak megtétele közben az indítóakkumulátor lemerüléséhez vezethetne, ez azt okozhatja, hogy a fűtés leáll vagy nem kapcsol be. A legrosszabb esetben, nem lehetséges a motor beindítása.

Az autót az állófűtés használatával megegyező ideig vezetni kell az akkumulátor elégséges töltéséhez, hogy visszanyerje a fűtés által felhasznált energiát, ha azt rendszeresen használja. A fűtést alkalmanként legfeljebb 50 percig szabad használni.

## Kapcsolódó információk

- Motorblokkfűtés és utastérfűtés\* - üzenetek (146. oldal)
- Kiegészítő fűtés\* (147. oldal)

## Motorblokkfűtés és utastérfűtés\* - közvetlen indítás

A motorblokkfűtés és az utastérfűtés közvetlenül beindítható.

A közvetlen indítás az alábbiakkal hajtható végre:

- információs kijelző
- távvezérlős kulcs\*
- mobil\*.

motorblokkfűtés és utastérfűtés (143. oldal) közvetlen bekapcsolása esetén az 50 percig működik.

Az utastér fűtése azonnal megkezdődik, amikor a motorhűtő-folyadék eléri a megfelelő hőmérsékletet.

### **i** MEGJEGYZÉS

Az autó beindítható és vezethető, miközben működik a fűtés.

## Közvetlen indítás az információs kijelzőről

1. Nyomja meg az **OK** gombot a menübe lépéshez.
2. Görgessen a forgókapcsolóval a **Fűtés** menüponthoz és válassza ki az **OK** gomb használatával.

3. Görgessen tovább a következő menüben a **Közvetlen indítás** ponthoz a fűtés bekapcsolásához, majd nyomja meg az **OK** gombot.
4. Lépjen ki a menüből a **RESET** gombbal.

## Közvetlen indítás a távvezérlős kulccsal\*

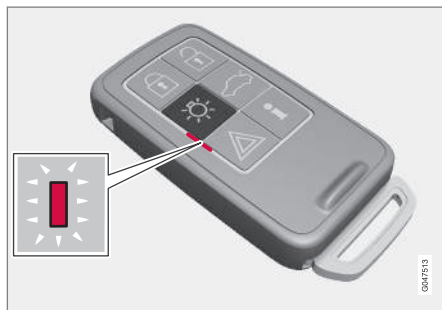

Visszajelző lámpa a PCC\* funkciós távvezérlős kulccsal.

A motorblokkfűtés és az utastérfűtés bekapcsolható a távvezérlős kulccsal:

- Tartsa nyomva a megközelítő világítás  gombját 2 másodpercig.

A vészvillogók az alábbiaknak megfelelően nyújtanak tájékoztatást:

- 5 rövid villanás, amelyet körülbelül 3 másodperces folyamatos világítás követ - a jel megérkezett az autóhoz és a fűtés aktiválódott.
- 5 rövid villanás - a jel megérkezett az autóhoz, de a fűtés nincs aktiválva.
- A vészvillogók kikapcsolva maradnak - a jel nem érkezett meg az autóhoz.

Ha megnyomja a  információs gombot, amikor aktív a fűtés, akkor a visszajelző lámpa mutatja ennek állapotát - ezzel egyidejűleg az autó zársi állapota (167. oldal) is megjelenik. Az állapot vizsgálata közben a visszajelző lámpa egy pár rövid villanást bocsát ki, amelyet folyamatos világítás követ, ha a fűtés aktív.

Az állapot fűtés közben a fedélzeti számítógépen is látható.

## Közvetlen indítás mobiltelefonnal\*

A mobiltelefon használatával kezelhető beállítások aktiválása és ezek információi a Volvo On Call\* mobilalkalmazáson keresztül érhetők el.

### Kapcsolódó információk

- Motorblokkfűtés és utastérfűtés\* - időzítő (145. oldal)
- Motorblokkfűtés és utastérfűtés\* - közvetlen leállítás (145. oldal)
- Motorblokkfűtés és utastérfűtés\* - üzenetek (146. oldal)

### Motorblokkfűtés és utastérfűtés\* - közvetlen leállítás

A motorblokkfűtés és az utastérfűtés kikapcsolható közvetlenül az információs kijelzőről.

1. Nyomja meg az **OK** gombot a menübe lépéshez.
2. Görgessen a forgókapcsolóval a **Fűtés** menüponthoz és válassza ki az **OK** gomb használatával.
3. Görgessen tovább a következő menüben a **Állj** ponthoz a fűtés kikapcsolásához, majd nyomja meg az **OK** gombot.
4. Lépjen ki a menüből a **RESET** gombbal.

### Kapcsolódó információk

- Motorblokkfűtés és utastérfűtés\* - közvetlen indítás (144. oldal)
- Motorblokkfűtés és utastérfűtés\* - időzítő (145. oldal)
- Motorblokkfűtés és utastérfűtés\* - üzenetek (146. oldal)

### Motorblokkfűtés és utastérfűtés\* - időzítő

A motorblokk és utastérfűtés, (143. oldal). oldal, időzítője az autó órájához van kapcsolva.

Az időzítő használatával két különböző idő állítható be. Itt, az idő arra az időre vonatkozik, amikor az autó fel van fűtve és készen áll. Az autó elektronikus rendszere a külső hőmérséklet alapján számítja ki, hogy mikor kell bekapcsolnia a fűtésnek.

#### **i** MEGJEGYZÉS

Az autó órájának visszaállításával minden időzítőprogramozás törlődik.

### Beállítás

1. Nyomja meg az **OK** gombot a menübe lépéshez.
2. Görgessen a forgókapcsolóval, (112. oldal). oldal a **Fűtés** menüponthoz és válassza ki az **OK** gomb használatával.
3. Válassza ki a két időzítő egyikét a forgókapcsoló használatával és erősítse meg az **OK** gombbal.
4. Nyomja meg röviden az **OK** gombot, hogy az órák beállításának lehetőségéhez lépjen.
5. Válassza ki a kívánt órát a forgókapcsolóval.



6. Nyomja meg röviden az **OK** gombot, hogy a percek beállításának lehetőségéhez lépjen.
7. Válassza ki a kívánt percet a forgókapcsolóval.
8. Nyomja meg az **OK**<sup>3</sup> gombot a beállítás jóváhagyásához.
9. Menjen vissza a menüszerkezetbe a **RESET** gomb használatával.
10. Állítson be egy másik időt (folytassa a 2. lépéstől) vagy lépjen ki a menüből a **RESET** gombbal.

### Indítás

1. Nyomja meg az **OK** gombot a menübe lépéshez.
2. Görgessen a forgókapcsolóval a **Fűtés** menüponthoz és válassza ki az **OK** gomb használatával.
3. Válassza ki a két időzítő egyikét a forgókapcsoló használatával és aktiválja az **OK** gombbal.
4. Lépjen ki a menüből a **RESET** gombbal.

### Kikapcsolás

Az időzítővel indítható fűtés a beállított idő eltelte előtt manuálisan kikapcsolható. Járjon el az alábbiak szerint:

1. Nyomja meg az **OK** gombot a menübe lépéshez.
2. Görgessen a forgókapcsolóval a **Fűtés** menüponthoz és válassza ki az **OK** gomb használatával.
  - > Ha az időzítő be van állítva, de nem aktiválódott, akkor az óra szimbólum látható a beállított idővel.
3. Válassza ki a két időzítő egyikét a forgókapcsoló használatával és erősítse meg az **OK** gombbal.
4. Kapcsolja ki az időzítőt az alábbiak szerint:
  - az **OK** gomb hosszú megnyomása vagy
  - az **OK** gomb rövid megnyomása a menüben maradáshoz. Ezután válassza az időzítő leállítását és erősítse meg az **OK** gombbal.
5. Lépjen ki a menüből a **RESET** gombbal.

Az időzítővel indított fűtés közvetlenül, (144. oldal). oldal, kikapcsolható.

### Kapcsolódó információk

- Motorblokkfűtés és utastérfűtés\* - üzenetek (146. oldal)

### Motorblokkfűtés és utastérfűtés\* - üzenetek

A motorblokk és utastérfűtésre, (143. oldal) vonatkozó szimbólumok és üzenetek attól függően eltérőek, hogy a kombinált műszerfal analóg (66. oldal) vagy digitális (67. oldal).



Amikor a fűtés aktív, akkor a fűtés szimbólum világít az információs kijelzőn.

Amikor az időzítők egyike be van kapcsolva, akkor az aktív időzítő szimbóluma világít az információs kijelzőn és a beállított idő látható a szimbólum mellett.



Az aktív időzítő szimbóluma az analóg kombinált műszerfalán.



Az aktív időzítő szimbóluma a digitális kombinált műszerfalán.

A táblázat a megjelenő szimbólumokat és szövegeket mutatja.

<sup>3</sup> Nyomja meg újra az **OK** gombot az időzítő bekapcsolásához.



Szimbólum	Üzenet	Leírás
		A fűtés be van kapcsolva és működik. A fűtés időzítője a távvezérlős kulcs gyújtáskapcsolóból történő eltávolítását és az autó elhagyását követően bekapcsolt - egy időben történik a motor és az utastér fűtése.
 	<b>Üzemanyaggal működő fűtés leállt</b> <b>Akkutakarékos mód</b>	A fűtést leállította az autó elektronikája a motor beindításának megkönnyítése érdekében.

Szimbólum	Üzenet	Leírás
 	<b>Üzemanyaggal működő fűtés leállt alacsony üzemanyagszint</b>	A fűtés beállítása a túl alacsony üzemanyagszint miatt nem lehetséges - ez azért van, hogy segítse a motor beindítását és körülbelül 50 km megtételét.
	<b>Üzemanyaggal működő fűtés Szerviz szükséges</b>	A fűtés nem működik. Menjen műhelybe a javításhoz. A Volvo azt javasolja, hogy forduljon hivatalos Volvo szervizhez.

A megjelenő szöveg egy idő után vagy az irányjelző bajuszkapcsoló, (112. oldal) **OK** gombjának megnyomására eltűnik.

### Kapcsolódó információk

- Motorblokkfűtés és utastérfűtés\* - közvetlen indítás (144. oldal)
- Motorblokkfűtés és utastérfűtés\* - időzítő (145. oldal)

### Kiegészítő fűtés\*

Hideg klímájú területeken<sup>4</sup> a dízelmotorral értesített autókban kiegészítő fűtés lehet szükséges a motor megfelelő üzemi hőmérsékletének eléréséhez és az utastér elégséges fűtésének biztosításához.

Ilyen esetekben, az autó az alábbiakkal lehet felszerelve

- elektromos kiegészítő fűtés, (148. oldal) oldal vagy
- üzemanyaggal működő kiegészítő fűtés, (148. oldal) oldal<sup>5</sup>.

### Kapcsolódó információk

- Motor- és utastérfűtés\* (143. oldal)

<sup>4</sup> Az érintett földrajzi területekkel kapcsolatban a hivatalos Volvo kereskedők tudnak felvilágosítással szolgálni.

<sup>5</sup> Az állófűtéssel, (143. oldal) oldal felszerelt autók esetében.

## Üzemanyaggal működő kiegészítő fűtés\*

Az autó elektromos, (148. oldal). oldal, vagy üzemanyaggal működő kiegészítő fűtéssel, (147. oldal). oldal, van felszerelve.

A fűtés automatikusan kapcsol be, ha extra melegre van szükség, amikor jár a motor.

A fűtés a megfelelő hőmérséklet elérésekor vagy a motor leállításakor automatikusan kikapcsol.

### **i** MEGJEGYZÉS

Amikor működik a kiegészítő fűtés, akkor kipufogógázok távozhatnak az autó alól, ami teljesen normális.

## Automatikus üzemmód vagy kikapcsolás

A kiegészítő fűtés automatikus indítási művelete szükség esetén kikapcsolható.

### **i** MEGJEGYZÉS

A Volvo azt javasolja, hogy rövid távolságokon kapcsolja ki az üzemanyaggal működő kiegészítő fűtést.

1. A motor beindítása előtt: Válassza az **I** kulcs-helyzetet, (82. oldal). oldal.
2. Nyomja meg az **OK** gombot a menübe lépéshez.
3. Görgessen a forgókapcsolóval a **Kiegészítő fűtés**<sup>6</sup> vagy **Beállítások**<sup>7</sup> menüponthoz és válassza ki az **OK** gomb használatával.
4. Válassza ki a **BE** vagy **KI** lehetőséget a forgókapcsoló használatával és erősítse meg az **OK** gombbal.
5. Lépjen ki a menüből a **RESET** gombbal.

### **i** MEGJEGYZÉS

A menüpontok csak a kulcs **I** állásában láthatók - ezért minden beállítást a motor beindítása előtt kell végrehajtani.

## Kapcsolódó információk

- Motor- és utastérfűtés\* (143. oldal)

## Elektromos kiegészítő fűtés\*

Az autó üzemanyaggal működő, (148. oldal). oldal, vagy elektromos kiegészítő fűtéssel, (147. oldal). oldal, van felszerelve.

A fűtés nem szabályozható manuálisan, hanem automatikusan kapcsol be, miután a motort 9 °C alatti külső hőmérsékleten beindították és kapcsol ki, miután az utastér elérte a beállított hőmérsékletet.

## Kapcsolódó információk

- Motor- és utastérfűtés\* (143. oldal)

<sup>6</sup> Analóg kombinált műszerfal.

<sup>7</sup> Digitális kombinált műszerfal.

RAKODÁS ÉS TÁROLÁS

## Tárolóhelyek

Az utastér tárolóhelyeinek áttekintése.

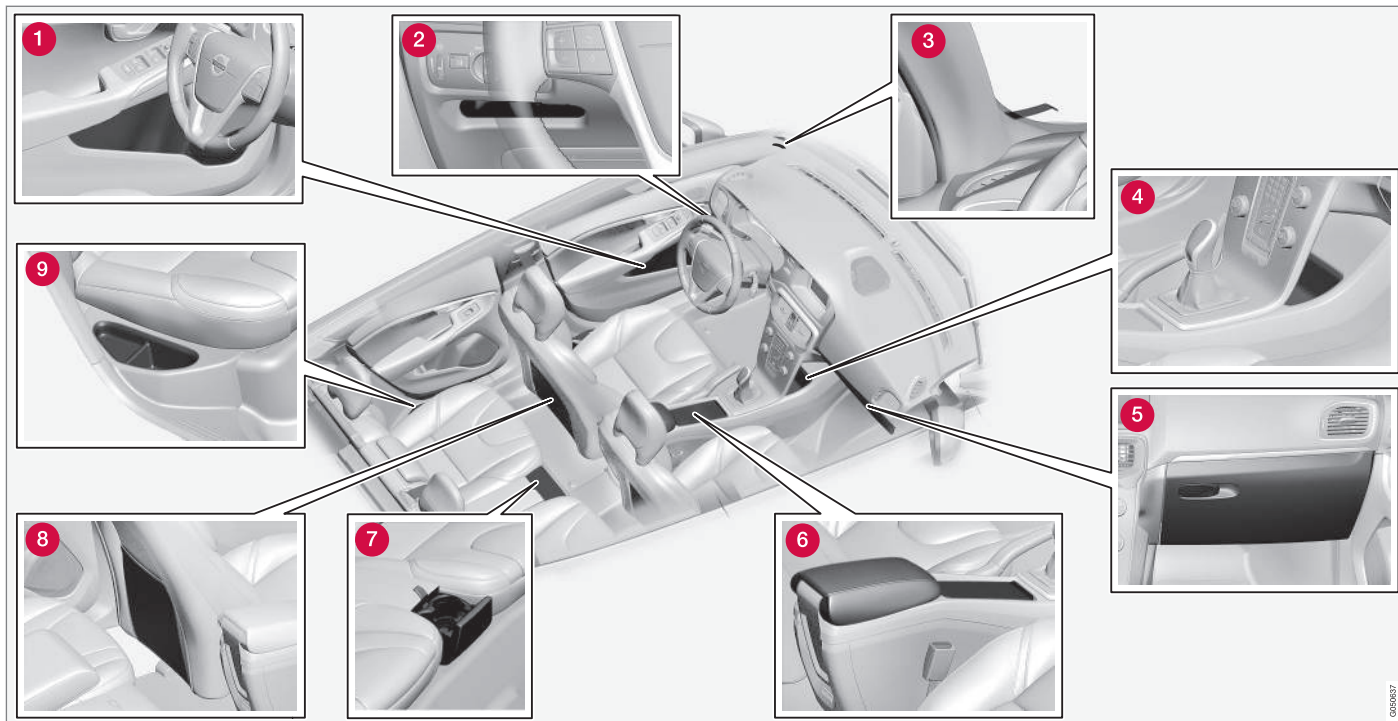

- 1 Tárolóhely<sup>1</sup> az ajtópanelben
- 2 Tárolórekesz, vezető oldal (152. oldal)
- 3 Jegycsíptető
- 4 Tárolórekesz
- 5 Kesztyűtartó (153. oldal)
- 6 Tárolórekesz, pohártartó (152. oldal)
- 7 Pohártartó\* a hátsó ülésben
- 8 Tárolózseb<sup>2</sup>
- 9 Tárolórekesz, hátsó ülés

#### FIGYELEM

Tartsa a nem rögzített tárgyakat, például mobiltelefonokat, kamerákat, tartozékok távvezérlőit stb. a kesztyűtartóban vagy más tárolórekeszekben. Különböző sérüléseket okozhatnak az autóban utazóknak egy hirtelen fékezés vagy ütközés során.

<sup>1</sup> Jégkaparó-tartóval a vezető oldalon.

<sup>2</sup> Szövetkárpit esetében nem érvényes.

## Tárolórekesz a vezető oldalon

Ez a tárolórekesz, (150. oldal) a vezető oldalon található, balra a világításpanel alatt.

### FIGYELEM

Ne tartson éles vagy kinyúló tárgyakat a csomagtérbe.

## Alagútvezető

Az alagútvezető az első ülések között helyezkedik el.

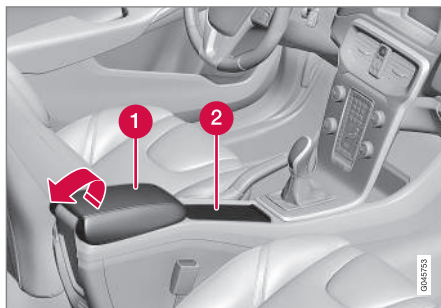

- 1 Tárolórekesz (például CD-lemezekhez) és USB\*/AUX bemenet a kartámasz alatt.
- 2 Pohártartót tartalmaz a járművezető és az utas számára. (hamutartós és szivargyújtós, (153. oldal) felszereltség esetén szivargyújtó van az első ülés 12 voltos aljzatában, (154. oldal) és kivehető hamutartó a pohártartóban.)

## Kapcsolódó információk

- Tárolóhelyek (150. oldal)
- Alagútvezető - kartámasz (152. oldal)

## Alagútvezető - kartámasz

Az alagútvezető az első ülések között helyezkedik el.

Lecsukott állapotban az alagútvezető kartámasza\* hosszirányban állítható.

## Kapcsolódó információk

- Alagútvezető - 12 voltos aljzatok (154. oldal)
- Alagútvezető - szivargyújtó és hamutartó\* (153. oldal)

## Alagútkonzol - szivargyújtó és hamutartó\*

A kartámasz alatt, a pohártartóban egy kivehető hamutartó található. A szivargyújtó az első ülés 12 voltos aljzatában, (154. oldal) helyezkedik el.

Az alagútkonzolban, (152. oldal) található hamutartó egyenesen felemelve vehető ki.

A szivargyújtó a gomb benyomásával kapcsolható be. A gomb kiugrik, amikor a szivargyújtó felforrósodott. Húzza ki a szivargyújtót és gyújtsa meg a cigarettát a fűtőtekerccsel.

### Kapcsolódó információk

- Tárolóhelyek (150. oldal)

## Kesztyűtartó

A kesztyűtartó az utas oldalon található.

Például a használati útmutató és a térképek tartók itt. A fedél belsején tollakhoz alkalmas tartók találhatók. A kesztyűtartó zárható\* (179. oldal) a kulcsszár, (169. oldal) használatával.

### Kapcsolódó információk

- Tárolóhelyek (150. oldal)

## Kivehető szőnyegek\*

A kivehető szőnyegek összegyűjtik például a szennyeződések és a sarat. A Volvo speciálisan gyártott kivehető szőnyegekét kínál.

### FIGYELEM

Mindig csak egy kivehető szőnyeget használjon az egyes üléseknél, és indulás előtt ellenőrizze, hogy a vezetőülésknél elhelyezett szőnyeg szilárdan rögzítve van-e a csapokhoz úgy, hogy az nem akadhat be a pedálok mellé vagy alá.

### Kapcsolódó információk

- A belső tisztítása (389. oldal)

## Piperetükör

A piperetükör a napellenző hátulján található.



Piperetükör világítással.

A lámpa a fedél felemelésekor automatikusan bekapcsol.

## Kapcsolódó információk

- Izzócseré - piperetükör-világítás (367. oldal)

## Alagút konzol - 12 voltos aljzatok

Az elektromos aljzatok (12 V) az alagút konzol tárolórekeszében és a pohártartó<sup>3</sup> mögött helyezkednek el.

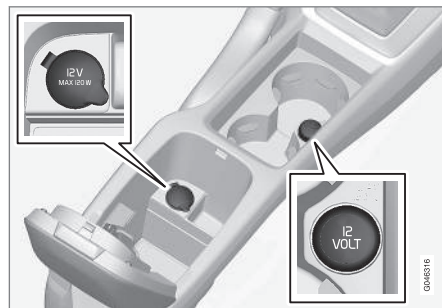

12 voltos aljzat az alagút konzolban, első ülés.

Az elektromos aljzatok különböző 12 voltos tartozékokhoz használhatók, például kijelző képernyőkhöz, zenelejátszókhöz és mobiltelefonokhoz. Ahhoz, hogy az aljzat áramot biztosítson, a távvezérlős kulcsnak legalább az I kulcshelyzetben, (82. oldal) kell lennie.

## FIGYELEM

Mindig hagyja a dugót az aljzatban, ha az aljzat nincs használatban.

## MEGJEGYZÉS

Azokat az opcionális felszereléseket és tartozékokat - például kijelzőket, zenelejátszókat és mobiltelefonokat - amelyek az utastér valamelyik 12 voltos elektromos aljzatába vannak csatlakoztatva, akkor is bekapcsolhatja a klímavezérlő rendszer, ha a távvezérlős kulcs el van távolítva vagy az autó be van zárva, például, amikor a motorblokk és az utastérfűtés\* előre beállított idővel van bekapcsolva.

Ezért távolítsa el az opcionális felszerelések vagy tartozékok csatlakozóit az elektromos aljzatokból, amikor nem használja azokat, mert ilyen esetekben az akkumulátor lemerülhet!

## FONTOS

Az egyes aljzatok max. teljesítmény-leadása 10 A (120 W).

## MEGJEGYZÉS

Az ideiglenes defektjavításra, (339. oldal) szolgáló kompresszort a Volvo tesztelte és jóváhagyta.

<sup>3</sup> Ha van hamutartó és szivargyújtó, akkor hiányzik a pohártartó és a mellette lévő 12 voltos aljzat.



## Kapcsolódó információk

- Alagútikonzol - szivargyújtó és hamutartó\* (153. oldal)
- 12 voltos aljzat - csomagtér (158. oldal)

## Rakodás

A hasznos teher az autó menetkész tömegétől függ.

A hasznos teher az autó menetkész tömegétől függ. Az utasok és az összes tartozék teljes tömege ennek megfelelő mértékben csökkenti az autó hasznos terhelhetőségét.

A tömegekkel kapcsolatos további tájékoztatásért, lásd Tömegek (398. oldal).



A csomagterajtót kinyitották a világítás-panel gombjával vagy a távvezérlős kulccsal, lásd Zárás/nyitás - csomagterajtó (179. oldal).

### FIGYELEM

Az autó vezethetőségi tulajdonságai a teher tömegétől és elhelyezésétől függően megváltozhatnak.

## Rakodáskor ügyeljen az alábbiakra

- Helyezze a csomagokat szorosan a hátsó ülés támlájához.

Ne feledje, hogy tárgyaknak nem szabad akadályozniuk az első ülések WHIPS rendszerének működését, ha a hátsó ülések valamelyike le van hajtva, lásd WHIPS - ülés helyzet (40. oldal).

- Helyezze el központosan a csomagokat.
- A nehéz tárgyakat a lehető legalacsonyabban kell elhelyezni. Kerülje a nehéz csomagok lehajtott háttámlákra helyezését.
- Takarja le valami puha anyaggal az éles széleket, hogy elkerülje a kárpitok sérülését.
- Rögzítse az összes csomagot a csomagrög-zítő szemekhez szjakkal vagy hevederekkel.

### FIGYELEM

Egy nem rögzített 20 kg tömegű tárgy 50 km/h (30 mph) sebességű ütközéskor egy 1000 kg tömegű tárgynak megfelelő ütközési energiát hordoz.

### FIGYELEM

A tetőkárpitba épített függönylégzsák által nyújtott védelmet a magas rakományok csökkenthetik vagy megakadályozhatják.

- Soha ne helyezzen rakományt a háttámlánál magasabban.





## **⚠ FIGYELEM**

Mindig rögzítse a rakományt. Mindig rögzítse a rakományt. Különben erős fékezéskor a rakomány elcsúszhat és személyi sérülést okozhat az autó utasainak.

Takarja le valamilyen puha anyaggal az éleket és az éles sarkokat.

Állítsa le a motort és húzza be a rögzítőféket, amikor hosszú tárgyakat pakol be/ki. Különben véletlenül meglökheti a sebességváltó kart vagy választókart a rakománnyal - és az autó elindulhat.

### **Kapcsolódó információk**

- Csomagrögzítő szemek (157. oldal)
- Csomagháló (159. oldal)
- Rakodás - hosszú tárgyak (156. oldal)
- Tetőcsomagtartó (156. oldal)

### **Rakodás - hosszú tárgyak**

A csomagter rakodásának egyszerűsítése érdekében, a hátsó ülés háttámlája lehajtható. Az utasülés háttámlája, különösen hosszú tárgyak elhelyezéséhez szintén lehajtható.

#### **Az utasülés lehajtása**

Lásd Ülések, első (83. oldal).

#### **A hátsó üléstámla lehajtása**

Lásd (87. oldal).

#### **Kapcsolódó információk**

- Rakodás (155. oldal)

### **Tetőcsomagtartó**

A tetőn szállított csomagokhoz a Volvo által kifejlesztett tetőcsomagtartók használatát javasoljuk. Ez azért van, hogy elkerülje az autó károsodását, és a lehető legnagyobb biztonságot érje el az utazás során.

Gondosan kövesse a tetőcsomagtartókhöz mellékelte használati útmutatót.

- A tetőcsomagtartókat mindig az alumínium sínre kell rögzíteni.
- Rendszeresen ellenőrizze, hogy a tetőcsomagtartók és a csomagok megfelelően rögzítve vannak-e. Rögzítse a csomagokat biztonságosan rögzítőhevederekkel.
- Ossa el egyenletesen a csomagokat a tetőcsomagtartón. Helyezze alulra a nehezebb csomagokat.
- A csomag méretének növekedésével a menetszélnek kitett felület és ezáltal a fogyasztás is növekszik.
- Vezessen finoman. Kerülje a hirtelen gyorsításokat, az erős fékezéseket és az éles kanyarvételeket.

### **⚠ FIGYELEM**

A tetőn elhelyezett rakomány megváltoztatja az autó tömegközéppontját és vezetési jellemzőit.

A tető megengedett maximális terhelésével kapcsolatban, beleértve a tetőcsomagtartókat és tetődobozokat, lásd Tömegek (398. oldal).

### **Kapcsolódó információk**

- Rakodás (155. oldal)

### **Csomagrögzítő szemek**

A kihajtható csomagrögzítő fülek a hevederek rögzítésére használhatók a csomagok rögzítéséhez a csomagterben.

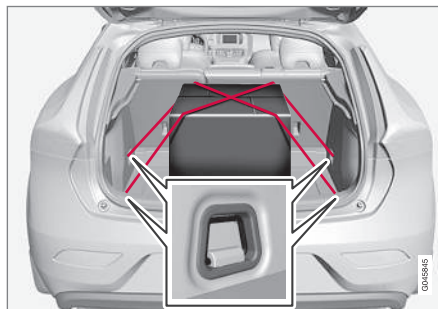

### **⚠ FIGYELEM**

A kemény, éles és/vagy nehéz, kiálló tárgyak erős fékezéskor sérülést okozhatnak.

Mindig rögzítse a nagy és nehéz tárgyakat biztonsági övel vagy csomagrögzítő hevederekkel.

### **Kapcsolódó információk**

- Rakodás (155. oldal)

### **Rakodás - táskatartó**

A táskatartó a helyükön tartja a táskákat és magakadályozza a feldőlésüket és a tartalmuk kiborulását a csomagterben. A tartó maximum 3 kg súllyal terhelhető.

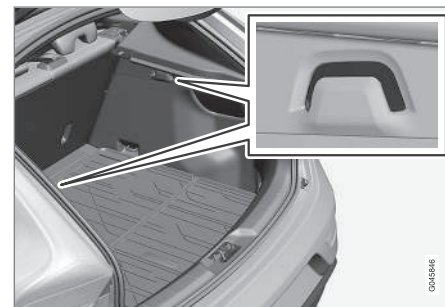

Táskatartó

### **Kapcsolódó információk**

- Rakodás (155. oldal)
- Rakodás - kihajtható táskatartó\* (158. oldal)

## Rakodás - kihajtható táskatartó\*

Egy felhajtható táskatartó a helyükön tartja a táskákat és magakadályozza a feldőlésüket és a tartalmuk kiborulását a csomagtérben, amely hérom helyzetbe hajtható fel.



Kihajtható táskatartó

Két használati és egy szervizhelyzetbe állítható, amikor teljesen ki van hajtva. Két padlókombinációs változat létezik, egy beállítható helyzetekkel a padló alatti mélyedésben és egy műanyag sínen beállítható helyzetekkel. Az alábbiakban a padló alatti mélyedésben mutatja a beállítási helyzetet.

A középső tartó terhelése maximum 3 kg, a külső tartóé pedig maximum 10 kg lehet.

## Emelés



- 1 Emelje fel a fogantyút\* a felső padlón és hajtssa fel a padlót.
- 2 Mozdítsa előre a padlót a megfelelő helyzetbe és helyezze azt a beállító horonyba.
3. Szervizhelyzetben a padló teljesen előre van hajtva a hátsó üléstámla felé és a műanyag támaszba van helyezve középen.

## Kapcsolódó információk

- Rakodás (155. oldal)
- Rakodás - táskatartó (157. oldal)

## 12 voltos aljzat - csomagtér

Az elektromos aljzat különböző 12 voltos tartozékokhoz használható, például kijelző képernyőkhöz, zenelejátszókhöz és mobiltelefonokhoz.

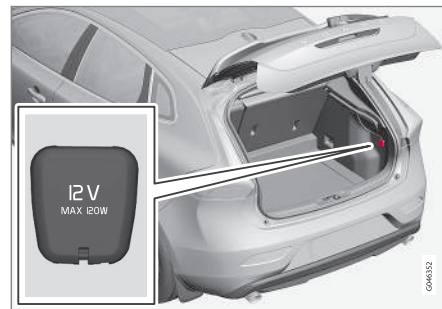

Hajtsa le a fedelet, hogy hozzáférjen az elektromos aljzathoz.

- Az aljzat akkor is szolgáltat feszültséget, amikor a távvezérlős kulcs nincs a gyújtáskapcsolóban.

### **!** FONTOS

A maximális teljesítmény-leadás 10 A (120 W).

**i MEGJEGYZÉS**

Ne feledje, hogy az elektromos aljzat használata a motor leállított állapotában az autó akkumulátorának lemerülését okozhatja.

**i MEGJEGYZÉS**

Az ideiglenes defektjavításra, (339. oldal) szolgáló kompresszort a Volvo tesztelte és jóváhagyta.

**Kapcsolódó információk**

- Alagútkenzal - 12 voltos aljzatok (154. oldal)

**Csomagháló**

A csomagháló megakadályozza, hogy a csomagok előre repüljenek az utastérben egy hirtelen fékezés során.



A csomagháló négy rögzítő ponthoz van rögzítve.

Biztonsági okokból, a biztonsági hálót mindig megfelelően rögzíteni és biztosítani kell. A háló erős műanyag szövetből készült és az első ülések háttámlája mögött van rögzítve.

**⚠ FIGYELEM**

A csomagterében jól rögzíteni kell a csomagokat és megfelelően elhelyezett csomaghálót kell használni.

**Felszerelés**

**i MEGJEGYZÉS**

A csomaghálót legkönnyebben a hátsó ajtón keresztül lehet behelyezni.

**⚠ FIGYELEM**

Szükséges meggyőződni arról, hogy a csomagháló felső biztosító pontjai megfelelően vannak-e elhelyezve és a feszítő hevederek megfelelően biztosítva vannak-e. Sérült hálót nem szabad használni.

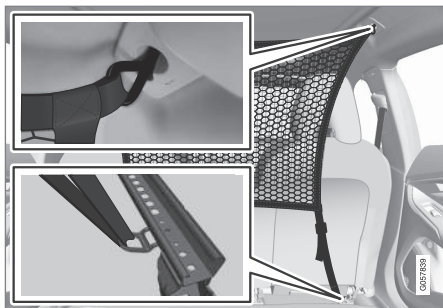

1. Akassza a kampókat a tetőtartóba a rögzítő heveder reteszzeit maga felé fordítva.

Fűzze át a csomagháló rögzítőhevedereit a füléken az ülés csúszósínjeinek hátulján - ez könnyebb, ha a háttámlák egyenesen állnak és az üléseket kicsit előre tolja.

Ügyeljen arra, hogy ne nyomja erősen az ülést/háttámlát a hálónak, amikor újra visszamozdítja az ülést/háttámlát - csak addig állítsa az ülést/háttámlát, amíg az hozzá nem ér a hálóhoz.

**! FONTOS**

Ha az ülést/háttámlát erősen a csomaghálónak nyomják, akkor a háló és/vagy annak tetőrögzítői károsodhatnak.

2. Nyomja be a gombot a rögzítőheveder retszén, és vezesse át a rögzítőhevedert alulról a reteszén.

Feszítse meg a csomaghálót a rögzítő hevederekkel.

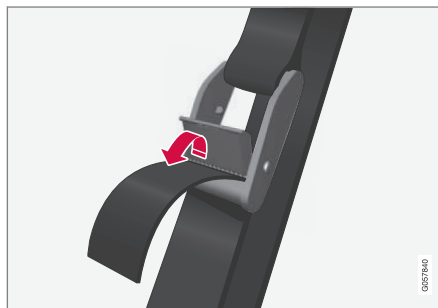

**Eltávolítás és tárolás**

1. Oldja a csomagháló feszességét a rögzítőheveder-retesz gombjának megnyomásával, és húzza ki a hevedert.
2. Akassza ki a kampókat a tetőrögzítőkből.
3. Hajtsa fel a csomaghálót, és helyezze azt a tároló zsákba a csomagtérben.

**Kapcsolódó információk**

- Rakodás (155. oldal)
- Csomagrögzítő szemek (157. oldal)

**Csomagpolc**

A csomagpolc eltávolítható a nagyobb rakodótér érdekében.

**A csomagpolc eltávolítása**

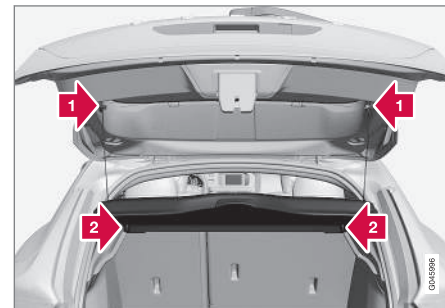

- 1) Akassza ki a csomagpolc emelőszemeit mindkét oldalon.
- 2) Akassza ki a csomagpolc első szélét, és távolítsa el azt.

**Kapcsolódó információk**

- Rakodás (155. oldal)
- Rakodás - hosszú tárgyak (156. oldal)

ZÁRAK ÉS RIASZTÓ

## Távezerlős kulcs

A távezerlős kulcs használható, többek között, zárásra/nyitásra és a motor beindítására.

A kulcsnak három változata létezik - alap változatú távezerlős kulcs, PCC\* nélküli távezerlős kulcs és PCC\* funkcióval távezerlős kulcs.

Funkcionalitás	Alap <sup>A</sup>	PCC nélküli <sup>A</sup>	PCC <sup>B</sup> funkcióval
Zárás/nyitás és kivehető kulcsszár	x	x	x
Kulcs nélküli zárás/nyitás		x	x
Kulcs nélküli motorindítás		x	x
Információs gomb és visszajelző lámpák			x

<sup>A</sup> 5-gombos kulcs

<sup>B</sup> 6-gombos kulcs

## További információk

- Alap változatú távezerlős kulcs - egy alap változatú kulcs, a funkciók leírásához, lásd Távezerlős kulcs - funkciók (166. oldal).
- PCC nélküli távezerlős kulcs - kulcs nélküli vezetéssel\*, (172. oldal), kulcs nélküli zárással, (173. oldal) és nyitással, (174. oldal).
- PCC funkcióval távezerlős kulcs - egy információs gombbal és visszajelző lámpákkal is rendelkezik. Olvasson többet ezekről az egyedi funkciókról, (167. oldal).

Az összes távezerlős kulcs fémből készült kivéhető kulcsszárat, (169. oldal) tartalmaz. A látható rész kétféle változatban létezik, így meg lehet különböztetni a távezerlős kulcsokat.

További távezerlős kulcsok rendelhetők - de nem rendelhetők az autó eredeti kulcsától eltérő változatok. Egy autóhoz legfeljebb hat kulcs programozható és használható.

Az autó az átadásakor két távezerlős kulccsal rendelkezik.

## FIGYELEM

Ha gyermekek utaznak az autóban:

Ne feledje kikapcsolni az elektromos ablakok tápellátását a távezerlős kulcs eltávolításával, ha a járművezető elhagyja az autót.

## Távezerlős kulcs - elvesztés

Ha elveszti a távezerlős kulcsot, (162. oldal), akkor egy szervizben újat rendelhet - hivatalos Volvo műhelyt ajánlunk.

A megmaradt kulcsokat el kell vinnie a Volvo műhelybe. A hiányzó távezerlős kulcs kódját törlik a rendszerből a lopás megakadályozása érdekében. Az autóhoz regisztrált kulcsok száma ellenőrizhető a MY CAR menürendszerben. A menürendszer leírásával kapcsolatban, lásd MY CAR (115. oldal).

## Kapcsolódó információk

- Távezerlős kulcs - funkciók (166. oldal)
- Távezerlős kulcs - hatótávolság (167. oldal)



## Távvezérlős kulcs - személyre szabás\*

A távvezérlős kulcs memóriája lehetővé teszi, hogy az autó bizonyos beállításai egyedileg különböző személyekhez szabhatók legyenek.

A kulcs memória funkciója például elektromos\* vezetőüléssel, (85. oldal) kombinálva érhető el.

Az autó felszereltségi szintjétől függően, külső tükrök, (108. oldal), vezetőülés, kormányzási erő, (190. oldal) beállításai valamint a kombinált műszerfal témája, kontraszt és szín üzemmódja, (67. oldal) tárolható a kulcsmemóriában.

A funkció<sup>1</sup> a MY CAR menürendszerben kapcsolható be/ki. A menürendszer leírásával kapcsolatban, lásd MY CAR (115. oldal).

Amikor a funkció aktív, akkor a beállítások automatikusan a kulcsmemóriához kapcsolódnak. Ez azt jelenti, hogy a beállítás módosítása automatikusan mentésre kerül az adott távvezérlős kulcs memóriájában.

## Beállítások tárolása

Tegye az alábbiakat a beállítások tárolásához és a kulcsmemória használatához a távvezérlős kulcsban:

1. Nyissa ki az autót a távvezérlős kulccsal, amelynek a memóriájában tárolni szeretné a beállításokat<sup>2</sup>.
2. Ügyeljen arra, hogy a kulcs memória funkciója aktiválva legyen a MY CAR menürendszerben.
3. Hajtsa végre a kívánt beállításokat, például állítsa be az ülést és a külső tükröket.
4. A beállítások az aktuális távvezérlős kulcs memóriájában kerülnek tárolásra.

A következő alkalommal, amikor az autót ugyanazzal a távvezérlős kulccsal nyitják ki, akkor a kulcs memóriájában tárolt helyzetek automatikusan beállításra kerülnek - feltéve, hogy módosítva voltak a pillanatnyi távvezérlős kulcs utolsó használata óta.

## Vészleállítás

Ha az ülés akaratlanul mozogni kezd, akkor nyomja meg a beállító gombok vagy a memória-gombok valamelyikét az ülés megállításához.

Az ülésnek a távvezérlős kulcsmemóriában tárolt helyzetének eléréséhez szükséges mozgás

újraindításához, nyomja meg a távvezérlős kulcs nyitó gombját. Ezután ki kell nyitni a vezetőajtót.

## FIGYELEM

Zúzódásveszély! Ügyeljen arra, hogy a gyermekek ne játszanak a kezelőszervekkel. Ellenőrizze, hogy nincsenek-e tárgyak az ülés előtt, mögött vagy alatt az ülés beállítása közben. Ügyeljen arra, hogy semelyik hátsó utas se legyen kitéve a becsípődés veszélyének.

## Beállítások módosítása

Ha több személy közelíti meg az autót, akiknél távvezérlős kulcsok vannak, akkor annak a személynek a beállításai, például ülés vagy a külső tükrő-beállításai lesznek alkalmazva, aki kinyitja a vezetőajtót.

Ha az ajtót az A távvezérlős kulccsal rendelkező A személy nyitotta ki, de a B távvezérlős kulccsal rendelkező B személy fogja vezetni az autót, akkor a beállítások az alábbi módon cserélhetők fel:

- A vezetőajtó mellett állva vagy a kormánykerék mögött ülve, a B személy megnyomja a távvezérlős kulcsának nyitó gombját.
- Válassza ki a három lehetséges ülésmemória egyikét az 1-3. ülésgombbal.
- Állítsa be manuálisan az ülést és a külső tükröket.

<sup>1</sup> Autókulcs-memóriaként ismert a MY CAR menürendszerben.

<sup>2</sup> Ez a beállítás nincs hatással az elektromosan állítható ülés memória funkciójában tárolt beállításokhoz.



### ◀◀ Kapcsolódó információk

- Távezérlős kulcs - funkciók (166. oldal)
- PCC\* funkciójú távezérlős kulcs - egyedi funkciók (167. oldal)

### Zárás/nyitás - visszajelző

Amikor az autót a távezérlős kulcs, (162. oldal) oldal használatával zárja vagy nyitja, akkor az irányjelzők erősítik meg, hogy a zárás/nyitás megfelelően végrehajtásra került.

- Zárás - egy felvillanás és a külső tükrök behajlása<sup>3</sup>.
- Nyitás - két felvillanás és a külső tükrök kihajlása<sup>3</sup>.

#### **i** MEGJEGYZÉS

Ügyeljen a távezérlős kulcs autóba zárásának kockázatára.

Záráskor csak akkor történik jelzés, ha az összes zár be van zárva és az összes ajtó be van csukva. A jelzés az összes ajtó bezárásakor történik.

### A funkció kiválasztása

A MY CAR menürendszerben különböző lehetőségek állíthatók be a zárás/nyitás fényjelzésére. A menürendszer leírásával kapcsolatban, lásd MY CAR (115. oldal).

### Kapcsolódó információk

- Kulcs nélküli vezetés\* (172. oldal)
- Zár visszajelző (164. oldal)
- Riasztó visszajelző (185. oldal)

<sup>3</sup> Csak behajtható külső tükrök esetén.

### Zár visszajelző

A szélvédő melletti villogó LED jelzi, hogy az autó be van zárva.



Ugyanaz a LED mint a riasztó visszajelzője, (185. oldal) oldal.

#### **i** MEGJEGYZÉS

A riasztóval nem felszerelt autók is rendelkeznek ezzel a visszajelzővel.

### Kapcsolódó információk

- Zárás/nyitás - visszajelző (164. oldal)

## Távezérlős kulcs - elektronikus indításgátló

Az elektronikus indításgátló egy lopásvédelmi rendszer, amely megakadályozza, hogy illetéken személyek beindíthassák, (276. oldal) az autót.

Az egyes távezérlős kulcsoknak, (162. oldal) egyedi kódja van. Az autó csak a helyes kóddal rendelkező távezérlős kulccsal indítható be.

A kombinált műszerfal információs kijelzőjén megjelenő alábbi hibaüzenetek az elektronikus indításgátlóval kapcsolatosak:

Üzenet	Leírás
<b>Helyezze be az autókulcsot</b>	A távezérlős kulcs olvasásának hibája az indítás során - Vegye ki a kulcsot a gyújtáskapcsolóból, nyomja be újra, és próbálja újra az indítást.
<b>Autókulcs nem található<sup>A</sup></b>	A távezérlős kulcs olvasásának hibája az indítás során - Próbálja újra az indítást.  Ha a hiba továbbra is fennáll: Helyezze a távezérlős kulcsot a gyújtáskapcsolóba, és próbálja újra az indítást.
<b>Indításgátló Próbálja meg újra az indítást</b>	Hiba az indításgátló rendszerben az indítás közben. Ha a hiba továbbra is fennáll: Vegye fel a kapcsolatot egy szervizzel - lehetőleg hivatalos Volvo műhellyel.

<sup>A</sup> Csak kulcs nélküli indító és zárrendszerrel felszerelt autók esetében.

### Kapcsolódó információk

- Távezérelt indításgátló nyomkövető rendszerrel\* (165. oldal)
- Kulcs nélküli vezetés\* (172. oldal)

## Távezérelt indításgátló nyomkövető rendszerrel\*

A távezérelt indításgátló és nyomkövető rendszer<sup>4</sup> lehetővé teszi az autó követését és helyzetének meghatározását, valamint az indításgátló távoli bekapcsolását a motor leállításához.

A rendszer aktiválásával kapcsolatos további tájékoztatásért és segítségért, vegye fel a kapcsolatot a legközelebbi Volvo kereskedővel.

### Kapcsolódó információk

- Távezérlős kulcs (162. oldal)
- Távezérlős kulcs - elektronikus indításgátló (165. oldal)

<sup>4</sup> Csak bizonyos piacokon és Volvo On Call\* felszereltséggel.





## Távvezérlős kulcs - funkciók

A távvezérlős kulcs olyan funkciókkal rendelkezik, mint az ajtók zárása és nyitása.

### Funkciók



Alap változatú távvezérlős kulcs.

-  Zárás
-  Nyitás
-  Megközelítő világítás időtartama
-  Csomagtérajtó
-  Pánik funkció



PCC\* (Personal Car Communicator) funkciójú távvezérlős kulcs.

-  Információs gomb - a működés teljes leírásához, lásd PCC\* funkciójú távvezérlős kulcs - egyedi funkciók (167. oldal).

### Funkciógombok

-  **Zárás** - Zárja az ajtókat és a csomagtartót, miközben aktiválja a riasztót, lásd Zárás/nyitás - kívülről (176. oldal).

Nyomja meg és tartsa nyomva az összes ablak egyszerre történő zárásához. További tájékoztatásért, lásd Teljes szellőztetés funkció (178. oldal).

### FIGYELEM

Ha a távvezérlős kulccsal zárja be az ablakokat, akkor ügyeljen arra, hogy ne csípje be senki kezét.

-  **Nyitás, (176. oldal). oldal** - Nyitja az ajtókat és a csomagtartót, miközben inaktiválja a riasztót.

Nyomja meg és tartsa nyomva az összes ablak egyszerre történő kinyitására. További tájékoztatásért, lásd Teljes szellőztetés funkció (178. oldal).

A funkció az összes ajtó egyszerre nyitásáról csak a vezetőajtó nyitására változtatható a gomb egy megnyomására és, a gomb további megnyomására - tíz másodpercen belül - a többi ajtó nyitására.

A funkció a MY CAR menürendszerben módosítható. A menürendszer leírásával kapcsolatban, lásd MY CAR (115. oldal).

-  **Megközelítő világítás időtartama, (104. oldal). oldal** - Az autó világításának távoli bekapcsolására szolgál.

-  **Csomagtérajtó, (179. oldal). oldal** - Csak a csomagtérajtót nyitja és hatástalanítja a riasztót.

-  **Pánik funkció** - A figyelem felkeltésére szolgál vészhelyzet esetén.

Nyomja meg és tartsa nyomva legalább három másodpercig vagy nyomja meg kétszer három másodpercen belül az irányjelzők és a kürt bekapcsolásához.

A funkció ugyanakkor a gombnak a megnyomásával kapcsolható ki, miután legalább öt másodpercig aktív volt. Ellenkező esetben a funkció körül-

belül három perc elteltével automatikusan kikapcsol.

### Kapcsolódó információk

- Távezérlős kulcs (162. oldal)

### Távezérlős kulcs - hatótávolság

A távezérlős kulcs funkciói az autótól körülbelül 20 méteres tartományon belül működnek.

Ha az autó nem reagál a gombok megnyomására - akkor menjen közelebb, és próbálja újra.

#### **i** MEGJEGYZÉS

A távezérlős kulcs működését zavarhatják a környező rádióhullámok, épületek, földrajzi felvételek stb. Az autó a kulcsszárral, (170. oldal). oldal ilyenkor is zárható/nyitható.

Ha az összes távezérlős kulcsot eltávolítják az autóból, miközben jár a motor vagy az **I** vagy **II** kulcshelyzet, (81. oldal) aktív és, ha az összes ajtót bezárják, akkor egy figyelmeztető üzenet jelenik meg a kombinált műszerfal információs kijelzőjén és egy rövid emlékeztető hangjelzés hallható.

Az üzenet eltűnik, amikor a távezérlős kulcsot visszahelyezi az autóba, és megnyomja az **OK** gombot vagy becsukja az összes ajtót.

### Kapcsolódó információk

- Távezérlős kulcs (162. oldal)
- Távezérlős kulcs - funkciók (166. oldal)

### PCC\* funkciójú távezérlős kulcs - egyedi funkciók

A PCC\* funkcióval rendelkező távezérlős kulcs fejlettebb funkciókkal rendelkezik, mint az alap változatú távezérlős kulcs, (162. oldal).

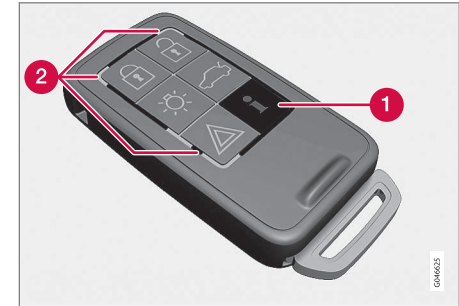

PCC funkciójú távezérlős kulcs.

- 1** Információs gomb
- 2** Visszajelző lámpák

Az információs gomb használata lehetővé teszi bizonyos információk elérését az autóról a visszajelző lámpákon keresztül.

#### ◀ Az információs gomb használata

- Nyomja meg az információs gombot 
  - > Az összes visszajelző lámpa körülbelül 7 másodpercig villog és a fény körbefut a PCC körül. Ez azt jelzi, hogy az információk kiolvasásra kerültek az autóból.

Ha ezen közben bármilyen más gombot megnyom, akkor a kiolvasás megszakad.

#### MEGJEGYZÉS

 Ha egyik visszajelző sem világít az információs gomb többszöri megnyomására és különböző helyeken (valamint 7 másodperc elteltével és miután a fény körbeért a PCC körül), akkor vegye fel a kapcsolatot egy szervizzel - lehetőleg hivatalos Volvo műhellyel.

A visszajelző lámpák az alábbi ábrának megfelelő információkat jelenítenek meg:

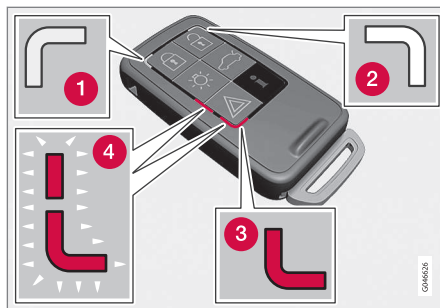

- 1 Folytonos zöld fény – az autó zárva van.
- 2 Folytonos sárga fény – az autó nyitva van.
- 3 Folytonos piros fény – a riasztó működésbe lépett, amíg az autó zárva volt.
- 4 Az összes visszajelző lámpa felváltva pirosan villog – a riasztó kevesebb mint 5 perce működésbe lépett.

#### Kapcsolódó információk

- PCC funkciós távezérlős kulcs\* - hatótávolság (168. oldal)

#### PCC funkciós távezérlős kulcs\* - hatótávolság

A PCC (Personal Car Communicator) funkciójú távezérlős kulcs hatótávolsága az ajtók nyitása és a csomagterajtó nyitása esetén körülbelül 20 méter - a többi funkció akár 100 méterről is működhet. Ha az autó nem reagál a gombok megnyomására - akkor menjen közelebb, és próbálja újra.

#### MEGJEGYZÉS

Az információs gomb funkcióját a környező rádióhullámok, épületek, földrajzi körülmények stb. akadályozhatják.

#### Hatótávolságon kívül

Ha a távezérlős kulcs túl messze van az autótól az információk olvasásához, akkor az autó legutoljára észlelt állapota jelenik meg, anélkül, hogy a fény körbefutna a távezérlős kulcsra.

Ha több távezérlős kulcsot használnak az autóhoz, akkor csak a legutoljára zárásra/nyitásra használt távezérlős kulcs mutatja a helyes állapotot.

**i MEGJEGYZÉS**

**i** Ha egyik visszajelző sem világít az információs gomb többszöri megnyomására és különböző helyeken (valamint 7 másodper elteltevel és miután a fény körbeért a PCC körül), akkor vegye fel a kapcsolatot egy szervizvel - lehetőleg hivatalos Volvo műhellyel.

**Kapcsolódó információk**

- Kulcs nélküli vezetés\* - hatótávolság (172. oldal)
- Távezérlős kulcs - hatótávolság (167. oldal)

**Kivehető kulcsszár**

A távezérlős kulcs egy kivehető fém kulcsszárat tartalmaz, amellyel aktiválhatók bizonyos funkciók és végrehajthatók bizonyos műveletek.

A kulcsszár egyedi kódját, amelyet az új kulcsszárak rendelésekor kell használni, meg tudják adni a hivatalos Volvo műhelyekben.

**A kulcsszár funkciói**

A távezérlős kulcs kivehető kulcsszárának használata:

- a bal oldali első ajtó manuálisan kinyitható, (170. oldal), ha a központi zár nem aktiválható a távezérlős kulccsal.
- aktiválható/inaktiválható, (182. oldal) a hátsó ajtó mechanikus gyermekbiztonsági zárja.
- a jobb oldali első ajtó és a hátsó ajtók manuálisan zárhatók, például az akkumulátor lemerülése esetén.
- a kesztyűtartó\* kinyitható.
- az első utasülés légszákja (PACOS\*) aktiválható/inaktiválható.

**Kapcsolódó információk**

- Az ajtó manuális zárása (177. oldal)
- Zárás/nyitás - kesztyűtartó (179. oldal)
- Utaslégszák - aktiválás/kiiktatás\* (36. oldal)

**Kivehető kulcsszár - leválasztás/ visszahelyezés**

A kivehető kulcsszár, (169. oldal) leválasztása/ visszahelyezése az alábbiak szerint lehetséges:

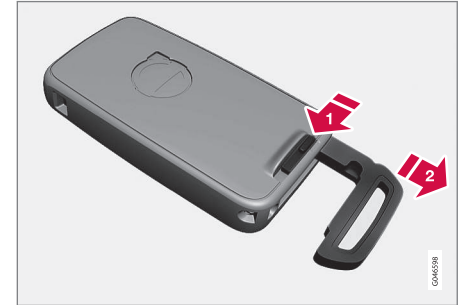
**A kulcsszár eltávolítása**

- 1 Csúsztassa félre a rugóterhelésű reteszt.
- 2 Ugyanakkor, húzza ki egyenesen hátrafelé a kulcsszárat.

**A kulcsszár visszahelyezése**

Óvatosan helyezze vissza a kulcsszárat a helyére a távezérlős kulcsban, (162. oldal).

1. Tartsa a távezérlős kulcsot a nyílással felfelé és engedje a kulcsszárat a nyílásába.
2. Finoman nyomja meg a kulcsszárat. A kulcsszár rögzülésekor egy "kattanást" kell hallania.



### ◀◀ Kapcsolódó információk

- Kivehető kulcsszár - az ajtók nyitása (170. oldal)
- Gyermekbiztonsági zárok - manuális bekapcsolás (182. oldal)
- Utaslégszák - aktiválás/kiiktatás\* (36. oldal)

### Kivehető kulcsszár - az ajtók nyitása

A kivehető kulcsszár használható, ha a központi zár nem aktiválható a távvezérlős kulccsal - például amikor a távvezérlős kulcs eleme, (170. oldal) lemerült.

A bal oldali első ajtó az alábbiak szerint nyitható:

1. Nyissa ki a bal oldali első ajtót a kulcsszárral az ajtó kilincsének zárhengerében. További tájékoztatásért, lásd Kulcs nélküli vezetés\* - nyitás a kulcsszárral (174. oldal).

#### **i** MEGJEGYZÉS

Ha oldja az ajtó zárját a kulcsszárral és kinyitja azt, akkor riasztást vált ki.

2. Kapcsolja ki a riasztót a távvezérlős kulcs gyújtáskapcsolóba helyezésével.

Kulcs nélküli indító és zárrendszerrel felszerelt autók esetében, lásd Kulcs nélküli vezetés\* - nyitás a kulcsszárral (174. oldal).

### Kapcsolódó információk

- Kivehető kulcsszár (169. oldal)
- Távvezérlős kulcs (162. oldal)

### Távvezérlős kulcs/PCC - elemcsere

Az elem<sup>6</sup> a távvezérlős kulcsban cserére szorulhat.

A távvezérlős kulcs elemét akkor kell kicserélni, ha:

- a tájékoztató szimbólum világít és a kombinált műszerfal a **Autókulcs eleme gyenge** **Lásd a kézikönyvet** üzenetet jeleníti meg és/vagy
- a zárok többször nem reagálnak a távvezérlős kulcs jeleire az autótól 20 méteren belülről.

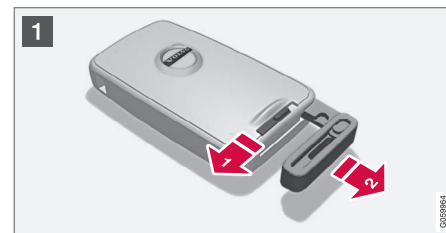

<sup>6</sup> A PCC funkciójú távvezérlős kulcs két elemet tartalmaz.



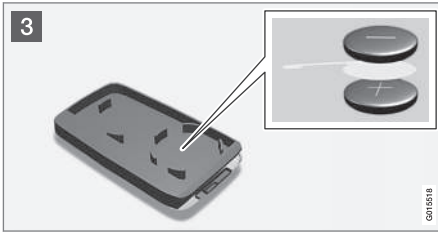

## Nyitás

- 1 Csúsztassa félre a rugóterhelésű reteszt.
- 2 Ugyanakkor, húzza ki egyenesen hátrafelé a kulcsszárat.
- 2 Helyezzen egy 3 mm széles csavarhúzózt a rugóterhelésű retesz mögötti nyílásba, és finoman feszítse fel a távvezérlős kulcsot.

## MEGJEGYZÉS

Fordítsa a távvezérlős kulcsot a gombokkal felfelé, így kinyitáskor elkerülheti az elemek kiesését.

## FONTOS

Kerülje az új elemek érintkező felületeinek ujjával történő megérintését, mert ez károsan befolyásolhatja a működésüket.

## Elemcsere

## MEGJEGYZÉS

A Volvo azt javasolja, hogy a távvezérlős kulcsban/PCC-ben használt elemek megfeleljenek a UN Manual of Test and Criteria, Part III, subsection 38.3 követelményeinek. A gyárilag vagy a hivatalos Volvo műhelyben beszerelt elemek elegend tesznek a fenti követelményeknek.

- 3 Figyelje meg, hogyan helyezkednek el az elemek a fedélen belül, + és - oldalukat tekintve.

## Távvezérlős kulcs egy elemmel

1. Óvatosan feszítse ki az elemet.
2. Helyezze be az újat a (+) oldalával lefelé.

## A PCC\* funkciójú távvezérlős kulcs két elemet tartalmaz

1. Óvatosan feszítse ki az elemeket.
2. Először helyezzen be egyet a (+) oldalával felfelé.
3. Helyezze közé a fehér műanyag lapot, végül helyezze be a második elemet a (+) oldalával lefelé.

## Elem típusa

Használjon CR2430, 3 V jelölésű elemeket.

## Összeszerelés

1. Nyomja össze a távvezérlős kulcsot.
2. Tartsa a távvezérlős kulcsot a nyílással felfelé és engedje a kulcsszárat a nyílásába.
3. Finoman nyomja meg a kulcsszárat. A kulcsszár rögzülésekor egy "kattanást" kell hallania.

## FONTOS

Ügyeljen arra, hogy környezetbarát módon selejtezze a lemerült elemeket.

## Kapcsolódó információk

- Távvezérlős kulcs (162. oldal)
- Távvezérlős kulcs - funkciók (166. oldal)

### Kulcs nélküli vezetés\*

A kulcs nélküli vezetés funkcióval felszerelt autókban kulcs nélkül használható indító és záró rendszer van.

A kulcs nélküli indító és zárrendszerrel az autó anélkül indítható, zárható és nyitható, hogy a távvezérlős kulcsot, (162. oldal) a gyújtáskapcsolóba<sup>7</sup> kellene helyezni. Elég, ha a zsebében tartja a távvezérlős kulcsot. A rendszer megkönnyíti és kényelmesebbé teszi például az autó nyitását, amikor mindkét keze foglalt.

Az autó mindkét távvezérlős kulcsa rendelkezik kulcs nélküli funkcióval. További távvezérlős kulcsok rendelése is lehetséges.

Az autó elektromos rendszere három különböző szintre állítható - **0**, **I** és **II** kulcshelyzet, (82. oldal) - a távvezérlős kulccsal.

### Kapcsolódó információk

- Kulcs nélküli vezetés\* - hatótávolság (172. oldal)
- Kulcs nélküli vezetés\* - a távvezérlős kulcs biztonságos kezelése (173. oldal)
- Kulcs nélküli vezetés\* - a távvezérlős kulcs funkció működésének zavarása (173. oldal)

<sup>7</sup> Nem vonatkozik az alap változatú távvezérlős kulcsra.

<sup>9</sup> Nem vonatkozik kulcs nélküli indítás funkcióval rendelkező autókra

### Kulcs nélküli vezetés\* - hatótávolság<sup>9</sup>

Az ajtók vagy a csomagterajtó automatikus kinyitásához a távvezérlős kulcs gombjainak megnyitása nélkül, a távvezérlős kulcsnak körülbelül 1,5 méteren belül kell lennie az ajtókilincstől vagy a csomagterajtótól.

Annál a személynél kell lennie a távvezérlős kulcsnak, aki nyitni vagy zárni szeretné az ajtót. Az ajtó zárása vagy nyitása nem lehetséges, ha a távvezérlős kulcs az autó másik oldalán van.

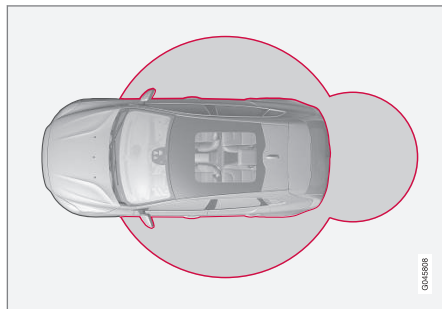

A fenti ábrán látható piros gyűrűk jelzik a rendszer antennái által lefedett területeket.

Ha az összes távvezérlős kulcsot eltávolítják az autóból, miközben jár a motor vagy az **I** vagy **II** kulcshelyzet, (82. oldal) aktív és, ha az összes

ajtót kinyitják, majd bezárájk, akkor egy figyelmeztető üzenet jelenik meg a kombinált műszerfal információs kijelzőjén és egy emlékeztető hangjelzés hallható.

Amikor a távvezérlős kulcs visszakérül az autóba, akkor a figyelmeztető üzenet eltűnik és a hangos emlékeztető megszűnik, amint teljesül az alábbi feltételek valamelyike:

- kinyitnak és bezárnak egy ajtót
- a távvezérlős kulcsot behelyezték a gyújtáskapcsolóba
- Az **OK** gomb az irányjelző bajuszkapcsolón.

### Kapcsolódó információk

- Kulcs nélküli vezetés\* (172. oldal)
- Kulcs nélküli vezetés\* - az antenna elhelyezkedése (175. oldal)

## Kulcs nélküli vezetés\* - a távvezérlős kulcs biztonságos kezelése

Fontos az összes távvezérlős kulcs nagyon gondos kezelése.

Ha valamelyik távvezérlős kulcsot<sup>10</sup> az autóban hagyja, akkor a kulcs nélküli funkciók kikapcsolnak, ha az autót például az autohoz tartozó másik távvezérlős kulccsal zárja be. Ez megakadályozza az illetéktelen behatolást.

A legközelebbi alkalommal, amikor az autót a másik távvezérlős kulccsal kinyitja, az autóban felajtott távvezérlős kulcs újra aktiválódik.

### ! FONTOS

Kerülje a PCC távvezérlős kulcs autóban hagyását. Ha valaki feltöri az autót és magához veszi a távvezérlős kulcsot, akkor például beindíthatja az autót a távvezérlős kulcs gyújtáskapcsolóba nyomásával, majd a **START/STOP ENGINE** gomb megnyomásával.

### Kapcsolódó információk

- Kulcs nélküli vezetés\* (172. oldal)

## Kulcs nélküli vezetés\* - a távvezérlős kulcs funkció működésének zavarása

Az elektromágneses mezők és az árnyékolás zavarhatják a távvezérlős kulcs kulcs nélküli funkcióit, (172. oldal).

### i MEGJEGYZÉS

Ne helyezze/tárolja a kulcs nélküli funkciójú távvezérlős kulcsot mobiltelefonhoz vagy fém tárgyakhoz közel - 10-15 cm-nél ne közelebbre.

Mindazonáltal, ha zavarást tapasztal, akkor használja a távvezérlős kulcsot és a kulcsszárat úgy, mint a távvezérlős kulcs alap változatát, (162. oldal).

### Kapcsolódó információk

- Távvezérlős kulcs/PCC - elemcsere (170. oldal)
- Kulcs nélküli vezetés\* - a távvezérlős kulcs biztonságos kezelése (173. oldal)
- Kulcs nélküli vezetés\* - hatótávolság (172. oldal)

## Kulcs nélküli vezetés\* - zárás

A kulcs nélküli indító és zárrendszer felszerelt gépjárműk egy érintésre érzékeny területtel rendelkeznek az ajtók külső kilincsén és egy gumirozott gombbal a csomagterajtó gumirozott nyomólapja mellett.

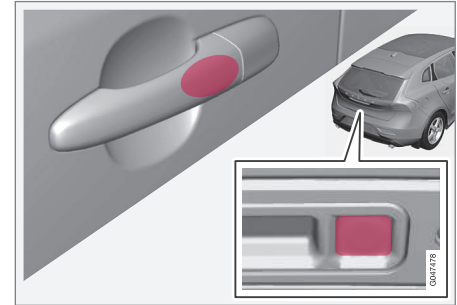

Zárja be az ajtókat és a csomagterajtót valamelyik ajtókilincs megfogásával vagy a csomagterajtó kisebb gumirozott gombjával - a szélvédő zár-visszajelzője, (164. oldal) villogni kezd, hogy megerősítse a zárás végrehajtását.

Az összes ajtónak és a csomagterajtónak csukva kell lennie, mielőtt az autó bezárható lenne - különben az autó nem zár le.

<sup>10</sup> A PCC (személyes autókommunikátor) funkció távvezérlős kulcsokra vonatkozik.



### **i** MEGJEGYZÉS

Az automata sebességváltóval felszerelt autók esetén a fokozatválasztót **P** állásba kell helyezni; különben az autó nem zárható be és a riasztó nem élesíthető.

#### **Kapcsolódó információk**

- Kulcs nélküli vezetés\* (172. oldal)
- Riasztó visszajelző (185. oldal)

### **Kulcs nélküli vezetés\* - nyitás<sup>12</sup>**

A nyitás akkor történik meg, amikor megfogja az ajtókilincset vagy működésbe hozza a csomagtérajtó gumírozott lapját - nyissa ki az ajtót vagy a csomagtérajtót a szokásos módon.

### **i** MEGJEGYZÉS

Az ajtókilincsek normál esetben érzékelik, ha a kezét a kilincsekre helyezi, de a vastag kesztyű viselésekor vagy nagyon gyors kézmozdulat esetén egy második kísérlet vagy a kesztyű levétele lehet szükséges.

#### **Kapcsolódó információk**

- Kulcs nélküli vezetés\* (172. oldal)
- Kulcs nélküli vezetés\* - zárás (173. oldal)

### **Kulcs nélküli vezetés\* - nyitás a kulcsszárral**

Ha a központi zár nem aktiválható a távvezérlős kulccsal - például az elemek lemerültek - akkor a bal oldali első ajtó nyitása a távvezérlős kulcs kivehető kulcsszárával (169. oldal) lehetséges.

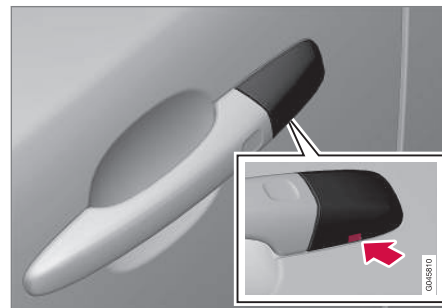

Nyílás a kulcsszárhoz - a fedél kilazításához.

A zárhenger eléréséhez, el kell távolítani az ajtókilincs műanyag fedelét - ezt is a kulcsszárral lehet megtenni:

1. Nyomja a kulcsszárat körülbelül 1 cm-re egyenesen felfelé a nyílásba az ajtókilincs/ fedél alján - ne feszítse.
  - > A műanyag fedél automatikusan kilazul a nyomóerőtől, amikor a kulcsszárat egyenesen felfelé a nyílásba nyomja.

<sup>12</sup> Kulcs nélküli indítás funkcióval rendelkező távvezérlős kulcsokra nem vonatkozik.

2. Ezután helyezze a kulcsszárat a zárhengerbe és nyissa ki az ajtót.
3. Helyezze vissza a műanyag fedelet a nyitást követően.

### **i** MEGJEGYZÉS

Amikor kioldja a bal oldali első ajtó zárját a kulcsszárral és kinyitja azt, akkor riasztást, (184. oldal). oldal vált ki. A távvezérlős kulcs gyűjtőkapcsolóba helyezésekor kikapcsol, lásd Riasztó - a távvezérlős kulcs nem működik (186. oldal).

### Kapcsolódó információk

- Kulcs nélküli vezetés\* (172. oldal)
- Kivehető kulcsszár - leválasztás/visszahelyezés (169. oldal)

### Kulcs nélküli vezetés\* - zárbeállítások

A kulcs nélküli indító és zárrendszerrel rendelkező autók zárbeállításai a MY CAR menürendszerben állíthatók be, annak megjelölésével, hogy melyik ajtóknak kell nyitnia.

A menürendszer leírásával kapcsolatban, lásd MY CAR (115. oldal).

### Kapcsolódó információk

- Kulcs nélküli vezetés\* (172. oldal)

### Kulcs nélküli vezetés\* - az antenna elhelyezkedése

A kulcs nélküli indító- és zárrendszerrel rendelkező autók számos beépített antennával rendelkeznek az autó különböző pontjain.

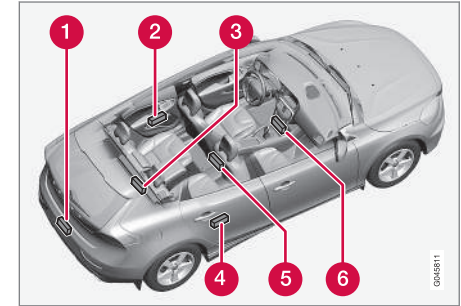

- 1 Hátsó lökhárító, közepén
- 2 Ajtókilincs, bal oldali hátsó
- 3 Csomagtér, közepén és egy további a padló alatt
- 4 Ajtókilincs, jobb oldali hátsó
- 5 Középkonzol, a hátsó rész alatt
- 6 Középkonzol, az első rész alatt.





### **FIGYELEM**

A szívritmus-szabályozót használó személyek nem közelíthetik meg 22 cm-nél közelebb a kulcs nélküli antennát a szívritmus-szabályozóval. Ezzel elkerülheti a szívritmus-szabályozó és a kulcs nélküli rendszer közötti interferenciát.

### **Kapcsolódó információk**

- Kulcs nélküli vezetés\* (172. oldal)

### **Zárás/nyitás - kívülről**

A zárás/nyitás kívülről a távvezérlős kulcs, (166. oldal) használatával történik. A távvezérlős kulcs zárja/nyitja az összes ajtót, a csomagterajtót és az üzemanyagöltő fedeleit. Különböző nyitási módokat lehet beállítani.

A zárás aktiválásához be kell csukni a vezetőajtót - ha bármely ajtó vagy a csomagterajtó nyitva van, akkor csak annak/azok becsukását követően lehet bezárni azokat és bekapcsolni a riasztót. A kulcs nélküli zárrendszerrel\* felszerelt autók esetén az összes ajtónak és a csomagterajtónak csukva kell lennie, lásd Kulcs nélküli vezetés\* - zárás (173. oldal) és Kulcs nélküli vezetés\* - nyitás (174. oldal).

### **MEGJEGYZÉS**

Ügyeljen a távvezérlős kulcs autóba zárásának kockázatára.

Ha nem lehetséges a távvezérlős kulccsal történő zárás/nyitás, akkor előfordulhat, hogy az elem lemerült - zárja be vagy nyissa ki a bal oldali első ajtót a kivehető kulcsszárral, (169. oldal).

### **MEGJEGYZÉS**

Ne feledje, hogy a riasztó bekapcsol, amikor kinyitja az ajtót a kulcsszár használatával - a riasztás a távvezérlős kulcs gyújtáskapcsolóba helyezésével kapcsolható ki.

### **FIGYELEM**

Ügyeljen az autóban rekedés kockázatára, amikor azt kívülről zárja be a távvezérlős kulccsal - ekkor az ajtók kinyitása belülről nem lehetséges az ajtók kezelőszerveivel. További tájékoztatásért, lásd Biztonsági zárok\* (181. oldal).

### **Automatikus visszazárás**

Ha a zárok nyitását követő két percen belül nem nyitják ki valamelyik ajtót vagy a csomagterajtót, akkor azok automatikusan visszazárnak. Ez a funkció megakadályozza az autó nem szándékos nyitva hagyását. A riasztóval felszerelt autók esetében, lásd Riasztó (184. oldal).

### **Kapcsolódó információk**

- Zárás/nyitás - belülről (177. oldal)
- Távvezérlős kulcs - funkciók (166. oldal)

## Az ajtó manuális zárása

Bizonyos esetekben az autót manuálisan kell bezárni, például elektromos hiba esetén.

A bal oldali első ajtó annak zárhengerével és a távvezérlős kulcs kivehető kulcsszárával, (174. oldal) zárható.

A többi ajtó nem rendelkezik zárhengerrel és ehelyett az egyes ajtók végén található zárkapcsolót kell megnyomni a kulcsszár segítségével - ezek ekkor mechanikusan lesznek zárva/gátolva a kívülről történő nyitás megakadályozásához. Az ajtók belülről továbbra is nyithatók.

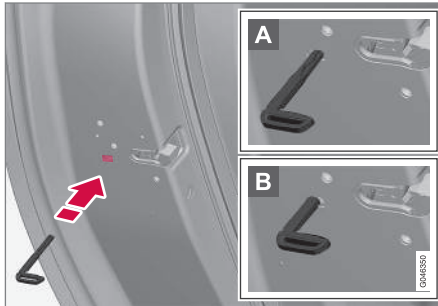

Az ajtó manuális zárása. Nem tévesztendő össze a gyermekbiztonsági zárral, (182. oldal).

- Távolítsa el a kivehető kulcsszárat, (169. oldal) a távvezérlős kulccsal. Helyezze a kulcsszárat a zárvísszaállító nyílásba, majd nyomja be a kulcsot az ötközésig, körülbelül 12 mm.

- A** Az ajtót kívülről és belülről is ki lehet nyitni.
- B** Az ajtót nem lehet kívülről kinyitni. Az A helyzetbe történő visszatéréshez, ki kell nyitni az ajtót a belső ajtókilincssel.

Az ajtók a távvezérlős kulcs, (162. oldal) nyitó gombjával vagy a vezetőajtó nyitó gombjával is nyithatók.

### **i** MEGJEGYZÉS

- Az ajtógomb csak az adott ajtót zárja - nem egyszerre az összes ajtót.
- A manuálisan zárt hátsó ajtó, bekapcsolt manuális gyermekbiztonsági zárral, (182. oldal), oldal, nem nyitható ki sem belülről, sem kívülről. Az ilyen módon zárt hátsó ajtó csak a távvezérlős kulccsal vagy a központi záró gombbal nyitható.

### Kapcsolódó információk

- Távvezérlős kulcs/PCC - elemcsere (170. oldal)

## Zárás/nyitás - belülről

A zárás/nyitás a vezetőajtó központi zárógombjával hajtható végre. Az összes ajtó és a csomagterajtó, (179. oldal) egyszerre zárható és nyitható.



Központi zárás

- Nyomja meg a gomb  oldalát a záráshoz - a másik oldalát  a nyitáshoz.

### Lámpa a zárógombban

Amikor a vezetőajtó központi zárógombjának lámpája világít, akkor az összes ajtó zárva van.

Csak a vezetőajtó tartalmaz központi zárógombot, az egyéb ajtók nem rendelkeznek gombbal:

- A világító lámpa azt jelenti, hogy az összes ajtó zárva van.

## ZÁRAK ÉS RIASZTÓ

◀◀ Ha mindkét első ajtó rendelkezik központi zárógombbal és elektromos zárógomb van mindkét hátsó ajtón:

- A világító lámpa azt jelenti, hogy csak az adott ajtó van zárva. Amikor az összes gomb világít, akkor az összes ajtó zárva van.

### Nyitás

Az ajtók belülről két különböző módon nyithatók:

- Nyomja meg a központi zárógombot 

Egy hosszú megnyomással nyithatja egyszerre az összes oldalablakot\* (lásd még a Teljes szellőztetés funkció, (178. oldal) részt).

- Húzza meg az ajtókilincset és nyissa ki az ajtót - az ajtó nyitása és kinyitása egy művelettel végrehajtható.

### Zárás

- A központi zár aktiválásához mindkét első ajtót be kell zárni. Nyomja meg a központi zárógombot  - az összes ajtó zárva van. Ha valamelyik hátsó ajtó nyitva van, akkor az a záráskor lezár.

Egy hosszú megnyomással zárhatja egyszerre az összes oldalablakot (lásd még a Teljes szellőztetés funkció, (178. oldal) részt).

### Automatikus zárás

Az ajtók és a csomagterajtó automatikusan lezár, amikor az autó elkezd mozogni.

A funkció a MY CAR menürendszerben kapcsolható be/ki. A menürendszer leírásával kapcsolatban, lásd MY CAR (115. oldal).

### Kapcsolódó információk



- Zárás/nyitás - kívülről (176. oldal)
- Riasztó (184. oldal)

## Teljes szellőztetés funkció

A teljes szellőztetés funkció egyszerre nyitja ki az összes oldalablakot és például az autó gyors kiszellőztetésére használható meleg időben.



Központi zárógomb

A  szimbólum hosszú megnyomása a központi záró gombon vagy a távvezérlős kulcs on egyszerre **nyitja** az összes oldalablakot. Ugyanez az eljárás a  gombon egyszerre **zárja** az összes oldalablakot.

### Kapcsolódó információk

- Zárás/nyitás - belülről (177. oldal)
- Elektromos ablakok (106. oldal)



## Zárás/nyitás - kesztyűtartó

A kesztyűtartó, (153. oldal), oldal csak a távvezérlős kulcs, (162. oldal), oldal kivethető kulcsszárával zárható/nyitható.

A kulcsszárral kapcsolatos további tájékoztatásért, lásd Kivethető kulcsszár - leválasztás/visszahelyezés (169. oldal).

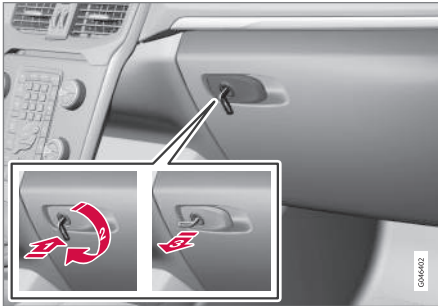

A kesztyűtartó zárása:

- ➊ Helyezze a kulcsszárat a kesztyűtartó zárhengerebe.
  - ➋ Forgassa el a kulcsszárat 90 fokkal az óramutató járásával megegyező irányban. A kulcslyuk vízszintes helyzetben van a zárt állapotban.
  - ➌ Húzza ki a kulcsszárat.
- A nyitás fordított sorrendben történik.

## Kapcsolódó információk

- Távvezérlős kulcs - funkciók (166. oldal)

## Zárás/nyitás - csomagterajtó

A csomagterajtó számos módon nyitható, zárható és nyitható fel.

### Manuális nyitás

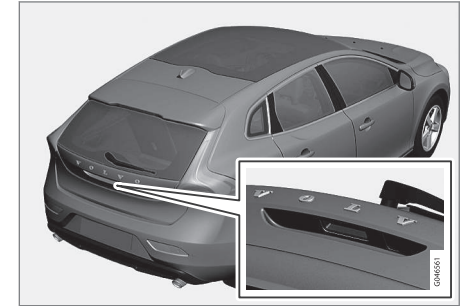

Elektromos érintkezővel ellátott gumilap.

A csomagterajtót elektromos zár tartja zárva. A nyitáshoz:

1. Nyomja le finoman a szélesebbet a külső ajtókilincs alatt elhelyezkedő gumirozott nyomólapok közül - a zár kiold.
2. Emelje fel a külső ajtókilincset a csomagterajtó teljes felnyitásához.



### ! FONTOS

- A csomagtér zárjának kioldásához minimális erő szükséges - csak finoman nyomja meg a gumírozott lapot.
- Ne fejtse ki emelő erőt a gumírozott lapra a csomagtér nyitásakor - emelje a kilincset. A túl nagy erő károsíthatja a gumírozott panel elektromos érintkezőit.

### Nyitás a távvezérlős kulccsal

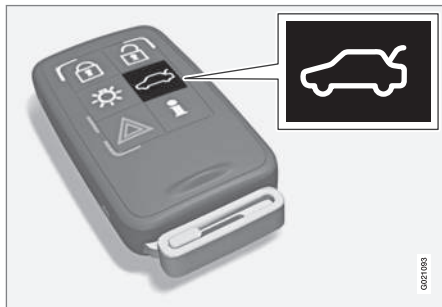

A távvezérlős kulcs, (162. oldal)  gombjával kikapcsolható a csomagtérajtó riasztója\*, és a csomagtérajtó önmagában is kinyitható.

Az műszerfal zárviszajelzője, (164. oldal) abba hagyja a villogást, hogy mutassa azt, hogy az autó nem minden ajtója van zárva és a riasztó\* szintje és mozgásérzékelői valamint a csomagtérajtó nyitászékelői nem működnek.

Az ajtók zárva és élesítve maradnak.

A csomagtérajtó kétféle módon nyitható a távvezérlős kulcs használatával:

**Egy megnyomás** - A csomagtérfedél kinyit, de csukva marad - nyomja meg enyhén a gumírozott nyomólapot a külső kilincs alatt és emelje fel a csomagtérfedeleet. Ha a csomagtérajtót 2 percen belül nem nyitja ki, akkor visszazár és a riasztó újra bekapcsol.

**Két megnyomás** (3 másodpercen belül) - A csomagtérajtó kinyit és a zár kiold, ekkor a csomagtérajtó körülbelül egy centiméterre kinyílik - emelje fel a külső kilincset a felnyitáshoz. Az eső, hideg, jegesedés vagy hó azonban megakadályozhatja a csomagtérajtót a zár kioldásában.

### i MEGJEGYZÉS

- Amikor a csomagtérfedeleet/csomagtérajtót 2 gombnyomással nyitja ki a távvezérlős kulccsal vagy az autó belsejéből, akkor az automatikus visszazárás nem történik meg, mert a csomagtérfedél/csomagtérajtó nyitva van - azt manuálisan kell becsukni.
- A csomagtérfedél/csomagtérajtó lezárása után az nyitva marad és a riasztó nincs élesítve - zárja vissza és élesítse a riasztót a távvezérlős kulcs záró gombjával .

### Az autó nyitása belülről

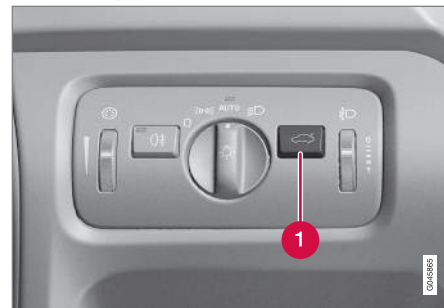

#### 1 Nyitás, csomagtérajtó

A csomagtérajtó nyitásához:

- Nyomja meg a világításpanel gombját (1).  
> A zár kiold és a csomagtérajtó néhány centiméterre felnyílik.

### Zárás a távvezérlős kulccsal

- Nyomja meg a távvezérlős kulcs, (166. oldal) gombját a záráshoz, .
- > A műszerfal zárviszajelzője villogni kezd, ami azt jelenti, hogy az autó zárva van és a riasztó\* be van kapcsolva.

### Kapcsolódó információk

- Zárás/nyitás - belülről (177. oldal)
- Zárás/nyitás - kívülről (176. oldal)

## Zárás/nyitás - üzemanyagtöltő fedél

Az üzemanyagtöltő fedél a távvezérlős kulcs, (162. oldal) nyitó  gombjával nyitható.

Az üzemanyagtöltő-nyílás fedele nyitva marad, amíg az autót be nem zárják a távvezérlős kulcs záró  gombjával. Ha az autót vezetés közben vagy a belső gombokkal zárja be, akkor az üzemanyagtöltő-nyílás fedele nyitva marad.

Az üzemanyagtöltő fedél zársi logikája szintén a kulcs nélküli rendszer és a központi zárrendszer zárasát és nyitását követi.

### Kapcsolódó információk

- Üzemanyagtöltő fedél - nyitás/zárás (304. oldal)
- Üzemanyagtöltő fedél - manuális nyitás (304. oldal)

## Biztonsági záruk\*

A biztonsági záruk<sup>13</sup> azt jelenti, hogy az összes ajtó mechanikusan kiiktatásra kerül, ami magakadályozza a belülről történő nyitást.

A biztonsági záruk a távvezérlős kulccsal, (162. oldal) kapcsolhatók be és körülbelül tíz másodperces késleltetéssel rendelkeznek az ajtók bezárását követően.

### MEGJEGYZÉS

Ha a késleltetési időn belül kinyitja valamelyik ajtót, akkor a folyamat megszakad és a riasztó nem aktiválódik.

Az autó csak a távvezérlős kulccsal nyitható ki, ha aktiválva van a biztonsági zárás funkció. A bal oldali első ajtó a kivehető kulcsszárral, (169. oldal) is nyitható.

### FIGYELEM

Ne hagyja, hogy bárki az autóban maradjon, ha nem kapcsolta ki a biztonsági zárat, ezzel elkerülheti, hogy valaki csapdába essen az autóban.

## Ideiglenes inaktiválás



Az aktív menüpontok kereszttel vannak jelölve.

- 1 MY CAR**
- 2 OK MENU**
- 3 TUNE** vezérlőgomb
- 4 EXIT**

Ha valaki az autóban marad, de az ajtókat kívülről be kell zárni, akkor a biztonsági zár funkció ideiglenesen inaktiválható, ami a MY CAR menürendszerben hajtható végre. A menürendszer részletes leírásával kapcsolatban, lásd MY CAR (115. oldal).

A MY CAR menürendszerben, az alábbi lehetőségek közül választhat.

<sup>13</sup> Csak riasztóval együtt.

- **Egyszeri aktiválás:** - A kombinált műszerfal ezután a **Zárak és riasztó Csökkentett védelem** jelzést mutatja és a biztonsági zárak az autó zárásakor kikapcsolnak, csak erre az alkalomra. (Ne feledje, hogy a riasztó mozgás- és billenésérzékelői\* ugyanekkor kikapcsolnak.)

A motor következő indítása során a rendszer visszaáll nullára és a kombinált műszerfal információs kijelzője a **Zárak és riasztó Teljes védelem** üzenetet jeleníti meg, ekkor a biztonsági zárak és a riasztó mozgás- és billenésérzékelői újra aktiválódnak.

- **Lekérdezés kiszálláskor:** - A motor minden leállításakor, a járművezetőnek válaszolnia kell a **Bekapcsolja a csökkentett riasztási védelmet, a motor következő indításáig?** kérdésre.

### Ha ki szeretné kapcsolni a biztonsági zárak funkciót

- Nyomja meg az **OK/MENU** gombot, majd zárja be az autót. (Ne feledje, hogy ezzel együtt a riasztó mozgás- és billenésérzékelői is kikapcsolnak.)
  - > A motor következő beindításakor a rendszer visszaáll nullára és a kombinált műszerfal információs kijelzője a **Zárak és riasztó Teljes védelem** üzenetet jeleníti meg, ekkor a biztonsági zárak funkció és a riasztó mozgás- és billenésérzékelői újra aktiválódnak.

### Ha a zárrendszert nem kell megváltoztatni

- Nyomja meg az **EXIT** gombot, és zárja be az autót.

#### **i** MEGJEGYZÉS

- Ne feledje, hogy a riasztó az autó zárásakor élesedik.
- Ha valamelyik ajtót belülről kinyitják, az riasztást vált ki.

A fentiek arra az esetre vonatkoznak, ha a biztonsági zárak nincsenek ideiglenesen inaktívvá.

### Kapcsolódó információk

- Kulcs nélküli vezetés\* - nyitás a kulcsszárral (174. oldal)

## Gyermekbiztonsági zárak - manuális bekapcsolás

A gyermekbiztonsági zárak megakadályozzák azt, hogy a gyermekek belülről kinyithassák a hátsó ajtót.

A gyermekbiztonsági zárak a hátsó ajtók hátsó szélén találhatók és csak az ajtók nyitott állapotában hozzáférhetők.

### A gyermekbiztonsági zárak be-/kikapcsolása

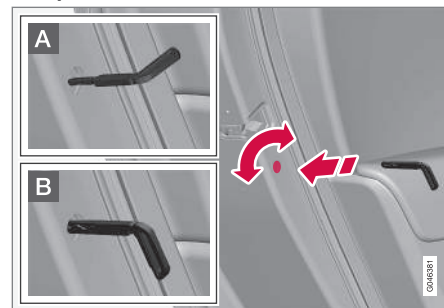

Gyermekbiztonsági zárakkal. Nem tévesztendő össze a manuális ajtózárral, (177. oldal).

- Használja a távvezérlős kulcs kivehető kulcsszárat (169. oldal) a gomb elfordításához.

**A** Az ajtó belülről történő nyitása gátolható.

**B** Az ajtót kívülről és belülről is ki lehet nyitni.

**MEGJEGYZÉS**

- Az ajtógombok csak az adott ajtót zárják - nem egyszerre az összes ajtót.
- Az elektromos gyermekbiztonsági zárral felszerelt autók nem rendelkeznek manuális gyermekzárral.

**Kapcsolódó információk**

- Gyermekbiztonsági zárok - elektromos aktiválás\* (183. oldal)
- Zárás/nyitás - belülről (177. oldal)

**Gyermekbiztonsági zárok - elektromos aktiválás\***

A gyermekbiztonsági zárok megakadályozzák azt, hogy a gyermekek belülről kinyithassák a hátsó ajtót.

**Bekapcsolás**

Az elektromos gyermekbiztonsági zárok az összes, a **0** kulcshelyzetnél, (81. oldal) magasabb kulcshelyzetben aktiválhatók/inaktiválhatók. Az aktiválás/inaktiválás a motor leállítását követően 2 percig hajtható végre, feltéve, hogy nem nyitnak ki egy ajtót sem.



A vezetőajtó vezérlőpanelje.

1. Indítsa be a motort vagy válasszon a **0**-nál magasabb kulcshelyzetet.

2. Nyomja meg a gombot a vezetőajtó vezérlőpaneljén.

> Az információs kijelző a **Hátsó gyermekzár aktiválva** üzenetet jeleníti meg és a gomb lámpája világít - a zárok aktívak.

Amikor az elektromos gyermekbiztonsági zárok be vannak kapcsolva, akkor a hátsó:

- ablakok csak a vezető oldali ajtópanelről nyithatók
- az ajtók belülről nem nyithatók ki.

A pillanatnyi beállítás a motor leállításakor tárolásra kerül - ha a gyermekbiztonsági zárok be vannak kapcsolva a motor leállításakor, akkor a motor következő beindításakor is aktívak lesznek.

**Kapcsolódó információk**

- Gyermekbiztonsági zárok - manuális bekapcsolás (182. oldal)
- Zárás/nyitás - belülről (177. oldal)

### Riasztó

A riasztó egy olyan eszköz, amely figyelmeztet például az autó feltörésére.

Az élesített riasztó akkor aktiválódik, ha:

- kinyitnak egy ajtót, a motorháztetőt vagy a csomagterajtót
- mozgás érzékelhető az utastérben (ha van beszerelve mozgásérzékelő\*)
- az autót megemelik vagy elvontatják (ha van beszerelve billenésérzékelő\*)
- lecsatlakoztatják az akkumulátor kábelét
- lecsatlakoztatják a szirénát.

Ha hiba van a riasztó rendszerben, akkor egy üzenet jelenik meg a kombinált műszerfal kijelzőjén. Ebben az esetben, vegye fel a kapcsolatot egy szervizzel - lehetőleg hivatalos Volvo műhellyel.

#### MEGJEGYZÉS

A mozgásérzékelő riasztást vált ki, ha mozgást észlel az utastérben - a légáramlást is érzékeli. Ezért a riasztó akkor is bekapcsolhat, ha nyitva hagynak egy ablakot vagy, ha be van kapcsolva az utastér fűtése.

Ennek elkerüléséhez: Zárja be az ablakokat, amikor elhagyja az autót. Ha használja az autó beépített utastérfűtését (vagy hordozható elektromos fűtést), akkor irányítsa a légáramot úgy a szellőzőkből, hogy azok ne felfelé irányuljanak az utastérben. Vagy használhat csökkentett riasztási szintet, lásd Csökkentett riasztási szint (186. oldal).

#### MEGJEGYZÉS

Ne próbálja maga megjavítani vagy módosítani a riasztórendszer komponenseit. Az ilyen próbálkozások hatással vannak a biztosítás feltételeire.

### A riasztó élesítése

- Nyomja meg a távvezérlős kulcs zárógombját.

### A riasztó kikapcsolása

- Nyomja meg a távvezérlős kulcs nyitó gombját.

### Kiváltott riasztás kikapcsolása

- Nyomja meg a távvezérlős kulcs nyitó gombját vagy helyezze a távvezérlős kulcsot a gyújtáskapcsolóba.

### Kapcsolódó információk

- Riasztó - automatikus újraélesítés (185. oldal)
- Riasztó - a távvezérlős kulcs nem működik (186. oldal)

## Riasztó visszajelző

A riasztó rendszer, (184. oldal). oldal visszajelzője mutatja a riasztó rendszer állapotát.



Ugyanaz a LED mint a zár visszajelzője, (164. oldal). oldal.

A műszerfal piros LED-je jelzi a riasztó rendszer állapotát:

- A LED nem világít – a riasztó nincs élesítve
- A LED két másodpercenként egyet villan – a riasztó élesítve van
- A LED gyorsan villog a riasztó hatástalanítását követően (és amíg be nem helyezi a gyújtáskapcsolóba, és el nem fordítja a kulcsot a I helyzetbe) – riasztás kiváltása történt.

## Riasztó - automatikus újraélesítés

A riasztó, (184. oldal). oldal automatikus újraélesítése megakadályozza az autó riasztójának akaratlan hatástalanítását.

Ha az autót kinyitja a távvezérlős kulccsal, (162. oldal). oldal (és kikapcsolja a riasztót), de egyik ajtót és a csomagtérajtót sem nyitja ki 2 percen belül, akkor a riasztó újból élesedik. Az autó ugyanekkor visszazár.

## Kapcsolódó információk

- Riasztó - automatikus élesítés (185. oldal)

## Riasztó - automatikus élesítés

Bizonyos országokban a riasztó, (184. oldal). oldal bizonyos késleltetéssel bekapcsol, ha kinyitják, majd becsukják a vezetőajtót, de az autót nem zárják vissza.

## Kapcsolódó információk

- A riasztó jelei (186. oldal)

### Riasztó - a távvezérlős kulcs nem működik

Ha a riasztó, (184. oldal). oldal nem kapcsolható ki a távvezérlős kulccsal, például amikor a távvezérlős kulcs eleme, (170. oldal). oldal lemerült - az autó kinyitható, a riasztó kikapcsolható és a motor beindítható az alábbiak szerint:

1. Nyissa ki a bal oldali első ajtót a kivehető kulcsszárral, (174. oldal). oldal.
  - > A riasztó bekapcsol, a riasztó visszajelzője gyorsan villog és megszólal a sziréna.



2. Helyezze a távvezérlős kulcsot a gyújtáskapcsolóba.
  - > A riasztó kikapcsol.

### A riasztó jelei

Riasztás (184. oldal). oldal kiváltásakor megszólal a sziréna és az összes irányjelző villog.

- A sziréna körülbelül 30 másodpercig vagy a riasztó kikapcsolásáig szól. A sziréna az autó akkumulátorától függetlenül működő akkumulátorral rendelkezik.
- Az irányjelzők 5 percig vagy a riasztó kikapcsolásáig villognak.

### Csökkenett riasztási szint

A csökkentett védelem azt jelenti, hogy az összes mozgás- és billenésészlelő átmenetileg ki van iktatva.

A riasztás szándékolatlan kiváltásának elkerülése érdekében - például ha kutyát hagy a zárt autóban vagy az autó vonaton illetve kompon történő szállításakor - ideiglenesen iktassa ki a mozgás- és billenésészlelőket.

Az eljárás ugyanaz mint a biztonsági záruk ideiglenes kiiktatása esetén, lásd Biztonsági záruk\* (181. oldal).

### Kapcsolódó információk

- Riasztó (184. oldal)
- Riasztó visszajelző (185. oldal)



## Típusengedély - távvezérlős kulcs rendszer

A táblázatban olvasható a távvezérlős kulcs rendszer típusengedélye.

### Zárrendszer, normál

Ország/terület	
EU, Kína	 <p>Confidential PCC ID: KPLB3WK48284 ID:2877-5WK48284 © CCA/S&amp;L/19/0474 CETS/777CA/00/R TRC/PLD/2000/22 CMI ID:2000/11/24 Complies with IDA Standarda DEB01782 TA-2008/490 RUVB/T08-248 Made in Cz</p>

### Kulcs nélküli zárrendszer (kulcs nélküli vezetés)

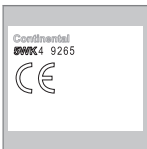
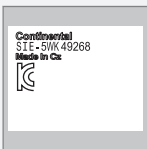
Ország/terület	
EU	 <p>Confidential 5WK4 9265</p>
Korea	 <p>Confidential S1E-5WK49268 Made in Cz</p>

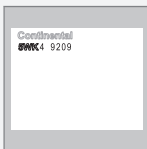
Ország/terület	
Kína	 <p>Confidential 5WK4 9269 CETS/831D/0000/R TRC/PLD/088/2000/08 CMI ID:2000/11/21 Complies with IDA Standarda DEB01782 TA-2008/490 Made in Cz</p>
Hong Kong	 <p>Confidential 5WK4 9209</p>

### Kapcsolódó információk

- Távvezérlős kulcs (162. oldal)



VEZETŐTÁMOGATÁS

## Állítható kormányzási erő\*

A sebességfüggő kormányszervo alkalmazásával a kormánykerékre kifejtendő erő nagysága az autó sebességével együtt növekszik, hogy jobb érzékenységet biztosítson a járművezető számára.

Autópályán a kormányzás keményebb. A kormányzáshoz parkoláskor és alacsonyabb sebesség mellett nem szükséges különösebb erő kifejtés.

A járművezető három különböző szintű kormányzási erő közül választhat az úttartási vagy kormányzási érzékenység beállításához a **MY CAR** (115. oldal) menürendszerben:

- Itt keresse meg a **Kormányzási erő szintje** menüpontot, és válassza a **Alacsony**, **Közepes** vagy **Magas** lehetőséget.

Ez a menü nem érhető el, amikor az autó mozgásban van.

### MEGJEGYZÉS

Bizonyos helyzetekben a kormányszervo túlságosan felmelegedhet, és ideiglenesen hűtésre szorul - ezen idő alatt a kormányszervo csökkent ráségítéssel működik és a kormánykerék forgatása kissé nehezebbnek érezhető.

Az ideiglenesen csökkent kormányráségítéssel párhuzamosan a kombinált műszerfal egy üzenetet jelenít meg.

### Kapcsolódó információk

- MY CAR (115. oldal)

## Elektronikus menetstabilizáló (ESC) - általános leírás

A menetstabilizáló rendszer, ESC (Electronic Stability Control) segíti a vezetőt a megcsúszás elkerülésében és javítja az autó tapadását.



Az ESC rendszer fékezés közben bekapcsolása közben lüktető hang hallható. Az autó a vártnál lassabban gyorsulhat, amikor benyomja a gázpedált.

dált.

### FIGYELEM

A menetstabilizáló (ESC) rendszer kiegészítő segítség - nem kezelhet minden helyzetet akármilyen útviszonyok mellett.

Mindig a járművezető viseli a felelősséget a jármű biztonságos vezetéséért és az érvényben lévő közlekedési szabályok betartásáért.

Az ESC rendszer az alábbi funkciókat tartalmazza:

- Aktív farolásgátló
- Kipörgés-szabályozó
- Kipörgésgátló rendszer
- Motorfék-szabályozó - EDC
- Kanyarstabilitás-fokozó - CTC
- Kormányzásszabályozó - DSR
- Utánfutó-stabilizáló\* - TSA

**Aktív farolásgátló**

A funkció egyenként ellenőrzi a kerekek hajtó- és fékerejét az autó stabilizálása érdekében.

**Kipörgés-szabályozó**

A funkció csökkenti a motor teljesítményét, ha a hajtó kerekek megcsúsznak az alattuk elhelyezkedő felületen, hogy fenntartsa a stabilitást és kezelhetőséget.

**Kipörgésgátló rendszer**

A funkció alacsony sebességen kapcsol be és a kipörgő hajtókeréktől ahhoz a kerékhez továbbítja a hajtást, amelyik nem pörög ki.

**Motorfék-szabályozó - EDC**

Az (Engine Drag Control) megakadályozza a kerekek nem szándékos blokkolását, például viszakapcsoláskor vagy csúszós útfelületen történő motorfékezéskor.

A kerekek akaratlan blokkolása vezetés közben, többek között, akadályozza a járművezetőt az autó kormányzásában.

**Kanyarstabilitás-fokozó - CTC**

A CTC (Corner Traction Control) kompenzálja az alulkormányzottságot és a normálnál nagyobb gyorsítást tesz lehetővé a belső kerekek kipörgése nélkül, például egy íves autópálya-feljárónál, hogy gyorsan felvegye a környező forgalom sebességét.

**Kormányzásszabályozó – DSR**

A DSR (Driver Steering Recommendation) segít a járművezetőnek az autó megfelelő irányba kormányzásában, amikor csökken a tapadás vagy működésbe lép az ABS rendszer.

A DSR elsődleges feladata a járművezető segítése a megfelelő irány fenntartásában, amikor az autó megcsúszik.

A DSR bekapcsol és enyhe nyomatékot fejt ki a kormánykerékre abban az irányban, amerre az autót kormányozni kell az autó maximális tapadásának és stabilitásának fenntartásához/eléréséhez.

**Utánfutó-stabilizáló\* - TSA<sup>1</sup>**

Az Utánfutó-stabilizáló (318. oldal) funkciója, hogy stabilizálja az autóból és utánfutóból álló szerelvényt, ha az kigyózní kezdene. További tájékoztatásért, lásd Vezetés utánfutóval (311. oldal).

** MEGJEGYZÉS**

A funkció akkor kapcsol ki, ha a járművezető a **Sport** módot választja.

**Kapcsolódó információk**

- Elektronikus menetstabilizáló (ESC) - működés (191. oldal)
- Elektronikus menetstabilizáló (ESC) - szim-bólumok és üzenetek (193. oldal)

**Elektronikus menetstabilizáló (ESC) - működés****A szint kiválasztása - Sport üzemmód**

Az ESC rendszer mindig aktív - nem kapcsolható ki.



Azonban a járművezető kiválaszhatja a **Sport** üzemmódot, ami aktívabb vezetési élményt tesz lehetővé.

**Sport** üzemmódban a rendszer észleli a gázpedál és kormány-

kerékmozgásokat, a kanyarodás aktívabb, mint a normál vezetés során és megengedi a hátsó rész kontrollált csúszását egy bizonyos szintig, mielőtt beavatkozna és stabilizálná az autót.

Ha a járművezető például megállít egy kontrollált csúszást a gázpedál felengedésével, akkor az ESC rendszer beavatkozik és stabilizálja az autót.

A **Sport** üzemmódban maximális tapadás érhető el, ha az autó megragadt vagy amikor laza felületen, például homokban vagy sárban halad.

A **Sport** üzemmód kiválasztásához, járjon el az alábbiak szerint:

A **Sport** üzemmód van kiválasztva a MY CAR menürendszerben. A menürendszer leírásával kapcsolatban, lásd MY CAR (115. oldal).

<sup>1</sup> Az Trailer Stability Assist funkciót az eredeti Volvo vonóhorog telepítése tartalmazza.









A **Sport** üzemmódot ennek a szimbólumnak a világítása jelzi a kombinált műszerfalon, amíg a járművezető ki nem kapcsolja a funkciót vagy le nem állítja a motort - a motor következő beindítását követően az ESC rendszer újra normál üzemmódban fog működni.

### Kapcsolódó információk

- Elektronikus menetstabilizáló (ESC) - általános leírás (190. oldal)
- Elektronikus menetstabilizáló (ESC) - szimbólumok és üzenetek (193. oldal)
- MY CAR (115. oldal)

## Elektronikus menetstabilizáló (ESC) - szimbólumok és üzenetek

Táblázat

Szimbólum	Üzenet	Leírás
	ESC Ideiglenesen KI	Az ESC rendszer ideiglenes csökkentése a féktárcsa túl magas hőmérséklete miatt - a funkció automatikusan visszaáll, amikor a fékek lehűltek.
	ESC Szerviz szükséges	Az ESC rendszer kikapcsolva. <ul style="list-style-type: none"> <li>Álljon meg az autóval biztonságos helyen, állítsa le, majd indítsa be újra a motort.</li> <li>Ha az üzenet továbbra is jelen van, akkor menjen szervizbe - lehetőleg hivatalos Volvo műhelybe.</li> </ul>
 és 	"Üzenet"	Egy üzenet látható a kombinált műszerfalán - olvassa el!
	Folyamatosan 2 másodpercig világít.	Rendszerellenőrzés a motor beindításakor.
	Villogó fény.	Az ESC a rendszer bekapcsolás alatt áll.
	Folyamatos fény.	Az ESC üzemmód bekapcsolva. <b>MEGJEGYZÉS:</b> Az ESC rendszer ebben az üzemmódban nem kapcsol ki - részlegesen csökken a működése.





### **Kapcsolódó információk**

- Elektronikus menetstabilizáló (ESC) - általános leírás (190. oldal)
- Elektronikus menetstabilizáló (ESC) - működés (191. oldal)



## Sebességhatároló\*

A (Speed Limiter) fordított sebességtartónak is tekinthető - a járművezető szabályozza a sebességet a gázpedál használatával, de a sebességhatároló megakadályozza az előre beállított/beállított sebesség véletlen túllépését.

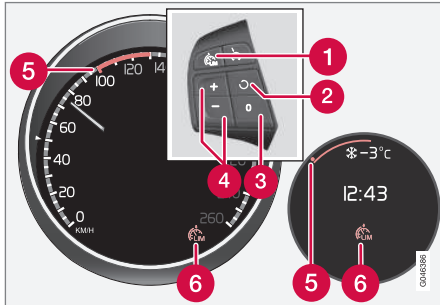

Kormánykerék-billentyűzet és digitális valamint Analóg.

- 1 Sebességhatároló - be/ki.
- 2 Megszűnik a készenléti üzemmód és a rendszer visszatér a tárolt sebességhez.
- 3 Készenléti üzemmód
- 4 Bekapcsolás és a max. sebesség beállítása.
- 5 Kiválasztott sebesség
- 6 Sebességhatároló bekapcsolva

## Kapcsolódó információk

- Sebességhatároló\* - első lépések (195. oldal)
- Sebességhatároló - ideiglenes kikapcsolás és készenléti üzemmód\* (197. oldal)
- Sebességhatároló\* - riasztás a sebesség túllépésekor (198. oldal)
- Sebességhatároló\* - kikapcsolás (198. oldal)

## Sebességhatároló\* - első lépések

A (Speed Limiter) fordított sebességtartónak is tekinthető - a járművezető szabályozza a sebességet a gázpedál használatával, de a sebességhatároló megakadályozza az előre beállított/beállított sebesség véletlen túllépését.

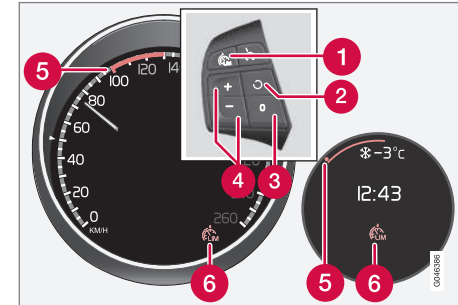

Kormánykerék-billentyűzet és digitális valamint Analóg.

- 1 Sebességhatároló - be/ki.
- 2 Megszűnik a készenléti üzemmód és a rendszer visszatér a tárolt sebességhez.
- 3 Készenléti üzemmód
- 4 Bekapcsolás és a max. sebesség beállítása.
- 5 Kiválasztott sebesség
- 6 Sebességhatároló bekapcsolva





### ◀◀ **Bekapcsolás és aktiválás**

Amikor a sebességhatároló aktív, akkor annak szimbóluma (6) látható egy jellel (5) együtt a beállított maximális sebesség mellett a kombinált műszerfalon.

A lehetséges legnagyobb sebesség kiválasztása és tárolása a memóriában út közben és álló helyzetben is lehetséges.

### **Vezetés közben**

1. Nyomja meg a kormánykerék  gombját a sebességhatároló bekapcsolásához.
  - > A sebességhatároló szimbóluma (6) világít a kombinált műszerfalon.
2. Amikor az autó a lehetséges legmagasabb sebességgel mozog: Nyomja addig a kormánykerék  vagy  gombját, amíg a kombinált műszerfalon meg nem jelenik a jelzés (5) a kívánt maximális sebesség mellett.
  - > A sebességhatároló ezután aktív és a beállított maximális sebesség tárolva van a memóriában.

### **Álló helyzetben**

1. Nyomja meg a kormánykerék  gombját a sebességhatároló bekapcsolásához.



2. Görgessen a  gombbal, amíg a kombinált műszerfalon egy jel (5) nem jelenik meg a kívánt maximális sebesség mellett.
  - > A sebességhatároló ezután aktív és a beállított maximális sebesség tárolva van a memóriában.

### **Kapcsolódó információk**

- Sebességhatároló\* (195. oldal)

## **Sebességhatároló\* - sebesség módosítása**

### **A tárolt sebesség módosítása**

A tárolt maximális sebesség a kormánykerék  vagy  gombjának rövid vagy hosszú megnyomásával módosítható.

+/- 5 km/h (+/- 5 mph) beállításához:

- Alkalmazzon rövid megnyomásokat - minden megnyomás +/- 5 km/h (+/- 5 mph) értékű változást eredményez.

+/- 1 km/h (+/- 1 mph) beállításához:

- Tartsa nyomva a gombot, és engedje el a kívánt maximális sebességnél.

Az utoljára végzett megnyomás tárolódik a memóriában.

### **Kapcsolódó információk**

- Sebességhatároló\* (195. oldal)

## Sebességhatároló - ideiglenes kikapcsolás és készenléti üzemmód\*

A sebességhatároló (Speed Limiter) fordított sebességtartónak is tekinthető - a járművezető szabályozza a sebességet a gázpedál használatával, de a sebességhatároló megakadályozza az előre beállított/beállított sebesség véletlen túllépését.

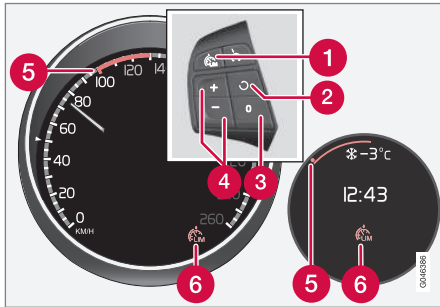

Kormánykerék-billentyűzet és műszerfal Digitális és Analóg.

- 1 Sebességhatároló - be/ki.
- 2 Megszűnik a készenléti üzemmód és a rendszer visszatér a tárolt sebességhez.
- 3 Készenléti üzemmód
- 4 Bekapcsolás és a max. sebesség beállítása.

- 5 Kiválasztott sebesség
- 6 Sebességhatároló bekapcsolva

## Ideiglenes kikapcsolás - készenléti üzemmód

A sebességhatároló ideiglenes kikapcsolása és készenléti üzemmódba állítása:

- Nyomja meg a **0** gombot.
  - > A kombinált műszerfal jele (5) ZÖLD színűről FEHÉR színűre (digitális) vagy FEHÉR színűről SZÜRKE színűre (analóg) változik és a járművezető ideiglenesen átlépheti a beállított maximális sebességet.

A sebességhatárolót a **0** gomb egyszerű megnyomásával kapcsolhatja vissza. A jel (5) a kijelzőn FEHÉR színűről ZÖLD színűre (digitális) vagy SZÜRKE színűről FEHÉR színűre (analóg) változik és az autó maximális sebessége újra korlátozva van.

## Ideiglenes kikapcsolás a gázpedállal

A sebességhatároló a gázpedállal is készenléti üzemmódba kapcsolható, például az autó erős gyorsításához egy adott helyzetből:

- Nyomja le teljesen a gázpedált.
  - > A kombinált műszerfal a tárolt maximális sebességet mutatja egy színes jellel (5) és a járművezető ideiglenesen átlépheti a beállított maximális sebességet – a jel (5) ezalatt ZÖLD színűről FEHÉR színűre (digitális) vagy FEHÉR színűről SZÜRKE színűre (analóg) változik.

A gázpedál felengedésekor a sebességhatároló automatikusan visszakapcsol, és az autó sebessége lecsökken a beállított/tárolt maximális sebesség alá - a jel (5) FEHÉR színűről ZÖLD színűre (digitális) vagy SZÜRKE színűről FEHÉR színűre (analóg) változik, és az autó maximális sebessége újból korlátozva van.

## Kapcsolódó információk



- Sebességhatároló\* (195. oldal)

## Sebességhatároló\* - riasztás a sebesség túllépésekor

A (Speed Limiter) fordított sebességtartónak is tekinthető - a járművezető szabályozza a sebességet a gázpedál használatával, de a sebességhatároló megakadályozza az előre beállított/beállított sebesség véletlen túllépését.

Meredek lejtőn a sebességhatároló motorfék hatása elégtelen lehet és a jármű túllépheti a beállított maximális sebességet. A járművezetőt egy hangjelzés figyelmezteti erre. A jelzés addig aktív, amíg a járművezető a beállított maximális sebesség alá nem lassít.

### **i** MEGJEGYZÉS

A riasztó csak 5 másodperc elteltével kapcsol be, ha a sebesség meghaladta a legalább 3 km/h (körülbelül 2 mph) értéket, feltéve, hogy nem nyomta meg a  vagy  gombot az utolsó fél percben.



## Kapcsolódó információk

- Sebességhatároló\* (195. oldal)

## Sebességhatároló\* - kikapcsolás

A (Speed Limiter) fordított sebességtartónak is tekinthető - a járművezető szabályozza a sebességet a gázpedál használatával, de a sebességhatároló megakadályozza az előre beállított/beállított sebesség véletlen túllépését.

A sebességhatároló kikapcsolásához:

- Nyomja meg a kormánykerék  gombját.
  - > A kombinált műszerfal, (195. oldal) oldal sebességhatároló szimbóluma és a beállított sebesség jele eltűnik. A kiválasztott és tárolt sebesség így törlődik a memóriából és nem állítható vissza a  gombbal.

A járművezetőnek ezután a gázpedált kell használnia a sebesség korlátozás nélküli meghatározásához.

## Kapcsolódó információk

- Sebességhatároló\* (195. oldal)

## Sebességtartó\*

A sebességtartó (CC - Cruise Control) segít a vezetőnek az egyenletes sebesség fenntartásában, ami kényelmesebb vezetést eredményez autópályákon és hosszú, egyenes utakon a forgalom normális haladásakor.

## Áttekintés

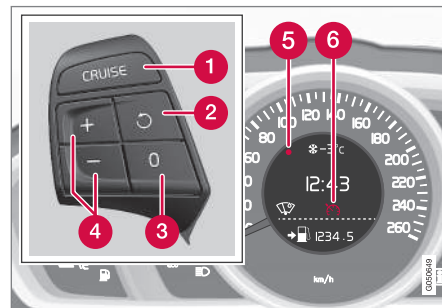

A kormánykerék gombjai és a kombinált műszerfal sebességhatároló **nélküli** autókban<sup>2</sup>.

<sup>2</sup> A Volvo kereskedések naprakész információkkal rendelkeznek az egyes piacokra vonatkozóan.

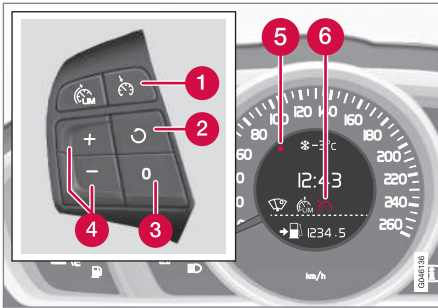

A kormánykerék gombjai és a kombinált műszerfal sebességhatárolóval **felszerelt** autókban<sup>2</sup>.

- 1 Sebességtartó - be/ki.
- 2 Megszűnik a készenléti üzemmód és a rendszer visszatér a tárolt sebességhez.
- 3 Készenléti üzemmód
- 4 Bekapcsolás és a sebesség beállítása.
- 5 Kiválasztott sebesség (SZÜRKE = készenléti üzemmód).
- 6 Sebességtartó aktív - FEHÉR szimbólum (SZÜRKE = készenléti üzemmód).

### ⚠ FIGYELEM

A járművezetőnek mindig figyelnie kell a forgalmi körülményeket és be kell avatkoznia, ha a sebességtartó nem tart megfelelő sebességet és/vagy távolságot.

Mindig a járművezető viseli a teljes felelősséget a jármű biztonságos vezetéséért.

### Kapcsolódó információk

- Sebességtartó\* - a sebesség kezelése (199. oldal)
- A sebességtartó\* ideiglenes kikapcsolása és készenléti üzemmódja (201. oldal)
- Sebességtartó\* - visszatérés a beállított sebességhez (202. oldal)
- Sebességtartó\* - kikapcsolás (203. oldal)
- Adaptív sebességtartó (ACC)\* (207. oldal)

## Sebességtartó\* - a sebesség kezelése

Lehetőség van a tárolt sebesség aktiválására, beállítására vagy módosítására.

### A sebesség aktiválása és beállítása

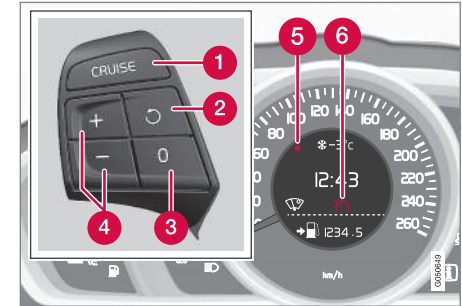

A kormánykerék gombjai és a kijelző sebességhatároló **nélküli** autókban<sup>3</sup>.

<sup>2</sup> A Volvo kereskedések naprakész információkkal rendelkeznek az egyes piacokra vonatkozóan.

<sup>3</sup> A Volvo kereskedések naprakész információkkal rendelkeznek az egyes piacokra vonatkozóan.

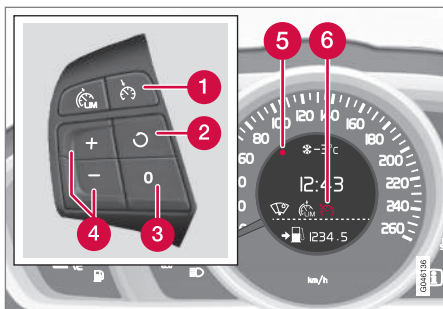

A kormánykerék gombjai és a kijelző sebességhatároló-val<sup>3</sup> felszerelt autókban.

#### A sebességtartó elindításához:

- Nyomja meg a **CRUISE** (sebességkorlátozó **nélkül**) vagy **CRUISE** (sebességkorlátozóval) kormánykerékgombot.
- > A sebességtartó szimbóluma (6) világít a kombinált műszerfalban - a sebességtartó készenléti üzemmódban van.

#### A sebességtartó bekapcsolásához:

- A kívánt sebességnél - nyomja meg a kormánykerék **+** vagy **-** gombját.

- > A pillanatnyi sebesség tárolódik a memóriában, a kombinált műszerfal jelzése (5) világít a kiválasztott sebességnél és a szimbólum (6) SZÜRKE színűről FEHÉR színűre változik - az autó ezután a tárolt sebességet tartja.

#### **i** MEGJEGYZÉS

A sebességtartó 30 km/h (20 mph) sebesség alatt nem kapcsolható be.

#### A tárolt sebesség módosítása

A tárolt sebesség a kormánykerék **+** vagy **-** gombjának rövid vagy hosszú megnyomásával módosítható.

+/- 5 km/h (+/- 5 mph) beállításához:

- Alkalmazzon rövid megnyomásokat - minden megnyomás +/- 5 km/h (+/- 5 mph) értékű változást eredményez.

+/- 1 km/h (+/- 1 mph) beállításához:

- Tartsa nyomva a gombot, és engedje el a kívánt sebességnél.

Az utoljára végzett megnyomás tárolódik a memóriában.

Ha a gázpedál használatával növeli a sebességet a **+**/**-** gomb megnyomása előtt, akkor a gomb

megnyomásakor az autó pillanatnyi sebessége tárolódik.

A sebesség ideiglenes növelés a gázpedállal, például előzés során, nincs befolyással a sebességtartó beállítására - az autó a gázpedál elengedésekor visszatér az utolsó tárolt sebességhez.

#### **i** MEGJEGYZÉS

Ha a sebességtartó bármely gombját több percig nyomva tartja, akkor az blokkolásra kerül és inaktíválódik. A sebességtartó vissza-kapcsolásához le kell állítani az autót és újra kell indítani a motort.

#### Kapcsolódó információk

- Sebességtartó\* (198. oldal)

<sup>3</sup> A Volvo kereskedések naprakész információkkal rendelkeznek az egyes piacokra vonatkozóan.

## A sebességtartó\* ideiglenes kikapcsolása és készenléti üzemmódja

A funkció ideiglenesen inaktíválható és készenléti üzemmódba kapcsolható.

### Ideiglenes kikapcsolás - készenléti üzemmód

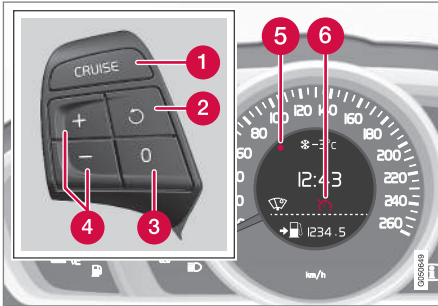

A kormánykerék gombjai és a kijelző sebességátaroló nélküli autókban<sup>4</sup>.

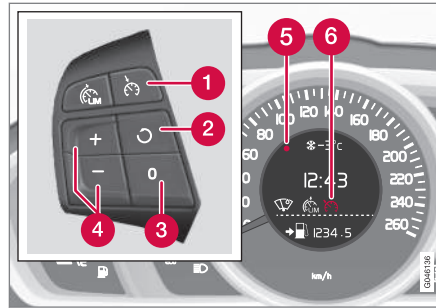

A kormánykerék gombjai és a kijelző sebességátarolóval<sup>4</sup> felszerelt autókban.

A sebességtartó ideiglenes inaktíválásához és készenléti módba kapcsolásához:

- Nyomja meg a **0** gombot.
- > A kombinált műszerfal jelölése (5) és a szimbólum (6) FEHÉR színűről SZÜRKE színűre változik - a sebességtartó ideiglenesen ki van kapcsolva.

### Készenléti üzemmód a jármű beavatkozása miatt

A sebességtartó ideiglenesen inaktíválódik és automatikusan készenléti üzemmódba vált, ha:

- a vezető megnyomja a fékpedált
- a tengelykapcsoló-pedal több mint 1 perces nyomva tartása<sup>5</sup>
- a sebességváltó kart/fokozatválasztót N állásba helyezik
- a járművezető több mint 1 percig a tároltnál magasabb sebességet tart fenn.

Ezután a járművezetőnek kell szabályoznia a sebességet.

A sebesség ideiglenes növelése a gázpedállal, például előzős során, nincs befolyással a beállításra - az autó a gázpedál elengedésekor vissz tér az utolsó tárolt sebességhez.

### Automatikus készenléti üzemmód

A sebességtartó ideiglenesen inaktíválódik és készenléti üzemmódba vált, ha:

- a kerekek elvesztik a tapadást
- a motor fordulatszáma túl alacsony/magas
- a sebesség 30 km/h (20 mph) alá esett.

Ezután a járművezetőnek kell szabályoznia a sebességet.

### Kapcsolódó információk

- Sebességtartó\* (198. oldal)
- Sebességtartó\* - a sebesség kezelése (199. oldal)

<sup>4</sup> A Volvo kereskedések naprakész információkkal rendelkeznek az egyes piacokra vonatkozóan.

<sup>5</sup> A lenyomása és magasabb vagy alacsonyabb sebességfokozat kiválasztása nem váltja ki a készenléti üzemmódot.

- Sebességtartó\* - visszatérés a beállított sebességhez (202. oldal)
- Sebességtartó\* - kikapcsolás (203. oldal)

### Sebességtartó\* - visszatérés a beállított sebességhez

A sebességtartó, (198. oldal), oldal (CC – Cruise Control) segít a járművezetőnek az egyenletes sebesség tartásában.

Az ideiglenes kikapcsolás és készenléti üzemmód (201. oldal) után lehetséges a visszatérés a beállított sebességhez.

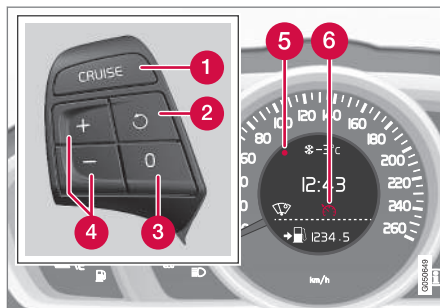

A kormánykerék gombjai és a kijelző sebességátaroló nélküli autókban<sup>6</sup>.

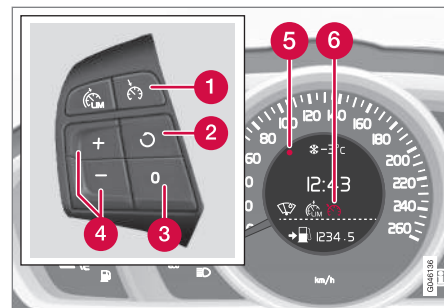

A kormánykerék gombjai és a kijelző sebességátarolóval<sup>6</sup> felszerelt autókban.

A sebességtartó visszakapcsolásához a készenléti üzemmódból:

- Nyomja meg a kormánykerék  gombját.
- > A kombinált műszerfal jelölése (5) és szimbóluma (6) SZÜRKE színűről FEHÉR színűre változik - az autó ezután az utoljára tárolt sebességet tartja.

#### MEGJEGYZÉS

Észrevehető sebességnövekedés történhet, ha visszaállítja a sebességet a  kiválasztásával.

<sup>6</sup> A Volvo kereskedések naprakész információkkal rendelkeznek az egyes piacokra vonatkozóan.



## Kapcsolódó információk

- Sebességtartó\* (198. oldal)
- Sebességtartó\* - a sebesség kezelése (199. oldal)
- A sebességtartó\* ideiglenes kikapcsolása és készenléti üzemmódja (201. oldal)
- Sebességtartó\* - kikapcsolás (203. oldal)

## Sebességtartó\* - kikapcsolás

Az alábbiakban leírjuk a kikapcsolás módját.

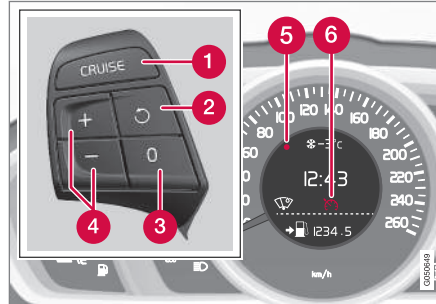

A kormánykerék gombjai és a kijelző sebességátaroló nélküli autókban<sup>7</sup>.

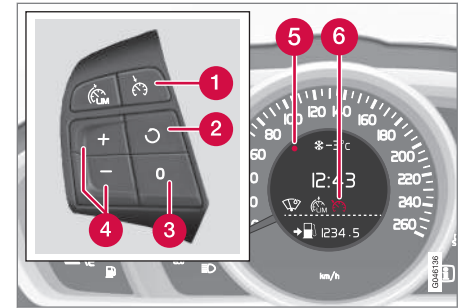

A kormánykerék gombjai és a kijelző sebességátarolóval<sup>7</sup> felszerelt autókban.

A sebességtartó a kormánykerék gombjával (1) vagy a motor leállításával kapcsolható ki - a tárolt sebesség törlődik a memóriából és nem állítható vissza a  gombbal.

## Kapcsolódó információk

- Sebességtartó\* (198. oldal)
- Sebességtartó\* - a sebesség kezelése (199. oldal)
- A sebességtartó\* ideiglenes kikapcsolása és készenléti üzemmódja (201. oldal)
- Sebességtartó\* - visszatérés a beállított sebességhez (202. oldal)

<sup>7</sup> A Volvo kereskedések naprakész információkkal rendelkeznek az egyes piacokra vonatkozóan.

## Távolságfigyelmeztetés\*

A távolságfigyelmeztetés funkció (Distance Alert) figyelmezteti a járművezetőt, ha túl közel kerül az elől haladó járműhöz.

A távolságfigyelmeztetés 30 km/h (20 mph) feletti sebességeken aktív és csak az autó előtt, azzal megegyező irányban közlekedő járművekre reagál. A szembejövő, lassú vagy álló járművekre vonatkozóan nincsenek távolsági információk.

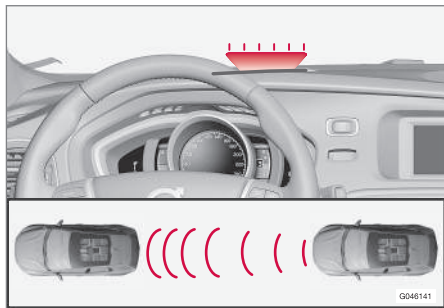

Narancssárga figyelmeztető lámpa<sup>8</sup>.

A szélvédő egy narancssárga figyelmeztető lámpa világít folyamatosan, ha az elől haladó jármű közelebb van a beállított időköznel.

### **i** MEGJEGYZÉS

A távolságfigyelmeztetés az adaptív sebesség-tartó aktív állapotának idejére kikapcsol.

### **!** FIGYELEM

A távolságfigyelmeztetés csak akkor működik, ha az elől haladó jármű távolsága kisebb mint a beállított érték - a vezetett jármű sebessége nem befolyásolja.

### Működés



Nyomja meg a középkonzol gombját a funkció be- vagy kikapcsolásához. A funkció akkor van bekapcsolva, ha a gomb lámpája világít.

A választott felszerelések bizonyos kombinációi nem hagynak üres helyet a gombnak a közép-

konzolon - ebben esetekben a funkciót a **MY CAR** (115. oldal) menürendszerben lehet kezelni - itt keresse meg a **Követési távolságra figyelmeztetés** funkciót.

### Időköz beállítása

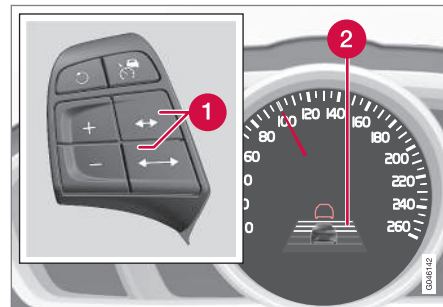

Az időköz beállításának kezelőszervei és szimbóluma.

- 1** Időintervallum - növelés/csökkentés.
- 2** Időköz - be.

<sup>8</sup> MEGJEGYZÉS: Az ábra csak szemléltető jellegű - a részletek modellenként változhatnak.

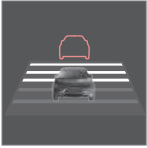

Különböző időközök állíthatók be az elől haladó járműhöz képest és jelennek meg a kombinált műszerfalán 1-5 vízszintes vonal formájában - a több vonal hosszabb időt jelent. Egy vonal

körülbelül 1 másodpercre felel meg az elől haladó járműhöz képest, 5 vonal körülbelül 3 másodperc.

Ugyanez a szimbólum jelenik meg, amikor be van kapcsolva az adaptív sebességtartó, (207. oldal).

### **i** MEGJEGYZÉS

Minél magasabb a sebesség, annál hosszabb az adott időintervallumhoz méterben kiszámított távolság.

A beállított időközöt használja az adaptív sebességtartó, (208. oldal). oldal funkció is.

Csak a helyi közlekedési szabályoknak megfelelő időintervallumokat használjon.

### **Kapcsolódó információk**

- Távolságfigyelmeztetés\* - korlátok (205. oldal)
- Távolságriasztás\* - szimbólumok és üzenetek (206. oldal)

### **Távolságfigyelmeztetés\* - korlátok**

Ez a funkció ugyanazt a radarérzékelőt használja, mint az adaptív sebességtartó (207. oldal) és az ütközésfigyelmeztető rendszer automatikus fékkel (232. oldal), amely bizonyos korlátokkal rendelkezik.

### **i** MEGJEGYZÉS

Az erős napfény, a visszatükröződések vagy a megvilágítás intenzitásának erős változásai valamint napszemüveg viselése azt eredményezheti, hogy a szélvédőn nem látható a figyelmeztető lámpa.

A rossz időjárás vagy a kanyargós utak befolyásolhatják a radar érzékelőjének képességét az elől haladó járművek észlelésében.

A járművek mérete, például motorkerékpárok, szintén befolyásolhatja az észlelőképességet. Az azt jelentheti, hogy a figyelmeztető lámpa a beállítottnál kisebb távolságnál világít vagy a figyelmeztető lámpa átmenetileg nem jelenik meg.

A szélsőségesen magas sebességek szintén azt okozhatják, hogy a lámpa, az érzékelési tartomány korlátozottsága miatt a beállítottnál rövidebb távolságnál világít.

A radarérzékelő korlátaival kapcsolatos további tájékoztatásért, lásd Radarérzékelő - korlátok

(220. oldal) és Ütközésfigyelmeztető rendszer\* - működés (236. oldal).



### **Kapcsolódó információk**

- Távolságfigyelmeztetés\* (204. oldal)
- Távolságriasztás\* - szimbólumok és üzenetek (206. oldal)

## Távolságriasztás\* - szimbólumok és üzenetek

a funkció működése annak korlátai (205. oldal) miatt csökken.

A funkció bizonyos szimbólumokat és üzeneteket képes megjeleníteni a kombinált műszerfalon, ha

Szimbólum <sup>A</sup>	Üzenet	Leírás
	<b>Radar blokkolva Lásd a kézikönyvet</b>	A távolsáfigyelmeztetés átmenetileg kikapcsolt. A radarérzékelő (220. oldal) gátolva van és nem képes más járművek észlelésére. Például zuhogó esőben vagy, ha latyak gyűlt össze a radarérzékelő előtt. Tájékoztatásért, lásd Radarérzékelő - korlátok (220. oldal).
	<b>Ütközésre figyelmeztető rendszer Szerviz szükséges</b>	A távolsáfigyelmeztető és ütközésfigyelmeztető rendszer automatikus fékkel (237. oldal) teljesen vagy részben kikapcsolt. Ha az üzenet továbbra is jelen van, akkor menjen szervizbe - lehetőleg hivatalos Volvo műhelybe.

<sup>A</sup> A szimbólumok vázlatosak.

## Adaptív sebességtartó (ACC)\*

Az adaptív sebességtartó ((ACC – Adaptive Cruise Control)) segít a járművezetőnek az egyenletes sebesség és az előző autóhoz képest beállított követési időintervallum fenntartásában.

Az adaptív sebességtartó kényelmesebb vezetési élményt eredményez hosszú utakon, autópályákon és hosszú, egyenes főutakon a forgalom normális haladásakor.

A járművezető beállítja a kívánt sebességet, (210. oldal). oldal és időközönként az elől haladó autóhoz képest. Amikor a radaros érzékelő lassabb járművet észlel az autó előtt, akkor a sebességet automatikusan ahhoz igazítja. Amikor az út újra szabad, akkor az autó visszatér a beállított sebességhez.

Ha az adaptív sebességtartó ki van kapcsolva vagy készenléti üzemmódban van és az autó túl közel kerül az elől haladó járműhöz, akkor a járművezetőt ehelyett a Távolságfigyelmeztetés (204. oldal) figyelmezteti a rövid távolságra.

### FIGYELEM

A járművezetőnek mindig figyelnie kell a forgalmi körülményeket és be kell avatkoznia, ha az adaptív sebességtartó nem tart megfelelő sebességet vagy távolságot.

Az adaptív sebességtartó nem mindig képes a forgalmi, időjárás és útviszonyok kezelésére.

Olvassa el az összes részt az adaptív sebességtartóról a kezelési útmutatóban, hogy megismerje annak korlátait, amelyekkel a vezetőnek tisztában kell lennie, mielőtt használná a rendszert.

A járművezető mindig felelős a megfelelő távolság és sebesség tartásáért, akkor is, ha használja az adaptív sebességtartót.

### FONTOS

Az adaptív sebességtartó komponenseinek karbantartását csak szervizben szabad végezni - lehetőleg hivatalos Volvo műhelyben.

## Automata sebességváltó

Az automata sebességváltóval felszerelt autók fejlettebb működéssel, az adaptív sebességtartó sorban állási segéd, (214. oldal). oldal funkciójával rendelkeznek.

## Kapcsolódó információk

- Adaptív sebességtartó\* - funkció (208. oldal)
- Adaptív sebességtartó\* - áttekintés (209. oldal)
- Adaptív sebességtartó\* - a sebesség kezelése (210. oldal)
- Adaptív sebességtartó\* - időköz beállítása (211. oldal)
- Adaptív sebességtartó\* ideiglenes kikapcsolása és készenléti üzemmódja (212. oldal)
- Adaptív sebességtartó\* - másik jármű megelőzése (213. oldal)
- Adaptív sebességtartó\* - kikapcsolás (213. oldal)
- Adaptív sebességtartó\* - sorban állási segéd (214. oldal)
- Adaptív sebességtartó\* - a sebességtartó működésének váltása (216. oldal)
- Radarérzékelő (220. oldal)
- Radarérzékelő - korlátok (220. oldal)
- Adaptív sebességtartó\* - hibakeresés és teendők (217. oldal)
- Adaptív sebességtartó\* - szimbólumok és üzenetek (218. oldal)

## Adaptív sebességtartó\* - funkció

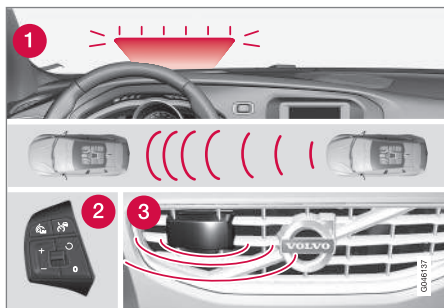

A funkció áttekintése<sup>9</sup>.

- 1 Figyelmeztető lámpa - a járművezető fékezése szükséges
- 2 A kormánykerék, (88. oldal) billentyűzete
- 3 Radarérzékelő (220. oldal)

Az adaptív sebességtartó egy sebességszabályozó rendszerből és egy összehangolt távolságtartó rendszerből áll.

### ⚠ FIGYELEM

Az adaptív sebességtartó nem ütközés-elkerülő rendszer. A vezetőknek be kell avatkoznia, ha a rendszer nem észleli az elől haladó járművet.

Az adaptív sebességtartó nem fékez emberek vagy állatok valamint kisméretű járművek, például kerékpárok és motorkerékpárok esetén. Sem szembejövő, lassú vagy álló járművek vagy tárgyak esetén.

Ne használja az adaptív sebességtartót például városi, sűrű forgalomban, kereszteződéseknel, csúszós útfelületeken, ha sok víz vagy hólé van az úttesten, erős esőben/havazásban, rossz látási viszonyok mellett, kanyargós vagy keskeny utakon.

Az elől haladó járműhöz viszonyított távolságot főleg a radarérzékelő méri. A sebességtartó funkció gyorsítással és fékezéssel szabályozza a sebességet. Normális, hogy a fékek halk hangot adnak ki, amikor a sebességtartó használja azokat.

### ⚠ FIGYELEM

A fékpedál mozog, amikor az adaptív sebességtartó fékez. Ne tartsa a lábát a fékpedál alatt - az beszorulhat.

Az adaptív sebességtartó célja, hogy egy, a járművezető által beállított időközzel, (211. oldal) kövesse az elől, ugyanabban a sávban haladó járművet. Ha a radarérzékelő nem lát semmilyen járművet a jármű előtt, akkor ehelyett a járművezető által beállított sebességet tartja. Akkor is ez történik, ha az elől haladó jármű sebessége meghaladja a tárolt sebességet.

Az adaptív sebességtartó célja a sebesség finom szabályozása. A hirtelen fékezést igénylő helyzetekben a járművezetőnek magának kell beavatkoznia. Ez nagy sebességkülönbség vagy az elől haladó autó erős fékezése esetén érvényes. A radarérzékelő korkáta, (220. oldal) miatt előfordulhat, hogy a fékezés váratlanul vagy egyáltalán nem történik meg.

Az adaptív sebességtartó aktiválható, hogy 30 km/h<sup>10</sup> (20 mph) sebességtől 200 km/h (125 mph) sebességig kövessen egy másik járművet. Ha a sebesség 30 km/h (20 mph) alá esik vagy a motor fordulatszáma túl alacsony, akkor a sebességtartó készenléti üzemmódba kapcsol, amikor a járművezetőnek magának kell gondoskodnia az elől haladó jármű mögötti biztonságos távolságról.

<sup>9</sup> MEGJEGYZÉS: Az ábra csak szemléltető jellegű - a részletek modellenként eltérőek lehetnek.

<sup>10</sup> A sorban állási segéd, (214. oldal) automata sebességváltóval felszerelt autók esetén a 0-200 km/h (0-125 mph) sebességtartományban működik.

## Figyelmeztető lámpa - a járművezető fékezése szükséges

Az adaptív sebességtartó az autó fékezési kapacitásának körülbelül 40%-ának megfelelő fékezési kapacitással rendelkezik.

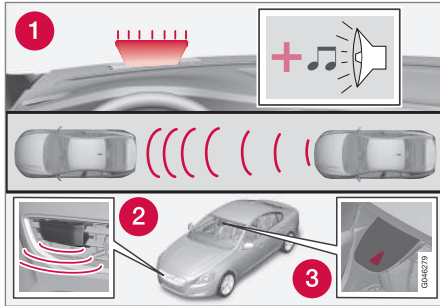

- 1 Audiovizuális figyelmeztető jelzés, ha fennáll az ütközés kockázata.
- 2 Radarérzékelő

Ha az autót az adaptív sebességtartó fékezési kapacitásánál erősebben kell fékezni és a járművezető nem fékez, akkor az ütközésfigyelmeztető rendszer, (232. oldal) figyelmeztető lámpája és figyelmeztető hangjelzése szolgál arra, hogy figyelmeztesse a járművezetőt az azonnali beavatkozás szükségességére.

## **i** MEGJEGYZÉS

A figyelmeztető lámpát erős napsütésben vagy napszemüvegben nehéz lehet észrevenni.

## **⚠** FIGYELEM

Az adaptív sebességtartó csak olyan járművekre figyelmeztet, amelyeket a radarérzékelő észlelt. Ezért előfordulhat a figyelmeztetés elmaradása vagy bizonyos mértékű késése. Ne várjon a figyelmeztetésre fékezés nélkül, amikor az szükséges.

## Meredek utak és/vagy nehéz rakomány

Ne feledje, hogy az adaptív sebességtartó elsődlegesen egyenes útfelületeken történő használatra szolgál. Meredek lejtőkön, nehéz rakománnyal vagy utánfutót vonatva nehézséget okozhat a megfelelő távolság tartása - ilyen esetekben különös figyelem szükséges és készen kell állni a lassításra.

## Kapcsolódó információk

- Adaptív sebességtartó (ACC)\* (207. oldal)
- Adaptív sebességtartó\* - áttekintés (209. oldal)
- Sebességtartó\* (198. oldal)

## Adaptív sebességtartó\* - áttekintés

Az adaptív sebességtartó, (207. oldal), oldal és a kormánykerék billentyűzete attól függően változó, hogy az autó rendelkezik-e sebességátarolóval, (195. oldal), oldal<sup>11</sup>.

## Adaptív sebességtartó sebességátarolóval

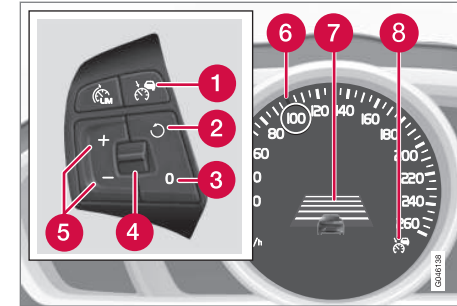

- 1 Sebességtartó - be/ki.
- 2 Megszűnik a készenléti üzemmód és a rendszer visszatér a tárolt sebességhez.
- 3 Készenléti üzemmód
- 4 Időintervallum - növelés/csökkentés.
- 5 Bekapcsolás és a sebesség beállítása.

<sup>11</sup> A Volvo kereskedések naprakész információkkal rendelkeznek az egyes piacokra vonatkozóan.

- ◀◀ **6** Zöld jelölés a tárolt sebességnél (FEHÉR = készenléti üzemmód).
- 7** Időtáv
- 8** Az ACC aktív a ZÖLD jelölésnél (FEHÉR = készenléti üzemmód).

### Adaptív sebességtartó sebességhatároló nélkül

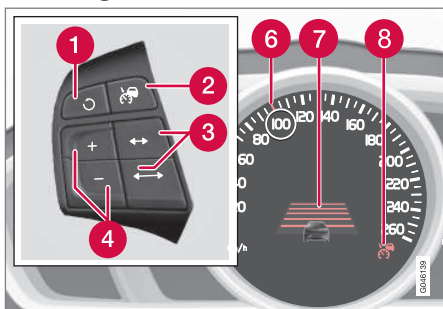

- 1** Megszűnik a készenléti üzemmód és a rendszer visszatér a tárolt sebességhez.
- 2** Sebességtartó - be/ki vagy készenléti üzemmód.
- 3** Időintervallum - növelés/csökkentés.
- 4** Bekapcsolás és a sebesség beállítása.
- 5** (Nem használt)
- 6** Zöld jelölés a tárolt sebességnél (FEHÉR = készenléti üzemmód).

- 7** Időtáv
- 8** Az ACC aktív a ZÖLD jelölésnél (FEHÉR = készenléti üzemmód).

### Kapcsolódó információk

- Adaptív sebességtartó (ACC)\* (207. oldal)
- Adaptív sebességtartó\* - a sebesség kezelése (210. oldal)
- Adaptív sebességtartó\* - időköz beállítása (211. oldal)
- Adaptív sebességtartó\* ideiglenes kikapcsolása és készenléti üzemmódja (212. oldal)
- Sebességtartó\* (198. oldal)

## Adaptív sebességtartó\* - a sebesség kezelése

### Az ACC elindításához:

- Nyomja meg a kormánykerék gombját - egy hasonló FEHÉR szimbólum világít a kombinált műszerfalon (8), amely azt mutatja, hogy az adaptív sebességtartó készenléti üzemmódban, (212. oldal) van.

### Az ACC aktiválásához:

- A kívánt sebességnél - nyomja meg a kormánykerék vagy gombját.
- > A pillanatnyi sebesség tárolódik a memóriában, a kombinált műszerfal körülbelül egy másodpercre egy "nagyítót" (6) mutat a tárolt sebesség körül és a jelölés FEHÉR színűről ZÖLD színűre változik.



Amikor a szimbólum FEHÉR színűről ZÖLD színűre változik, akkor az ACC aktív és tartja a tárolt sebességet.

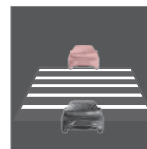

Az ACC csak akkor követi az elől haladó járművet egy bizonyos **távolságban**, amikor a szimbólum egy másik jármű képét mutatja.







Ezzel egyidejűleg a sebesség-tartomány jelölése:

- a magasabb jelölés ZÖLD színnel a beprogramozott sebesség
- az alacsonyabb sebesség az elől haladó jármű sebessége.

### A tárolt sebesség módosítása

A tárolt sebesség a kormánykerék  vagy  gombjának rövid vagy hosszú megnyomásával módosítható.



+/- 5 km/h (+/- 5 mph) beállításához:

- Alkalmazzon rövid megnyomásokat - minden megnyomás +/- 5 km/h (+/- 5 mph) értékű változást eredményez.

+/- 1 km/h (+/- 1 mph) beállításához:

- Tartsa nyomva a gombot, és engedje el a kívánt sebességnél.

Az utoljára végzett megnyomás tárolódik a memóriában.

Ha a gázpedál használatával növeli a sebességet a / gomb megnyomása előtt, akkor a gomb megnyomásakor az autó pillanatnyi sebessége tárolódik.

A sebesség ideiglenes növelése a gázpedállal, például előzés során, nincs befolyással a beállításra - az autó a gázpedál elengedésekor visszatér az utolsó tárolt sebességhez.

### MEGJEGYZÉS

Ha az adaptív sebességtartó bármely gombját több percig nyomva tartja, akkor az blokkolásra kerül és kikapcsol. A sebességtartó visszszakcsolásához le kell állítani az autót és újra be kell indítani a motort.

Bizonyos helyzetekben az nem kapcsolható vissza - ilyen esetekben a kombinált műszerfal, (218. oldal). oldal a(z) **Adaptív sebességszabályozás nem elérhető** üzenetet jeleníti meg.

### Kapcsolódó információk

- Adaptív sebességtartó (ACC)\* (207. oldal)
- Adaptív sebességtartó\* - áttekintés (209. oldal)
- Sebességtartó\* (198. oldal)

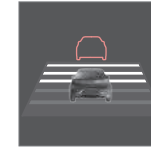

## Adaptív sebességtartó\* - időköz beállítása



Különböző időközök állíthatók be az elől haladó járműhöz képest és jelennek meg a kombinált műszerfalon 1-5 vízszintes vonal formájában - a több vonal hosszabb időt jelent. Egy vonal

körülbelül 1 másodpercnek felel meg az elől haladó járműhöz képest, 5 vonal körülbelül 3 másodperc.

Az időköz beállítása/módosítása:

- Forgassa a kormánykerék-billentyűzet forgókapcsolóját (vagy használja a / gombokat a sebességhatároló nélküli autók esetében).

Alacsony sebességnél, amikor a távolság rövid, az adaptív sebességtartó enyhén növeli az időközt.

Az adaptív sebességtartó bizonyos helyzetekben lehetővé teszi az időköz jelentős változtatását, hogy elősegítse az elől haladó jármű sima és kényelmes követését.

Ne feledje, hogy a rövid időköz csak rövid időt hagy a járművezető számára a reagáláshoz, ha előre nem látható forgalmi probléma merül fel.

Ugyanez a szimbólum jelenik meg, amikor be van kapcsolva a távolságfigyelmeztetés (204. oldal).





## **i** MEGJEGYZÉS

Csak a helyi közlekedési szabályoknak megfelelő időintervallumokat használjon.

Ha úgy tűnik, hogy az adaptív sebességtartó nem reagál a bekapcsolásakor, annak oka az lehet, hogy az elől haladó járműhöz viszonyított időintervallum akadályozza a sebesség növelését.

Minél magasabb a sebesség, annál hosszabb az adott időintervallumhoz méterben kiszámított távolság.

Olvasson többet a sebesség kezeléséről, (210. oldal). oldal.

### **Kapcsolódó információk**

- Adaptív sebességtartó (ACC)\* (207. oldal)
- Adaptív sebességtartó\* - áttekintés (209. oldal)
- Sebességtartó\* (198. oldal)

## **Adaptív sebességtartó\* ideiglenes kikapcsolása és készenléti üzemmódja**

Az adaptív sebességtartó ideiglenesen inaktíválható és készenléti üzemmódba kapcsolható.

### **Ideiglenes kikapcsolás/készenléti üzemmód - sebességkorlátozóval**

A sebességtartó ideiglenes inaktíválásához és készenléti módba kapcsolásához:

- Nyomja meg a kormánykerék  gombját



Ez a szimbólum és a tárolt sebesség jelzése ekkor ZÖLD színűről FEHÉR színűre változik.

### **Ideiglenes kikapcsolás/készenléti üzemmód - sebességkorlátozó nélkül**

A sebességtartó ideiglenes inaktíválásához és készenléti módba kapcsolásához:

- Nyomja meg a kormánykerék  gombját

### **Készenléti üzemmód a jármű beavatkozása miatt**

Az adaptív sebességtartó ideiglenesen inaktíválódik és automatikusan készenléti üzemmódba vált, ha:

- a vezető megnyomja a fékpedált
- a tengelykapcsoló-pedál több mint 1 perces nyomva tartása<sup>12</sup>

- a fokozatválasztót N állásba mozdították (automata sebességváltó)
- a járművezető több mint 1 percig a tároltnál magasabb sebességet tart fenn.

Ezután a járművezetőnek kell szabályoznia a sebességet.

A sebesség ideiglenes növelése a gázpedállal, például előzés során, nincs befolyással a beállításra - az autó a gázpedál elengedésekor visszatér az utolsó tárolt sebességhez.

További tájékoztatásért, lásd a Sebesség kezelése, (210. oldal) és Egy másik jármű megelőzése, (213. oldal) részeket.

### **Automatikus készenléti üzemmód**

Az adaptív sebességtartó más rendszerektől függ, ilyen például a menetstabilizáló rendszer (ESC), (190. oldal). Ha ezen rendszerek valamelyike nem működik, akkor az adaptív sebességtartó automatikusan kikapcsol.

Az automatikus kikapcsoláskor egy jelzés szólal meg és a **Adaptív sebességszabályozás érvénytelenítve** üzenet jelenik meg a kombinált műszerfalon. A járművezetőnek be kell avatkoznia és az előző járműhöz kell igazítania a sebességet.

Az automatikus kikapcsolás oka lehet:

- a járművezető kinyitja az ajtót
- a járművezető kikapcsolja a biztonsági övet

<sup>12</sup> A lenyomása és magasabb vagy alacsonyabb sebességfokozat kiválasztása nem váltja ki a készenléti üzemmódot.

\* Opcionális/tartozék, további tájékoztatásért, lásd a Bevezetés részt.

- a motor fordulatszáma túl alacsony/magas
- a sebesség 30 km/h<sup>13</sup> (20 mph) alá esik
- a kerekek elvesztik a tapadást
- a fékek hőmérséklete magas
- a radarérzékelőt például nedves hó vagy zuhogó eső takarja el (a radarhullámok gátolva vannak).

A szimbólumokkal, üzenetekkel és azok jelentésével kapcsolatos további tájékoztatásért, lásd a Szimbólumok és üzenetek a kijelzőn, (218. oldal) részt.

### Visszatérés a beállított sebességhez

Az adaptív sebességtartó készenléti üzemmódból a kormánykerék  gombjának egyszeri megnyomásával aktiválható újra - a sebesség ekkor a legutoljára tárolt sebesség lesz.

#### MEGJEGYZÉS

Észrevehető sebességnövekedés történhet, ha visszaállítja a sebességet a  kiválasztásával.

### Kapcsolódó információk

- Adaptív sebességtartó (ACC)\* (207. oldal)
- Adaptív sebességtartó\* - áttekintés (209. oldal)
- Sebességtartó\* (198. oldal)

### Adaptív sebességtartó\* - másik jármű megelőzése

Az ACC előzés közben is segíthet.

Amikor az autó egy másik járművet követ és a járművezető jelzi előzési szándékát az irányjelzővel<sup>14</sup>, akkor a sebességtartó röviden segít az elől haladó jármű felé gyorsításban.

A funkció 70 km/h (43 mph) feletti sebességeken aktív.

Olvasson többet a különböző időközokról, (211. oldal) az elől haladó járműhöz képest.

Olvasson többet a sebesség kezeléséről, (210. oldal).

#### FIGYELEM



Legyen tudatában annak, hogy a funkció nem csak előzés során, hanem például akkor is bekapcsolhat, amikor az irányjelzőt használja a sávváltás vagy egy másik útra hajtás jelzéséhez - ekkor az autó rövid időre gyorsítani fog.

### Kapcsolódó információk



- Adaptív sebességtartó (ACC)\* (207. oldal)
- Adaptív sebességtartó\* - áttekintés (209. oldal)
- Sebességtartó\* (198. oldal)

### Adaptív sebességtartó\* - kikapcsolás

#### Billentyűzet sebességátarolóval

Az adaptív sebességtartó a kormánykerék  gombjának **rövid** megnyomásával kapcsolható ki. A beállított sebesség törlődik és nem állítható vissza a  gombbal.

#### Billentyűzet sebességátaroló nélkül

A kormánykerék  gombjának **rövid** megnyomására az adaptív sebességtartó készenléti üzemmódba kapcsol. Egy további rövid megnyomásra kikapcsol. A beállított sebesség törlődik és nem állítható vissza a  gombbal.

### Kapcsolódó információk

- Adaptív sebességtartó (ACC)\* (207. oldal)
- Adaptív sebességtartó\* - áttekintés (209. oldal)
- Sebességtartó\* (198. oldal)

<sup>13</sup> Ez nem vonatkozik a sorban állási segédre - ez teljesen álló helyzetig működik.

## Adaptív sebességtartó\* - sorban állási segéd

A sorban állási segéd kisebb mint 30 km/h (20 mph) sebesség mellett további funkciókat is biztosít az adaptív sebességtartónak.

Az automata sebességváltóval felszerelt autók esetében a sebességtartó sorban állás segéd funkcióval van kiegészítve (mint "Queue Assist" is ismert).

A sorban állási segéd az alábbi funkciókkal rendelkezik:

- Kiterjesztett sebességtartomány - 30 km/h (20 mph) alatt és álló helyzetben is
- Cél váltása
- Az automatikus fékezés álló helyzetben megszűnik

Ne feledje, hogy a sebességtartó legalacsonyabb programozható sebessége 30 km/h (20 mph) - még ha a sebességtartó képes is egy másik jármű követésére 0 km/h sebességre, alacsonyabb sebesség **nem** választható.

Tudjon meg többet a sebesség kezeléséről, (207. oldal) és az elől haladó járműhöz viszonyított időközökről, (211. oldal).

## Kiterjesztett sebességtartomány

### **i** MEGJEGYZÉS

A sebességtartó bekapcsolásához be kell csukni a járművezető ajtaját és a járművezetőnek viselnie kell a biztonsági övet.

Automata sebességváltó esetén, a sebességtartó a 0-200 km/h (0-125 mph) tartományban képes egy másik jármű követésére.

### **i** MEGJEGYZÉS

A sebességtartó 30 km/h (20 mph) alatti bekapcsolásához egy ésszerű távolságra lévő járműre van szükség az autó előtt.

A lassú forgalomban történő araszolás közbeni vagy a közlekedési jelzőlámpáknál történő rövid megállások esetén a haladás automatikusan visszatér, ha a megállás időtartama nem haladja meg a körülbelül 3 másodpercet - ha az elől haladó autó újbóli elindulása ennél hosszabb ideig tart, akkor a sebességtartó készenléti üzemmódba, (212. oldal) kapcsol automatikus fékezéssel. A járművezetőnek ezután újra aktiválnia kell a sebességtartót az alábbi módok valamelyikével:

- Nyomja meg a kormánykerék  gombját.

vagy

- Nyomja le a gázpedált.
- > A sebességtartó ezután visszatér az elől haladó jármű követéséhez.

### **i** MEGJEGYZÉS

A sorban állási segéd funkció legfeljebb 4 percig képes álló helyzetben tartani az autót - ezután a fékek kiengednek.

További tájékoztatásért, lásd az "Az automatikus fékezés megszűnése álló helyzetben" részt.

## Cél váltása

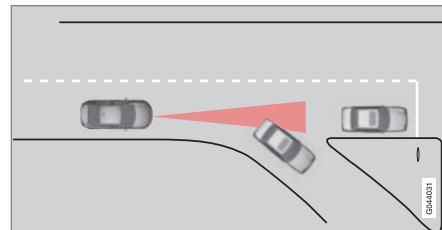

Ha az elől haladó céljármű hirtelen elfordul, akkor előfordulhat, hogy az autó előtt álló forgalom van.

Amikor az adaptív sebességtartó **alacsonyabb** mint 30 km/h (20 mph) sebességgel követ egy másik járművet és a cél mozgó járműből álló jár-

<sup>14</sup> Csak a bal oldali irányjelzőn balkormányos autó, vagy a jobb oldali irányjelzőn jobbkormányos autó esetében.

művé változik, akkor a sebességtartó fékez az álló jármű észlelésekor.

### FIGYELEM

Amikor az adaptív sebességtartó **több** mint 30 km/h (20 mph) sebességgel követ egy járművet és a cél mozgó járműből álló járművé változik, akkor a sebességtartó figyelmen kívül hagyja az álló járművet és ehelyett a tárolt sebességet választja.

- A járművezetőnek be kell avatkoznia és fékeznie kell.

### Automatikus készenléti üzemmód a cél váltásával

Az adaptív sebességtartó inaktíválódik és készenléti üzemmódba vált:

- amikor a sebesség 5 km/h (5 mph) alatt van és a sebességtartó bizonytalan abban, hogy a céltárgy egy álló jármű vagy valamilyen más objektum, például fekvőrendőr.
- amikor a sebesség 5 km/h (5 mph) alatt van és az elől haladó jármű elfordul, akkor a sebességtartónak a továbbiakban nincs mit követnie.

### Az automatikus fékezés befejezése álló helyzetben

Az alábbi helyzetekben, a sorban állási segéd álló helyzetben leállítja az automatikus fékezést:

- a járművezető kinyitja az ajtót
- a járművezető kikapcsolja a biztonsági övet.

Ez azt jelenti, hogy a fékek felengednek és az autó gurulni kezdhet - a járművezetőnek ezért be kell avatkoznia és magának kell fékeznie az autót, hogy az álló helyzetben maradjon.

### FONTOS

A sorban állási segéd maximum 4 percig képes álló helyzetben tartani az autót - ezután a fékek kiengednek.

A járművezető figyelmét erre több fokozaton keresztül hívja fel, növekvő intenzitással:

1. Akusztikus hangjelzés (sípolás) és szöveges üzenet.
2. Egy figyelmeztető lámpa is villogni kezd a szélvédőn.
3. "Lüktető" fékezés történik.

A szimbólumokkal, üzenetekkel és azok jelenítésével kapcsolatos további tájékoztatásért, lásd a Szimbólumok és üzenetek a kijelzőn, . oldal (218. oldal) részt.

A sorban állási segéd felengedi a lábfeket és készenléti üzemmódba is kapcsol ilyen helyzetekben:

- a járművezető a fékpedálra helyezi a lábát
- a fokozatváltót **P**, **N** vagy **R** állásba kapcsolja
- a járművezető készenléti üzemmódba kapcsolja a sebességtartót
- behúzza a rögzítőféket.



### Kapcsolódó információk

- Adaptív sebességtartó (ACC)\* (207. oldal)
- Adaptív sebességtartó\* - áttekintés (209. oldal)
- Sebességtartó\* (198. oldal)



## Adaptív sebességtartó\* - a sebességtartó működésének váltása

### Váltás ACC és CC között

Az aktív sebességtartó szimbóluma jelenik meg a kombinált műszerfalon:

CC Cruise Control	ACC Adaptive Cruise Control
	
Sebességtartó	Adaptív sebességtartó

A gomb egyszeri megnyomása kiiktatja az adaptív elemet (távtartó rendszer) az adaptív sebességtartóban, (207. oldal). oldal, az autó ezután csak tartja a beállított/tárolt sebességet.

- Nyomja meg **hosszan** a kormánykerék  gombját - a kombinált műszerfal  szimbólumról a  szimbólumra vált.
- > Ez bekapcsolja a CC sebességtartót.

### FIGYELEM

Az autó a továbbiakban nem fékez automatikusan, miután ACC sebességtartóról CC sebességtartóra kapcsol - csupán tartja a beállított sebességet.

### Visszaváltás a CC és az ACC között

A sebességtartó (CC) a  gomb 1-2 megnyomásával kapcsolható ki. A rendszer következő bekapcsolásakor az adaptív sebességtartó (ACC) fog bekapcsolni.

### Kapcsolódó információk

- Adaptív sebességtartó (ACC)\* (207. oldal)
- Adaptív sebességtartó\* - áttekintés (209. oldal)
- Adaptív sebességtartó\* ideiglenes kikapcsolása és készenléti üzemmódja (212. oldal)
- Sebességtartó\* (198. oldal)

## Adaptív sebességtartó\* - hibakeresés és teendők

Ha a kombinált műszerfal az **Radar blokkolva** Lásd a **kézikönyvet** üzenetet jeleníti meg, akkor

az adaptív sebességtartó radarérzékelője, (220. oldal) nem képes az autó előtt haladó más járművek észlelésére.

Ez az üzenet azt jelzi, hogy működik a Távolságriasztás, (204. oldal) vagy Ütközésfigyelmeztetés automatikus fékkel, (232. oldal).

Az alábbi táblázat az üzenet megjelenésének lehetséges okaira és a megfelelő teendőkre tartalmaz példát:

Ok	Teendő
A radar felülete a hűtőrácsban szennyezett vagy jéggel illetve hóval fedett.	Tisztítsa meg a radar felületét a hűtőrácsban a szennyeződésektől, jégtől és hótól.
A zuhogó eső vagy hó gátolja a radarjeleket.	Nincs teendő. Bizonyos esetekben a radar zuhogó esőben vagy hóesésben nem működik.
Az útfelületről felverődő víz vagy hó gátolja a radarjeleket.	Nincs teendő. Bizonyos esetekben a radar nagyon nedves vagy havas útfelületen nem működik.
A radar felületét megtisztította, de az üzenet továbbra is látható.	Várjon. A radarnak több percre van szüksége ahhoz, hogy érzékelje, ha már nincs gátolva.



## Kapcsolódó információk

- Adaptív sebességtartó (ACC)\* (207. oldal)
- Adaptív sebességtartó\* - áttekintés (209. oldal)
- Sebességtartó\* (198. oldal)

## Adaptív sebességtartó\* - szimbólumok és üzenetek

Bizonyos esetekben az adaptív sebességtartó szimbólumokat és/vagy szöveges üzeneteket

jelenít meg. Az alábbiakban néhány példát láthat - kövesse a megjelenő javaslatokat, ha szükséges:

Szimbólum <sup>A</sup>	Üzenet	Leírás
	A szimbólum FEHÉR	Az adaptív sebességtartó készenléti üzemmódba, (212. oldal) van kapcsolva.
	A szimbólum ZÖLD	Az autó tartja a tárolt sebességet.
		A normál sebességtartó manuálisan ki van választva.
	<b>Állítsa a ESC-t normálisra a sebességtartás engedélyezéséhez</b>	Az adaptív sebességtartó nem aktiválható, amíg az <b>ESC</b> rendszert normál üzemmódba nem állította - Menetstabilizáló rendszer, (190. oldal).
	<b>Adaptív sebességszabályozás érvénytelenítve</b>	Az adaptív sebességtartó ki van kapcsolva - a járművezetőnek magának kell szabályoznia a sebességet.
	<b>Adaptív sebességszabályozás nem elérhető</b>	<p>Az adaptív sebességtartó nem kapcsolható be.</p> <p>Ez az alábbiak miatt lehet:</p> <ul style="list-style-type: none"> <li>• a fékek hőmérséklete magas</li> <li>• a radarérzékelőt nedves hó vagy eső akadályozza.</li> </ul> <p>A hibakereséssel kapcsolatos további tájékoztatásért, lásd a Hibakeresés és teendők, (217. oldal) részt.</p>



Szimbólum <sup>A</sup>	Üzenet	Leírás
	<b>Radar blokkolva Lásd a kézikönyvet</b>	<p>Az adaptív sebességtartó ideiglenesen kikapcsolt.</p> <ul style="list-style-type: none"> <li>Az adaptív sebességtartó gátolva van és nem képes más járművek észlelésére. Például zuhogó esőben vagy, ha latyak gyűlt össze a radarérzékelő előtt.</li> </ul> <p>A járművezető ezután a normál Sebességtartót, (198. oldal) (CC) használhatja, - egy szöveges üzenet tájékoztat a megfelelő lehetőségekről.</p> <p>Olvasson többet a radarérzékelő korlátairól, (220. oldal).</p>
	<b>Adaptív sebességszabályozás Szerviz szükséges</b>	<p>Az adaptív sebességtartó kikapcsolt.</p> <ul style="list-style-type: none"> <li>Vegye fel a kapcsolatot egy szervizzel - lehetőleg hivatalos Volvo műhellyel.</li> </ul>
	<b>Nyomja meg a féket a jármű megtartásához + hangjelzés + figyelmeztető lámpa a szélvédőn + "húzó" fékek.<sup>B</sup></b>	<p>Az autó álló helyzetben van és az adaptív sebességtartó felengedi a lábfeket, ami miatt az autó gurulni kezdhet.</p> <ul style="list-style-type: none"> <li>A járművezetőnek magának kell fékeznie. Az üzenet továbbra is látható és a riasztás addig szól, amíg a járművezető be nem nyomja a fékpedált vagy nem használja a gázpedált.</li> </ul>
	<b>30 km/h alatt vezető jármű szükséges<sup>B</sup></b>	<p>Abban az esetben jelenik meg, ha 30 km/h (20 mph) sebesség alatt próbálják meg bekapcsolni a sebességtartót anélkül, hogy jármű lenne a bekapcsolási távolságon belül.</p>

<sup>A</sup> A szimbólumok vázlatosak.

<sup>B</sup> Csak sorban állási segéd esetén.

### Kapcsolódó információk

- Adaptív sebességtartó (ACC)\* (207. oldal)
- Adaptív sebességtartó\* - áttekintés (209. oldal)
- Sebességtartó\* (198. oldal)

### Radarérezékelő

A radarérezékelő funkciója az azonos irányban és sávban haladó autók vagy nagyobb járművek észlelése.

A radarérezékelőt az alábbi funkciók használják:

- Távolságfigyelmeztetés\*
- Adaptív sebességtartó\*
- Ütközésfigyelmeztetés automatikus fékkel és gyalogosészleléssel\*

#### **! FONTOS**

Ha az autó hűtőrácsán látható sérülés keletkezett, vagy, ha azt gyanítja, hogy a radarérezékelő megsérült:

- Vegye fel a kapcsolatot egy szervizzel - lehetőleg hivatalos Volvo műhellyel.

A funkció részben vagy teljesen megszűnhet - vagy hibásan működhet - ha a hűtőrács, a radarérezékelő vagy a konzol megsérül vagy meglazul.

A radarérezékelő módosítása annak illegális használatához vezethet.

### Kapcsolódó információk

- Radarérezékelő - korlátok (220. oldal)
- Adaptív sebességtartó (ACC)\* (207. oldal)
- Ütközésfigyelmeztető rendszer\* (232. oldal)

- Távolságfigyelmeztetés\* (204. oldal)

### Radarérezékelő - korlátok

A radarérezékelő, (220. oldal). oldal bizonyos korlátokkal rendelkezik, például a korlátozott látómező miatt.

Az adaptív sebességtartó képessége arra, hogy észleljen egy elől haladó járművet jelentősen csökkenhet, ha:

- az elől haladó jármű sebessége jelentősen eltér a saját sebességétől
- a radarérezékelőt gátolja valami - például szakadó esőben vagy latyakban vagy ha egyéb anyagok gyűlnek össze a radarérezékelő előtt.

#### **i MEGJEGYZÉS**

Tartsa tisztán a radarérezékelő előtti felületet.

### Látómező

A radarérezékelő korlátozott látómezővel rendelkezik. Bizonyos helyzetekben a másik jármű nem észlelhető vagy észlelése a vártnál később történik.

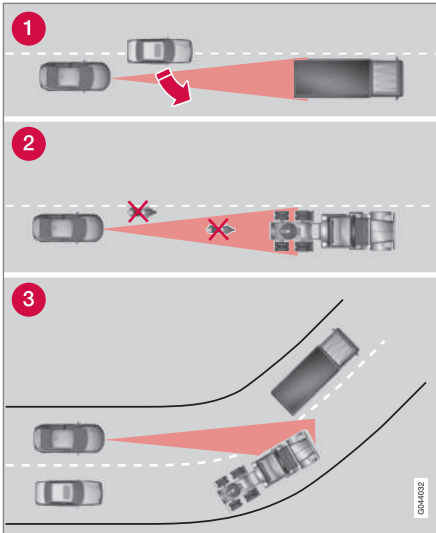

ACC látómező.

- 1 Bizonyos esetekben a radarérzékelő későn észleli a közel lévő járműveket - például egy, az elöl haladó jármű és az autó közé hajtó járművet.
- 2 A kis méretű járművek, például motorkerékpárok vagy nem a sáv közepén haladó járművek észrevétlenek maradhatnak.
- 3 Kanyarokban a radarérzékelő a rossz járművet észlelheti vagy szem elől tévesztheti az észlelt járművet.

### ⚠ FIGYELEM

A járművezetőnek mindig figyelnie kell a forgalmi körülményeket és be kell avatkoznia, ha az adaptív sebességtartó nem tart megfelelő sebességet vagy távolságot.

Az adaptív sebességtartó nem mindig képes a forgalmi, időjárási és útviszonyok kezelésére.

Olvassa el az összes részt az adaptív sebességtartóról a kezelési útmutatóban, hogy megismerje annak korlátait, amelyekkel a vezetőnek tisztában kell lennie, mielőtt használná a rendszert.

A járművezető mindig felelős a megfelelő távolság és sebesség tartásáért, akkor is, ha használja az adaptív sebességtartót.

### ⚠ FIGYELEM

A hűtőrács elé nem helyezhetők tartozékok vagy egyéb tárgyak, például kiegészítő lámpák.

### ⚠ FIGYELEM

Az adaptív sebességtartó nem ütközés-elkerülő rendszer. A vezetőnek be kell avatkoznia, ha a rendszer nem észleli az elöl haladó járművet.

Az adaptív sebességtartó nem fékez emberek vagy állatok valamint kisméretű járművek, például kerékpárok és motorkerékpárok esetén. Sem szembejövő, lassú vagy álló járművek vagy tárgyak esetén.



Ne használja az adaptív sebességtartót például városi, sűrű forgalomban, kereszteződéseknél, csúszós útfelületeken, ha sok víz vagy hó van az úttesten, erős esőben/havazásban, rossz látási viszonyok mellett, kanyargós vagy keskeny utakon.



### Kapcsolódó információk

- Adaptív sebességtartó (ACC)\* (207. oldal)
- Ütközésfigyelmeztető rendszer\* (232. oldal)
- Távolságfigyelmeztetés\* (204. oldal)

**Típusengedély - radarrendszer**

Az alábbi táblázatban látható az autó radar egy-  
ségeinek típusengedélye.

Piac	ACC <sup>A</sup>	BLIS <sup>B</sup>	Szimbólum	Típusengedély
Brazília	✓			Este equipamento opera em caráter secundário, isto é, não tem direito à proteção contra interferência prejudicial, mesmo de estações do mesmo tipo, e não pode causar interferência a sistemas operando em caráter primário.  Modelo: L2C0038TR 1071-10-3451 EAN: 07897843800248
		✓		Modelo: L2C0055TR 1500-15-8065 EAN: 07897843840978
Európa	✓	✓		Hereby, Delphi Electronics & Safety declares that L2C0038TR / L2C0055TR are in compliance with the essential requirements and other relevant provisions of Directive 1999/5/EC.  The Declaration of Conformity may be consulted at Delphi Electronics & Safety / 2151 E. Lincoln Road / Kokomo, Indiana 46902 USA
Egyesült Arab Emírségek	✓			TRA REGISTERED No: 0018923/09 DEALER No: DA37380/15
		✓		TRA REGISTERED No: ER37357/15 DEALER No: DA37380/15

Piac	ACCA <sup>A</sup>	BLIS <sup>B</sup>	Szimbólum	Típusengedély
Indonézia	✓			14785/POSTEL/2010 1982
		✓		38806/SDPPI/2015 4927
Jordánia	✓			Type Approval No.: TRC/LPD/2009/87 Equipment type: Low Power Device (LPD)
		✓		Type Approval No.: TRC/LPD/2015/3 Equipment Type: Low Power Device (LPD)
Marokkó	✓			AGREE PAR L'ANRT MAROC Numero d'agrement : MR 4838 ANRT 2009 Date d'agrement : 22/05/2009
		✓		AGREE PAR L'ANRT MAROC NUMÉRO D'AGRÉMENT: MR 9929 ANRT 2014 DATE D'AGRÉMENT: 26/12/2014
Szingapúr	✓	✓		Complies with IDA Standards DA105753
Dél-Afrika	✓			TA-2009/163 APPROVED
		✓		TA-2014/2390 APPROVED



Piac	ACC <sup>A</sup>	BLIS <sup>B</sup>	Szimbólum	Típusengedély
Taiwan	✓			CCAB09LP4590T3
		✓		CCAB15LP0680T0

<sup>A</sup> ACC = Adaptive Cruise Control

<sup>B</sup> BLIS = Blind Spot Information

### Kapcsolódó információk

- Radarérzékelő (220. oldal)

## City Safety™

A City Safety™ egy olyan funkció, amely segít a járművezetőnek az ütközések elkerülésében, többek között sorban álláskor, amikor az elől haladó forgalom változik, ami a járművezető figyelmének lanyhulásával együtt balesethez vezethet.

A City Safety™ funkció 50 km/h (30 mph) sebesség alatt működik és az autó automatikus fékezésével segíti járművezetőt az elől haladó járműnek ütközés közvetlen kockázatának esetén, ha a vezető nem fékez és/vagy kormányoz időben.

A City Safety™ olyan helyzetekben kapcsol be, amikor a járművezetőnek korábban kellett volna fékeznie, ezért nem segíthet a vezetőnek minden helyzetben.

A City Safety™ a sürgősséget beavatkozások elkerülése érdekében úgy van kialakítva, hogy a lehető legkésőbb kapcsoljon be.

A City Safety™ nem használható kifogásként arra, hogy a járművezető megváltoztassa vezetői stílusát. Ha a járművezető kizárólag a City Safety™ funkcióra bízta a fékezést, az előbbutóbb balesethez vezet.

A járművezető vagy az utasok normális esetben csak akkor érzélik a City Safety™ funkció működését, ha olyan helyzet alakul ki, amikor a jármű rendkívül közel kerül az ütközéshez.

Ha a jármű automatikus fékkel kombinált ütközésfigyelmeztető rendszerrel\* (232. oldal) van felszerelve, akkor a két rendszer kiegészíti egymást.

### FONTOS

A City Safety komponensek karbantartását és cseréjét szervizben kell elvégeztetni - lehetőleg hivatalos Volvo műhelyben.

### FIGYELEM

A City Safety™ rendszer nem minden vezetési vagy forgalmi helyzetben, időjárási vagy útviszonyok mellett működik.

A City Safety™ rendszer nem reagál az autótól eltérő irányban haladó járművekre, kis méretű járművekre, motorkerékpárokra vagy emberekre és állatokra.

A City Safety™ rendszer 15 km/h (9 mph) alatti sebességkülönbség esetén megakadályozhatja az ütközést - nagyobb sebességkülönbség esetén csak az ütközés sebességének csökkentésére van lehetőség. A fék teljes működésének eléréséhez a járművezetőnek be kell nyomnia a fékpedált.

Soha ne várjon a City Safety™ bekapcsolására. Mindig a járművezető felelős a megfelelő távolság és sebesség fenntartásáért.

## Kapcsolódó információk

- City Safety™ - korlátok (227. oldal)
- City Safety™ - funkció (226. oldal)
- City Safety™ - működés (226. oldal)
- City Safety™ - lézeres érzékelő (229. oldal)
- City Safety™ - szimbólumok és üzenetek (231. oldal)

## City Safety™ - funkció

A City Safety™ a szélvédő felső szélébe szerelt lézérérzékelővel, (229. oldal) észleli az autó előtti forgalmat. Ha ütközés kockázata fenyeget, akkor a City Safety™ automatikusan lefékezi az autót, ami hirtelen fékezésként érezhető.

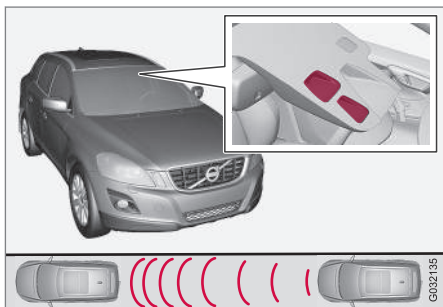

A lézérérzékelő adó és vevő ablaka<sup>15</sup>.

Ha a sebességkülönbség 4-15 km/h (3-9 mph) az elől haladó járműhöz képest, akkor a City Safety™ képes teljesen megakadályozni az ütközést.

A City Safety™ rövid, erős fékezést aktivál és normál körülmények között éppen az első jármű mögött megállítja az autót. A legtöbb járművezető számára ez jelentősen kívül esik a normál vezetési stílustól és kényelmetlen érzés.

Ha a járművek közötti sebességkülönbség nagyobb mint 15 km/h (9 mph), akkor lehetséges, hogy a City Safety™ önmagában nem képes megakadályozni az ütközést, a teljes fékerő eléréséhez a járművezetőnek be kell nyomnia a fékpédált, ezzel aztán megakadályozható az ütközés, akár több mint 15 km/h (9 mph) sebességkülönbség esetén is.

Amikor a funkció aktiválja a fékeket, akkor a kombinált műszerfalon megjelenik egy üzenet, (231. oldal), hogy a funkció aktív/aktív volt.

### **i** MEGJEGYZÉS

Amikor a City Safety™ rendszer fékez, akkor kigyulladás a féklámpák.

### Kapcsolódó információk

- City Safety™ (225. oldal)
- City Safety™ - működés (226. oldal)
- City Safety™ - korlátok (227. oldal)

## City Safety™ - működés

A City Safety™ egy olyan funkció, amely segít a járművezetőnek az ütközések elkerülésében, többek között sorban álláskor, amikor az elől haladó forgalom változik, ami a járművezető figyelmének lanyhulásával együtt balesethez vezethet.

### Be és ki

#### **i** MEGJEGYZÉS

A City Safety™ funkció a motor beindításakor automatikusan bekapcsol.

Bizonyos helyzetekben, tanácsos lehet kikapcsolni a City Safety™ rendszert, például, ha leveles ágak csúszhatnak végig a motorháztető és/vagy a szélvédő felett.

City Safety™ kezelése a **MY CAR** (115. oldal) menürendszerben lehetséges, és a motor beindítását követően a funkció az alábbiak szerint kapcsolható ki:

- Keresse meg a **MY CAR** menürendszer **Vezetéstámogató rendszer** részét, és válassza a **Ki** lehetőséget a **City Safety** részben.

<sup>15</sup> MEGJEGYZÉS: Az ábra csak szemléltető jellegű - a részletek modellenként változhatnak.



Azonban a funkció a motor következő beindításakor engedélyezve lesz, függetlenül attól, hogy rendszer engedélyezve volt-e vagy ki volt-e iktatva a motor leállításakor.

### FIGYELEM

A lézeres érzékelő, (229. oldal), oldal akkor is bocsát ki lézertényt, amikor a City Safety™ rendszert manuálisan kikapcsolták.

A City Safety™ újbóli engedélyezéséhez:

- Kövesse a kiiktatási eljárást, de válassza a **Be** lehetőséget.

### Kapcsolódó információk

- City Safety™ (225. oldal)
- City Safety™ - korlátok (227. oldal)
- City Safety™ - szimbólumok és üzenetek (231. oldal)

## City Safety™ - korlátok

A City Safety™ rendszer érzékelője úgy van kialakítva, hogy észlelje az autó előtti autókát vagy nagyobb járműveket attól függetlenül, hogy nappal van vagy éjszaka.

Azonban a funkció rendelkezik bizonyos korlátokkal.

Az érzékelő korlátokkal rendelkezik, ami azt jelenti, hogy a City Safety™ gyengébben - vagy egyáltalán nem működik - például erős havazásban vagy esőben, sűrű ködben, homokviharokban vagy egyéb olyan helyzetekben, amikor a látási viszonyok erősen korlátozottak. A párá sodás, szennyeződések, jég vagy hó a szélvédőn szintén zavarhatja a működést.

Az alacsonyán lógó tárgyak, például a kinyúló rakományokra helyezett jelzőszárló vagy az olyan tartozékok, mint a kiegészítő lámpák és a motorháztető fölé nyúló gallytörő rácsok korlátozhatják a működést.

A City Safety™ érzékelőjéből kibocsátott lézertény a fény visszaverődésének módját méri. Az érzékelő nem észleli az alacsony fényvisszaverőképességgel rendelkező tárgyakat. A jármű hátsó része általában eléggé visszaveri a fényt a rendszám táblának és a hátsó fényvisszaverőknek köszönhetően.

Csúszós útfelületen a féktávolság nagyobb, ami csökkenti a City Safety™ rendszer ütközés-elkerülési képességét. Ilyen helyzetekben az ABS<sup>16</sup> és ESC<sup>17</sup> rendszerek nyújtják a legjobb lehetséges fékerőt a stabilitás fenntartása közben.

Az autó tolatásakor a City Safety™ rendszer ideiglenesen kikapcsol.

A City Safety™ alacsony sebességek mellett - 4 km/h (3 mph) alatt nem kapcsol be, ami miatt a rendszer nem avatkozik be az olyan helyzetekben, amikor az elől haladó járművet lassan közelíti meg, például parkoláskor.

A járművezető utasításai mindig elsőbbséget élveznek, ezért a City Safety™ nem avatkozik be az olyan helyzetekben, amikor a járművezető világos módon kormányoz vagy gázt ad, akkor sem, ha az ütközés elkerülhetetlen.

Amikor a City Safety™ megakadályozott egy ütközést egy álló tárggyal, akkor az autó maximum 1,5 másodpercre álló helyzetben marad. Ha az autót egy elől mozgó jármű miatt lefékez, akkor a sebesség az elől haladó járművel megegyező értékre csökken.

A manuális sebességváltóval felszerelt autók esetében a motor leáll, amikor a City Safety™ rendszer megállította az autót, hacsak a járművezető

<sup>16</sup> (Anti-lock Braking System) - blokkolásgátló fékrendszer.

<sup>17</sup> (Electronic Stability Control) - menetstabilizáló rendszer.

- ◀ még idejében be nem tudja nyomni a tengelykapcsoló-pedált.

<b>i</b>	<b>MEGJEGYZÉS</b>
<ul style="list-style-type: none"> <li>• Tartsa a szélvédő lézerezékelő, (229. oldal). oldal előtti felületét jégtől, hótól és szennyeződésektől mentesen. Az érzékelő elhelyezkedését ábrázoló ábrához, lásd City Safety™ - funkció (226. oldal).</li> <li>• Ne rögzítsen vagy szereljen semmit a szélvédőre a lézerezékelő előtt</li> <li>• Távolítsa el a jeget és havat a motorház-tetőről - a hó és jég magassága nem haladhatja meg az 5 cm-t.</li> </ul>	

**Hibakeresés és teendők**

Ha a **Szélvédő-érzékelők blokkolva** **Lásd a kézikönyvet** üzenet, (231. oldal) jelenik meg a kombinált műszerfalon, az azt jelzi, hogy a lézerezékelő gátolva van és nem képes észlelni az autó előtti járműveket. Ez azt jelenti, hogy a City Safety™ rendszer nem működik.

A **Szélvédő-érzékelők blokkolva** **Lásd a kézikönyvet** üzenet nem minden helyzetben jelenik meg, amikor a lézerezékelő gátolva van. A járművezetőnek ezért gondoskodnia kell a szélvédő és a lézerezékelő előtti terület tisztán tartásáról.

Az alábbi táblázat az üzenet megjelenésének lehetséges okait és a megfelelő ellenintézkedésekre vonatkozó javaslatokat tartalmazza.

Ok	Teendő
A szélvédő lézerezékelő előtti felülete szennyezett vagy jég illetve hó takarja.	Tisztítsa meg a szélvédő érzékelő előtti felületét a szennyeződésektől, jégtől és hótól.
A lézerezékelő látótere gátolva van.	Távolítsa el a gátlást okozó tárgyat.

<b>i</b>	<b>FONTOS</b>
<p>Ha repedések, karcok vagy kőfelverődések vannak a szélvédőn a lézerezékelő előtt vagy a lézerezékelő "ablakán" és ezek takarják a felület körülbelül 0,5 x 3,0 mm-es (vagy ennél nagyobb) felületét, akkor fel kell venni a kapcsolatot egy szervizzel a javításhoz vagy a szélvédő cseréjéhez - hivatalos Volvo szerviz igénybe vétele javasolt. Az érzékelő elhelyezkedését ábrázoló ábrához, lásd City Safety™ - funkció (226. oldal).</p> <p>Ennek elmulasztása a City Safety™ funkció csökkent működését eredményezheti.</p> <p>A City Safety™ hibás, elégtelen vagy csökkent működés kockázatának elkerülése érdekében, vegye figyelembe az alábbiakat:</p> <ul style="list-style-type: none"> <li>• A Volvo azt javasolja, hogy <b>ne</b> javítsa meg a lézerezékelő előtti repedéseket, karcokat vagy kőfelverődéseket - ehelyett ki kell cserélni a teljes szélvédőt.</li> <li>• A szélvédő cseréje előtt, vegye fel a kapcsolatot egy hivatalos Volvo szervizzel annak ellenőrzéséhez, hogy a helyes szélvédőt rendelik és szerelik-e be.</li> <li>• A cseréhez ugyanolyan típusú, a Volvo által jóváhagyott ablaktörlőket kell felszerelni.</li> </ul>	

**Kapcsolódó információk**

- City Safety™ (225. oldal)
- City Safety™ - funkció (226. oldal)
- City Safety™ - működés (226. oldal)

**City Safety™ - lézeres érzékelő**

A City Safety™ funkció egy olyan érzékelőt használ, amely lézerefényt bocsát ki. Meghibásodás esetén vagy, ha a lézeres érzékelő szervizelésre szorul - forduljon hivatalos Volvo műhelyhez. Az alábbi utasítások betartása alapvető fontosságú a lézeres érzékelő kezelésekor.

Az alábbi két címke kapcsolatos a lézerezékelővel.

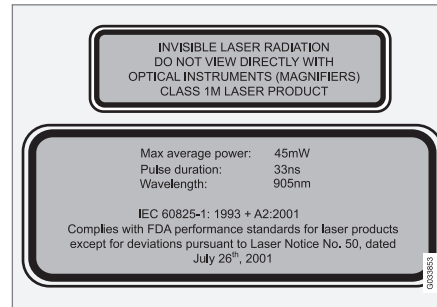

Az ábrán látható felső címke a lézersugár besorolását írja le:

- Lézersugárzás - ne nézzen a lézersugárba optikai eszközökkel - 1M besorolású lézertermék.

Az alsó címke a lézersugár fizikai adatait írja le:

- IEC 60825-1:1993 + A2:2001. Megfelel a lézertermékek kialakítására vonatkozó FDA

(az Amerikai Egyesült Államok élelmiszer-biztonsági hatósága) szabványoknak az "Laser Notice No. 50" megfelelő eltérések kivételével 2001. július 26-tól.

**A lézeres érzékelő sugárzási adatai**

Az alábbi táblázat tartalmazza a lézeres érzékelő fizikai adatait.

Maximális impulzusenergia	2,64 $\mu$ J
Maximális átlagos teljesítmény	45 mW
Impulzus-időtartam	33 ns
Divergencia (vízszintes x függőleges)	28° x 12°



## FIGYELEM

Ha nem tartja be ezeket az utasításokat, akkor fennáll a megsérülés kockázata!

- Soha ne nézzen a lézerezékelőbe (amely szétterített láthatatlan lézersugárzást bocsát ki) 100 mm-ről vagy ennél közelebről nagyító optikával, például nagyítóüveggel, mikroszkóppal, lencsével vagy hasonló optikai eszközökkel.
- A lézerezékelő tesztelése, eltávolítása, beállítása és/vagy alkatrészcsereje csak minősített műhelyben végezhető - Volvo szerviz igénybe vételét javasoljuk.
- A káros sugárzásnak történő kitettség elkerülése érdekében, ne végezzen semmilyen beállítást vagy karbantartást az itt leírtakon kívül.
- A javítónak be kell tartania a kifejezetten a lézerezékelőhöz készített javítási utasításokat.
- Ne távolítsa el a lézerezékelőt (eltávolítható lencsét tartalmaz). Az eltávolított lézerezékelő kielégíti a 3B besorolás követelményeit az IEC 60825-1 szabvány szerint. A 3B besorolású lézer nem veszélytelen a szem számára, ezért sérülésveszélyt jelent.
- A lézerezékelő csatlakozóját ki kell húzni, mielőtt eltávolítaná a szélvédőről.
- A lézerezékelőt a szélvédőre kell szerelni az érzékelő csatlakozójának csatlakoztatása előtt.
- A lézerezékelő lézerfényt bocsát ki, amikor a távvezérlős kulcs a II kulcshelyzet-

ben (82. oldal) van, a motor leállított állapotában is.

## Kapcsolódó információk



- City Safety™ (225. oldal)

## City Safety™ - szimbólumok és üzenetek

A City Safety (225. oldal)™ rendszer által aktivált automatikus fékezéssel együtt egy vagy több

szimbólum, (231. oldal) is világíthat a kombinált műszerfalon és szöveges üzenet jelenhet meg. A szöveges üzeneteket az irányjelző bajuszkap-

csoló **OK** gombjának rövid megnyomásával lehet nyugtázni.

Szimbólum <sup>A</sup>	Üzenet	Jelentés/teendő
	<b>Automatikus fékezés a City Safety rendszerrel</b>	A City Safety™ fékez vagy automatikusan fékezett.
	<b>Szélvédő-érzékelők blokkolva Lásd a kézikönyvet</b>	A lézeres érzékelő átmenetileg nem működik, mert valami gátolja azt. <ul style="list-style-type: none"> <li>Távolítsa el az érzékelőt gátló objektumot és/vagy tisztítsa meg a szélvédő érzékelő előtti felületét.</li> </ul> Olvasson a lézerezékelő korlátairól.
	<b>City Safety rendszer Szerviz szükséges</b>	A City Safety™ rendszer nem működik. <ul style="list-style-type: none"> <li>Ha az üzenet továbbra is jelen van, akkor menjen szervizbe - lehetőleg hivatalos Volvo műhelybe.</li> </ul>

<sup>A</sup> A szimbólumok vázlatosak.

## Kapcsolódó információk

- City Safety™ (225. oldal)
- City Safety™ - funkció (226. oldal)

## Ütközésfigyelmeztető rendszer\*

Az "automatikus fékkel rendelkező kerékpáros és gyalogosészlelő" rendszer segíti a vezetőt az olyan esetekben, amikor fennáll az ütközés veszélye egy, az autó előtt lévő gyalogossal, kerékpárral vagy járművel, amely áll vagy az autóval egyező irányban mozog.

Az "ütközésfigyelmeztető rendszer automatikus fékkel és a gyalogosészleléssel" olyan helyzetekben kapcsol be, amikor a járművezetőnek korábban kellett volna fékeznie, ezért nem segíthet a vezetőnek minden helyzetben.

Az "ütközésfigyelmeztető rendszer automatikus fékkel és gyalogosészleléssel" úgy van kialakítva, hogy a szükségételen beavatkozások elkerülése érdekében, a lehető legkésőbb kapcsoljon be.

Az "ütközésfigyelmeztető rendszer automatikus fékkel és gyalogosészleléssel" megakadályozhatja az ütközést vagy csökkentheti annak sebességét.

Az "ütközésfigyelmeztető rendszert automatikus fékkel és gyalogosészleléssel" nem használható kifogásként arra, hogy a járművezető megváltoztatja a vezetési stílusát. Ha a járművezető kizárólag arra számít, hogy az automatikus fékkel rendelkező ütközésfigyelmeztető rendszer fékezzen, az előbb vagy utóbb ütközéshez vezet.

## A rendszer két szintje

Az autó felszereltségétől függően, az "ütközésfigyelmeztető rendszer automatikus fékkel és gyalogosészleléssel" funkció kétféle változatban jelenhet meg:

### 1. szint

A járművezetőt kizárólag vizuális és akusztikus jelek figyelmeztetik<sup>18</sup> a feltűnő akadályokra - nincsenek automatikus fékezéses beavatkozások, a járművezetőnek magának kell fékeznie.

### 2. szint

A járművezetőt vizuális és akusztikus jelek figyelmeztetik a feltűnő akadályokra - az autó automatikusan fékez, ha a járművezető nem cselekszik ésszerű időn belül.

### FONTOS

Az "automata fékkel és gyalogosészleléssel rendelkező ütközésfigyelmeztető rendszer" komponenseit csak szervizben szabad karbantartani - lehetőleg hivatalos Volvo műhelyben.

## Kapcsolódó információk

- Ütközésfigyelmeztető rendszer\* - funkció (233. oldal)
- Ütközésfigyelmeztető rendszer\* - gyalogosok észlelése (235. oldal)

- Ütközésfigyelmeztető rendszer\* - kerékpárosok észlelése (234. oldal)
- Ütközésfigyelmeztető rendszer\* - működés (236. oldal)
- Ütközésfigyelmeztető rendszer\* - korlátok (238. oldal)
- Ütközésfigyelmeztető rendszer\* - a kameraérzékelő korlátai (239. oldal)
- Ütközésfigyelmeztető rendszer\* - szimbólumok és üzenetek (241. oldal)

<sup>18</sup> Az "1. szinten" nincs kerékpáros-figyelmeztetés.

## Ütközésfigyelmeztető rendszer\* - funkció

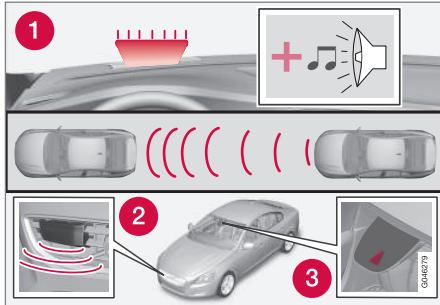

A funkció áttekintése<sup>19</sup>.

- 1 Audiovizuális figyelmeztető jelzés, ha fennáll az ütközés kockázata.
- 2 Radaras érzékelő<sup>20</sup>
- 3 Kameraérzékelő

Az automatikus fékkel rendelkező ütközésfigyelmeztető rendszer három lépést hajt végre az alábbi sorrendben:

1. **Ütközésfigyelmeztetés**
2. **Féksegéd<sup>20</sup>**
3. **Automatikus fék<sup>20</sup>**

Az ütközésfigyelmeztető és City Safety™ (225. oldal) rendszerek kiegészítik egymást.

### 1. - Ütközésfigyelmeztetés

A rendszer először figyelmezteti a járművezetőt a fenyegető ütközésre.

Az ütközésfigyelmeztető rendszer képes a gyalogosok, kerékpárosok vagy az álló illetve a járművezető járműve előtt, azzal egy irányba haladó járművek észlelésére.

Ha fennáll az ütközés kockázata egy gyalogossal vagy járművel, akkor a járművezetőt egy villogó piros figyelmeztető jel (1) és hangjelzés figyelmezteti.

### 2 - Féksegéd

Ha az ütközés kockázata az ütközésfigyelmeztetést követően tovább növekszik, akkor a bekapcsol a féksegéd.

Ez azt jelenti, hogy a fékrendszer a fékek enyhe alkalmazásával felkészül a gyors fékezésre, ami enyhe rángásként érzékelhető.

Ha a fékpedált elégségesen gyorsan benyomják, akkor a teljes fék funkció alkalmazásra kerül.

A féksegéd fel is erősíti a járművezető fékezését, ha a rendszer úgy ítéli meg, hogy a fékezés nem elégséges mértékű az ütközés elkerüléséhez.

### 3. - Automata fék

Az automatikus fék funkció kapcsol be utoljára.

Ebben a helyzetben a járművezető még nem kezdte meg a fékezést a megelőző tevékenység végrehajtásához és az ütközés kockázata fenyeget, ekkor bekapcsol az automatikus fékezés funkció - ez attól függetlenül történik, hogy fékez-e a járművezető vagy sem. A fékezés ezután teljes fékerővel történik az ütközés sebességének csökkentése érdekében, vagy korlátozott fékerővel, ha ez is elégséges az ütközés elkerüléséhez. Kerékpárosok esetén, a figyelmeztetés és a teljes fékezéses beavatkozás nagyon későn vagy egy időben következik be.

<sup>19</sup> MEGJEGYZÉS: Az ábra csak szemléltető jellegű - a részletek modellenként változhatnak.

<sup>20</sup> Csak 2. szintű rendszer esetén.



## ⚠ FIGYELEM

Az ütközésfigyelmeztető rendszer nem minden vezetési vagy forgalmi helyzetben, időjárási vagy útvíszonyok mellett működik. Az ütközésfigyelmeztető rendszer nem reagál az autótól eltérő irányban haladó járművekre és kerékpárosokra vagy állatokra.

A figyelmeztetés csak az ütközés magas kockázata esetén kapcsol be. Ez a "Funkció" és a "Korlátok" rész írja le azokat a korlátokat, amelyekkel a jármű vezetőjének tisztában kell lennie, mielőtt használná az automata fékkel rendelkező ütközésfigyelmeztető rendszert.

A gyalogosokra vonatkozó figyelmeztetések és fékezéssel beavatkozások 80 km/h (50 mph) járműsebesség felett kapcsolnak.

A gyalogosokra és kerékpárosokra vonatkozó figyelmeztetések és fékezéssel beavatkozások sötétben és alagutakban nem működnek - akkor sem, ha világítanak az utcai lámpák.

Az automata fék funkció megakadályozhatja az ütközést vagy csökkentheti az ütközés sebességét. A teljes fékteljesítmény biztosításához a vezetőnek is mindig be kell nyomnia a fékpedált - akkor is, amikor az autó automatikusan fékez.

Soha ne várjon az ütközésfigyelmeztetésre. A járművezető mindig felelős a megfelelő távolság és sebesség tartásáért - akkor is, ha automata fék funkcióval rendelkező ütközésfigyelmeztető rendszert használ.

## Kapcsolódó információk

- Ütközésfigyelmeztető rendszer\* (232. oldal)

## Ütközésfigyelmeztető rendszer\* - kerékpárosok észlelése

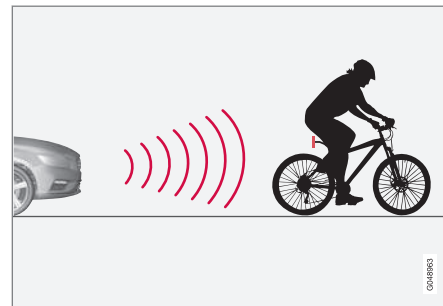

A funkció csak hátulról "látja" a kerékpárosokat, és csak az ugyanabban az irányban közlekedőket.

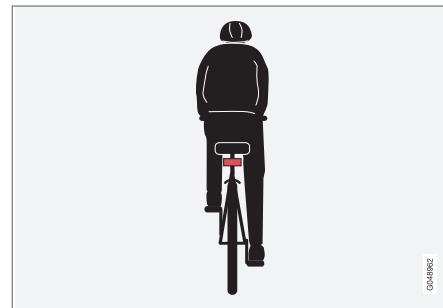

Optimális példák arra, hogy mit értelem kerékpárosként a rendszer - világos test- és kerékpárkontúrok, közvetlenül hátulról és az autó középvonalában.



Az optimális kerékpáros-észleléshez az szükséges, hogy a rendszer lehetőleg egyértelmű információkat kapjon a test és a kerékpár körvonalairól - ez magában foglalja a lehetőséget a kerékpár, a fej, a karok, a vállak, lábak a felső és alsó test és a normál emberi mozgásminta felismerésére.

Ha a kerékpár vagy a kerékpáros testének nagy részei nem láthatók a funkció kamerája számára, akkor a rendszer nem képes a kerékpáros észlelésére.

- Ahhoz, hogy a funkció észlelni tudja a kerékpárost, annak felnőtnnek kell lennie és felnőtt méretű kerékpáron kell közlekednie.
- A funkció csak közvetlenül hátulról és ugyanabban az irányban kell közlekednie - nem szögben hátulról vagy oldalról.
- A kerékpárnak jól látható és jóváhagyott<sup>21</sup> hátsó fényviszaverővel kell rendelkeznie, legalább 70 centiméterrel az úttest felett.
- Az autó képzeletbeli/meghosszabbított bal vagy jobb oldali oldalvonalain közlekedő kerékpárosok egyáltalán nem vagy csak későn észlelhetők.
- A kameraérzékelő kerékpáros-észlelő képessége sötétben és szürkületben korlátozott - éppúgy mint az emberi szemé.

- A funkció kerékpáros-észlelő képessége sötétben és alagutakban nem működik - akkor sem, ha világítanak az utcai lámpák.
- Az optimális gyalogos-észleléshez aktiválni kell a City Safety™ funkciót, City Safety™ (225. oldal).

### FIGYELEM

Az automata fékkel és kerékpáros-észleléssel rendelkező ütközésfigyelmeztető rendszer csak segítségül szolgál.

A funkció nem képes észlelni:

- minden kerékpárost minden helyzetben és nem látja például a részben takarásban lévő kerékpárosokat.
- az olyan ruházatot viselő kerékpárosokat, amely takarja a testük körvonalait vagy oldalról közelítenek.
- a hátul piros fényviszaverővel nem rendelkező kerékpárosokat.
- a nagy tárgyakat hordozó kerékpárosokat.

Mindig a járművezető felelőssége, hogy a járművet helyes módon vezesse és a sebességnek megfelelő biztonságos távolságot tartson.

### Kapcsolódó információk

- Ütközésfigyelmeztető rendszer\* (232. oldal)

## Ütközésfigyelmeztető rendszer\* - gyalogosok észlelése

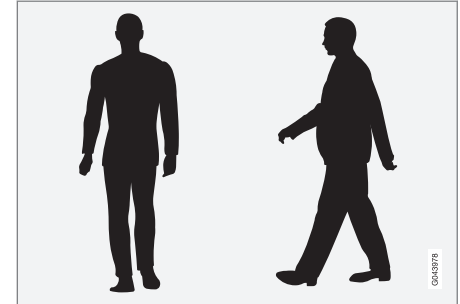

A világos testkörvonalakkal rendelkező gyalogosok optimális példák arra, hogy mit tekint a rendszer gyalogosnak.

Az optimális gyalogosészleléshez az szükséges, hogy a rendszer lehetőleg egyértelmű információkat kapjon a test körvonalairól - ez magában foglalja a lehetőséget a fej, a karok, a vállak, lábak a felső és alsó test és a normál emberi mozgásminta felismerésére.

Ha a test nagyobb részei láthatatlanok a kamera számára, akkor a rendszer nem képes észlelni a gyalogost.

<sup>21</sup> A fényviszaverőnek teljesítenie kell a kérdéses piacra vonatkozó közlekedési hatóság előírásait és feltételeit.

- A gyalogos észleléséhez annak teljes magasságában fel kell tűnnie és legalább 80 cm magasnak kell lennie.
- A kameraérzékelő gyalogosészlelő képessége sötétben és szürkületben korlátozott - éppúgy mint az emberi szemé.
- A kameraérzékelő gyalogosészlelő képessége sötétben és alagutakban nem működik - akkor sem, ha világítanak az utcai lámpák.

### FIGYELEM

Az "automata fékkel és kerékpáros- valamint gyalogosészleléssel rendelkező ütközésfigyelmeztető rendszer" csak segítségül szolgál. A funkció nem képes minden helyzetben minden gyalogos észlelésére, és nem látja például:

- a részben takarásban lévő gyalogosokat, a testük kontúrait elrejtő ruházatot viselő gyalogosokat vagy a 80 centiméternél alacsonyabb gyalogosokat.
- a nagyobb tárgyakat hordozó gyalogosokat.

Mindig a járművezető felelőssége, hogy a járművet helyes módon vezesse és a sebességnek megfelelő biztonságos távolságot tartson.

### Kapcsolódó információk

- Ütközésfigyelmeztető rendszer\* (232. oldal)

## Ütközésfigyelmeztető rendszer\* - működés

Az ütközésfigyelmeztető rendszer beállításai a **MY CAR** menüben végezhetők el a középkonzol képernyőjén és a menürendszerben, lásd MY CAR (115. oldal).

### Figyelmeztető jelek Be és Ki

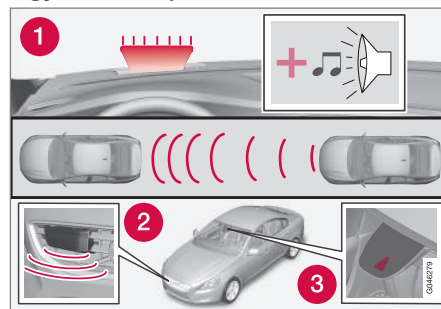

1. Hallható és vizuális figyelmeztető jel az ütközés kockázata esetén<sup>22</sup>.

Kiválaszthatja, hogy be vagy ki legyenek-e kapcsolva az ütközésfigyelmeztető rendszer akusztikus és vizuális jelzései.

A motor beindításakor automatikusan az a beállítás lesz érvényes, amelyik a motor leállításakor volt aktív.

### MEGJEGYZÉS

A féksegéd és automata fék funkciók mindig engedélyezve vannak - ezek nem kapcsolhatók ki.

Az ütközésfigyelmeztető rendszer beállításai a középkonzol képernyőjén és a **MY CAR** menürendszerben hajthatók végre, lásd (115. oldal).

### Fény- és hangjelzések

Amikor az ütközésfigyelmeztető rendszer lámpája és hangjelzése bekapcsol, a figyelmeztető lámpa ([1.] számú az előző ábrán) a motor minden beindításakor ellenőrzésre kerül a figyelmeztető lámpa egyes fénypontjainak rövid időre történő bekapcsolásával.

A fény- és hangjelzések a motor beindítását követően aktiválhatók:

- Keresse a **Ütközésre figyelmeztetés** lehetőségét a **Vezetéstámogató rendszer** részben a **MY CAR** (115. oldal) menürendszerben - és itt távolítsa el a funkció jelölését.

<sup>22</sup> Az ábra vázlatos - az autómoddell és a részletek eltérhetnek.

## Hangjelzés

A motor beindítását követően a figyelmeztető hangjelzés külön bekapcsolható/kikapcsolható:

- Keresse meg a **Figyelmeztető hang** lehetőséget a **Ütközésre figyelmeztetés** részben a **MY CAR** (115. oldal) menürendszerben - és itt válassza a be vagy ki lehetőséget.

Ezt követően az ütközésfigyelmeztető rendszert csak fényjelzés jelzi.

## A figyelmeztetési távolság beállítása

A figyelmeztetési távolság szabályozza azt a távolságot, amelynél a vizuális és hangjelzések bekapcsolnak.

- Keresse meg a **Figyelmeztetési távolság** lehetőséget a **Ütközésre figyelmeztetés** részben a **MY CAR** menürendszerben (115. oldal) - és itt válassza a **Hosszú**, **Normál** vagy **Rövid** lehetőséget.

A figyelmeztetési távolság határozza meg a rendszer érzékenységét. A **Hosszú** figyelmeztetési távolság nyújtja a legkorábbi figyelmeztetést. Először próbálja ki a **Hosszú** beállítással, és ha ez túl sok figyelmeztetést okoz, ami bizonyos helyzetekben zavaró lehet, akkor válassza a **Normál** figyelmeztetési távolságot.

Csak kivételes esetekben, például dinamikus vezetés esetén használja a **Rövid** figyelmeztetési távolságot.

## **i** MEGJEGYZÉS

Amikor használatban van az adaptív sebességtartó, akkor a sebességtartó akkor is használja a figyelmeztető lámpát és a figyelmeztető hangot, ha ki van kapcsolva az ütközésfigyelmeztető rendszer.

Az ütközésfigyelmeztető rendszer figyelmezteti a járművezetőt az ütközés kockázatára, de a funkció nem rövidítheti a járművezető reakcióidejét.

Az ütközésfigyelmeztető rendszer hatékonysága érdekében, mindig a távolságfigyelmeztetés, (204. oldal). oldal 4–5 időintervallumos beállításával vezessen.

## **i** MEGJEGYZÉS

Bizonyos esetekben még a figyelmeztetési távolság **Hosszú** beállításakor is későn észlelhetők lehetnek a figyelmeztetések, például, amikor nagy különbségek vannak a sebességek között vagy az elől haladó járművek hirtelen fékeznek.

## **!** FIGYELEM

Semmilyen automata rendszer nem garantálhatja a 100 %-osan helyes működést minden helyzetben. Ezért, soha ne tesztelje az automata fékkel felszerelt ütközésfigyelmeztető rendszert úgy, hogy embereknek vagy járműveknek hajt - ez súlyos károsodáshoz és súlyos vagy halálos sérüléshez vezethet.

## Beállítások ellenőrzése

A szükséges beállításokat a középkonzol kijelző képernyőjén lehet végrehajtani.

- Keresse meg a **MY CAR**, (115. oldal) menürendszer **Ütközésre figyelmeztetés** pontját a **Vezetéstámogató rendszer** menüben.

## Karbantartás

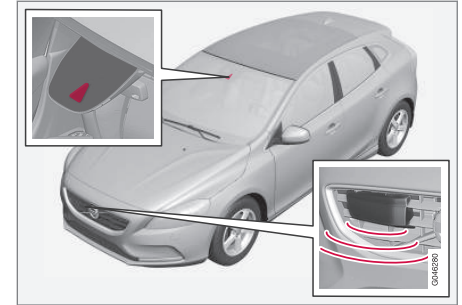

Kamera- és radarérzékelő<sup>23</sup>.

<sup>23</sup> MEGJEGYZÉS: Az ábra csak szemléltető jellegű - a részletek modellenként változhatnak.

- ◀◀ Az érzékelők helyes működéséhez, azokat szennyeződésektől, jégtől és hótól tisztán kell tartani, és rendszeresen meg kell tisztítani vízzel és autósamponnal.

**i MEGJEGYZÉS**

A szennyeződésekkel, jéggel és hóval fedett érzékelők csökkentik a működést és megakadályozhatják a mérést.

**Kapcsolódó információk**

- Ütközésfigyelmeztető rendszer\* (232. oldal)

**Ütközésfigyelmeztető rendszer\* - korlátok**

A funkció bizonyos korlátokkal rendelkezik, például 4 km/h (3 mph) sebességig nem működik.

Az ütközésfigyelmeztető rendszer vizuális jelét nehéz lehet észrevenni erős napfényben, visszatükröződések esetén, napszemüvegben vagy, ha a járművezető nem egyenesen előre néz. A figyelmeztető hang ezért mindig be van kapcsolva.

Csúszós útfelületen a féktávolság nagyobb, ami csökkenti a rendszer ütközés-elkerülési képességét. Ilyen helyzetekben az ABS és ESC, (190. oldal) rendszerek nyújtják a legjobb lehetséges fékezési erőt a stabilitás fenntartása mellett.

**i MEGJEGYZÉS**

A vizuális figyelmeztető jel átmenetileg kikapcsolhat, ha az utastér hőmérséklete például az erős napsütés miatt magas. Ha ez történik, akkor a figyelmeztető hang akkor is megszólal, ha az ki van kapcsolva a menürendszerben.

- Előfordulhat, hogy a figyelmeztetések nem jelennek meg, ha az elöl haladó jármű kicsi vagy a kormánykerék- és pedálmozgások nagyok, például nagyon aktív vezetési stílus esetén.

**⚠ FIGYELEM**

A figyelmeztetések és fékbeavatkozások későn vagy egyáltalán nem történhetnek meg, ha a forgalmi helyzet vagy külső hatások miatt a radar vagy kameraérzékelő nem észleli megfelelően a gyalogost, járművet vagy kerékpár-ost.

Az érzékelő rendszer a gyalogosokra és a kerékpárosokra vonatkozóan korlátozott hatótávolsággal rendelkezik<sup>24</sup> - a rendszer 50 km/h (30 mph) járműsebességig képes hatékony figyelmeztetéseket és fékezéssel beavatkozásokat nyújtani. Az álló vagy lassan mozgó járművek esetében a figyelmeztetések és a fékezéssel beavatkozások 70 km/h (43 mph) sebességig hatásosak.

A figyelmeztetések álló vagy lassan mozgó járművek esetében a sötétség vagy rossz látási viszonyok miatt kikapcsolhatnak.

A gyalogosokra vonatkozó figyelmeztetések és fékezéssel beavatkozások 80 km/h (50 mph) feletti járműsebességeknél kikapcsolnak.

Az ütközésfigyelmeztető rendszer ugyanazokat a radarérzékelőket használja, mint az adaptív sebességtartó, (207. oldal)

Ha túl gyakran vagy zavarónak találja a figyelmeztetéseket, akkor csökkentheti a figyelmeztetési távolságot. Ez aztán ahhoz vezet, hogy a rendszer később figyelmeztet, ami csökkenti a

<sup>24</sup> A kerékpárosok esetében a figyelmeztetés és teljes fékbeavatkozás nagyon későn vagy egyszerre következhet be.

figyelmeztetések számát, lásd Ütközésfigyelmeztető rendszer - működés (236. oldal).

Az ütközésfigyelmeztető rendszer automatikus fékkel a hátrameneti fokozat kapcsolásakor átmenetileg kikapcsol.

Az automatikus fékkel rendelkező ütközésfigyelmeztető rendszer alacsony sebességek mellett - 4 km/h (3 mph) alatt nem kapcsol be, ezért a rendszer nem avatkozik be az olyan helyzetekben, amikor az elől haladó járművet lassan közelíti meg, például parkoláskor.

Olyan helyzetekben, amikor a járművezető aktív, figyelmes vezetési viselkedést mutat, az ütközésfigyelmeztető rendszer kissé késleltetheti az ütközésfigyelmeztetést, hogy a minimálisra csökkentse a felesleges figyelmeztetések számát.

Amikor az automatikus fék megakadályozott egy ütközést egy álló tárggyal, akkor az autó maximum 1,5 másodpercre álló helyzetben marad. Ha az autót egy elől mozgó jármű miatt lefékez, akkor a sebesség az álló haladó járművel megegyező értékre csökken.

A manuális sebességváltóval felszerelt autók esetében a motor leáll, amikor az automatikus fék megállította az autót, hacsak a járművezető még idejében be nem tudja nyomni a tengelykapcsolópedált.

### Kapcsolódó információk

- Ütközésfigyelmeztető rendszer\* (232. oldal)

## Ütközésfigyelmeztető rendszer\* - a kameraérzékelő korlátai

A funkció az autó kameraérzékelőjét használja, bizonyos korlátokkal.

Az autó kameraérzékelőjét - az ütközésfigyelmeztető rendszeren és az automatikus féken kívül - az alábbi funkciók is használják:

- Aktív távolsági fényszóró (93. oldal)
- Jelzőtábla-felismerés, (248. oldal)
- Driver Alert Control - DAC, (252. oldal)
- Sávtartó segéd, (255. oldal).

### MEGJEGYZÉS

Tartsa a szélvédő kameraérzékelő előtti felületét jégtől, hótól, párától és szennyeződésektől mentesen.

Ne ragasszon vagy rögzítsen semmit a szélvédőre a kameraérzékelő elé, mert az csökkenti a hatékonyságot vagy a kamerától függő egy vagy több rendszer működésének megszűnését okozza.

A kameraérzékelők az ember szemhez hasonlóan korlátokkal rendelkeznek, azaz például sötétben, erős hóesésben vagy esőben és sűrű ködben rosszabbul "látanak". Ilyen körülmények között a kamerától függő rendszerek funkciói jelentősen csökkenhetnek vagy ideiglenesen megszűnhetnek.

Az erős ellenfény, fényvisszaverődések az úton, hó vagy jég az útfelületen, a szennyezett útfelület vagy elmosódott sávjelölések szintén jelentősen csökkenthetik a kameraérzékelő képességét az úttest figyelésére és a gyalogosok és egyéb járművek észlelésére vonatkozóan.

A kameraérzékelő látótere korlátozott, ezért van az, hogy bizonyos helyzetekben a gyalogosok, kerékpárok és járművek nem észlelhetők vagy a vártnál később észlelhetők.

Nagyon magas hőmérsékleteken a kamera a motor beindítását követően ideiglenesen, körülbelül 15 percre kikapcsol, hogy védje a kamera működőképességét.

### Hibakeresés és teendők

Ha a kijelzőn a **Szélvédő-érzékelők blokkolva** Lásd a **kézikönyvet** üzenet jelenik meg, akkor a kameraérzékelő gátolva van, és nem képes a gyalogosok, kerékpárosok, járművek vagy útburkolati jelek észlelésére az autó előtt.

Ezzel egy időben, ez azt jelenti, hogy - az automatikus fékkel rendelkező ütközésfigyelmeztető rendszer mellett - az alábbi funkciók nem működnek teljesen:

- Aktív távolsági fényszóró
- Driver Alert Control
- Sávtartó rendszer
- Jelzőtábla-felismerés



## VEZETŐTÁMOGATÁS







- ◀◀ Az alábbi táblázat az üzenet megjelenésének lehetséges okait és a megfelelő teendőket tartalmazza.

Ok	Teendő
A szélvédő kamera előtti felülete szennyezett, vagy jég illetve hó takarja.	Tisztítsa meg a szélvédő kamera előtti felületét a szennyeződésektől, jégtől és hótól.
Sűrű köd, zuhogó eső vagy hó akadályozza, hogy a kamera megfelelően működjön.	Nincs teendő. Amikor a kamera zuhogó esőben vagy erős hőésésben nem működik.
A szélvédő kamera előtti felületét megtisztították, de az üzenet továbbra is látható.	Várjon. A kamerának akár több percre is szüksége lehet a látási viszonyok felméréséhez.
Szennyeződések jelentek meg a szélvédő belseje és a kamera között.	Menjen szervizbe a szélvédő belsejének kamerafedélen belüli megtisztításához - hivatalos Volvo műhely ajánlott.

### Kapcsolódó információk

- Ütközésfigyelmeztető rendszer\* (232. oldal)

## Ütközésfigyelmeztető rendszer\* - szimbólumok és üzenetek

Szimbólum <sup>A</sup>	Üzenet	Lefrás
	Collision warning system KI	Az ütközésfigyelmeztető rendszer kikapcsolva. A motor beindításakor jelenik meg. Az üzenet körülbelül 5 másodperc elteltével vagy az <b>OK</b> gomb megnyomásakor eltűnik.
	Ütközésre figyelmeztető rendszer Nem elérhető	Az ütközésfigyelmeztető rendszer nem aktiválható. Akkor jelenik meg, amikor a járművezető aktiválni próbálja a funkciót. Az üzenet körülbelül 5 másodperc elteltével vagy az <b>OK</b> gomb megnyomásakor eltűnik.
	Az automatikus fékezés aktiválva lett	Az automatikus fék aktiválódott. Az üzenet a <b>OK</b> gomb egyszeri megnyomása után törlődik.
	Szélvédő-érzékelők blok- kolva Lásd a kézikönyvet	A kameraérzékelő (239. oldal) átmenetileg kikapcsolt. Akkor látható, amikor például hó, jég vagy szennyeződések vannak a szélvédőn. <ul style="list-style-type: none"> <li>• Tisztítsa meg szélvédő kameraérzékelő előtti felületét.</li> </ul>
	Radar blokkolva Lásd a kézikönyvet	Az ütközésfigyelmeztető rendszer automatikus fékkel ideiglenesen kikapcsolt. A radarérzékelő (220. oldal) gátolva van és nem képes más járművek észlelésére. Például zuhogó esőben vagy, ha latyak gyűlt össze a radarérzékelő előtt.
	Ütközésre figyelmeztető rendszer Szerviz szüksé- ges	Az ütközésfigyelmeztető rendszer automatikus fékkel teljesen vagy részben kikapcsolt. <ul style="list-style-type: none"> <li>• Ha az üzenet továbbra is jelen van, akkor menjen szervizbe - lehetőleg hivatalos Volvo műhelybe.</li> </ul>

<sup>A</sup> A szimbólumok vázlatosak - az egyes piacokon és autómódellekben eltérőek lehetnek.



◀◀ **Kapcsolódó információk**

- Ütközésfigyelmeztető rendszer\* (232. oldal)



## BLIS

A BLIS (Blind Spot Information System) egy olyan funkció, amely segíti a járművezetőt a sűrű forgalomban, amelyek azonos irányban haladó több sávval rendelkeznek.

A BLIS egy járművezetői segédfunkció, amely az alábbiakra figyelmeztet:

- járművek az autó holtterében
- gyorsan közeledő járművek az autóhoz legközelebbi bal és jobb oldali sávokban.

### FIGYELEM

A BLIS kiegészítő segédrendszer és nem minden helyzetben működik.

A BLIS nem helyettesíti a biztonságos vezetési stílust és a belső valamint külső visszapillantó tükrök használatát.

A BLIS soha nem helyettesíti a járművezető felelősségét és figyelmét - mindig a járművezető felelőssége a biztonságos sávváltás.

## Áttekintés

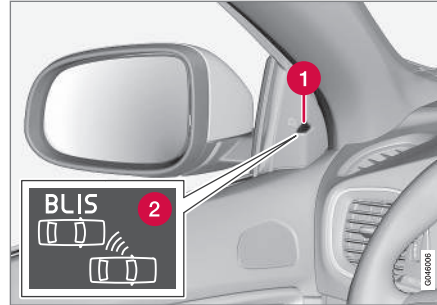

A BLIS lámpa elhelyezkedése<sup>25</sup>.

- 1 Visszajelző lámpa
- 2 BLIS szimbólum

### MEGJEGYZÉS

A lámpa az autó azon oldalán világít, ahol a rendszer észlelte a járművet. Ha az autót mindkét oldalról előzik, akkor mindkét lámpa egyszerre világít.

## Karbantartás

A BLIS funkciók érzékelői a hátsó sárvédőben/lökhárítóban helyezkednek el az autó egyes sarkain.



Tartsa tisztán ezt a felületet - a bal oldalon is.

- Az optimális működés biztosításához az érzékelők előtti területeket tisztán kell tartani.

## Kapcsolódó információk

- BLIS - működés (244. oldal)
- BLIS és CTA - szimbólumok és üzenetek (247. oldal)
- CTA\* (245. oldal)

<sup>25</sup> MEGJEGYZÉS: Az ábra csak szemléltető jellegű - a részletek modellenként változhatnak.

## BLIS - működés

A BLIS (Blind Spot Information System) egy olyan funkció, amely segíti a járművezetőt a sűrű forgalomban, amelyek azonos irányban haladók több sávval rendelkeznek.

### A BLIS aktiválása/inaktiválása

A BLIS a motor beindításakor aktiválódik. Ezt az ajtópanelekben elhelyezkedő visszajelző lámpák egyszeri felvillanása jelzi.



Bekapcsoló/kikapcsoló gomb.

A **BLIS** funkció a középkonzolon található **BLIS** gomb megnyomásával kapcsolható be/ki.

A választott felszerelések bizonyos kombinációi nem hagynak üres helyet a gombnak a középkonzolon - ilyen esetekben a funkciót a MY CAR<sup>26</sup> menürendszerben lehet kezelni:

- Válassza a **Be** vagy **Ki** lehetőséget a **Beállítások → Járműbeállítások → BLIS** menüpontban.

A BLIS bekapcsolásakor/kikapcsolásakor a gomb lámpája kialszik/kigyullad és a kombinált műszerfal szöveges üzenettel erősíti meg a változást. Az ajtópanel visszajelző lámpái a bekapcsolásakor egyszer felvillannak.

Az üzenet eltüntetéséhez:

- Nyomja meg a bal oldali bajuszkapcsoló **OK** gombját.
- Várjon körülbelül 5 másodpercet - az üzenet eltűnik.

vagy

## Mikor működik a BLIS

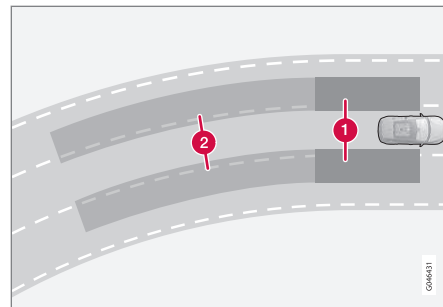

A BLIS alapelve: 1. A holtér zónája. 2. A gyorsan közeledő jármű zónája.

A BLIS funkció 10 km/h (6 mph) feletti sebességeken aktív.

A rendszer úgy van kialakítva, hogy akkor reagáljon, amikor:

- a járművezető járművét más járművek megelőzik
- a járművezető járművét gyorsan megközelíti egy másik jármű.

Amikor a BLIS járművet észlel az 1. zónában vagy gyorsan közeledő járművet a 2. zónában, akkor az ajtópanel BLIS lámpája folyamatos fényvel világít. Ha a járművezető a figyelmeztetéssel megegyező oldalon aktiválja az irányjelzőt, akkor a BLIS

<sup>26</sup> A menürendszerrel kapcsolatos további tájékoztatásért, MY CAR (115. oldal).

lámpa folyamatos fényről villogó és erősebb fényre vált.

### **FIGYELEM**

- A BLIS éles kanyarokban nem működik.
- A BLIS tolatás közben nem működik.

### **Korlátok**

- Az érzékelőket takaró szennyeződések, jég és hó csökkenthetik a működést és lehetlenné teszik a figyelmeztetések szolgáltatását. A BLIS nem képes a veszélyek észlelésére, ha el van takarva.
- Ne rögzítsen semmilyen tárgyat, szalagot vagy címkéket az érzékelők területén.
- A BLIS kikapcsol, amikor utánfutót csatlakoztatnak az autó elektromos rendszeréhez.

### **FONTOS**

A BLIS és CTA funkciók komponenseinek javítását vagy a lökhárítók újrafényezését csak szervizben szabad végezni - hivatalos Volvo műhely igénybe vételét javasoljuk.

### **Kapcsolódó információk**

- BLIS (243. oldal)
- BLIS és CTA - szimbólumok és üzenetek (247. oldal)

### **CTA\***

A CTA (Cross Traffic Alert) BLIS funkció egy olyan vezetősegítő rendszer, amely tolatáskor figyelmeztet a kereszttírányú forgalomra. A CTA a BLIS (243. oldal), kiegészítője.

### **A CTA bekapcsolása/kikapcsolása**

A CTA a motor beindításakor aktiválódik. Ezt az ajtópaneelben elhelyezkedő visszajelző lámpák egyszeri felvillanása jelzi.



A parkolósegéd és a CTA érzékelők be-/kikapcsolása.

A Parkolósegéddel (260. oldal) felszerelt autókban a CTA funkció a parkolósegéd be-/kikapcsoló gombjával külön be- és kikapcsolható.

A parkolósegéd gombjával nem rendelkező autók esetében a CTA funkció a **MY CAR** (115. oldal) menürendszerben kezelhető az alábbiak szerint:

- Keresse meg a **Cross Traffic Alert** pontot a **BLIS** menüpont alatt, és távolítsa el a jelölését - a CTA funkció ekkor kikapcsol.

Azonban a BLIS funkció a CTA kikapcsolását követően is aktív marad.

### **FIGYELEM**

A CTA kiegészítő segédrendszer és nem minden helyzetben működik.

A CTA nem helyettesíti a biztonságos vezetési stílust és a belső valamint külső visszapillantó tükrök használatát.

A CTA soha nem helyettesíti a járművezető felelősségét és figyelmét - mindig a járművezető felelőssége a biztonságos tolatás.

### **Mikor működik a CTA**

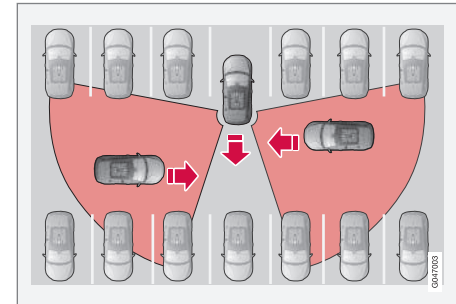

A CTA alapelve.

- ◀ A CTA a BLIS funkció kiegészítője azzal, hogy tolatás közben, például parkolóból történő kitoláskor, észlelni képes a keresztirányú forgalmat.

A CTA elsődlegesen járművek észlelésére szolgál. Kedvező körülmények között kisebb objektumok, például kerékpárosok és gyalogosok észlelésére is képes.

A CTA csak tolatáskor aktív és automatikusan kapcsol be a sebességváltó hátrameneti fokozatának kiválasztásakor.

- Ha a CTA azt észleli, hogy valami közeledik oldalról, akkor egy hangjelzés szólal meg. A jelzés a bal vagy jobb oldali hangszóróból hallható, attól függően, hogy melyik irányból közeledik az észlelt objektum.
- A CTA a BLSI lámpák bekapcsolásával is figyelmeztet.
- Egy kiegészítő figyelmeztetés is megjelenik a képernyő PAS grafikáján (260. oldal) világító ikon formájában.

### Korlátok

A CTA nem minden helyzetben működik optimálisan, hanem bizonyos korlátokkal rendelkezik - például a CTA érzékelők nem "látanak" át a többi parkoló járművön vagy takaró objektumon.

Az alábbiakban néhány példát láthat arra, amikor a CTA "látómezeje" a kezdettől fogva korlátozott és ezért a közeledő járművek nem észlelhetők, amíg nagyon közel nem érnek:

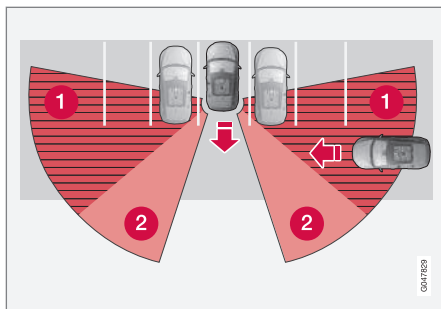

Az autó mélyen helyezkedik el egy parkolóhelyen.

- 1 A CTA érzékelő holttere.
- 2 Az a szektor, ahol a CTA észlelni/"látni" képes.

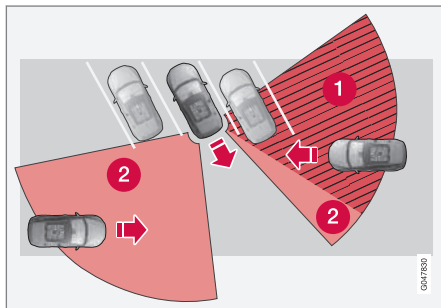

Ferde parkolóhelyen a CTA az egyik oldalon teljesen "vak".

Azonban, amikor a járművezető lassan tolatni kezd az autóval, akkor a takaró járműhöz/objektumhoz viszonyított szög megváltozik, és a holttér gyorsan csökkenni kezd.

Példák a további korlátokra:

- Az érzékelőket takaró szennyeződések, jég és hó csökkenthetik a működést és lehetlenné teszik a figyelmeztetések szolgáltatását. A CTA nem képes a veszélyek észlelésére, ha el van takarva.
- A CTA kikapcsol, amikor utánfutót csatlakoztatnak az autó elektromos rendszeréhez.

### ! FONTOS

A BLIS és CTA funkciók komponenseinek javítását vagy a lökhárítók újrafényezését csak szervizben szabad végezni - hivatalos Volvo műhely igénybe vételét javasoljuk.

### Karbantartás

A BLIS és CTA funkciók érzékelői a hátsó sárvédőben/lökhárítóban helyezkednek el az autó egyes sarkain.



Tartsa tisztán ezt a felületet - a bal oldalon is.

- Az optimális működés biztosításához az érzékelők előtti területeket tisztán kell tartani.
- Ne rögzítsen semmilyen tárgyat, szalagot vagy címkéket az érzékelők területén.

### Kapcsolódó információk

- BLIS (243. oldal)
- BLIS és CTA - szimbólumok és üzenetek (247. oldal)

## BLIS és CTA - szimbólumok és üzenetek

Az olyan helyzetekben, amikor a BLIS, (Blind Spot Information System)(243. oldal), és a CTA, (245. oldal), funkciók hibásan működnek vagy gátolva vannak, akkor a kombinált műszerfal egy szimbólumot jeleníthet meg, amelyet egy magyarázó üzenet egészít ki. Kövesse a megjelenő ajánlásokat.

Példaüzenetek:

Üzenet	Leírás
<b>CTA KI</b>	A CTA manuálisan kikapcsolva - a BLIS aktív.
<b>BLIS és CTA KI Utánfutó rögzítve</b>	A BLIS és a CTA ideiglenesen nem működik, mert utánfutó van csatlakoztatva az autó elektromos rendszeréhez.
<b>BLIS és CTA Szerviz szükséges</b>	A BLIS és a CTA nem működik. <ul style="list-style-type: none"> <li>• Ha az üzenet továbbra is jelen van, akkor menjen szervizbe - lehetőleg hivatalos Volvo műhelybe.</li> </ul>

A szöveges üzeneteket az irányjelző bajuszkapcsoló **OK** gombjának rövid megnyomásával lehet nyugtázni.

### Kapcsolódó információk

- BLIS (243. oldal)
- CTA\* (245. oldal)

## Jelzőtábla-felismerés (RSI)

A jelzőtábla-felismerő funkció (RSI – Road Sign Information) segít a járművezetőnek emlékezni, hogy milyen jelzőtáblák mellett ment el az autó.

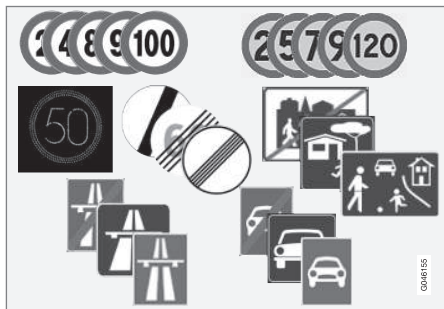

Példák az olvasható sebességgel kapcsolatos<sup>27</sup> jelzőtáblákra.

A jelzőtábla felismerő funkció tájékoztatást nyújt az aktuális sebességről, amellyel az autópálya vagy országút kezdődik/végződik és arról, ha az előzés tilos. Ha elkerül egy, az autópályára/országútra vagy a maximális megengedett sebességre vonatkozó jelzőtáblát, akkor az RSI megjeleníti a maximális megengedett sebességre vonatkozó jelzőtábla szimbólumát.

## ⚠ FIGYELEM

Az RSI nem minden helyzetben működik, hanem csak kiegészítő segítségül szolgál.

Mindig a járművezető viseli a teljes felelősséget a jármű biztonságos vezetéséért és az érvényben lévő közlekedési szabályok betartásáért.

### Kapcsolódó információk

- Jelzőtábla-felismerés (RSI)\* - működés (248. oldal)
- Jelzőtábla-felismerés (RSI)\* - korlátok (251. oldal)

## Jelzőtábla-felismerés (RSI)\* - működés

A jelzőtábla-felismerő funkció (RSI – Road Sign Information) segít a járművezetőnek emlékezni, hogy milyen jelzőtáblák mellett ment el az autó. A funkció működését az alábbiakban ismertetjük.

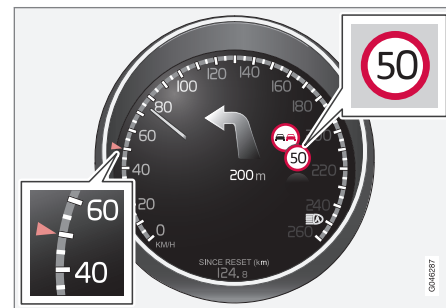

Rögzített sebesség információk<sup>28</sup>.

Amikor az RSI sebességet tartalmazó közúti jelzőtáblát rögzített, akkor a jelzőtábla szimbólumként megjelenik a műszerfalon.

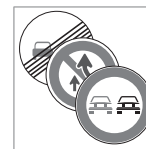

A pillanatnyi sebességkorlát szimbólumával együtt, az előzni tilos jelzés is megjelenhet, ahol az helyénvaló.

<sup>27</sup> A kombinált műszerfalon megjelenő közlekedési jelzőtáblák piactüggők - az ábrákon csak néhány példa látható.

<sup>28</sup> A kombinált műszerfalon megjelenő közlekedési jelzőtáblák piactüggők - az ábrákon csak néhány példa látható.

## Korlátozás vagy autópálya vége

A vonatkozó jelzőtábla körülbelül 10 másodpercre megjelenik a műszerfalon az olyan helyzetekben, ahol az RSI a sebességkorlátozás végét - vagy egyéb sebességgel kapcsolatos információt, például az autópálya végét észleli.

Példák az ilyen jelekre:

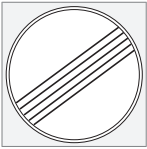

Összes korlátozás vége.



Autópálya vége.

Ezt követően a jelzőtábla-információk a következő sebességgel kapcsolatos jelzésig eltűnnek.

## Kiegészítő táblák

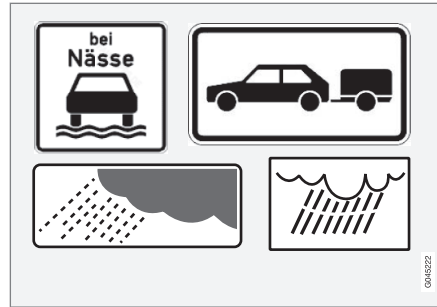

Példák a kiegészítő táblákra<sup>28</sup>.

Bizonyos esetekben ugyanarra az útra különböző sebességkorlátozások érvényesek - egy kiegészítő tábla jelzi azokat a körülményeket, amelyekre a különböző sebességek vonatkoznak. Az útszakasz különösen balesetveszélyes lehet például esőben és/vagy ködben.

Az esőre vonatkozó kiegészítő tábla csak akkor jelenik meg a kijelzőn, ha használatban vannak az ablaktörlők.

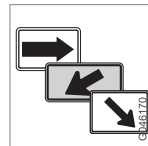

A kijáratra vonatkozó sebességet bizonyos piacokon egy nyilat tartalmazó kiegészítő tábla jelzi.

Az ilye kiegészítő táblával jelölt, sebességre vonatkozó jelzőtáblák csak akkor jelennek meg, ha a járművezető használja az irányjelzőt.

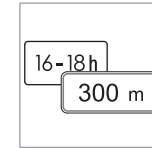

Bizonyos sebességkorlátozások például csak bizonyos távolság után vagy bizonyos napszakban érvényesek. A járművezetőt egy kiegészítő jel figyelmezteti a helyzetre a sebességet mutató szimbólum alatt.

## Kiegészítő információk megjelenítése



A kiegészítő tábla üres keret formájában jelenik meg a kombinált műszerfal sebességszimbóluma alatt, ami azt jelenti, hogy az RSI kiegészítő táblát észlelt a pillanatnyi sebességkorlátozásra vonatkozó további

információkkal.

<sup>28</sup> A kombinált műszerfalon megjelenő közlekedési jelzőtáblák piacfüggők - az ábrákon csak néhány példa látható.

## ◀◀ Jelzőtábla-felismerés be/ki



A kombinált műszerfal sebességszimbólum kijelzése kikapcsolható.

Az RSI funkció kikapcsolásához:

- Keresse meg a funkciót a **MY CAR** MY CAR (115. oldal) menürendszerben, távolítsa el a **Közlekedési tábla információk** (Road Sign Information On) jelölését, és lépjen ki az **EXIT** gombbal.

## Sebességriasztás be/ki.



A járművezető beállíthatja, hogy kapjon-e figyelmeztetést, amikor a sebességkorlátozást 5 km/h (3 mph) vagy ennél nagyobb mértékben túllépi. Ez a figyelmeztetés az érvényben lévő maximális sebességet mutató szimbólum villogása formájában jelenik meg a sebesség túllépésekor.

A sebességfigyelmeztetés bekapcsolásához:

- Keresse meg a funkciót a **MY CAR** MY CAR (115. oldal) menürendszerben, jelölje be a **Sebességre figyelmeztetés** (Speed Alert) lehetőséget, és lépjen ki az **EXIT** gombbal.

## Sensus Navigation

Ha az autó Sensus Navigation rendszerrel van felszerelve, akkor a sebességinformációk az alábbi esetekben jelennek meg a navigációban:

- A közvetve sebességkorlátozást<sup>29</sup> tartalmazó táblák, például autópálya és autópálya táblák észlelésekor.
- Ha az előzőleg észlelt tábla feltételezhetően már nem érvényes, de új jelzőtábla észlelése történik.

## Kapcsolódó információk

- Jelzőtábla-felismerés (RSI) (248. oldal)
- Jelzőtábla-felismerés (RSI)\* - korlátok (251. oldal)
- MY CAR (115. oldal)

<sup>29</sup> Az egyes piacok között eltérések lehetnek.



## Jelzőtábla-felismerés (RSI)\* - korlátok

A jelzőtábla-felismerő funkció (RSI – Road Sign Information) segít a járművezetőnek emlékezni, hogy milyen jelzőtáblák mellett ment el az autó. A funkció az alábbi korlátokkal rendelkezik.

Az RSI funkció kameraérzékelője az emberi szemhez hasonlóan korlátokkal rendelkezik. További információkat találhat ebben a részben a kameraérzékelő korlátairól, (239. oldal). oldal.

Az olyan jelzőtáblákat, amelyek közvetetten nyújtanak információkat az érvényben lévő sebességkorlátozásokra vonatkozóan, például helységek névjelző táblái, nem rögzíti az RSI funkció.

Az alábbiak például akadályozzák a funkció működését:

- Kifakult jelzőtáblák
- Kanyarokban elhelyezett jelzőtáblák
- Elfordult vagy sérült jelzőtáblák
- Eltakart vagy rosszul elhelyezett jelzőtáblák
- Teljesen vagy részben jéggel, hóval és/vagy szennyeződéssel takart jelzőtáblák.

## Kapcsolódó információk

- Jelzőtábla-felismerés (RSI) (248. oldal)
- Jelzőtábla-felismerés (RSI)\* - működés (248. oldal)

## Elalvásra figyelmeztető rendszer\*

Az Driver Alert System célja, hogy segítse a járművezetőt, akinek csökken a vezetőképessége vagy figyelmen kívül hagyja a sávot, amelyben halad.

Az Driver Alert System különböző funkciókkal rendelkezik, amelyek egyenként vagy egyidejűleg is bekapcsolhatók:

- Elalvásra figyelmeztető rendszer - DAC, (252. oldal).
- Sávtartó segéd, (257. oldal).

A bekapcsolt funkció készenléti üzemmódba van állítva és nem aktiválódik, amíg a sebesség meg nem haladja a 65 km/h (40 mph) értéket.

A funkció újra kikapcsol, amikor a sebesség 60 km/h (37 mph) alá csökken.

Mindkét funkció egy kamerát használ, amelynek működése a sáv egyes oldalaira festett jelektől függ.

### FIGYELEM

Az Driver Alert System nem minden helyzetben működik, hanem csak kiegészítő segítségül szolgál.

Mindig a járművezető viseli a teljes felelősséget a jármű biztonságos vezetéséért.

## Kapcsolódó információk

- Driver Alert Control (DAC)\* (252. oldal)
- Sávtartó segéd\* (255. oldal)

## Driver Alert Control (DAC)\*

DAC funkció célja a vezető figyelmének felhívása, amikor elkezdődik következtlenül vezetni a járművet, például, ha figyelmetlen vagy kezd álmos lenni.

A DAC célja a vezetési képesség lassú csökkenésének észlelése és elsősorban főúton történő használatra szolgál.

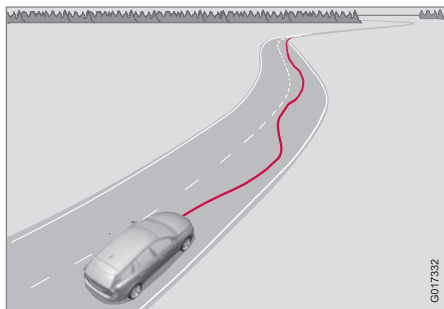

A kamera észleli az úttest oldaljelöléseit és összeveti az útszakaszt a járművezető kormányozásával. Figyelmezteti a járművezetőt, ha nem egyenletesen követi az úttestet.

Bizonyos esetekben a vezetési képességen nem észrevehető a vezető fáradása. Ebben az esetben nem lehet figyelmeztetni a járművezetőt. Ezért mindig fontos, hogy megálljon és pihenőt tartson, ha a fáradtság bármilyen jelét észleli, attól függetlenül, hogy figyelmezteti a DAC vagy sem.

### **i** MEGJEGYZÉS

A funkciót nem szabad a vezetési idő meghosszabbítására használni. Mindig rendszeresen tartson pihenőt és ügyeljen arra, hogy kipihenje magát.

### Korlátok

Bizonyos esetekben a rendszer akkor is figyelmeztetést ad ki, ha a vezetési képesség nem csökken, például:

- erős oldalszélben
- nyomvályús útfelületeken.

A DAC funkció nem városi forgalomban történő használatra szolgál.

### **i** MEGJEGYZÉS

A kameraérzékelő bizonyos korlátokkal rendelkezik, lásd Ütközésfigyelmeztető rendszer\* - a kameraérzékelő korlátai (239. oldal).

### Kapcsolódó információk

- Elalváásra figyelmeztető rendszer\* (251. oldal)
- Driver Alert Control (DAC)\* - használat (252. oldal)
- Driver Alert Control (DAC)\* - szimbólumok és üzenetek (254. oldal)
- Sávtartó segéd\* (255. oldal)

## Driver Alert Control (DAC)\* - használat

A beállítások a középkonzol kijelző képernyőjéről és annak menürendszerében végezhetők el.

### Be/ki

A Driver Alert funkció a **MY CAR**, (115. oldal) menürendszerben készenléti üzemmódba kapcsolható:

- Bejelölt négyzet - a funkció aktív.
- Nem bejelölt négyzet - a funkció ki van kapcsolva.

## Funkció

A Driver Alert akkor aktív, amikor a sebesség meghaladja a 65 km/h (40 mph) értéket és addig marad bekapcsolva, amíg a sebesség 60 km/h (37 mph) felett van.



Ha a járművet rendszertelenül vezetik, a járművezetőt egy hallható jelzés és a **Driver Alert rendszer Ideje szünetet tartani** szöveges üzenet,

(254. oldal) figyelmezteti - ugyanakkor kigyullad a kapcsolódó szimbólum a műszerfalán. A figyelmeztetés egy idő után megismétlődik, ha a járművezetési képesség nem javul.

A figyelmeztető szimbólum kikapcsolhat:

- Nyomja meg a bal oldali bajuszkapcsoló **OK** gombját.

## FIGYELEM

A riasztásokat nagyon komolyan kell venni, mert az álmos járművezető gyakran nincs tudatában saját állapotának.

Riasztás esetén vagy, ha fáradtnak érzi magát, álljon meg biztonságos módon, amint lehetséges, és tartson pihenőt.

Tanulmányok igazolják, hogy fáradtan ugyanolyan veszélyes vezetni, mint alkohol befolyása alatt.

## Kapcsolódó információk



- Elalváásra figyelmeztető rendszer\* (251. oldal)
- Driver Alert Control (DAC)\* (252. oldal)

## Driver Alert Control (DAC)\* - szimbólumok és üzenetek

Az Elalváásra figyelmeztető rendszer - DAC  
(252. oldal) különböző helyzetekben szimbólum-

okat és üzeneteket jeleníthet meg a kombinált  
műszerfalán vagy a középkonzol kijelzőjén.

Az alábbiakban néhány példát láthat:

Szimbólum <sup>A</sup>	Üzenet	Leírás
	<b>Driver Alert rendszer Ideje szünetet tartani</b>	A járművet következetlenül vezették - a járművezetőt hallható figyelmeztető jel és szöveg figyelmezteti.
	<b>Szélvédő-érzékelők blokkolva Lásd a kézikönyvet</b>	A kameraérzékelő átmenetileg kikapcsolt. Akkor látható, amikor például hó, jég vagy szennyeződések vannak a szélvédőn. <ul style="list-style-type: none"> <li>Tisztítsa meg szélvédő kameraérzékelő előtti felületét.</li> </ul> Olvassa el a kameraérzékelő korlátaival kapcsolatos részt, lásd Ütközésfigyelmeztető rendszer* - a kameraérzékelő korlátai (239. oldal).
	<b>Driver Alert rendszer Szerviz szükséges</b>	A rendszer ki van kapcsolva. <ul style="list-style-type: none"> <li>Ha az üzenet továbbra is jelen van, akkor menjen szervizbe - lehetőleg hivatalos Volvo műhelybe.</li> </ul>

<sup>A</sup> A szimbólumok vázlatosak.

### Kapcsolódó információk

- Elalváásra figyelmeztető rendszer\* (251. oldal)
- Driver Alert Control (DAC)\* - használat (252. oldal)
- Sávtartó segéd\* (255. oldal)

## Sávtartó segéd\*

A Driver Alert System sávtartó rendszerének egyik funkciója - bizonyos esetekben LKA (Lane Keeping Aid) néven is hivatkoznak rá.

A funkció autópályákon és hasonló főbb utakon történő használatra szolgál, hogy csökkentse a sáv véletlen elhagyásának kockázatát bizonyos helyzetekben.

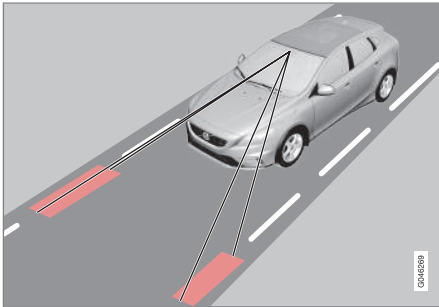

Egy kamera figyeli az út/sáv festett vonalait. Ha az autó átlépne egy oldalvonalat, akkor a sávtartó rendszer enyhe nyomatékot alkalmazva a kormánykerékre, aktívan visszakormányozza a sávba az autót.

Ha az autó keresztezi az oldalvonalat, akkor a sávtartó segéd a kormánykerék rezgésével is figyelmezteti a járművezetőt.

## ⚠ FIGYELEM

Az LKA csupán vezetői segéd és nem minden vezetési helyzetben vagy közlekedési, időjárás és útvizonyok mellett működik.

Mindig a járművezető viseli a végső felelősséget a jármű biztonságos vezetéséért és az érvényben lévő törvények valamint közlekedési szabályok betartásáért.

## Kapcsolódó információk

- Sávtartó segéd - funkció (255. oldal)
- Sávtartó segéd - működés (257. oldal)
- Sávtartó segéd - korlátok (258. oldal)
- Sávtartó segéd - szimbólumok és üzenetek (259. oldal)
- Elalvási figyelmeztető rendszer\* (251. oldal)

## Sávtartó segéd - funkció

A sávtartó segéd (Lane Keeping Aid) funkcióra vonatkozóan bizonyos beállítások hajthatók végre.

### Be és ki

A sávtartó rendszer a 65-200 km/h (40-125 mph) sebességtartományban működik a tisztán látható oldalvonalakkal rendelkező utakon. A funkció a kisebb mint 2,6 méteres sávokkal rendelkező keskeny utakon átmenetileg kikapcsol.



Nyomja meg a középkonzol gombját a funkció bekapcsolásához vagy kikapcsolásához. A gomb lámpája világít, amikor a funkció aktív.

A választott felszerelések bizonyos kombinációi nem hagynak üres helyet a be-/kikapcsoló gombnak a középkonzolon - ebben az esetben a funkciót ehelyett a **MY CAR** (115. oldal) menü-



◀◀ rendszerben lehet kezelni. Itt, járjon el az alábbiak szerint:

- Keresse meg a **Sávtartó asszisztens** pontot, majd válassza a Be vagy Ki lehetőséget.

Ezen felül, az alábbi beállítások végezhetők el a **MY CAR** menürendszerben:

- Figyelmeztetés a kormánykerék rezgésével: **Csak rezgő jelzés** - Be vagy Ki.
- Aktív kormányzás: **Csak kormányzási segítség** - Be vagy Ki.
- A kormánykerék rezgése és aktív kormányzás: **Teljes funkció** - Be vagy Ki.

### Aktív kormányzás

A sávtartó segéd az autó sávot jelző vonalak között tartására törekszik.

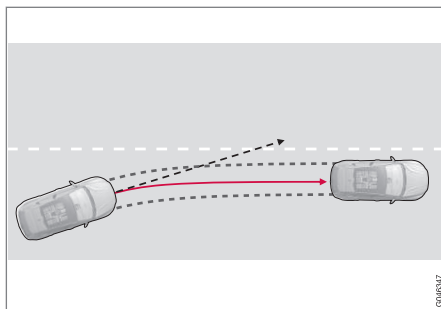

Az LKA beavatkozik, és elkörmányozza az autót.

Ha az autó megközelíti a sáv bal vagy jobb oldali vonalát és az irányjelző nincs bekapcsolva, akkor a rendszer visszakormányozza az autót a sávba.

### Figyelmeztetés a kormánykerék rezgésével

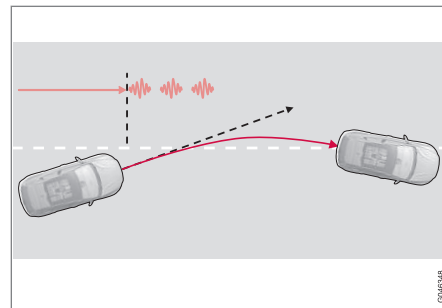

Az LKA kormányoz és figyelmeztet a kormánykerék rezgésével<sup>30</sup>.

Ha az autó keresztez egy oldalonat, akkor a sávtartó segéd a kormánykerék rezgésével figyelmezteti a járművezetőt<sup>31</sup>. Ez attól függetlenül megtörténik, hogy az autó aktívan visszakormányoz-e a kormánykerékre ható enyhe nyomaték-  
kal.

<sup>30</sup> Az ábra 3 rezgést mutat az oldalonat keresztezésekor.

<sup>31</sup> A kormánykerék rezgése változó - minél hosszabb ideig keresztezi az autó az oldalonat, annál több rezgés van.

## Dinamikus kanyarodás

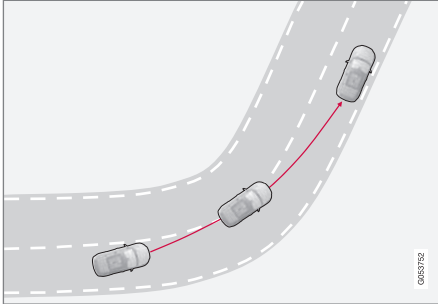

Az LKA éles belső kanyarokban nem kapcsol be.

Bizonyos esetekben, a sávtartó segéd lehetővé teszi, hogy az autó keresztezze az oldalonalakat aktív kormányzás vagy figyelmeztetés nélkül. Példa erre a szomszédos sáv használata egy kanyar levágásához, világos látóvonal esetén.

### Kapcsolódó információk

- Sávtartó segéd\* (255. oldal)

## Sávtartó segéd - működés

A sávtartó segédet különböző helyzetekben intuitív ábrák egészítik ki a kombinált műszerfalon. Az alábbiakban néhány példát láthat:

### MEGJEGYZÉS

Az LKA ideiglenesen kikapcsol, amennyiben bekapcsolja az irányjelzőket.



Az "látja" az oldalonalakat.

Ha a sávtartó rendszer aktív és észleli/"látja" az oldalonalakat, akkor az LKA szimbólum ezt FEHÉR vonalakkal jelzi.

- SZÜRKE oldalon - a sávtartó rendszer nem látja a vonalat az autó adott oldalán.



Az LKA bekapcsol a jobb oldalon.

A sávtartó segéd beavatkozik és elkormányoz az oldalonaltól - ennek jelzése az alábbiak szerinti:

- PIROS vonal a kérdéses oldalon.

### Kapcsolódó információk

- Sávtartó segéd\* (255. oldal)

### Sávtartó segéd - korlátok

A sávtartó segéd kameraérzékelője az emberi szemhez hasonlóan korlátozott.

További tájékoztatásért, lásd Ütközésfigyelmeztető rendszer\* - a kameraérzékelő korlátai (239. oldal) és (237. oldal).

#### **i** MEGJEGYZÉS

Bizonyos helyzetekben a sávtartó segédnek nehézséget okozhat a járművezető megfelelő módon történő segítése - ebben az esetben kapcsolja ki a funkciót.

Az ilyen helyzetekre példák az alábbiak:

- útéptési munkák
- téli útviszonyok
- rossz útfelület
- nagyon sportos vezetési stílus
- rossz időjárás és látási viszonyok.

### Kezek a kormánykeréken

A sávtartó rendszer működéséhez, a járművezetőnek a kormányon kell tartania a kezeit. Az LKA folyamatosan figyeli ezt. Ha nem észleli a kezeket a kormánykeréken, akkor egy szöveges üzenet jelenik meg, arra érve a járművezetőt, hogy aktívan kormányozza az autót.

Ha a járművezető nem teljesíti a kormányzásra vonatkozó kérést, akkor a sávtartó rendszer készenléti üzemmódba kapcsol, és ebben az

üzemmódban marad, amíg a járművezető újra kormányozni nem kezd.

### Kapcsolódó információk

- Sávtartó segéd\* (255. oldal)





## Sávtartó segéd - szimbólumok és üzenetek

Az olyan helyzetekben, amikor nem áll rendelkezésre a sávtartó segéd funkció, egy szimbólum

látható a kombinált műszerfalon egy magyarázó üzenettel - szükség szerint kövesse a javaslatokat.

Példaüzenetek:

Szimbólum	Üzenet	Leírás
	<b>Szélvédő-érzékelők blokkolva</b> Lásd a kézikönyvet	<p>A kameraérzékelő átmenetileg kikapcsolt.</p> <p>Akkor látható, amikor például hó, jég vagy szennyeződések vannak a szélvédőn.</p> <ul style="list-style-type: none"> <li>• Tisztítsa meg a szélvédőt a kameraérzékelő előtt.</li> </ul> <p>Olvassa el a kameraérzékelő korlátaival kapcsolatos részt, lásd Ütközésfigyelmeztető rendszer* - a kameraérzékelő korlátai (239. oldal) és (237. oldal).</p>
	<b>Sávtartó asszisztens Szerviz szükséges</b>	<p>A rendszer ki van kapcsolva.</p> <ul style="list-style-type: none"> <li>• Ha az üzenet továbbra is jelen van, akkor menjen szervizbe - lehetőleg hivatalos Volvo műhelybe.</li> </ul>
	<b>Sávtartó asszisztens Megszakítva</b>	<p>Az LKA készenléti üzemmódban kapcsolva. Az LKA szimbólum vonalai jelzik, ha a funkció újra bekapcsol.</p>

### Kapcsolódó információk

- Sávtartó segéd\* (255. oldal)

## Parkolőségéd\*

A parkolőségéd a parkolás megkönnyítésére szolgál. Az észlelt akadály távolságát hangjelzés valamint a középkonzol kijelzőjén látható szimbólumok jelzik.

A parkolőségéd hangszintje a hangjelzés ideje alatt beállítható a középkonzol **VOL** gombjának forgatásával vagy az autó **MY CAR** menürendszerében, lásd MY CAR (115. oldal).

A parkolőségéd két változatban elérhető:

- Csak hátsó
- Első és hátsó.

### **i** MEGJEGYZÉS

Mivel a vonóhorog az autó elektromos rendszeréhez van konfigurálva, annak kinyúlását figyelembe veszi a rendszer az autó mögötti akadály távolságának kiszámításakor.

### **!** FIGYELEM

- A parkolőségéd nem mentesíti a járművezetőt saját felelőssége alól a parkolások során.
- Az érzékelők holtterekkel rendelkeznek, ahol az akadályok nem észlelhetők.
- Figyeljen például az autó közelében tartózkodó emberekre vagy állatokra.

## Kapcsolódó információk

- Parkolőségéd rendszer\* - az érzékelők tisztítása (263. oldal)
- Parkolőségéd rendszer\* - funkció (260. oldal)
- Parkolőségéd rendszer\* - első (262. oldal)
- Parkolőségéd rendszer\* - hibajelzés (263. oldal)
- Parkolőségéd rendszer\* - hátsó (261. oldal)
- Parkolókamera (264. oldal)
- Parkolőségéd (PAP)\* (268. oldal)

## Parkolőségéd rendszer\* - funkció

A parkolőségéd rendszer automatikusan bekapcsol a motor beindításakor - a kapcsoló be/ki lámpája világít. Ha a parkolőségédet kikapcsolja a gombbal, akkor a lámpa kialszik.



A parkolőségéd és a CTA<sup>32</sup> érzékelők be-/kikapcsolása.

A középkonzol kijelzője áttekintést mutat az autó és az észlelt akadály viszonyáról.

<sup>32</sup> Oldalsó figyelmeztetés, CTA (keresztirányú forgalmat jelző rendszer) (245. oldal)

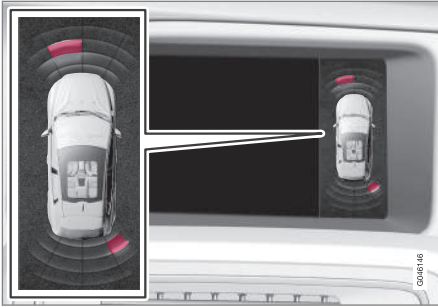

Kijelzőkép - egy akadállyal a bal oldalon elől és a jobb oldalon hátul.

A bejelölt szektorok mutatják, hogy a négy érzékelő melyike észlelt akadályt. Minél közelebb van a bejelölt szektornégyszög az autó szimbólumhoz, annál kisebb a távolság az autó és az észlelt akadály között.

A jel frekvenciája növekszik az autó előtti vagy mögötti akadálytól mért távolság csökkenésével. Az audiorendszer egyéb hangjai automatikusan elnémulnak.

Ha a távolság 30 cm-en belül van, akkor a hang folytonos és az aktív érzékelő autóhoz legközelebbi mezője is ki van töltve. Ha az észlelt akadály elől és hátul is a folytonos hang távolságán belül van, akkor a hangjelzés felváltva hallható a hangszórókból.

## ! FONTOS

Bizonyos tárgyak, például láncok, vékony fényes oszlopok vagy alacsony akadályok "jelárnyékban" lehetnek és átmenetileg nem észlelhetők az érzékelők számára - a lüktető hang váratlanul megszűnhet ahelyett, hogy a várt folyamatos hangra változna.

Az érzékelők nem képesek a magas tárgyak, például kiugró rakodórúmpák észlelésére.

- Ilyen esetekben fordítson különös figyelmet és nagyon lassan manőverezzen/váltson irányt vagy hagyja abba a pillanatnyi parkolási manővert - fennáll járművek vagy egyéb tárgyak károsodásának a kockázata, mert az érzékelők információi ilyen helyzetekben nem mindig megbízhatók.

## Kapcsolódó információk

- Parkolósegéd\* (260. oldal)
- Parkolósegéd rendszer\* - az érzékelők tisztítása (263. oldal)
- Parkolósegéd rendszer\* - első (262. oldal)
- Parkolósegéd rendszer\* - hibajelzés (263. oldal)
- Parkolósegéd rendszer\* - hátsó (261. oldal)
- Parkolókamera (264. oldal)
- Parkolósegéd (PAP)\* (268. oldal)

## Parkolósegéd rendszer\* - hátsó

A parkolósegéd a parkolás megkönnyítésére szolgál. Az észlelt akadály távolságát hangjelzés valamint a középkonzol kijelzőjén látható szimbólumok jelzik.

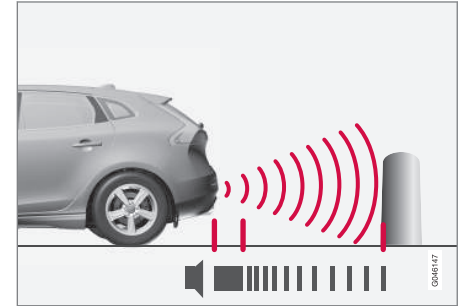

Az autó mögötti lefedett terület körülbelül 1,5 méter. Az akadályokat jelző hangjelzés a hátsó hangszórókból hallható.

A hátsó parkolósegéd a hátrameneti fokozat kapcsolásakor kapcsol be.

Amikor például utánfutóval tolat, akkor a hátsó parkolósegéd automatikusan kikapcsol - különben az érzékelők reagálnának az utánfutóra.





### **i** MEGJEGYZÉS

Amikor például utánfutóval vagy kerékpártartóval a vonóhorogra szerelve - eredeti Volvo utánfutó-vezetékkezelés nélkül - tolat, akkor lehetséges, hogy a parkolósegédet ki kell kapcsolni, hogy ne érzékelje ezeket.

### Kapcsolódó információk

- Parkolósegéd\* (260. oldal)
- Parkolósegéd rendszer\* - az érzékelők tisztítása (263. oldal)
- Parkolósegéd rendszer\* - funkció (260. oldal)
- Parkolósegéd rendszer\* - első (262. oldal)
- Parkolósegéd rendszer\* - hibajelzés (263. oldal)
- Parkolókamera (264. oldal)
- Parkolósegéd (PAP)\* (268. oldal)

### Parkolósegéd rendszer\* - első

A parkolósegéd a parkolás megkönnyítésére szolgál. Az észlelt akadályok távolságát hangjelzés valamint a középkonzol kijelzőjén látható szimbólumok jelzik.

A parkolósegéd rendszer automatikusan bekapcsol a motor beindításakor - a kapcsoló be/ki lámpája világít. Ha a parkolósegédet kikapcsolja a gombbal, akkor a lámpa kialszik.

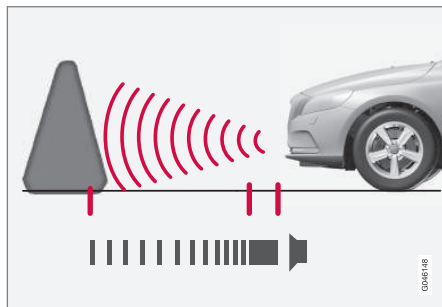

Az autó előtti lefedett terület körülbelül 0,8 méter. Az akadályokat jelző hangjelzés az első hangszórókból hallható.

Az első parkolósegéd rendszer 10 km/h (6 mph) sebességig aktív. Ha a parkolósegéd rendszer inaktív, mert az autó túl gyorsan mozog - 11 km/h (7 mph) sebességgel vagy ennél gyorsabban - akkor a funkció akkor kapcsol be újra,

amikor a sebesség 10 km/h (6 mph) alá csökken.

### **i** FONTOS

Ha kiegészítő lámpákat szerel fel: Ne feledje, hogy ezek nem takarhatják el az érzékelőket - a kiegészítő lámpákat így akadályként érzékelhetik.

### Kapcsolódó információk

- Parkolósegéd\* (260. oldal)
- Parkolósegéd rendszer\* - az érzékelők tisztítása (263. oldal)
- Parkolósegéd rendszer\* - funkció (260. oldal)
- Parkolósegéd rendszer\* - hibajelzés (263. oldal)
- Parkolósegéd rendszer\* - hátsó (261. oldal)
- Parkolókamera (264. oldal)
- Parkolósegéd (PAP)\* (268. oldal)

## Parkolósegéd rendszer\* - hibajelzés

A parkolósegéd a parkolás megkönnyítésére szolgál. Az észlelt akadály távolságát hangjelzés valamint a középkonzol kijelzőjén látható szimbólumok jelzik.



A kombinált műszerfal információs szimbóluma folyamatosan világít és a **Parkolósegéd rendszer Szerviz szükséges** szöveges üzenetet látható, akkor a parkolósegéd ki van kapcsolva.

### ! FONTOS

Bizonyos körülmények között a parkolóérzékelők téves figyelmeztető jelzéseket adhatnak a rendszer által használható hasonló frekvenciát használó külső hangforrások miatt.

Ilyenek lehetnek például többek között a kürtök, nedves gumibroncsok az aszfalton, légfékek vagy motorkerékpárok kipufogóhangja stb.

## Kapcsolódó információk

- Parkolósegéd\* (260. oldal)
- Parkolósegéd rendszer\* - az érzékelők tisztítása (263. oldal)
- Parkolósegéd rendszer\* - funkció (260. oldal)
- Parkolósegéd rendszer\* - első (262. oldal)
- Parkolósegéd rendszer\* - hátsó (261. oldal)

- Parkolókamera (264. oldal)
- Parkolósegéd (PAP)\* (268. oldal)

## Parkolósegéd rendszer\* - az érzékelők tisztítása

A parkolósegéd a parkolás megkönnyítésére szolgál. Az észlelt akadály távolságát hangjelzés valamint a középkonzol kijelzőjén látható szimbólumok jelzik.

A parkolósegéd érzékelőinek helyes működéséhez, azokat rendszeresen tisztítani kell. Tisztítsa meg azokat vízzel és autósamponnal.

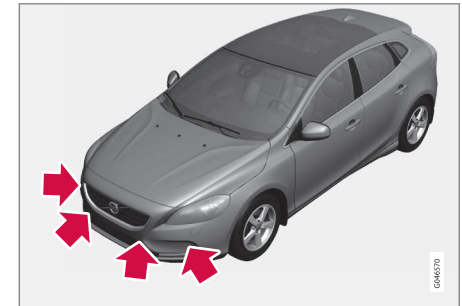

Érzékelő elhelyezkedése, első.

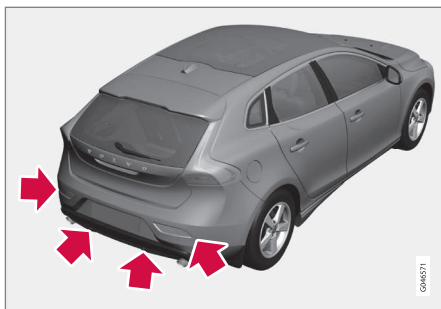

Érzékelő elhelyezkedése, hátsó.

### **i** MEGJEGYZÉS

A szennyeződésekkel, jéggel és hóval fedett érzékelők csökkentik a működést és megakadályozhatják a mérést.

### Kapcsolódó információk

- Parkolósegéd\* (260. oldal)
- Parkolósegéd rendszer\* - funkció (260. oldal)
- Parkolósegéd rendszer\* - első (262. oldal)
- Parkolósegéd rendszer\* - hibajelzés (263. oldal)
- Parkolósegéd rendszer\* - hátsó (261. oldal)
- Parkolókamera (264. oldal)
- Parkolósegéd (PAP)\* (268. oldal)

## Parkolókamera

A parkolókamera egy kiegészítő rendszer, és a hátrameneti sebességfokozat kiválasztásakor kapcsol be.

A kamera képe a középkonzol képernyőjén jelenik meg.

### **i** MEGJEGYZÉS

Mivel a vonóhorog az autó elektromos rendszeréhez van konfigurálva, annak kinyúlását figyelembe veszi a rendszer az autó mögötti akadály távolságának kiszámításakor.

### **⚠** FIGYELEM

- A parkolókamera csak segítség és soha nem helyettesítheti a járművezető felelősségét a tolatáskor.
- A kamera holtterekkel rendelkezik, ahol az akadályok nem észlelhetők.
- Figyeljen az autó közelében tartózkodó emberekre vagy állatokra.

## Funkció és működés

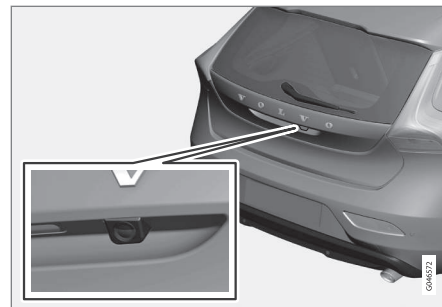

A kamera elhelyezkedése a nyitófogantyú mellett.

A kamera az autó mögötti területet és azt mutatja, ha valami megjelenik az oldalakon.

A kamera az autó mögötti széles területet és a lökhárító valamint az esetleges vonóhorog egy részét mutatja.

A képernyőn megjelenő objektumok kissé ferdén jelenhetnek meg - ez normális.

### **i** MEGJEGYZÉS

A kijelzőn megjelenő tárgyak közelebb lehetnek, mint amilyen közelinek a képernyőn látszanak.

Ha egy másik nézet aktív, akkor a parkolókamera rendszer automatikusan leváltja azt, és kamerájának képe megjelenik a képernyőn.

A hátrameneti fokozat kiválasztásakor két folytonos vonal jelenik meg grafikusán, amelyek azt mutatják, hogy milyen útvonalon gördülnének végig az autó hátsó kerekei a kormánykerék pillanatnyi állásában, ez megkönnyíti a párhuzamos parkolást, a szűk helyekre történő tolatást és az utánfutó csatlakoztatásához tolatást. Az autó hozzávetőleges külső méreteit szaggatott vonalak ábrázolják. A parkolósegéd vonalai kikapcsolhatók - lásd a Beállítások, (267. oldal) részt.

Ha az autó Parkolósegéd érzékelőkkel\* (260. oldal) is rendelkezik, akkor ezek információt grafikusán, színes mezők formájában jelennek meg az észlelt akadályok távolságainak ábrázolásához, lásd a "Tolatóérzékelőkkel felszerelt autók" címszót a szöveg későbbi részében.

A kamera a hátrameneti fokozat kikapcsolása után körülbelül 5 másodpercig vagy addig aktív, amíg az autó sebessége meg nem haladja a 10 km/h (6 mph) értéket előre vagy a 35 km/h (22 mph) értéket hátra.

### Fényviszonyok

A kamera képe automatikusan igazodik a környezeti fényviszonyokhoz. Ezért a kép fényereje és minősége enyhén változó lehet. A gyenge megvilágítás kissé csökkentheti a képminőséget.

### **i** MEGJEGYZÉS

Az optimális működés érdekében, tartsa szennyeződésektől, hótól és jégtől mentesen a kamera lencséjét. Ez rossz fényviszonyok mellett különösen fontos.

### Parkolási segédvonalak

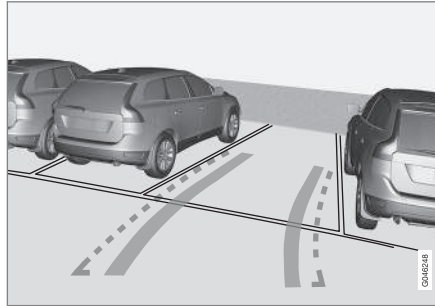

Példák a parkolási segédvonalak megjelenítésére a járművezető számára.

A képernyőn megjelenő vonalak úgy vannak kivéve, mintha a talaj szintjén lennének és közvetlen kapcsolatban vannak a kormánykerék mozgásával, ami akár forgatás közben is mutatja a járművezetőnek, hogy milyen útvonalon haladna az autó, akkor is, amikor az autó kanyarodik.

### **i** MEGJEGYZÉS

- Amikor olyan utánfutóval tolat, amely nincs elektromosan csatlakoztatva az autóhoz, akkor a vonalak az **autó** útvonalát mutatják - nem az utánfutót.
- A képernyő nem mutat vonalakat, amikor az utánfutó elektromosan csatlakoztatva van az autó elektromos rendszeréhez.
- A tolatókamera utánfutó vontatásakor automatikusan kikapcsol, ha eredeti Volvo utánfutókábelt használ.

### **i** FONTOS

Ne feledje, hogy a kijelző csak az autó mögötti területet mutatja - ezért fordítson figyelmet az autó oldalaira és elejére, ha tolatás közben forgatja a kormánykereket.



## ◀ Határvonalak

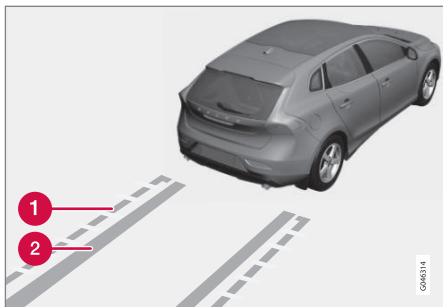

Különböző vonalak a rendszerben.

- 1 Határvonal, szabad tolatási zóna
- 2 "Keréknyomok"

A szaggatott vonal (1) a lökhárítótól körülbelül 1,5 méterre lévő zónát határol be. Ez az autó leginkább kinyúló részeinek, például a tükröknek és sarkoknak a határa is, fordulás közben is.

Az oldalvonalak közötti széles "keréknyomok" (2) azt helzik, hogy hol fognak végiggördülni a kerekek és körülbelül 3,2 méterre nyúlnak ki hátrafelé a lökhárítótól számítva, ha nincsenek akadályok az úton.

## Tolatóérzékelőkkel felszerelt autók\*

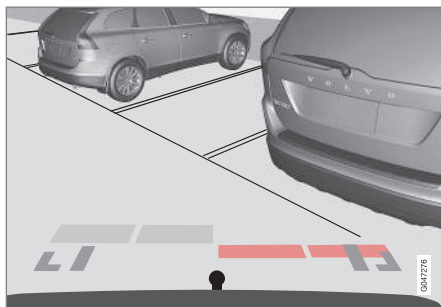

A színes területek (4 darab - érzékelőnként egy) mutatják a távolságot.

Ha az autó Parkolósegéddel, (260. oldal) is fel van szerelve, akkor a távolságot színes mezők mutatják azt akadályt észlelő egyes érzékelőkre vonatkozóan.

A területek színe az akadály távolságának csökkenésével változik - világossárgáról sárgára, narancsról pirosra.

Szín	Távolság (méter)
Világos sárga	0,7–1,5
Sárga	0,5–0,7
Narancs	0,3–0,5
Piros	0–0,3

## Kapcsolódó információk

- A parkolósegéd kamerája - beállítások (267. oldal)
- A parkolósegéd kamerája - korlátok (268. oldal)
- Parkolósegéd\* (260. oldal)
- Parkolósegéd (PAP)\* (268. oldal)



## A parkolósegéd kamerája - beállítások

### Kikapcsolt kamera aktiválása.

Ha a kamera funkció ki van kapcsolva a hátrameneti sebességfokozat kiválasztásakor, akkor az alábbiak szerint kapcsolható be:



Fő forrás menü<sup>33</sup>.

1. Nyomja meg egyszer vagy kétszer **hosszan** az **EXIT** gombot a fő forrás menü eléréséhez.
2. Forgasson a "Kamera" lehetőséghez a **TUNE** gombbal, és nyomja meg az **OK/MENU** gombot.
3. Az alábbi menüben: - Forgasson a kívánt kamera nézethez a **TUNE** gombbal, és nyomja meg az **OK/MENU** gombot - a képernyő az autó mögötti területet mutatja.

### Opciók\*

Az első kamera opcióval felszerelt autók **CAM** gombbal rendelkeznek a klímavezérlő panelen.



A gomb elhelyezkedése az opcióktól és egyéb berendezésektől függően változó lehet.

- Nyomja meg a **CAM** gombot a kamera aktiválásához - a képernyő az aktuális kamera nézetet mutatja.

A tolatókamera és az első kamera közötti váltáshoz:

- Nyomja meg a **CAM** gombot vagy forgassa a **TUNE** gombot.

### Beállítás módosítása

Az alapértelmezett beállítás az, hogy a kamera a hátrameneti fokozat kiválasztásakor bekapcsol.

A parkolókamera beállításai akkor módosíthatók, amikor a képernyő a kamera képét mutatja:

1. Nyomja meg az **OK/MENU** gombot, amikor látszik a kamera képe - a képernyő egy különböző lehetőségeket tartalmazó menüre vált.
2. Forgassa a kívánt lehetőség eléréséhez az **TUNE** gombbal.
3. Válassza ki a lehetőséget az **OK/MENU** gombbal, és menjen vissza az **EXIT** gombbal.

### Vonóhorog

A kamera kihasználható akkor is, amikor utánfutót vontat. Egy segédvonal jeleníthető meg a kijelzőn a vonóhorog előre látható "kivetítésével" az utánfutó felé - pontosan ugyanúgy mint a "keréknyomok" esetében.

Választhat a "keréknyomok" és a vonóhorog kivetítése között - mindkét lehetőség nem mutatható egyszerre.

1. Nyomja meg az **OK/MENU** gombot, amikor a kamera nézet látható.
2. Forgasson a **Vonófej pályájának vezetővonal**a lehetőség eléréséhez a **TUNE** gombbal.
3. Válassza ki a lehetőséget az **OK/MENU** gombbal, és menjen vissza az **EXIT** gombbal.

<sup>33</sup> A menürendszerrel kapcsolatos további tájékoztatásért, lásd a Sensus Infotainment mellékletet.

## ◀◀ Nagyítás

Ha pontos manőverezésre van szükség, akkor a kamera nézete kinagyítható:

- Nyomja meg a **CAM** vagy forgassa a **TUNE** gombot - az ismételt megnyomásra/forgatásra visszatér a normál nézet.

Ha több lehetőség áll rendelkezésre, akkor azok egy hurokban helyezkednek el - nyomja, amíg nem látható a kívánt kamera nézet.

## Kapcsolódó információk

- Parkolókamera (264. oldal)
- A parkolósegéd kamerája - korlátok (268. oldal)
- Parkolósegéd\* (260. oldal)
- Parkolósegéd (PAP)\* (268. oldal)

## A parkolósegéd kamerája - korlátok

### **i** MEGJEGYZÉS

Az autó hátuljára szerelt kerékpártartók vagy egyéb tartozékok eltakarhatják a kamera látótengelyét.

## Ne feledje

Fordítson figyelmet arra, hogy még ha a kép látványosan kis része is van letakarva, a képből viszonylag nagy rész maradhat rejtve. Ezért nem észlelt akadályok maradhatnak, amíg azok túl közel nem kerülnek az autóhoz.

- Tartsa tisztán a kamera lenszójét a szennyeződésektől, jégtől és hótól.
- Tisztítsa meg rendszeresen a kamera lenszójét kézzel vízrel és autósamponnal - ügyeljen arra, hogy ne karcolja meg a lenszót.

## Kapcsolódó információk

- Parkolókamera (264. oldal)
- A parkolósegéd kamerája - beállítások (267. oldal)
- Parkolósegéd\* (260. oldal)
- Parkolósegéd (PAP)\* (268. oldal)

## Parkolósegéd (PAP)\*

A parkolósegéd (PAP – Park Assist Pilot) először a parkolóhely elégséges méretének ellenőrzésével, majd a kormánykerék forgatásával és az autó parkolóhelyre kormányzásával segít a vezetőnek a parkolásban.

A kombinált műszerfal szimbólumokat, rajzokat és szöveget jelenít meg a végrehajtandó tevékenységekkel kapcsolatban.

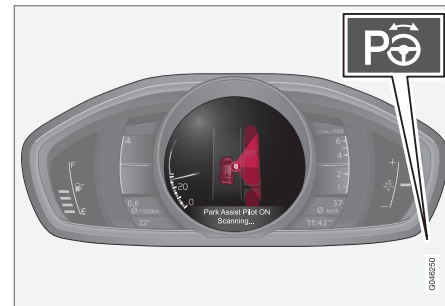

Az be-/kikapcsoló gomb a középkonzolon található.

### **i** MEGJEGYZÉS

Mivel a vonóhorg az autó elektromos rendszeréhez van konfigurálva, annak kinyúlását figyelembe veszi a rendszer az autó mögötti akadály távolságának kiszámításakor.

**FIGYELEM**

Az PAP nem minden helyzetben működik, hanem csak kiegészítő segítségül szolgál.

Mindig a járművezető viseli a végső felelősséget az autó biztonságos vezetéséért és a környező terület valamint a közelítő vagy elhaladó járművek figyeléséért parkolás közben.

**Kapcsolódó információk**

- Parkolósegéd (PAP)\* - funkció (269. oldal)
- Parkolósegéd (PAP)\* - működés (270. oldal)
- Parkolósegéd (PAP)\* - korlátok (272. oldal)
- Aktív parkolósegéd (PAP)\* - szimbólumok és üzenetek (273. oldal)
- Parkolókamera (264. oldal)

**Parkolósegéd (PAP)\* - funkció**

A kombinált műszerfal szimbólumokat, rajzokat és szöveget jelenít meg a végrehajtandó tevékenységekkel kapcsolatban.

**MEGJEGYZÉS**

A PAP funkció felméri a helyet és kormányozza az autót - a járművezető feladata:

- az autó környezetének figyelése
- kövesse a kombinált műszeren megjelenő utasításokat
- fokozatváltás (hátramenet/előremenet)
- biztonságos sebesség fenntartása
- fékezés és megállás.

A PAP az alábbi feltételek teljesülése esetén kapcsolható be a motor beindítását követően:

- Az ABS<sup>34</sup> vagy ESC<sup>35</sup> funkcióknak nem szabad beavatkoznia, amikor aktív a PAP funkció - ezek például meredek vagy csúszós felületeken kapcsolnak be, további tájékoztatásért, lásd a Lábbfék (298. oldal) és Menetstabilizáló rendszer (ESC) (190. oldal) részeket.
- Nem lehet utánfutó csatlakoztatva az autóhoz.

- A sebességnek 50 km/h (30 mph) alatt kell lennie.

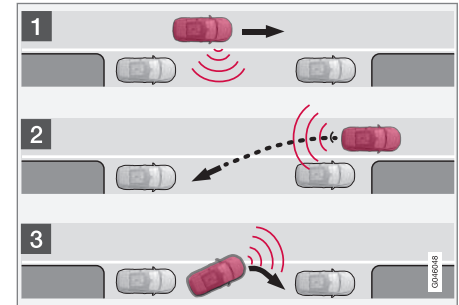

A PAP alapelve.

A PAP funkció az alábbi lépésekben parkolja le az autót:

1. A funkció keres egy parkolóhelyet, és felméri annak méreteit - a mérés során a sebesség nem haladhatja meg a 30 km/h (20 mph) értéket.
2. Az autó a tolatás során a parkolóhelyre kormányoz.
3. Az autó előre/hátra haladva elhelyezkedik a parkolóhelyen.

**Kapcsolódó információk**

- Parkolósegéd (PAP)\* (268. oldal)
- Parkolókamera (264. oldal)

<sup>34</sup> (Anti-lock Braking System) - blokkolásgátló fékrendszer.

<sup>35</sup> (Electronic Stability Control) - menetstabilizáló rendszer.

## Parkolósegéd (PAP)\* - működés

A járművezetőt a kombinált műszerfalon megjelenő egyszerű, világos utasítások igazítják el a PAP használatával kapcsolatban - ábrák és szöveges üzenetek (273. oldal) használatával.

### i MEGJEGYZÉS

Ne feledje, hogy bizonyos kormánykerék-helyzetek eltakarhatják a kombinált műszerfalon megjelenő utasításokat, amikor forgatja azt a parkolási manőver során.

## 1 - Keresési és ellenőrzési lépések

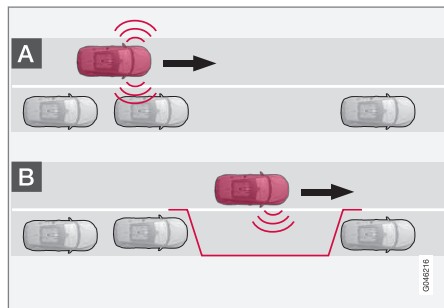

### i MEGJEGYZÉS

A PAP funkció felméri a helyet és kormányozza az autót - a járművezető feladata:

- az autó környezetének figyelése
- kövesse a kombinált műszeren megjelenő utasításokat
- fokozatváltás (hátramenet/előremenet)
- biztonságos sebesség fenntartása
- fékezés és megállás.

### i MEGJEGYZÉS

Az autó és a parkolóhelyek közötti távolságnak 0,5 - 1,5 méternek kell lennie, miközben a PAP parkolóhelyet keres.

A PAP funkció parkolóhelyet keres és ellenőrizi, hogy az elég nagy-e. Járjon el az alábbiak szerint:



1. Kapcsolja be a PAP funkciót a gomb megnyomásával és ne haladjon 30 km/h (20 mph) sebességnél gyorsabban.

2. Tartsa szemét a kombinált műszerfalon és készüljön fel az autó megállítására, amikor az ábrák és a szöveges üzenet erre utasítja.
3. Állítsa meg az autót, amikor az ábra és a szöveg erre kéri.

### i MEGJEGYZÉS

A PAP megkeresi a parkolóhelyet, utasításokat jelenít meg és a parkolóhelyre irányítja az autót az utas felőli oldalon. De ha szükséges, akkor az autó az utca vezető felőli oldalán is leparkolhat.

- Kapcsolja be a vezető oldali irányjelzőt - ekkor a rendszer ehelyett azon az oldalon keres parkolóhelyet.

## 2 - Betolátás

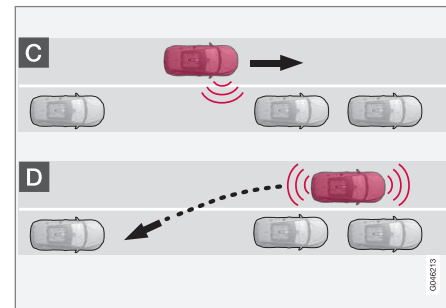

A tolatási lépésben, a PAP a parkolóhelyre kormányozza az autót. Járjon el az alábbiak szerint:

1. Ellenőrizze, hogy az autó mögötti terület szabad-e, majd kapcsoljon hátrameneti sebességfokozatba.
2. Tolasson lassan és óvatosan, anélkül, hogy a kormánykerékhez érne - és 7 km/h (4 mph) sebességnél ne gyorsabban.
3. Tartsa szemét a kombinált műszerfalon és készüljön fel az autó megállítására, amikor az ábrák és a szöveges üzenet erre utasítja.

### **i** MEGJEGYZÉS

- Tartsa távol a kezét a kormánykeréktől, amikor aktiválva van a PAP funkció.
- Ügyeljen arra, hogy semmi nem akadályozza a kormánykerék mozgását és az szabadon foroghasson.
- Az optimális eredmény eléréséhez - várjon, amíg a kormánykerék teljesen elfordul, mielőtt előre/hátra indulna.

### 3 - Elhelyezkedés

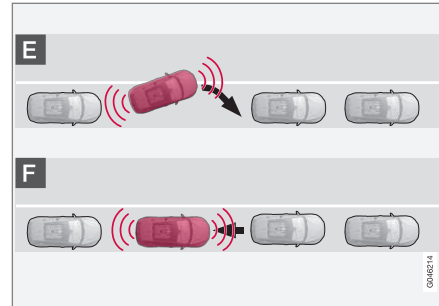

Amikor az autó betolatott a parkolóhelyre, akkor azt ki kell egyenesíteni és meg kell állítani.

1. Kapcsoljon egyes fokozatba vagy **D** állásba, és várjon amíg a kormánykerék el nem fordul, majd hajtson lassan előre.
2. Állítsa meg az autót, amikor az ábra és a szöveges üzenet erre kéri.
3. Kapcsoljon hátramenetbe, és hajtson hátra lassan, amíg a ábra és a szöveges üzenet megállásra nem kéri.

A funkció automatikusan kikapcsol, és az ábra valamint az üzenet mutatja, hogy a parkolás befejeződött. Szükség lehet arra, hogy a járművezető javítson az elhelyezkedésen. Csak a járművezető döntheti el, hogy az autó megfelelően parkol-e.

### **i** FONTOS

A figyelmeztetési távolság rövidebb, amikor az érzékelőket a PAP használja, mint amikor a parkolósegéd használja azokat.

### Kapcsolódó információk

- Parkolósegéd (PAP)\* (268. oldal)
- Parkolókamera (264. oldal)

## Parkolósegéd (PAP)\* - korlátok

A PAP működése leáll:

- ha az autót túl gyorsan vezeti - 7 km/h (4 mph) felett
- ha a járművezető a kormánykerékhez ér
- ha az ABS<sup>36</sup> vagy az ESC<sup>37</sup> funkció be van kapcsolva - például egy kerék csúszós útfelületen elveszti a tapadást.

Egy szöveges üzenet jelzi, ha a PAP működése leállt.

### **i** MEGJEGYZÉS

A szennyeződésekkel, jéggel és hóval fedett érzékelők csökkentik a működést és megakadályozhatják a mérést.

### **!** FONTOS

Bizonyos körülmények között a PAP nem képes parkolóhelyet találni - ennek egyik oka az lehet, hogy olyan külső hangforrások zavarják az érzékelőket, amelyek a rendszer által használthoz hasonló frekvenciát használnak.

Ilyenek lehetnek például többek között a kürtök, nedves gumiabroncsok az aszfalton, légfékész vagy motorkerékpárok kipufogóhangja stb.

### Ne feledje

A járművezetőnek észben kell tartania, hogy a parkolósegéd egy segítség – nem tévedhetetlen, teljesen automatikus funkció. A járművezetőnek ezért készen kell állnia a beavatkozásra. Vannak más részletek is, amelyekre a vezetőnek gondolnia kell a parkoláskor, például:

- A PAP a parkoló járművek pillanatnyi helyzetéből indul ki - ha ezek nem megfelelően parkolnak, akkor az autó gumiabroncsai és keréktárcsái a szegélynek ütközhetnek és károsodhatnak.
- A PAP egyenes utcákon, és nem éles kanyarokban történő parkoláshoz van kialakítva. Ezért ügyeljen arra, hogy az autó párhuzamo-

san álljon a parkolóhellyel, amikor a PAP felméri a helyet.

- Szűk utcákban nem mindig lehetséges parkolóhelyet találni, mert nincs elég hely a manőverezéshez. Az ilyen helyzetekben segít a rendszernek, ha a lehető legközelebb közel halad az útnak ahhoz a széléhez, amelyre parkolni szeretne.
- Ne feledje, hogy az autó eleje parkolás közben a forgalom felé mozdulhat.
- Az érzékelők észlelési területénél magasabban elhelyezkedő akadályokat a rendszer nem veszi figyelembe a parkolási manőver kiszámításakor. Ez azt okozhatja, hogy a PAP túl korán fordul be a parkolóhelyre - ezért az ilyen parkolóhelyeket kerülni kell.
- A járművezető a felelős annak eldöntéséért, hogy a PAP által kiválasztott hely alkalmas-e a parkolásra.
- Használjon helyes gumiabroncsnyomású jóváhagyott gumiabroncsokat<sup>38</sup> - ez befolyásolja a PAP képességét az autó leparkolására.
- Zuhogó esőben vagy hóesésben a rendszer helytelenül mérheti fel a parkolóhelyet.

<sup>36</sup> (Anti-lock Braking System) - blokkolásgátló fékrendszer.

<sup>37</sup> (Electronic Stability Control) - menetstabilizáló és kipörgésgátló rendszer

<sup>38</sup> A "jóváhagyott gumiabroncsok" az autóra gyárilag felszerelttel megegyező típusú és gyártmányú gumiabroncsokat jelent.

- Ne használja a PAP funkciót, ha hóláncok vagy pótkerék van felszerelve.
- Ne használja a PAP funkciót, ha a csomag-térbe helyezett rakomány kilóg az autóból.

### ! FONTOS

Másik jóváhagyott keréktárcsára és/vagy gumiabroncsra váltáskor változhat a gumiabroncs kerülete, ami azt jelenti, hogy a PAP rendszer paramétereit módosítani kell. Forduljon szervizhez - lehetőleg hivatalos Volvo műhelyhez.

## Karbantartás

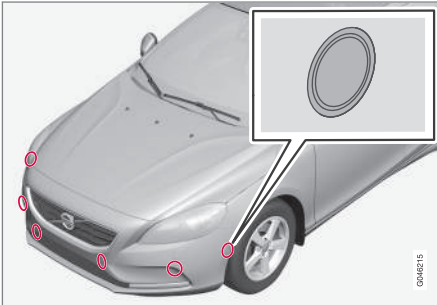

A PAP érzékelők a lökhárítóknak helyezkednek el<sup>39</sup> - 6 elöl és 4 hátul.

A PAP funkció helyes működéséhez a parkolósegéd érzékelőt rendszeresen meg kell tisztítani (263. oldal) vízzel és autósamponnal.

### Kapcsolódó információk

- Parkolósegéd (PAP)\* (268. oldal)
- Parkolókamera (264. oldal)
- Parkolósegéd rendszer\* - az érzékelők tisztítása (263. oldal)

## Aktív parkolósegéd (PAP)\* - szimbólumok és üzenetek

A kombinált műszerfal különböző szimbólumok és különböző tartalmú szövegek kombinációinak megjelenítésére képes - bizonyos esetekben ezek magától értetődő módon utalnak a megfelelő tevékenységre.

Ha egy üzenet azt mondja, hogy a parkolósegéd kikapcsolt, akkor azt javasoljuk, hogy forduljon hivatalos Volvo szervizhez.

### Kapcsolódó információk

- Parkolósegéd (PAP)\* (268. oldal)
- Parkolókamera (264. oldal)

<sup>39</sup> MEGJEGYZÉS: Az ábra csak szemléltető jellegű - a részletek modellenként eltérőek lehetnek.





# ELINDULÁS ÉS VEZETÉS

## A motor beindítása

A motor a távvezérlős kulcs és a **START/STOP ENGINE** gomb használatával indítható be és állítható le.



Gyújtáskapcsoló eltávolított/behelyezett távvezérlős kulccsal és a **START/STOP ENGINE** gombbal.

### ! FONTOS

Ne nyomja be helytelenül fordítva a távvezérlős kulcsot - fogja a kivethető kulcsszár felső végét, lásd Kivehető kulcsszár - leválasztás/visszahelyezés (169. oldal)

1. Helyezze a távvezérlős kulcsot a gyújtáskapcsolóba és nyomja be a végállásáig.

2. Tartsa teljesen benyomva a tengelykapcsolót<sup>1</sup>. (Automata sebességváltós autók esetén - nyomja be a fékpedált.)
3. Nyomja meg a **START/STOP ENGINE** gombot, majd engedje el azt.

A motor indításakor addig működik az indítómotor, amíg a motor be nem indul vagy ki nem old a túlmelegedés-védelem.

### ! FONTOS

Ha a motor 3 próbálkozást követően sem indul be - akkor várjon 3 percet, mielőtt újra próbálkozna. Az indítóképesség növekszik, ha állni hagyja az akkumulátort.

### ! FIGYELEM

Mindig vegye ki a távvezérlős kulcsot a gyújtáskapcsolóból, amikor elhagyja az autót és ügyeljen arra, hogy a gyújtás a **0** kulcs helyzetben legyen - különösen, ha gyermekek tartózkodnak az autóban. Ennek működésével kapcsolatban, lásd Kulcshelyzetek (81. oldal).

### i MEGJEGYZÉS

Bizonyos motortípusok esetén hidegindításkor az alaplárati fordulatszám észrevehetően magasabb lehet a normálnál. Ez arra szolgál, hogy a kibocsátás-szabályzó rendszer a lehető leggyorsabban elérhesse a normál üzemi hőmérsékletet, ami minimálisra csökkenti a károsanyag-kibocsátást és védi a környezetet.

### Kulcs nélküli indítás (kulcs nélküli vezetés)\*

Kövesse a 2-3. lépéseket a benzines és dízelmotorok kulcs nélküli, (172. oldal) indításához.

### i MEGJEGYZÉS

Az autó elindításának előfeltétele, hogy annak valamelyik kulcs nélküli indító és nyitó funkciójú távvezérlős kulcsa az utastérben vagy a csomagtérben legyen.

### ! FIGYELEM

**Soha** ne távolítsa el a távvezérlős kulcsot az autóból annak vezetése vagy vontatása közben.

### Kapcsolódó információk

- Kulcshelyzetek (81. oldal)

<sup>1</sup> Ha az autó mozog, akkor elég a **START/STOP ENGINE** megnyomása a motor beindításához.

## A motor leállítása

A motor a **START/STOP ENGINE** gomb használatával állítható le.

A motor leállításához:

- Nyomja meg a **START/STOP ENGINE** gombot - a motor leáll.
- Ha az autó automata sebességváltóval rendelkezik és a fokozatválasztó nem a **P** állásban van vagy mozog az autó - Nyomja meg kétszer vagy tartsa nyomva a **START/STOP ENGINE** gombot, amíg le nem áll a motor.

## Kapcsolódó információk

- Kulcshelyzetek (81. oldal)

## Kormányzár

A kormányzár megnehezíti az autó kormányzását, például illetéktelen használatkor. A kormányzás zárásakor és kioldásakor mechanikus hang észlelhető.

### Funkció

- A kormányzár akkor kapcsol be, amikor kinyitják a vezető oldali ajtót a motor leállítását követően.
- A kormányzár akkor kapcsol ki, amikor a távvezérlős kulcs a gyújtáskapcsolóban<sup>2</sup> van és megnyomják a **START/STOP ENGINE** gombot.

### Kapcsolódó információk

- A motor beindítása (276. oldal)
- Kulcshelyzetek (81. oldal)
- Kormánykerék (88. oldal)

## Segédindítás

Ha az indító akkumulátor (371. oldal) lemerül, akkor az autó beindítható egy másik akkumulátorból származó árammal.

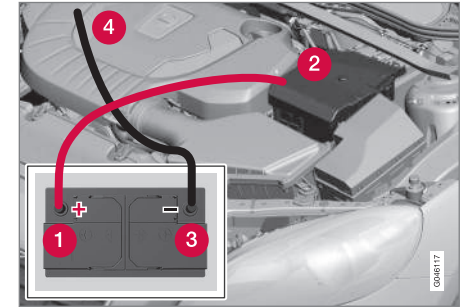

Az autó segédakkumulátorról történő indításakor, az alábbi lépéseket kell megtenni a rövidzárlatok vagy egyéb károsodások elkerüléséhez:

1. Állítsa az autó elektromos rendszerét **0** kulcshelyzetbe, lásd Kulcshelyzetek (81. oldal).
2. Ellenőrizze, hogy a segédakkumulátor 12 V feszültségű-e.

<sup>2</sup> A kulcs nélküli indító és zárrendszerrel rendelkező autókban elégséges, ha az utastérben van a távvezérlős gomb.

- ◀ 3. Ha a segédakkumulátor egy másik autóba van szerelve, akkor állítsa le az azt tartalmazó autó motorját és ellenőrizze, hogy a két autó nem ér-e egymáshoz.
4. Csatlakoztassa a piros indítókábel kapcsát a segédakkumulátor pozitív kivezetéséhez (1).

### **FONTOS**

Csatlakoztassa óvatosan az indítókábelt, hogy elkerülje a rövidzárlatot a motortér más komponenseivel.

5. Nyissa ki az autója akkumulátorának első fedélkapcsait és távolítsa el a fedelet.
6. Csatlakoztassa a piros indítókábel másik kapcsát az autó pozitív kivezetéséhez (2).
7. Csatlakoztassa a fekete indítókábel kapcsát a segédakkumulátor negatív kivezetéséhez (3).
8. Csatlakoztassa a másik kapcsot egy testelő ponthoz, például a jobb oldali motortartóhoz, fent, a külső csavarfejen (4).
9. Ellenőrizze, hogy az indítókábel kapcsai biztosan rögzítve vannak-e, hogy ne lépjen fel szikrázás az indítási próbálkozás során.

10. Indítsa be a segédakkumulátort tartalmazó autó motorját és hagyja járni pár percig kissé az alapjáratú fordulatszám feletti, körülbelül 1500/perc fordulatszám.
11. Indítsa be a lemerült akkumulátorú autó motorját.

### **FONTOS**

Ne használja a csatlakozókat, amikor indítani próbálja a motort, fennáll a szikrázás veszélye.

12. Távolítsa el az indítókábeleket fordított sorrendben - először a fekete, majd a piros kábelt.
- > Ügyeljen arra, hogy a fekete kábel egyik kapcsa se érjen hozzá az akkumulátor pozitív kivezetéséhez vagy a csatlakoztatott piros indítókábelhez.

### **FIGYELEM**

- Az akkumulátor durranógázt fejleszthet, ami erősen robbanékony. Ha a segédindító kábelt helytelenül csatlakoztatja, akkor szikra keletkezhet és ez elég az akkumulátor felrobbanásához.
- Az akkumulátor kénsavat tartalmaz, ami súlyos égési sérüléseket okozhat.
- Ha kénsav kerül a szemébe, bőrére vagy ruhájára, akkor öblítse le nagy mennyiségű vízzel. Ha a sav a szemébe kerül - azonnal kérjen orvosi segítséget.

### **Kapcsolódó információk**

- A motor beindítása (276. oldal)

## Sebességváltók

A sebességváltónak két fő típusa van - manuális és automata.

- Manuális sebességváltó (279. oldal)
- Automata sebességváltó, Geartronic, (280. oldal)

### ! FONTOS

A hajtásrendszer-komponensek károsodásának megelőzéséhez, a sebességváltó üzemi hőmérséklete megfigyelés alatt áll. Ha fennáll a túlmelegedés kockázata, akkor egy figyelmeztető szimbólum jelenik meg a kombinált műszerfalon egy szöveges üzenettel együtt. Kövesse a szöveges üzenetben található javaslatokat.

## Manuális sebességváltó

A sebességváltó áttételének változtatása a sebességtől és a teljesítményigénytől függ.



Fokozatváltási minta.

A manuális sebességváltó 6 sebességfokozattal rendelkezik, a kapcsolási minta fel van tüntetve a sebességváltó karon.

- Nyomja be teljesen a tengelykapcsoló-pedált az egyes fokozatváltások során.
- Vegye le a lábát a tengelykapcsoló-pedálról a fokozatváltások között.

### ! FIGYELEM

Mindig húzza be a rögzítőféket, amikor emelkedőn parkol - az autó sebességben hagyása nem minden helyzetben elégséges az autó megtartásához.

## Hátramenetkapcsolás-gátló

A hátramenetkapcsolás-gátló megakadályozza a hátrameneti fokozat kapcsolásának lehetőségét normál előre haladás közben.

- Kövesse a sebességváltó karra nyomtatott kapcsolási mintát, és kezdje az **N** üres állásból, mielőtt **R** állásba kapcsolna.
- Csak akkor kapcsoljon hátrameneti fokozatot, ha az autó álló helyzetben van.

## Kapcsolódó információk

- Sebességváltó-folyadék - fokozat és mennyiség (407. oldal)
- Sebességváltók (279. oldal)

## Fokozatváltás-jelző\*

A fokozatváltás-jelző értesíti a járművezetőt, amikor a következő magasabb vagy alacsonyabb fokozatba kell kapcsolni a lehető legalacsonyabb üzemanyag-fogyasztás eléréséhez.

A környezettudatos vezetés egyik alapvető fontosságú része, hogy mindig a megfelelő sebességfokozatban haladjunk, és sokszor váltunk sebességet.

Bizonyos változatokon egy segítő funkciót ellátó kijelző - GSI (Gear Shift Indicator) - található, amely értesíti a járművezetőt, amikor a következő magasabb vagy alacsonyabb fokozatba kell kapcsolni a lehető legalacsonyabb üzemanyag-fogyasztás eléréséhez. Azonban, az olyan jellemzőket is figyelembe véve, mint a teljesítmény és a vibrációmentes haladás, előnyös lehet magasabb motorfordulatszámnál kapcsolni magasabb sebességfokozatba.

## Manuális sebességváltó

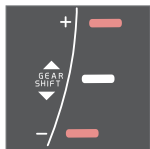

Fokozatváltás-jelző manuális sebességváltó esetén. Csak egy jel világít egyszerre - normál vezetés során ez csak középen világít.

A javasolt felkapcsolásnál a kurzor "+" formában, a javasolt visszakapcsolásnál a kurzor "-" formában világít (az ábrán pirossal jelölve).

## Automata sebességváltó



"Digitális" kombinált műszerfal fokozatváltás-jelzővel.

A bekeretezett szám jelzi a pillanatnyi sebességfokozatot.



Az "analog" kombinált műszerfal esetén, a fokozathelyzetek és a jelző nyílak annak közepén láthatók.

## Kapcsolódó információk

- Manuális sebességváltó (279. oldal)
- Automata sebességváltó -- Geartronic\* (280. oldal)

## Automata sebességváltó -- Geartronic\*

A Geartronic automata sebességváltó hidraulikus nyomatékvtáltoval rendelkezik, amely a motortól a sebességváltóhoz továbbítja a hajtást. Két különböző üzemmóddal rendelkezik - automatikus és manuális.



D - automata fokozathelyzetek +/-: manuális fokozathelyzetek. S: sport üzemmód\*.<sup>3</sup>

A kombinált műszerfal mutatja az alábbi jelzésekkel mutatja a fokozatváltó helyzetét: P, R, N, D, S\*, 1, 2, 3 stb.

<sup>3</sup> A sebességváltó kar fokozatváltási mintája a motorváltozattól függően változó.

## Fokozathelyzetek

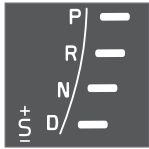

Az automata fokozathelyzetek a kombinált műszerfal jobb oldalán láthatók. (Egyszerre csak egy jel világít - a pillanatnyi fokozatváltó-helyzet mutató.)

A sport üzemmód "**S**" szimbóluma NARANCS színű, amikor az üzemmód aktív.

### P – parkoló állás

Válassza a **P** állást a motor indításakor vagy amikor parkol az autóval.

Ahhoz, hogy a **P** állásból más állásokba mozdíthassa a fokozatváltót, be kell nyomnia a fékpedált, és a rendszernek **II** kulcshelyzetben kell lennie.

Ha a **P** állás van kiválasztva, akkor a sebességváltó mechanikusan gátolva van. Parkoláskor húzza be a rögzítőféket is, lásd Rögzítőfék (300. oldal).

### **i** MEGJEGYZÉS

A fokozatváltónak **P** állásban kell lennie az autó bezárásához és a riasztó élesítéséhez.

### **i** FONTOS

Az autónak álló helyzetben kell lennie a **P** állás kiválasztásához.

### **!** FIGYELEM

Mindig húzza be a rögzítőféket, amikor emelkedőn parkol - az automata sebességváltó **P** állásban hagyása nem minden helyzetben elégséges az autó megtartásához.

### R – hátramenet

Az autónak álló helyzetben kell lennie az **R** állás kiválasztásakor.

### N – üres

Semmilyen fokozat nincs kapcsolva és a motor beindítható. Húzza be a rögzítőféket, ha az autó álló helyzetben van a fokozatváltó **N** állásában.

Ahhoz, hogy kimozdíthassa a fokozatváltót az **N** állásból más állásokba, be kell nyomnia a fékpedált, és a rendszernek kulcshelyzetben, (82. oldal) **II** kell lennie.

### D – haladás

A **D** a normál vezetési helyzet. A fel- és visszakapcsolás automatikusan történik a gyorsítás és a sebesség szintjének függvényében. Az autónak álló helyzetben kell lennie, amikor a fokozatváltót **D** állásból **R** állásba mozdítja.

### Geartronic – manuális fokozathelyzetek (+/-)

A járművezető manuálisan is válthat sebességfokozatot a Geartronic automata sebességváltó használatával. Az autó a gázpedál felengedett állapotában motorfékez.

A manuális fokozathelyzet a kar **D** állásból a "+/-" véghelyzetbe mozdításával érhető el. A kombinált műszerfal "+/-" szimbóluma FEHÉR színűről NARANCS színűre változik és a **1**, **2**, **3** stb. számjegyek jelennek meg egy négyzetben, attól függően, hogy éppen melyik sebességfokozat van kiválasztva.

- Mozgassa a kart előre a + (plusz) irányba a felkapcsoláshoz és engedje el a kart - a kar ezután visszatér a "+" és "-" közötti nyugalmi helyzetbe.

vagy

- Húzza vissza a kart a "-" (mínusz) irányába a visszakapcsoláshoz, majd engedje el azt.

A "+/-" manuális fokozatváltási mód vezetés közben bármikor kiválasztható.

A Geartronic automatikusan kapcsol vissza, ha a járművezető a kiválasztott sebességfokozathoz megfelelő szint alá hagyja csökkenni a sebességet, hogy megakadályozza az autó rángatását és lefulladását.

Az automatikus vezetési módba történő visszatéréshez:

- Mozdítsa a kart a **D** jelölésnél található véghelyzetbe.



### **i** MEGJEGYZÉS

Ha a sebességváltó sport programmal rendelkezik, akkor a sebességváltó csak azután lesz manuális, hogy a fokozatválasztót előre vagy hátra mozdította annak "+/-" helyzetében. A kombinált műszerfal a **S** kijelzéséről annak a mutatósára vált, hogy az **1, 2, 3** sebességfokozat van-e kapcsolva.

### Váltófülek\*

A fokozatválasztóval történő manuális fokozatváltás kiegészítésére, a kormánykeréken is található kezelőszervek, úgynevezett "sebességváltó fülek".

Ha a kormánykerék váltófüleivel szeretne fokozatot váltani, akkor előbb aktiválni kell azokat. Ezt az egyik fület a kormánykerék felé húzva teheti meg - a kombinált műszerfal ezután a **"D"** jelzésről egy szára vált, amely a pillanatnyi sebességfokozatot jelzi.

Ezután a sebességfokozat egy lépéssel történő váltásához:

- Húzza hátrafelé - a kormánykerék felé - az egyik fület, majd engedje el azt.



A kormánykerék mindkét "sebességváltó füle".

- 1** "-": Kiválasztja a következő alacsonyabb sebességfokozatot.
- 2** "+": Kiválasztja a következő magasabb sebességfokozatot.

A fül minden meghúzására végbemegy egy fokozatváltás, feltéve, hogy a motor fordulatszáma nem hagyja el a megengedett tartományt.

Az egyes fokozatváltások után a kombinált műszerfalon megváltozik a pillanatnyi sebességfokozatot mutató szám.

### **i** MEGJEGYZÉS

#### Automatikus kikapcsolás

Ha nem használja a kormánykerék váltófüleit, akkor azok rövid idő elteltével kikapcsolnak - ezt az jelzi, hogy a kombinált műszerfal a pillanatnyilag kapcsolt sebességfokozat helyett a **"D"** kijelzést mutatja.

A kivétel a motorfékezés - ekkor a váltófülek a motorfékezés idejére aktiválódnak.

#### Manuális kikapcsolás

A kormánykerék váltófülei manuálisan is kikapcsolhatók:

- Húzza mindkét váltófület a kormánykerék felé, és tartsa így, amíg a kombinált műszerfal a pillanatnyi sebességfokozat száma helyett a **"D"** kijelzésre nem vált.

A váltófülek használhatók a fokozatválasztó sport üzemmódjában\* is - ekkor a fülek inaktiválás nélkül folyamatosan aktívak.

### Geartronic - Sport üzemmód (S)



A sport program sportosabb jellemzőkkel rendelkezik és magasabb motorfordulatszámot tesz lehetővé az egyes sebességfokozatokban. Ugyanakkor gyorsabban reagál a gázadásra. Aktív vezetés során, az alacsonyabb sebességfokozatok élveznek elsőbbséget, ami késleltetett felkapcsolást eredményez.



A sport mód aktiválásához:

- Mozdítsa a fokozatválasztót oldalra a **D** állásból az **"+S"** állásnál található véghelyzetbe - a kombinált műszerfal a **D** kijelzésről az **S** kijelzésre vált.

A sport üzemmód vezetés közben bármikor kiválasztható.

### Geartronic - téli üzemmód

Csúszós úton könnyebben elindul, ha manuálisan kiválasztja a 3. fokozatot.

1. Nyomja be a fékpedált, és mozdítsa a kart a **D** állásból az **"+/-"** felőli véghelyzetbe - a műszerfal kijelzője a **D** jelzésről az **1** számra vált<sup>4</sup>.
2. Görgessen fel a 3 fokozathoz a kar előre, a **"+"** (plusz) felé történő kétszeri megnyomásával - a kombinált műszerfal az **1** jelzésről az **3** jelzésre vált.
3. Engedje fel a féket és gyorsítson óvatosan.

A sebességváltó "téli üzemmódja" azt jelenti, hogy az autó alacsonyabb motorfordulatszámmal és a hajtó kerekre jutó csökkentett hajtóerővel indul el.

### Padlógáz

Amikor a gázpedált teljesen lenyomja a padlógáz (a normálisan teljes gyorsításnak tekinthető helyzetén túl), akkor azonnal egy alacsonyabb sebes-

ségfokozat kapcsolását váltja ki. Ezt nevezzük padlógáz (kick-down) állásnak.

Ha a gázpedált felengedi a padlógáz helyzetből, akkor a sebességváltó automatikusan felkapcsol.

A padlógáz maximális gyorsítás esetére szolgál, például előzéskor.

### Biztonsági funkció

A motor túlpörgetésének elkerülése érdekében, a sebességváltó vezérlőprogramja egy védelmi visszakapcsolás-gátló funkcióval rendelkezik, amely megakadályozza a padlógáz funkció működését.

A Geartronic nem engedi a visszakapcsolás/patlógáz funkció működését, ha az a motor károsodásához vezető motorfordulatszámot eredményezne. Semmi sem történik, ha a járművezető túl magas fordulatszámon próbál meg ilyen módon visszakapcsolni - a sebességváltó az eredeti sebességfokozatban marad.

A padlógáz funkció aktiválásakor az autó, a motor fordulatszámától függően egyszerre egy vagy több fokozatot kapcsol vissza. Az autó felkapcsol, amikor a motor eléri a maximális fordulatszámot, hogy megakadályozza a motor károsodását.

### Vontatás

Ha az autót vontatni kell - lásd a fontos információkat a Vontatás, (319. oldal) részben.

### Kapcsolódó információk

- Sebességváltó-folyadék - fokozat és mennyiség (407. oldal)
- Sebességváltók (279. oldal)

<sup>4</sup> Ha az autó sport üzemmóddal\* rendelkezik, akkor először az **"S"** jelzés jelenik meg.

## Fokozatválasztás-gátló

Kétféle sebességváltózár létezik - mechanikus és automatikus.

### Mechanikus sebességváltózár

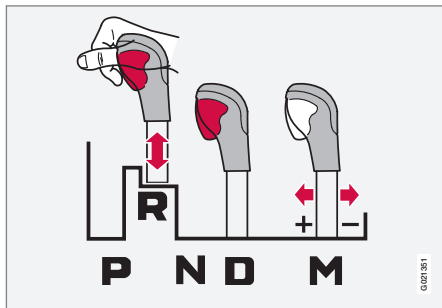

A fokozatválasztó szabadon előre és hátra mozgatható az **N** és **D** állások között. Az egyéb helyzetek egy retesszel vannak gátolva, amelyet a fokozatválasztó tiltó kapcsolójával lehet kioldani.

A tiltó kapcsoló benyomott állapotában a kar előre és hátra mozgatható a **P**, **R**, **N** és **D** állások között.

### Automata sebességváltózár

Az automata sebességváltó különleges biztonsági rendszerekkel rendelkezik:

#### Parkoló állás (P)

Álló autó járó motorral:

- Tartsa a lábát a fékpedálon, amikor más helyzetbe mozdítja a a fokozatválasztót.

### Elektromos sebességváltózár - sebességváltózár parkoló állásban (P).

Ahhoz, hogy kimozdíthassa a fokozatválasztót a **P** állásból más állásokba, be kell nyomnia a fékpedált, és a rendszernek **II** kulcshelyzetben, (82. oldal) kell lennie.

### Sebességváltózár - üres (N)

Ha a fokozatválasztó **N** állásban van és az autó legalább 3 másodperce áll (függetlenül attól, hogy jár-e a motor), akkor a fokozatválasztó lezár.

Ahhoz, hogy kimozdíthassa a fokozatválasztót az **N** állásból más állásokba, be kell nyomnia a fékpedált, és a rendszernek kulcshelyzetben, (82. oldal) **II** kell lennie.

## Az automata sebességváltózár inaktíválása

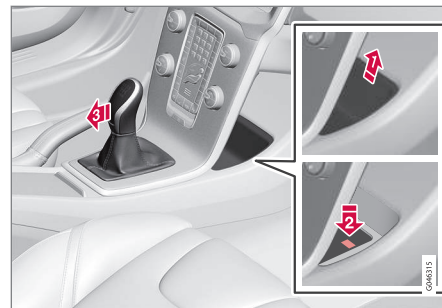

Ha az autó nem vezethető, például az akkumulátor lemerülése miatt, akkor a fokozatválasztót ki kell mozdítani a **P** állásból, hogy az autó mozgatható legyen.

- 1 Emelje ki a betétet a középkonzol mögötti rekeszből és keresse meg a rugóterhelésű gombot a rekesz alján.
- 2 Nyomja meg, és tartsa nyomva a gombot.
- 3 Mozdítsa ki a fokozatválasztót **P** állásból, és engedje el a gombot.
- 4 Helyezze vissza a rekesz betétjét.

### Kapcsolódó információk

- Automata sebességváltó -- Geartronic\* (280. oldal)

## Visszagurulásgátló (HSA)\*

A fékpedál felengedhető, mielőtt emelkedőn elindulna vagy tolatna - a HSA (Hill Start Assist) funkció azt jelenti, hogy az autó nem gurul vissza.

A funkció néhány másodpercig fenntartja a nyomást a fékrendszerben, miközben a járművezető a fékpedálról a gázpedálra helyezi a lábát.

Az ideiglenes fékhatás néhány másodperc elteltével, vagy, amikor a járművezető gyorsít, megszűnik.

## Kapcsolódó információk

- A motor beindítása (276. oldal)

## Start/Stop\*

Bizonyos motor és sebességváltó kombinációk Start/Stop funkcióval rendelkeznek, amely, például amikor áll a forgalom vagy a jármű közlekedési lámpánál várakozik - átmenetileg leállítja a motort, majd az utazás folytatásakor automatikusan újraindítja azt.

A környezetvédelem a Volvo Car Corporation egyik legfontosabb értéke amely minden tevékenységünkre hatással van. Ez a cél számos egyedi energiamegtakarító funkció létrejöttét eredményezte, ezek közül egyik a Start/Stop rendszer, üzemanyag-megtakarítás közös feladatával, amely másfelől csökkenti a kipufogógázzal távozó káros anyagok kibocsátását.

## A Start/Stop rendszerrel kapcsolatos általános információk



A motor leállítva - csendesebb és tisztább lesz..

A Start/Stop funkció lehetővé teszi a járművezető számára, hogy környezettudatosabban vezesse az autót, hagyva azt automatikusan leállni a megfelelő körülmények között.

## Manuális vagy automatikus

Ne feledje, hogy a Start/Stop funkció attól függően eltérő, hogy a sebességváltó manuális vagy automata.

## Kapcsolódó információk

- Start/Stop\* - funkció és működés (286. oldal)
- A motor beindítása (276. oldal)
- Start/Stop\* - beállítások (290. oldal)
- Start/Stop\* - a motor nem indul be automatikusan (289. oldal)
- Start/Stop\* - a motor automatikusan beindul (288. oldal)
- Start/Stop\* - a motor nem áll le (287. oldal)
- Start/Stop\* - akaratlan leállítás manuális sebességváltóval (290. oldal)
- Start/Stop\* - szimbólumok és üzenetek (292. oldal)
- Akkumulátor - Start/Stop (374. oldal)

## Start/Stop\* - funkció és működés

Az Start/Stop funkció automatikusan aktiválódik a motor kulccsal történő beindításakor.



Az Start/Stop funkció automatikusan aktiválódik a motor kulccsal történő beindításakor. A járművezető számára ezt a funkció be/ki szimbólumának világítása a kombinált műszerfalon és a be/kikapcsoló gomb lámpájának világítása jelzi.



Az autó összes normál rendszere, mint a világítás, a rádió stb. normálisan működik a motor automatikus leállítását követően is, kivéve bizonyos berendezéseket, amelyeknek működése átmenetileg korlátozódik, mint például a klímavezérlő rendszer ventilátor-fordulatszáma vagy az audiorendszer szélsőségesen magas hangereje.

## A motor automatikus leállítása

Az alábbiak szükségesek a motor automatikus leállításához:

Feltételek	M/A A
Nyomja be a tengelykapcsolót, helyezze üres állásba a sebességváltó kart, majd engedje fel a tengelykapcsoló-pedált - a motor automatikusan leáll.	M
Állítsa meg az autót a lábfejjel, majd tartsa a lábát a tengelykapcsoló-pedálon - a motor automatikusan leáll.	A

A M = manuális sebességváltó, A = automata sebességváltó.



Ha az ECO funkció aktív, akkor a motor automatikusan leállhat, mielőtt az autó teljesen megállna.

Bizonyos motorváltozatok esetén a motor attól függetlenül automatikusan leállhat, mielőtt az autó megállna, hogy be van-e kapcsolva az ECO funkció.



Amikor a motor automatikusan leállt, akkor a kombinált műszerfal Start/Stop funkcióhoz tartozó szimbóluma világít.

## A motor automatikus beindítása

Feltételek	M/A A
A sebességváltó kar üres állásában:	M
<ol style="list-style-type: none"> <li>1. Nyomja be a tengelykapcsoló pedált vagy nyomja meg a gázpedált - a motor beindul.</li> <li>2. Kapcsoljon a megfelelő sebességfokozatba és vezessen.</li> </ol>	
Engedje fel a lábának nyomását a lábfejen - a motor automatikusan beindul, és az út folytatódhat.	A
Tartsa fenn a nyomást a lábfejkpedálon, és nyomja be a gázpedált - a motor automatikusan beindul.	A
<p>Az alábbi lehetőség lejtőn is rendelkezésre áll:</p> <ul style="list-style-type: none"> <li>• Engedje fel a lábfejeket, és hagyja elindulni az autót - a motor automatikusan beindul, amikor a sebesség meghaladja a normál séta gyorsaságát.</li> </ul>	M + A

A M = manuális sebességváltó, A = automata sebességváltó.

### Az Start/Stop funkció kikapcsolása



Bizonyos helyzetekben, tanácsos lehet az Start/Stop funkció ideiglenes kikapcsolása - ez a gomb megnyomásával hajtható végre.



A funkció kikapcsolását a kombinált műszerfal Start/Stop szimbólumainak és a be-/kikapcsoló gomb lámpájának kikapcsolása jelzi.



A Start/Stop funkció ki van kapcsolva, amíg újra be nem kapcsolja azt a gombbal vagy a következő alkalommal be nem indítja a motort a kulccsal.

### HSA indulási segéd

A lábfeék emelkedőn is felengedhető a motor automatikus beindításához - a HSA, (285. oldal) (Hill Start Assist) nem engedi, hogy az autó visszaguruljon.

A HSA funkció átmenetileg fenntartja a nyomást a fékrendszerben, miközben a járművezető a fékpedálról a gázpedálra helyezi a lábát, mielőtt elindulna a motor automatikus leállításának állapotából. Az ideiglenes fékhatás néhány másodperc elteltével, vagy, amikor a járművezető gyorsít, megszűnik.

### Kapcsolódó információk

- Start/Stop\* (285. oldal)
- A motor beindítása (276. oldal)
- Start/Stop\* - beállítások (290. oldal)
- Start/Stop\* - a motor nem indul be automatikusan (289. oldal)
- Start/Stop\* - a motor automatikusan beindul (288. oldal)
- Start/Stop\* - a motor nem áll le (287. oldal)
- Start/Stop\* - akaratlan leállítás manuális sebességváltóval (290. oldal)
- Start/Stop\* - szimbólumok és üzenetek (292. oldal)
- Akkumulátor - Start/Stop (374. oldal)

### Start/Stop\* - a motor nem áll le

Annak ellenére, hogy a Start/Stop funkció aktív, a motor nem mindig áll le automatikusan.

A motor nem áll le automatikusan, ha:

Feltételek	M/A <sup>A</sup>
az autó nem érte el először a körülbelül 10 km/h (6 mph) sebességet a kulccsal indítást vagy a legutóbbi automatikus leállítást követően.	M + A
a járművezető kicsatolta a biztonsági öv csatját.	M + A
az akkumulátor töltöttségi szintje a minimális megengedett szint alatt van.	M + A
a motor nem érte el a normál üzemi hőmérsékletet.	M + A
a külső hőmérséklet fagyponthoz közelében vagy körülbelül 30 °C felett van.	M + A
be van kapcsolva a szélvédő elektromos fűtése.	M + A
az utastér környezete eltér az előre beállított értékektől <sup>B</sup> - amelyet a ventilátor magas fordulatszámú működése jelez.	M + A
az autó hátrafelé megy.	M + A





Feltételek	M/A <sup>A</sup>
az indító akkumulátor hőmérséklete fagypont alatt van vagy túl magas.	M + A
a járművezető nagyobb kormányozdulatokat végez.	M + A
a kipufogórendszer részecskeszűrője tele van - az ideiglenesen kikapcsolt Start/Stop funkció visszakapcsol, amint befejeződik az automatikus tisztítási ciklus (lásd Dízelrészecske-szűrő (DPF) (309. oldal)).	M + A
az út nagyon meredek.	M + A
utánfutó van elektromosan csatlakoztatva az autó elektromos rendszeréhez.	M + A
felnyitották a motortérfedelelet <sup>C</sup> .	M + A
a sebességváltó nem érte el a normál üzemi hőmérsékletet.	A
a légköri levegőnyomás kisebb vagy egyenlő mint a tengerszint feletti 1500-2500 méteres magasságnak megfelelő - a pillanatnyi levegőnyomás az uralkodó időjárási viszonyoknak megfelelően változik .	A

Feltételek	M/A <sup>A</sup>
be van kapcsolva az adaptív sebesség-tartó sorban állási segédje.	A
A fokozatváltástól <b>D</b> állásból <b>R, S</b> állásba <sup>D</sup> vagy "+/-" állásba mozdította.	A

A M = manuális sebességváltó, A = automata sebességváltó.  
 B ECC felszereltségű autók.  
 C Csak bizonyos motorok.  
 D Sport üzemmód.

### Kapcsolódó információk

- Start/Stop\* (285. oldal)
- Start/Stop\* - funkció és működés (286. oldal)
- A motor beindítása (276. oldal)
- Start/Stop\* - beállítások (290. oldal)
- Start/Stop\* - a motor nem indul be automatikusan (289. oldal)
- Start/Stop\* - a motor automatikusan beindul (288. oldal)
- Start/Stop\* - akaratlan leállítás manuális sebességváltóval (290. oldal)
- Start/Stop\* - szimbólumok és üzenetek (292. oldal)
- Akkumulátor - Start/Stop (374. oldal)

### Start/Stop\* - a motor automatikusan beindul

Az automatikusan leállított motor bizonyos esetekben anélkül is újraindulhat, hogy a járművezető folytatni szeretné az utat.

Az alábbi esetekben a motor akkor is automatikusan beindul, ha a járművezető nem nyomta be a tengelykapcsoló-pedált (manuális sebességváltó) vagy vette le a lábát a fékpedálról (automata sebességváltó):

Feltételek	M/A <sup>A</sup>
Párásodás alakul ki az ablakokon.	M + A
Az utastér környezete eltér az előre beállított értékektől <sup>B</sup> .	M + A
Átmenetileg magas áramfelvétel vagy az akkumulátor töltöttségi szintje a legalacsonyabb megengedett szint alá esik.	M + A
A fékpedál többszöri benyomása.	M + A
Kinyitották a motortérfedelelet <sup>C</sup> .	M + A
Az autó mozogni kezd vagy kissé növeli a sebességet, ha az autó anélkül állt le automatikusan, hogy teljesen álló helyzetbe került volna.	M + A

Feltételek	M/A <sup>A</sup>
A járművezető biztonsági övének csatját kinyitják a fokozatválasztó <b>D</b> vagy <b>N</b> állásában.	A
Kormánykerék-mozdulatok <sup>C</sup> .	A
A fokozatválasztót <b>D</b> állásból <b>S</b> állásba <sup>D</sup> , <b>R</b> vagy "+/-" állásba mozdította.	A
Kinyitják a járművezető ajtaját a fokozatválasztó <b>D</b> állásában - egy "sípoló" hang hallható és szóveges üzenet tájékoztat arról, hogy aktív a Start/Stop funkció.	A

A M = manuális sebességváltó, A = automata sebességváltó.

B ECC felszereltségű autók.

C Csak bizonyos motorok.

D Sport üzemmód.

## FIGYELEM

Ne nyissa ki a motorháztetőt, amikor a motor az automatikus leállítás állapotában van - a motor váratlanul automatikusan beindulhat. Először állítsa le a motort a szokott módon a **START/STOP ENGINE** gombbal, mielőtt kinyitná a motorháztetőt.

## Kapcsolódó információk

- Start/Stop\* - funkció és működés (286. oldal)
- A motor beindítása (276. oldal)
- Start/Stop\* - beállítások (290. oldal)
- Start/Stop\* - a motor nem indul be automatikusan (289. oldal)
- Start/Stop\* - a motor nem áll le (287. oldal)
- Start/Stop\* - akaratlan leállítás manuális sebességváltóval (290. oldal)
- Start/Stop\* - szimbólumok és üzenetek (292. oldal)
- Akkumulátor - Start/Stop (374. oldal)
- Start/Stop\* (285. oldal)

## Start/Stop\* - a motor nem indul be automatikusan

A motor nem mindig indul be automatikusan az automatikus leállást követően.

Az alábbi esetekben a motor nem indul be az automatikus leállítást követően:

Feltételek	M/A A
Sebességfokozatot kapcsolnak a tengelykapcsoló használata nélkül - egy kijelző szöveg figyelmezteti a járművezetőt, hogy kapcsoljon üresbe a motor automatikus indításának lehetővé tételéhez.	M
A járművezető biztonsági öve nincs becsatolva.	M
A járművezető biztonsági öve nincs becsatolva, a fokozatválasztó <b>P</b> állásban van és a járművezető ajtaja nyitva van - a motort normál módon kell beindítani.	A

A M = manuális sebességváltó, A = automata sebességváltó.

## Kapcsolódó információk

- Start/Stop\* (285. oldal)
- Start/Stop\* - funkció és működés (286. oldal)
- A motor beindítása (276. oldal)



- Start/Stop\* - beállítások (290. oldal)
- Start/Stop\* - a motor automatikusan beindul (288. oldal)
- Start/Stop\* - a motor nem áll le (287. oldal)
- Start/Stop\* - akaratlan leállítás manuális sebességváltóval (290. oldal)
- Start/Stop\* - szimbólumok és üzenetek (292. oldal)
- Akkumulátor - Start/Stop (374. oldal)

### Start/Stop\* - akaratlan leállítás manuális sebességváltóval

Ha az indítás sikertelen, és a motor leáll, akkor járjon el az alábbiak szerint:

1. Ellenőrizze, hogy be van-e csatlakoztatva az övcsatba a vezető oldali biztonsági öv.
2. Nyomja be újra a tengelykapcsoló-pedált - a motor automatikusan beindul.
3. Bizonyos esetekben üres állásba kell kapcsolni a sebességváltó kart. A kombinált műszerfal ekkor a **Váltson üresbe** üzenetet jeleníti meg.

### Kapcsolódó információk

- Start/Stop\* (285. oldal)
- Start/Stop\* - funkció és működés (286. oldal)
- A motor beindítása (276. oldal)
- Start/Stop\* - beállítások (290. oldal)
- Start/Stop\* - a motor nem indul be automatikusan (289. oldal)
- Start/Stop\* - a motor automatikusan beindul (288. oldal)
- Start/Stop\* - a motor nem áll le (287. oldal)
- Start/Stop\* - szimbólumok és üzenetek (292. oldal)
- Akkumulátor - Start/Stop (374. oldal)

### Start/Stop\* - beállítások

Az autó MY CAR, (115. oldal). oldal menürendszerében információkat tartalmaz a Volvo Start-Stop rendszeréről, valamint javaslatokat az energiatakarékos vezetési technikákról.

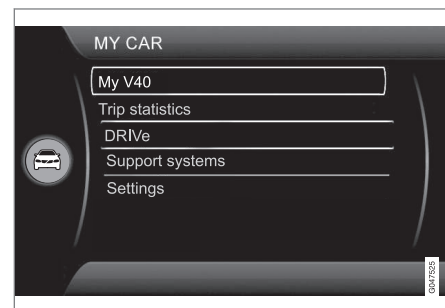

### Kapcsolódó információk

- Start/Stop\* (285. oldal)
- Start/Stop\* - funkció és működés (286. oldal)
- A motor beindítása (276. oldal)
- Start/Stop\* - a motor nem indul be automatikusan (289. oldal)
- Start/Stop\* - a motor automatikusan beindul (288. oldal)
- Start/Stop\* - a motor nem áll le (287. oldal)
- Start/Stop\* - akaratlan leállítás manuális sebességváltóval (290. oldal)



- Start/Stop\* - szimbólumok és üzenetek (292. oldal)
- Akkumulátor - Start/Stop (374. oldal)

## Start/Stop\* - szimbólumok és üzenetek





A Start/Stop funkció szöveges üzeneteket jelelhet meg a kombinált műszerfalon.

### Szöveges üzenet



Ezzel a visszajelző lámpával együtt, bizonyos helyzetekben a Start/Stop funkció szöveges üzeneteket képes

megjeleníteni a kombinált műszerfalon. Ezek némelyike végrehajtandó tevékenység. Az alábbi táblázat néhány példát mutat.

Szimbólum	Üzenet	Információ/tevékenység	M/A <sup>A</sup>
	Automatikus indítás/leállítás Szerviz szükséges	A Start/Stop rendszer nem működik. Vegye fel a kapcsolatot egy szervizzel - lehetőleg hivatalos Volvo műhellyel.	M + A
	Autostart Motor jár + hangjelzés	Akkor aktiválódik, ha a motor automatikusan leállított állapotában és a fokozatválasztó <b>D</b> állásában kinyitják a vezetőajtót.	A
	Nyomja meg az indítógombot	A motor nem fog automatikusan beindulni - indítsa be a motor a normál módon a <b>START/STOP ENGINE</b> gombbal.	M + A
	Az indításhoz nyomja le a tengelykapcsoló-pedált	A motor készen áll az automatikus indításra - várakozás a tengelykapcsoló-pedál benyomására.	M
	Az indításhoz nyomja le a fékpedált és a tengelykapcsoló-pedált	A motor kész az automatikus indításra - várakozás a fék- vagy tengelykapcsoló-pedál benyomására.	M
	Az indításhoz tegye üresbe a sebességfokozatot	Sebességfokozat kapcsolása a tengelykapcsoló használata nélkül - kapcsolja ki és helyezze üres állásba a sebességváltó kart.	M

Szimbólum	Üzenet	Információ/tevékenység	M/A <sup>A</sup>
	<b>Válassza ki a P-t vagy az N-et az indításhoz</b>	A Start/Stop funkció kikapcsolva - helyezze a fokozatválasztót <b>N</b> vagy <b>P</b> állásba, majd indítsa be a motort a normál módon a <b>START/STOP ENGINE</b> gombbal.	A
	<b>Nyomja meg az indítógombot</b>	A motor nem fog automatikusan beindulni - indítsa be a motor a normál módon a <b>START/STOP ENGINE</b> gombbal és a fokozatválasztó <b>P</b> vagy <b>N</b> állásában.	A

A M = manuális sebességváltó, A = automata sebességváltó.

Ha egy üzenet nem tűnik el a tevékenység végrehajtását követően, akkor lépjen kapcsolatba egy szervizzel - hivatalos Volvo szervizt ajánlunk.

### Kapcsolódó információk

- Start/Stop\* (285. oldal)
- Start/Stop\* - funkció és működés (286. oldal)
- A motor beindítása (276. oldal)
- Start/Stop\* - beállítások (290. oldal)
- Start/Stop\* - a motor nem indul be automatikusan (289. oldal)
- Start/Stop\* - a motor automatikusan beindul (288. oldal)
- Start/Stop\* - a motor nem áll le (287. oldal)
- Start/Stop\* - akaratlan leállítás manuális sebességváltóval (290. oldal)
- Akkumulátor - Start/Stop (374. oldal)

## ECO hajtásmód\*

ECO<sup>5</sup> a Volvo innovatív funkciója az automata sebességváltóval és bizonyos motorokkal felszerelt autókhoz, amely képes a járművezető vezetési stílusától függően, akár 5%-os üzemanyag-megtakarítást eredményezni. A funkció lehetővé teszi, hogy a járművezető aktívabban tudatosabban vezethessen.

### Általános leírás



Az ECO funkció bekapcsolásakor az alábbiak változnak meg:

- A sebességváltó kapcsolási pontjai.
- Motorvezérlés és reagálás a gázadásra.
- Start/Stop funkció - a motor azelőtt is automatikusan leállhat, hogy az autó teljesen megállna.
- Bekapcsol az Eco Coast funkció - megszűnik a motorfék.
- A klímavezérlő rendszer beállításai - bizonyos elektromos fogyasztók kikapcsolnak az energiatakarékosság érdekében.

**i MEGJEGYZÉS**

Amikor aktiválva van az ECO funkció, akkor a klímavezérlő rendszer számos paraméter-beállítása megváltozik és számos elektromos fogyasztó funkcionalitása csökken. Bizonyos beállítások manuálisan visszaállíthatók, de a teljes funkcionalitás csak az ECO funkció kikapcsolásával állítható vissza.

### ECO - Működés

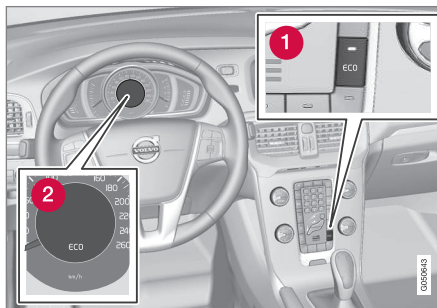

**1** ECO be/ki

**2** ECO szimbólum

Az ECO funkció a motor leállításakor kikapcsol és ezért a motor minden bekapcsolásakor be kell kapcsolni. Bizonyos motorok esetén vannak kivételek. Azonban ez könnyen ellenőrizhető a kombi-

nált műszerfal ECO szimbólumán és az ECO-gomb lámpájának világításán, amikor a funkció be van kapcsolva.

### ECO funkció be vagy ki

**ECO**



Az ECO funkció kikapcsolását a kombinált műszerfal ECO szimbólumán és a ECO gomb lámpájának kikapcsolása jelzi. A funkció az ECO gombbal történő újbóli aktiválásig kikapcsolva marad.

### Eco Coast - Funkció

Az Eco Coast részfunkció a gyakorlatban azt jelenti, hogy a motorfék kikapcsol, és az autó kinetikus energiája hosszabb távú gurulásokat tesz lehetővé. Amikor a járművezető felengedi a gázpedált akkor a sebességváltó automatikusan lecsatlakozik a motorról amelynek fogyasztása a minimális fogyasztással járó alapjáratú fordulatszámra csökken.

Ez a funkció a sebesség előre látható csökkentésére szolgál, például, amikor egy alacsonyabb sebességkorlátozással rendelkező zóna felé gurul.

Az Eco Coast proaktív vezetést tesz lehetővé, ahol a járművezető úgynevezett "Pulse & Glide"

<sup>5</sup> Az összerékkihajtású V40 CROSS COUNTRY esetében nem lehetséges.

technikát használhat minimális mennyiségű fékezésessel.

Az Eco Coast és az átmenetileg kikapcsolt ECO funkció együttesen hozzájárulhat a kisebb üzemanyag-fogyasztáshoz is. Ennek megfelelően:

- Aktív Eco Coast: Hosszú gurulás motorfékezés **nélkül** = alacsony fogyasztás

és

- Kikapcsolt ECO funkció: rövid gurulás **motorfékkel** = minimális fogyasztás.

### **i** MEGJEGYZÉS

Azonban az optimálisan alacsony üzemanyag-fogyasztás eléréséhez, általában kerülendő az Eco Coast használata rövid gurulási távolságokkal kombinálva.

### Aktiválás Eco Coast

A funkció a gázpedál teljes felengedésekor aktiválódik, az alábbi paraméterekkel együtt:

- **ECO** gomb bekapcsolva
- A fokozatválasztó **D** helyzetében
- Körülbelül 65-140 km/h (40-87 mph) sebességtartományban
- Az út lejtése nem meredekebb mint körülbelül 6%.

### Kikapcsol Eco Coast

Bizonyos helyzetekben kívánatos lehet az Eco Coast funkció kikapcsolása. Az ilyen helyzetekre példák az alábbiak:

- meredek lejtőkön - a motorfék működése érdekében.
- közelgő előzés előtt - annak lehető legbiztonságosabb befejezése érdekében.

A Eco Coast kikapcsolása és a visszatérés a motorfékezéshez az alábbiak szerint hajtható végre:

- Nyomja meg a **ECO** gombot.
- Mozdítsa a kapcsolókart "**S+/-**" állásba.
- Váltson fokozatot a kormánykerék váltófüelivel.
- A gáz- vagy fékpedál működtetése.

### Eco Coast - Korlátok

A funkció nem elérhető, ha:

- aktiválva van a sebességtartó
- az út lejtése meredekebb mint körülbelül 6%
- manuális fokozatváltást hajtott végre a kormánykerék váltófüelivel\*
- a motor és/vagy sebességváltó nem normál üzemi hőmérsékletű
- a fokozatválasztót **D**- állásból "**S+/-**" állásba mozdította
- a sebesség nem a körülbelül 65-140 km/h (40-87 mph) sebességtartományban van.

### További információk és beállítások

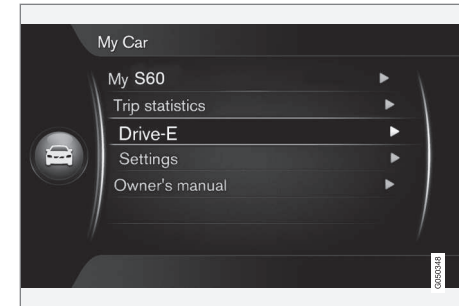

Az autó **MY CAR** menürendszere további információkat tartalmaz az ECO koncepcióról - lásd a MY CAR, (115. oldal) részt.

### Kapcsolódó információk

- Általános információk a klímavezérlésről (128. oldal)

### Összkerékajítás<sup>6</sup> (AWD)\*

Az összkerékajítás (AWD – All Wheel Drive) azt jelenti, hogy az autót mind a négy kerék egyszerre mozgatja. Az összkerékajítás mindig rendelkezésre áll.

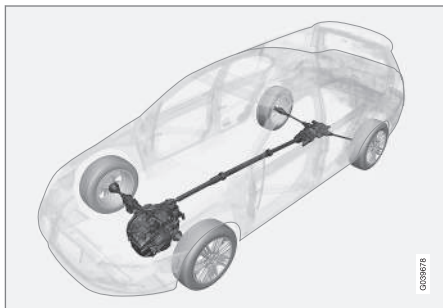

AWD alapelv<sup>7</sup>.

A hajtóerő elosztása automatikusan történik az első és a hátsó kerekek között. Az elektronikusan vezérelt tengelykapcsoló rendszer úgy osztja el a hajtóerőt a kerekek között, hogy a tapadás a legjobb legyen a pillanatnyi útfelületen. Ez biztosítja a legjobb tapadást és megakadályozza a kerekek kipörgését. Normál vezetési körülmények között a hajtóerő legnagyobb része az első kerekekhez jut.

Az összkerékajítás nagyobb biztonságot nyújt esős, havas és jeges körülmények között.

<sup>6</sup> V40 CROSS COUNTRY

<sup>7</sup> Az ábra vázlatos - a részletek piaconként és modellenként eltérőek lehetnek.

<sup>9</sup> A HDC csak a V40 CROSS COUNTRY AWD modell esetén áll rendelkezésre.

### Kapcsolódó információk

- Hill Descent Control (HDC) (296. oldal)

### Hill Descent Control (HDC)<sup>9</sup>

A HDC automatikus motorfékhez hasonlítható. Amikor emelkedőn felengedi a gázpedált, akkor az autó normálisan fékeződik a motor ellenállásával, úgynevezett motorfékezéssel. De minél meredekebb az út és minél nagyobb terhelés van az autóban, annál gyorsabban gurul az autó a motorfék ellenére - a HDC funkció ezt a fékek automatikus alkalmazásával kompenzálja.

### A HDC funkcióra vonatkozó általános információk

A HDC lehetővé teszi a sebesség növelését/csökkentését a meredek lejtőkön, egy lábat a gázpedálon tartva, a lábfelek használata nélkül. A gázpedál érzékenysége csökken és pontosabbá válik a pedál teljes működésének szűkítésével, a motor fordulatszámát egy korlátozott tartományban szabályozva. A fékrendszer önmagától fékez és alacsony, egyenletes sebességet biztosít az autónak, így a járművezető a kormányzásra összpontosíthat.

A HDC különösen hasznos egyenetlen útfelületű meredek emelkedőkön és csúszós szakaszokon. Például, amikor egy utánfutón lévő hajót rámpáról vízrebocsátanak.

**FIGYELEM**

A HDC nem minden helyzetben működik, és csak kiegészítő segítségül szolgál.

Mindig a járművezető viseli a teljes felelősséget a jármű biztonságos vezetéséért.

**Funkció**

HDC be/ki.

A HDC a középkonzol gombjainak egyikével kapcsolható be és ki. A gomb lámpája világít, amikor be van kapcsolva a funkció.

Amikor a HDC normálisan működik, akkor a kombinált műszerfal szimbóluma világít és a **Lejtmenetvezérlés BE** szöveges üzenet látható.

Manuális sebességváltó esetén a funkció csak az első sebességfokozatban és hátramenetben működik.

Automata sebességváltó esetén manuális fokozatváltás módban (+S) az **1** fokozatot vagy az **R** állást kell kiválasztani. Ezt az **1** vagy **R** jelzés mutatja a kombinált műszerfalon, lásd Automata sebességváltó -- Geartronic\* (280. oldal).

**MEGJEGYZÉS**

A HDC nem kapcsolható be automata sebességváltó esetén, amikor a fokozatválasztó **D** állásban van.

**Működés**

A HDC előremenetben legfeljebb 10 km/h (6 mph) és hátramenetben legfeljebb 7 km/h (4 mph) sebességgel engedi gurulni az autót. Azonban a gázpedál használatával a fokozat sebességtartományába tartozó bármilyen sebesség beállítható. Amikor felengedi a gázpedált, akkor az autó gyorsan 10 vagy 7 km/h (6 vagy 4 mph) sebességre fékeződik, a lejtő meredekségétől függetlenül és a lábfejk használatának szükségessége nélkül.

A féklámpák a funkció működése közben automatikusan bekapcsolnak. A járművezető bármikor lassíthatja vagy megállíthatja az autót a lábfejk használatával.

A HDC kikapcsol:

- a középkonzol be/ki gombjával
- ha nem **1** vagy **R** állás van kiválasztva manuális sebességváltó esetén

- ha nem **1** vagy **R** állás van kiválasztva manuális fokozatváltás módban automata sebességváltó esetén

A funkció bármikor kikapcsolható. Ha ez meredek lejtőn történik, akkor a fékhatás nem azonnal, hanem lassan szűnik meg.

**MEGJEGYZÉS**

A HDC aktív állapotában késés észlelhető a gázpedál működtetése és a motor reagálása között.

**Kapcsolódó információk**

- Összkerékajítás (AWD)\* (296. oldal)
- Automata sebességváltó -- Geartronic\* (280. oldal)
- Manuális sebességváltó (279. oldal)

## Lábfék

A lábfék az autó sebességének csökkentésére szolgál az autó vezetése közben.

Az autó két fékkörrel rendelkezik. Ha egy fékkör károsodik, akkor a fékpedál mélyebben fog és nagyobb nyomás szükséges a pedálra a normál fékhatás eléréséhez.

A járművezető által kifejtett fékpedálynomást szervofék segíti.

### FIGYELEM

A fékszervo csak akkor működik, amikor jár a motor.

Ha a féket a motor leállított állapotában használja, akkor a pedált keményebbnek érzi, és nagyobb erő szükséges az autó fékezéséhez.

A Visszagurulásgátló (HSA)\* (285. oldal)\* funkcióval felszerelt autókban a pedál a szokottnál lassabban tér vissza a normál helyzetébe, ha az autó emelkedőn vagy egyenetlen felületen áll.

Nagyon hegyes terepen vagy nehéz teherrel haladva, a fékek terhelése motorfékezéssel enyhíthető. A motorfékezés akkor a leghatékonyabb, ha ugyanazt a sebességfokozatot használja lefelé, mint felfelé haladva.

Az autó nagy terhelésével kapcsolatos további tájékoztatásért, Motorolaj - kedvezőtlen vezetési feltételek (403. oldal).

## Fékezés nedves úton

Amikor hosszú időn keresztül erős esőben közlekedik fékezés nélkül, akkor a fékhatás kissé késleltet a fékek legközelebbi használatakor. Ez autómosságot követően is előfordulhat. Ilyenkor erősebben kell benyomni a féket. Ezért tartson nagyobb távolságot az elől haladó jármű mögött.

Fékezzen határozottan, miután nedves utakon haladt vagy autómosságot követően. A féktárcsák ekkor felmelegednek, gyorsabban kiszáradnak, és védve vannak a korrózió ellen. Fékezéskor vegye figyelembe a fennálló közlekedési helyzetet.

## Fékezés sózott utakon

Amikor sózott utakon halad, akkor sósóréteg rakódhat le a féktárcsákon és a fékbetéteken. Ez növelheti a féktávolságot. Ezért tartson extra biztonsági távolságot az elől haladó jármű mögött. Ügyeljen az alábbiakra is:

- Időnként fékezzen, hogy eltávolítsa a sósóréteget. Ügyeljen arra, hogy ne veszélyeztesse a többi közlekedőt, amikor fékez.
- Finoman nyomja be a fékpedált, amikor befejezte a vezetést, és mielőtt elkezd a következő utat.

## Karbantartás

Az autó lehető legbiztonságosabb és legmegbízhatóbb működése érdekében, tartsa be a Volvo szervizidőközeit a szerviz és garanciafüzet előírásainak megfelelően.

Az új és kicserélt fékbetétek és féktárcsák csak néhány száz kilométeres "bekoptatás" után nyújtanak optimális fékteljesítményt. Kompenzálja a csökkent fékteljesítményt a fékpedál erősebb benyomásával. A Volvo azt javasolja, hogy csak a Volvo által jóváhagyott fékbetéteket használjon.

### FONTOS

A fékrendszer komponenseinek kopását rendszeresen ellenőrizni kell.

Forduljon műhelyhez az eljárással kapcsolatban vagy kérjen meg egy műhelyt a vizsgálat elvégzésére - hivatalos Volvo műhely igénybe vétele javasolt.

## Szimbólumok a kombinált műszerfalon

Szimbólum	Leírás
	Folytonos fény - ellenőrizze a fékfolyadék szintet. Ha a szint túl alacsony, akkor tölts fel fékfolyadékkal, és ellenőrizze a fékfolyadékvesztés okát.
	Folyamatos fény 2 másodpercig a motor beindításakor - automatikus működésellenőrzés.



**FIGYELEM**

Ha a  és  egyszerre világít, akkor hiba lehet a fékrendszerben.

Ha a fékfolyadéktartály szintje ekkor a normál tartományban van, akkor óvatosan vezessen a legközelebbi műhelybe, és ellenőriztesse a fékrendszert - hivatalos Volvo szerviz ajánlott.

Ha a fékfolyadék a tartály **MIN** szintje alatt van, akkor ne vezessen tovább, amíg fel nem tölti a fékfolyadékot.

A fékfolyadék-veszteség okát ki kell vizsgálni.

**Kapcsolódó információk**

- Rögzítőfék (300. oldal)
- Lábbfék - vészféklámpák és automata vészvillogók (299. oldal)
- Lábbfék - vészféksegéd (300. oldal)
- Lábbfék - blokkolásgátló fékrendszer (299. oldal)

**Lábbfék - blokkolásgátló fékrendszer**

A blokkolásgátló fékrendszer, ABS (Anti-lock Braking System), megakadályozza, hogy a kerekek fékezés közben blokkoljanak.

A funkció lehetővé teszi a kormányozhatóság fenntartását és könnyebb kanyarodást tesz lehetővé, például veszélyhelyzetek elkerülésekor. A fékpedálon remegés érezhető, amikor működik, ez normális.

Az ABS rendszer a motor beindításakor rövid ellenőrzésen esik át, amikor a járművezető felengeti a fékpedált. Az ABS rendszer további automatikus ellenőrzése mehet végbe alacsony sebességen. Az ellenőrzést a fékpedál remegésén érzékelheti.

**Kapcsolódó információk**

- Lábbfék (298. oldal)
- Rögzítőfék (300. oldal)
- Lábbfék - vészféklámpák és automata vészvillogók (299. oldal)
- Lábbfék - vészféksegéd (300. oldal)

**Lábbfék - vészféklámpák és automata vészvillogók**

A vészféklámpák figyelmeztetik a hátul jövő járműveket a hirtelen fékezésre. A funkció azt jelenti, hogy a féklámpa villog ahelyett, hogy - ahogyan a normál fékezés során - folytonosan világítana.

A vészféklámpák 50 km/h (31 mph) feletti sebességnél működnek az ABS rendszer működésbe lépése és/vagy erős fékezés esetén. Miután az autó sebessége 10 km/h (6 mph) alá csökkent, a féklámpa visszatér a villogásról a normál, folytonos világításhoz - miközben, ezzel egyidejűleg bekapcsolnak a Vészvillogók, és addig villognak, amíg a járművezető legalább 20 km/h (12 mph) sebességre nem gyorsítja az autót vagy ki nem kapcsolja azokat a gombbal.

**Kapcsolódó információk**

- Lábbfék (298. oldal)
- Rögzítőfék (300. oldal)
- Lábbfék - vészféksegéd (300. oldal)
- Lábbfék - blokkolásgátló fékrendszer (299. oldal)

## Lábfék - vészféksegéd

A vészféksegéd (EBA, Emergency Brake Assist) segít a fékerő növelésében, és így csökkenti a féktávolságot.

Az EBA észleli a járművezető fékezési stílusát és szükség esetén megnöveli a fékerőt. A fékerő az ABS rendszer működésének szintjéig növelhető, az EBA funkció megszakad, amikor a fékpedál nyomásának ereje csökken.

### **i** MEGJEGYZÉS

Amikor az EBA bekapcsol, akkor a fékpedál a szokottnál kissé tovább megy le, nyomja (tartsa) a fékpedált ameddig szükséges. Ha felengedi a fékpedált, akkor teljesen megszűnik a fékezés.

## Kapcsolódó információk

- Lábfék (298. oldal)
- Rögzítőfék (300. oldal)
- Lábfék - vészféklámpák és automata vészvillogók (299. oldal)
- Lábfék - blokkolásgátló fékrendszer (299. oldal)

## Rögzítőfék

A rögzítőfék a kerekek mechanikus rögzítésével/blokkolásával megakadályozza, hogy az autó elguruljon az álló helyzetéből.

### **!** FIGYELEM

Mindig húzza be a rögzítőféket, amikor emelkedőn parkol - az autó sebességben, vagy automata sebességváltó esetén **P** állásban hagyása nem minden helyzetben elégséges az autó megtartásához.



A kombinált műszerfal figyelmeztető szimbóluma.

## A rögzítőfék behúzása

1. Nyomja le erősen a lábfékpedált.

2. Húzza meg erősen a kart.

>  A kombinált műszerfal figyelmeztető szimbóluma bekapcsol. A figyelmeztető szimbólum attól függetlenül világít, hogy csak kicsit vagy erősen húzza be a rögzítőféket.

3. Engedje fel a lábfékpedált, és ellenőrizze, hogy az autó álló helyzetben van-e.
4. Ha a jármű mozog, akkor a rögzítőfékkart kissé erősebben be kell húzni.

Amikor parkol a járművel, akkor mindig kapcsoljon 1. sebességfokozatra (manuális sebességváltó) vagy helyezze a fokozatválasztót **P** állásba (automata sebességváltó).

## Parkolás emelkedőn

Ha az autó emelkedőn felfelé parkol:

- Fordítsa **el** a kerekeket az útpadkától.

Ha az autó lejtőn parkol:

- Fordítsa a kerekeket az útpadka **felé**.

## A rögzítőfék kiengedése

1. Nyomja le erősen a lábfékpedált.
2. Húzza meg kissé a kart, nyomja meg a gombot, engedje el a kart, és engedje el a gombot.
  - > A kombinált műszerfal figyelmeztető szimbóluma kialszik.

Ha a járművezető elfelejti kiengedni a rögzítőféket - a világító figyelmeztető lámpa mellett - egy

hangjelzés szólal meg és egy üzenet jelenik meg a kombinált műszerfalán, hogy figyelmeztesse a vezetőt, amikor az autó sebessége meghaladja a 10 km/h (6 mph) értéket.

### Kapcsolódó információk

- Lábbék (298. oldal)

### Gázlás

A gázlás azt jelenti, hogy az autóval mély vízben vagy vízzel borított útfelületen halad át. A gázlást nagy figyelemmel kell végrehajtani.

Az autó legfeljebb 30 cm mély vízben vezethető át, legfeljebb lépésben. Különösen figyelmesnek kell lenni folyóvíz esetén.

Amikor vízben halad, akkor haladjon lassan és ne álljon meg az autóval. Amikor elhagyta a vizet, nyomja be finoman a fékpedált és ellenőrizze, hogy a fék teljes mértékben működik-e. A víz és a sár például nedvessé teheti a fékbetéteket, ami késleltetett fékműködést eredményez.

- Ha szükséges, tisztítsa meg az elektromos fűtés és az utánfutó-csatlakozó érintkezőit, miután vízben és sárban haladt.
- Ne hagyja az autót hosszabb ideig a küszöbök fölé érő vízben állni - ez elektromos meghibásodásokat okozhat.

### FONTOS

A víz levegőszűrőbe jutása a motor károsodását okozhatja.

Ha a víz 30 cm-nél mélyebb, akkor víz juthat a sebességváltóba. Ez csökkenti az olajok kenőképességét és rövidíti a rendszerek hasznos élettartamát.

Bármely alkatrész, motor, sebességváltó, turbófeltöltő, differenciálmű vagy ezek belső alkatrészeinek elárasztás, hidrosztatikus eltömődés vagy olajhiány miatti károsodására nem vonatkozik a garancia.

Ha a motor lefullad a vízben, akkor ne próbálja újraindítani - vontassa az autót a vízből a szervizbe - lehetőleg hivatalos Volvo műhelybe. A motor károsodásának kockázata.

### Kapcsolódó információk

- Szállítás (321. oldal)
- Vontatás (319. oldal)

## Túlmelegedés

Különleges körülmények között, például megerősített vezetés esetén hegyes területeken vagy meleg időben, fennáll a motor és a hajtásrendszer túlmelegedésének kockázata - különösen nehéz terhet szállítva.

A túlmelegedéssel kapcsolatban utánfutó vontatásakor, lásd Vezetés utánfutóval (311. oldal).

- Távolítsa el a kiegészítő lámpákat a hűtőrács elől, ha meleg körülmények között autózik.
- Ha a motor hűtőrendszerének hőmérséklete túl magas, akkor világít a kombinált műszerfal kijelzőjének figyelmeztető szimbóluma és a **Magas motorhőmérséklet Álljon meg biztonságosan** szöveges üzenet jelenik meg - ebben az esetben, álljon meg biztonságos módon az autóval, és hagyja pár percig hűlni a motort alapjáratú fordulatszámán.
- Ha a **Magas motorhőmérséklet Kapcsolja ki a motort** vagy **Motor hűtőfolyadékszintje alacsony Álljon meg biztonságban** szöveges üzenet jelenik meg, akkor a motort le kell állítani az autó megállítását követően.
- Túlmelegedés esetén, a sebességváltóban bekapcsol egy beépített védelmi funkció, amely bekapcsolja a műszerfal figyelmeztető szimbólumát és megjeleníti a **Sebességváltó forró Csökkentse a sebességet** vagy **Sebességváltó forró Álljon meg biztonságosan Várjon, amíg**

**lehűl** szöveges üzenetet - kövesse az utasítást és csökkentse a sebességet, állítsa meg az autót biztonságos módon, és hagyja néhány percig alapjáraton járni a motort, hogy lehűlhessen a sebességváltó.

- Ha az autó túlmelegszik, akkor a légkondicionáló ideiglenesen kikapcsolhat.
- Megerősített vezetéskövetően ne állítsa le azonnal a motort.

### MEGJEGYZÉS

Normális, hogy a motor hűtőventilátora a motor leállítását követően egy ideig még működik.

### Kapcsolódó információk

- Vezetés utánfutóval - manuális sebességváltó (312. oldal)
- Vezetés utánfutóval - automata sebességváltó (312. oldal)

## Vezetés nyitott csomagterajtóval

Amikor a csomagterajtó nyitott állapotában vezet, akkor mérgező kipufogógázok juthatnak az autóba a csomagteréren keresztül.

### FIGYELEM

Ne vezessen nyitott csomagterajtóval! Mérgező kipufogógázok juthatnak az utastérbe a csomagteréren keresztül.

### Kapcsolódó információk

- Rakodás (155. oldal)

## Túlterhelés - indító akkumulátor

Az autó elektromos funkciói különböző mértékben terhelik az akkumulátort. Kerülje a II kulcs-helyzetet, amikor nem jár a motor. Ehelyett, használja a I üzemmódot - ami kevesebb energiát fogyaszt, lásd Kulcs-helyzetek - funkciók különböző szinteken (82. oldal).

Szintén figyeljen az elektromos rendszert terhelő különböző tartozékokra. Ne használjon dok energiát fogyasztó funkciókat, amikor nem jár a motor. Példák az ilyen funkciókra:

- hűtőventilátor
- fényszórók
- ablaktörő
- audiorendszer (magas hangerőn).

Ha az akkumulátor feszültsége alacsony, akkor az információs kijelzőn az **Alacsony akkumulátortöltés Power save mód** üzenet jelenik meg. Az energiatakarékos funkció ezután kikapcsol vagy csökkent bizonyos funkciókat, például a hűtőventilátort és/vagy az audiorendszert.

- Ebben az esetben, töltsé az akkumulátort a motor beindításával, és járassa azt legalább 15 percig - az indítóakkumulátor töltése a jármű vezetése közben hatékonyabb, mint a motort álló helyzetben alapjáraton járattva.

## Kapcsolódó információk

- Indítóakkumulátor - általános leírás (371. oldal)

## Hosszú utazás előtt

Mielőtt hosszú útra indulna, érdemes végigvenni az alábbi pontokat:

- Ellenőrizze, hogy a motor normálisan működik-e és az üzemanyag-fogyasztás, (412. oldal). oldal normális-e.
- Győződjön meg arról, hogy nincsenek szivárgások (üzemanyag, olaj vagy egyéb folyadék).
- Ellenőrizze az összes izzót és a gumibroncsok profilmélységét.
- Az elakadásjelző háromszög, (336. oldal). oldal bizonyos országokban törvényi követelmény.

## Kapcsolódó információk

- Motorolaj - ellenőrzés és feltöltés (355. oldal)
- Pótkerék\* (331. oldal)
- Izzócsere - általános leírás (359. oldal)

## Téli vezetés

A téli vezetéshez fontos bizonyos ellenőrzések elvégzése, hogy biztosítsa az autó biztonságos vezethetőségét.

### Ne feledje:

A hideg évszak előtt főként az alábbiakat kell ellenőrizni:

- A motorhűtő-folyadékknak, (406. oldal) legalább 50% glikolt kell tartalmaznia. Ez a keverék védi a motort a fagyási erőtől körülbelül -35 °C hőmérsékletig. Az egészségkárosodás kockázatának elkerülése érdekében, nem szabad különböző típusú glikolokat összekeverni.
- Az üzemanyagtartályt feltöltve kell tartani a párákicsapódás elkerülése érdekében.
- Fontos a motorolaj viszkozitása. Az alacsonyabb viszkozitású (vékonyabb) olajok segítik a hidegindítást és a hideg motor üzemanyag-fogyasztását is csökkentik. Az alkalmas olajokkal kapcsolatos további tájékoztatásért, lásd Motorolaj - kedvezőtlen vezetési feltételek (403. oldal).

### FONTOS

Alacsony viszkozitású olajat nem szabad kemény vezetéshez vagy meleg időben használni.



- Meg kell vizsgálni az indítóakkumulátor állapotát és a töltöttségi szintet. A hideg időjárás nagy követelményeket támaszt az akkumulátorral szemben és a hideg csökkenti annak kapacitását.
- Használjon ablakmosó folyadékot, (370. oldal), hogy elkerülje a jégképződést a mosófolyadék-tartályban.

Az optimális úttartás érdekében, a Volvo azt javasolja, hogy használjon téli gumiabroncsokat az összes keréken, ha fennáll a havas vagy jeges utak kockázata.

### **i** MEGJEGYZÉS

A téli gumiabroncsok használata bizonyos országokban kötelező. A szegecselt gumiabroncsok használata nem minden országban megengedett.

### **Csúszós útvizonyok**

Gyakorolja ellenőrzött körülmények között a csúszós útfelületen vezetést, hogy megtanulja, hogyan reagál az autó.

## Üzemanyagtöltő fedél - nyitás/zárás

Az üzemanyagtöltő fedél az alábbiak szerint nyitható/zárható:

### Az üzemanyagtöltő fedél nyitása/zárása

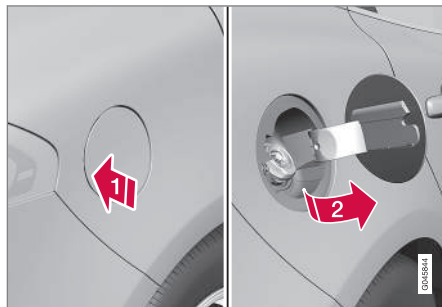

- 1 Nyissa ki az üzemanyagtöltő fedelet a fedél hátsó részének finom megnyomásával.
- 2 Vegye ki a fedelet.

Zárja le a fedelet az üzemanyagfeltöltést követően.

Az üzemanyagtöltő fedél zárásának és nyitásának leírásához, lásd Zárás/nyitás - üzemanyagtöltő fedél (181. oldal). Az üzemanyagtöltő fedél zárásának logikája a kulcs nélküli rendszer és a központi zárrendszer zárását és nyitását követi.

### Kapcsolódó információk

- Üzemanyagfeltöltés (305. oldal)

## Üzemanyagtöltő fedél - manuális nyitás

Az üzemanyagtöltő fedél manuálisan is nyitható, amikor nem nyitható ki kívülről.

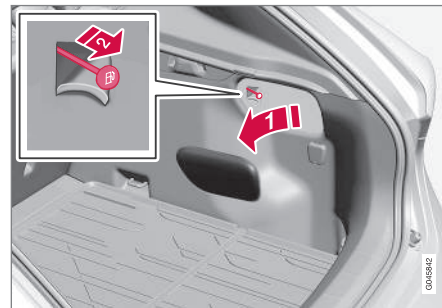

- 1 Nyissa ki/távolítsa el az oldalsó fedelet a csomagtérben (az üzemanyagtöltő fedéllel megegyező oldalon).
- 2 Óvatosan húzza vissza a huzalt egyenes vonalban. A fedél most már kinyitható kívülről.

### **i** FONTOS

Finoman húzza meg a huzalt - a fedél zárjának kinyitásához minimális erő szükséges.

### Kapcsolódó információk

- Zárás/nyitás - üzemanyagtöltő fedél (181. oldal)
- Üzemanyagfeltöltés (305. oldal)

## Üzemanyagfeltöltés

Az üzemanyagtartály fedél nélküli üzemanyagfeltöltő rendszerrel rendelkezik. A feltöltést az alábbiaknak megfelelően teheti meg:

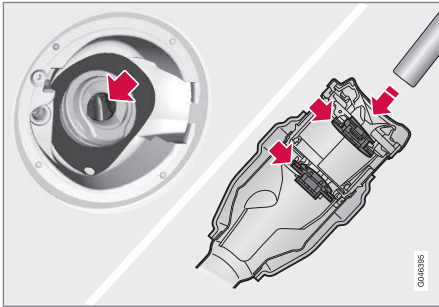

- Nyissa ki az üzemanyagfeltöltő fedelet.
- Helyezze a töltőpisztolyt az üzemanyagfeltöltő nyílásba. Ügyeljen arra, hogy **megfelelően** helyezze a pisztolyt a töltőcsőbe. A töltőcső két nyíló lapot tartalmaz. A pisztolyt mindkét lapon át kell nyomni, mielőtt elkezdene az üzemanyagfeltöltést.
- Ne töltse túl a tartályt, hanem állítsa meg a töltést, amikor a töltőpisztoly kikapcsol.

### **i** MEGJEGYZÉS

A tartályban lévő túl nagy mennyiségű üzemanyag meleg időben túlfolyhat.

### **i** MEGJEGYZÉS

Kerülje a kicsepegést azzal, hogy körülbelül 5-8 másodpercig vár a tankolást követően, mielőtt kiveszi a töltőpisztolyt.

### Kapcsolódó információk

- Üzemanyagfeltöltés - üzemanyagkannából (309. oldal)
- Üzemanyagfeltöltő fedél - nyitás/zárás (304. oldal)

## Üzemanyag - kezelés

A Volvo által előírtnál alacsonyabb minőségű üzemanyagot nem szabad használni, mert az károsan befolyásolja a motor teljesítményét és az üzemanyag-fogyasztást.

### **⚠** FIGYELEM

Mindig kerülje az üzemanyagpára belélegzését és ügyeljen arra, hogy az üzemanyag ne fröccsenjen a szemébe.

Ha üzemanyag kerül a szemébe, akkor vegye ki a kontaktlencséjét és öblítse a szemét bőségesen vízzel legalább 15 percig, majd kérjen orvosi segítséget.

Soha ne nyelje le az üzemanyagot. A benzin és dízel üzemanyagok erősen mérgezőek és lenyelés esetén maradandó vagy halálos sérülést okozhatnak. Azonnal forduljon orvoshoz, ha üzemanyagot nyelt le.

### **⚠** FIGYELEM

A talajra ömlő üzemanyag meggyulladhat.

Kapcsolja ki az üzemanyaggal működő fűtést az üzemanyagfeltöltés előtt.

Soha ne tartson magánál bekapcsolt mobiltelefonon üzemanyagfeltöltés közben. A csengőhang megszólalása szikrát okozhat és meggyújthatja a benzinpárát, ami tüzet vagy sérülést okozhat.



**! FONTOS**

A különböző típusú üzemanyagok keveréke, amely nem engedélyezett, érvényteleníti a Volvo garanciát és minden kiegészítő szervizszerződést; ez minden motorra vonatkozik.

**i MEGJEGYZÉS**

A szélsőséges időjárási viszonyok, utánfutóval vagy nagy magasságokban vezetés az üzemanyag-fokozattal együtt olyan tényezők, amelyek befolyásolhatják az autó teljesítményét.

**Kapcsolódó információk**

- Gazdaságos vezetés (310. oldal)

**Üzemanyag - benzin**

A használt üzemanyag a benzin.

Csak jól ismert gyártóktól vásároljon benzint. Soha ne használjon bizonytalan minőségű üzemanyagot. A benzinnel meg kell felelnie az EN 228 szabvány követelményeinek.

- 95 RON üzemanyag használható normál vezetéshez.
- 98 RON javasolt az optimális teljesítményhez és a minimális üzemanyag-fogyasztáshoz.

Amikor a hőmérséklet +38 °C felett van, akkor a lehető legmagasabb oktánszámú üzemanyagot kell használni az optimális teljesítményhez és üzemanyag-gazdaságossághoz.

**! FONTOS**

- Csak ólommentes benzint használjon a katalizátor károsodásának elkerülése érdekében.
- Fém tartalmú üzemanyag-adalékokat nem szabad használni.
- Ne használjon a Volvo által nem ajánlott adalékanyagokat.

**Alkoholok - etanol**

**! FONTOS**

- Legfeljebb 10 térfogatszázalék etanoltartalmú üzemanyag használata megengedett.
- EN 228 E10 benzin (legfeljebb 10 térfogatszázalék etanol) használata megengedett.
- A magasabb mint E10 (max. 10 térfogatszázalék etanol) etanoltartalmú üzemanyagok, például az E85 használata nem megengedett.

**Kapcsolódó információk**

- Gazdaságos vezetés (310. oldal)
- Üzemanyag - kezelés (305. oldal)
- Üzemanyag-töltés (305. oldal)



## Üzemanyag - dízel

A használt üzemanyag a dízel üzemanyag.

Csak jól ismert gyártótól vásároljon dízel üzemanyagot. Soha ne használjon bizonytalan minőségű üzemanyagot. A dízel üzemagnagnak meg kell felelnie az EN 590, SS 155435 vagy JIS K 2204 szabványoknak. A dízelmotorok kényesek az üzemanyag szennyezettségére, például a fémekre és a túl magas kéntartalomra.

Alacsony hőmérsékleteken (alacsonyabb mint -0 °C) a paraffin kicsapódhat a dízel üzemanyagból, ami gyulladási problémákhoz vezethet. Az értékesített üzemanyagok minőségének alkalmazkodnia kell az évszakhoz és a éghajlati zónához, de szélsőséges időjárási viszonyok, régi üzemanyag vagy az éghajlati zónák határánál át lépése esetén paraffin-kicsapódás történhet.

A kicsapódás kockázata az üzemanyagtartályban kisebb, ha a tartályt megfelelően feltöltve tartják. Tankoláskor ellenőrizze, hogy tiszta-e a töltőcső környéke. Kerülje az üzemanyag fényezett felületre folyását. Mossa le a kiömlött üzemanyagot mosószerrel és vízzel.

### ! FONTOS

A dízel üzemanyagoknak:

- Meg kell felelnie az EN 590, SS 155435 vagy JIS K 2204 szabványoknak.
- nem szabad 10 mb/kg feletti kéntartalmúnak lennie
- legfeljebb 7 térfogat % FAME (Fatty Acid Methyl Ester) tartalma lehet.

### ! FONTOS

Nem használható dízel üzemanyag típusok:

- Speciális adalékanyagok
- Tengerészeti dízel üzemanyag
- Fűtőolaj
- FAME<sup>11</sup> (Fatty Acid Methyl Ester) és növényi olaj.

Ezek az üzemanyagok nem teljesítik a Volvo előírásainak megfelelő követelményeket és nagyobb kopásnak és károsodásnak teszik ki a motort, amelyre nem vonatkozik a Volvo garancia.

## Üzemanyag kifogyása

Ha a motor elkezd az üzemanyag kifogyása miatt leállni, akkor az üzemanyag-ellátó rendszernek

néhány másodpercre szüksége van egy ellenőrzés végrehajtásához. Tegye az alábbiakat a motor beindításához, ha a feltöltötte az üzemanyagtartályt dízel üzemanyaggal:

1. Helyezze a távvezérlős kulcsot a gyújtáskapcsolóba, és nyomja be azt a vég helyzetéig, lásd Kulcs helyzetek, (81. oldal).
2. Nyomja meg a **START** gombot **anélkül**, hogy benyomná a fék- vagy tengelykapcsoló-pedált.
3. Várjon körülbelül egy percet.
4. A motor beindításához: Nyomja be a fék- és/ vagy tengelykapcsoló-pedált, majd nyomja meg újra a **START** gombot.

### i MEGJEGYZÉS

Mielőtt üzemanyagot töltene az üzemanyag kifogyását követően:

- Állítsa lehetőleg sima/egyenes helyre az autót - ha az autó ferden áll, akkor fennáll a lehetősége, hogy légzárványok maradnak az üzemanyag-ellátó rendszerben.

## Az üzemanyagszűrő szervizintervallumai

Az optimális működés érdekében fontos az üzemanyagszűrő cseréjére vonatkozó szervizinter-

<sup>11</sup> A dízel üzemanyag legfeljebb 7 térfogatszázalék zsírsav-metil-észtert (FAME) tartalmazhat, de ennél nagyobb mennyiséget nem szabad hozzáadni.

- ◀◀ vallumok betartása valamint a kifejezetten erre a célra kifejlesztett eredeti alkatrészek használata.

### Kapcsolódó információk

- Dízelrészecske-szűrő (DPF) (309. oldal)
- Üzemanyag - kezelés (305. oldal)
- Gazdaságos vezetés (310. oldal)

### Katalizátorok

A katalizátorok feladata a kipufogógázok tisztítása. Ezek a motorhoz közel helyezkednek el, hogy gyorsan elérjék az üzemi hőmérsékletet.

A katalizátorok egy csatornákkal rendelkező monolitból (kerámia vagy fém) állnak. A csatornák fala vékony réteg platinával/ródiummal/palládiummal van bevonva. Ezek a fémek katalizátorként működnek, vagyis részt vesznek és felgyorsítják a kémiai reakciót, anélkül, hogy elhasználnának.

### Lambda-sond<sup>TM</sup> oxigénérzékelő

A lambda-szonda egy olyan szabályozó rendszer része, amelynek célja a károsanyag-kibocsátás csökkentése és az üzemanyag-gazdaságosság javítása. További tájékoztatásért, lásd Üzemanyag-fogyasztás és CO<sub>2</sub>-kibocsátás (412. oldal).

Az oxigénérzékelő figyeli a motort elhagyó kipufogógázok oxigéntartalmát. Ez az érték egy olyan elektronikus rendszerhez kerül, amely folyamatosan vezérli a befecskendezőket. Az üzemanyag levegőhöz viszonyított aránya folyamatosan szabályozásra kerül. Ezek a beállítások optimális körülményeket teremtenek a hatékony égéshez és a háromutas katalizátorral együtt csökkentik a káros anyagok (szénhidrogének, szén-monoxid és nitrogén-oxidok) kibocsátását.

### Kapcsolódó információk

- Gazdaságos vezetés (310. oldal)
- Üzemanyag - benzin (306. oldal)

- Üzemanyag - dízel (307. oldal)

## Üzemanyagöltés - üzemanyagkannából

Amikor üzemanyagkannából tölt üzemanyagot, (305. oldal), használja a csomagterben, a fedél alatt található tölcserét.

### **! FONTOS**

A tartalék üzemanyagot tartalmazó kannákkal kapcsolatos előírások országonként eltérőek lehetnek. Ellenőrizze a vonatkozó szabályokat.

Ügyeljen arra, hogy **megfelelően** helyezze a tölcserét a töltőcsőbe. A töltőcső két nyíló lapot tartalmaz. A tölcserét mindkét lapon át kell nyomni, mielőtt elkezdené az üzemanyagöltést.

### Kapcsolódó információk

- Zárás/nyitás - üzemanyagöltő fedél (181. oldal)
- Üzemanyagöltő fedél - manuális nyitás (304. oldal)

## Dízelrészecske-szűrő (DPF)

A dízel autók részecskeszűrővel vannak felszerelve, ami hatékonyabb kibocsátás-szabályozást tesz lehetővé.

A kipufogógázban található részecskék normál vezetés közben összegyűlnek a szűrőben. Az úgynevezett "regenerálás" a részecskék elégetésére és a szűrő tisztítása érdekében történik. Ehhez a motornak el kell érnie az üzemi hőmérsékletét.

A részecskeszűrő regenerálása automatikus és normális esetben 10-20 percet vesz igénybe. Alacsony átlagsebesség mellett kissé hosszabb ideig is tarthat. A regenerálás során az üzemanyag-fogyasztás kis mértékben emelkedhet.

### Regenerálás hideg időben

Ha az autót gyakran használja rövid távolságokon hideg időben, akkor a motor nem éri el az üzemi hőmérsékletet. Ez azt jelenti, hogy a dízelrészecske-szűrő regenerálása nem történik meg és a szűrő nem ürül ki.

Amikor a szűrő körülbelül 80%-os mértékben megtelt részecskékkel, akkor egy sárga figyelmeztető háromszög világít a kombinált műszerfalon és a **Koromszűrő tele** Lásd a **kézikönyvet** üzenet jelenik meg az információs kijelzőn.

Indítsa el a szűrő regenerálását az autó vezetésével, amíg a motor el nem éri az üzemi hőmérsékletét, lehetőleg főúton vagy autópályán. Az autót

ezután körülbelül 20 percig vagy ennél hosszabb ideig vezetni kell.

### **! MEGJEGYZÉS**

A regenerálás során az alábbiak merülhetnek fel:

- átmenetileg a motor teljesítményének kisebb csökkenése észlelhető
- az üzemanyag-fogyasztás átmenetileg megemelkedhet
- égett szag érezhető.

Amikor a regenerálás befejeződött, akkor a figyelmeztető háromszög automatikusan eltűnik.

Hideg időben használja az állófűtést\*, a motor így gyorsabban eléri a normál üzemi hőmérsékletet.

### **! FONTOS**

Ha a szűrő teljesen megtelt részecskékkel, akkor nehéz lehet a motor beindítása és a szűrő nem működik. Ekkor fennáll a kockázata annak, hogy a szűrőt ki kell cserélni.

### Kapcsolódó információk

- Üzemanyag - dízel (307. oldal)
- Gazdaságos vezetés (310. oldal)

### Gazdaságos vezetés

Vezessen gazdaságosan és ökotudatosan, simán, előre gondolkodva és a vezetési stílusát valamint sebességét a fennálló körülményekhez igazítva.

- Használja az ECO Guide\*, (70. oldal) műszert, amely mutatja, hogy milyen üzemanyag-gazdaságosan vezet az autót.
- A legalacsonyabb üzemanyag-fogyasztás érdekében, kapcsolja be az ECO hajtásmód<sup>12</sup>, ami tovább csökkenti az üzemanyag-fogyasztást.
- Használja az Eco Coast<sup>13</sup> szabadonfutó funkciót - a motorfékezés megszűnik, és az autó mozgási energiája hosszabb távolság megtételét teszi lehetővé.
- Vezessen a lehető legmagasabb sebesség-fokozatban, a pillanatnyi forgalmi helyzetnek és útviszonyoknak megfelelően - az alacsonyabb motorfordulatszám alacsonyabb fogyasztást eredményez. Használja a fokozatváltásjelzőt, (280. oldal)<sup>14</sup>.
- Vezessen állandó sebességgel és tartson megfelelő távolságot az egyéb járművektől és objektumoktól, hogy a lehető legkevesebbet kelljen fékeznie.

- A magas sebesség nagyobb üzemanyag-fogyasztást eredményez - a sebességgel nő a légellenállás.
- Ne melegítse a motort alapljáraton az üzemi hőmérséklet eléréséhez, hanem a beindítást követően induljon el normál terheléssel - a hideg motor több üzemanyagot fogyaszt, mint a meleg.
- Vezessen a helyes levegőnyomással a gumibroncsokban és ellenőrizze azt rendszeresen - a legjobb eredmény eléréséhez, válassza az ECO gumibroncsnyomást, lásd Gumibroncsok - jóváhagyott gumibroncsnyomások (415. oldal).
- A gumibroncs-váltás hatásos van az üzemanyag-fogyasztásra - kérje egy kereskedő tanácsát a megfelelő gumibroncsokkal kapcsolatban.
- Ne használjon téli gumibroncsokat a téli időszak elmúltával.
- Távolítsa el a szükségtelen dolgokat az autóból - a nagyobb terhelés nagyobb fogyasztáshoz vezet.
- Használja a motorféket a lassításhoz, ha az a többi közlekedő kockázatát nélkül megvalósítható.
- A tetőn elhelyezett csomagok és a tetődoboz növelik a légellenállást, ami magasabb

fogyasztáshoz vezet - távolítsa el a tetőcsomagtartót, ha nem használja azt.

- Kerülje a nyitott ablakokkal vezetést.

További tájékoztatásért, lásd Környezeti filozófia (23. oldal) és Üzemanyag-fogyasztás és CO<sub>2</sub>-kibocsátás (412. oldal).

### FIGYELEM

Soha ne állítsa le a motort haladás közben, például amikor lejtőn halad, mert ezzel olyan fontos rendszereket kapcsol ki, mint a kormányszervo vagy a fékszervo.

<sup>12</sup> Automata sebességváltó esetén.

<sup>13</sup> Lásd "ECO vezetési mód"

<sup>14</sup> Manuális sebességváltó esetén.

## Vezetés utánfutóval

Amikor utánfutóval közlekedik, akkor számos fontos dologra kell gondolnia, például a vonókonzolla, az utánfutóra és a rakomány elhelyezésének módjára az utánfutón.

A hasznos teher az autó menetkész tömegétől függ. Az utasok és az összes tartozék, például a vonóhorog, teljes tömege ennek megfelelő tömeggel csökkenti az autó hasznos terhelhetőségét. További részletes tájékoztatásért, lásd Tömegek (398. oldal).

Ha a vonókonzolt a Volvo szerelte fel, akkor az autó tartalmazza az utánfutóval történő közlekedéshez szükséges összes felszerelést.

- Az autó vonókonzoljaának jóváhagyott típusúnak kell lennie.
- Ha a vonóhorogot utólag szerelték fel, akkor ellenőriztesse Volvo kereskedőjével, hogy az autó teljesen fel van-e szerelve az utánfutóval történő közlekedéshez.
- Ossa el úgy a súlyt az utánfutón, hogy a vonókonzol terhelése megfeleljen az előírt maximális vonóhorog-terhelésnek.
- Növelje a gumiabroncsnyomást a teljes terheléshez előírt nyomásra. A gumiabroncsnyomással kapcsolatos tájékoztatásért, lásd Gumiabroncsok - jóváhagyott gumiabroncsnyomások (415. oldal).
- Utánfutóval közlekedve a motor terhelése nagyobb, mint normál vezetés közben.

- Ne vontasson nehéz utánfutót, amikor az autó teljesen új. Várjon legalább 1000 km futásteljesítményig.
- A fékekre a szokásosnál erősebb terhelés hat hosszú és meredek lejtőkön. Kapcsoljon alacsonyabb sebességfokozatba, és ügyeljen a sebességre.
- Biztonsági okokból, utánfutóval nem szabad meghaladni az autóra vonatkozó maximális megengedett sebességet. Tartsa be a megengedett sebességekre és tömegekre vonatkozó hatályos szabályozásokat.
- Tartsa alacsonyan a sebességet, amikor utánfutóval hosszú, meredek lejtőkön halad.
- Utánfutóval, kerülje a 12%-nál meredekebb emelkedőket.

## Utánfutókábel

Ha az autó vonókonzolja 13-érintkezős elektromos csatlakozóval rendelkezik, az utánfutó pedig 7-érintkezős csatlakozóval, akkor egy adapter használata szükséges. Használjon a Volvo által jóváhagyott adapterkábel. Győződjön meg arról, hogy a kábel ne dörzsölődjön a talajon.

## Irányjelzők és féklámpák az utánfutón

Ha az utánfutó valamelyik irányjelző lámpája nem működik, az információs kijelző irányjelző-visszajelzője a normálisnál gyorsabban villog és a kijelzőn a **Utánfutó irányjelzőjének működési hibája** üzenet látható.

Ha az utánfutó valamelyik féklámpája nem működik, akkor a **Utánfutó féklámpájának működési hibája** szöveg látható.

## Szintvezérlés\*

A hátsó lengéscsillapítók állandó magasságot tartanak fenn, az autó terhelésétől függetlenül (a megengedett maximális tömegig). Amikor az autó áll, akkor az autó hátulja kissé leereszkedik, ami normális.

## Vontatott tömegek

A Volvo megengedett utánfutótömegeivel kapcsolatban, lásd Vontatóképesség és vonóhorog-terhelés (399. oldal).

### **i** MEGJEGYZÉS

A meghatározott maximális megengedett vontatott tömegek a Volvo által jóváhagyott értékeket jelentik. Az egyes országok szabályozásai tovább korlátozhatják a vontatott tömegeket és sebességeket. A vonóhorogok nagyobb vontatott tömegekhez lehetnek méretezve, mint amelyeket a jármű ténylegesen képes vontatni.

### **!** FIGYELEM

Tartsa be a vontatott tömegekre vonatkozó előírásokat. Különben az autó és az utánfutó közben tartása hirtelen irányváltások és fékezés közben nehezzé válhat.



### ◀◀ **Kapcsolódó információk**

- Vonókonzol (313. oldal)
- Izzócseré - általános leírás (359. oldal)

### **Vezetés utánfutóval - manuális sebességváltó**

Amikor utánfutóval vezet, (311. oldal) hegyes terepen és melegben, akkor fennáll a túlmelegedés veszélye.

- Ne járassa a motort magasabb mint 4500/perc (dízelmotorok: 3500 rpm) fordulatszámon - különben az olajhőmérséklet túl magasra emelkedhet.

### **5-hengeres dízelmotor**

- Túlmelegedés kockázata esetén az optimális motorfordulatszám 2300-3000/perc a hűtőfolyadék optimális keringéséhez.

### **Kapcsolódó információk**

- Manuális sebességváltó (279. oldal)

### **Vezetés utánfutóval - automata sebességváltó**

Amikor utánfutóval vezet hegyes terepen és melegben, akkor fennáll a túlmelegedés veszélye.

- Az automata sebességváltó kiválasztja az optimális sebességfokozatot a teherhez és a motorfordulatszámhoz.
- Túlmelegedés esetén egy figyelmeztető szimbólum jelenik meg a kombinált műszerfalán egy üzenettel együtt, amely az információs kijelzőn látható - kövesse a jelzett útmutatást.

### **Meredek dőlés**

- Ne zárja az automata sebességváltót magasabb sebességfokozatban, mint amivel a motor "meg tud birkózni" - nem mindig jó ötlet magas fokozatban alacsony fordulatszám mellett haladni.

### **Parkolás emelkedőn**

1. Nyomja be a lábfejeket.
  2. Húzza be a rögzítőféket.
  3. Helyezze a fokozatválasztót **P** állásba.
  4. Engedje fel a lábfejeket.
- Helyezze a fokozatválasztót parkolás állásba **P**, amikor automata autóval, csatlá-

kozott utánfutóval parkol. Mindig használja a rögzítőféket.

- Ékelje ki a kerekeket, amikor csatlakoztatott utánfutóval emelkedőn parkol.

### Elindulás emelkedőn

1. Nyomja be a lábféket.
2. Helyezze a fokozatválasztót vezetés állásba **D**.
3. Engedje ki a rögzítőféket.
4. Engedje fel a lábféket és induljon el.

### Kapcsolódó információk

- Automata sebességváltó -- Geartronic\* (280. oldal)

### Vonókonzol

A vonókonzol például utánfutó vontatására szolgál az autó mögött.

Ha az autó levehető vonóhoroggal van felszerelve, akkor gondosan be kell tartani a levehető résszel kapcsolatos utasításokat, lásd Levehető vonóhorog\* - felszerelés/eltávolítás (315. oldal).

#### FIGYELEM

Ha az autó levehető Volvo vonóhoroggal rendelkezik:

- Kövesse gondosan a felszerelési utasításokat.
- A levehető vonóhorgot elindulás előtt rögzíteni kell a kulccsal.
- Ellenőrizze, hogy a jelzőablak zöld színű-e.

### Fontos ellenőrzések

- A vonóhorog vonófejét rendszeresen tisztítani és zsírozni kell.

#### FIGYELEM

A levehető vonóhorog mozgó alkatrészeit nem szabad kenni/olajozni. Ez csökkentheti a biztonságot.

#### MEGJEGYZÉS

Ha rezgéscsillapítóval felszerelt vonóhorgot használ, akkor nem szabad kenni a vonófejet. Ez a vonóhorog köré felfogatott kerékpártartó felszerelésére is vonatkozik.

### Kapcsolódó információk

- Vezetés utánfutóval (311. oldal)
- Levehető vonóhorog\* - műszaki adatok (314. oldal)
- Levehető vonóhorog\* - tárolás (314. oldal)

## Levehető vonóhorog\* - tárolás

Tárolja a levehető vonóhorogot a csomagterében.

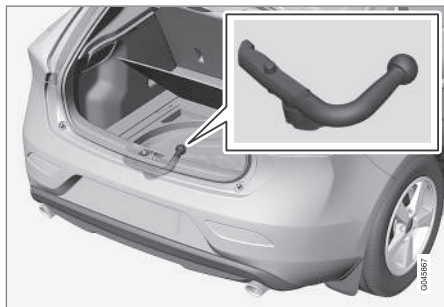

A levehető vonóhorogot a szivacstömbben<sup>15</sup> kell tárolni a csomagtér padlója alatt, amikor nincs használatban.

### ! FONTOS

Mindig távolítsa el a levehető vonóhorogot és tárolja azt az autó erre kijelölt helyén.

### Kapcsolódó információk

- Levehető vonóhorog\* - műszaki adatok (314. oldal)
- Levehető vonóhorog\* - felszerelés/eltávolítás (315. oldal)
- Vezetés utánfutóval (311. oldal)

## Levehető vonóhorog\* - műszaki adatok

A levehető vonóhorog műszaki adatai.

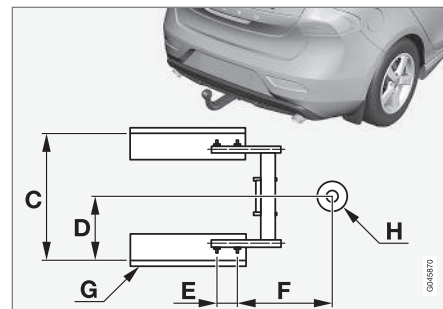
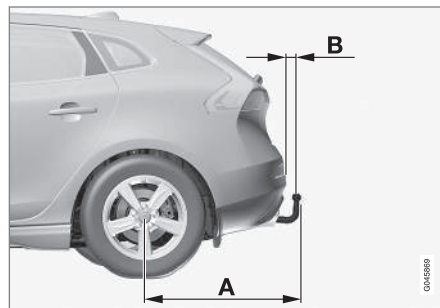

### Méretek, rögzítők pontok (mm)

A	887
B	73
C	881
D	441
E	109
F	306
G	Hossztartó
H	A vonófej közepe

<sup>15</sup> Az ábra vázlatos, a szivacstömb az autó felszereltségétől függően különböző megjelenésű lehet.



**Kapcsolódó információk**

- Levehető vonóhorog\* - felszerelés/eltávolítás (315. oldal)
- Levehető vonóhorog\* - tárolás (314. oldal)
- Vezetés utánfutóval (311. oldal)

**Levehető vonóhorog\* - felszerelés/eltávolítás**

A levehető vonóhorog felszerelése/eltávolítása az alábbi módon történik:

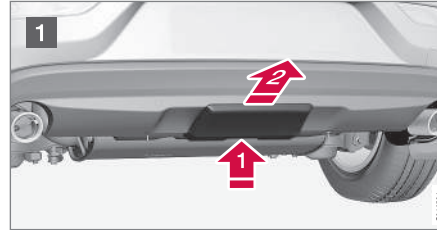
**Felszerelés**

- 1 Távolítsa el a védőfedelelet, a reteszt benyomva **1**, majd a fedelet egyenesen hátrahúzva **2**.

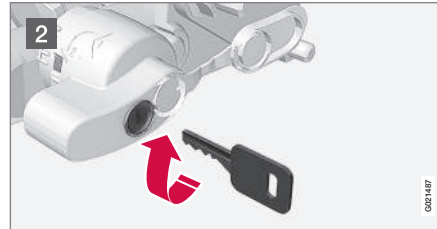

- 2 Biztosítsa, hogy a szerkezet nyitott helyzetben legyen, a kulcs óramutató járásával meg egyező irányba fordításával.

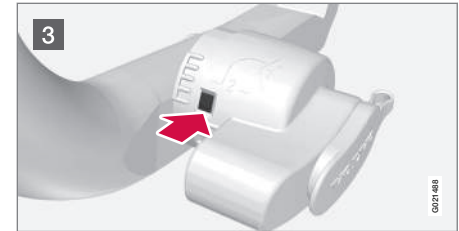

- 3 A jelzőablaknak pirosnak kell lennie.

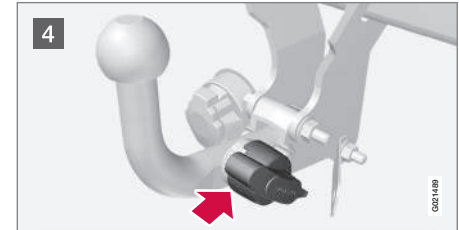

- 4 Helyezze be a vonóhorgot, amíg egy kattantást nem hall.

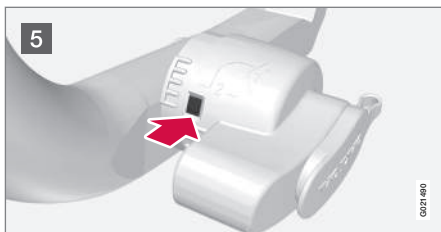

5 A jelzőablaknak zöldnek kell lennie.



6 Fordítsa a kulcsot az óramutató járásával ellentétes irányba a zárt helyzetbe. Távolítsa el a kulcsot a zárból.

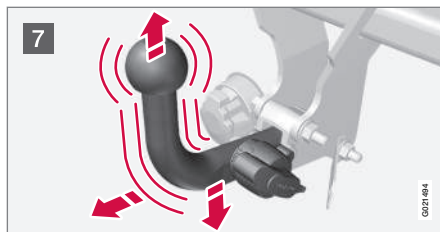

7 Fel, le és hátra húzva ellenőrizze, hogy a vonóhorog biztosítva van-e.

### **⚠ FIGYELEM**

Ha a vonóhorog nem megfelelően van felszerelve, akkor azt le kell venni, és az előző utasításoknak megfelelően kell felszerelve.

### **! FONTOS**

Csak a vonóhorog vonófejét kell zsírozni, a vonóhorog többi részének tisztának és száraznak kell lennie.

### **i MEGJEGYZÉS**

Ha lengéscsillapítóval felszerelt vonóhorogot használ, akkor a vonófejet nem szabad kenni.



8 Biztonsági kábel.

### **⚠ FIGYELEM**

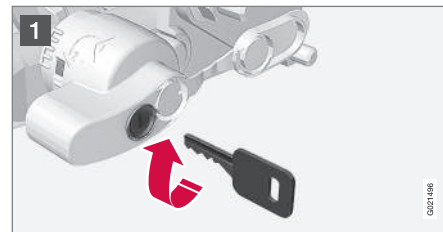

Ügyeljen arra, hogy az erre szolgáló konzolba rögzítse az utánfutó biztonsági kábelét.

### **A lehető vonóhorog eltávolítása**

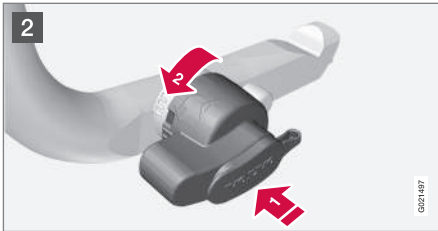

1 Helyezze be a kulcsot, majd forgassa el az óramutató járásával megegyező irányban a nyitott helyzetbe.



- 2 Nyomja be a zárókereket , és fordítsa azt az óramutató járásával ellentétes irányban , amíg egy kattantást nem hall.



- 3 Fordítsa le teljesen a zárókereket, amíg az meg nem akad. Tartsa ebben a helyzetben, miközben hátra- és felfelé húzza a vonóhorogot.

### FIGYELEM

Rögzítse biztonságosan a vonóhorogot, ha azt az autóban tárolja, lásd Levehető vonóhorog\* - tárolás (314. oldal).

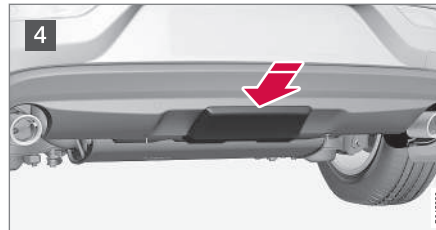

- 4 Nyomja addig a védőfedelelet, amíg az szorosan be nem kattann.

### Kapcsolódó információk

- Levehető vonóhorog\* - tárolás (314. oldal)
- Levehető vonóhorog\* - műszaki adatok (314. oldal)
- Vezetés utánfutóval (311. oldal)

## Utánfutó-stabilizáló - TSA<sup>16</sup>

Az utánfutó-stabilizáló TSA ((Trailer Stability Assist)) feladata, hogy stabilizálja az autóból és utánfutóból álló szerelvényt, ha az kigyózní kezdene.

TSA - a funkció a menetstabilizáló rendszer, (190. oldal)ESC<sup>17</sup> része.

### Funkció

A kigyózás jelensége bármely autó/utánfutó szerelvénynél előfordulhat. Normális esetben, a kigyózás magas sebességek mellett fordul elő. De alacsonyabb sebesség mellett is fennáll a kockázata, ha az utánfutó túl van terhelve vagy a rakomány egyenetlenül van elosztva, például nagyon hátul van.

A kigyózást ki kell váltania valamilyen tényezőnek, például:

- Az autó és az utánfutó hirtelen és erős szél- lökésnek van kitéve.
- Az autó és az utánfutó egyenetlen útfelületen halad vagy kátyúba fut.
- Legyező kormánykerék-mozdulatok.

### Működés

Ha a kigyózás megkezdődik, akkor nehéz vagy akár lehetetlen lehet megszüntetni. Ez nehezen kezelhetővé teszi az autó/utánfutó szerelvényt és

fennáll a kockázata annak, hogy például a sáv vagy az úttest elhagyásával végződik.

Az utánfutó-stabilizáló funkció folyamatosan figyeli az autó mozgását, különösen az oldalirányú mozgásokat. Ha kigyózást észlel, akkor az első kerekeket egymástól függetlenül fékezi. Ez stabilizálja az autó/utánfutó szerelvényt. Ez gyakran elég ahhoz, hogy segítsen a járművezetőnek az autó kézben tartásában.

Ha a kigyózás kiküszöbölése nem sikerül elsőre, akkor működésbe lép a TSA rendszer, az autó/ utánfutó szerelvényt az összes fékkel fékezi és csökkenti a motor teljesítményét. Amint fokozatosan megszűntette a kigyózást és az autó/utánfutó szerelvény újra stabil, a TSA rendszer abbahagyja a szabályozást és újra teljesen a járművezető tartja kézben az autót. További tájékoztatásért, lásd Elektronikus menetstabilizáló (ESC) - általános leírás (190. oldal).

### Különbéle beállítások

A TSA rendszer bekapcsolása magasabb sebességek mellett történhet.

<b>i</b>	<b>MEGJEGYZÉS</b>
<p>A TSA funkció kikapcsol, ha a járművezető a <b>Sport</b> üzemmódot választja, lásd Elektronikus menetstabilizáló (ESC) - általános leírás (190. oldal).</p>	

Előfordulhat, hogy a TSA rendszer nem lép működésbe, ha a járművezető erős kormányozdulatokkal próbálja helyrehozni a kigyózást, mert ilyen esetekben a TSA rendszer nem képes meghatározni, hogy az utánfutó vagy a járművezető okozza-e a kigyózást.



A **ESC<sup>17</sup>** szimbólum villog a kombinált műszerfalon a TSA rendszer működése közben.

### Kapcsolódó információk

- Elektronikus menetstabilizáló (ESC) - általános leírás (190. oldal)

<sup>16</sup> Az eredeti Volvo vonóhorog telepítése tartalmazza.

<sup>17</sup> (Electronic Stability Control) - elektronikus menetstabilizáló.

## Vontatás

Vontatás közben, egy jármű vontatókötél használatával egy másik járművet vontat.

Ellenőrizze a vontatásra vonatkozó törvényes megengedett maximális sebességet, mielőtt a vontatás elkezdődik.

1. Aktiválja az autó vészvillogót.
2. Csatlakoztassa a vontatókötelet a vonószemhez.
3. Oldja ki a kormányzárat, (277. oldal) a távvezérlős kulcs gyújtáskapcsolóba helyezésével, és a **START/STOP ENGINE** gomb hosszú megnyomásával - a II kulcshelyzet, (82. oldal) aktív.
4. A távvezérlős kulcsnak az autó vontatása közben a gyújtáskapcsolóban kell maradnia.
5. Lábát finoman a fékpedálon tartva, tartsa feszesen a vontatókötelet, amikor a vontató jármű csökkenti a sebességet - így elkerülheti a szükségtelen rántásokat.
6. Készüljön fel a fékezésre a megálláskor.

### FIGYELEM

- Vontatás előtt ellenőrizze, hogy ki van-e oldva a kormányzár.
- A távvezérlős kulcsnak a II kulcshelyzetben kell lennie - I helyzetben az összes légszák kikapcsol.
- Soha ne távolítsa el a távvezérlős kulcsot a gyújtáskapcsolóból, amikor vontatja az autót.

### FIGYELEM

A fékszervo és a kormányzervo nem működik a motor leállított állapotában - a fékpedált körülbelül 5-ször akkora erővel kell nyomni és a kormányzás jelentősen nehezebb mint normál esetben.

## Manuális sebességváltó

Vontatás előtt:

- Helyezze üres állásba a sebességváltó kart, és engedje ki a rögzítőféket.

## Automata sebességváltó Geartronic

### FONTOS

Ne feledje, hogy az autót mindig úgy kell vontatni, hogy a kerekek előre forogjanak.

- Ne vontasson automata sebességváltóval felszerelt autót nagyobb mint 80 km/h ((50 mph)) sebességgel vagy 80 km-nél hosszabban.

Vontatás előtt:

- Helyezze **N** állásba a fokozatválasztó kart, és engedje ki a rögzítőféket.

## Segédindítás

Ne indítsa az autó motorját belökéssel. Használjon segédakkumulátort, ha az akkumulátor lemerült és a motor nem indítható, lásd Segédindítás (277. oldal).

### FONTOS

A katalizátor károsodhat a motor vontatással történő beindítási kísérlete közben.

## Kapcsolódó információk

- Vészvillogók (101. oldal)
- Vonószem (320. oldal)

## Vonószem

A vonószem használata jármű vontatásához. A vonószemet egy menetes aljzatba kell csavarozni egy, a lökhárító jobb oldali részén található fedél mögött, elöl vagy hátul.

### A vonószem felszerelése

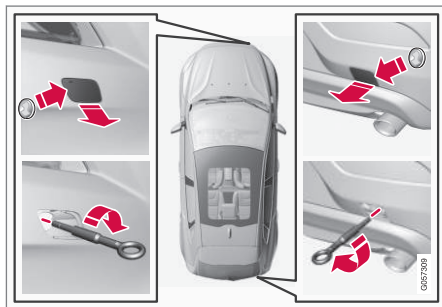

1. Vegye ki a vonószemet, amely a csomagtér padlója alatti szivacs tömbben található.

2. A vonószem csatlakozási pontjának fedele kétféle változatban létezik, amelyeket eltérő módon kell kinyitni:
  - A horonnyal rendelkező változatot egy pénzérmét vagy hasonló tárgyat a horonyba helyezve, óvatosan fordítsa ki azt. Ezután fordítsa ki teljesen a fedelet, és távolítsa el azt.
  - Az első lökhárító hornya egy jelöléssel rendelkezik az egyik oldalon vagy az egyik sarokban: Nyomja meg az ujjával a jelölést, és ezzel egyidejűleg hajtsa ki az ellenkező oldalt/sarkat - a fedél a tengelye körül elfordul és eltávolítható.
3. Csavarozza be a vonószemet merőlegesen a perméig. Csavarja be erősen a vonószemet, például a kerékkulcs\* használatával.

### ! FONTOS

A vonószem csak úton történő vontatásra szolgál - **nem** arra, hogy kihúzzák a megsüllyedt vagy árokban lévő autót. A szállításhoz hívjon autómentő szolgálatot.

### Eltávolítás

1. Használat után csavarja ki, és távolítsa el a vonószemet. Helyezze vissza a vonószemet a helyére a szivacs tömbben.
2. Helyezze vissza a fedelet a lökhárítóra.

## Kapcsolódó információk

- Vontatás (319. oldal)
- Szállítás (321. oldal)

## Szállítás

A mentés azt jelenti, hogy a járművet egy másik jármű segítségével szállítják.

A szállításhoz hívjon autómentő szolgálatot.

A vonószermet kell használni az autómentőre történő vontatáshoz. Az autó helyzete és a hasmagasság határozzák meg, hogy ez lehetséges-e. Ha a szállítójármű rámpája túl meredek vagy az autó alatti hasmagasság elégtelen, akkor az autó megsérülhet, ha a vonószermet használatával húzzák. Emelje fel az autót a szállítójármű emelő berendezésével, ha szükséges.

### FONTOS

Ne feledje, hogy az autót mindig úgy kell szállítani, hogy a kerekek előre forogjanak.

## Kapcsolódó információk

- Vontatás (319. oldal)





# KEREKEK ÉS GUMIABRONCSOK

## Gumiabroncsok - karbantartás

A gumiabroncs funkciója, többek között, hogy viselje a terhet, tapadást biztosítson az útfelülethez, csökkentse a vibrációkat és védje a kereket a kopástól.

### Vezetési jellemzők

A gumiabroncsok nagymértékben befolyásolják az autó vezetési jellemzőit. A gumiabroncs típusa, méretei, a gumiabroncsnyomás és a sebességbesorolás fontos tényezők az autó teljesítményében.

### A gumiabroncs kora

Minden 6 évesnél idősebb gumiabroncsot szakemberrel kell megvizsgáltatni, akkor is, ha az sértetlennek látszik. A gumiabroncsok öregsznek és romlanak, akkor is, ha alig vagy egyáltalán nem használták azokat. Ez befolyásolja a működésüket. Ez vonatkozik az összes gumiabroncsra, azokra is, amelyeket jövőbeni használatra tárolnak. Példák azokra a külső jelekre, amelyek a gumiabroncs használhatatlanságát jelzik a repedések és az elszíneződés.

## Új gumiabroncsok



A gumiabroncsok romlandó alkatrészek. Néhány év után keményedni kezdenek, ugyanakkor tapadási képességük/jellemzőik fokozatosan romlanak. Ezért fontos, hogy a lehető legfrissebb gumiabroncsokat szerezz be, amikor lecseréli azokat. Ez különösen igaz a téli gumiabroncsokra vonatkozóan. A számsor utolsó négy számjegye mutatja a gyártási hetet és évet. Ez a gumiabroncs DOT jelölése (Department of Transportation) és négy számjegyből áll, például 1510. Az ábrán látható gumiabroncsot 2010 15. hetén gyártották.

### Nyári és téli kerekek

Amikor lecseréli a nyári és téli gumiabroncsokat, akkor meg kell jelölni, hogy a kerekek az autó melyik oldalára voltak szerelve, például **B** a bal és **J** a jobb oldal esetében.

## Kopás és karbantartás

Helyes gumiabroncsnyomás (326. oldal) használatakor egyenletesebb a kopás. Vezetési stílus, gumiabroncsnyomás, az időjárási- és útviszonyok befolyásolják a gumiabroncsok öregedésének és kopásának gyorsaságát. A profilmélység-eltérések és a kopási minták, (326. oldal) kialakulásának elkerülése érdekében, az első és a hátsó kerekek felcserélhetők egymással. Az első csere megfelelő távolsága körülbelül 5000 km, majd 10000 kilométerenként. A Volvo azt javasolja, hogy vegye fel a kapcsolatot egy hivatalos Volvo műhellyel, ha bizonytalan a profilmélységgel kapcsolatban. A gumiabroncsok közötti jelentős kopásbeli eltérések (> 1 mm különbség a profilmélységben) esetén mindig a kevésbé kopott gumiabroncsokat kell hátulra szerelni. Az alulkormányozottságot könnyebb ellensúlyozni, és azt eredményezi, hogy az autó továbbra is egyenes vonalban halad, míg az autó hátuljának megcsúszása esetén lehetséges az autó feletti uralom teljes elvesztése. Ezért fontos, hogy a hátsó kerekek soha ne veszítsék el a tapadásukat az első kerekeknél korábban.

A gumiabroncsokkal felszerelt kerekeket lefektetve vagy felakasztva kell tárolni - soha nem állítva.

### FIGYELEM

A sérült gumiabroncs az autó feletti uralom elvesztéséhez vezethet.

**Kapcsolódó információk**

- Gumiabroncsok - méretek (328. oldal)
- Gumiabroncsok - sebesség besorolás (329. oldal)
- Gumiabroncsok - forgási irány (325. oldal)

**Gumiabroncsok - forgási irány**

A forgási iránnyal rendelkező mintájú gumiabroncsok csak egy irányban foroghatnak, ami egy nyíllal van jelölve.

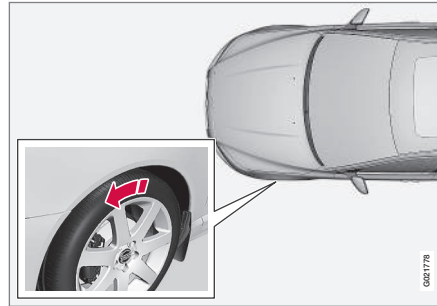

A nyíl a gumiabroncs forgási irányát mutatja.

A gumiabroncsnak egész hasznos élettartama során ugyanabban az irányban kell forognia. A gumiabroncsokat csak az első és hátsó tengelyek között szabad cserélni, soha bal-jobb oldali vagy fordított irányban. Ha a gumiabroncsok helytelenül vannak felszerelve, akkor az károsan befolyásolja az autó fékezési jellemzőit és az abroncsok eső- vagy lattyakkiszorítási képességét. A legnagyobb profilmélységű gumiabroncsokat mindig az autó hátuljára kell szerelni (a kicsúszás kockázatának csökkentése érdekében).

**i MEGJEGYZÉS**

Ügyeljen arra, hogy mindkét kerékpár ugyanolyan típusú és méretű valamint gyártmányú legyen.

Tartsa be a gumiabroncsnyomás-táblázatban előírt gumiabroncsnyomásokat, (326. oldal). oldal.

**Kapcsolódó információk**

- Gumiabroncsok - méretek (328. oldal)
- Gumiabroncsok - sebesség besorolás (329. oldal)
- Gumiabroncsok - karbantartás (324. oldal)
- Gumiabroncsok - futófelület-kopásjelzők (326. oldal)

### Gumiabroncsok - futófelület-kopásjelzők

A futófelület-kopásjelzők mutatják a gumiabroncs futófelületének profilmélységét.

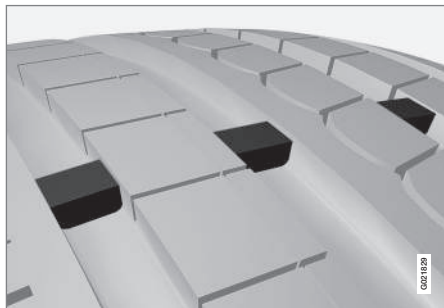

Futófelület-kopásjelzők.

A futófelület-kopásjelzők keskeny kiemelkedések a futófelület hosszirányú hornyáiban. A gumiabroncs oldalán a TWI (Tread Wear Indicator) betűk láthatók. Amikor a gumiabroncs profilmélysége 1,6 mm mélységűre csökken, akkor a futófelület egy szintbe kerül a kopásjelzők magasságával. Amint lehetséges, cserélje újra a gumiabroncsokat. Ne feledje, hogy a kis profilmélységű gumiabroncsok nagyon gyengén tapadnak esőben és hóban.

### Kapcsolódó információk

- Gumiabroncsok - sebesség besorolás (329. oldal)
- Gumiabroncsok - levegőnyomás (326. oldal)
- Gumiabroncsok - forgási irány (325. oldal)

### Gumiabroncsok - levegőnyomás

A gumiabroncsok különböző levegőnyomással rendelkezhetnek, amelyet bar mértékegységben adnak meg.

### Ellenőrizze a gumiabroncsok levegőnyomását

A gumiabroncsok levegőnyomását havonta kell ellenőrizni a gumiabroncsok hideg állapotában. A "hideg gumiabroncsok" azt jelenti, hogy a hőmérséklet megegyezik a környezeti hőmérséklettel. Néhány kilométer megtételét követően a gumiabroncsok felmelegsznek, és a nyomás megnövekszik.

A helytelen gumiabroncsnyomás-nyomás növeli az üzemanyag-fogyasztást, rövidíti a gumiabroncs élettartamát és károsan hat az autó vezetési jellemzőire. Túl alacsony gumiabroncsnyomás használata a gumiabroncsok túlmelegedéséhez és károsodásához vezethet. A gumiabroncsnyomás hatással van az utazási kényelemre, a menetzajokra és a vezetési jellemzőkre.

### **i** MEGJEGYZÉS

A gumiabroncsok nyomása idővel csökken, ez természetes jelenség. A gumiabroncsok nyomása a környezeti hőmérséklettől függően is változik.

## Gumiabroncsnyomás címke



A vezető oldali ajtóoszlopon (az első és hátsó ajtó között) elhelyezkedő gumiabroncsnyomás-címke mutatja, hogy milyen nyomásra kell beállítani a gumiabroncsokat a különböző terhelési- és sebességviszonyokhoz. Ez a gumiabroncsnyomás-táblázatban is megtalálható.

Az autó ajánlott gumiabroncsméreteire vonatkozó gumiabroncsnyomásra és a jobb üzemanyag-fogyasztást eredményező ECO nyomásra vonatkozó információk a kezelési útmutató nyomtatott változatában található.

### **i** MEGJEGYZÉS

A hőmérséklet-változások megváltoztatják a gumiabroncsnyomást.

## Üzemanyag-gazdaságosság, ECO nyomás

Amikor kis terheléssel közlekedik (max. 3 személy) és legfeljebb 160 km/h (100 mph) sebességgel közlekedik, akkor az ECO nyomás beállítása nyújtja a lehető legjobb üzemanyag-gazdaságosságot. Ha a lehető legjobb zajt és utazási komfortot keresi, akkor ehelyett az alacsonyabb komfort nyomás ajánlott.

(Lásd a nyomtatott kezelési útmutató gumiabroncsnyomás-táblázatát).

## Kapcsolódó információk

- Gumiabroncsok - sebesség besorolás (329. oldal)
- Gumiabroncsok - forgási irány (325. oldal)
- Gumiabroncsok - karbantartás (324. oldal)
- Gumiabroncsok - futófelület-kopásjelzők (326. oldal)

## Kerék- és keréktárcsaméret

A kerék- és keréktárcsaméret az alábbi táblázatban látható módon vannak jelölve.

Az autó teljes járműjövahagyással rendelkezik. Ez azt jelenti, hogy a kerekek és a gumiabroncsok bizonyos kombinációi megengedettek.

A kerekek (keréktárcsák) méretjelöléssel rendelkeznek, például: 7Jx16x50.

7	A keréktárcsa szélessége hüvelykben
J	Keréktárcsaprofil
16	Keréktárcsa-átmérő hüvelykben
50	Eltolás milliméterben (a kerék középeinek távolsága a kerék érintkezési felületével az agyon)

## Kapcsolódó információk

- Kerékanyák (329. oldal)

## Gumiabroncsok - méretek

Az autó gumiabroncsai bizonyos méretekkel rendelkeznek, lásd az alábbi táblázatban található példákat.

A méretek minden gumiabroncson fel vannak tüntetve. Példa a jelölésre: 215/55R16 97W.

205	Gumiabroncs-szélesség (mm)
50	A gumiabroncs falmagasságának és szélességének aránya (%)
R	Radiál
17	Keréktárcsa-átmérő hüvelykben (")
93	A maximális megengedett gumiabroncs-terhelés kódjai, terhelési mutató, (328. oldal) (LI)
W	Sebesség-besorolás a maximális megengedett sebességhez, sebesség-besorolás, (329. oldal) (SS). (Ebben az esetben 270 km/h (168 mph)).

Az autó bizonyos keréktárcsa és gumiabroncs kombinációkkal rendelkezik a teljes járműre vonatkozó jóváhagyással.

## Kapcsolódó információk

- Gumiabroncsok - levegőnyomás (326. oldal)
- Gumiabroncsok - forgási irány (325. oldal)

- Gumiabroncsok - futófelület-kopásjelzők (326. oldal)

## Gumiabroncsok - terhelési mutató

A terhelési mutató a gumiabroncs bizonyos terhelés elviselésére vonatkozó képességét jelzi.

Minden gumiabroncs bizonyos terhelés elviselésére képes, ez a terhelési mutató (LI). Az autó tömege meghatározza a gumiabroncsok szükséges terhelhetőségi képességét.

## Kapcsolódó információk

- Gumiabroncsok - méretek (328. oldal)
- Gumiabroncsok - sebesség besorolás (329. oldal)
- Gumiabroncsok - levegőnyomás (326. oldal)
- Gumiabroncsok - futófelület-kopásjelzők (326. oldal)

## Gumiabroncsok - sebesség besorolás

Az egyes gumiabroncsok egy bizonyos maximális sebességnek képesek ellenállni és ezért egy adott sebesség besorolással (Speed Symbol) rendelkeznek.

A gumiabroncsok sebesség besorolásának legáltalában az autó csúcsebességével egyenlőnek kell lenniük. Az alábbi táblázatban található az egyes sebesség-besorolásokhoz (SS) tartozó maximális megengedett sebesség. Az egyetlen kivétel ezek alól a szabályok alól a téli gumiabroncs, (330. oldal) (a fémszegecsesek és ezek nélküliek is), ahol alacsonyabb sebesség-besorolás is használható. Ha ilyen gumiabroncsot választ, akkor az autót nem szabad a gumiabroncs sebesség besorolásánál magasabb sebességgel vezetni (például a Q besorolású maximum 160 km/h (100 mph). Az autó vezetési sebességét nem a gumiabroncsok sebesség besorolása, hanem a közlekedési szabályok határozzák meg.

<b>i</b> <b>MEGJEGYZÉS</b>
A maximális megengedett sebesség a táblázatban van megadva.

Q	160 km/h (100 mph) (csak téli gumiabroncsokon)
T	190 km/h (118 mph)

H	210 km/h (130 mph)
V	240 km/h (149 mph)
W	270 km/h (168 mph)
Y	300 km/h (186 mph)

### **FIGYELEM**

Az autót olyan gumiabroncsokkal kell felszerelni, amelyek az előírttal megegyező vagy magasabb terhelésmutatóval, (328. oldal). oldal LI vagy sebesség-besorolással (SS) rendelkeznek. Ha túl alacsony terhelésmutatójú vagy sebesség-besorolású gumiabroncsot használ, akkor az túlmelegedhet.

### Kapcsolódó információk

- Gumiabroncsok - méretek (328. oldal)
- Gumiabroncsok - levegőnyomás (326. oldal)
- Gumiabroncsok - forgási irány (325. oldal)

## Kerékanyák

A kerékanyák rögzítik a kerekeket az agyakhoz és különböző változatokban állnak rendelkezésre.

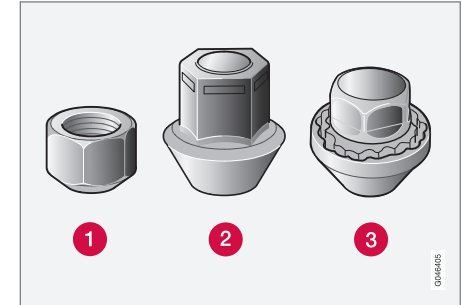

- 1 Normál kerékanyák
- 2 Domború sapkás kerékanyák
- 3 Zárható kerékanyák

### Meghúzási nyomaték

- **1. típusú kerékanya (acél keréktárcsa):** 110 Nm
- **2. típusú kerékanya (acél keréktárcsa):** 130 Nm
- **3. típusú, zárható kerékanya (acél/alumínium keréktárcsa):** 110 Nm

Csak a Volvo által tesztelt és jóváhagyott keréktárcsákat használjon, amelyek eredeti Volvo tartó-

- ◀ zékok. Ellenőrizze a nyomatékot nyomatékkulccsal.

### Zárható kerékanyák\*

Zárható kerékanyák alumínium és acél keréktárcsákon is használhatók. A csomagtér padlója alatt található hely a zárható kerékanyák perselye számára.

### Kapcsolódó információk

- Kerék- és keréktárcsaméretek (327. oldal)

### Téli gumiabroncsok

A téli gumiabroncsok a téli útviszonyokhoz vannak kialakítva.

### Téli gumiabroncsok

A Volvo adott méretű téli gumiabroncsok használatát javasolja. A gumiabroncsméretek a motorváltozattól függenek. Amikor téli gumiabroncsokkal közlekedik, akkor mind a négy kerékre a megfelelő típusú gumiabroncsot kell szerelni.

#### MEGJEGYZÉS

A Volvo azt javasolja, hogy kérdezze meg Volvo kereskedőjét a legmegfelelőbb keréktárcsa- és gumiabroncs típusokkal kapcsolatban.

### Szegecses gumiabroncsok

A szegecses téli gumiabroncsokat 500-1000 km megtételéig finoman kell használni, hogy a szegecsek megfelelően elhelyezkedjenek a gumiabroncsokban. Ez hosszabb élettartamot biztosít a gumiabroncsok, és különösen a szegecsek számára.

#### MEGJEGYZÉS

A szegecses gumiabroncsok használatának szabályai országonként eltérőek lehetnek.

### Profilmélység

A jeges, latyakos utak és az alacsony hőmérséklet jelentősen magasabb igénybevételt jelent a gumiabroncsok számára, mint a nyári körülmények. A Volvo ezért azt javasolja, hogy ne használjon 4 mm-nél kisebb profilmélységű téli gumiabroncsokat.

### Hólánccok használata

Hólánccok csak az első kerekeken használhatók (ez az összerékhajtású autókra is vonatkozik). Soha ne vezessen hólánccal 50 km/h (30 mph) sebességnél gyorsabban. Kerülje a csupasz talajon haladást, mert ezzel elkoptatja a hólánccokat és a gumiabroncsokat.

#### FIGYELEM

Használjon eredeti Volvo hólánccokat vagy ezzel egyenértékű, az autómódelhez valamint gumiabroncs- és keréktárcsamérethez tervezett hólánccokat. Ha bizonytalan, akkor a Volvo azt javasolja, hogy vegye fel a kapcsolatot egy Volvo szervizzel. A rossz hólánccok súlyos sérülést okozhatnak az autóban és balesethez vezethetnek.

### Kapcsolódó információk

- Kerékcseré - kerekek eltávolítása (332. oldal)



## Pótkerék\*

A pótkerék (ideiglenes) a defektes normál kerék ideiglenes kiváltására szolgál.

A pótkerék csak ideiglenes használatra szolgál és amint lehetséges, normál kerékre kell cserélni. Az autó viselkedése pótkerék használatakor megváltozhat. A pótkerék kisebb, mint a normál kerék. Az autó hasmagassága ennek megfelelően más lesz. Ügyeljen a magas járdaszegélyekre és ne mossa gépi mosóban az autót. Ha a pótkerék az első tengelyre van szerelve, akkor ezzel egyidejűleg nem használhat hóláncot. Az összkerékajtású autókön a hátsó tengely hajtása kikapcsolható. A pótkereket nem szabad javítani. A pótkerék megfelelő gumiabroncsnyomása a gumiabroncsnyomás-táblázatban van feltüntetve, Gumiabroncsok - levegőnyomás (326. oldal).

### ! FONTOS

- Soha ne vezessen 80 km/h (50 mph) sebességnél gyorsabban, ha pótkerék van az autóra szerelve.
- Az autóra soha nem szabad egynél több "ideiglenes pótkereket" szerelni.

## Kapcsolódó információk

- Kerékcseré - kerekek eltávolítása (332. oldal)
- Kerékcseré - felszerelés (334. oldal)

- Kerékcseré - a pótkerék elővétele\* (331. oldal)
- Emelő\* (337. oldal)
- Elakadásjelző háromszög (336. oldal)
- Kerékanyák (329. oldal)

## Kerékcseré - a pótkerék elővétele\*

A pótkerék\* valamint az emelő\* és a kerékkulcs\* a csomagtérben, a padló alatt található.

1. Emelje fel a csomagtérpadló hátsó szélét (a csuklós csomagtérpadlóval rendelkező modellek esetében, fogja a csomagtérpadló fogantyúját, emelje fel és mozgassa előre a padló hátsó részét).
2. Emelje ki a tárolórekeszt\* (csak csuklós csomagtérpadlóval rendelkező modellek).
3. Emelje ki az alsó padlót (csak csuklós csomagtérpadlóval rendelkező modellek).
4. Csavarja ki a rögzítő csavart, és emelje ki az emelőt és a szerszámokat tartalmazó szivacs-tömböt.

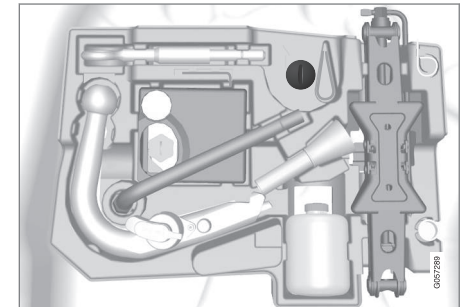

5. Tartsa meg a pótkerék távolabbi oldalát, majd emelje. Nyomja a pótkereket kissé előre, és emelje ki a tárolórekeszből.



#### ◀◀ **Kapcsolódó információk**

- Kerékcseré - kerekek eltávolítása (332. oldal)
- Kerékcseré - felszerelés (334. oldal)
- Emelő\* (337. oldal)
- Pótkerék\* (331. oldal)
- Elakadásjelző háromszög (336. oldal)
- Kerékanyák (329. oldal)

### **Kerékcseré - kerekek eltávolítása**

Az autó kerekei cserélhetők, például téli kerek-  
ekre vagy a pótkerekre.

Állítsa fel az elakadásjelző háromszöget, ha for-  
galmas helyen kell kereket cserélnie. Az autónak  
és az emelőnek\* szilárd, vízszintes talajon kell áll-  
nia.

1. Húzza be a rögzítőféket, és kapcsoljon hátra-  
meneti sebességfokozatba vagy **P** állásba, ha  
az autó automata sebességváltóval rendelke-  
zik.

#### **FIGYELEM**

Ellenőrizze, hogy az emelő nem sérült-e, a  
menetek kenése megfelelő és szennyeződés-  
ektől mentes-e.

#### **MEGJEGYZÉS**

A Volvo azt ajánlja, hogy csak a kérdéses  
autómodellhez tartozó emelőt\* használja, ami  
az emelő címkéjén fel van tüntetve.

A matrica az emelő megadott emelési magas-  
sághoz tartozó maximális emelőképességét is  
jelzi.

2. Vegye ki a felszerelendő kereket és a szer-  
számokat. Ha pótkereket kell felszerelni,  
akkor egy csomagot talál a helyén, amely  
kesztyűt és műanyagzsákot tartalmaz a  
defektes kerékhez.
3. Helyezzen ékeket a talajon maradó kerekek  
elő és mögé. Használjon például nehéz  
fatömböket vagy nagyobb köveket.

4. Az acél keréktárcsákkal rendelkező autók levehető díszláncokkal rendelkeznek. Akaszsa be az eltávolító szerszámot és húzza le a teljes kereket takaró díszláncokat. A díszláncok kézzel is lehúzhatók.

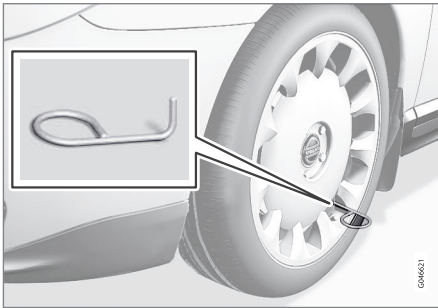

5. Csavarozza össze ütközésig a vonószemet a kerékkulccsal\*.

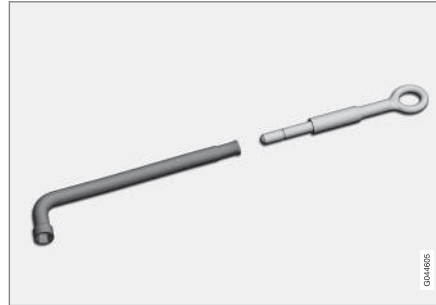

Kerékkulcs és vonószem.

**!** **FONTOS**

A vonószemet a teljes menethosszon be kell csavarozni a kulccsal.

6. Távolítsa el a műanyag sapkát a kerékanyákról az erre szolgáló szerszámmal.



7. Lazítsa meg a kerékanyákat 1/2-1 fordulattal az óramutató járásával ellentétes irányban a kerékkulccsal\*.





**FIGYELEM**

Soha ne helyezzen semmit a talaj és az emelő közé, sem az emelő és a jármű emelési pontja közé.

8. Az autó egyes oldalain két emelési pont található. Tekerje fel az emelő\* úgy, hogy a karosszéria pereme illeszkedjen az emelő fejének bevágásához.

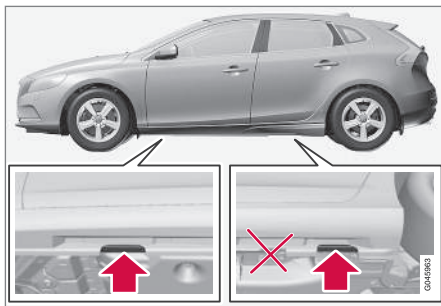

**FONTOS**

A talajnak szilárdnak, simának és egyenesnek kell lennie.

9. Emelje fel az autót, hogy a kerék szabadon váljon. Távolítsa el a kerékanyákat, és emelje le a kereket.

**FIGYELEM**

Soha ne mászzon az autó alá, amikor az emelővel fel van emelve.

Felemeléskor az utasoknak el kell hagyniuk az autót. Ha forgalmas környezetben kell kereket cserélni, akkor az utasoknak biztonságos helyre kell menniük.

**Kapcsolódó információk**

- Kerékcseré - felszerelés (334. oldal)
- Kerékcseré - a pótkerék elővétele\* (331. oldal)
- Pótkerék\* (331. oldal)
- Elakadásjelző háromszög (336. oldal)
- Kerékanyák (329. oldal)

**Kerékcseré - felszerelés**

Fontos, hogy a kerék felszerelésének eljárását helyesen hajtsák végre.

**Felszerelés**

**FIGYELEM**

Soha ne mászzon az autó alá, amikor az emelővel fel van emelve.

Felemeléskor az utasoknak el kell hagyniuk az autót. Ha forgalmas környezetben kell kereket cserélni, akkor az utasoknak biztonságos helyre kell menniük.

1. Tisztítsa meg az érintkező felületeket a kerék és az agy között.
2. Helyezze fel a kereket. Húzza meg alaposan a kerékanyákat.

3. Engedje le az autót annyira, hogy a kerekek ne foroghassanak el.



4. Húzza meg átlósan a kerékanyákat. Fontos, hogy a kerékanyák a megfelelő nyomatékkal legyenek meghúzva. Ellenőrizze a nyomatékot nyomatékkulccsal.
5. Helyezze vissza a műanyag sapkákat a kerékanyákra.

6.

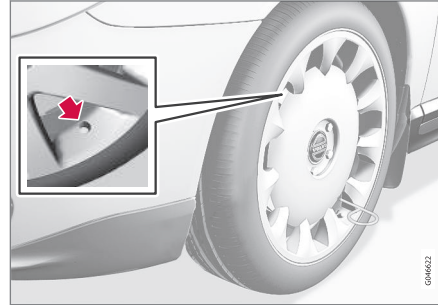

Szerelje vissza az esetleges teljes dísztárcsákat.

#### **i** MEGJEGYZÉS

A szelep dísztárcsafedél-nyílását a szelep fölé kell helyezni a keréktárcsán a felszerelésekor.

### A szerszámok visszahelyezése a helyükre

A szerszámok használata után azokat vissza kell tenni a megfelelő helyükre a szivacs-tömbben.

A pótkerék használatakor a defektes kereket a csomagban a kesztyű mellett található műanyag zsákba lehet helyezni. Helyezze vissza a szivacs-tömböt a helyére, és nyomja le a rögzítőcsavart a csomagtér padlójába.

#### **i** FONTOS

A szerszámokat és az emelőt\* a helyükön kell tárolni a csomagtérben, amikor nincsenek használatban.

#### **i** MEGJEGYZÉS

- Miután felfújta a gumiabroncsot, mindig szerelje vissza a porvédő sapkát, hogy elkerülje a szelep kavicsok, szennyeződések stb. okozta károsodását.
- Csak műanyag porvédő sapkákat használjon. A fém porvédő sapkák rozsdásodhatnak, ami miatt nehezzé válhat a lecsavarásuk.

### Amikor más méretű gumiabroncsot szerel fel.

Vegye fel a kapcsolatot egy hivatalos Volvo műhellyel a szoftver módosításához az egyes gumiabroncsméret-változásokkal kapcsolatban. Szoftverletöltésre lehet szükség a nagyobb vagy kisebb méretre történő módosításokkor valamint a nyári és téli kerekek váltásakor is.

### Kapcsolódó információk

- Kerékcseré - a pótkerék elővétele\* (331. oldal)
- Kerékcseré - kerekek eltávolítása (332. oldal)
- Pótkerék\* (331. oldal)



- Elakadásjelző háromszög (336. oldal)
- Keréknyák (329. oldal)

### Elakadásjelző háromszög

Az elakadásjelző háromszög figyelmezteti a forgalom többi résztvevőjét az álló járműre.

### Tárolás és összecukás

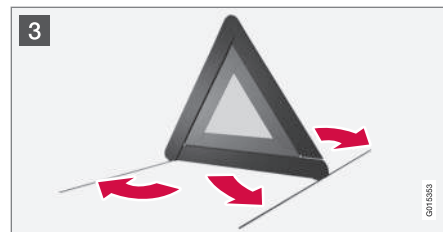
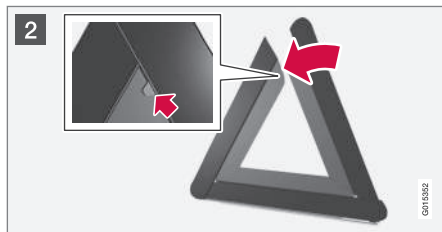

- 1 Emelje fel a padlófedelelet (vagy nyomja előre a csomagteré padlójának hátsó részét a csuklós padlóval rendelkező modelleken, majd emelje fel az alsó padlót) és távolítsa el az elakadásjelző háromszöget.
- 2 Vegye ki az elakadásjelző háromszöget a tokjából, hajtsa ki és szerelje össze a különálló két oldalát.
- 3 Hajtsa ki az elakadásjelző háromszög támasztó lábait.

Tartsa be az elakadásjelző háromszög használatára vonatkozó szabályokat. Helyezze az elakadásjelző háromszöget a forgalom szempontjából alkalmas helyre.

Ügyeljen arra, hogy az elakadásjelző háromszöget és annak tokját a használatot követően megfelelően rögzítse a csomagteremben.

### Kapcsolódó információk

- Pótkerék\* (331. oldal)

## Emelő\*

Használja az emelőt az autó felemeléséhez, amikor kereket cserél.

Csak az eredeti emelőt használja, amikor pótkereket szerel fel vagy amikor felszereli a téli vagy nyári kerekeket. Az emelőt mindig jól zsírozott állapotban kell tartani.

### ! FONTOS

A szerszámokat és az emelőt\* a helyükön kell tárolni a csomagtérben, amikor nincsenek használatban.

### i MEGJEGYZÉS

A normál autóemelő csak eseti, rövid ideig tart használatra szolgál, például a defekt miatti kerékcseréhez, a téli/nyári kerekek cseréjéhez stb. Csak az adott modellhez való emelőt szabad az autó emelésére használni. Ha az autót gyakrabban vagy egy kerékcseréhez szükségesnél hosszabb időre emeli fel, akkor műhelyemelő használata javasolt. Ebben az esetben, kövesse a berendezés gyártójának kezelési útmutatóját.

## Kapcsolódó információk

- Elakadásjelző háromszög (336. oldal)
- Szükséghelyzeti defektjavítás\* (339. oldal)

## Elsősegélycsomag\*

Az elsősegélycsomag tartalmazza az elsősegélyfelszerelést.



A csomagtér bal oldalán található egy, az elsősegélycsomagot tartalmazó doboz.

## Gumiabroncs-figyelés (TM)\*<sup>1</sup>

A TM (Tyre Monitor) rendszer észleli a kerék forgási sebességét annak meghatározásához, hogy a helyes nyomás van-e a gumiabroncsokban.

### A rendszer leírása

Ha a gumiabroncs nyomása túl alacsony, akkor a gumiabroncs átmérője, és ennek eredményeként a forgási sebessége megváltozik. A gumiabroncsok egymáshoz hasonlításával a rendszer meghatározhatja, ha egy vagy több gumiabroncs nyomása túl alacsony.

A rendszer nem helyettesíti a normál gumiabroncs-karbantartást.

### Üzenetek

Ha a gumiabroncs nyomása túl alacsony, akkor egy visszajelző szimbólum (ⓘ) világít a kombinált műszerfalon, és az alábbi üzenetek egyike jelenik meg:

- **Gumiabroncsnyomás alacsony. Ellenőrizze, állítsa be és kalibrálja**
- **Gumiabroncsnyomás rendszere Szerviz szükséges**
- **Gumiabroncsnyomás rendszere Jelenleg nem elérhető**

<sup>1</sup> Bizonyos piacokon alapfelszereltség.



**! FONTOS**

Ha hiba jelentkezik a TM rendszerben, akkor a kombinált műszerfal  visszajelző szimbóluma körülbelül 1 percig villog, majd folyamatosan világít. Egy üzenet is megjelenik a kombinált műszerfalon.

**Az üzenetek törlése**

1. Ellenőrizze az összes gumiabroncs nyomását gumiabroncs-nyomásmérővel.
2. Fújja a gumiabroncsot/gumiabroncsokat a vezető oldali ajtóoszlopon (az első és a hátsó ajtó között) található gumiabroncstáblán szerelhető helyes nyomásra.
3. Kalibrálja újra a TM rendszert a **MY CAR** menürendszerben.

**i MEGJEGYZÉS**

A helytelen gumiabroncsnyomás elkerülése érdekében, a nyomást hideg gumiabroncsokon kell ellenőrizni. A "hideg gumiabroncs" a környezeti hőmérséklettel egyező hőmérsékletet jelent (a jármű használata után körülbelül 3 óra elteltével). Pár kilométeres vezetést követően a gumiabroncsok felmelegsznek és a nyomás megnő.

**! FIGYELEM**

- A helytelen gumiabroncsnyomás gumiabroncs-meghibásodáshoz vezethet, és a járművezető elveszítheti az autó feletti uralmat.
- A rendszer nem képes a hirtelen gumiabroncs-károsodások előzetes jelzésére.

**TM kalibrálás**

A TM rendszer helyes működéséhez meg kell határozni egy referenciaértéket a gumiabroncsnyomáshoz. Ezt minden alkalommal meg kell tenni a gumiabroncsok cseréjekor vagy a gumiabroncsnyomás módosításakor a rendszer újrakalibrálásával a **MY CAR** menürendszerben.

A gumiabroncsnyomást be kell állítani például amikor nehéz teherrel vagy nagy sebességgel közlekedik (160 km/h (100 mph) felett). Ezt követően kalibrálni kell a rendszert.

**Újrakalibrálás**

A beállításokat a középkonzol használatával lehet végrehajtani, lásd MY CAR (115. oldal).

1. Állítsa le a motort.
2. Fújja az összes gumiabroncsot a kívánt nyomásra a vezető oldali ajtóoszlopon (az első és a hátsó ajtó között) található gumiabroncsnyomás-táblának megfelelően.

Vagy lásd gumiabroncsnyomás-táblázat.

3. Indítsa be a motor, és hagyja járni az autó álló helyzetében.
4. Nyissa meg a **MY CAR** menürendszert, és válassza a **Gumiabr. figyelése** menüt.
5. Válassza a **Guminyomást kalibr.** lehetőséget, majd nyomja meg az OK gombot.
6. Nyomja meg az OK gombot, miután minden gumiabroncsot ellenőrzött és beállított a kalibrálás elindításához.
7. Vezesse az autót.
  - > Az újbóli kalibrálás az autó vezetése közben automatikusan megy végbe, és bármikor megszakítható. Ha leállítja a motort az újrakalibrálás közben, akkor az autó újbóli vezetésekor folytatódik. A rendszer nem jelzi a kalibrálást végrehajtását.

Az új referenciaérték lesz érvényes, amíg meg nem ismétli az 1-7. lépéseket.

**i MEGJEGYZÉS**

Ne feledje, hogy a TM rendszert minden kerékcserre vagy gumiabroncsnyomás-módosítás alkalmával újra be kell állítani. Ha az új referenciaértékek nincsenek tárolva, akkor a rendszer nem működik megfelelően.

**i MEGJEGYZÉS**

- Miután felfújta a gumiabroncsot, mindig szerelje vissza a porvédő sapkát, hogy



elkerülje a szelep kavicsok, szennyeződések stb. okozta károsodását.

- Csak műanyag porvédő sapkákat használjon. A fém porvédő sapkák rozsdásodhatnak, ami miatt nehezzé válhat a lecsavarásuk.

### Rendszer- és gumiabroncs-állapot

A rendszer és a gumiabroncsok pillanatnyi állapota ellenőrizhető a középkonzol képernyőjén.

1. Nyissa meg a **MY CAR** menürendszert.
2. Válassza ki a **Gumiabr. figyelése** menüt.
  - > A gumiabroncsnyomások állapota színkóddal jelenik meg.

Az állapotot színkódok jelzik az alábbiaknak megfelelően:

- Mind zöld: a rendszer normálisan működik és az összes gumiabroncs nyomása kismértékben az előírt szint felett van.
- Sárga kerék: az adott gumiabroncs nyomása túl alacsony.
- Az összes kerék sárga: két vagy több gumiabroncs nyomása túl alacsony.
- Az összes kerék szürke és a

#### **Gumiabroncsnyomás rendszere**

**Jelenleg nem elérhető** üzenet jelenik meg: a gumiabroncsnyomás rendszer átmenetileg nem működik. Szükséges lehet az autó rövid ideig 30 km/h (20 mph) feletti sebességen

történő vezetése, mielőtt a rendszer újra aktív lesz.

- Az összes kerék szürke és a **Gumiabroncsnyomás rendszere Szerviz szükséges** üzenet látható: hiba lépett fel a rendszerben. Vegye fel a kapcsolatot egy Volvo kereskedővel vagy műhellyel.

### Kapcsolódó információk

- Gumiabroncsok - levegőnyomás (326. oldal)

### Szükséghelyzeti defektjavítás\*

A szükséghelyzeti defektjavító készlet, Temporary Mobility Kit (TMK) a defekt tömítésére és a levegőnyomás ellenőrzésére és beállítására használható.

A szükséghelyzeti defektjavító készlet egy kompresszorból és egy palack tömítőanyagból áll. A tömítőanyag ideiglenes javításra szolgál. A tömítőfolyadék hatékonyan tömíti a gumiabroncs futófelületeinek defektjeit.

A szükséghelyzeti defektjavító készlet korlátozottan képes az oldalfalon sérült gumiabroncsok tömítésére. Ne használja a defektjavító készletet az olyan abroncsokon, amelyeken nagyobb hasadékok, repedések vagy hasonló sérülések vannak.

#### **i MEGJEGYZÉS**

A szükséghelyzeti defektjavító készlet csak a gumiabroncsok futófelületén található defekt tömítésére szolgál.

#### **i MEGJEGYZÉS**

Az ideiglenes defektjavításra szolgáló kompresszort a Volvo tesztelte és jóváhagyta.



## ◀ Elhelyezkedés

A szükséghelyzeti defektjavító készlet a szivacs-tömbben<sup>2</sup> található a csomagtér padlója alatt.

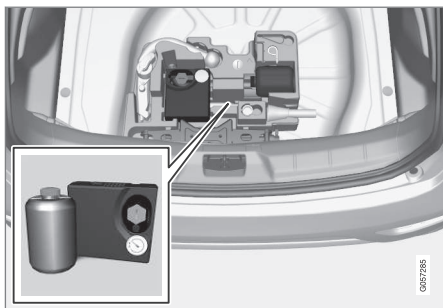

1. változat

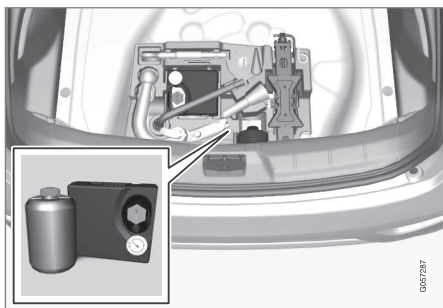

2. változat

## Kapcsolódó információk

- Szükséghelyzeti defektjavítás\* - használat (341. oldal)
- Szükséghelyzeti defektjavítás\* - ismételt ellenőrzés (343. oldal)
- Szükséghelyzeti defektjavító készlet\* - áttekintés (340. oldal)

## Szükséghelyzeti defektjavító készlet\* - áttekintés

A szükséghelyzeti defektjavító készlet, Temporary Mobility Kit (TMK) komponenseinek áttekintése.

Az alkatrészek a csomagtér padlója alatt találhatók.

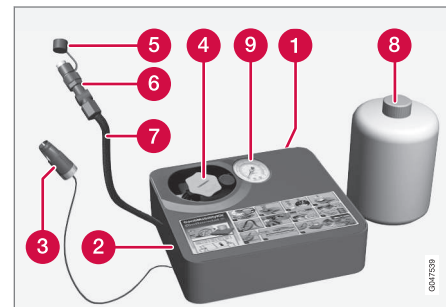

- 1 Címke, maximális megengedett sebesség
- 2 Kapcsoló
- 3 Elektromos kábel
- 4 Palacktartó (narancssárga sapka)
- 5 Védősapka
- 6 Nyomáscsökkentő szelep

<sup>2</sup> A szivacs-tömb az autó felszereltségétől függően különböző megjelenésű lehet.

- 7 Levegőtöltő
- 8 Tömítőfolyadék-palack
- 9 Nyomásmérő

### Tömítőfolyadék-palack

A lejáratí dátum előtt vagy használat után cserélje ki a tömítőfolyadék-palackot. Kezelje a környezetre veszélyes hulladékként a régi palackot.

#### **FIGYELEM**

A palack 1.2-etanol és természetes gumitejet tartalmaz.

A lenyelése ártalmatlan. Bőrrel érintkezve allergiás reakciót válthat ki.

Kerülje a bőrrel és szemmel történő érintkezését.

Tárolja gyermekektől elzárva.

#### **FIGYELEM**

- Ha a tömítő folyadék bőrrel érintkezik, akkor haladéktalanul le kell mosni szappannal és bő vízzel.
- Ha a tömítő folyadék a szemébe kerül, akkor haladéktalanul öblítse ki nagy mennyiségű vízzel. Ha a kényelmetlen érzés továbbra is megmarad, akkor vizsgálta meg a szemét orvossal.

### Kapcsolódó információk

- Szükséghelyzeti defektjavítás\* (339. oldal)

### Szükséghelyzeti defektjavítás\* - használat

A defekt tömítése a szükséghelyzeti defektjavító készlettel, Temporary Mobility Kit (TMK).

#### Szükséghelyzeti defektjavítás

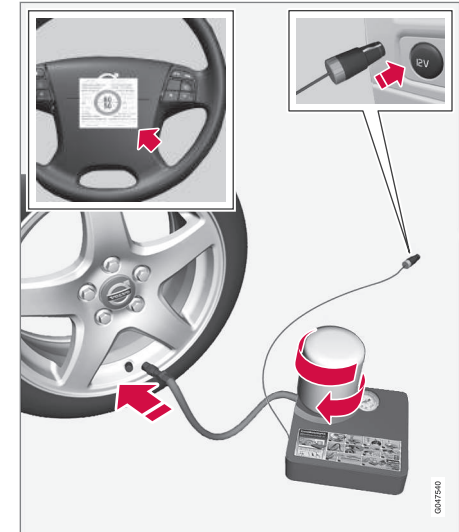

Az alkatrészek funkciójával kapcsolatos tájékoztatásért, lásd Szükséghelyzeti defektjavító készlet\* - áttekintés (340. oldal).



- ◀ 1. Állítsa fel az elakadásjelző háromszöget, ha a kereket forgalmas helyen kell tömítenie.
- Ha a defektet szeg vagy hasonló tárgy okozta, akkor hagyja azt a gumiabroncsban. Ez segít a nyílás tömítésében.
2. Válassza le a maximális megengedett sebesség címkét (amely a kompresszor oldalán található) és helyezze azt a kormánykerékre. A szükséghelyzeti defektjavító készlet használatát követően nem szabad 80 km/h (50 mph) sebességnél gyorsabban vezetni.
3. Ellenőrizze, hogy a kapcsoló a **0** állásban van-e, és vegye ki a kábelt valamint a levegőtömlőt.
4. Csavarja le a narancssárga sapkát a kompresszorról, és csavarozza le a dugót a palackról.

**i MEGJEGYZÉS**

Ne törje fel a palack zárját használat előtt. A zár automatikusan automatikusan törik el a palack becsavarásakor.

5. Csavarozza a palackot a palacktartó aljára.
- > A palack és a palacktartó visszaforgásgátló retesszel van ellátva a tömítőanyag-szivárgás megakadályozása érdekében. Amikor a palack be van csavarozva, ez nem csavarható le a palackról. A palack eltávolítását szervizben lehet elvégezni, a Volvo hivatalos Volvo márkaszerviz igénybe vételét javasolja.

**⚠ FIGYELEM**

- Ha a tömítő folyadék bőrrel érintkezik, akkor haladéktalanul le kell mosni szappannal és bő vízzel.
- Ha a tömítő folyadék a szemébe kerül, akkor haladéktalanul öblítse ki nagy mennyiségű vízzel. Ha a kényelmetlen érzés továbbra is megmarad, akkor vizsgáltassa meg a szemét orvossal.

**⚠ FIGYELEM**

Ne csavarozza le a palackot, az a szivárgás megakadályozása érdekében visszaforgásgátlóval van ellátva.

6. Csavarja le a gumiabroncs porvédő sapkáját.
- Ellenőrizze, hogy a levegőtömlő nyomáscsökkentő szelepe teljesen rá van-e csavarva, és csavarja be a levegőtömlő szelepcsatlakozását a menet aljáig a gumiabroncsszelepen.

7. Csatlakoztassa az elektromos kábelt a legközelebbi 12 voltos aljzathoz, és indítsa be az autót.

**i MEGJEGYZÉS**

Ügyeljen arra, hogy ne legyen használatban több 12 voltos aljzat, amikor működik a kompresszor.

**⚠ FIGYELEM**

Ne hagyjon felügyelet nélkül gyermekeket az autóban, ha jár a motor.

8. Indítsa be a kompresszort a kapcsoló **I** helyzetbe billentésével.

**⚠ FIGYELEM**

Soha ne álljon a gumiabroncs mellé, amikor működik a kompresszor. Ha repedések vagy egyenetlenségek jelennek meg, akkor azonnal állítsa le a kompresszort. Az utat nem szabad folytatni. Azt javasoljuk, hogy keressen fel egy gumiabroncs-javítót.

**i MEGJEGYZÉS**

Amikor bekapcsol a kompresszor, akkor a nyomás akár 6 bar értékre növekedhet, de a nyomás körülbelül 30 másodperc elteltével leesik.

9. Fújja a kereket 7 percig.

### **! FONTOS**

A túlmelegedés kockázata. A kompresszornak több mint 10 percig nem szabad járnia.

10. Kapcsolja ki a kompresszort, hogy ellenőrizze a nyomást a nyomásmérőn. A minimális nyomás 1,8 bar, a maximális nyomás pedig 3,5 bar. (Engedjen ki levegőt a nyomáscsökkentő szelepen, ha túl magas a gumiabroncsnyomás.)

### **! FIGYELEM**

Ha a nyomás 1,8 bar alatt van, akkor a gumiabroncon lévő lyuk túl nagy. Az utat nem szabad folytatni. Azt javasoljuk, hogy keressen fel egy gumiabroncs-javítót.

11. Kapcsolja ki a kompresszort, és húzza ki az elektromos kábelt.
12. Csavarja le a levegőtömlőt a gumiabroncs levegőszelepéről, és szerelje vissza a porvédő sapkát a gumiabroncsra.
13. Helyezze a védősapkát a levegőtömlőre, hogy elkerülje a maradék tömítőfolyadék szivárgását.

14. Amint lehetséges, vezessen legalább 3 kilométert maximum 80 km/h (50 mph) sebességgel, hogy a tömítőfolyadék tömíthesse a gumiabroncsot.

### **i MEGJEGYZÉS**

Az első néhány fordulat során a gumiabroncs tömítőfolyadékot bocsát ki a lyukon keresztül.

### **! FIGYELEM**

Ügyeljen arra, hogy senki ne álljon az autó közelében, hogy ne fröccsenhessen rájuk tömítő folyadék, amikor az autó elindul. A távolságnak legalább két méternek kell lennie.

15. Ellenőrző vizsgálat:

Csatlakoztassa újra a levegőtömlőt a gumiabroncs levegőszelepére, és ellenőrizze a gumiabroncsnyomást nyomásmérővel, lásd Szükséghelyzeti defektjavítás\* - ismételt ellenőrzés (343. oldal).

### **Kapcsolódó információk**

- Szükséghelyzeti defektjavítás\* (339. oldal)
- Szükséghelyzeti defektjavítás\* - ismételt ellenőrzés (343. oldal)
- Szükséghelyzeti defektjavító készlet\* - áttekintés (340. oldal)

## **Szükséghelyzeti defektjavítás\* - ismételt ellenőrzés**

Amikor egy gumiabroncsot a szükséghelyzeti defektjavító készlettel, Temporary Mobility Kit (TMK) tömített, akkor azt körülbelül 3 kilométeres vezetést követően ellenőrizni kell.

### **Ellenőrizze a gumiabroncsnyomást**

Vegye ki a gumiabroncs-tömítő berendezést. A kompresszornak kikapcsolva kell lennie.

1. Csavarja le a gumiabroncs porvédő sapkáját.

Vegye ki a levegőtömlőt, és csavarja a menet aljáig a szelepcsatlakozót a gumiabroncs levegőszelepen.

2. Olvassa le a gumiabroncsnyomást a nyomásmérőn.

- Ha a gumiabroncs nyomása 1,3 bar alatt van, akkor a gumiabroncs elégtelenül van tömítve. Az utat nem szabad folytatni. Vegye fel a kapcsolatot egy gumiabroncsokkal foglalkozó céggel.
- Ha a gumiabroncsnyomás magasabb mint 1,3 bar, akkor a gumiabroncs nyomását be kell állítani a vezető oldali ajtóoszlopon található gumiabroncsnyomás-táblázatnak megfelelően (1 bar = 100 kPa).
- Engedje le a nyomást a nyomáscsökkentő szeleppel, ha a gumiabroncs nyomása túl magas.



- ◀ 3. Ha a gumiabroncsot fel kell fújni:
1. Csatlakoztassa az elektromos kábelt a legközelebbi 12 voltos aljzathoz, és indítsa be az autót.
  2. Indítsa be a kompresszort, és fújja fel a gumiabroncsot a vezető oldali ajtóoszlopon található gumiabroncsnyomás-címkén szereplő előírásnak megfelelően.
  3. Kapcsolja ki a kompresszort.
4. Távolítsa el a gumiabroncs-tömítő berendezést, helyezze a védősapkát a levegőtömlőre, és hajtsa a tömlőt a dobozba.
- Helyezze a TMK készletet a csomagterbe.

### FIGYELEM

Ne csavarozza le a palackot, az a szivárgás megakadályozása érdekében visszaforgatásgátlóval van ellátva.

5. Helyezze vissza a porvédő sapkát a gumiabroncsra.

### MEGJEGYZÉS

- Miután felfújta a gumiabroncsot, mindig szerelje vissza a porvédő sapkát, hogy elkerülje a szelep kavicsok, szennyeződések stb. okozta károsodását.
- Csak műanyag porvédő sapkákat használjon. A fém porvédő sapkák rozsdásodhatnak, ami miatt nehezzé válhat a lecsavarásuk.

### MEGJEGYZÉS

A tömítőpalackot és a tömlőt használat után ki kell cserélni. A Volvo azt javasolja, hogy kizárólag hivatalos Volvo szervizben végeztesse el a cserét.

### FIGYELEM

Ellenőrizze rendszeresen a nyomást.

A Volvo azt javasolja, hogy vezessen a legközelebbi hivatalos Volvo műhelybe a sérült gumiabroncs cseréje/javítása érdekében. Tájékoztassa a műhelyt, hogy a gumiabroncs tömítőfolyadékot tartalmaz.

### FIGYELEM

Nem szabad 80 km/h (50 mph) sebességnél gyorsabban vezetnie, miután használta a szükséghelyzeti defektjavító készletet. A Volvo azt javasolja, hogy forduljon hivatalos Volvo műhelyhez a tömített gumiabroncs vizsgálata érdekében (a maximális vezetési távolság 200 km). Ott a munkatársak meg tudják határozni, hogy a gumiabroncs javítható-e vagy ki kell-e cserélni.

### Kapcsolódó információk

- Szükséghelyzeti defektjavítás\* - használat (341. oldal)

## Gumiabroncsok felfújása szükséghelyzeti defektjavító készletben\* található kompresszorral

Az autó eredeti gumiabroncsai a szükséghelyzeti defektjavító készletben található kompresszorral fújhatók fel.

1. A kompresszornak kikapcsolva kell lennie. Ellenőrizze, hogy a kapcsoló **O** állásban van-e, majd vegye ki az elektromos kábelt és a levegőtömlőt.
2. Csavarja le a gumiabroncs porvédő sapkáját és csavarja a levegőtömlő szelepének csatlakozását a gumiabroncs levegőszelep-menetének aljáig.
3. Csatlakoztassa az elektromos kábelt a legközelebbi 12 voltos aljzathoz, és indítsa be az autót.

### FIGYELEM

A kipufogógázok belélegzése életveszélyes lehet. Soha ne hagyja jární a motort zárt vagy nem elégséges szellőzésű helyeken.

### FIGYELEM

Ne hagyjon felügyelet nélkül gyermekeket az autóban, ha jár a motor.

4. Indítsa be a kompresszort a kapcsoló **I** helyzetbe billentésével.

### FONTOS

A túlmelegedés kockázata. A kompresszornak több mint 10 percig nem szabad járnia.

5. Fújja fel a gumiabroncsot a vezető oldali ajtóoszlopon található gumiabroncsnyomás-címkén szereplő előírásnak megfelelően. Engedje le a nyomást a nyomáscsökkentő szeleppel, ha a gumiabroncs nyomása túl magas.
6. Kapcsolja ki a kompresszort. Válassza le a levegőtömlőt és az elektromos kábelt.
7. Helyezze vissza a porvédő sapkát a gumiabroncsra.

### Kapcsolódó információk

- Szükséghelyzeti defektjavítás\* (339. oldal)
- Szükséghelyzeti defektjavító készlet\* - áttekintés (340. oldal)





# KARBANTARTÁS ÉS SZERVIZELÉS

### Volvo szervizprogram

Az autó lehető legbiztonságosabb és legmegbízhatóbb működése érdekében, tartsa be a Volvo szervizprogramot a szerviz és garanciafüzet előírásainak megfelelően.

A Volvo azt javasolja, hogy a szervizelési és karbantartási munkákat hivatalos Volvo műhelyben végeztesse el. A Volvo műhelyek rendelkeznek a legmagasabb minőségű szolgáltatáshoz szükséges szakemberekkel, célszerszámokkal és szervizirodalommal.

#### **!** FONTOS

A Volvo garancia megmaradása érdekében, ellenőrizze és tartsa be a szerviz- és garanciafüzet utasításait.

### Kapcsolódó információk

- Klímavezérlő rendszer - hibakeresés és javítás (359. oldal)

### Szervizelés és javítás előjegyzése\*<sup>1</sup>

Kezelje a szervizelési, javítási és előjegyzési információkat közvetlenül az internetre csatlakozó autóból.

Ez a szolgáltatás<sup>1</sup> a szervizelések és műhelylátogatások előjegyzésének kényelmes módját nyújtja közvetlenül az autóban. Az autó információi a kereskedőhöz kerülnek, aki előkészítheti a műhelylátogatást. A kereskedő felkeresi Önt az időpont egyeztetése érdekében. Bizonyos piacokon a rendszer emlékezteti Önt a tervezett időpont közeledtéről, és a navigációs rendszer<sup>2</sup> a műhelybe is irányíthatja, amikor elérkezik az időpont.

### A szolgáltatás használata előtt

#### Volvo ID és saját profil

- Hozzon létre egy Volvo ID azonosítót. A Volvo ID létrehozásával kapcsolatos további tájékoztatásért, lásd Volvo ID (21. oldal).
- Jelentkezzen be a My Volvo tulajdonosi weboldalra, menjen a saját profilba, és hajtsa végre az alábbiakat:
  1. Ellenőrizze, hogy az autó a profiljához van-e rendelve.
  2. Ellenőrizze, hogy a kapcsolattartási adatai helyesek-e.

3. Válassza ki a Volvo kereskedőt, akivel a szervizeléseket és javításokat szeretné végeztetni.
4. Válassza ki az előnyben részesített kommunikációs csatornát (telefon). Az előjegyzési információk mindig e-mailben kerülnek elküldésre az autóhoz és Önhöz.

#### Az autóból történő előjegyzés előfeltételei

- Az előjegyzési adatok küldéséhez és fogadásához az autóból/autóban, az autónak csatlakoznia kell az internethez, lásd a Sensus Infotainment mellékletet az autó internethez csatlakoztatásának módjával kapcsolatban.
- Mivel az előjegyzési információk a saját telefon-előfizetésén keresztül kerülnek küldésre, válaszolnia kell arra, hogy szeretné-e az információk küldését. A kérdés feltétele egyszerűen meg, ezután korlátozott ideig a kiválasztott kapcsolatra vonatkozik.
- A szolgáltatás működéséhez és ahhoz, hogy a rendszer kommunikálhasson az autó képernyőjén keresztül, el kell fogadnia az értesítéseket/felugró üzeneteket. A **MY CAR** forrás normál nézetében, nyomja meg az **OK/MENU** menüt, majd menjen a **Szerviz és javítás** → **Értesítések megjelenítése** menüponthoz.

<sup>1</sup> Bizonyos piacokra vonatkozik.

<sup>2</sup> Sensus Navigation esetében.

## A szolgáltatás használata

Minden menü és beállítás a **MY CAR** normál nézetéből érhető el az **OK/MENU**, majd **Szerviz és javítás** gombbal.

Amikor elérkezik a szervizelés ideje és, bizonyos esetekben, amikor az autónak javításra van szüksége, erről a kombinált műszerfalon, (66. oldal) és a képernyő felugró menüjében értesül.

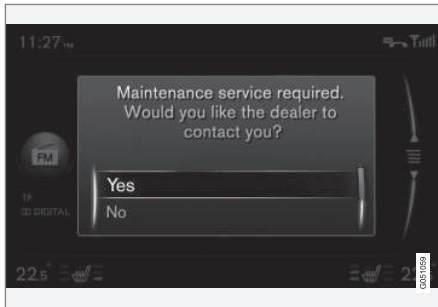

Szervizelési üzenet a képernyőn.

A választási lehetőségek jelentése a képernyő felugró menüjében:

- **Igen** - Előjegyzési kérelem került elküldésre a kereskedőjéhez, aki felveszi Önnel a kapcsolatot egy előjegyzési ajánlattal. A szerviz-

lámpa és a szerviz üzenet elalszik a kombinált műszerfalon.

- **Nem** - Nem jelenik meg több felugró üzenet a képernyőn. Az üzenet továbbra is látható a kombinált műszerfalon. Miután ezt a lehetőséget választotta, lehetőség van a manuális előjegyzés elindítására az autóban, lásd lent.
- **Elhalasztás** - A felugró menü megjelenik az autó következő beindításakor.

### Szerviz vagy javítás manuális előjegyzése<sup>1</sup>

1. Nyomja meg a **MY CAR** gombot a középkonzolon, és válassza a **Szerviz és javítás** → **Márkakereskedő információi** → **Szerviz vagy javítás igénylése** lehetőséget.
  - > A járműadatok automatikusan a kereskedőhöz kerülnek.
2. A kereskedő előjegyzési ajánlatot küld az autóhoz.
3. Fogadja el vagy kérjen új előjegyzési ajánlatot.

Az előjegyzés elfogadását követően az előjegyzési adatok tárolásra kerülnek az autóban, lásd Saját előjegyzések. Az autó az előjegyzésekkel kapcsolatos emlékeztetőkön keresztül automatikusan kommunikál Önnel a képernyőn keresztül, és elvezeti a műhelylátogatásra.

A My Volvo szolgáltatáson keresztül is jegyezhet elő műhelylátogatást. Menjen a "Saját előjegyzések" részhez, és válassza a "Frissítés" lehetőséget, hogy hozzáférjen az előjegyzésekhez a My Volvo szolgáltatásból.

### Saját előjegyzések<sup>1</sup>

Előjegyzési információk mutatása az autó képernyőjén. Fogadja el vagy kérjen új előjegyzési ajánlatot.

- Válassza a **Szerviz és javítás** → **Saját foglalások** lehetőséget.

### A kereskedő hívása<sup>1</sup>

Az autóhoz Bluetooth® kapcsolaton csatlakoztatott telefonnal felhívhatja a kereskedőjét. A telefon csatlakoztatásával kapcsolatban, lásd a Sensus Infotainment mellékletet.

- Válassza a **Szerviz és javítás** → **Márkakereskedő információi** → **Márkakereskedő hívása** lehetőséget.

<sup>1</sup> Bizonyos piacokra vonatkozik.

### ◀ **A navigációs rendszer használata<sup>1, 2</sup>**

Vigye be a műhelyt úti célként vagy útvonalpontként a navigációs rendszerben.

- Válassza a **Szerviz és javítás** → **Márkakereskedő információi** → **Egyes cél beállítása** lehetőséget.
- Válassza a **Szerviz és javítás** → **Márkakereskedő információi** → **Hozzáadás útpontként** lehetőséget.

### **Járműadatok küldése<sup>1</sup>**

A járműadatok egy központi Volvo adatbázisba (nem a kereskedőjéhez) kerülnek, ahonnan a Volvo kereskedők az autó azonosító számát (VIN<sup>3</sup>) használva hozzáférhetnek a járműadatokhoz. A szám az autó szerviz és garanciafüzetébe van nyomtatva, vagy megtalálható a szélvédő bal oldali alsó sarkának belsején.

- Válassza a **Szerviz és javítás** → **Autó adatainak küldése** lehetőséget.

### **Előjegyzési információk és járműadatok**

Amikor úgy dönt, hogy szervizelést jegyez elő az autójából, akkor elküldésre kerülnek az előjegyzési információk és a járműadatok. A járműadatok az alábbi területek adatait tartalmazzák:

- szervizelés szükségessége
- működési állapot
- folyadékszintek
- Sebességmérő
- az autó járműazonosító száma (VIN<sup>3</sup>)
- Az autó szoftververziója.

### **Kapcsolódó információk**

- Volvo ID (21. oldal)

<sup>1</sup> Bizonyos piacokra vonatkozik.

<sup>2</sup> Sensus Navigation esetében.

<sup>3</sup> Járműazonosító szám

## Az autó felemelése

Az autó emelésekor fontos, hogy az emelőt vagy az emelőkarokat az autó karosszériájának alsó részén erre kialakított pontokhoz helyezze.

### MEGJEGYZÉS

A Volvo azt ajánlja, hogy csak a kérdéses autómobilhez tartozó emelőt használja. Ha nem a Volvo által ajánlott emelőt használ, akkor tartsa be a gyártó utasításait.

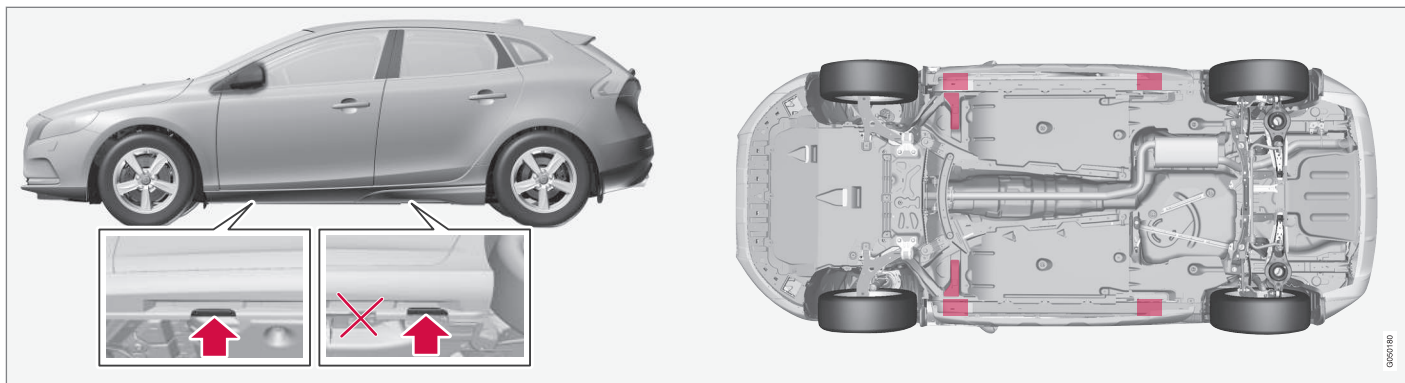

Emelési pontok (nyilak) az autóhoz tartozó emelőhöz és emelési pontokhoz (pirosan jelölve).

Ha az autót első műhelyemelővel emeli, akkor azt az autó alatti két legtávolabbi emelési pont alá kell helyezni. Ha az autót hátsó műhelyemelővel emeli, akkor azt az autó alatti egyik emelési pont alá kell helyezni. Ügyeljen arra, hogy a műhelyemelő úgy legyen elhelyezve, hogy az autó ne csúszhasson le az emelőről. Mindig használjon tengelytámaszokat vagy hasonló eszközöket.

Ha az autót kétoszlopos műhelyemelővel emeli, akkor az első és hátsó emelőkarokat a külső emelési pontok alá kell helyezni. Vagy az első emelési pontok használhatóak elől.

### Kapcsolódó információk

- Kerékcseré - kerekek eltávolítása (332. oldal)

## Motorháztető - nyitás és zárás

A motorháztető az utastérben található fogantyúnak az óramutató járásával egyező irányba fordításával, majd a hűtőrács mellett lévő retesz balra mozgatásával nyitható ki.



A motorháztető nyitófogantyúja mindig bal oldalon helyezkedik el.

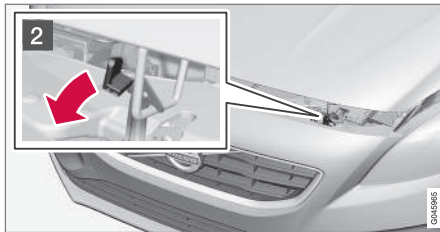

- 1 Forgassa el a fogantyút körülbelül 20-25 fokkal az óramutató járásával megegyező irányban. Hallani fogja, amikor a retesz kiold.

- 2 Mozdítsa balra a reteszt, és nyissa ki a motorháztetőt. (A reteszelő kampó a fényszóró és a hűtőrács között helyezkedik el, lásd az ábrát.)

### FIGYELEM

Ellenőrizze, hogy lecsukáskor megfelelően zár-e a motorháztető.

### Kapcsolódó információk

- Motortér - ellenőrzés (354. oldal)
- Motortér - áttekintés (353. oldal)

## Motortér - áttekintés

Az áttekintés néhány szervizzel kapcsolatos komponenst mutat.

### Motortér

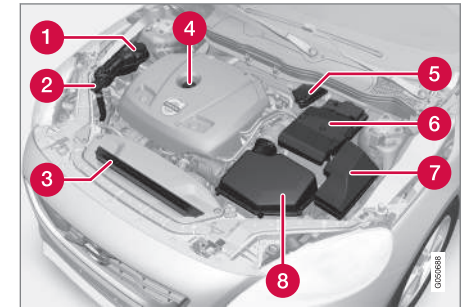

A motortér megjelenése modelltől és motorváltozattól függően változhat.

- 1 A hűtőfolyadék tágulási tartálya
- 2 Mosófolyadék-töltőcső
- 3 Hűtő
- 4 Motorolaj-töltőcső
- 5 Fék- és tengelykapcsoló-folyadék tartály (a vezető oldalán helyezkedik el)
- 6 Akkumulátor
- 7 Relé- és biztosítéktábla
- 8 Levegőszűrő





### **FIGYELEM**

A gyújtásrendszer nagyon magas feszültségű és teljesítményű. A gyújtásrendszer feszültsége nagyon veszélyes. Az autó elektromos rendszerének mindig **0** kulcshelyzetben kell lennie, amikor munkát végez a motortérben, lásd Kulcshelyzetek - funkciók különböző szinteken (82. oldal).

Ne érjen a gyújtógyertyákhoz vagy a gyújtótekercshez, amikor az autó elektromos rendszere a **II** kulcshelyzetben van vagy a motor meleg.

### **Kapcsolódó információk**

- Motorháztető - nyitás és zárás (353. oldal)
- Motortér - ellenőrzés (354. oldal)

### **Motortér - ellenőrzés**

Bizonyos olajokat és folyadékokat rendszeres időközönként ellenőrizni kell.

### **Rendszeres ellenőrzés**

Ellenőrizze az alábbi olajokat és folyadékokat rendszeresen, például üzemanyagtöltéskor:

- Hűtőfolyadék
- Motorolaj
- Mosófolyadék

### **FIGYELEM**

Ne feledje, hogy a hűtőventilátor (a motortér elején, a hűtő mögött található) automatikusan beindulhat a motor leállítását követően is.

Mindig műhelyben tisztítsa a motort - lehetőleg hivatalos Volvo műhelyben. Tűzveszély kockázata áll fenn, ha a motor meleg.

### **Kapcsolódó információk**

- Motorháztető - nyitás és zárás (353. oldal)
- Motortér - áttekintés (353. oldal)
- Hűtőfolyadék - szint (357. oldal)
- Motorolaj - ellenőrzés és feltöltés (355. oldal)
- Mosófolyadék - töltés (370. oldal)

### **Motorolaj - általános leírás**

Jóváhagyott motorolajat kell használni annak érdekében, hogy alkalmazhatók legyenek az előírt szervizintervallumok.

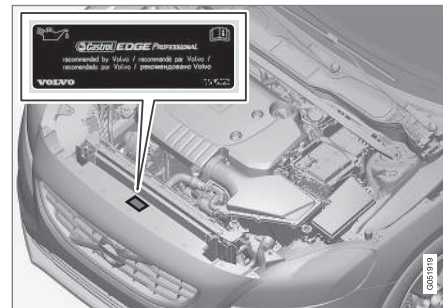

A Volvo az alábbiakat javasolja:





Kedvezőtlen körülmények között vezetve, lásd Motorolaj - kedvezőtlen vezetési feltételek (403. oldal).

### **! FONTOS**

A motor szervizintervallumainak megfelelő követelmények teljesítése érdekében a gyárban minden motort speciálisan kiválasztott szintetikus motorolajjal töltenek fel. Az olaj kiválasztása nagyon gondosan történt a hasznos élettartam, az indítási jellemzők, az üzemanyag-fogyasztás és a környezetre gyakorolt hatás figyelembe vételével.

Jóváhagyott motorolajat kell használni annak érdekében, hogy alkalmazhatók legyenek az előírt szervizintervallumok. Csak az előírt fokozatú motorolajat használja az utántöltéshez és az olajcseréhez is, különben károsan befolyásolhatja a hasznos élettartamot, az indítási jellemzőket, az üzemanyag-fogyasztást és a környezetre gyakorolt hatást.

A Volvo Car Corporation a garanciával kapcsolatos minden felelősséget elhárít, ha nem az előírt fokozatú és viszkozitású olajat használja.

A Volvo azt javasolja, hogy az olajcserét hivatalos Volvo szervizben végeztesse el.

A Volvo különböző rendszereket használ, amelyek figyelmeztetnek az alacsony/magas olajsztintre

vagy alacsony olajnyomásra. Bizonyos motorváltózatok olajnyomás-érzékelővel rendelkeznek, és a kombinált műszerfal figyelmeztető szimbólumát használják az alacsony olajnyomás jelzéséhez



Más változatok olajsztint-érzékelővel rendelkeznek, ekkor a műszerfal figyelmeztető szimbóluma  és szöveges üzenete tájékoztatja a járművezetőt. Bizonyos változatok mindkét rendszerrel rendelkeznek. További tájékoztatásért, vegye fel a kapcsolatot egy Volvo kereskedővel.

A motorolajat és az olajsztűrőt a szerviz és garanciafüzetben előírt időközönként le kell cserélni.

Az előírtnál jobb minőségű olaj használata megengedett. Ha az autót kedvezőtlen körülmények között használja, akkor a Volvo magasabb fokozatú olaj használatát javasolja, lásd Motorolaj - kedvezőtlen vezetési feltételek (403. oldal).

A feltöltési mennyiségekkel kapcsolatban, lásd Motorolaj - fokozat és mennyiség (404. oldal).

### **Kapcsolódó információk**

- Motorolaj - ellenőrzés és feltöltés (355. oldal)

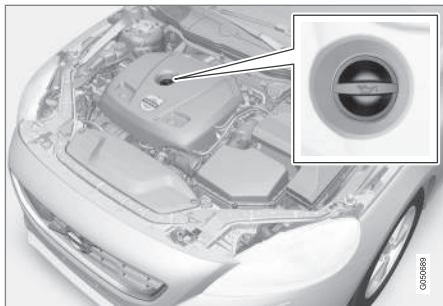

Töltőcső<sup>4</sup>.

Bizonyos esetekben az olajat a szervizintervallumok között is fel kell tölteni.

A motorolajszinttel kapcsolatos tevékenységet nem kell végezni, amíg egy üzenet meg nem jelenik a kombinált műszerfal kijelzőjén, lásd az alábbi ábrát.

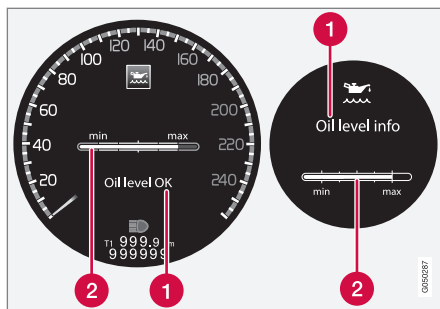

Üzenet és grafika a kijelzőn. A bal oldali ábra mutatja a digitális műszerfalat és a jobb oldali pedig az analógot.

**1** Üzenet

**2** Motorolajszint

Az olajszint az elektronikus olajszint-ellenőrző műszerrel ellenőrizhető a forgókapcsolóval a motor leállított állapotában, lásd Navigálás a menüben - kombinált műszerfal (112. oldal).

## **FIGYELEM**

Ha megjelenik a **Olaj: szerviz szükséges** üzenet, akkor menjen szervizbe - hivatalos Volvo szerviz igénybe vételét javasoljuk. Az olajszint túl magas lehet.

## **FIGYELŐ**

Ha alacsony olajszintről kap értesítést, akkor csak a megadott mennyiséget töltsse be, például 0,5 litert.

## **FIGYELŐ**

A rendszer nem képes a változások közvetlen észlelésére az olaj betöltések vagy leengedésekkor. Az autót körülbelül 30 km hosszan kell vezetni, és 5 percet álló helyzetben kell hagyni a motor leállított állapotában és egyenes talajon, mielőtt az olajszint jelzése helyes lenne.

## **FIGYELEM**

A tűzveszély miatt, ne öntsön olajat a kipufogócsomókra.

<sup>4</sup> Az elektronikus olajszint-érzékelővel felszerelt motorok nem rendelkeznek nivópálccával.

### Az olajsint mérése

Ha ellenőrizni kell az olajsintet, akkor azt a következő módon kell végrehajtani.

1. **II** aktív kulcshelyzet, lásd Kulcshelyzetek - funkciók különböző szinteken (82. oldal).
2. Forgassa a bal oldali bajuszkapcsoló forgókapcsolóját az **Olajsint** helyzetbe.
  - > Ezután megjelennek a motorolajsintre vonatkozó információk.

A menü kezelésével kapcsolatos további tájékoztatásért, lásd Navigálás a menüben - kombinált műszerfal (112. oldal).

#### **i** MEGJEGYZÉS

Ha nem állnak fenn az olajsint mérésének feltételei (idő a leállítást követően, az autó dőlése, külső hőmérséklet stb.), akkor a **Nem elérhető** üzenet jelenik meg. Ez **nem** jelenti azt, hogy valami meghibásodott az autó rendszereiben.

### Kapcsolódó információk

- Motorolaj - általános leírás (354. oldal)
- Kulcshelyzetek - funkciók különböző szinteken (82. oldal)

### Hűtőfolyadék - szint

A hűtőfolyadék hűti a belsőégésű motort a megfelelő üzemi hőmérséklet fenntartása érdekében. A motor által a hűtőfolyadéknak átadott hő felhasználható az utastér fűtéséhez.

#### A szint ellenőrzése

A hűtőfolyadék szintjének a kiegyenlítő tartály **MIN** és **MAX** jelölései között kell lennie. Ha a hűtőrendszer nincs elégségesen feltöltve, akkor túl magas hőmérsékletek alakulhatnak ki, ami a motor károsodásának kockázatával jár.

#### **i** MEGJEGYZÉS

Ellenőrizze rendszeresen a hűtőfolyadékszintet a motor hideg állapotában.

#### Feltöltés

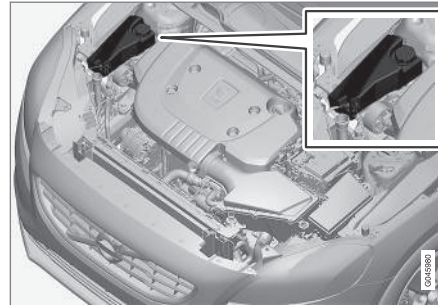

A hűtőfolyadék feltöltésekor, kövesse a csomagoláson feltüntetett utasításokat. Soha ne töltsön fel csak vízzel. A fagyás kockázata egyaránt nő a túl kevés és túl sok hűtőfolyadék-koncentrátum esetén.

#### **⚠** FIGYELEM

A hűtőfolyadék nagyon forró lehet. Ha a hűtőfolyadékot a motor üzemi hőmérsékletén kell utántölteni, akkor lassan csavarja le a kiegyenlítő tartály sapkáját a túlnyomás finom kiengedése érdekében.

**! FONTOS**

- A magas klór-, klorid- és egyéb sótartalom a hűtőrendszer korrózióját okozza.
- Mindig a Volvo által ajánlott, korróziógátló szert tartalmazó hűtőfolyadékot használjon.
- Ügyeljen arra, hogy a hűtőfolyadék-keverék 50% vizet és 50% hűtőfolyadékot tartalmazzon.
- Keverje a hűtőfolyadékot jóváhagyott minőségi csapvízhez. Ha kétségei vannak a víz minőségével kapcsolatban, akkor használjon előre bekevert hűtőfolyadékot a Volvo ajánlásai szerint.
- A hűtőfolyadék/hűtőrendszer alkatrészeinek cseréjekor öblítse át a hűtőrendszert jóváhagyott minőségi csapvízzel vagy öblítse át előre kevert hűtőfolyadékkal.
- A motort csak jól feltöltött hűtőrendszerrel szabad járatni. Különben a hőmérséklet olyan magasra emelkedhet, hogy károsodás keletkezhet (repedések) a hengerfejen.

A mennyiségekkel és a vízminőséggel kapcsolatos előírásokkal kapcsolatban, lásd Hűtőfolyadék - fokozat és mennyiség (406. oldal).

**Fék- és tengelykapcsoló-folyadék - szint**

A fék- és tengelykapcsoló-folyadék szintjének a tartály **MIN** és **MAX** jelei között kell lennie.

**A szint ellenőrzése**

A fék- és tengelykapcsoló-folyadéknak közös tartálya van. A szintnek a tartályban látható **MIN** és **MAX** jelölések között kell lennie. Rendszeresen ellenőrizze a szintet.

Cserélje a fékfolyadékot minden második évben vagy minden második rendszeres szerviz alkalmával.

A folyadékot évente cserélni kell az olyan autókban, amelyeket erős, gyakori fékezésekkel járó körülmények között, például hegyes területeken vagy magas páratartalmú trópusi éghajlaton használnak.

A mennyiségekkel és előírt fékfolyadék-minőséggel kapcsolatban, lásd Fékfolyadék - fokozat és mennyiség (408. oldal).

**! FIGYELEM**

Ha a fékfolyadék a tartály **MIN** szintje alatt van, akkor ne vezessen tovább, amíg fel nem tölti a fékfolyadékot. A Volvo azt javasolja, hogy vizsgálta ki a fékfolyadék-vesztéség okát hivatalos Volvo szervizben.

**Feltöltés**

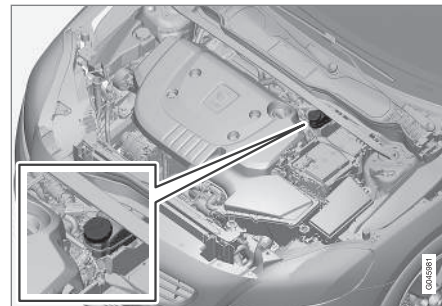

A folyadéktartály a vezető oldalán helyezkedik el.

Csavarja le a tartály sapkáját és töltse be a folyadékot. A szintnek a **MIN** és **MAX** jelölések között kell lennie, amelyek a tartály belsején helyezkednek el.

**! FONTOS**

Ne feledje visszahelyezni a sapkát.

## Klímavezérlő rendszer - hibakeresés és javítás

A légkondicionáló rendszer csak hivatalos szervizben szervizelhető és javítható.

### Hibakeresés és javítás

A légkondicionáló rendszer fluoreszkáló jelzőanyagokat tartalmaz. A szívárgás-észlelési munka során ultraibolya fényt kell használni.

A Volvo azt javasolja, hogy forduljon hivatalos Volvo szervizhez.

### R134a hűtőközeget használó autók

#### FIGYELEM

A légkondicionáló rendszer nyomás alatt lévő R134a hűtőközeget tartalmaz. A rendszer csak hivatalos szervizben szervizelhető és javítható.

### R1234yf hűtőközeget használó autók

#### FIGYELEM

A légkondicionáló rendszer nyomás alatt lévő R1234yf hűtőközeget tartalmaz. A SAE J2845 (a hordozható klímarendszerekben használt hűtőközegek biztonságos szervizelésére és tárolására vonatkozó technikusképzés) szabványnak megfelelően, a hűtőközeg rendszert a rendszer biztonsága érdekében csak szakképzett szerelők szervizelhetik és javíthatják.

## Kapcsolódó információk

- Volvo szervizprogram (348. oldal)

## Izzócsere - általános leírás

Az autó számos izzóját ki tudja cserélni a járművezető. A LED-es izzók cseréjéhez, keressen fel egy szervizt.

Az izzók szabványosak (367. oldal). Az alábbi lista tartalmazza a speciális izzók és egyéb fényt

« források helyét, mint amilyenek a LED-es<sup>5</sup> lámpák vagy azok, amelyek valamilyen más okból csak szervizben<sup>6</sup> cserélhetők:

- LED-es fényszórók
- helyzetjelző lámpák, első<sup>7</sup>
- nappali világítás, első lökhárító<sup>7</sup>
- oldalsó irányjelző lámpák, külső tükrök<sup>7</sup>
- Megközelítő világítás, külső tükrök
- Belső- és csomagtér-világítás
- Kesztyűtartó-világítás
- Helyzetjelző lámpák, hátsó
- Szélességjelző lámpák, hátsó
- Féklámpa a hátsó szélvédő felett
- Rendszámlemez-világítás.

### **FIGYELEM**

Az autó elektromos rendszerének a **0** kulcs-helyzetben kell lennie az izzók cseréjekor, lásd Kulcs helyzetek - funkciók különböző szinteken (82. oldal).

### **! FONTOS**

Soha ne érjen az izzók üveg részéhez az ujjával. Az ujján található zsír a hőtől elpárolog, bevonja a fényvisszaverőt és károsodást okoz.

### **i MEGJEGYZÉS**

Ha a hibaüzenet a hibás izzó cseréjét követően is megmarad, akkor azt javasoljuk, hogy látogasson el egy hivatalos Volvo szervizbe.

### **i MEGJEGYZÉS**

A külső lámpák, például a fényszórók és a hátsó lámpák átmenetileg bepárásodhatnak a lencsén belül. Ez normális és az összes külső világítás úgy van tervezve, hogy ellenálljon ennek. A párákicsapódás normális esetben kiszellőzik a lámpatestből, amikor a lámpa egy időre be van kapcsolva.

### **Kapcsolódó információk**

- Lámpák - műszaki adatok (367. oldal)
- Izzócseré - a hátsó lámpák elhelyezkedése (360. oldal)
- Izzócseré - a hátsó lámpák elhelyezkedése (365. oldal)
- Izzócseré - piperetükör-világítás (367. oldal)

## **Izzócseré - a hátsó lámpák elhelyezkedése**

Az áttekintés egy halogén fényszórókkal felszerelt autó lámpáinak elhelyezkedését mutatja.

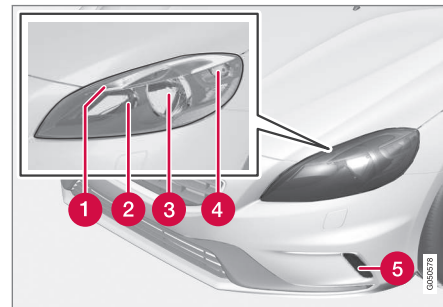

- 1** Helyzetjelző lámpa (364. oldal)
- 2** Távolsági fényszóró (363. oldal)
- 3** Tompított fényszóró (363. oldal)
- 4** Irányjelző (364. oldal)
- 5** Nappali világítás, (365. oldal) (LED\* vagy izzó a változattól függően)

<sup>5</sup> LED Light Emitting Diode

<sup>6</sup> Lehetőleg hivatalos Volvo műhelyben.

<sup>7</sup> Bizonyos változatok

**Kapcsolódó információk**

- Izzócsere - általános leírás (359. oldal)
- Izzócsere - fényszórók (361. oldal)
- Lámpák - műszaki adatok (367. oldal)





**Izzócsere - fényszórók**

Az összes fényszóróízzo a motortérből cserélhető. Először lazítsa meg és távolítsa el a teljes fényszórót.

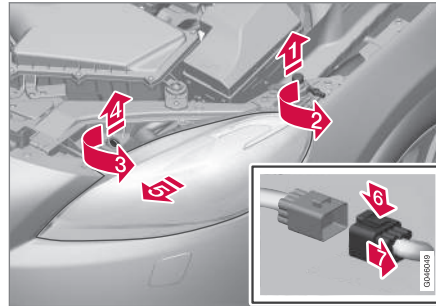
** MEGJEGYZÉS**

Halogén fényszórókkal felszerelt autók esetén.



1.  Emelje ki a motorháztető ütközőjét.
2.  Lazítsa meg a csavart egy Torx szerszámmal, T30-as méret.
3.  Forgassa a zárócsapot az óramutató járásával ellentétes irányban.
4.  Húzza ki a zárócsapot.

4.  Lazítsa ki a fényszórót, felváltva billentve és kifelé húzva azt.

** FONTOS**

Ügyeljen arra, hogy a fényszóró kiemelésekor ne sértsen meg semmilyen alkatrészt.

5.  Nyomja le a reteszt.

 Húzza ki a csatlakozót.

Helyezze a fényszórót puha felületre, hogy ne karcolja meg a lencsét.

** FONTOS**

Ne húzza az elektromos kábelt, csak a csatlakozót.

6. Cserélje ki a vonatkozó izzót az utasításoknak megfelelően.

Megfelelően be kell szerelni a fényszórót és az érintkezőt, mielőtt bekapcsolná a lámpákat vagy módosítaná a kulcs helyzetet.

**Kapcsolódó információk**

- Izzócsere - általános leírás (359. oldal)
- Izzócsere - a hátsó lámpák elhelyezkedése (360. oldal)
- Izzócsere - a távolsági/tompított izzók fedele (362. oldal)



- Izzócsere - első irányjelzők (364. oldal)
- Izzócsere - helyzetjelző lámpák, első (364. oldal)
- Lámpák - műszaki adatok (367. oldal)

### Izzócsere - a távolsági/tompított izzók fedele



A távolsági/tompított fényszóró izzóihoz a fényszóró nagyobb fedelének eltávolításával lehet hozzáférni.

#### MEGJEGYZÉS

Halogén fényszórókkal felszerelt autók esetén.

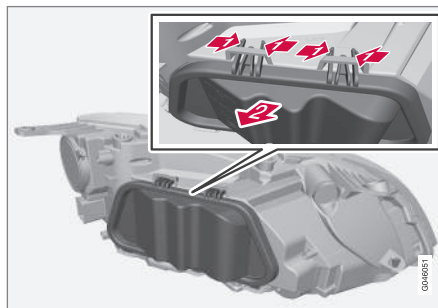
Mielőtt a nagyobb fedelet le lehetne venni, először ki kell oldani, és el kell távolítani a fényszórót, lásd Izzócsere - fényszórók (361. oldal).



1.  Nyomja össze a kampókat.
2.  Fordítsa ki a fedelet.
2. Cserélje ki a vonatkozó izzót az utasításoknak megfelelően.

### Kapcsolódó információk

- Izzócsere - tompított fényszóró (363. oldal)
- Izzócsere - távolsági fényszóró (363. oldal)



## Izzócsere - tompított fényszóró

A tompított fényszóró izzója a fényszóró nagyobb fedelébe van szerelve.

### **i** MEGJEGYZÉS

Halogén fényszórókkal felszerelt autók esetén.

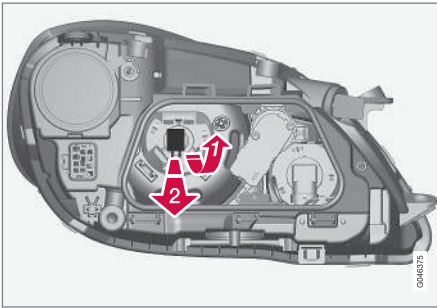

1. Válassza le a fényszórót, (361. oldal).
2. Vegye le a fedelet, (362. oldal).
3. **1** Nyomja felfelé az izzófoglatot, amíg ki nem oldódik.
4. **2** Húzza ki az izzófoglatot.
4. Cserélje ki az izzót és helyezze vissza az alkatrészeket fordított sorrendben.

## Kapcsolódó információk

- Lámpák - műszaki adatok (367. oldal)

## Izzócsere - távolsági fényszóró

A távolsági fényszóró izzója a fényszóró nagyobb fedelébe van szerelve.

### **i** MEGJEGYZÉS

Halogén fényszórókkal felszerelt autók esetén.

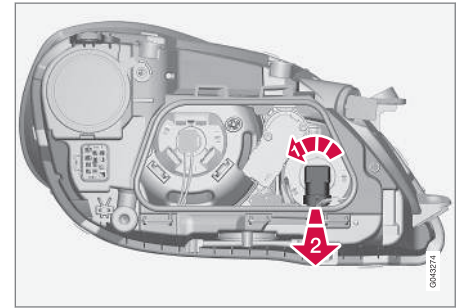

1. Válassza le a fényszórót, (361. oldal).
2. Vegye le a fedelet, (362. oldal).
3. **1** Forgassa az izzófoglatot az óramutató járásával ellentétes irányban.
4. **2** Húzza ki az izzófoglatot.
4. Cserélje ki az izzót és helyezze vissza az alkatrészeket fordított sorrendben.

#### ◀ Kapcsolódó információk

- Lámpák - műszaki adatok (367. oldal)

#### Izzócsere - első irányjelzők

Az irányjelző lámpa a fényszóró kisebb fedelének belsejébe van szerelve.

##### **i** MEGJEGYZÉS

Halogén fényszórókkal felszerelt autók esetén.

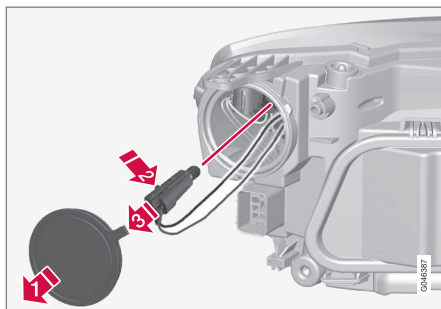

1. Válassza le a fényszórót, (361. oldal).
2. **1** Vegye le a fedelet.
3. **2** Nyomja be a reteszt.  
**3** Húzza ki az izzófoglatot.
4. Cserélje ki az izzót és helyezze vissza az alkatrészeket fordított sorrendben.

#### Kapcsolódó információk

- Lámpák - műszaki adatok (367. oldal)

#### Izzócsere - helyzetjelző lámpák, első

A helyzetjelző lámpák izzófoglata a fényszóró oldalán található.

##### **i** MEGJEGYZÉS

Halogén fényszórókkal felszerelt autók esetén.

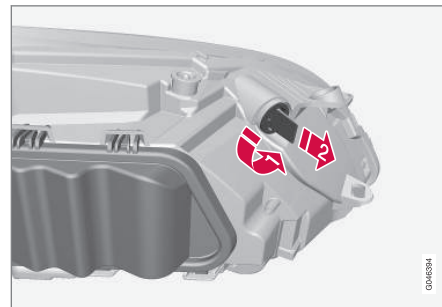

1. Válassza le a fényszórót, (361. oldal).
2. **1** Forgassa az izzófoglatot az óramutató járásával ellentétes irányban.  
**2** Húzza ki az izzófoglatot.
3. Cserélje ki az izzót és helyezze vissza az alkatrészeket fordított sorrendben.

#### Kapcsolódó információk

- Lámpák - műszaki adatok (367. oldal)

## Izzócsere - nappali világítás

A nappali világítás izzója a lökhárítófedél belsejébe van szerelve.

### **i** MEGJEGYZÉS

- Halogén fényszórókkal felszerelt autók esetén.
- Csak izzós nappali világítás esetén.

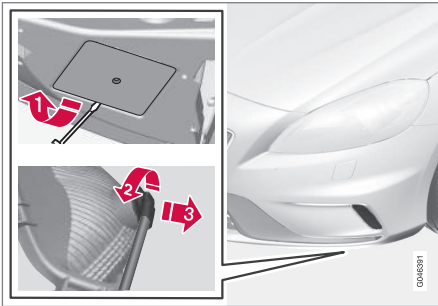

1. **1** Vegye le a fedelet.
2. **2** Forgassa az izzófoglatot az óramutató járásával ellentétes irányban.
3. **3** Húzza ki az izzófoglatot.
3. Cserélje ki az izzót és helyezze vissza az alkatrészeket fordított sorrendben.

## Kapcsolódó információk

- Lámpák - műszaki adatok (367. oldal)

## Izzócsere - a hátsó lámpák elhelyezkedése

Az áttekintés a hátsó lámpák elhelyezkedését mutatja.

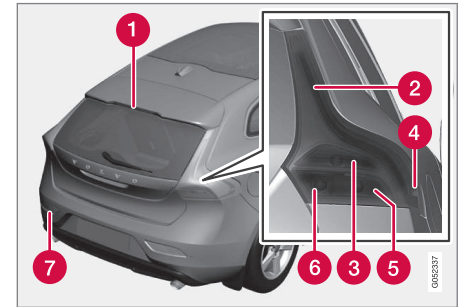

- 1 Féklámpa (LED)
- 2 Helyzetjelző lámpák (LED)
- 3 Féklámpák (366. oldal)
- 4 Szélességjelző lámpák (LED)
- 5 Irányjelző (366. oldal)
- 6 Tolatólámpa (366. oldal)
- 7 Ködlámpa (vezető oldali) (366. oldal)



## Kapcsolódó információk

- Izzócsere - általános leírás (359. oldal)
- Lámpák - műszaki adatok (367. oldal)

## Izzócsere - hátsó irányjelzők, féklámpák és tolatólámpa

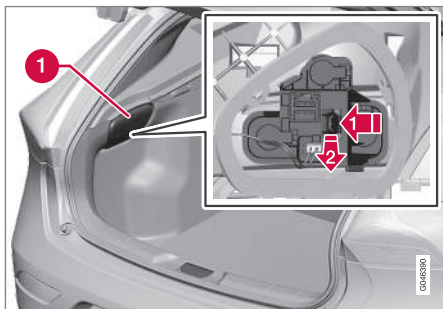
A hátsó irányjelzők, féklámpák és tolatólámpák izzóját a csomagtér belseje felől lehet kicserélni.



1. Távolítsa el a kárpit fedelét (1) a hibás izzóval megegyező oldalon.
2.  Nyomja oldalra a reteszt.  
 Húzza ki az izzófoglalatot.
3. Benyomva, és az óramutató járásával ellentétes irányban forgatva, távolítsa el a kiégett izzót.
4. Cserélje ki az izzót és helyezze vissza az alkatrészeket fordított sorrendben.

## Kapcsolódó információk

- Izzócsere - a hátsó lámpák elhelyezkedése (365. oldal)
- Lámpák - műszaki adatok (367. oldal)

## Izzócsere - hátsó ködlámpa

A hátsó ködlámpa izzója a lökhárító izzófoglaltába van szerelve.

A balkormányos járműveken bal oldalon, míg a jobbkormányos járműveken jobb oldalon található a ködlámpa.

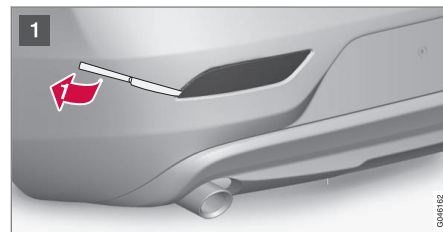

Lámpaház a bal oldalon.



- 1** Helyezzen egy (körülbelül 20 milliméteres) tompa, készzerű tárgyat, például asztali kést a háromszöghöz.

**1** Óvatosan feszítse a fület, amíg ki nem oldódik.

### **! FONTOS**

Ügyeljen arra, hogy ne károsítson egyetlen alkatrészt sem.

- 2** **2** Forgassa az izzófoglalatot az óramutató járásával ellentétes irányban.
- 3** **3** Húzza ki az izzófoglalatot.
3. Nyomja be az izzót, és fordítsa el az óramutató járásával ellentétes irányban.
4. Cserélje ki az izzót és helyezze vissza az alkatrészeket fordított sorrendben.

### Kapcsolódó információk

- Lámpák - műszaki adatok (367. oldal)

### Izzócseré - piperetükör-világítás

A piperetükör lámpái a lámpalencsén belül találhatók.

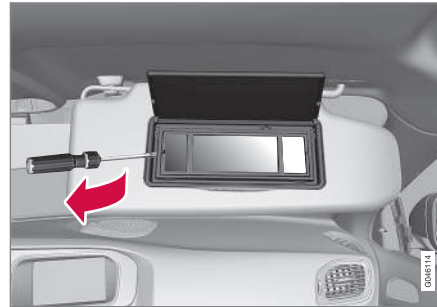

- Helyezzen egy csavarhúzót a lámpa lencséje alá, és finoman feszítse fel a fület a szélén.
- Óvatosan válassza le és emelje félre a lámpa lencséjét.
- Hegyes végű laposfogó használatával, húzza ki az izzót egyenesen oldalra. Ne szorítsa össze túl erősen a fogót. Különben az izzó üvege eltörhet.
- Cserélje ki az izzót és helyezze vissza az alkatrészeket fordított sorrendben.

### Kapcsolódó információk

- Lámpák - műszaki adatok (367. oldal)

### Lámpák - műszaki adatok

Az adatok az izzókra vonatkoznak. A LED-es izzók cseréjéhez, keressen fel egy szervizt.

Világítás	W <sup>A</sup>	Típus
Tompított fényszóró <sup>B</sup>	55	H7 LL
Távolsági fényszóró <sup>B</sup>	65	H9
Első irányjelzők	21	HY21W
Helyzetjelző lámpák, első <sup>B</sup>	5	W5W LL
Nappali világítás, első lökhárító <sup>C</sup>	19	PW19W
Oldalsó irányjelzők, külső tükrök <sup>C</sup>	5	WY5W LL
Írányjelzők, hátsó	21	PY21W LL
Féklámpák	21	P21W LL
Tolatólámpa	21	P21W LL
Hátsó ködlámpa	21	H21W LL
Piperetükör-világítás	1,2	T5, W2x4.6d aljzat

A Watt

B Halogén fényszórókkal rendelkező autók

C Bizonyos változatok

### ◀◀ Kapcsolódó információk

- Izzócsere - általános leírás (359. oldal)
- Izzócsere - a hátsó lámpák elhelyezkedése (360. oldal)
- Izzócsere - a hátsó lámpák elhelyezkedése (365. oldal)
- Izzócsere - piperetükör-világítás (367. oldal)

### Ablaktörlő lapátok

Az ablaktörlő lapátok letörlik a vizet a szélvédőről és a hátsó ablakokról. A mosófolyadékkal együtt tisztítják az ablakokat és biztosítják a kilátást a vezetéshez.

Az ablaktörlő lapátoknak szervizállásban kell lenniük, amikor kicseréli azokat.

### Szervizállás



Az ablaktörlő lapátok a szervizállásban.

A csere elvégzéséhez, a tisztításhoz vagy az ablaktörlő lapátok felemeléséhez (például a jég lekaparásához a szélvédőről), azoknak szervizállásban kell lenniük.

### ! FONTOS

Mielőtt szerviz állásba helyezné az ablaktörlőket, ellenőrizze, hogy nincsenek-e lefagyva.

1. Helyezze a távvezérlős kulcsot a gyújtáskapcsolóba<sup>8</sup>, és röviden nyomja meg a **START/STOP ENGINE** gombot az autó elektromos rendszerének I kulcshelyzetbe kapcsolásához. A kulcshelyzetekkel kapcsolatos részletes információkhoz, lásd Kulcshelyzetek - funkciók különböző szinteken (82. oldal).
2. Nyomja meg újra röviden a **START/STOP ENGINE** gombot, hogy **0** kulcshelyzetbe kapcsolja az autó elektromos rendszerét.
3. 3 másodpercen belül, mozdítsa felfelé a jobb oldali bajuszkapcsolót, és tartsa ebben a helyzetben körülbelül 1 másodpercig.
  - > Az ablaktörlők ekkor egyenesen álló helyzetbe mozdulnak.

Az ablaktörlők akkor állnak vissza a kiindulási helyzetükbe, amikor röviden megnyomja a **START/STOP ENGINE** gombot, hogy az autó elektromos rendszerét I kulcshelyzetbe kapcsolja (vagy amikor beindítja az autót).

<sup>8</sup> A kulcs nélküli indító és nyitó rendszerrel felszerelt autókban nem szükséges.

**! FONTOS**

Ha az ablaktörölő karok a szélvédőtől felhajtva, szerviz állásban vannak, akkor vissza kell hajtani azokat a szélvédőre, mielőtt aktiválná azokat. Erre azért van szükség, hogy elkerülje a motorháztető fényezésének megkarcolását.

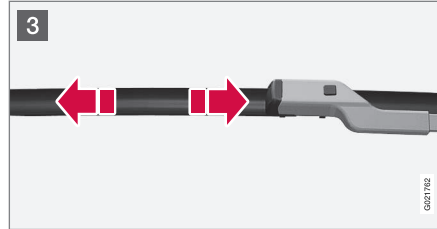
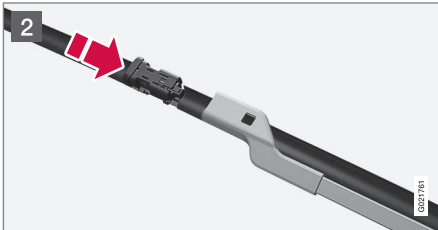
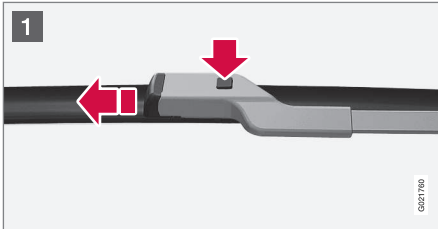
**Az ablaktörölő lapátok cseréje**

- 1 Hajtsa fel az ablaktörölő lapátot, amikor az a szervizállásban van. Nyomja meg az ablaktörölő lapáton található gombot, és húzza ki egyenesen az ablaktörölő lapáttal párhuzamosan.
- 2 Csúsztassa be az új ablaktörölő lapátot, amíg egy "kattanást" nem hall.
- 3 Ellenőrizze, hogy a lapát biztosan fel van-e szerelve.
4. Hajtsa vissza az ablaktörölő lapátot a szélvédő felé.

Az ablaktörölők akkor térnek vissza a szervizállásból, amikor röviden megnyomja a **START/STOP ENGINE** gombot, hogy az autó elektromos rendszerét I kulcshelyzetbe kapcsolja (vagy amikor beindítja az autót).

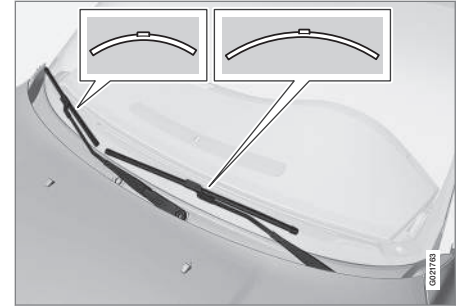
**i MEGJEGYZÉS**

Az ablaktörölő lapátok különböző hosszúságúak. A vezető oldali lapát hosszabb, mint az utas oldali.

**! FIGYELEM**

Ha az autó Pedestrian Airbag légszákkal van felszerelve, akkor a Volvo azt javasolja, hogy csak eredeti ablaktörölő lapátokat és azokhoz eredeti alkatrészeket használjon.

### ◀◀ Az ablaktörlő lapátok cseréje, hátsó ablak

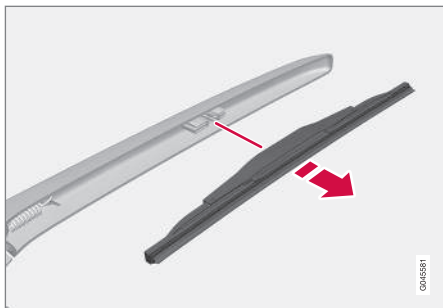

1. Hajtsa ki az ablaktörlő kart.
2. Fogja meg a lapát belső részét (lásd a nyilat).
3. Forgassa el az óramutató járásával ellentétes irányba a lapát véghelyzetét használva kar-ként ablaktörlő karral szemben, hogy könnyebben leválassa a lapátot.
4. Nyomja a helyére az új ablaktörlő lapátot. Ellenőrizze, hogy biztosan fel van-e szerelve.
5. Engedje le az ablaktörlő kart.

### Tisztítás

Az ablaktörlő lapátok és a szélvédő tisztításához, lásd Autómosás (386. oldal).

### ! FONTOS

Ellenőrizze rendszeresen a lapátokat. Az elhanyagolt karbantartás csökkenti az ablaktörlő lapátok élettartamát.

### Kapcsolódó információk

- Mosófolyadék - töltés (370. oldal)

### Mosófolyadék - töltés

A mosófolyadék a fényszórók és az ablakok tisztítására szolgál. Fagypont alatti hőmérsékleteken fagyálló adalékot tartalmazó mosófolyadékot kell használni.

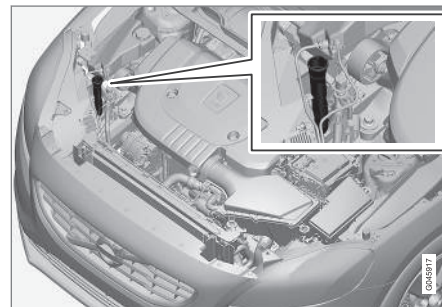

A mosófolyadék feltöltése a kék sapka felnyitásával történik.

A szélvédő- és fényszórómosók közös tartállyal rendelkeznek.

### i MEGJEGYZÉS

Amikor körülbelül 1 liter mosófolyadék maradt a tartályban, akkor a mosófolyadék feltöltésére vonatkozó üzenet jelenik meg a kombinált műszerfalon a  szimbólummal együtt.



**Előírt minőség:** A Volvo által ajánlott mosófolyadék - hideg időben és fagypont alatt fagyvédelemmel.

### ! FONTOS

Használjon eredeti Volvo vagy ezzel egyenértékű, 8 és 6 között pH értékű mosófolyadékot üzemi hígításban (például 1:1 arányban semleges vízzel keverve).

### ! FONTOS

Amikor a hőmérséklet fagypont alatt van, akkor használjon fagyálló adalékot tartalmazó mosófolyadékot a szivattyú, a tartály és a tömlők befagyásának megelőzése érdekében.

### Hangerő:

- Fényszórómosóval **felszerelt** autók: 5,5 liter.
- Fényszórómosó **nélküli** autók: 3,2 liter.

### Kapcsolódó információk

- Ablaktörő lapátok (368. oldal)
- Ablaktörők és -mosók (104. oldal)
- Motorháztető - nyitás és zárás (353. oldal)

## Indítóakkumulátor - általános leírás

Az indítóakkumulátor az indítómotor hajtására és az autó egyéb elektromos berendezéseinek ellátására szolgál.

Az indítóakkumulátor hagyományos 12 voltos akkumulátor.

Az akkumulátor hasznos élettartamát és működését olyan tényezők befolyásolják, mint az indítások száma, lemerülés, vezetési stílus, vezetési feltételek, időjárási viszonyok stb.

- Soha ne csatlakoztassa le az akkumulátort, amikor jár a motor.
- Ellenőrizze, hogy az akkumulátor kábeleli megfelelően csatlakoztatva vannak-e és megvannak-e húzva.

Az alábbi táblázat mutatja az indítóakkumulátor műszaki adatait.

Feszültség (V)	12
Hidegindítási kapacitás <sup>A</sup> - CCA <sup>B</sup> (A)	720 <sup>C</sup> 760 <sup>D</sup> vagy 800 <sup>D</sup>

Méret , HxSzxM (mm)	278x175x190 <sup>C</sup> 278x175x190 <sup>D</sup> vagy 315x175x190 <sup>D</sup>
Kapacitás (Ah)	70 <sup>C</sup> 70 <sup>D</sup> vagy 80 <sup>D</sup>

A Az EN szabványnak megfelelően.

B Hidegindítási amperszám.

C Manuális sebességváltó.

D Automata sebességváltó. A műszaki leírás a modellváltozattól függ.

### ! FONTOS

Amikor kicseréli az indítóakkumulátort, akkor a Start/Stop funkcióval rendelkező autókban ennek megfelelő típusút kell beszerezni, EFB<sup>9</sup> a manuális és AGM<sup>10</sup> az automata sebességváltóval felszerelt autók esetében.

Amikor kicseréli a segédakkumulátort, akkor AGM típusú akkumulátort kell beszerezni.

### ! FONTOS

Ha kicseréli az indítóakkumulátort, akkor az eredeti akkumulátorral megegyező hidegindítási kapacitású és típusú akkumulátorra cserélje azt (lásd az akkumulátor címkéjét).

<sup>9</sup> Enhanced Flooded Battery.

<sup>10</sup> Absorbed Glass Mat.



### **i** MEGJEGYZÉS

- Az indító akkumulátor méretének meg kell egyeznie az eredeti akkumulátor méretével.
- Az indító akkumulátor magassága a mérettől függően változó.

### **A** FIGYELEM

- Az akkumulátor durranógázt fejleszthet, ami erősen robbanékony. Ha a segédindító kábelt helytelenül csatlakoztatja, akkor szikra keletkezhet és ez elég az akkumulátor felrobbanásához.
- Az akkumulátor kénsavat tartalmaz, ami súlyos égési sérüléseket okozhat.
- Ha kénsav kerül a szemébe, bőrére vagy ruhájára, akkor öblítse le nagy mennyiségű vízzel. Ha a sav a szemébe kerül - azonnal kérjen orvosi segítséget.

### **i** FONTOS

Az indítóakkumulátor vagy a segédakkumulátor, (374. oldal). oldal töltéséhez csak modern, szabályozott töltőfeszültségű akkumulátortöltőket használjon. A gyorstöltő funkciót nem szabad használni, mert károsíthatja az akkumulátort.

### **i** FONTOS

Ha nem tartja be az alábbi utasításokat, akkor az infotainment rendszer energiatakarékos funkciója átmenetileg kikapcsol és/vagy az indító akkumulátor töltöttségi állapotára vonatkozó tájékoztató üzenet ideiglenesen használhatatlan lesz külső akkumulátor vagy akkumulátortöltő csatlakoztatását követően:

- Az autó indító akkumulátorának negatív kivezetését **soha** nem szabad külső akkumulátor vagy akkumulátortöltő csatlakoztatására használni - csak az **autó karosszériája** használható testelési pontként.

A kábelbilincsek csatlakoztatásával kapcsolatban, lásd Segédindítás (277. oldal).

### **i** MEGJEGYZÉS

Az akkumulátor élettartama rövidebb, ha ismételten lemerül.

Az akkumulátor élettartamát számos tényező befolyásolja, beleértve a vezetési körülményeket és az időjárást. Az akkumulátor indítási kapacitása az idővel fokozatosan csökken, ezért, ha az autót hosszabb ideig nem használja vagy csak rövid távolságokat tesz meg, akkor újra kell tölteni. A szélsőséges hideg tovább csökkenti az indítási kapacitást.

Az akkumulátor jó állapotban tartásához, hetente legalább 15 percet kell vezetni vagy az akkumulátort automatikus cseptöltő akkumulátortöltőhöz kell csatlakoztatni.

A teljesen feltöltött állapotban tartott akkumulátornak van a leghosszabb hasznos élettartama.

### **Kapcsolódó információk**

- Akkumulátor - szimbólumok (373. oldal)
- Indítóakkumulátor - csere (373. oldal)

## Akkumulátor - szimbólumok

Az akkumulátorokon tájékoztató és figyelmeztető szimbólumok találhatóak.

### Szimbólumok az akkumulátorokon

	Használjon védőszemüveget.
	További tájékoztatás az autó kezelési útmutatójában.
	Tárolja az akkumulátort gyermekektől elzárva.
	Az akkumulátor korróziót okozó savat tartalmaz.

	Kerülje a szikrák és nyílt láng használatát.
	Robbanásveszély.
	Újra kell hasznosítani.

	<b>MEGJEGYZÉS</b>
Az elhasznált indítóakkumulátort vagy segédakkumulátort a környezetre biztonságos módon kell újrahasznosítani, mert ólmot tartalmaz.	

### Kapcsolódó információk

- Indítóakkumulátor - általános leírás (371. oldal)
- Akkumulátor - Start/Stop (374. oldal)

## Indítóakkumulátor - csere

Az indítóakkumulátort hivatalos műhelyben kell kicseréltetni.

A Volvo azt javasolja, hogy bízva az akkumulátorok cseréjét hivatalos szerizre - hivatalos Volvo műhely igénybe vételét javasoljuk.

Az autó indító akkumulátorával kapcsolatos további tájékoztatásért, lásd Indítóakkumulátor - általános leírás (371. oldal) és Segédindítás (277. oldal).

## Akkumulátor - Start/Stop

A Start/Stop funkcióval felszerelt autók, az indítóakkumulátor mellett egy segédakkumulátorral vannak felszerelve.

Az Start/Stop funkcióval rendelkező autók két 12 voltos akkumulátorral vannak felszerelve - egy extra erős akkumulátorral az indításhoz és egy segédakkumulátorral, amely segít a Start/Stop funkció indítási eljárásában.

A Start/Stop funkcióval kapcsolatos további tájékoztatásért, lásd Start/Stop\* (285. oldal).

Az autó indító akkumulátorával kapcsolatos további tájékoztatásért, lásd Segédindítás (277. oldal).

Az alábbi táblázat mutatja a segédakkumulátor műszaki adatait.

Feszültség (V)	12
Hidegindítási kapacitás <sup>A</sup> - CCA <sup>B</sup> (A)	120 <sup>C</sup> 170 <sup>D</sup>

Méret , HxSzxM (mm)	150x90x106 <sup>C</sup> 150x90x130 <sup>D</sup>
Kapacitás (Ah)	8 <sup>C</sup> 10 <sup>D</sup>

<sup>A</sup> Az EN szabványnak megfelelően.

<sup>B</sup> Hidegindítási amperszám.

<sup>C</sup> Manuális sebességváltó Start/Stop funkcióval, amely csak akkor állítja le automatikusan a motort, amikor az autó teljesen álló helyzetben van.

<sup>D</sup> Egyebek.

### FONTOS

Amikor kicseréli az indítóakkumulátort, akkor a Start/Stop funkcióval rendelkező autókban ennek megfelelő típusút kell beszerezni, EFB<sup>11</sup> a manuális és AGM<sup>12</sup> az automata sebességváltóval felszerelt autók esetében.

Amikor kicseréli a segédakkumulátort, akkor AGM típusú akkumulátort kell beszerezni.

### MEGJEGYZÉS

- Minél magasabb az áramfogyasztás az autóban, annál többet kell dolgoznia a generátornak az akkumulátorok töltésén = nagyobb üzemanyag-fogyasztás.
- Amikor az akkumulátor töltöttségi szintje a legkisebb megengedett szint alá esik, akkor a Start/Stop funkció kikapcsol.

Az ideiglenesen csökkent Start/Stop funkció a magas áramfelvétel miatt azt jelenti, hogy:

- A motor automatikusan beindul<sup>13</sup> anélkül, hogy a járművezető benyomná a tengelykapcsoló-pedált (manuális sebességváltó).
- A motor automatikusan beindul anélkül, hogy a járművezető felemelné a lábát a fékpedálról (automata sebességváltó).

<sup>11</sup> Enhanced Flooded Battery.

<sup>12</sup> Absorbed Glass Mat.

<sup>13</sup> Az automatikusan indítás csak akkor következik be, ha a sebességváltó üres állásban van.

### Az akkumulátorok elhelyezkedése

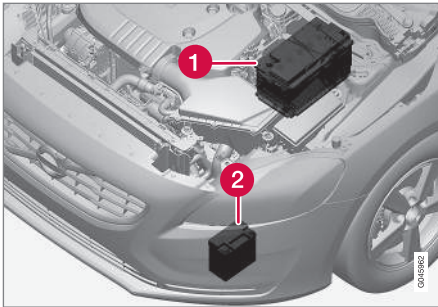

1 Akkumulátor<sup>14</sup>

2 Segédakkumulátor

A segédakkumulátor normálisan nem igényel több szervizelést, mint a normál, indításhoz használt akkumulátor. Kérdések vagy problémák esetén, forduljon egy szervizhez - lehetőleg hivatalos Volvo szervizhez.

### ! FONTOS

Ha nem tartja be az alábbi utasításokat, akkor előfordulhat, hogy a Start/Stop funkció ideiglenesen nem működik egy külső akkumulátor vagy akkumulátortöltő csatlakoztatását követően:

- Az autó indító akkumulátorának negatív kivezetését **soha** nem szabad külső akkumulátor vagy akkumulátortöltő csatlakoztatására használni - csak az **autó karosszériája** használható testelési pontként.

A kábelbilincsek csatlakoztatásával kapcsolatban, lásd Segédindítás (277. oldal).

### i MEGJEGYZÉS

Ha az akkumulátor annyira lemerült, hogy minden "sötét" és általában az autó nem rendelkezik a normál elektromos funkciókkal és a motort ezután külső akkumulátor vagy akkumulátortöltő használatával indítják be, akkor aktiválódik a Start/Stop funkció. Ezután lehetséges a motor automatikus leállítása, de az automatikus leállítást követően előfordulhat, hogy a Start/Stop funkció nem indítja be automatikusan a motort az akkumulátor elégtelen töltöttsége miatt.

Először fel kell tölteni az akkumulátort, hogy biztosítsa az automatikus leállítást követő automatikus indítást. +15 °C külső hőmérséklet mellett az akkumulátort legalább 1 óráig tölteni kell. Alacsonyabb külső hőmérséklet mellett 3-4 óra töltési idő ajánlott. Azt javasoljuk, hogy külső akkumulátortöltővel tölts az akkumulátort.

Ha ez nem lehetséges, akkor azt javasoljuk, hogy ideiglenesen kapcsolja ki a Start/Stop funkciót, amíg az akkumulátor újra elégségesen fel nem töltődik.

Az indítóakkumulátor töltésével kapcsolat további tájékoztatásért, lásd Indítóakkumulátor - általános leírás (371. oldal).

<sup>14</sup> Az indítóakkumulátorral kapcsolatos részletes leíráshoz, lásd Indítóakkumulátor - általános leírás (371. oldal).

### ◀ Kapcsolódó információk

- Akkumulátor - szimbólumok (373. oldal)

### Elektromos rendszer

Az elektromos rendszer egypólusú és a jármű vázát valamint a motorblokkot használja vezetőként.

Az autó feszültségszabályozott váltóáramú generátorral rendelkezik.

Az indítóakkumulátor mérete, típusa és teljesítménye az autó felszereltségétől és funkciójától függ.

#### **FONTOS**

Ha kicseréli az indítóakkumulátort, akkor az eredeti akkumulátorral megegyező hidegindítási kapacitású és típusú akkumulátorra cserélje azt (lásd az akkumulátor címkéjét).

### Kapcsolódó információk

- Indítóakkumulátor - csere (373. oldal)
- Indítóakkumulátor - általános leírás (371. oldal)

### Biztosítékok - általános leírás

Az összes elektromos funkciót és komponenst számos biztosíték védi, hogy megakadályozza az autó elektromos rendszerének rövidzárlat vagy túlterhelés okozta károsodását.

Ha egy elektromos komponens vagy funkció nem működik, annak oka lehet, hogy a komponens biztosítéka átmenetileg túlterhelődött vagy meghibásodott. Ha többször egymás után ugyanaz a biztosíték hibásodik meg, akkor meghibásodás lehet az áramkörben. A Volvo azt javasolja, hogy menjen hivatalos Volvo műhelybe az ellenőrzéshez.

### Csere

1. Keresse meg a biztosítékot a biztosítékok ábráján.
2. Húzza ki a biztosítékot és ellenőrizze oldalról, hogy a hajlított huzal elolvadt-e.
3. Ebben az esetben, cserélje ki azt egy ugyanolyan színű és amperszámú új biztosítékra.

#### **FIGYELEM**

Soha ne használjon idegen tárgyat vagy az előírtnál magasabb amperszámú biztosítékot a biztosíték cseréjekor. Ez az elektromos rendszer súlyos károsodását vagy tüzet okozhat.

## A központi elektromos egységek elhelyezkedése

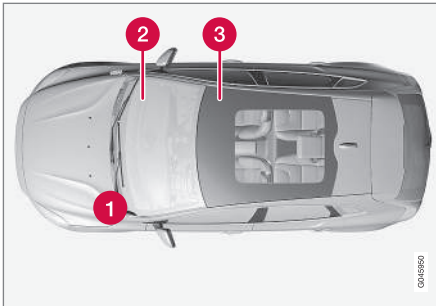

A biztosítéktáblák elhelyezkedése balkormányos autókban. Jobbkormányos autókban a kesztyűtartó alatt található biztosítéktábla az ellentétes oldalon található.

- ❶ Motortér
- ❷ A kesztyűtartó alatt
- ❸ A jobb oldali első ülés alatt

### Kapcsolódó információk

- Biztosítékok - a motortérben (378. oldal)
- Biztosítékok - a kesztyűtartó alatt (381. oldal)
- Biztosítékok - a jobb oldali első ülés alatt (384. oldal)

## Biztosítékok - a motortérben

A motortérben található biztosítékok védik, többek között, a motor- és fékfunkciókat.

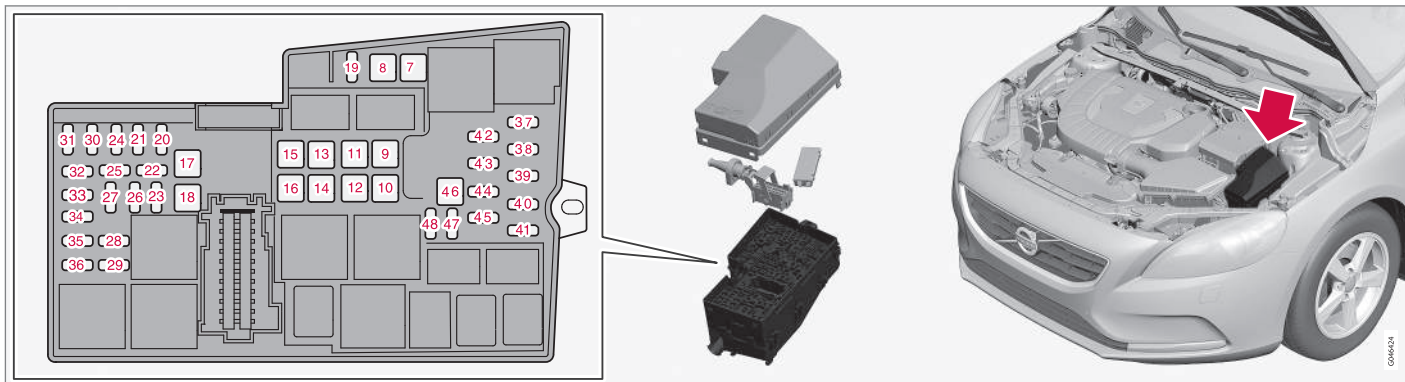

A fedél belsején található csipesz szolgál a biztosítékok eltávolítására és beszerelésére.

A biztosítéktábla több cserebiztosítéknak is helyet ad.

### Biztosítékok cseréje

A biztosítékokhoz az indítóakkumulátorra szerelt fedél és az elektromos elosztóegység fedelének eltávolítását követően lehet hozzáférni.

### A fedelek eltávolítása

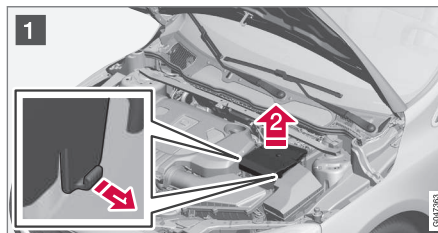

- 1 **1** Hajtsa ki az indítóakkumulátor fedelének oldalára szerelt rögzítő reteszeket.
- 2 **2** Emelje fel egyenesen a fedelet.



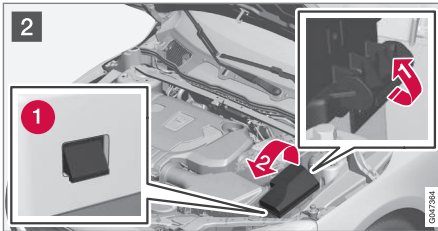

2 **1** Hajtsa ki a rögzítő reteszt az elektromos elosztó egység oldalán.

**2** Fordítsa a fedelet felfelé, amíg a zárófülek (1) ki nem oldódnak.

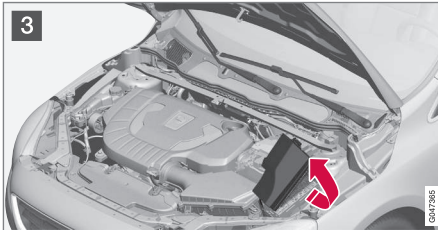

3 Hajtsa a fedelet a motor felé, hogy hozzáférjen a biztosítékokhoz.

### A fedelek visszaszerelése

Szerelje vissza az alkatrészeket ellentétes sorrendben.

### Helyzetek

A fedél belsején található címke mutatja a biztosítékok helyzetét.

- A 7-18. és 46. számú biztosítékok "JCASE" típusúak és csak szervizben cserélhetők<sup>15</sup>.
- A 19-45. és 47-48. számúak "mini biztosíték" típusúak.

	Funkció	A <sup>A</sup>
<b>7</b>	ABS szivattyú	40
<b>8</b>	ABS szelepek	30
<b>9</b>	Fényszórómosók*	20
<b>10</b>	Hűtőventilátor	40
<b>11</b>	-	-
<b>12</b>	A 32-36 biztosítékok elsődleges biztosítéka	30
<b>13</b>	-	-
<b>14</b>	Szélvédőfűtés, jobb oldal*	40
<b>15</b>	-	-
<b>16</b>	Szélvédőfűtés, bal oldal*	40
<b>17</b>	Állófűtés*	20

	Funkció	A <sup>A</sup>
<b>18</b>	Ablaktörlő	20
<b>19</b>	Központi elektromos modul, referenciafeszültség, segédakkumulátor	5
<b>20</b>	Kürt	15
<b>21</b>	Féklámpák	5
<b>22</b>	-	-
<b>23</b>	Világításkapcsolók	5
<b>24</b>	Belső relétekercecsek	5
<b>25</b>	12 voltos aljzat, első alagútvezeték	15
<b>26</b>	Sebességváltó-vezérlő modul	15
<b>27</b>	-	-
<b>28</b>	12 voltos aljzat, hátsó alagútvezeték	15
<b>29</b>	-	-
<b>30</b>	Motorvezérlő modul (ECM)	5
<b>31</b>	Elektromos ülés, jobb oldal*	20

<sup>15</sup> Lehetőleg hivatalos Volvo műhelyben.



	Funkció	A <sup>A</sup>
32	Lambda-szondák; relétekerccs a hűtőventilátor reléjében	15
33	Vákuumszabályozók; szelepek; vezérlőmodul; hűtőszalu; vezérlőmodul; spoilerzsalu (dízel); klíma-kompresszor; a motorolaj-szivattyú mágnes-tekerccse; hűtőszelep a klímavezérlő rendszerhez (dízel); izzításvezérlő modul (dízel); relétekerccsek a Start/Stop funkciók reléiben	10
34	EGR-szelep (dízel); EVAP szelep (benzines); motorvezérlő modul; termosztát a motorhűtő rendszerhez (benzines); EGR hűtőszivattyú (dízel)	15
35	Gyújtótekerccsek (benzines)	15
	Gázolajszűrő-fűtés (dízel)	25
36	Motorvezérlő modul (ECM)	15
37	ABS	5
38	Motorvezérlő modul; sebességváltó-vezérlő modul; légszákok	7,5
39	Fényszórómagasság-állítás*	10
40	Elektromos szervovezérlés	5

	Funkció	A <sup>A</sup>
41	Központi elektronikus modul	15
42	-	-
43	-	-
44	Ütközésfigyelmeztetés	5
45	Gézipedál-érezkelő	5
46	-	-
47	-	-
48	Hűtőfolyadék-szivattyú (amikor nem áll rendelkezésre állófűtés)	10

A Amper

### Kapcsolódó információk

- Biztosítékok - a kesztyűtartó alatt (381. oldal)
- Biztosítékok - a jobb oldali első ülés alatt (384. oldal)

## Biztosítékok - a kesztyűtartó alatt

A kesztyűtartó alatti biztosítékok védik többek között a légszakot és az utastér világítási funkcióit.

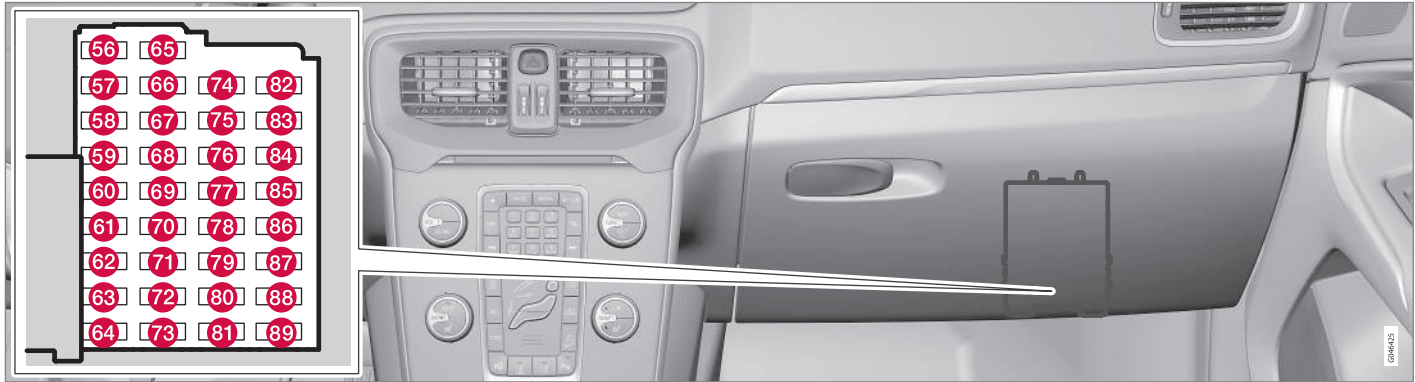

A **motortéri biztosítéktábla** fedelének belsején található csipesz szolgál a biztosítékok eltávolítására és beszerelésére.

A **motortéri biztosítéktábla** több cserebiztosítéknak is helyet ad.

### Biztosítékok cseréje

A biztosítékokhoz akkor lehet hozzáférni, ha eltávolított a védőfedelelet.

◀◀ **A fedél eltávolítása**

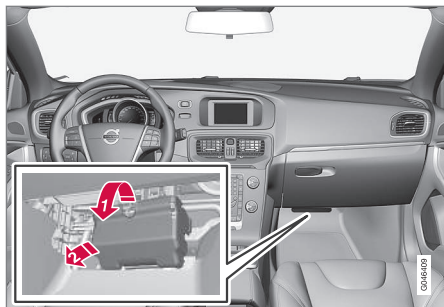

- 1 Tartsa a hornyot, és húzza, amíg a zárófülek ki nem oldódnak a biztosítékdobozról a fedél alsó szélén.
- 2 Távolítsa el a fedelet.

**i MEGJEGYZÉS**

Víszonylag nagy mértékű feszítőerő szükséges a rögzítőfülek kioldásához az elektromos elosztó egység fedelének felső szélén.

**A fedél visszaszerelése**

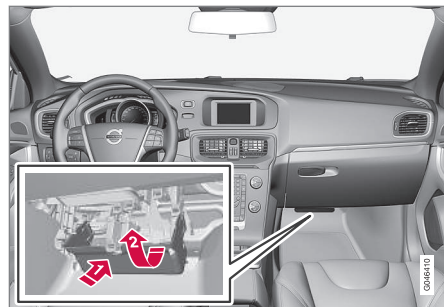

- 1 Vezesse be az alsó füleket.
- 2 Fordítsa felfelé a fedelet, amíg be nem akadnak a felső fülek.

**i MEGJEGYZÉS**

Ügyeljen arra, hogy a felső zárófülek megfelelően helyezkednek-e el az elektromos elosztó egység hornyáiban.

**Helyzetek**

A biztosítékok "mini biztosíték" típusúak.

	Funkció	A <sup>A</sup>
56	Üzemanyag-szivattyú	20
57	-	-

	Funkció	A <sup>A</sup>
58	Hátsó ablaktörlő	15
59	Kijelző a tetőkonzolban (biztonsági öv emlékeztető/visszajelző a légzsákhoz és az első utasüléshez)	5
60	Belső világítás, kezelőszervek a tetőkonzolban az első olvasólámpákhoz és az utastér-világításhoz; elektromos ülések*	7,5
61	Elektromosan működtetett napellenző az üvegtetőhöz*	10
62	Esőérzékelő*; elsötétítés, belső visszapillantó tükör*, nedvességérzékelő*	5
63	Ütközésfigyelmeztető rendszer*	5
64	-	-
65	Nyitás, csomagtérajtó <sup>B</sup>	10
66	-	-
67	3. tartalék helyzet, állandó feszültség	5
68	Kormányzár	15
69	Kombinált műszerfal	5

	Funkció	A <sup>A</sup>
70	Központi zárrendszer, üzemanyagtöltő sapka <sup>C</sup>	10
71	Klímapanel	7,5
72	Kormánykerékmodul	7,5
73	Sziréna*; OBDII adatkapcsolati csatlakozó	5
74	Távolsági fényszóró	15
75	–	–
76	Tolatólámpa	7,5
77	Ablaktörlők <sup>D</sup> ; hátsó ablaktörlők <sup>D</sup>	20
78	Indításgátló	5
79	1. tartalék helyzet, állandó feszültség	15
80	2. tartalék helyzet, állandó feszültség	20
81	Mozgásérzékelő a riasztóhoz*; távvezérlő vevő	5
82	Ablaktörlők <sup>E</sup> ; hátsó ablaktörlők <sup>E</sup>	20
83	Központi zárrendszer, üzemanyagtöltő sapka <sup>F</sup>	10

	Funkció	A <sup>A</sup>
84	Nyitás, csomagterajtó <sup>G</sup>	10
85	Elektromos kiegészítő fűtés*; hátsó ülésfűtés gombja*	7,5
86	Légzsákok; utaslégzsák*	7,5
87	4. tartalék helyzet, állandó feszültség	7,5
88	–	–
89	–	–

A Amper

B Lásd még 84. biztosíték.

C Lásd még 83. biztosíték.

D Lásd még 82. biztosíték.

E Lásd még 77. biztosíték.

F Lásd még 70. biztosíték.

G Lásd még 65. biztosíték.

### Kapcsolódó információk

- Biztosítékok - a motortérben (378. oldal)
- Biztosítékok - a jobb oldali első ülés alatt (384. oldal)

## Biztosítékok - a jobb oldali első ülés alatt

A jobb oldali első ülés alatt elhelyezkedő biztosítékok védik többek között az infotainment rendszert és az ülésfűtést.

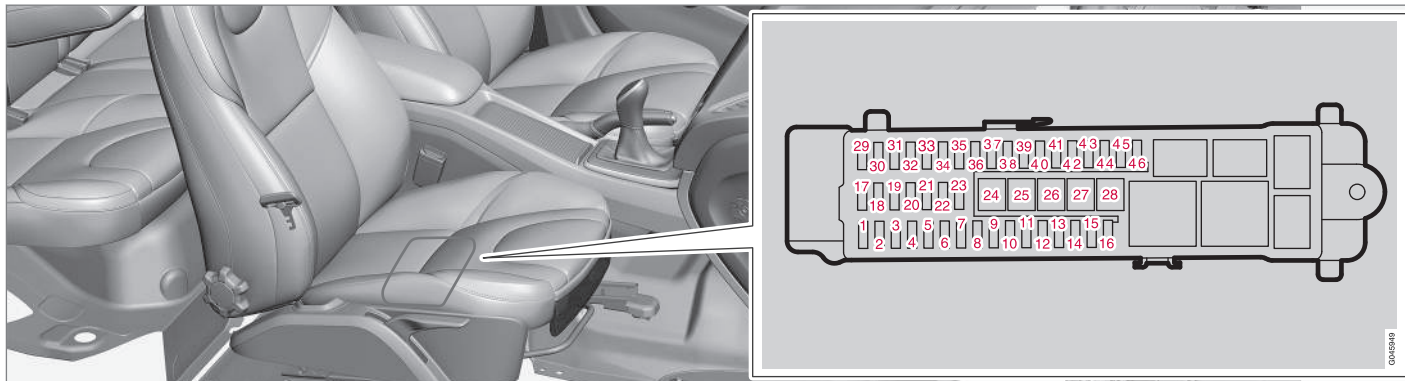

A **motortéri biztosítéktábla** fedelének belsején található csipesz szolgál a biztosítékok eltávolítására és beszerelésére.

A **motortéri biztosítéktábla** több cserebiztosítéknak is helyet ad.

### Helyzetek

- A 24-28. számú biztosítékok "JCASE" típusúak és csak szervizben cserélhetők<sup>16</sup>.
- A 1-23. és 29-46. számúak "mini biztosíték" típusúak.

	Funkció	AA
1	-	-
2	Kulcs nélküli rendszer*	10
3	Ajtókilincsek, kulcs nélküli rendszer*	5
4	Vezérlőpanel, bal oldali első ajtó	25

<sup>16</sup> Lehetőleg hivatalos Volvo műhelyben.

	Funkció	A <sup>A</sup>
5	Vezérlőpanel, jobb oldali első ajtó	25
6	vezérlőpanel, bal oldali hátsó ajtó	25
7	Vezérlőpanel, jobb oldali hátsó ajtó	25
8	A 12-16. biztosítékok, infotainment, elsődleges biztosítéka	25
9	Elektromos ülés, bal oldal*	20
10	-	-
11	Belső relétekerccs	5
12	-	-
13	-	-
14	-	-
15	-	-
16	-	-
17	12 voltos aljzat, csomagtér	15
18	-	-
19	-	-
20	-	-

	Funkció	A <sup>A</sup>
21	-	-
22	-	-
23	2. utánfutóaljzat*	20
24	Audiovezérlő egység (erősítő)*	30
25	-	-
26	1. utánfutóaljzat*	40
27	Hátsó ablak-páramentesítő	30
28	-	-
29	BLIS*	5
30	Parkolósegéd*	5
31	Parkolókamera*	5
32	-	-
33	-	-
34	Ülésfűtés, első vezető oldali	15
35	Ülésfűtés, első utas oldali	15
36	-	-
37	-	-

	Funkció	A <sup>A</sup>
38	-	-
39	Ülésfűtés, jobb hátsó*	15
40	Ülésfűtés, bal hátsó*	15
41	AWD vezérlőmodul*	15
42	-	-
43	-	-
44	-	-
45	Audiovezérlő modul (erősítő)*, diagnosztikai jel; audiovezérlő modul vagy Sensus <sup>B</sup> vezérlőmodul; Infotainment vezérlőmodul vagy képernyő <sup>B</sup> ; digitális rádió*; TV*	15
46	Telematika*, Bluetooth*	5

A Amper

B Bizonyos modellváltozatok

### Kapcsolódó információk

- Biztosítékok - a motortérben (378. oldal)
- Biztosítékok - a kesztyűtartó alatt (381. oldal)

## Autómosás

Az autót haladéktalanul le kell mosni, ha szennyezett lesz. Mossa az autót olajleválasztóval felszerelt autómosóban. Használjon autósampon.

### Kézi mosás

- Távolítsa el a madárürüléket a fényezésről, amint lehetséges. A madárürülék olyan vegyi anyagokat tartalmaz, amelyek a fényezés gyors elszíneződését okozzák. Az elszíneződések eltávolítását ajánlott hivatalos Volvo műhelyben végeztetni.
- Mossa le slaggal a karosszéria alsó részét.
- Öblítse le a teljes autót, amíg a feloldott szennyeződések el nem távoznak, hogy csökkentse a mosás okozta karcolások kockázatát. Ne fecskendezzen közvetlenül a zárakra.
- Ha szükséges, használjon hidegszírtalanító szert a nagyon szennyezett felületeken. Ne feledje, hogy ebben az esetben a felületek nem lehetnek a naptól forrók!
- Mossa le szivacs, autósampon és bőszéges kézmeleg víz használatával.
- Tisztítsa meg az ablaktörlő lapátokat kézmeleg szappanos oldattal vagy autósamponnal.
- Szárítsa meg tiszta, puha szarvasbőrrrel vagy vízlehetővel. Ha elkerüli, hogy a vízcseppek erős napsütésben száradjanak le, akkor csökkenti a száradási foltok kialakulásának kockázatát, amelyeket ki kellene fényesíteni.

### FIGYELEM

Mindig tisztíttassa a motort szervizben. Tűzveszély kockázata áll fenn, ha a motor meleg.

### FONTOS

A szennyezett fényszórók működése gyengébb. Tisztítsa azokat rendszeresen, például amikor tankol.

Ne használjon semmilyen korrozív hatású tisztítószert vagy 3,5-nél alacsonyabb illetve 11,5-nél magasabb pH értékű tisztítószereket. Használjon vizet és nem karcoló szivacsot.

### MEGJEGYZÉS

A külső lámpák, például a fényszórók és hátsó lámpák átmenetileg bepárasodhatnak a lencsén belül. Ez normális és az összes külső világítás úgy van tervezve, hogy ellenálljon ennek. A párakicsapódás normális esetben kiszellőzik a lámpatestből, amikor a lámpa egy időre be van kapcsolva.

### Automata autómosók

Az automata autómosókkal egyszerűen és könnyen lemosható az autó, de ezek nem mindenhol elérhetők. Az optimális eredmény eléréséhez az autó kézi mosása javasolt.

### MEGJEGYZÉS

Az autót az első néhány hónapban csak kézzel szabad mosni. Ez azért van, mert a festék kényesebb, amikor új.

### Nagy nyomású mosás

Nagy nyomású mosás alkalmazásakor, használjon seprő mozdulatokat és ügyeljen arra, hogy a fúvóka ne kerüljön 30cm-nél közelebbre az autó felületéhez (a távolság az összes külső részre érvényes). Ne fecskendezzen közvetlenül a zárakra.

### A fékek tesztelése

### FIGYELEM

Mindig tesztelje a fékeket, beleértve a rögzítőféket az autó mosását követően, hogy a nedvesség és a korrózió ne támadja meg a fékbetéteket és ne csökkentse a fékek hatékonyságát.

Időnként finoman nyomja be a fékpedált, amikor hosszabb távolságokra vezet esőben és latyakban. A sűrűdésből származó hő felmelegíti és szárítja a fékbetéteket. Tegye ugyanezt, miután nagyon nedves vagy hideg időben elindul.

### Ablaktörlő lapátok

Az ablaktörlő lapáton maradó aszfalt, por és sómaradványok valamint a szélvédőn lévő rovarok,



jég stb. károsan befolyásolják az ablaktörlő lapátok hasznos élettartamát.

A tisztításhoz:

- Állítsa szervizhelyzetbe az ablaktörlő lapátokat, lásd Ablaktörlő lapátok (368. oldal).

### **i** MEGJEGYZÉS

Mossa meg rendszeresen a törlőlapátokat és a szélvédőt kézmeleg szappanos oldattal vagy autósamponnal.

Ne használjon semmilyen erős oldószert.

### **Külső műanyag, gumi és díszítő komponensek**

A Volvo kereskedések által kínált speciális tisztítószer használata javasolt a színezett műanyag alkatrészek, gumi és díszítő komponensek, például a fényes díszlécek tisztításához és gondozásához. Amikor ilyen tisztítószereket használ, akkor gondosan tartsa be az utasításokat.

### **!** FONTOS

Kerülje a műanyag és gumi felületek viaszolását és fényesítését.

Amikor zsirtalanítót használ műanyag és gumi felületeken, akkor csak enyhe nyomással dörzsölje. Használjon puha mosószivacsot.

A fényes műanyag elemek lekaphatnak vagy megsérülhet a fényes felületréteg.

Súrolóanyagokat tartalmazó fényezőanyagokat nem szabad használni.

### **!** FONTOS

Kerülje az autó 3,5-nél alacsonyabb vagy 11,5-nél magasabb pH értékű tisztítószerekkel történő mosását. Ez az eloxált alumínium alkatrészek, például a tetőcsomagtartó és az oldalablakok körüli díszcsíkok elszíneződését okozhatja.

Soha ne használjon fémfényesítő anyagot az eloxált alumínium alkatrészekeken, ez elszíneződést okozhat és tönkretetheti a felületkezelést.

### **Keréktárcsák**

Csak a Volvo által ajánlott keréktárcsa-tisztító szert használjon.

Az erős keréktárcsa-tisztító szerek károsíthatják a felületet és foltosodást okozhatnak a krómozott alumínium keréktárcsákon.

### **Kapcsolódó információk**

- Polírozás és viaszolás (388. oldal)
- A belső tisztítása (389. oldal)
- Víz- és szennytaszító bevonat (388. oldal)

## Polírozás és viaszolás

Polírozza és viaszolja az autót, ha a fényezés matt, vagy, hogy extra védelmet biztosítson a festésnek.

Az autót nem kell polírozni, amíg egy éves nem lesz. Azonban ez alatt az idő alatt is viaszolható. Ne polírozza vagy viaszolja az autót közvetlen napfényben.

Mossa le alaposan az autót, mielőtt polírozni vagy viaszolni kezdené. Tisztítsa le az aszfalt- és kátrányfoltokat kátrány-eltávolítóval vagy könnyűbenzinnel. A makacsabb foltok autófényezéséhez gyártott finom súrolópasztával távolíthatók el.

Először fényesítőszerral, majd folyékony vagy szilárd viasszal fényesítse. Tartsa be gondosan a csomagoláson található utasításokat. Sok készítmény fényesítőszert és viaszt is tartalmaz.

### ! FONTOS

Kerülje a műanyag és gumi felületek viaszolását és fényesítését.

Amikor zsírtalanítót használ műanyag és gumi felületeken, akkor csak enyhe nyomással dörzsölje. Használjon puha mosószivacsot.

A fényes műanyag elemek lekophatnak vagy megsérülhet a fényes felületréteg.

Súrolóanyagokat tartalmazó fényezőanyagokat nem szabad használni.

### ! FONTOS

Csak a Volvo által ajánlott fényezéskezelés használható. Az egyéb kezelések, mint a konzerválás, tömítés, védelem, fényezéstömítés vagy ehhez hasonló eljárások károsíthatják a fényezést. A fényezés ilyen kezelések által okozott károsodására nem vonatkozik a Volvo garancia.

## Kapcsolódó információk

- Autómosás (386. oldal)

## Víz- és szennytaszító bevonat

Az ablakok olyan bevonattal vannak ellátva, amely rossz időjárási viszonyok között javítja a kilátást.

### Víz- és szennytaszító bevonat\*



A vízlepergető bevonat természetes kopással rendelkezik.

Karbantartás:

- Soha ne használjon az üveg felületeken olyan termékeket, mint az autóviasz, zsírtalanító vagy ehhez hasonló szerek, mert ez rontja a vízlepergető tulajdonságokat.
- Ügyeljen a tisztításkor arra, hogy ne sértse meg az üveg felületet.
- Az üveg felületek károsodásának elkerülése érdekében, a jég eltávolításához csak műanyag jégkaparókat használjon.
- A vízlepergető tulajdonságok fenntartásához, a Volvo kereskedőknél beszerezhető speciális felületkezelő szer használata javasolt az oldalablakokon. Ezt először három év elteltével, majd évente kell megtenni.

### ! FONTOS

Ne használjon fém kaparót a jég eltávolításához az ablakokról. Használja a fűtést a jég eltávolításához a külső tükrökről, lásd Ablakok és külső visszapillantó tükrök - fűtés (109. oldal).

## Kapcsolódó információk

- Autómosás (386. oldal)

## Rozsdavédelem

Az autó gyárilag alapos és teljes rozsdavédelmet kapott. A karosszéria alkatrészei galvanizált fémlemezekből készültek. A karosszéria alsó részét kopásálló korróziógátló anyag védi. A kitett elemekbe, üregekbe, zártszelvényekbe és oldalajtókba egy vékony, behatoló rozsdavédő folyadékot permeteztek.

## Vizsgálat és karbantartás

Az autó rozsdavédelme normális esetben nem szorul karbantartásra, de az autó tisztán tartása segít a korrózió kockázatának csökkentésében. Mindig kerülni kell az erősen lúgos vagy savas tisztítószeres használatát a fényes felületeken. Minden kőfelverődést a felfedezését követően haladéktalanul ki kell javítani.

## Kapcsolódó információk

- A fényezés sérülései (391. oldal)

## A belső tisztítása

Csak a Volvo által ajánlott tisztítószerket és autoápolási termékeket használjon. A legjobb eredmény eléréséhez tisztítsa meg rendszeresen és kezelje azonnal a foltokat. A tisztítószeres használata előtt fontos a porszívózás.

### ! FONTOS

- Bizonyos színes ruhák (például sötét farmerok vagy velúrok) foltot hagyhatnak a kárpiton. Ha ez történik, akkor fontos a kárpit ezen részeinek a lehető legkorábbi tisztítása és kezelése.
- Soha ne használjon erős oldószereket, például mosófolyadékot, tiszta benzint vagy oldószербenzint a belső tisztításához, mert ezzel károsíthatja a kárpitot valamint az egyéb belső anyagokat.
- Soha ne permetezzen tisztítószerrel az elektromos gombokkal és kezelőszervekkel rendelkező komponensekre. Ehelyett törölje le azokat a tisztítószerrel benedvesített ruhával.
- Az éles tárgyak és a tépőzár károsíthatják a szövetkárpitokat.

## Szövetkárpit és tetőkárpit.

A Volvo átfogó szövetkárpit-ápoló terméket kínál a szövetkárpit és tetőkárpit ápolásához, amelyet az utasítások szerint használva megőrizheti a kár-



- ◀ pitozás tulajdonságait. A szövetápoló terméket Volvo kereskedőjénél vásárolhatja meg.

### Bőrkárpit

A Volvo bőrhuzatai kezelve vannak az eredeti megjelenés fenntartása érdekében.

A bőrkárpit természetes termék, amely idővel változik és szép patinát nyer. A bőr tulajdonságainak és színének megőrzéséhez rendszeres tisztítás és kezelés szükséges. A Volvo átfogó terméket, a Volvo bőrápoló készletet/törőlkendőt kínálja a bőrkárpitok tisztításához és ápolásához, amelyet az utasítások szerint használva megőrizheti a bőr védőbevonatát.

A legjobb eredmény eléréséhez a Volvo évente négy alkalommal (szükség esetén többször) javasolja a tisztítást és a védőkrém alkalmazását. A Volvo bőrápoló készletet/törőlkendőt Volvo kereskedésekben vásárolhatja meg.

### Bőr kormánykerék

A bőrnek lélegeznie kell. Soha ne takarja le a bőr kormánykereket műanyag védőburkolattal. A bőr kormánykerék tisztításához a Volvo bőrápoló készlet/törőlkendő ajánlott.

### Belső műanyag, fém és fa alkatrészek

Szálas vagy mikroszálas, enyhén nedvesített ruha a Volvo kereskedésekben beszerezhető, ajánlott a belső alkatrészek és felületek tisztításához.

Ne kaparja vagy dörzsölje a foltokat. Soha ne használjon erős folteltávolítókat. A nehezebb tisztításokhoz a Volvo kereskedésekben beszerezhető speciális tisztítószerek használhatók.

titásokhoz a Volvo kereskedésekben beszerezhető speciális tisztítószerek használhatók.

### Biztonsági övek

Használjon vizet és szintetikus tisztítószert. A Volvo kereskedésekben speciális textiltisztító szert szerezhet be. Ügyeljen arra, hogy a biztonsági öv száraz legyen, mielőtt hagyná azt visszahúzódnival.

### Kivehető szőnyegek és padlószőnyeg

Távolítsa el a kivehető szőnyeget a padlókárpit és a kivehető szőnyegek külön tisztításához. Használjon porszívót a por és a szennyeződések eltávolításához. Az egyes kivehető szőnyegek csapokkal vannak rögzítve.

Távolítsa el a kivehető szőnyeget az egyes csapoknál fogva és egyenesen felemelve.

Rögzítse a kivehető szőnyeget a csapoknál benyomva azt.

### FIGYELEM

Mindig csak egy kivehető szőnyeget használjon az egyes üléseknél, és indulás előtt ellenőrizze, hogy a vezetőülésnél elhelyezett szőnyeg szilárdan rögzítve van-e a csapokhoz úgy, hogy az nem akadhat be a pedálok mellé vagy alá.

A porszívózást követően speciális szövettisztító használata ajánlott a foltok eltávolításához a padlószőnyegről. A padlószőnyeget a Volvo keres-

kedők által ajánlott tisztítószerekkel kell megtisztítani.

### Kapcsolódó információk

- Autómosás (386. oldal)

## A fényezés sérülései

A fényezés fontos része az autó rozsdavédelmének és ezért rendszeresen ellenőrizni kell. A fényezés sérüléseinek legáltalánosabb típusai a köfelvevődések, karcolások és sérülések a sárvédő, ajtók és lökhárítók peremein.

### Kisebb fényezési sérülések javítása

A rozsdá támadásának elkerülése érdekében, a sérült fényezést haladéktalanul ki kell javítani.

#### Anyagok, amelyekre szükség lehet

- Alapozó<sup>17</sup> - szóróflakonos kiszerelésű speciális tapadó alapozó kapható például a műanyag bevonatú lökhárítókhoz
- alapbevonat és szintelen lakkréteg - elérhető szóróflakonos vagy kannás kiszerelésben vagy javító tollak/rudak formájában<sup>18</sup>.
- Fedőszalag.
- finom csiszolópapír<sup>17</sup>.

### Színkód

A matrica az ajtóoszlopon található és a jobb oldali hátsó ajtó kinyitásakor látszik.

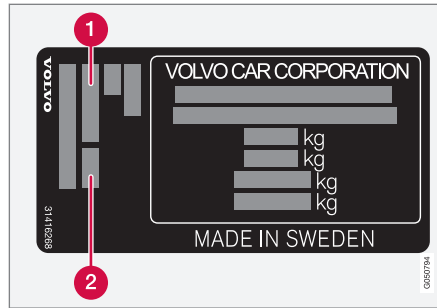

1 Külső színkód

2 Bármely másodlagos külső színkód

Fontos, hogy a megfelelő szint használja. A termék címke elhelyezkedésével kapcsolatban, lásd Típusjelölések (394. oldal).

## Kisebb fényezési sérülések, például köfelvevődések és karcolások javítása

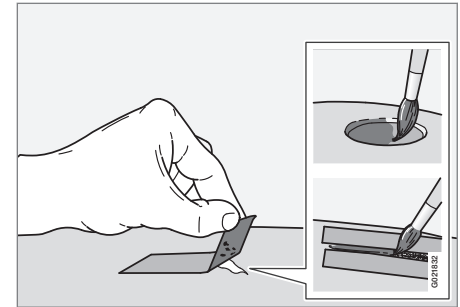

A munka megkezdése előtt le kell mosni és meg kell szárítani az autót 15 °C feletti hőmérsékleten.

1. Helyezzen fedőszalagot a sérült felületre. Ezután vegye le a fedőszalagot, hogy eltávolítsa az esetlegesen meglazult festéket.

Ha a sérülés a fémgig terjed, akkor alapozót is kell használni. Ha a sérülés műanyag felületig terjed, akkor tapadó alapozót kell használni a legjobb eredmény eléréséhez - permetezze a szóróflakon fedelébe és vigye fel ecsettel vékonyan.

<sup>17</sup> Ha szükséges.

<sup>18</sup> Tartsa be a javító toll/rúd csomagolásában található utasításokat.

- ◀ 2. A festés előtt, nagyon finom csiszolóanyaggal történő finom csiszolás hajtható végre, ha szükséges (például, ha egyenetlen szélek vannak). A felületet alaposan meg kell tisztítani és száradni hagyni.
3. Keverje fel alaposan az alapozót, és vigye fel finom ecsettel, gyufaszállal vagy hasonlóval. Fejezze be az alapréteggel és a szintelen lakkal, ha az alapozó megszáradt.
4. A karcolások esetén, járjon el a fentiek szerint, de ragassza le a sérült terület környékét a sértetlen festék védelme érdekében.

### **i** MEGJEGYZÉS

Ha a kődarab nem hatolt be a fémbe és egy sértetlen festékréteg a helyén maradt, akkor a felület tisztítását követően haladéktalanul töltse fel alapozó és lakkréteggel.

### **Kapcsolódó információk**

- Rozsdavédelem (389. oldal)

MŰSZAKI ADATOK

## **Típusjelölések**

Típusjelölés, járműazonosító szám stb., azaz az autó egyedi adatai az autóban található címkén vannak feltüntetve.



## A címke elhelyezkedése

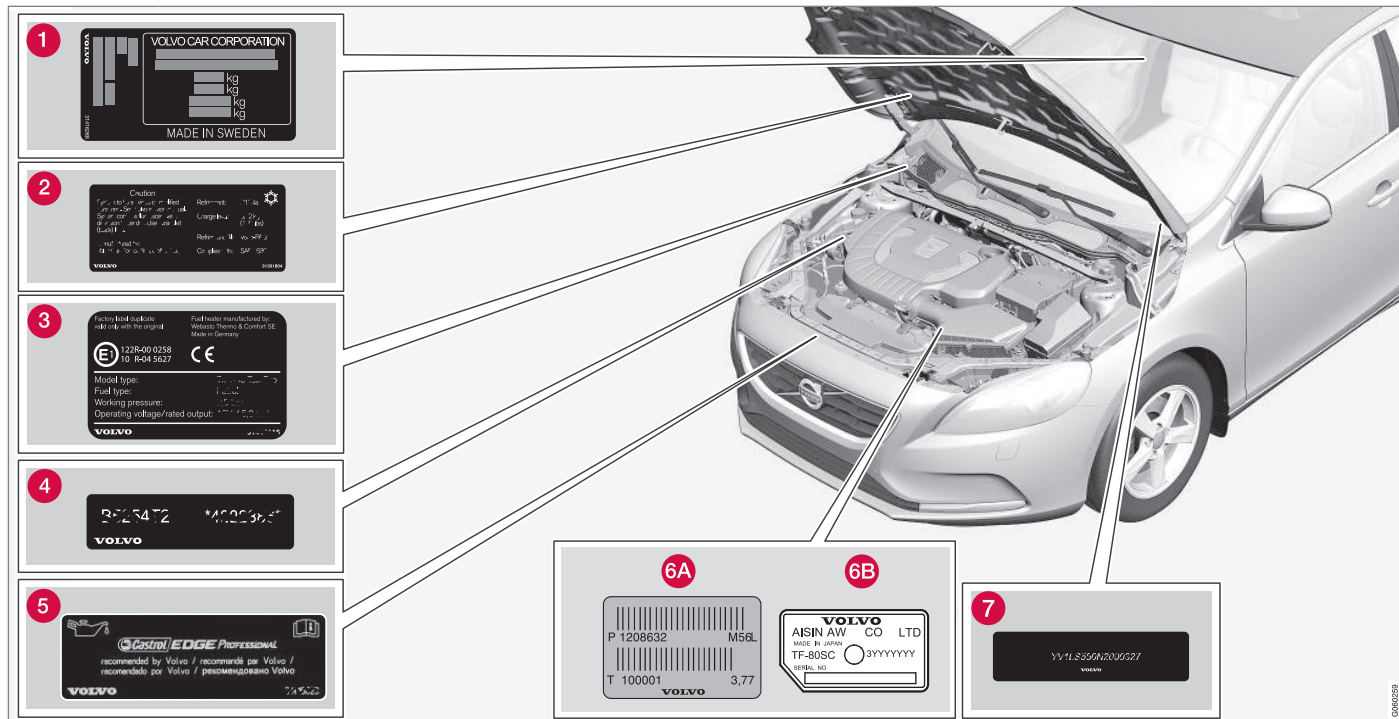

Az ábra vázlatos - a részletek piaconként és modellenként eltérőek lehetnek.

Az autó típusjelölése, járműazonosító és motor-száma használható az összes hivatalos Volvo

kereskedésben az autóval kapcsolatban és a csererealkatrészek valamint tartozékok rendelésénél.

**1** Típusleírás, járműazonosító szám, megengedett maximális tömegek és a külső szín kód



## MŰSZAKI ADATOK

◀◀ jelölése valamint a típusjövahagyási szám. A matrica az ajtóoszlopon található és a jobb oldali hátsó ajtó kinyitásakor látszik.

- 2 Az A/C rendszer címkéje.
- 3 Az állófűtés címkéje.
- 4 Motorkód és motorsorozatszám.
- 5 Motorolajcímke.
- 6 A sebességváltó típusjelölése és sorozatszámja.
  - A Manuális sebességváltó
  - B automata sebességváltó
- 7 Az autó azonosító száma (VIN, járműazonosító szám).

A járművel kapcsolatos további adatok a forgalmi dokumentumban találhatóak.

### **i** MEGJEGYZÉS

A kezelési útmutatóban szereplő matricák nem pontosan egyeznek meg az autóban találhatóakkal. Ezek a hozzávetőleges megjelölést és az elhelyezkedésüket mutatják az autóban. Az Ön adott autójára vonatkozó adatok az autón található matricán találhatóak.

### **Kapcsolódó információk**

- Tömegek (398. oldal)
- A motor műszaki adatai (401. oldal)

## Méreték

A táblázatban található az autó hossza, magassága stb.

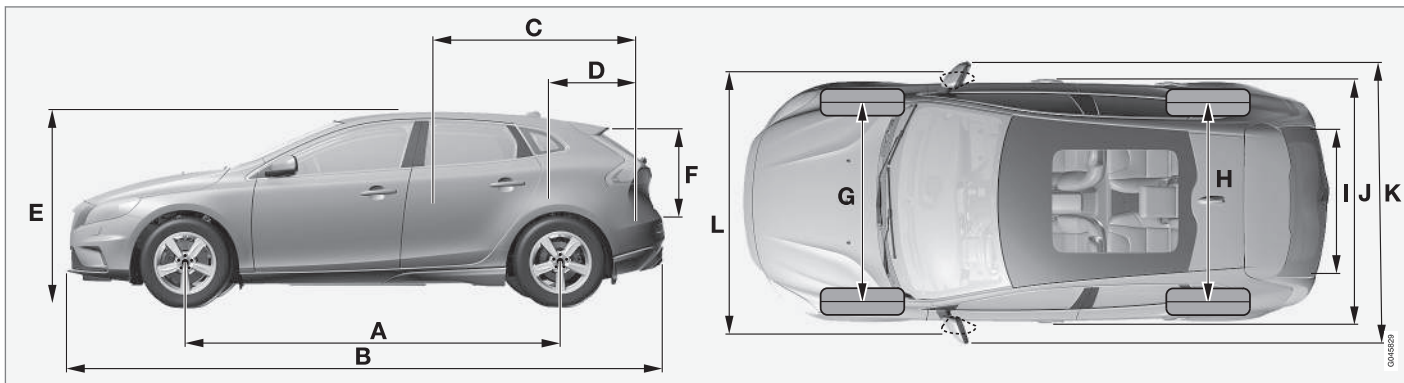

V40 CROSS COUNTRY.

	Méreték	mm
A	Tengelytáv	2646
B	Hossz	4370
C	Rakomány hossza, a padlón, lehajtott hátsó üléssel	1508
D	Rakományhossz, a padlón	684
E	Magasság	1458

	Méreték	mm
F	Rakománymagasság	532
G	Első nyomtáv	1552 <sup>A</sup> 1547 <sup>B</sup>
H	Hátsó nyomtáv	1540 <sup>A</sup> 1535 <sup>B</sup>
I	Rakomány szélesség, padló	960

	Méreték	mm
J	Szélesség	1802
K	Szélesség a külső tükrökkel együtt	2041
L	Szélesség behajtott külső tükrökkel	1857

<sup>A</sup> 50 mm eltolás.  
<sup>B</sup> 52,5 mm eltolás.

## Tömegek

Az össztömeg stb. az autóban elhelyezett címkéről olvasható le.

A menetkész tömeg tartalmazza a járművezetőt, a 90%-ban tele üzemanyagtartályt és az összes folyadékot.

Az utasok és tartozékok súlya valamint a vonóhorog-terhelés (399. oldal) (ha van csatlakoztatva utánfutó) befolyásolja a terhelhetőséget és nem számít bele a menetkész tömegbe.

Megengedett maximális terhelhetőség = össztömeg - menetkész tömeg.

### MEGJEGYZÉS

A megadott menetkész tömeg az autó normál változatára vonatkozik - vagyis extra felszerelések vagy tartozékok nélkül. Ez azt jelenti, hogy minden tartozék hozzáadásával a tartozék súlyának megfelelően csökken az autó terhelhetősége.

Példák a terhelhetőségi kapacitást csökkentő tartozékokra a különböző felszereltségi szintek (például Kinetic/Momentum/Summum) valamint az olyan tartozékok, mint a vonóhorog, tetőcsomagtartó, tetődoboz, audiorendszer, kiegészítő lámpák, GPS, üzemanyaggal működő fűtés, biztonsági rács, szőnyegek, csomagtértakaró, elektromos ülések stb.

Az autó lemérése egy módja annak, hogy megállapítsa az autó tényleges menetkész tömegét.

### FIGYELEM

Az autó vezethetőségi jellemzői függenek attól, hogy mennyire van terhelve és hogyan van elosztva a terhelés.

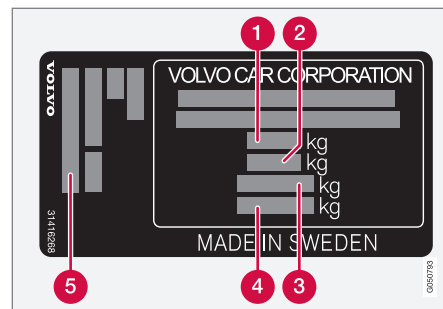

A címke elhelyezkedésével kapcsolatban, lásd Típusjelölések (394. oldal).

- 1** Max. össztömeg
- 2** Max. szerelvénytömeg (autó+utánfutó)
- 3** Max. első tengelyterhelés
- 4** Max. hátsó tengelyterhelés
- 5** Felszereltségi szint

Max. terhelés: Lásd a forgalmi dokumentumot.

Max. tetőterhelés: 75 kg.

### Kapcsolódó információk

- Vonatéképesség és vonóhorog-terhelés (399. oldal)

## Vontatóképesség és vonóhorog-terhelés

A vontatóképesség és a vonóhorog-terhelés utánfutó vontatásakor az alábbi táblázatokban található.

## Fékes utánfutó max. tömege

### MEGJEGYZÉS

Nem minden motor rendelhető minden piacon.

V40CC <sup>A</sup> Motor	Motorkód <sup>B</sup>	Sebességváltó	Fékes utánfutó max. tömege (kg)	Max. vonóhorog-terhelés (kg)
T3	B4204T37	Manuális, M66	1500	75
T3	B4154T4	Automata, TF-71SC	1500	75
T3	B4154T6	Automata, TF-71SC	1500	75
T4	B4204T19	Manuális, M66	1500	75
T4	B4204T19	Automata, TF-71SC	1500	75
T4	B4204T41	Automata, TG-81SC	1500	75
T4 AWD	B4204T21	Automata, TG-81SC	1500	75
T5	B4204T15	Automata, TG-81SC	1500	75
T5 AWD	B4204T11	Automata, TG-81SC	1500	75
D2	D4204T8	Manuális, M66	1500	75
D2	D4204T8	Automata, TF-71SC	1500	75
D3	D4204T9	Manuális, M66	1500	75
D3	D4204T9	Automata, TF-71SC	1500	75



## MŰSZAKI ADATOK



V40CC <sup>A</sup> Motor	Motorkód <sup>B</sup>	Sebességváltó	Fékes utánfutó max. tömege (kg)	Max. vonóhorog-terhelés (kg)
D4	D4204T14	Manuális, M66	1500	75
D4	D4204T14	Automata, TG-81SC	1500	75

A V40 CROSS COUNTRY

B A motorkód, alkatrész- és sorozatszám a motoron található, lásd Típusjelölések (394. oldal).

### Fék nélküli utánfutó max. tömege

V40CC <sup>A</sup> Motor	Fék nélküli utánfutó max. tömege (kg)	Max. vonóhorog-terhelés (kg)
T4 AWD	750	50
T5 AWD		
egyéb	700	50

A V40 CROSS COUNTRY

### Kapcsolódó információk

- Tömegek (398. oldal)
- Vezetés utánfutóval (311. oldal)
- Utánfutó-stabilizáló - TSA (318. oldal)

**A motor műszaki adatai**

Az egyes motorváltozatok műszaki adatai (teljesítmény stb.) a táblázatban található.

<b>i</b> <b>MEGJEGYZÉS</b>
Nem minden motor rendelhető minden piacon.

V40CC <sup>A</sup> Motor	Motorkód <sup>B</sup>	Teljesítmény (kW/fordulat- szám)	Teljesítmény (lóerő/fordulat- szám)	Nyomaték (Nm/fordulat- szám)	Hengerek száma	Furat (mm)	Lökét (mm)	Hengerúr- tartalom	Kompresz- zióviszony
T3	B4154T4	112/5000	152/5000	250/1700–4000	4	82,0	70,9	1,498	10,5:1
T3	B4204T37	112/5000	152/5000	250/1300–4000	4	82,0	93,2	1,969	11,3:1
T3	B4154T6	112/5000	152/5000	250/1700–4000	4	82,0	70,9	1,498	8,8:1
T4	B4204T19	140/4700	190/4700	300/1300–4000	4	82,0	93,2	1,969	11,3:1
T4	B4204T41	180/5500	245/5500	350/1500-4800	4	82,0	93,2	1,969	8,6:1
T4 AWD	B4204T21	140/5000	190/5000	320/1500–4000	4	82,0	93,2	1,969	10,8:1
T5	B4204T15	162/5500	220/5500	350/1500-4000	4	82,0	93,2	1,969	10,8:1
T5 AWD	B4204T11	180/5500	245/5500	350/1500-4800	4	82,0	93,2	1,969	10,8:1
D2	D4204T8	88/3750	120/3750	280/1500-2250	4	82,0	93,2	1,969	16,0:1
D3	D4204T9	110/3750	150/3750	320/1750-3000	4	82,0	93,2	1,969	16,0:1
D4	D4204T14	140/4250	190/4250	400/1750-2500	4	82,0	93,2	1,969	15,8:1

A V40 CROSS COUNTRY

B A motorkód, alkatrész- és sorozatszám a motoron található, lásd Típusjelölések (394. oldal).

◀◀ **Kapcsolódó információk**

- Hűtőfolyadék - fokozat és mennyiség  
(406. oldal)
- Motorolaj - fokozat és mennyiség  
(404. oldal)



## Motorolaj - kedvezőtlen vezetési feltételek

A kedvezőtlen vezetési feltételek rendellenesen magas olajhőmérséklethez vagy olajfogyasztáshoz vezethetnek. Az alábbiakban néhány példát talál a kedvezőtlen vezetési feltételekre.

Hosszabb utakon gyakrabban ellenőrizze az olajszintet (355. oldal);

- lakókocsit vagy utánfutót vontatva
- hegyes vidékeken
- magas sebességek mellett
- alacsonyabb mint -30 °C vagy magasabb mint +40 °C hőmérsékleten

A fentiek érvényesek rövidebb távolságokra is alacsony hőmérsékleteken.

Kedvezőtlen vezetési feltételekhez, válasszon teljesen szintetikus motorolajat. Ez extra védelmet biztosít a motor számára.

A Volvo az alábbiakat javasolja:



## ! FONTOS

A motor szervizintervallumainak megfelelő követelmények teljesítése érdekében a gyárban minden motort speciálisan kiválasztott szintetikus motorolajjal töltenek fel. Az olaj kiválasztása nagyon gondosan történt a hasznos élettartam, az indítási jellemzők, az üzemanyag-fogyasztás és a környezetre gyakorolt hatás figyelembe vételével.

Jóváhagyott motorolajat kell használni annak érdekében, hogy alkalmazhatók legyenek az előírt szervizintervallumok. Csak az előírt fokozatú motorolajat használja az utántöltéshez és az olajcseréhez is, különben károsan befolyásolhatja a hasznos élettartamot, az indítási jellemzőket, az üzemanyag-fogyasztást és a környezetre gyakorolt hatást.

A Volvo Car Corporation a garanciával kapcsolatos minden felelősséget elhárít, ha nem az előírt fokozatú és viszkozitású olajat használja.

A Volvo azt javasolja, hogy az olajcseréket hivatalos Volvo szervizben végeztesse el.

## Kapcsolódó információk

- Motorolaj - fokozat és mennyiség (404. oldal)
- Motorolaj - általános leírás (354. oldal)

### Motorolaj - fokozat és mennyiség

Az egyes motorváltozatokhoz előírt motorolaj-minőségek és mennyiségek a táblázatban találhatóak.

A Volvo az alábbiakat javasolja:



### MEGJEGYZÉS

Nem minden motor rendelhető minden piacon.

V40CC <sup>A</sup> Motor	Motor kód <sup>B</sup>	Olajminőség	Mennyiség, beleértve az olajszűrőt (liter)
T3	B4154T4	Castrol Edge Professional V 0W-20 vagy VCC RBS0-2AE 0W-20	körülbelül 5,6
T3	B4154T6		körülbelül 5,6
T3	B4204T37		körülbelül 5,9
T4	B4204T19		körülbelül 5,9
T4	B4204T41		körülbelül 5,9
T4 AWD	B4204T21		körülbelül 5,9
T5	B4204T15		körülbelül 5,9
T5 AWD	B4204T11		körülbelül 5,9
D2	D4204T8		körülbelül 5,2
D3	D4204T9		körülbelül 5,2
D4	D4204T14		körülbelül 5,2

<sup>A</sup> V40 CROSS COUNTRY

<sup>B</sup> A motor kód, alkatrész- és sorozatszám a motoron található, lásd Típusjelölések (394. oldal).

### Kapcsolódó információk

- Motorolaj - kedvezőtlen vezetési feltételek (403. oldal)
- Motorolaj - ellenőrzés és feltöltés (355. oldal)

## Hűtőfolyadék - fokozat és mennyiség

Az egyes motorokhoz előírt hűtőfolyadék-mennyiségek a táblázatban láthatók.

**Előírt minőség:** A Volvo által ajánlott hűtőfolyadék 50% vízzel<sup>2</sup>, lásd a csomagolást.

 <b>MEGJEGYZÉS</b>
Nem minden motor rendelhető minden piacon.

V40CC <sup>A</sup>		Mennyiség (liter)
Motor <sup>B</sup>		
T3	B4154T4	7,5 (7,8 <sup>C</sup> )
T3	B4154T6	
T3	B4204T37	
T4	B4204T19	
T4	B4204T41	
T4 AWD	B4204T21	
T5	B4204T15	
T5 AWD	B4204T11	

V40CC <sup>A</sup>		Mennyiség (liter)
Motor <sup>B</sup>		
D2	D4204T8	8,0 (8,4 <sup>C</sup> )
D3	D4204T9	
D4	D4204T14	

A V40 CROSS COUNTRY

B A motorkód, alkatrész- és sorozatszám a motoron található, lásd Típusjelölések (394. oldal).

C Üzemanyaggal működő fűtéssel rendelkező autók.

### Kapcsolódó információk

- Hűtőfolyadék - szint (357. oldal)

<sup>2</sup> A víz minőségének eleget kell tennie az STD 1285.1 szabványnak.

## Sebességváltó-folyadék - fokozat és mennyiség

Az előírt sebességváltó-folyadék és mennyiség az egyes sebességváltó-változatok esetében a táblázatban látható.

### Manuális sebességváltó

Manuális sebességváltó	Mennyiség (liter)	Előírt sebességváltó-folyadék
M66	körülbelül 1,45	BOT 350M3

### Automata sebességváltó

Automata sebességváltó	Mennyiség (liter)	Előírt sebességváltó-folyadék
TF-71SC	körülbelül 6,8	AW1
TG-81SC	körülbelül 6,6 <sup>A</sup> körülbelül 7,5 <sup>B</sup>	AW1

A Benzinmotorok

B Dizelmotorok

### **i** MEGJEGYZÉS

A sebességváltó-olajat normális körülmények között nem kell lecserélni. Azonban a kedvezőtlen használati feltételek mellett szükséges lehet.

### Kapcsolódó információk

- Motorolaj - kedvezőtlen vezetési feltételek (403. oldal)
- Típusjelölések (394. oldal)

## **Fékfolyadék - fokozat és mennyiség**

A hidraulikus fékrendszer közvetítő közegét fékfolyadéknak nevezzük, amely arra szolgál, hogy továbbítsa a nyomást például a fékpedáltól a főfékhengeren keresztül egy vagy több munkahengerhez, amelyek ennek hatására működésbe hozzák a mechanikus féket.

**Előírt minőség:** Eredeti Volvo vagy azzal egyenértékű fékfolyadék.

**Mennyiség:** 0,6 liter

## **Kapcsolódó információk**

- Fék- és tengelykapcsoló-folyadék - szint (358. oldal)

## Üzemanyagtartály - méret

Az egyes motorokhoz tartozó üzemanyagtartály-méretetek a táblázatban láthatók.

V40CC <sup>A</sup> Motor	Mennyiség (liter)	Előírt fokozat
T4 AWD (B4204T21) T5 AWD (B4204T11)	körülbelül 57	Üzemanyag - benzin (306. oldal)
Más benzinmotorok	körülbelül 62	
Dízel	körülbelül 62	Üzemanyag - dízel (307. oldal)

A V40 CROSS COUNTRY

### Kapcsolódó információk

- Üzemanyagöltés (305. oldal)
- A motor műszaki adatai (401. oldal)

## Légkondicionáló, folyadék - mennyiség és minőség

Az autó klímavezérlő rendszere a piactól függően R1234yf vagy R134a hűtőközeget használ. Az autó klímavezérlő rendszerében használt hűtőközeggel kapcsolatos információk a motorháztető belsején elhelyezett matricán található.

A légkondicionáló rendszerben használt folyadékok és kenőanyagok előírt minősége és mennyisége az alábbi táblázatokban található:

### A/C matrica

#### R134a matrica

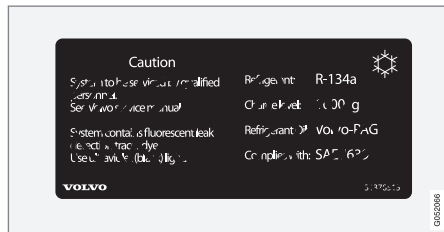

A címke a motorháztető belsejére van rögzítve.

### R1234yf matrica

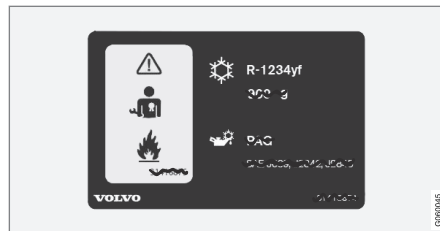

A címke a motorháztető belsejére van rögzítve.

### R1234yf szimbólumok magyarázata

Szimbólum	Jelentés
	Vigyázat
	Mobil légkondicionáló rendszer (MAC)
	Kenőanyag típusa

Szimbólum	Jelentés
	A mobil légkondicionáló rendszer (MAC) szervizeléséhez felhatalmazott szerviztechnikus szükséges.
	Gyúlékony hűtőközegek

### Hűtőközeg

#### R134a hűtőközeget használó autók

Súly	Előírt fokozat
625 g	R134a

### FIGYELEM

A légkondicionáló rendszer nyomás alatt lévő R134a hűtőközeget tartalmaz. A rendszer csak hivatalos szervizben szervizelhető és javítható.



**R1234yf hűtőközeget használó autók**

Súly	Előírt fokozat
575 g	R1234yf

**⚠ FIGYELEM**

A légkondicionáló rendszer nyomás alatt lévő R1234yf hűtőközeget tartalmaz. A SAE J2845 (a hordozható klímarendszerekben használt hűtőközegek biztonságos szervizelésére és tárolására vonatkozó technikusképzés) szabványnak megfelelően, a hűtőközeg rendszert a rendszer biztonsága érdekében csak szakképzett szerelők szervizelhetik és javíthatják.

**Kompresszorolaj**

Mennyiség	Előírt fokozat
60 ml	PAG olaj

**Elpárologtató****! FONTOS**

A klímarendszer elpárologtatóját soha nem szabad javítani vagy egy előzőleg használt elpárologtatóra cserélni. Az új elpárologtatót a SAE J2842 szabványnak megfelelően kell hitelesíteni és felcímkézni.

**Kapcsolódó információk**



- Klímavezérlő rendszer - hibakeresés és javítás (359. oldal)

## Üzemanyag-fogyasztás és CO<sub>2</sub>-kibocsátás

A járművek üzemanyag-fogyasztását liter/100 km, CO<sub>2</sub>-kibocsátását pedig gramm CO<sub>2</sub>/km egységben mérik.







### Magyarázat







CO <sub>2</sub>	gramm CO <sub>2</sub> /km
∅ 	liter/100 km

	városi vezetés
	városon kívüli vezetés
	kombinált vezetés
man	Manuális sebességváltó
aut	Automata sebességváltó

<b>i</b> <b>MEGJEGYZÉS</b>
Ha a fogyasztási és kibocsátási adatok hiányoznak, akkor a csatolt mellékletben található.

<b>i</b> <b>MEGJEGYZÉS</b>
Nem minden motor rendelhető minden piacon.

V40CC <sup>A</sup> 							
		CO <sub>2</sub>	∅ 	CO <sub>2</sub>	∅ 	CO <sub>2</sub>	∅ 
T3 (B4204T37)	man	167	7,1	106	4,6	128	5,5
T3 (B4154T4)	aut	171	7,4	108	4,6	131	5,6
T4 (B4204T19)	man	167	7,1	106	4,6	128	5,5
T4 (B4204T19)	aut	167	7,2	108	4,7	129	5,6
T4 AWD (B4204T21)	aut	197	8,5	122	5,2	149	6,4
T5 AWD (B4204T11)	aut	197	8,5	122	5,2	149	6,4

V40CC <sup>A</sup> 							
		CO <sub>2</sub>		CO <sub>2</sub>		CO <sub>2</sub>	
D2 (D4204T8)	man	109	4,2	89	3,4	96	3,7
D2 (D4204T8)	aut	114	4,5	94	3,6	101	3,9
D3 (D4204T9)	man	112	4,4	92	3,5	99	3,8
D3 (D4204T9)	aut	118	4,6	98	3,7	105	4,0
D4 (D4204T14)	man	114	4,4	99	3,8	104	4,0
D4 (D4204T14)	aut	132	5,0	101	3,9	112	4,3

<sup>A</sup> V40 CROSS COUNTRY

A fenti táblázatban található üzemanyag-fogyasztási és kibocsátási értékek sajátos EU-ciklusokon<sup>3</sup> alapszanak, amelyek menetkész tömegű, alapfelszereltségű autókra vonatkoznak, extra tartozékok nélkül. Az autó tömege a felszereltségétől függően növekedhet. Ez, valamint az autó terhelésének mértéke növeli az üzemanyag-fogyasztást és a szén-dioxid-kibocsátást.

Az üzemanyag-fogyasztás számos okból magasabb lehet a táblázatban szereplő értékeknél. Ennek oka lehet például:

- A járművezető vezetési stílusa.
- Ha az ügyfél a gyári alapváltozatnál nagyobb kerekeket szerel fel, akkor növekszik a gördülési ellenállás.

- A magas sebesség megnövekedett légellenállással jár.
- Az üzemanyag minősége, az út- és forgalmi viszonyok, az időjárás és az autó állapota.

A fent említett példák kombinációja jelentősen magasabb fogyasztással járhat. További tájékoztatásért, lásd az<sup>3</sup> pontban említett szabályozásokat.

<sup>3</sup> A hivatalos üzemanyag-fogyasztási adatok laboratóriumi környezetben ("EU vezetési ciklusok") végzett két szabványosított vezetési cikluson alapszanak, amelyek teljes összhangban vannak az EU Regulation no 692/2008, 715/2007 (Euro 5 / Euro 6) és UN ECE Regulation no 101 EU irányelvekkel. A szabályozások lefedik a városi és városon kívüli vezetési ciklusokat. - Városi vezetés - a mérések a motor hidegindításával kezdődnek. A vezetés szimulált. - Városon kívüli vezetés - az autót 0-ról 120 km/h (0-ról 75 mph) sebességre gyorsítják fel, majd lefékezik. A vezetés szimulált. - A manuális sebességváltóval szerelt autókkal 2. sebességfokozatban indulnak. A táblázatban található kombinált vezetési érték a törvényi szabályozásnak megfelelően a városi és a városon kívüli értékek kombinációja. CO<sub>2</sub>-kibocsátás - a szén-dioxid-kibocsátás kiszámításához összegyűjtik a kipufogógázokat két vezetési ciklus során. Ezek elemzésével kapják meg a CO<sub>2</sub>-kibocsátás értékét.

## MŰSZAKI ADATOK

- ◀ Felmerülhet az üzemanyag-fogyasztás nagyobb eltérései az EU vezetési ciklusokhoz<sup>3</sup> viszonyítva, amelyeket az autó tanúsításához használnak és amelyekben a táblázatban szereplő értékek alapszanak.

A fogyasztás magasabb és a leadott teljesítmény alacsonyabb lehet 91 RON oktánszámú üzemanyag esetén.

### **i** MEGJEGYZÉS

A szélsőséges időjárási viszonyok, utánfutóval vagy nagy magasságokban vezetés az üzemanyag-fokozattal együtt olyan tényezők, amelyek befolyásolhatják az autó teljesítményét.

### **Kapcsolódó információk**

- Gazdaságos vezetés (310. oldal)
- Üzemanyag - benzin (306. oldal)
- Üzemanyag - dízel (307. oldal)
- Tömegek (398. oldal)

<sup>3</sup> A hivatalos üzemanyag-fogyasztási adatok laboratóriumi környezetben ("EU vezetési ciklusok") végzett két szabványosított vezetési cikluson alapszanak, amelyek teljes összhangban vannak az EU Regulation no 692/2008, 715/2007 (Euro 5 / Euro 6) és UN ECE Regulation no 101 EU irányelvekkel. A szabályozások lefedik a városi és városon kívüli vezetési ciklusokat. - Városi vezetés - a mérések a motor hidegindításával kezdődnek. A vezetés szimulált. - Városon kívüli vezetés - az autót 0-ról 120 km/h (0-ról 75 mph) sebességre gyorsítják fel, majd lefékezik. A vezetés szimulált. - A manuális sebességváltóval szerelt autókkal 2. sebességfokozatban indulnak. A táblázatban található kombinált vezetési érték a törvényi szabályozásnak megfelelően a városi és a városon kívüli értékek kombinációja. CO<sub>2</sub>-kibocsátás - a széndioxid-kibocsátás kiszámításához összegyűjtik a kipufogógázokat két vezetési ciklus során. Ezek elemzésével kapják meg a CO<sub>2</sub>-kibocsátás értékét.

## Gumiabroncsok - jóváhagyott gumiabroncsnyomások

Az egyes motorokhoz tartozó jóváhagyott gumiabroncsnyomások a táblázatban láthatók.

V40CC <sup>A</sup> Motor	Gumiabroncsméret	Sebesség (km/h)	Terhelés, 1-3 személy		Max. terhelés		ECO nyomás <sup>B</sup>
			Első (kPa) <sup>C</sup>	Hátsó (kPa)	Első (kPa)	Hátsó (kPa)	Első/hátsó (kPa)
Minden motor	205/60 R16	0 - 160 <sup>D</sup>	240	230	260	260	260
	225/50 R17	160+ <sup>E</sup>	260	240	280	280	-
	225/45 R18						
	225/40 R19						
Ideiglenes pótkerék		max. 80 <sup>F</sup>	420	420	420	420	-

A V40 CROSS COUNTRY

B Gazdaságos vezetés.

C Bizonyos országokban "bar" mértékegységet használnak a "Pascal" SI egység mellett: 1 bar = 100 kPa.

D 0 - 100 mph

E 100+ mph

F max. 50 mph

### **i** MEGJEGYZÉS

Nem minden motor, gumiabroncs vagy ezek kombinációja érhető el minden piacon.

### Kapcsolódó információk

- Gumiabroncsok - méretek (328. oldal)
- Gumiabroncsok - levegőnyomás (326. oldal)
- Típusjelölések (394. oldal)



## A

Ablakok, visszapillantó és külső tükrök.	388	A hazakisérő világítás időtartama	103	Kartámasz	152
Ablaktörlő	104	Ajánlott gyermekülések	48	szivargyújtó és hamutartó	153
esőérzékelő	105	táblázat	48	Alkalmazkodó vezetési jellemzők	190
Ablaktörlők és mosó	104	A kameraérzékelő hibakeresése	228	Allergiát és asztmát okozó anyagok.	130
Ablaktörlő lapátok	368	Akkumulátor	277, 303, 371	A motor leállítása	277
csere	369	csere	373	A motor műszaki adatai	401
csere, hátsó ablak	370	figyelmeztető szimbólumok	373	A motorolajsint ellenőrzése	355
szervizállás	368	Indítás	371	A műszerek áttekintése	
tisztítás	370	karbantartás	371	balkormányos autó	60
A BLIS hibajelzései	247	Segéd	374	jobb kormányos autó	63
A BLIS üzenetei	247	segédindítás	277	A sebességváltózárlat kioldása	284
ACC – adaptív sebességtartó	207	szimbólumok az akkumulátoron	373	Autóápolás	386
Adaptív sebességtartó	207	távezérlős kulcs/PCC	170	Bőrkárpit	390
a sebességtartó funkciójának váltása	216	túlterhelés	303	Autókulcs-memória	163
áttekintés	209	A kormánykerék beállítása	88	Automata autómósók	386
az időintervallum beállítása	211	Aktív farolásgátló	190	Automata sebességváltó	280
előzés	213	Aktív kanyarlámpák	95	manuális fokozathelyzetek (Geartronic)	281
funkció	208	Aktív parkolósegéd	268	utánfutó	312
hibakeresés	217	funkció	269	vontatás és mentés	319
ideiglenes inaktiválás	212	korlátok	272	Automata távolsági fényszóró	93
készenléti üzemmód	212	működés	270	Automatikus visszazárás	176
kikapcsol	213	szimbólumok és üzenetek	273	Autómósás	386
radarérzékelő	220	A külső tükrök visszaállítása	109	AWD, összerakékhajtás	296
sebesség kezelése	210	Alacsony olajsint	355	Az autó felemelése	351
A fényszórók magasságának beállítása	91	Alagútszelés	92	Az autó kárpitozása	389
A fényszóróminta beállítása	97	Alagútkenő	152		
		12 voltos aljzat	154		

## BETŰRENDES TÁRGYMUTATÓ

Az elektromos ablakok visszaállítása 108

### B

Behajtható elektromos külső tükrök 109

Belső levegőminőség rendszer (IAQS)  
levegőszűrés 130

Belső világítás 102  
automatikus funkció 103

Belső visszapillantó tükör 110  
automatikus sötétedés 110

Benzinminőség 306

Billentyűzet a kormánykeréken 88

biztonsági öv 28  
bekapcsolás 29  
biztonsági öv emlékeztető 31  
biztonságiöv-feszítő 31  
hátsó ülés 31  
lazít 30  
terhesség 30

Biztonsági öv emlékeztető 31

Biztonságiöv-feszítő 31, 41

Biztonsági üzemmód 42  
az autó mozgatása 44  
indítási kísérlet 43

Biztonsági zár 46  
gyermekek

Biztonsági zárok 181  
ideiglenes inaktiválás 181  
kiiktatás 181

Biztosítékok 384  
a jobb oldali első ülés alatt 384  
a kesztyűtartó alatt 381  
általános leírás 376  
a motortérben 378  
csere 376

Biztosítéktábla 377

BLIS 243, 244

Bőrkárpit, mosási utasítások 390

### C

Címkék 394

City Safety™ 225

CO<sub>2</sub> kibocsátás 412

CTA 245

CZIP (tisztá utastér csomag) 130

Csomagok rögzítése (Rakodás) 157

Csomagtérajtó 179  
zárás/nyitás

Csúszós útviszonyok 304

### D

Defekt 339

Dízél 307  
üzemanyag kifogyása 307

Dízélrészecske-szűrő 309

### E

ECC, elektronikus klímavezérlés 133

Eco Cruise 294

EcoGuide 70

ECO hajtásmód 294

ECO nyomás 326, 415

ECO üzemmód 294

Elakadásjelző háromszög 336

Elalvásra figyelmeztető rendszer 251, 252  
működés 252

Elektromos ablakok 106  
visszaállítása 108

Elektromos aljzat 154  
raktér 158

Elektromosan működtetett napellenző az  
üvegtetőhöz 111

Elektromos rendszer 376

Elektromos ülés 85



Elektronikus hőmérséklet-szabályozás - ETC	134
Elektronikus klímavezérlés - ECC	133
Első izzók elhelyezkedés	360
Elsősegély	337
Elsősegélycsomag	337
Első ülés fejtámla	84
Emelő	337
Emelő szerszám	337
Esőérzékelő	105
ETC, elektronikus hőmérséklet-szabályozás	134

## F

Farolás	303, 304
Fedélzeti számítógép Analóg műszerfal	117, 123, 126 119
Fejtámla első ülés	84
középső ülés, hátsó leengedés	86 86
Fékek	298, 299
Blokkolásgátló fékrendszer	299

fékfolyadék utántöltése	358
féklámpa	100
fékrendszer	298, 299
kézfék	300
Szimbólumok a kombinált műszerfalon	298
Vészféksegéd, EBA	300
Fék- és tengelykapcsoló-folyadék	358
Fékfolyadék minőség és mennyiség	408
Féklámpák	100
Fényjelzések, PCC	168
Fényszóró fény adaptáció	97
magasságállítás	91
Fényszórók	361
Fényszóróminta, beállítás	97
Fényszórósugár adaptálása	97
Festék sérülés és javítás	391
szinkód	391
Figyelmeztető hang ütközésfigyelmeztető rendszer	236
Figyelmeztető lámpa adaptív sebességtartó	208
menetstabilizáló és kipörgésgátló rendszer	190
ütközésfigyelmeztető rendszer	236

Figyelmeztető lámpák a generátor nem tölt	73
alacsony olajnyomás	73
biztonsági öv emlékeztető	31, 73
figyelem	73
hiba a fékrendszerben	73
Légzsákok – SRS	73
rögzítőfék behúzza	73
Figyelmeztető szimbólumok	67, 70, 73
Fokozatválasztás-gátló	284
Fokozatváltás-jelző	280
Foltok	389
Folyadékok, mennyiségek	370, 406, 407, 408, 409, 410
Folyadékok és olajok	406, 407, 408, 410
Forgási irány	325
FSC, ökocímkezés	26
Futásteljesítmény	117
Futófelület-kopásjelzők	326
Függönylégzsák	39, 41
Fűtés hátsó ablak	109
szélvédő	109
ülések	135
visszapillantó és külső tükrök	109

**G**

Gazdaságos vezetés	310
Gázlás	301
Geartronic	281
GSI - fokozatválasztó segéd	280
Gumiabroncs címke	326
Gumiabroncs-figyelés	337
Gumiabroncs méret	328
Gumiabroncsnyomás-figyelés	337
Gumiabroncsok	
defektjavítás	339
forgási irány	325
futófelület-kopásjelzők	326
gumiabroncsnyomás-figyelés	337
karbantartás	324
műszaki adatok	415
nyomás	326, 415
profilmélység	330
téli gumiabroncsok	330
Gyalogoslégzsák	44
az autó mozgatása	45
felhajtás	46
Gyalogosvédelem	232
Gyermekek	
biztonság	46
elhelyezkedés az autóban	53

gyermekbiztonsági zárok	46
gyermekülések és oldallégzsákok	38
gyermekülés és légzsák	53
Gyermekek biztonsági zárok	182, 183
Gyermekek ülés	46
a gyermekülések felső rögzítőpontjai	58
ajánlott	48
ISOFIX rögzítőrendszer gyermekülésekhez	54
méretosztályok az ISOFIX rendszerű gyermekülésekhez	54
típusok	56

**H**

Hangulatvilágítás	103
Hátramenetkapcsolás-gátló	279
Hátsó ablak	
fűtés	109
Hátsó izzók	
elhelyezkedés	365
Hátsó ülés	
fűtés	135
Háttámla	84
első ülés, lehajtás	84
hátsó ülés, lehajtható	87
HDC	296

Helyzetjelző lámpák	91
Hibakeresés	
Adaptív sebességtartó	217
Hibaüzenetek	
Adaptív sebességtartó	218
Elalvásra figyelmeztető rendszer	254
lásd Üzenetek és szimbólumok	218
LKA	259
Hőmérséklet	
tényleges hőmérséklet	129
Hőmérséklet-szabályozás	137
Hővisszaverő szélvédő	21
Hűtőfolyadék	
mennyiség és minőség	406
Hűtőfolyadék, ellenőrzés és feltöltés	357
Hűtőközeg	359
Hűtőrendszer	302
túlmelegedés	302

**I**

IAQS - belső levegőminőség rendszer	130
Időköz beállítása	204
Indításgátló	165
Információs gomb, PCC	167, 168
Információs kijelző	66, 67

Internetkapcsolattal rendelkező autó szervizelés és javítás előjegyzése	348
Irányjelző	101
Irányjelzők	101
Iránytű	111
kalibrálás	112
izzók, műszaki adatok	367

**J**

Jármű össztömege	398
Javaslatok vezetés közben	303
Jeladó	21
Jelzőtábla-felismerés	248
korlátok	251
működés	248

**K**

Kalaptartó	160
Kameraérezékelő	227, 239
Kanyarstabilitás-fokozó	191
Karbantartás	
rozsdavédelem	389

Katalizátor	308
szállítás	319
Kerékcsvarovak	329
zárható	329
Kerékcseré	331, 332
Kerekek	
eltávolítás	332
hóláncok	330
pótkerék	331
Kerekek és gumiabroncsok	331
Kerékpár észlelés	234
Keréktárcsa, méretek	327
Keréktárcsák	
tisztítás	387
Kesztyűtartó	153
zárás	179
Kezelési útmutató	26
Kezelőszervek, világítás	90
Kézifék	300
Kiegészítő fűtés	
elektromos	147, 148
üzemanyaggal működő	147, 148
Kijelző-világítás	90
Kipörgésgátló	190
Kipörgés-szabályozó	190
Kivehető szőnyegek	153

Klímavezérlés	
általános leírás	128
automatikus szabályozás	137
érezékelők	129
hőmérséklet-szabályozás	137
javítás	359
személyes beállítások	131
tényleges hőmérséklet	129
Kombinált műszerfal	66, 67
Kormánykerék	88
a kormánykerék beállítása	88
billentyűzet	88
Kormányzár	277
Kormányzási erő, sebességfüggő	190
Kormányzási erő szintje, lásd Kormányzási erő	190
Koromszűrő	309
KOROMSZŰRŐ TELE	309
Ködlámpa	
hátsó	100
Kőfelverődések és karcolások	391
Kulcs	162, 164
Kulcshelyzetek	81
Kulcs nélküli indítás (kulcs nélküli vezetés)	172, 173, 174, 175, 276
Kulcs nélküli - nyitás	174
Kulcs nélküli vezetés	172, 173, 174, 175, 276

## BETŰRENDES TÁRGYMUTATÓ

Kulcs nélküli - zárás	173
Kulcsszár	169, 170
külső hőmérsékletmérő	75
Külső méretek	397
Külső tükrök	108
visszaállítás	109
Kürt	89

### L

Lábfék	298, 299
Lámpák	359
Légkondicionáló	138
Légkondicionáló, folyadék mennyiség és minőség	410
Légzsák	
aktiválás/kiiktatás, PACOS	36
utas oldal	34, 36, 41
vezető oldal	34, 41
LÉGZSÁK	34
Légzsákrendszer	33
figyelmeztető szimbólum	32
Lejtmenetvezérlő	296
Lengéscsillapító	313

Levegőelosztás	131
táblázat	140
Visszakeringtetés	139
Levegőminőség-rendszer, IAQS	130
Levegőszűrés	
anyag	131
utastér	129, 130, 131
Levehető vonóhorog	
tárolás	314
lézeres érzékelő	229
LKA - sávtartó segéd	255

### M

Magas motorhőmérséklet	302
Manuális fokozathelyzetek (Geartronic)	281
Manuális sebességváltó	279
GSI - fokozatválasztó segéd	280
utánfutó	312
vontatás és mentés	319
Max. tetőterhelés	398
Megközelítő világítás időtartama	104, 166
Memóriefunkció az ülésben	85
Menetkész tömeg	398
Menetstabilizáló és kipörgésgátló rendszer	190

Menük	
a menü áttekintése, analóg	113
a menü áttekintése, digitális	113
Kombinált műszerfal	112
Méretek	397
Mérőórák	
fordulatszám-mérő	66, 67
sebességmérő	66, 67
üzemanyagszint-mérő	66, 67
Mosófolyadék	370
Mosók	
hátsó ablak	106
mosófolyadék, feltöltés	370
szélvédő	105
Motor	
indítás	276
kikapcsol	277
Start/Stop	285
túlmelegedés	302
Motorblokkfűtés	143
Motorblokkfűtés és utastérfűtés	
azonnali megállás	145
közvetlen indítás	144
Motor- és utastérfűtés	
időzítő	145
üzenetek	146
Motorfékezés, automatikus	296
Motorfék-szabályozó	191

Motorháztető, nyitás	353
Motorolaj	354, 403
kedvezőtlen vezetési körülmények	403
minőség és mennyiség	404
szűrő	354
Motorolaj, töltés	355
Motortér	
áttekintés	353
Ellenőrzés	354
Fék- és tengelykapcsoló-folyadék	358
hűtőfolyadék	357
Motorolaj	354
Műszerek és kezelőszervek	60, 63
Műszervilágítás	90
MY CAR	115

## N

---

Nagy nyomású fényszórómosás	105
Napi kilométer-számláló	76, 117
Napi kilométer-számláló, visszaállítás	120, 124
Nappali világítás lámpái	92
Nívópálca, elektronikus	356
Nyitás	
belülről	178
kívülről	176

Nyitás a kulcsszárral	174
-----------------------	-----

## O

---

Olaj, lásd még motorolaj	403, 404
Oldallégzsák SIPS	38, 41
Ostorcsapásos sérülés, WHIPS	39

## Ó

---

Óra, beállítás	76
----------------	----

## Ö

---

Ökocímkezés, FSC, kezelési útmutató	26
Összkerékajítás, (AWD)	296
Összkerékajítás (AWD)	296

## P

---

PACOS	36
Pánik funkció	166
PAP - aktív parkolósegéd	268
Páralecsapódás a fényszórókban	386

Páramentesítő	138
Párásodás	
az ablakok felügyelete	128
páralecsapódás a fényszórókban	386
Parkolókamera	264
beállítások	267
Parkolósegéd	260
funkció	260
hátra	261
hibajelző	263
parkolósegéd-érzékelők	263
Parkolósegéd - PAP	268
PCC funkciós távezérlős kulcs	
hatótávolság	168
PCC - személyes autókommunikátor	
funkciók	166
hatótávolság	168
Píperetükör	154
világítás	103
Pohár	
laminált/megerősített	26
Polírozás	388
Pótkerék	331
beszerelés	334
kivétel	331
Power guide	70
Profilmélység	330

**R**

Radarérzékelő	208
korlátok	220
Rakodás	
általános leírás	155, 157
hosszú rakomány	156
raktér	155, 157
rögzítőpontok	157
tetőcsomagtartó	156
Raktér	
csomagháló	159
kalaptartó	160
rakodás	155
rögzítőpontok	157
világítás	103
Regenerálás	309
Rendszer	
kioldás	41
Riasztó	184, 185, 186
a riasztó ellenőrzése	168
a riasztó jelei	186
a távvezérlős kulcs nem működik	186
automatikus aktiválás	185
automatikus újraélesztés	185
csökkentett riasztási szint	186
riasztó visszajelző	185
Rozsdavédelem	389
Rögzítőfék	300

**S**

Sávtartó segéd	
működés	257, 258
Sávtartó segéd - LKA	255
Sebesség-besorolások, gumiabroncsok	329
Sebességhatároló	195
ideiglenes inaktiválás	197
inaktiválás	198
kezdő lépések	195, 196
riasztás a sebesség túllépésekor	198
Sebességtartó	198
ideiglenes inaktiválás	201
kikapcsol	203
sebesség kezelése	199
visszatérés a beállított sebességhez	202
Sebességváltó	279
automata	280
manuális	279
Sebességváltó-olaj	
mennyiség és minőség	407
Sebességváltózár, mechanikus kioldás	284
Segédakkumulátor	374
Segédindítás	277
Sensus	80
SIPS légzsák	38
Sorban állási segéd	214

Stabilizáló rendszer	190
Start/Stop	285
a motor nem áll le	287
funkció és működés	286
Szakaszos törlés	104
Szállítás	321
Szellőztetés	131
Szélvédő	
fűtés	109, 138
Szélvédőmosás	105
Személyes autókommunikátor	168
Széndioxid-kibocsátás	412
Szervizállás	368
Szervizelés és javítás előjegyzése	348
Szervizprogram	348
Szimbólumok	
figyelmeztető szimbólumok	67, 70
visszajelző szimbólumok	67, 70, 71
Szimbólumok és üzenetek	
Adaptív sebességtartó	218
Elalvásra figyelmeztető rendszer	254
LKA	259
Ütközésfigyelmeztető rendszer automa- tikus fékkel	231, 241
Színkód, festék	391

Szükséghelyzeti defektjavítás	339
gumiabroncsok felfújása	345
tevékenység	341
újraellenőrzés	343
Szükséghelyzeti defektjavító készlet	
áttekintés	340
elhelyezkedés	339
tömítő folyadék	340
Szükséghelyzeti felszerelés	
elakadásjelző háromszög	336
elsősegélycsomag	337

## T

Támogatás	16
Tárolóhelyek	
alagútkonzol	152
kesztyűtartó	153
vezető oldal	152
Tárolóhelyek az utastérben	150
Táskatartó	157
lehajtás	158
Távolságfigyelmeztetés	204
korlátok	205
szimbólumok és üzenetek	206
Távolsági/tompított fényszóró	93

Távolsági fényszóró, automatikus bekapcsolás	93
Távvezérlő indításgátló	165
Távvezérlős kulcs	162, 163, 164
elemcsere	170
funkciók	166
hatótávolság	167, 172
kivehető kulcsszár	169, 170
vesztés	162
Távvezérlős kulcs rendszer, típusengedély	187
Téli gumiabroncsok	330
Téli kerekek	330
Téli vezetés	303
Teljesítmény	401
Teljes szellőztetés funkció	128, 178
Terhelési mutató	328
Tetőterhelés, max. tömeg	398
Típusengedély	
radarrendszer	222
távvezérlős kulcs rendszer	187
Típusjelölések	394
Tiszta belső zóna csomag (CZIP)	130
Tisztítás	
automata autómosó	386
autómosás	386
biztonsági övek	390

kárpitozás	389
keréktárcsák	387
Többrétegű üveg	26
Tömegek	
menetkész tömeg	398
Tömítő folyadék	340
TSA - utánfutó-stabilizáló	191, 318
Túlmelegedés	302, 311

## U

Utánfutó	311
kábel	311
vezetés utánfutóval	311
Utánfutók	
kigyózás	318
Utánfutó-stabilizáló	191, 318
Utastérfűtés	143
Utastérszűrő	130
Utazási statisztikák	126

**Ü**

Ülés, lásd Ülések	83	Üzemanyagtartály mennyiség	409	Vezetés utánfutóval vonóhorog-terhelés	311 399
Ülések	83	Üzemanyagtöltés	181, 309	vontatási kapacitás	399
a hátsó háttámla lehajtása	87	feltöltés	305	Viaszolás	388
az első háttámla lehajtása	84	töltés üzemanyagkannából	309	Világítás	
elektromos	85	üzemanyagtöltő fedél	304	aktív kanyarlámpák	95
fejtámlák, hátsó	86	üzemanyagtöltő fedél, manuális nyitás	304	alagútészlelés	92
fűtés	135	üzemanyagtöltő fedél, zárás	181	Automata távolsági fényszóró	93
Ütközés	42	Üzenetek	115	automatikus világítás, utastér	103
Ütközésfigyelmeztetés	232, 233	Üzenetek az információs kijelzőn	114	az utastérben	102
Ütközésfigyelmeztető rendszer		Üzenetek és szimbólumok		fényszórómagasság-állítás	91
általános korlátok	238	Adaptív sebességtartó	218	hátsó ködlámpa	100
funkció	233	Elalváásra figyelmeztető rendszer	254	hazakisérő világítás	103
Gyalogosok észlelése	235	LKA	259	helyzetjelző lámpák	91
működés	236	Motor- és utastérfűtés	146	izzók, műszaki adatok	367
radarérzékelő	220, 226	Ütközésfigyelmeztető rendszer automa- tikus fékkel	231, 241	kezelőszervek	89, 102
Ütközésfigyelmeztető rendszer automatikus fékkel	232			kezelőszervek, világítás	90
Üvegtető, elektromosan működtetett napel- lenző	111	<b>V</b>		kijelző-világítás	90
Üzemanyag	305, 306, 307	Ventilátor		megközelítő világítás	104, 166
üzemanyag-fogyasztás	412	ECC	136	műszervilágítás	90
üzemanyag-gazdaságosság	326	ETC	136	nappali világítás lámpái	92
üzemanyagszűrő	307	Vészvillogók	101	távolsági/tompított fényszóró	93
Üzemanyaggal működő fűtés időzítő	145	Vezetés	303	Világítás, izzócseré	359
		hűtőrendszer	302	első helyzetjelző lámpa	364
		nyitott csomagterájtóval	302	hátsó ködlámpa	366
				hátsó lámpafoglatat: irányjelzők, féklám- pák és tolatólámpák	366
				irányjelzők, első	364
				nappali világítás lámpái	365
				piperetükör	367



távolsági fényszóró (halogén fényszórókkal felszerelt autók)	363
tompított fényszóró (halogén fényszórókkal felszerelt autók)	363
Világításkapcsolók	89
Visszaállítás, napi kilométer-számláló	120, 124
Visszagurulás-gátló	285
Visszajelző szimbólumok	67, 70, 71
Visszapillantó és külső tükrök	
ajtó	108
belső	110
elektromosan behajtható	109
fűtés	109
iránytű	111
Víz- és szennytaszító bevonat	388
Vízlepergető felület, tisztítás	388
Volvo ID	21
Volvo Sensus	80
Vonóhorog	
levehető, eltávolítás	316
levehető, felszerelés	315
Vonóhorog, lásd Vonóberendezés	313
Vonóhorog - levehető felszerelés/eltávolítás	315, 316
Vonókonzol	313, 314
műszaki adatok	314
Vonószem	320

Vontatás	319
vonószem	320
Vontatóképesség és vonóhorog-terhelés	399

## W

---

WHIPS	
gyermekülés/ülésmagasító	39
ostorcsapásos sérülés ellen védő rendszer	39, 41
üléshelyzet	40

## Z

---

Zár	
manuális zárás	177
nyitás	176, 177
zárás	176
Zárás/nyitás	
belül	177
csomagtérajtó	179
Zárás megerősítése	164
Zárható kerékcsavarok	329
Zárviasszajelző	164





