



S90

TWIN ENGINE

دليل المالك

VÄLKOMMEN!

إننا نشجع الجميع على ربط حزام الأمان دائماً، في هذه السيارة أو في أية سيارة أخرى. يُرجى منك عدم قيادة السيارة إذا كنت تحت تأثير الكحول أو الأدوية - أو إذا كنت في أي وضع آخر لا يسمح لك بقيادتها.

نأمل أن تستمتعوا بسنوات عديدة من متعة القيادة في سيارتكم فولفو. تم تصميم هذه السيارة للحصول على أقصى مدى من السلامة والراحة لكم وللركاب. تسعى Volvo دائماً لإنتاج واحدة من أكثر السيارات أماناً في العالم. وقد تم تصميم السيارة فولفو أيضاً لمانعة جميع متطلباتكم الحالية الخاصة بالسلامة والبيئة.

لزيادة استمتاعك بالسيارة فولفو ننصحك بقراءة التعليمات ومعلومات الصيانة الواردة في دليل المالك هذا. يتوفر كذلك دليل المالك على هيئة تطبيق للمحمول (Volvo Manual) وفي موقع دعم سيارات فولفو (support.volvocars.com).

السلامة		سيارة VOLVO خاصتك		معلومات حول المالك	
٣٨	الأمان	٢٤	Volvo ID	١٦	معلومات المالك
٣٨	الأمان للنساء الحوامل	٢٤	إنشاء وتسجيل Vovlo ID	١٧	دليل المالك في شاشة العرض المركزية
٣٩	Whiplash Protection System	٢٦	Drive-E - متعة قيادة أنقى	١٧	تصفح دليل المالك من خلال شاشة العرض المركزية
٤٠	Pedestrian Protection System	٢٨	IntelliSafe - دعم السائق والأمان	١٩	دليل المالك في الأجهزة المحمولة
٤١	أحزمة الأمان	٢٩	Sensus - الاتصال عبر الإنترنت والترفيه	٢٠	موقع دعم Volvo Cars
٤١	ربط وفك أحزمة الأمان	٣٢	تحديثات البرامج	٢٠	قراءة دليل المالك
٤٣	آلية شد حزام الأمان	٣٢	تسجيل البيانات		
٤٣	إعادة ضبط شذاد حزام الأمان الكهربائي	٣٣	الشروط والخدمات من أجل الخدمات		
٤٤	التذكير بالباب وبحزام الأمان	٣٣	سياسة خصوصية العميل		
٤٥	الوسائد الهوائية	٣٣	معلومات مهمة حول الملحقات والمعدات المساعدة		
٤٥	الوسائد الهوائية للسائق	٣٤	تركيب الملحقات		
٤٦	الوسادة الهوائية للراكب	٣٤	توصيل التجهيزات إلى مقبس التشخيص بالسيارة		
٤٨	تنشيط وإلغاء تنشيط الوسادة الهوائية للراكب*	٣٥	عرض رقم تعريف السيارة		
٥٠	الوسائد الهوائية الجانبية	٣٥	تشتيت انتباه السائق		
٥٠	ستائر قابلة للنفخ				
٥١	وضع السلامة				
٥٢	بدء تشغيل وتحريك السيارة بعد وضع الأمان				
٥٢	أمان الطفل				
٥٣	مقاعد الأطفال				
٥٤	نقاط التركيب العلوية لمقاعد الأطفال				
٥٤	نقاط التركيب السفلية لمقاعد الأطفال				
٥٥	i-Size/ISOFIX نقاط التثبيت لمقاعد الأطفال				
٥٦	تحديد وضعية مقعد الأطفال				
٥٧	تركيب نظام أمان الأطفال				

٩٦	إدارة شاشة العرض المركزي
٩٩	تنشيط وإيقاف تشغيل شاشة العرض المركزية
٩٩	التنقل بين عروض الشاشة المركزية
١٠٢	إدارة العروض الفرعية في شاشة العرض المركزية
١٠٥	عرض الوظيفة في شاشة العرض المركزية
١٠٧	نقل التطبيقات والأزرار في شاشة العرض المركزية
١٠٧	الرموز في شريط حالة الشاشة المركزية
١٠٩	لوحة المفاتيح في شاشة العرض المركزية
١١٢	تغيير لغة لوحة المفاتيح في شاشة العرض المركزية
١١٢	أدخل الأحرف والرموز والكلمات يدويًا في شاشة العرض المركزية
١١٤	تغيير المطهر في شاشة العرض المركزية
١١٤	إيقاف تشغيل وتغيير مستوى صوت النظام الصوتي في شاشة العرض المركزية
١١٤	تغيير وحدات النظام
١١٥	تغيير لغة النظام
١١٥	الإعدادات الأخرى في العرض العلوي من شاشة العرض المركزية
١١٦	فتح الإعدادات السابقة في شاشة العرض المركزية
١١٦	إعادة ضبط بيانات المستخدم لنقل الملكية
١١٧	إعادة تعيين الإعدادات في شاشة العرض المركزية
١١٧	جدول يبين إعدادات شاشة العرض المركزية
١١٩	ملفات تعريف السائق
١١٩	تحديد ملف تعريف السائق
١٢٠	إعادة تسمية ملف تعريف السائق

شاشات العرض والتحكّم الصوتي

٦٨	الأدوات وأزرار التحكّم في السيارة ذات القيادة من الجهة اليسرى
٦٩	الأدوات وأزرار التحكّم في السيارة ذات القيادة من الجهة اليمنى
٧١	شاشة السائق
٧٣	إعدادات شاشة السائق
٧٤	مقياس الوقود
٧٤	مقياس الهجين
٧٥	مقياس البطارية الهجينة
٧٦	حاسوب الرحلات
٧٨	عرض بيانات الرحلة في شاشة السائق
٧٩	إعادة ضبط عداد مسافات الرحلة
٧٩	عرض إحصاءات الرحلة في الشاشة المركزية
٨٠	إعدادات إحصاءات الرحلة
٨٠	التاريخ والوقت
٨١	مبين درجة الحرارة الخارجية
٨١	رموز المؤشر في شاشة السائق
٨٣	رموز التحذير في شاشة السائق
٨٤	اتفاقية الترخيص لشاشة السائق
٩٠	قائمة التطبيقات في شاشة السائق
٩٠	التعامل مع قائمة التطبيقات في شاشة السائق
٩١	الرسائل في شاشة السائق
٩٢	إدارة الرسائل في شاشة السائق
٩٣	التعامل مع رسالة محفوظة من شاشة السائق
٩٤	لمحة عامة عن الشاشة المركزية

٥٨	جدول موضع مقاعد الأطفال التي تستخدم أحزمة الأمان بالسيارة
٦٠	جدول موضع مقاعد الأطفال i-Size
٦١	جدول موضع مقاعد الأطفال ISOFIX
٦٤	مقعد الطفل المدمج*
٦٤	طَي الوسادة إلى الأعلى في مقعد الأطفال المدمج*
٦٥	طَي الوسادة إلى الأسفل في مقعد الأطفال المدمج*

١٤٨	النوافذ والزجاج والمرايا
١٤٨	أداة الحماية من القرص في النوافذ وحاجبات الشمس
١٤٩	تسلسل إعادة التعيين للحماية من الانحشار
١٤٩	النوافذ الكهربائية
١٥٠	تشغيل النوافذ الآلية
١٥١	استخدام واقي الشمس*
١٥٢	مرايا الروية الخلفية
١٥٣	ضبط خفت الإضاءة في مرآة الروية الخلفية
١٥٤	تعديل زاوية مرايا الأبواب
١٥٥	فتحة السقف*
١٥٦	تشغيل فتحة السقف*
١٥٨	شفرتي الماسحة وسائل الشطف
١٥٨	استخدام ماسحات الزجاج الأمامي
١٥٩	استخدام مستشعر المطر
١٦٠	استخدام وظيفة الذاكرة لمستشعر المطر
١٦٠	استخدام غاسلات الزجاج الأمامي والمصابيح الأمامية

١٣٤	مفاتيح الإضاءة
١٣٥	ضبط وظائف الإضاءة من خلال شاشة العرض المركزية
١٣٥	مصابيح الوضع
١٣٦	مصابيح التشغيل في النهار
١٣٧	الضوء الخافت
١٣٧	استخدام الضوء العالي
١٣٨	الضوء العالي النشط
١٣٩	استخدام مؤشرات الاتجاه
١٤٠	أضواء المنحنيات النشطة*
١٤١	مصباح الضباب الخلفي
١٤١	مصابيح الفرامل
١٤٢	مصابيح فرامل الطوارئ
١٤٢	مؤشرات تحذير الخطر
١٤٣	استخدام إضاءة الوصول إلى المنزل
١٤٣	إضاءة الاقتراب
١٤٣	الإضاءة الداخلية
١٤٥	ضبط الإضاءة الداخلية

١٢٠	حماية ملف تعريف السائق
١٢١	ربط مفتاح التحكم عن بعد مع ملف تعريف السائق
١٢٢	إعادة تعيين الإعدادات في ملفات تعريف السائق
١٢٢	رسالة في شاشة العرض المركزية
١٢٣	إدارة الرسائل في شاشة العرض المركزية
١٢٣	التعامل مع رسالة محفوظة من شاشة العرض المركزية
١٢٤	شاشة عرض المعلومات على الزجاج الأمامي*
١٢٦	تنشيط وإلغاء تنشيط عرض المعلومات على الزجاج الأمامي*
١٢٦	إعدادات عرض المعلومات على الزجاج الأمامي*
١٢٧	التعرف الصوتي
١٢٨	استخدام ميزة التعرف على الصوت
١٢٩	التحكم بالهاتف من خلال ميزة التعرف على الصوت
١٣٠	التحكم الصوتي بالراديو والوسائط
١٣١	إعدادات نظام التعرف على الصوت

		التحكم في المناخ			المقاعد وعجلة القيادة
١٩٢	تنشيط وإلغاء تنشيط وظيفة إعادة تدوير الهواء	١٧٨	المناخ	١٦٢	المقعد الأمامي اليدوي
١٩٣	تنشيط وإلغاء تنشيط إعداد الوقت لإعادة تدوير الهواء	١٧٨	مناطق المناخ	١٦٢	المقعد الأمامي الكهربائي*
١٩٣	تنشيط وإلغاء تنشيط الحد الأقصى لمزيل الصقيع	١٧٨	عنصر التحكم في المناخ - المستشعرات	١٦٣	ضبط المقعد الأمامي الكهربائي*
١٩٤	تنشيط وإلغاء تنشيط الزجاج الأمامي المسخن*	١٧٩	درجة الحرارة المدركة	١٦٤	حفظ أوضاع المقعد ومرآيا الأبواب وشاشة عرض المعلومات على الزجاج الأمامي*
١٩٥	تنشيط وإلغاء تنشيط البدء التلقائي للزجاج الأمامي المسخن*	١٧٩	التحكم بالمناخ بواسطة ميزة التعرف على الصوت	١٦٤	استخدام أحد الأوضاع المحفوظة للمقعد ومرآيا الأبواب وشاشة عرض المعلومات على الزجاج الأمامي*
١٩٥	تنشيط وإلغاء تنشيط الزجاج الخلفي المسخن ومرآيا الأبواب المسخنة.	١٨٠	جودة الهواء		
١٩٦	تنشيط وإلغاء تنشيط بدء التشغيل التلقائي للنوافذ الخلفية والمرآيا الخارجية المسخنة	١٨١	*Clean Zone	١٦٥	إعدادات التدليك* في المقعد الأمامي
١٩٦	تنظيم مستوى المروحة للمقعد الأمامي	١٨١	*Clean Zone Interior Package	١٦٦	ضبط إعدادات التدليك* في المقعد الأمامي
١٩٧	تنظيم درجة الحرارة للمقعد الأمامي	١٨٢	*Interior Air Quality System	١٦٧	ضبط* طول وسادة المقعد في المقعد الأمامي
١٩٧	مزامنة درجة الحرارة	١٨٢	تنشيط وإلغاء تنشيط مستشعر جودة الهواء*	١٦٨	ضبط الدعامة الجانبية* في المقعد الأمامي
١٩٨	تنشيط وإلغاء تنشيط نظام تكييف الهواء	١٨٣	مرشح غرفة الراكب	١٦٨	ضبط دعم أسفل الظهر* في المقعد الأمامي
١٩٨	مناخ الركن	١٨٣	توزيع الهواء	١٧٠	ضبط مقعد الراكب من مقعد السائق*
١٩٨	التهيئة المسبقة	١٨٤	فتح وإغلاق فتحات التهوية وتوجيهها	١٧١	خفض مساند الظهر في المقعد الخلفي*
١٩٩	تشغيل/إيقاف تشغيل التهيئة المسبقة	١٨٥	جدول خيارات توزيع الهواء	١٧٢	ضبط مساند الرأس في المقعد الخلفي
٢٠٠	إعداد مدة التهيئة المسبقة	١٨٨	عناصر التحكم في المناخ	١٧٣	أجهزة التحكم بعجلة القيادة والبوق
٢٠١	إضافة وتعديل إعداد الوقت للتهيئة المسبقة	١٨٩	تنشيط وإلغاء تنشيط المقعد الأمامي المسخن*	١٧٤	قفل عجلة القيادة
٢٠٢	تنشيط وإلغاء تنشيط إعداد المدة للتهيئة المسبقة	١٩٠	تنشيط وإلغاء تنشيط البدء التلقائي للمقاعد الأمامية المسخنة*	١٧٤	ضبط عجلة القيادة
٢٠٣	حذف إعداد وقت التهيئة المسبقة	١٩٠	تنشيط وإلغاء تنشيط المقعد الخلفي المسخن*		
٢٠٣	المناخ المريح أثناء الركن	١٩١	تنشيط وإلغاء تنشيط تهوية المقعد الأمامي*		
٢٠٤	بدء وإيقاف تشغيل ميزة المناخ المريح أثناء الركن	١٩١	تنشيط وإلغاء تنشيط عجلة القيادة المسخنة*		
٢٠٥	الرموز والرسائل للتحكم في مناخ الوقوف المدفأة	١٩١	تنشيط وإلغاء تنشيط البدء التلقائي لعجلة القيادة المسخنة*		
٢٠٧		١٩٢	تنشيط التحكم التلقائي بالمناخ		

٢٤١	القفل التلقائي أثناء القيادة
٢٤١	فتح وإغلاق غطاء صندوق الأمتعة الكهربائي*
٢٤٤	فتح وإغلاق باب صندوق الأمتعة باستخدام حركة القدم*
٢٤٥	قفل الخصوصية
٢٤٥	تنشيط وإلغاء تنشيط القفل الخاص
٢٤٧	إنذار*
٢٤٨	تنشيط وإلغاء تنشيط الإنذارات*
٢٤٩	مستوى الإنذار المخفض*
٢٤٩	وضع القفل الشامل*
٢٥٠	تعطيل الإقفال الشامل مؤقتاً*

المفتاح، الأقفال والإنذار

٢١٢	تأكيد القفل
٢١٣	ضبط مؤشر القفل
٢١٣	مفتاح التحكم عن بعد
٢١٥	القفل وفتح القفل بواسطة مفتاح التحكم عن بُعد
٢١٦	إعدادات فتح القفل الخاضع للتحكم عن بُعد ومن داخل السيارة
٢١٦	فتح قفل غطاء صندوق الأمتعة بواسطة مفتاح التحكم عن بُعد
٢١٧	نطاق مفتاح التحكم عن بعد
٢١٨	استبدال البطارية في مفتاح التحكم عن بعد
٢٢٠	طلب المزيد من مفاتيح التحكم عن بعد
٢٢١	Red Key - مفتاح التحكم عن بُعد المقيّد*
٢٢١	إعدادات Red Key*
٢٢٢	سنون المفاتيح القابلة للفصل
٢٢٤	القفل وفتح القفل باستخدام سن المفتاح القابل للفصل
٢٢٥	مانع الحركة
٢٢٦	موافقة النوع لنظام مفتاح التحكم عن بعد
٢٣٥	الأسطح العاملة دون مفتاح والحساسية للمس*
٢٣٥	القفل وفتح القفل بدون مفتاح*
٢٣٧	إعدادات الدخول بدون مفتاح*
٢٣٧	فتح قفل باب صندوق الأمتعة بدون مفتاح*
٢٣٨	مواقع الهوائيات لنظم بدء التشغيل والقفل
٢٣٨	قفل وفتح قفل السيارة من الداخل
٢٣٩	فتح قفل باب صندوق الأمتعة من داخل السيارة
٢٤٠	تنشيط وإلغاء تنشيط أقفال الأمان للأطفال

٢٠٨	مدفأة الركن
٢٠٩	السخان الإضافي
٢٠٩	تنشيط وإلغاء تنشيط البدء التلقائي للتدفئة الإضافية

دعم السائق

٢٩٢	وظيفة المساعدة في التجاوز	٢٦٨	تحذير المسافة*	٢٥٢	نظام دعم السائق
٢٩٣	استخدام وظيفة المساعدة في التجاوز	٢٦٩	تنشيط/إلغاء تنشيط تحذير المسافة	٢٥٢	قوة التوجيه حسب السرعة
٢٩٣	وحدة الرادار	٢٦٩	محدوديات تحذير المسافة	٢٥٣	عموميات حول تحذير السرعة
٢٩٥	الموافقة على نوع الرادار	٢٧٠	مثبت السرعة التكيّفي*	٢٥٣	نظام التحكم في الاستقرار الإلكتروني
٢٩٩	وحدة الكاميرا	٢٧١	أزرار التحكم وشاشة العرض الخاصة بمتبّت السرعة التكيّفي*	٢٥٤	نظام التحكم في الثبات الإلكتروني في وضع القيادة الرياضية
٣٠٠	محدوديات الكاميرا ووحدة الرادار	٢٧٢	تنشيط وبدء تشغيل متبّت السرعة التكيّفي*	٢٥٥	تنشيط/إلغاء تنشيط وضع القيادة الرياضية في وحدة التحكم الإلكتروني بالثبات
٣٠٤	الصيانة الموصى بها للكاميرا ووحدة الرادار	٢٧٣	إلغاء تنشيط/إعادة تنشيط متبّت السرعة التكيّفي*	٢٥٦	الرموز والرسائل لنظام التحكم الإلكتروني بالثبات
٣٠٥	City Safety™	٢٧٥	محدوديات عمل نظام التحكم في ثبات السرعة التكيّفي*	٢٥٧	محدد السرعة
٣٠٦	المعلومات والوظائف الفرعية لـ City Safety	٢٧٥	التبديل بين متبّت السرعة و متبّت السرعة التكيّفي*	٢٥٨	تنشيط وبدء تشغيل محدد السرعة
٣٠٨	ضبط مسافة التحذير في City Safety	٢٧٧	الرموز والرسائل لمتبّت السرعة التكيّفي*	٢٥٨	إلغاء تنشيط محدد السرعة وضبطه في وضع الاستعداد
٣٠٩	اكتشاف العقبات مع City Safety	٢٧٩	Pilot Assist	٢٥٩	إعادة تنشيط محدد السرعة من وضع الاستعداد
٣١١	City Safety في المرور المتعارض	٢٨١	أزرار التحكم وشاشة العرض الخاصة بوظيفة Pilot Assist	٢٦٠	إلغاء تنشيط محدد السرعة
٣١٢	محدوديات عمل City Safety في حالة حركة مرور متعارضة	٢٨٢	تنشيط وبدء تشغيل Pilot Assist	٢٦٠	محدوديات عمل محدد السرعة
٣١٣	City Safety عند تجنب المناورات المراوغة	٢٨٣	إلغاء تنشيط/تنشيط Pilot Assist	٢٦١	محدد السرعة التلقائي
٣١٣	فرامل City Safety للمركبات القادمة من الجهة المقابلة	٢٨٥	محدوديات Pilot Assist	٢٦٢	تنشيط/إلغاء تنشيط محدد السرعة التلقائي
٣١٤	محدوديات City Safety	٢٨٦	الرموز والرسائل في Pilot Assist*	٢٦٣	تغيير التفاوت لمحدد السرعة الأوتوماتيكي
٣١٧	رسائل City Safety	٢٨٧	تحذير من وظيفة دعم السائق في حال وجود خطر تصادم	٢٦٤	محدوديات عمل محدد السرعة الأوتوماتيكي
٣١٨	Rear Collision Warning	٢٨٨	تغيير الهدف بواسطة وظيفة دعم السائق	٢٦٤	مثبت السرعة
٣١٨	محدوديات Rear Collision Warning	٢٨٩	ضبط الفاصل الزمني لوظيفة دعم السائق	٢٦٥	تنشيط وبدء تشغيل مثبت السرعة
٣١٩	*BLIS	٢٩٠	وضع القيادة لوظيفة دعم السائق	٢٦٦	إلغاء تنشيط نظام التحكم في ثبات السرعة وضبطه في وضع الاستعداد
٣٢٠	تنشيط أو إلغاء تنشيط BLIS	٢٩٠	ضبط السرعة المخزّنة لوظيفة دعم السائق	٢٦٧	إعادة تنشيط مثبت السرعة من وضع الاستعداد
٣٢٠	محدوديات BLIS	٢٩١	الفرملة التلقائية بواسطة وظيفة دعم السائق	٢٦٧	إلغاء تنشيط مثبت السرعة
٣٢٢	رسائل BLIS				

٣٦٠	الرموز والرسائل في كاميرا مساعد الركن	٣٣٩	الرموز والرسائل في مساعد الحارة	٣٢٣	*Cross Traffic Alert
٣٦١	مساعد الركن*	٣٤١	رموز مساعد الحارة في شاشة السائق	٣٢٤	تنشيط/إلغاء تنشيط Cross Traffic Alert
٣٦٢	متغيرات الركن مع نظام مساعد الركن*	٣٤٢	مساعدة التوجيه عند خطر التصادم	٣٢٤	محدوديات Cross Traffic Alert
٣٦٣	الركن باستخدام نظام مساعد الركن*	٣٤٣	تنشيط/إلغاء تنشيط مساعد التوجيه في حال حدوث خطر تصادم	٣٢٦	رسائل Cross Traffic Alert
٣٦٥	الخروج من الركن المتوازي باستخدام نظام مساعد الركن*	٣٤٣	مستوى المساعدة في التوجيه في حال حدوث خطر الانحراف عن الطريق	٣٢٧	معلومات لافتة الطريق*
٣٦٦	محدوديات مساعد الركن*	٣٤٤	مساعدة التوجيه عند حدوث خطر مغادرة الحارة المرورية	٣٢٨	تنشيط/إلغاء تنشيط معلومات لافتة الطريق*
٣٦٨	رسائل مساعد الوقوف *Park Assist Pilot	٣٤٤	مساعدة التوجيه عند حدوث خطر تصادم أمامي	٣٢٨	معلومات لافتة الطريق وعرض اللافتة*
		٣٤٥	مساعدة التوجيه في حالة خطر تصادم خلفي*	٣٣٠	معلومات لافتة الطريق و *Sensus Navigation
		٣٤٥	محدوديات وظيفة المساعدة في التوجيه في حال حدوث خطر تصادم	٣٣٠	معلومات لافتة الطريق مع التحذير من السرعة والإعدادات*
		٣٤٦	الرموز والرسائل للمساعدة في التوجيه في حال حدوث خطر تصادم	٣٣١	تنشيط/إلغاء تنشيط تحذير السرعة في شاشة معلومات لافتات الطرق
		٣٤٧	مساعد الوقوف*	٣٣٢	معلومات لافتة الطريق مع معلومات كاميرا مراقبة السرعة*
		٣٤٨	نظام مساعد الركن في الأمام والخلف وعلى الجانبين*	٣٣٢	محدوديات معلومات لافتة الطريق*
		٣٤٩	تنشيط/إلغاء تنشيط نظام مساعد الركن*	٣٣٣	Driver Alert Control
		٣٥٠	محدوديات مساعد الركن	٣٣٤	التشغيل/إيقاف التشغيل Driver Alert Control
		٣٥٢	الرموز والرسائل لمساعد الوقوف	٣٣٥	حدد التوجيه إلى موقف الاستراحة في حال صدور تحذير من Driver Alert Control
		٣٥٣	كاميرا مساعد الركن*	٣٣٥	محدوديات Driver Alert Control
		٣٥٤	وحدات عرض كاميرا الركن*	٣٣٥	مساعد الحفاظ على الحارة المرورية
		٣٥٥	خطوط مساعد الركن في شاشة كاميرا الركن*	٣٣٧	مساعد التوجيه مع مساعد الحفاظ على الحارة المرورية
		٣٥٧	حقول المستشعرات في نظام مساعد الركن لكاميرا الركن	٣٣٧	تنشيط/إلغاء تنشيط مساعد الحارة المرورية
		٣٥٩	بدء تشغيل كاميرا مساعد الركن	٣٣٧	حدد خيارات المساعدة لمساعد الحارة المرورية
				٣٣٨	محدوديات مساعد الحارة المرورية

٤٠٥	تغيير الترس بواسطة المحرك في عجلة القيادة*	٣٩٠
٤٠٦	مانع ذراع اختيار التروس	٣٩١
٤٠٧	وظيفة التسارع المفاجئ	٣٩٢
٤٠٧	مؤشر تغيير التروس	٣٩٣
٤٠٨	الدفع بكافة العجلات	٣٩٤
٤٠٨	أنظمة القيادة	٣٩٤
٤٠٩	تشغيل وإيقاف محرك الاحتراق في Twin Engine	٣٩٥
٤١٠	أوضاع القيادة	٣٩٥
٤١٣	تغيير وضع القيادة	٣٩٥
٤١٤	توزيع الطاقة في وضع التشغيل الهجين باستخدام بيانات الخريطة*	٣٩٧
٤١٥	التحكم في المستوى* وامتصاص الصدمات	٣٩٧
٤١٧	إعدادات التحكم في المستوى*	٣٩٧
٤١٧	القيادة الاقتصادية	٣٩٨
٤١٨	العوامل التي تؤثر على النطاق عند التشغيل على الكهرباء	٣٩٨
٤٢٠	وظائف Charge و Hold	٤٠٠
٤٢٠	تجهيزات القيام برحلة طويلة	٤٠٠
٤٢١	القيادة خلال الشتاء	٤٠٠
٤٢٢	القيادة في الماء	٤٠١
٤٢٢	فتح وإغلاق غطاء فتحة ملء الوقود	٤٠٢
٤٢٣	تعبئة الوقود	٤٠٢
٤٢٤	التعامل مع الوقود	٤٠٣
٤٢٥	البنزين	٤٠٣
٤٢٦	مرشح الجسيمات في البنزين	٤٠٤

التشغيل والقيادة

٣٧٠	بدء تشغيل السيارة
٣٧١	إيقاف تشغيل السيارة.
٣٧٢	أوضاع الإشعال
٣٧٣	اختيار وضع الإشعال
٣٧٤	قفل الكحول*
٣٧٥	تجاوز قفل الكحول*
٣٧٥	قبل تشغيل المحرك مع وجود قفل الكحول
٣٧٦	وظائف الفرملة
٣٧٨	فرامل القدم
٣٧٩	مكبور قوة الفرملة
٣٨٢	الفرملة على الطرق المبتلة
٣٨٤	الفرملة على الطرق المعبّدة بالحصى
٣٨٥	صيانة نظام الفرامل
٣٨٧	فرامل الوقوف
٤٠٠	تنشيط وإلغاء تنشيط فرامل الانتظار
٤٠٠	إعداد التنشيط التلقائي لفرامل الانتظار
٤٠٠	الوقوف فوق مرتفع
٤٠٠	عند وجود عطل بفرامل الركن
٤٠١	الفرملة التلقائية أثناء الوقوف
٤٠٢	تنشيط وإلغاء تنشيط الفرامل التلقائية عند التوقف التام
٤٠٢	المساعدة عند بدء التشغيل على مرتفع
٤٠٣	الفرملة التلقائية بعد حادث تصادم
٤٠٣	صندوق التروس
٤٠٤	أوضاع التروس في صندوق التروس الأوتوماتيكي

معلومات الهجين

٣٧٠	معلومات عامة حول Twin Engine
٣٧١	شحن البطارية الهجينة
٣٧٢	تيار الشحن
٣٧٣	كابل الشحن
٣٧٤	قاطعة عطل أرضي في كابل الشحن
٣٧٥	مراقبة درجات حرارة كابل الشحن
٣٧٥	فتح غطاء مأخذ مُدخل الشحن وإغلاقه
٣٧٦	بدء شحن البطارية الهجين
٣٧٨	حالة الشحن في مقيس مُدخل شحن السيارة
٣٧٩	حالة الشحن في وحدة التحكم بكابل الشحن
٣٨٢	حالة الشحن ضمن شاشة السائق في السيارة
٣٨٤	إيقاف شحن البطارية الهجين
٣٨٥	الرموز والرسائل الخاصة بـ Twin Engine في شاشة السائق
٣٨٧	التخزين الطويل للمركبات المزودة بالبطاريات الهجينة

الصوت، الوسائط، والإنترنت

٤٥٩	تشغيل DivX®	٤٤٤	الصوت، الوسائط والإنترنت	٤٢٦	السخونة المفرطة في المحرك ونظام القيادة
٤٥٩	إعدادات الفيديو	٤٤٤	Audio settings	٤٢٧	الشحن الزائد لبطارية البادئ
٤٦٠	الوسائط عبر Bluetooth®	٤٤٥	انطباع الصوت*	٤٢٧	استخدام بدء التشغيل بمساعدة بطارية أخرى
٤٦٠	توصيل جهاز عبر Bluetooth®	٤٤٦	التطبيقات	٤٢٩	قضيب القطر*
٤٦٠	الوسائط عن طريق منفذ USB	٤٤٦	تنزيل التطبيقات	٤٣٠	مواصفات قضيب القطر*
٤٦١	توصيل جهاز عن طريق منفذ USB	٤٤٧	تحديث التطبيقات	٤٣٠	حلقات القطر القابلة للتمديد/الانسحاب*
٤٦١	المواصفات التقنية لأجهزة USB	٤٤٨	حذف التطبيقات	٤٣٢	القيادة مع سحب مقطورة
٤٦١	تنسيقات الوسائط المتوافقة	٤٤٨	الراديو	٤٣٣	مساعدة استقرار المقطورة*
٤٦٢	*Apple® CarPlay®	٤٤٩	بدء تشغيل الراديو	٤٣٤	فحص مصابيح المقطورة
٤٦٣	استخدام *Apple® CarPlay®	٤٤٩	تغيير نطاق المحطة الإذاعية ومحطة الراديو	٤٣٥	حاملة دراجة مثبتة على قضيب القطر*
٤٦٤	إعدادات *Apple® CarPlay®	٤٥٠	البحث عن محطات الراديو	٤٣٦	القطر
٤٦٥	نصائح لاستخدام *Apple® CarPlay®	٤٥١	ضبط مفضلات الراديو	٤٣٦	تركيب ونزع حلقة القطر
٤٦٥	*Android Auto	٤٥١	إعدادات الراديو	٤٣٧	الاسترداد
٤٦٦	استخدام *Android Auto	٤٥٢	راديو RDS	٤٣٨	*HomeLink®
٤٦٧	إعدادات *Android Auto	٤٥٣	الراديو الرقمي*	٤٣٩	برمجة *HomeLink®
٤٦٧	نصائح لاستخدام *Android Auto	٤٥٣	الربط بين FM والراديو الرقمي*	٤٤٠	استخدام *HomeLink®
٤٦٨	هاتف	٤٥٤	مشغل الوسائط	٤٤١	اعتماد نوع *HomeLink®
٤٦٩	توصيل الهاتف بالسيارة عبر البلوتوث للمرة الأولى	٤٥٤	تشغيل الوسائط	٤٤١	البوصلة*
٤٧٠	توصيل الهاتف بالسيارة عبر البلوتوث تلقائياً	٤٥٦	التحكم في الوسائط وتغيير مصدرها	٤٤١	تنشيط وإلغاء تنشيط البوصلة*
٤٧٠	توصيل الهاتف بالسيارة عبر البلوتوث يدوياً	٤٥٧	البحث في الوسائط	٤٤٢	معايرة البوصلة*
٤٧١	فصل هاتف متصل بالبلوتوث	٤٥٧	Gracenote®		
٤٧١	التبديل بين الهواتف المتصلة بالبلوتوث	٤٥٨	مشغل الأقراص المدمجة*		
٤٧١	إزالة الأجهزة المتصلة بالبلوتوث	٤٥٨	فيديو		
٤٧٢	إدارة المكالمات الهاتفية	٤٥٩	تشغيل مقطع فيديو		

		العجلات والإطارات			
٥١٣	استخدام طقم إصلاح الثقوب	٤٩٤	إطارات	٤٧٣	إدارة الرسائل النصية
٥١٦	انفخ العجلة باستخدام المنفاخ الموجود في طقم إصلاح الثقوب.	٤٩٥	مواصفات الحجم للإطار	٤٧٤	إعدادات الرسائل النصية
		٤٩٦	مواصفات الحجم لحواف العجلة	٤٧٤	إدارة دفتر الهاتف
		٤٩٧	اتجاه دوران العجلات	٤٧٥	إعدادات الهاتف
		٤٩٧	مؤشرات تاكل المداس على الإطارات	٤٧٥	إعدادات أجهزة البلوتوث
		٤٩٨	فحص ضغط الإطارات	٤٧٦	السيارة المتصلة بالإنترنت*
		٤٩٨	ضبط ضغط الإطار	٤٧٧	توصيل السيارة بالإنترنت عبر هاتف مزود بتقنية البلوتوث
		٤٩٩	ضغط الإطارات الموصى به	٤٧٧	توصيل السيارة بالإنترنت عبر الهاتف (Wi-Fi)
		٥٠٠	نظام مراقبة ضغط الإطارات*	٤٧٨	تحقيق اتصال السيارة بالإنترنت بواسطة مودم السيارة (بطاقة SIM)
		٥٠١	حفظ ضغط جديد للهواء في العجلات في نظام المراقبة*	٤٧٩	إعدادات مودم السيارة*
		٥٠٢	راجع حالة ضغط الإطارات في شاشة العرض المركزية*	٤٧٩	مشاركة الوصول إلى الإنترنت من السيارة عبر النقطة الساخنة لشبكة Wi-Fi
		٥٠٣	الإجراء في حالة التحذير من ضغط إطار منخفض	٤٨٠	لا يوجد اتصال بالإنترنت أو الاتصال ضعيف
		٥٠٤	عند تغيير الإطارات	٤٨١	إزالة شبكة Wi-Fi
		٥٠٤	طقم الأدوات	٤٨١	التقنية والتأمين في Wi-Fi
		٥٠٥	المرفاع*	٤٨١	البنود والشروط ومشاركة البيانات الخاصة بالمستخدم
		٥٠٥	مسامير العجلات	٤٨٢	تنشيط وإيقاف مشاركة البيانات
		٥٠٦	إزالة عجلة	٤٨٢	مساحة التخزين على القرص الصلب
		٥٠٨	تركيب العجلات	٤٨٣	اتفاقية ترخيص الصوت والوسائط
		٥٠٩	العجلة الاحتياطية*		
		٥١٠	مناولة العجلة الاحتياطية		
		٥١٠	عجلات الشتاء		
		٥١١	سلاسل الشتاء		
		٥١٢	طقم إصلاح الثقوب للطوارئ		

التحميل، التخزين، ومقصورة الركاب

٥٢٠	الاجزاء الداخلية من مقصورة الركاب
٥٢١	كونسول نفقي
٥٢٢	مقبس كهربائي
٥٢٤	استخدام المقابس الكهربائية
٥٢٥	استخدام صندوق القفازات
٥٢٦	حواجب الشمس
٥٢٧	حجيرة الأمتعة
٥٢٧	توصيات التحميل
٥٢٨	حمولة السقف والتحميل على حاملات الأمتعة
٥٢٩	خطافات الحقايب
٥٢٩	حلاقات تثبيت الحمولة
٥٢٩	فتحة مرور التحميل في المقعد الخلفي*
٥٣٠	طقم الإسعافات الأولية*
٥٣٠	مثلث التحذير

الصيانة والخدمة

٥٣٢	برنامج خدمة فولفو
٥٣٢	تبادل البيانات بين السيارة والورشة عبر شبكة Wi-Fi
٥٣٣	مركز التنزيلات
٥٣٣	إدارة تحديثات النظام عبر مركز التنزيل
٥٣٤	حالة السيارة
٥٣٤	حجز الخدمة والإصلاح
٥٣٥	إرسال معلومات السيارة إلى الورشة
٥٣٧	ارفع السيارة
٥٣٩	خدمة نظام التحكم في المناخ
٥٣٩	شاشة عرض المعلومات على الزجاج الأمامي عند استبدال الزجاج الأمامي*
٥٣٩	فتح وغلق غطاء المحرك
٥٤١	نظرة عامة على حجيرة المحرك
٥٤٢	زيت المحرك
٥٤٣	التحقق من زيت المحرك وتعبئته
٥٤٤	زيادة مستوى سائل التبريد
٥٤٦	استبدال المصابيح
٥٤٧	البطارية
٥٥٠	البطارية الهجينة
٥٥١	الرموز على البطاريات
٥٥١	إعادة تدوير البطارية
٥٥٢	المصهرات والوحدات المركزية الكهربائية
٥٥٢	استبدال مصهر
٥٥٣	المصهرات الكهربائية في حجيرة المحرك
٥٥٧	المصاهر أسفل صندوق القفازات
٥٦٠	المصهرات في حجيرة الحمولة
٥٦٣	التنظيف من الداخل
٥٦٣	تنظيف الشاشة المركزية
٥٦٤	تنظيف شاشة عرض المعلومات على الزجاج الأمامي*
٥٦٤	تنظيف الفرش القماشي وبطانة السقف
٥٦٥	تنظيف أحزمة الأمان
٥٦٥	تنظيف سجادات الأرضية والبطانات
٥٦٦	تنظيف الفرش الجلدي
٥٦٦	تنظيف عجلة القيادة الجلدية
٥٦٧	تنظيف المكونات البلاستيكية الداخلية والأجزاء المعدنية والخشبية
٥٦٧	التنظيف من الخارج
٥٦٨	التلميع والتشميع
٥٦٨	الغسيل اليدوي
٥٦٩	الغسيل الأوتوماتيكي للسيارة
٥٧٠	الغسيل عالي الضغط
٥٧١	تنظيف شفرات المساحات
٥٧١	تنظيف المكونات البلاستيكية والمطاطية الخارجية والكسوة
٥٧٢	تنظيف حواف العجلات
٥٧٢	مقاومة الصدأ
٥٧٣	أعمال طلاء السيارة
٥٧٣	تحسين تلف الطلاء الطفيف
٥٧٤	رموز اللون

فهرس أبجدي

فهرس أبجدي

٥٨٠

٥٨٣

٥٨٥

٥٨٦

٥٨٨

٥٨٩

٥٩٠

٥٩١

٥٩١

٥٩١

٥٩٢

٥٩٢

٥٩٣

٥٩٥

٥٩٦

المواصفات

تصميمات النوع

الأبعاد

الأوزان

قدرة القَطَر وحمولة حلقة القَطَر

مواصفات المحرك

زيت المحرك - المواصفات

ظروف القيادة المعاكسة لزيت المحرك

سائل التبريد - المواصفات

سائل صندوق التروس - المواصفات

سائل الفرامل - المواصفات

خزان الوقود - السعة

مكيف الهواء - المواصفات

استهلاك الوقود وانبعثات ثاني أكسيد الكربون
(CO₂)

ضغط الإطار المعتمد

الأداء

٥٧٤

٥٧٥

٥٧٦

استبدال شفرات ماسحات الزجاج الأمامي

شفرات الماسحة في وضع الخدمة

تعبئة سائل الغسل

معلومات حول المالك

معلومات المالك

تتوفر معلومات المالك على هيئة أشكال متعددة لمختلف المنتجات، على شكل رقمي ومطبوع. يتوفر دليل المالك في الشاشة المركزية للسيارة وعلى هيئة تطبيق للمحمول وكذلك في موقع دعم Volvo Cars. هذا عبارة عن Quick Guide وملحق تكميلي لدليل المالك المتوفر في صندوق القفازات بالإضافة إلى معلومات عن المواصفات والمصاهر، وغيرها من الأشياء. يمكن طلب دليل المالك المطبوع.

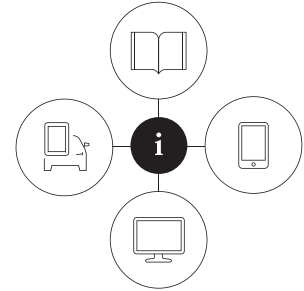

000003

الشاشة المركزية بالسيارة^١

في الشاشة المركزية، اسحب العرض العلوي ثم انقر على دليل المالك. تتوفر هنا خيارات لتصفح صور خارجية وداخلية للسيارة. المعلومات الموجودة يمكن البحث فيها وهي مقسمة إلى فئات.



تطبيق المحمول

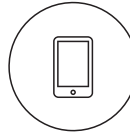

في App Store أو Google Play، ابحث عن "Volvo Manual" ثم قم بتنزيل التطبيق على هاتفك الذكي أو الكمبيوتر اللوحي وحدد طراز السيارة. تتوفر في التطبيق فيديوهات تعليمية وخيارات لتصفح صور خارجية وداخلية للسيارة. من السهل التنقل بين الأقسام المختلفة في دليل المالك كما يمكن البحث من خلال المحتوى.

موقع دعم Volvo Cars

انتقل إلى الموقع

support.volvocars.com ثم حدد البلد. هنا يمكنك العثور على أدلة سواء عبر الإنترنت أو بتنسيق PDF. في موقع دعم Volvo Cars توجد كذلك فيديوهات تعليمية ومزيد من المعلومات والمساعدة بخصوص سيارتك فولفو وملكيته لها. تتوفر الصفحة في معظم الأسواق.



معلومات مطبوعة

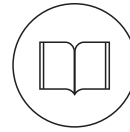

يوجد ملحق تكميلي لدليل المالك في صندوق القفازات يحتوي على معلومات عن المصاهر والمواصفات بالإضافة إلى ملخص للمعلومات المهمة والعملية. يوجد كذلك Quick Guide متوفر بتنسيق مطبوع ليساعدك في بدء الخطوات الأولى في استخدام أكثر الوظائف شيوعاً في السيارة.

على حسب مستوى التجهيز المحدد والسوق وخلافه قد تتوفر مزيد من المعلومات على هيئة تنسيق مطبوع بالسيارة.

يمكن طلب دليل مالك مطبوع بالإضافة إلى الملحقات التكميلية المرتبطة به. اتصل بوكيل فولفو لإجراء الطلبية.

مهم

يتحمل السائق دائماً المسؤولية عن ضمان قيادة المركبة بسلامة على الطريق واتباع القوانين واللوائح واجبة التطبيق. من المهم أيضاً صيانة السيارة والتعامل معها طبقاً لتوصيات فولفو الواردة ضمن دليل معلومات المالك.

إذا كان هناك اختلاف بين المعلومات الظاهرة على الشاشة المركزية والمعلومات المطبوعة، تكون الأولوية دائماً للمعلومات المطبوعة.

ملاحظة

إن تغيير اللغة في شاشة العرض المركزية قد يعني عدم توافق بعض معلومات المالك مع القوانين واللوائح الوطنية أو المحلية. لا تتم بالنقل إلى لغة يصعب فهمها لأنه سيكون من الصعب عليك إيجاد السبيل للعودة إلى اللغة السابقة ضمن هيكلية الشاشة.

معلومات ذات صلة

- دليل المالك في شاشة العرض المركزية (ص. ١٧)
- دليل المالك في الأجهزة المحمولة (ص. ١٩)
- موقع دعم Volvo Cars (ص. ٢٠)
- قراءة دليل المالك (ص. ٢٠)

^١ يتوفر دليل المالك المطبوع الكامل في السيارة بالأسواق التي لا يتوفر بها دليل المالك في الشاشة المركزية.

تصفح دليل المالك من خلال شاشة العرض المركزية

يمكن الوصول إلى دليل المالك الرقمي من العرض العلوي في شاشة العرض المركزية بالسيارة. يمكن البحث في المحتوى ومن السهل التنقل بين الأقسام المختلفة.

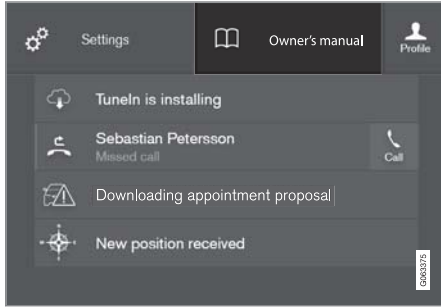

يمكن الوصول إلى دليل المالك من العرض العلوي.

- بغيّة فتح دليل المالك - اسحب للأسفل من العرض العلوي في الشاشة المركزية، ثم المس دليل المالك.

هناك العديد من الخيارات المختلفة التي تتيح العثور على المعلومات في دليل المالك. يمكن الوصول إلى الخيارات من الصفحة الرئيسية في دليل المالك ومن القائمة العلوية.

فتح القائمة من خلال القائمة العلوية

- اضغط على ≡ في القائمة العلوية لدليل المالك.
- < يتم عندها عرض قائمة تتضمن خيارات مختلفة للعثور على المعلومات:

دليل المالك السياقي

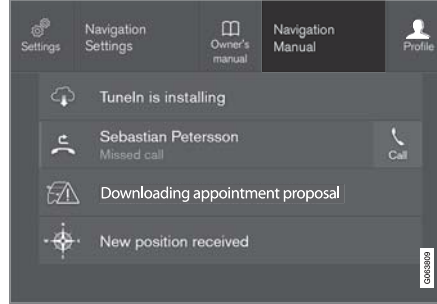

العرض العلوي مع زرّ لدليل المالك السياقي.

دليل المالك السياقي هو اختصار لمقالة في دليل المالك تصف الوظيفة النشطة المعروضة على الشاشة. عندما يتوفر دليل المالك السياقي، فإنه يظهر على يمين دليل المالك بالعرض العلوي.

يتيح لمس دليل المالك السياقي الوصول إلى مقالة معيّنة في الدليل والتي تكون مرتبطة بالمحتوى المعروض على الشاشة. مثلاً، المس دليل التنقل - يتم فتح مقالة مرتبطة بالملاحة.

ينطبق فقط على بعض التطبيقات في السيارة. في حالة التطبيقات التي تم تنزيلها من جهات خارجية، على سبيل المثال، من غير الممكن الوصول إلى مقالات خاصة بالتطبيقات.

معلومات ذات صلة

- تصفح دليل المالك من خلال شاشة العرض المركزية (ص. ١٧)
- التنقل بين عروض الشاشة المركزية (ص. ٩٩)
- تنزيل التطبيقات (ص. ٤٤٦)

دليل المالك في شاشة العرض المركزية

تتوفر نسخة رقمية^٢ من دليل المالك بالشاشة المركزية.

يمكن الوصول إلى دليل المالك الرقمي من خلال العرض العلوي، ويمكن أيضاً في بعض الحالات الوصول إلى دليل المالك السياقي من خلال نفس العرض العلوي.

ملاحظة

لا يتوفر دليل المالك الرقمي أثناء القيادة.

دليل المالك

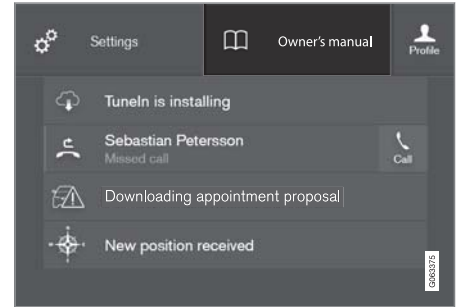

العرض العلوي مع زرّ لدليل المالك.

بغية فتح دليل المالك - اسحب للأسفل من العرض العلوي في الشاشة المركزية، ثم المس دليل المالك.

يمكن الوصول إلى المعلومات في دليل المالك مباشرةً عن طريق الصفحة الرئيسية للدليل أو من القائمة العليا في تلك الصفحة.

^٢ ينطبق على معظم الأسواق.

الصفحة الرئيسية ▶▶



انقر على الرمز للرجوع إلى صفحة البداية في دليل المالك.

فئات

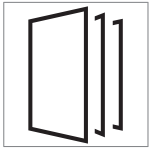

الموضوعات الواردة في دليل المالك مقسمة إلى فئات رئيسية وفئات فرعية. وقد تجد المقالة نفسها في العديد من الفئات المناسبة وذلك لضمان سهولة البحث عنها.

١. اضغط **Categories (فئات)**.

< تظهر الفئات الأساسية في القائمة.

٢. انقر على فئة أساسية (📁).

< تظهر قائمة من الفئات الفرعية (📁) والمواضيع

(📄).

٣. المس أيقونة مقالة لفتحها.

للرجوع، اضغط سهم الرجوع للخلف.

الدليل السريع

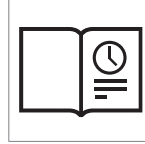

اضغط على الرمز للوصول إلى صفحة تحتوي على روابط لمجموعة مقالات مهمة للقراءة للتعرف على أهم الوظائف الأكثر شيوعاً في السيارة. يمكن الوصول إلى المقالات كذلك عن طريق الفئات، ولكنها مجموعة هنا للوصول السريع.

انقر على أي مقالة لقراءتها بالكامل.

النقاط المهمة الداخلية والخارجية

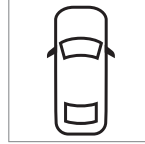

صور عامة خارجية وداخلية عن السيارة. أجزاء مختلفة مصممة بنقاط مهمة توصلك إلى مقالات عن هذه الأجزاء من السيارة.



١. اضغط على **Exterior (خارجي)** أو **Interior (داخلي)**.

< تظهر صور الأجزاء الخارجية والداخلية مع توضيح لمواقع النقاط الساخنة. توصلك النقاط المهمة إلى المقالات الخاصة بهذه الجزئية من السيارة. امسح بصورة أفقية على الشاشة للاستعراض خلال الصور.

٢. انقر على نقطة مهمة.

< يظهر عنوان المقالة الخاصة بالمنطقة.

٣. انقر على العنوان لفتح المقالة.

للرجوع، اضغط سهم الرجوع للخلف.

المفضلات



اضغط على الرمز للوصول إلى المقالات المحفوظة كمفضلات. انقر على أي مقالة لقراءتها بالكامل.

حفظ أو حذف مقالات من المفضلات

يمكن حفظ مقالة كمفضلة بضغط ☆ في أعلى اليمين عند فتح المقالة. وتظهر النجمة ملونة بالكامل للدلالة على حفظ المقالة كمفضلة في: ★.

لإزالة مقالة من المفضلة، اضغط على النجمة مرة أخرى المصاحبة لهذه المقالة.

فيديو



اضغط على الرمز لعرض مقاطع فيديو إرشادية موجزة لمختلف الوظائف في السيارة.

المعلومات

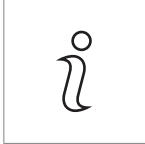

انقر على الرمز للحصول على معلومات عن إصدار دليل المالك المتوفر في السيارة بالإضافة إلى معلومات أخرى مهمة.

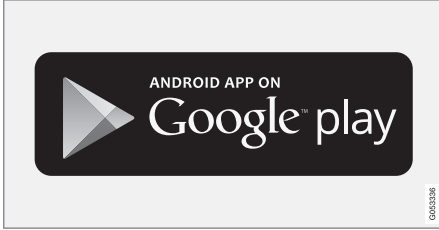

يتوفر تطبيق الماحول في كل من متجر Google Play و App Store.

معلومات ذات صلة

- قراءة دليل المالك (ص. ٢٠)

دليل المالك في الأجهزة المحمولة

يتوفر دليل المالك على هيئة تطبيق للمحمول^٣ في كل من متجر Google Play و App Store. التطبيق مهيب للهواتف الذكية والحواسيب اللوحية.



يمكن تنزيل دليل المالك على هيئة تطبيق للمحمول من App Store أو Google Play. ينقلك رمز QR المتوفر هنا إلى التطبيق مباشرةً، أو يمكنك البحث عن "دليل فولفو" في متجر App Store أو Google Play.



يحتوي التطبيق على فيديو مع بعض الصور الداخلية والخارجية التي يتم فيها تمييز مختلف أجزاء السيارة بواسطة نقاط مهمة، تفودك إلى مقالات عن هذه النقاط. من السهل التنقل بين الأقسام المختلفة في دليل المالك كما يمكن البحث من خلال المحتوى.

استخدام وظيفة البحث في القائمة العلوية

١. انقر على **Q** من القائمة العليا لدليل المالك. تظهر لوحة المفاتيح في الجزء السفلي من الشاشة.
٢. اكتب كلمة بحث، مثل "حزام الأمان".
- < تظهر اقتراحات ببعض المقالات والمواضيع كلما تم إدخال أي حرف.
٣. المس المقالة أو الفئة للوصول إليها.

معلومات ذات صلة

- دليل المالك في شاشة العرض المركزية (ص. ١٧)
- لوحة المفاتيح في شاشة العرض المركزية (ص. ١٠٩)
- قراءة دليل المالك (ص. ٢٠)

موقع دعم Volvo Cars

تتوفر مزيد من المعلومات عن سيارتك على موقع ويب Volvo Cars وموقع الدعم.

الدعم عبر الإنترنت

انتقل إلى support.volvocars.com لزيارة الصفحة. يتوفر موقع الدعم في معظم الأسواق.

وتحتوي على دعم لوظائف مثل الخدمات عبر الإنترنت والوظائف Volvo On Call* ونظام الملاحة* والتطبيقات. توضح مقاطع الفيديو والإرشادات المفصلة (خطوة بخطوة) الإجراءات المختلفة، مثل كيفية توصيل السيارة بالإنترنت عبر هاتف محمول.

المعلومات القابلة للتنزيل

الخرائط

بخصوص السيارات المزودة بخيار Sensus Navigation، توجد إمكانية تنزيل الخرائط من صفحات الدعم.

أدلة المالك بتنسيق PDF

تتوفر أدلة المالك للتنزيل بتنسيق PDF. حدد طراز السيارة وسنة الطراز لتنزيل الدليل عند الحاجة.

جهة الاتصال

يحتوي موقع الدعم على تفاصيل جهة الاتصال لدعم العملاء وأقرب وكيل فولفو.

سجل الدخول إلى موقع ويب سيارات فولفو

قم بإنشاء حساب Volvo ID شخصي ثم سجل الدخول إلى www.volvocars.com. عند تسجيل الدخول، يمكنك الحصول على نظرة عامة عن الخدمات والاتفاقيات والكفالات وغيرها من الأمور. هنا توجد كذلك معلومات عن الملحقات والبرامج المتاحة لطراز سيارتك.

معلومات ذات صلة

- Volvo ID (ص. ٢٤)

قراءة دليل المالك

من الطرق الجيدة للتعرف على سيارتك الجديدة هي قراءة دليل المالك، قبل قيادة السيارة لأول مرة.

تتيح قراءة دليل المالك لك فرصة التعرف على الوظائف الجديدة ومعرفة أفضل السبل للتعامل مع السيارة في المواقف المختلفة، وللاستفادة المثلى من جميع ميزات السيارة. يرجى بذل المزيد من الانتباه لتعليمات السلامة الموجودة في دليل المالك.

تهدف معلومات المالك هذه إلى تفسير كل الوظائف والخيارات والملحقات التي يمكن أن تتضمنها سيارة Volvo. ولا تهدف إلى أن تكون إشارة أو ضمانات لوجود كل هذه الميزات والوظائف والخيارات في كل سيارة. قد لا تتطابق بعض المصطلحات المستخدمة بشكل تام مع المصطلحات المستخدمة في الوثائق التجارية والتسويقية والإعلانية.

إننا نعمل باستمرار على تحسين منتجاتنا. وقد تؤدي التعديلات التي يتم إجراؤها إلى حدوث تغيير في المعلومات أو الأوصاف أو الرسوم التوضيحية المتوفرة في دليل المالك عن الصورة الفعلية الموجودة في السيارة. نحفظ بحق القيام بتعديلات دون إخطار مسبق.

لا تُخرج هذا الدليل من السيارة - ففي حالة حدوث مشكلة لن تجد المعلومات اللازمة بخصوص مكان المساعدة وكيفية الحصول عليها.

© Volvo Car Corporation

الخيارات/الملحقات

بالإضافة إلى التجهيزات القياسية، فإن هذا الدليل يصف خيارات (المعدات المركبة من المصنع) وبعض الملحقات الأخرى (تجهيزات إضافية مركبة).

عند وقت النشر، يتم وضع علامة نجمية (*) بجانب كل أنواع الخيارات/الملحقات المعروفة: *.

معلومات حول المالك

رموز ISO ببيضاء ونص أبيض/صورة ببيضاء على مجال التحذير الأسود أو الأزرق ومجال الرسالة. يستخدم للإشارة إلى وجود خطر قد يؤدي إلى حدوث تلف بالملصقات في حالة تجاهل التحذير.

المعلومات

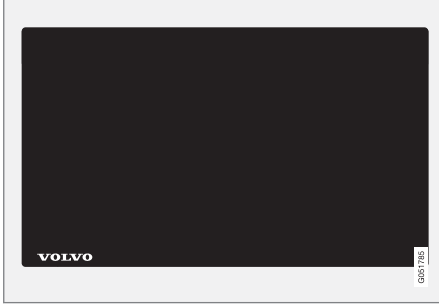

رموز ISO البيضاء ونص/صورة على مجال الرسالة السوداء.

ملاحظة

لم يتم تصميم الملصقات في دليل المالك لتكون مطابقة تماماً لتلك الموجودة في سيارتك. لقد تم وضعها لإظهار شكل وموضع الملصقات بشكل تقريبي في السيارة. المعلومات التي تنطبق على سيارتك بشكل خاص هي مطبوعة على الملصقات الموجودة في سيارتك.

الرسوم التوضيحية ومقاطع الفيديو

الرسوم التوضيحية ومقاطع الفيديو المتوفرة في دليل المالك تكون رمزية في بعض الأحيان ويكون الغرض منها توفير صورة إجمالية أو مثال لوظيفة معينة. وقد تختلف تلك الرسوم عن

تحذير بوقوع إصابة شخصية



رموز ISO سوداء على مجال الرمز الأصفر، النص/الصورة الأبيض على مجال الرسالة السوداء. يستخدم للإشارة إلى وجود خطر قد يؤدي إلى حدوث إصابة شخصية بالغة أو الوفاة في حالة تجاهل التحذير.

خطر الإضرار بالملصقات



التجهيزات الموصوفة في دليل المالك لا تتوفر في جميع طرز السيارات - فهذه الطرز تحتوي على تجهيزات مختلفة بناءً على عمليات التكيف بما يفي باحتياجات مختلف الأسواق والقوانين والقواعد القومية أو المحلية السارية.

وفي حالة عدم التأكد من المكونات القياسية أو الاختيارية/الملحقات، اتصل بأحد وكلاء فولفو.

نصوص خاصة

تحذير

تظهر النصوص التحذيرية في حالة حدوث احتمال للإصابة.

مهم

تظهر النصوص "المهمة" في حالة وجود احتمال لحدوث تلف.

ملاحظة

لاحظ النصوص التي تقدم نصائح أو تلميحات تعمل على تسهيل استخدام الميزات والوظائف على سبيل المثال.

ملصقات

تحتوي السيارة على أنواع مختلفة من الملصقات المصممة لنقل المعلومات الهامة بطريقة بسيطة وواضحة. تحتوي الملصقات في السيارة على درجات أهمية متفاوتة بالنسبة للتحذيرات/معلومات.

►► المظهر الحقيقي للسيارة وذلك على حسب مستوى التجهيز والسوق.

معلومات ذات صلة

- دليل المالك في شاشة العرض المركزية (ص. ١٧)
- دليل المالك في الأجهزة المحمولة (ص. ١٩)
- موقع دعم Volvo Cars (ص. ٢٠)

سيارة VOLVO خاصتك

Volvo ID

Volvo ID هو معرف شخصي يتيح الوصول إلى مجموعة واسعة من الخدمات عن طريق اسم مستخدم واحد وكلمة مرور واحدة.

ملاحظة

قد تختلف الخدمات المتاحة على مدار الوقت كما أنها تعتمد على مستوى التجهيز والسوق.

أمثلة عن الخدمات:

- تطبيق Volvo On Call* - تحقق من السيارة باستخدام هاتفك. على سبيل المثال، يمكنك التحقق من مستوى الوقود، وعرض أقرب محطة وقود وقفل السيارة عن بُعد.
- خدمة "Send to Car" - إرسال العناوين من خدمات الخريطة عبر الإنترنت ومباشرة إلى السيارة.
- حجز الخدمة والإصلاح - تسجيل ورشك المفضلة بوكيك المفضل على موقع volvocars.com لتتمكن من حجز الخدمة مباشرة من السيارة.

ملاحظة

إذا تم تغيير اسم المستخدم/كلمة المرور لإحدى الخدمات (Volvo On Call، على سبيل المثال)، سينطبق هذا التغيير أيضاً على الخدمات الأخرى وبشكل تلقائي.

يتم إنشاء Volvo ID من السيارة، من موقع volvocars.com أو من تطبيق Volvo On Call.*

عندما يتم تسجيل Volvo ID في السيارة، يصبح العديد من الخدمات متوفراً. يمكن استخدام عدة معرفات Volvo ID في نفس السيارة كما يمكن توصيل عدة سيارات بنفس معرف Volvo ID.

معلومات ذات صلة

- إنشاء وتسجيل Volvo ID (ص. 24)
- حجز الخدمة والإصلاح (ص. 034)

إنشاء وتسجيل Vovlo ID

يمكن إنشاء Volvo ID بأكثر من طريقة. وإذا تم إنشاء Volvo ID على الموقع volvocars.com أو بواسطة تطبيق Volvo On Call، ينبغي أيضاً تسجيل Volvo ID بالسيارة لتمكين استخدام خدمات Volvo ID المتعددة.

إنشاء Volvo ID بواسطة تطبيق Volvo ID

1. قم بتنزيل تطبيق Volvo ID من مركز التنزيلات في عرض التطبيق بالشاشة المركزية.
 2. قم بتشغيل التطبيق وتسجيل عنوان بريدك الإلكتروني الشخصي.
 3. اتبع التعليمات التي يتم إرسالها تلقائياً إلى عنوان البريد الإلكتروني الذي أدخلته.
- < تم إنشاء Volvo ID وتسجيلها تلقائياً بالسيارة. يمكنك الآن التمتع بخدمات Volvo ID.

إنشاء Volvo ID على موقع Volvo Cars الإلكتروني

1. انتقل إلى الموقع www.volvocars.com ثم سجل الدخول إلى² باستخدام الرمز أعلى اليمين. حدد إنشاء Volvo ID.
 2. أدخل عنوان بريدك الإلكتروني الشخصي.
 3. اتبع التعليمات التي يتم إرسالها تلقائياً إلى عنوان البريد الإلكتروني الذي أدخلته.
- < تم إنشاء Volvo ID الآن. اقرأ ما يلي لمعرفة كيفية تسجيل ID بالسيارة.

¹ في حالة توفر Volvo On Call.*

² ينطبق على أسواق محددة فقط.

³ متوفر فقط في بعض الأسواق.

معلومات ذات صلة

- Volvo ID (ص. ٢٤)
- تنزيل التطبيقات (ص. ٤٤٦)
- إدارة تحديثات النظام عبر مركز التنزيل (ص. ٥٣٣)
- السيارة المتصلة بالإنترنت* (ص. ٤٧٦)

إنشاء Volvo ID من خلال تطبيق Volvo On Call †

١. قم بتنزيل أحدث إصدار من تطبيق Volvo On Call من خلال الهاتف الذكي عن طريق App Store أو Google Play أو Windows Phone.
٢. اختر إنشاء Volvo ID من صفحة البداية في التطبيق ثم أدخل عنوان بريدك الإلكتروني الشخصي.
٣. اتبع التعليمات التي يتم إرسالها تلقائيًا إلى عنوان البريد الإلكتروني الذي أدخلته.
- < تم إنشاء Volvo ID الآن. اقرأ ما يلي لمعرفة كيفية تسجيل ID بالسيارة.

تسجيل Volvo ID بالسيارة

إذا قمت بإنشاء Volvo ID عن طريق الويب أو تطبيق Volvo On Call، فقم بتسجيلها بالسيارة كما يلي:

١. إذا لم تقم بتنزيل تطبيق Volvo ID حتى الآن، فقم بتنزيله من مركز التنزيلات ضمن عرض التطبيقات في شاشة العرض المركزية.

ملاحظة ⓘ

لتنزيل التطبيقات، يلزم اتصال السيارة بالإنترنت.

٢. قم بتشغيل التطبيق ثم أدخل Volvo ID/عنوان بريدك الإلكتروني.
٣. اتبع التعليمات التي يتم تلقائيًا إرسالها إلى عنوان البريد الإلكتروني المرتبط بحساب Volvo ID.
- < تم الآن تسجيل Volvo ID بالسيارة. يمكن الآن استخدام خدمات Volvo ID.

† السيارات المزودة بـ Volvo On Call.*

Drive-E - متعة قيادة أنقى

وتعمل شركة Volvo Car Corporation باستمرار على تطوير منتجات أكثر أمنًا وفعالية وكذلك حلول تقلل التأثير السلبي في البيئة.



الأخرى. تتمتع سيارات فولفو بقدرة تنافسية عالية فيما يتعلق باستهلاك الوقود مقارنة مع نظائرها من السيارات الأخرى. وكلما انخفض استهلاك الوقود، قل انبعاث غازات العادم الذي يساهم في ظاهرة الاحتباس الحراري، وغاز ثاني أكسيد الكربون.

تلتزم السيارة فولفو بالمعايير الدولية البيئية الصارمة. يلزم أن تحصل جميع وحدات التصنيع في فولفو على اعتماد ISO 14001، مما يدعم توفير اتجاه نظامي للمحافظة على البيئة أثناء التصنيع مما يؤدي إلى تطوير مستمر للمنتجات مع تقليل التأثير البيئي لها. يعني كذلك اعتماد ISO ضرورة الالتزام بالقوانين والتشريعات البيئية. كما تشترط فولفو أن يلتزم شركاؤها بهذه المتطلبات.

استهلاك الوقود

بما أن جزءًا كبيرًا من التأثير البيئي للسيارة ينبع من استخدامها، فإن اهتمام شركة سيارات فولفو البيئي ينصب على تقليل استهلاك الوقود وانبعاثات ثاني أكسيد الكربون والملوثات الهوائية

تمثل العناية بالبيئة أحد القيم المحورية لمجموعة سيارات فولفو والتي تؤثر على كل العمليات. ويستند العمل البيئي على كل مراحل عمر السيارة كما يأخذ في الحسبان التأثير البيئي للسيارة بدءًا من التصميم وحتى التكهين وإعادة التدوير. المبدأ الأساسي في مجموعة سيارات فولفو هو أن كل منتج جديد يتم تطويره يلزم أن يقلل تأثيره السلبي في البيئة بصورة تفوق سابقه.

أسفرت أعمال فولفو الإدارية الخاصة بالبيئة عن تطوير مجموعة خطوط نقل حركة أكثر فاعلية وأقل تلويثًا للبيئة Drive-E. وكذلك فالبيئة الشخصية تحتل مكانة بالنسبة لسياسة فولفو - فالهواء داخل السيارة أنقى من الهواء بالخارج وذلك بفضل نظام التحكم بالمناخ.

المصممة لتجنب حدوث عمليات تسريب، أو إفراغ في البيئة المحيطة. ويتمتع العاملون في ورش فولفو بالمعرفة والأدوات اللازمة لضمان توفير الرعاية البيئية الجيدة.

إعادة التدوير

بما أن سيارات فولفو تعمل من منظور دورة الحياة، فمن المهم كذلك إعادة تدوير السيارة بصورة مفيدة للبيئة. ويمكن إعادة تدوير جميع أجزاء السيارة تقريبًا. ولذلك ينبغي على المالك الأخير للسيارة الاتصال بأحد الوكلاء لتوجيهه إلى إحدى منشآت إعادة التدوير المعتمدة.

معلومات ذات صلة

- استهلاك الوقود وانبعاثات ثاني أكسيد الكربون (CO₂) (ص. ٥٩٣)
- القيادة الاقتصادية (ص. ٤١٧)
- تشغيل/إيقاف تشغيل التهوية المسبقة (ص. ١٩٩)
- جودة الهواء (ص. ١٨٠)

تنقية الهواء في مقصورة الركاب

يساعد مرشح الهواء في منع دخول الغبار وحبوب اللقاح إلى حجرة الركاب من خلال فتحات التهوية.

يضمن النظام المتقدم لجودة الهواء IAQS (نظام جودة الهواء في الداخل)* بأن يكون الهواء داخل مقصورة الركاب أنقى من الهواء الخارجي المتأثر بحركة المرور.

ويعمل النظام على تنظيف الهواء في مقصورة الركاب من الملوثات مثل الجسيمات والهيدروكربون وأكسيد النيتريت والأوزون الأرضي. يُغلق مدخل الهواء ويتم إعادة تدوير الهواء في مقصورة الركاب إذا اكتشف المستشعر هواء خارجي ملوث. وتظهر تلك الحالة في المرور الكثيف والطوابير والأنفاق مثلًا.

نظام IAQS هو جزء من (CZIP)* (المجموعة الداخلية للتنقية)* والتي تحتوي كذلك على وظيفة تسمح ببدء تشغيل المروحة في حالة إلغاء قفل السيارة باستخدام مفتاح التحكم عن بُعد.

الأجزاء الداخلية

تم انتقاء المواد المستخدمة في صناعة الأجزاء الداخلية للسيارة بعناية شديدة وكذلك تم اختبارها بغرض تحقيق الراحة والمناسبة. بعض المواد صناعة بدوية متقنة مثل درزات عجلة القيادة. يتم مراقبة البيئة الداخلية جيدًا من أجل عدم انبعاث روائح قوية تسبب الضيق أو مواد في حالة ارتفاع درجة الحرارة على سبيل المثال أو وجود ضوء ساطع.

ورشات فولفو والبيئة

يمكنك من خلال صيانة السيارة بشكل منتظم إيجاد الظروف الملائمة لإطالة العمر الافتراضي للسيارة والحد من استهلاك الوقود. وبهذه الطريقة، فإنك تساهم كذلك في الحفاظ على بيئة أكثر نظافة. عندما يُعهد بأعمال إصلاح وصيانة سيارتك إلى ورش فولفو، فإن الأمر يصبح جزءًا من النظام الخاص بنا. توجد لدى فولفو مطالب واضحة فيما يتعلق بطريقة عمل الورش

المساهمة في بيئة أفضل

لا تقتصر أهمية السيارات الموفرة للطاقة والموفرة للوقود على مجرد تقليل التأثير السلبي في البيئة، ولكنها كذلك تحقق توفيرًا في التكلفة التي يتحملها مالك السيارة. بما أنك أنت من سيقود السيارة، فمن السهل تقليل الاستهلاك وبالتالي توفير النفقات والمساهمة في خلق بيئة أفضل - فيما يلي بعض النصائح:

- خطط لمتوسط سرعة فاعل. السرعات التي تتجاوز ٨٠ كم/سا (٥٠ ميل في الساعة تقريبًا) وتقل عن ٥٠ كم/سا (٣٠ ميل في الساعة تقريبًا) تستهلك المزيد من الطاقة.
 - اتبع الجدول الزمني الموجود في كتيب الخدمة والضمن لإجراء الخدمة والصيانة على السيارة.
 - تجنب ترك المحرك يعمل في وضع التباطؤ - أوقف تشغيل المحرك عند توقف المركبة لفترات زمنية طويلة. التزم بال قوانين المحلية.
 - خطط للرحلة - الكثير من التوقيفات غير الضرورية والقيادة بسرعات غير منتظمة تساهم في زيادة استهلاك الوقود.
 - استخدام التهوية المسبقة - يؤدي إلى تحسين مجال البطارية الهجين وتقليل متطلبات الطاقة أثناء القيادة.
- تذكر كذلك أن تتخلص من النفايات الخطرة على البيئة كالبطاريات والزيوت بطريقة لا تضر بالبيئة. استشر مسؤولي ورشة الصيانة في حالة عدم التأكد من كيفية التخلص من هذا النوع من الفضلات - يوصى بمراجعة إحدى ورش Volvo المعتمدة.

فعالية عالية في تنظيف غاز العادم

تم تصنيع سيارة فولفو هذه وفقاً للمبدأ "النظافة من الداخل إلى الخارج" - وهو مبدأ يشمل نظافة البيئة في مقصورة الركاب، إضافة إلى الفعالية العالية في تنظيف غاز العادم. وفي العديد من الحالات، تكون نسبة انبعاثات العادم أقل من المعايير المعمول بها.

ملاحظة 

يُرجى قراءة الأقسام الفردية الخاصة بكل نظام بغية الفهم الكامل لكيفية عمل الوظائف والإطلاع على التحذيرات المهمة.

معلومات ذات صلة

- الضوء العالي النشط (ص. ١٣٨)
- الأمان (ص. ٣٨)
- نظام دعم السائق (ص. ٢٥٢)

Roll Stability Control •

- محدد السرعة*

- مثبت السرعة

- مثبت السرعة التكيفي*

Rear Collision Warning •

Driver Alert Control •

- الدفع بكافة العجلات*

المنع

يهدف مساعدة السائق على تجنب الحوادث المرورية، تم تضمين IntelliSafe الوظائف التالية.

City Safety •

- تحذير المسافة*

- مساعد الحفاظ على الحارة المرورية

- مساعدة على تجنب التصادم

الحماية

يهدف حماية السائق والركاب في حال وقوع حادث وفي ظل حالات معينة، تم تضمين IntelliSafe الوظائف التعاونية التالية.

Whiplash Protection System •

Pedestrian Protection System •

- أحزمة الأمان مع شداداتها

- الوسائد الهوائية

IntelliSafe - دعم السائق والأمان

يُجسد IntelliSafe مفهوم شركة Volvo Cars لسلامة السيارة. ويتكون IntelliSafe من عدد من النظم^٥ التي تهدف إلى جعل قيادة السيارة أكثر أماناً ومنع وقوع إصابات وحماية الركاب والمستخدمين الآخرين للطريق.

تحذير 

هذه الوظائف هي عبارة عن وسائل مساعدة تكميلية - ولا يمكنها التعامل مع كل المواقف في كل الظروف.

يتحمل السائق دائماً المسؤولية عن ضمان قيادة المركبة بسلامة وإتباع قواعد ولوائح حركة المرور واجبة التطبيق على الطرق.

الدعم

يهدف مساعدة السائق على قيادة السيارة بطريقة أكثر أماناً، تم تضمين IntelliSafe الوظائف التالية.

- الضوء العالي النشط

- اكتشاف الأنفاق

- Pilot Assist

- Cross Traffic Alert

- Blind Spot Information

- مساعد الوقوف*

- مساعد الركن*

- كاميرا مساعد الركن*

- معلومات لافتة الطريق*

- نظام التحكم في الاستقرار الإلكتروني

^٥ يتم تجهيز بعض النظم قياسياً بينما يكون تجهيز البعض الآخر منها اختياريًا. قد يختلف هذا الأمر وفقاً للسوق ولطراز السيارة ولعام الطراز.
All Wheel Drive *

يقدم Sensus واجهة ذكية واتصالاً بالإنترنت للتواصل مع العالم الرقمي. التصميم البديهي الذكي للملاحة يسهل عليك الحصول على المعلومات المناسبة والترفيه عند الضرورة ودون تشتيت انتباهك أثناء القيادة.

يغطي Sensus كل الحلول في السيارة وتشمل الترفيه والاتصال بالإنترنت والملاحة* وواجهة المستخدم بين السائق والسيارة. Sensus يسهل عملية التواصل بينك وبين السيارة من جهة وبين العالم الخارجي من جهة أخرى.

المعلومات وقتما تحتاجها وأينما تحتاجها

توفر شاشات العرض المختلفة في السيارة المعلومات في الوقت المناسب. تظهر المعلومات في أماكن مختلفة بناءً على درجة أولويتها بالنسبة للسائق.

Sensus - الاتصال عبر الإنترنت والترفيه

تتيح خدمة Sensus استخدام أنواع مختلفة من التطبيقات وتحويل السيارة إلى نقطة ساخنة لشبكة Wi-Fi.

بفضل Sensus

SENSUS

0305218

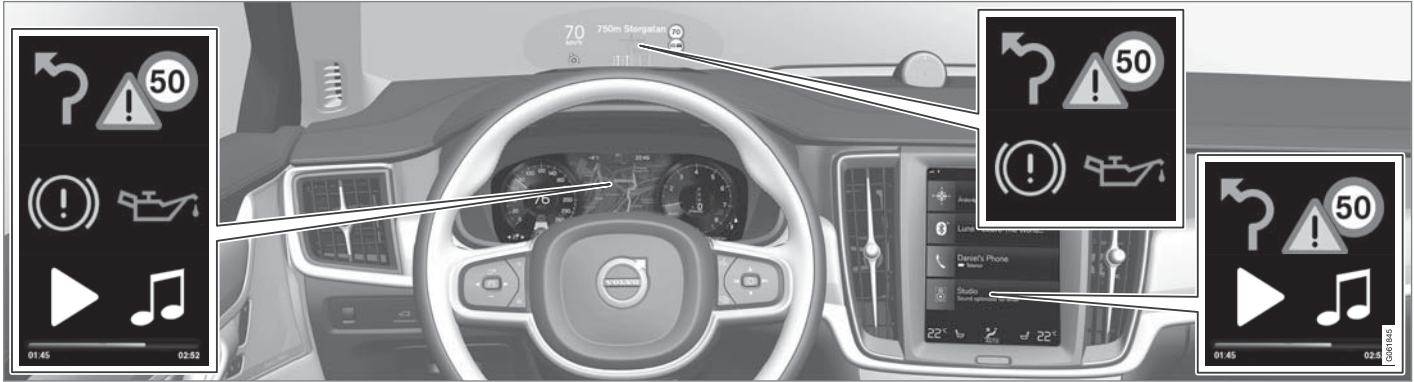

تظهر أنواع مختلفة من المعلومات في شاشات عرض مختلفة وذلك على حسب أولويتها.

شاشة السائق



تعرض شاشة السائق معلومات عن السرعة والمكالمات الواردة أو مسارات الأغاني التي يتم تشغيلها مثلاً. يتم تشغيل الشاشة عن طريق لوحتي المفاتيح في عجلة القيادة.

والملاحه*. تظهر معلومات لافتات الطريق والمكالمات الهاتفية الواردة في الشاشة العليا. يتم تشغيل الشاشة عن طريق لوحة المفاتيح اليمنى في عجلة القيادة وعن طريق الشاشة المركزية.

شاشة عرض المعلومات على الزجاج الأمامي*

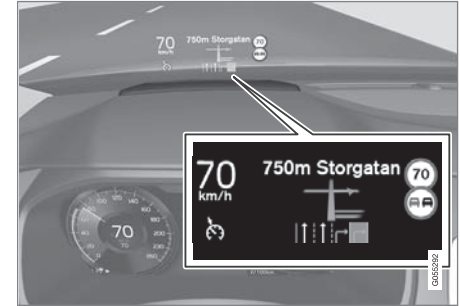

تعرض الشاشة العليا معلومات محددة تتطلب استجابة من السائق بأسرع ما يمكن. مثل هذه المعلومات، قد تتضمن على سبيل المثال تحذيرات مروورية ومعلومات عن السرعة

معلومات ذات صلة

- شاشة عرض المعلومات على الزجاج الأمامي* (ص. ١٢٤)
- شاشة السائق (ص. ٧١)
- لمحة عامة عن الشاشة المركزية (ص. ٩٤)
- التعرف الصوتي (ص. ١٢٧)
- السيارة المتصلة بالإنترنت* (ص. ٤٧٦)
- مشاركة الوصول إلى الإنترنت من السيارة عبر النقطة الساخنة لشبكة Wi-Fi (ص. ٤٧٩)

الشاشة المركزية



يتم التحكم في الكثير من الوظائف الأساسية للسيارة من الشاشة المركزية، شاشة لمس تتفاعل مع اللمسات. وبالتالي يقل عدد الأزرار الحقيقية وأزرار التحكم في السيارة. ويمكن تشغيل الشاشة حتى أثناء ارتداء القفازات.

يتم من هنا التحكم في نظام التحكم بالمناخ ونظام المعلومات الترفيهية وموضع المقعد*، على سبيل المثال. يمكن التفاعل مع المعلومات التي تظهر على الشاشة المركزية بواسطة السائق أو أي شخص آخر في السيارة إذا أتاحت الفرصة.

نظام التحكم الصوتي

يمكن استخدام نظام التحكم الصوتي دون أن يرفع السائق يديه عن عجلة القيادة. يستطيع النظام استيعاب الحديث العادي. استخدم التعرف على الصوت لتشغيل ملف صوتي، أو للاتصال بشخص ما، أو زيادة درجة الحرارة أو قراءة رسالة



نصيحة على سبيل المثال.

تحديثات البرامج

بصفتك عميل شركة Volvo، وكى تحصل على أفضل تجربة بيسارتك، تعمل الشركة باستمرار على تطوير النظم في السيارات والخدمات التي يتم تقديمها لك.

يمكنك تحديث برامج سيارة Volvo الخاصة بك وتثبيت أحدث الإصدارات أثناء قيامك بصيانة السيارة لدى وكيل Volvo المعتمد. يتيح لك آخر تحديث للبرنامج الاستفادة من التحسينات المتوفرة، بما في ذلك التحسينات المدرجة في التحديثات السابقة للبرنامج.

للمزيد من المعلومات حول التحديثات التي تم إصدارها وللاطلاع على الإجابات على الأسئلة الشائعة، يُرجى زيارة موقع support.volvocars.com.

ملاحظة

قد يختلف الأداء الوظيفي بعد التحديث بحسب السوق والطراز وسنة الطراز والخيارات.

معلومات ذات صلة

- Sensus - الاتصال عبر الإنترنت والترفيه (ص. ٢٩)
- إدارة تحديثات النظام عبر مركز التنزيل (ص. ٥٣٣)

تسجيل البيانات

كجزء من إجراءات السلامة وضمان الجودة في فولفو، يتم تسجيل معلومات معينة في السيارة حول تشغيل المركبة، والوظيفة والوقائع.

هذه السيارة مزودة بـ "Event Data Recorder" (EDR). الغرض الأساسي من هذه الوظيفة هو تسجيل والاحتفاظ بالبيانات المتعلقة بالحوادث المرورية أو المواقف التي تتعرض فيها السيارة لمواقف مشابهة بحالات التصادم، كالمرات التي تنتفخ فيها الوسائد الهوائية أو التي ترتطم فيها السيارة بعقبة على الطريق. ويتم تسجيل البيانات بغرض تحليل كيفية عمل أنظمة السيارة في هذه النوعية من المواقف. تم تصميم EDR لتسجيل البيانات المتعلقة بديناميكيات السيارة وأنظمة الأمان لفترة قصيرة غالبًا ما لا تتعدى ٣٠ ثانية.

نظام EDR في هذه السيارة مصمم لتسجيل البيانات المتعلقة بما يلي في حالة وقوع حوادث مرورية أو مواقف شبيهة بحالات التصادم:

- كيفية عمل الأنظمة المختلفة في السيارة
- هل تم تركيب/شد أحزمة الأمان للسائق والراكب
- استخدام السائق لدواسة السرعة أو دواسة الفرامل
- سرعة سير السيارة

تستطيع هذه المعلومات أن تساعدنا بصورة أفضل في فهم الملابس التي تقع فيها الحوادث المرورية والإصابات والتلفيات. لا يقوم نظام EDR بتسجيل البيانات في حالة وقوع الحوادث البسيطة جدًا. كما لا يسجل EDR أي بيانات أثناء ظروف القيادة العادية. وبالمثل فالنظام لا يسجل أي بيانات عن هوية قائد السيارة أو الموقع الجغرافي الذي وقع فيه الحادث أو الذي كان سيقع فيه الحادث. ومع ذلك فإن جهات أخرى مثل الشرطة قد تستعين بالبيانات التي تم تسجيلها بالإضافة إلى نوعية

المعلومات الروتينية التي يتحدد على أساسها شخصية قائد السيارة وذلك بعد وقوع حادث مروري. بلزم توفر تجهيزات خاصة وإمكانية الوصول إلى السيارة وإلى نظام EDR كي تتمكن الجهة من الاستفادة بالبيانات التي تم تسجيلها.

بالإضافة إلى نظام EDR، السيارة مجهزة بعدد من أجهزة الكمبيوتر المصممة لإجراء فحوصات دورية ومراقبة عمل السيارة. ويمكن لهذه الأجهزة تسجيل بيانات أثناء ظروف القيادة العادية، ولكن على وجه الخصوص تسجيل الأخطاء التي تؤثر في عمل السيارة ووظيفتها، أو بعد تنشيط وظيفة مساعدة السائق (مثل City Safety ووظيفة الفرملة الأوتوماتيكية).

بعض البيانات التي تم تسجيلها يكون ضروريًا لتمكين فنيي الخدمة والصيانة من تشخيص وعلاج أي أخطاء تقع في السيارة. كما أن المعلومات التي تم تسجيلها تكون ضرورية لتمكين فولفو من تلبية المتطلبات القانونية التي فرضها القانون والسلطات الحكومية. يتم حفظ المعلومات المسجلة في السيارة داخل جهاز الكمبيوتر لحين إجراء الخدمة أو الإصلاح للسيارة.

إضافةً لما سبق، يمكن استخدام المعلومات المسجلة بصورة تجميعية في الأبحاث وعمليات تطوير المنتجات بغرض إجراء تحسينات مستمرة على أنظمة الأمان والجودة في سيارات فولفو. لن تساهم فولفو في الإفصاح عن المعلومات المذكورة أعلاه إلى طرف ثالث بدون موافقة سائق السيارة. والتزامًا من فولفو بالتشريعات والقوانين الوطنية، قد تضطر الشركة للإفصاح عن معلومات بهذا الشأن إلى الشرطة أو أي جهة قانونية أخرى شريطة حصولها على الإذن القانوني. لقراءة البيانات التي تم تسجيلها يلزم توفر تجهيزات تقنية خاصة متوفرة لدى فولفو ولدى الورشات التي لديها اتفاقيات مع فولفو. تتحمل فولفو مسؤولية تخزين المعلومات التي تنتقل إليها أثناء الخدمة والصيانة ومعالجتها بأسلوب آمن وأن تكون هذه المعالجة متوافقة مع المتطلبات القانونية السارية. للمزيد من المعلومات - اتصل بوكيل فولفو.

معلومات مهمة حول الملحقات والمعدات المساعدة

يمكن أن يؤثر التركيب غير السليم للملحقات والتجهيزات الإضافية وتوصيلها بصورة غير صحيحة في نظام السيارة الكهربائي.

نوصي بشدة أن لا يقوم أي شخص من غير مالكي سيارات فولفو في تركيب الملحقات الأصلية المعتمدة من فولفو، وأن لا يتم تركيب تلك الملحقات إلا من قبل فنيي خدمة فولفو مدربين ومؤهلين. سوف يتعدى تشغيل بعض الملحقات في حال لم يتم تثبيت البرامج المرتبطة بها في نظام الحاسوب في السيارة.

التجهيزات الموصوفة في دليل المالك لا تتوفر في جميع طرز السيارات - فهذه الطرز تحتوي على تجهيزات مختلفة بناءً على عمليات التكييف بما يفي باحتياجات مختلف الأسواق والقوانين والقواعد القومية أو المحلية السارية.

الخيارات أو الملحقات المذكورة في هذا الدليل محددة بعلامة النجمة. وفي حالة عدم التأكد من المكونات القياسية أو الاختيارية/الملحقات، اتصل بأحد وكلاء فولفو.

تحذير

يتحمل السائق دائماً المسؤولية المطلقة عن قيادة المركبة بسلامة وعن اتباع القوانين ولوائح حركة المرور على الطرق الواجبة التطبيق.

ومن المهم أيضاً تنفيذ أعمال صيانة السيارة وخدمتها وفقاً لتوصيات Volvo، ودليل التشغيل وكتيب الخدمة والكتابة.

أما إذا اختلفت المعلومات المتاحة على متن السيارة عن النسخة المطبوعة من دليل التشغيل، فتكون الأفضل دائماً للمعلومات المطبوعة.

سياسة خصوصية العميل

تحتزم شركة Volvo السلامة الشخصية لكل شخص يزور موقعنا الإلكتروني وتعمل على حمايتها.

تتعلق هذه السياسة بطريقة التعامل مع بيانات العملاء ومع المعلومات الشخصية. والغرض من ذلك هو تزويد العملاء الحاليين والسابقين والمحتملين بفهم عام لما يلي:

- الظروف التي نجمع فيها ونعالج بياناتك الشخصية.
 - نوعية البيانات الشخصية التي نجمعها.
 - السبب وراء جمع بياناتك الشخصية.
 - كيفية التعامل مع بياناتك الشخصية.
- يمكن قراءة هذه السياسة في مجملها في support.volvocars.com.

معلومات ذات صلة

- البنود والشروط ومشاركة البيانات الخاصة بالمستخدم (ص. ٤٨١)
- الشروط والخدمات من أجل الخدمات (ص. ٣٣)
- تسجيل البيانات (ص. ٣٢)

الشروط والخدمات من أجل الخدمات

توفر لك Volvo مجموعة من الخدمات التي تهدف إلى قيادة سيارتك بأكثر قدر ممكن من الأمان والراحة.

تشمل هذه الخدمات كل ما تحتاج إليه ابتداءً من المساعدة في حالات الطوارئ وصولاً إلى خدمات الملاحة والصيانة المختلفة.

قبل استخدام هذه الخدمات، من المهم أن تقرأ الشروط والأحكام المتعلقة بالخدمات والمتوفرة على الموقع support.volvocars.com.

معلومات ذات صلة

- سياسة خصوصية العميل (ص. ٣٣)

▶▶ معلومات ذات صلة

- تركيب الملحقات (ص. ٣٤)
- توصيل التجهيزات إلى مقبس التشخيص بالسيارة (ص. ٣٤)
- قراءة دليل المالك (ص. ٢٠)

تركيب الملحقات

نوصي بشدة أن لا يقوم أي شخص من غير مالكي سيارات فولفو في تركيب الملحقات الأصلية المعتمدة من فولفو، وأن لا يتم تركيب تلك الملحقات إلا من قبل فنيي خدمة فولفو مدربين ومؤهلين. سوف يتعذر تشغيل بعض الملحقات في حال لم يتم تثبيت البرامج المرتبطة بها في نظام الحاسوب في السيارة.

- يتم اختبار ملحقات فولفو الأصلية لضمان عملها مع أنظمة السيارة لتحقيق أفضل أداء وأمان وللتحكم في الانبعاثات. وإضافةً إلى ذلك، فإن فني الخدمة المدرب والمعتمد من فولفو يعرف الأماكن المناسبة لتركيب الملحقات في السيارة بأمان. احرص دومًا على طلب النصح من فني الخدمة المدرب والمعتمد من فولفو قبل تركيب أي ملحقات في سيارتك.

- الملحقات غير المعتمدة من فولفو قد لا تكون خضعت لاختبارات تثبت صلاحيتها للاستخدام في سيارتك على وجه الخصوص.

- قد تتأثر بعض أنظمة الأداء أو الأمان في السيارة سلبًا في حالة تركيب ملحقات غير معتمدة من فولفو، أو في حالة السماح لأحد الأشخاص من عديمي الخبرة بهذا الطراز لتركيب الملحقات.

- ولا تدخل التلقيات الناتجة عن تركيب ملحقات غير معتمدة أو بصورة غير صحيحة تحت تغطية الضمان الجديد للسيارة. يمكن العثور على مزيد من المعلومات بخصوص الضمان في كتيب الخدمة والضمان. لا تخضع فولفو لأي مسالة قانونية ناتجة عن الوفاة أو الإصابات الشخصية أو التكلفة الناتجة عن تركيب ملحقات غير أصلية.

معلومات ذات صلة

- معلومات مهمة حول الملحقات والمعدات المساعدة (ص. ٣٣)

توصيل التجهيزات إلى مقبس التشخيص بالسيارة

قد تؤدي عملية التوصيل أو التركيب غير الصحيحة للبرامج أو أدوات التشخيص إلى حدوث تأثير سلبي على النظام الإلكتروني بالسيارة.

نوصي بشدة أن لا يقوم أي شخص من غير مالكي سيارات فولفو في تركيب الملحقات الأصلية المعتمدة من فولفو، وأن لا يتم تركيب تلك الملحقات إلا من قبل فنيي خدمة فولفو مدربين ومؤهلين. سوف يتعذر تشغيل بعض الملحقات في حال لم يتم تثبيت البرامج المرتبطة بها في نظام الحاسوب في السيارة.

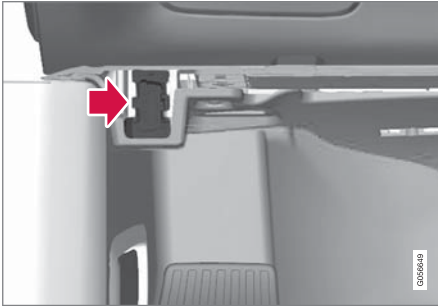

توجد وصلة رابط البيانات (On-board Diagnostic, OBDII) أسفل لوحة العدادات من جهة السائق.

ملاحظة ⓘ

لا تتحمل شركة Volvo Cars أية مسؤولية تتعلق بالعواقب الناتجة عن توصيل معدات غير مصرح بها إلى مقبس On-board Diagnostic (OBDII). يمكن فقط لفنيي الخدمة المدربين والمؤهلين من Volvo استخدام هذا المقبس.

تشتيت انتباه السائق

يتحمل السائق مسؤولية اتخاذ كل ما يمكن لضمان أمانه وأمان الركاب ومستخدمي الطريق الآخرين. وأحد جوانب مسؤوليته يرتب عليه تجنب تشتيت انتباهه عبر القيام، مثلاً، بنشاط لا علاقة له بتشغيل السيارة والقيادة.

إن سيارتك فولفو الجديدة مجهزة، أو يمكن تجهيزها، بنظم ذات محتويات ترفيهية وينظم للتواصل. مثل أجهزة الهاتف المحمولة مع نظام حر اليادين وأنظمة الملاحة والأنظمة الصوتية المزودة بالكثير من الوظائف. قد يتوفر لديك أجهزة إلكترونية محمولة أخرى بغرض الترفيه. وبالاستخدام الصحيح بطريقة آمنة يمكنك أن تستمتع بتجربة القيادة. أما عند الاستخدام بصورة غير صحيحة فقد يؤدي ذلك إلى تشتيت انتباهك.

نرغب في تزويدك بالتحذيرات التالية بخصوص مثل هذه الأنظمة، وذلك يعكس قلقنا واهتمامنا بتوفير أقصى درجات الأمان لك. تجنب استخدام أي جهاز أو وظيفة في السيارة بأسلوب يشتت انتباهك عن مهمة قيادة السيارة بأمان. فتشتيت الانتباه قد يؤدي إلى وقوع حوادث خطيرة. وبالإضافة إلى هذه التحذيرات العامة، إننا نقدم لك أيضاً النسخة التالية بشأن الوظائف الجديدة التي قد تتوفر في سيارتك:

عرض رقم تعريف السيارة

عند الاتصال بتاجر تجزئة Volvo لمسألة تتعلق بإشتراكك Volvo On Call، على سبيل المثال، سوف تحتاج إلى معرفة رقم تعريف السيارة (VIN).

1. اضغط الإعدادات في العرض العلوي بالشاشة المركزية.
 2. تابع إلى النظام ← معلومات النظام ← رقم تعريف المركبة.
- < يتم عرض رقم تعريف السيارة.

هناك طريقة أخرى لإيجاد رقم تعريف المركبة، VIN، تكمن في النظر إلى لوحة العدادات من خلال الزجاج الأمامي للسيارة، أو مراجعة الصفحة الأولى من كتيب الخدمة والكفالة، أو شهادة تسجيل السيارة.



يتم توفير رقم تعريف المركبة (VIN) في نفس الموضع في كل الطرازات.

معلومات ذات صلة

- معلومات مهمة حول الملحقات والمعدات المساعدة (ص. ٣٣)

تحذير 

- لا تستخدم أبداً الهاتف المحمول أثناء القيادة. وفي بعض المناطق، يكون محظور على السائق استخدام الهاتف المحمول أثناء تحرك السيارة.
- إذا كانت السيارة مجهزة بنظام للتجوال، ينبغي عدم ضبط وتغيير مسارها إلا عندما تكون مركونة.
- لا تقم أبداً ببرمجة نظام الصوت أثناء تحرك السيارة. لا تقم ببرمجة الإعدادات المسبقة لجهاز الراديو إلا عندما تكون السيارة مركونة. بعدها، استخدم الإعدادات المسبقة المبرمجة للوصول إلى الاستخدام الأسرع والأبسط لجهاز الراديو.
- لا تستخدم أبداً الحواسيب المحمولة أو القابلة للنقل أثناء تحرك السيارة.

معلومات ذات صلة

- الصوت، الوسائط والإنترنت (ص. ٤٤٤)

السلامة

الأمان

السيارة مزودة بأنظمة أمان متعددة تعمل معاً لحماية السائق والركاب في حالة وقوع حادث.

السيارة مجهزة بعدد من المستشعرات التي تتفاعل في حالة وقوع حادث ومن ثم تعمل على تنشيط أنظمة أمان متعددة، مثل الأنواع المختلفة من الوسائد الهوائية وشدادات حزام الأمان. تختلف طريقة تفاعل الأنظمة باختلاف طبيعة الحادث وزاوية التصادم أو انقلاب السيارة أو الخروج عن الطريق، وذلك لتوفير أفضل حماية ممكنة.

توجد كذلك أنظمة أمان ميكانيكية مثل نظام

Whiplash Protection System. كذلك تم تصميم السيارة بحيث يتوزع قدر كبير من قوة التصادم على العوارض والأعمدة والأرضية والسقف وأجزاء الهيكل الأخرى.

قد يتم تنشيط وضع الأمان بالسيارة بعد وقوع تصادم وذلك إذا تعرضت إحدى الوظائف المهمة في السيارة للتلف.

رمز التحذير في شاشة السائق

بضوء رمز التحذير في شاشة السائق عند ضبط النظام الكهربائي للسيارة على وضع الإشعال II. وينطفئ ضوء الرمز بعد حوالي 6 ثوان، شريطة عدم وجود عطل في نظام الأمان بالسيارة.



تحذير

إذا استمر رمز التحذير في الإضاءة أو إذا أضاء أثناء القيادة وظهرت الرسالة وسادة هوائية SRS خدمة عاجلة. توجه إلى الورشة في شاشة السائق فهذا يعني أن جزءاً من أحد أنظمة الأمان لا يعمل بالشكل الكامل. ننصح فولفو بالاتصال بورشة فولفو معتمدة بأسرع ما يمكن.

تحذير

لا تقم أبداً بتغيير أو إصلاح مختلف نظم السلامة في السيارة بنفسك. قد تتسبب الأعمال المعيبة في أي من النظم في حدوث عطل وإصابة شخصية خطيرة. ننصح فولفو بالاتصال بورشة فولفو معتمدة.



في حالة تلف رمز تحذير محدد، فيسبب رمز التحذير العام بدلاً منه وستعرض شاشة السائق الرسالة نفسها.

معلومات ذات صلة

- الأمان للنساء الحوامل (ص. ٣٨)
- أحزمة الأمان (ص. ٤١)
- الوسائد الهوائية (ص. ٤٥)
- Whiplash Protection System (ص. ٣٩)
- Pedestrian Protection System (ص. ٤٠)
- وضع السلامة (ص. ٥١)
- أمان الطفل (ص. ٥٢)

الأمان للنساء الحوامل

من المهم ارتداء حزام الأمان بصورة صحيحة للنساء الحوامل، كما أنه من المهم على النساء الحوامل ضبط وضع المقعد بصورة صحيحة أثناء القيادة.

حزام الأمان

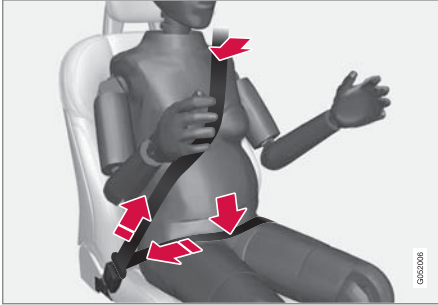

يجب ارتداء القسم القطري من الحزام على الكتف ليمر بين الثديين وجانب البطن.

يجب وضع الجزء الحاضن بشكل مستوي على الأفخاذ وأن يكون منخفض بقدر الإمكان أسفل البطن. - يجب عدم السماح بوضعه بأعلى مطلقاً. تخلص من الارتخاء في حزام المقعد وتأكد من وضعه بحيث يكون قريباً من جسدك قدر الإمكان. علاوة على ذلك، تحقق من عدم وجود أي التواءات في حزام الأمان.

وضع الجلوس

مع تقدم فترة الحمل، ينبغي على قائدات السيارة الحوامل ضبط المقعد وعجلة القيادة بحيث يمكنهن بسهولة الحفاظ على السيطرة على السيارة أثناء القيادة (مما يعني ضرورة أن تتوافر لديهن القدرة على تشغيل دواسات القدم وعجلة القيادة بسهولة). على أن

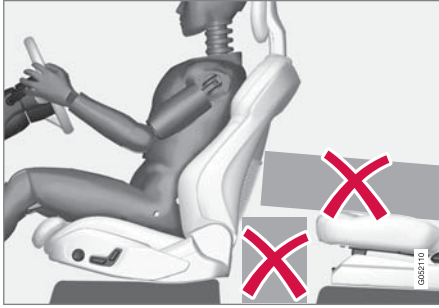

لا تترك أي أشياء على الأرضية خلف أو أسفل المقاعد الأمامية أو في المقعد الخلفي فقد تعيق عمل نظام WHIPS.

Whiplash Protection System

مخاطر (WHIPS) Whiplash Protection System لتقليل مخاطر إصابات الرقبة. يتكون النظام من مساند ظهر تمتص الطاقة ووسادة مقعد بالإضافة إلى مساند رأس مصممة بطريقة خاصة في المقاعد الأمامية.

يتم تنشيط WHIPS عند وقوع تصادم من الخلف ووفقاً لزاوية التصادم والسرعة وطبيعة سيارة التصادم.

عند تنشيط نظام WHIPS، فإن مسند الظهر للمقعد الأمامي يميل للخلف وتتحرك وسادة المقعد لأسفل لتغيير وضعية الجلوس للسائق والراكب في الأمام. تساعد حركته في امتصاص بعض القوى التي قد تنشأ وتسبب إصابات بالرقبة.

يكون ذلك لضبط وضع المقعد مع توفر أكبر مساحة ممكنة بين البطن وعجلة القيادة.

معلومات ذات صلة

- الأمان (ص. ٣٨)
- أحزمة الأمان (ص. ٤١)
- المقعد الأمامي اليدوي (ص. ١٦٢)
- المقعد الأمامي الكهربائي* (ص. ١٦٢)

تحذير ⚠

WHIPS عبارة عن مكمل لأحزمة الأمان. استخدم حزام المقعد دائماً.

تحذير ⚠

تجنب الضغط على العناصر الصلبة بين وسادة المقعد الخلفي ومسند ظهر المقعد الأمامي.

إذا تم تخفيض مسند الظهر في المقعد الخلفي، ينبغي عندها تأمين أية حمولة في الخلف بغية تفادي انزلاقها نحو مسند ظهر المقعد الأمامي في حال حدوث تصادم.

تحذير ⚠

لا تقم أبداً بتغيير أو إصلاح المقعد أو WHIPS بنفسك. تصحح فولفو بالاتصال بورشة فولفو معتمدة.

إذا تعرضت المقاعد الأمامية إلى إجهاد كبير، في حالة التصادم مثلاً، عندها يجب استبدالها. قد يفقد المقعد بعضاً من خواص الحماية حتى لو بدأ سليماً.

تحذير ⚠

إذا تم تخفيض أحد مساند الظهر في المقعد الخلفي أو إذا تم استخدام مقعد للأطفال مواجه للخلف في المقعد الخلفي، يجب أن يتم عندئذٍ تحريك المقعد الأمامي المقابل نحو الأمام بحيث يتم تجنب تلامسه مع مسند الظهر المحفّض أو مقعد الأطفال.

تحذير ⚠️

لا تُقْمُ أبداً بتغيير أو إصلاح النظام بنفسك. تتصح فولفو بالاتصال بورشة فولفو معتمدة. قد تتسبب الأعمال المعيبة في النظام في حدوث عطل مما يؤدي إلى إصابات جسدية خطيرة.

تحذير ⚠️

تتصح فولفو بالاتصال بورشة فولفو معتمدة في حالة حدوث أي تلف في مقدمة السيارة وذلك للتحقق من سلامة النظام.

الرموز في شاشة السائق

الرمز	المواصفات
	تم تنشيط PPS أو حدث عطل في النظام. اتبع التعليمات الموضحة.

معلومات ذات صلة

- الأمان (ص. ٣٨)

Pedestrian Protection System

PPS Pedestrian Protection System عبارة عن نظام يساهم في تقليل تصادم المشاة مع السيارة في بعض التصاميم الأمامية.

في بعض التصاميم الأمامية مع المشاة يتفاعل المستشعر في مقدمة السيارة ويتم تنشيط النظام.

عند تنشيط PPS يحدث ما يلي:

- ويتم رفع القسم الخلفي من غطاء المحرك.
 - يتم إرسال إنذار أوتوماتيكي عبر Volvo On Call.*
- تنشط المستشعرات على سرعة ٢٥-٥٠ كم/سا (١٥-٣٠ ميل في الساعة) تقريباً.
- تم تصميم المستشعرات لاكتشاف التصادم مع الأجسام التي تتشابه في الخصائص مع القدم البشرية.

ملاحظة ⓘ

قد تكون هناك أجسام في الشارع تتسبب في إصدار إشارة للحساسات تكون شبيهة بإشارات حدوث تصادم مع المشاة. يمكن تنشيط النظام في حالة حدوث تصادم مع مثل هذه الأجسام.

تحذير ⚠️

لا تُركب أية ملحقات أو تُغيّر أي شيء في المقدمة. التدخل غير الصحيح في المقدمة من الممكن أن يؤدي إلى خلل في وظائف النظام وينتج عنه إصابة خطيرة وضرر شديد يلحق بالسيارة.

توصي فولفو باستخدام أذرع ماسحة أصلية واستخدام قطع غيار أصلية فقط من أجلها.

وضع الجلوس ▶▶

للحصول على المستوى الأمثل للحماية من WHIPS يلزم أن يجلس كل من السائق والراكب في موضع الجلوس، كما يلزم التحقق من عدم إعاقة وظيفة النظام.

اضبط وضع الجلوس الصحيح في المقعد الأمامي قبل بدء القيادة.

يجب أن يجلس كل من السائق والراكب الأمامي في منتصف المقعد بأقل مسافة ممكنة بين الرأس ومسند الرأس.

WHIPS ومقاعد الأطفال

لا تتأثر الحماية التي توفرها السيارة للطفل الجالس في مقعد الأطفال أو في وسادة رفع الطفل بسبب WHIPS.

معلومات ذات صلة

- الأمان (ص. ٣٨)
- المقعد الأمامي اليدوي (ص. ١٦٢)
- المقعد الأمامي الكهربائي* (ص. ١٦٢)
- Rear Collision Warning (ص. ٣١٨)

ربط وفك أحزمة الأمان

تأكد من ارتداء جميع الركاب لأحزمة الأمان الخاصة بهم قبل الشروع في القيادة.

ربط أحزمة الأمان

١. اسحب حزام الأمان بهدوء وتأكد من كونه مفروداً وغير تالف.

ملاحظة

لقد تم تجهيز كل واحد من أحزمة الأمان ببكرة للقصور الذاتي يتم قفلها في الحالات التالية:

- إذا تم تمديد الحزام بسرعة كبيرة.
- أثناء استخدام المكابح أو زيادة السرعة.
- إذا مالت السيارة بدرجة كبيرة.
- عند القيادة في المنعطفات.

٢. اقل حزام الأمان عن طريق إدخال لسان القفل في الإبزيم. < ويشير صوت "الططقة" المرتفع إلى أن الحزام قد تم قفله.

تحذير

قم دائماً بإدخال شريحة اللسان من حزام الأمان في الإبزيم الموجود بالجانب الصحيح. فعندئذ لن تعمل أحزمة الأمان والآباريم للعرض المخصصة من أجله في حالة وقوع تصادم. وثمة خطورة من حدوث إصابة خطيرة.

معلومات ذات صلة

- الأمان (ص. ٣٨)
- آلية شد حزام الأمان (ص. ٤٣)
- ربط وفك أحزمة الأمان (ص. ٤١)
- التذكير بالباب وبحزام الأمان (ص. ٤٤)

أحزمة الأمان

يمكن أن تسبب الفرملة الشديدة عواقب خطيرة عند عدم استخدام أحزمة الأمان.

ومن الأهمية بمكان أن يلتصق حزام الأمان بالجسد حتى يوفر الحد الأقصى من الحماية. لا تقم بإمالة مسند الظهر للخلف بدرجة كبيرة. فقد تم تصميم حزام الأمان للحماية في وضع الجلوس العادي.

تحذير

تذكر عدم شبك أو تعليق حزام المقعد على الخطافات أو نقاط التثبيت الأخرى، لأن هذا يعوق إحكام الحزام بشكل جيد.

تحذير

يتم تشبيك أحزمة المقاعد والوسائد الهوائية في حالة عدم استخدام حزام المقعد أو استخدامه بطريقة غير صحيحة، فقد يقلل هذا من الحماية التي توفرها الوسادة الهوائية في حالة حدوث تصادم.

تحذير

لا تقم أبداً بتغيير أو إصلاح أحزمة المقاعد بنفسك. تتصح فولفو بالاتصال بورشة فولفو معتمدة.

إذا تعرض حزام المقعد إلى إجهاد كبير، في حالة التصادم مثلاً، عندها يجب استبدال حزام المقعد بالكامل. قد يفقد الحزام بعضاً من خواص الحماية حتى لو بدا الحزام سليماً. يجب استبدال الحزام أيضاً إذا ظهرت عليه مظاهر البلى أو التلف. يجب أن يكون الحزام الجديد معتمداً من حيث النوع ومصمماً للتركيب في نفس موضع الحزام المستبدل.

٣. يمكن ضبط ارتفاع حزام الأمان في المقاعد الأمامية. ▶▶

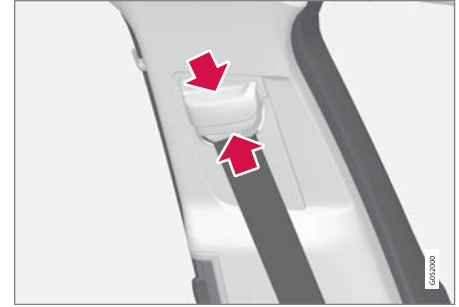

اضغط على نقطة تثبيت المقعد وحرك حزام الأمان لأعلى أو لأسفل.
ضع الحزام في أعلى موضع ممكن دون أن يحتك بعنقك.

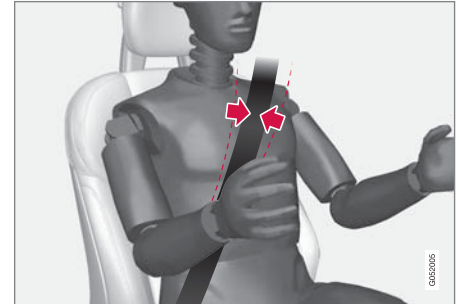

يجب أن يمر حزام الأمان فوق الكتف (وليس من أسفله على الذراع).

٤. تقوم بشد حزام الورك على الفخذ عن طريق جذب الحزام المائل فوق الكتف لأعلى باتجاه الكتف.

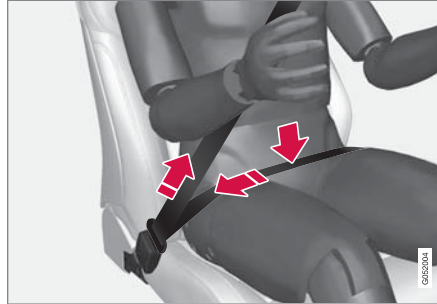

يجب أن يكون حزام الورك أسفل البطن (وليس على البطن).

تحذير ⚠

كل حزام مقعد يتم تصميمه لشخص واحد فقط.

تحذير ⚠

تذكر عدم شبك أو تعليق حزام المقعد على الخطافات أو نقاط التثبيت الأخرى، لأن هذا يعوق إحكام الحزام بشكل جيد.

تحذير ⚠

تجنب نهائياً إلحاق تلف بأحزمة الأمان ولا تقم بإدخال أي أجسام غريبة في الإبزيم. فعندئذ لن تعمل أحزمة الأمان والأبازيم للغرض المخصصة من أجله في حالة وقوع تصادم. وثمة خطورة من حدوث إصابة خطيرة.

فك أحزمة الأمان

١. اضغط على الزر الأحمر الموجود على إبزيم حزام المقعد ثم اترك الحزام ينضم.
٢. إذا لم ينضم حزام المقعد بالكامل، فأدخله بيدك بحيث لا يكون مرتخياً.

معلومات ذات صلة

- أحزمة الأمان (ص. ٤١)
- آلية شد حزام الأمان (ص. ٤٣)
- التنكير بالباب وبحزام الأمان (ص. ٤٤)

إعادة ضبط شدّاد حزام الأمان الكهربائي

تم تصميم آلية شدّ حزام الأمان الكهربائية لإعادة ضبطها بشكل تلقائي، ولكن يمكن أيضاً إعادة ضبط آلية شدّ حزام الأمان يدوياً إذا بقي الحزام ممدّداً.

١. توقف في مكان آمن.
 ٢. فك حزام الأمان ثم أعد تركيبه.
- < يتم إعادة ضبط حزام الأمان وشدّاد حزام الأمان الكهربائي.

تحذير

لا تقم أبداً بتغيير أو إصلاح أحزمة المقاعد بنفسك. تنصح فولفو بالاتصال بورشة فولفو معتمدة.

إذا تعرض حزام المقعد إلى إجهاد كبير، في حالة التصادم مثلاً، عندها يجب استبدال حزام المقعد بالكامل. قد يفقد الحزام بعضاً من خواص الحماية حتى لو بدا الحزام سليماً. يجب استبدال الحزام أيضاً إذا ظهرت عليه مظاهر البلى أو التلف. يجب أن يكون الحزام الجديد معتمداً من حيث النوع ومصمماً للتركيب في نفس موضع الحزام المُستبدل.

معلومات ذات صلة

- أحزمة الأمان (ص. ٤١)
- ربط وفك أحزمة الأمان (ص. ٤١)
- إعادة ضبط شدّاد حزام الأمان الكهربائي (ص. ٤٣)
- تنشيط وإلغاء تنشيط الوسادة الهوائية للراكب* (ص. ٤٨)
- City Safety™ (ص. ٣٠٥)
- Rear Collision Warning (ص. ٣١٨)

آلية شدّ حزام الأمان

السيارة مزودة بالآليات شدّ لأحزمة الأمان قياسية وكهربائية وبإمكانها شدّ الأحزمة في الحالات الطارئة وعند حدوث تصادم.

آلية شدّ حزام الأمان القياسية

يوجد بكل أحزمة الأمان الآليات شدّ أحزمة الأمان القياسية.

تعمل آلية شدّ حزام الأمان على شدّ حزام الأمان أثناء التصادم بقوة مناسبة لزيادة الحماية للراكب.

آلية شدّ حزام الأمان الكهربائية

حزام أمان السائق والراكب الأمامي مزودان بشداد حزام كهربائي.

وتعمل شدادات حزام الأمان معاً ويمكن تنشيطها معاً مع أنظمة

دعم السائق المختلفة City Safety

وRear Collision Warning. في المواقف الطارئة، مثل الفرملة الشديدة أو القيادة في الطرق الوعرة (عند تدحرج السيارة في قناة على سبيل المثال أو ارتفاعها عن الأرض أو اصطدامها بعقبة) أو الانزلاق أو خطر التصادم، يمكن شدّ حزام الأمان بواسطة المحرك الكهربائي لشدّاد حزام الأمان.

تساعد آلية شدّ حزام الأمان الكهربائية في ضبط الراكب على موضع أفضل مما يقلل خطر اصطدامه بمقدمة السيارة وتعمل كذلك على تحسين أثر أنظمة الأمان مثل الوسائد الهوائية.

وعند انتهاء الحالة الحرجة، تتم تلقائياً إعادة إرخاء كل من حزام الأمان وشدّاد الحزام الكهربائي، علماً أنه يمكن أيضاً إرخائهما يدوياً.

مهم

عند تعطيل حزام أمان الراكب، سيتم كذلك تعطيل آلية شدّ حزام الأمان الكهربائية جهة الراكب.

تحذير

لا تقم أبداً بتغيير أو إصلاح أحزمة المقاعد بنفسك. تنصح فولفو بالاتصال بورشة فولفو معتمدة.

إذا تعرض حزام المقعد إلى إجهاد كبير، في حالة التصادم مثلاً، عندها يجب استبدال حزام المقعد بالكامل. قد يفقد الحزام بعضاً من خواص الحماية حتى لو بدا الحزام سليماً. يجب استبدال الحزام أيضاً إذا ظهرت عليه مظاهر البلى أو التلف. يجب أن يكون الحزام الجديد معتمداً من حيث النوع ومصمماً للتركيب في نفس موضع الحزام المُستبدل.

معلومات ذات صلة

- آلية شدّ حزام الأمان (ص. ٤٣)
- أحزمة الأمان (ص. ٤١)

التذكير بالباب وبحزام الأمان

يقوم النظام بتذكير الركاب الذين لم يقوموا بربط حزام الأمان بضرورة القيام بذلك، كما يحذر من وجود أحد الأبواب أو غطاء المحرك أو باب صندوق الأمتعة مفتوحاً.

رسومات شاشة السائق

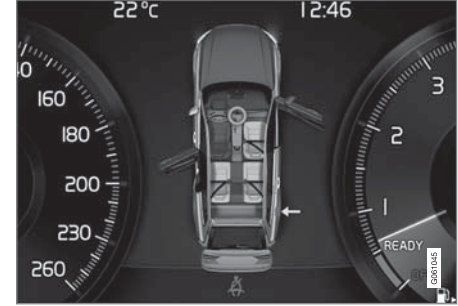

رسومات شاشة السائق مع مختلف أنواع التحذيرات. لون التحذير في الباب وباب صندوق الأمتعة يختلف باختلاف سرعة السيارة.

تعرض رسومات شاشة السائق المقاعد التي يوجد بها ركاب لا يربطون حزام الأمان وكذلك المقاعد ذات أحزمة الأمان المربوطة.

ويظهر الرسم نفسه في حالة فتح غطاء المحرك أو باب صندوق الأمتعة أو غطاء خزان الوقود أو أي باب.

يمكن تأكيد الرسم من خلال الضغط على زر **O** بلوحة المفاتيح اليمنى بعبلة القيادة.

منبه حزام الأمان



تذكير بصري في كونسول السقف.

يظهر تذكير بصري في كونسول السقف وعن طريق رمز تحذيري في شاشة السائق.

يتوقف التذكير الصوتي على السرعة ووقت القيادة والمسافة.

تظهر حالة حزام السائق والركاب في رسومات شاشة السائق لإظهار الأحزمة المربوطة وغير المربوطة.

لا يشمل نظام منبه حزام الأمان مقاعد الأطفال.

المقعد الأمامي

تعمل إشارة بصريّة وأخرى صوتيّة على تذكير السائق والراكب الأمامي باستخدام حزام الأمان إذا لم يقم أي منهما بارتدائه.

المقعد الخلفي

منبه حزام الأمان في المقعد الخلفي له الوظيفتان الفرعيتان التاليتان:

- يوفر معلومات حول أحزمة الأمان المستخدمة في المقعد الخلفي. تظهر رسومات في شاشة عرض السائق في حالة استخدام أحزمة الأمان.
- يتم التذكير بعدم ربط حزام أمان في المقعد الخلفي أثناء الرحلة عن طريق تذكير بصري وصوتي. سيتوقف التذكير بمجرد ربط حزام الأمان مجدداً.

تذكير الأبواب وغطاء المحرك وباب صندوق الأمتعة وغطاء خزان الوقود

في حالة عدم إحكام إغلاق غطاء المحرك أو باب صندوق الأمتعة أو غطاء خزان الوقود أو أحد أبواب السيارة، فسيظهر ذلك من خلال رسومات شاشة السائق. أوقف السيارة في مكان آمن بأسرع ما يمكن وأغلق ما هو مفتوح لإنهاء التحذير.

في حال قيادة السيارة بسرعة أقل من ١٠ كم/سا (٦ ميل في الساعة) تقريباً فسيضيء رمز المعلومات في شاشة السائق.



في حال قيادة السيارة بسرعة أعلى من ١٠ كم/سا (٦ ميل في الساعة) تقريباً فسيضيء رمز التحذير في شاشة السائق.



معلومات ذات صلة

- أحزمة الأمان (ص. ٤١)
- ربط وفك أحزمة الأمان (ص. ٤١)

الوسائد الهوائية للسائق

كملحق تكميلي لأحزمة الأمان، السيارة مجهزة بوسادة هوائية في عجلة القيادة وعند الركبة^١ في جانب السائق.

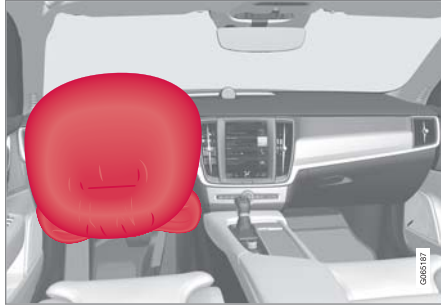

الوسادة الهوائية في عجلة القيادة والوسادة الهوائية عند الركبة^١ في جانب السائق في المقعد الأمامي.

في حال حدوث تصادم أمامي، تساهم الوسادات الهوائية في حماية السائق من التعرض لأية إصابات في الرأس والعنق والوجه والصدر بالإضافة إلى حمايتها لأقدامه وركبه من أية إصابة.

في حال وقوع تصادم شديد تعمل المستشعرات وتنتفخ الوسادة الهوائية. تنتفخ الوسادة الهوائية عند وقوع الاصطدام الأولي للراكب. عند الضغط على الوسادة الهوائية أثناء التصادم يتم تفريغها. وعندئذ يخرج الدخان إلى السيارة. وذلك أمر طبيعي. وتحديث العملية كلها شاملة انتفاخ الوسادة وتفرغها خلال عشر الثانية.

- اتصل دائماً بالطبيب.

تحذير

تجنب القيادة أثناء نشر الوسائد الهوائية. فقد تجعل القيادة أمرًا صعبًا. كما قد تنتفخ أنظمة السلامة الأخرى. قد يتسبب الدخان والأثرية الناتجة عند نشر الوسائد الهوائية في تهيج/إصابة الجلد والعينين بعد التعرض لها بشدة. وفي حالة تهيج هذه المناطق، اغسلها بالماء البارد. قد يتسبب تسلسل النشر السريع وقماش الوسادة الهوائية في حدوث احتكاك وحرقة بالجلد.

معلومات ذات صلة

- الأمان (ص. ٢٨)
- الوسائد الهوائية للسائق (ص. ٤٥)
- الوسادة الهوائية للراكب (ص. ٤٦)
- الوسائد الهوائية الجانبية (ص. ٥٠)
- ستائر قابلة للنفخ (ص. ٥٠)

الوسائد الهوائية

السيارة مجهزة بوسائد هوائية وستائر قابلة للانتفاخ لكل من السائق والركاب.

ملاحظة

تستجيب المستشعرات بشكل مختلف بحسب طبيعة التصادم وفيما إذا كانت أحزمة المقاعد مثبتة أم لا. وينطبق هذا على جميع مواضع الأحزمة.

ومن ثم فمن الممكن نفخ واحدة فقط من الوسادات الهوائية (أو عدم نفخ أي منها) عند حدوث تصادم. تستشعر المستشعرات قوة التصادم على السيارة ويتم تكيف الفعل وفقًا لها بحيث يتم نشر وسادة هوائية واحدة أو أكثر أو عدم نشر أي وسادة على الإطلاق.

تحذير

توجد وحدة التحكم في نظام الوسائد الهوائية في الكونسول المركزي. في حال تعرض الكونسول المركزي للنبل بالماء أو أي سائل آخر، فقم بفصل الكابلات من بطارية الإقلاع. ولا تحاول بدء تشغيل السيارة طالما تعرضت الوسائد الهوائية للانتفاخ. استرداد السيارة. تنصح فولفو بنقل السيارة إلى ورشة فولفو معتمدة.

انتفاخ الوسائد الهوائية

في حال انتفاخ أحد الوسائد الهوائية، يوصى بفعل التالي:

- استرداد السيارة. تنصح فولفو بنقل السيارة إلى إحدى ورش فولفو المعتمدة. لا تقم بقيادة السيارة مطلقاً في حالة انتفاخ الوسائد الهوائية.
- تنصح فولفو بالتوجه إلى إحدى ورش فولفو المعتمدة لتتولى استبدال المكونات في نظم أمان السيارة.

الوسادة الهوائية للراكب

وكملحق تكميلي لأحزمة الأمان، السيارة مجهزة بوسادة هوائية من جهة الراكب الأمامي.

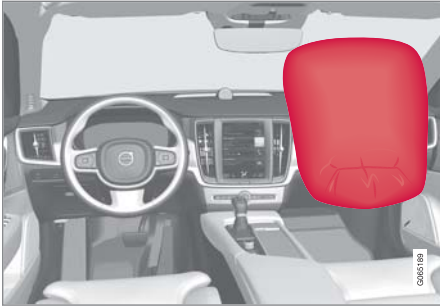

الوسادة الهوائية في جانب الراكب الأمامي في المقعد الأمامي.

في حال حدوث تصادم أمامي، تساهم الوسادة الهوائية في حماية الراكب من التعرض لأية إصابات في الرأس والعنق والوجه والصدر بالإضافة إلى حمايتها لأقدامه وركبه من أية إصابة.

في حال وقوع تصادم شديد تعمل المستشعرات وتنتفخ الوسادة الهوائية. تنتفخ الوسادة الهوائية عند وقوع الاصطدام الأولي للراكب. عند الضغط على الوسادة الهوائية أثناء التصادم يتم تفرغها. وعندئذ يخرج الدخان إلى السيارة. وذلك أمر طبيعي. وتحديث العملية كلها شاملة انتفاخ الوسادة وتفرغها خلال عشر الثانية.

معلومات ذات صلة

- الوسائد الهوائية (ص. ٤٥)
- الوسادة الهوائية للراكب (ص. ٤٦)

تحذير ⚠

يتم تشبيك أحزمة المقاعد والوسائد الهوائية. في حالة عدم استخدام الحزام أو استخدامه بطريقة غير صحيحة، فقد يقل هذا من الحماية التي توفرها الوسادة الهوائية في حالة حدوث تصادم.

لتقليل خطر الإصابة في حالة نشر الوسادة الهوائية، يجب على الركاب الجلوس منتصبين قدر الإمكان مع وضع أقدامهم على الأرضية وظهورهم على مسند الظهر.

تحذير ⚠

تنصح فولفو بالاتصال بورشة فولفو معتمدة لإجراء عملية الإصلاح. قد تتسبب الأعمال المعيبة في نظام الوسائد الهوائية في حدوث عطل وتؤدي إلى إصابة شخصية خطيرة.

موضع الوسادة الهوائية في عجلة القيادة

ويتم تركيب هذه الوسادة الهوائية في منتصف عجلة القيادة. وتوجد علامة AIRBAG على عجلة القيادة.

موضع الوسادة الهوائية عند الركبة

توجد الوسادة الهوائية مطوية في الجزء السفلي من لوحة العدادات جهة السائق. وتوجد علامة AIRBAG على لوحة الغطاء الخاصة بها.

تحذير ⚠

لا تضع أو تعلق أي أجسام أعلى أو أمام اللوحة التي يتم فيها تخزين الوسادة الهوائية للركبة.

^١ يتم توفير الوسادة الهوائية للركبة في السيارة في بعض الأسواق فقط.

تحذير ⚠️

لا تسمح مطلقاً لأي شخص بالوقوف أو الجلوس أمام مقعد الراكب الأمامي.

تجنب وضع مقعد أطفال مواجه للخلف على مقعد الراكب الأمامي في حالة تنشيط الوسادة الهوائية.

يلزم عدم جلوس الركاب المواجهين للأمام (أطفال وكبار) على مقعد الراكب الأمامي في حالة إلغاء تنشيط الوسادة الهوائية الخاص بالراكب.

في حال عدم الالتزام بالتحذيرات المذكورة أعلاه قد تتعرض حياة الشخص للخطر أو لإصابات بالغة.

معلومات ذات صلة

- الوسائد الهوائية (ص. ٤٥)
- الوسائد الهوائية للسائق (ص. ٤٥)
- تنشيط وإلغاء تنشيط الوسادة الهوائية للراكب* (ص. ٤٨)

ملصق الوسادة الهوائية للراكب



يوجد ملصق جهة الراكب على حاجب الشمس.

يوجد ملصق التحذير للوسادة الهوائية للراكب كما هو موضح أعلاه.

تحذير ⚠️

إذا لم يتم تجهيز السيارة بمفتاح لتشغيل/إيقاف تشغيل الوسادة الهوائية للراكب، فستظل الوسادة الهوائية نشطة دوماً.

تحذير ⚠️

يتم تشبيك أحزمة المقاعد والوسائد الهوائية. في حالة عدم استخدام الحزام أو استخدامه بطريقة غير صحيحة، فقد يقل هذا من الحماية التي توفرها الوسادة الهوائية في حالة حدوث تصادم.

لتقليل خطر الإصابة في حالة نشر الوسادة الهوائية، يجب على الركاب الجلوس منتصبين قدر الإمكان مع وضع أقدامهم على الأرضية وظهورهم على مسند الظهر.

تحذير ⚠️

تنصح فولفو بالاتصال بورشة فولفو معتمدة لإجراء عملية الإصلاح. قد تتسبب الأعمال المعيبة في نظام الوسائد الهوائية في حدوث عطل وتؤدي إلى إصابة شخصية خطيرة.

موضع الوسادة الهوائية للراكب

وتُطوى الوسادة الهوائية في حجيبة توجد أعلى صندوق القفازات. وتوجد علامة AIRBAG على لوحة الغطاء الخاصة بها.

تحذير ⚠️

لا تضع أشياء أمام لوحة العدادات أو فوقها حيث توجد الوسادة الهوائية للراكب الأمامي.

تنشيط وإلغاء تنشيط الوسادة الهوائية للراكب*

يمكن إلغاء تنشيط الوسادة الهوائية للراكب إذا كانت السيارة مزودة بمفتاح Passenger Airbag Cut Off Switch (PACOS).

يوجد مفتاح الوسادة الهوائية للراكب على لوحة العدادات في جانب الراكب، ويمكن الوصول إليه عندما يكون باب الراكب مفتوحاً.

تحقق من وجود المفتاح في الوضع المطلوب.

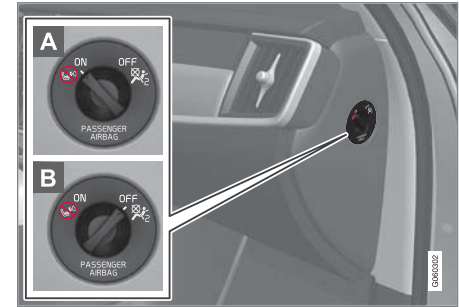

A ON - الوسادة الهوائية نشطة وجميع الركاب المواجهين للأمام (أطفال وبالغون) يمكنهم الجلوس بأمان في مقعد الراكب.

B OFF - الوسادة الهوائية في وضع إيقاف التشغيل ويمكن للأطفال المواجهين للخلف الجلوس بأمان في مقعد الراكب.

تحذير ⚠️

إذا لم يتم تجهيز السيارة بمفتاح لتشغيل/إيقاف تشغيل الوسادة الهوائية للراكب، فستظل الوسادة الهوائية نشطة دوماً.

تنشيط الوسادة الهوائية للراكب



1 اسحب المفتاح للخارج وأدره من الوضع OFF إلى الوضع ON.

< تعرض شاشة السائق الرسالة عمل وسادة الراكب برجاء الموافقة.

ملاحظة ⓘ

إذا تم تشغيل/إيقاف تشغيل الوسادة الهوائية للراكب أثناء وجود السيارة في وضع الإشعال I أو أقل، فستظهر رسالة في شاشة السائق والمؤشر التالي في كونسول السقف حوالي ٦ ثوان بعد ضبط النظام الكهربائي بالسيارة على وضع الإشعال II.

٢. قم بتأكيد الرسالة بالضغط على الزر O في لوحة مفاتيح عجلة القيادة بالجهة اليمنى.



< تظهر رسالة نصية ورمز تحذير في كونسول السقف للإفادة بأنه تم تنشيط الوسادة الهوائية في مقعد الراكب الأمامي.

تحذير ⚠️

تجنب وضع مقعد أطفال مواجه للخلف على مقعد الراكب الأمامي في حالة تنشيط الوسادة الهوائية.

يلزم دوماً تنشيط الوسادة الهوائية للراكب في حالة جلوس أحد الركاب المواجهين للأمام (أطفال أو كبار) على مقعد الراكب الأمامي.

في حال عدم الالتزام بالتحذيرات المذكورة أعلاه قد تتعرض حياة الشخص للخطر أو لإصابات بالغة.

معلومات ذات صلة

- آلية شد حزام الأمان (ص. ٤٣)
- مقاعد الأطفال (ص. ٥٣)

٢. قم بتأكيد الرسالة بالضغط على الزر O في لوحة مفاتيح عجلة القيادة بالجهة اليمنى.



< يوضح إشعار نصي ورمز في كونسول السقف أنه تم إيقاف تنشيط الوسادة الهوائية في مقعد الراكب الأمامي.

تحذير

يلزم عدم جلوس الركاب المتجهين للأمام (أطفال وكبار) على مقعد الراكب في حالة إلغاء تنشيط الوسادة الهوائية الخاص بالمقعد.

في حال عدم الالتزام بالتحذيرات المذكورة أعلاه قد تتعرض حياة الشخص للخطر أو لإصابات بالغة.

مهم

عند تعطيل حزام أمان الراكب، سيتم كذلك تعطيل آلية شد حزام الأمان الكهربائية جهة الراكب.

إلغاء تنشيط الوسادة الهوائية للراكب



1 اسحب المفتاح للخارج وأدره من الوضع ON إلى الوضع OFF.

< تعرض شاشة السائق الرسالة إيقاف وسادة الهواء بمرجع الموافقة.

ملاحظة

إذا تم تشغيل/إيقاف تشغيل الوسادة الهوائية للراكب أثناء وجود السيارة في وضع الإشعال I أو أقل، فستظهر رسالة في شاشة السائق والمؤشر التالي في كونسول السقف حوالي 6 ثوان بعد ضبط النظام الكهربائي بالسيارة على وضع الإشعال II.

ستائر قابلة للنفخ

تساعد الستائر القابلة للانتفاخ (IC) Inflatable Curtain على الحيلولة دون ارتطام رأس السائق والركاب بداخل السيارة في حالة وقوع تصادم.

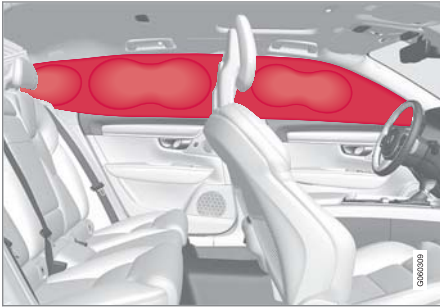

الستارة الهوائية القابلة للانتفاخ مثبتة على كلا جانبي بطانة السقف وتساعد في حماية السائق والركاب الجالسين على طرفي السيارة. اللوحات موسومة بالعلامة **IC AIRBAG**.

وفي حالة وقوع تصادم شديد، تعمل المستشعرات ويتم نفخ ستائر الحماية.

تحذير

تنصح فولفو بالاتصال بورشة فولفو معتمدة لإجراء عملية الإصلاح. قد تتسبب الأعمال المعيبة في نظام الستائر القابلة للنفخ في حدوث عطل وإصابة شخصية خطيرة.

تحذير

لا تضع أي أشياء في المنطقة بين الجانب الخارجي للمقعد ولوحة الباب، إذ الوسادة الهوائية الجانبية تحتاج إلى هذه المنطقة.

توصي فولفو باستخدام أغطية مقاعد السيارة المعتمدة من فولفو فقط. فقد تتسبب أغطية المقاعد الأخرى في إعاقة تشغيل الوسائد الهوائية الجانبية.

تحذير

تعتبر الوسائد الهوائية الجانبية مكملًا لأحزمة المقاعد. استخدم حزام المقعد دائمًا.

الوسائد الهوائية الجانبية ومقاعد الأطفال

تنخفض الحماية التي توفرها السيارة للطفل الجالس في مقعد الأطفال أو في وسادة رفع الطفل بسبب الوسادة الهوائية الجانبية.

معلومات ذات صلة

- الوسائد الهوائية (ص. ٤٥)

الوسائد الهوائية الجانبية

تعمل الوسائد الهوائية الجانبية في مقعد السائق والراكب الأمامي على حماية الصدر والفخذ في حالة وقوع تصادم.

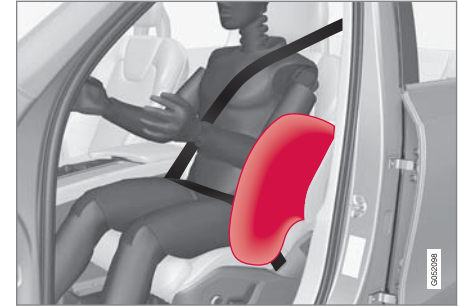

تم تركيب الوسائد الهوائية الجانبية في إطارات مساند الظهر الخارجية للمقاعد الأمامية بغرض حماية السائق والركاب الجالسين في المقاعد الأمامية.

في حال وقوع تصادم شديد تعمل المستشعرات وتنتفخ الوسادة الهوائية الجانبية. يتم نفخ الوسادة الهوائية بين الراكب ولوح الباب وتخفف من الصدمة على الراكب في لحظة التصادم. عند الضغط على الوسادة الهوائية أثناء التصادم يتم تفريغها. وعادة ما يتم نفخ الوسادة الهوائية الجانبية في الجانب الذي يقع فيه التصادم فقط.

تحذير

تنصح فولفو بالاتصال بورشة فولفو معتمدة لإجراء عملية الإصلاح. قد تتسبب الأعمال المعيبة في نظام الوسائد الهوائية الجانبية في حدوث عطل وتؤدي إلى إصابة شخصية خطيرة.

تحذير ⚠️

يجب ألا يتم قطر السيارة وهي في وضع السلامة. بل يجب نقلها من موضعها. تنصح فولفو بنقل السيارة إلى إحدى ورش فولفو المعتمدة.

معلومات ذات صلة

- الأمان (ص. ٣٨)
- بدء تشغيل وتحريك السيارة بعد وضع الأمان (ص. ٥٢)
- الاسترداد (ص. ٤٣٧)

وضع السلامة

يعتبر وضع السلامة ميزة أمان تظهر عندما احتمال تأثير التصادم على وظيفة مهمة في السيارة مثل أنابيب الوقود أو مستشعرات نظم السلامة أو نظام الفرامل.

إذا تعرضت السيارة لاصطدام، تظهر الرسالة **Safety mode** انظر دليل المالك بشاشة السائق مع رمز تحذير طالما أن الشاشة غير متضررة والنظام الكهربائي بالسيارة ما زال يعمل. وهذه الرسالة تعني أن قدرة السيارة على العمل قد انخفضت.

تحذير ⚠️

يُحظر نهائياً بأي حال من الأحوال محاولة إعادة تشغيل السيارة، إذا كانت تفوح منها رائحة الوقود عند عرض الرسالة **Safety mode** انظر دليل المالك على شاشة السائق. اترك السيارة فوراً.

إذا كانت السيارة في وضع الأمان، فمن الممكن محاولة إعادة ضبط النظام من أجل بدء تشغيل السيارة وتحريكها لمسافة قصيرة، في حالة وجود وقف مروري خطر مثلاً.

تحذير ⚠️

لا تحاول مطلقاً إصلاح سيارتك أو إعادة ضبط الإلكترونيات بنفسك إذا كانت السيارة في وضع السلامة. فقد يؤدي ذلك إلى حدوث إصابة فردية أو لن تعمل السيارة بالشكل الطبيعي. تنصح فولفو بالتوجه إلى إحدى ورش فولفو المعتمدة لفحص السيارة وإعادتها إلى الحالة الطبيعية بعد أن يتم عرض الرسالة **Safety mode** انظر دليل المالك.

تحذير ⚠️

لا تقم نهائياً بتعليق أو إلحاق عناصر ثقيلة بالمقابض الموجودة في السقف. تم تصميم الخطافات للمعاطف والسترات خفيفة الوزن فقط (وليس للأشياء الصلبة مثل المظلات).

لا تقم بتثبيت أو تثبيت أي شيء على بطانة سقف السيارة أو دعائم الأبواب أو اللوحات الجانبية. فذلك قد يؤدي إلى الإخلال بالحماية المطلوبة. تنصح فولفو بأن تستخدم دائماً قطع فولفو الأصلية فقط التي تم اعتمادها لـتستخدم في هذه الأجزاء.

تحذير ⚠️

اترك مسافة ١٠ سم (٤ بوصات) بين الحمولة والنوافذ الجانبية في حال تحميل السيارة إلى حد أعلى من الحواف العلوية لنوافذ الأبواب. وإلا، فقد تتأثر الحماية المطلوبة للستارة القابلة للنفخ، والمختفية في بطانة السقف.

تحذير ⚠️

تعتبر الستارة القابلة للنفخ مكملاً لأحزمة المقاعد. استخدم حزام المقعد دائماً.

معلومات ذات صلة

- الوسائد الهوائية (ص. ٤٥)

بدء تشغيل وتحريك السيارة بعد وضع الأمان

إذا كانت السيارة في وضع الأمان، فمن الممكن محاولة إعادة ضبط النظام من أجل بدء تشغيل السيارة وتحريكها لمسافة قصيرة، في حالة وجود وقف مروري خطر مثلاً.

بدء السيارة بعد وضع الأمان

١. تحقق من الحالة العامة للسيارة لكشف أي ضرر محتمل أو أي تسرب للوقود. ويجب ألا تكون هناك رائحة وقود.

إذا كان الضرر بسيطاً فقط وأسفر الفحص عن عدم وجود تسريبات للوقود، فيمكن محاولة بدء تشغيل السيارة.

تحذير

يُحظر نهائيًا بأي حال من الأحوال محاولة إعادة تشغيل السيارة، إذا كانت تفتح منها رائحة الوقود عند عرض الرسالة **Safety mode** انظر دليل المالك على شاشة السائق. اترك السيارة فوراً.

٢. أوقف تشغيل السيارة.

٣. بعد ذلك، حاول تشغيل السيارة.

< تقوم الإلكترونيات للسيارة بإجراء فحوصات للنظام ثم تحاول استرجاع الحالة العادية. تعرض شاشة السائق الرسالة تشغيل السيارة فحص النظام، انتظر خلال هذا الوقت. قد يستغرق هذا الأمر دقيقة بحد أقصى.

٤. ثم حاول تشغيل السيارة مرة أخرى عند اختفاء الرسالة تشغيل السيارة فحص النظام، انتظر من شاشة السائق.

مهم

في حال استمرار عرض الرسالة **Safety mode** انظر دليل المالك على شاشة العرض، يجب عدم قيادة السيارة أو قفها، ويلزم استخدام سيارة النقل والإصلاح. لأن الأعطال الخفية قد تجعل التحكم بالسيارة أثناء القيادة أمراً محالاً، حتى وإن بدا أنه بالإمكان قيادة السيارة.

تحريك السيارة بعد وضع الأمان

١. إذا ظهر بوحة عرض السائق الرسالة **Normal mode The car is now in normal mode** بعد محاولة تشغيل السيارة، فمن الممكن تحريك السيارة بحرص إذا كانت متواجدة في موضع خطير.

٢. لا تحرك السيارة أكثر مما ينبغي.

تحذير

يجب ألا يتم قطر السيارة وهي في وضع السلامة. بل يجب نقلها من موضعها. تصح فولفو بنقل السيارة إلى إحدى ورش فولفو المعتمدة.

معلومات ذات صلة

- وضع السلامة (ص. ٥١)
- بدء تشغيل السيارة (ص. ٣٩٠)
- الاسترداد (ص. ٤٣٧)

أمان الطفل

يجب دائماً تأمين جلوس الأطفال أثناء اصطحابهم في السيارة.

تتوفر لدى فولفو تجهيزات لسلامة الأطفال (مقاعد الأطفال والأجهزة الملحقة) مصممة لهذه السيارة تحديداً. باستخدام تجهيزات أمان الأطفال من فولفو يمكنك توفير الظروف المثلى لسفر الأطفال بأمان في سيارتك. إضافةً إلى ذلك، فتجهيزات أمان الأطفال يتم تركيبها بصورة جيدة وملامنة ويسهل استخدامها.

ويتم اختيار التجهيزات التي ينبغي استخدامها بالاستناد إلى وزن الطفل وحجمه.

توصي فولفو بأن يجلس الأطفال في مقاعد الأطفال المواجهة للخلف حتى يبلغوا أكبر سن مناسبة، على الأقل حتى عمر ٣ إلى ٤ سنوات، ثم جلسوا في مقاعد الأطفال المواجهة للأمام حتى يبلغوا طول ١٤٠ سم (٤ أقدام و٧ بوصات).

ملاحظة

تختلف التشريعات القانونية بشأن نوعية مقاعد الأطفال التي يلزم استخدامها للأطفال من مختلف الأعمار والأحجام باختلاف البلد. تحقق مما ينطبق عليك.

ملاحظة

عند استخدام معدات سلامة الأطفال، من المهم قراءة إرشادات التركيب المرفقة معها.

في حال وجود أسئلة حول تركيب معدات سلامة الأطفال، يُرجى الاتصال بالشركة المصنعة للحصول على إرشادات أكثر وضوحاً.

- i-Size/ISOFIX- نقاط التثبيت لمقاعد الأطفال (ص. ٥٥)
- تحديد وضعية مقعد الأطفال (ص. ٥٦)
- تنشيط وإلغاء تنشيط الوسادة الهوائية للراكب* (ص. ٤٨)

مقاعد الأطفال

ينبغي دائماً استخدام مقاعد الأطفال المناسبة عند اصطحاب أطفال في السيارة.

يجب أن يجلس الطفل براحة وسلامة. تأكد من تركيب مقعد الأطفال واستخدامه وتثبيت موضعه بشكل صحيح.

راجع تعليمات التركيب الخاصة بمقعد الأطفال للقيام بالتركيب الصحيح.

بغض النظر عن أعمار الأطفال وأحجامهم يجب دائماً أن يجلسوا بالشكل الصحيح مثبتين بأحزمة الأمان. لا تسمح أبداً بجلوس الطفل في حجر أحد الركاب.

معلومات ذات صلة

- الأمان (ص. ٣٨)
- مقاعد الأطفال (ص. ٥٣)
- تنشيط وإلغاء تنشيط أقفال الأمان للأطفال (ص. ٢٤٠)

ملاحظة

عند استخدام معذات سلامة الأطفال، من المهم قراءة إرشادات التركيب المرفقة معها.

في حال وجود أسئلة حول تركيب معذات سلامة الأطفال، يُرجى الاتصال بالشركة المصنعة للحصول على إرشادات أكثر وضوحاً.

ملاحظة

لا ينبغي أبداً ترك مقعد الأطفال في السيارة دون إحكام شدّه. تحقق دائماً من قفله وفقاً للتعليمات الخاصة بمقاعد الأطفال، حتى عندما لا يكون قيد الاستخدام.

معلومات ذات صلة

- أمان الطفل (ص. ٥٢)
- مقعد الطفل المدمج* (ص. ٦٤)
- نقاط التركيب العلوية لمقاعد الأطفال (ص. ٥٤)
- نقاط التركيب السفلية لمقاعد الأطفال (ص. ٥٤)

نقاط التركيب السفلية لمقاعد الأطفال

السيارة مزودة بنقاط تثبيت سفلية لمقاعد الأطفال في المقعد الأمامي* والمقعد الخلفي.

وتم تصميم نقاط التثبيت السفلية للاستخدام مع نوعية معينة من مقاعد الأطفال المتجهة للخلف.

اتبع دائماً تعليمات التركيب من الشركة المُصنعة عندما تقوم بتوصيل مقعد الطفل بنقاط التثبيت السفلي.

موقع نقاط التركيب



مواضع نقاط التثبيت في المقعد الأمامي.

توجد نقاط التثبيت في المقعد الأمامي على جانبي مساحة القدم في مقعد الراكب.

لا يتم استخدام نقاط التثبيت في المقعد الأمامي إلا إذا كانت السيارة مزودة بمفتاح تنشيط/إلغاء تنشيط الوسادة الهوائية للراكب*.

تحذير

يجب دائماً تمرير أشرطة تثبيت مقعد الطفل العليا عبر الفتحة الموجودة في ساق مسند الرأس قبل شدّها عند نقطة التوصيل. وإذا تعذر اتباع هذا الإجراء، فاتبع التوصيات المقدمة من الجهة المُصنعة لمقعد الأطفال.

ملاحظة

قم بطي مساند الرأس من أجل تسهيل تركيب هذا النوع من مقاعد الأطفال في السيارات المزودة بمساند رأس قابلة للطّي على المقاعد الخارجية.

معلومات ذات صلة

- مقاعد الأطفال (ص. ٥٣)
- نقاط التركيب السفلية لمقاعد الأطفال (ص. ٥٤)
- i-Size/ISOFIX نقاط التثبيت لمقاعد الأطفال (ص. ٥٥)
- جدول موضع مقاعد الأطفال التي تستخدم أحزمة الأمان بالسيارة (ص. ٥٨)

نقاط التركيب العلوية لمقاعد الأطفال

السيارة مزودة بنقاط تثبيت عليا لمقاعد الأطفال على المقاعد الطرفية بالصف الخلفي.

تم تصميم نقاط التركيب العلوية بشكل رئيسي للاستخدام مع مقاعد الأطفال المتجه للأمام.

اتبع دائماً تعليمات التركيب من الشركة المُصنعة عندما تقوم بتوصيل مقعد الطفل بنقاط التركيب العليا.

موقع نقاط التركيب



يُشار إلى موقع نقاط التثبيت عن طريق رموز على رف الطرود خلف المقعد الخلفي.

توجد نقاط التثبيت على رف الطرود خلف المقاعد الطرفية بالصف الخلفي.

معلومات ذات صلة

- مقاعد الأطفال (ص. 0٣)
- نقاط التركيب العلوية لمقاعد الأطفال (ص. 0٤)
- نقاط التركيب السفلية لمقاعد الأطفال (ص. 0٤)
- جدول موضع مقاعد الأطفال i-Size (ص. ٦٠)
- جدول موضع مقاعد الأطفال ISOFIX (ص. ٦١)

i-Size/ISOFIX نقاط التثبيت لمقاعد الأطفال

السيارة مزودة بنقاط تثبيت i-Size/ISOFIX لمقاعد الأطفال في المقعد الخلفي.

i-Size/ISOFIX^٢ هو نظام تثبيت لمقاعد الأطفال بالسيارة مصمم وفقاً للمعايير الدولية ذات الصلة.

اتبع دائماً تعليمات التركيب من الشركة المُصنعة عندما تقوم بتوصيل مقعد الطفل بنقاط التثبيت i-Size/ISOFIX.

موقع نقاط التركيب



يُشار إلى مواقع نقاط التثبيت عن طريق الرموز^٢ على فرش مسند الظهر.

توجد نقاط التثبيت i-Size/ISOFIX خلف الأغطية في القسم السفلي من مسند ظهر المقعد الخلفي على المقاعد الطرفية.

ارفع الأغطية لتتمكن من الوصول إلى نقاط التثبيت.

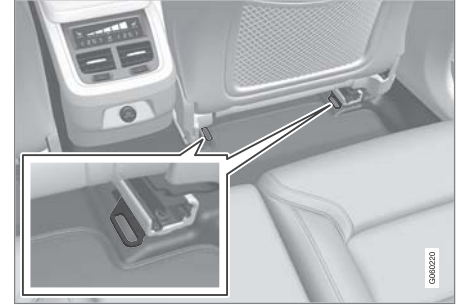

مواقع نقاط التثبيت في المقعد الخلفي.

توجد نقاط التثبيت في المقعد الخلفي على القسم الخلفي من قضبان أرضية المقعد الأمامي.

معلومات ذات صلة

- مقاعد الأطفال (ص. 0٣)
- نقاط التركيب العلوية لمقاعد الأطفال (ص. 0٤)
- نقاط التثبيت لمقاعد الأطفال i-Size/ISOFIX (ص. 0٥)
- جدول موضع مقاعد الأطفال التي تستخدم أحزمة الأمان بالسيارة (ص. 0٨)

^٢ تختلف الأسماء والرموز باختلاف السوق.

تحديد وضعية مقعد الأطفال

من المهم وضع مقعد الأطفال في المكان المناسب في السيارة. ويعتمد اختيار الموضع، من بين أمور أخرى، على نوع مقعد الأطفال وعلى احتمال أن تكون الوسادة الهوائية للراكب منتشطة.



مقاعد الأطفال المواجهة للخلف لا تتوافق مع الوسائد الهوائية.

احرص دوماً على تثبيت مقاعد الأطفال المواجهة للخلف في المقعد الخلفي في حالة تنشيط الوسادة الهوائية للراكب. في حالة جلوس طفل في مقعد الراكب الأمامي فقد يتعرض للإصابة الشديدة عند انتفاخ الوسادة الهوائية.

في حالة إيقاف تشغيل الوسادة الهوائية للراكب فإنه يُسمح بتثبيت مقاعد الأطفال المواجهة للخلف في مقعد الراكب الأمامي.

ملاحظة

تختلف اللوائح المتعلقة بوضع الأطفال في السيارات من دولة إلى أخرى. تحقق مما ينطبق عليك.

تحذير

لا تسمح مطلقاً لأي شخص بالوقوف أو الجلوس أمام مقعد الراكب الأمامي.

تجنب وضع مقعد أطفال مواجه للخلف على مقعد الراكب الأمامي في حالة تنشيط الوسادة الهوائية.

يلزم عدم جلوس الركاب المواجهين للأمام (أطفال وكبار) على مقعد الراكب الأمامي في حالة إلغاء تنشيط الوسادة الهوائية الخاص بالراكب.

في حال عدم الالتزام بالتحذيرات المذكورة أعلاه قد تتعرض حياة الشخص للخطر أو لإصابات بالغة.

ملصق الوسادة الهوائية للراكب



يوجد ملصق جهة الراكب على حاجب الشمس.

يوجد ملصق التحذير للوسادة الهوائية للراكب كما هو موضح أعلاه.

معلومات ذات صلة

- مقاعد الأطفال (ص. 0٣)
- تركيب نظام أمان الأطفال (ص. 0٧)
- جدول موضع مقاعد الأطفال التي تستخدم أحزمة الأمان بالسيارة (ص. 0٨)
- جدول موضع مقاعد الأطفال i-Size (ص. ٦٠)
- جدول موضع مقاعد الأطفال ISOFIX (ص. ٦١)

تركيب نظام أمان الأطفال

من المهم التنبه لعدد من الأمور عند تركيب مقعد للأطفال واستخدامه، وهو أمر يعتمد على موقع تثبيت مقعد الأطفال.

تحذير ⚠️

لا يجب استخدام وسادات رفع الطفل/مقاعد الأطفال المزودة بدعامات فولاذية أو أي تصميم آخر يمكن أن يستقر على زر فتح إبريم حزام الأمان، لأنها قد تتسبب في فتح إبريم حزام الأمان بشكل مفاجئ.

تجنب إحكام ربط أشرطة تثبيت مقعد الطفل بقضيب الضبط الأفقي الخاص بالمقعد أو الزنبركات أو القضبان والدعامات الموجودة أسفل المقعد. قد تتسبب الحواف الحادة في إتلاف أشرطة التثبيت.

لا تسمح للجزء العلوي من مقعد الطفل بالاستقرار فوق الزجاج الأمامي.

ملاحظة ⓘ

عند استخدام معدات سلامة الأطفال، من المهم قراءة إرشادات التركيب المرفقة معها.

في حال وجود أسئلة حول تركيب معدات سلامة الأطفال، يُرجى الاتصال بالشركة المصنعة للحصول على إرشادات أكثر وضوحاً.

ملاحظة ⓘ

لا ينبغي أبداً ترك مقعد الأطفال في السيارة دون إحكام شدة. تحقق دائماً من قفله وفقاً للتعليمات الخاصة بمقاعد الأطفال، حتى عندما لا يكون قيد الاستخدام.

التركيب في المقعد الأمامي

● عند تركيب مقعد أطفال مواجه للخلف، تحقق من إيقاف تشغيل الوسادة الهوائية للراكب على هذا المقعد.

● عند تركيب مقعد أطفال مواجه للأمام، تحقق من تشغيل الوسادة الهوائية للراكب على هذا المقعد.

● لا تستخدم إلا مقاعد الأطفال التي ينصح بها من فولفو والمعتمدة عالمياً أو شبه عالمياً، وتحقق كذلك من إدراج طراز السيارة في قائمة السيارات التي تصدرها الجهة المصنعة لمقاعد الأطفال.

● ISOFIX لا يمكن تركيب مقاعد الأطفال إلا في السيارات المزودة بملحق ISOFIX³.

● إذا كان مقعد الطفل مزوداً بأشرطة تثبيت سفلية فإن فولفو تنصح باستخدام نقاط التثبيت السفلية مع هذه الأشرطة².

● إذا كان مقعد الأطفال مجهزاً بأرجل للدعم، فمُ دائماً بتثبيت رجل الدعم/أرجل الدعم مباشرةً على الأرضية. لا تقم أبداً بتثبيت أرجل الدعم على مسند القدمين أو أي غرض آخر.

● يمكن استخدام موجه ISOFIX لتسهيل تركيب مقعد الطفل.

التركيب في المقعد الخلفي

● لا تستخدم إلا مقاعد الأطفال التي ينصح بها من فولفو والمعتمدة عالمياً أو شبه عالمياً، وتحقق كذلك من إدراج طراز السيارة في قائمة السيارات التي تصدرها الجهة المصنعة لمقاعد الأطفال.

● يلزم عدم تركيب مقعد الأطفال المزود بأرجل للدعم في المقعد الأوسط.

● المقاعد الطرفية مزودة بنظام التثبيت ISOFIX ومعتمدة لاستخدام i-Size⁴.

● المقاعد الطرفية مزودة بنقاط تثبيت عليا. تنصح فولفو بسحب أشرطة التثبيت العليا لمقعد الأطفال خلال الفتح في نقطة التثبيت العليا قبل شدها تجاه نقطة التركيب. وإذا لم يمكن حدوث هذا، فتابع التوصيات التي تصدرها جهة تصنيع مقعد الأطفال.

● إذا كان مقعد الطفل مزوداً بأشرطة سفلية، فتجنب ضبط موضع المقعد في الأمام بعد تثبيت الأشرطة في نقاط التثبيت السفلية. تذكر دوماً إزالة الأشرطة السفلية عند عدم تركيب مقعد الأطفال.

● إذا كان مقعد الأطفال مجهزاً بأرجل للدعم، فمُ دائماً بتثبيت رجل الدعم/أرجل الدعم مباشرةً على الأرضية. لا تقم أبداً بتثبيت أرجل الدعم على مسند القدمين أو أي غرض آخر.

معلومات ذات صلة

● تحديد وضعية مقعد الأطفال (ص. ٥٦)

● جدول موضع مقاعد الأطفال التي تستخدم أحزمة الأمان بالسيارة (ص. ٥٨)

● جدول موضع مقاعد الأطفال i-Size (ص. ٦٠)

● جدول موضع مقاعد الأطفال ISOFIX (ص. ٦١)

³ يختلف نطاق الملحق باختلاف السوق.

⁴ يختلف باختلاف السوق.

جدول موضع مقاعد الأطفال التي تستخدم أحزمة الأمان بالسيارة

يقدم الجدول توصيات بشأن مقاعد الأطفال والمواقع المناسبة لها وكذلك أحجام الأطفال.

ملاحظة 
احرص دائماً على قراءة القسم المخصص لتثبيت مقعد الأطفال في دليل المالك وذلك قبل القيام بذلك.

الوزن	المقعد الأمامي (مع إيقاف تشغيل الوسادة الهوائية، مقاعد الأطفال المواجهة للخلف فقط) ^A	المقعد الأمامي (مع تشغيل الوسادة الهوائية، مقاعد الأطفال المواجهة للأمام فقط) ^A	المقعد الخلفي الطرفي	منتصف المقعد الخلفي
المجموعة ٠ حد أقصى ١٠ كغم	B, C U	X	C U	C U
المجموعة ٠+ حد أقصى ١٣ كغم	B, C U	X	C U	C U
المجموعة ١ ٩-١٨ كغم	D L	B, E U F	D L, U	U
المجموعة ٢ ١٥-٢٥ كغم	D L	B U F	D L, *, H B, F, G U	F U

الوزن	المقعد الأمامي (مع إيقاف تشغيل الوسادة الهوائية، مقاعد الأطفال المواجهة للخلف فقط) ^A	المقعد الأمامي (مع تشغيل الوسادة الهوائية، مقاعد الأطفال المواجهة للأمام فقط) ^A	المقعد الخلفي الطرفي	منتصف المقعد الخلفي
المجموعة ٣ ٣٦-٢٢ كغم	X	B ^U UF	* , HB , G, I ^U	I ^U

U: مناسب لمقاعد الأطفال المعتمدة عالمياً.

UF: مناسب لمقاعد الأطفال المتجهة للأمام والمعتمدة عالمياً.

L: مناسب لمساند أطفال معينة. هذه المساند قد تكون من نفس نوع السيارة، من الفئة المقيدة أو شبه العالمية.

B: مسند مدمج معتمد لهذه المجموعة.

X: المقعد غير مناسب للأطفال في هذه المجموعة من الوزن.

A ينبغي دائماً سحب امتداد وسادة المقعد لإتاحة تثبيت مقاعد الأطفال.

B اضبط مسند الظهر على وضع أكثر استقامة.

C تتصح فولفو بما يلي: مقعد الطفل الموضوح من فولفو (اعتماد النوع E1 04301146).

D تتصح فولفو بما يلي: مقعد فولفو المعكوس في وضع المواجهة للخلف (اعتماد النوع E5 04192)؛ مقعد فولفو المواجه للخلف (اعتماد النوع E5 04212).

E تتصح فولفو باستخدام مقعد الطفل المواجه للخلف للأطفال في هذه المجموعة من الوزن.

F تتصح فولفو باستخدام: مقعد فولفو المعكوس في الوضع المواجه للأمام (اعتماد النوع E5 04191)؛ وسادة رفع الطفل مع الظهر أو بدون الظهر (اعتماد النوع E5 04216)؛ وسادة رفع الطفل من فولفو مع مسند الظهر (اعتماد النوع E1 04301169)؛ مقعد رفع الطفل من فولفو (اعتماد النوع E1 04301312).

G توصي فولفو: Römer KidFix XP (موافقة النوع E1 04301312).

H توصي فولفو: بمقعد الطفل المدمج (اعتماد النوع E5 04220).

I توصي فولفو: بوسادة رفع الطفل مع الظهر أو بدون الظهر (موافقة النوع E5 04216)؛ وسادة رفع الطفل من فولفو مع مسند الظهر (موافقة النوع E1 04301169).

- أحزمة الأمان (ص. ٤١)

تحذير

تجنب وضع مقعد أطفال مواجه للخلف على مقعد الراكب الأمامي في حالة تنشيط الوسادة الهوائية لمقعد الراكب.

معلومات ذات صلة

- تحديد وضعية مقعد الأطفال (ص. ٥٦)
- تركيب نظام أمان الأطفال (ص. ٥٧)
- جدول موضع مقاعد الأطفال i-Size (ص. ٦٠)
- جدول موضع مقاعد الأطفال ISOFIX (ص. ٦١)

جدول موضع مقاعد الأطفال i-Size

يقدم الجدول توصيات بشأن مقاعد الأطفال i-Size والمواقع المناسبة لها وكذلك أحجام الأطفال.

يلزم اعتماد مقعد الأطفال بما يتماشى مع UN Reg R129.

ملاحظة

احرص دائماً على قراءة القسم المخصص لتثبيت مقعد الأطفال في دليل المالك وذلك قبل القيام بذلك.

نوع مقعد الأطفال	المقعد الأمامي (مع تشغيل الوسادة الهوائية، مقاعد الأطفال المواجهة للأمام فقط)	المقعد الخلفي الطرفي	منتصف المقعد الخلفي
مقاعد الأطفال i-Size	X	A _i -U	X

U-i: تصلح مع i-Size مقعد الطفل "العالمي" المواجه للأمام والمواجه للخلف.

X: غير مناسب لمقاعد الأطفال المعتمدة عالمياً.

A توصى شركة فرلفو باستخدام مقعد الطفل الموجه للخلف مع هذه المجموعة.

معلومات ذات صلة

- تحديد وضعية مقعد الأطفال (ص. 06)
- تركيب نظام أمان الأطفال (ص. 07)
- جدول موضع مقاعد الأطفال التي تستخدم أحزمة الأمان بالسيارة (ص. 08)
- جدول موضع مقاعد الأطفال ISOFIX (ص. 61)
- i-Size/ISOFIX نقاط التثبيت لمقاعد الأطفال (ص. 00)

ملاحظة  احرص دائماً على قراءة القسم المخصص لتثبيت مقعد الأطفال في دليل المالك وذلك قبل القيام بذلك.

جدول موضع مقاعد الأطفال ISOFIX

يقدم الجدول توصيات بشأن مقاعد الأطفال ISOFIX والمواقع المناسبة لها وكذلك أحجام الأطفال.

يلزم اعتماد مقعد الطفل بما يتوافق مع UN Reg R44 كما يلزم أن يكون طراز السيارة متوفرًا في قائمة السيارات المعتمدة بواسطة الجهة المصنعة.

الوزن	فئة الحجم ^A	نوع مقعد الأطفال	المقعد الأمامي (مع إيقاف تشغيل الوسادة الهوائية، مقاعد الأطفال المواجهة للخلف فقط) B, C	المقعد الأمامي (مع تشغيل الوسادة الهوائية، مقاعد الأطفال المواجهة للأمام فقط) B, C	المقعد الخلفي الطرفي	منتصف المقعد الخلفي
المجموعة 0 حد أقصى 10 كغم	E	مقعد الرضيع المتجه للخلف	EX, B, D, IIL	X	DIL	X
المجموعة 0+ حد أقصى 13 كغم	E	مقعد الرضيع المتجه للخلف	EX, B, D, F, IIL	X	DIL	X
	C	مقعد الطفل المتجه للخلف				
	D	مقعد الطفل المتجه للخلف				

الوزن	فئة الحجم ^A	نوع مقعد الأطفال	المقعد الأمامي (مع إيقاف تشغيل الوسادة الهوائية، مقاعد الأطفال المواجهة للخلف فقط) B, C	المقعد الأمامي (مع تشغيل الوسادة الهوائية، مقاعد الأطفال المواجهة للأمام فقط) B, C	المقعد الخلفي الطرفي	منتصف المقعد الخلفي
المجموعة ١ ٩-١٨ كغم	A	مقعد الطفل المتجه للأمام	X	EX, B, F, GIL	G IUF, G IL	X
	B	مقعد الطفل المتجه للأمام				
	BI	مقعد الطفل المتجه للأمام				
	C	مقعد الطفل المتجه للخلف	EX, B, F IL	X	H IL	X
D	مقعد الطفل المتجه للخلف					

IL: مناسب لمقاعد أطفال ISOFIX محددة. قد تكون هذه المقاعد مخصصة لطراز سيارة معين، إما محدد أو شبه عالمي.

IUF: مناسب لأنظمة جلوس الأطفال الأمامية ISOFIX من الفئة العالمية المعتمدة للاستخدام في المجموعة.

X: غير مناسب لمقاعد الأطفال ISOFIX.

- A في مقاعد الأطفال التي تحتوي على نظام التثبيت ISOFIX يوجد تصنيف للحجم لمساعدة المستخدمين في اختيار النوع المناسب من مقاعد الأطفال. يمكن قراءة معلومات عن فئة المقعد في ملصق المعلومات بمقعد الأطفال.
- B تصلح في تركيب مقاعد الأطفال ISOFIX المعتمدة شبه عالمياً (IL) إذا كانت السيارة مزودة بملحق الكونسول ISOFIX (يختلف طراز الملحق باختلاف السوق). لا توجد نقاط تثبيت علوية لمقاعد الأطفال هنا.
- C ينبغي دائماً سحب امتداد وسادة المقعد لإتاحة تثبيت مقاعد الأطفال.
- D توصي فولفو: بمقعد الطفل الرضيع من فولفو المثبت باستخدام نظام التثبيت ISOFIX (موافقة النوع E1 04301146).
- E يسري إذا كانت السيارة غير مزودة بحلقة ISOFIX.
- F اضبط مسند الظهر بحيث لا يلامس مسند الرأس مقعد الطفل.
- G تصح فولفو باستخدام مقعد الطفل المواجه للخلف للأطفال في هذه المجموعة من الوزن.
- H توصي فولفو: BeSafe iZi Kid X3 ISOFIX (موافقة النوع E5 04200).

ملاحظة 

توصي فولفو بأن تتصل بوكيل فولفو معتمد لمعرفة معلومات بشأن مقاعد أطفال i-Size/ISOFIX التي توصي بها فولفو.

ملاحظة 

في حالة عدم وجود تصنيف حجم لمقعد أطفال i-Size/ISOFIX، فيجب تضمين طراز السيارة في قائمة المركبات الخاصة بمقاعد الأطفال.

تحذير 

تجنب وضع مقعد أطفال مواجه للخلف على مقعد الراكب الأمامي في حالة تنشيط الوسادة الهوائية لمقعد الراكب.

معلومات ذات صلة

- تحديد وضعية مقعد الأطفال (ص. ٥٦)
- تركيب نظام أمان الأطفال (ص. ٥٧)
- جدول موضع مقاعد الأطفال التي تستخدم أحزمة الأمان بالسيارة (ص. ٥٨)
- جدول موضع مقاعد الأطفال i-Size (ص. ٦٠)
- i-Size/ISOFIX نقاط التثبيت لمقاعد الأطفال (ص. ٥٥)

مقعد الطفل المدمج*

مقاعد الأطفال المدمجة في المواضع الجانبية بالمقعد الخلفي تتيح للأطفال إمكانية الجلوس براحة وأمان.

مقعد الطفل مصمم بشكل خاص لتوفير الأمان للأطفال بالتصافير مع حزام الأمان بالسيارة. يمكن رفع وسادة المقعد في وضعين على حسب وزن الطفل.

إن مقعد الأطفال معتمد للأطفال الذين يتراوح وزنهم بين ١٥ و ٣٦ كغ (٣٣ و ٨٠ رطل) والذين يزيد طولهم عن ٩٥ سم (٣٧ بوصة).



وضع صحيح، يجب أن يكون حزام الأمان موضوعاً على الكتف.

قبل القيادة، تحقق من التالي:

- يتم رفع وسادة المقعد إلى الوضع الصحيح المناسب لوزن الطفل
- وسادة المقعد في وضع القفل
- حزام الأمان ملامس لجسد الطفل وإنه غير مرتخ أو ملتوى

• ينبغي عدم وضع حزام الأمان على رقبة الطفل أو أسفل الكتف

• يوضع الجزء الوريكي من حزام الأمان في وضع سفلي فوق الورك لتقديم الحماية المثلى.

تحذير ⚠

توصي شركة Volvo بأن يتم إصلاح أو استبدال مقعد الأطفال المدمج فقط في ورشة معتمدة من Volvo. لا تقم بأية تعديلات أو إضافات على مقعد الأطفال. في حال تعرّض مقعد الأطفال المدمج لعبء ثقيل، متصل بحادث تصادم على سبيل المثال، ينبغي عندئذ استبدال وسادة المقعد وحزام الأمان ومسند الظهر، أو ربما المقعد بأكمله. حتى لو لم تظهر أية علامات تلف على مقعد الأطفال، فقد لا يقدم المستوى نفسه من الحماية. وينطبق هذا الأمر أيضاً في حال كانت وسادة المقعد في وضعيتها المنخفضة عند حدوث تصادم أو ما شابه ذلك. يجب أيضاً أن يتم استبدال وسادة المقعد في حال كانت تالفة بشكل كبير.

تحذير ⚠

إذا لم يتم اتباع التعليمات الخاصة بمقعد الأطفال المدمج، فقد يتعرّض الطفل لإصابات خطيرة في حال وقوع حادث.

معلومات ذات صلة

- مقاعد الأطفال (ص. ٥٣)
- طي الوسادة إلى الأعلى في مقعد الأطفال المدمج* (ص. ٦٤)
- طي الوسادة إلى الأسفل في مقعد الأطفال المدمج* (ص. ٦٥)

طي الوسادة إلى الأعلى في مقعد الأطفال المدمج*

ينبغي طي وسادة المقعد دائماً للأعلى عند استخدام مقعد الطفل المدمج.

يمكن طي وسادة المقعد في موضعين. ويختلف الوضع المستخدم باختلاف وزن الطفل.

الوضع المنخفض	الوضع المرتفع
الوزن ٣٦-٢٢ كغ (٨٠-٥٠ رطل)	الوزن ٢٥-١٥ كغ (٥٥-٣٣ رطل)

الوضع المنخفض:



1 اجذب المقبض للأمام والأعلى لتحرير وسادة المقعد.

طَيّ الوسادة إلى الأسفل في مقعد الأطفال المدمج*

ينبغي طي وسادة المقعد دائماً للأسفل في المقعد الخلفي في حالة عدم استخدام مقعد الطفل المدمج.

ملاحظة ⓘ

لا يمكن ضبط وسادة المقعد من الوضع العلوي إلى الوضع السفلي. من الوضع العلوي، يلزم أولاً خفض وسادة المقعد بالكامل نحو المقعد الخلفي ثم طيها حتى الوضع السفلي.



1 اجذب المقبض للأمام لتحرير وسادة المقعد.

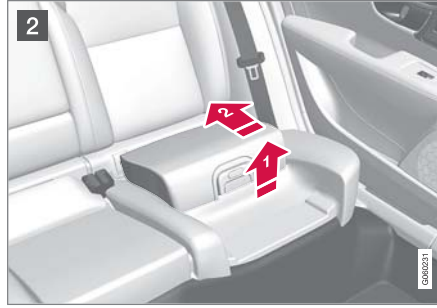

2 ارفع وسادة المقعد لأعلى عند الحافة العلوية، واضغط عليها للخلف مقابل مسند الظهر للتثبيت.

تحذير ⚠

إذا لم يتم اتباع التعليمات الخاصة بمقعد الأطفال المدمج، فقد يتعرّض الطفل لإصابات خطيرة في حال وقوع حادث.

ملاحظة ⓘ

لا يمكن ضبط وسادة المقعد من الوضع العلوي إلى الوضع السفلي. من الوضع العلوي، يلزم أولاً خفض وسادة المقعد بالكامل نحو المقعد الخلفي ثم طيها حتى الوضع السفلي.

معلومات ذات صلة

- مقعد الطفل المدمج* (ص. ٦٤)
- طَيّ الوسادة إلى الأسفل في مقعد الأطفال المدمج* (ص. ٦٥)



2 اضغط على وسادة المقعد للخلف لقلعها.

الوضع المرتفع، يبدأ من الوضع المنخفض:



1 اضغط على الزر لتحرير وسادة المقعد.



2 اضغط لأسفل ببيدك على منتصف وسادة المقعد لقفله في مكانها.

مهم !

قبل القيام بتخفيض مقعد الأطفال، تأكد من عدم وجود أية أغراض فضفاضة (مثل الألعاب) منسية تحت وسادة المقعد.

ملاحظة i

قبل خفض مسند الظهر الخلفي، يلزم أولاً خفض وسادة مقعد الأطفال.

معلومات ذات صلة

- مقعد الطفل المدمج* (ص. ٦٤)
- طي الوسادة إلى الأعلى في مقعد الأطفال المدمج* (ص. ٦٤)

شاشات العرض والتحكّم الصوتي

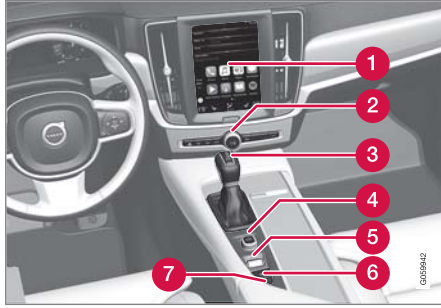

7 ضبط عجلة القيادة

8 البوق

9 لوحة مفاتيح عجلة القيادة جهة اليسار

10 فتح غطاء المحرك

11 إضاءة الشاشة، وفتح قفل/فتح* /إغلاق غطاء صندوق الأمتعة* وتعديل مستوى مصابيح الهالوجين الأمامية

كونسول السقف



1

2

3

4

1 الشاشة المركزية

2 ومَاضات التحذير من الخطر، إزالة الجليد، الوسائط

3 ذراع اختيار التروس

4 مقبض التشغيل

5 التحكم في وضع القيادة

6 فرامل الوقوف

7 الفرملة التلقائية أثناء الوقوف

باب السائق

1 مصابيح القراءة الأمامية والإضاءة الداخلية

2 نافذة السقف

3 شاشة كونسول السقف، زرّ ON CALL*

4 تعنيم يدوي لمرآة الرؤية الخلفية

الكونسول المركزي والنقفي

الأدوات وأزرار التحكم في السيارة ذات القيادة من الجهة اليسرى

تعرض للمحات العامة مكان الشاشات وأزرار التحكم بالقرب من السائق.

عجلة القيادة ولوحة العدادات

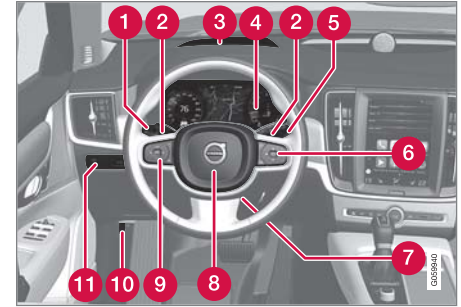

1 مصابيح الوضع ومصابيح التشغيل في النهار والضوء الخافت والضوء العالي ومؤشرات الاتجاه ومصابيح الضباب الخلفية وإعادة ضبط عداد مسافات الرحلة

2 محركات عجلة القيادة للتغيير اليدوي للتروس في السيارات المزودة بصندوق تروس آلي*

3 شاشة عرض المعلومات على الزجاج الأمامي*

4 شاشة السائق

5 الماسحات والغسل ومستشعر المطر*

6 لوحة مفاتيح عجلة القيادة جهة اليمين

شاشات العرض والتحكّم الصوتي

- 7 إضاءة الشاشة، وفتح قفل/فتح*/إغلاق غطاء صندوق الأمتعة* وتعديل مستوى مصابيح الهالوجين الأمامية
- 8 فتح غطاء المحرك
- 9 البوق
- 10 ضبط عجلة القيادة
- 11 لوحة مفاتيح عجلة القيادة جهة اليسار

كونسول السقف



- 1 مصابيح القراءة الأمامية والإضاءة الداخلية
- 2 نافذة السقف
- 3 شاشة كونسول السقف، زرّ ON CALL*
- 4 تعقيم يدوي لمرآة الرؤية الخلفية

الكونسول المركزي والنفقي

الأدوات وأزرار التحكّم في السيارة ذات القيادة من الجهة اليمنى

تعرض للمحات العامة مكان الشاشات وأزرار التحكم بالقرب من السائق.

عجلة القيادة ولوحة العدادات

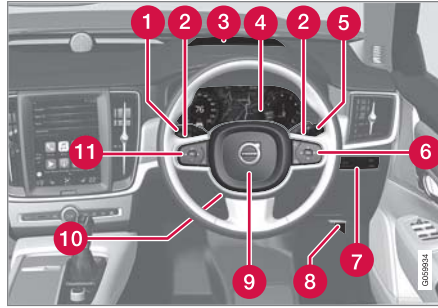

- 1 مصابيح الوضع ومصابيح التشغيل في النهار والضوء الخافت والضوء العالي ومؤشرات الاتجاه ومصابيح الضباب الخلفية وإعادة ضبط عداد مسافات الرحلة
- 2 محركات عجلة القيادة للتغيير اليدوي للتروس في السيارات المزودة بصندوق تروس آلي*
- 3 شاشة عرض المعلومات على الزجاج الأمامي*
- 4 شاشة السائق
- 5 المساحات والغسل ومستشعر المطر*
- 6 لوحة مفاتيح عجلة القيادة جهة اليمين

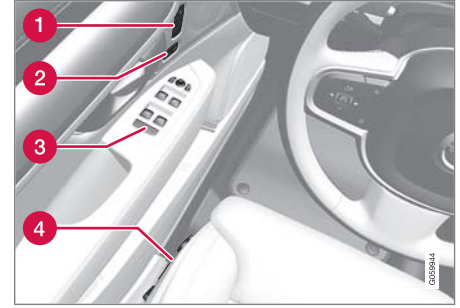

- 1 إعدادات ذاكرة المقعد الأمامي الكهربائي* ومرآيا الباب وشاشة عرض المعلومات على الزجاج الأمامي*
- 2 القفل المركزي
- 3 النوافذ الكهربائية، مرآيا الأبواب، قفل الأمان الكهربائي للأطفال*
- 4 ضبط المقعد الأمامي

معلومات ذات صلة

- المقعد الأمامي اليدوي (ص. ١٦٢)
- ضبط المقعد الأمامي الكهربائي* (ص. ١٦٣)
- ضبط عجلة القيادة (ص. ١٧٤)
- مفاتيح الإضاءة (ص. ١٣٤)
- بدء تشغيل السيارة (ص. ٣٩٠)
- شاشة السائق (ص. ٧١)
- لمحة عامة عن الشاشة المركزية (ص. ٩٤)
- صندوق التروس (ص. ٤٠٣)

- صندوق التروس (ص. ٤٠٣)

باب السائق

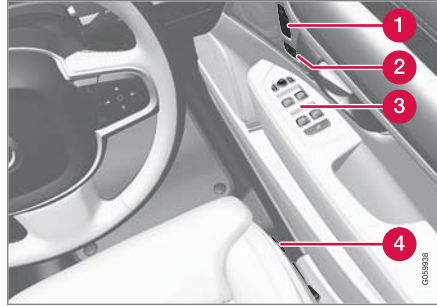

- 1 إعدادات ذاكرة المقعد الأمامي الكهربائي* ومرآيا الباب وشاشة عرض المعلومات على الزجاج الأمامي*
- 2 القفل المركزي
- 3 النوافذ الكهربائية، مرآيا الأبواب، قفل الأمان الكهربائي للأطفال*
- 4 ضبط المقعد الأمامي

معلومات ذات صلة

- المقعد الأمامي اليدوي (ص. ١٦٢)
- ضبط المقعد الأمامي الكهربائي* (ص. ١٦٣)
- ضبط عجلة القيادة (ص. ١٧٤)
- مفاتيح الإضاءة (ص. ١٣٤)
- بدء تشغيل السيارة (ص. ٣٩٠)
- شاشة السائق (ص. ٧١)
- لمحة عامة عن الشاشة المركزية (ص. ٩٤)

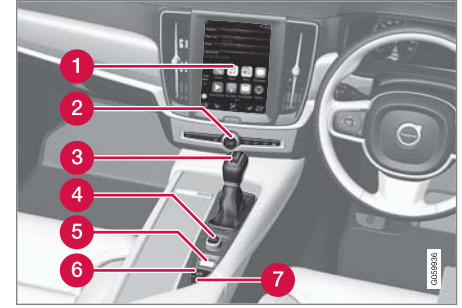

- 1 الشاشة المركزية
- 2 ومآصات التحذير من الخطر، إزالة الجليد، الوسائط
- 3 ذراع اختيار التروس
- 4 مقبض التشغيل
- 5 التحكم في وضع القيادة
- 6 فرامل الوقوف
- 7 الفرملة التلقائية أثناء الوقوف



الصورة تمثل رسماً توضيحياً - وقد تختلف الحقيقة عن الصورة باختلاف طراز السيارة.

تحذير

في حالة انطفاء شاشة السائق أو عدم إضاءتها أثناء التنشيط/التشغيل أو عند تعذر قراءة بياناتها بصورة كاملة أو جزئية، فيلزم عدم استخدام السيارة. يتعين عليك التوجه للورشة على الفور. وتنصح فولفو بالاستعانة بورشة فولفو معتمدة.

تحذير

في حالة وجود عطل في شاشة السائق قد لا تظهر المعلومات الخاصة بالفرامل أو الوسائد الهوائية أو أنظمة الأمان الأخرى. وفي هذه الحالة سيتعذر على السائق مراجعة حالة أنظمة السيارة أو استلام التحذيرات والمعلومات الحالية.

شاشة السائق

تعرض شاشة السائق معلومات عن السيارة والقيادة.

تحتوي شاشة السائق على عدادات ومؤشرات ورموز تحذير ومؤشرات. يختلف محتوى شاشة السائق باختلاف التجهيزات المتوفرة في السيارة، والإعدادات والوظائف النشطة في هذا الوقت.

يتم تنشيط شاشة السائق بمجرد فتح الباب، على سبيل المثال وضع الإشعال 0. وتنطفئ شاشة السائق بعد مدة من عدم الاستخدام. لإعادة تنشيط الشاشة، استخدم إحدى الطرق التالية:

- اضغط دواسة الفرامل.
- تنشيط وضعية الإشعال I.
- افتح أحد الأبواب.

موضع في شاشة السائق:

على اليسار	في المنتصف	على اليمين
عداد السرعة	رموز التحذير والمؤشرات	عداد سرعة دوران المحرك/مقياس الهجين ^A
عداد مسافة الرحلة	مبين درجة الحرارة الخارجية	مؤشر تغيير التروس
عداد قياس السرعة ^B	الساعة	وضع القيادة
مثبت السرعة ومعلومات محدد السرعة	الرسائل، في بعض الحالات تحتوي على رسومات	مقياس الوقود
معلومات علامات الطريق*	معلومات الباب وحزام الأمان	مقياس البطارية الهجينة
—	حالة الشحن	المسافة المتبقية حتى يفرغ الخزان
—	مشغل الوسائط	المسافة المتبقية حتى تفرغ البطارية
—	خريطة الملاحة*	استهلاك الوقود الحالي

على اليسار	في المنتصف	على اليمين
–	هاتف	قائمة التطبيق (يتم التنشيط عن طريق لوحة مفاتيح عجلة القيادة)
–	التعرف على الصوت	–

A على حسب وضع القيادة المحدد.
B المسافة المقطوعة المتراكمة.

- الرسائل في شاشة السائق (ص. ٩١)
- التعامل مع قائمة التطبيقات في شاشة السائق (ص. ٩٠)



أمثلة على رمز المؤشر.

كما يمكن، بواسطة رسم متحرك، تحويل الشكل الأساسي إلى رسم بياني يوضح موضع المشكلة أو يعرض معلومات معينة عنها.

معلومات ذات صلة

- إعدادات شاشة السائق (ص. ٧٣)
- رموز التحذير في شاشة السائق (ص. ٨٣)
- رموز المؤشر في شاشة السائق (ص. ٨١)
- حاسوب الرحلات (ص. ٧٦)

الرمز الديناميكي

الرمز الديناميكي بصورته الأساسية.



يحتوي مركز شاشة السائق على رمز ديناميكي يتغير مظهره بتغير أنواع الرسائل المختلفة. تشير العلامة الكهربائية أو الحمراء اللون الموجودة حول الرمز إلى درجة خطورة رسالة التحكم أو التحذير.

٢. اضغط على

النظام ← لغات النظام والوحدات ← لغة النظام لتحديد اللغة.

< سيظهر أثر التغيير في لغة كل الشاشات.

هذه الإعدادات ذات صفة شخصية ويتم حفظها تلقائياً في ملف تعريف السائق النشط.

معلومات ذات صلة

- شاشة السائق (ص. ٧١)
- التعامل مع قائمة التطبيقات في شاشة السائق (ص. ٩٠)
- الإعدادات الأخرى في العرض العلوي من شاشة العرض المركزية (ص. ١١٥)

الإعدادات من خلال شاشة العرض المركزية

تحديد نوعية المعلومات

١. اضغط على الإعدادات في العرض العلوي بالشاشة المركزية.

٢. اضغط

My Car ← شاشة السائق ← معلومات شاشة السائق.

٣. حدد المطلوب أن يظهر في الخلفية:

- بدون معلومات في الخلفية
- عرض معلومات للمبديا المشغلة
- عرض التنقل حتى عند عدم ضبط مسار

تحديد السمة

١. اضغط على الإعدادات في العرض العلوي بالشاشة المركزية.

٢. اضغط على

My Car ← شاشة السائق ← عرض السمات

٣. حدد السمة (المظهر) لشاشة السائق:

- Glass
- Minimalistic
- Performance
- Chrome Rings

تحديد اللغة

١. اضغط على الإعدادات في العرض العلوي بالشاشة المركزية.

إعدادات شاشة السائق

يمكن ضبط الإعدادات الخاصة بخيارات شاشة السائق من خلال قائمة تطبيقات شاشة السائق وقائمة إعدادات شاشة العرض المركزية.

الإعدادات من خلال قائمة التطبيقات في شاشة السائق



الصورة تمثل رسماً توضيحياً - وقد تختلف الحقيقة عن الصورة باختلاف طراز السيارة.

يتم فتح قائمة التطبيقات ويتم التحكّم بها باستخدام لوحة المفاتيح اليمنى في عجلة القيادة.

في قائمة التطبيقات، يمكنك اختيار المعلومات التي ترغب في ظهورها على شاشة السائق من

- حساب الرحلات
- مشغل الوسائط
- هاتف
- نظام الملاحة*.

مقياس الوقود

يعرض مقياس الوقود في شاشة السائق مستوى الوقود المتبقي في الخزان.



المنطقة باللون البيج في مقياس الوقود تشير إلى كمية الوقود المتبقي في الخزان.

في حال انخفاض مستوى الوقود ممّا يترتب عليه ضرورة التزوّد بالوقود في وقت قريب، يضيئ رمز مضخة الوقود ويتحوّل إلى اللون الكهرماني. ويشير حاسوب الرحلة أيضاً إلى المسافة التي يمكن قطعها حتى فراغ الخزان.

معلومات ذات صلة

- شاشة السائق (ص. ٧١)
- مقياس البطارية الهجينة (ص. ٧٥)
- تعبئة الوقود (ص. ٤٢٣)
- خزان الوقود - السعة (ص. ٥٩٢)

مقياس الهجين

في حالة أوضاع القيادة Pure و Hybrid، تعرض شاشة السائق مقياساً هجيناً يمكن أن يساعد السائق في قيادة السيارة بطريقة أكثر كفاءة من حيث استخدام الطاقة.



وهذه العدادات الهجين تعرض بطرق مختلفة العلاقة بين كمية الطاقة التي يتم الحصول عليها من المحرك الكهربائي وكمية الطاقة المتوفرة.

الرموز في المقياس الهجين

تشير إلى المستوى الحالي من طاقة المحرك الكهربائي المتوفرة. إذا كان الرمز مشبعاً فهذا دليل على أن المحرك الكهربائي قيد الاستخدام.

إذا كان الرمز غير مشبع فهذا دليل على أن المحرك الكهربائي ليس قيد الاستخدام.

للإشارة إلى مستوى الطاقة عند تشغيل محرك الاحتراق. إذا كان الرمز مشبعاً فهذا دليل على أن محرك الاحتراق قيد الاستخدام.



تشير إلى مستوى الطاقة الذي يجب استخدام محرك الاحتراق الداخلي عند الوصول إليه. إذا كان الرمز غير مشبع فهذا دليل على أن محرك الاحتراق ليس قيد الاستخدام.



مؤشر يوضح أن عملية شحن البطارية الهجين قيد التقدم، مثلاً، عند الضغط على دواسة الفرامل برفق.



الطاقة المطلوبة من قبل السائق

المؤشر في مقياس الهجين يشير إلى كمية طاقة المحرك المطلوبة من قبل السائق عن طريق تنظيم دواسة السرعة. كلما كانت القراءة مرتفعة على المقياس، كان مقدار طاقة المحرك المطلوبة من قبل السائق أعلى. تشير العلامة بين رمز البرق ورمز القطرة إلى النقطة حيث يبدأ تشغيل محرك الاحتراق الداخلي.



مقياس البطارية الهجينة

يعرض مقياس البطارية الهجينة كمية الطاقة المتوفرة في البطارية الهجينة.



يتم استخدام الطاقة في البطارية الهجينة لتشغيل المحرك الكهربائي ولكن كذلك لتبريد السيارة أو تدفئتها. يتيح حاسوب الرحلة حساب المسافة التقريبية التي يمكن قطعها بالطاقة المتبقية في البطارية الهجينة.



تقوم السيارة بتوليد التيار اللازم للبطارية، ويتم شحن البطارية عند الضغط على دواسة الفرامل برفق أو أثناء فرملة المحرك عند نزول السيارة من مكان مرتفع.

معلومات ذات صلة

- أوضاع القيادة (ص. ٤١٠)
- شاشة السائق (ص. ٧١)
- فرامل القدم (ص. ٣٩٥)
- تشغيل وإيقاف محرك الاحتراق في Twin Engine (ص. ٤٠٩)

مثال:



يتم بدء تشغيل السيارة ولكنها لا تتحرك، لا يلزم توفير أية طاقة.



يتعذر على المحرك الكهربائي توفير المقدار المطلوب من طاقة المحرك ومن ثم يبدأ عمل محرك الاحتراق الداخلي.

الرموز في مقياس البطارية الهجينة ▶▶



يشير الرمز  في مقياس البطارية الهجينة إلى تنشيط وظيفة Hold، ويشير الرمز  إلى تنشيط وظيفة Charge.

معلومات ذات صلة

- شاشنة السائق (ص. ٧١)
- شحن البطارية الهجينة (ص. ٣٧١)
- وظائف Hold و Charge (ص. ٤٢٠)

حاسوب الرحلات

يقوم حاسوب الرحلات في السيارة بتسجيل قيم مثل المسافة، واستهلاك الوقود ومتوسط السرعة أثناء القيادة.

لتوفير الوقود أثناء القيادة، يتم تسجيل معلومات عن متوسط استهلاك الوقود والاستهلاك الحالي للوقود. يمكن عرض معلومات حاسوب الرحلات على شاشة السائق.

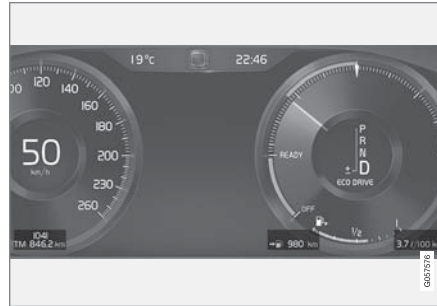

أمثلة على معلومات كمبيوتر الرحلات في شاشة السائق^١.

المقاييس التالية موجودة في حاسوب الرحلات:

- عداد مسافة الرحلة
- عداد قياس السرعة
- استهلاك الوقود الحالي
- المسافة المتبقية حتى يفرغ الخزان
- المسافة المتبقية حتى تفرغ البطارية
- سانج - عداد سرعة بديل

بالإمكان تغيير وحدات قياس المسافة والسرعة وغيرها من خلال إعدادات النظام في شاشة العرض المركزية.

عداد مسافة الرحلة

يوجد اثنان من عدادات الرحلة، هما TM و T2.

يمكن إعادة ضبط TM يدويًا ويتم إعادة ضبط TA تلقائيًا في حالة عدم استخدام السيارة لمدة ٤ ساعات على الأقل.

يتم تسجيل المعلومات التالية أثناء القيادة:

- المسافة المقطوعة بالأميال
- وقت القيادة
- السرعة المتوسطة
- متوسط استهلاك الوقود

هذه القيم تكون منذ آخر مرة تم فيها إعادة ضبط عداد الرحلة.

عداد قياس السرعة

عداد المسافة الكلية (أودوميتر) لتسجيل المسافة الإجمالية المقطوعة بالأميال. لا يمكن إعادة ضبط هذه القيمة إلى الصفر.

استهلاك الوقود الحالي

يعرض هذا المقياس استهلاك الوقود الحالي للسيارة. ويتم تحديث هذه القيمة كل ثانية تقريبًا.

المسافة المتبقية حتى يفرغ الخزان

يقوم حاسوب الرحلات بحساب المسافة المتبقية بالأميال والتي يمكن قطعها باستخدام الوقود المتوفر في الخزان. 

تعتمد عملية الحساب على متوسط استهلاك الوقود خلال آخر ٣٠ كم (٢٠ ميل) تم قطعها وكمية الوقود التي يمكن بها قيادة السيارة.

^١ الصورة تمثل رسماً توضيحياً - وقد تختلف الحقيقة عن الصورة باختلاف طراز السيارة.

شاشات العرض والتحكّم الصوتي

بوحة **mph**، فسيعرض المقياس السرعة رقميًا بوحة **km/h** والعكس.

معلومات ذات صلة

- عرض بيانات الرحلة في شاشة السائق (ص. ٧٨)
- إعادة ضبط عداد مسافات الرحلة (ص. ٧٩)
- عرض إحصاءات الرحلة في الشاشة المركزية (ص. ٧٩)
- شاشة السائق (ص. ٧١)
- تغيير وحدات النظام (ص. ١١٤)

قيمة البدء لبطاريات الهجين المشحونة بالكامل بما أنه من الصعب توقع نمط القيادة والعوامل الأخرى التي تؤثر في نطاق التشغيل الكهربائي، فقد قررت فولفو استخدام قيمة البدء عندما تكون بطارية السيارة مشحونة بالكامل. تشير قيمة البدء إلى رقم يمثل قيمة "تصل إلى" وذلك بدلاً من توقع نطاق التشغيل الكهربائي. ويكون الفارق في قيمة البدء بين **Pure** و **Hybrid** بسبب السماح للسيارة باستخدام مزيد من الطاقة من البطارية الهجين في وضع **Pure**، بالإضافة إلى انتقال السيارة إلى وضع التحكم في المناخ **ECO climate**.

المسافة المقطوعة بالتشغيل الكهربائي من أجل تحقيق أكبر مسافة ممكنة بالتشغيل الكهربائي، يجب على سائق السيارة الكهربائية أيضاً أن يفكر بتوفير الطاقة. كلما ازداد عدد التجهيزات المفعلة المستهلكة للطاقة (النظام الصوتي، التدفئة الكهربائية للنوافذ/المرابا/المقاعد، هواء بارد جداً من نظام التحكم بالمناخ، إلخ)، تناقص عدد الأميال المتبقية.

ملاحظة

بالإضافة إلى استخدام مأخذ التيار المرتفع الموجود في مقصورة الركاب فإن التسارع المفاجئ والفرملة المفاجئة والسرعة المرتفعة والأحمال الثقيلة وانخفاض درجة الحرارة الخارجية والقيادة في مرتفعات كل هذه الأمور تعمل على تقليل مسافة القيادة المحتملة.

سائح - عداد سرعة بديل

يعمل عداد السرعة الرقمي البديل على تسهيل القيادة في البلاد التي توجد بها لافتات حدود السرعة بوحدات مختلفة عن المعروضة في لوحة عدادات السيارة.

تظهر السرعة الرقمية بالوحدة المناظرة لتلك المعروضة في عداد السرعة التناظري. إذا كان عداد قياس السرعة التناظري يظهر

عندما يبين المقياس "----"، فهذا يعني عدم وجود وقود كافٍ للتمكن من احتساب المسافة المتبقية. أعد التزود بالوقود بأسرع وقت ممكن.

ملاحظة

قد يحدث خطأ طفيف في حالة تغيير أسلوب القيادة.

يؤدي أسلوب القيادة الاقتصادي بشكل عام إلى القيادة لمسافات أطول.

المسافة المتبقية حتى تفرغ البطارية

تتم الإشارة إلى المسافة التقريبية التي يمكن قطعها مع النسبة المتبقية من طاقة البطارية الهجينة بالقرب من هذا الرمز.



يتم الإحصاء على أساس متوسط استهلاك السيارة المحملة بصورة طبيعية وأثناء القيادة العادية مع الوضع في الاعتبار تشغيل مكيف الهواء (AC) أو عدم تشغيله. عند التبديل بين وضع القيادة **Pure** و **Hybrid**، تزداد المسافة المحسوبة لأن وضع **Pure** قد قام بتقليل إعدادات المناخ (ECO climate).

عندما يعرض المقياس "----"، فإن ذلك يشير إلى عدم تبقى نطاق مضمون من الطاقة الكهربائية.

ملاحظة

قد يحدث خطأ طفيف في حالة تغيير أسلوب القيادة.

يؤدي أسلوب القيادة الاقتصادي بشكل عام إلى القيادة لمسافات أطول.

عرض بيانات الرحلة في شاشة السائق

يمكن أن تظهر القيم المسجلة والمحسوبة لحاسوب الرحلات في شاشة السائق.

يتم حفظ القيم في تطبيق حاسوب الرحلات. من خلال قائمة التطبيق، يمكنك اختيار المعلومات التي ترغب في ظهورها على شاشة السائق.

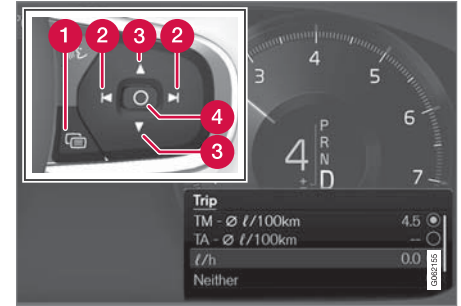

افتح قائمة التطبيق^٢ وانتقل فيها عن طريق لوحة المفاتيح بعجلة القيادة جهة اليمين.

- 1 قائمة التطبيق
- 2 يسار/يمين
- 3 لأعلى/أسفل
- 4 تأكيد

١. افتح قائمة التطبيق في شاشة السائق بالضغط على (1).

(لا يمكنك فتح قائمة التطبيقات عند وجود رسالة غير مقروءة في شاشة السائق. ينبغي أولاً تأكيد الرسالة عبر الضغط على الزر (4) قبل أن تتمكن من فتح قائمة التطبيقات.

٢. انتقل إلى تطبيق حاسوب الرحلات جهة اليمين أو اليسار بواسطة (2).

< تعرض الصفوف الأربعة العليا قيم عداد الرحلة TM. وتعرض الصفوف الأربعة التي تليها قيم عداد الرحلة TA. يمكنك التمرير لأعلى أو لأسفل في القائمة باستخدام (3).

٣. قم بالتمرير للأسفل حتى أزرار الخيارات لتحديد المعلومات التي ترغب في ظهورها على شاشة السائق:

- عداد قياس السرعة
 - المسافة المتبقية حتى يفرغ الخزان
 - المسافة المتبقية حتى تفرغ البطارية
 - سائح (عداد سرعة بديل)
 - المسافة المقطوعة بالأميال في عداد مسافة الرحلة TM أو TA أو لا يتم عرض المسافة المقطوعة بالأميال
 - الاستهلاك اللحظي للوقود ومتوسط الاستهلاك في TM أو TA، بالتناوب، لا يظهر استهلاك الوقود
- حدد الخيار أو قم بالغاء تحديده بواسطة الزر (4) O. يظهر أثر التغيير على الفور.

معلومات ذات صلة

- حاسوب الرحلات (ص. ٧٦)
- إعادة ضبط عداد مسافات الرحلة (ص. ٧٩)

٢ الصورة تمثل رسماً توضيحياً - وقد تختلف الحقيقة عن الصورة باختلاف طراز السيارة.

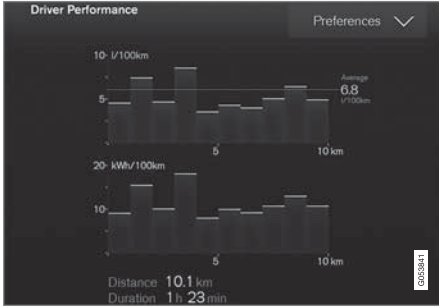

إحصاءات الرحلة من حاسوب الرحلات^٢.

ملاحظة

عند قيادة السيارة باستخدام الطاقة الكهربائية، يمكن الإشارة إلى استهلاك الوقود في إحصاءات الرحلة إذا كانت المدفأة الإضافية^٤ تعمل.

معلومات ذات صلة

- إعدادات إحصاءات الرحلة (ص. ٨٠)
- حاسوب الرحلات (ص. ٧٦)

عرض إحصاءات الرحلة في الشاشة المركزية

يتم عرض إحصاءات الرحلة من حاسوب الرحلات على هيئة رسومات في الشاشة المركزية وتوفر لمحة عامة لتسهيل توفير أسلوب قيادة أكثر توفيراً للوقود.

افتح تطبيق أداء السائق في عرض التطبيق لتتمكن من عرض إحصاءات الرحلة.



كل شريط في الرسم البياني يرمز إلى مسافة مقدارها ١ أو ١٠ أو ١٠٠ كلم، أو بالأميال بدلاً من الكيلومترات. تظهر

الأشرطة من اليمين حسب تقدم القيادة. يعرض الشريط في أقصى اليمين قيمة المسافة الحالية.

يتم حساب متوسط استهلاك الوقود وإجمالي زمن القيادة من آخر مرة تم فيها إعادة ضبط إحصاءات الرحلة.

يظهر استهلاك الوقود والكهرباء في رسوم بيانية منفصلة. إن استهلاك الكهرباء هو استهلاك "صاف"، أي الطاقة المستهلكة مطروحاً منها الطاقة المتجددة الناجمة أثناء الكبح.

إعادة ضبط عداد مسافات الرحلة

إعادة تعيين عداد الرحلة بواسطة ذراع المقود الأيسر.



– إعادة تعيين كل المعلومات في عداد مسافة الرحلة TM (على سبيل المثال، المسافة المقطوعة ومتوسط الاستهلاك ومتوسط السرعة وزمن القيادة) بضغطه طويلة على زر **RESET** في مفتاح ذراع المقود الأيسر.

ضغطه قصيرة على زر **RESET** لإعادة ضبط المسافة المقطوعة فقط.

لا يمكن إعادة تعيين عداد الرحلة TA تلقائياً إلا في حال عدم استخدام السيارة لمدة أربع ساعات أو أكثر.

معلومات ذات صلة

- حاسوب الرحلات (ص. ٧٦)

^٢ الصورة تمثل رسماً توضيحياً - وقد تختلف الحقيقة عن الصورة باختلاف طراز السيارة.
^٤ ينطبق على المدفأة الإضافية التي تعمل بالوقود.

موقع السيارة. في أنواع معينة من أنظمة الملاحة، يلزم ضبط الموقع الحالي (البلد) للحصول على المنطقة الزمنية الصحيحة. في حالة عدم تحديد الوقت التلقائي، يتم ضبط الوقت والتاريخ بواسطة السهم لأعلى ولأسفل على شاشة التمس.

التوقيت الصيفي

في بعض البلدان، يمكن تحديد إعداد التوقيت الصيفي الأوتوماتيكي وذلك لإتاحة الإعداد التلقائي للتوقيت الصيفي. أما في البلدان الأخرى، فيمكن تحديد إعداد التوقيت الصيفي يدوياً.

معلومات ذات صلة

- شاشة السائق (ص. ٧١)
- الإعدادات الأخرى في العرض العلوي من شاشة العرض المركزية (ص. ١١٥)

التاريخ والوقت

تظهر الساعة في كل من شاشة السائق وشاشة العرض المركزية.

موقع الساعة

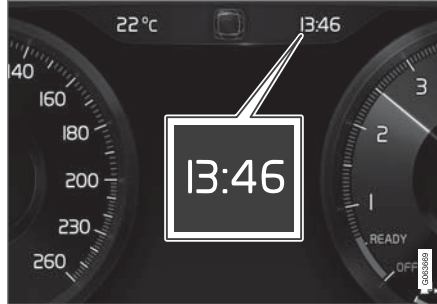

في بعض المواقف قد تغطي الرسائل والمعلومات على الساعة في شاشة السائق.

في شاشة العرض المركزية، تكون الساعة في أعلى يمين شريط الحالة.

إعدادات التاريخ والوقت

– حدد الإعدادات ← النظام ← التاريخ والوقت في العرض العلوي بالشاشة المركزية لتغيير إعدادات الوقت وتنسيق التاريخ.

اضبط التاريخ والوقت عبر الضغط على السهم للأعلى أو للأسفل على الشاشة للمسيرة.

وقت تلقائي للسيارات المزودة بنظام GPS

عندما تكون السيارة مزودة بنظام ملاحة، يمكن عندها تحديد الوقت التلقائي. يتم ضبط المنطقة الزمنية وتقتد تلقائياً بناء على

إعدادات إحصاءات الرحلة

فم بإعادة تعيين أو تعديل الإعدادات الخاصة بإحصاءات الرحلة.

١. افتح تطبيق أداء السائق في عرض التطبيق لتتمكن من عرض إحصاءات الرحلة.



٢. اضغط التفضيلات من أجل

- تغيير مقياس الرسوميات. حدد الدقيقة ١ أو ١٠ أو ١٠٠ كم/ميل للشريط.
- أعد تعيين البيانات بعد كل رحلة. يتم إجراء هذه الخطوة عند توقف السيارة لأكثر من ٤ ساعات.
- إعادة ضبط البيانات للرحلة الحالية.
- يتم إعادة ضبط إحصاءات الرحلة ومتوسط الاستهلاك المحسوب وإجمالي زمن القيادة بخطوة واحدة.
- بالإمكان تغيير وحدات قياس المسافة والسرعة وغيرها من خلال إعدادات النظام في شاشة العرض المركزية.

معلومات ذات صلة

- عرض إحصاءات الرحلة في الشاشة المركزية (ص. ٧٩)
- حساب الرحلات (ص. ٧٦)
- إعادة ضبط عداد مسافات الرحلة (ص. ٧٩)

المواصفات	الرمز
<p>نظام ضغط الإطارات</p> <p>يضيء الرمز في حالة انخفاض ضغط الإطار. في حالة حدوث عطل في نظام مراقبة ضغط الإطارات، سيومض الرمز أولاً لمدة دقيقة واحدة تقريباً ثم سيضيء بصورة مستمرة. قد يكون السبب عدم قدرة النظام على اكتشاف أو التحذير من انخفاض ضغط الإطار كما ينبغي.</p>	
<p>نظام الانبعاث</p> <p>في حال إضاءة الرمز بعد بدء تشغيل المحرك، قد يكون السبب هو وجود خلل في نظام الانبعاثات بالسيارة. قد السيارة لإحدى الورش لفحصها. تتصح فولفو بالاتصال بإحدى ورش فولفو المعتمدة.</p>	
<p>مؤشرات الاتجاه اليمنى واليسرى</p> <p>تومض الرموز عند استخدام مؤشرات الاتجاه.</p>	 
<p>مصابيح الوضع</p> <p>يضيء الرمز عند تشغيل مصابيح الوضع.</p>	

رموز المؤشر في شاشة السائق

تعمل رموز المؤشر على تنبيه السائق أن الوظيفة نشطة وأن النظام يعمل، أو عن حدوث خطأ أو ظهور حالة غير اعتيادية.

المواصفات	الرمز
<p>المعلومات، اقرأ نص العرض</p> <p>إذا لم تعمل أحد أنظمة السيارة بالشكل الملائم، فسيضيء رمز المعلومات هذا ويتم عرض إشعار نصي في شاشة السائق. كذلك يمكن أن يضيء رمز المعلومات مع رموز أخرى.</p>	
<p>خلل بنظام الفرامل</p> <p>يضيء الرمز في حالة وجود عطل في فرامل الوقوف.</p>	
<p>خلل في نظام ABS</p> <p>إذا أضاء هذا الرمز، فهذا يعني إن النظام لا يعمل. يستمر نظام فرامل السيارة العادية في العمل، ولكن بدون وظيفة ABS.</p>	
<p>الفرامل التلقائية تعمل</p> <p>يضيء الرمز عند تنشيط الوظيفة وأثناء عمل فرامل القدم أو فرامل الركن. تعمل الفرامل على إبقاء السيارة في وضع التثبيت عندما تتوقف.</p>	

مبين درجة الحرارة الخارجية

تظهر درجة الحرارة الخارجية على شاشة السائق.

يكتشف المستشعر درجة الحرارة خارج السيارة.

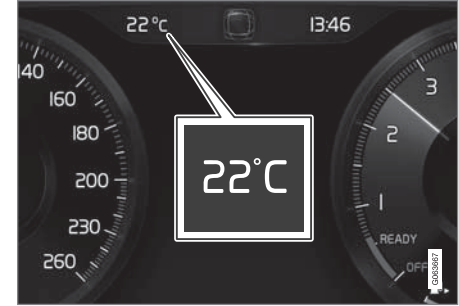

عندما تكون السيارة واقفة فقد يظهر مقياس الحرارة درجات أعلى من المعتاد.

عندما تكون الحرارة الخارجية بين -5 و 2 درجات مئوية (بين 23°F و 36°F)، سيظهر رمز ندفة الثلج التحذير من ظروف الطريق الزلقة.

ويظهر الرمز أيضاً بصورة موجزة في شاشة عرض المعلومات على الزجاج الأمامي*، إذا كانت السيارة مجهزة بهذه الشاشة.

يمكنك تغيير وحدة مقياس درجة الحرارة وغيرها من الوحدات عن طريق إعدادات النظام في العرض العلوي لشاشة العرض المركزية.

معلومات ذات صلة

- شاشة السائق (ص. ٧١)
- تغيير وحدات النظام (ص. ١١٤)

المواصفات	الرمز
<p>مساعد الحفاظ على الحارة المرورية</p> <p>رمز أبيض: مساعد الحفاظ على الحارة المرورية يعمل ويتم اكتشاف خطوط الطريق.</p> <p>رمز رمادي: مساعد الحفاظ على الحارة المرورية يعمل ولكن لا يتم اكتشاف خطوط الطريق.</p> <p>رمز كهربي: تحذيرات/تدخلات مساعد الحفاظ على الحارة المرورية.</p>	
<p>مساعد الحفاظ على الحارة المرورية ومستشعر المطر</p> <p>رمز أبيض: مساعد الحفاظ على الحارة المرورية يعمل ويتم اكتشاف خطوط الطريق. يعمل مستشعر المطر.</p> <p>رمز رمادي: مساعد الحفاظ على الحارة المرورية يعمل ولكن لا يتم اكتشاف خطوط الطريق. يعمل مستشعر المطر.</p>	

معلومات ذات صلة

- شاشة السائق (ص. ٧١)
- رموز التحذير في شاشة السائق (ص. ٨٣)

المواصفات	الرمز
<p>تشغيل مصباح الضباب الخلفي</p> <p>يضئ هذا الرمز عند تشغيل مصباح الضباب الخلفي.</p>	
<p>مستشعر المطر يعمل</p> <p>يضئ هذا الرمز عندما يعمل مستشعر المطر.</p>	
<p>التهينة المسبقة تعمل</p> <p>يضئ الرمز عند إجراء التهينة المسبقة للسيارة بواسطة سخان حجيرة الركاب وكتلة المحرك/تكييف الهواء.</p>	
<p>نظام الاستقرار</p> <p>يشير وميض الرمز إلى إن نظام الاستقرار يعمل. إذا أضاء الرمز بوجه متواصل فهذا يدل على وجود خلل في النظام.</p>	
<p>نظام الاستقرار، الوضع الرياضي سبورت</p> <p>يضئ الرمز عندما يكون الوضع الرياضي نشطاً. يسمح الوضع الرياضي بالمزيد من معايشة القيادة الفعالة.</p>	

المواصفات	الرمز
<p>عطل في نظام المصابيح الأمامية</p> <p>يضئ الرمز عند حدوث عطل في وظيفة ABL (إضاءة المنحنيات النشطة) أو في حالة حدوث عطل آخر في نظام المصابيح الأمامية.</p>	
<p>الضوء العالي النشط يعمل</p> <p>يضئ الرمز بالأزرق عند تشغيل الضوء العالي الأوتوماتيكي.</p>	
<p>الضوء العالي النشط لا يعمل</p> <p>يضئ الرمز بالأبيض عند إيقاف تشغيل الضوء العالي الأوتوماتيكي.</p>	
<p>الضوء العالي قيد التشغيل</p> <p>يضئ الرمز عند تشغيل الضوء العالي وتشغيل غماز الضوء العالي.</p>	
<p>الضوء العالي النشط يعمل</p> <p>يضئ الرمز بالأزرق عند تشغيل الضوء العالي الأوتوماتيكي. تضيء مصابيح الوضع.</p>	
<p>الضوء العالي النشط لا يعمل</p> <p>يضئ الرمز بالأبيض عند إيقاف تشغيل الضوء العالي الأوتوماتيكي. تضيء مصابيح الوضع.</p>	
<p>الضوء العالي قيد التشغيل</p> <p>يضئ الرمز عند تشغيل الضوء العالي ومصابيح الوضع.</p>	

المواصفات	الرمز
<p>المولد لا يشحن</p> <p>إذا أضاء الرمز أثناء القيادة، فهذا يعني وجود خلل بالنظام الكهربائي. توجه لزيارة ورشة الخدمة. تتصح فولفو بالاتصال بإحدى ورش فولفو المعتمدة.</p>	
<p>خطر الاصطدام</p> <p>بالسيارات الأخرى، أو المشاة، أو قاندي الدراجات أو الحيوانات الكبيرة.</p>	

معلومات ذات صلة

- رموز المؤشر في شاشة السائق (ص. ٨١)
- شاشة السائق (ص. ٧١)

المواصفات	الرمز
<p>خلل بنظام الفرامل</p> <p>تتم إضاءة هذا الرمز، فقد يكون هذا مؤشراً على انخفاض مستوى سائل الفرامل بشدة. تفضل بزيارة أقرب ورشة معتمدة لإجراء فحص على مستوى سائل الفرامل وإصلاح أي خلل.</p>	
<p>فرامل الركن معشقة</p> <p>يضيء هذا الرمز بوهج متواصل عند استعمال فرامل الركن.</p>	
<p>ضغط الزيت المنخفض</p> <p>إذا أضاء هذا الرمز أثناء القيادة، فهذا يعني إن ضغط الزيت بالمحرك منخفضاً جداً. أوقف المحرك فوراً وافحص مستوى زيت المحرك. املا زيت المحرك إذا لزم الأمر. إذا أضاء الرمز وكان مستوى الزيت طبيعي، فاتصل بإحدى الورش. تتصح فولفو بالاتصال بإحدى ورش فولفو المعتمدة.</p>	

رموز التحذير في شاشة السائق

تعمل رموز التحذير على تنبيه السائق في حال تنشيط وظيفة مهمة أو عند حدوث عطل فادح أو حالة خطيرة.

المواصفات	الرمز
<p>تحذير</p> <p>يضيء رمز التحذير الأحمر عند الإشارة إلى وجود خلل يمكن أن يؤثر على السلامة أو القدرة على قيادة السيارة. ويتم عرض نص توضيحي في شاشة السائق في الوقت نفسه. كذلك يمكن أن يضيء رمز التحذير مع رموز أخرى.</p>	
<p>منبه حزام الأمان</p> <p>يوميض أو يضيء هذا الرمز في حال لم يضع أحد ركاب المقاعد الأمامية حزام الأمان أو في حال قام أحد ركاب المقاعد الخلفية بنزع حزام الأمان.</p>	
<p>الوسائد الهوائية</p> <p>إذا ظل الرمز مضيئاً أو إذا أضاء أثناء القيادة فهذا دليل على اكتشاف خطأ في أحد أنظمة الأمان بالسيارة. اقرأ الرسالة التي تظهر في شاشة السائق. تتصح فولفو بالاتصال بإحدى ورش فولفو المعتمدة.</p>	

4. Neither the name of the University nor the names of its contributors may be used to endorse or promote products derived from this software without specific prior written permission.

THIS SOFTWARE IS PROVIDED BY THE REGENTS AND CONTRIBUTORS ``AS IS'' AND ANY EXPRESS OR IMPLIED WARRANTIES, INCLUDING, BUT NOT LIMITED TO, THE IMPLIED WARRANTIES OF MERCHANTABILITY AND FITNESS FOR A PARTICULAR PURPOSE ARE DISCLAIMED. IN NO EVENT SHALL THE REGENTS OR CONTRIBUTORS BE LIABLE FOR ANY DIRECT, INDIRECT, INCIDENTAL, SPECIAL, EXEMPLARY, OR CONSEQUENTIAL DAMAGES (INCLUDING, BUT NOT LIMITED TO, PROCUREMENT OF SUBSTITUTE GOODS OR SERVICES; LOSS OF USE, DATA, OR PROFITS; OR BUSINESS INTERRUPTION) HOWEVER CAUSED AND ON ANY THEORY OF LIABILITY, WHETHER IN CONTRACT, STRICT LIABILITY, OR TORT (INCLUDING NEGLIGENCE OR OTHERWISE) ARISING IN ANY WAY OUT OF THE USE OF THIS SOFTWARE, EVEN IF ADVISED OF THE POSSIBILITY OF SUCH DAMAGE.

COPYRIGHT HOLDERS OR ANYONE DISTRIBUTING THE SOFTWARE BE LIABLE FOR ANY DAMAGES OR OTHER LIABILITY, WHETHER IN CONTRACT, TORT OR OTHERWISE, ARISING FROM, OUT OF OR IN CONNECTION WITH THE SOFTWARE OR THE USE OR OTHER DEALINGS IN THE SOFTWARE.

BSD 4-clause "Original" or "Old" License

Copyright (c) 1982, 1986, 1990, 1991, 1993 The Regents of the University of California. All rights reserved.

Redistribution and use in source and binary forms, with or without modification, are permitted provided that the following conditions are met:

1. Redistributions of source code must retain the above copyright notice, this list of conditions and the following disclaimer.
2. Redistributions in binary form must reproduce the above copyright notice, this list of conditions and the following disclaimer in the documentation and/or other materials provided with the distribution.
3. All advertising materials mentioning features or use of this software must display the following acknowledgement: This product includes software developed by the University of California, Berkeley and its contributors.

اتفاقية الترخيص لشاشة السائق

الترخيص عبارة عن اتفاقية بشأن الحق في تشغيل نشاط معين أو الحق في استخدام تفويض شخص آخر وفقاً للشروط والبنود الواردة في الاتفاقية. النص التالي هو اتفاقية فولفو مع المصنع أو المطور وهو بالعربية.

Boost Software License 1.0

Permission is hereby granted, free of charge, to any person or organization obtaining a copy of the software and accompanying documentation covered by this license (the "Software") to use, reproduce, display, distribute, execute, and transmit the Software, and to prepare derivative works of the Software, and to permit third-parties to whom the Software is furnished to do so, all subject to the following: The copyright notices in the Software and this entire statement, including the above license grant, this restriction and the following disclaimer, must be included in all copies of the Software, in whole or in part, and all derivative works of the Software, unless such copies or derivative works are solely in the form of machine-executable object code generated by a source language processor.

THE SOFTWARE IS PROVIDED "AS IS", WITHOUT WARRANTY OF ANY KIND, EXPRESS OR IMPLIED, INCLUDING BUT NOT LIMITED TO THE WARRANTIES OF MERCHANTABILITY, FITNESS FOR A PARTICULAR PURPOSE, TITLE AND NON-INFRINGEMENT. IN NO EVENT SHALL THE

EXPRESS OR IMPLIED WARRANTIES, INCLUDING, BUT NOT LIMITED TO, THE IMPLIED WARRANTIES OF MERCHANTABILITY AND FITNESS FOR A PARTICULAR PURPOSE ARE DISCLAIMED. IN NO EVENT SHALL THE COPYRIGHT OWNER OR CONTRIBUTORS BE LIABLE FOR ANY DIRECT, INDIRECT, INCIDENTAL, SPECIAL, EXEMPLARY, OR CONSEQUENTIAL DAMAGES (INCLUDING, BUT NOT LIMITED TO, PROCUREMENT OF SUBSTITUTE GOODS OR SERVICES; LOSS OF USE, DATA, OR PROFITS; OR BUSINESS INTERRUPTION) HOWEVER CAUSED AND ON ANY THEORY OF LIABILITY, WHETHER IN CONTRACT, STRICT LIABILITY, OR TORT (INCLUDING NEGLIGENCE OR OTHERWISE) ARISING IN ANY WAY OUT OF THE USE OF THIS SOFTWARE, EVEN IF ADVISED OF THE POSSIBILITY OF SUCH DAMAGE.

The views and conclusions contained in the software and documentation are those of the authors and should not be interpreted as representing official policies, either expressed or implied, of the FreeBSD Project.

CONSEQUENTIAL DAMAGES (INCLUDING, BUT NOT LIMITED TO, PROCUREMENT OF SUBSTITUTE GOODS OR SERVICES; LOSS OF USE, DATA, OR PROFITS; OR BUSINESS INTERRUPTION) HOWEVER CAUSED AND ON ANY THEORY OF LIABILITY, WHETHER IN CONTRACT, STRICT LIABILITY, OR TORT (INCLUDING NEGLIGENCE OR OTHERWISE) ARISING IN ANY WAY OUT OF THE USE OF THIS SOFTWARE, EVEN IF ADVISED OF THE POSSIBILITY OF SUCH DAMAGE.

BSD 2-clause "Simplified" license

Copyright (c) <YEAR>, <OWNER>
All rights reserved.

Redistribution and use in source and binary forms, with or without modification, are permitted provided that the following conditions are met:

1. Redistributions of source code must retain the above copyright notice, this list of conditions and the following disclaimer.
3. Redistributions in binary form must reproduce the above copyright notice, this list of conditions and the following disclaimer in the documentation and/or other materials provided with the distribution.

THIS SOFTWARE IS PROVIDED BY THE COPYRIGHT HOLDERS AND CONTRIBUTORS "AS IS" AND ANY

BSD 3-clause "New" or "Revised" License
Copyright (c) 2011-2014, Yann Collet.

Redistribution and use in source and binary forms, with or without modification, are permitted provided that the following conditions are met:

1. Redistributions of source code must retain the above copyright notice, this list of conditions and the following disclaimer.
2. Redistributions in binary form must reproduce the above copyright notice, this list of conditions and the following disclaimer in the documentation and/or other materials provided with the distribution.
3. Neither the name of the organisation nor the names of its contributors may be used to endorse or promote products derive from this software without specific prior written permission.

THIS SOFTWARE IS PROVIDED BY THE COPYRIGHT HOLDERS AND CONTRIBUTORS "AS IS" AND ANY EXPRESS OR IMPLIED WARRANTIES, INCLUDING, BUT NOT LIMITED TO, THE IMPLIED WARRANTIES OF MERCHANTABILITY AND FITNESS FOR A PARTICULAR PURPOSE ARE DISCLAIMED. IN NO EVENT SHALL THE COPYRIGHT HOLDER OR CONTRIBUTORS BE LIABLE FOR ANY DIRECT, INDIRECT, INCIDENTAL, SPECIAL, EXEMPLARY, OR

OF THE FREETYPE PROJECT. As you have not signed this license, you are not required to accept it. However, as the FreeType project is copyrighted material, only this license, or another one contracted with the authors, grants you the right to use, distribute, and modify it. Therefore, by using, distributing, or modifying the FreeType project, you indicate that you understand and accept all the terms of this license.

2. Redistribution Redistribution and use in source and binary forms, with or without modification, are permitted provided that the following conditions are met:

- o Redistribution of source code must retain this license file ('licence.txt') unaltered; any additions, deletions or changes to the original files must be clearly indicated in accompanying documentation. The copyright notices of the unaltered, original files must be preserved in all copies of source files.
- o Redistribution in binary form must provide a disclaimer that states that the software is based in part of the work of the FreeType Team, in the distribution documentation. We also encourage you to put an URL to the FreeType web page in your documentation, though this isn't mandatory. These conditions apply to any software derived from or based on the FreeType code, not just the unmodified files. If you use our work, you must acknowledge us. However, no fee need be paid to us.

terms 'package', 'FreeType Project', and 'FreeType archive' refer to the set of files originally distributed by the authors (David Turner, Robert Wilhelm, and Werner Lemberg) as the 'FreeType project', be they named as alpha, beta or final release. 'You' refers to the licensee, or person using the project, where 'using' is a generic term including compiling the project's source code as well as linking it to form a 'program' or 'executable'. This program is referred to as 'a program using the FreeType engine'. This license applies to all files distributed in the original FreeType archive, including all source code, binaries and documentation, unless otherwise stated in the file in its original, unmodified form as distributed in the original archive. If you are unsure whether or not a particular file is covered by this license, you must contact us to verify this. The FreeType project is copyright (C) 1996-1999 by David Turner, Robert Wilhelm, and Werner Lemberg. All rights reserved except as specified below.

1. No Warranty THE FREETYPE ARCHIVE IS PROVIDED 'AS IS' WITHOUT WARRANTY OF ANY KIND, EITHER EXPRESSED OR IMPLIED, INCLUDING, BUT NOT LIMITED TO, WARRANTIES OF MERCHANTABILITY AND FITNESS FOR A PARTICULAR PURPOSE. IN NO EVENT WILL ANY OF THE AUTHORS OR COPYRIGHT HOLDERS BE LIABLE FOR ANY DAMAGES CAUSED BY THE USE OR THE INABILITY TO USE,

FreeType Project License

1. 1 Copyright 1996-1999 by David Turner, Robert Wilhelm, and Werner Lemberg
Introduction The FreeType Project is distributed in several archive packages; some of them may contain, in addition to the FreeType font engine, various tools and contributions which rely on, or relate to, the FreeType Project. This license applies to all files found in such packages, and which do not fall under their own explicit license. The license affects thus the FreeType font engine, the test programs, documentation and makefiles, at the very least. This license was inspired by the BSD, Artistic, and IJG (Independent JPEG Group) licenses, which all encourage inclusion and use of free software in commercial and freeware products alike. As a consequence, its main points are that:

- o We don't promise that this software works. However, we are interested in any kind of bug reports. ('as is' distribution)
- o You can use this software for whatever you want, in parts or full form, without having to pay us. ('royalty-free' usage)
- o You may not pretend that you wrote this software. If you use it, or only parts of it, in a program, you must acknowledge somewhere in your documentation that you've used the FreeType code. ('credits')

We specifically permit and encourage the inclusion of this software, with or without modifications, in commercial products, provided that all warranty or liability claims are assumed by the product vendor. Legal Terms 0. Definitions Throughout this license, the



1999 Glenn Randers-Pehrson, and are distributed according to the same disclaimer and license as libpng-0.96, with the following individuals added to the list of Contributing Authors:

Tom Lane

Glenn Randers-Pehrson

Willem van Schaik

libpng versions 0.89, June 1996, through 0.96, May 1997, are Copyright (c) 1996, 1997 Andreas Dilger Distributed according to the same disclaimer and license as libpng-0.88, with the following individuals added to the list of Contributing Authors:

John Bowler

Kevin Bracey

Sam Bushell

Magnus Holmgren

Greg Roelofs

Tom Tanner

libpng versions 0.5, May 1995, through 0.88, January 1996, are Copyright (c) 1995, 1996 Guy Eric Schalnat, Group 42, Inc.

For the purposes of this copyright and license, "Contributing Authors" is defined as the following set of individuals:

Andreas Dilger

png.h that is included in the libpng distribution, the latter shall prevail.

COPYRIGHT NOTICE, DISCLAIMER, and LICENSE:

If you modify libpng you may insert additional notices immediately following this sentence.

libpng versions 1.0.7, July 1, 2000, through 1.0.13, April 15, 2002, are Copyright (c) 2000-2002 Glenn Randers-Pehrson and are distributed according to the same disclaimer and license as libpng-1.0.6 with the following individuals added to the list of Contributing Authors

Simon-Pierre Cadieux

Eric S. Raymond

Gilles Vollant

and with the following additions to the disclaimer:

There is no warranty against interference with your enjoyment of the library or against infringement. There is no warranty that our efforts or the library will fulfill any of your particular purposes or needs. This library is provided with all faults, and the entire risk of satisfactory quality, performance, accuracy, and effort is with the user.

libpng versions 0.97, January 1998, through 1.0.6, March 20, 2000, are Copyright (c) 1998,

3. Advertising The names of FreeType's authors and contributors may not be used to endorse or promote products derived from this software without specific prior written permission. We suggest, but do not require, that you use one or more of the following phrases to refer to this software in your documentation or advertising materials: 'FreeType Project', 'FreeType Engine', 'FreeType library', or 'FreeType Distribution'.

4. Contacts There are two mailing lists related to FreeType: o freetype@freetype.org Discusses general use and applications of FreeType, as well as future and wanted additions to the library and distribution. If you are looking for support, start in this list if you haven't found anything to help you in the documentation. o devel@freetype.org Discusses bugs, as well as engine internals, design issues, specific licenses, porting, etc. o http://www.freetype.org Holds the current FreeType web page, which will allow you to download our latest development version and read online documentation. You can also contact us individually at: David Turner <david.turner@freetype.org> Robert Wilhelm <robert.wilhelm@freetype.org> Werner Lemberg <werner.lemberg@freetype.org>

Libpng License

This copy of the libpng notices is provided for your convenience. In case of any discrepancy between this copy and the notices in the file

furnished to do so, subject to the following conditions:

The above copyright notice and this permission notice shall be included in all copies or substantial portions of the Software.

THE SOFTWARE IS PROVIDED "AS IS", WITHOUT WARRANTY OF ANY KIND, EXPRESS OR IMPLIED, INCLUDING BUT NOT LIMITED TO THE WARRANTIES OF MERCHANTABILITY, FITNESS FOR A PARTICULAR PURPOSE AND NONINFRINGEMENT. IN NO EVENT SHALL THE AUTHORS OR COPYRIGHT HOLDERS BE LIABLE FOR ANY CLAIM, DAMAGES OR OTHER LIABILITY, WHETHER IN AN ACTION OF CONTRACT, TORT OR OTHERWISE, ARISING FROM, OUT OF OR IN CONNECTION WITH THE SOFTWARE OR THE USE OR OTHER DEALINGS IN THE SOFTWARE.

The Contributing Authors and Group 42, Inc. specifically permit, without fee, and encourage the use of this source code as a component to supporting the PNG file format in commercial products. If you use this source code in a product, acknowledgment is not required but would be appreciated.

A "png_get_copyright" function is available, for convenient use in "about" boxes and the like:

```
printf("%s",png_get_copyright(NULL));
```

Also, the PNG logo (in PNG format, of course) is supplied in the files "pngbar.png" and "pngbar.jpg (88x31) and "pngnow.png" (98x31).

Libpng is OSI Certified Open Source Software. OSI Certified Open Source is a certification mark of the Open Source Initiative.

Glenn Randers-Pehrson randeg@alum.rpi.edu
 April 15, 2002

MIT License

Copyright (c) <year> <copyright holders>

Permission is hereby granted, free of charge, to any person obtaining a copy of this software and associated documentation files (the "Software"), to deal in the Software without restriction, including without limitation the rights to use, copy, modify, merge, publish, distribute, sublicense, and/or sell copies of the Software, and to permit persons to whom the Software is

Dave Martindale

Guy Eric Schalnat

Paul Schmidt

Tim Wegner

The PNG Reference Library is supplied "AS IS". The Contributing Authors and Group 42, Inc. disclaim all warranties, expressed or implied, including, without limitation, the warranties of merchantability and of fitness for any purpose. The Contributing Authors and Group 42, Inc. assume no liability for direct, indirect, incidental, special, exemplary, or consequential damages, which may result from the use of the PNG Reference Library, even if advised of the possibility of such damage.

Permission is hereby granted to use, copy, modify, and distribute this source code, or portions hereof, for any purpose, without fee, subject to the following restrictions:

1. The origin of this source code must not be misrepresented.
2. Altered versions must be plainly marked as such and must not be misrepresented as being the original source.
3. This Copyright notice may not be removed or altered from any source or altered source distribution.



or other dealings in this Software without prior written authorization from Silicon Graphics, Inc.

معلومات ذات صلة

- شاشة السائق (ص. ٧١)

documentation files (the "Software"), to deal in the Software without restriction, including without limitation the rights to use, copy, modify, merge, publish, distribute, sublicense, and/or sell copies of the Software, and to permit persons to whom the Software is furnished to do so, subject to the following conditions: The above copyright notice including the dates of first publication and either this permission notice or a reference to <http://oss.sgi.com/projects/FreeB/> shall be included in all copies or substantial portions of the Software.

THE SOFTWARE IS PROVIDED "AS IS", WITHOUT WARRANTY OF ANY KIND, EXPRESS OR IMPLIED, INCLUDING BUT NOT LIMITED TO THE WARRANTIES OF MERCHANTABILITY, FITNESS FOR A PARTICULAR PURPOSE AND NONINFRINGEMENT. IN NO EVENT SHALL SILICON GRAPHICS, INC. BE LIABLE FOR ANY CLAIM, DAMAGES OR OTHER LIABILITY, WHETHER IN AN ACTION OF CONTRACT, TORT OR OTHERWISE, ARISING FROM, OUT OF OR IN CONNECTION WITH THE SOFTWARE OR THE USE OR OTHER DEALINGS IN THE SOFTWARE.

Except as contained in this notice, the name of Silicon Graphics, Inc. shall not be used in advertising or otherwise to promote the sale, use

zlib License

The zlib/libpng License Copyright (c) <year> <copyright holders>

This software is provided 'as-is', without any express or implied warranty. In no event will the authors be held liable for any damages arising from the use of this software.

Permission is granted to anyone to use this software for any purpose, including commercial applications, and to alter it and redistribute it freely, subject to the following restrictions:

1. The origin of this software must not be misrepresented; you must not claim that you wrote the original software. If you use this software in a product, an acknowledgment in the product documentation would be appreciated but is not required.
2. Altered source versions must be plainly marked as such, and must not be misrepresented as being the original software.
3. This notice may not be removed or altered from any source distribution.

SGI Free Software B License Version 2.0.

SGI FREE SOFTWARE LICENSE B (Version 2.0, Sept. 18, 2008)

Copyright (C) [dates of first publication] Silicon Graphics, Inc. All Rights Reserved. Permission is hereby granted, free of charge, to any person obtaining a copy of this software and associated

التعامل مع قائمة التطبيقات في شاشة السائق

يتم تشغيل قائمة التطبيق (app menu) في شاشة السائق عن طريق لوحة المفاتيح اليمنى بعجلة القيادة.

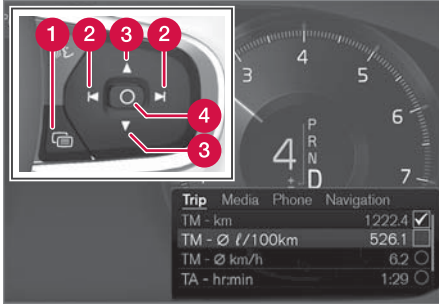

قائمة التطبيق ولوحة المفاتيح اليمنى في عجلة القيادة.

- 1 فتح/إغلاق
- 2 يسار/يمين
- 3 أعلى/أسفل
- 4 تأكيد

الوظائف	التطبيق
تحديد عداد مسافات الرحلة وتحديد ما يتم عرضه في شاشة السائق وغيرها.	حاسوب الرحلات
تحديد المصدر النشط لمشغل الوسائط.	مشغل الوسائط
الاتصال بأحد جهات الاتصال من قائمة المكالمات.	هاتف
الدليل إلى الوجهة، وما إلى ذلك.	الملاحة

معلومات ذات صلة

- شاشة السائق (ص. ٧١)
- لمحة عامة عن الشاشة المركزية (ص. ٩٤)
- التعامل مع قائمة التطبيقات في شاشة السائق (ص. ٩٠)

قائمة التطبيقات في شاشة السائق

قائمة التطبيق (قائمة app) في شاشة السائق توفر وصولاً سريعاً للوظائف الأكثر استخداماً في بعض التطبيقات.



الشكل هو مجرد شكل تخطيطي.

يمكن استخدام قائمة التطبيقات في شاشة السائق بدلاً من شاشة العرض المركزية ويتم التحكم بها باستخدام لوحة المفاتيح اليمنى في عجلة القيادة. تسهل قائمة التطبيقات إمكانية التبديل بين التطبيقات المختلفة أو الوظائف المختلفة ضمن التطبيقات دون حاجة السائق لرفع يديه عن عجلة القيادة.

وظائف قائمة التطبيق

توفر تطبيقات مختلفة إمكانية الوصول إلى أنواع مختلفة من الوظائف. يمكن التحكم في التطبيقات التالية ووظائفها المرتبطة بها من خلال قائمة التطبيق:

رسالة / إشعار	المواصفات
توقف بشكل آمن ^A	أوقف السيارة وقم بإيقاف تشغيل المحرك. مخاطر شديدة بالتلف - استشر إحدى الورشات ^B .
أوقف المحرك ^A	أوقف السيارة وقم بإيقاف تشغيل المحرك. مخاطر شديدة بالتلف - استشر إحدى الورشات ^B .
خدمة عاجلة. توجه إلى الورشة ^A	اتصل بإحدى الورشات ^B لفحص السيارة فوراً.
يلزم إجراء الخدمة ^A	اتصل بإحدى الورشات ^B لفحص السيارة بأسرع وقت ممكن.
الصيانة الدورية حجز موعد للصيانة	حان وقت الصيانة الدورية - اتصل بإحدى الورشات ^B . تظهر قبل تاريخ الخدمة التالي.
الصيانة الدورية وقت الصيانة	حان وقت الصيانة الدورية - اتصل بإحدى الورشات ^B . تظهر عند تاريخ الخدمة التالي.
الصيانة الدورية تجاوز موعد الصيانة	حان وقت الصيانة الدورية - اتصل بإحدى الورشات ^B . تظهر عند تجاوز تاريخ الخدمة.

الرسائل في شاشة السائق

يمكن أن تعرض شاشة السائق رسائل لإخبار السائق أو لمساعدته في حال وقوع أحداث مختلفة.



أمثلة على الرسائل في شاشة السائق.

تعرض شاشة السائق رسائل ذات أهمية كبرى للسائق.

يمكن أن تظهر الرسائل في أجزاء مختلفة من شاشة السائق وذلك تبعاً لنوعية المعلومات الأخرى التي يتم عرضها حالياً. بعد برهة، أو عند تأكيد الرسالة أو اتخاذ الإجراء المطلوب عند الضرورة، تختفي الرسالة من شاشة السائق. إذا كان يلزم حفظ الرسالة فيسبب وضعها في تطبيق حالة السيارة ويتم فتحه من عرض التطبيق في الشاشة المركزية.

قد يختلف إنشاء الرسائل ويمكن عرضها مع الرسومات أو الرموز أو الأزرار للموافقة على الرسائل أو لقبول الطلب على سبيل المثال.

رسائل الخدمة

يظهر فيما يلي مجموعة من رسائل الخدمة المهمة ومعانيها.

فتح/إغلاق قائمة التطبيقات

- اضغط على فتح/إغلاق (1).

< يتم فتح/إغلاق قائمة التطبيقات.

ملاحظة

لا يمكنك فتح قائمة التطبيقات عند وجود رسالة غير مؤكدة في شاشة السائق. ينبغي تأكيد الرسالة أولاً قبل فتح قائمة التطبيقات.

يتم إلحاق قائمة التطبيق تلقائياً بعد مرور مدة من عدم النشاط أو بعد تحديد خيارات معينة.

التنقل وإجراء التحديد في قائمة التطبيق

١. يمكنك التنقل بين التطبيقات من خلال الضغط على الجانب الأيسر أو الأيمن من الزرّ (2).

< تظهر وظائف التطبيق السابق/التالي في قائمة التطبيق.

٢. تصفح وظائف التطبيق المحدد بالنقر على السهم لأعلى أو لأسفل (3).

٣. قم بتأكيد أي خيار أو تحديده للوظيفة بالضغط على تأكيد (4).

< يتم تنشيط الوظيفة وفي بعض الخيارات يتم إغلاق قائمة التطبيق بعدها.

إذا تم فتح قائمة التطبيق مرة أخرى، فسيتم فتحها على يمين ووظائف التطبيقات التي تم تحديدها مؤخراً.

معلومات ذات صلة

- قائمة التطبيقات في شاشة السائق (ص. ٩٠)
- الرسائل في شاشة السائق (ص. ٩١)

رسالة / إشعار	المواصفات
متوقف مؤقتاً A	تم إيقاف تشغيل وظيفة بشكل مؤقت وتم إعادة ضبطها تلقائياً أثناء القيادة أو بعد البدء في التشغيل مرة أخرى.

A يتم عرض جزء من الرسالة سوياً مع المعلومات حيث تظهر المشكلة.
B يوصى بالرجوع إلى ورشة فونفو معتمدة.

معلومات ذات صلة

- إدارة الرسائل في شاشة السائق (ص. ٩٢)
- التعامل مع رسالة محفوظة من شاشة السائق (ص. ٩٣)
- رسالة في شاشة العرض المركزية (ص. ١٢٢)

إدارة الرسائل في شاشة السائق

يتم التعامل مع الرسائل في شاشة السائق عن طريق لوحة المفاتيح اليمنى في عجلة القيادة.



أمثلة على الرسائل في شاشة السائق ولوحة المفاتيح اليمنى في عجلة القيادة.

1 يسار/يمين

2 تأكيد

بعض الرسائل في شاشة السائق تحتوي على واحد أو أكثر من الأزرار لتأكيد الرسالة أو لقبول طلب على سبيل المثال.

إدارة رسالة جديدة

الرسائل التي تحتوي على أزرار:

1. يمكنك التنقل بين الأزرار من خلال الضغط على الجانب الأيسر أو الأيمن من الزر (1).
 2. قم بتأكيد الاختيار بالضغط على تأكيد (2).
- < تختفي الرسالة من شاشة السائق.

الرسائل التي لا تحتوي على أزرار:

– أغلق الرسالة بالضغط على تأكيد (2) أو اترك الرسالة ليتم إغلاقها تلقائياً بعد مدة.

< تختفي الرسالة من شاشة السائق.

إذا كان يلزم حفظ الرسالة فسيتم وضعها في تطبيق حالة السيارة ويتم فتحه من عرض التطبيق في الشاشة المركزية. تظهر الرسالة الرسالة محفوظة بحالة السيارة في الشاشة المركزية بالارتباط مع هذا.

معلومات ذات صلة

- الرسائل في شاشة السائق (ص. ٩١)
- التعامل مع رسالة محفوظة من شاشة السائق (ص. ٩٣)
- رسالة في شاشة العرض المركزية (ص. ١٢٢)

لقراءة دليل المالك لرسالة محفوظة:

- في العرض الموسع لرسالة، اضغط دليل المالك للقراءة عن الرسالة في دليل المالك.
- < يتم فتح دليل المالك في الشاشة المركزية ويعرض معلومات مرتبطة بالرسالة.
- يتم تلقائيًا حذف الرسائل المحفوظة في التطبيق في كل مرة يتم فيها تشغيل المحرك.

معلومات ذات صلة

- الرسائل في شاشة السائق (ص. ٩١)
- إدارة الرسائل في شاشة السائق (ص. ٩٢)
- رسالة في شاشة العرض المركزية (ص. ١٢٢)

لقراءة رسالة محفوظة لاحقًا:

١. افتح تطبيق حالة السيارة من عرض التطبيق في الشاشة المركزية.
- < يتم فتح التطبيق في العرض الفرعي السفلي من عرض الصفحة الرئيسية.
٢. حدد علامة التبويب الرسائل في التطبيق.
- < تظهر قائمة بالرسائل المحفوظة.
٣. المس الرسالة لتوسعة/تصغير عرضها.
- < يظهر مزيد من المعلومات عن الرسالة في القائمة، والصورة على اليسار في التطبيق تعرض معلومات عن الرسالة في هيئة رسومات.

إدارة الرسالة المحفوظة

في العرض الموسع، يتوفر اثنان من الأزرار في بعض الرسائل لحجز خدمة أو لقراءة دليل المالك.

لحجز خدمة في رسالة محفوظة:

- في العرض الموسع للرسالة، اضغط على طلب موعد اتصال لحجز موعدك للمساعدة في حجز خدمة.
- < مع طلب موعد: تفتح علامة التبويب المواعيد في التطبيق وتنشئ طلبًا لحجز خدمة وعملية إصلاح.
- مع اتصال لحجز موعد: يتم تشغيل تطبيق الهاتف والاتصال بمركز الخدمة لحجز الخدمة وعملية الإصلاح.

التعامل مع رسالة محفوظة من شاشة السائق

يتم إدارة الرسائل في الشاشة المركزية، سواء أكانت محفوظة من شاشة السائق أو من الشاشة المركزية.

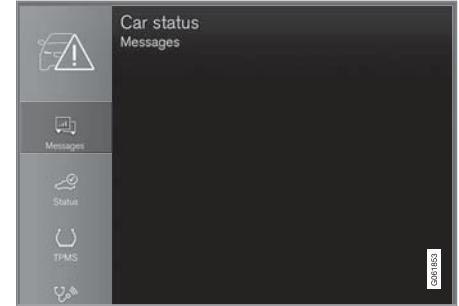

يمكن مشاهدة الرسائل المحفوظة في تطبيق حالة السيارة.

الرسائل التي تظهر في شاشة السائق ويلزم حفظها تكون موجودة في تطبيق حالة السيارة بالشاشة المركزية. تظهر الرسالة الرسالة محفوظة بحالة السيارة في الشاشة المركزية بالارتباط مع هذا.

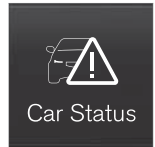

قراءة رسالة محفوظة

لقراءة رسالة محفوظة على الفور:

- اضغط الزر على يمين رسالة الرسالة محفوظة بحالة السيارة في الشاشة المركزية.
- < تظهر الرسالة المحفوظة في تطبيق حالة السيارة.

لمحة عامة عن الشاشة المركزية

يتم التحكم في الكثير من وظائف السيارة من خلال الشاشة المركزية. فيما يلي الشاشة المركزية وخياراتها.

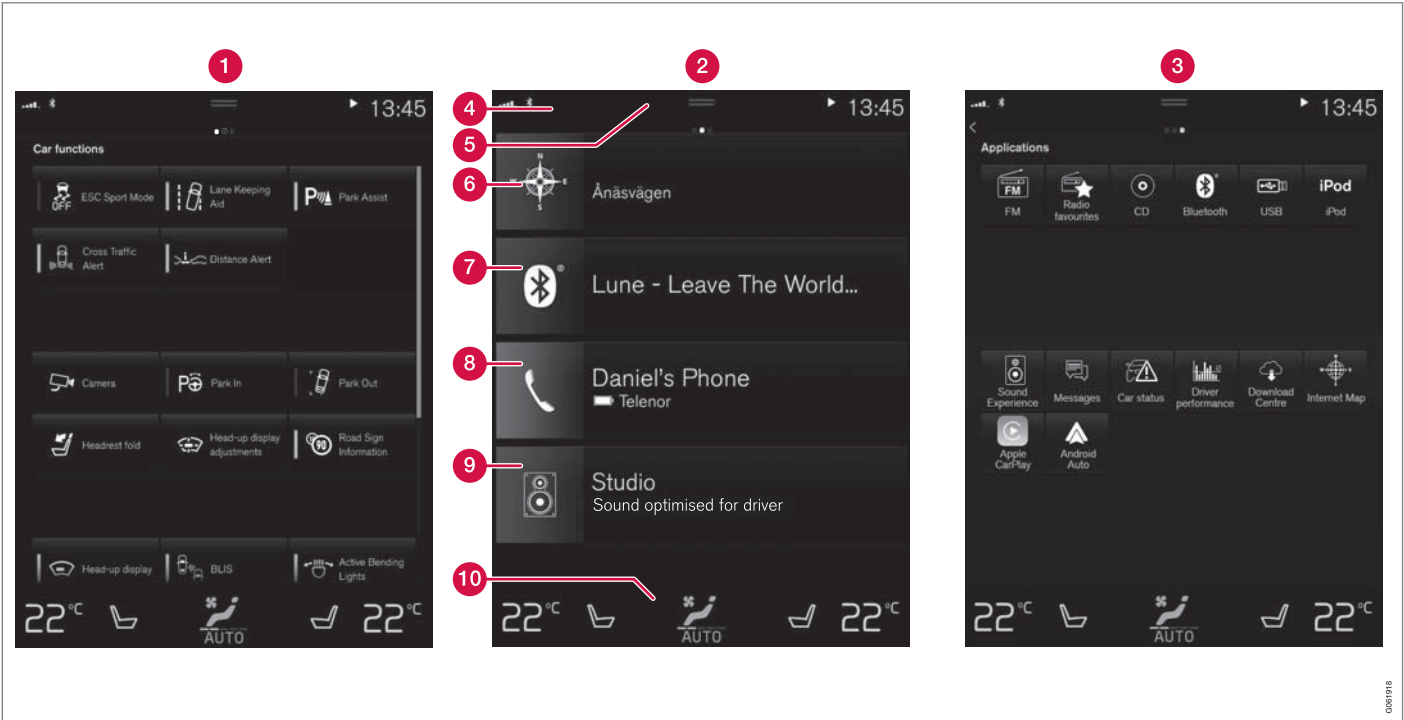

ثلاثة عروض أساسية للشاشة المركزية. امسح لليمين أو اليسار للوصول إلى عرض الوظيفة أو التطبيق على التوالي.

- تغيير المظهر في شاشة العرض المركزية (ص. ١١٤)
- تغيير لغة النظام (ص. ١١٥)
- تغيير وحدات النظام (ص. ١١٤)
- تنظيف الشاشة المركزية (ص. ٥٦٣)
- رسالة في شاشة العرض المركزية (ص. ١٢٢)

- 8 الهاتف - يمكن الوصول إلى وظائف الهاتف من هنا. انقر على العرض الفرعي لتوسيعه.
- 9 عرض فرعي إضافي - التطبيقات المستخدمة حديثاً أو وظائف السيارة التي لا تنتمي لأي من الأوضاع الفرعية الأخرى. انقر على العرض الفرعي لتوسيعه.
- 10 صف المناخ - المعلومات والتفاعل المباشر لضبط درجة الحرارة وتدفئة المقاعد على سبيل المثال*. انقر على الرمز في مركز صف المناخ لفتح عرض المناخ مع مزيد من خيارات الإعدادات.

معلومات ذات صلة

- إدارة شاشة العرض المركزي (ص. ٩٦)
- التنقل بين عروض الشاشة المركزية (ص. ٩٩)
- عرض الوظيفة في شاشة العرض المركزية (ص. ١٠٥)
- التطبيقات (ص. ٤٤٦)
- الرموز في شريط حالة الشاشة المركزية (ص. ١٠٧)
- الإعدادات الأخرى في العرض العلوي من شاشة العرض المركزية (ص. ١١٥)
- فتح الإعداد السياقي في شاشة العرض المركزية (ص. ١١٦)
- دليل المالك في شاشة العرض المركزية (ص. ١٧)
- مشغل الوسائط (ص. ٤٥٤)
- هاتف (ص. ٤٦٨)
- عناصر التحكم في المناخ (ص. ١٨٨)
- إيقاف تشغيل وتغيير مستوى صوت النظام الصوتي في شاشة العرض المركزية (ص. ١١٤)

1 عرض الوظيفة - وظائف السيارة التي يمكن تنشيطها أو إلغاء تنشيطها بالضغط عليها. بعض الوظائف تقوم بفتح وظائف أخرى، مما يعني أنها تفتح نافذة تحتوي على خيارات إعداد. الأمثلة لهذه تشمل الكاميرا. إعدادات شاشة عرض المعلومات العليا* تتم كذلك من عرض الوظيفة، ولكن يتم إجراء الضبط باستخدام لوحة المفاتيح اليمنى بعجلة القيادة.

2 عرض الصفحة الرئيسية - أول عرض يظهر عند بدء الشاشة.

3 عرض التطبيق (عرض app) - التطبيقات التي تم تنزيلها (تطبيقات الجهات الأخرى) وتطبيقات الوظائف المضمنة مثل راديو FM. انقر على رمز أي تطبيق لفتح التطبيق.

4 شريط الحالة - تظهر أنشطة السيارة في أعلى الشاشة. تظهر معلومات الشبكة والاتصال على الجهة اليسرى من شريط الحالة، بينما تظهر المعلومات المرتبطة بالوسائط ومعلومات الساعة ومؤشر النشاط الحالي للخلفية على الجهة اليمنى.

5 العرض العلوي - اسحب لأسفل في الشريط لتتمكن من الوصول إلى العرض العلوي. يمكن الوصول إلى الإعدادات ودليل المالك وملف تعريفي والرسائل المحفوظة بالسيارة من هنا. في بعض الحالات، يمكن أيضاً الوصول إلى الإعدادات السياقية (مثل إعدادات نظام الملاحة) ودليل المالك السياقي (مثل دليل التنقل) في العرض العلوي.

6 Navigation (التنقل) - يوصل إلى التنقل في الخريطة، مع Sensus Navigation* على سبيل المثال. انقر على العرض الفرعي لتكبيره.

7 الوسائط - التطبيقات المستخدمة حديثاً والمرتبطة بالوسائط. انقر على العرض الفرعي لتوسيعه.

٦ تكون العروض معكوسة في السيارات ذات عجلة القيادة جهة اليمين.

مهم !

تجنب استخدام مواد حادة على الشاشة لأن ذلك قد يخدشها.

يوضح الجدول التالي الإجراءات المختلفة المتبعة لتشغيل الشاشة:

تمكن الستارة الضوئية من الأشعة تحت الحمراء التي توجد أعلى سطح الشاشة بشكل مباشر الشاشة من اكتشاف الإصبع وهو أمام الشاشة بشكل مباشر. تتيح هذه التقنية إمكانية استخدام الشاشة مع ارتداء القفازات.

يمكن أن يتفاعل شخصان مع الشاشة في وقت واحد، كأن يتم ضبط مناخ السائق والراكب في وقت واحد.

إدارة شاشة العرض المركزي

يتم التحكم في الكثير من وظائف السيارة وتنظيمها من خلال الشاشة المركزية. الشاشة المركزية تعمل باللمس.

استخدام وظيفة شاشة اللمس في الشاشة المركزية

تتفاعل الشاشة بشكل مختلف على حسب الضغط أو السحب أو اللمس السريع. يمكن القيام بعدة إجراءات مثل التنقل بين عرضين مختلفين أو وضع علامات على الأشياء أو التمرير في القائمة أو نقل التطبيقات، وذلك من خلال لمس الشاشة بطرق مختلفة.

الإجراء	التنفيذ	النتيجة
	الضغط لمرة.	تحديد كائن أو تأكيد تحديد أو تنشيط وظيفة.
	الضغط مرتين بسرعة.	تكبير كائن رقمي، مثل الخريطة.
	السحب	التغيير بين العروض المختلفة والتمرير في القائمة أو النص أو العرض. استمر في الضغط مع السحب لتتمكن من نقل التطبيقات أو نقاط الخريطة على الخريطة. اسحب بصورة أفقية أو رأسية عبر الشاشة.
	الضغط مع الاستمرار.	الإسكاف بكائن. يمكن استخدامه لنقل التطبيقات أو نقاط الخريطة على الخريطة. اضغط مع الاستمرار بأصبعك على الشاشة وفي الوقت نفسه اسحب الكائن إلى الجهة المطلوبة.
	انقر مرة بأصبعين.	تصغير كائن رقمي، مثل الخريطة.

الإجراء	التنفيذ	النتيجة
	المسح/السحب بسرعة	التغيير بين العروض المختلفة والتمرير في القائمة أو النص أو العرض. اسحب بصورة أفقية أو رأسية عبر الشاشة. تجدر الملاحظة أن لمس الجزء العلوي من الشاشة قد يؤدي إلى فتح العرض العلوي.
	السحب بعيدًا	التكبير.
	السحب للداخل	التصغير.

التمرير في قائمة أو مقالة أو عرض
إذا ظهر مؤشر للتمرير على الشاشة فهذا دليل إلى إمكانية التمرير للأسفل أو للأعلى في العرض. امسح للأسفل/لأعلى في أي مكان في العرض.

ملاحظة
في الوضع القياسي لعرض الشاشة الرئيسية - اضغط بصورة وجيزة على زر الشاشة الرئيسية. يتم عرض رسوم متحركة تصف كيفية الوصول إلى العروض المختلفة على الشاشة.

- الرجوع إلى عرض الصفحة الرئيسية من عرض آخر**
1. اضغط لفترة وجيزة على زر الصفحة الرئيسية أسفل شاشة العرض المركزية.
< يتم عرض آخر موضع لعرض الصفحة الرئيسية.
 2. اضغط لفترة وجيزة مرة أخرى.
< يتم ضبط جميع العروض الفرعية لعرض الشاشة الرئيسية على الإعدادات الافتراضية.

- اسحب زر التحكم لدرجة الحرارة المطلوبة
- المس + أو - لرفع أو خفض درجة الحرارة تدريجياً، أو
- انقر على درجة الحرارة المطلوبة مباشرةً من زر التحكم.

معلومات ذات صلة

- تنشيط وإيقاف تشغيل شاشة العرض المركزية (ص. ٩٩)
- نقل التطبيقات والأزرار في شاشة العرض المركزية (ص. ١٠٧)
- لوحة المفاتيح في شاشة العرض المركزية (ص. ١٠٩)

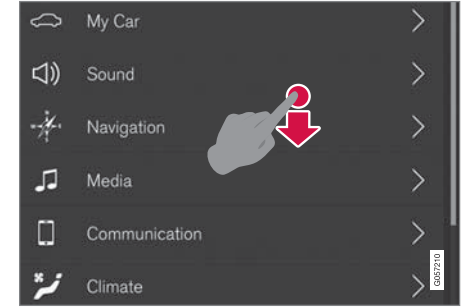

يظهر مؤشر التمرير في شاشة العرض المركزية لتوضيح إمكانية التمرير في العرض.

استخدام أزرار التحكم في الشاشة المركزية



التحكم في درجة الحرارة.

يتم استخدام أزرار التحكم في العديد من وظائف السيارة. في تنظيم درجة الحرارة على سبيل المثال، من خلال ما يلي:

التقلّب بين عروض الشاشة المركزية

توجد خمسة عروض أساسية مختلفة في الشاشة المركزية: عرض الصفحة الرئيسية والعرض العلوي وعرض المناخ وعرض التطبيق (app) وعرض الوظيفة. يبدأ تشغيل الشاشة تلقائيًا عند فتح باب السائق.

عرض الصفحة الرئيسية

عرض الصفحة الرئيسية هو العرض الذي يظهر عند بدء تشغيل الشاشة. ويتكون من أربعة عروض فرعية: الملاحه والوسائط والهاتف بالإضافة إلى عرض فرعي إضافي.

يتم تشغيل التطبيق أو وظيفة السيارة المحددة من عرض التطبيقات أو الوظائف في القائمة الفرعية المناسبة من عرض الشاشة الرئيسية. مثلاً، يتم تشغيل راديو FM في العرض الفرعي الوسائط.

يتضمّن العرض الفرعي الإضافي على آخر التطبيقات المستخدمة أو وظائف السيارة غير المرتبطة بأي من المناطق الثلاث الأخرى.

تعرض القوائم الفرعية معلومات مختصرة عن كل تطبيق.

ملاحظة

عند بدء تشغيل السيارة، تظهر على مختلف شاشات العرض الفرعية في عرض الصفحة الرئيسية معلومات حول الوضع الحالي لمختلف التطبيقات.

٢. إعادة تنشيط الشاشة - بالنقر لفترة وجيزة على زر الصفحة الرئيسية.

< وسيظهر مرة أخرى على الشاشة ما كان معروضًا عليها قبل إطفائها.

ملاحظة

لا يمكن تعطيل الشاشة في حالة عرض رسالة تطالب باتخاذ إجراء.

ملاحظة

يتم تعطيل الشاشة المركزية تلقائيًا بعد إيقاف تشغيل المحرك وفتح باب السائق.

معلومات ذات صلة

- تنظيف الشاشة المركزية (ص. ٥٦٣)
- تغيير المظهر في شاشة العرض المركزية (ص. ١١٤)
- لمحة عامة عن الشاشة المركزية (ص. ٩٤)

تنشيط وإيقاف تشغيل شاشة العرض المركزية

يمكن خفت إضاءة شاشة العرض المركزية وإعادة تنشيطها باستخدام زر الصفحة الرئيسية في أسفل الشاشة.



زر الصفحة الرئيسية في الشاشة المركزية.

يظهر تأثير استخدام شاشة العرض المركزية في خفوت إضاءة الشاشة وعدم تفاعل شاشة اللمس بعد ذلك. سيستمر صف المناخ في الظهور. لا تزال كل الوظائف المتصلة بالشاشة قيد التشغيل مثل المناخ والصوت والتوجيه* والتطبيقات. وعندما يتم خفت إضاءة شاشة العرض المركزية، يكون عندها الظرف مناسباً لتنظيف الشاشة. كما يمكن استخدام وظيفة خفت الإضاءة لخفض سطوع الشاشة تدريجياً كي لا تشكل إزعاجاً أثناء القيادة.

١. اضغط ضغطة طويلة على زر الصفحة الرئيسية أسفل الشاشة.

< تتحول الشاشة للون الداكن باستثناء صف المناخ، والذي يظل معروضًا. لا تزال كل الوظائف المتصلة بالشاشة قيد التشغيل.

اضغط الرمز في منتصف صف المناخ لفتح عرض المناخ والوصول إلى مزيد من إعدادات المناخ.



اضغط الرمز لإغلاق عرض المناخ والعودة إلى العرض السابق.



عرض التطبيق



عرض التطبيق وتطبيقات السيارة.

في العرض العلوي، يتوفر الوصول دومًا إلى:

- الإعدادات
- دليل المالك
- ملف تعريف
- الرسائل المحفوظة بالسيارة.

في العرض العلوي، يتم منح حق الوصول إلى ما يلي في بعض الحالات:

- الضبط السياقي (مثل إعدادات نظام الملاحة). يمكنك تغيير الإعدادات مباشرة في العرض العلوي عند تشغيل أحد التطبيقات (مثل الملاحة).
- دليل المالك السياقي (مثل دليل التثقل). يمكنك الوصول مباشرة في العرض العلوي إلى المقالات الواردة في دليل المالك الرقمي المرتبطة بالمحتوى المعروض على الشاشة.

مغادرة العرض العلوي - اضغط خارج العرض العلوي أو في زر الصفحة الرئيسية أو اضغط أسفل العرض العلوي واسحب للأعلى. العرض المحدد يكون مرئيًا ومتاحًا للاستخدام مرة أخرى.

ملاحظة

لا يتوفر العرض العلوي أثناء بدء التشغيل/الإيقاف أو أثناء عرض رسالة على الشاشة. كذلك لا يتوفر عند إظهار عرض المناخ.

عرض المناخ

يظهر صف المناخ دومًا أسفل الشاشة. يمكن إجراء أكثر إعدادات المناخ شيوعًا مباشرة من هنا، مثل ضبط درجة الحرارة وتدفئة المقاعد*.

ملاحظة

في الوضع القياسي لعرض الشاشة الرئيسية - اضغط بصورة وجيزة على زر الشاشة الرئيسية. يتم عرض رسوم متحركة تصف كيفية الوصول إلى العروض المختلفة على الشاشة.

شريط الحالة

تظهر أنشطة السيارة في أعلى الشاشة. تظهر معلومات الشبكة والاتصال على الجهة اليسرى من حقل الحالة، بينما تظهر المعلومات المرتبطة بالوسائط ومعلومات الساعة ومؤشر نشاط الخلفية جهة اليمين.

العرض العلوي

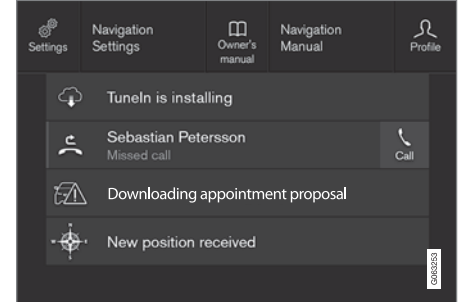

الشريط العلوي مسحوبًا للأسفل.

يوجد شريط في مركز شريط الحالة أعلى الشاشة. افتح العرض العلوي بالضغط على علامة التنويب أو عن طريق سحب/المسح من الأعلى للأسفل عبر الشاشة.

شاشات العرض والتحكّم الصوتي

خلافًا لما يتم في عرض التطبيق، حيث يمكن فتح أي تطبيق بالضغط عليه، يتم تنشيط أو إلغاء تنشيط وظيفة معينة بالضغط على زر الوظيفة المناسب. بعض الوظائف (الوظائف التي تشغل وظائف أخرى) تفتح في نافذة جديدة عند الضغط عليها.

يمكن الرجوع مرة أخرى إلى عرض الصفحة الرئيسية عن طريق المسح من اليمين إلى اليسار^٧ عبر الشاشة أو بالضغط على زر الصفحة الرئيسية.

معلومات ذات صلة

- إدارة العروض الفرعية في شاشة العرض المركزية (ص. ١٠٢)
- الرموز في شريط حالة الشاشة المركزية (ص. ١٠٧)
- الإعدادات الأخرى في العرض العلوي من شاشة العرض المركزية (ص. ١١٥)
- فتح الإعداد السياقي في شاشة العرض المركزية (ص. ١١٦)
- دليل المالك في شاشة العرض المركزية (ص. ١٧)
- ملفات تعريف السائق (ص. ١١٩)
- عناصر التحكم في المناخ (ص. ١٨٨)
- التطبيقات (ص. ٤٤٦)
- عرض الوظيفة في شاشة العرض المركزية (ص. ١٠٥)
- لمحة عامة عن الشاشة المركزية (ص. ٩٤)

عرض الوظيفة



عرض الوظائف مع أزرار لمختلف وظائف السيارة.

امسح من اليسار إلى اليمين^٧ عبر الشاشة للوصول إلى عرض الوظيفة من عرض الصفحة الرئيسية. من هنا يمكنك تنشيط أو إلغاء تنشيط مختلف وظائف السيارة مثل *BLIS* و *Lane Keeping Aid* ومساعد الركن*.

على حسب مقدار الوظائف، يمكن كذلك هنا التمرير للأسفل في العرض. قم بتنفيذ ذلك من خلال المسح/السحب من الأسفل إلى الأعلى.

امسح من اليمين إلى اليسار^٧ عبر الشاشة للوصول إلى عرض التطبيق (app view) من عرض الصفحة الرئيسية. توجد هنا التطبيقات التي تم تنزيلها (تطبيقات الجهات الأخرى) وتطبيقات الوظائف المضمنة مثل راديو FM. في بعض التطبيقات تظهر معلومات مختصرة مباشرة في عرض التطبيق مثل رقم الرسائل النصية غير المقروءة في الرسائل.

انقر على أي تطبيق لفتحه. يتم عندها تشغيل التطبيق في العرض الفرعي التابع له، مثلاً الوسائط.

يمكنك التمرير للأسفل في منطقة عرض التطبيقات وذلك وفقاً لعدد التطبيقات. قم بتنفيذ ذلك من خلال المسح/السحب من الأسفل إلى الأعلى.

يمكن الرجوع مرة أخرى إلى عرض الصفحة الرئيسية عن طريق المسح من اليسار إلى اليمين^٧ عبر الشاشة أو بالضغط على زر الصفحة الرئيسية.

^٧ ينطبق على السيارات ذات عجلة القيادة جهة اليسار. وفي السيارات ذات عجلة القيادة جهة اليمين - امسح في الاتجاه العكسي.

إدارة العروض الفرعية في شاشة العرض المركزية

يتكوّن العرض الأساسي من أربعة عروض فرعية: الملاحظة والوسائط والهاتف بالإضافة إلى عرض فرعي إضافي. كما يمكن توسعة هذه العروض.

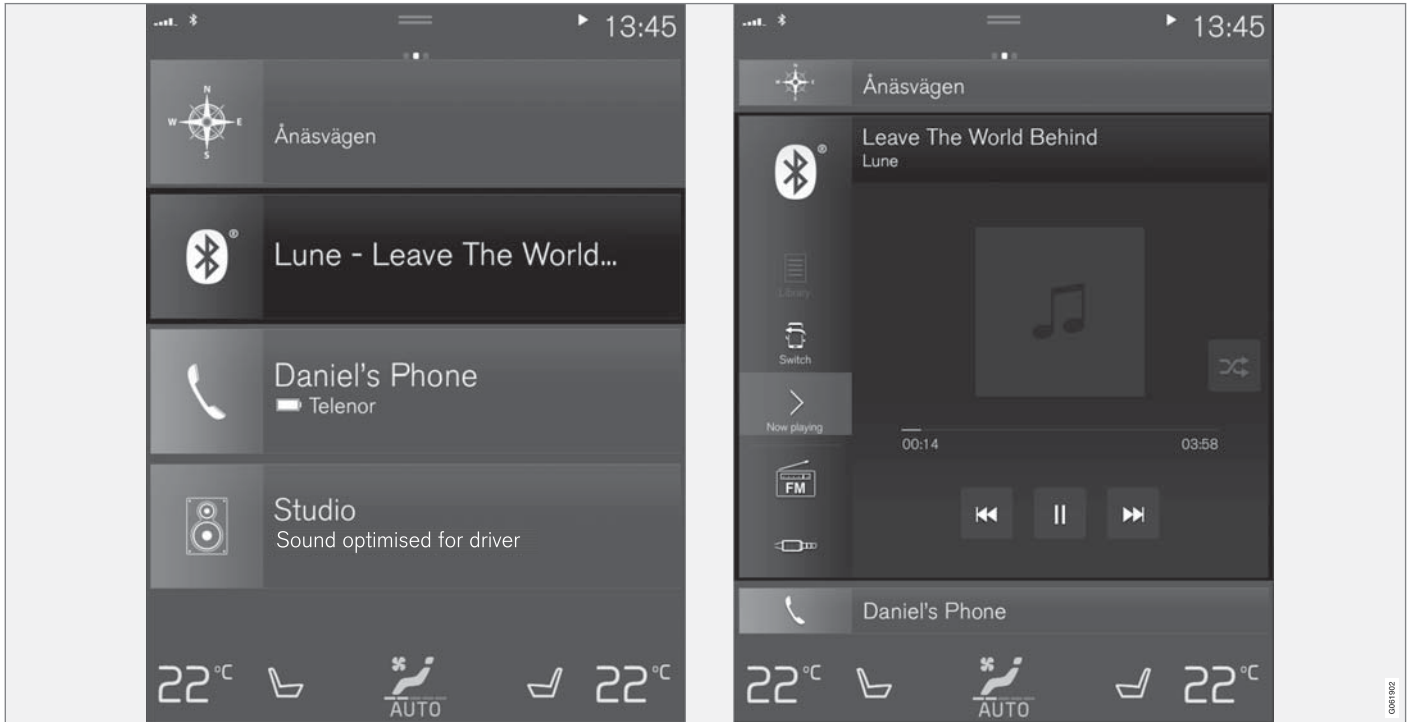

الوضع القياسي والوضع الموسع من العرض الفرعي في الشاشة المركزية.

►► توسيع عرض فرعي:

- للأقسام المتجانبة الملاحظة، الوسائط والهاتف: اضغط في أي مكان في العرض الفرعي. عند توسعة أحد الأقسام المتجانبة، يتم مؤقتاً استبعاد القسم المتجانب الإضافي في عرض الصفحة الرئيسية. ويتم أيضاً تصغير القسمين المتجانبين الآخرين ولا تظهر فيهما إلا معلومات معينة. وعند لمس القسم المتجانب الإضافي، يتم تصغير الأقسام المتجانبة الثلاثة الأخرى ولا تظهر سوى بعض المعلومات. يوفر العرض الموسع إمكانية الوصول إلى الوظائف الأساسية في التطبيق.

إغلاق عرض فرعي موسع:

- يمكن إغلاق العرض الفرعي بطرق ثلاثة مختلفة.
- انقر على الجزء العلوي من العرض الفرعي الموسع.
- المس القسم المتجانب الآخر (سيتم فتح هذا القسم في الوضع الموسع).
- اضغط لفترة وجيزة على زر الصفحة الرئيسية أسفل الشاشة المركزية.

فتح أو إغلاق عرض فرعي في وضع ملء الشاشة
يمكن فتح العرض الفرعي الإضافي^٨ والعرض الفرعي الملاحظة في وضع ملء الشاشة مع عرض المزيد من المعلومات ومن خيارات الإعدادات.

عند فتح عرض فرعي جديد في وضع ملء الشاشة لن تظهر أي معلومات من العروض الفرعية الأخرى.

في الوضع الموسع، افتح التطبيق في ملء الشاشة - ثم اضغط على الرمز.



اضغط على الرمز للرجوع إلى العرض الموسع أو اضغط زر الصفحة الرئيسية أسفل الشاشة.



زر الصفحة الرئيسية في الشاشة المركزية.

يوجد دوماً خيار الرجوع إلى عرض الصفحة الرئيسية بالضغط على زر الصفحة الرئيسية. للرجوع إلى عرض الصفحة الرئيسية القياسي من وضع ملء الشاشة - اضغط مرتين على زر الصفحة الرئيسية.

معلومات ذات صلة

- إدارة شاشة العرض المركزي (ص. ٩٦)
- تنشيط وإيقاف تشغيل شاشة العرض المركزية (ص. ٩٩)
- التنقل بين عروض الشاشة المركزية (ص. ٩٩)

^٨ لا ينطبق على جميع التطبيقات أو وظائف السيارات التي تم تشغيلها في القسم المتجانب الإضافي.

عرض الوظيفة في شاشة العرض المركزية

توجد جميع أزرار وظائف السيارة في عرض الوظيفة، وهو أحد العروض الأساسية في الشاشة المركزية. يمكن الوصول إلى

عرض الوظيفة من عرض الصفحة الرئيسية عن طريق المسح من اليسار إلى اليمين عبر الشاشة^٩.

مختلف أنواع الأزرار

توجد ثلاثة أنواع مختلفة من الأزرار لوظائف السيارة، راجع فيما يلي:

نوع الزر	الخصائص	التأثير في وظيفة السيارة
أزرار الوظائف	يتوفر وضع تشغيل/إيقاف التشغيل. عندما تعمل أي وظيفة، يضيء مؤشر LED على يسار رمز الزر الخاص بهذه الوظيفة. اضغط الزر لتنشيط/إلغاء تنشيط الوظيفة.	معظم الأزرار الموجودة في عرض الوظيفة هي أزرار وظيفية.
أزرار التشغيل	لا يتوفر وضع تشغيل/إيقاف التشغيل. تُفتح نافذة للوظيفة عند الضغط على زر تشغيل. على سبيل المثال، قد تكون نافذة لتغيير موضع المقعد.	<ul style="list-style-type: none"> الكاميرا طي مسند الرأس تعديلات شاشة العرض الأمامية
أزرار الوقوف	تتوفر أوضاع تشغيل وإيقاف التشغيل وفحص. تشبه أزرار الوظائف ولكن مع موضع إضافي لفحص مكان الوقوف.	<ul style="list-style-type: none"> الركن في خروج من الركن

^٩ ينطبق على السيارات ذات عجلة القيادة جهة اليسار. وفي السيارات ذات عجلة القيادة جهة اليمين - امسح في الاتجاه العكسي.

الأوضاع المختلفة للأزرار ▶▶

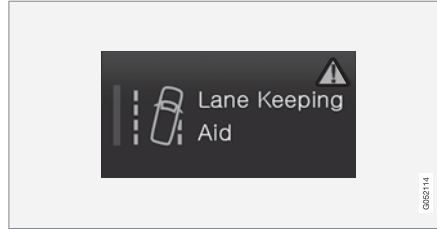

إذا ظهر مثلث تحذير في القسم الأيمن من الزر فهذا دليل على عدم عمل شيء ما كما ينبغي.

معلومات ذات صلة

- إدارة شاشة العرض المركزي (ص. ٩٦)
- التنقل بين عروض الشاشة المركزية (ص. ٩٩)

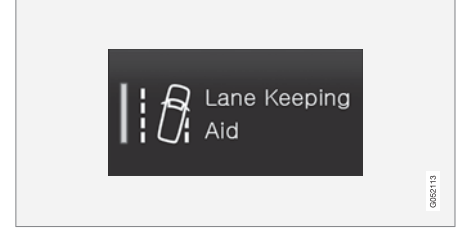

عندما يضيء مؤشر LED باللون الأخضر في وظيفة أو زر من أزرار الوقوف فهذا دليل على أن الوظيفة نشطة. عند تنشيط الوظيفة، يتم فتح نص إضافي مع توضيح لوظائف معينة. ويظل النص معروضًا لبضع ثوان ثم بعد ذلك يظهر الزر مع مؤشر LED المضيء.

في Lane Keeping Aid، يظهر النص يعمل في سرعات معينة فقط، على سبيل المثال، عند الضغط على الزر.

اضغط على الزر مرة واحدة ولفترة وجيزة لتنشيط أو إلغاء تنشيط الوظيفة.

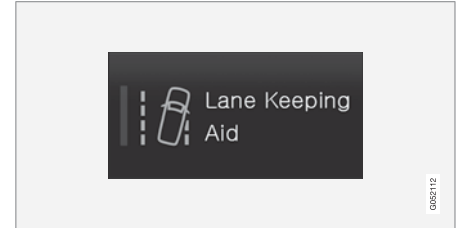

يتم إلغاء تنشيط الوظيفة عند انطفاء مؤشر LED.

الرموز في شريط حالة الشاشة المركزية

نظرة عامة على الرموز التي قد تظهر بشريط حالة الشاشة المركزية.

يعرض شريط الحالة الأنشطة قيد التقدم وفي بعض الأحيان يعرض حالة النشاط. لا تظهر جميع الرموز طوال الوقت نظرًا للمساحة المحدودة لشريط الحالة.

الرمز	المواصفات
	متصل بالإنترنت.
	تنشيط التجوال.
	قوة الإشارة في شبكة الهاتف المحمول.
	هاتف Bluetooth متصل.
	تم تنشيط Bluetooth ولكن لا يوجد جهاز متصل.
	تم إرسال المعلومات إلى GPS واستقبالها كذلك.
	متصل بشبكة Wi-Fi.
	تم تنشيط الربط (نقطة Wi-Fi ساخنة). تشارك السيارة الاتصال المتاح.
	تم تنشيط مودم السيارة.

ملاحظة

يتعذر نقل أزرار التطبيقات ووظائف السيارة إلى أماكن مشغولة بالفعل.

معلومات ذات صلة

- عرض الوظيفة في شاشة العرض المركزية (ص. ١٠٥)
- التطبيقات (ص. ٤٤٦)
- إدارة شاشة العرض المركزي (ص. ٩٦)

نقل التطبيقات والأزرار في شاشة العرض المركزية

يمكن نقل وترتيب التطبيقات وأزرار ووظائف السيارة في عرض التطبيقات والوظائف على التوالي.

١. مرّر إصبعك سريعاً من اليمين إلى اليسار^{١٠} للوصول إلى عرض التطبيقات، أو مرّر إصبعك سريعاً من اليسار إلى اليمين^{١٠} للوصول إلى عرض الوظائف.

٢. المس أحد التطبيقات أو الأزرار واستمر في الضغط. < يتغير حجم التطبيق أو الزرّ ويظهر بشكل شفاف. يمكن وقتها تحريكه.

٣. اسحب التطبيق أو الزرّ إلى مكان فارغ على الشاشة.

العدد الأقصى من الصفوف المتوفرة للاستخدام عند تحريك التطبيقات أو الأزرار هو ٤٨. لتحريك تطبيق أو زرّ خارج العرض الظاهر حالياً، اسحبه لأسفل الشاشة. سيتم إضافة صفوف جديدة حيث يمكنك وضع التطبيق أو الزرّ.

يمكن بالتالي وضع التطبيق أو الزرّ في الأسفل بحيث لا يمكن رؤيته في الوضع العادي لهذا العرض.

مرّر إصبعك سريعاً على الشاشة للتمرير للأعلى أو للأسفل في العرض.

ملاحظة

قم بإخفاء التطبيقات التي تستعملها نادراً أو لا تستعملها عن طريق نقلها إلى الأسفل، بعيداً عن الشاشة المرئية. بهذه الطريقة سيكون من السهل العثور على التطبيقات التي تستخدمها كثيراً!

^{١٠} ينطبق على السيارات ذات عجلة القيادة جهة اليسار. وفي السيارات ذات عجلة القيادة جهة اليمين - امسح في الاتجاه العكسي.

الرمز	المواصفات
	مشاركة USB نشطة.
	العملية قيد التقدم.
	مؤقت التهيئة المسبقة نشط.
	تشغيل مصدر صوتي.
	توقف المصدر الصوتي.
	مكالمة هاتفية قيد التقدم.
	كتم صوت المصدر الصوتي.
	يتم تلقي الأخبار من قناة الراديو.
	استلام معلومات مرورية.
	الساعة.

معلومات ذات صلة

- التنقل بين عروض الشاشة المركزية (ص. ٩٩)
- رسالة في شاشة العرض المركزية (ص. ١٢٢)
- السيارة المتصلة بالإنترنت* (ص. ٤٧٦)
- توصيل جهاز عن طريق منفذ USB (ص. ٤٦١)
- هاتف (ص. ٤٦٨)
- التاريخ والوقت (ص. ٨٠)

لوحة المفاتيح في شاشة العرض المركزية

عن طريق لوحة المفاتيح في الشاشة المركزية يمكن إدخال نصوص باستخدام المفاتيح. ويمكن كذلك "كتابة" أحرف وأرقام على الشاشة يدويًا.

يمكن استخدام لوحة المفاتيح لإدخال أحرف وأرقام كأن تكتب رسالة نصية من السيارة وتُدخل كلمات المرور أو تبحث عن مقالات في دليل المالك الرقمي.

لا تظهر لوحة المفاتيح إلا في حالة إمكانية إدخال أي نصوص على الشاشة.



تعرض الصورة لمحة عامة عن بعض الأزرار التي قد تظهر في لوحة المفاتيح. يختلف المظهر باختلاف إعداد اللغة والمحتوى الذي يتم استخدام لوحة المفاتيح فيه.

الاقترحات بالضغط على السهم جهة اليمين واليسار. انقر على أي مقترح لتحديده. لاحظ أنه لا يتم دعم هذه الوظيفة

1 صف كلمات مقترحة أو أحرف ١١. يتم ضبط الكلمات المقترحة بمجرد إدخال أحرف جديدة. استعرض خلال

معلومات ذات صلة

- تغيير لغة لوحة المفاتيح في شاشة العرض المركزية (ص. ١١٢)
- أدخل الأحرف والرموز والكلمات يدويًا في شاشة العرض المركزية (ص. ١١٢)
- إدارة شاشة العرض المركزي (ص. ٩٦)
- إدارة الرسائل النصية (ص. ٤٧٣)

8 مسافة.

9 حذف النص الذي تم إدخاله. يؤدي الضغط الوجيه إلى حذف حرف واحد في كل مرة. استمر في الضغط على الزر لحذف الأحرف بسرعة أكبر.

10 تغيير وضع لوحة المفاتيح لكتابة الأحرف والرموز يدويًا. يتيح الضغط على زرّ التأكيد في أعلى لوحة المفاتيح (غير ظاهر في الرسم التوضيحي) تأكيدات النص الذي تم إدخاله. يختلف شكل الزر باختلاف السياق.

تنوعات الحرف أو الرمز



ويمكن إدخال المتغيرات المختلفة لحرف أو لرمز ما، على سبيل المثال é أو è، عن طريق الضغط باستمرار على الحرف أو الرمز المعني. يتم عندها عرض مربع يبيّن مختلف المتغيرات الممكنة من الأحرف. اضغط على الشكل المطلوب. وإذا لم يتم تحديد أي متغير، يتم إدخال الحرف بشكله الأصلي.

لجميع تحديدات اللغة. إذا لم تتوفر، فلن يظهر الصف على لوحة المفاتيح.

2 تختلف الأحرف المتوفرة في لوحة المفاتيح باختلاف اللغة المحددة (راجع النقطة 7). انقر على أي حرف لكتابته.

3 يعمل الزر بمختلف الطرق على حسب سياق استخدام لوحة المفاتيح - إما لإدخال @ (عند كتابة عنوان البريد الإلكتروني) أو من أجل إنشاء صف جديد (لكتابة النص العادي).

4 لإخفاء لوحة المفاتيح. إذا تعذر هذا الأمر، فلن يظهر الزر.

5 يستخدم للكتابة بالأحرف الكبيرة. اضغط مرة أخرى لكتابة حرف كبير واحد ثم مواصلة الكتابة بالأحرف الصغيرة. ضغطة أخرى تحول كل الأحرف إلى أحرف كبيرة. الضغطة التالية تستعيد لوحة المفاتيح إلى وضع الأحرف الصغيرة. في هذا الوضع، يكون أول حرف بعد النقطة أو علامة التعجب أو علامة الاستفهام حرفًا كبيرًا. أول حرف في حقل النص يكون كبيرًا. في الحقول النصية المخصصة للأسماء أو العناوين، تبدأ كل كلمة بحرف كبير تلقائيًا. في الحقول النصية الخاصة بكلمات المرور أو عناوين الويب أو عناوين البريد الإلكتروني، تكون كل الأحرف صغيرة تلقائيًا ما لم يتم ضبط غير ذلك باستخدام الزر.

6 إدخال الأرقام. تظهر لوحة المفاتيح (2) وتحتوي على أرقام. اضغط ABC، وستظهر في وضع الأرقام بدلاً من 123، للرجوع إلى لوحة المفاتيح الحرفية أو ~# لفتح لوحة المفاتيح ذات الرموز الخاصة.

7 تغيير لغة إدخال النص، على سبيل المثال EN. الأحرف واقتراحات الكلمات المتاحة (1) تختلف باختلاف اللغة المحددة. لتسهيل التبديل بين اللغات في لوحة المفاتيح، يلزم أولاً إضافة اللغات في الإعدادات.

تغيير لغة لوحة المفاتيح في شاشة العرض المركزية

لتسهيل التبديل بين اللغات المختلفة في لوحة المفاتيح، يلزم أولاً إضافة اللغات في الإعدادات.

إضافة أو حذف لغات في الإعدادات

يتم ضبط لوحة المفاتيح تلقائيًا على نفس لغات النظام. يمكن تكييف لغة لوحة المفاتيح يدويًا دون التأثير على لغة النظام.

١. اضغط الإعدادات في العرض العلوي.

٢. اضغط

النظام ← لغات النظام والوحدات ← أشكال لوحة المفاتيح.

٣. حدد لغة أو أكثر من القائمة.

< يمكنك الآن التبديل بين اللغات المحددة مباشرةً من لوحة المفاتيح لكتابة النص.

إذا لم يتم اختيار أية لغة نشطة ضمن الإعدادات، تحتفظ عندئذٍ لوحة المفاتيح بنفس اللغة التي يعتمدها نظام السيارة.

التبديل بين مختلف اللغات في لوحة المفاتيح

في حال تحديد عدد من اللغات في الإعدادات، يتم استخدام الزرّ في لوحة المفاتيح للتبديل بين مختلف هذه اللغات.



لتغيير لغة لوحة المفاتيح بالقائمة:

١. اضغط مطوّلًا على الزرّ.

< يتم فتح قائمة.

٢. حدد اللغة المطلوبة. في حالة تحديد أكثر من أربعة لغات في الإعدادات، فيمكن التمرير في القائمة من لوحة المفاتيح.

< يتم تهيئة لوحة المفاتيح على اللغة المحددة وبالتالي تتوفر اقتراحات الكلمات.

لتغيير لغة لوحة المفاتيح دون عرض القائمة:

– اضغط واحدة قصيرة على الزرّ.

< يتم تهيئة لوحة المفاتيح باللغة التالية في القائمة دون عرض القائمة.

معلومات ذات صلة

- تغيير لغة النظام (ص. ١١٥)
- لوحة المفاتيح في شاشة العرض المركزية (ص. ١٠٩)

أدخل الأحرف والرموز والكلمات يدويًا في شاشة العرض المركزية

تتيح لك لوحة مفاتيح الشاشة المركزية إمكانية إدخال الأحرف والأرقام والكلمات على الشاشة بواسطة "الرسم" باليد.

اضغط الزر على لوحة المفاتيح للتغيير من الكتابة بالمفاتيح إلى إدخال الأحرف والأرقام يدويًا.

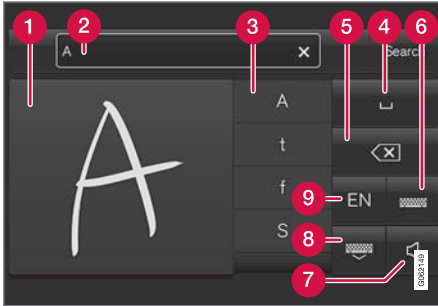

١ منطقة كتابة الأحرف/الرموز/الكلمات/جزء من الكلمة.

٢ حقل النص حيث تظهر اقتراحات الكلمات أو الأحرف^{١٢} بمجرد كتابتها على الشاشة (1).

٣ اقتراحات الأحرف/الرموز/الكلمات/جزء من الكلمة. يمكن التمرير خلال القائمة.

^{١٢} ينطبق على بعض لغات النظام.

تغيير صف في حقل النص بالكتابة اليدوية



تغيير صف يدويًا عن طريق رسم الشكل أعلاه في حقل الكتابة اليدوية^{١٤}.

إدخال مسافة في حقل النص الحر بواسطة التعرف على خط اليد

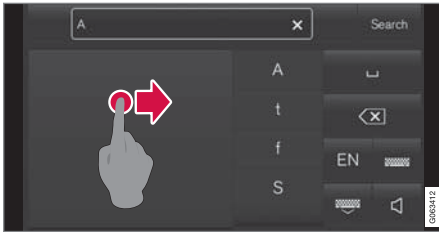

أدخل مسافة عن طريق رسم شرطة من اليسار إلى اليمين^{١٥}.

معلومات ذات صلة

- لوحة المفاتيح في شاشة العرض المركزية (ص. ١٠٩)

٢. أدخل الحرف/الرمز/الكلمة عن طريق الانتظار لبرهة. < يتم إدخال الحرف/الرمز/الكلمة في أعلى القائمة. يمكن كذلك تحديد حرف/رمز/كلمة مختلفة بالضغط عليها في القائمة.

حذف/تغيير الأحرف/الرموز المكتوبة يدويًا



احذف كل الحروف في حقل النص (2) عن طريق المسح عبر حقل الكتابة اليدوية (1).

- توجد عدة خيارات لحذف/تغيير الأحرف/الرموز.

- اضغط الحرف أو الكلمة المطلوبة في القائمة (3).
- اضغط زر حذف النص (5) لحذف الحرف والبدء من جديد.
- امسح أفقيًا من اليمين إلى اليسار ١٣ فوق منطقة حروف الكتابة اليدوية (1). قم بحذف حروف متعددة عن طريق المسح فوق المنطقة لعدة مرات.
- اضغط على X في حقل النص (2) يحذف كل النص الذي تم إدخاله.

٤ مسافة. يمكن إنشاء مساحة كذلك عن طريق إدخال العلامة (-) في منطقة الكتابة اليدوية (1). راجع عنوان "إدخال مسافة في حقل النص الحر مع التعرف على الكتابة اليدوية" أدناه.

٥ حذف النص الذي تم إدخاله. اضغط لفترة وجيزة لحذف حرف واحد/رمز واحد في كل مرة. انتظر لحظة قبل الضغط مرة أخرى لحذف الحرف/الرمز التالي، وهكذا. ارجع إلى لوحة المفاتيح ذات إدخال الأحرف الأكبر.

٦ يمكن تشغيل/إيقاف تشغيل الصوت عند الإدخال.
٧ إخفاء لوحة المفاتيح. إذا تعذر هذا الأمر، فلن يظهر الزر.
٨ تغيير لغة إدخال النص.

كتابة الأحرف/الرموز/الكلمات يدويًا
١. اكتب الحرف أو الرمز أو الكلمة أو جزء الكلمة في منطقة الكتابة اليدوية (1). اكتب الكلمة أو جزء الكلمة أعلى بعضها البعض أو في سطر واحد.
< يظهر عدد من الأحرف أو الرموز أو الكلمات المقترحة (3). الاحتمال الأقرب يظهر في أعلى القائمة.

مهم

تجنب استخدام مواد حادة على الشاشة لأن ذلك قد يخدشها.

١٣ للوحة المفاتيح العربية - امسح في الاتجاه المعاكس. المسح من اليمين إلى اليسار يؤدي إلى إنشاء مسافة.
١٤ بالنسبة للوحات المفاتيح العربية - ارمس نفس الحرف، ولكن بشكل معكوس.
١٥ في لوحة المفاتيح العربية - ارمس الشرطة من اليمين إلى اليسار.

تغيير المظهر في شاشة العرض المركزية

يمكن تغيير مظهر شاشة العرض المركزية عن طريق اختيار سمة محددة.

١. اضغط الإعدادات في العرض العلوي.

٢. اضغط

My Car ← شاشة السائق ← عرض السمات.

٣. ثم حدّد السمة، على سبيل المثال Minimalistic أو Chrome Rings.

وكتكملة لهذه المظاهر، من الممكن أن تختار بين عادي و ساطع. في عادي، تكون خلفية الشاشة مظلمة والنص هو المضيء. وهذا الخيار هو افتراضي لكافة الموضوعات. ويمكن اختيار النوع المضيء أيضاً، وفيه تكون الخلفية مضيئة والنص هو المظلم. قد يكون هذا الخيار مفيداً في ضوء النهار القوي على سبيل المثال. هذا الخيار متاح دائماً للمستخدم ولا يتأثر بالإضاءة المحيطة.

معلومات ذات صلة

- الإعدادات الأخرى في العرض العلوي من شاشة العرض المركزية (ص. ١١٥)
- تنشيط وإيقاف تشغيل شاشة العرض المركزية (ص. ٩٩)
- تنظيف الشاشة المركزية (ص. ٥٦٣)

إيقاف تشغيل وتغيير مستوى صوت النظام الصوتي في شاشة العرض المركزية

يمكن تغيير مستوى صوت النظام الصوتي أو إيقاف تشغيله بالكامل وذلك من شاشة العرض المركزية.

١. اضغط الإعدادات في العرض العلوي بالشاشة المركزية.

٢. اضغط الصوت ← أصوات النظام.

٣. من أصوات اللمس، اسحب عنصر التحكم لتغيير مستوى الصوت/إيقاف تشغيل أصوات الشاشة. اسحب زر التحكم إلى مستوى الصوت المرغوب.

معلومات ذات صلة

- لمحة عامة عن الشاشة المركزية (ص. ٩٤)
- الإعدادات الأخرى في العرض العلوي من شاشة العرض المركزية (ص. ١١٥)
- Audio settings (ص. ٤٤٤)

تغيير وحدات النظام

يتم تعريف إعدادات الوحدات في القائمة الإعدادات في شاشة العرض المركزية.

١. اضغط الإعدادات في العرض العلوي بالشاشة المركزية.

٢. تابع إلى

النظام ← لغات النظام والوحدات ← وحدات القياس.

٣. حدّد أحد معايير الوحدات التالية:

- متري - كيلومتر و لتر و درجة سلزيوس.
 - إمبراطوري - ميل و جالون و درجة سلزيوس.
 - أمريكي - ميل و جالون و درجة فهرنهايت.
- < يتم تغيير الوحدات في شاشة السائق والشاشة المركزية والشاشة العليا.

معلومات ذات صلة

- لمحة عامة عن الشاشة المركزية (ص. ٩٤)
- الإعدادات الأخرى في العرض العلوي من شاشة العرض المركزية (ص. ١١٥)
- تغيير لغة النظام (ص. ١١٥)

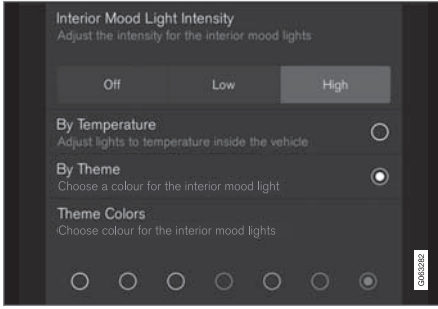

فئة فرعية في قائمة الإعدادات مع مختلف أنواع الإعدادات (هنا زر متعدد الخيارات وأزرار الخيار).

معلومات ذات صلة

- لمحة عامة عن الشاشة المركزية (ص. ٩٤)
- إعادة تعيين الإعدادات في شاشة العرض المركزية (ص. ١١٧)
- جدول يبيّن إعدادات شاشة العرض المركزية (ص. ١١٧)

الإعدادات الأخرى في العرض العلوي من شاشة العرض المركزية

يمكنك تغيير إعدادات ومعلومات العديد من وظائف السيارة من خلال شاشة العرض المركزية.

١. افتح العرض العلوي من خلال الضغط على علامة التبويب في الأعلى أو عن طريق السحب/المسح من الأعلى إلى الأسفل عبر الشاشة.
٢. اضغط على الإعدادات لفتح قائمة الإعدادات.

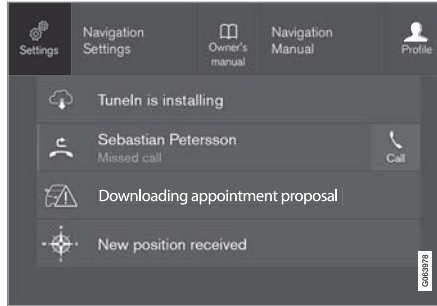

العرض العلوي مع زر الإعدادات.

٣. اضغط على واحدة من الفئات والفئات الفرعية للانتقال إلى الإعداد المطلوب.
 ٤. تغيير واحد أو أكثر من الإعدادات. يتم اعتماد طرق مختلفة لتغيير الأنواع المختلفة من الإعدادات.
- < يتم حفظ التغييرات على الفور.

تغيير لغة النظام

يتم تعريف إعدادات اللغة في القائمة الإعدادات في شاشة العرض المركزية.

ملاحظة

إن تغيير اللغة في شاشة العرض المركزية قد يعني عدم توافق بعض معلومات المالك مع القوانين واللوائح الوطنية أو المحلية. لا يتم بالنقل إلى لغة يصعب فهمها لأنه سيكون من الصعب عليك إيجاد السبيل للعودة إلى اللغة السابقة ضمن هيكلية الشاشة.

١. اضغط الإعدادات في العرض العلوي بالشاشة المركزية.
٢. تابع إلى النظام ← لغات النظام والوحدات.
٣. حدد لغة النظام. اللغات التي تدعم ميزة التحكم في الصوت تحتوي على رمز التحكم في الصوت.
- < يتم تغيير لغة شاشة السائق والشاشة المركزية والشاشة العليا.

معلومات ذات صلة

- لمحة عامة عن الشاشة المركزية (ص. ٩٤)
- الإعدادات الأخرى في العرض العلوي من شاشة العرض المركزية (ص. ١١٥)
- تغيير وحدات النظام (ص. ١١٤)

فتح الإعدادات السياقي في شاشة العرض المركزية

من الممكن استخدام الإعدادات السياقي لمعظم التطبيقات الأساسية للسيارة بحيث يمكنك تغيير الإعدادات مباشرةً من العرض العلوي لشاشة العرض المركزية.

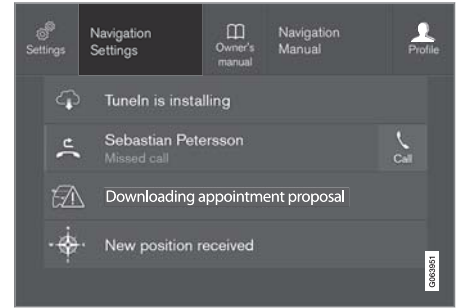

العرض العلوي مع زرّ للإعدادات السياقي.

يُعدّ الإعدادات السياقي اختصاراً للوصول إلى إعداد محدّد يتعلّق بالوظيفة النشطة المعروضة على الشاشة. التطبيقات المثبتة في السيارة عند شرائها، مثل راديو FM و USB هي جزء من نظام Sensus وجزء من الوظائف المضمنة بالسيارة. يمكن تغيير إعدادات هذه التطبيقات مباشرةً من خلال الإعدادات السياقي في العرض العلوي.

عند توفر الإعدادات السياقي:

١. اسحب العرض العلوي للأسفل عندما يكون التطبيق في وضع التوسعة، مثلاً الملاحة.
٢. اضغط إعدادات نظام الملاحة.
- < يتمّ عندها فتح صفحة إعدادات الملاحة.
٣. يمكنك تغيير الإعدادات بالشكل الذي تريده ثم تأكيد التحديد.

اضغط على إغلاق أو على زرّ الصفحة الرئيسية المادي في أسفل شاشة العرض المركزية بغية إغلاق عرض الإعداد.

أغلب التطبيقات الأساسية في السيارة تحتوي على خيار الإعداد المتوقّف على السياق هذا، ولكن ليس كلها.

تطبيقات الجهات الخارجية

تطبيقات الجهات الخارجية غير موجودة في نظام السيارة وقت استلامها، ولكنها من النوع الذي يمكن تنزيله مثل رقم التعريف الشخصي الخاص بفولفو. وهنا يتم إجراء الإعدادات دوماً من داخل التطبيق وليس من العرض العلوي.

معلومات ذات صلة

- الإعدادات الأخرى في العرض العلوي من شاشة العرض المركزية (ص. ١١٥)
- لمحة عامة عن الشاشة المركزية (ص. ٩٤)
- إعادة تعيين الإعدادات في شاشة العرض المركزية (ص. ١١٧)
- تنزيل التطبيقات (ص. ٤٤٦)

إعادة ضبط بيانات المستخدم لنقل الملكية

في حالة تغيير ملكية السيارة، يلزم استعادة الإعدادات الافتراضية للمصنع بخصوص بيانات المستخدم وإعدادات النظام.

يمكن إعادة ضبط إعدادات السيارة على مستويات مختلفة. استعادة كل بيانات المستخدم وإعدادات النظام إلى الإعدادات الافتراضية للمصنع بعد تغيير الملكية. في حالة تغيير ملكية السيارة، يلزم تغيير ملكية خدمة Volvo On Call.*

معلومات ذات صلة

- إعادة تعيين الإعدادات في شاشة العرض المركزية (ص. ١١٧)
- إعادة تعيين الإعدادات في ملفات تعريف السائق (ص. ١٢٢)

جدول يبيّن إعدادات شاشة العرض المركزية

تحتوي قائمة الإعدادات في الشاشة المركزية على عدد من الفئات الأساسية والفئات الفرعية والتي يتم فيها تجميع عدد من الإعدادات والمعلومات للكثير من وظائف السيارة.

هناك سبع فئات أساسية هي التالية: My Car، الصوت، الملاحة، الوسائط، اتصال، المكيف والنظام.

وكل فئة تحتوي على عدد من الفئات الفرعية وخيارات الإعدادات. تعرض الجداول التالية أول مستوى من الفئات الفرعية. خيارات الإعدادات لوظيفة أو منطقة تكون مشروحة بمزيد من التفصيل في الأقسام الملائمة لدليل المالك.

بعض الإعدادات شخصية، مما يعني أنه يمكن حفظها في ملفات تعريف السائق. والبعض الآخر عام مما يعني أنه غير مرتبط بملف تعريف محدد.

My Car

الفئات الفرعية

شاشات العرض

IntelliSafe

تفضيلات القيادة/وضع قيادة فردي*

الأضواء والإشارة

المرايا والراحة المحسنة

القفل

فراجل الركن والتعليق

ماسحة الزجاج الأمامي

معلومات ذات صلة

- لمحة عامة عن الشاشة المركزية (ص. ٩٤)
- الإعدادات الأخرى في العرض العلوي من شاشة العرض المركزية (ص. ١١٥)
- جدول يبيّن إعدادات شاشة العرض المركزية (ص. ١١٧)

إعادة تعيين الإعدادات في شاشة العرض المركزية

من الممكن إعادة تعيين القيم الافتراضية لكل الإعدادات المحددة في قائمة الإعدادات في شاشة العرض المركزية.

نوعان من وظائف إعادة التعيين

يوجد نوعان مختلفان من عمليات إعادة الضبط للإعدادات في قائمة الإعدادات:

- إعادة الضبط لأوضاع المصنّع - لمسح كل البيانات والملفات وإعادة تعيين كل الإعدادات إلى قيمها الافتراضية.
- إعادة ضبط إعدادات شخصية - لمسح البيانات الشخصية وإعادة تعيين الإعدادات الشخصية إلى قيمها الافتراضية.

إعادة ضبط الإعدادات

اتبع هذه الإرشادات لإعادة تعيين إعداداتك.

ملاحظة ⓘ

إعادة الضبط لأوضاع المصنّع ممكن فقط في حالة توقف السيارة.

١. اضغط الإعدادات في العرض العلوي بالشاشة المركزية.
٢. تابع إلى النظام ← إعادة الضبط لأوضاع المصنّع.
٣. حدد نوع عملية إعادة الضبط المطلوبة.
< تظهر نافذة منبثقة.
٤. اضغط على موافق لتأكيد إعادة الضبط.
في إعادة ضبط إعدادات شخصية، يلزم إعادة الضبط بالضغط على إعادة ضبط ملف التعريف النشط أو إعادة ضبط لجميع ملفات التعريف.
< يتم إعادة ضبط الإعدادات المختارة.

الفئات الفرعية
أشكال لوحة المفاتيح
تحكم بالصوت*
إعادة الضبط لأوضاع المصنع
معلومات النظام

معلومات ذات صلة

- لمحة عامة عن الشاشة المركزية (ص. ٩٤)
- الإعدادات الأخرى في العرض العلوي من شاشة العرض المركزية (ص. ١١٥)
- إعادة تعيين الإعدادات في شاشة العرض المركزية (ص. ١١٧)

الاتصال
الفئات الفرعية
الهاتف
رسائل نصية
*Android Auto
*Apple CarPlay
أجهزة Bluetooth
Wi-Fi
نقطة وصول Wi-Fi في السيارة.
إنترنت عن طريق مودم سيارة*
*Volvo On Call
شبكات خدمة فولفو
المناخ
لا تحتوي الفئة الأساسية المكيف على فئات فرعية.
النظام
الفئات الفرعية
ملف تعريف السائق
التاريخ والوقت
لغات النظام والوحدات
الخصوصية والبيانات

الصوت
الفئات الفرعية
نغمة
توازن
أصوات النظام
الملاحظة
الفئات الفرعية
الخريطة
المسار والتوجيه
الممرور
الوسائط
الفئات الفرعية
AM/FM راديو
*DAB
Gracenote®
تلفزيون*
فيديو

تحديد ملف تعريف السائق

عند تشغيل الشاشة المركزية، يظهر ملف تعريف السائق المحدد أعلى الشاشة. آخر ملف تعريف سائق تم استخدامه هو الذي سيكون نشطاً في المرة التالية التي يتم فيها فتح قفل السيارة. يمكن كذلك التغيير لملف تعريف سائق آخر بعد فتح قفل السيارة. مع ذلك، ففي حالة ربط مفتاح التحكم عن بُعد مع ملف تعريف للسائق، فهذا ما سيتم تحديده عند بدء تشغيل السيارة.

يوجد خياران للتغيير إلى ملف تعريف سائق آخر.

الخيار ١:

١. انقر على اسم ملف تعريف السائق الذي يظهر أعلى الشاشة المركزية عند تشغيل الشاشة.
< وستظهر قائمة بملفات تعريف السائق التي يمكن تحديدها.
 ٢. حدد الملف المطلوب.
 ٣. اضغط تأكيد.
- < يتم تحديد ملف تعريف السائق ويقوم النظام بتحميل إعدادات هذا الملف التعريفي الجديد للسائق.

الخيار ٢:

١. اسحب العرض العلوي في الشاشة المركزية.
 ٢. اضغط ملف تعريفي.
 - < تظهر القائمة نفسها كما في الخيار ١.
 ٣. حدد الملف المطلوب.
 ٤. اضغط تأكيد.
- < يتم تحديد ملف تعريف السائق ويقوم النظام بتحميل إعدادات هذا الملف التعريفي الجديد للسائق.

الإعدادات الشخصية

إذا تم استخدام ملف تعريف السائق لضبط سطوع الشاشة على سبيل المثال، فلن تظهر هذه التغييرات في أي ملف تعريفي آخر. فقد تم حفظ هذه التغييرات في ملف تعريف السائق الذي قام بها - إعداد السطوع هو إعداد شخصي.

معلومات ذات صلة

- تحديد ملف تعريف السائق (ص. ١١٩)
- إعادة تسمية ملف تعريف السائق (ص. ١٢٠)
- ربط مفتاح التحكم عن بعد مع ملف تعريف السائق (ص. ١٢١)
- حماية ملف تعريف السائق (ص. ١٢٠)
- إعادة تعيين الإعدادات في ملفات تعريف السائق (ص. ١٢٢)
- جدول يبيّن إعدادات شاشة العرض المركزية (ص. ١١٧)

ملفات تعريف السائق

يمكن تهيئة الكثير من الإعدادات التي تمت في السيارة وفقاً لتفضيلات السائق الشخصية، كذلك يمكن حفظها في ملف أو أكثر من ملفات تعريف السائق.

يتم تلقائياً حفظ الإعدادات الشخصية في ملف تعريف السائق النشط. يمكن ربط كل مفتاح بأحد ملفات التعريف للسائق. وعند استخدام المفتاح المرتبط بملف تعريف يتم تهيئة السيارة على الإعدادات الخاصة بملف تعريف السائق المرتبط بهذا المفتاح.

ما الإعدادات المحفوظة في ملفات تعريف السائق؟

سيتم حفظ العديد من الإعدادات المحددة في السيارة تلقائياً في ملف تعريف السائق النشط، ما لم تتم حماية الملف. تكون الإعدادات المحددة في السيارة إما شخصية أو شاملة. لا يتم حفظ سوى الإعدادات الشخصية فقط في ملفات تعريف السائق.

الإعدادات التي يمكن حفظها في ملف تعريف السائق تشمل على سبيل المثال لا الحصر، الشاشات والمرابا والمقاعد الأمامية والملاحة* والصوت ونظام الوسائط واللغة والتحكّم الصوتي.

بعض الإعدادات، المشار إليها باسم الإعدادات العامة، يمكن تغييرها ولكن لا يتم حفظها إلى ملف تعريف سائق محدد. تؤثر تغييرات الإعدادات العامة في جميع ملفات التعريف.

الإعدادات العامة

لا تتغير الإعدادات العامة والمعلومات عند التبديل بين ملفات تعريف السائقين. وهي تظل كما هي بغض النظر عن ملف تعريف السائق النشط.

من أمثلة الإعدادات العامة، تجد إعدادات مخطط لوحة المفاتيح. في حالة استخدام ملف تعريف السائق (س) لإضافة مزيد من اللغات إلى لوحة المفاتيح، فستوفر هذه اللغات الجديدة للاستخدام بواسطة ملف تعريف السائق (ص) على سبيل المثال. لا يتم حفظ إعدادات مخطط لوحة المفاتيح إلى ملف تعريف سائق محدد - فالإعدادات عامة.

الخيار ٣: ▶▶

١. اسحب العرض العلوي في الشاشة المركزية.
 ٢. اضغط الإعدادات في العرض العلوي بالشاشة المركزية.
 ٣. اضغط النظام ← ملفات تعريف السائق.
< وستظهر قائمة بملفات تعريف السائق التي يمكن تحديدها.
 ٤. حدد الملف المطلوب.
 ٥. اضغط تأكيد.
- < يتم تحديد ملف تعريف السائق ويقوم النظام بتحميل إعدادات هذا الملف التعريفي الجديد للسائق.

معلومات ذات صلة

- ملفات تعريف السائق (ص. ١١٩)
- التنقل بين عروض الشاشة المركزية (ص. ٩٩)
- إعادة تسمية ملف تعريف السائق (ص. ١٢٠)
- ربط مفتاح التحكم عن بعد مع ملف تعريف السائق (ص. ١٢١)

إعادة تسمية ملف تعريف السائق

يمكن تغيير اسم مختلف ملفات تعريف السائق المستخدمة في السيارة.

١. اضغط الإعدادات في العرض العلوي بالشاشة المركزية.
٢. اضغط النظام ← ملفات تعريف السائق.
٣. حدد تعديل ملف التعريف.
< يتم فتح قائمة يمكنك من خلالها تحرير ملف التعريف.
٤. انقر على المربع اسم ملف التعريف.
< تظهر لوحة مفاتيح يمكنك من خلالها تغيير الاسم. انقر على  لإغلاق لوحة المفاتيح.
٥. احفظ التغيير في الاسم بالضغط على رجوع أو إغلاق.
< تم تغيير الاسم الآن.

ملاحظة

غير مسموح بأن يبدأ اسم ملف التعريف بمسافة، ولن يتم حفظ اسم ملف التعريف في هذه الحالة.

معلومات ذات صلة

- تحديد ملف تعريف السائق (ص. ١١٩)
- لوحة المفاتيح في شاشة العرض المركزية (ص. ١٠٩)

حماية ملف تعريف السائق

من المفضل، في بعض الحالات، عدم حفظ الإعدادات المختلفة المحددة في السيارة في ملف تعريف السائق النشط. في هذه الحالة، يكون من الممكن حماية ملف تعريف السائق.

ملاحظة

لا يمكن حماية ملف تعريف السائق إلا عندما تكون السيارة متوقفة.

بغية حماية ملف تعريف السائق:

١. اضغط الإعدادات في العرض العلوي بالشاشة المركزية.
٢. اضغط النظام ← ملفات تعريف السائق.
٣. حدد تعديل ملف التعريف.
< يتم فتح قائمة يمكنك من خلالها تحرير ملف التعريف.
٤. حدد حماية ملف التعريف لحماية ملف التعريف.
٥. قُم بحفظ خيار حماية ملف التعريف الخاص بك من خلال الضغط على رجوع/إغلاق.
< بعد الانتهاء من حماية ملف التعريف، لن يتم حفظ الإعدادات المحددة في السيارة تلقائياً في ملف التعريف بدلاً من ذلك، ينبغي حفظ التغييرات يدوياً في الإعدادات ← النظام ← ملفات تعريف السائق ← تعديل ملف التعريف من خلال الضغط على حفظ تغييرات الإعدادات في ملف التعريف. من ناحية أخرى، في حال لم تتم حماية ملف التعريف، سيتم عندها حفظ الإعدادات تلقائياً في ملف التعريف.

معلومات ذات صلة

- ملفات تعريف السائق (ص. ١١٩)

معلومات ذات صلة

- ملفات تعريف السائق (ص. ١١٩)
- إعادة تسمية ملف تعريف السائق (ص. ١٢٠)
- مفتاح التحكم عن بعد (ص. ٢١٣)

٤. اسحب للأسفل من العرض العلوي ثم اضغط على الإعدادات ← النظام ← ملفات تعريف السائق ← تعديل ملف التعريف.

٥. حدد قم بتوصيل المفتاح لربط ملف التعريف بالمفتاح. لا يمكن ربط ملف تعريف واحد للسائق بأكثر من مفتاح بخلاف المفتاح الذي يتم استخدامه في السيارة حاليًا. في حالة وجود أكثر من مفتاح في السيارة، ستظهر الرسالة تم العثور على أكثر من مفتاح، ضع المفتاح الذي تريد توصيله في قارئ الاحتياطي.

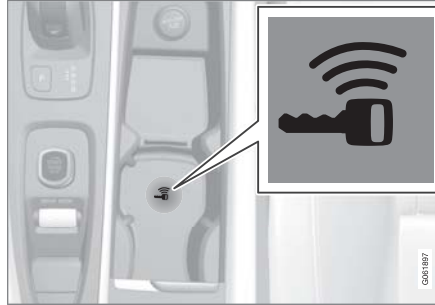

موقع القارئ الاحتياطي في كونسول النفق.

٦. < عند ظهور الرسالة تم توصيل ملف التعريف بالمفتاح، يتم ربط كل من المفتاح وملف تعريف السائق.

٦. اضغط موافق.

< أصبح هذا المفتاح الآن مرتبطًا بملف تعريف السائق وسيظل مرتبطًا طالما لم يتم إزالة العلامة من مربع قم بتوصيل المفتاح.

ربط مفتاح التحكم عن بعد مع ملف تعريف السائق

يمكن ربط المفتاح مع ملف تعريف السائق. وسيتم تحديد ملف تعريف السائق بكامل إعداداته أوتوماتيكيًا في كل مرة يتم فيها استخدام السيارة بواسطة مفتاح التحكم عن بعد المحدد.

أول مرة يتم فيها استخدام مفتاح التحكم عن بعد، لا يتم ربطه بأي ملف تعريف. وعند تشغيل السيارة، سيتم تنشيط ملف التعريف الضيف أوتوماتيكيًا.

يمكن تحديد ملف تعريف للسائق يدويًا دون ربطه بالمفتاح. عند فتح قفل السيارة، يتم تنشيط آخر ملف تعريف نشط للسائق. عند ربط المفتاح بملف تعريف للسائق، لن يتعين على السائق بعد ذلك تحديد ملف التعريف عند استخدام المفتاح المحدد.

ربط مفتاح التحكم عن بعد مع ملف تعريف السائق

ملاحظة ⓘ

لا يمكن توصيل مفتاح التحكم عن بعد بملف تعريف السائق إلا عندما تكون السيارة متوقفة.

حدد أولاً ملف التعريف المطلوب ربطه بالمفتاح وذلك إذا لم يكن هذا الملف نشطًا. يمكن عند ذلك ربط ملف التعريف النشط بالمفتاح.

١. اضغط الإعدادات في العرض العلوي بالشاشة المركزية.

٢. اضغط النظام ← ملفات تعريف السائق.

٣. حدد ملف التعريف المطلوب. تعود الشاشة إلى عرض الصفحة الرئيسية. لا يمكن ربط ملف التعريف الضيف بأي مفتاح.

إعادة تعيين الإعدادات في ملفات تعريف السائق

يمكن إعادة ضبط الإعدادات التي تم حفظها لواحد أو أكثر من ملفات تعريف السائق وذلك طالما كانت السيارة متوقفة.

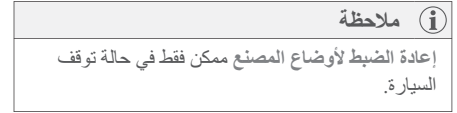

١. اضغط الإعدادات في العرض العلوي.

٢. اضغط

النظام ← إعادة الضبط لأوضاع المصنع ← إعادة ضبط إعدادات شخصية.

٣. حدد أحد الخيارات إعادة ضبط لملف التعريف النشط أو إعادة ضبط لجميع ملفات التعريف أو إلغاء.

معلومات ذات صلة

- ملفات تعريف السائق (ص. ١١٩)
- إعادة تعيين الإعدادات في شاشة العرض المركزية (ص. ١١٧)

رسالة في شاشة العرض المركزية

يمكن أن تبيّن شاشة العرض المركزية رسائل لإخبار السائق أو لمساعده في حال وقوع أحداث مختلفة.

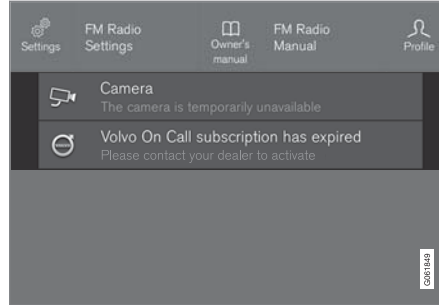

مثال على رسالة في العرض العلوي من شاشة العرض المركزية.

تعرض الشاشة المركزية رسائل ذات أهمية منخفضة للسائق.

معظم الرسائل تظهر أعلى شريط حالة الشاشة المركزية. بعد برهة، أو عند اتخاذ الإجراء المطلوب عند الضرورة، تختفي الرسالة من شريط الحالة. إذا كان يلزم حفظ الرسالة، فسيتم وضعها في العرض العلوي بالشاشة المركزية.

قد يختلف شكل الرسالة كما قد يتم عرضها مع رسومات أو رموز أو زر لتنشيط/إلغاء تنشيط وظيفة مرتبطة بالرسالة.

الرسائل المنبثقة

في بعض الحالات تظهر رسالة في نافذة منبثقة. وهذه النوعية من الرسائل ذات أولوية مرتفعة عن الرسائل التي تظهر في شريط الحالة، وتستلزم الموافقة أو اتخاذ إجراء قبل أن تختفي.

معلومات ذات صلة

- إدارة الرسائل في شاشة العرض المركزية (ص. ١٢٣)
- التعامل مع رسالة محفوظة من شاشة العرض المركزية (ص. ١٢٣)
- الرسائل في شاشة السائق (ص. ٩١)

التعامل مع رسالة محفوظة من شاشة العرض المركزية

يتم إدارة الرسائل في الشاشة المركزية، سواء أكانت محفوظة من شاشة السائق أو من الشاشة المركزية.

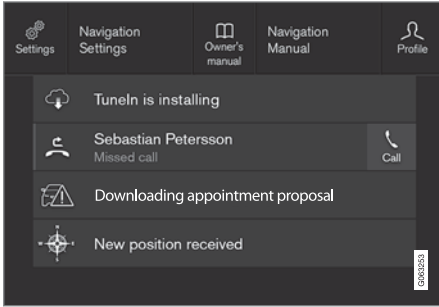

أمثلة على الرسائل المحفوظة والخيارات الممكنة في العرض العلوي.

الرسائل التي تظهر في الشاشة المركزية ويجب حفظها ستكون في العرض العلوي بالشاشة المركزية.

قراءة رسالة محفوظة

١. افتح العرض العلوي في الشاشة المركزية.
 - < تظهر قائمة بالرسائل المحفوظة. يمكن توسعة الرسائل التي تحتوي على سهم جهة اليمين.
٢. المس الرسالة لتوسعة/تصغير عرضها.
 - < يظهر مزيد من المعلومات عن الرسالة في القائمة، والصورة على اليسار في التطبيق تعرض معلومات عن الرسالة في هيئة رسومات.

إذا كان يلزم حفظ الرسالة، فسيتم وضعها في العرض العلوي بالشاشة المركزية.

معلومات ذات صلة

- رسالة في شاشة العرض المركزية (ص. ١٢٢)
- التعامل مع رسالة محفوظة من شاشة العرض المركزية (ص. ١٢٣)
- الرسائل في شاشة السائق (ص. ٩١)

إدارة الرسائل في شاشة العرض المركزية

يتم عرض الرسائل في الأقسام الوسطى من شاشة العرض المركزية.



مثال على رسالة في العرض العلوي من شاشة العرض المركزية.

بعض الرسائل في الشاشة المركزية تحتوي على زر (أو عدة أزرار في رسائل منبثقة) على سبيل المثال لتنشيط/إلغاء تنشيط وظيفة مرتبطة بالرسالة.

إدارة رسالة جديدة

الرسائل التي تحتوي على أزرار:

- اضغط الزر للقيام بالإجراء أو اسمح للرسالة بالإغلاق التلقائي بعد مدة.
 - < تختفي الرسالة من شريط الحالة.
- الرسائل التي لا تحتوي على أزرار:
 - أغلق الرسالة بالنقر عليها أو اترك الرسالة ليتم إغلاقها تلقائيًا بعد مدة.
 - < تختفي الرسالة من شريط الحالة.

ملاحظة

تضعف قدرة السائق على مشاهدة المعلومات المعروضة في الشاشة العليا في الحالات التالية

- استخدام نظارات شمسية مستقطبة
- الجلوس في وضع قيادة لا يكون فيه السائق متركزاً في المقعد
- وجود أشياء على زجاج غطاء وحدة الشاشة
- ظروف الإضاءة غير المناسبة.

مهم

توجد وحدة الشاشة التي يتم عرض المعلومات فيها في لوحة العدادات. لتجنب تلف زجاج غطاء وحدة الشاشة - لا تقم بوضع أي أشياء على زجاج الغطاء وتحقق من عدم وقوع أي أشياء عليه.

شاشة عرض المعلومات على الزجاج الأمامي*

وظيفة عرض المعلومات على الزجاج الأمامي هي تكميل ومساعدة شاشة السائق بالسيارة وعرض المعلومات من شاشة السائق على الزجاج الأمامي. ولا يمكن رؤية المعلومات المعروضة على الزجاج الأمامي إلا من موقع السائق.



تعرض الشاشة العليا تحذيرات ومعلومات مرتبطة بالسرعة ووظائف التحكم في ثبات السرعة والملاحة وغيرها، وذلك في مجال رؤية السائق. يمكن أيضاً أن تظهر في شاشة عرض المعلومات على الزجاج الأمامي معلومات لافتات الطرق والمكالمات الهاتفية الواردة.

▶▶ إدارة الرسالة المحفوظة

بعض الرسائل تحتوي على زر، لتنشيط/إلغاء تنشيط الوظيفة المرتبطة بالرسالة على سبيل المثال.

– اضغط الزر لتنفيذ الإجراء.

يتم تلقائياً حذف الرسائل المحفوظة في العرض العلوي عند إيقاف تشغيل السيارة.

معلومات ذات صلة

- رسالة في شاشة العرض المركزية (ص. ١٢٢)
- إدارة الرسائل في شاشة العرض المركزية (ص. ١٢٣)
- الرسائل في شاشة السائق (ص. ٩١)

شاشات العرض والتحكّم الصوتي

معلومات ذات صلة

- تنشيط وإلغاء تنشيط عرض المعلومات على الزجاج الأمامي* (ص. ١٣٦)
- تنظيف شاشة عرض المعلومات على الزجاج الأمامي* (ص. ٥٦٤)
- شاشة عرض المعلومات على الزجاج الأمامي عند استبدال الزجاج الأمامي* (ص. ٥٣٩)

يضيء رمز الجليد في حال ظهر خطر وجود جليد على الطريق.



ملاحظة

قد تتسبب بعض العيوب البصرية في حدوث صداع وشعور بالإرهاق أثناء استخدام الشاشة العليا.

الأمامي City Safety في عرض المعلومات على الزجاج الأمامي

في حال تم تنشيط وظيفة التحذير من التصادم، يتم استبدال المعلومات في شاشة عرض المعلومات على الزجاج الأمامي بالرمز التحذيري الخاص بـ City Safety. وتضيء هذه الرسومات حتى في حالة إيقاف تشغيل الشاشة العليا.



إذا كان هناك خطر تصادم، يومض الرمز التحذيري الخاص بـ City Safety كي يجذب انتباه السائق.

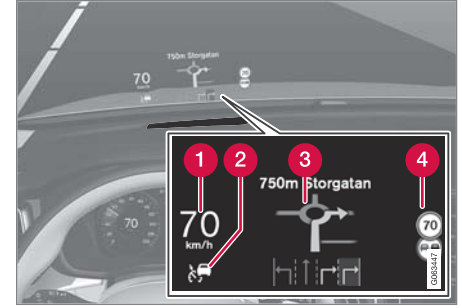

أمثلة لما يمكن عرضه على الشاشة.

- 1 السرعة
- 2 مثبت السرعة
- 3 الملاحه
- 4 لافتات الطريق

يمكن مؤقتاً عرض عدد من الرموز على الزجاج الأمامي، مثل:

في حالة إضاءة رمز التحذير - اقرأ رسالة التحذير في شاشة السائق.



في حالة إضاءة رمز المعلومات - اقرأ الرسالة في شاشة السائق.



تنشيط وإلغاء تنشيط عرض المعلومات على الزجاج الأمامي*

بالإمكان تنشيط شاشة عرض المعلومات على الزجاج الأمامي وإلغاء تنشيطها بعد بدء تشغيل السيارة.

اضغط الزر شاشة على الزجاج في عرض الوظيفة بالشاشة المركزية.

بضئ مؤشر اللون في الزر عند تنشيط الوظيفة.



معلومات ذات صلة

- إعدادات عرض المعلومات على الزجاج الأمامي* (ص. ١٢٦)
- شاشة عرض المعلومات على الزجاج الأمامي* (ص. ١٢٤)

إعدادات عرض المعلومات على الزجاج الأمامي*

اضبط إعدادات طريقة عرض المعلومات على الزجاج الأمامي وذلك في الزجاج الأمامي مباشرة.

يمكن تعريف الإعدادات بعد بدء تشغيل السيارة وظهور الصورة المعروضة على الزجاج الأمامي.

تحديد خيارات الشاشة

حدّد الوظائف التي ينبغي عرضها في شاشة عرض المعلومات على الزجاج الأمامي.

١. اضغط على الإعدادات في العرض العلوي بالشاشة المركزية.

٢. اضغط

← شاشات العرض ← خيارات العرض على الزجاج الأمامي.

٣. حدّد وظيفة واحدة أو أكثر مما يلي:

• عرض التنقل

• عرض Road Sign Information

• عرض دعم السائق

• عرض الهاتف

يتم حفظ الإعدادات كإعداد شخصي في ملف تعريف السائق.

ضبط السطوع والوضع الرأسي



١. اضغط الزر تعديلات شاشة العرض الأمامية في عرض الوظيفة بالشاشة المركزية.

٢. اضبط السطوع والوضع الرأسي للمعلومات المعروضة في مجال رؤية السائق باستخدام لوحة المفاتيح في عجلة القيادة بالجهة اليمنى.

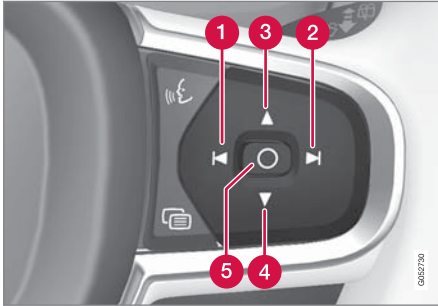

1 تقليل السطوع

2 زيادة السطوع

3 رفع الموضع

4 خفض الموضع

التعرف الصوتي^{١٦}

يمكن للسائق استخدام ميزة التعرف على الصوت للتحكّم في وظائف معينة في مشغّل الوسائط وهاتف Bluetooth المتصل ونظام المناخ ونظام الملاحة من Volvo*.

توفر الأوامر الصوتية المزيد من الراحة وتساعد السائق على عدم التشتت بحيث يتمكّن من التركيز على القيادة والطريق والحالة المرورية.

تحذير

بدائمًا ما يتحمل السائق المسؤولية كاملة عن قيادة المركبة بطريقة آمنة وعن التوافق مع كل قواعد الطريق المطبقة.

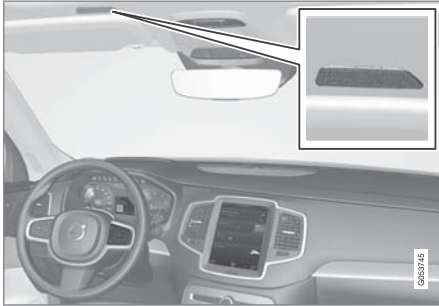

مكبر صوت نظام التحكم في الصوت

يتم الأمر الصوتي على هيئة حوار من المستخدم الذي ينطق بالأوامر ويستقبل الاستجابات الشفهية من النظام. يستخدم نظام التعرف على الصوت نفس الميكروفون الذي تستخدمه الأجهزة

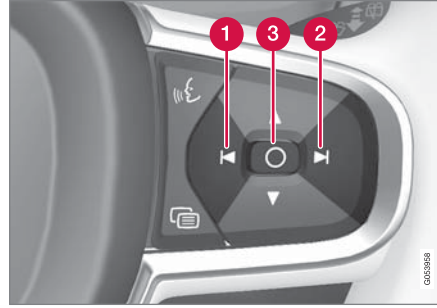

1 التدوير بعكس اتجاه عقارب الساعة

2 التدوير باتجاه عقارب الساعة

3 تأكيد

معلومات ذات صلة

- شاشة عرض المعلومات على الزجاج الأمامي* (ص. ١٢٤)
- تنشيط وإلغاء تنشيط عرض المعلومات على الزجاج الأمامي* (ص. ١٢٦)
- ملفات تعريف السائق (ص. ١١٩)
- حفظ أوضاع المقعد ومرآيا الأبواب وشاشة عرض المعلومات على الزجاج الأمامي* (ص. ١٦٤)

5 تأكيد

يتم ضبط سطوع الرسومات تلقائيًا مع ظروف الإضاءة في الخلفية. كذلك يتأثر السطوع بإعدادات السطوع في الشاشات الأخرى بالسيارة.

يمكن حفظ موضع الارتفاع في وظيفة الذاكرة ضمن المقعد الكهربائي* الأمامي باستخدام لوحة المفاتيح في باب السائق.

معايرة الوضع الأفقي

قد يلزم معايرة الوضع الأفقي لشاشة عرض المعلومات على الزجاج الأمامي وذلك في حالة استبدال الزجاج الأمامي أو وحدة العرض. وتعني المعايرة تدوير الصورة المعروضة باتجاه عقارب الساعة أو بعكس اتجاه عقارب الساعة.

١. اضغط على الإعدادات في العرض العلوي بالشاشة المركزية.

٢. حدد

My Car ← شاشة السائق ← خيارات العرض على الزجاج الأمامي ← معايرة عرض معلومات على زجاج أمامي.

٣. يمكن معايرة الوضع الأفقي للصورة بواسطة لوحة مفاتيح عجلة القيادة جهة اليمين.

المتصلة عبر Bluetooth، وتتم الإشارة إلى استجابات نظام التعرف على الصوت من خلال مكبرات الصوت في السيارة. في بعض الحالات تظهر رسالة نصية في شاشة السائق. يتم التحكم في الوظائف من لوحة المفاتيح بعجلة القيادة اليمنى. وتتم الإعدادات من الشاشة المركزية.

تحديث النظام

يتم باستمرار تحديث نظام التعرف على الصوت. تنزيل التحديثات لتحقيق الأداء الأمثل وذلك من support.volvocars.com.

معلومات ذات صلة

- استخدام ميزة التعرف على الصوت (ص. ١٢٨)
- التحكم بالهاتف من خلال ميزة التعرف على الصوت (ص. ١٢٩)
- التحكم الصوتي بالراديو والوسائط (ص. ١٣٠)
- التحكم بالمناخ بواسطة ميزة التعرف على الصوت (ص. ١٧٩)
- إعدادات نظام التعرف على الصوت (ص. ١٣١)

استخدام ميزة التعرف على الصوت^{١٧}



اضغط على زر التعرف على الصوت في عجلة القيادة ^ع لتنشيط النظام وبدء حوار باستخدام الأوامر الصوتية.

تذكر ما يلي:

- تحدث بعد النغمة بصوت عادي وبسرعة عادية.
- لا تتكلم عندما يجيب النظام (لا يستطيع النظام أن يفهم الأوامر في هذه الأثناء).
- تجنب ضوضاء الخلفية في مقصورة الركاب عن طريق إغلاق الأبواب والنوافذ وفتح السقف*.
- يمكن إلغاء تنشيط ميزة التعرف على الصوت كالتالي:
- اضغط لفترة وجيزة على زر ^ع وقُل "Cancel".
- الضغط المطول على الزر في عجلة القيادة للتحكّم الصوتي ^ع حتى سماع إشارتين صوتيتين.

لتسريع عملية التواصل وتجاوز مطالبات النظام، اضغط زر عجلة القيادة للتعرف على الصوت ^ع أثناء تحدث النظام ثم قل الأمر التالي.

بغية تغيير مستوى الصوت في النظام، فم بتدوير مفتاح مستوى الصوت الدوّار وذلك عند بدء سماع الصوت. ومن الممكن استخدام أزرار أخرى أثناء تنشيط التحكم الصوتي. ومع ذلك، سيتم إسكات الأصوات الأخرى أثناء إجراء حوار مع النظام، مما يعني أنه لا يمكن تنفيذ أية وظيفة مرتبطة بالصوت باستخدام الأزرار.

أمثلة التحكم بالتعرف على الصوت

اضغط على ^ع ، ثم قل "Call [Forename] (الاسم الأول) [Surname] (اللقب) [number category] (فئة الرقم)" - يتيح ذلك طلب جهة الاتصال المحددة من دليل الهاتف. في حال كان لجهة الاتصال عدة أرقام هواتف (مثل المنزل والجوال والعمل)، يجب عندها تحديد الفئة المناسبة.

لذلك، اضغط على ^ع ثم قل "Call محمد سمير Mobile (المحمول)".

الأوامر/العبارات

- بصورة عامة، يمكن استخدام أزرار التحكم التالية، بغض النظر عن الحالة القائمة:
- "Repeat" - تكرر آخر توجيه صوتي في الحوار الحالي.
 - "Cancel" - عدم مواصلة الحوار
 - "Help" - بدء حوار المساعدة. يرد النظام بذكر الأوامر المتاحة في الموقف الحالي، طلب أو مثال.
- لقد تم شرح أوامر ووظائف خاصة مثل الهاتف والراديو في عدة أقسام محددة.

^{١٧} ينطبق على أسواق محددة.

التحكّم بالهاتف من خلال ميزة التعرّف على

الصوت^{١٨}

اتصل بإحدى جهات الاتصال، ودع الرسائل تُقرأ صوتيًا أو قم بإملاء الرسائل بشكل مختصر من خلال أوامر التعرف الصوتي للهاتف الموصل بخاصية Bluetooth.

لتحديد جهة اتصال من دفتر الهاتف، يلزم أن يتضمن الأمر الصوتي معلومات جهة الاتصال التي تم إدخالها في دفتر الهاتف. إذا كانت جهة الاتصال، محمد سمير على سبيل المثال، تحتوي على أكثر من رقم هاتف واحد، ينبغي عندها تحديد فئة الرقم أيضاً مثل المنزل أو Mobile (المحمول): "Call محمد سمير Mobile (المحمول)".

اضغط **ع** ثم قل أحد الأوامر التالية:

- "Call [contact] (جهة الاتصال)" - يقوم بطلب جهة الاتصال المحددة من دفتر الهاتف.
- "Call [رقم الهاتف]" - يقوم بطلب رقم الهاتف.
- "Recent calls" - يعرض قائمة المكالمات.
- "Read message" - لقراءة الرسالة بصوت عالٍ. في حالة وجود رسائل متعددة - حدد الرسالة المطلوب قراءتها صوتيًا.
- يُطلب من مستخدم "Message to [contact] (جهة الاتصال)" نطق رسالة مختصرة. عندئذ يتم تكرار الرسالة صوتيًا وبإمكان المستخدم إرسال^{١٩} أو مراجعة الرسالة لتشغيل هذه الوظيفة، يجب أن تكون السيارة موصلة بالإنترنت.

معلومات ذات صلة

- التعرف الصوتي (ص. ١٢٧)
- التحكّم بالهاتف من خلال ميزة التعرّف على الصوت (ص. ١٢٩)
- التحكّم الصوتي بالراديو والوسائط (ص. ١٣٠)
- التحكّم بالمناخ بواسطة ميزة التعرّف على الصوت (ص. ١٧٩)
- إعدادات نظام التعرف على الصوت (ص. ١٣١)

الأرقام

يتم ذكر الأوامر الرقمية بصورة مختلفة على حسب الوظيفة المطلوب التحكّم بها:

- يلزم ذكر أرقام الهواتف والرموز البريدية بصورة فردية، رقم في كل مرة، مثل صفر ثلاثة واحد اثنان اثنان أربعة أربعة ثلاثة (٠٣١٢٢٤٤٣).
- يمكن ذكر أرقام المنازل بصورة فردية أو على هيئة مجموعة أرقام مثل اثنان اثنان أو اثنان وعشرون (٢٢). للإنجليزية والهولندية، يمكن ذكر مجموعات متعددة على التوالي، مثل اثنان وعشرون اثنان وعشرون (٢٢ ٢٢). في الإنجليزية، يمكن استخدام اللفظ مزدوج أو ثلاثي مثل صفر مزدوج (٠٠). يمكن ذكر الأرقام من ٠ إلى ٢٣٠٠.
- يمكن ذكر أرقام الترددات بشكل ثمانية وتسعون فاصل ثمانية (٩٨,٨) أو مائة وأربعة فاصل اثنان أو مائة أربعة فاصل اثنان (١٠٤,٢).

السرعة ووضع التكرار

بالإمكان ضبط سرعة التكلّم إذا كانت عالية بشكل كبير.

يمكن تفعيل وضع التكرار بحيث يركز النظام ما تقوله.

بغية تغيير السرعة أو تنشيط/إلغاء تنشيط وضع التكرار:

١. اضغط الإعدادات في العرض العلوي.

٢. اضغط على النظام ← تحكّم بالصوت وحدد الإعدادات.

تكرار الأمر الصوتي

معدل الكلام

^{١٨} ينطبق على أسواق محددة.

^{١٩} يمكن في هواتف معينة فقط بث الرسائل من السيارة. ولمعرفة السيارات المتوافقة مع هذه الميزة، راجع support.volvocars.com.

▶▶ معلومات ذات صلة

- التعرف الصوتي (ص. ١٢٧)
- استخدام ميزة التعرف على الصوت (ص. ١٢٨)
- التحكم الصوتي بالراديو والوسائط (ص. ١٣٠)
- التحكم بالمناخ بواسطة ميزة التعرف على الصوت (ص. ١٧٩)
- إعدادات نظام التعرف على الصوت (ص. ١٣١)
- السيارة المتصلة بالإنترنت* (ص. ٤٧٦)

التحكم الصوتي بالراديو والوسائط^{٢٠}

في ما يلي أجهزة ومكونات التحكم بالراديو وبمشغّل الوسائط.

اضغط  ثم قل أحد الأوامر التالية:

- "Media" - لبدء حوار للوسائط والراديو وعرض أمثلة من الأوامر.
- "Play [artist] (الفنان)" - تشغيل الموسيقى حسب الفنان المحدد.
- "Play [song title] (عنوان الأغنية)" - تشغيل الأغنية المحددة.

● "Play [song title] (عنوان الأغنية) from (من)

[album] (الألبوم)" - تشغيل الأغنية المحددة من الألبوم المحدد.

● "Play [TV channel name] (اسم قناة TV)" - تشغيل قناة التلفاز المحددة^{٢١}.

● "Play [radio station] (محطة الراديو)" - تشغيل قناة الراديو المحددة.

● "Tune to [Frequency] (التردد)" - تشغيل تردد الراديو المحدد في نطاق التردد الحالي. إذا لم يكن أي مصدر راديو نشطاً، فسيتم بدء تشغيل طول FM الموجي بصورة افتراضية.

● "Tune to [Frequency] (التردد)

[wavelength] (طول الموجة)" - بدء تردد الراديو المحدد في نطاق التردد المحدد.

● "Radio" - بدء تشغيل راديو FM.

● "Radio FM" - بدء تشغيل راديو FM.

● "DAB" - بدء تشغيل راديو DAB*.

● "TV" - بدء التشغيل من التلفاز^{٢١}.

● "CD" - بدء التشغيل من القرص المضغوط*.

● "USB" - بدء التشغيل من USB.

● "iPod" - بدء التشغيل من iPod.

● "Bluetooth" - بدء التشغيل من مصدر وسائط متصل عن طريق بلوتوث.

● "Similar music" - تشغيل موسيقى مشابهة للموسيقى التي تعمل حالياً على أجهزة USB.

معلومات ذات صلة

- التعرف الصوتي (ص. ١٢٧)
- استخدام ميزة التعرف على الصوت (ص. ١٢٨)
- التحكم بالهاتف من خلال ميزة التعرف على الصوت (ص. ١٢٩)
- التحكم بالمناخ بواسطة ميزة التعرف على الصوت (ص. ١٧٩)
- إعدادات نظام التعرف على الصوت (ص. ١٣١)

^{٢٠} ينطبق على أسواق محددة.

^{٢١} ينطبق على أسواق محددة.

- التحكّم بالمناخ بواسطة ميزة التعرف على الصوت (ص. ١٧٩)
- التحكّم الصوتي بالراديو والوسائط (ص. ١٣٠)
- Audio settings (ص. ٤٤٤)
- تغيير لغة النظام (ص. ١١٥)

إعدادات نظام التعرف على الصوت^{٢٢}

يتم هنا تحديد الإعدادات الخاصة بنظام التحكّم الصوتي.

الإعدادات ← النظام ← تحكّم بالصوت

يمكن إجراء الإعدادات في المناطق التالية:

- تكرار الأمر الصوتي
- الجنس
- معدل الكلام

Audio settings

حدّد إعدادات الصوت في:

الإعدادات ← الصوت ← أصوات النظام ← تحكّم بالصوت

إعدادات اللغة

التعرف على الصوت غير ممكن لبعض اللغات. اللغات المتوفرة من أجل التعرف على الصوت يشار إليها بأيقونة في قائمة اللغة - .

يؤثر تغيير اللغة كذلك في القوائم والرسائل ونصوص المساعدة.

الإعدادات ← النظام ← لغات النظام والوحدات ← لغة النظام

معلومات ذات صلة

- التعرف الصوتي (ص. ١٢٧)
- استخدام ميزة التعرف على الصوت (ص. ١٢٨)
- التحكّم بالهاتف من خلال ميزة التعرف على الصوت (ص. ١٢٩)

^{٢٢} ينطبق على أسواق محددة.

الإضاءة

مفاتيح الإضاءة

يتم استخدام عناصر التحكم المختلفة في الإضاءة للتحكم في كل من الإضاءة الخارجية والداخلية. يعمل مفتاح ذراع المقود الأيسر على تنشيط الإضاءة الخارجية وضبطها. يتم ضبط سطوع الإضاءة الداخلية باستخدام بكرة التحكم بالإصبع في لوحة العدادات.

الإضاءة الخارجية

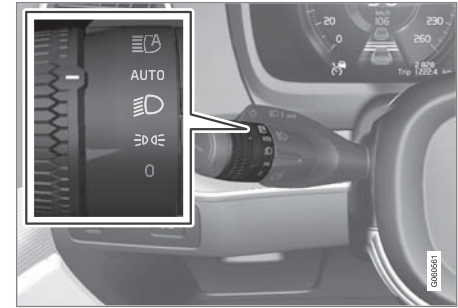

حلقة تدوير في مفتاح ذراع المقود الأيسر.

عندما يكون النظام الكهربائي بالسيارة في وضع الإشعال II، تكون الوظائف التالية متوفرة في مختلف أوضاع الحلقة الدوّارة:

المواصفات	الوضع
مصابيح التشغيل في النهار. يمكن استخدام غماز الضوء العالي.	0
مصابيح التشغيل في النهار ومصابيح الوضع. مصابيح الوضع أثناء توقف السيارة A. يمكن استخدام غماز الضوء العالي.	☰☰☰
الضوء الخافت ومصابيح الوضع. يمكن تنشيط الضوء العالي. يمكن استخدام غماز الضوء العالي.	☰☰☰
المصابيح النهارية ومصابيح الوضع في ساعات النهار. الضوء الخافت ومصابيح الوضع في ضوء النهار الضعيف أو في الظلام أو عند تنشيط مصابيح الضباب الأمامية* و/أو الخلفية. يمكن تنشيط وظيفة الضوء العالي النشط. يمكن تنشيط الضوء العالي عند إضاءة الضوء الخافت. يمكن استخدام غماز الضوء العالي.	AUTO
الضوء العالي النشط/تثبيط التشغيل/إيقاف التشغيل.	☰☰☰

A إذا كانت السيارة متوقفة ولم تكن قيد التشغيل، يمكن عندها نقل الحلقة الدوّارة إلى وضعية ☰☰☰ من أية وضعية أخرى وذلك لإضاءة مصابيح الوضع فقط بدلاً من المصابيح الأخرى.

تتصح فولفو باستخدام وضع AUTO عند قيادة السيارة.

تحذير

يتعذر على نظام الإضاءة في السيارة تحديد ما إذا كان ضوء النهار ضعيفاً جداً أو قوياً بما فيه الكفاية، كما هو الحال وقت نزول المطر وفي وجود الضباب وفي جميع الأحوال. السائق هو المسؤول دائماً عن ضمان قيادة السيارة مع تشغيل المصابيح في الحالة الصحيحة ووفقاً لقوانين المرور السارية.

بكرة التحكم بالإصبع في لوحة العدادات



بكرة التحكم بالإصبع (جهة اليسار) لضبط السطوع الداخلي.

معلومات ذات صلة

- ضبط وظائف الإضاءة من خلال شاشة العرض المركزية (ص. ١٣٥)
- الإضاءة الداخلية (ص. ١٤٣)
- مصابيح الوضع (ص. ١٣٥)
- استخدام مؤشرات الاتجاه (ص. ١٣٩)

مصباح الوضع

يمكن استخدام مفاتيح الوضع حتى يستطيع مستخدمو الطريق الآخرون رؤية السيارة إذا توقفت أو تم ركنها. يتم تشغيل مصباح الوضع بواسطة الحلقة الدوارة على مفتاح ذراع المقود.

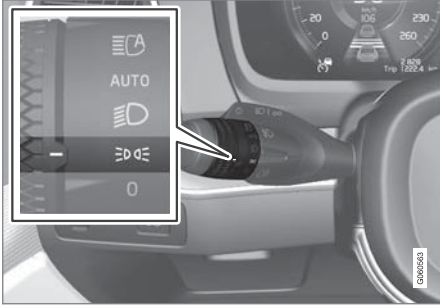

الحلقة الدوارة بذراع التوجيه في موضع مصباح الوضع.

أدر الحلقة الدوارة إلى وضع **☰☰** - يتم تشغيل مصباح الوضع (يتم تشغيل إضاءة لوحة الأرقام في الوقت نفسه).

إذا كان النظام الكهربائي للسيارة في وضع الإشعال II، يتم عندها تشغيل المصابيح النهارية بدلاً من مصباح الوضع الأمامية. عندما تكون الحلقة الدوارة في هذا الوضع، يتم تشغيل مصباح الوضع بغض النظر عن وضع الإشعال للنظام الكهربائي بالسيارة.

إذا كانت السيارة متوقفة ولم تكن قيد التشغيل، يمكن عندها نقل الحلقة الدوارة إلى وضعية مصباح الوضع **☰☰** من أية وضعيّة أخرى وذلك لإضاءة مصباح الوضع فقط بدلاً من المصابيح الأخرى.

ضبط وظائف الإضاءة من خلال شاشة العرض المركزية

يمكن ضبط العديد من وظائف الإضاءة وتنشيطها عبر شاشة العرض المركزية. وينطبق هذا الأمر على الضوء العالي النشط وإضاءة الوصول إلى المنزل وضوء الاقتراب، على سبيل المثال.

١. اضغط على الإعدادات في العرض العلوي بالشاشة المركزية.

٢. اضغط **My Car** ← الأضواء والإنارة.

٣. حدّد مصابيح خارجية أو مصابيح داخلية ثم حدّد الوظيفة التي تحتاج إلى تعديل.

معلومات ذات صلة

- مفاتيح الإضاءة (ص. ١٣٤)
- الضوء العالي النشط (ص. ١٣٨)
- استخدام إضاءة الوصول إلى المنزل (ص. ١٤٣)
- إضاءة الاقتراب (ص. ١٤٣)
- استخدام مؤشرات الاتجاه (ص. ١٣٩)
- الإعدادات الأخرى في العرض العلوي من شاشة العرض المركزية (ص. ١١٥)
- عرض الوظيفة في شاشة العرض المركزية (ص. ١٠٥)

- استخدام الضوء العالي (ص. ١٣٧)
- الضوء الخافت (ص. ١٣٧)
- مصباح الضباب الخلفي (ص. ١٤١)
- أضواء المنحنيات النشطة* (ص. ١٤٠)
- مصابيح الفرامل (ص. ١٤١)
- مصابيح فرامل الطوارئ (ص. ١٤٢)
- مؤشرات تحذير الخطر (ص. ١٤٢)

تحذير ⚠️

يساعد هذا النظام على توفير الطاقة - ولا يمكنه التحديد في جميع المواقف عندما يكون ضوء النهار ضعيفًا أو قويًا جدًا، مثل في الضباب والمطر.

السائق هو المسؤول دائمًا عن ضمان قيادة السيارة واستخدام نموذج الإضاءة الصحيح حسب وضع المرور ووفقًا لقوانين المرور السارية.

معلومات ذات صلة

- مفاتيح الإضاءة (ص. ١٣٤)
- أوضاع الإشعال (ص. ٣٩٢)
- الضوء الخافت (ص. ١٣٧)

مصابيح التشغيل في النهار

السيارة مزودة بمكثفات تعمل على اكتشاف حالة الإضاءة المحيطة. تضيء المصابيح النهارية عندما تكون الحلقة الدوارة على ذراع التحكم في الوضع 0 أو DRL أو AUTO ، بالإضافة إلى وجود النظام الكهربائي للسيارة في وضع الإشعال II. في الوضع AUTO ، يتم تغيير المصابيح الأمامية أوتوماتيكيًا لوضع الضوء الخافت في ضوء النهار الخافت أو في الظلام.

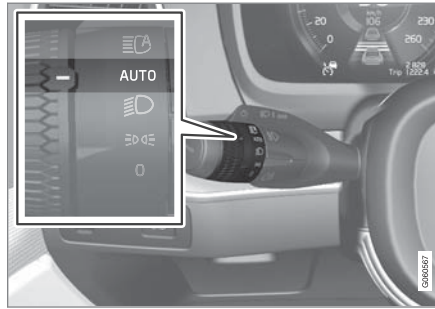

الحلقة الدوارة في ذراع التوجيه على الوضع AUTO.

إذا كانت الحلقة الدوارة في ذراع المقود على الوضع AUTO فستضيء مصابيح التشغيل في النهار (DRL) عندما يتم قيادة السيارة في ضوء النهار. تقوم السيارة أوتوماتيكيًا بتغيير الإضاءة من مصابيح التشغيل في النهار إلى الضوء الخافت وذلك في ضوء النهار الخافت أو في الظلام. وتحدث عملية التغيير إلى الضوء الخافت كذلك في حالة تشغيل مصباح الضباب الأمامي* و/أو الخلفي.

عند القيادة لمدة تزيد عن ٣٠ ثانية وبسرعة قصوى قدرها ١٠ كم/سا (حوالي ٦ ميل في الساعة) أو إذا تجاوزت السرعة ١٠ كم/سا (حوالي ٦ ميل في الساعة)، يتم تشغيل أضواء القيادة النهارية. ينبغي على السائق التغيير إلى موضع آخر بخلاف DRL.

إذا تم فتح باب صندوق الأمتعة في الظلام، فستضيء مصابيح الوضع الخلفية (إذا لم تكن مضيئة بالفعل) لتحذير مستخدمي الطريق القادمين من الخلف. يحدث هذا بغض النظر عن وضع الحلقة الدوارة أو وضع الإشعال للنظام الكهربائي للسيارة.

معلومات ذات صلة

- مفاتيح الإضاءة (ص. ١٣٤)
- أوضاع الإشعال (ص. ٣٩٢)

استخدام الضوء العالي

يتم تشغيل الضوء العالي من خلال مفتاح ذراع المقود الأيسر. الضوء العالي هو الأقوى في السيارة وينبغي استخدامه عند القيادة في الظلام لرؤية أفضل، طالما أنه لا يزعج مستخدمي الطريق الآخرين.

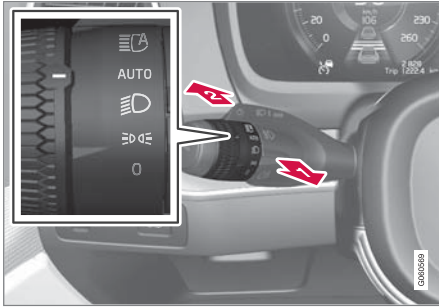

ذراع مقود عجلة القيادة مع الحلقة الدائرية.

غماز الضوء العالي

حرك ذراع المقود للخلف برفق حتى موضع غماز الضوء العالي. يضئ الضوء العالي حتى يتم تحرير ذراع المقود.

معلومات ذات صلة

- مفاتيح الإضاءة (ص. ١٣٤)
- أوضاع الإشعال (ص. ٣٩٢)
- مصابيح التشغيل في النهار (ص. ١٣٦)

الضوء الخافت

عند القيادة أثناء وجود الحلقة الدوارة لذراع التحكم في الوضع AUTO، يتم أوتوماتيكياً تنشيط الضوء الخافت في ضوء النهار الضعيف أو في الظلام أو عندما يكون النظام الكهربائي للسيارة في وضع الإشعال II.

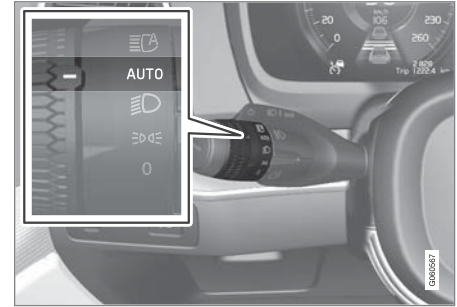

الحلقة الدوارة في ذراع التوجيه على الوضع AUTO.

باستخدام الحلقة الدوارة في ذراع المقود على الوضع AUTO سيتم تنشيط الضوء الخافت أوتوماتيكياً عند تنشيط مصباح الضباب الخلفي.

أثناء وجود الحلقة الدوارة لذراع التحكم في الوضع ، يتم تنشيط الضوء الخافت باستمرار عندما يكون النظام الكهربائي للسيارة في وضع الإشعال II.

اكتشاف الأنفاق

تكتشف السيارة اقترابها من دخول النفق وتقوم بالتبديل من مصابيح التشغيل في النهار إلى الضوء الخافت.

تجدد الإشارة إلى أن الحلقة الدوارة في ذراع المقود الأيسر يلزم أن تكون في الوضع AUTO كي تعمل ميزة اكتشاف الأنفاق.

▶▶ الضوء العالي

يمكن تشغيل الضوء العالي عندما تكون الحلقة الدائرية في ذراع المقود بعجلة القيادة في الوضع AUTO² أو LED³. قم بتنشيط الضوء العالي عن طريق تحريك ذراع المقود للأمام. قم بإيقاف التشغيل عن طريق تحريك ذراع المقود للخلف.

عندما يتم تنشيط الضوء العالي، يضيء الرمز  في شاشة السائق.

معلومات ذات صلة

- مفاتيح الإضاءة (ص. ١٣٤)
- الضوء العالي النشط (ص. ١٣٨)

الضوء العالي النشط

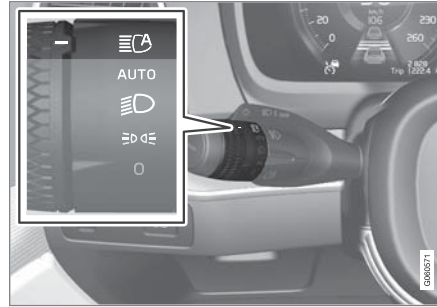

الضوء العالي النشط عبارة عن وظيفة تستخدم حساس كاميرا مثبت على الحافة العلوية من الزجاج الأمامي للسيارة للكشف عن أضواء المصابيح الأمامية للسيارات القادمة أو المصابيح الخلفية للسيارات التي تسير في المقدمة، ثم تتحول هذه الوظيفة من الضوء العالي إلى الضوء الخافت.



يشير الرمز  إلى الضوء العالي النشط.

يمكن أن تبدأ الوظيفة بالعمل أثناء القيادة في الظلام عندما تكون سرعة السيارة ٢٠ كم/سا تقريباً (١٢ ميل في الساعة) أو أعلى من ذلك. يمكن أن تضع هذه الوظيفة أضواء الشارع في حساباتها. وعندما يتوقف مستشعر الكاميرا عن اكتشاف أية سيارة قادمة أو في الأمام، تتم عندها إعادة تشغيل الضوء العالي بعد حوالي ثانية واحدة.

تشغيل الضوء العالي النشط

يتم تشغيل وإيقاف تشغيل الضوء العالي النشط عن طريق تدوير الحلقة الدوّارة في ذراع عجلة القيادة الأيمن نحو الوضع . بعدها، تعود الحلقة الدوّارة إلى الوضع AUTO. عند تنشيط الضوء العالي النشط، يضيء الرمز  مع وهج أبيض في شاشة السائق. عند تنشيط الضوء العالي، يضيء الرمز باللون الأزرق.

في حالة إلغاء تنشيط الضوء العالي النشط أثناء تشغيل الضوء العالي، تتحول الإضاءة إلى الضوء الخافت تلقائياً.

وظيفة التكيف

في حالة السيارات المجهزة بمصابيح LED³ أمامية*، يكون الضوء العالي النشط مزوداً بوظيفة التكيف^٤. في هذه الحالة، وخلالاً لما يحدث أثناء الخفت التقليدي، يستمر تشغيل الضوء العالي على الجانبين المواجهين لحركة المرور المقترية أو المركبات التي في الأمام - يتم فقط خفت جزء الضوء الموجّه مباشرة إلى المركبة.

^٢ عند تنشيط الضوء الخافت.

^٣ مصابيح LED (Light Emitting Diode)

^٤ على حسب مستوى تجهيز السيارة.

استخدام مؤشرات الاتجاه

يتم تشغيل مؤشرات الاتجاه في السيارة بواسطة ذراع المقود الأيسر. تومض مصابيح مؤشرات الاتجاه ثلاث مرات أو بشكل متواصل، وذلك على حسب درجة الضغط على ذراع المقود للأعلى أو للأسفل.



مؤشرات الاتجاه.

عمل الغمزمات لفترة قصيرة

➔ حرك ذراع المقود لأعلى أو لأسفل إلى الوضع الأول وحرره. تومض مصابيح مؤشرات الاتجاه ثلاث مرات، وإذا تم إلغاء تنشيط الوظيفة عبر شاشة العرض المركزية، فستومض المصابيح مرة واحدة.

النشط متاخماً مرة أخرى، أو لم تعد مستشعرات الزجاج الأمامي محجوبة، تختفي الرسالة ويضيء الرمز CA.

تحذير

الضوء العالي النشط هو مجرد وسيلة مساعدة لاستخدام نمط الضوء المثالي عندما تكون الظروف مواتية.

تقع المسؤولية دائماً على عاتق السائق ليتولى التحويل يدوياً من الضوء العالي إلى الضوء الخافت عندما تقتضي ظروف الطريق أو أحوال الطقس القيام بذلك.

معلومات ذات صلة

- مفاتيح الإضاءة (ص. ١٣٤)
- استخدام الضوء العالي (ص. ١٣٧)
- محدوديات الكاميرا ووحدة الرادار (ص. ٣٠٠)

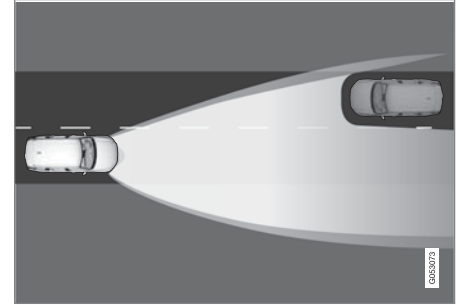

وظيفة التكيف: الضوء الخافت مباشرة نحو المركبات المقترية، لكن الضوء العالي المستمر على جانبي المركبة.

يتم خفت جزء من الضوء العالي إذا كان شعاع الضوء أكثر سطوعاً بقليل من شعاع الضوء المنخفض على سبيل المثال. يضيء عندها الرمز CA في شاشة السائق باللون الأزرق.

محدوديات الضوء العالي النشط

توجد محدوديات على مستشعر الكاميرا الذي تعتمد عليه الوظيفة.

إذا ظهر هذا الرمز في شاشة السائق مع الرسالة الضوء العالي الفعال غير متوفر مؤقتاً، فيلزم التبديل بين الضوء العالي والضعف الخافت يدوياً. ينطفئ الرمز CA عندما تظهر هذه الرسائل.

ينطبق الأمر نفسه إذا ظهر هذا الرمز مع الرسالة مستشعر زجاج أمامي إعاقه المستشعر، انظر دليل المالك.

قد لا يفتح الضوء العالي النشط مؤقتاً، مثل في حالات مع الضباب الكثيف أو الأمطار الغزيرة. عندما يصبح الضوء العالي

تعطيل/تنشيط الوظيفة

عند استلام السيارة من المصنع، تكون الوظيفة نشطة. ويمكن إلغاء تنشيطها/تنشيطها من خلال عرض الوظائف في شاشة العرض المركزية.

اضغط الزر أضواء التفاف فعالة.



معلومات ذات صلة

- ضبط وظائف الإضاءة من خلال شاشة العرض المركزية (ص. ١٣٥)

أضواء المنحنيات النشطة*

تم تصميم أضواء المنحنيات النشطة بحيث توفر أقصى إضاءة في المنحنيات والتقاطعات. السيارات المزودة بمصابيح أمامية LED* قد تتوفر بها أضواء منحنيات نشطة، وذلك حسب مستوى تجهيز السيارة.



نمط المصابيح الأمامية مع إيقاف الوظيفة (يسار) وتفعيلها (يمين) على التوالي.

تتبع أضواء المنحنيات النشطة حركة عجلة القيادة لتوفير أقصى إضاءة ممكنة في المنحنيات وملتقيات الطرق ولتوفير رؤية محسنة للسائق.

يتم تنشيط الوظيفة أوتوماتيكياً عند بدء تشغيل السيارة. في حالة وجود خلل في الوظيفة يضيء الرمز  في شاشة السائق في الوقت نفسه الذي تعرض فيه الشاشة نصاً توضيحياً.

لا تنشط الوظيفة إلا في ضوء النهار الخافت أو في الظلام بشرط تحرك السيارة وتشغيل الضوء الخافت.

ملاحظة

- يمكن أن يتوقف هذا التسلسل الأتوماتيكي للوميض من خلال تحريك ذراع المقود على الفور إلى الاتجاه العكسي.
- إذا كان رمز مؤشرات الاتجاه في شاشة السائق يومض بسرعة أكثر من المعتاد - راجع الرسالة في شاشة السائق.

عمل الغمازات باستمرار

حرك ذراع المقود لأعلى أو لأسفل إلى الوضع الخارجي.

تبقى الذراع في هذا الوضع وتعود لوضعها السابق يدوياً أو أوتوماتيكياً من خلال حركة عجلة القيادة.

معلومات ذات صلة

- مؤشرات تحذير الخطر (ص. ١٤٢)
- ضبط وظائف الإضاءة من خلال شاشة العرض المركزية (ص. ١٣٥)

مصابيح الفرامل

يضئ مصباح الفرامل أوتوماتيكياً أثناء الفرملة.

يضئ مصباح الفرامل عند الضغط على دواسة الفرامل وعند فرملة السيارة تلقائياً من خلال أحد نُظُم دعم السائق.

معلومات ذات صلة

- مصابيح فرامل الطوارئ (ص. ١٤٢)
- وظائف الفرملة (ص. ٣٩٥)
- نظام دعم السائق (ص. ٢٥٢)

ملاحظة

تختلف لوحات استخدام مصابيح الضباب الخلفية من دولة إلى أخرى.

معلومات ذات صلة

- مفاتيح الإضاءة (ص. ١٣٤)
- أوضاع الإشعال (ص. ٣٩٢)

مصباح الضباب الخلفي

يعتبر مصباح الضباب الخلفي أقوى من الأضواء الخلفية العادية، ويجب عدم استخدامه إلا في ظروف الإضاءة المنخفضة بسبب الجليد أو الثلوج أو الضباب أو الأتربة، وذلك كي يتم تحذير مستخدمي الطريق بصورة مبكرة أن هناك سيارة تسير أمامهم.





زر مصباح الضباب الخلفي.

إن مصباح الضباب الخلفي هو مصباح مجهز في الواجهة الخلفية للسيارة من جهة السائق.

لا يمكن تشغيل مصباح الضباب الخلفي إلا عند تنشيط وضع الإشعال II مع وجود الحلقة الدوارة بذراع المقود في الوضع AUTO أو الوضع .

اضغط على الزر لتشغيل/إطفاء الإضاءة، كما يضيء رمز  في شاشة السائق عند تشغيل مصباح الضباب الخلفي.

يتم إطفاء مصابيح الضباب الخلفية تلقائياً عند إيقاف تشغيل السيارة أو عند ضبط الحلقة الدوارة في مفتاح التحكم على الوضع  أو .

مصابيح فرامل الطوارئ

يتم تنشيط مصابيح فرامل الطوارئ لتنبية السياراة التي تسير خلفك بشأن الفرملة المفاجئة.

تعني هذه الوظيفة أن مصباح الفرامل يومض بدلاً من الإضاءة ببريق مستمر كما هي العادة في حالات الفرملة العادية.

تضيء مصابيح فرامل الطوارئ عند استخدام الفرملة القوية أو عند تنشيط نظام ABS في السرعات المرتفعة.

يعود ضوء الفرامل إلى توجهه الطبيعي، بعد أن يفرمل السائق ليقفل السرعة ثم يحرر الفرامل.

يتم تنشيط مؤشرات تحذير الخطر في الوقت نفسه. وتومض هذه المصابيح حتى يزيد السائق من سرعة السيارة مرة أخرى أو يوقف تشغيل ومَاضات التحذير من الخطر في السيارة.

معلومات ذات صلة

- مصابيح الفرامل (ص. ١٤١)
- فرامل القدم (ص. ٣٩٥)
- مؤشرات تحذير الخطر (ص. ١٤٢)

مؤشرات تحذير الخطر

تحذر مؤشرات تحذير الخطر مستخدمي الطريق الآخرين عن طريق تشغيل كل مؤشرات الاتجاه الخاصة بالسيارة في وقت واحد. يمكن استخدام الوظيفة للتحذير في حال وجود مخاطر مروية.

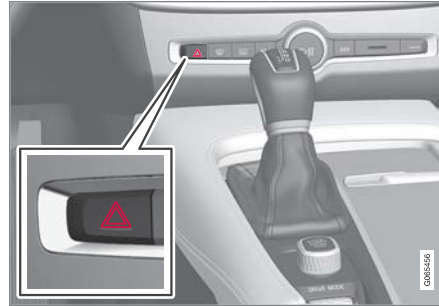

زر مؤشرات التحذير من الخطر.

اضغط على الزر لتنشيط مؤشرات التحذير من الخطر.

يتم أوتوماتيكيًا تنشيط مؤشرات تحذير الخطر عندما تفرمل السيارة بقوة جدًا بحيث يتم تنشيط فرامل الطوارئ وتنخفض السرعة. تبدأ مؤشرات تحذير الخطر في الوميض بعد توقف مصابيح فرامل الطوارئ عن الوميض، ثم بعد ذلك يتم إلغاء تنشيطها أوتوماتيكيًا عند تحرك السيارة مرة أخرى أو يتم إلغاء تنشيطها بالضغط على الزر.

ملاحظة

قد تختلف اللوائح حول استخدام ومَاضات التحذير من الأخطار بين بلد وآخر.

معلومات ذات صلة

- مصابيح فرامل الطوارئ (ص. ١٤٢)
- استخدام مؤشرات الاتجاه (ص. ١٣٩)

الإضاءة الداخلية

لقد تم تجهيز الداخل بأنواع متعددة من أدوات الإضاءة وذلك لتحسين تجربة المستخدمين. ويشمل ذلك مصابيح القراءة وإضاءة صندوق القفازات وإضاءة الأرضية.

يمكن إضاءة وإطفاء جميع المصابيح في مقصورة الركاب يدويًا خلال ٥ دقائق على الأقل منذ:

- تم إيقاف تشغيل المحرك والنظام الكهربائي في وضع الإشعال 0
- تم فتح قفل السيارة إلا أنه لم يتم بدء تشغيلها.

إضاءة السطح الأمامية



مفاتيح التحكم في كونسول السقف لمصابيح القراءة الأمامية وإضاءة مقصورة الركاب.

1 مصباح القراءة، الجانب الأيسر

2 الإنارة الداخلية

3 الوظائف الأوتوماتيكية لإضاءة مقصورة الركاب

4 مصباح القراءة، الجانب الأيمن

إضاءة الاقتراب

يتم تشغيل إضاءة الاقتراب عند إلغاء أفعال السيارة وعند الاستخدام لتشغيل إضاءة السيارة عن بُعد.

يتم تنشيط الوظيفة عند استخدام مفتاح التحكم عن بعد لفتح القفل. عند هذه النقطة، تضيء مصابيح الوضع وإضاءة المقبض الخارجي* وإضاءة لوحة التسجيل ومصابيح السقف الداخلية ومصابيح الأرضية وإضاءة حجرة الأمتعة. في حالة فتح أحد الأبواب أثناء مدة التنشيط، سيتم تمديد وقت الإضاءة في المقابض الخارجية* والإضاءة الداخلية.

يمكن تنشيط وإلغاء تنشيط الوظيفة عبر شاشة العرض المركزية.

معلومات ذات صلة

- ضبط وظائف الإضاءة من خلال شاشة العرض المركزية (ص. ١٣٥)
- استخدام إضاءة الوصول إلى المنزل (ص. ١٤٣)
- مفتاح التحكم عن بعد (ص. ٢١٣)

استخدام إضاءة الوصول إلى المنزل

يمكن المحافظة على إضاءة بعض المصابيح الخارجية لتعمل كإضاءة للوصول إلى المنزل بعد قفل السيارة.

لتنشيط الوظيفة:

1. أوقف تشغيل السيارة.
2. حرك ذراع المقود الأيسر إلى الأمام باتجاه لوحة العدادات ثم اتركه.
3. اخرج من السيارة واقفل الباب.

عند تنشيط الوظيفة، يضيء الرمز في شاشة السائق كما تضيء مصابيح الوضع وإضاءة المقبض الخارجي* وإضاءة لوحة التسجيل.

يمكن ضبط طول الفترة الزمنية التي تظل خلالها إضاءة الوصول إلى المنزل قيد التشغيل من الشاشة المركزية.

معلومات ذات صلة

- ضبط وظائف الإضاءة من خلال شاشة العرض المركزية (ص. ١٣٥)
- إضاءة الاقتراب (ص. ١٤٣)

إضاءة القراءة

يمكن تشغيل أو إيقاف تشغيل مصابيح القراءة جهة اليمين واليسار بالضغط لفترة وجيزة على الأزرار في كونسول السقف. يتم ضبط درجة السطوع من خلال الاستمرار في الضغط على الزر المضغوط.

الإضاءة الداخلية

يمكن تشغيل أو إيقاف تشغيل إضاءة الأرضية والسقف بضغطه قصيرة على الزر في كونسول السقف.

الوظائف الأوتوماتيكية لإضاءة مقصورة الركاب

ويتم تنشيط وظيفة التلقائي بضغطه قصيرة على الزر **AUTO** في كونسول السقف. عند تنشيط النظام الأوتوماتيكي، سيضيء المؤشر الضوئي الموجود على الزر، ثم سيتم تشغيل وإطفاء إضاءة مقصورة الركاب وفقاً لما يلي.

يتم تفعيل إضاءة مقصورة الركاب في الحالات التالية:

- عند فتح قفل السيارة
- عند إيقاف تشغيل السيارة
- عند فتح باب جانبي
- وتبقى مضيئة لمدة دقيقتين في حالة فتح أحد الأبواب.

يتم إطفاء إضاءة مقصورة الركاب في الحالات التالية:

- عند قفل السيارة
- عند بدء تشغيل السيارة
- عند إغلاق باب جانبي.

إضاءة السطح الخلفية

توجد مصابيح قراءة في المنطقة الخلفية للسيارة، ويتم استخدامها كذلك لإضاءة لمقصورة الركاب.



مصباح القراءة أعلى المقعد الخلفي.

يتم تشغيل مصابيح القراءة أو إيقاف تشغيلها بالضغط لفترة وجيزة على الزر في المصباح. يتم ضبط درجة السطوع من خلال الاستمرار في الضغط على الزر المضغوط.

إضاءة صندوق القفازات

يتم تشغيل أو إيقاف تشغيل إضاءة صندوق القفازات على التوالي عندما يكون الغطاء مفتوحاً أو مغلقاً.

إضاءة المرأة الموجودة في وافي الشمس*

يتم تشغيل وإطفاء الإضاءة للمرأة في وافي الشمس على التوالي عند فتح أو غلق الغطاء.

إضاءة الأرضية*

يتم تشغيل إضاءة الأرضية أو يتم إيقاف تشغيلها عند فتح الباب المناسب أو إغلاقه.

إضاءة عتبة الباب

يتم تشغيل إضاءة حافة الباب أو يتم إيقاف تشغيلها عند فتح أحد الأبواب أو إغلاقه.

الإضاءة في حجيرة الحمولة

يتم تشغيل وإطفاء الإضاءة في حجيرة الأمتعة عند فتح أو غلق باب صندوق الأمتعة.

إضاءة الزينة

يتم تشغيل الإضاءة المحيطة عندما تفتح الأبواب، ويتم إغلاقها عند قفل السيارة. يمكن تهيئة شدة إضاءة الزينة من شاشة العرض المركزية، كما يمكن ضبطها بدقة باستخدام بكرة التحكم بالإصبع في لوحة العدادات.

مصابيح الحالة المزاجية*

السيارة مجهزة بمصابيح LED تنتج تغيير لون الإضاءة. تضيء هذه المصابيح عندما تعمل السيارة. يمكن تهيئة شدة الإضاءة المحيطة من شاشة العرض المركزية، كما يمكن ضبطها بدقة باستخدام بكرة التحكم بالإصبع في لوحة العدادات.

إضاءة صندوق التخزين في الأبواب

يتم تشغيل الإضاءة في صندوق التخزين في الأبواب عند فتح الأبواب، ويتم إطفائها عند قفل الأبواب. ويمكن ضبط السطوع بدقة باستخدام بكرة التحكم بالإصبع في لوحة العدادات.

الإضاءة في حامل الأكواب الأمامي في الكونسول النفقي

تعمل الإضاءة في حوامل الأكواب الأمامية عند فتح قفل السيارة وتنطفئ عند قفل السيارة. ويمكن ضبط السطوع بدقة باستخدام بكرة التحكم بالإصبع في لوحة العدادات.

معلومات ذات صلة

- ضبط الإضاءة الداخلية (ص. ١٤٥)
- مفاتيح الإضاءة (ص. ١٣٤)
- أوضاع الإشعال (ص. ٣٩٢)
- الأجزاء الداخلية من مقصورة الركاب (ص. ٥٢٠)

ضبط الإضاءة الداخلية

يتم تفعيل الإضاءة الداخلية في السيارة بطرق مختلفة ووفق وضع الإشعال المستخدم. يمكن ضبط الإضاءة الداخلية باستخدام بكرة التحكم بالإصبع الموجودة في لوحة العدادات، كما يمكن ضبط وظائف إضاءة محددة عبر شاشة العرض المركزية.



يتم استخدام بكرة التحكم بالإصبع في لوحة أجهزة القياس، إلى يسار عجلة القيادة، لضبط سطوع إضاءة شاشة العرض وإضاءة أدوات التحكم كما الإضاءة المحيطة*

ضبط إضاءة الزينة المحيطة

١. اضغط الإعدادات في العرض العلوي بالشاشة المركزية.

٢. اضغط

My Car ← الأضواء والإنارة ← مصابيح داخلية.

٣. اختر من بين الإعدادات التالية:

● في شدة ضوء الأجواء المحيطة، حدد من إيقاف ومنخفض ومرتفع.

● في مستوى ضوء الأجواء المحيطة، حدد من منخفض وممتلئ.

ضبط الإضاءة المحيطة*

السيارة مجهزة بعدد من مصابيح LED لتغيير لون الإضاءة. تضيء هذه المصابيح عندما تعمل السيارة.

تغيير سطوع الإضاءة

١. اضغط الإعدادات في العرض العلوي بالشاشة المركزية.

٢. اضغط

My Car ← الأضواء والإنارة ← مصابيح

داخلية ← ضوء جو داخلي.

٣. في كثافة ضوء الوضع الخارجي، حدد من إيقاف ومنخفض ومرتفع.

تغيير لون الإضاءة

١. اضغط الإعدادات في العرض العلوي بالشاشة المركزية.

٢. اضغط

My Car ← الأضواء والإنارة ← مصابيح

داخلية ← ضوء جو داخلي.

٣. اختر بين من خلال درجة الحرارة و من خلال اللون لتغيير لون الإضاءة.

باستخدام خيار من خلال درجة الحرارة، تتغير الإضاءة وفقاً لدرجة حرارة مقصورة الركاب المضبوطة.

من خلال الخاصية من خلال اللون، يمكن استخدام الفئة الفرعية ألوان النسق لإجراء المزيد من الضبط.

معلومات ذات صلة

- الإضاءة الداخلية (ص. ١٤٣)
- ضبط وظائف الإضاءة من خلال شاشة العرض المركزية (ص. ١٣٥)
- أوضاع الإشعال (ص. ٣٩٢)

النوافذ الزجاج والمرايا

النوافذ والزجاج والمرابا

تحتوي السيارة على أزرار تحكم من أجل النوافذ والزجاج والمرابا. تتميز بعض النوافذ في السيارة بأنها من الزجاج الرقائقي.

الزجاج الرقائقي

يتميز الزجاج الأمامي بأنه من النوع الرقائقي المتوفر أيضاً كخيار لبعض المساحات الزجاجية الأخرى. تتم تقوية الزجاج الرقائقي ليوفر حماية أفضل ضد الكسر ولتحسين خاصية عزل الصوت في مقصورة الركاب.



يظهر الرمز على النوافذ في حالة كون الزجاج رقائقيًا

معلومات ذات صلة

- أداة الحماية من القرص في النوافذ وحاجبات الشمس (ص. ١٤٨)
- فتحة السقف* (ص. ١٥٥)
- النوافذ الكهربائية (ص. ١٤٩)
- مرابا الروية الخلفية (ص. ١٥٢)
- استخدام واقي الشمس* (ص. ١٥١)
- شاشة عرض المعلومات على الزجاج الأمامي* (ص. ١٢٤)
- استخدام مساحات الزجاج الأمامي (ص. ١٥٨)
- استخدام غاسلات الزجاج الأمامي والمصابيح الأمامية (ص. ١٦٠)
- تنشيط وإلغاء تنشيط الزجاج الأمامي المسخن* (ص. ١٩٤)

- تنشيط وإلغاء تنشيط الزجاج الخلفي المسخن ومرابا الأبواب المسخنة. (ص. ١٩٥)

أداة الحماية من القرص في النوافذ وحاجبات الشمس

تتضمن جميع النوافذ وحاجبات الشمس الكهربائية* أداة للحماية من القرص يتم تفعيلها في حال أعاق أي شيء حركتها عند الفتح أو الإغلاق.

في حال حدوث إعاقة للحركة، تتوقف الحركة ثم تبدأ الحركة المعاكسة تلقائياً لمسافة ٥٠ ملم تقريباً (حوالي ٢ بوصة) من موضع الإعاقة (أو حتى وضع التهوية الكامل).

من الممكن فرض تفعيل الحماية من القرص عند إلغاء عملية الإغلاق، عندما تتشكل طبقة من الجليد مثلاً، وذلك من خلال الاستمرار في الضغط على أداة التحكم في اتجاه واحد.

إذا حدث أي خطأ في خاصية الحماية من الانحشار، فيمكن اختبار تسلسل إعادة التعيين.

تحذير ⚠

في حال تم فصل بطارية باديء التشغيل، ينبغي إعادة تعيين وظيفة الفتح والإغلاق التلقائي كي تعمل بشكل صحيح. يجب إجراء إعادة ضبط كي تعمل ميزة الحماية من الانحشار.

معلومات ذات صلة

- تسلسل إعادة التعيين للحماية من الانحشار (ص. ١٤٩)
- تشغيل النوافذ الآلية (ص. ١٥٠)
- استخدام واقي الشمس* (ص. ١٥١)
- فتحة السقف* (ص. ١٥٥)

١ لا ينطبق على الزجاج الأمامي الذي هو دائماً رقائقي ولا يحمل بالتالي هذا الرمز.

النوافذ الكهربائية

يتم تشغيل النوافذ الكهربائية باستخدام لوحات التحكم في الباب الخاص بكل نافذة. يحتوي باب السائق على أزرار تحكم لتشغيل كل النوافذ ولتنشيط أقفال سلامة الأطفال أيضًا.

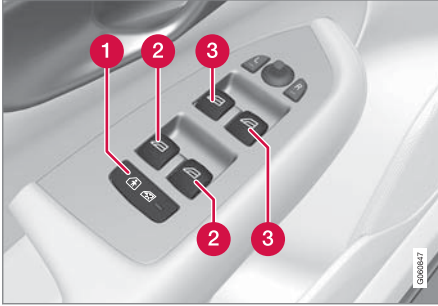

لوحة تحكم باب السائق.

- 1 أقفال أمان الأطفال الكهربائية* هي التي توقف تشغيل أزرار التحكم الموجودة في الأبواب الخلفية لمنع فتح الأبواب أو النوافذ من الداخل.
- 2 أزرار التحكم في النوافذ الخلفية.
- 3 أزرار التحكم في النوافذ الأمامية.

النوافذ الكهربائية مجهزة بخاصية الحماية من الانحشار. إذا حدث أي خطأ في خاصية الحماية من الانحشار، فيمكن اختبار تسلسل إعادة التعيين.

معلومات ذات صلة

- أداة الحماية من القرص في النوافذ وحاجبات الشمس (ص. ١٤٨)
- تشغيل النوافذ الآلية (ص. ١٥٠)
- استخدام واقي الشمس* (ص. ١٥١)

تسلسل إعادة التعيين للحماية من الانحشار

في حال ظهرت مشكلة تتعلق بالوظائف الكهربائية للنوافذ الكهربائية، يمكن عندها القيام باختبار لتسلسل عملية إعادة التعيين.

تتوفر في حاجبات الشمس الكهربائية* وظيفة تسلسلية لإعادة التعيين والتي يمكن اختبارها عند الضرورة.

تحذير

في حال تم فصل بطارية باديء التشغيل، ينبغي إعادة تعيين وظيفة الفتح والإغلاق التلقائي كي تعمل بشكل صحيح. يجب إجراء إعادة ضبط كي تعمل ميزة الحماية من الانحشار.

إذا استمرت المشكلة، أو إذا كان الأمر يتعلق بالسقف البانورامي أو يفتحة السقف، اتصل بإحدى الورش^٢.

إعادة ضبط النافذة الكهربائية

١. ابدأ بالتحقق من أن النافذة مغلقة.
 ٢. ثم قم بتشغيل أدوات التحكم يدويًا ٣ مرات صعوداً حتى وضعية الإغلاق.
 - < يتم تهيئة النظام أوتوماتيكيًا.
- إعادة تعيين حاجبات الشمس*
١. ينبغي البدء بعد إتمام عملية ارتجاع حاجب الشمس.
 ٢. اضغط على أداة التحكم نحو وضع الارتجاع لحوالي ١٥ ثانية.
 - < يتم تهيئة النظام أوتوماتيكيًا.

^٢ يوصى بالرجوع إلى ورشة فولفو معتمدة.

تشغيل النوافذ الآلية

باستخدام لوح التحكم بباب السائق، يمكن تشغيل جميع النوافذ الكهربائية - وباستخدام لوحات التحكم في الأبواب الأخرى يمكن تشغيل النوافذ الكهربائية بصورة فردية لكل باب.

النوافذ الكهربائية مجهزة بخاصية الحماية من الانحشار. إذا حدث أي خطأ في خاصية الحماية من الانحشار، فيمكن اختبار تسلسل إعادة التعيين.

تحذير

قد يتم احتجاز الأطفال والركاب الآخرين أو الأجسام الأخرى بسبب الأجزاء المتحركة.

• قُم دائماً بتشغيل النوافذ بحذر.

• لا تدع الأطفال يتلّهون بأجهزة التحكم.

• تجنب ترك الأطفال وحدهم في السيارة.

• تذكر دائماً إطفاء مصدر طاقة النوافذ الكهربائية

باختيار وضع الإشعال 0 في النظام الكهربائي للسيارة وبعد ذلك خذ معك مفتاح التحكم عن بُعد عند مغادرة السيارة.

• تجنّب وضع أي شيء أو أي جزء من الجسد في مسار النوافذ، حتى لو كان النظام الكهربائي بالسيارة مفصلاً تماماً.



تشغيل النوافذ الكهربائية.

1 تشغيل بدون الوظيفة الأوتوماتيكية. قُم بتحريك أحد مفاتيح التحكم برفق إلى أعلى أو إلى أسفل. تتحرك النوافذ الكهربائية إلى أعلى أو إلى أسفل طالما أن مفتاح التحكم مثبت في موضعه.

2 التشغيل مع الوظيفة الأوتوماتيكية. حرك أحد مفاتيح التحكم لأعلى أو لأسفل حتى النهاية ثم حرره. تتحرك النوافذ الكهربائية تلقائياً حتى تصل إلى موضعها النهائي.

للتمكن من استخدام النوافذ الكهربائية، يجب أن يكون وضع الإشعال I أو II. يمكن تشغيل النوافذ الكهربائية لبضع دقائق بعد إيقاف تشغيل السيارة وبعد إيقاف تشغيل الإشعال- لكن ليس بعد فتح باب. ومن الممكن تشغيل زرّ تحكّم واحد فقط في كل مرة.

يمكن تشغيله أيضاً باستخدام مفتاح التحكم عن بُعد أو خاصية الفتح بدون مفتاح* في مقبض الباب.

تحذير

قد يتم احتجاز الأطفال والركاب الآخرين أو الأجسام الأخرى بسبب الأجزاء المتحركة.

• قُم دائماً بتشغيل النوافذ بحذر.

• لا تدع الأطفال يتلّهون بأجهزة التحكم.

• تجنب ترك الأطفال وحدهم في السيارة.

• تذكر دائماً إطفاء مصدر طاقة النوافذ الكهربائية باختيار وضع الإشعال 0 في النظام الكهربائي للسيارة وبعد ذلك خذ معك مفتاح التحكم عن بُعد عند مغادرة السيارة.

• تجنّب وضع أي شيء أو أي جزء من الجسد في مسار النوافذ، حتى لو كان النظام الكهربائي بالسيارة مفصلاً تماماً.

معلومات ذات صلة

• تشغيل النوافذ الآلية (ص. ١٥٠)

• أداة الحماية من القرص في النوافذ وحاجبات الشمس (ص. ١٤٨)

• تسلسل إعادة التعيين للحماية من الانحشار (ص. ١٤٩)

استخدام واقي الشمس*

لقد تم تجهيز كل الأبواب الخلفية بحاجب للشمس كما تم تجهيز رف الأمتعة الخلفي بحاجب للشمس.

الباب الخلفي - يعمل يدوياً

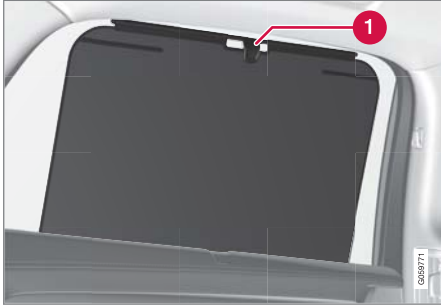

الشكل هو مجرد شكل تخطيطي - قد يختلف الإصدار.

1 خطاف بماسكة مرافقة

– قم بسحب حاجب الشمس وتثبيتته في الخطاف بإطار الباب العلوي.

يمكن كذلك فتح وغلغ النافذة عندما يكون حاجب الشمس مسحوباً لأعلى.

- القفل وفتح القفل بواسطة مفتاح التحكم عن بُعد (ص. ٢١٥)

تحذير ⚠

تأكد من عدم تعرّض الأطفال أو الركاب الآخرين لخطر سحق أصابعهم عند القيام بإغلاق جميع النوافذ باستخدام مفتاح التحكم عن بُعد أو وظيفة الفتح بدون مفتاح* في مقبض الباب.

ملاحظة ⓘ

كما يعد فتح النوافذ الأمامية قليلاً من الطرق الفعالة لتقليل الضوضاء الصادرة عن الرياح المنتظمة عند فتح النوافذ الخلفية.

ملاحظة ⓘ

يتعذر فتح النوافذ في سرعات أكبر من ١٨٠ كم/سا (تقريباً ١١٢ ميل في الساعة) ولكن يمكن إغلاقها. تقع دائماً على السائق مسؤولية الالتزام بالقوانين المرورية المسارية المفعول.

ملاحظة ⓘ

قد يتعذر تشغيل حاجب الشمس على درجات حرارة منخفضة.

معلومات ذات صلة

- النوافذ الكهربائية (ص. ١٤٩)
- أداة الحماية من القرص في النوافذ وحاجبات الشمس (ص. ١٤٨)
- تسلسل إعادة التعيين للحماية من الانحشار (ص. ١٤٩)
- القفل وفتح القفل بدون مفتاح* (ص. ٢٣٥)

رف الأمتعة في النافذة الخلفية



يوجد حاجب شمس يعمل بالكهرباء مضمناً في رف النافذة الخلفية.

يجب وضع النظام الكهربائي للسيارة في وضع الإشعال II حتى يتسنى لك تشغيل واقي الشمس.

ملاحظة

قد يتعذر تشغيل حاجب الشمس على درجات حرارة منخفضة.

التشغيل من خلال الشاشة المركزية

اضغط ضغطة قصيرة على الزر ستارة الشمس الخلفية في عرض الوظيفة بالشاشة المركزية - يتم تشغيل حاجب الشمس تلقائياً حتى وضع النهاية لأعلى أو لأسفل.



معلومات ذات صلة

- أداة الحماية من القرص في النوافذ وحاجبات الشمس (ص. ١٤٨)
- تسلسل إعادة التعيين للحماية من الانحسار (ص. ١٤٩)
- النوافذ الكهربائية (ص. ١٤٩)

مرابا الرؤية الخلفية

يتم استخدام مرابا الرؤية الخلفية ومرابا الأبواب للتوفير للسائق رؤية خلفية أفضل.

مرآة الرؤية الخلفية الداخلية

يمكن تعديل مرآة الرؤية الخلفية الداخلية عن طريق ضبط زاويتها يدوياً. يمكن تجهيز مرآة الرؤية الخلفية الداخلية بـ HomeLink*، وبوظيفة خفت الإضاءة التلقائي* وبالبوصله*.

مرابا الأبواب

تحذير

لقد تمت توسعة زاوية المرآة من جهة الراكب بغية توفير أفضل رؤية. قد تبدو الأشياء أبعد مما هي عليه في الواقع.

يتم ضبط مواضع مرابا الأبواب باستخدام عصا التحكم في لوحة التحكم بباب السائق. هناك أيضاً عدد من الإعدادات التلقائية التي يمكن ربطها بأزرار ووظيفة الذاكرة للمقعد الكهربائي*.

معلومات ذات صلة

- HomeLink®* (ص. ٤٣٨)
- البوصله* (ص. ٤٤١)
- ضبط خفت الإضاءة في مرآة الرؤية الخلفية (ص. ١٥٣)
- تعديل زاوية مرابا الأبواب (ص. ١٥٤)
- حفظ أوضاع المقعد ومرابا الأبواب وشاشة عرض المعلومات على الزجاج الأمامي* (ص. ١٦٤)
- تنشيط وإلغاء تنشيط الزجاج الخلفي المسخن ومرابا الأبواب المسخن. (ص. ١٩٥)

ملاحظة

إذا كانت المستشعرات مغطاة مثلاً برخص الركن أو الأجهزة المستجيبة أو حاجبات الشمس أو الأشياء التي في المقاعد أو على رف الأمتعة بحيث تمنع وصول الضوء إلى المستشعرات، تقل عندئذ وظيفة تعقيم مرآة الرؤية الخلفية الداخلية ومرايا الأبواب.

معلومات ذات صلة

- مرايا الرؤية الخلفية (ص. ١٥٢)
- تعديل زاوية مرايا الأبواب (ص. ١٥٤)

خفت الإضاءة الأوتوماتيكي*

تقوم مرايا الرؤية الخلفية ومرايا الأبواب بتخفيف الإبهار الناتج من الضوء الساطع المنبعث من السيارات الخلفية تلقائياً. تكون ميزة التعقيم التلقائي نشطة يوماً أثناء القيادة، باستثناء تحديد وضع الرجوع للخلف في صندوق التروس.

ملاحظة

عندما يتم تغيير درجة الحساسية، لن يكون هناك أي تغيير فوري ملحوظ في وظيفة خفت الإضاءة، بل سيحدث ذلك التغيير بشكل تدريجي.

يؤثر ضبط خفت الإضاءة على كل من مرآة الرؤية الخلفية الداخلية ومرايا الأبواب.

لتغيير حساسية خفت الإضاءة:

١. اضغط الإعدادات في العرض العلوي بالشاشة المركزية.
٢. اضغط My Car ← المرايا والراحة المحسنة.
٣. في تعقيم أوتوماتيكي لمرايا الرؤية الخلفية، حدد عادي أو دافئ أو فاتح.

تحتوي مرآة الرؤية الخلفية الداخلية على مستشعرين - واحد مواجه للأمام والآخر مواجه للخلف - وهما يعملان معاً للتعرف على الضوء المبهر والتخلص منه. يكتشف المستشعر المتجه للأمام الضوء الخارجي، بينما يكتشف المستشعر المتجه للخلف الضوء القادم من الأجزاء الرئيسية للمركبة التي في الخلف.

بغية تزويد مرايا الأبواب بوظيفة خفت الإضاءة التلقائي، ينبغي أن تكون مرآة الرؤية الخلفية الداخلية مزودة أيضاً بتلك الوظيفة.

ضبط خفت الإضاءة في مرآة الرؤية الخلفية

يمكن أن ينعكس الضوء الساطع المنبعث من الخلف في مرايا الرؤية الخلفية ويؤدي إلى مضايقة السائق. لذلك، يمكنك ضبط خفت الإضاءة كلما كان الضوء الخلفي مزعجاً لك.

الخفت يدوياً

يمكن تعقيم مرآة الرؤية الخلفية الداخلية بواسطة زر تحكم في الحافة السفلية للمرآة.

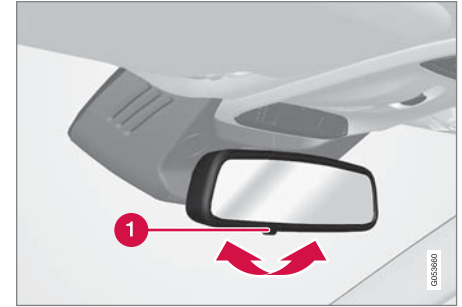

1 مفتاح التحكم اليدوي بخفت الإضاءة.

١. استخدم خاصية خفت الإضاءة من خلال تحريك مفتاح التحكم باتجاه مقصورة الركاب.
 ٢. قم بالعودة إلى الوضع العادي من خلال تحريك مفتاح التحكم باتجاه الزجاج الأمامي.
- لا يتوفر زر لخفت الإضاءة يدوياً على المرايا المزودة بخفت إضاءة أوتوماتيكي.

تعديل زاوية مرايا الأبواب

بغية ضمان رؤية أفضل للجزء الخلفي من السيارة، ينبغي ضبط مرايا الأبواب وفق تفضيلات السائق. هناك أيضًا عدد من الإعدادات التلقائية التي يمكن ربطها بأزرار وظيفة الذاكرة للمقعد الكهربائي.*

استخدام أزرار التحكم في مرايا الأبواب



أزرار التحكم في مرايا الأبواب.

يتم ضبط مواضع مرايا الأبواب باستخدام عصا التحكم في لوحة التحكم بباب السائق. يجب أن يكون وضع الإشعاع I على الأقل.

1. اضغط على زر L الخاص بمرآة الباب الموجودة على الجانب الأيسر أو على الزر R الخاص بمرآة الباب الموجودة على الجانب الأيمن. يضيء المصباح الموجود في الزر.
2. اضبط الوضع بواسطة مفتاح التحكم في الضبط في الوسط.
3. اضغط على الزر L أو R مرة أخرى. ينبغي ألا تستمر إضاءة المصباح.

* فقط مع مقعد كهربائي مزود بأزرار الذاكرة.*

طَيّ مرايا الرؤية الخلفية كهربائياً*

يمكن ضم المرايا في حالة الوقوف/القيادة في المناطق الضيقة.

1. اضغط على الأزرار R و L في وقت واحد.
2. وحرهما بعد ثانية واحدة تقريباً. تتوقف المرآتان أوتوماتيكياً في أقصى حالة طي نحو الداخل.

يمكن فرد المرايا بالضغط لأسفل على الزرين R و L في نفس الوقت. تتوقف المرايا تلقائياً في الوضع الممدد تماماً.

إعادة الضبط على الوضع المحايد

يجب إعادة الضبط الكهربائي للمرايا، التي تم تحريكها من موضعها بسبب مؤثر خارجي، على الوضع المحايد كي تعمل وظيفة الثني/التمديد* الكهربائي بطريقة صحيحة.

1. يمكن طَيّ مرايا الأبواب بالضغط للأسفل وفي نفس الوقت على الزرين R و L.
2. كما يمكن إعادة فتحها مجدداً بالضغط وفي نفس الوقت على الزرين R و L.
3. كرر الإجراء السابق حسب الضرورة.

تم الآن إعادة ضبط المرايا في الوضع المحايد.

تعديل الزاوية أثناء الركن*

يمكن إمالة مرآة الباب للأسفل كي يتسنى للسائق رؤية جانب الطريق عند الركن مثلاً.

- قم بتعشيق ترس الرجوع للخلف واضغط على زر L أو R. تجدر الملاحظة أنه قد تكون هناك حاجة للضغط على الزر مرتين، وذلك في حال كان قد تم تحديده مسبقاً. يومض الزر عندما تكون مرآة الباب مائلة إلى الأسفل. عندما يتم فصل تعشيق

ترس الرجوع للخلف، تبدأ مرآة الباب بالعودة تلقائياً إلى موضعها الأصلي بعد 3 ثوانٍ تقريباً وتصل إليه بعد حوالي 8 ثوانٍ.

تعديل الزاوية تلقائياً أثناء الركن*

يتيح هذا الإعداد إمالة مرآة الباب تلقائياً للأسفل عندما يتم تعشيق ترس الرجوع للخلف. تكون وضعية الطي محددة مسبقاً ولا يمكن تعديلها. يمكنك تفعيل عودة مرآة الباب إلى موضعها الأصلي عبر الضغط مرتين على الزر L أو R.

1. اضغط على الإعدادات في العرض العلوي بالشاشة المركزية.
2. اضغط My Car ← المرايا والراحة المحسنة.
3. في إمالة المرايا الخارجية عند الرجوع للخلف، حدد إيقاف أو السائق أو الراكب أو كلاهما للتنشيط/إلغاء التنشيط ثم حدد مرايا الرؤية الخلفية المطلوب إمتئتها.

الانكماش الأوتوماتيكي عند القفل*

عندما يتم قفل/فتح قفل السيارة بواسطة مفتاح التحكم عن بُعد، يمكن تمديد/انكماش مرايا الأبواب تلقائياً.

1. اضغط على الإعدادات في العرض العلوي بالشاشة المركزية.
2. اضغط My Car ← المرايا والراحة المحسنة.
3. حدد طي المرايا عند القفل للتنشيط/إلغاء التنشيط.

معلومات ذات صلة

- مرايا الرؤية الخلفية (ص. 102)
- ضبط خفت الإضاءة في مرآة الرؤية الخلفية (ص. 103)

تحذير ⚠️

- قد يتم احتجاز الأطفال والركاب الآخرين أو الأجسام الأخرى بسبب الأجزاء المتحركة.
- ثم دائماً بتشغيل النوافذ بحذر.
- لا تدع الأطفال يتلهمون بأجهزة التحكم.
- تجنب ترك الأطفال وحدهم في السيارة.
- تذكر دائماً إطفاء مصدر طاقة النوافذ الكهربائية باختيار وضع الإشعال 0 في النظام الكهربائي للسيارة وبعد ذلك خذ معك مفتاح التحكم عن بُعد عند مغادرة السيارة.
- تجنّب وضع أي شيء أو أي جزء من الجسد في مسار النوافذ، حتى لو كان النظام الكهربائي بالسيارة مفصلاً تماماً.

مهم !

- تجنب فتح فتحة السقف في حالة تركيب حاملات الأمتعة.
- لا تضع أي أجسام ثقيلة على فتحة السقف.

مهم !

- أزل الجليد أو الثلج قبل فتح فتحة السقف. احرص على عدم خدش الأسطح أو إتلاف الشرائط.
- لا تحاول تشغيل فتحة السقف إذا تجمدت في وضع الإغلاق.

فتحة السقف*

يمكن فتح فتحة السقف رأسياً من الحافة الخلفية (وضع التهوية) أو أفقياً (وضع الفتحة).
فتحة السقف مزودة بمحرف هواء. يوجد أيضاً حاجب شمس داخلي يُغلق يدوياً.



يتم تشغيل فتحة السقف بواسطة زر التحكم الموجود في السقف.
يتم تنشيط عناصر التحكم إذا كان النظام الكهربائي للسيارة في وضع الإشعال I أو II.

- حفظ أوضاع المقعد ومرابا الأبواب وشاشة عرض المعلومات على الزجاج الأمامي* (ص. ١٦٤)
- تنشيط وإلغاء تنشيط الزجاج الخلفي المسخن ومرابا الأبواب المسخنة. (ص. ١٩٥)

عكس الرياح ▶▶



تحتوي فتحة السقف على عاكس رياح يتم طيه لأعلى عندما تكون فتحة السقف في وضع الفتح.

معلومات ذات صلة

- تشغيل فتحة السقف* (ص. ١٥٦)
- أداة الحماية من القرص في النوافذ وحاجبات الشمس (ص. ١٤٨)
- القفل وفتح القفل بدون مفتاح* (ص. ٢٣٥)
- القفل وفتح القفل بواسطة مفتاح التحكم عن بُعد (ص. ٢١٥)

تشغيل فتحة السقف*

عند التشغيل بواسطة زر التحكم الموجود في السقف، يتم أولاً فتح فتحة السقف أفقياً إلى وضع الراحة.

في وضع التهوية، يتم رفع فتحة السقف من الحافة الخلفية.

تحذير ⚠

قد يتم احتجاز الأطفال والركاب الآخرين أو الأجسام الأخرى بسبب الأجزاء المتحركة.

- فُتم دائماً بتشغيل النوافذ بحذر.
- لا تدع الأطفال يتلّهون بأجهزة التحكم.
- تجنب ترك الأطفال وحدهم في السيارة.
- تذكر دائماً إطفاء مصدر طاقة النوافذ الكهربائية باختيار وضع الإشعال 0 في النظام الكهربائي للسيارة وبعد ذلك خذ معك مفتاح التحكم عن بُعد عند مغادرة السيارة.
- تجنّب وضع أي شيء أو أي جزء من الجسد في مسار النوافذ، حتى لو كان النظام الكهربائي بالسيارة مفصلاً تماماً.

مهم !

- تجنب فتح فتحة السقف في حالة تركيب حاملات الأمتعة.
- لا تضع أي أجسام ثقيلة على فتحة السقف.

مهم !

- أزل الجليد أو الثلج قبل فتح فتحة السقف. احرص على عدم خدش الأسطح أو إتلاف الشرائط.
- لا تحاول تشغيل فتحة السقف إذا تجمدت في وضع الإغلاق.

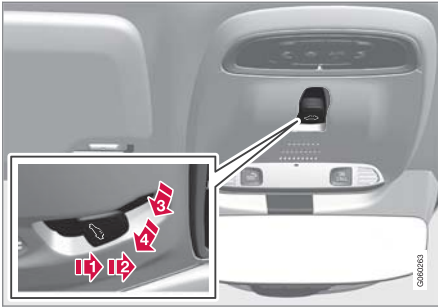

1 الفتح، يدوياً

2 الفتح، أوتوماتيكياً

3 الإغلاق، يدوياً

4 الإغلاق، أوتوماتيكياً

تتوقف حركة فتحة السقف عند تحرير زر التحكم أثناء التشغيل اليدوي أو عند الوصول إلى وضع الراحة أو عند الوصول إلى أقصى وضع للفتح أو الإغلاق. كذلك تتوقف الحركة عند تشغيل زر التحكم مرة أخرى أثناء التحرك.

حاجب الشمس

تتكون فتحة السقف من حاجب للشمس داخلي ومتحرك وبدوي. يتحرك حاجب الشمس للخلف لأتوماتيكياً عند فتح نافذة السقف. أمسك بالمقبض وحرك حاجب الشمس للأمام لإغلاقه.

معلومات ذات صلة

- فتحة السقف* (ص. ١٥٥)
- أداة الحماية من القَرص في النوافذ وحاجبات الشمس (ص. ١٤٨)
- القفل وفتح القفل بدون مفتاح* (ص. ٢٣٥)
- القفل وفتح القفل بواسطة مفتاح التحكم عن بُعد (ص. ٢١٥)

قم بإغلاق فتحة السقف عن طريق تكرار الإجراء السابق بترتيب عكسي - اضغط على زر التحكم للأمام/للخلف للوصول إلى وضع الغلق الأوتوماتيكي بدلاً من ذلك. لا تتوقف فتحة السقف عند وضعية الراحة أثناء الإغلاق.

ملاحظة

قد يتعذر تشغيل حاجب الشمس على درجات حرارة منخفضة.

وضع التهوية

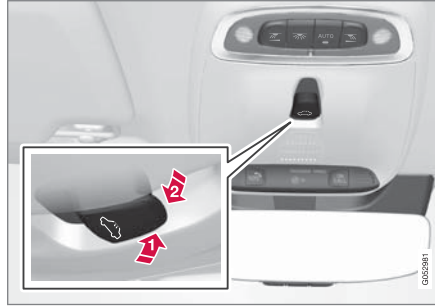

وضع التهوية، عمودي عند الحافة الخلفية.

➡ افتح عن طريق الضغط على زر التحكم لأعلى.

➡ أغلق عن طريق الضغط على زر التحكم للأمام/لأسفل.

عند تحديد وضع التهوية، يتم رفع فتحة السقف من الحافة الخلفية.

يجب وضع النظام الكهربائي للسيارة في وضع الإشعال I أو II حتى يتمكن لك تشغيل فتحة السقف.

يمكن تشغيله أيضاً باستخدام مفتاح التحكم عن بُعد أو خاصة الفتح بدون مفتاح* في مقبض الباب.

تحذير

تأكد من عدم تعرّض الأطفال أو الركاب الآخرين لخطر سحق أصابعهم عند القيام بإغلاق جميع النوافذ باستخدام مفتاح التحكم عن بُعد أو وظيفة الفتح بدون مفتاح* في مقبض الباب.

مهم

تحقق من إغلاق فتحة السقف بصورة جيدة حال قفلها.

التشغيل اليدوي

- لفتح فتحة السقف - اضغط على زر التحكم للخلف وصولاً إلى موضع الفتح اليدوي. تصل فتحة السقف أولاً إلى وضع الراحة؛ للفتح حتى أقصى موضع فتح - اضغط زر التحكم مرة ثانية للخلف.

قم بإغلاق فتحة السقف عن طريق تكرار الإجراء السابق بترتيب عكسي - اضغط على زر التحكم للأمام/للخلف للوصول إلى وضع الغلق اليدوي بدلاً من ذلك.

التشغيل الأوتوماتيكي

- لفتح فتحة السقف - اضغط على زر التحكم للخلف وصولاً إلى موضع الفتح الأوتوماتيكي ثم حرر الضغط. تصل فتحة السقف أولاً إلى وضع الراحة؛ للفتح حتى أقصى موضع - اضغط زر التحكم مرة ثانية للخلف حتى موضع الفتح التلقائي ثم حرره.

٤ وضع الراحة عبارة عن وضع فتح لفتحة السقف وفيه تكون الموضوءات الناتجة عن الهواء وغيرها من الموضوءات في أقل مستوى ممكن لها أثناء القيادة.

شفرتي الماسحة وسائل الشطف

يتم استخدام الماسحات، إلى جانب سائل الغاسلة، لتحسين الرؤية ولتوفير نمط أفضل للمصابيح الأمامية.

يتم تسخين فوهات الغاسلة* تلقائياً في الجو البارد لحماية سائل الغسل من التجمد.

تظهر على شاشة السائق المعلومات التي تشير إلى وجوب إضافة سائل غسل الزجاج وذلك عندما تصل كمية السائل المتبقية إلى نسبة لتر واحد (كوارت واحد) تقريباً.

معلومات ذات صلة

- استخدام مستشعر المطر (ص. ١٥٩)
- استخدام غاسلات الزجاج الأمامي والمصابيح الأمامية (ص. ١٦٠)
- استخدام وظيفة الذاكرة لمستشعر المطر (ص. ١٦٠)
- تعبئة سائل الغسل (ص. ٥٧٦)
- شفرات الماسحة في وضع الخدمة (ص. ٥٧٥)
- استبدال شفرات ماسحات الزجاج الأمامي (ص. ٥٧٤)
- استخدام ماسحات الزجاج الأمامي (ص. ١٥٨)

استخدام ماسحات الزجاج الأمامي

تتيح ماسحات الزجاج الأمامي تنظيف الزجاج الأمامي للسيارة. يتم ضبط العديد من الإعدادات الخاصة بـماسحات الزجاج الأمامي باستخدام ذراع عجلة القيادة الأيمن.

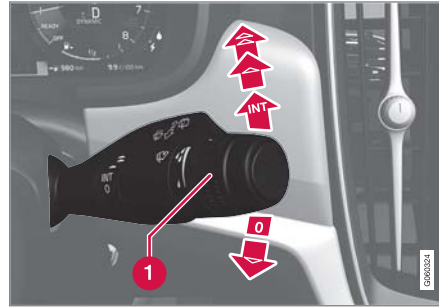

ذراع عجلة القيادة اليمنى.

1 تُستخدم بكرة التحكم بالإصبع لضبط حساسية مستشعر المطر وترددات تشغيل الماسحة.

المسح مرة واحدة

انخفض ذراع المقود وحرره لعمل مسحة واحدة.

إيقاف تشغيل ماسحات الزجاج الأمامية

حرك ذراع المقود إلى الوضع 0 لإيقاف تشغيل ماسحات الزجاج الأمامي.

المسح المنقطع

عين عدد مرات المسح لكل وحدة زمنية باستخدام الحلقة عندما يتم تحديد المسح المنقطع.

المسح المستمر

ارفع ذراع المقود لكي تسمح الماسحات بالسرعة العادية.

ارفع ذراع المقود لمسافة أبعد لكي تسمح الماسحات بسرعة كبيرة.

مهم

قبل تنشيط الماسحات - تأكد من عدم تجمد شفرات الماسحات ومن الإزالة اليدوية لأي جليد أو ثلج موجود على الزجاج الأمامي.

مهم

استخدم الكثير من سائل الغسل عندما تقوم الماسحات بتنظيف الزجاج الأمامي. يجب أن يكون الزجاج الأمامي مبتلاً عندما تكون ماسحات الزجاج الأمامي قيد التشغيل.

معلومات ذات صلة

- استخدام مستشعر المطر (ص. ١٥٩)
- استخدام غاسلات الزجاج الأمامي والمصابيح الأمامية (ص. ١٦٠)
- شفرتي الماسحة وسائل الشطف (ص. ١٥٨)
- استخدام وظيفة الذاكرة لمستشعر المطر (ص. ١٦٠)
- تعبئة سائل الغسل (ص. ٥٧٦)
- شفرات الماسحة في وضع الخدمة (ص. ٥٧٥)
- استبدال شفرات ماسحات الزجاج الأمامي (ص. ٥٧٤)

- استخدام وظيفة الذاكرة لمستشعر المطر (ص. ١٦٠)
- تعبئة سائل الغسل (ص. ٥٧٦)
- شفرات الماسحة في وضع الخدمة (ص. ٥٧٥)
- استبدال شفرات ماسحات الزجاج الأمامي (ص. ٥٧٤)
- استخدام ماسحات الزجاج الأمامي (ص. ١٥٨)

قم بتنشيط مستشعر المطر بالضغط على زر مستشعر المطر 

حرك الذراع للأسفل لتشغيل ماسحات الزجاج.

أدر الحلقة لأعلى للحصول على حساسية أعلى وأدناها لأسفل للحصول على حساسية أقل. يتم عمل مسحة إضافية عندما يتم إدارة الحلقة لأعلى.

إلغاء تنشيط مستشعر المطر

يمكن إلغاء تنشيط مستشعر المطر بالضغط على زر مستشعر المطر  أو بتحرك ذراع التوجيه لأعلى على برنامج آخر للماسحات.

يتم إلغاء تنشيط مستشعر المطر تلقائيًا في وضع الإشعال 0 أو عند إيقاف تشغيل المحرك.

يتم إلغاء تنشيط مستشعر المطر تلقائيًا عند وضع شفرات الماسحة في وضع الخدمة. يُعاد تنشيط مستشعر المطر عند تعطيل وضع الخدمة.

مهم !

يمكن أن يبدأ تشغيل ماسحات الزجاج الأمامي وتتلف عند إجراء الغسل الأوتوماتيكي للسيارة. أوقف تنشيط مستشعر المطر أثناء تشغيل السيارة أو عندما يكون النظام الكهربائي للسيارة في وضع الإشعال I أو II. ينطفئ الرمز المعروض في شاشة السائق.

معلومات ذات صلة

- استخدام غاسلات الزجاج الأمامي والمصابيح الأمامية (ص. ١٦٠)
- شفرتي الماسحة وسائل الشطف (ص. ١٥٨)

استخدام مستشعر المطر

يبدأ مستشعر المطر بعمل ماسحات الزجاج الأمامي أوتوماتيكياً استناداً إلى كمية الماء التي يتم استشعارها على الزجاج الأمامي. يمكن ضبط حساسية مستشعر المطر بواسطة بكرة التحكم في ذراع المقود الأيمن.

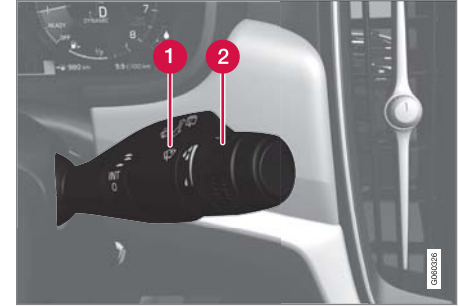

ذراع عجلة القيادة اليمنى.

1 زر مستشعر المطر

2 حساسية تردد قرص التودير

عند تنشيط مستشعر المطر، يتم عرض رمز مستشعر المطر  في شاشة السائق.

تنشيط مستشعر المطر

عند تنشيط مستشعر المطر، يجب تشغيل السيارة ويجب أن يكون مفتاح الإشعال في الوضع I أو II في حين يكون ذراع المقود لماسحة الزجاج الأمامي في الوضع 0 أو في الوضع الخاص بالمسح مرة واحدة.

استخدام وظيفة الذاكرة لمستشعر المطر

يبدأ مستشعر المطر بعمل مسحات الزجاج الأمامي أوتوماتيكياً استناداً إلى كمية الماء التي يتم استشعارها على الزجاج الأمامي.

تنشيط/تعطيل وظيفة الذاكرة

يمكن تنشيط وظيفة الذاكرة لمستشعر المطر بحيث لا يلزم الضغط على زرّ مستشعر المطر في كل مرة يبدأ فيها تشغيل السيارة:

١. اضغط الإعدادات في العرض العلوي بالشاشة المركزية.
٢. اضغط **My Car** ← ماسحة الزجاج الأمامي.
٣. حدد ذاكرة مجس الأمطار لتنشيط/لإلغاء تنشيط وظيفة الذاكرة.

معلومات ذات صلة

- استخدام مستشعر المطر (ص. ١٥٩)
- استخدام غاسلات الزجاج الأمامي والمصابيح الأمامية (ص. ١٦٠)
- شفرتي الماسحة وسائل الشطف (ص. ١٥٨)
- تعبئة سائل الغسل (ص. ٥٧٦)
- شفرات الماسحة في وضع الخدمة (ص. ٥٧٥)
- استبدال شفرات مسحات الزجاج الأمامي (ص. ٥٧٤)
- استخدام مسحات الزجاج الأمامي (ص. ١٥٨)

استخدام غاسلات الزجاج الأمامي والمصابيح الأمامية

غاسلات الزجاج الأمامي والمصابيح الأمامية تنظيف الزجاج الأمامي والمصابيح الأمامية. تبدأ غاسلات الزجاج الأمامي والمصابيح الأمامية في العمل باستخدام مفتاح ذراع المقود الأيمن.

بدء غاسلات الزجاج الأمامي والمصابيح الأمامية



وظيفة الغسل، ذراع المقود الأيمن.

- حرك ذراع المقود الأيمن في اتجاه عجلة القيادة لتنشيط غاسلات الزجاج الأمامي والمصابيح الأمامية.
- < ستقوم مسحات الزجاج الأمامي بإجراء العديد من عمليات المسح بمجرد تحرير ذراع المقود.

مهم !

تجنب تنشيط نظام الغسيل عندما يصل الطقس إلى حالة التجمد أو في حالة نفاذ خزان الغاسلة، حتى لا تتلف المضخة.

غسيل المصابيح الأمامية*

لتوفير السائل، يتم غسل المصابيح الأمامية أوتوماتيكياً في مدة زمنية محددة عند تشغيلها.

الغسل المحدود

إذا تبقى لتر واحد تقريباً (كوارت واحد) من سائل الغسل فقط في الخزان، ثم ظهر كل من رسالة سائل غسل الزجاج مستوى قليل. أعد الملء مع رمز  على شاشة السائق، فعندئذ يكون إمداد سائل الغسل للمصابيح الأمامية مغلقاً. وذلك لأن الأولوية تكون لتنظيف الزجاج الأمامي والرؤية من خلاله. ويتم غسل المصابيح الأمامية فقط عند تشغيل الضوء العالي أو الخافت.

معلومات ذات صلة

- استخدام مستشعر المطر (ص. ١٥٩)
- شفرتي الماسحة وسائل الشطف (ص. ١٥٨)
- استخدام وظيفة الذاكرة لمستشعر المطر (ص. ١٦٠)
- تعبئة سائل الغسل (ص. ٥٧٦)
- شفرات الماسحة في وضع الخدمة (ص. ٥٧٥)
- استبدال شفرات مسحات الزجاج الأمامي (ص. ٥٧٤)
- استخدام مسحات الزجاج الأمامي (ص. ١٥٨)

المقاعد وعجلة القيادة

المقعد الأمامي اليدوي

تتوفر في مقاعد السيارة الأمامية خيارات ضبط مختلفة وذلك لتحقيق الراحة المثلى عند الجلوس.

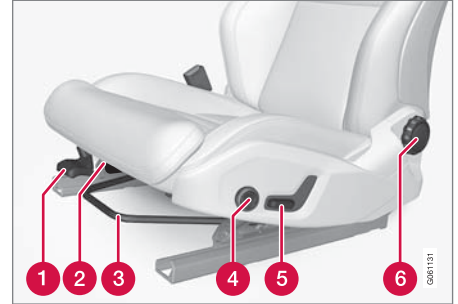

- 1 ارفع/اخفض الحافة الأمامية لوسادة المقعد الأمامي * عن طريق الدفع لأعلى/لأسفل^١.
- 2 يمكنك تغيير طول * وسادة المقعد عن طريق سحب الرافعة لأعلى وتحريك الوسادة للأمام/للخلف يدوياً.
- 3 اضبط المقعد نحو الأمام/نحو الخلف عن طريق رفع المقبض وضبط المسافة الصحيحة حتى عجلة القيادة والدواسات. تأكد أن المقعد قد تم قفله في موضعه بعد الضبط.
- 4 يمكنك تغيير دعامة أسفل الظهر * بالضغط على الزر للأعلى/لأسفل/للأمام/للخلف^٢.

5 ارفع/اخفض المقعد عن طريق ضبط زر التحكم لأعلى/لأسفل.

6 يمكنك تغيير زاوية مسند الظهر عن طريق تدوير مقبض التحكم.

تحذير ⚠

اضبط وضع مقعد السائق قبل التحرك، وليس أثناء القيادة. تأكد أن المقعد قد تم تثبيته جيداً لتجنب الإصابة الشخصية في حالة القرعة الشديدة أو الحوادث.

معلومات ذات صلة

- المقعد الأمامي الكهربائي* (ص. ١٦٢)
- ضبط المقعد الأمامي الكهربائي* (ص. ١٦٣)
- حفظ أوضاع المقعد ومرآيا الأبواب وشاشة عرض المعلومات على الزجاج الأمامي* (ص. ١٦٤)
- استخدام أحد الأوضاع المحفوظة للمقعد ومرآيا الأبواب وشاشة عرض المعلومات على الزجاج الأمامي* (ص. ١٦٤)
- ضبط إعدادات التدليك* في المقعد الأمامي (ص. ١٦٦)
- ضبط* طول وسادة المقعد في المقعد الأمامي (ص. ١٦٧)
- إعدادات التدليك* في القعد الأمامي (ص. ١٦٥)
- ضبط الدعامة الجانبية* في المقعد الأمامي (ص. ١٦٨)
- ضبط دعم أسفل الظهر* في المقعد الأمامي (ص. ١٦٨)
- ضبط مقعد الراكب من مقعد السائق* (ص. ١٧٠)

المقعد الأمامي الكهربائي*

تتوفر في مقاعد السيارة الأمامية خيارات ضبط مختلفة وذلك لتحقيق الراحة المثلى عند الجلوس. يمكن تحريك المقعد الكهربائي للأمام/للخلف وللأعلى/لأسفل. ويمكن كذلك رفع/اخفض الحافة الأمامية من وسادة المقعد، بالإضافة إلى ضبط ارتفاعها*. كما يمكن تغيير زاوية إمالة مسند الظهر. يمكن ضبط دعامة أسفل الظهر* للأعلى/لأسفل/للأمام/للخلف^٣.

يمكن القيام بإعداد المقعد أثناء تشغيل المحرك وخلال فترة زمنية معينة بعد فتح قفل الباب دون تشغيل المحرك. ويمكن أيضاً إجراء الإعداد خلال مدة من الوقت بعد إيقاف تشغيل المحرك.

مهم !

لقد تم تزويد المقاعد الكهربائية بحماية من الحمولة الزائدة التي يتم تشغيلها في حال طراً ما يعيق حركة أي مقعد. في هذه الحالة، فمُ بازاله الغرض المسبب بإعاقة الحركة ثم حرّك المقعد من جديد.

معلومات ذات صلة

- المقعد الأمامي اليدوي (ص. ١٦٢)
- ضبط المقعد الأمامي الكهربائي* (ص. ١٦٣)
- حفظ أوضاع المقعد ومرآيا الأبواب وشاشة عرض المعلومات على الزجاج الأمامي* (ص. ١٦٤)
- استخدام أحد الأوضاع المحفوظة للمقعد ومرآيا الأبواب وشاشة عرض المعلومات على الزجاج الأمامي* (ص. ١٦٤)

١ ينطبق فقط على مقعد السائق.
٢ ينطبق على دعامة أسفل الظهر الرباعية الاتجاه*. أما دعامة أسفل الظهر الثنائية الاتجاه*، فيتم ضبطها إلى الأمام/الوراء.
٣ ينطبق على دعامة أسفل الظهر الرباعية الاتجاه*. أما دعامة أسفل الظهر الثنائية الاتجاه*، فيتم ضبطها إلى الأمام/الوراء.

- 4 حرك المقعد نحو الأمام/نحو الخلف عن طريق ضبط أزرار التحكم نحو الأمام/نحو الخلف.
 - 5 يمكنك تغيير زاوية مسند الظهر عن طريق ضبط زر التحكم نحو الأمام/نحو الخلف.
- يمكن إجراء حركة واحدة فقط (للأمام/للخلف/لأعلى/لأسفل) في المرة الواحدة.
- لا يمكن خفض مساند ظهر المقاعد الأمامية بالكامل إلى الأمام.

معلومات ذات صلة

- المقعد الأمامي اليدوي (ص. ١٦٢)
- المقعد الأمامي الكهربائي* (ص. ١٦٢)
- حفظ أوضاع المقعد ومرآيا الأبواب وشاشة عرض المعلومات على الزجاج الأمامي* (ص. ١٦٤)
- استخدام أحد الأوضاع المحفوظة للمقعد ومرآيا الأبواب وشاشة عرض المعلومات على الزجاج الأمامي* (ص. ١٦٤)
- ضبط إعدادات التديلِك* في المقعد الأمامي (ص. ١٦٦)
- ضبط* طول وسادة المقعد في المقعد الأمامي (ص. ١٦٧)
- إعدادات التديلِك* في القعد الأمامي (ص. ١٦٥)
- ضبط الدعامة الجانبية* في المقعد الأمامي (ص. ١٦٨)
- ضبط دعم أسفل الظهر* في المقعد الأمامي (ص. ١٦٨)
- ضبط مقعد الراكب من مقعد السائق* (ص. ١٧٠)

ضبط المقعد الأمامي الكهربائي*

قُم بضبط المقعد على الوضع المفضّل لديك باستخدام أداة التحكم في وسادة المقعد الأمامي. بغية ضبط وظائف الراحة المختلفة، أدر مفتاح التحكم المتعدّد الوظائف؛ إلى الأعلى/لأسفل.

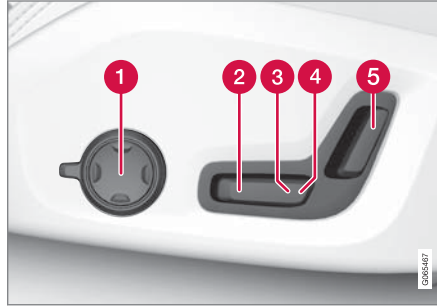

يبين الرسم التوضيحي أدوات التحكم في سيارة مجهزة بدعامة أسفل الظهر الرباعية الاتجاه*. أما السيارة المجهزة بدعامة أسفل الظهر الثنائية الاتجاه* فهي غير مزوّدة بأداة تحكم متعددة الوظائف وقابلة للتدوير.

- 1 في حالة السيارات المجهزة بدعامة أسفل الظهر الرباعية الاتجاه*، قُم بتدوير أداة التحكم المتعدّدة الوظائف؛ نحو الأعلى/لأسفل لضبط وظائف الراحة المختلفة. في حالة السيارات المجهزة بدعامة أسفل الظهر الثنائية الاتجاه*، استخدم الزرّ الدائري لضبط دعامة أسفل الظهر نحو الأمام/الخلف.
- 2 ارفع/اخفض الحافة الأمامية لوسادة المقعد عن طريق ضبط زر التحكم لأعلى/لأسفل.
- 3 ارفع/اخفض المقعد عن طريق ضبط زر التحكم لأعلى/لأسفل.

- ضبط إعدادات التديلِك* في المقعد الأمامي (ص. ١٦٦)
- ضبط* طول وسادة المقعد في المقعد الأمامي (ص. ١٦٧)
- إعدادات التديلِك* في القعد الأمامي (ص. ١٦٥)
- ضبط الدعامة الجانبية* في المقعد الأمامي (ص. ١٦٨)
- ضبط دعم أسفل الظهر* في المقعد الأمامي (ص. ١٦٨)
- ضبط مقعد الراكب من مقعد السائق* (ص. ١٧٠)

* غير متوفر في السيارات المجهزة بدعامة أسفل الظهر الثنائية الاتجاه*.

حفظ أوضاع المقعد ومرآيا الأبواب وشاشة عرض المعلومات على الزجاج الأمامي*

يمكنك حفظ وضع المقعد الكهربائي* ومرآيا الأبواب وشاشة عرض المعلومات على الزجاج الأمامي* في أزرار الذاكرة.

يمكنك حفظ وضعين مختلفين للمقعد الكهربائي* ومرآيا الأبواب وشاشة عرض المعلومات على الزجاج الأمامي* باستخدام أزرار الذاكرة. لقد تم تجهيز الأزرار في الجهة الداخلية من أحد الأبواب الأمامية أو من كليهما*.

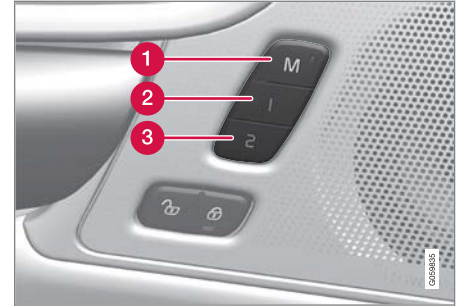

1 الزر M خاص بإعدادات التخزين.

2 مفتاح الذاكرة.

3 مفتاح الذاكرة.

حفظ الوضع

1. اضبط المقعد ومرآيا الأبواب والشاشة العليا على الوضع المناسب.

2. اضغط مع الاستمرار على زر M. يضيء المؤشر الضوئي الموجود في الزر.

3. في خلال ثلاث ثوان، اضغط باستمرار على الزر 1 أو 2. < عند حفظ الوضع في زر الذاكرة المحدد، ستسمع إشارة صوتية وسينطفئ مؤشر الضوء في الزر M.

في حالة عدم الضغط على أي زر من أزرار الذاكرة في خلال ثلاث ثوان فسينطفئ الزر M ولن تتم عملية الحفظ.

ينبغي إعادة ضبط المقعد أو مرآيا الأبواب أو شاشة عرض المعلومات على الزجاج الأمامي كي تتمكن من ضبط ذاكرة جديدة.

معلومات ذات صلة

- المقعد الأمامي اليدوي (ص. ١٦٢)
- المقعد الأمامي الكهربائي* (ص. ١٦٢)
- ضبط المقعد الأمامي الكهربائي* (ص. ١٦٣)
- استخدام أحد الأوضاع المحفوظة للمقعد ومرآيا الأبواب وشاشة عرض المعلومات على الزجاج الأمامي* (ص. ١٦٤)
- ضبط إعدادات التديل* في المقعد الأمامي (ص. ١٦٦)
- ضبط* طول وسادة المقعد في المقعد الأمامي (ص. ١٦٧)
- إعدادات التديل* في القعد الأمامي (ص. ١٦٥)
- ضبط الدعامية الجانبية* في المقعد الأمامي (ص. ١٦٨)
- ضبط دعم أسفل الظهر* في المقعد الأمامي (ص. ١٦٨)
- ضبط مقعد الراكب من مقعد السائق* (ص. ١٧٠)
- تعديل زاوية مرآيا الأبواب (ص. ١٥٤)
- إعدادات عرض المعلومات على الزجاج الأمامي* (ص. ١٢٦)

استخدام أحد الأوضاع المحفوظة للمقعد ومرآيا الأبواب وشاشة عرض المعلومات على الزجاج الأمامي*

في حال تم حفظ أوضاع المقعد الكهربائي* ومرآيا الأبواب وشاشة عرض المعلومات على الزجاج الأمامي*، يمكن عندها وبكل بساطة تنشيط تلك الأوضاع باستخدام أزرار الذاكرة.

استخدام الإعدادات المخزن

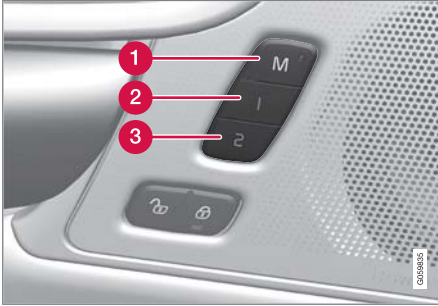

يمكن استخدام الإعدادات المحفوظة عندما يكون الباب الأمامي مفتوحًا أو مغلقًا:

باب أمامي مفتوح

- اضغط لفترة وجيزة على أحد أزرار الذاكرة 1 (2) أو 2 (3). يتحرك كل من المقعد الكهربائي ومرآيا الأبواب وشاشة عرض المعلومات على الزجاج الأمامي ثم تتوقف جميعها على الأوضاع المحفوظة في زر الذاكرة المحدد.

إعدادات التديلِك* في القعد الأمامي

يمكن استخدام زرّ التحكّم المتعدّد الوظائف في جانب المقعد وشاشة العرض المركزية لتغيير الإعدادات. يظهر نطاق الإعدادات في الشاشة المركزية.



زر التحكّم متعدد الوظائف الموجود على جانب قسم إعدادات المقعد.

إعدادات التديلِك

خيارات الإعداد التالية متاحة للتديلِك:

- تشغيل/إيقاف: حدد تشغيل/إيقاف لتشغيل/إيقاف تشغيل وظيفة التديلِك.
- Programs 1-5 (البرامج ١-٥): توجد ٥ برامج تديلِك مسبقة الضبط اختر من بين ازدياد ومداس ومنتور و فقرات قطنية وكتف.
- الكثافة: اختر من بين منخفض وعادي ومرتفع.
- السرعة: اختر من بين بطيء وعادي وسريع.

- ضبط الدعامة الجانبية* في المقعد الأمامي (ص. ١٦٨)
- ضبط دعم أسفل الظهر* في المقعد الأمامي (ص. ١٦٨)
- ضبط مقعد الراكب من مقعد السائق* (ص. ١٧٠)
- تعديل زاوية مرايا الأبواب (ص. ١٥٤)
- إعدادات عرض المعلومات على الزجاج الأمامي* (ص. ١٢٦)

باب أمامي مغلق

- استمر في الضغط على أحد أزرار الذاكرة 1 (2) أو 2 (3) إلى حين توقف المقعد أو مرايا الأبواب أو شاشة عرض المعلومات على الزجاج الأمامي عند المواضع المحفوظة في زرّ الذاكرة المحدّد.

في حالة ترك زر الذاكرة فستتوقف حركة المقعد ومرايا الأبواب والشاشة العليا.

تحذير ⚠

- لأنه يمكن ضبط مقعد السائق أثناء إيقاف تشغيل الإشعال، يجب عدم ترك الأطفال بدون مراقبة في السيارة.
- يمكن "وقف" حركة المقعد في أي وقت بالضغط على أي زر في لوحة التحكم بالمقعد الأليمة.
- لا تضبط المقعد أثناء القيادة.
- احرص على عدم وجود أي شيء أسفل المقاعد عند ضبطها.

معلومات ذات صلة

- المقعد الأمامي اليدوي (ص. ١٦٢)
- المقعد الأمامي الكهربائي* (ص. ١٦٢)
- ضبط المقعد الأمامي الكهربائي* (ص. ١٦٢)
- حفظ أوضاع المقعد ومرايا الأبواب وشاشة عرض المعلومات على الزجاج الأمامي* (ص. ١٦٤)
- ضبط إعدادات التديلِك* في المقعد الأمامي (ص. ١٦٦)
- ضبط* طول وسادة المقعد في المقعد الأمامي (ص. ١٦٧)
- إعدادات التديلِك* في القعد الأمامي (ص. ١٦٥)

إعادة تشغيل التدليك

يتم إيقاف تشغيل وظيفة التدليك تلقائيًا بعد ٢٠ دقيقة. يتم إعادة تشغيل الوظيفة يدويًا.

– المس إعادة تشغيل الذي يظهر في شاشة العرض المركزية لإعادة تشغيل برنامج التدليك المحدد.

< يتم إعادة تشغيل برنامج التدليك. في حالة عدم اتخاذ أي إجراء، تظل الرسالة معروضة في العرض العلوي.

معلومات ذات صلة

- المقعد الأمامي اليدوي (ص. ١٦٢)
- المقعد الأمامي الكهربائي* (ص. ١٦٢)
- ضبط المقعد الأمامي الكهربائي* (ص. ١٦٣)
- حفظ أوضاع المقعد ومرابا الأبواب وشاشة عرض المعلومات على الزجاج الأمامي* (ص. ١٦٤)
- استخدام أحد الأوضاع المحفوظة للمقعد ومرابا الأبواب وشاشة عرض المعلومات على الزجاج الأمامي* (ص. ١٦٤)
- ضبط إعدادات التدليك* في المقعد الأمامي (ص. ١٦٦)
- ضبط* طول وسادة المقعد في المقعد الأمامي (ص. ١٦٧)
- ضبط الدعامة الجانبية* في المقعد الأمامي (ص. ١٦٨)
- ضبط دعم أسفل الظهر* في المقعد الأمامي (ص. ١٦٨)
- ضبط مقعد الراكب من مقعد السائق* (ص. ١٧٠)

ضبط إعدادات التدليك* في المقعد الأمامي

يمكن استخدام زر التحكم متعدد الوظائف في المقعد والشاشة المركزية لتغيير الإعدادات. يظهر نطاق الإعدادات في الشاشة المركزية.

ضبط إعدادات التدليك في المقعد الأمامي

توجد خاصية التدليك في مسند ظهر كل مقعد من المقاعد الأمامية. يتم إجراء التدليك عن طريق الوسادات الهوائية التي تقوم بهذه العملية بمختلف الإعدادات.

يمكن تنشيط وظيفة التدليك فقط عندما يكون محرك السيارة قيد التشغيل.

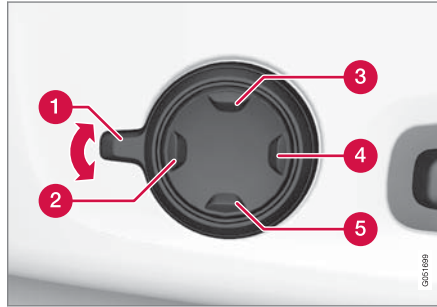

١. فم بتنشيط زرّ التحكم المتعدّد الوظائف عن طريق تدوير الزرّ 1 للأعلى/لأسفل. سيظهر عرض إعدادات المقعد في شاشة العرض المركزية.

٢. حدد الرسائل في عرض إعدادات المقعد.

٣. للاختيار ما بين وظائف التدليك المختلفة، حددها إما مباشرة من شاشة العرض المركزية أو عبر تحريك المؤشر للأعلى/لأسفل باستخدام زرّ للأعلى 3 / للأسفل 5 في أداة التحكم المتعددة الوظائف. يمكن تغيير الإعداد في الوظيفة المحددة إما مباشرة في شاشة العرض المركزية أو عبر الضغط على الأسهم أو باستخدام زرّ للأمام 2 / للخلف 4 في أداة التحكم المتعددة الوظائف.

معلومات ذات صلة

- المقعد الأمامي اليدوي (ص. ١٦٢)
- المقعد الأمامي الكهربائي* (ص. ١٦٢)
- ضبط المقعد الأمامي الكهربائي* (ص. ١٦٣)
- حفظ أوضاع المقعد ومرابا الأبواب وشاشة عرض المعلومات على الزجاج الأمامي* (ص. ١٦٤)
- استخدام أحد الأوضاع المحفوظة للمقعد ومرابا الأبواب وشاشة عرض المعلومات على الزجاج الأمامي* (ص. ١٦٤)
- ضبط* طول وسادة المقعد في المقعد الأمامي (ص. ١٦٧)
- إعدادات التدليك* في القعد الأمامي (ص. ١٦٥)
- ضبط الدعامة الجانبية* في المقعد الأمامي (ص. ١٦٨)
- ضبط دعم أسفل الظهر* في المقعد الأمامي (ص. ١٦٨)
- ضبط مقعد الراكب من مقعد السائق* (ص. ١٧٠)

- ضبط إعدادات التديلِك* في المقعد الأمامي (ص. ١٦٦)
- إعدادات التديلِك* في القعد الأمامي (ص. ١٦٥)
- ضبط الدعامة الجانبية* في المقعد الأمامي (ص. ١٦٨)
- ضبط دعم أسفل الظهر* في المقعد الأمامي (ص. ١٦٨)
- ضبط مقعد الراكب من مقعد السائق* (ص. ١٧٠)

ضبط طول وسادة المقعد يدوياً

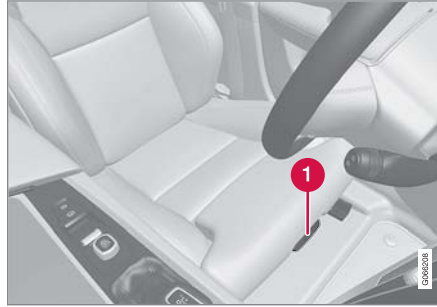

زرّ التحكّم بضبط وسادة المقعد.

١. أمسك المقبض **1** في الجهة الأمامية من المقعد واسحبه للأعلى.
٢. ضبط طول وسادة المقعد.
٣. حرز المقبض وتأكّد من وصول وسادة المقعد إلى الموضع الصحيح.

معلومات ذات صلة

- المقعد الأمامي اليدوي (ص. ١٦٢)
- المقعد الأمامي الكهربائي* (ص. ١٦٢)
- ضبط المقعد الأمامي الكهربائي* (ص. ١٦٣)
- حفظ أوضاع المقعد ومرآيا الأبواب وشاشة عرض المعلومات على الزجاج الأمامي* (ص. ١٦٤)
- استخدام أحد الأوضاع المحفوظة للمقعد ومرآيا الأبواب وشاشة عرض المعلومات على الزجاج الأمامي* (ص. ١٦٤)

ضبط* طول وسادة المقعد في المقعد الأمامي

تبعاً لمستوى المعدّات المحدّد، يتم ضبط طول وسادة المقعد إمّا باستخدام أداة التحكّم المتعدّدة الوظائف* المجهّزة على جانب وسادة المقعد، أو يدوياً باستخدام أداة التحكّم على الجهة الأمامية من وسادة المقعد.

ضبط طول وسادة المقعد باستخدام أداة التحكّم المتعدّدة الوظائف

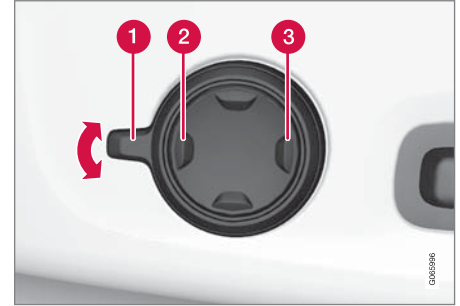

أداة التحكّم المتعدّدة الوظائف، متوفرة على جانب وسادة المقعد

١. قُم بتنشيط زرّ التحكّم المتعدّد الوظائف عن طريق تدوير الزرّ **1** للأعلى/للأسفل. سيظهر عرض إعدادات المقعد في شاشة العرض المركزية.
٢. حدّد امتداد وسادة في عرض إعدادات المقعد.
- اضغط على الجزء الأمامي من الزرّ الرباعي الاتجاه **2** لتوسعة وسادة المقعد.
- اضغط على الجزء الخلفي من الزرّ الرباعي الاتجاه **3** لسحب وسادة المقعد.

ضبط دعم أسفل الظهر* في المقعد الأمامي

يتم ضبط دعامة أسفل الظهر باستخدام أداة التحكم على جانب وسادة المقعد.



أدوات التحكم المتعددة الوظائف في السيارات المجهزة بدعامة أسفل الظهر الرباعية الاتجاه*.



أدوات التحكم في السيارات المجهزة بدعامة أسفل الظهر الثنائية الاتجاه*.

معلومات ذات صلة

- المقعد الأمامي اليدوي (ص. ١٦٢)
- المقعد الأمامي الكهربائي* (ص. ١٦٢)
- ضبط المقعد الأمامي الكهربائي* (ص. ١٦٣)
- حفظ أوضاع المقعد ومرآيا الأبواب وشاشة عرض المعلومات على الزجاج الأمامي* (ص. ١٦٤)
- استخدام أحد الأوضاع المحفوظة للمقعد ومرآيا الأبواب وشاشة عرض المعلومات على الزجاج الأمامي* (ص. ١٦٤)
- ضبط إعدادات التدليك* في المقعد الأمامي (ص. ١٦٦)
- ضبط* طول وسادة المقعد في المقعد الأمامي (ص. ١٦٧)
- إعدادات التدليك* في القعد الأمامي (ص. ١٦٥)
- ضبط دعم أسفل الظهر* في المقعد الأمامي (ص. ١٦٨)
- ضبط مقعد الراكب من مقعد السائق* (ص. ١٧٠)

ضبط الدعامة الجانبية* في المقعد الأمامي

زيادة مستوى الراحة في المقعد الأمامي من خلال ضبط جانبي مسند الظهر.

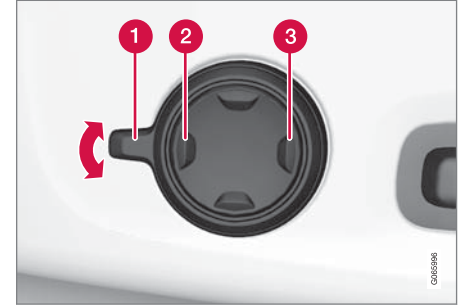

زر التحكم متعدد الوظائف الموجود على جانب قسم إعدادات المقعد.

يمكن ضبط جوانب مسند الظهر لتوفير دعم جانبي. يمكن استخدام زر التحكم متعدد الوظائف في المقعد والشاشة المركزية لتغيير الإعدادات. يظهر نطاق الإعدادات في الشاشة المركزية.

لضبط الدعم الجانبي:

1. ثم بتنشيط زر التحكم المتعدد الوظائف عن طريق تدويره للأعلى/لأسفل **1**. سيظهر عرض إعدادات المقعد في شاشة العرض المركزية.
2. حدد دعامة جانبية في عرض إعدادات المقعد.
 - اضغط على الجزء الأمامي من الزرّ الرباعي الاتجاهات لزيادة الدعم الجانبي **2**.
 - اضغط على الجزء الخلفي من الزرّ الرباعي الاتجاه لخفض الدعم الجانبي **3**.

معلومات ذات صلة

- المقعد الأمامي اليدوي (ص. ١٦٢)
- المقعد الأمامي الكهربائي* (ص. ١٦٢)
- ضبط المقعد الأمامي الكهربائي* (ص. ١٦٣)
- حفظ أوضاع المقعد ومرآيا الأبواب وشاشة عرض المعلومات على الزجاج الأمامي* (ص. ١٦٤)
- استخدام أحد الأوضاع المحفوظة للمقعد ومرآيا الأبواب وشاشة عرض المعلومات على الزجاج الأمامي* (ص. ١٦٤)
- ضبط إعدادات التدليك* في المقعد الأمامي (ص. ١٦٦)
- ضبط* طول وسادة المقعد في المقعد الأمامي (ص. ١٦٧)
- إعدادات التدليك* في القعد الأمامي (ص. ١٦٥)
- ضبط الدعامة الجانبية* في المقعد الأمامي (ص. ١٦٨)
- ضبط مقعد الراكب من مقعد السائق* (ص. ١٧٠)

٢. حدد فقرات قطنية في عرض إعدادات المقعد.

- اضغط على الزر الدائري للأعلى **3** / للأسفل **5** لتحريك دعامة أسفل الظهر للأعلى/للأسفل.
- اضغط على الجزء الأمامي **2** من الزرّ لزيادة دعم أسفل الظهر.
- اضغط على الجزء الخلفي **4** من الزرّ لخفض دعم أسفل الظهر.

ضبط دعامة أسفل الظهر في السيارة باستخدام أداة التحكم بدعامة أسفل الظهر الثنائية الاتجاه

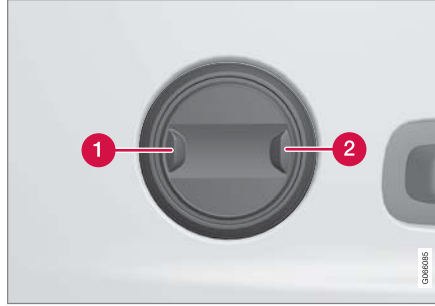

١. اضغط على الجزء الأمامي **1** من الزرّ الدائري لزيادة دعم أسفل الظهر.
٢. اضغط على الجزء الخلفي **2** من الزرّ الدائري لخفض دعم أسفل الظهر.

يتم ضبط دعامة أسفل الظهر باستخدام أداة التحكم المتعددة الوظائف في السيارات المجهزة بدعامة أسفل الظهر الرباعية الاتجاه* أو باستخدام الزرّ الدائري في السيارات المجهزة بدعامة أسفل الظهر الثنائية الاتجاه*. وقد تم تجهيز أداة التحكم على جانب وسادة المقعد تبعاً لمستوى المعدات المحدد، يمكن ضبط دعامة أسفل الظهر إلى الأمام/الخلف وإلى الأعلى/الأسفل (دعامة أسفل الظهر الرباعية الاتجاه) أو إلى الأمام/الخلف (دعامة أسفل الظهر الثنائية الاتجاه).

ضبط دعامة أسفل الظهر في السيارة باستخدام أداة التحكم بدعامة أسفل الظهر الرباعية الاتجاه

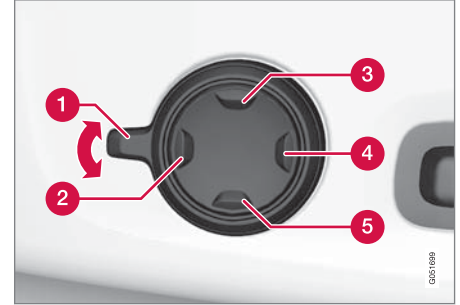

١. تمّ بتنشيط زرّ التحكم المتعدد الوظائف عن طريق تدوير الزرّ **1** للأعلى/للأسفل. سيظهر عرض إعدادات المقعد في شاشة العرض المركزية.

- ضبط الدعامة الجانبية* في المقعد الأمامي (ص. ١٦٨)
- ضبط دعم أسفل الظهر* في المقعد الأمامي (ص. ١٦٨)

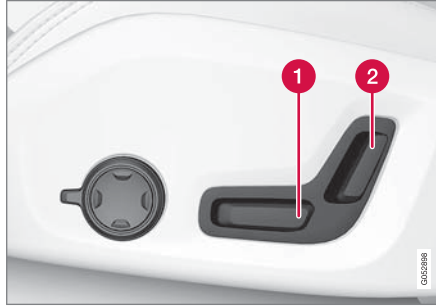

- 1 حرك مقعد الراكب نحو الأمام/نحو الخلف عن طريق ضبط أزرار التحكم نحو الأمام/نحو الخلف.
- 2 يمكنك تغيير زاوية مسند ظهر مقعد الراكب عن طريق ضبط زر التحكم نحو الأمام/نحو الخلف.

معلومات ذات صلة

- المقعد الأمامي اليدوي (ص. ١٦٢)
- المقعد الأمامي الكهربائي* (ص. ١٦٢)
- ضبط المقعد الأمامي الكهربائي* (ص. ١٦٣)
- حفظ أوضاع المقعد ومرآيا الأبواب وشاشة عرض المعلومات على الزجاج الأمامي* (ص. ١٦٤)
- استخدام أحد الأوضاع المحفوظة للمقعد ومرآيا الأبواب وشاشة عرض المعلومات على الزجاج الأمامي* (ص. ١٦٤)
- ضبط إعدادات التدليك* في المقعد الأمامي (ص. ١٦٦)
- ضبط* طول وسادة المقعد في المقعد الأمامي (ص. ١٦٧)
- إعدادات التدليك* في القعد الأمامي (ص. ١٦٥)

ضبط مقعد الراكب من مقعد السائق*

يمكن تعديل مقعد الراكب الأمامي من مقعد السائق.

تنشيط الوظيفة

يتم تنشيط الوظيفة من خلال عرض الوظائف في شاشة العرض المركزية:

اضغط الزر ضبط مقعد الراكب للتنشيط.



ضبط مقعد الراكب

من تنشيط الوظيفة يتعين على السائق ضبط مقعد الراكب في غضون ١٠ ثوان. وإذا لم يتخذ السائق أي إجراء في خلال هذا الوقت سيتم تعطيل الوظيفة.

يُضبط السائق مقعد الراكب باستخدام أزرار التحكم في مقعد السائق:

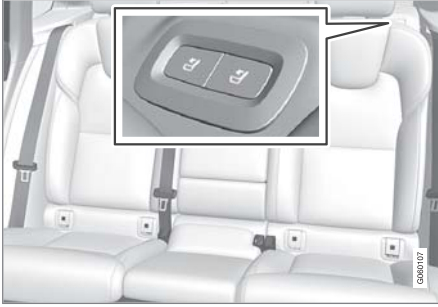

أزرار طي المقعد، موجودة في القسم العلوي من المقعد الخلفي.

١. تحقق من عدم وجود ركاب أو أشياء في المقعد الخلفي.
٢. اخفض مسند الرأس بالمقعد الأوسط يدويًا.
٣. اضغط باستمرار على أحد الأزرار الموجود في رف الأمتعة على الجانب الأيسر من السيارة.
٤. يتم تحرير المقعد من القفل ولكنه يظل في الموضع نفسه.
٥. يتم خفض مساند الرأس أوتوماتيكيًا.
٥. اخفض مسند الرأس يدويًا إلى الوضع الأفقي.

رفع مسند الظهر

- عملية رفع مسند الظهر إلى الوضع المستقيم تتم يدويًا:
١. حرك مسند الظهر للأعلى/للخلف.
 ٢. اضغط على مسند الظهر إلى أن يتم تعشيق القفل.
 ٣. ارفع مساند الرأس يدويًا.

مهم !

يجب أن تكون وسادة مقعد الأطفال المدمج* في الوضعية المنخفضة قبل القيام بخفض مسند ظهر المقعد الخلفي.

يلزم رفع مسند الذراع* للمقعد الأوسط قبل خفض المقعد.

ينبغي غلق فتحة النفاذ إلى حجرة التحميل* في المقعد الخلفي قبل خفضها.

ملاحظة !

عند تنشيط القفل المركزي، يلزم أن يكون المقعد الخلفي في وضع مستقيم كي تعمل وظيفة القفل. وإذا كان المقعد الخلفي في موضع منخفض، فلن يعمل القفل.

ملاحظة !

قد يلزم دفع المقاعد الأمامية للأمام و/أو ضبط مساند الظهر لأعلى حتى يمكن طي مساند الظهر الخلفية للأمام بشكل كامل.

خفض مسند الظهر

لتسهيل عملية طي المقعد الخلفي، يلزم أن تكون السيارة متوقفة مع فتح باب خلفي واحد على الأقل.

خفض مساند الظهر في المقعد الخلفي*

ينقسم مسند الظهر الخاص بالمقعد الخلفي إلى جزأين. يمكن طي كلا الجزأين إلى الأمام بشكل منفصل.

تحذير !

- اضبط المقعد وثبته قبل القيادة. انتبه أثناء ضبط المقعد. عمليات الضبط التي تتم بإهمال وبدون إشراف قد تؤدي إلى إصابات.
- عند القيام بتحميل أغراض طويلة الحجم، ينبغي دائماً ربطها بشكل آمن بغية تجنب أية إصابة أو ضرر أثناء الفرملة المفاجئة.
- ينبغي دائماً إيقاف تشغيل المحرك وإشراك فرامل الانتظار عند تحميل وتفريغ السيارة.
- في حالة السيارات المجهزة بصندوق تروس أوتوماتيكي، اضبط آلية انتقاء السرعات على P لتفادي نقل الترس عن طريق الخطأ.

مهم !

يجب ألا تكون هناك أية أشياء في المقعد الخلفي عند طي مسند الظهر لأسفل. يجب ألا تكون أزرمة الأمان متصلة ببعضها. وإلا فقد تتلف كسوة المقاعد الخلفية.

4. عند الضرورة، ارفع مسند رأس المقعد الأوسط. ▶▶

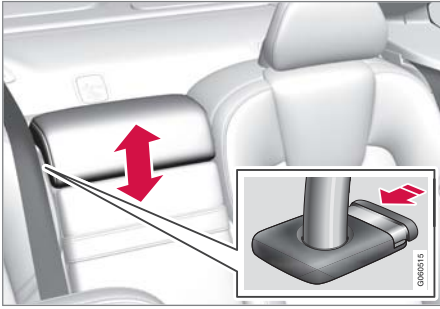

لخفض مسند الرأس، يجب الضغط على الزر (راجع الرسم التوضيحي) أثناء تحريك مسند الرأس لأسفل بعناية.

تحذير ⚠

يلزم وجود مسند رأس المقعد الأوسط في أدنى مستوى إذا كان المقعد شاغراً. وعند تشغيل المقعد الأوسط بواسطة أحد الركاب فيلزم ضبط مسند الرأس بصورة تتناسب مع ارتفاع الركاب بحيث يغطي مسند الرأس الجزء الخلفي بالكامل من الرأس بقدر الإمكان.

فم يطي مساند الرأس الطرفية في المقاعد الخلفية من خلال شاشة العرض المركزية*

يمكن خفض مساند الرأس الخارجية من خلال عرض الوظائف في شاشة العرض المركزية. يمكنك خفض مساند الرأس عند تنشيط وضعيّة الإشعال 0.

ضبط مساند الرأس في المقعد الخلفي

اضبط مسند الرأس في المقعد الأوسط بما يتناسب مع ارتفاع الركاب. اظو مساند الرأس في المقاعد الطرفية* لتحسين الرؤية الخلفية.

ضبط مسند الرأس للمقعد الأوسط

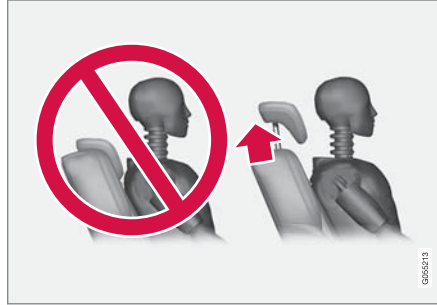

يلزم ضبط مسند رأس المقعد الأوسط على حسب ارتفاع الركاب بحيث يتمكن الركاب من وضع مؤخرة رأسه بالكامل على المسند. حركه بيدك لأعلى كما تحب.

تحذير ⚠

تحقق من قفل مسند الظهر ومسند الرأس في المقعد الخلفي بطريقة صحيحة بعد طيها.

يلزم دوماً رفع مساند الرأس في المقاعد الطرفية في حالة وجود ركاب على أي من المقاعد الخلفية.

معلومات ذات صلة

- ضبط مساند الرأس في المقعد الخلفي (ص. 1٧٢)
- قفل الخصوصية (ص. ٢٤٥)
- تنشيط وإلغاء تنشيط القفل الخاص (ص. ٢٤٥)



لوحة المفاتيح والموجهات* في عجلة القيادة.

أجهزة التحكم بعجلة القيادة والبوق
يوجد في عجلة القيادة البوق وأزرار التحكم بأنظمة دعم السائق وميزة التعرف على الصوت على سبيل المثال.



اضغط الزر طي مسند الرأس لتنشيط/
إلغاء تنشيط الوظيفة.



حرك مسند الرأس للخلف يدوياً حتى تسمع صوت "طقطقة".

تحذير ⚠️

لا تخفض مساند الرأس الطرفية في حال وجود ركاب في أي من المقاعد الخلفية الطرفية.

تحذير ⚠️

يجب أن يكون مسند الرأس في وضع القفل بعد طيه لأعلى.

معلومات ذات صلة

- خفض مساند الظهر في المقعد الخلفي* (ص. ١٧١)

ضبط عجلة القيادة

يمكن ضبط عجلة القيادة على أوضاع مختلفة.

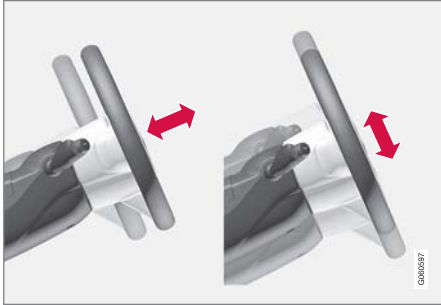

يمكن ضبط ارتفاع وطول عجلة القيادة.

يتم ضبط عجلة القيادة بطرق مختلفة وذلك استناداً إلى احتمال تزويد السيارة بالوسادة الهوائية للركبة^٦.

تحذير ⚠

اضبط عجلة القيادة وثبتها قبل القيادة. لا ينبغي أبداً ضبط عجلة القيادة أثناء القيادة.

يمكنك عن طريق نظام التوجيه المعزز الذي يتعلق بمعدل السرعة، ضبط مستوى قوة التوجيه. يتم تنظيم قوة التوجيه وفقاً لسرعة السيارة وذلك لمنح السائق استجابة أفضل لظروف الطريق.

قفل عجلة القيادة

يؤدي قفل عجلة القيادة إلى صعوبة توجيه السيارة في حال تعرّضت للسرقة، على سبيل المثال. قد يصدر ضجيج ميكانيكي عندما يتم قفل أو فتح قفل عجلة القيادة.

تنشيط قفل عجلة القيادة

يتم تنشيط قفل عجلة القيادة في حالة قفل السيارة من الخارج وعندما يكون المحرك لا يعمل. في حال لم يتم قفل السيارة، سيتم تلقائياً قفل عجلة القيادة بعد مرور بعض الوقت.

إلغاء تنشيط قفل القيادة

يتم إلغاء تنشيط قفل عجلة القيادة عند إلغاء قفل السيارة من الخارج. في حال تم ترك السيارة مفتوحة القفل، سيتم فتح قفل عجلة القيادة طالما أن مفتاح التحكم عن بعد موجود في مقصورة الركاب وأن السيارة قيد التشغيل.

معلومات ذات صلة

- أجهزة التحكم بعجلة القيادة والبوق (ص. ١٧٣)
- ضبط عجلة القيادة (ص. ١٧٤)

1 ▶▶ أزرار التحكم لأنظمة دعم السائق^٥

2 محركات التوجيه* لتغيير الترس اليدوي في صندوق التروس الأوتوماتيكي.

3 أزرار التحكم في ميزة التعرف على الصوت والقائمة والرسائل والتعامل مع الهاتف.

البوق



يوجد البوق في منتصف عجلة القيادة.

معلومات ذات صلة

- قفل عجلة القيادة (ص. ١٧٤)
- ضبط عجلة القيادة (ص. ١٧٤)

^٥ محدد السرعة ومثبت السرعة ومثبت السرعة التكنيفي* وتحذير المسافة* و Pilot Assist.
^٦ يتم توفير الوسادة الهوائية للركبة في السيارة في بعض الأسواق فقط.

ضبط عجلة القيادة في سيارة غير مجهزة بوسادة هوائية للركبة



ذراع ضبط عجلة القيادة.

١. اسحب الذراع للخلف لتحرير عجلة القيادة.
٢. اضبط عجلة القيادة على الوضع الذي يناسبك.
٣. ادفع الذراع للأمام لتثبيت عجلة القيادة. إذا كان ذلك صعباً، فاضغط قليلاً على عجلة القيادة في الوقت الذي تعيد فيه الذراع إلى مكانه.

معلومات ذات صلة

- قفل عجلة القيادة (ص. ١٧٤)
- أجهزة التحكم بعجلة القيادة والبوق (ص. ١٧٣)
- ضبط المقعد الأمامي الكهربائي* (ص. ١٦٣)

ضبط عجلة القيادة في سيارة مجهزة بوسادة هوائية للركبة



ذراع ضبط عجلة القيادة.

١. ادفع الذراع للأمام لتحرير عجلة القيادة.
٢. اضبط عجلة القيادة على الوضع الذي يناسبك.
٣. اجذب الذراع للخلف لتثبيت عجلة القيادة في مكانها. إذا كان ذلك صعباً، فاضغط قليلاً على عجلة القيادة في الوقت الذي تعيد فيه الذراع إلى مكانه.

التحكم في المناخ

المناخ

السيارة مزودة بنظام التحكم الإلكتروني في المناخ. ويعمل نظام التحكم الإلكتروني في المناخ على التبريد أو التدفئة بالإضافة إلى إزالة الرطوبة من الهواء في مقصورة الركاب.

يتم التحكم في جميع وظائف نظام التحكم في المناخ من الشاشة المركزية والأزرار الموجودة في الكونسول المركزي.

يمكن التحكم في بعض وظائف المقعد الخلفي من أزرار التحكم في المناخ* الموجودة خلف كونسول النفق.

معلومات ذات صلة

- مناطق المناخ (ص. ١٧٨)
- عنصر التحكم في المناخ - المستشعرات (ص. ١٧٨)
- درجة الحرارة المبرّدة (ص. ١٧٩)
- التحكم بالمناخ بواسطة ميزة التعرف على الصوت (ص. ١٧٩)
- مناخ الركن (ص. ١٩٨)
- المدفأة (ص. ٢٠٧)
- جودة الهواء (ص. ١٨٠)
- توزيع الهواء (ص. ١٨٣)
- عناصر التحكم في المناخ (ص. ١٨٨)

مناطق المناخ

يحكم عدد مناطق المناخ التي تنقسم إليها السيارة خيارات ضبط درجات حرارة مختلفة لأجزاء مختلفة من مقصورة الركاب.

المناخ ذو المنطقتين

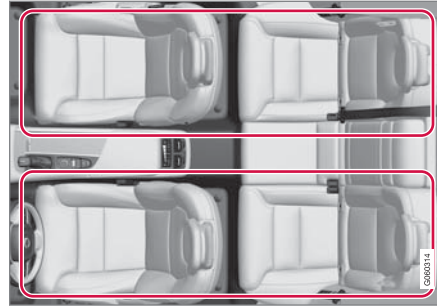

مناطق المناخ في المناخ ذي المنطقتين.

يعمل المناخ ذو المنطقتين على إمكانية ضبط إعدادين مختلفين لدرجة الحرارة في مقصورة الركاب للجزء الأيمن والأيسر كل على حدة.

معلومات ذات صلة

- المناخ (ص. ١٧٨)

عنصر التحكم في المناخ - المستشعرات

يحتوي نظام التحكم في المناخ على عدة مستشعرات للمساعدة في التحكم في المناخ في السيارة.

مكان المستشعرات

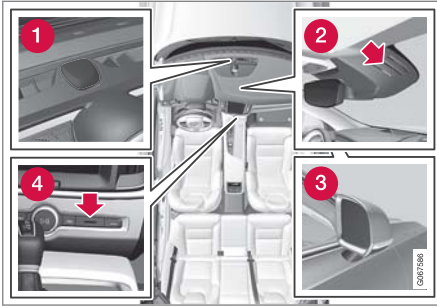

- 1 مستشعر الشمس - في الجهة العليا من لوحة العدادات.
- 2 مستشعر الرطوبة - في العلبة بجوار مرايا الرؤية الخلفية.
- 3 مستشعر درجة الحرارة الخارجية - في مرآة الباب الأيمن.
- 4 مستشعر درجة الحرارة لمقصورة الركاب - عن طريق الزر في الكونسول المركزي.

ملاحظة

تجنب تغطية المستشعرات أو إعاقتها بالملابس أو العناصر الأخرى.

في Interior Air Quality System* يوجد كذلك مستشعر لجودة الهواء موجود في مدخل هواء نظام التحكم في المناخ.

التحكّم بالمناخ بواسطة ميزة التعرّف على الصوت^١

أوامر التعرف على الصوت لنظام التحكم في المناخ مثل تغيير درجة الحرارة وتنشيط تدفئة المقعد* أو تغيير مستوى المروحة.

اضغط **ع** ثم قل أحد الأوامر التالية:

- "Climate" - لبدء حوار مع نظام التحكم في المناخ وعرض أمثلة من الأوامر.
- "Set temperature to X degrees" - ضبط درجة الحرارة المطلوبة.
- "Raise temperature"/"Lower temperature" - رفع/خفض إعداد درجة الحرارة بمعدل خطوة واحدة.
- "Sync temperature" - مزامنة درجة الحرارة لكل مناطق المناخ في السيارة مع درجة الحرارة المضبوطة في جهة السائق.
- "Air on feet"/"Air on body" - فتح منفذ الهواء المطلوب.
- "Air on feet off"/"Air on body off" - إغلاق منفذ الهواء المطلوب.
- "Set fan to max"/"Turn off fan" - تغيير منفذ الهواء إلى Max/Off.
- "Raise fan speed"/"Lower fan speed" - خفض مستوى المروحة بمعدل خطوة واحدة.
- "Turn on auto" - تنشيط التنظيم التلقائي للتحكّم في المناخ.
- "Air condition on"/"Air condition off" - تنشيط/إيقاف تشغيل مكيف الهواء.

درجة الحرارة المدركة

يعمل نظام التحكم في المناخ على تنظيم المناخ في مقصورة الركاب بناءً على درجة الحرارة المدركة وليس درجة الحرارة الفعلية.

تتوافق درجة الحرارة التي اخترتها في مقصورة الركاب مع الخبرة العملية فيما يتعلق بدرجة الحرارة المحيطة وسرعة الهواء والرطوبة والتعرض للشمس من الداخل والخارج.

يتضمن النظام مستشعر الشمس والذي يكتشف الجانب الذي تسطع فيه الشمس في مقصورة الركاب. مما يعني أن درجة الحرارة قد تختلف بين فتحات التهوية اليمنى والفتحات اليسرى على الرغم من ضبط مفاتيح التحكم على درجة الحرارة نفسها على كلا الجانبين.

معلومات ذات صلة

- المناخ (ص. ١٧٨)

معلومات ذات صلة

- المناخ (ص. ١٧٨)
- Interior Air Quality System* (ص. ١٨٢)

جودة الهواء

تضمن المواد الموجودة في مقصورة الركاب ونظام تنقية الهواء ارتفاع جودة الهواء في مقصورة الركاب.

المواد في مقصورة الركاب

صُممت الأجزاء الداخلية من مقصورة الركاب لكي تنسم بالبهجة والراحة، حتى للأشخاص الذين يعانون من حساسية للمس والربو.

لقد تم تطوير المواد للحد من كمية الغبار الموجود في مقصورة الركاب وهي تساهم في جعل عملية المحافظة على مقصورة الركاب نظيفة أكثر سهولة.

يمكنك إزالة السجاد الموجود في كل من مقصورة الركاب وحجيرة الأمتعة وتنظيفه بسهولة.

استخدم مواد تنظيف ومنتجات العناية بالسيارة التي تنصح بها فولفو من أجل تنظيف الأجزاء الداخلية.

نظام تنقية الهواء

بالإضافة إلى فلتر مقصورة الركاب، يساعد

*Clean Zone Interior Package

وInterior Air Quality System* كذلك في الحفاظ على

ارتفاع جودة الهواء في مقصورة الركاب.

معلومات ذات صلة

● المناخ (ص. ١٧٨)

● *Clean Zone (ص. ١٨١)

● *Clean Zone Interior Package (ص. ١٨١)

● *Interior Air Quality System (ص. ١٨٢)

● مرشح غرفة الراكب (ص. ١٨٢)

معلومات ذات صلة

● المناخ (ص. ١٧٨)

● التعرف الصوتي (ص. ١٢٧)

● استخدام ميزة التعرف على الصوت (ص. ١٢٨)

● إعدادات نظام التعرف على الصوت (ص. ١٣١)

● ▶▶ "Recirculation on"/"Recirculation off" - تنشيط/إلغاء تنشيط تدوير الهواء.

● "Turn on defroster"/"Turn off defroster" - تنشيط/إلغاء تنشيط وظيفة مزبل الصقيع مع النوافذ ومرآيا الأبواب.

● "Turn on max defroster"/"Turn max defroster off" - تنشيط/إلغاء تنشيط مزبل الصقيع بأقصى درجة.

● "Turn on electric defroster"/"Turn off electric defroster" - تنشيط/إلغاء تنشيط تدفئة الزجاج الأمامي*.

● "Turn on rear defroster"/"Turn off rear defroster" - تنشيط/إلغاء تنشيط تدفئة الزجاج الخلفي ومرآيا الأبواب.

● "Turn steering wheel heat on"/"Turn steering wheel heat off" - تنشيط تدفئة عجلة القيادة*.

● "Raise steering wheel heat"/"Lower steering wheel heat" - رفع/خفض إعداد تدفئة عجلة القيادة* بمعدل خطوة واحدة.

● "Turn on seat heat"/"Turn off seat heat" - تنشيط/إلغاء تنشيط تدفئة المقعد*.

● "Raise seat heat"/"Lower seat heat" - رفع/خفض إعداد تدفئة المقعد* بمعدل خطوة واحدة.

● "Turn on seat ventilation"/"Turn off seat ventilation" - تنشيط/إلغاء تنشيط تهوية المقعد*.

● "Raise seat ventilation"/"Lower seat ventilation" - رفع/خفض إعداد تهوية المقعد بمعدل خطوة واحدة.

*Clean Zone Interior Package

تتكون Clean Zone Interior Package (CZIP) من سلسلة من التعديلات التي تحافظ على مقصورة الركاب خالية من المكونات التي تؤدي مرضى الحساسية والربو.

وقد تم تضمين الآتي:

- تعمل وظيفة المروحة المحسنة على بدء تشغيل المروحة عند إلغاء قفل السيارة باستخدام مفتاح التحكم عن بعد. تقوم المروحة بتزويد مقصورة الركاب بالهواء النقي. تعمل الوظيفة حسب الحاجة ويتم إلغاء تنشيطها أوتوماتيكياً بعد فترة زمنية أو عند فتح أبواب مقصورة الركاب. يتم تقليل الفترة الزمنية التي تعمل خلالها المروحة تدريجياً بسبب قلة الحاجة إليها حتى تصل فترة استخدام السيارة إلى ٤ سنوات.
- نظام جودة الهواء الذي يعمل تلقائياً بالكامل (IAQS) Interior Air Quality System.

معلومات ذات صلة

- جودة الهواء (ص. ١٨٠)
- *Clean Zone (ص. ١٨١)
- *Interior Air Quality System (ص. ١٨٢)
- مرشح غرفة الراكب (ص. ١٨٢)

ملاحظة

لا يشير Clean Zone إلى أن جودة الهواء جيدة، ولكنه يشير فقط إلى تحقق الشروط المناسبة لتوفير هواء جودة جيدة.

معلومات ذات صلة

- جودة الهواء (ص. ١٨٠)
- *Clean Zone Interior Package (ص. ١٨١)
- *Interior Air Quality System (ص. ١٨٢)
- مرشح غرفة الراكب (ص. ١٨٢)

*Clean Zone

تعمل وظيفة Clean Zone على التحقق من استيفاء جميع شروط توفير هواء جيد في مقصورة الركاب وتوضح ذلك.

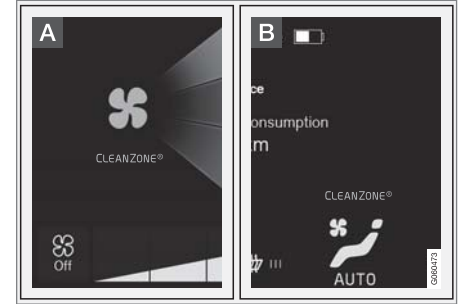

A يظهر المؤشر في عرض المناخ بالشاشة المركزية.

B يكون المؤشر ظاهراً في صف المناخ عندما لا يكون عرض المناخ مفتوحاً.

وإذا لم يتم استيفاء الشروط فسيظهر نص Clean Zone (منطقة نظيفة) باللون الأبيض. عند استيفاء جميع الشروط يتم الإشارة إلى هذا ويتحول النص إلى اللون الأزرق.

الشروط التي يجب توفرها:

- إغلاق كل الأبواب وباب صندوق الأمتعة.
- إن كل النوافذ الجانبية وفتحة السقف* مغلقة.
- تنشيط نظام جودة الهواء *Interior Air Quality System.
- تنشيط مروحة التهوية.
- إيقاف تشغيل نظام إعادة تدوير الهواء.

*Interior Air Quality System

IAQS Interior Air Quality System هو نظام جودة هواء يعمل تلقائيًا بالكامل ووظيفته فصل الغازات والجسيمات للحد من الروائح والملوثات في مقصورة الركاب.

IAQS هو جزء من Clean Zone Interior Package

ويعمل على تنظيف الهواء في مقصورة الركاب من الملوثات مثل الجسيمات والهيدروكربون وأكسيد النيتريت والأوزون الأرضي.

إذا اكتشف مستشعر جودة الهواء تلوث الهواء الخارجي فسيتم إغلاق مدخل الهواء وتنشيط وظيفة إعادة تدوير الهواء.

ملاحظة

يجب دائمًا تمكين مستشعر جودة الهواء لضمان تدفق أفضل هواء إلى مقصورة الركاب.
في المناخ البارد، يتم تقييد إعادة التدوير لمنع تكون الضباب.
في حالة تكون الضباب، يلزم استخدام وظيفة إزالة الصقيع للزجاج الأمامي والنوافذ الجانبية والنافاذة الخلفية.

معلومات ذات صلة

- تنشيط وإلغاء تنشيط مستشعر جودة الهواء* (ص. ١٨٢)
- جودة الهواء (ص. ١٨٠)
- Clean Zone* (ص. ١٨١)
- Clean Zone Interior Package* (ص. ١٨١)
- مرشح غرفة الركاب (ص. ١٨٢)

تنشيط وإلغاء تنشيط مستشعر جودة الهواء*

يشكل مستشعر جودة الهواء جزءاً من نظام جودة الهواء التلقائي بالكامل (IAQS) Interior Air Quality System.

يمكن ضبط إعداد مستشعر جودة الهواء على وضع التنشيط/الغاء التنشيط.

١. اضغط الإعدادات في العرض العلوي بالشاشة المركزية.
٢. اضغط المكيف.
٣. حدد مجس جودة الهواء لتنشيط/الغاء تنشيط مستشعر جودة الهواء.

معلومات ذات صلة

- Interior Air Quality System* (ص. ١٨٢)

مرشح غرفة الركاب

يتم تنظيف كل الهواء الداخل إلى مقصورة الركاب بواسطة المرشح.

استبدال فلتر مقصورة الركاب

للحفاظ على أداء مرتفع لنظام المناخ، يلزم تغيير المرشح في أوقات منتظمة. اتبع برنامج خدمات فولفو الخاص بفترات الاستبدال الموصى بها. إذا كان من المعتاد استخدام السيارة في بيئة شديدة التلوث، فربما يكون من الضروري استبدال المرشح مرات أكثر.

ملاحظة

هناك أنواع مختلفة من مرشحات مقصورة الركاب. تأكد من تركيب المرشح الصحيح.

معلومات ذات صلة

- جودة الهواء (ص. ١٨٠)
- Clean Zone* (ص. ١٨١)
- Clean Zone Interior Package* (ص. ١٨١)
- Interior Air Quality System* (ص. ١٨٢)

التحكم في المناخ

تغيير توزيع الهواء

يمكن تغيير توزيع الهواء يدويًا عند الحاجة.



١. افتح عرض المناخ في شاشة العرض المركزية من خلال الضغط على الرمز في وسط الصف الخاص بالمناخ.

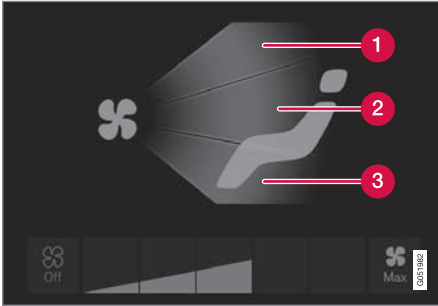

أزرار توزيع الهواء في عرض المناخ.

- ١ توزيع الهواء - فتحات تهوية مزبل الصقيع في الزجاج الأمامي
 - ٢ توزيع الهواء - فتحات التهوية بلوحة العدادات والكونسول المركزي
 - ٣ توزيع الهواء - فتحات التهوية في الأرضية
٢. اضغط مرة أو أكثر على أزرار توزيع الهواء لفتح/لإغلاق فتحة الهواء المطلوبة.
- < يتغير توزيع الهواء وتضيء/تنطفئ الأزرار.

- جدول خيارات توزيع الهواء (ص. ١٨٥)

توزيع الهواء

يقوم نظام التحكم في المناخ بتوزيع الهواء الداخل إلى عدد من فتحات التهوية المختلفة في مقصورة الركاب.

توزيع الهواء التلقائي واليدوي

عندما يعمل نظام التحكم في المناخ التلقائي تحدث عملية توزيع الهواء تلقائيًا. يمكن التحكم يدويًا في توزيع الهواء إذا لزم الأمر.

فتحات التهوية القابلة للضبط

تكون بعض فتحات الهواء الموجودة في السيارة قابلة للتعديل، مما يعني أنه يمكنك فتح/غلق الفتحة لتوجيه تدفق الهواء.

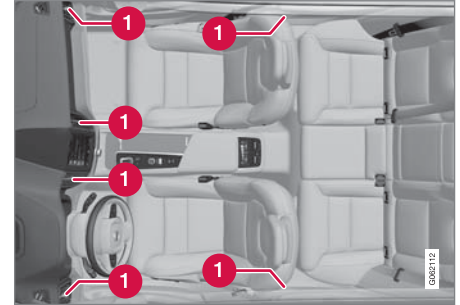

موضع فتحات التهوية القابلة للضبط في مقصورة الركاب.

- ١ أربع فتحات تهوية في لوحة العدادات وواحدة في كل عمود باب بين الباب الأمامي والخلفي.

معلومات ذات صلة

- المناخ (ص. ١٧٨)
- تغيير توزيع الهواء (ص. ١٨٣)
- فتح وإغلاق فتحات التهوية وتوجيهها (ص. ١٨٤)

►► معلومات ذات صلة

- توزيع الهواء (ص. ١٨٣)
- فتح وإغلاق فتحات التهوية وتوجيهها (ص. ١٨٤)
- جدول خيارات توزيع الهواء (ص. ١٨٥)

فتح وإغلاق فتحات التهوية وتوجيهها

يمكن فتح بعض فتحات التهوية في مقصورة الركاب أو إغلاقها أو توجيهها بصورة فردية.

إذا كانت الفتحات الخارجية الخاصة بالسيارة موجهة نحو النافذة الجانبية، فيمكن التخلص من الضباب.

أما إذا كانت فتحات السيارة الخارجية موجهة للداخل، ففي الطقس الحار يمكن الحصول على بيئة مريحة في مقصورة الركاب.

فتح وإغلاق فتحات التهوية

فتحات الهواء في لوحة العدادات:

– فُم بتدوير الدوالب الدوّار في منتصف فتحة التهوية لفتح/إغلاق تدفق الهواء من الفتحة.

يكون تدفق الهواء في أقصى درجة عندما تكون العلامة على القرص في الوضع الرأسي.

فتحات التهوية في أعمدة الأبواب:

– فُم بتدوير بكرة التحكم بالإصبع في أسفل فتحة التهوية لفتح/إغلاق تدفق الهواء من الفتحة.

كلما زاد طول الخطوط البيضاء الظاهرة على بكرة التحكم ارتفعت نسبة تدفق الهواء.

توجيه فتحات التهوية

– فُم بتحريك الذراع في منتصف فتحة التهوية أفقياً/رأسياً لتوجيه تدفق الهواء من الفتحة.

معلومات ذات صلة

- توزيع الهواء (ص. ١٨٣)
- تغيير توزيع الهواء (ص. ١٨٣)
- جدول خيارات توزيع الهواء (ص. ١٨٥)

جدول خيارات توزيع الهواء

يمكن تغيير توزيع الهواء يدويًا عند الحاجة. تتوفر الخيارات التالية للإعداد.

الغرض	توزيع الهواء	
	في حالة إلغاء تحديد جميع أزرار توزيع الهواء في الوضع اليدوي، سيعود نظام التحكم في المناخ إلى التنظيم التلقائي للتحكم في المناخ.	
منع تكون الضباب والجليد في الطقس البارد والرطب (لتحقيق هذا الأمر، يلزم ألا يكون مستوى سرعة المروحة منخفضًا).	تدفق الهواء الرئيسي من فتحة مزيل الصقيع. تدفق هواء نسبي من فتحات التهوية الأخرى.	
توفير تبريد فعال في الطقس الحار.	تدفق الهواء الرئيسي من فتحات التهوية في لوحة العدادات. تدفق هواء نسبي من فتحات التهوية الأخرى.	
توفير حرارة أو برودة في الأرضية.	تدفق الهواء الرئيسي من فتحات التهوية في الأرضية. تدفق هواء نسبي من فتحات التهوية الأخرى.	



الغرض	توزيع الهواء	
توفير راحة في المناخ الحار والجاف.	الهواء الرئيسي من فتحات مزيل الصقيع وفتحات التهوية في لوحة العدادات. تدفق هواء نسبي من فتحات التهوية الأخرى.	
توفير الراحة وإزالة الضباب في الطقس البارد أو الرطب.	تدفق الهواء الرئيسي من فتحات مزيل الصقيع وفتحات التهوية في الأرضية. تدفق هواء نسبي من فتحات التهوية الأخرى.	
توفير الراحة في الطقس المشمس مع درجات الحرارة الخارجية الباردة.	تدفق الهواء الرئيسي من فتحات التهوية في لوحة العدادات وفتحات التهوية في الأرضية. تدفق هواء نسبي من فتحات التهوية الأخرى.	
يوفر راحة متوازنة في مقصورة الركاب.	تدفق الهواء الرئيسي من فتحات مزيل الصقيع ومن فتحات التهوية في لوحة العدادات وفتحات التهوية في الأرضية.	

معلومات ذات صلة

- توزيع الهواء (ص. ١٨٣)
- فتح وإغلاق فتحات التهوية وتوجيهها (ص. ١٨٤)
- تغيير توزيع الهواء (ص. ١٨٣)

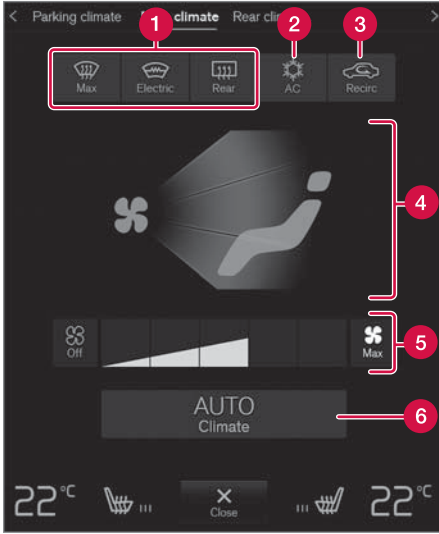

- 1 Max وكهربائي والخلف - عناصر التحكم لإزالة الصقيع من النوافذ ومرآيا الأبواب.
- 2 AC - عناصر التحكم في تكييف الهواء.
- 3 تدوير - عناصر التحكم في تدوير الهواء.
- 4 عناصر التحكم في توزيع الهواء.
- 5 التحكم في المروحة.
- 6 AUTO - التنظيم التلقائي للمناخ.

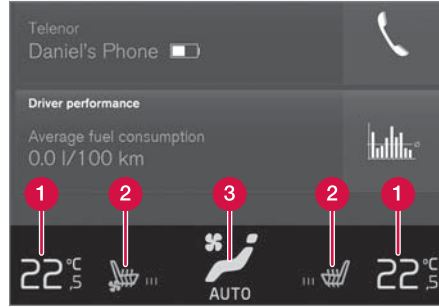

- 1 أدوات التحكم في درجة الحرارة من جانب السائق والراكب.
- 2 أدوات التحكم بتدفئة* وتهوية* مقاعد السائق والراكب الأمامي بالإضافة إلى تدفئة عجلة القيادة*.
- 3 زر الوصول إلى عرض المناخ. تعرض الرسوم على الزر إعدادات المناخ النشطة.

عرض المناخ في شاشة العرض المركزية

افتح عرض المناخ من خلال الضغط على الرمز في وسط الصف الخاص بالمناخ.



تبعاً لمستوى المعذات، يمكن تقسيم عرض المناخ إلى عدة علامات تبويب. يمكن التبديل بين العلامتين عن طريق المسح لليسار/اليمين أو بالضغط على العنوان المناسب.

المناخ الأساسي

بالإضافة إلى وظائف صف المناخ، يمكن كذلك التحكم في وظائف أساسية أخرى للمناخ من علامة التبويب المكيف الرئيسي.

عناصر التحكم في المناخ

يتم التحكم في وظائف نظام التحكم في المناخ من خلال الأزرار الحقيقية الموجودة في الكونسول المركزي وشاشة العرض المركزية وأزرار التحكم في المناخ الموجودة في خلفية كونسول النفق*.

الأزرار الحقيقية في الكونسول المركزي

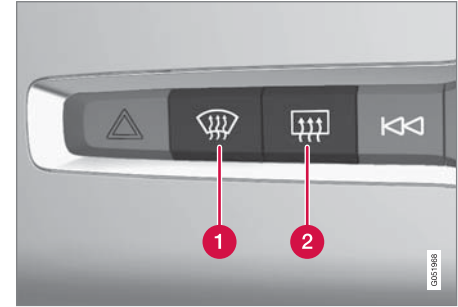

- 1 أزرار تدفئة الزجاج الأمامي* ومزيل الصقيع بأقصى سرعة.
- 2 أزرار تدفئة الزجاج الخلفي ومرآيا الأبواب.

صف المناخ في شاشة العرض المركزية

يمكن تنظيم أكثر الوظائف المناخية شيوعاً من خلال صف المناخ.

معلومات ذات صلة

- عناصر التحكم في المناخ (ص. ١٨٨)
- تنشيط وإلغاء تنشيط البدء التلقائي للمقاعد الأمامية المسخنة* (ص. ١٩٠)

تنشيط وإلغاء تنشيط المقعد الأمامي المسخن*

يمكن تدفئة المقاعد لزيادة الراحة لدى السائق والركاب في الطقس البارد.



١. اضغط عجلة القيادة جهة اليمين أو اليسار وزر التحكم في المقعد في صف المناخ بالشاشة المركزية لفتح أزرار التحكم لكل من المقعد وعجلة القيادة.

إذا لم تكن السيارة مزودة بميزة تهوية المقاعد (من جانب السائق) أو تدفئة عجلة القيادة، فسيوفر زر تدفئة المقاعد مباشرة في الصف الخاص بالمناخ.



٢. اضغط بصورة متكررة على زر تدفئة المقاعد للتغيير بين المستويات الأربعة: إيقاف ومرتفع ومتوسط ومنخفض.
< يتغير المستوى ويعرض الزر المستوى المضبوط.

تحذير

يجب عدم استخدام المقاعد الدافئة بواسطة الأشخاص الذين يجدون صعوبة في إدراك زيادة درجة الحرارة نتيجة لنقص الإحساس أو الذين يجدون مشكلات في تشغيل أزرار التحكم في المقاعد الدافئة. وإلا فقد يعانون من إصابات الحروق.

مناخ الركبن

يمكن تنظيم التحكم في مناخ الركبن للسيارة من علامة التبويب مكيف ركن السيارة.

عناصر التحكم في المناخ في خلفية كونسول النفق*

إذا كانت السيارة مزودة بتدفئة المقاعد الخلفية*، سوف تجد أزراراً في خلفية كونسول النفق للتحكم في هذه الوظيفة.

معلومات ذات صلة

- المناخ (ص. ١٧٨)
- تنشيط وإلغاء تنشيط المقعد الأمامي المسخن* (ص. ١٨٩)
- تنشيط وإلغاء تنشيط المقعد الخلفي المسخن* (ص. ١٩٠)
- تنشيط وإلغاء تنشيط تهوية المقعد الأمامي* (ص. ١٩١)
- تنشيط وإلغاء تنشيط عجلة القيادة المسخنة* (ص. ١٩١)
- تنشيط التحكم التلقائي بالمناخ (ص. ١٩٢)
- تنشيط وإلغاء تنشيط وظيفة إعادة تدوير الهواء (ص. ١٩٢)
- تنشيط وإلغاء تنشيط الحد الأقصى لمزيل الصقيع (ص. ١٩٣)
- تنشيط وإلغاء تنشيط الزجاج الأمامي المسخن* (ص. ١٩٤)
- تنشيط وإلغاء تنشيط الزجاج الخلفي المسخن ومرابا الأبواب المسخنة. (ص. ١٩٥)
- تنظيم مستوى المروحة للمقعد الأمامي (ص. ١٩٦)
- مزامنة درجة الحرارة (ص. ١٩٧)
- تنشيط وإلغاء تنشيط نظام تكييف الهواء (ص. ١٩٨)

تنشيط وإلغاء تنشيط البدء التلقائي للمقاعد الأمامية المسخنة*

يمكن تدفئة المقاعد لزيادة الراحة لدى السائق والركاب في الطقس البارد.

يمكن ضبط تنشيط/إلغاء تنشيط البدء التلقائي لتدفئة المقاعد عند بداية تشغيل المحرك. مع تنشيط بدء التشغيل التلقائي، سيبدأ تنشيط التدفئة في حال انخفاض درجة الحرارة المحيطة.

١. اضغط الإعدادات في العرض العلوي بالشاشة المركزية.
٢. اضغط المكيف.
٣. حدّد مستوى تدفئة تلقائي لمقعد السائق ومستوى تدفئة تلقائي لمقعد الراكب عند البدء/لتنشيط/إلغاء تنشيط بدء التشغيل التلقائي لمقاعد السائق والراكب المسخنة.

< عند تنشيط بدء التشغيل التلقائي، يظهر حرف "A" على كل زر خاص بالمقاعد الأمامية القابلة للتدفئة في الصف الخاص بالمناخ.

٤. حدّد منخفض أو متوسط أو مرتفع لتحديد المستوى بعد تنشيط الوظيفة.

معلومات ذات صلة

- عناصر التحكم في المناخ (ص. ١٨٨)
- تنشيط وإلغاء تنشيط المقعد الأمامي المسخن* (ص. ١٨٩)

معلومات ذات صلة

- عناصر التحكم في المناخ (ص. ١٨٨)

تنشيط وإلغاء تنشيط المقعد الخلفي المسخن*

يمكن تدفئة المقاعد لزيادة الراحة لدى السائق والركاب في الطقس البارد.

تنشيط وإلغاء تنشيط تدفئة المقعد الخلفي من المقعد الخلفي

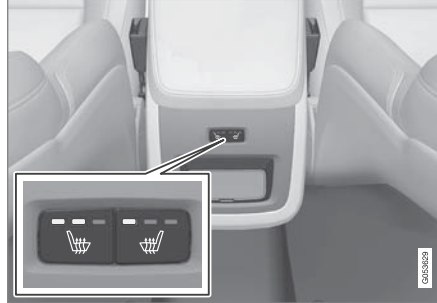

أزرار تدفئة المقاعد في خلفية كونسول النفق.

- اضغط بصورة متكررة على الأزرار المادية جهة اليمين أو اليسار لتدفئة المقاعد في خلفية كونسول النفق للتبديل بين المستويات الأربعة: إيقاف ومرتفع ومتوسط ومنخفض.

< يتغير المستوى وتعرض مصابيح LED في الزر المستوى المضبوط.

تحذير

يجب عدم استخدام المقاعد الدافئة بواسطة الأشخاص الذين يجدون صعوبة في إدراك زيادة درجة الحرارة نتيجة لنقص الإحساس أو الذين يجدون مشكلات في تشغيل أزرار التحكم في المقاعد الدافئة. وإلا فقد يعانون من إصابات الحروق.

تنشيط وإلغاء تنشيط البدء التلقائي لعجلة القيادة المسخنة*

يمكن تدفئة عجلة القيادة لزيادة الراحة لدى السائق في الطقس البارد.

يمكن ضبط إمكانية تنشيط/إلغاء تنشيط البدء التلقائي لعجلة القيادة المسخنة عند بدء تشغيل المحرك. مع تنشيط بدء التشغيل التلقائي، سيبدأ تنشيط التدفئة في حال انخفاض درجة الحرارة المحيطة.

1. اضغط الإعدادات في العرض العلوي بالشاشة المركزية.
2. اضغط المكيف.
3. حدّد مستوى تدفئة تلقائي لعجلة القيادة لتنشيط/إلغاء تنشيط البدء التلقائي لتدفئة عجلة القيادة.
4. عند تنشيط بدء التشغيل التلقائي، يظهر حرف "A" على الزرّ الخاص بعجلة القيادة القابلة للتدفئة في الصف الخاص بالمناخ.
4. حدّد منخفض أو متوسط أو مرتفع لتحديد المستوى بعد تنشيط الوظيفة.

معلومات ذات صلة

- تنشيط وإلغاء تنشيط عجلة القيادة المسخنة* (ص. ١٩١)

تنشيط وإلغاء تنشيط عجلة القيادة المسخنة*

يمكن تدفئة عجلة القيادة لزيادة الراحة لدى السائق في الطقس البارد.



1. اضغط عجلة القيادة جهة اليمين أو اليسار وزر التحكم في المقعد في صف المناخ بالشاشة المركزية لفتح أزرار التحكم لكل من المقعد وعجلة القيادة.

إذا لم تكن السيارة مزودة بميزة تهوية المقاعد أو تدفئة المقاعد، فسيظهر زر تدفئة عجلة القيادة مباشرة في صف المناخ.



2. اضغط بصورة متكررة على زر تدفئة عجلة القيادة للتغيير بين المستويات الأربعة: إيقاف ومرتفع ومتوسط ومنخفض.

< يتغير المستوى ويعرض الزر المستوى المضبوط.

معلومات ذات صلة

- عناصر التحكم في المناخ (ص. ١٨٨)
- تنشيط وإلغاء تنشيط البدء التلقائي لعجلة القيادة المسخنة* (ص. ١٩١)

تنشيط وإلغاء تنشيط تهوية المقعد الأمامي*

يمكن تهوية المقاعد لتوفير مزيد من الراحة في الطقس الحار على سبيل المثال.

يتكون نظام التهوية من مراوح في المقاعد ومساند الظهر تسحب الهواء عبر كسوة المقعد. ويزيد أثر التبريد من برودة مقصورة الركاب. يمكن تنشيط النظام أثناء عمل المحرك.



1. اضغط عجلة القيادة جهة اليمين أو اليسار وزر التحكم في المقعد في صف المناخ بالشاشة المركزية لفتح أزرار التحكم لكل من المقعد وعجلة القيادة.

إذا لم تكن السيارة مزودة بميزة تدفئة المقاعد (من جانب السائق) أو تدفئة عجلة القيادة، فسيظهر زرّ تهوية المقاعد مباشرة في الصف الخاص بالمناخ.



2. اضغط بصورة متكررة على زر تهوية المقاعد للتغيير بين المستويات الأربعة: إيقاف ومرتفع ومتوسط ومنخفض.

< يتغير المستوى ويعرض الزر المستوى المضبوط.

معلومات ذات صلة

- عناصر التحكم في المناخ (ص. ١٨٨)

تنشيط التحكم التلقائي بالمناخ

عند تنشيط التحكم الأوتوماتيكي في المناخ، يتم أوتوماتيكيًا التحكم في العديد من وظائف المناخ.



١. افتح عرض المناخ في شاشة العرض المركزية من خلال الضغط على الرمز في وسط الصف الخاص بالمناخ.
٢. اضغط ضغطة قصيرة أو طويلة على **AUTO** المكيف/ <
 - ضغطة قصيرة - يتم أوتوماتيكيًا التحكم في إعادة تدوير الهواء وتكييف الهواء وتوزيع الهواء.
 - ضغطة طويلة - يتم التحكم أوتوماتيكيًا في إعادة تدوير الهواء وتكييف الهواء وتوزيع الهواء، كما يتم تغيير درجة الحرارة ومستوى المروحة إلى الإعدادات القياسية: ٢٢ درجة مئوية (٧٢ درجة فهرنهايت) والمستوى ٣.
- < يتم تنشيط التنظيم التلقائي للمناخ ويضيء الزر.

ملاحظة

بالإمكان تعديل درجة الحرارة وسرعة المروحة دون تعطيل نظام التحكم التلقائي في المناخ. ويتم إلغاء تنشيط نظام التحكم التلقائي في المناخ عندما يتم تغيير توزيع الهواء يدويًا أو عندما يتم تشغيل كامل طاقة مزيل الصقيع.

معلومات ذات صلة

- عناصر التحكم في المناخ (ص. ١٨٨)

تنشيط وإلغاء تنشيط وظيفة إعادة تدوير الهواء

تعمل وظيفة إعادة تدوير الهواء على إغلاق منافذ الهواء الفاسد وغازات العادم وخلافه من خارج السيارة عن طريق إعادة استخدام نظام التحكم في المناخ للهواء الموجود في مقصورة الركاب.



١. افتح عرض المناخ في شاشة العرض المركزية من خلال الضغط على الرمز في وسط الصف الخاص بالمناخ.



٢. اضغط تدوير. <
 - يتم تنشيط/إلغاء تنشيط ميزة إعادة تدوير الهواء ويضيء/ينطفئ الزر.

مهم

عند تدوير الهواء داخل السيارة لمدة طويلة، فهناك خطر لتراكم الضباب على النوافذ من الداخل.

ملاحظة

لا يمكن تنشيط وظيفة إعادة تدوير الهواء في حالة تنشيط مزيل الصقيع بأقصى سرعة.

معلومات ذات صلة

- عناصر التحكم في المناخ (ص. ١٨٨)
- تنشيط وإلغاء تنشيط إعداد الوقت لإعادة تدوير الهواء (ص. ١٩٣)



الزرّ المادي في الكونسول المركزي.

السيارات غير المزودة بميزة تدفئة الزجاج الأمامي:

– اضغط الزر.

< يتم تنشيط/إلغاء تنشيط ميزة مزيل الصقيع بأقصى سرعة ويضيء/ينطفئ الزر.

السيارات المزودة بميزة تدفئة الزجاج الأمامي:

– اضغط على الزرّ بصورة متكررة للتبديل بين المستويات الثلاثة:

● تدفئة الزجاج الأمامي النشطة

● تدفئة الزجاج الأمامي ومزيل الصقيع بأقصى سرعة

● غير منشط.

< يتم تنشيط/إلغاء تنشيط تدفئة الزجاج الأمامي ومزيل الصقيع بأقصى سرعة ومن ثم يضيء/ينطفئ الزر.

تنشيط وإلغاء تنشيط الحد الأقصى لمزيل الصقيع

يتم استخدام الحد الأقصى لمزيل الصقيع لإزالة السديم والجليد بسرعة عن النوافذ.

مزيل الصقيع بأقصى سرعة يعمل على إلغاء تنشيط التنظيف التلقائي لإعادة تدوير الهواء والمناخ، وكذلك يعمل على تنشيط تكييف الهواء ويغير سرعة المروحة إلى ٥ ودرجة الحرارة إلى

.HI

ملاحظة

يؤدي تغيير مستوى المروحة إلى 5 إلى زيادة مستوى الضوضاء.

عند إلغاء تنشيط مزيل الصقيع بأقصى سرعة، يعود نظام التحكم في المناخ إلى الإعدادات السابقة.

تنشيط وإلغاء تنشيط الحد الأقصى لمزيل الصقيع من الكونسول المركزي

يُضَمَّن الكونسول المركزي زرّاً مادياً للوصول السريع إلى الحد الأقصى لمزيل الصقيع.

مع تدفئة الزجاج الأمامي* يمكن فقط تنشيط مزيل الصقيع بأقصى سرعة بصورة فردية من عرض المناخ في الشاشة المركزية.

تنشيط وإلغاء تنشيط إعداد الوقت لإعادة تدوير الهواء

تعمل وظيفة إعادة تدوير الهواء على إغلاق منافذ الهواء الفاسد وغازات العادم وخلافه من خارج السيارة عن طريق إعادة استخدام نظام التحكم في المناخ للهواء الموجود في مقصورة الركاب.

يمكن ضبط تنشيط/إلغاء تنشيط مؤقت إعادة تدوير الهواء. عند تنشيط المؤقت، يتوقف تشغيل إعادة تدوير الهواء أوتوماتيكياً بعد مرور ٢٠ دقيقة.

١. اضغط الإعدادات في العرض العلوي بالشاشة المركزية.

٢. اضغط المكيف.

٣. حدد مؤقت إعادة التدوير لتنشيط/إلغاء تنشيط مؤقت إعادة تدوير الهواء.

معلومات ذات صلة

- تنشيط وإلغاء تنشيط وظيفة إعادة تدوير الهواء (ص. ١٩٢)

تنشيط وإلغاء تنشيط الزجاج الأمامي المسخن من شاشة العرض المركزية



١. افتح عرض المناخ في شاشة العرض المركزية من خلال الضغط على الرمز في وسط الصف الخاص بالمناخ.



٢. اضغط كهربائي.

< يتم تنشيط/إلغاء تنشيط ميزة تدفئة الزجاج الأمامي ويضيء/ينطفئ الزر.

ملاحظة

لا يتم تدفئة المنطقة المثلثة بواسطة الكهرباء في نهاية كل جانب للزجاج الأمامي، ولذلك قد تستغرق عملية إذابة الجليد وقتاً طويلاً.

ملاحظة

قد تؤثر عملية التدفئة الكهربائية للزجاج الأمامي على أداء الأجهزة المستجيبة وأجهزة الاتصال الأخرى.

معلومات ذات صلة

- عناصر التحكم في المناخ (ص. ١٨٨)
- تنشيط وإلغاء تنشيط البدء التلقائي للزجاج الأمامي المسخن* (ص. ١٩٥)

تنشيط وإلغاء تنشيط الزجاج الأمامي المسخن*

يتم استخدام الزجاج الأمامي المسخن لإزالة السديم والجليد بسرعة عن الزجاج.

تنشيط وإلغاء تنشيط الزجاج الأمامي المسخن من الكونسول المركزي

يتضمن الكونسول المركزي زرّاً مادياً يتيح الوصول السريع إلى الزجاج الأمامي المسخن.



الزرّ المادي في الكونسول المركزي.

– اضغط على الزرّ بصورة متكرّرة للتبديل بين المستويات الثلاثة:

- تدفئة الزجاج الأمامي النشطة
- تدفئة الزجاج الأمامي ومزيل الصقيع بأقصى سرعة
- غير منشط.

< يتم تنشيط/إلغاء تنشيط تدفئة الزجاج الأمامي ومزيل الصقيع بأقصى سرعة ومن ثم يضيء/ينطفئ الزرّ.

ملاحظة

يحدث بعض التأخير في تشغيل مزيل الصقيع بالحد الأقصى وذلك لتجنب الانخفاض الكبير في مستوى سرعة المروحة في حالة إلغاء تنشيط تدفئة الزجاج الأمامي بضغطتين سريعتين على الزرّ.

تنشيط وإلغاء تنشيط الحد الأقصى لمزيل الصقيع من شاشة العرض المركزية



١. افتح عرض المناخ في شاشة العرض المركزية من خلال الضغط على الرمز في وسط الصف الخاص بالمناخ.



٢. اضغط Max.

< يتم تنشيط/إلغاء تنشيط ميزة مزيل الصقيع بأقصى سرعة ويضيء/ينطفئ الزرّ.

معلومات ذات صلة

- عناصر التحكم في المناخ (ص. ١٨٨)

التحكم في المناخ

تنشيط وإلغاء تنشيط الزجاج الخلفي المسخن ومرآيا الأبواب المسخنة من شاشة العرض المركزية



١. افتح عرض المناخ في شاشة العرض المركزية من خلال الضغط على الرمز في وسط الصف الخاص بالمناخ.



٢. اضغط الخلف.

< يتم تنشيط/إلغاء تنشيط تدفئة الزجاج الخلفي ومرآيا الأبواب ويضيء/ينطفئ الرمز.

معلومات ذات صلة

- عناصر التحكم في المناخ (ص. ١٨٨)
- تنشيط وإلغاء تنشيط بدء التشغيل التلقائي للنوافذ الخلفية والمرآيا الخارجية المسخنة (ص. ١٩٦)

تنشيط وإلغاء تنشيط الزجاج الخلفي المسخن ومرآيا الأبواب المسخنة.

تتيح النوافذ الخلفية والمرآيا الخارجية المسخنة إزالة السديم والجليد عنها وبشكل سريع.

تنشيط وإلغاء تنشيط الزجاج الخلفي المسخن ومرآيا الأبواب المسخنة من الكونسول المركزي

يتضمن الكونسول المركزي زر مادي يتيح الوصول السريع إلى الزجاج الخلفي المسخن ومرآيا الأبواب المسخنة.



الزر المادي في الكونسول المركزي.

- اضغط الزر.

< يتم تنشيط/إلغاء تنشيط تدفئة الزجاج الخلفي ومرآيا الأبواب ويضيء/ينطفئ الرمز.

تنشيط وإلغاء تنشيط البدء التلقائي للزجاج الأمامي المسخن*

يتم استخدام الزجاج الأمامي المسخن لإزالة السديم والجليد بسرعة عن الزجاج.

يمكن ضبط إمكانية تنشيط/إلغاء تنشيط البدء التلقائي للزجاج الأمامي المسخن عند بدء تشغيل المحرك. عند تنشيط ميزة البدء التلقائي، ستبدأ عملية التدفئة في حال وجود خطر تكوّن جليد أو سديم على الزجاج الأمامي/النافذة. تتوقف التدفئة تلقائيًا عندما يكون الزجاج الأمامي/النوافذ دافئة بما فيه الكفاية وبعد ذوبان الجليد أو الضباب.

١. اضغط الإعدادات في العرض العلوي بالشاشة المركزية.

٢. اضغط المكيف.

٣. حدد مزيل صقيع أمامي أوتوماتيكي لتنشيط/إلغاء تنشيط البدء التلقائي لتدفئة الزجاج الأمامي.

معلومات ذات صلة

- تنشيط وإلغاء تنشيط الزجاج الأمامي المسخن* (ص. ١٩٤)

تنشيط وإلغاء تنشيط بدء التشغيل التلقائي للنوافذ الخلفية والمرآيا الخارجية المسخنة

تتيح النوافذ الخلفية والمرآيا الخارجية المسخنة إزالة السديم والجليد عنها وبشكل سريع.

يمكن ضبط تنشيط/إلغاء تنشيط البدء التلقائي للنوافذ الخلفية والمرآيا الخارجية المسخنة عند بدء تشغيل المحرك. عند تنشيط ميزة البدء التلقائي، ستبدأ عملية التدفئة في حال وجود خطر تكوّن جليد أو سديم على الزجاج الأمامي/النافذة. تتوقف التدفئة تلقائيًا عندما يكون الزجاج الأمامي/النوافذ دافئة بما فيه الكفاية وبعد ذوبان الجليد أو الضباب.

1. اضغط الإعدادات في العرض العلوي بالشاشة المركزية.
2. اضغط المكيف.
3. حدد مزيل صقيع خلفي أوتوماتيكي لتنشيط/إلغاء تنشيط البدء التلقائي لتدفئة النوافذ ومرآيا الأبواب.

معلومات ذات صلة

- تنشيط وإلغاء تنشيط الزجاج الخلفي المسخن ومرآيا الأبواب المسخنة. (ص. ١٩٥)

تنظيم مستوى المروحة للمقعد الأمامي^٢

يمكن ضبط المروحة للمقعد الأمامي على سرعات مختلفة يتم التحكم بها تلقائيًا.



1. افتح عرض المناخ في شاشة العرض المركزية من خلال الضغط على الرمز في وسط الصف الخاص بالمناخ.

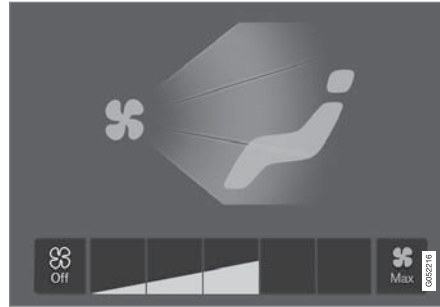

أزرار التحكم في المروحة في عرض المناخ.

2. انقر على مستوى المروحة المطلوب Off أو ١ أو ٥ أو Max.

< يتغير مستوى المروحة وتضيء الأزرار الخاصة بالمستوى المحدد.

مهم

إذا كانت المروحة متوقفة عن العمل تمامًا، فلن يعمل تكييف الهواء، الأمر الذي قد يتسبب في خطر تكون الضباب على النوافذ من الداخل.

ملاحظة

يعمل نظام التحكم في المناخ تلقائيًا على تهينة تدفق الهواء في مستوى سرعة المروحة المحدد، بناءً على المتطلبات، مما يعني أنه قد تتغير سرعة المروحة على الرغم من عدم تغيير مستوى السرعة.

معلومات ذات صلة

- عناصر التحكم في المناخ (ص. ١٨٨)

^٢ في نظام المناخ بمنطقتين، كذلك يمكن التحكم في المقعد الخلفي.

التحكم في المناخ

مزامنة درجة الحرارة

يمكن مزامنة درجة حرارة مناطق المناخ المختلفة في السيارة مع درجة الحرارة المضبوطة في جانب السائق.

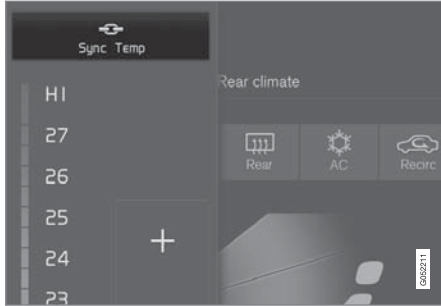

يوجد زر المزامنة في عناصر تشغيل درجة الحرارة جهة السائق.

١. اضغط زر درجة الحرارة جهة السائق في صف المناخ بالشاشة المركزية لفتح أزرار التحكم.

٢. اضغط مزامنة درجة الحرارة.

< يتم مزامنة درجة الحرارة في جميع المناطق في السيارة لتتساوى مع درجة الحرارة المضبوطة في جهة السائق، ويظهر رمز المزامنة بالقرب من زر درجة الحرارة.

يتم إيقاف المزامنة عن طريق الضغط الإضافي على مزامنة درجة الحرارة أو عن طريق تغيير إعدادات درجة حرارة منطقة مناخ غير تلك الخاصة بالسائق.

معلومات ذات صلة

- عناصر التحكم في المناخ (ص. ١٨٨)

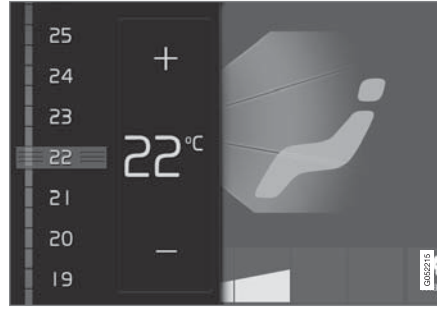

التحكم في درجة الحرارة.

٢. تنظيم درجة الحرارة عن طريق أي مما يلي:

- اسحب زر التحكم لدرجة الحرارة المطلوبة أو
- اضغط +/- لرفع/خفض درجة الحرارة تدريجيًا.
- < تتغير درجة الحرارة ويعرض الزر درجة الحرارة الحالية.

ملاحظة

لا يمكن زيادة سرعة التدفئة أو التبريد من خلال تحديد درجة حرارة أعلى أو أقل من درجة الحرارة الفعلية المطلوبة.

معلومات ذات صلة

- عناصر التحكم في المناخ (ص. ١٨٨)

تنظيم درجة الحرارة للمقعد الأمامي^٣

يمكن إعداد درجة الحرارة إلى الدرجة المرغوبة لمناطق مناخ المقاعد الأمامية.



أزرار درجة الحرارة في صف المناخ.

١. اضغط زر درجة الحرارة على الجانب الأيمن أو الأيسر في صف المناخ بالشاشة المركزية لفتح أزرار التحكم.

٣ في نظام المناخ بمنطقتين، كذلك يمكن التحكم في المقعد الخلفي.

تنشيط وإلغاء تنشيط نظام تكييف الهواء

يعمل تكييف الهواء على تبريد الهواء الوارد وإزالة الرطوبة منه كما هو مطلوب.

عند تنشيط مكيف الهواء، يتحكم نظام التحكم في المناخ أوتوماتيكياً في عملية التشغيل والإيقاف وذلك كما هو مطلوب.



١. افتح عرض المناخ في شاشة العرض المركزية من خلال الضغط على الرمز في وسط الصف الخاص بالمناخ.



٢. اضغط AC.

< يتم تنشيط/إلغاء تنشيط تكييف الهواء وبضبيء/ينطفئ الزر.

ملاحظة

أغلق كل النوافذ الجانبية وفتحة السقف* لكي يعمل تكييف الهواء بصورة أفضل.

ملاحظة

لا يمكن تنشيط مكيف الهواء أثناء وجود زر التحكم في المروحة على الوضع Off.

معلومات ذات صلة

- عناصر التحكم في المناخ (ص. ١٨٨)

مناخ الركن

يُعتبر التحكم في المناخ أثناء الركن مصطلحاً عاماً للعديد من الوظائف التي تهدف إلى تحسين المناخ في مقصورة الركاب عندما تكون السيارة مكونة، أي التهينة المسبقة على سبيل المثال.



تكون الوظائف المتصلة بالتحكم في المناخ أثناء الركن قابلة للتحكم من خلال مكيف ركن السيارة في عرض المناخ ضمن شاشة العرض المركزية. افتح عرض المناخ من خلال الضغط على الرمز

في وسط الصف الخاص بالمناخ.

معلومات ذات صلة

- المناخ (ص. ١٧٨)
- التهينة المسبقة (ص. ١٩٨)
- المناخ المريح أثناء الركن (ص. ٢٠٣)
- الرموز والرسائل للتحكم في مناخ الوقوف (ص. ٢٠٥)

التهينة المسبقة

التهينة المسبقة هي وظيفة للتحكم بالمناخ تتيح محاولة الوصول إلى درجة حرارة الراحة في مقصورة الركاب قبل المغادرة، عندما يكون ذلك ممكناً.

يمكن أن تستخدم التهينة المسبقة البداية المباشرة أو يمكن ضبطها من خلال المؤقت.

تستخدم الوظيفة عدة أنظمة في مختلف الحالات:

- في المناخ البارد، تقوم مدفأة الوقوف بتدفئة مقصورة الركاب لتصل إلى درجة حرارة مريحة.
- كما يعمل مكيف الهواء في المناخ الحار على تبريد مقصورة الركاب وصولاً إلى درجة الحرارة المناسبة.
- يمكن تحديد تنشيط تدفئة عجلة القيادة* وتدفئة المقاعد* للسائق والركاب.
- يتم أوتوماتيكياً تنشيط تدفئة الزجاج الأمامي ومرآيا الأبواب والنوافذ الخلفية عند الحاجة.

أثناء التهينة المسبقة في مناخ حار، يمكن أن يقطر الماء المتكثف من تكييف الهواء تحت السيارة. هذا أمر عادي.

ملاحظة

تتوفر التهيئة المسبقة فقط في حالة توصيل السيارة بمقيس كهربائي^٤. محطة الشحن التي ليست دوماً نشطة، على سبيل المثال، التي تعمل بواسطة مؤقت، قد تتسبب في عطل التهيئة المسبقة.

إذا لم تكن السيارة متصلة بمقيس كهربائي، فلا يزال بالإمكان تبريد مقصورة الركاب لفترة وجيزة في المناخ الدافئ عن طريق تشغيل التهيئة المسبقة مباشرة.

ملاحظة

يجب غلق أبواب ونوافذ السيارة أثناء التهيئة المسبقة في مقصورة الركاب.

تشغيل/إيقاف تشغيل التهيئة المسبقة

تتيح التهيئة المسبقة تدفئة أو تبريد مقصورة الركاب قبل الانطلاق بالسيارة، عندما يكون ذلك ممكناً. يمكن للوظيفة استخدام البداية المباشرة من الشاشة المركزية أو الهاتف المحمول.

التشغيل/إيقاف التشغيل من السيارة



١. افتح عرض المناخ في شاشة العرض المركزية من خلال الضغط على الرمز في وسط الصف الخاص بالمناخ.
 ٢. حدد علامة التيبوب مكيف ركن السيارة.
 ٣. حدّد ما إذا كنت ترغب في تنشيط تدفئة المقعد وتدفئة عجلة القيادة أثناء التهيئة المسبقة من خلال وضع علامة/إزالة علامة من المربعات الخاصة بالوظيفة ذات الصلة.
 ٤. اضغط تهيئة أولية.
- < يتم تشغيل/إيقاف تشغيل التهيئة المسبقة ويضيء/ينطفئ الزر.

ملاحظة

تتوفر التهيئة المسبقة فقط في حالة توصيل السيارة بمقيس كهربائي^٤. محطة الشحن التي ليست دوماً نشطة، على سبيل المثال، التي تعمل بواسطة مؤقت، قد تتسبب في عطل التهيئة المسبقة.

إذا لم تكن السيارة متصلة بمقيس كهربائي، فلا يزال بالإمكان تبريد مقصورة الركاب لفترة وجيزة في المناخ الدافئ عن طريق تشغيل التهيئة المسبقة مباشرة.

ملاحظة

أثناء إجراء التكييف المسبق لمقصورة الركاب، ستعمل السيارة لتحقيق درجة حرارة ملائمة وستتجاهل درجة الحرارة التي تم تعيينها في نظام التحكّم بالمناخ.

معلومات ذات صلة

- مناخ الركن (ص. ١٩٨)
- تشغيل/إيقاف تشغيل التهيئة المسبقة (ص. ١٩٩)
- إعداد مدة التهيئة المسبقة (ص. ٢٠٠)

^٤ ينطبق على المدفأة الكهربائية.
^٥ ينطبق على المدفأة الكهربائية.

- إعداد مدة التهيئة المسبقة (ص. ٢٠٠)

إعداد مدة التهيئة المسبقة

يمكن ضبط المؤقت بحيث تنتهي التهيئة المسبقة في وقت محدد مسبقاً.

يستطيع المؤقت التعامل مع ٨ إعدادات مختلفة بحد أقصى في:

- وقت في تاريخ واحد
- وقت في يوم أو أكثر من أيام الأسبوع، مع التكرار أو بدون تكرار.

ملاحظة

تتوفر التهيئة المسبقة فقط في حالة توصيل السيارة بمقيس كهربائي^٦. محطة الشحن التي ليست دوماً نشطة، على سبيل المثال، التي تعمل بواسطة مؤقت، قد تتسبب في عطل التهيئة المسبقة.

إذا لم تكن السيارة متصلة بمقيس كهربائي، فلا يزال بالإمكان تبريد مقصورة الركاب لفترة وجيزة في المناخ الدافئ عن طريق تشغيل التهيئة المسبقة مباشرة^٧.

معلومات ذات صلة

- التهيئة المسبقة (ص. ١٩٨)
- إضافة وتعديل إعداد الوقت للتهيئة المسبقة (ص. ٢٠١)
- تنشيط وإلغاء تنشيط إعداد المدة للتهيئة المسبقة (ص. ٢٠٢)
- حذف إعداد وقت التهيئة المسبقة (ص. ٢٠٣)

تحذير

لا تستخدم التهيئة المسبقة:

- في الأماكن المغلقة سيئة التهوية. قد تنبعث غازات العادم في حالة بدء تشغيل المدفأة.
- في الأماكن التي يوجد بها مواد قابلة للاشتعال. الوقود والغاز والحشائش الطويلة ونشارة الخشب وخلافه، كلها مواد قابلة للاشتعال.
- في حالة وجود احتمال خطر انسداد خط العادم للمدفأة. على سبيل المثال عند وجود جليد عميق أمام مبيت العجلة الأمامية اليمنى مما يؤدي إلى إعاقة تهوية المدفأة.

تذكر أنه يمكن بدء التهيئة المسبقة عن طريق مؤقت يمكن ضبطه قبل وقت كبير من العمل.

البدء من التطبيق*

يمكن إدارة عملية بدء التهيئة المسبقة والمعلومات عن الإعدادات المحددة من الجهاز الذي يحتوي على تطبيق Volvo On Call*. تعمل التهيئة المسبقة على تدفئة أو تبريد مقصورة الركاب (باستخدام مكيف الهواء بالسيارة) للوصول إلى درجة حرارة مريحة.

يمكن كذلك إجراء تهيئة مسبقة لمقصورة الركاب باستخدام وظيفة بدء تشغيل السيارة عن بُعد (ERS - Engine Remote Start)^٧ عبر تطبيق Volvo On Call*.

معلومات ذات صلة

- مناخ الركن (ص. ١٩٨)
- التهيئة المسبقة (ص. ١٩٨)

^٦ ينطبق على المدفأة الإضافية التي تعمل بالوقود.
^٧ في بعض الأسواق.

تحذير ⚠️

لا تستخدم التهينة المسبقة:

- في الأماكن المغلقة سيئة التهوية. قد تنبعث غازات العادم في حالة بدء تشغيل المدفأة.
 - في الأماكن التي يوجد بها مواد قابلة للاشتعال. الوقود والغاز والحشائش الطويلة ونشارة الخشب وخلافه، كلها مواد قابلة للاشتعال.
 - في حالة وجود احتمال خطر انسداد خط العادم للمدفأة: على سبيل المثال عند وجود جليد عميق أمام مبيت العجلة الأمامية اليمنى مما يؤدي إلى إعاقة تهوية المدفأة.
- تذكر أنه يمكن بدء التهينة المسبقة عن طريق مؤقت يمكن ضبطه قبل وقت كبير من العمل.

تعديل إعداد الوقت

١. افتح عرض المناخ في الشاشة المركزية.
٢. حدد علامة التنويب مكيف ركن السيارة.
٣. اضغط إعداد الوقت المطلوب تغييره.
٤. قم بتعديل إعداد الوقت بالطريقة نفسها المستخدمة في "إضافة إعداد للوقت".

معلومات ذات صلة

- التهينة المسبقة (ص. ١٩٨)
- إعداد مدة التهينة المسبقة (ص. ٢٠٠)

٣. اضغط إضافة مؤقت.

< تظهر نافذة منبثقة.

ملاحظة ⓘ

يتعدى إضافة إعداد وقت في حالة وجود 8 إعدادات في المؤقت. احذف أحدها لتتمكن من إضافة واحد جديد.

٤. انقر على التاريخ لضبط الوقت لتاريخ واحد.

انقر على الأيام لضبط الوقت ليوم أو أكثر في الأسبوع.

مع الأيام: تنشيط/إلغاء تنشيط التكرار عن طريق وضع علامة/إلغاء العلامة في المربع في التكرار أسبوعيًا.

٥. مع التاريخ: حدد تاريخ التهينة المسبقة من خلال التمرير في قائمة التاريخ باستخدام الأسهم.

مع الأيام: حدد أيام الأسبوع للتهينة المسبقة بالنقر على أزرار أيام الأسبوع.

٦. اضبط وقت انتهاء التهينة المسبقة بالتمرير باستخدام الأسهم.

٧. انقر على تأكيد لإضافة إعداد الوقت.

< يتم إضافة إعداد الوقت إلى القائمة ويتم تنشيطه.

إضافة وتعديل إعداد الوقت للتهينة المسبقة

يستطيع المؤقت في التهينة المسبقة التعامل مع ٨ إعدادات للوقت بحد أقصى.

إضافة إعداد للوقت

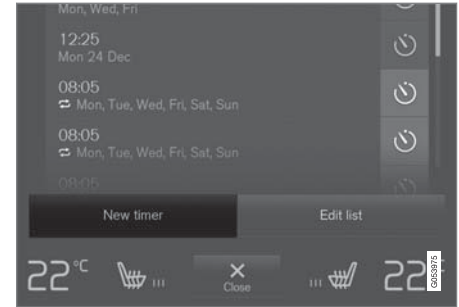

زر إضافة إعداد الوقت في علامة التنويب مكيف ركن السيارة في عرض المناخ.

١. افتح عرض المناخ في الشاشة المركزية.

٢. حدد علامة التنويب مكيف ركن السيارة.

٨ ينطبق على المدفأة الكهربائية.

٩ ينطبق على المدفأة الإضافية التي تعمل بالوقود.

تحذير ⚠️

لا تستخدم التهيئة المسبقة^{١٠}:

- في الأماكن المغلقة سيئة التهوية. قد تنبعث غازات العادم في حالة بدء تشغيل المدفأة.
 - في الأماكن التي يوجد بها مواد قابلة للاشتعال. الوقود والغاز والحشائش الطويلة ونشارة الخشب وخلافه، كلها مواد قابلة للاشتعال.
 - في حالة وجود احتمال خطر انسداد خط العادم للمدفاة: على سبيل المثال عند وجود جليد عميق أمام مبيت العجلة الأمامية اليمنى مما يؤدي إلى إعاقة تهوية المدفاة.
- تذكر أنه يمكن بدء التهيئة المسبقة عن طريق مؤقت يمكن ضبطه قبل وقت كبير من العمل.

معلومات ذات صلة

- التهيئة المسبقة (ص. ١٩٨)
- إعداد مدة التهيئة المسبقة (ص. ٢٠٠)
- إضافة وتعديل إعداد الوقت للتهيئة المسبقة (ص. ٢٠١)
- حذف إعداد وقت التهيئة المسبقة (ص. ٢٠٣)

تنشيط وإلغاء تنشيط إعداد المدة للتهيئة المسبقة

يمكن تنشيط إعداد الوقت في المؤقت أو تعطيله حسب الحاجة.

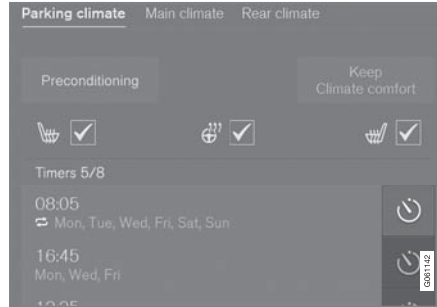

أزرار المؤقت في علامة التبويب مكيف ركن السيارة في عرض المناخ.

١. افتح عرض المناخ في الشاشة المركزية.
٢. حدد علامة التبويب مكيف ركن السيارة.
٣. تنشيط/تعطيل إعداد الوقت بالنقر على المؤقت يمين الإعداد. < يتم تنشيط/إلغاء تنشيط إعداد الوقت ويضيء/ينطفئ الزر.

- تنشيط وإلغاء تنشيط إعداد المدة للتهيئة المسبقة (ص. ٢٠٢)
- حذف إعداد وقت التهيئة المسبقة (ص. ٢٠٣)

^{١٠} ينطبق على المدفاة الإضافية التي تعمل بالوقود.

التحكم في المناخ

المناخ المريح أثناء الركن

يمكن الحفاظ على المناخ في مقصورة السيارة أثناء وقوفها، إذا كانت هناك حاجة لإيقاف تشغيل المحرك على سبيل المثال وكان السائق أو الركاب يرغبون في البقاء في السيارة والاحتفاظ بمستوى الراحة للمناخ.

لا يمكن بدء ميزة الاحتفاظ براحة المناخ إلا عن طريق التشغيل المباشر.

تستخدم الوظيفة عدة أنظمة في مختلف الحالات:

- الحرارة المتبقية من المحرك في المناخ البارد تعمل على تدفئة مقصورة الركاب وصولاً لدرجة الحرارة المناسبة.
- وعندما يكون الجو دافئاً، تعمل التهوية على تبريد مقصورة الركاب عن طريق دفع الهواء من خارج السيارة.

ملاحظة

يتم إيقاف تشغيل صيانة راحة المناخ عند قفل السيارة من الخارج وذلك لتجنب استخدام الحرارة المتبقية بدون داع. الغرض من استخدام الوظيفة هو الحفاظ على راحة المناخ عندما يظل السائق أو الركاب داخل السيارة.

معلومات ذات صلة

- مناخ الركن (ص. ١٩٨)
- بدء وإيقاف تشغيل ميزة المناخ المريح أثناء الركن (ص. ٢٠٤)

حذف إعداد وقت التهيئة المسبقة

يمكن حذف أي إعداد زمني للتهيئة المسبقة إذا لم يعد مطلوباً.

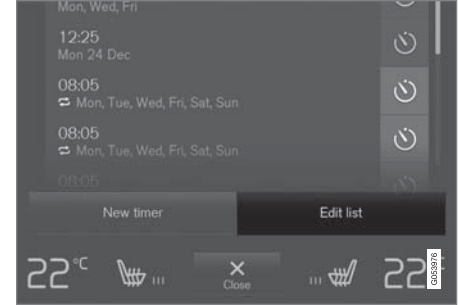

زر تعديل القائمة/حذف إعداد الوقت في علامة التبويب مكيف ركن السيارة في عرض المناخ.

١. افتح عرض المناخ في الشاشة المركزية.
٢. حدد علامة التبويب مكيف ركن السيارة.
٣. اضغط لائحة التعديل.
٤. اضغط رمز الحذف على يمين القائمة.
٥. < يتغير الرمز إلى النص حذف.
٥. اضغط على حذف للتأكيد.
- < يتم إزالة إعداد الوقت من القائمة.

معلومات ذات صلة

- التهيئة المسبقة (ص. ١٩٨)
- إعداد مدة التهيئة المسبقة (ص. ٢٠٠)
- إضافة وتعديل إعداد الوقت للتهيئة المسبقة (ص. ٢٠١)

معلومات ذات صلة

- المناخ المريح أثناء الركن (ص. ٢٠٣)

بدء وإيقاف تشغيل ميزة المناخ المريح أثناء الركن

تعمل وظيفة الاحتفاظ براحة المناخ على الحفاظ على المناخ في مقصورة الركاب بعد القيادة. يمكن للوظيفة استخدام البداية المباشرة من الشاشة المركزية.



١. افتح عرض المناخ في شاشة العرض المركزية من خلال الضغط على الرمز في وسط الصف الخاص بالمناخ.
 ٢. حدد علامة التثبيت مكيف ركن السيارة.
 ٣. اضغط تثبيت المكيف المريح.
- < يتم تشغيل/إيقاف تشغيل وظيفة الاحتفاظ براحة المناخ ويضيء/ينطفئ الزر.

ملاحظة ⓘ

من غير الممكن تشغيل وظيفة الحيس الحراري المؤقت للراحة في حال لم تكن هناك نسبة حرارة متبقية كافية في المحرك للحفاظ على حرارة مقصورة الركاب أو في حال كانت درجة الحرارة الخارجية أعلى من ٢٠ درجة مئوية تقريباً (٦٨ درجة فهرنهايت).

ملاحظة ⓘ

يتم إيقاف تشغيل صيانة راحة المناخ عند قفل السيارة من الخارج وذلك لتجنب استخدام الحرارة المتبقية بدون داع. الغرض من استخدام الوظيفة هو الحفاظ على راحة المناخ عندما يظل السائق أو الركاب داخل السيارة.

التحكم في المناخ



يضيء هذا الرمز في شاشة السائق^{١١} عند تنشيط مدفأة الوقوف.



يمكن أيضاً عرض الرسائل المتعلقة بالتحكم في المناخ أثناء الركن في جهاز يتضمّن تطبيق Volvo On Call.*

الرموز والرسائل للتحكم في مناخ الوقوف
يمكن أن يظهر عدد من الرموز والرسائل بخصوص التحكم في مناخ الوقوف على شاشة السائق.

الرمز	رسالة / إشعار	المواصفات
	مكيف ركن السيارة يلزم إجراء الخدمة	التحكم في مناخ الركن لا يعمل. اتصل بإحدى الورشات ^A لفحص الوظيفة بأسرع وقت ممكن.
	مكيف ركن السيارة غير متوفر مؤقتاً	التحكم في مناخ الركن لا يعمل مؤقتاً. إذا استمرت المشكلة لبعض الوقت، فاتصل بورشة العمل ^A لفحص الوظيفة.
	مكيف ركن السيارة غير متاح، مستوى الوقود منخفض جداً ^B	يتعذر تنشيط التحكم في مناخ الوقوف إذا كان مستوى الوقود منخفضاً جداً ولا يمكنه بدء مدفأة الوقوف. املاً خزان وقود السيارة.
	مكيف ركن السيارة غير متاح، مستوى الشحن منخفض جداً	يتعذر تنشيط التحكم في مناخ الوقوف إذا كان مستوى شحن البطارية الهجين منخفضاً جداً ولا يمكنه بدء مدفأة الوقوف. تشغيل السيارة.

المواصفات	رسالة / إشعار	الرمز
يتعذر إلغاء تنشيط التحكم في مناخ الوقوف في حالة عدم توصيل كابل الشحن. صل كابل الشحن.	مكيف ركن السيارة غير متاح، غير متصل بمصدر طاقة C	
يتم تحديد مدة تشغيل وظيفة التحكم بالمناخ أثناء الركن عندما تكون حالة الشحن الظاهرة على البطارية الهجينة منخفضة. تشغيل السيارة.	مكيف ركن السيارة شحن محدود المستوى منخفض جداً	

A يوصى بالرجوع إلى ورشة فولفو معتمدة.
B ينطبق على سخان الذي يعمل بالوقود.
C ينطبق على المدفأة الكهربائية.

معلومات ذات صلة

- مناخ الركن (ص. ١٩٨)

التحكم في المناخ

ملاحظة

تحقق من وجود قدر كاف من الوقود في خزان وقود السيارة، وذلك في حالة استخدام المدفأة.

تحذير

قد يشتعل الوقود الذي ينسكب. أوقف المدفأة الإضافية المشغلة بالوقود قبل بدء التزود بالوقود.

تحقق من إيقاف تشغيل السخان عبر شاشة السائق. يضيء هذا الرمز عندما يتم تشغيله كسخان للوقوف.



معلومات ذات صلة

- المناخ (ص. ١٧٨)
- مدفأة الركن (ص. ٢٠٨)
- السخان الإضافي (ص. ٢٠٩)

ملاحظة

احرص على وجود شحن كاف في البطارية في حالة استخدام المدفأة.

الوقود وإعادة التزود بالوقود^{١٤}

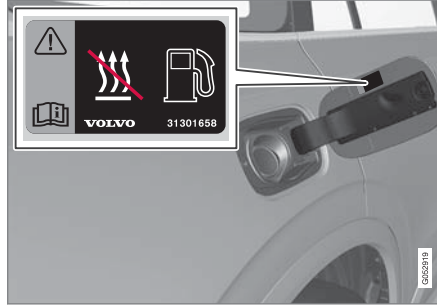

ملصقة التحذير على غطاء خزان الوقود.

يستخدم السخان الوقود من خزان الوقود العادي بالسيارة.

إذا كانت السيارة في وضع الانتظار على منحدر، فإنه يجب توجيه مقدمة السيارة نحو سفح المنحدر لضمان تزويد الوقود للمدفأة.

وإذا انخفض مستوى الوقود في خزان الوقود بصورة كبيرة فيسيتم تلقائيًا إيقاف تشغيل السخان وتظهر رسالة على شاشة السائق.

المدفأة

يتضمن السخان وظيفتين فرعيتين تتيحان تدفئة مقصورة الركاب أو تسخين المحرك وذلك في ظل حالات مختلفة.

تحتوي المدفأة على وظيفتين فرعيتين:

- مدفأة الوقوف - تعمل على تدفئة مقصورة الركاب، عند الضرورة أثناء تنشيط التهيئة المسبقة للتحكم في مناخ الوقوف.
 - المدفأة الإضافية - تعمل على تدفئة مقصورة الركاب والمحرك، عند الضرورة أثناء القيادة.
- يتم استخدام إما المدفأة التي تعمل بالوقود أو التي تعمل بالكهرباء على حسب السوق الذي تم شراء السيارة منه^{١٢}.
- ويوجد السخان في مبيت العجلة اليمنى الأمامية.

ملاحظة

عندما تكون المدفأة تعمل^{١٣}، قد ينبعث دخان من مبيت العجلة الأمامية اليمنى، وقد تسمع صوتًا منخفضًا. قد تسمع كذلك صوت طقطقة من مضخة الوقود صادرة من القسم الأيمن من السيارة. وذلك أمر طبيعي تمامًا.

البطارية والشحن

تحصل المدفأة على الطاقة من البطارية الهجين في السيارة. إذا انخفض مستوى الشحن في البطارية الهجين بصورة كبيرة فيسيتم تلقائيًا إيقاف تشغيل المدفأة وتظهر رسالة على شاشة السائق.

^{١٢} توجد لدى وكيل فرلفو المعتمد معلومات بشأن الأسواق التي تستخدم نوعيات المدفأة المختلفة.

^{١٣} ينطبق على المدفأة الإضافية التي تعمل بالوقود.

^{١٤} ينطبق على السخان الذي يعمل بالوقود.

مدفأة الركن

تعمل مدفأة الوقوف على تدفئة مقصورة الركاب عند الضرورة قبل الانطلاق بالسيارة وذلك في حالة تنشيط التهينة المسبقة.

مدفأة الوقوف هي واحدة من وظيفتين فرعيتين لمدفأة السيارة. ويوجد السخان في مبيت العجلة اليمنى الأمامية.

عندما يضيء هذا الرمز في شاشة السائق، فقد يكون ذلك بسبب تنشيط سخان التوقف^{١٥}.



ملاحظة

عندما تكون المدفأة تعمل^{١٦}، قد ينبعث دخان من مبيت العجلة الأمامية اليمنى، وقد تسمع صوتاً منخفضاً. قد تسمع كذلك صوت طقطقة من مضخة الوقود صادرة من القسم الأيمن من السيارة. وذلك أمر طبيعي تماماً.

يبدأ عمل مدفأة الوقوف أوتوماتيكياً عند تنشيط التهينة المسبقة لمناخ الوقوف والحاجة لتدفئة مقصورة الركاب.

ويتم إيقاف التشغيل تلقائياً عند الوصول إلى نهاية الوقت المحدد في المؤقت أو عند بدء تشغيل السيارة.

ملاحظة

تحقق من وجود قدر كاف من الوقود في خزان وقود السيارة، وذلك في حالة استخدام مدفأة الوقوف^{١٧}.

احرص على وجود شحن كاف في البطارية المهجين في حالة استخدام مدفأة الوقوف.

تحذير

لا تستخدم التهينة المسبقة^{١٨}:

- في الأماكن المغلقة سببة التهوية. قد تنبعث غازات العادم في حالة بدء تشغيل المدفأة.
- في الأماكن التي يوجد بها مواد قابلة للاشتعال. الوقود والغاز والحشائش الطويلة ونشارة الخشب وخلافه، كلها مواد قابلة للاشتعال.
- في حالة وجود احتمال خطر انسداد خط العادم للمدفأة: على سبيل المثال عند وجود جليد عميق أمام مبيت العجلة الأمامية اليمنى مما يؤدي إلى إعاقة تهوية المدفأة.

تذكر أنه يمكن بدء التهينة المسبقة عن طريق مؤقت يمكن ضبطه قبل وقت كبير من العمل.

تحذير

عند وجود رائحة وقود، أو كميات غير عادية من الدخان أو دخان أسود أو أصوات غير عادية صادرة من مدفأة الوقوف^{١٩}، أوقف المدفأة واسحب المصهر الخاص بها إن استطعت. تنصح فولفو بالاتصال بورشة فولفو معتمدة لإجراء عملية الإصلاح.

معلومات ذات صلة

- المدفأة (ص. ٢٠٧)
- السخان الإضافي (ص. ٢٠٩)

^{١٥} ينطبق على السخان الذي يعمل بالوقود.

^{١٦} ينطبق على المدفأة الإضافية التي تعمل بالوقود.

^{١٧} ينطبق على المدفأة الإضافية التي تعمل بالوقود.

^{١٨} ينطبق على المدفأة الإضافية التي تعمل بالوقود.

^{١٩} ينطبق على المدفأة الإضافية التي تعمل بالوقود.

السخان الإضافي

تساعد المدفأة الإضافية في تدفئة مقصورة الركاب وإحماء المحرك أثناء القيادة.

المدفأة الإضافية هي واحدة من وظيفتين فرعيتين لمدفأة السيارة. ويوجد السخان في مبيت العجلة اليمنى الأمامية.

ملاحظة

عندما تكون المدفأة تعمل ٢٠، قد ينبعث دخان من مبيت العجلة الأمامية اليمنى، وقد تسمع صوتًا منخفضًا. قد تسمع كذلك صوت طقطقة من مضخة الوقود صادرة من القسم الأيمن من السيارة. وذلك أمر طبيعي تمامًا.

يبدأ تشغيل المدفأة الإضافية ويتم التحكم فيها تلقائيًا عند الحاجة لزيادة درجة الحرارة أثناء القيادة.

يتم إيقاف تشغيلها تلقائيًا عند إيقاف تشغيل السيارة.

ملاحظة

تحقق من وجود قدر كافٍ من الوقود في خزان وقود السيارة، وذلك في حال استخدام المدفأة المساعدة^{٢١}.

تنشيط وإلغاء تنشيط البدء التلقائي للتدفئة الإضافية

تساعد المدفأة الإضافية في تدفئة مقصورة الركاب وإحماء المحرك أثناء القيادة.

يمكن ضبط تنشيط/إلغاء تنشيط البداية التلقائية للسخان الإضافي.

١. اضغط الإعدادات في العرض العلوي بالشاشة المركزية.

٢. اضغط المكيف.

٣. حدد سخان إضافي لتنشيط/إلغاء تنشيط البدء التلقائي للتدفئة الإضافية.

ملاحظة

تنصح فولفو بإيقاف تشغيل وظيفة البدء التلقائي للمدفأة الإضافية في مسافات القيادة القصيرة^{٢٢}.

ملاحظة

في حالة إيقاف تشغيل البدء التلقائي للمدفأة الإضافية فقد يعوق هذا الأمر الراحة في مقصورة الركاب بسبب عدم توفر مصدر للتدفئة في نظام التحكم بالمناخ أثناء التشغيل الكهربائي.

معلومات ذات صلة

● السخان الإضافي (ص. ٢٠٩)

معلومات ذات صلة

● المدفأة (ص. ٢٠٧)

● مدفأة الركن (ص. ٢٠٨)

● تنشيط وإلغاء تنشيط البدء التلقائي للتدفئة الإضافية

(ص. ٢٠٩)

٢٠ ينطبق على المدفأة الإضافية التي تعمل بالوقود.

٢١ ينطبق على المدفأة الإضافية التي تعمل بالوقود.

٢٢ ينطبق على المدفأة الإضافية التي تعمل بالوقود.

المفتاح، الأقفال والإنذار

تأكيد القفل

تتم الإشارة إلى قفل أو فتح قفل السيارة من خلال وميض مصابيح التحذير من الخطر.

المؤشر الخارجي للإقفال

● تشير مؤشرات تحذير الخطر في السيارة إلى عملية القفل عن طريق الوميض مع ضم مرايا الأبواب^١.

فتح

● تشير مؤشرات تحذير الخطر في السيارة إلى عملية فتح القفل عن طريق ومضتين مع فتح مرايا الأبواب^١.

ينبغي إغلاق جميع الأبواب وباب صندوق الأمتعة وغطاء المحرك للسيارة للإشارة إلى أنها مغلقة. وفي حال تم القفل مع إغلاق باب السائق فقط^٢، فسيتم القفل بالفعل ولكن لن تضيء وميضات التحذير من الخطر إلا عندما يتم إغلاق جميع الأبواب وباب صندوق الأمتعة وغطاء المحرك.

مؤشر القفل والإنذار في لوحة العدادات

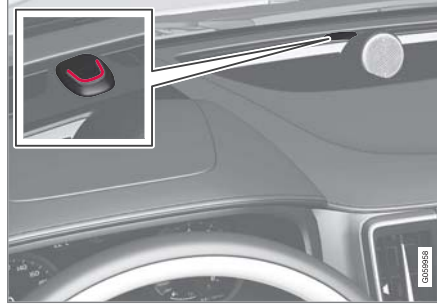

يعرض مؤشر القفل والإنذار في لوحة العدادات حالة نظام القفل:

- يشير الوميض الطويل إلى أن القفل قيد التنفيذ.
- تشير الوميضات القصيرة إلى إتمام قفل السيارة.
- تشير الوميضات السريعة بعد فصل الإنذار* إلى إعادة تشغيل نظام الإنذار.

الإشارة في أزرار القفل

الباب الأمامي



أزرار القفل مع مصباح المؤشر في الباب الأمامي.

يعني مصباح المؤشر المضيء في زر القفل لأي من البابين الأماميين أن كل الأبواب مغلقة. في حالة فتح أي باب، سينطفئ المصباح في كلا البابين.

^١ فقط للسيارات المزودة بمرايا أبواب كهربائية قابلة للطي.
^٢ لا ينطبق على السيارات المزودة بميزة القفل/فتح القفل بدون مفتاح*.

مفتاح التحكم عن بعد

يمكن قفل وفتح قفل الأبواب وباب صندوق الأمتعة. يلزم أن يكون مفتاح التحكم عن بعد داخل السيارة كي تتمكن من تشغيلها.



مفتاح التحكم عن بُعد² أو علاقة المفتاح (Key Tag)*.

لا يتم استخدام مفتاح التحكم عن بعد بصورة مادية أثناء بدء التشغيل لأن السيارة مزودة بميزة بدء التشغيل بدون استخدام المفتاح (Passive Start) كميزة قياسية. ما عليك سوى توفير المفتاح في الجزء الأمامي من مقصورة الركاب.

في حالة السيارات المزودة بوظيفة القفل وفتح القفل بدون مفتاح (Passive Entry)*، يمكن وضع المفتاح في أي مكان في السيارة كي تتمكن من تشغيلها. في هذه الحالة، يتم أيضاً توفير علاقة مفتاح (Key Tag) أصغر حجماً وأقل وزناً بشكل طفيف.

يمكن ربط مفاتيح التحكم عن بُعد مع ملفات تعريف سائق أخرى لحفظ التفضيلات الشخصية في السيارة.

ضبط مؤشر القفل

بالإمكان تحديد خيارات مختلفة لكيفية تأكيد السيارة للقفل وفتح القفل في قائمة الإعدادات في شاشة العرض المركزية.

لتغيير إعداد الاستجابة للقفل:

1. اضغط على الإعدادات في العرض العلوي بالشاشة المركزية.
2. اضغط My Car ← القفل.
3. اضغط على ملاحظات قفل مرئية لتحديد وقت عرض السيارة لاستجابة مرئية:

● قفل

● فتح القفل

● كلاهما

أو فَم بإيقاف تشغيل الوظيفة من خلال تحديد إيقاف.

بغية تغيير الإعداد المرآة الخلفية القابلة للطي* عند القفل:

1. اضغط على الإعدادات في العرض العلوي بالشاشة المركزية.
2. اضغط My Car ← المرآة والراحة المحسنة.
3. حدّد المرآة عند القفل لتنشيط الوظيفة أو إلغاء تنشيطها.

معلومات ذات صلة

- تأكيد القفل (ص. ٢١٢)

الباب الخلفي*



زر القفل مع مصباح المؤشر في الباب الخلفي.

يعني مصباح المؤشر المضيء في زر القفل لأي من البابين الأماميين أن الباب مقفول. إذا كان أي باب غير مقفول، فسينطفئ المصباح الخاص به بينما سيتواصل وميض الأبواب الأخرى.

المؤشرات الأخرى

يمكن أيضاً تنشيط وظائف إضاءة الوصول إلى المنزل وضوء الاقتراب أثناء القيام بالقفل وفتح القفل.

معلومات ذات صلة

- ضبط مؤشر القفل (ص. ٢١٣)
- إضاءة الاقتراب (ص. ١٤٣)
- استخدام إضاءة الوصول إلى المنزل (ص. ١٤٣)

٣ الصورة تمثل رسماً توضيحياً - وقد تختلف الحقيقة عن الصورة باختلاف طراز السيارة.

▶▶ أزرار جهاز التحكم عن بعد



يحتوي مفتاح التحكم عن بعد على أربعة أزرار - واحد على الجهة اليسرى وثلاثة على الجهة اليمنى.

الإقفال - ضغط الزر يؤدي إلى قفل الأبواب وباب صندوق الأمتعة وغطاء فتحة تعبئة الوقود وكذلك تفعيل الإنذار.*

اضغط مع الاستمرار لإغلاق جميع النوافذ وفتحة السقف* في وقت واحد.

فتح القفل - يؤدي الضغط على هذا الزر إلى فتح قفل الأبواب وباب صندوق الأمتعة وكذلك إلى تعطيل الإنذار.

يؤدي الضغط المطول إلى فتح جميع النوافذ في وقت واحد. يمكن استخدام وظيفة التهوية الكاملة هذه، على سبيل المثال، لتهوية السيارة بسرعة في حال كان الطقس حاراً.

غطاء مقصورة الأمتعة - لفتح القفل وإبطال الإنذار لغطاء مقصورة الأمتعة فقط. في السيارات المزودة باب صندوق أمتعة آلي* يتم فتح باب صندوق الأمتعة تلقائياً بعد الاستمرار في الضغط على الزر. يتم إغلاق باب صندوق الأمتعة كذلك بضغطة طويلة - يصدر عندها إشارات تحذيرية. في حالة السيارات غير المزودة بباب كهربائي

لصندوق الأمتعة، يتم فتح الباب ميكانيكياً من خلال الضغط المطول على النابض.

وظيفة القفل - تستخدم لجذب الانتباه في حالات الطوارئ. اضغط باستمرار على الزر لمدة 3 ثوان على الأقل أو اضغط عليه مرتين في غضون 3 ثوان لتنشيط مؤشرات الاتجاه والوقوف. يمكن إيقاف تشغيل الوظيفة بواسطة نفس الزر بعد تنشيطه لمدة لا تقل عن 5 ثوان. وإلا فسيتم إيقاف تشغيل الوظيفة تلقائياً بعد 3 دقائق.

تحذير

عند ترك أي شخص وحيداً في السيارة، احرص على فصل الطاقة عن النوافذ الآلية وفتحة السقف* من خلال أخذ مفتاح التحكم عن بعد معك دائماً عند مغادرة السيارة

ملاحظة

انتبه إلى خطر قفل مفتاح التحكم عن بعد في السيارة.

- سوف يتم إلغاء تنشيط مفتاح التحكم عن بعد أو علاقة المفتاح المتروك/ة في السيارة في حال تم قفل السيارة وتم تفعيل الإنذار باستخدام مفتاح صالح آخر. يتم كذلك إلغاء تنشيط وظيفة "القفل المزدوج". وستتم إعادة تنشيط المفتاح المتروك عندما يتم فتح قفل السيارة.
- سوف يتم إلغاء تنشيط مفتاح Red Key المتروك في السيارة حتى عندما يتم قفل السيارة بواسطة Volvo On Call، وستتم إعادة تنشيطه عندما يتم فتح قفل السيارة بواسطة Volvo On Call أو باستخدام مفتاح آخر صالح.

المفتاح بدون أزرار (Key Tag)*

تعمل علاقة المفتاح المتوفرة مع وظيفة القفل وفتح القفل بدون مفتاح بنفس الطريقة التي يعمل فيها مفتاح التحكم عن بعد القياسي وذلك في ما يتعلق ببدء التشغيل والقفل وفتح القفل بدون مفتاح. يُعد المفتاح مقاوماً للماء حتى عمق 10 أمتار تقريباً (30 قدم) وحتى مدة تصل إلى 60 دقيقة. لا يحتوي على سن مفتاح قابل للفصل ولا يمكن استبدال البطارية.

Red Key - مفتاح التحكم عن بُعد المقيّد

يسهل المفتاح Red Key عملية وضع قيود ومحددات لبعض خصائص السيارة، مثل تحديد السرعة القصوى وأقصى مستوى صوت لمكبرات الصوت. إنه مفتاح لأي مالك سيارة يرغب في قيادة سيارته بطريقة مسؤولة حتى عندما يقوم بقيادتها شخص آخر.

التداخل

يمكن للمجالات الألكترو ومغناطيسية والأشعة أن تشوش على وظائف مفتاح التحكم عن بعد لبدء التشغيل بدون مفتاح والقفل وفتح القفل بدون مفتاح*.

ملاحظة

تجذب وضع مفتاح التحكم عن بعد بالقرب من أية أجسام معدنية أو أجهزة إلكترونية، مثل الهواتف المحمولة أو الحواسيب اللوحية أو المحمولة أو الشواحن - ويفضل أن تكون المسافة بين المفتاح وهذه الأجهزة أكبر من 10-15 سم (4-6 بوصة).

في حال استمر التشويش - استخدم سن مفتاح التحكم عن بعد القابل للفصل لفتح القفل ثم ضع المفتاح في القارئ الاحتياطي بحامل الأكواد لتعطيل السيارة.

ملاحظة

انتبه إلى خطر قفل مفتاح التحكم عن بعد في السيارة.

- سوف يتم إلغاء تنشيط مفتاح التحكم عن بُعد أو علاقة المفتاح المتروكة/ة في السيارة في حال تم قفل السيارة وتم تفعيل الإنذار باستخدام مفتاح صالح آخر. يتم كذلك إلغاء تنشيط وظيفة "القفل المزدوج". وستتم إعادة تنشيط المفتاح المتروك عندما يتم فتح قفل السيارة.
- سوف يتم إلغاء تنشيط مفتاح Red Key المتروك في السيارة حتى عندما يتم قفل السيارة بواسطة Volvo On Call، وستتم إعادة تنشيطه عندما يتم فتح قفل السيارة بواسطة Volvo On Call أو باستخدام مفتاح آخر صالح.

القفل عندما يكون باب صندوق الأمتعة مفتوحاً

ملاحظة

إذا تم قفل السيارة في حين كان باب صندوق الأمتعة مفتوحاً، ينبغي التنبيه إلى عدم ترك مفتاح التحكم عن بُعد في حجرة الأمتعة عند إغلاق باب صندوق الأمتعة، ممّا سيؤدي إلى قفل السيارة بالكامل^٥.

فتح القفل بواسطة مفتاح التحكم عن بعد

- اضغط على الزر  في مفتاح التحكم عن بُعد لفتح قفل السيارة.

القفل وفتح القفل بواسطة مفتاح التحكم عن بُعد

يمكن استخدام الأزرار في مفتاح التحكم عن بُعد لقفل وفتح قفل كل الأبواب وباب صندوق الأمتعة في وقت واحد.

القفل بواسطة مفتاح التحكم عن بعد



الصورة تمثل رسماً توضيحياً - وقد تختلف الحقيقة عن الصورة باختلاف طراز السيارة.

- اضغط على الزر  في مفتاح التحكم عن بُعد لقفل السيارة.

كي تتمكن من تنشيط تسلسل القفل، يجب إغلاق باب السائق^٤؛ وإذا كان أي من الأبواب الأخرى أو باب صندوق الأمتعة مفتوحاً، فسيتم قفلها وتأمينها* فقط عندما تكون مغلقة. يتم تنشيط كاشفات الحركة للإنذار* في حالة إغلاق وقفل كل الأبواب وباب صندوق الأمتعة.

ملاحظة

عند وضع مفتاح التحكم عن بُعد في حامل الأقداح، تأكد من عدم وجود أي مفاتيح أخرى للسيارة أو أجسام معدنية أو أجهزة إلكترونية (مثل الهواتف المحمولة والحواسيب اللوحة أو الشواحن وغيرها) في حامل الأقداح في الوقت نفسه. قد تتداخل العديد من مفاتيح السيارة الموجودة في حامل الكوب مع بعضها البعض حال تواجدها.

معلومات ذات صلة

- القفل وفتح القفل بواسطة مفتاح التحكم عن بُعد (ص. ٢١٥)
- نطاق مفتاح التحكم عن بعد (ص. ٢١٧)
- استبدال البطارية في مفتاح التحكم عن بعد (ص. ٢١٨)
- سنون المفاتيح القابلة للفصل (ص. ٢٢٢)
- مانع الحركة (ص. ٢٢٥)
- ربط مفتاح التحكم عن بعد مع ملف تعريف السائق (ص. ١٢١)

^٤ إذا كانت السيارة مجهزة بنظام قفل/فتح قفل دون مفتاح*، يجب عليها أن يتم إغلاق جميع الأبواب الجانبية.
^٥ إذا تم تجهيز السيارة بوظيفة القفل/فتح القفل بدون مفتاح وتم اكتشاف المفاح داخل السيارة، لن يكون عندها بالإمكان قفل باب صندوق الأمتعة عند إغلاقه*.

►► نظام إعادة القفل الأوتوماتيكي

إذا لم يتم فتح أي من الأبواب أو باب صندوق الأمتعة خلال دقيقتين من فتح القفل، فسيتم قفل جميعها بشكل تلقائي. وتمنع هذه الوظيفة ترك السيارة مفتوحة بدون قصد.

عندما يتعدّر تشغيل مفتاح التحكم عن بُعد

ملاحظة ⓘ

حاول دومًا الاقتراب أكثر من السيارة وإجراء محاولة أخرى لإلغاء القفل.

في حال تعدّر القفل أو إلغاء القفل بواسطة مفتاح التحكم عن بُعد، قد يكون السبب نفاذ شحن البطارية - في هذه الحالة، فم يقفل أو إلغاء قفل باب السائق بواسطة سن المفتاح القابل للفصل.

معلومات ذات صلة

- إعدادات فتح القفل الخاضع للتحكم عن بُعد ومن داخل السيارة (ص. ٢١٦)
- فتح قفل غطاء صندوق الأمتعة بواسطة مفتاح التحكم عن بُعد (ص. ٢١٦)
- مفتاح التحكم عن بعد (ص. ٢١٣)
- استبدال البطارية في مفتاح التحكم عن بعد (ص. ٢١٨)
- القفل وفتح القفل باستخدام سن المفتاح القابل للفصل (ص. ٢٢٤)

إعدادات فتح القفل الخاضع للتحكم عن بُعد ومن داخل السيارة

يمكن تحديد تسلسلات مختلفة لفتح القفل الخاضع للتحكم عن بُعد. لتغيير الإعداد:

١. اضغط على الإعدادات في العرض العلوي بالشاشة المركزية.

٢. اضغط

My Car ← القفل ← فتح الأقفال عن بُعد ومن الداخل.

٣. حدد خيارًا:

- جميع الأبواب - فتح قفل كل الأبواب في وقت واحد.
- باب فردي - فتح قفل باب السائق. فتح قفل كل الأبواب يتطلب ضغطتين على زر فتح القفل في مفتاح التحكم عن بُعد.

تؤثر الإعدادات التي يتم ضبطها هنا في وظيفة فتح القفل المركزي عن طريق فتح المقابض من الداخل.

معلومات ذات صلة

- القفل وفتح القفل بواسطة مفتاح التحكم عن بُعد (ص. ٢١٥)
- قفل وفتح قفل السيارة من الداخل (ص. ٢٢٨)

فتح قفل غطاء صندوق الأمتعة بواسطة مفتاح التحكم عن بُعد

يمكن إلغاء قفل غطاء صندوق الأمتعة باستخدام أحد أزرار مفتاح التحكم عن بُعد.



١. اضغط على زر  بمفتاح التحكم عن بعد.

< يتم فتح قفل باب صندوق الأمتعة ولكنه يبقى مغلقًا.

تبقى الأبواب الجانبية مغلقة ويستمر تنشيط الإنذار*. ينطفئ مؤشر القفل والإنذار في لوحة العدادات ليبين أن السيارة بأكملها غير مغلقة.

أسك برفق اللوحة المطاطية الانضغاطية تحت مقبض فتح باب صندوق الأمتعة بغية فتحه. إذا لم يتم فتح باب صندوق الأمتعة في غضون دقيقتين، فسوف تتم إعادة قفله وسيتم تنشيط الإنذار مرة أخرى.

ملاحظة

قد يتم مقاطعة وظائف مفتاح جهاز التحكم عن بعد بسبب الموجات اللاسلكية المحيطة أو الأبنية أو الظروف الطبوغرافية أو غيرها. يمكن دائماً قفل/إلغاء قفل السيارة باستخدام سن المفتاح.

في حالة إزالة مفتاح التحكم عن بعد من السيارة

وإذا تم إزالة مفتاح التحكم عن بعد من السيارة أثناء تدوير المحرك، فستظهر رسالة التحذير لا يوجد مفتاح بمرئية مزالة من السيارة في شاشة السائق وستسمع تذكيراً صوتياً عند إغلاق آخر باب.



تختفي الرسالة عند إعادة المفتاح إلى السيارة، ثم الضغط على زر بلوحة المفاتيح اليمنى، أو عند إغلاق آخر باب.



معلومات ذات صلة

- مفتاح التحكم عن بعد (ص. ٢١٣)
- مواقع الهوائيات لنظم بدء التشغيل والقفل (ص. ٢٣٨)
- الأسطح العاملة دون مفتاح والحساسة لللمس* (ص. ٢٣٥)

نطاق مفتاح التحكم عن بعد

لكي يعمل مفتاح التحكم عن بعد بصورة صحيحة، يلزم أن يكون في نطاق معين من السيارة.

للاستخدام اليدوي

وظائف مفتاح التحكم عن بعد مثل القفل/فتح القفل التي يتم تنشيطها بالضغط على  أو  لها نطاق يقدر بمسافة ٢٠ مترًا (٦٥ قدمًا) من السيارة تقريبًا.

إذا لم تتحقق السيارة من الضغط على الزر - فاقترب وأعد المحاولة.

للاستخدام بدون مفتاح*

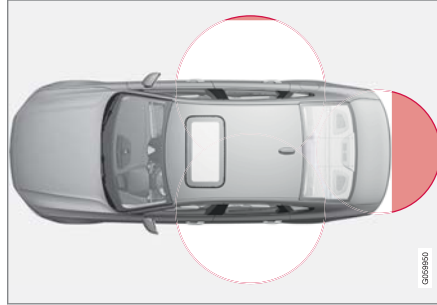

توضح المنطقة المحددة في الرسم التوضيحي المناطق التي يغطيها الهوائي في النظام.

للاستخدام بدون مفتاح، يلزم أن يكون مفتاح التحكم عن بعد أو المفتاح بدون زر (Key Tag) في منطقة شبه دائرية بنصف قطر تقريبي قدره ٥,١ متر (٥ قدم) من الجانبين الطويلين ومقدار ١ متر (٣ قدم) من باب صندوق الأمتعة.

٢. باستخدام خيار باب صندوق الأمتعة العامل بالكهرباء* -

ضغطة طويلة (حوالي ١,٥ ثانية) على زر مفتاح التحكم عن بعد .

< يتم فتح قفل باب صندوق الأمتعة ثم يتم فتحه بينما تظل الأبواب الجانبية مغلقة مع تفعيل وظائف الإنذار الخاصة بها.

معلومات ذات صلة

- القفل وفتح القفل بواسطة مفتاح التحكم عن بعد (ص. ٢١٥)



2 **1** حرك المفتاح إلى الجانب وحرك الزر كذلك إلى الجانب ثم حرك ظهر الغطاء بضعة ملليمترات لأعلى.

2 **2** سيتحرر الغطاء ومن ثم يمكنك نزعه من المفتاح.

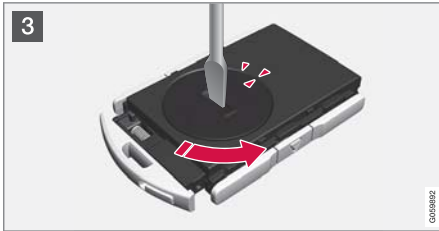

3 **3** استخدم المفك أو ما شابه لتدوير غطاء البطارية عكس اتجاه عقارب الساعة حتى تلتقي العلامة مع نص **OPEN**.

ارفع غطاء البطارية بحرص بالضغط بظفرك في الفتحة. ثم ارفع غطاء البطارية لأعلى.

مهم !

يلزم تسليم Key Tag بالشحنة الفارغة إلى ورشة فولفو معتمدة. ويلزم حذف المفتاح من السيارة لأنه بالإمكان استخدامه لتشغيل السيارة عن طريق التشغيل الاحتياطي

فتح المفتاح وتغيير البطارية



1 **1** أمسك مفتاح التحكم عن بعد مع وضع الجانب الأمامي الظاهر وشعار فولفو مواجهًا لليمين - ثم حرك الزر في الحافة السفلى من حلقة المفتاح جهة اليمين. حرك الغطاء الأمامي إلى الأعلى لمسافة ملليمترات قليلة.

2 **2** سيتحرر الغطاء ومن ثم يمكنك نزعه من المفتاح.

ملاحظة !

كل البطاريات لها عمر خدمة افتراضي محدود ويلزم استبدالها (لا ينطبق هذا الأمر على Key Tag). يختلف عمر خدمة البطارية باختلاف نسبة استخدام السيارة/المفتاح.



يلزم تغيير بطاريات مفتاح التحكم عن بعد في الحالات التالية

- بضيء رمز معلومات وتظهر الرسالة بطارية مفتاح ضعيفة على شاشة السائق
- لا تستجيب الأقفال على نحو متكرر للإشارات الصادرة من مفتاح التحكم عن بعد على مسافة ٢٠ مترًا (٦٥ قدمًا) من السيارة.

ملاحظة !

حاول دومًا الاقتراب أكثر من السيارة وإجراء محاولة أخرى لإلغاء القفل.

لا يمكن استبدال البطارية في المفتاح بدون أزرار Key Tag (Key Tag) - يمكن طلب مفتاح جديد من ورشة فولفو معتمدة.

٦ موجود فقط في السيارات المزودة بميزة القفل/فتح القفل بدون مفتاح*.

ملاحظة ⓘ

تتصح فولفو بأن تستوفي البطاريات المستخدمة في مفتاح التحكم عن بعد مقياس

UN Manual of Test and Criteria, Part III, subsection 38.3.

البطاريات المركبة في المصنع أو التي تُستبدل لدى ورشة فولفو معتمدة تستوفي المواصفات الواردة أعلاه.

6



6

أعد تركيب غطاء البطارية وأدره باتجاه عقارب الساعة لحين محاذاة العلامة مع نص **CLOSE**.

5



5

قم بتركيب بطارية جديدة مع جعل القطب الموجب (+) لأعلى. تجنب لمس موصلات بطارية مفتاح التحكم عن بعد بأصابعك.

➡ ضع البطارية في الحامل مع مراعاة وضع الحرف لأسفل. ثم حرك البطارية للأمام بحيث يتم تثبيتها أسفل الماسكتين البلاستيكيين.

➡ اضغط البطارية لأسفل بحيث يتم تثبيتها أسفل السقطة البلاستيكية العليا سمرأ اللون.

ملاحظة ⓘ

استخدم البطاريات التي لها التسمية CR2032 بقوة ٣ فولت.

4



4

جهة البطارية (+) لأعلى. ثم ارفع البطارية بحرص كما هو موضح.

مهم !

تجنب لمس البطاريات الجديدة وأسطح التماس الخاصة بها بأصابعك لأن هذا قد يحدث خللاً في وظيفتها.

طلب المزيد من مفاتيح التحكم عن بعد

السيارة مزودة بمفتاحي تحكم عن بعد. وقد تم توفير مفتاح بدون أزرار في السيارة المجهزة بوظيفة القفل وفتح القفل دون مفتاح*. يمكن طلب مزيد من المفاتيح بعد ذلك.

يمكن برمجة اثني عشر مفتاحاً بحد أقصى للاستخدام في السيارة الواحدة. في حالة طلب المزيد من المفاتيح، فسيتم إضافة ملفات تعريف إضافية للسائق - بواقع ملف لكل مفتاح تحكم عن بعد. كما ينطبق هذا الأمر على علامة المفتاح.

فقدان مفتاح التحكم عن بعد

في حال فقدانك لمفتاح التحكم عن بعد، يمكن طلب مفتاح جديد من إحدى ورش الخدمة - ويُصح بالتوجه إلى ورشة فولفو المعتمدة. يجب أخذ مفاتيح التحكم عن بعد المتبقية إلى الورشة. يجب حذف رمز المفتاح المفقود من النظام كتنبيه وقائي لمنع السرقة.

يمكن التحقق من العدد الحالي لمفاتيح السيارة المسجلة من خلال ملفات تعريف السائق في العرض العلوي لشاشة العرض المركزية، حدد الإعدادات ← النظام ← ملفات تعريف السائق.

معلومات ذات صلة

- مفتاح التحكم عن بعد (ص. ٢١٣)



8 1 اقلب مفتاح التحكم عن بعد ثم أعد تركيب غطاء الجزء الأمامي بالضغط عليه للأسفل لحين سماع صوت يدل على استقراره وتثبيته بأمان.

2 ثم قم بتحريك الغطاء للخلف.

< سيصدر صوت نقرة يدل على استقرار الغطاء في مكانه وتثبيته بأمان.

مهم !

تأكد من التخلص من البطاريات المستهلكة بطريقة صديقة للبيئة.

معلومات ذات صلة

- مفتاح التحكم عن بعد (ص. ٢١٣)



7 1 أعد تركيب غطاء الجانب الخلفي ثم اضغطه لحين سماع صوت يدل على استقراره في مكانه.

2 ثم قم بتحريك الغطاء للخلف.

< سيصدر صوت نقرة يدل على استقرار الغطاء في مكانه وتثبيته بأمان.

إعدادات Red Key*

يمكن لحامل مفتاح التحكم عن بُعد العادي تغيير إعدادات Red Key. لكن، ستبقى بعض وظائف دعم السائق نشطة بصورة دائمة.

لتغيير الإعداد:

١. تُمفتح قفل السيارة باستخدام مفتاح التحكم عن بُعد الاعتيادي.
٢. اضغط على الإعدادات في العرض العلوي بالشاشة المركزية.
٣. اضغط النظام ← ملفات تعريف السائق ← مفتاح أحمر. < يمكن تحديد الإعدادات التالية:

- ضبط فترة زمنية في Adaptive Cruise Control*
- مستوى الصوت الأقصى المخفض
- حد السرعة الأقصى
- تنبيه حد السرعة

التفاصيل والإعدادات عند الاستخدام الأول

ضبط فترة زمنية في Adaptive Cruise Control تعيين الفترة الزمنية لمثبت السرعة المتوائم (1) تعني أقصر فترة و 5 أطول فترة).

عند الاستخدام الأول، تكون قيمة الإعداد 5.0.

مستوى الصوت الأقصى المخفض تخفيض الصوت الأقصى لمصادر الوسائط.

عند الاستخدام الأول، تكون الوظيفة في وضع "التشغيل".

تغيير إعداداته. لا يمكن أيضاً التغيير إلى ملف تعريف آخر للسائق؛ فهذا يتطلب وجود مفتاح عادي للتحكم عن بُعد.

يتم تنشيط ملف تعريف السائق الخاص بمفتاح Red Key عندما يتم فتح قفل السيارة باستخدام مفتاح Red Key ودون وجود مفتاح عادي للتحكم عن بُعد في محيط السيارة.

ملاحظة

في حال حصل تبديل بين سائق وآخر، فيجب عندها قفل السيارة ثم فتح قفلها من أجل تنشيط ملف تعريف جديد للسائق.

طلب مفتاح Red Key

يمكن طلب مفتاح أو أكثر من Red Key من وكيل فولفو. يمكن برمجة إجمالي أحد عشر مفتاحاً بحد أقصى مع وضع قيود واستخدامها في سيارة واحدة - ولكن يلزم أن يكون مفتاح واحد على الأقل هو مفتاح التحكم عن بعد العادي.

معلومات ذات صلة

- إعدادات Red Key* (ص. ٢٢١)
- مفتاح التحكم عن بعد (ص. ٢١٣)

Red Key - مفتاح التحكم عن بُعد المقيد*

يتيح Red Key لمالك السيارة وضع محدوديات لخصائص بعينها ضمن خصائص السيارة. تهدف المحدوديات إلى المساعدة على قيادة السيارة بطريقة آمنة، عند إعارتها على سبيل المثال.



يمكن استخدام Red Key لضبط السرعة القصوى للسيارة وضبط تنكيرات السرعة وتحديد أقصى مستوى صوت لمكبرات الصوت. إضافة إلى ذلك، ستظل بعض أنظمة دعم السائق نشطة دوماً. الوظائف الأخرى للمفتاح تماثل وظائف مفتاح التحكم عن بعد العادي.

الغرض من هذه القيود هي عوامل أمان لتقليل خطر وقوع حادث وبالتالي يشعر مالك السيارة بالطمأنينة عند اضطراره للسماح لسائق شاب مثلاً أو عامل المرآب بأن يقود السيارة أو حتى عند تركها في ورشة عمل.

ملف تعريف السائق لمفتاح Red Key

يتم توصيل مفتاح Red Key بملف تعريف للسائق خاص بمفتاح Red Key. وعندما يكون المفتاح نشطاً، يكون من غير الممكن

سنون المفاتيح القابلة للفصل

يحتوي مفتاح التحكم عن بعد على سن مفتاح معدني قابل للفصل يمكن معه تنشيط بعض الوظائف وتنفيذ بعض العمليات.

يتم التزويد بالشفرة الفريدة لسنون المفتاح من قبل ورش فولفو المعتمدة، التي يُنصح بالتوجه إليها عند طلب سنون مفتاح جديدة.

• (DAC) Driver Alert Control *

• معلومات لافتة الطريق *

معلومات ذات صلة

• Red Key - مفتاح التحكم عن بُعد المفيد* (ص. ٢٢١)

▶▶ حد السرعة الأقصى

ضبط أقصى سرعة لهذا المفتاح.

عند الاستخدام الأول، تكون الوظيفة في وضع "التشغيل" وتكون قيمة السرعة ١٢٠ كم/ساعة (٧٥ ميل/ساعة).

• الفاصل الزمني للإعداد: ٢٥٠-٥٠٠ كم/سا (١٦٠-٣٠٠ ميل في الساعة)

• الزيادات: ١ كم/سا (١ ميل في الساعة)

رمز تقييد السرعة.



تنبيه حد السرعة

تحذير عند تجاوز السيارة للقيم المضبوطة.

عند الاستخدام الأول، تكون الوظيفة في وضع "التشغيل" وتكون القيم ٥٠، ٧٠، و٩٠ كم/ساعة (٣٠، ٤٥، و٥٥ ميل/ساعة).

• الفاصل الزمني للإعداد: ٢٥٠-٥٠٠ كم/سا (١٦٠-٣٠٠ ميل في الساعة)

• الزيادات: ١ كم/سا (١ ميل في الساعة)

• أقصى عدد من رسائل التنكير المتتالية: ٦

وظائف دعم السائق

ستظل وظائف دعم السائق التالية نشطة دوماً مع وجود المستخدم الذي يحمل Red Key:

• (BLIS) Blind Spot Information *

• مساعد الحارة (LKA) *

• تحذير المسافة *

• City Safety

معلومات ذات صلة

- القفل وفتح القفل باستخدام سن المفتاح القابل للفصل (ص. ٢٢٤)
- مفتاح التحكم عن بعد (ص. ٢١٣)



2 افصل سن المفتاح عن طريق تحريكه لأعلى.



3 أعد سن المفتاح إلى وضعه الأصلي في مفتاح التحكم عن بُعد بعد الاستخدام.

1 أعد تركيب الغطاء بالضغط عليه لأسفل حتى تسمع صوتًا يدل على استقراره في مكانه.

2 ثم قم بتحريك الغطاء للخلف.

< سيصدر صوت نقرة يدل على استقرار الغطاء في مكانه وتثبيتته بأمان.

مناطق تطبيق سن المفتاح

- استخدام سن المفتاح الموجود في مفتاح التحكم عن بعد
- يمكن فتح الباب الأمامي الأيسر^٧ يدويًا إذا تعذر تنشيط القفل المركزي بواسطة مفتاح التحكم عن بعد
- يتم قفل جميع الأبواب في حالات الطوارئ
- يمكن تنشيط وإلغاء تنشيط أقفال الأمان الميكانيكية للأطفال في الأبواب الخلفية.

المفتاح بدون زر^٨ لا يحتوي على سن قابل للفصل. عند الضرورة، استخدم سن المفتاح القابل للفصل لمفتاح التحكم عن بعد العادي.

فصل سن المفتاح



1 أمسك مفتاح التحكم عن بعد مع وضع الجانب الأمامي الظاهر وشعار فولفو مواجهًا لليمين - ثم حرك الزر في الحافة السفلى من حلقة المفتاح جهة اليمين. وجه الغطاء الأمامي إلى الأعلى لمسافة ملليمترات قليلة.

2 سيتحرر الغطاء ومن ثم يمكنك نزعه من المفتاح.

^٧ ينطبق هذا على السيارات ذات عجلة القيادة اليمنى وعجلة القيادة اليسرى.
^٨ موجود فقط في السيارات المزودة بميزة القفل/فتح القفل بدون مفتاح.

القفل وفتح القفل باستخدام سن المفتاح القابل للفصل

من بين أشياء أخرى، يمكن استخدام سن المفتاح القابل للفصل لفتح قفل السيارة من الخارج - في حالة نفاذ شحن بطارية مفتاح التحكم عن بعد على سبيل المثال.

فتح القفل

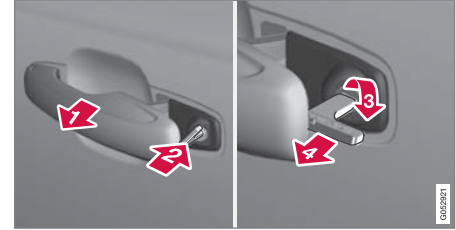

1. اسحب مقبض الباب الأمامي جهة اليسار^٩ حتى نهايته بحيث تظهر أسطوانة القفل به.
2. أدخل المفتاح في أسطوانة القفل.
3. أدر باتجاه عقارب الساعة بزاوية ٤٥ درجة بحيث يشير سن المفتاح للخلف بشكل مستقيم.
4. أدر المفتاح للخلف ٤٥ درجة حتى وضع البداية. أخرج المفتاح من أسطوانة القفل وحرر المقبض بحيث يستقر القسم الخلفي من المقبض باتجاه السيارة مرةً أخرى.
0. اسحب المقبض للخارج.
< يفتح الباب.

يتم إجراء القفل بالطريقة نفسها ولكن من التدوير عكس اتجاه عقارب الساعة بزاوية ٤٥ درجة بدلاً من التدوير باتجاه عقارب الساعة في الخطوة (٣).

إيقاف تشغيل الإنذار*

ملاحظة

عند فتح قفل الباب باستخدام سن المفتاح ثم فتح الباب، ينطلق الإنذار.



وجود الفارئ الاحتياطي في حامل الأكواب.

قم بإلغاء تنشيط الإنذار كما يلي:

١. ضع مفتاح التحكم عن بُعد على رمز المفتاح في الفارئ الاحتياطي أسفل حامل الكوب في كونسول النفق.
٢. ثم أدر مقبض التشغيل وبعد ذلك حرره.
- < تتوقف عندها إشارة الإنذار ويتم إيقاف تشغيل الإنذار.

القفل

يمكن كذلك قفل السيارة باستخدام سن مفتاح التحكم عن بعد القابل للفصل، في حالة فقدان طاقة بطارية المفتاح على سبيل المثال.

ويمكن قفل الباب الأمامي الأيسر باستخدام أسطوانة القفل الخاصة به وسن المفتاح القابل للفصل.

لا تحتوي الأبواب الأخرى على أسطوانات قفل، بل تحتوي على مفتاح قفل في نهاية كل باب يجب الضغط عليه باستخدام سن المفتاح - ويتم بعد ذلك قفلها/فتح قفلها ميكانيكياً للحول دون فتحها من الخارج.

ولا يزال من الممكن فتح الأبواب من الداخل أيضاً.

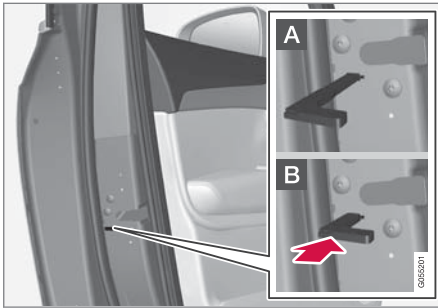

قفل الباب يدوياً. يجب عدم الخلط بينها وبين أقفال سلامة الأطفال.

- انزع سن المفتاح القابل للفصل من مفتاح التحكم عن بعد. أدخل سن المفتاح في فتحة إعادة ضبط القفل ثم اضغط على المفتاح حتى النهاية، تقريباً لمسافة ١٢ مم (٠,٥ بوصة).

ويمكن فتح الباب من الخارج والداخل على حد سواء. **A**

يتم منع فتح الباب من الخارج. للعودة إلى الوضع A، يجب فتح مقبض الباب الداخلي. **B**

مانع الحركة

نظام مانع الحركة الإلكتروني هو نظام حماية ضد السرقة يعمل على منع أي شخص غريب من بدء تشغيل السيارة.

لا يمكن تشغيل السيارة إلا بواسطة مفتاح التحكم عن بعد المناسب.

رسالة الخطأ التالية في شاشة المسائق مرتبطة بمانع الحركة الإلكتروني:

المواصفات	الرمز	رسالة / إشعار
خطأ في قراءة مفتاح التحكم عن بُعد أثناء بدء التشغيل - ضع المفتاح بالقرب من رمز المفتاح في حامل الكوب ثم حاول مرة أخرى.		لا يوجد مفتاح بمركبة انظر دليل المالك

معلومات ذات صلة

- مفتاح التحكم عن بعد (ص. ٢١٣)
- طلب المزيد من مفاتيح التحكم عن بعد (ص. ٢٢٠)

يمكن أيضاً فتح قفل الباب بواسطة زر فتح القفل الموجود على جهاز التحكم عن بُعد أو بواسطة زر القفل المركزي الموجود على باب المسائق.

ملاحظة

- تؤدي إعادة ضبط قفل أي باب إلى قفل هذا الباب فقط - وليس جميع الأبواب في نفس الوقت.
- لا يمكن فتح الباب الخلفي الذي تم قفله يدوياً أثناء تنشيط قفل سلامة الأطفال يدوياً أو كهربائياً، سواء من الداخل أو من الخارج. ولا يمكن فتح قفل الباب الخلفي الذي تم قفله بهذه الطريقة إلا باستخدام مفتاح التحكم عن بعد أو زر القفل المركزي.

معلومات ذات صلة

- سنون المفاتيح القابلة للفصل (ص. ٢٢٢)
- تنشيط وإلغاء تنشيط الإنذارات* (ص. ٢٤٨)
- استبدال البطارية في مفتاح التحكم عن بعد (ص. ٢١٨)
- مفتاح التحكم عن بعد (ص. ٢١٣)

بدء التشغيل بدون مفتاح لنظام القفل (التشغيل السلبي)
والقفل/فتح القفل بدون مفتاح (الدخول السلبي)*





CEM علامة لنظام مفتاح التحكم عن بُعد. للحصول على أرقام اعتماد النوع الإضافية، راجع الجداول التالية.



موافقة النوع لنظام مفتاح التحكم عن بعد

يمكن مراجعة اعتماد نوع نظام مفتاح التحكم عن بُعد في الجداول التالية.

للمزيد من المعلومات حول اعتماد النوع، راجع support.volvocars.com.

البلد/المنطقة	اعتماد النوع
أوروبا	تعلن شركة Delphi Deutschland GmbH، 42367 Wuppertal أن VO3-134TRX يتوافق مع المتطلبات الأساسية للملكية ومع الأحكام الأخرى ذات الصلة الواردة في التوجيه 2014/53/EU (RED). ويمكن الاطلاع على النص الكامل لإعلان المطابقة من الاتحاد الأوروبي على الموقع support.volvocars.com .
الأردن	TRC/LPD/2014/250
صربيا	P1614120100
الأرجنتين	CNC ID: C-14771

	اعتماد النوع	البلد/المنطقة
 <p>0589-15-6830</p>  <p>(01) 0 7897843840961</p> <p style="text-align: right; font-size: small;">0068122</p>	MT-3245/2015	البرازيل
	Nomor: 38301/SDPPI/2015	أندونيسيا
	RAAT/37A/1215/S(15-5198)	ماليزيا
	IFETEL: RLVDEVO15-0396	المكسيك
 <p style="text-align: right; font-size: small;">0007805</p>		روسيا
	ER37847/15 DA0062437/11	الإمارات العربية المتحدة



البلد/المنطقة	اعتماد النوع	
ناميبيا	TA-2016-02	
جنوب أفريقيا	TA-2014-1868	

مفتاح التحكم عن بعد

البلد/المنطقة	اعتماد النوع	
أوروبا		<p>تعطى شركة Huf Hülsbeck & Fürst GmbH & Co. KG أن هذا النوع من المعدات اللاسلكية، أي HUF8423، يتوافق مع متطلبات التوجيه 2014/53/EU.</p> <p>ويمكن الاطلاع على النص الكامل لإعلان المطابقة من الاتحاد الأوروبي على الموقع support.volvocars.com.</p> <p>الطول الموجي: 433,92 ميغاهرتز</p> <p>قدرة الإرسال القصوى المشعة: 10 ميغاواط</p> <p>الجهة المصنعة: «Huf Hülsbeck & Fürst GmbH & Co. KG» Steeger Str. 17, 42551 Velbert ألمانيا</p>
الأردن	TRC/LPD/2015/104	

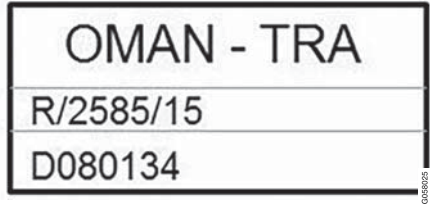
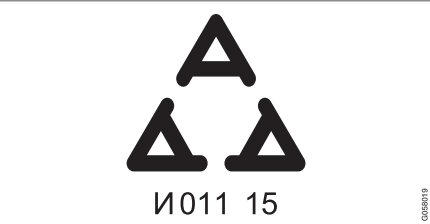
	اعتماد النوع	البلد/المنطقة
	AGREE PAR L'ANRT MAROC Numéro d'agrément: MR 10668 ANRT 2015 Date d'agrément: 24/07/2015	المغرب
	IFETEL Marca: HUF Modelo (s): HUF8423 NOM-121-SCT1-2009 La operación de este equipo está sujeta a las siguientes dos condiciones: (1) es posible que este equipo o dispositivo no cause interferencia perjudicial y (2) este equipo o dispositivo debe aceptar cualquier interferencia, incluyendo la que pueda causar su operación no deseada.	المكسيك
	TA-2015-102	ناميبيا



	اعتماد النوع	البلد/المنطقة
 <p>OMAN - TRA R/2585/15 D080134</p>		عمان
 <p>I011 15</p>		صربيا

البلد/المنطقة	اعتماد النوع
جنوب أفريقيا	TA-2015-432
الإمارات العربية المتحدة	 

علامة المفتاح

البلد/المنطقة	اعتماد النوع
أوروبا	<p>تعلم شركة Huf Hülsbeck & Fürst GmbH & Co. KG أن هذا النوع من المعدات اللاسلكية، أي HUF8432، يتوافق مع متطلبات التوجيه 2014/53/EU.</p> <p>ويمكن الاطلاع على النص الكامل لإعلان المطابقة من الاتحاد الأوروبي على الموقع support.volvocars.com.</p> <p>الطول الموجي: ٤٣٣,٩٢ ميغاهرتز</p> <p>قدرة الإرسال القصوى المشعة: ١٠ ميغاواط</p> <p>الجهة المصنعة: «Huf Hülsbeck & Fürst GmbH & Co. KG» Steeger Str. 17, 42551 Velbert ألمانيا</p>
الأردن	TRC/LPD/2015/107

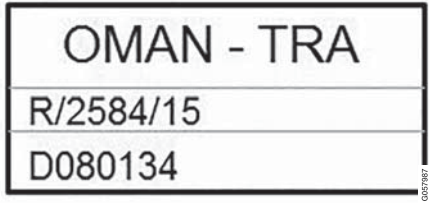
	اعتماد النوع	البلد/المنطقة
	AGREE PAR L'ANRT MAROC Numéro d'agrément: MR 10667 ANRT 2015 Date d'agrément: 24/07/2015	المغرب
	IFETEL Marca: HUF Modelo (s): HUF8432 NOM-121-SCT1-2009 La operación de este equipo está sujeta a las siguientes dos condiciones: (1) es posible que este equipo o dispositivo no cause interferencia perjudicial y (2) este equipo o dispositivo debe aceptar cualquier interferencia, incluyendo la que pueda causar su operación no deseada.	المكسيك
	TA-2015-103	ناميبيا

	اعتماد النوع	البلد/المنطقة
 <p>OMAN - TRA R/2584/15 D080134</p>		عمان
 <p>I011 15</p>		صربيا

	اعتماد النوع	البلد/المنطقة
	TA-2015-414	جنوب أفريقيا
<div style="border: 1px solid black; padding: 10px; text-align: center;"> <p>TRA REGISTERED No: ER38971/15 DEALER No: DA36976/14</p> </div> <p style="text-align: right; font-size: small;">0008002</p>		الإمارات العربية المتحدة

معلومات ذات صلة

- مفتاح التحكم عن بعد (ص. ٢١٣)

القفل وفتح القفل بدون مفتاح*

باستخدام وظيفة القفل وفتح القفل بدون مفتاح، يكفي لمس السطح الحساس للمس على مقبض الباب الخلفي لقفل أو فتح قفل السيارة.

ملاحظة

يجب أن يكون أحد مفاتيح التحكم عن بُعد بالسيارة ضمن نطاق التشغيل لوظيفة القفل وفتح القفل.

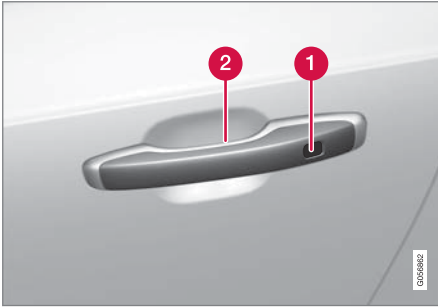

1 الجزء الحساس للمس من أجل القفل

2 السطح الحساس للمس من أجل فتح القفل

ملاحظة

ينبغي التنبيه إلى أنه قد يتم تفعيل النظام أثناء غسل السيارة إذا كان مفتاح التحكم عن بُعد ضمن نطاق تشغيله.

ملاحظة

من المهم تنشيط سطح واحد فقط حساس للمس في المرة الواحدة. يؤدي إمساك المقبض مع لمس سطح القفل إلى إعطاء أوامر مزدوجة. مما يعني أنه لن يتم تنفيذ النشاط المطلوب (القفل/فتح القفل)، أو سيتم تنفيذه ولكن سيتأخر بالتنفيذ.

مقبض فتح باب صندوق الأمتعة

يحتوي مقبض باب صندوق الأمتعة على لوح ضغط مكسو بالمطاط ولا يستخدم إلا في فتح القفل.



ملاحظة

ينبغي التنبيه إلى أنه قد يتم تفعيل النظام أثناء غسل السيارة إذا كان مفتاح التحكم عن بُعد ضمن نطاق تشغيله.

الأسطح العاملة دون مفتاح والحساسية للمس*

عند توفر وظيفة القفل وفتح القفل بدون مفتاح، يصبح كافياً وجود مفتاح التحكم عن بُعد في الجيب أو الحقيبة. يتم عندها قفل أو فتح قفل السيارة من خلال للمس على السطح الحساس للمس على مقبض الباب.

الأسطح الحساسة للمس

مقبض الباب

مقابض الباب الخارجية تحتوي على مكان للقفل، بينما من الداخل يوجد سطح حساس للمس يُستخدم لإلغاء القفل.

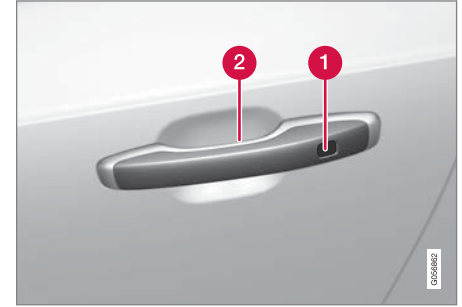

1 الجزء الحساس للمس من أجل القفل

2 السطح الحساس للمس من أجل فتح القفل

معلومات ذات صلة

- القفل وفتح القفل بدون مفتاح* (ص. ٢٣٥)
- فتح قفل باب صندوق الأمتعة بدون مفتاح* (ص. ٢٣٧)

- الأسطح العاملة دون مفتاح والحساسة للمس* (ص. ٢٣٥)

فتح القفل بدون مفتاح

- أمسك مقبض الباب أو اضغط برفق على اللوحة المطاطية الانضغاطية أسفل مقبض باب صندوق الأمتعة لفتح قفل السيارة.
- < يتوقف مؤشر القفل في لوحة العدادات عن الوميض للإشارة إلى فتح قفل السيارة.



يمكن استخدام اللوحة المطاطية الانضغاطية على باب صندوق الأمتعة لفتح القفل فقط.

نظام إعادة القفل الأوتوماتيكي

إذا لم يتم فتح أي من الأبواب أو باب صندوق الأمتعة خلال دقيقتين من فتح القفل، فسيتم قفل جميعها بشكل تلقائي. وتمنع هذه الوظيفة ترك السيارة مفتوحة الأقفال بدون قصد.

معلومات ذات صلة

- إعدادات الدخول بدون مفتاح* (ص. ٢٣٧)
- فتح قفل باب صندوق الأمتعة بدون مفتاح* (ص. ٢٣٧)

القفل بدون مفتاح

يلزم أن تكون كل الأبواب الجانبية مغلقة لتتمكن من قفل السيارة. ويمكن فتح باب صندوق الأمتعة أثناء عملية القفل من مقبض الباب الجانبي.

- المس السطح المحدد بعلامة على مقبض الباب الخارجي في اتجاه الخلف وذلك بعد إغلاق الباب. أو اضغط على الزر  على الحافة السفلى من باب صندوق الأمتعة قبل إغلاقه.

< يبدأ مؤشر القفل في لوحة العدادات بالوميض للإشارة إلى قفل السيارة.

لإغلاق كل النوافذ الجانبية وفتحة السقف* في وقت واحد - ضع إصبعك في مواجهة الجزء الحساس للمس على مقبض الباب من الخارج وامسكه إلى حين إغلاق كل النوافذ الجانبية وفتحة السقف.

القفل عندما يكون باب صندوق الأمتعة مفتوحاً

ملاحظة

إذا تم قفل السيارة في حين كان باب صندوق الأمتعة مفتوحاً، ينبغي التنبيه إلى عدم ترك مفتاح التحكم عن بُعد في حجرة الأمتعة عند إغلاق باب صندوق الأمتعة.

إذا تم اكتشاف المفتاح داخل السيارة، لن يكون عندها بالإمكان قفل باب صندوق الأمتعة عند إغلاقه.

١٠ ينطبق هذا مع باب صندوق الأمتعة العامل بالكهرباء.

٢. ارفع المقبض الخارجي لفتح باب صندوق الأمتعة.

مهم

- لا يتطلب الأمر سوى قوة بسيطة لتحرير قفل حجيبة الأمتعة - فقط اضغط برفق على اللوحة المطاطية.
- ولا تستخدم قوة الرفع مع اللوحة المطاطية عند فتح حجيبة الأمتعة - ولكن ارفع المقبض. فقد يتسبب استخدام القوة المفرطة في إتلاف نقاط التلامس الكهربائية باللوحة المطاطية.

من الممكن أيضاً فتح باب صندوق الأمتعة بدون استخدام الأيدي عن طريق حركة قدم تحت واقى الصدمات الخلفي، راجع القسم المنفصل.

تحذير

تجنب القيادة بينما يكون باب صندوق الأمتعة مفتوحاً! قد يتم سحب أبخرة العادم السامة داخل السيارة عبر حجيبة الحمولة.

معلومات ذات صلة

- فتح وإغلاق باب صندوق الأمتعة باستخدام حركة القدم (ص. ٢٤٤)
- الأسطح العاملة دون مفتاح والحساسية للمس* (ص. ٢٣٥)
- نطاق مفتاح التحكم عن بعد (ص. ٢١٧)

فتح قفل باب صندوق الأمتعة بدون مفتاح*

باستخدام وظيفة القفل وفتح القفل بدون مفتاح، يكفي لمس السطح الحساس للمس على مقبض باب صندوق الأمتعة لفتحه.

ملاحظة

يجب أن يكون أحد مفاتيح التحكم عن بُعد بالسيارة ضمن النطاق الخلفي للسيارة لتشغيل وظيفة فتح القفل.



يبقى باب صندوق الأمتعة مغلقاً بواسطة قفل كهربائي.

للفتح:

١. اضغط برفق على لوحة الضغط المعالجة بالمطاط الموجودة أسفل مقبض باب صندوق الأمتعة.
- < يتم تحرير القفل.

إعدادات الدخول بدون مفتاح*

يمكن تحديد تسلسلات مختلفة للدخول بدون مفتاح.

لتغيير الإعداد:

١. اضغط على الإعدادات في العرض العلوي بالشاشة المركزية.
٢. اضغط على My Car ← القفل ← إلغاء التأمين دون مفتاح
٣. حدد خياراً:

- جميع الأبواب - فتح قفل كل الأبواب في وقت واحد.
- باب فردي - فتح قفل الباب المحدد.

معلومات ذات صلة

- القفل وفتح القفل بدون مفتاح* (ص. ٢٣٥)
- الأسطح العاملة دون مفتاح والحساسية للمس* (ص. ٢٣٥)

قفل وفتح قفل السيارة من الداخل

يمكن قفل الأبواب وباب صندوق الأمتعة وفتح قفلها من الداخل باستخدام أزرار التحكم في القفل المركزي بالأبواب الأمامية.

القفل المركزي



زر القفل وفتح القفل مع مصباح المؤشر في الباب الأمامي.

فتح القفل باستخدام أحد الأزرار في الباب الأمامي

– اضغط الزر  لفتح قفل كل الأبواب الجانبية وباب صندوق الأمتعة.

تحذير

ينبغي على الأشخاص الذين أجريت لهم عمليات لزرج منظم لضربات القلب أن يحافظوا على مسافة لا تقل عن ٢٢ سم (٩ بوصات) بين هوائيات نظام الدخول بدون مفتاح ومنظم ضربات القلب الخاص بهم. وهذا لمنع حدوث تداخل بين منظم ضربات القلب ونظام الدخول بدون مفتاح.

معلومات ذات صلة

- الأسطح العاملة دون مفتاح والحساسة للمس* (ص. ٢٣٥)
- نطاق مفتاح التحكم عن بعد (ص. ٢١٧)

مواقع الهوائيات لنظام بدء التشغيل والقفل

لقد تم تجهيز السيارة بهوائي واحد لنظام بدء التشغيل بدون مفتاح وبعده هوائيات لنظام القفل بدون مفتاح*.



مواقع الهوائيات:

- 1 أسفل حامل الكوب في القسم الأمامي من كونسول النفق
- 2 في القسم العلوي الأمامي من الباب الخلفي جهة اليسار^{١١}
- 3 في القسم العلوي الأمامي من الباب الخلفي جهة اليمين^{١١}
- 4 في حجييرة الحمولة^{١١}

^{١١} فقط في السيارات المزودة بميزة القفل وفتح القفل بدون مفتاح*.

فتح قفل باب صندوق الأمتعة من داخل السيارة

يمكن فتح قفل غطاء صندوق الأمتعة من الداخل من خلال الضغط على الزر في لوحة العدادات.



- اضغط لفترة وجيزة على زر  بلوحة العدادات.
 - < يمكن فتح قفل باب صندوق الأمتعة من الخارج ثم فتحه عن طريق الإمساك باللوحة المطاطية الانضغاطية.
- باستخدام خيار باب صندوق الأمتعة الكهربائي*:

- اضغط لفترة طويلة على زر  بلوحة العدادات.
- < يتم فتح باب صندوق الأمتعة.

معلومات ذات صلة

- قفل وفتح قفل السيارة من الداخل (ص. ٢٣٨)

القفل باستخدام أحد الأزرار في الباب الخلفي*



زر القفل مع مصباح المؤشر في الباب الخلفي.

تعمل أزرار قفل الأبواب الخلفية على قفل الباب الخلفي المخصص لها.

فتح قفل الباب الخلفي

- اسحب مقبض الفتح.
- < يتم فتح قفل الباب الخلفي ثم يتم فتحه^{١٢}.



معلومات ذات صلة

- إعدادات فتح القفل الخاضع للتحكم عن بُعد ومن داخل السيارة (ص. ٢١٦)
- فتح قفل باب صندوق الأمتعة من داخل السيارة (ص. ٢٣٩)
- تنشيط وإلغاء تنشيط أقفال الأمان للأطفال (ص. ٢٤٠)

وسيلة فتح القفل البديلة



مقبض فتح القفل البديل في الباب الجانبي^{١٢}.

- اسحب مقبض الفتح لأحد الأبواب الجانبية ثم حرره.
- < وفقاً لإعدادات مفتاح التحكم عن بُعد، سيتم فتح قفل كل الأبواب أو سيتم فتح قفل الباب المحدد فقط وفتحته.
- لكي تغير هذا الإعداد، انقر فوق الإعدادات  My Car  القفل  فتح الأقفال عن بُعد ومن الداخل في العرض العلوي في شاشة العرض المركزية.

القفل باستخدام أحد الأزرار في الباب الأمامي

- اضغط الزر  - يلزم إغلاق البابين الأماميين.
- < كل الأبواب وباب صندوق الأمتعة مقفول.

^{١٢} الصورة تمثل رسماً توضيحياً - وقد تختلف الحقيقة عن الصورة باختلاف طراز السيارة.
^{١٣} شرط عدم تنشيط قفل الأمان للأطفال.

تنشيط وإلغاء تنشيط أقفال الأمان للأطفال

تتيح أقفال الأمان للأطفال تجنب فتح الأبواب الخلفية من الداخل.

يمكن أن تكون أقفال الأمان للأطفال إما يدوية أو كهربائية*.

تنشيط وإلغاء تنشيط أقفال الأمان للأطفال يدوياً

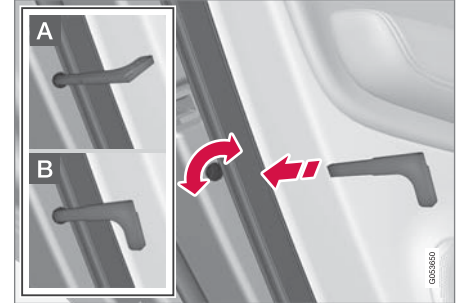

مع أقفال سلامة الأطفال. يجب عدم الخلط بينها وبين أقفال الباب اليدوية.

– استخدم سن المفتاح القابل للفصل في مفتاح التحكم عن بعد لتدوير القرص.

A يتم منع فتح الباب من الداخل.

B ويمكن فتح الباب من الخارج والداخل على حد سواء.

ملاحظة

- يقوم قفل كل باب بقفل الباب الخاص به فقط - وليس كلا البابين الخلفيين معاً.
- السيارات المزودة بقفل كهربائي لسلامة الأطفال لا يوجد بها قفل أطفال يدوي.

تنشيط وإلغاء تنشيط أقفال الأمان الكهربائية للأطفال*

يمكن تنشيط وإلغاء تنشيط أقفال الأمان للأطفال الكهربائية في كل مواضع الإشعال الأعلى من ٠. ويمكن القيام بالتنشيط وإيقاف التنشيط خلال فترة دقيقتين كحد أقصى بعد إيقاف تشغيل السيارة، شرط عدم فتح أي باب.



زر التنشيط وإلغاء التنشيط الكهربائي.

١. ابدأ بتشغيل السيارة أو اختر موضعاً للإشعال أعلى من ٠.
٢. اضغط على الزر الموجود في لوحة التحكم بباب السائق.

< تعرض شاشة السائق الرسالة قفل الأطفال الخلفي نشط ويضيء مصباح الزر - أصبحت الأقفال نشطة.

عندما تكون أقفال سلامة الأطفال الكهربائية نشطة، ثم الخلفية

- يمكن فتح النوافذ بواسطة لوحة التحكم بباب السائق فقط.
- لا يمكن فتح الأبواب من الداخل.

لإلغاء تنشيط الأقفال:

- اضغط على الزر الموجود في لوحة التحكم بباب السائق.
- < تعرض شاشة السائق الرسالة قفل الأطفال الخلفي غير نشط ويطفئ مصباح الزر - أصبحت الأقفال غير نشطة.

يجري تخزين الإعداد الحالي عند إيقاف تشغيل السيارة - في حال كانت أقفال سلامة الأطفال نشطة عند إيقاف التشغيل، ستبقى الوظيفة نشطة عند إعادة تشغيل السيارة.

الرمز	رسالة / إشعار	المواصفات
	قفل الأطفال الخلفي نشط	تنشيط أقفال سلامة الأطفال.
	قفل الأطفال الخلفي غير نشط	إلغاء تنشيط أقفال الأمان للأطفال.

معلومات ذات صلة

- قفل وفتح قفل السيارة من الداخل (ص. ٢٣٨)
- سنون المفاتيح القابلة للفصل (ص. ٢٢٢)



- اضغط طويلاً على الزر في لوحة العدادات. اضغط باستمرار على الزر حتى يبدأ فتح باب صندوق الأمتعة.



- اضغط برفق على مقبض باب صندوق الأمتعة.

فتح وإغلاق غطاء صندوق الأمتعة الكهربائي*

تتيح هذه الوظيفة إمكانية فتح وإغلاق باب صندوق الأمتعة بلمسة زر واحدة.

الفتح

اختر أحد الخيارات التالية لفتح باب صندوق الأمتعة الكهربائي:



- اضغط طويلاً على زر جهاز التحكم عن بُعد. اضغط باستمرار على الزر حتى يبدأ فتح باب صندوق الأمتعة.

القفل التلقائي أثناء القيادة

يمكن قفل الأبواب وغطاء حجييرة الأمتعة أوتوماتيكياً عند بدء تحرك السيارة.

لتغيير الإعداد:

١. اضغط على الإعدادات في العرض العلوي بالشاشة المركزية.

٢. اضغط My Car ← القفل.

٣. اختر قفل أوتوماتيكي للأبواب أثناء القيادة لإيقاف تنشيط أو لتنشيط هذه الوظيفة.

معلومات ذات صلة

● قفل وفتح قفل السيارة من الداخل (ص. ٢٣٨)



- حركة القدم* أسفل واقى الصدمات الخلفي.

الإغلاق

اختر أحد الخيارات التالية لإغلاق باب صندوق الأمتعة الكهربائي:



- اضغط على الزر* في الجانب السفلي من باب صندوق الأمتعة للإغلاق^{١٤}.

< يتم إغلاق باب صندوق الأمتعة تلقائياً ويظل مفتوح القفل.

ملاحظة

- الزر نشط على مدار ٢٤ ساعة بعد ترك الباب مفتوحاً. بعد ذلك، يلزم إغلاقه يدوياً.
- في حال تم فتح المصراع لأكثر من ٣٠ دقيقة، فسوف يعود وينغلق ببطء.

- اضغط لفترة طويلة على زر  بمفتاح التحكم عن بعد.

< يتم إغلاق باب صندوق الأمتعة تلقائياً وتصدر إشارة صوتية - يظل باب صندوق الأمتعة مفتوح القفل.

^{١٤} تتضمن السيارة المزودة بميزة القفل/فتح القفل بدون مفتاح* زراً للإغلاق وآخر للإغلاق والقفل.

تحذير ⚠️

انتبه إلى خطر الانحشار أثناء القفل.
تأكد من عدم وجود أي شخص بالقرب من باب صندوق الأمتعة قبل البدء في إغلاقه فقد يكون لحادث السحق عواقب وخيمة.
دائمًا شغّل غطاء صندوق الأمتعة بحذر.

معلومات ذات صلة

- فتح وإغلاق باب صندوق الأمتعة باستخدام حركة القدم* (ص. ٢٤٤)
- نطاق مفتاح التحكم عن بعد (ص. ٢١٧)

مهم !

أثناء التشغيل اليدوي لباب صندوق الأمتعة، افتحه أو أغلقه ببطء. لا تستخدم القوة للفتح/الإغلاق إذا استشعرت مقاومة. فقد يتلف باب صندوق الأمتعة ويتوقف عن العمل بصورة صحيحة.

إلغاء الإغلاق

إلغاء القفل بأحد الطرق التالية:

- اضغط على زر لوحة العدادات.
 - اضغط على زر مفتاح التحكم عن بعد.
 - اضغط على زر الإغلاق الموجود على الجهة السفلية لباب صندوق الأمتعة.
 - اضغط على لوحة الضغط المكسوة بالمطاط الموجودة أسفل المقبض الخارجي.
 - استخدام حركة القدم*.
- تتوقف حركة باب صندوق الأمتعة ويعود لوضع الفتح الكامل. يمكن بعد ذلك تحريك باب صندوق الأمتعة يدويًا.

الحماية من الانحشار

- في حال منع أحد الأشياء ذات المقاومة الكافية عملية إغلاق باب صندوق الأمتعة، فسيتم تنشيط خاصية الحماية من الانحشار.
- تتوقف الحركة ويعود باب صندوق الأمتعة إلى وضع الفتح الكامل وتصدر إشارة صوتية طويلة.

الإغلاق والقفل



- اضغط على الزر  في الجانب السفلي من باب صندوق الأمتعة لإغلاقه وفي الوقت نفسه لقفل* باب صندوق الأمتعة والأبواب (يجب أن تكون كل الأبواب مغلقة ليتم قفلها).
- < يتم إغلاق باب صندوق الأمتعة تلقائيًا - يتم قفل كل من باب صندوق الأمتعة والأبواب كما يتم تفعيل* الإنذار.

ملاحظة i

- يجب تواجد أحد مفاتيح التحكم عن بُعد للسيارة ضمن النطاق المناسب كي تتم عملية الفتح والإغلاق.
- عند محاولة القفل أو الإغلاق بدون مفتاح*، سيتم سماع ثلاث إشارات صوتية في حال عدم وجود المفتاح قريبًا بصورة كافية من الباب الخلفي.

الفتح والإغلاق باستخدام حركة القدم



حركة القدم ضمن نطاق تنشيط جهاز الاستكشاف.

- قم بإجراء حركة واحدة بطيئة بقدمك أسفل الجزء الأيسر من واقي الصدمات الخلفي. ثم أعد قدمك إلى موضعها بعيداً عن السيارة. يلزم عدم لمس واقي الصدمات.

< تصدر إشارة صوتية قصيرة عند تنشيط الفتح والإغلاق - يتم عندها فتح/إغلاق غطاء صندوق الأمتعة.

في حال تحرك القدم لأكثر من مرة دون تواجد مفتاح التحكم عن بُعد المعتمد خلف السيارة، لن يكون الفتح أو الغلق ممكنًا إلا بعد مرور مدة معينة من الوقت.

لا تترك قدمك أسفل السيارة بعد تحريكها. فقد يؤدي هذا الأمر إلى إخفاق عملية التنشيط.

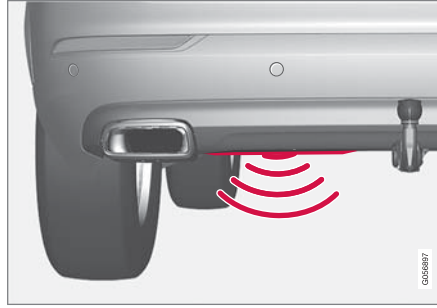

يوجد المستشعر جهة اليسار من واقي الصدمات الخلفي في المنتصف.

يجب أن يكون أحد مفاتيح التحكم عن بُعد في السيارة ضمن نطاق السيارة من الخلف، أي متر واحد تقريباً (٣ أقدام)، حتى يكون الفتح والإغلاق ممكنًا. ينطبق الأمر ذاته على السيارة التي تم إلغاء قفلها وذلك لتجنب عملية الفتح غير المقصودة، كأن تكون السيارة في مغسلة للسيارات مثلاً.

فتح وإغلاق باب صندوق الأمتعة باستخدام حركة القدم*

تتيح هذه الوظيفة فتح باب صندوق الأمتعة وإغلاقه من خلال تحريك القدم تحت المصد الخلفي وهو ما يسهل هذه المهمة عليك عندما تكون يداك مشغولتين.

إذا كانت السيارة مزودة بخيار القفل/فتح القفل بدون مفتاح*، فعندئذ يمكنك فتح باب صندوق الأمتعة بحركة من القدم.

كما تتوفر وظيفة فتح وغلق باب صندوق الأمتعة عندما تكون السيارة مزودة بباب صندوق أمتعة كهربائي*.

ملاحظة

تتوفر وظيفة باب صندوق الأمتعة الذي يعمل بحركة القدم في إصدارين:

- الفتح فقط بواسطة حركة القدم.
- الفتح والإغلاق بواسطة حركة القدم.

تجدر الإشارة إلى أن وظيفة الإغلاق بحركة القدم تستلزم تجهيز غطاء كهربائي لصندوق الأمتعة*.

تنشيط وإلغاء تنشيط القفل الخاص

يتم تنشيط القفل الخاص بواسطة زر الوظيفة في شاشة العرض المركزية ومن خلال رمز PIN اختياري.

ملاحظة

يلزم أن تكون السيارة في وضع الإشعال I كحد أدنى ليتم تنشيط وظيفة القفل الخاص.

يُضَمَّن القفل الخاص رمزين:

- يتم إنشاء رمز الأمان في المرة الأولى التي يتم فيها استخدام الوظيفة.
- يتم تحديد رمز تعريف شخصي جديد في كل مرة يتم فيها تنشيط الوظيفة.

أدخل رمز الأمان قبل الاستخدام للمرة الأولى

يلزم تحديد رمز الأمان أثناء أول مرة يتم فيها استخدام الوظيفة. يمكن بعد ذلك استخدامه لإيقاف تشغيل القفل الخاص في حال فقدان أو نسيان رمز التعريف الشخصي المحدد. يُستخدم رمز الأمان في وظيفة رمز PUK لكل رموز PIN اللاحقة والتي يتم ضبطها لوظيفة القفل الخاص.

احفظ رمز الأمان في مكان آمن.

قفل الخصوصية

يمكن قفل باب صندوق الأمتعة ومسند الظهر في المقعد الخلفي باستخدام وظيفة القفل الخاص، مثلاً عند إرسال السيارة للخدمة أو عند تركها في فندق أو ما شابه. تمنع الوظيفة فتح باب صندوق الأمتعة، وتقفل مسند الظهر في المقعد الخلفي عند وضعه المستقيم.

يوجد زرّ لوظيفة القفل الخاص في عرض الوظيفة ضمن شاشة العرض المركزية. على حسب الوضع الحالي للقفل، قد يظهر القفل الخاص غير مؤمن أو القفل الخاص مؤمن.



معلومات ذات صلة

- تنشيط وإلغاء تنشيط القفل الخاص (ص. ٢٤٥)

إلغاء الإغلاق بحركة من القدم

- حرك قدمك حركة واحدة بطيئة أثناء عملية الإغلاق لوقف حركة باب صندوق الأمتعة.

< تتوقف حركة باب صندوق الأمتعة ويعود لوضع الفتح الكامل. يمكن بعد ذلك تحريك باب صندوق الأمتعة يدويًا.

لا يلزم تواجد مفتاح التحكم عن بُعد بالقرب من السيارة لإلغاء عملية الإغلاق.

ملاحظة

هناك احتمال العمل بفاعليات منخفضة أو عدم العمل مطلقًا في حالة وجود كميات كبيرة من الثلج أو الأحوال أو ما شابهها على وافي الصدمات. لهذا السبب، احرص دومًا على نظافة هذا المكان.

ملاحظة

انتبه إلى إمكانية تنشيط النظام عند وجود السيارة في مغسلة للسيارات أو ما شابه وذلك إذا كان مفتاح التحكم عن بُعد واقعا ضمن نطاق الاستقبال.

معلومات ذات صلة

- الأسطح العاملة دون مفتاح والحساسية لللمس* (ص. ٢٣٥)
- فتح وإغلاق غطاء صندوق الأمتعة الكهربائي* (ص. ٢٤١)
- نطاق مفتاح التحكم عن بعد (ص. ٢١٧)

▶▶ لإنشاء رمز الأمان:

١. اضغط زر الإقفال الخاص في عرض الوظيفة.



< تظهر نافذة منبثقة.

٢. أدخل رمز الأمان المفضل لديك واضغط على تأكيد.

< تم حفظ رمز الأمان. وظيفة الإقفال الشخصي جاهزة الآن للتنشيط.

تنشيط القفل الخاص

ملاحظة ⓘ

عند تنشيط القفل المركزي، يلزم أن يكون المقعد الخلفي في وضع مستقيم كي تعمل وظيفة القفل.

١. اضغط زر الإقفال الخاص في عرض الوظيفة.



< تظهر نافذة منبثقة.

٢. أدخل الرمز المستخدم لفتح قفل باب صندوق الأمتعة والمقعد الخلفي بعد القفل ثم المس تأكيد.

< باب صندوق الأمتعة والمقعد الخلفي مقفولان. يحدث تأكيد عملية الإقفال عن طريق مؤشر أخضر يظهر في الزر بعرض الوظيفة.

إلغاء تنشيط القفل الخاص

١. اضغط زر الإقفال الخاص في عرض الوظيفة.



< تظهر نافذة منبثقة.

٢. أدخل الرمز المستخدم للقفل ثم انقر على تأكيد.

< باب صندوق الأمتعة والمقعد الخلفي مفتوحا القفل. يتم تأكيد فتح القفل عن طريق انطفاء المؤشر الأخضر في الزر ضمن عرض الوظائف.

نسيان رمز التعريف الشخصي

إذا تم نسيان رمز التعريف الشخصي أو تم إدخال رمز خاطئ لأكثر من ثلاث مرات، يمكن عندها استخدام رمز الأمان لإلغاء تنشيط القفل الخاص.

إذا تم فتح قفل السيارة من خلال Volvo On Call* أو تطبيق Volvo On Call، سيتم عندها إلغاء تنشيط القفل الخاص تلقائياً.

نسيان رمز الأمان

إذا تم أيضاً نسيان رمز الأمان، اتصل بوكيل Volvo المعتمد للحصول على المساعدة في إلغاء تنشيط القفل الخاص.

معلومات ذات صلة

● قفل الخصوصية (ص. ٢٤٥)

ولهذا السبب يمكن أن ينطلق الإنذار عند ترك السيارة دون غلق إحدى النوافذ أو فتحة السقف*، أو عند استخدام مدفأة مقصورة الركاب.

لتجنب هذا:

- أغلق النوافذ وفتحة السقف قبل مغادرة السيارة.
 - في حال كان ينبغي استخدام مدفأة مقصورة الركاب أو سخان التوقف - فم بتوجيه التدفق من فتحات الهواء بعيداً عن القسم الأعلى من مقصورة الركاب.
- كما بالإمكان أيضاً استخدام مستوى إنذار منخفض لإلغاء تنشيط مستشعرات الحركة والإمالة بصورة مؤقتة.
- فم أيضاً بإيقاف تشغيل مستشعرات الحركة والإمالة عندما يتم نقل السيارة على عتارة أو في قطار وذلك بسبب تأثير تحرك السيارة في هذه الظروف على نظام الإنذار مما يؤدي إلى تفعيله.

في حال ظهور خلل في أحد نظم الإنذار

في حال وجود خلل في نظام الإنذار، فستعرض شاشة السائق الرمز والرسالة تعطل نظام الإنذار يلزم إجراء الخدمة. في هذه الحالة، اتصل بإحدى الورش - ويُنصح بإحدى ورش فولفو المعتمدة.



ملاحظة

لا تحاول إصلاح المكونات الموجودة في نظام الإنذار أو تبديلها بنفسك. فقد تؤثر أي من هذه المحاولات على بنود التأمين.

مؤشر الإنذار

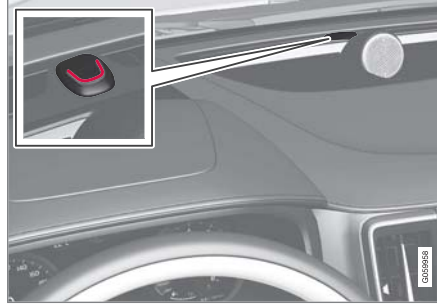

يشير المؤشر الأحمر الموجود على لوحة العدادات إلى حالة نظام الإنذار:

- مصباح LED غير مضيء - لا يعمل الإنذار
- يومض مصباح LED مرة واحدة في كل ثانية - الإنذار نشط.
- بعد فترة تعطيل للإنذار، تومض مصابيح LED بسرعة ولمدة ٣٠ ثانية كحد أقصى أو حتى يتم اختيار وضعية الإشعال I - عندها يكون قد تم تنشيط الإنذار.

مستشعرات الحركة والإمالة*

تتفاعل مستشعرات الحركة والإمالة فور حدوث أية حركة داخل السيارة، إذا تم كسر إحدى النوافذ أو إذا حاول أي شخص سرقة العجلات أو سحب السيارة.

تقوم مستشعرات الحركة بإطلاق إنذار في حالة حدوث حركة داخل مقصورة الركاب - ويتم استشعار تيارات الهواء أيضاً.

إنذار*

يُصدر الإنذار تحذيرات مسموعة ومرئية في حال دخل أي شخص إلى السيارة دون استخدام مفتاح صالح للتحكم عن بُعد أو حاول التلاعب ببطارية باديء التشغيل أو بصفارة الإنذار المضاد للسرقة.

يتم تشغيل الإنذار النشط في حالة:

- أحد الأبواب أو غطاء المحرك أو باب صندوق الأمتعة مفتوح^{١٥}
- اكتشاف حركة في مقصورة الركاب (إذا كانت مزودة بمستشعر حركة*)
- رفع السيارة أو قطرها (إذا كانت مزودة بمستشعر إمالة*)
- تم فصل كابل البطارية
- فصل صفارة الإنذار.

إشارات الإنذار

يحدث ما يلي في حالة إطلاق الإنذار:

- يصدر صوت صفارة الإنذار لمدة ٣٠ ثانية أو حتى يتم إيقاف تشغيل الإنذار.
- تنشط ومضاضات التحذير من الخطر لمدة ٥ دقائق أو حتى يتم إيقاف تشغيل الإنذار.

إذا لم يتم معالجة سبب تنشيط الإنذار، فسيتم تكرار دورة الإنذار بحد أقصى ١٠ مرات^{١٥}.

^{١٥} ينطبق على أسواق محددة.

معلومات ذات صلة

- تنشيط وإلغاء تنشيط الإنذارات* (ص. ٢٤٨)
- مستوى الإنذار المخفض* (ص. ٢٤٩)
- وضع القفل الشامل* (ص. ٢٤٩)

تنشيط وإلغاء تنشيط الإنذارات*

يتم تفعيل الإنذار عندما يتم قفل السيارة.

تشغيل وظيفة الإنذار

اقفل السيارة وفعل الإنذار كما يلي

- اضغط على زر القفل بمفتاح التحكم عن بعد (٧)
 - المس السطح المميز على مقابض الباب من الخارج أو لوحة الضغط المعالجة بالمطاط في باب صندوق الأمتعة^١.
- إذا كانت السيارة مزودة بكل من ميزة القفل/فتح القفل* بدون مفتاح و باب صندوق أمتعة كهربائي، فيمكن استخدام زر  في الحافة السفلى من باب صندوق الأمتعة لقفل السيارة وتفعيل الإنذار.

أوقف تشغيل عمل الإنذار

قم بإلغاء قفل السيارة وإلغاء تفعيل الإنذار كما يلي

- اضغط على زر إلغاء القفل بمفتاح التحكم عن بعد (٨)
- أمسك بأحد مقابض الأبواب أو اضغط برفق على اللوحة المطاطية الانضغاطية الخاصة بباب صندوق الأمتعة^١.

إلغاء تنشيط الإنذار دون تشغيل أحد مفاتيح التحكم عن بُعد

يمكن فتح قفل السيارة وتعطيل إنذارها حتى لو لم يعمل مفتاح التحكم عن بعد، في حالة نفاذ الطاقة من بطارية مفتاح التحكم عن بعد على سبيل المثال.

١. افتح باب السائق بواسطة سن المفتاح القابل للفصل.
< انطلاق الإنذار.



وجود القارئ الاحتياطي في حامل الأكواب.

٢. ضع مفتاح التحكم عن بُعد على رمز المفتاح في القارئ الاحتياطي في حامل الأكواب في كونسول النفق.

٣. أدر مقبض التشغيل باتجاه عقارب الساعة ثم حرره.
< تم إيقاف عمل الإنذار.

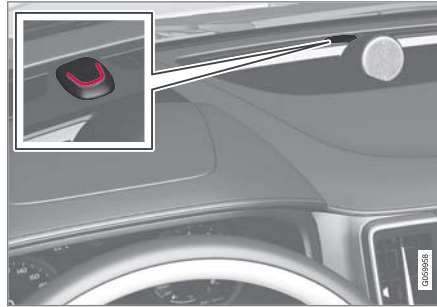

يومض مصباح LED أحمر في لوحة العدادات مرة كل ثانيتين عندما تكون السيارة مغلقة ويكون الإنذار قيد التفعيل.

١٦ ينطبق على السيارات المزودة بميزة القفل وفتح القفل بدون مفتاح*

وضع القفل الشامل*

القفل المزوج يعني أنه يتم تحرير جميع مقابض الفتح بصورة ميكانيكية عند القفل من الخارج، الأمر الذي يجعل من المستحيل فتح الأبواب من الداخل.

يتم تنشيط القفل المزوج عند القفل باستخدام مفتاح التحكم عن بُعد أو بواسطة القفل بدون مفتاح*، ويتم ذلك بتأخير ١٠ ثوانٍ تقريباً بعد قفل الأبواب. يؤدي فتح أي من الأبواب خلال وقت التأخير إلى قطع التسلسل وإيقاف تشغيل الإنذار.

عند تنشيط القفل المزوج، لا يمكن فتح قفل السيارة إلا بواسطة مفتاح التحكم عن بُعد أو عبر فتح القفل بدون مفتاح* أو تطبيق Volvo On Call*.

يمكن كذلك فتح قفل الباب الأمامي الأيسر باستخدام سن المفتاح القابل للفصل. إذا تم فتح قفل السيارة بواسطة سن المفتاح القابل للفصل، فسنبطق الإنذار.

ملاحظة

- تذكر أنه قد تم تنشيط الإنذار عند تأمين قفل السيارة.
- يتم تشغيل التحذير إذا حاول أي شخص فتح الأبواب من الداخل.

تحذير

لا تسمح لأحد بالبقاء داخل السيارة قبل أن توفف أو لا تشغيل الوظيفة كي تتجنب خطر بقاء أحد داخل السيارة المقفولة.

معلومات ذات صلة

- تعطيل الإقفال الشامل مؤقتاً* (ص. ٢٥٠)
- إنذار* (ص. ٢٤٧)

مستوى الإنذار المخفض*

انخفاض مستوى الإنذار يعني أنه تم إيقاف مستشعرات الحركة والإمالة مؤقتاً.

أوقف تشغيل مكشفات الحركة والميلان لتجنب الانطلاق غير المقصود للإنذار - مثال في حالة ترك حيوان الأليف في سيارة مقفولة أو أثناء نقل السيارة على سيارة نقل أو معدية سيارات.

اضغط على الزر حماية منخفضة في عرض الوظيفة في شاشة العرض المركزية لإيقاف مستشعرات الحركة والإمالة عندما ترغب في قفل السيارة فيما بعد.



في الوقت نفسه، تتوقف وظيفة الإقفال الشامل، أي يمكن فتح القفل من الداخل.

في حالة فتح قفل السيارة ثم قفلها مرة أخرى، يلزم إعادة تشغيل مستوى الإنذار المخفض.

معلومات ذات صلة

- إنذار* (ص. ٢٤٧)
- وضع القفل الشامل* (ص. ٢٤٩)

إيقاف تشغيل الإنذار الذي تم إطلاقه

– اضغط زر فتح القفل في مفتاح التحكم عن بعد أو اضغط السيارة في وضع الإشعال I عن طريق تدوير مقبض التشغيل باتجاه عقارب الساعة ثم تحريره.

التفعيل والتعطيل تلقائي للإنذار

إعادة تفعيل الإنذار تلقائياً تحمي السيارة التي تم مغادرتها مع فصل نظام الإنذار بشكل غير متعمد.

في حال فتح قفل السيارة بواسطة مفتاح التحكم عن بعد (مع توقف الإنذار عن العمل) مع عدم فتح أي من الأبواب أو باب صندوق الأمتعة خلال دقيقتين، فسيتم إعادة تشغيل الإنذار تلقائياً. يتم إعادة قفل السيارة في نفس الوقت.

في بعض الأسواق، يتم تفعيل الإنذار تلقائياً بعد مرور فترة زمنية محددة من فتح باب السائق وإغلاقه دون قفله.

لتغيير الإعداد:

١. اضغط على الإعدادات في العرض العلوي بالشاشة المركزية.

٢. اضغط My Car ← القفل.

٣. حدد إيقاف فعالية الحماية الكامنة لإلغاء تنشيط الوظيفة مؤقتاً.

معلومات ذات صلة

- إنذار* (ص. ٢٤٧)

تعطيل الإقفال الشامل مؤقتاً*

إذا كان أحد الأشخاص سيبقى في السيارة مع ضرورة قفل الأبواب من الخارج، يجب عندها إيقاف تشغيل وظيفة الإقفال الشامل للسماح بإلغاء القفل من الداخل.

تحذير ⚠

لا تسمح لأحد بالبقاء داخل السيارة قبل أن توقف أو لا تشغيل الوظيفة كي تتجنب خطر بقاء أحد داخل السيارة المقفولة.

اضغط الزر حماية منخفضة من عرض الوظيفة بالشاشة المركزية لإيقاف تشغيل وظيفة الإقفال الشامل مؤقتاً.



يعني هذا أيضاً أن حركة الإنذار ومكتشفات الميلاّن* مطفأة.

بعد ذلك، يظهر حماية منخفضة للسيارة في الشاشة المركزية ثم يتم إلغاء تنشيط الإقفال الشامل مؤقتاً مع القفل التالي للسيارة.

في طريقة القفل التقليدية، يتم إيقاف تشغيل المقابس الكهربائية على الفور ولكن عند إيقاف تشغيل الإقفال الشامل مؤقتاً، ستظل المقابس نشطة لمدة ١٠ دقائق بعد أقصى بعد القفل.

في حالة فتح قفل السيارة ثم قفلها مرة أخرى، يلزم إيقاف تشغيل الإقفال الشامل مرة أخرى.

يتم إعادة ضبط النظام في المرة التالية التي يبدأ فيها تشغيل المحرك.

معلومات ذات صلة

- وضع القفل الشامل* (ص. ٢٤٩)
- إنذار* (ص. ٢٤٧)

دعم السائق

نظام دعم السائق

السيارة مزودة بأنظمة دعم سائق أخرى تستطيع مساعدة السائق في مختلف المواقف، إما بصورة إيجابية أو بصورة سلبية.

على سبيل المثال، يمكن أن تساعد النظم السائق في:

- الحفاظ على السرعة المحددة
 - الحفاظ على فاصل زمني معين مع السيارة التي تسير في الأمام
 - تجنب الاصطدام من خلال تحذير السائق وفرملة السيارة
 - مساعدة السائق على الركن.
- يتم تركيب بعض النظم بشكل قياسي في حين يتم تركيب البعض الآخر اختياريًا - وهذا الأمر ينطبق وفقاً للسوق المعني.

معلومات ذات صلة

- IntelliSafe - دعم السائق والأمان (ص. ٢٨)
- قوة التوجيه حسب السرعة (ص. ٢٥٢)
- نظام التحكم في الاستقرار الإلكتروني (ص. ٢٥٣)
- محدد السرعة (ص. ٢٥٧)
- محدد السرعة التلقائي (ص. ٢٦١)
- تحذير المسافة* (ص. ٢٦٨)
- مثبت السرعة (ص. ٢٦٤)
- مثبت السرعة التكيفي* (ص. ٢٧٠)
- Pilot Assist (ص. ٢٧٩)
- وحدة الرادار (ص. ٢٩٣)
- وحدة الكاميرا (ص. ٢٩٩)
- City Safety™ (ص. ٣٠٥)

- Rear Collision Warning (ص. ٣١٨)
- BLIS* (ص. ٣١٩)
- Cross Traffic Alert* (ص. ٣٢٣)
- معلومات لافتة الطريق* (ص. ٣٢٧)
- Driver Alert Control (ص. ٣٣٣)
- مساعد الحفاظ على الحارة المرورية (ص. ٣٣٥)
- مساعدة التوجيه عند خطر التصادم (ص. ٣٤٢)
- مساعد الوقوف* (ص. ٣٤٨)
- كاميرا مساعد الركن* (ص. ٣٥٣)
- مساعد الركن* (ص. ٣٦١)

قوة التوجيه حسب السرعة

تزداد قوة مقاومة عجلة القيادة بزيادة سرعة السيارة بما يمنح السائق شعوراً أفضل عند القيادة.

في الطرق السريعة تزداد مقاومة عجلة القيادة. يكون التوجيه ميسوراً ولا يحتاج لمجهود كبير عند الوقوف وعند القيادة بسرعات منخفضة.

ملاحظة



في بعض الحالات النادرة، قد يصبح التوجيه المعزز ساخناً جداً ويحتاج للتبريد مؤقتاً - خلال هذا الوقت، سوف يعمل التوجيه المعزز بقوة منخفضة وقد تشعر ببعض الصعوبة الزائدة في التعامل مع عجلة القيادة.

بالتوازي، وبعد خفض قدرة مساعد التوجيه مؤقتاً، تُعرض شاشة السائق الرسالة آلية التوجيه انخفاض المساعدة مؤقتاً بالإضافة إلى هذا الرمز.

عندما يكون التوجيه المعزز قيد التشغيل بطاقة منخفضة، تصبح وظائف دعم السائق كما نظام المساعدة في التوجيه غير متوفرين.

تحذير

في حال ارتفعت درجة الحرارة بشكل كبير، فقد يتم فرض إيقاف تشغيل النظام المؤازر بالكامل. في مثل هذه الحالة، تعرض شاشة السائق الرسالة عطل بألية التوجيه توقف بشكل آمن بالإضافة إلى رمز ذي صلة.

نظام التحكم في الاستقرار الإلكتروني

تعمل وحدة التحكم الإلكتروني بالثبات (ESC) على مساعدة السائق في تجنب الانزلاق وتحسين إمكانات الجرّ بالسيارة.

تبيّن شاشة السائق هذا الرمز عندما يكون قد تم تفعيل النظام.



يمكن سماع صوت الفرملة عبر النظام وكأنه صوت نبضي، كما يمكن أن تتسارع السيارة بوتيرة أدنى من المتوقع عند تعشيق الخانق.

يتكوّن النظام من الوظائف الفرعية التالية:

- وظيفة الثبات^٢
- نظام التحكم في الانزلاق وفي الجرّ
- التحكم في سحب المحرك
- مساعد استقرار المقطورة

عموميات حول تحذير السرعة

يتم تحذير السائق بواسطة إشارة صوتية مع هذا الرمز المضيئ في شاشة السائق وذلك عند تجاوز السرعة ١٢٠ كم/سا (٧٥ ميل في الساعة).

ويظل الرمز مضيئاً حتى تنخفض السرعة عن ١٢٠ كم/سا (٧٥



ميل في الساعة).

تغيير مستوى قوة التوجيه*

بالإمكان ضبط وظيفة مقاومة التوجيه باستخدام وضع القيادة INDIVIDUAL.

١. اضغط على الإعدادات في العرض العلوي بالشاشة المركزية.

٢. حدد My Car ← أوضاع القيادة ← قوة التوجيه.

لا يمكن الوصول إلى وظيفة مقاومة التوجيه إلا إذا كانت السيارة متوقفة أو تتحرك بسرعة منخفضة وفي خط مستقيم.

معلومات ذات صلة

- نظام دعم السائق (ص. ٢٥٢)
- أوضاع القيادة (ص. ٤١٠)

^١ Electronic Stability Control
^٢ تُسمى أيضا "التحكم النشط بالانزلاق".

تحذير



- تُعد هذه الوظيفة تكميلية لمساعدة السائق والغرض منها تسهيل القيادة وجعلها أكثر أماناً - ولا يمكنها التعامل مع كل الظروف المرورية ولا جميع حالات الطقس أو ظروف الطريق.
- يُنصح السائق بقراءة كل الأقسام الواردة في دليل المالك المرتبطة بهذه الوظيفة للحصول على معلومات حول عوامل مثل المحدوديات وما ينبغي على السائق معرفته قبل استخدام النظام.
- لا تعتبر وظيفة دعم السائق بديلاً عن انتباه السائق وحكمته. فالسائق يتحمل المسؤولية دوماً عن ضمان قيادة السيارة بأسلوب آمن، وبسرعة مناسبة مع توفير مسافة مناسبة بينه وبين السيارات التي أمامه، ووفقاً للقواعد والقوانين المرورية الحالية.

وظيفة الثبات^٢

تتحقق هذه الوظيفة من القيادة وقوة فرملة العجلات بشكل منفصل بغرض ثبات السيارة.

نظام التحكم في الانزلاق وفي الجر^٣

تكون الوظيفة نشطة عند السير على سرعة منخفضة وهي تفرمل عجلات الدفع المتزحلق بحيث يتم نقل قدرة الجر الإضافية من عجلات الدفع الغير متزحلقة.

وتتمتع الوظيفة أيضاً بعجلات الدفع من التزحلق على سطح الطريق أثناء التسارع.

التحكم في سحب المحرك

تساعد ميزة التحكم في سحب المحرك (EDC^٤) على منع قفل العجلات غير المتعمد، بعد الانتقال إلى ترس أدنى أو فرملة المحرك على سبيل المثال عند القيادة بسرعات منخفضة على أسطح طرق زلقة.

قفل العجلات غير المتعمد أثناء القيادة قد يكون من الأسباب التي تضعف قدرة السائق على توجيه السيارة.

مساعد استقرار المقطورة^{٤*}

يعمل نظام مساعدة استقرار المقطورة (TSA^٥) على المحافظة على ثبات السيارة التي تسحب مقطورة في المواقف التي يتعرض فيها للانحراف.

ملاحظة

عند تحديد خروج ESC من الوضع الرياضي، يتم إلغاء تنشيط وظيفة المساعدة في ثبات المقطورة (TSA^٦).

ملاحظة

يتم إلغاء تنشيط وظيفة المساعدة في ثبات المقطورة عندما يتم تنشيط خروج ESC من الوضع الرياضي.

معلومات ذات صلة

- نظام دعم السائق (ص. ٢٥٢)
- تنشيط/إلغاء تنشيط وضع القيادة الرياضية في وحدة التحكم الإلكتروني بالثبات (ص. ٢٥٥)
- الرموز والرسائل لنظام التحكم الإلكتروني بالثبات (ص. ٢٥٦)
- مساعد استقرار المقطورة* (ص. ٤٣٣)

نظام التحكم في الثبات الإلكتروني في وضع القيادة الرياضية

يكون نظام التحكم في الثبات (ESC^٧) نشطاً بشكل دائم - ولا يمكن إلغاء تنشيطه. ورغم ذلك، يستطيع السائق تحديد خروج ESC من الوضع الرياضي الذي يسمح بتجربة قيادة أكثر نشاطاً.

مع تحديد الوظيفة الفرعية خروج ESC من الوضع الرياضي، تقل الحاجة لتشغيل النظام مما يتيح تزحلق السيارة بصورة أكبر وبالتالي يصبح للسائق قدرة تحكم أكثر فعالية من المعتاد.

عند تحديد خروج ESC من الوضع الرياضي، يمكن اعتبار النظام معطلاً على الرغم من استمرار الوظيفة في مساندتها للسائق في الكثير من الحالات.

يوفر خروج ESC من الوضع الرياضي أيضاً القدر الأقصى من الجر إذا علقت السيارة أو عند قيادتها على أرض رخوة، مثل الرمال أو الثلوج العميقة.

لا يمكن تحديد الوظيفة خروج ESC من الوضع الرياضي عندما يكون قد تم تنشيط إحدى الوظائف التالية:

- محدد السرعة
- مثبت السرعة

^٢ تُسمى أيضاً "التحكم النشط بالانزلاق".
^٣ Engine Drag Control
^٤ مساعد استقرار المقطورة متوفر عند تركيب قضيب القطر الأصلي من فولفو.
^٥ Trailer Stability Assist
^٦ Electronic Stability Control
^٧ Trailer Stability Assist

تنشيط/إلغاء تنشيط وضع القيادة الرياضية في وحدة التحكم الإلكتروني بالثبات

يكون نظام التحكم في الثبات (ESC) نشطاً بشكل دائم - ولا يمكن إلغاء تنشيطه. ورغم ذلك، يستطيع السائق تحديد وضع القيادة الرياضية الذي يسمح بتجربة قيادة أكثر نشاطاً.

قُم بتنشيط أو إلغاء تنشيط الوظيفة باستخدام هذا الزر في عرض الوظائف في شاشة العرض المركزية.



● مؤشر الزر الأخضر - تم تنشيط الوظيفة.

● مؤشر الزر الرمادي - تم إلغاء تنشيط الوظيفة.

تتم الإشارة إلى تنشيط خروج ESC

من الوضع الرياضي في شاشة السائق بواسطة هذا الرمز الذي يضيء بتوهج ثابت حتى يتم إلغاء تنشيط الوظيفة أو حتى يتم إيقاف تشغيل المحرك.

وفي المرة التالية التي يتم فيها تشغيل المحرك، يعود النظام للعمل في وضعه الطبيعي.



معلومات ذات صلة

- نظام التحكم في الثبات الإلكتروني في وضع القيادة الرياضية (ص. ٢٥٤)
- نظام التحكم في الاستقرار الإلكتروني (ص. ٢٥٣)

● مثبت السرعة التكيفي*

● Pilot Assist

معلومات ذات صلة

- نظام التحكم في الاستقرار الإلكتروني (ص. ٢٥٣)
- تنشيط/إلغاء تنشيط وضع القيادة الرياضية في وحدة التحكم الإلكتروني بالثبات (ص. ٢٥٥)
- مساعد استقرار المقطورة* (ص. ٤٣٣)

الرموز والرسائل لنظام التحكم الإلكتروني بالثبات
يمكن أن يظهر عدد من الرموز والرسائل حول التحكم الإلكتروني في الثبات (* - ESC) على شاشة السائق.

يبين الجدول التالي بعض الأمثلة.

الرمز	رسالة / إشعار	المواصفات
	ضوء مستمر لمدة ثانيتين.	فحص النظام عند بدء تشغيل المحرك.
	ضوء وامض.	يجري تفعيل النظام.
	وهج ثابت.	تم تحديد الوضع الرياضي. ملاحظة: لن يتم إلغاء تنشيط النظام في هذا الوضع - بل سيتم تقليل قدراته جزئياً.
	نظام ESC متوقف مؤقتاً	انخفضت قدرات النظام مؤقتاً نظراً لارتفاع حرارة الفرامل إلى حد كبير - سيعاد تشغيل الوظيفة أوتوماتيكياً بعد أن تبرد الفرامل. راجع الرسالة التي تظهر في شاشة السائق.
	نظام ESC يلزم إجراء الخدمة	تم إيقاف تشغيل النظام. ● أوقف السيارة في مكان آمن وقم بإطفاء المحرك ثم ابدأ تشغيله مرة أخرى.

معلومات ذات صلة

- نظام التحكم في الاستقرار الإلكتروني (ص. ٢٥٣)

يمكن إزالة الرسالة النصية بالضغط لفترة وجيزة على الزر  من منتصف لوحة المفاتيح اليمنى بعجلة القيادة.

إذا استمرت الرسالة: اتصل بالورشة - يُنصح بالاتصال بورشة فولفو معتمدة.

- إلغاء تنشيط محدّد السرعة وضبطه في وضع الاستعداد (ص. ٢٥٨)
- إعادة تنشيط محدّد السرعة من وضع الاستعداد (ص. ٢٥٩)
- ضبط السرعة المخزّنة لوظيفة دعم السائق (ص. ٢٩٠)
- محدّد السرعة التلقائي (ص. ٢٦١)

4 محدّد للسرعة القصوى المحفوظة

5 سرعة السيارة الحالية

6 السرعة القصوى المحفوظة

تحذير ⚠

- تُعدّ هذه الوظيفة تكميلية لمساعدة السائق والغرض منها تسهيل القيادة وجعلها أكثر أماناً - ولا يمكنها التعامل مع كل الظروف المرورية ولا جميع حالات الطقس أو ظروف الطريق.
- يُنصح السائق بقراءة كل الأقسام الواردة في دليل المالك المرتبطة بهذه الوظيفة للحصول على معلومات حول عوامل مثل المحدوديات وما ينبغي على السائق معرفته قبل استخدام النظام.
- لا تعتبر وظيفة دعم السائق بديلاً عن انتباه السائق وحكمته. فالسائق يتحمّل المسؤولية دوماً عن ضمان قيادة السيارة بأسلوب آمن، وبسرعة مناسبة مع توفير مسافة مناسبة بينه وبين السيارات التي أمامه، ووفقاً للقواعد والقوانين المرورية الحالية.

معلومات ذات صلة

- نظام دعم السائق (ص. ٢٥٢)
- محدوديات عمل محدّد السرعة (ص. ٢٦٠)
- تنشيط وبدء تشغيل محدّد السرعة (ص. ٢٥٨)
- إلغاء تنشيط محدّد السرعة (ص. ٢٦٠)

محدّد السرعة

يمكن اعتبار محدّد السرعة (١٠ SL) بمثابة وظيفة عكسية لمثبّت السرعة - يعمل السائق على تنظيم السرعة باستخدام دواسة التسارع ولكن يتم منعه بواسطة محدّد السرعة من تجاوز السرعة المحددة/المضبوطة مسبقاً عن غير قصد.

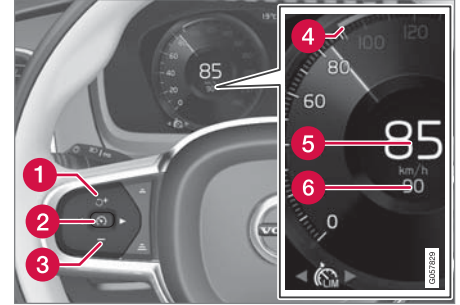

أزرار ورموز الوظيفة.

- 1 : تنشيط محدّد السرعة من وضع الاستعداد ومواصلة السرعة القصوى المحفوظة
- 1 : زيادة السرعة القصوى المحفوظة
- 2 : من وضع الاستعداد - تنشيط محدّد السرعة وحفظ السرعة الحالية
- 2 : من الوضع النشط - إلغاء تنشيط/تغيير محدّد السرعة إلى وضع الاستعداد
- 3 : تقليل السرعة القصوى المحفوظة

إلغاء تنشيط محدّد السرعة وضبطه في وضع الاستعداد

يمكن إلغاء تنشيط محدّد السرعة (SL) مؤقتاً وضبطه في وضع الاستعداد.

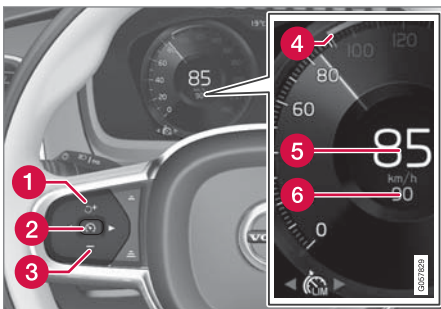

لإلغاء تنشيط محدّد السرعة وضبطه على وضع الاستعداد:

- اضغط على زر عجلة القيادة (4) (٢).

< يتغير لون علامات ورموز محدّد السرعة في شاشة السائق من الأبيض إلى الرمادي - تم الآن إلغاء تنشيط محدّد السرعة مؤقتاً وبالتالي يستطيع السائق تجاوز السرعة القصوى المضبوطة.

إلغاء التنشيط المؤقت باستخدام دواسّة التسارع

يمكن أيضاً إلغاء تنشيط وتجاوز محدّد السرعة مؤقتاً باستخدام دواسّة التسارع دون الحاجة للبدء في ضبط محدّد السرعة على وضع الاستعداد - مثلاً، عند الرغبة في زيادة سرعة السيارة على الفور للتخلص من موقف معيّن.

- عند ضبط محدّد السرعة على وضع الاستعداد، يظهر

الرمز  - اضغط على زرّ عجلة القيادة (4) (2).

< يبدأ عمل محدّد السرعة ويتم حفظ السرعة الحالية كسرعة قصوى.

معلومات ذات صلة

- محدّد السرعة (ص. ٢٥٧)
- إلغاء تنشيط محدّد السرعة (ص. ٢٦٠)
- إعادة تنشيط محدّد السرعة من وضع الاستعداد (ص. ٢٥٩)
- إلغاء تنشيط محدّد السرعة وضبطه في وضع الاستعداد (ص. ٢٥٨)

تنشيط وبدء تشغيل محدّد السرعة

يلزم أولاً تحديد وظيفة محدّد السرعة (SL) وتنشيطها لتتمكن من تنظيم السرعة.

اضبط محدّد السرعة في وضع الاستعداد

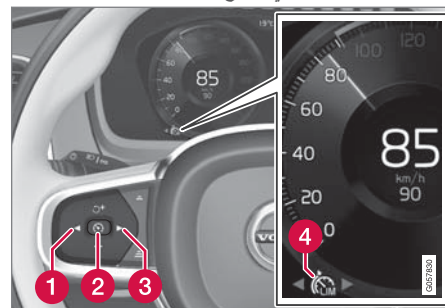

- اضغط (1) أو (3) لتصفح الرمز/الوظيفة لمحدّد

السرعة  (4).

< يظهر الرمز (4) ويتم ضبط محدّد السرعة في وضع الاستعداد.

ابدأ تشغيل محدّد السرعة.

يتعدّر تنشيط محدّد السرعة إلا بعد بدء تشغيل المحرك. أقل سرعة قصوى يمكن حفظها هي ٣٠ كم/سا (٢٠ ميل في الساعة).

معلومات ذات صلة

- محدد السرعة (ص. ٢٥٧)
- إلغاء تنشيط محدد السرعة وضبطه في وضع الاستعداد (ص. ٢٥٨)
- تنشيط وبدء تشغيل محدد السرعة (ص. ٢٥٨)
- إلغاء تنشيط محدد السرعة (ص. ٢٦٠)

إعادة تنشيط محدد السرعة من وضع الاستعداد

يمكن إعادة تنشيط محدد السرعة (٢SL) بعد أن يتم إبطال مفعوله مؤقتاً ونقله إلى وضع الاستعداد.

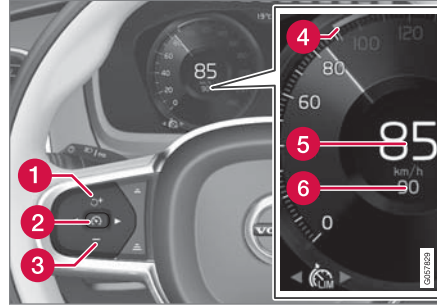

لإعادة تنشيط محدد السرعة من وضع الاستعداد:

- اضغط على زر عجلة القيادة (1).
< يتغير لون علامات محدد السرعة في شاشة السائق من الرمادي إلى الأبيض - يتم تحديد سرعة السيارة مرة أخرى إلى آخر سرعة قصوى محفوظة.

أو

- اضغط على زر عجلة القيادة (٢).
< يتغير لون مؤشرات ورموز محدد السرعة في شاشة السائق من الرمادي إلى الأبيض - سوف تعتمد السيارة الآن السرعة الحالية على أنها السرعة القصوى.

في هذه الحالة، تابع كما يلي:

١. اضغط بالكامل على دواسة التبريد ثم حررها بحيث تتم مقاطعة عملية التبريد عند الوصول إلى السرعة المطلوبة.
< في هذا الوضع، يبقى محدد السرعة نشطاً ويصبح رمز شاشة السائق أبيض اللون.
٢. حرر دواسة السرعة بالكامل عند الرغبة في إنهاء التبريد المؤقت.

< تتم بعدئذٍ فرملة السيارة أوتوماتيكياً بواسطة المحرك حتى تنخفض سرعتها عن آخر سرعة قصوى محفوظة.

معلومات ذات صلة

- محدد السرعة (ص. ٢٥٧)
- إعادة تنشيط محدد السرعة من وضع الاستعداد (ص. ٢٥٩)
- تنشيط وبدء تشغيل محدد السرعة (ص. ٢٥٨)
- إلغاء تنشيط محدد السرعة (ص. ٢٦٠)

إلغاء تنشيط محدد السرعة

يمكن إلغاء تنشيط محدد السرعة (SL^{١٤}).

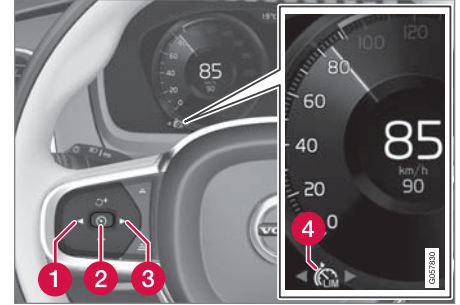

لإلغاء تنشيط نظام التحكم في ثبات السرعة:

١. اضغط على زر عجلة القيادة (٢) (٢).
< يدخل محدد السرعة في وضع الاستعداد.
٢. اضغط زر عجلة القيادة < (١) أو > (٣) للتبديل إلى وظيفة أخرى.
< يتم إيقاف تشغيل رمز شاشة السائق والمؤشر الخاص بمحدد السرعة (٤) - مما يؤدي إلى حذف السرعة القصوى المضبوطة/المحفوظة.
٣. اضغط على زر عجلة القيادة (٢) مرة أخرى.
< يتم تنشيط وظيفة أخرى.

معلومات ذات صلة

- محدد السرعة (ص. ٢٥٧)
- تنشيط وبدء تشغيل محدد السرعة (ص. ٢٥٨)
- إعادة تنشيط محدد السرعة من وضع الاستعداد (ص. ٢٥٩)
- إلغاء تنشيط محدد السرعة وضبطه في وضع الاستعداد (ص. ٢٥٨)

محدوديات عمل محدد السرعة

على المنحدرات الشديدة، قد لا يكون تأثير الكبح بواسطة محدد السرعة (SL^{١٥}) كافياً وقد يتم تجاوز السرعة القصوى المحفوظة. في هذه الحالة يتم تنبيه السائق بواسطة عرض الرسالة تجاوز حد السرعة في شاشة السائق.

ملاحظة

يتم تنشيط رسالة نصية تفيد بتجاوز السرعة القصوى في حالة تجاوز السرعة القصوى بمقدار ٣ كم/سا على الأقل (٢ ميل في الساعة تقريباً).

معلومات ذات صلة

- محدد السرعة (ص. ٢٥٧)

هل SL أو ASL نشط؟

تظهر رموز في شاشة السائق لتوضيح أي وظيفة محدد السرعة هو النشط:

ASL	SL	الرمز
✓	✓	
✓		 رمز العلامة بعد "70" = يتم تنشيط ASL.

A الرمز الأبيض: الوظيفة نشطة، رمز رمادي: وضع الاستعداد.

تحذير



- تُعدّ هذه الوظيفة تكميلية لمساعدة السائق والغرض منها تسهيل القيادة وجعلها أكثر أماناً - ولا يمكنها التعامل مع كل الظروف المرورية ولا جميع حالات الطقس أو ظروف الطريق.
- يُنصح السائق بقراءة كل الأقسام الواردة في دليل المالك المرتبطة بهذه الوظيفة للحصول على معلومات حول عوامل مثل المحدوديات وما ينبغي على السائق معرفته قبل استخدام النظام.
- لا تعتبر وظيفة دعم السائق بديلاً عن انتباه السائق وحكمته. فالسائق يتحمل المسؤولية دوماً عن ضمان قيادة السيارة بأسلوب آمن، وبسرعة مناسبة مع توفير مسافة مناسبة بينه وبين السيارات التي أمامه، ووفقاً للقواعد والقوانين المرورية الحالية.

محدد السرعة التلقائي

تعمل وظيفة محدد السرعة الأوتوماتيكي (ASL) على مساعدة السائق في تهيئة السرعة القصوى للسيارة مع السرعة المعروضة على لافتات تحديد السرعة على الطريق.

يمكن تحويل وظيفة محدد السرعة (SL) إلى وظيفة محدد السرعة التلقائي (ASL).

وتستخدم وظيفة محدد السرعة الأوتوماتيكي معلومات السرعة من وظيفة معلومات لافتة الطريق * (RSI) لتهيئة السرعة القصوى للسيارة بشكل تلقائي.

تحذير



- حتى في حال استطاع السائق رؤية لافتة الطريق المتعلقة بالسرعة بوضوح، من الممكن أن تعرض وظيفة معلومات لافتة الطريق * (RSI) قيمة غير صحيحة لمعلومات السرعة ASL - في هذه الحالة، ينبغي أن يتدخل السائق بنفسه لزيادة السرعة أو تقليلها بغية الالتزام بالسرعة المحددة.

48
70♀

رمز العلامة (المعروض بجانب السرعة المحفوظة، "70" في مركز عداد السرعة) يمكن أن يظهر بثلاثة ألوان مع الدلالات التالية:

لون رمز اللافتة	المعنى
أصفر مائل للاخضرار	ASL نشطة
رمادي	ASL في وضع الاستعداد
كهرماني/برتقالي	ASL في وضع الاستعداد مؤقتًا - مثلاً بسبب عدم القدرة على قراءة لافتة مرورية.

معلومات ذات صلة

- نظام دعم السائق (ص. ٢٥٢)
- تنشيط/إلغاء تنشيط محدد السرعة التلقائي (ص. ٢٦٢)
- تغيير التفاوت لمحدد السرعة الأوتوماتيكي (ص. ٢٦٣)
- محدوديات عمل محدد السرعة الأوتوماتيكي (ص. ٢٦٤)
- محدد السرعة (ص. ٢٥٧)
- معلومات لافتة الطريق* (ص. ٢٢٧)

تنشيط/إلغاء تنشيط محدد السرعة التلقائي

يمكن تنشيط وظيفة محدد السرعة التلقائي (ASL*) وإلغاء تنشيطها كوظيفة تكميلية لمحدد السرعة (SL).^٢

تنشيط ASL

يوجد زر علامة السرعة مساعدة في عرض الوظيفة بالشاشة المركزية.



لتنشيط محدد السرعة الأوتوماتيكي:

١. اضغط الزر علامة السرعة مساعدة.
< ASL في وضع الاستعداد ويظهر مؤشر أخضر على الزر كما تعرض شاشة السائق رمز لافتة في مركز عداد السرعة.
٢. اضغط على زر عجلة القيادة (⚙️).
< ASL نشط مع السرعة الحالية للسيارة.

ملاحظة ⓘ

- إذا تم تنشيط وظيفة محدد السرعة التلقائي، يتم عرض وظيفة معلومات لافتة الطريق* في شاشة السائق، وإن لم تكن وظيفة RSI* منشطة.
- لإخفاء معلومات لافتة الطريق من شاشة السائق، ينبغي إلغاء تنشيط كل من وظيفة محدد السرعة التلقائي وRSI.
- عند تنشيط وظيفة محدد السرعة التلقائية ولكن RSI غير منشطة، لن يتم تقديم تحذيرات من RSI. يجب أيضاً تنشيط وظيفة RSI بغية تلقي التحذيرات.

إلغاء تنشيط ASL

لإلغاء تنشيط محدد السرعة الأوتوماتيكي:

- اضغط على الزر مساعد علامة السرعة من عرض الوظيفة.
- < يتم تعطيل ASL ويصبح مؤشر الزر باللون الرمادي - يتم تنشيط SL بدلاً من ذلك.

تحذير ⚠️

بعد التحول من ASL إلى SL لن تتبع السيارة حد السرعة في اللافتة ولكن ستتبع فقط السرعة القصوى المحفوظة في الذاكرة.

^{١١} Automatic Speed Limiter

^{٢٠} Speed Limiter

^{٢١} معلومات علامات الطرق - RSI

دعم السائق

- اضغط زر عجلة القيادة **+** (1) حتى يتحول الرقم ٧٠ كم/سا (٤٣ ميل في الساعة) في مركز عداد السرعة (٤) إلى ٧٥ كم/سا (٤٧ ميل في الساعة).

< بعد ذلك تستخدم السيارة النطاق المسموح به المحدد وهو ٥ كم/سا (٤ ميل في الساعة) طالما أن اللافتات التي تمر بها السيارة تعرض ٧٠ كم/سا (٤٣ ميل في الساعة).

ويتم العمل بهذه القيمة لحين المرور بلافتة طريق تحمل أرقامًا أقل أو أعلى من المذكورة في اللافتة الماضية - ثم تتبع السيارة حد السرعة الجديد ويتم حذف القيمة السابقة من الذاكرة.

عند تنشيط وظيفة معلومات لافتات الطرق^{٢٣*}، سيظهر أيضاً حد السرعة في لافتة الطريق مع مؤشر ملون على عداد السرعة.

يتم ضبط مقدار التسامح بالطريقة نفسها المتبعة في إعداد السرعة في وظيفة محدد السرعة.

ملاحظة

أقصى حد قابل للتحديد هو +/- ١٠ كم/سا (٥ ميل في الساعة).

معلومات ذات صلة

- محدد السرعة التلقائي (ص. ٢٦١)
- محدوديات عمل محدد السرعة الأوتوماتيكي (ص. ٢٦٤)
- معلومات لافتة الطريق* (ص. ٣٢٧)

تغيير التفاوت لمحدد السرعة الأوتوماتيكي

يمكن ضبط وظيفة محدد السرعة الأوتوماتيكي (ASL^{٢٢}) على مستويات متعددة من الاحتمالات.

يمكن زيادة/تقليل حد السرعة الموضح في العلامة. على سبيل المثال، إذا كانت السيارة تتبع حد علامة سرعة قدره ٧٠ كم/سا (٤٣ ميل في الساعة) فيمكن للسائق السماح للسيارة بالتحرك بسرعة ٧٥ كم/سا (٤٧ ميل في الساعة) بصورة متواصلة.

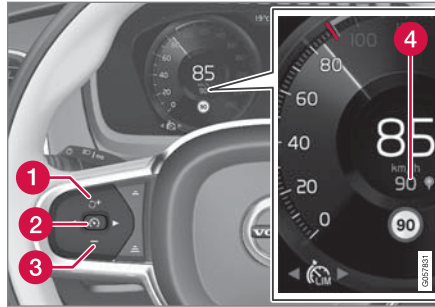

أزرار ورموز الوظيفة.

معلومات ذات صلة

- محدد السرعة (ص. ٢٥٧)
- محدد السرعة التلقائي (ص. ٢٦١)
- محدوديات عمل محدد السرعة الأوتوماتيكي (ص. ٢٦٤)
- معلومات لافتة الطريق* (ص. ٣٢٧)

محدوديات عمل محدد السرعة الأوتوماتيكي

يتم إجراء تحديد السرعة الأوتوماتيكي (ASL^{٢٤}) باستخدام معلومات السرعة في وظيفة معلومات لافتة الطريق* (RSI^{٢٥}) - وليس من لافتات الطريق الخاصة بحدود السرعة التي تمر بها السيارة.

إذا تعذر على RSI تفسير وتوفير معلومات السرعة إلى ASL فسيتم ضبط ASL في وضع الاستعداد ويتحول إلى SL. في مثل هذه الحالات يتعين على السائق التدخل والفرملة للالتزام بالسرعة المفروضة.

سيتم إعادة تنشيط ASL عندما تتمكن وظيفة RSI مرة أخرى من تفسير وتوفير معلومات السرعة إلى ASL.

معلومات ذات صلة

- محدد السرعة (ص. ٢٥٧)
- محدد السرعة التلقائي (ص. ٢٦١)
- معلومات لافتة الطريق* (ص. ٢٢٧)

مثبت السرعة

تساعد وظيفة مثبت السرعة (ACC^{٢٦}) السائق على الحفاظ على سرعة ثابتة، مما يؤدي إلى القيادة بشكل أكثر استرخاءً على الطرق السريعة والطويلة، في تدفقات حركة المرور العادية.

لمحة عامة

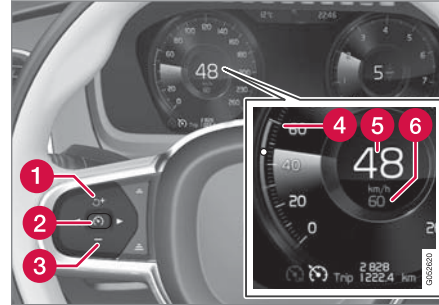

أزرار ورموز الوظيفة.

- 1 : تنشيط مثبت السرعة من وضع الاستعداد ومواصلة السرعة المحفوظة
- 1 : زيادة السرعة المحفوظة
- 2 : من وضع الاستعداد - تنشيط مثبت السرعة وحفظ السرعة الحالية
- 2 : من الوضع النشط - إلغاء تنشيط/تغيير مثبت السرعة إلى وضع الاستعداد

3 : تقليل السرعة المحفوظة

4 محدد للسرعة المحفوظة

5 سرعة السيارة الحالية

6 السرعة المحفوظة

ملاحظة

في حالة السيارات المزودة بـ مثبت السرعة التكيّفي* (ACC^{٢٧})، يمكن التبديل بين مثبت السرعة و مثبت السرعة التكيّفي.

تنشيط وبدء تشغيل مثبت السرعة

يلزم أولاً تحديد وظيفة مثبت السرعة (ACC) وتنشيطها لتتمكن من تنظيم السرعة.

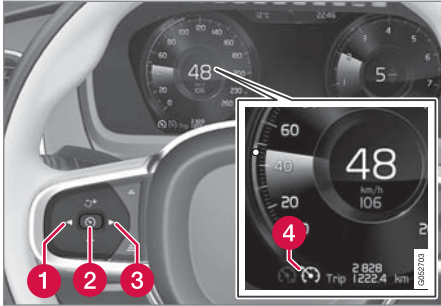

ضبط مثبت السرعة في وضع الاستعداد

لضبط مثبت السرعة في وضع الاستعداد:

- اضغط (1) أو (3) لاستعراض الرمز/الوظيفة.



(4).

< يظهر الرمز ويمكن بعد ذلك تنشيط مثبت السرعة.

تنشيط/بدء تشغيل مثبت السرعة

ليبدء مثبت السرعة وتشغيله من وضع الاستعداد، يلزم ألا تقل سرعة السيارة الحالية عن ٣٠ كم/ساعة (٢٠ ميل/ساعة). أقل سرعة يمكن حفظها هي ٣٠ كم/سا (٢٠ ميل في الساعة).

معلومات ذات صلة

- نظام دعم السائق (ص. ٢٥٢)
- تنشيط وبدء تشغيل مثبت السرعة (ص. ٢٦٥)
- إلغاء تنشيط نظام التحكم في ثبات السرعة وضبطه في وضع الاستعداد (ص. ٢٦٦)
- إعادة تنشيط مثبت السرعة من وضع الاستعداد (ص. ٢٦٧)
- إلغاء تنشيط مثبت السرعة (ص. ٢٦٧)
- ضبط السرعة المخزنة لوظيفة دعم السائق (ص. ٢٩٠)
- التبديل بين مثبت السرعة ومثبت السرعة التكيّفي* (ص. ٢٧٥)

تحذير

- تُعدّ هذه الوظيفة تكميلية لمساعدة السائق والغرض منها تسهيل القيادة وجعلها أكثر أماناً - ولا يمكنها التعامل مع كل الظروف المرورية ولا جميع حالات الطقس أو ظروف الطريق.
- يُنصح السائق بقراءة كل الأقسام الواردة في دليل المالك المرتبطة بهذه الوظيفة للحصول على معلومات حول عوامل مثل المحدوديات وما ينبغي على السائق معرفته قبل استخدام النظام.
- لا تعتبر وظيفة دعم السائق بديلاً عن انتباه السائق وحكمته. فالسائق يتحمل المسؤولية دوماً عن ضمان قيادة السيارة بأسلوب آمن، وبسرعة مناسبة مع توفير مسافة مناسبة بينه وبين السيارات التي أمامه، ووفقاً للقواعد والقوانين المرورية الحالية.

استخدام فرملة المحرك بدلاً من فرامل القدم

بواسطة مثبت السرعة، يتم تنظيم السرعة دون الحاجة لاستخدام فرامل القدم. عند النزول من منحدر قد ترغب في بعض الأحيان في تقليل السرعة بعض الشيء وتحديد التسارع من خلال فرامل المحرك. في هذه الحالة يستطيع السائق تعطيل استخدام فرامل القدم بواسطة مثبت السرعة مؤقتاً.

لإجراء هذا الأمر، اتبع ما يلي:

- اضغط دواسة الوقود حوالي نصف المسافة إلى الأرض ثم حررها.

< سيقوم مثبت السرعة بتعطيل فرامل القدم التلقائية واستخدام فرامل المحرك فقط.

▶▶ لبدء مثبت السرعة:

- عند عرض الرمز/الوظيفة ، اضغط زر عجلة التوجيه (2).
- < يبدأ عمل مثبت السرعة ويتم حفظ السرعة الحالية.

ملاحظة

لا يمكن تنشيط نظام "مثبت السرعة" عند السرعات الأقل من ٣٠ كم/سا (٢٠ ميل في الساعة).

معلومات ذات صلة

- مثبت السرعة (ص. ٢٦٤)
- إلغاء تنشيط مثبت السرعة (ص. ٢٦٧)
- إلغاء تنشيط نظام التحكم في ثبات السرعة وضبطه في وضع الاستعداد (ص. ٢٦٦)
- إعادة تنشيط مثبت السرعة من وضع الاستعداد (ص. ٢٦٧)

إلغاء تنشيط نظام التحكم في ثبات السرعة وضبطه في وضع الاستعداد

يمكن إيقاف تشغيل مثبت السرعة (CC) مؤقتًا بحيث يتم ضبطه في وضع الاستعداد ويمكن إعادة تنشيطه بعد ذلك.

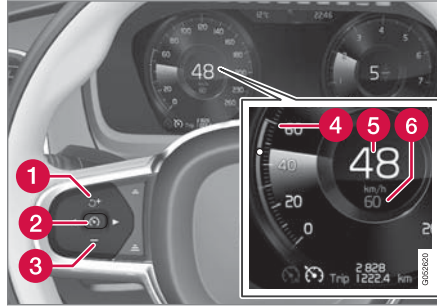

لضبط مثبت السرعة في وضع الاستعداد:

- اضغط على زر عجلة القيادة (٢).

< يتغير لون علامات ورموز مثبت السرعة في شاشة السائق من الأبيض إلى الرمادي - تم الآن إلغاء تنشيط مثبت السرعة مؤقتًا وبالتالي ينبغي على السائق التحكم في السرعة يدويًا.

وضع الاستعداد مع تدخل السائق

يتم إيقاف تشغيل مثبت السرعة مؤقتًا وضبطه في وضع الاستعداد عند:

- استخدام فرامل القدم
- يتم تحريك ذراع اختيار التروس إلى الوضع N

- الضغط باستمرار على دواسة القابض لما يزيد عن ١ دقيقة
- يحافظ السائق على سرعة تزيد عن السرعة المضبوطة لمدة أطول من دقيقة واحدة.
- وهنا يتعين على السائق تنظيم سرعة السيارة.

زيادة مؤقتة في السرعة باستخدام دواسة الوقود، على سبيل المثال أثناء تجاوز سيارة أخرى، لا تؤثر في الإعداد - تعود السيارة إلى آخر سرعة مخزنة عند تحرير دواسة الوقود.

وضع الاستعداد الأوتوماتيكي

يتم فصل مثبت السرعة مؤقتًا وضبطه على وضع الاستعداد في حالة:

- فقدان العجلات للسحب
- سرعة المحرك منخفضة/عالية للغاية
- درجة حرارة الفرامل مرتفعة جدًا
- انخفضت سرعة السيارة لأقل من ٣٠ كم/سا (٢٠ ميل في الساعة).

وهنا يتعين على السائق تنظيم سرعة السيارة.

معلومات ذات صلة

- مثبت السرعة (ص. ٢٦٤)
- إعادة تنشيط مثبت السرعة من وضع الاستعداد (ص. ٢٦٧)
- تنشيط وبدء تشغيل مثبت السرعة (ص. ٢٦٥)
- إلغاء تنشيط مثبت السرعة (ص. ٢٦٧)

إلغاء تنشيط مثبت السرعة

بالإمكان إلغاء تنشيط مثبت السرعة (3°C).

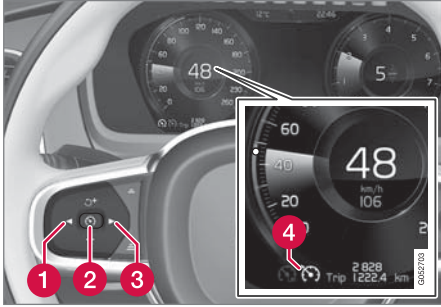

أزرار ورموز الوظيفة.

لإلغاء تنشيط مثبت السرعة:

١. اضغط على زر عجلة القيادة (٢).
< يدخل مثبت السرعة في وضع الاستعداد.
٢. اضغط زر عجلة القيادة (١) أو (٣) للتبديل إلى وظيفة أخرى.
< ينطفئ رمز شاشة السائق والمؤشر الخاص بـ مثبت السرعة (٤) - مما يؤدي إلى حذف السرعة المضبوطة/المحفوظة.
٣. اضغط على زر عجلة القيادة (٢) مرة أخرى.
< يتم تنشيط وظيفة أخرى.

تحذير

الزيادة الكبيرة في السرعة قد تتبع عند مواصلة السرعة بواسطة زر عجلة القيادة +.

معلومات ذات صلة

- مثبت السرعة (ص. ٢٦٤)
- إلغاء تنشيط مثبت السرعة (ص. ٢٦٧)
- إلغاء تنشيط نظام التحكم في ثبات السرعة وضبطه في وضع الاستعداد (ص. ٢٦٦)
- تنشيط وبدء تشغيل مثبت السرعة (ص. ٢٦٥)

إعادة تنشيط مثبت السرعة من وضع الاستعداد

يمكن إيقاف تشغيل مثبت السرعة (3°C) مؤقتًا بحيث يتم ضبطه في وضع الاستعداد ويمكن إعادة تنشيطه بعد ذلك.

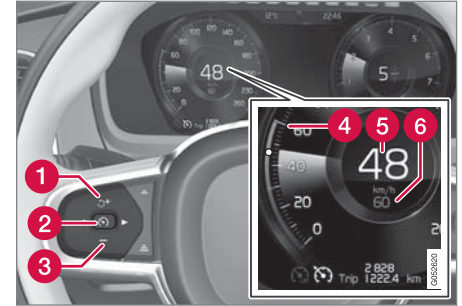

لبدء مثبت السرعة من وضع الاستعداد:

- اضغط على زر عجلة القيادة (1).
< يتغير لون العلامات والرموز في شاشة السائق لمثبت السرعة من الرمادي إلى الأبيض - تتبع السيارة آخر سرعة محفوظة مرة أخرى.
- أو
- لبدء مثبت السرعة من وضع الاستعداد:
- اضغط على زر عجلة القيادة (٢).
< يتغير لون علامات ورموز مثبت السرعة في شاشة السائق من الرمادي إلى الأبيض - تتبع السيارة السرعة المحفوظة.

▶▶ معلومات ذات صلة

- مثبت السرعة (ص. ٢٦٤)
- التبديل بين مثبت السرعة ومثبت السرعة التكيفي* (ص. ٢٧٥)
- تنشيط وبدء تشغيل مثبت السرعة (ص. ٢٦٥)
- إعادة تنشيط مثبت السرعة من وضع الاستعداد (ص. ٢٦٧)
- إلغاء تنشيط نظام التحكم في ثبات السرعة وضبطه في وضع الاستعداد (ص. ٢٦٦)

تحذير المسافة*٢٢

يمكن لوظيفة تحذير المسافة أن تساعد السائق على ملاحظة أن الفاصل الزمني بينه وبين السيارة التي أمامه قد يكون قصيراً جداً. وهذا يتطلب تزويد السيارة بشاشة عرض المعلومات على الزجاج الأمامي* كي يتاح عرض تحذير المسافة.

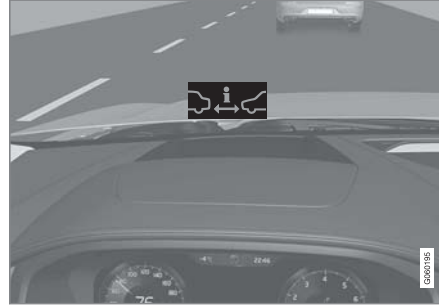

رمز تحذير المسافة في شاشة عرض المعلومات على الزجاج الأمامي.

في السيارات المزودة بشاشة عرض المعلومات على الزجاج الأمامي، يظهر رمز على الزجاج الأمامي طالما كان الفاصل الزمني بينك وبين السيارة التي أمامك أقصر من القيمة المضبوطة مسبقاً. ومع ذلك، يفترض هذا الأمر تنشيط وظيفة عرض دعم السائق عبر الإعدادات في نظام قائمة السيارة.

ينشط تحذير المسافة على سرعات أعلى من ٣٠ كم/سا (٢٠ ميل في الساعة) ولا يتفاعل إلا مع السيارات التي تسبق سيارتك وتسير في الاتجاه نفسه. ولن يتم توفير أي معلومات مسافة عن المركبات التي تسير في الجهة المقابلة أو البعيدة أو المتوقفة.

ملاحظة ⓘ

ضوء الشمس القوي والعاكسات والتباين القوي للضوء واستخدام النظارات الشمسية أو إذا كان السائق لا ينظر بشكل مباشر، كل ذلك قد يجعل من الصعب التعرف على إشارة التحذير البصرية على الزجاج الأمامي.

ملاحظة ⓘ

يتم إيقاف تشغيل تحذير المسافة أثناء تفعيل نظام التحكم في ثبات السرعة التكيفي (ACC) أو Pilot Assist.

تحذير ⚠

يعمل تحذير المسافة فقط عندما يكون إطار الوقت بينك وبين السيارة التي أمامك أقصر من المسافة المعينة مسبقاً - ولا تتأثر سرعة السيارة.

معلومات ذات صلة

- طقم الإسعافات الأولية* (ص. ٥٣٠)
- تنشيط/إلغاء تنشيط تحذير المسافة (ص. ٢٦٩)
- محددات تحذير المسافة (ص. ٢٦٩)
- ضبط الفاصل الزمني لوظيفة دعم السائق (ص. ٢٨٩)
- تحذير من وظيفة دعم السائق في حال وجود خطر تصادم (ص. ٢٨٧)
- شاشة عرض المعلومات على الزجاج الأمامي* (ص. ١٢٤)

تحذير ⚠️

- تُعد هذه الوظيفة تكميلية لمساعدة السائق والغرض منها تسهيل القيادة وجعلها أكثر أماناً - ولا يمكنها التعامل مع كل الظروف المرورية ولا جميع حالات الطقس أو ظروف الطريق.
- يُنصح السائق بقراءة كل الأقسام الواردة في دليل المالك المرتبطة بهذه الوظيفة للحصول على معلومات حول عوامل مثل المحدوديات وما ينبغي على السائق معرفته قبل استخدام النظام.
- لا تعتبر وظيفة دعم السائق بديلاً عن انتباه السائق وحكمته. فالسائق يتحمل المسؤولية دوماً عن ضمان قيادة السيارة بأسلوب آمن، وبسرعة مناسبة مع توفير مسافة مناسبة بينه وبين السيارات التي أمامه، ووفقاً للقواعد والقوانين المرورية الحالية.

ملاحظة ⓘ

تستخدم هذه الوظيفة كاميرا السيارة ووحدات الرادار فيها والتي تخضع لبعض المحدوديات العامة.

معلومات ذات صلة

- تحذير المسافة* (ص. ٢٦٨)
- محدوديات الكاميرا ووحدة الرادار (ص. ٣٠٠)
- شاشة عرض المعلومات على الزجاج الأمامي* (ص. ١٢٤)

محدوديات تحذير المسافة*٢٥

قد تتضمن وظيفة تحذير المسافة محدوديات في بعض الحالات. تتوفر الوظيفة فقط في السيارات التي يمكن فيها عرض المعلومات على الزجاج الأمامي بواسطة ما يُسمى شاشة عرض المعلومات على الزجاج الأمامي*.

تحذير ⚠️

- قد يؤثر حجم المركبة في القدرة على اكتشافها، كالدراجات النارية على سبيل المثال، مما قد يعني إضاءة مصباح التحذير في إطار زمني أقصر من ذلك المضبوط أو عدم صدور التحذير مؤقتاً.
- يمكن أن تتسبب السرعات العالية جداً في إضاءة المصباح لإطار زمني أقل من المسافة المعينة بسبب المحدوديات المعينة في وحدة المستشعر.

تنشيط/إلغاء تنشيط تحذير المسافة*٢٤

يمكن إلغاء تنشيط وظيفة تحذير المسافة. تتوفر الوظيفة فقط في السيارات التي يمكن فيها عرض المعلومات على الزجاج الأمامي بواسطة ما يُسمى شاشة عرض المعلومات على الزجاج الأمامي*.

فُم بتنشيط أو إلغاء تنشيط الوظيفة باستخدام هذا الزر في عرض الوظائف في شاشة العرض المركزية.



- مؤشر الزر الأخضر - تم تنشيط الوظيفة.
 - مؤشر الزر الرمادي - تم إلغاء تنشيط الوظيفة.
- يتم تنشيط تحذير المسافة تلقائياً في كل مرة يتم فيها تشغيل المحرك.

معلومات ذات صلة

- تحذير المسافة* (ص. ٢٦٨)
- محدوديات تحذير المسافة (ص. ٢٦٩)

مثبت السرعة التكيفي* ٣١

يعمل مثبت السرعة التكيفي (ACC) على مساعدة السائق في الحفاظ على مسافة آمنة وثابتة بينك وبين السيارة التي أمامك مع مراعاة الفاصل الزمني المحدد مسبقاً.

يمكن لو وظيفة مثبت السرعة التكيفي أن توفر تجربة قيادة أكثر استرخاءً في الرحلات الطويلة على الطرق السريعة والطرق الرئيسية الطويلة المستقيمة وذلك ضمن تدفقات المرور السلسة.

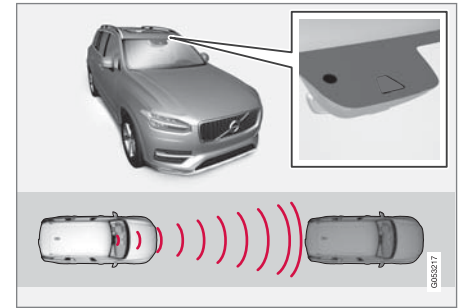

تقيس وحدة الرادار والكاميرا والمسافة بينك وبين السيارة التي أمامك.

يحدد السائق السرعة المطلوبة والفاصل الزمني بينه وبين السيارة التي أمامه. في حالة اكتشاف الكاميرا ووحدة الرادار لسيارة بطيئة أمام سيارتك، سيتم تهيئة السرعة أوتوماتيكياً من خلال الفاصل الزمني المحدد مسبقاً للسيارة. وعندما يخلو الطريق مرة أخرى، تعود السيارة إلى السرعة المحددة.

٣١ يمكن لهذه الوظيفة أن تكون إما قياسية أو اختيارية، تبعاً للسوق.

Adaptive Cruise Control

٣٨ يوصى بالرجوع إلى ورشة فولفو معتمدة.

تحذير ⚠

- تُعدّ هذه الوظيفة تكميلية لمساعدة السائق والغرض منها تسهيل القيادة وجعلها أكثر أماناً - ولا يمكنها التعامل مع كل الظروف المرورية ولا جميع حالات الطقس أو ظروف الطريق.
- يُنصح السائق بقراءة كل الأقسام الواردة في دليل المالك المرتبطة بهذه الوظيفة للحصول على معلومات حول عوامل مثل المحدوديات وما ينبغي على السائق معرفته قبل استخدام النظام.
- لا تعتبر وظيفة دعم السائق بديلاً عن انتباه السائق وكمكته. فالسائق يتحمل المسؤولية دوماً عن ضمان قيادة السيارة بأسلوب آمن، وبسرعة مناسبة مع توفير مسافة مناسبة بينه وبين السيارات التي أمامه، ووفقاً للقواعد والقوانين المرورية الحالية.

يعمل مثبت السرعة التكيفي على تنظيم السرعة بواسطة استخدام التسارع والفرملة. ومن الطبيعي صدور صوت منخفض من الفرامل عند استخدامها لضبط السرعة.

يهدف مثبت السرعة التكيفي إلى التحكم في السرعة بطريقة سلسة. في المواقف التي تتطلب استخدام الفرامل المفاجئ، يجب على السائق الفرملة بنفسه. يسري ذلك في حالة الاختلافات الكبيرة في السرعة أو إذا استخدمت السيارة الموجودة في المقدمة الفرامل بصورة مفاجئة. نظراً إلى محدودية وحدة الرادار قد تتم الفرملة على نحو مفاجئ أو قد لا تحدث على الإطلاق.

ويهدف مثبت السرعة القابل للتكيف إلى اتباع السيارة التي أمامك في نفس الممر على فترات زمنية فاصلة يحددها السائق.

تحذير ⚠

- هذا ليس نظاماً لتجنب الاصطدام. يتحمل السائق المسؤولية دوماً ويجب عليه التدخل في حالة عدم قدرة النظام على اكتشاف السيارة التي أمامه.
- لا تقوم الوظيفة بالفرملة في حال وجود أشخاص أو حيوانات أو مركبات صغيرة مثل الدراجات الهوائية والنارية. ولا مع المقطورات المنخفضة والأشياء والسيارات المعاكسة أو البطيئة أو المتوقفة.
- لا تستخدم الوظيفة في ظل ظروف صعبة، على سبيل المثال داخل المدن أو عند مفترقات الطرق أو على الأسطح الزلقة أو على الطرق حيث هناك ماء أو وحل كثير أو في الأماكن التي تشهد تساقط شديد للمطر أو الثلج أو في الأماكن حيث الرؤية ضعيفة أو على الطرق التي تتعرض للرياح أو على الطرق الزلقة.

مهم !

لا يمكن إجراء الصيانة لمكونات وظيفة دعم السائق إلا في الورشة*.

دعم السائق

6 مؤشر السيارة المستهدفة: اكتشفت الوظيفة سيارة مستهدفة وتقوم بتتبعها وفق الفاصل الزمني المضبوط مسبقاً

7 رمز الفاصل الزمني بينك وبين السيارات التي أمامك

شاشة السائق

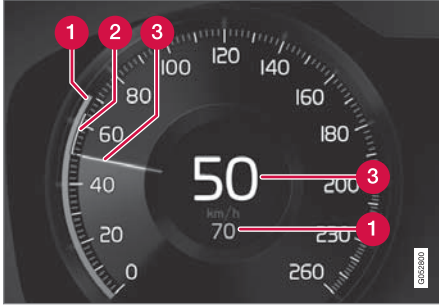

إشارة السرعات.

1 السرعة المحفوظة

2 سرعة السيارة التي أمامك.

3 السرعة الحالية لسيارتك.

معلومات ذات صلة

• مثبت السرعة التكييفي* (ص. ٢٧٠).

أزرار التحكم وشاشة العرض الخاصة بـ مثبت السرعة التكييفي*

في ما يلي ملخصاً عن كيفية التحكم بـ مثبت السرعة التكييفي باستخدام لوحة المفاتيح اليسرى في عجلة القيادة وعن كيفية عرض الوظيفة على الشاشة.

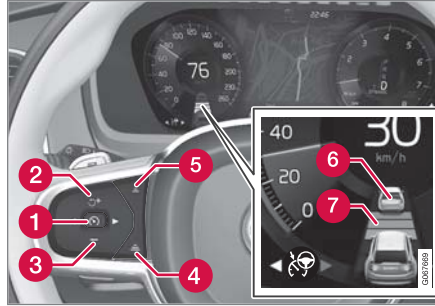

1 من وضع الاستعداد - تنشيط وحفظ السرعة الحالية

1 من الوضع النشط - إلغاء تنشيط/تغيير إلى وضع الاستعداد

2 تنشيط الوظيفة من وضع الاستعداد واسترجاع السرعة المحفوظة

2 + : زيادة السرعة المحفوظة

3 - : تقليل السرعة المحفوظة

4 زيادة الفاصل الزمني بينك وبين السيارات التي أمامك

5 تقليل الفاصل الزمني بينك وبين السيارات التي أمامك

معلومات ذات صلة

- نظام دعم السائق (ص. ٢٥٢)
- أزرار التحكم وشاشة العرض الخاصة بـ مثبت السرعة التكييفي* (ص. ٢٧١)
- تنشيط وبدء تشغيل مثبت السرعة التكييفي* (ص. ٢٧٢)
- محدوديات عمل نظام التحكم في ثبات السرعة التكييفي* (ص. ٢٧٥)
- الرموز والرسائل لمثبت السرعة التكييفي* (ص. ٢٧٧)
- تحذير من وظيفة دعم السائق في حال وجود خطر تصادم (ص. ٢٨٧)
- ضبط الفاصل الزمني لوظيفة دعم السائق (ص. ٢٨٩)
- ضبط السرعة المخزنة لوظيفة دعم السائق (ص. ٢٩٠)
- الفرملة التلقائية بواسطة وظيفة دعم السائق (ص. ٢٩١)
- تغيير الهدف بواسطة وظيفة دعم السائق (ص. ٢٨٨)
- وظيفة المساعدة في التجاوز (ص. ٢٩٢)

لا يتم ضبط الفاصل الزمني للسيارة التي في الأمام بواسطة ACC إلا عندما يعرض رمز المسافة سيارتين.



وفي الوقت نفسه يتم تمييز نطاق السرعة بعلامة.



السرعة الأعلى هي المحفوظة/المضبوطة والسرعة الأدنى هي سرعة السيارة التي أمامك (السيارة الهدف).

معلومات ذات صلة

- مثبت السرعة التكييفي* (ص. ٢٧٠)
- إلغاء تنشيط/إعادة تنشيط مثبت السرعة التكييفي* (ص. ٢٧٢)
- التبديل بين مثبت السرعة ومثبت السرعة التكييفي* (ص. ٢٧٥)

تشغيل/تنشيط مثبت السرعة التكييفي

يلزم توفر الشروط التالية كي يتم تنشيط ACC:

- يلزم ربط حزام أمان مقعد السائق كما يلزم أن يكون باب السائق مغلقاً.
- يلزم وجود سيارة ("السيارة المستهدفة") أمام سيارتك بمسافة معقولة، أو ألا تقل السرعة الحالية عن ١٥ كم/سا (٩ ميل في الساعة).
- في السيارات المزودة بصندوق تروس يدوي. يجب أن تكون السرعة على الأقل ٣٠ كم/سا (٢٠ ميل في الساعة).

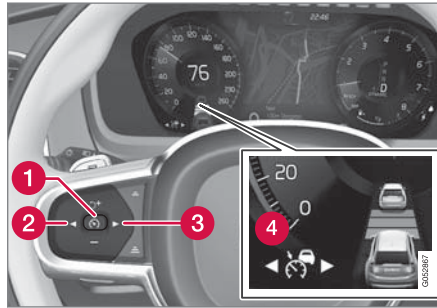

– عند عرض الرمز/الوظيفة (4)، اضغط زر عجلة التوجيه (1).

< يتم تشغيل مثبت السرعة التكييفي وحفظ السرعة الحالية في الذاكرة وعرضها على هيئة أرقام في منتصف عداد السرعة.

تنشيط وبدء تشغيل مثبت السرعة التكييفي*

يلزم أولاً تنشيط مثبت السرعة التكييفي (ACC*) ثم بدء تشغيله عند الرغبة في التحكم في السرعة والمسافة.

ضبط مثبت السرعة التكييفي في وضع الاستعداد

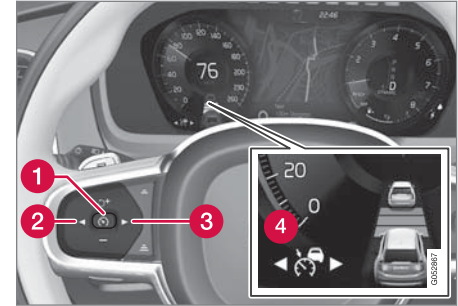

بعد تشغيل المحرك على الفور، يتم تنشيط مثبت السرعة المتوائم ودخوله في وضع الاستعداد. لضبطه في وضع الاستعداد من الوضع النشط، تابع كما يلي:

– اضغط زر عجلة القيادة (2) أو (3) لاستعراض الرمز/الوظيفة (4).

< يتم عرض الرمز ويتم وضع مثبت السرعة التكييفي في وضع الاستعداد.

زيادة مؤقتة في السرعة باستخدام دواسة الوقود، على سبيل المثال أثناء تجاوز سيارة أخرى، لا تؤثر في الإعداد - تعود السيارة إلى آخر سرعة مخزنة عند تحرير دواسة الوقود.

لإيقاف تشغيل مثبت السرعة التكييف بشكل مؤقت وضبطه على وضع الاستعداد:

– اضغط على زر عجلة القيادة (٢) (٣).

< يتغير لون الرمز (٤) في شاشة السائق من الأبيض إلى الرمادي وتتغير السرعة المحفوظة في مركز عداد السرعة من البيج إلى الرمادي.

تحذير

- عند وجود مثبت السرعة التكييف في وضع الاستعداد، يلزم السائق التدخل وتنظيم السرعة والمسافة بينه وبين السيارة التي أمامه.
- عندما يكون مثبت السرعة التكييف في وضع الاستعداد، وأثناء اقتراب السيارة بصورة كبيرة من السيارة التي أمامها، قد يتم تحذير السائق ليتنبه إلى تلك المسافة القصيرة عن طريق وظيفة تحذير المسافة*.

وضع الاستعداد مع تدخل السائق

يتم إيقاف تشغيل مثبت السرعة المتوائم مؤقتًا وضبطه في وضع الاستعداد عند:

- استخدام فرامل القدم.
- تحريك ذراع اختيار التروس إلى الوضع N (المحايد).
- يحافظ السائق على سرعة تزيد عن السرعة المضبوطة لمدة أطول من دقيقة واحدة.
- يتم الضغط على دواسة القابض لمدة حوالي ١ دقيقة - ينطبق على السيارات المزودة بصندوق تروس يدوي.

إلغاء تنشيط/إعادة تنشيط مثبت السرعة التكييف*

يمكن إيقاف تشغيل مثبت السرعة التكييف (ACC) مؤقتًا بحيث يتم ضبطه في وضع الاستعداد ويمكن إعادة تنشيطه بعد ذلك.

إلغاء تنشيط مثبت السرعة التكييف ووضعه في وضع الاستعداد

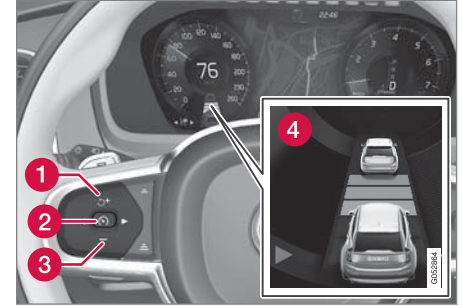

وضع الاستعداد الأوتوماتيكي

يعتمد تشغيل مثبت السرعة التكييفي على نظم أخرى، مثل نظام التحكم في الثبات/منع الانزلاق ESC^١. فإذا توقفت أي من هذه النظم الأخرى عن العمل، سيتم عندها إيقاف تشغيل مثبت السرعة التكييفي بشكل تلقائي.

تحذير

مع وضع الاستعداد الأوتوماتيكي، يتم تحذير السائق عبر إشارة صوتية ورسالة تظهر على شاشة عرض السائق.

- يتعين على السائق تنظيم سرعة السيارة والضغط على الفرامل عند الحاجة وكذلك الحفاظ على مسافة آمنة بينه وبين السيارات الأخرى.

قد يحدث وضع الاستعداد الأوتوماتيكي بسبب ما يلي:

- السرعة أقل من ٥ كم/سا (٣ ميل في الساعة) مع عدم تحقق ACC مما إذا كان الجسم الهدف هو سيارة ثابتة أو جسم آخر، كمطبخ صناعي على سبيل المثال.
- السرعة أقل من ٥ كم/سا (٣ ميل في الساعة) وتتعطف السيارة الأمامية وبهذا لا يجد ACC سيارة لاتباعها.
- تنخفض السرعة لأدنى من ٣٠ كم/سا (٢٠ ميل في الساعة) - ينطبق فقط على السيارات المزودة بصندوق تروس يدوي.
- السائق يفتح الباب.
- نزع السائق لحزام الأمان.
- سرعة المحرك منخفضة/عالية للغاية.
- فقدان السحب لعجلة أو أكثر.

معلومات ذات صلة

- مثبت السرعة التكييفي* (ص. ٢٧٠)
- تنشيط وبدء تشغيل مثبت السرعة التكييفي* (ص. ٢٧٢)
- التبديل بين مثبت السرعة ومثبت السرعة التكييفي* (ص. ٢٧٥)

- درجة حرارة الفرامل مرتفعة.

- تعشيق فرامل الوقوف.
- الكاميرا ووحدة الرادار مغطاة بالجليد أو مطر كثيف (عدسة الكاميرا/موجات الراديو محجوبة).

إعادة تنشيط مثبت السرعة التكييفي من وضع الاستعداد

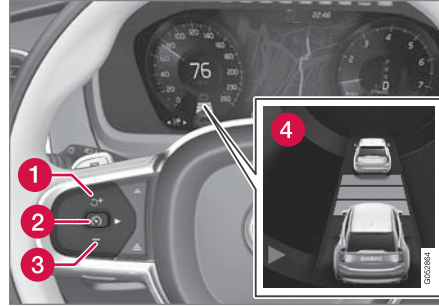

لإعادة تنشيط ACC من وضع الاستعداد:

- اضغط على زر عجلة القيادة (١).
- < يتم ضبط السرعة على أحدث سرعة محفوظة.

تحذير

الزيادة الكبيرة في السرعة قد تنتج عند مواصلة السرعة بواسطة زر عجلة القيادة (١).

٣. اضغط على زر عجلة القيادة (٤).
< يبدأ مثبت السرعة ويحفظ السرعة الحالية.

تحذير

التبديل من ACC إلى CC يعني أن السيارة:

- لم تعد تحافظ على الفاصل الزمني المضبوط مسبقاً بينها وبين السيارة التي أمامها.
- لا تتبع سوى السرعة المحفوظة، ويتعين على السائق الضغط على الفرامل عند الضرورة.

إذا كان CC نشطاً عند إيقاف تشغيل المحرك، فسيتم تنشيط ACC أوتوماتيكياً في المرة التالية التي يتم فيها بدء تشغيل المحرك.

التغيير من CC إلى ACC

افعل ما يلي:

١. اضبط مثبت السرعة على وضع الاستعداد باستخدام زر عجلة القيادة (٤).
 ٢. اضغط على الزر مثبت السرعة في عرض الوظيفة - يتحول لون مؤشر الزر من الأخضر إلى الرمادي.
- < يتحول الرمز في شاشة السائق من  إلى 
- < يتحول الرمز في شاشة السائق من  إلى . تم الآن تنشيط مثبت السرعة التكييفي ووضعه في وضع الاستعداد.

التبديل بين مثبت السرعة ومثبت السرعة التكييفي*

في السيارات المزودة بمثبت السرعة التكييفي (ACC^{٤٣}) يستطيع السائق التبديل بين مثبت السرعة (CC^{٤٤}) وACC.

يظهر رمز في شاشة السائق لتوضيح أي النظامين نشط:

ACC	CC
	
مثبت السرعة التكييفي	مثبت السرعة

A الرمز الأبيض: الوظيفة نشطة، رمز رمادي: وضع الاستعداد

التغيير من ACC إلى CC

افعل ما يلي:

١. اضبط مثبت السرعة التكييفي على وضع الاستعداد باستخدام زر عجلة القيادة (٤).
 ٢. اضغط على الزر مثبت السرعة في عرض الوظيفة بالشاشة المركزية - يتحول لون مؤشر الزر من الرمادي إلى الأخضر.
- < يتحول الرمز في شاشة السائق من  إلى 
- إلى . يتم الآن إيقاف تشغيل مثبت السرعة التكييفي وضبط مثبت السرعة في وضع الاستعداد.

محدوديات عمل نظام التحكم في ثبات السرعة التكييفي*

قد تحتوي وظيفة مثبت السرعة التكييفي (ACC^{٤٣}) على محدوديات في بعض المواقع.

الطرق المنحدرة وأو الحمولات الثقيلة

لا تنس أن مثبت السرعة القابل للتكيف تم تصميمه في المقام الأول ليتم استخدامه عند القيادة على أسطح الطرق المستوية. وقد تجد الوظيفة صعبة في الحفاظ على المسافة الصحيحة من السيارة الأمامية عند القيادة على المنحدرات الحادة - وفي هذه الحالات، الزم الحذر الشديد واستعد للفرملة.

- لا تستخدم مثبت السرعة التكييفي مع حمولة ثقيلة أو أثناء توصيل مقطورة بالسيارة.

متنوع

- يتعذر تحديد وضع القيادة Off Road في حالة تنشيط مثبت السرعة التكييفي.

ملاحظة

تستخدم هذه الوظيفة كاميرا السيارة ووحدات الرادار فيها والتي تخضع لبعض المحدوديات العامة.

معلومات ذات صلة

- مثبت السرعة التكييفي* (ص. ٢٧٠)
- محدوديات الكاميرا ووحدة الرادار (ص. ٣٠٠)

^{٤٣} Adaptive Cruise Control
^{٤٣} Adaptive Cruise Control
^{٤٤} Cruise Control

- ▶▶ ٣. اضغط على زر عجلة القيادة (٤٥) .
- < يبدأ تشغيل مثبت السرعة التكميلي ويقوم بحفظ السرعة الحالية مع الفاصل الزمني المضبوط مسبقاً بين سيارتك والسيارة التي أمامك.

معلومات ذات صلة

- مثبت السرعة التكميلي* (ص. ٢٧٠)
- مثبت السرعة (ص. ٢٦٤)

المثال التوضيحي السابق يعرض أن مثبت السرعة التكيفي مضبوط للحفاظ على سرعة ١١٠ كم/ساعة (٦٨ ميل/ساعة) وأنه لا توجد سيارة في الأمام لاتباعها.

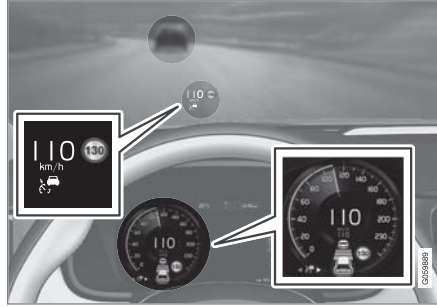

المثال التوضيحي السابق يعرض أن مثبت السرعة التكيفي مضبوط للحفاظ على سرعة ١١٠ كم/ساعة (٦٨ ميل/ساعة) وهو في الوقت نفسه يتبع السيارة التي أمامك والتي تسير بالسرعة نفسها.

الرموز والرسائل لمثبت السرعة التكيفي*
يمكن ظهور عدد من الرموز والرسائل بخصوص مثبت السرعة التكيفي (ACC^{٤٥}) في شاشة السائق و/أو شاشة عرض المعلومات على الزجاج الأمامي*.

في المثال التوضيحي التالي، تعمل وظيفة RSI* (Road Sign Information) على التوضيح للسائق أن السرعة القصوى المسموح بها هي ١٣٠ كم/ساعة (٨٠ ميل/ساعة).

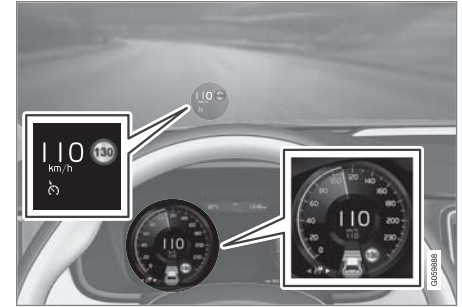

الرمز	رسالة / إشعار	المواصفات
	الرمز أبيض.	السيارة تحافظ على السرعة المخزنة/المحددة.
	Adaptive Cruise Contr. غير متاح الرمز رمادي اللون.	يتم ضبط نظام التحكم في ثبات السرعة التكيفي في وضع الاستعداد.
	Adaptive Cruise Contr. يلزم إجراء الخدمة الرمز رمادي اللون.	النظام لا يعمل كما ينبغي. يلزم الاتصال بالورشة - ويُنصح بالاتصال بورشة فولفو معتمدة.
	مستشعر زجاج أمامي إعاقة المستشعر، انظر دليل المالك	نظف الزجاج الأمامي في المنطقة أمام مستشعرات الكاميرا ووحدة الرادار.

يمكن إزالة الرسالة النصية بالضغط لفترة وجيزة على الزر  من منتصف لوحة المفاتيح اليمنى بعجلة القيادة.

إذا استمرت الرسالة: اتصل بالورشة - يُنصح بالاتصال بورشة فولفو معتمدة.

معلومات ذات صلة

- مثبت السرعة التكيفي* (ص. ٢٧٠)

دعم السائق

- يتم الإشارة إلى حالة مساعدة التوجيه الحالية عن طريق لون رمز لعجلة القيادة:
- أخضر لعجلة القيادة للإشارة إلى تنشيط مساعدة التوجيه
 - رمادي لعجلة القيادة (كما هو موضح للإشارة إلى إيقاف تشغيل مساعدة التوجيه).



التوجيه.

تحذير

يلزم عدم استخدام Pilot Assist إلا في حالة وجود خطوط حارات مرورية واضحة على كلا الجانبين. وأي استخدام آخر بخلاف هذا يزيد من خطر اصطدام السيارة بالأجسام المحيطة التي يتعذر اكتشافها بواسطة هذه الوظيفة.

يحدد السائق السرعة المطلوبة والفاصل الزمني بينه وبين السيارة التي أمامه. ثم يقوم Pilot Assist بفحص المسافة حتى السيارة التي أمام سيارتك وكذلك فحص العلامات الجانبية للحارة المرورية على سطح الطريق باستخدام الكاميرا ووحدة الرادار. ويتم الحفاظ على الفاصل الزمني المحدد مسبقاً بواسطة ضبط السرعة الأوتوماتيكي بينما يعمل مساعد التوجيه على المساعدة في توجيه السيارة بين خطي الحارة المرورية.

مساعد التوجيه Pilot Assist يأخذ في اعتباره سرعة السيارة التي أمامك وعلامات الحارة المرورية. ويستطيع السائق في أي وقت تجاهل توصيات Pilot Assist بخصوص التوجيه ويمكنه توجيه السيارة في أي اتجاه آخر، مثل تغيير الحارة لتفادي عقبة على الطريق.

إذا تعذر على Pilot Assist تفسير معالم حارة السير بوضوح، مثلاً في حالة عدم قدرة الكاميرا ووحدة الرادار على مشاهدة معالم الحارة الجانبية، فسيقوم Pilot Assist مؤقتاً بتعطيل مساعدة التوجيه ولكن سيتم مواصلة العمل فور التمكن من اكتشاف معالم حارة السير مرة أخرى - وعلى الرغم من ذلك تظل وظائف التحكم في السرعة والمسافة نشطة.

تحذير

يتم أوتوماتيكياً تعطيل مساعدة التوجيه Pilot Assist ثم يتم مواصلتها دون إنذار سابق.

Pilot Assist

يساعد Pilot Assist السائق في قيادة السيارة بحيث لا تتخطى الحارة المرورية وذلك باستخدام مساعدة التوجيه بالإضافة إلى الحفاظ على سرعة ثابتة مع وجود فاصل زمني محدد مسبقاً بين سيارتك والسيارة التي أمامك.

فيما يلي كيفية عمل Pilot Assist

لقد تم تصميم وظيفة Pilot Assist وبصورة أساسية لاستخدامها على الطرق السريعة والطرق الرئيسية المماثلة حيث يمكن أن تساهم في الحصول على راحة أكبر أثناء القيادة وعلى تجربة قيادة أكثر استرخاءً.

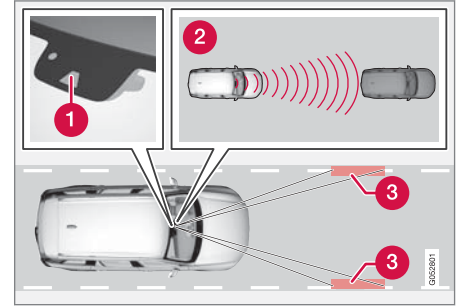

تقيس وحدة الرادار والكاميرا المسافة بين سيارتك والسيارة التي أمامك وتكتشفان الحارات الجانبية.

1 وحدة الكاميرا والرادار

2 قراء المسافات

3 القارئ والعلامات الجانبية

تحذير



- تُعد هذه الوظيفة تكميلية لمساعدة السائق والغرض منها تسهيل القيادة وجعلها أكثر أماناً - ولا يمكنها التعامل مع كل الظروف المرورية ولا جميع حالات الطقس أو ظروف الطريق.
- يُنصح السائق بقراءة كل الأقسام الواردة في دليل المالك المرتبطة بهذه الوظيفة للحصول على معلومات حول عوامل مثل المحدوديات وما ينبغي على السائق معرفته قبل استخدام النظام.
- لا تعتبر وظيفة دعم السائق بديلاً عن انتباه السائق وحكمته. فالسائق يتحمل المسؤولية دوماً عن ضمان قيادة السيارة بأسلوب آمن، وبسرعة مناسبة مع توفير مسافة مناسبة بينه وبين السيارات التي أمامه، ووفقاً للقواعد والقوانين المرورية الحالية.

يعمل Pilot Assist على تنظيم السرعة باستخدام التسارع والفرملة. ومن الطبيعي صدور صوت منخفض من الفرامل عند استخدامها لضبط السرعة.

يحاول Pilot Assist تنظيم السرعة بنعومة. في المواقف التي تتطلب استخدام الفرامل المفاجئ، يجب على السائق الفرملة بنفسه. يسري ذلك في حالة الاختلافات الكبيرة في السرعة أو إذا استخدمت السيارة الموجودة في المقدمة الفرامل بصورة مفاجئة. نظراً إلى محدودية الكاميرا ووحدة الرادار قد تتم الفرملة على نحو مفاجئ أو قد لا تحدث على الإطلاق.

ويهدف Pilot Assist إلى اتباع السيارة التي أمامك في الممر نفسه على فترات زمنية فاصلة يحددها السائق. إذا لم تكتشف وحدة الرادار أي مركبات أمام سيارتك، فستحافظ السيارة على

السرعة المضبوطة والمحفوظة بواسطة السائق. ويحدث ذلك أيضاً في حالة تجاوز سرعة السيارة التي تسير بالمقدمة للسرعة المضبوطة.

تحذير



- هذا ليس نظاماً لتجنّب الاصطدام. يتحمل السائق المسؤولية دوماً ويجب عليه التدخل في حالة عدم قدرة النظام على اكتشاف السيارة التي أمامه.
- لا تقوم الوظيفة بالفرملة في حال وجود أشخاص أو حيوانات أو مركبات صغيرة مثل الدرجات الهوائية والنارية. ولا مع المقطورات المنخفضة والأشياء والسيارات المعاكسة أو البطينة أو المتوقفة.
- لا تستخدم الوظيفة في ظل ظروف صعبة، على سبيل المثال داخل المدن أو عند مفترقات الطرق أو على الأسطح الزلقة أو على الطرق حيث هناك ماء أو وحل كثير أو في الأماكن التي تشهد تساقط شديد للمطر أو الثلج أو في الأماكن حيث الرؤية ضعيفة أو على الطرق التي تتعرض للرياح أو على الطرق الزلقة.

مهم



لا يمكن إجراء الصيانة لمكونات وظيفة دعم السائق إلا في الورشة؛

المنحنيات الدائرية وعند انقسام الطرق

يتدخل Pilot Assist مع السائق وبالتالي يتعين عليه عدم انتظار مساعدة التوجيه من Pilot Assist ولكن عليه أن يكون مستعداً دوماً لزيادة التوجيه، خاصة في المنحنيات.

- عند اقتراب السيارة من أحد المخارج أو عند انقسام الحارة، يتعين على السائق توجيه السيارة في اتجاه الحارة المطلوبة بحيث يتمكن من تزويد وظيفة Pilot Assist بالاتجاه المطلوب.

يحاول Pilot Assist الحفاظ على السيارة في منتصف الحارة المرورية

في حالة مساعدة Pilot Assist في التوجيه، يسعى النظام لتوجيه السيارة بين خطي الحارة المرورية ومن ثم فيُنصح بتوجيه السيارة في المكان الأمثل لتحقيق أفضل انطباع أثناء قيادة السيارة. يتحقق السائق من تواجد السيارة بأمان في الحارة المرورية، كما أنه قادر دوماً على ضبط الموضع من خلال التحكم في عجلة القيادة.

- إذا لم يوجه Pilot Assist السيارة بالطريقة المناسبة في الحارة المرورية، فيُنصح بإيقاف تشغيل Pilot Assist أو التحويل إلى مثبت السرعة التكيفي.

معلومات ذات صلة

- نظام دعم السائق (ص. ٢٥٢)
- أزرار التحكم وشاشة العرض الخاصة بوظيفة Pilot Assist (ص. ٢٨١)
- تنشيط وبدء تشغيل Pilot Assist (ص. ٢٨٢)
- محدوديات Pilot Assist (ص. ٢٨٥)
- الرموز والرسائل في Pilot Assist* (ص. ٢٨٦)
- تحذير من وظيفة دعم السائق في حال وجود خطر تصادم (ص. ٢٨٧)
- تغيير الهدف بواسطة وظيفة دعم السائق (ص. ٢٨٨)

دعم السائق

- 5 زيادة الفاصل الزمني بينك وبين السيارات التي أمامك
- 6 تقليل الفاصل الزمني بينك وبين السيارات التي أمامك
- 7 ◀ للتبديل من Pilot Assist إلى مثبت السرعة التكيفي
- 8 رمز الوظيفة
- 9 رموز السيارة المستهدفة
- 10 رمز الفاصل الزمني بينك وبين السيارات التي أمامك
- 11 رمز تشغيل/إيقاف تشغيل مساعدة التوجيه

شاشة السائق

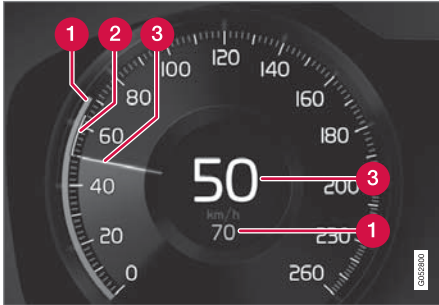

إشارة السرعات.

- 1 السرعة المحفوظة
- 2 سرعة السيارة التي أمامك
- 3 السرعة الحالية لسيارتك

أزرار التحكم وشاشة العرض الخاصة بوظيفة Pilot Assist

في ما يلي ملخصاً عن كيفية التحكم بوظيفة Pilot Assist باستخدام لوحة المفاتيح اليسرى في عجلة القيادة وعن كيفية عرض الوظيفة على الشاشة.

أزرار التحكم

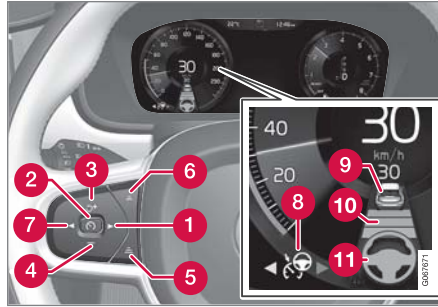

أزرار ورموز الوظيفة.

- 1 ▶ للتبديل من مثبت السرعة التكيفي إلى Pilot Assist
- 2 (⊖) : من وضع الاستعداد - تنشيط Pilot Assist وحفظ السرعة الحالية
- 2 (⊕) : من الوضع النشط - إلغاء تنشيط/تغيير Pilot Assist إلى وضع الاستعداد
- 3 (⊕) : تنشيط Pilot Assist من وضع الاستعداد ومواصلة السرعة المحفوظة والفاصل الزمني
- 3 (⊕) : زيادة السرعة المحفوظة
- 4 (⊖) : تقليل السرعة المحفوظة

- ضبط الفاصل الزمني لوظيفة دعم السائق (ص. ٢٨٩)
- ضبط السرعة المخزّنة لوظيفة دعم السائق (ص. ٢٩٠)
- الفرملة التلقائية بواسطة وظيفة دعم السائق (ص. ٢٩١)
- وظيفة المساعدة في التجاوز (ص. ٢٩٢)

تنشيط وبدء تشغيل Pilot Assist

يلزم أولاً تنشيط وظيفة Pilot Assist ثم تشغيلها لتتمكن من التحكم في السرعة والمسافة ولتوفير المساعدة للتوجيه.

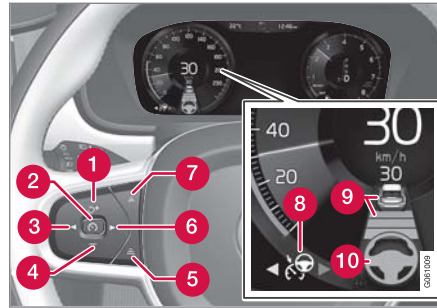

ملاحظة: الصورة تخطيطية - قد تختلف التفاصيل حسب طراز السيارة.

يلزم توفر الشروط التالية كي يتم تشغيل Pilot Assist:

- يلزم ربط حزام أمان مقعد السائق كما يلزم أن يكون باب السائق مغلقاً.
 - يلزم وجود سيارة ("السيارة المستهدفة") أمام سيارتك بمسافة معقولة، أو ألا تقل السرعة الحالية عن ١٥ كم/سا (٩ ميل في الساعة).
 - في السيارات المزودة بصندوق تروس يدوي، يجب أن تكون السرعة على الأقل ٣٠ كم/سا (٢٠ ميل في الساعة).
- عند وجود مثبت السرعة التكيّفي في وضع الاستعداد:

١. اضغط على زر عجلة القيادة ► (٦).

< يتغير رمز  إلى Pilot Assist في وضع الاستعداد (٨).

٢. اضغط على زر عجلة القيادة  (٢).

< يتم تشغيل Pilot Assist ثم حفظ قيمة السرعة الحالية، والتي تظهر على صورة أرقام في مركز عداد السرعة.

» أو...»

عند تشغيل مثبت السرعة التكيّفي:

- اضغط على زر عجلة القيادة ► (٦).

< يبدأ تشغيل Pilot Assist.

لا ينشط Pilot Assist لمساعدة التوجيه إلا عند تحول رمز عجلة القيادة (٢) من اللون الرمادي إلى الأخضر.

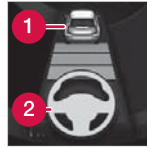

Pilot Assist لا يعمل إلا على تنظيم الفاصل الزمني بين سيارتك والسيارة التي أمامك وذلك عندما تظهر السيارة (١) في رمز المسافة أعلى رمز عجلة القيادة.

وفي الوقت نفسه يتم تمييز نطاق السرعة بعلامة.



السرعة الأعلى هي المحفوظة/المضبوطة والسرعة الأدنى هي سرعة السيارة التي أمامك (السيارة الهدف).

تشغيل عجلة القيادة باللمس اليدوي

شروط عمل وظيفة Pilot Assist هو أن لا يرفع السائق يديه من عجلة القيادة.

تحذير ⚠️

- بوجود Pilot Assist في وضع الاستعداد، يلزم السائق التدخل والتوجيه وتنظيم السرعة والمسافة بين سيارته والسيارة التي أمامها.
- عندما يكون Pilot Assist في وضع الاستعداد وأثناء اقتراب السيارة بصورة كبيرة من السيارة التي أمامها، يتم تحذير السائق حول تلك المسافة القصيرة عن طريق وظيفة تحذير المسافة*.

وضع الاستعداد مع تدخل السائق

يتم إيقاف تشغيل Pilot Assist مؤقتًا وضبطه في وضع الاستعداد عند:

- استخدام فرامل القدم.
- تحريك ذراع اختيار التروس إلى الوضع N (المحايد).
- يتم استخدام مؤشرات الاتجاه لمدة أطول من دقيقة واحدة.
- يحافظ السائق على سرعة تزيد عن السرعة المضبوطة لمدة أطول من دقيقة واحدة.
- يتم الضغط على دواسة القابض لمدة حوالي 1 دقيقة - ينطبق على السيارات المزودة بصندوق تروس يدوي.
- زيادة مؤقتة في السرعة باستخدام دواسة الوقود، على سبيل المثال أثناء تجاوز سيارة أخرى، لا تؤثر في الإعداد - تعود السيارة إلى آخر سرعة مخزنة عند تحرير دواسة الوقود.
- عند استخدام مؤشرات الاتجاه، يتم مؤقتًا تعطيل مساعدة التوجيه في Pilot Assist. وعندما لا تتحقق هذه الظروف، فسيتم أوتوماتيكيًا إعادة تنشيط مساعد التوجيه وذلك إذا كان من الممكن اكتشاف علامات الحارة المرورية الجانبية.

إلغاء تنشيط/تنشيط Pilot Assist

يمكن إيقاف تشغيل Pilot Assist مؤقتًا بحيث يتم ضبطه في وضع الاستعداد ويمكن إعادة تنشيطه بعد ذلك.

إلغاء تنشيط Pilot Assist ووضعه في وضع الاستعداد

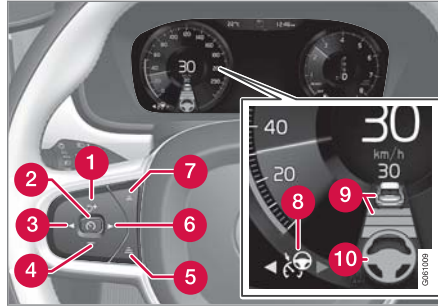

ملاحظة: الصورة تخطيطية - قد تختلف التفاصيل حسب طراز السيارة.

لإيقاف تشغيل Pilot Assist بشكل مؤقت وضبطه على وضع الاستعداد:

- اضغط على زر عجلة القيادة (٢).

< يدخل Pilot Assist في وضع الاستعداد - ويتغير لون الرمز (8) في شاشة السائق من الأبيض إلى الرمادي وتتغير السرعة المحفوظة في مركز عداد السرعة من البيج إلى الرمادي.

» أو...

- اضغط على زر عجلة القيادة (3).

< يتوقف Pilot Assist عن العمل ويتغير إلى مثبت السرعة المتوائم في الوضع النشط.

إذا اكتشف Pilot Assist أن السائق لا

يضع يديه على عجلة القيادة، ستم مطالبته بعد مدة توقف مؤقت بالتحكم بالقيادة بصورة تفاعلية وذلك عن طريق رمز ورسالة نصية.



إذا بقي متعذرًا الكشف عن وضع السائق ليديه على عجلة القيادة بعد بضع ثوانٍ، سيتم تكرار مطالبته بتوجيه السيارة بصورة تفاعلية وستنطلق أيضًا إشارة تحذير صوتية لتنبئ به.

وإذا لم تستطع وظيفة Pilot Assist الكشف عن وضع السائق يديه على عجلة القيادة بعد بضع ثوانٍ إضافية، سيرتفع عندها صوت إشارة التحذير بشكل مكثف وسيتم إلغاء تنشيط وظيفة التوجيه. يلزم إعادة تشغيل Pilot Assist باستخدام الزر (٢) في عجلة القيادة.

ملاحظة ⓘ

تجدر الإشارة إلى أن وظيفة Pilot Assist لا تعمل إلا إذا كان السائق ممسكًا بكلتا يديه على عجلة القيادة.

معلومات ذات صلة

- Pilot Assist (ص. ٢٧٩)
- إلغاء تنشيط/تنشيط Pilot Assist (ص. ٢٨٣)

تحذير ⚠️

الزيادة الكبيرة في السرعة قد تتبع عند مواصلة السرعة بواسطة زر عجلة القيادة.

معلومات ذات صلة

- Pilot Assist (ص. ٢٧٩)
- تنشيط وبدء تشغيل Pilot Assist (ص. ٢٨٢)

- السرعة أقل من ٥ كم/ساعة (٣ ميل/ساعة) مع عدم تحقق Pilot Assist مما إذا كان الجسم الهدف هو سيارة ثابتة أو جسم آخر، كمطبخ صناعي على سبيل المثال.
- السرعة أقل من ٥ كم/ساعة (٣ ميل/ساعة) وتتوقف السيارة الأمامية وبهذا لا يجد Pilot Assist سيارة لاتباعها.
- تنخفض السرعة لأدنى من ٣٠ كم/سا (٢٠ ميل في الساعة) - ينطبق فقط على السيارات المزودة بصندوق تروس يدوي.

إعادة تنشيط Pilot Assist من وضع الاستعداد

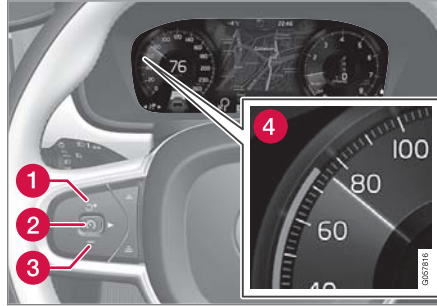

ملاحظة: الصورة تخطيطية - قد تختلف التفاصيل حسب طراز السيارة.

لإعادة تنشيط Pilot Assist.

- اضغط على زر عجلة القيادة (1).
- < يتم ضبط السرعة على أحدث سرعة محفوظة.

وضع الاستعداد الأوتوماتيكي

يعتمد Pilot Assist في العمل على أنظمة أخرى، مثل نظام التحكم في الثبات/مانع الانزلاق ESC*. وفي حالة توقف أي من هذه الأنظمة الأخرى عن العمل، فسيتوقف Pilot Assist أوتوماتيكيًا.

تحذير ⚠️

مع وضع الاستعداد الأوتوماتيكي، يتم تحذير السائق عبر إشارة صوتية ورسالة تظهر على شاشة عرض السائق.

- يتعين على السائق تنظيم سرعة السيارة والضغط على الفرامل عند الحاجة وكذلك الحفاظ على مسافة آمنة بينه وبين السيارات الأخرى.

قد يحدث وضع الاستعداد الأوتوماتيكي بسبب ما يلي، على سبيل المثال:

- السائق يفتح الباب.
- درجة حرارة الفرامل مرتفعة.
- عدم وضع السائق يديه على عجلة القيادة.
- تعشيق فرامل الوقوف.
- سرعة المحرك منخفضة/عالية للغاية.
- نزاع السائق لحزام الأمان.
- فقدان السحب لعجلة أو أكثر.
- الكاميرا ووحدة الرادار مغطاة بالجليد أو مطر كثيف (عدسة الكاميرا/موجات الراديو محجوبة).

السائق من وجود مسافة مناسبة بين السيارة وبين هذه العقبات.

- لا تملك الكاميرا ولا مستشعر الرادار القدرة على اكتشاف كل الأجسام القادمة والعقبات في البيئة المرورية، مثل التجاويف والعقبات الثابتة أو الأجسام التي تحجب الطريق بصورة كلية أو جزئية.
- لا يمكن لوظيفة Pilot Assist "رؤية" المشاة أو الحيوانات أو غيرها.
- التوجيه الموصى به محدود القوة، مما يعني أنه قد يتعذر في كل الأحوال مساعدة السائق على التوجيه والحفاظ على السيارة ضمن الحارة.
- في حالة السيارات المزودة بنظام Sensus Navigation*، يمكن للوظيفة استخدام المعلومات من بيانات الخريطة اختياريًا، مما قد يؤدي إلى اختلاف في الأداء.
- يتم إيقاف تشغيل Pilot Assist إذا كان التوجيه المعزز المرتبط بقوة التوجيه المستندة إلى السرعة يعمل بقوة مخفضة - على سبيل المثال، أثناء عملية التبريد بسبب سخونة مفرطة.

يستطيع السائق دومًا تصحيح أو ضبط تدخلات عجلة القيادة الصادرة عن Pilot Assist ويمكنه التحكم في عجلة القيادة كما يحلو له.

الطرق المنحدرة و/أو الحمولات الثقيلة

لا تنس أن Pilot Assist تم تصميمه في المقام الأول ليتم استخدامه عند القيادة على أسطح الطرق المستوية. وقد تجد الوظيفة صعوبة في الحفاظ على المسافة الصحيحة من السيارة الأمامية عند القيادة على المنحدرات الحادة - وفي هذه الحالات، الزم الحذر الشديد واستعد للفرملة.

تحذير

في مواقف معينة، قد تجد مساعدة التوجيه في Pilot Assist صعوبة في مساعدة السائق بصورة صحيحة أو قد يتم تعطيلها أوتوماتيكيًا، وفي هذه الحالة لا يُنصح باستخدام Pilot Assist. أمثلة لمثل هذه المواقف:

- عند تآكل علامات تحديد الحارات، أو عدم توفرها أو وجودها بشكل متقاطع مع بعضها البعض.
- عند عدم وضوح تقسيمات الحارات، على سبيل المثال، عند انقسام الحارات أو اندماجها أو عند المخارج أو في حالة وجود مجموعة متنوعة من العلامات.
- عند وجود الحواف أو خطوط أخرى بخلاف علامات الحارات على الطريق أو بالقرب منه، عند المنحنيات على سبيل المثال أو الوصلات أو أعمال الإصلاح الموجودة على الطريق أو حواف الحدود أو حواف الطريق أو عند وجود ظلال قوية.
- عند ضيق الحارات أو انحرافها.
- إذا كانت الحارة تحتوي على أشكال مزلعة أو بها حفر.
- عندما تسوء الأحوال الجوية أو عند المطر أو الجليد أو الضباب أو الوحل أو في حالة ضعف الرؤية مع انخفاض الإضاءة أو وجود إضاءة في الخلفية أو في حالة أسطح الطرق الزلقة.
- يجب على السائق الانتباه إلى وجود المحدوديات التالية في Pilot Assist:
 - يتعذر اكتشاف الأرصفت المرتفعة أو الحواجز على جانب الطريق أو العقبات المؤقتة (الأقماع المرورية أو حواجز الأمان أو غيرها). أو يمكن اكتشافها بصورة غير واقعية على أنها خطوط للحارة المرورية، مع خطر اصطدام السيارة بهذه العقبات. ينبغي أن يتبين

محدوديات Pilot Assist

قد تحتوي وظيفة Pilot Assist على محدوديات في بعض المواقف.

وظيفة Pilot Assist هي وظيفة مساعدة للسائق في كثير من المواقف. ولكن المسؤولية تقع دومًا على السائق في الحفاظ على مسافة آمنة بين السيارة والأجسام المحيطة بها، وكذلك في الحفاظ على وجود السيارة في موقع صحيح بين خطوط الحارات المرورية.

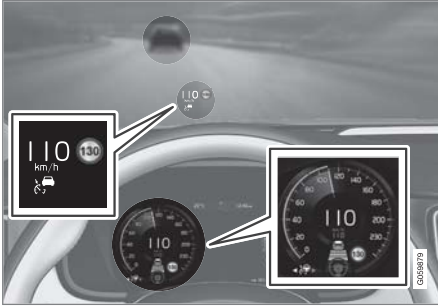

المثال التوضيحي السابق^{٤٩} يعرض أن Pilot Assist مضبوط للحفاظ على سرعة ١١٠ كم/سا (٦٨ ميل في الساعة) وفي الوقت نفسه يتبع السيارة التي أمام سيارتك والتي تسير بالسرعة نفسها.

لا يوفر Pilot Assist أي مساعدة في التوجيه بسبب تعذر اكتشاف خطوط الحارات الجانبية.

الرموز والرسائل في Pilot Assist*

يمكن ظهور عدد من الرموز والرسائل بخصوص Pilot Assist في شاشة السائق و/أو شاشة عرض المعلومات على الزجاج الأمامي*.

فيما يلي بعض الأمثلة^{٤٩}:

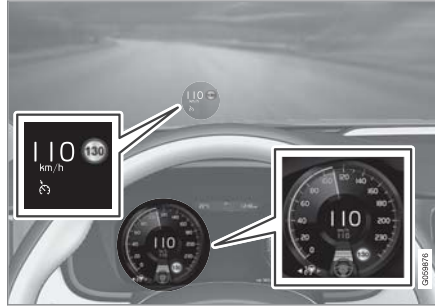

المثال التوضيحي السابق^{٥٠} يعرض أن Pilot Assist مضبوط للحفاظ على سرعة ١١٠ كم/سا (٦٨ ميل في الساعة) وأنه لا توجد سيارة في الأمام لاتباعها.

لا يوفر Pilot Assist أي مساعدة في التوجيه بسبب تعذر اكتشاف خطوط الحارات الجانبية.

- ▶▶ لا تستخدم Pilot Assist مع حمولة ثقيلة أو أثناء توصيل مقطورة بالسيارة.

ملاحظة ⓘ

ينعذر تنشيط Pilot Assist في حالة توصيل مقطورة أو حاملة دراجة أو ما شابه إلى النظام الكهربائي بالسيارة.

متنوع

- لا يمكن تحديد وضع القيادة Off Road أثناء تنشيط Pilot Assist.

ملاحظة ⓘ

تستخدم هذه الوظيفة كاميرا السيارة ووحدات الرادار فيها والتي تخضع لبعض المحدوديات العامة.

معلومات ذات صلة

- Pilot Assist (ص. ٢٧٩)
- محدوديات الكاميرا ووحدة الرادار (ص. ٣٠٠)
- قوة التوجيه حسب السرعة (ص. ٢٥٢)
- أوضاع القيادة (ص. ٤١٠)

^{٤٩} في المثال التوضيحي التالي، تعمل وظيفة RSI (Road Sign Information) على توضيح أن السرعة القصوى المسموح بها هي ١٣٠ كم/سا (٨٠ ميل في الساعة).
^{٥٠} ملاحظة: الصورة تخطيطية - قد تختلف التفاصيل حسب طراز السيارة.

تحذير من وظيفة دعم السائق في حال وجود خطر تصادم

يمكن لنظام دعم السائق Pilot Assist ومتبنت السرعة التكيّفي (ACC)* تحذير السائق إذا أصبحت المسافة الفاصلة عن السيارة التي أمامه قصيرة جداً بشكل مفاجئ.

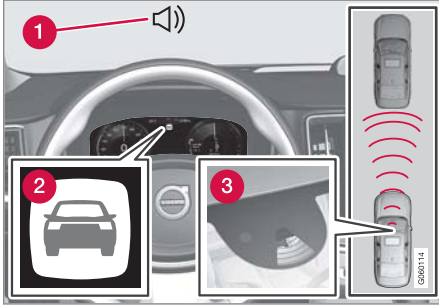

الصوت والرمز للتحذير من خطر التصادم.

1 إشارة تحذير صوتية في حالة خطر حدوث تصادم

2 إشارة تحذير في حالة خطر حدوث تصادم

3 قياس المسافة بواسطة الكاميرا ووحدة الرادار

تستخدم وظيفة دعم السائق نسبة ٤٠% تقريباً من قدرة فرامل القدم. إذا كانت السيارة بحاجة إلى استعمال الفرامل بما يتجاوز قدرة وظيفة دعم السائق ولم يبق السائق بالفرملة، يتم عندئذ استخدام مصباح التحذير وصوت التحذير لتنبيه السائق بضرورة التدخل الفوري من جانبه.

المثال التوضيحي السابق^٥ يعرض أن Pilot Assist مضبوط للحفاظ على سرعة ١١٠ كم/سا (٦٨ ميل في الساعة) وأنه لا توجد سيارة في الأمام لاتباعها.

توفر Pilot Assist المساعدة في التوجيه عندما يكون ممكناً اكتشاف خطوط الحارات الجانبية.

معلومات ذات صلة

- Pilot Assist (ص. ٢٧٩)

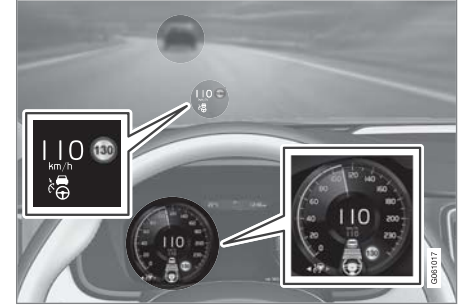

المثال التوضيحي السابق^٥ يعرض أن Pilot Assist مضبوط للحفاظ على سرعة ١١٠ كم/سا (٦٨ ميل في الساعة) وفي الوقت نفسه يتبع السيارة التي أمام سيارتك والتي تسير بالسرعة نفسها.

هنا، يوفر نظام Pilot Assist المساعدة في التوجيه بسبب إمكانية اكتشاف خطوط الحارات الجانبية.

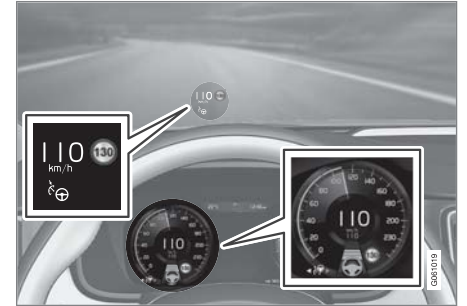

^٥ ملاحظة: الصورة تخطيطية - قد تختلف التفاصيل حسب طراز السيارة.

تغيير الهدف بواسطة وظيفة دعم السائق

تتضمن وظائف التحكم في ثبات السرعة التكيفي (ACC) *^{٥٢} و Pilot Assist لدعم السائق، كما ناقل الحركة الأوتوماتيكي، وظيفة تغيير الهدف يتم تفعيلها على سرعات معينة.

تغيير الهدف

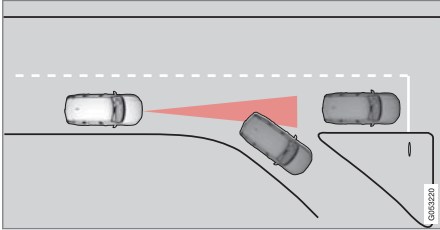

إذا انعطفت المركبة الهدف التي تسير في المقدمة على نحو مفاجئ، فقد يشير ذلك إلى توقف حركة المرور في المقدمة.

عندما تتبع وظائف دعم السائق سيارة أخرى على سرعات أقل من ٣٠ كم/ساعة (٢٠ ميل/ساعة) وتقوم بتغيير السيارة الهدف - من سيارة متحركة لأخرى ثابتة - ستقوم وظائف دعم السائق بإبطاء السرعة مقابل السيارة الثابتة.

معلومات ذات صلة

- نظام دعم السائق (ص. ٢٥٢)
- مثبت السرعة التكيفي* (ص. ٢٧٠)
- Pilot Assist (ص. ٢٧٩)
- تحذير المسافة* (ص. ٢٦٨)
- شاشة عرض المعلومات على الزجاج الأمامي* (ص. ١٢٤)

تحذير ⚠

تقوم نطم دعم السائق بالتحذير فقط من المركبات التي نكتشفها وحدة الرادار الخاصة بها - بالتالي، قد لا يصدر أي تحذير أو قد يصدر مع بعض التأخير. لا تنتظر حتى يصدر الإنذار. بل استخدم الفرامل إذا اقتضى الأمر.

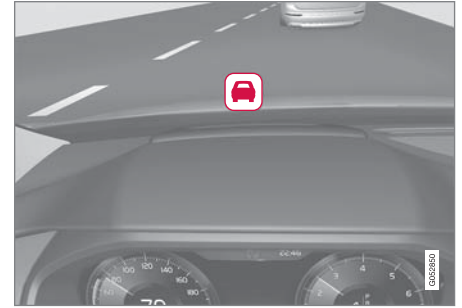

رمز تحذير التصادم على الزجاج الأمامي.

في السيارات المزودة بشاشة عرض معلومات على الزجاج الأمامي*، سيتم عرض التحذير على الزجاج الأمامي مع رمز ومض.

ملاحظة ⓘ

ضوء الشمس القوي والعاكسات والتباين القوي للضوء واستخدام النظارات الشمسية أو إذا كان السائق لا ينظر بشكل مباشر، كل ذلك قد يجعل من الصعب التعرف على إشارة التحذير البصرية على الزجاج الأمامي.

Adaptive Cruise Control ^{٥١}
Adaptive Cruise Control ^{٥٢}

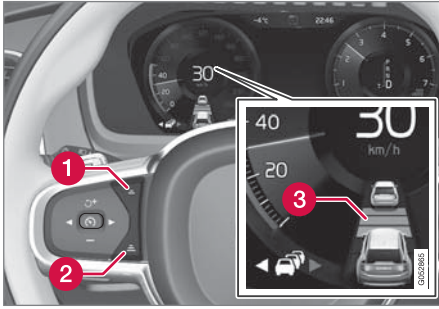

زر التحكم في الفاصل الزمني.

- 1 تقليل الفاصل الزمني
- 2 زيادة الفاصل الزمني
- 3 تحذير المسافة

– اضغط زر عجلة القيادة (1) أو (2) لزيادة الفاصل الزمني أو تقليله.

< يعرض مؤشر المسافة (3) الفاصل الزمني الحالي.

يسمح مثبت السرعة التكييفي بتنوع ملحوظ للفاصل الزمني في مواقف معينة وذلك للسماح باتباع السيارة للسيارات التي تسير في المقدمة بصورة أكثر سلاسة وراحة. وعند السير ببطء، يزيد مثبت السرعة الفاصل الزمني قليلاً عند السير بسرعات بطيئة عندما تكون المسافات قصيرة.

ضبط الفاصل الزمني لوظيفة دعم السائق

بالإمكان ضبط الفاصل الزمني بين سيارتك والسيارة التي أمامك والمحافظة عليه من خلال وظائف مثبت السرعة التكييفي (ACC)*، وPilot Assist وتحذير المسافة*.

يمكن اختيار فترات زمنية مختلفة للسيارة التي تسير في المقدمة، كما يتم عرضها في شاشة السائق كخطوط أفقية 1- 5. وكلما زاد عدد الخطوط، طال الفاصل الزمني. ويشير سطر واحد إلى ثانية واحدة تقريباً تفصلك عن السيارة التي أمامك، بينما تشير 5 أسطر إلى 3 ثوان تقريباً.



ملاحظة

عندما يظهر رمز في شاشة السائق على شكل سيارة وأخر على شكل عجلة قيادة فهذا دليل على أن نظام Pilot Assist يتبع سيارة أمامك في فترة زمنية مضبوطة مسبقاً. وعندما يظهر رمز عجلة قيادة فقط، فهذا يعني عدم وجود سيارة أمامك على مسافة معقولة.

ملاحظة

عندما يعرض رمز شاشة السائق سيارتين، فهذا يعني أن نظام ACC يتتبع السيارة التي أمامك مع مراعاة الفاصل الزمني المحدد مسبقاً. وعندما تظهر سيارة واحدة، فهذا يعني عدم وجود سيارة أمامك على مسافة معقولة.

تحذير

عندما تقوم وظيفه دعم السائق بتتبع سيارة أخرى على سرعات تتجاوز 30 كم/ساعة (20 ميل/ساعة) تقريباً وتتغير حالة الهدف من سيارة متحركة إلى سيارة ثابتة، فستقوم وظيفة دعم السائق بتجاهل السيارة الثابتة وتفعيل التسارع حتى السرعة المخزنة.

- ويتعين هنا على السائق أن يتدخل بنفسه للفرملة.

وضع الاستعداد الأوتوماتيكي مع تغيير الهدف يتم فصل وظائف دعم السائق ويتم ضبطها على وضع الاستعداد:

- عندما تكون السرعة أقل من 5 كم/ساعة (3 ميل/ساعة)) مع عدم تحقق وظائف دعم السائق مما إذا كان الجسم الهدف هو سيارة ثابتة أو جسم آخر، كمطبخ صناعي على سبيل المثال.
- عندما تكون السرعة أقل من 5 كم/ساعة (3 ميل/ساعة)) وتنعطف السيارة الأمامية بحيث لم يعد لوظائف دعم السائق أية سيارة لتتبعها.

معلومات ذات صلة

- نظام دعم السائق (ص. 202)
- مثبت السرعة التكييفي* (ص. 270)
- Pilot Assist (ص. 279)

ضبط السرعة المخزّنة لوظيفة دعم السائق

يمكن ضبط السرعة المخزّنة لوظائف محدد السرعة، ومثبّت السرعة، ومثبّت السرعة التكيّفي (ACC) و Pilot Assist.

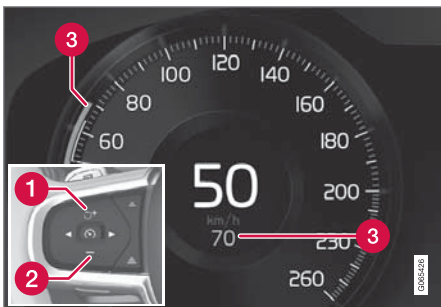

1 + : زيادة السرعة المحفوظة.

2 - : تقليل السرعة المحفوظة.

3 السرعة المحفوظة.

- تُم بتغيير السرعة المضبوطة بواسطة ضغطات قصيرة على الأزرار + (1) أو - (2) في عجلة القيادة أو بالضغظ باستمرار عليهما.

• الضغطات القصيرة: كل ضغطة تغير السرعة بمقدار +/ - ٥ كم/سا (+/-) ٥ ميل في الساعة).

• ضغطة مع الاستمرار: حرر الزر في حالة وصول مؤشر السرعة (3) إلى السرعة المطلوبة.

• مع آخر ضغطة على الزر يتم حفظ السرعة في الذاكرة.

وضع القيادة لوظيفة دعم السائق

بإمكان السائق تحديد أنماط قيادة مختلفة لضبط كيفية حفاظ وظيفة دعم السائق على الفاصل الزمني المضبوط مسبقاً بين سيارتك والسيارة التي أمامك.

يتم إجراء الاختيار عبر عناصر التحكم في وضع القيادة **DRIVE MODE**

حدد أحد الخيارات التالية:

- **Pure** – وظيفة دعم السائق تتيح التركيز على الاقتصاد الأمثل للوقود، ممّا يعني توفير فاصل زمني أطول بين سيارتك والسيارة التي أمامك.
- **Hybrid** – وظيفة دعم السائق تتيح التركيز على تتبّع الفاصل الزمني المضبوط بين سيارتك والسيارة التي أمامك بأكثر طريقة سلسلة ممكنة.
- **Power** – وظيفة دعم السائق تتيح التركيز على تتبّع الفاصل الزمني المضبوط بين سيارتك والسيارة التي أمامك بصورة أكثر دقة، ممّا يعني احتمال حدوث فرملة أو تسارع مفاجئ في بعض الحالات.

معلومات ذات صلة

- نظام دعم السائق (ص. ٢٥٢)
- أوضاع القيادة (ص. ٤١٠)

ملاحظة

- كلما زادت السرعة، طالت المسافة المحسوبة بالمتر لأي فاصل زمني محدد.
- استخدم الفواصل الزمنية التي تسمح بها قوانين المرور المحلية فقط.
- إذا لم تستجب وظيفة دعم السائق مع زيادة السرعة عند تنشيطها، قد يعود ذلك إلى أن الفارق الزمني بين سيارتك والسيارة التي أمامك أدنى من الفارق الزمني المضبوط.

تحذير

- لا تستخدم سوى الإطار الزمني المناسب للحالة المرورية الحالية.
- يجب على السائق أن يدرك أن الإطار الزمني القصير يحدّ من الوقت المتوفّر للتفاعل ولاتخاذ الإجراء المناسب في حال ظهور حالة مرورية غير متوقعة.

معلومات ذات صلة

- نظام دعم السائق (ص. ٢٥٢)
- مثبت السرعة التكيّفي* (ص. ٢٧٠)
- Pilot Assist (ص. ٢٧٩)
- تحذير المسافة* (ص. ٢٦٨)
- شاشة عرض المعلومات على الزجاج الأمامي* (ص. ١٢٤)

الفرملة التلقائية بواسطة وظيفة دعم السائق

إن وظيفة Pilot Assist مثبتة السرعة التكيّفي * (ACC) (ص. ٢٧٠) مزوّدان بوظيفة خاصة للفرملة في حال وجود حركة مرور بطيئة وأثناء التوقف.

وظيفة الفرملة في حالة حركة مرور بطيئة وأثناء التوقف

في حالة التوقفات القصيرة المرتبطة بالسير البطيء في حركة المرور البطيئة أو عند إشارات المرور، تتم مواصلة القيادة أوتوماتيكياً إذا لم تزد مدة التوقف عن حوالي ٣ ثوانٍ - وإذا استغرق الأمر وقتاً أطول قبل أن تبدأ السيارة التي تسير في المقدمة في التحرك مرة أخرى، فسيتم ضبط وظيفة دعم السائق على وضع الاستعداد مع الفرملة الأوتوماتيكية.

– تتم إعادة تنشيط الوظيفة بإحدى الطرق التالية:

- اضغط على زر عجلة القيادة .
- اضغط على دواسة السرعة.

< تواصل الوظيفة تتبّع حركة السيارة التي أمامك إذا بدأت تلك السيارة في التحرك للأمام في غضون ٦ ثوانٍ تقريباً.

ملاحظة

تستطيع وظيفة دعم السائق إبقاء السيارة في حالة الثبات لمدة ٥ دقائق كحدّ أقصى - بعدها، يتم تعشيق فرامل الانتظار وفصل الوظيفة.
قبل إعادة تنشيط وظيفة دعم السائق، يلزم تحرير فرامل الانتظار.

- مثبت السرعة (ص. ٢٦٤)
- مثبت السرعة التكيّفي * (ص. ٢٧٠)
- Pilot Assist (ص. ٢٧٩)

إذا قام السائق بزيادة سرعة السيارة باستخدام دواسة السرعة قيل الضغط على زر عجلة القيادة + (١)، فستكون السرعة المحفوظة هي سرعة السيارة عند الضغط على الزر، شريطة وجود قدم السائق على دواسة السرعة في اللحظة نفسها التي يتم فيها الضغط على الزر.

زيادة مؤقتة في السرعة باستخدام دواسة الوقود، على سبيل المثال أثناء تجاوز سيارة أخرى، لا تؤثر في الإعداد - تعود السيارة إلى آخر سرعة مخزنة عند تحرير دواسة الوقود.

صندوق التروس الأوتوماتيكي

بإمكان ونظام دعم السائق تتبّع سيارة أخرى من الثبات وحتى ٢٠٠ كم/ساعة (١٢٥ ميل في الساعة).

يستطيع Pilot Assist توفير مساعدة التوجيه من الثبات تقريباً وحتى سرعة ١٤٠ كم/سا (٨٧ ميل في الساعة).

تجدد الملاحظة أن أقل سرعة قابلة للبرمجة تبلغ ٣٠ كم/ساعة (٢٠ ميل/ساعة) - حتى وإن كان قادراً على تعقب سيارة أخرى حتى التوقف التام، فإنه من غير الممكن تحديد/حفظ سرعة أقل من ٣٠ كم/ساعة (٢٠ ميل/ساعة).

صندوق التروس اليدوي

بإمكان ونظام دعم السائق تتبّع سيارة أخرى من ٣٠ كم/ساعة (٢٠ ميل/ساعة) وحتى ٢٠٠ كم/ساعة (١٢٥ ميل/ساعة).

يستطيع Pilot Assist توفير مساعدة التوجيه من ٣٠ كم/سا (٢٠ ميل في الساعة) وحتى ١٤٠ كم/سا (٨٧ ميل في الساعة).

أقل سرعة قابلة للبرمجة هي ٣٠ كم/ساعة (٢٠ ميل/ساعة) - السرعة القصوى هي ٢٠٠ كم/ساعة (١٢٥ ميل/ساعة).

معلومات ذات صلة

- نظام دعم السائق (ص. ٢٥٢)
- محدد السرعة (ص. ٢٥٧)

توقف الفرملة الأوتوماتيكية

في بعض الحالات، تتوقف الفرملة التلقائية عن الوصول إلى وضع الثبات وتنتقل الوظيفة إلى وضع الاستعداد. وهذا يعني أنه تم تحرير الفرامل وقد تشرع السيارة في التحرك، وحينها يتوجب على السائق أن يتدخل في الأمر ويكبح السيارة بنفسه من أجل الحفاظ على موضعها.

وقد يحدث هذا الأمر في المواقف التالية:

- ضغط السائق بقدمه على دواسة الفرامل
- استعمال فرامل الركن
- تحريك ذراع اختيار التروس إلى الوضع P أو N أو R
- يضبط السائق الوظيفة في وضع الاستعداد.

التنشيط التلقائي لفرامل الركن

في بعض الحالات، يتم استخدام فرامل الركن للحفاظ على ثبات السيارة.

يحدث هذا الأمر إذا كانت الوظيفة تحافظ على ثبات السيارة مع استخدام فرامل القدم ثم:

- قيام السائق بفتح الباب أو إزالة حزام المقعد الخاص به
- حافظت الوظيفة على ثبات السيارة لأكثر من ٥ دقائق تقريباً
- زيادة سخونة الفرامل بشكل مفرط
- يقوم السائق بإيقاف تشغيل المحرك يدوياً.

معلومات ذات صلة

- نظام دعم السائق (ص. ٢٥٢)
- مثبت السرعة التكيفي* (ص. ٢٧٠)
- Pilot Assist (ص. ٢٧٩)

Adaptive Cruise Control ∞
Adaptive Cruise Control ∞

- وظائف الفرملة (ص. ٣٩٥)

وظيفة المساعدة في التجاوز

يمكن لوظيفة المساعدة في التجاوز أن تساعد السائق عند تجاوزه لمركبات أخرى. ويمكن استخدام هذه الوظيفة مع Pilot Assist أو مع مثبت السرعة التكيفي* (ACC^{٥٧}).

كيفية عمل مساعدة التجاوز

عندما تتبع وظيفة Pilot Assist أو ACC سيارة أخرى، ويرغب السائق في تجاوز هذه السيارة من خلال تنشيط مؤشر الاتجاه^{٥٧}، يقوم النظام بمساعدة السائق عبر زيادة السرعة تجاه السيارة التي أمامه وذلك قبل أن تصل سيارته إلى حارة التجاوز. وتقوم الوظيفة بتأخير تقليل السرعة وذلك لتجنب الفرملة قبل الألوان عندما تقترب سيارتك من سيارة ذات سرعة بطيئة. تظل الوظيفة نشطة حتى تتخطى سيارتك السيارة التي أمامك بصورة كاملة.

تحذير ⚠

كن حذراً لأن هذه الوظيفة يمكن تنشيطها في الكثير من المواقف بخلاف تجاوز السيارات، على سبيل المثال عند استخدام مؤشر اتجاه لتوضيح تغيير حارة المرور أو الخروج إلى طريق آخر - فستزيد سرعة السيارة عند ذلك بقدر وجيز.

معلومات ذات صلة

- نظام دعم السائق (ص. ٢٥٢)
- استخدام وظيفة المساعدة في التجاوز (ص. ٢٩٣)
- مثبت السرعة التكيفي* (ص. ٢٧٠)
- Pilot Assist (ص. ٢٧٩)

وحدة الرادار

يتم استخدام وحدة الرادار من قبل أنظمة متعددة لدعم السائق، ووظيفة الوحدة استشعار السيارات الأخرى.



موقع وحدة الرادار.

يتم استخدام وحدة الرادار بواسطة الوظائف التالية:

- تحذير المسافة*
- مثبت السرعة التكييفي*
- مساعد الحفاظ على الحارة المرورية
- *Pilot Assist
- City Safety

قد يؤدي التعديل على وحدة الرادار إلى جعل استخدامه غير قانوني.

تحذير

عند استخدام نظام Overtaking Assistance System (المساعدة في التجاوز)، يجب أن يكون السائق على دراية باحتمال وجود تسارع غير مرغوب فيه في حالة تغير الظروف فجأة.

بعض المواقف ينبغي تجنبها، مثل:

- اقتراب السيارة من مخرج بنفس اتجاه عملية التجاوز.
- إبطاء السيارة التي أمام سيارتك سرعتها قبل تجاوز السائق في حارة المجاوزة.
- إبطاء الحركة المرورية في حارة التجاوز
- قيادة سيارة ذات عجلة قيادة يمنى في بلد فيه السيارات بعجلة قيادة يسرى (أو العكس).

استخدام وظيفة المساعدة في التجاوز

ينبغي توفر عدد من المعايير كي يكون بالإمكان استخدام وظيفة المساعدة في التجاوز.

يلزم تحقق هذه الشروط كي يمكن تنشيط مساعد التخطي:

- يلزم وجود سيارة في المقدمة ("السيارة المستهدفة")
- السرعة الحالية لسيارتك لا تقل عن ٧٠ كم/سا (٤٣ ميل في الساعة)
- يلزم أن تكون السرعة المحفوظة عالية بدرجة كافية ليتم التجاوز بصورة آمنة.

لبداء مساعد التجاوز:

– قم بتنشيط مؤشر الاتجاه.

استخدم مؤشر الاتجاه الأيسر في السيارة ذات القيادة من اليسار - ومؤشر الاتجاه الأيمن في السيارة ذات القيادة من اليمين.

< يبدأ تشغيل مساعد التجاوز.

معلومات ذات صلة

- وظيفة المساعدة في التجاوز (ص. ٢٩٢)
- مثبت السرعة التكييفي* (ص. ٢٧٠)
- Pilot Assist (ص. ٢٧٩)

►► معلومات ذات صلة



- نظام دعم السائق (ص. ٢٥٢)
- محدوديات الكاميرا ووحدة الرادار (ص. ٣٠٠)
- الصيانة الموصى بها للكاميرا ووحدة الرادار (ص. ٣٠٤)
- الموافقة على نوع الرادار (ص. ٢٩٥)





الموافقة على نوع الرادار

يمكن هنا قراءة اعتماد النوع لوحدة الرادار الخاصة بالسيارة في وظائف ACC، PA، و BLIS.

اعتماد النوع	الرمز	BLIS	& ACC PA	السوق
<p>Este equipamento opera em caráter secundário, isto é, não tem direito à proteção contra interferência prejudicial, mesmo de estações do mesmo tipo, e não pode causar interferência a sistemas operando em caráter primário.</p> <p>Modelo: L2C0054TR 4122-14-8645 EAN: (01)07897843840855</p>			✓	البرازيل
<p>Modelo: L2C0055TR 1500-15-8065 EAN: 07897843840978</p>		✓		
<p>Hereby, Delphi Electronics and Safety declares that L2C0054TR / L2C0055TR are in compliance with the essential requirements and other relevant provisions of Directive 2014/53/EU (RED). The original declaration of conformity can be accessed at the following link www.delphi.com/automotive-homologation.</p> <p>Frequency Band: 76GHz – 77GHz Maximum Output Power: 55dBm EIRP</p> <p>The Declaration of Conformity may be consulted at Delphi Electronics & Safety / 2151 E. Lincoln Road / Kokomo, Indiana 46902 USA</p>		✓	✓	أوروبا

Adaptive Cruise Control ٥٨
Pilot Assist ٥٩
Blind Spot Information ٦٠

اعتماد النوع	الرمز	BLIS	& ACC PA	السوق
REGISTERED No: ER37536/15 DEALER No: DA37380/15			✓	الإمارات العربية المتحدة (UAE)
REGISTERED No: ER37357/15 DEALER No: DA37380/15		✓		
37295/POSTEL/2014 4927			✓	أندونيسيا
38806/SDPPI/2015 4927		✓		
Type Approval No.: TRC/LPD/2014/255 Equipment Type: Low Power Device (LPD)			✓	الأردن
Type Approval No.: TRC/LPD/2015/3 Equipment Type: Low Power Device (LPD)		✓		
Certification No. MSIP-CMI- DPH-L2C0054TR			✓	كوريا
Certification No. MSIP-CMI-DPH-L2C0055TR		✓		
AGREE PAR L'ANRT MAROC NUMÉRO D'AGRÉMENT: MR 9929 ANRT 2014 DATE D'AGRÉMENT: 26/12/2014		✓	✓	المغرب

اعتماد النوع	الرمز	BLIS	& ACC PA	السوق
IFETEL: RLVDEL215-0299			✓	المكسيك
IFETEL: RLVDEL215-0314		✓		
		✓	✓	جمهورية مولدوفا
И011 14			✓	صربيا
И011 15		✓		
		✓	✓	سنغافورة
TA-2014/1824 APPROVED			✓	جنوب أفريقيا
TA-2014/2390 APPROVED		✓		

معلومات ذات صلة

- نظام دعم السائق (ص. ٢٥٢)
- محدوديات الكاميرا ووحدة الرادار (ص. ٣٠٠)
- الصيانة الموصى بها للكاميرا ووحدة الرادار (ص. ٣٠٤)

وحدة الكاميرا

يتم استخدام وحدة الكاميرا بواسطة أنظمة متعددة لدعم السائق، ومن وظائفها تحديد خطوط الحارة المرورية أو لافتات المرور.



موقع وحدة الكاميرا

يتم استخدام وحدة الكاميرا بواسطة الوظائف التالية:

- مثبت السرعة التكيفي*
- *Pilot Assist
- مساعد الحفاظ على الحارة المرورية*
- مساعدة التوجيه عند خطر التصادم
- City Safety
- *Driver Alert Control
- معلومات لافتة الطريق*
- الضوء العالي النشط*

محدوديات الكاميرا ووحدة الرادار

هناك بعض المحدوديات المفروضة على الكاميرا ووحدة الرادار - يؤدي ذلك إلى الحد من قدرات الوظائف التي تستخدم هذه الوحدة. ينبغي على السائق الانتباه للأمثلة التالية من المحدوديات.

الكاميرا والرادار

الوحدة المحجوبة



ينبغي تنظيف المنطقة المحددة بانتظام والحفاظ عليها خالية من أية ملصقات أو أجسام أو ستائر أو خلفه.

توجد وحدة الكاميرا داخل القسم العلوي من الزجاج الأمامي مع وحدة رادار السيارة.

لا يتم بوضع أو لصق أو تثبيت أي شيء على الجهتين الداخلية أو الخارجية من الزجاج الأمامي مقابل الكاميرا أو وحدة الرادار أو حولهما - قد يؤدي ذلك إلى تداخل مع وظائف الكاميرا والرادار. وقد يؤدي ذلك أيضاً إلى التقليل من فعالية الوظائف أو إلى إيقاف تشغيلها بالكامل أو جعلها تُصدر استجابات غير صحيحة.



في حال عرضت شاشة السائق هذا الرمز مصحوباً بالرسالة "مستشعر زجاج أمامي" إعاقة المستشعر، انظر دليل المالك"، هذا يعني أنه يتعدّر على الكاميرا والرادار كشف تواجد المركبات الأخرى وراكبي الدراجات والمشاة والحيوانات الكبيرة أمام السيارة. كما يعني ذلك احتمال الانقطاع اللحظي لعمل وظائف السيارة المستندة إلى الكاميرا والرادار أو انخفاض كفاءتها أو تعطلها بالكامل أو إصدارها لاستجابات وظيفية غير صحيحة. يوضح الجدول التالي أمثلة عن الأسباب المحتملة لظهور أية رسالة مع الإجراء الملائم:

السبب	الإجراء
سطح الزجاج الأمامي الموجود أمام الكاميرا ووحدة الرادار متسخ أو مغطى بالثلج أو الجليد.	قم بتنظيف سطح الزجاج الأمامي الموجود أمام الكاميرا ووحدة الرادار من الأوساخ والثلج والجليد.
الضباب الكثيف والمطر الغزير أو الجليد قد يكونوا السبب في إعاقة إشارات الرادار أو عرض الكاميرا.	لا يتم اتخاذ أي إجراء. لا تعمل الوحدة أحياناً أثناء هطول الأمطار الغزيرة أو تساقط الجليد.
يُحدث الماء أو الجليد الموجود على سطح الطريق دوامة لأعلى ويعيق إشارات الرادار أو عرض الكاميرا.	لا يتم اتخاذ أي إجراء. لا تعمل الوحدة أحياناً على الأسطح التي يكسوها الجليد أو المبتلة بشدة.

السبب	الإجراء
ظهرت الأوساخ بين الجزء الداخلي من الزجاج الأمامي والكاميرا ووحدة الرادار.	توجه إلى إحدى الورش لتنظيف الزجاج الأمامي داخل غطاء الوحدة - يُنصح بالتوجه إلى إحدى ورش فولفو المعتمدة.
أصواء السيارات القوية المواجهة لسيارتك	لا يتم اتخاذ أي إجراء. يتم أوتوماتيكياً إعادة ضبط وحدة الكاميرا لتلائم ظروف الإضاءة الأفضل.

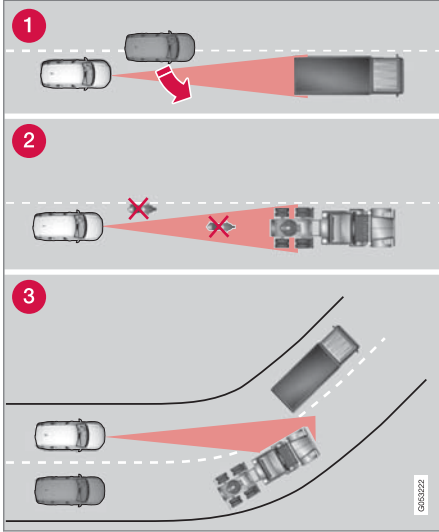

مجال رؤية وحدة الرادار.

- ١٢, ٠ بوصة) أو أكثر، يجب عندها الاتصال بالورشة^{٦١} كي يتم استبدال الزجاج الأمامي.
- توصي شركة Volvo بعدم إصلاح التشققات أو الخدوش أو التصدعات في المساحة المقابلة للكاميرا ووحدة الرادار - بل يجب استبدال الزجاج الأمامي بالكامل.
- قبل استبدال الزجاج الأمامي، اتصل بالورشة^{٦١} لتتأكد من أنه قد تم طلب الزجاج الأمامي الصحيح الذي سيتم تركيبه.
- عند استبدال الزجاج الأمامي، ينبغي تركيب نفس نوع ماسحات الزجاج الأمامي أو تلك المعتمدة من شركة Volvo.
- عند استبدال الزجاج الأمامي، ينبغي إعادة معايرة الكاميرا ووحدة الرادار في الورشة^{٦١} وذلك لضمان العمل الصحيح لجميع النظم التي تستخدم الكاميرا والرادار.

الرادار

- سرعة السيارة
- سوف تتخفف بشكل كبير قدرة وحدة الرادار على اكتشاف وجود سيارة أمامك إذا كانت سرعة تلك السيارة أدنى أو أعلى بكثير من سرعة سيارتك.

مجال الرؤية المحدود

- رؤية وحدة الرادار محدودة. في بعض الحالات، لا يتم اكتشاف مركبة أخرى أو حدث الاكتشاف بعد الوقت المتوقع.

ارتفاع درجة الحرارة

- عند ارتفاع درجة الحرارة بشكل كبير يمكن أن يتوقف عمل الكاميرا ووحدة الرادار مؤقتاً لمدة حوالي ١٥ دقيقة بعد تشغيل المحرك بغرض حماية الأجزاء الإلكترونية في الوحدة. يتم أوتوماتيكياً إعادة تشغيل الكاميرا ووحدة الرادار عند انخفاض درجة الحرارة بدرجة كافية.

تلف الزجاج الأمامي

ملاحظة

إذا لم يتم تصحيح هذا الأمر فقد يؤدي إلى انخفاض أداء أنظمة دعم السائق التي تستخدم الكاميرا ووحدة الرادار. وقد يؤدي ذلك أيضاً إلى التقليل من فعالية الوظائف أو إلى إيقاف تشغيلها بالكامل أو جعلها تُصدر استجابات غير صحيحة.

- يتم تطبيق النقاط التالية أيضاً لتجنب المخاطر في تشغيل وظائف دعم السائق التي تستخدم وحدة الرادار بشكل خاطئ أو في التقليل من قدرتها أو في تعطلها:

- إذا ظهرت علامات خدش أو تصدع أو تشقق على الزجاج الأمامي مقابل أي من "نوافذ" الكاميرا ووحدة الرادار وعلى مساحة تساوي ٠,٥ × ٣,٠ مم تقريباً (٠,٢ ×

^{٦١} يوصى بالرجوع إلى ورشة فولفو معتمدة.

تحذير

ينبغي التنبيه إلى إمكانية إخفاء جزء كبير نسبياً من العرض وذلك على الرغم من أنه يبدو كما لو كان تم حجب جزء صغير نسبياً فقط من الصورة. بالتالي، يمكن أن لا يتم الكشف عن عقبة ما إلى أن تصبح السيارة قريبة جداً منها.

أن تنخفض وظائف الأنظمة المعتمدة على الكاميرا إلى حد بعيد أو تتوقف عن العمل بصورة مؤقتة.

قد يؤدي كذلك الضوء القوي من السيارات القادمة والانعكاسات في الطرق أو الثلج أو الجليد على سطح الطريق أو أسطح الطرق المتسخة أو علامات الطرق غير الواضحة إلى التقليل بشكل كبير من وظيفة الكاميرا، وذلك عند استخدامها لمسح الطريق لاكتشاف المشاة وراكبي الدراجات والحيوانات كبيرة الحجم والمركبات الأخرى.

كاميرا مساعد الركن*

القطاعات المحجوبة

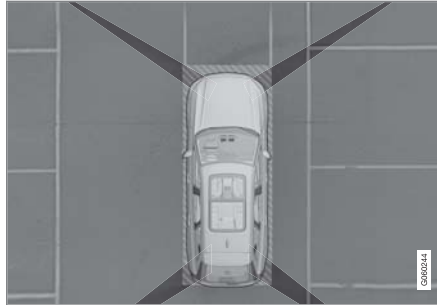

توجد قطاعات "عمياء" بين مجالات رؤية الكاميرات.

في عرض ٣٦٠ درجة لكاميرا مساعد الركن* يمكن أن "تختفي" العقبات/الأجسام الموجودة في الأماكن الواقعة بين نطاقات رؤية الكاميرات.

- 1 في بعض الأحيان، تتأخر وحدة الرادار في اكتشاف السيارات الموجودة على مسافات قريبة، مثلاً عند دخول سيارة بين سيارتك والسيارة التي تسير أمامك.
- 2 من الممكن أن يستمر عدم الاستشعار بالمركبات الصغيرة، مثل الدراجات البخارية أو السيارات التي لا تسير في وسط المسار.
- 3 قد تستشعر وحدة الرادار خلال الانعطافات السيارة غير المقصودة أو تفقد السيارة التي تم استشعارها من العرض.

المقطورات المنخفضة

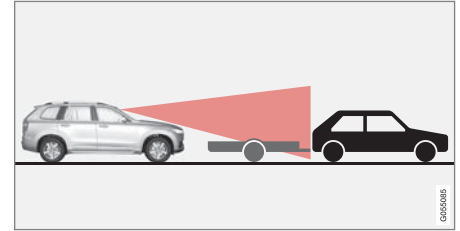

ظل المقطورة المنخفضة في الرادار.

قد يصعب على الرادار اكتشاف المقطورات المنخفضة، أو لا يتمكن من اكتشافها أصلاً - ويتعين على السائق الحذر على وجه الخصوص أثناء القيادة خلف مقطورات منخفضة عند تنشيط مثبت السرعة التكيفي Pilot Assist.

الكاميرا

الرؤية غير الواضحة

هناك محدوديات للكاميرات مشابهة لمحدوديات العين البشرية، بمعنى أنه قد تكون "الرؤية" أسوأ في حال تساقط الجليد أو المطر بكثافة أو في حالة الضباب الكثيف أو العواصف الترابية الكثيفة أو تناثر الثلج، على سبيل المثال. وفي مثل هذه الظروف، يمكن

كاميرا الركن الخلفية

تحذير ⚠️

انتبه جيدًا أثناء الرجوع للخلف عند ظهور هذا الرمز، في حالة توصيل مقطورة أو حامل دراجة أو ما شابه وتوصيلها كهربائيًا بالسيارة. يشير الرمز إلى إيقاف تشغيل مستشعرات مساعد الركن للخلف ويحذر من أي عقبات.



ملاحظة ⓘ

حامل الدراجات أو غيرها من الملحقات المركبة على مؤخرة السيارة قد تعوق مجال رؤية الكاميرا.

معلومات ذات صلة

- وحدة الكاميرا (ص. ٢٩٩)
- وحدة الرادار (ص. ٢٩٣)
- الصيانة الموصى بها للكاميرا ووحدة الرادار (ص. ٣٠٤)
- كاميرا مساعد الركن* (ص. ٣٥٣)

الكاميرا المعيبة

إذا كانت شاشة الكاميرا سوداء وتحتوي على هذا الرمز فهذا دليل على أنها لا تعمل. فيما يلي مثال في التوضيح التالي.

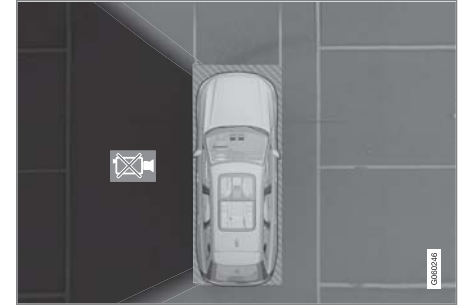

الكاميرا جهة اليسار بالسيارة معطلة.

يظهر قطاع الكاميرا باللون الأسود كذلك في الحالات التالية، ولكن بدون رمز الكاميرا المعيبة.

- باب مفتوح
- باب صندوق أمتعة مفتوح
- مرآة الباب المتراجعة.

ظروف الإضاءة

يتم ضبط صورة الكاميرا أوتوماتيكيًا تبعًا لظروف الإضاءة السائدة. ونتيجة لذلك، قد تختلف الصورة قليلًا في السطوع والجودة. ظروف الإضاءة الضعيفة قد تؤدي إلى خفض جودة الصورة قليلًا.

- محدوديات الكاميرا ووحدة الرادار (ص. ٣٠٠)
- كاميرا مساعد الركن* (ص. ٣٥٣)

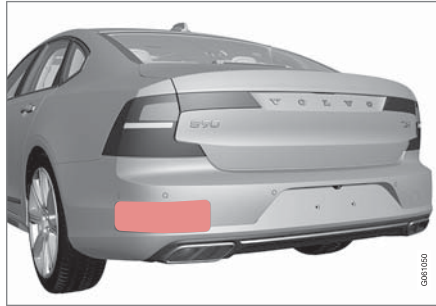

موضع وحدات الرادار الخلفية. حافظ على نظافة السطح المشار إليه - على الجانبين الأيمن والأيسر من السيارة.

- للتأكد من التشغيل الأمثل، يجب الحفاظ على نظافة المساحات الموجودة في مقدمة المستشعرات.
- لا تقم بتثبيت أي أشياء أو أشرطة أو ملصقات في مساحة المستشعرات.
- قم بتنظيف عدسات الكاميرا بالماء الفاتر ومسحوق غسيل السيارات بصفة منتظمة - احترس حتى لا تخدش العدسات.

مهم !

لا يمكن إجراء الصيانة لمكونات وظيفة دعم السائق إلا في الورشة٦٢.

معلومات ذات صلة

- وحدة الكاميرا (ص. ٢٩٩)
- وحدة الرادار (ص. ٢٩٣)

الصيانة الموصى بها للكاميرا ووحدة الرادار

كي تعمل الكاميرا ووحدة الرادار بشكل صحيح، يجب الحفاظ عليها خالية من الأوساخ والجليد والتلج، ويجب تنظيفها بانتظام باستخدام الماء وشامبو السيارات.

ملاحظة

قد تتسبب الأحوال أو الجليد أو الشوائب التي تغطي الحساسات في إطلاق إشارات تحذير كاذبة أو تقليل كفاءة عملها أو عدم عملها على الإطلاق.

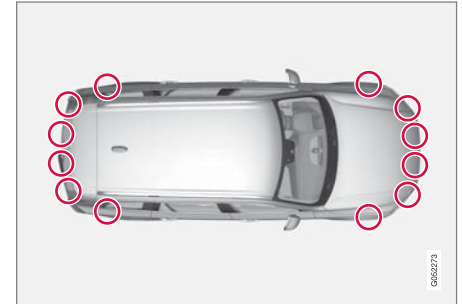

موضع مستشعرات الركن.

تحذير ⚠️

- وظيفة الفرملة التلقائية في City Safety بإمكانها تجنب وقوع التصادم أو تقليل سرعة التصادم ولكن لضمان أداء الفرملة الكاملة يجب على السائق دومًا الضغط على دواسة الفرامل – حتى في حالة تنشيط الفرملة التلقائية بالسيارة.
- يتم تنشيط التحذير ومساعدة التوجيه فقط في حالة وجود احتمال كبير للتصادم - وبالتالي يجب عدم الانتظار لحين صدور تحذير التصادم أو حتى لحين تدخل City Safety.
- يتم إيقاف عمل وظيفة "التحذير وتدخل الفرملة لتفادي المشاة وراكبي الدراجات الهوائية" عندما تتجاوز سرعة السيارة ٨٠ كم/ساعة (٥٠ ميل/ساعة).
- في حالة الفرملة الشديدة لا تعمل City Safety على تنشيط أي وظيفة للفرامل التلقائية.

تساعد الوظيفة السائق من خلال الفرملة التلقائية للسيارة في حالة وقوع خطر تصادم وشيك ما لم ينصرف السائق في الوقت المحدد من خلال الفرملة و/أو توجيه السيارة بعيدًا عن التصادم.

تعمل وظيفة City Safety على تنشيط فرملة قصيرة وحادة وتوقف السيارة في الأحوال العادية، خلف المركبة الأمامية تمامًا.

يتم تنشيط City Safety في الحالات حيث يجب على السائق بدء عملية الفرملة في وقت سابق وهذا هو السبب وراء عدم القدرة على مساعدة السائق في كل حالة.

تم تصميم City Safety ليتم تشغيلها في آخر وقت ممكن تجنباً للمداخلات غير الضرورية.

غالبًا ما لا ينتبه السائق ولا الركاب لعمل وظيفة City Safety - إلا في حالات اقتراب السيارة بصورة كبيرة من السيارة التي أمامها مما ينذر بوقوع تصادم.

City Safety™

يمكن أن يقوم City Safety[™] بتنبيه السائق باستخدام إشارات تحذيرية مرئية وصوتية ولمسية من خلال الفرملة لمساعدته على اكتشاف المارة وراكبي الدراجات والحيوانات الكبيرة والسيارات التي قد تظهر فجأة - تحاول السيارة عندئذ الفرملة تلقائياً إلا إذا تصرف السائق بنفسه خلال وقت معقول.

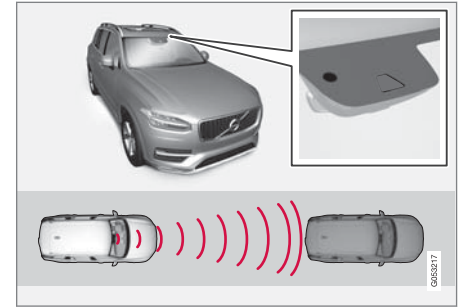

موقع وحدة الرادار.

يمكن أن تحول وظيفة City Safety دون وقوع تصادم أو تقلل من قوته.

City Safety هي وسيلة مساعدة للسائق في حالات خطر التصادم مع المشاة أو الحيوانات كبيرة الحجم أو راكبي الدراجات أو سيارة أخرى.

يمكن أن تساعد وظيفة City Safety السائق على تجنب الاصطدام عند القيادة في مكان مكتظ بالسيارات، عند حدوث تغيير في حركة المرور أمام السيارة مع غياب الانتباه والذي يمكن أن يؤدي بدوره إلى وقوع حادث.

تحذير



- تُعدّ هذه الوظيفة تكميلية لمساعدة السائق والغرض منها تسهيل القيادة وجعلها أكثر أماناً - ولا يمكنها التعامل مع كل الظروف المرورية ولا جميع حالات الطقس أو ظروف الطريق.
- يُنصح السائق بقراءة كل الأقسام الواردة في دليل المالك المرتبطة بهذه الوظيفة للحصول على معلومات حول عوامل مثل المحدوديات وما ينبغي على السائق معرفته قبل استخدام النظام.
- لا تعتبر وظيفة دعم السائق بديلاً عن انتباه السائق وحكمته. فالسائق يتحمل المسؤولية دوماً عن ضمان قيادة السيارة بأسلوب آمن، وبسرعة مناسبة مع توفير مسافة مناسبة بينه وبين السيارات التي أمامه، ووفقاً للقواعد والقوانين المرورية الحالية.

معلومات ذات صلة

- نظام دعم السائق (ص. ٢٥٢)
- المعلومات والوظائف الفرعية لـ City Safety (ص. ٣٠٦)
- ضبط مسافة التحذير في City Safety (ص. ٣٠٨)
- اكتشاف العبات مع City Safety (ص. ٣٠٩)
- فرامل City Safety للمركبات القادمة من الجهة المقابلة (ص. ٣١٣)
- City Safety عند تجنب المناورات المروغة (ص. ٣١٣)
- City Safety في المرور المتعارض (ص. ٣١١)
- محدوديات عمل City Safety في حالة حركة مرور متعارضة (ص. ٣١٢)

المعلومات والوظائف الفرعية لـ City Safety

بإمكان City Safety تجنب التصادم مع سيارة أو راكب دراجة أو أحد المشاة أو حيوان أكبر حجماً في المقدمة وذلك عن طريق تقليل سرعة السيارة بواسطة وظيفة الفرملة التلقائية.

إذا كان فارق السرعة أكبر من سرعات التتبع المحددة، فسيستعذر على وظيفة الفرملة التلقائية في City Safety تجنب التصادم ولكنها ستقلل من عواقبه بقدر الإمكان.

السيارات

بالنسبة للسيارة التي أمامك، تستطيع وظيفة City Safety تقليل السرعة حتى ٦٠ كم/سا (٣٧ ميل في الساعة).

راكبي الدراجات

بالنسبة للدراجة، تستطيع وظيفة City Safety تقليل السرعة حتى ٥٠ كم/سا (٣٠ ميل في الساعة).

المشاة

بالنسبة للمشاة، تستطيع وظيفة City Safety تقليل السرعة حتى ٤٥ كم/سا (٢٨ ميل في الساعة).

الحيوانات كبيرة الحجم

في حالة خطر حدوث تصادم مع حيوانات كبيرة الحجم، فإمكان City Safety تخفيف سرعة السيارة حتى تصل إلى ١٥ كم/سا (٩ ميل في الساعة).

وظيفة الفرملة للحيوانات الكبيرة مصممة أساساً لتقليل قوة الاصطدام أثناء السرعات المرتفعة وتكون أكثر فاعلية عند السرعات أقل من ٧٠ كم/سا (٤٣ ميل في الساعة) ولكنها تكون أقل فاعلية عند السرعات المنخفضة.

- محدوديات City Safety (ص. ٣١٤)
- رسائل City Safety (ص. ٣١٧)

دعم السائق

2- دعم الفرامل

إذا ازداد خطر التصادم بعد التحذير من التصادم، فعندئذ يتم تنشيط دعم الفرامل.

يعمل دعم الفرامل على تعزيز فرملة السائق إذا وجد النظام أن الفرملة غير كافية لتجنب الاصطدام.



رمز تحذير التصادم على الزجاج الأمامي.

ملاحظة

ضوء الشمس القوي والعاكسات والتباين القوي للضوء واستخدام النظارات الشمسية أو إذا كان السائق لا ينظر بشكل مباشر، كل ذلك قد يجعل من الصعب التعرف على إشارة التحذير البصرية على الزجاج الأمامي.

تستطيع وظيفة City Safety اكتشاف المشاة أو راكبي الدراجات أو السيارات المتوقفة أو التي تتحرك في اتجاه السيارة نفسه والتي تكون أمامها. كما بإمكان City Safety اكتشاف المشاة أو راكبي الدراجات أو الحيوانات كبيرة الحجم التي تعبر الطريق أمام السيارة.

في حال وجود خطر اصطدام بأحد المشاة أو حيوان كبير أو درّاج أو مركبة/مركبات أخرى، يتم تنبيه السائق بواسطة تحذيرات مرئية وصوتية ولمسية من خلال الفرملة. لن يكون التحذير للمسي من خلال الفرملة متاحاً عند القيادة على سرعة منخفضة أو عند قيام السائق بالفرملة أو بالتسارع بشكل مفاجئ. يختلف معدل نبض الفرامل حسب سرعة السيارة.

الوظائف الفرعية لـ City Safety

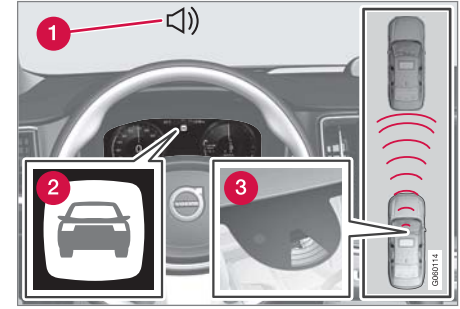

نظرة عامة على الوظائف.

- 1 إشارة تحذير صوتية في حالة خطر حدوث تصادم
- 2 إشارة تحذير في حالة خطر حدوث تصادم
- 3 قياس المسافة بواسطة الكاميرا ووحدة الرادار

تقوم وظيفة City Safety بتنفيذ ثلاثة خطوات بالترتيب التالي:

1. التحذير من الاصطدام
2. دعم الفرامل
3. الفرامل الأوتوماتيكية

النص التالي يوضح ما يحدث أثناء الإجراءات الثلاثة:

1 - التحذير من الاصطدام

يتم تحذير السائق أولاً من احتمال وقوع تصادم وشيك.

في السيارات المزودة بشاشة عرض معلومات على الزجاج الأمامي*، سيتم عرض التحذير على الزجاج الأمامي مع رمز ومأض.

3 - الفرامل الأوتوماتيكية

يتم تنشيط وظيفة الفرامل الأوتوماتيكية في النهاية.

إذا لم يكن السائق قد بدأ في هذا الموقف في اتخاذ إجراء لتفادي ذلك وكان خطر وقوع التصادم وشيكًا، يتم تشغيل وظيفة الفرملة الأوتوماتيكية - يحدث ذلك بغض النظر عن استخدام أو عدم استخدام السائق للفرامل. بعد ذلك تحدث الفرملة باستخدام قوة فرملة كاملة لتقليل سرعة التصادم أو قوة فرملة محدودة إذا كانت كافية لتجنب التصادم.

يمكن تنشيط شذاد حزام الأمان في نفس الوقت الذي يتم فيه إشراك وظيفة الفرملة التلقائية.

في بعض الحالات، قد يبدأ إجراء الفرملة التلقائية مع فرملة خفيفة ثم يتبعها فرملة كاملة.

عندما تعمل وظيفة City Safety على منع حدوث تصادم مع جسم متوقف تظل السيارة متوقفة انتظرًا لحدوث خطوة إيجابية من السائق. إذا تم استخدام فرامل السيارة لوجود سيارة بطيئة تسير أمامها، فسيتم خفض السرعة لنفس السرعة التي تسير بها السيارة الأمامية.

ملاحظة

في السيارات المزودة بصندوق تروس يدوي، يتوقف المحرك مع إيقاف السيارة عن طريق وظيفة الفرملة الأوتوماتيكية، ما لم يتم الضغط على دواسة القابض قبل ذلك.

يستطيع السائق في أي وقت مقاطعة الفرملة بالضغط على دواسة السرعة.

ملاحظة

عند إيقاف وظيفة City Safety™، يتم تشغيل ضوء الفرامل.

أثناء تنشيط وظيفة City Safety والفرامل، تظهر شاشة السائق رسالة نصية تشير إلى الوظيفة قيد التشغيل/أو التي كانت مشغلة.

تحذير

يجب أن لا يستخدم السائق وظيفة City Safety لتغيير أسلوبه في القيادة - يجب أن لا يعتمد السائق على City Safety دون سواها وينبغي عدم إتاحة الفرملة بواسطتها.

معلومات ذات صلة

- City Safety™ (ص. ٣٠٥)
- شاشة عرض المعلومات على الزجاج الأمامي* (ص. ١٢٤)
- آلية شد حزام الأمان (ص. ٤٣)

ضبط مسافة التحذير في City Safety

City Safety دائمًا نشطة ولكن يمكن للسائق تحديد مسافة التحذير لهذه الوظيفة.

ملاحظة

لا يمكن تعطيل وظيفة City Safety. ويتم تنشيطها تلقائيًا عند تشغيل المحرك/الكهرباء وتظل نشطة حتى إيقاف تشغيل المحرك/الكهرباء.

تحدد مسافة التحذير مستوى تفاعل النظام وتعمل على تنظيم المسافة التي ينبغي عندها إطلاق التحذيرات المرئية والصوتية والمسماة من خلال الفرملة.

لتحديد مسافة التحذير:

١. حدد الإعدادات ← My Car ← IntelliSafe من العرض العلوي بالشاشة المركزية.
٢. في تحذير City Safety، حدد متأخر أو عادي أو مبكر لضبط مسافة التحذير المطلوبة.

في حالة تسبب الإعداد مبكر في إصدار العديد من التحذيرات، والتي يمكن اعتبارها مزعجة في بعض المواقف، عندئذ استخدام مسافة التحذير عادي أو متأخر.

عند تكرار التحذيرات بصورة أكثر من اللازم، يمكن تقليل مسافة التحذير، مما سيقال من إجمالي عدد التحذيرات وبالتالي يؤدي إلى صدور تحذير من City Safety بعد ذلك.

يلزم استخدام مسافة التحذير متأخر في الحالات الاستثنائية فقط، كما في القيادة الديناميكية.

اكتشاف العقبات مع City Safety

يمكن لوظيفة City Safety المساعدة في اكتشاف السيارات والدراجات والحيوانات الكبيرة الحجم والمشاة.

السيارات

تكتشف وظيفة City Safety معظم السيارات المتوقفة أو المتحركة في نفس اتجاه سيارة السائق. ويمكن لهذه الوظيفة أيضاً اكتشاف السيارات القادمة في اتجاهك بالإضافة إلى حركة المرور المتعارضة في بعض الحالات.

لكي تتمكن City Safety من اكتشاف السيارات في الظلام، يلزم أن تعمل كل من المصابيح الأمامية والخلفية بصورة جيدة.

راكبو الدراجات

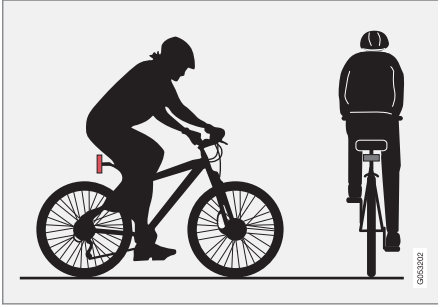

أفضل أمثلة لما يستطيع نظام City Safety تفسيره على أنه راكب دراجة - مع تفاصيل جسد واضحة وهيكل دراجة واضح.

يتطلب الأداء المثالي أن تستقبل وظيفة النظام التي تكتشف راكب الدراجة معلومات واضحة بقدر الإمكان عن محيط الجسم والدراجة، الأمر الذي يضمن التعرف على الدراجة والرأس والذراعين والكفتين والساقين والجزء العلوي والسفلي من الجسم بالإضافة إلى نمط الحركة البشري الطبيعي.

معلومات ذات صلة

- City Safety™ (ص. ٣٠٥)
- Rear Collision Warning (ص. ٣١٨)

تحذير ⚠

- لا يوجد نظام أوتوماتيكي بإمكانه ضمان العمل بشكل صحيح في جميع الحالات بنسبة ١٠٠%. ولذلك، تجنب دائماً اختبار City Safety من خلال القيادة باتجاه الأشخاص أو المركبات أو الحيوانات - قد يتسبب هذا في تلف بالغ وإصابة ويعرض حياة الأشخاص للخطر.
- يحذر نظام City Safety السائق في حالة وجود خطر وقوع تصادم ولكن لا تتمكن هذه الوظيفة من تقليل زمن رد فعل السائق.
- حتى وإن تم ضبط مسافة التحذير على ميكرو، قد يتم إدراك التحذيرات في وقت متأخر في بعض الحالات، على سبيل المثال عند وجود تفاوتات كبيرة في السرعة أو إذا قامت السيارات التي تسير في المقدمة بالفرملة بشدة.
- عند ضبط مسافة التحذير على ميكرو، ستقترب التحذيرات أكثر. قد يعني هذا أن التحذيرات تصدر بكثرة بصورة تتجاوز مسافة التحذير عادي، ولكن يُنصح بهذا الأمر لأنه بإمكانه جعل City Safety أكثر فاعلية.

ملاحظة ⓘ

يتم إلغاء تنشيط تحذير مؤشرات الاتجاه في Rear Collision Warning في حالة ضبط مسافة التحذير لتتحذير الاصطدام بوظيفة City Safety على أقل مستوى "متأخر".

ولكن ستظل وظائف الشد المسبق لحزام الأمان ووظائف الفرملة تعمل.

►► إذا كانت هناك أجزاء كبيرة من جسد راكب الدراجة أو الدراجة نفسها غير مرئية للكاميرا، فيتعذر عندئذٍ على النظام اكتشاف المشاة.

لنتمكن الوظيفة من اكتشاف راكب الدراجة، يلزم أن يكون الشخص بالغاً ويركب دراجة مصممة للكباز.

تحذير

City Safety هي وسيلة مساعدة للسائق ولا يمكنها اكتشاف كل الدراجات الهوائية في كل الظروف، كما أنها لا تستطيع اكتشاف:

- راكبي الدراجات الهوائية المحجوبين نسبياً.
- راكبي الدراجات إذا كان تباين الخلفية سيئاً - قد تتأخر التحذيرات وتدخلات الفرملة في هذه الحالة أو قد لا تصدر على الإطلاق.
- راكبوا الدراجات الذين يرتدون ملابس تخفي تفاصيل جسداهم
- الدراجات المحملة بكمولات كبيرة الحجم.
- السائق مسؤول دائماً عن قيادة السيارة بشكل صحيح وبمسافة آمنة تتناسب مع سرعة السيارة.

المشاة

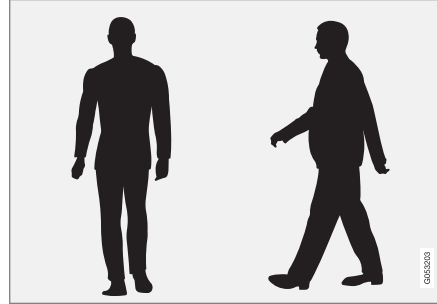

أمثلة مثالية لما يعتبره النظام مشاة لهم محيط جسم واضح.

يتطلب الأداء المثالي أن تستقبل وظيفة النظام التي تكتشف المشاة معلومات واضحة بقدر الإمكان عن محيط الجسم، الأمر الذي يضمن التعرف على الرأس والذراعين والكتفين والساقين والجزء العلوي والسفلي من الجسم بالإضافة إلى نمط الحركة البشري الطبيعي.

لكي يمكن اكتشاف المشاة، يلزم وجود تباين مع الخلفية وسيئاتر هذا الأمر بعوامل كثيرة منها الملابس والخلفية والطقس. مع وجود تباين رديء قد يتم تأخر اكتشاف المشاة أو عدم اكتشافهم على الإطلاق، مما يعني تأخر صدور التحذيرات أو عدم صدورها على الإطلاق.

كما يمكن لوظيفة City Safety اكتشاف المشاة في الظلام في حالة وقوعهم تحت المجال الضوئي للمصابيح الأمامية للسيارة.

تحذير

City Safety هي وسيلة مساعدة للسائق ولا يمكنها اكتشاف كل المشاة في كل الظروف، كما أنها لا تستطيع اكتشاف:

- المشاة المحجوبين جزئياً، أو الذين يرتدون ملابس تخفي تفاصيل جسداهم أو المشاة الذين لا يتجاوز طولهم ٨٠ سم (32 in.).
- المشاة إذا كان تباين الخلفية لهم سيئاً - قد تتأخر التحذير وتدخلات الفرملة في هذه الحالة أو قد لا تصدر على الإطلاق.
- المشاة الذين يحملون مواد أكبر من أجسامهم.
- السائق مسؤول دائماً عن قيادة السيارة بشكل صحيح وبمسافة آمنة تتناسب مع سرعة السيارة.

حيوانات كبيرة الحجم

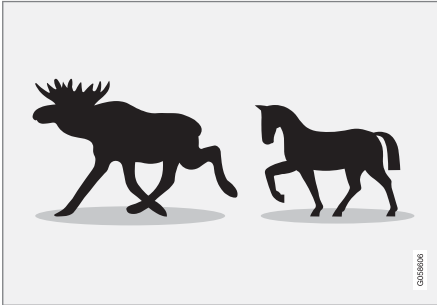

أفضل أمثلة على ما تعتبره وظيفة City Safety حيوانات كبيرة الحجم - في وضع الثبات أو عند المشي ببطء مع وضوح معالم الجسم بشكل كامل.

عند ظهور حيوان كبير الحجم أمام سيارتك، بإمكان Large Animal Detection التي هي جزء من وظيفة

City Safety في المرور المتعارض

تستطيع وظيفة City Safety مساعدة السائق عند الانعطاف وعبور مسار سيارات أخرى قادمة في تقاطع.

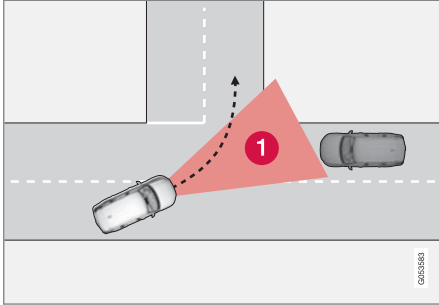

1 قطاع يمكن فيه لوظيفة City Safety اكتشاف السيارات المتعارضة القادمة.

لكي تكتشف وظيفة City Safety السيارات القادمة في مسار تصادمي، يلزم أولاً أن تدخل السيارة القادمة في القطاع الذي يتيح لـ City Safety تحليل الموقف.

يلزم توفر المعايير التالية:

- يلزم ألا تقل سرعة سيارتك عن 4 كم/سا (3 ميل في الساعة)
- يلزم انعطاف سيارتك جهة اليسار في الأسواق التي يكون فيها المرور جهة اليمين (أو إلى اليمين في الأسواق التي يكون فيها المرور جهة اليسار)
- يلزم إضاءة المصابيح الأمامية للسيارة القادمة

معلومات ذات صلة

- City Safety™ (ص. ٣٠٥)
- محدوديات City Safety (ص. ٣١٤)
- محدوديات عمل City Safety في حالة حركة مرور متعارضة (ص. ٣١٢)

City Safety تحذيرك في بعض الظروف من وجود الحيوان وتوفير المساعدة في الفرملة.

والأداء المثالي للنظام يتطلب أن تستقبل وظيفة النظام التي تكتشف الحيوانات كبيرة الحجم (مثل الإلانة والحصان) معلومات واضحة بقدر الإمكان عن محيطات الجسم - لذلك يضمن فرصة التعرف على الحيوان بصورة مباشرة من الجانب بالإضافة إلى الحركة الطبيعية للحيوان.

وقد يتعذر على النظام اكتشاف الحيوان في حالة حجب أجزاء من الجسم وعدم قدرة الكاميرا على اكتشافها.

كما يمكن لوظيفة City Safety اكتشاف الحيوانات كبيرة الحجم في الظلام في حالة وقوعها تحت المجال الضوئي للمصابيح الأمامية للسيارة.

تحذير

City Safety هي وسيلة مساعدة تكميلية للسائق ولا يمكنها اكتشاف كل الحيوانات الكبيرة في كل الظروف، كما أنها لا تستطيع اكتشاف:

- الحيوانات كبيرة الحجم المحجوبة جزئياً.
- الحيوانات كبيرة الحجم سواء كانت متجهة نحو السيارة بمقدمتها أو أثناء تراجعها.
- الحيوانات كبيرة الحجم التي تجري أو تتحرك بسرعة.
- الحيوانات كبيرة الحجم إذا كان تباين الخلفية سيئاً - قد تتأخر التحذيرات وتدخلات الفرملة في هذه الحالة أو قد لا تصدر على الإطلاق.
- الحيوانات صغيرة الحجم كالكلاب أو القطط على سبيل المثال.

السائق مسؤول دائماً عن قيادة السيارة بشكل صحيح وبمسافة آمنة تتناسب مع سرعة السيارة.

ملاحظة ⓘ

تستخدم هذه الوظيفة كاميرا السيارة ووحدات الرادار فيها والتي تخضع لبعض المحدوديات العامة.

معلومات ذات صلة

- City Safety في المرور المتعارض (ص. ٣١١)
- محدوديات City Safety (ص. ٣١٤)
- محدوديات الكاميرا ووحدة الرادار (ص. ٣٠٠)

محدوديات عمل City Safety في حالة حركة مرور متعارضة

في بعض الحالات قد تواجه وظيفة City Safety صعوبات في مساعدة السائق في التعامل مع خطر التصادم بسبب المرور المتعارض القادم.

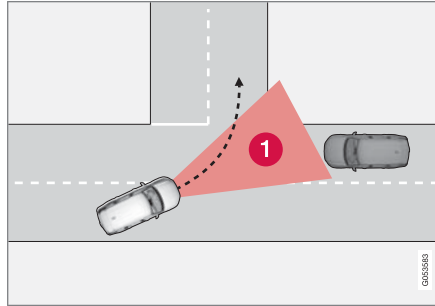

الأمثلة:

- يتدخل نظام التحكم في الثبات ESC في حالة اكتشاف ظروف قيادة زلقة
- عند اكتشاف السيارة القادمة متأخرًا
- إذا كانت السيارة القادمة محجوبة بأي جسم
- عند إطفاء المصابيح الرئيسية للسيارة المقابلة
- إذا كانت السيارة القادمة يتم قيادتها بأسلوب غير متوقع، مثل التغيرات المفاجئة للحارة في مراحل متأخرة.

تحذير ⚠

تقوم نُظْم دعم السائق بالتحذير فقط من العوائق التي تكتشفها وحدة الرادار الخاصة بها - بالتالي، قد لا يصدر أي تحذير أو قد يصدر مع بعض التأخير.

- لا تنتظر أبداً إلى أن يتم سماع الإنذار أو أن يحصل تدخل. بل استخدم الفرامل إذا اقتضى الأمر.

تحذير ⚠

تُعدّ هذه الوظيفة تكميلية لمساعدة السائق والغرض منها تسهيل القيادة وجعلها أكثر أماناً - ولا يمكنها التعامل مع كل الظروف المرورية ولا جميع حالات الطقس أو ظروف الطريق.

يُنصح السائق بقراءة كل الأقسام الواردة في دليل المالك المرتبطة بهذه الوظيفة للحصول على معلومات حول عوامل مثل المحدوديات وما ينبغي على السائق معرفته قبل استخدام النظام.

لا تعتبر وظيفة دعم السائق بديلاً عن انتباه السائق وحكمته. فالسائق يتحمّل المسؤولية دوماً عن ضمان قيادة السيارة بأسلوب آمن، وبسرعة مناسبة مع توفير مسافة مناسبة بينه وبين السيارات التي أمامه، ووفقاً للقواعد والقوانين المرورية الحالية.

معلومات ذات صلة

- City Safety™ (ص. ٣٠٥)
- محدوديات عمل City Safety في حالة حركة مرور متعارضة (ص. ٣١٢)

فرامل City Safety للمركبات القادمة من الجهة المقابلة

يمكن لوظيفة City Safety أن تساعد السائق على الفرملة في حالات الطوارئ وذلك إذا دخلت السيارة القادمة من حارة الجهة المقابلة إلى حارة هذه السيارة.

إذا دخلت سيارة قادمة من حارة الجهة المقابلة إلى حارة سيارتك وأصبح من غير الممكن تفادي التصادم، يمكن لوظيفة City Safety أن تخفض سرعة السيارة بهدف الحد من قوة التصادم.

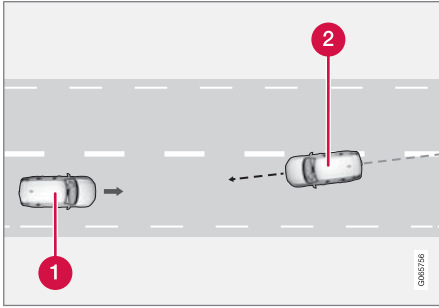

1 سيارتك

2 السيارات الواردة

يجب التقيد بالمعايير التالية كي يكون تشغيل هذه الوظيفة ممكناً:

- ينبغي ألا تقل سرعة سيارتك عن 4 كم/ساعة (3 ميل/ساعة)
- ينبغي أن يكون ذاك القسم من الطريق مستقيماً

المجاورة، فيمكن أن تساعد الوظيفة السائق من خلال التشغيل الأوتوماتيكي للفرامل في مرحلة مبكرة.

تحذير ⚠

- تُعد هذه الوظيفة تكميلية لمساعدة السائق والغرض منها تسهيل القيادة وجعلها أكثر أماناً - ولا يمكنها التعامل مع كل الظروف المرورية ولا جميع حالات الطقس أو ظروف الطريق.
- يُنصح السائق بقراءة كل الأقسام الواردة في دليل المالك المرتبطة بهذه الوظيفة للحصول على معلومات حول عوامل مثل المحدوديات وما ينبغي على السائق معرفته قبل استخدام النظام.
- لا تعتبر وظيفة دعم السائق بديلاً عن انتباه السائق وحكمته. فالسائق يتحمل المسؤولية دوماً عن ضمان قيادة السيارة بأسلوب آمن، وبسرعة مناسبة مع توفير مسافة مناسبة بينه وبين السيارات التي أمامه، ووفقاً للقواعد والقوانين المرورية الحالية.

ملاحظة ⓘ

تستخدم هذه الوظيفة كاميرا السيارة وحدات الرادار فيها والتي تخضع لبعض المحدوديات العامة.

معلومات ذات صلة

- City Safety™ (ص. 3٠٥)
- محدوديات City Safety (ص. ٣١٤)
- محدوديات الكاميرا ووحدة الرادار (ص. ٣٠٠)

City Safety عند تجنب المناورات المراوغة

يمكن لوظيفة City Safety مساعدة السائق في الفرملة بصورة مبكرة في حالة عدم إمكانية تجنب حدوث تصادم من خلال التوجيه بعيداً فقط.

تساعد وظيفة City Safety السائق من خلال المحاولة المستمرة لتوقع وجود "مسارات هروب" جانبية في حالة اكتشاف وجود سيارة بطيئة أو متوقفة أمامك في مرحلة متأخرة.

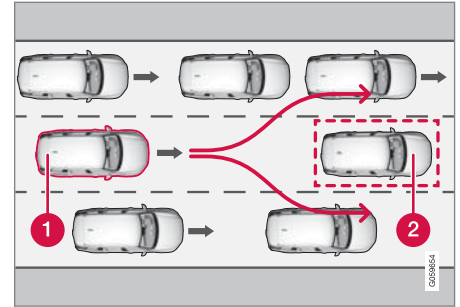

سيارتك (1) "ترى" عدم وجود خيارات لتجنب السيارة التي أمامك (2) وبالتالي تقوم بالفرملة التلقائية مبكراً.

1 سيارتك

2 سيارة بطيئة/متوقفة

لا تتدخل City Safety في وظيفة الفرامل التلقائية طالما أن السائق لديه الفرصة لتجنب حدوث التصادم من خلال مناورات التوجيه.

ومع ذلك، فإذا توقعت وظيفة City Safety عدم إمكانية إجراء مناورة مراوغة بسبب وجود حركة مرورية في الحارة

محدوديات City Safety

قد تحتوي وظيفة City Safety^{٦٤} على محدوديات في بعض المواقف.

الأجسام المحيطة

الأجسام القصيرة

وتقيّد الأجسام منخفضة التعليق مثل الرايات/الأعلام المثلثة للأحمال النائنة أو التجهيزات الإضافية مثل المصابيح الإضافية وقضبان الوقاية من الاصطدامات الأمامية التي تتجاوز غطاء المحرك الوظيفة.

الأسطح المنزقة

على أسطح الطرق الزلقة تزيد مسافة الفرملة، مما قد يقلل من قدرة وظيفة City Safety لتجنب وقوع تصادم. في مثل هذه المواقف ستوفر الفرامل المانعة للانغلاق ونظام التحكم في الثبات ESC^{٦٥} أفضل قوة فرملة ممكنة مع الحفاظ على الثبات.

الأضواء المقابلة

توجد صعوبة في ملاحظة إشارة التحذير المرئية على الزجاج الأمامي في حالة ضوء الشمس القوي أو الانعكاسات أو عند ارتداء النظارات الشمسية أو في حالة لم ينظر السائق أمامه مباشرةً.

الحرارة

في حالة ارتفاع درجة الحرارة بشكل كبير في مقصورة الركاب، بسبب ضوء الشمس القوي، قد يتم تعطيل رمز التحذير البصري في الزجاج الأمامي مؤقتاً.

تحذير



- تُعدّ هذه الوظيفة تكميلية لمساعدة السائق والغرض منها تسهيل القيادة وجعلها أكثر أماناً - ولا يمكنها التعامل مع كل الظروف المرورية ولا جميع حالات الطقس أو ظروف الطريق.
- يُنصح السائق بقراءة كل الأقسام الواردة في دليل المالك المرتبطة بهذه الوظيفة للحصول على معلومات حول عوامل مثل المحدوديات وما ينبغي على السائق معرفته قبل استخدام النظام.
- لا تعتبر وظيفة دعم السائق بديلاً عن انتباه السائق وحكمته. فالسائق يتحمّل المسؤولية دوماً عن ضمان قيادة السيارة بأسلوب آمن، وبسرعة مناسبة مع توفير مسافة مناسبة بينه وبين السيارات التي أمامه، ووفقاً للقواعد والقوانين المرورية الحالية.

معلومات ذات صلة

- City SafetyTM (ص. ٣٠٥)
- محدوديات City Safety (ص. ٣١٤)
- محدوديات الكاميرا ووحدة الرادار (ص. ٣٠٠)

- ينبغي أن تكون علامات حارة سيارتك واضحة
- ينبغي أن تسير سيارتك بشكل مستقيم في الحارة الخاصة بها
- ينبغي أن تكون السيارة القادمة من الجهة المقابلة متواجدة ضمن علامات حارة سيارتك
- ينبغي أن تكون المصابيح الأمامية في السيارة القادمة من الجهة المقابلة مضاءة
- تختص هذه الوظيفة فقط بحالات التصادم من الأمام في كلتا السيارتين
- لا يمكن لهذه الوظيفة أن تكشف إلا المركبات ذات أربع عجلات.

ملاحظة

تستخدم هذه الوظيفة كاميرا السيارة ووحدات الرادار فيها والتي تخضع لبعض المحدوديات العامة.

تحذير



- تقوم نُظُم دعم السائق بالتحذير فقط من العوائق التي تكتشفها وحدة الرادار الخاصة بها - بالتالي، قد لا يصدر أي تحذير أو قد يصدر مع بعض التأخير.
- لا تنتظر أبداً إلى أن يتم سماع الإنذار أو أن يحصل تدخل. بل استخدم الفرامل إذا اقتضى الأمر.

^{٦٤} لا تتوفر الوظيفة في كل الأسواق.
^{٦٥} Electronic Stability Control

متنوع

تحذير

- قد يتأخر عمل التحذيرات وتدخلات الفرملة أو قد لا تعمل على الإطلاق إذا كانت حالة المرور أو المؤثرات الخارجية لا تسمح بقيام الكاميرا أو وحدة الرادار باكتشاف المشاة أو المركبات أو الحيوانات كبيرة الحجم أو راكبي الدراجات بشكل صحيح.
- كي يتم اكتشاف السيارات ليلاً، يلزم أن تكون المصابيح الأمامية ومجموعة المصابيح الخلفية مضيئة بشكل ساطع.
- توجد محدوديات في الكاميرا ووحدة الرادار بخصوص المشاة وراكبي الدراجات. ويستطيع النظام توفير تحذيرات فعالة وتدخلات للفرملة طالما كانت السرعة النسبية أقل من ٥٠ كم/سا (٣٠ ميل في الساعة). بالنسبة للسيارات المتوقفة أو التي تتحرك ببطئ تكون التحذيرات وتدخلات الفرملة فعالة في سرعات تصل إلى ٧٠ كم/سا (٤٣ ميل في الساعة). تخفيض السرعة مع الحيوانات كبيرة الحجم أقل من ١٥ كم/سا (٩ ميل في الساعة) ويمكن تحقيقه في سرعات السيارة أكبر من ٧٠ كم/سا (٤٣ ميل في الساعة). تكون التحذيرات وتدخلات الفرملة مع الحيوانات الكبيرة الحجم أقل فاعلية في السرعات المنخفضة.
- ويمكن فصل التحذيرات في حالة السيارات المتوقفة أو بطئ الحركة وفي حالة الحيوانات كبيرة الحجم كذلك بسبب الظلام أو ضعف الرؤية.

السرعة المنخفضة

لا يتم تنشيط وظيفة City Safety عند السير على سرعات منخفضة جداً - أقل من ٤ كم/سا (٣ ميل في الساعة)، وهذا ما يجعل النظام لا يتدخل في الحالات التي تقترب فيها السيارة من سيارة أمامية ببطئ، عند الركن مثلاً.

السائق النشط

ودائماً ما يتم إعطاء الأولوية لأوامر السائق، وهذا ما يجعل City Safety لا تتدخل أو يجعلها تؤول التحذير/التدخل في الحالات التي يقوم فيها السائق بالقيادة أو الفرملة أو زيادة السرعة بطريقة حاسمة، حتى وإن كان لا مفر من الاصطدام.

السلوك النشط والواعي للقيادة بإمكانه تأخير صدور التحذير من الاصطدام وتأخير التدخل وذلك لتقليل عدد التحذيرات غير الضرورية.

عرض مجال الكاميرا ووحدة الرادار.

يكون مجال رؤية الكاميرا محدوداً، لهذا السبب لا يمكن اكتشاف المشاة والحيوانات كبيرة الحجم والمركبات وراكبي الدراجات في بعض المواقف أو يتم اكتشافها في وقت لاحق مما كان متوقفاً.

قد يتم اكتشاف السيارات المتربة بصورة متأخرة عن المركبات الأخرى وكذلك في الظلام، وكذلك الدراجات البخارية قد يتم اكتشافها متأخراً أو لا يتم اكتشافها.

إذا ظهرت رسالة نصية في شاشة السائق تفيد بحجب الكاميرا ووحدة الرادار، فهذا دليل على عدم قدرة City Safety على اكتشاف المشاة والحيوانات كبيرة الحجم وراكبي الدراجات والسيارات وخطوط الطريق أمام السيارة. مما يعني انخفاض قدرات City Safety.

ومع ذلك فلن تظهر رسالة خطأ لكل المواقف التي تتعرض فيها مستشعرات الزجاج الأمامي للإعاقة. ويلزم على السائق الانتباه للحفاظ على نظافة الزجاج الأمامي والمنطقة التي تواجه الكاميرا ووحدة الرادار.

مهم

لا يمكن إجراء الصيانة لمكونات وظيفة دعم السائق إلا في الورشة^{٦٦}.

تدخل السائق

الرجوع للخلف

عندما ترجع بالسيارة إلى الخلف، يتم تعطيل وظيفة City Safety™ مؤقتاً.

٦٦ يوصى بالرجوع إلى ورشة فولفو معتمدة.

- يتم إيقاف عمل التحذيرات وتدخلات الفرملة بالنسبة للمشاة وراكبي الدراجات الهوائية عند سرعات السيارة التي تتجاوز ٨٠ كم/سا (٥٠ ميل في الساعة).
- لا تضع أو تلتصق أو تثبت أي شيء على الزجاج الأمامي من الداخل أو الخارج أمام وحدة الرادار أو الكاميرا أو بالقرب منهما - فقد يؤدي إلى التشويش على الوظائف المعتمدة على الكاميرا.
- قد تؤدي أي مواد أو أجسام أو جليد أو أحوال في منطقة مستشعر الكاميرا إلى تقليل وظائف الكاميرا أو تعطيلها بالكامل أو إصدار استجابات وظيفية غير صحيحة.

ملاحظة

تستخدم هذه الوظيفة كاميرا السيارة ووحدات الرادار فيها والتي تخضع لبعض المحدوديات العامة.

محدوديات السوق

لا تتوفر وظيفة City Safety في كل البلدان. إذا لم تظهر City Safety في قائمة الإعدادات بالشاشة المركزية، فهذا دليل على أن السيارة غير مزودة بهذه الوظيفة.
مسار البحث من العرض العلوي بالشاشة المركزية:

- الإعدادات ← My Car ← IntelliSafe

معلومات ذات صلة

- City Safety™ (ص. ٣٠٥)
- محدوديّات عمل City Safety في حالة حركة مرور متعارضة (ص. ٣١٢)
- محدوديّات الكاميرا ووحدة الرادار (ص. ٣٠٠)

رسائل City Safety

يمكن أن يظهر عدد من الرسائل بخصوص City Safety على شاشة السائق.

يبين الجدول التالي بعض الأمثلة.

المواصفات	رسالة / إشعار
عند استخدام وظيفة City Safety للفرملة أو إجراء فرملة أوتوماتيكية، قد تضيء العديد من رموز شاشة السائق بالارتباط مع رسالة نصية تظهر على الشاشة.	City Safety تدخل أوتوماتيكي
النظام لا يعمل كما ينبغي. يلزم الاتصال بالورشة - ويُنصح بالاتصال بورشة فولفو معتمدة.	City Safety تدهور الأداء الوظيفي. يلزم إجراء الخدمة

يمكن إزالة الرسالة النصية بالضغط لفترة وجيزة على الزر

من منتصف لوحة المفاتيح اليمنى بعجلة القيادة.

إذا استمرت الرسالة: اتصل بالورشة - يُنصح بالاتصال بورشة فولفو معتمدة.

معلومات ذات صلة

- City Safety™ (ص. ٣٠٥)

٦٨Rear Collision Warning

يمكن لو وظيفة Rear Collision Warning^{٦٨} (RCW) أن تساعد السائق في تجنب الاصطدام بأية سيارة قادمة من الخلف.

يتم تنشيط هذه الوظيفة أوتوماتيكياً في كل مرة يتم فيها تشغيل المحرك.

يمكن تحذير سائقي المركبات التي تسير خلفك من احتمال حدوث اصطدام وشيك وذلك بواسطة الوظيفة التي تقوم بتفعيل وميض مؤشرات الاتجاه بشكل مكثف.

في حال كشفت الوظيفة، عند سرعة أقل من ٣٠ كم/ساعة (٢٠ ميل/ساعة)، احتمال تعرّض السيارة لخطر الاصطدام من الخلف، قد تقوم الشذذات بتفعيل حزام الأمان في المقاعد الأمامية وبتنشيط نظام الأمان Whiplash Protection System.

كذلك، قد تعمل هذه الوظيفة على تنشيط فرامل القدم على الفور قبل حدوث التصادم من الخلف وذلك لتقليل اندفاع السيارة نحو الأمام من جراء التصادم. مع ذلك، فلا يتم تنشيط فرامل القدم إلا إذا كانت السيارة متوقفة. يتم تحرير فرامل القدم فوراً عند الضغط على دواسة السرعة.

معلومات ذات صلة

- نظام دعم السائق (ص. ٢٥٢)
- محدوديات Rear Collision Warning (ص. ٣١٨)
- Whiplash Protection System (ص. ٣٩)

محدوديات Rear Collision Warning

في حالات معينة، قد تواجه وظيفة Rear Collision Warning (RCW) صعوبة في مساعدة السائق عند احتمال حدوث خطر تصادم.

فيما يلي أمثلة على ذلك:

- عند اكتشاف السيارة التي تقترب من الخلف في وقت متأخر جداً
- عند مغادرة السيارة التي تقترب من الخلف للحارة في اللحظة الأخيرة
- في حال توصيل مقطورة أو حامل دراجة أو ما شابه بالنظام الكهربي للسيارة - يتم عندها إلغاء تنشيط وظيفة تلقائياً.

ملاحظة

في بعض الأسواق، لا يصدر تحذير من RCW بواسطة مؤشرات الاتجاه بسبب قواعد المرور المحلية - في مثل هذه الحالات، يتم تعطيل هذا الجزء من الوظيفة.

ملاحظة

يتم إلغاء تنشيط تحذير مؤشرات الاتجاه في Rear Collision Warning في حالة ضبط مسافة التحذير لتحذير الاصطدام بوظيفة City Safety على أقل مستوى "متأخر".
ولكن ستظل وظائف الشد المسبق لحزام الأمان ووظائف الفرملة تعمل.

معلومات ذات صلة

- Rear Collision Warning (ص. ٣١٨)

٦٧ RCW: التحذير من التصادم من الخلف.

٦٨ لا تتوفر الوظيفة في كل الأسواق.

٦٩ RCW: التحذير من التصادم من الخلف.

ملاحظة

يضيء المصباح على جانب السيارة في الجزء الذي اكتشف فيه النظام المركبة. في حالة اللحاق بالسيارة على كلا الجانبين في نفس الوقت، يضيء كلا المصباحين.

تحذير

- تُعد هذه الوظيفة تكميلية لمساعدة السائق والغرض منها تسهيل القيادة وجعلها أكثر أماناً - ولا يمكنها التعامل مع كل الظروف المرورية ولا جميع حالات الطقس أو ظروف الطريق.
- يُنصح السائق بقراءة كل الأقسام الواردة في دليل المالك المرتبطة بهذه الوظيفة للحصول على معلومات حول عوامل مثل المحدوديات وما ينبغي على السائق معرفته قبل استخدام النظام.
- لا تعتبر وظيفة دعم السائق بديلاً عن انتباه السائق وحكمته. فالسائق يتحمل المسؤولية دوماً عن ضمان قيادة السيارة بأسلوب آمن، وبسرعة مناسبة مع توفير مسافة مناسبة بينه وبين السيارات التي أمامه، ووفقاً للقواعد والقوانين المرورية الحالية.

ملاحظة

تستخدم هذه الوظيفة كاميرا السيارة ووحدات الرادار فيها والتي تخضع لبعض المحدوديات العامة.

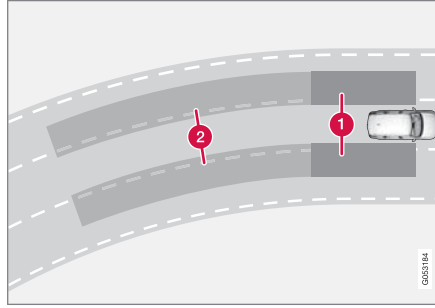

مبدأ BLIS

1 منطقة ضمن النقاط غير المرئي

2 منطقة للسيارات التي تقترب من سيارتك بسرعة.

تنشط وظيفة BLIS في السرعات أكبر من ١٠ كم/سا (٦ ميل في الساعة).

تم تصميم النظام للاستجابة في الحالات التالية:

- تقوم السيارات الأخرى بتخطي سيارتك
- سيارة أخرى تقترب بسرعة من سيارتك.

عندما تكتشف وظيفة BLIS سيارة في المنطقة 1 أو سيارة تقترب بسرعة في المنطقة 2، يضيء مصباح المؤشر في مرآة الباب من جهة اقتراب السيارة ويظل مضيئاً بشكل ثابت. إذا قام السائق بتنشيط مؤشر الاتجاه الموجود على الجانب نفسه الذي صدر منه التحذير، سيتغير مصباح المؤشر من الوهج الثابت إلى وميض يتميز بشدة إضاءة أعلى.

*BLIS

تهدف وظيفة BLIS ٢ إلى مساعدة السائق على اكتشاف السيارات الواقعة بصورة قطرية خلف السيارة من جانبيها وذلك لتوفير المساعدة في حالة القيادة على طريق مزدحم مرورياً في الطرق ذات أكثر من حارة في الاتجاه الواحد.

BLIS عبارة عن نظام مساعد للسائق مخصص لعرض التحذيرات بخصوص:

- المركبات في النقطة العمياء للسيارة
- المركبات التي تقترب بسرعة في الحارتين اليمنى واليسرى الأقرب للسيارة.

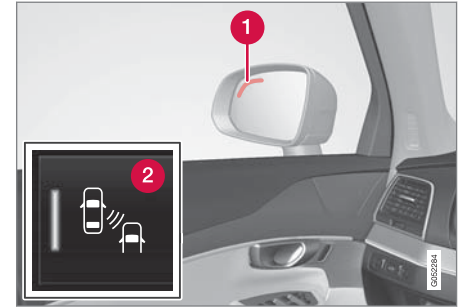

موضع مصباح BLIS ٢.

1 مؤشر الاتجاه

2 يتم تنشيط/إلغاء تنشيط الوظيفة باستخدام الزر BLIS في عرض الوظيفة من الشاشة المركزية.

محدوديات BLIS

قد تحتوي وظيفة BLIS* على محدوديات في بعض المواقف.



حافظ على نظافة السطح المشار إليه - على الجانبين الأيمن والأيسر من السيارة*.

أمثلة عن المحدوديات:

- الأحوال والثلج الذي يغطي المستشعرات قد يتسببان في تقليل قدرات الوظائف وإلغاء تنشيط التنبيهات.
- يتم أو توماتيكيًا تعطيل وظيفة BLIS في حالة توصيل مقطورة أو حاملة دراجة أو ما شابه بالنظام الكهربائي للسيارة.
- لتحقيق أداء أمثل لوظيفة BLIS، يلزم عدم تثبيت حامل دراجة أو حامل أمتعة أو أي أجهزة مشابهة في قضيب القطر بالسيارة.

تنشيط أو إلغاء تنشيط BLIS

بالإمكان تنشيط أو إلغاء تنشيط وظيفة BLIS*.

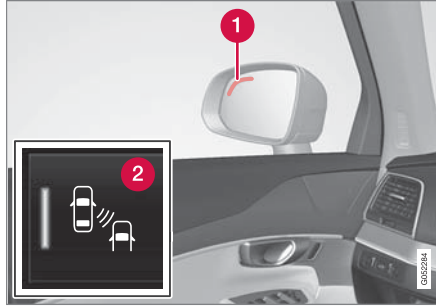

موضع مصباح BLIS.

1 مؤشر الاتجاه

2 تمّ بتنشيط أو إلغاء تنشيط الوظيفة باستخدام هذا الزر في عرض الوظائف في شاشة العرض المركزية.

- مؤشر الزر الأخضر - تمّ تنشيط الوظيفة.
 - مؤشر الزر الرمادي - تمّ إلغاء تنشيط الوظيفة.
- إذا تمّ تنشيط BLIS عند تشغيل المحرك، فسيتم تأكيد الوظيفة بواسطة وميض مصابيح مؤشر مرآة الأبواب مرة واحدة.
- عند إلغاء تنشيط BLIS بعد إيقاف تشغيل المحرك، فستظل في حالة الإلغاء التنشيط عند تشغيل المحرك في المرة التالية ولن تضئ أي مصابيح.

معلومات ذات صلة

- BLIS* (ص. ٣١٩)

معلومات ذات صلة ▶▶

- نظام دعم السائق (ص. ٢٥٢)
- تنشيط أو إلغاء تنشيط BLIS (ص. ٣٢٠)
- محدوديات BLIS (ص. ٣٢٠)
- رسائل BLIS (ص. ٣٢٢)

تحذير 

- لا يعمل نظام BLIS في المنحنيات شديدة الانعطاف.
- لا يعمل نظام BLIS أثناء رجوع السيارة للخلف.

ملاحظة 

تستخدم هذه الوظيفة كاميرا السيارة ووحدات الرادار فيها والتي تخضع لبعض المحدوديات العامة.

معلومات ذات صلة

- BLIS* (ص. ٣١٩)
- محدوديات الكاميرا ووحدة الرادار (ص. ٣٠٠)

رسائل BLIS

يمكن أن يظهر عدد من الرسائل بخصوص BLIS^{٧٥} على شاشة السائق.

يبين الجدول التالي بعض الأمثلة.

المواصفات	رسالة / إشعار
النظام لا يعمل كما ينبغي. يلزم الاتصال بالورشة - ويُصحح بالاتصال بورشة فولفو معتمدة.	مستشعر نقطة ميتة يلزم إجراء الخدمة
تم إيقاف تنشيط BLIS و ACTA ^A بمجرد توصيل المقطورة بالنظام الكهربائي للسيارة.	توقف نطاق محجوب المقطورة موصلة

Cross Traffic Alert*^A

يمكن إزالة الرسالة النصية بالضغط لفترة وجيزة على الزر  من منتصف لوحة المفاتيح اليمنى بعجلة القيادة.

إذا استمرت الرسالة: اتصل بالورشة - يُصحح بالاتصال بورشة فولفو معتمدة.

معلومات ذات صلة

- BLIS* (ص. ٣١٩)
- Cross Traffic Alert* (ص. ٣٢٣)

تحذير ⚠️

- تُعد هذه الوظيفة تكميلية لمساعدة السائق والغرض منها تسهيل القيادة وجعلها أكثر أماناً - ولا يمكنها التعامل مع كل الظروف المرورية ولا جميع حالات الطقس أو ظروف الطريق.
- يُنصح السائق بقراءة كل الأقسام الواردة في دليل المالك المرتبطة بهذه الوظيفة للحصول على معلومات حول عوامل مثل المحدوديات وما ينبغي على السائق معرفته قبل استخدام النظام.
- لا تعتبر وظيفة دعم السائق بديلاً عن انتباه السائق وحكمته. فالسائق يتحمل المسؤولية دوماً عن ضمان قيادة السيارة بأسلوب آمن، وبسرعة مناسبة مع توفير مسافة مناسبة بينه وبين السيارات التي أمامه، ووفقاً للقواعد والقوانين المرورية الحالية.

معلومات ذات صلة

- نظام دعم السائق (ص. ٢٥٢)
- تنشيط/الإلغاء لتنشيط Cross Traffic Alert (ص. ٣٢٤)
- محدوديات Cross Traffic Alert (ص. ٣٢٤)
- رسائل Cross Traffic Alert (ص. ٣٢٦)
- BLIS* (ص. ٣١٩)
- مساعد الوقوف* (ص. ٣٤٨)

إذا كانت وظيفة CTA تستشعر أن أي جسم يقترب من السيارة من جانبيها، فسيتم الإشارة إلى هذا الأمر عن طريق:

- إشارة صوتية - يتم سماع الصوت من السماعة اليمنى أو اليسرى على حسب اتجاه اقتراب هذا الجسم.
- رمز مضئي في رسم نظام مساعد الركن على الشاشة.
- رمز في العرض العلوي لكاميرا مساعد الركن.

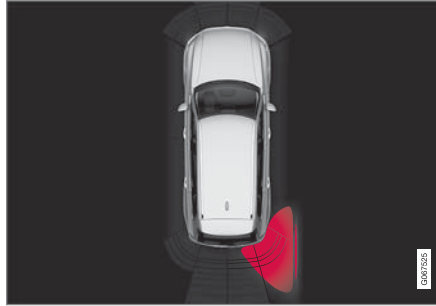

رمز مضئي يخص CTA في رسم نظام مساعد الركن على الشاشة.

*Cross Traffic Alert

Cross Traffic Alert (CTA) عبارة عن وظيفة دعم تكميلي للسائق في BLIS* مصممة لمساعدة السائق على اكتشاف المرور المتعارض خلف السيارة أثناء الرجوع للخلف.

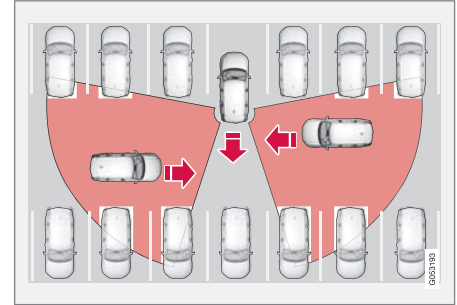

مبدأ CTA

تعمل وظيفة CTA كمكمل لوظيفة BLIS من خلال قدرتها على رؤية المرور العابر من الجانب أثناء الرجوع للخلف، كما عند الرجوع للخلف للخروج من مساحة الركن.

كان تصميم وظيفة CTA في الأساس بهدف اكتشاف السيارات في الظروف المواتية، يمكنها كذلك اكتشاف الأشياء الأقل حجماً مثل راكبي الدراجات والمشاة.

لا يتم تنشيط CTA إلا عند تدحرج السيارة للخلف أو عند تحديد ترس الرجوع للخلف.

٧٦ تنبيه عن حركة مرور متعارضة عند رجوع السيارة للخلف.
Blind Spot Information ٧٧

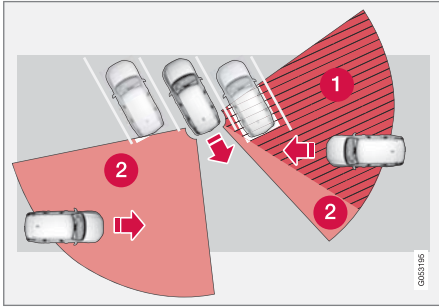

في مكان الوقوف الذي هو على شكل زاوية، يمكن أن تصبح وظيفة CTA "عمياء" بشكل كامل على أحد الجانبين.

1 قسم CTA المحجوب.

2 النطاق حيث يمكن لوظيفة CTA أن تكتشفه/"تراه".

لكن، عندما يقوم السائق بارجاع السيارة للخلف ببطء، تتغير الزاوية بالنسبة للمركبة/الجسم الذي يشكل عائقاً، وتتناقص عندئذٍ منطقة انعدام الرؤية بشكل سريع.

محدوديات Cross Traffic Alert^{٨٠}

قد تحتوي وظيفة CTA^{٨٠} على محدوديات في بعض المواقع.

لا تعمل وظيفة CTA بشكل مثالي في كل الأحوال، لأن فيها قصور في أحوال معينة. فمثلاً مستشعرات CTA لا "تري" من خلال المركبات الواقفة أو الأجسام العائقة.

فيما يلي بعض الأمثلة عن المواقع التي يمكن أن يكون فيها محدودية في "مجال الرؤية" في وظيفة CTA من البداية ولذلك لا يمكن اكتشاف السيارات المقتربة حتى تصبح قريبة جداً:

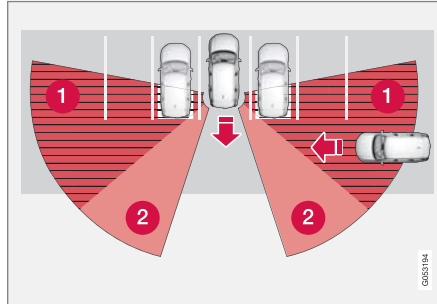

تم إيقاف السيارة في عمق المكان المخصص للوقوف.

تنشيط/إلغاء تنشيط Cross Traffic Alert^{٨١}

يمكن للسائق أن يختار إيقاف تشغيل وظيفة CTA^{٨١}.

قُم بتنشيط أو إلغاء تنشيط الوظيفة باستخدام هذا الزر في عرض الوظائف في شاشة العرض المركزية.



- مؤشر الزر الأخضر - تم تنشيط الوظيفة.
- مؤشر الزر الرمادي - تم إلغاء تنشيط الوظيفة.
- يتم تنشيط الوظيفة تلقائياً في كل مرة يتم فيها تشغيل المحرك.

معلومات ذات صلة

- Cross Traffic Alert* (ص. ٣٢٣)

^{٨٠} تنبيه عن حركة مرور متعارضة عند رجوع السيارة للخلف.
Cross Traffic Alert
^{٨١} تنبيه عن حركة مرور متعارضة عند رجوع السيارة للخلف.
Cross Traffic Alert

أمثلة عن محدوديات أخرى

- الأوحال والثلج الذي يغطي المستشعرات قد يتسببان في تقليل قدرات الوظائف وإلغاء تنشيط التنبيهات.
- يتم أوتوماتيكيًا تعطيل وظيفة CTA في حالة توصيل مقطورة أو حاملة دراجة أو ما يشبهها بالنظام الكهربائي للسيارة.
- لتحقيق أداء أمثل لوظيفة CTA، يلزم عدم تثبيت حامل دراجة أو حامل أمتعة أو أي أجهزة مشابهة في قضيب القطر بالسيارة.

ملاحظة 

تستخدم هذه الوظيفة كاميرا السيارة ووحدات الرادار فيها والتي تخضع لبعض المحدوديات العامة.

معلومات ذات صلة

- Cross Traffic Alert *(ص. ٣٢٣)
- محدوديات الكاميرا ووحدة الرادار (ص. ٣٠٠)

رسائل Cross Traffic Alert^{٨٢}

يمكن أن يظهر على شاشة السائق عدد من الرسائل بخصوص

CTA^{٨٣}.

يبين الجدول التالي أمثلة.

المواصفات	رسالة / إشعار
النظام لا يعمل كما ينبغي. يلزم الاتصال بالورشة - ويُصحح بالاتصال بورشة فولفو معتمدة.	مستشعر نقطة ميتة يلزم إجراء الخدمة
تم إيقاف تشغيل BLIS ^A و CTA بمجرد توصيل المقطورة بالنظام الكهربائي للسيارة.	توقف نطاق محجوب المقطورة موصلة

Blind Spot Information System^A

يمكن إزالة الرسالة النصية بالضغط لفترة وجيزة على الزر

○ من منتصف لوحة المفاتيح اليمنى بعجلة القيادة.

إذا استمرت الرسالة: اتصل بالورشة - يُصحح بالاتصال بورشة فولفو معتمدة.

معلومات ذات صلة

● Cross Traffic Alert* (ص. ٣٢٣)

● BLIS* (ص. ٣١٩)

^{٨٢} تنبيه عن حركة مرور متعارضة عند رجوع السيارة للخلف.

^{٨٣} Cross Traffic Alert

تحذير ⚠️

- تُعد هذه الوظيفة تكميلية لمساعدة السائق والغرض منها تسهيل القيادة وجعلها أكثر أماناً - ولا يمكنها التعامل مع كل الظروف المرورية ولا جميع حالات الطقس أو ظروف الطريق.
- يُنصح السائق بقراءة كل الأقسام الواردة في دليل المالك المرتبطة بهذه الوظيفة للحصول على معلومات حول عوامل مثل المحدوديات وما ينبغي على السائق معرفته قبل استخدام النظام.
- لا تعتبر وظيفة دعم السائق بديلاً عن انتباه السائق وحكمته. فالسائق يتحمل المسؤولية دوماً عن ضمان قيادة السيارة بأسلوب آمن، وبسرعة مناسبة مع توفير مسافة مناسبة بينه وبين السيارات التي أمامه، وفقاً للقواعد والقوانين المرورية الحالية.

معلومات ذات صلة

- نظام دعم السائق (ص. ٢٥٢)
- تنشيط/إلغاء تنشيط معلومات لافتة الطريق* (ص. ٣٢٨)
- معلومات لافتة الطريق وعرض اللافتة* (ص. ٣٢٨)
- معلومات لافتة الطريق و Sensus Navigation* (ص. ٣٣٠)
- معلومات لافتة الطريق مع التحذير من السرعة والإعدادات* (ص. ٣٣٠)
- معلومات لافتة الطريق مع معلومات كاميرا مراقبة السرعة* (ص. ٣٣٢)
- محدوديات معلومات لافتة الطريق* (ص. ٣٣٢)

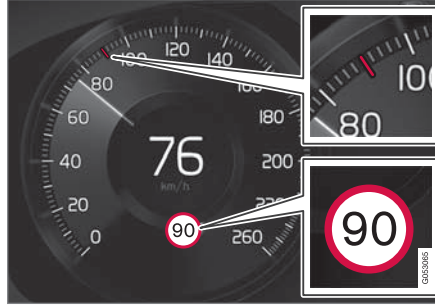

مثال^{٨٤} عن معلومات السرعة المكتشفة.

إذا تجاوزت السيارة أحد علامات تحديد السرعة، فسيظهر ذلك على شاشة السائق والشاشة العليا*.

ملاحظة ⓘ

في بعض الأسواق، تتوفر وظيفة معلومات لافتة الطريق* فقط مع Sensus Navigation*.

معلومات لافتة الطريق*

يمكن لوظيفة "معلومات لافتات الطرق" (RSI^{٨٤}) أن تساعد السائق على احترام اللافتات المتعلقة بالسرعة وبعض لافتات الحظر الأخرى.

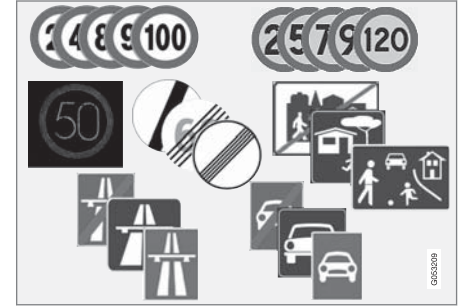

أمثلة للعلامات المقررة^{٨٥}.

يمكن لوظيفة RSI أن توفر معلومات متعلقة بالسرعة الحالية وبداية/نهاية الطرق السريعة وبالمناطق حيث يُحظر التجاوز وباتجاه القيادة الممنوع وغيرها من الأمور.

^{٨٤} Road Sign Information

^{٨٥} تختلف علامات الطريق باختلاف السوق - والرسوم التوضيحية في هذه التعليمات تعرض أمثلة قليلة.

معلومات لافتة الطريق وعرض اللافتة*

وظيفة معلومات علامات الطريق (RSI^{٨٧}) تقوم بعرض لافتات الطريق بمختلف الطرق على حسب اللافتة والموقف.

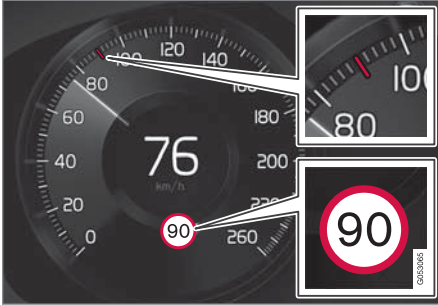

مثال عن معلومات السرعة المحفوظة^{٨٨}.

عندما تكتشف الوظيفة لافتة على الطريق تتضمن قيوداً مفروضة على السرعة، تعرض شاشة السائق اللافتة على شكل رمز بالإضافة إلى مؤشر ملون في عداد السرعة.

إذا كانت السيارة مزودة بنظام Sensus Navigation*، يتم أيضاً الحصول على المعلومات المتصلة بالسرعة من بيانات الخرائط، مما يعني أنه يمكن لعرض السائق أن يبين أو يغير المعلومات حول الحد الأقصى للسرعة دون أن تكون السيارة قد عبرت لافتة للسرعة.

معلومات ذات صلة

- معلومات لافتة الطريق* (ص. ٣٢٧)
- محدد السرعة التلقائي (ص. ٢٦١)

تنشيط/إلغاء تنشيط معلومات لافتة الطريق*

تُعتبر وظيفة معلومات لافتة الطريق (RSI^{٨٧}) اختيارية - يمكن للسائق أن يختار بين تنشيط أو إلغاء تنشيط هذه الوظيفة.

فُتم بتنشيط أو إلغاء تنشيط الوظيفة باستخدام هذا الزر في عرض الوظائف في شاشة العرض المركزية.



- مؤشر الزر الأخضر - تم تنشيط الوظيفة.
- مؤشر الزر الرمادي - تم إلغاء تنشيط الوظيفة.

ملاحظة i

- إذا تم تنشيط وظيفة محدد السرعة التلقائي، يتم عرض وظيفة معلومات لافتة الطريق (RSI) في شاشة السائق، وإن لم تكن تلك الوظيفة منشطة.
- بغية إخفاء معلومات لافتة الطريق من شاشة السائق، ينبغي إلغاء تنشيط كل من وظيفة محدد السرعة التلقائي ووظيفة معلومات لافتة الطريق.
- عند تنشيط وظيفة محدد السرعة التلقائي في حين تكون وظيفة معلومات لافتة الطريق غير منشطة، لن يتم تقديم أية تحذيرات من وظيفة معلومات لافتة الطريق. يجب أيضاً تنشيط وظيفة معلومات لافتة الطريق بغية تلقي التحذيرات.

^{٨٦} RSI: Road Sign Information.

^{٨٧} Road Sign Information

^{٨٨} تختلف علامات الطريق باختلاف السوق - والرسوم التوضيحية في هذه التعليمات تعتبر بمثابة أمثلة فقط.

إذا كانت السيارة مزودة بنظام Sensus Navigation*، تظهر لافتات الحد الأقصى للسرعة في شاشة السائق عندما تتضمن بيانات الخريطة معلومات حول الحد الأقصى للسرعة للشطر المعني من الطريق، حتى وإن لم يتم عبور أية لافتة طريق مباشرة. في حال لم تكن هناك أية معلومات في بيانات الخريطة، يتم إطفاء اللافتة بعد ٣ دقائق تقريباً من عبور آخر لافتة للحد الأقصى للسرعة.

علامات إضافية

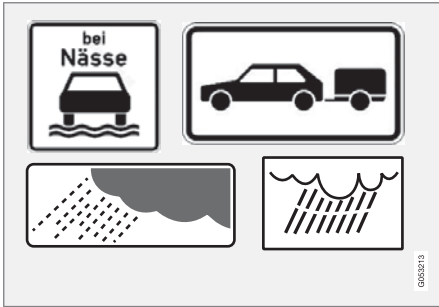

أمثلة على العلامات الإضافية^{٨٨}.

أحياناً، يتم وضع علامات تشير إلى حدود السرعة المختلفة على الطريق نفسه - وهكذا، تشير العلامة الإضافية إلى الظروف التي تسري فيها السرعات المختلفة. قد يكون جزء الطريق مثلاً عرضة للحوادث أثناء المطر و/أو الضباب بصفة خاصة.

لا يتم عرض علامة إضافية تتعلق بالمطر إلا إذا كانت مساحات الزجاج الأمامي قيد الاستخدام.

مثال لعلامة حد السرعة غير المباشر^{٨٨}:

نهاية المحدوديات.

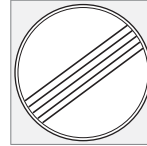

نهاية الطريق السريع.



ينطفئ رمز شاشة السائق بعد مرور ١٠-٣٠ ثانية ويظل كذلك حتى المرور بعلامة السرعة المناسبة التالية.

تغير حد السرعة

عند المرور بعلامة حد سرعة مباشرة أثناء تغير حد السرعة، يظهر رمز مع علامة الطريق المناسبة على شاشة السائق.

مثال لعلامة حد السرعة المباشر^{٨٨}.



ينطفئ رمز شاشة السائق بعد مرور حوالي ٥ دقائق وإلى حين عبور لافتة السرعة المناسبة التالية.

وبالإضافة إلى رمز حدود السرعة، قد تظهر لافتة إضافية^{٨٨} مثل "عدم التجاوز".



إذا دخل السائق في طريق عليه لافتة "ممنوع الدخول" فسيومض رمز هذه اللافتة^{٨٨} في شاشة السائق كنوع من التحذير.

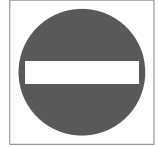

إذا كانت السيارة مزودة بنظام Sensus Navigation*، سيتم استخدام المعلومات من بيانات الخريطة للتحقق من عدم تحرك السيارة في الاتجاه الخطأ.

يمكن للسائق أيضاً أن يتلقى تحذيراً صوتياً في حال قيادته في اتجاه شارع ممنوع الدخول إليه وذلك في حال تم تنشيط وظيفة تحذير صوتي حول وجود لافتة طريق.

حد السرعة أو نهاية الطريق السريع

عند اكتشاف الوظيفة "العلامة حد سرعة غير مباشرة" توضح نهاية حد السرعة الحالي، مثلاً عند الوصول إلى نهاية طريق سريع، سيظهر رمز مع لافتة الطريق المناسبة في شاشة السائق.

إذا كانت السيارة مزودة بنظام Sensus Navigation*، يتم في العادة عرض لافتات الحد الأقصى للسرعة المباشرة - يتم عرض لافتات الحد الأقصى للسرعة غير المباشرة فقط إذا كانت بيانات الخريطة لا تتضمن معلومات عن الحد الأقصى للسرعة للشطر المعني من الطريق.

^{٨٨} تختلف علامات الطريق باختلاف السوق - والرسوم التوضيحية في هذه التعليمات تعتبر بمثابة أمثلة فقط.

معلومات لافتة الطريق مع التحذير من السرعة والإعدادات*

تُعتبر الوظيفة الفرعية تنبيه حد السرعة لمعلومات لافتة الطريق (RSI) اختيارية - يمكن للسائق أن يختار بين تنشيط أو إلغاء تنشيط هذه الوظيفة الفرعية.

تحذر وظيفة تنبيه حد السرعة السائق عند تجاوزه الحد الأقصى للسرعة ذي الصلة أو عند تخطيه "السرعة القصوى" المحددة مسبقاً - يتم تكرار هذا التحذير مرة واحدة بعد مرور دقيقة واحدة تقريباً في نفس منطقة تحديد السرعة، إلا إذا قام السائق بخفض السرعة.

لن يتم إصدار تحذير جديد لتجاوز الحد الأقصى للسرعة، بما في ذلك التذكير، إلا عندما تدخل السيارة منطقة جديدة/مختلفة لتحديد السرعة.

ويصدر تحذير السرعة عن طريق رمز يومض في شاشة السائق^{٩١} ويعرض السرعة القصوى المسموح بها ويظل يومض مؤقتاً عندما يتم تجاوز هذه السرعة.



ينطلق دوماً تحذير السرعة في حالة تجاوز السرعة المحددة بالارتباط مع معلومات كاميرا السرعة.



معلومات لافتة الطريق و Sensus Navigation*

إذا كانت السيارة مزودة بنظام Sensus Navigation*، فسيتم قراءة معلومات السرعة من وحدة الملاحظة في الحالات التالية:

- عند اكتشاف علامات تشير إلى حدود السرعة بشكل غير مباشر، مثل علامات الطريق السريع أو ممر السيارات المزدوج أو علامات حدود المدينة.
- في حالة فقدان صلاحية لافتة سرعة تم اكتشافها من قبل، مع عدم اكتشاف أي لافتة جديدة.

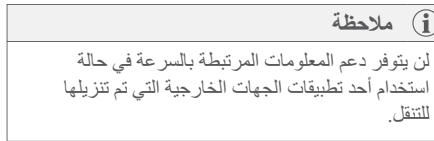
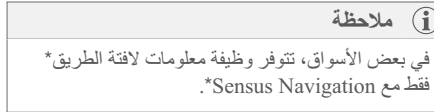

معلومات ذات صلة

- معلومات لافتة الطريق* (ص. ٣٢٧)

▶▶ إذا تم توصيل مقطورة بالنظام الكهربائي للسيارة وقمت بالمرور بلافتة سرعة تتضمن إشارة تخص المقطورة، ستظهر السرعة الموضحة في شاشة السائق.

لا تنطبق بعض السرعات إلا بعد مسافة محددة أو في وقت معين من اليوم، مثلاً. يتم جذب انتباه السائق للحالة بواسطة رمز لإشارة إضافية أسفل الرمز الذي يبين السرعة. سيظهر الرمز الإضافي في شاشة السائق على شكل "DIST" أو

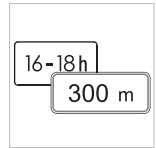

"TIME"

يشير رمز الإشارة الإضافية الذي يتخذ شكل إطار فارغ تحت رمز السرعة في شاشة السائق^{٨٨} إلى أن الوظيفة قد اكتشفت إشارة إضافية مع معلومات إضافية تخص حد السرعة الحالي.

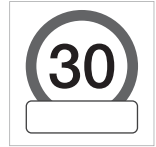

علامة "مدرسة" و "أطفال في الملعب"

إذا كانت علامة التحذير^{٨٨} "مدرسة" أو "أطفال في الملعب" موجودة في بيانات خريطة جهاز التنقل بالقمطر الصناعي^{٨٩}، فستعرض شاشة السائق علامة متصلة بذلك.



معلومات ذات صلة

- معلومات لافتة الطريق* (ص. ٣٢٧)

^{٨٨} تختلف علامات الطريق باختلاف السوق - والرسوم التوضيحية في هذه التعليمات تعتبر بمثابة أمثلة فقط.

^{٨٩} فقط في السيارات المزودة بنظام Sensus Navigation*.

^{٩٠} Road Sign Information

^{٩١} يتم تخصيص لافتات الطريق لكل سوق - واللافتة المبيّنة هنا هي مجرد مثال.

تنشيط/إلغاء تنشيط تحذير السرعة في شاشة معلومات لافتات الطرق

يتم تنشيط الوظيفة الفرعية تبييه حد السرعة كما يلي:

١. حدد

الإعدادات ← My Car ← IntelliSafe ← Road Sign Information

من العرض العلوي بالشاشة المركزية.

٢. حدد تبييه حد السرعة.

< يتم تنشيط الوظيفة ويظهر ناخب حد السرعة.

معلومات ذات صلة

- معلومات لافتة الطريق * (ص. ٣٢٧)
- معلومات لافتة الطريق مع التحذير من السرعة والإعدادات* (ص. ٣٣٠)

٢. حدد/أزل التحديد من تحذير صوتي حول وجود لافتة طريق لتنشيط/إيقاف تشغيل التحذير الصوتي.

عند تنشيط الوظيفة تحذير صوتي حول وجود لافتة طريق، يتم كذلك تحذير السائق في حالة القيادة باتجاه شارع أو مدخل باتجاه واحد أو ممنوع الدخول فيه.

Speed camera warning المنشط/غير المنشط

إذا كانت السيارة مزودة بنظام

Sensus Navigation* وكانت بيانات الخريطة تتضمن معلومات عن كاميرات مراقبة السرعة، يمكن للسائق اختيار تلقي تحذير مسموع عند اقترابه من إحدى كاميرات مراقبة السرعة.



يمكن تغيير إعداد التحذير الصوتي كما يلي:

١. حدد

الإعدادات ← My Car ← IntelliSafe ← Road Sign Information

من العرض العلوي بالشاشة المركزية.

٢. حدد/أزل التحديد من

تحذير صوتي لوجود كاميرا مراقبة السرعة لتنشيط/إيقاف تشغيل التحذير الصوتي من كاميرا مراقبة السرعة.

معلومات ذات صلة

- معلومات لافتة الطريق * (ص. ٣٢٧)
- تنشيط/إلغاء تنشيط تحذير السرعة في شاشة معلومات لافتات الطرق (ص. ٣٣١)

الإعدادات

اضبط حد تحذير السرعة

بإمكان السائق اختيار تلقي تحذير عند بلوغ سرعة أعلى من السرعة المحددة.

اختر حد تحذير السرعة كما يلي:

١. حدد

الإعدادات ← My Car ← IntelliSafe ← Road Sign Information

من العرض العلوي بالشاشة المركزية.

٢. حدد تبييه حد السرعة.

< يتم تنشيط الوظيفة ويظهر ناخب حد السرعة.

٣. اضبط حد تحذير السرعة بالضغط على الأسهم لأعلى/لأسفل على الشاشة.

تجدر الإشارة إلى أنه لا يتم اعتبار أي عمليات ضبط متعلقة بالحدود في حالة عرض شاشة السائق لرمز كاميرا مراقبة السرعة.



تنشيط/إلغاء تنشيط التحذير الصوتي

يمكن كذلك استقبال تحذير صوتي متعلق بتحذير السرعة.

يمكن تغيير إعداد التحذير الصوتي كما يلي:

١. حدد

الإعدادات ← My Car ← IntelliSafe ← Road Sign Information

من العرض العلوي بالشاشة المركزية.

معلومات لافتة الطريق مع معلومات كاميرا مراقبة السرعة*

يمكن للسيارة المزودة بوظيفة معلومات لافتة الطريق (RSI)* و* Sensus Navigation توفير معلومات في شاشة السائق عن كاميرا مراقبة السرعة التي تقترب منها السيارة.



معلومات كاميرا مراقبة السرعة في شاشة السائق.

إذا تم الكشف عن تجاوز سرعة السيارة حد السرعة المفروض، وكانت وظيفة تنبيه حد السرعة منشطة، يظهر تحذير السرعة عند اقتراب السيارة من كاميرا مراقبة السرعة، شرط احتواء خرائط الملاحظة للمنطقة التي تتواجد فيها السيارة على معلومات عن كاميرات مراقبة السرعة.



ملاحظة

- للحصول على تحذير صوتي في حال تجاوزت السرعة المطلوبة، ينبغي تنشيط وظيفة تنبيه حد السرعة ويجب ضبط الوظيفة الفرعية تحذير صوتي حول وجود لافتة طريق على تشغيل.
- عندها، يتم إصدار تحذير صوتي كلما تجاوزت السيارة السرعة المُشار إليها في وظيفة RSI في شاشة السائق.
- هناك خيار متوفر لتلقي تحذير صوتي خاص بكاميرات مراقبة السرعة بشكل مستقل عن سرعة السيارة ووظيفة التحذير من تجاوز السيارة للحد الأقصى للسرعة، وذلك على الرغم من احتمال إلغاء تنشيط وظيفة تحذير صوتي حول وجود لافتة طريق.
- لا تتوفر معلومات حول كاميرات مراقبة السرعة في خرائط التنقل في كل الأسواق/المناطق.

معلومات ذات صلة

- معلومات لافتة الطريق* (ص. ٣٢٧)

محدوديات معلومات لافتة الطريق*

قد تحتوي وظيفة معلومات علامات الطريق (RSI)* على محدوديات في بعض المواقف.

فيما يلي أمثلة للأمور التي قد تقلل من أداء الوظيفة:

- الإشارات المتلاشية
- الإشارات الموضوعة على المنعطفات
- الإشارات المستديرة أو التالفة
- اللافتات الموجهة بمستوى مرتفع على الطريق
- اللافتات المحجوبة بشكل كامل/جزئي أو الموضوعة في مكان سيء
- الإشارات المغطاة كليًا أو جزئيًا بالجليد و/أو الثلج و/أو الأوساخ
- خرائط الطرق الرقمية^{٩٤} غير محدثة أو غير دقيقة أو لا تحتوي على معلومات عن السرعة^{٩٥}.

ملاحظة

قد تميّز وظيفة RSI عملية ربط بعض أنواع حوامل الدراجات الهوائية، عند اتصالها بالمقبس الكهربائي للمقطورة، بأنها مقطورة متصلة. في هذه الحالات، قد تعرض شاشة السائق معلومات سرعة غير صحيحة.

^{٩٢} Road Sign Information

^{٩٣} Road Sign Information

^{٩٤} في السيارات المزودة بنظام "Sensus Navigation".

^{٩٥} بيانات الخريطة مع معلومات السرعة لا تتوفر لكل المناطق.

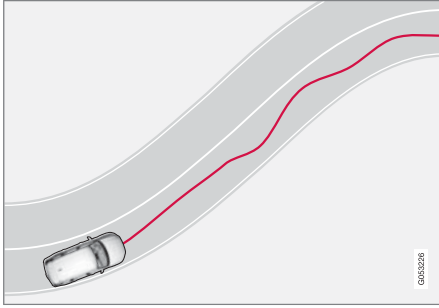

تتم قيادة السيارة بشكل غير منتظم ضمن الحارة.

إذا بقي سلوك القيادة غير متناسق بشكل ملحوظ، سيتم تحذير السائق بواسطة هذا الرمز في شاشة السائق بالترتيب مع إصدار إشارة صوتية وعرض الرسالة النصية حان وقت الاستراحة.



إذا كانت السيارة مجهزة بـ Sensus Navigation* وقد تم تنشيط الوظيفة توجيه إيقاف الراحة فيها، سيتم كذلك عرض اقتراحات عن الأماكن المناسبة للاستراحة.

ويتم تكرار التحذير بعد مدة في حال لم يتحسن السلوك في القيادة.

تحذير

يجب عدم استخدام Driver Alert Control لتمديد مدة القيادة. بل يجب على السائق التخطيط للتوقف للراحة على فترات زمنية منتظمة والتحقق من حصوله على قسط كافٍ من الراحة.

Driver Alert Control

إن الهدف من وظيفة Driver Alert Control (DAC) هو المساعدة في جعل السائق واع بأنه يبدأ في القيادة باتساق أقل، على سبيل المثال في حال أصبح السائق مشتت الانتباه أو بدأ في النعاس.

إن الهدف المرجو من DAC هو اكتشاف التدهور الضعيف في القدرة على القيادة وهذه الوظيفة مخصصة بصورة أساسية للطرق الرئيسية. ولم تخصص هذه الوظيفة لحركة المرور في المدن.

يتم تنشيط الوظيفة عندما تتجاوز السرعة ٦٥ كم/سا (٤٠ ميل في الساعة) وتظل نشطة طالما تجاوزت السرعة ٦٠ كم/سا (٣٧ ميل في الساعة).

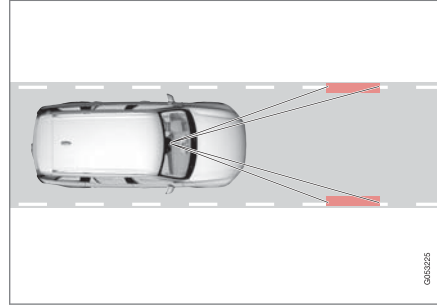

تقرأ DAC وضعية السيارة ضمن الحارة.

تكتشف الكاميرا العلامات الحدودية المرسومة على طريق المركبات وتقارن محاذاة الطريق بحركات عجلة القيادة لدى السائق.

ملاحظة

تستخدم هذه الوظيفة كاميرا السيارة ووحدات الرادار فيها والتي تخضع لبعض المحدوديات العامة.

معلومات ذات صلة

- معلومات لافتة الطريق* (ص. ٣٢٧)
- محدوديات الكاميرا ووحدة الرادار (ص. ٣٠٠)

التشغيل/إيقاف التشغيل Driver Alert Control

يمكن تنشيط/إلغاء تنشيط وظيفة Driver Alert Control (DAC).

تشغيل/إيقاف تشغيل

لتغيير الإعدادات في DAC:

١. اضغط على الإعدادات في العرض العلوي بالشاشة المركزية.

٢. حدد

← IntelliSafe ← My Car
Driver Alert Control

٣. حدد/أزل التحديد من تحذير استعادة الانتباه لتنشيط/إلغاء تنشيط DAC.

معلومات ذات صلة

- Driver Alert Control (ص. ٣٣٣)
- محددات Driver Alert Control (ص. ٣٣٥)

معلومات ذات صلة

- نظام دعم السائق (ص. ٢٥٢)
- التشغيل/إيقاف التشغيل Driver Alert Control (ص. ٣٣٤)
- حدد التوجيه إلى موقف الاستراحة في حال صدور تحذير من Driver Alert Control (ص. ٣٣٥)
- محددات Driver Alert Control (ص. ٣٣٥)

تحذير

- تُعد هذه الوظيفة تكميلية لمساعدة السائق والغرض منها تسهيل القيادة وجعلها أكثر أماناً - ولا يمكنها التعامل مع كل الظروف المرورية ولا جميع حالات الطقس أو ظروف الطريق.
- يُنصح السائق بقراءة كل الأقسام الواردة في دليل المالك المرتبطة بهذه الوظيفة للحصول على معلومات حول عوامل مثل المحددات وما ينبغي على السائق معرفته قبل استخدام النظام.
- لا تعتبر وظيفة دعم السائق بديلاً عن انتباه السائق وحكمته. فالسائق يتحمل المسؤولية دوماً عن ضمان قيادة السيارة بأسلوب آمن، وبسرعة مناسبة مع توفير مسافة مناسبة بينه وبين السيارات التي أمامه، ووفقاً للقواعد والقوانين المرورية الحالية.

تحذير

- يجب أن يتم التعامل مع أي إنذار يصدر من Driver Alert Control بمنتهى الجدية، لأن السائق الذي يميل للنعاس غالباً لا ينتبه للحالة التي هو عليها. إذا انطلق الإنذار أو شعرت بالإرهاق:
- أوقف السيارة بأمان في أسرع وقت وخذ قسطاً من الراحة.
- أثبتت الدراسات أن القيادة في حالات التعب بنفس خطورة القيادة تحت تأثير الكحوليات أو المحفزات الأخرى.

مساعد الحفاظ على الحارة المرورية

وظيفة مساعد حارة السير (LKA) هي مساعدة السائق في تقليل خطر مغادرة السيارة بدون قصد للحارة المرورية في مواقف معينة على الطرق السريعة وغيرها من الطرق الرئيسية.

وظيفة مساعد حارة السير تعيد توجيه السيارة مرة أخرى إلى مكانها داخل الحارة و/أو تحذر السائق بواسطة نبضات في عجلة القيادة.

يكون مساعد الحفاظ على الحارة نشطاً ضمن نطاق سرعة ٦٥-٢٠٠ كم/ساعة (٤٠-١٢٥ ميل/ساعة) على الطرق ذات الخطوط الجانبية الواضحة.

في الطرق الضيقة قد لا تتوفر الوظيفة، وفي هذه الحالة تدخل في وضع الاستعداد. تصبح الوظيفة متاحة مرة أخرى عندما يصبح الطريق متسباً بما فيه الكفاية.

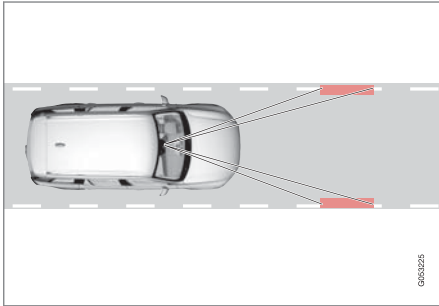

تكتشف الكاميرا الخطوط الجانبية على الطريق/حارة السير.

محدوديات Driver Alert Control

قد تحتوي وظيفة Driver Alert Control (DAC) على محدوديات في بعض المواقف.

في بعض الحالات قد يصدر النظام تحذيراً على الرغم من عدم ضعف القدرة على القيادة، على سبيل المثال:

- في حالات الانعطاف الجانبي القوي
- على أسطح الطرق غير المستوية.

تحذير

في بعض الأحيان، لا يتأثر سلوك القيادة بالرغم من إجهاد السائق - على سبيل المثال عند استخدام وظيفة Pilot Assist - مما يؤدي لعدم صدور تحذير للسائق من DAC.

وبالتالي من المهم التوقف دوماً والحصول على راحة عند الشعور بأدنى قدر من الإرهاق، سواء أصدرت الوظيفة DAC تحذيراً أم لم تصدر.

ملاحظة

تستخدم هذه الوظيفة كاميرا السيارة ووحدات الرادار فيها والتي تخضع لبعض المحدوديات العامة.

معلومات ذات صلة

- Driver Alert Control (ص. ٣٣٣)
- محدوديات الكاميرا ووحدة الرادار (ص. ٣٠٠)

حدّد التوجيه إلى موقف الاستراحة في حال صدور تحذير من Driver Alert Control

يمكن تحديد ما إذا كان يجب تنشيط/إلغاء تنشيط وظيفة توجيه إيقاف الراحة.

في حالة السيارات المزودة بنظام Sensus Navigation*، يمكن للسائق تنشيط الدليل الذي يمكنه تلقائياً اقتراح منطقة راحة مناسبة عندما يُصدر DAC تحذيراً.

لتحديد توجيه إيقاف الراحة:

١. اضغط على الإعدادات في العرض العلوي بالشاشة المركزية.
٢. حدد

← IntelliSafe ← My Car
Driver Alert Control

٣. حدد/أزل التحديد من توجيه إيقاف الراحة لتنشيط/إلغاء تنشيط الوظيفة.

معلومات ذات صلة

- Driver Alert Control (ص. ٣٣٣)

لا يتدخل مساعد الحفاظ على الحارة المرورية

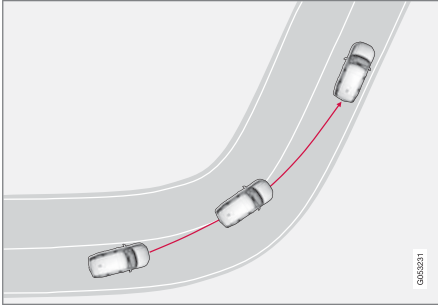

لا يعمل مساعد حارة السير في المنحنيات الداخلية الحادة.

في بعض الحالات، يتيح مساعد الحفاظ على الحارة المرورية للسيارة إمكانية عبور الخطوط الجانبية دون التدخل عن طريق مساعدة التوجيه أو حتى التحذير - مثلاً، عند استخدام مؤشرات الاتجاه أو عبور منحنيات.

معلومات ذات صلة

- نظام دعم السائق (ص. ٢٥٢)
- مساعد التوجيه مع مساعد الحفاظ على الحارة المرورية (ص. ٣٣٧)
- تنشيط/إلغاء تنشيط مساعد الحارة المرورية (ص. ٣٣٧)
- محددات مساعد الحارة المرورية (ص. ٣٣٨)
- الرموز والرسائل في مساعد الحارة (ص. ٣٣٩)

داخل الحارة المرورية من خلال تطبيق عزم خفيف في عجلة القيادة.

- تحذير منشط: إذا كانت السيارة على وشك عبور خط الحارة المرورية فسيتم تحذير السائق بواسطة نبضات في عجلة القيادة.

ملاحظة

عندما يضيء مؤشر الاتجاه/الومض، لن يتم أي تصحيح للاتجاه أو لن يتم أي إصدار للتنبيهات من مساعد الحارة.

تحذير

- تُعدّ هذه الوظيفة تكميلية لمساعدة السائق والغرض منها تسهيل القيادة وجعلها أكثر أماناً - ولا يمكنها التعامل مع كل الظروف المرورية ولا جميع حالات الطقس أو ظروف الطريق.
- يُنصح السائق بقراءة كل الأقسام الواردة في دليل المالك المرتبطة بهذه الوظيفة للحصول على معلومات حول عوامل مثل المحدوديات وما ينبغي على السائق معرفته قبل استخدام النظام.
- لا تعتبر وظيفة دعم السائق بديلاً عن انتباه السائق وحكمته. فالسائق يتحمل المسؤولية دوماً عن ضمان قيادة السيارة بأسلوب آمن، وبسرعة مناسبة مع توفير مسافة مناسبة بينه وبين السيارات التي أمامه، ووفقاً للقواعد والقوانين المرورية الحالية.

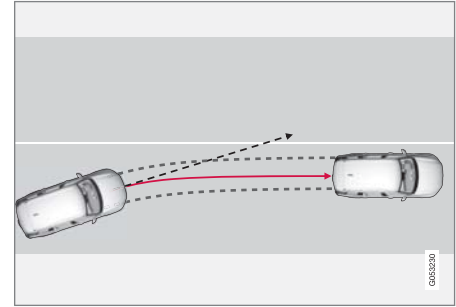

بعد مساعد الحارة توجيه السيارة مرة أخرى إلى الحارة المرورية.

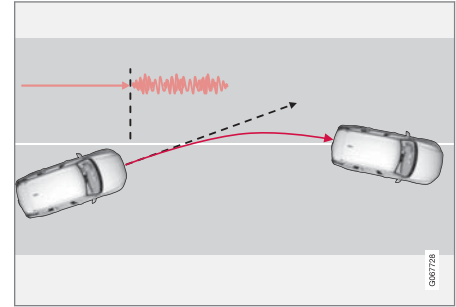

يحذر مساعد الحفاظ على الحارة المرورية بواسطة نبضات اهتزازية في عجلة القيادة.

على حسب الإعدادات، يقوم نظام مساعد الحفاظ على حارة السير بالتصرف وفقاً لما يلي:

- توجيه منشط: عندما تقترب السيارة من خط الحارة المرورية، تعمل الوظيفة على توجيه السيارة مرة أخرى

حدّد خيارات المساعدة لمساعد الحارة المرورية

بإمكان السائق تحديد كيفية تفاعل وظيفة مساعد الحفاظ على الحارة (LKA) (١٤) عند مغادرة السيارة للحارة.

١. حدد الإعدادات ← My Car ← IntelliSafe من العرض العلوي بالشاشة المركزية.
٢. في وضع Lane Keeping Aid، حدّد كيفية تفاعل الوظيفة:

- توجيه - مساعدة التوجيه للسائق دون إصدار تحذير.
- كلاهما - يتم تحذير السائق من خلال اهتزاز عجلة القيادة وعبر مساعد التوجيه.
- تحذير - يتم تحذير السائق فقط من خلال اهتزاز عجلة القيادة.

معلومات ذات صلة

- مساعد الحفاظ على الحارة المرورية (ص. ٣٣٥)

تنشيط/إلغاء تنشيط مساعد الحارة المرورية

تُعتبر وظيفة مساعد الحفاظ على الحارة (LKA) (١٤) اختيارية - يمكن للسائق أن يختار بين تنشيط أو إلغاء تنشيط هذه الوظيفة.

قُم بتنشيط أو إلغاء تنشيط الوظيفة باستخدام هذا الزر في عرض الوظائف في شاشة العرض المركزية.



- مؤشر الزر الأخضر - تم تنشيط الوظيفة.
- مؤشر الزر الرمادي - تم إلغاء تنشيط الوظيفة.

معلومات ذات صلة

- مساعد الحفاظ على الحارة المرورية (ص. ٣٣٥)
- حدّد خيارات المساعدة لمساعد الحارة المرورية (ص. ٣٣٧)

مساعد التوجيه مع مساعد الحفاظ على الحارة المرورية

بغية تشغيل وظيفة المساعدة في التوجيه مع مساعد الحفاظ على الحارة (LKA) (١٤)، ينبغي أن يضع السائق يديه على عجلة القيادة التي ستبقى خاضعة للتحكم بواسطة النظام.

في حال لم يبق السائق يديه على عجلة القيادة، سيتم إصدار إشارة تحذير وستُعرض رسالة تشجّع السائق على توجيهه النشط للسيارة:

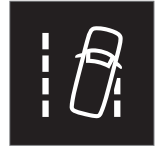

- Lane Keeping Aid قُم بالتوجيه

إذا اتّبع السائق تعليمات المطالبة لبدء التوجيه، يتم عندها تعيين الوظيفة في وضع الاستعداد وتظهر الرسالة التالية:

- Lane Keeping Aid استعد لحين تطبيق التوجيه

بعدها، لن تعود الوظيفة متوفرة إلى أن يبدأ السائق بتوجيه السيارة من جديد.

معلومات ذات صلة

- مساعد الحفاظ على الحارة المرورية (ص. ٣٣٥)

محدوديات مساعد الحارة المرورية

في بعض الظروف السيئة، قد يتعذر على مساعد الحارة (LKA) مساعدة السائق بشكل صحيح. في مثل هذه الحالات، يُنصح بإيقاف تشغيل الوظيفة.

أمثلة لمثل هذه الحالات:

- أعمال الطريق
- الطقس الشتوي السيء
- سطح الطريق السيء
- أسلوب القيادة "الرياضي" بصورة مبالغ فيها
- طقس رديء مع عدم وضوح الرؤية
- الطرق ذات علامات الحارات الجانبية غير الواضحة أو غير الموجودة.
- حواف أو خطوط حادة غير خطوط الحارة المرورية الجانبية
- عندما يتم تشغيل نظام مؤازرة عجلة القيادة، الخاص بوظيفة مقاومة التوجيه المعتمد على السرعة، بقدرة منخفضة - على سبيل المثال، عند التبريد بسبب ارتفاع درجة الحرارة. يتعدّر على الوظيفة كشف الحواجز أو القضبان أو العقبات المماثلة على جانب الطريق.

ملاحظة ⓘ

تستخدم هذه الوظيفة كاميرا السيارة ووحدات الرادار فيها والتي تخضع لبعض المحدوديات العامة.

معلومات ذات صلة

- مساعد الحفاظ على الحارة المرورية (ص. ٣٣٥)
- قوة التوجيه حسب السرعة (ص. ٢٥٢)
- محدوديات الكاميرا ووحدة الرادار (ص. ٣٠٠)

الرموز والرسائل في مساعد الحارة

يمكن أن يظهر عدد من الرموز والرسائل حول مساعد الحارة (LKA) على شاشة السائق. يبين الجدول التالي بعض الأمثلة.

الرمز	رسالة / إشعار	المواصفات
	دعم السائق تدهور الأداء الوظيفي. يلزم إجراء الخدمة	النظام لا يعمل كما ينبغي. يلزم الاتصال بالورشة - ويُصحح بالاتصال بورشة فولفو معتمدة.
	مستشعر زجاج أمامي إعاقة المستشعر، انظر دليل المالك	انخفاض قدرة الكاميرا على فحص الطريق أمام السيارة.
	Lane Keeping Aid قم بالتوجيه	لا تعمل وظيفة مساعدة التوجيه LKA إذا لم يمسك السائق بعجلة القيادة. اتبع التعليمات وقم بتوجيه السيارة.
	Lane Keeping Aid استعد لحين تطبيق التوجيه	يدخل LKA في وضع الاستعداد حتى يبدأ السائق في توجيه السيارة مرة أخرى.

إذا استمرت الرسالة: اتصل بالورشة - يُصحح بالاتصال بورشة فولفو معتمدة.

يمكن إزالة الرسالة النصية بالضغط لفترة وجيزة على الزر  من منتصف لوحة المفاتيح اليمنى بعجلة القيادة.

معلومات ذات صلة ▶▶

- مساعد الحفاظ على الحارة المرورية (ص. ٣٣٥)
- رموز مساعد الحارة في شاشة السائق (ص. ٣٤١)

معلومات ذات صلة

- مساعد الحفاظ على الحارة المرورية (ص. ٣٢٥)

غير متاح



غير متاح - خطوط الحارة في الرمز رمادية اللون.

يُعتبر على مساعد الحفاظ على الحارة المرورية اكتشاف خطوط الحارة المرورية، إما أن السرعة كبيرة جدًا أو أن الطريق ضيق للغاية.

مؤشر مساعد التوجيه/تحذير



مساعد التوجيه/تحذير - خطوط الحارة في الرمز تظهر بالألوان.

يشير مساعد الحفاظ على الحارة المرورية إلى أن النظام يعطي تحذيرًا و/أو يحاول توجيه السيارة وإعادتها إلى حارتها المرورية مرة أخرى.

رموز مساعد الحارة في شاشة السائق

تتم الإشارة إلى مساعد الحارة (LKA) بواسطة رموز في شاشة السائق وهي تختلف باختلاف الموقف.

فيما يلي بعض الأمثلة للرموز والمواقف التي يمكن أن تظهر فيها:



متاح



متاح - خطوط الحارة في الرمز بيضاء اللون.

مساعد الحارة يفحص خطأ واحدًا من الحارة المرورية أو الخطيين.

مساعدة التوجيه عند خطر التصادم

يمكن للوظيفة مساعدة على تجنب لتصادم أن تساعد السائق في تقليل خطر مغادرة السيارة للحارة المرورية بدون قصد و/أو التصادم مع سيارة أو عربة أخرى، وذلك عن طريق التوجيه النشط للسيارة وإعادة توجيهها مرة أخرى إلى حارتها المرورية و/أو من انحرافها.

تتكون الوظيفة من الوظائف الفرعية التالية:

- مساعدة التوجيه عند حدوث خطر مغادرة الحارة المرورية
 - مساعدة التوجيه عند حدوث خطر تصادم أمامي
 - مساعدة التوجيه في حالة خطر حدوث تصادم خلفي*
- بعد التدخل الأوتوماتيكي، يتم الإشارة لحدوث هذا الأمر عبر رسالة نصية:
- مساعدة على تجنب لتصادم تداخلأوتوماتيكي

- الرموز و الرسائل للمساعدة في التوجيه في حال حدوث خطر تصادم (ص. ٣٤٧)

تحذير



- تُعدّ هذه الوظيفة تكميلية لمساعدة السائق والغرض منها تسهيل القيادة وجعلها أكثر أماناً - ولا يمكنها التعامل مع كل الظروف المرورية ولا جميع حالات الطقس أو ظروف الطريق.
- يُنصح السائق بقراءة كل الأقسام الواردة في دليل المالك المرتبطة بهذه الوظيفة للحصول على معلومات حول عوامل مثل المحدوديات وما ينبغي على السائق معرفته قبل استخدام النظام.
- لا تعتبر وظيفة دعم السائق بديلاً عن انتباه السائق وحواسه. فالسائق يتحمل المسؤولية دوماً عن ضمان قيادة السيارة بأسلوب آمن، وبسرعة مناسبة مع توفير مسافة مناسبة بينه وبين السيارات التي أمامه، ووفقاً للقواعد والقوانين المرورية الحالية.

ملاحظة



تقع المسؤولية على السائق دوماً في تحديد مقدار توجيه السيارة - ولا يمكن ترك الأمر للسيارة في التحكم.

معلومات ذات صلة

- نظام دعم السائق (ص. ٢٥٢)
- تنشيط/الغاء تنشيط مساعد التوجيه في حال حدوث خطر تصادم (ص. ٣٤٣)
- مستوى المساعدة في التوجيه في حال حدوث خطر الانحراف عن الطريق (ص. ٣٤٣)
- محدوديات وظيفة المساعدة في التوجيه في حال حدوث خطر تصادم (ص. ٣٤٦)

مستوى المساعدة في التوجيه في حال حدوث خطر الانحراف عن الطريق

تتضمن هذه الوظيفة مستويين للتنشيط في حال وجب التدخل:

- مساعدة التوجيه فقط
 - مساعدة التوجيه مع التدخل بالفرملة
- مساعدة التوجيه فقط

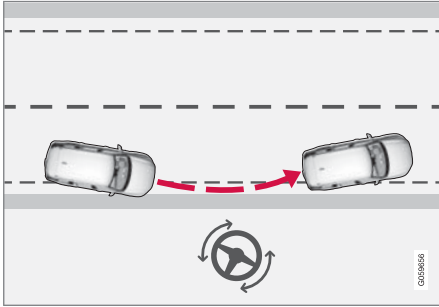

التدخل مع مساعدة التوجيه.

معلومات ذات صلة

- مساعدة التوجيه عند خطر التصادم (ص. ٣٤٢)

تنشيط/إلغاء تنشيط مساعد التوجيه في حال حدوث خطر تصادم

تُعتبر وظيفة مساعدة التوجيه اختيارية - يمكن للسائق أن يختار بين تنشيطها أو إلغاء تنشيطها.

فم بتنشيط أو إلغاء تنشيط الوظيفة باستخدام هذا الزر في عرض الوظائف في شاشة العرض المركزية.



- مؤشر الزرّ الأخضر - تم تنشيط الوظيفة.
 - مؤشر الزرّ الرمادي - تم إلغاء تنشيط الوظيفة.
- يتم تنشيط هذه الوظيفة أوتوماتيكياً في كل مرة يتم فيها تشغيل المحرك^{١,٢}.

ملاحظة ⓘ

عند إلغاء تنشيط وظيفة مساعدة على تجنّب لتصادم، يتم إيقاف تشغيل جميع الوظائف الفرعية:

- مساعدة التوجيه عند خطر مغادرة الحارة المرورية
- مساعدة التوجيه عند خطر التصادم المقرب
- مساعدة التوجيه عند خطر التصادم من الخلف*

حتى لو من الممكن إلغاء تنشيط الوظيفة، فيُصحح السائق بتنشيطها دوماً لأنها تعمل على تحسين أمان القيادة في معظم الأحيان.

^{١,٢} في بعض الأسواق، تتم إعادة تنشيط نفس الإعداد المستخدم عند إيقاف تشغيل المحرك.

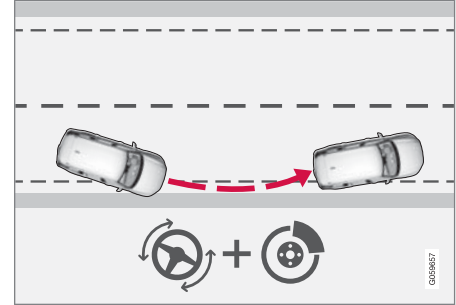

التدخل مع مساعدة التوجيه والفرملة.

تساعد عملية التدخل بالفرملة في المواقف التي لا يكفي فيها مجرد مساعدة التوجيه فقط. يتم أوتوماتيكياً تهيئة قوة الفرملة على حسب مستوى الانحراف في كل مرة.

معلومات ذات صلة

- مساعدة التوجيه عند خطر التصادم (ص. ٣٤٢)

مساعدة التوجيه عند حدوث خطر مغادرة الحارة المرورية

تتضمن وظيفة المساعدة في التوجيه عدداً من الوظائف الفرعية. ويهدف "مساعدة التوجيه في حال حدوث خطر انحراف عن الطريق" إلى مساعدة السائق والحد من خطر مغادرة السيارة للحارة عن طريق الخطأ وذلك من خلال إعادة التوجيه النشط للسيارة إلى داخل الحارة.

تنشط الوظيفة في حدود سرعة ٦٥-١٤٠ كم/سا (٤٠-٨٧ ميل في الساعة) على الطرق ذات الخطوط/العلامات الجانبية الواضحة.

تكتشف الكاميرا حواف الطريق والخطوط الجانبية المطلوبة على الطريق. إذا كانت السيارة على وشك مغادرة حافة الطريقة، فسيتم إعادة توجيهها للطريق مرة أخرى وإذا لم يكن التدخل للتوجيه كافياً لتجنب الخروج فسيتم تنشيط الفرامل كذلك.

ومع ذلك، لا تتداخل الوظيفة مع وظائف مساعدة التوجيه أو التدخل في الفرملة في حالة استخدام مؤشرات الاتجاه. وإذا اكتشفت الوظيفة أن السائق يقود السيارة بنشاط، فسيتم تأخير تنشيط الوظيفة.

بعد التدخل الأوتوماتيكي، يتم الإشارة لحدوث هذا الأمر عبر رسالة نصية:

- مساعدة على تجنب تصادم تدخل أوتوماتيكي

تحذير ⚠

- تُعد هذه الوظيفة تكميلية لمساعدة السائق والغرض منها تسهيل القيادة وجعلها أكثر أماناً - ولا يمكنها التعامل مع كل الظروف المرورية ولا جميع حالات الطقس أو ظروف الطريق.
- يُنصح السائق بقراءة كل الأقسام الواردة في دليل المالك المرتبطة بهذه الوظيفة للحصول على معلومات حول عوامل مثل المحدوديات وما ينبغي على السائق معرفته قبل استخدام النظام.
- لا تعتبر وظيفة دعم السائق بديلاً عن انتباه السائق وحكمته. فالسائق يتحمل المسؤولية دوماً عن ضمان قيادة السيارة بأسلوب آمن، وبسرعة مناسبة مع توفير مسافة مناسبة بينه وبين السيارات التي أمامه، ووفقاً للقواعد والقوانين المرورية الحالية.

معلومات ذات صلة

- مساعدة التوجيه عند خطر التصادم (ص. ٣٤٢)

مساعدة التوجيه في حالة خطر حدوث تصادم خلفي*

تتضمن وظيفة المساعدة في التوجيه عدداً من الوظائف الفرعية. إذا كان هناك خطر تصادم من الخلف، بإمكان وظيفة المساعدة في التوجيه العمل على مساعدة السائق المشتت الذي لم ينتبه أن سيارته على وشك مغادرة الحارة مع اقتراب سيارة مقابلة في نفس الوقت إما من الخلف أو في النقطة غير المرئية.

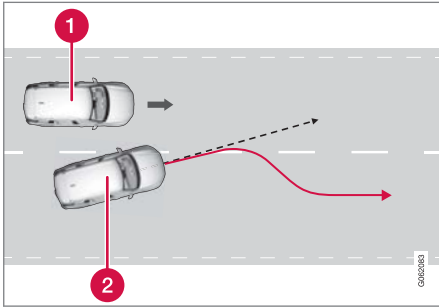

بإمكان الوظيفة المساعدة عن طريق توجيه السيارة مرة أخرى إلى حارتها.

1 سيارة أخرى في النقطة غير المرئية

2 سيارتك

إذا كانت السيارة على وشك مغادرة الحارة المرورية مع اقتراب سيارة أخرى في النقطة غير المرئية أو مع اقتراب سيارة أخرى بسرعة في الحارة المجاورة في الوقت نفسه، فيمكن الوظيفة مساعدة السائق في إعادة السيارة إلى حارتها مرة أخرى.

بإمكان الوظيفة المساعدة في حالة تغيير السائق المتعمد للحارة باستخدام مؤشرات الاتجاه دون ملاحظة وجود سيارة أخرى تقترب من سيارته.

إذا كانت السيارة على وشك مغادرة الحارة المرورية مع اقتراب سيارة مقابلة لك في الوقت نفسه، فيمكن الوظيفة المساعدة في توجيه السيارة وإعادتها إلى حارتها مرة أخرى.

ومع ذلك، لا تأثير للوظيفة على عملية المساعدة في التوجيه طالما تم استخدام مؤشر الاتجاه. وإذا اكتشفت الوظيفة أن السائق يقود السيارة بنشاط، فسيتم تأخير تنشيط الوظيفة.

بعد التدخل الأوماتيكي، يتم الإشارة لحدوث هذا الأمر عبر رسالة نصية:

• مساعدة على تجنب لتصادم تدخل أوماتيكي

تحذير ⚠️

- تُعد هذه الوظيفة تكميلية لمساعدة السائق والغرض منها تسهيل القيادة وجعلها أكثر أماناً - ولا يمكنها التعامل مع كل الظروف المرورية ولا جميع حالات الطقس أو ظروف الطريق.
- يُنصح السائق بقراءة كل الأقسام الواردة في دليل المالك المرتبطة بهذه الوظيفة للحصول على معلومات حول عوامل مثل المحدوديات وما ينبغي على السائق معرفته قبل استخدام النظام.
- لا تعتبر وظيفة دعم السائق بديلاً عن انتباه السائق وحكمته. فالسائق يتحمل المسؤولية دوماً عن ضمان قيادة السيارة بأسلوب آمن، وبسرعة مناسبة مع توفير مسافة مناسبة بينه وبين السيارات التي أمامه، ووفقاً للقواعد والقوانين المرورية الحالية.

معلومات ذات صلة

- مساعدة التوجيه عند خطر التصادم (ص. ٣٤٢)
- تحذير من وظيفة دعم السائق في حال وجود خطر تصادم (ص. ٢٨٧)

مساعدة التوجيه عند حدوث خطر تصادم أمامي

تتضمن وظيفة المساعدة في التوجيه عدداً من الوظائف الفرعية. عند ظهور خطر تصادم من الأمام، يمكن لوظيفة المساعدة في التوجيه أن تساعد السائق المشتت الانتباه الذي لا يلاحظ اقتراب سيارة منه في المسار المعاكس.

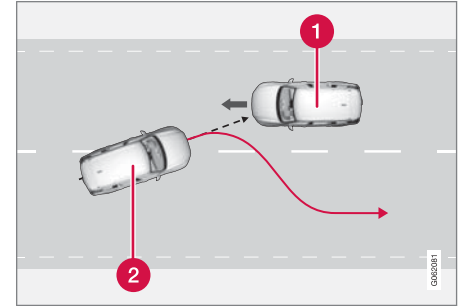

بإمكان الوظيفة المساعدة عن طريق توجيه السيارة مرة أخرى إلى حارتها.

1 السيارات الواردة

2 سيارتك

في نفس الوقت الذي يتم فيه تنشيط مناورة التوجيه، يتم أيضاً تنشيط التحذير من التصادم لدعم السائق. ومع ذلك، لن يتم تنشيط التحذير المسمي من خلال الفرملة المشمول ضمن نظام التحذير من التصادم.

تنشط الوظيفة في حدود سرعة ٦٠-١٤٠ كم/سا (٣٧-٨٧ ميل في الساعة) على الطرق ذات الخطوط/العلامات الجانبية الواضحة.

ملاحظة

تستخدم هذه الوظيفة كاميرا السيارة ووحدات الرادار فيها والتي تخضع لبعض المحدوديات العامة.

معلومات ذات صلة

- مساعدة التوجيه عند خطر التصادم (ص. ٣٤٢)
- مساعدة التوجيه عند حدوث خطر مغادرة الحارة المرورية (ص. ٣٤٤)
- مساعدة التوجيه عند حدوث خطر تصادم أمامي (ص. ٣٤٥)
- مساعدة التوجيه في حالة خطر حدوث تصادم خلفي* (ص. ٣٤٥)

محدوديات وظيفة المساعدة في التوجيه في حال حدوث خطر تصادم

في بعض الحالات، قد تعمل الوظيفة بكفاءة محدودة ويتعذر تدخلها في الحالات التالية على سبيل المثال:

- مع المركبات الصغيرة، مثل الدرجات البخارية
- إذا تم توجيه معظم هيكل السيارة إلى حارة مرورية مجاورة
- في الطرق/الحارات ذات علامات الحارات الجانبية غير الواضحة أو غير الموجودة
- خارج نطاق السرعة ٦٠-١٤٠ كم/ساعة (٣٧-٨٧ ميل/ساعة)
- عندما يتم تشغيل نظام موازنة عجلة القيادة، الخاص بوظيفة مقاومة التوجيه المعتمد على السرعة، بقدرة منخفضة - على سبيل المثال، عند التبريد بسبب ارتفاع درجة الحرارة.

المواقف الطارئة الأخرى تشمل:

- أعمال الطريق
- الطقس الشتوي السيء
- الطرق الضيقة
- سطح الطريق السيء
- أسلوب القيادة "الرياضي" بصورة مبالغ فيها
- طقس رديء مع عدم إمكانية الرؤية

في هذه الظروف الصعبة، قد يتعذر على الوظيفة مساعدة السائق بشكل صحيح. وفي مثل هذه الحالات، يُنصح بإيقاف تشغيل الوظيفة.

▶▶ تنشط الوظيفة في حدود سرعة ٦٠-١٤٠ كم/سا (٣٧-٨٧ ميل في الساعة) على الطرق ذات الخطوط/العلامات الجانبية الواضحة.

تومض المصابيح في مرابا الأبواب أثناء عملية التوجيه، بغض النظر عما إذا كان قد تم تنشيط الوظيفة BLIS* أم لا.

بعد التدخل الأوتوماتيكي، يتم الإشارة لحدوث هذا الأمر عبر رسالة نصية:

- مساعدة على تجنب تصادم تدخل الأوتوماتيكي

تحذير

- تُعد هذه الوظيفة تكميلية لمساعدة السائق والغرض منها تسهيل القيادة وجعلها أكثر أماناً - ولا يمكنها التعامل مع كل الظروف المرورية ولا جميع حالات الطقس أو ظروف الطريق.
- يُنصح السائق بقراءة كل الأقسام الواردة في دليل المالك المرتبطة بهذه الوظيفة للحصول على معلومات حول عوامل مثل المحدوديات وما ينبغي على السائق معرفته قبل استخدام النظام.
- لا تعتبر وظيفة دعم السائق بديلاً عن انتباه السائق وحكمته. فالسائق يتحمل المسؤولية دوماً عن ضمان قيادة السيارة بأسلوب آمن، وبسرعة مناسبة مع توفير مسافة مناسبة بينه وبين السيارات التي أمامه، ووفقاً للقواعد والقوانين المرورية الحالية.



معلومات ذات صلة

- مساعدة التوجيه عند خطر التصادم (ص. ٣٤٢)
- BLIS* (ص. ٣١٩)

الرموز والرسائل للمساعدة في التوجيه في حال حدوث خطر تصادم

يمكن أن يظهر عدد من الرموز والرسائل بخصوص الوظيفة على شاشة السائق.

يبين الجدول التالي بعض الأمثلة.

الرمز	رسالة / إشعار	المواصفات
	مساعدة على تجنب لتصادم تدخل أوتوماتيكي	عند تنشيط الوظيفة، تظهر رسالة للسائق تخبره بأن النظام قد تم تنشيطه.
	مستشعر زجاج أمامي إعاقة المستشعر، انظر دليل المالك	انخفاض قدرة الكاميرا على فحص الطريق أمام السيارة.

يمكن إزالة الرسالة النصية بالضغط لفترة وجيزة على الزر  من منتصف لوحة المفاتيح اليمنى بعجلة القيادة.

إذا استمرت الرسالة: اتصل بالورشة - يُنصح بالاتصال بورشة فولفو معتمدة.

معلومات ذات صلة

- مساعدة التوجيه عند خطر التصادم (ص. ٣٤٢)

مساعد الوقوف*

يمكن أن تساعد وظيفة نظام مساعد الركن السائق عند المناورة في المساحات الضيقة وذلك من خلال توضيح المسافة بين السيارة وبين العقبات عن طريق إشارات صوتية مصحوبة برسم يظهر على شاشة العرض المركزية.



عرض شاشة يوضح مناطق العقبات وأقسام المستشعر.

تعرض الشاشة المركزية لمحة عامة عن العلاقة بين السيارة والعائق المكتشف.

يشير القطاع المحدد إلى موقع العقبة. كلما اقترب رمز السيارة من مربع قطاع محدد، في الأمام/الخلف، كلما قلت المسافة بين السيارة والعائق المكتشف.

ويتغير لون القطاعات الجانبية كلما انخفضت المسافة بين السيارة والعائق.

كلما قلت المسافة حتى العائق، زاد صوت الإشارة. ويتم كتم أي صوت آخر صادر عن النظام الصوتي أوتوماتيكياً.

تنشط الإشارة الصوتية للعقبات التي أمام السيارة وعلى الجانبين عند تحرك السيارة ولكنها تتوقف بعد توقف السيارة لمدة ثانيتين.

وكذلك تظل الإشارات الصوتية للتحذير من العقبات خلف السيارة، تظل نشطة أثناء توقف السيارة.

على مسافة ٣٠ سم تقريباً (قدم واحد) من العائق خلف السيارة أو أمامها، تظل نغمة التحذير متواصلة ويظهر حقل المستشعر النشط الأقرب إلى رمز السيارة بشكل ممتلئ.

على مسافة ٢٥ سم تقريباً (٠,٨ قدم) من العائق على أحد جوانب السيارة، تصبح النغمة متقطعة ومكثفة ويتبدل لون حقل القطاع النشط للمستشعر من البرتقالي إلى الأحمر.

يمكن ضبط مستوى صوت إشارة مساعد الركن أثناء تشغيل الإشارة عن طريق مقبض [II<] على الكونسول المركزي. كذلك يمكنك إجراء الضبط من خيار القائمة الإعدادات بالعرض العلوي.

ملاحظة

- يتم إطلاق التحذيرات المسموعة فقط عند وجود عوائق في مسار السيارة المباشر، باستثناء القطاع الأقرب إلى رمز السيارة من ذلك.

تحذير

- تحتوي مستشعرات الركن على نقاط قصور لا يمكن عندها اكتشاف العوائق.
- كن حذراً من الأشخاص أو الحيوانات القريبة من السيارة.
- تجدر الإشارة إلى أن مقدمة السيارة قد تتحرف باتجاه المرور الوارد أثناء إجراء مناورة الركن.

تحذير

- تُعد هذه الوظيفة تكميلية لمساعدة السائق والغرض منها تسهيل القيادة وجعلها أكثر أماناً - ولا يمكنها التعامل مع كل الظروف المرورية ولا جميع حالات الطقس أو ظروف الطريق.
- يُنصح السائق بقراءة كل الأقسام الواردة في دليل المالك المرتبطة بهذه الوظيفة للحصول على معلومات حول عوامل مثل المحدوديات وما ينبغي على السائق معرفته قبل استخدام النظام.
- لا تعتبر وظيفة دعم السائق بديلاً عن انتباه السائق وحكمته. فمستشعرات السائق يتحمل المسؤولية دوماً عن ضمان قيادة السيارة بأسلوب آمن، وبسرعة مناسبة مع توفير مسافة مناسبة بينه وبين السيارات التي أمامه، ووفقاً للقواعد والقوانين المرورية الحالية.

معلومات ذات صلة

- نظام دعم السائق (ص. ٢٥٢)
- نظام مساعد الركن في الأمام والخلف وعلى الجانبين* (ص. ٣٤٩)
- تنشيط/إلغاء تنشيط نظام مساعد الركن* (ص. ٣٥٠)
- الرموز والرسائل لمساعد الوقوف (ص. ٣٥٢)
- محدوديات الكاميرا ووحدة الرادار (ص. ٣٠٠)

ملاحظة ⓘ

عند الرجوع للخلف مع مقطورة أو حاملة دراجة على قضيب القطر - بدون شبكة أسلاك المقطورة الأصلية من فولفو - ينبغي إطفاء مساعد الوقوف يدوياً لكي لا تستجيب المستشعرات لها.

على الجانبين

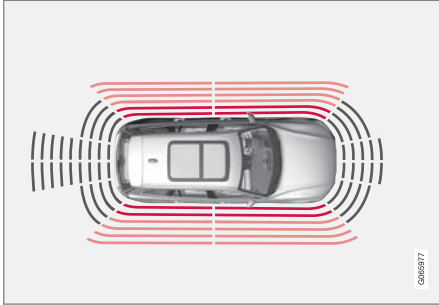

يتم سماع نغمة إشارة التحذير بشكل متقطع وسريع عندما تصبح المسافة إلى العائق أقل من ٢٥ سم (٠,٨ قدم) تقريباً.

يتم تلقائياً تنشيط المستشعرات الجانبية لمساعد الوقوف عند بدء تشغيل المحرك. يتم التنشيط على سرعات أقل من ١٠ كم/ساعة (٦ ميل/ساعة).

يساوي نطاق القياس حوالي ٢٥ سم (٠,٨ قدم) من الجانبين.

مع ذلك، تزداد مساحة منطقة كشف المستشعرات الجانبية بشكل كبير عندما تتم زيادة زاوية توجيه العجلات الأمامية. وعندما يتم تدوير عجلة القيادة، يمكن كشف العوائق المتواجدة بشكل قطري أمام أو خلف السيارة حتى مسافة تصل إلى ٩٠ سم تقريباً (٣ أقدام).

مهم !

عند تركيب مصابيح إضافية: تذكر أن هذه المصابيح لا يجب أن تعوق المستشعرات - فقد يمكن اعتبار المصابيح الإضافية بمثابة عقبة في هذا الوقت.

رجوع للخلف

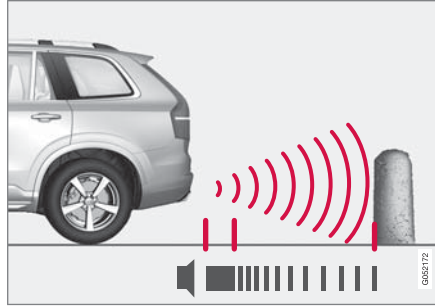

يتم سماع نغمة إشارة التحذير بشكل متواصل عندما تصبح المسافة إلى العائق أقل من ٣٠ سم (قدم واحد) تقريباً.

يتم تنشيط مستشعرات الرجوع للخلف في حالة رجوع السيارة للخلف مع عدم تعشيق أي ترس أو عند نقل ذراع اختيار التروس إلى وضع الرجوع للخلف.

يصل نطاق القياس إلى حوالي ١,٥ متر (٥ قدم) خلف السيارة.

أثناء التراجع للخلف مع وجود مقطورة متصلة بنظام السيارة الكهربائي، يتم إلغاء تنشيط مساعد الركن الخلفي بشكل تلقائي.

نظام مساعد الركن في الأمام والخلف وعلى الجانبين*

يتفاعل نظام مساعد الركن بشكل مختلف تبعاً للجهة من السيارة التي تقترب من العقبة.

للأمام

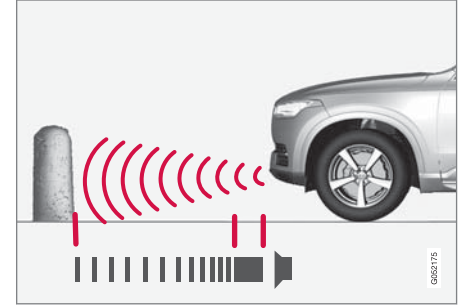

يتم سماع نغمة إشارة التحذير بشكل متواصل عندما تصبح المسافة إلى العائق أقل من ٣٠ سم (قدم واحد) تقريباً.

يتم تنشيط أجهزة الكشف الأمامية لنظام مساعد الركن تلقائياً عند تشغيل المحرك. يتم التنشيط على سرعات أقل من ١٠ كم/ساعة (٦ ميل/ساعة).

يساوي نطاق القياس حوالي ٨٠ سم (٢,٥ قدم) أمام السيارة.

ملاحظة ⓘ

يتم إيقاف تشغيل مساعد الوقوف عند تعشيق فرامل الوقوف أو عند تحديد الوضع P في السيارة المزودة بصندوق تروس أوتوماتيكي.

▶▶ معلومات ذات صلة

- مساعد الوقوف* (ص. ٣٤٨)
- حقل المستشعرات في نظام مساعد الركن لكاميرا الركن (ص. ٣٥٧)

تنشيط/إلغاء تنشيط نظام مساعد الركن*

يمكن تنشيط/إلغاء تنشيط وظيفة مساعد الركن.

يتم تنشيط مستشعرات الركن الأمامية والجانبية تلقائياً عند تشغيل المحرك. ويتم تنشيط المستشعرات الخلفية في حالة تدرج السيارة إلى الخلف أو عند إشراك ترس الرجوع إلى الخلف.

فم بتنشيط أو إلغاء تنشيط الوظيفة باستخدام هذا الزر في عرض الوظائف في شاشة العرض المركزية.



- مؤشر الزر الأخضر - تم تنشيط الوظيفة.
- مؤشر الزر الرمادي - تم إلغاء تنشيط الوظيفة.

في حالة السيارات المجهزة بكاميرا لمساعد الركن*، يكون بالإمكان أيضاً تنشيط أو إلغاء تنشيط نظام مساعد الركن من عرض الكاميرا ذي الصلة.

معلومات ذات صلة

- مساعد الوقوف* (ص. ٣٤٨)

محدوديات مساعد الركن

يتعذر على نظام مساعد الركن اكتشاف كل شين في كل الحالات وبالتالي قد تكون وظائفه مقيدة في بعض المرات.

يجب على السائق الانتباه للأمتلة التالية من محدوديات نظام مساعد الركن:

تحذير ⚠

انتبه جيداً أثناء الرجوع للخلف عند ظهور هذا الرمز، في حالة توصيل مقطورة أو حامل دراجة أو ما شابه وتوصيلها كهربائياً بالسيارة.



يشير الرمز إلى إيقاف تشغيل مستشعرات مساعد الركن للخلف ويحذر من أي عقبات.

مهم !

قد توجد أشياء مثل السلاسل أو الأقطاب اللامعة الرفيعة أو الحواجز المنخفضة في نطاق "ظل الإشارة" ولا تكتشفها المستشعرات مؤقتاً - وعندئذ قد تتوقف النغمة النابضة فجأة بدلا من أن تنتقل للنغمة المستمرة المتوقعة.

لا تستطيع المستشعرات اكتشاف الأشياء العالية، مثل أرصفة التحميل البارزة.

- في هذه الأحوال، قم بإبلاء مزيد من الانتباه وإجراء مناورة/إعادة ضبط وضع السيارة وخاصة ببطئ أو أوقف مناورة الركن الحالية، فثمة خطر كبير من حدوث تلف بالمركبات أو الأشياء الأخرى طالما المعلومات الواردة من المستشعرات ليست على قدر كبير من الاعتمادية عليها في مثل هذه المواقف.

مهم

في بعض الظروف قد يصدر من نظام مساعدة الركن تحذير غير صحيح بسبب مصادر صوت خارجية ينبعث منها ترددات فوق الصوتية مشابهة للتي يعمل عليها النظام. وتتضمن أمثلة هذه المصادر الأبواق والإطارات المبتلة على الأسفلت والفرامل الهوائية وضوضاء العادم الصادرة عن الدرجات النارية وما إلى ذلك.

ملاحظة

بما أن قضيب القطر مهيب للعمل مع النظام الكهربائي للسيارة، فإن نتوء قضيب القطر يتم وضعه في الحسبان عند قياس الوظيفة للمسافة حتى أي جسم خلف السيارة.

معلومات ذات صلة

- مساعد الوقوف* (ص. ٣٤٨)

الرموز والرسائل لمساعد الوقوف

يمكن عرض الرموز والرسائل لنظام مساعد الركن في شاشة السائق و/أو الشاشة المركزية. يبين الجدول التالي بعض الأمثلة.

المواصفات	رسالة / إشعار	الرمز
مستشعرات مساعد الركن الخلفية يتم إلغاء تنشيطها، بحيث لا تصدر أي تحذيرات صوتية للعوائق/الأجسام.		
واحد أو أكثر من مستشعرات الوظيفة محجوب - تحقق وعالج الأمر بأسرع ما يمكن.	نظام مساعد الركن إعاقة المستشعرات، يلزم التنظيف	
النظام لا يعمل كما ينبغي. يلزم الاتصال بالورشة - ويُصحح بالاتصال بورشة فولفو معتمدة.	نظام مساعد الركن غير متاح، يلزم إجراء الخدمة	

يمكن إزالة الرسالة النصية بالضغط لفترة وجيزة على الزر  من منتصف لوحة المفاتيح اليمنى بعجلة القيادة.

إذا استمرت الرسالة: اتصل بالورشة - يُصحح بالاتصال بورشة فولفو معتمدة.

معلومات ذات صلة

- مساعد الوقوف* (ص. ٣٤٨)

دعم السائق

5 قضييب سحب* - لتنشيط/إلغاء تنشيط خط المساعدة لقضييب القطر* ١٠٦

6 CTA* - لتنشيط/إلغاء تنشيط وظيفة Cross Traffic Alert

قد تكون الأشياء/العوائق أقرب إلى السيارة مما تبدو عليه في الشاشة.

تحذير

- تحتوي مستشعرات الركن على نقاط قصور لا يمكن عندها اكتشاف العوائق.
- كن حذرًا من الأشخاص أو الحيوانات القريبة من السيارة.
- تجدر الإشارة إلى أن مقدمة السيارة قد تنحرف باتجاه المرور الوارد أثناء إجراء مناورة الركن.



مثال لعرض الكاميرا.

- 1 تكبير/تصغير ١٠٥ - تكبير/تصغير
- 2 عرض 360 درجة* - لتنشيط/إلغاء تنشيط جميع الكاميرات
- 3 PAS* - لتنشيط/إلغاء تنشيط نظام مساعدة الركن
- 4 الخطوط - لتنشيط/إلغاء تنشيط خطوط مساعدة الركن

كاميرا مساعد الركن*

يمكن لكاميرا مساعد الركن أن تساعد السائق عند المناورة في المساحات الضيقة عن طريق توضيح أي عائق من خلال صورة الكاميرا والرسومات الموجودة في الشاشة المركزية.

كاميرا مساعد الركن هي كاميرا مساعدة يتم تنشيطها أوتوماتيكيًا عند تشغيل ترس الرجوع إلى الخلف أو يدويًا من الشاشة المركزية.

١٠٥ يتم إيقاف تشغيل خطوط مساعدة الوقوف عند التكبير.
١٠٦ لا يتوفر في كل الأسواق.

تحذير



- تُعد هذه الوظيفة تكميلية لمساعدة السائق والغرض منها تسهيل القيادة وجعلها أكثر أماناً - ولا يمكنها التعامل مع كل الظروف المرورية ولا جميع حالات الطقس أو ظروف الطريق.
- يُنصح السائق بقراءة كل الأقسام الواردة في دليل المالك المرتبطة بهذه الوظيفة للحصول على معلومات حول عوامل مثل المحدوديات وما ينبغي على السائق معرفته قبل استخدام النظام.
- لا تعتبر وظيفة دعم السائق بديلاً عن انتباه السائق وحكمته. فالسائق يتحمل المسؤولية دوماً عن ضمان قيادة السيارة بأسلوب آمن، وبسرعة مناسبة مع توفير مسافة مناسبة بينه وبين السيارات التي أمامه، ووفقاً للقواعد والقوانين المرورية الحالية.

معلومات ذات صلة

- نظام دعم السائق (ص. ٢٥٢)
- وحدات عرض كاميرا الـركن* (ص. ٣٥٤)
- خطوط مساعد الـركن في شاشة كاميرا الـركن* (ص. ٣٥٥)
- حقول المستشعرات في نظام مساعد الـركن لكاميرا الـركن (ص. ٣٥٧)
- بدء تشغيل كاميرا مساعد الـركن (ص. ٣٥٩)
- الرموز والرسائل في كاميرا مساعد الـركن (ص. ٣٦٠)
- محدوديات الكاميرا ووحدة الرادار (ص. ٣٠٠)
- مساعد الوقوف* (ص. ٣٤٨)
- Cross Traffic Alert* (ص. ٣٢٣)

وحدات عرض كاميرا الـركن*

تستطيع الوظيفة إظهار عرض مجمع بزواوية ٣٦٠ درجة وعروض فردية للكاميرات الأربعة: الخلفية والأمامية واليسرى واليسرى.

عرض ٣٦٠ درجة*

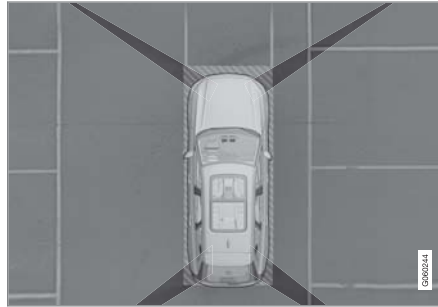

"مجال رؤية" كاميرا الـركن في منطقة تغطية تقريبية.

تهدف وظيفة عرض 360 درجة إلى تنشيط كل كاميرات الـركن بحيث يتم عرض الجوانب الأربعة للسيارة في نفس الوقت على شاشة العرض المركزية، مما يساعد السائق على ملاحظة ما يجري حول السيارة أثناء إجرائه المناورة على سرعة منخفضة.

من زاوية ٣٦٠ درجة، يمكن تنشيط كل كاميرا بصورة مستقلة:

- اضغط على الشاشة في الموقع المطلوب ضمن "مجال الرؤية" للكاميرا، مثلاً على المساحة أمام/أعلى الكاميرا الأمامية.

يشير رمز الكاميرا ضمن رمز السيارة في شاشة العرض المركزية إلى الكاميرا التي تكون نشطة.



إذا كانت السيارة كذلك مزودة بنظام مساعد الـركن* فسيتم عرض المسافة إلى العقبة بواسطة حقول ملونة

بألوان مختلفة.

يمكن تفعيل الكاميرات إما تلقائياً أو يدوياً.

رجوع للخلف

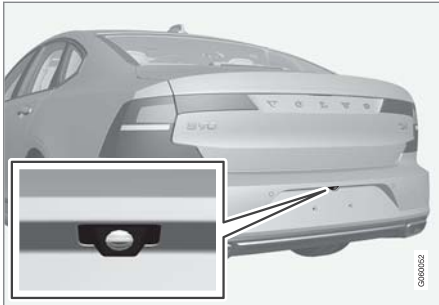

الكاميرا المتجهة للخلف مثبتة أعلى لوحة التسجيل.

وتعرض الكاميرا المتجهة للخلف صورة للمنطقة العريضة خلف السيارة. في طرز معينة، يمكن مشاهدة جزء من واقي الصدمات بالإضافة إلى قضيب القطر في بعض الحالات.

الأجسام الموجودة في الشاشة المركزية قد تبدو مائلة بعض الشيء، وهذا أمر طبيعي.

خطوط مساعد الركن في شاشة كاميرا الركن*

تعمل وظيفة كاميرا مساعد الركن على تحديد موضع السيارة مقارنةً بالأشياء المحيطة بها من خلال عرض خطوط في مشهد الكاميرا.



مثال لخطوط مساعد الركن.

تعرض خطوط مساعد الركن المسار المحدد للأبعاد الخارجية للسيارة في زاوية التوجيه الحالية - وهذا يسهل عملية الركن المتوازي والرجوع للخلف في المساحات الضيقة وفي حالة الرغبة في سحب مقطورة.

الجانبان



الكاميرات الجانبية موجهة تجاه مرآة كل باب.

يمكن أن تعرض الكاميرات الجانبية الأشياء التي قد تتواجد على طول جانبي السيارة.

معلومات ذات صلة

- كاميرا مساعد الركن* (ص. ٣٥٣)
- بدء تشغيل كاميرا مساعد الركن (ص. ٣٥٩)

للأمام

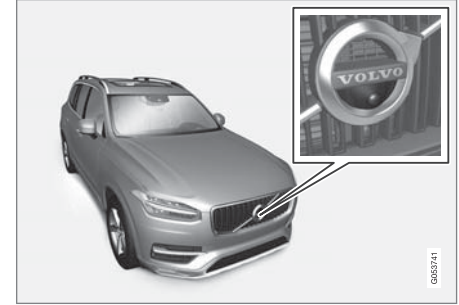

توجد الكاميرا الأمامية على الشبكة.

يمكن أن تساعد الكاميرا الأمامية عند مغادرة الطريق في ظروف رؤية محدودة على الجانبين، مثل عند عبور حاجز شجري. وتنشط على سرعات تصل إلى ٢٥ كم/سا (١٦ ميل في الساعة) - بعد ذلك يتم إيقاف تشغيل الكاميرا الأمامية.

وإذا لم تصل السيارة إلى سرعة ٥٠ كم/سا (٣٠ ميل في الساعة) وانخفضت السرعة عن ٢٢ كم/سا (١٤ ميل في الساعة) في غضون دقيقة واحدة بعد إيقاف تشغيل الكاميرا المتجهة للأمام، فسيتم تنشيطها مرة أخرى.

تُعرض الخطوط الموجودة على الشاشة كما لو كانت في مستوى الأرض خلف السيارة وتُربط مباشرة بحركة عجلة القيادة، والتي تبين للمسائق المسار الذي ستسلكه السيارة عند انعطافها. خطوط مساعد الركن الحالية تحتوي على أهم الأجزاء البارزة للسيارة مثل قضيب القطر ومرابا الأبواب والزوايا.

ملاحظة

- عند الرجوع للخلف مع تركيب مقطورة غير موصلة كهربائيًا بالسيارة، فخطوط مساعد الركن الموجودة على الشاشة توضح المسار الذي ستسلكه السيارة - وليس المقطورة.
- لا تعرض الشاشة أي خطوط لمساعد الركن عند توصيل مقطورة كهربائيًا بالنظام الكهربائي للسيارة.
- خطوط مساعدة الركن التي لا تظهر عند التكبير.

مهم

- تذكر أنه عند تحديد عرض كاميرا الرؤية الخلفية، لن تعرض الشاشة إلا المنطقة الواقعة خلف السيارة. وبالتالي راقب جوانب السيارة ومقدمتها عند الرجوع إلى الخلف.
- ينطبق الأمر نفسه كذلك بالعكس - انتبه لما يحدث للأجزاء الخلفية في السيارة عند تحديد عرض الكاميرا الأمامي.
- تجدر الإشارة إلى أن خطوط مساعدة الركن تعرض أقصر مسار. وبالتالي انتبه بشكل كبير إلى حواف السيارة بحيث لا تصطدم بأي شيء عند تدوير عجلة القيادة أثناء القيادة أو كي لا تصطدم المقدمة بأي شيء عند تدوير عجلة القيادة أثناء الرجوع للخلف.

خطوط مساعد الكاميرا في عرض ٣٦٠ درجة*

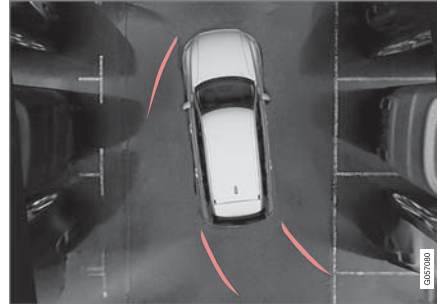

عرض ٣٦٠ درجة مع خطوط مساعد الركن.

في العرض بزواوية ٣٦٠ درجة يتم عرض خطوط مساعد الوقوف خلف السيارة وأمامها وعلى جوانبها (على حسب اتجاه حركة السيارة):

- عند القيادة إلى الأمام: الخطوط الأمامية
 - عند الرجوع إلى الخلف: خطوط جانبية وخطوط خلفية
- عند تحديد الكاميرا الأمامية أو الخلفية، تظهر خطوط مساعد الركن بغض النظر عن اتجاه تحرك السيارة.
- عند تحديد كاميرا جانبية، لا تظهر خطوط مساعد الركن إلا عند الرجوع للخلف.

حقول المستشعرات في نظام مساعد الركن لكاميرا الركن

إذا كانت السيارة تحتوي على مساعد الوقوف فسيتم عرض المسافة بعرض ٣٦٠ درجة بواسطة حقول ملونة لكل مستشعر يكتشف أي جسم.

تستطيع الكاميرا تسهيل عملية ربط مقطورة عن طريق عرض خطوط المساعدة التي تمثل المسار المقترح بين قضيب القطر والمقطورة.

١. اضغط قضيب سحب (1).

< خطوط مساعد الركن للمسار المحدد لقضيب القطر تظهر - تختفي في الوقت نفسه خطوط مساعد الركن للسيارة.

يتعذر عرض كل من خطوط مساعدة الركن للسيارة وقضيب القطر في وقت واحد.

٢. اضغط تكبير/تصغير (2) عند الرغبة في إجراء مناورة أكثر دقة.

< يتم تكبير عرض الكاميرا.

معلومات ذات صلة

- كاميرا مساعد الركن* (ص. ٣٥٣)

خط مساعدة قضيب القطر*



قضيب القطر بخط مساعدة الركن.

١ قضيب سحب - لتنشيط خط المساعدة لقضيب القطر.

٢ تكبير/تصغير - تكبير/تصغير.

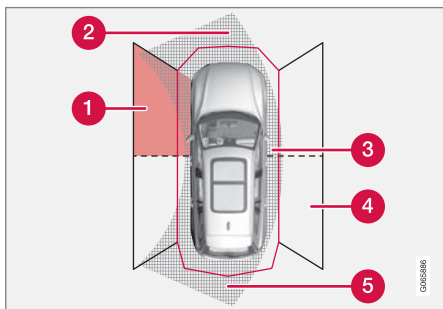

قطاعات تنشيط مستشعر الركن حيث يمكن الكشف عن العوائق.

- 1 نطاق الاستشعار الأمامي الأيسر
- 2 قطاع العوائق ضمن المسار المحدد لقيادة السيارة للأمام - استناداً إلى زاوية الانعطاف
- 3 قطاع مع حقل باللون الأحمر ونغمة متقطعة مكثفة
- 4 نطاق الاستشعار الخلفي الأيمن
- 5 قطاع العوائق ضمن المسار المحدد لقيادة السيارة إلى الخلف - استناداً إلى زاوية الانعطاف.

تتغير ألوان حقول الاستشعار الجانبية كلما تناقصت المسافة حتى العقبة - من الكهرماني إلى الأحمر.

ألوان الحقول الجانبية	المسافة بالأمتار (الأقدام)
أصفر	٠,٩-٠,٢٥ (٣,٠-٠,٨)
أحمر	٠,٢٥-٠ (٠,٨-٠)

تتغير ألوان حقول مستشعرات القيادة للأمام والرجوع للخلف كلما تناقصت المسافة حتى العقبة - من الكهرماني ومروراً بالبرتقالي وحتى الأحمر.

لون حقل الرجوع للخلف	المسافة بالأمتار (الأقدام)
أصفر	١,٥-٠,٦ (٤,٩-٢,٠)
برتقالي	٠,٦-٠,٣ (٢,٠-١,٠)
أحمر	٠,٣-٠ (١,٠-٠)

لون حقل القيادة للأمام	المسافة بالأمتار (الأقدام)
أصفر	٠,٨-٠,٦ (٢,٦-٢,٠)
برتقالي	٠,٦-٠,٣ (٢,٠-١,٠)
أحمر	٠,٣-٠ (١,٠-٠)

بالنسبة لحقول المستشعر الحمراء، تتبدل الإشارة الصوتية النبضية لتصبح نغمة متواصلة.

حقل المستشعر في الجانبين تعتمد إشارات الإنذار على المسار المحدد للسيارة. لذلك، عند القيام بانعطاف كاملة، قد ينطلق أيضاً تحذير للعوائق المتواجدة بشكل قطري أمام أو خلف السيارة، وليس فقط لتلك المتواجدة بشكل مباشر أمامها أو خلفها.



يمكن أن تعرض الشاشة الحقول الملونة للمستشعر على رمز السيارة.

في حال ظهرت حقول المستشعر باللون الأحمر، يتم عندها تغيير الإشارة الصوتية من منقطعة إلى منقطعة مكثفة.

معلومات ذات صلة

- كاميرا مساعد الركن * (ص. ٣٥٣)

بدء تشغيل كاميرا مساعد الركن

يبدأ عمل كاميرا مساعد الركن أوتوماتيكياً عند تعشيق ترس الرجوع للخلف أو يدوياً بواسطة أحد أزرار الوظيفة في الشاشة المركزية.

عرض الكاميرا أثناء الرجوع للخلف

عند تعشيق ترس الرجوع للخلف، تعرض الشاشة صورة بزواوية ٣٦٠ درجة إذا كانت هي أو أي عرض جانبي هي المستخدمة في عرض الكاميرا، وإلا فيسظهر العرض الخلفي للكاميرا.

يبدأ عمل عرض الكاميرا للكاميرا اليدوية

ابدأ تشغيل كاميرا الركن بواسطة هذا الزر في عرض الوظيفة بالشاشة المركزية.



تعرض الشاشة عندئذٍ آخر عرض كاميرا مستخدم مبدئياً. ومع ذلك، بعد كل مرة يتم فيها تشغيل المحرك، يتم استخدام عرض ٣٦٠ درجة بدلاً من العرض الجانبي المستخدم من قبل ويحل العرض الخلفي محل العرض الخلفي المكبر المستخدم من قبل.

إلغاء التنشيط الأوتوماتيكي للكاميرا

ينطفئ العرض الخلفي على سرعة ٢٥ كم/ساعة (١٦ ميل/ساعة) لتجنب تشتيت انتباه السائق - وتتم أوتوماتيكياً إعادة تنشيط العرض إذا انخفضت السرعة إلى ٢٢ كم/ساعة (١٤ ميل/ساعة) في غضون دقيقة واحدة، شرط عدم تجاوز السرعة ٥٠ كم/ساعة (٣١ ميل/ساعة).

تتطفئ عروض الكاميرات الأخرى عند سرعة ١٥ كم/سا (٩ ميل في الساعة) ولا يتم إعادة تنشيطها.

معلومات ذات صلة

- كاميرا مساعد الركن * (ص. ٣٥٣)

الرموز والرسائل في كاميرا مساعد الركن

يمكن عرض الرموز والرسائل لكاميرا مساعد الركن في شاشة السائق و/أو الشاشة المركزية. يبين الجدول التالي أمثلة.

المواصفات	رسالة / إشعار	الرمز
مستشعرات مساعد الركن الخلفية يتم إلغاء تنشيطها، بحيث لا تصدر أي تحذيرات صوتية وعلامات مجال للعوائق/الأجسام.		
إلغاء تنشيط الكاميرا.		
واحد أو أكثر من مستشعرات الوظيفة محبوب - تحقق وعالج الأمر بأسرع ما يمكن.	نظام مساعد الركن إعاقة المستشعرات، يلزم التنظيف	
النظام لا يعمل كما ينبغي. يلزم الاتصال بالورشة - ويُنصح بالاتصال بورشة فولفو معتمدة.	نظام مساعد الركن غير متاح، يلزم إجراء الخدمة	

معلومات ذات صلة

- كاميرا مساعد الركن* (ص. ٣٥٣)

يمكن إزالة الرسالة النصية بالضغط لفترة وجيزة على الزر  من منتصف لوحة المفاتيح اليمنى بعجلة القيادة.

إذا استمرت الرسالة: اتصل بالورشة - يُنصح بالاتصال بورشة فولفو معتمدة.

مساعد الركن*

يمكن لنظام مساعد الركن (PAP) أن يساعد السائق على المناورة أثناء ركن السيارة. يمكن لهذه الوظيفة المساعدة أيضاً في التوجيه عند الخروج من مساحة ركن متوازٍ.



تتحقق الوظيفة أولاً مما إذا كانت المساحة كبيرة بما يكفي أم لا، وإذا كانت كذلك تقوم بمساعدة السائق على توجيه السيارة إلى داخل المساحة.

تشير الشاشة المركزية باستخدام الرموز والرسومات والنصوص إلى مختلف العمليات المطلوب تنفيذها وتوقيت إجرائها كذلك.

تحذير

- تحتوي مستشعرات الركن على نقاط قصور لا يمكن عندها اكتشاف العوائق.
- كن حذراً من الأشخاص أو الحيوانات القريبة من السيارة.
- تجدر الإشارة إلى أن مقدمة السيارة قد تنحرف باتجاه المرور الوارد أثناء إجراء مناورة الركن.

تحذير

- تُعدّ هذه الوظيفة تكميلية لمساعدة السائق والغرض منها تسهيل القيادة وجعلها أكثر أماناً - ولا يمكنها التعامل مع كل الظروف المرورية ولا جميع حالات الطقس أو ظروف الطريق.
- يُنصح السائق بقراءة كل الأقسام الواردة في دليل المالك المرتبطة بهذه الوظيفة للحصول على معلومات حول عوامل مثل المحدوديات وما ينبغي على السائق معرفته قبل استخدام النظام.
- لا تعتبر وظيفة دعم السائق بديلاً عن انتباه السائق وحكمته. فالسائق يتحمل المسؤولية دوماً عن ضمان قيادة السيارة بأسلوب آمن، وبسرعة مناسبة مع توفير مسافة مناسبة بينه وبين السيارات التي أمامه، ووفقاً للقواعد والقوانين المرورية الحالية.

ملاحظة

- تقيس وظيفة PAP المساحة ثم تتحكم في توجيه السيارة - تتمثل وظيفة السائق في:
- مراقبة السيارة عن كثب
- اتباع التعليمات التي تظهر في الشاشة المركزية
- حدد ترس السرعة (رجوع/لأمام) - يشير صوت "الفرقة" إلى التوقيت المناسب لتغيير ترس السرعة.
- التحكم في السرعة والحفاظ على سرعة آمنة
- الفرملة والتوقف.

معلومات ذات صلة

- نظام دعم السائق (ص. ٢٥٢)
- متغيرات الركن مع نظام مساعد الركن* (ص. ٣٦٢)
- الركن باستخدام نظام مساعد الركن* (ص. ٣٦٣)
- الخروج من الركن المتوازي باستخدام نظام مساعد الركن* (ص. ٣٦٥)
- محدوديات مساعد الركن* (ص. ٣٦٦)
- محدوديات الكاميرا ووحدة الرادار (ص. ٣٠٠)
- رسائل مساعد الوقوف Park Assist Pilot* (ص. ٣٦٨)

متغيرات الركن مع نظام مساعد الركن*

يمكن استخدام نظام مساعد الركن (PAP) في حالات الركن المختلفة التالية.

الركن المتوازي

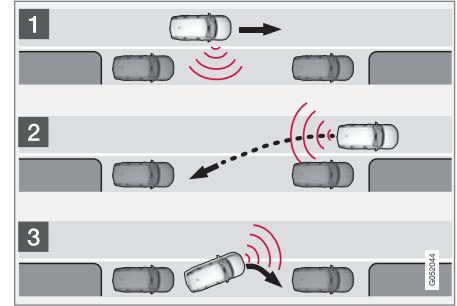

مبدأ الركن المتوازي.

تتيح الوظيفة ركن السيارة باتباع الخطوات التالية:

١. مساحة الركن محددة ومقيسة.
٢. يتم توجيه السيارة داخل المساحة أثناء الرجوع للخلف.
٣. يتم توجيه السيارة في المكان عن طريق القيادة نحو الأمام/ نحو الخلف.

تتيح وظيفة خروج من الركن أيضاً مساعدة السيارة المركونة بصورة متوازية في مغادرة مساحة الركن.

الركن العمودي

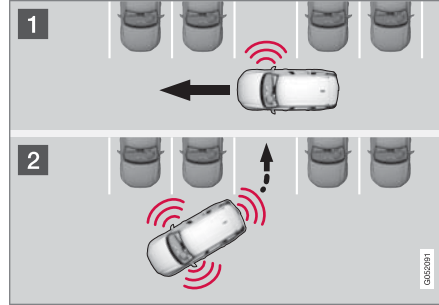

مبدأ وظيفة الركن العمودي.

تتيح الوظيفة ركن السيارة باتباع الخطوات التالية:

١. مساحة الركن محددة ومقيسة.
٢. يتم توجيه السيارة إلى المكان أثناء الرجوع للخلف كما يمكن المناورة في المساحة عن طريق القيادة نحو الأمام/نحو الخلف.

ملاحظة

عند مغادرة مساحة ركن، يلزم فقط استخدام وظيفة خروج من الركن إذا كانت السيارة مركونة بصورة متوازية، ولن تعمل الوظيفة حال ركن السيارة بصورة عمودية.

معلومات ذات صلة

- مساعد الركن* (ص. ٣٦١)
- الخروج من الركن المتوازي باستخدام نظام مساعد الركن* (ص. ٣٦٥)

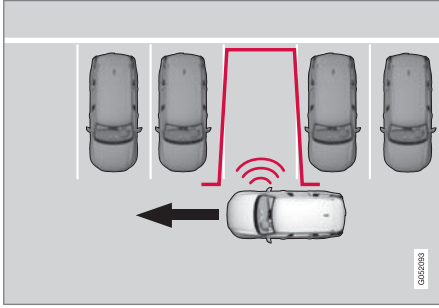

مبدأ وظيفة الركن العمودي.

لا تزد السرعة عن ٣٠ كم/سا (٢٠ ميل في الساعة) للركن المتوازي أو ٢٠ كم/سا (١٢ ميل في الساعة) للركن المتعامد.

١. المس زرّ الركن في عرض الوظائف أو في عرض الكاميرا.

< تبحث PAP عن مساحة ركن وتحقق مما إذا كانت كبيرة بشكل كافٍ.

٢. استعد لإيقاف السيارة عندما تشير الرسومات والرسالة التي تظهر على الشاشة المركزية بالعثور على مساحة ركن مناسبة.

< تظهر نافذة منبثقة.

٣. حدد الركن المتوازي أو الركن بشكل عمودي وحدد ترس الرجوع للخلف.

الركن

تتيح الوظيفة ركن السيارة باتباع الخطوات التالية:

١. مساحة الركن محددة ومقاسة.
٢. يتم توجيه السيارة داخل المساحة أثناء الرجوع للخلف.
٣. يتم توجيه السيارة إلى داخل مساحة الركن - بعد ذلك، قد يطلب النظام من السائق تغيير التروس والفرملة.

البحث عن مساحات ركن وقياسها

يمكن تنشيط الوظيفة في عرض الوظيفة بالشاشة المركزية.

يمكن كذلك الوصول إليها من عروض الكاميرا.

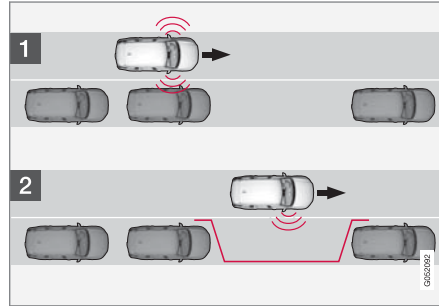

مبدأ وظيفة الركن المتوازي.

الركن باستخدام نظام مساعد الركن*

مساعد الركن النشط (PAP) يساعد السائق في الوقوف على ثلاث مراحل. يمكن أن تساعد الوظيفة السائق في مغادرة مساحة الركن.

تقيس هذه الوظيفة المساحة ثم تقوم بتوجيه السيارة - على السائق القيام بما يلي:

- مراقبة ما يجري حول السيارة باستمرار
- اتباع التعليمات في شاشة العرض المركزية
- تحديد أحد التروس (للخلف/للأمام) - ينطلق صوت "رنين" عند تغيير السائق للتروس
- اعتماد سرعة آمنة والمحافظة عليها
- الفرملة والتوقف.

الرموز والرسومات و/أو النص الذي يظهر على شاشة الشاشة المركزية عند إجراء أي خطوة من الخطوات المختلفة.

يمكن تنشيط الوظيفة في حال تم استيفاء المعايير التالية بمجرد بدء تشغيل المحرك:

- عدم وجود مقطورة مربوطة في السيارة
- يجب أن تكون السرعة أقل من ٣٠ كم/ساعة (٢٠ ميل/ساعة).

ملاحظة

يجب أن تكون المسافة بين السيارة ومساحة الركن من ٠,٥ إلى ١,٥ متر (٠,٦ - ٥,٠ قدم) أثناء بحث الوظيفة عن مساحة للركن.

توجيه السيارة في مساحة الركن

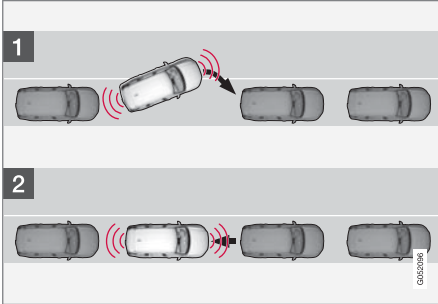

مبدأ وظيفة الركن المتوازي.

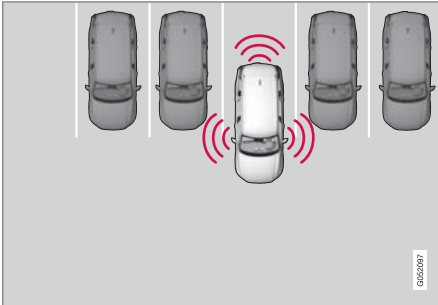

مبدأ وظيفة الركن المتعامد.

افعل ما يلي:

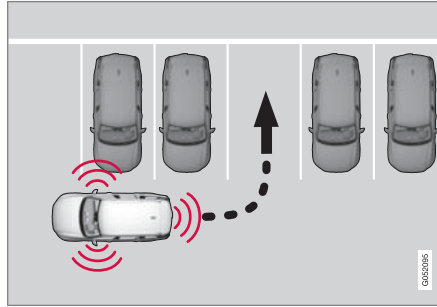

عمودي.

قم بإجراء ما يلي لإدخال السيارة للخلف في مساحة الركن:

1. تحقق من خلو المساحة الموجودة خلف السيارة، ثم قم بتعشيق ترس الرجوع للخلف.
2. قم بالرجوع للخلف ببطء وحذر دون لمس عجلة القيادة - وبسرعة لا تزيد عن 7 كم/سا تقريباً (4 ميل في الساعة).
3. استعد لإيقاف السيارة عندما يتم توجيهك لذلك بواسطة الرسومات والرسالة على الشاشة المركزية.

ملاحظة

- احتفظ بيديك بعيداً عن عجلة القيادة أثناء تنشيط الوظيفة.
- تأكد من عدم إعاقة عجلة القيادة بأي طريقة وإمكانية تدويرها بحرية.
- للحصول على أفضل النتائج، انتظر حتى تدور عجلة القيادة قبل البدء في القيادة للخلف/للأمام.

ملاحظة

تبحث الوظيفة عن مساحة ركن وتعرض التعليمات وتقوم بتوجيه السيارة للركن من جهة الراكب. ولكن إذا لزم الأمر، يمكن ركن السيارة أيضاً على الشارع الموجود على جانب السائق:

- قم بتنشيط مؤشرات الاتجاه من ناحية السائق - بعدئذ، سوف يبحث النظام عن مساحة للركن في هذا الاتجاه.

الرجوع للخلف داخل مساحة الركن

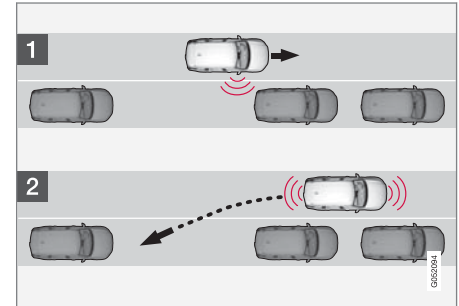

متوازي.

إذا تبيّن للوظيفة أنه بإمكان السائق مغادرة مساحة الركن دون أية مناورات إضافية، سيتم إيقاف الوظيفة، حتى لو كان السائق يعتقد أن السيارة لا تزال في مساحة الركن.

معلومات ذات صلة

- مساعد الركن* (ص. ٣٦١)

الخروج من الركن المتوازي باستخدام نظام مساعد الركن*

يمكن لوظيفة خروج من الركن أن تساعد السائق في مغادرة مساحة الركن عندما تكون السيارة مركونة بشكل متواز.

ملاحظة
عند مغادرة مساحة ركن، يلزم فقط استخدام وظيفة خروج من الركن إذا كانت السيارة مركونة بصورة متوازية، ولن تعمل الوظيفة حال ركن السيارة بصورة عمودية.

يتم تنشيط وظيفة خروج من الركن في عرض الوظائف أو في عرض الكاميرا في شاشة العرض المركزية.



افعل ما يلي:

١. المس زرّ خروج من الركن في عرض الوظائف أو في عرض الكاميرا.
٢. استخدم مؤشر الاتجاه لتحديد الاتجاه الذي ستطلق إليه السيارة عند المغادرة من مساحة الركن.
٣. استعد لإيقاف السيارة عندما يتم توجيهك لذلك بواسطة الرسومات والرسالة على الشاشة المركزية - اتبع التعليمات بصورة مماثلة لإجراء الركن.

انتبه إلى أن عجلة القيادة قد تدور عند إتمام العملية - قد يحتاج السائق وقتها إلى تدوير عجلة القيادة مرة أخرى إلى أقصى زاوية توجيه كي يتمكن من مغادرة مساحة الركن.

١. قُم بنقل ذراع اختيار التروس إلى وضع الترس الذي يحدده النظام وانتظر حتى يتم تدوير عجلة القيادة، ثم واصل القيادة ببطء.

٢. استعد لإيقاف السيارة عندما يتم توجيهك لذلك بواسطة الرسومات والرسالة على الشاشة المركزية.

٣. اختر ترس الرجوع للخلف وقد يبطن للخلف.

٤. استعد لفرملة السيارة عندما يتم توجيهك لذلك بواسطة الرسومات والرسالة في شاشة العرض المركزية.

يتم إلغاء تنشيط الوظيفة تلقائيًا، وتوضح والنصوص اكتمال عملية الركن. قد يكون ضروريًا بالنسبة للسائق أن يقوم بتصحيح الموضع. فالسائق وحده هو من يمكنه تقرير ما إذا كان ركن السيارة قد تم بالطريقة الصائبة.

مهم

تكون مسافة التحذير أقصر عندما يتم استخدام المستشعرات بواسطة مساعد الركن (PAP ١١) وذلك مقارنةً بالوضع حيث يستخدم نظام مساعد الركن المستشعرات.

معلومات ذات صلة

- مساعد الركن* (ص. ٣٦١)

محدوديات مساعد الركن*

يتعذر على وظيفة نظام مساعد الركن (PAP) اكتشاف كل شيء في كل المواقف وبالتالي قد تكون لها محدوديات معينة.

تحذير

- تحتوي مستشعرات الركن على نقاط قصور لا يمكن عندها اكتشاف العوائق.
- كن حذراً من الأشخاص أو الحيوانات القريبة من السيارة.
- تجدد الإشارة إلى أن مقدمة السيارة قد تنحرف باتجاه المرور الوارد أثناء إجراء مناورة الركن.

تحذير

- تُعد هذه الوظيفة تكميلية لمساعدة السائق والغرض منها تسهيل القيادة وجعلها أكثر أماناً - ولا يمكنها التعامل مع كل الظروف المرورية ولا جميع حالات الطقس أو ظروف الطريق.
- يُنصح السائق بقراءة كل الأقسام الواردة في دليل المالك المرتبطة بهذه الوظيفة للحصول على معلومات حول عوامل مثل المحدوديات وما ينبغي على السائق معرفته قبل استخدام النظام.
- لا تعتبر وظيفة دعم السائق بديلاً عن انتباه السائق وحكمته. فالسائق يتحمل المسؤولية دوماً عن ضمان قيادة السيارة بأسلوب آمن، وبسرعة مناسبة مع توفير مسافة مناسبة بينه وبين السيارات التي أمامه، ووفقاً للقواعد والقوانين المرورية الحالية.

مهم

لن يتم أخذ الأجسام الموجودة أعلى من منطقة اكتشاف المستشعر في الاعتبار عند احتساب قيم مناورة الركن، الأمر الذي قد يؤدي إلى تحرك مكونات الوظيفة في مساحة الركن بصورة مبكرة - لهذا السبب، يجب تجنب مساحات الركن هذه.

يجب على السائق الانتباه للأمثلة التالية من محدوديات نظام مساعد الركن:

عدم مواصلة الركن

يتم قطع تسلسل الركن:

- إذا لمس السائق عجلة القيادة
- إذا تم قيادة السيارة بسرعة كبيرة للغاية - أكثر من 7 كم/سا (4 ميل في الساعة)
- إذا ضغط السائق على الغاء في الشاشة المركزية
- عند تعشيق الفرامل المانعة للانغلاق أو نظام التحكم الإلكتروني بالثبات - عند فقدان إحدى العجلات للتماسك على أرض منزلقة
- عندما يتم تشغيل نظام موازنة عجلة القيادة، الخاص بوظيفة مقاومة التوجيه المعتمد على السرعة، بقدرة منخفضة - على سبيل المثال، عند التبريد بسبب ارتفاع درجة الحرارة.
- إن أمكن، ستظهر رسالة في الشاشة المركزية توضح سبب مقاطعة عملية الركن.

مهم

في ظل ظروف معينة، تعجز الوظيفة عن العثور على مساحات للركن - وقد يكون من أسباب ذلك وجود تداخل مع المستشعرات من مصادر صوت خارجية تقوم بإصدار نفس ترددات الموجات فوق الصوتية كذلك التي يعمل بها النظام. وتتضمن أمثلة هذه المصادر الأبواق والإطارات المبتلة على الأسفلت والفرامل الهوائية وضوضاء العادم الصادرة عن الدرجات النارية وما إلى ذلك.

ملاحظة

ستؤدي الأتربة والثلج والجليد الذي يغطي المستشعرات على تقليل فعاليتها وقد تحول دون إجراء القياس.

مسؤولية السائق

- يجب أن يتذكر السائق أن الوظيفة هي عبارة عن وسيلة مساعدة - وليست وظيفة أوتوماتيكية بالكامل وغير قابلة للتعتل. ولذلك يجب أن يهيء السائق نفسه للتدخل وإيقاف إجراء الوقوف.
- توجد كذلك تفاصيل يجب تذكرها أثناء الركن، ومنها على سبيل المثال:
- يكون السائق مسؤولاً دائماً عن تقرير ما إذا كانت المساحة المحددة بواسطة الوظيفة مناسبة للركن.
- لا تستخدم الوظيفة في حال تركيب سلاسل الجليد أو عجلة احتياطية.
- لا تستخدم الوظيفة في حال تجاوزت الأشياء المحملة حدود السيارة.

معلومات ذات صلة

- مساعد الركن* (ص. ٣٦١)
- قوة التوجيه حسب السرعة (ص. ٢٥٢)
- محدوديات الكاميرا ووحدة الرادار (ص. ٣٠٠)

- قد تتسبب الأمطار أو الثلوج الغزيرة إلى قيام النظام بقياس المساحة المخصصة للركن بشكل غير صحيح.
- أثناء البحث عن مساحة للركن والتحقق من أبعادها، قد يتعذر على الوظيفة كشف الأجسام الموضوعة في عمق مساحة الركن.
- مساحات الركن في الشوارع الضيقة لا تكون متاحة دوماً بسبب عدم توفر المساحة الكافية لإجراء المناورة.
- استخدم الإطارات المعتمدة^{١١٢} مع ضغط الإطارات الصحيح لأن هذا يؤثر على قدرة الوظيفة في ركن السيارة.
- تبدأ الوظيفة عملية الكشف من الموقع الحالي للسيارات المركونة - وإذا كانت تلك السيارات مركونة بطريقة غير ملائمة، فقد تتلف الإطارات وحواف العجلات في سيارتك جراء احتكاكها بالرصيف.
- قد يتعذر على النظام اكتشاف مساحات الركن العمودية أو قد يخطئ في تحديدها في حالة بروز سيارة مركونة بصورة أكبر عن السيارات التي حولها.
- الوظيفة مصممة بحيث تساعد على الركن في الشوارع المستقيمة، وليس في المنحنيات أو المنعطفات الحادة. لهذا السبب، تأكد من أن السيارة موازية لمساحة الركن المحتملة عند قيام الوظيفة بقياس أبعادها.

مهم !

قد يترتب على استخدام حواف إطارات و/أو أبعاد إطارات أخرى معتمدة تغييراً في محيط الإطار وبالتالي يلزم تحديث المعلومات الواردة في النظام. استشر إحدى الورش - يُنصح بالتوجه إلى ورشة قولفو معتمدة.

^{١١٢} يشير مصطلح "العجلات المعتمدة" إلى العجلات التي تكون من نفس النوع والجهة المصنعة لتتي تم تركيبها بحالتها الجديدة عند استلام السيارة من المصنع.

رسائل مساعد الوقوف *Park Assist Pilot*

يمكن عرض رسائل نظام مساعد الركن (PAP^{١١٣}) في شاشة السائق و/أو في شاشة العرض المركزية. يبين الجدول التالي أمثلة.

رسالة / إشعار	المواصفات
نظام مساعد الركن إعاقفة المستشعرات، يلزم التنظيف	واحد أو أكثر من مستشعرات الوظيفة محجوب - تحقق وعالج الأمر بأسرع ما يمكن.
نظام مساعد الركن غير متاح، يلزم إجراء الخدمة	النظام لا يعمل كما ينبغي. يلزم الاتصال بالورشة - يُنصح بالاتصال بورشة فولفو معتمدة.

يمكن إزالة الرسالة النصية بالضغط لفترة وجيزة على الزر من منتصف لوحة المفاتيح اليمنى بعجلة القيادة.

إذا استمرت الرسالة: اتصل بالورشة - يُنصح بالاتصال بورشة فولفو معتمدة.

معلومات ذات صلة

- مساعد الركن* (ص. ٣٦١)

معلومات الهجين

معلومات عامة حول Twin Engine

Twin Engine تعمل كسيارة عادية، ولكن وظائف معينة تختلف عن السيارة التي تعمل فقط على البنزين أو الديزل. ويقوم المحرك الكهربائي بتشغيل السيارة على سرعات منخفضة، في حين يقوم محرك البنزين بتشغيلها على سرعات أعلى كما أثناء قيادة أكثر فعالية.

تعرض شاشة السائق بعض المعلومات المميزة التي تخص Twin Engine - معلومات الشحن ووضع القيادة المحدد والمسافة المتبقية حتى نفاذ البطارية بالإضافة إلى مستوى شحن البطارية الهجين.

يمكن ضبط السيارة على أوضاع قيادة مختلفة أثناء القيادة، كالتشغيل الكهربائي فقط، أو عند الحاجة إلى الطاقة أو استخدام المحرك الكهربائي ومحرك البنزين على حد سواء. تقوم السيارة بحساب أفضل دمج ممكن لقابلية القيادة وتجربة القيادة والتأثير على البيئة واقتصاد الوقود وفقاً لوضع القيادة الذي تم تحديده.

لكي تعمل السيارة على أفضل وجه ممكن، ينبغي أن تكون درجة حرارة التشغيل مناسبة للبطارية الهجين مع أنظمة القيادة الكهربائية المتصلة بها وأيضاً لمحرك البنزين وأنظمة القيادة الخاصة به. قد تنقص قدرة البطارية بشكل كبير إذا كانت البطارية باردة جداً أو ساخنة جداً. تقوم التهيئة المسبقة بتحضير أنظمة قيادة السيارة ومقصورة الركاب قبل الانطلاق بحيث تقل احتياجات الطاقة والاهتراء خلال الرحلة. يزيد مجال البطارية الهجين.

يتم شحن البطارية الهجينة المشغلة للمحرك الكهربائي بواسطة كابل شحن ولكن يمكن أن يتم شحنها أيضاً من خلال التعشيق الخفيف للفرامل وفرامل المحرك مع وجود التروس في الوضع B. يمكن شحن البطارية الهجين أيضاً بواسطة محرك السيارة.

من المهم أن تعرف

نفاذ الطاقة من السيارة

تجدر الإشارة إلى أن الوظائف المهمة مثل الفرامل وتوجيه القيادة تكون غير فعالة في حالة نفاذ الطاقة من السيارة.

تحذير

لا يمكن فرملة السيارة حال نفاذ الطاقة منها أثناء تشغيل المحرك الكهربائي وإيقاف تشغيل المحرك الذي يعمل بالوقود.

غير مسموح بقطر السيارة

غير مسموح بقطر Twin Engine لأن هذا الأمر سيتلف المحرك الكهربائي.

ضوضاء المحرك الخارجي

تحذير

تذكر أن السيارة لا تصدر أي ضجيج من المحرك عند تشغيلها بواسطة المحرك الكهربائي فقط ولذلك قد يواجه راكبو الدراجات والمشاة والحيوانات صعوبة في ملاحظتها. وهذا ينطبق بشكل خاص على السرعات المنخفضة، في أماكن ركن السيارة مثلاً.

تيار عالي الفولتية

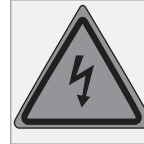

تحذير

توجد مكونات كثيرة بالسيارة تعمل بتيار كهربائي عالي الفولتية وقد يتسبب في إصابات خطيرة في حال حدوث أي تدخل غير صحيح معه. هذه المكونات وكل الكابلات باللون البرتقالي يلزم عدم التعامل معها إلا بواسطة فني مؤهل.

لا تلمس أي شيء غير مشروح بوضوح في دليل المالك.

معلومات ذات صلة

- شحن البطارية الهجينة (ص. ٣٧١)
- مقياس الهجين (ص. ٧٤)
- أوضاع القيادة (ص. ٤١٠)
- تشغيل/إيقاف تشغيل التهيئة المسبقة (ص. ١٩٩)
- البطارية الهجينة (ص. ٥٥٠)
- العوامل التي تؤثر على النطاق عند التشغيل على الكهرباء (ص. ٤١٨)
- أوضاع التروس في صندوق التروس الأوتوماتيكي (ص. ٤٠٤)
- القطر (ص. ٤٣٦)

الشحن بواسطة وحدة تحكم ثابتة بما يتماشى مع الوضع

٣١

في بعض الأسواق يتم تركيب وحدة التحكم ضمن محطة شحن متصلة بدائرة التيار الأساسي. في هذه الحالة، لن تتوفر وحدة تحكم لكابل الشحن. كإجراء بديل، يتوفر موصل خاص يمكن استخدامه لتوصيل كابل الشحن بمحطة الشحن. اتبع الإرشادات الواردة في محطة الشحن.

الشحن بواسطة محرك البنزين



تنتج السيارة التيار اللازم للبطارية ويتم شحن البطارية مثلاً أثناء الضغط على دواسة الفرامل برفق أو أثناء فرملة المحرك عند النزول من مكان مرتفع.

يمكن للسيارة أيضاً أن تولد الطاقة للبطارية الهجينة مما يؤدي إلى شحنها.

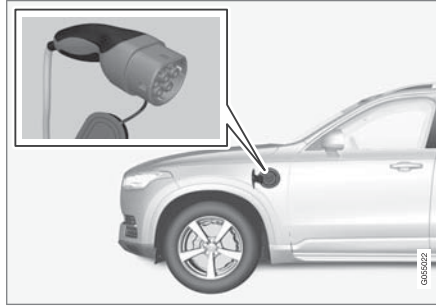

مقيس كابل الشحن ومقيس مُدخل الشحن.

تتم الإشارة إلى حالة الشحن بثلاث طرق:

- المؤشرات في وحدة التحكم بكابل الشحن.
- مصباح المؤشر في مقيس مُدخل شحن السيارة.
- الرسم التوضيحي والنص في شاشة السائق.

يتم شحن بطارية باديء التشغيل أثناء شحن البطارية الهجينة، ويتم إنهاء شحنها فور اكتمال شحن البطارية الهجينة.

إذا انخفضت درجة حرارة البطارية الهجينة عن -١٠°م (١٤°ف) أو ارتفعت عن ٤٠°م (١٠٤°ف) فقد يعني هذا تغيير بعض وظائف السيارة أو عدم توفرها بسبب انخفاض سعة البطاريات الهجينة نتيجة لوقوعها خارج نطاق درجات حرارة التشغيل.

غير مسموح بالتشغيل الكهربائي في حالة ارتفاع درجة حرارة البطارية أو انخفاضها بصورة كبيرة. عند تحديد وضع القيادة PURE، سيبدأ تشغيل محرك الاحتراق.

شحن البطارية الهجينة

إضافة إلى خزان الوقود، كما في السيارة التقليدية، تكون السيارة مزودة ببطارية قابلة لإعادة الشحن يطلق عليها البطارية الهجين من النوع ليثيوم أيون.

يتم شحن البطارية الهجينة باستخدام كابل الشحن الموجود في صندوق التخزين في حجرة الحمولة.

ملاحظة

تتصح فولفو بمطابقة كابل الشحن لمواصفات IEC 62196 و IEC 61851 التي تدعم مراقبة درجة الحرارة.

يختلف الوقت المستغرق لشحن البطارية الهجين على حسب تيار الشحن المستخدم.

ملاحظة

تتخفض قدرة البطارية الهجينة بشكل طفيف مع المدة والاستخدام، مما قد يؤدي إلى زيادة استخدام محرك البنزين، وبالتالي زيادة استهلاك الوقود بشكل ضئيل.

تحذير

يجب عدم استبدال البطارية الهجين إلا لدى ورشة - ننصح بورشة فولفو معتمدة.

تيار الشحن

يتم استخدام تيار الشحن من أجل شحن البطارية الهجين بالإضافة إلى التهيئة المسبقة للسيارة. تحدث عملية الشحن أثناء توصيل كابل الشحن بمأخذ دخل شحن السيارة ومقيس ٢٣٠ فولت^٢ (تيار متناوب).

عند تنشيط كابل الشحن، تبيّن شاشة السائق رسالة وتضيء لمبة في مقيس مُدخل شحن السيارة. يتم استخدام تيار الشحن أساساً لشحن البطارية، ولكنه يستخدم كذلك من أجل التهيئة المسبقة للسيارة. أثناء شحن البطارية الهجين بالسيارة، يتم شحن بطارية البادئ كذلك.

مهم

تجنب سحب كابل الشحن من مقيس ٢٣٠ فولت (تيار متردد) أثناء الشحن - فقد ينتج عن ذلك تلف مقيس ٢٣٠ فولت. ابدأ دائماً بإيقاف الشحن قبل نزع كابل الشحن من مقيس دخل الشحن بالسيارة ثم انزع بعد ذلك الطرف المتصل بمقيس ٢٣٠ فولت.

ملاحظة

- إذا كان الجو شديد الحرارة أو شديد البرودة، فسيتم استخدام بعض التيار الخاص بالشحن بغرض تسخين/ تبريد البطارية الهجين ومقصورة الركاب، مما ينتج عن هذه العملية طول فترة الشحن.
- يتم تمديد وقت الشحن في حالة اختيار عملية التهيئة المسبقة. يختلف الوقت المطلوب باختلاف درجة الحرارة الخارجية.

المصاهر

عادةً ما تكون مقاييس ٢٣٠ فولت مدرجة في دائرة مصاهر، ومن ثمّ يمكن توفير أدوات إضافية مستهلكة للطاقة (مثل الإضاءة والمكنسة الكهربائية والمقناب الكهربائي وغيرها) في مصهر واحد.

معلومات ذات صلة

- كابل الشحن (ص. ٣٧٣)
- حالة الشحن ضمن شاشة السائق في السيارة (ص. ٣٨٢)
- حالة الشحن في مقيس مُدخل شحن السيارة (ص. ٣٧٨)
- تشغيل/إيقاف تشغيل التهيئة المسبقة (ص. ١٩٩)
- إيقاف شحن البطارية الهجين (ص. ٣٨٤)

- ويتم شحن البطارية الهجين أثناء عملية الفرملة الخفيفة باستخدام دواسة الفرامل. يتم تحويل الطاقة الحركية للسيارة إلى طاقة كهربائية، يتم استخدامها لشحن البطارية الهجين.
- عند الانتقال إلى وضع التروس B، يتم تشغيل فرملة المحرك الكهربائي للسيارة عندما يتم تحرير دواسة التسارع وعندما تكون البطارية الهجينة قيد إعادة الشحن في الوقت نفسه.
- يمكن شحن البطارية الهجينة أيضاً بواسطة الاحتراق الداخلي في محرك السيارة.

معلومات ذات صلة

- كابل الشحن (ص. ٣٧٣)
- تيار الشحن (ص. ٣٧٢)
- فتح غطاء مأخذ مُدخل الشحن وإغلاقه (ص. ٣٧٥)
- بدء شحن البطارية الهجين (ص. ٣٧٦)
- إيقاف شحن البطارية الهجين (ص. ٣٨٤)
- حالة الشحن في وحدة التحكم بكابل الشحن (ص. ٣٧٩)
- حالة الشحن في مقيس مُدخل شحن السيارة (ص. ٣٧٨)
- حالة الشحن ضمن شاشة السائق في السيارة (ص. ٣٨٢)
- الرموز والرسائل الخاصة بـ Twin Engine في شاشة السائق (ص. ٣٨٥)
- أوضاع التروس في صندوق التروس الأوتوماتيكي (ص. ٤٠٤)
- تغيير وضع القيادة (ص. ٤١٣)
- التخزين الطويل للمركبات المزودة بالبطاريات الهجينة (ص. ٣٨٧)

^٢ قد يختلف الجيد في المآخذ باختلاف البلد والسوق.

مهم !

يلزم عدم استخدام أكثر من مقبس أو كابل تطويل أو حماية ضد الفولتية الزائدة أو أي جهاز مشابه مع كابل الشحن لأن ذلك قد يتسبب في حدوث خطر حريق أو صدمة كهربائية أو غير ذلك.

يمكن فقط استخدام مهايئ بين مقبس ٢٣٠ فولت (تيار متردد) وكابل الشحن، وذلك إذا كان المهايئ معتمداً بما يتوافق مع المعايير IEC 61851 و IEC 62196.

مهم !

تجنب سحب كابل الشحن من مقبس ٢٣٠ فولت (تيار متردد) أثناء الشحن - فقد ينتج عن ذلك تلف مقبس ٢٣٠ فولت. ابدأ دائماً بإيقاف الشحن قبل نزع كابل الشحن من مقبس دخل الشحن بالسيارة ثم انزع بعد ذلك الطرف المتصل بمقبس ٢٣٠ فولت.

مهم !

فَم بتتنظيف كابل الشحن باستخدام قطعة قماش نظيفة ومبللة بالماء أو وسائل تنظيف مخففة. لا تستخدم أي مواد كيميائية أو مذيبة.

تحذير !

- يحتوي كابل الشحن على قاطع دائرة مدمج. يلزم عدم الشحن إلا بواسطة مقاييس مؤرخصة ومعتمدة.
- يلزم مراقبة الأطفال إذا كانوا بجوار كابل الشحن أثناء توصيله.
- فولتية مرتفعة في كابل الشحن. التعرض لفولتية مرتفعة قد يؤدي إلى الوفاة أو إلى إصابات شخصية خطيرة.
- لا تستخدم كابل الشحن في حال لحق به أي شكل من أشكال التلف. يلزم إصلاح كابل الشحن التالف أو المعطل بواسطة ورشة، وينصح بالتعامل مع ورشة فولفو معتمدة.
- ينبغي دائماً تمديد كابل الشحن بحيث لا يمكن للسيارة أو لأي شخص العبور فوقه وبشكل لا يسبب التعثر به أو إتلافه بطريقة أخرى ولا يتسبب بأية إصابة جسدية.
- افصل الشاحن من مقبس الحائط قبل تنظيفه.
- تجنب توصيل كابل الشحن بمشترك تطويل أو مقبس متعدد المخارج.
- راجع أيضاً تعليمات الشركة المصنعة لمعرفة كيفية استخدام كابل الشحن ومكوناته.

كابل الشحن

يتم استخدام كابل الشحن مع وحدة التحكم لشحن البطارية الهجين للسيارة.



يوجد كابل الشحن في صندوق التخزين على يمين منطقة الحمولة.

تحذير !

لا تستخدم سوى كابل الشحن المزود مع سيارتك أو كابل الشحن البديل الذي تتصح به فولفو.

المواصفات، كابل الشحن

درجة الحرارة المحيطة -٣٢°م إلى ٥٠°م (-٢٥°ف إلى ١٢٢°ف)

مهم !

لا يضمن مفتاح فصل الخطأ الأرضي حماية التجهيز الكهربائي/المقبس ٢٣٠ فولت (تيار متردد).

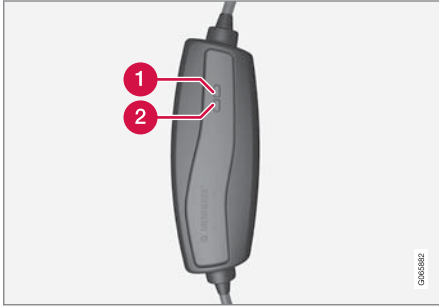

مصابيح LED^٢ الخاصة بوحدة التحكم.

1 مصباح LED 1

2 مصباح LED 2

إذا انطلقت قاطعة العطل الأرضي المدمجة في وحدة التحكم، يومض مصباح LED 2 باللون الأحمر في حين ينطفئ مصباح LED 1 - تحقق من المقبس ٢٣٠ فولت (تيار متناوب).

قاطعة عطل أرضي في كابل الشحن

وحدة تحكم بكابل الشحن فيها قاطعة مدمجة للعطل الأرضي تحمي السيارة والمستخدم من الصدمات الكهربائية التي تسببها الأعطال في النظام.

تحذير !

ينبغي عدم شحن البطارية الهجينة إلا بواسطة مقابس مصرح بها ومتصلة بنقطة تأريض بقوة ٢٣٠ فولت (تيار متردد). إذا لم تتمكن من معرفة قدرة المقبس أو دائرة المصاهر فاطلب المساعدة من فني كهربائي معتمد كي يفحصها. يؤدي الشحن بطاقة أكبر من سعة دائرة المصاهر إلى احتمال نشوب حريق أو تلف في دائرة المصاهر.

تحذير !

- تساعد أداة حماية كابل الشحن من الجهد الزائد على حماية نظام شحن السيارة، ولكن ذلك لا يضمن عدم حدوث جهد زائد على الإطلاق.
- لا تستخدم أبداً المقابس الكهربائية التي تظهر عليها علامات التآكل أو التلف. إذ يمكنها أن تتسبب في اندلاع حريق أو الإصابة الجسدية الخطيرة.
- لا تقم أبداً بتوصيل كابل الشحن إلى كابل للتطويل.
- لا ينبغي القيام بصيانة أو استبدال البطارية الهجينة إلا بواسطة فني خدمة مدرب ومؤهل من Volvo.

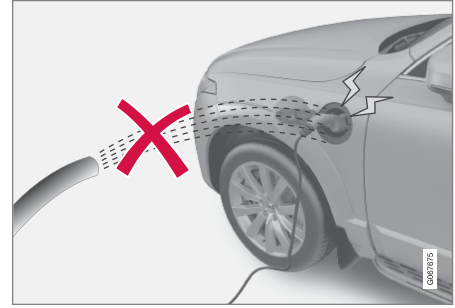
**تحذير** !

يجب عدم تعريض كابل الشحن أو الأجزاء الخاصة به للماء كما ينبغي عدم غمرهم في الماء.

مهم !

تجنب تعريض وحدة التحكم ومقابسها إلى أشعة الشمس المباشرة. في مثل هذه الحالات تتعرض وظيفة الحماية ضد السخونة المفرطة في المقابس إلى خطر تقليل شحن البطارية الهجين أو مقاطعته.

معلومات ذات صلة

- قاطعة عطل أرضي في كابل الشحن (ص. ٣٧٤)
- مراقبة درجات حرارة كابل الشحن (ص. ٣٧٥)
- شحن البطارية الهجينة (ص. ٣٧١)

^٢ مصابيح LED (Light Emitting Diode)

فتح غطاء مأخذ مُدخل الشحن وإغلاقه

يتم فتح غطاء مأخذ مُدخل الشحن للبطارية الهجينة بطريقة يدوية.

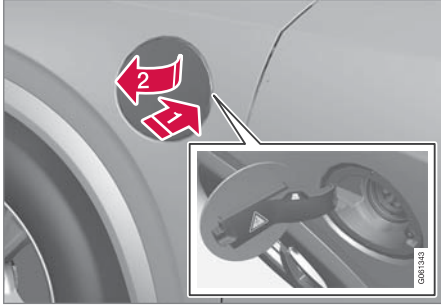

1 اضغط على القسم الخلفي للغطاء وحرر.

2 افتح الغطاء.

أغلق غطاء مقبس دخل الشحن بالترتيب العكسي.

معلومات ذات صلة

- بدء شحن البطارية الهجين (ص. ٣٧٦)
- إيقاف شحن البطارية الهجين (ص. ٣٨٤)
- شحن البطارية الهجينة (ص. ٣٧١)

مراقبة درجات حرارة كابل الشحن

لكي يتم شحن أمن للبطارية الهجين بالسيارة في كل مرة، يتوفر جهاز مراقبة مدمج في وحدة التحكم بكابل الشحن والمأخذ يعمل على مراقبة درجة الحرارة.

تحدث مراقبة درجة الحرارة في وحدة التحكم والمأخذ.

ملاحظة

تنصح فولفو بمطابقة كابل الشحن لمواصفات IEC 62196 و IEC 61851 التي تدعم مراقبة درجة الحرارة.

المراقبة في وحدة التحكم

تتوقف عملية الشحن إذا ارتفعت درجة حرارة وحدة التحكم بصورة كبيرة. وهذا لحماية الإلكترونيات. قد يحدث هذا الأمر عندما تكون درجة الحرارة الخارجية مرتفعة، على سبيل المثال، و/أو في حال تعرّض وحدة التحكم لأشعة الشمس القوية المباشرة.

المراقبة في المأخذ

إذا ارتفعت درجة الحرارة في مصدر الطاقة الذي يتصل به كابل الشحن بصورة كبيرة، فسيتم تقليل تيار الشحن. وإذا وصلت درجة الحرارة إلى مستوى خطير فستتوقف عملية الشحن تماماً.

مهم

إذا كانت وظيفة مراقبة درجة الحرارة قد خفضت مستوى تيار الشحن أوتوماتيكياً عدة مرات وتم قطع عملية الشحن، فيجب التحري عن سبب فرط السخونة وتصحيحه.

معلومات ذات صلة

- كابل الشحن (ص. ٣٧٣)

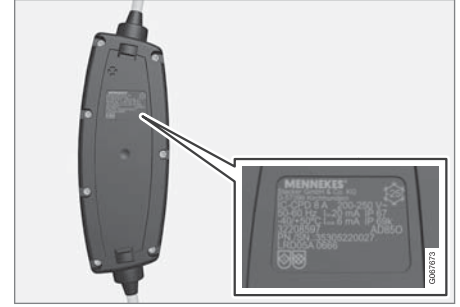

مهم

- تحقّق من قدرة المقبس.
- إذا تم تجاوز القدرة الإجمالية، فيجب عندها فصل الأجهزة الإلكترونية الأخرى المتصلة بنفس دائرة المصاهرات.
- لا تقم بتوصيل كابل الشحن في حال كان المقبس تالفاً.

معلومات ذات صلة

- كابل الشحن (ص. ٣٧٣)
- حالة الشحن في وحدة التحكم بكابل الشحن (ص. ٣٧٩)

بدء شحن البطارية الهجين

يتم شحن بطارية السيارة الهجينة باستخدام كابل شحن يتم توصيله في السيارة وفي مقبس بقدرة ٢٣٠ فولت^٥ (تيار متناوب).

لا تستخدم سوى كابل الشحن المزود مع السيارة أو كابل بديل توصي Volvo باستخدامه.

مهم !

تجنب توصيل كابل الشحن عند احتمال وجود برق أو رعد.

ملاحظة i

تصح فولفو بمطابقة كابل الشحن لمواصفات IEC 62196 و IEC 61851 التي تدعم مراقبة درجة الحرارة.

تحذير !

• ينبغي عدم شحن البطارية الهجينة إلا بالحد الأقصى المسموح به لتيار الشحن أو أقل من ذلك وبما يتوافق مع التوصيات المحلية والوطنية السارية المفعول لشحن البطاريات الهجينة من مقابس/مأخذ ٢٣٠ فولت (تيار متردد).

• ينبغي عدم شحن البطارية الهجينة إلا بواسطة مقبس^٥ مصرّح به ومتصل بنقطة تأريض بقوة ٢٣٠ فولت أو من محطة شحن بواسطة كابل شحن غير ثابت (الوضع ٣) يتم تزويده من Volvo.

• يعمل مفتاح فصل الخطأ الأرضي بوحدّة التحكم على حماية السيارة، ولكن قد يظل هناك خطر زيادة تحميل المصادر الأساسية لدائرة طاقة ٢٣٠ فولت.

• تجنب المآخذ المتآكلة أو التالفة لأنها قد تؤدي لحدوث حريق أو تلف و/أو إصابات شخصية حال استخدامها.

• لا تستخدم وصلة تطويل للكابل على الإطلاق.

• تجنب استخدام المهابئ في جميع الأحوال.

تحذير !

• يحتوي كابل الشحن على قاطع دائرة مدمج. يلزم عدم الشحن إلا بواسطة مقابس مؤرّضة ومعتمدة.

• يلزم مراقبة الأطفال إذا كانوا بجوار كابل الشحن أثناء توصيله.

• فولتية مرتفعة في كابل الشحن. التعرض لفولتية مرتفعة قد يؤدي إلى الوفاة أو إلى إصابات شخصية خطيرة.

• لا تستخدم كابل الشحن في حال لحق به أي شكل من أشكال التلف. يلزم إصلاح كابل الشحن التالف أو المعطل بواسطة ورشة، وينصح بالتعامل مع ورشة فولفو معتمدة.

• ينبغي دائماً تديد كابل الشحن بحيث لا يمكن للسيارة أو لأي شخص العبور فوقه وبشكل لا يتسبب التعثر به أو إتلافه بطريقة أخرى ولا يتسبب بأية إصابة جسدية.

• افصل الشاحن من مقبس الحائط قبل تنظيفه.

• تجنب توصيل كابل الشحن بمشترك تطويل أو مقبس متعدد المخارج.

• راجع أيضاً تعليمات الشركة المصنّعة لمعرفة كيفية استخدام كابل الشحن ومكوناته.

مهم !

تحقق من توفر قدرة طاقة مناسبة في المقبس ٢٣٠ فولت (تيار متردد) لشحن السيارات الكهربائية - وفي حال تعدّد تأكيد ذلك، ينبغي فحص المقبس بواسطة فني محترف مؤهل.

^٥ قد يختلف الجيد في المآخذ باختلاف البلاد والسوق.
^٥ أو من خلال مأخذ مماثلة بفولتية مختلفة، على حسب السوق.

معلومات الهجين

٢. يتم تأمين/قفل مقبض الشحن في كابل الشحن ويبدأ الشحن بعد حوالي ٥ ثوان. عند بدء عملية الشحن، يومض مصباح LED في مقبس دخل الشحن باللون الأخضر. تعرض شاشة السائق وقت الشحن المتبقي تقديريًا، وكذلك تعرض تقدم عملية الشحن كما ينبغي.

يمكن مقاطعة شحن البطارية لمدة إذا كانت السيارة غير مغلقة:

- وكان الباب مفتوحًا - يتم إعادة الشحن في خلال بضع دقائق.
- دون فتح الباب - يتم إعادة قفل الباب أوتوماتيكيًا. يبدأ إعادة الشحن بعد دقيقة واحدة.

مهم !

تجنب سحب كابل الشحن من مقبس ٢٣٠ فولت (تيار متردد) أثناء الشحن - فقد ينتج عن ذلك تلف مقبس ٢٣٠ فولت. ابدأ دائمًا بإيقاف الشحن قبل نزع كابل الشحن من مقبس دخل الشحن بالسيارة ثم انزع بعد ذلك الطرف المتصل بمقبس ٢٣٠ فولت.

يمكن أن يقع التكثيف الناتج عن نظام تكييف الهواء أسفل السيارة خلال عملية الشحن. وهذا الأمر طبيعي ويحدث بسبب تبريد البطارية الهجينة.

معلومات ذات صلة

- شحن البطارية الهجينة (ص. ٣٧١)
- فتح غطاء مأخذ مدخل الشحن وإغلاقه (ص. ٣٧٥)
- حالة الشحن في مقبس مدخل شحن السيارة (ص. ٣٧٨)
- حالة الشحن ضمن شاشة السائق في السيارة (ص. ٣٨٢)

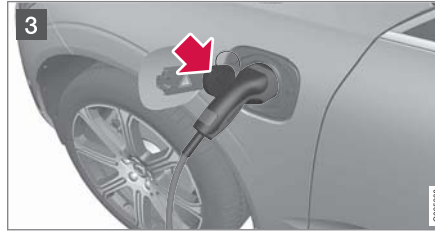

3 ثبت غطاء مقبض الشحن في مكانه كما هو موضح.

مهم !

لتجنب إلحاق أضرار بالطلاء، مثلًا في حالة الرياح الشديدة، ضع الغطاء الواقي لمقبض الشحن بحيث لا يلامس السيارة.

أخرج كابل الشحن من صندوق التخزين بالجهة اليمنى من منطقة الحمولة. يلزم إيقاف تشغيل السيارة قبل الشروع في عملية الشحن.

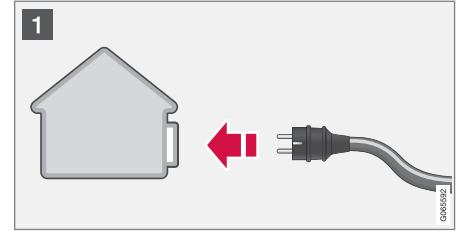

1 قم بتوصيل كابل الشحن بمقبس ٢٣٠ فولت. لا تستخدم مطلقًا سلك تطويل.

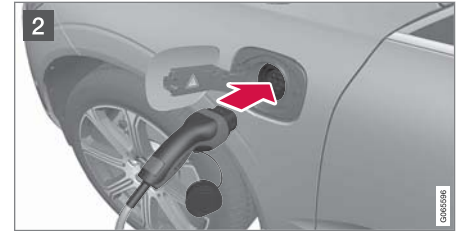

2 افتح فتحة الشحن. أزل الغطاء الواقي لمقبض الشحن ثم اضغط المقبض بالكامل داخل مقبس السيارة.

المواصفات	وهج LED للمصباح
أخضر	اكتمل الشحن C.
أحمر	ظهور خلل.

A على سبيل المثال، بعد فتح الباب أو إذا كان مقبس كابل الشحن غير مقل.
B كلما كان الوميض بطيئاً، كلما كانت عملية الشحن أقرب إلى الاكتمال.
C ينطفئ بعد فترة.

معلومات ذات صلة

- شحن البطارية الهجينة (ص. ٣٧١)
- حالة الشحن ضمن شاشة السائق في السيارة (ص. ٣٨٢)
- حالة الشحن في وحدة التحكم بكابل الشحن (ص. ٣٧٩)
- إيقاف شحن البطارية الهجين (ص. ٣٨٤)

حالة الشحن في مقبس مُدخل شحن السيارة

يعرض مقبس مُدخل الشحن حالة الشحن من خلال مصباح LED.

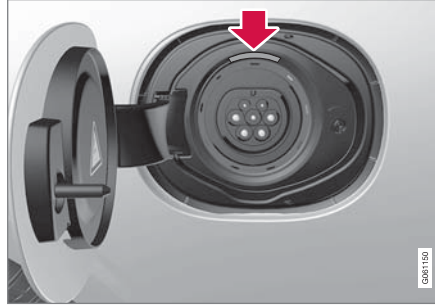

موضع مصباح LED في مأخذ دخل الشحن بالسيارة.

يبين مصباح LED الوضع الحالي أثناء عملية الشحن. إذا لم يضيء مصباح LED، فتتحقق من تثبيت الكابل بإحكام في مقبس الحائط ومقبس السيارة. يتم تنشيط الأضواء البيضاء أو الحمراء أو الصفراء عند تشغيل إضاءة مقصورة الركاب - وتبقى الأضواء مشتعلة لفترة بعد إيقاف تشغيل إضاءة مقصورة الركاب.

المواصفات	وهج LED للمصباح
أبيض	ضوء LED.
أصفر	وضع الانتظار A - في انتظار بدء الشحن.
وميض أخضر	جاري الشحن B.

- حالة الشحن في وحدة التحكم بكابل الشحن (ص. ٣٧٩)
- إيقاف شحن البطارية الهجين (ص. ٣٨٤)

1 مصباح LED 1

2 مصباح LED 2

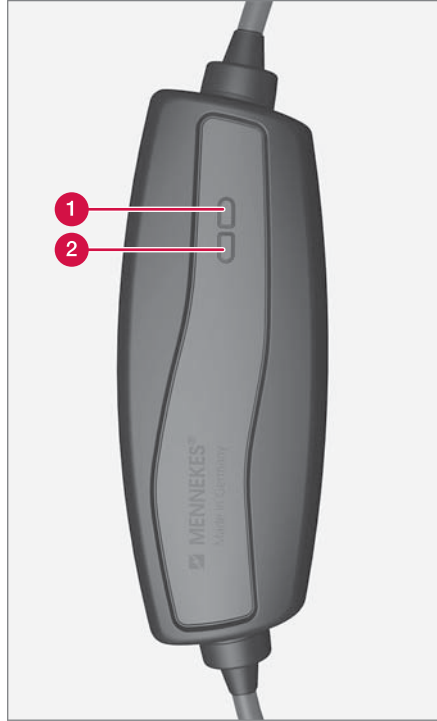

مصابيح LED الخاصة بوحدة التحكم.

حالة الشحن في وحدة التحكم بكابل الشحن

تعرض المؤشرات المختلفة في وحدة التحكم بكابل الشحن حالة الشحن الجاري تنفيذه بالإضافة إلى الحالة بعد الانتهاء من الشحن.

LED 1	LED 2	الحالة	المواصفات	الإجراء الموصى به
ومضات بالأزرق والكهرماني والأحمر	ومضات بالأزرق والكهرماني والأحمر	بدء	اختبار ذاتي	انتظر حتى انتهاء الاختبار الذاتي.
إضاءة بالأزرق	إنطفاء	الاستعداد	كابل الشحن غير متصل بالسيارة.	فُم بتوصيل كابل الشحن بمقبس دخل الشحن في السيارة.
ومضات بالأزرق	إنطفاء	الاستعداد	الشحن ممكن ولكنه غير منشط بواسطة إلكترونيات السيارة.	انتظر حتى بدء الشحن.
ومضات بالأزرق	ومضات بالأزرق	جاري الشحن.	<ul style="list-style-type: none"> بدأت إلكترونيات السيارة بالشحن. جاري الشحن. 	انتظر حتى ينتهي شحن البطارية بالكامل.
إنطفاء	ومضات بالكهرماني	جاري الشحن.	كشفت وظيفة رصد الحرارة زيادة في درجة الحرارة. يتواصل الشحن بعد خفض مستوى الطاقة.	أعد الشحن. إذا استمرت المشكلة في الظهور - استشر متخصصًا.
إنطفاء	إضاءة بالكهرماني	الشحن غير ممكن.	تم تشغيل مراقبة درجة الحرارة للمقبس بقوة ٢٣٠ فولت.	أعد الشحن. إذا استمرت المشكلة في الظهور - استشر متخصصًا.
إنطفاء	ومضات بالأحمر	الشحن غير ممكن.	تم تنشيط قاطعة العطل الأرضي على كابل الشحن.	<p>١. فك كابل الشحن من المقبس بقوة ٢٣٠ فولت.</p> <p>٢. تتم إعادة تعيين قاطعة العطل الأرضي بعد ١٠ ثوانٍ وتتم إعادة تشغيل الوحدة.</p> <p>٣. فُم بتوصيل كابل الشحن بمقبس ٢٣٠ فولت.</p> <p>٤. إذا استمرت المشكلة في الظهور - استشر متخصصًا.</p>
ومضات بالأحمر	إضاءة بالأحمر	الشحن غير ممكن.	كابل الشحن متصل بمقبس ٢٣٠ فولت دون تأريض.	فُم بتوصيل كابل الشحن بمقبس ٢٣٠ فولت المزود بتأريض. إذا استمرت المشكلة في الظهور - استشر متخصصًا.
ومضات بالأحمر	ومضات بالأحمر	الشحن غير ممكن.	خطأ داخلي. كابل الشحن تالف ويجب إصلاحه.	اتصل بفني مؤهل.



معلومات ذات صلة

- شحن البطارية الهجينة (ص. ٣٧١)
- حالة الشحن في مقبس مُدخل شحن السيارة (ص. ٣٧٨)
- حالة الشحن ضمن ثنائية السائق في السيارة (ص. ٣٨٢)
- إيقاف شحن البطارية الهجين (ص. ٣٨٤)

حالة الشحن ضمن شاشة السائق في السيارة

تعرض شاشة السائق حالة الشحن بالصورة والنص. وتظهر المعلومات طالما كانت شاشة السائق في وضع التشغيل.

المواصفات	رسالة / إشعار	الصورة
يتم مواصلة الشحن ويظهر الوقت المقدر لانتهاء من عملية شحن البطارية بالكامل.	تظهر تم الشحن بالكامل في: [Time] (الوقت) مع رسومات بإضاءة زرقاء نابضة خلال كابل الشحن.	
تم شحن البطارية بالكامل.	يظهر النص انتهاء الشحن. يظهر رسم توضيحي للسيارة مع مؤشر LED في مأخذ دخل الشحن المضيء باللون الأخضر.	
حدث عطل، تحقق من توصيل كابل الشحن بمأخذ دخل الشحن بالسيارة والطرف المتصل بمقبس ٢٣٠ فولت ^A (تيار متناوب).	ويظهر النص خطأ أثناء الشحن. كما يضيء المؤشر LED في مأخذ دخل الشحن باللون الأحمر.	

^A قد يختلف الجهد في المأخذ باختلاف البلد والسوق.

ملاحظة 

سيتم خفت إضاءة شاشة السائق في حال عدم استخدامها لفترة من الوقت. أعد تنشيط الشاشة عن طريق أحد الوسائل التالية:

- ضغط دواسة الفرامل
- فتح أحد الأبواب
- اضبط السيارة في وضع الإشعال I عن طريق تدوير مقبض التشغيل START باتجاه عقارب الساعة ثم تحريره.

معلومات ذات صلة

- شحن البطارية الهجينة (ص. ٣٧١)
- الرموز والرسائل الخاصة بـ Twin Engine في شاشة السائق (ص. ٣٨٥)
- حالة الشحن في مقيس مُدخل شحن السيارة (ص. ٣٧٨)
- حالة الشحن في وحدة التحكم بكابل الشحن (ص. ٣٧٩)
- إيقاف شحن البطارية الهجين (ص. ٣٨٤)

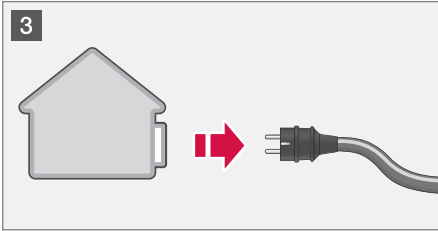

3

3 قم بنزع الكابل من مقبس ٢٣٠ فولت.

أعد كابل الشحن إلى صندوق التخزين بالسيارة في الجهة اليمنى من منطقة الحمولة.

يتم أوتوماتيكياً قفل كابل الشحن

إذا لم يتم نزع كابل الشحن من مقبس دخل الشحن، فسيتم قفله مرة أخرى أوتوماتيكياً بعد مدة قصيرة من فتح القفل وذلك لمضاعفة الشحن والنطاق، بالإضافة إلى تسهيل التهيئة المسبقة قبل الانطلاق بالسيارة. ويمكن نزع كابل الشحن مرة أخرى في حالة فتح قفل السيارة باستخدام مفتاح التحكم عن بُعد للسيارات المزودة بميزة Passive Entry*. يمكنك القفل وفتح القفل باستخدام المقبض مرة أخرى.

معلومات ذات صلة

- فتح غطاء مأخذ مدخل الشحن وإغلاقه (ص. ٣٧٥)
- كابل الشحن (ص. ٣٧٣)
- شحن البطارية الهجينة (ص. ٣٧١)
- بدء شحن البطارية الهجين (ص. ٣٧٦)

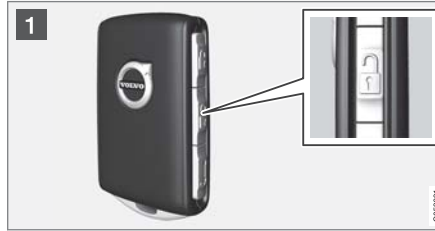

1

1 قم بإلغاء قفل السيارة باستخدام مفتاح التحكم عن بُعد - انتهت عملية الشحن وتم تحرير/إلغاء قفل مقبض كابل الشحن المقفول.

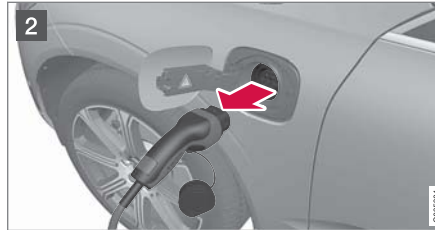

2

2 انزع الكابل من مقبس دخل الشحن للسيارة وأغلق الفتحة.

إيقاف شحن البطارية الهجين

يمكنك إنهاء عملية الشحن عن طريق فتح قفل السيارة وإزالة كابل الشحن من مقبس الإدخال بالسيارة ثم إزالة الطرف الآخر من مقبس ٢٣٠ فولت* (تيار متناوب).

مهم !

قبل القيام بفصل كابل الشحن من مقبس دخل شحن السيارة، ينبغي فتح قفل أبواب السيارة باستخدام زر فتح القفل في مفتاح التحكم عن بُعد. وينبغي القيام بذلك بغض النظر إن كان قد سبق فتح قفل أبواب السيارة أم لا. إذا لم يتم فتح قفل أبواب السيارة باستخدام زر فتح القفل، فقد يؤدي ذلك إلى إتلاف كابل الشحن أو إلحاق الضرر بالنظام.

ملاحظة i

احرص دوماً على إلغاء قفل السيارة بحيث تتوقف عملية الشحن قبل نزع مأخذ المقبس ٢٣٠ فولت (تيار متردد). تجدر الإشارة إلى وجوب إزالة طرف كابل الشحن من مقبس الإدخال في السيارة وذلك قبل إزالة الطرف الآخر المتصل بمقبس ٢٣٠ فولت، وذلك لتجنب تلف النظام من جهة ومن جهة أخرى لتجنب توقف عملية الشحن بدون قصد.



* قد يختلف الجيد في المآخذ باختلاف البلد والسوق.

من المؤشرات ورموز التحذيرات العامة ثم تنطفئ عند معالجة المشكلة.

الرموز والرسائل الخاصة بـ Twin Engine في شاشة السائق

يمكن أن يظهر عدد من الرموز والرسائل بخصوص Twin Engine على شاشة السائق. قد تظهر كذلك مع مجموعة

المواصفات	رسالة / إشعار	الرمز
عطل بالبطارية الهجين. اتصل بإحدى الورشات ^A لفحص البطارية بأسرع وقت ممكن.	بطارية 12 فولت عطل بالشحن، خدمة عاجلة. توجه إلى الورشة.	
عطل بالبطارية الهجين. أوقف السيارة بأمان واتصل بورشة إصلاح ^A لفحص البطارية بأسرع ما يمكن.	بطارية 12 فولت عطل بالشحن توقف بشكل آمن	
عطل بالبطارية الهجين. اتصل بإحدى الورشات ^A لفحص الوظيفة بأسرع وقت ممكن.	بطارية 12 فولت فشل المصهر يلزم إجراء الخدمة	
درجة حرارة البطارية الهجين ترتفع بصورة غير طبيعية. أوقف السيارة وأوقف تشغيل المحرك. انتظر لمدة ٥ دقائق على الأقل قبل مواصلة القيادة. اتصل بورشة ^A أو تفحص من خارج السيارة للتأكد من أن كل شيء طبيعي قبل مواصلة القيادة.	بطارية هجينة سخونة مفرطة توقف بشكل آمن	
البطارية الهجين لا تحتوي على قدر كاف من الشحن للقيادة بسرعات عالية. اشحن البطارية بأسرع ما يمكن.	انخفاض الأداء السرعة القصوى للمركبة محددة	
النظام الهجين لا يعمل كما ينبغي. اتصل بإحدى الورشات ^A لفحص الوظيفة بأسرع وقت ممكن.	النظام الهجين Hybrid تصرف متهور على سرعة منخفضة، يمكن القيادة	

الرمز	رسالة / إشعار	المواصفات
	تعطل نظام Hybrid يلزم إجراء الخدمة	النظام الهجين لا يعمل. اتصل بإحدى الورشات ^٨ لفحص الوظيفة بأسرع وقت ممكن.
	كابيل الشحن اسحب قبل التشغيل	تظهر عندما يحاول السائق تشغيل السيارة أثناء توصيل كابيل الشحن بها. افصل كابيل الشحن ثم أغلق فتحة الشحن.
	كابيل الشحن إخراج؟ أدر زر التشغيل ثم ثبته 7 ث	تظهر عندما يحاول السائق تشغيل السيارة أثناء توصيل كابيل الشحن بها بعد إجراء محاولة سابقة للتشغيل. افصل كابيل الشحن أو تحقق من فصل الكابل ومن إغلاق فتحة الشحن.

^٨ يوصى بالرجوع إلى ورشة فونفو معتمدة.

معلومات ذات صلة

- بدء شحن البطارية الهجين (ص. ٣٧٦)
- إيقاف شحن البطارية الهجين (ص. ٣٨٤)
- شحن البطارية الهجينة (ص. ٣٧١)
- رموز التحذير في شاشة السائق (ص. ٨٣)
- رموز المؤشر في شاشة السائق (ص. ٨١)
- مقياس الهجين (ص. ٧٤)
- مقياس البطارية الهجينة (ص. ٧٥)

ملاحظة 

اختر المكان الأكثر برودة للسيارة من أجل تقليل تقادم البطارية خلال فترات التوقف الطويلة. أثناء فصل الصيف ينبغي أن تظل السيارة سواء بالداخل أو بالخارج في الظل، على حسب المكان ذي درجة الحرارة الأقل.

معلومات ذات صلة

- بدء شحن البطارية الهجين (ص. ٣٧٦)
- مقياس البطارية الهجينة (ص. ٧٥)
- شحن البطارية الهجينة (ص. ٣٧١)

التخزين الطويل للمركبات المزودة بالبطاريات الهجينة

لتقليل تدهور مستوى البطارية الهجين أثناء التخزين الطويل (أكثر من شهر واحد) للسيارة، يُنصح بوجود نسبة شحن حوالي ٢٥% كما هو مشار إليه في شاشة السائق.

تابع كما يلي:

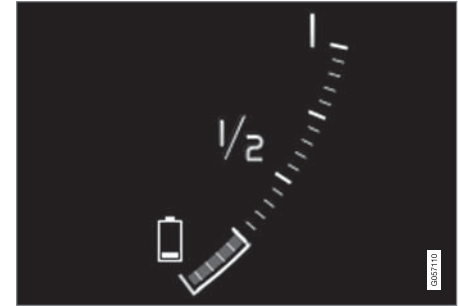

١. إذا كانت حالة الشحن "مرتفع" - فمُ بقيادة السيارة حتى يتبقى ٢٥% تقريباً. إذا انخفض مستوى الشحن - فمُ بشحن البطارية حتى الوصول إلى نسبة ٢٥% تقريباً.

٢. وإذا طالت مدة تخزين السيارة لأكثر من ٦ أشهر أو انخفض مستوى شحن البطارية الهجينة بصورة كبيرة عن ٢٥% - اشحن البطارية حتى نسبة ٢٥% مرة أخرى لتعويض التفريغ الذاتي الذي حدث أثناء مدة التخزين. افحص باستمرار مستوى الشحن في شاشة السائق.

التشغيل والقيادة

بدء تشغيل السيارة

يتم تشغيل السيارة باستخدام مقبض التشغيل في كونسول النفق عندما يتواجد مفتاح التحكم عن بعد في مقصورة الركاب.



مقبض التشغيل في كونسول النفق.

تحذير

قبل البدء:

- اربط حزام الأمان.
- قم بضبط المقعد وعجلة القيادة والمرآيا.
- تأكد من إمكانية ضغط دواسة الفرامل بالكامل.

ولا يتم استخدام مفتاح التحكم عن بعد بصورة مادية أثناء بدء تشغيل السيارة لأنها مزودة بميزة بدء التشغيل بدون استخدام المفتاح (التشغيل السليبي).

لبدء تشغيل السيارة:

1. الشحن وكان الأمر معاكساً للواقع، يمكنك فرض عملية بدء تشغيل السيارة:
1. اضغط دواسة الفرامل وأدر قرص البدء باتجاه عقارب الساعة.
2. يظهر النص كابل الشحن اسحب قبل التشغيل في شاشة السائق.
3. أدر مقبض التشغيل باتجاه عقارب الساعة مرة أخرى.
4. يظهر النص إخراج؟ أدر زر التشغيل ثم ثبته 7 ث، وفي هذه النقطة أدر القرص باتجاه عقارب الساعة ثم ثبته لمدة 7 ثوان لبدء تشغيل السيارة.



موقع القارئ الاحتياطي في كونسول النفق.

إذا ظهرت رسالة لا يوجد مفتاح بمركبة في شاشة السائق عند بدء التشغيل، فضع مفتاح التحكم عن بعد بجانب القارئ الاحتياطي. ثم حاول تشغيل السيارة مرة أخرى.

1. يلزم أن يكون مفتاح التحكم عن بعد داخل السيارة. في السيارات المزودة بميزة "التشغيل السليبي"، يلزم تواجد المفتاح في الجزء الأمامي من مقصورة الركاب. مع خيار قفل/فتح قفل السيارة بدون مفتاح*، يمكن أن يتواجد المفتاح في أي مكان بالسيارة.
2. اضغط على دواسة الفرامل¹ حتى النهاية. في السيارات المزودة بميزة التغيير الآلي للتروس، تحقق من تحديد وضع التروس P أو N. في السيارات المزودة بصندوق تروس يدوي، تحقق من وجود ذراع تغيير التروس على الوضع المحايد أو الضغط على دواسة القابض.
3. أدر مقبض البدء باتجاه عقارب الساعة ثم حرره. يعود زر التحكم تلقائيًا إلى وضع البداية.

عند بدء تشغيل المحرك، يبقى محرك بادئ التشغيل نشطاً حتى بدء تشغيل المحرك أو حتى انطلاق حماية سخونة الزائدة.

عند بدء التشغيل في ظروف عادية، تُعطي الأولوية لمحرك الدفع الكهربائي - ويبقى محرك البنزين في وضع إيقاف التشغيل. وهذا يعني أنه بعد تدوير قرص البدء باتجاه عقارب الساعة، يبدأ "تشغيل" المحرك الكهربائي وتصبح السيارة جاهزة للقيادة. يتم الإشارة إلى بدء السيارة بانطفاء مصابيح الإشارة في شاشة السائق وإضاءة سمة اللوحة باللون الذي تم ضبطه مسبقاً.

مع ذلك، توجد حالات يتم فيها بدء تشغيل محرك الديزل بدلاً من المحرك الكهربائي، كأن تكون درجة الحرارة منخفضة جداً مثلاً أو إذا كانت البطارية الهجينة بحاجة إلى شحن.

ينبغي عدم بدء تشغيل السيارة أثناء توصيل كابل الشحن، ولكن في الحالات التي يتعرض نزعها أو عند اكتشاف السيارة وجود كابل

١ إذا كانت السيارة تتحرك، فيمكن إدارة مقبض التشغيل باتجاه عقارب الساعة لبدء تشغيل المحرك.

إيقاف تشغيل السيارة.

يتم إيقاف تشغيل السيارة باستخدام مقبض الإشعال في كونسول النفق.



مقبض التشغيل في كونسول النفق.

لإيقاف تشغيل السيارة:

– أدر مقبض التشغيل باتجاه عقارب الساعة ثم حرره -
يتوقف تشغيل السيارة. يعود زر التحكم تلقائيًا إلى وضع البداية.

إذا كان ناخب التروس في السيارات المزودة بصندوق تروس أوتوماتيكي على الوضع **P** أو إذا تحركت السيارة:

– أدر القرص باتجاه عقارب الساعة ثم ثبته لحين إيقاف تشغيل السيارة.

معلومات ذات صلة

- بدء تشغيل السيارة (ص. ٣٩٠)
- أوضاع الإشعال (ص. ٣٩٢)
- ضبط عجلة القيادة (ص. ١٧٤)

تحذير

احرص دومًا على اصطحاب مفتاح جهاز التحكم عن بعد معك في كل مرة تغادر فيها السيارة، وتأكد كذلك من وضع النظام الكهربائي للسيارة على وضع الإشعال **0** - خاصة عند وجود أطفال صغار في السيارة.

ملاحظة

يمكن أن تكون سرعة التباطؤ أكبر بدرجة ملحوظة مقارنة بالسرعة الطبيعية لأنواع محركات معينة خلال بدء التشغيل على البارد. يتم هذا حتى يتمكن نظام الانبعاثات من الوصول إلى درجة حرارة التشغيل الطبيعية بأسرع وقت ممكن، مما يقلل انبعاثات العادم ويساهم في حماية البيئة.

معلومات ذات صلة

- إيقاف تشغيل السيارة. (ص. ٣٩١)
- أوضاع الإشعال (ص. ٣٩٢)
- ضبط عجلة القيادة (ص. ١٧٤)
- استخدام بدء التشغيل بمساعدة بطارية أخرى (ص. ٤٢٧)
- اختيار وضع الإشعال (ص. ٣٩٢)

ملاحظة

عندما يتم وضع مفتاح التحكم عن بُعد بالقرب من القارئ الاحتياطي، تأكد من عدم وجود مفاتيح السيارة أو أية أجسام معدنية أو أجهزة الإلكترونيات بالقرب من القارئ الاحتياطي (مثل الهواتف الجوالة أو الأجهزة اللوحية أو أجهزة الكمبيوتر المحمولة أو الشواحن). فقد يسبب وجود العديد من مفاتيح السيارة مع بعضها البعض بجانب القارئ الاحتياطي حصول تشويش في موجات تشغيلها.

إذا ظهرت الرسالة تشغيل السيارة فحص النظام، انتظر على شاشة السائق عند التشغيل، انتظر حتى تختفي الرسالة ثم حاول تشغيل السيارة مرة أخرى.

مهم

إذا تعذر بدء تشغيل المحرك بعد ٣ محاولات - انتظر لمدة ٣ دقائق قبل القيام بأية محاولة أخرى. تزيد القدرة على البدء إذا تم السماح للبطارية بالاسترداد.

ملاحظة

لن يمكن تشغيل السيارة في حالة نفاذ شحنة البطارية الهجينة.

تحذير

تجنب إزالة مفتاح التحكم عن بُعد من السيارة أثناء القيادة.

- استخدام بدء التشغيل بمساعدة بطارية أخرى (ص. ٤٢٧)
- اختيار وضع الإشعال (ص. ٣٩٣)

أوضاع الإشعال

يمكن ضبط النظام الكهربائي للسيارة على مستويات/أوضاع مختلفة وبهذه الطريقة تتوفر الوظائف المختلفة.

بغية تسهيل استخدام عدد محدود من الوظائف أثناء إيقاف تشغيل المحرك، يمكن ضبط النظام الكهربائي للسيارة عند ثلاثة مستويات مختلفة - 0 و I و II. وقد تم تفصيل هذه المستويات تحت العنوان "وضع الإشعال" في دليل المالك.

يعرض الجدول التالي الوظائف المتاحة في كل وضع/مستوى للإشعال:

المستوى	الوظائف
0	<ul style="list-style-type: none"> ● يضيء عداد المسافة الكلية (الأودوميتر) والساعة ومقياس درجة الحرارة^A. ● بالإمكان تعديل وضع المقاعد الكهربائية*. ● يمكن استخدام النوافذ الآلية. ● يبدأ تشغيل شاشة العرض المركزية ويمكن استخدامها^A. ● يمكن استخدام نظام المعلومات والترفيه^A. <p>في هذا الوضع، يتم التحكم زمنياً بالوظائف ويتم إيقاف تشغيلها تلقائياً بعد وقت قصير.</p>
I	<ul style="list-style-type: none"> ● يمكن استخدام فتحة السقف والنوافذ الكهربائية ومقياس الطاقة ١٢ فولت في مقصورة الركاب وBluetooth ونظام الملاحة والهاتف ومروحة التهوية وماسحات الزجاج الأمامي. ● بالإمكان تعديل وضع المقاعد الكهربائية. ● يمكن استخدام مقاييس الطاقة* ١٢ فولت في حجرة الأمتعة. <p>يقوم استهلاك التيار بشحن البطارية على وضع الإشعال هذا.</p>

- **وضع التشغيل I** - أدر مقبض التشغيل باتجاه عقارب الساعة ثم حرره. يعود زر التحكم تلقائيًا إلى وضع البداية.
- **وضع الإشعال II** - أدر قرص التشغيل باتجاه عقارب الساعة ثم أبقه كذلك لمدة ٥ ثوانٍ تقريباً. ثم حرر المقبض وسيعود تلقائيًا إلى وضع البداية.
- **رجوع إلى وضع الإشعال 0** - للرجوع إلى وضع الإشعال 0 من الوضع I وII - أدر مقبض التشغيل باتجاه عقارب الساعة ثم حرره. يعود زر التحكم تلقائيًا إلى وضع البداية.

معلومات ذات صلة

- بدء تشغيل السيارة (ص. ٣٩٠)
- إيقاف تشغيل السيارة (ص. ٣٩١)
- أوضاع الإشعال (ص. ٣٩٢)
- ضبط عجلة القيادة (ص. ١٧٤)
- استخدام بدء التشغيل بمساعدة بطارية أخرى (ص. ٤٢٧)

اختيار وضع الإشعال

يمكن ضبط النظام الكهربائي للسيارة على مستويات/أوضاع مختلفة وبهذه الطريقة تتوفر الوظائف المختلفة.

تحديد وضع الإشعال



مقبض التشغيل في كونسول النفق.

- **وضع الإشعال 0** - لإلغاء قفل السيارة وتخزين مفتاح التحكم عن بُعد داخل السيارة.

ملاحظة ⓘ

للوصول إلى المستوى I أو II بدون بدء تشغيل المحرك - لا تضغط على دواسة الفرامل أو دواسة القابض في السيارات المزودة بصندوق تروس يدوي، في حالة الرغبة في تحديد أوضاع الإشعال هذه.

المستوى	الوظائف
II	<ul style="list-style-type: none"> ● تضيء المصابيح الأمامية. ● وتضيء مصابيح التحذير/المؤشرات لمدة ٥ ثوانٍ. ● يتم تنشيط العديد من الأنظمة الأخرى. مع ذلك، لا يمكن تنشيط التدفئة في وسائد المقعد والنافذة الخلفية إلا بعد بدء تشغيل السيارة. <p>يستهلك وضع الإشعال هذا مقدارًا كبيرًا من تيار البطارية ولذلك يجب تجنبه!</p>

A وكذلك يتم تنشيطها عند فتح الباب.

معلومات ذات صلة

- بدء تشغيل السيارة (ص. ٣٩٠)
- ضبط عجلة القيادة (ص. ١٧٤)
- استخدام بدء التشغيل بمساعدة بطارية أخرى (ص. ٤٢٧)
- اختيار وضع الإشعال (ص. ٣٩٣)

قفل الكحول*

الغاية من وظيفة قفل الكحول هي منع قيادة السيارة من قبل أفراد متأثرين بالمشروبات الكحولية. قبل إمكان بدء تشغيل المحرك، يجب على السائق إجراء اختبار تنفس يتحقق من عدم وجوده تحت تأثير الكحول. تجري معايرة قفل الكحول وفقاً لقيمة الحد المعمول بها في كل سوق لقيادة السيارة قانونياً.

السيارة مزودة بواجهة للتوصيل الكهربائي للطرز المختلفة وجهات التصنيع المختلفة لقفل الكحول الذي توصي به فولفو. وتعمل الواجهة على تسهيل توصيل قفل الكحول، كما توفر خيار العمل المدمج بما في ذلك الرسائل المرتبطة بقفل الكحول وعرضها في الشاشة الرئيسية بالسيارة. للمعلومات حول طراز محدد من قفل الكحول، راجع دليل المالك الذي توفره الشركة المصنعة له.

تحذير

قفل الكحول عبارة عن وسيلة مساعدة ولا يعفي السائق من مسؤوليته. إن المسؤولية تقع على السائق في أن يبقى غير خاضع لتأثير المشروبات الكحولية وأن يقود السيارة بأمان.

معلومات ذات صلة

- تجاوز قفل الكحول* (ص. ٣٩٤)
- قبل تشغيل المحرك مع وجود قفل الكحول (ص. ٣٩٥)
- بدء تشغيل السيارة (ص. ٣٩٠)
- أوضاع الإشعال (ص. ٣٩٢)

تجاوز قفل الكحول*

في حال حدث وضع طارئ، أو إذا كان قفل الكحول معطلاً، من الممكن تجاوز قفل الكحول من أجل قيادة السيارة.

للتعطيل بخصوص كل نوع من قفل الكحول، راجع التعليمات الخاصة بكل نوع.

تنشيط وظيفة التجاوز (Bypass)**ملاحظة**

جميع عمليات تنشيط التجاوز مسجلة ومحفوظة في الذاكرة ضمن وحدة التحكم في قفل الكحول. ولا يمكن التراجع عن عملية التجاوز.

تظهر الرسالة انفخ بتجهيزة alcoclock هل يوجد بديل لذلك؟ على الشاشة:

- إذا ظهر "إلغاء/نعم" - فحدد التجاوز من خلال الضغط على زر سهم الأيمن على لوحة المفاتيح اليمنى على عجلة القيادة، ثم على زر O.
- إذا ظهرت "نعم" - فحدد التجاوز عن طريق الضغط على زر O.

تم الآن تجاوز قفل الكحول ويمكن تشغيل السيارة.

يتم تحديد عدد مرات التجاوز الممكنة قبل الخدمة أثناء تركيب قفل الكحول.

معلومات ذات صلة

- قفل الكحول* (ص. ٣٩٤)
- قبل تشغيل المحرك مع وجود قفل الكحول (ص. ٣٩٥)
- بدء تشغيل السيارة (ص. ٣٩٠)

- أوضاع الإشعال (ص. ٣٩٢)

فرامل القدم

فرامل القدم هي جزء من نظام الفرامل.

السيارة مجهزة بدائرتين للفرامل. في حال تلف دائرة الفرامل، فستعشق دواسة الفرامل بشكل أعمق. وسيطلب الأمر لذلك ضغطاً أكبر على الدواسة لتحقيق تأثير الفرملة العادي.

تحذير

لن يتم إشراك الفرملة المعززة إلا في حال كان المحرك الكهربائي أو محرك الاحتراق الداخلي قيد التشغيل.

إذا تم استخدام فرامل القدم أثناء إيقاف تشغيل السيارة، ينبغي تطبيق ضغط أكبر على الدواسة من أجل فرملة السيارة.

عند القيادة على التلال أو مع حمولة ثقيلة، يمكن تخفيف الضغط عن الفرامل باستخدام الفرملة بواسطة المحرك في وضع تغيير التروس B.

نظام منع قفل الفرامل

السيارة مزودة بفرامل مانعة للقفل، (ABS)، وهي تمنع قفل العجلات أثناء الفرملة مما يتيح قدرة أكبر على التحكم في توجيه السيارة. ربما تشعر بوجود اهتزاز في دواسة الفرامل عند تشغيل هذا النظام وهذا أمر طبيعي لا يدعو للقلق.

يتم إجراء اختبار قصير لنظام ABS تلقائياً بعد بدء تشغيل السيارة عند تحرير السائق لدواسة الفرامل. قد يتم إجراء اختبار آخر أوتوماتيكي على النظام في السرعات المنخفضة. يمكن التيقن من إجراء هذا الاختبار عبر الشعور بنبضات في دواسة الفرامل.

وظائف الفرملة

يتم استخدام فرامل السيارة لتقليل السرعة أو لمنع التحرك غير المقصود للسيارة.

وبالإضافة إلى فرامل القدم وفرامل الركن، فالسيارة مزودة بوظائف متعددة تلقائية للمساعدة في الفرملة. ومن شأن هذه الوظائف مساعدة السائق على تقليل الحاجة إلى الاحتفاظ بقدمه على دواسة الفرامل أثناء وقوف السيارة عند إشارة مرورية أو عند بدء تشغيل السيارة على منحدر.

وظائف الفرملة التلقائية التالية تتوفر بالسيارة على حسب تجهيزها:

- الفرملة التلقائية أثناء التوقف (Auto Hold)
- مساعد البدء على التل (Hill Start Assist)
- الفرملة التلقائية بعد حادث تصادم
- City Safety

معلومات ذات صلة

- فرامل القدم (ص. ٣٩٥)
- فرامل الوقوف (ص. ٣٩٨)
- الفرملة التلقائية أثناء الوقوف (ص. ٤٠١)
- الفرملة التلقائية بعد حادث تصادم (ص. ٤٠٣)
- المساعدة عند بدء التشغيل على مرتفع (ص. ٤٠٢)
- City Safety™ (ص. ٣٠٥)

قبل تشغيل المحرك مع وجود قفل الكحول

يجري تفعيل قفل الكحول أوتوماتيكياً ويكون بعد ذلك جاهزاً للاستعمال عند فتح السيارة.

تذكر

من أجل الحصول على الوظيفة الصحيحة وعلى نتيجة قياس دقيقة ما أمكن:

- تجنب تناول الطعام أو الشراب لمدة ٥ دقائق تقريباً قبل اختبار التنفس.
- تجنب الإفراط بغسل الزجاج الأمامي - لأن الكحول الموجود في سائل الغسل قد تسبب نتيجة قياس غير صحيحة.

ملاحظة

بعد إتمام فترة من القيادة يمكن إعادة تشغيل المحرك خلال ٣٠ دقيقة بدون إجراء اختبار تنفس جديد.

معلومات ذات صلة

- تجاوز قفل الكحول* (ص. ٣٩٤)
- قفل الكحول* (ص. ٣٩٤)
- بدء تشغيل السيارة (ص. ٣٩٠)
- أوضاع الإشعال (ص. ٣٩٢)

الفرملة الخفيفة تشحن البطارية الهجينة

يتم استخدام فرملة المحرك الخاصة بالمحرك الكهربائي أثناء الفرملة الخفيفة. وتتحول الطاقة الحركية للسيارة إلى طاقة كهربائية تُستخدم لشحن البطارية الهجينة. تتم الإشارة إلى شحن البطارية مع تشغيل فرملة المحرك الكهربائي في شاشة السائق.



تشير شاشة السائق إلى عملية الشحن أثناء فرملة المحرك الكهربائي.

تنشط هذه الوظيفة في نطاق السرعة ١٥٠ - ٥٠ كم/سا (٩٣-٣٠ ميل في الساعة). أثناء الفرملة الأكثر شدة، وكذلك عند تجاوز فاصل السرعة، يتم تكميل الفرامل بواسطة نظام فرامل هيدروليكي. تعرض شاشة السائق هذا الأمر عن طريق نزول المؤشر إلى المنطقة الحمراء.

الرموز في شاشة السائق

الرمز	المواصفات
	تحقق من مستوى سائل الفرامل. إذا كان المستوى منخفضاً، أضف سائل الفرامل وابتحث عن سبب نقص السائل.
	عطل في مستشعر الدواسة.
	وهج مستمر لمدة ثانيتين عند تشغيل المحرك: الفحص التلقائي للوظائف. وهج مستمر لأكثر من ثانيتين: عطل في نظام ABS. نظام الفرامل العادي في السيارة لا يزال يعمل ولكن بدون وظيفة ABS.
	إذا ظهرت الرسالة دواسة الفرامل تغير الخصائص يلزم إجراء الخدمة، فهذا دليل على إلغاء تعشيق نظام "الفرملة بالسلك". سيتطلب الأمر ضغطاً أكبر على الدواسة لتحقيق تأثير الفرملة المطلوب.

تحذير ⚠

إذا أضاء مصباح التحذير لكل من عطل الفرامل وعطل ABS في وقت واحد فهذا دليل على حدوث عطل في نظام الفرامل.

- إذا كان مستوى السائل في خزان سائل الفرامل طبيعيًا عند هذه المرحلة، فعليك القيادة بحذر إلى أقرب ورشة وفحص نظام الفرامل - ويوصى بورشة فولفو معتمدة.
- إذا انخفض مستوى سائل الفرامل عن مستوى MIN في خزان سائل الفرامل، فتجنب القيادة مرة أخرى قبل إكمال سائل الفرامل. يجب التحقق فس سبب فقد سائل الفرامل.

معلومات ذات صلة

- مكبر قوة الفرملة (ص. ٣٩٧)
- الفرملة التلقائية أثناء الوقوف (ص. ٤٠١)
- المساعدة عند بدء التشغيل على مرتفع (ص. ٤٠٢)
- الفرملة على الطرق المبتلة (ص. ٣٩٧)
- الفرملة على الطرق المعبّدة بالحصى (ص. ٣٩٧)
- صيانة نظام الفرامل (ص. ٣٩٨)
- مصابيح الفرامل (ص. ١٤١)

الفرملة على الطرق المعبّدة بالحصى

عند القيادة على الطرق المملحة، قد تتكون طبقة ملح على أقراص الفرامل والبطانة.

قد يؤدي هذا الأمر إلى إطالة المسافة اللازمة لتوقف السيارة. ويلزم الحفاظ على مسافة كبيرة للأمان بينك وبين السيارة التي أمامك. إضافةً إلى ذلك، تحقق مما يلي:

- الفرملة بين الحين والآخر لإزالة أي طبقة ملح. ضمان عدم تعريض أي أحد على الطريق للخطر أثناء الفرملة.
- اضغط دواسة الفرامل بحرص بعد الانتهاء من القيادة وقبل الانطلاق في رحلتك التالية.

معلومات ذات صلة

- فرامل القدم (ص. ٣٩٥)
- الفرملة على الطرق المبتلة (ص. ٣٩٧)

الفرملة على الطرق المبتلة

عند القيادة لمدة طويلة في المطر الكثيف بدون استخدام الفرملة، قد يتأخر تأثير الفرملة عند الاستخدام الأول للفرامل.

قد يحدث هذا الأمر كذلك بعد غسل السيارة في المغسلة. في هذه الحالة يلزم الضغط على دواسة الفرامل بحزم أكثر من المعتاد. وكذلك يجب توفير مسافة كبيرة بينك وبين السيارات التي أمامك.

استخدم الفرامل بحزم بعد القيادة في الطرق المبتلة أو غسل السيارة. تؤدي هذه العملية إلى تدفئة أقراص الفرامل مما ينتج إمكانية جفافها بسرعة ويعمل على حمايتها من التآكل. يلزم مراعاة الحالة المرورية أثناء الفرملة.

معلومات ذات صلة

- فرامل القدم (ص. ٣٩٥)
- الفرملة على الطرق المعبّدة بالحصى (ص. ٣٩٧)

مكبر قوة الفرملة

يساهم نظام المساعدة في الفرملة، (BAS^٢)، على زيادة قوة الفرملة أثناء القيام بعملية الفرملة، وبالتالي فهو يتيح أيضاً التقليل من المسافة اللازمة للتوقف.

يكتشف النظام أسلوب فرملة السائق لزيادة قوة الفرامل عند الضرورة. يمكن تكبير قوة الفرامل حتى المستوى الذي يعمل على تشغيل نظام ABS. وتتوقف الوظيفة بمجرد تخفيف الضغط على دواسة الفرامل.

معلومات ذات صلة

- فرامل القدم (ص. ٣٩٥)

صيانة نظام الفرامل

تحقق بانتظام من مكونات نظام الفرامل للكشف عن أي تهالك فيها.

للحفاظ على أعلى مستويات السلامة والموثوقية التي توفرها سيارتك، ينبغي اتباع فترات خدمات فولفو الموصوفة في كتيب الخدمة والضممان. لا توفر بطانات الفرامل الجديدة والمستبدلة، وكذلك أقراص الفرامل، الفرملة المثلى إلى أن يتم "تطبيعها" بعد القيادة لبضع مئات من الكيلومترات (الأميال). يمكنك تعويض ضعف الفرملة بالضغط بقوة أكبر على دواسة الفرامل. تنصح فولفو بعدم استخدام أي بطانات فرامل بخلاف المعتمدة من فولفو.

مهم !

يجب التحقق من تآكل مكونات نظام الكبح بانتظام. اتصل بالورشة للحصول على معلومات عن الإجراء أو كلف إحدى الورش بإجراء الفحص، ويوصى بالتعامل مع ورشة فولفو معتمدة.

معلومات ذات صلة

- فرامل القدم (ص. ٣٩٥)

فرامل الوقوف

تحول فرامل الركن دون تدرج السيارة من وضع الوقوف وذلك عن طريق القفل/الإعاقه الحركية لعجلتين.



يوجد عنصر التحكم في فرامل الركن في كونسول النفق بين المقعدين.

قد تصدر ضوضاء ضعيفة من المحرك الكهربائي عند تشغيل فرامل الركن الكهربائية. ومن الممكن أن تصدر الضوضاء أثناء الفحص الأوتوماتيكي لوظيفة فرامل الركن.

إذا تم تشغيل فرامل الركن والسيارة متوقفة، فإنها تعمل على العجلات الخلفية فقط. وإذا تم تشغيلها أثناء سير السيارة، يمكن استخدام فرامل القدم العادية، أي إن الفرامل تعمل على جميع العجلات الأربع. تنتقل وظيفة الفرملة إلى العجلات الخلفية عندما تصبح السيارة في حالة توقف تقريباً.

معلومات ذات صلة

- تنشيط وإلغاء تنشيط فرامل الانتظار (ص. ٣٩٨)
- الوقوف فوق مرتفع (ص. ٤٠٠)
- عند وجود عطل بفرامل الركن (ص. ٤٠٠)
- الفرملة التلقائية أثناء الوقوف (ص. ٤٠١)

تنشيط وإلغاء تنشيط فرامل الانتظار

استخدم فرامل الركن لمنع السيارة من التدرج أثناء التوقف.

تنشيط فرامل الوقوف



١. اسحب عنصر التحكم لأعلى.

< يضيء الرمز في شاشة السائق عند تنشيط فرامل الانتظار.

٢. تحقق من ثبات السيارة.

الرمز في شاشة السائق

المواصفات	الرمز
يضيء الرمز عند تنشيط فرامل الانتظار.	
وميض الرمز يدل على حدوث عطل. اقرأ الرسالة التي تظهر في شاشة السائق.	

ملاحظة

كي يتم إلغاء التنشيط بصورة تلقائية، إما يجب أن يكون السائق قد ربط حزام الأمان أو يجب أن يكون باب السائق مغلقاً.

معلومات ذات صلة

- إعداد التنشيط التلقائي لفرامل الانتظار (ص. ٤٠٠)
- عند وجود عطل بفرامل الركن (ص. ٤٠٠)
- فرامل الوقوف (ص. ٣٩٨)
- الوقوف فوق مرتفع (ص. ٤٠٠)

إلغاء تنشيط فرامل الانتظار



إلغاء التنشيط اليدوي

١. اضغط بقوة على دواسة الفرامل.
 ٢. اضغط زر التحكم لأسفل.
- < يتم تحرير فرامل الركن ويختفي الرمز من شاشة السائق.

إلغاء التنشيط التلقائي

١. تشغيل السيارة.
 ٢. اضغط بقوة على دواسة الفرامل. حدد موضع الترس **D** أو **R** ثم اضغط دواسة الوقود.
- < يتم تحرير فرامل الركن ويختفي الرمز من شاشة السائق.

التنشيط التلقائي

يتم تنشيط فرامل الانتظار تلقائياً

- عند إيقاف تشغيل السيارة وتفعيل إعداد "التنشيط التلقائي لفرامل الانتظار" في شاشة العرض المركزية.
- عند تحديد موضع الترس **P** على منحدر نازل.
- إذا كانت وظيفة الفرملة التلقائية أثناء الوقوف (Auto hold) نشطة و
- بقيت السيارة متوقفة لفترة طويلة (٥ إلى ١٠ دقائق)
- تم إيقاف تشغيل السيارة
- خرج السائق من السيارة.

فرامل الطوارئ

في حالة الطوارئ، يمكن تنشيط فرامل الانتظار عندما تكون السيارة في حالة الحركة وذلك من خلال السحب باستمرار لأداة التحكم. تتعطل وظيفة الفرملة عند تحرير أداة التحكم أو عند الضغط على دواسة التسارع.

ملاحظة

تصدر إشارة صوتية أثناء تنشيط فرامل الطوارئ في السرعات المرتفعة.

إعداد التنشيط التلقائي لفرامل الانتظار

يتيح اختيار إمكانية تنشيط فرامل الانتظار تلقائياً عند إيقاف تشغيل السيارة.

لتغيير الإعداد:

١. اضغط على الإعدادات في العرض العلوي بالشاشة المركزية.

٢. اضغط على **My Car** ← فرامل الركن والتعليق لتحديد أو إلغاء تحديد الوظيفة تنشيط أوتوماتيكي لفرامل التوقف.

معلومات ذات صلة

- تنشيط وإلغاء تنشيط فرامل الانتظار (ص. ٣٩٨)
- فرامل الوقوف (ص. ٣٩٨)

الوقوف فوق مرتفع

استخدم دائماً فرامل الانتظار عند التوقف على منحدر.

تحذير

استخدم دوماً فرامل الركن عند الركن على أسطح مائلة. لا يكفي تشييق التروس أو صندوق التروس الأوتوماتيكي على الوضع **P** (ركن) لتثبيت السيارة وعدم تحركها من مكانها في جميع الظروف.

إذا كانت السيارة تواجه صعوداً:

- أدر العجلات بعيداً عن حافة الرصيف.

إذا كانت السيارة تواجه هبوطاً:

- أدر العجلات باتجاه حافة الرصيف.

الحمل الثقيل عند صعود المنحدرات

الحمولة الثقيلة مثل المقطورة قد تؤدي إلى دوران السيارة للخلف عند تحرير فرامل الركن أوتوماتيكياً أثناء قيادة السيارة على أحد المرتفعات المنحدرة. تجنب حدوث ذلك من خلال سحب زر التحكم للأعلى أثناء القيادة. حرر عنصر التحكم عند حصول المحرك على قدرة السحب.

معلومات ذات صلة

- تنشيط وإلغاء تنشيط فرامل الانتظار (ص. ٣٩٨)

عند وجود عطل بفرامل الركن

اتصل بورشة Volvo معتمدة إذا لم تتمكن من إلغاء تنشيط أو تنشيط فرامل الانتظار بعد عدة محاولات.

يصدر صوت تحذيري في حالة القيادة مع تشييق فرامل الركن.

إذا تعين ركن المركبة قبل إصلاح عطل ممكن، فيلزم في هذه الحالة تدوير العجلات كما لو كنت تركز على مرتفع، ويلزم كذلك وضع ذراع اختيار التروس في الوضع **P**.



جهد كهربائي منخفض بالبطارية

إذا كان جهد البطارية منخفضاً بشكل كبير، لن يكون بالإمكان تحرير فرامل الركن أو تشييقها. قم بتوصيل البطارية المانحة إذا كان جهد البطارية منخفضاً للغاية.

استبدال بطانات الفرامل

يجب استبدال بطانات الفرامل الخلفية لدى ورشة خدمة تبعا لتصميم فرامل الركن الكهربائية - ويُنصح بالتوجه إلى إحدى ورش فولفو المعتمدة.

الرموز في شاشة السائق

الرمز	المواصفات
	بضوء الرمز عندما تستخدم الوظيفة فرامل القدم للحفاظ على السيارة في وضع التوقف.
	بضوء الرمز عندما تستخدم الوظيفة فرامل الركن للحفاظ على السيارة في وضع التوقف.

معلومات ذات صلة

- تنشيط وإلغاء تنشيط الفرامل التلقائية عند التوقف التام (ص. ٤٠٢)
- فرامل القدم (ص. ٣٩٥)
- فرامل الوقوف (ص. ٣٩٨)
- المساعدة عند بدء التشغيل على مرتفع (ص. ٤٠٢)

الفرملة التلقائية أثناء الوقوف

الفرملة التلقائية أثناء الوقوف (Auto hold) تعني أنه بإمكان السائق تحرير دواسة الفرامل مع الحفاظ على تأثير الفرملة عند توقف السيارة في إشارة مرور أو تقاطع.

عند توقف السيارة، يتم تلقائياً تنشيط الفرامل. تستطيع الوظيفة استخدام فرامل القدم أو فرامل الركن للاحتفاظ بالسيارة في وضع الثبات كما تعمل هذه الوظيفة على كل المنحدرات. عند الانطلاق بالسيارة، قد يفصل تعشيق الفرامل تلقائياً في حال ربط السائق حزام الأمان.

ملاحظة

عند الفرملة بهدف التوقف الكلي على أحد المنحدرات صعوداً أو نزولاً، ينبغي الضغط على دواسة الفرامل بشكل أشدّ بقليل من العادة قبل تحريرها وذلك لضمان ثبات السيارة في مكانها.

يتم تنشيط فرامل الانتظار إذا

- تم إيقاف تشغيل السيارة
- تم فتح باب السائق
- نزع السائق حزام الأمان
- بقيت السيارة متوقفة لفترة طويلة (٥ إلى ١٠ دقائق).

الرموز في شاشة السائق

الرمز	المواصفات
	وميض الرمز يدل على حدوث عطل. راجع الرسالة التي تظهر في شاشة السائق.
	خلل بنظام الفرامل. راجع الرسالة التي تظهر في شاشة السائق.
	رسالة المعلومات في شاشة السائق.

معلومات ذات صلة

- تنشيط وإلغاء تنشيط فرامل الانتظار (ص. ٣٩٨)
- الوقوف فوق مرتفع (ص. ٤٠٠)
- البطارية (ص. ٥٤٧)
- برنامج خدمة فولفو (ص. ٥٢٢)

تنشيط وإلغاء تنشيط الفرامل التلقائية عند التوقف التام

يتم تنشيط وظيفة الفرملة التلقائية عند التوقف التام باستخدام الزر الموجود في الكونسول النفقي.



– اضغط على الزر الموجود في الكونسول النفقي لتنشيط أو إلغاء تنشيط الوظيفة.

< يضيء المؤشر في الزر عند تنشيط الوظيفة. تبقى الوظيفة منشطة حتى بعد أن يتم تشغيل السيارة في المرة القادمة.

ينطبق عند الإيقاف

إذا كانت الوظيفة نشطة وتثبت السيارة بواسطة فرامل القدم (بضوء الرمز A) فيلزم الضغط على دواسة الفرامل في الوقت نفسه أثناء الضغط على الزر لإلغاء التنشيط.



- تظل الوظيفة غير نشطة حتى يتم إعادة تنشيطها مرة أخرى.
- وعند تعطيل الوظيفة، تظل وظيفة مساعد البدء على التل (HSA) نشطة لمنع السيارة من التدرج للخلف عند التشغيل على منحدر مرتفع.

معلومات ذات صلة

- الفرملة التلقائية أثناء الوقوف (ص. ٤٠١)

المساعدة عند بدء التشغيل على مرتفع

مساعد البدء على التل، (HSA) يحول دون رجوع السيارة إلى الوراء عند بدء التشغيل على منحدر مائل. عند بدء التشغيل والتحرك للأسفل على منحدر، فهي تحول دون تدرج السيارة للأمام.

وتعني هذه الوظيفة أن ضغط الدواسة في نظام الفرامل يبقى لعدة ثوانٍ ريثما يحرك السائق قدمه من دواسة الفرامل إلى دواسة السرعة.

يظهر تأثير الفرملة المؤقتة بعد مرور عدة ثوانٍ أو عندما ينطلق السائق بالمركبة.

يبقى مساعد البدء على التل متوفراً حتى عندما يكون قد تم إلغاء تنشيط وظيفة الفرملة التلقائية أثناء الوقوف (Auto hold).

معلومات ذات صلة

- الفرملة التلقائية أثناء الوقوف (ص. ٤٠١)
- فرامل القدم (ص. ٣٩٥)

المواصفات	الرمز
معلومات أو رسالة خطأ لصندوق التروس. اتبع التعليمات الموضحة.	
صندوق التروس ساخن أو حرارته مرتفعة بصورة مفرطة. اتبع التعليمات الموضحة.	
انخفاض الأداء/انخفاض القدرة على التسارع في حالة وجود عطل مؤقت بمجموعة نقل الحركة، يمكن أن تتحول السرعة لوضع التحرك ببطئ إلى المنزل مع انخفاض طاقة المحرك وذلك لتجنب تلف مجموعة نقل الحركة.	

معلومات ذات صلة

- أوضاع التروس في صندوق التروس الأوتوماتيكي (ص. ٤٠٤)
- مؤشر تغيير التروس (ص. ٤٠٧)

صندوق التروس

صندوق التروس هو جزء من خط الإدارة (نقل الطاقة) بين المحرك والعجلات القائدة. وظيفة صندوق التروس هي تغيير معدل التروس على حسب متطلبات السرعة والقوة.

السيارة مزودة بصندوق تروس أوتوماتيكي بسرعات ثمانية، ومحرك كهربائي للقيادة بالعجلات الخلفية. يعني عدد مرات تغيير التروس إمكانية استخدام عزم المحرك ونطاق القوة بصورة أكثر فاعلية. اثنان من التروس يعتبران من التروس ذات السرعة الزائدة والتي توفر الوقود عند القيادة بسرعة محرك ثابتة. باستخدام محركات عجلة القيادة* يمكن الانتقال لترس أعلى أو أدنى يدويًا. تعرض شاشة السائق موضع التروس المستخدم حاليًا.

مهم !

لتجنب حدوث تلف في أي مكون من مكونات نظام القيادة، يلزم فحص درجة حرارة عمل صندوق التروس. وفي حال وجود أي خطر بحدوث زيادة مفرطة في درجة الحرارة، سيضيء رمز تحذيري في شاشة السائق كما سيتم عرض رسالة نصية - اتبع التوصيات المذكورة في الرسالة النصية.

الرموز في شاشة السائق

في حالة حدوث عطل في صندوق التروس، تعرض شاشة السائق رمزًا مع رسالة.

الفرملة التلقائية بعد حادث تصادم

سيتم استخدام فرامل السيارة تلقائيًا في حادث تصادم يتم فيه الوصول إلى مستوى تفعيل آلية شد حزام الأمان الذي يستخدم لمرءة واحدة أو الوسائد الهوائية، أو إذا تم الكشف عن تصادم مع حيوان كبير. وتمنع هذه وظيفة أو نقل من تأثيرات أي اصطدام لاحق.

بعد وقوع حادث خطير يوجد خطر عدم إمكانية التحكم في السيارة وتوجيهها. ولتجنب أو لتقليل تأثير أي تصادم آخر إما مع السيارة أو مع الأشياء الموجودة في مسارها، يتم تنشيط نظام الفرامل التلقائية ويعمل على فرملة السيارة بوسيلة آمنة.

يتم تنشيط مصابيح الفرامل ومصابيح التحذير من الخطر أثناء الفرملة. عندما تتوقف السيارة تواصل مصابيح التحذير من الخطر الوميض ويتم تعشيق فرامل الركن.

إذا لم يكن من المناسب استخدام الفرملة، بسبب احتمال الاصطدام من الخلف مع السيارة التي وراء سيارتك، فمن الممكن تجاوز هذا الإجراء عن طريق ضغط السائق على دواسة الوقود.

تفترض الوظيفة أن نظام الفرامل لم يتعرض لأي أعطال بعد الحادث.

يدخل مساعد الفرملة ضمن أنظمة السلامة Blind Spot Information وRear Collision Warning.

معلومات ذات صلة

- Rear Collision Warning (ص. ٣١٨)
- *BLIS (ص. ٣١٩)
- وظائف الفرملة (ص. ٣٩٥)

أوضاع التروس في صندوق التروس الأوتوماتيكي

في صندوق التروس الآلي، يختار النظام الترس المناسب لتوفير قيادة مثلى. يحتوي كذلك صندوق التروس على وضع للتغيير اليدوي للتروس.



تعرض شاشة السائق وضع التروس المحدد:

P أو **R** أو **N** أو **D** أو **B**.

في وضع تغيير التروس اليدوي، يتم عرض الترس المستخدم.

تغيير التروس

إن ناخب التروس عبارة عن نوع النقل بالسلك الذي يتم فيه النقل إلكترونيًا بدلاً من النقل الميكانيكي. يعني هذا نقلاً أكثر بساطة وأوضاع تروس أكثر وضوحاً.

حدد الوضع **P** أثناء توقف السيارة أو قبل بدء تشغيل المحرك. يجب أن تكون السيارة متوقفة عند تحديد وضع الركن.

لتحديد موضع تروس آخر عند تحديد وضع الركن، يلزم الضغط على دواسة الفرامل وأن يكون موضع الإشعال في **II**.

للركن - قم بتفعيل فرامل الركن أولاً ثم حدد مكان الركن.

تحذير

استخدم دواماً فرامل الركن عند الركن على أسطح مائلة. لا يكفي تشييق التروس أو صندوق التروس الأوتوماتيكي على الوضع **P** (ركن) لتثبيت السيارة وعدم تحركها من مكانها في جميع الظروف.

ملاحظة

يجب أن يكون ذراع اختيار التروس في الوضع **P** للسماح بقتل السيارة وتشغيل جهاز الإنذار.

وظائف المساعدة

سيتم تغيير النظام إلى موضع **P** أوتوماتيكياً

- إذا تم إيقاف السيارة على الموضع **D** أو **R**.
- إذا فك السائق حزام الأمان وفتح باب السائق أثناء تشغيل السيارة مع وجود ناخب التروس في موضع آخر بخلاف **P**.

لركن السيارة دون ارتداء حزام الأمان وعند فتح الباب - قم بالخروج من موضع **P** بتحديد **R** أو **D** مرة أخرى.

إذا تم إيقاف السيارة على الوضع المحايد، فلن تكون هناك قدرة تغيير تلقائي إلى الوضع **P**. بالتالي، يتيح هذا الأمر غسل السيارة في المغاسل التي تتطلب تمرير السيارة في المنشأة على قاعدة متحركة.



يمكن تغيير مواضع التروس بالضغط على ذراع اختيار التروس النابض للأمام أو للخلف.

أوضاع التروس

وضع الوقوف - P



يتم تنشيط وضع الركن من خلال زر **P** بجوار ذراع اختيار السرعة.

تغيير الترس بواسطة المحرك في عجلة القيادة*

يعتبر محرك عجلة القيادة مكملاً لذراع اختيار التروس ويتيح عملية تغيير التروس يدوياً دون الحاجة لرفع يديك عن عجلة القيادة.



1 "-" : يحدد الترس الأقل التالي.

2 "+" : يحدد الترس الأعلى التالي.

تنشيط محرك عجلة القيادة

للتمكن من تغيير الترس بواسطة محاريك التوجيه في عجلة القيادة، يجب تنشيطها أولاً:

- اسحب أحد المحركات تجاه عجلة القيادة.

< يشير الرقم في شاشة السائق إلى الترس الحالي.

يمكن الانتقال يدوياً من الوضع **B** إلى أي من التروس الأدنى سرعة. ويمكن اختيار الوضع **B** في أي وقت أثناء القيادة. ويمكن للسيارة الفرملة بواسطة محركها الكهربائي عند تحرير دواسة التسارع، في حين تكون البطارية المهينة قيد الشحن أيضاً. وهذا الأمر يتيح الفرصة لإعادة شحن البطارية المهين، لأن الشحن يحدث كذلك دون استخدام السائق لدواسة الفرامل.

حدّد وضع الفرملة بتّحرك ناخب التروس إلى الخلف من موضع **D**. تعرض شاشة السائق الترس المستخدم.

- اضغط ذراع اختيار التروس للخلف مرة للتقليل بمعدل ترس واحد.
- اضغط ذراع اختيار السرعة للخلف مرة أخرى للتقليل بمعدل ترس آخر.

للتمكن من التغيير يدوياً إلى ترس أعلى يلزم أن تكون السيارة مزودة بمحركات عجلة القيادة*.

- اضغط ذراع اختيار التروس للأمام للرجوع إلى وضع **D**.

لتجنب الحركات المتقطعة وتوقف المحرك، يقوم صندوق التروس تلقائياً بالنقل إلى ترس أدنى إذا سمح السائق بخفض السرعة إلى مستوى أقل من المستوى المناسب للترس المختار.

معلومات ذات صلة

- مانع ذراع اختيار التروس (ص. ٤٠٦)
- تغيير الترس بواسطة المحرك في عجلة القيادة* (ص. ٤٠٥)
- وظيفة التسارع المفاجئ (ص. ٤٠٧)
- مؤشر تغيير التروس (ص. ٤٠٧)

وضع الرجوع للخلف - R

حدد الوضع **R** للرجوع للخلف. يجب أن تكون السيارة متوقفة عند تحديد وضع الرجوع للخلف.

الوضع المحايد - N

لا توجد تروس معشقة ويمكن بدء تشغيل المحرك. استخدم فرامل الركن إذا كانت السيارة متوقفة وذراع اختيار السرعة في الوضع **N**.

لكي تتمكن من نقل ذراع تحديد التروس من الوضع المحايد إلى وضع آخر، يجب الضغط على دواسة الفرامل وأن يكون موضع الإشعال **II**.

وضع القيادة - D

D هو وضع القيادة العادي. يجري تغيير التروس نحو الأعلى والأسفل بشكل أوتوماتيكي اعتماداً على مستوى التسارع والسرعة في السيارة.

يلزم أن تكون السيارة متوقفة عند تغيير الترس من **R** إلى **D**.

وضع الفرامل - B

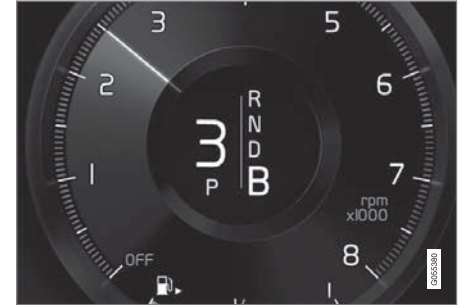

مانع ذراع اختيار التروس

يعمل مانع ذراع اختيار التروس على الحيلولة دون إجراء تغيير غير مقصود بين أوضاع التروس المختلفة في صندوق التروس الأوتوماتيكي.

مانع ذراع اختيار السرعة الأوتوماتيكي

يحتوي مانع ذراع اختيار التروس الأوتوماتيكي على أنظمة أمان خاصة.

من وضع الركن - P

لتحديد موضع للتروس غير موضع P، يلزم الضغط على دواسرة الفرامل ويجب أن يكون موضع الإشعال في II.

من الوضع المحايد - N

عندما يكون ذراع اختيار السرعة في الوضع المحايد N وقد توقفت السيارة لمدة لا تقل عن 3 ثوان (بغض النظر عما إذا كان المحرك قيد التشغيل أم لا)، فسيتم قفل ذراع اختيار السرعة.

ولكي تتمكن من نقل ذراع تحديد التروس من الوضع N إلى وضع آخر، يجب الضغط على دواسرة الفرامل وأن يكون موضع الإشعال II.

رسالة في شاشة السائق

في حالة منع ذراع اختيار التروس، ستظهر رسالة على شاشة السائق مثل ذراع التعشيقات
اضغط دواسرة الفرامل لتنشيط ذراع التعشيقات.

لا يتم منع ذراع اختيار التروس ميكانيكيًا.

معلومات ذات صلة

- أوضاع التروس في صندوق التروس الأوتوماتيكي (ص. ٤٠٤)

إلغاء التنشيط التلقائي

في وضع التروس D يتم إلغاء تنشيط محراقي عجلة القيادة بعد وقت قصير من عدم استخدامهما. ويُشار إلى هذا الأمر عن طريق انطفاء الرقم الذي يرمز إلى الترس الحالي.

في وضع التروس B لا يوجد تعطيل أوتوماتيكي.

معلومات ذات صلة

- أوضاع التروس في صندوق التروس الأوتوماتيكي (ص. ٤٠٤)
- مؤشر تغيير التروس (ص. ٤٠٧)

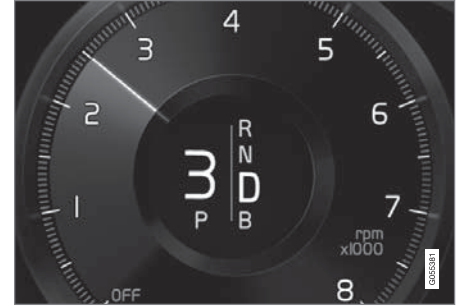

شاشة السائق عند تغيير التروس باستخدام محركات عجلة القيادة.

تبديل

لتغيير التروس مرحلة واحدة:

- اسحب أحد المحاريك للخلف - نحو عجلة القيادة - ثم قم بالتحريك.

يحدث تغيير في كل عملية سحب للمحاريك بشرط عدم تجاوز سرعة المحرك المدى المسموح به. بعد كل تغيير في التروس، تقوم لوحة العدادات المندمجة بإظهار الترس الحالي.

إلغاء تنشيط الوظيفة

إلغاء التنشيط اليدوي في وضع التروس D و B

- يمكنك إلغاء تنشيط محراقي عجلة القيادة عن طريق سحب المحرك الأيمن (+) باتجاه عجلة القيادة مع الإبقاء عليه في هذا الوضع حتى يختفي رقم الترس الحالي في شاشة السائق.

< يعود صندوق التروس إلى وضع التروس D و B على حسب الوضع المحدد قبل تنشيط المحركات.

السيارة مزودة بمحركات لعجلة القيادة، فإن الضغط على محدد الترس للأمام سيؤدي إلى التغيير إلى الوضع D.

ملاحظة

يتوفر مؤشر نقل الحركة في السيارات ذات صندوق التروس الأوتوماتيكي وفي عدد من الأسواق فقط.

معلومات ذات صلة

- أوضاع التروس في صندوق التروس الأوتوماتيكي (ص. ٤٠٤)

مؤشر تغيير التروس

يعرض مؤشر تغيير التروس في شاشة السائق الترس الحالي أثناء تغيير التروس اليدوي والتوقيت المناسب للتغيير إلى الترس التالي لتوفير استهلاك الوقود.

للقيادة الاقتصادية في وضع تغيير التروس اليدوي، من المهم اختيار الترس الصحيح أثناء القيادة وتغيير التروس في الوقت المناسب.



مؤشر تغيير التروس في شاشة السائق.

يظهر مؤشر تغيير التروس في وضع التروس B. يعرض مؤشر تغيير التروس الترس الحالي في شاشة السائق ويستخدم السهم الذي يشير لأعلى للإشارة إلى التوقيت المناسب للتغيير إلى الترس الأعلى.

لتنتمكن من التبديل يدوياً إلى ترس أعلى، ينبغي أن تكون السيارة مزودة بمحركات في عجلة القيادة*. يتم عندها استخدام محرك عجلة القيادة الأيمن (+) للتبديل إلى الترس الأعلى. إذا لم تكن

وظيفة التسارع المفاجئ

يمكن استخدام التسارع المفاجئ للحصول على أقصى تسارع، عند التجاوز مثلاً.

عند الضغط على دواسة الوقود حتى النهاية (أكثر من الوضع الذي يعتبر سرعة زائدة)، يتم على الفور تشبيك ترس أقل سرعة. ويطلق على هذا الأمر تغيير الترس إلى التسارع المفاجئ (Kick-down).

عند تحرير دواسة الوقود من حالة التسارع المفاجئ، يجري تغيير الترس إلى أعلى بشكل أوتوماتيكي.

وظيفة السلامة

لتفادي الدوران المفرط للمحرك، تم تزويد برنامج التحكم بصندوق التروس بألية حماية عند التغيير إلى ترس أدنى.

لا يسمح صندوق التروس بتغيير الترس إلى آخر أدنى منه/ التسارع المفاجئ إذا كان ذلك سيؤدي إلى تزايد السرعة بحيث تؤدي إلى إصابة المحرك بأضرار. لا يحدث شيء إذا كان السائق لا يزال يحاول القيام بهذا التغيير أثناء القيادة بسرعة عالية يبقى الترس الأصلي على ما هو عليه.

في التسارع المفاجئ، يمكن أن تنخفض ذراع النقل بمقدار ترس أو أكثر مرة واحدة، حسب سرعة المحرك. وتنقل السيارة إلى الترس الأعلى عندما يكون المحرك قد وصل إلى سرعته القصوى من أجل تجنب الضرر بالمحرك.

معلومات ذات صلة

- أوضاع التروس في صندوق التروس الأوتوماتيكي (ص. ٤٠٤)

٥ الصورة تمثل رسماً توضيحياً - وقد تختلف الحقيقة عن الصورة باختلاف طراز السيارة.

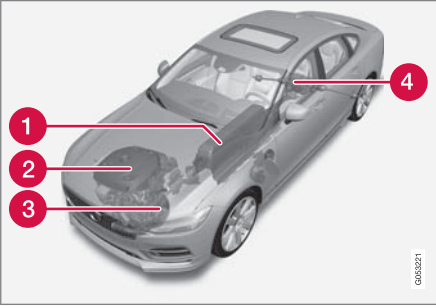

- 1 البطارية الهجين - وظيفة البطارية الهجين هي حفظ الطاقة. وهي تستقبل الطاقة أثناء الشحن من دائرة الطاقة الأساسية وأثناء الفرملة المنتجة للطاقة أو من المولد مرتفع الفولتية. كما توفر الطاقة للتشغيل الكهربائي وللتشغيل المؤقت لمكيف الهواء الذي يعمل بالكهرباء أثناء التهيئة المسبقة لمقصورة الركاب.
- 2 محرك الاحتراق الداخلي - يبدأ تشغيل محرك الاحتراق الداخلي عندما يكون مستوى الطاقة في البطارية الهجين غير كاف لتوفير طاقة المحرك التي يطلبها السائق.
- 3 المولد مرتفع الفولتية^٢ - يشحن البطارية الهجين. موتور بادئ لمحرك الاحتراق الداخلي. يمكنه دعم محرك الاحتراق الداخلي بمزيد من الطاقة الكهربائية.
- 4 المحرك الكهربائي - يزود السيارة بالطاقة في وضع التشغيل الكهربائي. عند الضرورة، يقوم بتوفير مزيد من العزم والطاقة أثناء التسارع. ويوفر وظيفة الدفع بجميع

أنظمة القيادة

يجمع محرك Twin Engine من Volvo بين محرك الاحتراق الداخلي الذي يدفع العجلات الأمامية وبين المحرك الكهربائي الذي يدفع العجلات الخلفية.

نظام القيادة

حسب وضع القيادة الذي يختاره السائق والطاقة الكهربائية المتوفرة، يمكن استخدام نظامي القيادة إما كلاً على حدة أو على التوازي.

ويستمد المحرك الكهربائي طاقته من بطارية هجين مثبتة في كونسول النفق. كما يمكن شحن البطارية الهجين بواسطة مقبس بالحائط أو في محطة شحن خاصة. يمكن لمحرك الاحتراق الداخلي أيضاً أن يشحن البطارية الهجين بواسطة مولد خاص بفولتية عالية.

يمكن لكل من محرك الاحتراق الداخلي والمحرك الكهربائي أن يولد القدرة المحركة إلى العجلات مباشرة. نظام تحكم متقدم يجمع بين خصائص النظامين في القيادة من أجل توفير أفضل قيادة اقتصادية.

الدفع بكافة العجلات

نظام الدفع بجميع العجلات (AWD^١) يعني قيادة السيارة بدفع عجلاتها الأربع في وقت واحد، الأمر الذي يؤدي إلى تحسين قدرة الجر.

المحرك الكهربائي الذي يدفع العجلات الخلفية يتيح إمكانية القيادة بنظام الدفع بجميع العجلات. تختلف خصائص نظام الدفع بجميع العجلات على حسب وضع القيادة المحدد.

معلومات ذات صلة

- أوضاع القيادة (ص. ٤١٠)
- صندوق التروس (ص. ٤٠٣)

^١ All Wheel Drive
^٢ CISG (Crank Integrated Starter Generator)
 - مولد مدمج عالي الفولتية ومحرك بادئ التشغيل.

معلومات ذات صلة

- أنظمة القيادة (ص. ٤٠٨)
- القيادة الاقتصادية (ص. ٤١٧)
- أوضاع القيادة (ص. ٤١٠)

تشغيل وإيقاف محرك الاحتراق في Twin Engine

يحدد نظام التحكم المتقدم المدى الذي يتم به قيادة السيارة بواسطة محرك الاحتراق الداخلي أو المحرك الكهربائي أو بواسطتهما معًا على التوازي. أثناء التشغيل الكهربائي، قد تحتاج السيارة في بعض الأحيان إلى تشغيل محرك الاحتراق الداخلي أو توماتيكيًا بسبب بعض الظروف الخارجية، مثل الانخفاض في درجة الحرارة الخارجية، وهذا أمر طبيعي. بالإضافة إلى ذلك، فإن محرك الاحتراق الداخلي يبدأ العمل دومًا عند وصول البطارية المهجين إلى أقل حالة من الشحن.

إعدادات المناخ في درجات الحرارة المنخفضة

في درجات الحرارة الخارجية المنخفضة، يبدأ عمل محرك الاحتراق الداخلي أو توماتيكيًا أحيانًا لتحقيق درجة الحرارة المطلوبة في مقصورة الركاب وجودة الهواء. قد يتأثر مقدار وقت تشغيل محرك الاحتراق الداخلي بما يلي

- خفض درجة الحرارة
- تقليل قوة المروحة
- تنشيط وضع القيادة Pure.

التشغيل الكهربائي في حالة انخفاض درجة الحرارة أو ارتفاعها

في درجات الحرارة الخارجية المنخفضة أو المرتفعة، قد يتم تخفيض نطاق السيارة وخرج التشغيل الكهربائي كما سيتأثر عدد مرات تشغيل محرك الاحتراق الداخلي أو توماتيكيًا.

التحكم في الانبعاثات

لضمان التشغيل الأمثل لنظام التحكم في الانبعاثات، يلزم عمل محرك الاحتراق الداخلي لعدة دقائق بعد تشغيله. وتختلف مدة تشغيل محرك الاحتراق الداخلي باختلاف درجة حرارة المحول الحفاز.

العجلات الكهربائية. ويعيد استخدام طاقة الفرملة ويحولها إلى طاقة كهربائية.

معلومات ذات صلة

- معلومات عامة حول Twin Engine (ص. ٣٧٠)
- تشغيل وإيقاف محرك الاحتراق في Twin Engine (ص. ٤٠٩)
- أوضاع القيادة (ص. ٤١٠)
- صندوق التروس (ص. ٤٠٣)
- العوامل التي تؤثر على النطاق عند التشغيل على الكهرباء (ص. ٤١٨)

أوضاع القيادة

تحديد وضع القيادة يؤثر على خصائص قيادة السيارة مما يؤدي إلى تحسين تجربة القيادة وتسهيل القيادة في الظروف الخاصة.

باستخدام أوضاع القيادة يمكن الوصول بسرعة إلى الوظائف والإعدادات المتعددة للسيارة التي تلبى مختلف احتياجات القيادة. تم تهيئة الأنظمة التالية للحصول على أفضل خصائص قيادة ممكنة في كل وضع من أوضاع القيادة:

- القيادة
- المحرك/صندوق التروس/القيادة بجميع العجلات
- الفرامل
- امتصاص الصدمات
- شاشة السائق
- إعدادات المناخ

حدد وضع القيادة الأكثر مناسبة لظروف القيادة الحالية. تذكر أنه ليس بالإمكان اختيار أي وضع من أوضاع القيادة في جميع الظروف.

أوضاع القيادة القابلة للتحديد

تحذير

تذكر أن السيارة لا تصدر أي ضجيج من المحرك عند تشغيلها بواسطة المحرك الكهربائي فقط ولذلك قد يواجه راكبو الدراجات والمشاة والحيوانات صعوبة في ملاحظتها. وهذا ينطبق بشكل خاص على السرعات المنخفضة، في أماكن ركن السيارة مثلاً.

تحذير

لا تترك السيارة في منطقة رديئة التهوية أثناء تنشيط وضع القيادة وإيقاف تشغيل محرك الاحتراق - يحدث التشغيل التلقائي للمحرك في مستويات الطاقة المنخفضة للبطارية الهجين، كما أن غازات العادم قد تتسبب في حدوث إصابات خطيرة للأشخاص والحيوانات.

Hybrid

- هذا هو الوضع العادي للسيارة حيث يعمل المحرك الكهربائي ومحرك الاحتراق الداخلي للسيارة معاً.

عند بدء تشغيل السيارة، تكون في وضع Hybrid. ويستخدم نظام التحكم كلاً من المحرك الكهربائي ومحرك الاحتراق الداخلي - إما بصورة فردية أو يستخدمهما معاً على التوازي - ثم بحسب الاستخدام الأمثل بخصوص الأداء واستهلاك الوقود والراحة. القدرة على السير بالمحرك الكهربائي فقط تعتمد على مستوى طاقة البطارية الهجينة والحاجة للتدفئة أو للتبريد في مقصورة الركاب، على سبيل المثال.

في حالة توفر ناتج طاقة مرتفع، فيمكن القيادة اعتماداً على الطاقة الكهربائية وحدها. عند الضغط على دواسة الوقود، يتم تنشيط المحرك الكهربائي فقط لحين الوصول إلى موضع محدد. يبدأ تشغيل محرك الاحتراق الداخلي عند تجاوز هذا الموضع مع كون مستوى الطاقة في البطارية غير كاف لتوفير طاقة المحرك التي يطلبها السائق بواسطة دواسة الوقود.

في المستوى الأدنى للطاقة (البطارية الهجين فارغة تقريباً) يجب أيضاً المحافظة على مستوى طاقة البطارية، وهذا يؤدي إلى بدء تشغيل محرك الاحتراق الداخلي أحياناً كثيرة. اشحن البطارية الهجين من مقيس ٢٣٠ فولت تيار متردد باستخدام كابل الشحن أو قم بتنشيط Charge في عرض الوظيفة لتتمكن من استعادة القدرة للتشغيل بالكهرباء وحدها.

تم تصميم وضع القيادة لتحقيق أقل استهلاك للطاقة مع خليط محسن من استخدام المحرك الكهربائي مع محرك الاحتراق الداخلي، دون المخاطرة بتجربة راحة المناخ ومتعة القيادة. عند الحاجة لتسارع أكبر، يتم استخدام طاقة قصوى إضافية من المحرك الكهربائي.

كما تستشعر السيارة كذلك إذا كانت ظروف القيادة تتطلب استخدام وضع الدفع بجميع العجلات، ثم تعمل أوتوماتيكياً على تعشيقه عند الحاجة. يتوفر وضع الدفع بجميع العجلات والطاقة الإضافية الكهربائية بغض النظر عن حالة شحن البطارية.

في حالة وجود صعوبات بسبب تكون الضباب، اضغط الزر لتشغيل مزيل الصقيع بأقصى درجة وسيعمل بكفاءة وظيفية عادية.

Constant AWD

- تحسين ثبات السيارة على الطريق والسحب باستخدام نظام الدفع بجميع العجلات المحسن.

يعمل وضع القيادة على قفل السيارة في وضع الدفع بجميع العجلات. يحدث توزيع مثالي بين عزم المحور الأمامي والخلفي لتوفير أفضل سحب وثبات وتماسك على الطريق، على سبيل المثال في الطرق الزلقة وعند القيادة مع سحب مقطورة ثقيلة أو عند القطر. وضع القيادة Constant AWD متوفر دائماً بغض النظر عن حالة شحن البطارية.

كل من محرك الاحتراق الداخلي والمحرك الكهربائي معشقان وذلك لقيادة العجلات الأربع، مما ينتج عنه زيادة في استهلاك الوقود.

في أوضاع القيادة الأخرى بالسيارة، تعمل السيارة أوتوماتيكياً على تهيئة الحاجة للقيادة بنظام الدفع بجميع العجلات للمناسبة مع سطح الطريق، ويمكنها أن تقوم بتنشيق المحرك الكهربائي أو بدء تشغيل محرك الاحتراق الداخلي عند الحاجة.

لا يكون الوضع Pure متاحاً إلا عندما يكون في البطارية الهجين مستوى عالٍ من الطاقة بشكل كافٍ. يبدأ محرك الاحتراق الداخلي كذلك في وضع Pure في حالة انخفاض مستوى الطاقة في البطارية بشكل كبير. يبدأ محرك الاحتراق الداخلي كذلك

- إذا تجاوزت السرعة ١٢٥ كم/سا (٧٨ ميل في الساعة)
- إذا طلب السائق قوة دفع أكبر من قوة الدفع التي يمكن أن يقدمها الدفع الكهربائي.
- في حالة وجود محدوديات في النظام/المكونات، مثل درجة حرارة خارجية منخفضة.

يتم تحسين وضع القيادة لتحقيق أكبر نطاق ممكن بالدفع الكهربائي وخاصة عند السير في المدينة. Pure تعني أقل استخدام لمحرك الاحتراق حتى في حالة نفاذ طاقة البطارية الهجين. يتم ضبط المناخ في مقصورة الركاب على وضع مناخ Eco، وفي ظروف القيادة الزلقة يمكن السماح بمزيد من انزلاق العجلات قبل تنشيط وضع الدفع بجميع العجلات أوتوماتيكياً.

التحكم في المناخ Eco

في وضع القيادة Pure، يتم تنشيط التحكم في المناخ Eco تلقائياً في مقصورة الركاب وذلك بغرض التقليل من استهلاك الطاقة.

ملاحظة

عند تنشيط وضع القيادة Pure، تتغير عدة معلمات في إعدادات نظام التحكم في المناخ، ويتم تقليل عدة وظائف مستهلكة للطاقة الكهربائية. يمكن إعادة ضبط بعض الإعدادات يدوياً ولكن لا يمكن استعادة الوظائف الكاملة إلا بعد مغادرة وضع القيادة Pure أو تهيئة وضع القيادة Individual للحصول على وظائف مناخ كاملة.

المعلومات في شاشة السائق

عند القيادة في الوضع الهجين، تعرض شاشة السائق المقياس الهجين. يشير المؤشر في المقياس الهجين إلى مقدار الطاقة التي يطلبها السائق بواسطة دواصة السرعة. تشير العلامة بين حزام الصواعق والانخفاض إلى مقدار الطاقة المتوفرة.



تعرض شاشة السائق القوة الدافعة للمحرك الكهربائي ومحرك الاحتراق الداخلي.

كما توضح شاشة السائق كذلك توقيت شحن البطارية (إعادة الشحن) أثناء الفرملة الخفيفة.



Pure

- يمكنك قيادة السيارة بواسطة المحرك الكهربائي، لتقليل مستوى استهلاك الطاقة بقدر الإمكان وكذلك لتقليل انبعاثات ثاني أكسيد الكربون.
- يعمل وضع القيادة على تحقيق الحد الأقصى من مرات القيادة بالبطارية الهجين. هذا يعني، على سبيل المثال أنه قد تم تقليل خرج بعض إعدادات المناخ لتوفير أكبر مسافة ممكنة يمكن قطعها باستخدام طاقة المحرك الكهربائي فقط.

٢. في الإعدادات المسبقة، حدد وضع القيادة الذي ترغب في البدء به: **Pure** أو **Hybrid** أو **Power**.

يمكن تطبيق تعديلات على الإعدادات من أجل:

- شاشة السائق
- قوة التوجيه
- خصائص مجموعة الدفع
- خصائص الفرامل
- التحكم في نظام التعليق
- مكيف **ECO**

استخدام المحرك الكهربائي أو محرك الاحتراق الداخلي

يحدد نظام التحكم المتقدم المدى الذي يتم به قيادة السيارة بواسطة محرك الاحتراق الداخلي أو المحرك الكهربائي أو بواسطتهما معًا على التوازي.

الوظيفة الأساسية هي استخدام محرك الاحتراق الداخلي أو المحرك الكهربائي مع الطاقة المتاحة في البطارية الهجين بأقصى قدر ممكن من الفاعلية، ومع مراعاة خصائص أوضاع القيادة المختلفة بالإضافة إلى مراعاة استخدام السائق للطاقة من خلال دواصة السرعة.

هناك كذلك حالات ناتجة عن محدوديات مؤقتة بالنظام أو وظائف محكومة بمتطلبات قانونية تهدف إلى الحفاظ على مستوى منخفض من الانبعاثات الكلية للسيارة، قد تؤدي إلى استخدام محرك الاحتراق الداخلي بصورة أكبر.

معلومات ذات صلة

- تغيير وضع القيادة (ص. ٤١٣)
- القيادة الاقتصادية (ص. ٤١٧)

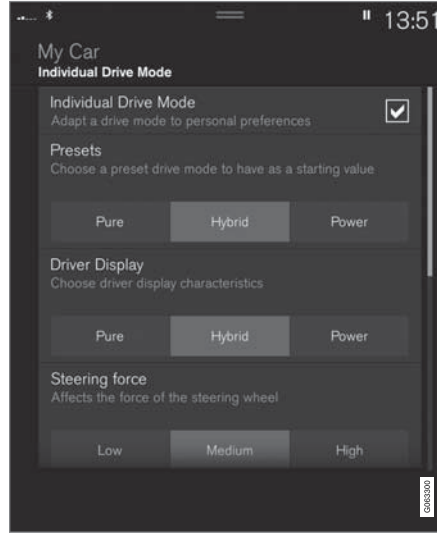

عرض إعدادات وضع قيادة واحد.

١. اضغط الإعدادات في العرض العلوي.

٢. اضغط على **My Car** ← وضع قيادة فردي وحدد وضع قيادة فردي.

Power ▶▶

● تصبح خصائص السيارة أكثر رياضية وتستجيب بشكل أكبر مع التسارع.

يضاعف وضع القيادة الطاقة المجمعة من محرك الاحتراق الداخلي والمحرك الكهربائي بواسطة قيادة السيارة من خلال كلا العجلتين الأمامية والخلفية. تتسم تغييرات التروس بالسرعة والتميز بشكل أكبر، كما تكون الأولوية في تغيير التروس للتروس صاحب السحب الأقوى. تكون استجابة التوجيه أسرع وامتصاص الصدمات أقوى.

كل من محرك الاحتراق الداخلي والمحرك الكهربائي معشقان وذلك لقيادة العجلات الأربع، مما ينتج عنه زيادة في استهلاك الوقود.

وضع القيادة محسّن لتحقيق أفضل أداء واستجابة أثناء التسارع. يتم تغيير استجابة دواصة السرعة لمحرك الاحتراق الداخلي ونمط تغيير التروس ونظام ضغط المعزز. إعدادات الهيكل، يتم كذلك تحسين التوجيه واستجابة الفرملة. وضع القيادة **Power** متوفر دائمًا بغض النظر عن حالة شحن البطارية.

Individual

● تهيئة وضع القيادة وفقًا للتفضيلات الشخصية.

حدد وضع القيادة الذي ترغب في البداية به، ثم اضبط الإعدادات وفقًا لسمات قيادتك. يتم حفظ هذه الإعدادات في ملف تعريف شخصي خاص بالسائق.

لا يتوفر وضع القيادة الفردي إلا بعد تنشيطه في الشاشة المركزية.

٨ الصورة تمثل رسماً توضيحياً - وقد تختلف الحقيقة عن الصورة باختلاف طراز السيارة.

معلومات ذات صلة

- أوضاع القيادة (ص. ٤١٠)

تغيير وضع القيادة

حدد وضع القيادة الأكثر مناسبة لظروف القيادة الحالية.

غيّر وضع القيادة باستخدام زر التحكم الموجود في الكونسول المركزي.

تذكر أنه ليس بالإمكان اختيار أي وضع من أوضاع القيادة في جميع الظروف.

لتغيير وضع القيادة:



١. اضغط عنصر التحكم في وضع القيادة

DRIVE MODE

< يتم فتح قائمة منبثقة في الشاشة المركزية.

٢. حرك البكرة لأعلى أو لأسفل لحين تحديد وضع القيادة المطلوب.

٣. اضغط عنصر التحكم في وضع القيادة أو مباشرة على شاشة اللمس لتأكيد التحديد.

< يشار إلى وضع القيادة المحدد في شاشة السائق.

- توزيع الطاقة في وضع التشغيل الهجين باستخدام بيانات الخريطة* (ص. ٤١٤)
- مقياس الهجين (ص. ٧٤)
- معلومات عامة حول Twin Engine (ص. ٣٧٠)

توزيع الطاقة في وضع التشغيل الهجين باستخدام بيانات الخريطة*

Hybrid هو وضع القيادة العادي للسيارة الذي يتيح تشغيل المحرك الكهربائي ومحرك الاحتراق الداخلي إما بشكل فردي أو معاً ضمن المحرك الهجين. وعندما يتم اختيار وجهة معينة في نظام الملاحة*، تقوم وظيفة الكفاءة التوقعية* بتوزيع الطاقة الكهربائية بطريقة ذكية خلال الفترة الكاملة للقيادة باستخدام بيانات الخريطة.

ويمكن عندئذٍ خفض استهلاك الوقود، بالمقارنة مع حالة تشغيل المحرك الهجين العادي الذي يتيح بدء دفع السيارة كهربائياً، قبل الانتقال إلى الدفع بواسطة محرك الاحتراق الداخلي وذلك عندما ينفذ شحن البطارية الهجينة.

الوظيفة

إذا كانت المسافة إلى الوجهة التي تمّ تحديدها أكبر من المدى المقدر عند التشغيل على الكهرباء، تقوم هذه الوظيفة بتوزيع الطاقة الكهربائية بغية التحسين الأمثل لاستهلاك لكامل المسافة المتبقية من الرحلة. ويتيح هذا الأمر تجنب الحالات التي توجب استخدام وضع القيادة الهجين العادي لنسبة كبيرة من الطاقة الكهربائية، مثلاً، لتشغيل المحرك الكهربائي بسرعة عالية على الطرق السريعة قبل الانتقال لاستخدام محرك الاحتراق الداخلي بسرعة منخفضة أثناء القيادة في المناطق الحضرية.

يتم تحقيق القدر الأكبر من توفير للوقود عندما

- تكون بداية المسافة التي يجب قطعها انطلاقاً من طريق سريع
- تتراوح المسافة التي يجب قطعها بين ٥٠ و ١٠٠ كم (٣٠ و ٦٠ ميل)
- يكون شحن البطارية الهجينة كاملاً منذ بداية الرحلة.

شروط تنشيط الوظيفة

كي تكون الوظيفة قابلة للتنشيط، يلزم تحقيق عدد من الشروط:

- ينبغي تحديد وجهة معينة في نظام الملاحة ويجب أن تكون مسافة القيادة إلى الوجهة أكبر من المدى الممكن لاستخدام المحرك الكهربائي دون سواه.
- ينبغي تحديد وضع القيادة **Hybrid**.
- ينبغي إلغاء تنشيط الوظيفتين **Hold** و **Charge**.
- ينبغي أن تكون البطارية الهجينة مشحونة.

نصائح للاستخدام

إذا كنت تستخدم السيارة للتنقل من وإلى العمل وإذا كان من غير الممكن شحنها في موقع العمل، فحدد موقع العمل كوجهة وسيطة ومنزلك كوجهة نهائية. سوف يتم عندئذٍ حساب نسبة إفراغ شحن البطارية الهجينة بشكل يكفي لذهابك إلى العمل وعودتك إلى المنزل.

أضف مسارات تنقل مماثلة، كمسار بين نقطتي شحن، مثل المفضلات، في نظام الملاحة وذلك لتسهيل الوصول.

معلومات ذات صلة

- أوضاع القيادة (ص. ٤١٠)
- القيادة الاقتصادية (ص. ٤١٧)

٩ ينطبق على أسواق محددة فقط.

أثناء النقل

أثناء نقل السيارة على عتارة أو قطار أو شاحنة، يلزم ربط السيارة حول الإطارات وليس حول أي جزء آخر من الهيكل. قد يتغير التعليق الهوائي أثناء عملية النقل مما قد يؤثر في الربط بصورة سلبية.

امتصاص الصدمات (Four-C)

في حالة السيارة المجهزة بنظام Four-C يتم تكييف عملية امتصاص الصدمات بشكل يتوافق مع وضع القيادة المحدد ومع سرعة السيارة. امتصاص الصدمات مضبوط بصورة طبيعية على أفضل راحة ممكنة ويتم تنظيمه باستمرار على حسب سطح الطريق وتسارع السيارة والفرملة والمنحدرات.

التحكم في المستوى* وامتصاص الصدمات

يتم تنظيم عمل كل من التحكم في المستوى وامتصاص الصدمات أوتوماتيكياً في السيارة.

بواسطة التحكم في المستوى الخلفي، تحافظ السيارة على مستوى الارتفاع الخلفي نفسه للسيارة بغض النظر عن الحمولة. قد تحدث عملية التحكم في المستوى كذلك حتى بعد توقف السيارة.

الرموز والرسائل في شاشة السائق

الرمز	رسالة / إشعار	المواصفات
	نظام التعليق مُلغى تنشيطها من قبل المستخدم	لقد تم إيقاف التعليق النشط يدوياً من قبل المستخدم.
	نظام التعليق تم خفض الأداء بصورة مؤقتة	لقد تم خفض مستوى أداء التعليق النشط بصورة مؤقتة بسبب الاستخدام المفرط للنظام. إذا ظهرت هذه الرسالة بشكل متكرر (عدة مرات في أسبوع واحد على سبيل المثال)، اتصل بإحدى الورش ^A .
	نظام التعليق يلزم إجراء الخدمة	ظهر خلل ما. توجه إلى إحدى الورش ^A في أقرب وقت ممكن.

الرمز	رسالة / إشعار	المواصفات
	خلل بنظام التعليق توقف بشكل آمن	ظهر خلل حرج ما. توقف بشكل آمن واعمل على نقل السيارة (مع رفعها بالكامل على عربة نقل مسطحة) إلى إحدى الورش ^A .
	نظام التعليق أبطء السرعة السيارة مرتفعة جداً	ظهر خلل ما. إذا ظهرت هذه الرسالة أثناء القيادة، اتصل بأحدى الورش ^A .
	نظام التعليق ضبط أوتوماتيكي لمستوى السيارة	التحكم بالمستوى قيد التنفيذ لإيصال المحور الخلفي للسيارة إلى الارتفاع المستهدف.

A يوصى بالرجوع إلى ورشة فولفو معتمدة.

معلومات ذات صلة

- إعدادات التحكم في المستوى* (ص. ٤١٧)
- أوضاع القيادة (ص. ٤١٠)

- أثناء القيادة القصيرة بعد التهيئة المسبقة لمقصورة الركاب، قم بإيقاف تشغيل مروحة التهوية أو تكييف الهواء في المناخ الحار، إن أمكن.
- إذا تعذر إجراء التهيئة المسبقة عندما يكون الجو بارداً بالخارج، فاستخدم تدفئة المقعد وتدفئة القيادة أولاً. تجنب تدفئة كل الأجزاء الداخلية لأن هذا يستهلك طاقةً من البطارية الهجين.

القيادة الاقتصادية

اعتمد القيادة الاقتصادية وبطريقة أكثر صداقة للبيئة من خلال القيادة بلطف ومع توقع الظروف المرورية.

قُم بتكييف نمطك في القيادة والسرعة وفقاً للوضع السائد.

بغية الوصول إلى اجتياز أطول مسافة قيادة ممكنة بأقل نسبة استهلاك ممكنة للطاقة مع Twin Engine، ينبغي مراعاة ما يلي:

شحن

- اشحن السيارة دورياً من دائرة الطاقة الأساسية. واحرص على أن تبدأ جميع رحلاتك باستخدام بطارية هجين مشحونة بالكامل.
- اعرف مكان تواجد محطات الشحن.
- إن أمكن، حاول اختيار مكان الركن الذي تتوفر به محطة للشحن.

ملاحظة

اشحن السيارة من دائرة الطاقة الأساسية كلما أمكن!

التهيئة المسبقة

- قم بالتهيئة المسبقة للسيارة قبل القيادة إن أمكن ذلك باستخدام كابل الشحن المتصل بدائرة الطاقة الأساسية.
- تجنب ركن السيارة في مكان تتعرض فيه الأجزاء الداخلية للسيارة لفقد الحرارة بصورة كبيرة أو ترتفع فيه حرارتها بصورة كبيرة. اركن السيارة في جراج متكيف مع الظروف المناخية على سبيل المثال.

إعدادات التحكم في المستوى*

قُم بإيقاف تشغيل أداة التحكم بالمستوى قبل القيام برفع السيارة بغية تجنب تلف جهاز التنظيم التلقائي.

الإعدادات في الشاشة المركزية

تعطيل التحكم بالمستوى

في بعض الحالات، يلزم إلغاء تنشيط الوظيفة كما هو الحال قبل رفع السيارة بواسطة المرفاع*. إن الفرق في المستوى الذي يظهر عند رفعها باستخدام المرفاع يشير أيضاً إلى بدء ضبط نظام التحكم التلقائي للارتفاع، الأمر الذي يخلق تأثيراً غير مرغوب به.

إلغاء تنشيط الوظيفة عن طريق الشاشة المركزية:

1. اضغط الإعدادات في العرض العلوي.
2. اضغط **My Car** ← فرامل الركن والتعليق.
3. حدد تعطيل التحكم بالمستوى.

معلومات ذات صلة

- التحكم في المستوى* وامتصاص الصدمات (ص. ٤١٥)
- توصيات التحميل (ص. ٥٢٧)

- لاستهلاك أقل قدر من الطاقة، قم بتنشيط وضع القيادة Pure.
- قم بالقيادة بسرعة ثابتة والحفاظ على مسافة جيدة مع السيارات الأخرى ومع الكائنات الأخرى وذلك لتجنب الفرملة. يؤدي هذا الأسلوب في القيادة إلى تحقيق أقل قدر من استهلاك الطاقة.
- يمكنك موازنة متطلبات الطاقة باستخدام دواسة الوقود. استخدم مؤشر طاقة المحرك الكهربائي المتاحة والمعروض في شاشة السائق لتجنب تشغيل محرك الاحتراق الداخلي بصورة متكررة. المحرك الكهربائي أكثر فاعلية من محرك الاحتراق الداخلي وخاصة في السرعات المنخفضة.
- عند الاضطرار لاستخدام الفرملة، اضغط الفرامل برفق بواسطة دواسة الفرامل فهذا يؤدي إلى شحن البطارية الهجين. وظيفة إنتاج الطاقة من الفرملة مدمجة في دواسة الفرامل ويمكن تعزيزها بفرملة المحرك الكهربائي في وضع التروس B.
- تؤدي القيادة بسرعات كبيرة إلى زيادة استهلاك الطاقة - كما أن مقاومة الهواء تزداد بازدياد السرعة.
- فعل وظيفة Hold الموجودة في عرض الوظائف عند السرعات المرتفعة أثناء القيادة في رحلات مسافتها أكبر من المسافة التي يمكن قطعها بالطاقة الكهربائية المتوفرة.
- إن أمكن، تجنب استخدام وظيفة Charge لشحن البطارية الهجين. تؤدي عملية الشحن باستخدام محرك الاحتراق الداخلي إلى زيادة معدل استهلاك الوقود كما تتضمن زيادة في انبعاثات ثاني أكسيد الكربون.
- في المناخ البارد، قلل التدفئة الكهربائية للنوافذ، والمرايا، والمقاعد، وعجلة القيادة، إن أمكن.

- احرص على ضبط ضغط الهواء الصحيح في الإطارات أثناء القيادة وتحقق من ذلك بانتظام - حدد ECO ضغط الإطارات للحصول على أفضل نتائج.
- قد يؤثر اختيار الإطارات في استهلاك الطاقة - اطلب النصيحة بشأن نوعية الإطارات من الوكيل.
- أزل الأشياء غير الضرورية من السيارة - فكلما ازدادت الحمولة ازداد الاستهلاك.
- يعمل كل من حمل السقف وصندوق الزلاجات على زيادة مقاومة الهواء، مما يؤدي إلى زيادة استهلاك الوقود - أزل حاملات الأمتعة إن لم تكن مستخدمة.
- تجنب القيادة والنوافذ مفتوحة.
- لا تستخدم دواسة الوقود كي تبقى السيارة ثابتة على منحدر. بل استخدم بدلاً من ذلك فرامل القدم.

معلومات ذات صلة

- Drive-E - متعة قيادة أنقى (ص. ٢٦)
- توزيع الطاقة في وضع التشغيل الهجين باستخدام بيانات الخريطة* (ص. ٤١٤)
- العوامل التي تؤثر على النطاق عند التشغيل على الكهرباء (ص. ٤١٨)
- مقياس الهجين (ص. ٧٤)
- فحص ضغط الإطارات (ص. ٤٩٨)

العوامل التي تؤثر على النطاق عند التشغيل على الكهرباء

يختلف النطاق الذي يمكن قطعه بالسيارة عند التشغيل الكهربائي باختلاف عدة عوامل. تختلف المسافة التي يمكن قطعها على حسب بعض الظروف والعوامل المحيطة بالسيارة.

يلزم عدم تفسير القيمة المعتمدة التي تقطعها السيارة بالمحرك الكهربائي على أنها تمثل النطاق المتوقع. تُعتبر قيمة المصادقة بمثابة قيمة للمقارنة تم الوصول إليها عن طريق دورات دفع خاصة بالاتحاد الأوروبي. ويعتمد النطاق الفعلي على عدد من العوامل.

العوامل التي تؤثر في طول مسافة القيادة

وقد يتدخل السائق في بعض هذه العوامل ولكن لا يستطيع تغييرها كلها.

يتم تحقيق أطول مسافة ممكنة من القيادة في ظل ظروف مواتية بصورة كبيرة وعندما تتسافر كل العوامل الخارجية لتسهيل هذه المهمة.

ملاحظة

- إنَّ القيم المعروضة في الجداول هي خاصة بسيارة جديدة.
- وهذه القيم ليست ثابتة ولكنها تختلف بحسب أسلوب القيادة والبيئة والظروف الأخرى المحيطة.

معلومات ذات صلة

- القيادة الاقتصادية (ص. ٤١٧)
- وظائف Hold و Charge (ص. ٤٢٠)
- أوضاع القيادة (ص. ٤١٠)

العوامل التي يستطيع السائق تغييرها

يجب أن يكون السائق على دراية بأن العوامل التالية تؤثر في المجال الذي يمكن قطعه بحيث يمكنه قيادة السيارة بأسلوب موفر للطاقة:

- الشحن الدوري
- التهيئة المسبقة
- وضع القيادة Pure
- إعدادات المناخ
- السرعة والتسارع
- وظيفة Hold
- الإطارات وضغط الإطارات.

يوضح الجدول العلاقة التقديرية بين السرعة الثابتة والنطاق بحيث أنه كلما كانت السرعة الثابتة أكثر انخفاضاً كلما كان لذلك تأثير إيجابي على النطاق.

السرعة الثابتة	
١٠٠ كم/سا (٦٢ ميل في الساعة)	٥٠ %
٨٠ كم/سا (٥٠ ميل في الساعة)	٧٠ %
٦٠ كم/سا (٣٧ ميل في الساعة)	٩٠ %
٥٠ كم/سا (٣١ ميل في الساعة)	١٠٠ %

العوامل التي لا يستطيع السائق تغييرها

توجد عدة عوامل خارجية تؤثر في المجال الذي يمكن قطعه بالسيارة بدرجات مختلفة:

- الحالة المرورية
- مسافات القيادة القصيرة
- العوامل الطبوغرافية
- درجة الحرارة الخارجية والرياح المعاكسة
- حالة الطريق.

يوضح الجدول العلاقة التقديرية بين درجة الحرارة الخارجية والنطاق، في سيارة بإعدادات تحكم في المناخ غير نشطة كما في سيارة بتحكم عادي في المناخ بمقصورة الركاب.

كلما كانت درجة الحرارة الخارجية أكثر دفئاً أدى ذلك إلى زيادة التأثير الإيجابي على النطاق المقطوع إلى حد معين.

درجة الحرارة الخارجية	التحكم غير النشط في المناخ بمقصورة الركاب	التحكم الطبيعي في المناخ ضمن مقصورة الركاب
٣٠° م (٨٦° ف)	٩٥ %	٨٠ %
٢٠° م (٦٨° ف)	١٠٠ %	٩٠ %
١٠° م (٥٠° ف)	٩٠ %	٨٠ %
٠° م (٣٢° ف)	٨٠ %	٦٠ %
-١٠° م (١٤° ف)	٧٠ %	٤٠ %

وظائف Charge و Hold

في بعض الأحيان قد يكون من المفيد أن تتمكن من التحكم في حالة شحن البطارية الهجين أثناء القيادة. وهذا الأمر ممكن مع الوظائف Charge و Hold.

تتوفر الوظائف Charge و Hold في جميع أوضاع القيادة. ويتم إلغاء الوظائف في حال تم تنشيط وضع القيادة Pure.

أزرار الوظائف Charge و Hold

يتم تنشيط الوظائف في عرض الوظيفة بالشاشة المركزية.

Hold

المحافظة على البطارية لاستخدامها لاحقاً.



تحافظ الوظيفة على شحن البطارية الهجينة لتشغيل المحرك الكهربائي وتوفر الكهرباء المتاحة لاستخدامها لاحقاً، أي للقيادة في بيئة حضرية أو في منطقة

سكنية على سبيل المثال.

تعمل السيارة في وضع التشغيل العادي الهجين أثناء نفاذ شحنة البطارية في حالة، بالإضافة إلى إعادة استخدام الطاقة الناتجة عن الفرملة، على سبيل المثال عند تشغيل السيارة لمحرك الاحتراق الداخلي أكثر من مرة للحفاظ على حالة شحن البطارية.

Charge

المحرك بشحن البطارية الهجينة.

تشحن الوظيفة البطارية الهجينة بمساعدة محرك الاحتراق الداخلي وذلك للقدرة على زيادة التشغيل بالطاقة الكهربائية في وقت لاحق.



الرموز في شاشة السائق



يظهر الرمز في مقياس البطارية الهجينة عند تنشيط وظيفة تأخير بدء التشغيل.

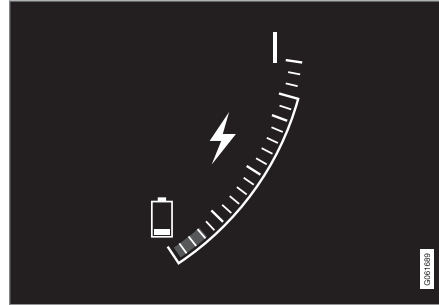

يظهر الرمز في مقياس البطارية الهجينة عند تنشيط وظيفة الشحن.

معلومات ذات صلة

- القيادة الاقتصادية (ص. ٤١٧)
- مقياس الهجين (ص. ٧٤)

تجهيزات القيام برحلة طويلة

قبل القيادة لرحلة أو أي مسافة طويلة أخرى، من المهم فحص وظائف السيارة والمعدات بعناية.

تحقق مما يلي

- المحرك يعمل بطريقة طبيعية واستهلاك الوقود طبيعي
- عدم وجود أي تسريبات (وقود أو زيت أو أي سائل آخر)
- قوة الفرامل أثناء الفرملة تكون مثالية
- جميع المصابيح تعمل - اضبط مستوى المصباح الأمامي إذا كانت السيارة شديدة الحمولة
- وجود عمق مداس كاف في الإطارات وضغط الهواء مناسب. قم بالتغيير إلى إطارات الشتاء عند القيادة في المناطق التي يحتمل حدوث جليد أو ثلوج فيها
- من الجيد شحن بطارية البادئ
- شفرات الماسحة في حالة جيدة
- يوجد مثلث التحذير وسترة فسفورية في السيارة - وهي ضرورية بموجب القانون في بعض البلدان.

معلومات ذات صلة

- فحص ضغط الإطارات (ص. ٤٩٨)
- استهلاك الوقود وانبعاثات ثاني أكسيد الكربون (CO₂) (ص. ٥٩٣)
- تعبئة سائل الغسل (ص. ٥٧٦)
- القيادة خلال الشتاء (ص. ٤٢١)
- القيادة الاقتصادية (ص. ٤١٧)
- إعدادات مودم السيارة* (ص. ٤٧٩)
- توصيات التحميل (ص. ٥٢٧)

الأسطح الزلقة

لتحقيق أفضل درجات ثبات السيارة على الأرض، توصي شركة فولفو باستخدام إطارات الشتاء على كافة العجلات، في حال وجود خطر الثلج أو الجليد.

ملاحظة

يعد استخدام إطارات الشتاء مطلبًا قانونيًا في بعض الدول. الإطارات التي بها مسامير غير مسموح بها في كل الدول.

تدرب على القيادة على طرق زلقة في ظروف منضبطة لكي تتعرف على ردود فعل السيارة.

معلومات ذات صلة

- عجلات الشتاء (ص. ٥١٠)
- سلاسل الشتاء (ص. ٥١١)
- الفرملة على الطرق المعبّدة بالحصى (ص. ٣٩٧)
- الفرملة على الطرق المبتلة (ص. ٣٩٧)
- تعبئة سائل الغسل (ص. ٥٧٦)
- البطارية (ص. ٥٤٧)
- استبدال شفرات مساحات الزجاج الأمامي (ص. ٥٧٤)
- زيادة مستوى سائل التبريد (ص. ٥٤٤)
- ظروف القيادة المعاكسة لزيت المحرك (ص. ٥٩٠)

القيادة خلال الشتاء

في القيادة خلال الشتاء يلزم إجراء فحوصات معينة بالسيارة لضمان القيادة الآمنة.

قبل حلول فصل الشتاء، افحص بشكل خاص ما يلي:

- يجب أن تكون نسبة ٥٠% من سائل تبريد المحرك من الجليكول. يعمل هذا الخليط على حماية المحرك من التجمد حتى درجة حرارة -٣٥ درجة مئوية تقريبًا (-٣١ فهرنهايت). لتجنب المخاطر الصحية، يلزم عدم خلط أنواع مختلفة من الجليكول.
- يجب الحفاظ على خزان الوقود ممتلئًا لمنع حدوث التكتيف.
- لزوجة زيت المحرك مهمة للسيارة. الزيوت التي بها درجات منخفضة من اللزوجة (الزيوت المخففة) تسهل تشغيل السيارة في أحوال الطقس الباردة وتعمل كذلك على تقليل استهلاك الوقود عندما تكون درجة حرارة المحرك باردة.

مهم

يجب ألا يُستخدم الزيت منخفض اللزوجة مع ظروف القيادة الشاقّة أو الطقس الحار.

- يجب فحص حالة بطارية الإقلاع ومستوى الشحن. يؤدي الطقس البارد إلى وضع أعمال كبيرة على بطارية البدء وتقل قدرتها بسبب الطقس البارد.
- استخدم سائل الغسل مع مانع تجمد لتجنب تكوين الجليد في خزان سائل الغسل.

- القيادة مع سحب مقطورة (ص. ٤٣٢)
- Pilot Assist (ص. ٢٧٩)
- محدد السرعة (ص. ٢٥٧)
- طقم إصلاح الثقوب للطوارئ (ص. ٥١٢)

القيادة في الماء

"الخوض في الماء" يعني أنه تتم قيادة السيارة في الماء، على طريق مغمور بالماء على سبيل المثال. يجب القيام بالقيادة في الماء بحذر شديد.

ينبغي التقيّد بما يلي بغية تجنّب تلف السيارة أثناء عبورها مساحة مغمورة بالماء:

- يلزم ألا يكون مستوى الماء أعلى من أرضية السيارة. إن أمكن، تحقق من أقصى عمق للماء قبل الشروع في الدخول فيه بالسيارة. ينبغي توخي الحذر الزائد عند العبور من خلال مياه جارئة.
- لا تقُد السيارة أسرع من وتيرة المشي العادية.
- لا تتوقف بالسيارة في الماء. إما أن تقود بحرص للأمام أو تعود بالسيارة للخلف لتخرج من الماء.
- تجدر الإشارة إلى أن حركة السيارات المقابلة لسيارتك قد ينتج عنها أمواج تؤدي إلى رفع مستوى الماء أعلى من أرضية سيارتك.
- تجنب القيادة في الماء المالح (خطر التآكل).

مهم

قد تتعرض أجزاء من السيارة (مثل المحرك أو صندوق التروس أو مجموعة الإدارة أو المكونات الكهربائية) للتلف أثناء قيادة السيارة في الماء بمستوى أعلى من أرضية السيارة. التلقيات الناتجة في أحد المكونات بسبب الغمر أو القفل الهيدروليكي أو نقص الزيت لا تدخل في تغطية الضمان.

في حالة التعطل في الماء، لا تحاول إعادة التشغيل. بدلاً من ذلك، اقطر السيارة خارج الماء ثم انقلها على شاحنة منخفضة إلى ورشة. ويُصح بالاستعانة بورشة فولفو معتمدة.

بعد اجتياز المياه، اضغط دواسة الفرامل قليلاً وتأكد من تحقق الفرملة الكاملة. الماء والطين قد يجعلان بطانات الفرامل المبتلة تؤخر وظيفة الفرملة. عند الضرورة، نظف الموصلات في وصلة المقطورة بعد القيادة في الماء والطين.

معلومات ذات صلة

- الاسترداد (ص. ٤٣٧)

فتح وإغلاق غطاء فتحة ملء الوقود

يتم فتح قفل غطاء فتحة ملء الوقود من خلال الضغط على أحد أزرار لوحة العدادات.

في شاشة السائق، يشير السهم بجوار رمز الخزان إلى جانب السيارة الذي يوجد فيه غطاء الوقود.

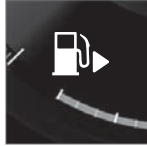

تعبئة الوقود

خزان الوقود مزود بنظام خزان وقود بدون غطاء.

التزود بالوقود في إحدى المحطات

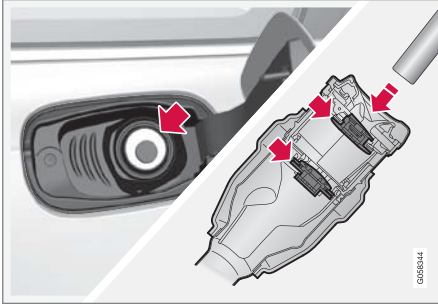

من المهم إدخال فوهة المضخة في الفتحتين القابلتين للفتح في أنبوب فتحة التعبئة قبل البدء بتزويد السيارة بالوقود.

معلومات ذات صلة

- تعبئة الوقود (ص. ٤٢٣)



١. اضغط على الزر بلوحة العدادات.

< قد ينتج عن عملية معالجة الضغط في خزان الوقود تأخر بقدر معين عند فتح الغطاء. تظهر الرسالة خزان الوقود جاري فتح غطاء الوقود في شاشة السائق ثم خزان الوقود جاهز للتزود بالوقود.

ملاحظة ⓘ

بعد فتح غطاء فتحة تعبئة الوقود، يجب أن يتم التزود بالوقود في غضون ١٥ دقيقة تقريباً. إذ سيتم بعد ذلك إغلاق الصمام الذي تم فتحه عن طريق الضغط على الزر بغية فتح غطاء فتحة تعبئة الوقود، ولن يكون بالإمكان متابعة التزود بالوقود بسبب انغلاق فوهة المضخة.

إذا تم إغلاق الصمام قبل اكتمال التزود بالوقود - اضغط على الزر مرة أخرى وانتظر حتى تُظهر شاشة السائق الرسالة خزان الوقود جاهز للتزود بالوقود.

٢. بعد الانتهاء من التزويد بالوقود - ألقِ الغطاء بضغط خفيفة.

►► تعليمات التزود بالوقود:

١. أوقف تشغيل السيارة ثم افتح غطاء فتحة تعبئة الوقود.

ملاحظة

بعد فتح غطاء فتحة تعبئة الوقود، يجب أن يتم التزود بالوقود في غضون ١٥ دقيقة تقريباً. إذ سيتم بعد ذلك إغلاق الصمام الذي تم فتحه عن طريق الضغط على الزر بغية فتح غطاء فتحة تعبئة الوقود، ولن يكون بالإمكان متابعة التزود بالوقود بسبب انغلاق فوهة المضخة.

إذا تم إغلاق الصمام قبل اكتمال التزود بالوقود - اضغط على الزر مرة أخرى وانتظر حتى تُظهر شاشة السائق الرسالة خزان الوقود جاهز للتزود بالوقود.

٢. استخدم الوقود المعتمد للاستخدام في السيارة. انظر المعلومات عن نوعية الوقود المعتمدة في قسم "البنزين".
 ٣. أدخل فوهة المضخة في فتحة خزان الوقود. يتألف أنبوب التعبئة من غطائي فتح. يجب دفع فوهة الخرطوم حتى تتجاوز الغطائين قبل بدء التزود بالوقود.
 ٤. لا تملأ الخزان عن آخره ولكن قم بالملء إلى أن تتوقف فوهة المضخة للمرة الأولى.
- < امتلأ الخزان.

ملاحظة

قد يتدفق الوقود الزائد في الخزان في ظل الطقس الحار.

إضافة الوقود من صفيحة الوقود

عند الملء بواسطة صفيحة الوقود، استخدم القمع الموجود في الكتلة الرغوية أسفل فتحة الأرضية في حجرة المحملة.

١. افتح غطاء خزان الوقود.

٢. أدخل القمع في فتحة خزان الوقود. يتألف أنبوب التعبئة من غطائي فتح. يجب دفع أنبوب القمع حتى يتجاوز الغطائين قبل بدء التزود بالوقود.

ينطبق على السيارات المزودة بسخان مساعد يعمل بالوقود*

لا تقم أبداً باستخدام سخان الذي يعمل بالوقود عندما تكون السيارة داخل منطقة محطة وقود.

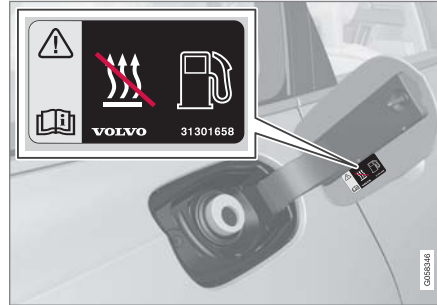

لمساعدة في داخل غطاء خزان الوقود.

معلومات ذات صلة

- فتح وإغلاق غطاء فتحة ملء الوقود (ص. ٤٢٢)
- البنزين (ص. ٤٢٥)

التعامل مع الوقود

لا تستخدم وقوداً بجودة أقل من تلك التي أوصت بها فولفو، لأن هذا سوف يؤثر سلباً على قوة المحرك واستهلاك الوقود.

تحذير

احرص دائماً على تجنب استنشاق بخار الوقود ووصول رذاذ الوقود إلى عينيك.

وفي حالة وصول الوقود للعينين، قم بإزالة أي عدسات لاصقة واشطف عينيك بكمية وفيرة من الماء لمدة لا تقل عن 15 دقيقة واستشر الطبيب.

يُحذر نهائياً ابتلاع الوقود. تعد أنواع الوقود مثل البنزين والبيوإيثانول والخلانط المكونة منهما مواد عالية السُمّية وقد تتسبب في حدوث إصابة دائمة أو في الوفاة في حالة ابتلاعها. استشر الطبيب فوراً في حالة ابتلاع وقود.

تحذير

قد يشتعل الوقود الذي ينسكب على الأرض.

قم بإيقاف تشغيل المدفأة التي تعمل بالوقود قبل بدء التشغيل لإعادة التزود بالوقود.

تجنب حمل أي هاتف محمول نشط عند إعادة التزود بالوقود. فقد تتسبب إشارة الرنين في تراكم الشرر وإشعال الأبخرة البترولية، مما يؤدي إلى نشوب حريق وحدوث إصابة.

مهم

سيؤدي استخدام خلانط من أنواع وقود مختلفة أو استخدام أنواع وقود غير موصى بها إلى إبطال ضمان فولفو وأي اتفاقيات خدمة تكميلية، وهذا ينطبق على جميع المحركات.

البنزين

البنزين هو نوع وقود للمحرك للسيارات المصممة لاستخدام محرك البنزين.

لا تستخدم إلا البنزين الذي تنتجه شركات إنتاج مشهورة. لا تستخدم مطلقاً وقوداً ذا جودة مشكوك بها. يلزم أن يكون الوقود مطابقاً لمواصفات EN228.

مهم

- استخدم بنزيناً غير معالج بالرصاص لتجنب إلحاق الضرر بالمحول الحفاز.
- يجب عدم استخدام أي وقود يحتوي على إضافات معدنية.
- لا تستخدم أي مواد مضافة لم توصي بها فولفو.

مهم

- الوقود الذي يحتوي على الإيثانول حتى ١٠% من حجمه مسموح به.
- مسموح باستخدام الوقود E10 EN 228 (بحد أقصى ١٠% من الحجم إيثانول).
- غير مسموح باستخدام إيثانول أكبر من E10 (بحد أقصى ١٠ بالمائة من الحجم إيثانول)، مثل E85 غير مسموح به.

معلومات ذات صلة

- التعامل مع الوقود (ص. ٤٢٤)
- تعبئة الوقود (ص. ٤٢٣)
- مرشح الجسيمات في البنزين (ص. ٤٢٦)
- استهلاك الوقود وانبعاثات ثاني أكسيد الكربون (CO₂) (ص. ٥٩٣)

تقييم الأوكتين

- يمكن استخدام RON 95 للقيادة العادية.
 - يوصى باستخدام RON 98 للحصول على الأداء الأمثل وأدنى استهلاك للوقود.
 - يحظر استخدام وقود بتقييم أوكتين أقل من RON 95.
- عند القيادة في مناخ حيث تزيد الحرارة عن ٣٨+ درجة مئوية (١٠٠ درجة فهرنهايت)، ننصح باستعمال وقود ذي أعلى عيار أوكتيني للحصول على الأداء الأمثل وللتقليل من استهلاك الوقود.

مرشح الجسيمات في البنزين

لقد تم تجهيز السيارات العاملة على البنزين بمرشحات للجسيمات للوصول إلى تحكّم أكثر كفاءة بالانبعاثات.

يتمّ تجميع الجسيمات من غازات العادم في مرشح البنزين أثناء القيادة العادية للسيارة. يتمّ تفعيل التجديد الخامل في ظروف القيادة الاعتيادية وهو الأمر الذي يؤدي إلى أكسدة الجسيمات وحرقتها. يتمّ تفريغ المرشح بهذه الطريقة.

إذا كانت قيادة السيارة تتم على سرعة منخفضة أو مع تكرار بدء التشغيل على البارد بسبب الظروف المناخية الخارجية الباردة، قد يكون من الضروري عندها إجراء عملية تجديد نشطة. يتمّ تجديد فلتر الأجسام الدقيقة تلقائيًا ويستغرق عادةً ١٠ إلى ٢٠ دقيقة. قد تفوح رائحة احتراق أثناء عملية التجديد.

استخدم مفاتيح الوقوف في الطقس البارد - عندها يصل المحرك إلى درجة حرارة التشغيل الطبيعية بشكل أسرع.

عند قيادة سيارة تعمل بالبنزين لمسافات قصيرة

وبسرعات منخفضة

تتأثر قدرة نظام التحكم في الانبعاثات بكيفية قيادة السيارة. من المهم القيادة لمسافات متنوعة بسرعات مختلفة وذلك لتحقيق أفضل أداء.

القيادة لمسافات قصيرة بسرعات منخفضة (أو في طقس بارد) غالبًا، حيث لا يصل المحرك لدرجة حرارة التشغيل العادية، قد تؤدي إلى حدوث مشاكل تنسب في الغالب في أعطال وإصدار رسالة تحذير. إذا كانت السيارة تسير غالبًا داخل المدينة، فمن المهم القيام وبصورة دورية بالقيادة على سرعات أعلى للسماح لنظام التحكم بالانبعاثات القيام بعملية التجديد.

- ينبغي قيادة السيارة على الطرق الرئيسية وبسرعات تتجاوز ٦٠ كم/ساعة (٣٨ ميل/ساعة) لمدة لا تقل عن ٢٠ دقيقة بعد كل مرة تتم فيها إعادة التزود بالوقود.

معلومات ذات صلة

- البنزين (ص. ٤٢٥)

السخونة المفرطة في المحرك ونظام القيادة

في بعض الظروف، على سبيل المثال عند القيادة العنيفة في المناطق الوعرة والمناخ الحار، هناك خطر فرط سخونة المحرك ونظام القيادة - بالأخص مع وجود أحمال ثقيلة.

- في حالة السخونة الزائدة، قد يتم الحد من طاقة المحرك بصورة مؤقتة.
- فلك المصابيح الإضافية في مقدمة الشبكة عند القيادة في ظروف المناخ الحار.
- إذا ارتفعت درجة الحرارة في نظام تبريد المحرك للغاية، فستتم إضاءة رمز التحذير وتعرض شاشة السائق الرسالة درجة حرارة المحرك
- ارتفاع درجة الحرارة. توقّف بشكل آمن. أوقف السيارة في طريق آمن واترك المحرك يعمل بدون تعشيق لعدة دقائق حتى يبرد.
- إذا ظهرت الرسالة درجة حرارة المحرك ارتفاع درجة الحرارة. أوقف المحرك أو سائل تبريد المحرك كمية قليلة. أوقف محرك، فأوقف السيارة وأوقف تشغيل المحرك.
- في حالة السخونة المفرطة لصندوق التروس، سيتم تحديد برنامج تغيير تروس بديل. إضافة إلى ذلك، يتم تنشيط وظيفة حماية مضمنة تعمل على إضاءة رمز تحذيري وتعرض الرسالة دفاع ناقل الحركة
- قلّل السرعة لخفض درجة الحرارة أو سخونة ناقل الحركة توقّف بأمان، انتظر كي يتم التبريد في شاشة السائق بالإضافة إلى وظائف أخرى. اتبع التعليمات واخفض السرعة أو أوقف السيارة في جانب طريق آمن واترك المحرك يعمل بدون تعشيق لعدة دقائق حتى يبرد صندوق التروس.

استخدام بدء التشغيل بمساعدة بطارية أخرى

يمكن أن يبدأ تشغيل السيارة، إذا كانت البطارية فارغة من الشحن تماماً، بواسطة أخذ تيار من بطارية أخرى.

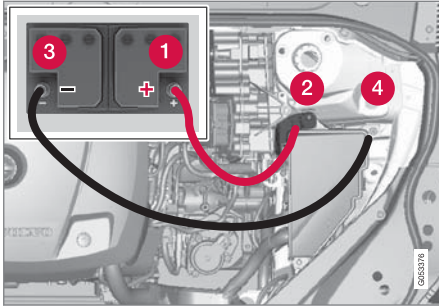

نقطة شحن تشغيل سيارتك بمساعدة بطارية سيارة أخرى.

مهم

نقطة الشحن بالسيارة مخصصة فقط لبدء تشغيل السيارة بمساعدة بطارية سيارة أخرى. وليست مخصصة لمساعدة تشغيل بطارية سيارة أخرى. وقد يؤدي استخدام نقطة الشحن في بدء تشغيل سيارة أخرى إلى انفجار أحد المصاهر مما يعني توقف نقطة الشحن عن العمل.

عند انفجار أحد المصاهر تظهر الرسالة بطارية 12 فولت فشل المصهر يلزم إجراء الخدمة في شاشة السائق. ننصح فولفو بالاتصال بلجدي ورش فولفو المعتمدة.

عند تشغيل سيارتك بمساعدة بطارية سيارة أخرى، ننصح باتباع الخطوات التالية لمنع حدوث تماس في الدوائر الكهربائية أو أي خلل آخر:

الشحن الزائد لبطارية البادي

تشكل الوظائف الكهربائية في السيارة حملاً على البطارية بدرجات مختلفة. تجنب استخدام وضع الإشعال II عند إيقاف تشغيل السيارة. استخدم وضع الإشعال I بدلاً من ذلك - والذي يستهلك طاقة أقل.

تأكد من الملحقات المختلفة التي تحمل النظام الكهربائي. لا تستخدم الوظائف التي تستحب كمية كبيرة من التيار الكهربائي عند إيقاف تشغيل السيارة. وفيما يلي أمثلة لبعض هذه الوظائف:

- المروحة
- المصابيح الأمامية
- ماسحة الزجاج الأمامي
- النظام الصوتي (مستوى الصوت العالي).

إذا كان شحن بطارية البادي منخفضاً، ستظهر رسالة على شاشة السائق. وهنا تقوم وظيفة توفير الطاقة بإيقاف تشغيل بعض الوظائف أو تقليل وظائف معينة مثل مروحة التهوية و/أو النظام الصوتي.

- وفي هذه الحالة، اشحن بطارية البادي من خلال بدء تشغيل السيارة ثم تشغيلها لمدة ١٥ دقيقة على الأقل - يكون شحن بطارية البادي أكثر فعالية أثناء القيادة بالمقارنة مع تشغيل المحرك على سرعة التباطؤ أثناء ثبات السيارة.

معلومات ذات صلة

- البطارية (ص. ٥٤٧)
- أوضاع الإشعال (ص. ٣٩٢)

- إذا ارتفعت درجة حرارة السيارة، يمكن أن يتم إيقاف تشغيل نظام تكييف الهواء لفترة مؤقتة.
- لا توقف تشغيل المحرك بمجرد أن تقف، إذا كانت السيارة تتم قيادتها بصعوبة.

ملاحظة

من الطبيعي أن تعمل مروحة تبريد المحرك لبعض الوقت بعد إيقاف تشغيل المحرك.

الرموز في شاشة السائق

الرمز	الموصفات
	درجة حرارة المحرك مرتفعة. اتبع التعليمات الموضحة.
	المستوى منخفض، سائل التبريد. اتبع التعليمات الموضحة.
	صندوق التروس ساخن/سخونة مفرطة/تبريد. اتبع التعليمات الموضحة.

معلومات ذات صلة

- زيادة مستوى سائل التبريد (ص. ٥٤٤)
- القيادة مع سحب مقطورة (ص. ٤٣٢)
- تجهيزات القيام برحلة طويلة (ص. ٤٢٠)
- مؤشر تغيير التروس (ص. ٤٠٧)

تحذير ⚠️

- قد تولد البطارية غاز الأوكسيهيدروجين، وهو ذو قابلية عالية للانفجار. يمكن أن تتشكل شرارة إذا تم وصل كابل التشغيل بطريقة غير صحيحة، وقد يكون ذلك كافياً لانفجار البطارية.
- تجنب توصيل الموصلات بأي مكون لنظام الوقود أو أي جزء متحرك. انتبه لأجزاء المحرك الساخنة.
- تحتوي البطارية على حمض الكبريتيك الذي يمكن أن يتسبب بحروق خطيرة.
- فإذا لامس الحمض العينين أو البشرة أو الملابس، فاغسلهم بكميات كبيرة من الماء. إذا تناثر الحمض في العينين، فاطلب العناية الطبية على الفور.
- تجنب التدخين بالقرب من البطارية.

ملاحظة ⓘ

لن يمكن تشغيل السيارة في حالة نفاذ شحنة البطارية الهجينة.

١١. ابدء تشغيل محرك سيارتك. إذا فشلت محاولة التشغيل فيمكنك تمديد وقت الشحن لمدة ١٠ دقائق، ثم إجراء محاولة أخرى للتشغيل.

ملاحظة ⓘ

عند بدء تشغيل المحرك في ظروف عادية، تعطى الأولوية لمحرك الدفع الكهربائي - ويبقى محرك البنزين في وضع إيقاف التشغيل. وهذا يعني أنه بعد تدوير مقبض بدء التشغيل في اتجاه عقارب الساعة، يبدأ "تشغيل" المحرك الكهربائي وتصبح السيارة جاهزة للقيادة. يتم الإشارة إلى بدء المحرك بانطفاء المصابيح المؤشرة في شاشة السائق وإضاءة سمة لوحة بالون الذي تم ضبطه مسبقاً.

مهم !

لا تلمس الموصلات بين الكابل والسيارة أثناء محاولة بدء التشغيل. هناك خطر من حدوث شرر.

١٢. افضل كابلات التوصيل، بترتيب معكوس - الكابل الأسود ثم الأحمر.

تأكد من عدم ملامسة أي من مشابك كابل التوصيل الأسود مع الطرف الموجب للبطارية المساعدة أو أن يكون المشبك متصلاً بكابل التوصيل الأحمر.

١. اضبط نظام السيارة الكهربائي في وضع الإشعال 0.
٢. تأكد من أن فولتية البطارية المساعدة هي ١٢ فولت.
٣. إذا كانت البطارية المساعدة موجودة في سيارة أخرى - أوقف تشغيل محرك السيارة المعززة وتأكد من أن السيارتين غير متلامستين.
٤. صل أحد طرفي الكابل الأحمر بالطرف الموجب للبطارية المساعدة (١).

مهم !

قم بوصول كابل بدء التشغيل بحذر كي تمنع حدوث تماس الدوائر الكهربائية مع المكونات الأخرى في حجرة المحرك.

٥. افتح غطاء الطرف الموجب لبدء التشغيل بمساعدة بطارية أخرى (٢).
٦. صل الطرف الآخر للكابل الأحمر بالطرف الموجب لبطارية سيارتك (٢).
٧. صل أحد طرفي الكابل الأسمر بالطرف السالب للبطارية المساعدة (٣).
٨. صل الطرف الآخر للكابل الأسود بالطرف السالب لبطارية سيارتك (٤).
٩. تأكد أن مشابك سلك التوصيل مثبتة بإحكام بحيث لا يصدر شرر أثناء عملية البدء.
١٠. ابدأ تشغيل محرك "السيارة المعززة" و اترك المحرك يعمل لبضع دقائق بسرعة أعلى قليلاً من سرعة التباطؤ، ١٥٠٠ دورة في الدقيقة تقريباً.

معلومات ذات صلة

- حلقات القطر القابلة للتمديد/الانسحاب* (ص. ٤٣٠)
- القيادة مع سحب مقطورة (ص. ٤٣٢)
- حاملة دراجة مثبتة على قضيب القطر* (ص. ٤٣٥)
- مواصفات قضيب القطر* (ص. ٤٣٠)

قضيب القطر*

يمكن تجهيز السيارة بقضيب قطر سهل السحب، لسحب مقطورة خلف السيارة على سبيل المثال.

قد تكون هناك تنوعات مختلفة من قضبان القطر للسيارة، اتصل بوكيل فولفو لمزيد من المعلومات.

مهم !

عند إيقاف تشغيل المحرك، يمكن أن تتوقف فولتية البطارية الثابتة إلى موصل المقطورة تلقائياً بحيث لا تستهلك بطارية البادئ.

مهم !

تحتاج كرة القطر إلى إجراء تنظيف دوري وتزليق بالشحم لمنع التآكل.

ملاحظة i

عند استخدام قضيب ربط به مخمد اهتزاز، ينبغي عدم تشحيم كرة القطر.

ينطبق الأمر كذلك على حالة تركيب حامل الدراجة المثبت حول كرة القطر.

ملاحظة i

إذا كانت السيارة مجهزة بقضيب للقطر، فلن تكون هناك نقطة تثبيت خلفية لحلقة القطر.

ملاحظة i

عند نفاذ شحن بطارية بادئ التشغيل بشكل كبير بحيث لا تتوفر للسيارة إمكانية التشغيل الكهربائي العادي وإذا تم بدء تشغيل المحرك ببطارية خارجية أو بشاحن بطارية خارجي، يمكن عندها مواصلة تشغيل وظيفة البدء/التوقف. وفي حال قامت وظيفة البدء/التوقف بإيقاف المحرك تلقائياً مياناً بعد ذلك، يصبح هناك احتمال كبير أن تفشل عملية التشغيل التلقائي للمحرك بسبب عدم كفاية طاقة البطارية وذلك جراء عدم توفير الوقت الكافي لإعادة شحن البطارية.

في حال تم بدء تشغيل السيارة بمساعدة بطارية أخرى أو في حال عدم وجود وقت كافٍ لشحن البطارية باستخدام شاحن البطارية، يتم تعطيل وظيفة البدء/التوقف بشكل مؤقت إلى حين إعادة شحن البطارية بواسطة السيارة. عندما تبلغ درجة الحرارة الخارجية حوالي +١٥ درجة مئوية (حوالي ٦٠ درجة فهرنهايت) تحتاج البطارية إلى الشحن لمدة ساعة واحدة على الأقل بواسطة السيارة. في درجات حرارة خارجية منخفضة، قد يرتفع وقت الشحن ليصل إلى ٣-٤ ساعات. وننصح بأن يتم شحن البطارية باستخدام شاحن بطارية خارجي.

معلومات ذات صلة

- بدء تشغيل السيارة (ص. ٣٩٠)
- أوضاع الإشعال (ص. ٣٩٢)
- ضبط عجلة القيادة (ص. ١٧٤)
- اختيار وضع الإشعال (ص. ٣٩٣)

مواصفات قضيب القطر*

أبعاد ونقاط تثبيت قضيب القطر.

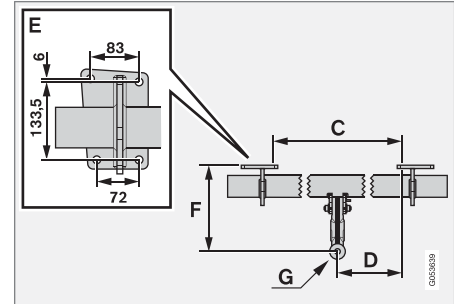
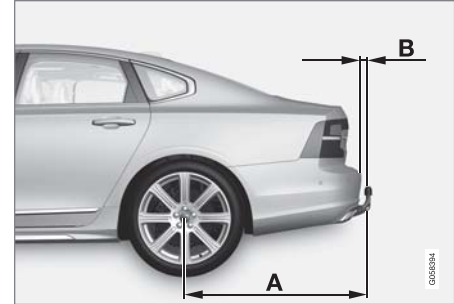

الأبعاد، نقاط التركيب بالمليمترات (بالبوصات)	
A	(٤٨,٤) ١٢٢٩
B	(٤,٤) ١١١,٨
C	(٣٤,٤) ٨٧٥
D	(١٧,٢) ٤٣٧,٥
E	راجع الصورة السابقة
F	(١٢,٢) ٣١٠,٥
G	مركز الكرة

معلومات ذات صلة

- قضيب القطر* (ص. ٤٢٩)
- قدرة القطر وحمولة حلقة القطر (ص. ٥٨٦)

حلقات القطر القابلة للتمديد/الانسحاب*

من السهل سحب أو تمديد خطاف القطر القابل للسحب ووفقاً للحاجة. في وضع الانسحاب، تختفي وصلة القطر بشكل كامل.

تحذير ⚠

اتبع التعليمات بشأن تمديد وسحب قضيب القطر بصورة صحيحة.

تحذير ⚠

لا تضغط على زرّ التمديد/التراجع في حال تم توصيل مقطورة بقضيب القطر.

تمديد وصلة القطر

تحذير ⚠

تجنب الوقوف بالقرب من واقى الصدمات في المنتصف خلف السيارة أثناء عملية تمديد قضيب القطر.

ملاحظة

ينشط وضع توفير الطاقة بعد مدة وينطفئ مصباح المؤشر. يتم إعادة تنشيط النظام من خلال إغلاق باب صندوق الأمتعة وفتحه مرة أخرى. ينطبق هذا الأمر عند سحب أو تمديد قضيب القطر. وفي حالة اكتشاف السيارة لوجود مقطورة متصلة كهربائياً، فسيتوقف مصباح المؤشر عن الإضاءة بوهج ثابت.

انسحاب وصلة القطر

مهم

احرص على عدم تركيب مهايئ في المقبس الكهربائي أثناء سحب قضيب القطر.

- افتح باب صندوق الأمتعة. اضغط الزر ثم حرره في الجهة اليمنى من خلفية منطقة الحمولة - قد لا تبدأ عملية السحب عند الضغط على الزر أطول من اللازم.
- < ينخفض قضيب القطر تلقائياً إلى موضع إلغاء القفل - ويومض مصباح المؤشر في الزر باللون البرتقالي.



حرك قضيب القطر إلى نهايته، حيث يتم تأمينه وقفله في مكانه - يضيء مصباح المؤشر بلون برتقالي ثابت.
< قضيب القطر جاهز الآن للاستخدام.

ملاحظة

يلزم أن ينتهي قضيب القطر من إجراء التمديد قبل إمكن نقله إلى الوضع المقفول. قد يستغرق هذا الإجراء بضع ثوان. إذا لم يكن قضيب القطر مثبتاً في الوضع المقفول فانتظر لبضع ثوان ثم أعد المحاولة.

تحذير

التزم بتأمين كبل سلامة المقطورة في الحامل المطلوب.

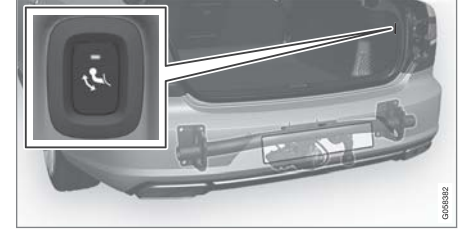

افتح باب صندوق الأمتعة. يوجد زر لتمديد/ترجع قضيب القطر في الجانب الأيمن من مؤخرة منطقة الحمولة. يجب أن يضيء مصباح المؤشر في الزر بلون برتقالي ثابت للإشارة على أن وظيفة التمديد نشطة.

- اضغط على الزر ثم حرره - قد لا تبدأ عملية التمديد عند الضغط على الزر لوقت أطول مما هو مطلوب.



< يتمدد قضيب القطر للخارج وللأسفل في موضع إلغاء القفل - يومض مصباح المؤشر باللون البرتقالي. يصبح خطاف القطر جاهزاً لمتابعة الحركة حتى وضع القفل.

القيادة مع سحب مقطورة

عند القيادة مع وجود مقطورة، هناك عدة نقاط مهمة ينبغي أخذها في الاعتبار بخصوص قضيب القطر والمقطورة وكيفية توزيع الحمولة على المقطورة.

تتوقف قدرة التحميل على وزن السيارة وهي فارغة. يعمل إجمالي وزن الركاب وكل الملحقات، مثل قضيب الجر، على تقليل قدرة تحميل السيارة بنفس مقدار وزنها.

السيارة مزودة بالمعدات الضرورية لجر مقطورة.

- يجب أن يكون قضيب القطر في السيارة من النوع المعتمد.
- قم بتوزيع الحمولة على المقطورة حتى يتوافق الوزن على قضيب القطر مع الحد الأقصى المحدد لحمولة حلقة القطر.
- يتم حساب حمولة كرة القطر كجزء من الحمل الصافي للسيارة.

• قم بتزويد ضغط الإطارات إلى مستوى الضغط الملائم للحمولة الكاملة.

• يتم تحميل المحرك بصورة أكبر من المعتاد عند قيادة السيارة بمقطورة.

• لا تقم بقيادة السيارة بمقطورة كبيرة عندما تكون السيارة جديدة. انتظر حتى تبلغ مسافة القيادة ١٠٠٠ كم (٦٢٠ ميل).

• يتم تحميل الفرامل بدرجة أكبر من المعتاد عند القيادة على المنحدرات الطويلة والحادة. خفف السرعة لترس أقل عند التغيير يدويًا واضبط السرعة.

• اتبع اللوائح السارية للسرعات والأوزان المسموح بها.

• قم بالقيادة بسرعات بطيئة في حالة القيادة مع مقطورة على منحدر طويل ومنزلق.

• الحد الأقصى المشار إليه لوزن المقطورة ينطبق فقط على الارتفاعات التي تصل إلى ١٠٠٠ متر فوق مستوى سطح



أقل قضيب القطر عن طريق تحريكه للخلف إلى وضع الارتجاج حيث يتم قفله في مكانه.

< سيضيء مصباح المؤشر الأمامي بضوء ثابت وذلك في حال تم سحب قضيب القطر بصورة صحيحة.

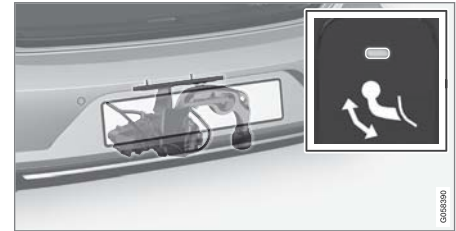

معلومات ذات صلة

- القيادة مع سحب مقطورة (ص. ٤٣٢)
- قضيب القطر * (ص. ٤٢٩)

البحر (٣٢٨٠ قدم). في الارتفاعات الأعلى، تنخفض قدرة المحرك وقدرة السيارة بسبب انخفاض كثافة الهواء وبالتالي يلزم تقليل الحد الأقصى لوزن المقطورة. يجب تخفيض وزن السيارة والمقطورة بمقدار ١٠% لكل ١٠٠٠ م (٣٢٨٠ قدم) إضافية أو جزء من ذلك.

• تجنب القيادة بمقطورة على منحدرات تزيد نسبتها عن ١٢%.

ملاحظة

إن الظروف المناخية القاسية أو القيادة مع إقران مقطورة أو القيادة على مرتفعات عالية، إلى جانب نوعية وقود أسوأ من تلك الموصى بها، هي من العوامل التي تؤثر بشكل ملحوظ على استهلاك السيارة للوقود.

موصل المقطورة

إذا كان قضيب القطر في سيارتك مزوداً بموصل يحتوي على ١٣ دبوساً وكان مأخذ المقطورة يحتوي على ٧ دبوس فإليك تحتاج إلى مهابيه. استعمل محولاً معتمداً من فولفو. وتأكد من عدم تدلي السلك على الأرض.

مهم

عند إيقاف تشغيل المحرك، يمكن أن تتوقف فولتية البطارية الثابتة إلى موصل المقطورة تلقائياً بحيث لا تستهلك بطارية البادئ.

تحذير

اتبع التوصيات المعلنة لأوزان المقطورات. وإلا، فقد يكون من الصعب التحكم في السيارة والمقطورة في حالة حدوث حركة وفرملة مفاجئة.

ملاحظة

الحد الأقصى المعلن عنه لأوزان المقطورات هي الأوزان التي تسمح بها فولفو. قد تضع لوائح المركبات القومية قيوداً أخرى على أوزان المقطورات وسرعاتها. يمكن اعتماد قضبان القطر لأوزان القطر الأعلى مما تستطيع السيارة قطره بالفعل.

التحكم في المستوى*

يحاول نظام السيارة للتحكم في المستوى الحفاظ على ارتفاع ثابت بغض النظر عن الحمولة (حتى أقصى وزن مسموح به). تتخفص مؤخرة السيارة قليلاً عندما تكون متوقفة، وهذا أمر طبيعي.

عند القيادة في أراض مرتفعة ومناخ حار

في ظل ظروف معينة، قد يحدث خطر السخونة المفرطة أثناء سحب مقطورة. في حال ارتفعت حرارة المحرك ونظام الدفع بشكل مفرط، يظهر رمز تحذير في شاشة السائق مصحوباً بالرسالة ذات الصلة.

يحدّد صندوق التروس الأوتوماتيكي ترس السرعة المثالي وذلك وفقاً للحمولة ولسرعة المحرك.

المرتفعات المنحدرة

لا تقم بقل صندوق التروس الأوتوماتيكي في ترس سرعة أعلى من السرعة التي بإمكان المحرك "التجاوب معها"، فالقيادة بترس

سرعة عالي مع سرعة محرك منخفضة لا تُعد فكرة سديدة على الدوام.

الوقوف فوق مرتفع

1. اضغط على دواسة الفرملة بالكامل.
2. استخدم فرامل الركن.
3. حدد وضع الترس P.
4. حرر دواسة الفرامل.

استخدم موانع الحركة لمنع العجلات من التحرك أثناء الوقوف بمقطورة في منحدر.

بدء التشغيل فوق مرتفع

1. اضغط على دواسة الفرملة بالكامل.
2. حدد موضع الترس D.
3. تحرير فرامل الركن.
4. حرر دواسة الفرامل وابدأ السير بالسيارة.

معلومات ذات صلة

- مساعد استقرار المقطورة* (ص. ٤٣٣)
- فحص مصابيح المقطورة (ص. ٤٣٤)
- قدرة القطر وحمولة حلقة القطر (ص. ٥٨٦)
- السخونة المفرطة في المحرك ونظام القيادة (ص. ٤٢٦)
- ظروف القيادة المعاكسة لزيت المحرك (ص. ٥٩٠)

مساعد استقرار المقطورة*

يعمل نظام مساعد استقرار المقطورة (TSA) على المحافظة على ثبات السيارات التي تسحب مقطورات في حال تعرضها للانحراف. الوظيفة مدرجة في نظام الاستقرار ESC.

أسباب الانحراف

قد تحدث ظاهرة الانحراف مع مجموعة السيارة/المقطورة. تحدث ظاهرة الانحراف عادة عند السرعات العالية. ومع ذلك، يوجد خطر حدوث هذه الظاهرة عند السرعات المنخفضة، إذا كانت المقطورة محملة بشكل مفرط أو في حال عدم توزيع الحمولة بطريقة ملائمة، كأن تكون الحمولة في أقصى الخلف، مثلاً.

ولكي يحدث الانحراف، لا بد من وجود عامل مسبب، على سبيل المثال:

- السيارة التي بها مقطورة معرضة لرياح جانبية مباغتة وقوية.
- السيارة التي بها مقطورة وتتم قيادتها على سطح طريق غير مستوى أو به مطبات.
- الحركات المفاجئة لعجلة القيادة.

في حال بدء الانحراف، فقد يصبح من الصعب أو حتى من المستحيل القيام بالفرملة. يؤدي ذلك إلى جعل عملية التحكم في مجموعة السيارة/المقطورة صعبة ويوجد خطر التعرض لتواجدك في خط السير غير الصحيح أو مغادرة الطريق الرئيسي، مثلاً.

وظيفة مساعد استقرار المقطورة

تقوم وظيفة مساعد استقرار المقطورة بالمراقبة المستمرة لتحركات السيارة، خصوصاً التحركات الجانبية. في حال استكشاف الانحراف، تتم فرملة العجلات الأمامية بشكل فردي.

يُعمل ذلك على ثبات مجموعة السيارة/المقطورة. ويساعد ذلك بشكل كافي السائق على استعادة التحكم في السيارة.

إذا لم يتم التخلص من الانحراف في المرة الأولى من تدخل نظام مساعد استقرار المقطورة، فسيتم فرملة مجموعة السيارة/ المقطورة مع كل العجلات وتقليل طاقة المحرك. بمجرد فرملة الانحراف بشكل تدريجي وثبات مجموعة السيارة/المقطورة مرة أخرى، يقوم النظام بإيقاف التنظيم ويصبح لدى السائق تحكم كامل في السيارة مرة أخرى.

ملاحظة

يتم إلغاء تنشيط وظيفة الاستقرار في حالة تحديد السائق للوضع Sport (الرياضي) عن طريق إلغاء تنشيط نظام ESC من نظام القائمة في الشاشة المركزية.

قد يخفق تدخل نظام مساعد استقرار المقطورة إذا كان السائق يحرك عجلة القيادة تحركات حادة في محاولة منه لمعالجة مشكلة الانحراف، لأن النظام في هذه الحالة لا يمكنه تحديد إذا ما كانت المقطورة أو السائق السبب في حدوث مشكلة الانحراف.

يوضح الرمز ESC في شاشة السائق للدلالة على أن نظام مساعد استقرار المقطورة (TSA) قيد التشغيل.



معلومات ذات صلة

- القيادة مع سحب مقطورة (ص. ٤٣٢)
- نظام التحكم في الاستقرار الإلكتروني (ص. ٢٥٣)

فحص مصابيح المقطورة

عند توصيل مقطورة - تحقق من عمل مصابيح المقطورة قبل التحرك.

مؤشرات الاتجاه ومصابيح الفرامل في المقطورة

في حالة تعطل واحد أو أكثر من مؤشرات الاتجاه أو مصابيح الفرامل في المقطورة، فستعرض شاشة السائق رمزًا مع رسالة. ينبغي على السائق فحص الأضواء الأخرى للمقطورة يدويًا وذلك قبل إطفائها.

الرمز	رسالة / إشعار
	<ul style="list-style-type: none"> • إشارة اتجاه مقطورة • خلل بإشارة تغيير الاتجاه اليمنى • إشارة اتجاه مقطورة • خلل بإشارة تغيير الاتجاه اليسرى
	<ul style="list-style-type: none"> • ضوء فرامل مقطورة خلل

إذا تم كسر أي مصباح من مؤشرات الاتجاه على المقطورة، سيومض أيضًا رمز شاشة السائق لمؤشرات الاتجاه بسرعة أكبر من المعتاد.

مصباح الضباب الخلفي في المقطورة

عند توصيل المقطورة قد لا يضيئ مصباح الضباب الخلفي في السيارة، وإذا حدث ذلك تتحول وظيفة مصباح الضباب الخلفي إلى المقطورة. عند تنشيط مصباح الضباب الخلفي، تحقق من تزويد المقطورة بمصباح ضباب خلفي للسفر بأمان.

فحص مصابيح المقطورة*

الفحص الأوتوماتيكي

بعد توصيل المقطورة كهربائيًا، يمكن فحص سلامة مصابيح المقطورة من خلال التنشيط التلقائي للمصابيح. وتساعد هذه الوظيفة السائق في التحقق من سلامة مصابيح المقطورة قبل القيادة.

ينبغي إيقاف تشغيل السيارة كي تتمكن من إجراء الفحص.

1. عند توصيل مقطورة بقضيب القطر، تظهر الرسالة فحص تلقائي لمصابيح القاطرة في شاشة السائق.
2. قم بتأكيد الرسالة بالضغط على الزر **O** في لوحة مفاتيح عجلة القيادة بالجهة اليمنى.
< تبدأ عملية فحص المصباح.
3. اخرج من السيارة للتحقق من عمل المصابيح.
< تبدأ جميع مصابيح المقطورة في الوميض - ثم يضيء كل مصباح على حدة.
4. تحقق بصريًا من سلامة جميع المصابيح في القطورة.
5. بعد برهة ستومض جميع مصابيح المقطورة مرة أخرى.
< اكتملت عملية الفحص.

تعطيل وظيفة الفحص الأوتوماتيكي

يمكن إيقاف تشغيل وظيفة الفحص الأوتوماتيكي من شاشة العرض المركزية.

1. اضغط الإعدادات في العرض العلوي.
2. اضغط **My Car** ← الأضواء والإتارة.
3. قم بإلغاء تحديد فحص تلقائي لمصابيح القاطرة.

- انخفاض الخلوص الأرضي
- تغير قدرة الفرملة.

توصيات تحميل الدراجات على حاملات الدراجات

كلما زادت المسافة بين مركز جاذبية الحمولة وكرة القطر، زاد الحمل على قضيب القطر.

قَم بالتحميل وفقاً للتوصيات التالية:

- ثبتت الدراجة الأكثر ثقلاً وبعداً، في الموقع الأكثر قرباً من السيارة.
- حافظ على توزيع الحمولة وقربها قدر الإمكان من مركز السيارة، على سبيل المثال: من خلال تحميل الدراجات المواجهة لبعضها بالتبادل، وذلك في حالة تحميل العديد من الدراجات.
- قَم بإزالة الأجسام غير المثبتة من الدراجة لنقلها، على سبيل المثال سلة الدراجة أو بطايتها أو مقعد الطفل. وذلك لتقليل الحمل على قضيب القطر وحاملة الدراجة جزئياً، ولتقليل مقاومة الهواء جزئياً التي بدورها تؤثر في استهلاك الوقود.
- لا تستخدم أغطية واقية على الدراجات. فيمكن أن يؤثر ذلك في القدرة على المناورة ويعيق الرؤية ويزيد من استهلاك الوقود. يمكن أن يؤدي أيضاً إلى حمل زائد على قضيب القطر.

معلومات ذات صلة

- قضيب القطر * (ص. ٤٢٩)

حاملة دراجة مثبتة على قضيب القطر*

عند استخدام حاملات الدراجات، يُوصى باستخدام حاملات الدراجات من تصميم فولفو.

وذلك لتجنب أي تلف في السيارة ولتحقيق أكبر قدر ممكن من الأمان أثناء الرحلة. تتوفر حاملات الدراجات من فولفو للشراء من خلال وكلاء فولفو المعتمدين.

اتبع التعليمات المرفقة مع حاملة الدراجة بعناية.

- يجب أن تزن حاملة الدراجة مع الحمولة بحد أقصى ٧٥ كجم (١٦٥ رطلاً).
- يمكن تصميم حاملة الدراجة لتحمل ثلاث دراجات بحد أقصى.

تحذير

قد يؤدي الاستخدام الخاطيء لحامل الدراجات الهوائية إلى تلف قضيب القطر والسيارة.

فقد يمكن لحامل الدراجات الهوائية أن ينفصل عن قضيب القطر في حال

- تم تركيبه بشكل غير صحيح على كرة القطر
- تم تحميله بشكل مفرط، راجع التعليمات الخاصة بحامل الدراجات الهوائية لمعرفة الوزن الأقصى للحمولة
- تم استخدامه لتحميل أغراض أخرى غير الدراجات الهوائية.

تتأثر خصائص قيادة السيارة عند تثبيت حاملة الدراجة على قضيب القطر. على سبيل المثال، بسبب:

- الوزن الزائد
- انخفاض قدرة التسارع

الفحص اليدوي

في حالة إيقاف تشغيل وظيفة الفحص الأوتوماتيكي فمن الممكن تشغيل الفحص يدوياً.

١. اضبط الإعدادات في العرض العلوي.

٢. اضغط **My Car** ← الأضواء والإنارة.

٣. حدد فحص يدوي لمصابيح القاطرة.

< تبدأ عملية فحص المصباح. اخرج من السيارة للتحقق من عمل المصابيح.

معلومات ذات صلة

- القيادة مع سحب مقطورة (ص. ٤٣٢)

القطر

أثناء عملية القطر، سيارة يتم قطرها بسيارة أخرى بواسطة حبل القطر.

يُمنع منعاً باتاً قطر السيارة Twin Engine لأن ذلك سيؤدي إلى إتلاف المحرك الكهربائي. بدلاً من ذلك، ينبغي أن يتم نقل السيارة بعد رفع جميع عجلاتها على منصة استعادة السيارة، أي لا ينبغي أن يكون هناك أي احتكاك بين سطح الطريق والعجلات.

عند قطر سيارة أخرى

قطر سيارة يستهلك الكثير من الطاقة - استخدم وضع القيادة Constant AWD. يؤدي ذلك إلى شحن البطارية الهجينة، مع تحسين سمات القيادة للسيارة والثبات بأمان على الطريق.

يجب أن تعرف حدود السرعة القصوى المسموح بها قانونياً للقطر قبل بدء القطر.

المساعدة على بدء التشغيل

يُمنع منعاً باتاً قطر السيارة لبدء تشغيلها لأن ذلك سيؤدي إلى إتلاف المحرك الكهربائي. استخدم البطارية المانحة إذا كانت البطارية مفرغة الشحن والمحرك لا يبدأ التشغيل.

مهم !

قد يتضرر محرك التدوير الكهربائي والمحول الحفاض أثناء محاولات بدء تشغيل السيارة عن طريق سحبها.

معلومات ذات صلة

- تركيب ونزع حلقة القطر (ص. ٤٣٦)
- مؤشرات تحذير الخطر (ص. ١٤٢)
- الاسترداد (ص. ٤٣٧)
- استخدام بدء التشغيل بمساعدة بطارية أخرى (ص. ٤٢٧)

تركيب ونزع حلقة القطر

استخدم حلقة القطر إذا كنت ترغب في قطر سيارة أخرى. يتم تثبيت حلقة القطر بمسمار ملولب في مقبس ملولب خلف غطاء يوجد في الجانب الأيمن من وافي الصدمات الخلفي.

ملاحظة

إذا كانت السيارة مجهزة بقضيب للقطر، فلن تكون هناك نقطة تثبيت خلفية لحلقة القطر.

الاسترداد

لأعمال الإصلاح، يتم سحب السيارة بمساعدة سيارة أخرى.

الرجاء الاتصال بالدمع الفني للحصول على المساعدة.

يمكن استخدام حلقة القطر لسحب السيارة ورفعها إلى مركبة نجدة السيارات ذات الشاحنة المسطحة.

مهم

لاحظ أنه يجب دائماً نقل السيارات التي تحتوي على Twin Engine وهي مرفوعة مع وجود كل العجلات على منصة مركبة الإنقاذ.

ينطبق على السيارات المزودة بعنصر تحكم في المستوى*: إذا كانت السيارة مزودة بنظام تعليق هوائي فيلزم إلغاء تنشيطه قبل رفع السيارة. إلغاء تنشيط الوظيفة عن طريق الشاشة المركزية.

١. اضغط الإعدادات في العرض العلوي.

٢. اضغط My Car ← فرامل الركن والتعليق.

٣. حدد تعطيل التحكم بالمستوى.

يحدد موقع السيارة وخصوصها الأرضي إمكانية سحبها إلى شاحنة مسطحة أم لا. إذا كان انحدار سلم سيارة النجدة شديداً جداً أو إذا كان الخلوص الأرضي أسفل السيارة غير كافٍ، فقد تتعرض السيارة للتلف عند محاولة رفعها. يلزم رفع السيارة باستخدام جهاز الرفع في سيارة النجدة.

تحذير

لا يُسمح ببقاء أشخاص أو أشياء خلف مركبة الاسترداد أثناء سحب السيارة لأعلى منصة السطح المستوية.

٣. قم بشد برغي حلقة القطر إلى أن يصل إلى مصدّه.



قم بربط الحلقة بإحكام. على سبيل المثال، مرر المفك خلال مفتاح براغي العجلة* واستخدمه كذراع.

مهم

من المهم شدّ ربط حلقة القطر بإحكام في مكانها - حتى تتوقف عن الحركة.

نزع حلقة القطر

بعد استخدام حلقة القطر، فكّ البرغي الخاص بها وانزعه وأعد الحلقة إلى مكانها في القالب الرغوي.

انه العمل بإعادة تركيب الغطاء على واقي الصدمات.

معلومات ذات صلة

- القطر (ص. ٤٣٦)
- الاسترداد (ص. ٤٣٧)
- طقم الأدوات (ص. ٥٠٤)

تركيب حلقة القطر

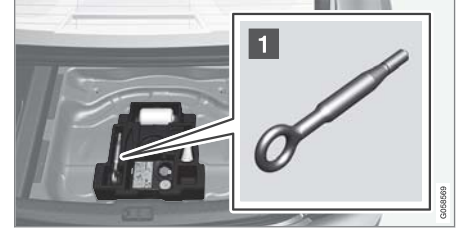

١ قم بإخراج حلقة القطر من كتلة الفوم تحت الأرضية في منطقة الحمولة^١.

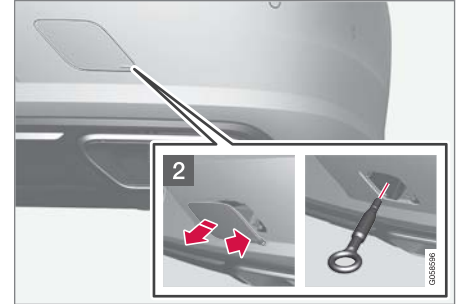

٢ انزع الغطاء - اضغط على العلامة بإصبعك بينما تقوم بطي الجانب المقابل/الزاوية المقابلة.

< يدور الغطاء حول خطه المركزي ويمكن بعدها إزالته.

معلومات ذات صلة ▶▶

- تركيب ونزع حلقة القطر (ص. ٤٣٦)

HomeLink®*١٣

HomeLink®١٤ عبارة عن نظام تتحكم عن بُعد قابل للبرمجة مدمج في النظام الكهربائي للسيارة، ويمكن أن يتحكم عن بُعد في ثلاثة أجهزة مختلفة (على سبيل المثال، جهاز فتح باب المرآب، ونظام الإنذار، والإضاءة الخارجية والداخلية)، ومن ثمّ فإنه يحل محل أجهزة التحكم عن بُعد الخاصة بها.

عام

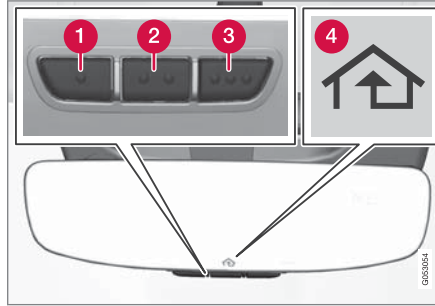

الشكل هو مجرد شكل تخطيطي - قد يختلف الإصدار.

1 الزر ١

2 الزر ٢

3 الزر ٣

4 مؤشر الاتجاه

HomeLink® عبارة عن ملحق مضمن في مرآة الرؤية الخلفية الداخلية. وتتكوّن لوحة HomeLink® من ثلاثة أزرار قابلة للبرمجة ومصباح مؤشر واحد في الزجاج الأمامي. للمزيد من المعلومات حول HomeLink®، فمّ بزيارة الموقع www.HomeLink.com أو اتصل بالرقم 00 8000 466 354 65 (أو بالرقم المدفوع 00 8000 466 354 65 (+49) ٠٩٦٨٣٨٩٠٧٢٧٧).

احفظ أجهزة التحكم عن بعد الأصلية لبرمجتها مستقبلاً (على سبيل المثال عند التغيير لسيارة أخرى أو للاستخدام في مركبة أخرى). كما يُوصى بحذف البرمجة الخاصة بالأزرار عند بيع السيارة.

معلومات ذات صلة

- استخدام HomeLink®* (ص. ٤٤٠)
- برمجة HomeLink®* (ص. ٤٣٩)
- اعتماد نوع HomeLink®* (ص. ٤٤١)

١٣ ينطبق على أسواق محددة.

١٤ يعدّ كل من HomeLink ورمز المنزل HomeLink علامات تجارية مسجلة لشركة Gentex Corporation.

١٥ تجدر الإشارة إلى أن الرقم المجاني قد لا يكون متاحاً بناءً على مسؤول التشغيل.

٥. اضغط زر البرمجة في جهاز الاستقبال مرة واحدة ثم حرره. يلزم إتمام البرمجة في غضون ٣٠ ثانية من الضغط على الزر.
٦. اضغط الزر المطلوب برمجته والموجود على HomeLink® وحرره. كرر تسلسل الضغط/الاستمرار/التحرير مرة ثانية على حسب طراز جهاز الاستقبال، ويمكنك تكرار هذا الأمر مرة ثالثة.
- < من المفترض أن تكتمل عملية البرمجة الآن ويتم تنشيط باب الجراج أو البوابة أو غيرها عند الضغط على زر البرمجة.
- في حال طرأت مشاكل أثناء عملية البرمجة، فم بالتواصل مع HomeLink® على www.HomeLink.com أو اتصل بالرقم 00 8000 466 354 65 (أو بالرقم المدفوع 907 277 6838 +49)١٨.

إعادة برمجة الأزرار الفردية

- لإعادة برمجة زر HomeLink® فردي، اتبع ما يلي:
١. اضغط على الزر المرغوب وأبقه كذلك لمدة حوالي ٢٠ ثانية.
 ٢. بمجرد أن يبدأ المؤشر الموجود على HomeLink® في الوميض ببطء، يمكن أن تستمر البرمجة بشكل عادي.
- ملاحظة:** إذا لم يتم إعادة برمجة الزر مع الوحدة الجديدة، فسيواصل العمل بالإعدادات السابقة.

٢. اضغط على كل من الزر الموجود على جهاز التحكم عن بعد والزر المرغوب في برمجته على HomeLink® وأبقهما كذلك.
٣. لا تحرر الأزرار قبل تحول مصباح المؤشر من الوميض ببطء (حوالي مرة كل ثانية) إما إلى الوميض بسرعة (١٠ مرات في الثانية) أو إلى الإضاءة بوهج ثابت.
- < إذا كان مصباح المؤشر يضيء بوهج ثابت: إشارة إلى أن البرمجة قد اكتملت. اضغط على الزر المبرمج مرتين لتشغيله.
- إذا كان مصباح المؤشر يومض بسرعة: يمكن أن يكون الجهاز المراد برمجته إلى HomeLink® مزودًا بوظيفة أمان تتطلب خطوات إضافية. اختبره بالضغط على الزر المبرمج مرتين لترى إن كانت البرمجة تعمل. بخلاف ذلك، استمر في الخطوات التالية.

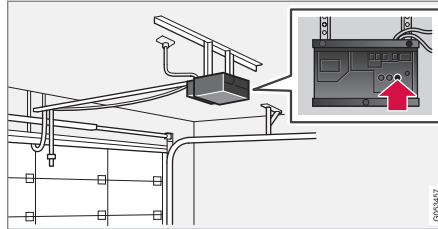

٤. ابحث عن زر البرمجة١٧ على جهاز الاستقبال الخاص بالجراج أو الباب أو ما شابه. يوجد عادة بالقرب من المشبك الهوائي الموجود على جهاز الاستقبال.

برمجة HomeLink®١٦

اتبع هذه التعليمات لبرمجة HomeLink®، أو إعادة ضبط كل عمليات البرمجة أو إعادة برمجة أزرار منفردة.

ملاحظة

في بعض المركبات، يجب أن يكون الإشعال مشغلاً أو في "وضع الملحقات" قبل إمكان برمجة أو استخدام نظام HomeLink®. إن أمكن، ركب بطاريات جديدة في جهاز التحكم عن بعد الذي يجب استبداله بنظام HomeLink® من أجل تسريع البرمجة وتحسين نقل إشارة الراديو. ويجب إعادة ضبط أزرار نظام HomeLink® قبل البرمجة.

تحذير

أثناء برمجة HomeLink®، قد يتم تنشيط باب أو بوابة المرآب قيد البرمجة. وبناء عليه، احرص على عدم وجود أحد بجوار الباب أو البوابة أثناء إجراء البرمجة. ينبغي أن تنف السيارة خارج الجراج بينما تتم برمجة أداة فتح باب الجراج.

١. وجه جهاز التحكم عن بعد نحو الزر HomeLink® ليتم برمجته، وأمسك به على مسافة ٢-٨ سم من الزر (حوالي ٣-١ بوصة) تقريبًا. احرص على عدم إعاقة مصباح المؤشر الموجود في HomeLink®.

ملاحظة: تحسنت قدرة بعض أجهزة التحكم عن بعد في برمجة HomeLink® على مسافة حوالي ١٥-٢٠ سم (حوالي ٦-١٢ بوصة). يجب أخذ ذلك في الاعتبار في حال طرأت مشاكل في البرمجة.

١٦ ينطبق على أسواق محددة.

١٧ يختلف تحديد الأزرار وتوطينها بين المصنّعين.

١٨ تجدر الإشارة إلى أن الرقم المجاني قد لا يكون متاحًا بناءً على مسؤول التشغيل.

▶▶ إعادة ضبط أزرار HomeLink®

يمكن إعادة ضبط كل أزرار HomeLink® في الوقت نفسه فقط، وليس كل زر منفردًا. يمكن برمجة الأزرار المنفردة فقط.

- اضغط على الزرّين الخارجيّين (١ و ٣) الموجودين على HomeLink® وأبقهما كذلك لمدة حوالي ١٠ ثوانٍ.
- < عندما يتغير مصباح المؤشر من الوميض الثابت إلى البدء في الوميض، يعني ذلك أنه قد تمت إعادة ضبط الأزرار وأنها جاهزة للبرمجة.

معلومات ذات صلة

- استخدام HomeLink® * (ص. ٤٤٠)
- HomeLink® * (ص. ٤٣٨)
- اعتماد نوع HomeLink® * (ص. ٤٤١)

استخدام HomeLink®*١٩

بعد القيام ببرمجة HomeLink® بالكامل، يمكن استخدامه بدلاً من أجهزة التحكم عن بعد الأصلية المنفصلة.

اضغط الزر المبرمج. يتم تنشيط باب الجراج أو البوابة أو جهاز الإنذار (قد يستغرق الأمر بضع ثوان). في حالة الضغط على الزر لأكثر من ٢٠ ثانية، يتم بدء إعادة البرمجة. يضيء مصباح المؤشر أو يومض عند الضغط على الزر. وبطبيعة الحال، يمكن الاستمرار في استخدام أجهزة التحكم عن بعد الأصلية بالتوازي مع HomeLink® إذا اقتضى الأمر.

ملاحظة ⓘ

بعد فصل الإشعال، يستمر تشغيل نظام HomeLink® لمدة لا تقل عن ٧ دقائق.

ملاحظة ⓘ

لا يمكن استخدام HomeLink® إذا كانت السيارة مقفلة وقد تم تنشيط جهاز الإنذار* من الخارج.

تحذير ⚠

- في حالة استخدام HomeLink® للتحكم في باب جراج أو بوابة، تأكد من عدم وجود أي شخص بالقرب من الباب أو البوابة عندما تكون قيد الحركة.
- لا تستخدم نظام HomeLink® مع أي باب مرآب لا يتوفر به التوقف والارتداد الآمن.

معلومات ذات صلة

- HomeLink® * (ص. ٤٣٨)
- برمجة HomeLink® * (ص. ٤٣٩)
- اعتماد نوع HomeLink® * (ص. ٤٤١)

تنشيط وإلغاء تنشيط البوصلة*

تتضمن الزاوية اليمنى العلوية لمرآة الرؤية الخلفية شاشة عرض مدمجة توضح اتجاه البوصلة^{٢٢} المستند إلى اتجاه مقدمة السيارة.

تنشيط وإلغاء تنشيط البوصلة

يتم أوتوماتيكيًا تنشيط البوصلة عند بدء تشغيل السيارة.

لإيقاف تشغيل/تنشيط البوصلة يدويًا:

- اضغط على الزرّ في الجانب السفلي من مرآة الرؤية الخلفية باستخدام مشبك ورق على سبيل المثال.

معلومات ذات صلة

- البوصلة* (ص. ٤٤١)
- معايرة البوصلة* (ص. ٤٤٢)

البوصلة*

تتضمن الزاوية اليمنى العلوية لمرآة الرؤية الخلفية شاشة عرض مدمجة توضح اتجاه البوصلة^{٢١} المستند إلى اتجاه مقدمة السيارة.



مرآة الرؤية الخلفية مع البوصلة.

هناك ثمانية اتجاهات مختلفة تظهر وفق الاختصارات الإنجليزية: N (شمال) و NE (شمال شرق) و E (شرق) و SE (جنوب شرق) و S (جنوب) و SW (جنوب غرب) و W (غرب) و NW (شمال غرب).

معلومات ذات صلة

- تنشيط وإلغاء تنشيط البوصلة* (ص. ٤٤١)
- معايرة البوصلة* (ص. ٤٤٢)

اعتماد نوع HomeLink®*٢٠

اعتماد النوع للاتحاد الأوروبي

تعلن شركة Gentex Corporation أن طراز HomeLink® UAHL5 يتوافق مع متطلبات التوجيه ٢٠١٤/٥٣ EU الخاصة بالمعدات اللاسلكية.

الطول الموجي الذي تعمل ضمنه وظائف المعدات اللاسلكية:

- ٤٣٣,٠٥ ميغاهيرتز - ٤٣٤,٧٩ ميغاهيرتز > ١٠ ميغاواط قدرة مشعة فعالة
- ٨٦٨,٠٠ ميغاهيرتز - ٨٦٨,٦٠ ميغاهيرتز > ٢٥ ميغاواط قدرة مشعة فعالة
- ٨٦٨,٧٠ ميغاهيرتز - ٨٦٨,٢٠ ميغاهيرتز > ٢٥ ميغاواط قدرة مشعة فعالة
- ٨٦٩,٤٠ ميغاهيرتز - ٨٦٩,٦٥ ميغاهيرتز > ٢٥ ميغاواط قدرة مشعة فعالة
- ٨٦٩,٧٠ ميغاهيرتز - ٨٧٠,٠٠ ميغاهيرتز > ٢٥ ميغاواط قدرة مشعة فعالة

عنوان حامل الشهادة: Gentex Corporation, 600 North Centennial Street, Zeeland MI 49464، الولايات المتحدة الأمريكية

للمزيد من المعلومات، راجع الموقع support.volvocars.com.

معلومات ذات صلة

- HomeLink®* (ص. ٤٣٨)

٢٠ ينطبق على أسواق محددة.
٢١ تتوفر اختياريًا مرآة للرؤية الخلفية مزودة ببوصلة في أسواق محددة ولطرازات معينة فقط.
٢٢ تتوفر اختياريًا مرآة للرؤية الخلفية مزودة ببوصلة في أسواق محددة ولطرازات معينة فقط.

معايرة البوصلة*

من المعلوم أن الأرض مقسمة إلى ١٥ منطقة مغناطيسية. يجب معايرة البوصلة^{٢٢} في حال قيادة السيارة في عدة مناطق مغناطيسية.

للقيام بالمعايرة، قم باتباع ما يلي:

١. قم بإيقاف السيارة في منطقة مفتوحة كبيرة خالية من البيئات الفولاذية وخطوط الطاقة عالية الجهد.
٢. ابدأ تشغيل السيارة وأطفئ كل المعدات الكهربائية (تكييف الهواء، الماسحات، الخ.) وتأكد من إغلاق جميع الأبواب.

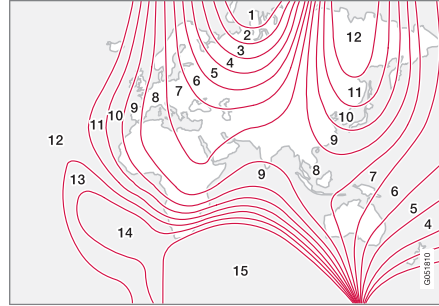

المناطق المغناطيسية.

- معلومات ذات صلة
- البوصلة* (ص. ٤٤١)
 - تنشيط وإلغاء تنشيط البوصلة* (ص. ٤٤١)

٤. اضغط على الزر باستمرار حتى يتم عرض المنطقة المغناطيسية المطلوبة (١-١٥). انظر خريطة المناطق المغناطيسية للبوصلة.
٥. انتظر حتى تعود شاشة العرض لإظهار الحرف C، أو اضغط على الزر خلف مرآة الرؤية الخلفية لمدة ٦ ثوان تقريبًا حتى يظهر الحرف C.
٦. قُد السيارة ببطء وبشكل دائري على سرعة لا تتجاوز ١٠ كم/ساعة (٦ ميل/ساعة) حتى يتم عرض اتجاه البوصلة على شاشة العرض، مما يدل على إتمام عملية المعايرة. ثم قُد السيارة بشكل دائري ولدورتين إضافيتين لضبط المعايرة بشكل دقيق.
٧. بالنسبة للسيارات المزودة بميزة تدفئة الزجاج الأمامي*: الحرف C في شاشة العرض عند تنشيط تدفئة الزجاج الأمامي، قم بتنفيذ المعايرة حسب النقطة ٦ المذكورة أعلاه مع تنشيط ميزة تدفئة الزجاج الأمامي.
٨. كرر الإجراء السابق حسب الضرورة.

ملاحظة

قد تفشل المعايرة أو قد لا تبدأ مطلقًا إذا كانت الأجهزة الكهربائية غير مطفأة.

٣. أبقِ الزر الموجود في الحافة السفلى لمرآة الرؤية الخلفية مضغوطًا لمدة حوالي ٣ ثوان (استخدم مشبك ورق على سبيل المثال). يظهر رقم المنطقة المغناطيسية الحالية.

^{٢٢} تتوفر اختياريًا مرآة للرؤية الخلفية مزودة ببوصلة في أسواق محددة ولطرازات معينة فقط.

الصوت، الوسائط، والإنترنت

الصوت، الوسائط والإنترنت

يتكون نظام الصوت والوسائط من مشغل وسائط وراديو. يمكنك كذلك توصيل هاتف عبر Bluetooth لاستخدام وظيفة حر اليدين أو تشغيل الصوت لاسلكيًا في السيارة. عند توصيل السيارة بالإنترنت يمكنك كذلك استخدام التطبيقات لتشغيل الوسائط.



لمحة عامة على الصوت والوسائط

تحكم في الوظائف بصوتك وعن طريق لوحة المفاتيح بعجلة القيادة أو من خلال الشاشة المركزية. يختلف عدد السماعات ومكبرات الصوت باختلاف نظام الصوت الموجود بالسيارة.

تحديث النظام

يتم تحسين نظام الصوت والوسائط بشكل مستمر. عندما تكون السيارة متصلة بالإنترنت، من الممكن أن تقوم بتنزيل تحديثات للنظام للحصول على الأداء الأمثل، راجع support.volvocars.com.

معلومات ذات صلة

- مشغل الوسائط (ص. ٤٥٤)
- الراديو (ص. ٤٤٨)

Audio settings

يتم ضبط النظام الصوتي مسبقاً للحصول على أفضل استنشاح للصوت، علماً أنه يمكن تكيف هذا النظام أيضاً.

يتم ضبط مستوى الصوت عادةً بواسطة عنصر التحكم في مستوى الصوت أسفل الشاشة المركزية أو بواسطة لوحة المفاتيح اليمنى في عجلة القيادة. ينطبق هذا، على سبيل المثال، أثناء تشغيل الموسيقى والراديو والمكالمات الهاتفية الجارية والرسائل المرورية النشطة.

أفضل خرج صوت

تم إجراء معايرة للنظام الصوتي بشكل مسبق للحصول على أفضل خرج صوت بواسطة معالجة الإشارات الرقمية. تأخذ عملية المعايرة في حسابها مكبرات الصوت ومضخمات الصوت والأجهزة السمعية بمقصورة الركاب وموضع المستمع وغيرها من العوامل لكل مجموعة من طراز السيارة والنظام الصوتي. توجد كذلك معايرة ديناميكية تأخذ في اعتبارها وضع التحكم في مستوى الصوت وسرعة السيارة.

الإعدادات الشخصية

هناك العديد من الإعدادات المتوفرة في العرض العلوي ضمن الإعدادات ← الصوت وذلك وفقاً للنظام الصوتي المجهز في السيارة.

Premium Sound * (Bowers & Wilkins)

- نغمة - إعدادات للجهير والثلاثي ومعايل الصوت وغيرها.
- توازن - التوازن بين مكبرات الصوت اليمنى/اليسرى والتوازن بين مكبرات الصوت الأمامية/الخلفية.
- أصوات النظام - لضبط مستوى الصوت في مختلف نُظم السيارة، مثل تحكم بالصوت، مساعد الركن ونغمة رنين الهاتف.

- هاتف (ص. ٤٦٨)
- السيارة المتصلة بالإنترنت* (ص. ٤٧٦)
- التطبيقات (ص. ٤٤٦)
- التعرف الصوتي (ص. ١٢٧)
- أوضاع الإشعال (ص. ٣٩٢)
- تشتيت انتباه السائق (ص. ٣٥)
- إدارة تحديثات النظام عبر مركز التنزيل (ص. ٥٣٣)
- اتفاقية ترخيص الصوت والوسائط (ص. ٤٨٣)

*High Performance Pro (Harman Kardon)

- تحسين المقعد - التحسين الأمثل للصوت لكل من السائق، جميع والخلف.
- محيط - وضع الصوت المحيطي مع إعدادات جهازه الصوت.
- نغمة - إعدادات للجهير والثلاثي ومعادل الصوت وغيرها.

معلومات ذات صلة

- Audio settings (ص. ٤٤٤)
- التنقل بين عروض الشاشة المركزية (ص. ٩٩)

انطباع الصوت*

انطباع الصوت هو تطبيق يتيح الوصول إلى المزيد من إعدادات الصوت.

يتم فتح معايشة ستوديو في عرض التطبيقات في شاشة العرض المركزية. يمكن تحديد الإعدادات التالية استناداً إلى نظام الصوت المجهز في السيارة:

*Premium Sound (Bowers & Wilkins)

- ستوديو - التحسين الأمثل للصوت لكل من السائق، جميع والخلف.
- منصة فردية - وضع الصوت المحيطي مع إعدادات للشدة والإحاطة.
- صالة حفل - لاستنشاح الصوتيات من حفل غوتنبرغ الموسيقي.



إعادة إنشاء الصوتيات من Gothenburg Concert Hall.

*High Performance Pro (Harman Kardon)

- المعادل - إعداد المعادل.
- توازن - التوازن بين مكبرات الصوت اليمينى/اليسرى والتوازن بين مكبرات الصوت الأمامية/الخلفية.
- أصوات النظام - لضبط مستوى الصوت في مختلف نظم السيارة، مثل تحكم بالصوت، مساعد الركن ونغمة رنين الهاتف.

High Performance

- نغمة - إعدادات للجهير والثلاثي ومعادل الصوت وغيرها.
- توازن - التوازن بين مكبرات الصوت اليمينى/اليسرى والتوازن بين مكبرات الصوت الأمامية/الخلفية.
- أصوات النظام - لضبط مستوى الصوت في مختلف نظم السيارة، مثل تحكم بالصوت، مساعد الركن ونغمة رنين الهاتف.

معلومات ذات صلة

- انطباع الصوت* (ص. ٤٤٥)
- مشغل الوسائط (ص. ٤٥٤)
- إعدادات نظام التعرف على الصوت (ص. ١٣١)
- إعدادات الهاتف (ص. ٤٧٥)
- الصوت، الوسائط والإنترنت (ص. ٤٤٤)
- السيارة المتصلة بالإنترنت* (ص. ٤٧٦)

التطبيقات

يحتوي عرض التطبيقات على تطبيقات تمنح الوصول إلى خدمات محددة ضمن خدمات السيارة.

امسح من اليمين إلى اليسار^١ عبر شاشة العرض المركزي للوصول إلى عرض التطبيقات من عرض الصفحة الرئيسية. توجد هنا التطبيقات التي تم تنزيلها (تطبيقات الجهات الأخرى) وتطبيقات الوظائف المضمنة مثل راديو FM.



عرض التطبيق (صورة عامة، تختلف التطبيقات الأساسية باختلاف السوق والطرز)

١ ينطبق على السيارات ذات عجلة القيادة جهة اليسار. وفي السيارات ذات عجلة القيادة جهة اليمين - امسح في الاتجاه العكسي.

تنزيل التطبيقات

يمكن تنزيل تطبيقات جديدة عندما تكون السيارة متصلة بالإنترنت.

ملاحظة

قد يؤثر تنزيل البيانات في الخدمات الأخرى التي تقوم بنقل البيانات مثل راديو الإنترنت. في حالة تقادم التأثير على الخدمات الأخرى بحيث يتسبب بإفساد النظام، فيمكن مقاطعة عملية التنزيل. أو، قد يكون من المناسب إيقاف تشغيل الخدمات الأخرى أو مقاطعتها.

ملاحظة

عند التنزيل باستخدام الهاتف، انتبه جيدًا لتكاليف مرور البيانات.

١. افتح تطبيق مركز التنزيلات في عرض التطبيقات.



٢. حدد تطبيقات جديدة لتتمكن من فتح قائمة بالتطبيقات المتاحة غير المثبتة على سيارتك.

٣. المس الصف الخاص بأي تطبيق لتوسيعه في القائمة وللحصول على المزيد من المعلومات عن ذلك التطبيق.

بعض التطبيقات الأساسية تظل متوفرة دومًا. يمكن تنزيل تطبيقات إضافية، مثل الراديو على شبكة الإنترنت وخدمات الموسيقى، عندما تكون السيارة متصلة بالإنترنت.

لا تكون بعض التطبيقات متاحة للاستخدام إلا في حال اتصال السيارة بالإنترنت.

ابدأ تشغيل التطبيق من خلال الضغط على التطبيق في عرض التطبيقات ضمن شاشة العرض المركزية.

ينبغي تحديث جميع التطبيقات المستخدمة إلى أحدث إصدار لكل منها.

معلومات ذات صلة

- تنزيل التطبيقات (ص. ٤٤٦)
- تحديث التطبيقات (ص. ٤٤٧)
- حذف التطبيقات (ص. ٤٤٨)
- Apple® CarPlay®* (ص. ٤٦٢)
- Android Auto* (ص. ٤٦٥)
- السيارة المتصلة بالإنترنت* (ص. ٤٧٦)
- مساحة التخزين على القرص الصلب (ص. ٤٨٢)
- البنود والشروط ومشاركة البيانات الخاصة بالمستخدم (ص. ٤٨١)

٢. حدد تحديثات التطبيق لفتح قائمة بالتحديثات المتاحة.
٣. حدد التطبيق المطلوب ثم حدد تثبيته.
- < تبدأ عملية التحديث.

معلومات ذات صلة

- التطبيقات (ص. ٤٤٦)
- تنزيل التطبيقات (ص. ٤٤٦)
- حذف التطبيقات (ص. ٤٤٨)
- إدارة تحديثات النظام عبر مركز التنزيل (ص. ٥٣٣)
- السيارة المتصلة بالإنترنت* (ص. ٤٧٦)

تحديث التطبيقات

عند توصيل السيارة بالإنترنت، يمكن عندها تحديث التطبيقات.

ملاحظة
قد يؤثر تنزيل البيانات في الخدمات الأخرى التي تقوم بنقل البيانات مثل راديو الإنترنت. في حالة تفاقم التأثير على الخدمات الأخرى بحيث يتسبب بإفساد النظام، فيمكن مقاطعة عملية التنزيل. أو، قد يكون من المناسب إيقاف تشغيل الخدمات الأخرى أو مقاطعتها.

ملاحظة
عند التنزيل باستخدام الهاتف، انتبه جيدًا لتكاليف مرور البيانات.

في حالة استخدام أحد التطبيقات أثناء عملية تحديث جارية، فسيتم إعادة تشغيله ليتم إتمام عملية التثبيت.

تحديث الكل

١. افتح تطبيق مركز التنزيلات في عرض التطبيقات.



٢. حدد تثبيت الكل.

< تبدأ عملية التحديث.

تحديث بعض

١. افتح تطبيق مركز التنزيلات في عرض التطبيقات.

٤. حدد تثبيت لبدء التنزيل وتثبيت التطبيق المطلوب.

< يتم عرض حالة التنزيل والتثبيت أثناء العملية.

وتظهر رسالة في حالة تعذر بدء عملية التنزيل في الوقت الحالي. سيظل التطبيق في القائمة ويمكنك محاولة التنزيل مرة أخرى في أي وقت.

إلغاء التنزيل

– انقر على قطع لإلغاء التنزيل الحالي.

تجدر الإشارة إلى أنه يمكنك فقط إلغاء عملية التنزيل، أما بعد بدء مرحلة التثبيت فلا يمكن الإلغاء.

معلومات ذات صلة

- التطبيقات (ص. ٤٤٦)
- تحديث التطبيقات (ص. ٤٤٧)
- حذف التطبيقات (ص. ٤٤٨)
- السيارة المتصلة بالإنترنت* (ص. ٤٧٦)
- إدارة تحديثات النظام عبر مركز التنزيل (ص. ٥٣٣)
- مساحة التخزين على القرص الصلب (ص. ٤٨٢)

حذف التطبيقات

يمكن إلغاء تثبيت التطبيقات عند اتصال السيارة بالإنترنت.

يلزم إغلاق التطبيق المستخدم كي تتمكن من إزالة تثبيته.

١. افتح تطبيق مركز التنزيلات في عرض التطبيقات.



٢. حدد تحديثات التطبيق لفتح قائمة بجميع التطبيقات المثبتة.

٣. حدد التطبيق المطلوب ثم حدد إزالة تثبيت لبدء عملية إزالة تثبيت التطبيق.

< بعد الانتهاء من إزالة تثبيت التطبيق، يختفي من القائمة.

معلومات ذات صلة

- التطبيقات (ص. ٤٤٦)
- تنزيل التطبيقات (ص. ٤٤٦)
- تحديث التطبيقات (ص. ٤٤٧)
- إدارة تحديثات النظام عبر مركز التنزيل (ص. ٥٣٣)
- السيارة المتصلة بالإنترنت* (ص. ٤٧٦)

الراديو

يمكن سماع نطاقات FM والراديو الرقمي (DAB)*. كذلك يمكن الاستماع إلى محطات إذاعية عبر الإنترنت عند اتصال السيارة بالإنترنت.



يمكن تشغيل الراديو باستخدام ميزة التعرف على الصوت أو لوحة مفاتيح عجلة القيادة أو الشاشة المركزية.



معلومات ذات صلة

- بدء تشغيل الراديو (ص. ٤٤٩)
- تغيير نطاق المحطة الإذاعية ومحطة الراديو (ص. ٤٤٩)
- ضبط مفضلات الراديو (ص. ٤٥١)
- إعدادات الراديو (ص. ٤٥١)
- الراديو الرقمي* (ص. ٤٥٣)

- راديو RDS (ص. ٤٥٢)
- السيارة المتصلة بالإنترنت* (ص. ٤٧٦)
- التحكم الصوتي بالراديو والوسائط (ص. ١٣٠)
- مشغل الوسائط (ص. ٤٥٤)

تغيير نطاق المحطة الإذاعية ومحطة الراديو

تتيح التعليمات الواردة هنا معرفة كيفية تغيير موجة الراديو وعرض قائمة موجات الراديو ومحطات الراديو في القائمة المحددة.

تغيير الطول الموجي للراديو

مَرّر إصبعك سريعاً لإظهار عرض التطبيقات في شاشة العرض المركزية ولتحديد نطاق الراديو المفضل (مثلاً، FM)، أو افتح قائمة التطبيقات في شاشة السائق باستخدام لوحة المفاتيح على الجهة اليمنى من عجلة القيادة وحدد خيارك من هناك.

تغيير القوائم ضمن نطاق التردد

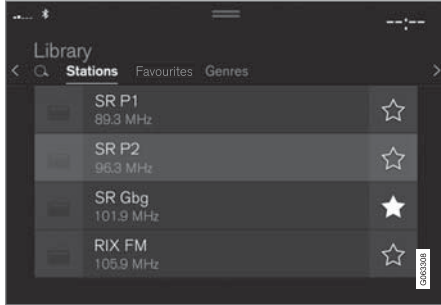

١. اضغط المكتبة.

٢. حدد التشغيل من محطات الإذاعة أو المفضلات أو الأنواع أو الباقات^٢.

٣. انقر على المحطة المطلوبة من القائمة.

المفضلات - يشغل فقط القنوات المفضلة المحددة.

معلومات ذات صلة

- الراديو (ص. ٤٤٨)
- البحث عن محطات الراديو (ص. ٤٥٠)
- تغيير نطاق المحطة الإذاعية ومحطة الراديو (ص. ٤٤٩)
- ضبط مفضلات الراديو (ص. ٤٥١)
- إعدادات الراديو (ص. ٤٥١)
- التحكم الصوتي بالراديو والوسائط (ص. ١٣٠)

بدء تشغيل الراديو

يتم بدء تشغيل الراديو من عرض التطبيقات في شاشة العرض المركزية.

١. افتح نطاق التردد المطلوب (مثلاً FM) من عرض التطبيقات.



٢. اختر إحدى محطات الراديو.

٢ الراديو الرقمي فقط (DAB*).

البحث اليدوي عن المحطة



عند التغيير إلى التوليف اليدوي، لن يتم تغيير تردد الراديو تلقائيًا في حالة ضعف الاستقبال.

- اضغط ضبط يدوي، ثم اسحب عنصر التحكم أو اضغط **⏪** أو **⏩**. يتيح الضغط المطول انتقال البحث إلى المحطة التالية المتاحة في نطاق التردد. يمكن كذلك استخدام لوحة المفاتيح اليمنى بعجلة القيادة.

معلومات ذات صلة

- الراديو (ص. ٤٤٨)
- بدء تشغيل الراديو (ص. ٤٤٩)
- تغيير نطاق المحطة الإذاعية ومحطة الراديو (ص. ٤٤٩)
- التحكم الصوتي بالراديو والوسائط (ص. ١٣٠)
- إعدادات الراديو (ص. ٤٥١)

البحث عن محطات الراديو

يقوم الراديو تلقائيًا بتجميع قائمة بمحطات الراديو في المنطقة ذات الإرسال الأقوى.

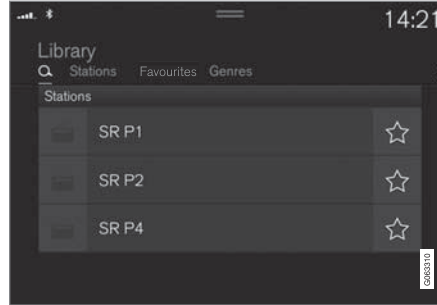

تختلف المعلمات التي يمكنك البحث من خلالها باختلاف نطاق التردد المحدد:

- FM - المحطة والنوع والتردد.
 - DAB* - الباقات والمحطات.
١. اضغط المكتبة.
 ٢. اضغط **Q**.
 ٣. < عرض البحث مع فتح لوحة المفاتيح.
أدخل عبارات البحث.
 ٤. < يتم إجراء البحث مع كل إدخال بالأحرف ويتم عرض النتائج حسب الفئات.

▶▶ الأنواع - تشغيل فقط القنوات التي تبث النوع/البرنامج المحدد مثل موسيقى اليوب أو الكلاسيك.

تغيير المحطات ضمن القائمة المحددة

- اضغط **⏪** أو **⏩** من الشاشة المركزية أو لوحة المفاتيح اليمنى بعجلة القيادة.
- < يتحرك التحديد خطوة للأعلى أو للأسفل في قائمة التشغيل المحددة.

يمكنك أيضًا تغيير محطة الراديو في القائمة المحددة من خلال شاشة العرض المركزية.

معلومات ذات صلة

- الراديو (ص. ٤٤٨)
- البحث عن محطات الراديو (ص. ٤٥٠)
- التحكم الصوتي بالراديو والوسائط (ص. ١٣٠)
- ضبط مفضلات الراديو (ص. ٤٥١)
- إعدادات الراديو (ص. ٤٥١)
- قائمة التطبيقات في شاشة السائق (ص. ٩٠)

إعدادات الراديو

هناك العديد من الوظائف المختلفة في الراديو التي ينبغي تنشيطها أو إلغاء تنشيطها.

إلغاء الرسائل المرورية

يمكن مقاطعة إرسال الرسائل المرورية وغيرها مؤقتًا عن طريق النقر على على لوحة مفاتيح عجلة القيادة جهة اليمين أو بالنقر على إلغاء في الشاشة المركزية.

تنشيط وإلغاء تنشيط وظائف الراديو

اسحب العرض العلوي للأسفل وحدد الإعدادات ← الوسائط وموجة الراديو المطلوبة لعرض الوظائف المتاحة.

- إعدادات الراديو (ص. ٤٥١)
- قائمة التطبيقات في شاشة السائق (ص. ٩٠)

ضبط مفضلات الراديو

بالإمكان إضافة قناة إذاعية إلى تطبيق مفضلات الراديو وقائمة المفضلات لموجة الراديو (مثلاً، FM). يمكن العثور أدناه على التعليمات حول كيفية إضافة وإزالة المفضلات.

مفضلات الراديو

تعرض مفضلات الراديو المفضلات المحفوظة من كل نطاقات التردد.



١. افتح تطبيق مفضلات الراديو من عرض التطبيق.
٢. انقر على المحطة المفضلة في القائمة لبدء التشغيل.

إضافة وإزالة مفضلات الراديو

– انقر على لإضافة أو إزالة قناة إلى أو من مفضلات نطاق التردد ومفضلات الراديو.

عند حفظ مفضلة من قائمة المحطات، يقوم الراديو تلقائيًا بالبحث عن أفضل تردد. ولكن إذا تم حفظ مفضلة من بحث يدوي عن المحطات، فلن يقوم الراديو أوتوماتيكيًا بالتغيير إلى تردد أقوى. عند إزالة مفضلة، سيتم إزالتها كذلك من مفضلات نطاق التردد.

معلومات ذات صلة

- الراديو (ص. ٤٤٨)
- بدء تشغيل الراديو (ص. ٤٤٩)
- البحث عن محطات الراديو (ص. ٤٥٠)
- تغيير نطاق المحطة الإذاعية ومحطة الراديو (ص. ٤٤٩)
- التحكم الصوتي بالراديو والوسائط (ص. ١٣٠)

▶▶ راديو FM

- عرض معلومات البث: لعرض معلومات عن محتوى البرنامج، الفنان، إلخ.
- اسم برنامج التجميد: يتيح وقف تمرير اسم خدمة البرنامج بشكل متواصل كي يجمد الحركة بعد مرور ٢٠ ثانية.
- تحديد الإشعارات:
- التوقيفات المحلية: تتيح مقاطعة تشغيل الوسائط الحالي وبث معلومات عن المشاكل المرورية بالحوار. يتواصل تشغيل مصدر الوسائط السابق بعد الانتهاء من الرسالة. الوظيفة التوقيفات المحلية هي إصدار محدود جغرافياً من الوظيفة الإعلانات المرورية. يلزم تنشيط الوظيفة الإعلانات المرورية في الوقت نفسه.
- - الأخبار: تتيح مقاطعة تشغيل الوسائط الحالي وبث الأخبار. يتواصل تشغيل مصدر الوسائط السابق بعد انتهاء بث الأخبار.
- إنداز: تتيح مقاطعة تشغيل الوسائط الحالي وإرسال تنبيهات بشأن الحوادث الهامة والكوارث. يتواصل تشغيل مصدر الوسائط السابق بعد الانتهاء من الرسالة.
- - الإعلانات المرورية: تتيح مقاطعة تشغيل الوسائط الحالي وبث معلومات عن المشاكل المرورية. يتواصل تشغيل مصدر الوسائط السابق بعد الانتهاء من الرسالة.
- *DAB (الراديو الرقمي)
● ترتيب الخدمات: خيار حول كيفية ترتيب القنوات. إما حسب الترتيب الأبجدي أو حسب رقم الخدمة.
- رابط DAB إلى DAB: تتيح بدء وظيفة الربط في DAB. عند فقد استقبال قناة الراديو فسيتم البحث عن قناة أخرى تلقائياً في مجموعة أخرى.

- رابط DAB إلى FM: تتيح بدء وظيفة الربط بين DAB و FM. عند فقدان إشارة استقبال قناة الراديو، سيتم البحث تلقائياً عن تردد FM بديل.
- عرض معلومات البث: تتيح عرض نص الراديو أو أنواع محددة من نصوص الراديو، مثل الفنان.
- إظهار الصور المرتبطة بالبرنامج: تتيح عرض صور البرامج على الشاشة أو إخفاء ذلك.
- تحديد الإعلانات: تتيح تحديد أنواع الرسائل التي سيتم استقبالها أثناء تشغيل DAB. ستقوم الرسائل المحددة بمقاطعة التشغيل الحالي للوسائط لتشغيل الرسالة. يتواصل تشغيل مصدر الوسائط السابق بعد الانتهاء من الرسالة.
- - إنداز: تتيح مقاطعة تشغيل الوسائط الحالي وإرسال تنبيهات بشأن الحوادث الهامة والكوارث. يتواصل تشغيل مصدر الوسائط السابق بعد الانتهاء من الرسالة.
- - وميض الطرق المرورية: تتيح استلام معلومات عن المشاكل المرورية.
- - وميض الأخبار: تتيح استقبال الأخبار.
- - وميض النقل: تتيح استقبال معلومات حول وسائل النقل العام، مثل الجداول الزمنية للعبارات والقطارات.
- - تحذير/خدمات: تتيح استقبال معلومات عن الأحداث ذات الأهمية الأقل مما يُعرض في وظيفة الإنداز، مثل انقطاع التيار الكهربائي.
- معلومات ذات صلة
● الراديو (ص. ٤٤٨)
● الراديو الرقمي* (ص. ٤٥٣)
● الرموز في شريط حالة الشاشة المركزية (ص. ١٠٧)

راديو RDS

يعني (Radio Data System) RDS أن الراديو يقوم تلقائياً بالتغيير إلى استقبال أقوى محطة إرسال. يوفر RDS إمكانية استقبال المعلومات المرورية والبحث عن أنواع برامج معينة.

RDS نظام البيانات الإذاعية - يربط نظام البيانات الإذاعية أجهزة بث FM بشبكة المحطات الإذاعية. ترسل محطة FM، الموجودة في شبكة كهذه، معلومات تعطي راديو RDS الوظائف التالية:

- الانتقال أوتوماتيكياً إلى إرسال أقوى إذا كان الاستقبال في المنطقة سيئاً.
- البحث في فئات البرامج، مثل أنواع البرامج أو المعلومات المرورية.
- تلقي معلومات نصية حول برامج الراديو الذي يجري الاستماع إليه.

ملاحظة

بعض محطات الراديو لا تستخدم نظام RDS أو تستخدم أجزاء معينة فقط من وظائفه.

عند بث أخبار أو رسائل مرورية، يستطيع الراديو تبديل المحطات ومقاطعة مصدر الصوت الذي يعمل حالياً. فمثلاً، إذا كان مشغل الأقراص المدمجة* قيد الاستخدام، فإنه يتم إيقافه مؤقتاً. يعرض الراديو مصدر الصوت السابق ومستوى الصوت كذلك في حالة توقف بث نوع البرنامج المضبوط. للرجوع خطوة للخلف، اضغط  على لوحة المفاتيح جهة اليمين في عجلة القيادة أو انقر إلغاء في الشاشة المركزية.

معلومات ذات صلة

- الراديو (ص. ٤٤٨)
- إعدادات الراديو (ص. ٤٥١)

الربط بين FM والراديو الرقمي*

تعمل الوظيفة على تمكين الراديو الرقمي (DAB) من الانتقال من قناة ذات استقبال رديء أو ينعدم فيها الاستقبال إلى القناة نفسها في مجموعة قنوات أخرى (الباقية) ذات استقبال أفضل، وذلك ضمن نطاق DAB و/أو بين DAB وFM.

ربط DAB إلى DAB وDAB إلى FM

١. اضغط الإعدادات في العرض العلوي.
٢. اضغط الوسائط ← DAB.
٣. ضع علامة/قم بإزالة العلامة رابط DAB إلى DAB و/أو رابط DAB إلى FM لتنشيط/لإلغاء تنشيط الوظائف المعنية.

معلومات ذات صلة

- الراديو الرقمي* (ص. ٤٥٣)
- الراديو (ص. ٤٤٨)
- إعدادات الراديو (ص. ٤٥١)

للبرنامج الرئيسي إلى لغات أخرى. يشار إلى القنوات الفرعية برمز سهم في قائمة القنوات.

معلومات ذات صلة

- الربط بين FM والراديو الرقمي* (ص. ٤٥٣)
- تغيير نطاق المحطة الإذاعية ومحطة الراديو (ص. ٤٤٩)
- البحث عن محطات الراديو (ص. ٤٥٠)
- ضبط مفضلات الراديو (ص. ٤٥١)
- التحكم الصوتي بالراديو والوسائط (ص. ١٣٠)
- إعدادات الراديو (ص. ٤٥١)

الراديو الرقمي*

الراديو الرقمي (DAB²) عبارة عن نظام للبث الرقمي خاص بالراديو. يدعم الراديو DAB وDAB+ وDMB^٤.

يمكن تشغيل الراديو باستخدام ميزة التعرف على الصوت أو لوحة مفاتيح عجلة القيادة أو الشاشة المركزية.



يتم تشغيل تطبيق الراديو الرقمي من عرض التطبيق في الشاشة المركزية.



تتم إعادة تشغيل الراديو الرقمي بنفس أسلوب تشغيل نطاقات الراديو الأخرى، مثل FM. وإلى جانب خيار تحديد إعادة التشغيل من محطات الإذاعة، والمفضلات، والأنواع، يوجد أيضاً خيار تحديد إعادة التشغيل من القنوات الفرعية والباقيات. المجموعات عبارة عن مجموعة من قنوات الراديو (مجموعة قنوات) تبث على التردد نفسه.

في حالة نقل قناة الراديو للشعار الخاص بها، فسيتم تنزيله وعرضه بجوار اسم المحطة (يختلف الوقت المستغرق للتنزيل).

القناة الفرعية DAB

يُطلق على المكونات الثانوية عادة القنوات الفرعية. وهذه القنوات قنوات مؤقتة ويمكن أن تحتوي، على سبيل المثال، على ترجمات

تشغيل الوسائط

يتم التحكم في مشغل الوسائط من الشاشة المركزية. ويمكن تشغيل العديد من الوظائف باستخدام لوحة المفاتيح اليمنى بعجلة القيادة أو التعرف على الصوت.

يقوم مشغل الوسائط كذلك بتشغيل الراديو وهو موصوف في قسم مستقل.

بدء تشغيل مصدر الوسائط



عرض التطبيق (صورة عامة، تختلف التطبيقات الأساسية باختلاف السوق والطرز).

معلومات ذات صلة

- تشغيل الوسائط (ص. ٤٥٤)
- التحكم في الوسائط وتغيير مصدرها (ص. ٤٥٦)
- البحث في الوسائط (ص. ٤٥٧)
- التطبيقات (ص. ٤٤٦)
- الراديو (ص. ٤٤٨)
- مشغل الأقراص المدمجة* (ص. ٤٥٨)
- فيديو (ص. ٤٥٨)
- الوسائط عبر Bluetooth® (ص. ٤٦٠)
- الوسائط عن طريق منفذ USB (ص. ٤٦٠)
- السيارة المتصلة بالإنترنت* (ص. ٤٧٦)

مشغل الوسائط

يتيح مشغل الوسائط الاستماع إلى الملفات الصوتية من مشغل الأقراص المدمجة* ومن مصدر صوت خارجي متصل عبر منفذ USB أو Bluetooth. وكذلك يمكن أن يشغل تنسيق فيديو عبر منفذ USB.

سواء أكانت السيارة متصلة بالإنترنت أم لا، يمكن سماع راديو الويب أو الكتب الصوتية أو خدمات الصوت الأخرى عبر التطبيقات.



يعمل مشغل الوسائط من الشاشة المركزية ولكن يمكن تشغيل العديد من الوظائف باستخدام لوحة المفاتيح اليمنى بعجلة القيادة أو التعرف على الصوت.



يعمل الراديو من مشغل الوسائط وهو موصوف في قسم منفصل.

- ٢. قم بتوصيل مصدر الوسائط.
- ٣. ابدأ التشغيل في مصدر الوسائط المتصل.
- ٤. افتح تطبيق **Bluetooth** من عرض التطبيق.
- < تبدأ عملية التشغيل.
- الوسائط مع الاتصال بالإنترنت
- إعادة تشغيل الوسائط من التطبيقات المتصلة بالإنترنت:
- ١. قم بتوصيل السيارة بالإنترنت.
- ٢. افتح التطبيق الحالي من عرض التطبيقات.
- < تبدأ عملية التشغيل.
- اقرأ القسم المنفصل حول كيفية تنزيل التطبيقات.

فيديو

- ١. قم بتوصيل مصدر الوسائط.
- ٢. افتح تطبيق **USB** من عرض التطبيق.
- ٣. انقر على عنوان العنصر المطلوب تشغيله.
- < تبدأ عملية التشغيل.
- **Apple CarPlay**
- CarPlay موصوف في قسم منفصل.
- **Android Auto**
- Android Auto موصوف في قسم منفصل.

معلومات ذات صلة

- التعامل مع قائمة التطبيقات في شاشة السائق (ص. ٩٠)
- الراديو (ص. ٤٤٨)
- التحكم في الوسائط وتغيير مصدرها (ص. ٤٥٦)
- توصيل جهاز عن طريق منفذ **USB** (ص. ٤٦١)

قرص CD*

- ١. أدخل قرص **CD**.
- ٢. افتح تطبيق **CD** من عرض التطبيق.
- ٣. حدد ما ترغب في تشغيله.
- < تبدأ عملية التشغيل.

ذاكرة USB

- ١. أدخل ذاكرة **USB**.
- ٢. افتح تطبيق **USB** من عرض التطبيق.
- ٣. حدد ما ترغب في تشغيله.
- < تبدأ عملية التشغيل.

مشغل iPod® و Mp3

ملاحظة

لبدء التشغيل من iPod، استخدم تطبيق iPod (وليس USB). عند استخدام iPod كمصدر صوت، فيكون لنظام الصوت والوسائط بالسيارة قائمة ذات بنية مشابهة لبنية القائمة الخاصة بمشغل iPod.

- ١. قم بتوصيل مصدر الوسائط.
- ٢. ابدأ التشغيل في مصدر الوسائط المتصل.
- ٣. افتح التطبيق (**iPod, USB**) في عرض التطبيقات.
- < تبدأ عملية التشغيل.
- الجهاز المتصل عن طريق بلوتوث
- ١. قم بتنشيط **Bluetooth** في مصدر الوسائط.

تغيير جهاز - انقر على الزر للتبديل بين أجهزة USB في حالة توصيل أكثر من جهاز.



معلومات ذات صلة

- مشغل الوسائط (ص. ٤٥٤)
- البحث في الوسائط (ص. ٤٥٧)
- Audio settings (ص. ٤٤٤)
- التطبيقات (ص. ٤٤٦)
- Gracenote® (ص. ٤٥٧)
- التحكم الصوتي بالراديو والوسائط (ص. ١٣٠)

تغيير المسار/الأغنية - انقر على المسار المطلوب في الشاشة المركزية، اضغط على <<< أو >>> أسفل الشاشة المركزية أو لوحة المفاتيح اليمنى في عجلة القيادة.

التقديم السريع/النقل في الوقت - انقر على محور الوقت في الشاشة المركزية واسحب في أي جهة أو اضغط مع الاستمرار في الضغط على <<< أو >>> أسفل الشاشة المركزية أو لوحة المفاتيح اليمنى في عجلة القيادة.

تغيير الوسائط - حدد من المصادر السابقة في التطبيق، ومن عرض التطبيقات، اضغط على التطبيق المطلوب أو حدد باستخدام لوحة المفاتيح اليمنى بعجلة القيادة عبر قائمة التطبيقات.

المكتبة - انقر على الزر للتشغيل من المكتبة.



تبديل - انقر على الزر لخلط ترتيب التشغيل.



متشابهة - انقر على الزر لاستخدام Gracenote للبحث عن موسيقى مشابهة على جهاز USB وإنشاء قائمة التشغيل منها. يمكن أن تحتوي قائمة التشغيل على ٥٠ أغنية بحد أقصى.

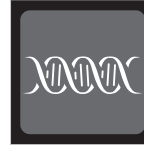

التحكم في الوسائط وتغيير مصدرها

يمكن التحكم في تشغيل الوسائط بواسطة التحكم الصوتي أو من لوحة المفاتيح في عجلة القيادة أو من شاشة العرض المركزية.

يمكن تشغيل مشغل الوسائط باستخدام ميزة التعرف على الصوت أو لوحة مفاتيح عجلة القيادة أو الشاشة المركزية.



مستوى الصوت - أدر مقياس التحكم أسفل الشاشة المركزية أو اضغط ▲ ▼ من لوحة المفاتيح اليمنى في عجلة القيادة لزيادة مستوى الصوت أو خفضه.

تشغيل/إيقاف مؤقت - اضغط على الصورة الخاصة بالملف الصوتي الذي يعمل أو الزر أسفل الشاشة المركزية أو في لوحة المفاتيح اليمنى بعجلة القيادة.

Gracenote®

Gracenote يحدد هوية المؤدي وعنوان المقطع الصوتي والصور المرتبطة به والتي يتم عرضها أثناء التشغيل.

Gracenote MusicID® هو مقياس للتعرف على الموسيقى. يمكن عرض معلومات عن الموسيقى من خلال تحديد وتقييم المعلومات من بيانات التعريف المضمنة في الملفات الموسيقية. وفي بعض الأحيان، قد تكون بيانات التعريف الصادرة من مصادر مختلفة غير متناسقة أو غير ملائمة.

يدعم Gracenote المعالجة الصوتية لأسماء الفنانين وعناوين الألبومات وأنواعها. بالتالي، يمكن من خلاله استخدام التحكم الصوتي لتشغيل الموسيقى.

١. اضغط الإعدادات في العرض العلوي.

٢. اضغط الوسائط ← Gracenote®.

٣. حدد إعدادات بيانات Gracenote:

● بحث Gracenote® في وضع الاتصال - البحث في قاعدة بيانات البحث عبر الإنترنت لتشغيل الوسائط.

● نتائج Gracenote® المتعددة - تحديد كيفية ظهور بيانات Gracenote في نتائج البحث المتعددة.

١- يتم استخدام البيانات الأصلية للملف.

٢- يتم استخدام بيانات Gracenote.

٣- يمكن تحديد Gracenote أو البيانات الأصلية.

● لا شيء ٤ - لا تظهر أي نتائج.

تحديث Gracenote

يتم تحديث محتوى قاعدة بيانات Gracenote باستمرار. قم بتنزيل آخر تحديث لضمان أفضل نتيجة للمعلومات والتنزيل،

راجع support.volvocars.com.

- أدخل الأحرف والرموز والكلمات يدويًا في شاشة العرض المركزية (ص. ١١٢)

البحث في الوسائط

يمكن البحث عن الفنان أو المؤلف أو عنوان الأغنية أو الألبوم أو الفيديو أو الكتاب الصوتي أو قائمة التشغيل أو البودكاست في حال كانت السيارة متصلة بالإنترنت (الوسائط الرقمية عبر الإنترنت).

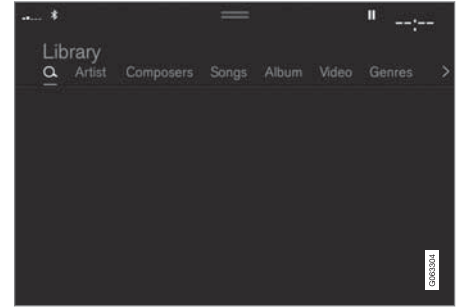

١. اضغط 🔍.

< عرض البحث مع فتح لوحة المفاتيح.

٢. أدخل عبارات البحث.

٣. اضغط بحث.

< يتم البحث في الأجهزة المتصلة وتظهر نتائج البحث حسب الفئة.

امسح للجانب عبر الشاشة لإظهار كل فئة بصورة منفصلة.

معلومات ذات صلة

● مشغل الوسائط (ص. ٤٥٤)

● السيارة المتصلة بالإنترنت* (ص. ٤٧٦)

● تشغيل الوسائط (ص. ٤٥٤)

معلومات ذات صلة

- تشغيل الوسائط (ص. ٤٥٤)
- اتفاقية ترخيص الصوت والوسائط (ص. ٤٨٣)
- التحكم الصوتي بالراديو والوسائط (ص. ١٣٠)

مشغل الأقراص المدمجة*

بإمكان مشغل الوسائط تشغيل أقراص CD التي تحتوي على ملفات صوتية متوافقة.

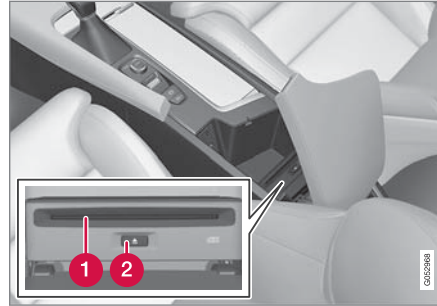

1 فتحة إدخال وإخراج الأقراص.

2 زر إخراج القرص.

معلومات ذات صلة

- تشغيل الوسائط (ص. ٤٥٤)
- التحكم الصوتي بالراديو والوسائط (ص. ١٣٠)
- تنسيقات الوسائط المتوافقة (ص. ٤٦١)

فيديو

يمكن تشغيل الفيديوهات من أجهزة USB المتصلة باستخدام مشغل الوسائط.

لا تظهر صورة عند بدء السيارة في الحركة ولكن فقط يتم تشغيل الصوت. وتظهر الصورة مرة أخرى عند توقف السيارة عن الحركة.

يمكن العثور على المعلومات حول التنسيقات المتوافقة للوسائط في قسم منفصل.

معلومات ذات صلة

- تشغيل مقطع فيديو (ص. ٤٥٩)
- تشغيل DivX® (ص. ٤٥٩)
- إعدادات الفيديو (ص. ٤٥٩)
- تنسيقات الوسائط المتوافقة (ص. ٤٦١)

إعدادات الفيديو

بالإمكان تغيير بعض إعدادات تشغيل الفيديو، على سبيل المثال، اللغة.

عندما يكون مشغل الفيديو في وضع ملء الشاشة، أو عن طريق فتح العرض العلوي والضغط على الإعدادات ← فيديو يمكن ضبط ما يلي: لغة الصوت وإيقاف ولغة الترجمة.

معلومات ذات صلة

- فيديو (ص. ٤٥٨)

تشغيل DivX®

يلزم تسجيل جهاز DivX Certified® لتتمكن من تشغيل أفلام DivX الفيديو عند الطلب (VOD) التي اشتريتها.

١. اضغط الإعدادات في العرض العلوي.
٢. انقر على فيديو ← DivX® VOD واحصل على رمز التسجيل.
٣. انتقل إلى vod.divx.com للمزيد من المعلومات ولإتمام عملية التسجيل.

معلومات ذات صلة

- فيديو (ص. ٤٥٨)
- تشغيل مقطع فيديو (ص. ٤٥٩)
- إعدادات الفيديو (ص. ٤٥٩)
- تنسيقات الوسائط المتوافقة (ص. ٤٦١)

تشغيل مقطع فيديو

يتم تشغيل مقاطع الفيديو باستخدام التطبيق USB في عرض التطبيقات.

١. توصيل مصدر للوسائط (جهاز USB).
٢. افتح تطبيق USB من عرض التطبيق.
٣. اضغط على عنوان المقطع الذي تريد تشغيله.
< تبدأ عملية التشغيل.

معلومات ذات صلة

- فيديو (ص. ٤٥٨)
- تشغيل DivX® (ص. ٤٥٩)
- إعدادات الفيديو (ص. ٤٥٩)
- تنسيقات الوسائط المتوافقة (ص. ٤٦١)

الوسائط عبر Bluetooth®

لقد تم تجهيز مشغل الوسائط في السيارة بتقنية Bluetooth ويمكنه تشغيل ملفات الصوت لاسلكياً من الأجهزة الخارجية التي تدعم تقنية Bluetooth، مثل الهواتف المحمولة والأجهزة اللوحية.

لكي يتمكن مشغل الوسائط من تشغيل ملفات الصوت لاسلكياً من جهاز خارجي، يجب توصيل الجهاز أولاً بالسيارة عبر Bluetooth.

معلومات ذات صلة

- توصيل جهاز عبر Bluetooth® (ص. ٤٦٠)
- توصيل الهاتف بالسيارة عبر البلوتوث للمرة الأولى (ص. ٤٦٩)
- تشغيل الوسائط (ص. ٤٥٤)
- تنسيقات الوسائط المتوافقة (ص. ٤٦١)

توصيل جهاز عبر Bluetooth®

قُم بتوصيل جهاز Bluetooth® بالسيارة بغية تشغيل الوسائط لاسلكياً وتوصيل السيارة بالإنترنت حيثما يكون ذلك ممكناً.

الكثير من الهواتف المتوفرة في الأسواق مزودة بتقنية Bluetooth® ولكن ليس كلها متوافق تماماً مع السيارة.

للحصول على معلومات حول التوافق، راجع support.volvocars.com.

إجراء توصيل جهاز الوسائط هو مماثل لإجراء توصيل هاتف بالسيارة عبر Bluetooth®.

معلومات ذات صلة

- الوسائط عبر Bluetooth® (ص. ٤٦٠)
- توصيل الهاتف بالسيارة عبر البلوتوث للمرة الأولى (ص. ٤٦٩)
- تشغيل الوسائط (ص. ٤٥٤)

الوسائط عن طريق منفذ USB

يمكن توصيل مصدر صوت خارجي، على سبيل المثال iPod® أو مشغل MP3 بنظام الصوت عبر منفذ USB في السيارة.

يتم شحن الأجهزة التي تحتوي على بطاريات قابلة للشحن أثناء توصيلها عبر USB وعندما يكون الإشعال في الموضع I أو II أو عندما يكون المحرك يعمل.

يمكن تحميل محتوى المصدر الخارجي بسرعة أكبر إذا كان يتكون من تنسيقات متوافقة فقط. يمكن كذلك تشغيل ملفات الفيديو بواسطة منفذ USB.

لدى بعض مشغلي MP3 نظاماً خاصاً بهم للملفات لا تدعمه السيارة.

معلومات ذات صلة

- توصيل جهاز عن طريق منفذ USB (ص. ٤٦١)
- تشغيل الوسائط (ص. ٤٥٤)
- فيديو (ص. ٤٥٨)
- أوضاع الإشعال (ص. ٣٩٢)
- المواصفات التقنية لأجهزة USB (ص. ٤٦١)
- Apple® CarPlay* (ص. ٤٦٢)
- Android Auto* (ص. ٤٦٥)

تنسيقات الوسائط المتوافقة

ينبغي استخدام تنسيقات الملفات التالية لتشغيل الوسائط.

ملفات الصوت

الترميز	امتداد الملفات	التنسيق
MPEG1 Layer III و MPEG2 Layer III و MP3 Pro (متوافق) و MP3 HD (متوافق).	.mp3	MP3
AAC LC (MPEG-4 part III HE-AAC (aacPlus و Audio (v1/v2	،.m4a ،.m4b .aac	AAC
WMA9/10 Pro و WMA8/9	.wma	WMA
LPCM	.wav	WAV
FLAC	.flac	FLAC

ملفات الفيديو

الامتداد الملفات	التنسيق
.mp4، .m4v	MP4
.m1v و .mpeg و .mp2 و .mpg	MPEG-PS
.avi	AVI
.avi، .divx	(AVI (DivX

المواصفات التقنية لأجهزة USB

ينبغي الالتزام بالمواصفات التالية للقدرة على قراءة محتويات أجهزة USB.

لن يظهر أي تسلسل للمجلدات في الشاشة المركزية خلال التشغيل.

الرقم الأقصى	
١٥ ٠٠٠	الملفات
١ ٠٠٠	المجلدات
٨	مستوى المجلدات
١٠٠	قوائم التشغيل
١ ٠٠٠	العناصر في قائمة التشغيل
بلا حدود	المجلدات الفرعية

المواصفات التقنية لجهاز توصيل USB A

- مقيس نوع A
- الإصدار 2.0
- إمداد الفولتية ٥ فولت
- أقصى إمداد للتيار ٢,١ أمبير

معلومات ذات صلة

- الوسائط عن طريق منفذ USB (ص. ٤٦٠)

توصيل جهاز عن طريق منفذ USB

يمكن توصيل مصدر صوت خارجي، على سبيل المثال iPod® أو مشغل MP3 بنظام الصوت عبر أحد منافذ USB في السيارة.

يجب أن يكون الهاتف موصلاً بمنفذ USB ذي الإطار الأبيض (إذا كان هناك منفذين USB) عند استخدام Apple CarPlay* و Android Auto*.



مداخلات USB (النوع A) في كونسول النفق. دع الكابل ممدوداً للأمام بحيث لا ينحسر عند إغلاق الغطاء.

معلومات ذات صلة

- تشغيل الوسائط (ص. ٤٥٤)
- الوسائط عن طريق منفذ USB (ص. ٤٦٠)
- مشغل الوسائط (ص. ٤٥٤)
- المواصفات التقنية لأجهزة USB (ص. ٤٦١)
- المواصفات التقنية لأجهزة USB (ص. ٤٦١)
- Apple® CarPlay* (ص. ٤٦٢)
- Android Auto* (ص. ٤٦٥)

*Apple® CarPlay®

CarPlay يتيح لك خيار سماع الملفات الصوتية وإجراء مكالمات هاتفية والحصول على الاتجاهات وإرسال/استقبال رسائل واستخدام Siri، كل ذلك دون تشتيت انتباهك أثناء القيادة.

يعمل CarPlay مع أجهزة iOS محددة. إذا كانت السيارة لا تدعم CarPlay بالفعل، فيوجد خيار لتثبيته بأثر رجعي. اتصل بوكيل فولفو لتثبيت CarPlay.



يوفر موقع Apple التالي www.apple.com/ios/carplay/ معلومات عن التطبيقات المدعومة وعن أجهزة iOS المتوافقة. في بعض الأحيان، قد يؤدي استخدام التطبيقات الغير متوافقة مع CarPlay إلى انقطاع الاتصال بين الجهاز والسيارة. تجدر الإشارة إلى عدم تحمل Volvo لأي مسؤولية عن المحتوى الموجود في CarPlay.

عند استخدام تنقل الخريطة عبر CarPlay لن يتوفر التوجيه في شاشة السائق أو الشاشة العليا ولكن سيتوفر فقط في شاشة العرض المركزية.

عند بدء تشغيل نظام الملاحة بواسطة Apple CarPlay، سوف يتم إيقاف التوجيه التفصيلي الأصلي للمسار الجاري تنفيذه.

يمكن التحكم في تطبيقات CarPlay عبر شاشة العرض المركزية أو جهاز iOS أو بواسطة لوحة المفاتيح اليمنى في عجلة القيادة (بنطبق على وظائف معينة فقط). كما يمكن التحكم صوتياً في التطبيقات باستخدام Siri. ضغطة طويلة على زر عجلة القيادة «ع» لبدء التحكم الصوتي باستخدام Siri وضغطة قصيرة لتنشيط التحكم الصوتي الخاص بالسيارة. إذا توقف

الترجمات	XSUB
الوظائف الخاصة ومواصله التشغيل	ترجمات متعددة وصوت متعدد
المرجع	استيفاء كل متطلبات ملف تعريف DivX Home Theater. تفضل بزيارة divx.com لمزيد من المعلومات ولأدوات برمجية لتحويل ملفاتك إلى ملفات فيديو DivX Home Theater.

معلومات ذات صلة

- مشغل الوسائط (ص. ٤٥٤)
- فيديو (ص. ٤٥٨)
- تشغيل DivX® (ص. ٤٥٩)

التسويق	امتداد الملفات
ASF	wmv. و asf.
MKV	mkv.

الترجمات

التسويق	امتداد الملفات
SubViewer	sub.
SubRip	srt.
SSA	ssa.

DivX®

تم اختبار أجهزة DivX المعتمدة لتشغيل فيديوهات DivX (.avi و .divx) ذات جودة عالية. عند استخدام شعار DivX، لك الحرية في تشغيل أفلام DivX.

ملف التعريف	DivX Home Theater
ترميز الفيديو	MPEG-4 و DivX
التباين	٧٢٠x٥٧٦
معدل البت	٤,٨ ميجابايت في الثانية
معدل الإطار	٣٠ إطار في الثانية
امتداد الملفات	avi و divx.
الحجم الأقصى للملف	٤ جيجابايت
ترميز الصوت	MP3 و AC3

البداية CarPlay

يتم تشغيل CarPlay وفقاً لما يلي، بعد توصيل جهاز iOS.

1. ثم بتوصيل جهاز iOS إلى منفذ USB. في حال وجود منفذي USB، يلزم استخدام المنفذ المُحاط بإطار أبيض.
< إذا تم تحديد الإعداد لبدء التشغيل التلقائي - يتم عرض اسم الجهاز.

2. المس اسم الجهاز - يتم فتح العرض الفرعي مع CarPlay وتظهر التطبيقات المتوافقة.

3. في حالة عدم فتح العرض الفرعي الذي يحتوي على CarPlay، اضغط على Apple CarPlay في عرض التطبيقات.

< يتم فتح العرض الفرعي مع CarPlay وتظهر التطبيقات المتوافقة.

4. انقر على التطبيق المطلوب.

< يتم فتح التطبيق.

يعمل CarPlay في الخلفية في حالة تشغيل تطبيق آخر من العرض الفرعي نفسه. لإظهار CarPlay في العرض الفرعي مرة أخرى - انقر على رمز CarPlay في عرض التطبيقات.

استخدام Apple® CarPlay®*

بغية استخدام CarPlay، ينبغي تنشيط وظيفة التحكم الصوتي Siri على جهازك iOS. كما يجب أن يكون الجهاز متصلاً بالإنترنت عبر شبكة Wi-Fi أو شبكة الجوال.

ثم بتوصيل جهاز iOS ثم ابدأ بتشغيل CarPlay

ملاحظة

لا يمكن استخدام CarPlay إلا في حالة إلغاء تنشيط Bluetooth. وبالتالي ففي حالة توصيل هاتف أو مشغل وسائط بالسيارة عبر Bluetooth فإنه لن يكون متاحاً أثناء تنشيط CarPlay. يلزم استخدام مصدر إنترنت بديل لاتصال تطبيقات السيارة بالإنترنت. استخدم Wi-Fi أو المودم المضمن بالسيارة*.

1. ثم بتوصيل جهاز iOS إلى منفذ USB. في حال وجود منفذي USB، يلزم استخدام المنفذ المُحاط بإطار أبيض.
2. اقرأ المعلومات في النافذة المنبثقة ثم انقر فوق موافق.
3. انقر على Apple CarPlay في عرض التطبيقات.
4. اقرأ البنود والشروط ثم انقر على قبول للتوصيل.
< يتم فتح العرض الفرعي مع CarPlay وتظهر التطبيقات المتوافقة.
5. انقر على التطبيق المطلوب.
< يتم فتح التطبيق.

برنامج Siri ميكزاً جداً، اضغط زر عجلة القيادة (ع) ° بصورة مستمرة.

إن استخدامك Apple CarPlay

يعتبر موافقةً منك على: اعتبار Apple CarPlay خدمة مقدمة من

Apple Inc. ويموجب البنود والشروط السارية فإن Volvo Cars تخلي مسؤوليتها عن Apple CarPlay أو المزايا/التطبيقات. عند استخدام

Apple CarPlay، يتم نقل معلومات معينة من سيارتك (تشمل موقع السيارة) إلى هاتفك iPhone. وفيما يتعلق بشركة Volvo Cars

فأنت تتحمل المسؤولية كاملة عن أي استخدام يقع منك أو أي شخص آخر لبرنامج Apple CarPlay.

معلومات ذات صلة

- استخدام Apple® CarPlay®* (ص. ٤٦٣)
- إعدادات Apple® CarPlay®* (ص. ٤٦٤)
- التعرف الصوتي (ص. ١٢٧)
- إعادة تعيين الإعدادات في شاشة العرض المركزية (ص. ١١٧)

تبديل الاتصال بين iPod و CarPlay

CarPlay إلى iPod

١. اضغط الإعدادات في العرض العلوي.
٢. تابع إلى اتصال ← Apple CarPlay.
٣. قم بإزالة العلامة من مربع جهاز iOS الذي لا ترغب في أن يقوم بتشغيل CarPlay تلقائيًا عند توصيل كابل USB.
٤. افصل جهاز iOS ثم قم بتوصيله إلى مدخل USB.
٥. افتح تطبيق iPod من عرض التطبيق.

iPod إلى CarPlay

١. انقر على Apple CarPlay في عرض التطبيقات.
٢. اقرأ المعلومات في النافذة المنبثقة ثم انقر فوق موافق.
٣. افصل جهاز iOS ثم قم بتوصيله إلى مدخل USB.
- < يتم فتح العرض الفرعي مع Apple CarPlay وتظهر التطبيقات المتوافقة.

معلومات ذات صلة

- توصيل جهاز عن طريق منفذ USB (ص. ٤٦١)
- CarPlay® (ص. ٤٦٢) *Apple
- إعدادات CarPlay® *Apple (ص. ٤٦٤)
- توصيل السيارة بالإنترنت عبر الهاتف (Wi-Fi) (ص. ٤٧٧)
- تحقيق اتصال السيارة بالإنترنت بواسطة مودم السيارة (بطاقة SIM) (ص. ٤٧٨)
- التعرف الصوتي (ص. ١٢٧)

إعدادات Apple® CarPlay® *

إعدادات جهاز iOS المتصل مع CarPlay.

تشغيل أوتوماتيكي

١. اضغط الإعدادات في العرض العلوي.
٢. انتقل إلى اتصال ← Apple CarPlay ثم حدد الإعداد:

 - ضع علامة في المربع - CarPlay يبدأ أوتوماتيكيًا عند توصيل كابل USB.
 - قم بإزالة العلامة في المربع - CarPlay لا يبدأ أوتوماتيكيًا عند توصيل كابل USB.

إذا كانت مشاركة السيارة تتم من قبل العديد من الأشخاص، كما في حال الرحلات المشتركة، تجدر الإشارة عندها إلى أنه يمكن تخزين ٢٠ جهاز iOS في القائمة، كحد أقصى وفي وقت واحد. عندما تكون القائمة ممتلئة وترغب في توصيل جهاز جديد، يتم حذف أقدم جهاز.

لحذف القائمة، يجب إعادة تعيين الإعداد في شاشة العرض المركزي (إعادة تعيين ضبط المصنع).

مستويات صوت النظام

١. اضغط الإعدادات في العرض العلوي.
٢. انقر على الصوت ← أصوات النظام وقم بإجراء إعدادات ما يلي:

 - تحكم بالصوت
 - توجيه صوتي للملاحة
 - نغمة رنين الهاتف

معلومات ذات صلة

- Apple® CarPlay® (ص. ٤٦٢)
- استخدام Apple® CarPlay® (ص. ٤٦٣)
- إعادة تعيين الإعدادات في شاشة العرض المركزية (ص. ١١٧)

*Android Auto

Android Auto يمنحك خيار سماع الملفات الصوتية وإجراء مكالمات هاتفية والحصول على توجيهات واستخدام تطبيقات متهيئة للسيارة من جهاز Android. يعمل Android Auto مع أجهزة Android محددة.

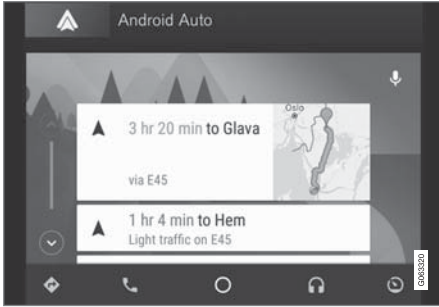

تتوفر معلومات عن التطبيقات المدعومة وأجهزة Android devices المتوافقة على الموقع: www.android.com/aut. بخصوص تطبيقات الجهات الخارجية، راجع Google Play. تجدر الإشارة إلى عدم تحمل Volvo لأي مسؤولية عن المحتوى الموجود في Android Auto.

يتم تشغيل Android Auto من عرض التطبيقات. بعد بدء تشغيل Android Auto أول مرة، يتم أوتوماتيكياً تشغيل التطبيق في المرة التالية التي يتم فيها توصيل الجهاز. ويمكن إلغاء عملية التشغيل الأوتوماتيكي من الإعدادات.

● لا يمكن تشغيل CarPlay سوى مع iPhone.

ملاحظة

قد يختلف التوفر والوظيفة باختلاف السوق.

معلومات ذات صلة

- *Apple® CarPlay®* (ص. ٤٦٢)
- توصيل السيارة بالإنترنت عبر الهاتف (Wi-Fi) (ص. ٤٧٧)

*Apple® CarPlay® استخدام

في ما يلي بعض النصائح المفيدة لاستخدام CarPlay®.

- تم تحديث جهازك iOS من خلال تثبيت آخر إصدار لنظام التشغيل iOS وتأكد من تحديث كل التطبيقات أيضاً.
- في حال طرأت مشكلة تتعلق بـ CarPlay، أفضل جهاز iOS من منفذ USB ثم أعد توصيله. وإلا، حاول إغلاق التطبيق في الجهاز المعني ثم أعد تشغيل التطبيق، أو حاول إغلاق كل التطبيقات وأعد تشغيل الجهاز.
- في حال لم تظهر التطبيقات عند بدء تشغيل CarPlay (شاشة سوداء)، حاول تصغير ثم توسيع القسم المتجانب الخاص بـ CarPlay.
- في بعض الأحيان، قد يؤدي استخدام التطبيقات الغير متوافقة مع CarPlay إلى انقطاع الاتصال بين جهاز iOS والسيارة. يمكن الاطلاع على المعلومات حول التطبيقات المعتمدة والهواتف المتوافقة على موقع Apple. يمكنك أيضاً البحث عن CarPlay في متجر App Store لإيجاد معلومات حول التطبيقات المتوافقة مع CarPlay في السوق الخاصة بك.
- يتيح استخدام Siri كتابة/إملاء وقرءة الرسائل. تتم قراءة الرسائل ويتم إملاؤها باللغة المحددة في الإعدادات الخاصة بـ Siri. عند كتابة/إملاء الرسائل، لن يتم عرض أي نص في شاشة العرض المركزية، لكن سيتم عرض النص على جهاز iOS.
- إذا كان الجهاز متصلاً بالسيارة عبر Bluetooth، سيتم عندها قطع الاتصال أثناء استخدام CarPlay. ويمكن إعادة اتصال السيارة بالإنترنت من خلال مشاركة الإنترنت عبر النقطة الساخنة لشبكة Wi-Fi في الجهاز.

ملاحظة عند توصيل جهاز بـ Android Auto، يكون من الممكن البث عبر Bluetooth إلى مشغل وسائط آخر. يكون Bluetooth نشطاً أثناء استخدام Android Auto.

عند استخدام ملاححة الخريطة عبر Android Auto فلن يتوفر التوجيه في شاشة السائق أو الشاشة العليا ولكن سيتوفر فقط في الشاشة المركزية.

Android Auto يمكن التحكم فيها من خلال الشاشة المركزية باستخدام لوحة المفاتيح اليمنى بعجلة القيادة أو التعرف على الصوت. ويتيح الضغط المطول على زر «ك» في عجلة القيادة بدء تشغيل مساعد Google في حين يتيح الضغط القصير عليه إلغاء تنشيط المساعد.

باستخدام Android Auto أنت تقر بما يلي:
 Android Auto عبارة عن خدمة مقدمة من Google Inc. بموجب البنود والشروط التي تقدمها. وشركة Volvo Cars غير مسؤولة عن Android Auto أو أي ميزة أو تطبيق تابع له. عند استخدام Android Auto، تقوم سيارتك بنقل معلومات معينة (منها الموقع) إلى هاتفك Android المتصل. وأنت تتحمل كامل المسؤولية عن استخدامك أو استخدام أي شخص آخر لبرنامج Android Auto.

معلومات ذات صلة

- استخدام Android Auto * (ص. ٤٦٦)
- إعدادات Android Auto * (ص. ٤٦٧)

استخدام Android Auto*

بغية استخدام التطبيق Android Auto، يجب أن يتم تثبيته على جهازك Android ويجب أن يكون الجهاز متصلاً بمأخذ USB في السيارة.

ملاحظة لتتمكن من تركيب Android Auto، ينبغي تزويد السيارة بابتئين من منافذ USB (نقطة اتصال USB)*. إذا لم يتوفر بالسيارة سوى منفذ USB واحد، فلن يمكن استخدام Android Auto.

أول مرة يتم فيها توصيل Android

١. قُم بتوصيل جهازك Android إلى مأخذ USB ذي الإطار الأبيض.
٢. اقرأ المعلومات في النافذة المنبثقة ثم انقر فوق موافق.
٣. انقر على Android Auto في عرض التطبيقات.
٤. اقرأ البنود والشروط ثم انقر على قبول للتوصيل.
٥. انقر على فتح العرض الفرعي مع Android Auto وتظهر التطبيقات المتوافقة.
٥. انقر على التطبيق المطلوب.
٦. انقر على فتح التطبيق.

Android المتصل من قبل

١. قُم بتوصيل جهازك إلى مأخذ الـ USB ذي الإطار الأبيض.
٢. إذا تم تحديد الإعداد لبدء التشغيل التلقائي - يتم عرض اسم الجهاز.
٢. المس اسم الجهاز - يتم فتح العرض الفرعي مع Android Auto وتظهر التطبيقات المتوافقة.

٢. إذا لم يتم تحديد إعداد التشغيل الأوتوماتيكي - افتح تطبيق Android Auto من عرض التطبيقات.

< يتم فتح العرض الفرعي مع Android Auto وتظهر التطبيقات المتوافقة.

٤. انقر على التطبيق المطلوب.

< يتم فتح التطبيق.

يعمل Android Auto في الخلفية في حالة تشغيل تطبيق آخر من العرض الفرعي نفسه. لإظهار Android Auto في العرض الفرعي مرة أخرى - انقر على رمز Android Auto في عرض التطبيقات.

معلومات ذات صلة

- Android Auto * (ص. ٤٦٥)
- إعدادات Android Auto * (ص. ٤٦٧)
- توصيل جهاز عن طريق منفذ USB (ص. ٤٦١)
- التعرف الصوتي (ص. ١٢٧)

نصائح لاستخدام Android Auto*

في ما يلي بعض النصائح المفيدة لاستخدام Android Auto.

- تأكد من تحديث كل التطبيقات.
- عند بدء تشغيل السيارة، انتظر حتى يبدأ تشغيل شاشة العرض المركزية ثم قم بتوصيل الجهاز وافتح Android Auto من عرض التطبيقات.
- في حال طرأت مشاكل تتعلق بـ Android Auto، افصل جهاز Android الخاص بك من منفذ USB ثم أعد التوصيل عبر USB. وإلا، حاول إغلاق التطبيق في الجهاز ثم أعد تشغيله مرة جديدة.
- عندما يكون أحد الأجهزة متصلاً بـ Android Auto، يظل بالإمكان تشغيل الوسائط عبر Bluetooth من مشغل وسائط آخر. وتكون وظيفة Bluetooth قيد التشغيل أثناء استخدام Android Auto.
- إذا كانت أيقونة Android Auto مخفية اللون، فهذا يعني عدم وجود أي جهاز متصل. سوف تظهر الأيقونة عند قيامك بتوصيل جهازك. وإذا لم تكن الأيقونة مرئية على الإطلاق، فإن ذلك يعني أن السيارة غير مدعومة لتوصيل جهاز لهذا الغرض.
- إذا كان الجهاز متصلاً بالسيارة عبر Bluetooth، سيتم عندها قطع الاتصال أثناء استخدام Android Auto. ويمكن إعادة اتصال السيارة بالإنترنت من خلال مشاركة الإنترنت عبر النقطة الساخنة لشبكة Wi-Fi في الجهاز.
- إذا كانت مشاركة السيارة تتم من قبل العديد من الأشخاص، كما في حال الرحلات المشتركة، تجدر الإشارة عندها إلى أنه يمكن تخزين ٢٠ جهاز Android كحد أقصى وفي وقت واحد. عندما تكون القائمة ممثلة وترغب في توصيل جهاز جديد، يتم حذف أقدم جهاز. ينبغي إجراء عملية إعادة تعيين في المصنع من أجل مسح القائمة.

- إعادة تعيين الإعدادات في شاشة العرض المركزية (ص. ١١٧)

إعدادات Android Auto*

إعدادات جهاز Android المتصل لأول مرة مع Android Auto.

تشغيل أوتوماتيكي

١. اضغط الإعدادات في العرض العلوي.
 ٢. اضغط على اتصال ← Android Auto وحدد الإعداد:
 - ضع علامة في المربع - Android Auto يبدأ أوتوماتيكيًا عند توصيل كابل USB.
 - قم بإزالة العلامة في المربع - Android Auto لا يبدأ أوتوماتيكيًا عند توصيل كابل USB.
- يمكن حفظ عدد ٢٠ جهاز من Android بحد أقصى في القائمة. عندما تكون القائمة ممثلة وترغب في توصيل جهاز جديد، يتم حذف أقدم جهاز.
- ينبغي تنفيذ عملية إعادة تعيين في المصنع من أجل مسح القائمة.

مستويات صوت النظام

١. اضغط الإعدادات في العرض العلوي.
٢. انقر على الصوت ← أصوات النظام وقم بإجراء إعدادات ما يلي:
 - تحكم بالصوت
 - توجيه صوتي للملاحة
 - نغمة رنين الهاتف

معلومات ذات صلة

- Android Auto (ص. ٤٦٥)
- استخدام Android Auto* (ص. ٤٦٦)

معلومات ذات صلة ▶▶

- Android Auto* (ص. ٤٦٥)
- توصيل السيارة بالإنترنت عبر الهاتف (Wi-Fi) (ص. ٤٧٧)

هاتف

يمكن توصيل الهاتف المجهز بتقنية Bluetooth لاسلكياً بالنظام حر اليمين المدمج في السيارة.

يقوم نظام الصوت والوسائط بوظيفة حر اليمين مع إمكانية التحكم عن بعد في مجموعة من وظائف الهاتف. كما سيظل بالإمكان تشغيل الهاتف بواسطة المفاتيح الخاصة به حتى إذا كان متصلاً.

عند توصيل هاتف بالإنترنت وتوصيله بالسيارة، يمكن استخدامه لإجراء المكالمات وإرسال/استقبال الرسائل وتشغيل الوسائط لاسلكياً واستخدامه كوسيلة اتصال بالإنترنت.

يتم تشغيل الهاتف من شاشة العرض المركزية ولكن أيضاً عن طريق ميزة التعرف على الصوت وقائمة التطبيقات التي يمكن الوصول إليها من خلال لوحة المفاتيح على الجهة اليمنى من عجلة القيادة.

لمحة عامة

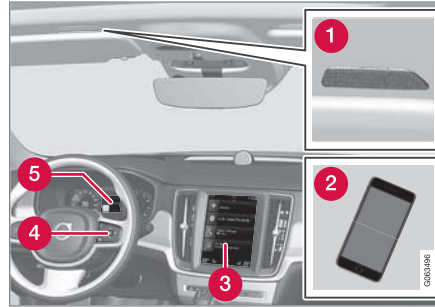

1 ميكروفون.

2 هاتف.

3 تشغيل الهاتف من الشاشة المركزية.

4 لوحة مفاتيح لتشغيل وظائف الهاتف المعروضة على شاشة السائق وميزة التعرف على الصوت.

5 شاشة السائق.

معلومات ذات صلة

- إدارة المكالمات الهاتفية (ص. ٤٧٢)
- إدارة دفتر الهاتف (ص. ٤٧٤)
- إدارة الرسائل النصية (ص. ٤٧٣)
- توصيل الهاتف بالسيارة عبر البلوتوث للمرة الأولى (ص. ٤٦٩)
- توصيل الهاتف بالسيارة عبر البلوتوث تلقائياً (ص. ٤٧٠)
- توصيل الهاتف بالسيارة عبر البلوتوث يدوياً (ص. ٤٧٠)
- فصل هاتف متصل بالبلوتوث (ص. ٤٧١)
- التبديل بين الهواتف المتصلة بالبلوتوث (ص. ٤٧١)
- إزالة الأجهزة المتصلة بالبلوتوث (ص. ٤٧١)
- إعدادات الهاتف (ص. ٤٧٥)
- التعرف الصوتي (ص. ١٢٧)
- التعامل مع قائمة التطبيقات في شاشة السائق (ص. ٩٠)
- Audio settings (ص. ٤٤٤)
- توصيل السيارة بالإنترنت عبر هاتف مزود بتقنية البلوتوث (ص. ٤٧٧)

الخيار ٢ - البحث عن السيارة من الهاتف

١. افتح القسم المتجانب الخاص بالهاتف في شاشة العرض المركزية.
 - في حال عدم وجود هاتف متصل بالسيارة، المس إضافة هاتف ← اجعل السيارة قابلة للاكتشاف.
 - في حال وجود هاتف متصل بالسيارة، المس تغيير . في النافذة المنبثقة، انقر فوق إضافة هاتف ← اجعل السيارة قابلة للاكتشاف.
٢. قم بتنشيط Bluetooth في الهاتف.
٣. ابحث في الهاتف عن أجهزة Bluetooth.
 - < هنا يتم سرد أجهزة Bluetooth المتاحة. يتم تحديث القائمة بمجرد اكتشاف أجهزة جديدة.
٤. حدد اسم السيارة من الهاتف.
٥. يتم عرض نافذة منبثقة لهذا الاتصال في السيارة. قم بتأكيد الاتصال.
٦. تأكد من أن رمز الرقم المحدد في السيارة يتطابق مع الرمز المعروف على الجهاز الخارجي. في هذه الحالة، اختر القبول في الموضوعين.
٧. اختر في الهاتف لقبول أو رفض أي خيارات لجهات الاتصال والرسائل بالهاتف المحمول.

٢. افتح القسم المتجانب الخاص بالهاتف في شاشة العرض المركزية.

- في حال عدم وجود هاتف متصل بالسيارة، المس إضافة هاتف.

- في حال وجود هاتف متصل بالسيارة، المس تغيير . في النافذة المنبثقة، انقر فوق إضافة هاتف.

< هنا يتم سرد أجهزة Bluetooth المتاحة. يتم تحديث القائمة بمجرد اكتشاف أجهزة جديدة.

٣. انقر على اسم الهاتف المطلوب توصيله.

٤. تأكد أن كود الرقم المحدد في السيارة متوافق مع الهاتف. في هذه الحالة، اختر القبول في الموضوعين.

٥. اختر في الهاتف لقبول أو رفض أي خيارات لجهات الاتصال والرسائل بالهاتف المحمول.

ملاحظة

- في بعض الهواتف يلزم تنشيط وظيفة الرسائل.
- ليست جميع الهواتف المحمولة متوافقة بالكامل وبالتالي قد لا تعرض جهات الاتصال والرسائل في السيارة.

توصيل الهاتف بالسيارة عبر البلوتوث للمرة الأولى

قم بتوصيل هاتف يتضمّن خاصية Bluetooth نشطة لإتاحة إجراء مكالمات من السيارة وإرسال/استقبال الرسائل وتشغيل الوسائط لاسلكياً وتوصيل السيارة بالإنترنت.

يمكن توصيل جهاز Bluetooth في وقت واحد، وفي هذه الحالة لن يتم تشغيل الوسائط لاسلكياً إلا من خلال جهاز واحد فقط. سيتم توصيل أحدث الهواتف المتصلة تلقائياً لإجراء المكالمات وإرسال واستقبال الرسائل وتشغيل الوسائط وتوفير الاتصال بالإنترنت. بالإمكان تغيير وجهة استخدام الهاتف من أجهزة Bluetooth وذلك من خلال قائمة الإعدادات في العرض العلوي من شاشة العرض المركزية. ينبغي أن يكون هاتفك المحمول مجهزاً بـ Bluetooth وأن يدعم وظيفة الربط.

بعد توصيل/تسجيل الجهاز للمرة الأولى عبر Bluetooth، لا يحتاج إلى أن يكون الجهاز مرئياً/قابلاً للاكتشاف بعد ذلك، وإنما يحتاج إلى تفعيل Bluetooth فقط. يمكن حفظ ٢٠ جهاز Bluetooth متصل كحد أقصى في السيارة.

هناك خياران للتوصيل. إما البحث عن الهاتف من السيارة أو البحث عن السيارة من الهاتف.

الخيار ١ - البحث عن الهاتف من السيارة

١. اجعل السيارة قابلة للبحث/ظاهرة عبر تقنية Bluetooth.

ملاحظة

- في بعض الهواتف يلزم تنشيط وظيفة الرسائل.
- ليست جميع الهواتف المحمولة متوافقة بالكامل وبالتالي قد لا تعرض جهات الاتصال والرسائل في السيارة.

ملاحظة

في حالة تحديث نظام تشغيل الهاتف، فمن المحتمل عندئذ أن يتم مقاطعة الاتصال. في هذه الحالة، احذف الهاتف من السيارة ثم أعد توصيله.

الهواتف المتوافقة

الكثير من الهواتف المتوفرة في الأسواق مزودة بتقنية Bluetooth ولكن ليس كلها متوافق تماماً مع السيارة.

لمعلومات عن التوافق، راجع support.volvocars.com.

معلومات ذات صلة

- هاتف (ص. ٤٦٨)
- توصيل الهاتف بالسيارة عبر البلوتوث تلقائياً (ص. ٤٧٠)
- توصيل الهاتف بالسيارة عبر البلوتوث يدوياً (ص. ٤٧٠)
- فصل هاتف متصل بالبلوتوث (ص. ٤٧١)
- التبديل بين الهواتف المتصلة بالبلوتوث (ص. ٤٧١)
- إزالة الأجهزة المتصلة بالبلوتوث (ص. ٤٧١)
- إعدادات أجهزة البلوتوث (ص. ٤٧٥)
- السيارة المتصلة بالإنترنت* (ص. ٤٧٦)
- توصيل السيارة بالإنترنت عبر هاتف مزود بتقنية البلوتوث (ص. ٤٧٧)

توصيل الهاتف بالسيارة عبر البلوتوث تلقائياً

بالإمكان توصيل الهاتف بالسيارة تلقائياً بواسطة البلوتوث. من أجل ذلك، ينبغي أن يكون قد سبق أن تم توصيل الهاتف بالسيارة.

لا يتم التوصيل أوتوماتيكياً إلا بأخر هاتفين متصلين.

١. قم بتنشيط Bluetooth في الهاتف قبل ضبط السيارة على وضع الإشعال I.
 ٢. ضع السيارة في وضع الإشعال I أو أعلى.
- < سيتصل الهاتف.

معلومات ذات صلة

- هاتف (ص. ٤٦٨)
- توصيل الهاتف بالسيارة عبر البلوتوث للمرة الأولى (ص. ٤٦٩)
- توصيل الهاتف بالسيارة عبر البلوتوث يدوياً (ص. ٤٧٠)
- فصل هاتف متصل بالبلوتوث (ص. ٤٧١)
- التبديل بين الهواتف المتصلة بالبلوتوث (ص. ٤٧١)
- إزالة الأجهزة المتصلة بالبلوتوث (ص. ٤٧١)
- إعدادات أجهزة البلوتوث (ص. ٤٧٥)
- السيارة المتصلة بالإنترنت* (ص. ٤٧٦)
- توصيل السيارة بالإنترنت عبر هاتف مزود بتقنية البلوتوث (ص. ٤٧٧)
- أوضاع الإشعال (ص. ٣٩٢)

توصيل الهاتف بالسيارة عبر البلوتوث يدوياً

بالإمكان توصيل هاتف بالسيارة يدوياً عبر البلوتوث. من أجل ذلك، ينبغي أن يكون قد سبق أن تم توصيل الهاتف بالسيارة.

١. قم بتنشيط Bluetooth في الهاتف.

٢. افتح العرض الفرعي للهاتف.

< يتم سرد الهواتف المتصلة.

٣. انقر على اسم الهاتف المطلوب توصيله.

< سيتصل الهاتف.

معلومات ذات صلة

- هاتف (ص. ٤٦٨)
- توصيل الهاتف بالسيارة عبر البلوتوث للمرة الأولى (ص. ٤٦٩)
- توصيل الهاتف بالسيارة عبر البلوتوث تلقائياً (ص. ٤٧٠)
- فصل هاتف متصل بالبلوتوث (ص. ٤٧١)
- التبديل بين الهواتف المتصلة بالبلوتوث (ص. ٤٧١)
- إزالة الأجهزة المتصلة بالبلوتوث (ص. ٤٧١)
- إعدادات أجهزة البلوتوث (ص. ٤٧٥)
- السيارة المتصلة بالإنترنت* (ص. ٤٧٦)
- توصيل السيارة بالإنترنت عبر هاتف مزود بتقنية البلوتوث (ص. ٤٧٧)

إزالة الأجهزة المتصلة بالبلوتوث

بالإمكان إزالة الهواتف من قائمة أجهزة Bluetooth المسجلة، على سبيل المثال.

١. اضغط الإعدادات في العرض العلوي.

٢. اضغط اتصال ← أجهزة Bluetooth.

< أجهزة Bluetooth المسجلة مدرجة بالقائمة.

٣. المس الجهاز لإزالته.

٤. انقر على إزالة جهاز ثم أكد اختيارك.

< لم يعد الجهاز مسجّل في السيارة.

معلومات ذات صلة

- هاتف (ص. ٤٦٨)
- توصيل الهاتف بالسيارة عبر البلوتوث للمرة الأولى (ص. ٤٦٩)
- فصل هاتف متصل بالبلوتوث (ص. ٤٧١)
- التبديل بين الهواتف المتصلة بالبلوتوث (ص. ٤٧١)
- إعدادات أجهزة البلوتوث (ص. ٤٧٥)

التبديل بين الهواتف المتصلة بالبلوتوث

من الممكن التبديل بين عدد من الهواتف المتصلة عن طريق البلوتوث.

١. افتح العرض الفرعي للهاتف.

٢. المس تغيير  أو اسحب العرض العلوي للأسفل والمس

الإعدادات ← اتصال ← أجهزة

Bluetooth ← إزالة الجهاز.

< هنا يتم سرد أجهزة Bluetooth المتاحة.

٣. انقر على الهاتف لتوصيله.

معلومات ذات صلة

- هاتف (ص. ٤٦٨)
- توصيل الهاتف بالسيارة عبر البلوتوث للمرة الأولى (ص. ٤٦٩)
- إعدادات أجهزة البلوتوث (ص. ٤٧٥)
- فصل هاتف متصل بالبلوتوث (ص. ٤٧١)
- إزالة الأجهزة المتصلة بالبلوتوث (ص. ٤٧١)

فصل هاتف متصل بالبلوتوث

من الممكن فصل هاتف متصلاً بـ Bluetooth. لن يعود بعد ذلك متصل بالسيارة.

• عندما يكون الهاتف خارج نطاق استقبال السيارة فسيتم فصله تلقائياً. إذا انقطع الاتصال أثناء مكالمة نشطة، ستتم مواصلة المكالمة من الهاتف.

• من الممكن أيضاً فصل الهاتف يدوياً عبر إلغاء تنشيط الـ Bluetooth.

معلومات ذات صلة

- هاتف (ص. ٤٦٨)
- إعدادات الهاتف (ص. ٤٧٥)
- التبديل بين الهواتف المتصلة بالبلوتوث (ص. ٤٧١)
- إزالة الأجهزة المتصلة بالبلوتوث (ص. ٤٧١)
- إعدادات أجهزة البلوتوث (ص. ٤٧٥)

إدارة المكالمات الهاتفية

التعامل مع المكالمات في السيارة بالنسبة للهاتف المتصل بـ Bluetooth.

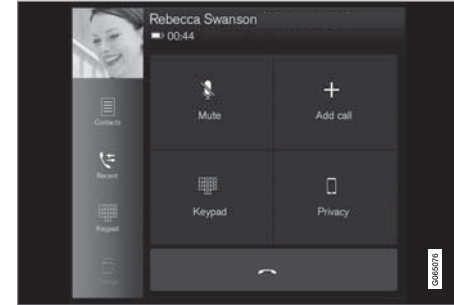

توضيح عام.

إجراء مكالمات هاتفية

- افتح العرض الفرعي للهاتف.
- حدد المكالمات من سجل المكالمات أو أدخل الرقم باستخدام لوحة الأرقام أو من خلال قائمة جهات الاتصال. يمكن البحث أو استعراض قائمة جهات الاتصال. انقر على ☆ في قائمة جهات الاتصال لإضافة جهة اتصال في المفضلات.

٣. اضغط على لإجراء مكالمات.

٤. انقر على لإنهاء المكالمات.

يمكنك كذلك إجراء مكالمات من سجل المكالمات عن طريق قائمة التطبيقات التي يمكن الوصول إليها من لوحة المفاتيح اليمنى في عجلة القيادة .

إجراء مكالمات متعددة الأطراف أثناء المكالمات:

١. اضغط إضافة مكالمات.
٢. اختر إجراء مكالمات من سجل المكالمات أو المفضلة أو قائمة جهات الاتصال.
٣. انقر على أحد الإدخالات/الصفوف في سجل المكالمات، أو انقر على بجوار جهة الاتصال في قائمة جهات الاتصال.
٤. انقر على تبديل مكالمات للتغيير بين الأطراف.
٥. انقر على لإنهاء المكالمات النشطة.

مكالمات المؤتمرات

أثناء مكالمات نشطة متعددة الأطراف:

١. انقر على دمج المكالمات لدمج مكالمات نشطة متعددة الأطراف.
٢. انقر على لإنهاء المكالمات.

المكالمات الهاتفية الواردة

يتم عرض المكالمات الهاتفية الواردة في شاشة السائق والشاشة المركزية. إدارة المكالمات من لوحة المفاتيح اليمنى بعجلة القيادة أو من الشاشة المركزية.

١. انقر على الرد/رفض.
٢. انقر على لإنهاء المكالمات.

مكالمات هاتفية واردة أثناء وجود مكالمات نشطة

١. انقر على الرد/رفض.
٢. انقر على لإنهاء المكالمات.

مكالمة خاصة

- خلال المكالمات الحالية، اضغط على الخصوصية وحدد الإعداد:

- التبديل إلى الهاتف الجوال - وظيفة حر اليدين غير متصلة وتستمر المكالمات على الهاتف المحمول الخاص بك.
- السائق فقط - يتم إيقاف تشغيل الميكروفون في السقف على جانب الراكب وتستمر المكالمات مع وظيفة حر اليدين في السيارة.

معلومات ذات صلة

- هاتف (ص. ٤٦٨)
- توصيل الهاتف بالسيارة عبر البلوتوث للمرة الأولى (ص. ٤٦٩)
- التحكم بالهاتف من خلال ميزة التعرف على الصوت (ص. ١٢٩)
- التعامل مع قائمة التطبيقات في شاشة السائق (ص. ٩٠)
- أدخل الأحرف والرموز والكلمات يدويًا في شاشة العرض المركزية (ص. ١١٢)
- إدارة دفتر الهاتف (ص. ٤٧٤)
- إدارة الرسائل النصية (ص. ٤٧٣)
- Audio settings (ص. ٤٤٤)

إدارة الرسائل النصية^٩

التعامل مع الرسائل في السيارة بالنسبة للهاتف المتصل بـ Bluetooth.

في بعض الهواتف، يلزم تنشيط وظيفة إرسال الرسائل. ليست كل الهواتف متوافقة. ففي بعض الحالات، يتعذر عرض جهات الاتصال والرسائل في السيارة. لمعلومات عن التوافق، راجع support.volvocars.com.

إدارة الرسائل النصية في شاشة العرض المركزية

تظهر الرسائل النصية في شاشة العرض المركزية فقط إذا تم تحديد الإعداد.

اضغط الرسائل من عرض التطبيقات للتعامل مع الرسائل النصية في الشاشة المركزية.



Messages

قراءة الرسائل النصية في شاشة العرض المركزية
اضغط على الأيقونة للاستماع إلى الرسالة.



إرسال الرسائل النصية في شاشة العرض المركزية^{١٠}
١. يمكنك الرد على الرسائل النصية أو إرسال رسائل جديدة.

● الرد على الرسالة - انقر على جهة الاتصال التي ترغب في الرد على الرسالة الواردة منها، ثم انقر على الرد.

● قُم بكتابة رسالة جديدة - المس لإنشاء جديد. حدد جهة اتصال أو اكتب الرقم.

٢. اكتب الرسالة.

٣. اضغط إرسال.

إدارة الرسائل النصية في شاشة السائق

تظهر الرسائل النصية في شاشة السائق فقط إذا تم تحديد الإعداد.

قراءة رسالة نصية جديدة في شاشة السائق
- لقراءة الرسائل النصية صوتيًا - حدد قراءة من لوحة مفاتيح عجلة القيادة.

إملاء رد في شاشة السائق

بعد قراءة الرسالة بصوت مرتفع، من الممكن الرد باختصار عبر الإملاء إذا كانت السيارة متصلة بالإنترنت.

- اضغط الرد من لوحة المفاتيح بعجلة القيادة. يبدأ مربع حوار إملائي.

إعلام الرسائل

بالإمكان تنشيط وإلغاء تنشيط الإشعارات في إعدادات الرسائل النصية.

معلومات ذات صلة

● هاتف (ص. ٤٦٨)

● إعدادات الرسائل النصية (ص. ٤٧٤)

- إعدادات الهاتف (ص. ٤٧٥)
- السيارة المتصلة بالإنترنت* (ص. ٤٧٦)
- التحكم بالهاتف من خلال ميزة التعرف على الصوت (ص. ١٢٩)
- أدخل الأحرف والرموز والكلمات يدويًا في شاشة العرض المركزية (ص. ١١٢)
- توصيل الهاتف بالسيارة عبر البلوتوث للمرة الأولى (ص. ٤٦٩)
- البنود والشروط ومشاركة البيانات الخاصة بالمستخدم (ص. ٤٨١)

^٩ صالح في أسواق محددة فقط. اتصل بوكيل Volvo للحصول على المزيد من المعلومات.

^{١٠} يمكن في هواتف معينة فقط بث الرسائل من السيارة. ولمعرفة السيارات المتوافقة مع هذه الميزة، راجع support.volvocars.com.

إعدادات الرسائل النصية

إعدادات الرسائل النصية على الهاتف المتصل بالسيارة.

١. اضغط الإعدادات في العرض العلوي.
٢. اضغط على اتصال ← رسائل نصية وحدد الإعدادات:
 - الإشعارات في الشاشة المركزية - لعرض إشعارات الرسائل في شريط حالة الشاشة المركزية.
 - الإشعارات في لوحة القيادة - لعرض الإشعارات في شاشة السائق، وإمكانية إدارة الرسائل الواردة أيضاً باستخدام لوحة المفاتيح اليمنى في عجلة القيادة.
 - نغمة الرسالة النصية - لتحديد نغمة تشير إلى ورود رسائل نصية.

معلومات ذات صلة

- هاتف (ص. ٤٦٨)
- توصيل الهاتف بالسيارة عبر البلوتوث للمرة الأولى (ص. ٤٦٩)
- إدارة الرسائل النصية (ص. ٤٧٣)
- إعدادات الهاتف (ص. ٤٧٥)

إدارة دفتر الهاتف

عندما يكون الهاتف متصلاً بالسيارة عبر Bluetooth، يمكن عندها إدارة جهات الاتصال مباشرة من شاشة العرض المركبة.

يمكن عرض ما يصل إلى ٣٠٠٠ جهة اتصال من الهاتف المحدد في شاشة العرض المركزية.



- 1 تصفح بين الأحرف و # للعثور على جهة اتصال مطابقة. على حسب جهات الاتصال الموجودة في دفتر الهاتف، لن تظهر سوى الأحرف المطابقة.
- 2 بحث جهات الاتصال - اضغط على Q للبحث عن رقم هاتف لأحد الأسماء في جهة الاتصال.
- 3 المفضلات - اضغط على ☆ لإضافة/إزالة جهة اتصال إلى/من قائمة المفضلة.

الفرز

يتم ترتيب قائمة جهات الاتصال أبجدياً ويتم ترتيب الأحرف الخاصة والأرقام ضمن # . يمكن أيضاً القيام بالترتيب حسب الاسم الأول أو اسم العائلة، ويتم ضبط هذا الإعداد من شاشة إعدادات الهاتف.

معلومات ذات صلة

- هاتف (ص. ٤٦٨)
- إعدادات الهاتف (ص. ٤٧٥)
- التحكم بالهاتف من خلال ميزة التعرف على الصوت (ص. ١٢٩)
- أدخل الأحرف والرموز والكلمات يدوياً في شاشة العرض المركزية (ص. ١١٢)
- توصيل الهاتف بالسيارة عبر البلوتوث للمرة الأولى (ص. ٤٦٩)

إعدادات أجهزة البلوتوث

إعدادات أجهزة Bluetooth المتصلة.

١. اضغط الإعدادات في العرض العلوي.
٢. اضغط على اتصال ← أجهزة Bluetooth وحدد الإعدادات:
 - إزالة الجهاز - بدء عملية إقران جهاز جديد.
 - الأجهزة المقترنة مسبقاً – القوائم المسجلة الأجهزة المقترنة.
 - إزالة جهاز - إزالة الجهاز المتصل.
 - الخدمات المسموح بها لهذا الجهاز - ضبط خيارات استخدام الجهاز: الاتصال وإرسال/استقبال الرسائل وبيث الوسائط وكتصال للإنترنت.
 - اتصال بالإنترنت - توصيل السيارة بالإنترنت عبر اتصال Bluetooth للجهاز.

معلومات ذات صلة

- هاتف (ص. ٤٦٨)
- إعدادات الهاتف (ص. ٤٧٥)
- السيارة المتصلة بالإنترنت* (ص. ٤٧٦)
- توصيل الهاتف بالسيارة عبر البلوتوث للمرة الأولى (ص. ٤٦٩)

إعدادات الهاتف

بالإمكان إجراء الإعدادات التالية عندما يكون الهاتف متصلاً بالسيارة:

١. اضغط الإعدادات في العرض العلوي.
٢. اضغط على اتصال ← الهاتف وحدد الإعدادات:
 - نغمات الرنين - اختيار إشارة الرنين. من الممكن استخدام إشارة الرنين من الهاتف أو السيارة. إن بعض الهواتف غير متوافقة بشكل كامل مع هذه الميزة وبالتالي قد لا تكون إشارات الرنين الخاصة بها متوفرة للاستخدام في السيارة. ^{١١}
 - ترتيب الفرز - تحديد طريقة الترتيب في قائمة جهات الاتصال.

الإشعارات بالمكالمات ضمن شاشة عرض المعلومات على الزجاج الأمامي*

١. اضغط على الإعدادات في العرض العلوي بالشاشة المركزية.
٢. اضغط My Car ← شاشات العرض ← خيارات العرض على الزجاج الأمامي.
٣. حدد عرض الهاتف.

معلومات ذات صلة

- هاتف (ص. ٤٦٨)
- إعدادات الرسائل النصية (ص. ٤٧٤)
- إعدادات أجهزة البلوتوث (ص. ٤٧٥)

^{١١} لمعلومات عن التوافق، راجع support.volvocars.com

السيارة المتصلة بالإنترنت*

عندما تكون السيارة متصلة بالإنترنت، يمكن - على سبيل المثال - استخدام خدمات الراديو والموسيقى على شبكة الإنترنت عبر التطبيقات. فم بتنزيل البرنامج واتصل بتاجر التجزئة الخاص بك مباشرة من السيارة.

يتم توصيل السيارة عبر Bluetooth أو Wi-Fi أو باستخدام المودم المضمن في السيارة* (بطاقة SIM).

عندما تكون السيارة متصلة بالإنترنت، من الممكن مشاركة اتصالها بالإنترنت (نقطة ساخنة لشبكة Wi-Fi) لِيُتاح لأجهزة أخرى، مثل الأجهزة اللوحية، الوصول إلى الإنترنت^{١٢}.

يُشار إلى حالة الاتصال بالإنترنت بواسطة رمز في شريط الحالة ضمن شاشة العرض المركزية.

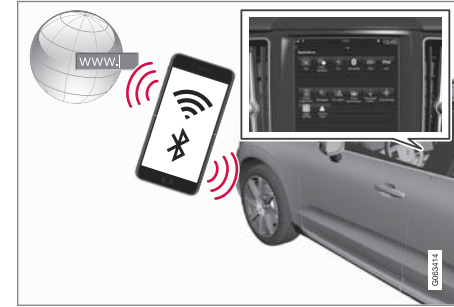

ملاحظة ⓘ

يتم نقل البيانات أثناء استخدام الإنترنت (انتقال البيانات)، مما يكلفك رسوم خدمة الإنترنت.

قد يؤدي تنشيط تجوال البيانات إلى مزيد من التكاليف.

اتصل بمشغل الشبكة الخاص بك لمعرفة تكاليف نقل البيانات.

ملاحظة ⓘ

عند استخدام Apple CarPlay، يُسمح فقط بتوصيل السيارة بالإنترنت باستخدام Wi-Fi أو مودم السيارة*.

ملاحظة ⓘ

عند استخدام Android Auto، يُسمح بتوصيل السيارة بالإنترنت باستخدام Wi-Fi، أو Bluetooth، أو مودم السيارة*.

يُرجى الاطلاع على أحكام وشروط الخدمات وسياسة خصوصية العميل على الموقع support.volvocars.com قبل توصيل السيارة بالإنترنت.

معلومات ذات صلة

- الرموز في شريط حالة الشاشة المركزية (ص. ١٠٧)
- توصيل السيارة بالإنترنت عبر هاتف مزود بتقنية البلوتوث (ص. ٤٧٧)

- توصيل السيارة بالإنترنت عبر الهاتف (Wi-Fi) (ص. ٤٧٧)

- تحقيق اتصال السيارة بالإنترنت بواسطة مودم السيارة (بطاقة SIM) (ص. ٤٧٨)

- التطبيقات (ص. ٤٤٦)

- لا يوجد اتصال بالإنترنت أو الاتصال ضعيف (ص. ٤٨٠)

- مشاركة الوصول إلى الإنترنت من السيارة عبر النقطة الساخنة لشبكة Wi-Fi (ص. ٤٧٩)

- إزالة شبكة Wi-Fi (ص. ٤٨١)

- التقنية والتأمين في Wi-Fi (ص. ٤٨١)

- Volvo ID (ص. ٢٤)

- البنود والشروط ومشاركة البيانات الخاصة بالمستخدم (ص. ٤٨١)

^{١٢} لا ينطبق هذا الأمر في حالة الاتصال بواسطة Wi-Fi.

توصيل السيارة بالإنترنت عبر الهاتف (Wi-Fi)

يمكنك إنشاء اتصال بالإنترنت عبر شبكة الـ Wi-Fi من خلال ربط هاتفك ومن ثم يمكنك الوصول من السيارة إلى الخدمات عبر الإنترنت.

١. تأكد من أن هاتفك يدعم وظيفة الربط وأن تلك الوظيفة نشطة. تحمل هذه الوظيفة تسمية "الربط" على هاتف iPhone. أما على هواتف Android، فقد يكون لهذه الوظيفة تسميات مختلفة ولكنها تُعرف بشكل أساسي تحت تسمية "نقطة ساخنة". أيضاً، يجب فتح صفحة قائمة "الربط" على هواتف iPhone كي يتم إنشاء اتصال الإنترنت.

٢. اضغط الإعدادات في العرض العلوي.

٣. تابع إلى اتصال ← Wi-Fi.

٤. التنشيط/إلغاء التنشيط عن طريق وضع/إزالة علامة من مربع Wi-Fi.

٥. في حال استخدام مصدر آخر للاتصال - فمُ بتأكيد الخيار لتغيير الاتصال.

٦. انقر على اسم الشبكة المطلوب التوصيل بها.

٧. أدخل كلمة مرور الشبكة.

< تقوم السيارة بالاتصال بالشبكة.

تجدر الإشارة إلى أن هواتف معينة تقوم بإيقاف تشغيل ميزة الربط بعد انقطاع التوصيل مع السيارة، مثلاً عند مغادرة السيارة ولحين العودة مرة أخرى. وبالتالي يلزم إعادة تنشيط الربط في الهاتف في المرة التالية التي ترغب فيها في استخدام التوصيل.

عند توصيل هاتف بالسيارة، يتم حفظه من أجل الاستخدام في المستقبل. لإظهار قائمة بالشبكات المحفوظة أو لحذف الشبكات

ملاحظة

يجب أن يدعم مزود الاتصالات بواسطة الهاتف والشبكة وظيفة الربط (مشاركة اتصال الإنترنت) كما يجب أن يحتوي الاشتراك على خدمة البيانات.

ملاحظة

عند استخدام Apple CarPlay، يُسمح فقط بتوصيل السيارة بالإنترنت باستخدام Wi-Fi أو مودم السيارة*.

معلومات ذات صلة

- السيارة المتصلة بالإنترنت* (ص. ٤٧٦)
- تحقيق اتصال السيارة بالإنترنت بواسطة مودم السيارة (بطاقة SIM) (ص. ٤٧٨)
- توصيل الهاتف بالسيارة عبر البلوتوث للمرة الأولى (ص. ٤٦٩)
- توصيل السيارة بالإنترنت عبر الهاتف (Wi-Fi) (ص. ٤٧٧)
- Apple® CarPlay* (ص. ٤٦٢)
- لا يوجد اتصال بالإنترنت أو الاتصال ضعيف (ص. ٤٨٠)
- إعدادات أجهزة البلوتوث (ص. ٤٧٥)

توصيل السيارة بالإنترنت عبر هاتف مزود بتقنية البلوتوث

يمكنك إنشاء اتصال بالإنترنت عبر Bluetooth من خلال مشاركة الإنترنت من هاتفك والوصول في السيارة إلى العديد من الخدمات عبر الإنترنت.

١. بغية القدرة على تحقيق اتصال السيارة بالإنترنت عبر هاتف متصل عن طريق Bluetooth، ينبغي أن يكون قد تم بالفعل توصيل الهاتف بالسيارة عبر Bluetooth لمرة أولى.

٢. تأكد من أن هاتفك يدعم وظيفة الربط وأن تلك الوظيفة نشطة. تحمل هذه الوظيفة تسمية "الربط" على هاتف iPhone. أما على هواتف Android، فقد يكون لهذه الوظيفة تسميات مختلفة ولكنها تُعرف بشكل أساسي تحت تسمية "نقطة ساخنة". أيضاً، يجب فتح صفحة قائمة "الربط" على هواتف iPhone كي يتم إنشاء اتصال الإنترنت.

٣. في حال كان قد تم توصيل الهاتف عن طريق البلوتوث سابقاً، اضغط على الإعدادات في العرض العلوي من شاشة العرض المركزية.

٤. اضغط اتصال ← أجهزة Bluetooth.

٥. ضع علامة في المربع اتصال الإنترنت عن طريق البلوتوث أسفل العنوان اتصال بالإنترنت.

٦. في حال استخدام مصدر آخر للاتصال - فمُ بتأكيد الخيار لتغيير الاتصال.

< أصبحت سيارتك الآن متصلة بالإنترنت عبر الهاتف المتصل بواسطة Bluetooth.

المحفوظة يدويًا، انتقل إلى
الإعدادات ← اتصال ← Wi-Fi ← الشبكات المحفوظة.

ملاحظة ⓘ

يجب أن يدعم مزود الاتصالات بواسطة الهاتف والشبكة وظيفة الربط (مشاركة اتصال الإنترنت) كما يجب أن يحتوي الاشتراك على خدمة البيانات.



المتطلبات التقنية ومتطلبات السلامة للاتصال بشبكة Wi-Fi موضحة في قسم منفصل.

معلومات ذات صلة

- السيارة المتصلة بالإنترنت* (ص. ٤٧٦)
- إزالة شبكة Wi-Fi (ص. ٤٨١)
- لا يوجد اتصال بالإنترنت، أو الاتصال ضعيف (ص. ٤٨٠)
- التقنية والتأمين في Wi-Fi (ص. ٤٨١)

تحقيق اتصال السيارة بالإنترنت بواسطة مودم السيارة (بطاقة SIM)

من الممكن إنشاء اتصال بالإنترنت عبر مودم السيارة وبطاقة SIM شخصية (P-SIM)*.

بغية تشغيل الخدمات، سوف تستخدم السيارات المجهزة بخدمة Volvo On Call اتصال الإنترنت عبر مودم السيارة.

١.

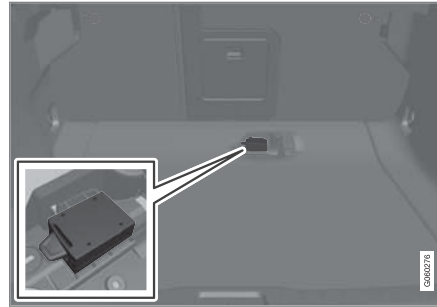

أدخل بطاقة SIM شخصية في حامل البطاقة أسفل أرضية منطقة الحمولة.

تجدد الملاحظة أنه ينبغي توفر شريحة SIM مصفرة تتوافق مع قارئ البطاقات في السيارة.

٢. اضغط الإعدادات في العرض العلوي.

٣. اضغط اتصال ← إنترنت عن طريق مودم سيارة.

٤. قم بالتنشيط/التعطيل عن طريق وضع علامة/إزالة علامة من المربع في إنترنت عن طريق مودم سيارة.

٥. في حال استخدام مصدر آخر للاتصال - فم بتأكيد الخيار لتغيير الاتصال.

٦. أدخل رمز PIN لبطاقة SIM
< تقوم السيارة بالاتصال بالشبكة.

معلومات ذات صلة

- السيارة المتصلة بالإنترنت* (ص. ٤٧٦)
- لا يوجد اتصال بالإنترنت أو الاتصال ضعيف (ص. ٤٨٠)
- إعدادات مودم السيارة* (ص. ٤٧٩)

مشاركة الوصول إلى الإنترنت من السيارة عبر النقطة الساخنة لشبكة Wi-Fi

عند توصيل السيارة بالإنترنت، يمكن مشاركة اتصال الإنترنت للسماح للأجهزة الأخرى باستخدام اتصال الإنترنت^{١٣}.

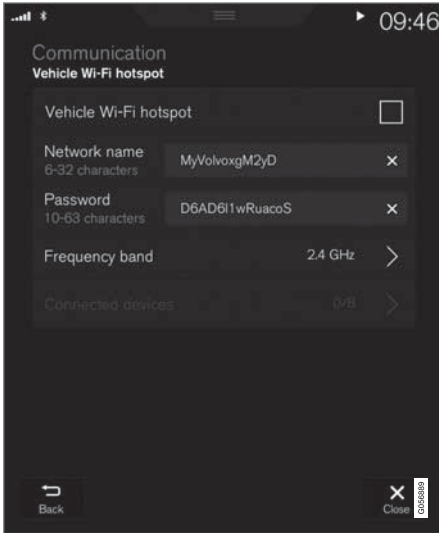

يجب أن يدعم مشغل الشبكة (بطاقة SIM) الربط (مشاركة اتصال الإنترنت).

١. اضغط الإعدادات في العرض العلوي.

معلومات ذات صلة

- تحقيق اتصال السيارة بالإنترنت بواسطة مودم السيارة (بطاقة SIM) (ص. ٤٧٨)
- لا يوجد اتصال بالإنترنت أو الاتصال ضعيف (ص. ٤٨٠)

إعدادات مودم السيارة*

السيارة مجهزة بمودم يمكن استخدامه للتوصيل بالإنترنت. من الممكن أيضًا توزيع اتصال الإنترنت عن طريق Wi-Fi.

١. اضغط الإعدادات في العرض العلوي.
٢. اضغط على اتصال ← إنترنت عن طريق مودم سيارة وحدد الإعدادات:
 - إنترنت عن طريق مودم سيارة - تحديد استخدام مودم السيارة كمصدر للإنترنت من عدمه.
 - استخدام البيانات - انقر على إعادة تعيين لإعادة تعيين عداد حجم البيانات المستلمة والمرسلة.
 - الشبكة
 - اختر الجهة المشغلة - التحديد التلقائي أو اليدوي لمشغل الشبكة.

تجوال البيانات في حالة وضع علامة داخل المربع، سيحاول مودم السيارة الاتصال بالإنترنت عندما تكون السيارة خارج البلاد وبعيدًا عن الشبكة المحلية. قد ينتج عن هذا الأمر تكلفة باهظة. راجع اتفاقية التجوال الخاصة بك والمتعلقة بحركة البيانات في الخارج مع مزود خدمة الشبكة الخاص بك في بلدك.

- رقم PIN لبطاقة SIM
 - تغيير رقم PIN - يمكن إدخال ٤ أرقام بحد أقصى.
 - إيقاف رقم PIN - تحديد ما إذا كان يلزم إدخال رمز PIN للوصول إلى بطاقة SIM.
 - إرسال رمز الطلب - لشحن الرصيد أو التحقق منه في البطاقة المدفوعة مقدمًا. تعتمد الوظيفة على مورد الخدمة.

١٣ لا تنطبق عندما تتصل السيارة بالإنترنت عبر Wi-Fi.

٢. اضغط اتصال ← نقطة وصول Wi-Fi في السيارة..

٣. انقر على اسم الشبكة ثم قم بتسمية الربط.

٤. انقر على كلمة المرور ثم حدد كلمة المرور التي ترغب في وجوب إدخالها في الأجهزة المتصلة.

٥. انقر على نطاق التردد وحدد التردد الذي سيقوم الربط من خلاله بإرسال البيانات. تجدر الإشارة إلى أن تحديد نطاق التردد غير متاح في كل الأسواق.

٦. قم بالتنشيط/التعطيل عن طريق وضع علامة/إزالة علامة من المربع في نقطة وصول Wi-Fi في السيارة..

٧. إذا تم استخدام شبكة Wi-Fi كمصدر اتصال، فم بتأكيد الخيار لتغيير الاتصال.

< الآن يمكن للأجهزة الخارجية الاتصال بربط السيارة (النقطة الفعالة Wi-Fi).

ملاحظة ⓘ

قد يؤدي تنشيط Wi-Fi-النقطة الفعالة إلى مزيد من التكاليف من شبكة المحمول.

اتصل بمشغل الشبكة الخاص بك لمعرفة تكاليف نقل البيانات.

يشار إلى حالة الاتصال بواسطة الرمز في شريط الحالة ضمن الشاشة المركزية.

اضغط على الأجهزة المتصلة لرؤية قائمة الأجهزة المتصلة حالياً.

معلومات ذات صلة

- الرموز في شريط حالة الشاشة المركزية (ص. ١٠٧)
- السيارة المتصلة بالإنترنت* (ص. ٤٧٦)
- لا يوجد اتصال بالإنترنت أو الاتصال ضعيف (ص. ٤٨٠)

لا يوجد اتصال بالإنترنت أو الاتصال ضعيف

العوامل التي تؤثر في الاتصال بالإنترنت.

تختلف كمية البيانات التي يتم نقلها باختلاف الخدمات أو التطبيقات المستخدمة في السيارة. على سبيل المثال، قد يتطلب تشغيل أي ملفات صوتية عبر الإنترنت كمية كبيرة من البيانات التي تستلزم وجود اتصال جيد وإشارة قوية.

من الهاتف إلى السيارة

قد تختلف سرعة الاتصال بالإنترنت باختلاف موضع الهاتف في السيارة. حرك الهاتف بالقرب من الشاشة المركزية لزيادة قوة الإشارة. تأكد من عدم وجود تشويش بينهما.

من الهاتف إلى مشغل الشبكة

تختلف سرعة شبكة المحمول باختلاف التغطية في المكان الحالي. قد تحدث تغطية سيئة، مثلاً في الأنفاق ووراء الجبال وفي الوديان العميقة أو في الأماكن المغلقة. تختلف كذلك سرعة الاتصال على حسب نوع الخدمة التي اشتركت فيها.

ملاحظة ⓘ

في حالة حدوث مشاكل في نقل البيانات، اتصل بمشغل الشبكة الخاص بك.

إعادة تشغيل الهاتف

في حالة وجود مشاكل في الاتصال بالإنترنت، قد يكون من الأفضل إعادة تشغيل الهاتف.

معلومات ذات صلة

- السيارة المتصلة بالإنترنت* (ص. ٤٧٦)
- التقنية والتأمين في Wi-Fi (ص. ٤٨١)

البنود والشروط ومشاركة البيانات الخاصة بالمستخدم

قد تُعرض نافذة منبثقة بعنوان الشروط والأحكام ومشاركة البيانات، عند تشغيل خدمات وتطبيقات معينة لأول مرة.

ويكون الغرض من ذلك الإعلام ببنود وشروط وسياسة مشاركة البيانات لمستخدم فويفو. وهكذا يوافق المستخدم على إرسال معلومات معينة من السيارة من خلال الموافقة على مشاركة البيانات. ويلزم ذلك حتى تعمل بعض الخدمات والتطبيقات بأفضل أداء.

يتم إلغاء تنشيط وظيفة مشاركة البيانات للخدمات والتطبيقات عبر الإنترنت بشكل افتراضي. بالتالي، يجب تنشيط وظيفة مشاركة البيانات كي تتمكن من استخدام عدد من الخدمات والتطبيقات عبر الإنترنت في السيارة. يمكن ضبط مشاركة البيانات من قائمة الإعدادات في شاشة العرض المركزية.

ملاحظة

إنَّ إعدادات الخصوصية ومشاركة البيانات هي فريدة لكل ملف تعريف للسائق.

معلومات ذات صلة

- تنشيط وإيقاف مشاركة البيانات (ص. ٤٨٢)

التقنية والتأمين في Wi-Fi

أنواع الشبكات المحتمل التوصليل إليها.

يمكن فقط التوصليل بالبنوعيات التالية من الشبكات:

- التردد - ٢,٤ أو ٥ جيجاهرتز^{١٤}.
- المعايير - a/b/g/n 802.11.
- نوع التأمين - WPA2-AES-CCMP.

تم تصميم نظام Wi-Fi بالسيارة للتعامل مع أجهزة Wi-Fi داخل السيارة.

إذا كان أكثر من جهاز يعمل على التردد في وقت واحد فقد يؤدي ذلك إلى انخفاض مستوى الأداء.

معلومات ذات صلة

- السيارة المتصلة بالإنترنت* (ص. ٤٧٦)

إزالة شبكة Wi-Fi

إزالة شبكة غير مستخدمة في المستقبل.

١. اضغط الإعدادات في العرض العلوي.
 ٢. تابع إلى اتصال ← Wi-Fi ← الشبكات المحفوظة.
 ٣. انقر على نسيان بجوار الشبكة لإزالتها.
 ٤. قم بتأكيد الاختيار.
- < ستصل السيارة بعد ذلك بالشبكة تلقائيًا.

إزالة جميع الشبكات

يمكن إزالة جميع الشبكات في وقت واحد بالضغط على زر الاستعادة إلى إعدادات المصنع. تجدر الإشارة إلى أنه سيتم إعادة ضبط جميع بيانات المستخدم وإعدادات النظام إلى إعدادات المصنع الأصلية.

معلومات ذات صلة

- السيارة المتصلة بالإنترنت* (ص. ٤٧٦)
- لا يوجد اتصال بالإنترنت أو الاتصال ضعيف (ص. ٤٨٠)
- إعادة تعيين الإعدادات في شاشة العرض المركزية (ص. ١١٧)
- توصيل السيارة بالإنترنت عبر الهاتف (Wi-Fi) (ص. ٤٧٧)

^{١٤} لا يتوفر تحديد التردد في كل الأسواق.

تنشيط وإيقاف مشاركة البيانات

يمكن إعداد مشاركة البيانات الخاصة بالخدمات والتطبيقات المطلوبة في قائمة إعدادات شاشة العرض المركزية.

١. اضغط الإعدادات في العرض العلوي بالشاشة المركزية.

٢. اضغط النظام ← الخصوصية والبيانات.

٣. حدّد تنشيط أو إلغاء تنشيط مشاركة البيانات للخدمات الفردية وجميع التطبيقات.

إذا لم يتم تنشيط وظيفة مشاركة البيانات لإحدى الخدمات عبر الإنترنت أو للتطبيقات التي تم تنزيلها، يمكن عندئذ القيام بذلك عند بدء تشغيل الخدمات أو التطبيقات في شاشة العرض المركزية. وإذا كانت هذه هي المرة الأولى التي يتم فيها بدء تشغيل الخدمة، أو كان ذلك بعد القيام بإعادة ضبط إعدادات المصنّع أو تثبيت تحديثات معينة للبرامج على سبيل المثال، يجب عندها الموافقة على شروط وأحكام شركة Volvo الخاصة بالخدمات عبر الإنترنت. تجدر الملاحظة إلى أنه سيتم تنشيط وظيفة مشاركة البيانات أيضاً للخدمات أو التطبيقات الأخرى التي سبق أن تمت الموافقة على مشاركة البيانات معها.

ملاحظة ⓘ

عند الخروج من ورشة Volvo، قد تحتاج إلى إعادة تنشيط مشاركة البيانات كي تعاود الخدمات والتطبيقات عبر الإنترنت عملها من جديد.

معلومات ذات صلة

- البنود والشروط ومشاركة البيانات الخاصة بالمستخدم (ص. ٤٨١)

مساحة التخزين على القرص الصلب

من الممكن عرض حجم المساحة المتاحة على القرص الصلب الخاص بالسيارة.

يمكن إظهار معلومات تخزين القرص الصلب الخاص بالسيارة بما في ذلك المساحة الإجمالية، والمساحة المتاحة، والمساحة المستخدمة للتطبيقات المثبتة. تتاح المعلومات عبر الإعدادات ← النظام ← معلومات النظام ← التخزين.

معلومات ذات صلة

- التطبيقات (ص. ٤٤٦)

انتقل إلى vod.divx.com لمزيد من المعلومات عن كيفية إتمام عملية التسجيل.

أرقام براءات الاختراع

محمية بموجب واحد أو أكثر من براءات الاختراع الأمريكية التالية.

7,295,673; 7,460,668; 7,515,710; 8,656,183;
8,731,369; RE45,052

Gracenote®



جزء من المحتوى يخضع لحقوق النشر © لصالح Gracenote أو أي من وكلائها.

Gracenote وشعار Gracenote والرمز "Powered by Gracenote" هي علامات تجارية مسجلة أو علامات تجارية لصالح Gracenote, Inc. في الولايات المتحدة الأمريكية و/أو في بلدان أخرى.

Dirac Unison يعمل على تحسين مكبرات الصوت من ناحية التردد والوقت والمساحة لتحقيق أفضل أداء جهير ووضوح. وهو يحقق كذلك إنتاجًا محاكيًا للطبيعة للصفات الصوتية لأماكن الأداء المحددة. باستخدام اللوغاريتمات المتقدمة، يتحكم Dirac Unison في Dirac Unison كل مكبرات الصوت بصورة رقمية على أساس مقاييس الدقة الصوتية المرتفعة. مثل قائد الأوركسترا، هو يضمن تحقيق أفضل أداء لمكبرات الصوت.

DivX®



DivX Certified®, DivX® والعلامة المصاحبة له هي علامات تجارية تخص DivX, LLC ولا يتم استخدامها إلا بترخيص.

هذا الجهاز DivX Certified® يمكنه تشغيل ملفات فيديو DivX® Home Theater تصل 576p (بما في ذلك .avi و .divx). قم بتنزيل برنامج مجاني على www.divx.com لإنشاء وتشغيل وبث الفيديو هات الرقمية.

حول الفيديو عند الطلب DIVX: يلزم تسجيل جهاز DivX Certified® لكي تتمكن من تشغيل أفلام DivX الفيديو عند الطلب (VOD) التي اشتريتها. احصل على رمز التسجيل عن طريق تحديد قسم DivX VOD في قائمة إعدادات الجهاز.

اتفاقية ترخيص الصوت والوسائط

الترخيص عبارة عن اتفاقية بشأن الحق في تشغيل نشاط معين أو الحق في استخدام تفويض شخص آخر وفقًا للشروط والبنود الواردة في الاتفاقية. النص التالي هو اتفاقية فولفو مع المصنع/المطور وغالب النص بالعربية.

Bowers & Wilkins



B&W و Bowers & Wilkins هما علامتان تجاريتان لـ B&W Group Ltd. Nautilus هي علامة تجارية لـ B&W Group Ltd. Kevlar هي علامة تجارية مسجلة لصالح DuPont.

Dirac Unison®



All or some portions are derived from material licensed to the University of California by American Telephone and Telegraph Co. or Unix System Laboratories, Inc. and are reproduced herein with the permission of UNIX System Laboratories, Inc.

Redistribution and use in source and binary forms, with or without modification, are permitted provided that the following conditions are met: Redistributions of source code must retain the above copyright notice, this list of conditions and the following disclaimer. Redistributions in binary form must reproduce the above copyright notice, this list of conditions and the following disclaimer in the documentation and/or other materials provided with the distribution. Neither the name of the <ORGANIZATION> nor the names of its contributors may be used to endorse or promote products derived from this software without specific prior written permission.

THIS SOFTWARE IS PROVIDED BY THE COPYRIGHT HOLDERS AND CONTRIBUTORS "AS IS" AND ANY EXPRESS OR IMPLIED WARRANTIES, INCLUDING, BUT NOT LIMITED TO, THE IMPLIED WARRANTIES OF MERCHANTABILITY AND FITNESS FOR A PARTICULAR PURPOSE ARE DISCLAIMED. IN NO EVENT SHALL THE COPYRIGHT OWNER OR CONTRIBUTORS BE LIABLE

تخصيصه عشوائيًا هو تمكين خدمة Gracernote من عدد الطلبات والاستفسارات التي تصلها دون الحاجة لكشف أي معلومات عنك. تتوفر معلومات إضافية على صفحة الويب في سياسة خصوصية Gracernote بخصوص خدمة Gracernote.

برنامج Gracernote وكل ما هو مدرج في بيانات Gracernote مخصص لك "كما هو". لا تمنح Gracernote أية تعهدات أو ضمانات، صريحة كانت أو ضمنية، بشأن دقة بيانات

Gracernote الموجودة في خوادمها، وتحتفظ Gracernote بالحق في حذف البيانات من خوادمها أو في تغيير فئات البيانات لأي سبب تعتبره Gracernote مناسبًا. لا يوجد ضمان على خلو برمجيات Gracernote أو خوادمها من الأخطاء أو على عمل البرمجيات أو الخوادم بدون أي تعطيل. لا توجد أي التزامات على Gracernote بشأن تزويدك بأي أنواع بيانات جديدة أو معدلة أو إضافية أو فئات يمكن أن تصدرها في المستقبل، كما تحتفظ الشركة بحق التوقف عن متابعة خدماتها في أي وقت.

تخلي GRACENOTE مسؤوليتها تجاه أي ضمانات صريحة أو ضمنية بما في ذلك على سبيل المثال لا الحصر الضمانات الضمنية الخاصة بإمكانية البيع أو الملاءمة لغرض معين أو عدم انتهاك الحقوق الملكية والفكرية. لا تضمن GRACENOTE النتائج المترتبة على استخدامك لبرنامجها أو خوادمها. كما أنها لن تكون عرضة لأي مسالة عن تلفيات متوقعة أو خسارة في الأرباح أو العائد.

© Gracernote, Inc. 2009

Sensu software

This software uses parts of sources from clib2 and Prex Embedded Real-time OS - Source (Copyright (c) 1982, 1986, 1991, 1993, 1994), and Quercus Robusta (Copyright (c) 1990, 1993), The Regents of the University of California.

▶▶ Gracernote® اتفاقية ترخيص المستخدم النهائي
يُصنّف هذا البرنامج أو الجهاز برمجيات من Gracernote, Inc. التابعة لشركة Emeryville، كاليفورنيا، الولايات المتحدة ("Gracernote"). تعمل البرمجيات من Gracernote ("برمجيات Gracernote") على تنشيط هذا البرنامج لإجراء مطابقة للقرص/أو الملف وللحصول على معلومات مرتبطة بالموسيقى تشمل الاسم والفنان والأغنية والعنوان ("بيانات Gracernote") من الخوادم عبر الإنترنت أو من قواعد البيانات المضمنة (تسمى معاً "خوادم Gracernote") ولإجراء عمليات أخرى. غير مسموح باستخدام بيانات Gracernote إلا بما يتوافق مع وظائف المستخدم النهائي لهذا البرنامج أو الجهاز.

أنت تقر بعدم استخدام بيانات Gracernote وبرنامج Gracernote وخوادم Gracernote بخلاف الاستخدام الشخصي غير التجاري. أنت تقر بعدم تخصيص أو نسخ أو تحويل أو إرسال برنامج Gracernote أو أي بيانات أخرى من Gracernote لأي جهة خارجية. وكذلك تقر بعدم استخدام أو إفشاء بيانات أو برنامج أو خوادم Gracernote بخلاف الصورة المسموح بها في هذه الاتفاقية.

أنت تقر بأحققتنا في إنهاء حقوقك وامتيازاتك غير الحصرية لاستخدام بيانات أو برنامج أو خوادم Gracernote في حالة انتهاكك لهذه الشروط. في حالة انتهاء رخصتك أنت تقر على التوقف عن استخدام بيانات وبرنامج وخوادم Gracernote. تمتلك Gracernote امتيازات حصرية لجميع بيانات وبرمجيات وخوادم Gracernote بما في ذلك حقوق الملكية. لا تخضع Gracernote تحت أي ظرف من الظروف للالتزام بدفع أي تعويضات مقابل أي معلومات تحصل عليها منك. أنت توافق على تنفيذ حقوق Gracernote, Inc. بموجب هذه الاتفاقية عليك مباشرة باسم الشركة.

تستخدم خدمة Gracernote معرف فريد لتتبع أي طلبات وذلك لأغراض إحصائية. والغرض من المعرف الرقمي الذي يتم

This software is based in parts on the work of the FreeType Team.

This software uses parts of SSLeay Library: Copyright (C) 1995-1998 Eric Young (eay@cryptsoft.com). All rights reserved

Linux software

This product contains software licensed under GNU General Public License (GPL) or GNU Lesser General Public License (LGPL), etc.

You have the right of acquisition, modification, and distribution of the source code of the GPL/LGPL software.

You may download Source Code from the following website at no charge: http://www.embedded-carmultimedia.jp/linux/oss/download/TVM_8351_013

The website provides the Source Code "As Is" and without warranty of any kind.

By downloading Source Code, you expressly assume all risk and liability associated with downloading and using the Source Code and complying with the user agreements that accompany each Source Code.

Please note that we cannot respond to any inquiries regarding the source code.

camellia:1.2.0

Copyright (c) 2006, 2007

including without limitation the rights to use, copy, modify, merge, publish, distribute, sublicense, and/or sell copies of the Software, and to permit persons to whom the Software is furnished to do so, subject to the following conditions:

The above copyright notice including the dates of first publication and either this permission notice or a reference to <http://oss.sgi.com/projects/FreeB/> shall be included in all copies or substantial portions of the Software.

THE SOFTWARE IS PROVIDED "AS IS", WITHOUT WARRANTY OF ANY KIND, EXPRESS OR IMPLIED, INCLUDING BUT NOT LIMITED TO THE WARRANTIES OF MERCHANTABILITY, FITNESS FOR A PARTICULAR PURPOSE AND NONINFRINGEMENT.

IN NO EVENT SHALL SILICON GRAPHICS, INC. BE LIABLE FOR ANY CLAIM, DAMAGES OR OTHER LIABILITY, WHETHER IN AN ACTION OF CONTRACT, TORT OR OTHERWISE, ARISING FROM, OUT OF OR IN CONNECTION WITH THE SOFTWARE OR THE USE OR OTHER DEALINGS IN THE SOFTWARE.

Except as contained in this notice, the name of Silicon Graphics, Inc. shall not be used in advertising or otherwise to promote the sale, use or other dealings in this Software without prior written authorization from Silicon Graphics, Inc.

FOR ANY DIRECT, INDIRECT, INCIDENTAL, SPECIAL, EXEMPLARY, OR CONSEQUENTIAL DAMAGES (INCLUDING, BUT NOT LIMITED TO, PROCUREMENT OF SUBSTITUTE GOODS OR SERVICES; LOSS OF USE, DATA, OR PROFITS; OR BUSINESS INTERRUPTION) HOWEVER CAUSED AND ON ANY THEORY OF LIABILITY, WHETHER IN CONTRACT, STRICT LIABILITY, OR TORT (INCLUDING NEGLIGENCE OR OTHERWISE) ARISING IN ANY WAY OUT OF THE USE OF THIS SOFTWARE, EVEN IF ADVISED OF THE POSSIBILITY OF SUCH DAMAGE.

This software is based in part on the work of the Independent JPEG Group.

This software uses parts of sources from "libtess". The Original Code is: OpenGL Sample Implementation, Version 1.2.1, released January 26, 2000, developed by Silicon Graphics, Inc. The Original Code is Copyright (c) 1991-2000 Silicon Graphics, Inc.

Copyright in any portions created by third parties is as indicated elsewhere herein. All Rights Reserved. Copyright (C) [1991-2000] Silicon Graphics, Inc. All Rights Reserved. Permission is hereby granted, free of charge, to any person obtaining a copy of this software and associated documentation files (the "Software"), to deal in the Software without restriction,

Data File(s) or Software that the data or software has been modified.

THE DATA FILES AND SOFTWARE ARE PROVIDED "AS IS", WITHOUT WARRANTY OF ANY KIND, EXPRESS OR IMPLIED, INCLUDING BUT NOT LIMITED TO THE WARRANTIES OF MERCHANTABILITY, FITNESS FOR A PARTICULAR PURPOSE AND NONINFRINGEMENT OF THIRD PARTY RIGHTS. IN NO EVENT SHALL THE COPYRIGHT HOLDER OR HOLDERS INCLUDED IN THIS NOTICE BE LIABLE FOR ANY CLAIM, OR ANY SPECIAL INDIRECT OR CONSEQUENTIAL DAMAGES, OR ANY DAMAGES WHATSOEVER RESULTING FROM LOSS OF USE, DATA OR PROFITS, WHETHER IN AN ACTION OF CONTRACT, NEGLIGENCE OR OTHER TORTIOUS ACTION, ARISING OUT OF OR IN CONNECTION WITH THE USE OR PERFORMANCE OF THE DATA FILES OR SOFTWARE.

Except as contained in this notice, the name of a copyright holder shall not be used in advertising or otherwise to promote the sale, use or other dealings in these Data Files or Software without prior written authorization of the copyright holder.

WHETHER IN CONTRACT, STRICT LIABILITY, OR TORT (INCLUDING NEGLIGENCE OR OTHERWISE) ARISING IN ANY WAY OUT OF THE USE OF THIS SOFTWARE, EVEN IF ADVISED OF THE POSSIBILITY OF SUCH DAMAGE.

Unicode: 5.1.0

COPYRIGHT AND PERMISSION NOTICE

Copyright c 1991-2013 Unicode, Inc. All rights reserved. Distributed under the Terms of Use in <http://www.unicode.org/copyright.html>.

Permission is hereby granted, free of charge, to any person obtaining a copy of the Unicode data files and any associated documentation (the "Data Files") or Unicode software and any associated documentation (the "Software") to deal in the Data Files or Software without restriction, including without limitation the rights to use, copy, modify, merge, publish, distribute, and/or sell copies of the Data Files or Software, and to permit persons to whom the Data Files or Software are furnished to do so, provided that (a) the above copyright notice(s) and this permission notice appear with all copies of the Data Files or Software, (b) both the above copyright notice(s) and this permission notice appear in associated documentation, and (c) there is clear notice in each modified Data File or in the Software as well as in the documentation associated with the



NTT (Nippon Telegraph and Telephone Corporation). All rights reserved. ▶▶

Redistribution and use in source and binary forms, with or without modification, are permitted provided that the following conditions are met:

Redistributions of source code must retain the above copyright notice, this list of conditions and the following disclaimer as the first lines of this file unmodified.

Redistributions in binary form must reproduce the above copyright notice, this list of conditions and the following disclaimer in the documentation and/or other materials provided with the distribution.

THIS SOFTWARE IS PROVIDED BY NTT "AS IS" AND ANY EXPRESS OR IMPLIED WARRANTIES, INCLUDING, BUT NOT LIMITED TO, THE IMPLIED WARRANTIES OF MERCHANTABILITY AND FITNESS FOR A PARTICULAR PURPOSE ARE DISCLAIMED. IN NO EVENT SHALL NTT BE LIABLE FOR ANY DIRECT, INDIRECT, INCIDENTAL, SPECIAL, EXEMPLARY, OR CONSEQUENTIAL DAMAGES (INCLUDING, BUT NOT LIMITED TO, PROCUREMENT OF SUBSTITUTE GOODS OR SERVICES; LOSS OF USE, DATA, OR PROFITS; OR BUSINESS INTERRUPTION) HOWEVER CAUSED AND ON ANY THEORY OF LIABILITY,

 <p>MITSUBISHI ELECTRIC <i>Changes for the Better</i></p>	<p>MITSUBISHI ELECTRIC CORPORATION SANDA WORKS 2-3-33, Miwa, Sanda-City, Hyogo 669-1513, Japan. Phone: +81-78268-3302</p>
DECLARATION of CONFORMITY For	
	
Product: Audio Navigation Unit Model: NR-0V	
Supplied by Mitsubishi Electric Corporation Sanda Works 2-3-33, Miwa, Sanda-city, Hyogo, 669-1513, Japan	Technical File held by Mitsubishi Electric Corporation Sanda Works 2-3-33, Miwa, Sanda-city, Hyogo, 669-1513, Japan
R&TTE Directive (Safety)	Standard used for comply EN 60950-1:2006 + Amd.11:2009 + Amd.1:2010 + Amd.12:2011 + Amd.2:2013 EN 62479:2011
RE Directive (EMC)	EN 301 488-1 V2.1.1:2017-02 EN 301 489-17 V3.3.1:2017-02
RE Directive (Spectrum)	EN 300 328 V2.2.1:2016-11 EN 303 345 V1.1.7:2017-03(Final Draft)
Means of Conformity We declare under our sole responsibility that the Product (s) is conformity with the essential requirements and other relevant requirements of the Radio Equipment (RE) Directive (2014/53/EU).	
Date of issue:	May 30, 2017
Signature of Responsible Person:	 Hirotsuka Minato Senior Manager Design B Car Multimedia Manufacturing-A Dept. MITSUBISHI ELECTRIC CORPORATION SANDA WORKS Minato.Hirotsuka@ap.MitsubishiElectric.co.jp

البلد/المنطقة

البرازيل:

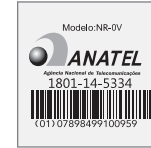

Este equipamento opera em caráter secundário isto e, não tem direito a proteção contra interferência prejudicial, mesmo tipo, e não pode causar interferência a sistemas operando em caráter primário.

Para consultas, visite: www.anatel.gov.br

EU:



الجهة المصنعة:

Mitsubishi Electric Corporation Sanda Works 2-3-33, Miwa, Sanda-city, Hyogo, 669-1513, Japan

تعلن شركة Mitsubishi Electric Corporation أن هذا النوع من المعدات اللاسلكية، أي [الوحدة الصوتية للملاحة]، يتوافق مع متطلبات التوجيه EU/2014/53.

للمزيد من المعلومات، راجع support.volvocars.com.

الإمارات

العربية

المتحدة:



البلد/المنطقة

كازاخستان:



اسم الطراز: NR 0V

الجهة المصنعة: Mitsubishi Electric Corporation

بلد التصدير: اليابان



1. الصين:

■ 使用频率：2.4 - 2.4835 GHz

■ 等效全向辐射功率 (EIRP)： 天线增益 < 10dBi 时： ≤100 mW 或 ≤20 dBm ①

■ 最大功率谱密度： 天线增益 < 10dBi 时： ≤20 dBm / MHz (EIRP) ①

■ 载频容限：20 ppm

■ 带外发射功率 (在 2.4-2.4835GHz 频段以外) ≤-80 dBm / Hz (EIRP)

■ 杂散发射(辐射)功率(对应载波±2.5 倍信道带宽以外)：

≤-36 dBm / 100 kHz (30 - 1000 MHz) ●

≤-33 dBm / 100 kHz (2.4 - 2.4835 GHz) ●

≤-40 dBm / 1 MHz (3.4 - 3.53 GHz) ●

≤-40 dBm / 1 MHz (5.725 - 5.85 GHz) ●

≤-30 dBm / 1 MHz (其它 1 - 12.75 GHz) ●

2. 不得擅自更改发射频率、加大发射功率(包括额外加装射频功率放大器)，不得擅自外接天线或改用其它发射天线；

3. 使用时不得对各种合法的无线电通信业务产生有害干扰；一旦发现有害干扰现象时，应立即停止使用，并采取消除措施消除干扰后方可继续使用；

4. 使用微功率无线电设备，必须忍受各种无线电业务的干扰或工业、科学及医疗应用设备的辐射干扰；

5. 不得在飞机和机场附近使用。

البلد/المنطقة
<p>كوريا:</p> <p>B 급 기기 (가정용 방송통신기자재)</p> <p>이 기기는 가정용(B 급) 전자파적합기기로서 주로 가정에서 사용하는 것을 목적으로 하며, 모든 지역에서 사용할 수 있습니다.</p> <p>해당 무선설비는 전파혼신 가능성이 있으므로 인명안전과 관련된 서비스는 할 수 없습니다.</p>
<p>ماليزيا</p> <div data-bbox="1225 381 1374 524"></div> <p>This device has been certified under the Communications & Multimedia Act of 1998, Communications and Multimedia (Technical Standards) Regulations 2000.</p> <p>To retrieve your device's serial number, please visit (support.volvocars.com) and search for "SIRIM Label Verification".</p> <p>Device category: Navigation equipment for vehicle (Bluetooth)</p> <p>Model: NR-0V</p> <p>Type Approval No.: RBAY/18A/1015S(15-4067)</p>

البلد/المنطقة
<p style="text-align: right;">المكسيك:</p> <div style="text-align: center;">  </div>
<p style="text-align: right;">تايوان:</p> <p style="text-align: center;"> 低功率電波輻射性電機管理辦法 第十二條 經型式認證合格之低功率射頻電機，非經許可，公司、商號或使用者均不得擅自變更頻率、加大功率或變更原設計之特性及功能。 第十四條 低功率射頻電機之使用不得影響飛航安全及干擾合法通信；經發現有干擾現象時，應立即停用，改善至無干擾時方得繼續使用。前項合法通信，指依電信法規定作業之無線電通信。低功率射頻電機須忍受合法通信或工業、科學及醫療用電波輻射性電機設備之干擾。 </p>

معلومات ذات صلة

- الصوت، الوسائط والإنترنت (ص. ٤٤٤)
- السيارة المتصلة بالإنترنت* (ص. ٤٧٦)
- مشغل الوسائط (ص. ٤٥٤)
- Gracernote® (ص. ٤٥٧)
- Sensus - الاتصال عبر الإنترنت والترفيه (ص. ٢٩)

العجلات والإطارات

إطارات

تعمل الإطارات على توفير تماسك على سطح الطريق وتقليل الاهتزاز وحماية العجلة من التآكل وهي التي تتحمل وزن السيارة وذلك من ضمن وظائف أخرى للإطارات.

تؤثر الإطارات بشكل كبير على خصائص قيادة السيارة. نوع الإطارات وأبعاده وضغط الهواء فيه وفئة السرعة كل ذلك مهم لطريقة أداء السيارة.

لقد تم تجهيز السيارة بعجلات متوافقة مع مصلق مواصفات العجلات الموجود على عمود الباب الجانبي للسائق (بين البابين الأمامي والخلفي).

تحذير

قد يؤدي الإطارات التالف إلى فقدان التحكم بالسيارة.

الإطارات التي يُنصح بها

عند التسليم، تكون السيارة مزودة بعجلات فولفو الأصلية ذات العلامة VOL على الجوانب. هذه الإطارات مهيئة بعناية لتناسب السيارة. وفي حالة تغيير هذه الإطارات، يلزم توفر هذه العلامات على الإطارات الجديدة وذلك كي لا يتم المساس بميزات قيادة السيارة وكذلك الراحة والتوفير في استهلاك الوقود.

الإطارات الجديدة

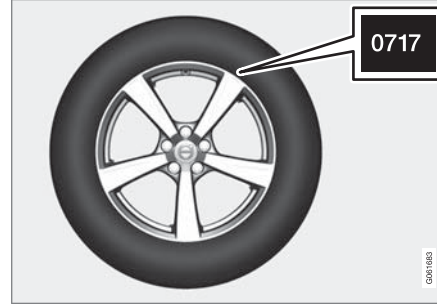

إن الإطارات قابلة للتلف. وتبدأ بعد بضعة أعوام بالتصلب وتسوء قدرتها/خصائصها على الاحتكاك بالطريق شيئاً فشيئاً. لهذا السبب، احرص دائماً على الحصول على إطارات جديدة بقدر الإمكان عند قيامك باستبدالها. وهذا الأمر من الأهمية بمكان بالنسبة للإطارات المستخدمة في الشتاء. تشير الأرقام الأربعة الأخيرة في التسلسل إلى أسبوع وعام التصنيع. وهذه هي علامة DOT (Department of Transportation) الخاصة بالإطارات، وتتكون هذه العلامة من أربعة أرقام، على سبيل المثال ٠٧١٧. هذا يعني أن الإطارات المصنوعة في الأسبوع السابع من عام ٢٠١٧.

عمر الإطارات

ينبغي أن يقوم أخصائي بفحص جميع الإطارات التي يزيد عمرها عن ٦ سنوات، حتى وإن كانت تبدو غير متضررة. فالإطارات تتقدم في العمر وتتحلل، حتى إذا لم تكن قد استخدمت من قبل. فإذاؤها يتأثر. ينطبق ذلك على كل الإطارات المخزنة للاستخدام

المستقبلي. ومن العلامات الخارجية على عدم صلاحية الإطار للاستخدام الشروخ وتغيير اللون.

الاقتصاد في استهلاك العجلات

- حافظ على ضغط الهواء الصحيح في العجلات.
- تجنب الانطلاق السريع والفرملة المفاجئة وصرير العجلات.
- يزداد تهالك العجلات مع السرعة.
- من المهم جداً الحفاظ على موازنة العجلات الصحيحة.
- من شأن العجلات الغير متوازنة أن تزيد من استهلاك الإطارات وأن تخفف من نسبة الراحة أثناء التجوال.
- ينبغي أن تكون العجلات ذات اتجاه دوران واحد طوال فترة استخدامها.
- عند القيام بتغيير العجلات، ينبغي تركيب العجلات ذات المداس الأفضل في الجهة الخلفية وذلك للحد من مخاطر الإفراط في التوجيه أثناء الفرملة المفاجئة.
- من شأن القيادة على أحجار الأرصفة أو الثقوب العميقة أن يتلف العجلات وأو الإطارات بشكل دائم.

تبديل العجلات

إن عملية تبديل العجلات ليست إلزامية في هذه السيارة. من المعروف أن أسلوب القيادة وضغط الإطارات والمناخ وظروف الطريق تؤثر جميعها في سرعة تآكل الإطارات وعمرها الافتراضي. لا تقتصر فائدة نفخ الإطارات بقيمة الضغط الصحيحة على مجرد التآكل المتساوي للإطارات.

لغرض تجنب الاختلافات في عمق سطح الإطارات ومنع اهتراء المداس، ينبغي تبديل العجلات الأمامية والخلفية مع بعضها البعض. المسافة المناسبة للقيام بالتبديل الأول هي ٥٠٠٠ كم

مواصفات الحجم للإطار

مسميات أبعاد الإطارات، مؤشر الحمولة وفئة السرعة.

تحتوي السيارة على اعتماد للمركبة بأكملها مع مجموعات معينة من جنوط العجلات والإطارات.

قائمة الأبعاد

لجميع العجلات مسميات للأبعاد مثل: R18 100 W 245/45.

٢٤٥	عرض الإطار (مم)
٤٥ (%)	النسبة بين ارتفاع جانب الإطار و عرض الإطار
R	طبي شعاعي
١٨	قطر إطار العجلة بالبوصة
١٠٠	الرموز الخاصة بالحد الأقصى المسموح به لحمولة الإطار، مؤشر حمولة الإطار (LI)
W	فئة السرعة القصوى المسموح بها، فئة السرعة (SS) (في هذه الحالة ٢٧٠ كم/سا (١٦٨ ميل في الساعة)).

مؤشر الحمولة

لكل إطار قدرة معينة على حمل الحمولة، وهي مؤشر الحمولة (LI). يحدد وزن السيارة قدرة الحمولة المطلوبة من الإطارات.

تقييم السرعة

كل إطار له حد أقصى من السرعة يتحمله. يجب أن تتوافق فئة سرعة الإطارات SS (Speed Symbol) مع السرعة القصوى

تحذير



- لقد تم تحديد أحجام حافات وإطارات العجلات الخاصة بسيارتك من Volvo بحيث تلي المتطلبات الصارمة لخصائص الثبات والقيادة السلسة. وقد يؤدي استخدام مجموعة أحجام حافات وإطارات للعجلات غير مصرّح بها إلى تأثير سلبي على خصائص ثبات وقيادة السيارة.
- ولا تشمل تغطية كفاءة السيارة الجديدة أية أضرار ناتجة عن استخدام مجموعة أحجام حافات وإطارات للعجلات غير مصرّح بها. لا تتحمل شركة Volvo أية مسؤولية عن وفاة أو إصابة شخصية أو أية تكاليف ناجمة عن مثل تلك الاستخدامات.

معلومات ذات صلة

- فحص ضغط الإطارات (ص. ٤٩٨)
- اتجاه دوران العجلات (ص. ٤٩٧)
- مؤشرات تآكل المداس على الإطارات (ص. ٤٩٧)
- نظام مراقبة ضغط الإطارات* (ص. ٥٠٠)
- طقم إصلاح الثقوب للطوارئ (ص. ٥١٢)
- مواصفات الحجم للإطار (ص. ٤٩٥)
- توصيات التحميل (ص. ٥٢٧)

تقريباً (حوالي ٣١٠٠ ميل)، ثم على مسافات فاصلة تبلغ ١٠٠٠٠ كم (حوالي ٦٢٠٠ ميل).

تنصح فولفو بالاتصال بورشة فولفو معتمدة للتحقق إذا لم تكن متأكدًا من عمق المداس. إذا حدثت بالفعل اختلافات ملحوظة في التآكل (اختلاف قدره أكبر من < ١ ملم في عمق المداس) بين الإطارات، يجب دائمًا تركيب الإطارات الأقل تآكلًا في الخلف. عادةً بعد انخفاض التوجيه هو الاختيار الأسير للتصحيح بدلاً من فرط التوجيه، ويؤدي إلى متابعة السيارة لتقدمها للأمام في خط مستقيم بدلاً من انزلاق الطرف الخلفي لأحد الجانبين، الأمر الذي ينتج عنه احتمال فقدان التحكم في السيارة بالكامل. وهذا هو ما يجعل من الهام ألا تتعرض العجلات الخلفية إطلاقًا لفقدان الالتصاق قبل العجلات الأمامية.

تخزين العجلات والإطارات

عند القيام بتخزين العجلات كاملة (أي العجلات المجهزة بإطاراتها)، ينبغي أن تكون معلقة أو معلقة على جانبها على الأرض.

ينبغي تخزين العجلات الغير مجهزة بإطاراتها على جانبها أو في وضع مستقيم، ولا ينبغي تعليقها.

مهم



ينبغي تخزين العجلات في مكان بارد وجاف ومظلم، مع الحرص على عدم تخزينها بالقرب من المذيبات والبنزين والزيوت وغيرها.

مواصفات الحجم لحواف العجلة

تم تخصيص أبعاد العجلة والإطار وفقاً للأمثلة في الجدول التالي.

تحتوي السيارة على اعتماد للمركبة بأكملها مع مجموعات معينة من جنوط العجلات والإطارات.

يوجد على كل حواف العجلات تسمية للأبعاد، على سبيل المثال:
8Jx18x42.

8	عرض الحافة بالبوصة
J	القطاع الجانبي لشفة الحافة
18	قطر إطار العجلة بالبوصة
42	مسافة عدم تلاقي المحورين بالمليمتر (المسافة من مركز العجلة إلى سطح تلامس العجلة مقابل المحور)

معلومات ذات صلة

- إطارات (ص. ٤٩٤)
- مواصفات الحجم للإطار (ص. ٤٩٥)

تحذير

تم عرض أقل مؤشر حمولة (LI) وتقييم سرعة (SS) مسموح بهما للإطارات لكل نوع محرك في وثيقة تسجيل السيارة. وفي حالة استخدام إطار بمؤشر حمولة أو تقييم سرعة بالغ الانخفاض، فقد يتعرض الإطار لسخونة مفرطة وكذلك قد يتعرض للتلف.

معلومات ذات صلة

- إطارات (ص. ٤٩٤)
- مواصفات الحجم لحواف العجلة (ص. ٤٩٦)

▶▶ للسيارة على الأقل. يوضح الجدول التالي أقصى سرعة مسموح بها لكل تقييم سرعة (SS). الاستثناء الوحيد لهذه اللوائح هو الإطار الشتوي^٢ حيث يتم استخدام فئة سرعة أقل نسبياً. وإذا تم تحديد مثل هذه العجلات، لا ينبغي قيادة السيارة بسرعة أعلى من تلك المسموح بها مع هذه العجلات. على سبيل المثال، ينبغي قيادة السيارات ذات العجلات المصنفة Q على سرعة لا تتجاوز ١٦٠ كم/ساعة (١٠٠ ميل/ساعة). كما تحدد ظروف الطريق والقواعد المرورية السارية المفعول السرعة القصوى لقيادة السيارة، وليس السرعة الخاصة بتصنيف العجلات.

ملاحظة

الحد الأقصى للسرعة المسموح بها محدد في الجدول.

Q	١٦٠ كم/سا (١٠٠ ميل في الساعة)، (تستعمل فقط في الإطارات الشتوية)
T	١٩٠ كم/سا (١١٨ ميل في الساعة)
H	٢١٠ كم/سا (١٣٠ ميل في الساعة)
V	٢٤٠ كم/سا (١٤٩ ميل في الساعة)
W	٢٧٠ كم/سا (١٦٨ ميل في الساعة)
Y	٣٠٠ كم/سا (١٨٦ ميل في الساعة)

^٢ كل من تلك المزودة بأذرع معدنية وبنون.

مؤشرات تآكل المداس على الإطارات

يوضح مؤشر اهتراء الكاوتشوك حالة عمق المداس في الإطار.

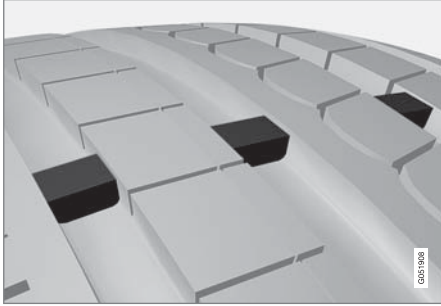

مؤشر اهتراء الكاوتشوك عبارة عن علامة ضيقة معترضة للفتحات الطولية للإطار. على جانب الإطار توجد الأحرف (Tread Wear Indicator)TWI. وعندما ينخفض عمق المداس إلى ١,٦ مم (١/١٦ بوصة)، يكون عمقه مساوياً في الارتفاع لتلك المؤشرات. يجب تغيير الإطارات بأخرى جديدة بأسرع ما يمكن. تذكر أن الإطارات ذات عمق المداس المنخفض يكون التصاقها بالأرض سيئاً في المطر والتلج.

معلومات ذات صلة

- إطارات (ص. ٤٩٤)

معلومات ذات صلة

- إطارات (ص. ٤٩٤)

اتجاه دوران العجلات

بالنسبة للإطارات ذات الجزء الملامس للأرض والمصممة بطريقة بحيث تدور في اتجاه واحد فقط، فقد تم وضع علامة السهم عليها.

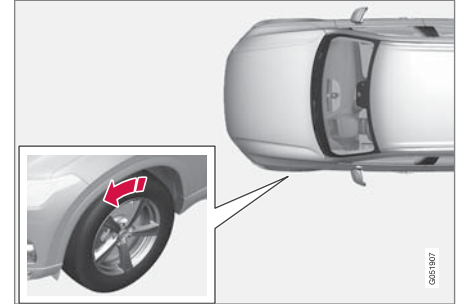

يشير السهم إلى اتجاه دوران الإطارات.

- يجب أن يكون للإطارات نفس اتجاه الدوران طوال مدة استعمالها.
- يجب التبديل بين الإطارات الأمامية والخلفية فقط، ولا تتم مطلقاً بالتبديل بين الإطارات اليسرى واليمى أو العكس.
- إذا تم تركيب الإطارات بطريقة خاطئة، فستتأثر خصائص الفرملة والقدرة على دفع الأمطار والتلوج بعيداً عن الطريق على نحو سلبي.
- يجب تركيب الإطارات ذات الأخاديد الأعمق في الخلف دوماً (لتخفيف مخاطر الانزلاق).

ملاحظة

تأكد أن كلا العجلتين من نفس النوع والأبعاد وكذلك نفس جهة التصنيع.

فحص ضغط الإطارات

من شأن ضغط الهواء الصحيح في العجلات أن يساعد على تحسين الثبات أثناء القيادة وتوفير استهلاك الوقود وإطالة العمر الافتراضي للعجلات.

ينخفض ضغط الإطار بمرور الوقت وهذا أمر طبيعي. كذلك يختلف ضغط الإطار باختلاف درجة الحرارة المحيطة. كما أن قيادة السيارة على إطارات ذات ضغط منخفض للغاية قد يؤدي إلى فرط حرارة الإطارات وتلفها. ويؤثر ضغط الإطارات على الراحة أثناء القيادة وضوضاء الطريق وخصائص القيادة.

تحقق من ضغط الإطارات مرة كل شهر. التزم بضغط الهواء الموصى به للعجلات الباردة بغية الوصول إلى تحقيق أمثل أداء للعجلات وأدنى نسبة من التهلاك. قد يتسبب ضغط الهواء المنخفض جداً أو المرتفع جداً في العجلات في تهاكها بنسب متفاوتة.

تحذير

- إن الضغط المنخفض جداً لهواء العجلات هو السبب الأكثر شيوعاً لتلفها وقد يؤدي إلى ظهور تصدعات خطيرة في العجلة وإلى إرخاء المداس أو إلى انفجار العجلة، الأمر الذي قد يترافق مع فقدان غير متوقع للسيطرة على السيارة وزيادة في خطر الإصابة الجسدية.
- تقلل العجلات ذات ضغط الهواء المنخفض جداً من قدرة حمل السيارة.

العجلات الباردة

ينبغي فحص ضغط الهواء في العجلات عندما تكون باردة. يتم اعتبار العجلات باردة عندما تكون حرارتها مساوية لدرجة

حرارة المحيط. في العادة، يمكن الوصول إلى درجة الحرارة هذه عند ركن السيارة لمدة ٣ ساعات على الأقل.

كما يتم اعتبار العجلات حارة بعد القيام بالقيادة لما يقرب من ١,٦ كم (ميل واحد). إذا كان ينبغي القيادة لمسافة أطول لزيادة ضغط الهواء في العجلات، يجب أولاً فحص الضغط الحالي وتدوين القيمة قبل التوجه إلى المحطة لإكمال نفخ الهواء حتى الوصول إلى الضغط المناسب.

يتغير ضغط الهواء في العجلات مع تغير درجة الحرارة في الخارج. إذ من شأن انخفاض الحرارة بنسبة ١٠ درجات أن يسبب انخفاض ضغط الهواء في العجلات بنسبة رطل واحد (٧ كيلو باسكال). افحص ضغط الهواء في العجلات بانتظام وقم بضبط الضغط الصحيح المحدد على ملصق معلومات العجلات أو على ملصق المصادقة.

إذا قمت بفحص ضغط الهواء في حين كانت العجلات حارة، لا تقم عندها بتفسيح الإطارات. إذ إن القيادة تتسبب في سخونة العجلات ومن الطبيعي أن يرتفع الضغط فوق النسبة الموصى به للعجلات الباردة. في حال كان ضغط الهواء في العجلات الحارة مساوياً للنسبة الموصى بها للعجلات الباردة أو أقل منها، يتم عندها اعتبار ضغط الهواء هذا أنه منخفض للغاية.

معلومات ذات صلة

- ضبط ضغط الإطار (ص. ٤٩٨)
- ضغط الإطارات الموصى به (ص. ٤٩٩)
- نظام مراقبة ضغط الإطارات* (ص. ٥٠٠)
- إطارات (ص. ٤٩٤)

ضبط ضغط الإطار

ينخفض ضغط الإطار بمرور الوقت وهذا أمر طبيعي. ومن ثم يجب ضبط ضغط الإطار في بعض الأوقات للحفاظ على ضغط الإطار الموصى به.

التزم بضغط الهواء الموصى به للعجلات الباردة بغية الوصول إلى تحقيق أمثل أداء للعجلات وأدنى نسبة من التهلاك.

ملاحظة

لتجنب الحصول على قراءة غير صحيحة لضغط الإطارات، يُنصح بفحص ضغط الإطارات على البارد. والمقصود بمصطلح "على البارد" هو أن تكون درجة حرارة الإطارات مساوية لدرجة الحرارة المحيطة (تقريباً بعد مرور 3 ساعات من وقوف السيارة بدون قيادة). بعد قطع عدة كيلومترات بالسيارة، ترتفع درجة حرارة الإطارات ويزيد الضغط.

١. انزع سدادة الصمام من إحدى العجلات ثم اضغط على مقياس ضغط الهواء بشدة إلى أن يتداخل مع الصمام.
٢. قُم بنفخ العجلات حتى الوصول إلى الضغط الصحيح، راجع الملصق على عمود الباب من جهة السائق والذي يعرض ضغط الهواء الموصى به للعجلات المجهزة في المصنع.

ضغط الإطارات الموصى به

ملصقة ضغط الإطار الموجودة في عمود باب السائق (بين الباب الأمامي والباب الخلفي) تشير إلى الضغط الذي يجب أن يكون في الإطارات حسب اختلاف الحمولة والسرعة.



يبين الملصق تسمية العجلات المجهزة في المصنع، بالإضافة إلى حدود الحمولة وقيم ضغط الهواء.

تحسين الاقتصاد في استهلاك الوقود عند استخدام ضغط ECO في الحمولة الخفيفة (بحد أقصى ٣ أفراد) وفي سرعة تصل إلى ١٦٠ كم/سا (١٠٠ ميل في الساعة)، يمكن اختيار ضغوط ECO للاقتصاد الأمثل للوقود. ومع ذلك، فينبغ باختيار ضغوط الراحة الأقل في حالة الرغبة في توفير شروط الضوضاء والسفر المتلى.

معلومات ذات صلة

- فحص ضغط الإطارات (ص. ٤٩٨)
- ضغط الإطار المعتمد (ص. ٥٩٥)

معلومات ذات صلة

- ضغط الإطارات الموصى به (ص. ٤٩٩)
- فحص ضغط الإطارات (ص. ٤٩٨)
- انفخ العجلة باستخدام المنفاخ الموجود في طقم إصلاح التقوب. (ص. ٥١٦)
- ضغط الإطار المعتمد (ص. ٥٩٥)

٣. أعد تركيب الغطاء المانع للأتربة.

ملاحظة

- بعد الانتهاء من نفخ الإطار، احرص دومًا على إعادة تركيب الغطاء الواقي من الأتربة لتجنب تلف الصمام بسبب الحصى والأتربة وما شابه.
- لا تستخدم سوى أغطية الأتربة المصنوعة من البلاستيك. فقد تتعرض الأغطية المعدنية للصدأ وبالتالي يصعب إزالتها من مكانها.

٤. افحص العجلات بصرياً للتحقق من عدم وجود أية مسامير فيها أو غيرها من الأشياء التي يمكن أن تتقربها وتتسبب في تسرب الهواء.

٥. افحص الجدران الجانبية للتحقق من عدم وجود أية تقوسات أو شقوق أو انفخات أو غيرها من التشوهات.

٦. كرر هذا الإجراء لكافة العجلات، بما في ذلك العجلة الاحتياطية*.

ملاحظة

في حال النفخ الزائد للهواء في العجلات، فمُ بتنفيس الهواء من خلال الضغط على المسامير المعدني في وسط الصمام. بعدئذٍ تحقق من الضغط مرة أخرى باستخدام مقياس ضغط الهواء في العجلات.

قد تتطلب بعض العجلات الاحتياطية ضغط هواء أعلى من العجلات الأخرى. راجع جدول أو ملصق نسب ضغط الهواء في العجلات.

نظام مراقبة ضغط الإطارات*

نظام مراقبة ضغط الإطارات²، يصدر تحذيرًا مع رمز مؤشر في شاشة السائق عند انخفاض الضغط في واحد أو أكثر من إطارات السيارة بصورة كبيرة.

الرمز	التفسير
	يضيء الرمز للإشارة إلى انخفاض ضغط الهواء في العجلات.
	في حال كان هناك عطل في النظام، يومض ضغط التحذير الخاص بضغط الهواء لمدة دقيقة واحدة تقريباً ثم يبقى مضاءً.

وصف النظام

يقبس نظام مراقبة ضغط الإطارات الفروق في سرعة دوران الإطارات المختلفة عن طريق نظام منع قفل الفرامل ABS لكي يتأكد من توفر ضغط الهواء المناسب في كل الإطارات. إذا كان ضغط الإطار منخفضًا لدرجة كبيرة جدًا، فسيتغير قطر الإطار ونتيجة لذلك تتغير سرعة الدوران. عن طريق مقارنة الإطارات مع بعضها البعض يستطيع النظام أن يحدد ما إذا كان الضغط منخفضًا في واحد أو أكثر من الإطارات.

معلومات عامة عن نظام مراقبة الإطارات
في المعلومات التالية يتم الإشارة إلى نظام مراقبة الإطارات بصورة عامة بالاختصار TPMS.

يجب فحص كل عجلة، بما في ذلك العجلة الاحتياطية*، مرة واحدة في الشهر. عند الفحص، ينبغي أن تكون الإطارات باردة وأن يكون ضغط الهواء مطابقًا لما هو موصى به من قبل الشركة المصنعة للسيارات والمحدد في لصاقة ضغط الهواء في

الإطارات أو في جدول ضغط الهواء في الإطارات. إذا كانت السيارة مجهزة بعجلات ذات مقاييس مختلفة عن تلك الموصى بها من قبل الشركة المصنعة، ينبغي عندها معرفة مستوى ضغط الهواء الصحيح لهذه العجلات.

كميزة سلامة إضافية، تم تجهيز السيارة بنظام مراقبة ضغط الإطارات (TPMS)، وهو يعرض الانخفاض الشديد في ضغط الهواء لإطار واحد أو أكثر. عندما يضيء رمز مؤشر انخفاض ضغط الهواء، أوقف المركبة وافحص ضغط الهواء في العجلات في أقرب وقت ممكن، وقم بنفخها حتى الوصول إلى الضغط الصحيح.

قد تتسبب القيادة على إطارات ذات ضغط هواء منخفض جدًا في ارتفاع درجة حرارة الإطارات وهذا قد يؤدي إلى حدوث ثقب. كما يمكن للإطارات ذات ضغط الهواء المنخفض أن تقوم بتقليل كفاءة استهلاك الوقود وعمر خدمة الإطارات، ويمكنها أن تؤثر في قابلية التعامل مع السيارة وإيقافها. لاحظ أن TPMS لا يحل محل الصيانة الدورية للإطارات. تقع على عاتق السائق مسؤولية المحافظة على الضغط الصحيح للهواء في العجلات، حتى لو لم يتم الوصول إلى الحد الأدنى لضغط الهواء في العجلات ليضيء الرمز المؤشر بذلك.

السيارة مجهزة أيضًا بمؤشر تعطل نظام TPMS، الذي يشير إلى كون النظام لا يعمل بشكل صحيح. ويتم الجمع بين مؤشر تعطل نظام TPMS مع رمز مؤشر ضغط الإطارات المنخفض. عندما يكتشف النظام عطلاً، فإن الرمز في شاشة السائق سيومض لمدة دقيقة واحدة تقريباً وبعد ذلك سيطل مصيبيًا. ويتم تكرار هذا الإجراء عند بدء تشغيل السيارة حتى يتم تصحيح العطل. عندما يضيء الرمز، قد تتأثر قدرة النظام على كشف انخفاض ضغط الهواء في العجلات أو التحذير منه.

يمكن أن يظهر عطل في نظام TPMS لعدة أسباب: مثلاً بعد التغيير إلى عجلة احتياطية، أو عند تغيير الإطارات أو العجلات التي تمنع تشغيل نظام TPMS بشكل صحيح.

افحص دائماً رمز مؤشر TPMS بعد تغيير واحدة أو أكثر من العجلات للتأكد من أن الإطارات أو العجلات الجديدة تعمل بشكل صحيح مع TPMS.

الرسائل على لوحة العدادات

عندما يكون ضغط الإطار منخفضًا جدًا، يضيء رمز مؤشر ضغط الإطار المنخفض في شاشة السائق وتظهر رسالة. تحقق من ضغط الهواء في العجلات من خلال تطبيق حالة السيارة في شاشة العرض المركزية.

- ضغط الإطار منخفض/فحص الإطارات، ثم عاير بعد التعبئة
- نظام ضغط الإطارات غير متوفر مؤقتًا
- نظام ضغط الإطارات يلزم إجراء الخدمة

تذكُر

- بعد قيامك بتغيير عجلة أو بتعديل ضغط الهواء في العجلات، قُم دائماً بحفظ الضغط الجديد للهواء في العجلات في النظام.
- إذا قمت بالتغيير إلى عجلات مختلفة الحجم عن تلك المجهزة من المصنع، فيجب إعادة ضبط النظام من خلال حفظ ضغط جديد للهواء في تلك العجلات وذلك لتجنب ظهور التحذيرات الخاطئة.
- إذا تم تركيب العجلة الاحتياطية*، من المحتمل عندها أن لا يعمل نظام مراقبة ضغط الهواء بشكل صحيح وذلك بسبب الاختلاف في القياسات بين العجلات.

٥. اضغط TPMS.



ملاحظة

يجب أن تكون السيارة متوقفة كي يصبح الزرّ معايرة قابلاً للتحديد.

٦. اضغط معايرة.

٧. انقر على موافق للتأكيد على عملية التحقق من ضغط الإطارات في الإطارات الأربعة بالكامل وضبطه.

حفظ ضغط جديد للهواء في العجلات في نظام المراقبة*

كي يعمل نظام مراقبة ضغط الهواء في العجلات؛ بصورة صحيحة، ينبغي أولاً حفظ قيمة مرجعية لذلك الضغط. يجب أن يتم ذلك في كل مرة يتم فيها تغيير العجلات أو يتم فيها تغيير ضغط الهواء في العجلات وذلك كي يتمكن النظام من التحذير من أي ضغط منخفض بشكل صحيح.

على سبيل المثال، عند القيادة بحمولة ثقيلة أو على سرعة تزيد عن ١٦٠ كم/سا (١٠٠ ميل في الساعة)، يلزم ضبط ضغط الإطارات وفقاً للقيم التي تنصح بها فولفو. تتم بعدها إعادة ضبط النظام من خلال حفظ ضغط جديد للهواء في العجلات.

فمّ بالإجراء التالي لحفظ ضغط جديد للهواء في العجلات ليكون قيمة مرجعية في النظام:

١. أوقف تشغيل السيارة.
٢. فمّ بنفخ العجلات حتى الوصول إلى الضغط الصحيح، راجع الملصق على عمود الباب من جهة السائق والذي يعرض ضغط الهواء الموصى به للعجلات المجهزة في المصنع.
٣. تشغيل السيارة.
٤. افتح تطبيق حالة السيارة من عرض التطبيق.



- لا يعني النظام عن الحاجة إلى أعمال فحص الإطارات والصيانة المنتظمة.
- ليس من الممكن إيقاف تشغيل نظام مراقبة ضغط الإطارات.

تحذير

- قد يؤدي ضغط الإطارات بقيمة غير صحيحة إلى تلف الإطار مما يؤدي إلى فشل السائق في التحكم في السيارة.
- لا يستطيع النظام التنبؤ مقدماً بحدوث تلف مفاجئ في الإطار.

معلومات ذات صلة

- ضغط الإطارات الموصى به (ص. ٤٩٩)
- راجع حالة ضغط الإطارات في شاشة العرض المركزية* (ص. ٥٠٢)
- الإجراء في حالة التحذير من ضغط إطار منخفض (ص. ٥٠٣)
- حفظ ضغط جديد للهواء في العجلات في نظام المراقبة* (ص. ٥٠١)

٨. ▶▶ فم بقيادة السيارة إلى أن يتم حفظ الضغط الجديد للهواء في العجلات.

يتم حفظ الضغط الجديد للهواء في العجلات أثناء قيادة السيارة على سرعة تزيد عن ٣٥ كم/ساعة (٢٢ ميل/ساعة).

إذا تم فصل الإشعال في السيارة قبل أن يتم حفظ الضغط الجديد للهواء في العجلات، يجب عندها القيام بالإجراء مرة أخرى. انتظر حتى انتهاء عملية الحفظ خلال نفس فترة القيادة بغية ضمان الحفظ الصحيح للضغط الجديد للهواء في العجلات.

< وإذا فُتلت عملية الحفظ، تظهر الرسالة: فشل تخزين الضغط. يُرجى إعادة المحاولة..

تحذير ⚠

تحتوي غازات العادم على أول أكسيد الكربون الشديد السمية والذي هو غير مرئي وديم الرائحة. لذلك، يجب دائماً إجراء عملية حفظ ضغط جديد للهواء في العجلات في الهواء الطلق أو في ورشة مجهزة بنظام شفط لغازات العادم.

معلومات ذات صلة

- ضغط الإطارات الموصى به (ص. ٤٩٩)
- ضبط ضغط الإطار (ص. ٤٩٨)
- راجع حالة ضغط الإطارات في شاشة العرض المركزية* (ص. ٥٠٢)
- الإجراء في حالة التحذير من ضغط إطار منخفض (ص. ٥٠٣)
- نظام مراقبة ضغط الإطارات* (ص. ٥٠٠)

راجع حالة ضغط الإطارات في شاشة العرض المركزية*

بفضل نظام مراقبة ضغط العجلات، يمكن رؤية حالة ضغط العجلات في شاشة العرض المركزية.

التحقق من الحالة

ينبغي القيادة لعدة دقائق بسرعة تفوق ٣٥ كم/ساعة (٢٢ ميل/ساعة) كي يتم تنشيط النظام.

١. افتح تطبيق حالة السيارة من عرض التطبيق.

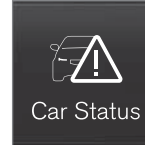

Car Status

٢. انقر على TPMS لعرض حالة الإطارات.



TPMS

مؤشر الحالة

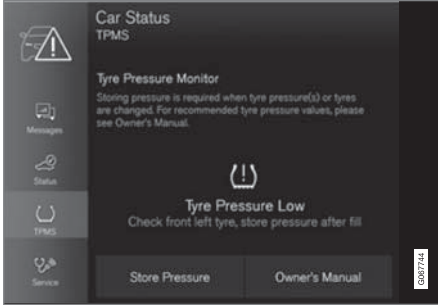

الشكل هو مجرد شكل تخطيطي. قد يختلف التصميم بحسب طراز السيارة أو البرنامج المحدث.

في ما يلي بعض الأمثلة على الرسائل التي يمكن عرضها لحالة ضغط الهواء في العجلات، مع تفسير لما تتضمنه.

شاشة العرض المركزية: أفحص العجلة الأمامية اليسرى، املاً وخزناً الضغط	ضغط الإطار منخفض جداً. أوقف المركبة وافحص/صحح ضغط الهواء في العجلات من خلال نفخ المزيد من الهواء وفي أقرب وقت ممكن ^A .
شاشة العرض المركزية: أفحص كل العجلات وقم بتخزين الضغط بعد الملء	ضغط الهواء منخفض جداً في إطارين أو أكثر. أوقف المركبة وافحص/صحح ضغط الهواء في كل العجلات من خلال نفخ المزيد من الهواء وفي أقرب وقت ممكن ^A .

ملاحظة

لتجنب الحصول على قراءة غير صحيحة لضغط الإطارات، يُنصح بفحص ضغط الإطارات على البارد. والمقصود بمصطلح "على البارد" هو أن تكون درجة حرارة الإطارات مساوية لدرجة الحرارة المحيطة (تقريباً بعد مرور ٣ ساعات من وقوف السيارة بدون قيادة). بعد قطع عدة كيلومترات بالسيارة، ترتفع درجة حرارة الإطارات ويزيد الضغط.

ملاحظة

- بعد الانتهاء من نفخ الإطار، احرص دوماً على إعادة تركيب الغطاء الواقي من الأتربة لتجنب تلف الصمام بسبب الحصى والأتربة وما شابه.
- لا تستخدم سوى أغطية الأتربة المصنوعة من البلاستيك. فقد تتعرض الأغطية المعدنية للصدأ وبالتالي يصعب إزالتها من مكانها.

تحذير

- قد يؤدي ضغط الإطارات بقيمة غير صحيحة إلى تلف الإطار مما يؤدي إلى فشل السائق في التحكم في السيارة.
- لا يستطيع النظام التنبؤ مقدماً بحدوث تلف مفاجئ في الإطار.

الإجراء في حالة التحذير من ضغط إطار منخفض

عندما يقوم نظام التحكم بضغط الهواء في العجلات بالتحذير من الانخفاض الكبير لذلك الضغط، ينبغي عندها اتخاذ إجراء ما.

إذا أضاء رمز مؤشر النظام وظهرت رسالة ضغط الإطار منخفض، فعليك باتخاذ اللازم لمعالجة ضغط الإطار.



١. أوقف تشغيل السيارة.
 ٢. تحقق من ضغط الإطارات الأربعة بواسطة مقياس الضغط.
 ٣. فُتح نفخ العجلات حتى الوصول إلى الضغط الصحيح، راجع الملصق على عمود الباب من جهة السائق والذي يعرض ضغط الهواء الموصى به للعجلات المجهزة في المصنع.
 ٤. بعد قيامك بضبط ضغط الهواء في العجلات، فُتح دائماً بحفظ الضغط الجديد للهواء في العجلات في النظام عبر شاشة العرض المركزية.
- تجدد الإشارة إلى أن رمز المؤشر لن ينطفئ إلى أن يتم تصحيح ضغط الهواء في العجلات المنخفض وأن يتم بدء عملية حفظ الضغط الجديد للهواء في العجلات.

شاشة السائق: نظام ضغط الإطارات غير متوفر مؤقتاً	يوميض رمز المؤشر ويتغير إلى الوميض الثابت بعد حوالي دقيقة واحدة. النظام غير متاح حالياً، يتم تنشيطه بعد وقت قصير.
شاشة السائق: نظام ضغط الإطارات يلزم إجراء الخدمة	يوميض رمز المؤشر ويتغير إلى الوميض الثابت بعد حوالي دقيقة واحدة. النظام لا يعمل بشكل صحيح، تواصل مع ورشة عمل B.

A بعد قيامك بضبط ضغط الهواء في العجلات، فُتح دائماً بحفظ الضغط الجديد للهواء في العجلات في النظام.
B يوصى بالرجوع إلى ورشة فونفو معتمدة.

معلومات ذات صلة

- حفظ ضغط جديد للهواء في العجلات في نظام المراقبة* (ص. ٥٠١)
- الإجراء في حالة التحذير من ضغط إطار منخفض (ص. ٥٠٣)
- نظام مراقبة ضغط الإطارات* (ص. ٥٠٠)
- حالة السيارة (ص. ٥٣٤)

معلومات ذات صلة ▶▶

- ضغط الإطارات الموصى به (ص. ٤٩٩)
- ضبط ضغط الإطار (ص. ٤٩٨)
- حفظ ضغط جديد للهواء في العجلات في نظام المراقبة* (ص. ٥٠١)
- راجع حالة ضغط الإطارات في شاشة العرض المركزية* (ص. ٥٠٢)
- نظام مراقبة ضغط الإطارات* (ص. ٥٠٠)
- انفخ العجلة باستخدام المنفاخ الموجود في طقم إصلاح الثقوب. (ص. ٥١٦)

عند تغيير الإطارات

يمكن تغيير الإطارات، واستخدام إطارات الشتاء أو إطار احتياطي. اتبع التعليمات الخاصة بإزالة إطار وتركيب آخر.

عند استخدام إطار بأبعاد مختلفة

تحقق من أن أبعاد الإطار معتمدة للاستخدام للسيارة.

اتصل بورشة فوفو معتمدة لتحديث البرنامج في كل مرة ترغب فيها بتغيير أبعاد الإطار. قد يلزم تنزيل برنامج عند التغيير لأبعاد أكبر أو أصغر وكذلك عند التبديل بين إطارات الصيف وإطارات الشتاء.

معلومات ذات صلة

- إزالة عجلة (ص. ٥٠٦)
- تركيب العجلات (ص. ٥٠٨)
- طقم الأدوات (ص. ٥٠٤)
- عجلات الشتاء (ص. ٥١٠)
- العجلة الاحتياطية* (ص. ٥٠٩)
- مسامير العجلات (ص. ٥٠٥)

طقم الأدوات

الأدوات التي تفيد عند إجراء عملية القطر وتغيير العجلات أو ما شابه، تكون محفوظة في حجرة الحمولة بالسيارة.

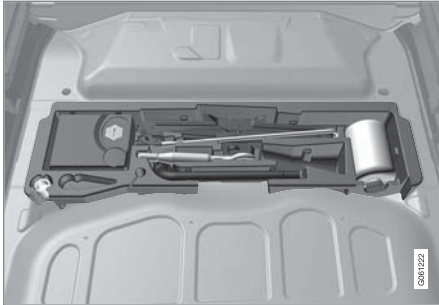

كتلة الفوم أسفل أرضية منطقة الحمولة تحتوي على حلقة القطر للسيارة وطقم إصلاح الثقوب وأداة لإزالة الأغشية البلاستيكية من مسامير العجلات ومقبس لمسامير العجلات القابلة للقفل.

إذا كانت السيارة مزودة بعجلة احتياطية*، سيتوفر فيها مرفاع ومفتاح لبراغي العجلة.

معلومات ذات صلة

- عند تغيير الإطارات (ص. ٥٠٤)
- المرفاع* (ص. ٥٠٥)

مسامير العجلات

يتم استخدام مسامير العجلة في ربط العجلات بالمحور.

لا تستخدم إلا الحواف التي اختبرتها شركة فولفو ووافقت عليها واعتبرتها ضمن قطع فولفو الأصلية.

تأكد من عزم مسامير العجلات باستخدام مفتاح العزم.

لا تستخدم أي مزلاقات على مسارات مسامير العجلات.

تحذير

قد تكون هناك حاجة لإعادة شد مسامير العجلات بعد بضعة أيام من تغييرها. إنَّ ظهور اختلافات في الحرارة وبعض الاهتزازات في العجلات قد يعني أنه لم يتم شدّها بإحكام وبالتساوي.

مهم

يجب شدُّ براغي العجلات حتى العزم ١٤٠ ن.م. (١٠٣ قدم-رطل). قد يؤدي الإفراط في الربط بقوة، أو ضعف الربط إلى إتلاف الصواميل والمسامير.

مسامير قفل العجلة*

في كتلة القوم أسفل أرضية الحمولة توجد مساحة لجلبية مسامير العجلات القابلة للقلل.

معلومات ذات صلة

- إزالة عجلة (ص. ٥٠٦)
- تركيب العجلات (ص. ٥٠٨)

ينطبق على السيارات المزودة بـ التحكم في مستوى الارتفاع*: إذا كانت السيارة مجهزة بنظام التعليق الهوائي، يجب عندئذٍ إلغاء تنشيط هذه الوظيفة قبل أن يتم رفع السيارة بالمرافع.

معلومات ذات صلة

- طقم الأدوات (ص. ٥٠٤)

المرفاح*

يمكن استخدام المرفاح لرفع السيارة، على سبيل المثال، بغية تركيب العجلة الاحتياطية.



مهم

- عندما لا يكون قيد الاستخدام، ينبغي تخزين المرفاح* في مكانه تحت أرضية حجرة الأمتعة.
- لقد تم تصميم المرفاح المزود مع السيارة للاستخدام الطارئ فقط ولفترات قصيرة، أي عند استبدال عجلة مثقوبة مثلاً. يجب استخدام المرفاح المخصص لطرز السيارة من أجل رفع السيارة. عند الحاجة لرفع السيارة لمرات عديدة، أو لفترات زمنية أطول من اللازم فقط من أجل تغيير عجلة، ينصح عندها باستخدام مرفاح ورشة التصليح. في هذه الحالة، اتبع تعليمات الاستخدام التي تأتي مع الآلة.

ينبغي ضم المرفاح في الوضع الصحيح لتوفير مساحة.

إزالة عجلة

ينبغي دائماً إجراء أعمال تغيير العجلات بشكل صحيح. في ما يلي تعليمات حول كيفية إزالة العجلة، بالإضافة إلى معلومات مهمة ينبغي تذكرها.

مهم

- عندما لا يكون قيد الاستخدام، ينبغي تخزين المرفاع* في مكانه تحت أرضية حجرة الأمتعة.
- لقد تم تصميم المرفاع المزود مع السيارة للاستخدام الطارئ فقط ولفترات قصيرة، أي عند استبدال عجلة مثقوبة مثلاً. يجب استخدام المرفاع المخصص لطرز السيارة من أجل رفع السيارة. عند الحاجة لرفع السيارة لمرات عديدة، أو لفترات زمنية أطول من اللازم فقط من أجل تغيير عجلة، ينصح عندها باستخدام مرفاع ورشة التصليح. في هذه الحالة، اتبع تعليمات الاستخدام التي تأتي مع الآلة.

تحذير

- قُم بإشراك فرامل الانتظار و انقل آلية انقواء التروس إلى وضع الركن (P).
- قُم بدعم العجلات الملامسة للأرض باستخدام قطع من الخشب الصلب أو حجارة كبيرة.
- تحقق من عدم تلف المرفاع وتشحيم الحبوط اللولبية بالكامل وخلوها من الاتساخ.
- تأكد من وضع المرفاع على سطح ثابت ومستوي وغير زلق وغير مائل.
- ينبغي تثبيت المرفاع بشكل صحيح على الماسك الخاص به.
- لا تضع مطلقاً أي شيء بين الأرض والمرفاع، ولا بين المرفاع ونقاط الرفع بالسيارة.
- يجب على الركاب مغادرة السيارة عندما تكون مرفوعة على المرفاع.
- إذا لزم الأمر تغيير إحدى العجلات في بيئة مزدحمة مرورياً، فيتعين على الركاب الوقوف في مكان آمن.
- من أجل تغيير العجلات، استخدم مرفاع مصمم لهذه السيارة. استخدم الدعائم لتأمين السيارة أثناء إجراء جميع أنواع الأعمال.
- تجنّب مطلقاً الزحف إلى أسفل السيارة أو وضع أي جزء من الجسم تحتها إذا كان يتم دعمها برافعة.

١. ضع مثلك التحذير وقم بتنشيط أضواء التحذير من المخاطر في حالة الرغبة في تغيير إطار في منطقة مزدحمة مرورياً.

٢. استخدم فرامل الوقوف وقم بتعشيق الترس على وضع P، أو قم بتعشيق الترس الأول في السيارة ذات صندوق التروس اليدوي.

ينطبق على السيارات المزودة بـ التحكم في مستوى الارتفاع*: إذا كانت السيارة مزودة بنظام تعليق هوائي فيلزم إلغاء تنشيطه قبل رفع السيارة بالمرفاع*.

٣. احصل على المرفاع* ومفتاح العجلات* وأداة إزالة الأغشية البلاستيكية للعجلات الموجودة في كتلة الفوم.

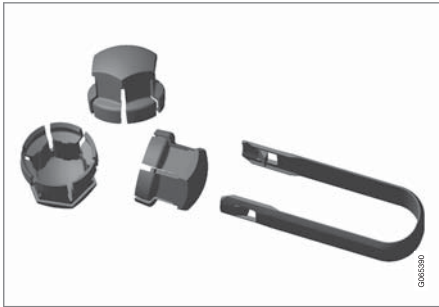

أداة نزع الأغشية البلاستيكية من مسامير العجلات.

٤. ساند أمام العجلات التي تبقى على الأرض وخلفها. استخدم، على سبيل المثال، قطعاً خشبية ثقيلة أو أحجاراً كبيرة.

العجلات والإطارات

١٢. ارفع السيارة بما فيه الكفاية لإتاحة تحرك العجلة التي يجب نزعها دون عوائق. قم بحل صمولات العجلة، ثم ارفع العجلة.

معلومات ذات صلة

- إعدادات التحكم في المستوى* (ص. ٤١٧)
- عند تغيير الإطارات (ص. ٥٠٤)
- ارفع السيارة (ص. ٥٣٧)
- المرفاع* (ص. ٥٠٥)
- طقم الأدوات (ص. ٥٠٤)
- تركيب العجلات (ص. ٥٠٨)

٨. عند رفع السيارة، من المهم تثبيت المرفاع أو أذرع الرفع في النقاط المحددة أسفل جسم السيارة. تشير العلامات المثبتة في الغطاء البلاستيكي إلى مواقع النقاط الرفع بالمرفاع/الرفع. توجد نقطتا رفع على كل جانب من السيارة. وتوجد فجوة للمرفاع عند كل نقطة.

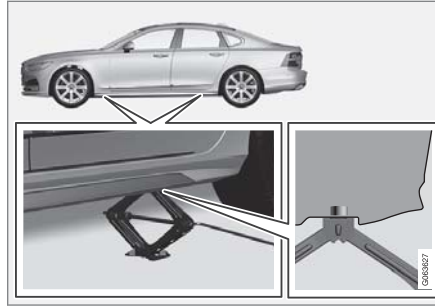

٩. ضع المرفاع على أرض مسطحة غير منزلقة تحت نقطة الرفع التي ستستخدم.

١٠. أدر ذراع التدوير حتى تكون مصطفة بشكل صحيح وحتى تلامس نقطة الرفع الخاصة بالسيارة. تحقق من تركيب رأس المرفاع (أو أذرع الرفع في الورشة) بصورة صحيحة في نقطة الرفع بحيث يدخل النتوء في مركز الرأس داخل فتحة نقطة الرفع ويتم توجيه القاعدة رأسياً أسفل نقطة الرفع.

١١. أدر المرفاع بحيث يصبح ذراع التدوير أبعد ما يكون عن السيارة؛ في هذه الحالة، تكون ذراع المرفاع بصورة متعامدة مع اتجاه السيارة.

٥. قم بتثبيت حلقة القطر بمفتاح ربط العجلات حتى وضع التوقف كما هو موضح بالشكل أدناه.

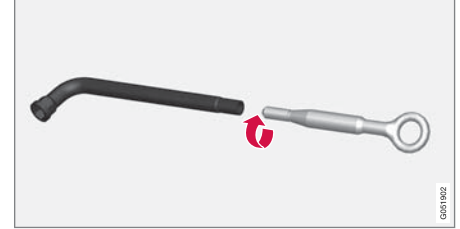

مهم !

ينبغي إحكام شد حلقة القطر قدر الإمكان داخل مفتاح مسامير العجلات*.

٦. أزل الأغشية البلاستيكية من مسامير العجلات باستخدام الأداة الخاصة بذلك.

٧. مع الإبقاء على السيارة عند مستوى الأرض، استخدم مفتاح براغي العجلات/حلقة القطر لإرخاء براغي العجلات بنسبة نصف دورة أو دورة واحدة، من خلال الضغط إلى أسفل (في عكس اتجاه عقارب الساعة).

تركيب العجلات

إرشادات تركيب إطار عند الرغبة في تغيير الإطارات.

ملاحظة

لقد تم تصميم المرفاع المزود مع السيارة للاستخدام الطارئ فقط ولفترات قصيرة، أي عند استبدال عجلة مثقوبة مثلاً. يجب استخدام المرفاع المخصص لطراز السيارة من أجل رفع السيارة. عند الحاجة لرفع السيارة لمرات عديدة، أو لفترات زمنية أطول من اللازم فقط من أجل تغيير عجلة، ينصح عندها باستخدام مرفاع ورشة التصليح. في هذه الحالة، اتبع تعليمات الاستخدام التي تأتي مع الآلة.

تحذير

- قُم بإشراك فرامل الانتظار و انقل آلية انتقاء التروس إلى وضع الركن (P).
- قُم بدعم العجلات الملامسة للأرض باستخدام قطع من الخشب الصلب أو حجارة كبيرة.
- تحقق من عدم تلف المرفاع وتشحيم الخيوط اللولبية بالكامل وخلوها من الاتساخ.
- تأكد من وضع المرفاع على سطح ثابت ومستوي وغير زلق وغير مائل.
- ينبغي تثبيت المرفاع بشكل صحيح على الماسك الخاص به.
- لا تضع مطلقاً أي شيء بين الأرض والمرفاع، ولا بين المرفاع ونقاط الرفع بالسيارة.
- يجب على الركاب مغادرة السيارة عندما تكون مرفوعة على المرفاع.
- إذا لزم الأمر تغيير إحدى العجلات في بيئة مزدحمة مرورياً، فيتعين على الركاب الوقوف في مكان آمن.
- من أجل تغيير العجلات، استخدم مرفاع مصمّم لهذه السيارة. استخدم الدعائم لتأمين السيارة أثناء إجراء جميع أنواع الأعمال.
- تجنّب مطلقاً الزحف إلى أسفل السيارة أو وضع أي جزء من الجسم تحتها إذا كان يتم دعمها برافعة.

١. نظّف الأسطح بين العجلة والمحور.

٢. ركب العجلة. احكم ربط مسامير العجلة تماماً.

لا تستخدم أي مزلاقات على مسارات مسامير العجلات.

٣. قم بخفض السيارة حتى لا تستطيع العجلات الدوران.

٤. قم بإحكام ربط مسامير العجلة بشكل تقاطعي. من المهم إحكام ربط مسامير العجلة بالطريقة الصحيحة. قُم بشدّ البراغي حتى العزم ١٤٠ ن.م. (١٠٣ قدم-رطل). تأكد من العزم باستخدام مفتاح العزم.



٥. أعد تركيب الأغشية البلاستيكية على مسامير العجلات.

٦. تحقّق من ضغط الهواء في العجلات وقم بمعايرة نظام مراقبة ضغط الهواء في العجلات*.

تحذير

قد تكون هناك حاجة لإعادة شدّ مسامير العجلات بعد بضعة أيام من تغييرها. إنّ ظهور اختلافات في الحرارة وبعض الاهتزازات في العجلات قد يعني أنه لم يتم شدّها بإحكام وبالتساوي.

تحذير

- لا تقُد أبدأً بسرعة تزيد عن ٨٠ كم/سا (٥٠ ميل/سا) مستخدماً عجلة احتياطية مرغوبة على السيارة.
- لا ينبغي أبدأً قيادة السيارة في حال تركيب أكثر من "Temporary Spare" واحدة.
- قد تتفاعل السيارة بأشكال مختلفة أثناء القيادة مع تجهيز العجلة الاحتياطية. ينبغي استبدال العجلة الاحتياطية بعجلة عادية في أقرب وقت ممكن.
- فالعجلة الاحتياطية تكون أصغر حجماً من العجلة العادية، الأمر الذي يؤثر على نسبة الخلوص الأرضي للسيارة. انتبه للأرصعة المرتفعة وتجنّب غسل السيارة ألياً.
- اتبع توصيات الشركة المصنّعة بشأن ضغط الهواء في العجلة الاحتياطية.
- أما في سيارات الدفع الرباعي، فيمكن فصل وظيفة الدفع على المحور الخلفي.
- في حال تم تركيب العجلة الاحتياطية على المحور الأمامي، لن يعود عندها بالإمكان استخدام السلاسل المقاومة للتزلح في الوقت نفسه.
- ينبغي عدم إصلاح العجلة الاحتياطية.

مهم

ينبغي عدم قيادة السيارة مع عجلات ذات أحجام مختلفة أو مع عجلة احتياطية غير مزوّدة أصلاً مع السيارة. فقد يتسبب استخدام عجلات مختلفة الأحجام في إلحاق الضرر الشديد في ناقل حركة السيارة.

العجلة الاحتياطية*

يمكن استخدام العجلة الاحتياطية، من نوع Temporary Spare، مؤقتاً لتحل محل العجلة العادية حال تقيها.

إن الإطار الاحتياطي مصمّم للاستخدام المؤقت فقط. احرص على استبداله بعجلة عادية بأسرع ما يمكن.

يمكن تغيير خصائص قيادة السيارة عند استخدام العجلة الاحتياطية وانخفاض الخلوص الأرضي. لا تقم بغسل السيارة في مغسلة السيارات الأوتوماتيكية إذا كنت تستخدم Temporary Spare.

يجب الإبقاء على ضغط الإطار الموصى به بغض النظر عن مكان العجلة الاحتياطية المؤقتة في السيارة.

إذا كان الإطار الاحتياطي متضرراً، فيمكنك شراء واحد جديد من أحد وكلاء فولفو.

ملاحظة

- بعد الانتهاء من نفخ الإطار، احرص دوماً على إعادة تركيب الغطاء الواقي من الأتربة لتجنب تلف الصمام بسبب الحصى والأتربة وما شابه.
- لا تستخدم سوى أغطية الأتربة المصنوعة من البلاستيك. فقد تتعرض الأغطية المعدنية للصدأ وبالتالي يصعب إزالتها من مكانها.

معلومات ذات صلة

- عند تغيير الإطارات (ص. ٥٠٤)
- ارفع السيارة (ص. ٥٣٧)
- المرفاع* (ص. ٥٠٥)
- طقم الأدوات (ص. ٥٠٤)
- إزالة عجلة (ص. ٥٠٦)
- حفظ ضغط جديد للهواء في العجلات في نظام المراقبة* (ص. ٥٠١)
- فحص ضغط الإطارات (ص. ٤٩٨)

معلومات ذات صلة

- عند تغيير الإطارات (ص. ٥٠٤)
- ضغط الإطارات الموصى به (ص. ٤٩٩)

مناولة العجلة الاحتياطية

اتبع هذه التعليمات للتعامل مع العجلة الاحتياطية.



يتم حفظ العجلة الاحتياطية في حقيبة ويلزم تأمينها بواسطة شريطين على أرضية منطقة الحمولة أثناء القيادة. ويلزم شد الشريطين بصورة متعارضة على العجلة وربطهما في الحلقات الأربعة لربط الحمولة بالسيارة.

توجد أدوات تغيير العجلات أسفل أرضية منطقة الحمولة.

معلومات ذات صلة

- العجلة الاحتياطية* (ص. ٥٠٩)

عجلات الشتاء

تكون عجلات الشتاء متناسبة مع ظروف الطرق في الشتاء.

توصي فولفو باستعمال عجلات شتوية ذات أبعاد معينة. تعتمد أبعاد الإطارات على نوع المحرك. عند القيادة بإطارات شتوية، يجب تركيب نوع الإطارات الصحيح في العجلات الأربع كلها.

ملاحظة

اتصل بوكيل فولفو للحصول على نصائح لمعرفة أفضل جنوط الإطارات وأنواع الإطارات الأكثر مناسبة.

نصائح لاستخدام إطارات الشتاء

عند تغيير عجلات الشتاء والصيف، يجب وضع علامات على العجلات للدلالة على جانب السيارة التي كانت مركبة بها، على سبيل المثال **L** للجانب الأيسر و **R** للجانب الأيمن.

الإطارات ذات المسامير

يجب تلبين عجلات الشتاء ذات المسامير قليلاً لمسافة ١٠٠٠-٥٠٠ كم (٦٠٠-٣٠٠ ميل) وذلك حتى تستقر المسامير في موضعها الصحيح في العجلات. وهو الأمر الذي يطيل عمر خدمة الإطار وخاصة المسامير.

ملاحظة

تختلف الشروط القانونية لاستخدام الإطارات المزودة بدعامات تثبيت من دولة إلى أخرى.

سُمك الجزء الملامس للأرض من العجلة

تتطلب الطرق التي يكثر بها الثلج وتنخفض بها درجة الحرارة إطارات ذات مزايا تختلف عن الإطارات المستخدمة في فصل

مهم

يمكن استخدام السلاسل المقاومة للتزحلق في السيارة ولكن مع الالتزام بالقيود التالية:

- ينبغي دائماً الحرص على اتباع تعليمات التركيب الخاصة بالشركة المصنّعة. ينبغي إحكام شدّ السلاسل بأكثر قدر ممكن كما ينبغي إعادة شدّها بشكل منتظم.
- لا ينبغي تركيب السلاسل المقاومة للتزحلق إلا على العجلات الأمامية (ينطبق هذا الأمر أيضاً على السيارات الرباعية الدفع).
- في بعض الحالات، ينبغي عدم استخدام السلاسل المقاومة للتزحلق التي يختلف حجمها عن حجم العجلات والإطارات الأصلية، مثلاً في حال تم تركيب عجلات وإطارات ملحقّة أو مستعملة أو "خاصة".
- ينبغي الحفاظ على مسافة كافية بين السلاسل والفرامل والتعليق ومكوّنات الهيكل.
- تحقّق من اللوائح المحلية الخاصة باستخدام السلاسل المقاومة للتزحلق وذلك قبل القيام بتجهيزها.
- لا تتجاوز أبداً السرعة القصوى المحددة من قبل الشركة المصنّعة للسلاسل. ينبغي أن لا تتجاوز السرعة حدود ٥٠ كم/ساعة (٣٠ ميل/ساعة) في أي ظرف من الظروف.
- ينبغي تجنّب المطبّات أو الثقوب أو المنعطفات الحادة عند القيادة مع وجود السلاسل المقاومة للتزحلق.
- تجنّب القيادة على الطرقات الغير مغطّاة بالثلج لأن ذلك يؤدي إلى تآكل كل من السلاسل والعجلات.
- فقد يكون للقيادة مع وجود السلاسل المقاومة للتزحلق تأثيراً سلبياً على خصائص قيادة السيارة. ينبغي تجنّب

سلاسل الشتاء

يمكن لاستخدام السلاسل المقاومة للتزحلق و/أو عجلات الشتاء أن يساعد في تحسين أداء الجرّ في الظروف الشتوية.

توصي Volvo بعدم استخدام سلاسل الثلوج على عجلة بمقاس أكبر من ١٩ بوصة

تحذير

استخدم سلاسل السير في الثلج الأصلية من فولفو أو السلاسل المكافئة التي تناسب طراز السيارة وأبعاد الإطارات والجنوط. مسموح فقط باستخدام سلاسل جليد بجانب واحد.

في حالة عدم التأكد من نوعية سلسلة الجليد، ننصح فولفو بالاتصال بورشة فولفو معتمدة. قد يسبب استخدام سلاسل الجليد غير المناسبة في إحداث أضرار بالغة بالسيارة وقد تؤدي إلى وقوع حادث.

الشتاء. لذلك ننصح شركة فولفو بعدم القيادة بإطارات شتوية يقل عمق مداسها عن ٤ ملليمترات (٠,١٥ بوصة).

معلومات ذات صلة

- عند تغيير الإطارات (ص. ٥٠٤)
- القيادة خلال الشتاء (ص. ٤٢١)
- مؤشرات تآكل المداس على الإطارات (ص. ٤٩٧)

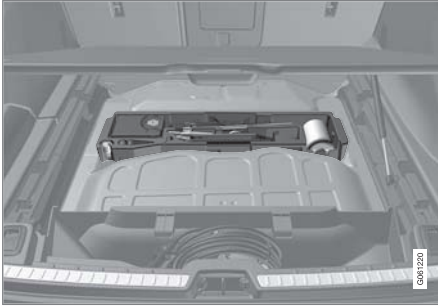

طقم إصلاح الثقوب للطوارئ

يتم استخدام طقم إصلاح الثقوب عند الطوارئ؛ لبرشمة الثقب ولفحص ضغط الهواء في العجلة وضبطه.

لم يتم تجهيز طقم إصلاح الثقوب في السيارات المزودة بإطار احتياطي*.

يتكون طقم إصلاح الثقوب من منفاخ هواء وحاوية بها سائل لسد الثقوب. يتم استعمال البرشام كنوع من العلاج المؤقت.

ملاحظة

يُعتبر سائل العزل فعالاً في حالة الحاجة لختم ثقب في مداس العجلة ولكن قدرته محدودة في حالة الحاجة لختم ثقب في جدار العجلة. لا تستخدم طقم إصلاح الثقوب للطوارئ في حالة العجلات التي تعرّضت لشقوق أكبر أو تفسّخات أو أضرار مماثلة.

ملاحظة

إنّ الضاعط مخصّص للإصلاح المؤقت للثقوب في حالات الطوارئ وهو معتمد من شركة فولفو.

موضع

يوجد طقم إصلاح الثقوب في كتلة القوم أسفل الأرضية في منطقة الحمولة.

الانعطافات السريعة أو الحادة، والفرملة بعد قفل العجلات.

- يمكن لبعض أنواع السلاسل التي تكون عالية الشد أن تؤثر على مكونات الفرملة؛ بالتالي، لا ينبغي استخدامها في هذه الحالة.

بالإمكان الاتصال بوكيل Volvo للحصول على مزيد من المعلومات حول السلاسل المقاومة للترحلّق.

معلومات ذات صلة

- القيادة خلال الشتاء (ص. ٤٢١)

تاريخ انتهاء صلاحية سائل منع التسرب

ينبغي استبدال زجاجة سائل العزل فور انتهاء صلاحيتها (راجع الملصق على الزجاجة). تعامل مع الزجاجات المستهلكة باعتبارها من المخلفات الضارة بالبيئة.

معلومات ذات صلة

- استخدام طقم إصلاح الثقوب (ص. ٥١٣)
- انفخ العجلة باستخدام المنفاخ الموجود في طقم إصلاح الثقوب. (ص. ٥١٦)
- إطارات (ص. ٤٩٤)

تحذير ⚠️

يُرجى الأخذ في الاعتبار النقاط التالية عند استخدام نظام عزل العجلات:

- تحتوي زجاجة سائل العزل على (١) مطاط اللاتيكس الطبيعي و(٢) الإيثانديول. هذه المواد ضارة في حال ابتلاعها.
- قد يتسبب محتوى هذه الزجاجة في حساسية الجلد أو قد يكون ضاراً للجهاز التنفسي والجلد والجهاز العصبي المركزي والعينين.

الاحتياطات:

- تخزين بعيداً عن متناول الأطفال.
 - وهو ضار في حالة ابتلاعه.
 - تجنب التلامس المطول أو المتكرر مع الجلد. في حال ملامسة سائل منع التسرب لملابسك، انزعها.
 - اغسل منطقة التلامس جيداً بعد المناولة.
- الإسعافات الأولية:

- الجلد: اغسل المناطق المتضررة من الجلد بالماء والصابون. اطلب عناية طبية في حال ظهور أعراض صحية.
- العينان: اشطف العينين بالكثير من الماء لمدة ١٥ دقيقة على الأقل، مع رفع الجفون العلوية والسفلية بين الحين والآخر. اطلب عناية طبية في حال ظهور أعراض صحية.
- الاستنشاق: انقل الشخص المصاب إلى الهواء الطلق. في حال استمر الالتهاب، اطلب رعاية طبية.

التوصيل

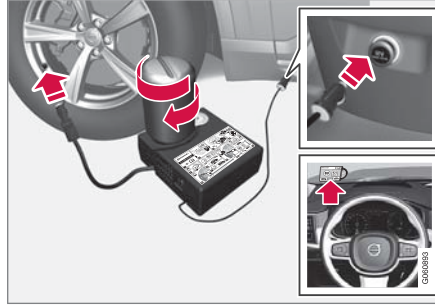

ملاحظة ⓘ

لا تكسر سداة الزجاج قبل الاستخدام. يتم كسر السداة تلقائياً عند فتح الزجاج.

استخدام طقم إصلاح الثقوب

لحام الثقب بواسطة طقم إصلاح الثقوب للطوارئ،
(TMK) Temporary Mobility Kit.

لمحة عامة

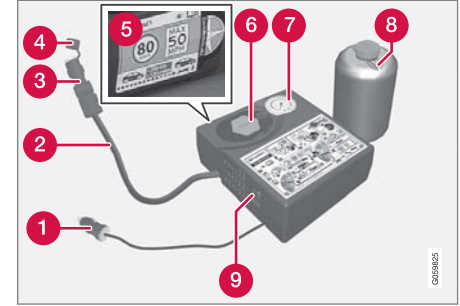

1 كابل كهربائي

2 خرطوم الهواء

3 صمام تخفيض الضغط

4 الغطاء الواقي

5 ملصق، أقصى حد مسموح به من السرعة

6 حامل الحاوية (غطاء برتقالي)

7 مقياس الضغط

8 زجاجة سائل سد الثقوب

9 المفتاح

٧. فُـم بتوصيل الكابل الكهربائي بأقرب مأخذ كهربائي ١٢ فولت وفُـم بتشغيل السيارة.

ملاحظة

تحقق من عدم استخدام أي مأخذ كهربائي آخر من مأخذ ١٢ فولت أثناء تشغيل الضاغطة.

تحذير

لا تترك الأطفال في السيارة دون متابعة عندما يكون المحرك قيد التشغيل.

تحذير

قد يتسبب استنشاق أبخرة عادم السيارة في تعريض حياة الأشخاص للخطر. لا تترك المحرك أبداً قيد التشغيل في المناطق المغلقة أو التي تفتقر إلى التهوية الكافية.

٥. اربط الزجاجة حتى قاع حامل الزجاج.

الزجاجة والحامل الخاص بها مزودان بسقاطة عكسية للحماية ضد أي تسرب في البرشام. وعند ربط الزجاجة يتعذر فكها من الحامل مرة أخرى. ويجب أن تتم إزالة القارورة في الورشة.

تحذير

لا تقم بفك الزجاجة، فهي مجهزة بوسيلة تثبيت عكسية لمنع التسرب.

٦. فك غطاء وقاية الأتربة بالإطار و اربط وصلة الصمام الموجودة في خرطوم الهواء مع أسنان صمام الهواء الموجود في العجلة حتى النهاية.

تأكد من إحكام شد صمام تخفيض الضغط على خرطوم الهواء.

- الابتلاع: لا تقم بافتعال القيء ما لم يكن ذلك مطلوباً من اختصاصي في المجال الطبي. احصل على عناية طبية.
- كيفية التخلص: ينبغي التخلص من هذه المواد وحواياتها في نقطة جمع للنفايات الخطرة أو الخاصة.

تحذير

- لا تقم بنزع القارورة أثناء استخدام طقم إصلاح الثقوب عند الطوارئ.
- لا تقم بنزع خرطوم الهواء أثناء استخدام طقم إصلاح الثقوب عند الطوارئ.

١. ضع مثلث التحذير وقم بتنشيط أضواء التحذير من المخاطر في حالة الرغبة في لحام إطار في منطقة مزدحمة مرورياً. إذا كان الثقب ناتجاً عن مسمار أو ما شابه فاتركه في مكانه بالإطار. فهذا سيساعدك على لحام الثقب.
٢. أفضل ملصق السرعة القصوى المسموح بها والمثبت على أحد جانبي الضاغطة. قم بتنشيطه في مكان ظاهر على الزجاج الأمامي كتذكير لعدم تجاوز حدود السرعة. يجب ألا تقود السيارة بسرعة تزيد عن ٨٠ كم/ساعة (٥٠ ميل/ساعة) بعد استخدام عدة إصلاح الإطارات للطوارئ.
٣. تحقق من وجود المفتاح في الوضع إيقاف التشغيل (Off)، ثم حدد مكان الكابل الكهربائي وخرطوم الهواء.
٤. فك الغطاء البرتقالي من الضاغطة ثم فك الكابح من زجاجة سائل سد الثقوب.

العجلات والإطارات

١٤. فُتم على الفور بقيادة السيارة لمسافة لا تقل عن ٣ كم (ميلين) وبسرعة لا تتجاوز ٨٠ كم/ساعة (٥٠ ميل/ساعة) وذلك كي يمكن للسائقين برشمة الثقب في العجلة ثم فُتم بإجراء فحص للمتابعة.

تحذير

في بداية التحرك سيخرج سائل اللحام من الثقب في العجلة. تحقق من عدم وجود أحد بالقرب من السيارة كي لا يتناثر عليهم سائل البرشمة أثناء تحرك السيارة. يجب أن لا تقل المسافة عن مترين (٧ أقدام).

١٥. فحص المتابعة

صل خرطوم الهواء بصمام الإطار واربط وصلة الصمام حتى الأسفل من صمام الإطار. يجب إيقاف تشغيل الضاغط.

١٦. قم بقراءة ضغط الإطار على مقياس الضغط.

- إذا انخفض عن ١,٣ بار (١٩ رطل للبوصة المربعة)، فإن العجلة تكون غير معزولة بشكل كافٍ. ويلزم عدم مواصلة قيادة السيارة. اتصل بالمساعدة على جانب الطريق لإجراء الإصلاح.
- إذا ارتفع ضغط الهواء في العجلة عن ١,٣ بار (١٩ رطل للبوصة المربعة)، فلا بد من نفخ العجلة إلى الضغط المحدد وفقاً لملصق ضغط العجلات الموجود على ذراع باب السائق (١ بار = ١٠٠ كيلو باسكال = ١٤,٥ رطل للبوصة المربعة). قم بتحرير الهواء باستخدام صمام تخفيض الضغط إذا كان الضغط عالياً للغاية.

١٠. قم بإيقاف تشغيل الضاغط للتحقق من الضغط على مقياس الضغط. الحد الأدنى للضغط هو ١,٨ بار (٢٢ رطل للبوصة المربعة) والحد الأقصى هو ٣,٥ بار (٥١ رطل للبوصة المربعة). قم بتحرير الهواء باستخدام صمام تخفيض الضغط إذا كان الضغط عالياً للغاية.

تحذير

إذا انخفض الضغط عن ١,٨ بار (٢٢ رطل للبوصة المربعة)، يكون الثقب الموجود بالعجلة كبيراً للغاية. ويجب عدم مواصلة القيادة. اتصل بالمساعدة على جانب الطريق لسحب السيارة إلى مركز للإطارات. وتصح فوفلو بالاستعانة بمركز إطارات معتمد.

١١. أوقف تشغيل ضاغط الهواء وافصل الكابل الكهربائي.

١٢. فك خرطوم الهواء من صمام الإطار وأعد تركيب غطاء الوقاية من الأتربة على الإطار.

ملاحظة

- بعد الانتهاء من نفخ الإطار، احرص دوماً على إعادة تركيب الغطاء الواقي من الأتربة لتجنب تلف الصمام بسبب الحصى والأتربة وما شابه.
- لا تستخدم سوى أعطية الأتربة المصنوعة من البلاستيك. فقد تتعرض الأعطية المعدنية للصدأ وبالتالي يصعب إزالتها من مكانها.

١٣. ركب الغطاء الواقي في خرطوم الهواء لتجنب أي تسرب في سائل البرشام المتبقي. ضع الجهاز في منطقة الحمولة.

٨. ابدء تشغيل الضاغط بالضغط على المفتاح في الوضع تشغيل I (On).

تحذير

يحظر نهائياً الوقوف بجوار الإطار أثناء تشغيل الضاغط. في حالة ظهور شقوق أو أماكن متباينة، يجب عندئذ إيقاف تشغيل الضاغط فوراً. ويجب عدم مواصلة القيادة. اتصل بالمساعدة على جانب الطريق لسحب السيارة إلى مركز للإطارات. وتتصح فوفلو بالاستعانة بمركز إطارات معتمد.

ملاحظة

عند بدء تشغيل الضاغط، قد يزيد الضغط بما يصل إلى ٦ بار (٨٨ رطل للبوصة المربعة) ولكن الضغط سينخفض بعد ٣٠ ثانية تقريباً.

٩. قم بنفخ الإطار لمدة ٧ دقائق.

مهم

يلزم عدم تشغيل الضاغط لأكثر من ١٠ دقائق - خطر الارتفاع المفرط في درجة الحرارة.

تحذير ⚠️

افحص ضغط الإطارات بصفة دورية.

تتصح فولفو بقيادة السيارة إلى أقرب ورشة فولفو معتمدة لاستبدال/إصلاح الإطار المعطوب. قم بإعلام الورشة أن الإطار يحتوي على سائل سد الثقوب.

يلزم استبدال زجاجة وخرطوم سائل سدّ الثقوب بعد الاستخدام. تتصح Volvo بإجراء عمليات الاستبدال تلك في ورشة Volvo معتمدة.

تحذير ⚠️

إن المسافة القصوى المسموح بها للسير بعجلات تحتوي على سائل عازل هي ٢٠٠ كم (١٢٠ ميل).

ملاحظة ⓘ

إنّ الضاغط هو جهاز كهربائي. لذلك، ينبغي اتباع اللوائح المحلية المتعلقة بإدارة النفايات.

معلومات ذات صلة

- ضغط الإطارات الموصى به (ص. ٤٩٩)
- طقم إصلاح الثقوب للطوارئ (ص. ٥١٢)
- انفخ العجلة باستخدام المنفاخ الموجود في طقم إصلاح الثقوب. (ص. ٥١٦)

انفخ العجلة باستخدام المنفاخ الموجود في طقم إصلاح الثقوب.

يمكن نفخ إطار السيارة الأصلي باستخدام المنفاخ الموجود في طقم إصلاح الثقوب للطوارئ.

١. يجب إيقاف تشغيل الضاغط. تحقق من وجود المفتاح في الوضع إيقاف التشغيل 0 (Off)، ثم انزع الكابلات الكهربائي وخرطوم الهواء.
٢. فك غطاء وقاية الأتربة بالإطار وارتبط وصلة الصمام الموجودة في خرطوم الهواء مع أسنان صمام الهواء الموجود في العجلة حتى النهاية.
٣. تأكد من إحكام شدّ صمام تخفيض الضغط على خرطوم الهواء.
٤. صل الكابلات الكهربائي بأقرب مأخذ كهربائي ١٢ فولت وقم بتشغيل السيارة.

تحذير ⚠️

قد يتسبب استنشاق أبخرة عادم السيارة في تعريض حياة الأشخاص للخطر. لا تترك المحرك أبداً قيد التشغيل في المناطق المغلقة أو التي تفتقر إلى التهوية الكافية.

تحذير ⚠️

لا تترك الأطفال في السيارة دون متابعة عندما يكون المحرك قيد التشغيل.

٤. ابدء تشغيل الضاغط بالضغط على المفتاح في الوضع تشغيل I (On).

مهم !

خطر زيادة سخونة بشكل مفرط. يجب عدم تشغيل الضاغط لأكثر من ١٠ دقائق.

٥. انفخ الإطار وفقاً للضغط المحدد على ملصق ضغط الإطارات في دعامة باب السائق. قم بتحرير الهواء باستخدام صمام تخفيض الضغط إذا كان الضغط عالياً للغاية.
٦. قم بإيقاف تشغيل الضاغط. افصل خرطوم الهواء والكابل الكهربائي.
٧. أعد تركيب غطاء الأتربة في الإطار.

ملاحظة ⓘ

- بعد الانتهاء من نفخ الإطار، احرص دوماً على إعادة تركيب الغطاء الواقي من الأتربة لتجنب تلف الصمام بسبب الحصى والأتربة وما شابه.
- لا تستخدم سوى أغطية الأتربة المصنوعة من البلاستيك. فقد تتعرض الأغطية المعدنية للصدأ وبالتالي يصعب إزالتها من مكانها.

ملاحظة ⓘ

إنّ الضاغط هو جهاز كهربائي. لذلك، ينبغي اتباع اللوائح المحلية المتعلقة بإدارة النفايات.

معلومات ذات صلة

- ضغط الإطارات الموصى به (ص. ٤٩٩)
- استخدام طقم إصلاح الثقوب (ص. ٥١٣)
- طقم إصلاح الثقوب للطوارئ (ص. ٥١٢)

التحميل، التخزين، ومقصورة الركاب

الأجزاء الداخلية من مقصورة الركاب

نظرة عامة على الأجزاء الداخلية لمقصورة الركاب ومواقع التخزين.

المقعد الأمامي

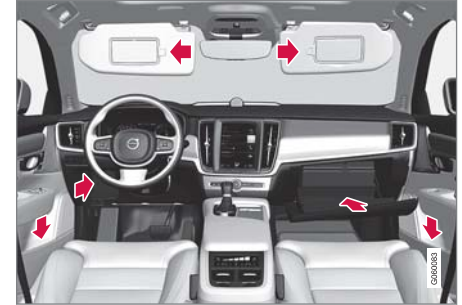

حقيبة التخزين في لوح الباب وعجلة القيادة وصندوق القفازات وحواجز الشمس.

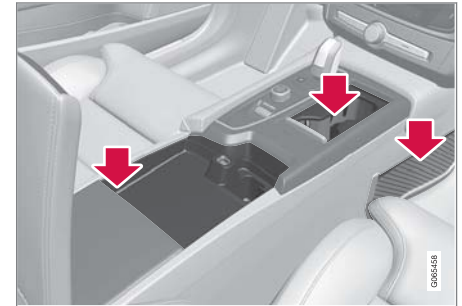

أماكن تخزين مع حامل أكواب ومقبس كهربائي وجيب على شكل خلية* بالإضافة إلى منفذ USB في كونسول النفق.

المقعد الخلفي

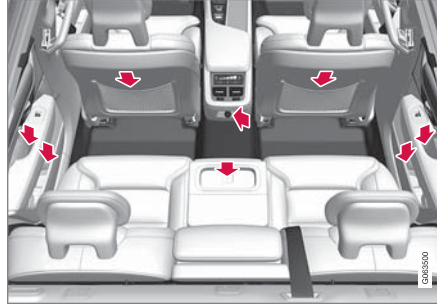

صندوق تخزين في لوح الباب وحامل الكوب* في مسند الظهر بالمقعد الأوسط وجيب تخزين* في مسند ظهر المقعد الأمامي ومقبس كهربائية في كونسول النفق.

تحذير

احتفظ بالأشياء غير المربوطة مثل الهواتف المحمولة والكاميرات وأجهزة التحكم عن بعد في الملحقات وما إلى ذلك في حقيبة القفازات أو الحجيرات الأخرى. وإلا فقد يتسببوا في إصابة الأشخاص الموجودين داخل السيارة في حالة الفرملة المفاجئة أو عند وقوع تصادم.

مهم

يُرجى الأخذ في الاعتبار أن الأسطح الشديدة اللماعة، مثلًا، تكون عرضة للخدش بسهولة بواسطة الأجسام المعدنية. لا تضع المفاتيح والهواتف وما شابه على الأسطح الحساسة.

معلومات ذات صلة

- مقبس كهربائي (ص. 022)
- استخدام صندوق القفازات (ص. 020)
- حواجز الشمس (ص. 026)
- كونسول نفقي (ص. 021)
- توصيل جهاز عن طريق منفذ USB (ص. 061)

مهم

يُرجى الأخذ في الاعتبار أن الأسطح الشديدة اللماعة، مثلاً، تكون عرضة للخدش بسهولة بواسطة الأجسام المعدنية. لا تضع المفاتيح والهواتف وما شابه على الأسطح الحساسة.

ملاحظة

أحد المكتشفات للإنذار* يوجد أسفل حامل الكوب في كونسول النفق. تجنب ترك العملات المعدنية والمفاتيح والأجسام المعدنية الأخرى في حامل الكوب لأن ذلك قد يؤدي إلى إطلاق الإنذار.

معلومات ذات صلة

- الأجزاء الداخلية من مقصورة الركاب (ص. ٥٢٠)
- مقبس كهربائي (ص. ٥٢٢)
- عناصر التحكم في المناخ (ص. ١٨٨)

كونسول نفقي

يوجد كونسول الفجوة بين المقعدين الأماميين.

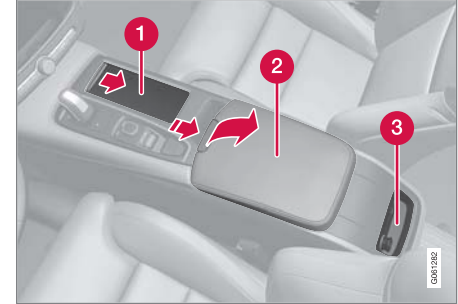

- 1 صندوق التخزين مع حامل الأكواب.
- 2 صندوق التخزين بمقبس ١٢ فولت ومنفذ USB أسفل مسند الذراع.
- 3 أزرار التحكم في المناخ لوظائف المناخ بالمقعد الخلفي* أو صندوق التخزين.

تحذير

احتفظ بالأشياء غير المربوطة مثل الهواتف المحمولة والكاميرات وأجهزة التحكم عن بعد في الملحقات وما إلى ذلك في حجرة القفازات أو الحجيرات الأخرى. وإلا فقد يتسببوا في إصابة الأشخاص الموجودين داخل السيارة في حالة الفرملة المفاجئة أو عند وقوع تصادم.

مقبس كهربائي

يوجد مقبسان كهربائيان بقدرة ١٢ فولت وواحد بقدرة ٢٣٠ فولت* في كونسول النفق ويوجد مقبس كهربائي بقدرة ١٢ فولت* في منطقة الحمولة.

في حال طرأت مشكلة في أحد المقابس الكهربائية، اتصل بإحدى الورش - يوصى بالاتصال بورشة معتمدة من Volvo.

مقبس كهربائي بقوة ١٢ فولت



مقبس كهربائي بقوة ١٢ فولت في كونسول النفق، المقعد الأمامي.

يمكن استخدام المقابس بقدرة ١٢ فولت لملاحظات متنوعة مصممة لتلك الفولتية، مثل مشغلات الموسيقى وصناديق التبريد والهواتف المحمولة.

مقبس جهد عالٍ*



مقبس كهربائي في كونسول النفق، المقعد الخلفي.

يمكن استخدام مقابس الجهد العالي* لملاحظات متنوعة مصممة لتلك الفولتية، مثل أجهزة الشحن أو أجهزة الكمبيوتر المحمولة.

الإشارة إلى الحالة، مقبس جهد عالٍ

يشير مصباح LED^١ في المقبس إلى حالة المقبس:

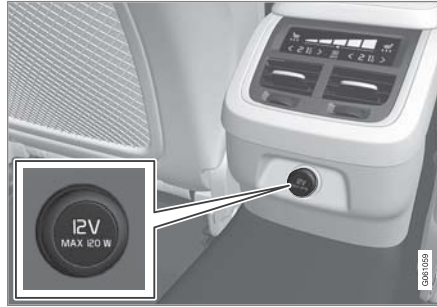

مقبس كهربائي بقوة ١٢ فولت في كونسول النفق، بالمقعد الخلفي.

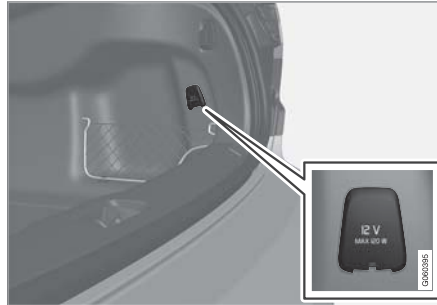

مقبس كهربائي بقدرة ١٢ فولت في منطقة الحمولة*.

^١ مصابيح LED (Light Emitting Diode)

التحميل، التخزين، ومقصورة الركاب

مؤشر الحالة	السبب	الإجراء
ضوء أخضر ثابت	المقبس يوفر التيار إلى الجهاز المتصل.	بدون.
وميض برتقالي	درجة حرارة محول فولتية المقبس مرتفعة جداً (لأن الملحق يستهلك الكثير من التيار الكهربائي أو لأن مقصورة الركاب دافئة).	أزل القابس و اترك محول الفولتية كي يبرد قبل إعادة إدخال القابس مرة أخرى.
	الجهاز الملحق المتصل يستهلك الكثير من التيار الكهربائي (بصورة متقطعة أو دائمة) أو أنه معيب.	بدون. يتعذر توصيل الجهاز الملحق بالمقبس.
المصباح مطفاً	المقبس لا يستشعر إدخال القابس إليه.	تحقق من إدخال القابس جيداً في المقبس.
	المقبس غير نشط.	قم بتشغيل النظام الكهربائي للسيارة على أقل وضع إشعال I.
	كان المقبس نشيطاً ولكنه غير منشط الآن.	ابدأ تشغيل المحرك و/أو اشحن البطارية.

معلومات ذات صلة

- الأجزاء الداخلية من مقصورة الركاب (ص. ٥٢٠)
- استخدام المقابس الكهربائية (ص. ٥٢٤)

استخدام المقاييس الكهربائية

يمكن استخدام مقاييس قوة ١٢ فولت لملاحظات متنوعة مصممة لتلك الفولتية، مثل مشغلات الموسيقى وصناديق التبريد والهواتف المحمولة.

يمكن استخدام مقاييس ذات فولتية عالية* لملاحظات متنوعة مصممة لتلك الفولتية، مثل أجهزة شحن الهاتف الجوال والكمبيوتر المحمول.

حتى يتمكن المقيس من التزويد بالتيار الكهربائي، ينبغي أن يكون النظام الكهربائي للسيارة في أقل وضع للإشغال [I]. وقتها تكون المقاييس نشطة طالما لم ينخفض مستوى شحن بطارية البادئ.

وإذا تمت إيقاف تشغيل المحرك وقلل السيارة، فستصبح المقاييس غير منشطة. إذا تم إيقاف تشغيل المحرك دون قفل السيارة، أو مع قفلها مع إلغاء التنشيط المؤقت لوضع الإقفال الشامل، عندئذٍ ستظل المقاييس نشطة لسبع دقائق إضافية.

ملاحظة

تذكر أن استخدام المقاييس الكهربائية أثناء إيقاف تشغيل المحرك قد يؤدي إلى تفريغ شحنة بطارية البادئ، مما سيؤثر سلبًا على السيارة.

قد يتم تنشيط الملحقات المتصلة بالمقاييس الكهربائية حتى في حالة فصل النظام الكهربائي بالسيارة أو أثناء استخدام التهيئة المسبقة. لهذا السبب، أفضل الموصلات في حالة عدم استخدامها لكي تتجنب تفريغ شحن بطارية البادئ.

تحذير

- تجنب استخدام الملحقات التي تحتوي على موصلات كبيرة الحجم أو ثقيلة - فمن شأنها إتلاف المقيس أو التعرض للانحلال عند القيادة.
- تجنب استخدام أي ملحقات من شأنها التشويش على جهاز استقبال الراديو في السيارة أو النظام الكهربائي على سبيل المثال.
- وجّه الملحقات بحيث لا تشكل خطر إصابة للسائق أو الركاب في حالة استخدام فرملة شديدة أو عند حدوث تصادم.
- راقب الملحقات المتصلة لأنها قد تسبب حرارة تؤدي إلى إصابة الركاب أو أجزاء السيارة الداخلية بحروق.

استخدام مقاييس قوة ١٢ فولت

١. أزل السدادة (كونسول النفق) أو افتح الغطاء (منطقة الحمولة) أمام المقيس ثم أدخل وصلة الجهاز الملحق.
٢. افصل الجهاز الملحق وضع السدادة (كونسول النفق) أو أعد تركيب الغطاء (منطقة الحمولة) في حالة عدم استخدام المقيس أو مغادرة السيارة.

مهم

أقصى خرج من المقيس هو ١٢٠ وات (١٠ أمبير) في المقيس الواحد.

استخدام مقاييس ذات فولتية عالية

١. اسحب غطاء المقيس وأدخل قابس الملحق.
 ٢. < يشير مصباح LED^٢ في المقيس إلى الحالة.
 ٣. تحقق من إضاءة المصباح بضوء أخضر ثابت - فهذا دليل على توفر التيار في المقيس.
 ٣. افصل الملحق عن طريق سحب القابس - لا تسحب من الكابل.
- أعد الغطاء إلى مكانه في حالة عدم استخدام المقيس أو عند مغادرة السيارة.

مهم

أقصى خرج من المقيس ١٥٠ وات.

تحذير

لا تقم أبداً بتغيير أو إصلاح المقاييس العالية الفولتية بنفسك. ننصح فولفو بالاتصال بورشة فولفو معتمدة.

٢ مصابيح LED (Light Emitting Diode)

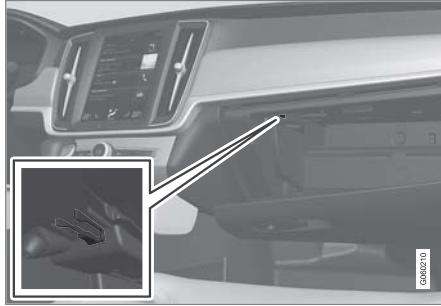

مكان التخزين المخصص للمفتاح. الشكل هو مجرد شكل تخطيطي - قد يختلف التصميم.

استخدام صندوق القفازات

يوجد صندوق القفازات في جانب الراكب. يمكن الاحتفاظ بدليل المالك المطبوع والخرائط في صندوق القفازات، على سبيل المثال. كما توجد مساحة لوضع قلم وحامل بطاقات.

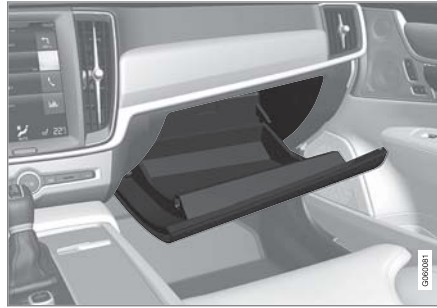

قفل وفتح قفل صندوق القفازات*

يمكن قفل صندوق القفازات مثلاً عند اصطحاب السيارة للخدمة أو تركها في فندق أو ما شابه. لا يمكن قفل/إلغاء قفل صندوق القفازات إلا بواسطة المفتاح المرافق.

تحذير



- لا تستخدم سوى الملحقات غير التالفة والسليمة من الأعطال. يجب أن تحمل الملحقات علامة CE أو UL أو أي علامة مشابهة خاصة بالأمان.
- يلزم أن يكون تقييم الملحقات ٢٣٠ فولت و ٥٠ هرتز مع موصلات مصممة للمقبس.
- تجنب ملامسة المقابس أو الموصلات أو الملحقات للماء أو السوائل الأخرى. تجنب لمس المقابس أو استخدامها إذا تبين أنها تالفة أو عند ملامستها للماء أو السوائل الأخرى.
- تجنب توصيل المشتركات في المقابس أو المهايئات أو تركيب كابلات التمديد بالمقبس لأن هذا قد يتسبب في زيادة الحمل على المقبس مما يؤدي إلى المغامرة بميزات الأمان في المقبس.
- المقبس مجهز بغطاء واق، تحقق من عدم وجود أي أجسام تتسبب في تلف المقبس أو إعاقة الغطاء عن أداء مهمته. لا تترك الأطفال في السيارة بدون إشراف أثناء تنشيط المقبس.
- في حال عدم الالتزام بالتحذيرات المذكورة أعلاه قد تحدث صدمة كهربائية قاتلة أو ضرر بالغ.

معلومات ذات صلة

- مقبس كهربائي (ص. ٥٢٢)
- الأجزاء الداخلية من مقصورة الركاب (ص. ٥٢٠)

حواجب الشمس

توجد واقبات للشمس في السقف أمام مقعد السائق وأمام مقعد الراكب الأمامي، ويمكن طيها للأسفل وتحريكها نحو الجانب عند الضرورة.

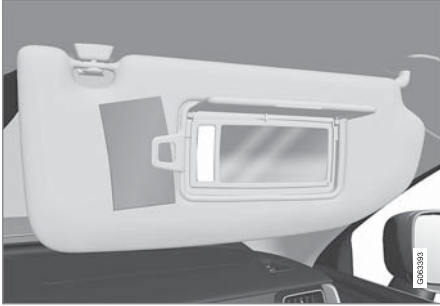

الشكل هو مجرد شكل تخطيطي - قد يختلف التصميم.

تعمل إضاءة المرآة* تلقائياً عندما يتم رفع الواقب.

يتضمن إطار المرآة حاملاً للبطاقات أو الكروت على سبيل المثال.

معلومات ذات صلة

- الأجزاء الداخلية من مقصورة الركاب (ص. ٥٢٠)

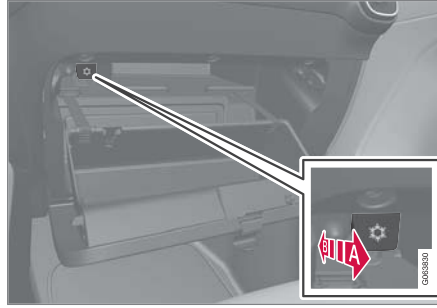

الشكل هو مجرد شكل تخطيطي - قد يختلف التصميم.

▶ A تنشيط التبريد

▶ E إيقاف تشغيل التبريد

– يمكنك تنشيط أو إلغاء تنشيط التبريد عن طريق تحريك عنصر التحكم إلى موقع النهاية باتجاه مقصورة الركاب/ صندوق القفازات.

معلومات ذات صلة

- الأجزاء الداخلية من مقصورة الركاب (ص. ٥٢٠)
- قفل الخصوصية (ص. ٢٤٥)

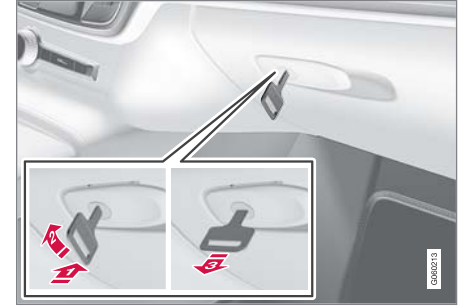

الشكل هو مجرد شكل تخطيطي - قد يختلف التصميم.

قفل صندوق القفازات:

1 ▶ أدخل المفتاح في أسطوانة قفل صندوق القفازات.

2 ▶ أدر المفتاح بمقدار ٩٠ درجة باتجاه عقارب الساعة.

3 ▶ أخرج المفتاح.

– افتح القفل باتباع الإجراءات بترتيب معاكس.

استخدام صندوق القفازات كمنطقة مبردة

يمكن استخدام صندوق القفازات لتبريد المشروبات أو الأطعمة.

يعمل التبريد عندما يكون نظام التحكم في المناخ نشطاً (على

سبيل المثال عند ضبط السيارة على وضع الإشعال II أو عندما

يكون المحرك دائراً).

تحذير

اترك مسافة ١٠ سم (٤ بوصات) بين الحمولة والنوافذ الجانبية في حال تحميل السيارة إلى حد أعلى من الحواف العلوية لنوافذ الأبواب. وإلا، فقد تتأثر الحماية المطلوبة للسيارة القابلة للنفخ، والمختفية في بطانة السقف.

تحذير

دائماً قم بتأمين الأحمال. فإثناء الكبح القوي قد ترتفع الأحمال متسببة في إصابة ركاب السيارة.

قم بتغطية الحواف والجوانب الحادة بشيء لين.

أوقف تشغيل المحرك وعشق مكبح الوقوف عند تحميل/تفرغ الأمتعة الطويلة. وإلا فقد تدفع ذراع السرعات أو ذراع اختيار السرعات دون قصد إلى وضع القيادة - وعندئذ قد تتحرك السيارة.

زيادة مساحة حجرة الأمتعة

بغية توسعة مساحة حجرة الأمتعة وتسهيل عملية التحميل، يمكن خفض مسند ظهر المقعد الخلفي*. لاحظ أنه يجب ألا تمنع الأشياء وظيفة نظام الوقاية من حركة النتر WHIPS في المقعد الأمامي إذا كان أحد مسندي الظهر في المقاعد الخلفية مطوياً.

توجد فتحة نفاذ إلى منطقة الحمولة* في المقعد الخلفي يمكن طيها للمساعدة في نقل الحمولات الطويلة ذات الكتلة غير السميكة.

معلومات ذات صلة

- حلقات تثبيت الحمولة (ص. ٥٢٩)
- خفض مساند الظهر في المقعد الخلفي* (ص. ١٧١)
- فتحة مرور التحميل في المقعد الخلفي* (ص. ٥٢٩)
- حمولة السقف والتحميل على حاملات الأمتعة (ص. ٥٢٨)

توصيات التحميل

هناك عدد من النقاط المهمة التي يجب أخذها في الاعتبار عند القيام بتحميل السيارة.

تتوقف قدرة التحميل على وزن السيارة وهي فارغة. يعمل إجمالي وزن الركاب وكل الملحقات على تقليل قدرة تحميل السيارة بنفس مقدار وزنها.

تحذير

تغيير خصائص قيادة السيارة بناءً على وزن الحمولة وموضعها.

التحميل في حجرة الأمتعة

أمور مفيدة يجب تذكرها عند القيام بالتحميل:

- ضع الحمولة بثبات مستندة إلى مسند ظهر المقعد الخلفي.
- يجب وضع الأشياء الثقيلة منخفضة بقدر الإمكان. تجنب وضع الأحمال الثقيلة على مساند الظهر المنخفضة.
- قم بتغطية الحواف الحادة بغطاء طري كيلا تسبب أضراراً بقمماش المقاعد.
- قم بتثبيت جميع الحمولات بحلقات تثبيت الحمولة مع أشرطة أو أربطة التثبيت.

تحذير

عند حدوث تصادم من الأمام على سرعة ٥٠ كم/ساعة (٣٠ ميل/ساعة)، يمكن لأي جسم غير مثبت بوزن ٢٠ كغ (٤٤ رطل) أن يكون له التأثير المماثل لجسم بوزن ١٠٠٠ كغ (٢٢٠٠ رطل).

حجيرة الأمتعة

داخل حجيرة الحمولة بالسيارة، يمكن تأمين الحمولة بحيث لا تتحرك من مكانها أثناء القيادة.

عند طي* مساند الظهر في المقعد الخلفي، تصبح حجيرة الحمولة أكثر اتساعاً. توجد حلقات تثبيت للحمولة وحوامل للحقائب لتثبيت الحمولة بإحكام في مكانها.

إذا كانت السيارة مزودة بعجلة احتياطية فسيتم إرفاقها في أرضية منطقة الحمولة. حلقة القطر الخاصة بالسيارة وطقم إصلاح الثقوب عند الطوارئ أسفل أرضية منطقة الحمولة.

معلومات ذات صلة

- توصيات التحميل (ص. ٥٢٧)
- خطافات الحقائب (ص. ٥٢٩)
- حلقات تثبيت الحمولة (ص. ٥٢٩)

- التحكم في المستوى* وامتصاص الصدمات (ص. ٤١٥)
- الأوزان (ص. ٥٨٥)

حمولة السقف والتحميل على حاملات الأمتعة

لتحميل الأشياء على سطح السيارة، يُنصح باستخدام حاملات الأمتعة من إنشاء فولفو.

وذلك لتجنب أي تلف في السيارة ولتحقيق أكبر قدر ممكن من الأمان أثناء الرحلة. تتوفر حاملات الأمتعة من فولفو للشراء من خلال وكيل فولفو المعتمد.

قم باتباع تعليمات التثبيت المرفقة مع الحاملات بكل دقة.

- قم بتوزيع الحمولة بشكل متساوٍ على حاملات الأمتعة. ضع الأشياء الأثقل وزناً بالأسفل.
- تأكد بشكل منتظم من تثبيت حاملات الأمتعة والحمولة بطريقة ملائمة. قم بتثبيت الحمولة بواسطة أشرطة التثبيت.
- إذا كانت الحمولة أطول من السيارة من الجهة الأمامية، كقارب صغير أو قارب الكاياك على سبيل المثال، ينبغي عندها تثبيت حلقة القطر في مقبسها الأمامي واستخدامها لربط الحبل المرن.
- حجم المنطقة يكون عرضة لتأثير للرياح، وبالتالي كلما زاد حجم الحمولة، كلما زاد مقدار استهلاك الوقود.
- قد السيارة برفق. وتجنب التسارع المفاجئ والفرملة الشديدة والانعطاف الحاد.

تحذير

يتغير مركز الثقل وخصائص القيادة الخاصة بالسيارة وفقاً لأحمال السقف.

ينبغي الالتزام بمواصفات السيارة بما يخص الأوزان والحد الأقصى المسموح به للحمولة.

معلومات ذات صلة

- توصيات التحميل (ص. ٥٢٧)
- الأوزان (ص. ٥٨٥)

التحميل، التخزين، ومقصورة الركاب

فتحة مرور التحميل في المقعد الخلفي*

يمكن فتح الكوة في مسند ظهر المقعد الخلفي لنقل الأشياء الرفيعة الطويلة، مثل الواح التزلج.

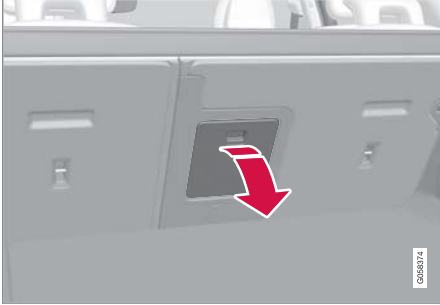

الصورة تمثل رسماً توضيحياً - وقد تختلف الحقيقة عن الصورة باختلاف طراز السيارة.

١. في منطقة الحمولة أمسك مقبض الكوة ثم اطوها.
٢. افتح مسند الذراع للأمام في المقعد الخلفي.

في حال تم استخدام وظيفة القفل الخاص، ينبغي عندها إغلاق فتحة النفاذ إلى حجرة التحميل.

معلومات ذات صلة

- توصيات التحميل (ص. 027)
- قفل الخصوصية (ص. 245)
- حلقات تثبيت الحمولة (ص. 029)

حلقات تثبيت الحمولة

استخدم حلقات تثبيت الحمولة لربط الأحزمة بهدف تثبيت الأغراض في حجرة الأمتعة.

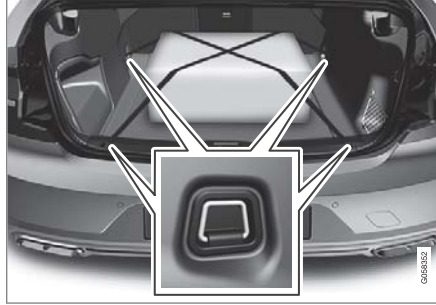

تحذير

قد تتسبب العناصر الصلبة و/أو الحادة و/أو الثقيلة التي تبرز في حدوث إصابة عند الفرملة بعنف.

قم دائماً بإحكام تثبيت العناصر الكبيرة والثقيلة بحزام مقعد أو أسرطة تثبيت الحمولات.

معلومات ذات صلة

- توصيات التحميل (ص. 027)
- الأوزان (ص. 085)

خطافات الحقائب

تعمل خطافات الحقائب على الاحتفاظ بالحقائب المنقولة في مكانها وتحول دون سقوطها وتناثر محتوياتها في منطقة الحمولة.

على الجوانب

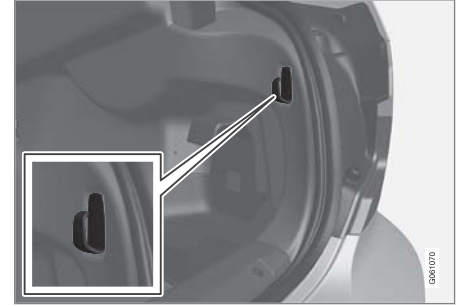

يوجد حامل حقيبة في اللوح الجانبي على كل جانب من جوانب منطقة الحمولة.

مهم

يجب ألا تزيد حمولة خطاطيف الأكياس عن ٥ كجم (١١ رطل).

معلومات ذات صلة

- توصيات التحميل (ص. 027)
- استخدام صندوق القفازات (ص. 025)

طقم الإسعافات الأولية*

يحتوي طقم الإسعافات الأولية على معدات الإسعافات الأولية.

فُتم تخزين طقم الإسعافات الأولية في مكان مناسب ضمن حجرة الأمتعة، أي في المساحة المتوفرة على الجانب الأيمن على سبيل المثال. يحتوي طقم الإسعافات الأولية على شريط لاصق فيلكرو ويمكن لصقه مباشرة باللوحة.

معلومات ذات صلة

- حجرة الأمتعة (ص. 02٧)

مثلث التحذير

استخدم مثلث التحذير لتحذير السيارات الأخرى في حال توقف سيارتك في مكان مزدحم.

قم أيضاً بتفعيل مؤشرات تحذير الخطر.

أماكن التخزين

مثلث التحذير مثبت بمشبكين داخل باب صندوق الأمتعة.

طريقة مثلث التحذير

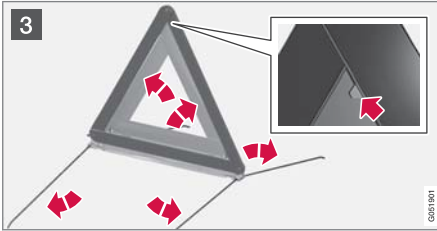

1 أزل حاوية مثلث التحذير عن طريق فتح مزلاجي التثبيت.

2 قم بإزالة مثلث التحذير من هذه الحاوية، وقم بالفتح ووضع الأطراف مع بعضها.

3 قم بفرد أرجل دعم مثلث التحذير.

اتبع التعليمات الخاصة بكيفية استعمال مثلث التحذير. ضع مثلث التحذير في مكان مناسب أخذاً بعين الاعتبار حالة الحركة المرورية.

أعد مثلث التحذير مع العلبة داخل باب صندوق الأمتعة بعد الاستخدام.

معلومات ذات صلة

- حجرة الأمتعة (ص. 02٧)
- مؤشرات تحذير الخطر (ص. ١٤٢)

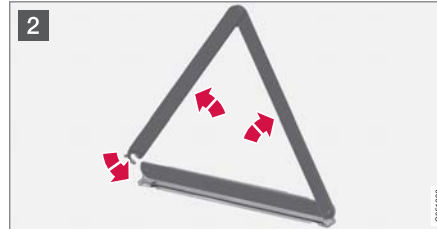

الصيانة والخدمة

برنامج خدمة فولفو

لحفاظ على أعلى مستويات السلامة والموثوقية التي توفرها سيارتك، ينبغي اتباع برنامج خدمات فولفو الموصوف في كتيب الخدمة والضمان.

تصح فولفو بالتوجه إلى ورشة فولفو معتمدة للقيام بأعمال الخدمة والصيانة. وكيل فولفو لأن لديه الفنيين المختصين والمعلومات الفنية والمعدات الخاصة المطلوبة مما يضمن لك الحصول على أعلى خدمات الصيانة جودة.

مهم !

كي ينطبق ضمان فولفو، راجع الإرشادات الواردة في "كتيب الخدمة والضمان" والتزم باتباعها.

الخدمة والإصلاح

قم بخدمة السيارة بشكل منظم. اتبع الفواصل الزمنية للخدمة الموصى بها من فولفو.

إذا لزم الفحص والإصلاح، فلا يجوز إلا لإحدى ورش فولفو المعتمدة القيام بذلك.

تحذير !

لا تجري أية إصلاحات بنفسك بهذه المركبة. يجب تصليح الأسلاك و/أو الأجزاء الكهربائية المنفصلة من قبل ورشة فولفو معتمدة - يوصى بورشة فولفو معتمدة.

كابال الشحن مع وحدة التحكم

مهم !

تجنب إجراء أي تعديل على وحدة التحكم.

معلومات ذات صلة

- حالة السيارة (ص. 03٤)
- حجز الخدمة والإصلاح (ص. 03٤)
- توصيل التجهيزات إلى مقبس التشخيص بالسيارة (ص. ٣٤)
- خدمة نظام التحكم في المناخ (ص. 03٩)
- صيانة نظام الفرامل (ص. ٣٩٨)
- نظرة عامة على حجرة المحرك (ص. 0٤١)

تبادل البيانات بين السيارة والورشة عبر شبكة Wi-Fi

تتوفر في ورش فولفو شبكة Wi-Fi مخصصة للتبادل الآمن للبيانات بينها وبين سيارتك. ستكون زيارتك للورشة أكثر بساطة وكفاءة عندما يكون نقل المعلومات التشخيصية والبرمجيات متاحاً عبر شبكة الورشة.

أثناء زيارة الورشة، قد يرغب فني الخدمة الموكل بمساعدتك في توصيل سيارتك بشبكة الـ Wi-Fi الخاصة بالورشة وذلك للقيام بتتبع الأعطال وتنزيل البرمجيات. لهذا النوع من الاتصالات، يكفي أن يتم إجراء اتصال السيارة بشبكة الورشة. لن يكون بالإمكان تحقيق اتصال السيارة بشبكة Wi-Fi أخرى، كما هو الحال في المنزل، بل فقط بالشبكة المخصصة للورشة.

الاتصال بواسطة مفتاح التحكم عن بُعد

في العادة، يقوم فني الخدمة بإجراء الاتصال باستخدامه أزرار مفتاح التحكم عن بُعد. لهذا السبب، عند زيارة الورشة، من المهم أن تأخذ معك المفتاح المزود بأزرار. اضغط ثلاث مرات على زر القفل في مفتاح التحكم عن بُعد لتحقيق اتصال السيارة بشبكة Wi-Fi الخاصة بالورشة.

عندما تكون السيارة متصلة بشبكة Wi-Fi، يظهر الرمز  في شاشة العرض المركزية.

تحذير !

لا ينبغي قيادة السيارة عندما تكون متصلة بشبكات ونظم الورشة.

معلومات ذات صلة

- إدارة تحديثات النظام عبر مركز التنزيل (ص. 03٣)
- حجز الخدمة والإصلاح (ص. 03٤)

ملاحظة

قد يؤثر تنزيل البيانات في الخدمات الأخرى التي تقوم بنقل البيانات مثل راديو الإنترنت. في حالة تقادم التأثير على الخدمات الأخرى بحيث يتسبب بإفساد النظام، فيمكن مقاطعة عملية التنزيل. أو، قد يكون من المناسب إيقاف تشغيل الخدمات الأخرى أو مقاطعتها.

ملاحظة

يمكن مقاطعة عملية التحديث في حالة إيقاف تشغيل المحرك ومغادرة السيارة.
ومع ذلك فلا يلزم الانتهاء من التحديث قبل مغادرة السيارة ويمكن مواصلة عملية التحديث في المرة التالية التي تستخدم فيها السيارة.

تحديث كل برامج النظام

– حدد تثبيت الكل من الزر في القائمة.

في حال عدم الرغبة في اختيار أية قائمة، يمكن تحديد خيار تثبيت الكل على الزر تحديثات النظام.

تحديث برامج فريدة في النظام

– حدد تثبيت للبرنامج المطلوب.

إلغاء تنزيل البرامج

– المس X في مؤشر النشاط الذي حل محل تثبيت في بداية عملية التنزيل.

تجدر الإشارة إلى أنه يمكنك فقط إلغاء عملية التنزيل، أما بعد بدء مرحلة التثبيت فلا يمكن الإلغاء.

إدارة تحديثات النظام عبر مركز التنزيل

بالإمكان إجراء تحديثات على وظائف اتصال السيارة بالإنترنت والمعلومات الترفيهية عن طريق مركز التنزيل. ويمكن إجراء التحديثات إما واحدة تلو الأخرى أو كمجموعة واحدة.

البحث عن تحديثات

في حال توفر أحد التحديثات، تظهر الرسالة

هناك تحديثات جديدة متاحة للبرنامج في شريط حالة الشاشة المركزية.



حتى تتمكن من إجراء تحديثات للنظام، يجب أن تكون السيارة متصلة بالإنترنت^٢.

– انتقل إلى مركز التنزيلات في عرض التطبيقات في شاشة العرض المركزية.

< في حال عدم إجراء أي بحث منذ آخر مرة تم فيها تشغيل نظام المعلومات الترفيهية، سيتم عندها إجراء عملية بحث. لن يتم إجراء البحث في حالة وجود عملية تثبيت لأحد البرامج.

يظهر الرقم الموجود على زر تحديثات النظام عدد التحديثات المتاحة. تعرض لمسة واحدة قائمة التحديثات التي يمكن تثبيتها في السيارة.

مركز التنزيلات

يمكن تحديث الكثير من أنظمة السيارة عن طريق شاشة العرض المركزية شريطة توصيل السيارة بالإنترنت^١.

يبدأ تشغيل تطبيق مركز التنزيلات من عرض التطبيقات في الشاشة المركزية ويقوم بتحميل ما يلي:



- البحث عن وتحديث برامج النظام
- تحديث بيانات الخريطة في Sensus Navigation*
- تنزيل وتحديث وإلغاء تثبيت التطبيقات.

معلومات ذات صلة

- إدارة تحديثات النظام عبر مركز التنزيل (ص. ٥٣٣)
- تنزيل التطبيقات (ص. ٤٤٦)
- تحديث التطبيقات (ص. ٤٤٧)
- حذف التطبيقات (ص. ٤٤٨)
- السيارة المتصلة بالإنترنت* (ص. ٤٧٦)
- التنقل بين عروض الشاشة المركزية (ص. ٩٩)

^١ يتم نقل البيانات (حركة البيانات) عند استخدام الإنترنت، وسيترتب عليه تكلفة.
^٢ يتم نقل البيانات (حركة البيانات) عند استخدام الإنترنت، وسيترتب عليه تكلفة.

إيقاف تنشيط البحث في الخلفية عن تحديثات البرامج

يتم تنشيط وظيفة البحث التلقائي عن تحديثات البرامج عند استلام السيارة من المصنع، علماً أنه يمكن إيقاف تنشيط هذه الوظيفة.

١. اضغط على الإعدادات في العرض العلوي بالشاشة المركزية.

٢. اضغط النظام ← مركز التنزيلات.

٣. قم بإلغاء تحديد الفحص في الخلفية لتحديثات البرامج.

معلومات ذات صلة

- مركز التنزيلات (ص. ٥٣٣)
- السيارة المتصلة بالإنترنت* (ص. ٤٧٦)
- التنقل بين عروض الشاشة المركزية (ص. ٩٩)

حالة السيارة

يمكن عرض حالة السيارة العامة في الشاشة المركزية مع الفرصة لإجراء حجز للخدمة^٣.



يبدأ تشغيل تطبيق حالة السيارة من شاشة العرض المركزية للتطبيقات ويحتوي على أربع علامات تبويب:

- الرسائل - رسائل الحالة
- الحالة - فحص مستوى زيت المحرك ومستوى محلول AdBlue^٤
- TPMS - فحص ضغط الهواء في العجلات
- المواعيد - معلومات الموعد ومعلومات السيارة^٣.

معلومات ذات صلة

- التعامل مع رسالة محفوظة من شاشة السائق (ص. ٩٣)
- التحقق من زيت المحرك وتعبئته (ص. ٥٤٣)
- نظام مراقبة ضغط الإطارات* (ص. ٥٠٠)
- حجز الخدمة والإصلاح (ص. ٥٣٤)
- إرسال معلومات السيارة إلى الورشة (ص. ٥٣٥)
- التنقل بين عروض الشاشة المركزية (ص. ٩٩)

حجز الخدمة والإصلاح

توفر هذه الخدمة وسيلة سهلة لحجز الخدمة وزيارة الورشة مباشرةً بسيارتك.

عندما يحين وقت الخدمة المحدد، وفي بعض الحالات عندما يلزم إصلاح السيارة، ستظهر رسالة في شاشة السائق وفي أعلى الشاشة المركزية. يتم تحديد وقت الخدمة من خلال مدة زمنية محددة أو ساعات عمل المحرك أو المسافة التي تم قطعها بالسيارة منذ آخر عملية خدمة.

قبل استخدام الخدمة

- تُمّ بإنشاء Volvo ID وسجّل الدخول إلى السيارة.
- حدّد تاجر التجزئة Volvo الذي ترغب في الاتصال به من خلال الانتقال إلى www.volvocars.com وتسجيل دخولك بعدئذٍ.
- لإرسال واستلام معلومات الحجز، ينبغي أن تكون السيارة متصلة بالإنترنت^٦.

حجز الخدمة

املاً طلب الحجز عندما يُطلب منك ذلك أو عند ظهور رسالة تشير إلى ضرورة خدمة أو إصلاح السيارة.

^٣ ينطبق على أسواق محددة.

^٤ AdBlue يتعلق فقط على السيارات المزودة بمحرك ديزل.

^٥ ينطبق على أسواق محددة.

^٦ يتم نقل البيانات (حركة البيانات) عند استخدام الإنترنت، وسيترتب عليه تكلفة.

إرسال معلومات السيارة إلى الورشة^٤

بإمكان إرسال معلومات السيارة في أي وقت، مثلاً، إذا قمت بحجز موعد في الورشة ورغبت في مساعدة فني الورشة عن طريق تزويدهم ببيانات أفضل تنتج التخطيط المسبق لزيارتك. وإن عملية إرسال معلومات السيارة هي غير تلك المخصصة للقيام بحجز موعد للخدمة.



١. افتح تطبيق حالة السيارة من عرض التطبيق في الشاشة المركزية.
٢. اضغط المواعيد.

٨. المس إلغاء الطلب لإلغاء الطلب.

يجب أن يتضمن طلب الحجز الذي ترسله من السيارة معلومات عن السيارة وهو أمر يسهل التخطيط للأعمال في الورشة. يرد الوكيل باقتراح رقمي بشأن الحجز. تتوفر كذلك معلومات عن الوكيل في السيارة ويمكنك الاتصال بالورشة في أي وقت.

قبول اقتراح الموعد

وعند حصول السيارة على اقتراح تحديد الموعد ستظهر رسالة في أعلى الشاشة المركزية.

١. انقر على الرسالة.
٢. عند الموافقة على موعد الحجز المقترح، المس قبول. وإلا، المس إرسال طلب جديد أو رفض.

في بعض الأسواق يقوم النظام بتذكيرك بالموعد المحدد عند اقترابه كما أن نظام الملاحه^٥ يمكنه توجيهك للوصول إلى الورشة عند حلول الموعد.

معلومات ذات صلة

- حالة السيارة (ص. ٥٣٤)
- إرسال معلومات السيارة إلى الورشة (ص. ٥٣٥)
- التنقل بين عروض الشاشة المركزية (ص. ٩٩)
- Volvo ID (ص. ٢٤)
- السيارة المتصلة بالإنترنت* (ص. ٤٧٦)



١. افتح تطبيق حالة السيارة من عرض التطبيق في الشاشة المركزية.
 ٢. اضغط المواعيد.
 ٣. اضغط طلب موعد.
 ٤. تحقق من كتابة رقم التعريف الشخصي الخاص بفولفو بصورة صحيحة.
 ٥. تحقق من كتابة الورشة المطلوب.
 ٦. أملاً ببيانات الحقل معلومات للورشة إذا كنت ترغب في إجراء عملية محددة أثناء زيارة الورشة أو أية معلومات أخرى مهمة للورشة.
 ٧. اضغط إرسال طلب موعد.
- < سوف يصلك اقتراح بتحديد موعد لسيارتك في غضون اليومين التاليين^٦ عن طريق البريد الإلكتروني.
- سوف تتلقى أيضاً نفس الرسالة عبر البريد الإلكتروني، وعندما تنتقل إلى www.volvocars.com ثم سجل دخولك.

في بعض الأسواق، بمجرد إرسالك لطلب تحديد الموعد، تنطلق الرسالة التي تفيد بوجوب إجراء الخدمة على السيارة في شاشة السائق.

^٦ قد يختلف هذا الإطار الزمني باختلاف السوق.

^٨ ينطبق على نظام Sensus Navigation.

^٩ ينطبق على أسواق محددة.

▶▶ ٣. اضغط إرسال بيانات السيارة.

< ستظهر رسالة أعلى الشاشة المركزية لإعلامك بأنه يتم إرسال بيانات السيارة. يمكنك إلغاء عملية إرسال البيانات بالنقر على X في مؤشر النشاط. يتم إرسال المعلومات عن طريق وسيلة اتصال السيارة بالإنترنت^{١٠}.

يمكن لأي تاجر تجزئة الوصول إلى هذه المعلومات إذا كان لديه رقم تعريف السيارة (VIN^{١١}).

محتوى معلومات السيارة

تتضمن البيانات المرسله آخر المعلومات المحفوظة (آخر مرة تم فيها تشغيل السيارة) وهي تشمل المجالات التالية:

- متطلبات الخدمة
- الوقت الذي مضى منذ آخر خدمة
- حالة الوظيفة
- مستويات السوائل
- قراءة العداد
- الرقم التعريفي للسيارة (VIN^{١١})
- إصدار برنامج السيارة
- البيانات التشخيصية للسيارة.

معلومات ذات صلة

- حجز الخدمة والإصلاح (ص. ٥٣٤)
- حالة السيارة (ص. ٥٣٤)
- التنقل بين عروض الشاشة المركزية (ص. ٩٩)

^{١٠} يتم نقل البيانات (حركة البيانات) عند استخدام الإنترنت، وسيترتب عليه تكلفة.
^{١١} الرقم التعريفي للسيارة.

ارفع السيارة

عند رفع السيارة، من المهم تثبيت المرفاع في النقاط المحددة في أسفل جسم السيارة.

ينطبق على السيارات المزودة بد التحكم في مستوى الارتفاع*:
إذا كانت السيارة مزودة بنظام تعليق هوائي فيلزم إلغاء تنشيطه قبل رفع السيارة.

تحذير

في حال تم رفع السيارة باستخدام مرفاع الورشة، ينبغي عندئذ وضع هذا الأخير تحت إحدى نقاط الرفع الأربع. ينبغي الحرص على تثبيت مرفاع الورشة بشكل يمنع انزلاق السيارة. تأكد من تجهيز لوحة المرفاع بدعامة مطاطية كي تحافظ السيارة على ثباتها وبغية تجنّب الإضرار بها. استخدم دائماً منصّات للمحاور أو معدّات مماثلة.

ملاحظة

تنصح فولفو باستخدام المرفاع الذي يعود إلى موديل السيارة المقصودة تحديداً فقط. في حالة تحديد مرفاع بخلاف الموصى به من قبل شركة فولفو، اتبع تعليمات الاستخدام الواردة مع المعدة.

تم تصميم مرفاع السيارة العادي للاستخدام الطارئ ولفترات قصيرة فقط، مثلاً عند استبدال عجلة متقوية. عند الحاجة لرفع السيارة لمرات عديدة، أو لفترات زمنية أطول من اللازم فقط من أجل تغيير عجلة، ينصح عندها باستخدام مرفاع ورشة التصليح. في هذه الحالة، اتبع تعليمات الاستخدام التي تأتي مع الآلة.



تشير المثلثات في الغطاء البلاستيكي إلى مواقع نقاط الرفع (باللون الأحمر).

معلومات ذات صلة

- إزالة عجلة (ص. ٥٠٦)
- المرفاع* (ص. ٥٠٥)
- إعدادات التحكم في المستوى* (ص. ٤١٧)

فتح وغلق غطاء المحرك

يمكن فتح غطاء المحرك باستخدام المقبض في مقصورة الركاب والمقبض أسفل غطاء المحرك.

أفتح غطاء المحرك

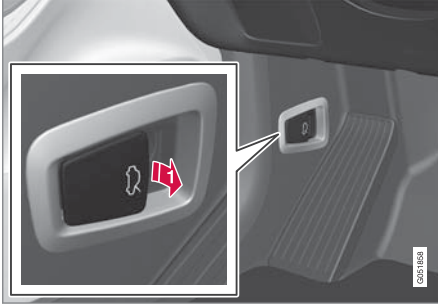

➔ اسحب المقبض الموجود بالقرب من دواسات القدم لتحرير غطاء المحرك من وضع الإغلاق الكامل.



شاشة عرض المعلومات على الزجاج الأمامي عند استبدال الزجاج الأمامي*

السيارات التي تحتوي على شاشة عرض معلومات على الزجاج الأمامي تكون مزودة بنوع خاص من الزجاج الأمامي يستوفي متطلبات عرض الصورة عليه.

توصي شركة Volvo بالاتصال بورشة Volvo معتمدة عند الحاجة لاستبدال الزجاج الأمامي. يلزم تركيب النوع الصحيح من الزجاج الأمامي كي يمكن عرض رسومات الشاشة العليا عليه بشكل صحيح.

معلومات ذات صلة

- شاشة عرض المعلومات على الزجاج الأمامي* (ص. ١٢٤)
- تنظيف شاشة عرض المعلومات على الزجاج الأمامي* (ص. ٥٦٤)

خدمة نظام التحكم في المناخ

يجب عدم صيانة هذا النظام وإجراء الخدمة له إلا بواسطة ورشة معتمدة.

استكشاف الأعطال وإصلاحها

يحتوي نظام تكييف الهواء على مواد تتعب فلورية. يلزم استخدام الأشعة فوق البنفسجية أثناء إجراء اكتشاف للتسرب.

تنصح فولفو بالاتصال بإحدى ورش فولفو المعتمدة.

السيارات المزودة بسوائل تبريد R134a

تحذير ⚠

يحتوي نظام التكييف على سائل تبريد مضغوط طراز R134a. لا يجب صيانة هذا النظام وإجراء الخدمة له إلا بواسطة ورشة معتمدة.

السيارات المزودة بسوائل تبريد R1234yf

تحذير ⚠

يحتوي نظام التكييف على سائل تبريد مضغوط طراز R1234yf. بما يتوافق مع مقياس SAE J2845 (تدريب الفنيين الخاص بخدمة الأمان واحتواء سوائل التبريد المستخدمة في أنظمة تكييف الهواء المحمولة)، يلزم إجراء الخدمة والإصلاح لنظام سائل التبريد بواسطة فنيين مربين ومعتمدين وذلك لضمان أمان النظام.

معلومات ذات صلة

- برنامج خدمة فولفو (ص. ٥٢٢)

تحذير ⚠️

تجنب القيادة أثناء فتح غطاء المحرك!

إذا كانت هناك أي أمارات على عدم إغلاق غطاء المحرك بصورة محكمة أثناء القيادة فتوقف على الفور وتحقق من هذا الأمر.

معلومات ذات صلة

- نظرة عامة على حجرة المحرك (ص. ٥٤١)
- التنذير بالباب وبحزام الأمان (ص. ٤٤)



لم يتم إغلاق غطاء المحرك بالكامل.



تم إغلاق غطاء المحرك بالكامل.

2 ▶▶ أدر المقبض أسفل غطاء المحرك بعكس اتجاه عقارب الساعة لتحرير الغطاء من مزلاج الفقل ثم رفعه.

تحذير - غطاء المحرك غير مغلق

عند تحرير غطاء المحرك، يضيء رمز التحذير وتظهر الرسومات في شاشة السائق ويصدر صوت تنذيري. وإذا بدأت السيارة في التحرك، فسيكرر صوت التحذير.



ملاحظة ⓘ

إذا أضاء رمز التحذير أو عند سماع إشارة التحذير على الرغم من التأكد من قفل غطاء المحرك جيداً فاتصل بورشة فويفو معتمدة.

إغلاق غطاء المحرك

١. ادفع غطاء المحرك لأسفل حتى يبدأ في الارتفاع من تلقاء نفسه.
٢. عندما يتوقف غطاء المحرك بفعل مزلاج الفقل، ادفعه لأسفل كي يتم الإغلاق التام.

تحذير ⚠️

خطر الانحسار! تحقق من عدم وجود عائق في مسار غطاء المحرك أثناء إغلاقه وإلا فقد تحدث إصابات جسدية.

تحذير ⚠️

تحقق أن غطاء المحرك يتم قفله جيداً عند إغلاقه. يلزم تعشيق غطاء المحرك على كلا الجانبين ويصدر صوت مسموع يدل على استقراره في مكانه.

تحذير ⚠️

تذكر أن مروحة الرادياتير (موجودة في مقدمة حجرة المحرك، خلف الرادياتير) قد تعمل أو تواصل عملها أوتوماتيكياً لمدة تصل إلى ٦ دقائق تقريباً بعد إيقاف تشغيل المحرك.

احرص دوماً على تنظيف المحرك بواسطة ورشة، وينصح باستخدام ورشة فووفو معتمدة. هناك خطر اندلاع حريق إذا كان المحرك ساخناً.

تحذير ⚠️

يعمل نظام الإشعال بواسطة فولتية عالية جداً وخطيرة. يتعين دائماً أن يكون النظام الكهربائي للسيارة في وضع الإشعال 0 عند إجراء أية مهام في حجرة المحرك.

لا تلمس شمعات الإشعال أو ملف الإشعال عندما يكون النظام الكهربائي للسيارة في وضع الإشعال II أو إذا كان المحرك ساخناً.

معلومات ذات صلة

- فتح وغلغ غطاء المحرك (ص. ٥٣٩)
- تعبئة سائل الغسل (ص. ٥٧٦)
- زيادة مستوى سائل التبريد (ص. ٥٤٤)
- المصهرات الكهربائية في حجرة المحرك (ص. ٥٥٣)
- التحقق من زيت المحرك وتعبئته (ص. ٥٤٣)
- أوضاع الإشعال (ص. ٣٩٢)

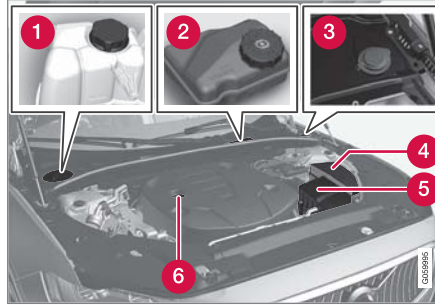

قد يختلف شكل حجرة المحرك قليلاً تبعاً لنوع المحرك والطرز.

- 1 خزان التمدد لسائل التبريد
- 2 خزان سائل الفرامل (موجود جهة السائق)
- 3 أنبوب تعبئة سائل الغسل^{١٢}
- 4 وحدة كهربائية مركزية
- 5 مرشح الهواء
- 6 أنبوب تعبئة زيت المحرك

نظرة عامة على حجرة المحرك

تعرض اللوحة العامة عدة مكونات مرتبطة بالخدمة.

بعض مكونات نظام الإدارة الكهربائي للسيارة توجد أسفل غطاء المحرك. توخ الحذر في هذه المنطقة والمس فقط الأشياء المتعلقة بالصيانة العادية.

تحذير ⚠️

يجب عدم التعامل مع الكابلات باللون البرتقالي إلا بواسطة الفنيين المؤهلين.

تحذير ⚠️

توجد مكونات كثيرة بالسيارة تعمل بتيار كهربائي عالي الفولتية وقد يتسبب في إصابات خطيرة في حال حدوث أي تدخل غير صحيح معه.

- لا تلمس أي شيء غير مشروح بوضوح في دليل المالك.
- توخ الحذر عند فحص/إعادة تعبئة السوائل في حجرة المحرك.

^{١٢} املاً سائل الغسل على فترات اعتيادية، مثلاً عند التزود بالوقود.

زيت المحرك

يجب استخدام زيت محرك معتمد بغية تطبيق الفواصل الزمنية والكفالة للخدمة الموصى بها.

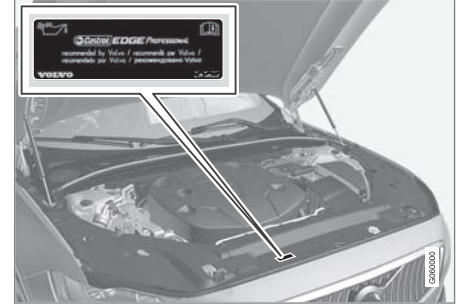

تصح فولفو بما يلي:



إذا لم يكن من الممكن فحص زيت المحرك بصفة منتظمة وانخفض المستوى بشدة، فقمّة خطورة في أن هذا سيسبب ضرراً بالغاً للمحرك.





للوفاء بالمتطلبات من أجل الفواصل الزمنية الخاصة بخدمة المحرك يتم تعبئة جميع المحركات بزيت محرك اصطناعي معدل خصيصاً في المصنع. يتم اختيار الزيت بعناية فائقة للغاية مع الأخذ في الاعتبار مدة الخدمة وخصائص بدء التشغيل واستهلاك الوقود والتأثير البيئي.

يجب استخدام زيت محرك معتمد حتى يمكن تطبيق الفواصل الزمنية للخدمة الموصى بها. استخدم فقط درجات الزيت المخصصة للتعبئة وتغيير الزيت، وإلا فإنك بذلك تخاطر بالتأثير على مدة الخدمة وخصائص بدء التشغيل واستهلاك الوقود والتأثير البيئي للسيارة.

إذا لم يتم الالتزام بزيت المحرك المطابق للمواصفات والزوجة المحددتين فقد تتعرض أجزاء من المحرك للتلف. تنفي شركة فولفو للسيارات مسؤوليتها عن أي تلفيات من هذه الشاكلة.

تصح فولفو بأن تقوم ورشة فولفو معتمدة باستبدال الزيت.

تستخدم فولفو أنظمة مختلفة للتحذير بخصوص مستوى الزيت إذا كان مرتفعاً/منخفضاً بشدة، أو في حالة ضغط الزيت المنخفض. تحتوي بعض أنواع المحركات على مستشعر لضغط الزيت، ولذلك يتم استخدام رمز تحذير انخفاض ضغط الزيت  في شاشة السائق. تحتوي أنواع أخرى على مستشعر لمستوى الزيت، عند إعلام السائق عن طريق رمز التحذير في شاشة السائق ونصوص العرض.  تحتوي بعض الأنواع على

النظامين. اتصل بأحد وكلاء فولفو للحصول على المزيد من المعلومات.

استبدل زيت المحرك ومرشح الزيت وفقاً لفترات التبديل المذكورة في كتيب الخدمة والضمان. يُسمح باستخدام نوعية زيت أعلى من تلك المذكورة. إذا كانت السيارة تُقاد في ظروف قاسية، توصي فولفو باستخدام زيت من درجة أعلى من الدرجة المحددة.

معلومات ذات صلة

- التحقق من زيت المحرك وتعبئته (ص. 0٤٣)
- زيت المحرك - المواصفات (ص. 0٨٩)
- ظروف القيادة المعاكسة لزيت المحرك (ص. 0٩٠)



رسومات مستوى الزيت في الشاشة المركزية.

ملاحظة

لا يتمكن النظام من اكتشاف التغييرات مباشرة عند ملء الزيت أو تصريفه. يجب قيادة السيارة لمسافة حوالي ٣٠ كم (٢٠ ميل) وإيقافها لمدة ٥ دقائق بينما المحرك متوقف وعلى أرضية مستوية قبل أن يصبح بيان الزيت صحيحًا.

ملاحظة

في حالة عدم استيفاء الشروط الصحيحة لقياس مستوى الزيت (الفترة ما بعد إيقاف المحرك وميل السيارة ودرجة الحرارة الخارجية، وما إلى ذلك) ستظهر الرسالة لا توجد قيمة متاحة في الشاشة المركزية. وهذا لا يعني وجود خطأ ما في أنظمة السيارة.

مهم

عند ظهور هذا الرمز مع رسالة بخصوص انخفاض مستوى الزيت، مثل الرسالة زيت المحرك منخفض أضف 1 لتر، فما عليك سوى إضافة الحجم المحدد، مثل 1 لتر (1 كوارت).



تحذير

تجنب سكب الزيت داخل مجمع العادم الساخن بسبب احتمالية نشوب حريق.

راجع مستوى الزيت في شاشة العرض المركزية

يتم تصوير مستوى الزيت باستخدام مقياس مستوى الزيت الإلكتروني في شاشة العرض المركزية عند تشغيل السيارة. يلزم فحص مستوى الزيت دوريًا.



Car Status

- افتح تطبيق حالة السيارة من عرض التطبيق في الشاشة المركزية.
- اضغط الحالة لعرض مستوى الزيت.

التحقق من زيت المحرك وتعبئته

يتم اكتشاف مستوى الزيت بواسطة مستشعر مستوى الزيت الإلكتروني.



أنبوب التعبئة^١.

في بعض الحالات يلزم استكمال الزيت قبل حلول تاريخ الصيانة. لا يلزم اتخاذ إجراء بخصوص مستوى زيت المحرك قبل ظهور رسالة في شاشة السائق.

تحذير

إذا ظهر هذا الرمز مع الرسالة مستوى زيت المحرك يلزم إجراء الخدمة، فتفضل بزيارة الورشة، وينصح بزيارة ورشة فوفلو معتمدة. قد يكون مستوى الزيت مرتفع جدًا.





خزان التمدد لسائل التبريد، سيارة ذات عجلة قيادة يسرى.

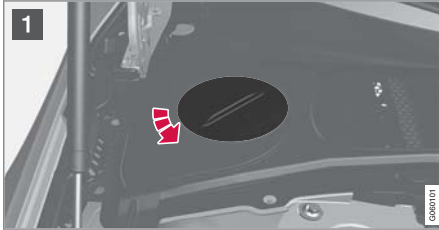

زيادة مستوى سائل التبريد

يعمل سائل التبريد على تبريد محرك الاحتراق الداخلي للوصول إلى درجة حرارة التشغيل المناسبة. يمكن استخدام الحرارة المنقولة من المحرك إلى سائل التبريد في تدفئة مقصورة الركاب.

عند إضافة سائل التبريد، اتبع التعليمات المرفقة على العبوة. لا تضيف الماء وحده تحت أي ظرف. فخطر التجمد يزداد عندما تكون نسبة تركيز سائل التبريد منخفضة للغاية ومرتفعة للغاية.

في حال وجود سائل تبريد تحت السيارة أو إذا تصاعد الدخان من سائل التبريد أو في حال إضافة أكثر من لترين (نصف غالون تقريباً) منه، اتصل دائماً بخدمة الإصلاح لتجنب خطر تلف المحرك بسبب وجود خلل في نظام التبريد عند محاولة تشغيل السيارة.

تحذير

من الممكن أن يكون سائل التبريد شديد السخونة. لا تفتح الغطاء أبداً عندما يكون سائل التبريد ساخناً. إذا كانت هناك حاجة لزيادة الكمية، فم بفك غطاء خزان التمدد ببطء لإتاحة تنفيس أية زيادة في الضغط.

معلومات ذات صلة

- زيت المحرك (ص. 0542)
- ظروف القيادة المعاكسة لزيت المحرك (ص. 090)
- زيت المحرك - المواصفات (ص. 0589)
- أوضاع الإشعال (ص. 392)
- حالة السيارة (ص. 054)

مهم

- ضار في حال ابتلاعه. قد يتسبب في تلف الأعضاء (الكلى).
- استخدم سائل تبريد جاهز للاستعمال معتمد من Volvo. إذا تم استخدام سائل مركز، تأكد من مزج نسبة ٥٠% من سائل التبريد مع نسبة ٥٠% من الماء، كلاهما من الجودة المعتمدة.
- لا تمزج أنواع مختلفة من سائل التبريد.
- لا ينبغي استخدام سوى سائل تبريد جديد عند استبدال مكونات رئيسية في نظام التبريد وذلك لضمان حماية كافية للنظام من التآكل.
- يجب ألا يتم تشغيل المحرك إلا ونظام التبريد ممتلئ جيداً. وإلا، قد تؤدي الحرارة المرتفعة للغاية إلى خطر حدوث تلف (تشققات) في رأس الاسطوانة.
- قد يتسبب المحتوى الكبير من الكلور والكلوريد والأملاح الأخرى في تآكل نظام التبريد.

معلومات ذات صلة

- نظرة عامة على حجيرة المحرك (ص. ٥٤١)
- سائل التبريد - المواصفات (ص. ٥٩١)



1 أمسك مقبض الفتحة ثم ارفع/حرك الفتحة من الغطاء البلاستيكي.

2 انزع غطاء فتحة خزان التمدد وقم بإضافة سائل التبريد إذا لزم الأمر. يجب ألا يتجاوز مستوى سائل التبريد علامة MAX الصفراء داخل خزان التمدد.

أعد تركيب الأجزاء بترتيب عكسي.

1 انزع مقدمة الغطاء البلاستيكي.

2 انزع غطاء فتحة خزان التمدد وقم بإضافة سائل التبريد إذا لزم الأمر. يجب ألا يتجاوز مستوى سائل التبريد علامة MAX الصفراء داخل خزان التمدد.

أعد تركيب الأجزاء بترتيب عكسي.

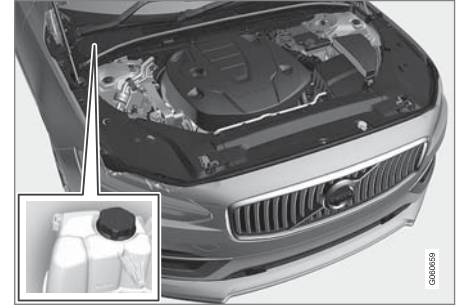

خزان التمدد لسائل التبريد، سيارة ذات عجلة قيادة يميني.

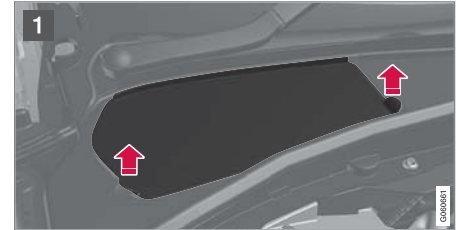

استبدال المصابيح

تختلف أنواع المصابيح تبعاً للطراز ومستوى المعدات المجهزة. فإذا تُلّف مصباح^{١٤}، يمكن استبداله وفقاً للطريقة الموضحة في دليل المالك.

اتصل بالورشة^{١٥} في حال حدث عطل في المصابيح غير ناتج عن المصابيح نفسها.

في حال حدوث عطل في مصابيح LED^{١٦}، ينبغي غالباً استبدال وحدة المصابيح بأكملها.

ملاحظة

للمعلومات عن المصابيح غير المذكورة في دليل المالك، اتصل بوكيل Volvo أو بفني خدمة معتمد من Volvo.

ملاحظة

قد تعاني الإضاءة الخارجية مثل المصابيح الأمامية والمصابيح الخلفية مؤقتاً من التكلفة على الجزء الداخلي للعدسات. هذا أمر طبيعي، جميع أنواع الإضاءة الخارجية مصممة لتحمل ذلك. يتم عادة تهوية التكلفة ويختفي عبر مبيت المصباح عند تشغيل المصباح لفترة من الوقت.

^{١٤} إن بعض السيارات غير مزودة بمصابيح.

^{١٥} يوصى بالرجوع إلى ورشة فولفو معتمدة.

^{١٦} مصابيح (LED (Light Emitting Diode

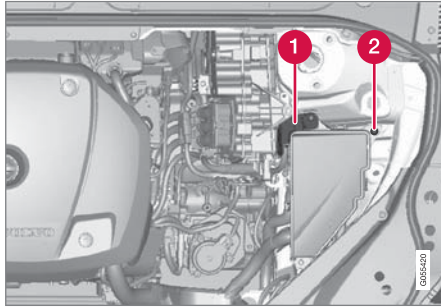

1 نقطة الشحن الموجبة

2 نقطة الشحن السالبة

مهم !

لا يمكن شحن بطارية سيارة أخرى بواسطة التيار من خلال نقاط الشحن. قد يؤدي استخدام نقاط الشحن في بدء تشغيل سيارة أخرى إلى انفجار أحد المصاهر مما يعني توقف نقطة الشحن عن العمل.

مهم !

عند شحن بطارية البادئ، استخدم شاحن بطارية حديثاً مع إمكانية التحكم في فولتية الشحن. يلزم عدم استخدام ميزة الشحن السريع لأنها قد تتلف البطارية.

تحذير !

- قد تولد البطارية غاز الأوكسيهيدروجين، وهو ذو قابلية عالية للانفجار. يمكن أن تتشكل شرارة إذا تم وصل كابل التشغيل بطريقة غير صحيحة، وقد يكون ذلك كافياً لانفجار البطارية.
- تجنب توصيل الموصلات بأي مكون لنظام الوقود أو أي جزء متحرك. انتبه لأجزاء المحرك الساخنة.
- تحتوي البطارية على حمض الكبريتيك الذي يمكن أن يتسبب بحروق خطيرة.
- فإذا لامس الحمض العينين أو البشرة أو الملابس، فاغسلهم بكميات كبيرة من الماء. إذا تآثر الحمض في العينين، فاطلب العناية الطبية على الفور.
- تجنب التدخين بالقرب من البطارية.

نقاط الشحن

- عند توصيل بطارية بادئ خارجية أو شاحن بطارية، استخدم نقاط الشحن بالسيارة في حجرة المحرك.
- ينبغي عدم استخدام أطراف بطارية بادئ السيارة المجهزة في حجرة الأمتعة.

البطارية

النظام الكهربائي أحادي القطبية ويستخدم الهيكل وعلبة المحرك كموصل.

يتم استخدام موتور بادئ الحركة لتشغيل النظام الكهربائي وقيادة المكونات الكهربائية في السيارة. يتم استخدام البطارية الهجين عند تشغيل محرك الاحتراق الداخلي.

ينبغي استبدال بطارية البادئ بواسطة ورشة^{١٧}.

إنّ بطارية بادئ التشغيل هي من نوع ١٢ فولت AGM (Absorbed Glass Mat)، وهي مصممة للشحن المتجدد ولدعم عمل مختلف الأنظمة في السيارة.

يمكن أن يتأثر عمر البطارية ووظيفتها بمحاولات بدء التشغيل الكثيرة وإفراغ الشحن وأساليب القيادة والظروف المناخية وما إلى ذلك.

- لا تفصل أبداً بطارية بادئ التشغيل عندما يكون المحرك قيد التشغيل.
- تحقق من توصيل الكابلات الخاصة بالبطارية بصورة صحيحة ومن شداها على نحو ملائم.

تحذير ⚠️

في حال تم فصل بطارية باديء التشغيل، ينبغي إعادة تعيين وظيفة الفتح والإغلاق التلقائي كي تعمل بشكل صحيح. يجب إجراء إعادة ضبط كي تعمل ميزة الحماية من الانحشار.

مهم !

في طرز معينة، يتم ربط البطارية بواسطة شريط احتجاز. تحقق من ربط حزام التثبيت بقوة.

ملاحظة ⓘ

يقل عمر البطارية إذا لم يتم تفريغها بشكل متكرر. يتأثر عمر البطارية بعدة عوامل، بما يتضمن ظروف القيادة والمناخ. تقل قدرة بدء تشغيل البطارية تدريجيًا بمرور الوقت ومن ثم فهي تحتاج إلى إعادة شحنها في حالة عدم استخدام السيارة لمدة طويلة أو عند قيادتها لمسافات قصيرة فحسب. البرودة الشديدة تحد من قدرة بدء التشغيل بدرجة أكبر.

للحفاظ على البطارية بحالة جيدة، يوصى بالقيادة لمدة ١٥ دقيقة/الأسبوع على الأقل أو توصيل البطارية بشاحن بطارية يتسم بميزة الشحن التدريجي التلقائي.

البطارية التي يحتفظ بها مشحونة بالكامل تتمتع بأقصى عمر خدمة.

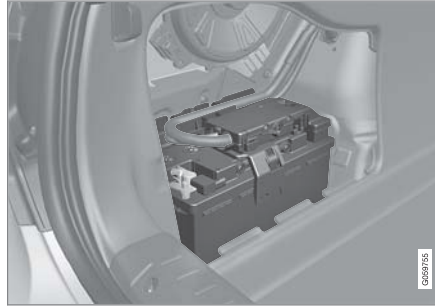
موضع

توجد بطارية باديء في حجرة الحمولة.

ملاحظة ⓘ

في حالة فراغ شحنة بطارية الباديء وكذلك البطارية الهجين فإنه يجب شحن **كلتا** البطاريتين. في مثل هذه الحالة، لا يمكن شحن البطارية الهجين أولاً فقط. يلزم توفر حالة شحن معينة في بطارية الباديء كي يمكن شحن البطارية الهجينة.

مهم !

في حال عدم اتباع التعليمات التالية قد يتم إيقاف وظيفة توفير الطاقة في نظام المعلومات والترفيه بشكل مؤقت و/أو قد لا يكون الإشعار في شاشة السائق قابلاً للتطبيق بشكل مؤقت فيما يتعلق بحالة بطارية الباديء، وذلك بعد وصل بطارية باديء خارجية أو شاحن بطارية:

- يجب عدم استخدام طرف البطارية السلبية في بطارية السيارة الرئيسية لوصل بطارية خارجية أو شاحن بطارية - يمكن استخدام **نقطة الشحن السلبية** في البطارية فقط كنقطة تأريض.

مواصفات بطارية بادىء التشغيل

نوع البطارية	H8 AGM
الجهد الكهربائي (فولت)	١٢
سعة البدء على البارد ^A - CCA ^B (A)	٨٥٠
الأبعاد، L×B×H	١٩٠×١٧٥×٣٥٣ مم (٧,٥×٦,٩×١٣,٩ بوصة)
الاستطاعة (أمبير بالساعة)	٩٥

A وفقاً لمعيار EN.
B Cold Cranking Amperes

تنصح فولفو بتوكيل عملية استبدال البطارية إلى ورشة فولفو معتمدة.

مهم !

في حال استبدال البطارية، احرص على استخدام بطارية جديدة تكون بنفس الحجم ونفس قدرة بدء التشغيل على البارد والنوع كالبطارية الأصلية (راجع الملصق الموجود على البطارية).

معلومات ذات صلة

- الرموز على البطاريات (ص. ٥٥١)
- البطارية الهجينة (ص. ٥٥٠)
- استخدام بدء التشغيل بمساعدة بطارية أخرى (ص. ٤٢٧)
- تسلسل إعادة التعيين للحماية من الانحسار (ص. ١٤٩)
- إعادة تدوير البطارية (ص. ٥٥١)

البطارية الهجينة

السيارة مزودة ببطارية هجين لتشغيل المحرك الكهربائي - وهي من نوع ليثيوم أيون القابلة لإعادة الشحن والتي لا تحتاج صيانة.

ملاحظة

لن يمكن تشغيل السيارة في حالة نفاذ شحن البطارية الهجينة.

ملاحظة

في حالة فراغ شحن بطارية البادئ وكذلك البطارية الهجين فإنه يجب شحن **كلتا** البطاريتين. في مثل هذه الحالة، لا يمكن شحن البطارية الهجين أولاً فقط.

يلزم توفر حالة شحن معينة في بطارية البادئ كي يمكن شحن البطارية الهجينة.

تحذير

يلزم استبدال البطارية الهجين فقط عن طريق الورشة، كما ينصح بالاستعانة بورشة فولفو المعتمدة.

سائل التبريد

نظام تبريد البطارية الهجينة مزود بخزان تمدد منفصل.

معلومات ذات صلة

- الرموز على البطاريات (ص. 051)
- البطارية (ص. 057)
- شحن البطارية الهجينة (ص. 371)
- إعادة تدوير البطارية (ص. 051)

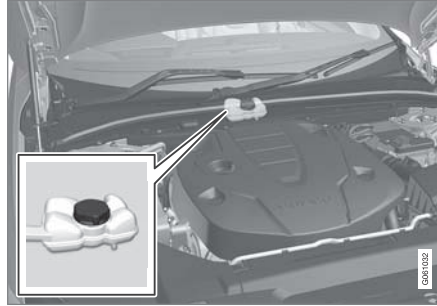

مهم

يجب ألا يتم تعبئة سائل تبريد البطارية الهجين إلا بواسطة الورشة وينصح بالتعامل مع ورشة فولفو معتمدة.

مواصفات البطارية الهجينة

النوع: ليثيوم-أيون

إجمالي الطاقة: ١٠,٤ كيلو وات ساعة.

ملاحظة

تتضاءل سعة البطارية الهجين بمرور الزمن ومع الاستخدام، مما قد يؤدي إلى زيادة استخدام محرك الاحتراق الداخلي وبالتالي تقليل الوفرة في استهلاك الوقود وتقليل المدى الذي يمكن قطعه بواسطة المحرك الكهربائي.

إعادة تدوير البطارية

ينبغي إعادة تدوير بطارية بدء التشغيل المستعملة بطريقة مناسبة للبيئة - فهي تحتوي على مادة الرصاص.

استشر مسؤولي ورشة الصيانة في حالة عدم التأكد من كيفية التخلص من هذا النوع من الفضلات - يوصى بمراجعة إحدى ورش Volvo المعتمدة.

معلومات ذات صلة

- البطارية (ص. 05٧)
- البطارية الهجينة (ص. 00٠)
- الرموز على البطاريات (ص. 00١)

تجنب الشرر واللهب.	
خطر الانفجار.	
يجب أخذه من أجل تدوير استخدامه.	

معلومات ذات صلة

- البطارية (ص. 05٧)
- البطارية الهجينة (ص. 00٠)
- إعادة تدوير البطارية (ص. 00١)

الرموز على البطاريات

توجد معلومات ورموز تحذيرية على البطاريات.

استخدم نظارات واقية	
يمكن الحصول على مزيد من المعلومات عن السيارة في دليل المالك.	
خزن البطارية بعيداً عن الأطفال.	
تحتوي البطارية على حامض مسبب للتآكل.	

المصهرات والوحدات المركزية الكهربائية

تتم حماية جميع الوظائف والمكونات الكهربائية بواسطة عدد من المصاهر لحماية النظام الكهربائي في السيارة من التلف بفعل التقاصر أو التحميل الزائد.

تحذير ⚠️

تجنب استخدام أي جسم غريب أو منصهر ترتفع قوة التيار الكهربائي فيه عن المستوى المحدد عند استبدال أحد المنصهرات. قد يتسبب هذا في حدوث تلف بالغ للنظام الكهربائي وربما يؤدي إلى نشوب حريق.

تحذير ⚠️

يجب عدم التعامل مع الكابلات باللون البرتقالي إلا بواسطة الفنيين المؤهلين.

تحذير ⚠️

توجد مكونات كثيرة بالسيارة تعمل بتيار كهربائي عالي الفولتية وقد يتسبب في إصابات خطيرة في حال حدوث أي تداخل غير صحيح معه.
لا تلمس أي شيء غير مفصل بوضوح في دليل مالك السيارة.

إذا تعذر عمل أحد المكونات أو الوظائف الكهربائية، فقد يعزى ذلك إلى وجود حمل زائد وفشل لفترة مؤقتة في مصهر ذلك المكون. إذا تكرر فشل نفس المصهر، فسيكون هناك خلل في الدائرة. تتصح فولفو بالاتصال بورشة فولفو معتمدة لإجراء عملية الفحص.

موضع الوحدات الكهربائية المركزية

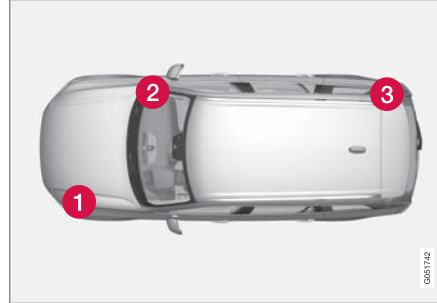

الشكل هو مجرد شكل تخطيطي - وقد يختلف المظهر عن الصورة باختلاف طراز السيارة.

مواقع الوحدة الكهربائية المركزية في السيارات ذات عجلة القيادة اليسرى. وفي السيارات ذات عجلة القيادة اليمنى أسفل صندوق القفازات.

1 حجره المحرك

2 أسفل صندوق القفازات

3 منطقة المحملة

معلومات ذات صلة

- استبدال مصهر (ص. 00٢)
- المصهرات في حجييرة المحملة (ص. 0٦٠)
- المصهرات الكهربائية في حجييرة المحرك (ص. 00٣)
- المصاهر أسفل صندوق القفازات (ص. 00٧)

استبدال مصهر

تتم حماية جميع الوظائف والمكونات الكهربائية بواسطة عدد من المصاهر لحماية النظام الكهربائي في السيارة من التلف بفعل التقاصر أو التحميل الزائد.

1. انظر في الرسم البياني للمصهر لتحديد مكان المصهر.
2. اجذب المصهر وافحصه للتأكد من احتراق السلك المنحني.
3. وفي هذه الحالة، استبدله بمصهر جديد بنفس اللون والأمبير.

تحذير ⚠️

تجنب استخدام أي جسم غريب أو منصهر ترتفع قوة التيار الكهربائي فيه عن المستوى المحدد عند استبدال أحد المنصهرات. قد يتسبب هذا في حدوث تلف بالغ للنظام الكهربائي وربما يؤدي إلى نشوب حريق.

تحذير ⚠️

يُرجى الاتصال بورشة Volvo معتمدة للمعلومات حول المصاهر الغير مذكورة في دليل المالك. في حال لم يتم تنفيذ هذا الأمر بشكل صحيح، يمكنه أن يتسبب في أضرار كبيرة في الأنظمة الكهربائية.

معلومات ذات صلة

- المصهرات والوحدات المركزية الكهربائية (ص. 00٢)
- المصهرات في حجييرة المحملة (ص. 0٦٠)
- المصهرات الكهربائية في حجييرة المحرك (ص. 00٣)
- المصاهر أسفل صندوق القفازات (ص. 00٧)

المصهرات الكهربائية في حجيرة المحرك

تعمل المصهرات في حجيرة المحرك على حماية المحرك
وظائف الفرامل من بين وظائف أخرى.

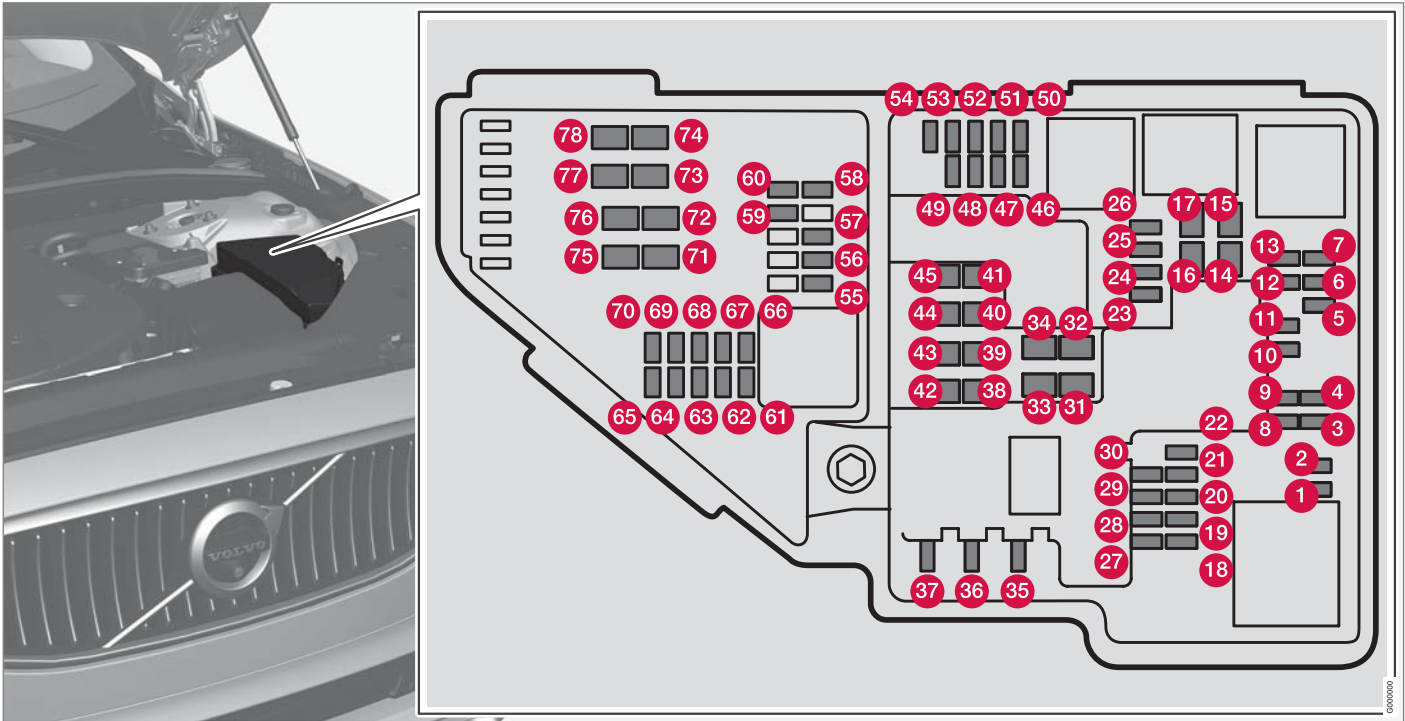

يوجد في الجهة الداخلية من الغطاء ملاقط تسهل عملية إزالة وتركيب المصهرات.

يوفر صندوق المصهرات كذلك مساحة من أجل عدة مصهرات احتياطية.

المواضع

توجد ملصقة داخل الغطاء تبين مواضع المصهرات.

- المصهرات ١-١٣ و ٣٠-١٨ و ٣٧-٣٥ و ٤٦-٥٤ هي من النوع "Micro".
- المصهرات ١٧-١٤ و ٣١-٣٤ و ٣٨-٤٥ و ٧٨-٧١ هي من النوع "MCASE"، ويجب ألا يتم استبدالها إلا لدى ورشة^{١٨}.

الوظيفة	أمبير
١	-
٢	-
٣	-
٤	٥
٥	٥
٦	٥

الوظيفة	أمبير
٧	٥
٨	-
٩	١٠
١٠	١٠
١١	٥
١٢	١٠
١٣	١٠
١٤	٢٥
١٥	-
١٦	-
١٧	-

الوظيفة	أمبير
١٨	-
١٩	-
٢٠	-
٢١	-
٢٢	-
٢٣	-
٢٤	١٥
٢٥	١٥
٢٦	١٥
٢٧	-
٢٨	-
٢٩	-
٣٠	-
٣١	المحول

١٨ يوصى بالرجوع إلى ورشة فولفو معتمدة.

الصيانة والخدمة

أمبير	الوظيفة	
—	—	57
—	—	58
—	—	59
—	—	60
٢٠	وحدة التحكم في المحرك؛ المحفز؛ وحدة الخانق؛ صمام الشاحن التوربيني	61
١٠	الملفات اللولبية؛ الصمام؛ ثرموستات نظام تبريد المحرك	62
٧,٥	منظمات الهواء؛ الصمام	63
٥	وحدة التحكم، غطاء بكرة المحرف؛ وحدة التحكم؛ غطاء بكرة المشعاع	64
—	—	65
١٥	مستشعر لامبدا، أمامي؛ مستشعر لامبدا، خلفي	66
١٥	الملف اللولبي لمضخة زيت المحرك؛ قابض الملف اللولبي A/C؛ مستشعر لامبدا، المركز	67
—	—	68
٢٠	وحدة التحكم في المحرك (ECM)	69
١٥	أسلاك الإشعال؛ شمعات الإشعال	70

أمبير	الوظيفة	
٥	يتوفر أثناء تشغيل الإشعال: وحدة التحكم في المحرك؛ مكونات صندوق التروس؛ سيرفو التوجيه الكهربائي؛ وحدة التحكم الإلكترونية المركزية	46
٥	ضوضاء السيارة الخارجية (في بعض الأسواق)	47
٧,٥	المصباح الأمامي الأيمن	48
١٥	المصباح الأمامي الأيمن، بعض الطرز مزودة بمصابيح LED ^A	
٥	قفل الكحول*	49
—	—	50
—	—	51
٥	الوسائد الهوائية	52
٧,٥	المصباح الأمامي الأيسر	53
١٥	المصباح الأمامي الأيسر، بعض الطرز مزودة بمصابيح LED ^A	
٥	مستشعر دواسة الوقود	54
١٥	وحدة تحكم في ذراع صندوق التروس؛ وحدة التحكم في ذراع اختيار السرعة	55
٥	وحدة التحكم في المحرك (ECM)	56

أمبير	الوظيفة	
٤٠	تدفئة الزجاج الأمامي*، الجانب الأيسر	32
٢٥	غاسلات المصابيح الأمامية*	33
٢٥	غاسلات الزجاج الأمامي	34
—	—	35
٢٠	البوق	36
٥	صفارة الإنذار*	37
٤٠	وحدة التحكم في نظام الفرامل (الصمامات و فرامل الركن)	38
٣٠	ماسحات الزجاج الأمامية	39
—	—	40
٤٠	تدفئة الزجاج الأمامي*، الجانب الأيمن	41
٢٠	مدفأة الركن*	42
٤٠	وحدة التحكم في نظام الفرامل (مضخة ABS)	43
—	—	44
المحول	تدفئة الزجاج الأمامي*، الجانب الأيمن	45

أمبير	الوظيفة	
—	—	71
—	—	72
٣٠	وحدة تحكم في مضخة سائل صندوق التروس	73
٤٠	وحدة التحكم في مضخة التفريغ	74
٢٥	محفز صندوق التروس	75
—	—	76
—	—	77
—	—	78

LED A (الصمام الثنائي المشع للضوء)

معلومات ذات صلة

- المصهرات والوحدات المركزية الكهربائية (ص. ٥٥٢)
- استبدال مصهر (ص. ٥٥٢)

المصاهر أسفل صندوق القفازات

تحمي المصهرات الموجودة أسفل صندوق القفازات، من بين أشياء أخرى، المقابس الكهربائية والشاشات ووحدات الأبواب.

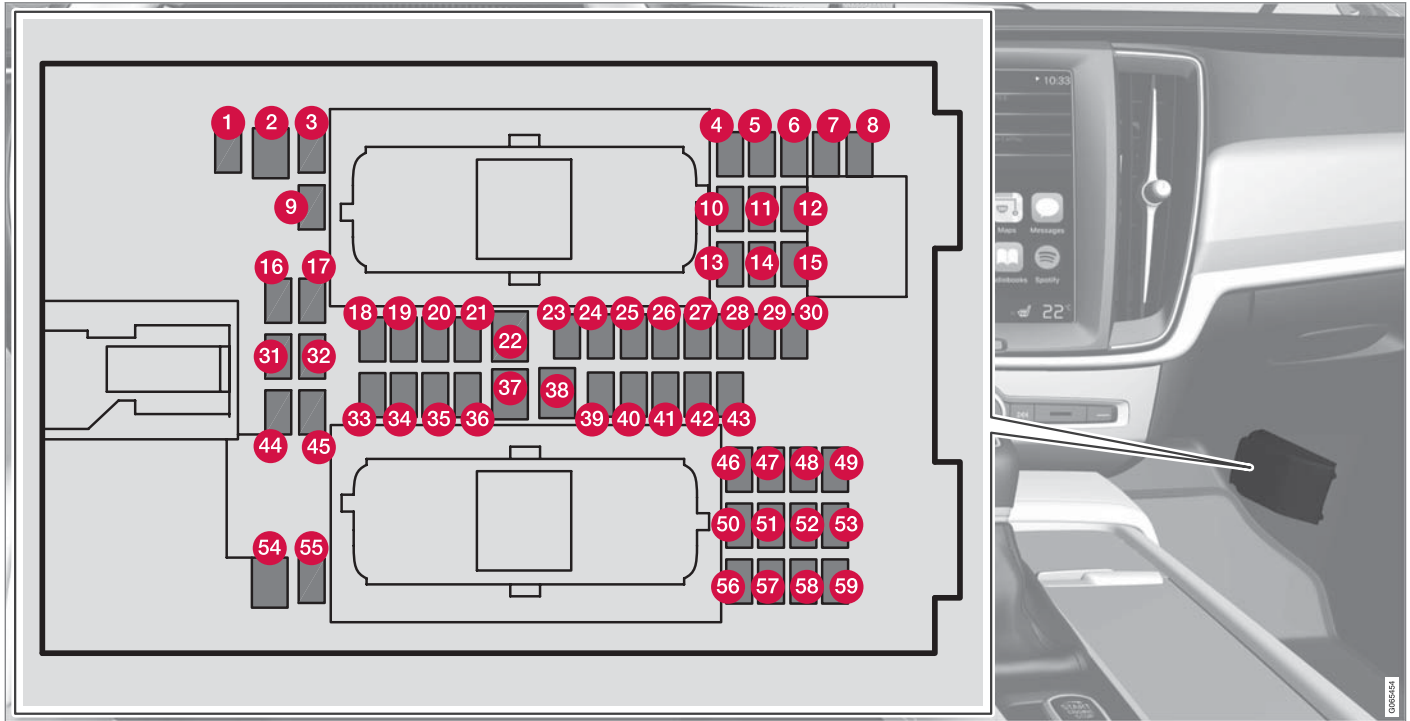

يوجد في الجهة الداخلية من الغطاء ملاقط تسهل عملية إزالة وتركيب المصهرات.

يوفر صندوق المصهرات في حجرة المحرك كذلك مساحة من أجل عدة مصهرات احتياطية.

المواضع

- المصاهر ١ و ٣-٢١ و ٢٣-٣٦ و ٣٩-٥٣ و ٥٥-٥٩ هي من النوع "Micro".
- المصاهر ٢ و ٢٢ و ٣٧-٣٨ و ٥٤ هي من النوع "MCASE"، ويجب ألا يتم استبدالها إلا لدى ورشة^{١٩}.

الوظيفة	أمبير
1	-
2	-
3	-
4	مستشعر الحركة*
5	مشغل الوسائط
6	شاشة السائق
7	لوحة المفاتيح في الكونسول المركزي
8	مستشعر الشمس
9	-
10	-

الوظيفة	أمبير
11	وحدة عجلة القيادة
12	وحدة مقبض التشغيل والتحكم في فرامل الركن
13	وحدة عجلة القيادة لتدفئة عجلة القيادة*
14	-
15	-
16	-
17	-
18	وحدة التحكم في نظام التحكم في المناخ
19	قفل عجلة القيادة
20	مقيس التشخيص OBDII
21	الشاشة المركزية
22	وحدة المروحة لنظام التحكم في المناخ، الأمامي
23	صرة منفذ USB

الوظيفة	أمبير
24	التحكم في الإضاءة؛ الإضاءة الداخلية؛ خفت إنارة مرآة الرؤية الخلفية الداخلية*؛ مستشعر المطر والإضاءة*؛ لوحة المفاتيح في كونسول النفق، بجوار الأقدام في المقعد الخلفي*؛ المقاعد الأمامية الأليّة*؛ لوحات التحكم في الأبواب الخلفية؛ وحدة المروحة للتحكم بالمناخ في الجانب الأيسر/الأيمن
25	وحدة التحكم في وظائف دعم السائق
26	فتحة السقف*
27	شاشة عرض المعلومات على الزجاج الأمامي*
28	الإنارة الداخلية
29	-
30	شاشة العرض في كونسول السقف (منبه حزام الأمان/مؤشر الوسادة الهوائية في مقعد الراكب الأمامي)
31	-
32	-
33	-
34	المصهرات في منطقة الحمولة

^{١٩} يوصى بالرجوع إلى ورشة فولفو معتمدة.

أمبير	الوظيفة	
٢٠	مقعد السائق الكهربائي *	50
٢٠	وحدة تحكم للتعليق (الهيكل النشط) *	51
—	—	52
١٠	وحدة التحكم Sensus	53
—	—	54
—	—	55
٢٠	مقعد الزاكن الأمامي الذي يعمل بالكهرباء *	56
—	—	57
٥	TV * (في بعض الأسواق)	58
١٥	المصاهر الرئيسي للمصاهرات ٥٢ و ٥٣ و ٥٧ و ٥٨	59

معلومات ذات صلة

- المصهرات والوحدات المركزية الكهربائية (ص. ٥٥٢)
- استبدال مصهر (ص. ٥٥٢)

أمبير	الوظيفة	
٥	وحدة التحكم بالسيارة المتصلة بالإنترنت؛ وحدة التحكم بخدمة Volvo On Call	35
٢٠	—	36
—	—	37
٤٠	جهاز التحكم بالصوت (مضخم الصوت)	37
—	—	38
٥	وحدة الهوائي متعدد النطاقات	39
٥	وحدات راحة المقعد (التدليك) الأمامي *	40
٥	قفل الكحول *	41
—	—	42
١٥	وحدة التحكم في مضخة الوقود	43
٥	أسلاك المرحلة في الوحدة الكهربائية المركزية في مقصورة المحرك؛ سلك المرحلة لمضخة سائل صندوق التروس	44
—	—	45
١٥	تدفئة المقعد، جانب السائق أمام	46
١٥	تدفئة المقعد، جانب الراكب أمام	47
٧,٥	مضخة سائل التبريد	48
—	—	49

المصهرات في حجيرة الحمولة

تعمل المصهرات في حجيرة الحمولة على حماية المقاعد الكهربائية* والوسائد الهوائية وآليات شد أحزمة الأمان وغيرها.

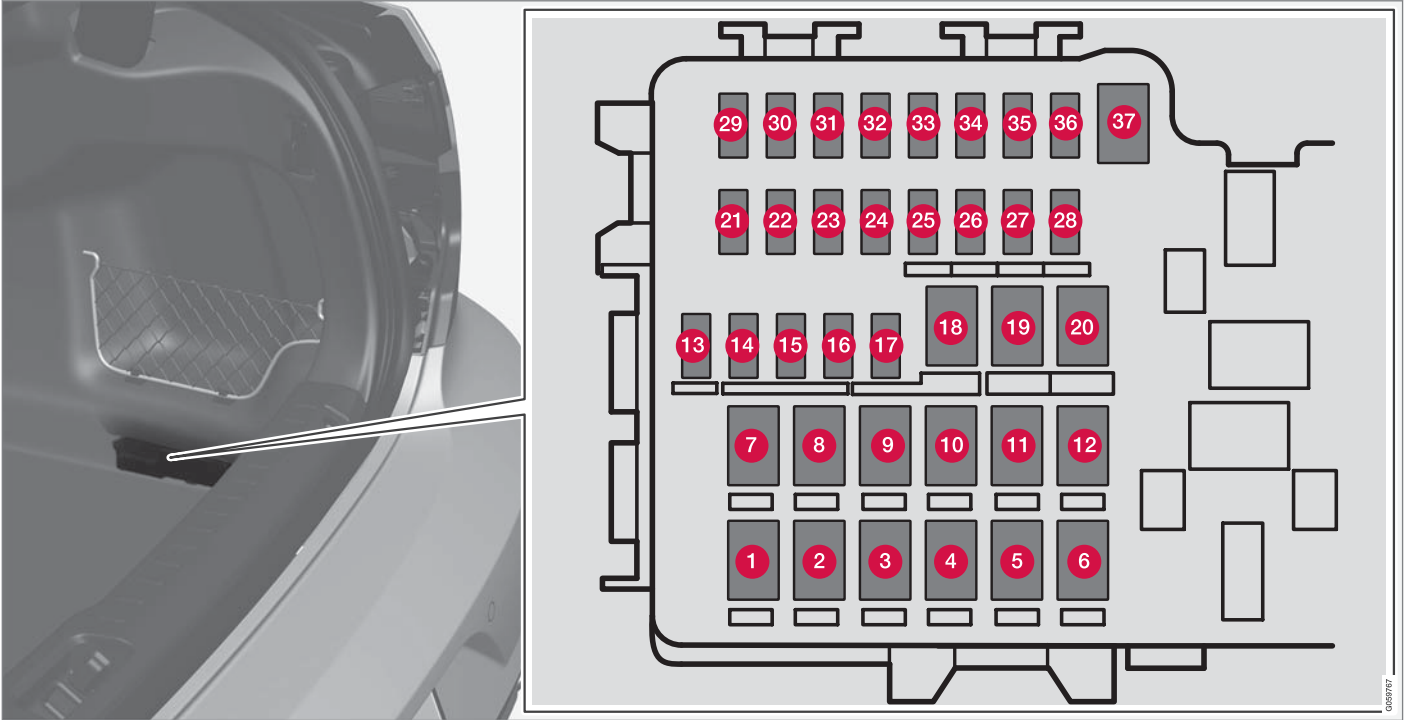

توجد الوحدة الكهربائية المركزية على الجانب الأيمن.

أمبير	الوظيفة	
١٠	المصاهر الاحتياطي للإضاءة الخلفية	22
-	-	23
-	-	24
١٠	يتوفر أثناء تشغيل الإشعال	25
٥	وحدة التحكم للوسائد الهوائية وآليات شد حزام الأمان	26
-	-	27
١٥	تدفئة المقعد في الجانب الأيسر الخلفي*	28
-	-	29
٥	Blind Spot Information (BSI)*: وحدة التحكم، صوت الرجوع للخلف الخارجي	30
-	-	31
٥	وحدات شداد حزام الأمان	32
٥	محفز غازات العادم (البنزين، في بعض طرز المحرك)	33
-	-	34
-	-	35

أمبير	الوظيفة	
٢٥	باب صندوق الأمتعة الألي*	9
٢٠	مقعد الراكب الأمامي الذي يعمل بالكهرباء* وحدة الباب في الجانب الأيمن الأمامي	10
٤٠	وحدة التحكم في قضيب القطر*	11
٤٠	وحدة شداد حزام الأمان، الجانب الأيمن	12
٥	ملفات المرحلات الداخلية	13
١٥	وحدة التحكم لتخفيض أكسيد النيتروجين (ديزل)	14
٢٠	وحدة الباب في الجانب الأيسر الخلفي	
٥	وحدة اكتشاف حركة القدم* (الفتح باب صندوق الأمتعة الكهربائي)	15
٥	قفل الكحول*، مأخذ USB/منفذ الملحقات	16
-	-	17
٢٥	وحدة التحكم في قضيب القطر*	18
٤٠	وحدة الملحقات	
٢٠	وحدة الباب في الجانب الأيسر الأمامي	19
٤٠	وحدة شداد حزام الأمان، الجانب الأيسر	20
٥	كاميرا الوقوف*	21

يوجد في الجهة الداخلية من الغطاء ملاقط تسهل عملية إزالة وتركيب المصهرات.

يوفر صندوق المصهرات في حجرة المحرك كذلك مساحة من أجل عدة مصهرات احتياطية.

المواضع

- المصاهر ١٣-١٧ و ٢١-٣٦ هي من النوع "Micro".
- المصاهر ١-١٢ و ١٨-٢٠ و ٣٧ هي من النوع "MCASE"، ويجب ألا يتم استبدالها إلا لدى ورشة ٢٠.

أمبير	الوظيفة	
٣٠	مزبل صقيع الزجاج الخلفي	1
٤٠	وحدة التحكم الإلكتروني المركزية	2
٤٠	ضاغط التعليق الهوائي*	3
١٥	محرك القفل لمسند الظهر بالمقعد الخلفي الأيمن	4
-	-	5
١٥	محرك القفل لمسند الظهر بالمقعد الخلفي الأيسر	6
٢٠	مقعد الراكب الأمامي الذي يعمل بالكهرباء* وحدة الباب في الجانب الأيمن الخلفي	7
٣٠	وحدة التحكم لتخفيض أكسيد النيتروجين (ديزل)	8

أمبير	الوظيفة	
١٥	تدفئة المقعد في الجانب الأيمن الخلفي *	36
—	—	37

معلومات ذات صلة

- المصهرات والوحدات المركزية الكهربائية (ص. ٥٥٢)
- استبدال مصهر (ص. ٥٥٢)

تنظيف الشاشة المركزية

الوحل والبقع والدهون المتراكمة على الأصابع يمكن أن تؤثر في أداء الشاشة المركزية وإمكانية قراءتها. قم بتنظيف الشاشة بشكل متكرر وذلك بقماش ذي ألياف دقيقة.



لتنظيف شاشة العرض المركزية:

١. قم بإيقاف تشغيل الشاشة المركزية بضغطة طويلة على الزر الرئيسي.
٢. امسح الشاشة بواسطة القماش من الألياف الدقيقة المتوفر أو استخدم قماش مماثل آخر وجوده مشابهة. يجب مسح الشاشة بقماش جاف ونظيف من الألياف المصغرة بحركة دائرية صغيرة. عند الضرورة قم بتطهير قطعة القماش من الألياف المصغر باستخدام ماء نظيف.
٣. قم بتنشيط الشاشة المركزية بضغطة طويلة على الزر الرئيسي.

- تنظيف سجادات الأرضية والبطانات (ص. ٥٦٥)
- تنظيف الفرش الجلدي (ص. ٥٦٦)
- تنظيف عجلة القيادة الجلدية (ص. ٥٦٦)
- تنظيف المكثبات البلاستيكية الداخلية والأجزاء المعدنية والخشبية (ص. ٥٦٧)

التنظيف من الداخل

لا تستخدم إلا مواد التنظيف ومنتجات العناية بالسيارة الموصى بها من شركة فولفو. احرص على النظافة الدورية للسيارة وتعامل مع أي بقع فور حدوثها للحصول على أفضل النتائج. من الهام إجراء التنظيف بالمكنسة قبل استخدام مواد التنظيف.

مهم !

- بعض المواد في الملابس الملونة (مثل الجينز الداكن والملابس المصنوعة من الجلد المزأبر) قد تصبغ كسوة المقاعد. في حال حدوث هذا الأمر، من المهم تنظيف هذه الأجزاء ومعالجتها بأسرع ما يمكن.
- لا تَقْمُ أبداً باستخدام مذيبات قوية مثل سائل الغسل أو البنزين الخام أو التربنتين أو الكحول المركزة لتنظيف الأجزاء الداخلية لأن ذلك قد يتسبب في تلف الفرش بالإضافة إلى الأجزاء الداخلية الأخرى.
- تجنب رش أي مواد تنظيف مباشرة على المكونات التي تحتوي على أزرار كهربائية وأزرار تحكم. ولكن يمكنك مسح هذه الأجزاء باستخدام قطعة قماش رطبة تحتوي على مادة تنظيف.
- قد تتسبب العناصر الحادة وأشرطة التثبيت Velcro في إتلاف تنجيد الفرش.
- استخدم مواد التنظيف مع المواد المصممة لتنظيفها فقط.

معلومات ذات صلة

- تنظيف الشاشة المركزية (ص. ٥٦٣)
- تنظيف الفرش القماشي وبطانة السقف (ص. ٥٦٤)
- تنظيف أحزمة الأمان (ص. ٥٦٥)

مهم

يلزم خلو قطعة القماش المصنوعة من الألياف المصغرة والمستخدمة لتنظيف الشاشة المركزية من أي رمال أو أتربة.

مهم

عند تنظيف شاشة العرض المركزية، تجنّب الضغط بقوة على الشاشة. فقد يؤدي الضغط بقوة إلى تلف الشاشة.

مهم

لا تقم برش أي سائل أو مادة كاوية مباشرة على الشاشة المركزية. تجنب استخدام مواد تنظيف النوافذ أو أي مواد منظفة أخرى أو رش الإيروسول أو المذيبات أو الكحول أو الأمونيا أو مواد التنظيف التي تحتوي على مواد كاشطة.

تجنب استخدام أقمشة كاشطة أو مناشف ورقية أو مناديل فهذه المواد قد تخدش الشاشة المركزية.

معلومات ذات صلة

- التنظيف من الداخل (ص. ٥٦٣)
- تنظيف الفرش القماشي وبطانة السقف (ص. ٥٦٤)
- تنظيف أحزمة الأمان (ص. ٥٦٥)
- تنظيف سجادات الأرضية والبطانات (ص. ٥٦٥)
- تنظيف الفرش الجلدي (ص. ٥٦٦)
- تنظيف عجلة القيادة الجلدية (ص. ٥٦٦)
- تنظيف المكونات البلاستيكية الداخلية والأجزاء المعدنية والخشبية (ص. ٥٦٧)

تنظيف شاشة عرض المعلومات على الزجاج الأمامي*

امسح برفق زجاج غطاء الشاشة بواسطة قطعة قماش نظيفة وجافة. عند الضرورة يمكنك ترطيب قطعة القماش بصورة يسيرة.

لا تستخدم مطلقاً مواد إزالة البقع المركزة. تتوفر مادة تنظيف خاصة لدى موزع فولفو ويمكن استخدامها لأعمال التنظيف الأكثر صعوبة.

معلومات ذات صلة

- تنشيط وإلغاء تنشيط عرض المعلومات على الزجاج الأمامي* (ص. ١٢٦)
- شاشة عرض المعلومات على الزجاج الأمامي* (ص. ١٢٤)

تنظيف الفرش القماشي وبطانة السقف

لا تستخدم إلا مواد التنظيف ومنتجات العناية بالسيارة الموصى بها من شركة فولفو. احرص على النظافة الدورية للسيارة وتعامل مع أي بقع فور حدوثها للحصول على أفضل النتائج. من الهام إجراء التنظيف بالمكنسة قبل استخدام مواد التنظيف.

تنجيد القماش وتنجيد السقف

عندما تكون هناك حاجة لتنظيف الفرش القماشي أو بطانة الرأس، لا تكشط القماش ولا تترك البقع لأن ذلك سيؤدي إلى تلف القماش. كما لا ينبغي أبداً استخدام منتجات إزالة البقع لأنها قد تؤدي إلى تغيير لون القماش.

معلومات ذات صلة

- التنظيف من الداخل (ص. ٥٦٣)
- تنظيف الشاشة المركزية (ص. ٥٦٣)
- تنظيف أحزمة الأمان (ص. ٥٦٥)
- تنظيف سجادات الأرضية والبطانات (ص. ٥٦٥)
- تنظيف الفرش الجلدي (ص. ٥٦٦)
- تنظيف عجلة القيادة الجلدية (ص. ٥٦٦)
- تنظيف المكونات البلاستيكية الداخلية والأجزاء المعدنية والخشبية (ص. ٥٦٧)

ننصح باستخدام مادة خاصة لتنظيف القماش لإزالة البقع من على سجادة الأرضية بعد التنظيف بالمكنسة الكهربائية. يجب تنظيف سجاد الأرضية بمواد التنظيف التي ينصحك وكيل فولفو بها.

معلومات ذات صلة

- التنظيف من الداخل (ص. ٥٦٣)
- تنظيف الشاشة المركزية (ص. ٥٦٣)
- تنظيف الفرش القماشي وبطانة السقف (ص. ٥٦٤)
- تنظيف أحزمة الأمان (ص. ٥٦٥)
- تنظيف الفرش الجلدي (ص. ٥٦٦)
- تنظيف عجلة القيادة الجلدية (ص. ٥٦٦)
- تنظيف المكونات البلاستيكية الداخلية والأجزاء المعدنية والخشبية (ص. ٥٦٧)

تنظيف سجادات الأرضية والبطانات

لا تستخدم إلا مواد التنظيف ومنتجات العناية بالسيارة الموصى بها من شركة فولفو. احرص على النظافة الدورية للسيارة وتعامل مع أي بقع فور حدوثها للحصول على أفضل النتائج. من الهام إجراء التنظيف بالمكنسة قبل استخدام مواد التنظيف.

سجاجيد البطانة وسجاد الأرضية

قم بإزالة السجاد المزخرف من أجل القيام بعمليات تنظيف مستقلة لسجاد الأرضية والسجاد المزخرف. استخدم المكنسة الكهربائية لإزالة الأتربة والأوساخ.

ملاحظة

ينبغي القيام بأرجحة فرش الزينة بعناية كبيرة وينبغي عدم خبط فرش الزينة مقابل أعراض أخرى بهدف إزالة الأوساخ منه لأن ذلك قد يؤدي إلى حدوث تشققات فيه.

كل سجادة في الأرضية مثبتة بمسامير.

أزل سجاد البطانة عن طريق رفعها من خلال المثبتات ورفعها لأعلى.

ضع سجادة الأرضية في مكانها المخصص من خلال الضغط عليها عند كل مسمار.

تحذير

استخدم ممسحة مرصعة واحدة فقط من أجل الأقدام عند كل مقعد، وتحقق قبل الانطلاق أن الممسحة الموجودة قرب مقعد السائق هي مثبتة بحزم وتم تأمينها بالدبابيس بحيث لا تعلق بجانب أو تحت الدواسات.

تنظيف أحزمة الأمان

لا تستخدم إلا مواد التنظيف ومنتجات العناية بالسيارة الموصى بها من شركة فولفو. احرص على النظافة الدورية للسيارة وتعامل مع أي بقع فور حدوثها للحصول على أفضل النتائج. من الهام إجراء التنظيف بالمكنسة قبل استخدام مواد التنظيف.

أحزمة الأمان

استخدم الماء مع منظف صناعي. كما أنه يتوفر لدى وكيل فولفو مادة خاصة لتنظيف القماش. تأكد من أن حزام الأمان قد جف قبل أن تعيده إلى مكانه.

معلومات ذات صلة

- التنظيف من الداخل (ص. ٥٦٣)
- تنظيف الشاشة المركزية (ص. ٥٦٣)
- تنظيف الفرش القماشي وبطانة السقف (ص. ٥٦٤)
- تنظيف سجادات الأرضية والبطانات (ص. ٥٦٥)
- تنظيف الفرش الجلدي (ص. ٥٦٦)
- تنظيف عجلة القيادة الجلدية (ص. ٥٦٦)
- تنظيف المكونات البلاستيكية الداخلية والأجزاء المعدنية والخشبية (ص. ٥٦٧)

تنظيف الفرش الجلدي

لا تستخدم إلا مواد التنظيف ومنتجات العناية بالسيارة الموصى بها من شركة فولفو. احرص على النظافة الدورية للسيارة وتعامل مع أية بقع فور حدوثها للحصول على أفضل النتائج. من الهام إجراء التنظيف بالمكنسة قبل استخدام مواد التنظيف.

فرش الجلد*

الكساء الجلدي من فولفو معالج للحفاظ على مظهره الأصلي.

فرش الجلد هو منتج طبيعي بطراً عليه التغيير ويكتسب غشاءً جميلاً بمرور الوقت. ويلزم إجراء التنظيف الدوري والمعالجة للحفاظ على ألوان الجلد وجماله. تقدم Volvo منتجاً شاملاً، Volvo Leather Care Kit/Wipes، لتنظيف ومعالجة الفرش الجلدي. وسيتم الحفاظ على الطبقة الخارجية الواقية للجلد عند استخدام المنتج وفقاً للتعليمات.

للحصول على أفضل النتائج ويقر الإمكان، تنصح Volvo بالتنظيف وباستعمال كريم الحماية مرة إلى أربع مرات في السنة (أو أكثر إذا اقتضت الحاجة).

Volvo Leather Care Kit/Wipes متوفر لدى وكلاء Volvo.

تنظيف فرش الجلد

١. ضع منظف الجلد على قطعة إسفنج مبللة واعصرها لحين تكون رغوّة.

٢. استخدم الإسفنجية في تنظيف البقعة بحركة دائرية.

٣. بلل البقعة باستخدام الإسفنجية بالكامل واسمح للإسفنجية بامتصاص البقعة دون حكها.

٤. امسح البقعة بقطعة قماش ناعمة ثم جفف الجلد تماماً.

حماية فرش الجلد

١. ضع كمية قليلة من عنصر حماية الجلد على قطعة قماش ثم استخدمها على الجلد بحركة دائرية خفيفة.

٢. اترك الجلد يجف لمدة حوالي ٢٠ دقيقة.

تساعد حماية فرش الجلد في زيادة درجة مقاومته للضغط ضد أشعة الشمس فوق البنفسجية.

معلومات ذات صلة

- التنظيف من الداخل (ص. ٥٦٣)
- تنظيف الشاشة المركزية (ص. ٥٦٣)
- تنظيف الفرش القماشي وبطانة السقف (ص. ٥٦٤)
- تنظيف أحزمة الأمان (ص. ٥٦٥)
- تنظيف سجادات الأرضية والبطانات (ص. ٥٦٥)
- تنظيف عجلة القيادة الجلدية (ص. ٥٦٦)
- تنظيف المكونات البلاستيكية الداخلية والأجزاء المعدنية والخشبية (ص. ٥٦٧)

تنظيف عجلة القيادة الجلدية

لا تستخدم إلا مواد التنظيف ومنتجات العناية بالسيارة الموصى بها من شركة فولفو. احرص على النظافة الدورية للسيارة وتعامل مع أية بقع فور حدوثها للحصول على أفضل النتائج. من الهام إجراء التنظيف بالمكنسة قبل استخدام مواد التنظيف.

عجلة القيادة المكسوة بالجلد

يحتاج الجلد إلى التهوية. ومن ثم؛ تجنب تغطية عجلة القيادة الجلدية ببلاستيك واق. ننصح باستخدام

Volvo Leather Care Kit/Wipes لتنظيف عجلة القيادة المكسوة بالجلد. أولاً أزل الأتربة والأوساخ وغيرها باستخدام قطعة إسفنج أو قطعة قماش مبللة.

مهم!

يمكن للأدوات الحادة، مثل الحلقات، أن تلحق الضرر بالسطح الجلدي لعجلة القيادة.

معلومات ذات صلة

- التنظيف من الداخل (ص. ٥٦٣)
- تنظيف الشاشة المركزية (ص. ٥٦٣)
- تنظيف الفرش القماشي وبطانة السقف (ص. ٥٦٤)
- تنظيف أحزمة الأمان (ص. ٥٦٥)
- تنظيف سجادات الأرضية والبطانات (ص. ٥٦٥)
- تنظيف الفرش الجلدي (ص. ٥٦٦)
- تنظيف المكونات البلاستيكية الداخلية والأجزاء المعدنية والخشبية (ص. ٥٦٧)

التنظيف من الخارج

ينبغي غسل السيارة فور تعرضها للاتساخ. مما يعني سهولة تنظيف السيارة بسبب عدم التصاق الأتربة بقوة. وكذلك يقل خطر حدوث خدش بالسيارة مما يحافظ على مظهرها الجديد. فَم بالتنظيف في منطقة مخصصة للتنظيف مع فاصل للزيت وباستخدام شامبو للسيارات.

معلومات ذات صلة

- التنظيف من الخارج (ص. ٥٦٧)
- التلميع والتشميع (ص. ٥٦٨)
- الغسيل اليدوي (ص. ٥٦٨)
- الغسيل الأوتوماتيكي للسيارة (ص. ٥٦٩)
- الغسيل عالي الضغط (ص. ٥٧٠)
- تنظيف شفرات الماسحات (ص. ٥٧١)
- تنظيف المكونات البلاستيكية والمطاطية الخارجية والكسوة (ص. ٥٧١)
- تنظيف حواف العجلات (ص. ٥٧٢)
- مقاومة الصدأ (ص. ٥٧٢)

- تنظيف الفرش القماشي وبطانة السقف (ص. ٥٦٤)
- تنظيف أحزمة الأمان (ص. ٥٦٥)
- تنظيف سجادات الأرضية والبطانات (ص. ٥٦٥)
- تنظيف الفرش الجلدي (ص. ٥٦٦)
- تنظيف عجلة القيادة الجلدية (ص. ٥٦٦)

تنظيف المكونات البلاستيكية الداخلية والأجزاء المعدنية والخشبية

لا تستخدم إلا مواد التنظيف ومنتجات العناية بالسيارة الموصى بها من شركة فولفو. احرص على النظافة الدورية للسيارة وتعامل مع أية بقع فور حدوثها للحصول على أفضل النتائج.

المكونات البلاستيكية الداخلية والأجزاء المعدنية والخشبية

لتنظيف الأجزاء والأسطح الداخلية للسيارة، يوصى باستخدام قطعة قماش من الألياف الليفاية أو الألياف الصغيرة، المبللة بقليل من الماء، والتي يوفرها موزعو فولفو.

لا تقم بكشط البقع أو حكها. ولا تستخدم مطلقاً مواداً مركزة لإزالة البقع.

مهم !

لا تستخدم المذيبات التي تحتوي على كحول لتنظيف زجاج شاشة عرض السائق.

مهم !

يُرجى الأخذ في الاعتبار أن الأسطح الشديدة اللامعية تكون عرضة للخدش بسهولة. لذلك، يجب تنظيف هذه الأسطح بقطعة قماش جافة ونظيفة من الألياف الدقيقة وبعتماد حركة دائرية صغيرة. إذا لزم الأمر، فَم بتطهير قطعة القماش المصنوعة من الألياف الدقيقة بالقليل من المياه النظيفة.

معلومات ذات صلة

- التنظيف من الداخل (ص. ٥٦٣)
- تنظيف الشاشة المركزية (ص. ٥٦٣)

التلميع والتشميع

قم بتلميع السيارة وتشميعها عندما يبهت لون الطلاء أو عندما ترغب في إضفاء حماية إضافية للطلاء. لا تحتاج السيارة للتلميع إلا بعد مرور عام عليها. غير أنه يمكن تشميع السيارة في هذا الوقت. تجنّب وضع طبقة ورنيش أو شمع على السيارة المعرضة لأشعة الشمس المباشرة، حيث يجب ألا تزيد درجة حرارة السطح المراد تلميعه عن ٤٥ درجة مئوية (١١٣ فهرنهايت).

- اغسل السيارة وجفها بشكل جيد قبل أن تقوم بتلميعها أو تشميعها. قم بتنظيف بقع الأسفلت والقار بواسطة مادة إزالة القار أو كحول أبيض. ويمكن إزالة البقع الصعبة بواسطة معجون الحك الدقيق المصمم لطلاء السيارات.
- قم بالتلميع أولاً ثم قم بالتشميع باستخدام شمع سائل أو صلب. اتبع التعليمات الموجودة على غلاف علبة المنتج بدقة. حيث يحتوي العديد من العمليات على التلميع والتشميع.

مهم

تجنب طلاء الأجزاء البلاستيكية والمطاطية بالشمع وتلميعها. عند استخدام مزيل للشحوم على الأجزاء البلاستيكية والمطاطية، عليك فقط بفركه من خلال الضغط الخفيف إذا كان هذا ضرورياً. استخدم إسفنجة غسل ناعمة. قد يؤدي تلميع حلى الفرش اللامعة إلى اهتراء الطبقة السطحية الناعمة أو تلفها. يجب عدم استخدام مادة تلميع تحتوي على مواد كاشطة.

مهم

ينبغي استخدام معالجة الطلاء التي توصي بها فولفو فقط. فيمكن لأنواع المعالجة الأخرى من قبيل الحفظ أو منع التسرب أو الوقاية أو منع التسرب بالصلقل أو ما شابه ذلك أن تؤدي إلى إتلاف الطلاء. ولا يغطي ضمان فولفو أي تلف يلحق بالطلاء من جراء استخدام مثل هذه المعالجات.

معلومات ذات صلة

- التنظيف من الخارج (ص. ٥٦٧)
- الغسيل اليدوي (ص. ٥٦٨)
- الغسيل الأوتوماتيكي للسيارة (ص. ٥٦٩)
- الغسيل عالي الضغط (ص. ٥٧٠)
- تنظيف شفرات الماسحات (ص. ٥٧١)
- تنظيف المكونات البلاستيكية والمطاطية الخارجية والكسوة (ص. ٥٧١)
- تنظيف حواف العجلات (ص. ٥٧٢)
- مقاومة الصدا (ص. ٥٧٢)

الغسيل اليدوي

ينبغي غسل السيارة فور تعرضها للاتساخ. مما يعني سهولة تنظيف السيارة بسبب عدم التصاق الأتربة بقوة. وكذلك يقل خطر حدوث خدش بالسيارة مما يحافظ على مظهرها الجديد. فم بالتنظيف في منطقة مخصصة للتنظيف مع فاصل للزيت وباستخدام شامبو للسيارات.

الغسيل اليدوي

يفضل تذكر الخطوات التالية عند غسيل السيارة:

- تجنب غسل السيارة في ضوء الشمس المباشر. قد يؤدي هذا إلى جفاف المادة المنظفة أو الشمع وتحوله إلى مادة كاشطة.
- تخلص من فضلات الطيور من على الطلاء بأسرع ما يمكن. إنها تحتوي على مواد تؤدي إلى تلف الطلاء وتغير لونه بسرعة. على سبيل المثال، يمكنك استخدام قطعة قماش ناعمة أو إسفنجة مبللة بالكثير من الماء. يوصى الاستعانة بورشة فولفو المعتمدة للتخلص من أي آثار لتغيير لون الطلاء.
- اغسل أسفل الهيكل بما في ذلك مبيت العجلات وواقى الصدمات.
- اشطف السيارة بالكامل إلى أن يتم إزالة الأوساخ الذاتية لتقليل مخاطر الخدوش بسبب الغسيل. لا تقم بالرش مباشرة على الأقفال.
- إذا كان الأمر ضرورياً، فاستخدم عامل إزالة دهون بارد على الأسطح المتسخة بشدة. انتبه إلى أنه في هذه الحالة، يجب ألا تكون الأسطح ساخنة بفعل الشمس.
- اغسل السيارة باستعمال قطعة إسفنجية مع شامبو للسيارات وماء فاتر.
- انظف ماسحات الزجاج بمحلول صابوني دافئ أو بشامبو السيارات.

الغسيل الأوتوماتيكي للسيارة

ينبغي غسل السيارة فور تعرضها للاتساخ. مما يعني سهولة تنظيف السيارة بسبب عدم التصاق الأتربة بقوة. وكذلك يقل خطر حدوث خدش بالسيارة مما يحافظ على مظهرها الجديد.

غسل السيارة في محطة للغسيل الأوتوماتيكي من الطرق السهلة والسريعة لغسل السيارة، إلا أنه لا يمكنها الوصول إلى كل مكان بالسيارة. ينصح بغسل السيارة يدوياً لتحقيق أفضل نتائج، أو يمكن إجراء الغسيل اليدوي كعملية مكتملة للغسيل الأوتوماتيكي.

ملاحظة

توصي شركة Volvo بعدم غسل السيارة في مغسل ألي خلال الأشهر القليلة الأولى لاستخدامها (إذ يكون الطلاء لا يزال غير مقوى تماماً).

مهم

قبل الدخول بالسيارة إلى محطة الغسيل الأوتوماتيكي للسيارة، قم بإلغاء تنشيط وظائف الفرامل الأوتوماتيكية عند الوقوف والتطبيق الأوتوماتيكي لفرامل الوقوف. وإذا لم يتم إيقاف تشغيل هذه الوظائف، فسيتعطل نظام الفرامل أثناء توقف السيارة ولن تتمكن السيارة من الحركة.

مهم

- تأكد من إغلاق فتحة السقف* والواقي من الشمس قبل غسل السيارة.
- لا تستخدم أبداً سائل تلميع كاشط على فتحة السقف.
- لا تستخدم أبداً أية مادة شمعية على القوالب المطاطية المحيطة بفتحة السقف.

مهم

بعد غسل السيارة، لا تنسى إزالة الأوساخ من ثقب التفريغ في الأبواب والعتبات.

معلومات ذات صلة

- التنظيف من الخارج (ص. ٥٦٧)
- التلميع والتشميع (ص. ٥٦٨)
- الغسيل الأوتوماتيكي للسيارة (ص. ٥٦٩)
- الغسيل عالي الضغط (ص. ٥٧٠)
- تنظيف شفرات الماسحات (ص. ٥٧١)
- تنظيف المكونات البلاستيكية والمطاطية الخارجية والكمسة (ص. ٥٧١)
- تنظيف حواف العجلات (ص. ٥٧٢)
- مقاومة الصدا (ص. ٥٧٢)
- إعداد التنشيط التلقائي لفرامل الانتظار (ص. ٤٠٠)

- جفف السيارة بواسطة قطعة نظيفة من جلد الشاموا الناعم أو بواسطة مكشطة الماء. في حالة تجنبك ترك قطرات الماء تجف في أشعة الشمس القوية، فإن ذلك يعمل على تقليل مخاطر بقع الماء الجافة التي قد يلزم إزالتها.
- بعد الانتهاء من غسل السيارة، قد تظل هناك رواسب قار من الأسفلت. استخدم مزبل القار للتخلص من آخر بقع بعد الانتهاء من الغسيل.

تحذير

دائماً اطلب من ورشة القيام بتنظيف المحرك. هناك خطر اندلاع حريق إذا كان المحرك ساخناً.

مهم

يحدث عطل في وظيفة المصابيح الأمامية عند اتساخها. فم بتنظيفها بشكل دوري، عند إعادة التزود بالوقود على سبيل المثال.

تجنب استخدام أي مواد تنظيف مسببة للتآكل، بل استخدم الماء وإسفنجة لا تسبب الخدش.

ملاحظة

قد تعاني الإضاءة الخارجية مثل المصابيح الأمامية والمصابيح الخلفية مؤقتاً من التكتف على الجزء الداخلي للعدسات. هذا أمر طبيعي، جميع أنواع الإضاءة الخارجية مصممة لتحمل ذلك. يتم عادة تهوية التكتف ويختفي عبر مبيت المصباح عند تشغيل المصباح لفترة من الوقت.

الغسيل عالي الضغط

ينبغي غسل السيارة فور تعرضها للاتساخ. مما يعني سهولة تنظيف السيارة بسبب عدم التصاق الأتربة بقوة. وكذلك يقل خطر حدوث خدش بالسيارة مما يحافظ على مظهرها الجديد. اغسل السيارة في مغسلة السيارات مع فاصل زيت. استعمل شامبو السيارات.

الغسيل عالي الضغط

عند استخدام الغسيل بضغط عالي، استخدم حركات المسح وتأكد من عدم اقتراب الفوهة لمسافة تقل عن ٣٠ سم (١٣ بوصة) من سطح السيارة. لا تقم بالرش مباشرة على الأقفال.

معلومات ذات صلة

- التنظيف من الخارج (ص. ٥٦٧)
- التلميع والتشميع (ص. ٥٦٨)
- الغسيل اليدوي (ص. ٥٦٨)
- الغسيل الأوتوماتيكي للسيارة (ص. ٥٦٩)
- تنظيف شفرات الماسحات (ص. ٥٧١)
- تنظيف المكونات البلاستيكية والمطاطية الخارجية والكسوة (ص. ٥٧١)
- تنظيف حواف العجلات (ص. ٥٧٢)
- مقاومة الصدأ (ص. ٥٧٢)

معلومات ذات صلة

- التنظيف من الخارج (ص. ٥٦٧)
- التلميع والتشميع (ص. ٥٦٨)
- الغسيل اليدوي (ص. ٥٦٨)
- الغسيل عالي الضغط (ص. ٥٧٠)
- تنظيف شفرات الماسحات (ص. ٥٧١)
- تنظيف المكونات البلاستيكية والمطاطية الخارجية والكسوة (ص. ٥٧١)
- تنظيف حواف العجلات (ص. ٥٧٢)
- مقاومة الصدأ (ص. ٥٧٢)

مهم !

- عند إدخال السيارة إلى المغسل الآلي حيث يتم سحبها إلى الأمام بفضل تحرير حركة العجلات، ينبغي القيام بما يلي:
١. قبل البدء بغسل السيارة، تأكد من إلغاء تنشيط مستشعر الأمطار الآلي وذلك بغية تجنب خطر بدء تشغيله وتلف أذرع مساحة الزجاج.
 ٢. تأكد من طي مرايا الأبواب ومن تأمين أية مصابيح ملحقة وطى الهوائيات أو إزالتها بغية تجنب تلفها عند إدخال السيارة إلى المغسل الآلي.
 ٣. قيادة السيارة إلى داخل المغسل.
 ٤. إلغاء تنشيط وظيفة "الفرملة عند التوقف تلقائياً" بواسطة الزر **(A)** المزود في الكونسول النقي.
 ٥. إلغاء تنشيط وظيفة "تعشيق فرامل الانتظار تلقائياً" من خلال العرض العلوي في شاشة العرض المركزية.
 ٦. إيقاف تشغيل المحرك من خلال تدوير مقبض التشغيل في كونسول النفق في اتجاه عقارب الساعة. حافظ على المقبض في مكانه لمدة ثانيتين على الأقل.
- أصبحت السيارة جاهزة للغسل.

مهم !

سينحول النظام أوتوماتيكياً إلى وضع **P** ما لم يتم اتباع الخطوة السابقة. يتم قفل العجلات في وضع **P**، وهذا ينبغي ألا يحدث في حالة مرور السيارة خلال محطة غسل أوتوماتيكي للسيارة.



الأجزاء التي ينبغي غسلها باستخدام عنصر تنظيف يحتوي على قيمة pH تتراوح بين ٣,٥ و ١١,٥.

مهم

تجنب طلاء الأجزاء البلاستيكية والمطاطية بالشمع وتلميعها.
عند استخدام مزيل للشمع على الأجزاء البلاستيكية والمطاطية، عليك فقط بفرکه من خلال الضغط الخفيف إذا كان هذا ضروريًا. استخدم إسفنجة غسل ناعمة.
قد يؤدي تلميع حلي الفرش اللامعة إلى اهتراء الطبقة السطحية الناعمة أو تلفها.
يجب عدم استخدام مادة تلميع تحتوي على مواد كاشطة.

تنظيف المكونات البلاستيكية والمطاطية الخارجية والكسوة

ينبغي غسل السيارة فور تعرضها للتلصاخ. مما يعني سهولة تنظيف السيارة بسبب عدم التصاق الأتربة بقوة. وكذلك يقل خطر حدوث خدش بالسيارة مما يحافظ على مظهرها الجديد. اغسل السيارة في مغسلة السيارات مع فاصل زيت. استعمل شامبو السيارات.

القطع البلاستيكية الخارجية والمكونات المطاطية والكسوة

يوصى باستخدام مادة تنظيف خاصة متوفرة لدى وكلاء فولفو من أجل تنظيف الأجزاء البلاستيكية الملونة والمكونات المطاطية والزينة، مثل قوالب الزينة اللامعة. عند استخدام مثل مادة التنظيف تلك، يجب اتباع الإرشادات بدقة.

تجنب غسل السيارة باستخدام منظف يحتوي على قيمة pH أقل من ٣,٥ أو أعلى من ١١,٥. فهذا قد يؤدي إلى تعرض ألوان الألومنيوم الماكسد إلى التلف*، كما هو موضح. ننصح بعدم استخدام مواد ملمعة كاشطة، كما هو موضح.

تنظيف شفرات الماسحات

ينبغي غسل السيارة فور تعرضها للتلصاخ. مما يعني سهولة تنظيف السيارة بسبب عدم التصاق الأتربة بقوة. وكذلك يقل خطر حدوث خدش بالسيارة مما يحافظ على مظهرها الجديد. اغسل السيارة في مغسلة السيارات مع فاصل زيت. استعمل شامبو السيارات.

شفرتا الماسحة

تؤدي بقايا الإسفلت أو الأتربة أو الملح على شفرتي الماسحة بالإضافة إلى الحشرات أو الثلج مثلاً على الزجاج الأمامي إلى ضعف عمر خدمة شفرتي الماسحة.

عند التنظيف، اضبط شفرات الماسحات على وضع الخدمة.

ملاحظة

اغسل شفرات الماسحة والزجاج الأمامي دوريًا باستخدام محلول صابون فاتر أو شامبو السيارات. تجنب مطلقًا استخدام المذيبات القوية.

معلومات ذات صلة

- التنظيف من الخارج (ص. ٥٦٧)
- التلميع والتشميع (ص. ٥٦٨)
- الغسيل اليدوي (ص. ٥٦٨)
- الغسيل الأوتوماتيكي للسيارة (ص. ٥٦٩)
- الغسيل عالي الضغط (ص. ٥٧٠)
- تنظيف المكونات البلاستيكية والمطاطية الخارجية والكسوة (ص. ٥٧١)
- تنظيف حواف العجلات (ص. ٥٧٢)
- مقاومة الصدأ (ص. ٥٧٢)

مهم

تجنب غسل السيارة بمواد تنظيف تحتوي على عنصر pH بقيمة أقل من ٣,٥ أو أعلى من ١١,٥. فقد يؤدي هذا إلى تعرض أجزاء الألومنيوم المعالجة بالطريقة الأنودية إلى انطفاء اللون مثل منصة السقف وحول النوافذ الجانبية.

تجنب استخدام أي مواد تلميع معدنية على أجزاء الألومنيوم المؤكسد، فقد يؤدي هذا إلى فقد اللون وتلف طبقة معالجة السطح.

تنظيف حواف العجلات

ينبغي غسل السيارة فور تعرضها للاتساخ، مما يعني سهولة تنظيف السيارة بسبب عدم التصاق الأتربة بقوة. وكذلك يقل خطر حدوث خدش بالسيارة مما يحافظ على مظهرها الجديد. فم بالتنظيف في منطقة مخصصة للتنظيف مع فاصل للزيت وباستخدام شامبو للسيارات.

الحواف

لا تستخدم إلا مواد تنظيف الحواف الموصى بها من قبل شركة فولفو.

قد يؤدي استخدام مواد التنظيف المركزة للحواف إلى تلف السطح وحدوث البقع على الحواف المصنوعة من الألومنيوم المطلية بمادة الكروم.

معلومات ذات صلة

- التنظيف من الخارج (ص. ٥٦٧)
- التلميع والتشميع (ص. ٥٦٨)
- الغسيل اليدوي (ص. ٥٦٨)
- الغسيل الأوتوماتيكي للسيارة (ص. ٥٦٩)
- الغسيل عالي الضغط (ص. ٥٧٠)
- تنظيف المكونات البلاستيكية والمطاطية الخارجية والكسوة (ص. ٥٧١)
- تنظيف حواف العجلات (ص. ٥٧٢)
- مقاومة الصدأ (ص. ٥٧٢)

مقاومة الصدأ

السيارة معالجة بصورة قوية ضد التآكل.

وتتكون الحماية ضد التآكل لجسد السيارة من طلاء معدني واق على الأجزاء المعدنية، وعملية عالية الجودة للطلاء وتداخل معدني معالج ضد التآكل ومكونات بلاستيكية واقية وحماية من الكشط مع مانع إضافي للصدأ على المناطق المعرضة لدخول الماء. في الهيكل، المكونات القابلة للصدأ في نظام تعليق العجلات تكون مكونة من ألومنيوم مقاوم للصدأ.

الفحص والصيانة

وفي الغالب لا يتطلب الأمر إجراء أي صيانة لنظام الحماية ضد التآكل في السيارة، ولكن أفضل طريقة لتقليل أي تآكل تظل دوماً هي الحفاظ على نظافة السيارة. ينبغي دائماً تجنب استخدام أية سوائل تنظيف حمضية أو قلوية قوية على مكونات زينة الفرش اللامعة. ويلزم معالجة أي آثار ارتطام بالحجارة فور اكتشافها.

معلومات ذات صلة

- التنظيف من الخارج (ص. ٥٦٧)
- التلميع والتشميع (ص. ٥٦٨)
- الغسيل اليدوي (ص. ٥٦٨)
- الغسيل الأوتوماتيكي للسيارة (ص. ٥٦٩)
- الغسيل عالي الضغط (ص. ٥٧٠)
- تنظيف شفرات الماسحات (ص. ٥٧١)
- تنظيف المكونات البلاستيكية والمطاطية الخارجية والكسوة (ص. ٥٧١)
- تنظيف حواف العجلات (ص. ٥٧٢)

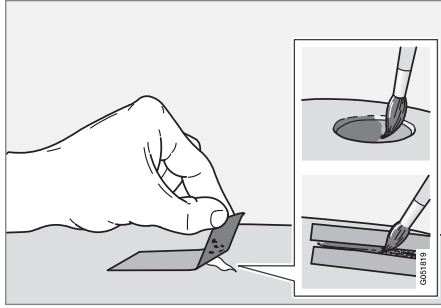

١. قم بوضع قطعة من شريط الطلاء على السطح التالف. ثم انزع الشريط وأزل بقايا الطلاء.

إذا كان التلف عميقاً حتى المعدن، يكون من الملائم استخدام الدهان الأساسي. في حالة تلف السطح البلاستيكي، يجب استخدام دهان أساسي سريع الالتصاق لإعطاء نتائج أفضل - قم بالرش في غطاء علبة الرش واستخدم الفرشاة بخفة.

٢. يمكن القيام محلياً بصنفرة خفيفة مع مادة كاشطة ناعمة جداً وذلك قبل الطلاء إذا كان ذلك ضرورياً (على سبيل المثال، إذا كانت هناك حواف خشنة). يتم تنظيف السطح جيداً وتركه يجف.

٣. ثم بتقليب الطلاء الأساسي جيداً وضع القليل منه باستخدام فرشاة دقيقة أو عود ثقاب أو ما شابه. قم بالإتهاء باستخدام طبقة أساس وطبقة شفافة بمجرد أن يجف الدهان الأساسي.

في حالة الخدوش، فم بتطبيق نفس الطريقة أعلاه، لكن ضع حولها شريط طلاء لحماية الطلاء الغير تالف.

تحسين تلف الطلاء الطفيف

يعتبر طلاء جزءاً هاماً في عملية الوقاية من الصدأ وبالتالي يجب فحصه بصفة دورية. وأكثر مسببات تلف الطلاء هي آثار ارتطام الحجارة والخدوش والعلامات على حواف الجناح والأبواب وواقيات الصدمات على سبيل المثال.

إصلاح الطلاء التالف

ولتجنب ظهور الصدأ، يلزم إصلاح الطلاء التالف على الفور.

ملاحظة

قبل القيام بإصلاح الطلاء، ينبغي أن يكون السطح نظيفاً وجافاً. كما يجب أن لا تكون درجة حرارة السطح أقل من ١٥ درجة مئوية (٥٩ درجة فهرنهايت).

مواد قد تحتاجها

- الدهان الأساسي^{٢١} - هناك دهانات أساسية لاصقة خاصة متاحة في مرذاذات، لمعالجة المصدات المغطاة بالبلاستيك على سبيل المثال.
 - طبقة أساس وطبقة شفافة - تتوفر في علب رش أو أقلام/أذرع دهان^{٢٢}
 - شريط الطلاء
 - لوح الصنفرة الناعمة^{٢١}.
- إذا لم يصل الضرر إلى المعدن، فيمكن وضع الدهان الخارجي مباشرة بعد تنظيف السطح.

أعمال طلاء السيارة

يتكون الطلاء من عدة طبقات وهو جزء مهم في وقاية السيارة من الصدأ، ولذلك يجب فحصه بشكل منتظم.

وأكثر أنواع تلف الطلاء هي آثار ارتطام الحجارة والخدوش والعلامات على حواف الرفرف والأبواب وواقيات الصدمات. ولتجنب ظهور الصدأ، يلزم إصلاح الطلاء التالف على الفور.

معلومات ذات صلة

- تحسين تلف الطلاء الطفيف (ص. ٥٧٣)
- رموز اللون (ص. ٥٧٤)

^{٢١} إذا لزم الأمر.

^{٢٢} اتبع التعليمات المضمنة بعناية بقلم/نواع الدهان.

رموز اللون

رمز اللون

يوجد ملصق رمز اللون على عمود الباب الأيسر وسيكون ظاهرًا عند فتح الباب الأمامي الأيسر.

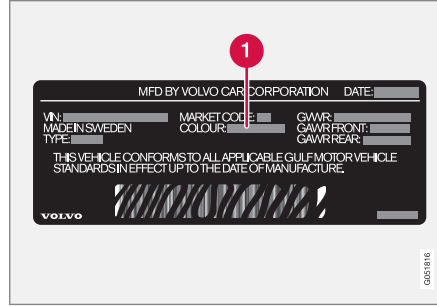

1 كود لون السيارة

من المهم استخدام اللون الصحيح.

معلومات ذات صلة

- أعمال طلاء السيارة (ص. 0٧٣)
- تحسين تلف الطلاء الطفيف (ص. 0٧٣)

استبدال شفرات ماسحات الزجاج الأمامي

تعمل شفرات الماسحة على إزاحة الماء بعيدًا عن الزجاج الأمامي. وباستخدام سائل الغسل يتم تنظيف الزجاج الأمامي وضمان سلامة الرؤية أثناء القيادة. يمكن استبدال شفرات الماسحات.

استبدال شفرة ماسحة الزجاج الأمامي

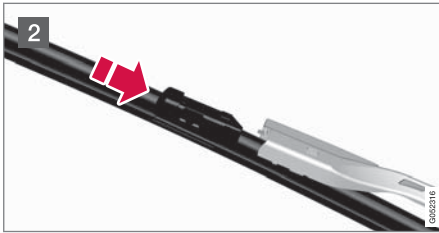
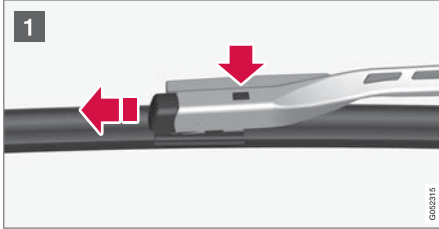

1 قم بطي ذراع الماسحة لأعلى عندما تكون في وضع الخدمة. يتم تنشيط/إلغاء تنشيط وضع الخدمة من خلال عرض الوظائف في شاشة العرض المركزية عندما تكون السيارة متوقفة وماسحات الزجاج الأمامي قيد إيقاف التشغيل. اضغط على الزر الذي يوجد على وحدة تثبيت شفرة الماسحة واسحب مباشرة للخارج بالتوازي مع ذراع الماسحة.

تتوفر لدى وكلاء Volvo أقلام ترميم وطلاء بالرش تُستخدم لترميم مساحات من الطلاء.

ملاحظة

في حالة عدم اختراق آثار الارتطام بالحجارة حتى تصل إلى المادة الحبيبية المطحونة وبقاء طبقة الطلاء غير التالفة في موضعها، فقم بالملء باستخدام طبقة أساسية وطبقة شفافة بمجرد تنظيف السطح.

معلومات ذات صلة

- أعمال طلاء السيارة (ص. 0٧٣)
- رموز اللون (ص. 0٧٤)

شفرات الماسحة في وضع الخدمة

ينبغي في بعض الحالات ضبط شفرات ماسحة الزجاج الأمامي في وضع الخدمة (الوضع الرأسي)، عند القيام باستبدالها على سبيل المثال.



شفرات الماسحة في وضع الخدمة.

من أجل التمكن من تغيير شفرات الماسحات أو تنظيفها أو رفعها (مثلاً، لكشط الجليد عن الزجاج الأمامي)، يجب أن تكون الماسحات في وضع الخدمة.

مهم

قبل وضع شفرات الماسحات في وضع الخدمة، تأكد من عدم تجمدها.

تنشيط/إلغاء تنشيط وضع الخدمة

يمكن تنشيط/إلغاء تنشيط وضع الخدمة عندما تكون السيارة متوقفة وماسحات الزجاج الأمامي ليست مشغولة. يتم تنشيط/إلغاء تنشيط وضع الخدمة من خلال عرض الوظائف في شاشة العرض المركزية:

- تعبئة سائل الغسل (ص. ٥٧٦)
- شفرات الماسحة في وضع الخدمة (ص. ٥٧٥)
- استخدام ماسحات الزجاج الأمامي (ص. ١٥٨)
- شفرتي الماسحة وسائل الشطف (ص. ١٥٨)

2 حرك شفرة الماسحة حتى تسمع "طققة" تدل على تثبيتها.

٣. تأكد من أن تثبيت الشفرة بإحكام.

٤. قم بطي ذراع الماسحة مرة أخرى باتجاه الزجاج الأمامي.

تختلف أطوال شفرات الماسحات

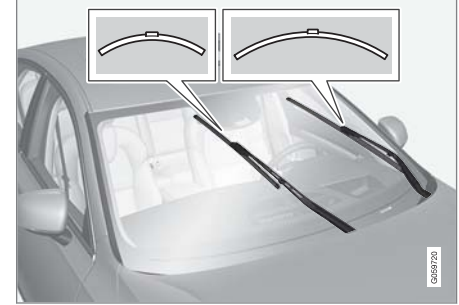

ملاحظة

عند القيام باستبدال شفرات ماسحات الزجاج، تجدر الملاحظة إلى أن لكل واحدة منها طول مختلف عن الأخرى. إذ أن الشفرة الموجودة على جانب السائق أطول من تلك الموجودة على جانب الراكب الأمامي.

معلومات ذات صلة

- استخدام مستشعر المطر (ص. ١٥٩)
- استخدام غاسلات الزجاج الأمامي والمصابيح الأمامية (ص. ١٦٠)
- استخدام وظيفة الذاكرة لمستشعر المطر (ص. ١٦٠)

تعبئة سائل الغسل

يتم استخدام سائل الغسل لتنظيف المصابيح الأمامية والزجاج الأمامي. يجب استخدام سائل الغسل مع مضاد التجمد عندما تكون درجة الحرارة تحت درجة التجمد.

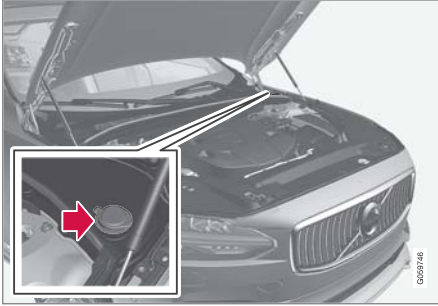

يتم ملء سائل الغسل في الخزان ذي السدادة الزرقاء. يُستخدم الخزان لكل من غاسلة الزجاج الأمامي وغاسلات المصابيح الأمامية*.

ملاحظة

عندما يتبقى حوالي لتر واحد (ربع غالون واحد) من سائل الغسيل في الخزان، ستظهر الرسالة سائل غسل الزجاج مستوى قليل. أعد الملء على شاشة السائق مع الرمز



نوعية الزيت الموصى بها: سائل الغسل الموصى به من Volvo - مع مانع التجمد في الطقس البارد وفي حال كانت درجات الحرارة أدنى من نقطة التجمد.

* خيار/ملحق.

- استخدام ماسحات الزجاج الأمامي (ص. 108)
- شفرتي الماسحة وسائل الشطف (ص. 108)

اضغط الزر موضع خدمة الماسحة. يضيء مؤشر الإضاءة في الزر عند تنشيط وضع الخدمة. عند تنشيطها، تنتقل الماسحات إلى وضع الخدمة. لإلغاء تنشيط وضع الخدمة، اضغط موضع خدمة الماسحة مرة أخرى. ينطفئ مؤشر الإضاءة في الزر عند إلغاء تنشيط وضع الخدمة.



تتحول شفرتي الماسحات عن وضع الخدمة في حال:

- كان مسح الزجاج الأمامي نشطاً.
- كان غسل الزجاج الأمامي نشطاً.
- كان مستشعر المطر نشطاً.
- أثناء قيادة السيارة.

مهم

إذا تم رفع ذراع الماسحة في وضع الخدمة من الزجاج الأمامي فيلزم إعادتها إلى مكانها على الزجاج الأمامي قبل تشغيل المسح أو الغسل أو مستشعر المطر وبالطبع قبل القيادة كذلك. وهذا لتجنب خدش الطلاء الموجود على غطاء المحرك.

معلومات ذات صلة

- استخدام مستشعر المطر (ص. 109)
- استخدام غاسلات الزجاج الأمامي والمصابيح الأمامية (ص. 160)
- استخدام وظيفة الذاكرة لمستشعر المطر (ص. 160)
- تعبئة سائل الغسل (ص. 076)
- استبدال شفرتي ماسحات الزجاج الأمامي (ص. 074)

مهم !

استخدم سائل الغسل الأصلي من فولفو أو أي سائل مماثل يحتوي على رقم هيدروجيني يُصح به يتراوح بين 6 و8، في حالات التخفيف المعمول بها (على سبيل المثال 1:1 مع ماء متعادل).

مهم !

استخدم سائل غسل مزوداً بمادة مقاومة للتجمد إذا كانت درجة الحرارة تحت الصفر وذلك لتفادي تجمد السائل في المضخة والخزان والخرطوم.

الحجم:

- السيارات المزودة بوظيفة غسل المصابيح الأمامية: ٥,٥ لتر (٥,٨ كوارت).
- السيارات غير المزودة بوظيفة غسل المصابيح الأمامية: ٣,٥ لترات (٣,٧ كوارت).

معلومات ذات صلة

- استخدام مستشعر المطر (ص. ١٥٩)
- استخدام غاسلات الزجاج الأمامي والمصابيح الأمامية (ص. ١٦٠)
- استخدام وظيفة الذاكرة لمستشعر المطر (ص. ١٦٠)
- شفرات المسحة في وضع الخدمة (ص. ٥٧٥)
- استبدال شفرات مسحات الزجاج الأمامي (ص. ٥٧٤)
- استخدام مسحات الزجاج الأمامي (ص. ١٥٨)
- شفرتي المسحة وسائل الشطف (ص. ١٥٨)

المواصفات

تصميمات النوع

تحتوي الملصقات في السيارة على معلومات مثل رقم الشاسيه وتسمية النوع ورمز اللون وغير ذلك.

موقع الملصق

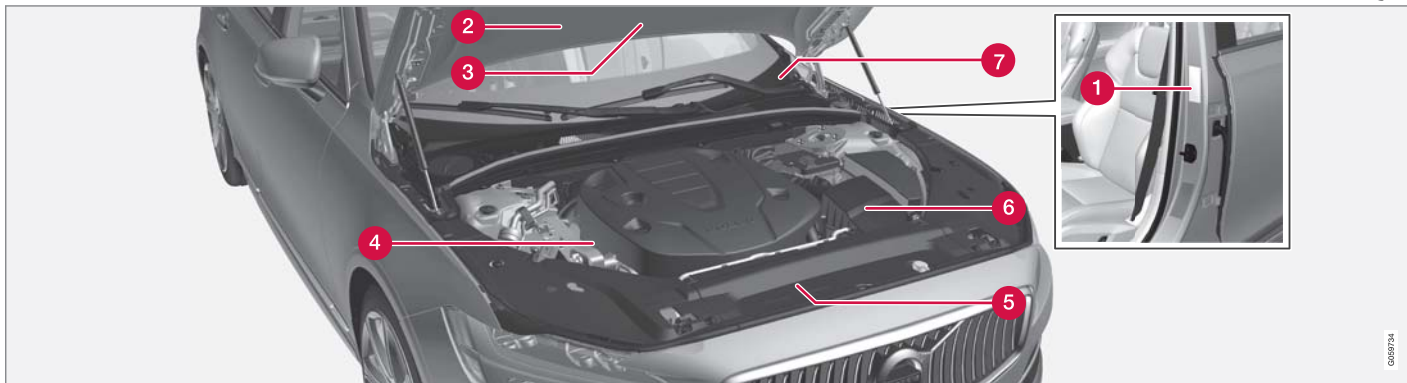

الرسم التوضيحي هو رسم تخليطي فقط - وقد تختلف التفاصيل باختلاف السوق والطرز.

الموافقة. يوجد الملصق على أعمدة الباب وسيكون ظاهرًا عند فتح الباب الأمامي جهة اليسار.

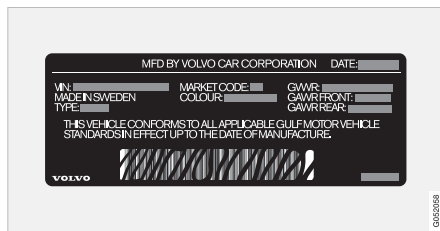

1 ملصق المصادقة. تصميم النوع ورقم تعريف السيارة والحد الأقصى للأوزان المسموح بها ورموز الألوان ورقم نوع

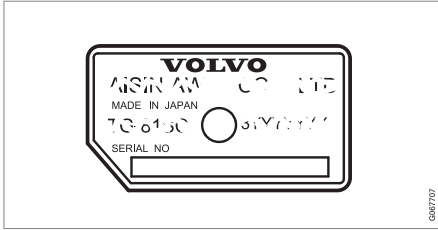

6 ملصق تسمية نوع صندوق التروس والرقم المسلسل.

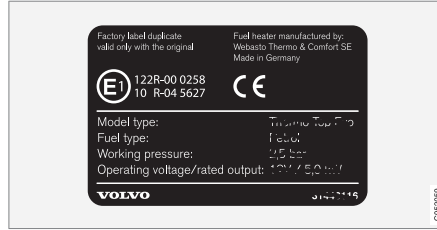

3 ملصق مدفا التوقف.



2 ملصق نظام مكيف الهواء في السيارات المزودة بسائل التبريد R.1234yf.

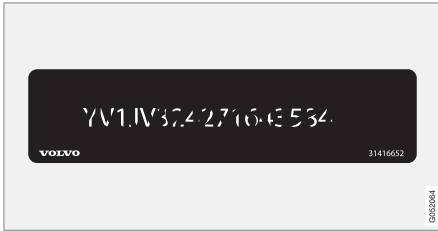

7 ملصق رقم تعريف السيارة - VIN (رقم تعريف السيارة).

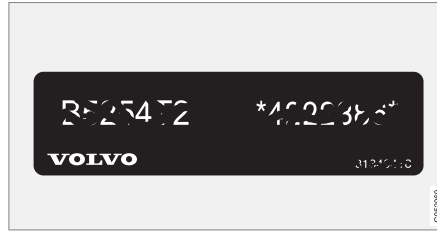

4 ملصق رمز المحرك والرقم المسلسل للمحرك.

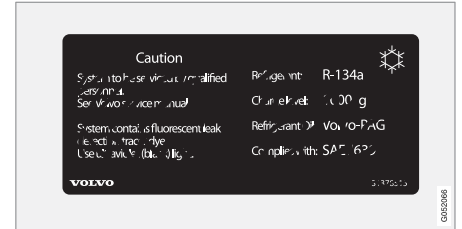

2 ملصق نظام مكيف الهواء في السيارات المزودة بسائل التبريد R.134a.

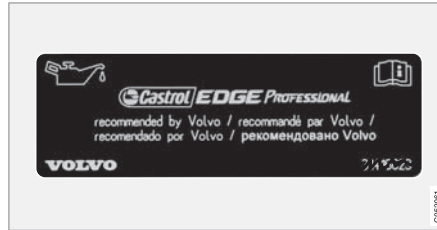
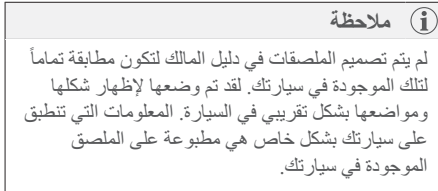

5 ملصق زيت المحرك.

▶▶ معلومات ذات صلة

- مكيف الهواء - المواصفات (ص. ٥٩٢)

يمكن قراءة أبعاد طول السيارة وارتفاعها وغير ذلك من الجدول.

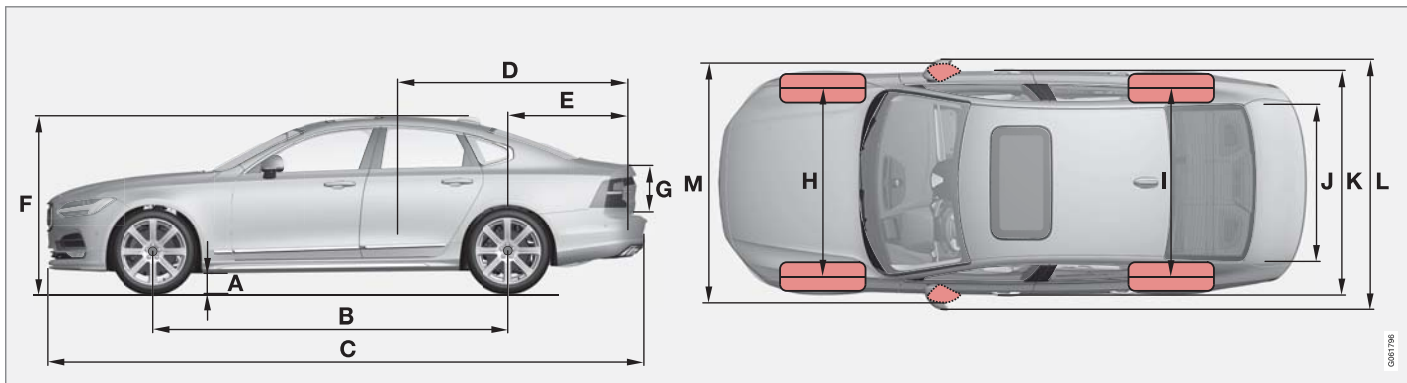

بوصة	ملم	الأبعاد	
C٦٤,١	C١٦٢٩	العرض الخلفي	I
D٦٣,٧	D١٦١٩		
E٦٣,٧	E١٦١٨		
F٦٣,٩	F١٦٢٤		
٣٩,٩	١٠١٤	عرض الحمولة، الأرضية	J
G٧٤,٠	G١٨٧٩	العرض	K
H٧٤,٤	H١٨٩٠		

بوصة	ملم	الأبعاد	
١٤,٧	٣٧٣	ارتفاع الحمولة	G
C٦٤,١	C١٦٢٨	العرض الأمامي	H
D٦٣,٧	D١٦١٨		
E٦٣,٧	E١٦١٧		
F٦٣,٩	F١٦٢٣		

بوصة	ملم	الأبعاد	
٥,٦	١٤٢	الخلوص الأرضي ^A	A
١١٥,٨	٢٩٤١	قاعدة العجلات	B
١٩٥,٤	٤٩٦٣	الطول	C
٧٧,٩	١٩٧٨	طول الحمولة، الأرضية، مقعد مطوي	D
٤٥,٢	١١٤٩	طول الحمولة، الأرضية	E
٥٦,٨	١٤٤٣	الارتفاع ^B	F

الأبعاد	ملم	بوصة
L العرض شاملاً مرايا الأبواب	٢٠١٩	٧٩,٥
M العرض متضمناً مرايا الأبواب المطوية	١٨٩٥	٧٤,٦

- A لوزن السيارة فارغة + شخصين. (يختلف قليلاً بحسب أبعاد الإطار وبدائل الشاسيه وغير ذلك).
- B بما في ذلك هوائي السقف، لوزن السيارة دون حمولة.
- C ينطبق على السيارات المزودة بإطارات قياس ١٧/١٨ بوصة.
- D ينطبق على السيارات المزودة بإطارات قياس ١٩ بوصة.
- E ينطبق على السيارات المزودة بإطارات قياس ٢٠ بوصة.
- F ينطبق على السيارات المزودة بإطارات قياس ٢١ بوصة.
- G عرض البيكل.
- H في الفريز الباب.

معلومات ذات صلة

- الأوزان (ص. ٥٨٥)

تحذير

تتغير خصائص قيادة السيارة بناءً على ثقل تحميلها وكيفية توزيع الحمولة.

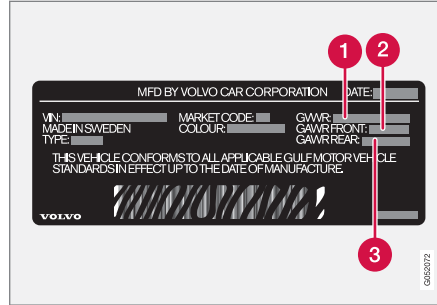

يوجد الملصق على أعمدة الباب وسيكون ظاهرًا عند فتح الباب الأمامي جهة اليسار.

- 1 وزن السيارة الإجمالي المسموح به
- 2 الحد الأقصى المسموح به لحمولة المحور الأمامي
- 3 الحد الأقصى المسموح به لحمولة المحور الخلفي

أقصى حمولة: انظر أوراق التسجيل.

الحمل الأقصى للسقف: ١٠٠ كغم.

معلومات ذات صلة

- تصميمات النوع (ص. ٥٨٠)
- قدرة القَطَر وحمولة حلقة القَطَر (ص. ٥٨٦)

الأوزان

يمكن قراءة معلومات مثل الحد الأقصى للوزن الإجمالي للسيارة وغيرها على ملصق في السيارة.

يشمل وزن السيارة وهي فارغة كل من السائق وخرّان الوقود مملوءاً بنسبة ٩٠% بالإضافة إلى كل الزيوت والسوائل.

يؤثر كل من وزن الركاب والملحقات وحمولة كرة القطر (عند التزويد بمقطورة) في حمل السيارة، ولا يعد جزءاً من وزن السيارة بدون حمولة.

الحمولة القصوى المسموح بها = وزن السيارة الإجمالي - وزن السيارة وهي فارغة.

ملاحظة

ينطبق وزن الخدمة الموثق على السيارات في الإصدار القياسي - أي مع عدم وجود معدات أو ملحقات إضافية في السيارة. وهذا يعني أنه بالنسبة لكل ملحقات تتم إضافتها، تنخفض سعة تحميل السيارة تبعاً لذلك حسب وزن الملحقات.

ومن أمثلة الملحقات التي تقلل سعة التحميل مستويات المعدات المختلفة (مثل الحركة/قوة الدفع/الطرز Sumnum)، إلى جانب الملحقات الأخرى مثل قضيب القطر وحاملات الأمتعة وصندوق السقف والنظام الصوتي والمصابيح الإضافية ونظام تحديد المواقع العالمي GPS والسخان الذي يعمل بالوقود وشبكة السلامة والسجاجيد وغطاء الحمولة والمقاعد الكهربائية وما إلى ذلك.

يعتبر وزن السيارة طريقة مؤكدة للتحقق من وزن الخدمة لسيارتك الخاصة.

قدرة القَطْر وحمولة حلقة القَطْر

يمكن قراءة المعلومات عن قدرة القَطْر وحمولة حلقة القَطْر للقيادة مع مقطورة في الجدول أدناه.

الوزن الأقصى للمقطورة المكبوحة

ملاحظة 

يوصى باستخدام مخمدات الاهتزاز على قضيب القَطْر للمقطورات التي يتجاوز وزنها ١٨٠٠ كغ.

المحرك	رمز المحرك ^A	صندوق التروس	الوزن الأقصى للمقطورة المكبوحة (كغم)	الحد الأقصى لحمولة كرة القَطْر (كغم)
T8 Twin Engine	B4204T35	أوتوماتيكي	٢١٠٠	١١٠
T8 Twin Engine	B4204T34	أوتوماتيكي	٢١٠٠	١١٠
T8 Twin Engine	B4204T28	أوتوماتيكي	٢١٠٠	١١٠

A يمكن قراءة رمز المحرك والمكونات والرقم التسلسلي على المحرك.

مهم 

أثناء القيادة مع وجود مقطورة، يُسمح بتجاوز الوزن الإجمالي للسيارة (بما في ذلك حمولة كرة القَطْر) بحد أقصى يساوي ١٠٠ كغ (٢٢٠ رطل)، شرط عدم زيادة السرعة عن ١٠٠ كم/ساعة (٦٢ ميل/ساعة). يلزم اتباع المتطلبات القانونية المحلية الخاصة بهذا الشأن والمتعلقة بالسرعة وغيرها.

الوزن الأقصى للمقطورة غير المكبوحة

الوزن الأقصى للمقطورة غير المكبوحة (كغم)	الحد الأقصى لحمولة كرة القَطْر (كغم)
٧٥٠	٥٠

معلومات ذات صلة

- تصميمات النوع (ص. ٥٨٠)
- الأوزان (ص. ٥٨٥)
- القيادة مع سحب مقطورة (ص. ٤٣٢)
- مساعد استقرار المقطورة* (ص. ٤٣٣)

مواصفات المحرك

يمكن التعرف على مواصفات المحرك (الخارج وخلافه) لكل بديل نوع من أنواع المحركات البديلة في الجدول التالي.

يمكن قيادة الطراز Twin Engine بواسطة محرك البنزين أو المحرك الكهربائي (ERAD – Electric Rear Axle Drive).

ملاحظة

لا تتوفر كل المحركات في كل الأسواق.

عدد الاسطوانات	العزم (نيوتن متر/دورة في الدقيقة)	الخرج (قدرة حصانية/دورة في الدقيقة)	الخرج (كيلوواط/دورة في الدقيقة)	رمز المحرك ^A	المحرك
٤	٥٤٠٠-٢٢٠٠/٤٠٠	٥٧٠٠/٣٢٠	٥٧٠٠/٢٣٥	B4204T35	T8 Twin Engine
٤	٥٤٠٠-٢٢٠٠/٤٠٠	٦٠٠٠/٣١٨	٦٠٠٠/٢٣٣	B4204T28	T8 Twin Engine
٤	٤٨٠٠-٤٠٠/٢٢٠٠	٣٠٣/٦٠٠٠	٢٢٣/٦٠٠٠	B4204T34	T8 Twin Engine

A يمكن قراءة رمز المحرك والمكونات والرقم التسلسلي على المحرك.

المحرك الكهربائي

خرج الطاقة الأقصى: ٦٥ كيلو وات (٨٧ قدرة حصانية).

العزم: ٢٤٠ نيوتن متر.

معلومات ذات صلة

- تصميمات النوع (ص. ٥٨٠)
- زيت المحرك - المواصفات (ص. ٥٨٩)
- سائل التبريد - المواصفات (ص. ٥٩١)
- الأداء (ص. ٥٩٦)



زيت المحرك - المواصفات

يمكن معرفة نوعية وحجم زيت المحرك لكل نوع محرك في الجدول.

تنصح فولفو بما يلي:

المحرك	رمز المحرك ^A	درجة الزيت	مستوى الصوت، بما في ذلك مرشح الوقود (لترات، تقريباً)
T8 Twin Engine	B4204T35	VCC RBS0-2AE 0W-20 أو Castrol Edge Professional V 0W-20	٥,٦
T8 Twin Engine	B4204T34		٥,٦
T8 Twin Engine	B4204T28		٥,٦

^A يمكن قراءة رمز المحرك والمكونات والرقم التسلسلي على المحرك.

معلومات ذات صلة

- تصميمات النوع (ص. ٥٨٠)
- ظروف القيادة المعاكسة لزيت المحرك (ص. ٥٩٠)
- التحقق من زيت المحرك وتعيينته (ص. ٥٤٣)
- زيت المحرك (ص. ٥٤٢)

ظروف القيادة المعاكسة لزيت المحرك

قد تؤدي ظروف القيادة القاسية إلى ارتفاع درجة حرارة الزيت أو استهلاكه بشكل كبير. فيما يلي بعض الأمثلة على ظروف القيادة غير المواتية.

افحص مستوى الزيت على فترات متقاربة عند القيادة لمسافات طويلة:

- عند سحب كرفان أو مقطورة
- في المناطق الجبلية
- بسرعة عالية
- على درجة حرارة أقل من ٣٠- مئوية (-٢٢ فهرنهايت) أو أعلى من ٤٠+ مئوية (+١٠٤ فهرنهايت).

كما ينطبق ما ورد أعلاه على مسافات القيادة الأقل في ظل درجات الحرارة المنخفضة.

عند القيادة في ظروف قاسية اختر زيت محرك صناعي. لأنه يزيد من حماية المحرك.

تنصح فولفو بما يلي:



000006

مهم !

للوفاء بالمتطلبات من أجل الفواصل الزمنية الخاصة بخدمة المحرك يتم تعبئة جميع المحركات بزيت محرك اصطناعي مُعدّل خصيصاً في المصنع. يتم اختيار الزيت بعناية فائقة للغاية مع الأخذ في الاعتبار مدة الخدمة وخصائص بدء التشغيل واستهلاك الوقود والتأثير البيئي.

يجب استخدام زيت محرك معتمد حتى يمكن تطبيق الفواصل الزمنية للخدمة الموصى بها. استخدم فقط درجات الزيت المخصصة للتعبئة وتغيير الزيت، وإلا فإنك بذلك تخاطر بالتأثير على مدة الخدمة وخصائص بدء التشغيل واستهلاك الوقود والتأثير البيئي للسيارة.

إذا لم يتم الالتزام بزيت المحرك المطابق للمواصفات واللزوجة المحددتين فقد تتعرض أجزاء من المحرك للتلف. تنفي شركة فولفو للسيارات مسؤوليتها عن أي تلفيات من هذه الشاكلة.

تنصح فولفو بأن تقوم ورشة فولفو معتمدة باستبدال الزيت.

معلومات ذات صلة

- زيت المحرك - المواصفات (ص. ٥٨٩)
- زيت المحرك (ص. ٥٤٢)

سائل الفرامل - المواصفات

الوسيط الموجود في نظام الفرامل الهيدروليكي يسمى سائل الفرامل ويتم استخدامه لنقل الضغط من دواسة الفرامل عبر أسطوانة الفرامل الرئيسية إلى واحد أو اثنين من الأسطوانات الخادمة والتي تعمل بدورها في الفرملة الميكانيكية.

نوعية الزيت الموصى بها: سائل أصلي من Volvo أو ما يعادله ومتوافق مع كافة المعايير التالية: ISO 4925 و 5.1، Dot 4، class 6.

ملاحظة

ويُنصح بتغيير سائل الفرامل أو تعبئته بواسطة ورشة فولفو معتمدة.

معلومات ذات صلة

- نظرة عامة على حجرة المحرك (ص. 0٤١)

سائل صندوق التروس - المواصفات

في ظل ظروف القيادة العادية، لا تكون هناك حاجة لتغيير زيت ناقل الحركة طوال مدة خدمة صندوق التروس. ومع ذلك، قد يكون ذلك ضرورياً في ظل ظروف قيادة غير ملائمة.

صندوق التروس الأوتوماتيكي

AWI

سائل ناقل الحركة المحدد:

معلومات ذات صلة

- تصميمات النوع (ص. 0٨٠)

سائل التبريد - المواصفات

نوعية الزيت الموصى بها: سائل تبريد جاهز للاستخدام معتمد من Volvo. في حال تم استخدام سائل تبريد مركز، فمُ بمرجه مع ماء بنسبة ٥٠% (استخدم ماء من نوعية معتمدة، لا تستخدم الماء المالحة، إلخ). استشر وكيل فولفو إذا لم تكن متأكدًا.

ينبغي استخدام سائل التبريد الذي تعتمده Volvo فقط وذلك من أجل تفادي تلف نظام التبريد أو أية مشاكل في المحرك، وما إلى ذلك.

تحذير

يُعتبر بلع سائل التبريد خطراً وقد يتسبب في تلف الأعضاء (الكلية). يحتوي هذا المنتج على غليكول الإيثيلين وعلى مانع للتآكل وعامل إميبيك وماء وغير ذلك.

معلومات ذات صلة

- زيادة مستوى سائل التبريد (ص. 0٤٤)

توضيح الرمز R1234yf

الرمز	المعنى
	تنبيه
	نظام مكيف الهواء المحمول (MAC)
	نوع زيت التزليق
	يلزم الاستعانة بفني مدرب ومعتمد لخدمة نظام تكييف الهواء المحمول (MAC)
	سوائل التبريد القابلة للاشتعال

مكيف الهواء - المواصفات

يستخدم نظام التحكم في المناخ بالسيارة سائل التبريد الخالي من الفريون، إما R1234yf أو R134a على حسب توفره في السوق. ويمكن التعرف على سائل التبريد المستخدم في نظام التحكم بالمناخ عن طريق الملصق الموجود داخل غطاء المحرك.

في الجداول التالية يمكن التعرف على الأنواع الموصى بها ومقدار السوائل وزيت التزليق في نظام مكيف الهواء.

ملصق مكيف الهواء

ملصق R134a

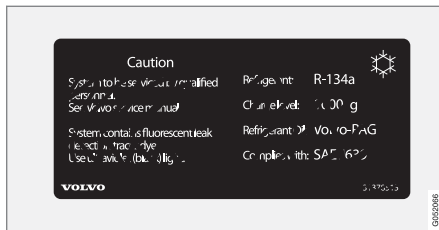

ملصق R1234yf

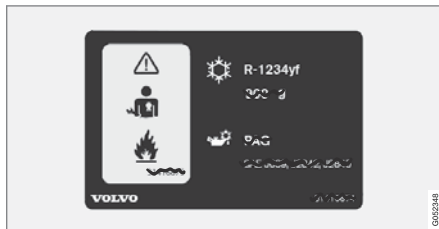

خزان الوقود - السعة

يمكن قراءة سعة تعبئة خزان الوقود من الجدول التالي.

كل الطرز	لترات (تقريباً)
٦٠	
١٥,٩	غالون أميركي (تقريباً)

معلومات ذات صلة

- تعبئة الوقود (ص. ٤٢٣)

استهلاك الوقود وانبعاثات ثاني أكسيد الكربون (CO₂)

يمكن أن يتأثر استهلاك الوقود وانبعاثات ثاني أكسيد الكربون بصورة سلبية نتيجة عدد من العوامل.

أمثلة أسباب زيادة استهلاك الوقود تشمل:

- إذا لم يتم شحن السيارة دوريًا من مصدر الطاقة.
 - إذا تم تزويد السيارة بتجهيزات إضافية تؤثر في وزنها.
 - أسلوب القيادة.
 - إذا اختار العميل تركيب عجلات غير تلك المثبتة بصورة قياسية في الإصدار الأساسي للطراز، فسيؤدي ذلك إلى زيادة المقاومة لحركة السيارة.
 - السرعة العالية تؤدي إلى زيادة مقاومة الهواء.
 - جودة الوقود وظروف الطريق والحالة المرورية والطقس وحالة السيارة.
- مجموعة الأمثلة أعلاه قد تؤدي إلى زيادة الاستهلاك بصورة ملحوظة.

ملاحظة

إن الظروف المناخية القاسية أو القيادة مع إقران مقطورة أو القيادة على مرتفعات عالية، إلى جانب نوعية وقود أسوأ من تلك الموصى بها، هي من العوامل التي تؤثر بشكل ملحوظ على استهلاك السيارة للوقود.

معلومات ذات صلة

- تصميمات النوع (ص. ٥٨٠)
- الأوزان (ص. ٥٨٥)

جهاز التبخير

مهم

يلزم عدم إصلاح جهاز تبخير تكييف الهواء أو تركيب جهاز آخر مستخدم من قبل مكانه. ويلزم استخدام جهاز تبخير جديد يكون معتمدًا وتكون عليه علامة التوافق مع مقياس SAE J2842.

معلومات ذات صلة

- خدمة نظام التحكم في المناخ (ص. ٥٣٩)

سائل التبريد

السيارات المزودة بسوائل تبريد R134a

الوزن	نوعية الزيت الموصى بها
٧٢٥ غ (١,٦٠ رطل)	R134a

تحذير

يحتوي نظام التكييف على سائل تبريد مضغوط طراز R134a. لا يجب صيانة هذا النظام وإجراء الخدمة له إلا بواسطة ورشة معتمدة.

السيارات المزودة بسوائل تبريد R1234yf

الوزن	نوعية الزيت الموصى بها
٦٧٥ جم	R1234yf

تحذير

يحتوي نظام التكييف على سائل تبريد مضغوط طراز R1234yf. بما يتوافق مع مقياس SAE J2845 (تدريب الفنيين الخاص بخدمة الأمان واحتواء سوائل التبريد المستخدمة في أنظمة تكييف الهواء المحمولة)، يلزم إجراء الخدمة والإصلاح لنظام سائل التبريد بواسطة فنيين مدربين ومعتمدين وذلك لضمان أمان النظام.

زيت الضاغط

الوزن	نوعية الزيت الموصى بها
١٠٠ مل (٣,٣٨ أونصة من السوائل)	PAG SP-A2

- ►► القيادة الاقتصادية (ص. ٤١٧)
- العوامل التي تؤثر على النطاق عند التشغيل على الكهرباء (ص. ٤١٨)

ضغط الإطار المعتمد

يمكن معرفة ضغط الإطار المعتمد لكل نوع محرك في الجدول.

ملاحظة ⓘ

لا تتوفر كل المحركات أو الإطارات أو تشكيلات الجمع بينها في كل الأسواق دائماً.

المحرك	مقاس الإطار	السرعة	الحمولة، ١ إلى ٣ أشخاص		أقصى حمولة		ضغط ECO ^A
			أمام (كيلوباسكال) ^B	في الخلف (كيلوباسكال)	أمام (كيلوباسكال)	في الخلف (كيلوباسكال)	
كل المحركات	245/45 R18	١٦٠-٠٠ كم/ساعة (١٠٠-٠٠ ميل في الساعة)	٢٤٠	٢٤٠	٢٦٠	٢٦٠	٢٦٠
	255/40 R19		٣٠٠	٣٠٠	٣٢٠	٣٢٠	—
	245/40 R20		٣٠٠	٣٠٠	٣٢٠	٣٢٠	—
إطار احتياطي مؤقت		بحد أقصى ٨٠ كم/ساعة (بحد أقصى ٥٠ ميل في الساعة)	٤٢٠	٤٢٠	٤٢٠	٤٢٠	—

^A القيادة الاقتصادية.
^B في بعض البلدان تستخدم وحدة (بار) مع وحدة SI (باسكال): ١ بار = ١٠٠ كيلوباسكال.

معلومات ذات صلة

- تصميمات النوع (ص. ٥٨٠)
- فحص ضغط الإطارات (ص. ٤٩٨)
- ضغط الإطارات الموصى به (ص. ٤٩٩)

الأداء

يمكن قراءة معلومات عن أقصى سرعة في الجدول التالي.

السرعة القصوى		رمز المحرك ^A	المحرك
(ميل بالساعة)	(كم/ساعة)		
C١٥٥	B٢٥٠	B4204T35	T8 Twin Engine

A يمكن قراءة رمز المحرك والمكونات والرقم التسلسلي على المحرك.
 B السرعة القصوى للتشغيل الكهربائي تصل إلى ١٢٥ كم/سا.
 C السرعة القصوى للتشغيل الكهربائي تصل إلى ٧٨ ميل بالساعة.

ملاحظة 

إذا لم يتضمن الجدول أية بيانات حول الأداء، تكون تلك البيانات متاحة في أحد الملاحق المرفقة.

معلومات ذات صلة

- مواصفات المحرك (ص. ٥٨٨)

٤٩٥	أبعاد الإطار
	أبعاد العجلات
	عند تغيير العجلات
٥٠٤	أثر ارتطام الحجارة والخدوش
٥٧٤ .٥٧٣	أجهزة الطوارئ
	عند الإسعافات الأولية
٥٣٠	مثلث التحذير
٥٣٠	أداء السائق
٧٩	إعدادات
٨٠	أداة الرفع
٥٠٥	أدوات
٥٠٤	أربعة-C
٤١٥	أعمال الطلاء
٥٧٤ .٥٧٣	التلف والإصلاح
٥٧٤	رمز ملون
٥٨٥	أقصى حمولة للسقف
٢٤٠	أطفال سلامة الأطفال
٥٢٠	أماكن التخزين
٥٢١	الكونسول النفقي
٥٢٥	صندوق القفازات
٥٢٦	واقي الشمس
٤٠٨	أنظمة القيادة
	أوضاع التروس
٤٠٤	صندوق التروس الأوتوماتيكي

٧٩	إحصائيات الرحلة
٨٠	إعدادات
١٩٣	إزالة الصقيع
١٤٥	إضاءة أزرار التحكم
١٤٣	إضاءة الاقتراب
١٤٥	إضاءة العرض
١٤٣	إضاءة الوصول إلى المنزل
١٤٤	إضاءة تناسب الحالة المزاجية
١٤٥	تكييف
١٤٥	إضاءة لوحة العدادات
١٤٣	إضاءة مقصورة الركاب
١٤٤	أوتوماتيكي
١٤٥	تكييف
٤٩٤	إطارات
٥٠٦	إزالة
٤٩٧	اتجاه الدوران
٥٩٥	اضغط
٥١٠	الإطارات الشتوية
٤٩٤	التدوير أثناء الاستبدال
٥٠٨	التركيب
٥٩٥	المواصفات
٤٩٤	تخزين
٥٩٥	جدول ضغط الإطارات
٤٩٧	مؤشرات اهتراء المداس

٣٩١	إطفاء المحرك
٤٢٦	إعادة التجديد
١٩٢	إعادة تدوير الهواء
٧٩	إعادة ضبط، عداد مسافات الرحلة
١٥٤	إعادة ضبط مرايا الأبواب
	إعدادات
١١٧	إعادة الضبط
١١٧	الفئات
١١٦	سياقي
٤٧٤ .٤٤٤	إعدادات الصوت
٤٧٤	الرسالة النصية
٤٥٦ .٤٥٤	تشغيل الوسائط
٤٧٥	هاتف
٣٩١	إيقاف تشغيل المحرك
	آلية شد حزام الأمان
٤٣	إعادة الضبط
٤٣	
	اتجاه الدوران
٤٩٧	اتصال الهاتف
٤٦٩	اتفاقية التصريح
٤٨٣ .٨٤	

١٥١	الباب الخلفي	١٣٥	الإضاءة	١١٧	استعادة الإعدادات
	ستارة النافذة	١٤٥	Position lamp	١١٦	تغيير المالك
٥٥١	البيطارية	١٤٢	أزرار التحكم، العدادات، شاشة العرض	١٢٢	ملف تعريف السائق
٥٤٧	إعادة التدوير	١٤٢	إضاءة الاقتراب		استكشاف المشكلات وحلها
٥٥١	البده	١٣٥	إضاءة الوصول إلى المنزل	٣١٤	City Safety
٥٤٧	الرموز على البطارية	١٤٠	إعدادات	٢٧٥	تثبيت السرعة التكيفي
٤٢٧	الصيانة	١٣٧	الإضاءة المنحنية النشطة	٣٠٠	وحدة الرادار
٥٥٠	بدء التشغيل بمساعدة بطارية أخرى	١٣٨ ، ١٣٧	الضوء الخافت	٣٠٠	وحدة الكاميرا
٥٥٠	مختلط	١٣٨	الضوء العالي	١٣٧	اكتشاف الأنفاق
٣٧١	البيطارية الهجينة	١٤١	الضوء العالي الأوتوماتيكي		اكتشاف العقبات
٤٤١	الشحن	١٤٣ ، ١٣٤	ضوء الفرامل	٣٠٩	City Safety
٤٤٢	النيوصلة	١٤٣	عناصر التحكم	٥٨٣	الأبعاد
١٧٣	المعايرة	١٣٩	في مقصورة الركاب	٤٣٠	قضيبي القطر
٢٦	البوق	١٤٢	مؤشرات الاتجاه	٥٨٣	الأبعاد الخارجية
٥٣٢	البيئات	١٣٦	مؤشرات تحذير الخطر	٥٢٠	الأجزاء الداخلية لمقصورة الركاب
٣٢	النقل بين السيارة والورشة	١٤٢	مصابيح التشغيل في النهار	٥٢١	الكونسول النفقي
٥٣٣	تسجيل	١٤١	مصابيح فرامل الطوارئ	٥٢٥	صندوق القفازات
٣١٨	التحديثات عن بُعد	١٤٠	مصباح الضباب الخلفي	٥٢٢	مقيس كهربائي
١٩٢	التحذير من الاصطدام	٥٤٦	الإضاءة المنحنية النشطة	٥٢٦	واقي الشمس
٢٥٣	من الخلف	٤٧٦	الإنارة، استبدال المبة		الأحكام والشروط
١٨٨ ، ١٧٨	التحكم التلقائي في المناخ	٥٨٥	الإنترنت، راجع السيارة المتصلة بالإنترنت	٣٣	الخدمات
١٩٦	التحكم بالانزلاق	٤٣٧	الأوزان	٤٨١	المستخدم
١٩٧	التحكم في المناخ	٤١٧	وزن الخدمة	٤٢١	الأسطح الزلقة
	التحكم في المروحة	٤٢١	الاسترداد	٥٣٠	الإسعاف الأولي
	التحكم في درجة الحرارة		الاقتصاد في القيادة		
			الانزلاق		

٥٨٨	الخرج	١٢٧	التعرف على الصوت	١٩٨	الركن
٥٨٨	المحرك الكهربائي	١٣١	إعدادات	١٨٨	الشاشة المركزية
٤٠٨	الدفع بجميع العجلات (AWD)	١٧٩	التحكم في المناخ	١٧٨	المستشعرات
٤٠٨	الدفع بجميع العجلات، (AWD)	١٣٠	الراديو و الوسائط	١٨٨	المقعد الخلفي
٤٥٣	الراديو الرقمي (DAB)	١٢٩	هاتف	١٧٨	المناطق
١٢٢ .٩١	الرسائل في شاشات العرض	٥٦٧ .٥٦٦ .٥٦٥	التنظيف	١٧٩	تحكم صوتي
١٢٣ .٩٢	إدارة	٥٦٥	أحزمة الأمان	١٩٢	تنظيم أوتوماتيكي
١٢٣ .٩٣	محفوظ	٥٧٢	الحواف	١٧٩	درجة الحرارة الخبيرة
	الرسائل و الرموز	٥٦٣	الشاشة المركزية	٢٥٣	التحكم في جر المحرك
٣٢٢	BLIS	٥٦٩	الغسل الأوتوماتيكي للسيارة		التحميل
٣١٧	City Safety	٥٦٧ .٥٦٦ .٥٦٥ .٥٦٤ .٥٦٣	الفرش	٥٢٩	حلاقات تثبيت الحمولة
٣٢٦	Cross Traffic Alert	٥٧٢ .٥٧١ .٥٧٠ .٥٦٩ .٥٦٨ .٥٦٧	غسيل السيارة	٥٢٧	حمولة طويلة
٢٨٦	Pilot Assist	٥٦٦ .٥٦٤ .٥٦٣	فرش منسوج	٥٢٧	عام
٣٤٧	المساعدة عن حدوث خطر تصادم	١٨٤ .١٨٣	التهوية	٣٨٧	التخزين لفترة طويلة
٢٧٧	تثبيت السرعة التكيفي	١٩١	المقاعد		التدفئة
٣٦٠	كاميرا مساعد الركن	١٩٨	التهيئة المسبقة	١٩٠ .١٨٩	المقاعد
٣٤١ .٣٣٩	مساعد الحارة	١٩٩	التشغيل/الإيقاف	١٩١	عجلة القيادة
٣٥٢	مساعد الركن	٢٠٠	الموقت	١٩٥ .١٩٤	نوافذ
٣٦٨	مساعد الركن النشط	٤٢٠	التوصيات خلال القيادة	٤٢٣	التزود بالوقود
٢٥٦	نظام التحكم بالسحب والثبات	٢٠٣	الحفاظ على راحة المناخ	٤٢٣	التعبئة
	الركن	٢٠٤	التشغيل/الإيقاف	٤٢٢	غطاء خزان الوقود
٤٠٠	على التلال	١٤٨	الحماية من الانحشار		التشغيل الكهربائي
٣٦١	الركن المتوازي	١٤٩	إعادة ضبط	٤١٨	المدى
١٠٧	الرموز و الرسائل	٣٨	الحوادث، راجع "التصادم"	٤١٤ .٤١٠	التشغيل الهجين
٣٨٥	حقل حالة الشاشة المركزية		الحواف	٥٦٨	التشميع
٢٠٥	مر تبط بالهجين	٤٩٦	أبعاد	٤٤٦	التطبيقات
	مناخ الركن	٥٧٢	التنظيف		

١١٥	العرض العلوي	١٠٩	لوحة المفاتيح	١٤٨	الزجاج، رقائقي/معزّز
	العلامات	٩٤	نظرة عامة		الزجاج الأمامي
٥٨٠	موضع		الشحن	١٩٤	التدفئة
٥٧٢، ٥٧١، ٥٧٠، ٥٦٩، ٥٦٨، ٥٦٧	العناية بالسيارة	٣٧١	البطارية الهجينة	١٢٦، ١٢٤	صورة معروضة
٥٦٦	فرش جلد	٣٨٢، ٣٧٩، ٣٧٨	الوضع	١٤٨	الزجاج الرقائقي
٤٠٣	العودة للمنزل ببطئ	٣٨٤	انتهاء الشحن	٥٩٠، ٥٨٩	الزيت، راجع كذلك "زيت المحرك"
	الغاسلات	٣٧٦	بدء الشحن	٨٠	الساعة، ضبط
١٦٠	الزجاج الأمامي	٣٧٥	فتح وإغلاق غطاء فتحة الشحن		السخان الإضافي (المدفأة الإضافية)
١٦٠	المصابيح الأمامية		الصيانة	٢٠٩	السخونة الزائدة
٥٧٦	سائل الغسل، التعبئة	٥٧٢	مقاومة الصدأ	٤٣٢، ٤٣٦	السرعة القصوى
٥٧٠	الغسيل عالي الضغط		الضباب	٥٩٦	السلامة
٣٩٥	الفرامل	٥٦٩، ٥٦٧	تكتيف في المصابيح الأمامية	٣٨	الحمل
٤٠١	أوتوماتيكي أثناء التوقف	١٣٧	الضوء الخافت	٣٨	السوائل والزيوت
٣٩٨	الصيانة	١٣٨، ١٣٧	الضوء العالي	٥٩٢، ٥٩١	السيارة المتصلة بالإنترنت
١٤١	ضوء الفرامل	١٣٨	الضوء العالي الأوتوماتيكي	٤٧٦	لا يوجد اتصال أو الاتصال ضعيف
٣٩٧	على الطرق الرطبة	٤٢٢	الطرق المغمورة بالمياه	٤٨٠	الشاشة المركزية
٣٩٧	على الطرق المعيّدة بالحصى		العجلات		إعدادات
٣٩٨	فرامل الوقوف	٥٠٦	إزالة	١١٦، ١١٥	إيقاف وتعديل مستوى الصوت
١٤٢	مصابيح فرامل الطوارئ	٥٠٨	التركيب	١١٤	التحكم في المناخ
٣٩٥	نظام الفرامل	٥١١	سلاسل الجليد	١٨٨	التشغيل
٣٩٥	نظام الفرامل المانعة للانغلاق، ABS	٥٠٩	العجلة الاحتياطية	١٠٧، ١٠٢، ٩٩، ٩٦	التنظيف
٣٩٧	نظام مساعد الفرملة وBAS	٥١٠	إدارة	٥٦٣	الرسائل
٤٠١	الفرامل التلقائية		العدادات	١٢٣، ١٢٢	الرموز في شريط الحالة
٤٠٢	التنشيط/الغاء التنشيط	٧٥	البطارية الهجينة	١١٤	تغيير المظهر
٤٠٣	بعد التصادم	٧٤	مقياس الوقود	٩٩	شاشات العرض
٢٥٢	دعم السائق	٧٤	العداد الهجين	١٠٥	عرض الوظائف
٣٩٨	الفرامل اليدوية				

٣٤٤	في حال حدوث خطر الانحراف عن الطريق	١١٥	اللغة	٤٦٠ ، ٤٥٨	الفيديو
٣٤٣	مستوى المساعدة		المحرك	٤٥٩	إعدادات
٧٦	المسافة المقطوعة بالأميال	٣٩٠	البدء		القرص الصلب
٤١٨	التشغيل الكهربائي		البدء والإيقاف الأوتوماتيكي لمحرك الاحتراق الداخلي	٤٨٢	المساحة
	المستشعرات	٤٠٩	السخونة المفرطة	٤٣٧ ، ٤٣٦	القطر
١٧٨	التحكم في المناخ	٤٢٦	تعطيل		القفل
١٨٢	جودة الهواء	٣٩١	المحرك الكهربائي	٢١٥	الإقفال
٢٩٣	وحدة الرادار	٤٠٨	المدفأة	٢١٥	فتح القفل
٢٩٩	وحدة الكاميرا	٢٠٧	المدفأة الإضافية		القفل/فتح القفل
١٥٨	المسح المتقطع	٢٠٩	مدفأة الوقوف	٢٣٧ ، ٢١٦	غطاء حجيبة الأمتعة
	المصابيح	٢٠٨	المدفأة الإضافية	٢٤١	القفل التلقائي
٥٤٦	تغيير	٢٠٩	المدى	٢٤٥	القفل الخاص
٤٣٤	مقطورة		أثناء التشغيل الكهربائي	٢٤٥	التشغيل/إيقاف التشغيل
٥٥٢	المصاهر	٥٩٣	المرفاع	٢٣٨	القفل المركزي
٥٥٧	أسفل الدرج الأمامي	٥٠٥	المروحة		القيادة
٥٥٢	استبدال		التحكم	٤٣٢	مع مقطورة
٥٦٠	في حجيبة الحمولة	١٩٦	توزيع الهواء	٤٣٦	نظام التبريد
٥٥٣	في مقصورة المحرك	١٨٣	فتحات التهوية	٤١٧	القيادة الاقتصادية
٣٣	المعلومات الشخصية (سياسة خصوصية العميل)	١٨٤	المساعدة على بدء التشغيل	٤٢١	القيادة خلال الشتاء
	المفتاح الأحمر	٤٢٧	المساعدة عن حدوث خطر تصادم	٥١٠	الإطارات الشتوية
٢٢١	إعدادات	٣٤٢	التنشيط/إلغاء التنشيط	٥١١	سلاسل الجليد
٢٢١	مفتاح التحكم عن بُعد المقيد	٣٤٣	الرموز والرسائل	٤٢٢	القيادة في الماء
	المقاعد	٣٤٧	المحدوديات		القيادة مع مقطورة
١٩٠ ، ١٨٩	التدفئة	٣٤٦	عند حدوث خطر تصادم أمامي	٥٨٦	حمولة كرة القطر
١٩١	التهوية	٣٤٥	عند حدوث خطر تصادم خلفي	٥٨٦	سعة القطر
١٦٢	المقعد الأمامي الكهربائي	٣٤٥		٥٢١	الكونسول النفقي
١٦٢	المقعد الأمامي اليدوي				

٤٨ ، ٤٦	جانب الراكب	٣٣	الملحقات والمعدات الإضافية	٣٩	الوقاية من شد الرقبة
٤٥	جانب السائق	٣٤	تركيب	١٦٤	وضعية التخزين
٤٥	الوسادة الهوائية، راجع "الوسائد الهوائية"		الملصقات	٥٢٢	المقيس الكهربائي
٥٠	الوسادة الهوائية الجانبية	٥٨٠	موضع	٥٢٤	استخدام
٣٩	الوقاية من شد الرقبة	١٨١	المواد التي تؤذي مرضى الحساسية والربو.	١٦٢	المقعد، راجع "المقاعد"
٤٢٥ ، ٤٢٤	الوقود		الموازن		المقعد الأمامي
٥٩٣	استهلاك الوقود	٤٣٣	المقطورة	١٨٨	التحكم في المناخ
٥٩٣	انبعاثات ثاني أكسيد الكربون (CO2)		الموافقة على النوع	١٩٠ ، ١٨٩	التدفئة
٥٩٣	انبعاث ثاني أكسيد الكربون	٢٩٥	نظام المراقبة	١٩١	التهوئة
		٢٢٦	نظام المفاتيح في جهاز التحكم عن بعد	١٩٦	المروحة
			النافذة الخلفية	١٩٧	درجة الحرارة
		١٩٥	التدفئة	١٦٢	المقعد الأمامي، ألي
		١٥١	ستارة النافذة	١٦٨ ، ١٦٧ ، ١٦٦ ، ١٦٥	أضرار التحكم متعددة الوظائف
		٤٠٣	النقل	١٦٧ ، ١٦٦ ، ١٦٥	التدليك
	باب صندوق الأمتعة		النقل بالعبرة	١٦٨	الدعامات الجانبية
٢١٦	الإقفال/فتح القفل	٤١٥	النوافذ الكهربائية	١٦٨	دعامة أسفل الظهر
٢٤١	باب صندوق الأمتعة الكهربائي	١٥٠ ، ١٤٩	الحماية من الانحشار	١٦٣	ضبط المقعد
٣٩٠	بدء المحرك	١٤٨	النوافذ والزجاج	١٧٠	ضبط مقعد الراكب من مقعد السائق
٥٢	بعد التصادم	١٤٨	الهاتف المحمول، راجع "الهاتف"	١٦٤	وضعية التخزين
٥٠٥	براغي العجلة	٤٦٩	الهوائي	١٦٢	المقعد الأمامي، يدوي
٥٠٥	براغي العجلة القابلة للقفل		موضع		المقعد الخلفي
٥٣٢	برنامج الخدمة	٢٣٨	الوحدات	١٨٨	التحكم في المناخ
٥٤٧ ، ٤٢٧	بطارية	١١٤	الوزن الإجمالي للسيارة	١٩٠	التدفئة
٤٢٧	فرط التحميل	٥٨٥	الوسادة الهوائية	١٧١	خفض مسند الظهر
٢١٨	بطارية مفتاح ضعيفة	٤٥	التشغيل/إيقاف التشغيل	١٧٢	مسند الرأس
٤٧٩	بطاقة SIM	٤٨		١٦٢	المقعد الكهربائي

٥٧١	تنظيف شفرات الماسحة
	توزيع الطاقة
٤١٤	بمساعدة بيانات الخريطة
١٨٣	توزيع الهواء
١٩٣	إزالة الصقيع
١٩٢	إعادة تدوير
١٨٣	تغيير
١٨٥	جدول الخيارات
١٨٤ ، ١٨٣	فتحات التهوية
٥٢٧	توصيات التحميل
	توصيل السيارة بالإنترنت
٤٧٧	عبر الهاتف (البلوتوث)
٤٧٧	عبر جهاز محمول (شبكة WiFi)
٤٧٨	عبر مودم السيارة
٤٨٠	لا يوجد اتصال أو الاتصال ضعيف
٣٧٢	تيار الشحن
ج	
٥٩٥	جدول ضغط الإطارات
	جهاز التحكم عن بعد، HomeLink®
٤٣٨	قابل للبرمجة
٤٤٨	جهاز الراديو
٤٥١	إعدادات
٤٥٣	البث الصوتي الرقمي (DAB)
٤٥٠	البحث عن محطة إذاعة

٤٤٥	تجربة الصوت
٣٢	تحديثات البرامج
٥٣٣	تحديثات النظام
٤٩٤	تحديد VOL
٢٥٣	تحذير السرعة، عموميات
٢٦٨	تحذير المسافة
٢٦٩	التنشيط/إلغاء التنشيط
٢٨٩	الفاصل الزمني المحدد
٢٦٩	المحدوديات
٣٩٠	تشغيل السيارة
٥١ ، ٤٥ ، ٤١ ، ٣٨	تصادم
٥٨٠	تصميمات النوع
٥٠٤	تغيير العجلة
١١٦	تغيير المالك
	تغيير الهدف
٢٨٨	مع Pilot Assist
٢٨٨	مع مثبت السرعة التكتفي
٤٩٥	تقييم السرعة، الإطارات
٥٧١ ، ٥٧٠ ، ٥٦٩ ، ٥٦٨	تكتيف في المصابيح الأمامية
١٩٨	تكييف الهواء
٥٩٢	تكييف الهواء، السائل
٥٦٨	مستوى الصوت والدرجة
٥٧٢	تلميع
	تنظيف حافات العجلات

٥٦٧ ، ٥٦٦ ، ٥٦٥ ، ٥٦٤ ، ٥٦٣	بقع
٤٢٥	بنزين
١٧٣	بوق
ت	
٢١٢	تأكيد القفل
٢١٣	ضبط
	تنشيط السرعة
٢٩٠	إدارة السرعة
٢٦٦	إيقاف التشغيل بشكل مؤقت
٢٦٧	تعطيل
٢٧٠	تنشيط السرعة التكتفي
٢٩٠	إدارة السرعة
٢٨٩	إعداد الفترة الزمنية الفاصلة
٢٧٣	إيقاف التشغيل
٢٧٥	استكشاف المشكلات وحلها
٢٩٢	التجاوز
٢٧٧	الرموز والرسائل
٢٩١	الفرامل الأوتوماتيكية
٢٧٥	المحدوديات
٢٨٧	تحذير
٢٨٨	تغيير الهدف
٢٧٥	تغيير وظيفة تنشيط السرعة
٢٧٢	تنشيط
٣٩٤	تجاوز قفل الكحول

	د	
٤٢٥	درجة الأوكتان	٥٣٤
١٩٧	درجة الحرارة	١٤٤
١٧٩	التحكم خبير	٥٢٤ . ٥٢٢
٤٢٦	درجة حرارة المحرك عالي	٤١
٤٢٦	درجة حرارة المحرك مرتفعة	٤٣
٢٠	دليل المالك	٣٨
١٧	في الشاشة المركزية	٤١
١٩	في المحمول	٤٤
٢٣٧	دون مفتاح إعدادات	٤١
٢٣٥	الأسطح العاملة باللمس	٥٢٩
٢٣٥	القفل/فتح القفل	٤٣٦
		٣٤٤
		٥٨٥
	ر	
٤٢٤	رائحة الوقود	
٥٣٧	رفع السيارة	
٣٥	رقم التعريف	٥٩٢
٤٧٩	رمز PIN	٥٢٩
٢٤٥	القفل الخاص	٢٠
٢٤٥	رمز الأمان	
٥٧٤	رمز اللون، الطلاء	

٤٤٩	حجز الخدمة والإصلاح	
١٣٠	حجيرة الأمتعة	
٤٤٩	الإضاءة	
٤٢٧	حجيرة الحمولة المقيس الكهربائي	
١٨٢ ، ١٨٠	حزام الأمان	
١٨١	آلية شد حزام الأمان	
١٨٢	الحمل	
	ربط الإبزيم/فك الإبزيم	
	منبه حزام الأمان	
	حزام الأمان، راجع "أحزمة الأمان"	
	حلاقات تثبيت الحمولة	
	صندوق الأمتعة	
	حلقة القطر	
	حماية الانطلاق على الطريق	
	حمولة السقف، أقصى وزن	

٤٤٩	البده	
١٣٠	تحكم صوتي	
٤٤٩	تغيير تردد الراديو والمحطة الإذاعية	
٤٢٧	جهد كهربائي منخفض بالبطارية بطارية	
١٨٢ ، ١٨٠	جودة الهواء	
١٨١	الحساسيات والريو	
١٨٢	مرشح غرفة الراكب	

ح

١٥٧	حاجب الشمس، فتحة السقف	
٧٦	حاسوب الرحلات	
٧٨	عرض في شاشة السائق	
٥٣٤	حالة السيارة	
٥٠٢	Tyre pressure	
	حالة الشحن	
٤٢٠	وظيفة السيارة	
٥٢٨	حاملات الأمتعة	
٥٢٩	حامل الحقائب	
	حامل الدراجات الهوائية	
٤٣٥	مجهر في قضيب القطر	
	حجرة المحرك	
٥٤٢	زيت المحرك	
٥٤٤	سائل التبريد	
٥٤١	نظرة عامة	

خ

	خزان الوقود	
	مستوى الصوت	
	خطافات التحميل	
	خيار/ملحق	

١٤٨	سقف البانوراما	٢٤٧
٥١١	الحماية من الانحشار	٢٤٩
٥٢	سلاسل الشتاء	٥٩١
٥١٠	سلامة الأطفال	٥٤٤
٥٩٢ .٥٧٦	سُمك الجزء الملامس للأرض من العجلة	٥٧٦ . ١٥٨
٥٢٥	الإطارات الشتوية	٢٢٥
٥٢٣	سوائل، السعات	٤٥١
٥٢٤	سيارة موصلة بالإنترنت	٢٤٩
٣٣	إرسال معلومات السيارة	٢٥٠
٣٣	تحديثات النظام	
	حجز الخدمة والإصلاح	
	سياسة الخصوصية (سياسة خصوصية العميل)	
	سياسة خصوصية العميل	
ش		
	شاشة	
٧١	معلومات السائق	٥٣٩
٧١	شاشة السائق	٥٩٢
٧٣	إعدادات	
٩١	الرسائل	٥٩١
٣٨٥	الرموز والرسائل المتصلة بالنظام الهجين	٥١٢
٩٠	قائمة التطبيقات	٥٠
١٢٤	شاشة العرض العلوية	٥٠
١٢٦	إعدادات	
٥٣٩	استبدال الزجاج الأمامي	١٥١

٥٧٤	مستشعرات الحركة والإمالة	
٧١	مستوى الإنذار المخفض	
٨٣	سائل التبريد	
٨١	التعبئة	
٨٣	سائل الغسل	
٣٨	موانع الحركة	
٨١	معلومات مرورية	
٥٧٤	وضع الإقفال الشامل	
	إيقاف تشغيل	
س		
	سائل التبريد	٥٣٩
	نظام التحكم بالمناخ	٥٩٢
	سائل الفرامل	
	الدرجة	٥٩١
	سائل منع التسرب	٥١٢
	ستائر الحماية / الستائر القابلة للانتفاخ	٥٠
	ستائر قابلة للانتفاخ	٥٠
	ستارة النافذة	
	الياب الخلفي	١٥١
	الحماية من الانحشار	١٤٨
	النافذة الخلفية	١٥١
	سطح المداس	٤٩٧
	سعة القطر وحمل كرة القطر	٥٨٦

٥٧٤	رمز ملون، طلاء	
	رموز	
٧١	ديناميكي	
٨٣	رموز التحذير	
٨١	رموز التحكم	
٨٣	رموز التحذير	
٣٨	السلامة	
٨١	رموز التحكم	
٥٧٤	رموز اللون	
ز		
٥٩٠ .٥٤٢	زيت المحرك	
٥٤٣	التعبئة	
٥٨٩	الدرجة والحجم	
٥٩٠	ظروف القيادة القاسية	
٥٤٢	مرشح	
	زيت ناقل الحركة	
٥٩١	الدرجة	
إ		
٢٤٧	إندازر	
٢٤٨	إيقاف تشغيل	

٧٥	عداد البطارية الهجينة
٥٤٣	عصا القياس، الإلكترونية
٤٢٠	عطللة السيارة
٤٩٧	عمق المداس
٢٥٣	عموميات حول تحذير السرعة

غ

١٦٠	غسل الزجاج الأمامي
٥٦٩	غسل السيارة الألي
٥٧٢ ، ٥٧١ ، ٥٧٠ ، ٥٦٩ ، ٥٦٨ ، ٥٦٧	غسيل السيارة
٥٦٨	غسيل يدوي
٥٣٩	غطاء المحرك، الفتح
	غطاء حجيرة الأمتعة
٢٤١	الطاقة
٢٤٤	الفتح/الإغلاق بحركة قدم
٢٣٧	القفل/فتح القفل
٢٣٩	فتح القفل من الداخل

ض

٢٨٩	ضبط الفاصل الزمني لتحذير المسافة
٤١٠	ضبط خصائص القيادة
١٧٤	ضبط عجلة القيادة
٥٩٥ ، ٤٩٩	ضغط ECO

ط

٤٠٨ ، ٣٩٦	طاقة الفرملة
٥١٢	طقم إصلاح الثقوب للطوارئ
٥١٣	استخدام
٥١٣	التنفيذ، التفتيش التتبعي
٥١٦	نفخ الإطار
٥٣٠	طقم الإسعافات الأولية

ع

١٧٤ ، ١٧٣	عجلة القيادة
١٩١	التدفئة
١٧٤	ضبط عجلة القيادة
١٧٣	لوحة المفاتيح
١٧٣	محراك التوجيه
٧٩	عداد مسافات الرحلة، إعادة ضبط
٧٦	عداد مسافة الرحلة

١٢٦	التشبيط/الغاء التشبيط
٥٦٤	التنظيف
٢٦٨	تحذير المسافة
١٦٤ ، ١٢٦	وضعية التخزين
٧٣ ، ٧١	شاشة المعلومات
١٥٨	شفرات ماسحة الزجاج، سائل غاسلة الزجاج
١٥٨	شفرتا الماسحة
٥٧٤	استبدال
٥٧٥	وضع الخدمة

ص

٥٢٧	صندوق الأمتعة
٥٢٩	نقاط التثبيت
٤٠٣	صندوق التروس
٤٠٤	أوتوماتيكي
٤٠٤	صندوق التروس الألي
٤٠٧	الضغط للأسفل بالكامل
٥٩١	زيت
٤٣٢	مقطورة
٥٢٥	صندوق القفازات
٥٥٢	صندوق المصهرات
	صوت التحذير
٤٠٠	فرامل الوقوف
٤٤٤	صوت ووسائط

ف

فتح	
إعدادات	٢١٦
بواسطة سن المفتاح	٢٢٤
فتحة السقف	١٥٥
الحماية من الانحشار	١٤٨
حاجب الشمس	١٥٧
فتح وإغلاق	١٥٦
وضع التهوية	١٥٧
فتحة السقف الكهربائية	١٥٥
فحص المستوى	٤١٥
إعدادات	٤١٧
فحص مستوى زيت المحرك	٥٤٣
فرامل الانتظار الكهربائية	٣٩٨
فرامل القدم	٣٩٥
فرامل الوقوف	٣٩٨
التنشيط/إلغاء التنشيط	٣٩٨
تنشيط أوتوماتيكي	٤٠٠
فولتية البطارية منخفضة	٤٠٠
فرش الجلد، إرشادات الغسيل	٥٦٦
فرش السيارة	٥٦٧، ٥٦٦، ٥٦٥، ٥٦٤، ٥٦٣
فرملة المحرك	٤٠٤، ٣٩٥
فوهات الغاسلة، تدفئة	١٥٨
فوهات الغاسلة الساخنة	١٥٨

ق

قاطعة العطل الأرضي	٣٧٤
قضيب القطر	٤٢٩
المواصفات	٤٣٠
قابل للطي	٤٣٠
قفل الكحول	٣٩٥، ٣٩٤
قفل عجلة القيادة	١٧٤
قوة التوجيه، مرتبطة بالسرعة	٢٥٢

ك

كابيل الشحن	٣٧٣
كاشف الإمالة	٢٤٧
كاميرا الرجوع للخلف	٣٥٣
كاميرا مساعد الركن	٣٥٣
الرموز والرسائل	٣٦٠
المحدوديات	٣٠٠
تنشيط	٣٥٩
حقوق المستشعر	٣٥٧
خطوط مساعد الركن	٣٥٥
شاشات العرض	٣٥٤

ل

لوحة العدادات المدمجة	٧١
إعدادات	٧٣
لوحة العدادات والتحكم	٦٩، ٦٨
لوحة المفاتيح	١١٢، ١٠٩
تغيير اللغة	١١٢
لوحة المفاتيح في عجلة القيادة	١٧٣

م

مؤشرات الاتجاه	١٣٩
مؤشرات اهتراء المداس	٤٩٧
مؤشرات تحذير الخطر	١٤٢
مؤشر الاتجاه	١٣٩
مؤشر تغيير التروس	٤٠٧
مؤشر حمل الإطار	٤٩٥
ماسحة الزجاج الأمامي	١٥٨
مستشعر المطر	١٦٠، ١٥٩
مانع الحركة	٢٢٥
مانع الحركة	٢٢٥
مانع الحركة للتحكم عن بعد	٢٢٥
مانع ذراع اختيار التروس	٤٠٦

٥٣٣	مركز التنزيل	٤٢٩	مخفف الاهتزاز	٢٦٤	مثبت السرعة
٥٣٣	استخدام	٢٠٨	مدفأة الوقوف	٢٦٧	إعادة التنشيط
٤٠٧	مساعد اختبار الترس - GSI	٢٠٨	مدفأة مقصورة الراكب (مدفأة الوقوف)	٢٦٥	تنشيط
٤٣٣ . ٢٥٤	مساعد استقرار المقطورة	١٥٢	مرآة الرؤية الخلفية الداخلية	٥٣٠	مثلث التحذير
	مساعد التجاوز	١٥٣	تخفيف الإضاءة	١٨١	مجموعة تنظيف المنطقة الداخلية
٢٩٢	Pilot Assist	٣٧٥	مراقبة درجة الحرارة		مجموعة نقل الحركة
٢٩٣	بدء التشغيل مع Pilot Assist	٥٠٠	مراقبة ضغط الإطار	٤٠٣	صندوق التروس
٢٩٣	بدء التشغيل مع مثبت السرعة التكيّفي	٥٠٣	الإجراء	٤٢٥	محتوى الإيثانول
٢٩٢	تثبيت السرعة التكيّفي	٥٠٢	الوضع	٢٥٧	محدد السرعة
٣٣٥	مساعد الحارة	٥٠١	حفظ ضغط جديد للهواء في العجلات	٢٥٩	إعادة التنشيط
٣٣٧	التنشيط/إلغاء التنشيط	١٥٢	مرايا الأبواب	٢٦١	أوتوماتيك
٣٤١ . ٣٣٩	الرموز والرسائل	١٥٤	إعادة ضبط	٢٦٠	إيقاف التشغيل
٣٣٨	المحدوديات	١٥٣	تخفيف الإضاءة	٢٥٨	إيقاف التشغيل بشكل مؤقت
٣٣٧	تحديد خيار المساعدة	١٦٤	وضعية التخزين	٢٦٠	المحدوديات
٣٣٧	مساعد التوجيه	١٥٤	مرايا الأبواب الكهربائية القابلة للانكماش	٢٩٠	تغيير السرعة
٣٤٨	مساعد الركن		مرايا الأبواب والرؤية الخلفية	٢٥٨	تنشيط
٣٥٠	التنشيط/إلغاء التنشيط	٤٤٢ . ٤٤١	البوصلة	٢٦١	محدد السرعة التلقائي
٣٥٢	الرموز والرسائل	١٩٥	التدفئة	٢٦٣	التسامح
٣٥٠	المحدوديات	١٥٢	باب	٢٦٢	التنشيط/إلغاء التنشيط
٣٤٩	في الأمام والخلف وعلى الجانبين	١٥٣	تخفيف الإضاءة	٢٦٤	المحدوديات
٣٦١	مساعد الركن النشط	١٥٢	داخل	٤٠٥	محرركات عجلة القيادة
٣٦٢	الركن العمودي	١٥٤	زاوية المرايا الخارجية	١٧٣	محررك التوجيه على عجلة القيادة
٣٦٢	الركن المتوازي	١٥٤	قابل للانسحاب كهربائيًا		محررك دفع كهربائي
٣٦٨	الرموز والرسائل	٤٢٦	مرشح الجسيمات في البنزين	٥٨٨	المواصفات
٣٦٦	المحدوديات	١٨٢	مرشح غرفة الراكب		محول حفاز
٣٦٣	ركن			٤٣٦	الاسترداد
٣٦٥	مغادرة الركن				

٢١٣	مفتاح
٤٨	مفتاح إيقاف تشغيل الوسادة الهوائية للراكب
٢١٣	مفتاح التحكم عن بعد
٢١٨	استبدال البطارية
٢٢٠	الفقدان
٢١٧	المدى
١٢١	توصيل إلى ملف تعريف السائق
٢٢٢	سن المفتاح القابل للفصل
١٤٥ ، ١٣٤	مفتاح التحكم في المصابيح الأمامية
٤٥١	مفضلات الراديو
٥٧ ، ٥٦ ، ٥٣ ، ٥٢	مقاعد الأطفال
٥٤	اخفض نقاط التثبيت
٥٧ ، ٥٦	التوجيه/التركيب
٦١	جدول ISOFIX
٥٨	جدول الموضع
٦٠	جدول بحجم i-Size
٦٤	مقعد الأطفال المدمج
٥٤	نقاط التثبيت العلوية
٥٥	نقاط تثبيت i-Size/ISOFIX
٥٧٢	مقاومة الصدا
	مقطورة
٤٣٣	الانحراف
٤٣٢	القيادة مع مقطورة
٤٣٢	الكابل
٤٣٤	المصابيح

٢٨٧	مصابيح التحذير
٨٣	Pilot Assist
٨٣	المولد لا يشحن
٨٣	الوسائد الهوائية – SRS
٨٣	بطارية الإقلاع لا تشحن
٢٨٧	تثبيت السرعة التكييفي
٨٣	تحذير
٨٣	خلل بنظام الفرامل
٨٣	ضغط زيت منخفض
٨٣	فرامل الوقوف معشقة
٨٣	منبه حزام الأمان
٢٥٢	نظام التحكم بالسحب والثبات
١٣٦	مصابيح التشغيل في النهار
١٤٢	مصابيح فرامل الطوارئ
١٤١	مصباح الضباب
١٦	خلفي
	معلومات المالك
٣٣٢	معلومات كاميرا مراقبة السرعة
٣٢٧	معلومات لافتة الطريق
٣٣٠	Sensus Navigation
٣٣٠	إعدادات
٣٢٨	التنشيط/إلغاء التنشيط
٣٣٢	المحدوديات
٣٣١	تحذير السرعة
٣٢٨	شاشة العرض
٣٣٢	معلومات كاميرا مراقبة السرعة
٥٦٩	مغسل السيارات الآلي

	مساعدة الفرملة
٤٠٣	بعد التصادم
٤٠٢	مساعدة بدء التشغيل على منحدر
	مساعدة بدء التشغيل في المرتفعات
٤٠٢	مساعدة بدء التشغيل في المرتفعات (HSA)
٣٤٢	مساعدة التوجيه عند خطر التصادم
٢٤٧	مستشعر الحركة
	مستشعر الرادار
٢٩٣	راجع "وحدة الرادار"
	مستشعر الكاميرا
	راجع "وحدة الكاميرا"
٢٩٩	مستشعر المطر
١٦٠ ، ١٥٩	مستوى الزيت منخفض
٥٤٣	مستوى قوة التوجيه، راجع "قوة التوجيه"
٢٥٢	مسند الرأس
١٧٢	مسند الظهر
	المقعد الأمامي والضببط
	١٦٧
١٦٨	المقعد الخلفي والخفض
١٧١	مشاركة البيانات
٤٨٢ ، ٤٨١	مشغل الأسطوانات
٤٥٨	مشغل الوسائط
٤٥٦ ، ٤٥٤	تحكم صوتي
١٣٠	تنسيقات الملفات المتوافقة
٤٦١	

٢٥٢	نظام دعم السائق	نظام Sensus	٦٤	مقعد الأطفال المدمج
٢٩٠	وضع القيادة	التوصيل والترفيه	٦٥	الخفض
٥٤٧	نظام كهربائي	نظام TSA- مساعد استقرار المقطورة	٦٤	رفع
٢٢٦	نظام مفتاح التحكم عن بعد، النوع المرخص	نظام إعادة القفل الاوتوماتيكي	٧٤	مقياس الوقود
٣٩٥	نظام منع قفل الكابح	نظام التبريد	٨١	مقياس درجة الحرارة الخارجية
٦٨	نظام الفرامل المانعة للانغلاق	السخونة المفرطة	٥٢٩	مكان تثبيت أدوات التزلج
٦٩	نظرة عامة عن أجهزة القياس	نظام التحذير من الاصطدام	١١٩	ملف تعريف السائق
٥١٦	سيارة ذات عجلة قيادة يسرى	المرور المتعارض من الخلف	١٢٠، ١٢٢	تعديل
٤٤١	سيارة ذات عجلة قيادة يمنى	راجع City Safety	١١٩	حدد
	نفخ الإطار	نظام التحكم بالسحب والاستقرار	١٩٨	مناخ الركن
	نوع الموافقة	الرموز والرسائل	٢٠٥	الرموز والرسائل
	HomeLink®	الوضع الرياضي	٤٤	منبه حزام الأمان
	٥	نظام التحكم بالمناخ	٥٢٩	من خلال فتحة التحميل
	هاتف	سائل التبريد	٥٨٨	مواصفات المحرك
٤٦٨	إزالة	نظام الحماية ضد شد الرقبة	٤٧٩	مودم السيارة
٤٧١	الاتصال تلقائياً	نظام الحماية من التصادم الجانبي	٤٧٨	إعدادات
٤٧٠	الاتصال يدوياً	نظام الدفع بجميع العجلات	٤٧٨	توصيل السيارة بالإنترنت
٤٧٠	التغيير إلى آخر	نظام الفرامل	٣٤	موصل رابط البيانات
٤٧١	الرسالة النصية	سائل	٣٩٣، ٣٩٢	موضع الإشعال
٤٧٣	المكالمات	نظام المعلومات الترفيهية (صوت ووسائط)		
٤٧٤، ٤٧٢	تحكم صوتي	نظام تكييف الهواء		
١٢٩	توصيل	الإصلاح		
٤٦٩	قطع الاتصال	نظام جودة الهواء الداخلي		
٤٧١		نظام حماية المشاة		
				ن
				نافذة
				ستارة النافذة
				نظام BLIS

B

	BLS
٣٢٠	التشبيط/إلغاء التشبيط
٣٢٢	الرموز والرسائل
٣٢٠	المحدوديات
	Bluetooth
٤٧٥	إعدادات
٤٦٠	توصيل
٤٧٧	توصيل السيارة بالإنترنت
٤٦٨	هاتف

C

	Charge
٤٢٠	وظيفة السيارة
	City Safety
٣٠٥	اكتشاف العقبات
٣٠٩	الرموز والرسائل
٣١٧	المحدوديات
٣١٤	المحدوديات في حالة المرور المتعارض
٣١٢	المرور المتعارض
٣١١	الوظائف الفرعية
٣٠٦	تجنب المناورات المراوغة
٣١٣	ضبط مسافة التحذير
٣٠٨	فرامل للمركبات القادمة من الجهة المقابلة
٣١٣	
١٨١	Clean Zone

٤١٠	وضع القيادة الفردي
٤٢٧	وضع توفير الطاقة
	وظائف السيارة
١٠٥	في الشاشة المركزية
٣٩٥	وظائف الفرملة
٢١٣	وظيفة التهوية الكاملة
١٦٠	وظيفة ذاكرة مستشعر المطر

٤٣٨	HomeLink®
٤٤٠	استخدام
٤٣٩	برنامج
٤٤١	نوع الموافقة

A

١٩٨	AC (تكييف الهواء)
٤٦٧، ٤٦٦، ٤٦٥	Android Auto
٤٦٥، ٤٦٣، ٤٦٢	Apple CarPlay
٤٠١	Auto hold
٤٠٨	AWD، الدفع بجميع العجلات

و

٥٢٦	واقى الشمس
١٤٤	إضاءة المرأة
	واي فاي WiFi
٤٨١	التقنية والأمان
٤٧٧	توصيل السيارة بالإنترنت
٤٨١	حذف الشبكة
٤٧٩	مشاركة اتصال الإنترنت والنقطة الفعالة
	وحدة التحكم
٣٧٩	حالة الشحن
٢٩٣	وحدة الرادار
٣٠٤	الصيانة والتنظيف
٣٠٠	المحدوديات
٢٩٥	نوع الموافقة
٢٩٩	وحدة الكاميرا
٣٠٤	الصيانة والتنظيف
٣٠٠	المحدوديات
٥٨٥	وزن الخدمة
٥٧٥	وضع الخدمة
٥١	وضع السلامة
٥٢	بدء/حركة
٤٠٤	وضع الفرامل
٤١٠	وضع القيادة
٤١٣	تغيير
٢٩٠	دعم السائق

٢٧٩	Pilot Assist
٢٨٣	إيقاف التشغيل
٢٩٢	التجاوز
٢٩٠	التحكم بالسرعة
٢٨٦	الرموز والرسائل
٢٩١	الفرامل الأوتوماتيكية
٢٨٥	المحدوديات
٢٨٧	تحذير
٢٨٨	تغيير الهدف
٢٨٢	تنشيط
٢٨٩	ضبط الفاصل الزمني
١٣٥	Position lamp
٤٠	PPS (نظام حماية المشاة)

R

٣١٨	Rear Collision Warning
٣١٨	المحدوديات

S

٣٣٠	Sensus Navigation
	معلومات لافتة الطريق
٥٠	SIPS (نظام الحماية من التصادم الجانبي)
٢٥٣	Spin control

I

١٨٢	IAQS (نظام جودة الهواء الداخلي)
٥٠	IC (ستائر قابلة للانفتاح)
٢٤	ID، فولفو
	IntelliSafe
٢٨	دعم السائق
٤٦٠	iPod®، اتصال
٥٠٠	ITPMS - نظام مراقبة ضغط الإطارات غير المباشر

K

٢١٣	Key tag
-----	---------

L

	Lane Keeping Aid
٣٣٥	راجع "مساعد الحفاظ على الحارة"
٣٠٩	(LAD) Large Animal Detection

P

٤٨	PACOS (مفتاح إيقاف تشغيل الوسادة الهوائية للراكب)
٣٦١	Park Assist Pilot

٢٥٣	Corner Traction Control
٣٢٣	Cross Traffic Alert
٣٢٤	التنشيط/إلغاء التنشيط
٣٢٦	الرسائل
٣٢٤	المحدوديات
١٨١	CZiP (مجموعة تنظيف المنطقة الداخلية)

D

٤٥٩	DivX®
	Drive-E
٣٦	الفلسفة البنئية
٣٢٣	Driver Alert Control
٣٣٤	التنشيط/إلغاء التنشيط
٣٣٥	المحدوديات
٣٣٥	توجيهه إلى مناطق الراحة

G

٤٥٧	Gracenote®
-----	------------

H

	Hold
٤٢٠	وظيفة السيارة

T

٥٠٩	Temporary Spare
٢٥٣	Traction control
٢٥٤	Trailer Stability Assist
	Twin Engine
٣٧٠	عام
	Tyre pressure
٤٩٨	ضبط
٤٩٨	فحص
٤٩٩	ملصق يُظهر الضغط الموصى به

U

	USB
٤٦١	مقيس لتوصيل الوسائط

V

٢٤	Volvo ID
٢٤	إنشاء وتسجيل

W

٣٩	WHIPS (نظام الحماية ضد شد الرقبة)
----	-----------------------------------

V O L V O