



V40

CROSS COUNTRY

دليل المالك

VÄLKOMMEN!

إننا نشجع الجميع على ربط حزام الأمان دائماً، في هذه السيارة أو في أية سيارة أخرى. يُرجى منك عدم قيادة السيارة إذا كنت تحت تأثير الكحول أو الأدوية - أو إذا كنت في أي وضع آخر لا يسمح لك بقيادتها.

نأمل أن تستمتعوا بسنوات عديدة من متعة القيادة في سيارتكم فولفو. تم تصميم هذه السيارة للحصول على أقصى مدى من السلامة والراحة لكم وللركاب. تسعى فولفو دائماً لتصميم واحدة من أكثر السيارات أماناً في العالم. وقد تم تصميم السيارة فولفو أيضاً لمانعة جميع متطلباتكم الحالية الخاصة بالسلامة والبيئة.

لزيادة استمتاعك بالسيارة فولفو ننصحك بقراءة التعليمات ومعلومات الصيانة الواردة في دليل المالك هذا. يتوفر كذلك دليل المالك على هيئة تطبيق للمحمول (Volvo Manual) وفي موقع دعم سيارات فولفو (support.volvocars.com).

		السلامة			مقدمة
٤٩	مقعد الأطفال - ISOFIX	٢٦	معلومات عامة عن أحزمة الأمان	١٢	هذه كيفية معرفة معلومات المالك
٤٩	ISOFIX - فئات الأحجام	٢٦	حزام الأمان - الارتداء	١٣	دليل المالك الرقمي في السيارة
٥٠	ISOFIX - أنواع مقاعد الأطفال	٢٧	حزام الأمان - الفك	١٥	موقع دعم Volvo Cars
٥٢	مقاعد الأطفال - نقاط التثبيت العلوية	٢٨	حزام الأمان - الحمل	١٦	قراءة دليل المالك
		٢٨	منبه حزام الأمان	١٨	تسجيل البيانات
		٢٩	آلية شد حزام الأمان	١٩	الملحقات والمعدات الإضافية
		٢٩	الأمان - رمز التحذير	٢٠	Volvo ID
		٣٠	نظام الوسادة الهوائية	٢١	الفلسفة البيئية
		٣١	الوسائد الهوائية في جانب السائق	٢٣	دليل المالك والبيئة
		٣٢	وسادة هوائية للراكب	٢٣	الزجاج الرقائقي
		٣٣	الوسادة الهوائية للراكب - التنشيط/إلغاء التنشيط*		
		٣٥	الوسادة الهوائية الجانبية (SIPS)		
		٣٦	الستائر القابلة للانفتاح (IC)		
		٣٧	معلومات عامة عن WHIPS (الحماية ضد شد الرقبة)		
		٣٨	WHIPS - موضع الجلوس		
		٣٨	معلومات عامة عن وضع الأمان		
		٣٩	وضع الأمان - محاولة بدء السيارة		
		٤٠	وضع الأمان - تحريك السيارة		
		٤٠	الوسادة الهوائية للمشاة*		
		٤١	الوسادة الهوائية للمشاة* - تحريك السيارة		
		٤١	الوسادة الهوائية للمشاة* - الطي		
		٤٢	معلومات عامة عن أمان الأطفال		
		٤٣	مقاعد الأطفال		
		٤٨	مقاعد الأطفال - الموضع		

١١١	الرسائل
١١٢	الرسائل - المعالجة
١١٢	MY CAR
١١٣	حاسوب الرحلات
١١٤	حاسوب الرحلات - لوحة العدادات المتكاملة التناظرية
١١٦	حاسوب الرحلات - لوحة العدادات الرقمية المتكاملة
١١٨	حاسوب الرحلات - إحصاءات الرحلة*

٩٠	مصابيح التشغيل في النهار
٩١	اكتشاف الانفاق*
٩١	الضوء العالي/الخافت
٩٢	الضوء العالي النشط*
٩٤	أضواء المنحنيات النشطة*
٩٥	المصابيح الأمامية - ضبط نمط المصابيح الأمامية
٩٨	مصباح الضباب الخلفي
٩٨	مصابيح الفرامل
٩٩	مؤشرات تحذير الخطر
٩٩	مؤشرات الاتجاه
١٠٠	الإضاءة الداخلية
١٠١	إضاءة الوصول إلى المنزل
١٠٢	إضاءة الاقتراب
١٠٢	المساحات والغاسلات
١٠٤	النوافذ الكهربائية
١٠٥	مرايا الأبواب
١٠٦	النوافذ ومرايا الأبواب - التدفئة
١٠٧	مرآة الرؤية الخلفية الداخلية
١٠٨	السطح الزجاجي*
١٠٨	البوصلة*
١٠٩	التنقل في القائمة - لوحة العدادات المتكاملة
١١٠	لمحة عامة على القائمة - لوحة العدادات التناظرية المتكاملة
١١٠	لمحة عامة على القائمة - لوحة العدادات الرقمية المتكاملة

أجهزة القياس والتحكم

٥٤	الأدوات وأزرار التحكم، السيارة ذات عجلة القيادة اليسرى - نظرة عامة
٥٧	الأدوات وأزرار التحكم، السيارة ذات عجلة القيادة اليمنى - نظرة عامة
٦٠	لوحة العدادات المتكاملة
٦٠	لوحة العدادات التناظرية المتكاملة - نظرة عامة
٦١	لوحة العدادات الرقمية المتكاملة - نظرة عامة
٦٤	موجه Eco وموجه الطاقة*
٦٥	لوحة العدادات المتكاملة - معنى رموز المؤشر
٦٦	لوحة العدادات المتكاملة - معاني رموز التحذير
٦٨	مبين درجة الحرارة الخارجية
٦٨	عداد مسافة الرحلة
٦٩	الساعة
٦٩	لوحة العدادات المتكاملة - اتفاقية الترخيص
٧٠	الرموز الموجودة في الشاشة
٧٣	النصوص المعروضة في لوحة العدادات المتكاملة فولفو سينسوس (Volvo Sensus)
٨٠	أوضاع المفاتيح
٨١	أوضاع المفاتيح - الوظائف في مختلف المستويات
٨٢	المقاعد، الأمامية
٨٤	المقاعد، أمام - الكهربائية
٨٥	المقاعد، الخلفية
٨٧	عجلة القيادة
٨٨	مفاتيح الإضاءة
٩٠	مصابيح الوضع

المناخ

١٢٠	معلومات عامة عن التحكم في المناخ
١٢١	درجة الحرارة الفعلية
١٢١	الحساسات - التحكم في المناخ
١٢١	جودة الهواء
١٢٢	جودة الهواء - فلتر مقصورة الركاب
١٢٢	جودة الهواء - مجموعة تنظيف المنطقة الداخلية (CZIP)*
١٢٢	جودة الهواء - IAQS*
١٢٣	جودة الهواء - المواد
١٢٣	إعدادات القائمة - التحكم في المناخ
١٢٣	توزيع الهواء في مقصورة الركاب
١٢٥	التحكم الإلكتروني بالمناخ - ECC*
١٢٦	التحكم في درجة الحرارة إلكترونياً - ETC
١٢٧	تدفئة المقاعد الأمامية*
١٢٧	تدفئة المقعد الخلفي*
١٢٨	المروحة
١٢٨	تنظيم أوتوماتيكي
١٢٩	التحكم في درجة حرارة مقصورة الركاب
١٢٩	تكييف الهواء
١٣٠	إزالة الضباب والجليد من الزجاج الأمامي
١٣١	توزيع الهواء - إعادة تدوير
١٣٢	توزيع الهواء - جدول
١٣٤	مدفأة كتلة المحرك ومدفأة مقصورة الركاب*
١٣٥	سخان كتلة المحرك ومقصورة الركاب* - البدء المباشر

التحميل والتخزين

١٤٢	أماكن التخزين	١٣٦	سخان كتلة المحرك ومقصورة الركاب* - التوقف الفوري
١٤٤	صندوق التخزين، جانب السائق	١٣٦	سخان كتلة المحرك ومقصورة الركاب* - المؤقت
١٤٤	كونسول نفقي	١٣٧	مدفأة المحرك ومدفأة مقصورة الركاب* - الرسائل
١٤٤	كونسول النفق - مسند الذراع	١٣٨	المدفأة الإضافية*
١٤٥	صندوق القفازات	١٣٨	مدفأة إضافية عاملة بالوقود*
١٤٥	سجادات الزينة*	١٣٩	المدفأة الكهربائية الإضافية*
١٤٥	مرآة الزينة		
١٤٦	كونسول النفق - مأخذ كهربائي ١٢ فولت		
١٤٦	التحميل		
١٤٧	التحميل - الأحمال الطويلة		
١٤٧	حمل السقف		
١٤٨	حلقات تثبيت الحمولة		
١٤٨	التحميل - حامل الحقيبة		
١٤٨	التحميل - طي حامل الحقيبة*		
١٤٩	مأخذ كهربائي ١٢ فولت - منطقة الحمولة		
١٥٠	شبكة صندوق الأمتعة*		
١٥١	رف القبعات		

الأقفال والإنذار

١٥٤	مفتاح التحكم عن بعد
١٥٤	مفتاح جهاز التحكم عن بعد - الفقد
١٥٥	مفتاح التحكم عن بُعد - التخصيص*
١٥٦	القفل/فتح القفل - المؤشر
١٥٦	مفتاح جهاز التحكم عن بُعد - مانع الحركة الإلكتروني
١٥٧	مانع الحركة يتم التحكم فيه عن بعد مع نظام تتبع*
١٥٧	وظائف مفتاح التحكم عن بعد
١٥٨	مفتاح التحكم عن بعد - النطاق
١٥٩	مفتاح جهاز التحكم عن بُعد مع PCC* - الوظائف الفريدة
١٦٠	مفتاح جهاز التحكم عن بُعد مع PCC* - المدى
١٦٠	سنون المفاتيح القابلة للفصل
١٦١	سن المفتاح القابل للفصل - الفصل/التوصيل
١٦١	سن المفتاح القابل للفصل - فتح قفل الأبواب
١٦٢	مفتاح التحكم عن بعد/PCC - استبدال البطارية
١٦٣	القيادة دون مفتاح*
١٦٣	القيادة بدون مفتاح* - المدى
١٦٤	القيادة بدون مفتاح* - تعامل آمن مع مفتاح جهاز التحكم عن بعد
١٦٤	القيادة بدون مفتاح* - التداخل مع وظيفة مفتاح جهاز التحكم عن بعد
١٦٥	القيادة بدون مفتاح* - القفل
١٦٥	القيادة بدون مفتاح* - فتح القفل
١٦٦	القيادة بدون مفتاح* - فتح القفل باستخدام سن المفتاح
١٦٦	القيادة بدون مفتاح* - إعدادات القفل

دعم السائق

١٦٧	القيادة بدون مفتاح* - موقع الهوائي
١٦٧	القفل/فتح القفل - من الخارج
١٦٨	قفل الباب يدوياً
١٦٩	القفل/فتح القفل - من الداخل
١٦٩	فتح التهوية الشاملة
١٧٠	قفل/فتح قفل - صندوق القفازات
١٧٠	قفل/فتح قفل باب صندوق الأمتعة
١٧١	القفل/فتح القفل - غطاء خزان الوقود
١٧٢	وضع الإقفال الشامل*
١٧٣	أقفال سلامة الأطفال - التنشيط اليدوي
١٧٤	أقفال سلامة الأطفال - التنشيط الكهربائي*
١٧٤	إنذار*
١٧٥	مؤشر الإنذار*
١٧٦	الإنذار* - إعادة التنشيط الأوتوماتيكية
١٧٦	الإنذار* - التنشيط الأوتوماتيكي
١٧٦	الإنذار* - مفتاح التحكم عن بعد لا يعمل
١٧٧	إشارات الإنذار*
١٧٧	مستوى الإنذار المخفض*
١٧٧	النوع المرخص - نظام مفتاح تحكم عن بعد
١٨٠	قوة التوجيه القابلة للضبط*
١٨٠	نظام التحكم في الاستقرار الإلكتروني (ESC) - التشغيل
١٨١	نظام التحكم في الاستقرار الإلكتروني (ESC) - التشغيل
١٨٢	نظام التحكم في الاستقرار الإلكتروني (ESC) - الرموز والرسائل
١٨٤	محدد السرعة*
١٨٤	محدد السرعة* - بدء العمل
١٨٥	محدد السرعة* - تغيير السرعة
١٨٥	محدد السرعة* - إلغاء التنشيط المؤقت ووضع الاستعداد*
١٨٦	محدد السرعة* - إنذار تجاوز السرعة
١٨٧	محدد السرعة* - إلغاء التنشيط
١٨٧	مثبت السرعة*
١٨٨	مثبت السرعة* - التحكم في السرعة
١٨٩	مثبت السرعة* إلغاء التنشيط المؤقت ووضع الاستعداد
١٩٠	نظام التحكم في ثبات السرعة* - مواصلة السرعة المحددة
١٩١	مثبت السرعة* - التعطيل
١٩٢	تحذير المسافة*
١٩٣	Distance Alert* - المحدويات
١٩٤	Distance Alert* - الرموز والرسائل
١٩٥	مثبت السرعة التكييفي (ACC)*
١٩٦	مثبت السرعة التكييفي* - الوظيفة
١٩٧	مثبت السرعة التكييفي* - نظرة عامة

٢٤٨	نظام مساعد الوقوف* - مؤشر العطل	٢٢٤	نظام التحذير من الاصطدام* - المحدوديات	١٩٨	مثبت السرعة التكيفي* - إدارة السرعة
٢٤٨	نظام مساعد الوقوف* - تنظيف المجسات	٢٢٥	نظام التحذير من الاصطدام* - محدوديات مستشعر الكاميرا	١٩٩	مثبت السرعة التكيفي* - ضبط الفاصل الزمني
٢٤٩	كاميرا مساعد الركن	٢٢٧	نظام التحذير من الاصطدام* - الرموز والرسائل	٢٠٠	مثبت السرعة التكيفي* - إلغاء التنشيط المؤقت ووضع الاستعداد
٢٥١	كاميرا مساعد الركن - الإعدادات	٢٢٩	نظام معلومات البقعة المحجوبة (BLIS)	٢٠١	مثبت السرعة التكيفي* - تجاوز سيارة أخرى
٢٥٢	كاميرا مساعد الركن - المحدوديات	٢٣٠	BLIS - التشغيل	٢٠١	مثبت السرعة التكيفي* - تعطيل
٢٥٢	مساعد الوقوف (PAP)*	٢٣١	CTA*	٢٠٢	مثبت السرعة التكيفي* - مساعد الصف
٢٥٣	مساعد الركن (PAP)* - الوظيفة	٢٣٣	BLIS و CTA - الرموز والرسائل	٢٠٣	مثبت السرعة التكيفي* - تشغيل وظيفة مثبت السرعة
٢٥٤	مساعد الوقوف (PAP)* - التشغيل	٢٣٤	معلومات علامات الطريق* (RSI)	٢٠٥	مثبت السرعة التكيفي* - تتبع العطل والإجراء
٢٥٥	مساعد الوقوف (PAP)* - المحدوديات	٢٣٥	راجع "معلومات إشارات المرور (RSI)* - التشغيل"	٢٠٦	مثبت السرعة التكيفي* - الرموز والرسائل
٢٥٧	مساعد الركن النشط (PAP)* - الرموز والرسائل	٢٣٧	معلومات علامات الطريق* (RSI) - المحدوديات	٢٠٨	مستشعر الرادار
		٢٣٧	نظام تنبيه السائق*	٢٠٨	مستشعر الرادار - المحدوديات
		٢٣٨	DAC Driver Alert Control* (DAC)	٢١٠	موافقة النوع - نظام الرادار
		٢٣٨	DAC Driver Alert Control* (DAC) - التشغيل	٢١٣	City Safety™
		٢٤٠	DAC Driver Alert Control* (DAC) - الرموز والرسائل	٢١٣	City Safety™ - الوظيفة
		٢٤١	مساعد الحفاظ على الحارة المروية*	٢١٤	City Safety™ - التشغيل
		٢٤١	مساعد حارة السير - الوظيفة	٢١٥	City Safety™ - المحدوديات
		٢٤٣	مساعد حارة السير - التشغيل	٢١٦	City Safety™ - مستشعر الليزر
		٢٤٣	مساعد حارة السير - المحدوديات	٢١٨	City Safety™ - الرموز والرسائل
		٢٤٤	مساعد حارة السير - الرموز والرسائل	٢١٩	نظام التحذير من الاصطدام*
		٢٤٥	مساعد الوقوف*	٢١٩	نظام التحذير من الاصطدام* - الوظيفة
		٢٤٥	نظام مساعد الوقوف* - الوظيفة	٢٢١	نظام التحذير من الاصطدام* - اكتشاف راكبي الدراجات
		٢٤٦	مساعد الوقوف* - في الخلف	٢٢٢	نظام التحذير من الاصطدام* - اكتشاف المارة
		٢٤٧	نظام مساعد الركن* - الأمام	٢٢٢	نظام التحذير من الاصطدام* - التشغيل

التشغيل والقيادة

٢٩٥	القيادة مع سحب مقطورة - صندوق التروس اليدوي	٢٨١	فرامل القدم - مصابيح الفرملة عند الطوارئ ومؤشرات تحذير الخطر الأوتوماتيكية	٢٦٠	تشغيل المحرك
٢٩٥	القيادة مع سحب مقطورة - صندوق التروس الأوتوماتيكي	٢٨١	فرامل القدم - مساعدة الفرملة الطارئة	٢٦١	إيقاف تشغيل المحرك
٢٩٦	قضبب القطر*	٢٨١	فرامل الركن	٢٦١	قفل عجلة القيادة
٢٩٦	قضبب القطر القابل للانفصال* - التخزين	٢٨٢	القيادة في الماء	٢٦١	المساعدة على بدء التشغيل
٢٩٧	قضبب القطر القابل للانفصال* - المواصفات	٢٨٣	السخونة الزائدة	٢٦٢	صناديق التروس
٢٩٨	قضبب القطر القابل للانفصال* - التوصيل/الفك	٢٨٣	القيادة أثناء فتح باب صندوق الأمتعة	٢٦٣	صندوق التروس اليدوي
٣٠٠	نظام المساعدة في ثبات المقطورة - TSA	٢٨٤	زيادة التحميل - بطارية البادئ	٢٦٣	مؤشر تغيير التروس*
٣٠١	القطر	٢٨٤	تجهيزات القيام برحلة طويلة	٢٦٤	صندوق التروس الالي - Geartronic*
٣٠٢	حلقة القطر	٢٨٤	القيادة خلال الشتاء	٢٦٧	مانع ذراع اختيار التروس
٣٠٣	الاسترداد	٢٨٥	غطاء خزان الوقود - الفتح/الإغلاق	٢٦٨	مساعد البدء على المرتفعات (HSA)*
		٢٨٥	غطاء خزان الوقود - الفتح اليدوي	٢٦٨	*Start/Stop
		٢٨٦	ملء الوقود	٢٦٩	*Start/Stop - الوظيفة والتشغيل
		٢٨٦	الوقود - المعالجة	٢٧٠	*Start/Stop - لا يتوقف المحرك
		٢٨٧	الوقود - البنزين	٢٧١	*Start/Stop - يبدأ تشغيل المحرك بشكل أوتوماتيكي
		٢٨٨	الوقود - الديزل	٢٧٢	*Start/Stop - لا يبدأ تشغيل المحرك بشكل أوتوماتيكي
		٢٨٩	محول حفاز	٢٧٣	*Start/Stop - توقف لا إرادي لصندوق التروس اليدوي
		٢٨٩	تعبئة الوقود - باستخدام صفيحة	٢٧٤	*Start/Stop - الرموز والرسائل
		٢٨٩	مرشح جسيمات الديزل (DPF)	٢٧٦	وضع القيادة ECO*
		٢٩٠	التحكّم في الانبعاثات بواسطة AdBlue®	٢٧٧	الدفع بجميع العجلات (AWD)*
		٢٩١	مناولة محلول AdBlue®	٢٧٨	(HDC) Hill Descent Control
		٢٩١	AdBlue® - الفحص والملاء	٢٧٩	فرامل القدم
		٢٩٣	القيادة الاقتصادية	٢٨٠	فرامل القدم - نظام الفرامل المانعة للانغلاق
		٢٩٤	القيادة مع مقطورة		

		الصيانة والخدمة			العجلات والإطارات
٣٤١	استبدال المصباح - مصباح الضباب الخلفي	٣٢٦	برنامج خدمة فولفو	٣٠٦	العناية بالإطار
٣٤٢	استبدال المصباح - إضاءة مرآة الزينة	٣٢٦	حجز الخدمة والإصلاح*	٣٠٧	الإطارات - اتجاه الدوران
٣٤٢	المصابيح - المواصفات	٣٢٩	رفع السيارة	٣٠٧	الإطارات - مؤشرات اهتراء الكاوتشوك
٣٤٣	شفرنا الماسحة	٣٣١	غطاء المحرك - الفتح والإغلاق	٣٠٨	الإطارات - ضغط الهواء
٣٤٥	سائل الغسل - التعبئة	٣٣١	حجرة المحرك - نظرة عامة	٣٠٩	أبعاد العجلة والإطار
٣٤٦	بطارية البادئ - عام	٣٣٢	حجرة المحرك - الفحص	٣٠٩	الإطارات - الأبعاد
٣٤٧	البطارية - الرموز	٣٣٢	زيت المحرك - عام	٣٠٩	الإطارات - مؤشر الحمولة
٣٤٨	بطارية البادئ - الاستبدال	٣٣٣	زيت المحرك - الفحص والتعبئة	٣١٠	الإطارات - تقييمات السرعة
٣٤٨	البطارية - Start/Stop	٣٣٥	سائل التبريد - المستوى	٣١٠	صواميل العجلات
٣٥٠	النظام الكهربائي	٣٣٦	سائل الفرامل والقابض - المستوى	٣١١	الإطارات الشتوية
٣٥٠	المصاهر - عام	٣٣٦	نظام التحكم في المناخ - استكشاف الأعطال وإصلاحها	٣١٢	العجلة الاحتياطية*
٣٥٢	المصهرات الكهربائية - في حجرة المحرك	٣٣٧	استبدال المصابيح - عام	٣١٢	تغيير العجلات - أخرج العجلة الاحتياطية*
٣٥٥	المصاهر - أسفل صندوق القفازات	٣٣٧	استبدال المصابيح - موقع المصابيح الأمامية	٣١٣	تغيير العجلات - إزالة العجلات
٣٥٨	المصاهر - أسفل المقعد الأمامي الأيمن	٣٣٨	استبدال المصابيح - المصابيح الأمامية	٣١٥	تغيير العجلات - التركيب
٣٦٠	غسيل السيارة	٣٣٩	استبدال المصباح - غطاء مصابيح الضوء العالي/الخافت	٣١٦	مثلث التحذير
٣٦٢	التلميع والتشميع	٣٣٩	استبدال المصابيح - الضوء الخافت	٣١٦	المرفأع*
٣٦٢	الماء والطبقة المقاومة للأوساخ	٣٣٩	استبدال المصابيح - الضوء العالي	٣١٧	عدة الإسعافات الأولية*
٣٦٣	مقاومة الصدأ	٣٣٩	استبدال المصباح - مؤشرات الاتجاه الأمامية	٣١٧	مراقبة الإطارات (TM)*
٣٦٣	التنظيف من الداخل	٣٤٠	استبدال اللبمة - مصابيح الوضع، الأمامية	٣١٩	إصلاح الثقوب عند الطوارئ*
٣٦٤	تلف الزجاج	٣٤٠	استبدال المصابيح - مصابيح القيادة النهارية	٣٢٠	طقم إصلاح الثقوب للطوارئ* - نظرة عامة
		٣٤٠	استبدال المصابيح - موقع المصابيح الخلفية	٣٢٠	إصلاح ثقب العجلة الطارئ* - التشغيل
		٣٤١	استبدال المصابيح - مؤشرات الاتجاه الخلفية، مصابيح الفرامل ومصباح الرجوع	٣٢٢	إصلاح ثقب العجلة الطارئ* - إعادة الفحص
		٣٤١		٣٢٣	نفخ الإطارات باستخدام المنفاخ من طقم إصلاح الثقوب عند الطوارئ*

المواصفات

٣٦٨	تصميمات النوع
٣٧٠	الأبعاد
٣٧١	الأوزان
٣٧٢	سعة القطر وحمل كرة القطر
٣٧٥	مواصفات المحرك
٣٧٧	زيت المحرك - ظروف القيادة القاسية
٣٧٨	زيت المحرك - الدرجة والحجم
٣٨٠	سائل التبريد - الدرجة والحجم
٣٨١	سائل صندوق التروس - الدرجة والحجم
٣٨٢	سائل الفرامل - الدرجة والحجم
٣٨٣	خزان الوقود - السعة
٣٨٤	حجم خزان محلول AdBlue®
٣٨٤	تكييف الهواء، السوائل - الحجم والدرجة
٣٨٦	استهلاك الوقود وانبعاثات ثاني أكسيد الكربون
٣٨٧	الإطارات - ضغط الإطار المعتمد
٣٨٨	الأداء

فهرس أبجدي

فهرس أبجدي

٣٨٩

مقدمة

هذه كيفية معرفة معلومات المالك

تتوفر معلومات المالك في تنسيقات متعددة للمنتجات سواء في صورة رقمية أم مطبوعة. يتوفر دليل المالك في شاشة السيارة وعلى هيئة تطبيق للمحمول وفي موقع دعم Volvo Cars. يوجد Quick Guide وملحق تكميلي لدليل المالك في صندوق القفازات يحتوي على مواصفات ومعلومات عن المصاهر، وغيرها من المعلومات. يمكن طلب الحصول على دليل مالك مطبوع.

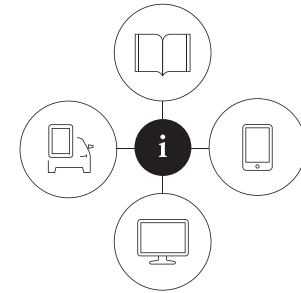

شاشة السيارة^١

تتوفر نسخة رقمية من دليل المالك في شاشة السيارة. اضغط على زر MY CAR بالكونسول المركزي ثم اضغط OK/MENU وحدد Owner's manual. المعلومات يمكن البحث من خلالها وكذلك يمكن تقسيمها

إلى فئات.

مزيد من المعلومات في دليل المالك الرقمي بالسيارة.

تطبيق المحمول

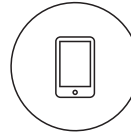

في App Store أو Google Play، ابحث عن "Volvo Manual"، ثم قم بتنزيل التطبيق إلى هاتفك الذكي أو الكمبيوتر اللوحي ثم حدد السيارة.

يحتوي التطبيق على فيديوهات تعليمية بالإضافة إلى خيارات للتصفح البصري

مع صور داخلية وخارجية للسيارة. من السهل التنقل بين الأقسام المختلفة في دليل المالك كما يمكن البحث من خلال المحتوى. مزيد من المعلومات عن دليل المالك في أجهزة المحمول.

موقع دعم Volvo Cars



انتقل إلى support.volvocars.com ثم حدد البلد. هنا يمكنك العثور على أدلة المالك سواء عبر الإنترنت أو بتطبيق PDF. في موقع دعم Volvo Cars توجد كذلك فيديوهات تعليمية ومزيد من المعلومات والمساعدة بشأن سيارتك فولفو وملكيته لها. تتوفر الصفحة في معظم الأسواق. مزيد من المعلومات في موقع دعم Volvo Cars.

المعلومات المطبوعة



يوجد ملحق تكميلي لدليل المالك^٢ في صندوق القفازات يحتوي على معلومات عن المصاهر والمواصفات بالإضافة إلى ملخص عن المعلومات المهمة والعملية.

يتوفر كذلك Quick Guide في صورة مطبوعة تساعدك على التعرف على أكثر الوظائف شيوعاً في السيارة.

على حسب مستوى التجهيز المحدد والسوق وخلافه. قد تتوفر معلومات إضافية للمالك في صورة مطبوعة بالسيارة.

يمكن طلب دليل مالك مطبوع بالإضافة إلى جميع الملحقات التكميلية المرتبطة به. اتصل بوكيل فولفو لإجراء الطلب. راجع كيفية تكوين دليل المالك في قراءة دليل المالك.

تغيير اللغة في شاشة السيارة

قد يعني تغيير اللغة في شاشة السيارة أن بعض المعلومات لا تتطابق مع التشريعات وقوانين الدولة أو القوانين المحلية. لا يتم بتغيير اللغة إلى لغة لا يصعب فهمها، فقد يترتب على ذلك ألا تتمكن من العودة في الخيارات التي تدخل فيها.

مهم

يتحمل السائق دائماً المسؤولية عن ضمان قيادة المركبة بسلامة على الطريق واتباع القوانين واللوائح واجبة التطبيق. من المهم أيضاً صيانة السيارة والتعامل معها طبقاً لتوصيات فولفو الواردة ضمن دليل معلومات المالك.

إذا كان هناك اختلاف بين المعلومات الظاهرة على الشاشة والمعلومات المطبوعة، تكون الأولوية دائماً للمعلومات المطبوعة.

معلومات ذات صلة

- دليل المالك الرقمي في السيارة (ص. ١٣)
- موقع دعم Volvo Cars (ص. ١٥)
- قراءة دليل المالك (ص. ١٦)

^١ كما يتوفر دليل مطبوع وكامل مع السيارة في الأسواق التي لا يتوفر بها دليل مالك على الشاشة.
^٢ كما يتوفر دليل مطبوع وكامل مع السيارة في الأسواق التي لا يتوفر بها دليل مالك على الشاشة.

١. أدر **TUNE** للحرف المطلوب، واضغط على **OK/MENU** للتأكيد. يمكن أيضًا استخدام أزرار الأرقام والحروف الموجودة بلوحة التحكم في الكونسول المركزي.
٢. تابع مع الحرف التالي وهكذا.
٣. لتغيير وضع الإدخال لأرقام أو رموز خاصة أو لإجراء بحث، أدر **TUNE** إلى أحد الخيارات (انظر الإيضاح في الجدول التالي) في القائمة لتغيير وضع الإدخال (2) واضغط على **OK/MENU**.

قم بالتغيير بين الأحرف والأرقام بواسطة OK/MENU .	123 ABC
قم بالتغيير للرموز الخاصة بواسطة OK/MENU .	MORE
قم بإجراء عملية البحث. أدر TUNE لتحديد موضوع في نتيجة البحث، واضغط OK/MENU للذهاب إلى الموضوع.	OK

- الدليل السريع - مجموعة مقالات لأشهر الوظائف.
حدد رمز المعلومات في الجانب السفلي الأيمن للحصول على المعلومات عن دليل المالك الرقمي.

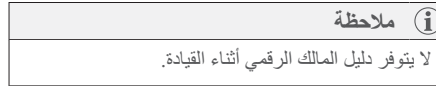

بحث

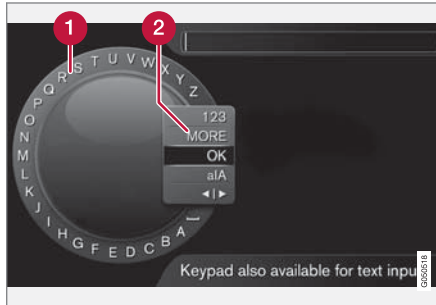

البحث باستخدام عجلة الأحرف الدوارة.

- 1 قائمة الحروف.
 - 2 تغيير وضع الإدخال (راجع الجدول التالي).
- استخدم عجلة الأحرف الدوارة لإدخال مصطلح بحث، مثل "حزام الأمان".

دليل المالك الرقمي في السيارة

يمكن قراءة دليل المالك على الشاشة بالسيارة^٣. يمكن البحث في المحتوى ومن السهل التنقل بين الأقسام المختلفة.

افتح دليل المالك الرقمي - اضغط على زر **MY CAR** بالكونسول المركزي، اضغط **OK/MENU** وحدد **Owner's manual**.

للتنقل الأساسي، راجع "تشغيل النظام". راجع ما يلي لمزيد من الوصف التفصيلي.

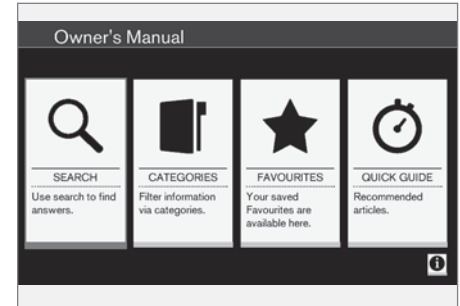

دليل المالك، صفحة البدء.

هناك أربعة خيارات لإيجاد المعلومات في دليل المالك الرقمي:

- **Search** (بحث) - وظيفة البحث لإيجاد موضوع.
- **Categories** (فئات) - جميع الموضوعات مصنفة في فئات.
- **Favourites** (المفضلات) - الوصول السريع إلى الموضوعات المميزة كمفضلات.

^٣ يسري على طرز سيارات معينة.

التنقل داخل موضوع

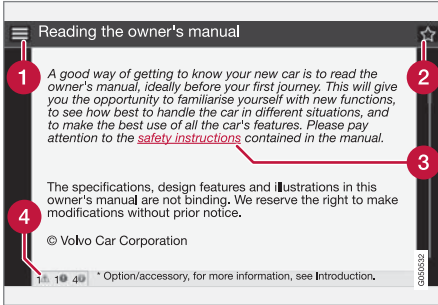

1 الصفحة الرئيسية - توصلك إلى صفحة البداية في دليل المالك.

2 المفضلة - إضافة/إزالة مقالة من المفضلة. يمكنك كذلك الضغط على زر FAV في الكونسول المركزي لإضافة/إزالة مقالة من المفضلة.

3 رابط مميز - يؤدي إلى مقالة مرتبطة.

4 نصوص خاصة - إذا كانت المقالة تحتوي على نصوص ملاحظات مهمة أو للتنحيز فيتم عرض الرمز المناسب هنا بالإضافة إلى عدد هذه النصوص في المقالة.

أدر TUNE للتنقل بين الروابط أو التمرير داخل الموضوع. عند تمرير الشاشة إلى بداية/نهاية المقالة يمكن الوصول إلى خيارات الصفحة الرئيسية والمفضلة من خلال التمرير خطوة لأعلى/لأسفل. اضغط على OK/MENU لتنشيط التحديد/الرابط المميز. اضغط EXIT للرجوع إلى المنظر السابق.

عند الضغط على 9 على سبيل المثال، يظهر شريط يحتوي على كل الأحرف أسفل الزر، مثال W و x و y و z و 9. الضغط السريع على الزر ينقل المؤشر خلال هذه الأحرف.

- توقف بالمؤشر على الحرف المطلوب لتتمكن من تحديده - يتم عرض الحرف على سطر الإدخال.
 - حذف/تراجع باستخدام EXIT.
- لإدخال رقم، اضغط مع الاستمرار على مفتاح الرقم المطابق.

الفئات

الموضوعات الواردة في دليل المالك مقسمة إلى فئات رئيسية وفئات فرعية. وقد تجد نفس الموضوع في العديد من الفئات الفرعية المتعلقة به وذلك من أجل سهولة البحث.

أدر TUNE للتنقل إلى شجرة الفئات واضغط OK/MENU لفتح فئة - مختارة 1 أو موضوع - مختار 2. اضغط EXIT للرجوع إلى المنظر السابق.

المفضلات

توجد هنا المقالات المحفوظة في المفضلة. لتحديد مقالة ووضعها في المفضلة، راجع العنوان "التنقل في مقالة" أدناه.

أدر TUNE للتنقل في قائمة المفضلات ثم اضغط OK/MENU لفتح مقالة. اضغط EXIT للرجوع إلى المنظر السابق.

الدليل السريع

توجد هنا مجموعة مقالات للتعرف على أهم وظائف السيارة. يمكن الوصول إلى المقالات كذلك عن طريق الفئات، ولكنها مجموعة هنا للوصول السريع.

أدر TUNE للتنقل في الدليل السريع ثم اضغط OK/MENU لفتح مقالة. اضغط EXIT للرجوع إلى المنظر السابق.



الإدخال باستخدام لوحة المفاتيح الرقمية



لوحة المفاتيح الرقمية.

طريقة أخرى لإدخال الأحرف هي استخدام أزرار الكونسول المركزي 9-0 و * و #.

٤ قد تختلف أحرف كل زر باختلاف السوق/البلد/اللغة.

أدلة المالك من موديلات السنوات السابقة تتوفر أدلة المالك من موديلات السنوات السابقة هنا في ملفات PDF. يمكن الوصول إلى Quick Guide والملحق التكميلي من صفحة الدعم. حدد موديل السيارة وسنة الصنع لتتمكن من تنزيل الإصدار المطلوب.

جهة الاتصال

في صفحة الدعم توجد معلومات جهة الاتصال لخدمة العملاء وأقرب وكيل فولفو.

سجل الدخول إلى موقع ويب Volvo Cars

قم بإنشاء حساب Volvo ID شخصي وسجل الدخول إلى موقع www.volvocars.com. بعد تسجيل الدخول يمكنك الحصول على لمحة عامة عن الخدمة والاتفاقيات والضمانات وغيرها. توجد كذلك معلومات هنا عن الملحقات والبرامج المتاحة لطرز سياراتك.

معلومات ذات صلة

- Volvo ID (ص. ٢٠)

موقع دعم Volvo Cars

تتوفر مزيد من المعلومات عن سيارتك على موقع ويب Volvo Cars وموقع الدعم.

الدعم على الإنترنت

انتقل إلى support.volvocars.com أو استخدام رمز QR أدناه لزيارة الصفحة. تتوفر صفحة الدعم في معظم الأسواق.



رمز QR الذي يؤدي إلى صفحة الدعم.

المعلومات على صفحة الدعم يمكن البحث من خلالها وكذلك يمكن تقسيمها إلى فئات مختلفة. يتوفر هنا دعم للخيارات المرتبطة على سبيل المثال بالخدمات المتصلة بالإنترنت والوظائف وVolvo On Call* ونظام الملاحة* والتطبيقات. فيديو وإرشادات تفصيلية توضح الإجراءات المختلفة، مثل كيفية توصيل السيارة بالإنترنت عن طريق الهاتف المحمول.

معلومات يمكن تنزيلها من صفحة الدعم

الخرائط

بخصوص السيارات المزودة بخيار Sensus Navigation*، توجد إمكانية تنزيل الخرائط من صفحات الدعم.

التطبيقات

في موديلات محددة من فولفو في عام ٢٠١٤ و٢٠١٥، يتوفر دليل المالك على شكل تطبيق. يمكن الدخول إلى تطبيق Volvo On Call* من هنا.

معلومات ذات صلة

- موقع دعم Volvo Cars (ص. ١٥)

قراءة دليل المالك

من الطرق الجيدة للتعرف على سيارتك الجديدة هي قراءة دليل المالك، قبل قيادة السيارة لأول مرة.

تتيح قراءة دليل المالك لك فرصة التعرف على الوظائف الجديدة ومعرفة أفضل السبل للتعامل مع السيارة في المواقف المختلفة، وللاستفادة المثلى من جميع ميزات السيارة. يرجى بذل المزيد من الانتباه لتعليمات السلامة الموجودة في دليل المالك.

إننا نعمل جاهدين بصورة مستمرة على تحسين جودة منتجاتنا. قد يترتب على التعديلات التي نجريها اختلاف في الأوصاف والرسومات الواردة في دليل المالك عن ما هو موجود فعلياً في السيارة. نحتفظ بحق القيام بتعديلات دون إخطار مسبق.

© Volvo Car Corporation

دليل المالك في الأجهزة المحمولة



ملاحظة

يتوفر دليل المالك للتنزيل كتطبيق للمحمول (ينطبق على طرز سيارات وأجهزة محمول معينة)، راجع www.volvocars.com.

يحتوي تطبيق المحمول كذلك على فيديو ومحتوى قابل للبحث فيه وسهولة التنقل بين مختلف القطاعات.

الخيارات/الملحقات

تحمل كل أنواع الخيارات/الملحقات علامة النجمة*.

بالإضافة إلى التجهيزات القياسية، فإن هذا الدليل يصف خيارات (المعدات المركبة من المصنع) وبعض الملحقات الأخرى (تجهيزات إضافية مركبة).

التجهيزات الموصوفة في دليل المالك لا تتوفر في جميع طرز السيارات - فهذه الطرز تحتوي على تجهيزات مختلفة بناءً على عمليات التكييف بما يفي باحتياجات مختلف الأسواق والقوانين والقواعد القومية أو المحلية السارية.

وفي حالة عدم التأكد من المكونات القياسية أو الاختيارية/الملحقات، اتصل بأحد وكلاء فولفو.

نصوص خاصة

تحذير

تظهر النصوص التحذيرية في حالة حدوث احتمال للإصابة.

مهم

تظهر النصوص "المهمة" في حالة وجود احتمال لحدوث تلف.

ملاحظة

لاحظ النصوص التي تقدم نصائح أو تلميحات تعمل على تسهيل استخدام المميزات والوظائف على سبيل المثال.

الحاشية

يوجد في دليل المالك معلومات الحواشي الموجودة في أسفل الصفحة. وهذه المعلومات هي إضافة للنص الذي يشير إليها بالرقم. وإذا كانت الحاشية تشير إلى النص في الجدول وتستخدم الأحرف بدلاً من الأرقام المشار إليها.

نصوص الرسائل

توجد شاشات في السيارة تعرض نصوص القوائم ونصوص الرسائل. شكل هذه النصوص في دليل المالك يختلف عن الشكل الفعلي في السيارة. أمثلة لنصوص القوائم ونصوص الرسائل:

Media و Sending location.

ملصقات

تحتوي السيارة على أنواع مختلفة من الملصقات المصممة لنقل المعلومات الهامة بطريقة بسيطة وواضحة. تحتوي الملصقات في السيارة على درجات أهمية متفاوتة بالنسبة للتحذيرات/معلومات.

Information



رموز ISO البيضاء ونص/صورة على مجال الرسالة السوداء.

خطر الإضرار بالملتمكات

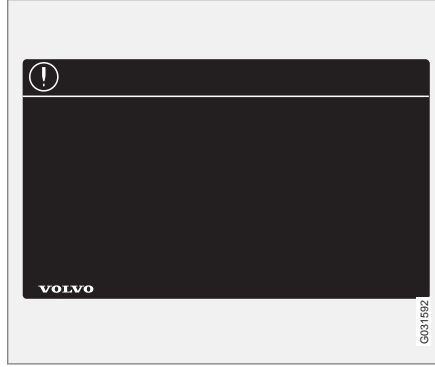

رموز ISO بيضاء ونص أبيض/صورة بيضاء على مجال التحذير الأسود أو الأزرق ومجال الرسالة. يستخدم للإشارة إلى وجود خطر قد يؤدي إلى حدوث تلف بالملتمكات في حالة تجاهل التحذير.

تحذير بوقوع إصابة شخصية

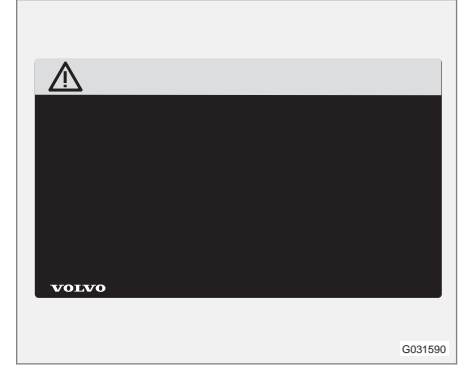

رموز ISO سوداء على مجال الرمز الأصفر، النص/الصورة الأبيض على مجال الرسالة السوداء. يستخدم للإشارة إلى وجود خطر قد يؤدي إلى حدوث إصابة شخصية بالغة أو الوفاة في حالة تجاهل التحذير.

ملاحظة

لم يتم تصميم الملصقات في دليل المالك لتكون مطابقة تماماً لتلك الموجودة في سيارتك. لقد تم وضعها لإظهار شكلها ومواضعها بشكل تقريبي في السيارة. المعلومات التي تنطبق على سيارتك بشكل خاص هي مطبوعة على الملصق الموجودة في سيارتك.

قوائم الطرق

الإجراءات التي يجب اتخاذها بترتيب معين يتم ترقيمها في دليل المالك.



1 عندما تكون هناك مجموعة من الصور التوضيحية للتعليمات المتتالية، ترقم كل خطوة بنفس الترتيب بحيث توافق الصورة التوضيحية.

A

هناك قوائم بها أحرف مجاورة لسلسلة من الرسوم التوضيحية التي لا يمثل فيها ترتيب التعليمات أهمية.

T

تستخدم الأسهم التي تعرض مرقمة وغير مرقمة لتوضيح التحرك.

A

تستخدم الأسهم مع الأحرف لتوضيح التحرك عندما لا يكون لتبديل الترتيب أية أهمية.

عندما لا تكون هناك مجموعة من الصور التوضيحية للتعليمات المتتالية، فإن الخطوات المختلفة ترقم بالأرقام العادية.

قوائم المواضيع

1

تستخدم الدوائر الحمراء المحتوية على الأرقام في الصور العامة حيث تجري الإشارة إلى المكونات المختلفة. ثم يأتي الرقم في قائمة الموضوع المعنية المرتبطة بالشكل الذي يصف ذلك العنصر.

قوائم النقاط

تستخدم قائمة النقاط عندما توجد قائمة نقاط في دليل المالك.

مثال:

- سائل التبريد
- زيت المحرك

معلومات ذات صلة

تشير المعلومات المرتبطة إلى مقالات أخرى تحتوي على معلومات وثيقة الصلة بالموضوع مدار الحديث.

الصور

الصور في الدليل هي صورة تخطيطية أحياناً وقد تختلف عن مظهر السيارة وذلك حسب مستوى الأجهزة والسوق.

تابع

▶▶ يوجد هذا الرمز في أقصى جزء سفلي جهة اليمين عندما تكون هناك بقية للمقالة على الصفحة التالية.

بقية الصفحة السابقة

◀◀ يوجد هذا الرمز في أقصى جزء سفلي جهة اليسار عندما تكون هذه بقية بقالة من الصفحة السابقة.

معلومات ذات صلة

- دليل المالك والبيئة (ص. ٢٣)
- موقع دعم Volvo Cars (ص. ١٥)

تسجيل البيانات

كجزء من إجراءات السلامة وضمن الجودة في فولفو، يتم تسجيل معلومات معينة في السيارة حول تشغيل المركبة، والوظيفة والوقائع.

هذه السيارة مزودة بوظيفة "Event Data Recorder" (EDR). الغرض الأساسي من هذه الوظيفة هو تسجيل

والاحتفاظ بالبيانات المتعلقة بالحوادث المرورية أو المواقف التي تتعرض فيها السيارة لمواقف مشابهة بحالات التصادم، كالمرات التي تنتفخ فيها الوسائد الهوائية أو التي ترتطم فيها السيارة بعقبة على الطريق. ويتم تسجيل البيانات بغرض تحليل كيفية عمل أنظمة السيارة في هذه النوعية من المواقف. تم تصميم EDR لتسجيل البيانات المتعلقة بديناميكيات السيارة وأنظمة الأمان لفترة قصيرة غالباً ما لا تتعدى ٣٠ ثانية.

نظام EDR في هذه السيارة مصمم لتسجيل البيانات المتعلقة بما يلي في حالة وقوع حوادث مرورية أو مواقف شبيهة بحالات التصادم:

- كيفية عمل الأنظمة المختلفة في السيارة
- هل تم تركيب/شد أحزمة الأمان للسائق والراكب
- استخدام السائق لدواسة السرعة أو دواسة الفرامل
- سرعة سير السيارة

تستطيع هذه المعلومات أن تساعدنا بصورة أفضل في فهم الملاحظات التي تقع فيها الحوادث المرورية والإصابات والتلفيات. لا يقوم نظام EDR بتسجيل البيانات في حالة وقوع الحوادث اليسيرة جداً. كما لا يسجل EDR أي بيانات أثناء ظروف القيادة العادية. وبالمثل فالنظام لا يسجل أي بيانات عن هوية قائد السيارة أو الموقع الجغرافي الذي وقع فيه الحادث أو الذي كان سيقع فيه الحادث. ومع ذلك فإن جهات أخرى مثل الشرطة قد تستعين بالبيانات التي تم تسجيلها بالإضافة إلى نوعية

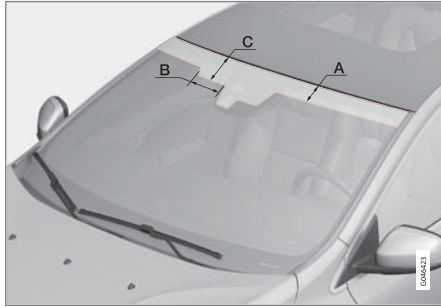

مناطق لا توجد بها طبقة عاكسة للأشعة تحت الحمراء.

الأبعاد	
A	٦٥ ملم
B	١٥٠ ملم
C	١٢٥ ملم

الملحقات والمعدات الإضافية

يمكن أن يؤثر التركيب غير السليم للملحقات والتجهيزات الإضافية وتوصيلها بصورة غير صحيحة في نظام السيارة الكهربائي.

وتجدر الإشارة إلى أن هناك بعض الملحقات تعمل فقط عند تثبيت البرامج الواردة معها في نظام كمبيوتر السيارة. لذا توصي شركة فولفو بالاتصال دائماً بأحدى ورش فولفو المعتمدة قبل تركيب الملحقات أو التجهيزات الإضافية التي يتم توصيلها بالنظام الكهربائي أو من شأنها أن تؤثر فيه.

الزجاج الأمامي عاكس الحرارة*

الزجاج الأمامي مجهز بطبقة عاكس للحرارة (عاكس للأشعة تحت الحمراء) مما يقلل حرارة الشمس الإشعاعية الداخلة إلى مقصورة الركاب.

إذا تم استخدام بطاقة للرسم المروري أو جهاز مماثل لعبور طرق خاضعة لرسم مروري، من المهم عندها أن يتم وضعها بشكل لا يغطيها الغشاء العاكس للحرارة. إذا تم وضع معدات إلكترونية خلف سطح زجاجي مزود بغشاء عاكس للحرارة، فقد يكون لذلك تأثير سلبي على وظيفتها وأدائها.

للتذكير، يجب أن لا تغطي بطاقة الرسم المروري أية مستشعرات أو كاميرات مثبتة على الزجاج الأمامي أو مجاورة له وأن لا تؤدي إلى أي تشويش يعيق تشغيلها الصحيح.

المعلومات الروتينية التي يحدد على أساسها شخصية قائد السيارة وذلك بعد وقوع حادث مروري، يلزم توفر تجهيزات خاصة وإمكانية الوصول إلى السيارة وإلى نظام EDR كي تتمكن الجهة من الاستفادة بالبيانات التي تم تسجيلها.

بالإضافة إلى نظام EDR، السيارة مجهزة بعدد من أجهزة الكمبيوتر المصممة لإجراء فحوصات دورية ومراقبة عمل السيارة. ويمكن لهذه الأجهزة تسجيل بيانات أثناء ظروف القيادة العادية، ولكن على وجه الخصوص تسجيل الأخطاء التي تؤثر في عمل السيارة ووظيفتها، أو بعد تنشيط وظيفة مساعدة السائق النشطة (مثل City Safety ووظيفة الفرملة الأوتوماتيكية).

بعض البيانات التي تم تسجيلها يكون ضرورياً لتمكين فنيي الخدمة والصيانة من تشخيص وعلاج أي أخطاء تقع في السيارة. كما أن المعلومات التي تم تسجيلها تكون ضرورية لتمكين فولفو من تلبية المتطلبات القانونية التي فرضها القانون والسلطات الحكومية. يتم حفظ المعلومات المسجلة في السيارة داخل جهاز الكمبيوتر لحين إجراء الخدمة أو الإصلاح للسيارة.

إضافة لما سبق، يمكن استخدام المعلومات المسجلة بصورة تجميعية في الأبحاث وعمليات تطوير المنتجات بغرض إجراء تحسينات مستمرة على أنظمة الأمان والجودة في سيارات فولفو.

لن تساهم فولفو في الإفصاح عن المعلومات المذكورة أعلاه إلى طرف ثالث بدون موافقة سائق السيارة. و.التزاماً من فولفو بالتشريعات والقوانين الوطنية، قد تضطر الشركة للإفصاح عن معلومات بهذا الشأن إلى الشرطة أو أي جهة قانونية أخرى شريطة حصولها على الإذن القانوني. لقراءة البيانات التي تم تسجيلها يلزم توفر تجهيزات تقنية خاصة متوفرة لدى فولفو ولدى الورشات التي لديها اتفاقيات مع فولفو. تتحمل فولفو مسؤولية تخزين المعلومات التي تنتقل إليها أثناء الخدمة والصيانة ومعالجتها بأسلوب آمن وأن تكون هذه المعالجة متوافقة مع المتطلبات القانونية السارية. للمزيد من المعلومات - اتصل بوكيل فولفو.

Volvo ID

يوفر Volvo ID وصولاً إلى نطاق واسع من خدمات فولفو الشخصية^٦ عبر الإنترنت.

أمثلة عن الخدمات:

- في السيارة المتصلة بالإنترنت* - تتطلب بعض الوظائف والخدمات تسجيل السيارة بواسطة Volvo ID شخصي، على سبيل المثال، لتتمكن من إرسال عنوان جديد من خدمة الخريطة على الإنترنت مباشرة إلى السيارة.
- يتم استخدام Volvo On Call* Volvo ID - عند تسجيل الدخول إلى تطبيق Volvo On Call

مزايا استخدام Volvo ID

- اسم مستخدم وكلمة مرور واحدة للوصول إلى الخدمات عبر الإنترنت، مثال اسم مستخدم واحد وكلمة مرور واحدة يسهل عليك تذكرهما.
- عند تغيير اسم المستخدم/كلمة المرور لأي خدمة (مثال Volvo On Call) سيتم تغييرها أوتوماتيكياً كذلك في جميع الخدمات الأخرى.

قم بإنشاء Volvo ID

لإنشاء Volvo ID يلزمك إدخال عنوان بريدك الإلكتروني الشخصي. ثم اتباع التعليمات في رسالة البريد الإلكتروني التي يتم إرسالها إليك تلقائياً على العنوان الذي كُتبت له لتتمكن من إتمام عملية التسجيل. يمكن إنشاء معرف شخصي من فولفو Volvo ID من خلال إحدى الخدمات التالية:

- موقع ويب سيارات فولفو - انتقل إلى www.volvocars.com وسجل الدخول إلى^٦ بواسطة الرمز، أعلى اليمين. حدد إنشاء Volvo ID.
- في السيارة المتصلة بالإنترنت* - أدخل عنوان بريدك الإلكتروني في التطبيق الذي يطلب Volvo ID ثم اتبع الإرشادات. كحل بديل، اضغط زر الاتصال Connect  في الكونسول المركزي مرتين ثم حدد **Apps ← Settings** ثم اتبع الإرشادات التي تظهر على الشاشة.
- Volvo On Call* - تنزيل أحدث إصدار من تطبيق Volvo On Call. اختر لإنشاء Volvo ID من صفحة البداية، وأدخل عنوان البريد الإلكتروني ثم اتبع التعليمات.

معلومات ذات صلة

- موقع دعم Volvo Cars (ص. ١٥)

^٦ قد تختلف الخدمات المتاحة على مدار الوقت وقد تختلف بحسب مستوى التجهيز والسوق. يتوفر في بعض الأسواق.

الفلسفة البيئية

وتعمل شركة Volvo Car Corporation باستمرار على تطوير منتجات أكثر أماناً وفعالية وكذلك حلول تقلل التأثير السلبي في البيئة.



الأخرى. تتمتع سيارات فولفو بقدرة تنافسية عالية فيما يتعلق باستهلاك الوقود مقارنة مع نظائرها من السيارات الأخرى. وكلما انخفض استهلاك الوقود، قل انبعاث غازات العادم الذي يساهم في ظاهرة الاحتباس الحراري، وغاز ثاني أكسيد الكربون.

تلتزم السيارة فولفو بالمعايير الدولية البيئية الصارمة. يلزم أن تحصل جميع وحدات التصنيع في فولفو على اعتماد ISO 14001، مما يدعم توفير اتجاه نظامي للمحافظة على البيئة أثناء التصنيع مما يؤدي إلى تطوير مستمر للمنتجات مع تقليل التأثير البيئي لها. يعني كذلك اعتماد ISO ضرورة الالتزام بالقوانين والتشريعات البيئية. كما تشترط فولفو أن يلتزم شركاؤها بهذه المتطلبات.

استهلاك الوقود

بما أن جزءاً كبيراً من التأثير البيئي للسيارة ينبع من استخدامها، فإن اهتمام شركة سيارات فولفو البيئي ينصب على تقليل استهلاك الوقود وانبعاثات ثاني أكسيد الكربون والملوثات الهوائية

تمثل العناية بالبيئة أحد القيم المحورية لمجموعة سيارات فولفو والتي تؤثر على كل العمليات. ويستند العمل البيئي على كل مراحل عمر السيارة كما يأخذ في الحسبان التأثير البيئي للسيارة بدءاً من التصميم وحتى التكهين وإعادة التدوير. المبدأ الأساسي في مجموعة سيارات فولفو هو أن كل منتج جديد يتم تطويره يلزم أن يقل تأثيره السلبي في البيئة بصورة تفوق سابقه.

نتج عن العمل الإداري البيئي من فولفو تطوير خطوط قيادة Drive-E أكثر فاعلية وأقل تلويثاً للبيئة. العامل البيئي الشخصي مهم جداً كذلك بالنسبة لفولفو - فالهواء داخل السيارة على سبيل المثال يكون أكثر نقاءً من الهواء في الخارج وذلك بفضل نظام التحكم في المناخ.

المساهمة في بيئة أفضل

لا تقتصر أهمية السيارات الموفرة للطاقة والموفرة للوقود على مجرد تقليل التأثير السلبي في البيئة، ولكنها كذلك تحقق توفيراً في التكلفة التي يتحملها مالك السيارة. بما أنك أنت من سيقود السيارة، فمن السهل تقليل الاستهلاك وبالتالي توفير النفقات والمساهمة في خلق بيئة أفضل - فيما يلي بعض النصائح:

- خطط لمتوسط سرعة فاعل. السرعات التي تتجاوز ٨٠ كم/سا (٥٠ ميل في الساعة) وتقل عن ٥٠ كم/سا (٣٠ ميل في الساعة) تقريبا تستهلك المزيد من الوقود.
- اتبع الجدول الزمني الموجود في كتيب الخدمة والضمان لإجراء الخدمة والصيانة على السيارة.
- تجنب ترك المحرك يعمل في وضع التباطؤ - أوقف تشغيل المحرك عند توقف المركبة لفترات زمنية طويلة. التزم بالقوانين المحلية.

- خطط للرحلة - الكثير من التوقفات غير الضرورية والقيادة بسرعات غير منتظمة تساهم في زيادة استهلاك الوقود.
- إذا كانت المركبة مزودة بجهاز تسخين لكتلة المحرك*، فاستخدمه قبل بدء تشغيل المحرك وهو بارد - حيث يقوم هذا الجهاز بتحسين سعة بدء التشغيل، ويقلل من التآكل في الطقس البارد، ويصل بالمحرك إلى درجة حرارة التشغيل الطبيعية بشكل أسرع، وهو ما يقلل من استهلاك الوقود ويقلل من الانبعاثات.

تذكر كذلك أن تتخلص من النفايات الخطرة على البيئة كالبطاريات والزيوت بطريقة لا تضر بالبيئة. استشر مسؤولي ورشة الصيانة في حالة عدم التأكد من كيفية التخلص من هذا النوع من الفضلات - يوصى بمراجعة إحدى ورش Volvo المعتمدة.

يمكن أن يؤدي اتباع هذه النصيحة إلى توفير المال، كما يتم المحافظة على موارد كوكب الأرض، بالإضافة إلى زيادة قوة

تحمل المركبة. لمزيد من المعلومات والنصائح، راجع دليل Eco (ص. ٦٤) والقيادة الاقتصادية (ص. ٢٩٣) واستهلاك الوقود (ص. ٣٨٦).

فعالية عالية في تنظيف غاز العادم

تم تصنيع سيارة فولفو هذه وفقاً للمبدأ "النظافة من الداخل إلى الخارج" - وهو مبدأ يشمل نظافة البيئة في مقصورة الركاب، إضافة إلى الفعالية العالية في تنظيف غاز العادم. وفي العديد من الحالات، تكون نسبة انبعاثات العادم أقل من المعايير المعمول بها.

تنقية الهواء في مقصورة الركاب

يعمل مرشح مقصورة الركاب على منع التراب والقاح من دخول مقصورة الركاب عبر مداخل الهواء.

يضمن النظام المتقدم لجودة الهواء IAQS (نظام جودة الهواء في الداخل)* بأن يكون الهواء داخل مقصورة الركاب أنقى من الهواء الخارجي المتأثر بحركة المرور.

ويعمل النظام على تنظيف الهواء في مقصورة الركاب من الملوثات مثل الجسيمات والهيدروكربون وأكسيد النيتريت والأوزون الأرضي. يُغلق مدخل الهواء ويتم إعادة تدوير الهواء في مقصورة الركاب إذا اكتشف المستشعر هواء خارجي ملوث. وتظهر تلك الحالة في المرور الكثيف والطوابير والانفاق مثلاً.

نظام IAQS هو جزء من (CZIP)* (المجموعة الداخلية للتنقية)* والتي تحتوي كذلك على وظيفة تسمح ببدء تشغيل المروحة في حالة إلغاء قفل السيارة باستخدام مفتاح التحكم عن بُعد.

الأجزاء الداخلية

تم انتقاء المواد المستخدمة في صناعة الأجزاء الداخلية للسيارة بعناية شديدة وكذلك تم اختبارها بغرض تحقيق الراحة والمناسبة. بعض المواد صناعة يدوية متقنة مثل درزات عجلة القيادة. يتم

مراقبة البيئة الداخلية جيداً من أجل عدم انبعاث روائح قوية تسبب الضيق أو مواد في حالة ارتفاع درجة الحرارة على سبيل المثال أو وجود ضوء ساطع.

ورشات فولفو والبيئة

يمكنك من خلال صيانة السيارة بشكل منتظم إيجاد الظروف الملائمة لإطالة العمر الافتراضي للسيارة والحد من استهلاك الوقود. وبهذه الطريقة، فإنك تساهم كذلك في الحفاظ على بيئة أكثر نظافة. عندما يُعهد بأعمال إصلاح وصيانة سيارتك إلى ورش فولفو، فإن الأمر يصبح جزءاً من النظام الخاص بنا. توجد لدى فولفو مطالب واضحة فيما يتعلق بطريقة عمل الورش المصممة لتجنب حدوث عمليات تسريب، أو إفراغ في البيئة المحيطة. ويتمتع العاملون في ورش فولفو بالمعرفة والأدوات اللازمة لضمان توفير الرعاية البيئية الجيدة.

إعادة التدوير

بما أن سيارات فولفو تعمل من منظور دورة الحياة، فمن المهم كذلك إعادة تدوير السيارة بصورة مفيدة للبيئة. ويمكن إعادة تدوير جميع أجزاء السيارة تقريباً. ولذلك ينبغي على المالك الأخير للسيارة الاتصال بأحد الوكلاء لتوجيهه إلى إحدى منشآت إعادة التدوير المعتمدة.

معلومات ذات صلة

- دليل المالك والبيئة (ص. ٢٣)

الزجاج الرقائقي

يتم تقوية الزجاج والذي يوفر حماية أفضل ضد الكسر وتحسين خاصية عزل الصوت في مقصورة الركاب. يوجد زجاج رقائقي* بالزجاج الأمامي والنوافذ الأخرى.



دليل المالك والبيئة

تم الحصول على المواد الخام لطباعة ورق دليل المالك بين يديك من غابات معتمدة بواسطة مجلس الإشراف على الغابات® أو من مصادر أخرى خاضعة للرقابة.

يوضح رمز مجلس الإشراف على الغابات® أن العجينة الورقية المصنوع منها هذا الدليل تأتي من غابات معتمدة من FSC® أو مصادر أخرى خاضعة للرقابة.



معلومات ذات صلة

- الفلسفة البيئية (ص. ٢١)

السلامة

حزام الأمان - الارتداء

قم بارتداء حزام الأمان (ص. ٢٦) قبل بدء القيادة.

اجذب الحزام ببطء وقم بإحكام تثبيته بالضغظ على لسان القفل الموجود به وإدخاله في إبريم حزام المقعد. ويشير صوت "الطقطقة" المرتفع إلى أن الحزام قد تم قفله.

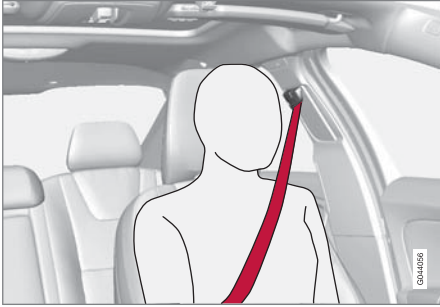

حزام الأمان مُركب بشكل صحيح.

تحذير ⚠️

يتم تشبيك أحزمة المقاعد والوسائد الهوائية. في حالة عدم استخدام حزام المقعد أو استخدامه بطريقة غير صحيحة، فقد يقلل هذا من الحماية التي توفرها الوسادة الهوائية في حالة حدوث تصادم.

تحذير ⚠️

كل حزام مقعد يتم تصميمه لشخص واحد فقط.

تحذير ⚠️

لا تقم أبداً بتغيير أو إصلاح أحزمة المقاعد بنفسك. وتتصح فولفو بالاتصال بإحدى ورش فولفو المعتمدة. إذا تعرض حزام المقعد إلى إجهاد كبير، في حالة التصادم مثلاً، عندها يجب استبدال حزام المقعد بالكامل. قد يفقد الحزام بعضاً من خواص الحماية حتى لو بدا الحزام سليماً. يجب استبدال الحزام أيضاً إذا ظهرت عليه مظاهر البلى أو التلف. يجب أن يكون الحزام الجديد معتمداً من حيث النوع ومصمماً للتركيب في نفس موضع الحزام المُستبدل.

معلومات عامة عن أحزمة الأمان

يمكن أن تسبب الفرملة الشديدة عواقب خطيرة عند عدم استخدام أحزمة الأمان. تأكد من ارتداء جميع الركاب لأحزمة الأمان الخاصة بهم طوال الرحلة.

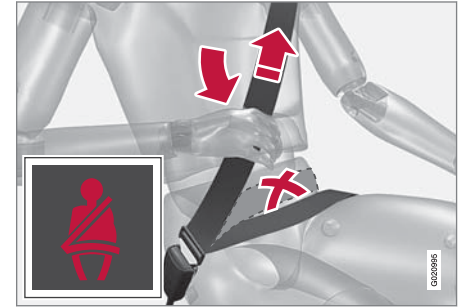

تقوم بشد حزام الورك على الفخذ عن طريق جذب الحزام المائل فوق الكتف لأعلى باتجاه الكتف. يجب أن يكون حزام الورك أسفل البطن (وليس على البطن).

ومن الأهمية بمكان أن يلتصق حزام الأمان بالجسد حتى يوفر الحد الأقصى من الحماية. لا تقم بإمالة مسند الظهر للخلف بدرجة كبيرة. فقد تم تصميم حزام الأمان للحماية في وضع الجلوس العادي.

سيتم تذكير الركاب الذين لم يربطوا أحزمة الأمان من خلال منبه صوتي وآخر ضوئي من أجل ربط (ص. ٢٦) حزام الأمان. (ص. ٢٨)

تذكر

- لا تستخدم مشابك أو أي شيء آخر من شأنه أن يمنع حزام الأمان من الاستقرار بصورة صحيحة.
- يجب عدم لي حزام الأمان أو تعليقه بأي شيء.

معلومات ذات صلة

- حزام الأمان - الحمل (ص. ٢٨)
- حزام الأمان - الفك (ص. ٢٧)
- آلية شد حزام الأمان (ص. ٢٩)

حزام الأمان - الفك

فك حزام الأمان (ص. ٢٦) عند توقف السيارة.

اضغط على الزر الأحمر الموجود على إبزيم حزام المقعد ثم اترك الحزام ينضم. إذا لم ينضم حزام المقعد بالكامل، فأدخله بيدك بحيث لا يكون مرتخياً.

معلومات ذات صلة

- حزام الأمان - الارتداء (ص. ٢٦)
- منبه حزام الأمان (ص. ٢٨)

تذكر

يتم حجز حزام الأمان ولا يمكن سحبه بعد ذلك:

- إذا تم جذبه بسرعة عالية
- أثناء استخدام المكابح أو زيادة السرعة
- إذا مالّت السيارة بدرجة كبيرة.

معلومات ذات صلة

- حزام الأمان - الحمل (ص. ٢٨)
- حزام الأمان - الفك (ص. ٢٧)
- آلية شد حزام الأمان (ص. ٢٩)
- منبه حزام الأمان (ص. ٢٨)

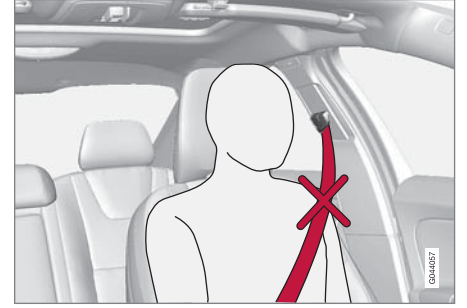

حزام الأمان مُركّب بشكل غير صحيح. يجب أن يستند الحزام على الكتف.

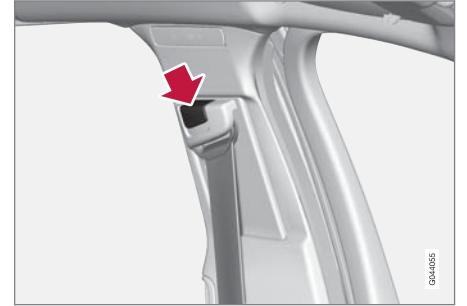

ضبط ارتفاع حزام الأمان. اضغط على الزر وحرك الحزام رأسياً. ضع الحزام في أعلى موضع ممكن بدون أن يحتك بعنقك.

يتم تركيب لسان القفل الخاص بالمقعد الخلفي الأوسط في إبزيم حزام الأمان المقصود.

حزام الأمان - الحمل

يجب دائماً ارتداء حزام الأمان (ص. ٢٦) خلال فترة الحمل. ولكن من المهم ارتداء الحزام بالطريقة الصحيحة.



يجب ارتداء القسم القطري من الحزام على الكتف ليمر بين الثديين وجانب البطن.

يجب وضع الجزء الحاضن بشكل مستوي على الأفخاذ وأن يكون منخفض بقدر الإمكان أسفل البطن. - يجب عدم السماح بوضعه بأعلى مطلقاً. تخلص من الارتخاء في حزام المقعد وتأكد من وضعه بحيث يكون قريباً من جسدك قدر الإمكان. علاوة على ذلك، تحقق من عدم وجود أي التواءات في حزام الأمان.

مع تقدم فترة الحمل، ينبغي على قائدات السيارة الحوامل ضبط المقعد (ص. ٨٢) وعجلة القيادة (ص. ٨٧) بحيث يمكنهن بسهولة الحفاظ على السيطرة على السيارة أثناء القيادة (مما يعني ضرورة أن تتوافر لديهن القدرة على تشغيل دواسات القدم وعجلة القيادة بسهولة). على أن يكون ذلك لضبط وضع المقعد مع توفر أكبر مساحة ممكنة بين البطن وعجلة القيادة.

معلومات ذات صلة

- حزام الأمان - الارتداء (ص. ٢٦)
- حزام الأمان - الفك (ص. ٢٧)

منبه حزام الأمان

يجري تذكير الركاب الذين لم يربطوا أحزمة الأمان من خلال منبه صوتي وآخر ضوئي من أجل ربط (ص. ٢٦) حزام الأمان.



يعتمد المنبه الصوتي على السرعة، وفي بعض الحالات على الوقت. يوجد المنبه الصوتي في كونسول السقف وفي لوحة العدادات المندمجة (ص. ٦٠).

لا يشمل نظام منبه حزام الأمان مقاعد الأطفال.

المقعد الخلفي

منبه حزام الأمان في المقعد الخلفي له الوظيفتان الفرعيتان التاليتان:

- يوفر معلومات حول أحزمة الأمان (ص. ٢٦) المستخدمة في المقعد الخلفي. تظهر رسالة على لوحة العدادات المندمجة عندما يتم استخدام أحزمة الأمان أو فتح أحد الأبواب الخلفية. يتم إقرار الرسالة تلقائياً بعد مرور حوالي ٣٠ ثانية من القيادة أو بعد الضغط على زر في زر ذراع المؤشر OK (ص. ١٠٩). في حالة عدم ارتداء أي شخص

الأمان - رمز التحذير

يظهر رمز التحذير في حالة اكتشاف عطل أثناء تعقب الأعطال أو إذا تم تنشيط النظام. وحيثما يلزم، يظهر رمز التحذير مع رسالة في شاشة عرض معلومات لوحة العدادات المندمجة (ص. ٦٠).

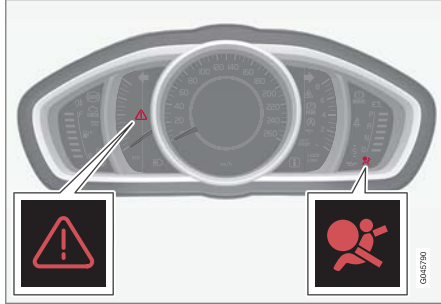

مثلث التحذير ورمز تحذير نظام الوسادة الهوائية (ص. ٣٠) في لوحة العدادات التناظرية المندمجة.

آلية شد حزام الأمان

تم تركيب أحزمة الأمان (ص. ٢٦) على جانب السائق وجانب الراكب وفي المقاعد الخلفية الطرفية باستخدام اليات شد حزام الأمان. تقوم الآلية في آلية حزام الأمان بشد حزام الأمان عند وقوع اصطدام قوي بدرجة كافية. وبذلك سيقوم الحزام بمسك الركاب بشكل أكثر فاعلية.

تحذير

امتنع نهائياً عن إدخال شريحة اللسان من حزام أمان الراكب في إيزيم الحزام الموجود في جانب السائق. قم دائماً بإدخال شريحة اللسان من حزام الأمان في الإيزيم الموجود بالجانب الصحيح. تجنب نهائياً إلحاق تلف بأحزمة الأمان ولا تقم بإدخال أي أجسام غريبة في الإيزيم. فعندئذ لن تعمل أحزمة الأمان والأبازيم للغرض المخصصة من أجله في حالة وقوع تصادم. وثمة خطورة من حدوث إصابة خطيرة.

معلومات ذات صلة

- معلومات عامة عن أحزمة الأمان (ص. ٢٦)

لحزام الأمان، لا يمكن إقرار الرسالة إلا يدوياً بالضغط على الزر **OK** بزراع المؤشر.

- التذكير عند نزاع أحد الأحزمة في المقعد الخلفي أثناء السير. ويتم التحذير عن طريق ظهور رسالة في لوحة العدادات المندمجة مصحوبة بإشارة صوتية/ضوئية. يتوقف التذكير عند إعادة ربط حزام الأمان، أو بالإمكان كذلك قبله يدوياً بالضغط مرة واحدة على زر **OK**.

تعرض شاشة عرض المعلومات في لوحة العدادات المندمجة أحزمة الأمان التي هي قيد الاستخدام. هذه المعلومات متاحة دائماً.

نظام الوسادة الهوائية

في حالة حدوث تصادم أمامي، يساعد نظام الوسادة الهوائية في حماية السائق والراكب من التعرض لأي إصابات في الرأس والوجه والصدر.

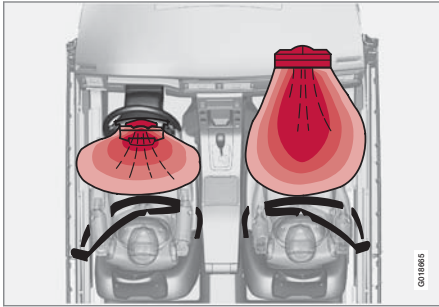

نظام الوسائد الهوائية معروض من أعلى، سيارة ذات عجلة قيادة يسرى.

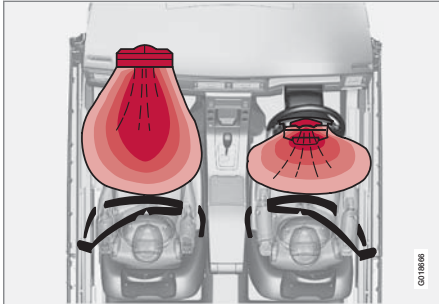

نظام الوسائد الهوائية معروض من أعلى، سيارة ذات عجلة قيادة يمينى.

تحذير

إذا ظل رمز التحذير الخاص بنظام الوسادة الهوائية مضيئاً أو أضاء أثناء القيادة، فذلك يعني أن نظام الوسادة الهوائية لا يعمل بكفاءته الكاملة. يشير الرمز إلى وجود عطل في نظام الوسائد الهوائية ونظام شداد حزام الأمان أو نظام SIPS أو IC أو بعض الأعطال الأخرى في النظام. ننصح فولفو بالاتصال بإحدى ورش فولفو المعتمدة مباشرة.

معلومات ذات صلة

- معلومات عامة عن وضع الأمان (ص. ٣٨)

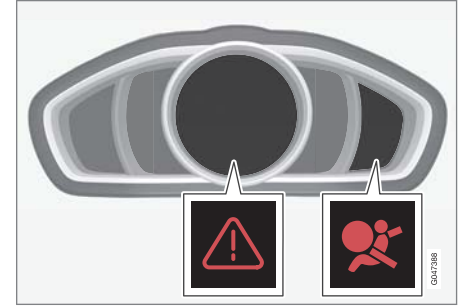

مثلت التحذير ورمز تحذير نظام الوسادة الهوائية في لوحة العدادات الرقمية المندمجة.

يضيء رمز التحذير في لوحة العدادات المندمجة بواسطة مفتاح جهاز التحكم عن بعد في موضع المفتاح II (ص. ٨١)، ويتم إجراء تتبع للخطأ في كل مرة يتم فيها تشغيل الإشعال. ينطفئ الرمز بعد مرور ٦ ثوان تقريباً بشرط أن يكون نظام الوسادة الهوائية خالياً من الخلل.

يظهر رمز التحذير في حالة اكتشاف عطل أثناء تعقب الأعطال أو إذا تم تنشيط النظام. وحينما يلزم، يظهر رمز التحذير مع رسالة في شاشة العرض. إذا وجد عطل في رمز التحذير، فيضيء مثلث التحذير ويعرض

SRS airbag Service required
أو
SRS airbag Service urgent
على الشاشة. ننصح فولفو بالاتصال على الفور بإحدى ورش فولفو المعتمدة.

الوسائد الهوائية في جانب السائق

لدعم الحماية التي يوفرها حزام الأمان (ص. ٢٦) في جانب السائق، تم توفير وسادتين هوائيتين (ص. ٣٠) في السيارة.

ويتم طي وسادة هوائية في منتصف عجلة القيادة. وتوجد علامة AIRBAG على عجلة القيادة.

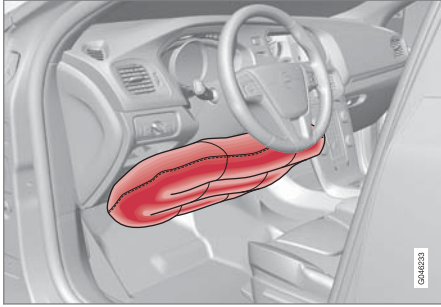

الوسائد الهوائية الخاصة بالراكبة في جانب السائق في سيارة ذات عجلة قيادة يسرى.

تم تركيب الوسادة الهوائية الثانية (في مستوى الركبة) في الجزء السفلي من لوحة العدادات على جانب السائق؛ وتحمل هذه اللوحة ملصق باسم AIRBAG.

تحذير

يتم تشبيك أحزمة المقاعد والوسائد الهوائية في حالة عدم استخدام الحزام أو استخدامه بطريقة غير صحيحة، فقد يقلل هذا من الحماية التي توفرها الوسائد الهوائية في حالة حدوث تصادم.

تحذير

تجنب القيادة أثناء نشر الوسائد الهوائية. فقد تجعل القيادة أمرًا صعبًا. كما قد تتلف أنظمة السلامة الأخرى. قد يتسبب الدخان والآتربة الناتجة عند نشر الوسائد الهوائية في تهيج/إصابة الجلد والعينين بعد التعرض لها بشدة. وفي حالة تهيج هذه المناطق، اغسلها بالماء البارد. قد يتسبب تسلسل النشر السريع وقماش الوسادة الهوائية في حدوث احتكاك وحرقة بالجلد.

تحذير

توصي فولفو بالاتصال بورشة فولفو معتمدة للإصلاح. قد تتسبب الأعمال المعيبة في نظام الوسائد الهوائية في حدوث عطل وتؤدي إلى إصابة شخصية خطيرة.

ملاحظة

تستجيب المستشعرات بشكل مختلف بحسب طبيعة التصادم. وفيما إذا كانت أحزمة المقاعد مثبتة أم لا. ينطبق على جميع أوضاع حزام الأمان بخلاف المقعد الخلفي الأوسط.

ومن ثم فمن الممكن نفخ واحدة فقط من الوسائد الهوائية (أو عدم نفخ أي منها) عند حدوث تصادم. تستشعر المستشعرات قوة التصادم على المركبة ويتم تكيف الفعل وفقًا لها بحيث يتم نشر وسادة هوائية أخرى أو أكثر.

معلومات ذات صلة

- الوسائد الهوائية في جانب السائق (ص. ٣١)
- وسادة هوائية للراكب (ص. ٣٢)
- الأمان - رمز التحذير (ص. ٢٩)

يتألف النظام من وسادات هوائية ومستشعرات. وعند حدوث تصادم تكفي قوته لتشغيل المستشعرات، تنتفخ الوسادة (الوسائد) الهوائية وتصبح ساخنة. تنتفخ الوسادة الهوائية عند وقوع الاصطدام الأولي للراكب. عند الضغط على الوسادة الهوائية أثناء التصادم يتم تفريغها. وعندئذ يخرج الدخان إلى السيارة. وذلك أمر طبيعي. وتحدث العملية كلها شاملة انتفاخ الوسادة وتفرغها خلال عشر الثانية.

في حال انتفاخ الوسائد الهوائية، يوصى بفعل التالي:

- استرداد السيارة. تتصح فولفو بنقل السيارة إلى إحدى ورش فولفو المعتمدة. لا تقم بقيادة السيارة مطلقاً في حالة انتفاخ الوسائد الهوائية.
- تتصح فولفو بالتوجه إلى إحدى ورش فولفو المعتمدة لتتولى القيام باستبدال المكونات في نظم أمان السيارة.
- اتصل دائماً بالطبيب.

تحذير

توجد وحدة التحكم في نظام الوسائد الهوائية في الكونسول المركزي. في حالة تعرض الكونسول المركزي للبلل بالماء أو أي سائل آخر، فقم بفصل كبلات البطارية. ولا تحاول بدء تشغيل السيارة طالما تعرضت الوسائد الهوائية للانتفاخ. استرداد السيارة. تتصح فولفو بنقل السيارة إلى إحدى ورش فولفو المعتمدة.

معلومات ذات صلة

- وسادة هوائية للراكب (ص. ٣٢)

وسادة هوائية للراكب

لدعم الحماية التي يوفرها حزام الأمان (ص. ٢٦) تم توفير وسادة هوائية (ص. ٣٠) في جانب السائق.

وتطوى الوسادة الهوائية في حجرة توجد أعلى صندوق القفازات. وتوجد علامة AIRBAG على لوحة الغطاء الخاصة بها.

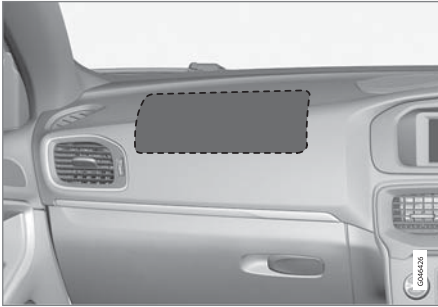

موضع الوسادة الهوائية في جانب الراكب الأمامي في السيارات ذات عجلة القيادة اليمنى.

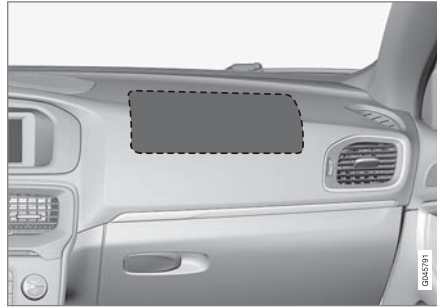

موضع الوسادة الهوائية في جانب الراكب الأمامي في السيارات ذات عجلة القيادة اليسرى.

ملصق الوسادة الهوائية للراكب



يوجد ملصق جهة الراكب على حاجب الشمس.

يوجد ملصق التحذير للوسادة الهوائية للراكب كما هو موضح أعلاه.

الوسادة الهوائية للراكب - التنشيط/إلغاء التنشيط*

الوسادة الهوائية في جانب الراكب الأمامي (ص. ٣٢) يمكن إيقاف التشغيل إذا كانت السيارة مجهزة بمفتاح PACOS (Passenger Airbag Cut Off Switch).

تشغيل - PACOS

يوجد مفتاح الوسادة الهوائية للراكب (PACOS) على لوحة العدادات في جانب الراكب، ويمكن الوصول إليه عندما يكون باب الراكب مفتوحاً.

تحقق من وجود المفتاح في الوضع المطلوب. ينبغي استخدام سن المفتاح (ص. ١٦٦) لمفتاح التحكم عن بعد من أجل تغيير الوضع.

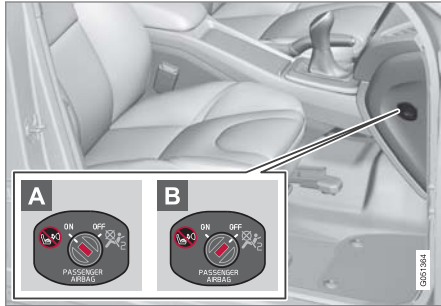

موضع مفتاح الوسادة الهوائية.

A ON - الوسادة الهوائية نشطة. عندما يكون المفتاح في هذا الوضع، يمكن أن يجلس كل الركاب المتجهين للأمام (أطفال وكبار) بأمان في مقعد الراكب.

B OFF - الوسادة الهوائية غير نشطة. عندما يكون المفتاح في هذا الوضع يمكن أن يجلس الأطفال في مقاعد الأطفال المتجهة للخلف في مقعد الراكب الأمامي بأمان.

مفتاح - PACOS*

يمكن إيقاف تشغيل (ص. ٣٣) الوسادة الهوائية في جانب الراكب الأمامي، إذا كانت السيارة مجهزة بمفتاح PACOS (Passenger Airbag Cut Off Switch) (مفتاح إيقاف تشغيل الوسادة الهوائية في جانب الراكب).

تحذير ⚠

إذا كانت السيارة مزودة بوسادة هوائية لمقعد الراكب الأمامي، ولكن لا تحتوي على مفتاح PACOS (Passenger Airbag Cut Off Switch)، فعندئذ سوف يتم دوماً تشغيل الوسادة الهوائية.

معلومات ذات صلة

- الوسائد الهوائية في جانب السائق (ص. ٣١)
- مقاعد الأطفال (ص. ٤٣)

تحذير ⚠

لا تستخدم مقعد طفل منجه للخلف على مقعد مزود بالحماية بواسطة وسادة هوائية منشطة. قد يؤدي عدم اتباع هذه النصيحة إلى موت الطفل وإصابته بصابة خطيرة.

تحذير ⚠

يتم تشبيك أحزمة المقاعد والوسائد الهوائية. في حالة عدم استخدام الحزام أو استخدامه بطريقة غير صحيحة، فقد يقلل هذا من الحماية التي توفرها الوسادة الهوائية في حالة حدوث تصادم.

لتقليل خطر الإصابة في حالة نشر الوسادة الهوائية، يجب على الركاب الجالوس منتصبين قدر الإمكان مع وضع أقدامهم على الأرضية وظهورهم على مسند الظهر. يجب إحكام ربط أحزمة المقاعد.

تحذير ⚠

لا تضع أشياء أمام لوحة العدادات أو فوقها حيث توجد الوسادة الهوائية للراكب الأمامي.

تحذير ⚠

لا تسمح مطلقاً لأي شخص بالوقوف أو الجلوس أمام مقعد الراكب الأمامي.

تجنب وضع مقعد أطفال مواجه للخلف على مقعد الراكب الأمامي في حالة تنشيط الوسادة الهوائية لمقعد الراكب.

يلزم عدم جلوس الركاب المواجهين للأمام (أطفال وكبار) على مقعد الراكب الأمامي في حالة إلغاء تنشيط الوسادة الهوائية الخاص بالراكب.

في حال عدم الالتزام بالتحذيرات المذكورة أعلاه قد تتعرض حياة الشخص للخطر أو لإصابات بالغة.



يوضح المؤشر أن الوسادة الهوائية الخاصة بالراكب ليست في وضع التشغيل.

يوضح إشعار نصي ورمز في كونسول السقف أنه تم إيقاف تشغيل الوسادة الهوائية في مقعد الراكب الأمامي (انظر الصورة السابقة).

تحذير ⚠️

لا تسمح لأي شخص بالجلوس في مقعد الراكب الأمامي إذا كانت الرسالة النصية في لوحة السقف تشير إلى إيقاف تشغيل الوسادة الهوائية، وكذلك عندما يظهر رمز التحذير (ص. ٢٩) الخاص بنظام الوسادة الهوائية في لوحة العدادات المندمجة. فذلك يشير إلى حدوث خلل جسيم. توجه لإحدى ورش الخدمة بأسرع ما يمكن. وتتصح فوفلو بالاتصال بإحدى ورش فوفلو المعتمدة.

تحذير ⚠️

قد يتسبب عدم الالتزام بالنصائح المذكورة أعلاه في تعريض حياة ركاب السيارة للخطر.



يوضح المؤشر أن الوسادة الهوائية الخاصة بالراكب في حالة تشغيل.

توضح رسالة نصية ورمز تحذير في كونسول السقف أنه تم تشغيل الوسادة الهوائية في مقعد الراكب الأمامي (راجع الشكل التوضيحي السابق).

تحذير ⚠️

تجنب استخدام مقعد أطفال مواجه للخلف على المقعد الأمامي في حالة تنشيط الوسادة الهوائية للراكب وإضاءة رمز ⚠️ في كونسول السقف للإشارة إلى التنشيط. قد يؤدي عدم اتباع هذه النصيحة إلى تعريض حياة الطفل للخطر.

تحذير ⚠️

تشغيل الوسادة الهوائية (مقعد الراكب):

تجنب وضع مقعد أطفال مواجه للخلف على مقعد الراكب الأمامي في حالة تنشيط الوسادة الهوائية لمقعد الراكب.

إيقاف تشغيل الوسادة الهوائية (مقعد الراكب):

يلزم عدم جلوس الركاب المواجهين للأمام (أطفال وكبار) على مقعد الراكب الأمامي في حالة إلغاء تنشيط الوسادة الهوائية الخاص بالراكب.

في حال عدم الالتزام بالتحذيرات المذكورة أعلاه قد تتعرض حياة الشخص للخطر أو لإصابات بالغة.

ملاحظة ⓘ

عندما يكون مفتاح جهاز التحكم عن بعد في وضع المفتاح II (ص. ٨١)، يتم عرض رمز التحذير (ص. ٢٩) الخاص بالوسادة الهوائية في لوحة العدادات المندمجة لمدة ٦ ثوان تقريباً.

بعد ذلك يضيء المؤشر الموجود في كونسول السقف مشيراً إلى الوضع الصحيح للوسادة الهوائية للراكب الأمامي.

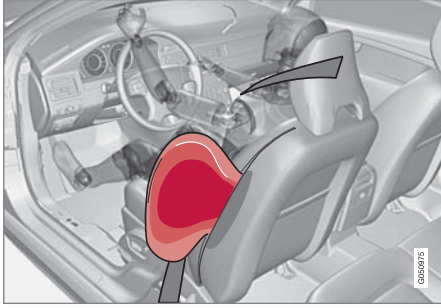

مقعد السائق، المقود في اليسار.

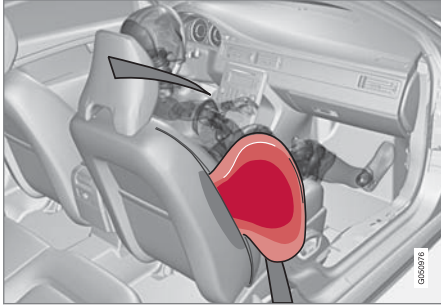

مقعد الراكب الأمامي، المقود في اليسار.

الوسادة الهوائية الجانبية (SIPS)

في حال تعرض السيارة لتصادم جانبي، ينتقل جزء كبير من قوة الاصطدام بواسطة نظام SIPS

(Side Impact Protection System) إلى العوارض والدعائم والأرضية والسقف وغيرها من الأجزاء الهيكلية في جسد السيارة. تقوم الوسائد الهوائية الجانبية في مقعدي السائق والراكب الأمامي بحماية منطقة الصدر والأرداف وتشكل جزء هام من نظام الحماية من الصدمات الجانبية (SIPS).



يتكون نظام الوسائد الهوائية الجانبية (SIPS) من مكونين رئيسيين هما، الوسائد الهوائية الجانبية والمستشعرات. يتم تركيب الوسائد الهوائية الجانبية في مساند ظهر المقاعد الأمامية.

في حال وقوع تصادم شديد تعمل المستشعرات وتنفخ الوسادة الهوائية الجانبية. يتم نفخ الوسادة الهوائية بين الراكب ولوح الباب وتخفف من الصدمة على الراكب في لحظة التصادم. عند الضغط على الوسادة الهوائية أثناء التصادم يتم تفريغها. وعادة ما يتم نفخ الوسادة الهوائية الجانبية في الجانب الذي يقع فيه التصادم فقط.

معلومات ذات صلة
● مقاعد الأطفال (ص. ٤٣)

تحذير ⚠️

تجنب تحميل السيارة أكثر من ٥٠ ملم أسفل الحافة العلوية من النوافذ الموجودة بالأبواب. وإلا، فقد تتأثر الحماية المطلوبة للستارة القابلة للنفخ، والمختفية في بطانة السقف.

تحذير ⚠️

تعتبر الستارة القابلة للنفخ مكملاً لأحزمة المقاعد. استخدم حزام المقعد دائماً.

معلومات ذات صلة

- معلومات عامة عن أحزمة الأمان (ص. ٢٦)
- نظام الوسادة الهوائية (ص. ٣٠)
- الوسادة الهوائية الجانبية (SIPS) (ص. ٣٥)

الستائر القابلة للانتفاخ (IC)

وتساعد هذه الستائر على الحيولة دون ارتطام رأس السائق والركاب بداخل السيارة في حالة وقوع تصادم.



الستائر القابلة للانتفاخ IC (Inflatable Curtain) هي جزء من نظام SIPS (ص. ٣٥). وهي موجودة على طول بطانة السقف في كلا الجانبين للمساعدة في حماية السائق والركاب في المقاعد الطرفية بالسيارة. وفي حالة وقوع تصادم شديد، تعمل المستشعرات ويتم نفخ ستائر الحماية.

تحذير ⚠️

لا تقم نهائياً بتعليق أو إلحاق عناصر ثقيلة بالمقابض الموجودة في السقف. تم تصميم الخطاف للملابس خفيفة الوزن فقط (وليس للأشياء الصلبة مثل المظلات على سبيل المثال).

لا تقم بتركيب أو تثبيت أي شيء على بطانة سقف السيارة أو دعائم الأبواب أو اللوحات الجانبية. فذلك قد يؤدي إلى الإخلال بالحماية المطلوبة. تتصح فولفو بأن تستخدم دائماً قطع غيار فولفو الأصلية فقط التي تم اعتمادها لتستخدم في هذه الأجزاء.

تحذير ⚠️

- توصي فولفو بإجراء عمليات الإصلاح بواسطة ورشة فولفو معتمدة فقط. قد تتسبب الاعمال المعيبة في نظام الوسائد الهوائية SIPS في حدوث عطل وتؤدي إلى إصابة شخصية خطيرة.
- لا تضع أي أشياء في المنطقة بين الجانب الخارجي للمقعد ولوحة الباب، إذ الوسادة الهوائية الجانبية تحتاج إلى هذه المنطقة.
- توصي فولفو باستخدام أغطية مقاعد السيارة المعتمدة من فولفو فقط. فقد تتسبب أغطية المقاعد الأخرى في إعاقة تشغيل الوسائد الهوائية الجانبية.
- تعتبر الوسائد الهوائية الجانبية مكملاً لأحزمة المقاعد. استخدم حزام المقعد دائماً.

SIPS ومقاعد الأطفال

تنخفض الحماية التي توفرها السيارة للطفل الجالس في مقعد الأطفال أو في وسادة رفع الطفل بسبب الوسادة الهوائية الجانبية.

معلومات ذات صلة

- الوسائد الهوائية في جانب السائق (ص. ٣١)
- وسادة هوائية للراكب (ص. ٣٢)
- الستائر القابلة للانتفاخ (IC) (ص. ٣٦)

تحذير ⚠️

يعتبر نظام WHIPS مكملًا لأحزمة المقاعد. استخدم حزام المقعد دائمًا.

خصائص المقعد

عند تنشيط نظام WHIPS، فإن مسند الظهر للمقعد الأمامي يميل للخلف لتغيير وضعية الجلوس للسائق والراكب في الأمام. وهذا الأمر من شأنه أن يقلل من خطورة إصابة العمود الفقري والعنق.

تحذير ⚠️

تجنب تعديل المقعد أو نظام WHIPS أو إصلاحه بنفسك. وتتصح فوفلو بالاتصال بإحدى ورش فوفلو المعتمدة.

WHIPS ومقاعد الأطفال

تنخفض الحماية التي توفرها السيارة للطفل الجالس في مقعد الأطفال أو في وسادة رفع الطفل بسبب نظام الوقاية من حركة النتر WHIPS.

معلومات ذات صلة

- WHIPS - موضع الجلوس (ص. ٣٨)
- معلومات عامة عن أحزمة الأمان (ص. ٢٦)

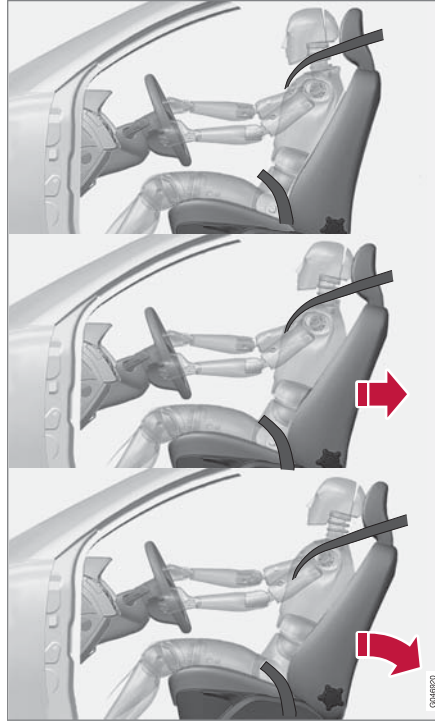

يتم تنشيط نظام WHIPS عند وقوع تصادم من الخلف ووفقاً لزاوية التصادم والسرعة وطبيعة سيارة التصادم.

معلومات عامة عن WHIPS (الحماية ضد شد الرقبة)

WHIPS (نظام الحماية ضد شد الرقبة) عبارة عن وقاية ضد إصابات شد الرقبة. يتكون النظام من مساند ظهر تمتص الطاقة وحواجز رأس مصممة بطريقة خاصة في المقاعد الأمامية.

معلومات عامة عن وضع الأمان

يعتبر وضع السلامة ميزة أمان تظهر عندما احتمال تأثير التصادم على وظيفة مهمة في السيارة مثل أنابيب الوقود أو مستشعرات نظم السلامة أو نظام الفرامل.

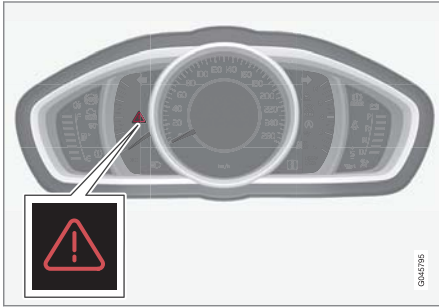

مثلث التحذير في لوحة العدادات التناظرية المنمجة.

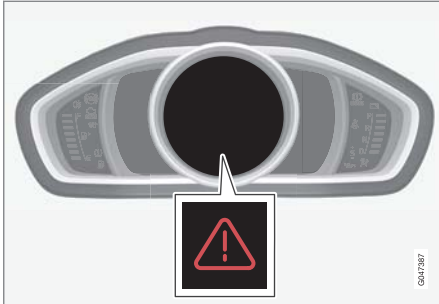

مثلث التحذير في لوحة العدادات الرقمية المنمجة.



لا تضع أشياء على المقعد الخلفي قد تعيق عمل نظام WHIPS.

تحذير

إذا تم تخفيض أحد مساند الظهر في المقعد الخلفي أو إذا تم استخدام مقعد للأطفال مواجه للخلف في المقعد الخلفي، يجب أن يتم عندئذٍ تحريك المقعد الأمامي المقابل نحو الأمام بحيث يتم تجنب تلامسه مع مسند الظهر المنخفض أو مقعد الأطفال.

تحذير

إذا تعرض أحد المقاعد لضغط شديد، على سبيل المثال نتيجة لتصادم في الطرف الخلفي، يجب فحص نظام WHIPS. توصي فولفو بفحص هذا النظام بواسطة ورشة فولفو معتمدة.

ربما يتم فقد جزء من قدرة الحماية بنظام WHIPS حتى إذا ظهرت المقاعد وكأنها لم تتلف.

توصي فولفو بأن تتصل بورشة فولفو معتمدة لفحص النظام حتى بعد حدوث تصادم طفيف بالطرف الخلفي.

WHIPS - موضع الجلوس

للحصول على المستوى الأمثل للحماية من نظام WHIPS (ص. ٣٧) يلزم أن يجلس كل من السائق والراكب في موضع الجلوس الصحيح، كما يلزم التحقق من عدم إعاقة وظيفة النظام.

وضع الجلوس

اضبط وضع الجلوس الصحيح في المقعد الأمامي (ص. ٨٢) قبل بدء القيادة.

يجب أن يجلس كل من السائق والراكب الأمامي في منتصف المقعد بأقل مسافة ممكنة بين الرأس ومسند الرأس.

الوظيفة



لا تترك أي أشياء على الأرضية خلف مقعد السائق/الراكب قد تعيق عمل نظام WHIPS.

تحذير

تجنب الضغط على العناصر الصلبة بين وسادة المقعد الخلفي ومسند ظهر المقعد الأمامي. تأكد من عدم إعاقتك لوظيفة نظام WHIPS.

تحذير

إذا كانت السيارة في وضع السلامة فلا يجب قطرها أبداً. بل يجب نقلها من موقعها. ننصح فولفو بنقل السيارة إلى ورشة فولفو معتمدة.

معلومات ذات صلة

- وضع الأمان - تحريك السيارة (ص. ٤٠)

وضع الأمان - محاولة بدء السيارة

إذا كانت السيارة في وضع الأمان (ص. ٣٨) فيمكن إجراء محاولة لبدء السيارة إذا كان كل شيء يبدو طبيعياً وتم التحقق من عدم وجود أي تسريب في الوقود.

تأكد أولاً أن الوقود لم يتسرب من السيارة. ويجب ألا تكون هناك رائحة ووقود.

إذا تبين أن كل شيء على ما يرام وتم التأكد من عدم وجود تسرب في الوقود، فمن الممكن محاولة التشغيل مرة أخرى.

قم بإزالة مفتاح التحكم عن بعد وافتح باب السائق. في حالة ظهور رسالة الآن تبين أن مفتاح الإشعال قيد التشغيل، فاضغط على زر البدء. ثم أغلق الباب وأعد إدخال مفتاح التحكم عن بعد. ستحاول الإلكترونيات السيارة الآن إعادة نفسها إلى الوضع الطبيعي. وبعد ذلك حاول تشغيل السيارة.

في حال استمرار عرض الرسالة

Safety mode See manual على الشاشة، لن يكون بالإمكان قيادة السيارة أو قطرها، إلا أنه يمكن استخدام سيارة النقل والإصلاح (ص. ٣٠٣) بدلاً من ذلك. لأن الأعطال الخفية قد تجعل التحكم بالسيارة أثناء القيادة أمراً محالاً، حتى وإن بدأ أنه بالإمكان قيادة السيارة.

تحذير

يُحظر نهائياً بأي حال من الأحوال محاولة إعادة تشغيل السيارة، إذا كانت تفوح منها رائحة الوقود عند عرض الرسالة **Safety mode See manual** (وضع الأمان). اترك السيارة فوراً.

في حال تعرض السيارة للتصادم، قد يظهر النص **Safety mode See manual** على شاشة عرض المعلومات في لوحة العدادات المندمجة (ص. ٦٠). وهذا يعني أن قدرة السيارة على العمل قد انخفضت.

تحذير

لا تحاول مطلقاً إصلاح سيارتك أو إعادة ضبط الإلكترونيات بنفسك إذا كانت السيارة في وضع السلامة. فقد يؤدي ذلك إلى حدوث إصابة فردية أو لن تعمل السيارة بالشكل الطبيعي. ننصح فولفو بالتوجه إلى إحدى ورش فولفو المعتمدة لفحص السيارة وإعادتها إلى الحالة الطبيعية بعد أن يتم عرض **Safety mode See manual**.

معلومات ذات صلة

- وضع الأمان - محاولة بدء السيارة (ص. ٣٩)
- وضع الأمان - تحريك السيارة (ص. ٤٠)

وضع الأمان - تحريك السيارة

إذا تم عرض Normal mode بعد إعادة ضبط
Safety mode See manual بعد محاولة محاولة تشغيل
السيارة (ص. ٣٩)، يمكن تحريك السيارة بحرص من مكان الخطر
الحالي.

لا تحرك السيارة أكثر مما ينبغي.

معلومات ذات صلة

- معلومات عامة عن وضع الأمان (ص. ٣٨)

الوسادة الهوائية للمشاة*

وسادة هواء المشاة (Pedestrian Airbag) تساهم في تخفيف
حدة اصطدام المشاة بالسيارة وذلك في بعض التصادمات الأمامية.

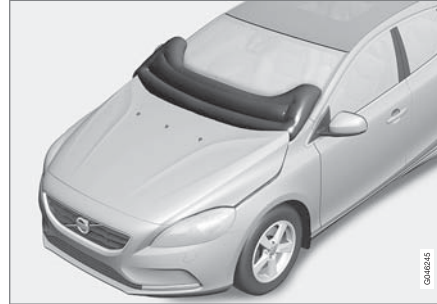

تم تركيب الوسادة الهوائية للمشاة (Pedestrian Airbag) أسفل
غطاء المحرك بالقرب من الزجاج الأمامي. في حال حدوث
تصادم من الجهة الأمامية مع أحد المشاة، تتفاعل المستشعرات
في وافي الصدمات الأمامي وتنتفخ الوسائد الهوائية إذا تطلب
الأمر ذلك بناءً على قوة التصادم. يتم تنشيط المستشعرات عند
قيادة السيارة بسرعة تتراوح تقريباً بين ٢٠ و ٥٠ كم/سا
(١٢-٣٠ ميل في الساعة) وعندما تتراوح درجة الحرارة
المحيطة بين ٢٠ و ٧٠ درجة مئوية.

تم تصميم المستشعرات لاكتشاف التصادم مع الأجسام التي تتشابه
في الخصائص مع القدم البشرية.

ملاحظة

قد تكون هناك أجسام في الشارع تسبب في إصدار إشارة
للحساسات تكون شبيهة بإشارات حدوث تصادم مع المشاة.
يمكن تنشيط النظام في حالة حدوث تصادم مع مثل هذه
الأجسام.

إذا تم تنشيط الوسائد الهوائية (Pedestrian Airbag)

- فإن الجزء الخلفي من غطاء المحرك يرتفع ويتم قفله في
هذا الوضع
- يتم تنشيط مؤشرات التحذير من الخطر
- يتم تجهيز نظام الفرامل لفرملة حالة الطوارئ القادمة.

تحذير

لا تُركب أية ملحقات أو تُغيّر أي شيء في المقدمة إذا كانت
السيارة مزودة بوسادة هوائية (Pedestrian Airbag).
التدخل غير الصحيح في المقدمة من الممكن أن يؤدي إلى خلل
في وظائف النظام وينتج عنه إصابة خطيرة وضرر شديد
يلحق بالسيارة.

توصي فولفو باستخدام أزرع الماسحة الأصلية كما توصيك
بإستخدام قطع غيار فولفو الأصلية لها.

تحذير

تتصح فولفو بالاتصال بورشة فولفو معتمدة في حالة حدوث
تلف لواقى الصدمات وذلك لضمان عدم حدوث تلف بالنظام.

معلومات ذات صلة

- الوسادة الهوائية للمشاة* - تحريك السيارة (ص. ٤١)
- الوسادة الهوائية للمشاة* - الطي (ص. ٤١)

٣. اضغط على الجزء الملفوف من الوسادة الهوائية إلى داخل علبة الوسادة الهوائية (2).
٤. كرر الخطوات 1-3 في الجانب الأيمن. قد يصبح طي النسيج الذي قمت بتجميعه مرتين على هذا الاتجاه ضروريًا حتى تتمكن من لف شريط Velcro حوله.
٥. سيفتح غطاء علبة الوسادة الهوائية بشكل طفيف. وهذا طبيعي تمامًا.

معلومات ذات صلة

- الوسادة الهوائية للمشاة* - تحريك السيارة (ص. ٤١)

الوسادة الهوائية للمشاة* - الطي

يلزم طي الوسادة الهوائية للمشاة (ص. ٤٠).
(Pedestrian Airbag) قبل التحرك بالسيارة.

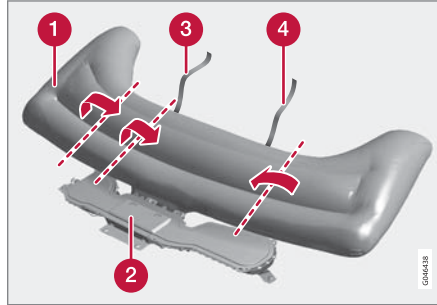

1 الوسادة الهوائية

2 علبة الوسادة الهوائية

3 الحزام اللاصق فيلكرو، الجانب الأيمن

4 الحزام اللاصق فيلكرو، الجانب الأيسر

قد تستشعر الوسادة الهوائية الدفء وينبعث منها دخان. هذا أمر طبيعي. اطو الوسادة الهوائية على النحو التالي:

١. تعرف على الحزام اللاصق فيلكرو في الجانب الأيسر (4).
٢. اجمع نسيج الوسادة الهوائية بطول امتدادها على الجانب الأيسر. ثم اطو النسيج الذي قمت بجمعه في اتجاه الوسط. قم بلف شريط Velcro (مزدوج الوجه) حول أكبر قدر ممكن من النسيج ثم اربطه.

الوسادة الهوائية للمشاة* - تحريك السيارة

قد يمكن تحريك السيارة إذا لم يتم ضبطها على وضع الأمان (ص. ٣٨).

إذا تم تنشيط أي من الوسائد الهوائية الأخرى في مقصورة الركاب، فإن السيارة تظل في وضع السلامة.

فقط في حالة تنشيط الوسادة الهوائية للمشاة (ص. ٤٠).
Pedestrian Airbag:

١. فتوجه بالسيارة إلى موقع آمن في أقرب وقت ممكن.
٢. اطو الوسادة الهوائية بما يتماشى مع التعليمات (ص. ٤١).
٣. ابحث عن أقرب ورشة.

تحذير

تنصح فولفو بالاتصال بإحدى ورش فولفو المعتمدة في أقرب وقت ممكن بعد تنشيط الوسادة الهوائية.

معلومات ذات صلة

- الوسادة الهوائية للمشاة* (ص. ٤٠)

معلومات عامة عن أمان الأطفال

تتوفر بفولفو تجهيزات سلامة الأطفال (مقاعد الأطفال ووسادات رفع الأطفال والأجهزة الملحقة) المصممة لسيارتك خصيصاً.

يؤدي استخدام مقاعد سلامة الأطفال من فولفو إلى الحصول على البيئة المثلى لأمان الطفل في السيارة. إضافة إلى ذلك، فمقاعد سلامة الأطفال يتم تثبيتها بشكل جيد وسهلة الاستخدام.

بغض النظر عن أعمار الأطفال وأحجامهم يجب دائماً أن يجلسوا بالشكل الصحيح مثبتين بأحزمة الأمان. لا تسمح أبداً بجلوس الطفل في حجر أحد الركاب.

توصي فولفو بأن يركب الأطفال في مقاعد الأطفال المتجهة للخلف حتى يبلغوا أكبر سن مناسبة، على الأقل حتى عمر ٣ إلى ٤ سنوات، ثم يستخدموا ووسادات رفع الأطفال/مقاعد الأطفال المتجهة للأمام حتى طول ١٤٠ سم.

ملاحظة

تختلف التشريعات القانونية بشأن نوعية مقاعد الأطفال التي يلزم استخدامها للأطفال من مختلف الأعمار والأحجام باختلاف البلد. تحقق مما ينطبق عليك.

ملاحظة

في حالة وجود أسئلة عند تركيب منتجات سلامة الأطفال، اتصل بجهة التصنيع للحصول على إرشادات أكثر وضوحاً.

أقفال سلامة الأطفال

يمكن منع (ص. ١٧٣) تشغيل أزرار التحكم في تشغيل النوافذ الكهربائية بالأبواب الخلفية ومقابض فتح الأبواب الخلفية من الفتح بداخل السيارة.

معلومات ذات صلة

- مقاعد الأطفال (ص. ٤٣)
- مقاعد الأطفال - الموضع (ص. ٤٨)
- مقعد الأطفال - ISOFIX (ص. ٤٩)
- مقاعد الأطفال - نقاط التثبيت العلوية (ص. ٥٢)

تحذير 

تجنب إحكام ربط أشرطة تثبيت مقعد الطفل بقضيب الضبط الأفقي الخاص بالمقعد أو الزنبركات أو القضبان والدعامات الموجودة أسفل المقعد. قد تتسبب الحواف الحادة في إتلاف أشرطة التثبيت.

راجع تعليمات التركيب الخاصة بمقعد الطفل للقيام بالتركيب الصحيح.

ملاحظة 

لا ينبغي أبداً ترك مقعد الأطفال في السيارة دون إحكام شدّه. تحقّق دائماً من قفله وفقاً للتعليمات الخاصة بمقاعد الأطفال، حتى عندما لا يكون قيد الاستخدام.

مقاعد الأطفال

يجب أن يجلس الطفل براحة وسلامة. احرص على استخدام مقعد الأطفال بصورة صحيحة.

ملاحظة 

عند استخدام منتجات سلامة الأطفال، من المهم قراءة إرشادات التركيب المضمنة.

مقاعد الأطفال الموصى بها^١

الوزن	المقعد الأمامي (أثناء إيقاف تشغيل الوسادة الهوائية، مسموح فقط بمقاعد الأطفال المتجهة للخلف)	المقعد الأمامي (أثناء تشغيل الوسادة الهوائية، مسموح فقط بمقاعد الأطفال المتجهة للأمام)	المقعد الخلفي الطرفي	منتصف المقعد الخلفي
المجموعة 0 حد أقصى ١٠ كغم المجموعة 0+ حد أقصى ١٣ كغم			مقعد الرضيع من فولفو (Volvo Infant Seat) - مقعد أطفال متجه للخلف، يثبت بواسطة نظام التثبيت إسوفيكس ISOFIX. النوع المرخص: E1 04301146 (L)	
المجموعة 0 حد أقصى ١٠ كغم المجموعة 0+ حد أقصى ١٣ كغم	مقعد الرضيع من فولفو (Volvo Infant Seat) - مقعد أطفال متجه للخلف، يثبت بواسطة حزام الأمان في السيارة. النوع المرخص: E1 04301146 (U)	مقعد الرضيع من فولفو (Volvo Infant Seat) - مقعد أطفال متجه للخلف، يثبت بواسطة حزام الأمان في السيارة. النوع المرخص: E1 04301146 (U)	مقعد الرضيع من فولفو (Volvo Infant Seat) - مقعد أطفال متجه للخلف، يثبت بواسطة حزام الأمان في السيارة. النوع المرخص: E1 04301146 (U)	مقعد الرضيع من فولفو (Volvo Infant Seat) - مقعد أطفال متجه للخلف، يثبت بواسطة حزام الأمان في السيارة. النوع المرخص: E1 04301146 (U)
المجموعة 0 حد أقصى ١٠ كغم المجموعة 0+ حد أقصى ١٣ كغم	مقاعد الأطفال المعتمدة عالمياً. (U)	مقاعد الأطفال المعتمدة عالمياً. ^A (U)		

^١ بالنسبة لمقاعد الأطفال الأخرى، يجب أن تكون سيارتك مدرجة في قائمة السيارات التي يرفقها المصنع أو أن تكون حائزة على موافقة دولية وفقاً للمتطلبات القانونية ECE R44.

الوزن	المقعد الأمامي (أثناء إيقاف تشغيل الوسادة الهوائية، مسموح فقط بمقاعد الأطفال المتجهة للخلف)	المقعد الأمامي (أثناء تشغيل الوسادة الهوائية، مسموح فقط بمقاعد الأطفال المتجهة للأمام)	المقعد الخلفي الطرقي	منتصف المقعد الخلفي
المجموعة 1 ٩-١٨ كغم	مقعد الأطفال القابل للتدوير من فولفو (Volvo Convertible Child Seat) – مقعد الأطفال المتجه للأمام للخلف، مثبت بواسطة حزام الأمان بالسيارة وأشرطة التثبيت. النوع المرخص: E5 04192 (L)	مقعد الأطفال القابل للتدوير من فولفو (Volvo Convertible Child Seat) – مقعد الأطفال المتجه للخلف، مثبت بواسطة حزام الأمان بالسيارة وأشرطة التثبيت. النوع المرخص: E5 04192 (L)	مقعد الأطفال القابل للتدوير من فولفو (Volvo Convertible Child Seat) – مقعد الأطفال المتجه للخلف، مثبت بواسطة حزام الأمان بالسيارة وأشرطة التثبيت. النوع المرخص: E5 04192 (L)	مقعد الأطفال القابل للتدوير من فولفو (Volvo Convertible Child Seat) – مقعد الأطفال المتجه للخلف، مثبت بواسطة حزام الأمان بالسيارة وأشرطة التثبيت. النوع المرخص: E5 04192 (L)
المجموعة 1 ٩-١٨ كغم	مقعد الطفل المتجه للخلف من فولفو النوع المرخص: E5 04212 (L)	مقعد الطفل المتجه للخلف من فولفو النوع المرخص: E5 04212 (L)	مقعد الطفل المتجه للخلف من فولفو النوع المرخص: E5 04212 (L)	مقعد الطفل المتجه للخلف من فولفو النوع المرخص: E5 04212 (L)
المجموعة 1 ٩-١٨ كغم	مقاعد الأطفال المتجهة للأمام والمعتمدة عالمياً. (U)	مقاعد الأطفال المتجهة للأمام والمعتمدة عالمياً. A+B (UF)	مقاعد الأطفال المتجهة للأمام والمعتمدة عالمياً. (U)	مقاعد الأطفال المتجهة للأمام والمعتمدة عالمياً. (U)
المجموعة 2 ١٥-٢٥ كغم	مقعد الأطفال القابل للتدوير من فولفو (Volvo Convertible Child Seat) – مقعد الأطفال المتجه للأمام للخلف، مثبت بواسطة حزام الأمان بالسيارة وأشرطة التثبيت. النوع المرخص: E5 04192 (L)	مقعد الأطفال القابل للتدوير من فولفو (Volvo Convertible Child Seat) – مقعد الأطفال المتجه للخلف، مثبت بواسطة حزام الأمان بالسيارة وأشرطة التثبيت. النوع المرخص: E5 04192 (L)	مقعد الأطفال القابل للتدوير من فولفو (Volvo Convertible Child Seat) – مقعد الأطفال المتجه للخلف، مثبت بواسطة حزام الأمان بالسيارة وأشرطة التثبيت. النوع المرخص: E5 04192 (L)	مقعد الأطفال القابل للتدوير من فولفو (Volvo Convertible Child Seat) – مقعد الأطفال المتجه للخلف، مثبت بواسطة حزام الأمان بالسيارة وأشرطة التثبيت. النوع المرخص: E5 04192 (L)
المجموعة 2 ١٥-٢٥ كغم	مقعد الطفل المتجه للخلف من فولفو النوع المرخص: E5 04212 (L)	مقعد الطفل المتجه للخلف من فولفو النوع المرخص: E5 04212 (L)	مقعد الطفل المتجه للخلف من فولفو النوع المرخص: E5 04212 (L)	مقعد الطفل المتجه للخلف من فولفو النوع المرخص: E5 04212 (L)

الوزن	المقعد الأمامي (أثناء إيقاف تشغيل الوسادة الهوائية، مسموح فقط بمقاعد الأطفال المتجهة للخلف)	المقعد الأمامي (أثناء تشغيل الوسادة الهوائية، مسموح فقط بمقاعد الأطفال المتجهة للأمام)	المقعد الخلفي الطرقي	منتصف المقعد الخلفي
المجموعة 2 ٢٥-١٥ كغم	مقعد الأطفال القابل للتدوير من فولفو (Volvo Convertible Child Seat) – مقعد الأطفال المتجه للأمام، مثبت بواسطة حزام الأمان بالسيارة. النوع المرخص: E5 04191 (U)	مقعد الأطفال القابل للتدوير من فولفو (Volvo Convertible Child Seat) – مقعد الأطفال المتجه للأمام، مثبت بواسطة حزام الأمان بالسيارة. النوع المرخص: E5 04191 (U)	مقعد الأطفال القابل للتدوير من فولفو (Volvo Convertible Child Seat) – مقعد الأطفال المتجه للأمام، مثبت بواسطة حزام الأمان بالسيارة. النوع المرخص: E5 04191 (U)	مقعد الأطفال القابل للتدوير من فولفو (Volvo Convertible Child Seat) – مقعد الأطفال المتجه للأمام، مثبت بواسطة حزام الأمان بالسيارة. النوع المرخص: E5 04191 (U)
المجموعة 3/2 ٣٦-١٥ كغم	مقعد رفع الطفل من فولفو مزود بمسند ظهر (Volvo Booster Seat with backrest). النوع المرخص: E1 04301169 (UF)	مقعد رفع الطفل من فولفو مزود بمسند ظهر (Volvo Booster Seat with backrest). النوع المرخص: E1 04301169 (UF)	مقعد رفع الطفل من فولفو مزود بمسند ظهر (Volvo Booster Seat with backrest). النوع المرخص: E1 04301169 (UF)	مقعد رفع الطفل من فولفو مزود بمسند ظهر (Volvo Booster Seat with backrest). النوع المرخص: E1 04301169 (UF)
المجموعة 3/2 ٣٦-١٥ كغم	مقعد رفع الطفل من فولفو (E1 04301312) النوع المرخص: (UF, L)	مقعد رفع الطفل من فولفو (E1 04301312) النوع المرخص: (UF)	مقعد رفع الطفل من فولفو (E1 04301312) النوع المرخص: (UF, L)	مقعد رفع الطفل من فولفو (E1 04301312) النوع المرخص: (UF, L)

الوزن	المقعد الأمامي (أثناء إيقاف تشغيل الوسادة الهوائية، مسموح فقط بمقاعد الأطفال المتجهة للخلف)	المقعد الأمامي (أثناء تشغيل الوسادة الهوائية، مسموح فقط بمقاعد الأطفال المتجهة للأمام)	المقعد الخلفي الطرفي	منتصف المقعد الخلفي
المجموعة 3/2 ٣٦-١٥ كغم	وسادة رفع الطفل مزودة وغير مزودة بمسند الظهر Booster Cushion with and (without backrest) النوع المرخص: E5 04216 (UF)	وسادة رفع الطفل مزودة وغير مزودة بمسند الظهر Booster Cushion with and (without backrest) النوع المرخص: E5 04216 (UF)	وسادة رفع الطفل مزودة وغير مزودة بمسند الظهر (Booster Cushion with and without backrest)	وسادة رفع الطفل مزودة وغير مزودة بمسند الظهر (Booster Cushion with and without backrest)

L: مناسب لمقاعد أطفال معينة. قد تكون مقاعد الأطفال هذه مخصصة للاستخدام في طراز سيارة معين، من فئات محددة أو شبه عالمية.

U: مناسب لمقاعد الأطفال المعتمدة عالمياً في هذه الفئة الوزنية.

UF: مناسب لمقاعد الأطفال المتجهة للأمام والمعتمدة عالمياً في هذه الفئة الوزنية.

B: مقاعد الأطفال المدمجة المعتمدة في هذه الفئة الوزنية.

A مخصصة لمقعد الطفل المتجه للخلف فقط. اضبط مسند ظهر المقعد في الوضع القائم.
B توصي شركة فولفو باستخدام مقاعد الأطفال المتجهة للخلف للأطفال في هذه المجموعة من الوزن.

معلومات ذات صلة

- مقاعد الأطفال - الموضوع (ص. ٤٨)
- مقاعد الأطفال - نقاط التثبيت العلوية (ص. ٥٢)
- مقعد الأطفال - ISOFIX (ص. ٤٩)
- معلومات عامة عن أمان الأطفال (ص. ٤٢)

مقاعد الأطفال - الموضع

يتم اختيار كيفية وضع الطفل في السيارة والتجهيزات المستخدمة اعتماداً على وزن الطفل وحجمه.



مقاعد الأطفال المواجهة للخلف لا تتوافق مع الوسائد الهوائية.

احرص دوماً على تثبيت مقاعد الأطفال (ص. ٤٣) المتجهة للخلف في المقعد الخلفي في حالة تنشيط (ص. ٣٣) الوسادة الهوائية للراكب. في حالة جلوس طفل في مقعد الراكب الأمامي فقد يتعرض للإصابة الشديدة عند انتفاخ الوسادة الهوائية. في حالة إيقاف تشغيل الوسادة الهوائية للراكب فإنه يُسمح بتثبيت مقاعد الأطفال المواجهة للخلف في مقعد الراكب الأمامي.

ملصق الوسادة الهوائية للراكب



يوجد ملصق جهة الراكب على حاجب الشمس.

يوجد ملصق التحذير للوسادة الهوائية للراكب كما هو موضح أعلاه.

ويمكن استخدام ما يلي:

- مقعد أطفال متجه للخلف على مقعد الراكب الأمامي أثناء إيقاف تشغيل الوسادة الهوائية للراكب.
- مقعد/وسادة رفع الطفل المتجه/المتجهة للأمام على مقعد الراكب الأمامي أثناء تنشيط الوسادة الهوائية للراكب.
- واحد أو أكثر من مقاعد الأطفال/وسائد رفع الأطفال في المقعد الخلفي.

تحذير

لا تستخدم مقعد طفل متجه للخلف على مقعد مزود بالحماية بواسطة وسادة هوائية منشّطة. قد يؤدي عدم اتباع هذه النصيحة إلى موت الطفل أو إصابته بإصابة خطيرة.

تحذير

لا تسمح مطلقاً لأي شخص بالوقوف أو الجلوس أمام مقعد الراكب الأمامي.

تجنب وضع مقعد أطفال مواجه للخلف على مقعد الراكب الأمامي في حالة تنشيط الوسادة الهوائية لمقعد الراكب.

يلزم عدم جلوس الركاب المواجهين للأمام (أطفال وكبار) على مقعد الراكب الأمامي في حالة إلغاء تنشيط الوسادة الهوائية الخاص بالراكب.

في حال عدم الالتزام بالتحذيرات المذكورة أعلاه قد تتعرض حياة الشخص للخطر أو لإصابات بالغة.

تحذير

لا يجب استخدام وسادات رفع الطفل/مقاعد الأطفال المزودة بدعامات فولاذية أو أي تصميم آخر يمكن أن يستقر على زر فتح إبريم حزام الأمان، لأنها قد تتسبب في فتح إبريم حزام الأمان بشكل مفاجئ.

لا تسمح للجزء العلوي من مقعد الطفل بالاستقرار فوق الزجاج الأمامي.

ملاحظة

تختلف اللوائح المتعلقة بوضع الأطفال في السيارات من دولة إلى أخرى. تحقق مما ينطبق عليك.

معلومات ذات صلة

- معلومات عامة عن أمان الأطفال (ص. ٤٢)
- مقاعد الأطفال - نقاط التثبيت العلوية (ص. ٥٢)
- مقعد الأطفال - ISOFIX (ص. ٤٩)

ملاحظة

توصي فولفو بأن تتصل بوكيل فولفو معتمد لمعرفة توصياته بشأن مقاعد أطفال ISOFIX التي توصي بها فولفو.

معلومات ذات صلة

- ISOFIX - أنواع مقاعد الأطفال (ص. ٥٠)

ISOFIX - فئات الأحجام

هناك تصنيف لحجم مقاعد الأطفال التي تستخدم نظام تثبيت ISOFIX (ص. ٤٩) وذلك لمساعدة المستخدمين في اختيار النوع المناسب لمقاعد الأطفال (ص. ٥٠).

فئة الحجم	الوصف
A	الحجم الكامل، مقعد أطفال متجه للأمام
B	حجم صغير (البديل ١)، مقعد أطفال متجه للأمام
B1	حجم صغير (البديل ٢)، مقعد أطفال متجه للأمام
C	الحجم الكامل، مقعد أطفال متجه للخلف
D	حجم صغير، مقعد أطفال متجه للخلف
E	مقعد الرضيع المتجه للخلف
F	مقعد الرضيع المستعرض، الأيسر
G	مقعد الرضيع المستعرض، الأيمن

تحذير

تجنب وضع مقعد أطفال مواجه للخلف على مقعد الراكب في حالة تنشيط الوسادة الهوائية لمقعد الراكب.

ملاحظة

في حالة عدم وجود تصنيف حجم لمقعد أطفال ISOFIX، فيجب تضمين طراز السيارة في قائمة المركبات الخاصة بمقاعد الأطفال.

مقعد الأطفال - ISOFIX

ISOFIX هو نظام ثابت في مقاعد الأطفال بالسيارة (ص. ٤٣) وهو قائم على معايير دولية.

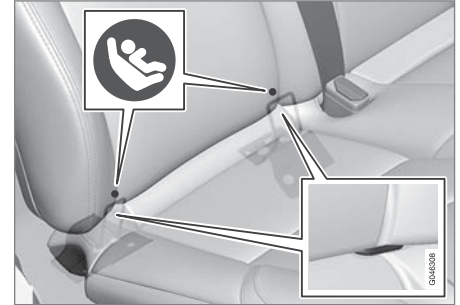

توجد نقاط تثبيت نظام إسوفيكس (ISOFIX) في الجزء السفلي لمسند ظهر المقعد الخلفي في المقاعد الطرفية.

وقد تم الإشارة إلى مكان نقاط التركيب هذه بوضع رموز في كساء مسند الظهر (انظر الشكل التوضيحي السابق).

اتبع دائماً تعليمات التركيب من الشركة المصنعة عندما تقوم بتوصيل مقعد الطفل بنقاط تثبيت إسوفيكس (ISOFIX).

معلومات ذات صلة

- ISOFIX - فئات الأحجام (ص. ٤٩)
- ISOFIX - أنواع مقاعد الأطفال (ص. ٥٠)
- معلومات عامة عن أمان الأطفال (ص. ٤٢)

ISOFIX - أنواع مقاعد الأطفال

مقاعد الأطفال مختلفة الأحجام - السيارات ذات أحجام مختلفة. مما يعني أنه ليس جميع مقاعد الأطفال ملائمة لكافة المقاعد في كل موديلات السيارات.

مقاعد الركاب لتركيب نظام ISOFIX ^A الخاص بمقاعد الأطفال		فئة الحجم	الوزن	نوع مقعد الأطفال
المقعد الخلفي الطرفي	المقعد الأمامي			
X	X	F	حد أقصى ١٠ كغم	مقعد الرضيع المستعرض
X	X	G		
موافق (IL)	X	E	حد أقصى ١٠ كغم	مقعد الرضيع، المتجه للخلف
موافق (IL)	X	E	حد أقصى ١٣ كغم	مقعد الرضيع، المتجه للخلف
موافق (IL)	X	D		
موافق (IL)	X	C		
موافق (IL)	X	D	٩-١٨ كغم	مقعد الأطفال، المتجه للخلف
موافق (IL)	X	C		

مقاعد الركاب لتركيب نظام ISOFIX ^A الخاص بمقاعد الأطفال		فئة الحجم	الوزن	نوع مقعد الأطفال
المقعد الأمامي	المقعد الخلفي الطرفي			
موافق ^B (IUF)	X	B	٩-١٨ كغم	مقعد الطفل، المتجه للأمام
موافق ^B (IUF)	X	B1		
موافق ^B (IUF)	X	A		

X: وضع نظام التثبيت إسوفيكس ISOFIX غير مناسب لمقاعد الأطفال إسوفيكس في هذه الفئة من الوزن وفئة الحجم.

IL: مناسب لمقاعد أطفال إسوفيكس معينة قد تكون مقاعد الأطفال هذه مخصصة للاستخدام في طراز سيارة معين، من فئات محددة أو شبه عالمية.

IUF: مناسب لمقاعد الأطفال ISOFIX المتجهة نحو الأمام المعتمدة عالميًا في هذه الفئة الوزنية.

^A ISOFIX هو نظام تثبيت في مقاعد الأطفال بالسيارة وهو قائم على معايير دولية.
^B توصي شركة فولفو باستخدام مقاعد الطفل الموجه للخلف مع هذه المجموعة.

احرص على اختيار فئة الحجم (ص. ٤٩) المناسبة لمقعد الأطفال في نظام تثبيت ISOFIX.

معلومات ذات صلة

- مقعد الأطفال - ISOFIX (ص. ٤٩)

ملاحظة ⓘ
في السيارات المزودة بغطاء للحمولات فوق مقصورة الأمتعة، ينبغي إزالة هذا الغطاء قبل التمكن من تركيب مقاعد الأطفال بنقاط التثبيت.

للحصول على معلومات تفصيلية عن كيفية شد مقعد الأطفال في نقاط التركيب العلوية، راجع تعليمات مصنع المقعد.

تحذير ⚠
يجب دائمًا تمرير أشرطة تثبيت مقعد الطفل عبر الفتحة الموجودة في ساق مسند الرأس قبل شدّها عند نقطة التّوصيل.

معلومات ذات صلة

- معلومات عامة عن أمان الأطفال (ص. ٤٢)
- مقاعد الأطفال - الموضع (ص. ٤٨)
- مقعد الأطفال - ISOFIX (ص. ٤٩)

مقاعد الأطفال - نقاط التثبيت العلوية

السيارة مزودة بنقاط تثبيت علوية لبعض مقاعد الأطفال المواجهة للمقدمة مقاعد أطفال (ص. ٤٣). توجد نقاط التثبيت هذه في الجزء الخلفي من المقعد.

نقاط التثبيت العلوية

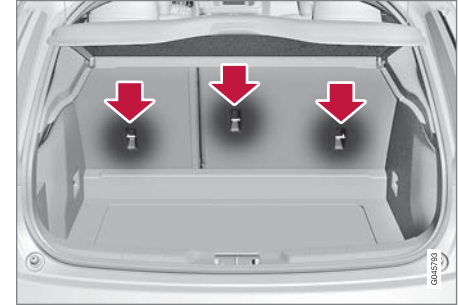

تم تصميم نقاط التركيب العلوية بشكل رئيسي للاستخدام مع مقاعد الأطفال المتجه للأمام. توصي فولفو بوجود جلوس الأطفال الصغار في مقاعد الأطفال الموجهة للخلف كلما تقدموا في العمر بقدر الإمكان.

ملاحظة ⓘ
قم بطي مساند الرأس من أجل تسهيل تركيب هذا النوع من مقاعد الأطفال في السيارات المزودة بمساند رأس قابلة للطي على المقاعد الخارجية.

أجهزة القياس والتحكم

الأدوات وأزرار التحكم، السيارة ذات عجلة القيادة
اليسرى - نظرة عامة

تعرض النظرة العامة مكان شاشات عرض السيارة وأزرار
التحكم.

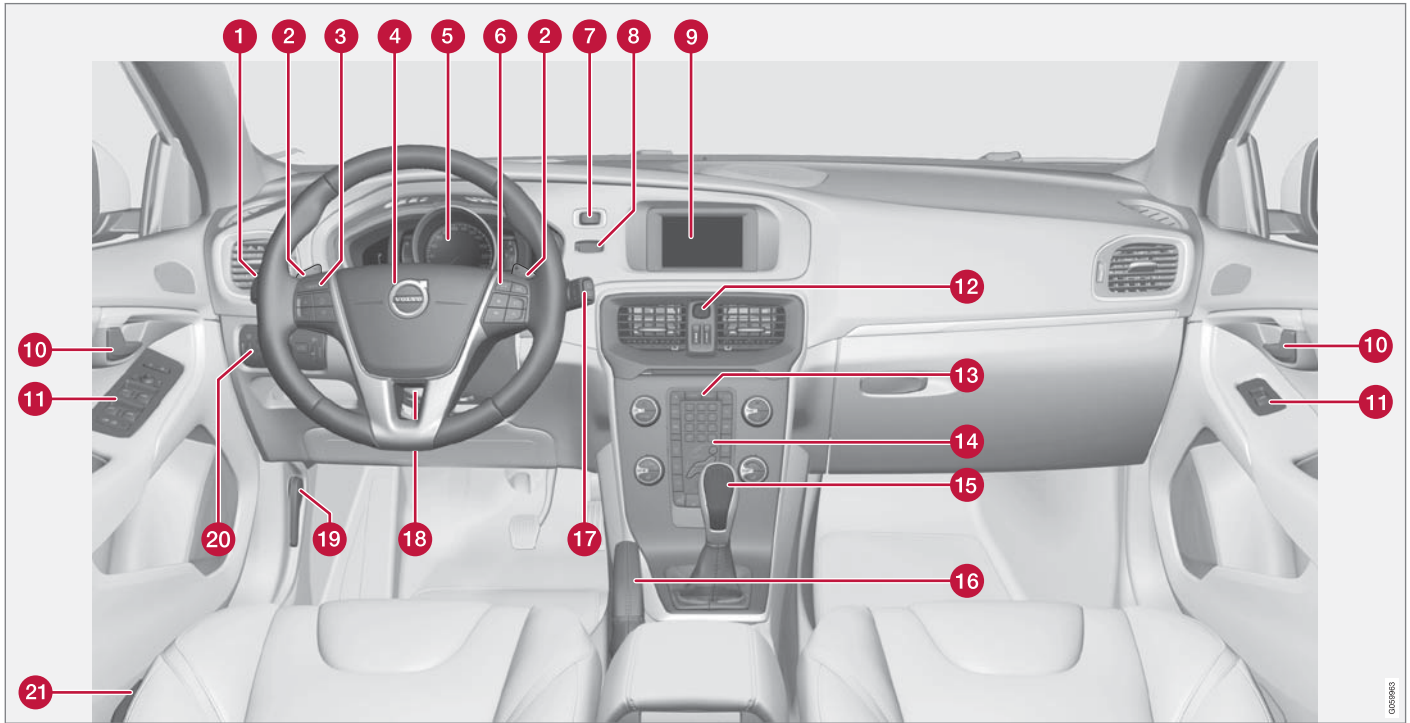



الوظيفة	راجع
1 القوائم والرسائل ومؤشرات الاتجاه والضوء العالي/الخافت وحاسوب الرحلات	(ص. ١٠٩) و(ص. ١١٢) و(ص. ٩٩) و(ص. ٩١) و(ص. ١١٣).
2 تغيير الترس اليدوي في صندوق التروس الآلي*	(ص. ٢٦٤).
3 مثبت السرعة*	(ص. ١٨٧) و(ص. ١٩٥).
4 البوق، الوسائد الهوائية	(ص. ٨٧) و(ص. ٣٠).
5 لوحة العدادات المندمجة	(ص. ٦٠).
6 التنقل في القائمة والتحكم بالصوت والتحكم بالهاتف*	(ص. ١١٢) وملحق Sensus .Infotainment
7 الزر START/STOP ENGINE	(ص. ٢٦٠).
8 قفل الإشعال	(ص. ٨١).
9 شاشة نظام المعلومات والترفيه وعرض القوائم	(ص. ١١٢) وملحق Sensus .Infotainment
10 مقبض الباب	–

الوظيفة	راجع
11 لوحة التحكم	(ص. ١٦٩) و(ص. ١٧٤) و(ص. ١٠٤) و(ص. ١٠٥).
12 مؤشرات تحذير الخطر	(ص. ٩٩).
13 لوحة التحكم بنظام المعلومات الترفيهية و التنقل في القائمة	(ص. ١١٢) وملحق Sensus .Infotainment
14 لوحة التحكم للتحكم في المناخ	(ص. ١٢٥) أو (ص. ١٢٦).
15 ذراع اختيار التروس	(ص. ٢٦٣) أو (ص. ٢٦٤).
16 فرامل الوقوف	(ص. ٢٨١).
17 الماسحات والغسل	(ص. ١٠٢).
18 ضبط عجلة القيادة	(ص. ٨٧).
19 زر فتح غطاء المحرك	(ص. ٣٣١).
20 مفتاح الإضاءة، زر فتح باب صندوق الأمتعة	(ص. ٨٨) و(ص. ١٧٠).
21 ضبط المقعد*	(ص. ٨٤).

معلومات ذات صلة

- مابين درجة الحرارة الخارجية (ص. ٦٨)
- عداد مسافة الرحلة (ص. ٦٨)
- الساعة (ص. ٦٩)

الأدوات وأزرار التحكم، السيارة ذات عجلة القيادة
اليمنى - نظرة عامة

تعرض النظرة العامة مكان شاشات عرض السيارة وأزرار
التحكم.

نظرة عامة عن السيارات ذات عجلة القيادة اليسرى >>

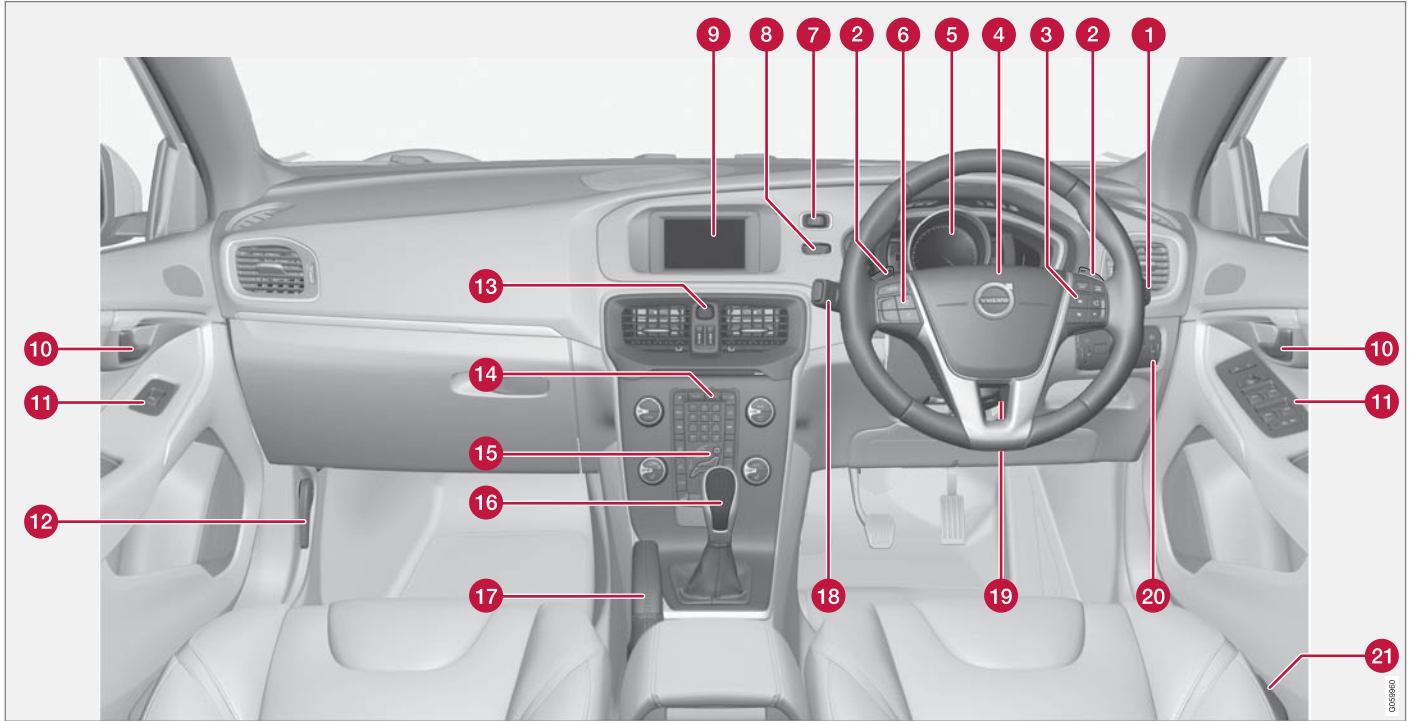

أجهزة القياس والتحكم

الوظيفة	راجع
20	مفتاح الإضاءة، زر فتح باب صندوق الأمتعة (ص. ٨٨) و (ص. ١٧٠).
21	ضبط المقعد* (ص. ٨٤).

معلومات ذات صلة

- ممين درجة الحرارة الخارجية (ص. ٦٨)
- عداد مسافة الرحلة (ص. ٦٨)
- الساعة (ص. ٦٩)

الوظيفة	راجع
11	لوحة التحكم (ص. ١٦٩) و (ص. ١٧٤) و (ص. ١٠٤) و (ص. ١٠٥).
12	زر فتح غطاء المحرك (ص. ٣٣١).
13	مؤشرات تحذير الخطر (ص. ٩٩).
14	لوحة التحكم بنظام المعلومات الترفيهية و التنقل في القائمة Sensus .Infotainment (ص. ١١٢) وملحق
15	لوحة التحكم للتحكم في المناخ (ص. ١٢٥) أو (ص. ١٢٦).
16	ذراع اختيار التروس (ص. ٢٦٣) أو (ص. ٢٦٤).
17	فرامل الوقوف (ص. ٢٨١).
18	القوائم والرسائل ومؤشرات الاتجاه والضوء العالي/الخافت وحاسوب الرحلات (ص. ١٠٩) و (ص. ١١٢) و (ص. ٩٩) و (ص. ٩١) و (ص. ١١٣).
19	ضبط عجلة القيادة (ص. ٨٧).

الوظيفة	راجع
1	الماسحات والغسل (ص. ١٠٢).
2	تغيير الترس اليدوي في صندوق التروس الألي* (ص. ٢٦٤).
3	التنقل في القائمة والتحكم بالصوت والتحكم بالهاتف* (ص. ١١٢) وملحق Sensus .Infotainment
4	البوق، الوسائد الهوائية (ص. ٨٧) و (ص. ٣٠).
5	لوحة العدادات المندمجة (ص. ٦٠).
6	مثبت السرعة* (ص. ١٨٧) و (ص. ١٩٥).
7	الزر START/STOP ENGINE (ص. ٢٦٠).
8	قفل الإشعال (ص. ٨١).
9	شاشة نظام المعلومات والترفيه وعرض القوائم (ص. ١١٢) وملحق Sensus .Infotainment
10	مقبض الباب -

لوحة العدادات المندمجة

تعرض شاشة عرض المعلومات في لوحة العدادات المندمجة معلومات عن بعض وظائف السيارة بالإضافة إلى رسائل.

- لوحة العدادات التناظرية المندمجة - نظرة عامة (ص. ٦٠)
- لوحة العدادات الرقمية المندمجة - نظرة عامة (ص. ٦١)
- لوحة العدادات المندمجة - معنى رموز المؤشر (ص. ٦٥)
- لوحة العدادات المندمجة - معاني رموز التحذير (ص. ٦٦)

لوحة العدادات التناظرية المندمجة - نظرة عامة

تعرض شاشة عرض المعلومات في لوحة العدادات المندمجة معلومات عن بعض وظائف السيارة بالإضافة إلى رسائل.

شاشة المعلومات

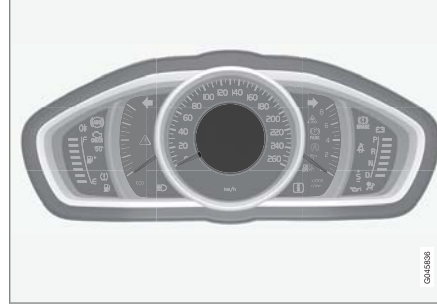

شاشة المعلومات، لوحة العدادات التناظرية.

هناك المزيد من الأوصاف تحت الوظائف التي تستخدم شاشة عرض المعلومات.

المقياس والمؤشرات

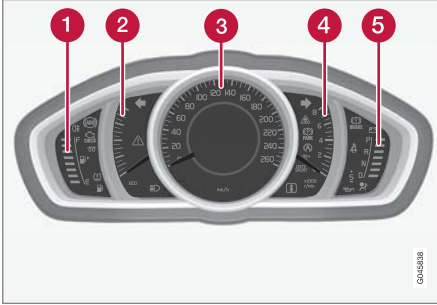

- 1 مقياس الوقود. عندما ينخفض المؤشر إلى علامة واحدة بيضاء^١، يضيء رمز المؤشر الأصفر الخاص بالمستوى المنخفض في خزان الوقود. راجع أيضاً حاسوب الرحلات (ص. ١١٣) و ملء الوقود (ص. ٢٨٦).
- 2 Eco meter يشير العداد إلى مدى الاقتصاد في قيادة السيارة. كلما زادت القراءة في المؤشر دل هذا على زيادة نسبة الاقتصاد.
- 3 عداد السرعة
- 4 عداد سرعة دوران المحرك. يشير العداد إلى سرعة المحرك بمقدار الآلاف الدورات في الدقيقة الواحدة (rpm).
- 5 مؤشر تغيير التروس^٢/مؤشر وضع الترس^٣. راجع أيضاً مؤشر تغيير التروس* (ص. ٢٦٣) أو صندوق التروس الألي - Geartronic* (ص. ٢٦٤).

١ عندما تبدأ رسالة الشاشة Distance to empty fuel tank: في عرض -----، تصبح العلامة حمراء.
٢ صندوق التروس اليدوي.
٣ صندوق التروس الأوتوماتيكي.

لوحة العدادات الرقمية المندمجة - نظرة عامة

تعرض شاشة عرض المعلومات في لوحة العدادات المندمجة معلومات عن بعض وظائف السيارة بالإضافة إلى رسائل.

شاشة المعلومات

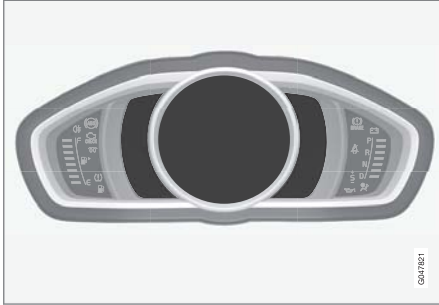

شاشة عرض معلومات، لوحة العدادات الرقمية*.

هناك المزيد من الأوصاف تحت الوظائف التي تستخدم شاشة عرض المعلومات.

المقاييس والمؤشرات

يمكن الاختيار ما بين عدة نسق مختلفة للوحة العدادات الرقمية المندمجة. بعض السمات الممكنة هي "Elegance" و"Eco" و"Performance".

يمكن تحديد سمة أو نسق ما فقط عن تشغيل المحرك.

لتحديد السمة، اضغط زر ذراع المقود الأيسر **OK** ثم حدد خيار القائمة **Themes** بإدارة بكرة التحكم على الذراع. اضغط زر

معلومات ذات صلة

- لوحة العدادات المندمجة (ص. ٦٠)
- لوحة العدادات المندمجة - معنى رموز المؤشر (ص. ٦٥)
- لوحة العدادات المندمجة - معاني رموز التحذير (ص. ٦٦)
- لوحة العدادات الرقمية المندمجة - نظرة عامة (ص. ٦١)

رموز التحذير والمؤشرات

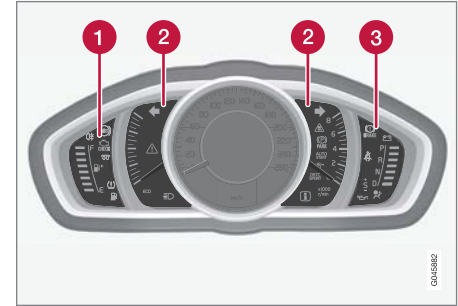

رموز المؤشرات والتحذير، لوحة العدادات التناظرية.

1 رموز المؤشر

2 رموز التحذير والمؤشرات

3 رموز التحذير

اختبار الوظيفة

جميع رموز التحذير والمؤشرات، بخلاف مؤشرات مركز شاشة المعلومات، تضيء في وضع المفتاح **II** أو عند بدء تشغيل المحرك. يجب أن تنطفئ جميع الرموز عند بدء تشغيل المحرك، باستثناء رمز فرامل الوقوف الذي ينطفئ عند فصل تعشيق الفرامل.

إذا لم يبدأ المحرك بالعمل أو إذا تم تنفيذ اختبار الوظيفة في وضع المفتاح **II**، فعندئذ تنطفئ جميع الرموز في غضون بضع ثوانٍ باستثناء رمز الخلل في نظام انبعاثات السيارة ورمز انخفاض ضغط الزيت.

* بعض طرز المحرك المختلفة لا يتوفر بها أنظمة التحذير عند انخفاض مستوى الزيت. في السيارات المزودة بهذه الأنظمة لا يتم استخدام رمز انخفاض ضغط الزيت. ولكن يظهر تحذير بانخفاض مستوى الزيت على شاشة العرض. لمزيد من المعلومات، راجع زيت المحرك - عام (ص. ٣٣٢).

►► **OK.** أدر بكرة التحكم لتحديد السمة ثم قم بتأكيد الاختيار بالضغط على الزر **OK.**

مظهر شاشة الكونسول المركزي يتبع وضع الضبط لسمة لوحة العدادات المتدمجة في بعض الطرز.

يمكن كذلك ضبط وضع التباين والألوان في لوحة العدادات باستخدام المفتاح في ذراع المقود الأيسر.

لمزيد من المعلومات حول إدارة القائمة، راجع التنقل في القائمة - لوحة العدادات المتدمجة (ص. ١٠٩).

يمكن حفظ خيار السمة وإعادة وضع التباين واللون لكل مفتاح للتحكم عن بعد في ذاكرة مفتاح السيارة*، راجع مفتاح التحكم عن بُعد - التخصيص* (ص. ١٥٥).

السمة "Elegance"

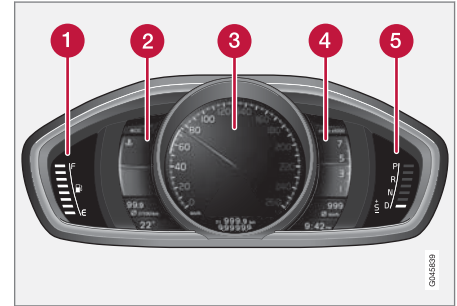

العدادات والمؤشرات، النسق "Elegance".

1 مقياس الوقود. عندما ينخفض المؤشر إلى علامة واحدة بيضاء، يضيء رمز المؤشر الأصفر الخاص بالمستوى

٥ عندما تبدأ رسالة Distance to empty fuel tank: في عرض -----، تصبح العلامة حمراء.
٦ صندوق التروس اليدوي.
٧ صندوق التروس الأوتوماتيكي.

المنخفض في خزان الوقود. راجع أيضاً حاسوب الرحلات (ص. ١١٣) و ملء الوقود (ص. ٢٨٦).

2 مقياس درجة الحرارة لسائل تبريد المحرك

3 عداد السرعة

4 عداد سرعة دوران المحرك. يشير العداد إلى سرعة المحرك بمقدار الآلاف الدورات في الدقيقة الواحدة (rpm).

5 مؤشر تغيير التروس^٦/مؤشر وضع الترس^٧. راجع أيضاً مؤشر تغيير التروس* (ص. ٢٦٣) أو صندوق التروس الألي - Geartronic* (ص. ٢٦٤).

السمة "Eco"

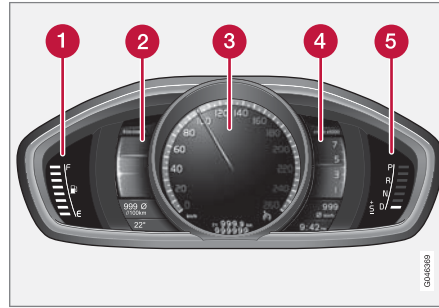

العدادات والمؤشرات، النسق "Eco".

1 مقياس الوقود. عندما ينخفض المؤشر إلى علامة بيضاء واحدة فقط، يضيء رمز المؤشر الأصفر الخاص

بانخفاض الوقود في خزان الوقود. راجع أيضاً حاسوب الرحلات (ص. ١١٣) و ملء الوقود (ص. ٢٨٦).

2 Eco guide. راجع أيضاً موجه Eco وموجه الطاقة* (ص. ٦٤).

3 عداد السرعة

4 عداد سرعة دوران المحرك. يشير العداد إلى سرعة المحرك بمقدار الآلاف الدورات في الدقيقة الواحدة (rpm).

5 مؤشر تغيير التروس^٦/مؤشر وضع الترس^٧. راجع أيضاً مؤشر تغيير التروس* (ص. ٢٦٣) أو صندوق التروس الألي - Geartronic* (ص. ٢٦٤).

أجهزة القياس والتحكم

اختبار الوظيفة

جميع رموز التحذير والمؤشرات، بخلاف مؤشرات مركز شاشة المعلومات، تضيء في وضع المفتاح II أو عند بدء تشغيل المحرك. يجب أن تنطفئ جميع الرموز عند بدء تشغيل المحرك، باستثناء رمز فرامل الوقوف والذي ينطفئ عند فصل تعشيق الفرامل.

إذا لم يبدأ المحرك بالعمل أو إذا تم تنفيذ اختبار الوظيفة في وضع المفتاح II، فعندئذ تنطفئ جميع الرموز في غضون بضع ثوانٍ باستثناء رمز الخلل في نظام انبعاثات السيارة ورمز انخفاض ضغط الزيت.

معلومات ذات صلة

- لوحة العدادات المندمجة (ص. ٦٠)
- لوحة العدادات المندمجة - معنى رموز المؤشر (ص. ٦٥)
- لوحة العدادات المندمجة - معاني رموز التحذير (ص. ٦٦)
- لوحة العدادات التناظرية المندمجة - نظرة عامة (ص. ٦٠)

5 Power guide. راجع أيضاً موجه Eco وموجه الطاقة* (ص. ٦٤).

6 مؤشر تغيير التروس^٦/مؤشر وضع التروس^٧. راجع أيضاً مؤشر تغيير التروس* (ص. ٢٦٣) أو صندوق التروس الألي - Geartronic* (ص. ٢٦٤).

رموز التحذير والمؤشرات

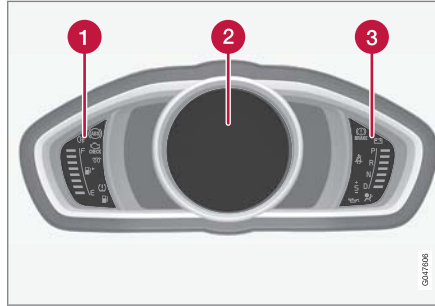

رموز المؤشرات والتحذير، لوحة العدادات الرقمية.

1 رموز المؤشر

2 رموز التحذير والمؤشرات

3 رموز التحذير^٨

السمة "Performance"

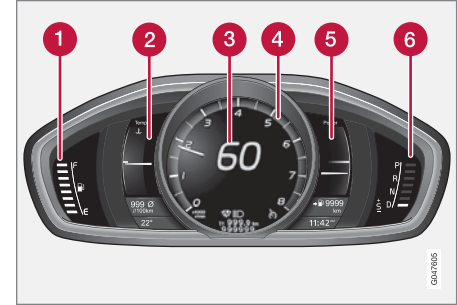

العدادات والمؤشرات، النمق "Performance".

1 مقياس الوقود. عندما ينخفض المؤشر إلى علامة بيضاء

واحدة فقط، يضيء رمز المؤشر الأصفر الخاص بانخفاض الوقود في خزان الوقود. راجع أيضاً حاسوب الرحلات (ص. ١١٣) و ملء الوقود (ص. ٢٨٦).

2 مقياس درجة الحرارة لسائل تبريد المحرك

3 عداد السرعة

4 عداد سرعة دوران المحرك. يشير العداد إلى سرعة المحرك بمقدار الآلاف الدورات في الدقيقة الواحدة (rpm).

٥ عندما تبدأ رسالة الشاشة Distance to empty fuel tank: في عرض ---، تصبح العلامة حمراء.

٦ صندوق التروس اليدوي.

٧ صندوق التروس الأوتوماتيكي.

٨ بعض طرز المحرك المختلفة لا يتوفر بها أنظمة التحذير عند انخفاض مستوى الزيت. في السيارات المزودة بهذه الأنظمة لا يتم استخدام رمز انخفاض ضغط الزيت. ولكن يظهر تحذير بانخفاض مستوى الزيت على شاشة العرض. لمزيد من المعلومات، راجع زيت المحرك - عام (ص. ٣٢٢).

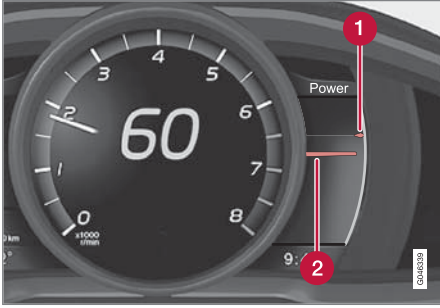

1 طاقة المحرك المتوفرة

2 طاقة المحرك المستخدمة

طاقة المحرك المتوفرة

يشير المؤشر الصغير العلوي إلى طاقة المحرك المتوفرة*. كلما كانت النتيجة مرتفعة على المقياس، كان مقدار الطاقة المتاحة أعلى في الترس الحالي.

طاقة المحرك المستخدمة

يشير المؤشر الكبير السفلي إلى طاقة المحرك المستخدمة*. كلما كانت النتيجة مرتفعة على المقياس، كان مقدار الطاقة المستهلكة من المحرك أعلى.

تشير الفجوة الكبيرة بين المؤشرين إلى احتياطي طاقة كبير.

القيمة الأنئية

تظهر القيمة الأنئية هنا - كلما زادت القراءة على العداد، كان أفضل.

يتم حساب القيمة الأنئية بالاعتماد على السرعة وسرعة المحرك وطاقة المحرك المستخدمة بالإضافة إلى استخدام فرامل القدم.

يُنصح باستخدام أمثل سرعة (تتراوح بين ٥٠ و ٨٠ كم/سا) (٣٠-٥٠ ميل في الساعة) مع سرعة دوران منخفضة للمحرك. تقع المؤشرات أسفل التسارع والفرملة.

تتسبب القيم الأنئية المنخفضة جداً بإضاءة المنطقة الحمراء على العداد (بتأخير قصير)، وهذا يدل على اقتصاد ضعيف في القيادة ولذلك يجب تجنب ذلك.

القيمة المتوسطة

تتبع القيمة المتوسطة القيمة الأنئية ببطء وتوضح كيف تمت قيادة السيارة مؤخراً. كلما كان مستوى المؤشرات مرتفعاً على المقياس، كان مستوى توفير السائق للوقود أفضل.

Power guide

توضح هذه الأداة العلاقة بين كمية الطاقة (Power) التي يتم أخذها من المحرك وكمية الطاقة المتوفرة.

لرؤية هذه الوظيفة، حدد النسق "Performance"؛ راجع لوحة العدادات الرقمية المندمجة - نظرة عامة (ص. ٦١).

موجه Eco وموجه الطاقة*

Eco guide و Power guide عبارة عن أداتين من أدوات لوحة العدادات المندمجة (ص. ٦٠) لمساعدة السائق في قيادة السيارة لتحقيق أفضل وضع للاقتصاد.

تقوم السيارة أيضاً بتخزين إحصاءات الرحلات التي تم القيام بها، والتي يمكن رؤيتها على شكل رسم تخطيطي كتلي؛ راجع حاسوب الرحلات - إحصاءات الرحلة* (ص. ١١٨).

Eco guide

تعرض هذه الأداة مؤشراً عن كيفية الاقتصاد في قيادة السيارة.

لرؤية هذه الوظيفة، حدد النسق "Eco"؛ راجع لوحة العدادات الرقمية المندمجة - نظرة عامة (ص. ٦١).



1 القيمة الأنئية

2 القيمة المتوسطة

* تعتمد الطاقة على سرعة المحرك.

أجهزة القياس والتحكم

خلل في نظام ABS

إذا أضاء هذا الرمز، فهذا يعني إن النظام لا يعمل. يستمر نظام فرامل السيارة العادية في العمل، ولكن بدون وظيفة ABS.

١. أوقف السيارة في مكان آمن وقم بإطفاء المحرك.
٢. أعد تشغيل المحرك.

٣. إذا استمر الرمز مضيئاً، فتوجه بالسيارة إلى إحدى ورش الخدمة لفحص نظام ABS. وتنصح فولفو بطلب المساعدة من إحدى ورش فولفو المعتمدة.

تشغيل مصباح الضباب الخلفي

يضيء هذا الرمز عند تشغيل مصباح الضباب الخلفي. يوجد مصباح ضباب خلفي واحد فقط - وهو موجود في جانب السائق.

نظام الاستقرار

يشير وميض الرمز إلى إن نظام الاستقرار يعمل. إذا أضاء الرمز بوجه متواصل فهذا يدل على وجود خلل في النظام.

نظام الاستقرار، الوضع الرياضي سيورت

يضيء الرمز عندما يكون الوضع الرياضي نشطاً. يسمح الوضع الرياضي بالمزيد من معايشة القيادة الفعالة. ثم يقوم النظام باستشعار ما إذا كانت دواسمة البنزين وحركات عجلة القيادة والانعطاف أكثر فعالية من القيادة العادية، ثم يسمح بالانزلاق المسيطر عليه للقسم الخلفي من السيارة إلى مستوى معين قبل أن يتدخل ويعمل على استقرار السيارة.

تسخين مسبق للمحرك (الديزل)

يضيء هذا الرمز أثناء عملية التسخين المسبق للمحرك. يحدث التسخين المسبق في الغالب بسبب انخفاض درجة الحرارة.

مستوى منخفض في خزان الوقود

عندما تتم إضاءة الرمز، يدل ذلك على انخفاض مستوى الوقود في الخزان، الرجاء إعادة التزود بالوقود في أقرب فرصة ممكنة.

الرمز	الموصفات
	المعلومات، اقرأ نص العرض
	الضوء العالي قيد التشغيل
	مؤشر اتجاه اليمين
	مؤشر اتجاه اليسار
	Eco - الوظيفة تعمل ، انظر وضع القيادة *ECO (ص. ٢٧٦)
	Start/Stop، تم إيقاف المحرك أو توماتيكياً؛ راجع Start/Stop * - الوظيفة والتشغيل (ص. ٢٦٩)
	نظام مراقبة ضغط الإطارات ، راجع مراقبة الإطارات (TM) * (ص. ٣١٧)

خلل في وظيفة ABL

يضيء الرمز في حالة حدوث خلل في وظيفة ABL (مصابيح المنعطفات النشطة).

نظام الانبعاث

في حال إضاءة الرمز بعد بدء تشغيل المحرك، قد يكون السبب هو وجود خلل في نظام الانبعاثات بالسيارة. قد السيارة لإحدى الورش لفحصها. تنصح فولفو بطلب المساعدة من إحدى ورش فولفو المعتمدة.

لوحة العدادات المندمجة - معنى رموز المؤشر

تعمل رموز المؤشر على تنبيه السائق أن الوظيفة نشطة وأن النظام يعمل أو حدوث خطأ أو عطل.

رموز المؤشر

الرمز	الموصفات
	خلل في وظيفة ABL
	نظام الانبعاث
	خلل في نظام ABS
	تشغيل مصباح الضباب الخلفي
	نظام الاستقرار، راجع نظام التحكم في الاستقرار الإلكتروني (ESC) - التشغيل (ص. ١٨٠)
	نظام الاستقرار، الوضع الرياضي، راجع نظام التحكم في الاستقرار الإلكتروني (ESC) - التشغيل (ص. ١٨١)
	تسخين مسبق للمحرك (الديزل)
	مستوى منخفض في خزان الوقود
	نظام AdBlue (محرّكات الديزل)

لوحة العدادات المندمجة - معاني رموز التحذير

تعمل رموز التحذير على تنبيه السائق في حالة تنشيط وظيفة مهمة أو حدوث خطأ فادح أو عطل كبير.

رموز التحذير

الرمز	الموصفات
	ضغط الزيت المنخفض ^A
	تشويق فرامل الوقوف، العدادات الرقمية
	تشويق فرامل الوقوف، العدادات التناظرية
	الوسائد الهوائية – SRS
	منبه حزام الأمان
	المولد لا يشحن
	خلل بنظام الفرامل
	تحذير

^A بعض طرز المحرك المختلفة لا يتوفر بها أنظمة للتحذير عند انخفاض مستوى الزيت. في السيارات المزودة بهذه الأنظمة لا يتم استخدام رمز انخفاض ضغط الزيت. ولكن يظهر تحذير بانخفاض مستوى الزيت على شاشة العرض. لمزيد من المعلومات، راجع زيت المحرك - عام (ص. ٣٢٢).

نظام ضغط الإطارات

يضيء الرمز في حالة انخفاض ضغط الهواء في الإطارات، أو إذا ظهر عطل ما في نظام ضغط الإطارات.

تذكير – الأبواب ليست مغلقة

إذا كان أحد الأبواب غير مغلق بشكل صحيح، يضيء رمز المعلومات أو التحذير مع صورة توضيحية في شاشة عرض المعلومات. أوقف السيارة في مكان آمن بأسرع ما يمكن وأغلق الباب المفتوح.

 في حال قيادة السيارة بسرعة أقل من ٧ كم/سا تقريباً (٤ ميل في الساعة تقريباً)، فيضيء رمز المعلومات.

 في حال قيادة السيارة بسرعة أكبر من ٧ كم/سا (٤ ميل في الساعة تقريباً)، فيضيء رمز التحذير.

إذا كان غطاء المحرك^{١١} غير مغلق بشكل صحيح، يضيء رمز التحذير أو المعلومات مع صورة توضيحية في شاشة عرض المعلومات. أوقف السيارة في مكان آمن بأسرع ما يمكن وأغلق غطاء المحرك.

إذا كان باب صندوق الأمتعة غير مغلق بشكل صحيح، يضيء رمز المعلومات مع صورة توضيحية في شاشة عرض المعلومات. أوقف السيارة في مكان آمن بأسرع ما يمكن وأغلق باب صندوق الأمتعة.

معلومات ذات صلة

- لوحة العدادات المندمجة (ص. ٦٠)
- لوحة العدادات المندمجة - معاني رموز التحذير (ص. ٦٦)
- لوحة العدادات التناظرية المندمجة - نظرة عامة (ص. ٦٠)
- لوحة العدادات الرقمية المندمجة - نظرة عامة (ص. ٦١)

نظام AdBlue[®] (مركزات الديزل)

يضيء هذا الرمز عندما يكون مستوى AdBlue منخفضاً أو عند ظهور عطل في نظام AdBlue. وتظهر رسالة في شاشة العرض لتوفير معلومات حول حالة النظام.

المعلومات، أقرأ نص العرض

إذا لم تعمل أحد أنظمة السيارة بالشكل الملائم، فيضيء رمز المعلومات هذا ويتم عرض إشعار نصي في شاشة المعلومات. يتم مسح نص الرسالة باستخدام الزر **OK**، راجع التنقل في القائمة - لوحة العدادات المندمجة (ص. ١٠٩)، أو تخفي أوتوماتيكياً بعد مضي بعض الوقت (يتوقف الوقت على الوظيفة الميبنة). كذلك يمكن أن يضيء رمز المعلومات مع رموز أخرى.

ملاحظة

عند عرض رسالة خدمة، يتم مسح الرمز والرسالة بواسطة زر **OK**، أو يختفيان تلقائياً بعد فترة.

الضوء العالي قيد التشغيل

يضيء الرمز عند تشغيل الضوء العالي وتشغيل غماز الضوء العالي.

مؤشرات الاتجاه اليسرى/اليمنى

يوميض رمزي مؤشري الاتجاه عندما تكون مؤشرات التحذير من الخطر قيد الاستخدام.

الوظيفة Eco تعمل

يضيء الرمز عندما تكون وظيفة Eco منشطة.

Start/Stop

يضيء الرمز عند إيقاف المحرك تلقائياً.

^{١٠} علامة تجارية مسجلة لشركة VDA (Verband der Automobilindustrie e.V.)
^{١١} السيارات المزودة بنظام إندار فقط.

تحذير

يضيء رمز التحذير الأحمر عند الإشارة إلى وجود خلل يمكن أن يؤثر على السلامة و/أو القدرة على قيادة السيارة. ويتم عرض نص توضيحي في شاشة المعلومات في نفس الوقت. يظل الرمز ظاهرًا لحين معالجة هذا الخطأ ولكن يمكن التخلص من الرسالة النصية باستخدام الزر **OK**؛ راجع التنقل في القائمة - لوحة العدادات المندمجة (ص. ١٠٩). كذلك يمكن أن يضيء رمز التحذير مع رموز أخرى.

الإجراء:

١. أوقف السيارة في مكان آمن. لا ينبغي قيادة السيارة الى حد أبعد.
٢. اقرأ المعلومات في شاشة المعلومات. ونفذ الإجراء وفقاً للرسالة الموجودة في الشاشة. أوقف الإشعار بواسطة الزر **OK**.

إذا أضاء رمز الفرامل ورمز نظام منع قفل الفرامل (ABS) في نفس الوقت، فقد يكون هناك خلل ما في نظام توزيع قوة الفرملة.

١. أوقف السيارة في مكان آمن وقم بإطفاء المحرك.
٢. أعد تشغيل المحرك.

● إذا انطفأ الرمز، استمر في القيادة.

● إذا استمر الرمز في الإضاءة، افحص مستوى خزان سائل الفرامل؛ راجع سائل الفرامل والقاطبض - المستوى (ص. ٣٣٦). في حال كان المستوى طبيعياً في خزان سائل الفرامل ولا تزال الرموز تضيء، فيمكن قيادة السيارة بحذر شديد إلى إحدى الورش لفحص نظام الفرامل. تنصح فولفو بطلب المساعدة من إحدى ورش فولفو المعتمدة.

تحذير

إذا انخفض مستوى سائل الفرامل عن مستوى **MIN** في خزان سائل الفرامل، فتجنب القيادة مرة أخرى قبل إكمال سائل الفرامل.
يجب التحقق في فقد سائل الفرامل بواسطة ورشة. توصي فولفو بالاتصال بورشة فولفو معتمدة.

تحذير

في حالة إضاءة رمزي **BRAKE** و **ABS** في نفس الوقت، فهناك خطر لحدوث انزلاق في الطرف الخلفي خلال الفرملة الشديدة.

ضغط الزيت المنخفض

إذا أضاء هذا الرمز أثناء القيادة، فهذا يعني إن ضغط الزيت بالمحرك منخفضاً جداً. أوقف المحرك فوراً وافحص مستوى زيت المحرك. املاً زيت المحرك إذا لزم الأمر. إذا أضاء الرمز وكان مستوى الزيت طبيعي، فاتصل بإحدى الورش. تنصح فولفو بطلب المساعدة من إحدى ورش فولفو المعتمدة.

فرامل الوقوف معشقة

يضيء هذا الرمز بوهج متواصل عند استعمال فرامل الركن. يضيء الرمز أثناء التعشيق. لمزيد من المعلومات، انظر فرامل الركن (ص. ٢٨١).

الوسائد الهوائية – SRS

إذا ظل الرمز مضيئاً أو إذا أضاء أثناء القيادة فهذا دليل على اكتشاف خطأ في أحد أنظمة الأمان بالسيارة. قد السيارة لإحدى الورش لفحصها بأسرع ما يمكن. تنصح فولفو بطلب المساعدة من إحدى ورش فولفو المعتمدة.

منبه حزام الأمان

يومض هذا الرمز في حال لم يضع الراكب في المقعد الأمامي حزام الأمان أو في حال نزع أحد الركاب في المقعد الخلفي حزام الأمان.

المولد لا يشحن

إذا أضاء الرمز أثناء القيادة، فهذا يعني وجود خلل بالنظام الكهربائي. توجه لزيارة ورشة الخدمة. تنصح فولفو بطلب المساعدة من إحدى ورش فولفو المعتمدة.

خلل بنظام الفرامل

تتم إضاءة هذا الرمز، فقد يكون هذا مؤشراً على انخفاض مستوى سائل الفرامل بشدة. أوقف السيارة في مكان آمن وتحقق من المستوى في خزان سائل الفرامل؛ راجع سائل الفرامل والقاطبض - المستوى (ص. ٣٣٦).

عداد مسافة الرحلة

تظهر شاشة عداد مسافات الرحلة في لوحة العدادات المندمجة.

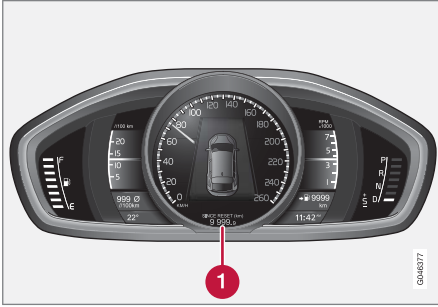

عداد مسافات الرحلة، العدادات الرقمية.

1 شاشة عداد مسافات الرحلة ١٣

يتم استخدام عداد مسافات الرحلة T1 و T2 لقياس المسافات القصيرة. يتم عرض المسافة في الشاشة.

أدر عجلة تحكم ذراع المقود الأيسر لإظهار العداد المطلوب.

تؤدي الضغط الطويلة (حتى يحدث التغيير) على زر ذراع المقود الأيسر RESET إلى إعادة ضبط عداد مسافات الرحلة. لمزيد من المعلومات، انظر حاسوب الرحلات (ص. ١١٣).

معلومات ذات صلة

- لوحة العدادات المندمجة (ص. ٦٠)

مبين درجة الحرارة الخارجية

تظهر شاشة درجة الحرارة الخارجية في لوحة العدادات المندمجة.

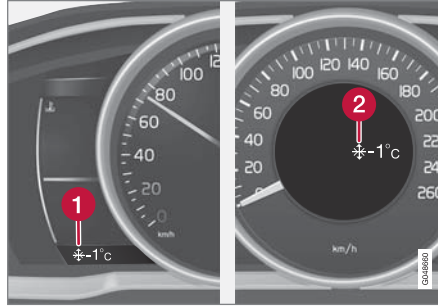

1 شاشة درجة الحرارة الخارجية، لوحة العدادات الرقمية

2 شاشة درجة الحرارة الخارجية، لوحة العدادات التناظرية

عندما تتراوح درجة الحرارة بين $+2^{\circ}\text{C}$ و -5°C يظهر رمز قطعة ثلج في وحدة العرض. ويعتبر هذا الرمز بمثابة تحذير ضد الأسطح الزلقة. عندما تكون السيارة واقفة فقد يظهر مقياس الحرارة درجات أعلى من المعتاد.

معلومات ذات صلة

- لوحة العدادات المندمجة (ص. ٦٠)

تذكير - الأبواب ليست مغلقة

إذا كان أحد الأبواب غير مغلق بشكل صحيح، يضيء رمز المعلومات أو التحذير مع صورة توضيحية في شاشة عرض المعلومات. أوقف السيارة في مكان آمن بأسرع ما يمكن وأغلق الباب المفتوح.

في حال قيادة السيارة بسرعة أقل من ٧ كم/سا تقريبًا (٤ ميل في الساعة تقريبًا)، فيضيء رمز المعلومات.

في حال قيادة السيارة بسرعة أكبر من ٧ كم/سا (٤ ميل في الساعة) تقريبًا، فيضيء رمز التحذير.

إذا كان غطاء المحرك^{١٢} غير مغلق بشكل صحيح، يضيء رمز التحذير أو المعلومات مع صورة توضيحية في شاشة عرض المعلومات. أوقف السيارة في مكان آمن بأسرع ما يمكن وأغلق غطاء المحرك.

إذا كان باب صندوق الأمتعة غير مغلق بشكل صحيح، يضيء رمز المعلومات مع صورة توضيحية في شاشة عرض المعلومات. أوقف السيارة في مكان آمن بأسرع ما يمكن وأغلق باب صندوق الأمتعة.

معلومات ذات صلة

- لوحة العدادات المندمجة (ص. ٦٠)
- لوحة العدادات المندمجة - معنى رموز المؤشر (ص. ٦٥)
- لوحة العدادات التناظرية المندمجة - نظرة عامة (ص. ٦٠)
- لوحة العدادات الرقمية المندمجة - نظرة عامة (ص. ٦١)

^{١٢} السيارات المزودة بنظام إنذار فقط.

^{١٣} قد يختلف شكل الشاشة على حسب اختلاف العدادات.

product by VCC / or for as long as VCC offers spare parts or customer support.

Portions of this product uses software copyrighted © 2007 The FreeType Project (www.freetype.org). All rights reserved.

Portions of this product uses software with Copyright © 1994–2013 Lua.org, PUC-Rio (http://www.lua.org/)

This product includes software under following licenses:

LGPL v2.1: <http://www.gnu.org/licenses/old-licenses/lgpl-2.1.html>

- GNU FriBidi
- DevIL

The FreeType Project License: <http://git.savannah.gnu.org/cgi/freetype/freetype2.git/tree/docs/FTL.TXT>

- FreeType 2

MIT License: <http://opensource.org/licenses/mit-license.html>

- Lua

لوحة العدادات المندمجة - اتفاقية الترخيص

الترخيص عبارة عن اتفاقية بشأن الحق في تشغيل نشاط معين أو الحق في استخدام تفويض شخص آخر وفقاً للشروط والبنود الواردة في الاتفاقية. النص التالي هو اتفاقية فولفو مع المصنع/المطور وهو بالعربية.

Combined Instrument Panel Software Open Source Software Notice

This product uses certain free / open source and other software originating from third parties, that is subject to the GNU Lesser General Public License version 2 (LGPLv2), The FreeType Project License ("FreeType License") and other different and/or additional copy right licenses, disclaimers and notices. The links to access the exact terms of LGPLv2, and the other open source software licenses, disclaimers, acknowledgements and notices are provided to you below. Please refer to the exact terms of the relevant License, regarding your rights under said licenses. Volvo Car Corporation (VCC) offers to provide the source code of said free/open source software to you for a charge covering the cost of performing such distribution, such as the cost of media, shipping and handling, upon written request. Please contact your nearest Volvo Dealer.

The offer is valid for a period of at least three (3) years from the date of the distribution of this

الساعة

تظهر شاشة الساعة في لوحة العدادات المندمجة.



الساعة، لوحة العدادات الرقمية.

1 شاشة لعرض الوقت١٤

ضبط الساعة

يمكن ضبط الساعة في نظام القوائم MY CAR، راجع MY CAR (ص. ١١٢).

معلومات ذات صلة

- لوحة العدادات المندمجة (ص. ٦٠)

١٤ يظهر الوقت في وسط لوحة العدادات إذا كانت لوحة العدادات تناظرية.

الرموز الموجودة في الشاشة



هناك مجموعة متنوعة من الرموز في الشاشة الموجودة في السيارة. وتنقسم الرموز بين رموز تحذير ومؤشر ومعلومات.

نعرض أدناه الرموز الأكثر استخداماً مع معانيها، مع الإشارة إلى مكان العثور على المزيد من المعلومات في الدليل.

 - يضيء رمز التحذير الأحمر عند الإشارة إلى حدوث عطل يمكن أن يؤثر على سلامة و/أو سلاسة قيادة السيارة. ويتم عرض نص توضيحي في شاشة عرض المعلومات ضمن لوحة العدادات المتدمجة في الوقت نفسه.

 - يضيء رمز المعلومات إلى جانب ظهور رسالة نصية على شاشة عرض المعلومات في لوحة العدادات المتدمجة عند حدوث انحراف في أي من أنظمة السيارة. كما يمكن أن يضيء رمز المعلومات الأصفر مع الرموز الأخرى.

رموز التحذير في لوحة العدادات المتدمجة

الرمز	الموصفات	راجع
	ضغط الزيت المنخفض	(ص. ٦٦)
	تشويق فرامل الوقوف، العدادات الرقمية	(ص. ٦٦)، (ص. ٢٨١)
	تشويق فرامل الوقوف، العدادات التناظرية	(ص. ٦٦)
	الوسائد الهوائية - SRS	(ص. ٢٩)، (ص. ٦٦)
	منبه حزام الأمان	(ص. ٢٦)، (ص. ٦٦)

الرمز	الموصفات	راجع
	المولد لا يشحن	(ص. ٦٦)
	خلل بنظام الفرامل	(ص. ٦٦)، (ص. ٢٧٩)
	تحذير، وضع السلامة	(ص. ٢٩)، (ص. ٣٨)، (ص. ٦٦)

رموز أزرار التحكم في لوحة العدادات المتدمجة

الرمز	الموصفات	راجع
	خلل في وظيفة ABL*	(ص. ٦٥)، (ص. ٩٤)
	نظام الانبعاث	(ص. ٦٥)
	خلل في نظام ABS	(ص. ٦٥)، (ص. ٢٧٩)
	تشغيل مصباح الضباب الخلفي	(ص. ٦٥)، (ص. ٩٨)
	نظام الاستقرار ESC (التحكم الإلكتروني بالاستقرار) ومساعد استقرار المقطورة*	(ص. ٦٥)، (ص. ١٨٢)، (ص. ٣٠٠)
	نظام الاستقرار، الوضع الرياضي سبورت	(ص. ٦٥)، (ص. ١٨٢)

الرمز	الموصفات	راجع
	تسخين مسبق للمحرك (الديزل)	(ص. ٦٥)
	مستوى منخفض في خزان الوقود	(ص. ٦٥)، (ص. ١٣٧)
	نظام AdBlue (محركات الديزل)	(ص. ٢٩١)
	المعلومات، اقرأ نص العرض	(ص. ٦٥)
	الضوء العالي قيد التشغيل	(ص. ٦٥)، (ص. ٩١)
	مؤشرات الاتجاه الموجود في الجانب الأيسر	(ص. ٦٥)
	مؤشرات الاتجاه الموجود في الجانب الأيمن	(ص. ٦٥)
	بدء تشغيل/إيقاف Start/ Stop)*، توقف المحرك أوتوماتيكياً	(ص. ٦٥)، (ص. ٢٦٩)
	وظيفة ECO* تشغيل	(ص. ٦٥)، (ص. ٢٧٦)
	نظام مراقبة ضغط الإطارات* (TM)	(ص. ٦٥)، (ص. ٣١٧)

أجهزة القياس والتحكم

الرمز	المواصفات	راجع
	موقت منشط*	(ص. ١٣٧)
	نظام ABL*	(ص. ٩٤)
	البطارية ضعيفة	(ص. ١٣٧)
	مساعد الوقوف - PAP*	(ص. ٢٥٢)
	مستشعر المطر*	(ص. ١٠٢)
	مساعد الحفاظ على الحارة المرورية*	(ص. ٢٤٣)
	نظام تنبيه السائق*، مساعد الحارة المرورية*	(ص. ٢٤٤)
	نظام تنبيه السائق*، مساعد الحارة المرورية*	(ص. ٢٤٠)، (ص. ٢٤٤)
	نظام تنبيه السائق*، حان وقت الاستراحة	(ص. ٢٣٨)

الرمز	المواصفات	راجع
	*Start/Stop	(ص. ٢٧٤)
	*Start/Stop	(ص. ٢٧٤)
	*Start/Stop	(ص. ٢٧٤)
	تحذير المسافة* (Distance Alert)، City Safety™، نظام التحذير من الاصطدام*، الكبح الأوتوماتيكي*	(ص. ١٩٤)، (ص. ٢١٨)، (ص. ٢٢٧)
	منفاة المحرك ومقصورة الركاب*	(ص. ١٣٧)
	سخان كتلة المحرك ومقصورة الركاب* مطلوب الخدمة	(ص. ١٣٧)
	موقت منشط*	(ص. ١٣٧)

رموز المعلومات في لوحة العدادات المندمجة





الرمز	المواصفات	راجع
	الضوء العالي مع الخفت التلقائي - AHB*	(ص. ٩٢)
	مستشعر الكاميرا*، مستشعر الليزر*	(ص. ٩٢)، (ص. ٢١٨)، (ص. ٢٢٧)، (ص. ٢٤٠)، (ص. ٢٤٤)
	مثبت السرعة التكيفي*	(ص. ٢٠٦)
	مثبت السرعة التكيفي*	(ص. ١٩٨)، (ص. ٢٠٦)
	مثبت السرعة التكيفي*، تحذير المسافة* (Distance Alert)	(ص. ٢٠٦)، (ص. ١٩٢)
	مثبت السرعة التكيفي*	(ص. ١٩٧)
	مثبت السرعة*	(ص. ١٨٧)
	محدد السرعة	(ص. ١٨٤)
	مستشعر الرادار*	(ص. ٢٠٦)، (ص. ١٩٤)، (ص. ٢٢٧)

رموز المعلومات في شاشة كونسول السقف

الرمز	المواصفات	راجع
	نظام تنبيه السائق*، حان وقت الاستراحة	(ص. ٢٤٠)
	مؤشر تغيير التروس	(ص. ٢٦٣)
	أوضاع التروس	(ص. ٢٦٤)
	معلومات السرعة المسجلة*	(ص. ٢٣٥)
	قياس مستوى الزيت	(ص. ٣٣٣)

معلومات ذات صلة

- لوحة العدادات المندمجة - معنى رموز المؤشر (ص. ٦٥)
- لوحة العدادات المندمجة - معاني رموز التحذير (ص. ٦٦)
- الرسائل - المعالجة (ص. ١١٢)

الرمز	المواصفات	راجع
	نظام تنبيه السائق*، حان وقت الاستراحة	(ص. ٢٤٠)
	مؤشر تغيير التروس	(ص. ٢٦٣)
	أوضاع التروس	(ص. ٢٦٤)
	معلومات السرعة المسجلة*	(ص. ٢٣٥)
	قياس مستوى الزيت	(ص. ٣٣٣)

النصوص المعروضة في لوحة العدادات المندمجة
النصوص المعروضة في لوحة العدادات المندمجة والتي تظهر في المقالات موجودة في الجدول التالي.

نص الشاشة	المعنى
BLIS and CTA OFF Trailer attached	مقطورة إيقاف تشغيل نظام معلومات النقطة العمياء (BLIS) وتحذير المرور العابر (CTA) في وضع الاتصال
CTA OFF	إيقاف تشغيل نظام تحذير المرور العابر (CTA)
BLIS and CTA Service required	بحاجة إلى خدمة نظام معلومات النقطة العمياء (BLIS) وتحذير المرور العابر (CTA)
Auto Braking was activated	تم تنشيط الفرملة التلقائية
Radar blocked See manual	حجب الرادار، انظر دليل المالك
Collision warning Service required	مطلوب خدمة Collision Warning (التحذير من الاصطدام)
Collision warning system OFF	نظام Collision Warning (التحذير من الاصطدام) لا يعمل
Collision warning system Unavailable	نظام Collision Warning (التحذير من الاصطدام) غير متوفر
Adaptive cruise control cancelled	مثبت السرعة التكيفي محرر *
Adaptive cruise control unavailable	مثبت السرعة التكيفي غير متاح *
Adaptive cruise control Service required	مطلوب خدمة مثبت السرعة التكيفي *
Set ESC to Normal to enable Cruise	اضبط ESC على Normal (عادي) لتنشيط التحكم في السرعة
Press brake to hold vehicle	Press Brake To hold car (اضغط على الفرامل للتوقف)
Below 30 km/h Lead vehicle required	مطلوب سيارة في المقدمة أقل من ٣٠ كم/سا
Driver Alert Time for a break	زمن تحذير السائق للتوقف
Driver Alert system Service required	نظام تحذير السائق بحاجة للخدمة

المعنى	نص الشاشة
نظام ضغط الإطارات، بحاجة للخدمة	Tyre pressure system Service required
حجب مستشعرات الزجاج الأمامي، انظر دليل المالك	Windscreen sensors blocked See manual
مطلوب خدمة مساعد حارة السير	Lane Keeping Aid Service required
مساعد حارة السير في وضع الاستعداد	Lane Keeping Aid Interrupted
ESC معطل مؤقتًا	ESC Temporarily OFF
نظام ESC، بحاجة للخدمة	ESC Service required
مدفأة الوقوف	Parking heater
التشغيل المباشر	Direct start
توقف	Stop
إيقاف المدفأة التي تعمل بالوقود البطارية في وضع التوفير	Fuel operated heater stopped Battery saving mode
إيقاف المدفأة التي تعمل بالوقود مستوى الوقود منخفض	Fuel operated heater stopped Low fuel level
المدفأة التي تعمل بالوقود بحاجة إلى الخدمة	Fuel operated heater Service required
تشغيل المدفأة الأوتوماتيكية	Auto heater ON
مانع الحركة، قم بمحاولة بدء تشغيل جديدة	Immobiliser Try to start again
أدخل مفتاح السيارة	Insert car key
لم يتم العثور على مفتاح السيارة	Car key not found
انخفاض شحن بطارية مفتاح السيارة، انظر دليل المالك	Car key battery low See manual
فرملة تلقائية بواسطة City Safety	Auto braking by City Safety
City Safety، بحاجة للخدمة	City Safety Service required

نص الشاشة	المعنى
Time for regular maintenance	وقت الصيانة الدورية
Book time for maintenance	وقت حجز الصيانة
Maintenance overdue	انقضاء موعد الصيانة
Transmission Oil change needed	بحاجة إلى تغيير زيت صندوق التروس
Transmission Reduced performance	صندوق التروس منخفض الأداء
Transmission hot Reduce speed	صندوق التروس ساخن خفف السرعة
Transmission hot Stop safely Wait for cooling	صندوق التروس ساخن توقف بطريقة آمنة اسمح بالتبريد
Low battery charge Power save mode	فولتية البطارية منخفضة وضع توفير الطاقة
Locks and alarm Reduced guard	الأقفال ومحدودية حماية الإنذار
Locks and alarm Full guard	الأقفال وحماية الإنذار الكاملة
Alcoguard Please blow for 5 seconds	انفخ Alcoguard لـ 5 ثوان
Alcoguard Please blow harder	انفخ Alcoguard بقوة
Alcoguard Please blow longer	انفخ Alcoguard لفترة أطول
Alcoguard Please blow softer	انفخ Alcoguard بلطف
Alcoguard Bypass enabled	تنشيط تجاوز Alcoguard
Alcoguard preheating Please wait	تسخين مسبق Alcoguard، برجاء الانتظار
Alcoguard Approved test	فحص معتمد لـ Alcoguard
Alcoguard No signal received	استلام Alcoguard No signal
Alcoguard Calibration required See manual	مطلوب معايرة Alcoguard، انظر دليل المالك

المعنى	نص الشاشة
Alcoguard حاول مرة أخرى	Alcoguard Please try again
Alcoguard بحاجة للخدمة	Alcoguard Service required
أدخل كابل طاقة Alcoguard	Alcoguard Please insert power cable
يمكن إعادة بدء Alcoguard	Alcoguard Restart possible
تنشيط التجاوز، برجاء الانتظار دقيقة واحدة	Bypass activated Please wait for 1 minute
اختبار مرفوض، انتظر دقيقة واحدة وحاول مرة أخرى	Disapproved test Wait 1 minute to try again
تنشيط مثبتات الأطفال الخلفية	Rear child lock activated
الضوء العالي نشط غير متوفر بشكل مؤقت تشغيل يدوي	Active main beam Temporary unavailable Switch manually
تعطل نظام المصابيح الأمامية الخدمة مطلوبة	Headlamp system malfunction Service required
امتلاء مرشح السخام، انظر دليل المالك	Soot filter full See manual
البدء/التوقف الأوتوماتيكي بحاجة للخدمة	Auto Start/Stop Service required
القيادة الاقتصادية متوقفة	Eco DRiVe OFF
المحرك في وضع البدء الأوتوماتيكي	Engine in Auto Start
ضع الغيار في الوضع الحيادي للبدء	Put gear in neutral to start
اختر P أو N للبدء	Select P or N to start
اضغط زر البدء	Press start button
اضغط على دواسة القابض للبدء	Depress clutch pedal to start
اضغط على دواسة الفرامل للبدء	Depress brake pedal to start
اضغط على الفرامل والقابض للبدء	Depress brake and clutch pedals to start

نص الشاشة	المعنى
Tyre pressure low Check front right tyre	ضغط الإطار منخفض. تحقق من الإطار الأمامي الأيمن
Tyre pressure low Check front left tyre	ضغط الإطار منخفض. تحقق من الإطار الأمامي الأيسر
Tyre pressure low Check rear right tyre	ضغط الإطار منخفض. تحقق من الإطار الخلفي الأيمن
Tyre pressure low Check rear left tyre	ضغط الإطار منخفض. تحقق من الإطار الخلفي الأيسر
Tyre pressure low Check tyres	ضغط الإطارات منخفض تحقق من الإطارات
Tyre needs air now Check front right tyre	الإطارات بحاجة للهواء الآن. تحقق من الإطار الأمامي الأيمن
Tyre needs air now Check front left tyre	الإطارات بحاجة للهواء الآن. تحقق من الإطار الأمامي الأيسر
Tyre needs air now Check rear right tyre	الإطارات بحاجة للهواء الآن. تحقق من الإطار الخلفي الأيمن
Tyre needs air now Check rear left tyre	الإطارات بحاجة للهواء الآن. تحقق من الإطار الخلفي الأيسر
SRS airbag Service required	الوسادة الهوائية SRS، بحاجة للخدمة
SRS airbag Service urgent	يجب إجراء خدمة الوسادة الهوائية SRS بشكل عاجل
Safety mode See manual	وضع الأمان، انظر دليل المالك
Normal mode	الوضع العادي
Trailer brake light malfunction	عطل في ضوء فرامل المقطورة
Trailer indicator malfunction	عطل في مؤشر المقطورة
Oil level low Refill 0.5 litre	مستوى الزيت منخفض، أعد التزويد بـ ٠,٥ لتر زيت المحرك
Oil level	مستوى الزيت ^A
Oil service required	الزيت بحاجة للخدمة

نص الشاشة	المعنى
Park Assist System Service required	مساعد الوقوف، بحاجة للخدمة
High engine temperature Turn off engine	درجة حرارة المحرك مرتفعة، أوقف المحرك
High engine temperature Stop safely	حرارة المحرك مرتفعة، توقف بأمان
Engine coolant level low Stop safely	مستوى سائل التبريد منخفض، توقف بأمان
Transmission hot Brake to hold	صندوق التروس ساخن، اضغط الفرامل للتبريد
Transmission hot Park safely Let engine run	صندوق التروس ساخن، اركن بأمان مع تشغيل المحرك
Transmission cooling Let engine run	ناقل الحركة بارد ابدء تشغيل المحرك
Digital speed	السرعة الرقمية
Additional heater	المدفأة الإضافية*
TC options	حاسوب رحلات بديل
Service status	حالة الخدمة
Messages	الرسائل
Settings	الإعدادات*
Themes	السمات*
Contrast mode	وضع التباين*
Colour mode	وضع الألوان*
Preconditioning	التهيئة المسبقة*
Trip computer reset	إعادة ضبط حاسوب الرحلات
Auto On	تشغيل أوتوماتيكي

أجهزة القياس والتحكم

نص الشاشة	المعنى
Off	إيقاف التشغيل
Distance to empty	المدى
Fuel consumption	استهلاك الوقود
Average speed	السرعة المتوسطة
.T1 and total dist	الرحلة ١ وعشرات الكيلومترات
.T2 and total dist	الرحلة ٢ وعشرات الكيلومترات
:Distance to empty fuel tank	--- المسافة المتبقية حتى يفرغ الخزان:
(##) Messages	الرسائل (##)
Hill descent control ON	التحكم في هبوط منحدر هو في حالة تشغيل
Autostart Engine running	البدء التلقائي للمحرك
Not available	غير متوفر
Volvo On Call Service required	مطلوب خدمة Volvo On Call
Volvo On Call subscription will soon expire	قريباً ستنتهي صلاحية اشتراك Volvo On Call

A محركات معينة:

معلومات ذات صلة

- الرسائل - المعالجة (ص. ١١٢)
- الرسائل (ص. ١١١)

فولفو سينسوس (Volvo Sensus)

Volvo Sensus هو قلب تجربة فولفو ويوصلك بالسيارة وبالعلم الخارجي. يوفر Sensus المعلومات والترفيه والمساعدة عند الحاجة. يتكون Sensus من وظائف بديهية تعمل على تحسين تجربة القيادة وتبسيط إدارتك وملكيته للسيارة.

SENSUS

تركيبه الملاحه البديهية تعمل على سهولة الحصول على الدعم المناسب والمعلومات والترفيه عند الحاجة دون تشتيت انتباه السائق.

يغطي نظام Sensus جميع الحلول التي تقدمها السيارة بما يتيح الاتصال * بالعالم الخارجي، وفي الوقت نفسه تعمل على إمدادك بالتحكم المبكر في جميع إمكانات السيارة.

يجمع نظام التشغيل Volvo Sensus ويقدم العديد من الوظائف في أنظمة متعددة من أنظمة السيارة على شاشة العرض بالكونسول الأوسط. ومع فولفو سينسوس يمكن جعل السيارة تتميز بميزتك الشخصية من خلال التواصل البيئي الحديسي مع المستخدم. يمكن ضبط الإعدادات في Car settings (إعدادات السيارة) مثل إعدادات الصوت والوسائط ونظام التحكم في المناخ وغيرها.

لمحة عامة

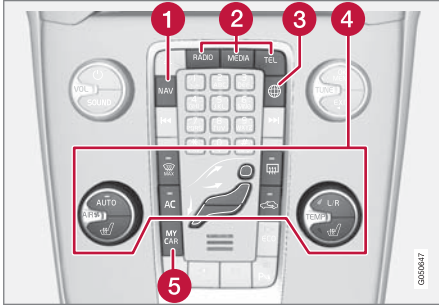

لوحة التحكم في الكونسول المركزي. الصورة إيضاحية - عدد الوظائف وتصميم الأزرار قد يختلف، على حسب التجهيزات المختارة والسوق.

- 1 التنقل * - NAV، راجع الملحق التكميلي المنفصل (Sensus Navigation).
- 2 الصوت والوسائط - RADIO، MEDIA، TEL، راجع الملحق المنفصل (نظام المعلومات والترفيه (Sensus).
- 3 سيارة متصلة بالإنترنت - *، راجع الملحق المنفصل (نظام المعلومات والترفيه (Sensus).
- 4 نظام التحكم في المناخ (ص. ١٢٠).
- 5 إعدادات الوظيفة - MY CAR، راجع MY CAR (ص. ١١٢).

باستخدام المفاتيح أزرار التحكم الموجودة في الكونسول المركزي أو لوحة المفاتيح في عجلة القيادة اليمنى* يمكن تشغيل وإيقاف تشغيل الوظائف ويمكن إجراء العديد من الإعدادات المختلفة.

من خلال الضغط مرة واحدة على MY CAR يمكن عرض كل الإعدادات المتعلقة بالقيادة والتحكم بالسيارة، مثل وظيفة City Safety والأقفال والإنذار وسرعة المروحة الأوتوماتيكية وإعدادات الساعة وغير ذلك.

من خلال الضغط على الوظيفة المعنية RADIO أو MEDIA أو TEL* أو * أو NAV* أو CAM*، يمكن تشغيل المصادر والأنظمة والوظائف الأخرى، مثل AM و FM و CD و DVD*، والتلفاز*، وBluetooth*، والتنقل بين القوائم* وكاميرا مساعد الركن*.

لمزيد من المعلومات حول الوظائف/الأنظمة، راجع القسم المعني في دليل المالك أو الملحق.

أوضاع المفاتيح - الوظائف في مختلف المستويات

لتمكين استخدام عدد محدود من الوظائف عند إطفاء المحرك، يمكن ضبط النظام الكهربائي للسيارة على ٣ مستويات مختلفة - 0 و I و II - بواسطة مفاتيح التحكم عن بعد. في دليل المالك هذا يتم وصف هذه المستويات باستخدام تسمية "أوضاع المفاتيح".

يعرض الجدول التالي الوظائف المتوفرة في كل وضع/مستوى من أوضاع/مستويات المفاتيح.

أدخل المفاتيح

١. امسك طرف مفاتيح التحكم عن بعد بسن المفاتيح القابل للفصل وأدخل المفاتيح في قفل الإشعال.
٢. ثم اضغط على المفاتيح في القفل حتى يصل إلى موضعه النهائي.

مهم !

إن وجود أجسام غريبة في مفاتيح الإشعال قد يضعف الوظيفة أو يتلف القفل.

لا تضغط على مفاتيح التحكم عن بعد عند إدارته بشكل خاطئ - ثبت الطرف مع سن المفاتيح القابل للفصل؛ راجع سن المفاتيح القابل للفصل - الفصل/التوصيل (ص. ١٦١).

اسحب المفاتيح.

أمسك بمفاتيح التحكم عن بعد ثم اسحبه خارج مفاتيح الإشعال

أوضاع المفاتيح

يمكن استخدام مفاتيح التحكم عن بعد لضبط النظام الكهربائي في السيارة على مختلف الموضع/المستويات بحيث تتوفر وظائف مختلفة؛ راجع أوضاع المفاتيح - الوظائف في مختلف المستويات (ص. ٨١).



قفل الإشعال مع إخراج/إدخال مفاتيح التحكم عن بعد.

ملاحظة i

بالنسبة للسيارات المزودة بوظيفة بدء التشغيل بدون مفاتيح ونظام القفل*، لا يحتاج المفاتيح إلى إدخاله في مفاتيح الإشعال، ولكن يمكن تخزينه في الجيب مثلاً. لمزيد من المعلومات عن نظام بدء التشغيل بدون مفاتيح ونظام القفل، راجع القيادة دون مفاتيح* (ص. ١٦٣).

المقاعد، الأمامية

تتوفر في مقاعد السيارة الأمامية خيارات ضبط مختلفة وذلك لتحقيق الراحة المثلى عند الجلوس.

ملاحظة 
للوصول إلى مستوى I أو II بدون بدء تشغيل المحرك - لا تضغط على دواسة الفرامل/القباض عندما تكون على وشك اختيار مواضع المفاتيح هذه.

- **وضع المفاتيح I** - أثناء إدخال مفاتيح التحكم عن بعد بالكامل في قفل الإشعال^{١٦} - اضغط لفترة وجيزة على **START/STOP ENGINE**.
- **وضع المفاتيح II** - أثناء إدخال مفاتيح التحكم عن بعد بالكامل في قفل الإشعال^{١٦} - اضغط^{١٧} ضغطة طويلة على **START/STOP ENGINE**.
- **عودة إلى وضع المفاتيح 0** - للعودة إلى وضع المفاتيح 0 من الوضع II والوضع I - اضغط لفترة وجيزة على **START/STOP ENGINE**.

النظام الصوتي

للمعلومات عن وظائف النظام الصوتي أثناء نزع مفاتيح التحكم عن بعد، راجع ملحق نظام المعلومات والترفيه Sensus.

بدء تشغيل وإيقاف المحرك

للمعلومات عن بدء تشغيل/إيقاف تشغيل المحرك، راجع تشغيل المحرك (ص. ٢٦٠).

القطر

لمعلومات مهمة عن مفاتيح التحكم عن بعد أثناء القطر، راجع القطر (ص. ٣٠١).

معلومات ذات صلة

- أوضاع المفاتيح (ص. ٨١)

مستوى	الوظائف
0	<ul style="list-style-type: none"> ● يضيء عداد المسافة الكلية (الأودوميتر) والساعة ومقياس درجة الحرارة. ● يمكن ضبط المقاعد الكهربائية. ● يمكن استخدام النظام الصوتي لفترة محدودة - راجع ملحق نظام المعلومات والترفيه Sensus.
I	<ul style="list-style-type: none"> ● يمكن استخدام فتحة السقف والنوافذ الكهربائية ومأخذ كهربائي ١٢ فولت في مقصورة الركاب والملاحة والهاتف ومروحة التهوية ومساحات الزجاج الأمامي.
II	<ul style="list-style-type: none"> ● تضفيء المصابيح الأمامية. ● وتضفيء مصابيح التحذير/المؤشرات لمدة ٥ ثوان. ● يتم تشغيل عدة أنظمة أخرى. لكن لا يمكن تشغيل التدفئة الكهربائية في حشوات الكراسي والنافذة الخلفية إلا بعد بدء تشغيل المحرك. <p>يستهلك وضع المفاتيح هذا كمية كبيرة من تيار البطارية ولذلك ينبغي تجنبه!</p>

تحديد وضع/مستوى المفاتيح

- **وضع المفاتيح 0** - فتح قفل السيارة - يعني ذلك أن النظام الكهربائي للسيارة في المستوى 0.

^{١٦} غير مطلوب للسيارات المزودة بميزة بدء التشغيل بدون مفاتيح ونظام القفل.*
^{١٧} حوالي ثانيتين.

خفض مسند ظهر مقعد الراكب*

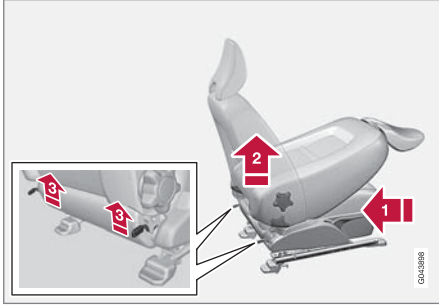

يمكن طي مسند ظهر مقعد الراكب للأمام لتوفير مساحة للحمولة الطويلة.

1 حرك المقعد لأقصى حد ممكن للخلف/لأسفل.

2 اضبط مسند الظهر على وضع قائم.

3 ارفع المشابك الموجودة خلف مسند الظهر واطوه للأمام.

4 ادفع المقعد للأمام حتى يتم "قفل" مسند الرأس أسفل صندوق القفازات.

تتم عملية الرفع بترتيب عكسي.

ضبط مساند الرأس للمقاعد الأمامية

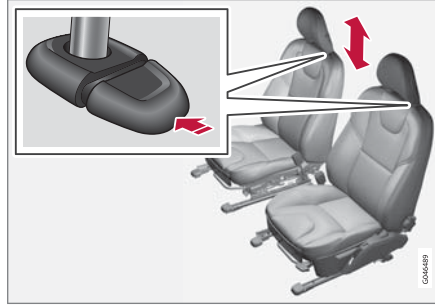

يمكن ضبط ارتفاع مساند الرأس.

اضبط مسند الرأس بناءً على ارتفاع الشخص بحيث تتم تغطية الجزء الخلفي من الرأس بأكمله إن أمكن.

لضبط الارتفاع يجب الضغط على الزر (راجع الرسم التوضيحي) أثناء تحريك المسند لأعلى أو لأسفل.

يمكن ضبط مسند الرأس في ثلاثة مواضع مختلفة.



1 لضبط دعامة أسفل الظهر*، أدر البكرة ١٨.

2 للأمام/للخلف، ارفع المقبض لضبط المسافة الصحيحة لعجلات القيادة والدواسات. تأكد أن المقعد قد تم قفله في موضعه بعد الضبط.

3 لرفع/لخفض الحافة الأمامية من وسادة المقعد*، ارفع لأعلى/لأسفل.

4 ضبط زاوية مسند الظهر، أدر الحلقة.

5 ارفع/اخفض المقعد*، ارفع لأعلى/لأسفل.

6 لوحة التحكم في المقعد الكهربائي*، راجع المقاعد، أمام - الكهربائية (ص. ٨٤).

تحذير ⚠

اضبط وضع مقعد السائق قبل التحرك، وليس أثناء القيادة. تأكد أن المقعد قد تم تثبيته جيدًا لتجنب الإصابة الشخصية في حالة الفرملة الشديدة أو الحوادث.

يمكن إجراء حركة واحدة فقط (للأمام/للخلف/لأعلى/لأسفل) في المرة الواحدة.

الإعدادات

يمكن ضبط المقعد لفترة محددة بعد إلغاء قفل الباب بواسطة مفتاح التحكم عن بُعد بدون وجود المفتاح في قفل الإشعال. يتم ضبط المقعد بشكل عادي عندما يكون المفتاح في وضع II ويمكن الضبط دائمًا عندما يكون المحرك قيد التشغيل.

مقعد مزود بوظيفة الذاكرة*

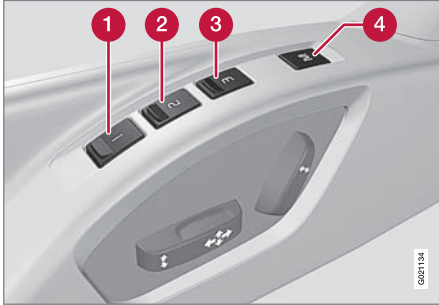

تعمل وظيفة الذاكرة على حفظ الإعدادات للمقعد ومرايا الأبواب.

إعداد التخزين

- 1 مفتاح الذاكرة
- 2 مفتاح الذاكرة
- 3 مفتاح الذاكرة
- 4 مفتاح خاص بإعدادات التخزين

المقاعد، أمام - الكهربائية

تتوفر في مقاعد السيارة الأمامية خيارات ضبط مختلفة وذلك لتحقيق الراحة المثلى عند الجلوس. يمكن تحريك المقاعد الكهربائية نحو الأمام/نحو الخلف ولأعلى/لأسفل. يمكن كذلك رفع/خفض الحافة الأمامية من وسادة المقعد. كما يمكن تغيير زاوية مسند الظهر.

المقعد الكهربائي*

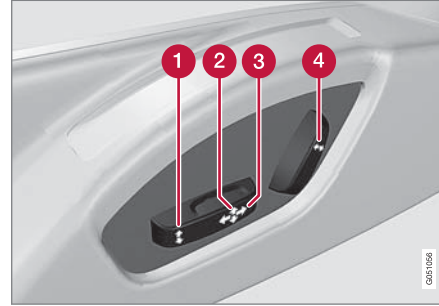

1 الحافة الأمامية لوسادة المقعد لأعلى/لأسفل

2 رفع/خفض المقعد

3 المقعد نحو الأمام/نحو الخلف

4 مسند الظهر

يوجد بالمقاعد الكهربائية واثق لزيادة الحمل ينشط في حالة تعثر المقعد بأي شيء. في حالة حدوث هذا الأمر، اضبط النظام الكهربائي للسيارة على وضع المفتاح I أو 0 وانتظر لفترة قصيرة قبل ضبط المقعد مرة أخرى.

تحذير ⚠

لا تستخدم المساحة الموجودة خلف مقعد الراكب أو المقعد الأوسط في الخلف، عندما يكون مسند ظهر مقعد الراكب منخفضًا.

تحذير ⚠

أمسك مسند الظهر وتأكد من تثبيته جيدًا بعد طيه لأعلى لتجنب وقوع إصابة شخصية في حالة الفرملة الشديدة أو وقوع حادث.

معلومات ذات صلة

- المقاعد، أمام - الكهربائية (ص. ٨٤)
- المقاعد، الخلفية (ص. ٨٥)

المقاعد، الخلفية

يمكن طي مساند ظهور المقاعد الخلفية ومساند رأس المقاعد الخارجية. يمكن ضبط مسند رأس المقعد الأوسط بما يتناسب مع طول الراكب.

مسند الرأس، المقعد الأوسط، الخلفي

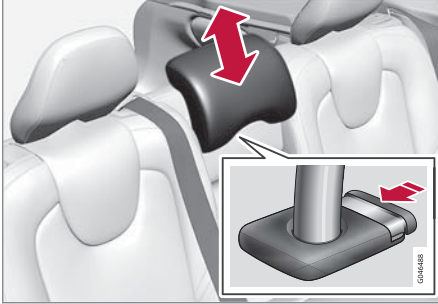

اضبط مسند الرأس وفقاً لارتفاع الراكب بحيث يغطي الجزء الخلفي من الرأس إن أمكن. حركه لأعلى إذا دعت الحاجة إلى ذلك.

لخفض مسند الرأس مرة أخرى، يجب الضغط على الزر (راجع الرسم التوضيحي) أثناء تحريك مسند الرأس لأسفل بعناية.

يمكن ضبط مسند الرأس في خمسة مواضع مختلفة.

معلومات ذات صلة

- المقاعد، الأمامية (ص. ٨٢)
- المقاعد، الخلفية (ص. ٨٥)

١. اضبط المقاعد ومرايا الأبواب.

٢. اضغط باستمرار على **M** أثناء الضغط على زر **1** أو **2** أو **3** في نفس الوقت. استمر في الضغط على الأزرار لحين سماع الإشارة الصوتية وظهور النص في لوحة العدادات المندمجة.

يلزم ضبط المقعد مرة أخرى قبل التمكن من ضبط ذاكرة جديدة.

استخدام الإعداد المخزن

اضغط على أحد أزرار الذاكرة **1-3** حتى يتوقف المقعد ومرايا الأبواب. عند تحرير الزر ستتوقف حركة المقعد ومرايا الأبواب.

ذاكرة المفاتيح* في مفتاح التحكم عن بعد

ويمكن استخدام جميع مفاتيح التحكم عن بُعد بواسطة عدة سائقين مختلفين لتخزين إعدادات مقعد السائق ومرايا الأبواب^١، راجع مفتاح التحكم عن بُعد - التخصيص* (ص. ١٥٥).

إيقاف الطوارئ

في حالة بدء تحرك المقعد بصورة عفوية، اضغط على أحد أزرار إعدادات المقعد أو الذاكرة من أجل إيقاف حركة المقعد.

تحذير ⚠

خطر الانحشار! تأكد من عدم عبث الأطفال بأزرار التحكم. تحقق من عدم وجود عناصر أمام المقعد أو خلفه أو تحته أثناء الضبط. تحقق أنه لا يوجد أي من الركاب بالمقاعد الخلفية معرض لخطر الانحشار.

تدفئة المقاعد

لتدفئة المقاعد، راجع تدفئة المقاعد الأمامية* (ص. ١٢٧) وتدفئة المقعد الخلفي* (ص. ١٢٧).

١٩ فقط إذا كانت السيارة مجهزة بمقعد كهربائي مزود بذاكرة ومرايا أبواب وروية خلفية كهربائية قابلة للسحب للخلف.

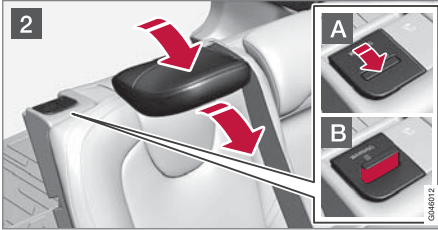

1 في حالة تخفيض القسم الأيمن - يمكنك تحرير مساند الرأس وضبطها لظهر المقعد الأوسط، راجع القسم السابق "مساند الرأس، المقعد الأوسط، الخلفي".

2 يتم خفض مساند الرأس الخارجية تلقائيًا عند خفض مساند الظهر. اسحب مقبض قفل مسند الظهر لأعلى A أثناء طي مسند الظهر للأمام في نفس الوقت. يوضح المؤشر الأحمر على القفل B إلى أن مسند الظهر لم يحد مقفولاً.

ملاحظة

عند خفض مساند الظهر يجب تحريك مساند الرأس للأمام قليلاً حتى لا تلامس وسادة المقعد.

تتم عملية الرفع بترتيب عكسي.

ملاحظة

عند رفع مسند الظهر، ينبغي ألا يستمر المؤشر الأحمر في الظهور. وفي حالة استمرار ظهوره فهذا يعني أن مسند الظهر ليس مثبتاً في مكانه بإحكام.

خفض مسند ظهر المقعد الخلفي

مهم

عند طي مسند الرأس، يجب ألا يكون حامل أكواب المقاعد مفتوحاً ويجب عدم وجود أي عناصر في المقعد الخلفي. ولا يمكن كذلك توصيل أحزمة المقاعد، وإلا فسيكون هناك خطر لإصابة تتجيد المقعد الخلفي بالتلف.

ملاحظة

قد يلزم دفع المقاعد الأمامية للأمام و/أو ضبط مساند الظهر لأعلى حتى يمكن طي مساند الظهر الخلفية للأمام بشكل كامل.

- كلا الجزئين يمكن طيه بشكل منفصل.
- إذا كنت تريد طي مسند الظهر بالكامل، فيجب طي أقسامه المختلفة على نحو منفصل.

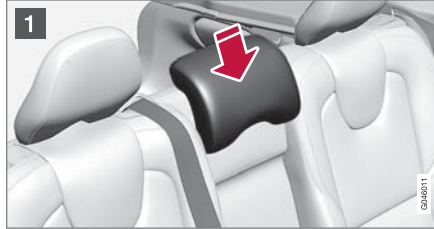

تحذير

يلزم وجود مسند رأس المقعد الأوسط في أدنى مستوى إذا كان المقعد شاغراً. وعند شغل المقعد الأوسط بواسطة أحد الركاب فيلزم ضبط مسند الرأس بصورة تتناسب مع ارتفاع الركاب بحيث يغطي مسند الرأس الجزء الخلفي بالكامل من الرأس بقدر الإمكان.

الخفض اليدوي لمساند الرأس الخارجية، المقعد الخلفي



اسحب مقبض القفل الأقرب إلى مسند الرأس لطي مسند الرأس للأمام.

يتم تحريك مسند الرأس للخلف يدوياً.

تحذير

يجب أن يكون مسند الرأس في وضع القفل بعد طيه لأعلى.

تحذير ⚠️

اضبط عجلة القيادة وثبتها قبل القيادة. لا ينبغي أبداً ضبط عجلة القيادة أثناء القيادة.

مع ميزة توجيه عجلة القيادة المرتبطة بالسرعة* يمكن ضبط مستوى قوة التوجيه، راجع قوة التوجيه القابلة للضبط* (ص. ١٨٠).

لوحة المفاتيح* ومحاريك التوجيه*

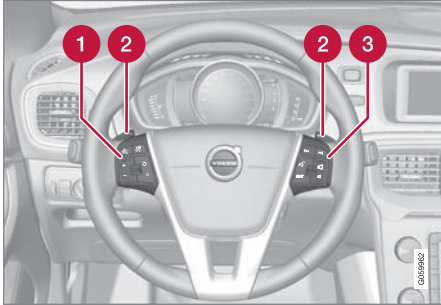

لوحة المفاتيح والموجهات في عجلة التوجيه.

- 1 مثبت السرعة* (ص. ١٨٧) ومثبت السرعة التكيفي (ACC)* (ص. ١٩٥).
- 2 محركات التوجيه لتغيير الترس اليدوي في صندوق التروس الأوتوماتيكي، انظر صندوق التروس الألي - Geartronic* (ص. ٢٦٤).
- 3 أدوات التحكم بالصوت والهاتف، راجع الملحق التكميلي Sensus Infotainment.

عجلة القيادة

يمكن ضبط عجلة القيادة في أوضاع مختلفة، وكذلك فإنها تحتوي على أزرار تحكم للبيوق ولمثبت السرعة بالإضافة إلى توفر قوائم وأزرار تحكم للصوت والهاتف.

الضبط

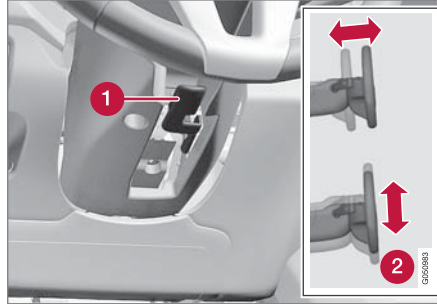

ضبط عجلة القيادة.

- 1 الذراع - تحرير عجلة القيادة
 - 2 أوضاع عجلة القيادة المحتملة
- يمكن ضبط عجلة القيادة رأسياً وأفقياً:
١. ادفع الذراع للأمام لتحرير عجلة القيادة.
 ٢. اضبط عجلة القيادة على الوضع الذي يناسبك.
 ٣. اجذب الذراع للخلف لتثبيت عجلة القيادة في مكانها. إذا كان ذلك صعباً، فاضغط قليلاً على عجلة القيادة في الوقت الذي تعيد فيه الذراع إلى مكانه.

تحذير ⚠️

تحقق من قفل مسند الظهر ومسند الرأس في المقعد الخلفي بطريقة صحيحة بعد طيها.

معلومات ذات صلة

- المقاعد، الأمامية (ص. ٨٢)
- المقاعد، أمام - الكهربائية (ص. ٨٤)



البوق.

اضغط على منتصف عجلة القيادة لإرسال إشارة.

مفاتيح الإضاءة

يعمل مفتاح التحكم في المصابيح الأمامية على تنشيط الإضاءة الخارجية وضبطها. يتم استخدامه كذلك لضبط الشاشة وإضاءة العدادات وإضاءة الحالة المزاجية (ص. ١٠٠).

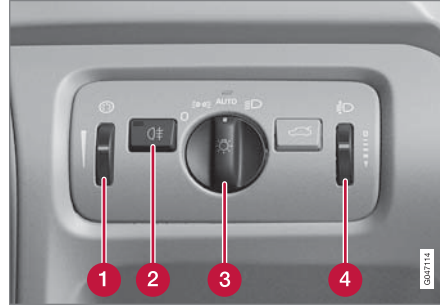

نظرة عامة، مفاتيح الإضاءة.

- 1 تستخدم قرص التدوير لضبط إضاءة الشاشة والعدادات والإضاءة المحيطة*
 - 2 زر مصباح الضباب الخلفي
 - 3 قرص الإضاءة أثناء القيادة والركن
 - 4 قرص تدوير لتعديل مستوى ارتفاع الضوء
- تتمتع السيارات المجهزة بمصابيح ٢٠ أمامية LED* بإمكانية تعديل استواء المصابيح الأمامية أوتوماتيكيًا ولذلك لا يوجد بها بكرة تحكم لتعديل استواء المصابيح الأمامية.

أوضاع القرص

المواصفات	الوضع
مصباح السير بالنيهار A عندما يكون النظام الكهربائي للسيارة في وضع المفتاح II أو عندما يكون المحرك مشغلاً. يمكن استخدام غماز الضوء العالي.	0
مصباح القيادة النهارية ومصباح التحديد الجانبية الخلفية ومصباح الوضع عندما يكون النظام الكهربائي للسيارة في وضع المفتاح II أو عندما يكون المحرك دانراً. مصباح التحديد الجانبية الخلفية ومصباح الوضع عندما تكون السيارة متوقفة B. يمكن استخدام غماز الضوء العالي.	☰☱☲
مصباح القيادة النهارية ومصباح التحديد الجانبية الخلفية ومصباح الوضع في النهار عندما يكون النظام الكهربائي للسيارة في وضع المفتاح II أو عندما يكون المحرك دانراً. الضوء المنخفض ومصباح التحديد الجانبية الخلفية ومصباح الوضع في ضوء النهار الضعيف أو في الظلام أو عند تنشيط مصباح الضباب الخلفية. تم تنشيط وظيفة اكتشاف الأنفاق (ص. ٩١)*. يمكن استخدام وظيفة الضوء العالي النشط (ص. ٩٢)*.	AUTO

معلومات ذات صلة

- مصابيح الوضع (ص. ٩٠).
- مصابيح التشغيل في النهار (ص. ٩٠).
- الضوء العالي/الخافت (ص. ٩١).

تعديل استواء المصابيح الأمامية

يُسبب حمل السيارة في تغيير الضبط الرأسي لشعاع المصابيح الأمامية، والتي قد تضرر السيارات المقابلة. تجنب هذا الأمر بضبط ارتفاع الشعاع. اخفض شعاع إذا كان حمل السيارة ثقيلًا.

١. اترك المحرك دائنًا، أو اترك النظام الكهربائي للسيارة في وضع المفتاح I.
٢. حرك القرص لأعلى/لأسفل لرفع/لخفض ارتفاع الضوء.

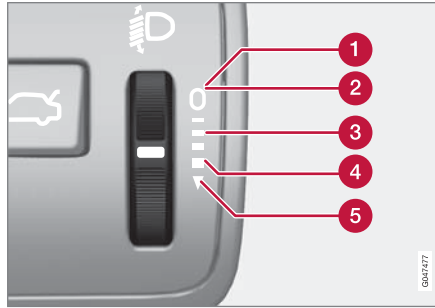

مواضع عجلة التحكم لمختلف حالات التحميل.

- 1 السائق فقط
- 2 السائق والراكب في مقعد الراكب الأمامي
- 3 الركاب في جميع المقاعد
- 4 الركاب في جميع المقاعد وأقصى حمولة في صندوق الأمتعة
- 5 السائق وأقصى حمولة في صندوق الأمتعة

المواصفات	الوضع
يمكن تنشيط الضوء العالي عند إشعال الضوء الخافت.	
يمكن استخدام غماز الضوء العالي.	
الضوء الخافت ومصابيح التحديد الجانبية الخلفية ومصابيح الوضع.	
يمكن تنشيط الضوء العالي.	
يمكن استخدام غماز الضوء العالي.	

A مثبتة في أو تحت وافي الصدمات الأمامي.
B كذلك في وضع التباطؤ عند دوران المحرك أثناء توقف السيارة، بشرط تحريك القرص إلى هذا الوضع من وضع آخر.

تنصح فولفو باستخدام الوضع **AUTO** أثناء قيادة السيارة.

تحذير

يتعذر على نظام الإضاءة في السيارة تحديد ما إذا كان ضوء النهار ضعيفًا جدًا أو قويًا بما فيه الكفاية، كما هو الحال وقت نزول المطر وفي وجود الضباب وفي جميع الأحوال. السائق هو المسؤول دائمًا عن ضمان قيادة السيارة مع تشغيل المصابيح في الحالة الصحيحة ووفقًا لقوانين المرور السارية.

الشاشة وإضاءة لوحة العدادات تختلف نوعية إضاءة الشاشة والعدادات التي يتم تشغيلها باختلاف وضع المفتاح؛ راجع أوضاع المفتاح - الوظائف في مختلف المستويات (ص. ٨١).

يتم خفض إضاءة الشاشة تلقائيًا في الظلام - ويتم ضبط الحساسية باستخدام قرص التدوير.

يتم ضبط شدة إضاءة لوحة العدادات باستخدام قرص التدوير.

مصباح الوضع

مصباح الوضع تعمل باستخدام قرص التحكم في المصابيح الأمامية.

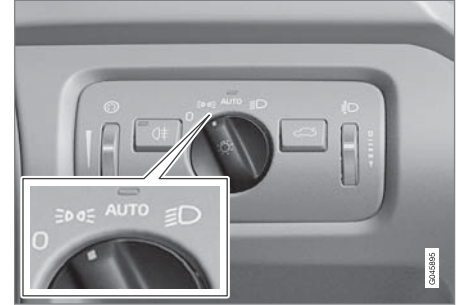

قرص التحكم في المصابيح الأمامية في وضع مصباح الوضع.

أدر القرص إلى وضع **DRL** (يتم تشغيل إضاءة لوحة الأرقام في الوقت نفسه).

عندما يكون النظام الكهربائي للسيارة في وضع المفتاح II أو عندما يكون المحرك يعمل فإن مصباح القيادة النهارية يعمل كذلك.

عندما يكون هناك ظلام في الخارج وباب صندوق السيارة مفتوح، تضيء مصابيح الوضع الخلفي لتنبيه حركة المرور التي في الخلف. يحدث هذا بغض النظر عن وضع القرص أو وضع المفتاح للنظام الكهربائي للسيارة.

عند القيادة لأكثر من ٣٠ ثانية بسرعة قصوى ١٠ كم/سا (حوالي ٦ ميل في الساعة) أو عندما تزيد السرعة عن ١٠ كم/سا (حوالي ٦ ميل في الساعة)، يتم تشغيل أضواء القيادة النهارية وتظهر

Reset light switch position

لتنبيهك بالتحول إلى وضع آخر بخلاف **DRL**.

معلومات ذات صلة

- مفاتيح الإضاءة (ص. ٨٨)

مصباح التشغيل في النهار

بواسطة قرص مفتاح التحكم في المصابيح الأمامية على الوضع **AUTO** والنظام الكهربائي للسيارة في وضع المفتاح II أو المحرك دائر، ينشط ضوء القيادة النهارية تلقائيًا في أثناء النهار.

مصباح التشغيل في النهار تعمل خلال النهار. DRL



قرص مفتاح التحكم في المصابيح الأمامية في وضع **AUTO**.

مع وضع قرص مفتاح التحكم في المصابيح الأمامية في **AUTO** يتم تنشيط مصابيح القيادة

النهارية (DRL - Daytime Running Lights) بشكل تلقائي عند قيادة السيارة أثناء النهار. يتحول مستشعر الضوء في أعلى لوحة العدادات من أضواء السير في النهار إلى الضوء الخافت عند المغيب أو عندما يصبح ضوء النهار ضعيفاً جداً. يتم كذلك التغيير إلى الضوء الخافت في حالة تنشيط مصابيح الضباب الخلفية.

الضوء العالي/الخافت

بواسطة مقبض التحكم في المصابيح الأمامية على الوضع **AUTO** والنظام الكهربائي للسيارة في وضع المفتاح **II** أو المحرك دائر، ينشط ضوء السير أوتوماتيكيًا في ظروف الرؤية السيئة.



ذراع المقود وقرص مفتاح التحكم في المصابيح الأمامية.

➔ الوضع الخاص بغماز الضوء العالي

➔ الوضع الخاص بالضوء العالي

الضوء الخافت

مع وضع القرص في الوضع **AUTO**، يتم تنشيط الضوء الخافت تلقائيًا في وقت الغروب أو عندما يصبح ضوء النهار ضعيفًا للغاية. يتم كذلك تنشيط الضوء الخافت تلقائيًا في حالة تنشيط مصابيح الضباب الخلفية.

مع وضع القرص في الوضع **Ⓜ**، تتم إضاءة الضوء الخافت أثناء تشغيل المحرك أو عند تنشيط الوضع الرئيسي **II**.

اكتشاف الأنفاق*

تعمل ميزة اكتشاف الأنفاق على تغيير الضوء من ضوء القيادة النهارية إلى الضوء الخافت عند دخول السيارة في نفق.

تتوفر وظيفة اكتشاف الأنفاق في السيارات المزودة بمستشعر المطر*. يكتشف الحساس دخول السيارة إلى نفق ثم يعيد تعيين الضوء من القيادة النهارية إلى الضوء الخافت. بعد حوالي ٢٠ ثانية من مغادرة السيارة للنفق، تعود الإضاءة إلى أضواء السير بالنهار. إذا تمت قيادة السيارة إلى نفق آخر ضمن هذه الفترة فإن الضوء الخافت يبقى مضاء. يحول هذا دون حدوث تغييرات متكررة على إعدادات إضاءة السيارة.

لاحظ أنه يجب أن يبقى قرص مفتاح التحكم في المصابيح الأمامية في الوضع **AUTO** حتى تعمل ميزة الكشف عن الأنفاق.

معلومات ذات صلة

- الضوء العالي/الخافت (ص. ٩١)
- مفاتيح الإضاءة (ص. ٨٨)

تحذير ⚠

يساعد هذا النظام على توفير الطاقة - ولا يمكنه التحديد في جميع المواقع عندما يكون ضوء النهار ضعيفًا أو قويًا جدًا، مثل في الضباب والمطر.

السائق هو المسؤول دائمًا عن ضمان قيادة السيارة مع تشغيل المصابيح في الحالة الصحيحة ووفقًا لقوانين المرور السارية.

معلومات ذات صلة

- الضوء العالي/الخافت (ص. ٩١)
- مفاتيح الإضاءة (ص. ٨٨)

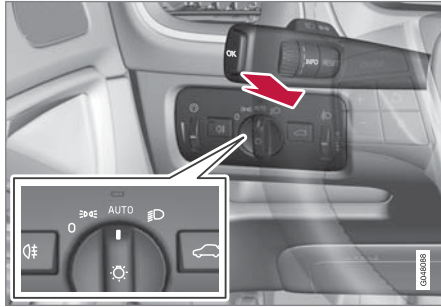

ذراع المقود وقرص مفتاح التحكم في المصابيح الأمامية في وضع AUTO.

يمكن أن تبدأ هذه الوظيفة أثناء القيادة في الظلام عندما تكون سرعة السيارة ٢٠ كم/سا (١٢ ميل في الساعة) تقريباً أو أكبر.

قم بتشغيل/إيقاف تشغيل AHB عن طريق تحريك ذراع المقود الأيسر باتجاه عجلة القيادة إلى الوضع النهائي ثم تركه. إلغاء التنشيط أثناء تشغيل الضوء العالي يعني أنه تم إعادة ضبط الإضاءة مباشرة إلى الضوء الخافت.

السيارة بلوحة العدادات التناظرية المندمجة

عند تنشيط AHB، يضيء الرمز  في شاشة معلومات لوحة العدادات.

عندما يتم إشعال الضوء العالي، يضيء الرمز  أيضاً في لوحة العدادات المندمجة.

السيارة بلوحة العدادات الرقمية المندمجة

الضوء العالي النشط*

وظيفة الضوء العالي النشط تعمل على اكتشاف الضوء الرئيسي من السيارات المقابلة أو الأضواء الخلفية للسيارات التي تسبق سيارتك، ثم تعمل على تحويل الضوء من الضوء العالي إلى الضوء الخافت. ثم يتم التبديل إلى الضوء العالي مرة أخرى في حالة توقف مصدر الضوء المقابل.

الضوء العالي النشط - AHB

الضوء العالي النشط (AHB - Active High Beam) عبارة عن وظيفة تستخدم حساس كاميرا مثبت على الحافة العلوية من الزجاج الأمامي للسيارة للكشف عن أضواء المصابيح الأمامية للسيارات القادمة أو المصابيح الخلفية للسيارات التي تسير في المقدمة، ثم تتحول هذه الوظيفة من الضوء العالي إلى الضوء الخافت. يمكن أن تضع هذه الوظيفة أضواء الشارع في حساباتها.

تعود الإضاءة إلى الضوء العالي بعد حوالي ثانية واحدة إذا لم يكتشف مستشعر الكاميرا أية أضواء للمصابيح الرئيسية الصادرة عن حركة السير القادمة أو أضواء المصابيح الخلفية للمركبات التي تسير في المقدمة.

التشغيل/إيقاف التشغيل

يمكن تنشيط AHB عندما يكون قرص مفتاح التحكم في المصابيح الأمامية في الوضع **AUTO** (شريطة عدم إيقاف تشغيل الوظيفة في نظام القائمة MY CAR، راجع MY CAR (ص. ١١٢)).

عُماز الضوء العالي

حرك ذراع المقود برفق باتجاه عجلة القيادة وصولاً إلى الوضع الخاص بعُماز الضوء العالي. يضيء الضوء العالي حتى يتم تحرير ذراع المقود.

الضوء العالي

يمكن تشغيل الضوء العالي عندما يكون القرص في الوضع

AUTO  أو . قم بتشغيل/إيقاف تشغيل الضوء العالي عن

طريق تحريك ذراع المقود باتجاه عجلة القيادة إلى الوضع النهائي ثم تركه. وكإجراء بديل، يمكن إيقاف تشغيل الضوء العالي بضغطة خفيفة على ذراع المقود باتجاه عجلة القيادة.

عندما يتم تنشيط الضوء العالي، يضيء الرمز  في لوحة العدادات المندمجة.

معلومات ذات صلة

- أضواء المنحنيات النشطة* (ص. ٩٤)
- الضوء العالي النشط* (ص. ٩٢)
- مفاتيح الإضاءة (ص. ٨٨)
- المصابيح الأمامية - ضبط نمط المصابيح الأمامية (ص. ٩٥)
- اكتشاف الأنفاق* (ص. ٩١)

لمزيد من المعلومات حول محدوديات مستشعر الكاميرا، راجع نظام التحذير من الاصطدام* - محدوديات مستشعر الكاميرا (ص. ٢٢٥).

معلومات ذات صلة

- الضوء العالي/الخافت (ص. ٩١)
- مفاتيح الإضاءة (ص. ٨٨)

تحذير

AHB هو مجرد وسيلة مساعدة لاستخدام نمط الضوء المثالي عندما تكون الظروف مواتية.

تقع المسؤولية دائمًا على عاتق السائق ليتولى التحويل يدويًا من الضوء العالي إلى الضوء الخافت عندما تقتضي ظروف الطريق أو أحوال الطقس القيام بذلك.

مهم

أمثلة على الحالات التي تتطلب التحويل اليدوي بين الضوء العالي والظوء الخافت:

- في حالة الأمطار الغزيرة أو الضباب الكثيف
- في حالة الأمطار المتجمدة
- في حالة تساقط الثلوج أو الوحل الجليدي
- في ضوء القمر
- عند القيادة في التجمعات السكنية ضعيفة الإضاءة
- عند ضعف الإضاءة في حركة المرور التي تسير بها
- في حالة وجود مشاة على الطريق أو على جانبيه
- في حالة وجود أجسام عاكسة بشدة مثل الإشارات الموجودة بالقرب من الطريق
- عند وجود ما يعيق إضاءة السيارات القادمة بالجانب الأخر من الطريق، كحاجز تصادم مثلًا
- عند وجود حركة مرورية على طرق ربط
- في مقدمة مرتفع أو في أرض منخفضة
- في المنحنيات شديدة الانعطاف.

عند تنشيط AHB، يتحول رمز  إلى اللون الأبيض في شاشة معلومات لوحة العدادات.

عند تنشيط الضوء العالي، يضيء الرمز باللون الأزرق. التشغيل اليدوي

ملاحظة

حافظ على سطح الزجاج الأمامي الموجود أمام مستشعر الكاميرا خاليًا من الثلج والجليد والضباب والأتربة. لا تقم بلصق أو تثبيت أي شيء على الزجاج الأمامي أمام مستشعر الكاميرات لأن هذا قد يقلل من فعاليته أو يتسبب في توقف واحد أو أكثر من الأنظمة المعتمدة على الكاميرا عن العمل.

إذا ظهرت الرسالة

Active main beam Temporary unavailable

في شاشة عرض معلومات لوحة

العدادات المندمجة، عليك بالتبديل يدويًا بين الضوء العالي

والضوء الخافت. لكن، ما يزال قرص مفتاح التحكم في المصابيح

الإمامية في الوضع **AUTO**. وينطبق الشيء نفسه في حال ظهر

كل من الرسالة

Windscreen sensors blocked See manual والرمز

. ينظف الرمز  عندما تظهر هذه الرسائل.

قد لا يتاح AHB مؤقتًا، مثل في حالات مع الضباب الكثيف أو

الأمطار الغزيرة. عندما يصبح AHB متاحًا مرة أخرى، أو لم

تعد مستشعرات الزجاج الأمامي محجوبة، تختفي الرسالة

ويضيء الرمز .

أضواء المنحنيات النشطة*

تم تصميم أضواء المنحنيات النشطة بحيث توفر أقصى إضاءة في المنحنيات والتقاطعات.

السيارات المزودة بمصابيح أمامية^{٢٢} LED* قد تتوفر بها أضواء منحنيات نشطة، وذلك حسب مستوى تجهيز السيارة.

الوقت الذي تعرض فيه شاشة عرض المعلومات نصاً توضيحياً ورمزاً مضيئاً آخر.

الرمز	رسالة / إشعار	المواصفات
	Headlamp system malfunction Service required	تم فصل النظام. توجه لزيارة ورشة الخدمة إذا استمرت الرسالة. تتصح فولفو بالاتصال بإحدى ورش فولفو المعتمدة.

تنشط هذه الوظيفة فقط عند الشفق أو في الظلام فقط عندما تكون السيارة في حالة حركة.

يمكن تنشيط/إيقاف تنشيط الوظيفة^{٢٣} في نظام القوائم MY CAR، راجع MY CAR (ص. ١١٢).

معلومات ذات صلة

- الضوء العالي/الخافت (ص. ٩١)
- الضوء العالي النشط* (ص. ٩٢)
- مفاتيح الإضاءة (ص. ٨٨)

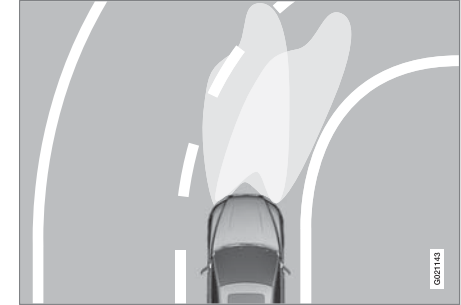

نمط المصابيح الأمامية مع إيقاف الوظيفة (يسار) وتفعيلها (يمين) على التوالي.

قد تكون المصابيح الأمامية LED مزودة بوظيفة أضواء المنحنيات النشطة وذلك حسب مستوى تجهيز السيارة. أضواء المنحنيات النشطة تتبع حركة عجلة القيادة لتوفير أقصى إضاءة في الزوايا وملئقي الطرق ولزيادة نسبة الأمان.

يتم تنشيط هذه الوظيفة تلقائيًا عند بدء تشغيل السيارة (شرطية عدم إلغاء تنشيطها في نظام القوائم MY CAR، راجع MY CAR (ص. ١١٢)) في حالة وجود خلل في الوظيفة يضيء الرمز  في لوحة العدادات المدمجة في نفس

^{٢٢} مصابيح LED (Light Emitting Diode)
^{٢٣} الوظيفة فعالة عند التسليم من المصنع.

٣. ابدء من خطوط التصميم على عدسات المصابيح الأمامية؛
راجع الخطوط في الشكل التالي. ضع القوالب ذاتية
الالتصاق عند خطوط التصميم بمساعدة الرسم التوضيحي.

المصابيح الأمامية - ضبط نمط المصابيح الأمامية
لا بد من ضبط نمط المصباح الأمامي العامل بالهالوجين تجنباً للنور
المبهر الذي يمكن أن يعيق رؤية السيارات القادمة من الأمام ويجب
ضبطه تبعاً لجهة القيادة في اليمين أو اليسار.

المصابيح الأمامية LED*
ولا يلزم تعديل نمط الإضاءة. نمط المصابيح الأمامية مصمم
بطريقة لا تجعلها تبهر السيارات المقابلة.

المصابيح الأمامية هالوجين
يعاد ضبط وضع المصابيح الأمامية للمصابيح الأمامية الهالوجين
بضبط عدسات المصابيح الأمامية. يمكن أن لا يكون نمط إضاءة
المصابيح الأمامية جيداً.

ضبط المصابيح الأمامية
١. انسخ القالب A و B للسيارات ذات عجلة القيادة اليسرى أو
القالب C و D للسيارات ذات عجلة القيادة اليمنى. راجع
القسم التالي "نماذج مصابيح الهالوجين". مقياس القالب هو
١:٢. استخدم النسخة المزودة بوظيفة التكبير/التصغير
لنسخ القوالب عند نسبة ٢٠٠ %.

- LHD Right = A (السيارات ذات عجلة القيادة اليسرى، العدسات اليمنى)
- LHD Left = B (السيارات ذات عجلة القيادة اليسرى، العدسات اليسرى)
- RHD Right = C (السيارات ذات عجلة القيادة اليمنى، العدسات اليمنى)
- RHD Left = D (السيارات ذات عجلة القيادة اليمنى، العدسات اليسرى)

٢. انقل القالب إلى مادة ذاتية اللصق مقاومة للماء واقطعه.

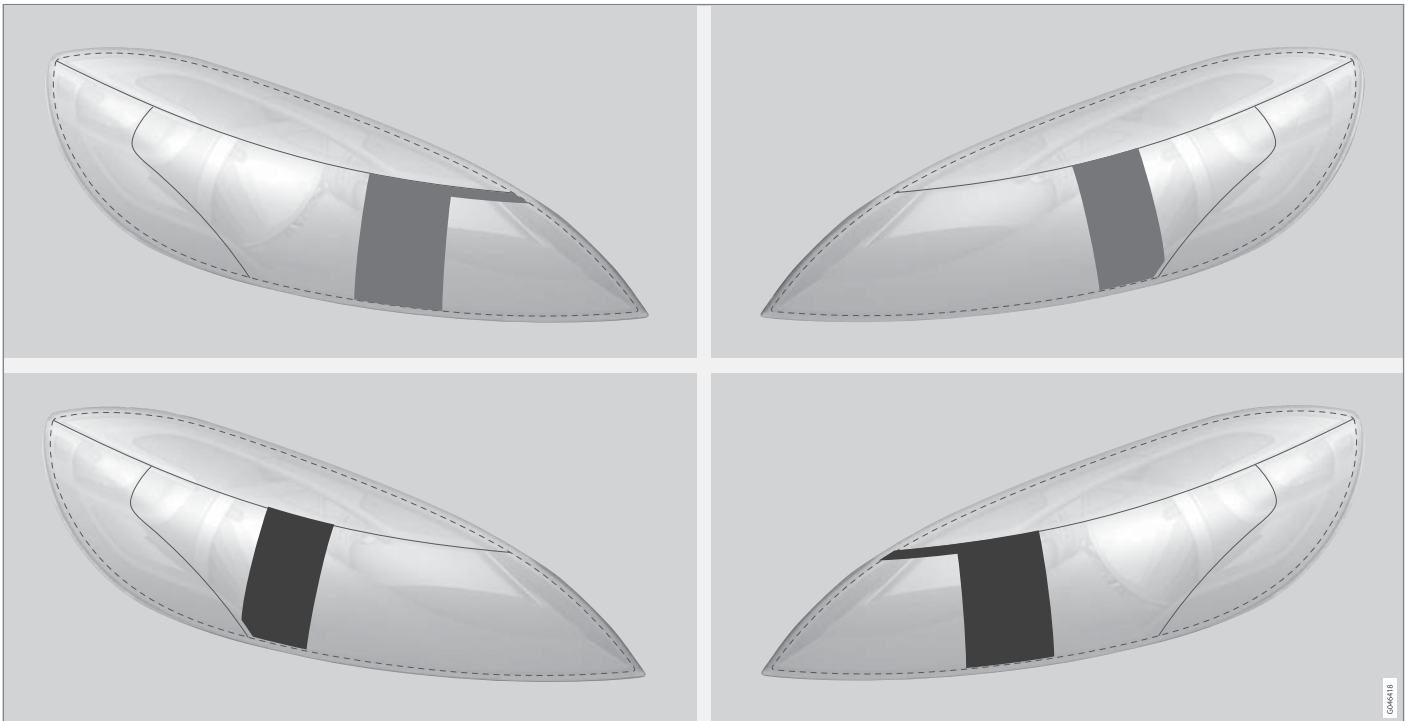

المهم العلوي: السيارات ذات عجلة القيادة اليسرى، القالبين A و B. المهم السفلي: السيارات ذات عجلة القيادة اليمنى، القالبين C و D.

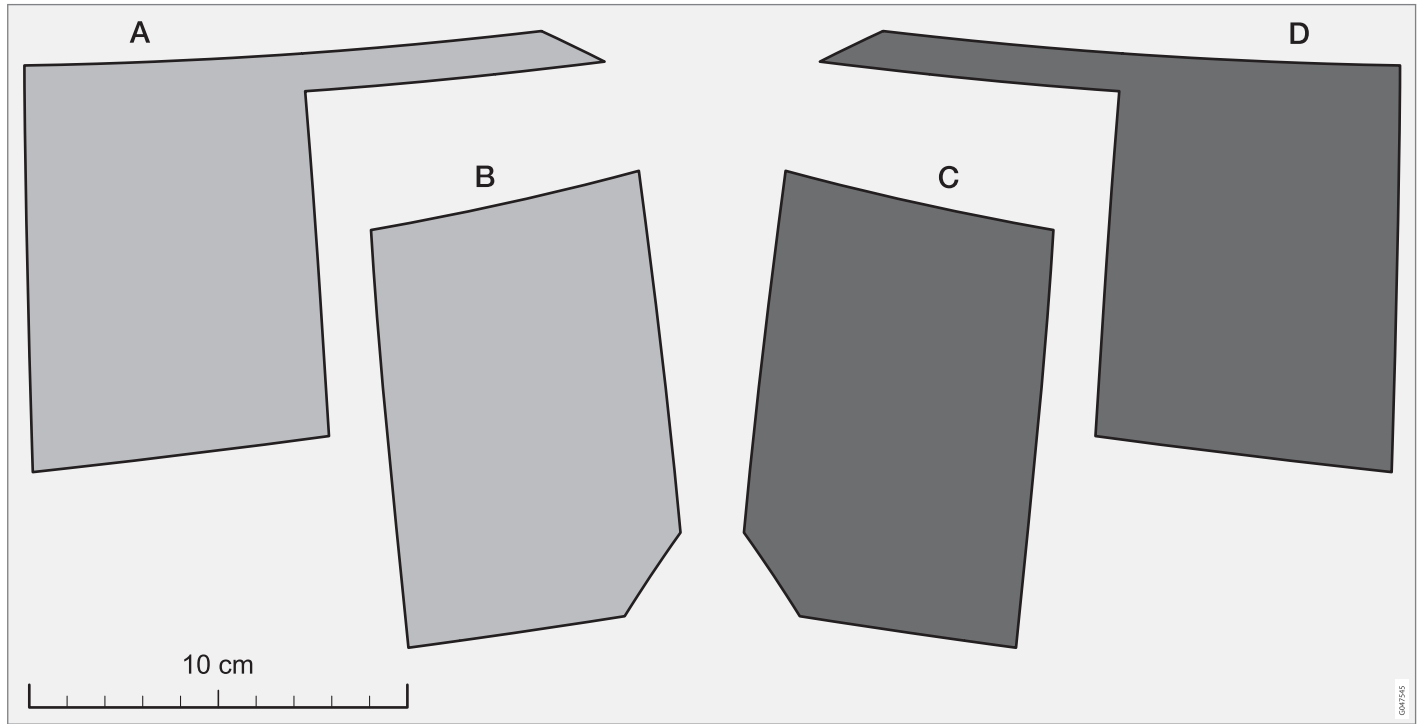

مصباح الضباب الخلفي

عند انخفاض مستوى الرؤية بواسطة الضباب، يمكنك استخدام مصباح الضباب الخلفي بحيث يتمكن مستخدموا الطريق الآخرين من ملاحظة السيارة أمامهم مبكرًا.

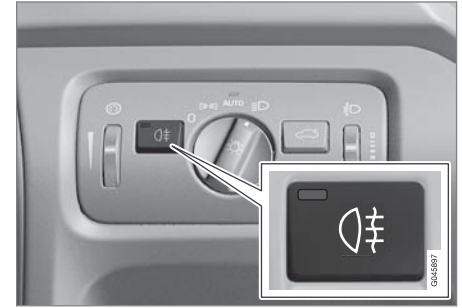

زر مصباح الضباب الخلفي.

يتكون مصباح الضباب الخلفي من مصباح على الجهة اليسرى في السيارة ذات عجلة القيادة اليسرى أو على الجهة اليمنى في السيارة ذات عجلة القيادة اليمنى.

يمكن فقط تشغيل مصباح الضباب الخلفي عند تفعيل وضع المفتاح II أو أثناء دوران المحرك وقرص مفتاح التحكم في المصابيح الأمامية في الوضع AUTO أو .

اضغط على زر تشغيل/إطفاء. تتم إضاءة رمز المؤشر  في لوحة العدادات المدمجة وأيضًا المصباح في الزر عند تشغيل مصباح الضباب الخلفي.

يتوقف تشغيل مصباح الضباب الخلفي أوتوماتيكيًا عند الضغط على الزر START/STOP ENGINE أو عند تدوير قرص التحكم في المصابيح الأمامية على الوضع 0 أو .

ملاحظة

تختلف لوائح استخدام مصابيح الضباب الخلفية من دولة إلى أخرى.

معلومات ذات صلة

- مفاتيح الإضاءة (ص. ٨٨)

مصابيح الفرامل

يضيء مصباح الفرامل أوتوماتيكيًا أثناء الفرملة.

يتم تشغيل ضوء الفرامل عند الضغط على دواسة الفرامل. إضافةً إلى ذلك، يتم تشغيل الضوء عند قيام أحد أنظمة دعم القيادة مثل مثبت السرعة التكييفي (ص. ١٩٥) و City Safety (ص. ٢١٣) ونظام التحذير من الاصطدام (ص. ٢١٩) بفرملة السيارة.

معلومات ذات صلة

- فرامل القدم - مصابيح الفرملة عند الطوارئ ومؤشرات تحذير الخطر الأوتوماتيكية (ص. ٢٨١)

مؤشرات الاتجاه

يتم تشغيل مؤشرات الاتجاه في السيارة بواسطة ذراع المقود الأيسر. تومض مصابيح مؤشرات الاتجاه ثلاث مرات أو بشكل متواصل، وذلك على حسب درجة الضغط على ذراع المقود للأعلى أو للأسفل.



مؤشرات الاتجاه.

عمل الغمازات لفترة قصيرة

1️⃣ حرك ذراع المقود لأعلى أو لأسفل إلى الوضع الأول وحرره. تومض مصابيح مؤشرات الاتجاه ثلاث مرات. يمكن تنشيط/إيقاف تنشيط الوظيفة في نظام القوائم MY CAR، راجع MY CAR (ص. ١١٢).

عمل الغمازات باستمرار

2️⃣ حرك ذراع المقود لأعلى أو لأسفل إلى الوضع الخارجي. تبقى الذراع في هذا الوضع وتعود لوضعها السابق يدوياً أو أوتوماتيكياً من خلال حركة عجلة القيادة.

معلومات ذات صلة

- مؤشرات الاتجاه (ص. ٩٩)
- فرامل القدم - مصابيح الفرملة عند الطوارئ ومؤشرات تحذير الخطر الأوتوماتيكية (ص. ٢٨١)

مؤشرات تحذير الخطر

تعمل مؤشرات تحذير الخطر على تحذير مستخدمي الطريق الآخرين من خلال وميض جميع مؤشرات الاتجاه في السيارة في وقت واحد عند تنشيط هذه الميزة.

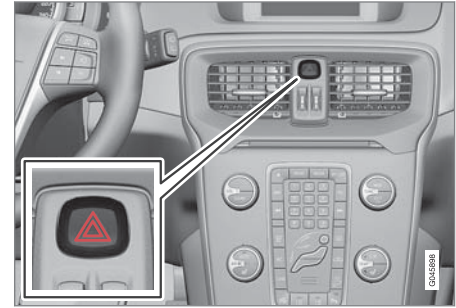

زر مؤشرات التحذير من الخطر.

اضغط على الزر لتشغيل مؤشرات التحذير من الخطر. يومض رمزا مؤشري الاتجاه في لوحة العدادات المدمجة عند استخدام مؤشرات تحذير الخطر.

يتم أوتوماتيكياً تنشيط مؤشرات تحذير الخطر عند فرملة السيارة بصورة مفاجئة يترتب عليها تنشيط مصابيح فرامل الطوارئ وانخفاض السرعة لتصل إلى ١٠ كم/سا (٦ ميل في الساعة) تقريباً.. وتظل مؤشرات تحذير الخطر نشطة عند توقف السيارة ويتم إيقاف تشغيلها أوتوماتيكياً عندما تشرع في القيادة مرة أخرى؛ ويمكن إيقاف تنشيطها كذلك بالضغط على الزر.

رموز مؤشرات الاتجاه

للتعرف على رموز مؤشرات الاتجاه، راجع لوحة العدادات المتدمجة - معنى رموز المؤشر (ص. ٦٥).

معلومات ذات صلة

- مؤشرات تحذير الخطر (ص. ٩٩)

الإشارة الداخلية

يتم تنشيط/إلغاء تنشيط إضاءة مقصورة الركاب باستخدام الأزرار في عناصر التشغيل أعلى المقاعد الأمامية والمقاعد الخلفية.



مفاتيح التحكم في كونسول السقف لمصابيح القراءة الأمامية وإضاءة مقصورة الركاب.

1 مصباح القراءة، الجانب الأيسر

2 إضاءة مقصورة الركاب (مصابيح الأرضية* ومصابيح السقف) - تشغيل/إيقاف تشغيل

3 الوظائف الأوتوماتيكية لإضاءة مقصورة الركاب

4 مصباح القراءة، الجانب الأيمن

يمكن إضاءة وإطفاء كافة المصابيح في مقصورة الركاب يدوياً خلال ٣٠ دقيقة عند:

- تم إيقاف تشغيل المحرك والنظام الكهربائي للسيارة في وضع المفتاح 0
- فتح قفل السيارة إلا أنه لم يتم بدء تشغيل المحرك.

مصابيح القراءة الأمامية*

يتم تشغيل مصابيح القراءة أو إيقاف تشغيلها بالضغط لفترة وجيزة على الزر المناسب في كونسول السقف.

يتم ضبط درجة السطوع من خلال الاستمرار في الضغط على الزر المضغوط.

مصابيح القراءة الخلفية*



مصابيح القراءة الخلفية.

يتم تشغيل هذه المصابيح أو إيقاف تشغيلها بالضغط لفترة وجيزة على الزر المناسب.

يتم ضبط درجة السطوع من خلال الاستمرار في الضغط على الزر المضغوط.

إضاءة الأرضية كإضاءة محيطية*

لجعل الإضاءة الداخلية أكثر سطوعاً أثناء القيادة، يمكن تنشيط إضاءة الأرضية عند مستوى إضاءة خافتة.

يمكن تغيير شدة إضاءة مصباح الأرضية في نظام القوائم MY CAR، راجع MY CAR (ص. ١١٢).

إضاءة الوصول إلى المنزل

تتكون إضاءة الوصول إلى المنزل من الضوء الخافت ومصابيح الوضع ومصابيح المقابض الخارجية وإضاءة لوحة الأرقام.

يمكن المحافظة على إضاءة بعض المصابيح الخارجية لتعمل كإضاءة للوصول إلى المنزل بعد قفل السيارة.

١. أفضل مفتاح التحكم عن بعد من قفل الإشعال.

٢. حرك ذراع المقود الأيسر نحو عجلة القيادة إلى الوضع النهائي، ثم حرره. يمكن تنشيط الوظيفة بالطريقة نفسها كما في غماز الضوء العالي؛ راجع الضوء العالي/الخافت (ص. ٩١).

٣. اخرج من السيارة واقفل الباب.

عند تنشيط الوظيفة يتم تشغيل الضوء الخافت ومصابيح الوضع ومصابيح المقابض الخارجية وإضاءة لوحة الأرقام.

يمكن ضبط طول الفترة الزمنية التي تستمر خلالها إضاءة الوصول إلى المنزل قيد التشغيل في نظام القوائم MY CAR، راجع MY CAR (ص. ١١٢).

معلومات ذات صلة

● إضاءة الاقتراب (ص. ١٠٢)

● بدء تشغيل المحرك.

● السيارة مقفلة.

يتم تشغيل وإيقاف تشغيل إضاءة مقصورة الركاب على التوالي عندما يتم فتح أو غلق الباب الجانبي.

وتبقى مضئة لمدة دقيقتين في حالة فتح أحد الأبواب.

إذا تم تشغيل أية إضاءة يدوياً وتم قفل السيارة فسوف يتم إيقاف تشغيل الإضاءة أوتوماتيكياً بعد دقيقتين.

مصابيح الحالة المزاجية*

عند إطفاء الإضاءة العادية لمقصورة الركاب مع دوران المحرك، يضيء مصباح LED الموجود في كونسول السقف الأمامي والخلفي على التوالي، وذلك لتوفير ضوء منخفض ولتحسين المحيط أثناء القيادة. يسهل الضوء كذلك رؤية الأشياء في صندوق التخزين في الأوقات المظلمة من اليوم. ويتم إيقاف تشغيل هذا الضوء عند إيقاف تشغيل المحرك. يمكن تغيير قوة الإضاءة ولونها في نظام القوائم MY CAR، راجع MY CAR (ص. ١١٢).

الإضاءة في صناديق التخزين الخاصة بالباب الأمامي*
يتم تشغيل الإضاءة الموجودة في صناديق التخزين الخاصة بالباب الأمامي عند بدء تشغيل المحرك.

إضاءة صندوق القفازات

يتم تشغيل وإيقاف تشغيل إضاءة صندوق القفازات على التوالي عندما يكون الغطاء مفتوحاً أو مغلقاً.

إضاءة امرأة الزينة

يتم تشغيل وإطفاء إضاءة امرأة الزينة (ص. ١٤٥) على التوالي عند فتح أو غلق الغطاء.

الإضاءة في صندوق الأمتعة

يتم تشغيل وإطفاء الإضاءة في حجرة الحمولة على التوالي عند فتح أو غلق باب صندوق الأمتعة.

الوظائف الأوتوماتيكية لإضاءة مقصورة الركاب

ويتم تنشيط الوظيفة الأوتوماتيكية عند إضاءة المصباح الموجود في زر AUTO.

ثم يتم تشغيل/إيقاف تشغيل إضاءة مقصورة الركاب على النحو المذكور أدناه.

يتم تشغيل إضاءة مقصورة الركاب وتظل في حالة إضاءة لمدة ٣٠ ثانية إذا:

● يتم فك قفل السيارة بواسطة مفتاح التحكم عن بعد أو بسن المفتاح، راجع وظائف مفتاح التحكم عن بعد (ص. ١٥٧) أو سن المفتاح القابل للفصل - فتح قفل الأبواب (ص. ١٦١)

● تم إيقاف تشغيل المحرك والنظام الكهربائي للسيارة في وضع المفتاح 0.

يتم إيقاف تشغيل إضاءة مقصورة الركاب عند:

إضاءة الاقتراب

تتكون إضاءة الاقتراب من مصابيح الوضع ومصابيح مرآيا الباب وإضاءة لوحة الأرقام وإضاءة السقف الداخلي وإضاءة الأرضية.

يتم تشغيل إضاءة الاقتراب بواسطة مفتاح التحكم عن بعد، راجع وظائف مفتاح التحكم عن بعد (ص. ١٥٧)، ويُستخدم لتشغيل إضاءة السيارة من على بعد.

عند تنشيط الوظيفة باستخدام مفتاح التحكم عن بعد، تتم إضاءة مصابيح الوضع ومصابيح المقابض الخارجية وإضاءة لوحة الأرقام ومصابيح السقف الداخلية وإضاءة الأرضية.

يمكن ضبط طول الفترة الزمنية التي تستمر خلالها إضاءة الاقتراب قيد التشغيل في نظام القوائم MY CAR، راجع MY CAR (ص. ١١٢).

معلومات ذات صلة

- إضاءة الوصول إلى المنزل (ص. ١٠١)

الماسحات والغاسلات

تعمل الماسحات والغاسلات على تنظيف الزجاج الأمامي والخلفي. يتم تنظيف المصابيح الرئيسية باستخدام الغسل بالضغط العالي.

ماسحات الزجاج الأمامية٢

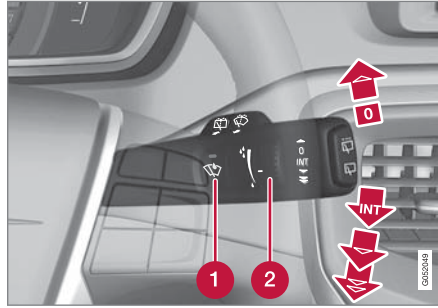

ماسحات وغاسلات الزجاج الأمامية.

- 1 مستشعر المطر، تشغيل/إيقاف
- 2 حساسية/تردد قرص التدوير

إيقاف تشغيل ماسحات الزجاج الأمامية

حرك ذراع المقود إلى الوضع 0 لإيقاف تشغيل ماسحات الزجاج الأمامي.

المسح مرة واحدة

ارفع ذراع المقود وحرره لعمل مسحة واحدة.

المسح المتقطع

عبر عدد مرات المسح لكل وحدة زمنية باستخدام الحلقة عندما يتم تحديد المسح المتقطع.



المسح المستمر

تعمل الماسحات بسرعة عادية.



تعمل الماسحات بسرعة عالية.



مهم

قبل تنشيط الماسحات - تأكد من عدم تجمد شفرات الماسحات وإزالة أي جليد أو ثلج موجود على الزجاج الأمامي (والنافذة الخلفية).

مهم

استخدم الكثير من سائل الغسل عندما تقوم الماسحات بتنظيف الزجاج الأمامي. يجب أن يكون الزجاج الأمامي مبتلاً عندما تكون مساحات الزجاج الأمامي قيد التشغيل.

شفرة الماسحة ووضع الخدمة

لتنظيف الزجاج الأمامي/شفرتي الماسحة واستبدال شفرتي الماسحة، راجع غسل السيارة (ص. ٣٦٠) وشفرتا الماسحة (ص. ٣٤٣).

٢٤ استبدال شفرات الماسحات وشفرات الماسحة ووضع الخدمة، راجع شفرتا الماسحة (ص. ٣٤٣). لتعينة سائل الغسل، راجع سائل الغسل - التعينة (ص. ٣٤٥).

غسل المصابيح الأمامية بالضغط العالي*

يستهلك غسل المصابيح الأمامية بالضغط العالي كميات كبيرة من سائل الغسل. ولتوفير السائل، يتم غسل المصابيح الأمامية عند كل دورة خامسة من الشطف أوتوماتيكياً.

الغسل المحدود

إذا لم يتبق في الخزان سوى نحو لتر واحد من سائل الغسل، وتم عرض الرسالة التي تخبرك بأنه يجب عليك تعبئة سائل الغسل في لوحة العدادات المندمجة، فسيتم إيقاف إمداد سائل الغسل للمصابيح الرئيسية. ويتم ذلك من أجل إعطاء الأولوية لتنظيف الزجاج الأمامي والرؤية التي تظهر من خلاله.

مسح وغسل النافذة الخلفية

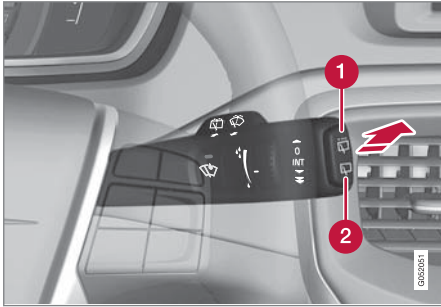

1 مساحة النافذة الخلفية - المسح المنقطع

2 مساحة النافذة الخلفية - السرعة المتواصلة

اضغط على ذراع المقود للأمام (انظر السهم في الشكل التوضيحي أعلاه) لبدء غسل ومسح النافذة الخلفية.

مهم !

يمكن أن يبدأ تشغيل مساحات الزجاج الأمامي وتتلف عند إجراء الغسل الأوتوماتيكي للسيارة. قم بإيقاف تشغيل مستشعر المطر عندما تكون السيارة قيد الحركة أو عندما يكون مفتاح التحكم عن بُعد في الوضع I أو II. يختفي الرمز الموجود في لوحة العدادات المدمجة وكذلك الضوء الموجود في الزر.

غسل المصابيح الأمامية والنوافذ

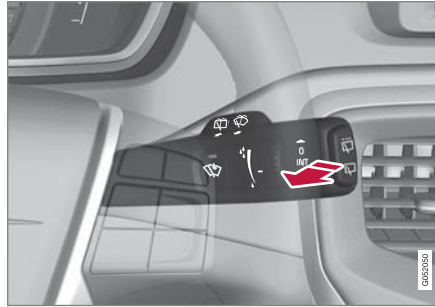

وظيفة الغسل.

غسل الزجاج الأمامي

حرك ذراع المقود في اتجاه عجلة القيادة لتشغيل غاسلات الزجاج الأمامي والمصابيح الأمامية.

ستقوم مساحات الزجاج الأمامي بإجراء العديد من عمليات المسح وسيتم غسل المصابيح الأمامية فور تحرير ذراع المقود.

مستشعر المطر*

يبدأ مستشعر المطر بعمل مساحات الزجاج الأمامي أوتوماتيكياً استناداً إلى كمية الماء التي يتم استشعارها على الزجاج الأمامي. يتم تعديل حساسية مستشعر المطر باستخدام عجلة التحكم.

عندما يتم تنشيط مستشعر المطر، يضيء مصباح في الزر ويظهر رمز مستشعر المطر  في لوحة العدادات المندمجة.

تنشيط وإعداد الحساسية

عند تشغيل مستشعر المطر، يجب تشغيل السيارة أو أن يكون مفتاح التشغيل في الوضع I أو II ويجب أن تكون ذراع المقود لمساحة الزجاج الأمامي في الوضع 0 أو في الوضع الخاص بالمسح مرة واحدة.

قم بتنشيط مستشعر المطر بالضغط على زر مستشعر المطر . تجري مساحات الزجاج الأمامي مسحة واحدة.

اضغط ذراع المقود لأعلى لجعل المساحات تقوم بمسحة واحدة إضافية.

أدر الحلقة لأعلى للحصول على حساسية أعلى وأدناها لأسفل للحصول على حساسية أقل. (يتم عمل مسحة إضافية عندما يتم إدارة الحلقة لأعلى).

إيقاف التشغيل

أوقف تشغيل مستشعر المطر بالضغط على زر مستشعر المطر  أو بتحريك ذراع المقود لأسفل على برنامج آخر للمساحات.

يتم إلغاء تنشيط مستشعر الأمطار تلقائياً عند سحب مفتاح التحكم عن بعد من قفل الإشعال أو بعد مضي خمس دقائق على إيقاف تشغيل المحرك.

ملاحظة

ماسحة الزجاج الخلفي مجهزة بنظام الحماية من ارتفاع درجة الحرارة، أي أنه سيتم إيقاف تشغيل موتور الماسحة عند ارتفاع درجة حرارته. تعمل ماسحة الزجاج الخلفي مرة أخرى بعد فترة تبريد (٣٠ ثانية أو أكثر، وهذا يتوقف على حرارة الموتور ودرجة الحرارة الخارجية).

الماسحة - الرجوع

يؤدي تشغيل ترس الرجوع أثناء تشغيل ماسحات الزجاج الأمامي إلى بدء المسح المتقطع للنافذة الخلفية^٢. تتوقف الوظيفة عند فك تشغيل ترس الرجوع للخلف.

إذا كانت ماسحة النافذة الخلفية تعمل على سرعة متواصلة من قبل، فلن يطرأ أي تغيير.

ملاحظة

في السيارات المزودة بمستشعرات للمطر، يتم تنشيط المساحة الخلفية خلال الرجوع للخلف في حالة تنشيط المستشعر وهطول الأمطار.

معلومات ذات صلة

- سائل الغسل - التعبئة (ص. ٣٤٥)

النوافذ الكهربائية

يمكن تشغيل كل النوافذ الكهربائية باستخدام لوحة التحكم في باب السائق - كذلك يمكن استخدام لوحات التحكم في كل باب لتشغيل نوافذ الباب الموجود به لوحة التحكم.



لوحة تحكم باب السائق.

1 أقفال أمان الأطفال الكهربائية التي تمنع الأطفال من فتح الأبواب الخلفية من الداخل* ومن فتح/إغلاق النوافذ الخلفية، راجع أقفال سلامة الأطفال - التنشيط الكهربائي* (ص. ١٧٤).

2 أزرار التحكم في النوافذ الخلفية

3 أزرار التحكم في النوافذ الأمامية

تحذير

تحقق من عدم انحشار أحد الأطفال أو الركاب الآخرين في حالة إغلاق النوافذ بواسطة مفتاح التحكم عن بُعد.

تحذير

إذا كان هناك أطفال في السيارة - تذكر دائماً إطفاء مصدر طاقة النوافذ الكهربائية باختيار وضع المفتاح 0 وبعد ذلك خذ معك مفتاح التحكم عن بعد عند مغادرة السيارة. للحصول على معلومات حول أوضاع المفتاح - راجع أوضاع المفتاح - الوظائف في مختلف المستويات (ص. ٨١).

تشغيل



تشغيل النوافذ الكهربائية.

1 التشغيل بدون الوظيفة الأوتوماتيكية

2 التشغيل مع الوظيفة الأوتوماتيكية

تحذير

تحقق من عدم انحشار أحد الأطفال أو الركاب الآخرين في حالة إغلاق النوافذ بواسطة باب السائق.

٢٥ يمكن تعطيل هذه الوظيفة (المسح المتقطع أثناء الرجوع للخلف). فتوجه لزيارة ورشة الخدمة. وتتصح فولفو بالاتصال بورشة فولفو معتمدة.

مرايا الأبواب

يتم ضبط مواضع مرايا الأبواب باستخدام عصا التحكم في أزرار التحكم بباب السائق.



أزرار التحكم في مرايا الأبواب.

الضبط

١. اضغط على زر **L** الخاص بمرآة الباب الموجودة على الجانب الأيسر أو على الزر **R** الخاص بمرآة الباب الموجودة على الجانب الأيمن. يضيء المصباح الموجود في الزر.
٢. اضبط الوضع بواسطة مفتاح التحكم في الضبط في الوسط.
٣. اضغط على الزر **L** أو **R** مرة أخرى. ينبغي ألا تستمر إضاءة المصباح.

تحذير

لقد تمت توسعة زاوية المرآة من جهة الراكب بغية توفير أفضل رؤية. قد تبدو الأشياء أبعد مما هي عليه في الواقع.

التشغيل بواسطة مفتاح التحكم عن بعد أو زر القفل المركزي. لتشغيل النوافذ الكهربائية من خارج السيارة باستخدام مفتاح التحكم عن بعد أو من داخل السيارة باستخدام زر القفل المركزي، راجع وظائف مفتاح التحكم عن بعد (ص. ١٥٧) أو القفل/فتح القفل - من الداخل (ص. ١٦٩).

إعادة الضبط

يجب عند فصل البطارية إعادة ضبط الوظيفة الخاصة بالفتح التلقائي حتى تعمل بشكل صحيح.

١. ارفع برفق الجزء الأمامي من الزر لرفع النافذة حتى تصل إلى موضعها النهائي واستمر في الرفع لمدة ثانية واحدة.
٢. حرر الزر لفترة وجيزة.
٣. ارفع الجزء الأمامي من الزر مرة أخرى لثانية واحدة.

تحذير

يجب إجراء إعادة ضبط كي تعمل ميزة الحماية من الانحشار.

يمكن تشغيل كل النوافذ الكهربائية باستخدام لوحة التحكم في باب السائق - كذلك يمكن استخدام لوحات التحكم في كل باب لتشغيل نوافذ الباب الموجود به فقط لوحة التحكم. يمكن تشغيل لوحة تحكم واحدة فقط في وقت معين.

للتمكن من استخدام النوافذ الكهربائية، يجب أن يكون وضع المفتاح على الأقل **I** - راجع أوضاع المفتاح - الوظائف في مختلف المستويات (ص. ٨١). يمكن تشغيل النوافذ الكهربائية ليضع دقائيق بعد انطفاء المحرك وبعد إخراج مفتاح التحكم عن بعد - لكن ليس بعد فتح باب.

يتوقف إغلاق النوافذ ويتم فتح النافذة إذا أعاق حركتها أي شيء. ومن الممكن إبطال الحماية من الانحشار عند مقاطعة الإغلاق، في حالة تكون الثلج مثلاً. وبعد قطع الإغلاق مرتين متتاليتين، سيتم تفعيل الحماية من الانحشار قسرياً مع إيقاف تشغيل الوظيفة الأوتوماتيكية لمدة قصيرة، وبعد ذلك يمكن الغلق من خلال سحب الزر لأعلى باستمرار.

ملاحظة

كما يعد فتح النوافذ الأمامية قليلاً من الطرق الفعالة لتقليل الضوضاء الصادرة عن الرياح المنتظمة عند فتح النوافذ الخلفية.

التشغيل بدون الوظيفة الأوتوماتيكية

حرك أحد مفاتيح التحكم لأعلى/أسفل برفق. تتحرك النوافذ الكهربائية لأعلى/أسفل طالما استمر الضغط على المفتاح.

التشغيل مع الوظيفة الأوتوماتيكية

حرك أحد مفاتيح التحكم لأعلى/أسفل حتى النهاية ثم حررها. تتحرك النوافذ الكهربائية تلقائياً حتى تصل إلى موضعها النهائي.

حفظ الإعدادات^{٢٦}

يمكن حفظ إعدادات مرايا الأبواب ومواضع مقعد السائق لكل مفتاح للتحكم من بُعد في ذاكرة مفتاح السيارة*، راجع مفتاح التحكم من بُعد - التخصيص* (ص. ١٥٥).

ضبط زاوية مرآة الباب أثناء الوقوف^{٢٦}

يمكن إمالة مرآة الباب لأسفل لكي يرى السائق جانب الطريق عند التوقف مثلاً.

– قم بتعشيق ترس الرجوع للخلف واضغط على زر **L** أو **R**. وعند إلغاء تعشيق ترس الرجوع للخلف، تعود المرآة تلقائياً إلى وضعها الأصلي بعد حوالي ١٠ ثوان أو قبل ذلك عند الضغط على الزر **L** أو **R** على التوالي.

ضبط زاوية مرآة الباب تلقائياً أثناء الوقوف^{٢٦}

عند تعشيق الترس الخلفي، يتم ضبط زاوية مرآة الباب تلقائياً لأسفل حتى يتمكن السائق من مشاهدة جانب الطريق عند إيقاف السيارة على سبيل المثال. عند إلغاء تعشيق الترس الخلفي، فتعود المرآة تلقائياً إلى موضعها الأصلي بعد فترة قصيرة.

يمكن تنشيط/إيقاف تنشيط الوظيفة في نظام القوائم MY CAR، راجع MY CAR (ص. ١١٢).

الانكماش الأوتوماتيكي عند القفل*

عندما يتم قفل/فتح قفل السيارة بواسطة مفتاح التحكم من بعد يتم تمدد/انكماش مرايا الأبواب تلقائياً.

يمكن تنشيط/إيقاف تنشيط الوظيفة في نظام القوائم MY CAR، راجع MY CAR (ص. ١١٢).

إعادة الضبط على الوضع المحايد

يجب إعادة الضبط الكهربائي للمرايا التي تم تحريكها من موضعها بسبب مؤثر خارجي على الوضع المحايد لكي تعمل وظيفة التني الكهربائي بطريقة صحيحة:

١. قم بارتداد المرايا باستخدام الزرين **L** و **R**.

٢. افرد المرايا مرة أخرى باستخدام الزرين **L** و **R**.

٣. كرر الإجراء السابق حسب الضرورة.

تم الآن إعادة ضبط المرايا في الوضع المحايد.

مرايا الأبواب الكهربائية القابلة للانكماش*

يمكن ضم المرايا في حالة الوقوف/القيادة في المناطق الضيقة:

١. اضغط الزرين **L** و **R** بنفس الوقت (يجب أن يكون وضع المفتاح على الأقل **I**).

٢. وحرره بعد ثانية واحدة تقريباً. تتوقف المرآتان أوتوماتيكياً في أقصى حالة طي نحو الداخل.

يمكن فرد المرايا بالضغط لأسفل على الزرين **L** و **R** في نفس الوقت. تتوقف المرايا تلقائياً في الوضع الممدد تماماً.

مصباح الاقتراب ومصباح الأمان الرئيسي

بضوء المصباح الموجود على مرايا الأبواب عند تحديد إضاءة الاقتراب (ص. ١٠٢) أو إضاءة الوصول إلى المنزل (ص. ١٠١).

معلومات ذات صلة

- مرآة الرؤية الخلفية الداخلية (ص. ١٠٧)
- النوافذ ومرايا الأبواب - التدفئة (ص. ١٠٦)

النوافذ ومرايا الأبواب - التدفئة

يتم استخدام مزبل الصقيع للإزالة السريعة للضباب والتلج من الزجاج الأمامي والزجاج الخلفي ومرايا الأبواب.

تدفئة الزجاج الأمامي* والنافذة الخلفية ومرايا الأبواب

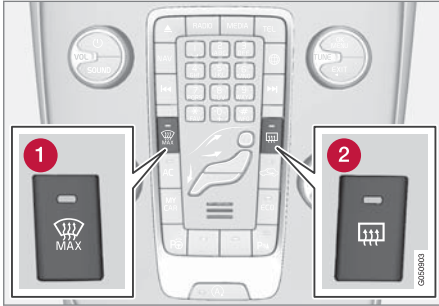

1 التدفئة، الزجاج الأمامي

2 التدفئة، والنافذة الخلفية ومرايا الأبواب

تُستخدم الوظيفة لإزالة الجليد والضباب من الزجاج الأمامي والنافذة الخلفية ومرايا الأبواب.

تبدأ التدفئة بمجرد الضغط لمرة واحدة على الزر المطابق. يشير المصباح الموجود بالزر إلى أن الوظيفة قيد التشغيل. أطفئ وحدة التدفئة بمجرد إزالة الجليد/الضباب حتى لا تحتاج إلى شحن البطارية دون حاجة لذلك. رغم ذلك، يتم إيقاف تشغيل الوظيفة تلقائياً بعد مرور مدة معينة.

راجع أيضاً إزالة الضباب والجليد من الزجاج الأمامي (ص. ١٣٠).

^{٢٦} فقط مع مقعد كهربائي مزود بذاكرة؛ راجع المقاعد، أمام - الكهربائيات (ص. ٨٤).

خفت الإضاءة الأوتوماتيكي*

تقوم مرآة الرؤية الخلفية بتخفيف إضاءة الضوء الساطع المنبعث من الخلف تلقائياً. لا يتوفر زر لخفت الإضاءة يدوياً على المرايا المزودة بخفت إضاءة أوتوماتيكي.

تحتوي مرآة الرؤية الخلفية على مستشعرين - واحد متجه للأمام والآخر متجه للخلف - يعملان معاً للتعرف على الضوء المبهر والتخلص منه. يكتشف المستشعر المتجه للأمام الضوء الخارجي، بينما يكتشف المستشعر المتجه للخلف للضوء القادم من الاضواء الرئيسية للمركبة التي في الخلف.

ملاحظة ⓘ

إذا كانت المستشعرات مغطاة مثلاً برُخص الركن أو الأجهزة المستجيبة أو حاجيات الشمس أو الأشياء التي في المقاعد أو في حجيبة الأمتعة بحيث تمنع وصول الضوء إلى المستشعرات، تقل عندئذ وظيفة تعتيم مرآة الرؤية الخلفية.

البوصلة (ص. ١٠٨) لا يتم تزويدها إلا في مرآة الرؤية الخلفية بميزة التعتيم التلقائي.

معلومات ذات صلة

- مرايا الأبواب (ص. ١٠٥)

مرآة الرؤية الخلفية الداخلية

يمكن تعتيم مرآة الرؤية الخلفية الداخلية بواسطة زر تحكم في الحافة السفلية للمرآة. أو، يمكن تعتيم مرآة الرؤية الخلفية أوتوماتيكياً.

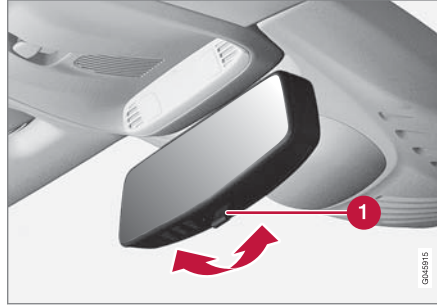

1 مفتاح التحكم الخاص بتخفيف الإضاءة

الخفت يدوياً

يمكن أن ينعكس الضوء الساطع المنبعث من الخلف في مرآة الرؤية الخلفية ويؤدي إلى مضايقة السائق. استخدم خفت الإضاءة بواسطة خاصية التحكم في خفت الإضاءة عندما يضايك ضوء منبعث من الخلف:

1. استخدم خاصية خفت الإضاءة من خلال تحريك مفتاح التحكم باتجاه مقصورة الركاب.
2. قم بالعودة إلى الوضع العادي من خلال تحريك مفتاح التحكم باتجاه الزجاج الأمامي.

تتم إزالة الضباب/الصقيع عن النافذة الخلفية ومرايا الأبواب تلقائياً في حالة بدء تشغيل السيارة في درجة حرارة خارجية أقل من +٧ درجات مئوية. ويمكن تحديد وظيفة إزالة الصقيع تلقائياً في نظام القوائم MY CAR، راجع MY CAR (ص. ١١٢).

يتم إيقاف تشغيل البوصلة (ص ١٠٨) عند تنشيط تدفئة الزجاج الأمامي. عند إلغاء تنشيط تدفئة الزجاج الأمامي، يتم إعادة تنشيط البوصلة.

السقف الزجاجي*

يمكن تشغيل ميزة تعقيم السقف الزجاجي بواسطة عنصر التحكم في كونسول السقف.

السقف الزجاجي مثبت، لكن يمكن تشغيل الغطاء في وضع المفتاح I أو II أثناء وجود مفتاح التحكم في كونسول السقف. للحصول على معلومات حول أوضاع المفتاح - راجع أوضاع المفتاح - الوظائف في مختلف المستويات (ص. ٨١).

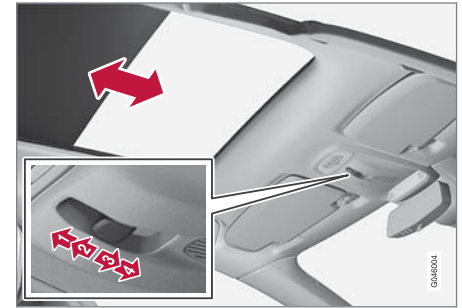

- 1 الفتح التلقائي حتى الوضع النهائي
- 2 الفتح اليدوي إلى أن يتم تحرير الزر
- 3 الغلق اليدوي إلى أن يتم تحرير الزر
- 4 الغلق التلقائي حتى الوضع النهائي

مهم !

- تجنب لمس الغطاء لأنه قد يتضرر.
- استخدم فقط أزرار التحكم في كونسول السقف لتشغيل الغطاء.

البوصلة*

يوجد بالركن الأيمن العلوي من مرآة الرؤية الخلفية شاشة توضح اتجاه البوصلة الذي تتجه فيه مقدمة السيارة.

التشغيل

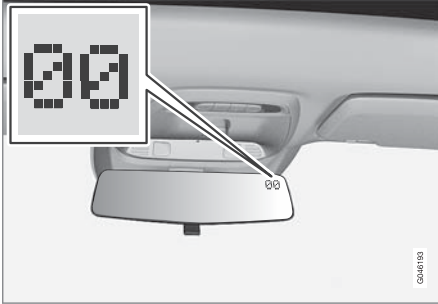

مرآة الرؤية الخلفية مع البوصلة.

هناك ثمانية اتجاهات مختلفة تظهر وفق الاختصارات الإنجليزية: N (شمال) (شمال)، NE (شمال شرق)، E (شرق)، SE (جنوب شرق) (جنوب شرق)، S (جنوب) (جنوب)، SW (جنوب غرب) (جنوب غرب)، W (غرب) (شمال غرب)، NW (شمال غرب).

يتم تنشيط البوصلة أوتوماتيكياً عند تشغيل السيارة أو عندما يكون وضع المفتاح II نشطاً؛ راجع أوضاع المفتاح - الوظائف في مختلف المستويات (ص. ٨١). لإيقاف تشغيل/تشغيل البوصلة - اضغط على الزر في الجانب الخلفي للمرآة باستخدام دبوس ورق على سبيل المثال.

يتم إلغاء تنشيط البوصلة عند تنشيط تدفئة الزجاج الأمامي. عند إلغاء تنشيط تدفئة الزجاج الأمامي، يتم إعادة تنشيط البوصلة.

التنقل في القائمة - لوحة العدادات المندمجة

يتم التحكم في القوائم المعروضة على شاشة عرض المعلومات في لوحة العدادات المندمجة (ص. ٦٠) بواسطة ذراع المقود الأيسر. تختلف القوائم التي يتم عرضها باختلاف موضع المفتاح (ص. ٨١).

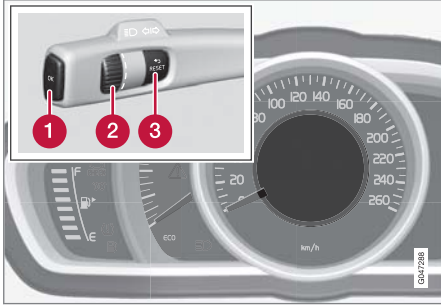

شاشة عرض المعلومات (لوحة العدادات التناظرية المندمجة) وأزرار التحكم للتنقل ضمن القائمة.

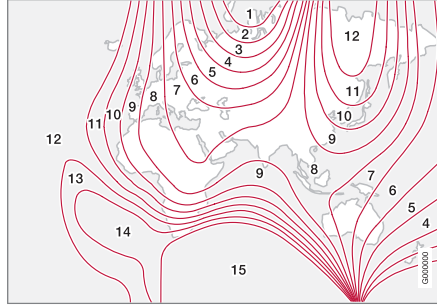

المناطق المغناطيسية.

٤. اضغط على الزر باستمرار حتى يتم عرض المنطقة المغناطيسية المطلوبة (١-١٥). انظر خريطة المناطق المغناطيسية للبوصلية.
٥. انتظر حتى تعود شاشة العرض لإظهار الحرف C، أو اضغط على الزر أسفل مرآة الرؤية الخلفية ضغطاً خفيفاً لمدة ٦ ثوان تقريباً (استخدم قصاصة ورق مثلاً) حتى يظهر الحرف C.
٦. قد السيارة ببطء في دائرة عند سرعة لا تتجاوز ١٠ كم/سا (٦ ميل في الساعة) حتى يتم عرض اتجاه البوصلية على شاشة العرض، بما يدل على إتمام عملية المعايرة. ثم قد السيارة بشكل دائري دورتين إضافيتين لضبط المعايرة بشكل دقيق.
٧. كرر الإجراء السابق حسب الضرورة.

المعايرة

من المعلوم أن الأرض مقسمة إلى ١٥ منطقة مغناطيسية. يتم ضبط البوصلية على المنطقة الجغرافية التي تم تسليم السيارة فيها. يجب معايرة البوصلية في حال قيادة السيارة عبر مناطق مغناطيسية متعددة. قم باتباع ما يلي:

١. قم بإيقاف السيارة في منطقة مفتوحة كبيرة خالية من البيئات الفولاذية وخطوط الطاقة عالية الجهد.
٢. ابدأ تشغيل السيارة.

ملاحظة

لإجراء أفضل معايرة، قم بإيقاف تشغيل جميع المعدات الكهربائية (نظام التحكم في المناخ والمساحات وما إلى ذلك) وتأكد من إغلاق جميع الأبواب.

٣. اضغط باستمرار على الزر الموجود في الجانب السفلي من مرآة الرؤية الخلفية لمدة ٣ ثوان تقريباً. يتم عرض رقم المنطقة المغناطيسية الحالية.

لمحة عامة على القائمة - لوحة العدادات الرقمية المندمجة

تختلف القوائم التي يتم عرضها على شاشة عرض معلومات لوحة العدادات المندمجة باختلاف موضع المفتاح (ص. ٨١).

تتطلب بعض خيارات القائمة التالية تركيب الوظيفة والأجهزة في السيارة.

*Settings

Themes

Contrast mode/Colour mode

Service status

١٨Messages

٢٠ Oil level

*Parking heater

Trip computer reset

AdBlue مستوى

معلومات ذات صلة

- التنقل في القائمة - لوحة العدادات المندمجة (ص. ١٠٩)
- لمحة عامة على القائمة - لوحة العدادات التناظرية المندمجة (ص. ١١٠)
- لوحة العدادات المندمجة (ص. ٦٠)

لمحة عامة على القائمة - لوحة العدادات التناظرية المندمجة

تختلف القوائم التي يتم عرضها على شاشة عرض معلومات لوحة العدادات المندمجة باختلاف موضع المفتاح (ص. ٨١).

تتطلب بعض خيارات القائمة التالية تركيب الوظيفة والأجهزة في السيارة.

Digital speed

*Parking heater

*Additional heater

TC options

Service status

٣ Oil level

١٨Messages (##)

مستوى AdBlue

معلومات ذات صلة

- التنقل في القائمة - لوحة العدادات المندمجة (ص. ١٠٩)
- لمحة عامة على القائمة - لوحة العدادات الرقمية المندمجة (ص. ١١٠)
- لوحة العدادات المندمجة (ص. ٦٠)

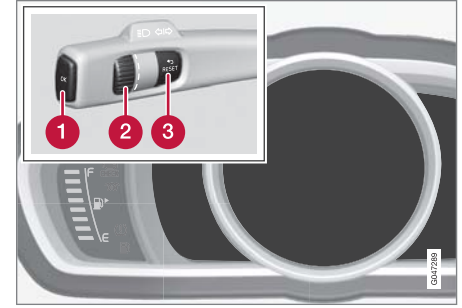

شاشات عرض المعلومات (لوحة العدادات الرقمية المندمجة) وأزرار التحكم في التنقل ضمن القائمة.

- 1 **OK** - افتح القائمة واقبل الرسائل وأكد تحديدها القائمة.
 - 2 **الحلقة** - للتصفح بين خيارات القائمة.
 - 3 **RESET** - لإعادة ضبط البيانات في خطوة المحددة في حاسوب الرحلات والعودة داخل هيكل القائمة.
- في حالة وجود رسالة (ص. ١١١) فيلزم تأكيد قراءتها باستخدام **OK** حتى يتسنى عرض القوائم.

معلومات ذات صلة

- الرسائل - المعالجة (ص. ١١٢)
- لمحة عامة على القائمة - لوحة العدادات التناظرية المندمجة (ص. ١١٠)
- لمحة عامة على القائمة - لوحة العدادات الرقمية المندمجة (ص. ١١٠)

٢٧ محركات معينة

٢٨ يتم الإشارة إلى عدد الرسائل ضمن قوسين.

٢٩ يتم الإشارة إلى عدد الرسائل ضمن قوسين.

٣٠ محركات معينة

أجهزة القياس والتحكم

المواصفات	رسالة / إشعار
تم إيقاف تشغيل وظيفة بشكل مؤقت وتم إعادة ضبطها تلقائياً أثناء القيادة أو بعد البدء في التشغيل مرة أخرى.	إيقاف التشغيل مؤقتاً
تم إيقاف تشغيل النظام الصوتي لتوفير الطاقة. إشنح البطارية.	Low battery charge Power save mode

A يتم عرض جزء من الرسالة سوياً مع المعلومات حيث تظهر المشكلة.
B يوصى بالرجوع إلى ورشة فولو معتمدة.
C المزيد من الرسائل المتعلقة بصندوق التروس الأوتوماتيكي.

مهم	
كي ينطبق ضمان فولفو، راجع الإرشادات الواردة في "كتيب الخدمة والضمان" والتزم باتباعها.	

معلومات ذات صلة

- الرسائل - المعالجة (ص. ١١٢)
- التنقل في القائمة - لوحة العدادات المندمجة (ص. ١٠٩)

المواصفات	رسالة / إشعار
إذا لم تقم باتباع فترات الصيانة الدورية، فلن يشمل الضمان أي أجزاء تم إتلافها - اتصل بإحدى الورشات ^B .	Maintenance overdue
اتصل بإحدى الورشات ^B لفحص السيارة بأسرع وقت ممكن.	Transmission Oil change needed
ليس بإمكان ناقل الحركة التعامل مع السعة الكاملة. قد يحذر إلى أن تخففي الرسائل ^C .	Transmission Reduced performance
إذا ظهرت بشكل متكرر - اتصل بإحدى الورشات ^B .	Service urgent
قد بشكل هادئ أو أوقف السيارة بطريقة آمنة. افصل الترس وقم بتشغيل المحرك على سرعة التباطؤ حتى تخففي الرسالة ^C .	Transmission hot Reduce speed
عطل خطير. أوقف السيارة فوراً بأسلوب آمن واتصل بإحدى الورشات ^B .	Transmission hot Stop safely Wait for cooling

الرسائل

عندما يضيء رمز تحذير أو معلومات أو مؤشر، تظهر الرسالة المطابقة له في شاشة المعلومات.

المواصفات	رسالة / إشعار
أوقف السيارة وقم بإيقاف تشغيل المحرك. مخاطر شديدة بالتلف - استشر إحدى الورشات ^B .	Stop safely ^A
أوقف السيارة وقم بإيقاف تشغيل المحرك. مخاطر شديدة بالتلف - استشر إحدى الورشات ^B .	Stop engine ^A
اتصل بإحدى الورشات ^B لفحص السيارة فوراً.	Service urgent ^A
اتصل بإحدى الورشات ^B لفحص السيارة بأسرع وقت ممكن.	بحاجة للخدمة ^A
قراءة دليل المالك.	See manual ^A
حان وقت حجز الصيانة الدورية - اتصل بإحدى الورشات ^B .	Book time for maintenance
حان وقت الصيانة الدورية - اتصل بإحدى الورشات ^B . يتم تحديد هذا الزمن بناءً على عدد الكيلومترات التي قطعها السيارة وعدد الأشهر التي مرت منذ آخر عملية صيانة أجريتها بالسيارة وعلى زمن تشغيل المحرك ونوعية الزيت.	Time for regular maintenance

MY CAR

MY CAR عبارة عن مصدر قائمة يتحكم في العديد من وظائف السيارة، مثل وظيفة City Safety™ والأقفال والإنذار وسرعة المروحة الأوتوماتيكية وإعدادات الساعة وغير ذلك.

بعض الوظائف قياسية، وبعضها اختيارية - كما أن المدى يختلف حسب السوق.

التشغيل

يتم التنقل في القوائم باستخدام الأزرار الموجودة على الكونسول المركزي أو في لوحة المفاتيح اليمنى في عجلة القيادة*.

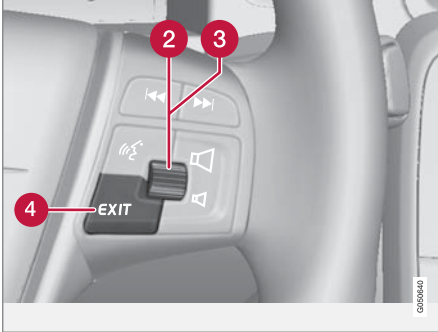
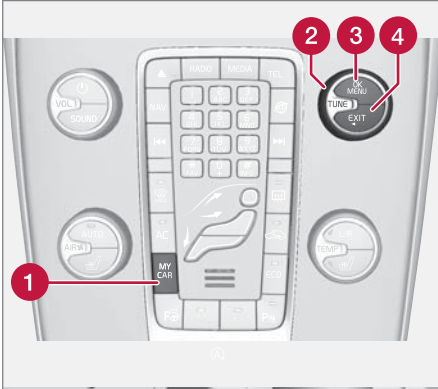

لوحة المفاتيح في الكونسول المركزي و لوحة مفاتيح عجلة القيادة. الصورة إيضاحية - عدد الوظائف وتصميم الأزرار قد يختلف، على حسب التجهيزات المختارة والسوق.

الرسائل - المعالجة

استخدم ذراع المقود الأيسر للموافقة والتصفح خلال الرسائل (ص. ١١١) المعروضة في شاشة عرض المعلومات ضمن لوحة العدادات المندمجة.

عندما يضيء رمز تحذير أو معلومات أو مؤشر، تظهر الرسالة المطابقة له في شاشة العرض. سيتم تخزين إشعار بالخطأ في قائمة الذاكرة حتى يتم إصلاح العطل.

اضغط **OK** من ذراع المقود الأيسر للموافقة على أي رسالة ٣١. قم بالتمرير عبر الرسائل باستخدام عجلة التحكم (ص. ١٠٩).

ملاحظة

في حالة ظهور رسالة تحذير أثناء استخدامك لمكبوتر الرحلة، يجب قراءة الرسالة (اضغط على **OK**) قبل التمكن من استئناف النشاط السابق.

معلومات ذات صلة

- لمحة عامة على القائمة - لوحة العدادات التناظرية المندمجة (ص. ١١٠)
- لمحة عامة على القائمة - لوحة العدادات الرقمية المندمجة (ص. ١١٠)

٣١ يمكن كذلك قبول الرسالة عبر الحلقة أو زر **RESET**.

المتوسط

يتم حساب متوسط استهلاك الوقود من آخر عملية لإعادة الضبط.

ملاحظة

قد يكون هناك خطأ طفيف في حالة استخدام سخان يعمل بالوقود*.

السرعة المتوسطة

يمكن حساب السرعة المتوسطة للمسافة المقطوعة منذ آخر إعادة ضبط إلى الصفر.

الاستهلاك الحالي

يتم تحديث معلومات الاستهلاك الحالي للوقود باستمرار - مرة كل ثانية تقريباً. عند قيادة السيارة بسرعة منخفضة، يظهر الاستهلاك بالوحدة الزمنية - وفي السرعة العالية يظهر الاستهلاك بالنسبة للكيلومترات.

يمكن تحديد الوحدات المختلفة (كيلو/متر/أميال) لشاشة العرض - راجع القسم التالي. "تغيير الوحدة" (ص. ١١٣).

المدى - المسافة المتبقية حتى يفرغ الخزان

يُظهر حاسوب الرحلات المسافة المتبقية التي يمكن قطعها بواسطة الكمية المتبقية من الوقود في الخزان.

لا يتبقى نطاق مضمون عندما يعرض العنوان "Distance to empty" "-----".

- في هذه الحالة، أعد التزود بالوقود في أقرب فرصة ممكنة. تعتمد عملية الحساب على متوسط استهلاك الوقود خلال آخر ٣٠ كم تم قطعها وكمية الوقود التي يمكن بها قيادة السيارة.

حاسوب الرحلات

يقوم حاسوب الرحلات في السيارة بتسجيل وحساب قيم مثل المسافة، واستهلاك الوقود ومتوسط السرعة أثناء القيادة.

يختلف محتوى وشكل حاسوب الرحلات باختلاف نوع لوحة العدادات المندمجة رقمية أو تناظرية:

- حاسوب الرحلات - لوحة العدادات المندمجة التناظرية (ص. ١١٤)
- حاسوب الرحلات - لوحة العدادات الرقمية المندمجة (ص. ١١٦)



يمكن عرض معلومات حاسوب الرحلات على شاشة معلومات لوحة العدادات المندمجة^{٣١}.

عداد مسافة الرحلة

يوجد اثنان من عدادات مسافات الرحلة في حاسوب الرحلات بالإضافة إلى واحد عداد للمسافة الكلية (أودوميتر).

1 MY CAR - فتح نظام القائمة MY CAR.

2 TUNE - أدر المقيض في الكونسول المركزي أو عجلة التحكم الموجودة بعجلة القيادة للتمرير لأعلى/أسفل عبر خيارات القائمة.

3 OK/MENU - اضغط الزر في الكونسول المركزي أو عجلة التحكم الموجودة بعجلة القيادة للتحديد/الاختيار في خيار القائمة المميز أو تخزين الوظيفة المحددة في الذاكرة.

4 EXIT

EXIT الوظائف

على حسب الوظيفة التي يكون عليها المؤشر عند الضغط على EXIT لفترة وجيزة وعلى حسب مستوى القائمة، قد تظهر واحدة من الرسائل التالية:

- تم رفض المكالمات الهاتفية
- تم تعطيل الوظيفة الحالية
- تم حذف أحرف الإدخال
- تم التراجع عن معظم التحديدات الأخيرة
- يوجه خطوة للأعلى في نظام القوائم.

الضغط الطويل على EXIT يؤدي إلى العرض العادي في MY CAR أو إذا كنت حاليًا في العرض العادي، فستنقل إلى أعلى مستوى من القائمة (قائمة المصدر الرئيسي).

خيارات القائمة ومسارات البحث

لشرح خيارات القائمة ومسارات البحث في MY CAR، راجع ملحق نظام المعلومات والتزفيه Sensus.

^{٣١} قد يختلف مظهر الشاشة وما يظهر عليها على حسب اختلاف لوحة العدادات.

مفاتيح التحكم

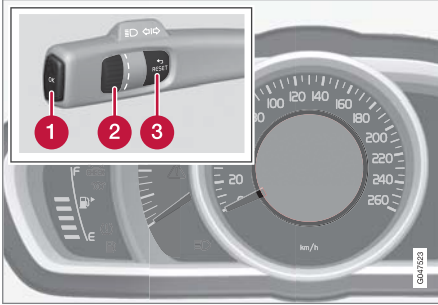

شاشة المعلومات ومفاتيح التحكم.

- 1 **OK** – لفتح قائمة لوحة العدادات المشتركة، ولتأكيد الرسائل أو تحديدات القائمة.
- 2 **بكرة التحكم بالإصبع** - للتنصيح بين خيارات القوائم أو خيارات حاسوب الرحلات.
- 3 **RESET** - لإعادة ضبط عداد مسافات الرحلة الحالي أو الرجوع خارجاً من هيكل القائمة.

حاسوب رحلات بديل

اختيار حاسوب الرحلات المطلوب عرضه في لوحة العدادات المشتركة:

١. للتأكد أنه ليس هناك زر تحكم في وسط سلسلة - قم بعمل "إعادة ضبط" لها أولاً بضغط **RESET** مرتين.
٢. أدر بكرة التحكم بالإصبع للتنقل بين الخيارات وتوقف عند العنوان المطلوب.

حاسوب الرحلات - لوحة العدادات المندمجة التناظرية

يمكن أن تظهر معلومات من حاسوب الرحلات في لوحة العدادات المشتركة ويتم تشغيلها بواسطة عناصر التحكم على ذراع المقود الأيسر وبواسطة القائمة في لوحة العدادات المشتركة.

يمكن القيام بالفحص والإعدادات مباشرة بعد إضاءة لوحة العدادات المندمجة بشكل أوتوماتيكي فيما يتعلق بفتح القفل. في حال عدم تشغيل أي من أزرار التحكم خلال ٣٠ ثانية تقريباً بعد فتح السائق للباب، تنطفئ اللوحة. عندها، ولتشغيل حاسوب الرحلات، ينبغي إما وضع المفتاح في الوضعية **II** أو بدء تشغيل المحرك.

ملاحظة

إذا ظهرت رسالة تحذير عند استخدام حاسوب الرحلات فيجب عندئذ الموافقة على الرسالة أولاً قبل التمكن من إعادة تنشيط حاسوب الرحلات.

- وافق على الرسالة بالضغط لبرهة قصيرة على الزر **OK** بذراع المؤشر مرة واحدة.

ملاحظة

قد يحدث خطأ طفيف في حالة تغيير أسلوب القيادة.

يؤدي أسلوب القيادة الاقتصادي بشكل عام إلى القيادة لمسافات أطول. لمزيد من المعلومات عن كيفية التأثير في استهلاك الوقود، راجع الفلسفة البيئية (ص. ٢١).

شاشة السرعة الرقمية بوحدة أخرى ٣٣

إذا كان العداد الأساسي مقسماً حسب الميل في الساعة، فسيتم عرض السرعة الرقمية المساوية حسب كم/سا.

تغيير الوحدة

يمكن تغيير المسافة ووحدة الوقود في نظام القائمة **MY CAR**، راجع **MY CAR** (ص. ١١٢).

ملاحظة

بالإضافة إلى ما في حاسوب الرحلات، تغيرت هذه الوحدات في نظام فولفو للملاحة*.

معلومات ذات صلة

- حاسوب الرحلات - لوحة العدادات المندمجة التناظرية (ص. ١١٤)
- حاسوب الرحلات - لوحة العدادات الرقمية المندمجة (ص. ١١٦)
- حاسوب الرحلات - إحصاءات الرحلة* (ص. ١١٨)

٣٣ فقط لوحة العدادات المندمجة الرقمية وفي بعض الأسواق.

إعادة ضبط حاسوب الرحلات

١. أدر بكرة التحكم بالإصبع ثم توقف عند عنوان حاسوب الرحلات المطلوب إعادة تعيينه: **T1 and total dist**.
أو **T2 and total dist**. أو **Average speed**.
 ٢. ضغطة واحدة طويلة على **RESET** لإعادة ضبط القيمة للعنوان المحدد.
- يجب إعادة كل عنوان على حدة إلى الصفر.

وظائف قائمة لوحة العدادات المندمجة

افتح قائمة لوحة العدادات المشتركة لتنشيط العناوين القابلة للتحديد في حاسوب الرحلات.

١. اضغط **OK**.
٢. قُم بالتمرير بين خيارات القائمة باستخدام بكرة التحكم بالإصبع ثم حدّد **TC options**.
٣. حدّد البدائل المفضّلة. الرموز للخيارات التي قمت بتحديد مسبقاً هي بيضاء مع إشارة "تحديد" - والأخرى رمادية وبدون إشارة "تحديد".
٤. قُم بالإبقاء بالضغط مرتين على **RESET** بعد إكمال الفحص/الضبط.

معلومات ذات صلة

- حاسوب الرحلات (ص. ١١٣)
- حاسوب الرحلات - إحصاءات الرحلة* (ص. ١١٨)

عرض حاسوب الرحلات في لوحة العدادات المندمجة يمكن تغييره إلى خيار آخر في أي وقت أثناء الرحلة. أحد الخيارات تؤدي إلى عدم ظهور أي حاسوب للرحلات.

عنوان حاسوب الرحلات في لوحة العدادات المندمجة	Information
عدد مسافات الرحلة T1 and total dist	• تؤدي ضغطة طويلة على RESET إلى إعادة ضبط عدد مسافات الرحلة T1 .
عدد مسافات الرحلة T2 and total dist	• تؤدي ضغطة طويلة على RESET إلى إعادة ضبط عدد مسافات الرحلة T2 .
Distance to empty	لمزيد من المعلومات - راجع القسم "المدى - المسافة المتبقية حتى يفرغ الخزان" (ص. ١١٣).
Fuel consumption	الاستهلاك الحالي.
Average speed	• تؤدي ضغطة طويلة على RESET إلى إعادة ضبط Average speed .
لا توجد معلومات عن حاسوب الرحلات.	يُظهر هذا الخيار شاشة عرض خالية - وهو أيضاً علامة على بدء/نهاية الحلقة.

حاسوب الرحلات - لوحة العدادات الرقمية المندمجة

يمكن أن تظهر معلومات من حاسوب الرحلات في لوحة العدادات المندمجة ويتم تشغيلها بواسطة عناصر التحكم على ذراع المقود الأيسر وبواسطة قائمة لوحة العدادات المندمجة.

يمكن القيام بالفحص والإعدادات مباشرة بعد إضاءة لوحة العدادات المندمجة بشكل أوتوماتيكي فيما يتعلق بفتح القفل. عند عدم تشغيل أحد أزرار التحكم بحاسوب الرحلات خلال ٣٠ ثانية تقريباً من فتح باب السائق تنطفئ اللوحة، وعندما يلزم لتشغيل حاسوب الرحلات إما وضع المفتاح II أو بدء تشغيل المحرك.

مفاتيح التحكم

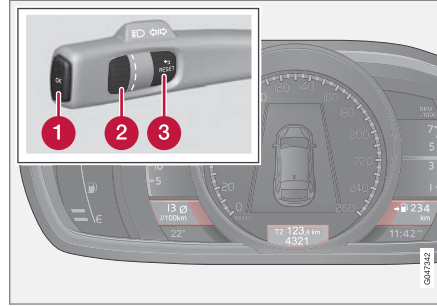

يمكن عرض ثلاثة خيارات في حاسوب الرحلات في وقت واحد - خيار واحد في كل "نافذة".

- 1 **OK (موافق)** - لفتح قائمة لوحة العدادات المندمجة، وتأكيد الرسائل أو تحديد القائمة.
- 2 **بكرة التحكم بالإصبع** - للتصفح بين خيارات القوائم أو خيارات حاسوب الرحلات.
- 3 **RESET** - لإعادة ضبط عداد مسافات الرحلة الحالي أو الرجوع خارجاً من هيكل القائمة.

حاسوب رحلات بديل

اختيار حاسوب الرحلات المطلوب عرضه في لوحة العدادات المشتركة:

١. للتأكد أنه ليس هناك زر تحكم في وسط سلسلة - قم بعمل "إعادة ضبط" لها أو لا بضغط **RESET** مرتين.
٢. أدر بكرة التحكم بالإصبع للتنقل بين مجموعات العناوين.
٣. توقف عند المجموعة المطلوبة للشاشة الثابتة لبيانات الرحلة هذه في لوحة العدادات المندمجة.

عرض حاسوب الرحلات في لوحة العدادات المندمجة يمكن تغييره إلى خيار آخر في أي وقت أثناء الرحلة. أحد الخيارات تؤدي إلى عدم ظهور أي حاسوب للرحلات.

ملاحظة

إذا ظهرت رسالة تحذير عند استخدام حاسوب الرحلات فيجب عندئذ الموافقة على الرسالة أولاً قبل التمكن من إعادة تنشيط حاسوب الرحلات.

- وافق على الرسالة بالضغط لبرهة قصيرة على الزر **OK** بذراع المؤشر مرة واحدة.

مجموعات العناوين		Information
المتوسط	عداد مسافات الرحلة T1 + قراءة العداد	السرعة المتوسطة
الاستهلاك الحالي	عداد مسافات الرحلة T2 + قراءة العداد	المسافة المتبقية حتى يفرغ الخزان

تؤدي ضغطة طويلة على **RESET** إلى إعادة ضبط عداد مسافات الرحلة T1.

تؤدي ضغطة طويلة على **RESET** إلى إعادة ضبط عداد مسافات الرحلة T2.

Information		مجموعات العناوين	
كم/سا>ميل في الساعة A	كم/سا>ميل في الساعة - "شاشة عرض السرعة الرقمية العكسية"، راجع حاسوب الرحلات (ص. ١١٣).	قراءة العداد	الاستهلاك الحالي
	يُطْفِئُ هذا الخيار شاشات عرض حاسوب الرحلات الثلاث- وهو أيضًا علامة على بدء/نهاية الحلقة.	لا توجد معلومات عن حاسوب الرحلات.	

٨ أسواق معينة فقط.

إعادة ضبط حاسوب الرحلات

عداد مسافة الرحلة

١. أدر بكرة التحكم بالإصبع وتوقف على مجموعة العنوان لحاسوب الرحلات المطلوب إعادة ضبطه.
٢. اضغط واحدة طويلة على **RESET** لإعادة ضبط القيمة للعنوان المحدد.

متوسط السرعة ومتوسط الاستهلاك

١. اضغط **OK** لفتح قائمة لوحة العدادات المندمجة.
٢. تنقل في خيارات القائمة **Trip computer reset** بواسطة بكرة التحكم بالإصبع ثم قم بالتأكد بواسطة **OK**.
٣. اختر إعادة ضبط متوسط الاستهلاك ومتوسط السرعة أو كليهما، ثم قم بتأكيد اختيارك بواسطة **OK**.
٤. قم بالإنهاء بالضغط على **RESET**.

معلومات ذات صلة

- حاسوب الرحلات (ص. ١١٣)
- حاسوب الرحلات - إحصاءات الرحلة* (ص. ١١٨)

حاسوب الرحلات - إحصاءات الرحلة*

يمكن أن تظهر إحصاءات الرحلة من حاسوب الرحلات في شاشة الكونسول المركزي وتوفر لمحة عامة رسومية لاستهلاك الوقود.

الوظيفة

- افتح نظام القائمة MY CAR (ص. ١١٢) ثم حدد **Trip statistics** لمشاهدة الرسم التخطيطي.

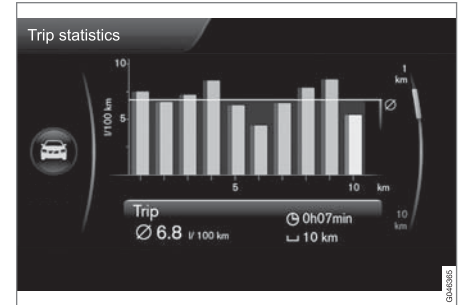

إحصائيات الرحلة^{٢٤}.

يمثل كل شريط ١ كم أو ١٠ كم من المسافة المقطوعة تبعًا للمقياس المحدد - يوضح الشريط في أقصى اليمين قيم الكيلومتر الحالي أو ١٠ كم.

يمكن استخدام مقيّض **TUNE** لتغيير المقياس لكل شريط بين ١ كم و ١٠ كم - يقوم المؤشر في أقصى اليمين بتغيير الموضع بين أعلى وأسفل وفقًا للمقياس المحدد.

الإعدادات

- يمكن إجراء إعدادات مختلفة بنظام القائمة **MY CAR - Trip statistics**.

- **Reset when vehicle has been off for minimum 4h** - حدد المربع بواسطة اختيار **ENTER** ثم اخرج من القائمة بواسطة اختيار **EXIT**. مع تحديد هذا الخيار يتم أوتوماتيكيًا حذف كل الإحصاءات بعد الانتهاء من القيادة وتوقف السيارة لأكثر من ٤ ساعات. تبدأ إحصائيات الرحلة مرة أخرى من الصفر في المرة التالية التي يتم فيها بدء تشغيل المحرك.
- يتم استخدام **ENTER - Start new trip** لحذف جميع الإحصائيات السابقة، واخرج من القائمة بتحديد **EXIT**. في حال بدء دورة جديدة من القيادة قبل مضي ٤ ساعات فيجب أولاً حذف الفترة الحالية يدويًا باستخدام هذا الخيار. راجع كذلك معلومات عن دليل **ECO** (ص. ٦٤).

معلومات ذات صلة

- حاسوب الرحلات (ص. ١١٣)
- حاسوب الرحلات - لوحة العدادات المندمجة التناظرية (ص. ١١٤)
- حاسوب الرحلات - لوحة العدادات الرقمية المندمجة (ص. ١١٦)

^{٢٤} الشكل بغرض التوضيح - وقد يختلف التصميم تبعًا للبرنامج المحدد والسوق.

المناخ

معلومات عامة عن التحكم في المناخ

السيارة مزودة بنظام التحكم الإلكتروني في المناخ. ويعمل نظام التحكم الإلكتروني في المناخ على التبريد أو التدفئة بالإضافة إلى إزالة الرطوبة من الهواء في مقصورة الركاب.

يوجد نظامان مختلفان للتحكم بالمناخ:

- التحكم الإلكتروني في درجة الحرارة (ETC) (ص. ١٢٦)
- التحكم الإلكتروني بالمناخ (ECC) (ص. ١٢٥)

ملاحظة

يمكن إيقاف تشغيل مكيف الهواء AC (ص. ١٢٩)، ولكن لضمان أفضل راحة مناخية ممكنة في مقصورة الركاب وللمنع تراكم الضباب على النوافذ، يُنصح بتشغيله دائماً.

تذكر

- للتأكد من عمل مكيف الهواء على النحو الأمثل، ينبغي غلق النوافذ الجانبية.
- تعمل فتح التهوية الشاملة (ص. ١٦٩) على فتح أو إغلاق كل النوافذ الجانبية في وقت واحد ويمكن استخدامها لتهوية السيارة بسرعة مثلاً أثناء الطقس الحار.
- قم بإزالة الثلج والجليد من مدخل هواء نظام التحكم في درجة الحرارة (الشبكة بين غطاء المحرك والزجاج الأمامي).
- في الطقس الدافئ، يمكن أن يقع التكتيف الناتج عن نظام تكييف الهواء أسفل السيارة. وذلك أمر طبيعي.
- عندما يتطلب المحرك استخدام الطاقة الكاملة، مثل عند التسارع الكامل، يمكن إيقاف تشغيل تكييف الهواء مؤقتاً. وقد تحدث هناك زيادة مؤقتة في درجة الحرارة في مقصورة الركاب.

- قم بإزالة الضباب المتكون على الأجزاء الداخلية من النوافذ باستخدام وظيفة مزيل الصقيع (ص. ١٣٠) في المقام الأول. للحدّ من مخاطر تجمع الضباب، قم بتنظيف النوافذ بمادة طبيعية لتنظيف النوافذ.

السيارات المزودة بـ Start/Stop*

عند التوقف الأوتوماتيكي (ص. ٢٦٨) للمحرك يجري إيقاف عمل وظيفة بعض التجهيزات مؤقتاً، مثل سرعة مروحة (ص. ١٢٨) التحكم بالمناخ.

السيارات المزودة بـ ECO*

قد يتم تقليل وظائف بعض الأجهزة مؤقتاً أو تعطيلها في حالة تنشيط وظيفة ECO (ص. ٢٧٦)، مثل تكييف الهواء (ص. ١٢٩).

ملاحظة

عند تنشيط وظيفة ECO (اقتصادي)، تتغير عدة معلمات في إعدادات نظام التحكم في المناخ، ويتم تقليل عدة وظائف مستهلكة للطاقة الكهربائية. يمكن إعادة ضبط بعض الإعدادات يدوياً، ولكن لا يتم استعادة الوظائف الكاملة إلا من خلال إلغاء تنشيط وظيفة ECO (اقتصادي).

معلومات ذات صلة

- درجة الحرارة الفعلية (ص. ١٢١)
- الحساسات - التحكم في المناخ (ص. ١٢١)
- إعدادات القائمة - التحكم في المناخ (ص. ١٢٣)
- توزيع الهواء في مقصورة الركاب (ص. ١٢٣)
- جودة الهواء (ص. ١٢١)
- تدفئة المقاعد الأمامية* (ص. ١٢٧)

جودة الهواء

صُممت الأجزاء الداخلية من مقصورة الركاب لكي تتسم بالبهجة والراحة، حتى للأشخاص الذين يعانون من حساسية للمس والريو.

- مرشح غرفة الراكب (ص. ١٢٢)
- المواد في مقصورة الركاب (ص. ١٢٣)
- مجموعة تنظيف المنطقة الداخلية (CZIP) (ص. ١٢٢)*
- نظام جودة الهواء في الداخل (IAQS) (ص. ١٢٢)*

معلومات ذات صلة

- معلومات عامة عن التحكم في المناخ (ص. ١٢٠)

الحساسات - التحكم في المناخ

يحتوي نظام التحكم في المناخ على عدة مستشعرات للمساعدة في التحكم في درجة الحرارة (ص. ١٢١) في السيارة.

- مستشعر الشمس يوجد في الجزء العلوي من لوحة العدادات.
- يوجد مستشعر درجة الحرارة في مقصورة الركاب أسفل لوحة التحكم في المناخ.
- يوجد مستشعر درجة الحرارة الخارجية في مرآة الباب.

ملاحظة

تجنب تغطية المستشعرات أو إعاقتها بالملابس أو العناصر الأخرى.

معلومات ذات صلة

- معلومات عامة عن التحكم في المناخ (ص. ١٢٠)

درجة الحرارة الفعلية

تتوافق درجة الحرارة التي اخترتها في مقصورة الركاب مع الخبرة العملية فيما يتعلق بدرجة الحرارة المحيطة وسرعة الهواء والرطوبة والتعرض للشمس من الداخل والخارج.

يتضمن النظام مستشعر الشمس (ص. ١٢١) والذي يكتشف الجانب الذي تسطع فيه الشمس في مقصورة الركاب. مما يعني أن درجة الحرارة قد تختلف بين فتحات التهوية اليمنى والفتحات اليسرى على الرغم من ضبط مفاتيح التحكم على نفس درجة الحرارة على كلا الجانبين.

معلومات ذات صلة

- معلومات عامة عن التحكم في المناخ (ص. ١٢٠)
- التحكم في درجة حرارة مقصورة الركاب (ص. ١٢٩)

جودة الهواء - فلتر مقصورة الركاب

يتم تنظيف كل الهواء الداخل إلى مقصورة الركاب بواسطة المرشح.

يجب استبدال المرشح في فترات زمنية منتظمة. اتبع برنامج خدمات فولفو الخاص بفترات الاستبدال الموصى بها. إذا كان من المعتاد استخدام السيارة في بيئة شديدة التلوث، فربما يكون من الضروري استبدال المرشح مرات أكثر.

ملاحظة

هناك أنواع مختلفة من مرشحات مقصورة الركاب. تأكد من تركيب المرشح الصحيح.

معلومات ذات صلة

- جودة الهواء (ص. ١٢١)

جودة الهواء - مجموعة تنظيف المنطقة الداخلية (CZIP)*

تتكون مجموعة CZIP من سلسلة من التعديلات التي تحافظ على مقصورة الركاب خالية من المكونات التي تؤدي مرضى الحساسية والربو.

وقد تم تضمين الآتي:

- تعمل وظيفة المروحة المحسنة إلى بدء تشغيل المروحة عند فتح السيارة باستخدام مفتاح التحكم عن بعد. تقوم المروحة بتزويد مقصورة الركاب بالهواء النقي. تعمل الوظيفة حسب الحاجة ويتم إلغاء تنشيطها أوتوماتيكياً بعد فترة زمنية أو عند فتح أبواب مقصورة الركاب. يتم تقليل الفترة الزمنية التي تعمل خلالها المروحة تدريجياً بسبب قلة الحاجة إليها حتى تصل فترة استخدام السيارة إلى ٤ سنوات.
- نظام جودة الهواء IAQS (ص. ١٢٢) نظام أوتوماتيكي كامل يعمل على تنظيف الهواء في مقصورة الركاب من الملوثات مثل الجسيمات والهيدروكربون وأكسيد النيتروجين والأوزون الأرضي.

معلومات ذات صلة

- معلومات عامة عن التحكم في المناخ (ص. ١٢٠)
- جودة الهواء (ص. ١٢١)

جودة الهواء - IAQS*

يعمل نظام جودة الهواء IAQS على فصل الغازات والجسيمات للحد من الرائحة والتلوث في مقصورة الركاب.

إذا كان الهواء الخارجي ملوثاً، فسيتم إغلاق مدخل الهواء لإيقاف وصول الهيدروكربون وأكسيد النيتروجين وأوزون المستوى الأرضي. ويتم إعادة تدوير الهواء في مقصورة الركاب.

من الممكن تنشيط/إيقاف تنشيط الوظيفة في نظام القوائم MY CAR. للحصول على وصف لنظام القائمة، راجع MY CAR (ص. ١١٢).

ملاحظة

يجب دائماً تمكين مستشعر جودة الهواء لضمان تدفق أفضل هواء إلى مقصورة الركاب.
في المناخ البارد، يتم تقييد إعادة التدوير التلقائية لمنع تكون الضباب.

معلومات ذات صلة

- معلومات عامة عن التحكم في المناخ (ص. ١٢٠)
- جودة الهواء (ص. ١٢١)
- جودة الهواء - مجموعة تنظيف المنطقة الداخلية (CZIP)* (ص. ١٢٢)

توزيع الهواء في مقصورة الركاب

يتم توزيع الهواء الداخل إلى عدد من فتحات التهوية المختلفة في مقصورة الركاب.

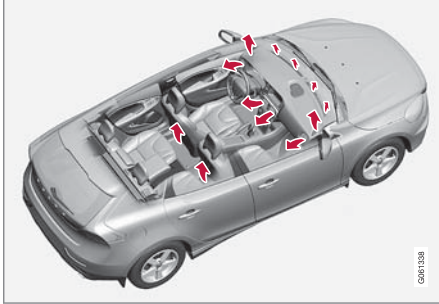

توزيع الهواء تلقائي بالكامل في النمط **AUTO** (أوتوماتيكي)*. عند الضرورة يمكن التحكم يدوياً؛ راجع جدول توزيع الهواء (ص. ١٣٢).

إعدادات القائمة - التحكم في المناخ

من الممكن تشغيل/إيقاف تشغيل الإعدادات الافتراضية أو تغييرها لأربع وظائف من وظائف نظام التحكم في المناخ عن طريق الكونسول المركزي.

- مستوى المروحة أثناء التحكم الإلكتروني بالمناخ* (ص. ١٢٨).
- مؤقت إعادة تدوير الهواء (ص. ١٣١).
- البدء الأوتوماتيكي لوظيفة مزيل الصقيع عن النافذة الخلفية (ص. ١٠٦).
- نظام جودة الهواء الداخلي* (ص. ١٢٢).

يمكن إعادة ضبط وظائف نظام التحكم في المناخ على الإعدادات الافتراضية عبر نظام القوائم في MY CAR. للحصول على وصف لنظام القائمة، راجع MY CAR (ص. ١١٢).

معلومات ذات صلة

- معلومات عامة عن التحكم في المناخ (ص. ١٢٠)

جودة الهواء - المواد

لقد تم تطوير المواد للحد من كمية الغبار الموجود في مقصورة الركاب وهي تساهم في جعل عملية المحافظة على مقصورة الركاب نظيفة أكثر سهولة.

يمكنك إزالة السجاد الموجود في كل من مقصورة الركاب وحجيرة الأمتعة وتنظيفه بسهولة. استخدم مواد تنظيف ومنتجات العناية بالسيارة التي تنصح بها فولفو من أجل تنظيف الأجزاء الداخلية (ص. ٣٦٣).

معلومات ذات صلة

- جودة الهواء (ص. ١٢١)

توزيع الهواء



يتم توضيح توزيع الهواء المحدد في شاشة تلفاز الكونسول المركزي.

معلومات ذات صلة

- معلومات عامة عن التحكم في المناخ (ص. ١٢٠)
- تنظيم أوتوماتيكي (ص. ١٢٨)
- توزيع الهواء - إعادة تدوير (ص. ١٣١)



1 توزيع الهواء - مزبل الصقيع عن الزجاج الأمامي

2 توزيع الهواء - لوحة أدوات فتحة الهواء

3 توزيع الهواء - أرضية التهوية

يكون الشكل من ثلاثة أزرار. عند الضغط على الأزرار، يضيء الشكل المناظر على شاشة التلغافز (انظر الشكل أدناه) ويظهر سهم أمام كل جزء من الشكل ليوضح توزيع الهواء المحدد. لمزيد من المعلومات، راجع جدول توزيع الهواء (ص. ١٣٢).

فتحات التهوية في لوحة العدادات

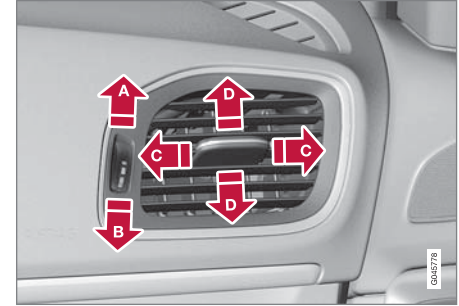

A مفتوحة

B مغلقة

C تيار الهواء الجانبي

D تيار الهواء الرأسي

وجه الفتحات نحو النوافذ الجانبية لإزالة الرطوبة.

ملاحظة

تذكر أن الأطفال الصغار قد تكون لديهم حساسية من تدفقات الهواء والتيارات الهوائية.

يتم استخدام وظيفة Auto للتحكم التلقائي في درجة الحرارة وتكييف الهواء وسرعة المروحة وإعادة التدوير وتوزيع الهواء.

التحكم الإلكتروني بالمناخ - ECC*

ECC (التحكم الإلكتروني بالمناخ) يحافظ على درجة الحرارة المحددة في مقصورة الركاب ويمكن ضبطه بصورة منفصلة لجانب السائق وجانب الراكب كل على حدة.

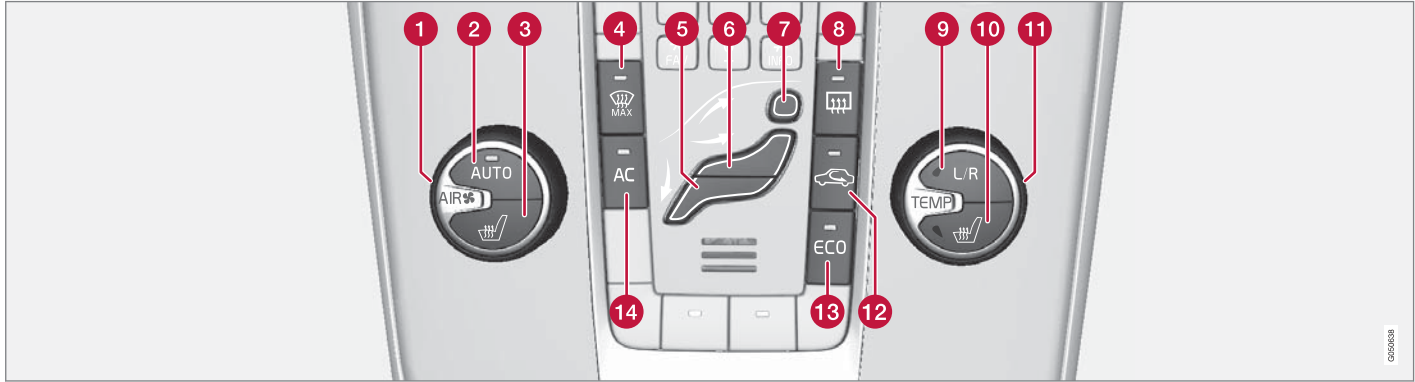

065063

معلومات ذات صلة

- معلومات عامة عن التحكم في المناخ (ص. ١٢٠)

- 8 مزيلات الصقيع من النافذة الخلفية ومرابيا الأبواب (ص. ١٠٦)
- 9 الضبط، الجانب الأيسر/الأيمن من أجل تنظيم درجة الحرارة (ص. ١٢٩)
- 10 تدفئة المقعد الأمامي كهربائيًا (ص. ١٢٧)، الجانب الأيمن
- 11 التحكم في درجة الحرارة (ص. ١٢٩)
- 12 إعادة تدوير الهواء (ص. ١٣١)
- 13 *ECO (ص. ٢٧٦)
- 14 AC - تكييف الهواء تشغيل/إيقاف التشغيل (ص. ١٢٩)

- 1 المروحة (ص. ١٢٨)
- 2 AUTO - التحكم الإلكتروني بالمناخ (ص. ١٢٨)
- 3 تدفئة المقعد الأمامي كهربائيًا (ص. ١٢٧)، الجانب الأيسر
- 4 تدفئة الزجاج الأمامي* والحد الأقصى لمزيل الصقيع (ص. ١٣٠)
- 5 توزيع الهواء (ص. ١٢٣) - أرضية التهوية
- 6 توزيع الهواء - لوحة أدوات فتحة الهواء
- 7 توزيع الهواء - مزيل الصقيع عن الزجاج الأمامي

التحكم في درجة الحرارة إلكترونياً - ETC

بفضل ETC (التحكم الإلكتروني في الحرارة) يتم تنظيم الحرارة أوتوماتيكياً بينما يتم توزيع الهواء والتحكم في المروحة يدوياً.

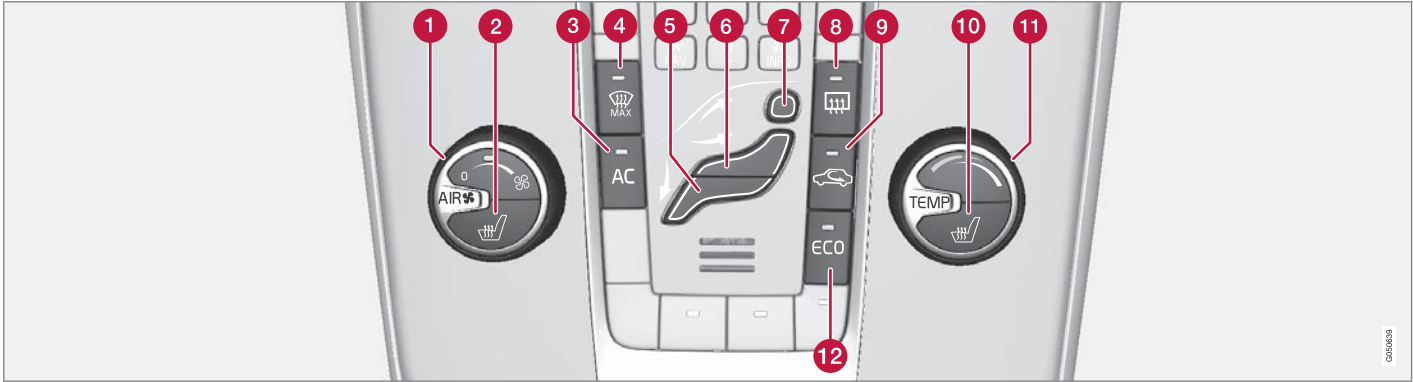

1 المروحة (ص. ١٢٨)

2 تدفئة المقعد الأمامي كهربائياً (ص. ١٢٧)، الجانب الأيسر

3 AC - تكييف الهواء تشغيل/إيقاف التشغيل (ص. ١٢٩)

4 تدفئة الزجاج الأمامي والحد الأقصى لمزيل الصقيع*

5 توزيع الهواء (ص. ١٢٣) - أرضية التهوية

6 توزيع الهواء - لوحة أدوات فتحة الهواء

7 توزيع الهواء - مزيل الصقيع عن الزجاج الأمامي

8 مزيلات الصقيع من النافذة الخلفية ومرابا الأبواب

(ص. ١٠٦)

9 إعادة تدوير الهواء (ص. ١٣١)

10 تدفئة المقعد الأمامي كهربائياً (ص. ١٢٧)، الجانب الأيمن

11 التحكم في درجة الحرارة (ص. ١٢٩)

12 ECO* (ص. ٢٧٦)

معلومات ذات صلة

- معلومات عامة عن التحكم في المناخ (ص. ١٢٠)

تدفئة المقعد الخلفي*

تتوفر ثلاثة أوضاع لتدفئة المقعدين الخلفيين الجانبيين وذلك لزيادة مستوى الراحة للركاب عند برودة الجو.



يتم توضيح مستوى الحرارة الحالي في مصابيح الزر الانضغاطي:

اضغط الزر بصورة متكررة للتبديل بين المستويات المختلفة أو لإيقاف تشغيل الوظيفة.

توجد ثلاثة مستويات تدفئة توفر نتائج تدفئة مختلفة:

- أعلى مستوى حرارة - تضيء ثلاثة مصابيح.
- مستوى حرارة أخفض - يضيء مصباحان.
- أخفض مستوى للحرارة - يضيء مصباح واحد.
- إطفاء الحرارة - لا يضيء أي مصباح.

تحذير ⚠

يجب عدم استخدام المقاعد الدافئة بواسطة الأشخاص الذين يجدون صعوبة في إدراك زيادة درجة الحرارة نتيجة لنقص الإحساس أو الذين يجدون مشكلات في تشغيل أزرار التحكم في المقاعد الدافئة. وإلا فقد يعانون من إصابات الحروق.

- إطفاء الحرارة - لا يضيء أي حقل.

تحذير ⚠

يجب عدم استخدام المقاعد الدافئة بواسطة الأشخاص الذين يجدون صعوبة في إدراك زيادة درجة الحرارة نتيجة لنقص الإحساس أو الذين يجدون مشكلات في تشغيل أزرار التحكم في المقاعد الدافئة. وإلا فقد يعانون من إصابات الحروق.

معلومات ذات صلة

- معلومات عامة عن التحكم في المناخ (ص. ١٢٠)
- تدفئة المقعد الخلفي* (ص. ١٢٧)

تدفئة المقاعد الأمامية*

توجد ثلاثة مستويات لتدفئة المقاعد الأمامية لزيادة الراحة للسائق والراكب في الجو البارد.

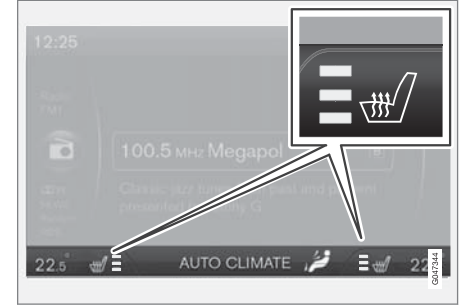

يتم توضيح مستوى الحرارة الحالي في شاشة تلفاز الكونسول المركزي.

اضغط الزر بصورة متكررة للتبديل بين المستويات المختلفة أو لإيقاف تشغيل الوظيفة.



توجد ثلاثة مستويات تدفئة توفر نتائج تدفئة مختلفة:

- أعلى مستوى حرارة - تضيء ثلاثة حقول برتقالية في شاشة الكونسول المركزي (انظر الشكل أعلاه).
- مستوى حرارة أخفض - يضيء حقلان برتقاليان في شاشة العرض.
- أخفض مستوى حرارة - يضيء حقل برتقالي واحد في شاشة العرض.

معلومات ذات صلة ▶▶

- معلومات عامة عن التحكم في المناخ (ص. ١٢٠)
- تدفئة المقاعد الأمامية* (ص. ١٢٧)

المروحة

يلزم دومًا تنشيط المروحة لتجنب تجمع الضباب على النوافذ.

ملاحظة ⓘ

إذا كانت المروحة متوقفة عن العمل تمامًا، فلن يعمل تكييف الهواء - الأمر الذي قد يتسبب في خطر تكون الضباب على النوافذ.

تنظيم أوتوماتيكي

تكون عملية التنظيم التلقائي متاحة فقط في التحكم الإلكتروني بالمناخ ECC (ص. ١٢٥).

تعمل الوظيفة الأوتوماتيكية على تنظيم درجة الحرارة (ص. ١٢٩) وتكييف الهواء (ص. ١٢٩) وسرعة المروحة (ص. ١٢٨) وإعادة التدوير (ص. ١٣١) وتوزيع الهواء (ص. ١٢٣) أوتوماتيكيًا.



إذا اخترت وظيفة أو أكثر، يستمر التحكم في الوظيفة الأخرى تلقائيًا. يتم إيقاف تشغيل جميع الإعدادات اليدوية عند الضغط على **AUTO**. تعرض شاشة العرض **AUTO CLIMATE**. يمكن ضبط سرعة المروحة في الوضع التلقائي من نظام القوائم **MY CAR**. للحصول على وصف لنظام القائمة، راجع **MY CAR** (ص. ١١٢).

معلومات ذات صلة

- معلومات عامة عن التحكم في المناخ (ص. ١٢٠)

مع ECC*

أدر المقبض لزيادة أو خفض سرعة المروحة، يتم إيقاف تشغيل **AUTO**. في حالة تحديد **AUTO**، يتم تنظيم سرعة المروحة تلقائيًا (ص. ١٢٨) - يتم إيقاف تشغيل سرعة المروحة مسبقًا الضبط.



مع ETC

أدر المقبض لزيادة أو خفض سرعة المروحة.



معلومات ذات صلة

- معلومات عامة عن التحكم في المناخ (ص. ١٢٠)
- التحكم الإلكتروني بالمناخ - ECC* (ص. ١٢٥)
- التحكم في درجة الحرارة إلكترونيًا - ETC (ص. ١٢٦)

تكييف الهواء

يعمل تكييف الهواء على تبريد الهواء الوارد وإزالة الرطوبة منه كما هو مطلوب.

عند إضاءة المصباح الموجود في الزر AC، يتم التحكم في تكييف الهواء بواسطة الوظيفة التلقائية بالنظام.

عند إيقاف تشغيل المصباح الموجود في الزر AC، يتم فصل نظام تكييف الهواء. أما الوظائف الأخرى فما زالت قيد

التشغيل تلقائياً. عند تنشيط وظيفة الحد الأقصى لمزيج الصقيع (ص. ١٣٠)، يتم تشغيل تكييف الهواء تلقائياً، وبهذا تتم إزالة الرطوبة من الهواء وفقاً لأقصى قيمة ضبط.



مع ETC

يمكن ضبط درجة الحرارة في مقصورة الركاب باستخدام المقيض.



معلومات ذات صلة

- معلومات عامة عن التحكم في المناخ (ص. ١٢٠)
- درجة الحرارة الفعلية (ص. ١٢١)
- التحكم في درجة الحرارة إلكترونياً - ETC (ص. ١٢٦)
- التحكم الإلكتروني بالمناخ - *ECC (ص. ١٢٥)

التحكم في درجة حرارة مقصورة الركاب

عند تشغيل السيارة يتم مواصلة أحدث إعداد تم ضبط درجة الحرارة عليه.

ملاحظة

لا يمكن زيادة سرعة التدفئة أو التبريد من خلال تحديد درجة حرارة أعلى أو أقل من درجة الحرارة الفعلية المطلوبة.

مع *ECC

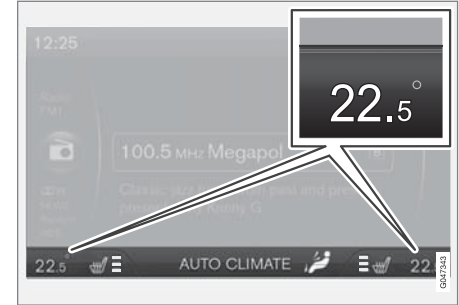

تظهر درجة الحرارة الحالية لكل جانب في شاشة التلغز بالكونسول المركزي.

يمكن ضبط درجات الحرارة في جانبي السائق والراكب بشكل مستقل. اضغط بشكل متكرر على L/R في الزر لتحديد الإعداد للجانب الأيسر أو الأيمن أو كلاهما. اضبط درجة الحرارة باستخدام المقيض - يتم عرض درجة الحرارة لكلا الجانبين في وسط شاشة الكونسول.



إزالة الضباب والجليد من الزجاج الأمامي

يتم استخدام تدفئة الزجاج الأمامي* والحد الأقصى لمزيل الصقيع لإزالة الضباب والجليد من الزجاج الأمامي والنوافذ الجانبية.

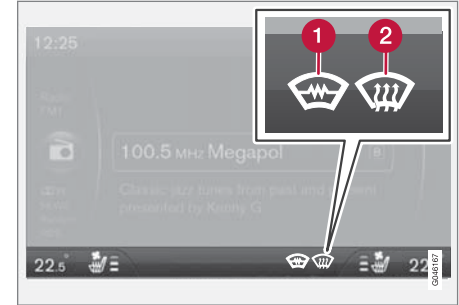

يتم توضيح الإعداد المحدد في شاشة تلفاز الكونسول المركزي.

1 تدفئة الزجاج الأمامي*

2 الحد الأقصى لمزيل الصقيع

يضيء المصباح في زر مزيل الصقيع عندما تكون الوظيفة نشطة.

اضغط الزر بصورة متكررة للتبديل بين المستويات المختلفة أو لإيقاف تشغيل الوظيفة.



* ٢ تنطفئ البوصلة عند تنشيط ميزة تدفئة الزجاج الأمامي.

تحدث الأمور التالية كذلك عند تنشيط الوظيفة لتوفير أقصى مستوى من تخفيض الرطوبة في مقصورة الركاب:

- يتم تشغيل تكييف الهواء أوتوماتيكياً
- يتم فصل إعادة التدوير ونظام جودة الهواء أوتوماتيكياً.

ملاحظة

يزداد مستوى الضوضاء عندما تعمل المروحة بأقصى سرعة.

عند إيقاف تشغيل مزيل الصقيع، يعود التحكم في المناخ إلى الإعدادات السابقة.

معلومات ذات صلة

- معلومات عامة عن التحكم في المناخ (ص. ١٢٠)

في السيارات غير المزودة بتدفئة الزجاج الأمامي يوجد مستوى واحد لإزالة الصقيع:

- يتدفق الهواء إلى النوافذ - يضيء الرمز (2) في الشاشة.
- إطفاء الوظيفة - لا يضيء أي رمز.

في السيارات المزودة بتدفئة الزجاج الأمامي يوجد مستويان اثنان لإزالة الصقيع:

- ابدأ تدفئة الزجاج الأمامي^٢ - يضيء الرمز (1) في الشاشة.
- ابدأ تدفئة الزجاج الأمامي^٢ وتدفق الهواء إلى النوافذ - يضيء الرمز (1) و (2) في الشاشة.
- إطفاء الوظيفة - لا يضيء أي رمز.

ملاحظة

قد تؤثر عملية التدفئة الكهربائية للزجاج الأمامي والنافذة المزودة بطبقة عاكسة للأشعة تحت الحمراء (ص. ١٩)، في أداء الأجهزة المستجيبة وأجهزة الاتصال الأخرى.

ملاحظة

لا يتم تدفئة المنطقة المثلثة بواسطة الكهرباء في نهاية كل جانب للزجاج الأمامي، ولذلك قد تستغرق عملية إذابة الجليد وقتاً أطول.

ملاحظة

لا يكون الزجاج الأمامي المسخن كهربائياً متاحاً أثناء إيقاف التلقائي (ص. ٢٦٨) للمحرك.

توزيع الهواء - إعادة تدوير

حدد إعادة التدوير لمنع استخدام الهواء الفاسد أو غازات العادم أو غيرها في مقصورة الركاب، بحيث لا يتم سحب أي هواء خارجي إلى السيارة في حالة تنشيط هذه الوظيفة.

عندما يتم تشغيل إعادة تدوير الهواء، سيضيء المصباح البرتقالي في الزر.



- ### معلومات ذات صلة
- معلومات عامة عن التحكم في المناخ (ص. ١٢٠)
 - توزيع الهواء في مقصورة الركاب (ص. ١٢٣)
 - توزيع الهواء - جدول (ص. ١٣٢)

مهم !

عند تدوير الهواء داخل السيارة لمدة طويلة، فهناك خطر لتراكم الضباب على النوافذ من الداخل.

الموقت

عندما تكون وظيفة الموقت نشطة، سيخرج النظام تلقائياً من وضع إعادة التدوير النشط وفقاً للمدة التي تعتمد على درجة الحرارة الخارجية. الأمر الذي يقلل من خطر تكون الثلج والرطوبة والهواء السبي.

من الممكن تنشيط/إيقاف تنشيط الوظيفة في نظام القوائم MY CAR. للحصول على وصف لنظام القائمة، راجع MY CAR (ص. ١١٢).

ملاحظة i

عند اختيار أعلى مستويات مزيل الصقيع، يتم تعطيل تدوير الهواء دائماً.

توزيع الهواء - جدول

يتم استخدام ثلاثة أزرار لتحديد التوزيع (ص. ١٢٣) للهواء.

استخدام	توزيع الهواء	
لإزالة الثلج وبخار الماء بسرعة.	يتدفق مقدار كبير من الهواء الساخن إلى النوافذ.	
لتجنب تكون الضباب والجليد في الطقس البارد والرطب (لتحقيق هذا الأمر يلزم ألا يكون مستوى المروحة منخفضًا جدًا).	تدفع الهواء إلى الزجاج الأمامي عبر فتحة مزبل الصقيع والنوافذ الجانبية. تدفق هواء نسبي من فتحات التهوية.	
لضمان راحة جيدة في مناخ دافئ وجاف.	الهواء متجهًا للنوافذ ومن فتحات التهوية الخاصة في لوحة العدادات.	
لضمان تبريد فعال في المناخ الدافئ.	تيار هواء نحو النوافذ ومن فتحات التهوية الموجودة في لوحة العدادات.	

استخدام	توزيع الهواء	
لضمان ظروف مريحة وإزالة جيدة لبخار الماء في المناخ البارد أو الرطب.	الهواء متجهاً للأرضية والنوافذ. تدفق هواء نسبي من فتحات التهوية في لوحة العدادات.	
في الطقس المشمس ودرجات الحرارة الخارجية الباردة.	هواء نحو أرضية السيارة ومن فتحات التهوية الموجودة في لوحة العدادات.	
لتوجيه الهواء الساخن أو البارد إلى الأرضية.	الهواء متجهاً إلى الأرضية. تدفق هواء نسبي من فتحات التهوية في لوحة العدادات والنوافذ.	
لتبريد منطقة الأرضية في الطقس الحار الجاف أو للتدفئة جهة الأعلى في الطقس البارد.	تيار هواء نحو النوافذ، من فتحات التهوية في لوحة العدادات ونحو الأرضية.	

معلومات ذات صلة

- معلومات عامة عن التحكم في المناخ (ص. ١٢٠)
- توزيع الهواء - إعادة تدوير (ص. ١٣١)

وتظهر رسالة في شاشة العرض. وافق على الرسالة بالضغط على الزر في ذراع المؤشر (ص. ١٠٩) OK مرة واحدة.

التزود بالوقود

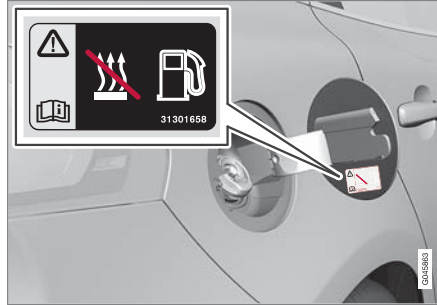

ملصقة التحذير على غطاء خزان الوقود.

مدفأة كتلة المحرك ومدفأة مقصورة الركاب*

تقوم التهيئة المسبقة بتحضير المدفأة والمحرك ومقصورة الركاب قبل الانطلاق بحيث تقل احتياجات الطاقة والاهتراء خلال الرحلة. إن تدفئة سيارتك سيعمل كذلك على تمديد مسافة القيادة.

يمكن بدء تشغيل المدفأة مباشرة (ص. ١٣٥) أو باستخدام مؤقت (ص. ١٣٦).

يتعدر تشغيل المدفأة إذا كانت درجة الحرارة الخارجية تتجاوز ١٥ درجات مئوية. أقصى وقت لتشغيل المدفأة ٥٠ دقيقة.

تحذير ⚠

لا تستخدم المدفأة التي تعمل بالوقود في الأماكن المغلقة. لأنه ستنبعث منها غازات عادمة.

ملاحظة ⓘ

عند تشغيل المدفأة المساعدة التي تعمل بالوقود، قد تلاحظ وجود دخان من أسفل السيارة، وهذا أمر عادي تماماً.

مهم !

قد يسبب الاستخدام المتكرر للسخان مع القيادة لمسافات قصيرة إلى تدني مستوى الشحن في بطارية البدء، وهذا قد يؤدي إلى توقف السخان أو عدم القدرة على بدء تشغيله. وفي أسوأ الأحوال، سيتعذر بدء تشغيل المحرك.

ينبغي قيادة السيارة نفس مدة استخدام السخان لضمان إعادة شحن بطارية البدء على نحو كافٍ لتعويض الطاقة التي استهلكها السخان عند استخدامه على أساس دوري. يتم استخدام السخان لمدة ٥٠ دقيقة بحد أقصى في كل مرة.

معلومات ذات صلة

- مدفأة المحرك ومدفأة مقصورة الركاب* - الرسائل (ص. ١٣٧)
- المدفأة الإضافية* (ص. ١٣٨)

تحذير ⚠

الوقود الذي ينسكب في الخارج من الممكن أن يشتعل. قم بإيقاف تشغيل المدفأة الإضافية العاملة بالوقود قبل بدء إعادة التزود بالوقود.

افحص لوحة العدادات المدمجة للتأكد بأن السخان مطفأ. يظهر رمز الحرارة عندما يكون السخان مشتعلاً.

الوقوف فوق مرتفع

إذا كانت السيارة متوقفة على منحدر، فإنه يجب توجيه مقدمة السيارة نحو سفح المنحدر لضمان تزويد الوقود للمدفأة العاملة بالوقود.

البطارية والوقود

إذا كانت البطارية تحتوي على شحنة غير كافية أو كان مستوى الوقود منخفضاً للغاية، فسيتم إيقاف تشغيل المدفأة أوتوماتيكياً

سيصدر مصباح المؤشر زوجًا من الوميض القصير متبوعًا بوهج ثابت في حالة كون السخان نشطًا.

تظهر الحالة كذلك في حاسوب الرحلات أثناء التدفئة.

التشغيل المباشر عن طريق المحمول*

تتوفر معلومات عن التنشيط والإعدادات المحددة عبر تطبيق Volvo On Call*.

معلومات ذات صلة

- سخان كتلة المحرك ومقصورة الركاب* - المؤقت (ص. ١٣٦)
- سخان كتلة المحرك ومقصورة الركاب* - التوقف الفوري (ص. ١٣٦)
- مدفأة المحرك ومدفأة مقصورة الركاب* - الرسائل (ص. ١٣٧)

التشغيل المباشر عن طريق مفتاح التحكم عن بعد*

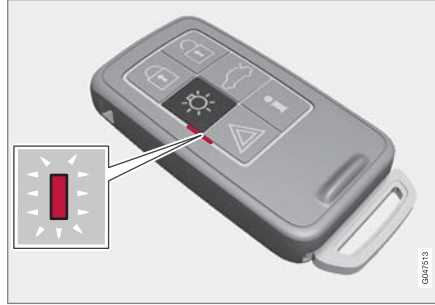

مصباح المؤشر على مفتاح التحكم عن بعد المزود بـ PCC*.

يمكن تنشيط سخان كتلة المحرك ومقصورة الركاب من خلال مفتاح التحكم عن بُعد:

- اضغط على زر مصباح الاقتراب  لمدة ثانيتين.

توفر مؤشرات تحذير الخطر معلومات بالتوافق مع ما يلي:

- ٥ ومضات قصيرة متبوعة بوهج ثابت لمدة 3 ثوان تقريبًا - وصلت الإشارة للسيارة وتم تنشيط السخان.
- ٥ ومضات قصيرة - وصلت الإشارة للسيارة ولكن لم يتم تنشيط السخان.
- تظل مؤشرات تحذير الخطر في وضع إيقاف التشغيل - لم تصل الإشارة إلى السيارة.

عند الضغط على زر المعلومات  أثناء كون السخان نشطًا، فسيعرض مصباح المؤشر الحالة كما سيتم في الوقت نفسه عرض حالة القفل (ص. ١٥٩) للسيارة. أثناء التحري عن الحالة

سخان كتلة المحرك ومقصورة الركاب* - البدء المباشر

يمكن تشغيل سخان كتلة المحرك ومقصورة الركاب مباشرةً.

يمكن إجراء التشغيل المباشر عن طريق:

- شاشة عرض المعلومات
 - مفتاح التحكم عن بعد*
 - المحمول*.
- عند البدء المباشر في مجموعة المحرك وسخان مقصورة الركاب (ص. ١٣٤)، سيتم التشغيل لمدة ٥٠ دقيقة.
- ستبدأ تدفئة مقصورة الركاب بمجرد وصول سائل تبريد المحرك إلى درجة الحرارة الملائمة.

ملاحظة

يمكن بدء تشغيل السيارة وقيادتها أثناء تشغيل المدفأة.

التشغيل المباشر عن طريق شاشة عرض المعلومات

١. اضغط على OK للوصول إلى القائمة.
٢. باستخدام الحلقة انتقل إلى Parking heater واستخدم OK للتحديد.
٣. قم بالتمرير إلى الأمام في القائمة التالية حتى Direct start / لتنشيط السخان وحدد باستخدام OK.
٤. اخرج من القائمة باستخدام RESET.

سخان كتلة المحرك ومقصورة الركاب* - التوقف الفوري

يمكن إلغاء تنشيط سخان كتلة المحرك ومقصورة الركاب مباشرة عن طريق شاشة عرض المعلومات.

١. اضغط على **OK** للوصول إلى القائمة.
٢. باستخدام الحلقة انتقل إلى **Parking heater** واستخدم **OK** للتحديد.
٣. قم بالتمرير إلى الأمام في القائمة التالية حتى **Stop** لإلغاء تنشيط السخان وحدد باستخدام **OK**.
٤. اخرج من القائمة باستخدام **RESET**.

معلومات ذات صلة

- سخان كتلة المحرك ومقصورة الركاب* - البدء المباشر (ص. ١٢٥)
- سخان كتلة المحرك ومقصورة الركاب* - المؤقت (ص. ١٣٦)
- مدفأة المحرك ومدفأة مقصورة الركاب* - الرسائل (ص. ١٣٧)

سخان كتلة المحرك ومقصورة الركاب* - المؤقت

مؤقت سخان كتلة المحرك ومقصورة الركاب (ص. ١٣٤) متصل بساعة السيارة.

يمكن عن طريق المؤقت اختيار وقتين مختلفين. هنا يشير الوقت إلى وقت تسخين السيارة وتجهيزها. بحسب النظام الإلكتروني بالسيارة توقيت بدء التسخين بناءً على درجة الحرارة الخارجية.

ملاحظة 
سيتم مسح جميع برمجة المؤقت في حالة إعادة ضبط ساعة السيارة.

الضبط

١. اضغط على **OK** للوصول إلى القائمة.
٢. باستخدام الحلقة (ص. ١٠٩) انتقل إلى **Parking heater** واستخدم **OK** للتحديد.
٣. حدد مؤقتاً واحداً من المؤقتين باستخدام الحلقة وأكد التحديد من خلال الضغط على **OK**.
٤. اضغط لفترة وجيزة على الزر **OK** للانتقال إلى إعداد ساعات الإضاءة.
٥. اختر الساعة المرغوبة باستخدام البكرة.
٦. اضغط لفترة وجيزة على الزر **OK** للانتقال إلى إعداد دقائق الإضاءة.
٧. اختر الدقائق المرغوبة باستخدام البكرة.
٨. اضغط على **OK** ٣ لتأكيد الإعداد.
٩. الرجوع خلال هيكل القائمة باستخدام **RESET**.

١٠. حدد التوقيت الآخر (تابع بدءاً من الخطوة رقم 2) أو اخرج من القائمة باستخدام **RESET**.

البدء

١. اضغط على **OK** للوصول إلى القائمة.
٢. باستخدام الحلقة انتقل إلى **Parking heater** واستخدم **OK** للتحديد.
٣. حدد مؤقتاً واحداً من المؤقتين باستخدام عجلة التحكم وقم بالتنشيط باستخدام **OK**.
٤. اخرج من القائمة باستخدام **RESET**.

الإيقاف

يمكن إيقاف تشغيل المدفأة لبدء تشغيل المؤقت يدوياً قبل انقضاء الوقت المحدد. قم باتباع ما يلي:

١. اضغط على **OK** للوصول إلى القائمة.
٢. باستخدام الحلقة انتقل إلى **Parking heater** واستخدم **OK** للتحديد.
٣. إذا تم ضبط المؤقت دون تنشيطه، تظهر أيقونة ساعة إلى جوار التوقيت المحدد.
٣. حدد مؤقتاً واحداً من المؤقتين باستخدام الحلقة وأكد التحديد من خلال الضغط على **OK**.
٤. قم بإلغاء تنشيط المؤقت على النحو التالي:
 - اضغط طويلاً على **OK** أو
 - اضغط لفترة قصيرة على **OK** للمتابعة داخل القائمة. ثم قم بالتحديد لإيقاف المؤقت وأكد ذلك من خلال الضغط على **OK**.

الرمز	رسالة / إشعار	المواصفات
		يتم تشغيل المدفأة وهي قيد التشغيل. يتم تنشيط مؤقت المدفأة بعد إزالة مفتاح التحكم عن بُعد من مفتاح الإشعال ومغادرة السيارة - تتم تدفئة المحرك ومقصورة الركاب في الوقت المحدد.
 	Fuel operated heater stopped Battery saving mode	تم إيقاف المدفأة بواسطة إلكترونيات السيارة من أجل تسهيل عملية بدء تشغيل المحرك.
 	Fuel operated heater stopped Low fuel level	لا يمكن ضبط المدفأة لأن مستوى الوقود منخفض للغاية - وهذا من أجل تسهيل عملية بدء تشغيل المحرك إلى جانب القيادة لمسافة 50 كم تقريبًا.
	Fuel operated heater Service required	المدفأة لا تعمل. اتصل بورشة للقيام بأعمال الإصلاح. تتصح فولفو بالاتصال بإحدى ورش فولفو المعتمدة.

مدفأة المحرك ومدفأة مقصورة الركاب* - الرسائل

تختلف رموز ورسائل مدفأة المحرك ومقصورة الركاب (ص. ١٣٤) على حسب كون لوحة العدادات المتدمجة تناظرية (ص. ٦٠) أو رقمية (ص. ٦١).

عند تنشيط المدفأة، يضيء رمز التدفئة في شاشة المعلومات.



عند تنشيط أحد المؤقتات، يضيء الرمز الخاص بالمؤقت المنشط في شاشة المعلومات في نفس الوقت الذي يظهر فيه الوقت المحدد بجوار الرمز.

رمز المؤقت المنشط في لوحة العدادات التناظرية المتدمجة.



رمز المؤقت المنشط في لوحة العدادات الرقمية المتدمجة.



يوضح الجدول الرموز ونصوص العرض التي تظهر.

٥. اخرج من القائمة باستخدام RESET.

يمكن إيقاف تشغيل سخان الذي يعمل بالمؤقت مباشرة (ص. ١٣٥).

معلومات ذات صلة

- مدفأة المحرك ومدفأة مقصورة الركاب* - الرسائل (ص. ١٣٧)

يتم مسح نص العرض أوتوماتيكياً بعد فترة من الوقت أو بعد الضغط على زر ذراع المؤشر (ص. ١٠٩) **OK**.

معلومات ذات صلة

- سخان كتلة المحرك ومقصورة الركاب* - البدء المباشر (ص. ١٣٥)
- سخان كتلة المحرك ومقصورة الركاب* - المؤقت (ص. ١٣٦)

المدفأة الإضافية*

بالنسبة للسيارات المزودة بمحركات ديزل بيعت في المناطق ذات المناخ البارد؛ قد يتطلب الأمر استخدام مدفأة إضافية للحصول على درجة حرارة التشغيل المناسبة في المحرك والتمتع بتدفئة كافية في مقصورة الركاب.

في مثل هذه الحالات، تكون السيارة مزودة بأي من

- سخان كهربائي إضافي (ص. ١٣٩) أو
- سخان كهربائي إضافي يعمل بالوقود (ص. ١٣٨)٥.

معلومات ذات صلة

- مدفأة كتلة المحرك ومدفأة مقصورة الركاب* (ص. ١٣٤)

مدفأة إضافية عاملة بالوقود*

السيارة مزودة بسخان إضافي يعمل بالكهرباء (ص. ١٣٩) أو يعمل بالوقود سخان إضافي (ص. ١٣٨).

تبدأ المدفأة في العمل أوتوماتيكياً عندما يستلزم الأمر درجة سخونة إضافية عند تشغيل المحرك.

يتم إيقاف تشغيل المدفأة أوتوماتيكياً عند الوصول إلى درجة الحرارة الصحيحة أو عند إطفاء المحرك.

ملاحظة

عندما تكون المدفأة الإضافية نشطة، فقد يكون هناك دخان منبعث من أسفل السيارة وهو أمر طبيعي تماماً.

الوضع التلقائي أو الإيقاف

يمكن إيقاف تشغيل البدء الأوتوماتيكي للمدفأة الإضافية عند الحاجة.

ملاحظة

تنصح فولفو بإيقاف المدفأة الإضافية المشغلة بالوقود في المسافات القصيرة.

١. قبل بدء تشغيل المحرك: حدد وضع المفتاح I (ص. ٨١).
٢. اضغط على **OK** للوصول إلى القائمة.

٥ وتوجد لدى وكيل فولفو المعتمد معلومات متعلقة بالمناطق الجغرافية المعنية.
٥ بالنسبة للسيارات التي يتوفر فيها مدفأة وفوق (ص. ١٣٤).

المدفأة الكهربائية الإضافية*

السيارة مزودة بسخان إضافي يعمل بالوقود (ص. ١٣٨) أو يعمل بالكهرباء سخان إضافي (ص. ١٣٨).

ولا يمكن التحكم بهذه المدفأة يدوياً بل يتم بدلاً من ذلك تنشيطها تلقائياً بعد بدء تشغيل المحرك في درجات حرارة خارجية تقل عن 9 درجة مئوية ويتم إيقاف تشغيلها بعد الوصول إلى درجة الحرارة المحددة لمقصورة الركاب.

معلومات ذات صلة

- مدفأة كتلة المحرك ومدفأة مقصورة الركاب* (ص. ١٣٤)

٣. باستخدام الحلقة انتقل إلى **Additional heater** أو **Settings** واستخدم **OK** للتحديد.

٤. حدد أحد الخيارين **ON** (تشغيل) أو **OFF** (إيقاف التشغيل) باستخدام عجلة التحكم وأكد التحديد من خلال الضغط على **OK**.

٥. اخرج من القائمة باستخدام **RESET**.

ملاحظة

يمكن روية خيارات القائمة فقط في وضع المفتاح I - ولذلك يجب إجراء عمليات الضبط قبل بدء تشغيل المحرك.

معلومات ذات صلة

- مدفأة كتلة المحرك ومدفأة مقصورة الركاب* (ص. ١٣٤)

٦ لوحة العدادات التناظرية المتدمجة.
٧ لوحة العدادات الرقمية المتدمجة.

التحميل والتخزين

أماكن التخزين

نظرة عامة على أماكن التخزين في مقصورة الركاب.

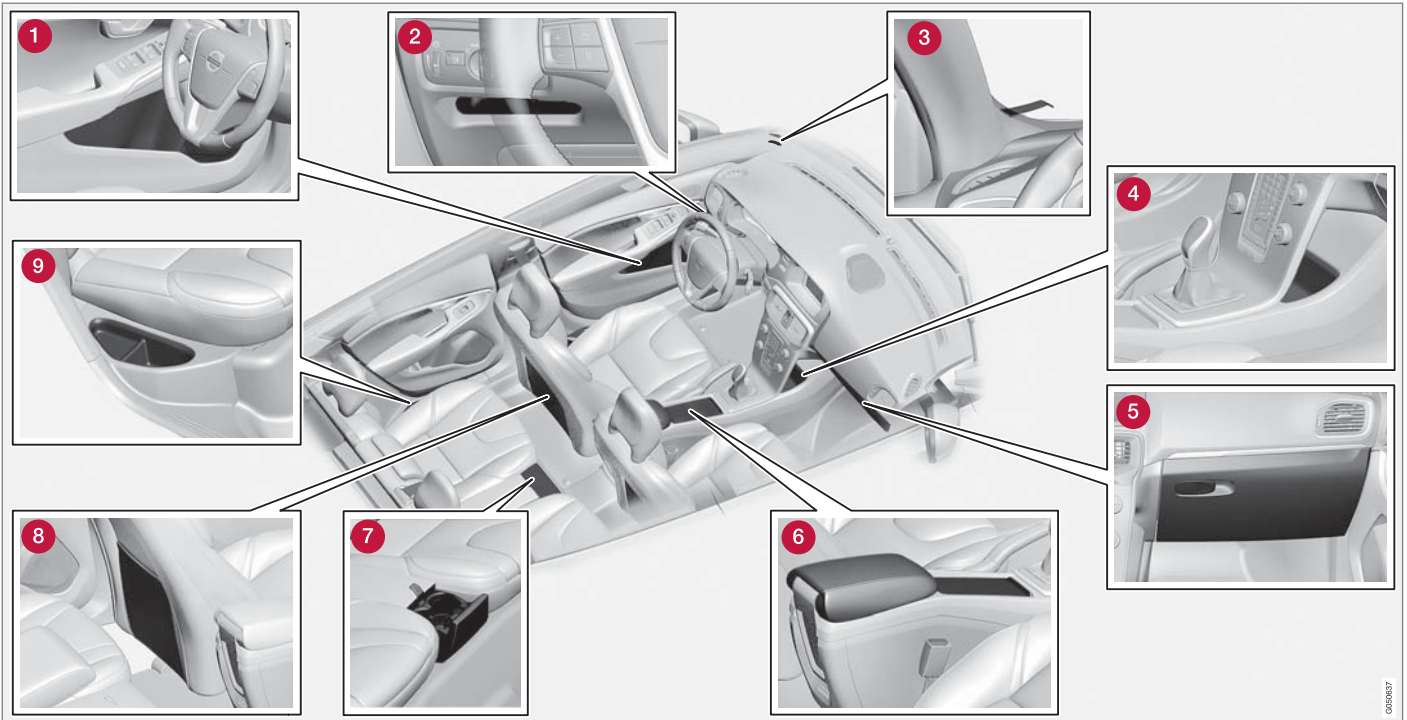

- 1 صندوق التخزين^١ في لوحة الباب
- 2 صندوق التخزين، جانب السائق (ص. ١٤٤)
- 3 مشبك التذكرة
- 4 صندوق التخزين
- 5 صندوق القفازات (ص. ١٤٥)
- 6 حجيرة التخزين، حامل الأكواب (ص. ١٤٤)
- 7 حامل الأكواب* في المقعد الخلفي
- 8 جيب الحفظ^٢
- 9 صندوق التخزين، المقعد الخلفي

تحذير

احتفظ بالأشياء غير المربوطة مثل الهواتف المحمولة والكاميرات وأجهزة التحكم عن بعد في المملحات وما إلى ذلك في حجيرة القفازات أو الحجيرات الأخرى. وإلا فقد يتسببوا في إصابة الأشخاص الموجودين داخل السيارة في حالة الفرملة المفاجئة أو عند وقوع تصادم.

^١ مع وجود حامل مكشطة الجليد على جانب السائق.
^٢ لا ينطبق على الكسوة النسيجية.

صندوق التخزين، جانب السائق

يوجد صندوق التخزين (ص. ١٤٢) هذا جهة السائق على اليسار أسفل لوحة الإضاءة.

تحذير

لا تحتفظ بأي عناصر حادة في الحجرة، أو عناصر بارزة.

كونسول نفقي

يوجد كونسول الفجوة بين المقعدين الأماميين.

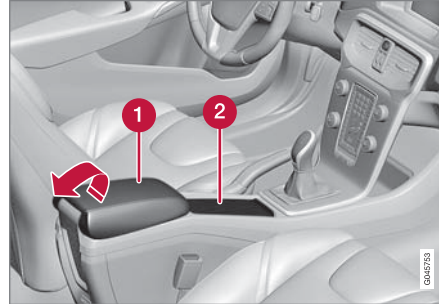

1 صندوق التخزين (أقرص CD مثلاً) وإدخال USB/AUX* أسفل مسند الذراع.

2 تشمل حامل أكواب من أجل السائق والراكب.

معلومات ذات صلة

• أماكن التخزين (ص. ١٤٢)

• كونسول النفق - مسند الذراع (ص. ١٤٤)

كونسول النفق - مسند الذراع

يوجد كونسول الفجوة بين المقعدين الأماميين.

عند غلق مسند الذراع في كونسول النفق، يمكن ضبطه* طولياً.

معلومات ذات صلة

• كونسول النفق - مأخذ كهربائي ١٢ فولت (ص. ١٤٦)

مرآة الزينة

توجد مرآة الزينة خلف واقى الشمس.



مرآة الزينة ذات الإضاءة.

يضئ المصباح ألياً عند رفع الغطاء.

معلومات ذات صلة

- استبدال المصباح - إضاءة مرآة الزينة (ص. ٣٤٢)

سجادات الزينة*

سجادات الزينة تعمل على جمع الأتربة والوحل على سبيل المثال. توفر فولفو سجاد أرضية مصنوح بطريقة خاصة.

تحذير

استخدم ممسحة مرصعة واحدة فقط من أجل الأقدام عند كل مقعد، وتحقق قبل الانطلاق أن الممسحة الموجودة قرب مقعد السائق هي مثبتة بحزم وتم تأمينها بالدبابيس بحيث لا تعلق بجانب أو تحت الدواسات.

معلومات ذات صلة

- التنظيف من الداخل (ص. ٣٦٣)

صندوق القفازات

يوجد صندوق القفازات في جانب الراكب.

يمكن الاحتفاظ بدليل المالك والخرائط في هذا المكان، على سبيل المثال. يتوفر كذلك حاملات للأقلام داخل الغطاء. ويمكن قفل* (ص. ١٧٠) صندوق القفازات بواسطة سن المفتاح (ص. ١٦١).

معلومات ذات صلة

- أماكن التخزين (ص. ١٤٢)

كونسول النفق - مأخذ كهربائي ١٢ فولت

المأخذ الكهربائي (فولت) توجد في صندوق التخزين بكونسول النفق بجوار حامل الأقدام.

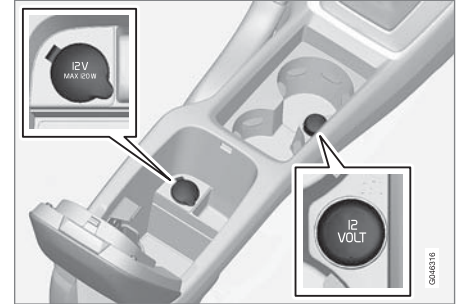

مقيس ١٢ فولت في الكونسول النفق، المقعد الأمامي.

يمكن استخدام المقاييس الكهربائية لملاحظات متنوعة مصممة بقوة ١٢ فولت، مثل شاشات التلفاز ومشغلات الموسيقى والهواتف الجواله. حتى يتمكن المأخذ من التزويد بالتيار الكهربائي، ينبغي أن يكون مفتاح التحكم عن بعد في وضع المفتاح I (ص. ٨١) على الأقل.

تحذير ⚠️

اترك دائماً الفابس في المقبس عندما لا يكون المقبس قيد الاستعمال.

ملاحظة ⓘ

التجهيزات الاختيارية والملحقات - مثل شاشات العرض وأجهزة تشغيل الموسيقى والهواتف المحمولة - الموصولة بأحد المأخذ الكهربائية ١٢ فولت في مقصورة الركاب، قد يتم تشغيلها بواسطة نظام التحكم بالمناخ، على الرغم من نزع جهاز التحكم عن بعد أو على الرغم من كون السيارة مقفولة، على سبيل المثال عندما تكون مدفأة مقصورة الركاب وكتلة المحرك* نشطة في الوقت الحالي.

لهذا السبب انزع القوابس من المأخذ الكهربائية التابعة للتجهيزات الاختيارية أو الملحقات عندما لا تستخدمها، لأن البطارية قد تفرغ في مثل هذه الحالة.

مهم !

الحد الأقصى لاستهلاك الطاقة هو ١٠ أمبير (١٢٠ وات) في كل مقبس.

ملاحظة ⓘ

تم اختبار ضاغطة إصلاح الثقوب في حالات الطوارئ (ص. ٣١٩) واعتماده بواسطة فونفو.

معلومات ذات صلة

- مأخذ كهربائي ١٢ فولت - منطقة الحمولة (ص. ١٤٩)

التحميل

تتوقف قدرة التحميل على وزن السيارة وهي فارغة.

تتوقف قدرة التحميل على وزن السيارة وهي فارغة. يعمل إجمالي وزن الركاب وكل الملحقات على تقليل قدرة تحميل السيارة بنفس مقدار وزنها.

لمزيد من المعلومات التفصيلية عن الأوزان، راجع الأوزان (ص. ٣٧١).



يتم فتح باب صندوق الأمتعة بواسطة زر موجود على لوحة الإضاءة أو بمفتاح التحكم عن بعد، راجع قفل/فتح قفل باب صندوق الأمتعة (ص. ١٧٠).

تحذير ⚠️

تتغير خصائص قيادة السيارة بناءً على وزن الحمولة وموضعها.

أشياء لا تساهم عند التحميل

- ضع الحمولة بثبات مستندة إلى مسند ظهر المقعد الخلفي. لاحظ أنه يجب ألا تمنع الأشياء وظيفة نظام الوقاية من حركة النتر WHIPS في المقعد الأمامي إذا كان أحد مسندي الظهر في المقاعد الخلفية مطوياً، راجع WHIPS - موضع الجلوس (ص. ٣٨).

- ضع الحمولة في الوسط.
- يجب وضع الأشياء الثقيلة منخفضة بقدر الإمكان. تجنب وضع الأحمال الثقيلة على مساند الظهر المنخفضة.
- قم بتغطية الحواف الحادة بغطاء طري كيلا تسبب أضراراً بقماس المقاعد.
- قم بتثبيت جميع الحمولات بحلقات تثبيت الحمولة مع أشرطة أو أربطة التثبيت.

حمل السقف

تنصح فولفو باستخدام حاملات الأمتعة التي تصممها هي فقط. وذلك لتجنب أي تلف في السيارة ولتحقيق أكبر قدر ممكن من الأمان أثناء الرحلة.

قم باتباع تعليمات التثبيت المرفقة مع الحاملات بكل دقة.

- يجب دائماً تركيب حاملات الأمتعة على قضيب من الألومنيوم.
- تأكد بشكل منتظم من تثبيت حاملات الأمتعة والحمولة بطريقة ملائمة. قم بتثبيت الحمولة بواسطة أشرطة التثبيت.
- قم بتوزيع الحمولة بشكل متساو على حاملات الأمتعة. ضع الأشياء الأثقل وزناً بالأسفل.
- حجم المنطقة يكون عرضة لتأثير الريح، وبالتالي كلما زاد حجم الحمولة، كلما زاد مقدار استهلاك الوقود.
- قد السيارة برفق. وتجنب التسارع المفاجئ والفرملة الشديدة والانعطاف الحاد.

تحذير

يتغير مركز الثقل وخصائص القيادة الخاصة بالسيارة وفقاً لأحمال السقف.

للحصول على معلومات حول أقصى حمولة مسموح بها على السقف، بما في ذلك حاملات الأمتعة وأي صندوق سقف، راجع الأوزان (ص. ٣٧١).

معلومات ذات صلة

- التحميل (ص. ١٤٦)

التحميل - الأحمال الطويلة

لتسهيل عملية التحميل في مقصورة الأمتعة، يمكن طي مسند ظهر المقعد الخلفي بالسيارة لأسفل. من الممكن كذلك طي مسند ظهر مقعد الراكب من أجل الحمولة الطويلة الإضافية.

طي مقعد الراكب

انظر المقاعد، الأمامية (ص. ٨٢).

خفض مسند ظهر المقعد الخلفي

انظر (ص. ٨٦).

معلومات ذات صلة

- التحميل (ص. ١٤٦)

تحذير

عند حدوث تصادم من الأمام بسرعة ٥٠ كم/ساعة (٣٠ ميل/ساعة)، يمكن لأي جسم غير مثبت وزن ٢٠ كغ (٤٤ رطل) أن يكون له التأثير المماثل لجسم يزن ١٠٠٠ كغ (٢٢٠٠ رطل).

تحذير

قد تقل فاعلية الحماية التي توفرها الستائر القابلة للنفخ في بطانة السقف أو تزول بفعل الأحمال المرفقة.

- يُحظر نهائيًا تحميل الحمولة أعلى مسند الظهر.

تحذير

دائماً قم بتأمين الأحمال. فائتاء الكبح القوي قد ترتفع الأحمال متسببة في إصابة ركاب السيارة.

قم بتغطية الحواف والجوانب الحادة بشيء لين.

أوقف تشغيل المحرك وعشق مكبح الوقوف عند تحميل/تفريغ الأشياء الطويلة. وإلا فقد تدفع ذراع السرعات أو ذراع اختيار السرعات دون قصد إلى وضع القيادة - وعندئذ قد تتحرك السيارة.

معلومات ذات صلة

- حلقات تثبيت الحمولة (ص. ١٤٨)
- شبكة صندوق الأمتعة* (ص. ١٥٠)
- التحميل - الأحمال الطويلة (ص. ١٤٧)
- حمل السقف (ص. ١٤٧)

التحميل - طي حامل الحقيبة*

يعمل حامل الحقائب في الأرضية على الاحتفاظ بالحقائب في مكانها ويحول دون سقوطها وتناثر محتوياتها في حجرة الأمتعة ويمكن فتحه في ثلاثة مواضع.



حامل الحقائب القابل للطي

يمكن ضبطه على وضعي ضبط ووضع خدمة، حيث يكون مبسوطاً تماماً كما هو معلوم. يوجد كذلك نوعي من مجموعات الأرضية، توجد أوضاع ضبط النوع الأول في حوض أسفل الأرضية وأوضاع ضبط النوع الآخر في قضبان بلاستيكية البارز أدناه يوضح وضع الضبط في حوض أسفل الأرضية.

تبلغ أقصى حمولة على الحامل المركزي ٣ كجم، و ١٠ كجم على الحامل الخارجي.

التحميل - حامل الحقيبة

يعمل حامل الحقائب على الاحتفاظ بالحقائب المنقولة في مكانها ويحول دون سقوطها ونثر محتوياتها في أنحاء حجرة الأمتعة. تبلغ سعة الحامل ٣ كجم بحد أقصى.

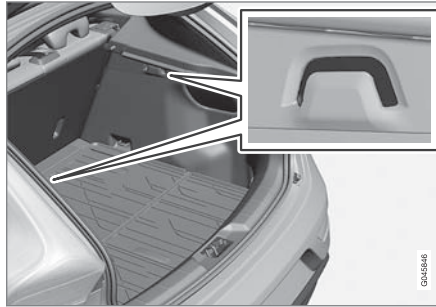

حامل الحقيبة

معلومات ذات صلة

- التحميل (ص. ١٤٦)
- التحميل - طي حامل الحقيبة* (ص. ١٤٨)

حلقات تثبيت الحمولة

يتم استخدام حلقات تثبيت الحمولة لربط الأشرطة بهدف تثبيت الأشياء في حجرة الحمولة.

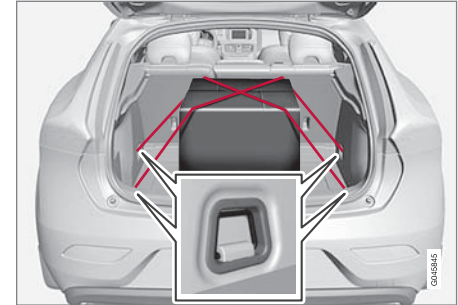

تحذير

قد تتسبب العناصر الصلبة وأو الحادة وأو الثقيلة التي تبرز في حدوث إصابة عند الفرملة بعنف.
قم دائمًا بإحكام تثبيت العناصر الكبيرة والثقيلة بحزام مقعد أو أشرطة تثبيت الحمولات.

معلومات ذات صلة

- التحميل (ص. ١٤٦)

ملاحظة 

تم اختبار ضاغظ إصلاح الثقوب في حالات الطوارئ (ص. ٣١٩) واعتماده بواسطة فولفو.

معلومات ذات صلة

- كونسول النفق - مأخذ كهربائي ١٢ فولت (ص. ١٤٦)

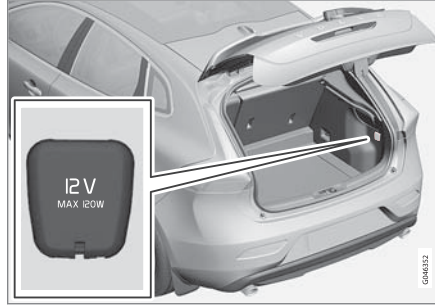

اخفض الغطاء للوصول إلى المقبس الكهربائي.

- يوفر المقبس أيضًا جهدًا كهربائيًا عندما لا يوجد مفتاح التحكم عن بعد في قفل الإشعال.

مهم 

الحد الأقصى لاستهلاك الطاقة هو ١٠ أمبير (١٢٠ واط).

ملاحظة 

تذكر أن استخدام المقبس الكهربائي مع إطفاء المحرك ينضوي على خطورة تفريغ بطارية السيارة من الشحنة.

الطّي لأعلى



١ ارفع المقبض* الموجود على الأرضية العلوية وقم بطي الأرضية لأعلى.

٢ حرك الأرضية إلى الأمام حتى موضع ملانم وضعها في تجويف الضبط.

٣ في وضع الخدمة، يتم تحريك الأرضية حتى النهاية إلى الأمام باتجاه ظهر المقعد الخلفي وتوضع في الدعامة البلاستيكية الموجودة في المنتصف.

معلومات ذات صلة

- التحميل (ص. ١٤٦)
- التحميل - حامل الحقبية (ص. ١٤٨)

التركيب

شبكة صندوق الأمتعة*

تعمل شبكة صندوق الأمتعة على منع تطاير الحمولة للأمام في مقصورة الركاب في حال استخدام الفرامل بقوة.

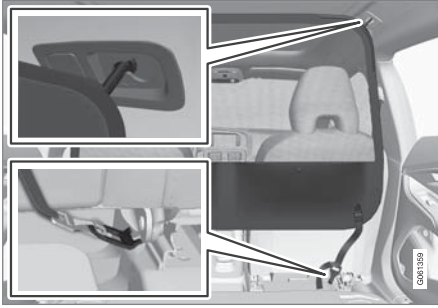

ملاحظة

أسهل طريقة لتركيب شبكة الأمان تكون عبر أحد الأبواب الخلفية.

تحذير

من الضروري أن يتم التأكد من أن نقاط الأمان العلوية لشبكة الأمان قد تم تركيبها بشكل صحيح وأن شرائط الساحب قد تم إحكامها جيدًا. يحظر استخدام الشبكات التالفة.



تركب شبكة صندوق الأمتعة على نقاط التثبيت الأربع.

ولدواعي الحفاظ على السلامة، يجب دائماً تركيب شبكة صندوق الأمتعة وإحكام تثبيتها بطريقة صحيحة. الشبكة مصنوعة من نسيج النايلون القوي ومثبتة خلف مساند الظهر للمقعد الأمامي.

تحذير

يجب أن تكون الأحمال الموجودة في حجرة الأمتعة مثبتة جيداً وبطريقة محكمة، كما يجب أن يكون بها شبكة أمان مركبة بشكل صحيح.

مهم

إذا دُفع المقعد/مسند الظهر للخلف بشدة إلى شبكة الأمان، فعندها قد تتلف الشبكة و/أو حاملات السقف الخاصة بها.

١. اربط الخطافات في مكان التثبيت بالسقف بواسطة أقفال أشرطة التثبيت التي يتم إدارتها تجاهك.

اربط أشرطة تثبيت شبكة صندوق الأمتعة في الحلقات الموجودة خلف القضبان المنزلة بالمقاعد - وسيكون الأمر أكثر يسراً عند استقامة مساند الظهر وتحريك المقاعد للأمام قليلاً.

انتبه وتحقق من عدم قيامك بالضغط على المقعد/مسند الظهر بقوة مقابل الشبكة عند تحريك المقعد/مسند الظهر للخلف مرة أخرى - فم بعملية الضبط إلى المدى الذي يتلامس فيه المقعد/مسند الظهر مع الشبكة فقط.

رف القبعات

يمكن إزالة رف القبعات لتوفير مساحة تخزين إضافية.

إزالة رف القبعات

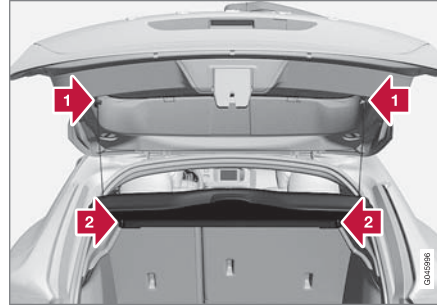

1 → قم بفك عروات رفع رف القبعات على كلا الجانبين.

2 → قم بفك الحافة الأمامية من رف القبعات وإزالتها.

معلومات ذات صلة

- التحميل (ص. ١٤٦)
- التحميل - الأحمال الطويلة (ص. ١٤٧)

٢. اضغط الزر في أقفال أشرطة التثبيت ثم اربط أشرطة التثبيت من الأسفل خلال القفل.

أحكام ربط شبكة صندوق الأمتعة بواسطة أشرطة التثبيت.



الفك والتخزين

١. قم بتخفيف شد ربط الشبكة عن طريق الضغط على الزر الموجود على قفل شريط التثبيت وإخراج جزء من الشريط.

٢. فك الخطافات من مكان التثبيت بالسقف.

٣. اطو شبكة صندوق الأمتعة لأعلى وضعها في حقيبة التخزين ضمن منطقة الحمولة.

معلومات ذات صلة

- التحميل (ص. ١٤٦)
- حلقات تثبيت الحمولة (ص. ١٤٨)

الأقفال والإنذار

مفتاح التحكم عن بعد

يتم استخدام مفتاح التحكم عن بعد للقفل/فتح القفل وبدء تشغيل المحرك، وذلك بالإضافة إلى مهام أخرى.

توجد ثلاثة إصدارات مختلفة من المفاتيح - مفتاح التحكم عن بعد بالإصدار الأساسي ومفتاح التحكم عن بعد بدون PCC* ومفتاح التحكم عن بعد مع PCC*.

الوظيفة	أساسية ^A	بدون PCC ^A	مع PCC ^B
القفل/فتح القفل وسن المفتاح القابل للفصل	X	X	X
القفل/فتح القفل بدون مفتاح		X	X
تشغيل المحرك بدون مفتاح		X	X
زر المعلومات ومصباح المؤشر			X

A مفتاح ذو 4 أزرار
B مفتاح ذو 6 أزرار

مزيد من المعلومات

- مفتاح التحكم عن بعد الأساسي - هو مفتاح في شكله الأساسي، راجع وظائف مفتاح التحكم عن بعد (ص. ١٥٧) للحصول على وصف لوظائفه.
- مفتاح التحكم عن بعد بدون PCC - مع القيادة بدون مفتاح* (ص. ١٦٢) والقفل (ص. ١٦٥) وإلغاء القفل (ص. ١٦٥) بدون مفتاح.

- مفتاح التحكم عن بعد مع PCC - يحتوي كذلك على زر المعلومات ومصباح المؤشر. مزيد من المعلومات عن هذه الوظائف الفريدة (ص. ١٥٩).

تحتوي كل مفاتيح التحكم عن بعد على سن مفتاح قابل للفصل (ص. ١٦٠) مصنوع من المعدن. يعد الجزء المرني متأخًا في إصدارين، بحيث يكون من الممكن التمييز بين مفاتيح التحكم عن بعد.

يمكن طلب مزيد من مفاتيح التحكم عن بعد - ولكن مع عدم إمكانية تغيير الإصدار الوارد مع السيارة عند شرائها. يمكن برمجة ستة مفاتيح بعد أقصى للاستخدام في السيارة الواحدة.

السيارة مزودة بمفاتيح تحكم عن بعد.

تحذير

إذا كان هناك أطفال في السيارة:

تذكر إيقاف إمداد النواقل الكهربائية من خلال إزالة مفتاح التحكم عن بعد عند مغادرة السائق للسيارة.

مفتاح جهاز التحكم عن بعد - الفقد

إذا فقدت مفتاح جهاز التحكم عن بعد (ص. ١٥٤)، يمكن طلب مفتاح جديد من إحدى ورش الخدمة - ويُصح بالتوجه إلى ورشة فولفو المعتمدة.

يجب أخذ مفاتيح التحكم عن بعد المتبقية إلى ورشة فولفو. يجب حذف رمز مفتاح التحكم عن بعد من النظام كدبير لمنع السرقة. يمكن التحقق من العدد الحالي لمفاتيح السيارة المسجلة في نظام القوائم MY CAR. للحصول على وصف لنظام القائمة، راجع MY CAR (ص. ١١٢).

معلومات ذات صلة

- وظائف مفتاح التحكم عن بعد (ص. ١٥٧)
- مفتاح التحكم عن بعد - النطاق (ص. ١٥٨)

- بالوقوف بجوار باب السائق أو الجلوس خلف عجلة القيادة، يضغط الشخص ب على زر فتح القفل في مفتاح التحكم عن بُعد.
- حدد واحدة من وحدات الذاكرة المحتملة الثلاثة لتعديل المقعد باستخدام زر المقعد ١-٣.
- اضبط المقعد ومرايا الأبواب يدويًا.

معلومات ذات صلة

- وظائف مفتاح التحكم عن بعد (ص. ١٥٧)
- مفتاح جهاز التحكم عن بُعد مع PCC* - الوظائف الفريدة (ص. ١٥٩)

في المرة التالية التي يتم فيها فتح قفل السيارة باستخدام مفتاح جهاز التحكم عن بُعد هذا، سيتم ضبط المواضع التي تم حفظها في ذاكرة المفتاح تلقائيًا - شريطة أن يحدث تغيير في هذه الإعدادات في آخر مرة تم استخدام مفتاح جهاز التحكم عن بُعد الحالي.

إيقاف الطوارئ

في حالة بدء تحرك المقعد بصورة عفوية، اضغط على أحد أزرار إعدادات المقعد أو الذاكرة من أجل إيقاف حركة المقعد.

يتم إعادة التشغيل للوصول إلى موضع المقعد المحفوظ في ذاكرة المفتاح بالضغط على زر إلغاء القفل الموجود في مفتاح التحكم عن بُعد. يجب أن يتم فتح باب السائق فيما بعد.

تحذير

خطر الانحسار! تأكد من عدم عبث الأطفال بأزرار التحكم. تحقق من عدم وجود عناصر أمام المقعد أو خلفه أو تحته أثناء الضبط. تحقق أنه لا يوجد أي من الركاب بالمقاعد الخلفية معرض لخطر الانحسار.

تغيير الإعدادات

في حالة اقتراب أكثر من شخص، وكل واحد فيهم يحمل مفتاحًا للتحكم عن بعد، فسيتم تطبيق إعدادات المقعد ومرايا الأبواب على سبيل المثال للشخص الذي يستخدم مفتاح التحكم عن بُعد لفتح أقفال باب السائق.

إذا تم فتح باب السائق بواسطة الشخص أ الذي يحمل مفتاح التحكم عن بعد أ ولكن الشخص ب الذي يحمل مفتاح التحكم عن بعد ب هو الذي سيقود السيارة، فمن الممكن تغيير الإعدادات كالتالي:

مفتاح التحكم عن بُعد - التخصيص*

ذاكرة المفتاح في مفتاح جهاز التحكم عن بعد تعني إمكانية تهيئة إعدادات معينة في السيارة لتناسب أكثر من شخص.

تتوفر وظيفة ذاكرة المفتاح مع مقعد السائق الكهربائي* (ص. ٨٤).

يمكن حفظ إعدادات مرايا الأبواب (ص. ١٠٥) ومقعد السائق وقوة التوجيه (ص. ١٨٠) والسمة والتباين ووضع الألوان (ص. ٦١) في لوحة العدادات المندجة في الذاكرة وذلك يختلف باختلاف مستوى تجهيز السيارة.

يمكن تنشيط/إيقاف تنشيط الوظيفة^١ في نظام القوائم MY CAR للحصول على وصف لنظام القائمة، راجع MY CAR (ص. ١١٢).

عند تنشيط الوظيفة، يتم ربط الإعدادات تلقائيًا بذاكرة المفتاح. هذا يعني أن أي تغيير في الإعداد سيتم حفظه تلقائيًا إلى ذاكرة مفتاح التحكم عن بعد المحدد.

حفظ الإعدادات

تابع كما يلي لتتمكن من حفظ الإعدادات واستخدام ذاكرة المفتاح في مفتاح التحكم عن بُعد:

١. افتح قفل السيارة باستخدام مفتاح التحكم عن بعد الذي ترغب في حفظ الإعدادات على ذاكرته^٢.
٢. احرص على تنشيط وظيفة ذاكرة المفتاح في نظام القوائم MY CAR.
٣. قم بضبط الإعداد الذي ترغب فيه، مثل ضبط المقعد ومرايا الأبواب.
٤. يتم حفظ الإعدادات في ذاكرة مفتاح التحكم عن بعد الحالي.

^١ معروفة باسم Car key memory في MY CAR.

^٢ ولا يؤثر هذا الإعداد في الإعدادات التي تم حفظها في وظيفة ذاكرة المقعد الكهربائي.

القفل/فتح القفل - المؤشر

عند قفل السيارة أو فتح قفلها باستخدام مفتاح جهاز التحكم عن بعد (ص. ١٥٤)، تؤكد مؤشرات الاتجاه على أنه تم إجراء القفل/فتح القفل على نحو صحيح.

- القفل - وميض لمرة واحدة ويتم طي مرايا الأبواب^٢ للداخل.
- فتح القفل - وميض لمرتين ويتم طي مرايا الأبواب^٣ للخارج.

ملاحظة ⓘ

انتبه إلى خطر قفل مفتاح التحكم عن بعد في السيارة.

عند القفل، لا يتم إعطاء إشارة إلا عند قفل جميع الأقفال وعلق جميع الأبواب. يتم إعطاء إشارة عند غلق آخر الأبواب.

تحديد الوظيفة

يمكن ضبط خيارات مختلفة للإشارة إلى القفل/فتح القفل من خلال إيمان ضبط الضوء في نظام القوائم بالسيارة MY CAR. للحصول على وصف لنظام القائمة، راجع MY CAR (ص. ١١٢).

مؤشر القفل

يُعمل أحد مصابيح LED الوامضة الموجودة بجوار الزجاج الأمامي على التحقق من قفل السيارة.

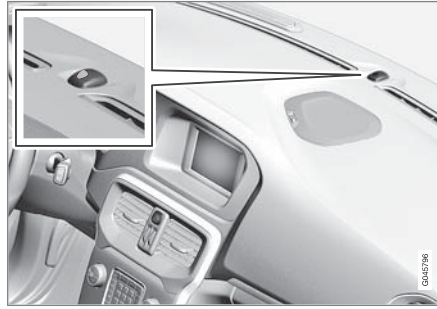

مصباح LED نفسه في وظيفة مؤشر الإنذار (ص. ١٧٥).

ملاحظة ⓘ

السيارات غير المجهزة بإنذار يوجد بها أيضاً هذا المؤشر.

معلومات ذات صلة

- القيادة دون مفتاح* (ص. ١٦٣)
- مؤشر الإنذار* (ص. ١٧٥)

مفتاح جهاز التحكم عن بُعد - مانع الحركة الإلكتروني

نظام مانع الحركة الإلكتروني هو نظام حماية ضد السرقة يعمل على منع أي شخص غريب من تشغيل (ص. ٣٦٠) السيارة.

كل مفتاح جهاز تحكم عن بعد (ص. ١٥٤) مزود بشفرة فريدة. تبدأ السيارة في العمل بواسطة مفتاح التحكم عن بعد الصحيح الذي يحمل الشفرة الصحيحة.

ترتبط رسائل الخطأ التالية في شاشة عرض معلومات لوحة العدادات المندمجة بمانع الحركة الإلكتروني:

رسالة / إشعار	المواصفات
Insert car key	حدث خطأ عند قراءة مفتاح التحكم عن بعد أثناء بدء التشغيل - أخرج المفتاح من قفل الإشعال، وأعد إدخاله وحاول بدء التشغيل مرة أخرى.
Car key not found^A	خطأ في قراءة مفتاح التحكم عن بعد - حاول بدء التشغيل مرة أخرى. في حالة استمرار الخطأ: اضغط مفتاح التحكم عن بعد داخل قفل الإشعال وحاول البدء مرة أخرى.
Immobiliser Try to start again	خطأ في نظام مانع الحركة أثناء بدء التشغيل. في حالة استمرار الخطأ: اتصل بإحدى الورش - ويُنصح بإحدى ورش فوفلو المعتمدة.

A ينطبق فقط على السيارات المزودة بنظام التشغيل بدون مفتاح ونظام القفل.

٣ فقط للسيارات المزودة بمرايا أبواب كهربائية قابلة للسحب.

وظائف مفتاح التحكم عن بعد

يحتوي مفتاح التحكم عن بعد على وظائف مثل قفل الأبواب وفتح قفلها.

الوظائف



مفتاح التحكم عن بُعد بالإصدار الأساسي.

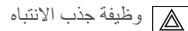

مانع الحركة يتم التحكم فيه عن بعد مع نظام تتبع*

السيارة مجهزة بنظام مانع الحركة يتم التحكم فيه عن بعد مع نظام تتبع* ويوفر إمكانية تتبع السيارة وتحديد موقعها وتنشيط مانع الحركة عن بُعد.

اتصل بأقرب وكيل Volvo للحصول على المزيد من المعلومات وعلى المساعدة في تشغيل النظام.

معلومات ذات صلة

- مفتاح التحكم عن بعد (ص. ١٥٤)
- مفتاح جهاز التحكم عن بُعد - مانع الحركة الإلكتروني (ص. ١٥٦)

معلومات ذات صلة

- مانع الحركة يتم التحكم فيه عن بعد مع نظام تتبع* (ص. ١٥٧)
- القيادة دون مفتاح* (ص. ١٦٣)



*مفتاح جهاز التحكم عن بُعد مع PCC (Personal Car Communicator).

زر المعلومات - راجع مفتاح جهاز التحكم عن بُعد مع PCC* - الوظائف الفريدة (ص. ١٥٩) لوصف توصيلي للوظائف.

أزرار الوظائف

🔒 القفل - لقفل الأبواب وباب صندوق الأمتعة أثناء تنشيط الإنذار، راجع القفل/فتح القفل - من الخارج (ص. ١٦٧).

اضغط مع الاستمرار لإغلاق جميع النوافذ في وقت واحد. لمزيد من المعلومات، انظر فتح التهوية الشاملة (ص. ١٦٩).

⚠️ تحذير

في حالة إغلاق النوافذ بواسطة مفتاح التحكم عن بعد، تحقق من عدم انحشار أيدي أي شخص.

🔒 فتح القفل (ص. ١٦٧) - فتح قفل الأبواب وباب صندوق الأمتعة أثناء إيقاف تشغيل الإنذار.

اضغط مع الاستمرار لفتح جميع النوافذ في وقت واحد. لمزيد من المعلومات، انظر فتح التهوية الشاملة (ص. ١٦٩).

يمكن تغيير الوظيفة من فتح قفل جميع الأبواب في الوقت نفسه إلى فتح قفل باب السائق فقط من خلال الضغط لمرة واحدة على الزر وفتح قفل الأبواب المتبقية بعد الضغط مرة أخرى على الزر في غضون عشر ثوان.

يمكن تغيير الوظيفة في نظام القوائم MY CAR. للحصول على وصف لنظام القائمة، راجع MY CAR (ص. ١١٢).

☀️ مدة مصابيح الاقتراب (ص. ١٠٢) - تستخدم لتشغيل مصابيح السيارة من على مسافة.

🚪 باب صندوق الأمتعة (ص. ١٧٠) - فتح القفل وتعطيل الإنذار لباب صندوق الأمتعة فقط.

⚠️ وظيفة جذب الانتباه - تستخدم لجذب الانتباه في حالات الطوارئ.

اضغط مع الاستمرار على الزر لمدة ثلاث ثوان على الأقل أو اضغط عليه مرتين خلال ثلاث ثوان لتنشيط مؤشرات الاتجاه والوق.

يمكن إيقاف تشغيل الوظيفة بواسطة الزر نفسه بعد تنشيطه لمدة لا تقل عن خمس ثوان. وإلا فسيتم إيقاف تشغيل الوظيفة تلقائياً بعد حوالي ثلاث دقائق.

معلومات ذات صلة

- مفتاح التحكم عن بعد (ص. ١٥٤)

مفتاح التحكم عن بعد - النطاق

يبلغ مدى وظائف مفتاح جهاز التحكم عن بعد (في إصداره الأساسي) حوالي ٢٠ متراً من السيارة.

إذا لم تتحقق السيارة من الضغط على الزر - فاقتراب وأعد المحاولة.

📌 ملاحظة

قد تتعطل وظائف مفتاح جهاز التحكم عن بُعد بسبب الموجات اللاسلكية المحيطة أو الأبنية أو الظروف الطبوغرافية أو غير ها. يمكن دائماً قفل/فتح قفل السيارة باستخدام سن المفتاح (ص. ١٦١).

في حالة إزالة مفتاح التحكم عن بعد من السيارة أثناء دوران المحرك أو عندما يكون وضع المفتاح I أو II (ص. ٨١) نشطاً وإذا كانت جميع الأبواب مغلقة، فستظهر رسالة تحذير في شاشة عرض المعلومات بلوحة العدادات المندمجة وفي الوقت نفسه تصدر إشارة صوتية قصيرة للتذكير.

تختفي الرسالة عند إعادة مفتاح التحكم عن بُعد إلى السيارة، ثم الضغط على زر OK، أو عند إغلاق كل الأبواب.

معلومات ذات صلة

- مفتاح التحكم عن بعد (ص. ١٥٤)
- وظائف مفتاح التحكم عن بعد (ص. ١٥٧)

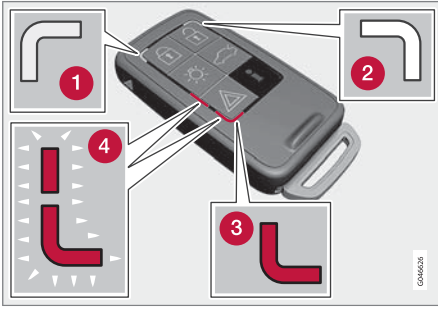

- 1 ضوء أخضر مستمر – السيارة مغلقة.
- 2 ضوء أصفر مستمر – السيارة مفتوحة.
- 3 ضوء أحمر يومض باستمرار - تم تنشيط الإنذار لأن السيارة قد تم قفلها.
- 4 مصباح أحمر يومض بالتناوب في كلا مصباحي المؤشرات – تم تنشيط الإنذار منذ أقل من ٥ دقائق.

معلومات ذات صلة

- مفتاح جهاز التحكم عن بُعد مع PCC* - المدى (ص. ١٦٠)

استخدام زر المعلومات

- اضغط على زر المعلومات 

< تومض جميع مؤشرات الاتجاه لمدة ٧ ثوان تقريباً ويسير الضوء مسافة بنظام PCC. ويشير ذلك إلى قراءة معلومات من السيارة.

وفي حال الضغط على أي من تلك الأزرار خلال هذه الفترة، يتم مقاطعة القراءة.

ملاحظة

 إذا لم يضيئ أي من المؤشرات مع الاستخدام المتكرر لزر المعلومات وفي مواقع مختلفة (وكذلك بعد ٧ ثوان وبعد ثلاثي الضوء في نظام الاتصال الشخصي بالسيارة "PCC")، يرجى الاتصال بإحدى الورش - يُنصح بورشة معتمدة لدى فولفو.

تعرض مصابيح المؤشر المعلومات وفقاً للرسم التوضيحي التالي:

مفتاح جهاز التحكم عن بُعد مع PCC* - الوظائف الفريدة

يحتوي مفتاح التحكم عن بُعد مع PCC* على وظائف محسنة مقارنةً مع مفتاح التحكم عن بُعد في الإصدار الأساسي (ص. ١٥٤) من ناحية زر المعلومات ومصابيح المؤشر.



مفتاح جهاز التحكم عن بُعد مع PCC.

- 1 زر المعلومات
- 2 مؤشرات الاتجاه

سوف يمكن استخدام زر المعلومات من الوصول إلى معلومات معينة من السيارة عن طريق مصابيح المؤشرات.

مفتاح جهاز التحكم عن بُعد مع PCC* - المدى

مدى مفتاح التحكم عن بُعد مع PCC (Personal Car Communicator) لفتح قفل الأبواب وباب صندوق الأمتعة، حوالي ٢٠ مترًا من السيارة، أما بخصوص الوظائف الأخرى فيصل المدى إلى ١٠٠ متر تقريبًا. إذا لم تتحقق السيارة من الضغط على الزر - فاقترب وأعد المحاولة.

ملاحظة

قد تتم مقاطعة وظيفة زر المعلومات بواسطة الموجات اللاسلكية المحيطة أو الأبنية أو الظروف الطبوغرافية أو ما إلى ذلك.

خارج النطاق

إذا كان مفتاح التحكم عن بُعد بعيدًا جدًا عن السيارة بحيث لا يمكن قراءة المعلومات فعندئذٍ سوف يتم عرض آخر حالة كانت عليها السيارة، بدون انتقال الضوء إلى مفتاح التحكم عن بُعد. إذا تم استخدام العديد من مفاتيح التحكم عن بُعد للسيارة، فسيقوم فقط آخر مفتاح تم استخدامه مؤخرًا للقفل/لفتح القفل بعرض الحالة الملائمة.

ملاحظة

إذا لم يضيء أي من المؤشرات مع الاستخدام المتكرر لزر المعلومات وفي مواقع مختلفة (وكذلك بعد ٧ ثوانٍ وبعد تلاشي الضوء في نظام الاتصال الشخصي بالسيارة "PCC")، يرجى الاتصال بإحدى الورش - يُنصح بورشة معتمدة لدى فولفو.

معلومات ذات صلة

- القيادة بدون مفتاح* - المدى (ص. ١٦٣)
- مفتاح التحكم عن بعد - النطاق (ص. ١٥٨)

سنون المفاتيح القابلة للفصل

يحتوي مفتاح التحكم عن بعد على سن مفتاح معدني قابل للفصل يمكن معه تنشيط بعض الوظائف وتنفيذ بعض العمليات.

يتم تزويد بالشفرة الفريدة لسنون المفتاح من قبل ورش فولفو المعتمدة، التي يُنصح بالتوجه إليها عند طلب سنون مفتاح جديدة.

وظائف سن المفتاح

استخدام سن المفتاح الموجود في مفتاح التحكم عن بعد:

- الباب الأمامي الأيمن يمكن فتح القفل يدويًا (ص. ١٦١) إذا تعذر تنشيط القفل المركزي باستخدام مفتاح التحكم عن بعد.
- يمكن تشغيل/إيقاف تشغيل (ص. ١٧٣) أقفال سلامة الأطفال الميكانيكية بالأبواب الخلفية.
- يمكن قفل الباب الأمامي الأيمن والأبواب الخلفية يدويًا، في حالة إخفاق الطاقة على سبيل المثال.
- يمكن فتح قفل صندوق القفازات*.
- الوسادة الهوائية لمقعد الراكب الأمامي (PACOS*) يمكن تنشيطها/إيقاف تنشيطها.

معلومات ذات صلة

- قفل الباب يدويًا (ص. ١٦٨)
- قفل/فتح قفل - صندوق القفازات (ص. ١٧٠)
- الوسادة الهوائية للراكب - التنشيط/الغاء التنشيط* (ص. ٣٣)

سن المفتاح القابل للفصل - فتح قفل الأبواب

يمكن استخدام سن المفتاح القابل للفصل في حالة عدم القدرة على تنشيط القفل المركزي في مفتاح التحكم عن بُعد - عند نفاد شحنة نفاد شحنة بطارية مفتاح جهاز التحكم عن بُعد (ص. ١٦٢).

يمكن فتح الباب الأمامي الأيسر كالتالي:

١. افتح قفل الباب الأمامي الأيسر من خلال إدخال سن المفتاح في أسطوانة قفل مقبض الباب. لمزيد من المعلومات، انظر القيادة بدون مفتاح* - فتح القفل باستخدام سن المفتاح (ص. ١٦٦).

ملاحظة

عند فتح قفل الباب باستخدام سن المفتاح ثم فتح الباب، ينطلق الإنذار.

٢. قم بإلغاء تنشيط الإنذار من خلال إدخال مفتاح التحكم عن بعد في قفل الإشعال.

في السيارات المزودة بنظام التشغيل بدون مفتاح ونظام القفل، راجع القيادة بدون مفتاح* - فتح القفل باستخدام سن المفتاح (ص. ١٦٦).

معلومات ذات صلة

- سنون المفاتيح القابلة للفصل (ص. ١٦٠)
- مفتاح التحكم عن بعد (ص. ١٥٤)

- الوسادة الهوائية للراكب - التنشيط/إلغاء التنشيط* (ص. ٣٣)

سن المفتاح القابل للفصل - الفصل/التوصيل

فصل/توصيل سن المفتاح القابل للفصل (ص. ١٦٠). يتم كما يلي:

إزالة سن المفتاح



1. حرك الماسكة الزنبركية إلى الجانب.
2. وفي نفس الوقت، اسحب سن المفتاح بشكل مستقيم للخلف.

إدخال سن المفتاح

أعد تركيب سن المفتاح بحذر داخل موقعه في مفتاح التحكم عن بعد (ص. ١٥٤).

١. أمسك مفتاح التحكم عن بعد مع وضع تجويف المفتاح لأعلى وأدخل سن المفتاح في التجويف الخاص به.
٢. اضغط برفق على سن المفتاح. ينبغي عليك سماع صوت "طققة" عندما يتم تثبيت سن المفتاح في مكانه.

معلومات ذات صلة

- سن المفتاح القابل للفصل - فتح قفل الأبواب (ص. ١٦١)
- أقفال سلامة الأطفال - التنشيط اليدوي (ص. ١٧٣)

استبدال البطارية

ملاحظة ⓘ

تصح فولفو بأن تستوفي البطاريات المستخدمة في مفتاح التشغيل عن بعد أو مفتاح PCC UN Manual of Test and Criteria, Part III, sub-section 38.3 . البطاريات المركبة في المصنع أو التي تُستبدل لدى ورشة فولفو معتمدة تستوفي المواصفات الواردة أعلاه.

3 افحص عن قرب كيفية إحكام تثبيت البطارية/البطاريات داخل الغطاء، فيما يتعلق بأطرافها (+) و (-).

مفتاح التحكم عن بعد يعمل ببطارية واحدة

1. قم بإخراج البطارية بحذر.
2. قم بتركيب بطارية واحدة جديدة مع جعل جانبيها (+) لأسفل.

مفتاح التحكم عن بعد مع PCC* ببطارتين

1. قم بإخراج البطاريات بحذر.
2. قم أولاً بتركيب بطارية واحدة جديدة مع جعل جانبيها (+) لأعلى.
3. ضع الشريط البلاستيكي الأبيض بين البطارتين و قم في النهاية بتركيب بطارية ثانية جديدة مع جعل جانبيها (+) لأسفل.

نوع البطارية

استخدم البطاريات التي لها التسمية CR2430، ٣ فولت.

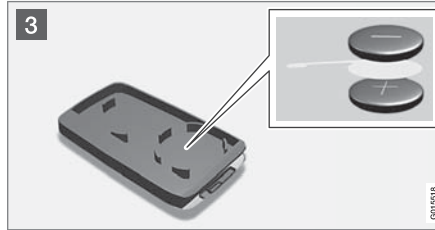

الفتح

1. 1 حرك الماسكة الزنبركية إلى الجانب.
2. 2 وفي نفس الوقت، اسحب سن المفتاح بشكل مستقيم للخلف.
3. 3 أدخل مفك الفتحة ٣ ملم في الفتحة الموجودة خلف الماسكة الزنبركية وارفع برفق مفتاح التحكم عن بعد لأعلى.

ملاحظة ⓘ

أدر مفتاح التحكم عن بعد مع اتجاه الأزرار لأعلى، وهذا لتجنب سقوط البطاريات عند فتحه.

مهم !

تجنب لمس البطاريات الجديدة وأسطح التماس الخاصة بها بأصابعك لأن هذا قد يحدث خللاً في وظيفتها.

مفتاح التحكم عن بعد/PCC - استبدال البطارية

قد يلزم تغيير البطارية في مفتاح التحكم عن بعد.

يلزم تغيير بطاريات مفتاح التحكم عن بعد في الحالات التالية:

- يضيء رمز المعلومات وتعرض لوحة العدادات المندمجة Car key battery low See manual

و/أو

- لا تستجيب الأقفال على نحو متكرر للإشارات الصادرة من مفتاح التحكم عن بعد على مسافة ٢٠ متراً من السيارة.



° توجد بطارتان في مفتاح التحكم عن بعد مع PCC.

القيادة بدون مفتاح* - المدى^٦

حتى يتسنى فتح قفل الأبواب أو باب صندوق الأمتعة تلقائيًا دون الضغط على أحد الأزرار على مفتاح التحكم عن بعد، يجب أن يكون مفتاح التحكم عن بعد على مسافة ١,٥ متر تقريبًا عن مقبض الباب السيارة أو باب صندوق الأمتعة.

الشخص الذي يرغب في قفل أو فتح قفل الباب يجب أن يكون مفتاح التحكم عن بعد بحوزته. فمن غير الممكن قفل أو فتح قفل الباب إذا كان مفتاح التحكم عن بعد في الجانب المقابل من السيارة.

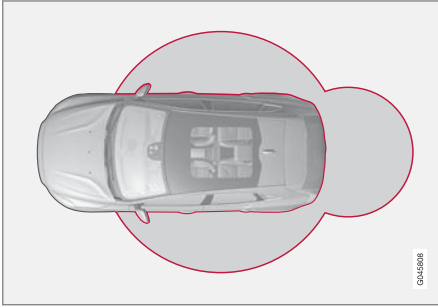

تشير الحلقات الحمراء في الرسم التوضيحي السابق إلى النطاق الذي تغطيه هوائيات النظام.

في حال إزالة كل مفاتيح التحكم عن بعد من السيارة أثناء دوران المحرك أو عندما يكون وضع المفتاح I أو II (ص. ٨١) نشطًا وإذا تم فتح أحد الأبواب ثم إغلاقه، فستظهر رسالة تحذير في

القيادة دون مفتاح*

تحتوي السيارات المزودة بميزة القيادة بدون مفتاح على نظام للتشغيل والقفل يمكن تشغيله بدون مفتاح.

يفضل نظام البدء بدون مفتاح ونظام القفل يمكن تشغيل السيارة وقفلها وفتح قفلها بدون إدخال مفتاح التحكم عن بعد (ص. ١٥٤) في قفل الإشعال. يكفي تواجد مفتاح التحكم عن بعد في جيبك. يجعل النظام عملية فتح السيارة أكثر يسرًا وراحة، بحيث يمكنك فتح السيارة عند انشغال كلتا يديك.

كلا مفتاحي التحكم عن بعد بالسيارة يشتملان على وظيفة بدون مفتاح. ويمكن طلب المزيد من مفاتيح التحكم عن بعد.

يمكن ضبط النظام الكهربائي بالسيارة على ثلاثة مستويات مختلفة - وضع المفتاح 0 و I و II (ص. ٨١) - عن طريق مفتاح جهاز التحكم عن بعد.

معلومات ذات صلة

- القيادة بدون مفتاح* - المدى (ص. ١٦٣)
- القيادة بدون مفتاح* - تعامل آمن مع مفتاح جهاز التحكم عن بعد (ص. ١٦٤)
- القيادة بدون مفتاح* - التداخل مع وظيفة مفتاح جهاز التحكم عن بعد (ص. ١٦٤)

التجميع

١. اضغط على مفتاح التحكم عن بعد على نحو متصل.
٢. أمسك مفتاح التحكم عن بعد مع وضع تجويف المفتاح لأعلى وأدخل سن المفتاح في التجويف الخاص به.
٣. اضغط برفق على سن المفتاح. ينبغي عليك سماع صوت "طقطقة" عندما يتم تثبيت سن المفتاح في مكانه.

مهم

تأكد من التخلص من البطاريات المستهلكة بطريقة صديقة للبيئة.

معلومات ذات صلة

- مفتاح التحكم عن بعد (ص. ١٥٤)
- وظائف مفتاح التحكم عن بعد (ص. ١٥٧)

^٦ لا ينطبق على مفتاح التحكم عن بعد في الإصدار الأساسي.
^٧ لا ينطبق على السيارات المزودة بوظيفة التشغيل بدون مفتاح

▶▶ شاشة عرض المعلومات بلوحة العدادات المندمجة وفي الوقت نفسه تصدر إشارة صوتية للتذكير.

عند إعادة مفتاح التحكم عن بعد إلى السيارة، تنطفئ رسالة التحذير ويتوقف التذكير المسموع في حالة وقوع أحد/أو أي مما يلي:

- فتح أحد الأبواب وإغلاقه
- إدخال مفتاح التحكم عن بعد في قفل الإشعال
- الزر OK على ذراع مؤشر الاتجاه.

معلومات ذات صلة

- القيادة دون مفتاح* (ص. ١٦٣)
- القيادة بدون مفتاح* - موقع الهوائي (ص. ١٦٧)

القيادة بدون مفتاح* - تعامل آمن مع مفتاح جهاز التحكم عن بعد

من المهم التعامل مع كل مفاتيح التحكم عن بعد بحرص بالغ.

في حالة نسيان أحد مفاتيح التحكم عن بُعد^٤ في السيارة فسيتم تعطيل وظائف بدون مفتاح في حالة قفل السيارة باستخدام مفتاح جهاز التحكم عن بعد الأخر الخاص بالسيارة. وذلك لمنع الدخول دون إذن.

في المرة التالية التي يتم فيها فتح قفل السيارة بواسطة مفتاح التحكم عن بُعد يتم وقتها إعادة تنشيط المفتاح الذي تم نسيانه في السيارة.

مهم !

تجنب مغادرة السيارة وترك مفتاح جهاز التحكم عن بُعد مع PCC فيها. فإذا تمكن أحد اللصوص من اقتحام سيارتك والحصول على مفتاح جهاز التحكم عن بُعد، فسيصبح من السهل عليه بدء تشغيل السيارة بإدخال مفتاح التحكم عن بُعد في قفل الإشعال ثم الضغط على زر **START/STOP ENGINE**.

معلومات ذات صلة

- القيادة دون مفتاح* (ص. ١٦٣)

القيادة بدون مفتاح* - التداخل مع وظيفة مفتاح جهاز التحكم عن بعد

يمكن أن تتشوش الحواجز والمجالات الكهرومغناطيسية على وظائف التحكم بدون مفتاح (ص. ١٦٣) في مفتاح التحكم عن بُعد.

ملاحظة i

لا تضع/تحفظ مفتاح التحكم عن بعد الذي يدعم وظيفة بدون مفتاح بالقرب من هاتف محمول أو جسم معدني - يجب ألا تقل المسافة عن ١٠-١٥ سم.

إذا حدث تشويش، استخدم مفتاح التحكم عن بُعد وسن المفتاح كأنه مفتاح تحكم عن بُعد في الإصدار الأساسي (ص. ١٥٤).

معلومات ذات صلة

- مفتاح التحكم عن بعد/PCC - استبدال البطارية (ص. ١٦٢)
- القيادة بدون مفتاح* - تعامل آمن مع مفتاح جهاز التحكم عن بعد (ص. ١٦٤)
- القيادة بدون مفتاح* - المدى (ص. ١٦٣)

٨ ينطبق على مفاتيح التحكم عن بعد المزودة بوظيفة PCC (وحدة الاتصال الشخصية بالسيارة).

القيادة بدون مفتاح* - فتح القفل^٩

يحدث فتح القفل عند الإمساك بأحد مقابض الأبواب بإحدى يديك أو لوحة الضغط المكسوة بالمطاط الموجودة على باب صندوق الأمتعة - افتح الباب أو باب صندوق الأمتعة كالمعتاد.

ملاحظة

تقوم مقابض الأبواب اعتياديًا بتسجيل اليد التي تمسك بها، ولكن مع القفازات السمكية أو بعد القيام بحركة يد سريعة قد يتطلب الأمر إجراء محاولة ثانية أو خلع القفازات.

معلومات ذات صلة

- القيادة دون مفتاح* (ص. ١٦٢)
- القيادة بدون مفتاح* - القفل (ص. ١٦٥)

ملاحظة

في السيارات المزودة بأذرع اختيار سرعة تلقائية، ينبغي ضبط ذراع اختيار السرعة على الوضع P، وإلا فلن يكون من الممكن قفل السيارة أو تزويدها بالإنذار.

ملاحظة

ينبغي التنبيه إلى أنه قد يتم تفعيل النظام أثناء غسل السيارة إذا كان مفتاح التحكم عن بُعد ضمن نطاق تشغيله.

معلومات ذات صلة

- القيادة دون مفتاح* (ص. ١٦٣)
- مؤشر الإنذار* (ص. ١٧٥)

القيادة بدون مفتاح* - القفل

تحتوي السيارات المزودة بنظام التشغيل بدون مفتاح ونظام القفل على منطقة حساسة للمس على المقبض الخارجي للأبواب وزر مكسو بالمطاط بجوار لوحة الضغط المكسوة بالمطاط الموجودة على باب صندوق الأمتعة.

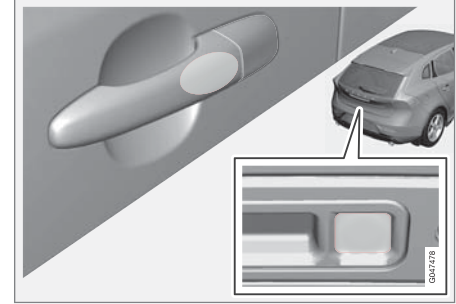

قم بقفل الأبواب وباب صندوق الأمتعة بإمساك أحد مقابض الأبواب أو الضغط على الزر الأصغر من الزرين المكسيين بالمطاط الموجودين بباب صندوق الأمتعة - يؤكد مؤشر القفل (ص. ١٥٦) الموجود في الزجاج الأمامي على اكتمال عملية القفل من خلال البدء في الوميض.

يتعين إغلاق جميع الأبواب ومقصورة الأمتعة قبل أن يمكن قفل السيارة - وإلا فلن يمكن قفل السيارة.

^٩ لا ينطبق على مفاتيح التحكم عن بُعد المزودة بوظيفة التشغيل بدون مفتاح.

القيادة بدون مفتاح* - فتح القفل باستخدام سن المفتاح

إذا تعذر تنشيط القفل المركزي باستخدام مفتاح التحكم عن بعد، عند نفاذ شحن البطارية على سبيل المثال، فيمكن فتح قفل الباب الأمامي الأيسر باستخدام سن المفتاح القابل للفصل (ص. ١٦٠) في مفتاح التحكم عن بعد.

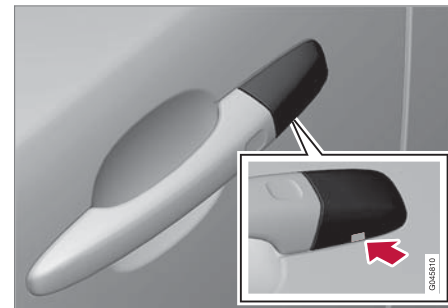

فتحة لسن المفتاح - لفك الغطاء.

للوصول إلى اسطوانة القفل، يجب نزع الغطاء البلاستيكي لمقبض الباب - يتم ذلك أيضًا باستخدام سن المفتاح:

١. اضغط على سن المفتاح بمعدل ١ سم تقريباً لأعلى داخل الفتحة الموجودة على الجانب السفلي من مقبض/غطاء الباب - لا تحركه بالقوة.
- < يتم فك الغطاء البلاستيكي تلقائياً بواسطة العزم الناجم عند دفع السن للأمام إلى داخل الفتحة.
٢. ثم أدخل سن المفتاح في أسطوانة القفل وافتح قفل الباب.
٣. أعد تركيب الغطاء البلاستيكي بعد فتح القفل.

ملاحظة ⓘ

عند فتح قفل الباب الأمامي الأيسر باستخدام سن المفتاح ثم فتح الباب، ينبثق الإنذار (ص. ١٧٤). ويتم إيقاف تشغيل الإنذار بإدخال مفتاح التحكم عن بعد في قفل الإشعال، راجع الإنذار* - مفتاح التحكم عن بعد لا يعمل (ص. ١٧٦).

معلومات ذات صلة

- القيادة دون مفتاح* (ص. ١٦٣)
- سن المفتاح القابل للفصل - الفصل/التوصيل (ص. ١٦١)

القيادة بدون مفتاح* - إعدادات القفل

يمكن موازنة إعدادات القفل في السيارات المزودة بوظيفة التشغيل بدون مفتاح ونظام القفل من خلال الإشارة في نظام القوائم في MY CAR إلى الأبواب التي ينبغي فتح قفلها.

للحصول على وصف لنظام القائمة، راجع MY CAR (ص. ١١٢).

معلومات ذات صلة

- القيادة دون مفتاح* (ص. ١٦٣)

القفل/فتح القفل - من الخارج

القفل/فتح القفل من الخارج يتم باستخدام مفتاح جهاز التحكم عن بعد (ص. ١٥٧). يستطيع مفتاح التحكم عن بعد قفل/فتح قفل كل الأبواب وباب صندوق الأمتعة وغطاء خزان الوقود. يمكن تحديد سيارويوهات مختلفة لفتح القفل.

لتشغيل عمل القفل، يجب أن يكون باب السائق مغلقاً - إذا كان أي من الأبواب أو باب صندوق الأمتعة مفتوحاً، ثم تم قفله فلا يمكن تشغيل الإنذار إلا بعد إغلاق ذلك الباب. في السيارات المزودة بنظام القفل بدون مفتاح* يلزم إغلاق جميع الأبواب وباب صندوق الأمتعة، راجع القيادة بدون مفتاح* - القفل (ص. ١٦٥) والقيادة بدون مفتاح* - فتح القفل (ص. ١٦٥).

ملاحظة

انتبه إلى خطر قفل مفتاح التحكم عن بعد في السيارة.

إذا تعذر القفل/فتح القفل بواسطة مفتاح التحكم عن بعد، فقد يكون ذلك بسبب نفاد شحن البطارية - قم بقفل أو فتح قفل الباب الأمامي الأيسر بواسطة سن المفتاح القابل للفصل (ص. ١٦١).

ملاحظة

تذكر أنه يتم إطلاق الإنذار عند فتح الباب بعد أن تم إلغاء تأمينه باستخدام شفرة المفتاح - ويتم إيقاف تشغيل الإنذار عندما يتم إدخال مفتاح التحكم عن بعد في قفل الإشعال.

تحذير

الأشخاص الذين أجريت لهم عمليات لزرع منظم لضربات القلب ينبغي ألا يقتربوا من هوائيات نظام الدخول بدون مفتاح أكثر من ٢٢ سم بمنظم ضربات القلب الخاص بهم. وهذا لمنع حدوث تداخل بين منظم ضربات القلب ونظام الدخول بدون مفتاح.

معلومات ذات صلة

- القيادة دون مفتاح* (ص. ١٦٣)

القيادة بدون مفتاح* - موقع الهوائي

تحتوي السيارات المزودة بميزة التشغيل بدون مفتاح ونظام القفل على العديد من الهوائيات المضمنة والموجهة في أكثر من موقع بالسيارة.

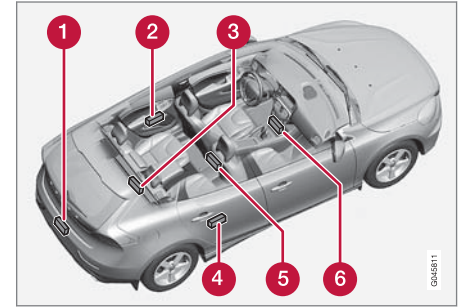

- 1 المصد الخلفي، في الوسط
- 2 مقبض الباب، الخلفي الأيسر
- 3 منطقة الحمولة، أو وسط وفي أقصى موضع أسفل الأرضية
- 4 مقبض الباب، الخلفي الأيمن
- 5 الكونسول المركزي، تحت الجزء الخلفي
- 6 الكونسول المركزي، تحت الجزء الأمامي.

تحذير

انتبه إلى خطر بقاء أحد داخل السيارة المقفولة من الخارج باستخدام مفتاح التحكم عن بعد - لأنه لن يكون بالإمكان فتح أي من الأبواب من الداخل بواسطة أزرار الباب. لمزيد من المعلومات، راجع وضع الإقفال الشامل* (ص. ١٧٢).

نظام إعادة القفل الأوتوماتيكي

إذا لم يتم فتح أحد الأبواب أو باب صندوق الأمتعة خلال دقيقتين من فتح الأقفال، فسوف يتم قفلهم جميعاً مرة أخرى أوتوماتيكياً. وتمنع هذه الوظيفة ترك السيارة مفتوحة الأقفال بدون قصد. في السيارات المزودة بنظام إنذار، راجع إنذار* (ص. ١٧٤).

معلومات ذات صلة

- القفل/فتح القفل - من الداخل (ص. ١٦٩)
- وظائف مفتاح التحكم عن بعد (ص. ١٥٧)

قفل الباب يدوياً

في مواقف معينة، يجب أن يكون بالإمكان قفل السيارة يدوياً، في حال انقطاع الطاقة مثلاً.

ويمكن قفل الباب الأمامي الأيسر باستخدام أسطوانة القفل الخاصة به وسن المفتاح القابل للفصل (ص. ١٦٦) الموجود في مفتاح التحكم عن بعد.

لا تحتوي الأبواب الأخرى على أسطوانات قفل، بل تحتوي على مفتاح قفل في نهاية كل باب يجب الضغط عليه باستخدام سن المفتاح - ويتم بعد ذلك قفلها/فتح قفلها ميكانيكياً للحول دون فتحها من الخارج. ولا يزال من الممكن فتح الأبواب من الداخل أيضاً.

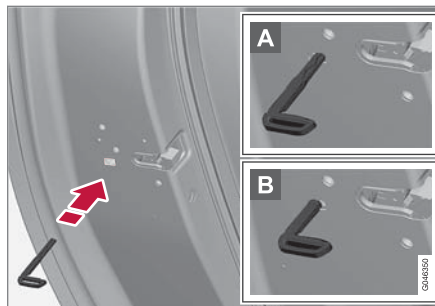

قفل الباب يدوياً. يجب عدم الخلط بينها وبين أقفال سلامة الأطفال (ص. ١٧٣).

- أزل سن المفتاح القابل للفصل (ص. ١٦١) من مفتاح التحكم عن بعد. أدخل سن المفتاح في فتحة إعادة ضبط القفل ثم اضغط المفتاح حتى النهاية، تقريباً بمسافة ١٢ ملم.

A ويمكن فتح الباب من الخارج والداخل على حد سواء.

B يتم منع فتح الباب من الخارج. للعودة إلى الوضع A، يجب فتح مقبض الباب الداخلي.

يمكن أيضاً فتح قفل الباب بواسطة زر فتح القفل الموجود على مفتاح التحكم عن بعد (ص. ١٥٤) أو بواسطة زر القفل المركزي الموجود على باب السائق.

ملاحظة

- تؤدي إعادة ضبط قفل أي باب إلى قفل هذا الباب فقط - وليس جميع الأبواب في نفس الوقت.
- لا يمكن فتح الباب الخلفي الذي تم قفله يدوياً أثناء تنشيط قفل سلامة الأطفال (ص. ١٧٣) يدوياً، سواء من الداخل أو من الخارج. ولا يمكن فتح قفل الباب الخلفي الذي تم قفله بهذه الطريقة إلا باستخدام مفتاح التحكم عن بعد أو زر القفل المركزي.

معلومات ذات صلة



- مفتاح التحكم عن بعد/PCC - استبدال البطارية (ص. ١٦٢)

فتح التهوية الشاملة

تعمل وظيفة فتح التهوية الشاملة على فتح أو إغلاق كل النوافذ الجانبية في وقت واحد ويمكن استخدامها لتهوية السيارة بسرعة مثلاً أثناء الطقس الحار.



زر القفل المركزي

الضغط الطويل على الرمز  في زر القفل المركزي أو على مفتاح التحكم عن بعد يؤدي إلى فتح كل النوافذ الجانبية في وقت واحد. يؤدي الإجراء نفسه على الزر  إلى إغلاق جميع النوافذ الجانبية في وقت واحد.

معلومات ذات صلة

- القفل/فتح القفل - من الداخل (ص. ١٦٩)
- النوافذ الكهربائية (ص. ١٠٤)

- اسحب مقبض الباب وافتح الباب - يتم فتح قفل الباب وفتح الباب كذلك في عملية واحدة.

الإقفال

- يجب غلق كل من البابين الأماميين حتى يتسنى تنشيط القفل المركزي. اضغط على زر القفل المركزي  - يتم قفل جميع الأبواب. في حالة فتح أي من البابين الخلفيين، سيتم قفله عند غلقه.

يؤدي الضغط الطويل إلى إغلاق جميع النوافذ الجانبية في وقت واحد (راجع كذلك القسم فتح التهوية الشاملة (ص. ١٦٩)).

القفل الأوتوماتيكي

يمكن قفل الأبواب وباب صندوق الأمتعة أوتوماتيكياً عند بدء تحرك السيارة.

يمكن تنشيط/إيقاف تنشيط الوظيفة في نظام القوائم MY CAR للحصول على وصف لنظام القائمة، راجع MY CAR (ص. ١١٢).

معلومات ذات صلة

- القفل/فتح القفل - من الخارج (ص. ١٦٧)
- إنذار* (ص. ١٧٤)

القفل/فتح القفل - من الداخل

يمكن إجراء القفل/فتح القفل باستخدام زر باب السائق للقفل المركزي. يمكن قفل أو فتح قفل جميع الأبواب وباب صندوق الأمتعة (ص. ١٧٠) في وقت واحد.



القفل المركزي

- اضغط على جانب واحد  من الزر للقفل - واضغط الجانب الآخر  لفتح القفل.

المصباح الموجود في زر القفل

عند يضيء المصباح الموجود في زر القفل المركزي لباب السائق، فذلك يعني أن جميع الأبواب مغلقة.

فتح

يمكن فك قفل الباب من الداخل باتباع طريقتين:

- اضغط على زر القفل المركزي  . يؤدي الضغط الطويل إلى فتح جميع النوافذ الجانبية* في وقت واحد (راجع كذلك القسم فتح التهوية الشاملة (ص. ١٦٩)).

قفل/فتح قفل - صندوق القفازات

لا يمكن قفل/فتح قفل صندوق القفازات (ص. ١٤٥) إلا باستخدام سن المفتاح القابل للفصل في مفتاح جهاز التحكم عن بعد (ص. ١٥٤).

للحصول على معلومات حول سن المفتاح، راجع سن المفتاح القابل للفصل - الفصل/التوصيل (ص. ١٦١).



قفل صندوق القفازات:

- 1 أدخل سن المفتاح في أسطوانة قفل صندوق القفازات.
- 2 أدر سن المفتاح بمقدار ٩٠ درجة باتجاه حركة عقارب الساعة. يكون ثقب المفتاح في وضع أفقي عند القفل.
- 3 اسحب سن المفتاح.

• افتح القفل باتباع الإجراءات بترتيب معاكس.

معلومات ذات صلة

- وظائف مفتاح التحكم عن بعد (ص. ١٥٧)

قفل/فتح قفل باب صندوق الأمتعة

يمكن فتح باب صندوق الأمتعة وقلبه وفتح قفله بعدة أساليب مختلفة.

الفتح اليدوي

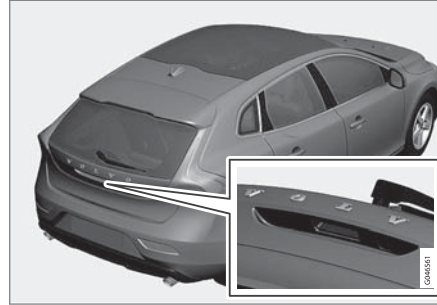

لوح مطاطي ذو تلامس كهربائي.

يبقى باب صندوق الأمتعة مغلقاً بواسطة قفل كهربائي. للفتح:

- ١ اضغط برفق على اللوحة الأعرض من لوحتي الضغط المكسوتين بالمطاط الموجودتين أسفل المقبض الخارجي - يتحرر القفل.
- ٢ ارفع المقبض الخارجي لفتح باب صندوق الأمتعة بالكامل.

مهم

- يتطلب الأمر تطبيق أقل قدر من القوة لتحرير قفل المقصورة الخلفية - فما عليك سوى الضغط برفق على اللوحة المكسوة بالمطاط.
- لا تستخدم قوة الرفع مع اللوحة المطاطية عند فتح المقصورة الخلفية - بل ارفع المقبض. فقد يتسبب استخدام القوة المفرطة في إتلاف نقاط التلامس الكهربائية باللوحة المطاطية.

فتح القفل بواسطة مفتاح التحكم عن بعد

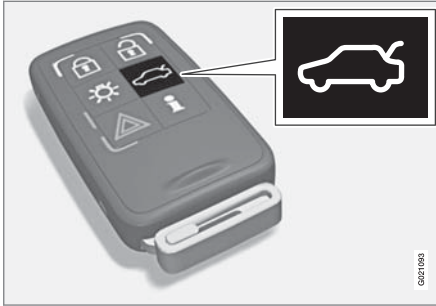

يمكن إيقاف تشغيل إنذار باب صندوق الأمتعة مفتاح جهاز التحكم عن بعد (ص. ١٥٤) *.

يتوقف مؤشر القفل (ص. ١٥٦) الموجود على لوحة العدادات عن الوميض ليشير إلى أن أبواب السيارة ليست كلها مغلقة، وكذلك للإشارة إلى فصل * مستشعرات الحركة ومستوى الإنذار ومستشعرات فتح باب صندوق الأمتعة.

وتبقى الأبواب مغلقة ويغطيها جهاز الإنذار.

القفل/فتح القفل - غطاء خزان الوقود

يتم فتح قفل غطاء خزان الوقود باستخدام زر مفتاح التحكم عن بعد (ص. ١٥٤) لفتح القفل (🔒).

يظل غطاء خزان الوقود مفتوحاً حتى يتم قفل السيارة باستخدام زر مفتاح التحكم عن بعد للقفل (🔒). إذا تم قفل السيارة أثناء القيادة أو بواسطة الأزرار الداخلية فسيظل غطاء خزان الوقود مفتوح القفل.

كذلك تحاكي فكرة قفل غطاء خزان الوقود قفل أو فتح قفل نظام بدون مفتاح ونظام القفل المركزي.

معلومات ذات صلة

- غطاء خزان الوقود - الفتح/الإغلاق (ص. ٢٨٥)
- غطاء خزان الوقود - الفتح اليدوي (ص. ٢٨٥)

فتح السيارة من الداخل

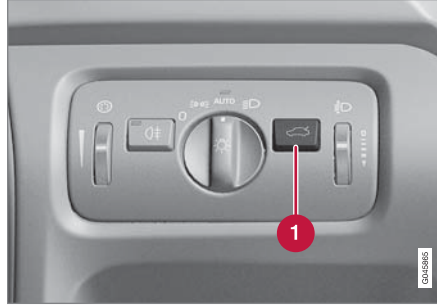

1 فتح القفل، باب صندوق الأمتعة

لفتح باب صندوق الأمتعة:

- اضغط الزر (1) على لوحة التحكم في المصباح الرئيسي.
- < يتم تحرير القفل وفتح باب صندوق الأمتعة بعدة سنتيمترات.

القفل بواسطة مفتاح التحكم عن بعد

- اضغط على زر مفتاح جهاز التحكم عن بعد (ص. ١٥٧) لفتح القفل (🔒).

< يبدأ مؤشر القفل الموجود على لوحة العدادات في الوميض، مما يعني أن السيارة مغلقة وتم تنشيط الإنذار*.

معلومات ذات صلة

- القفل/فتح القفل - من الداخل (ص. ١٦٩)
- القفل/فتح القفل - من الخارج (ص. ١٦٧)

يمكن فتح باب صندوق الأمتعة بطريقتين مختلفتين باستخدام مفتاح التحكم عن بعد:

ضغطة واحدة - يتم فتح قفل غطاء مقصورة الأمتعة ولكنها تظل مغلقة - اضغط برفق على لوحة الضغط المكسوة بالمطاط الموجودة أسفل المقبض الخارجي وارف غطاء مقصورة الأمتعة. إذا لم يتم فتح باب صندوق الأمتعة خلال دقيقتين، فسوف يتم إعادة قفله وتنشيط الإنذار مرة أخرى.

ضغطتان (في غضون ٣ ثوان) - ويتم فتح قفل باب صندوق الأمتعة وفصل القفل حيث يتم فتح باب صندوق الأمتعة بمعدل سنتيمتر واحد تقريباً - ارفع المقبض الخارجي لفتحه. لكن قد يؤدي المطر أو الطقس البارد أو الصقيع أو الجليد إلى منع باب صندوق الأمتعة من الانفصال عن القفل.

ملاحظة

- عند فتح قفل غطاء صندوق الأمتعة/الباب الخلفي بواسطة ضغطتين من مفتاح التحكم عن بعد أو من داخل السيارة، لن تحدث عملية إعادة قفل أوتوماتيكية بسبب فتح غطاء صندوق الأمتعة/باب صندوق الأمتعة - ومن ثم، يجب إغلاقه يدوياً.
- بعد إغلاق غطاء صندوق الأمتعة/باب المؤخرة، فسيكون القفل مفتوحاً ولن يتم تشغيل نظام الإنذار - أعد قفل غطاء صندوق الأمتعة/باب المؤخرة وأعد تشغيل نظام الإنذار بواسطة زر القفل بمفتاح جهاز التحكم عن بعد (🔒).

وضع الإقفال الشامل*

يعني وضع الإقفال الشامل¹⁰ أنه يتم فصل جميع مقابض الأبواب ميكانيكياً، مما يحول دون فتح الأبواب من الداخل.

يتم تنشيط وضع الإقفال الشامل باستخدام مفتاح التحكم عن بُعد (ص. ١٥٤) ويتم ضبطه بعد مرور عشر ثوان تقريباً من قفل الأبواب.

ملاحظة

يؤدي فتح أي من الأبواب خلال وقت التأخير إلى قطع التسلسل وإيقاف تشغيل الإنذار.

يمكن فقط فتح قفل السيارة باستخدام مفتاح التحكم عن بُعد أثناء تنشيط وضع الإقفال الشامل. يمكن كذلك فتح قفل الباب الأمامي الأيسر باستخدام سن المفتاح القابل للفصل (ص. ١٦٠).

تحذير

لا تسمح لأحد بالبقاء في السيارة قبل أن توقف تشغيل وضع الإقفال الشامل أولاً كي تتجنب خطر بقاء أحد داخل السيارة المقفولة.

إيقاف التشغيل بشكل مؤقت

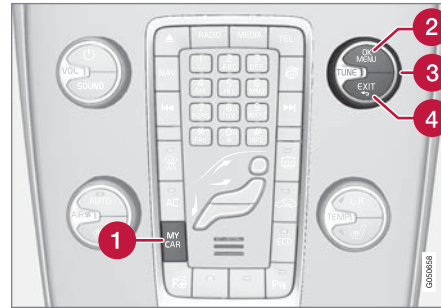

يتم الإشارة إلى خيارات القائمة النشطة عن طريق شكل مستعرض.

1 MY CAR

2 OK MENU

3 الضبط التحكم بقرص التشغيل

4 EXIT

إذا كان أحد الأشخاص سيبقى في السيارة مع ضرورة قفل الأبواب من الخارج، فيمكن إيقاف تشغيل وظيفة الإقفال الشامل مؤقتاً كما يلي، ويمكن فعل ذلك من خلال نظام القوائم MY CAR. للحصول على وصف تفصيلي لنظام القائمة، راجع MY CAR (ص. ١١٢).

في MY CAR يمكن تحديد أحد الخيارات التالية:

- **Activate once**: تعرض لوحة العدادات المندمجة **Locks and alarm Reduced guard** ويتم إيقاف تشغيل وضع الإقفال الشامل عند قفل السيارة، فقط في هذه

المرة. (تجدر الإشارة إلى أن مستشعرات الحركة والميلان* في الإنذار تكون معطلة في نفس الوقت).

في المرة التالية التي يتم خلالها تشغيل المحرك، يعاد ضبط النظام على الصفر وتعرض لوحة العدادات المندمجة الإشعار **Locks and alarm Full guard** حيث يتم إعادة تشغيل وضع الإقفال الشامل ومستشعرات الحركة والميلان.

- **Ask when exiting**: كل مرة يتم فيها إيقاف تشغيل المحرك يلزم السائق الإجابة عن السؤال **Activate Reduced Guard until engine has started again**.

إذا كان سيتم إيقاف تشغيل وظيفة الإقفال الشامل

– اضغط على **OK/MENU** واقفل السيارة. (لاحظ أن مستشعرات الحركة والميلان في الإنذار* يتم إيقاف تشغيلها في الوقت نفسه.)

< في المرة التالية التي يتم خلالها تشغيل المحرك، يعاد ضبط النظام على الصفر وتعرض لوحة العدادات المندمجة الإشعار

Locks and alarm Full guard حيث يتم إعادة تشغيل وظيفة الإقفال الشامل ومستشعرات الحركة والميلان.

إذا لم يتم تغيير نظام القفل

– اضغط على **EXIT**، وقم بقفل السيارة.

ملاحظة 

- يقوم قفل كل باب بقفل الباب الخاص به فقط - وليس كلا البابين الخلفيين معاً.
- السيارات المزودة بقفل كهربائي لسلامة الأطفال لا يوجد بها قفل أطفال يدوي.

معلومات ذات صلة

- أقفال سلامة الأطفال - التنشيط الكهربائي * (ص. ١٧٤)
- القفل/فتح القفل - من الداخل (ص. ١٦٩)

أقفال سلامة الأطفال - التنشيط اليدوي

تعمل أقفال سلامة الأطفال على حماية الأطفال من فتح أي من الأبواب الخلفية من الداخل.

توجد أقفال سلامة الأطفال في الحافة الخلفية للأبواب الخلفية ويمكن الوصول إليها فقط إذا كانت الأبواب مفتوحة.

تشغيل/إيقاف تشغيل أقفال سلامة الأطفال

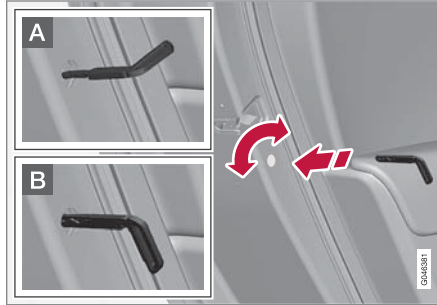

مع أقفال سلامة الأطفال. يجب عدم الخلط بينها وبين أقفال الباب اليدوية (ص. ١٦٨).

- استخدم سن المفتاح القابل للفصل (ص. ١٦١) في مفتاح التحكم عن بعد لإدارة القرص.

يتم منع فتح الباب من الداخل. **A**

ويمكن فتح الباب من الخارج والداخل على حد سواء. **B**

ملاحظة 

- تذكر أنه قد تم تنشيط الإنذار عند تأمين قفل السيارة.
- في حالة فتح أي باب من الأبواب من الداخل، يتم إطلاق الإنذار.
- ينطبق ما سبق في حالة عدم إيقاف تشغيل وظيفة الإقفال الشامل مؤقتاً.

معلومات ذات صلة

- القيادة بدون مفتاح* - فتح القفل باستخدام سن المفتاح (ص. ١٦٦)

أقفال سلامة الأطفال - التنشيط الكهربائي *

تعمل أقفال سلامة الأطفال على حماية الأطفال من فتح أي من الأبواب الخلفية من الداخل.

التنشيط

يمكن تشغيل/إيقاف تشغيل أقفال سلامة الأطفال الكهربائية في كل مواضع المفتاح (ص. ٨١) التي هي أعلى من 0. يمكن القيام بالتنشيط/إيقاف التنشيط خلال دقيقتين من إيقاف تشغيل المحرك، بشرط عدم فتح أي باب.



لوحة التحكم بباب السائق.

١. ابدأ تشغيل المحرك أو اختر موضعاً في المفتاح أعلى من 0.

٢. اضغط على الزر الموجود في لوحة التحكم بباب السائق.

< تعرض شاشة المعلومات الإشعار

Rear child lock activated ويضيء مصباح الزر - أصبحت الأقفال نشطة.

عندما تكون أقفال سلامة الأطفال الكهربائية نشطة، ثم الخلفية:

إنذار *

الإنذار عبارة عن جهاز تحذير في حالة وقوع اقتحام للسيارة على سبيل المثال.

يتم تشغيل الإنذار النشط في حالة:

- يمكن فتح النوافذ بواسطة لوحة التحكم بباب السائق فقط.
- لا يمكن فتح الأبواب من الداخل.
- يجري تخزين الإعداد الحالي عند انطفاء المحرك - وفي حال كون أقفال سلامة الأطفال نشطة عند انطفاء المحرك، فستبقى الوظيفة نشطة عند بدء تشغيل المحرك في المرة القادمة.

معلومات ذات صلة

- أقفال سلامة الأطفال - التنشيط اليدوي (ص. ١٧٣)
- القفل/فتح القفل - من الداخل (ص. ١٦٩)

مؤشر الإنذار*

يعرض مؤشر الإنذار حالة نظام الإنذار (ص. ١٧٤).

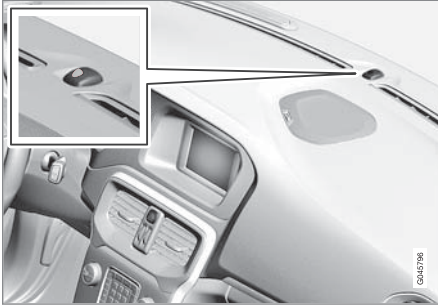

مصباح LED نفسه يعمل في وظيفة مؤشر القفل (ص. ١٥٦).

يشير المؤشر الأحمر الموجود على لوحة العدادات إلى حالة نظام الإنذار:

- المؤشر منطفئ – لا يعمل الإنذار
- يومض المؤشر مرة واحدة في كل ثانية – الإنذار نشط
- يومض المؤشر بسرعة بعد فصل وظيفة الإنذار (وحتى يتم إدخال مفتاح التحكم عن بعد في قفل التشغيل واختيار وضع المفتاح (I) حيث يتم انطلاق الإنذار.

تشغيل وظيفة الإنذار

– اضغط على زر قفل مفتاح التحكم عن بعد.

أوقف تشغيل عمل الإنذار

– اضغط على زر فتح قفل مفتاح التحكم عن بعد.

إيقاف تشغيل الإنذار الذي تم إطلاقه

– اضغط على زر فتح القفل من مفتاح التحكم عن بعد أو أدخل هذا المفتاح في قفل الإشعال.

معلومات ذات صلة

- الإنذار* - إعادة التنشيط الأوتوماتيكية (ص. ١٧٦)
- الإنذار* - مفتاح التحكم عن بعد لا يعمل (ص. ١٧٦)

- الباب، غطاء المحرك أو باب صندوق الأمتعة مفتوح^{١١}
- اكتشاف حركة في مقصورة الركاب (إذا كانت مزودة بمستشعر حركة*)
- رفع السيارة أو قطرها (إذا كانت مزودة بمستشعر إمالة*)
- تم فصل كابل البطارية
- فصل صفارة الإنذار.

في حال وجود عطل في نظام الإنذار، تعرض عندئذ شاشة المعلومات في لوحة العدادات المدمجة رسالة. في هذه الحالة، اتصل بإحدى الورش - ويُصحح بإحدى ورش فولفو المعتمدة.

ملاحظة (i)

تقوم مستشعرات الحركة بإطلاق إنذار في حالة الحركة داخل مقصورة الركاب - ويتم استشعار تيارات الهواء أيضاً. ولهذا السبب ينطلق الإنذار عند ترك السيارة دون غلق إحدى النوافذ أو عند استخدام مدفأة مقصورة الركاب.

لتجنب هذا: اغلق النافذة عند مغادرة السيارة. عند استخدام مدفأة مقصورة الركاب (أو مدفأة كهربائية متنقلة) - وجه تدفق الهواء من فتحات الهواء بحيث لا يتجه لأعلى داخل مقصورة الركاب. بدلاً من ذلك، يمكنك تقليل مستوى الإنذار، مستوى الإنذار المنخفض* (ص. ١٧٧).

ملاحظة (i)

لا تحاول إصلاح المكونات الموجودة في نظام الإنذار أو تبديلها بنفسك. فقد تؤثر أي من هذه المحاولات على بنود التأمين.

^{١١} ينطبق في بعض الأسواق.

الإنذار* - إعادة التنشيط الأوتوماتيكية

إعادة تنشيط الإنذار (ص. ١٧٤) تلقائياً تحمي السيارة التي تم مغادرتها مع فصل نظام الإنذار بشكل غير متعمد.

في حال فتح قفل السيارة بواسطة مفتاح التحكم عن بعد (ص. ١٥٤) مع توقف الإنذار عن العمل) مع عدم فتح أي من الأبواب أو باب صندوق الأمتعة خلال دقيقتين، فسيتم إعادة تنشيط الإنذار أوتوماتيكياً. يتم إعادة قفل السيارة في نفس الوقت.

معلومات ذات صلة

- الإنذار* - التنشيط الأوتوماتيكي (ص. ١٧٦)

الإنذار* - التنشيط الأوتوماتيكي

وفي بعض البلدان، يتم تنشيط الإنذار (ص. ١٧٤) بعد فترة تأخير معينة إذا ما فتح باب السائق ثم أغلق مع عدم قفل السيارة ثانيةً.

معلومات ذات صلة

- إشارات الإنذار* (ص. ١٧٧)

الإنذار* - مفتاح التحكم عن بعد لا يعمل

إذا تعذر إيقاف تشغيل الإنذار (ص. ١٧٤) بواسطة مفتاح جهاز التحكم عن بعد، في حال نفاذ شحن بطارية (ص. ١٦٢) المفتاح على سبيل المثال - فمن الممكن فتح قفل السيارة وتعطيل الإنذار وبدء تشغيل المحرك على النحو التالي:

١. افتح الباب الأمامي الأيسر بواسطة سن المفتاح القابل للفصل (ص. ١٦٦).

< يتم تشغيل الإنذار، وتومض مؤشرات الاتجاه ويصدر صوت صفارة الإنذار.



٢. أدخل مفتاح التحكم عن بعد في قفل الإشعال.

< تم إيقاف عمل الإنذار.

النوع المرخص - نظام مفتاح تحكم عن بعد

يمكن قراءة النوع المرخص لنظام مفتاح التحكم عن بعد في الجدول.

نظام القفل، قياسي

البلد/المنطقة

الاتحاد الأوروبي، والصين

Governmental
FCC ID: K1859H462284
IC: 2877-6W462284
CCAB08LP1640T4
GET9777C0300R
TRC.L.P.0200422 CE
CMI ID:2016D.J1124
Complies with E3A
Standard ID:1782
TA-2006040
RLV8T108-248
Made in Cx

مستوى الإنذار المخفض*

Reduced guard تعني إمكانية إجراء تعطيل مؤقت لحساسات الحركة والإمالة.

لتجنب تشغيل الإنذار دون قصد - كما يحدث عند ترك كلب مثلاً في سيارة مقفولة أو أثناء نقل السيارة على قطار سيارات أو سفينة نقل سيارات - قم بإلغاء تنشيط مستشعرات الحركة والميلان مؤقتاً.

يتم اتباع الإجراء بالصورة نفسها المتبعة في وضع التعطيل المؤقت للإقفال الشامل، راجع وضع الإقفال الشامل* (ص. ١٧٢).

معلومات ذات صلة

- إنذار* (ص. ١٧٤)
- مؤشر الإنذار* (ص. ١٧٥)

إشارات الإنذار*

عندما ينطلق الإنذار (ص. ١٧٤) يتم تشغيل سارينة صوت وتومض جميع مؤشرات الاتجاه.

- يصدر صوت صفارة الإنذار لمدة ٣٠ ثانية حتى يتم إيقاف تشغيل الإنذار. إن صفارة الإنذار مزودة بطارية مستقلة وهي تعمل بصورة مستقلة عن بطارية السيارة.
- تومض مؤشرات الاتجاهات لمدة ٥ دقائق أو حتى يتم إيقاف تشغيل الإنذار.

- معلومات ذات صلة
- مفتاح التحكم عن بعد (ص. ١٥٤)

▶▶ نظام القفل بدون مفتاح (القيادة بدون مفتاح)

البلد/ المنطقة	
الاتحاد الأوروبي	<p>Delphi Deutschland GmbH، تشهد 42367 Wuppertal بأن جهاز VO1-125kHz هذا متوافق مع متطلبات السمات الأساسية والأحكام الأخرى ذات الصلة على النحو المنصوص عليه في التوجيه (RED) 2014/53/EU. يمكن الاطلاع على إعلان المطابقة الأصلي عبر الرابط التالي: .support.volvocars.com</p>
كوريا	
الصين	
هونغ كونج	

دعم السائق

قوة التوجيه القابلة للضبط*

تزداد قوة مقاومة عجلة القيادة بزيادة سرعة السيارة بما يمنح السائق شعوراً أفضل عند القيادة.

في الطرق السريعة تزداد مقاومة عجلة القيادة. يكون التوجيه ميسوراً ولا يحتاج لمجهود إضافي عند الوقوف وعند القيادة بسرعات منخفضة.

يستطيع السائق الاختيار من بين ثلاثة مستويات مختلفة لقوة التوجيه بما يتناسب مع استجابة الطريق أو حساسية التوجيه في نظام القائمة MY CAR (ص. ١١٢):

- عند الوصول هناك، ابحث عن **Steering force level** ثم حدد **Low** أو **Medium** أو **High**.
- يتعدى الوصول إلى القائمة أثناء سير السيارة.

ملاحظة

في بعض المواقف قد يصبح التوجيه المعزز ساخناً جداً ويحتاج لتبريد مؤقت - خلال هذا الوقت سيعمل التوجيه المعزز بقوة منخفضة وستشعر بصعوبة في التعامل مع عجلة القيادة عما كنت عليه من قبل.

تعرض لوحة العدادات المندمجة رسالة أثناء انخفاض مستوى المساعدة في توجيه عجلة القيادة.

معلومات ذات صلة

- MY CAR (ص. ١١٢)

نظام التحكم في الاستقرار الإلكتروني (ESC) - التشغيل

يعمل نظام الاستقرار ESC (Electronic Stability Control) على مساعدة السائق في تجنب الانزلاق وتحسين إمكانيات السحب بالسيارة.



قد يتم ملاحظة صوت نبض عند تشغيل نظام ESC أثناء الفرملة. قد تتسارع السيارة على سرعة أبطأ من المتوقع عند الضغط على دواسة الوقود.

تحذير

- وظيفة الاستقرار ESC هي وظيفة تكميلية لمساعدة السائق والغرض منها تسهيل القيادة وجعلها أكثر أمناً - ولا يمكنها معالجة كل المواقف المرورية ولا جميع حالات الطقس أو ظروف الطريق.
- لا يعتبر ESC بديلاً عن السائق وحكمته. فالسائق يتحمل المسؤولية دوماً لضمان قيادة السيارة بأسلوب آمن، وبسرعة مناسبة مع توفير مسافة مناسبة بينه وبين السيارات التي أمامه، ووفقاً للقواعد المرورية الحالية والقوانين.

يتكون نظام ESC من الوظائف التالية:

- التحكم بالانزلاق
- التحكم بالانزلاق
- نظام التحكم بالسحب
- التحكم في سحب المحرك - EDC
- التحكم في السحب عند المنعطفات - CTC
- توصيات توجيه السائق - DSR

- نظام المساعدة في ثبات المقطورة* - TSA

التحكم بالانزلاق

تتحقق هذه الوظيفة من القيادة وقوة فرملة العجلات بشكل منفصل بغرض ثبات السيارة.

التحكم بالانزلاق

تقلل الوظيفة من قوة المحرك إذا انزلت عجلات الدفع على السطح الواقع تحتها وذلك للمحافظة على الثبات والسحب.

نظام التحكم بالسحب

تكون الوظيفة نشطة في السرعات المنخفضة وتنقل قوة الجر من عجلة الدفع المنزلة إلى عجلة الدفع غير المنزلة.

التحكم في سحب المحرك - EDC

يساعد EDC (Engine Drag Control) على منع قفل العجلات غير المتعمد، بعد الانتقال إلى سرعة أقل أو فرملة المحرك على سبيل المثال عند القيادة بسرعات منخفضة على أسطح طرق زلقة.

قفل العجلات غير المتعمد أثناء القيادة قد يكون من الأسباب التي تضعف قدرة السائق على توجيه السيارة.

التحكم في السحب عند المنعطفات - CTC

يعمل نظام التحكم في السحب الجانبي CTC (Corner Traction Control) على تعويض الانعطاف بشكل أقل من المتوقع ويسمح بتسارع أكثر من المعدل الطبيعي في أي منحني دون الدوران الموضعي للعجلات في العجلة الداخلية، في طريق الدخول إلى الطرق السريعة المنحنية على سبيل المثال للوصول إلى سرعة المرور الساندة بسرعة.

توصيات توجيه السائق - DSR

تساعد توصيات توجيه السائق (DSR) (Driver Steering Recommendation) السائق على

يتم الإشارة إلى الوضع Sport في لوحة العدادات المندمجة عن طريق هذا الرمز المضىء بوهج ثابت حتى يقوم السائق بإلغاء تحديد الوظيفة أو حتى يتم إيقاف تشغيل المحرك - وفي المرة التالية التي يتم فيها تشغيل المحرك يعمل نظام ESC مرة أخرى في وضعه الطبيعي.



معلومات ذات صلة

- نظام التحكم في الاستقرار الإلكتروني (ESC) - التشغيل (ص. ١٨٠)
- نظام التحكم في الاستقرار الإلكتروني (ESC) - الرموز والرسائل (ص. ١٨٢)
- MY CAR (ص. ١١٢)

نظام التحكم في الاستقرار الإلكتروني (ESC) - التشغيل

تحديد المستوى - الوضع Sport

نظام التحكم في الثبات الديناميكي والسحب (ESC) نشط دائمًا - فلا يمكن إلغاء تنشيطه.

ورغم ذلك، يستطيع السائق تحديد الوضع Sport، والذي يسمح بتجربة قيادة أكثر نشاطًا.



في الوضع Sport، يكتشف النظام ما إذا كانت حركات دواسة الوقود وعجلة القيادة والانعطاف أكثر نشاطاً مما هي عليه عند القيادة الطبيعية ثم يسمح بالتحكم في الانزلاق مع رفع المقطورة الخلفية حتى مستوى معين قبل التدخل والعمل على تثبيت السيارة.

إذا قام السائق بإيقاف التحكم في الانزلاق من خلال تحرير دواسة الوقود، فيتدخل نظام التحكم في الثبات الديناميكي والسحب (ESC) ويعمل على تثبيت السيارة.

في الوضع Sport، يتم الحصول على أقصى سحب، إذا علقت السيارة أو عند القيادة على سطح مفكك - مثل الرمال أو الثلوج العميقة.

استمر على النحو التالي لتحديد الوضع Sport:

يتم اختيار الوضع Sport في نظام القائمة MY CAR. للحصول على وصف لنظام القائمة، راجع MY CAR (ص. ١١٢).

توجيه السيارة في الاتجاه الصحيح عندما يقل السحب أو عند عمل نظام ABS.

والدور الأساسي لوظيفة DSR هو مساعدة السائق على توجيه السيارة في الاتجاه الصحيح عند انزلاق السيارة.

تعمل وظيفة DSR عن طريق تطبيق عزم بسيط على عجلة التوجيه في الاتجاه الذي ينبغي أن يتم توجيه السيارة إليه للمحافظة/لتحقيق أكبر سحب ممكن ولحفظ توازن السيارة.

نظام المساعدة في ثبات المقطورة* - TSA^١

يعمل نظام المساعدة على ثبات المقطورة (ص. ٣٠٠) على المحافظة على ثبات السيارة والمقطورة في حال تعرضها للانحراف. لمزيد من المعلومات، انظر القيادة مع مقطورة (ص. ٢٩٤).

ملاحظة

يتم إيقاف عمل الوظيفة إذا قام السائق باختيار الوضع Sport.





معلومات ذات صلة

- نظام التحكم في الاستقرار الإلكتروني (ESC) - التشغيل (ص. ١٨١)
- نظام التحكم في الاستقرار الإلكتروني (ESC) - الرموز والرسائل (ص. ١٨٢)

^١ Trailer Stability Assist متوفر في أجهزة قضيب القطر الأصلي من فولفو.

نظام التحكم في الاستقرار الإلكتروني (ESC) - الرموز والرسائل

الجدول

الرمز	رسالة / إشعار	المواصفات
	ESC Temporarily OFF	النظام ESC منخفض القدرات مؤقتًا نظرًا لارتفاع حرارة قرص الفرامل إلى حد كبير - يعاد تشغيل الوظيفة أوتوماتيكيًا بعد أن تبرد الفرامل.
	ESC Service required	تم إيقاف تشغيل نظام ESC. <ul style="list-style-type: none"> أوقف السيارة في مكان آمن وقم بإطفاء المحرك ثم ابدأ تشغيله مرة أخرى. توجه لزيارة ورشة خدمة إذا استمرت الرسالة - ويُنصح بالتوجه إلى إحدى ورش فولفو المعتمدة.
 و 	"رسالة / إشعار"	هناك رسالة في لوحة العدادات المتدمجة - اقرأها!
	ضوء مستمر لمدة ثانيتين.	فحص النظام عند بدء تشغيل المحرك.

الرمز	رسالة / إشعار	المواصفات
	ضوء وامض.	يجري تفعيل نظام ESC.
	وهج ثابت.	تم تفعيل الوضع Sport . ملاحظة: لا يتم إلغاء تنشيط نظام ESC في هذا الوضع - ولكن يتم تقليل قدراته جزئياً.

معلومات ذات صلة

- نظام التحكم في الاستقرار الإلكتروني (ESC) - التشغيل (ص. ١٨٠)
- نظام التحكم في الاستقرار الإلكتروني (ESC) - التشغيل (ص. ١٨١)

محدد السرعة*

يمكن اعتبار (Speed Limiter) بمثابة وسيلة للتحكم في التحرك للخلف - يعمل السائق على تنظيم السرعة باستخدام دواسة السرعة ولكن يتم منعه من تجاوز السرعة المحددة/المضبوطة مسبقاً بواسطة محدد السرعة.

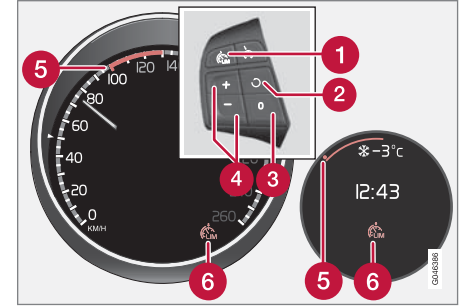

لوحة مفاتيح عجلة القيادة ولوحات العدادات المنمجة، الرقمية والتناظرية.

1 محدد السرعة - تشغيل/إيقاف تشغيل.

2 يتوقف وضع الاستعداد ويتم استئناف التحرك بالسرعة المخزنة.

3 وضع الاستعداد

4 قم بتنشيط وضبط السرعة القصوى.

5 السرعة المختارة

6 محدد السرعة نشط

معلومات ذات صلة

- محدد السرعة* - بدء العمل (ص. ١٨٤)
- محدد السرعة - إلغاء التنشيط المؤقت ووضع الاستعداد* (ص. ١٨٥)
- محدد السرعة* - إنذار تجاوز السرعة (ص. ١٨٦)
- محدد السرعة* - إلغاء التنشيط (ص. ١٨٧)

محدد السرعة* - بدء العمل

يمكن اعتبار (Speed Limiter) بمثابة وسيلة للتحكم في التحرك للخلف - يعمل السائق على تنظيم السرعة باستخدام دواسة السرعة ولكن يتم منعه من تجاوز السرعة المحددة/المضبوطة مسبقاً بواسطة محدد السرعة.

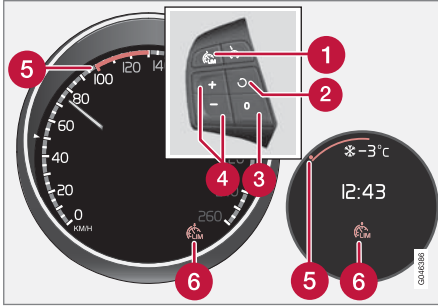

لوحة مفاتيح عجلة القيادة ولوحات العدادات المنمجة، الرقمية والتناظرية.

1 محدد السرعة - تشغيل/إيقاف تشغيل.

2 يتوقف وضع الاستعداد ويتم استئناف التحرك بالسرعة المخزنة.

3 وضع الاستعداد

4 قم بتنشيط وضبط السرعة القصوى.

5 السرعة المختارة

6 محدد السرعة نشط

محدد السرعة - إلغاء التنشيط المؤقت ووضع الاستعداد*

يمكن اعتبار محدد السرعة (Speed Limiter) بمثابة وسيلة للتحكم في التحرك للخلف - يعمل السائق على تنظيم السرعة باستخدام دواسة السرعة ولكن يتم منعه من تجاوز السرعة المحددة/المضبوطة مسبقاً بواسطة محدد السرعة.

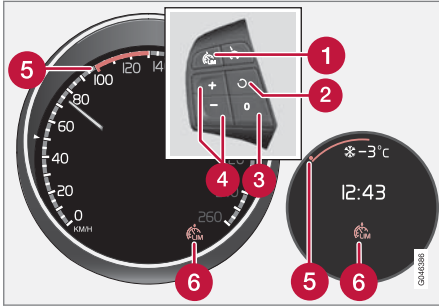

لوحة مفاتيح عجلة القيادة ولوحة العدادات رقمياً والتناظرية.

- 1 محدد السرعة - تشغيل/إيقاف تشغيل.
- 2 يتوقف وضع الاستعداد ويتم استئناف التحرك بالسرعة المخزنة.
- 3 وضع الاستعداد
- 4 قم بتنشيط وضبط السرعة القصوى.
- 5 السرعة المختارة
- 6 محدد سرعة نشط

محدد السرعة* - تغيير السرعة

تغيير السرعة المحفوظة

يمكن تغيير السرعة القصوى المحفوظة بواسطة ضغطة قصيرة أو طويلة على الزر **+** أو **-** في عجلة القيادة.
لضبط 0 +/- كم/سا (0 +/- ميل في الساعة):

- استخدم ضغطات قصيرة - كل ضغطة تمنحك 0 +/- كم/سا (0 +/- ميل في الساعة).
- لضبط 1 +/- كم/سا (1 +/- ميل في الساعة):
اضغط باستمرار على الزر ثم حرره عند السرعة القصوى المطلوبة.
يتم حفظ آخر ضغطة في الذاكرة.

معلومات ذات صلة

- محدد السرعة* (ص. 184)

التشغيل والتنشيط

عندما يكون محدد السرعة نشطاً، فيظهر رمزه (6) على لوحة العدادات المتدمجة مع علامة (5) عند السرعة القصوى المحددة. ويمكن تحديد أعلى سرعة ممكنة وتخزينها في الذاكرة أثناء الرحلة وخلال ثبات السيارة على حد سواء.

أثناء القيادة

1. اضغط على قرص عجلة القيادة لتشغيل محدد السرعة. < يضيء الرمز (6) لمحدد السرعة في لوحة العدادات المتدمجة.
2. أثناء تحرك السيارة على أعلى سرعة ممكنة مطلوبة: اضغط على أحد أزرار عجلة القيادة **+** أو **-** حتى تعرض لوحة العدادات المتدمجة علامة (5) بجوار السرعة القصوى المطلوبة.
< ينشط محدد السرعة عندئذ ويتم تخزين السرعة القصوى المحددة في الذاكرة.

أثناء ثبات السيارة

1. اضغط على قرص عجلة القيادة لتشغيل محدد السرعة.
2. انتقل باستخدام الزر **+** حتى تعرض لوحة العدادات المتدمجة علامة (5) بجوار السرعة القصوى المطلوبة.
< ينشط محدد السرعة عندئذ ويتم تخزين السرعة القصوى المحددة في الذاكرة.

معلومات ذات صلة

- محدد السرعة* (ص. 184)

إيقاف التشغيل مؤقتاً - وضع الاستعداد

لإيقاف تشغيل محدد السرعة مؤقتاً وضبطه في وضع الاستعداد:

- اضغط **0**.

< العلامة (5) في لوحة العدادات المندمجة تغير لونها من الأخضر إلى الأبيض (رقمية) أو من الأبيض إلى الرمادي (تناظرية) ويمكن للسائق مؤقتاً أن يزيد من السرعة القصوى المحددة.

تتم إعادة تنشيط محدد السرعة بضغطة واحدة على **0**. العلامة (5) تغير لونها من الأبيض إلى الأخضر (رقمية) أو من الرمادي إلى الأبيض (تناظرية) وبذلك تصبح السرعة القصوى للسيارة محدودة مرة أخرى.

إيقاف التشغيل مؤقتاً باستخدام دواسة الوقود

كما يمكن ضبط محدد السرعة في وضع الاستعداد باستخدام دواسة الوقود، لزيادة سرعة السيارة بشكل سريع للخروج من موقف معين.

- اضغط على دواسة الوقود بالكامل.

< تبين لوحة العدادات المندمجة السرعة القصوى المخزنة بواسطة علامة (5) ملونة ويمكن للسائق مؤقتاً أن يزيد من السرعة القصوى المحددة - العلامة (5) تغير لونها خلال هذا الوقت من الأخضر إلى الأبيض (رقمية) أو من الأبيض إلى الرمادي (تناظرية).

تتم إعادة تنشيط محدد السرعة أوتوماتيكياً بعد تحرير دواسة الوقود وتتناوباً سرعة السيارة إلى ما دون السرعة القصوى المختارة/المخزنة - العلامة (5) تغير لونها من الأبيض إلى الأخضر (رقمية) أو من الرمادي إلى الأبيض (تناظرية) وتصبح السرعة القصوى للسيارة محدودة مرة أخرى.

معلومات ذات صلة

- محدد السرعة* (ص. ١٨٤)

محدد السرعة* - إنذار تجاوز السرعة

يمكن اعتبار (Speed Limiter) بمثابة وسيلة معاكسة لنظام التحكم في تثبيت السرعة - يعمل السائق على تنظيم السرعة باستخدام دواسة السرعة ولكن يتم منعه من تجاوز السرعة المحددة/المضبوطة مسبقاً بواسطة محدد السرعة.

على الطرق المنحدرة، قد لا يكون تأثير فرملة المحرك كافياً ويتم تجاوز السرعة القصوى. يتم تنبيه السائق بهذا من خلال إشارة صوتية. تكون الإشارة نشطة حتى يقوم السائق بخفض السرعة لتصبح أقل من السرعة القصوى المحددة.

ملاحظة

لا يتم تنشيط الإنذار إلا بعد مرور ٥ ثوان في حالة تجاوز السرعة بما لا يقل عن ٣ كم/سا (٢ ميل في الساعة تقريباً)، شريطة ألا يتم الضغط على الزر **—** أو **⊖** أثناء آخر نصف دقيقة.

معلومات ذات صلة

- محدد السرعة* (ص. ١٨٤)

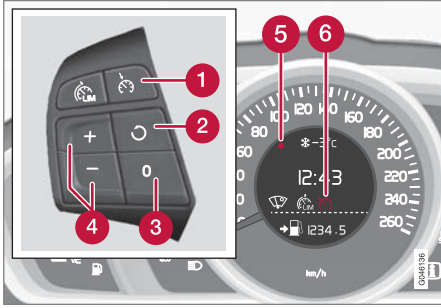

أزرار عجلة القيادة ولوحة العدادات المندمجة في السيارات المزودة بمحدد سرعة*.

- 1 التحكم في مثبت السرعة - تشغيل/إيقاف تشغيل.
- 2 يتوقف وضع الاستعداد ويتم استئناف التحرك بالسرعة المخزنة.
- 3 وضع الاستعداد
- 4 قم بتنشيطه وضبط السرعة.
- 5 السرعة المختارة (رمادي = وضع الاستعداد).
- 6 مثبت السرعة نشط - رمز أبيض (رمادي = وضع الاستعداد).

مثبت السرعة*

يساعد مثبت السرعة (Cruise Control - CC) السائق على الحفاظ على سرعة منتظمة، مما يحقق قيادة أكثر استرخاءً على الطرق السريعة والطرق الطويلة والمستقيمة ذات التدفق المنتظم لحركة المرور.

نظرة عامة

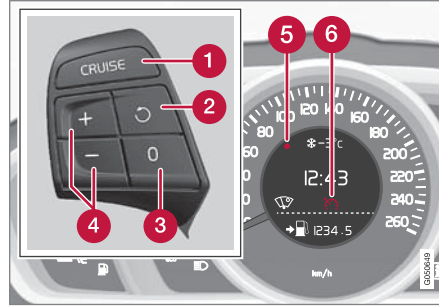

أزرار عجلة القيادة ولوحة العدادات المندمجة في السيارات غير المزودة بمحدد سرعة*.

محدد السرعة* - إلغاء التنشيط

يمكن اعتبار (Speed Limiter) بمثابة وسيلة للتحكم في التحرك للخلف - يعمل السائق على تنظيم السرعة باستخدام دواسة السرعة ولكن يتم منعه من تجاوز السرعة المحددة/المضبوطة مسبقاً بواسطة محدد السرعة.

لإلغاء تنشيط محدد السرعة:

- اضغط على زر عجلة القيادة .
- < ينطفئ رمز محدد السرعة وعلامة السرعة المضبوطة في لوحة العدادات المندمجة (ص. ١٨٤). ومن ثم يتم حذف السرعة المحددة والمخزنة من الذاكرة ولا يمكن الاستمرار في التحرك بها باستخدام الزر .
- يستطيع السائق بعد ذلك استخدام دواسة الوقود لاختيار أية سرعة دون قيود.

معلومات ذات صلة

- محدد السرعة* (ص. ١٨٤)

تحذير

ينبغي على السائق أن يكون يقظ دائماً فيما يتعلق بأحوال المرور ويتدخل حينما يتعدى على نظام تثبيت السرعة الحفاظ على سرعة و/أو مسافة مناسبة.
يتحمل السائق دائماً المسؤولية المطلقة عن ضمان قيادة المركبة بسلامة.

معلومات ذات صلة

- مثبت السرعة* - التحكم في السرعة (ص. ١٨٨)
- مثبت السرعة* إلغاء التنشيط المؤقت ووضع الاستعداد (ص. ١٨٩)
- نظام التحكم في ثبات السرعة* - مواصلة السرعة المحددة (ص. ١٩٠)
- مثبت السرعة* - التعطيل (ص. ١٩١)
- مثبت السرعة التكيفي (ACC)* (ص. ١٩٥)

مثبت السرعة* - التحكم في السرعة

يمكن تنشيط السرعة المحفوظة أو ضبطها أو تغييرها.

تشغيل وتحديد السرعة

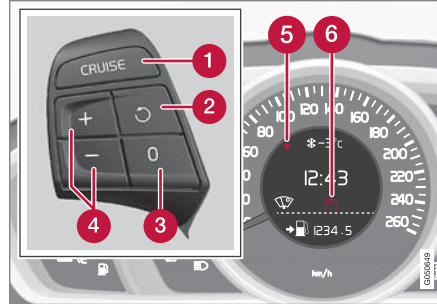

أزرار عجلة القيادة والشاشة في السيارات غير المزودة بمحدد سرعة*.

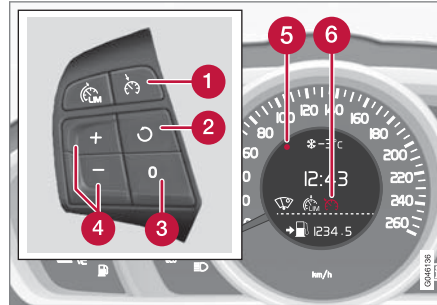



أزرار عجلة القيادة والشاشة في السيارات المزودة بمحدد سرعة*.

لبداء مثبت السرعة:

- اضغط زر عجلة القيادة في CRUISE (بدون محدد السرعة) أو  (مع محدد السرعة).
- < بضئ الرمز (6) في لوحة العدادات المندمجة - علامة على أن نظام التحكم في ثبات السرعة في وضع الاستعداد.



لتنشيط مثبت السرعة:

- عند السرعة المطلوبة - اضغط على زر عجلة القيادة  أو .
- < يتم حفظ السرعة الحالية في الذاكرة وتضيء العلامة (5) في لوحة العدادات المندمجة على السرعة المحددة كما يتغير لون الرمز (6) من الرمادي إلى الأبيض - تتبع السيارة آخر سرعة محفوظة.

ملاحظة

لا يمكن تنشيط نظام "مثبت السرعة" عند السرعات الأقل من ٣٠ كم/سا (٢٠ ميل في الساعة).

تغيير السرعة المحفوظة

- يمكن تغيير السرعة المحفوظة بواسطة ضغطة قصيرة أو طويلة على الزر  أو  في عجلة القيادة.
- لضبط +/- ٥ كم/سا (-/+ ٥ ميل في الساعة): استخدم ضغطات قصيرة - كل ضغطة تمنحك +/- ٥ كم/سا (-/+ ٥ ميل في الساعة).
- لضبط +/- ١ كم/سا (-/+ ١ ميل في الساعة): اضغط باستمرار على الزر ثم حرره عند السرعة المطلوبة.

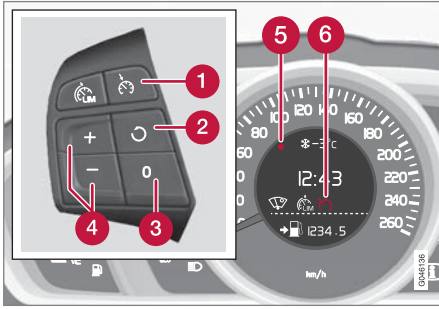

أزرار عجلة القيادة والشاشة في السيارات المزودة بمحدد سرعة؛

لفصل مثبت السرعة بشكل مؤقت وضبطه على وضع الاستعداد:

● اضغط **0**.

< يتغير لون العلامة (5) والرمز (6) في لوحة العدادات المندمجة من الأبيض إلى الرمادي - للدلالة على التعطيل المؤقت لنظام مثبت السرعة.

وضع الاستعداد نتيجة لتدخل السائق

يتم فصل مثبت السرعة مؤقتاً وضبطه تلقائياً على وضع الاستعداد في حالة:

- استخدام فرامل القدم
- الضغط على دواسة القابض لما يزيد عن دقيقة واحدة*
- تحريك ذراع اختيار التروس إلى الوضع **N** (المحايد)
- يحافظ السائق على سرعة تزيد عن السرعة المضبوطة لمدة أطول من دقيقة واحدة.

مثبت السرعة* إلغاء التنشيط المؤقت ووضع الاستعداد

يمكن إيقاف تنشيط الوظيفة مؤقتاً ووضعها في وضع الاستعداد.

إيقاف التشغيل مؤقتاً - وضع الاستعداد

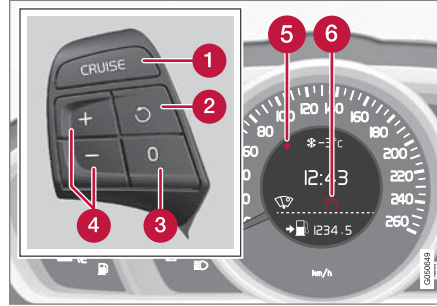

أزرار عجلة القيادة والشاشة في السيارات غير المزودة بمحدد سرعة؛

يتم حفظ آخر ضغطة في الذاكرة.

إذا زادت السرعة باستخدام دواسة السرعة قبل الضغط على الزر **+**/**-**، فاعلم أن تلك هي سرعة السيارة الحالية عند الضغط على الزر، والتي تم تخزينها.

زيادة مؤقتة في السرعة باستخدام دواسة الوقود، على سبيل المثال أثناء تجاوز سيارة أخرى، لا تؤثر على إعداد مثبت السرعة - تعود السيارة إلى آخر سرعة مخزنة عند تحرير دواسة الوقود.

ملاحظة

في حالة الضغط باستمرار على أحد أزرار "التحكم في السرعة" لأكثر من عدة دقائق تقريباً، فإنه يتم قفله وتعطيله. للتمكن من إعادة تنشيط "التحكم في السرعة"، يجب إيقاف السيارة وإعادة تشغيل المحرك.

معلومات ذات صلة

- مثبت السرعة* (ص. ١٨٧)

* يتوفر لدى وكيل فولفو معلومات محدثة بشأن ما يسري في كل سوق على حدة.
 0 فصل واختيار ترس سرعة أعلى أو أقل لا يتم في وضع الاستعداد.

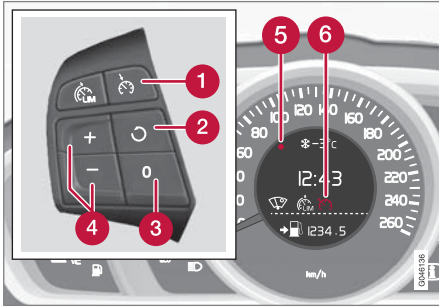

أزرار عجلة القيادة والشاشة في السيارات المزودة بمحدد سرعة*.

لإعادة تنشيط مثبت السرعة من وضع الاستعداد:

- اضغط على زر عجلة القيادة
- < يتغير لون العلامة (5) في لوحة العدادات المندمجة والرمز (6) من الرمادي إلى الأبيض - تتبع السيارة آخر سرعة محفوظة.

ملاحظة

يمكن إجراء زيادة ملحوظة للسرعة بمجرد استئناف السرعة من خلال تحديد .

معلومات ذات صلة

- مثبت السرعة* (ص. ١٨٧)
- مثبت السرعة* - التحكم في السرعة (ص. ١٨٨)

نظام التحكم في ثبات السرعة* - مواصلة السرعة المحددة

نظام مثبت السرعة (ص. ١٨٧) (Cruise Control – CC) يساعد السائق في الحفاظ على سرعة ثابتة.

بعد الغاء التنشيط المؤقت ووضع الاستعداد (ص. ١٨٩) يمكن مواصلة السرعة المحددة.

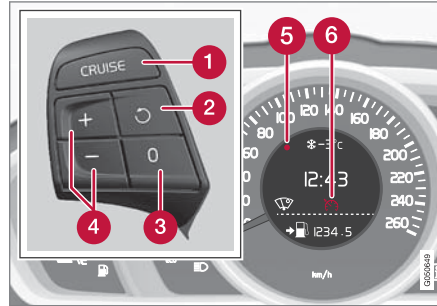

أزرار عجلة القيادة والشاشة في السيارات غير المزودة بمحدد سرعة*.

▶▶ وهنا يتعين على السائق تنظيم سرعة السيارة.

زيادة مؤقتة في السرعة باستخدام دواسة الوقود، على سبيل المثال أثناء تجاوز سيارة أخرى، لا تؤثر في الإعداد - تعود السيارة إلى آخر سرعة مخزنة عند تحرير دواسة الوقود.

وضع الاستعداد الأوتوماتيكي

يتم فصل مثبت السرعة مؤقتاً وضبطه على وضع الاستعداد في حالة:

- فقدان العجلات للسحب
 - سرعة المحرك منخفضة/عالية للغاية
 - انخفضت سرعة السيارة لأقل من ٣٠ كم/سا (٢٠ ميل في الساعة).
- وهنا يتعين على السائق تنظيم سرعة السيارة.

معلومات ذات صلة

- مثبت السرعة* (ص. ١٨٧)
- مثبت السرعة* - التحكم في السرعة (ص. ١٨٨)
- نظام التحكم في ثبات السرعة* - مواصلة السرعة المحددة (ص. ١٩٠)
- مثبت السرعة* - التعطيل (ص. ١٩١)

٦ يتوفر لدى وكيل فولفو معلومات محدثة بشأن ما يسري في كل سوق على حدة.

دعم السائق

يتم إيقاف تشغيل مثبت السرعة باستخدام زر عجلة القيادة (1) أو من خلال إيقاف تشغيل المحرك - يتم حذف السرعة المحفوظة من الذاكرة ولا يمكن استئناف التحرك بها باستخدام الزر (2).

معلومات ذات صلة

- مثبت السرعة* (ص. ١٨٧)
- مثبت السرعة* - التحكم في السرعة (ص. ١٨٨)
- مثبت السرعة* إلغاء التنشيط المؤقت ووضع الاستعداد (ص. ١٨٩)
- نظام التحكم في ثبات السرعة* - مواصلة السرعة المحددة (ص. ١٩٠)

مثبت السرعة* - التعطيل

كيفية التعطيل موصوفة هنا.

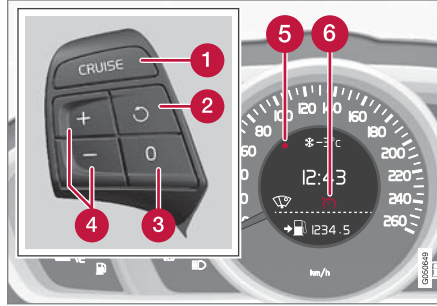

أزرار عجلة القيادة والشاشة في السيارات غير المزودة بمحدد سرعة*.

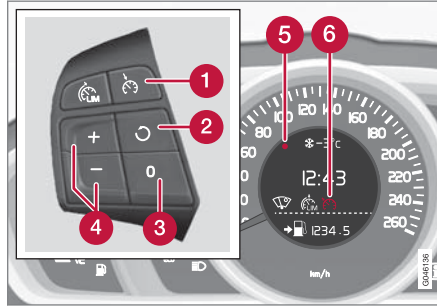

أزرار عجلة القيادة والشاشة في السيارات المزودة بمحدد سرعة*.

- مثبت السرعة* إلغاء التنشيط المؤقت ووضع الاستعداد (ص. ١٨٩)
- مثبت السرعة* - التعطيل (ص. ١٩١)

تحذير المسافة*

تعمل وظيفة تحذير المسافة (Distance Alert) على تحذير السائق في حالة قصر الفاصل الزمني بين السيارة والسيارة التي أمامها بصورة كبيرة جدًا.

يتم تنشيط تحذير المسافة عند التحرك بسرعات تتجاوز ٣٠ كم/سا (٢٠ ميل في الساعة) ويتفاعل فقط مع المركبات التي تسير أمام السيارة، وفي الاتجاه نفسه. ولن يتم توفير أي معلومات مسافة عن المركبات التي تسير في الجهة المقابلة أو البعيدة أو المتوقفة.

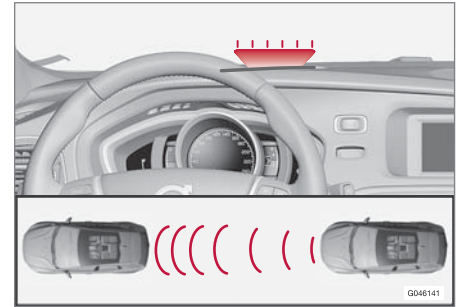

مصباح التحذير البرتقالي^٨.

يضيء مصباح تحذير برتقالي في الزجاج الأمامي مع وميض مستمر إذا كانت المسافة التي بينك وبين السيارة الأمامية أقل من الفترة الزمنية الفاصلة المحددة.

ملاحظة ⓘ

يتم إيقاف تشغيل تحذير المسافة أثناء تفعيل نظام تثبيت السرعة التكييفي.

تحذير ⚠

يعمل تحذير المسافة فقط عندما تكون المسافة أمام المركبة أقصر من المسافة المعينة مسبقًا - ولا تتأثر سرعة السيارة.

التشغيل

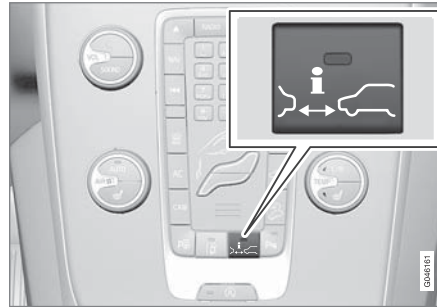

اضغط الزر الموجود في الكونسول المركزي لتشغيل أو إيقاف تشغيل الوظيفة. يتم تشغيل الوظيفة في حالة إضاءة مصباح واحد في الزر.

بعض مجموعات التجهيزات المحددة لا تترك مسافة شاغرة لزر في الكونسول المركزي - وفي مثل هذه الحالة يتم تشغيل الوظيفة بواسطة نظام القوائم في السيارة MY CAR (ص. ١١٢) -

وعند الوصول إلى هناك، ابحث عن الوظيفة
Distance Alert.

الفاصل الزمني المحدد

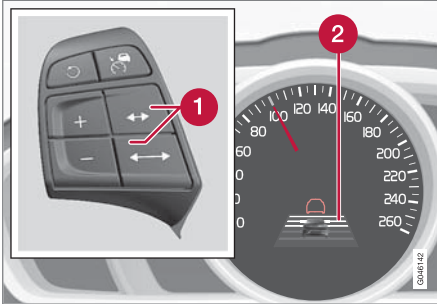

أزرار التحكم ورمز الفترة الزمنية الفاصلة.

1 الفترة الزمنية الفاصلة - زيادة/تقليل.

2 الفترة الزمنية الفاصلة - تشغيل.

يمكن اختيار فترات زمنية مختلفة للمركبة التي تسير في المقدمة، كما يتم عرضها في لوحة العدادات المندمجة كخطوط أفقية ١-٥ - وكلما زاد عدد الخطوط، طال الفاصل الزمني. ويشير سطر واحد إلى ثانية واحدة تقريبًا تفصلك عن السيارة التي أمامك، بينما تشير ٥ أسطر إلى ٣ ثوانٍ تقريبًا.



ويتم عرض الرمز نفسه كذلك عند تنشيط نظام مثبت السرعة التكييفي (ص. ١٩٥).

٨ ملاحظة: الصورة تخيلية - قد تختلف التفاصيل حسب طراز السيارة.

Distance Alert* - المحدوديات

هذه الوظيفة التي تستخدم مستشعر الرادار نفسه مثل مثبت السرعة التكيفي (ص. ١٩٥) و نظام التحذير من الاصطدام بواسطة الفرامل الأوتوماتيكية (ص. ٢١٩)، بها بعض المحدوديات.

ملاحظة

قد تتعذر رؤية مصباح التحذير في الزجاج الأمامي بسبب ضوء الشمس القوي أو الانعكاسات أو التغييرات الكبيرة في شدة الضوء أو حتى ارتداء النظارات الشمسية.

يمكن أن يؤثر الطقس السيئ أو الطرق المعرضة للرياح على قدرة مستشعر الرادار على اكتشاف السيارات في الأمام.

كما قد يؤثر حجم المركبات الأخرى على قدرة الاستكشاف، كالدراجات النارية مثلاً. قد يعني هذا أن مصباح التحذير يضيء عند مسافة أقصر من المسافة المعينة أو أن الإنذار غير موجود مؤقتاً.

كذلك يمكن أن تتسبب السرعات العالية جداً في إضاءة المصباح عند مسافة أقصر من المسافة المعينة بسبب الحدود المعينة في نطاق المستشعر.

لمزيد من المعلومات عن محدوديات مستشعر الرادار، راجع مستشعر الرادار - المحدوديات (ص. ٢٠٨) ونظام التحذير من الاصطدام* - التشغيل (ص. ٢٢٢).

معلومات ذات صلة

- تحذير المسافة* (ص. ١٩٢)
- Distance Alert* - الرموز والرسائل (ص. ١٩٤)

ملاحظة

كلما زادت السرعة، طالت المسافة المحسوبة بالمتر لأي فاصل زمني محدد.

كما يُستخدم الفاصل الزمني المحدد من قبل وظيفة مثبت السرعة التكيفي (ص. ١٩٦).



استخدم الفواصل الزمنية التي تسمح بها قوانين المرور المحلية فقط.

معلومات ذات صلة

- Distance Alert* - المحدوديات (ص. ١٩٣)
- Distance Alert* - الرموز والرسائل (ص. ١٩٤)

***Distance Alert - الرموز والرسائل**

تحتوي الوظيفة على عدة رموز ورسائل يمكن عرضها في لوحة العدادات المندمجة في حالة تقليل قدرات الوظيفة بسبب المحدوديات (ص. ١٩٣).

الرموز ^A	رسالة / إشعار	المواصفات
	Radar blocked See manual	تم إيقاف تشغيل تحذير المسافة مؤقتاً. تم حجب مستشعر الرادار (ص. ٢٠٨) ولا يمكنه اكتشاف المركبات الأخرى. على سبيل المثال في حالة هطول أمطار غزيرة أو تجمع الوحل أمام مستشعر الرادار. للمعلومات، راجع مستشعر الرادار - المحدوديات (ص. ٢٠٨).
	Collision warning Service required	تم إيقاف تشغيل نظام تحذير المسافة والتحذير من الاصطدام بواسطة الفرامل الأوتوماتيكية (ص. ٢٢٤) بصورة كاملة أو جزئية. توجه لزيارة ورشة خدمة إذا استمرت الرسالة - ويُنصح بالتوجه إلى إحدى ورش فولفو المعتمدة.

A الرموز بغرض التوضيح.

- مثبت السرعة التكييفي* - تجاوز سيارة أخرى (ص. ٢٠١)
- مثبت السرعة التكييفي* - تعطيل (ص. ٢٠١)
- مثبت السرعة التكييفي* - مساعد الصف (ص. ٢٠٢)
- مثبت السرعة التكييفي* - تشغيل وظيفة مثبت السرعة (ص. ٢٠٣)
- مستشعر الرادار (ص. ٢٠٨)
- مستشعر الرادار - المحدوديات (ص. ٢٠٨)
- مثبت السرعة التكييفي* - تتبع العطل والإجراء (ص. ٢٠٥)
- مثبت السرعة التكييفي* - الرموز والرسائل (ص. ٢٠٦)

تحذير

ينبغي على السائق أن يكون يقظ دائماً فيما يتعلق بأحوال المرور ويتدخل حينما يتعذر على نظام تثبيت السرعة التكييفي الحفاظ على سرعة أو مسافة مناسبة.

فنظام تثبيت السرعة التكييفي لا يمكنه التعامل مع كل أحوال المرور والطقس والطريق.

اقرأ كل الأقسام عن مثبت السرعة التكييفي في دليل المالك لمعرفة معلومات عن المحدوديات التي ينبغي أن يكون السائق على علم بها قبل استخدام النظام.

ويعتبر السائق مسؤولاً بشكل دائم عن الحفاظ على المسافة والسرعة الصححيتين حتى مع استخدام نظام تثبيت السرعة التكييفي.

مهم

يجب عدم القيام بصيانة مكونات مضبط الاطراد المهائئ إلا لدى ورشة - ننصح بورشة فولفو معتمدة.

صندوق التروس الأوتوماتيكي

السيارات المزودة بصندوق تروس آلي لديها وظيفة محسنة في مساعد الصف (ص. ٢٠٢) التابع لمثبت السرعة التكييفي.

معلومات ذات صلة

- مثبت السرعة التكييفي* - الوظيفة (ص. ١٩٦)
- مثبت السرعة التكييفي* - نظرة عامة (ص. ١٩٧)
- مثبت السرعة التكييفي* - إدارة السرعة (ص. ١٩٨)
- مثبت السرعة التكييفي* - ضبط الفاصل الزمني (ص. ١٩٩)
- مثبت السرعة التكييفي* - إلغاء التنشيط المؤقت ووضع الاستعداد (ص. ٢٠٠)

مثبت السرعة التكييفي (ACC)*

يعمل مثبت السرعة التكييفي

(Adaptive Cruise Control – ACC) على مساعدة السائق في الحفاظ على مسافة آمنة وثابتة من المركبة فما بعدها مع مراعاة الفاصل الزمني المحدد مسبقاً بين المركبة وما بعدها.

توفر وظيفة مثبت السرعة التكييفي تجربة قيادة أكثر استرخاءً في الرحلات الطويلة على الطرق السريعة والطرق الرئيسية الطويلة المستقيمة في تدفقات المرور السلسة.

يقوم السائق بضبط السرعة (ص. ١٩٨) المطلوبة والفترات الزمنية الفاصلة للسيارة الموجودة أمامه. عندما يقوم مستكشف الرادار باكتشاف سيارة أقل سرعة أمام السيارة، يتم تكيف السرعة تلقائياً بما يتناسب مع هذا. وعندما يخلو الطريق مرة أخرى، تعود السيارة إلى السرعة المحددة.

في حالة إيقاف تشغيل مثبت السرعة التكييفي أو ضبطه على وضع الاستعداد واقترب السيارة للغاية من مركبة تسير أمامها، عندئذ يتم تحذير السائق عن طريق Distance Alert (ص. ١٩٢) بشأن هذه المسافة القصيرة.

مثبت السرعة التكيفي* - الوظيفة

يتكون مثبت السرعة التكيفي من نظام مثبت السرعة ونظام متناسق للمحافظة على المسافات.

نظرة عامة على الوظائف

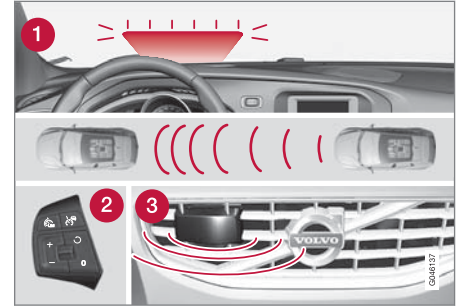

نظرة عامة على الوظائف^٩.

- 1 مصباح التحذير، يتطلب الأمر استخدام السائق للفرامل
- 2 لوحة مفاتيح عجلة القيادة (ص. ٨٧)
- 3 مستشعر الرادار (ص. ٢٠٨)

يتكون مثبت السرعة التكيفي من نظام مثبت السرعة ونظام متناسق للمحافظة على المسافات.

تحذير ⚠️

لا يعد مثبت السرعة القابل للضبط نظامًا لتفادي التصادم. فيجب أن يتدخل السائق إذا لم يكتشف النظام السيارات الأمامية.

لا يقوم مثبت السرعة القابل للضبط بالكبح مع الأشخاص والحيوانات والمركبات الصغيرة مثل الدراجات والدراجات النارية. ولا مع السيارات والأشياء المعاكسة أو البطيئة أو المتوقفة.

لا تستخدم مثبت السرعة القابل للضبط على سبيل المثال داخل المدن أو في الازدحامات أو في مفترق الطرق أو على الأسطح الزلقة أو على الطرق التي يوجد عليها ماء أو وحل كثير أو في الأماكن التي بها تساقط شديد للمطر والثلوج أو في الأماكن التي تضعف فيها الرؤية أو على الطرق التي تتعرض للرياح أو على الطرق الزلقة.

يقوم مستشعر الرادار بشكل أساسي بقياس المسافة حتى السيارة التي في المقدمة. يعمل مثبت السرعة على تنظيم السرعة من أجل التسارع والتوقف. ومن الأمور الطبيعية إصدار الفرامل صوتًا منخفضًا عند استخدامها بواسطة مثبت السرعة التكيفي.

تحذير ⚠️

تتحرك دواسة الفرامل عند إيقاف مثبت السرعة التكيفي. لا تسند قدمك أسفل دواسة الفرامل لأنها قد تتحشر هناك.

ويهدف مثبت السرعة التكيفي إلى اتباع السيارة التي أمامك في الحارة نفسها على فترات زمنية (ص. ١٩٩) فاصلة بحددها السائق. إذا لم يكتشف مستشعر الرادار أي مركبات أمام سيارتك، فستحافظ السيارة على السرعة المضبوطة والمحافظة بواسطة

السائق. ويحدث ذلك أيضًا في حالة تجاوز سرعة المركبة التي تسير بالمقدمة للسرعة المضبوطة.

يهدف مثبت السرعة التكيفي إلى التحكم في السرعة بطريقة سلسلة. في المواقف التي تتطلب استخدام الفرامل المفاجئ، يجب على السائق كبح نفسه/نفسها. يسري ذلك على الاختلافات الكبيرة في السرعة أو إذا كانت فرملة السيارة في المقدمة شديدة. نظرًا إلى محدودية مستشعر الرادار (ص. ٢٠٨) قد تتم الفرملة على نحو مفاجئ أو قد لا تحدث على الإطلاق.

يمكن تنشيط مثبت السرعة التكيفي لاتباع سيارة أخرى على سرعات تتراوح من ٣٠ كم/سا (٢٠ ميل في الساعة) وحتى ٢٠٠ كم/سا (١٢٥ ميل في الساعة). إذا انخفضت السرعة عن ٣٠ كم/سا (٢٠ ميل في الساعة) أو إذا انخفضت سرعة المحرك بصورة كبيرة، فسيتم ضبط مثبت السرعة على وضع الاستعداد بحيث تتوقف الفرامل الأوتوماتيكية. ويلزم السائق وقتها التحكم بنفسه/للحفاظ على مسافة أمان بينه وبين السيارة التي أمامه.

مصباح التحذير، يتطلب الأمر استخدام السائق للفرامل

يتمتع نظام مثبت السرعة التكيفي بإمكانية فرملة تعادل ما يزيد عن ٤٠% من إمكانية الفرملة بالسيارة.

^٩ ملاحظة: الصورة تخطيطية - قد تختلف التفاصيل حسب طراز السيارة.

^{١٠} يمكن تشغيل Queue Assist (ص. ٢٠٢) (مساعد الصف) في السيارات المزودة بصندوق تروس أوتوماتيكي في سرعة تتراوح من ٢٠٠-٢٠٠ كم/سا (١٢٥-٠٠ ميل في الساعة).

مثبت السرعة التكييفي* - نظرة عامة

تختلف عملية تشغيل مثبت السرعة التكييفي (ص. ١٩٥) ولوحة مفاتيح عجلة القيادة وذلك على حسب وجود محدد السرعة (ص. ١٨٤) في السيارة من عدمه.

مثبت السرعة التكييفي مع محدد السرعة

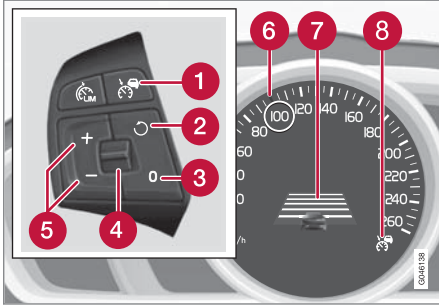

- 1 التحكم في مثبت السرعة - تشغيل/إيقاف تشغيل.
- 2 يتوقف وضع الاستعداد ويتم استئناف التحرك بالسرعة المخزنة.
- 3 وضع الاستعداد
- 4 الفترة الزمنية الفاصلة - زيادة/تقليل.
- 5 قم بتنشيطه وضبط السرعة.
- 6 علامة خضراء عند السرعة المخزنة (بيضاء = وضع الاستعداد).

الطرق المنحدرة و/أو الحمولات الثقيلة

لا تنس أن مثبت السرعة القابل للتكيف تم تصميمه في المقام الأول ليتم استخدامه عند القيادة على أسطح الطرق المستوية. وقد تجد صعوبة في الحفاظ على المسافة الصحيحة من المركبة الأمامية عند القيادة على المنحدرات الحادة عند حمل حمولة ثقيلة أو الاتصال بمقطورة - وفي هذه الحالات، الزم الحذر الشديد واستعد للإبطاء من سرعتك.

معلومات ذات صلة

- مثبت السرعة التكييفي (ACC)* (ص. ١٩٥)
- مثبت السرعة التكييفي* - نظرة عامة (ص. ١٩٧)
- مثبت السرعة* (ص. ١٨٧)

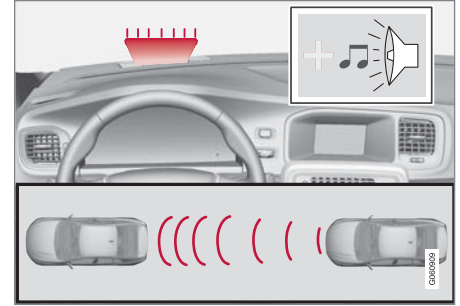

إشارة التحذير السمعية المرئية في حالة وجود خطر التعرض للاصطدام^{١١}.

إذا كانت السيارة بحاجة إلى استعمال الفرامل بما يتجاوز سعة مثبت السرعة ولم يبق السائق بالفرملة، فعندئذ يستخدم مثبت السرعة مصباح التحذير وصوت تحذير في نظام التحذير من الاصطدام (ص. ٢١٩) لتنبيه السائق بضرورة التدخل الفوري من جانبه.

ملاحظة

قد يكون من الصعب مشاهدة مصباح التحذير في ضوء الشمس القوي أو عند ارتداء نظارات الشمس.

تحذير

تقوم وظيفة مثبت السرعة التكييفي بالتحذير فقط من المركبات التي اكتشفها مستشعر الرادار. ومن ثم فقد لا يصدر التحذير، أو قد يصدر متأخرًا بعض الوقت. لا تنتظر حتى يصدر الإنذار دون الكبح عند الحاجة لذلك.

^{١١} ملاحظة: الصورة تخطيطية - قد تختلف التفاصيل حسب طراز السيارة.
^{١٢} يتوفر لدى وكيل فولفو معلومات محدثة بشأن ما يسري في كل سوق على حدة.

7 المسافة الزمنية

8 ينشط مثبت السرعة التكييفي (ACC) في الرمز الأخضر (أبيض = وضع الاستعداد).

مثبت السرعة التكييفي في عدم وجود محدد السرعة

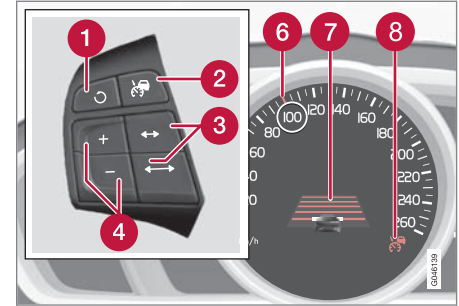

- 1 يتوقف وضع الاستعداد ويتم استئناف التحرك بالسرعة المخزنة.
- 2 مثبت السرعة - تشغيل/إيقاف تشغيل أو وضع الاستعداد.
- 3 الفترة الزمنية الفاصلة - زيادة/تقليل.
- 4 قم بتنشيطه وضبط السرعة.
- 5 (غير مستخدم)
- 6 علامة خضراء عند السرعة المخزنة (بيضاء = وضع الاستعداد).
- 7 المسافة الزمنية
- 8 ينشط مثبت السرعة التكييفي (ACC) في الرمز الأخضر (أبيض = وضع الاستعداد).

معلومات ذات صلة



- مثبت السرعة التكييفي (ACC) * (ص. ١٩٥)
- مثبت السرعة التكييفي * - إدارة السرعة (ص. ١٩٨)
- مثبت السرعة التكييفي * - ضبط الفاصل الزمني (ص. ١٩٩)
- مثبت السرعة التكييفي * - إلغاء التنشيط المؤقت ووضع الاستعداد (ص. ٢٠٠)
- مثبت السرعة * (ص. ١٨٧)

مثبت السرعة التكييفي * - إدارة السرعة

بدء تشغيل ACC:

- اضغط على زر عجلة القيادة  - بضوء رمز أبيض مشابه في لوحة العدادات المندمجة (8) ليوضح أن مثبت السرعة التكييفي موجود في وضع الاستعداد (ص. ٢٠٠).

لتنشيط مثبت السرعة التكييفي:

- عند السرعة المطلوبة - اضغط على زر عجلة القيادة  أو  < يتم تخزين السرعة الحالية في الذاكرة، وتعرض لوحة العدادات المندمجة "عدسة مكبرة" (6) حول السرعة المحفوظة لثوان معدودة وتتغير العلامة الخاصة بها من اللون الأبيض إلى الأخضر.

عندما يتغير لون الرمز هذا من الأبيض إلى الأخضر، فذلك دليل على أن مثبت السرعة التكييفي نشط وأن السيارة محافظة على السرعة المخزنة.

ولا يتم التحكم في المسافة بين سيارتك والسيارة الأمامية بواسطة مثبت السرعة التكييفي إلا عندما يعرض الرمز صورة سيارة أخرى.



وفي الوقت نفسه يتم تمييز نطاق السرعة بعلامة:



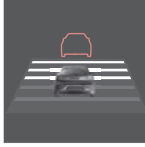

مثبت السرعة التكيفي* - ضبط الفاصل الزمني

يمكن اختيار فترات زمنية مختلفة للمركبة التي تسير في المقدمة، كما يتم عرضها في لوحة العدادات المندمجة كخطوط أفقية ١-٥ - وكلما زاد عدد الخطوط، طال الفاصل الزمني. ويشير سطر واحد إلى ثانية واحدة تقريبًا تفصلك عن السيارة التي أمامك، بينما تشير ٥ أسطر إلى ٣ ثوانٍ تقريبًا.



لضبط/تغيير المسافة الزمنية:

- أدر عجلة التحكم لمجموعة أزرار عجلة القيادة (أو استخدم زري  ) للسيارات بدون محددات السرعة).
- وعند السير ببطء، يزيد مثبت السرعة الفاصل الزمني قليلاً عند السير بسرعات بطيئة عندما تكون المسافات قصيرة.
- يسمح مثبت السرعة التكيفي بتنوع ملحوظ للفاصل الزمني في مواقف معينة وذلك للمساح بإتباع السيارة للسيارات التي تسير في المقدمة بصورة أكثر سلاسة وراحة.
- وينبغي ملاحظة أن الفاصل الزمني القصير يسمح فقط للسائق بوقت قصير للاستجابة واتخاذ إجراء في حالة حدوث أي مشكلة مرورية غير متوقعة.
- يتم عرض الرمز نفسه كذلك عند تشغيل Distance Alert (ص. ١٩٢).

ملاحظة

في حالة الضغط باستمرار على أحد أزرار مثبت السرعة التكيفي لأكثر من عدة دقائق تقريبًا، فسيتم قفل هذه الوظيفة وتعطيلها. للتمكن من إعادة تنشيطها، يجب إيقاف السيارة وإعادة تشغيل المحرك.



في بعض المواقف يتعذر تنشيط هذه الوظيفة - وفي هذه الحالة تعرض لوحة العدادات المندمجة (ص. ٢٠٦) الرسالة **Adaptive cruise control unavailable**.

معلومات ذات صلة

- مثبت السرعة التكيفي (ACC)* (ص. ١٩٥)
- مثبت السرعة التكيفي* - نظرة عامة (ص. ١٩٧)
- مثبت السرعة* (ص. ١٨٧)

- السرعة الأعلى مع العلامة الخضراء هي السرعة المبرمجة مسبقًا
- السرعة الأقل هي سرعة السيارة الأمامية.

تغيير السرعة المحفوظة

يمكن تغيير السرعة المحفوظة بواسطة ضغطة قصيرة أو طويلة على الزر  أو  في عجلة القيادة.

لضبط +/- ٥ كم/سا (-/+ ٥ ميل في الساعة):

- استخدم ضغطات قصيرة - كل ضغطة تمنحك +/- ٥ كم/سا (-/+ ٥ ميل في الساعة).
- لضبط +/- ١ كم/سا (-/+ ١ ميل في الساعة):

- اضغط باستمرار على الزر ثم حرره عند السرعة المطلوبة. يتم حفظ آخر ضغطة في الذاكرة.

إذا زادت السرعة باستخدام دواسرة السرعة قبل الضغط على الزر , فاعلم أن تلك هي سرعة السيارة الحالية عند الضغط على الزر، والتي تم تخزينها.

زيادة مؤقتة في السرعة باستخدام دواسرة الوقود، على سبيل المثال أثناء تجاوز سيارة أخرى، لا تؤثر في الإعداد - تعود السيارة إلى آخر سرعة مخزنة عند تحرير دواسرة الوقود.

ملاحظة

استخدم الفواصل الزمنية التي تسمح بها قوانين المرور المحلية فقط.

إذا لم يظهر أن هناك رد فعل لنظام مثبت السرعة التكييفي عند تنشيطه، فقد يرجع هذا إلى أن المسافة الزمنية للسيارة الموجودة في الأمام تمنع أي زيادة في السرعة.

كلما زادت السرعة، طالت المسافة المحسوبة بالمتر لأي فاصل زمني محدد.

مزيد من المعلومات عن كيفية معالجة السرعة (ص. ١٩٨).

معلومات ذات صلة

- مثبت السرعة التكييفي (ACC) * (ص. ١٩٥)
- مثبت السرعة التكييفي * - نظرة عامة (ص. ١٩٧)
- مثبت السرعة * (ص. ١٨٧)

مثبت السرعة التكييفي * - إلغاء التنشيط المؤقت ووضع الاستعداد

يمكن إيقاف تنشيط مثبت السرعة التكييفي مؤقتًا ووضعها في وضع الاستعداد.

إلغاء التنشيط مؤقتًا/وضع الاستعداد - مع تقييد السرعة

لفصل مثبت السرعة التكييفي بشكل مؤقت وضبطه على وضع الاستعداد:

- اضغط على زر عجلة القيادة 

يتغير بعد ذلك هذا الرمز وعلامة السرعة المخزنة من اللون الأخضر إلى الأبيض.

إلغاء التنشيط مؤقتًا/وضع الاستعداد - بدون تقييد السرعة

لفصل مثبت السرعة التكييفي بشكل مؤقت وضبطه على وضع الاستعداد:

- اضغط على زر عجلة القيادة 

وضع الاستعداد نتيجة لتدخل السائق

يتم فصل مثبت السرعة التكييفي مؤقتًا وضبطه تلقائيًا على وضع الاستعداد في حالة:

- استخدام فرامل القدم
 - الضغط على دواسة القابض لما يزيد عن دقيقة واحدة^١
 - يتم تحريك ذراع اختيار السرعة إلى الوضع المحايد N (صندوق التروس الأوتوماتيكي)
 - يحافظ السائق على سرعة تزيد عن السرعة المضبوطة لمدة أطول من دقيقة واحدة.
- وهنا يتعين على السائق تنظيم سرع السيارة.

زيادة مؤقتة في السرعة باستخدام دواسة الوقود، على سبيل المثال أثناء تجاوز سيارة أخرى، لا تؤثر في الإعداد - تعود السيارة إلى آخر سرعة مخزنة عند تحرير دواسة الوقود.

لمزيد من المعلومات، راجع الأقسام إدارة السرعة (ص. ١٩٨) وتجاوز سيارة أخرى (ص. ٢٠١).

وضع الاستعداد الأوتوماتيكي

يعتمد مثبت السرعة التكييفي على أنظمة أخرى، مثل نظام الاستقرار ESC (ص. ١٨٠). إذا توقف أي من هذه الأنظمة عن العمل فسيتم تلقائيًا إلغاء تنشيط مثبت السرعة التكييفي.

في حالة إيقاف التشغيل الأوتوماتيكي، ستصدر إشارة صوتية ويظهر الإشعار **Adaptive cruise control cancelled** في لوحة العدادات المندمجة. يتعين على السائق التدخل حينئذ وتكييف السرعة والمسافة بما يتوافق مع السيارة التي أمامه.

قد يتوقف التشغيل الأوتوماتيكي بسبب ما يلي:

- السائق يفتح الباب
 - السائق يخلع حزام الأمان
 - سرعة المحرك منخفضة/عالية للغاية
 - انخفضت سرعة السيارة لأقل من ٣٠ كم/س^١ (٢٠ ميل في الساعة).
 - فقدان العجلات للسحب
 - درجة حرارة الفرامل مرتفعة
 - يتم تغطية مستشعر الرادار، على سبيل المثال عن طريق تلعج رطب أو أمطار غزيرة (يتم إعاقه موجات الرادار).
- لمزيد من المعلومات عن الرموز والرسائل ومعانيها، راجع قسم الرموز والرسائل في الشاشة (ص. ٢٠٦).

^١ فصل واختيار تروس سرعة أعلى أو أقل لا يتم في وضع الاستعداد.

^٢ لا ينطبق هذا على السيارات المزودة بمساعد الطابور - فهي تنتقل بشكل كامل إلى وضع التبات.

مثبت السرعة التكيفي* - تعطيل

لوحة المفاتيح بمحدد سرعات

يتم فصل مثبت السرعة التكيفي من خلال ضغطه قصيرة على زر عجلة القيادة [K]. يتم محو السرعة المضبوطة ويتعذر استئناف السير بها باستخدام الزر [C].

لوحة المفاتيح بدون محدد السرعة

عن طريق ضغطه قصيرة على زر عجلة القيادة [K]، يتم ضبط نظام التحكم في مثبت السرعة التكيفي على وضع الاستعداد. ويتم تعطيله بضغطه قصيرة أخرى. يتم محو السرعة المضبوطة ويتعذر استئناف السير بها باستخدام الزر [C].

معلومات ذات صلة

- مثبت السرعة التكيفي (ACC)* (ص. ١٩٥)
- مثبت السرعة التكيفي* - نظرة عامة (ص. ١٩٧)
- مثبت السرعة* (ص. ١٨٧)

مثبت السرعة التكيفي* - تجاوز سيارة أخرى

يمكن أن يساعد نظام ACC (مثبت السرعة التكيفي) في حالات تجاوز السيارة التي أمامك.

عندما تلحق السيارة بمركبة أخرى ويشير السائق إلى حالة مناورة للقيام بتجاوز وشيك باستخدام مؤشر الاتجاه^{١٥}، يساعد مثبت السرعة التكيفي على زيادة سرعة السيارة لفترة وجيزة باتجاه السيارة الأمامية.

تنشط الوظيفة في السرعات أكبر من ٧٠ كم/سا (٤٣ ميل في الساعة).

مزيد من المعلومات عن الفواصل الزمنية (ص. ١٩٩) المختلفة بين سيارتك والسيارة التي أمامك.

مزيد من المعلومات عن كيفية إدارة السرعة (ص. ١٩٨).

تحذير

كن حذرًا لأن هذه الوظيفة يمكن تنشيطها في الكثير من المواقف بخلاف اللحاق بالسيارة بواسطة سيارات أخرى، على سبيل المثال عند استخدام مؤشر اتجاه لتوضيح تغيير حارة المرور أو الخروج إلى طريق آخر - فستزيد سرعة السيارة عند ذلك بقدر وجيز.

معلومات ذات صلة

- مثبت السرعة التكيفي (ACC)* (ص. ١٩٥)
- مثبت السرعة التكيفي* - نظرة عامة (ص. ١٩٧)
- مثبت السرعة* (ص. ١٨٧)

مواصلة السرعة المحددة

تتم إعادة تنشيط مثبت السرعة التكيفي في وضع الاستعداد من خلال الضغط مرة واحدة على زر عجلة القيادة [C] - وهنا يتم ضبط السرعة على آخر سرعة مخزنة.

ملاحظة

يمكن إجراء زيادة ملحوظة للسرعة بمجرد استئناف السرعة من خلال تحديد [C].

معلومات ذات صلة

- مثبت السرعة التكيفي (ACC)* (ص. ١٩٥)
- مثبت السرعة التكيفي* - نظرة عامة (ص. ١٩٧)
- مثبت السرعة* (ص. ١٨٧)

مثبت السرعة التكيفي* - مساعد الصف

توفر ميزة "مساعد الصف" مزيداً من التحسينات لمثبت السرعة التكيفي في السرعات أقل من ٣٠ كم/سا (٢٠ ميل في الساعة).

في السيارات ذات صندوق التروس الألي يكون مثبت السرعة التكيفي مزوداً بوظيفة مساعد الصف (ويشار إليه أيضاً باسم "Queue Assist").

يتمتع مساعد الصف بالوظائف التالية:

- نطاق سرعة موسع - في سرعات أقل من ٣٠ كم/سا (٢٠ ميل في الساعة) ومن الثبات
- تغيير الهدف
- تتوقف الفرملة التلقائية عند ثبات السيارة

لاحظ أن أقل سرعة قابلة للبرمجة لمثبت السرعة التكيفي تبلغ ٣٠ كم/سا (٢٠ ميل في الساعة) - حتى وإن كان مثبت السرعة التكيفي قادراً على تعقب مركبة أخرى حتى التوقف التام، فإنه من غير الممكن تحديد/حفظ سرعة أقل.

مزيد من المعلومات عن كيفية إدارة السرعة (ص. ١٩٥) ومختلف الفواصل الزمنية للسيارة التي أمامك (ص. ١٩٩).

نطاق واسع للسرعة

ملاحظة

لتشغيل مثبت السرعة يجب غلق باب السائق وارتداء حزام الأمان.

مع وجود صندوق التروس الأوتوماتيكي، يمكن أن يتتبع مثبت السرعة التكيفي سيارة أخرى ضمن نطاق ٢٠٠-٢٠٠ كم/سا (١٢٥-٥٠ ميل في الساعة).

ملاحظة

يتطلب تنشيط مثبت السرعة عند سرعة أقل من ٣٠ كم/سا (٢٠ ميل في الساعة) وجود مركبة تتقدم سيارتك بمسافة معقولة.

مع التوقفات القصيرة المرتبطة بالسير البطيء في حركة المرور البطيئة أو في إشارات المرور، تتم مواصلة القيادة أوتوماتيكياً إذا لم تزد مدة التوقف عن حوالي ٣ ثوانٍ - وإذا استغرق الأمر وقتاً أطول قبل أن تبدأ السيارة التي تسير في المقدمة في التحرك مرة أخرى، فسيتم ضبط نظام مثبت السرعة على وضع الاستعداد (ص. ٢٠٠) مع الفرملة الأوتوماتيكية. وهنا يتعين على السائق إعادة تنشيطه بوحدة من الطرق التالية:

- اضغط على زر عجلة القيادة
- اضغط على دواسة السرعة.

< وهنا سيستمر مثبت السرعة في اتباع السيارة الأمامية.

ملاحظة

بإمكان وظيفة Queue Assist (مساعد الصف) الحفاظ على السيارة في وضع الثبات لمدة تبلغ ٤ دقائق كحد أقصى - ثم يتم تحرير الفرامل.

يمكنك مشاهدة مزيد من المعلومات أسفل العنوان "إيقاف الفرملة التلقائية عند الثبات".

تغيير الهدف

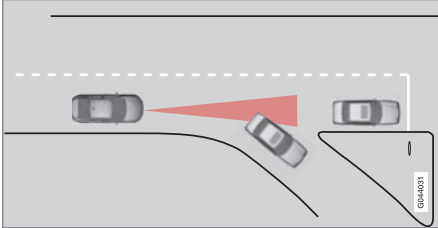

إذا انعطفت المركبة الهدف التي تسير في المقدمة على نحو مفاجئ، فقد يشير ذلك إلى توقف حركة المرور في المقدمة.

عندما يقوم مثبت السرعة التكيفي بتتبع سيارة أخرى بسرعات أقل من ٣٠ كم/سا (٢٠ ميل في الساعة) وتتغير حالة الهدف من سيارة متحركة إلى سيارة ثابتة، فيقوم مثبت السرعة بالفرملة وذلك اتباعاً لما فعلته السيارة المتوقفة.

تحذير

عندما يقوم مثبت السرعة التكيفي بتتبع سيارة أمامه بسرعات تتجاوز ٣٠ كم/سا (٢٠ ميل في الساعة) وتتغير حالة الهدف من سيارة متحركة إلى سيارة ثابتة في الأمام، فيقوم مثبت السرعة التكيفي بتجاهل السيارة الثابتة وتحديد السرعة المخزنة به بدلاً من ذلك.

- ويتعين هنا على السائق أن يتدخل بنفسه للفرملة.

وضع الاستعداد الأوتوماتيكي مع تغيير الهدف

يتم فصل مثبت السرعة التكيفي وضبطه على وضع الاستعداد:

- عندما نقل السرعة عن ٥ كم/سا (٥ ميل في الساعة) ولا يتحقق نظام مثبت السرعة مما إذا كان العنصر الهدف هو

مثبت السرعة التكيفي* - تشغيل وظيفة مثبت السرعة

التغيير من ACC إلى CC

يتم عرض رمز للتحكم في مثبت السرعة النشط على لوحة العدادات المندمجة:

ACC	CC
Adaptive Cruise Control	Cruise Control
	
مثبت السرعة التكيفي	مثبت السرعة

يمكن الضغط على أحد الأزرار لإلغاء تنشيط العنصر التكيفي (نظام المحافظة على المسافات) في مثبت السرعة التكيفي (ص. ١٩٥) ، مع تتبع السيارة عندئذ للسرعة المضبوطة فقط.

- اضغط باستمرار على زر عجلة القيادة  - يتغير رمز لوحة العدادات المندمجة من  إلى  .
- < يعمل ذلك على تنشيط مثبت السرعة القياسي CC.

تحذير

تتوقف السيارة عن الوقوف تلقائيًا بعد التحول من الوضع ACC إلى الوضع CC - فهي تتبع السرعة المحددة فحسب.

التغيير مرة أخرى من نظام CC إلى ACC

يمكنك إيقاف تشغيل مثبت السرعة القياسي (CC) عن طريق ١-٢ ضغط على الزر  . وفي المرة التالية التي يتم فيها تشغيل النظام سيتم تنشيط مثبت السرعة التكيفي (ACC).

يعمل مساعد الصف على تحرير فرامل القدم ويتم ضبطه على وضع الاستعداد في هذه المواقف أيضًا:

- ضغط السائق بقدمه على دواسة الفرامل
- نقل ذراع اختيار السرعة إلى الوضع P أو N أو R
- قيام السائق بضبط مثبت السرعة في وضع الاستعداد
- استعمال فرامل الركن.

معلومات ذات صلة

- مثبت السرعة التكيفي (ACC)* (ص. ١٩٥)
- مثبت السرعة التكيفي* - نظرة عامة (ص. ١٩٧)
- مثبت السرعة* (ص. ١٨٧)

سيارة ثابتة أو بعض العناصر الأخرى، مثل مطب صناعي.

- عندما تكون السرعة أقل من ٥ كم/سا (٥ ميل في الساعة) وتتوقف السيارة التي في الأمام، وبهذا لا يجد مثبت السرعة سيارةً لمتابعتها.

إنهاء الفرملة الأوتوماتيكية في وضع التوقف التام

في المواقف التالية، يعمل مساعد الصف على إيقاف الفرملة الأوتوماتيكية في وضع التوقف التام:

- السائق يفتح الباب
- السائق يخلع حزام الأمان.

يعني ذلك أنه سيتم تحرير الفرامل وستبدأ السيارة في التحرك - لذلك يجب على السائق التدخل وفرملة السيارة بنفسه للحفاظ على موضعها.

مهم

بإمكان Queue Assist الحفاظ على السيارة في وضع الثبات لمدة تبلغ ٤ دقائق كحد أقصى - ثم يتم تحرير الفرامل.

يتم جذب انتباه السائق لهذا الأمر على مراحل عديدة، مع معدل شدة متزايد:

١. تحذير صوتي (صوت مرتفع) ورسالة نصية.
٢. كما يبدأ مصباح التحذير الموجود في الزجاج الأمامي في الوميض.
٣. يحدث إيقاف "مفاجئ" للسيارة.

لمزيد من المعلومات عن الرموز والرسائل ومعانيها، راجع قسم الرموز والرسائل في الشاشة (ص. ٢٠٦).

►► معلومات ذات صلة

- مثبت السرعة التكميلي (ACC)* (ص. ١٩٥)
- مثبت السرعة التكميلي* - نظرة عامة (ص. ١٩٧)
- مثبت السرعة التكميلي* - إلغاء التنشيط المؤقت ووضع الاستعداد (ص. ٢٠٠)
- مثبت السرعة* (ص. ١٨٧)

دعم السائق

يوضح الجدول التالي أمثلة عن الأسباب المحتملة لظهور أية رسالة مع الإجراء الملائم:

تشير هذه الرسالة إلى أن أيًا من وظائف تحذير المسافة (ص. ١٩٢) أو التحذير من الاصطدام المزود بفرامل أوتوماتيكية (ص. ٢١٩) لا يعمل.

مثبت السرعة التكيفي* - تتبع العطل والإجراء

إذا تم عرض الرسالة **Radar blocked See manual** على لوحة العدادات المندمجة فهذا دليل على أن مستشعر الرادار (ص. ٢٠٨) في مثبت السرعة التكيفي غير قادر على اكتشاف المركبات الأخرى التي أمام سيارتك.

السبب	الإجراء
تعرض سطح الرادار في الشبكة للأوساخ أو أنه مغطى بالثلج أو الجليد.	قم بتنظيف سطح الرادار في الشبكة من الأوساخ أو الثلج أو الجليد.
تعوق أمطار غزيرة أو الجليد إشارات الرادار.	لا يتم اتخاذ أي إجراء. لا يعمل الرادار أحياناً أثناء هطول الأمطار الغزيرة أو تساقط الجليد.
يحدث الماء أو الجليد الموجود على سطح الطريق دوامة لأعلى ويعيق إشارات الرادار.	لا يتم اتخاذ أي إجراء. لا يعمل الرادار أحياناً على الأسطح التي يكسوها الجليد أو المبتلة بشدة.
تم تنظيف سطح الرادار ولكن ظل ظهور الرسالة.	انتظر. يمكن أن تستغرق العملية عدة دقائق للرادار لاستشعار عدم وجود أي عائق.

معلومات ذات صلة

- مثبت السرعة التكيفي (ACC)* (ص. ١٩٥)
- مثبت السرعة التكيفي* - نظرة عامة (ص. ١٩٧)
- مثبت السرعة* (ص. ١٨٧)

مثبت السرعة التكيفي* - الرموز والرسائل

في بعض الأحيان قد يعرض نظام التحكم في ثبات السرعة التكيفي رمزًا أو رسالة نصية. فيما يلي عدة أمثلة - يُرجى اتباع التوصيات الواردة إذا كان مناسبًا:

الرمز A	رسالة / إشعار	المواصفات
	الرمز أبيض	يتم ضبط نظام التحكم في ثبات السرعة التكيفي في وضع الاستعداد (ص. ٢٠٠).
	الرمز أخضر	السيارة تحافظ على السرعة المخزنة.
		يتم تحديد مثبت السرعة القياسي يدويًا.
	Set ESC to Normal to enable Cruise	لا يمكن تنشيط نظام التحكم في ثبات السرعة التكيفي قبل ضبط ESC على "الوضع العادي" - نظام الاستقرار (ص. ١٨٠).
	Adaptive cruise control cancelled	تم إلغاء تنشيط مثبت السرعة التكيفي - يتعين على السائق تنظيم السرعة بنفسه.
	Adaptive cruise control unavailable	تعذر تنشيط مثبت السرعة التكيفي. قد يكون هذا ناجم عن: <ul style="list-style-type: none"> درجة حرارة الفرامل مرتفعة يتوقف مستشعر الرادار عن العمل نتيجة للمطر أو الثلج الرطب على سبيل المثال. لمزيد من المعلومات عن اكتشاف الأعطال، راجع القسم اكتشاف الأعطال وتصليحها (ص. ٢٠٥)
	Radar blocked See manual	تم فصل مثبت السرعة التكيفي مؤقتًا. <ul style="list-style-type: none"> تم حجب مستشعر الرادار ولا يمكنه اكتشاف المركبات الأخرى. على سبيل المثال في حالة هطول أمطار غزيرة أو تجمع الوحل أمام مستشعر الرادار. بإمكان السائق عندئذ اختيار التبديل إلى مثبت السرعة (ص. ١٨٧) العادي (CC) - توفر رسالة نصية معلومات عن البدائل المناسبة. مزيد من المعلومات عن محدوديات مستشعر الرادار (ص. ٢٠٨).

دعم السائق

المواصفات	رسالة / إشعار	الرمز A
تم فصل مثبت السرعة التكييفي. ● اتصل بإحدى الورش - ويُصح بإحدى ورش فولفو المعتمدة.	Adaptive cruise control Service required	
السيارة في وضع التوقف التام وسيعمل مثبت السرعة التكييفي على تحرير فرامل القدم، وهو السبب في أن السيارة قد تبدأ في التحرك بعد وقت قصير. ● يتعين على السائق استخدام الفرامل بنفسه. تظل الرسالة ويصدر صوت الإنذار حتى يضغط السائق على دواسة الفرامل أو يستخدم دواسة الوقود.	Press brake to hold + vehicle + الإنذار الصوتي + مصباح التحذير في الزجاج الأمامي + فرامل "سحب" B	
تظهر أثناء محاولات تنشيط مثبت السرعة التكييفي على سرعات أقل من ٣٠ كم/سا (٢٠ ميل في الساعة) دون وجود سيارة أمامية في نطاق مسافة التنشيط.	Below 30 km/h Lead B vehicle required	

A الرمز بغرض التوضيح.
B فقط مع Queue Assist (مساعد الصف).

معلومات ذات صلة

- مثبت السرعة التكييفي (ACC) * (ص. ١٩٥)
- مثبت السرعة التكييفي * - نظرة عامة (ص. ١٩٧)
- مثبت السرعة * (ص. ١٨٧)

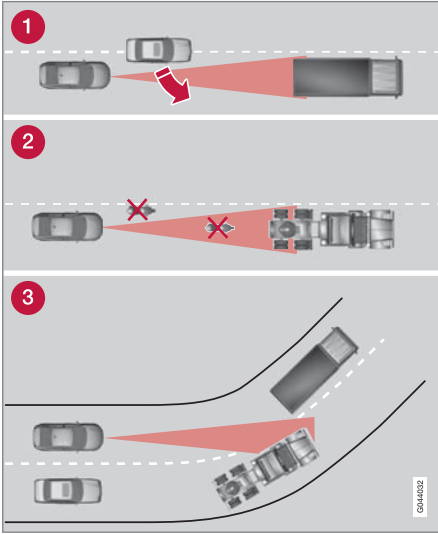

مجال الرؤية ACC.

- 1 في بعض الأحيان، يتأخر مستشعر الرادار في اكتشاف المركبات الموجودة على مسافات قريبة، مثلًا عند دخول مركبة بين السيارة والمركبات الأخرى التي تسير في المقدمة.
- 2 من الممكن أن يستمر عدم الاستشعار بالمركبات الصغيرة، مثل الدراجات البخارية أو السيارات التي لا تسير في وسط المسار.
- 3 قد يستشعر مستشعر الرادار خلال الانعطافات السيارة بطريقة خطأ أو يفقد السيارة التي تم استشعارها من العرض.

* خيار/ملحق.

مستشعر الرادار - المحدوديات

توجد بعض القيود في مستشعر الرادار (ص. ٢٠٨)، بسبب محدودية مجال الرؤية على سبيل المثال.

نقل قدرة نظام تثبيت السرعة التكيفي على اكتشاف المركبة التي أمامك بشكل كبير في الحالات التالية:

- الاختلاف الكبير في سرعة المركبات التي أمامك عن سرعة سيارتك
- انسداد مستشعر الرادار - في المطر الشديد أو الوحل، أو عند تجمع بعض الفضلات أمام مستشعر الرادار.

ملاحظة

حافظ على نظافة المنطقة أمام مستشعر الرادار.

مجال الرؤية

رؤية مستشعر الرادار محدودة. في بعض الحالات، لا يتم اكتشاف مركبة أخرى أو حدث الاكتشاف بعد الوقت المتوقع.

مستشعر الرادار

تتمثل وظيفة مستشعر الرادار في اكتشاف السيارات أو المركبات الأكبر حجمًا التي تسير في نفس الاتجاه وفي نفس المسار.

يتم استخدام مستشعر الرادار بواسطة الوظائف التالية:

- تحذير المسافة*
- مثبت السرعة التكيفي*
- التحذير من الاصطدام بواسطة الفرامل الأوتوماتيكية واكتشاف المشاة*

مهم

في حالة وجود تلف مرئي بشبكة السيارة أو إذا شككت أن مستشعر الرادار تالف:

- اتصل بإحدى الورش - يُنصح بالتوجه إلى ورشة فولفو معتمدة.
- قد تختفي الوظيفة كليًا أو جزئيًا - أو تعطل - في حالة تلف أو انفكاك الشبكة أو مستشعر الرادار أو الدعامة الخاصة به.

قد يؤدي التعديل على مستشعر الرادار إلى جعل استخدامه غير قانوني.

معلومات ذات صلة

- مستشعر الرادار - المحدوديات (ص. ٢٠٨)
- مثبت السرعة التكيفي (ACC)* (ص. ١٩٥)
- نظام التحذير من الاصطدام* (ص. ٢١٩)
- تحذير المسافة* (ص. ١٩٢)

معلومات ذات صلة

- مثبت السرعة التكييفي (ACC)* (ص. ١٩٥)
- نظام التحذير من الاصطدام* (ص. ٢١٩)
- تحذير المسافة* (ص. ١٩٢)

تحذير

ينبغي على السائق أن يكون يقظ دائماً فيما يتعلق بأحوال المرور ويتدخل حينما يتعذر على نظام تثبيت السرعة التكييفي الحفاظ على سرعة أو مسافة مناسبة.

فنظام تثبيت السرعة التكييفي لا يمكنه التعامل مع كل أحوال المرور والطقس والطريق.

اقرأ كل الأقسام عن مثبت السرعة التكييفي في دليل المالك لمعرفة معلومات عن المحدوديات التي ينبغي أن يكون السائق على علم بها قبل استخدام النظام.

ويعتبر السائق مسؤولاً بشكل دائم عن الحفاظ على المسافة والسرعة الصحيحتين حتى مع استخدام نظام تثبيت السرعة التكييفي.

تحذير

يجب عدم تركيب الملحقات والمصابيح الإضافية أمام الشبكة.

تحذير



لا يعد مثبت السرعة القابل للضبط نظاماً لتفادي التصادم. فيجب أن يتدخل السائق إذا لم يكتشف النظام السيارات التي بالأمام.

لا يقوم مثبت السرعة القابل للضبط بالكبح مع الأشخاص والحيوانات والمركبات الصغيرة مثل الدراجات والدراجات النارية. ولا مع السيارات والأشياء المعاكسة أو البطيئة أو المتوقفة.



لا تستخدم مثبت السرعة القابل للضبط، على سبيل المثال داخل المدن أو في الازدحامات أو في مفترق الطرق أو على الأسطح الزلقة أو على الطرق التي يوجد عليها ماء أو وحل كثير أو في الأماكن التي بها تساقط شديد للمطر والثلوج أو في الأماكن التي تضعف فيها الرؤية أو على الطرق التي تتعرض للرياح أو على الطرق الزلقة.

موافقة النوع - نظام الرادار

يمكن قراءة اعتماد نوع نظام وحدات رادار السيارة في الجدول التالي.

اعتماد النوع	الرمز	نظام معلومات اليقظة المحجوبة B(BLIS)	^A ACC	السوق
Este equipamento opera em caráter secundário, isto é, não tem direito à proteção contra interferência prejudicial, mesmo de estações do mesmo tipo e não pode causar interferência a sistemas operando em caráter primário. Modelo: L2C0038TR 1071-10-3451 EAN: 07897843800248			✓	البرازيل
Modelo: L2C0055TR 1500-15-8065 EAN: 07897843840978		✓		
Hereby, Delphi Automotive PLC, declares that this ESR is in compliance with the essential requirements and other relevant provisions of Directive 2014/53/EU (RED). The original delegation of conformity can be accessed at the following link www.delphi.com/automotive-homologation Frequency Band: 76GHz – 77GHz Maximum Output Power: 55dBm EIRP The Declaration of Conformity may be consulted at Delphi Electronics & Safety / 2151 E. Lincoln Road / Kokomo, Indiana 46902 USA.		✓	✓	أوروبا

السوق	^A ACC	نظام معلومات البقعة المحجوبة ^B (BLIS)	الرمز	اعتماد النوع
الإمارات العربية المتحدة	✓			TRA REGISTERED No: 0018923/09 DEALER No: DA37380/15
		✓		TRA REGISTERED No: ER37357/15 DEALER No: DA37380/15
أندونيسيا	✓			14785/POSTEL/2010 1982
		✓		38806/SDPPI/2015 4927
الأردن	✓			Type Approval No.: TRC/LPD/2009/87 Equipment type: Low Power Device (LPD)
		✓		Type Approval No.: TRC/LPD/2015/3 Equipment Type: Low Power Device (LPD)
كوريا	✓			Certification No. DPH-L2C0038TR
		✓		Certification No. MSIP-CMI- DPH-L2C0055TR

اعتماد النوع	الرمز	نظام معلومات البقعة المحجوبة B(BLIS)	ACC ^A	السوق
AGREE PAR L'ANRT MAROC Numero d'agrement : MR 4838 ANRT 2009 Date d'agrement : 22/05/2009			✓	المغرب
AGREE PAR L'ANRT MAROC NUMÉRO D'AGRÉMENT: MR 9929 ANRT 2014 DATE D'AGRÉMENT: 26/12/2014		✓		
Complies with IDA Standards DA105753	Complies with IDA standards DA105753	✓	✓	سنغافورة
TA-2009/163 APPROVED			✓	جنوب إفريقيا
TA-2014/2390 APPROVED		✓		
CCAB09LP4590T3			✓	تايوان
CCAB15LP0680T0		✓		

ACC = Adaptive Cruise Control A
BLIS = Blind Spot Information B

معلومات ذات صلة

- مستشعر الرادار (ص. ٢٠٨)

City Safety™ - الوظيفة

تكتشف وظيفة City Safety™ حركة المركبات أمام السيارة بواسطة مستشعر ليزر (ص. ٢١٦) مُركَّب في الحافة العلوية من الزجاج الأمامي. في حالة وجود خطر وشيك للاصطدام، ستقوم تقنية City Safety™ بفرملة السيارة أوتوماتيكيًا، الأمر الذي قد يبدو وكأنه فرملة شديدة.

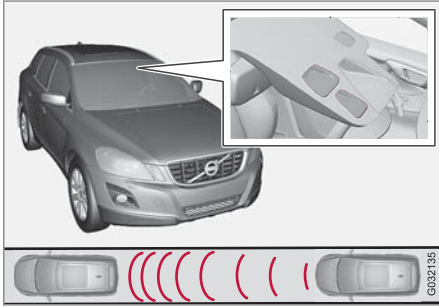

مرسلة مستشعر الليزر ونافذة المستقبل^١.

إذا كان اختلاف سرعة السيارة عن السيارة المتقدمة عليها ١٥-٤ كم/سا (٣-٩ ميل في الساعة)، فعدندًا تتمكن وظيفة City Safety™ من منع حدوث الاصطدام تمامًا.

تعمل وظيفة City Safety™ على تنشيط فرملة قصيرة وحادة وتوقف السيارة في الأحوال العادية، خلف المركبة الأمامية تمامًا. ويعد ذلك بالنسبة لأغلب سائقي السيارات أسلوب قيادة غير معتاد على الإطلاق، وقد يعتبرونه غير مريح.

إذا كان اختلاف السرعة بين السيارتين يزيد عن ١٥ كم/سا (٩ ميل في الساعة)، فربما لا تقوم وظيفة City Safety™ بمنع

مهم

يجب عدم القيام بعمليات صيانة واستبدال مكونات City Safety™ إلا بواسطة ورشة - ويوصى بورشة فوفلو معتمدة.

تحذير

لا يعمل نظام City Safety™ في جميع مواقف القيادة أو أحوال المرور أو ظروف الطقس أو الطريق.

لا يتفاعل نظام City Safety™ مع المركبات التي تتم قيادتها في اتجاه مخالف للسيارة أو المركبات الصغيرة والدراجات النارية أو الناس والحيوانات.

بإمكان نظام City Safety™ منع التصادم عند اختلاف السرعة بما يقل عن ١٥ كم/سا (٩ ميل في الساعة). عند اختلاف السرعة الأكبر، يكون من الممكن تقليل سرعة التصادم فقط. للحصول على فعالية كاملة لوظيفة الفرامل، يجب على السائق الضغط على دواسرة الفرامل.

لا تنتظر مطلقًا حتى يتم تشغيل نظام City Safety™. يتحمل السائق دائمًا مسؤولية الحفاظ على مسافة وسرعة مناسبتين.

معلومات ذات صلة

- City Safety™ - المحدوديات (ص. ٢١٥)
- City Safety™ - الوظيفة (ص. ٢١٣)
- City Safety™ - التشغيل (ص. ٢١٤)
- City Safety™ - مستشعر الليزر (ص. ٢١٦)
- City Safety™ - الرموز والرسائل (ص. ٢١٨)

City Safety™

City Safety™ هي عبارة عن وظيفة لمساعدة السائق على تجنب التصادم عند القيادة في صفوف، من بين أشياء أخرى، عند حدوث تغيير في حركة المركبات الأمامية مع غياب الانتباه والذي يمكن أن يؤدي بدوره إلى وقوع حادث.

تنشط الوظيفة City Safety™ عند سرعات أقل من ٥٠ كم/سا (٣٠ ميل في الساعة) وهي تساعد السائق من خلال الفرملة الأوتوماتيكية للسيارة في حال وجود خطر وشيك من حدوث اصطدام مع السيارات التي تسير أمام السيارة، إذا لم يتصرف السائق بنفسه في الوقت المناسب من خلال الفرملة و/أو تغيير اتجاه عجلة القيادة.

يتم تنشيط وظيفة City Safety™ في المواقف التي كان يتوجب فيها على السائق بدء الفرملة في وقت مبكر، وهذا هو السبب وراء عدم قدرتها على مساعدة السائق في كل المواقف.

تم تصميم City Safety™ بحيث يتم تنشيطها في آخر وقت ممكن تجنبًا للتدخلات غير الضرورية.

يجب عدم استخدام وظيفة City Safety™ كعذر لتغيير السائق لطريقة القيادة الخاصة به. فإذا كان السائق يعتمد فقط على City Safety™ للقيام بالفرملة، فسيقع التصادم عاجلاً أو آجلاً.

بطبيعة الحال لا يلاحظ السائق أو الركاب عمل وظيفة City Safety™ إلا في المواقف التي تكون فيها السيارة قريبة للغاية من وقوع تصادم.

إذا كانت السيارة مزودة بوظيفة التحذير من التصادم بواسطة الفرملة الأوتوماتيكية* (ص. ٢١٩)، فهذان النظامان يكملان بعضهما البعض.

- اتبع نفس الإجراء الخاص بعملية التعطيل، لكن حدد الخيار **On** (تشغيل).

معلومات ذات صلة

- City Safety™ (ص. ٢١٣)
- City Safety™ - المحدوديات (ص. ٢١٥)
- City Safety™ - الرموز والرسائل (ص. ٢١٨)

City Safety™ - التشغيل

City Safety™ هي عبارة عن وظيفة لمساعدة السائق على تجنب التصادم عند القيادة في صفوف، من بين أشياء أخرى، عند حدوث تغيير في حركة المركبات الأمامية مع غياب الانتباه والذي يمكن أن يؤدي بدوره إلى وقوع حادث.

التشغيل وإيقاف التشغيل

ملاحظة

يتم تنشيط وظيفة City Safety™ تلقائيًا عند تشغيل المحرك.

في بعض المواقف، قد يُنصح بتعطيل وظيفة City Safety™، على سبيل المثال، عند قيادة السيارة حيث قد تؤدي غصون الأشجار الممتلئة بالأوراق إلى اجتياح غطاء المحرك و/أو الزجاج الأمامي.

City Safety™ يتم معالجتها في نظام القائمة MY CAR (ص. ١١٢) وبعد بدء المحرك يمكن تعطيل الوظيفة كما يلي:

- ابحث في MY CAR عن Driver support system ثم حدد خيار **Off** (إيقاف التشغيل) في City Safety™.

ومع ذلك، فسيتم تمكين الوظيفة في المرة القادمة التي يتم خلالها بدء تشغيل المحرك بغض النظر عما إذا كان النظام قد تم تمكينه أم تعطيله عند إيقاف تشغيل المحرك.

تحذير

يقوم مستشعر الليزر (ص. ٢١٦) ببث ضوء ليزر حتى في حالة تعطيل ميزة City Safety™ يدويًا.

لتمكين وظيفة City Safety™ مرة أخرى:

▶▶ الاصطدام من تلقاء نفسها. وللحصول على قوة فرملة كاملة، يجب على السائق الضغط على دواسة الفرامل. ومن الممكن أن يؤدي ذلك إلى منع حدوث الاصطدام حتى عند تفاوتات السرعة التي تتجاوز ١٥ كم/سا (٩ ميل في الساعة).

توضح لوحة العدادات المندمجة الرسالة (ص. ٢١٨) التي تشير إلى الوظيفة قيد التشغيل/أو التي كانت مشغلة أثناء تنشيط الوظيفة والفرامل.

ملاحظة

عند إيقاف وظيفة City Safety™، يتم تشغيل مصابيح الفرامل.

معلومات ذات صلة

- City Safety™ (ص. ٢١٣)
- City Safety™ - التشغيل (ص. ٢١٤)
- City Safety™ - المحدوديات (ص. ٢١٥)

اكتشاف الأعطال وتصليحها

في حال ظهور الرسالة(ص. ٢١٨)

Windscreen sensors blocked See manual على شاشة لوحة العدادات المدمجة، فإن ذلك يشير إلى إعاقة حساس الليزر وتعذر اكتشاف السيارات أمام السيارة، مما يعني عدم عمل City Safety™.

لا يتم عرض الرسالة

Windscreen sensors blocked See manual في

جميع الحالات التي تتم خلالها إعاقة مستشعر الليزر. ومن ثم يجب على السائق في هذه الحالة أن يجتهد للحفاظ على نظافة الزجاج الأمامي والمنطقة أمام مستشعر الليزر.

يوضح الجدول الأسباب المحتملة لأي رسالة يتم عرضها مع مقترحات خاصة بالإجراء الملائم.

السبب	الإجراء
سطح الزجاج الأمامي الموجود أمام مستشعر الليزر متسخ أو مغلى بالثلج أو الجليد والتلج.	قم بتنظيف سطح الزجاج الأمامي الموجود أمام المستشعر من الأوساخ والجليد والتلج.
مجال مستشعر الليزر الخاص بالرؤية معاقاً.	قم بإزالة الشيء العائق.

لا يتم تنشيط وظيفة City Safety™ عند السير على سرعات منخفضة - نقل عن ٤ كم/سا (٣ ميل في الساعة)، وهذا ما يجعل النظام لا يتدخل في الحالات التي تقترب فيها السيارة من السيارة التي أمامها ببطء، عند الركن مثلاً.

ودائماً ما يتم إعطاء الأولوية لأوامر السائق، وهذا ما يجعل City Safety™ لا تتدخل في الاحالات التي يقوم فيها السائق بالقيادة أو الفرملة أو زيادة السرعة بطريقة من حسم أمره، حتى وإن كان لا مفر من الاصطدام.

عند تقوم وظيفه City Safety™ بالحيولة دون وقع تصادم مع جسم ثابت، تظل السيارة ثابتة لمدة لا تزيد عن ١,٥ ثانية. إذا توقف السيارة لوجود مركبة متحركة تسير أمام السيارة، فسيتم خفض السرعة لنفس السرعة التي تسير بها المركبة التي تسير أمام السيارة.

في السيارات المزودة بصندوق تروس يدوي، يتوقف المحرك عندما تقوم وظيفه City Safety™ بإيقاف السيارة، ما لم يتمكن السائق من الضغط على دواسة القابض مسبقاً.

ملاحظة
<ul style="list-style-type: none"> حافظ على سطح الزجاج الأمامي الموجود أمام مستشعر الليزر(ص. ٢١٦) خالٍ من الثلج والجليد والأوساخ. للتعرف على رسم توضيحي لموضع المستشعر، راجع City Safety™ - الوظيفة (ص. ٢١٣). تجنب تثبيت أو تركيب أي شيء على الزجاج الأمامي أمام مستشعر الليزر قم بإزالة الثلج والجليد من على الغطاء – يجب أن لا يتجاوز الثلج والجليد ارتفاع ٥ سم.

المحدوديات - City Safety™

تم تصميم المستشعر في City Safety™ لاكتشاف السيارات والمركبات الكبيرة الأخرى أمام السيارة بصرف النظر عما إذا كان ذلك ليلاً أو نهاراً.

ولكن تجدر الإشارة إلى وجود بعض المحدوديات في الوظيفة.

المقصود بمحدوديات المستشعر انخفاض قدرة City Safety™ أو تعطل كفاءته تماماً عند التساقط الكثيف للثلوج أو الأمطار أو الضباب الكثيف أو العواصف الرملية أو هبوب الثلوج. ويمكن أن يعيق الضباب أو الأوساخ أو الجليد أو الثلج على الزجاج الأمامي هذه الوظيفة.

وتقيّد الأجسام منخفضة التعليق مثل الرايات/الأعلام المثلثة للأحمال الناتجة أو التجهيزات الإضافية مثل المصابيح الإضافية وقضبان الوقاية من الاصطدامات الأمامية التي تتجاوز غطاء المحرك الوظيفة.

يعمل ضوء الليزر الذي ينبعث من المستشعر في City Safety™ على قياس كيفية انعكاس الضوء. لا يتمكن المجس من اكتشاف الأشياء التي تنخفض قدرة انعكاسها. تقوم الأقسام الخلفية بالسيارة بصفة عامة بعكس الضوء بشكل كافٍ وذلك لوجود لوحة الأرقام وعواكس المصابيح الخلفية.

تزداد مسافة الفرملة على أسطح الطرق الزلقة، مما قد يقلل من قدرة وظيفه City Safety™ على تجنب وقوع تصادم. في مثل هذه المواقف سيوقف نظام ABS^{١٧} ونظام ESC^{١٨} أفضل قوة فرملة ممكنة مع الحفاظ على الثبات.

يتم إلغاء تنشيط وظيفة City Safety™ مؤقتاً عند رجوع سيارتك إلى الخلف.

^{١٧} (Anti-lock Braking System) - نظام الفرامل مانعة الانغلاق.

^{١٨} (Electronic Stability Control) - نظام الاستقرار.

بيانات الإشعاع لمستشعر الليزر

يحدد الجدول التالي البيانات الفيزيائية لمستشعر الليزر.

طاقة النبض القصوى	٢,٦٤ µJ
أقصى خرج متوسط	٤٥ ميغاوات (mW)
مدة النبض	٣٣ نانوثانية (ns)
الانحراف (أفقي × عمودي)	٢٨ درجة × ١٢ درجة

City Safety™ - مستشعر الليزر

تحتوي وظيفة City Safety™ على مستشعر ينقل ضوء الليزر. اتصل بورشة فولفو معتمدة في حالة حدوث عطل بمستشعر الليزر يحتاج إلى الصيانة - يوصى بالجوء إلى ورشة فولفو معتمدة. من الضروري أن يتم اتباع التعليمات المذكورة عند التعامل مع مستشعر الليزر.

الملصقان التاليان يختصان بمستشعر الليزر:

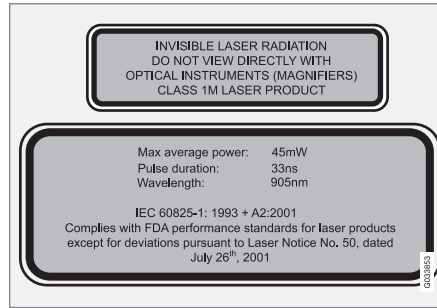

يصف الملصق العلوي الموجود في الشكل تصنيف أشعة الليزر:

- إشعاع الليزر - لا تنتظر إلى أشعة الليزر باستخدام الأجهزة البصرية - منتج ليزر من الفئة 1M.

يصف الملصق السفلي الموجود في الشكل البيانات الفيزيائية لأشعة الليزر:

- IEC 60825-1:1993 + A2:2001. يتوافق مع معايير FDA (إدارة الأغذية والأدوية الأمريكية) لتصميم منتج ليزر باستثناء الاختلافات طبقاً لما ورد في Laser Notice No. 50 من ٢٦ يوليو ٢٠٠١.

مهم

عند وجود شروخ أو خدوش أو أثار ارتطام الحجارة في الزجاج الأمامي أمام "نوافذ" مستشعر الليزر وهي تغطي سطحاً مقداره ٣,٠ x ٠,٥ ملم تقريباً (أو أكبر)، فعندئذ يجب الاتصال بورشة لاستبدال الزجاج الأمامي - يُنصح بالتوجه إلى إحدى ورش فولفو المعتمدة للتعرف على رسم توضيحي لموضع المستشعر، راجع City Safety™ - الوظيفة (ص. ٢١٣).

وقد يؤدي عدم اتخاذ إجراء إلى خفض أداء وظيفة City Safety™.

لتجنب خطر التشغيل الفاشل أو الناقص أو المنخفض لـ City Safety™، ينبغي أيضاً تطبيق مايلي:

- توصي فولفو بعدم إصلاح الشقوق أو الخدوش أو أثار ارتطام الحجارة في المنطقة الكائنة أمام مستشعر الليزر - وبدلاً من ذلك، ينبغي تبديل الزجاج الأمامي بالكامل.
- قبل استبدال الزجاج الأمامي، اتصل بورشة فولفو معتمدة للتحقق من طلب الزجاج الأمامي الصحيح وتركيبه.
- يجب تركيب نفس نوع الزجاج الأمامي أو زجاج أمامي تعتمد فولفو أثناء الاستبدال.

معلومات ذات صلة

- City Safety™ (ص. ٢١٣)
- City Safety™ - الوظيفة (ص. ٢١٣)
- City Safety™ - التشغيل (ص. ٢١٤)

معلومات ذات صلة
• City Safety™ (ص. ٢١٣)

تحذير ⚠

في حالة عدم اتباع أي من هذه التعليمات، فهناك خطر تعرض العينين للإصابة!

- تجنب النظر إلى مستشعر الليزر (الذي يطلق شعاع ليزر غير مرئي متفرق) من على بعد ١٠٠ ملم أو أقرب باستخدام عدسات مكبرة مثل النظارات المكبرة أو المجهر أو الأدوات البصرية المشابهة.
- يجب أن تقوم ورشة مؤهلة فقط بأعمال اختبار قطع غيار مستشعر الليزر وإصلاحه وفكه وضبطه واستبداله أو أيًا مما سبق – نحن نوصي بورشة فولفو معتمدة.
- لتجنب التعرض للإشعاع الضار، لا تقم بأي عمليات ضبط أو صيانة بخلاف المحددة هنا.
- يجب أن يتبع المصلح معلومات الورشة الموضحة بصورة خاصة لمستشعر الليزر.
- تجنب فك مستشعر الليزر (بما في ذلك فك العدسات). مستشعر الليزر الذي تمت إزالته يتماشى مع مواصفات الفئة 3 ب مثل المقياس IEC 60825-1. أجهزة الليزر من تصنيف الفئة 3 ب تعتبر ضارة للرؤية وبالتالي فهي قد تتسبب في إصابات.
- يجب فصل موصل مستشعر الليزر قبل إزالته من الزجاج الأمامي.
- يجب تركيب مستشعر الليزر على الزجاج الأمامي قبل توصيل موصل المستشعر.
- يعمل مستشعر الليزر على إرسال ضوء الليزر عندما يكون مفتاح التحكم عن بعد في وضع المفتاح II (ص. ٨١)، حتى في حال إيقاف تشغيل المحرك.

City Safety™ - الرموز والرسائل

فيما يتعلق بالفرملة الأوتوماتيكية عن طريق نظام City Safety™ (ص. ٢١٣)، فقد يضيء رمز (ص. ٢١٨) واحد أو

أكثر في لوحة العدادات المندمجة وقد تظهر رسالة نصية على الشاشة الخاصة بها. يمكن قراءة الرسالة النصية عن طريق الضغط لفترة وجيزة على زر **OK** الموجود على ذراع مؤشرات الاتجاه.

الرمز A	رسالة / إشعار	المعنى/الإجراء
	Auto braking by City Safety	تتم الفرملة عن طريق وظيفة City Safety™ أو قد تقوم بالفرملة أوتوماتيكياً.
	Windscreen sensors blocked See manual	مستشعر الليزر متوقف عن العمل مؤقتاً لوجود شيء تسبب في إعاقته. <ul style="list-style-type: none"> • قم بإزالة الشيء المسبب لإعاقة المستشعر و/أو قم بتنظيف الزجاج الأمامي في مقدمة المستشعر. يمكنك القراءة عن محدوديات مستشعر الليزر (ص. ٢١٥).
	City Safety Service required	وظيفة City Safety™ لا تعمل. <ul style="list-style-type: none"> • توجه لزيارة ورشة خدمة إذا استمرت الرسالة - ويُنصح بالتوجه إلى إحدى ورش فولفو المعتمدة.

A الرموز بغرض التوضيح.

معلومات ذات صلة

- City Safety™ (ص. ٢١٣)
- City Safety™ - الوظيفة (ص. ٢١٣)

نظام التحذير من الاصطدام* - الوظيفة

المستوى ١

يتم تحذير السائق^١ فقط من العقبات التي قد يقابلها عن طريق الإشارات المرئية والصوتية - لا توجد تدخلات أوتوماتيكية من قبل الفرامل، ولذا، يجب على السائق الضغط على الفرامل بنفسه.

المستوى ٢

يتم تحذير السائق من العقبات التي قد يقابلها من خلال إشارات مرئية وصوتية - تتم فرملة السيارة أوتوماتيكيًا إذا لم يتصرف السائق بنفسه خلال فترة زمنية معقولة.



مهم

يجب عدم إجراء عمليات صيانة المكونات الداخلية في "التحذير من التصادم مع الفرملة التلقائية و"اكتشاف المشاة وراكبي الدراجات" إلا في ورشة - ويوصى بورشة فوفو معتمدة.

معلومات ذات صلة

- نظام التحذير من الاصطدام* - الوظيفة (ص. ٢١٩)
- نظام التحذير من الاصطدام* - اكتشاف المارة (ص. ٢٢٢)
- نظام التحذير من الاصطدام* - اكتشاف راكبي الدراجات (ص. ٢٢١)
- نظام التحذير من الاصطدام* - التشغيل (ص. ٢٢٢)
- نظام التحذير من الاصطدام* - المحدوديات (ص. ٢٢٤)
- نظام التحذير من الاصطدام* - محدوديات مستشعر الكاميرا (ص. ٢٢٥)
- نظام التحذير من الاصطدام* - الرموز والرسائل (ص. ٢٢٧)

نظام التحذير من الاصطدام*

تم تصميم "نظام التحذير من الاصطدام المزود بفرامل أوتوماتيكية ونظام الكشف عن راكبي الدراجات والمشاة" لمساعدة السائق عند وجود خطر الاصطدام بأحد المشاة، أو براكب دراجة أو سيارة متوقفة في الأمام أو متحركة في الاتجاه نفسه.

يتم تنشيط "نظام التحذير من الاصطدام المزود بفرامل أوتوماتيكية ونظام الكشف عن راكبي الدراجات والمشاة" في الحالات التي يجب فيها على السائق بدء عملية الفرملة في وقت مبكر، وهذا هو السبب وراء عدم قدرة الوظيفة على مساعدة السائق في كل حالة.

تم تصميم "نظام التحذير من الاصطدام المزود بفرامل أوتوماتيكية ونظام الكشف عن راكبي الدراجات والمشاة" ليتم تشغيله في آخر وقت ممكن تجنبًا للمداخلات غير الضرورية.

"نظام التحذير من الاصطدام المزود بفرامل أوتوماتيكية ونظام الكشف عن راكبي الدراجات والمشاة" يستطيع تجنب وقوع التصادمات أو تقليل السرعة التي ينتج عنها تصادم.

يجب عدم استخدام "نظام التحذير من الاصطدام المزود بفرامل أوتوماتيكية ونظام الكشف عن راكبي الدراجات والمشاة" كعذر لتغيير السائق لطريقته في القيادة، إذا كان السائق يعتمد فقط على نظام التحذير من الاصطدام المزود بفرامل أوتوماتيكية ونظام الكشف عن راكبي الدراجات والمشاة للقيام بالفرملة، فسيقع الاصطدام عاجلاً أم آجلاً.

مستويان للنظام

على حسب طريقة تجهيز السيارة، قد تظهر وظيفة "نظام التحذير من الاصطدام المزود بفرامل أوتوماتيكية ونظام الكشف عن راكبي الدراجات والمشاة" في صورتين:

^{١٩} لا يوجد تحذير لراكبي الدراجات ذي "المستوى ١".

تحذير ⚠️

لا يعمل نظام التحذير من الاصطدام في جميع حالات القيادة أو حالات المرور أو ظروف الطقس أو الطريق. لا يتفاعل نظام التحذير من الاصطدام مع السيارات أو راكبي الدراجات التي تسير في اتجاه آخر غير اتجاه السيارة أو مع الحيوانات.

ويعمل نظام التحذير فقط في الحالات التي تنطوي على خطر اصطدام شديد. يقوم قسم "الوظيفة" هذا وقسم "القيود" بإيضاح القيود التي على السائق الانتباه لها قبل استخدام نظام التحذير من الاصطدام مع الكبح الأوتوماتيكي.

يتم إيقاف عمل التحذيرات وتدخلات الفرملة بالنسبة للمشاة وراكبي الدراجات الهوائية عند سرعات السيارة التي تتجاوز ٨٠ كم/سا (٥٠ ميل في الساعة).

لا تعمل الإنذارات وتدخلات الكبح مع المشاة وراكبي الدراجات في الظلام والأنفاق - وإن كانت أعمدة إنارة الشوارع مضاءة.

وظيفة الفرامل الأوتوماتيكية يمكنها منع اصطدام أو تقليل سرعة الاصطدام. لضمان أداء الفرامل الكامل، ينبغي على السائق دائماً ضغط دواسة الفرامل - حتى إذا كانت السيارة تقوم بالفرملة الأوتوماتيكية.

لا تنتظر أبداً حتى صدور إنذار اصطدام. يتحمل السائق دائماً المسؤولية عن الاحتفاظ بالمسافة الصحيحة والسرعة الصحيحة - حتى في حالة استخدام نظام التحذير من الاصطدام مع الفرامل الأوتوماتيكية.

معلومات ذات صلة

- نظام التحذير من الاصطدام* (ص. ٢١٩)

بإمكان نظام التحذير من الاصطدام اكتشاف المشاة وراكبي الدراجات أو السيارات المتوقفة أو التي تتحرك في الاتجاه نفسه التي تسير فيه سيارتك وتتواجد أمامك.

في حالة وجود خطر بالتصادم بالمشاة أو براكبي الدراجات أو المركبات، يتم جذب انتباه السائق من خلال إشارة تحذيرية وامضة حمراء (I) وإشارة صوتية.

٢ - دعم الفرامل

إذا ازداد خطر التصادم بعد التحذير من التصادم، فعندئذ يتم تنشيط دعم الفرامل.

وهذا يعني أنه يتم تجهيز نظام الفرامل للفرملة السريعة عن طريق الضغط على الفرامل برفق، الأمر الذي قد تشعر به وكأنه هزة خفيفة.

إذا تم الضغط على دواسة الفرامل سريعاً وعلى نحو كاف، فعندئذ يتم استخدام وظيفة الفرامل الكاملة.

كما يعمل دعم الفرامل أيضاً على تعزيز فرملة السائق إذا وجد النظام أن الفرملة غير كافية لتجنب الاصطدام.

٣ - الفرامل الأوتوماتيكية

يتم تنشيط وظيفة الفرامل الأوتوماتيكية في النهاية.

إذا لم يكن السائق قد بدأ في هذا الموقف في اتخاذ إجراء لتفادي ذلك وكان خطر وقوع التصادم وشيكاً، يتم تشغيل وظيفة الفرملة الأوتوماتيكية - يحدث ذلك بغض النظر عن استخدام أو عدم استخدام السائق للفرامل. بعد ذلك تحدث الفرملة باستخدام قوة فرملة كاملة لتقليل سرعة التصادم أو قوة فرملة محدودة إذا كانت كافية لتجنب التصادم. بخصوص راكبي الدراجات، قد يصدر التحذير وتداخل الفرملة الكاملة متأخراً أو في وقت متزامن.

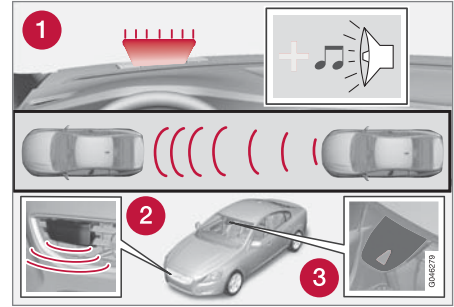

نظرة عامة على الوظائف*.

- ١ إشارة التحذير السمعية المرئية في حالة وجود خطر التعرض للاصطدام.
- ٢ مستشعر الرادار^{٢١}
- ٣ مستشعر الكاميرا

يقوم نظام تحذير الاصطدام بواسطة الفرامل الأوتوماتيكية بتنفيذ ثلاث خطوات بالترتيب التالي:

١. التحذير من الاصطدام

٢. دعم الفرامل^{٢١}

٣. الفرامل الأوتوماتيكية^{٢١}

إن نظام التحذير من الاصطدام ووظيفة

City Safety™ يكملان بعضهما البعض. (ص. ٢١٣)

١ - التحذير من الاصطدام

يتم تحذير السائق أولاً من احتمال وقوع تصادم وشيك.

٢٠ ملاحظة: الصورة تخطيطية - قد تختلف التفاصيل حسب طراز السيارة.

٢١ مع مستوى النظام ٢ فقط.

تحذير ⚠️

نظام تحذير الاصطدام بواسطة الفرامل الأوتوماتيكية واكتشاف راكبي الدراجات هو عبارة عن وسيلة للمساعدة. يتعذر على الوظيفة اكتشاف:

- جميع راكبي الدراجات في جميع المواقف، كما يتعذر عليها اكتشاف راكبي الدراجات المحجوبين بصورة جزئية على سبيل المثال.
 - راكبي الدراجات الذين يرتدون ملابس تُخفي ملامح الجسد أو الذين يقتربون من الجانب.
 - الدراجات غير المزودة بعكسات ضوء حمراء لمواجهة الخلف.
 - الدراجات المحملة بحمولات كبيرة الحجم.
- يتحمل السائق دائماً المسؤولية عن قيادة السيارة بالشكل الصحيح وبمسافة آمنة تتناسب مع سرعة السيارة.

معلومات ذات صلة

- نظام التحذير من الاصطدام* (ص. ٢١٩)

والأداء المثالي للنظام يتطلب أن تستقبل وظيفة النظام التي تكتشف راكب الدراجة معلومات واضحة بقدر الإمكان عن محيطات الجسم والدراجة - فذلك يضمن فرصة التعرف على الدراجة والرأس والذراعين والكتفين والساقين والجزء العلوي والسفلي من الجسم بنمط حركة بشري طبيعي.

إذا كانت هناك أجزاء كبيرة من جسد راكب الدراجة أو الدراجة نفسها غير مرئية للكاميرا، فيتعذر عندئذٍ على النظام اكتشاف المشاة.

- لتتمكن الوظيفة من اكتشاف راكب الدراجة، يلزم أن يكون الشخص بالغاً ويركب دراجة كبار.
- تستطيع الوظيفة اكتشاف راكبي الدراجات القادمين من الخلف بصورة مباشرة والذين يتحركون في الاتجاه نفسه الذي تسير فيه السيارة فقط، وليس عندما يأتيون من زاوية جانبية من الخلف ولا من جانب السيارة.
- يلزم أن تكون الدراجة مزودة^{٢٢} بعكس أحمر متجه للخلف شديد الوضوح ومطابق للمواصفات، ويكون على مسافة لا تقل عن ٧٠ سم من مستوى الطريق.
- راكبو الدراجات المسافرون جهة اليسار أو في الطرف الأيمن من الحارات الجانبية الموسعة للسيارة قد يتم اكتشافهم متأخرًا أو لا يتم التعرف عليهم أصلاً.
- ومثلها مثل العين البشرية، تكون قدرة مستشعر الكاميرا على مشاهدة المشاة في ظلمة الليل وعند شروق الشمس محدودة.
- ويتم إلغاء تنشيط قدرة الوظيفة على اكتشاف المشاة عند القيادة في الظلام وداخل الأنفاق - حتى في حالة إضاءة أعمدة الإنارة بالشوارع.
- للاكتشاف الأمثل لراكبي الدراجات، يلزم تنشيط الوظيفة City Safety™، راجع City Safety™ (ص. ٢١٣).

نظام التحذير من الاصطدام* - اكتشاف راكبي الدراجات

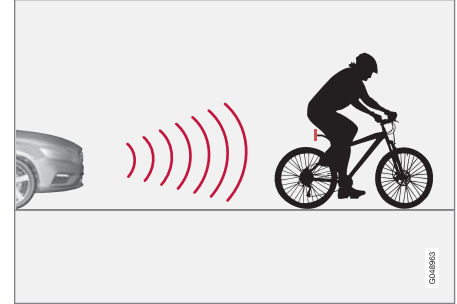

تستطيع الوظيفة "اكتشاف" راكبي الدراجات القادمين من الخلف، والمسافرين في الاتجاه نفسه التي تتحرك فيه السيارة.



أفضل مثال عن طريقة تعرف النظام على راكب دراجة - تفاصيل جسد محددة وأبعاد محددة للدراجة، مباشرة من الخلف ومن خط مركز السيارة.

^{٢٢} ويلزم أن يكون العاكس مطابقاً كذلك للشروط والتوصيات الخاصة بهيئة المرور في المنطقة التي تتواجد فيها الدراجة.

نظام التحذير من الاصطدام* - اكتشاف المارة

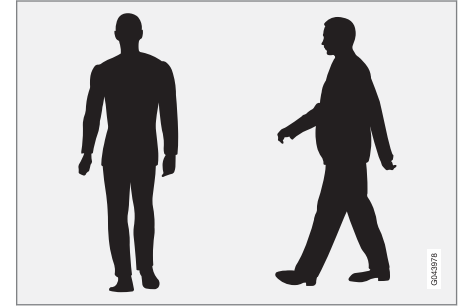

أمثلة متتالية لما يعتبره النظام مشاة لهم محيط جسم واضح.

والأداء المثالي للنظام يتطلب أن تستقبل وظيفة النظام التي تكتشف المشاة معلومات واضحة بقدر الإمكان عن محيطات الجسم - فذلك يضمن فرصة التعرف على الرأس والذراعين والكتفين والساقين والجزء العلوي والسفلي من الجسم بنمط حركة بشري طبيعي.

إذا كانت هناك أجزاء كبيرة من الجسد غير مرئية للكاميرا، فيتعذر عندئذٍ على النظام اكتشاف المشاة.

- وحتى يمكن كشف أحد المشاة يتعين أن يظهر هذا الشخص بكامل جسمه وألا يقل طوله عن ٨٠ سم.
- ومثلها مثل العين البشرية، تكون قدرة مستشعر الكاميرا على مشاهدة المشاة في ظلمة الليل وعند شروق الشمس محدودة.
- ويتم إلغاء تنشيط قدرة مستشعر الكاميرا على اكتشاف المشاة عند القيادة في الظلام وداخل الأنفاق - حتى في حالة إضاءة أعمدة الإنارة بالشوارع.

نظام التحذير من الاصطدام* - التشغيل

يتم ضبط إعدادات نظام التحذير من الاصطدام من خلال MY CAR عبر شاشة عرض الكونسول المركزي ونظام القوائم، راجع MY CAR (ص. ١١٢).

تحذير

"التحذير من التصادم مع الفرملة التلقائية" و"اكتشاف المشاة وراكبي الدراجات" عبارة عن وسيلة للمساعدة. يتعذر على هذه الوظيفة اكتشاف جميع أنواع المشاة في جميع المواقف، كما أنها لا تكتشف على سبيل المثال:

- المشاة المحجوبين جزئياً، أو الذين يرتدون ملابس تخفي تفاصيل جسدكم أو المشاة الذين لا يتجاوز طولهم ٨٠ سم.
 - المشاة الذين يحملون مواد أكبر من أجسامهم.
- السائق مسؤول دائماً عن قيادة السيارة بشكل صحيح وبمسافة آمنة تتناسب مع سرعة السيارة.

معلومات ذات صلة

- نظام التحذير من الاصطدام* (ص. ٢١٩)

تحدد مسافة التحذير حساسية النظام. توفر مسافة التحذير **Long** تحذيراً مبكراً. فم أولاً بإجراء اختبار باستخدام الإعداد **Long** وفي حالة إحداث هذا الإعداد للعديد من التحذيرات، والتي يمكن إدراكها عند حدوثها في مواقف معينة، فعندئذٍ انتقل إلى مسافة التحذير **Normal**.

لا تستخدم مسافة التحذير **Short** إلا في حالات استثنائية، على سبيل المثال القيادة الديناميكية.

ملاحظة

أثناء استخدام نظام تثبيت السرعة التكيفي، سيقوم نظام التحكم في ثبات السرعة باستخدام مصباح التحذير والصوت التحذيري حتى إذا كان نظام التحذير يحدث تصادم قيد إيقاف التشغيل.

يحذر نظام التحذير بحدوث تصادم السائق في حالة وجود خطر وقوع اصطدام ولكن لا تتمكن هذه الوظيفة من تقليل زمن رد فعل السائق.

لضمان فعالية نظام التحذير من الاصطدام، احرص دائماً على القيادة مع ضبط إنذار المسافة (ص. ١٩٢) على فاصل زمني ٤-٥.

ملاحظة

حتى وإن تم ضبط مسافة التحذير على **Long**، قد يتم إدراك التحذيرات في وقت متأخر في بعض الحالات، على سبيل المثال عند وجود تفاوتات كبيرة في السرعة أو إذا قامت المركبات التي تسير في المقدمة بالفرملة بشدة.

الإشارات الضوئية والصوتية

عند تنشيط ضوء نظام التحذير من الاصطدام والتحذير الصوتي، يتم اختبار مصباح التحذير (رقم [1] في الرسم التوضيحي السابق) في كل مرة يتم فيها تشغيل المحرك عن طريق إضاءة النقاط الضوئية المنفصلة في مصباح التحذير لفترة وجيزة.

بعد بدء تشغيل المحرك، يمكن إيقاف تشغيل كل من الإشارة الضوئية والصوتية:

- ابحث عن **Collision warning** في **Driver support system** ضمن نظام القائمة **MY CAR** (ص. ١١٢) ثم حدد إلغاء تحديد الوظيفة.

الإشارة الصوتية

بعد بدء تشغيل المحرك يمكن تنشيط/إلغاء تنشيط صوت التحذير بصورة مستقلة:

- ابحث عن **Warning sound** في **Collision warning** من نظام القائمة **MY CAR** (ص. ١١٢) - ثم حدد **On** (تشغيل) أو **Off** (إيقاف التشغيل).

بعد ذلك، يتم الإشارة إلى نظام التحذير من الاصطدام من خلال إشارة ضوئية فقط.

ضبط مسافة التحذير

تنظم مسافة التحذير المسافة التي يتم تشغيل التحذيرات المرئية والمسموعة فيها.

- ابحث عن **Warning distance** في **Collision warning** من نظام القائمة **MY CAR** (ص. ١١٢) - ثم حدد **Long** أو **Normal** أو **Short**.

تشغيل الإشارات التحذيرية وإيقاف تشغيلها

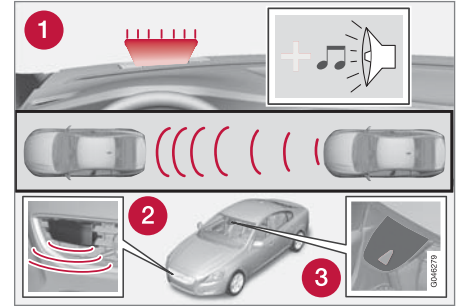

١. تحذير صوتي وإشارة بصيرية في حالة خطر وقوع تصادم^{٢٣}.

يمكنك تحديد ما إذا كان يتعين تشغيل إشارات التحذير الصوتية والمرئية لنظام التحذير من التصادم أم إيقاف تشغيلها.

عند بدء تشغيل المحرك، يتم أوتوماتيكياً الحصول على الإعداد المُحدد عند إيقاف تشغيل المحرك.

ملاحظة

يتم دائماً تنشيط وظيفتي "دعم الفرامل" و"الفرملة التلقائية" - ولا يمكن إلغاء تنشيط هاتين الوظيفتين.

يتم ضبط إعدادات نظام التحذير من الاصطدام من خلال شاشة عرض الكونسول المركزي ونظام القوائم **MY CAR**، راجع (ص. ١١٢).

^{٢٣} الرسم التوضيحي عبارة عن شكل تخطيطي، وقد تختلف التفاصيل الواردة فيه عن التفاصيل الحقيقية على حسب طراز السيارة.

تحذير

لا يوجد نظام أوتوماتيكي بإمكانه ضمان العمل بشكل صحيح في جميع الحالات بنسبة ١٠٠%. ولذلك، فتجنب دائماً اختبار "التحذير من الاصطدام مع الفرملة التلقائية" من خلال القيادة باتجاه الأشخاص أو المركبات - قد يتسبب هذا في تلف بالغ وإصابة ومخاطر على الحياة.

فحص الإعدادات

يمكن التحكم في الإعدادات المطلوبة من شاشة الكونسول المركزي.

- ابحث في نظام القائمة My CAR (ص. ١١٢) عن Collision warning في Driver support system.

الصيانة

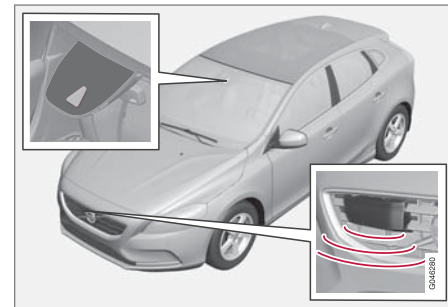

حساس الكاميرا والرادار^{٢٤}.

حتى تعمل المستشعرات بشكل صحيح، يجب الحفاظ عليها خالية من الأوساخ والجليد والتلج، ويجب تنظيفها بانتظام باستخدام الماء وشامبو السيارات.

ملاحظة

ستؤدي الأتربة والتلج والجليد الذي يغطي المستشعرات على تقليل فعاليتها وقد تحول دون إجراء القياس.

معلومات ذات صلة

- نظام التحذير من الاصطدام* (ص. ٢١٩)

نظام التحذير من الاصطدام* - المحدوديات

الوظيفة بها بعض المحدوديات - على سبيل المثال، لن تكون مفعلة حتى ٤ كم/سا تقريباً (٣ ميل في الساعة).

توجد صعوبة في ملاحظة إشارة التحذير من الاصطدام المرئية في حالة ضوء الشمس القوي أو الانعكاسات أو عند ارتداء النظارات الشمسية أو في حالة لم ينظر السائق أمامه مباشرةً. ولذلك، ينبغي أن يكون الصوت التحذيري فعالة دائماً.

وعلى أسطح الطرق الزلقة تزيد مسافة الفرملة، مما قد يقلل من القدرة على تجنب وقوع تصادم. في مثل هذه المواقف سيوفر نظام ABS ونظام ESC (ص. ١٨٠) أفضل قوة فرملة ممكنة مع الحفاظ على الثبات.

ملاحظة

إشارة التحذير المرئية يمكن أن تتوقف عن العمل بصورة مؤقتة في حال ارتفاع درجة الحرارة في مقصورة الركاب بسبب شدة أشعة الشمس مثلاً. عندما يحدث ذلك يتم تفعيل صوت الإنذار حتى وإن لم يتم تفعيله في نظام القوائم.

- قد لا تظهر التحذيرات إذا كانت المسافة إلى السيارة الأمامية أقل أو إذا كانت حركات المقود والدواسة أكبر، على سبيل المثال عند القيادة بأسلوب فعال جداً.

نظام التحذير من الاصطدام* - محدوديات مستشعر الكاميرا

تستخدم الوظيفة مستشعر كاميرا السيارة، والذي يوجد به بعض المحدوديات.

كما تستخدم الوظائف التالية - وكذلك نظام التحذير من الاصطدام المزود بفرامل أوتوماتيكية - حساس الكاميرا في السيارة:

- الضوء العالي النشط (ص. ٩٢)
- معلومات لافتة الطريق (ص. ٢٣٤)
- DAC - Driver Alert Control (ص. ٢٣٨)
- مساعد حارة السير (ص. ٢٤١).

ملاحظة

حافظ على سطح الزجاج الأمامي الموجود أمام مستشعر الكاميرا خالياً من الثلج والجليد والضباب والأثرية.

لا تقم بلصق أو تثبيت أي شيء على الزجاج الأمامي أمام مستشعر الكاميرات لأن هذا قد يقلل من فعاليته أو يتسبب في توقف واحد أو أكثر من الأنظمة المعتمدة على الكاميرا عن العمل.

لمستشعرات الكاميرا محدوديات مثل العين البشرية، أي أنها "ترى" بصورة أسوأ في الظلام أو عند هطول الجليد الكثيف أو الأمطار الغزيرة وفي الضباب الكثيف على سبيل المثال. وفي مثل هذه الظروف، يمكن أن تنخفض وظائف الأنظمة المعتمدة على الكاميرا إلى حد بعيد أو تتوقف عن العمل بصورة مؤقتة.

قد يؤدي كذلك الضوء القوي من السيارات القادمة والانعكاسات في الطرق أو الثلج أو الجليد على سطح الطريق أو أسطح الطرق

كم/سا (٣ ميل في الساعة)، وهذا ما يجعل النظام لا يتدخل في المواقف التي تقترب فيها السيارة من سيارة أمامها ببطء، عند الوقوف مثلاً.

في الحالات التي يكون فيها سائق نشطاً وحذراً عند القيادة، يمكن تأخير التحذير من الاصطدام قليلاً من أجل الحد من عدد التحذيرات غير الضرورية إلى أدنى درجة.

عند تقويم الفرامل الأوتوماتيكية بالحيولة دون الاصطدام بجسم ثابت، تظل السيارة ثابتة لمدة لا تزيد عن ١,٥ ثانية. إذا توقف السيارة لوجود مركبة متحركة تسير أمام السيارة، فسيتم خفض السرعة لنفس السرعة التي تسير بها المركبة التي تسير أمام السيارة.

في السيارات المزودة بصندوق تروس يدوي، يتوقف المحرك عندما تقوم الفرامل الأوتوماتيكية بإيقاف السيارة، ما لم يرق السائق بالضغط على دواسة القابض مسبقاً.

معلومات ذات صلة

- نظام التحذير من الاصطدام* (ص. ٢١٩)

تحذير

قد يتأخر عمل التحذيرات وتدخلات الكبح أو قد لا تعمل على الإطلاق إذا كانت حالة المرور أو المؤثرات الخارجية لا تسمح بقيام الرادار أو مستشعر الكاميرا باكتشاف المشاة أو المركبات أو راكبي الدراجات الهوائية في الأمام بشكل صحيح.

يتوفر نطاق محدود في نظام المستشعر بخصوص المشاة وراكبي الدراجات^{٢٥} - يستطيع النظام إصدار تحذيرات مؤثرة وتدخلات فرملة ناجحة للمشاة وراكبي الدراجات في سرعات تصل إلى ٥٠ كم/سا (٣٠ ميل في الساعة). بالنسبة للسيارات المتوقفة أو التي تتحرك ببطء تكون التحذيرات وتدخلات الفرملة فعالة في سرعات تصل إلى ٧٠ كم/سا (٤٣ ميل في الساعة).

ويمكن فصل الإنذارات في حالة السيارات المتوقفة أو بطيئة الحركة بسبب الظلام أو ضعف الرؤية.

يتم إيقاف عمل التحذيرات وتدخلات الفرملة بالنسبة للمشاة وراكبي الدراجات الهوائية عند سرعات السيارة التي تتجاوز ٨٠ كم/سا (٥٠ ميل في الساعة).

يستخدم نظام التحذير من الاصطدام مستشعرات الرادار نفسها التي يستخدمها نظام مثبت السرعة التكيفي (ص. ١٩٥).

إذا تم ملاحظة تكرار أو توزيع التحذيرات كثيراً، فيمكن عندئذٍ يمكن خفض مسافة التحذير. يؤدي ذلك إلى أن يطلق النظام تحذيراً في مرحلة لاحقة تؤدي إلى تقليل إجمالي عدد التحذيرات؛ راجع القسم نظام التحذير من الاصطدام - التشغيل (ص. ٢٢٢).

يتم تعطيل نظام التحذير من الاصطدام المزود بفرامل أوتوماتيكية مؤقتاً عند تعشيق ترس الرجوع للخلف.

لا يتم تنشيط نظام التحذير من الاصطدام بواسطة الفرامل الأوتوماتيكية عند السير على سرعات منخفضة - تقل عن ٤

^{٢٥} بالنسبة لراكبي الدراجات الهوائية، قد يتأخر كثيراً عمل التحذير وتدخل الكبح الكامل أو يحدثان في نفس الوقت.

السبب	الإجراء
سطح الزجاج الأمامي الموجود أمام الكاميرا متسخ أو مغطى بالثلج أو الجليد.	قم بتنظيف سطح الزجاج الأمامي الموجود أمام الكاميرا من الأوساخ والثلج والجليد.
ويعني وجود ضباب كثيف أو هطول أمطار غزيرة أو جليد عدم قدرة الكاميرا على العمل على نحو جيد.	لا يتم اتخاذ أي إجراء. لا تعمل الكاميرا في بعض الأوقات أثناء هطول الأمطار الغزيرة أو تساقط الجليد.
تم تنظيف سطح الزجاج الأمامي الموجود أمام الكاميرا ولكن استمرت الرسالة في الظهور.	انتظر. يمكن أن تستغرق العملية عدة دقائق للكاميرا لقياس مدى الرؤية.
ظهرت الأوساخ بين الجزء الداخلي من الزجاج الأمامي والكاميرا.	توجه إلى إحدى الورش لتنظيف الزجاج الأمامي داخل غطاء الكاميرا - يُنصح بالتوجه إلى إحدى ورش فولفو المعتمدة.

معلومات ذات صلة

- نظام التحذير من الاصطدام* (ص. ٢١٩)

▶▶ المتسخة أو علامات الطرق غير الواضحة إلى التقليل بشكل كبير من وظيفة مستشعر الكاميرا، وذلك عند استخدامها لمسح الطريق واستكشاف المشاة والمركبات الأخرى.

يكون مجال رؤية مستشعر الكاميرا محدودًا، ولهذا السبب لا يمكن في بعض الحالات الكشف عن المشاة وراكبي الدراجات والسيارات، أو يتم الكشف عنهم في وقت لاحق عن الوقت الذي كان متوقعًا.

أثناء درجة الحرارة المرتفعة للغاية، يتم إيقاف تشغيل الكاميرا مؤقتاً لمدة ١٥ دقيقة تقريباً بعد تشغيل المحرك لحماية وظيفة الكاميرا.

اكتشاف الأعطال وتصليحها

إذا ظهرت الرسالة

على **Windscreen sensors blocked See manual**

الشاشة، فهذا يشير إلى أن مستشعر الكاميرا قد تم حجبها ولا يستطيع اكتشاف المشاة أو المركبات أو الدراجات أو علامات الطريق الموجودة أمام السيارة.

في الوقت نفسه، هذا يعني أنه بالإضافة إلى التحذير من التصادم مع الفرمة التلقائية - لن تعمل الوظائف التالية بكامل طاقتها:

- الضوء العالي النشط

- Driver Alert Control

- مساعد حارة السير

- معلومات لافتة الطريق

يوضح الجدول التالي الأسباب المحتملة لظهور أية رسالة مع الإجراء الملائم.

نظام التحذير من الاصطدام* - الرموز والرسائل

الرمز ^A	رسالة / إشعار	المواصفات
	Collision warning system OFF	إيقاف تشغيل نظام التحذير من الاصطدام. تعرض عند بدء تشغيل المحرك. ويتم مسح الرسالة بعد ٥ ثوان تقريباً أو بعد الضغط مرة واحدة على الزر OK .
	Collision warning system Unavailable	يتعذر تنشيط نظام التحذير من الاصطدام. يتم عرض هذه الرسالة عند محاولة السائق تنشيط هذه الوظيفة. ويتم مسح الرسالة بعد ٥ ثوان تقريباً أو بعد الضغط مرة واحدة على الزر OK .
	Auto Braking was activated	تم تنشيط الفرامل الأوتوماتيكية. تختفي الرسالة بعد الضغط مرة واحدة على الزر OK .
	Windscreen sensors blocked See manual	مستشعر الكاميرا (ص. ٢٢٥) لا يعمل مؤقتاً. يعرض عند وجود ثلج أو جليد أو أوساخ على الزجاج الأمامي، مثلاً. ● قم بتنظيف سطح الزجاج الأمامي الموجود أمام مستشعر الكاميرا.
	Radar blocked See manual	تم إيقاف نظام التحذير من الاصطدام بواسطة الفرامل الأوتوماتيكية مؤقتاً. تم حجب مستشعر الرادار(ص. ٢٠٨) ولا يمكنه اكتشاف المركبات الأخرى. على سبيل المثال في حالة هطول أمطار غزيرة أو تجمع الوحل أمام مستشعر الرادار.
	Collision warning Service required	يتم إيقاف تشغيل نظام التحذير من الاصطدام بواسطة الفرامل الأوتوماتيكية بصورة كاملة أو جزئية. ● توجه لزيارة ورشة خدمة إذا استمرت الرسالة - ويُصح بالتوجه إلى إحدى ورش فولفو المعتمدة.

^A الرموز يعرض التوضيح - وقد تختلف باختلاف السوق وطرز السيارة.

►► معلومات ذات صلة

- نظام التحذير من الاصطدام* (ص. ٢١٩)



حافظ على نظافة هذا المكان - كذلك في الجانب الأيسر.

- للتأكد من التشغيل الأمثل، يجب الحفاظ على نظافة المساحات الموجودة في مقدمة المستشعرات.

معلومات ذات صلة

- BLIS - التشغيل (ص. ٢٣٠)
- BLIS و CTA - الرموز والرسائل (ص. ٢٣٣)
- CTA* (ص. ٢٣١)

نظرة عامة

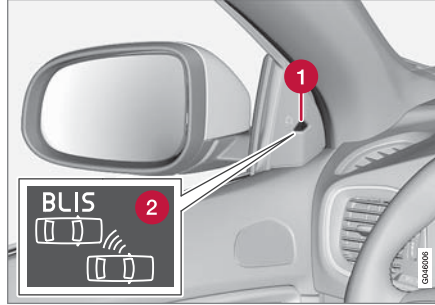

موضع مصباح BLIS^١.

1 مؤشر الاتجاه

2 رمز BLIS

ملاحظة ⓘ

يضيء المصباح على جانب السيارة حيث اكتشف النظام المركبة. في حالة اللحاق بالسيارة على كلا الجانبين في نفس الوقت، يضيء كلا المصباحين.

الصيانة

تقع مستشعرات وظيفة BLIS داخل الجناح/واقي الصدمات الخلفي على كل جانب من جوانب السيارة.

نظام معلومات البقعة المحجوبة (BLIS)

BLIS (Blind Spot Information System) هي وظيفة مخصصة لتوفير المساعدة للسائق عند القيادة في أماكن مرورية كثيفة على الطرق ذات الأكثر من حارة في اتجاه واحد.

BLIS عبارة عن نظام مساعد للسائق مخصص لعرض التحذيرات بخصوص:

- المركبات في النقطة العمياء للسيارة
- المركبات التي تقترب بسرعة في الحارتين اليمنى واليسرى الأقرب للسيارة.

تحذير ⚠

نظام BLIS هو نظام إضافي للمساعدة ولا يعمل في كل الأحوال.

لا يعتبر نظام BLIS بديلاً لأساليب القيادة الآمنة أو يعني عن استخدام مرايا الأبواب والرؤية الخلفية.

لا يمكن لنظام BLIS أن يعني عن مسؤولية وانتباه السائق - ومهمة تغيير الحارات المرورية بطريقة آمنة هي دائماً من مسؤوليات السائق.

BLIS - التشغيل

BLIS (Blind Spot Information System) هي وظيفة مخصصة لتوفير المساعدة للسائق عند القيادة في أماكن مرورية كثيفة على الطرق ذات الأكثر من حارة في اتجاه واحد.

تنشيط/إلغاء تنشيط وظيفة نظام معلومات النقطة العمياء (BLIS)

يتم تنشيط وظيفة BLIS عند بدء تشغيل المحرك. وهذا ما يؤكد مصابيح المؤشر في لوحات الأبواب التي تومض لمرة واحدة.



زر التشغيل/إيقاف التشغيل.

يمكن إلغاء تنشيط/تنشيط وظيفة BLIS بالضغط على الزر BLIS على الكونسول المركزي.

بعض مجموعات التجهيزات المحددة لا تترك مساحة شاغرة لزر في الكونسول المركزي - وفي مثل هذه الحالة يتم التعامل مع الوظيفة بواسطة نظام قوائم السيارة MY CAR[®]:

- حدد تشغيل أو إيقاف التشغيل على

Settings ← Car settings ← BLIS.

^{٢٧} للحصول على معلومات حول نظام القوائم MY CAR (ص. ١١٢).

عند تنشيط/إلغاء تنشيط وظيفة BLIS، ينطفئ/يضئ المصباح الموجود في الزر وتؤكد لوحة العدادات المندمجة التغيير برسالة نصية. تومض مصابيح مؤشر لوحة الباب مرة واحدة عند التنشيط.

لإخفاء الرسالة النصية:

- اضغط على الزر OK على ذراع المقود الأيسر. أو
- انتظر ٥ ثوان تقريباً - سيتم إخفاء الرسالة

عند تشغيل نظام BLIS

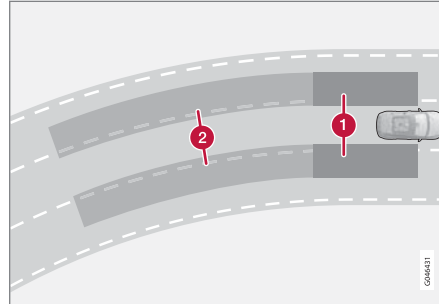

القاعدة في وظيفة BLIS: 1. المنطقة في النقطة العمياء. 2. المنطقة بالنسبة للمركبات التي تقترب بسرعة.

تنشط وظيفة BLIS في السرعات أكبر من ١٠ كم/سا (٦ ميل في الساعة).

تم تصميم النظام للاستجابة في الحالات التالية:

- تقوم المركبات الأخرى بتخطي المركبة
 - مركبة أخرى تقترب بسرعة من المركبة
- عندما تكتشف وظيفة BLIS مركبة في المنطقة 1 أو مركبة تقترب بسرعة في المنطقة 2، يضئ مصباح BLIS في لوحة الباب بتوهج ثابت. إذا قام السائق بتنشيط مؤشر الاتجاه الموجود على الجانب نفسه الذي صدر منه التحذير، سيتغير مصباح BLIS من التوهج الثابت إلى وميض يتميز بشدة إضاءة أعلى.

تحذير ⚠

لا يعمل نظام معلومات البقعة المحجوبة (BLIS) في المنحنيات شديدة الانعطاف.

لا يعمل نظام معلومات البقعة المحجوبة (BLIS) أثناء رجوع السيارة للخلف.

الحدود

- يمكن أن تحد الأتربة والتلوج والجليد التي تغطي المستشعرات من أداء الوظائف وتجعل توفير رسائل التحذير أمرًا مستحيلًا. يتعذر على وظيفة BLIS اكتشاف الأخطار عند تغطيتها.
- لا تقم بتثبيت أي أشياء أو أشرطة أو ملصقات في مساحة المستشعرات.
- يتم إيقاف تشغيل وظيفة BLIS عند توصيل مقطورة بالنظام الكهربائي للسيارة.

دعم السائق

ومع ذلك، فإن وظيفة BLIS تظل نشطة حتى بعد إيقاف تنشيط وظيفة CTA.

تحذير

نظام CTA هو نظام إضافي للمساعدة ولا يعمل في كل الأحوال.

لا يعتبر نظام CTA بديلاً لأساليب القيادة الآمنة أو يعني عن استخدام مرايا الأبواب والرؤية الخلفية.

لا يمكن لنظام CTA أن يعني عن مسؤولية وانتباه السائق - ومهمة الرجوع للخلف بطريقة آمنة هي دائماً من مسؤوليات السائق.

عند تشغيل وظيفة تحذير المرور العابر (CTA)

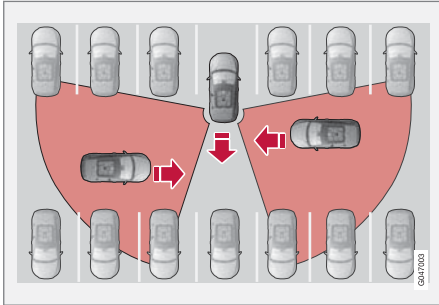

مبدأ نظام CTA.

تعمل وظيفة CTA كمتكامل لوظيفة BLIS من خلال قدرتها على رؤية المرور العابر من الجنب أثناء الرجوع للخلف، كما عند الرجوع للخلف للخروج من مساحة الركن.

*CTA

وظيفة BLIS CTA (Cross Traffic Alert) هي وسيلة مساعدة للسائق بغرض تنبيهه بشأن المرور المعترض عند رجوع السيارة للخلف. CTA عبارة عن وظيفة مكملة لوظيفة BLIS (ص. ٢٢٩).

تنشيط/إلغاء تنشيط تحذير المرور العابر (CTA)

يتم تنشيط وظيفة CTA عند بدء تشغيل المحرك. وهذا ما تؤكد مصابيح المؤشر في لوحات الأبواب التي تومض لمرة واحدة.



التشغيل/إيقاف التشغيل لمستشعرات مساعدة الوقوف وتحذير المرور العابر (CTA).

في السيارات التي يوجد بها مساعد الوقوف (ص. ٢٤٥)، يمكن إلغاء تنشيط/تنشيط وظيفة CTA بصورة منفصلة من خلال زر تشغيل/إيقاف مساعد الوقوف.

في السيارات غير المزودة بزر لمساعد الوقوف، يمكن تشغيل وظيفة CTA في نظام القائمة My CAR (ص. ١١٢) كما يلي:

- ابحث عن Cross Traffic Alert في BLIS ثم قم بإلغاء العلامة - يتم إلغاء تنشيط وظيفة CTA.

مهم

يلزم عدم إجراء أي إصلاح لمكونات وظيفة BLIS و CTA وكذلك عدم إجراء أي عمليات إعادة طلاء لواقي الصدمات إلا بواسطة ورشة معتمدة، وينصح بالرجوع لورشة فولفو المعتمدة.

معلومات ذات صلة

- نظام معلومات البقعة المحجوبة (BLIS) (ص. ٢٢٩)
- BLIS و CTA - الرموز والرسائل (ص. ٢٣٣)

▶▶ كان تصميم وظيفة CTA في الأساس بهدف اكتشاف المركبات. في الظروف المواتية، يمكنها كذلك اكتشاف الأشياء الأقل حجمًا مثل راكبي الدراجات والمشاة.

لا ينشط نظام تحذير المرور العابر (CTA) إلا عند الرجوع للخلف ويتم تنشيطه تلقائيًا عند اختيار الرجوع للخلف في صندوق التروس.

● إذا قامت وظيفة CTA باكتشاف شيء ما يقترب من جهة الجنب، تقوم بإصدار إشارة تحذير صوتية. هذه الإشارة إما أن يكون مصدرها مكبرات الصوت في الجانب الأيمن أو نظيرتها في الجانب الأيسر وذلك بحسب الاتجاه الذي يأتي منه الجسم المقرب.

● كذلك تعدّ إضاءة مصابيح BLIS وسيلة أخرى من وسائل التحذير المستخدمة من قبل وظيفة CTA.

● يتم إطلاق تحذير إضافي في شكل أيقونة مضاءة في رسومات PAS (ص. ٢٤٥) في شاشة العرض.

الحدود

لا تعمل وظيفة CTA بشكل مثالي في كل الأحوال، لأن فيها قصور في أحوال معينة - فمثلًا مستشعرات CTA لا "ترى" من خلال المركبات الواقفة أو الأجسام العائقة.

تجد فيما يلي بعض الأمثلة عن الأحوال التي يمكن أن يكون فيها محدودية في "حقل الرؤية" في وظيفة CTA من البداية ولذلك لا يمكن اكتشاف المركبات المقتربة حتى تصبح قريبة جدًا:

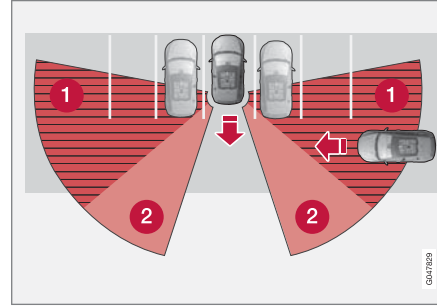

تم إيقاف السيارة في عمق المكان المخصص للوقوف.

1 نطاق وظيفة CTA أعمى.

2 النطاق حيث يمكن لوظيفة CTA أن يكتشف/ "يرى".

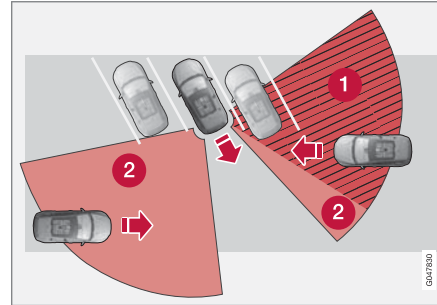

في مكان الوقوف الذي هو على شكل زاوية، يمكن أن تصبح وظيفة CTA "عمياء" بشكل كامل على أحد الجهتين.

لكن، عندما يقوم السائق بإرجاع السيارة للخلف ببطء، تتغير الزاوية بالنسبة للمركبة/الجسم الذي يشكل عائقًا، وعندئذ ينقص القطاع الأعمى بسرعة.

أمثلة عن محدوديات أخرى:

- يمكن أن تحد الأتربة والتلوج والجليد التي تغطي المستشعرات من أداء الوظائف وتجعل توفير رسائل التحذير أمرًا مستحيلًا. يتعذر على وظيفة CTA اكتشاف الأخطار عند تغطيتها.
- يتم إلغاء تنشيط تحذير المرور العابر (CTA) عند توصيل مقطورة بالنظام الكهربائي للسيارة.

مهم

يلزم عدم إجراء أي إصلاح لمكونات وظيفة BLIS و CTA وكذلك عدم إجراء أي عمليات إعادة طلاء لواقي الصدمات إلا بواسطة ورشة معتمدة، وينصح بالرجوع لورشة فولفو المعتمدة.

الصيانة

تقع مستشعرات وظيفة BLIS ووظيفة CTA داخل الجناح/واقى الصدمات الخلفي على كل جانب من جوانب السيارة.

معلومات ذات صلة

- نظام معلومات البقعة المحجوبة (BLIS) (ص. ٢٢٩)
- CTA* (ص. ٢٣١)

BLIS و CTA - الرموز والرسائل

في الحالات التي تفشل فيها وظيفة BLIS (Blind Spot Information System) (ص. ٢٢٩) و CTA (ص. ٢٣١) أو تتم مقاطعتها، قد يظهر رمز ما في لوحة العدادات المندمجة، مصحوبا برسالة تفسيرية وعليه، اتبع أي توصية يتم توجيهها إليك.

نماذج من الرسائل:

رسالة / إشعار	الموصفات
CTA OFF	تم إلغاء تنشيط نظام تحذير المرور العابر (CTA) يدويًا. نظام معلومات النقطة العمياء (BLIS) نشط.
BLIS and CTA OFF Trailer attached	تم تعطيل نظام معلومات النقطة العمياء (BLIS) ونظام تحذير المرور العابر (CTA) مؤقتًا بسبب توصيل مقطورة بالنظام الكهربائي للسيارة.
BLIS and CTA Service required	لا يعمل نظام معلومات النقطة العمياء (BLIS) ونظام تحذير المرور العابر (CTA). ● توجه لزيارة ورشة خدمة إذا استمرت الرسالة - ويُنصح بالتوجه إلى إحدى ورش فولفو المعتمدة.

يمكن قراءة الرسالة النصية عن طريق الضغط لفترة وجيزة على زر **OK** الموجود على ذراع مؤشرات الاتجاه.



حافظ على نظافة هذا المكان - كذلك في الجانب الأيسر.

- للتأكد من التشغيل الأمثل، يجب الحفاظ على نظافة المساحات الموجودة في مقدمة المستشعرات.
- لا تقم بتثبيت أي أشياء أو أشرطة أو ملصقات في مساحة المستشعرات.

معلومات ذات صلة

- نظام معلومات البقعة المحجوبة (BLIS) (ص. ٢٢٩)
- BLIS و CTA - الرموز والرسائل (ص. ٢٣٣)

معلومات علامات الطريق* (RSI)

تساعد وظيفة معلومات علامات الطريق (RSI)^{٢٨} السائق على ملاحظة علامات الطريق الخاصة بالسرعة وبعض المحظورات التي يمر عليها في طريقه.

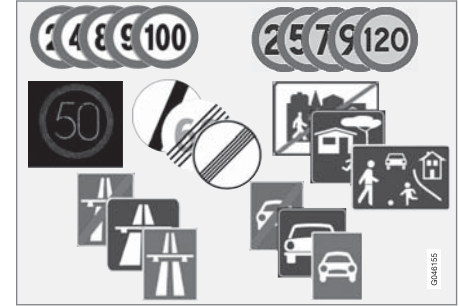

أمثلة للعلامات المقروءة^{٢٩}.

توفر وظيفة RSI معلومات متعلقة بالسرعة الحالية وبداية/نهاية الطرق السريعة ومعنى يُحظر التجاوز، واتجاه القيادة الممنوع وغيرها من الأمور.

إذا تم المرور على علامة تدل على طريق سريع/طريق عادي مخصص لحركة المرور الآلية وعلامة تبيين السرعة القصوى المسموح بها، فستقرر RSI إظهار رمز العلامة للطريق السريع/الطريق العادي المخصص لحركة المرور الآلية.

تحذير

- وظيفة معلومات علامات الطريق هي وظيفة تكميلية لمساعدة السائق والغرض منها تسهيل القيادة وجعلها أكثر أماناً - ولا يمكنها معالجة كل المواقف المرورية ولا جميع حالات الطقس أو ظروف الطريق.
- لا تعتبر معلومات علامات الطريق بديلاً عن السائق وحكمته. فالسائق يتحمل المسؤولية دوماً لضمان قيادة السيارة بأسلوب آمن، وبسرعة مناسبة مع توفير مسافة مناسبة بينه وبين السيارات التي أمامه، ووفقاً للقواعد المرورية الحالية والقوانين.

تشغيل/إيقاف وظيفة RSI

يمكن تحديد وظيفة معلومات علامات الطريق - وبإمكان السائق الاختيار بين On (تشغيل) أو Off (إيقاف التشغيل).



قم بتنشيط RSI كما يلي:

١. ابحث عن الوظيفة وحدد مكانها في نظام القائمة MY CAR، راجع MY CAR (ص. ١١٢).
٢. يمكنك تحديد Road sign information بالضغط على الزر OK/MENU مرة واحدة ويمكنك الرجوع باستخدام .EXIT

معلومات ذات صلة

- راجع "معلومات إشارات المرور (RSI) - التشغيل" (ص. ٢٣٥)
- معلومات علامات الطريق* (RSI) - المحدوديات (ص. ٢٣٧)

^{٢٨} Road Sign Information

^{٢٩} تختلف علامات الطريق باختلاف السوق - والرسوم التوضيحية في هذه التعليمات تعرض أمثلة قليلة.

مثال لعلامة السرعة المباشرة^{٣١}.



ينطفئ الرمز في لوحة العدادات المندمجة بعد مرور حوالي ٥ دقائق ويظل كذلك حتى المرور بعلامة السرعة التالية الملائمة.

Sensus Navigation

إذا كانت السيارة مزودة بنظام Sensus Navigation، فسيتم قراءة معلومات السرعة من وحدة الملاحة في الحالات التالية:

- عند اكتشاف علامات تشير إلى حدود السرعة بشكل غير مباشر، مثل علامات الطريق السريع أو ممر السيارات المزودج أو علامات حدود المدينة.
- في حالة فقدان صلاحية لافتة سرعة تم اكتشافها من قبل، مع عدم اكتشاف أي لافتة جديدة.

نهاية حد السرعة أو الطريق السريع
عند اكتشاف RSI "لافتة سرعة غير مباشرة" تدل على نهاية حد السرعة الحالي - مثلاً عند نهاية الطريق السريع - يظهر رمز مع علامة الطريق المناسبة على لوحة العدادات المندمجة.

أمثلة للافتات السرعة غير المباشرة^{٣١}:

نهاية المحدوديات.

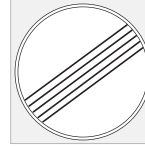

نهاية الطريق السريع.



ينطفئ الرمز في لوحة العدادات المندمجة بعد مرور ١٠-٣٠ ثانية ويظل كذلك حتى المرور بعلامة السرعة التالية الملائمة.

حد السرعة المغير

عند تجاوز علامة سرعة مباشرة أثناء تغير حد السرعة، يظهر رمز مع علامة الطريق المناسبة على لوحة العدادات المندمجة.

راجع "معلومات إشارات المرور (RSI) *
التشغيل"

وظيفة معلومات علامات الطريق (RSI^{٣٢}) تقوم بتسجيل وعرض لافتات الطريق بمختلف الطرق على حسب اللافتة والموقف.

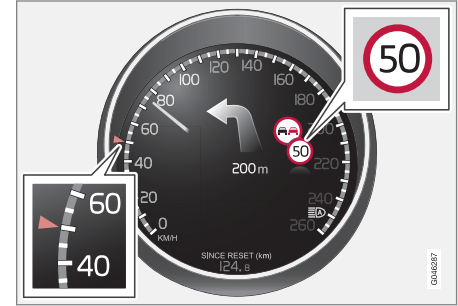

مثال عن معلومات السرعة المحفوظة^{٣١}.

عندما تسجل وظيفة RSI علامة طريق تشير إلى الالتزام بسرعة محددة، تظهر العلامة كرمز معين على لوحة العدادات المندمجة.

وبالإضافة إلى رمز حدود السرعة، قد تظهر لافتة إضافية^{٣١} مثل "عدم التجاوز".



علامات إضافية ▶▶

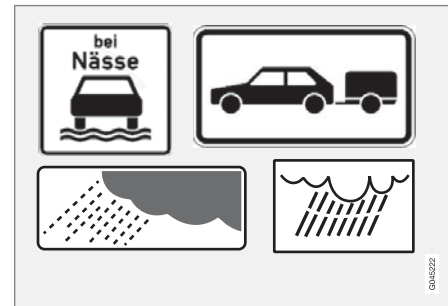

أمثلة على العلامات الإضافية^{٣١}.

أحياناً، يتم وضع علامات تشير إلى حدود السرعة المختلفة على الطريق نفسه – وهكذا، تشير العلامة الإضافية إلى الظروف التي تسري فيها السرعات المختلفة. قد يكون جزء الطريق مثلاً عرضة للحوادث أثناء المطر و/أو الضباب بصفة خاصة.

لا يتم عرض علامة إضافية تتعلق بالمطر إلا إذا كانت مساحات الزجاج الأمامي قيد الاستخدام.

يتم الإشارة إلى السرعة المطبقة عند المخارج في أسواق معينة من خلال إشارة إضافية تشمل على سهم.

لا تظهر علامات السرعة المرتبطة بهذا النوع من العلامات الإضافية إلا إذا كان السائق يستخدم مؤشر الاتجاه.

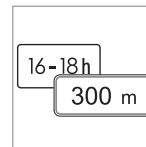
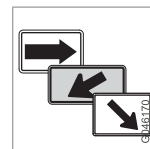

لا تنطبق بعض السرعات إلا بعد مسافة محددة أو في وقت معين من اليوم، مثلاً. يتم جذب انتباه السائق للحالة بواسطة رمز لإشارة إضافية أسفل الرمز الذي يبين السرعة.

يعني رمز العلامة الإضافية وهو على شكل إطار فارغ تحت رمز سرعة لوحة العدادات المندمجة^{٣١} أن نظام RSI قد اكتشف علامة إضافية بمعلومات إضافية تخص حد السرعة الحالية.

تشغيل/إيقاف تشغيل تحذير السرعة

يمكن تحديد الوظيفة الفرعية تنبيه حد السرعة في RSI - وبإمكان السائق الاختيار بين On (تشغيل) أو Off (إيقاف التشغيل).

يصدر تحذير السرعة على هيئة رمز في لوحة العدادات المندمجة^{٣١} ويومض مؤقتاً لبیان الحد الأقصى المسموح به للسرعة وذلك عند التجاوز بمقدار ٥ كم/سا (٥ ميل في الساعة) أو أكثر.



قم بتنشيط Speed alert كما يلي:

١. ابحث عن الوظيفة وحدد مكانها في نظام القائمة MY CAR، راجع MY CAR (ص. ١١٢).
٢. يمكنك تحديد Speed alert بالضغط على الزر OK/MENU مرة واحدة ويمكنك الرجوع باستخدام EXIT.

معلومات ذات صلة

- معلومات علامات الطريق* (RSI) (ص. ٢٣٤)
- معلومات علامات الطريق* (RSI) - المحدوديات (ص. ٢٣٧)
- MY CAR (ص. ١١٢)

^{٣١} تختلف علامات الطريق باختلاف السوق - والرسوم التوضيحية في هذه التعليمات تعتبر بمثابة أمثلة فقط.

معلومات ذات صلة

- Driver Alert Control (DAC)* (ص. ٢٣٨)
- مساعد الحفاظ على الحارة المروية* (ص. ٢٤١)

نظام تنبيه السائق*

الهدف من نظام إنذار السائق Driver Alert System هو مساعدة السائقين الذين يتمتعون بقدرة ضعيفة على القيادة أو الذين يغادرون عن غير قصد المسار التي يسيرون بها.

يتألف نظام Driver Alert System من وظائف متعددة يمكن تشغيلها في نفس الوقت أو كل على حدة:

- نظام التحكم لتنبيه السائق - DAC (ص. ٢٣٨).
- مساعد حارة السير (ص. ٢٤٣).

يتم ضبط وظيفة التنبيه في وضع الاستعداد ولا يتم تنشيطها أوتوماتيكياً إلى أن تتجاوز السرعة ٦٥ كم/ساعة (٤٠ ميل في الساعة).

يتم إيقاف تشغيل الوظيفة مرة أخرى عند انخفاض السرعة إلى ما دون ٦٠ كم/سا (٣٧ ميل في الساعة).

تستخدم الوظائف كاميرا تعتمد على الحارة التي يوجد بها علامات جانبية مرسومة على كل جانب.

تحذير

لا يعمل نظام Driver Alert System في جميع المواقع ولكنه مصمم فقط كوسيلة مساعدة تكميلية.

يتحمل السائق دائماً المسؤولية المطلقة عن ضمان قيادة المركبة بأمانة.

معلومات علامات الطريق* (RSI) - المحدوديات

قد تحتوي وظيفة معلومات علامات الطريق (RSI) على محدوديات في بعض المواقع.

توجد محدوديات في مستشعر الكاميرا RSI كما هو الحال في العين البشرية. مزيد من المعلومات عن هذا الأمر في قسم محدوديات مستشعر الكاميرا (ص. ٢٢٥).

العلامات التي توفر معلومات غير مباشرة حول حدود السرعة الساندة، مثل علامات أسماء المدن/المقاطعات، لا يتم تسجيلها في وظيفة RSI.

فيما يلي أمثلة للعوامل التي قد تقلل من أداء RSI:

- الإشارات المتلاشية
- الإشارات الموضوعة على المنعطفات
- الإشارات المستديرة أو التالفة
- اللافئات الموجهة بمستوى مرتفع على الطريق
- اللافئات المحجوبة بشكل كامل/جزئي أو الموضوعة في مكان سيء
- الإشارات المغطاة كلياً أو جزئياً بالجليد و/أو الثلج و/أو الأوساخ
- خرائط الطرق الرقمية^{٣٣} غير محدّثة أو غير دقيقة أو لا تحتوي على معلومات عن السرعة^{٣٤}.

معلومات ذات صلة

- معلومات علامات الطريق* (RSI) (ص. ٢٣٤)
- راجع "معلومات إشارات المرور (RSI) - التشغيل" (ص. ٢٣٥)

^{٣٣} Road Sign Information

^{٣٤} في السيارات المزودة بنظام Sensus Navigation.

^{٣٤} بيانات الخريطة مع معلومات السرعة لا تتوفر لكل المناطق.

التشغيل * (DAC) Driver Alert Control - التشغيل

يتم إجراء الإعدادات من شاشة الكونسول المركزي ونظام القوائم الخاص بها.

تشغيل/إيقاف تشغيل

يمكن ضبط الوظيفة Driver Alert في وضع الاستعداد من خلال نظام القوائم MY CAR (ص. ١١٢):

- علامة اختيار في المربع - الوظيفة منشطة.
- مربع بدون علامة اختيار - الوظيفة غير منشطة.

ملاحظة

يجب عدم استخدام الوظيفة لمد فترة قيادة. خطط دائماً للتوقف بالسيارة على فترات فاصلة دورية وتأكد من استراحتك بشكل جيد.

الحدود

في بعض الحالات قد يصدر النظام تحذيراً على الرغم من عدم ضعف القدرة على القيادة، على سبيل المثال:

- في حالات الانعطاف الجانبي القوي
- على أسطح الطرق غير المستوية.
- وظيفة DAC غير مخصصة لحركة المرور في المدن.

ملاحظة

يشتمل مستشعر الكاميرا على محدوديات معينة، راجع نظام التحذير من الاصطدام* - محدوديات مستشعر الكاميرا (ص. ٢٢٥).

معلومات ذات صلة

- نظام تنبيه السائق* (ص. ٢٣٧)
- Driver Alert Control (DAC)* - التشغيل (ص. ٢٣٨)
- Driver Alert Control (DAC)* - الرموز والرسائل (ص. ٢٤٠)
- مساعد الحفاظ على الحارة المروية* (ص. ٢٤١)

(DAC) Driver Alert Control *

إن الهدف من وظيفة DAC هو لفت انتباه السائق عند بدء القيادة باتساق أقل، على سبيل المثال في حال أصبح السائق مشتت الانتباه أو بدأ في النعاس.

إن الهدف المرجو من DAC هو اكتشاف التدهور الضعيف في القدرة على القيادة وهذه الوظيفة مخصصة بصورة أساسية للطرق الرئيسية.

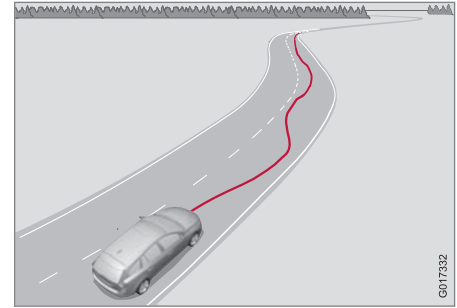

تكتشف الكاميرا العلامات الجانبية المرسومة على طريق المركبات وتقارن قسماً من الطريق بحركات عجلة القيادة لدى السائق. ويتم تنبيه السائق في حال لم تتبع المركبة طريق المركبات على نحو متوازن.

في بعض الأحيان لا تتأثر قدرة القيادة على الرغم من شعور السائق بالإرهاق. وفي مثل هذه الحالة قد لا يصدر أي تحذير للسائق. لهذا السبب، من الضروري دوماً التوقف وأخذ راحة في حالة وجود أي علامات على إعياء السائق، بغض النظر أتم إصدار تحذير بواسطة DAC أم لم يتم.

الوظيفة

يتم تنشيط Driver Alert عندما تتجاوز السرعة ٦٥ كم/سا (٤٠ ميل في الساعة) وتظل نشطة طالما تجاوزت السرعة ٦٠ كم/سا (٣٧ ميل في الساعة).

في حالة قيادة السيارة بشكل متقلب، يتم إخطار السائق من خلال إشارة مسموعة بالإضافة إلى رسالة نصية (ص. ٢٤٠)



تتم Driver Alert Time for a break - نداء

إضاءة الرمز المرتبط في لوحة العدادات المدمجة في الوقت نفسه. ويتم تكرار التحذير بعد مدة في حالة لم تتحسن القدرة على القيادة.

يمكن أن ينطفئ رمز التحذير:

- اضغط على الزر OK على ذراع المقود الأيسر.

تحذير ⚠

يجب أن يتم التعامل مع أي إنذار يصدر بمنتهاى الجدية، لأن السائق الذي يميل للنعاس غالباً لا ينتبه للحالة التي هو عليها. في حالة صدور إنذار أو الشعور بالتعب أوقف السيارة على نحو آمن بأسرع ما يمكن وخذ قسطاً من الراحة. أثبتت الدراسات أن القيادة في حالات التعب بنفس خطورة القيادة تحت تأثير الكحوليات.

معلومات ذات صلة

- نظام تنبيه السائق* (ص. ٢٣٧)
- Driver Alert Control (DAC)* (ص. ٢٣٨)

الرموز والرسائل (DAC) Driver Alert Control * - الرموز

عنصر تشغيل Driver Alert - DAC (ص. ٢٣٨) يمكن أن يعرض رموزاً ورسائل نصية في لوحة العدادات المندمجة أو في شاشة الكونسول الأوسط في مواقف متعددة.

وفيما يلي أمثلة عديدة:

الرمز ^A	رسالة / إشعار	الموصفات
	Driver Alert Time for a break	تمت قيادة السيارة على نحو غير متسق - يتم تنبيه السائق بواسطة إشارة تحذير صوتية + نص.
	Windscreen sensors blocked See manual	إيقاف تشغيل مستشعر الكاميرا مؤقتاً. يعرض عند وجود ثلج أو جليد أو أوساخ على الزجاج الأمامي، مثلاً. ● قم بتنظيف سطح الزجاج الأمامي الموجود أمام مستشعر الكاميرا. اقرأ عن محدوديات مستشعر الكاميرا، راجع نظام التحذير من الاصطدام* - محدوديات مستشعر الكاميرا (ص. ٢٢٥).
	Driver Alert system Service required	تم فصل النظام. ● توجه لزيارة ورشة خدمة إذا استمرت الرسالة - ويُصح بالتوجه إلى إحدى ورش فولفو المعتمدة.

A الرموز بغرض التوضيح.

معلومات ذات صلة

- نظام تنبيه السائق* (ص. ٢٣٧)
- (DAC) Driver Alert Control * - التشغيل (ص. ٢٣٨)
- مساعد الحفاظ على الحارة المروية* (ص. ٢٤١)

مساعد حارة السير - الوظيفة

يمكن إجراء إعدادات معينة لوظيفة مساعد الحفاظ على الحارة المرورية (Lane Keeping Aid).

On و Off

مساعد حارة السير منشط في حدود سرعة ٦٥-٢٠٠ كم/سا (٤٠-١٢٥ ميل في الساعة) على الطرق ذات الخطوط الجانبية الواضحة. يتم إلغاء تنشيط الوظيفة بشكل مؤقت على الطرق الضيقة التي تقل فيها المسافة بين الخطوط الجانبية للحارة عن ٢,٦ متر.



اضغط الزر الموجود في الكونسول المركزي لتنشيط أو تعطيل الوظيفة. يضيء مصباح الزر عند تشغيل الوظيفة.

بعض مجموعات التجهيزات المحددة لا تترك مسافة شاغرة لزر التشغيل/الإيقاف في الكونسول المركزي - وفي مثل هذه الحالة يتم التعامل مع الوظيفة بواسطة نظام القوائم في السيارة MY CAR (ص. ١١٢). هنا، تابع كما يلي:

- ابحث عن Lane Keeping Aid ثم حدد On (تشغيل) أو Off (إيقاف التشغيل).

تحذير

يمثل LKA وسيلة مساعدة للسائق فحسب ولا يمكن تشغيله في جميع مواقف القيادة أو أحوال المرور أو ظروف الطقس أو الطريق.

يتحمل السائق دائماً المسؤولية المطلقة عن ضمان قيادة المركبة بسلامة واتباع القوانين ولوائح حركة المرور على الطرق واجبة التطبيق.

معلومات ذات صلة

- مساعد حارة السير - الوظيفة (ص. ٢٤١)
- مساعد حارة السير - التشغيل (ص. ٢٤٣)
- مساعد حارة السير - المحدوديات (ص. ٢٤٣)
- مساعد حارة السير - الرموز والرسائل (ص. ٢٤٤)
- نظام تنبيه السائق* (ص. ٢٣٧)

مساعد الحفاظ على الحارة المرورية*

مساعد حارة السير هو إحدى الوظائف في Driver Alert System (نظام تنبيه السائق) - يُشار إليها أحياناً باسم LKA (Lane Keeping Aid).

الوظيفة مصممة للاستخدام على الطرق السريعة و الطرق الرئيسية المشابهة لتقليل خطر مغادرة السيارة لحارة سيرها فجأة في ظل ظروف معينة.

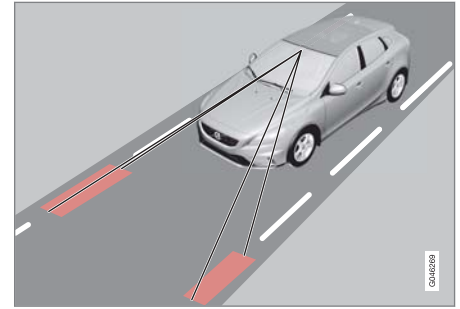

تكتشف الكاميرا الخطوط الجانبية المطلية على الطريق/حارة السير. إذا كانت السيارة على وشك عبور خط جانبي، سيقوم مساعد حارة السير بتوجيه السيارة بشكل فعال مرة أخرى لحارة السير من خلال عزم توجيه خفيف في عجلة القيادة.

إذا وصلت أو عبرت السيارة الخط الجانبي، فسيقوم مساعد الحفاظ على الحارة المرورية أيضاً بتنبيه السائق من خلال اهتزاز في عجلة القيادة.

الانعطاف الديناميكي

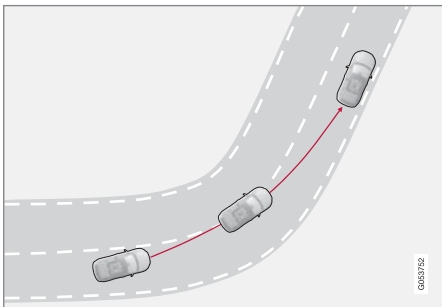

لا يعمل مساعد حارة السير في المنحنيات الداخلية الحادة.

في حالات معينة، يتيح مساعد حارة السير للسيارة عبور الخطوط الجانبية دون القيام بتوجيه فعال أو تنبيه. يعتبر استخدام حارة مجاورة لقطع زاوية في حالة وجود خط واضح من الرؤية، من أهد الأمتلة لهذا الأمر.

معلومات ذات صلة

- مساعد الحفاظ على الحارة المرورية* (ص. ٢٤١)

التحذير بالاهتزاز في عجلة القيادة

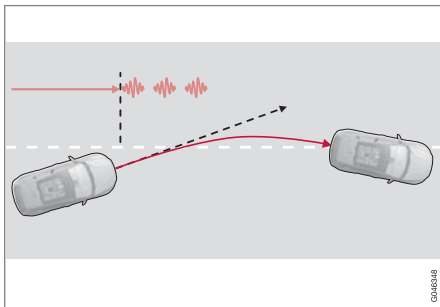

يقوم نظام LKA بالتوجيه والتنبيه من خلال اهتزاز متذبذب في عجلة القيادة^{٣٦}.

إذا عبرت السيارة الخط الجانبي فسيقوم مساعد الحفاظ على الحارة المرورية بتنبيه السائق من خلال اهتزاز في عجلة القيادة^{٣٦}. يحدث هذا بغض النظر عما إذا كانت السيارة يعاد توجيهها بفاعلية من خلال استخدام عزم دوران قيادة لطيف.

فوق ذلك، يمكن إجراء التحديدات التالية في MY CAR:

- تحذير مع اهتزاز في عجلة القيادة: - Vibration only (تشغيل) On أو Off (إيقاف التشغيل).
- التوجيه النشط: - On Steering assist only (تشغيل) On أو Off (إيقاف التشغيل).
- كل من التحذير بالاهتزاز في عجلة القيادة والتوجيه النشط: - Full function (تشغيل) On أو Off (إيقاف التشغيل).

التوجيه النشط

مساعد حارة السير يعمل من أجل الحفاظ على تواجد السيارة داخل الخطوط الجانبية لحارة السير.

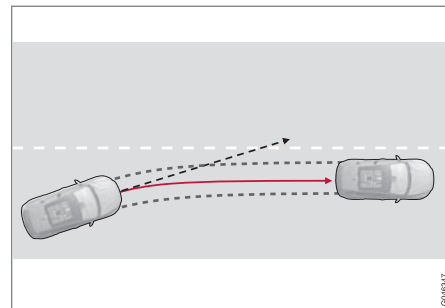

تتدخل وظيفة مساعد الحفاظ على حارة السير (LKA) وتقوم بالتوجيه بعيداً.

إذا وصلت السيارة إلى الخط الجانبي الأيسر أو الأيمن لحارة السير وكان مؤشر الاتجاه غير نشط، فإنه يتم توجيه السيارة مرة أخرى لداخل حارة السير.

٣٥ توضح الصورة ٣ اهتزازات عند عبور الخط الجانبي.
٣٦ يختلف الاهتزاز في عجلة القيادة - كلما زاد وقت مرور السيارة للحارة الجانبية، زاد الاهتزاز.

مساعد حارة السير - المحدوديات

مستشعر كاميرا مساعد حارة السير تشوبه محدوديات مثل التي تشوب العين البشرية.

لمزيد من المعلومات، راجع نظام التحذير من الاصطدام* - محدوديات مستشعر الكاميرا (ص. ٢٢٥) و (ص. ٢٢٤).

ملاحظة

في بعض المواقف الملحة، قد تجد وظيفة مساعد الحفاظ على حارة السير صعوبة في مساعدة السائق بشكل صحيح - وفي هذه الحالة، يُنصح بإيقاف تشغيل الوظيفة.

أمثلة على هذه الحالة يمكن أن تكون كما يلي:

- أعمال الطرق
- ظروف الطريق في فصل الشتاء
- سطح الطريق الرديء
- نمط القيادة الرياضي جداً
- الطقس السيئ ذو الرؤية المنخفضة.

تشغيل عجلة القيادة باللمس اليدوي

لكي يعمل مساعد حارة السير، يجب أن يضع السائق يديه على عجلة القيادة. نظام LKA يراقب ذلك باستمرار. إذا لم يتم اكتشاف وجود اليدين على عجلة القيادة تظهر رسالة نصية، لتوجه السائق إلى توجيه السيارة بشكل فعال.

فإذا لم يلتزم السائق بطلب بدء القيادة، ينتقل مساعد حارة السير إلى وضع الاستعداد وسيبقى في هذا الوضع حتى يبدأ السائق في قيادة السيارة مرة أخرى.

معلومات ذات صلة

- مساعد الحفاظ على الحارة المروية* (ص. ٢٤١)



يعمل نظام مساعد حارة السير على الجانب الأيمن.

تتدخل وظيفة مساعد حارة السير وتقوم بالتوجيه بعيداً عن الخط الجانبي - يتم الإشارة إلى ذلك من خلال:

- خط أحمر في الجانب المعني.

معلومات ذات صلة

- مساعد الحفاظ على الحارة المروية* (ص. ٢٤١)

مساعد حارة السير - التشغيل

يتم إكمال وظيفة مساعد الحفاظ على الحارة المرورية على لوحة العدادات المدمجة وبأشكال توضيحية سهلة الفهم في أوضاع مختلفة. وفيما يلي أمثلة عديدة:

ملاحظة

يتم تعطيل مساعد الحفاظ على حارة السير (LKA) بشكل مؤقت طالما كان مؤشر الاتجاه في وضع التشغيل.



"يرى" مساعد حارة السير الخطوط الجانبية التالية.



إذا كانت وظيفة مساعد حارة السير نشطة وتكتشف/"اتراقب" الخطوط الجانبية، فإن رمز LKA يوضح ذلك من خلال خطوط بيضاء.

- الخط الجانبي الرمادي - لا يرى مساعد حارة السير أي خط على ذلك الجانب من السيارة.

مساعد حارة السير - الرموز والرسائل

في حال عدم وجود وظيفة مساعد الحارة، قد يظهر رمز في لوحة العدادات المدمجة مع رسالة تفسيرية - اتبع التوصيات المعطاة إذا كانت مناسبة.

نماذج من الرسائل:

الرمز	رسالة / إشعار	المواصفات
	Windscreen sensors blocked See manual	إيقاف تشغيل مستشعر الكاميرا مؤقتاً. يعرض عند وجود ثلج أو جليد أو أوساخ على الزجاج الأمامي، مثلاً. ● نظف الزجاج الأمامي في منطقة مستشعر الكاميرا. اقرأ عن محدوديات مستشعر الكاميرا، راجع نظام التحذير من الاصطدام* - محدوديات مستشعر الكاميرا (ص. ٢٢٥) و (ص. ٢٢٤).
	Lane Keeping Aid Service required	تم فصل النظام. ● توجه لزيارة ورشة خدمة إذا استمرت الرسالة - ويُصح بالتوجه إلى إحدى ورش فولفو المعتمدة.
	Lane Keeping Aid Interrupted	تم ضبط نظام LKA على وضع الاستعداد. تبين خطوط رمز LKA تنشيط الوظيفة مرة أخرى.

معلومات ذات صلة

- مساعد الحفاظ على الحارة المروية* (ص. ٢٤١)

مساعد الوقوف* - في الخلف

تستخدم وظيفة مساعد الوقوف كوسيلة للمساعدة عند ركن السيارة. وتشير إشارة صوتية وكذلك الرموز التي تظهر على شاشة عرض الكونسول المركزي إلى المسافة بالنسبة للعائق المكتشف.

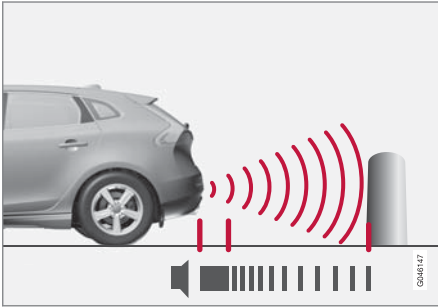

تبلغ المسافة التي يتم تغطيتها خلف السيارة حوالي ١,٥ متراً. وتصدر إشارة صوتية من أحد مكبرات الصوت الخلفية للعوائق التي تقع خلف السيارة.

يجري تفعيل مساعد الوقوف في الخلف عند تشييق ترس الرجوع.

عند الرجوع للخلف بمقطورة مرتبطة بقضيب القطر، يتم إطفاء مساعد الوقوف الخلفي تلقائياً - وإلا، فإن المستشعرات ستستجيب للمقطورة.

* خيار/ملحق.

مهم!

قد توجد أشياء مثل السلاسل أو الأقطاب اللامعة الرفيعة أو الحواجز المنخفضة في نطاق "ظل الإشارة" ولا تكتشفها المستشعرات مؤقتاً - وعندئذ قد تتوقف النغمة النابضة فجأة بدلاً من أن تنتقل للنغمة المستمرة المتوقعة.

لا تستطيع المستشعرات اكتشاف الأشياء العالية، مثل أرصفة التحميل البارزة.

- في هذه الأحوال، قم بإيلاء مزيد من الانتباه وإجراء مناورة/إعادة ضبط وضع السيارة وخاصة ببطئ أو أوقف مناورة الركن الحالية، فتمة خطر كبير من حدوث تلف بالمركبات أو الأشياء الأخرى طالما المعلومات الواردة من المستشعرات ليست على قدر كبير من الاعتمادية عليها في مثل هذه المواقف.

معلومات ذات صلة

- مساعد الوقوف* (ص. ٢٤٥)
- نظام مساعد الوقوف* - تنظيف المجسات (ص. ٢٤٨)
- نظام مساعد الركن* - الأمام (ص. ٢٤٧)
- نظام مساعد الوقوف* - مؤشر العطل (ص. ٢٤٨)
- مساعد الوقوف* - في الخلف (ص. ٢٤٦)
- كاميرا مساعد الركن (ص. ٢٤٩)
- مساعد الوقوف (PAP)* (ص. ٢٥٢)

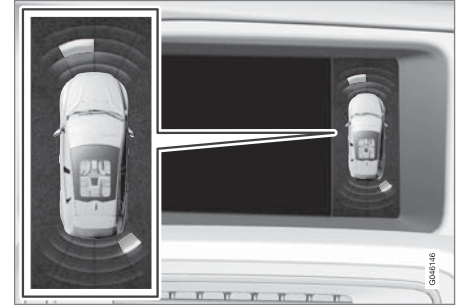

عرض شاشة العرض - تعرض عائق على اليسار بالأمام وعلى اليمين بالخلف.

وتوضح الأجزاء المعلمة أي من المستشعرات الأربع قد اكتشف العائق. كلما اقترب مربع جزء محدد من رمز السيارة، قلت المسافة بين السيارة والعائق المكتشف.

وكلما زاد تكرار الإشارة، كلما قلت المسافة بالنسبة للعائق، في الجزء الأمامي أو الخلفي من السيارة. ويتم كتم أي صوت آخر صادر عن النظام الصوتي أوتوماتيكياً.

عندما تكون المسافة في نطاق ٣٠ سم، ستكون النغمة ثابتة ويتم ملء مجال المستشعر النشط الأقرب للسيارة. إذا كان العائق المكتشف في نطاق المسافة الخاصة بالنغمة الثابتة من أمام وخلف السيارة، فعندئذ تصدر نغمة متغيرة من مكبرات الصوت.

مهم

عند تركيب مصابيح إضافية: تذكر أن هذه المصابيح لا يجب أن تعوق المستشعرات - فقد يمكن اعتبار المصابيح الإضافية بمثابة عقبة في هذا الوقت.

معلومات ذات صلة

- مساعد الوقوف* (ص. ٢٤٥)
- نظام مساعد الوقوف* - تنظيف المجسات (ص. ٢٤٨)
- نظام مساعد الوقوف* - الوظيفة (ص. ٢٤٥)
- نظام مساعد الوقوف* - مؤشر العطل (ص. ٢٤٨)
- مساعد الوقوف* - في الخلف (ص. ٢٤٦)
- كاميرا مساعد الركن (ص. ٢٤٩)
- مساعد الوقوف (PAP)* (ص. ٢٥٢)

نظام مساعد الركن* - الأمام

تستخدم وظيفة مساعد الوقوف كوسيلة للمساعدة عند ركن السيارة. وتشير إشارة صوتية وكذلك الرمز التي تظهر على شاشة عرض الكونسول المركزي إلى المسافة بالنسبة للعوائق المكتشفة.

يجري تنشيط نظام مساعد الوقوف أوتوماتيكياً عند بدء تشغيل المحرك - بضئ مصباح التشغيل On/Off في قفل الإشعال. إذا تم إيقاف تشغيل مساعد الوقوف بواسطة الزر، سينطفئ المصباح.

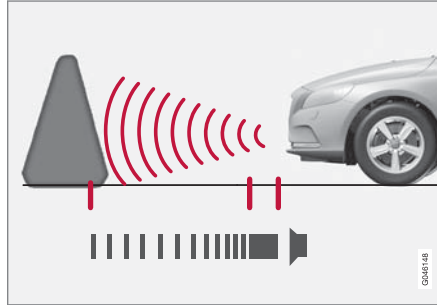

تبلغ المسافة التي يتم تغطيتها أمام السيارة حوالي ٠,٨ متراً. وتصدر إشارة صوتية من أحد مكبرات الصوت الأمامية للعوائق التي تقع أمام السيارة.

ينشط نظام مساعد الوقوف الأمامي على سرعات تصل إلى ١٠ كم/سا (٦ ميل في الساعة). في حالة إيقاف تشغيل Parking Assistance System (نظام مساعد الوقوف) بسبب حركة السيارة بسرعة أكبر من اللازم - ١١ كم/سا (٧ ميل في الساعة) أو أعلى من ذلك - فسيتم إعادة تشغيل الوظيفة عند انخفاض السرعة إلى ١٠ كم/سا (٦ ميل في الساعة).

ملاحظة

عند الرجوع للخلف مع مقطورة أو حاملة دراجة على قضيب القطر - بدون شبكة أسلاك المقطورة الأصلية من فولفو - ينبغي إطفاء مساعد الوقوف يدوياً لكي لا تستجيب المستشعرات لها.

معلومات ذات صلة

- مساعد الوقوف* (ص. ٢٤٥)
- نظام مساعد الوقوف* - تنظيف المجسات (ص. ٢٤٨)
- نظام مساعد الوقوف* - الوظيفة (ص. ٢٤٥)
- نظام مساعد الركن* - الأمام (ص. ٢٤٧)
- نظام مساعد الوقوف* - مؤشر العطل (ص. ٢٤٨)
- كاميرا مساعد الركن (ص. ٢٤٩)
- مساعد الوقوف (PAP)* (ص. ٢٥٢)

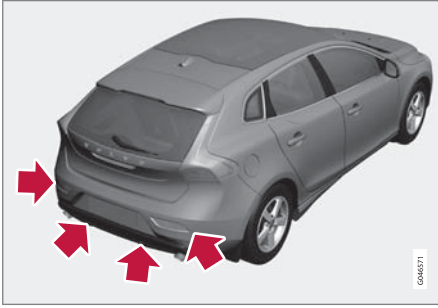

موضع المستشعر، الخلفي.

ملاحظة

ستؤدي الأتربة والثلج والجليد الذي يغطي المستشعرات على تقليل فعاليتها وقد تحول دون إجراء القياس.

معلومات ذات صلة

- مساعد الوقوف* (ص. ٢٤٥)
- نظام مساعد الوقوف* - الوظيفة (ص. ٢٤٥)
- نظام مساعد الركن* - الأمام (ص. ٢٤٧)
- نظام مساعد الوقوف* - مؤشر العطل (ص. ٢٤٨)
- مساعد الوقوف* - في الخلف (ص. ٢٤٦)
- كاميرا مساعد الركن (ص. ٢٤٩)
- مساعد الوقوف (PAP)* (ص. ٢٥٢)

نظام مساعد الوقوف* - تنظيف المجسات

تستخدم وظيفة مساعد الوقوف كوسيلة للمساعدة عند ركن السيارة. وتشير إشارة صوتية وكذلك الرموز التي تظهر على شاشة عرض الكونسول المركزي إلى المسافة بالنسبة للعائق المكتشف.

يجب تنظيف المجسات بانتظام لنظام مساعد الوقوف كي تعمل بشكل صحيح. قم بتنظيفها باستعمال الماء وشامبو السيارات.

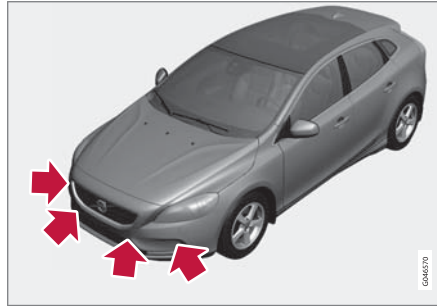

موضع المستشعر، الأمامي.

نظام مساعد الوقوف* - مؤشر العطل

تستخدم وظيفة مساعد الوقوف كوسيلة للمساعدة عند ركن السيارة. وتشير إشارة صوتية وكذلك الرموز التي تظهر على شاشة عرض الكونسول المركزي إلى المسافة بالنسبة للعائق المكتشف.

في حال إضاءة رمز المعلومات في لوحة العدادات

المندمجة باستمرار و عرض الرسالة النصية

·Park Assist System Service required

فيجب إيقاف عمل مساعد الوقوف.

مهم

في ظل بعض الظروف، قد تعطي مستشعرات الركن إشارات تحذير خاطئة نتيجة لمصادر الصوت الخارجية التي تصدر عنها نفس ترددات الموجات فوق الصوتية كذلك التي يعمل بها النظام.

وتتضمن أمثلة هذه المصادر الأبواق والإطارات المبتلة على الأسفلت والفرامل الهوائية وضوضاء العادم الصادرة عن الدراجات النارية وما إلى ذلك.

معلومات ذات صلة

- مساعد الوقوف* (ص. ٢٤٥)
- نظام مساعد الوقوف* - تنظيف المجسات (ص. ٢٤٨)
- نظام مساعد الوقوف* - الوظيفة (ص. ٢٤٥)
- نظام مساعد الركن* - الأمام (ص. ٢٤٧)
- مساعد الوقوف* - في الخلف (ص. ٢٤٦)
- كاميرا مساعد الركن (ص. ٢٤٩)
- مساعد الوقوف (PAP)* (ص. ٢٥٢)

دعم السائق

مع زاوية عجلة القيادة الحالية، الأمر الذي يبسر عملية الركن بصورة متوازبة والرجوع للخلف في مساحات ضيقة وربط السيارة بمقطورة. يتم توضيح الأبعاد الخارجية التقريبية للسيارة من خلال خطوط متقطعة. يمكن تعطيل خطوط نظام المساعدة في الركن - راجع القسم الإعدادات (ص. ٢٥١).

إذا كانت السيارة كذلك تحتوي على مستشعرات نظام مساعد الركن * (ص. ٢٤٥) فسيتم عرض معلومات هذا النظام بصورة رسومية على شكل مناطق ملونة بغرض توضيح المسافة التي تفصل بين السيارة وبين الأجسام التي تم اكتشافها، راجع العنوان "السيارات المزودة بمستشعر الرجوع للخلف" لاحقاً في هذا الدليل.

يتم تنشيط الكاميرا لمدة ٥ ثوان تقريباً بعد فصل تعشيق ترس الرجوع للخلف أو حتى تتجاوز سرعة السيارة ١٠ كم/سا (٦ ميل في الساعة) للأمام أو ٣٥ كم/سا (٢٢ ميل في الساعة) للخلف.

ظروف الإضاءة

يتم ضبط صورة الكاميرا أوتوماتيكياً تبعاً لظروف الإضاءة السائدة. ونتيجة لذلك، قد تختلف الصورة قليلاً في السطح والجودة. ظروف الإضاءة الضعيفة قد تؤدي إلى خفض جودة الصورة قليلاً.

ملاحظة

حافظ على عدسة الكاميرا نظيفة من القاذورات والتلج والجليد لضمان الحصول على أفضل وظيفة. وهو أمر له أهمية خاصة في ظروف الإضاءة الضعيفة.

الوظيفة والتشغيل

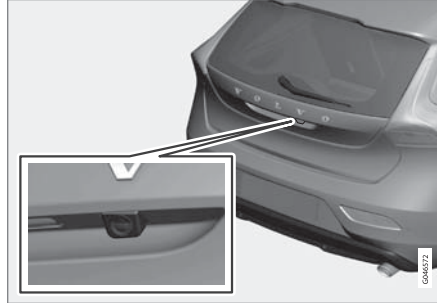

موضع الكاميرا مجاور لمقبض الفتحة.

تعرض الكاميرا المنطقة الواقعة خلف السيارة وإذا ما كان هنالك شيء ما يظهر من الجوانب.

تعرض الكاميرا نطاق واسع خلف السيارة وجزء من المصد وأي قضيب قطر.

الأجسام الموجودة في الشاشة قد تبدو مائلة بعض الشيء، وهذا أمر طبيعي.

ملاحظة

قد تكون العناصر التي تظهر على الشاشة أقرب إلى السيارة مما تبدو عليه على الشاشة.

في حالة تنشيط عرض آخر، يقوم نظام كاميرا الركن بالتقاط صورة تلقائياً ويتم عرض صورة الكاميرا على الشاشة.

عند تحديد ترس الرجوع للخلف يتم عرض خطين متصلين في صورة رسم بياني يوضح موضع دوران عجلات السيارة الخلفية

كاميرا مساعد الركن

كاميرا الركن عبارة عن نظام إضافي، يتم تنشيطه عند تحديد ترس الرجوع للخلف.

يتم عرض صورة الكاميرا في شاشة الكونسول المركزي.

ملاحظة

بما أن قضيب القطر مهيب للعمل مع النظام الكهربائي للسيارة، فإن نوء قضيب القطر يتم وضعه في الحسبان عند قياس الوظيفة للمسافة حتى أي جسم خلف السيارة.

تحذير

- تُعد كاميرا الوقوف وسيلة مساعدة ولا يمكن أن تحل محل مسؤوليات السائق عند الرجوع للخلف.
- للكاميرا نقاط غير فعالة لا يمكن عندها اكتشاف العوائق.
- كن حذراً من الأشخاص أو الحيوانات القريبة من السيارة.

الخطوط الإرشادية

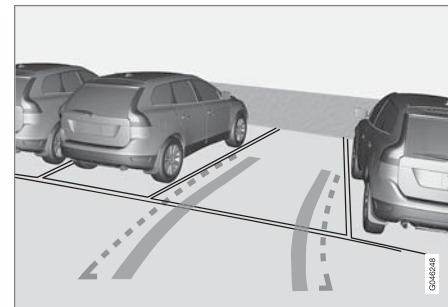

أمثلة على كيفية عرض خطوط مساعد الركن الإرشادية من أجل السائق.

تُعرض الخطوط الموجودة على الشاشة كما لو كانت في مستوى الأرض خلف السيارة وتُربط مباشرة بحركة عجلة القيادة، والتي تبين للسائق المسار الذي ستسلكه السيارة عند انعطافها.

ملاحظة

- عند الرجوع للخلف مع تركيب مقطورة غير موصلة كهربائياً بالسيارة، فالخطوط الموجودة على الشاشة توضح المسار الذي ستسلكه السيارة - وليس المقطورة.
- لا تعرض الشاشة أي خطوط عند توصيل مقطورة كهربائياً بالنظام الكهربائي للسيارة.
- يتم إيقاف تشغيل كاميرا الوقوف أوتوماتيكياً عند القيادة مع سحب مقطورة في حال استخدام سلك مقطورة أصلي من صنع فولفو.

مهم

تذكر أن الشاشة تظهر عليها فقط المنطقة الموجودة خلف السيارة - لذا انتبه أنت إلى جانبي السيارة ومقدمتها عند إدارة عجلة القيادة أثناء الرجوع للخلف.

خطوط الحدود

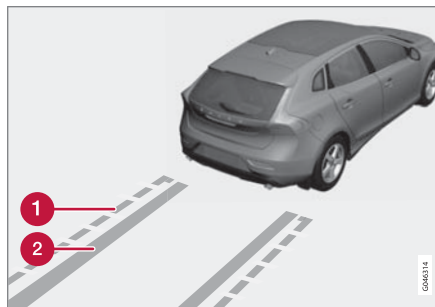

الخطوط المختلفة في النظام.

- 1 خط حدود، منطقة رجوع للخلف خالية
- 2 "آثار العجلات"

الخط المتقطع (1) يضع إطاراً في منطقة حتى مسافة ١,٥ م تقريباً خلف المصد. ويعد كذلك الحد لأجزاء السيارة الأكثر بروزاً مثل مرايا الأبواب والزوايا وكذلك أثناء الدوران.

تشير "آثار العجلات" العريضة (2) بين الخطوط الجانبية إلى الموضع التي ستدور فيها العجلات ويمكنها التمدد لمسافة ٣,٢ م تقريباً خلف المصد إن لم تتواجد أي عوائق في الطريق.

السيارات المزودة بأجهزة استشعار للرجوع للخلف*

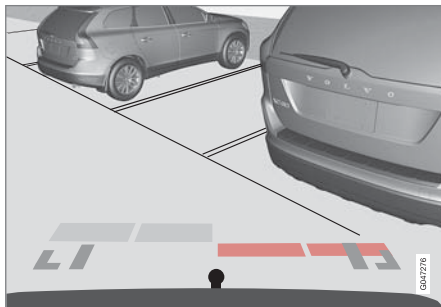

تعرض المناطق الملونة (٤ × - واحدة لكل مستشعر) المسافة.

إذا كانت السيارة كذلك تحتوي على مساعد الوقوف (ص. ٢٤٥) فسيتم عرض المسافة بواسطة حقول ملونة لكل حساس يكتشف أي جسم.

يتغير لون المناطق مع تناقص المسافة حتى العائق - من الأصفر الخفيف إلى البرتقالي إلى الأحمر.

المسافة (بالمتر)	اللون / الطلاء
١,٥-٠,٧	الأصفر الفاتح
٠,٧-٠,٥	أصفر
٠,٥-٠,٣	برتقالي
٠,٣-٠	أحمر



قد يختلف موقع الزر حسب خيارات المعدات الأخرى.

- اضغط **CAM** لتنشيط الكاميرا - تعرض الشاشة صورة الكاميرا حالياً.
- لتغيير العرض بين كاميرا الرجوع للخلف والكاميرا الأمامية:
- اضغط **CAM** أو أدر **TUNE**.

تغيير الإعداد

الإعداد الافتراضي هو أن يتم تنشيط الكاميرا عند تحديد ترس الرجوع للخلف.

يمكن تغيير إعدادات كاميرا الركن عندما تعرض الشاشة مشهد الكاميرا:

1. اضغط **OK/MENU** عند عرض مشهد الكاميرا - تتغير الشاشة إلى عرض القائمة مع خيارات متنوعة.
2. أدر للوصول إلى الخيار المطلوب باستخدام **TUNE**.
3. يمكنك تحديد الخيار بالضغط على **OK/MENU** مرة واحدة ويمكنك الرجوع باستخدام **EXIT**.

كاميرا مساعد الركن - الإعدادات

تنشيط الكاميرا المتوقفة

إذا تم إيقاف تشغيل وظيفة الكاميرا عند تحديد ترس الرجوع للخلف، فيمكن تنشيطها بالطريقة التالية:



قائمة المصدر الرئيسي^{٣٨}.

1. اضغط ضغطة أو ضغطتين طويلتين على **EXIT** للوصول إلى قائمة المصدر الرئيسي.
 2. أدر للوصول إلى خيار "الكاميرا" باستخدام **TUNE** ثم اضغط على **OK/MENU**.
 3. في القائمة التالية: - أدر إلى عرض الكاميرا المطلوب باستخدام **TUNE** ثم اضغط على **OK/MENU** - تعرض الشاشة صورة الكاميرا حالياً.
- الخيارات***
السيارات المزودة بخيار كاميرا أمامية يتوفر بها زر **CAM** في لوحة التحكم بالمناخ.

معلومات ذات صلة

- كاميرا مساعد الركن - الإعدادات (ص. ٢٥١)
- كاميرا مساعد الركن - المحدوديات (ص. ٢٥٢)
- مساعد الوقوف* (ص. ٢٤٥)
- مساعد الوقوف (PAP)* (ص. ٢٥٢)

►► قضيب القطر

يمكن استخدام الكاميرا للاستفادة منها عند ربط السيارة بمقطورة. يمكن أن يظهر خط مساعد الركن الخاص بـ "المسار" المقصود لقضيب القطر باتجاه المقطورة، على الشاشة - مثلما هو الحال مع "أثار العجلات".

يمكن الاختيار بين عرض "أثار العجلات" أو مسار قضيب القطر - ولا يمكن عرض الخيارين معاً.

١. اضغط على OK/MENU عند عرض عرض الكاميرا.
٢. أدر للوصول إلى الخيار
Tow bar trajectory guide line باستخدام
.TUNE
٣. يمكنك تحديد الخيار بالضغط على OK/MENU مرة واحدة ويمكنك الرجوع باستخدام .EXIT.

تكبير

عند الحاجة لإجراء مناورة دقيقة، يمكنك تكبير مشهد الكاميرا:
● اضغط CAM أو أدر TUNE - الضغط/التدوير المتكرر يؤدي للرجوع إلى العرض العادي.

في حال توفر مزيد من الخيارات، فسيتم عرضها بصورة دائرية - اضغط/أدر لحين عرض مشهد الكاميرا المطلوب.

معلومات ذات صلة

- كاميرا مساعد الركن (ص. ٢٤٩)
- كاميرا مساعد الركن - المحدوديات (ص. ٢٥٢)
- مساعد الوقوف* (ص. ٢٤٥)
- مساعد الوقوف (PAP)* (ص. ٢٥٢)

كاميرا مساعد الركن - المحدوديات

ملاحظة ⓘ

قد تتسبب حوامل الدراجات أو الملحقات الأخرى التي يتم تعليقها على الجانب الخلفي من السيارة في إعاقة مجال رؤية الكاميرا.

تذكر

انتبه لإمكانية حدوث ذلك، حتى إذا كان يبدو فقط جزء صغير نسبياً من الصورة قد تم إعاقته، إلا أنه يمكن أن يكون جزءاً كبيراً إلى حد ما من الصورة قد اختفى من العرض. وبالتالي يمكن عدم اكتشاف العوائق حتى لو كانت قريبة للغاية من المركبة.

- حافظ على عدسات الكاميرا خالية من الأتربة والجليد والتلج.
- قم بتنظيف عدسات الكاميرا بالماء الدافئ ومسحوق غسيل السيارات بصفة منتظمة - احترس حتى لا تخدش العدسات.

معلومات ذات صلة

- كاميرا مساعد الركن (ص. ٢٤٩)
- كاميرا مساعد الركن - الإعدادات (ص. ٢٥١)
- مساعد الوقوف* (ص. ٢٤٥)
- مساعد الوقوف (PAP)* (ص. ٢٥٢)

مساعد الوقوف (PAP)*

يعمل مساعد الركن النشط (PAP – Park Assist Pilot) على مساعدة السائق على الركن من خلال التحقق أولاً مما إذا كانت المساحة كبيرة بشكل كافٍ ثم يقوم بإدارة عجلة القيادة وتوجيه السيارة داخل المساحة.

تستخدم لوحة العدادات المدمجة الرموز والأشكال والنصوص لتبنيان متى ينبغي القيام بالعمليات المختلفة.

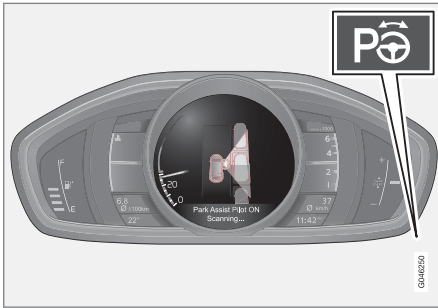

يوجد زر On/Off على الكونسول المركزي.

ملاحظة ⓘ

بما أن قضيب القطر مهين للعمل مع النظام الكهربائي للسيارة، فإن نثوء قضيب القطر يتم وضعه في الحسبان عند قياس الوظيفة للمسافة حتى أي جسم خلف السيارة.

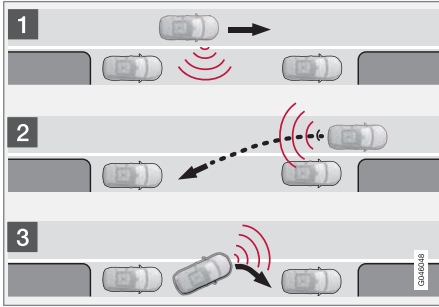

مبدأ وظيفة مرشد مساعد الركن (PAP).

تعمل وظيفة PAP على إيقاف السيارة باتتباع الخطوات التالية:

١. تبحث الوظيفة عن مساحة ركن وتقوم بقياسها - أثناء إجراء عملية القياس، يجب ألا تتجاوز السرعة ٣٠ كم/سا (٢٠ ميل في الساعة).
٢. يتم توجيه السيارة داخل المساحة أثناء الرجوع للخلف.
٣. يتم توجيه السيارة في المكان عن طريق القيادة نحو الأمام/ نحو الخلف.

معلومات ذات صلة

- مساعد الوقوف (PAP) * (ص. ٢٥٢)
- كاميرا مساعد الركن (ص. ٢٤٩)

مساعد الركن (PAP) * - الوظيفة

تستخدم لوحة العدادات المدمجة الرموز والأشكال والنصوص لتبنيان متى ينبغي القيام بالعمليات المختلفة.

ملاحظة

- تقيس وظيفة PAP المساحة ثم تتحكم في توجيه السيارة - تتمثل وظيفة السائق في:
 - مراقبة السيارة عن كثب
 - اتباع التعليمات الموجودة في لوحة العدادات المدمجة
 - تغيير الترس (رجوع للخلف/للأمام)
 - التحكم في السرعة والحفاظ على سرعة آمنة
 - الفرملة والتوقف.

يمكن تنشيط PAP في حالة الإيفاء بالمعايير التالية بمجرد بدء تشغيل المحرك:

- يلزم عدم تداخل وظيفة ABS^{٣٩} أو ESC^{٤٠} أثناء تنشيط وظيفة PAP - ويمكن تنشيط هاتين الوظيفتين بسبب الأسطح الزلقة أو شديدة الانحدار على سبيل المثال، راجع الأقسام في فرامل القدم (ص. ٢٧٩) ونظام الاستقرار ESC (ص. ١٨٠) لمزيد من المعلومات.
- يجب عدم توصيل المقطورات بالسيارة.
- يجب أن تكون السرعة أقل من ٥٠ كم/سا (٣٠ ميل في الساعة).

تحذير

- وظيفة PAP هي وظيفة تكميلية لمساعدة السائق والغرض منها تسهيل القيادة وجعلها أكثر أماناً - ولا يمكنها معالجة كل المواقف المرورية ولا جميع حالات الطقس أو ظروف الطريق.
- كن حذراً من الأشخاص أو الحيوانات القريبة من السيارة على وجه الخصوص.
- لا يعتبر PAP بديلاً عن السائق وحكمته. فالسائق يتحمل المسؤولية دوماً لضمان قيادة السيارة بأسلوب آمن، وبسرعة مناسبة مع توفير مسافة مناسبة بينه وبين السيارات التي أمامه، ووفقاً للقواعد المرورية الحالية والقوانين.

معلومات ذات صلة

- مساعد الركن (PAP) * - الوظيفة (ص. ٢٥٣)
- مساعد الوقوف (PAP) * - التشغيل (ص. ٢٥٤)
- مساعد الوقوف (PAP) * - المحدوديات (ص. ٢٥٥)
- مساعد الركن النشط (PAP) * - الرموز والرسائل (ص. ٢٥٧)
- كاميرا مساعد الركن (ص. ٢٤٩)

^{٣٩} (Anti-lock Braking System) - نظام الفرامل مانعة الانغلاق.
^{٤٠} (Electronic Stability Control) - نظام الاستقرار.

مساعد الوقوف (PAP) * - التشغيل

يتم توجيه السائق بشأن كيفية عمل PAP من خلال إرشادات بسيطة وسهلة في لوحة العدادات المندمجة - باستخدام كل من الرسومات والرسائل النصية (ص. ٢٥٧).

ملاحظة

تذكر أن بعض أوضاع عجلة القيادة قد تعيق تعليمات لوحة العدادات المشتركة عند تدويرها خلال مناورات الركن.

١ - البحث والتحقق من القياسات

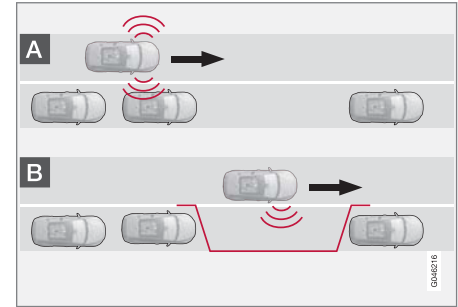

ملاحظة

تقيس وظيفة PAP المساحة ثم تتحكم في توجيه السيارة - تتمثل وظيفة السائق في:

- مراقبة السيارة عن كثب
- اتباع التعليمات الموجودة في لوحة العدادات المندمجة
- تغيير الترس (رجوع للخلف/للأمام)
- التحكم في السرعة والحفاظ على سرعة آمنة
- الفرملة والتوقف.

ملاحظة

يجب أن تكون المسافة بين السيارة وبين مساحة الركن من ٠,٥ إلى ١,٥ متر (٦,٠-١,٥ قدم) أثناء بحث PAP عن مساحة ركن.

تبحث وظيفة PAP عن مساحة ركن وتتحقق مما إذا كانت كبيرة بشكل كافٍ. قم باتباع ما يلي:

١. قم بتنشيط وظيفة PAP بالضغط على هذا الزر ولا تقم بقيادة السيارة بسرعة أعلى من ٣٠ كم/سا (٢٠ ميل في الساعة).



٢. راقب لوحة العدادات المندمجة باستمرار وكن مستعدًا لإيقاف السيارة عندما تطالبك الرسوم والرسائل النصية بذلك.

٣. قم بإيقاف السيارة عندما تطالبك الرسوم والرسائل النصية بذلك.

ملاحظة

تبحث وظيفة PAP عن مساحة ركن وتعرض التعليمات وتقوم بتوجيه السيارة للركن جهة الراكب. ولكن إذا لزم الأمر، يمكن ركن السيارة أيضًا على الشارع الموجود على جانب السائق:

- قم بتنشيط مؤشرات الاتجاه من ناحية السائق - بعدئذٍ، سوف يبحث النظام عن مساحة للركن في هذا الاتجاه.

٢ - الرجوع للخلف

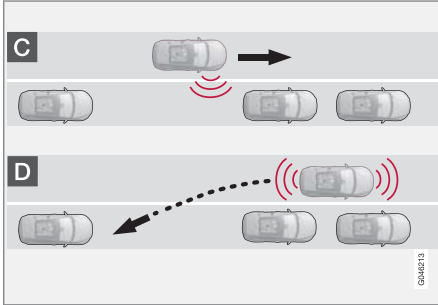

أثناء خطوة الرجوع للخلف، تقوم وظيفة PAP بتوجيه السيارة في مساحة الركن. تابع كما يلي:

مساعد الوقوف (PAP) * - المحدوديات

يتوقف تسلسل وظيفة مرشد مساعد الركن (PAP):

عند الرجوع بالسيارة في مساحة الركن، يجب تعديل وضعها وإيقافها.

١. قم بتعشيق الترس الأول أو الوضع **D**، انتظر إلى أن يتم تدوير عجلة القيادة ثم قم بالقيادة ببطء إلى الأمام.

٢. قم بإيقاف السيارة عندما تطالبك الرسوم والرسائل النصية بذلك.

٣. قم بتعشيق ترس الرجوع للخلف والقيادة للخلف ببطء إلى أن تطالبك الرسوم والرسائل النصية بالتوقف.

يتم إلغاء تنشيط الوظيفة تلقائيًا، وتوضح والنصوص اكتمال عملية الركن. قد يكون ضروريًا بالنسبة للسائق أن يقوم بتصحيح الموضع. فالسائق وحده هو من يمكنه تقرير ما إذا كان ركن السيارة قد تم بالطريقة الصائبة.

مهم !

تكون مسافة التحذير أقصر عندما يتم استخدام المستشعرات بواسطة PAP مقارنة بالوضع عندما يستخدم المستشعرات بواسطة "مساعد الوقوف".

معلومات ذات صلة

- مساعد الوقوف (PAP) * (ص. ٢٥٢)
- كاميرا مساعد الركن (ص. ٢٤٩)

١. تحقق من خلو المساحة الموجودة خلف السيارة، ثم قم بتعشيق ترس الرجوع للخلف.

٢. قم بالرجوع للخلف ببطء وحذر دون لمس عجلة القيادة - وبسرعة لا تزيد عن ٧ كم/سا تقريبًا (٤ ميل في الساعة).

٣. راقب لوحة العدادات المندمجة باستمرار وكن مستعدًا لإيقاف السيارة عندما تطالبك الرسوم والرسائل النصية بذلك.

ملاحظة i

- احفظ يديك بعيدتان عن عجلة القيادة أثناء تنشيط وظيفة PAP.
- تأكد من عدم إعاقة عجلة القيادة بأي طريقة وإمكانية تدويرها بحرية.
- للحصول على أفضل النتائج، انتظر حتى تدور عجلة القيادة قبل البدء في القيادة للخلف/للأمام.

٣ - التوجيه

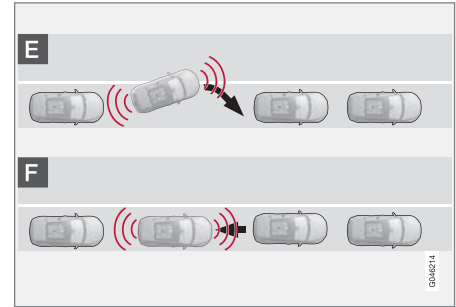

- ▶▶ إذا تم قيادة السيارة بسرعة كبيرة للغاية - أكثر من ٧ كم/سا (٤ ميل في الساعة)
- إذا لمس السائق عجلة القيادة
- إذا تم تمكين وظيفة ABS^{٤١} أو ESC^{٤٢} - على سبيل المثال، إذا فقدت إحدى العجلات الالتصاق بالطريق على طريق زلق.
- توضح رسالة نصية أين توقف تسلسل PAP.

ملاحظة

ستودي الأتربة والتلج والجليد الذي يغطي المستشعرات على تقليل فعاليتها وقد تحول دون إجراء القياس.

مهم

في ظل ظروف معينة، تعجز وظيفة PAP عن العثور على مساحات للركن - وقد يكون من أسباب ذلك وجود تداخل مع المستشعرات من مصادر الصوت الخارجية التي تصدر نفس ترددات الموجات فوق الصوتية كذلك التي يعمل بها النظام. وتتضمن أمثلة هذه المصادر الأبواق والإطارات المبتلة على الأسفلت والفرامل الهوائية وضوضاء العادم الصادرة عن الدراجات النارية وما إلى ذلك.

تذكر

يجب أن يتذكر السائق أن مرشد مساعد الركن هو عبارة عن وسيلة مساعدة - وليس وظيفة أوتوماتيكية بالكامل ومعصومة من

الخطأ. ولذلك يجب أن يهيء السائق نفسه للتدخل. توجد كذلك تفاصيل يجب تذكرها أثناء الركن، ومنها على سبيل المثال:

- يبدأ PAP من الموقع الحالي للسيارات المركونة - وإذا كانت مركونة بطريقة غير ملائمة، فقد تتلف الإطارات وحواف العجلات بالسيارة قبالة الرصيف.
- نظام PAP مصمم بحيث يساعد على الركن في الشوارع المستقيمة، وليس في المنحنيات أو المنعطفات الحادة. لهذا السبب، تأكد من أن السيارة موازية لمساحة الركن عند قيام PAP بقياس المسافة.
- وليس من الممكن دائما أن يجد الشخص مساحات للركن في الشوارع الضيقة حيث إنه لا يتوفر بها ما يكفي من مساحة للمناورة. في حالات الركن المشابهة، يقوم مرشد مساعد الركن بمساعدة النظام على القيادة حتى أقرب جانب ممكن من الطريق إلى حيث ينوي السائق ركن سيارته.
- تذكر أن مقدمة السيارة قد تتحرك بقوة تجاه حركة المرور القادمة أثناء القيام بالركن.
- الأشياء الموضوعة في مستوى أعلى من مساحات الاكتشاف الخاصة بالمستشعرات لا يتم تضمينها عند إجراء حسابات المناورة للركن. هذا الأمر قد يؤدي إلى انحراف مرشد مساعد الركن إلى مساحة الركن مكررا للغاية. ولهذا السبب ينبغي تجنب أماكن الوقوف تلك.
- السائق مسؤول عن تقرير ما إذا كانت المساحة المحددة من خلال PAP مناسبة للركن.
- استخدم الإطارات المعتمدة^{٤٣} مع ضغط الإطارات الصحيح لأن هذا يؤثر في قدرة PAP على ركن السيارة.

- قد تتسبب الأمطار أو الثلوج الغزيرة إلى قيام النظام بقياس المساحة المخصصة للركن بشكل غير صحيح.
- لا تستخدم PAP في حال تركيب سلاسل الجليد أو عجلة احتياطية.
- لا تستخدم PAP في حال بروز الأشياء المحملة من السيارة.

مهم

إن استخدام حواف إطارات و/أو أبعاد إطارات أخرى معتمدة قد يترتب عليه تغييرا في محيط الإطار وبالتالي يلزم وقتها تحديث المعلومات الواردة في نظام PAP. استشر إحدى الورش - يُنصح بالتوجه إلى ورشة فولفو معتمدة.

الصيانة

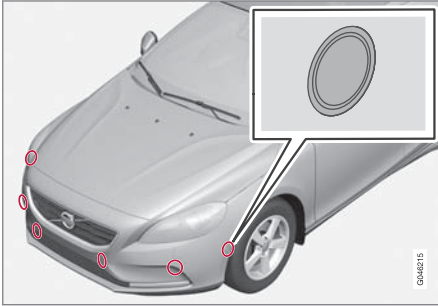

توجد مستشعرات PAP في المصدات^{٤٤} - ٦ أمامية و ٤ خلفية.

^{٤١} (Anti-lock Braking System) - نظام الفرامل مانعة الانغلاق.

^{٤٢} (Electronic Stability Control) - نظام التحكم بالسحب والثبات.

^{٤٣} يشير مصطلح "الإطارات المعتمدة" إلى الإطارات من نفس النوع والجهة المصنعة التي تم تركيبها جديدة عند استلام السيارة من المصنع.

^{٤٤} ملاحظة: الصورة تخطيطية - قد تختلف التفاصيل حسب طراز السيارة.

مساعد الركن النشط (PAP)* - الرموز والرسائل

قد تعرض لوحة العدادات المندمجة مجموعات مختلفة من الرموز والرسائل النصية ذات المحتوى المتنوع - أحياناً من خلال نصيحة تفسر نفسها بنفسها حول الإجراء المناسب.

إذا أوضحت إحدى الرسائل أن وظيفة مرشد مساعد الوقوف متوقفة، يوصى بالاتصال بإحدى ورش فولفو المعتمدة.

معلومات ذات صلة

- مساعد الوقوف (PAP)* (ص. ٢٥٢)
- كاميرا مساعد الركن (ص. ٢٤٩)

لكي تعمل وظيفة PAP بصورة مثالية، يلزم تنظيف المستشعرات (ص. ٢٤٨) دورياً بالماء وشامبو السيارات.

معلومات ذات صلة

- مساعد الوقوف (PAP)* (ص. ٢٥٢)
- كاميرا مساعد الركن (ص. ٢٤٩)
- نظام مساعد الوقوف* - تنظيف المجسات (ص. ٢٤٨)

التشغيل والقيادة

تشغيل المحرك

يتم تشغيل المحرك وإيقاف تشغيله بواسطة مفتاح التحكم عن بعد وزر **START/STOP ENGINE**.



قفل الإشعاع مع مفتاح التحكم عن بعد مفرودا/مدخلا وزر **START/STOP ENGINE**.

مهم

لا تضغط على مفتاح التحكم عن بعد عند إدارته بشكل خاطئ - ثبت الطرف مع سن المفتاح القابل للفصل؛ راجع سن المفتاح القابل للفصل - الفصل/التوصيل (ص. ١٦١)

١. أدخل مفتاح التحكم عن بعد في مفتاح الإشعاع واضغط عليه حتى يصل إلى موضعه النهائي.

٢. حافظ على دواصة القابض مضغوطة تماماً. (للسيارات المزودة بصندوق تروس أوتوماتيكي - اضغط على دواصة الفرامل).

٣. اضغط زر **START/STOP ENGINE** (تشغيل) / إيقاف (المحرك) ثم حرره.

يعمل بادئ الحركة حتى يتم بدء تشغيل المحرك أو حتى تنطلق حماية سخونة الزنادة.

مهم

إذا لم يبدأ المحرك بالعمل بعد عدد ٣ محاولات - انتظر ٣ دقائق قبل القيام بأية محاولة أخرى. تزيد القدرة على البدء إذا تم السماح للبطارية بالاسترداد.

تحذير

دائماً أخرج مفتاح التحكم عن بعد من قفل الإشعاع عند مغادرة السيارة، وتأكد من أن وضع المفتاح هو 0 - وخصوصاً إذا كان هناك أولاد في السيارة. لمعلومات عن كيفية عمل هذا، راجع أوضاع المفتاح (ص. ٨١).

ملاحظة

يمكن أن تكون سرعة التباطؤ أكبر بدرجة ملحوظة مقارنة بالسرعة الطبيعية لأنواع محركات معينة خلال بدء التشغيل على البارد. يتم هذا حتى يتمكن نظام الانبعاثات من الوصول إلى درجة حرارة التشغيل الطبيعية بأسرع وقت ممكن، مما يقلل انبعاثات العادم ويساهم في حماية البيئة.

التشغيل بدون مفتاح (القيادة بدون مفتاح)*

اتبع الخطوات ٢-٣ لبدء تشغيل محركات الديزل والبنزين بدون مفتاح (ص. ١٦٣).

ملاحظة

من الشروط الأساسية اللازم توفرها لبدء تشغيل المحرك وجود أحد مفاتيح التحكم عن بعد الخاصة بالسيارة والتي يتوفر بها وظيفة بدء التشغيل بدون مفتاح ونظام القفل في مقصورة الركاب أو في حجرة الحمولة.

تحذير

لا تُخرج مفتاح التحكم عن بعد من السيارة عند القيادة أو أثناء عملية السحب.

معلومات ذات صلة

- أوضاع المفتاح (ص. ٨١)

١ في حال سير السيارة، فيسكون ذلك كإيقاف للضغط على الزر **START/STOP ENGINE** (تشغيل/إيقاف المحرك) لبدء تشغيل السيارة.

المساعدة على بدء التشغيل

يمكن أن يبدأ تشغيل السيارة بواسطة أخذ تيار من بطارية أخرى إذا كانت بطارية البادئ (ص. ٣٤٦) فارغة من الشحن تماماً.

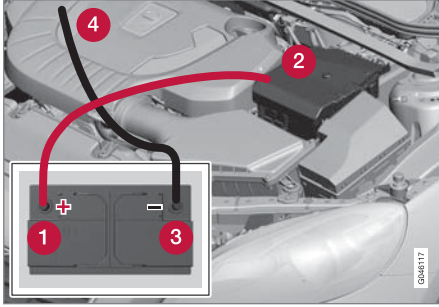

عند اللجوء إلى مساعدة على بدء التشغيل، ننصح باتباع الخطوات التالية لمنع حدوث تماس في الدوائر الكهربائية أو أي خلل آخر:

١. ضع نظام السيارة الكهربائي في وضع المفتاح (0)، راجع أوضاع المفتاح (ص. ٨١).
٢. تأكد من أن فولتية البطارية المساعدة هي ١٢ فولت.
٣. إذا كانت البطارية المساعدة موجودة في سيارة أخرى - أوقف تشغيل محرك السيارة المعززة وتأكد من أن السيارتين غير متلامستين.

قفل عجلة القيادة

يعمل قفل عجلة القيادة على منع توجيه السيارة بسهولة في حالة تعرضها للسرقة على سبيل المثال. قد يصدر ضجيج ميكانيكي عندما ينفخ قفل عجلة القيادة أو ينفقل.

الوظيفة

- ويتم تنشيط قفل عجلة القيادة عند فتح باب السائق بعد إيقاف تشغيل المحرك.
- يتم إلغاء تنشيط قفل عجلة القيادة عندما يكون مفتاح التحكم عن بعد في قفل الإشعال^٢ مع الضغط على زر **START/STOP ENGINE**.

معلومات ذات صلة

- تشغيل المحرك (ص. ٢٦٠)
- أوضاع المفتاح (ص. ٨١)
- عجلة القيادة (ص. ٨٧)

إيقاف تشغيل المحرك

يتم إيقاف تشغيل المحرك بواسطة الزر **START/STOP ENGINE**.

لإيقاف تشغيل المحرك:

- اضغط على الزر **START/STOP ENGINE** - فيتوقف المحرك.
- في حال توفر صندوق تروس أوتوماتيكي في السيارة وذراع اختيار السرعة ليس في الوضع **P** أو في حال تحرك السيارة - اضغط على الزر **START/STOP ENGINE** مرتين أو حافظ على الزر مضغوطاً حتى يتوقف المحرك.

معلومات ذات صلة

- أوضاع المفتاح (ص. ٨١)

٢ في السيارات المزودة بنظام التشغيل بدون مفتاح ونظام القفل، يكفي تواجد مفتاح التحكم عن بعد داخل مقصورة الركاب.

4. صل أحد طرفي الكابل الأحمر بالطرف الموجب للبطارية المساعدة (1).

مهم

قم بوصل كابل بدء التشغيل بحذر كي تمنع حدوث تماس الدوائر الكهربائية مع المكونات الأخرى في حجرة المحرك.

5. افتح المشابك الموجودة على الغطاء الأمامي للبطارية واخلع الغطاء.

6. صل الطرف الآخر للكابل الأحمر بالطرف الموجب لبطارية سيارتك (2).

7. صل أحد طرفي الكابل الأسمر بالطرف السالب للبطارية المساعدة (3).

8. قم بتوصيل المشبك الآخر بنقطة تأريض، (مثل أعلى نقطة تثبيت المحرك اليمنى، رأس المسمار اللولبي الخارجي) (4).

9. تأكد أن مشابك سلك التوصيل مثبتة بإحكام بحيث لا يصدر شرر أثناء عملية البدء.

10. ابدأ تشغيل محرك "السيارة المعززة" و اترك المحرك يعمل لبضع دقائق بسرعة أعلى قليلاً من سرعة التباطؤ، 1500 دورة في الدقيقة تقريباً.

11. ابدأ تشغيل المحرك في السيارة التي فرغت بطاقتها.

مهم

تجنب لمس الوصلات بين الكابل والسيارة أثناء محاولة بدء التشغيل - فقد يؤدي هذا إلى انطلاق الشرر.

12. افصل كابلات التوصيل، بترتيب معكوس - الكابل الأسود ثم الأحمر.

< تأكد من عدم ملامسة أي من مشابك كابل التوصيل الأسود مع الطرف الموجب للبطارية أو أن يكون المشبك متصلاً بكابل التوصيل الأحمر.

تحذير

• قد تولد البطارية غاز الأوكسيهيدروجين، وهو ذو قابلية عالية للانفجار. يمكن أن تتشكل شرارة إذا تم وصل كابل التشغيل بطريقة غير صحيحة، وقد يكون ذلك كافيًا لانفجار البطارية.

• تحتوي البطارية على حمض الكبريتيك الذي يمكن أن يتسبب بحروق خطيرة.

• فإذا لامس الحمض العينين أو البشرة أو الملابس، فاغسلهم بكميات كبيرة من الماء. إذا تناثر الحمض في العينين، فاطلب العناية الطبية على الفور.

معلومات ذات صلة

• تشغيل المحرك (ص. 260)

صناديق التروس

هناك نوعان أساسيان في صندوق التروس - اليدوي والأوتوماتيكي.

- صندوق التروس اليدوي (ص. 263)
- صندوق التروس الأوتوماتيكي، جيروترونك (الالكترويدي) (ص. 264)

مهم

لتجنب حدوث تلف في أي مكون من مكونات نظام القيادة، يلزم فحص درجة حرارة عمل صندوق التروس. وفي حال وجود أي خطر بحدوث زيادة مفرطة في درجة الحرارة، سيظهر رمز تحذيري في اللوحة المدمجة كما سيتم عرض رسالة نصية. اتبع التوصيات المذكورة في الرسالة النصية.

مؤشر تغيير التروس*

يوجد مؤشر تغيير التروس - وهو يخبر السائق عندما يكون من المناسب تعشيق الترس التالي الأعلى أو الأدنى من أجل الحفاظ على أدنى مستوى ممكن من استهلاك الوقود.

هناك جزئية أساسية ذات صلة بالقيادة البيئية، وهي قيادة السيارة باستخدام الترس الصحيح وتغيير الترس في متسع من الوقت.

يتوفر مؤشر كمساعد في بعض الطرازات - GSI (Gear Shift Indicator) - يقوم بإخطار السائق بالموعد المناسب لتعشيق الترس التالي الأعلى أو الأدنى للحصول على أقل استهلاك وقود ممكن. وعلى الرغم من ذلك، قد يكون من المفيد أخذ بعض الخصائص في الاعتبار مثل الأداء والتشغيل بدون اهتزاز من أجل تغيير أحد التروس على سرعة محرك أعلى.

صندوق التروس اليدوي

مؤشر تغيير التروس لصندوق التروس اليدوي. يضيء محدد واحد فقط في المرة الواحدة - ويضيء في الوسط فقط أثناء القيادة العادية.

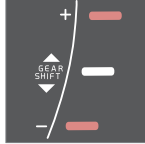

عند توقيت التغيير لترس أعلى الموصى به، يضيء المؤشر "+" وعند التوقيت

الموصى به للتغيير لترس أقل يضيء المؤشر "-" (باللون الأحمر في الرسم التوضيحي).

- اتبع نمط تغيير التروس المطبوع على ذراع اختيار التروس وابدء من وضع اللاتعشيق، N قبل تحريكه إلى وضع R.
- قم بتعشيق ترس الرجوع للخلف أثناء ثبات السيارة فقط.

معلومات ذات صلة

- سائل صندوق التروس - الدرجة والحجم (ص. ٣٨١)
- صناديق التروس (ص. ٢٦٢)

صندوق التروس اليدوي

وظيفة صندوق التروس هي تغيير معدل التروس على حسب متطلبات السرعة والقوة.



نمط التروس.

صندوق التروس اليدوي مزود بستة تروس وتكون آلية تغيير التروس مطبوعة على ذراع اختيار التروس.

- اضغط على دواسة القابض عند كل تغيير للتروس.
- أبعد قدمك عن دواسة القابض بين تغييرات التروس.

تحذير

قم دائماً بتشغيل مكابح الركن عند ركن السيارة على منحدر - إذ أن ترك السيارة في وضع الحركة ليس كافيًا لتثبيت السيارة في جميع المواقف.

مانع ترس الرجوع

يعوق مانع ترس الرجوع احتمال حدوث محاولة عن طريق الخطأ لتعشيق ترس الرجوع أثناء السير المعتاد للأمام.

صندوق التروس الأوتوماتيكي



لوحة العدادات "الرقمية" المندمجة مزودة بمؤشر تغيير التروس. يشير الرقم المحاط بإطار إلى الترس الحالي.

في لوحة العدادات "التناظرية" المندمجة، يتم عرض مواضع الترس وأسهم المؤشر في وسط اللوحة.



معلومات ذات صلة

- صندوق التروس اليدوي (ص. ٢٦٣)
- صندوق التروس الآلي - Geartronic* (ص. ٢٦٤)

٣ يختلف نمط تغيير التروس في ذراع اختيار التروس بالاعتماد على خيار المحرك.

صندوق التروس الآلي - Geartronic*

صندوق التروس الأوتوماتيكي Geartronic مزود بمحول عزم هيدروليكي ينقل الطاقة من المحرك إلى صندوق التروس. هناك نوعان مختلفان من التروس، الأوتوماتيكي واليدوي.



D: أوضاع التروس الأوتوماتيكية. +/-: أوضاع التروس اليدوية. S: وضع رياضي.*

توضح شاشة عرض معلومات لوحة العدادات المندمجة وضع محدد التروس باستخدام المؤشرات التالية: S، D، N، R، P. الخ. 1، 2، 3

أوضاع التروس

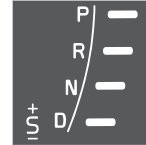

تتم الإشارة إلى أوضاع التروس الأوتوماتيكية على يمين لوحة العدادات المندمجة. (بضوء محدد واحد فقط في المرة - المحدد الذي يوضح وضع ذراع اختيار التروس الحالي).

يكون الرمز "S" للوضع الرياضي بترقالي اللون عند تفعيل الوضع.

P - وضع الوقوف

حدد الوضع P عند بدء تشغيل المحرك أو عند إيقاف السيارة.

حتى يتسنى لك تحريك ذراع اختيار التروس من الوضع P، يجب أن يتم الضغط على دواسة الفرامل وأن يكون موضع المفتاح (ص. ٨١) هو II.

يتم إيقاف تشغيل صندوق التروس ميكانيكياً عند تعشيق وضع P. كذلك اضغط على فرامل الوقوف أثناء توقف السيارة، انظر فرامل الركن (ص. ٢٨١).

ملاحظة

يجب أن يكون ذراع اختيار التروس في الوضع P للسماح بقتل السيارة وتشغيل جهاز الإنذار.

مهم

يجب أن تكون السيارة ثابتة عند تحديد الوضع P.

تحذير

قم دائماً بتشغيل مكابح الركن عند ركن السيارة على منحدر - إذ أن الوضع P بنظام النقل التلقائي ليس كافياً لتثبيت السيارة في جميع المواقف.

R - وضع الرجوع

يجب أن تكون السيارة متوقفة عند تحديد الوضع R.



كل من "محركي" عجلة القيادة.

1 - "يحدد الترس الأقل التالي.

2 - "يحدد الترس الأقل الأعلى التالي.

يحدث تغيير في كل عملية سحب للمحرك بشرط عدم تجاوز سرعة المحرك المدى المسموح به.

بعد كل تغيير في الترس، تقوم لوحة العدادات المندمجة بإظهار الترس الحالي.

يمكن اختيار وضع نقل السرعة اليدوي "-/+ " في أي وقت أثناء القيادة.

لتجنب الحركات المتقطعة وتوقف المحرك، يقوم Geartronic أوتوماتيكيًا بالنقل إلى ترس أدنى إذا سمح السائق بخفض السرعة إلى مستوى أقل من المستوى المناسب للترس المختار.

للعودة إلى وضع القيادة الأوتوماتيكي:

- حرك الذراع للجانب إلى الوضع النهائي عند **D**.

ملاحظة

إذا كان صندوق التروس مزودًا ببرنامج رياضي، فينبغي لن يصبح صندوق التروس يدويًا إلا بعد تحريك الذراع للأمام أو للخلف في الوضع "-/+ " الخاص به. تقوم شاشة معلومات لوحة العدادات المندمجة بعد ذلك بتحويل المؤشر من **S** لتوضيح أي ترس من التروس 1، 2، 3 الخ قد تم تعشيقه.

محاريك التوجيه*

كمكتمل لوظيفة تغيير الترس اليدوي بذراع اختيار التروس، توجد أيضاً أزرار تحكم موجودة على عجلة القيادة، تسمى "محاريك التوجيه".

للتمكن من تغيير الترس بواسطة محاريك التوجيه في عجلة القيادة، يجب تنشيطها أولاً. ويتم ذلك بسحب أحد المحاريك نحو عجلة القيادة - تقوم عندئذٍ لوحة العدادات المندمجة بتغيير المؤشر من **"D"** إلى رقم يشير إلى الترس الحالي.

لتغيير الترس مرحلة واحدة:

- اسحب أحد المحاريك للخلف - نحو عجلة القيادة - ثم قم بالتحريك.

N-الوضع المحايد

لا توجد تروس معشقة ويمكن بدء تشغيل المحرك. استخدم فرامل الركن إذا كانت السيارة متوقفة وذراع اختيار السرعة في الوضع **N**.

وحتى يتسنى لك تحريك ذراع اختيار التروس من الوضع **N** إلى وضع آخر من أوضاع التروس، يجب أن يتم الضغط على دواسة الفرامل وأن يكون موضع المفتاح (ص. ٨١) هو **II**.

D - وضع القيادة

D هو وضع القيادة العادي. يجري تغيير التروس نحو الأعلى والأسفل بشكل أوتوماتيكي اعتماداً على مدى التعجيل وسرعة السيارة. يجب أن تكون السيارة متوقفة عند تحريك ذراع اختيار السرعات إلى الوضع **D** من الوضع **R**.

Geartronic - أوضاع التروس اليدوية (-/+)

يمكن للسائق كذلك تغيير الترس يدويًا باستخدام صندوق التروس الأوتوماتيكي Geartronic. يتم فرملة محرك السيارة عند تحرير دواسة الوقود.

يتم الوصول إلى وضع الترس اليدوي عن طريق تحريك الذراع إلى الجانب من وضع **D** إلى الوضع النهائي عند **-/+**. يتغير رمز لوحة العدادات المندمجة "-/+ " من اللون الأبيض إلى البرتقالي ويتم عرض الأرقام 1، 2، 3 الخ. في أحد المربعات للإشارة إلى الترس الذي تم اختياره للتو.

- حرك الذراع نحو الأمام باتجاه **+** (علامة الزائد) للنقل لترس أعلى ثم حرر الذراع، حيث يعود إلى الوضع الحيايدي بين **+** و **-**.

أو

- اسحب الذراع نحو الخلف باتجاه **-** (علامة الناقص) للنقل لترس أدنى ثم حرر الذراع.

ملاحظة

إيقاف التشغيل بشكل آلي

عند عدم استخدام محاريك توجيه عجلة القيادة، يتم إيقاف تشغيلها بعد وقت قصير - ويتم الإشارة إلى ذلك بتغيير المؤشر في لوحة العدادات المندمجة من الشكل الخاص بالترس الحالي إلى "D".

باستثناء فترة فرملة المحرك - حيث تبقى محاريك التوجيه منشطة طوال فترة فرملة المحرك.

إيقاف التشغيل يدوياً

يمكن أيضاً إيقاف تشغيل مقابض التعشيق بعجلة القيادة يدوياً:

- اجذب كلا المقبضين نحو عجلة القيادة واحتفظ بهما هكذا إلى أن تغير لوحة العدادات المندمجة الرقم الموضح للتعشيق الحالية إلى "D".

يمكن أيضاً استخدام ذراع اختيار التروس في الوضع الرياضي* بعدها يتم تنشيط محاريك التوجيه بشكل متواصل وبدون توقف.

Geartronic - الوضع الرياضي (S)

يقدم البرنامج الرياضي خصائص رياضية أكبر ويتيح سرعة محرك أعلى للتروس. وفي الوقت ذاته، فإنه يستجيب مع زيادة السرعة على نحو أسرع. أثناء القيادة النشطة، إذا كانت الأولوية هي استخدام الترس الأقل، فسيؤدي ذلك إلى تأخير نقل التروس لأعلى.

لتنشيط وضع السرعة:

- حرك ذراع اختيار التروس إلى الجانب من وضع D إلى الوضع النهائي في "S+" - تغيير لوحة العدادات المندمجة المؤشر من D إلى S.

يمكن اختيار الوضع الرياضي في أي وقت أثناء القيادة.

Geartronic - وضع الشتاء

قد يصبح الأمر أكثر سهولة عند إيقاف السيارة على أحد جانبي الطريق الزلق إذا كان الترس الثالث معشفاً بشكل يدوي.

1. اضغط على دواسرة الفرامل وحرك ذراع اختيار التروس من الوضع D إلى الوضع النهائي عند "S+" - تقوم لوحة العدادات المندمجة بتغيير المؤشر من D إلى الشكل 1.
2. قم بالتمرير إلى الترس الثالث عن طريق الضغط على الذراع للأمام باتجاه "P" (زائد) مرتين - تقوم لوحة العدادات المندمجة بتحويل المؤشر من 1 إلى 3.
3. حرر الفرامل وقم بزيادة السرعة برفق.

يعني "وضع الشتاء" في صندوق التروس أن السيارة تتحرك وسرعة المحرك منخفضة مع قوة محرك منخفض على عجلات الدفع.

التسارع المفاجئ

عند الضغط على دواسرة الوقود حتى النهاية (أكثر من الوضع الذي يعتبر سرعة زائدة)، يتم على الفور تعشيق ترس أقل سرعة. ويطلق على هذا الأمر تغيير الترس إلى التسارع المفاجئ (Kick-down).

عند تحرير دواسرة الوقود من حالة التسارع المفاجئ، يجري تغيير الترس إلى أعلى بشكل أوتوماتيكي.

يستخدم التسارع المفاجئ للحصول على أقصى تسارع، عند تجاوز مثلاً.

وظيفة السلامة

لتجنب الدوران المفرط للمحرك فإن برنامج التحكم بصندوق التروس مزود بألية حماية التغيير إلى تروس واطئة مما يعيق وظيفة التسارع المفاجئ.

لا يسمح Geartronic بالتغيير إلى ترس أدنى/التسارع المفاجئ إذا كان ذلك سيؤدي إلى تزايد سرعة المحرك بشكل يؤدي إلى إصابة المحرك بأضرار. لا يحدث شيء إذا كان السائق لا يزال يحاول القيام بمثل هذا التغيير أثناء القيادة بسرعة عالية يبقى الترس الأصلي على ما هو عليه.

عند تفعيل التسارع المفاجئ يمكن أن تغير السيارة ترساً واحداً أو أكثر في كل مرة حسب سرعة المحرك. تعود السيارة للتغيير نحو ترس أعلى عندما يصل المحرك إلى سرعته القصوى وذلك لمنع إلحاق الضرر بالمحرك.

القطر

إذا تعين قطر سيارتك - فراجع المعلومات المهمة في القسم القطر (ص. ٣٠١).

معلومات ذات صلة

- سائل صندوق التروس - الدرجة والحجم (ص. ٣٨١)
- صناديق التروس (ص. ٢٦٢)

٤ إذا كانت المركبة مزودة بوضع رياضي*، يظهر "S" أولاً.

- 1 ارفع الجزء الإضافي المحني في الحجيبة خلف الكونسول المركزي لتجد زرأ يحتوي على نابض في أسفل الحجيبة.
 - 2 اضغط مع الاستمرار على الزر.
 - 3 حرك ذراع اختيار التروس من الوضع P وحرر الزر.
4. أعد تثبيت الجزء الإضافي من صندوق التخزين.

معلومات ذات صلة

- صندوق التروس الآلي - Geartronic* (ص. ٢٦٤)

مانع التروس الكهربائي – مانع اختيار السرعة في وضع الوقوف (P)

وحتى يتسنى لك تحريك ذراع اختيار التروس من الوضع P إلى وضع آخر من أوضاع التروس، يجب أن يتم الضغط على دواسة الفرامل وأن يكون موضع المفتاح (ص. ٨١) هو II.

التعشيق – الوضع المحايد (N)

عندما يكون ذراع اختيار السرعة في الوضع المحايد N وقد توقفت السيارة لمدة لا تقل عن ٣ ثوان (بغض النظر عما إذا كان المحرك قيد التشغيل أم لا)، فسيتم قفل ذراع اختيار السرعة.

وحتى يتسنى لك تحريك ذراع اختيار التروس من الوضع N إلى وضع آخر من أوضاع التروس، يجب أن يتم الضغط على دواسة الفرامل وأن يكون موضع المفتاح (ص. ٨١) هو II.

أوقف تشغيل مانع اختيار السرعة الأوتوماتيكي

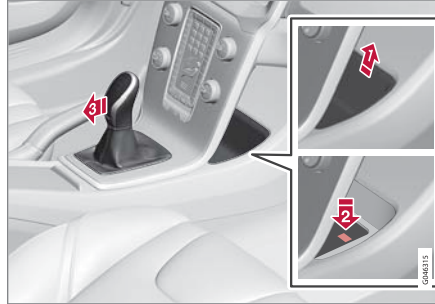

في حال تعذر قيادة السيارة، بسبب نفاذ شحن البطارية، مثلاً، يجب تحريك ذراع اختيار التروس من الوضع P حتى يمكن تحريك السيارة.

مانع ذراع اختيار التروس

يتوفر نوعان مختلفات من مانع ذراع اختيار التروس - الحركي والآلي.

مانع ذراع اختيار السرعة

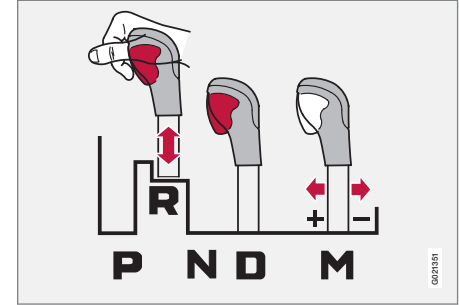

يمكن تحريك ذراع التروس نحو الأمام والخلف بحرية بين الوضع N والوضع D. أما الأوضاع الأخرى فتكون مقفولة بواسطة قفل يجري تحريره بواسطة زر مانع موجود على ذراع التروس.

عند الضغط على الزر المانع يمكن تحريك الذراع نحو الأمام أو نحو الخلف بين P وR وN وD.

مانع ذراع اختيار السرعة الأوتوماتيكي

يتمتع صندوق التروس الأوتوماتيكي بوجود نظام أمان خاص:

وضع الوقوف (P)

السيارة مستقرة والمحرك في وضع التشغيل:

- اضغط بقدمك على دواسة الكابح عند تحريك ذراع اختيار السرعة إلى وضع آخر.

مساعد البدء على المرتفعات (HSA)*

يمكن تحرير فرامل القدم قبل بدء التشغيل أو الرجوع للوراء على مرتفع - وظيفة HSA (مساعد البدء على المرتفعات) (Hill Start Assist) تعني عدم تدحرج السيارة إلى الوراء على المرتفعات.

وتعني هذه الوظيفة أن ضغط الدواسة في نظام الفرامل يبقى لعدة ثوانٍ ريثما يحرك السائق قدمه من دواسة الفرامل إلى دواسة السرعة.

يحدث تأثير الفرملة المؤقتة بعد مرور عدة ثواني أو عندما يقوم السائق بزيادة السرعة.

معلومات ذات صلة

- تشغيل المحرك (ص. ٢٦٠)

*Start/Stop

بعض أنواع المحركات وصناديق التروس تأتي مجهزة بوظيفة Start/Stop التي تعمل في حالة توقف حركة المرور أو الانتظار عند إشارات المرور مثلاً - يتوقف عندها المحرك مؤقتاً ويبدأ بالعمل من جديد بشكل تلقائي عندما يحين موعد إكمال الرحلة.

تمثل العناية بالبيئة أحد القيم الأساسية لشركة سيارات فولفو وتؤثر على كافة عملياتنا. نتج عن هذا التوجه المستهدف عدة وظائف منفصلة لتوفير الطاقة منها وظيفة Start/Stop، ولجميع هذه الوظائف مهمة جماعية هي تقليل استهلاك الوقود، والذي يساعد بدوره على تقليل انبعاثات العادم.

معلومات عامة حول Start/Stop

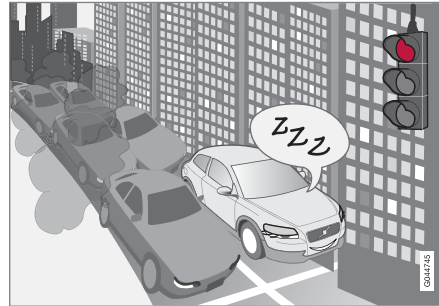

المحرك متوقف - يصبح أهدأ وأنظف...

تعطي وظيفة Start/Stop السائق الفرصة لقيادة السيارة بطريقة أكثر فاعلية من ناحية الوعي البيئي من خلال كونه قادراً على السماح للمحرك بالتوقف أوتوماتيكياً عندما يكون ذلك مناسباً.

يتضمن نظام قوائم السيارة MY CAR (ص. ١١٢) ضمن العنوان Drive-E معلومات عن نظام Start/Stop من فولفو بالإضافة إلى توصيات حول تقنيات القيادة التي توفر الوقود.

صندوق تروس يدوي أو آلي
لاحظ وجود فروق في وظيفة Start/Stop وذلك حسب نوع صندوق التروس الذي يمكن أن يكون يدوياً أو آلياً.

معلومات ذات صلة

- Start/Stop - الوظيفة والتشغيل (ص. ٢٦٩)
- تشغيل المحرك (ص. ٢٦٠)
- Start/Stop* - لا يبدأ تشغيل المحرك بشكل أوتوماتيكي (ص. ٢٧٢)
- Start/Stop* - يبدأ تشغيل المحرك بشكل أوتوماتيكي (ص. ٢٧١)
- Start/Stop* - لا يتوقف المحرك (ص. ٢٧٠)
- Start/Stop* - توقف لا إرادي لصندوق التروس اليدوي (ص. ٢٧٣)
- Start/Stop* - الرموز والرسائل (ص. ٢٧٤)
- البطارية - Start/Stop (ص. ٣٤٨)

شروط	A/M/A
استمر في الضغط على فرامل القدم ثم اضغط دواسة الوقود - يبدأ تشغيل المحرك تلقائياً.	A
يتوفر الخيار التالي أيضاً على منحدر هابط:	M + A
<ul style="list-style-type: none"> حرر فرامل القدم ودع السيارة تتحرك - يبدأ المحرك بالعمل أوتوماتيكياً عندما تتجاوز السرعة سرعة المشي العادي. 	

M A = صندوق تروس يدوي، A = صندوق تروس أوتوماتيكي.

إيقاف تفعيل وظيفة Start/Stop

في بعض الحالات، ننصح بفصل الوظيفة الأوتوماتيكية Start/Stop بشكل مؤقت - يتم ذلك بالضغط على هذا الزر.



يتم الإشارة إلى فصل الوظيفة برموز Start/Stop في لوحة العدادات المندمجة وانطفاء مصباح الزر.



يتم فصل وظيفة Start/Stop حتى يعاد تفعيلها بواسطة الزر أو حتى يتم بدء تشغيل المحرك بواسطة المفتاح في المرة القادمة.

إذا كانت وظيفة ECO منشطة فقد يتوقف المحرك أوتوماتيكياً قبل أن تتوقف السيارة تماماً.



في بعض أنواع المحركات قد يتوقف المحرك تلقائياً قبل توقف السيارة بغض النظر عن تنشيط وظيفة ECO من عدمها.

عند التوقف التلقائي للمحرك، يضيء رمز وظيفة Start/Stop في لوحة العدادات المندمجة.



بدء تشغيل المحرك أوتوماتيكياً

شروط	A/M/A
عندما يكون ذراع التروس في الوضع الحيادي:	M
<ol style="list-style-type: none"> 1. اضغط على دواسة القابض أو دواسة الوقود - يبدأ تشغيل المحرك. 2. قم بتعشيق ترس مناسب وقُد السيارة. 	
حرر ضغط القدم عن فرامل القدم - يبدأ المحرك بالعمل أوتوماتيكياً ويمكن إكمال الرحلة.	A

Start/Stop* - الوظيفة والتشغيل

يجري تفعيل وظيفة Start/Stop أوتوماتيكياً عندما يجري بدء تشغيل المحرك بواسطة المفتاح.

يجري تفعيل وظيفة Start/Stop

أوتوماتيكياً عندما يجري بدء تشغيل

المحرك بواسطة المفتاح. يتم تنبيه السائق

إلى الوظيفة بواسطة رمز زر Off/On

الذي يضيء في لوحة العدادات المندمجة

ويضيء المصباح في زر Off/On.

كل الأنظمة العادية في السيارة، مثل

الإضاءة والراديو إلخ، تعمل كالمعتاد

حتى مع وجود التوقف الأوتوماتيكي

للمحرك، فيما عدا بعض التجهيزات التي قد ينخفض أداؤها بشكل

مؤقت، مثل سرعة مروحة نظام التحكم بالمناخ أو الارتفاع الكبير

في حجم الصوت في النظام الصوتي.



إيقاف المحرك أوتوماتيكياً

يتطلب إيقاف المحرك أوتوماتيكياً ما يلي:

شروط	A/M/A
افصل القابض، ضع ذراع التروس في الوضع الحيادي وحرر دواسة القابض - يتوقف المحرك تلقائياً.	M
أوقف السيارة بفرامل القدم و الترك قدمك على الدواسة - يتوقف المحرك بشكل أوتوماتيكي.	A

M A = صندوق تروس يدوي، A = صندوق تروس أوتوماتيكي.

M/A ^A	شروط
M + A	درجة حرارة بطارية بادئ الحركة أقل من نقطة التجمد أو مرتفعة للغاية.
M + A	يقوم السائق بتحريك عجلة القيادة بشكل أكبر.
M + A	مصفاة جزيئات نظام العادم ممتلئة - يتم إعادة تشغيل وظيفة Start/Stop التي تم توقيفها مؤقتاً حالما يتم تنفيذ دورة تنظيف تلقائية (راجع مرشح جسيمات الديزل (DPF) (ص. ٢٨٩)).
M + A	إذا كان الطريق منحدر بشدة.
M + A	يتم توصيل مقطورة كهربائياً بالنظام الكهربائي للسيارة.
M + A	تم فتح غطاء المحرك ^C .
A	درجة حرارة صندوق التروس ليست ضمن درجة حرارة التشغيل العادية.
A	إذا كان الضغط الجوي أقل مما يعادل ١٥٠٠-٢٥٠٠ متر فوق مستوى سطح البحر - يختلف الضغط الجوي الحالي باختلاف شروط الطقس السائدة.

*Start/Stop - لا يتوقف المحرك

حتى وإن تم تنشيط وظيفة Start/Stop، فلن يتوقف المحرك تلقائياً في كل الأحوال.

لا يتوقف المحرك بشكل أوتوماتيكي إذا:

M/A ^A	شروط
M + A	لم تصل السيارة لسرعة ١٠ كم/سا تقريباً (٦ ميل في الساعة) بعد بداية التشغيل بالمفتاح أو آخر عملية توقف أوتوماتيكية.
M + A	فتح السائق إيزيم حزام الأمان.
M + A	كانت قدرة البطارية أدنى من المستوى الأدنى المسموح به.
M + A	لم يكن المحرك في درجة حرارة التشغيل العادية.
M + A	كانت درجة الحرارة الخارجية قريبة من نقطة التجمد أو أعلى من حوالي ٣٠ درجة مئوية.
M + A	يتم تنشيط التسخين الكهربائي للزجاج الأمامي.
M + A	اختلاف بيئة مقصورة الركاب عن القيم مسبقة الضبط ^B - ويدل على ذلك دوران مروحة التهوية بسرعة عالية.
M + A	السيارة في اتجاه معاكس.

المساعدة في البدء على المرتفعات HSA

يمكن تحرير فرامل القدم على منحدر صاعد أيضاً لبدء المحرك بالعمل أوتوماتيكياً - وظيفة HSA (ص. ٢٦٨) (Hill Start Assist) تعمل على عدم تدحرج السيارة للخلف.

HSA يعني بقاء الضغط بشكل مؤقت في نظام الفرامل ليتمكن السائق من تحريك قدمه من دواسة الفرامل إلى دواسة الوقود للتحرك بالسيارة وذلك مع توقف المحرك أوتوماتيكياً. يحدث تأثير الفرملة المؤقتة بعد مرور عدة ثواني أو عندما يقوم السائق بزيادة السرعة.

معلومات ذات صلة

- Start/Stop* (ص. ٢٦٨)
- تشغيل المحرك (ص. ٢٦٠)
- Start/Stop* - لا يبدأ تشغيل المحرك بشكل أوتوماتيكي (ص. ٢٧٢)
- Start/Stop* - يبدأ تشغيل المحرك بشكل أوتوماتيكي (ص. ٢٧١)
- Start/Stop* - لا يتوقف المحرك (ص. ٢٧٠)
- Start/Stop* - توقف لا إرادي لصندوق التروس اليدوي (ص. ٢٧٣)
- Start/Stop* - الرموز والرسائل (ص. ٢٧٤)
- البطارية - Start/Stop (ص. ٣٤٨)

شروط	A M/A
في حال نقل ذراع اختيار التروس من الوضع D إلى A (القيادة) إلى الوضع S (الرياضي) D أو R (رجوع) أو "/+/-" .	A
تم فتح باب السائق مع وجود ذراع اختيار التروس في الوضع D (التدوير) - ويقوم صوت "رنين" ورسالة نصية بإعلامك بأن وظيفة Start/Stop قد أصبحت نشطة.	A

A M = صندوق تروس يدوي، A = صندوق تروس أوتوماتيكي.
B السيارة المزودة بنظام التحكم الإلكتروني في المناخ (ECC).
C مع محركات معينة فقط.
D الوضع الرياضي.

تحذير

لا تفتح غطاء المحرك إذا تم إيقاف المحرك أوتوماتيكياً - قد يبدأ المحرك فجأة بالعمل بشكل أوتوماتيكي. أو لا أوقف المحرك كالمعتاد باستخدام زر **START/STOP ENGINE** قبل فتح غطاء المحرك.

معلومات ذات صلة

- Start/Stop - الوظيفة والتشغيل (ص. ٢٦٩)
- تشغيل المحرك (ص. ٢٦٠)
- Start/Stop - لا يبدأ تشغيل المحرك بشكل أوتوماتيكي (ص. ٢٧٢)
- Start/Stop - لا يتوقف المحرك (ص. ٢٧٠)
- Start/Stop - توقف لا إرادي لصندوق التروس اليدوي (ص. ٢٧٣)
- Start/Stop - الرموز والرسائل (ص. ٢٧٤)

*Start/Stop - يبدأ تشغيل المحرك بشكل أوتوماتيكي

في بعض الحالات قد يتم بدء تشغيل المحرك بعد توقفه أوتوماتيكياً بدون أن يقرر السائق متابعة الرحلة.

في الحالات التالية يبدأ المحرك بشكل أوتوماتيكي أيضاً إذا لم يضغط السائق على دواسة الفرامل (صندوق تروس يدوي) أو يرفع قدمه عن دواسة الفرامل (صندوق تروس أوتوماتيكي):

شروط	A M/A
تشكل الضباب على النوافذ.	M + A
اختلاف بيئة مقصورة الركاب عن القيم المضبوطة سابقاً ^B .	M + A
هناك استهلاك كبير مؤقت في التيار أو انخفاض قدرة البطارية إلى أدنى مستوى مسموح به.	M + A
تكرار الضغط على دواسة الفرامل.	M + A
غطاء المحرك مفتوح ^C .	M + A
تبدأ السيارة في التحرك أو زيادة السرعة بخفة إذا توقفت السيارة تلقائياً دون الركن الكامل.	M + A
تم فتح قفل حزام السائق مع وجود ذراع اختيار التروس في الوضع D أو N .	A
حركات عجلة القيادة ^C .	A

شروط	A M/A
مساعد الطابور لمثبت السرعة التكيفي نشط.	A
نقل ناخب التروس من الوضع D (القيادة) إلى الوضع R (رجوع) أو S (الرياضي) D أو "/+/-" .	A

A M = صندوق تروس يدوي، A = صندوق تروس أوتوماتيكي.
B السيارة المزودة بنظام التحكم الإلكتروني في المناخ (ECC).
C مع محركات معينة فقط.
D الوضع الرياضي.

معلومات ذات صلة

- Start/Stop* (ص. ٢٦٨)
- Start/Stop* - الوظيفة والتشغيل (ص. ٢٦٩)
- تشغيل المحرك (ص. ٢٦٠)
- Start/Stop* - لا يبدأ تشغيل المحرك بشكل أوتوماتيكي (ص. ٢٧٢)
- Start/Stop* - يبدأ تشغيل المحرك بشكل أوتوماتيكي (ص. ٢٧١)
- Start/Stop* - توقف لا إرادي لصندوق التروس اليدوي (ص. ٢٧٣)
- Start/Stop* - الرموز والرسائل (ص. ٢٧٤)
- Start/Stop* - البطارية (ص. ٣٤٨)

- Start/Stop * - الرموز والرسائل (ص. ٢٧٤)
- البطارية - Start/Stop (ص. ٣٤٨)

Start/Stop * - لا يبدأ تشغيل المحرك بشكل أوتوماتيكي

لا يلزم تشغيل المحرك تلقائيًا دومًا بعد كل مرة يتوقف فيها تلقائيًا. في الحالات التالية لا يبدأ تشغيل المحرك أوتوماتيكيًا بعد أن يكون قد توقف أوتوماتيكيًا:

- البطارية - Start/Stop (ص. ٣٤٨)
- Start/Stop * (ص. ٢٦٨)

شروط	AMA
تعتيق أحد التروس بدون الضغط على دواسة القابض - يظهر نص في الشاشة يطلب من السائق أن يضع ذراع التروس في الوضع الحيادي من أجل تمكين بدء التشغيل الأوتوماتيكي.	M
السائق غير مقيد.	M
السائق غير مقيد، ذراع اختيار التروس في الوضع P وباب السائق مفتوح - يجب بدء تشغيل المحرك بصورة طبيعية.	A

M A = صندوق تروس يدوي، A = صندوق تروس أوتوماتيكي.

معلومات ذات صلة

- Start/Stop * (ص. ٢٦٨)
- Start/Stop * - الوظيفة والتشغيل (ص. ٢٦٩)
- تشغيل المحرك (ص. ٢٦٠)
- Start/Stop * - يبدأ تشغيل المحرك بشكل أوتوماتيكي (ص. ٢٧١)
- Start/Stop * - لا يتوقف المحرك (ص. ٢٧٠)
- Start/Stop * - توقف لا إرادي لصندوق التروس اليدوي (ص. ٢٧٣)

*Start/Stop - توقف لا إرادي لصندوق التروس اليدوي

في حال فشل بدء التشغيل وتوقف المحرك، تابع كما يلي:

١. تحقق من ربط حزام الأمان جهة السائق وقلبه في الإبزيم.
٢. اضغط على دواسة القابض مرة أخرى - يبدأ تشغيل المحرك تلقائياً.
٣. في بعض الحالات يجب وضع ذراع اختيار التروس في الوضع المحايد. بعد ذلك يظهر النص **Put gear in neutral** في لوحة العدادات المندمجة.

معلومات ذات صلة

- *Start/Stop (ص. ٢٦٨)
- *Start/Stop - الوظيفة والتشغيل (ص. ٢٦٩)
- تشغيل المحرك (ص. ٢٦٠)
- *Start/Stop - لا يبدأ تشغيل المحرك بشكل أوتوماتيكي (ص. ٢٧٢)
- *Start/Stop - يبدأ تشغيل المحرك بشكل أوتوماتيكي (ص. ٢٧١)
- *Start/Stop - لا يتوقف المحرك (ص. ٢٧٠)
- *Start/Stop - الرموز والرسائل (ص. ٢٧٤)
- البطارية - Start/Stop (ص. ٣٤٨)

***Start/Stop - الرموز والرسائل**

يمكن أن تعرض الوظيفة Start/Stop رسالة نصية في لوحة العدادات المندمجة.

إشعار نصي

سوية مع مصباح المؤشر هذا، قد تظهر وظيفة Start/Stop إشعارات نصية على لوحة العدادات المندمجة في بعض الحالات. بالنسبة لبعض هذه

الإشعارات هناك إجراء موصى به ويجب القيام به. يبين الجدول التالي بعض الأمثلة.

الرمز	رسالة / إشعار	المعلومات/الإجراء	M/A
	Auto Start/Stop Service required	لا يتم عمل وظيفة Start/Stop. اتصل بإحدى الورش - يُنصح بالتوجه إلى ورشة فولفو معتمدة.	M + A
	Autostart Engine running + إشارة صوتية	يتم التنشيط في حالة فتح باب السائق مع توقف المحرك تلقائيًا ووجود ذراع اختيار السرعة في الوضع D (قيادة).	A
	Press start button	لن يبدأ تشغيل المحرك بشكل أوتوماتيكي - ابدأ تشغيل المحرك بشكل اعتيادي بواسطة زر START/STOP ENGINE .	M + A
	Depress clutch pedal to start	المحرك مستعد لبدء تشغيله أوتوماتيكيًا - ينتظر أن تضغط على دواسة القابض.	M
	Depress brake and clutch pedals to start	المحرك مستعد لبدء تشغيله أوتوماتيكيًا - ينتظر أن تضغط على دواسة الفرامل أو القابض.	M
	Put gear in neutral to start	تشغيق أحد التروس بدون الضغط على دواسة القابض - افصل التشغيق وضع ذراع التروس في الوضع الحيادي.	M

الرمز	رسالة / إشعار	المعلومات/الإجراء	A M/A
	Select P or N to start	تم توقيف وظيفة Start/Stop - حرك ذراع اختيار التروس إلى الوضع N أو P وابدأ المحرك كالمعتاد بالزر .START/STOP ENGINE	A
	Press start button	لا يبدأ المحرك بشكل أوتوماتيكي - ابدأ المحرك كالمعتاد بالزر START/STOP ENGINE وذراع اختيار التروس في الوضع P أو .N	A

M A = صندوق تروس يدوي، A = صندوق تروس أوتوماتيكي.

في حال عدم اختفاء الإشعار بعد اكتمال الإجراء، يجب الاتصال بالورشة - ننصح بورشة فولفو معتمدة.

معلومات ذات صلة

- *Start/Stop (ص. ٢٦٨)
- *Start/Stop - الوظيفة والتشغيل (ص. ٢٦٩)
- تشغيل المحرك (ص. ٢٦٠)
- *Start/Stop - لا يبدأ تشغيل المحرك بشكل أوتوماتيكي (ص. ٢٧٢)
- *Start/Stop - يبدأ تشغيل المحرك بشكل أوتوماتيكي (ص. ٢٧١)
- *Start/Stop - لا يتوقف المحرك (ص. ٢٧٠)
- *Start/Stop - توقف لا إرادي لصندوق التروس اليدوي (ص. ٢٧٣)
- البطارية - Start/Stop (ص. ٣٤٨)

وضع القيادة *ECO

وضع القيادة ECO هو وظيفة للسيارات المجهزة بعلبة تروس أوتوماتيكية وهو يهدف إلى تحسين ظروف قيادة السيارة لتوفير المزيد من الاقتصاد في استهلاك الوقود وقيادة أكثر ملاءمة للبيئة.

عام

يتم تكييف الخصائص التالية عند تنشيط وضع القيادة ECO:



- نقاط تغيرات صندوق التروس.
- إدارة المحرك والاستجابة من دواسة الوقود.
- وظيفة Start/Stop - يمكن إيقاف المحرك تلقائيًا قبل توقف السيارة استعدادًا للركن بصورة طويلة.
- يتم تنشيط وظيفة التحرك الحر Eco Coast - يتوقف تشغيل فرملة المحرك.
- إعدادات نظام التحكم في المناخ - يتم إلغاء تنشيط بعض الأجهزة التي تستهلك الكهرباء أو يتم تشغيلها بطاقة منخفضة.

ملاحظة

عند تنشيط وظيفة ECO (اقتصادي)، تتغير عدة معلمات في إعدادات نظام التحكم في المناخ، ويتم تقليل عدة وظائف مستهلكة للطاقة الكهربائية. يمكن إعادة ضبط بعض الإعدادات يدويًا، ولكن لا يتم استعادة الوظائف الكاملة إلا من خلال تعطيل وظيفة ECO (اقتصادي).

° غير ممكن في طراز V40 CROSS COUNTRY مع نظام (الدفع بجميع العجلات).

التشغيل

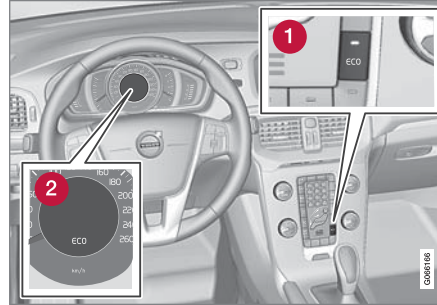

1 زر ECO

2 رمز ECO في لوحة العدادات المشتركة

يتم إيقاف تشغيل وظيفة ECO عند إيقاف المحرك، وبالتالي يجب تنشيطها بعد كل مرة يتم فيها إدارة المحرك. هناك بعض الاستثناءات لمحركات معينة. إلا أنه من السهل التعرف على ذلك من خلال كل من رمز وظيفة ECO في لوحة العدادات المشتركة وإضاءة زر ECO عند تنشيط الوظيفة.

تنشيط وإلغاء تنشيط وضع القيادة ECO

اضغط على الزر لتنشيط أو إلغاء تنشيط الوظيفة. يضيء مؤشر اللون في الزر عند تنشيط الوظيفة.



يتم الإشارة إلى فصل وظيفة ECO برموز ECO في لوحة العدادات المندمجة وانطفاء مصباح زر ECO. عندئذ تتوقف الوظيفة إلى أن يتم إعادة تنشيطها مرة أخرى من خلال زر ECO.

Eco Coast - الوظيفة

تعني وظيفة Eco Coast الفرعية من الناحية العملية إيقاف تنشيط فرملة المحرك وهو ما يعني بدوره استخدام طاقة زحف السيارة للتحرك لمسافات طويلة. عندما يترك السائق دواسة الوقود، يتم فصل صندوق التروس أوتوماتيكيًا عن المحرك، حيث نقل سرعته إلى سرعة الدوران المحايد بأقل استهلاك.

هذه الوظيفة مصممة للاستخدام في حالة الانخفاض المتوقع في السرعة، مثل عند التحرك بالسيارة في منطقة مقيدة بحدود سرعة منخفضة.

يمكن أن تسهم مجموعة Eco Coast ووظيفة ECO المتوقعة مؤقتًا في تقليل الاستهلاك:

- وظيفة Eco Coast النشطة: التحرك الطويل بدون فرملة المحرك = تقليل الاستهلاك
- وظيفة ECO غير النشطة: التحرك القصير مع فرملة المحرك = الاستهلاك الأدنى.

ملاحظة

ومع ذلك، لتحقيق أفضل اقتصاد في استهلاك الوقود، يلزم تجنب Eco Coast مع المسافات القصيرة الهابطة.

الدفع بجميع العجلات* (AWD)

نظام الدفع بجميع العجلات، (AWD – All Wheel Drive)، يعني أنه تتم قيادة السيارة بدفع عجلاتها الأربع في وقت واحد، الأمر الذي يحسن من قدرة الجر. يكون الدفع رباعي العجلات في حالة تشغيل دائماً.

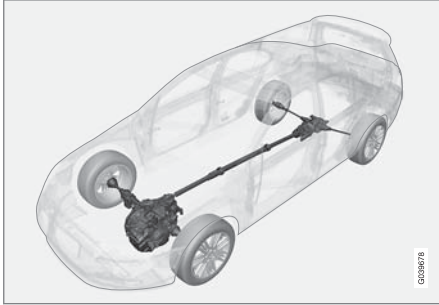

مبدأ AWD.

يتم توزيع الطاقة أوتوماتيكياً بين العجلات الأمامية والخلفية. يقوم نظام القابض المتحكم فيه إلكترونياً بتوزيع الطاقة على العجلات التي تتميز بأفضل مستويات الاحتكاك بالأرض على سطح الطريق الحالي، مما يوفر أفضل قدرة سحب ويمنع دوران العجلة في ظل ظروف القيادة الطبيعية، يتم نقل غالبية الطاقة إلى العجلات الأمامية.

الدفع الأمامي المُحسن يزيد من السلامة أثناء القيادة عند هطول الأمطار أو الثلوج أو الانزلاق على الجليد.

معلومات ذات صلة

- Hill Descent Control (HDC) (ص. ٢٧٨)

- المحرك و/أو صندوق التروس في غير درجة حرارة التشغيل العادية
- يتم نقل ذراع اختيار التروس من الوضع D - إلى الوضع +S/-.
- السرعة خارج حدود ٦٥-١٤٠ كم/سا تقريباً (٤٠-٨٧ ميل في الساعة).

المزيد من المعلومات والإعدادات



يحتوي نظام القائمة في السيارة MY CAR على مزيد من المعلومات عن مفهوم ECO - راجع قسم MY CAR (ص. ١١٢).

معلومات ذات صلة

- القيادة الاقتصادية (ص. ٢٩٣)
- معلومات عامة عن التحكم في المناخ (ص. ١٢٠)

تنشيط Eco Coast

يتم تنشيط الوظيفة عند تحرير دواسة الوقود تماماً، بالاشتراك مع الظروف التالية:

- الزر ECO نشط
- ذراع اختيار التروس هو في الوضع D
- السرعة في حدود ٦٥-١٤٠ كم/سا تقريباً (٤٠-٨٧ ميل في الساعة)
- ميل انحدار الهبوط للطريق لا يزيد على حوالي ٦%.

إيقاف التشغيل Eco Coast

في مواقف معينة قد تكون هناك رغبة في إيقاف تنشيط وظيفة Eco Coast. أمثلة على تلك المواقف:

- على المنحدرات الهابطة - للتمكن من استخدام فرملة المحرك.
- قبل القيام بمنورة تخطي - للتمكن من القيام بذلك بشكل آمن بقدر الإمكان.
- يمكن إلغاء تنشيط Eco Coast والعودة إلى فرملة المحرك كما يلي:

- اضغط على زر ECO.
- انقل ذراع اختيار التروس إلى الوضع اليدوي "S/+/-".
- تغيير الترس بواسطة المحرك في عجلة القيادة.
- حرّك دواسة الوقود أو الفرامل.

Eco Coast - المحدوديات

لا تكون الوظيفة متاحة في حالة:

- تنشيط نظام التحكم في ثبات السرعة التكيفي
- ميل انحدار الهبوط للطريق يزيد على حوالي ٦%
- يتم تغيير الترس من خلال مقابض التعشيق بعجلة القيادة*

١٦ Hill Descent Control (HDC) *^١

التحكم في النزول من التل (HDC) هي وظيفة للسرعة المنخفضة المترافقة مع تحسين في فرملة المحرك. تتيح الوظيفة إمكانية زيادة أو خفض سرعة السيارة على المنحدرات الحادة باستخدام دواسة التنازل فقط، وبدون استخدام فرامل القدم.

معلومات عامة عن نظام HDC

عند قيامك بتحرير دواسة الوقود على أحد المنحدرات شديدة الانحدار، يتم فرملة السيارة بطريقة طبيعية من خلال مقاومة المحرك للسرعة المنخفضة، وهو ما يطلق عليه تسمية (فرملة المحرك). كلما زاد انحدار الطريق وزادت حمولة السيارة زادت سرعة انحدار السيارة، على الرغم من وجود فرملة المحرك - تعمل وظيفة HDC على معاوضة هذه العملية باستخدام تدخل الفرملة التلقائي.

تتيح وظيفة HDC إمكانية زيادة أو خفض سرعة سيارتك على المنحدرات الحادة باستخدام دواسة التنازل فقط. تقل حساسية دواسة الوقود وتصبح أكثر دقة بالضغط الكامل على الدواسة التي تم تعديلها من أجل ضبط سرعة المحرك خلال نطاق محدد. يعمل نظام الفرامل ذاتياً ويوفر للسيارة سرعة بطيئة ومنظمة، بما يتيح بالتالي للسائق التركيز التام على توجيه السيارة.

يعد نظام التحكم عند نزول المرتفعات (HDC) من الأنظمة المفيدة خصوصاً على الطرق شديدة الانحدار مع سطح الطريق غير المستوي والأجزاء الزلقة. على سبيل المثال، عند تشغيل مركب على المقطورة من أحد المنحدرات.

⚠ تحذير

لا تعمل وظيفة HDC في جميع المواقف ولكنها مصممة فقط كوسيلة مساعدة تكميلية.
يتحمل السائق دائماً المسؤولية المطلقة عن ضمان قيادة المركبة بسلامة.

الوظيفة



HDC - تشغيل/إيقاف التشغيل.

يتم تنشيط أو إلغاء تنشيط نظام HDC من خلال أحد مفاتيح الكونسول المركزي. يضيء المصباح بداخل المفتاح للدلالة على تنشيط الوظيفة.

عندما يكون نظام HDC مشغلاً بشكل طبيعي، يضيء رمز لوحة العدادات المندمجة مع الرسالة النصية **Hill descent control ON**.

في صندوق التروس اليدوي، تعمل الوظيفة فقط على الترس الأول وأثناء تشييق ترس الرجوع للخلف.

في صندوق التروس الأوتوماتيكي، يلزم تحديد الترس I في وضع تغيير التروس اليدوي (+S-) أو بلزم تحديد R. يتم الإشارة إلى ذلك عن طريق أرقام I أو R في لوحة العدادات المندمجة، راجع صندوق التروس الألي - Geartronic* (ص. ٢٦٤).

ملاحظة

لا يمكن تنشيط HDC على صندوق تروس تلقائي في الوضع D.

التشغيل

يتيح نظام التحكم عند نزول المرتفعات (HDC) للسيارة أن تقوم بالتحرك عند الحد الأقصى من السرعة البالغ ١٠ كم/سا (٦ ميل في الساعة) للأمام بواسطة فرملة المحرك و ٧ كم/سا (٤ ميل في الساعة) للخلف مع ذلك، يمكن اختيار أي سرعة ضمن عداد سرعات الترس باستخدام دواسة الوقود. عند تحرير دواسة الوقود، يتم إبطاء سرعة السيارة لتصل إلى ١٠ أو ٧ كم/سا (٦ أو ٤ ميل في الساعة) على التوالي، بغض النظر عن المنحدر شديد الارتفاع وبدون الحاجة إلى استخدام فرامل القدم.

تضيء مصابيح الفرامل أوتوماتيكياً عند تشغيل الوظيفة. يمكن للسائق استخدام الفرامل أو إيقاف السيارة في أي وقت باستخدام فرامل القدم.

يتم إيقاف تشغيل فرملة المحرك الأوتوماتيكية HDC:

١ V40 CROSS COUNTRY
٢ الشكل بغرض التوضيح - وقد تختلف التفاصيل تبعاً للسوق والطرز.
٣ يتوافق نظام HDC فقط في السيارة V40 CROSS COUNTRY.

الأمر أيضاً بعد غسيل السيارة. وبالتالي يلزم الضغط على الفرامل بصورة أقوى. ولهذا السبب، حافظ على مسافة كبيرة بينك وبين السيارة التي أمامك.

استخدم الفرامل بقوة بعد القيادة على طرق مبتلة وبعد غسيل السيارة. يتم وقتها تدفئة أقرص الفرامل وبالتالي تجف بسرعة ويتم حمايتها من التآكل. خذ في اعتبارك الحالة المرورية عند الفرملة.

الفرملة على الطرق الممطرة

عند القيادة على طرق ممطرة قد تتكون طبقة من الملح على أقرص الفرامل والبطانة. وقد يؤدي هذا إلى طول المسافة اللازمة لتوقف السيارة. لهذا السبب حافظ على مسافة كبيرة إضافية بينك وبين السيارة التي أمامك. كذلك انتبه لما يلي:

- إجراء الفرملة بين الفينة والفينة لمنع تكون أي طبقة ملح. تحقق من عدم تعريض المارة للخطر نتيجة استخدام الفرامل.
- اضغط برفق على دواسة الفرامل في نهاية رحلة القيادة وقبل بداية الرحلة التالية.

الصيانة

للحفاظ على أعلى مستويات السلامة والموثوقية التي توفرها سيارتك، ينبغي اتباع فترات خدمات فولفو الموصوفة في كتيب الخدمة والضمنان.

بطانات الفرامل الجديدة والمستبدلة وكذلك أقرص الفرامل لا توفر الفرملة المثلى حتى يتم "تطبيعها" بعد القيادة لبضع مئات من الكيلومترات. يمكنك تعويض ضعف الفرملة بالضغط بقوة أكبر على دواسة الفرامل. ننصح فولفو بعدم تركيب أي بطانات فرامل بخلاف تلك المعتمدة من فولفو.

فرامل القدم

فرامل القدم هي جزء من نظام الفرامل.

السيارة مجهزة بدائرتين للفرامل. في حالة تلف دائرة الفرامل فستزداد مساحة تحرك دواسة الفرامل وسيلزم الضغط بقوة أكبر على الدواسة لإحداث تأثير الفرملة الطبيعي.

ضغط السائق لدواسة الفرامل يدعمه الفرملة المعززة.

تحذير

تعمل موازنة الفرامل فقط عندما يكون المحرك في وضع التشغيل.

عند استخدام الفرامل والمحرك لا يعمل، فإن الدواسة ستكون متبينة ويجب الضغط بشكل أكبر لفرملة السيارة.

في السيارات المزودة بوظيفة مساعد البدء على المرتفعات (HSA) * (ص. ٢٦٨) تعود الدواسة بصورة أبطى من المعتاد إلى الموضع العادي في حالة وقوف السيارة على منحدر أو سطح غير مستو.

عند القيادة على أرض مرتفعة أو بحمولة ثقيلة يمكن تخفيف الضغط على الفرامل باستخدام الفرملة بواسطة المحرك. يعد الفرملة بواسطة المحرك أكثر فاعلية في الاستخدام إذا تم استخدام نفس الترس عند نزول المنحدرات أو صعودها.

للحصول على مزيد من المعلومات العامة حول الأحمال الثقيلة على السيارة، زيت المحرك - ظروف القيادة القاسية (ص. ٣٧٧).

الفرملة على الطرق المبتلة

عند القيادة لفترة طويلة في أمطار كثيفة دون استخدام الفرامل، قد يتأخر تأثير الفرملة قليلاً في حالة استخدامها. وقد يحدث هذا

- باستخدام زر تشغيل/إيقاف التشغيل في الكونسول المركزي
- في حالة تحديد ترس آخر بخلاف 1 أو R في صندوق التروس اليدوي.
- في حالة تحديد ترس آخر بخلاف 1 أو R في وضع تغيير التروس اليدوي أو في صندوق التروس الأوتوماتيكي.
- يمكن إيقاف تشغيل هذه الوظيفة في أي وقت. إذا تم إيقاف تشغيل الوظيفة أثناء القيادة على المنحدرات الحادة، فسينخفض تأثير الفرملة تدريجياً.

ملاحظة

عند تنشيط وظيفة HDC قد تواجه تأخراً بين تنشيط دواسة التمسار واستجابة المحرك.



معلومات ذات صلة

- الدفع بجميع العجلات (AWD) * (ص. ٢٧٧)
- صندوق التروس الألي - Geartronic * (ص. ٢٦٤)
- صندوق التروس اليدوي (ص. ٢٦٣)

مهم

يجب التحقق من تأكل مكونات نظام الكبح بانتظام. اتصل بالورشة للحصول على معلومات عن الإجراء أو كلف إحدى الورش بإجراء الفحص، ويوصى بالتعامل مع ورشة فولفو معتمدة.

الرموز في لوحة العدادات المندمجة

الرمز	المواصفات
	توهج مستمر - افحص مستوى سائل الفرامل. إذا كان المستوى منخفضاً، أضف سائل الفرامل وابتحث عن سبب نقص السائل.
	وهج مستمر لمدة ثانيتين عند تشغيل المحرك - الفحص التلقائي للوظائف.

تحذير

في حالة إضاءة  و  في نفس الوقت، فقد يكون هناك عطل في نظام الفرامل.

إذا كان مستوى السائل في خزان سائل الفرامل طبيعياً عند هذه المرحلة، فعليك القيادة بحذر إلى أقرب ورشة وفحص نظام الفرامل - ويوصى بورشة فولفو معتمدة.

إذا انخفض مستوى سائل الفرامل عن مستوى MIN في خزان سائل الفرامل، فتجنب القيادة مرة أخرى قبل إكمال سائل الفرامل.

يجب التحقق فـس سبب فقد سائل الفرامل.

معلومات ذات صلة

- فرامل الركن (ص. ٢٨١)
- فرامل القدم - مصابيح الفرملة عند الطوارئ ومؤشرات تحذير الخطر الأوتوماتيكية (ص. ٢٨١)
- فرامل القدم - مساعدة الفرملة الطارئة (ص. ٢٨١)
- فرامل القدم - نظام الفرامل المانعة للانغلاق (ص. ٢٨٠)

فرامل القدم - نظام الفرامل المانعة للانغلاق

نظام الفرامل المانعة للانغلاق، ABS (Anti-lock Braking System)، يمنع العجلات من الانغلاق أثناء الفرملة.

تتيح الوظيفة إمكانية المحافظة على القدرة على التوجيه وسهولة الانحراف لتفادي أي خطر على سبيل المثال. ربما تشعر بوجود اهتزاز في دواسة الفرامل عند تشغيل هذا النظام وهذا أمر طبيعي لا يدعو للقلق.

يتم إجراء اختبار قصير لنظام ABS أوتوماتيكياً بعد بدء تشغيل المحرك عند تحرير السائق لدواسة الفرامل. قد يتم إجراء اختبار أوتوماتيكي آخر لنظام ABS في السرعات المنخفضة. وقد تشعر بالاختبار على هيئة نبضات في دواسة الفرامل.

معلومات ذات صلة

- فرامل القدم (ص. ٢٧٩)
- فرامل الركن (ص. ٢٨١)
- فرامل القدم - مصابيح الفرملة عند الطوارئ ومؤشرات تحذير الخطر الأوتوماتيكية (ص. ٢٨١)
- فرامل القدم - مساعدة الفرملة الطارئة (ص. ٢٨١)

فرامل الركن

تحول فرامل الركن دون تدحرج السيارة من وضع الوقوف وذلك عن طريق القفل/الإعاقة الحركية لعجلتين.

تحذير

قم دائماً بتشغيل مكابح الركن عند ركن السيارة على منحدر - إذ أن ترك السيارة في وضع الحركة، أو الوضع P إذا كانت مزودة بنظام نقل تلقائي ليس كافياً لتثبيت السيارة في جميع المواقف.



رمز تحذير لوحة العدادات المندمجة.

استخدام فرامل الركن

١. اضغط على دواسة فرامل القدم بإحكام.

٢. اجذب الذراع بإحكام.

<  يعني رمز تحذير لوحة العدادات المندمجة. يعني رمز التحذير بغض النظر عن استخدام فرامل الوقوف برفق أو بشدة.

فرامل القدم - مساعدة الفرملة الطارئة

مساعدة الفرملة الطارئة (EBA) Emergency Brake Assist تساعد على زيادة قوة الفرملة وتقليل المسافة التي تتركها السيارة عند الفرملة.

تعمل وظيفة EBA على اكتشاف أسلوب فرملة السائق لزيادة قوة الفرامل عند الضرورة. ويمكن تعزيز قوة الفرملة إلى المستوى الذي يتم عنده تشغيل نظام ABS. يتم مقاطعة وظيفة تعزيز الفرملة عند الطوارئ EBA عند انخفاض الضغط على دواسة الفرامل.

ملاحظة

عند تنشيط وظيفة EBA تتخفض دواسة الفرامل قليلاً أكثر من المعتاد، اضغط (مع الاستمرار) على دواسة الفرامل طوال المدة اللازمة. في حالة تحرير دواسة الفرامل فستتوقف جميع عمليات الكبح.

معلومات ذات صلة

- فرامل القدم (ص. ٢٧٩)
- فرامل الركن (ص. ٢٨١)
- فرامل القدم - مساعدة الفرملة الطارئة (ص. ٢٨١)
- فرامل القدم - نظام الفرامل المانعة للانغلاق (ص. ٢٨٠)
- فرامل القدم - مساعدة الفرملة الطارئة (ص. ٢٨١)
- فرامل القدم - نظام الفرامل المانعة للانغلاق (ص. ٢٨٠)

فرامل القدم - مصابيح الفرملة عند الطوارئ ومؤشرات تحذير الخطر الأوتوماتيكية

يتم تنشيط مصابيح الفرامل عند الطوارئ لتنبيه السيارات التي تسير خلفك بشأن الفرملة المفاجئة. تعني هذه الوظيفة أن مصابيح الفرامل يومض بدلاً من الإضاءة بمرق مستمر كما هي العادة في حالات الفرملة العادية.

يتم تنشيط مصابيح الفرملة عند الطوارئ عند سرعات تزيد عن ٥٠ كم/سا (٣١ ميل في الساعة) إذا كان نظام ABS قيد التشغيل و/أو في حالة الفرملة الشديدة. ما أن يتم إبطاء سرعة السيارة لأقل من ١٠ كم/سا (٦ ميل في الساعة)، يتوقف ضوء الفرامل عن الوميض ويعود إلى الضوء العادي الثابت - يتم تنشيط مؤشرات تحذير الخطر (ص. ٩٩) في الوقت نفسه، والتي تستمر في الوميض إلى أن يقوم السائق بزيادة سرعة السيارة حتى ٢٠ كم/سا (١٢ ميل في الساعة) على الأقل أو يتم إيقاف تشغيلها بالزر الخاص بها.

معلومات ذات صلة

- فرامل القدم (ص. ٢٧٩)
- فرامل الركن (ص. ٢٨١)
- فرامل القدم - مساعدة الفرملة الطارئة (ص. ٢٨١)
- فرامل القدم - نظام الفرامل المانعة للانغلاق (ص. ٢٨٠)

٣. حرر دواسة فرامل القدم وتأكد من أن السيارة في وضع التوقف التام.

٤. إذا تحركت السيارة، فيجب تعشيق ذراع فرامل الوقوف بشكل أكثر إحكامًا على الأقل.

عند إيقاف السيارة، قم دائماً بتعشيق الترس الأول (بالنسبة للسيارات ذات صندوق التروس اليدوي) أو ضع ذراع اختيار السرعة في الوضع **P** (بالنسبة للسيارات ذات صندوق التروس الأوتوماتيكي).

الوقوف فوق مرتفع

إذا كانت السيارة تواجه صعوداً:

- أدر العجلات بعيداً عن حافة الرصيف.
- إذا كانت السيارة متوقفة في مواجهة منحدر:
- أدر العجلات باتجاه حافة الرصيف.

فصل فرامل الركن

١. اضغط على دواسة فرامل القدم بإحكام.
 ٢. اجذب الذراع لأعلى قليلاً واضغط على الزر وحرر الذراع ثم حرر الزر.
- < ينطفي رمز تحذير لوحة العدادات المندمجة.

إذا نسي السائق تحرير فرامل الركن- بالإضافة إلى إضاءة مصباح التحذير - يصدر صوت رنين مع ظهور رسالة في لوحة العدادات المندمجة لتنبيه السائق لهذا عندما تتجاوز سرعة المركبة ١٠ كم/سا. (٦ ميل في الساعة).

معلومات ذات صلة

- فرامل القدم (ص. ٢٧٩)

القيادة في الماء

القيادة في الماء يُقصد بها قيادة السيارة خلال مياه عميقة في طريق مغمور بالماء. يلزم الحذر الشديد عند السير في المخاضة.

يمكن قيادة السيارة في الماء بحد أقصى ٣٠ سم من العمق وبسرعة قصوى لا تتجاوز سرعة المشي. يلزم أخذ الحذر عند المرور في الماء المتدفق.

أثناء قيادة السيارة في الماء، حافظ على قيادة السيارة بسرعة منخفضة ولا توقف السيارة. بعد اجتياز المياه، اضغط دواسة الفرامل قليلاً وتأكد من تحقق الفرملة الكاملة. الماء والطين قد يجعلان بطانات الفرامل المبتلة تؤخر وظيفة الفرملة.

- عند الضرورة، نظف الموصلات في جسم سخان الكهربي ووصلة المقطورة بعد القيادة في الماء والطين.
- لا تسمح بتوقف السيارة لمدة طويلة إذا كان الماء فوق العتبات. فقد يؤدي ذلك إلى حدوث أعطال كهربائية.

مهم

قد يحدث تلف للمحرك في حالة دخول الماء إلى مرشح الهواء.

في الأعماق الأكبر من ٣٠ سم، قد يتسرب الماء إلى نظام نقل الحركة. وهذا يقلل من قدرة الزيت على التشحيم ويؤدي إلى تقليل فترة عمل هذه الأنظمة.

أي تلفيات يتعرض لها أي مكون من مكونات السيارة أو المحرك أو صندوق النقل أو الشاحن التوربيني أو قفل الديفرنس أو أجزائه الداخلية نتيجة الغمر أو القفل الهيدروليكي أو نقص الزيت، لا يدخل تحت تغطية الضمان.

في حالة تعطل المحرك في الماء، لا تحاول إعادة تشغيله - قم بقطر السيارة من الماء إلى ورشة - ويوصى بورشة فولفو معتمدة. هناك احتمال لتعطل المحرك.

معلومات ذات صلة

- الاسترداد (ص. ٣٠٣)
- القطر (ص. ٣٠١)

القيادة أثناء فتح باب صندوق الأمتعة

في حالة القيادة أثناء فتح باب صندوق الأمتعة يمكن أن تدخل غازات العادم السامة إلى السيارة من خلال منطقة الحمولة.

تحذير

تجنب القيادة بينما يكون باب صندوق الأمتعة مفتوحًا! قد يتم سحب أبخرة العادم السامة داخل السيارة عبر منطقة التحميل.

معلومات ذات صلة

- التحميل (ص. ١٤٦)

- لا توقف تشغيل المحرك بمجرد أن تقف، إذا كانت السيارة تتم قيادتها بصعوبة.

ملاحظة

من الطبيعي أن تعمل مروحة تبريد المحرك لبعض الوقت بعد إيقاف تشغيل المحرك.

معلومات ذات صلة

- القيادة مع سحب مقطورة - صندوق التروس اليدوي (ص. ٢٩٥)
- القيادة مع سحب مقطورة - صندوق التروس الأوتوماتيكي (ص. ٢٩٥)

السخونة الزائدة

في ظروف خاصة، على سبيل المثال عند القيادة العنيفة في المناطق الوعرة والمناخ الحار، هناك خطر فرط سخونة المحرك ونظام القيادة - وبالأخص مع وجود أحمال ثقيلة.

للحصول على معلومات عن السخونة الزائدة عند القيادة مع وجود مقطورة، راجع القيادة مع مقطورة (ص. ٢٩٤).

- فكّ المصابيح الإضافية في مقدمة الشبكة عند القيادة في ظروف المناخ الحار.
- إذا ارتفعت درجة الحرارة في نظام تبريد المحرك للغاية، فيضيه رمز تحذير في لوحة العدادات وتظهر رسالة نصية **High engine temperature Stop safely** في شاشة عرض معلومات لوحة العدادات المندمجة - وعليك إيقاف السيارة بطريقة آمنة واترك المحرك يعمل بسرعة التباطؤ لعدة دقائق حتى يبرد.
- إذا تم عرض الرسالة النصية **High engine temperature Turn off engine** أو **Engine coolant level low Stop safely**، فيجب إطفاء المحرك بعد إيقاف السيارة.
- في حالة وجود سخونة مفرطة في صندوق التروس، يتم تنشيط وظيفة حماية مدمجة يشار إليها برمز تحذير في لوحة العدادات المندمجة، والرسالة النصية **Transmission hot Reduce speed** أو **Transmission hot Stop safely Wait for cooling** - وعليك اتباع التوصيات المبينة وخفض السرعة وإيقاف السيارة بطريقة آمنة وترك المحرك يعمل بسرعة التباطؤ لعدة دقائق حتى يبرد صندوق التروس.
- إذا ارتفعت درجة حرارة السيارة، يمكن أن يتم إيقاف تشغيل نظام تكييف الهواء لفترة مؤقتة.

زيادة التحميل - بطارية البادئ

تشكل الوظائف الكهربائية في السيارة حملاً على البطارية بدرجات مختلفة. تجنب وضع المفتاح II عند إيقاف تشغيل المحرك. استخدم الوضع I بدلاً من ذلك - والذي يستهلك طاقة أقل، راجع أوضاع المفتاح - الوظائف في مختلف المستويات (ص. ٨١).

تأكد من الملحقات المختلفة التي تحمل النظام الكهربائي. لا تستخدم الوظائف التي تسحب كمية كبيرة من التيار الكهربائي عند إيقاف تشغيل المحرك. وفيما يلي أمثلة لبعض هذه الوظائف:

- المروحة
 - المصابيح الأمامية
 - ماسحة الزجاج الأمامي
 - النظام الصوتي (مستوى الصوت العالي).
- إذا انخفض الجهد الكهربائي للبطارية يظهر النص **Low battery charge Power save mode** على شاشة المعلومات. وهنا تقوم وظيفة توفير الطاقة بإيقاف تشغيل بعض الوظائف أو تقليل وظائف معينة مثل مروحة التهوية و/أو النظام الصوتي.

- وفي هذه الحالة، اشحن البطارية من خلال بدء تشغيل المحرك ثم تشغيله لمدة ١٥ دقيقة على الأقل - يُعد شحن البطارية أكثر فعالية أثناء القيادة مقارنةً بتشغيل المحرك على سرعة التباطؤ أثناء ثبات السيارة.

معلومات ذات صلة

- بطارية البادئ - عام (ص. ٣٤٦)

تجهيزات القيام برحلة طويلة

قبل الانطلاق بأية رحلة في يوم الإجازة أو بأية رحلة طويلة أخرى، من الضروري إجراء فحص إضافي لوظائف السيارة ومعداتها.

- تحقق أن المحرك يعمل بطريقة طبيعية وأن استهلاك الوقود (ص. ٣٨٦) طبيعي.
- تأكد من عدم وجود أي تسريبات (وقود أو زيت أو أي سائل آخر).
- تحقق من كل المصابيح - اضبط زاوية المصابيح الأمامية إذا كانت سيارتك محملة بشكل مكثف.
- تحقق من سماكة مدامسات العجلات ومن ضغط الهواء في العجلات. قُم بتركيب عجلات الشتاء عند القيادة في المناطق التي يحتمل حدوث جليد أو ثلوج فيها وحُد معك السلاسل المقاومة للترحلق^٩.
- تأكد من الشحن الكامل لبطارية بادئ التشغيل.
- تأكد من الحالة الجيدة لشفرات ماسحات الزجاج.
- حمل مثلث التحذير (ص. ٣١٦) يعد من المتطلبات القانونية في بعض البلدان.

يُصح كذلك بالتحقق من تحديث بيانات الخريطة في نظام الملاحة* والتحقق من تعليمات التحميل والسفر على عبارة السيارات أو القطار، إذا كان هذا الخيار مطروحاً.

معلومات ذات صلة

- زيت المحرك - الفحص والتعبئة (ص. ٣٢٣)
- العجلة الاحتياطية* (ص. ٣١٢)
- استبدال المصابيح - عام (ص. ٣٣٧)

القيادة خلال الشتاء

في القيادة خلال الشتاء يلزم إجراء فحوصات معينة بالسيارة لضمان القيادة الآمنة.

قبل حلول فصل الشتاء، افحص بشكل خاص ما يلي:

- يجب أن تكون نسبة ٥٠% من سائل تبريد (ص. ٣٨٠) المحرك من الجليكول. يعمل هذا الخليط على حماية المحرك من التآكل بالصقيع حتى درجة حرارة تصل إلى -٣٥ درجات مئوية تقريباً، للحصول على أفضل درجات الحماية من المادة المانعة للتجمد، يجب ألا يتم خلط أنواع مختلفة من الجليكول.
- يجب الحفاظ على خزان الوقود ممتلئاً لمنع حدوث التكتيف.
- لزوجة زيت المحرك مهمة للسيارة. الزيوت التي بها درجات منخفضة من اللزوجة (الزيوت المخففة) تسهل تشغيل السيارة في أحوال الطقس الباردة وتعمل كذلك على تقليل استهلاك الوقود عندما تكون درجة حرارة المحرك باردة. لمزيد من المعلومات حول أنواع الزيوت الملائمة، راجع زيت المحرك - ظروف القيادة القاسية (ص. ٣٧٧).

مهم

يجب ألا يُستخدم الزيت منخفض اللزوجة مع ظروف القيادة الشاقّة أو الطقس الحار.

- يجب فحص حالة بطارية الإقلاع ومستوى الشحن. يؤدي الطقس البارد إلى وضع أحمال كبيرة على بطارية البدء وتقل قدرتها بسبب الطقس البارد.
- استخدم سائل الغسل (ص. ٣٤٥) لتجنب تكوين الثلج في خزان سائل الغسل.

٩ استخدم السلاسل المقاومة للترحلق الأصلية من Volvo.

غطاء خزان الوقود - الفتح اليدوي

يمكن فتح غطاء خزان الوقود يدويًا في حالة تعذر فتحة من الخارج.



- 1 افتح/أزل الفتحة الجانبية في حجرة الحمولة (نفس جانب غطاء خزان الوقود).
- 2 اسحب بحرص وفي خط مستقيم الخط للخلف. يمكن الآن فتح الغطاء من الخارج.

مهم !

اسحب السلك برفق - ثمة حاجة لعدم الإفراط في استخدام القوة لفك قفل الجزء الخلفي.

معلومات ذات صلة

- القفل/فتح القفل - غطاء خزان الوقود (ص. ١٧١)
- ملء الوقود (ص. ٢٨٦)

غطاء خزان الوقود - الفتح/الإغلاق

يمكن فتح/إغلاق غطاء خزان الوقود كالآتي:

فتح/إغلاق غطاء خزان الوقود

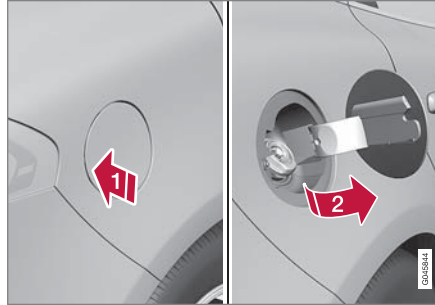

- 1 افتح غطاء خزان الوقود عن طريق الضغط بخفة في الجزء الخلفي من الفتحة.
 - 2 اخلع الغطاء.
- اغلق الغطاء بعد التزود بالوقود.

لمعرفة وصف لقفل وفتح قفل غطاء خزان الوقود، راجع القفل/فتح القفل - غطاء خزان الوقود (ص. ١٧١). وكذلك تحاكي فكرة قفل غطاء خزان الوقود فكرة قفل أو فتح قفل نظام بدون مفتاح ونظام القفل المركزي.

معلومات ذات صلة

- ملء الوقود (ص. ٢٨٦)

الأسطح الزلقة

لتحقيق أفضل درجات ثبات السيارة على الأرض، توصي شركة فولفو باستخدام إطارات الشتاء على كافة العجلات، في حال وجود خطر الثلج أو الجليد.

ملاحظة i

يعد استخدام إطارات الشتاء مطلبًا قانونيًا في بعض الدول. الإطارات التي بها مسامير غير مسموح بها في كل الدول.

تدرب على القيادة على طرق زلقة في ظروف منضبطة لكي تتعرف على ردود فعل السيارة.

معلومات ذات صلة

- الإطارات الشتوية (ص. ٣١١)

ملء الوقود

خزان الوقود مزود بنظام خزان وقود بدون غطاء. تتم التعبئة على النحو التالي:

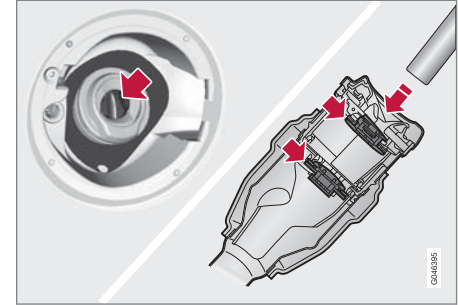

١. افتح غطاء خزان الوقود.
٢. اختر الوقود المعتمد للاستخدام في السيارة.
- راجع المعلومات عن الوقود المعتمد في القسم المناسب ضمن البنزين (ص. ٢٨٧) والديزل (ص. ٢٨٨).
٣. أدخل فوهة المضخة في فتحة خزان الوقود. توخ الحذر لإدخال الفوهة بشكل ملائم في أنبوب التعبئة. يتألف أنبوب التعبئة من غطائي فتح. يجب دفع الفوهة حتى تتجاوز الغطائين قبل التزود بالوقود.
٤. لا تملأ الخزان عن آخره ولكن قم بالملء إلى أن تتوقف فوهة المضخة عن ضخ الوقود لأول مرة.

ملاحظة

قد يتدفق الوقود الزائد في الخزان في ظل الطقس الحار.

ملاحظة

تجنب سكب الوقود عن طريق الانتظار حوالي ٥-٨ ثوان قبل إزالة الفوهة بحرص بعد الانتهاء من التزويد بالوقود.

معلومات ذات صلة

- تعبئة الوقود - باستخدام صفيحة (ص. ٢٨٩)
- غطاء خزان الوقود - الفتح/الإغلاق (ص. ٢٨٥)

الوقود - المعالجة

يجب عدم استعمال الوقود جودة أقل مما توصي فولفو، لأن فاعلية المحرك واستهلاك الوقود قد يتأثران سلباً.

تحذير

احرص دائماً على تجنب استنشاق بخار الوقود وتجنب وصول رذاذ الوقود إلى عينيك.

وفي حالة وصول الوقود للعينين، قم بإزالة أي عدسات لاصقة واشطف عينيك بكمية وفيرة من الماء لمدة لا تقل عن ١٥ دقيقة واستشر الطبيب.

يُحذر نهائياً ابتلاع الوقود. تعد أنواع الوقود مثل البنزين والديزل مواد عالية السُمّية وقد تتسبب في حدوث إصابة دائمة أو تؤدي إلى الوفاة في حالة ابتلاعها. استشر الطبيب فوراً في حالة ابتلاع وقود.

تحذير

قد يشتعل الوقود الذي ينسكب على الأرض.

قم بإيقاف تشغيل المدفأة التي تعمل بالوقود قبل بدء التشغيل لإعادة التزود بالوقود.

تجنب حمل أي هاتف محمول نشط عند إعادة التزود بالوقود. فقد تتسبب إشارة الرنين في تراكم الشرر وإشعال الأبخرة البترولية، مما يؤدي إلى نشوب حريق وحدوث إصابة.

مهم

سيؤدي استخدام خلانط من أنواع وقود مختلفة أو استخدام أنواع وقود غير موصى بها إلى إبطال ضمان فولفو وأي اتفاقيات خدمة تكميلية، وهذا ينطبق على جميع المحركات.

مهم !

- استخدم بنزيناً غير معالج بالرصاص لتجنب إلحاق الضرر بالمحول الحفاز.
- يجب عدم استخدام أي وقود يحتوي على إضافات معدنية.
- لا تستخدم أي مواد مضافة لم توصي بها فولفو.

معلومات ذات صلة

- القيادة الاقتصادية (ص. ٢٩٣)
- الوقود - المعالجة (ص. ٢٨٦)
- ملء الوقود (ص. ٢٨٦)

الوقود - البنزين

البنزين هو نوع وقود للمحرك للسيارات المخصصة لاستخدام محرك البنزين.

لا تستخدم إلا البنزين الذي تنتجه شركات إنتاج مشهورة. لا تستخدم مطلقاً وقوداً ذا جودة مشكوك بها. يلزم أن يكون الوقود مطابقاً لمواصفات EN 228.

مهم !

- الوقود الذي يحتوي على الإيثانول حتى ١٠ % من حجمه مسموح به.
- مسموح باستخدام الوقود E10 EN 228 (بحد أقصى ١٠% من الحجم إيثانول).
- غير مسموح باستخدام إيثانول أكبر من E10 (بحد أقصى ١٠ بالمائة من الحجم إيثانول)، مثل E85 غير مسموح به.

تقييم الأوكتين

- يمكن استخدام RON 95 للقيادة العادية.
 - يوصى باستخدام RON 98 للحصول على الأداء الأمثل وأدنى استهلاك للوقود.
- عند القيادة في مناخ تزيد درجة حرارته عن +٣٨ درجات مئوية، ننصح باستعمال وقود له أعلى درجة أوكتنان ممكنة للحصول على الأداء الأمثل وأقل استهلاك للوقود.

ملاحظة !

الظروف الجوية القاسية والقيادة مع مقطورة أو القيادة على مرتفعات عالية إلى جانب درجة الوقود المستخدم من العناصر التي قد تؤثر على أداء السيارة.

معلومات ذات صلة

- القيادة الاقتصادية (ص. ٢٩٣)

الوقود - الديزل

الديزل هو نوع وقود للمحرك للسيارات المخصصة لاستخدام محرك الديزل.

لا تستخدم إلا وقود الديزل الذي تنتجه شركات إنتاج مشهورة. لا تستخدم مطلقاً وقوداً ذا جودة مشكوك بها. يجب أن يفى وقود الديزل بالمعيار EN 590 أو SS 155435. تعتبر محركات الديزل حساسة للملوثات الموجودة في الوقود، مثل الكميات الكبيرة للغاية من جزيئات الكبريت والمعادن.

قد تتكون رواسب البارفين في درجات الحرارة المنخفضة (أقل من 0 °م)، في وقود الديزل مما قد يؤدي إلى حدوث مشاكل في الإشعال. يلزم تهيئة جودة الوقود الذي يتم شراؤه ليناسب الطقس والتغيرات المناخية، ولكن في حالة الظروف المناخية المتطرفة، قد تتكون رواسب البارفين مع استخدام الوقود القديم أو في حالة التنقل بين مناطق مناخية مختلفة.

يقل خطر تكون ظاهرة التكتيف في خزان الوقود إذا حافظت على الخزان ممتلئاً جيداً. عند إعادة ملء الوقود، تأكد من نظافة المنطقة المحيطة بأنبوب غطاء خزان الوقود. تجنب سكب الوقود على الطلاء. جفف أي انسكاب بواسطة مادة منظفة ومياه.

مهم

متطلبات وقود الديزل:

- تلبية مقاييس EN 590 و/أو SS 155435
- ألا يتجاوز محتوى الكبريت ١٠ ملجم/كجم
- حد أقصى ٧ vol % FAME (B7) ١٠.

مهم

أنواع وقود الديزل التي ينبغي عدم استخدامها:

- إضافات خاصة
- وقود الديزل البحري
- زيت التدفئة
- FAME ١١ وزيت نباتي.

أنواع الوقود هذه لا تفي بالمتطلبات وفقاً لتوصيات شركة فولفو مما يؤدي إلى زيادة التآكل وتلف المحرك وهو ما لا يشمل ضمان فولفو.

الخزان فارغ

في حالة توقف المحرك نتيجة للنقص الشديد في الوقود، فإن نظام الوقود يكون بحاجة إلى لحظات قليلة للقيام بالفحص. قبل بدء المحرك بعد الانتهاء من تعبئة خزان الوقود بالديزل - قم بعمل ما يلي:

١. أدخل مفتاح جهاز التحكم عن بعد في قفل الإشعال واضغط عليه حتى يصل إلى موضعه النهائي، راجع مواضع المفتاح (ص. ٨١).
٢. اضغط على الزر **START** بدون الضغط على أي من دواسة الفرامل و/أو القابض.
٣. انتظر لمدة دقيقة تقريباً.
٤. لبدء تشغيل المحرك: اضغط على دواسة الفرامل و/أو القابض ثم اضغط على الزر **START** مرة أخرى.

ملاحظة

قبل تعبئة الوقود في حالة نقص الوقود:

- أوقف السيارة على أرضية مسطحة/مستوية بأقصى قدر ممكن، ففي حالة تعرض السيارة للميل يكون ثمة خطر حدوث جيوب هوائية في إمداد الوقود.

فترات الخدمة الخاصة بمرشح الوقود

لتحقيق الأداء الأمثل، من المهم اتباع جدول الخدمة الموصى به لتغيير مرشح الوقود وكذلك استخدام قطع غيار أصلية منتجة خصيصاً لهذا المنتج.

معلومات ذات صلة

- مرشح جسيمات الديزل (DPF) (ص. ٢٨٩)
- التحكم في الانبعاثات بواسطة AdBlue® (ص. ٢٩٠)
- الوقود - المعالجة (ص. ٢٨٦)
- القيادة الاقتصادية (ص. ٢٩٣)

١٠ الحمض الدهني لميثيل الإستر

١١ مسموح باستخدام وقود ديزل بحد أقصى ٧ vol % FAME (B7).

مرشح جسيمات الديزل (DPF)

سيارات محرك الديزل مزودة بمرشح جسيمات مما يؤدي إلى تحكم أفضل في تنظيف غاز العادم.

يتمّ جمع الجسيمات من غازات العادم في المرشح أثناء القيادة العادية للسيارة. وبالتالي تعمل العملية التي يطلق عليها "التجديد" بغرض إخراج الجسيمات وإفراغ المرشح. يتطلب ذلك وصول المحرك إلى درجة حرارة التشغيل العادية.

يتم تجديد المرشح أوتوماتيكياً وتستغرق العملية ١٠-٢٠ دقيقة في العادة. وقد تستغرق وقتاً أطول قليلاً في معدل السرعة المنخفض. قد يزداد استهلاك الوقود قليلاً أثناء عملية التجديد.

التجديد في الطقس البارد

يتم قيادة السيارات في أغلب الأحوال لمسافات قصيرة في الطقس البارد ومن ثم لا يصل المحرك إلى درجة حرارة التشغيل الطبيعية. وهذا يعني أنه لم تحدث عملية تجديد مرشح جسيمات الديزل وأن المرشح ممتلئ.

عندما يصبح المرشح على وشك الامتلاء بما يعادل ٨٠% من الجزيئات، يضيئ مثلث تحذير أصفر على لوحة العدادات المندمجة وتظهر الرسالة **Soot filter full See manual** في شاشة عرض المعلومات.

ابدأ عملية تجديد المرشح بقيادة السيارة حتى يصل المحرك إلى درجة حرارة التشغيل الطبيعية، ومن الأفضل القيادة في هذه الحالة على أحد الطرق الرئيسية أو السريعة. ينبغي قيادة السيارة بعد ذلك لمدة ٢٠ دقيقة أخرى.

تعبئة الوقود - باستخدام صفيحة

في حالة تعبئة الوقود (ص. ٢٨٦) باستخدام صفيحة وقود، استخدم القمع الموجود أسفل فتحة الأرضية في حجرة المحمولة.

مهم

تختلف النصوص القانونية المرتبطة بتخزين عيوب الوقود الاحتياطية في السيارات باختلاف البلدان. تحقق مما ينطبق عليك.

توخ الحذر لإدخال القمع بشكل ملائم في أنبوب التعبئة. يتألف أنبوب التعبئة من غطائي فتح. يجب دفع فوهة القمع حتى تتجاوز الغطائين قبل بدء التعبئة.

معلومات ذات صلة

- القفل/فتح القفل - غطاء خزان الوقود (ص. ١٧١)
- غطاء خزان الوقود - الفتح اليدوي (ص. ٢٨٥)

محول حفاز

الهدف من المحولات الحفازة هو تنقية غازات العادم. وقد تم وضع هذه المحولات بالقرب من المحرك لكي يتم بلوغ درجة حرارة التشغيل بسرعة.

ويتكون المحول الحفاز من مونوليث (حجر سيراميك أو معدن) به ممرات. جدران هذه الممرات مبطنة بطبقة من البلاتينيوم والرادايوم والبالاديوم. وتعمل هذه المعادن كمواد حفازة، أي أنها تسرع من العملية الكيميائية دون أن تستهلك.

Lambda-sond™ مستشعر أوكسجين

يعتبر مستشعر لامبادا جزءاً من نظام الإدارة المستخدم في تقليل الانبعاثات وتحسين استهلاك الوقود. لمزيد من المعلومات، انظر استهلاك الوقود وانبعاثات ثاني أكسيد الكربون (ص. ٣٨٦).

يراقب مستشعر الأوكسجين محتويات الأوكسجين من عوادم الغاز الخارج من المحرك. تتم تغذية هذه القيم في النظام الكهربائي الذي يتحكم باستمرار في مضخات حقن الوقود. يتم ضبط نسبة الهواء التي يتم توجيهها للمحرك باستمرار. وتخلق عمليات الضبط هذه ظروف مثلي لاحتراق الوقود الفعال مع وجود محول حفاز ثلاثي الاتجاه من شأنه أن يقلل الانبعاثات الضارة (مثل الهيدروكربون والأكسيد الأحادي وأكاسيد النتروجين).

معلومات ذات صلة

- القيادة الاقتصادية (ص. ٢٩٣)
- الوقود - البنزين (ص. ٢٨٧)
- الوقود - الديزل (ص. ٢٨٨)

ملاحظة

قد يحدث ما يلي أثناء التجديد:

- يمكن ملاحظة حدوث انخفاض صغير في قدرة المحرك مؤقتاً
- قد يزداد استهلاك الوقود مؤقتاً
- قد تصدر رائحة احتراق.

عندما تنتهي عملية التجديد يتم مسح الرسالة النصية التحذيرية تلقائياً.

استخدم مدفاة التوقف* في الطقس البارد كي يصل المحرك إلى درجة حرارة التشغيل الطبيعية سريعاً.

مهم

إذا كان المرشح ممثلاً بالجسيمات بالكامل، فقد يكون من الصعب بدء تشغيل المحرك ولا يؤدي المرشح وظيفته. وهنا يكون هناك احتمال لاحتياج المرشح للاستبدال.

معلومات ذات صلة

- الوقود - الديزل (ص. ٢٨٨)
- القيادة الاقتصادية (ص. ٢٩٣)

التحكّم في الانبعاثات بواسطة AdBlue®^{١٢}

AdBlue عبارة عن مادة مضافة تستخدم في نظم التخصيف التحفيزي الانتقائي (SCR) لتقليل من انبعاث المواد الضارة من محرّك الديزل.

في نظام التخصيف التحفيزي الانتقائي، يتحوّل محلول AdBlue وتتحوّل مواد العادم الغازي لأكسيد النيتروجين إلى نيتروجين وبخار الماء، ممّا يقلل الانبعاثات الضارة لأكسيد النيتروجين بشكل كبير.

AdBlue

AdBlue عبارة عن سائل عديم اللون يتكوّن بنسبة ٣٢,٥% من اليوريا، في ماء مُزال الأيونات، ويتم إنتاجه وفقاً للمعيار ISO 22241. لقد تم تطويره خصيصاً لتقنية التنظيف بالتخصيف التحفيزي الانتقائي لمحرّكات الديزل.

يتوفر لمحلول AdBlue خزّان مستقل به في السيارة وتتم إعادة ملئه عبر أنبوب تعبئة منفصل مجهّز أسفل أرضية حجرة الأمتعة. تعتمد نسبة استهلاك المحلول على نمط القيادة المعتمد ودرجة الحرارة الخارجية ودرجة حرارة تشغيل النظام.

ظروف القيادة مع AdBlue

ينبغي دائماً أن يكون AdBlue الموجود في الخزّان بالجودة المناسبة كي يُتاح بدء تشغيل السيارة. ذلك لأن نظام التخصيف التحفيزي الانتقائي حساس جداً للملوّثات.

يراقب نظام التحكّم في معالجة غازات العادم بصورة مستمرة مستوى خزّان AdBlue وجودته ونسبة التجرّيع منه. وإذا كان ثمة شيء خاطئ، فستظهر رسالة في لوحة العدادات المشتركة.

مهم

AdBlue مطلوب لوظيفة نظام SCR وللامتثال للمتطلبات القانونية المتعلقة بالانبعاثات. إنه من غير القانوني تعديل نظام إمداد AdBlue أو التلاعب به بأي شكل من الأشكال بحيث لا يُستهلك كاشف AdBlue عندما يكون مطلوباً للامتثال للمتطلبات القانونية المتعلقة بالانبعاثات العادم. يمكن أن يمثل أي عبث من هذا القبيل جريمة جنائية قد تؤدي إلى إجراءات ملاحقة قانونية.

لا يُسمح بتشغيل السيارة بخزان AdBlue وهو فارغ، لأنه لن يكون متوافقاً مع المتطلبات القانونية المتعلقة بالانبعاثات العادم. لذلك، تم تجهيز السيارة بنظام تحذيري للإعلام عندما تكون إعادة تعبئة AdBlue مطلوبة. عندما يصبح مستوى التعبئة في خزّان محلول AdBlue منخفضاً، يتم عرض تحذيرات للإعلام بأن هناك حاجة لإعادة تعبئة محلول AdBlue.

معلومات ذات صلة

- مناولة محلول AdBlue® (ص. ٢٩١)
- AdBlue® – الفحص والملاء (ص. ٢٩١)

^{١٢} علامة تجارية مسجلة لشركة VDA (Verband der Automobilindustrie e.V.).
^{١٣} التخصيف التحفيزي الانتقائي
^{١٤} CO(NH₂)₂

AdBlue® ١٦ – الفحص والملاء

افحص مستوى AdBlue بشكل منتظم وأعد الملاء إذا ظهرت رسالة "مستوى AdBlue منخفض" على الشاشة.

يمكن لفني ورشة Volvo أن يقوم بملاء محلول AdBlue عند إدخال سيارتك للصيانة. ومع ذلك، ينبغي أيضاً ملاء المحلول خلال الفترات الفاصلة بين زيارات الصيانة وتبعاً لنمط القيادة الذي تعتمد عليه. لن يعود بوسعك بدء تشغيل السيارة في حال فرغ خزان محلول AdBlue بالكامل.

ملاحظة

لا تُنمَّ أبداً بتشغيل السيارة إذا نفذ محلول AdBlue في الخزان. يجب ملاء الخزان قبل أن يفرغ بمدة كافية. إذا نفذ المحلول في الخزان، لن يكون من الممكن بدء تشغيل المحرك بعد إيقاف تشغيله - لن يكون ذلك ممكناً بالطريقة الاعتيادية أو بواسطة المساعدات المتاحة. إن الطريقة الوحيدة التي تتيح إعادة التشغيل بعد فترة قيادة بخزان فارغ تكمن في إعادة تعبئة AdBlue من النوعية المحددة، على أن يكون الحد الأدنى منها هو الكمية المبيّنة في شاشة السائق.

افحص مستوى AdBlue

١. افتح قائمة لوحة العدادات المشتركة من خلال الضغط على OK في ذراع عجلة القيادة الأيسر.

التخزين

يجب تخزين محلول AdBlue في العبوات الأصلية المُحكمة الإغلاق على درجة حرارة أعلى من -١١ درجة مئوية (١٢ درجة فهرنهايت) وأدنى من ٣٠ درجة مئوية (٨٦ درجة فهرنهايت). ينبغي عدم تخزين السائل تحت أشعة الشمس المباشرة.

يتمدّ محلول AdBlue عند درجة حرارة ١١ - ١٢ درجة فهرنهايت) لكن يمكن إعادة استخدامه بعد ذوبانه.

معلومات ذات صلة

- التحكم في الانبعاثات بواسطة AdBlue® (ص. ٢٩٠)
- AdBlue® – الفحص والملاء (ص. ٢٩١)

مناولة محلول AdBlue® ١٥

يتكوّن محلول AdBlue بشكل أساسي من الماء (حوالي ٦٧,٥% من الماء و ٣٢,٥% من اليوريا). إن هذا السائل غير قابل للاشتعال ولكن يجب مناولته بحرص بسبب احتمال تسببه بتهيّج العينين والبشرة.

ما لا ينبغي سنيانه أثناء المناولة

تجنّب استنشاق البخار وكذلك ملامسته للبشرة أو العينين. يوصى بشدّة بارتداء قفازات لثفادي تهيّج البشرة الحساسة أثناء مناولة السائل.

تحذير

إجراءات الإسعافات الأولية:

- في حال الاستنشاق - اخرج إلى الهواء الطلق.
- في حال ملامسة الجلد - اغسله بالصابون والماء.
- في حال ملامسة العينين - اشطفها فوراً بالكثير من الماء.
- في حال الابتلاع - اشطف الفم جيداً وبالكامل. لا ترغم نفسك على التقيؤ.
- اطلب مساعدة طبية في حال استمر الشعور بالإزعاج أو في حال تناولت كمية كبيرة من هذه المادة.

ما يجب القيام به في حال انسكابه

يجب شطف محلول AdBlue المنسكب على الأرض، أو على السيارة أو على الأسطح المطلية بالكثير من الماء. تجنّب جريانه السائل نحو نظام التصريف.

١٥ علامة تجارية مسجلة لشركة VDA (Verband der Automobilindustrie e.V.)

١٦ علامة تجارية مسجلة لشركة VDA (Verband der Automobilindustrie e.V.)

٢. قُم بإضافة محلول AdBlue من النوعية المناسبة^{١٧}.
لا تملأ الخزان حتى النهاية. سوف تظهر على الشاشة كمية AdBlue التي يمكنك إضافتها.

مهم !

امسح محلول AdBlue في حال انسكابه على الأرض.
توخ الحذر كي لا يلامس محلول AdBlue طلاء السيارة.
أما إذا حصل ذلك، اشطف المساحة المعنية بالكثير من الماء
إذ يمكن للسائل أن يتلف الطلاء.

معلومات ذات صلة

- حجم خزان محلول AdBlue® (ص. ٣٨٤)
- مناولة محلول AdBlue® (ص. ٢٩١)
- التحكم في الانبعاثات بواسطة AdBlue® (ص. ٢٩٠)

الخزان، يتم عندها عرض الكمية باللترات من محلول AdBlue التي يمكن ملؤها.

التعبئة



عندما يبدأ مستوى AdBlue بالانخفاض، يضيء أحد الرموز في لوحة العدادات المشتركة وتظهر رسالة على الشاشة.

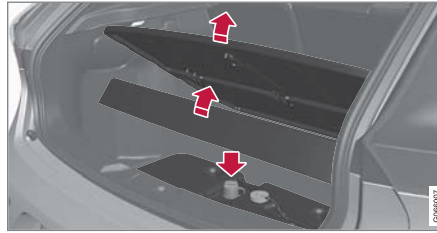

أبعد أرضية حجرة الأمتعة والسجادة وانقلهما جانباً.
افتح الغطاء الأزرق الخاص بأنبوب تعبئة خزان AdBlue.



قُم بالتمرير بين خيارات القائمة باستخدام بكرة التحكم بالإصبع ثم حدّد AdBlue.

<



الرسم البياني الخاص بمستوى AdBlue: يمثل كل مؤشر حوالي ٢٥% من كامل سعة الخزان. عندما يتبين أنه لم يتبقى سوى أقل من ٢٥% من سعة

تحذير

تجنب مطلقاً إيقاف تشغيل المحرك والسيارة في حالة حركة، على سبيل المثال على المنحدرات، حيث يتسبب هذا الإجراء في إيقاف عمل أنظمة مهمة مثل التوجيه المعزز وسيرفو المكابح.

معلومات ذات صلة

- وضع القيادة ECO* (ص. ٢٧٦)

- لا تقم بتشغيل المحرك إلى درجة حرارة التشغيل بسرعة التباطؤ، وإنما قم بالقيادة بقدر عادي مباشرة بعد البدء - يستهلك المحرك البارد وقوداً أكثر من المحرك الساخن.
- إن أمكن، تجنب استخدام السيارة في القيادة لمسافات قصيرة. لا يتوفر للمحرك الوقت الكافي للوصول إلى درجة حرارة التشغيل العادية، مما يساهم في زيادة استهلاك الوقود.
- احرص على ضبط ضغط الهواء الصحيح في الإطارات أثناء القيادة وتحقق من ذلك بانتظام - حدد ECO في ضغط الإطارات للحصول على أفضل نتائج، راجع الإطارات - ضغط الإطارات المعتمد (ص. ٣٨٧).
- قد يؤثر اختيار الإطارات في استهلاك الوقود - اطلب النصيحة بشأن نوعية الإطارات من الوكيل.
- أزل الأشياء غير الضرورية من السيارة، فكلما زاد الحمل زاد استهلاك الوقود.
- استخدم فرملة المحرك لإبطاء السرعة، عندما يمكن حدوث ذلك دون وجود خطورة على مستخدمي الطريق الآخرين.
- يعمل كل من حمل السقف وصندوق التخزين على زيادة مقاومة الهواء، مما يؤدي إلى زيادة استهلاك الوقود - أزل حاملات الأمتعة إن لم تكن مستخدمة.
- تجنب القيادة والنوافذ مفتوحة.
- لمزيد من المعلومات، راجع الفلسفة البيئية (ص. ٢١) واستهلاك الوقود وانبعاثات ثاني أكسيد الكربون (ص. ٣٨٦).

القيادة الاقتصادية

قُم بالقيادة بشكل اقتصادي وبطريقة أكثر ملاءمة للبيئة وذلك من خلال القيادة بسلاسة والتخطيط المسبق وتعديل أسلوبك في القيادة واختيار السرعة بحسب الظروف السائدة.

- استخدم ECO Guide* (ص. ٦٤) في لوحة العدادات المشتركة والذي يشير إلى مدى فعالية استهلاك الوقود أثناء القيادة.
- لأقل استهلاك للوقود، قم بتنشيط وضع القيادة ECO¹⁸.
- استخدم وظيفة التحرك الحز Eco Coast في وضع القيادة ECO - سيتم إيقاف فرملة المحرك وسيتم استخدام طاقة حركة السيارة للتحرك الحز لمسافات أطول.
- عند اختيار التغيير اليدوي للتروس أثناء القيادة - ينبغي القيادة في أعلى ترس للسرعة، وفقاً لكل من حالة المرور الحالية والطريق - تؤدي السرعات الأدنى للمحرك إلى انخفاض استهلاك الوقود. استخدم مؤشر تغيير التروس (ص. ٢٦٣)^{١٩}.
- قُم بالقيادة بسرعة ثابتة والحفاظ على مسافة جيدة مع السيارات الأخرى ومع الكائنات الأخرى وذلك لتقليل من الفرملة.
- تؤدي القيادة بسرعات كبيرة إلى زيادة استهلاك الوقود - كما أن مقاومة الهواء تزداد بازدياد السرعة.
- يمكنك الاستفادة من مؤشر حاسوب الرحلات للاستهلاك اللحظي للوقود وذلك لمعرفة كيفية القيادة بصورة أكثر توفيراً.

^{١٨} ينطبق على صندوق التروس الأوتوماتيكي.

^{١٩} ينطبق على صندوق التروس اليدوي.

القيادة مع مقطورة

في حالة القيادة مع سحب مقطورة، توجد عدة نقاط مهمة ينبغي تذكرها بما يخص، مثلاً، قضيب القطر والمقطورة وكيفية توجيه الحمولة في المقطورة.

تتوقف قدرة التحميل على وزن السيارة وهي فارغة. يعمل إجمالي وزن الركاب وكل الملحقات، مثل قضيب القطر على تقليل قدرة تحميل السيارة بنفس مقدار وزنها. لمزيد من المعلومات التفصيلية، راجع الأوزان (ص. ٣٧١).

إذا تم تركيب قضيب القطر لدى Volvo، يتم عندها تسليم السيارة مع المعدات الضرورية لقيادتها مع مقطورة.

- يجب أن يكون قضيب قطر السيارة من النوع المعتمد.
- إذا تم تجهيز السيارة بقضيب القطر، فتتحقق بمساعدة موزع فولفو من أن السيارة قد تم تجهيزها بشكل كامل للقيادة مع المقطورة.
- تم توزيع الحمولة على المقطورة بحيث يتوافق الوزن على قضيب القطر مع الحد الأقصى المحدد لحمولة كرة القطر.
- تم بتزويد ضغط الإطارات إلى مستوى الضغط الملائم للحمولة الكاملة. للحصول على معلومات حول ضغط الإطارات، انظر الإطارات - ضغط الإطارات المعتمد (ص. ٣٨٧).
- يتم تحميل المحرك بصورة أكبر من المعتاد عند قيادة السيارة بمقطورة.
- لا تقم بقيادة السيارة بمقطورة كبيرة عندما تكون السيارة جديدة. انتظر حتى تبلغ مسافة القيادة ١٠٠٠ كم.
- يتم تحميل الفرامل بدرجة أكبر من المعتاد عند القيادة على المنحدرات الطويلة والحادة. خفف السرعة لترس أقل واضبط السرعة.

- ولأسباب تتعلق بالسلامة، يجب عدم تجاوز السرعة القصوى المسموح بها للسيارة عندما تقترب بمقطورة. اتبع اللوائح السارية للسرعات والأوزان المسموح بها.
- قم بالقيادة بسرعات بطيئة في حالة القيادة مع مقطورة على منحدر طويل ومنزلق.
- تجنب القيادة بمقطورة على منحدرات تزيد نسبتها عن ١٢%.

كابل المقطورة

إذا كان قضيب القطر في سيارتك ذا موصل يحتوي على ١٣ دبابيس وكانت المقطورة ذات موصل يحتوي على ٧ دبابيس، سوف تحتاج عندها إلى مهابه. استعمل سلكاً محولاً معتمداً من قبل فولفو. وتأكد من عدم تدلي السلك على الأرض.

مؤشرات الاتجاه ومصابيح الفرامل في المقطورة

إذا كان أياً من مصابيح المقطورة الخاصة بمؤشرات الاتجاه مكسوراً، فإن رمز مؤشرات الاتجاه في لوحة العدادات المندمجة يومض بسرعة أكبر من المعتاد وتقوم شاشة عرض المعلومات بعرض النص **Trailer indicator malfunction**.

إذا كان أياً من مصابيح المقطورة الخاصة بمصابيح الفرامل مكسوراً، يتم عرض النص

Trailer brake light malfunction

التحكم في المستوى*

تحافظ ممتصات الصدمات الخلفية على ارتفاع ثابت بغض النظر عن حمل السيارة (حتى الوزن الأقصى المسموح). تتخفف مؤخرة السيارة قليلاً عندما تكون متوقفة، وهذا أمر طبيعي.

أوزان المقطورة

لمعلومات حول أوزان مقطورات فولفو المسموح بها، راجع سعة القطر وحمل كرة القطر (ص. ٣٧٢).

ملاحظة

الحد الأقصى المعلن عنه لأوزان المقطورات هي الأوزان التي تسمح بها فولفو. قد تضع لوائح المركبات القومية قيوداً أخرى على أوزان المقطورات وسرعاتها. يمكن اعتماد قضبان القطر لأوزان القطر الأعلى مما تستطيع السيارة قطره بالفعل.

تحذير

اتباع التوصيات المعلنة لأوزان المقطورات. وإلا، فقد يكون من الصعب التحكم في السيارة والمقطورة في حالة حدوث حركة وفرملة مفاجئة.

معلومات ذات صلة

- قضيب القطر* (ص. ٢٩٦)
- استبدال المصابيح - عام (ص. ٣٢٧)

٢. حرك ذراع اختيار السرعة إلى وضع القيادة D.
٣. حرر فرامل الركن.
٤. حرر فرامل القدم وابدأ السير بالسيارة.

معلومات ذات صلة

- صندوق التروس الآلي - Geartronic* (ص. ٢٦٤)

القيادة مع سحب مقطورة - صندوق التروس الأوتوماتيكي

عند القيادة بمقطورة في مناطق وعرة وفي مناخ حار فإن هناك خطر حدوث سخونة زائدة.

- يحدد صندوق التروس الأوتوماتيكي ترس السرعة المثالي المرتبط بالحمولة وسرعة المحرك.
- في حال السخونة الزائدة، يضيء رمز التحذير في لوحة العدادات المندمجة وتظهر رسالة نصية في شاشة عرض المعلومات - اتبع التوصيات المعطاة.

المرتفعات المنحدرة

- لا تقم بقل صندوق التروس الأوتوماتيكي في ترس سرعة أعلى من السرعة التي بإمكان المحرك "التجاوب معها"، فالقيادة بترس سرعة عالي مع عدد لفات محرك منخفضة لا يعد فكرة سديدة على الدوام.

الوقوف فوق مرتفع

١. اضغط على فرامل القدم.
 ٢. استخدم فرامل الركن.
 ٣. حرك ذراع اختيار السرعة إلى الوضع P.
 ٤. حرر فرامل القدم.
- حرك ذراع اختيار السرعة إلى وضع الوقوف P عند إيقاف سيارة أوتوماتيكية مزودة بمقطورة. استخدم دوماً فرامل الركن.
 - استخدم موانع الحركة لمنع العجلات من التحرك أثناء الوقوف بمقطورة في منحدر.

بدء التشغيل فوق مرتفع

١. اضغط على فرامل القدم.

القيادة مع سحب مقطورة - صندوق التروس اليدوي

عند القيادة مع سحب مقطورة(ص. ٢٩٤) في مناطق وعرة وفي مناخ حار فإن هناك خطر حدوث سخونة زائدة.

- لا تقم بتشغيل المحرك بسرعة دوران تزيد عن ٤٥٠٠ لفة/الدقيقة (محركات الديزل: ٣٥٠٠ لفة/دقيقة) - فقد يؤدي ذلك إلى ارتفاع درجة حرارة الزيت بشكل كبير.

معلومات ذات صلة

- صندوق التروس اليدوي (ص. ٢٦٣)

قضييب القطر *

وجود قضييب القطر يعني أنه يمكن قطر مقطورة خلف السيارة على سبيل المثال.

إذا كانت السيارة مزودة بقضييب قطر قابل للنزع، فيجب اتباع تعليمات تركيب الجزء المفكوك بعناية، راجع قضييب القطر القابل للانفصال* - التوصيل/الفك (ص. ٢٩٨).

تحذير ⚠

إذا كانت السيارة مزودة بقضييب قطر فولفو القابل للفصل:

- اتباع تعليمات التركيب بحرص.
- يجب قفل الجزء القابل للفصل بالمفتاح قبل التحرك.
- تأكد أن إطار المؤشر يظهر أخضر.

فحوصات هامة

- يجب تنظيف كرة القطر الموجودة في قضييب القطر وتشحيمها بصفة دورية.

تحذير ⚠

يجب تشحيم/تزييت الأجزاء المتحركة لقضييب القطر القابل للفصل. قد يؤدي هذا إلى تقليل الأمان.

ملاحظة ⓘ

عند استخدام قضييب ربط به مخمد اهتزاز، ينبغي عدم تشحيم كرة القطر. ينطبق الأمر كذلك على حالة تركيب حامل الدراجة المثبت حول كرة القطر.

معلومات ذات صلة

- القيادة مع مقطورة (ص. ٢٩٤)
- قضييب القطر القابل للانفصال* - المواصفات (ص. ٢٩٧)
- قضييب القطر القابل للانفصال* - التخزين (ص. ٢٩٦)

قضييب القطر القابل للانفصال* - التخزين

خزن قضييب القطر القابل للانفصال في منطقة الحمولة.

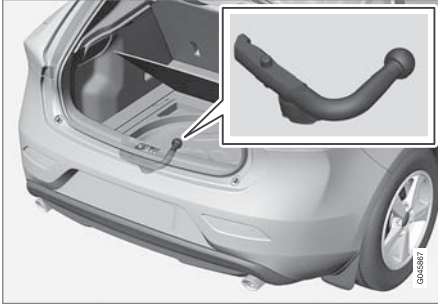

يلزم حفظ قضييب القطر القابل للفصل في كتلة الفوم ٢٠ أسفل أرضية منطقة الحمولة في حالة عدم الاستخدام.

مهم !

قم دائمًا بفك قضييب القطر القابل للفصل بعد الاستخدام وتخزينه في المكان المخصص له بالسيارة.

معلومات ذات صلة

- قضييب القطر القابل للانفصال* - المواصفات (ص. ٢٩٧)
- قضييب القطر القابل للانفصال* - التوصيل/الفك (ص. ٢٩٨)
- القيادة مع مقطورة (ص. ٢٩٤)

التشغيل والقيادة

معلومات ذات صلة

- قضيب القطر القابل للانفصال* - التوصيل/الفك (ص. ٢٩٨)
- قضيب القطر القابل للانفصال* - التخزين (ص. ٢٩٦)
- القيادة مع مقطورة (ص. ٢٩٤)

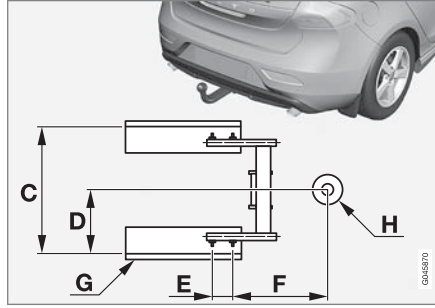

الأبعاد، نقاط التثبيت (مم)

٨٨٧	A
٧٣	B
٨٨١	C
٤٤١	D
١٠٩	E
٣٠٦	F
الوحدة الجانبية	G
مركز الكرة	H

قضيب القطر القابل للانفصال* - المواصفات

مواصفات قضيب القطر القابل للانفصال.

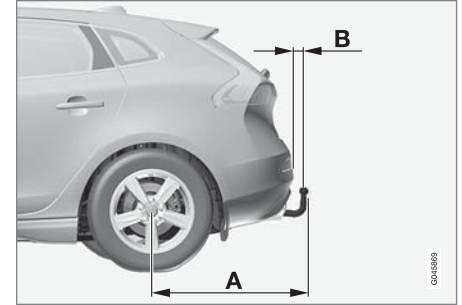

٢٠ هذا الرسم التخطيطي ليس أكثر، وقد يختلف شكل كتلة الفوم عن الشكل الذي يظهر هنا، وذلك على حسب تجهيز السيارة.

قضييب القطر القابل للانفصال* - التوصيل/الفك
بالإمكان توصيل وإزالة قضييب القطر القابل للفصل بالطريقة التالية:

التركيب

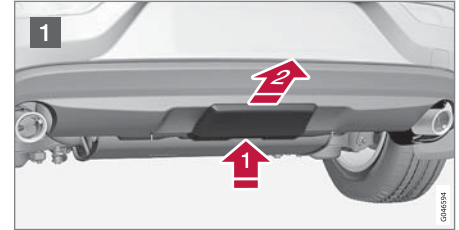

1 قم بحل الغطاء الواقي عن طريق الضغط أولاً **1** على الماسكة وسحب الغطاء للخلف مباشرة **2**.

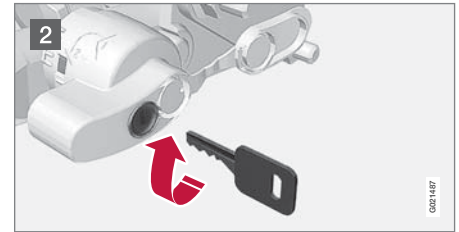

2 تأكد أن الآلية في الوضع المفتوح بإدارة المفتاح باتجاه عقارب الساعة.

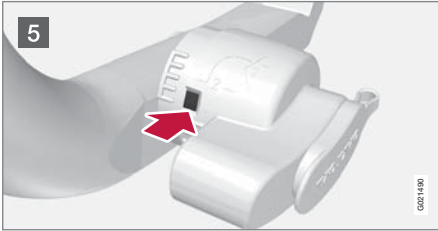

5 يجب أن يكون لون نافذة المؤشر أخضر.

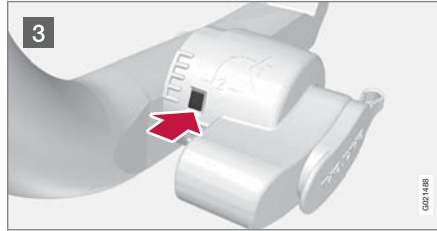

3 يجب أن يكون لون نافذة المؤشر أحمر.

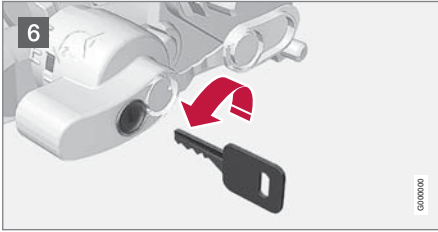

6 أدر المفتاح عكس عقارب الساعة على الوضع المغلق. قم بإخراج المفتاح من القفل.

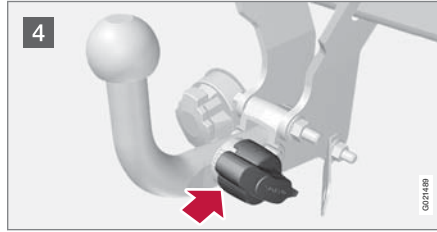

4 أدخله في حلقة القطر وأمله حتى يصدر صوت طقطقة.

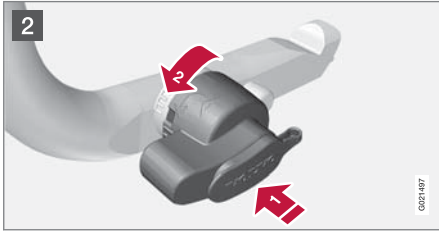

2 ادفع عجلة القفل ← وأدرها عكس اتجاه عقارب الساعة حتى تسمع صوت طقطة.

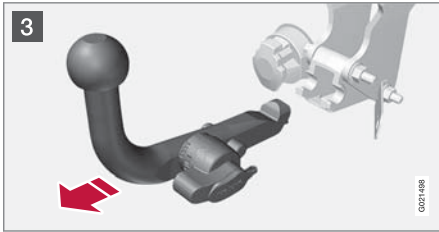

3 استمر في تدوير مقبض القفل، اضغط عليه في نفس الوقت الذي تقوم فيه بسحب قضيب القطر للخارج.

تحذير ⚠️

أحكام ربط قضيب القطر القابل للفصل بشكل آمن إذا كان مخزناً في السيارة، راجع قضيب القطر القابل للانفصال* - التخزين (ص. ٢٩٦).

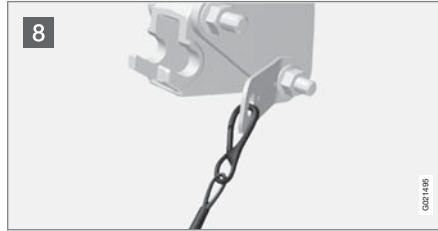

8 كابل الأمان.

تحذير ⚠️

التزم بتأمين كيل سلامة المقطورة في الحامل المطلوب.

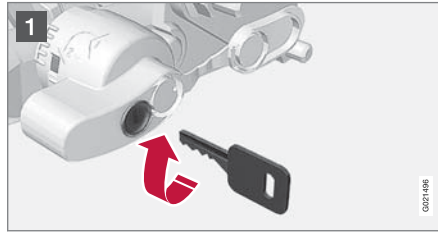

1 أدخل المفتاح وأدره باتجاه عقارب الساعة على الوضع المفتوح.

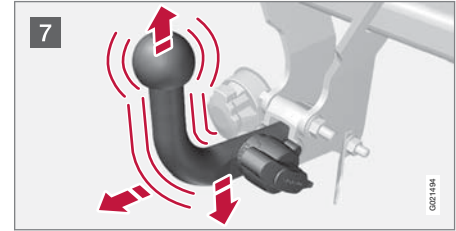

7 تأكد أن جزء كرة القطر مثبت بسحبه نحو الأعلى والأسفل والخلف.

تحذير ⚠️

إذا لم يتم تركيب كرة القطر بشكل صحيح فعندئذ يجب فصلها وإعادة تركيبها وفقاً للتعليمات السابقة.

مهم !

فقط قم بتشحيم عقدة كرة القطر، ويجب أن يكون الجزء المتبقي من قضيب القطر نظيفاً وجافاً.

ملاحظة ⓘ

عند استخدام قضيب ربط به مخمد اهتزاز، ينبغي عدم تشحيم كرة القطر.

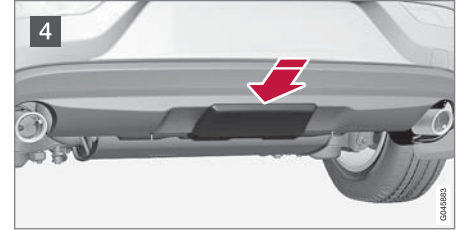

4 اضغط الغطاء الواقي حتى يثبت في مكانه بإحكام.

معلومات ذات صلة

- قضيب القطر القابل للانفصال* - التخزين (ص. ٢٩٦)
- قضيب القطر القابل للانفصال* - المواصفات (ص. ٢٩٧)
- القيادة مع مقطورة (ص. ٢٩٤)

نظام المساعدة في ثبات المقطورة -TSA^١

تعمل وظيفة مساعدة استقرار المقطورة TSA (Trailer Stability Assist) على تثبيت مجموعة السيارة والمقطورة إذا بدأت في الانحراف.

TSA - الوظيفة مدرجة في نظام الاستقرار (ص. ١٨٠) ESC^٢.

الوظيفة

قد تحدث ظاهرة الانحراف مع مجموعة السيارة/المقطورة. تحدث ظاهرة الانحراف عادة عند السرعات العالية. ومع ذلك، يوجد خطر حدوث هذه الظاهرة عند السرعات المنخفضة، إذا كانت المقطورة محملة عن آخرها أو في حال عدم توزيع الحمولة بطريقة ملائمة، كأن تكون الحمولة في أقصى الخلف، مثلاً.

ولكي يحدث الانحراف، لا بد من وجود عامل مسبب، على سبيل المثال:

- السيارة التي بها مقطورة معرضة لرياح جانبية مبالغتها وقوية.
- السيارة التي بها مقطورة وتتم قيادتها على سطح طريق غير مستوى أو به مطبات.
- الحركات المفاجئة لعجلة القيادة.

التشغيل

في حال بدء الانحراف، فقد يصبح من الصعب أو حتى من المستحيل القيام بالفرملة. يؤدي ذلك إلى جعل عملية التحكم في مجموعة السيارة/المقطورة صعبة ويوجد خطر التعرض لتواجدك في خط السير غير الصحيح أو مغادرة الطريق الرئيسي، مثلاً.

تقوم وظيفة المساعدة في استقرار المقطورة بالمراقبة المستمرة لتحركات السيارة خصوصاً التحركات الجانبية. في حال استكشاف الانحراف، تتم فرملة العجلات الأمامية بشكل فردي. يعمل ذلك على تثبيت مجموعة السيارة/المقطورة. ويساعد ذلك بشكل كافي السائق على استعادة التحكم في السيارة.

إذا لم يتم التخلص من الانحراف للمرة الأولى، يعمل نظام TSA، ويتم فرملة مجموعة السيارة/المقطورة مع كل العجلات وتقليل طاقة المحرك. بمجرد فرملة الانحراف بشكل تدريجي وثبات مجموعة السيارة/المقطورة مرة أخرى، يقوم نظام TSA بإيقاف التنظيم ويصبح لدى السائق تحكم كامل في السيارة مرة أخرى. لمزيد من المعلومات، انظر نظام التحكم في الاستقرار الإلكتروني (ESC) - التشغيل (ص. ١٨٠).

متنوع

قد يتم تشييق نظام TSA في السرعات الأعلى.

ملاحظة

يتم إيقاف تشغيل الوظيفة TSA، إذا قام السائق بتحديد الوضع Sport، راجع نظام التحكم في الاستقرار الإلكتروني (ESC) - التشغيل (ص. ١٨٠).

قد يخفق تشغيل نظام TSA إذا كان السائق يحرك عجلة القيادة تحركات حادة في محاولة منه لمعالجة مشكلة الانحراف، لأن نظام TSA في هذه الحالة لا يمكنه تحديد إذا ما كانت المقطورة أو السائق السبب في حدوث مشكلة الانحراف.

يوضع رمز ESC^٢ في لوحة العدادات المندمجة أثناء عمل نظام TSA.



^١ متوفر في أجهزة قضيب القطر الأصلي من فولفو.
^٢ نظام التحكم في الاستقرار الإلكتروني (Electronic Stability Control) - نظام التحكم في الاستقرار الإلكتروني.

تحذير

لا تعمل الفرامل الموازنة والتوجيه الكهربائي عند إطفاء المحرك - يجب الضغط على دواسة الفرامل بقوة أكبر حوالي 5 مرات ويكون التوجيه أثقل بكثير من الوضع الطبيعي.

صندوق التروس اليدوي

قبل القطر:

- حرك ذراع اختيار السرعة إلى الوضع المحايد وحرر فرامل الركن.

صندوق التروس الأوتوماتيكي Geartronic

مهم

لاحظ أنه من الضروري دائماً قطر السيارة بينما تدور العجلات للأمام.

- تجنب قطر السيارة بينما يكون صندوق التروس الأوتوماتيكي على سرعات أعلى من ٨٠ كم/ساعة (٥٠ ميل/ساعة) أو لمسافات تتجاوز ٨٠ كم (٥٠ ميل).

قبل القطر:

- حرك ذراع نقل السرعة إلى الوضع المحايد وحرر فرامل الركن.

المساعدة على بدء التشغيل

لا تقطر السيارة لبدء تشغيل المحرك بسرعة. استخدم البطارية المانحة إذا كانت البطارية مفرغة الشحن والمحرك لا يبدأ التشغيل، راجع المساعدة على بدء التشغيل (ص. ٢٦١).

القطر

أثناء عملية القطر، سيارة يتم قطرها بسيارة أخرى بواسطة حبل القطر.

يجب أن تعرف حدود السرعة القصوى المسموح بها قانونياً للقطر قبل بدء القطر.

١. تنشيط مؤشرات تحذير الخطر بالسيارة.
٢. اربط حبل القطر في حلقة القطر.
٣. افتح قفل عجلة القيادة (ص. ٢٦١) عن طريق إدخال مفتاح التحكم عن بعد في قفل الإشعال والضغط لمدة طويلة على الزر START/STOP ENGINE - وضع المفتاح II (ص. ٨١).

٤. يجب أن يبقى مفتاح التحكم عن بعد في قفل الإشعال طيلة مدة قطر السيارة.
٥. حافظ على سلك السحب مشدوداً عندما تقوم السيارة القاطرة بتقليل السرعة عن طريق الضغط بقدميك على دواسة الفرامل برفق - وبذلك تنفادى الاهتزاز غير الضروري.
٦. كن مستعداً لاستخدام الفرامل لإيقاف السيارة.

تحذير

- تأكد من أن قفل التوجيه مفتوح قبل القطر.
- يجب أن يكون مفتاح التحكم في وضع المفتاح II - في وضع I كل الوسائد الهوائية تكون في حالة عدم تشغيل.
- لا تُخرج مفتاح التحكم عن بعد من قفل الإشعال عند سحب السيارة.

معلومات ذات صلة

- نظام التحكم في الاستقرار الإلكتروني (ESC) - التشغيل (ص. ١٨٠)

مهم

قد يتضرر المحول الحفّاز خلال محاولات السحب لبدء تشغيل المحرك.

معلومات ذات صلة

- مؤشرات تحذير الخطر (ص. ٩٩)
- حلقة القطر (ص. ٣٠٢)

حلقة القطر

استخدم حلقة القطر لقطر سيارة أخرى. يتم تثبيت حلقة القطر بمسمار ملولب في مقبس ملولب خلف غطاء يوجد في الجانب الأيمن من وافي الصدمات، بالأمام أو الخلف.

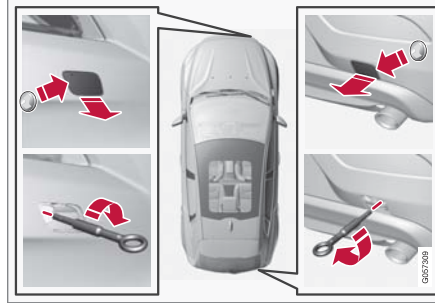
ربط حلقة القطر

١. أخرج حلقة القطر الموجودة في كتلة الفوم أسفل أرضية منطقة الحمولة.

٢. يتوفر غطاء موضع تثبيت حلقة القطر بنوعين يجب فتحهما بالطريقة التالية:

- افتح تجويف المصد الخلفي باستخدام عملة معدنية أو ما شابه بحيث يتم إدخالها في التجويف وتُدار بحذر نحو الخارج. ثم أدر الغطاء بالكامل للخارج وأزله.
- يوجد بتجويف المصد الأمامي علامة على طول أحد الجانبين أو في أحد الأركان: اضغط على العلامة بأصبعك واطو الجانب/الزاوية المقابلة نحو الخارج في نفس الوقت - يدور الغطاء حول محوره ويمكن نزعه عندئذ.

٣. اربط حلقة الربط مباشرة حتى تصل إلى الشفة الخاصة بها. أدر حلقة القطر للداخل بإحكام باستخدام مفتاح ربط مثلاً*.

مهم

صُممت عروة القطر فقط للقطر على الطرق - وليس لسحب السيارات المغروزة أو إخراجها من الحفر. الرجاء الاتصال بالدعم الفني للحصول على المساعدة.

إزالة

١. فك حلقة القطر ثم أخرجها من مكانها بعد الانتهاء من استخدامها. أعد وضع حلقة القطر في موضعها داخل كتلة الفوم.
٢. أعد تركيب الغطاء على المصد.

معلومات ذات صلة

- القطر (ص. ٣٠١)
- الاسترداد (ص. ٣٠٣)

الاسترداد

الاسترداد يعني نقل السيارة بعيداً بواسطة مركبة أخرى.

الرجاء الاتصال بالدعم الفني للحصول على المساعدة.

يمكن استخدام حلقة القطر لسحب السيارة ورفعها إلى مركبة نجدة السيارات بواسطة شاحنة مسطحة. يحدد وضع السيارة والخلوص الأرضي إمكانية هذه العملية من عدمها. إذا كان انحدار سلم سيارة النجدة شديداً جداً أو إذا كان الخلوص الأرضي أسفل السيارة غير مناسب، فقد تتعرض السيارة للتلف عند محاولة رفعها باستخدام حلقة القطر. ارفع السيارة باستخدام جهاز رفع السيارة الموجود على سيارة نجدة السيارات إذا لزم الأمر.



مهم

لاحظ أنه من الضروري دائماً نقل السيارة والعجلات تدور للأمام.

معلومات ذات صلة

- القطر (ص. ٣٠١)

العجلات والإطارات

العناية بالإطارات

تعمل الإطارات على توفير تماسك على سطح الطريق وتقليل الاهتزاز وحماية العجلة من التآكل وهي التي تتحمل وزن السيارة وذلك من ضمن وظائف أخرى للإطارات.

خصائص القيادة

تؤثر الإطارات في خصائص القيادة إلى حد كبير. نوع الإطار وأبعاده وضغط الهواء فيه وفتحة السرعة كل ذلك مهم لطريقة أداء السيارة.

عمر الإطار

ينبغي أن يقوم أخصائي فحص جميع الإطارات التي يزيد عمرها عن ٦ سنوات، حتى وإن كانت تبدو غير متضررة، فالإطارات تتقدم في العمر وتتحلل، حتى إذا لم تكن قد استخدمت من قبل. فادائها يتأثر. ينطبق ذلك على كل الإطارات المخزّنة للاستخدام المستقبلي. ومن العلامات الخارجية على عدم صلاحية الإطار للاستخدام الشروخ وتغيير اللون.

الإطارات الجديدة



إن الإطارات قابلة للتلف. وتبدأ بعد بضعة أعوام بالتصلب وتسوء قدرتها/خصائصها على الاحتكاك بالطريق شيئاً فشيئاً. لهذا السبب، احرص دائماً على الحصول على إطارات جديدة بقدر الإمكان عند قيامك باستبدالها. وهذا الأمر من الأهمية بمكان بالنسبة للإطارات المستخدمة في الشتاء. تشير الأرقام الأربعة الأخيرة في التسلسل إلى أسبوع وعام التصنيع. وهذه هي علامة DOT (Department of Transportation) الخاصة بالإطارات، وتتكون هذه العلامة من أربعة أرقام، على سبيل المثال 1510. هذا يعني أن الإطار المبين في الرسم التوضيحي تم تصنيعه في الأسبوع الخامس عشر من عام ٢٠١٠.

العجلات المستخدمة في الشتاء والصيف

عند تغيير عجلات الشتاء والصيف، يجب وضع علامات على العجلات للدلالة على جانب السيارة التي كانت مركبة بها، على سبيل المثال L للجانب الأيسر و R للجانب الأيمن.

الاهتراء والصيانة

لا تقتصر فائدة نفخ الإطارات بقيمة الضغط الصحيحة (ص. ٣٠٨) على مجرد التآكل المتساوي للإطارات. من المعلوم أن أسلوب القيادة وضغط الإطارات والمناخ وظروف الطريق تؤثر جميعها في سرعة تآكل الإطارات وعمرها الافتراضي. لغرض تجنب الاختلافات في عمق المداس ومنع حدوث أنماط الاهتراء (ص. ٣٠٧)، من الممكن تبديل الإطارات الأمامية مع الخلفية مع بعضها البعض. المسافة المناسبة للقيام بالتبديل الأول هي ٥٠٠٠ كم تقريباً، ثم على مسافات فاصلة تبلغ ١٠٠٠٠ كم. تنصح فولفو بالاتصال بورشة فولفو معتمدة للتحقق إذا لم تكن متأكدًا من عمق المداس. إذا حدثت بالفعل اختلافات ملحوظة في التآكل (اختلاف قدره أكبر من ١ ملم في عمق المداس) بين الإطارات، يجب دائماً تركيب الإطارات الأقل تآكلاً في الخلف. عادةً يعد انخفاض التوجيه هو الاختيار الأيسر للتصحيح بدلاً من فرط التوجيه، ويؤدي إلى متابعة السيارة لتقدمها للأمام في خط مستقيم بدلاً من انزلاق الطرف الخلفي لأحد الجانب، الأمر الذي

ينتج عنه احتمال فقدان التحكم في السيارة بالكامل. وهذا هو ما يجعل من الهام ألا تتعرض العجلات الخلفية إطلاقاً لفقدان الالتصاق قبل العجلات الأمامية.

يجب تخزين العجلات معلقة أو على جانبها، ولكن لا يجب تخزينها في وضع الوقوف.

تحذير

قد يؤدي الإطار التالف إلى فقد التحكم في السيارة.

معلومات ذات صلة

- الإطارات - الأبعاد (ص. ٣٠٩)
- الإطارات - تقييمات السرعة (ص. ٣١٠)
- الإطارات - اتجاه الدوران (ص. ٣٠٧)

الإطارات - مؤشرات اهتراء الكاوتشوك

يوضح مؤشر اهتراء الكاوتشوك حالة عمق المداس في الإطار.

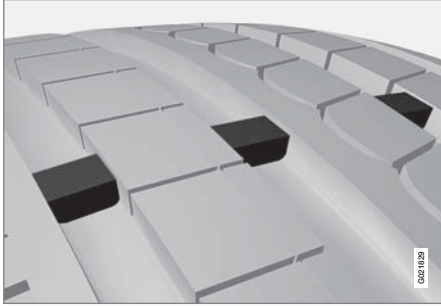

مؤشرات اهتراء المداس.

مؤشر اهتراء الكاوتشوك عبارة عن علامة ضيقة معترضة للفتحات الطولية للإطار. على جانب العطار توجد الأحرف للمداس إلى ١.٦ ملم، يكون عمق المداس مساوياً في الارتفاع لتلك المؤشرات. يجب تغيير الإطارات بأخرى جديدة بأسرع ما يمكن. تذكر أن الإطارات ذات عمق المداس المنخفض يكون التصاقها بالأرض سيئاً في المطر والتلج.

معلومات ذات صلة

- الإطارات - تقييمات السرعة (ص. ٣١٠)
- الإطارات - ضغط الهواء (ص. ٣٠٨)
- الإطارات - اتجاه الدوران (ص. ٣٠٧)

معلومات ذات صلة

- الإطارات - الأبعاد (ص. ٣٠٩)
- الإطارات - تقييمات السرعة (ص. ٣١٠)
- العناية بالإطار (ص. ٣٠٦)
- الإطارات - مؤشرات اهتراء الكاوتشوك (ص. ٣٠٧)

الإطارات - اتجاه الدوران

بالنسبة للإطارات ذات الجزء الملامس للأرض والمصممة بطريقة بحيث تدور في اتجاه واحد فقط، فقد تم وضع علامة السهم عليها.

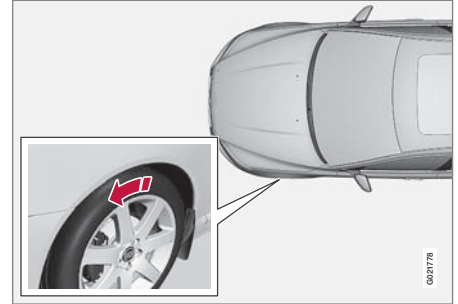

يشير السهم إلى اتجاه دوران الإطار.

يجب أن يكون للإطارات نفس اتجاه الدوران طوال مدة استعمالها. يجب التبديل بين الإطارات الأمامية والخلفية فقط، ولا تتم مطلقاً بالتبديل بين الإطارات اليسرى واليمنى أو العكس. إذا تم تركيب الإطارات بطريقة خاطئة، فستتأثر خصائص الفرملة والقدرة على دفع الأمطار والتلوج بعيداً عن الطريق على نحو سلبى. يجب تركيب الإطارات ذات الأخاديد الأعمق في الخلف دوماً (لتخفيف مخاطر الانزلاق).

ملاحظة

تأكد أن كلا العجلتين من نفس النوع والأبعاد وكذلك نفس جهة التصنيع.

التزم بقيمة ضغط الإطار (ص. ٣٠٨) المحدد والموصى به في جدول ضغط الإطار.

الإطارات - ضغط الهواء

يمكن أن تختلف قيمة ضغط الهواء في الإطارات، ويتم قياس القيمة بوحدة البار.

فحص ضغط الهواء في الإطارات

يلزم فحص قيمة ضغط هواء الإطارات مرة شهرياً ويلزم فحصها على البارد. يقصد بـ "الإطار البارد" هو ذلك الإطار الذي تكون درجة حرارته هي نفس درجة الحرارة المحيطة. بعد قطع عدة كيلومترات بالسيارة، ترتفع درجة حرارة الإطارات ويزيد الضغط.

يؤدي ضغط الإطارات غير الكافي إلى زيادة استهلاك الوقود و يقصر من العمر الافتراضي للإطارات ويضعف من ثبات السيارة على الطريق. كما أن قيادة السيارة على إطارات ذات ضغط منخفض للغاية قد يؤدي إلى فرط حرارة الإطارات وتلفها. ويؤثر ضغط الإطارات على الراحة أثناء القيادة وضوضاء الطريق وخصائص القيادة.

ملاحظة

ينخفض ضغط الإطارات بمرور الوقت، وهذه ظاهرة طبيعية. كما يختلف ضغط الإطارات بناءً على درجة الحرارة المحيطة.

ملصق ضغط الإطار



توضح ملصقة ضغط الإطارات على عمود الباب الجانبي للسائق (بين الباب الأمامي والخلفي) الضغط الذي يجب أن يزود به الإطار في مختلف حالات التحميل والسرعة. ويتحدد هذا كذلك في جدول ضغط الإطارات.

يمكن العثور على قيمة ضغط الهواء لأبعاد الإطار الموصى بها للسيارة ومعلومات عن ضغط ECO الذي يؤدي إلى تحسين الاقتصاد في استهلاك الوقود في دليل المالك المطبوع.

ملاحظة

تعمل اختلافات درجة الحرارة على تغيير ضغط الإطار.

تحسين استهلاك الوقود، ضغط ECO

عند تحميل حمولة خفيفة (بحد أقصى ٣ أفراد) وفي سرعات تصل إلى ١٦٠ كم/سا (١٠٠ ميل في الساعة)، يمكن تحديد ضغط ECO لتوفير أفضل اقتصاد ممكن في الوقود. عند السعي لتحقيق أفضل ظروف خاصة بالضوضاء والراحة أثناء السفر، فيُنصح بتحديد أقل ضغوط للراحة بدلاً من ذلك.

(راجع قيم ضغط الإطار المعتمدة(ص. ٣٨٧).

معلومات ذات صلة

- الإطارات - تقييمات السرعة (ص. ٣١٠)
- الإطارات - اتجاه الدوران (ص. ٣٠٧)
- العناية بالإطار (ص. ٣٠٦)
- الإطارات - مؤشرات اهتراء الكاوتشوك (ص. ٣٠٧)
- الإطارات - ضغط الإطار المعتمد (ص. ٣٨٧)

الإطارات - مؤشر الحمولة

يشير مؤشر الحمولة إلى قدرة الإطارات على تحمل ثقل معين.

لكل إطار قدرة معينة على حمل الحمولة، وهي مؤشر الحمولة (LI). يحدد وزن السيارة قدرة الحمولة المطلوبة من الإطارات.

معلومات ذات صلة

- الإطارات - الأبعاد (ص. ٣٠٩)
- الإطارات - تقييمات السرعة (ص. ٣١٠)
- الإطارات - ضغط الهواء (ص. ٣٠٨)
- الإطارات - مؤشرات اهتراء الكاوتشوك (ص. ٣٠٧)

الإطارات - الأبعاد

هناك أبعاد محددة لعجلات السيارة، راجع الأمثلة في الجدول التالي.

الأبعاد مذكورة في كل إطارات السيارة. مثال على التصميم: 215/55R16 97W

205	عرض الإطار (mm)
50	النسبة بين ارتفاع جانب الإطار وعرض الإطار (%)
R	طي شعاعي
17	قطر إطار العجلة بالبوصة (")
93	الرموز الخاصة بالحد الأقصى المسموح به لحمولة الإطار، مؤشر الحمولة (ص. ٣٠٩) (LI)
W	تصنيف السرعة القصوى المسموح بها. تصنيف السرعة (ص. ٣١٠) (SS). (في هذه الحالة ٢٧٠ كم/سا (١٦٨ ميل في الساعة)).

تحتوي السيارة على اعتماد للمركبة بأكملها مع مجموعات معينة من جنوط العجلات والإطارات.

معلومات ذات صلة

- الإطارات - ضغط الهواء (ص. ٣٠٨)
- الإطارات - اتجاه الدوران (ص. ٣٠٧)
- الإطارات - مؤشرات اهتراء الكاوتشوك (ص. ٣٠٧)

أبعاد العجلة والإطار

تم تخصيص أبعاد العجلة والإطار وفقاً للأمثلة في الجدول التالي.

لدى السيارة موافقة على المركبة بالكامل. هذا يعني وجود مجموعات محددة من العجلات (حواف الإطار) والإطارات المعتمدة.

لدى (حواف) العجلات تصميم أبعاد معين، على سبيل المثال: 7Jx16x50

7	عرض الحافة بالبوصة
J	القطاع الجانبي لشفة الحافة
16	قطر إطار العجلة بالبوصة
50	مسافة عدم تلاقي المحورين بالمليمتري (المسافة من مركز العجلة إلى سطح تلامس العجلة مقابل المحور)

معلومات ذات صلة

- صواميل العجلات (ص. ٣١٠)

الإطارات - تقييمات السرعة

يمكن أن يتحمل كل إطار حداً أقصى من السرعة وبالتالي فكل إطار ينتمي إلى تقييم سرعة محدد (SS - Speed Symbol - رمز السرعة).

يجب أن تتوافق فئة سرعة الإطارات مع السرعة القصوى للسيارة على الأقل. يوضح الجدول التالي السرعة القصوى المسموح بها والتي تنطبق على كل تقييم سرعة (SS). والاستثناء الوحيد لهذه الشروط هو إطارات الشتاء (ص. ٣١١) (سواء المزودة أو غير المزودة بمسامير معدنية)، حيث يمكن استخدام فئة سرعة أقل. إذا تم اختيار مثل هذا الإطار فيجب عدم قيادة السيارة بأسرع من المعدل المخصص للإطار (مثلاً: الفئة Q يمكن قيادتها بسرعة قصوى تبلغ ١٦٠ كم/سا (١٠٠ ميل في الساعة). تحدد قوانين المرور السرعة التي يمكن قيادة السيارة بها، وليس فئة سرعة الإطارات.

ملاحظة

الحد الأقصى للسرعة المسموح بها محدد في الجدول.

Q	١٦٠ كم/سا (١٠٠ ميل في الساعة) (تستعمل فقط في الإطارات الشتوية)
T	١٩٠ كم/سا (١١٨ ميل في الساعة)
H	٢١٠ كم/سا (١٣٠ ميل في الساعة)
V	٢٤٠ كم/سا (١٤٩ ميل في الساعة)
W	٢٧٠ كم/سا (١٦٨ ميل في الساعة)
Y	٣٠٠ كم/سا (١٨٦ ميل في الساعة)

تحذير

يجب تزويد السيارة بإطارات لها مؤشر التحميل (ص. ٣٠٩) (LI) نفسه ومعدل السرعة (SS) أو بمؤشر ومعدل أكبر من المحدد. وفي حالة استخدام إطار بمؤشر تحميل أو معدل سرعة بالغ الانخفاض، فقد يتعرض الإطار لسخونة مفرطة.

معلومات ذات صلة

- الإطارات - الأبعاد (ص. ٣٠٩)
- الإطارات - ضغط الهواء (ص. ٣٠٨)
- الإطارات - اتجاه الدوران (ص. ٣٠٧)

صواميل العجلات

يتم استخدام صواميل العجلات لربط العجلات في الصرر وتتوفر في أشكال مختلفة.

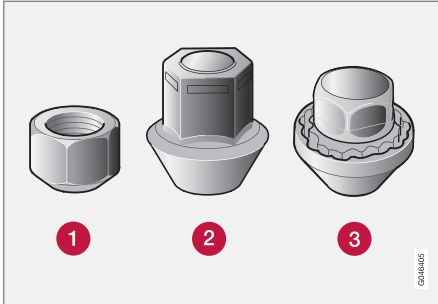

1 الصواميل المنخفضة

2 الصواميل المرتفعة

3 صواميل قرص القفل

عزم الربط

- صامولة العجلة النوع 1 (حافة من الفولاذ) ١١٠ نيوتن متر
- صامولة العجلة النوع 2 (حافة من الألمنيوم) : ١٣٠ نيوتن متر
- صامولة العجلة القابلة للقفل للنوع 3 (حافة من الفولاذ/الألمنيوم) ١١٠ نيوتن متر

لا تستخدم إلا الحواف التي اختبرتها شركة فولفو ووافقت عليها واعتبرتها ضمن قطع فولفو الأصلية. تأكد من العزم باستخدام مفتاح العزم.

استخدام سلاسل الجليد

لا يجوز استخدام سلاسل الجليد إلا على العجلات الأمامية فقط (ينطبق ذلك أيضاً على سيارات الدفع الرباعي). تجنب القيادة بسرعة تتجاوز ٥٠ كم/سا (٣٠ ميل في الساعة) مع السلاسل الثلجية. وتجنب القيادة على الطرقات الخالية من الثلج لأن ذلك يؤدي إلى اهتزاز كل من السلاسل الثلجية والإطارات.

تحذير

استخدم سلاسل السير في الثلج الأصلية من فولفو أو السلاسل المكافئة التي تناسب طراز السيارة وأبعاد الإطارات والجنوط. في حالة الشك، توصي فولفو باستشارة إحدى الورش المعتمدة لدى فولفو. قد يسبب استخدام سلاسل الثلج غير المناسبة في إحداث أضرار بالغة بالسيارة وقد تؤدي إلى وقوع حادث.

معلومات ذات صلة

- تغيير العجلات - إزالة العجلات (ص. ٣١٣)

الإطارات الشتوية

الإطارات الشتوية هي إطارات مهيئة لظروف الطريق في الشتاء.

الإطارات الشتوية

توصي فولفو باستعمال عجلات شتوية ذات أبعاد معينة. تعتمد أبعاد الإطارات على نوع المحرك. عند القيادة بإطارات شتوية، يجب تركيب نوع الإطارات الصحيح في العجلات الأربع كلها.

ملاحظة

تنصح شركة فولفو بأن تقوم باستشارة وكيل فولفو بشأن إطار العجلة وأنواع الإطارات المناسبة أكثر.

الإطارات ذات المسامير

يجب تليين الإطارات الشتوية ذات المسامير قليلاً لمسافة ٥٠٠-١٠٠٠ كم وذلك حتى تستقر المسامير في موضعها الصحيح في الإطارات. وهو الأمر الذي يطيل عمر خدمة الإطارات وخاصة المسامير.

ملاحظة

تختلف الشروط القانونية لاستخدام الإطارات المزودة بدعامات تثبيت من دولة إلى أخرى.

سُمك الجزء الملامس للأرض من العجلة

تتطلب الطرق التي يكثر بها الثلج وتنخفض بها درجة الحرارة إطارات ذات مزايا تختلف عن الإطارات المستخدمة في فصل الشتاء. لذلك تنصح شركة فولفو بعدم القيادة بإطارات شتوية يقل عمق أحاديدها عن ٤ ملليمترات.

صواميل عجلة القفل*

يمكن استخدام صواميل قرص القفل في كل من حواف الألمنيوم والفولاذ على حد سواء. أسفل أرضية حجيبة الحمولة توجد مساحة لجلبة صواميل العجلات القابلة للقفل.

معلومات ذات صلة

- أبعاد العجلة والإطار (ص. ٣٠٩)

العجلة الاحتياطية*

يتم استخدام "العجلة الاحتياطية" الإطار الاحتياطي المؤقت" ليحل مؤقتاً محل العجلة العادية المثقوبة.

العجلة الاحتياطية مصممة للاستخدام فقط بشكل مؤقت ويتعين إزالتها واستخدام عجلة عادية في أقرب وقت ممكن. وقد تتأثر قيادة السيارة باستخدام العجلة الاحتياطية. وتكون العجلة الاحتياطية أصغر حجماً من العجلة الطبيعية. وتتأثر مسافة الخلوص الأرضي للسيارة تبعاً لذلك. انتبه للأرصعة المرتفعة وتجنب غسل السيارة ألياً. في حالة تركيب العجلة الاحتياطية على المحور الأمامي، فلا يمكنك استخدام سلاسل السير في الثلوج في نفس الوقت. أما في سيارات الدفع الرباعي فيمكن فصل القيادة على المحور الخلفي. ويتعين عدم إصلاح العجلة الاحتياطية. القيمة الصحيحة لضغط الإطار مذكورة في جدول قيم ضغط الإطارات، الإطارات - ضغط الهواء (ص. ٣٠٨).

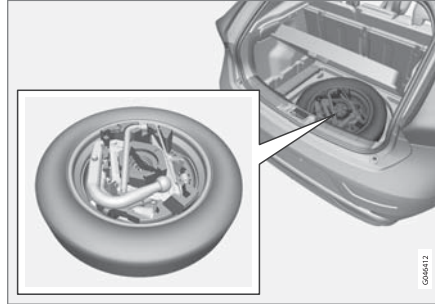

تغيير العجلات - أخرج العجلة الاحتياطية*

يتم تخزين العجلة الاحتياطية* والمرفاح* ومفتاح ربط العجلات* تحت أرضية منطقة الحمولة.

معلومات ذات صلة

- تغيير العجلات - إزالة العجلات (ص. ٣١٣)
- تغيير العجلات - التركيب (ص. ٣١٥)
- المرفاح* (ص. ٣١٦)
- العجلة الاحتياطية* (ص. ٣١٢)
- مثلث التحذير (ص. ٣١٦)
- صواميل العجلات (ص. ٣١٠)

١. ارفع الحافة الخلفية لأرضية حجرة الأمتعة (أو في الطرازات المزودة بأرضية حجرة أمتعة متداخلة، أمسك مقبض أرضية حجرة الأمتعة، وارفعه وحرك الجزء الخلفي من الأرضية للأمام).
٢. أخرج حجرة التخزين* (فقط في الطرازات المزودة بأرضية حجرة أمتعة متداخلة فقط).
٣. أخرج الأرضية السفلية (الطرزات المزودة بأرضية حجرة أمتعة متداخلة فقط).
٤. قم بفك برغي التثبيت وأخرج كتلة الفوم التي تحتوي على المرفاح والأدوات.
٥. أمسك طرف العجلة الاحتياطية، ثم ارفع. اضغط على العجلة الاحتياطية للأمام بخفة وارفعها لإخراجها من صندوق التخزين.

مهم !

- لا تقد أبداً بسرعة تزيد عن ٨٠ كم/سا (٥٠ كم/سا) مستخدماً عجلة احتياطية.
- لا يجوز أبداً قيادة السيارة عند تركيب أكثر من "عجلة احتياطية" واحدة.

معلومات ذات صلة

- تغيير العجلات - إزالة العجلات (ص. ٣١٣)
- تغيير العجلات - التركيب (ص. ٣١٥)
- تغيير العجلات - أخرج العجلة الاحتياطية* (ص. ٣١٢)
- المرفاح* (ص. ٣١٦)
- مثلث التحذير (ص. ٣١٦)
- صواميل العجلات (ص. ٣١٠)

العجلات والإطارات

٥. ثبت حلقة القطر بمفتاح ربط العجلات* حتى وضع التوقف.

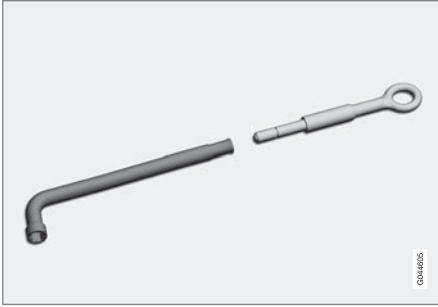

مفتاح ربط العجلات وحلقة القطر.



يجب قفل حلقة القطر داخل كل الأسنان في مفتاح ربط العجلات*.

٣. ضع موانع الحركة على أحد جانبي العجلات المستقرة على الأرض. استخدم قطعاً خشبية ثقيلة أو أحجاراً كبيرة على سبيل المثال.

٤. السيارة ذات الحواف الحديدية مزودة بأغطية عجلات قابلة للحلل. استخدم أداة النزاع لتثبيتها في أغطية العجلات الكاملة التغطية ونزعها. وكإجراء بديل، يمكن سحب أغطية العجلات باليد.

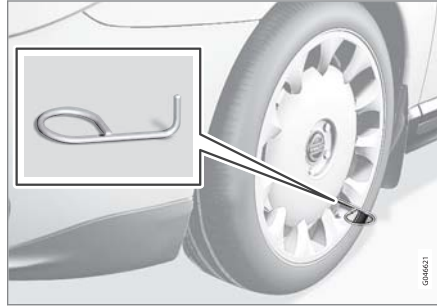

تغيير العجلات - إزالة العجلات

يمكن تغيير الإطارات، واستخدام إطارات الشتاء أو إطار احتياطي.

ضع مثلث التحذير (ص. ٣١٦) على الطريق عند تغيير العجلة في مكان فيه حركة مرورية. يجب أن تكون السيارة والمرافق (ص. ٣١٦)* على سطح أفقي ثابت.

١. استخدم فرامل الوقوف (ص. ٢٨١) وقم بتعشيق ترس الرجوع للخلف أو اختر الوضع P إذا كانت السيارة مزودة بصندوق تروس أوتوماتيكي.



تحقق من عدم تلف المرفاع وتشحيم الخيوط اللولبية بالكامل وخلوها من الاتساخ.



ملاحظة

تنصح فولفو بقصر الاستعمال على المرفاع* الذي يخص موديل السيارة المقصودة تحديداً فقط والذي تمت الإشارة إليه على ملصق المرفاع.

ويوضح هذا الملصق أيضاً قدرة المرفاع القصوى على الرفع عند ارتفاع معين للرفع.

٢. أخرج العجلة المطلوب تركيبها وكذلك الأدوات. إذا كنت ستقوم بتركيب العجلة الاحتياطية فهناك عبوة في مكانها تحتوي على الففازات وحقبية بلاستيكية لتضع فيها العجلة المنقوبة.

▶▶ ٦. أزل الأغشية البلاستيكية من صواميل العجلات باستخدام الأداة المخصصة.



٧. فك صواميل العجلة بمقدار ١/٢- لفة عكس اتجاه عقارب الساعة باستخدام مفتاح ربط العجلات*.

⚠ تحذير

لا تضع مطلقاً أي شيء بين الأرض والمرفاع، ولا بين المرفاع ونقاط الرفع بالسيارة.

٨. يوجد نقطتي رفع على كل جانب من جوانب السيارة. قم بلف المرفاع* بحيث تنتهي الشفة الموجودة في مكونات جسم السيارة في الحز الموجود في رأس المرفاع.

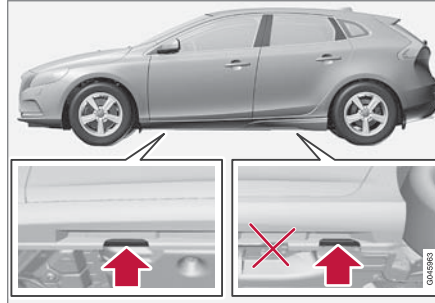

⚠ مهم

يجب أن تكون الأرض أسفل الرافعة ثابتة وملساء ومستوية.

٩. قم برفع السيارة حتى تتبعد العجلة عن الأرض. فك صواميل العجلة، وانزع العجلة.

⚠ تحذير

لا ترحف مطلقاً أسفل السيارة عندما تكون مرفوعة على المرفاع.

يجب على الركاب مغادرة السيارة عندما تكون مرفوعة على المرفاع. إذا لزم الأمر تغيير إحدى العجلات في بيئة مزدحمة مرورياً، فيتعين على الركاب الوقوف في مكان آمن.

معلومات ذات صلة

- تغيير العجلات - التركيب (ص. ٣١٥)
- تغيير العجلات - أخرج العجلة الاحتياطية* (ص. ٣١٢)
- العجلة الاحتياطية* (ص. ٣١٢)
- مثلث التحذير (ص. ٣١٦)
- صواميل العجلات (ص. ٣١٠)

العجلات والإطارات

أعد كتلة الفوم إلى مكانها ثم اضغط المسمار الحاجز للأسفل باتجاه أرضية حجرة التخزين.

مهم

يجب تخزين الأدوات والمرفاح* في الأماكن المخصصة لها في مكان الحمولة في حالة عدم استخدامها.

ملاحظة

- بعد الانتهاء من نفخ الإطار، احرص دومًا على إعادة تركيب الغطاء الواقى من الأتربة لتجنب تلف الصمام بسبب الحصى والأتربة وما شابه.
- لا تستخدم سوى أغطية الأتربة المصنوعة من البلاستيك. فقد تتعرض الأغطية المعدنية للصدأ وبالتالي يصعب إزالتها من مكانها.

عند استخدام إطار بأبعاد مختلفة

اتصل بورشة فولفو معتمدة لتحديث البرنامج في كل مرة ترغب فيها بتغيير أبعاد الإطار. قد يلزم تنزيل برنامج عند التغيير لأبعاد أكبر أو أصغر وكذلك عند التبديل بين إطارات الصيف وإطارات الشتاء.

معلومات ذات صلة

- تغيير العجلات - أخرج العجلة الاحتياطية* (ص. ٣١٢)
- تغيير العجلات - إزالة العجلات (ص. ٣١٣)
- العجلة الاحتياطية* (ص. ٣١٢)
- مثلث التحذير (ص. ٣١٦)
- صواميل العجلات (ص. ٣١٠)

٤. ثبت صواميل العجلة بشكل تقاطعي. من المهم إحكام ربط صواميل العجلة بقيمة العزم الصحيحة. تأكد من العزم باستخدام مفتاح العزم.

٥. أعد تركيب الأغطية البلاستيكية على مسامير العجلات.

٦.

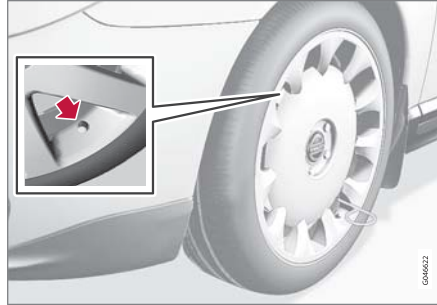

أعد تركيب أي أغطية عجلات كاملة.

ملاحظة

يجب وضع مأخذ غطاء العجلة للصمام أعلى الصمام على حافة العجلة أثناء التركيب.

إعادة الأدوات إلى أماكنها

بعد استخدام الأدوات يلزم إعادتها إلى أماكنها الصحيحة في كتلة الفوم.

إذا تم استخدام العجلة الاحتياطية فيمكن وضع العجلة المثقوبة في الحقيبة البلاستيكية الموجودة في الحقيبة التي تتضمن القفازات.

تغيير العجلات - التركيب

يلزم تنفيذ إجراءات تركيب العجلة بمنتهى الدقة.

التركيب

تحذير

لا تزحف مطلقًا أسفل السيارة عندما تكون مرفوعة على المرافح.

يجب على الركاب مغادرة السيارة عندما تكون مرفوعة على المرافح. إذا لزم الأمر تغيير إحدى العجلات في بيئة مزدحمة مرورياً، فيتعين على الركاب الوقوف في مكان آمن.

١. نظف أسطح التلامس بين العجلة والمحور.

٢. ركب العجلة. أحكم ربط صواميل العجلة تمامًا.

٣. قم بخفض السيارة حتى لا تستطيع العجلات الدوران.



مثلث التحذير

يتم استخدام مثلث التحذير لتنبيه مستخدمي الطريق الآخرين بخصوص السيارة المتوقفة.

التخزين والطّي

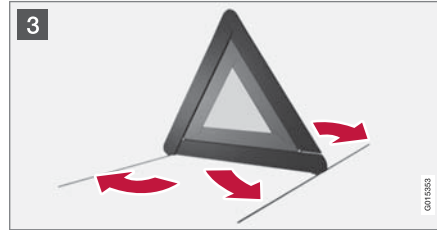
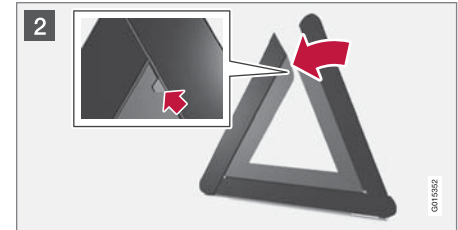
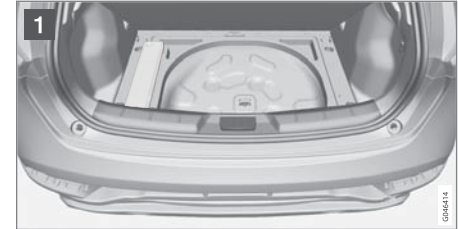

1 ارفع فتحة الأرضية (أو ادفع الجزء الخلفي من أرضية حجرة الأمتعة للأمام في الطرز ذات الأرضية المتداخلة ثم ارفع الأرضية السفلية) وأخرج مثلث التحذير.

2 أخرج مثلث التحذير من الحافظة، وقم بفرد وتجميع الجانبين المفكوكين.

3 قم بفرد أرجل دعم مثلث التحذير.

اتبع التعليمات الخاصة بكيفية استعمال مثلث التحذير. ضع مثلث التحذير في مكان مناسب أخذاً بعين الاعتبار حالة الحركة المرورية.

تأكد من تثبيت مثلث التحذير وحاويته بطريقة صحيحة في منطقة الحمولة بعد الاستخدام.

معلومات ذات صلة

- العجلة الاحتياطية* (ص. ٣١٢)

المرفاع*

استخدم المرفاع لرفع السيارة عند تغيير إحدى العجلات.

لا تستخدم سوى المرفاع الأصلي عند تغيير العجلات أو استبدال عجلات الشتاء بعجلات الصيف أو العكس. ينبغي تشحيم سنون المرفاع بشكل جيد دائماً.

مهم !

يجب تخزين الأدوات والمرفاع* في الأماكن المخصصة لها في مكان الحمولة في حالة عدم استخدامها.

ملاحظة i

مرفاع السيارة التقليدي مصمم فقط للاستخدام الطارئ قصير المدى، كأن يتم تغيير عجلة بعد ثقبها أو التغيير من إطارات الصيف إلى إطارات الشتاء أو العكس. ويلزم استخدام مرفاع خاص بطراز السيارة لرفعها. عند الحاجة لرفع السيارة لمرات عديدة، أو لفترات زمنية أطول من اللازم فقط من أجل تغيير عجلة، ينصح عندها باستخدام مرفاع ورشة التصليح. في هذه الحالة، اتبع تعليمات الاستخدام التي تأتي مع الآلة.

معلومات ذات صلة

- مثلث التحذير (ص. ٣١٦)
- إصلاح الثقوب عند الطوارئ* (ص. ٣١٩)

حذف الرسائل

١. تحقق من ضغط الإطار في كل الإطارات باستخدام مقياس ضغط الإطار.
٢. انفخ الإطار/الإطارات حتى الوصول إلى قيمة الضغط الصحيحة والموضحة في ملصق ضغط الإطارات على عمود الباب جهة السائق (بين الباب الأمامي والخلفي).
٣. إعادة معايرة نظام TM في MY CAR.

ملاحظة

لتجنب الحصول على قراءة غير صحيحة لضغط الإطارات، يُنصح بفحص ضغط الإطارات على البارد. والمقصود بمصطلح "على البارد" هو أن تكون درجة حرارة الإطارات مساوية لدرجة الحرارة المحيطة (تقريباً بعد مرور 3 ساعات من وقوف السيارة بدون قيادة). بعد قطع عدة كيلومترات بالسيارة، ترتفع درجة حرارة الإطارات ويزيد الضغط.

تحذير

- قد يؤدي ضغط الإطارات بقيمة غير صحيحة إلى تلف الإطار مما يؤدي إلى فشل السائق في التحكم في السيارة.
- لا يستطيع النظام التنبؤ مقدماً بحدوث تلف مفاجئ في الإطار.

TM المعايرة

لكي يعمل نظام TM بصورة صحيحة، يلزم تحديد قيمة مرجعية لضغط الإطارات. يلزم إجراء هذه العملية في كل مرة يتم فيها

مراقبة الإطارات (TM)*١

يستشعر نظام TM (Tyre Monitor) سرعة دوران الإطارات ليحدد ما إذا كان الإطار منفوخاً بقيمة الضغط الصحيح أم لا.

وصف النظام

إذا كان ضغط الإطار منخفضاً لدرجة كبيرة جداً، فسيغير قطر الإطار ونتيجة لذلك تتغير سرعة الدوران. عن طريق مقارنة الإطارات مع بعضها البعض يستطيع النظام أن يحدد ما إذا كان الضغط منخفضاً في واحد أو أكثر من الإطارات. لا يحل النظام محل عملية صيانة الإطارات المعتادة.

Messages

إذا كان ضغط الإطار منخفضاً جداً فسيضيء رمز مؤشر (U) في لوحة العدادات المندمجة ويتم عرض أحد الرسائل التالية:

- Tyre pressure low Check, adjust and calibrate
- Tyre pressure system Service required
- Tyre pressure system Currently unavailable

مهم

في حال حدوث عطل في نظام TM فسيومض رمز المؤشر (U) في لوحة العدادات المندمجة لمدة 1 دقيقة تقريباً ثم سيضيء بوهج ثابت. تظهر رسالة على لوحة العدادات المندمجة.

عدة الإسعافات الأولية*

يحتوي صندوق الإسعافات الأولية على معدات الإسعاف الأولي.

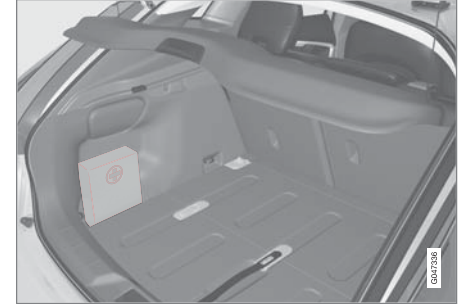

توجد حقيبة بها أدوات الإسعافات الأولية في الجانب الأيسر من حجرة الأمتعة.

تغيير الإطارات أو يتم فيها ضبط ضغط الإطارات عن طريق إعادة معايرة النظام في MY CAR.

على سبيل المثال، يلزم ضبط ضغط الإطار عند القيادة بحمولة ثقيلة أو عند القيادة بسرعة عالية جداً (أعلى من ١٦٠ كم/سا (١٠٠ ميل في الساعة)). بعد ذلك، يلزم إعادة معايرة النظام.

إعادة المعايرة

يتم إجراء الإعدادات باستخدام أزرار التحكم في الكونسول المركزي، راجع MY CAR (ص. ١١٢).

١. أوقف تشغيل المحرك.

٢. انفخ كل الإطارات حتى الوصول إلى قيمة الضغط المطلوبة والموضحة في ملصق ضغط الإطارات على عمود الباب جهة السائق (بين الباب الأمامي والخلفي).

أو راجع جدول ضغط الإطارات.

٣. ابدأ تشغيل المحرك ثم اترك السيارة في وضع الثبات.

٤. افتح نظام القائمة MY CAR ثم حدد القائمة

Tyre monitor.

٥. حدد Start calibration واضغط على OK (موافق).

٦. اضغط OK (موافق) بعد فحص وضبط كل الإطارات لكي تبدأ عملية المعايرة.

٧. قم بقيادة السيارة.

< يتم إجراء المعايرة عند قيادة السيارة بسرعة أكبر من ٣٥ كم/سا (٢٢ ميل في الساعة). ويتم مقاطعة عملية المعايرة مؤقتاً في حالة إيقاف تشغيل المحرك، ولكن يتواصل تشغيل العملية أوتوماتيكياً في الخلفية عند قيادة السيارة مرة أخرى. لا يصدر النظام أي تأكيدات للدلالة على اكتمال عملية المعايرة.

تنطبق القيم المرجعية الجديدة حتى يتم تكرار الخطوات من ٧-١ مرة أخرى.

ملاحظة

تذكر أنه يلزم إعادة معايرة نظام TM بعد كل تغيير للإطار أو في حالة ضبط ضغط الإطار. إذا لم يتم حفظ القيم المرجعية الجديدة فلن يعمل النظام بصورة صحيحة.

ملاحظة

- بعد الانتهاء من نفخ الإطار، احرص دوماً على إعادة تركيب الغطاء الواقي من الأتربة لتجنب تلف الصمام بسبب الحصى والأتربة وما شابه.
- لا تستخدم سوى أغطية الأتربة المصنوعة من البلاستيك. فقد تتعرض الأغطية المعدنية للصدأ وبالتالي يصعب إزالتها من مكانها.

حالة النظام والإطار

يمكن فحص الحالة الأنيبة للنظام والإطارات من شاشة الكونسول المركزي.

١. افتح نظام القائمة MY CAR.

٢. حدد القائمة Tyre monitor.

< تظهر حالة ضغط الإطارات برموز ملونة.

الحالة محددة برموز ملونة لكل إطار وفقاً لما يلي:

- الكل أخضر: النظام يعمل بصورة عادية وضغط الإطارات جميعها أعلى بصورة قليلة من الحد الموصى به.
- عجلة صفراء: ضغط هذه العجلة منخفض لأقصى حد.

• جميع العجلات باللون الأصفر: الضغط منخفض جداً في عجلتين أو أكثر.

• كل العجلات باللون الرمادي والرسالة

Tyre pressure system Currently

unavailable: نظام مراقبة ضغط الإطارات غير نشط مؤقتاً. قد يكون من الضروري قيادة السيارة لفترة قصيرة بسرعة أكبر من ٣٥ كم/سا (٢٢ ميل في الساعة) قبل أن ينشط النظام مرة أخرى.

• جميع العجلات باللون الرمادي مع عرض الرسالة

Tyre pressure system Service required:

حدث خطأ في النظام، اتصل بوكيل فولفو أو بورشة معتمدة.

معلومات ذات صلة

• الإطارات - ضغط الهواء (ص. ٣٠٨)

- طقم إصلاح الثقب للطوارئ* - نظرة عامة (ص. ٣٢٠)

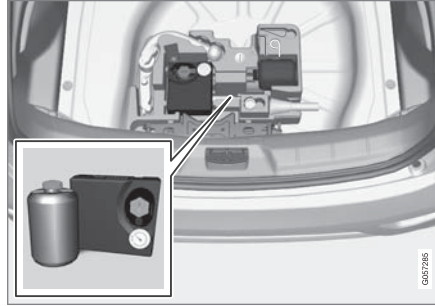

الإصدار 1.

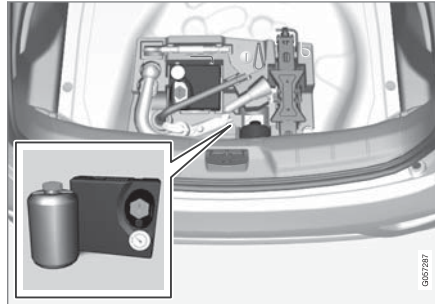

الإصدار 2.

معلومات ذات صلة

- إصلاح ثقب العجلة الطارئ* - التشغيل (ص. ٣٢٠)
- إصلاح ثقب العجلة الطارئ* - إعادة الفحص (ص. ٣٢٢)

إصلاح الثقب عند الطوارئ*

يتم استخدام طقم إصلاح الثقب للطوارئ،
TKM (Temporary Mobility Kit) لبرشمة الثقب وفحص
وضبط ضغط الهواء.

يتكون طقم إصلاح الثقب للطوارئ من ضاغط وعبوة برشام.
يتم استعمال البرشام كنوع من العلاج المؤقت. يعمل سائل سد
الثقب على القيام بسد ثقب الإطارات المثقوبة في المداس
بفعالية.

قدرة عدة إصلاح الثقب محدودة عند سد العجلات التي تعرضت
للثقب في جانب العجلة. تجنب استخدام طقم إصلاح الثقب على
الإطارات التي تحتوي على شقوق كبيرة الحجم أو تصدعات أو
أي تلفيات كبيرة مشابهة.

ملاحظة ⓘ

الغرض الوحيد من مجموعة أدوات إصلاح الثقب في حالة
الطوارئ هو إحكام قفل الإطارات التي بها ثقب في السطح
الخارجي للإطار.

ملاحظة ⓘ

تم اختيار الضاغط المخصص لإصلاح الثقب في حالات
الطوارئ واعتماده بواسطة فولفو.

موضع

يوجد طقم إصلاح الثقب للطوارئ في كتلة القوم^٢ أسفل
الأرضية في منطقة الحمولة.

^٢ قد يختلف شكل كتلة القوم حسب اختلاف تجهيز السيارة.

إصلاح ثقب العجلة الطارئ* - التشغيل

لحام إطار باستخدام طقم لحام الإطارات للطوارئ،
(Temporary Mobility Kit) TMK.

إصلاح الثقب عند الطوارئ

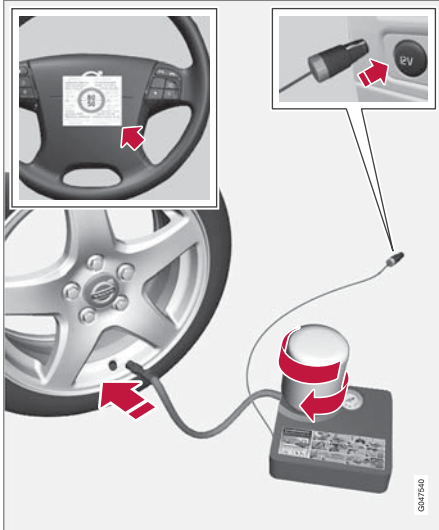

للحصول على معلومات حول عمل الأجزاء، راجع طقم إصلاح الثقب للطوارئ* - نظرة عامة (ص. ٣٢٠).

١. ضع مثلث التحذير وقم بتنشيط أضواء التحذير من المخاطر في حالة الرغبة في لحام إطار في منطقة مزدحمة مرورياً. إذا كان الثقب ناتجاً عن مسمار أو ما شابه فاتركه في مكانه بالإطار. فهذا سيساعدك على لحام الثقب.

* خيار/ملحق.

زجاجة سائل سد الثقب

قم بتغيير زجاجة سائل سد الثقب قبل حلول تاريخ انتهاء الصلاحية. تعامل مع الزجاجات المستهلكة باعتبارها من المخلفات الضارة بالبيئة.

يلزم استبدال زجاجة سائل سد الثقب بعد الاستخدام. تنصح فولفو بإجراء عملية الاستبدال عن طريق ورشة فولفو معتمدة.

تحذير ⚠

تحتوي الزجاجة مع سائل سد الثقب على ١،٢ إيثانول ولائكس مطاطي طبيعي. وهو ضار في حالة ابتلاعه. قد يتسبب في حدوث تفاعل حساسية في حالة ملامسته للجلد. تجنب ملامسة الجلد والعينين. يخزن بعيداً عن متناول الأطفال.

تحذير ⚠

- في حالة ملامسة سائل اللحام للبشرة، يلزم غسل البشرة فوراً بالصابون وكثير من الماء.
- يلزم غسل سائل منع التسرب في حالة ملامسته للعين، وذلك على الفور باستخدام سائل غسيل العين أو الكثير من الماء. وإذا استمر الشعور بالألم فيلزم فحص العين بواسطة الطبيب.

معلومات ذات صلة

- إصلاح الثقب عند الطوارئ* (ص. ٣١٩)

طقم إصلاح الثقب للطوارئ* - نظرة عامة

نظرة عامة على قطع الغيار لمكونات طقم إصلاح الثقب للطوارئ، (Temporary Mobility Kit) TMK.

يتم حفظ قطع الغيار أسفل أرضية منطقة الحمولة.

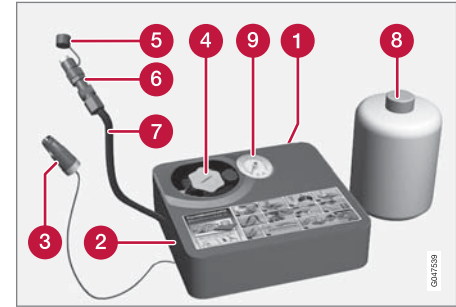

- ١ ملصق، أقصى حد مسموح به من السرعة
- ٢ المفتاح
- ٣ الكابل الكهربائي
- ٤ حامل الحاوية (غطاء برتقالي)
- ٥ الغطاء الواقي
- ٦ صمام تخفيض الضغط
- ٧ خرطوم الهواء
- ٨ زجاجة سائل سد الثقب
- ٩ مقياس الضغط

العجلات والإطارات

٧. أدخل الكابلات الكهربائي في أقرب مأخذ كهربائي ١٢ فولت ثم قم بتشغيل السيارة.

ملاحظة

تحقق من عدم استخدام أي مأخذ كهربائي آخر من مأخذ ١٢ فولت أثناء تشغيل الضاغطة

تحذير

لا تترك الأطفال في السيارة دون متابعة عندما يكون المحرك قيد التشغيل.

٨. ابدء تشغيل الضاغطة بالضغط على المفتاح في الوضع تشغيل I (On).

تحذير

يحظر نهائياً الوقوف بجوار الإطار أثناء تشغيل الضاغطة. في حالة ظهور شقوق أو أماكن متباينة، يجب عندئذ إيقاف تشغيل الضاغطة فوراً. ويجب عدم مواصلة القيادة. اتصل بالمساعدة على جانب الطريق لسحب السيارة إلى مركز للإطارات. وتنصح فوفلو بالاستعانة بمركز إطارات معتمد.

ملاحظة

عند بدء تشغيل الضاغطة، قد يزيد الضغط بما يصل إلى ٦ بار ولكن الضغط ينخفض بعد ٣٠ ثانية تقريباً.

٥. اربط الزجاجة حتى قاع حامل الزجاجة.

< الزجاجة والحامل مزودان بسقاطة عكسية لمنع تسرب الرشاش. وعند ربط الزجاجة فإنه يتعدّر فكها من الحامل مرة أخرى. يلزم إزالة الزجاجة في الورشة، وتنصح فوفلو بالاستعانة بورشة فوفلو معتمدة.

تحذير

- في حالة ملامسة سائل اللحام للبشرة، يلزم غسل البشرة فوراً بالصابون وكثير من الماء.
- يلزم غسل سائل منع التسرب في حالة ملامسته للعين، وذلك على الفور باستخدام سائل غسل العين أو الكثير من الماء. وإذا استمر الشعور بالألم فيلزم فحص العين بواسطة الطبيب.

تحذير

لا تقم بفك الزجاجة، فهي مجهزة بوسيلة تثبيت عكسية لمنع التسرب.

٦. فك غطاء واقي الأتربة للإطارات.

تحقق من ربط صمام تقليل الضغط في خرطوم الهواء بالكامل ثم قم بربط وصلة صمام خرطوم الهواء بقاعدة اللولب على صمام الهواء بالإطار.

٢. انزع المصق الخاص بالحد الأقصى المسموح به من السرعة (المثبت على أحد جانبي الضاغطة) وقم بلصقه على عجلة القيادة. يجب ألا تقود بسرعة تزيد عن ٨٠ كم/سا (٥٠ ميل في الساعة) بعد استخدام عدة إصلاح الإطارات للطوارئ.

٣. تحقق من وجود المفتاح في الوضع إيقاف التشغيل 0 (Off)، ثم حدد مكان الكابلات الكهربائي وخرطوم الهواء.

٤. فك الغطاء البرتقالي من الضاغطة ثم فك الكابح من زجاجة سائل سد الثقوب.

ملاحظة

لا تكسر سدادة الزجاجة قبل الاستخدام. يتم كسر السدادة تلقائياً عند فتح الزجاجة.

٩. قم بنفخ الإطار لمدة ٧ دقائق.

مهم

يلزم عدم تشغيل الضاغط لأكثر من ١٠ دقائق - خطر الارتفاع المفرط في درجة الحرارة.

١٠. قم بإيقاف تشغيل الضاغط للتحقق من الضغط على مقياس الضغط. يبلغ الحد الأدنى للضغط ١,٨ بار والحد الأقصى ٣,٥ بار (قم بتصريف الهواء باستخدام صمام تخفيض الضغط إذا كان ضغط الإطارات مرتفعاً للغاية).

تحذير

إذا انخفض الضغط عن ١,٨ بار (٢٢ رطل للبوصة المربعة)، يكون الثقب الموجود بالعجلة كبيراً للغاية. ويجب عدم مواصلة القيادة. اتصل بالمساعدة على جانب الطريق لسحب السيارة إلى مركز للإطارات. وتنصح فولفو بالاستعانة بمركز إطارات معتمد.

١١. أوقف تشغيل ضاغط الهواء ثم انزع الكابلات الكهربائي.

١٢. فك خرطوم الهواء من صمام الهواء بالإطار وأعد تركيب واقي الأتربة على صمام الهواء بالإطار.

١٣. ضع الغطاء الواقي على خرطوم الهواء لتجنب أي تسرب في سائل البرشام المتبقي.

١٤. قم على الفور بقيادة السيارة مسافة ٣ كم تقريباً بسرعة لا تتجاوز ٨٠ كم/سا (٥٠ ميل في الساعة) وذلك لكي يتمكن السائل من برشمة الثقب في الإطار وبعد ذلك يمكنك إجراء فحص متابعٍ.

ملاحظة

في بداية التحرك سيخرج سائل اللحام من الثقب في العجلة.

تحذير

تحقق من عدم وجود أحد بالقرب من السيارة كي لا يتناثر عليهم سائل البرشمة أثناء تحرك السيارة. يجب أن لا تقل المسافة عن مترين (٧ أقدام).

١٥. فحص المتابعة:

صل خرطوم الهواء في صمام الهواء بالإطار مرة أخرى وتحقق من قيمة ضغط الهواء بواسطة مقياس الضغط راجع إصلاح ثقب العجلة الطارئ* - إعادة الفحص (ص. ٣٢٢).

معلومات ذات صلة

- إصلاح الثقب عند الطوارئ* (ص. ٣١٩)
- إصلاح ثقب العجلة الطارئ* - إعادة الفحص (ص. ٣٢٢)
- طقم إصلاح الثقب للطوارئ* - نظرة عامة (ص. ٣٢٠)

إصلاح ثقب العجلة الطارئ* - إعادة الفحص

عند برشمة إطار باستخدام طقم إصلاح الثقب للطوارئ، (TMK) Temporary Mobility Kit، يلزم إجراء فحص بعد حوالي ٣ كيلومترات من القيادة.

تحقق من ضغط الإطار

أخرج عدة إصلاح الإطارات. يجب إيقاف تشغيل الضاغط.

١. فك غطاء واقي الأتربة للإطارات.

أخرج خرطوم الهواء ثم اربطه في وصلة الصمام حتى نهاية أسنان صمام الهواء الموجود في العجلة.

٢. قم بقراءة ضغط الإطار على مقياس الضغط.

● إذا انخفض ضغط الهواء في الإطار عن ١,٣ بار، فإن الإطار يكون قد تم سده بطريقة غير كافية. ويلزم عدم مواصلة قيادة السيارة. اتصل بالمساعدة على جانب الطريق لإجراء الإصلاح.

● إذا ارتفع ضغط الإطار عن ١,٣ بار، فلا بد من نفخ الإطار إلى الضغط المحدد وفقاً لملصق ضغط الإطارات على دعامة باب السائق (١ بار = ١٠٠ كيلوباسكال).

● قم بتحرير الهواء باستخدام صمام تخفيض الضغط إذا كان الضغط عالياً للغاية.

٣. إذا كان يلزم نفخ الإطار:

١. أدخل الكابلات الكهربائي في أقرب مأخذ كهربائي ١٢ فولت ثم قم بتشغيل السيارة.

٢. قم بتشغيل الضاغط وانفخ الإطار وفقاً للضغط المحدد على ملصق ضغط الإطارات في دعامة باب السائق.

٣. قم بإيقاف تشغيل الضاغط.

نفخ الإطارات باستخدام المنفاخ من طقم إصلاح الثقوب عند الطوارئ*

يمكن نفخ إطارات السيارة الأصلية باستخدام المنفاخ الموجود في طقم إصلاح الثقوب للطوارئ (ص. ٣٢٠).

١. يجب إيقاف تشغيل الضاغط. تحقق من وجود المفتاح في الوضع إيقاف التشغيل (Off)، ثم انزع الكابل الكهربائي وخرطوم الهواء.
٢. فك غطاء وقاية الأتربة بالإطار واربط وصلة الصمام الموجودة في خرطوم الهواء مع أسنان صمام الهواء الموجود في العجلة حتى النهاية.
٣. أدخل الكابل الكهربائي في أقرب مأخذ كهربائي ١٢ فولت ثم قم بتشغيل السيارة.

تحذير

قد يتسبب استنشاق أبخرة عادم السيارة في تعريض حياة الأشخاص للخطر. لا تترك المحرك أبداً قيد التشغيل في المناطق المغلقة أو التي تفتقر إلى التهوية الكافية.

تحذير

لا تترك الأطفال في السيارة دون متابعة عندما يكون المحرك قيد التشغيل.

٤. ابدء تشغيل الضاغط بالضغط على المفتاح في الوضع تشغيل I (On).

تتصح فولفو بقيادة السيارة إلى أقرب ورشة فولفو معتمدة لاستبدال/إصلاح الإطار المعطوب. قم بإعلام الورشة أن الإطار يحتوي على سائل سد الثقوب.

تحذير

ينبغي عليك عدم القيادة بسرعة أكبر من ٨٠ كم/سا (٥٠ ميل في الساعة) بعد استخدام مجموعة أدوات إصلاح الإطارات في حالة الطوارئ. توصي فولفو بزيارة ورشة فولفو معتمدة لفحص الإطار الذي تم منع التسرب منه (مسافة القيادة القصوى هي ٢٠٠ كم). يستطیع طاقم العمل هناك تحديد ما إذا كان من الممكن إصلاح الإطار أم أنه بحاجة للاستبدال.

معلومات ذات صلة

- إصلاح ثقب العجلة الطارئ* - التشغيل (ص. ٣٢٠)

٤. أزل تجهيز برشمة الإطار.

ضع الغطاء الواقى على خرطوم الهواء لتجنب أي تسرب في سائل البرشام المتقي.

تحذير

لا تقم بفك الزجاج، فهي مجهزة بوسيلة تثبيت عكسية لمنع التسرب.

٥. أعد تركيب غطاء واقى الأتربة على الإطار.

ملاحظة

- بعد الانتهاء من نفخ الإطار، احرص دوماً على إعادة تركيب الغطاء الواقى من الأتربة لتجنب تلف الصمام بسبب الحصى والأتربة وما شابه.
- لا تستخدم سوى أغطية الأتربة المصنوعة من البلاستيك. فقد تتعرض الأغطية المعدنية للصدأ وبالتالي يصعب إزالتها من مكانها.

ملاحظة

يجب استبدال زجاجة سائل منع التسرب والخرطوم بعد الاستخدام. توصي فولفو بإجراء هذا الاستبدال لدى إحدى ورش فولفو المعتمدة.

تحذير

افحص ضغط الإطارات بصفة دورية.



مهم

يلزم عدم تشغيل الضاغط لأكثر من ١٠ دقائق - خطر الارتفاع المفرط في درجة الحرارة.

٥. انفخ الإطار وفقاً للضغط المحدد على ملصق ضغط الإطارات في دعامة باب السائق. قم بتحرير الهواء باستخدام صمام تخفيض الضغط إذا كان الضغط عالياً للغاية.
٦. قم بإيقاف تشغيل الضاغط. افصل خرطوم الهواء والكابل الكهربائي.
٧. أعد تركيب غطاء واقي الأتربة على الإطار.

معلومات ذات صلة

- إصلاح الثقوب عند الطوارئ* (ص. ٣١٩)
- طقم إصلاح الثقوب للطوارئ* - نظرة عامة (ص. ٣٢٠)

الصيانة والخدمة

برنامج خدمة فولفو

للحفاظ على أعلى مستويات السلامة والموثوقية التي توفرها سيارتك، ينبغي اتباع برنامج خدمات فولفو الموصوف في كتيب الخدمة والضمان.

تتصح فولفو بالتوجه إلى ورشة فولفو معتمدة للقيام بأعمال الخدمة والصيانة. وكيل فولفو لأن لديه الفنيين المختصين والمعلومات الفنية والمعدات الخاصة المطلوبة مما يضمن لك الحصول على أعلى خدمات الصيانة جودة.

مهم !

كي ينطبق ضمان فولفو، راجع الإرشادات الواردة في "كتيب الخدمة والضمان" والتزم باتباعها.

معلومات ذات صلة

- نظام التحكم في المناخ - استكشاف الأعطال وإصلاحها (ص. ٣٣٦)

حجز الخدمة والإصلاح*١

يمكنك إدارة الخدمة الإصلاح ومعلومات الحجز مباشرة من سيارتك المتصلة بالإنترنت.

توفر هذه الخدمة^١ وسيلة سهلة لحجز الخدمة وزيارة الورشة مباشرة من سيارتك. يتم إرسال معلومات السيارة إلى الوكيل الذي يقوم بدوره بتجهيز موعد لزيارتك للورشة. سيصل بك الوكيل لتحديد موعد الزيارة. في بعض الأسواق يقوم النظام بتذكيرك بالموعد المحدد عند اقترابه كما أن نظام الملاحة^٢ يمكنه توجيهك للوصول إلى الورشة عند حلول الموعد.

قبل استخدام الخدمة

رقم Volvo ID وملفّي التعريفي

- قم بتسجيل Volvo ID. لمزيد من المعلومات عن كيفية إنشاء حساب في Volvo ID، راجع Volvo ID (ص. ٢٠).
- انتقل إلى www.volvocars.com، سجل الدخول وواصل كما يلي:

١. تحقق من اتصال السيارة بملفك التعريفي.
٢. تحقق من صحة معلومات الاتصال الخاصة بك.
٣. حدد وكيل فولفو الذي ترغب في الاتصال به لإجراء عملية الخدمة والإصلاح.
٤. اختر وسيلة التواصل المفضلة (الهاتف). يتم إرسال معلومات الحجز دوماً إلى السيارة وإليك عبر البريد الإلكتروني.

المتطلبات المسبقة لعملية الحجز من السيارة

- لإرسال واستقبال معلومات الحجز من وإلى السيارة، يجب أن تكون السيارة متصلة بالإنترنت، راجع الملحق Sensus Infotainment لمعرفة كيفية توصيل السيارة بالإنترنت.
- بما أن معلومات الحجز سيتم إرسالها من خلال اشتراك هاتفك الشخصي، فسيتم سؤالك عن رغبتك في إرسال المعلومات. يتم طرح السؤال مرة واحدة ثم ينطبق على الاتصال المحدد لفترة محددة.
- لكي تعمل الخدمة ولكي يتواصل النظام عن طريق شاشة السيارة، يلزم قبول الإشعارات/الرسائل المنبثقة. في العرض العادي في مصدر MY CAR، اضغط OK/MENU ثم

Service & repair ← Display notifications

استخدام الخدمة

يمكن الوصول إلى جميع القوائم والإعدادات من العرض العادي في MY CAR بالضغط على OK/MENU ثم Service & repair.

عندما يجين وقت الخدمة المحدد، وفي بعض الحالات عندما يلزم إصلاح السيارة، يتم ذكر هذا الأمر في لوحة العدادات المندمجة (ص. ٦٠). ومن خلال قائمة منبثقة تُعرض على الشاشة.

استخدام نظام التنقل^١ و^٢.

أدخل الورشة على أنها الوجهة أو نقطة إحدائية في نظام التنقل.

— حدد

Dealer information ← Service & repair

. Set single destination ←

— حدد

Dealer information ← Service & repair

. Add as waypoint ←

إرسال بيانات السيارة^١

يتم إرسال بيانات السيارة إلى قاعدة بيانات فولفو المركزية (وليس الوكيل الخاص بك) ومن ثم يستطع وكلاء فولفو الحصول على معلومات السيارة باستخدام الرقم التعريفي لها (VIN^٣). يتم طباعة الرقم في كتيب الخدمة والضمان للسيارة وكذلك في الزجاج الأمامي من الزاوية اليسرى في الأسفل.

— حدد Service & repair ← Send car data

معلومات الحجز وبيانات السيارة

عندما تقرر حجز موعد للخدمة من السيارة، يتم إرسال معلومات الحجز وبيانات السيارة. تتكون معلومات بيانات السيارة من معلومات في المناطق التالية:

- متطلبات الخدمة
- حالة الوظيفة
- مستويات السوائل
- قراءة العداد

حجز خدمة أو عملية إصلاح يدويًا^١

١. اضغط على زر MY CAR بالكونسول المركزي وحدد

Dealer information ← Service & repair

. Request service or repair ←

< يتم إرسال بيانات السيارة تلقائيًا إلى الوكيل.

٢. ويقوم الوكيل بإرسال عرض لتحديد موعد الحجز إلى السيارة.

٣. يمكنك قبول موعد الحجز الجديد أو رفضه.

بعد قبول موعد الحجز، يتم حفظ معلومات الحجز في السيارة، راجع My bookings (حجوزاتي). ستتواصل السيارة تلقائيًا معك من خلال الشاشة بواسطة رسائل تذكير لموعد الحجز كما ستوجهك لزيارة الورشة.

My bookings (حجوزاتي)^١

اعرض معلومات الحجز على شاشة السيارة. يمكنك قبول موعد الحجز الجديد أو رفضه.

— حدد Service & repair ← My bookings

اتصل بالوكيل^١

بواسطة هاتف متصل بالسيارة عبر Bluetooth[®]، يمكنك الاتصال بالوكيل. لتوصيل الهاتف، راجع الملحق التكميلي Sensus Infotainment.

— حدد

Dealer information ← Service & repair

. Call dealer ←

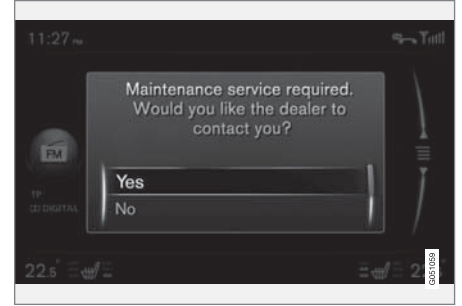

رسالة خدمة في الشاشة.

معنى خيارات الرد في قائمة الشاشة المنبثقة:

- **Yes** - تم إرسال طلب بالحجز إلى الوكيل والذي سيتصل بك لتحديد موعد الحجز. ينطفي مصباح الخدمة وتختفي رسالة الخدمة من لوحة العدادات المندمجة.
- **No** - لن يتم عرض مزيد من الرسائل المنبثقة على الشاشة. تظل الرسالة في لوحة العدادات المندمجة. بعد تحديد هذا الخيار، يمكن بدء عملية الحجز اليدوية من السيارة، راجع أذناه.
- **Postpone** - يتم عرض الرسالة المنبثقة في المرة التالية التي يتم فيها تشغيل السيارة.

١ ينطبق على أسواق محددة.

٢ ينطبق على نظام Sensus Navigation.

٣ الرقم التعريفي للسيارة

- ▶▶ ● الرقم التعريفي للسيارة (VIN)
- إصدار برنامج السيارة.

معلومات ذات صلة

- Volvo ID (ص. ٢٠)

رفع السيارة

عند رفع السيارة، من المهم تثبيت المرفاع أو أذرع الرفع في النقاط المحددة أسفل جسم السيارة.

ملاحظة

تنصح فولفو باستعمال المرفاع الذي يعود إلى موديل السيارة المقصودة تحديداً فقط. في حالة تحديد مرفاع بخلاف الموصى به من قبل شركة فولفو، اتبع تعليمات الاستخدام الواردة مع المعدة.

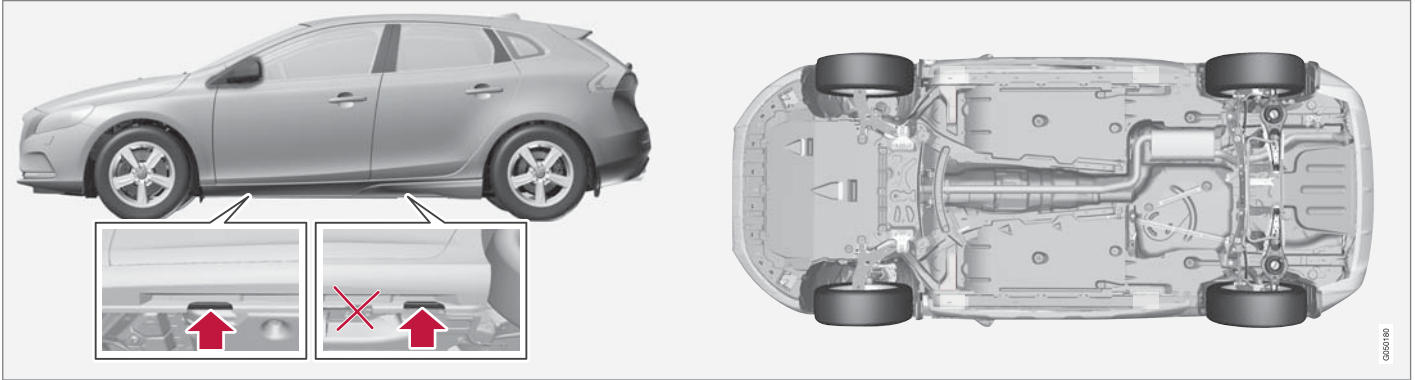

نقاط المرفاع (الأسهم) للمرفاع التي تخص السيارة ونقاط الرفع (معلمة بالأحمر).

في حالة رفع السيارة باستخدام مرفاع أمامي خاص بالورشة فيلزم توجيهه أسفل واحد من نقطتي الرفع الأبعد أسفل السيارة. إذا تم رفع السيارة بواسطة مرفاع خلفي خاص بالورشة فيلزم توجيه المرفاع أسفل إحدى نقاط الرفع. تأكد من وضع المرفاع بحيث يتعذر انزلاق السيارة من فوقه. استخدم دائماً قوائم محورية أو أدوات مشابهة.

إذا تم رفع السيارة باستخدام مرفاع ورشة مزود بقائمين، فيمكن توجيه ذراعي الرفع الأمامي والخلفي أسفل نقاط الرفع الخارجية (نقاط المرفاع). أو، يمكن استخدام نقاط الرفع الداخلية في المقدمة.

معلومات ذات صلة

- تغيير العجلات - إزالة العجلات (ص. ٣١٣)

حجرة المحرك - نظرة عامة

تعرض اللوحة العامة عدة مكونات مرتبطة بالخدمة.

حجرة المحرك

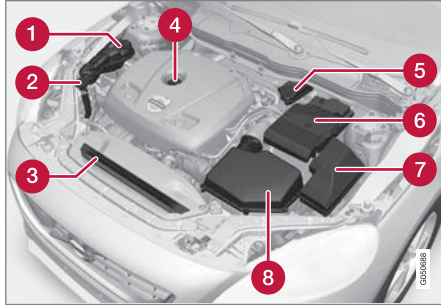

قد يختلف شكل حجيرة المحرك قليلاً تبعاً للطراز ولنوع المحرك.

- 1 خزان التمدد لسائل التبريد
- 2 أنبوب تعبئة سائل الغسل
- 3 الرادياتير
- 4 أنبوب تعبئة زيت المحرك
- 5 حاوية الفرامل وسائل القابض (الواقعة على جانب السائق)
- 6 البطارية
- 7 صندوق المرحلات والمصهرات
- 8 مرشح الهواء

تحذير

تحقق أن غطاء المحرك يتم قفله جيداً عند إغلاقه.

معلومات ذات صلة

- حجرة المحرك - الفحص (ص. ٣٣٢)
- حجرة المحرك - نظرة عامة (ص. ٣٣١)

غطاء المحرك - الفتح والإغلاق

يمكن فتح غطاء المحرك عند إدارة المقبض في مقصورة الركاب باتجاه عقارب الساعة ثم إزاحة القفل في شبكة المشعاع جهة اليسار.



دائماً ما يكون مقبض فتح غطاء المحرك على الجانب الأيسر.

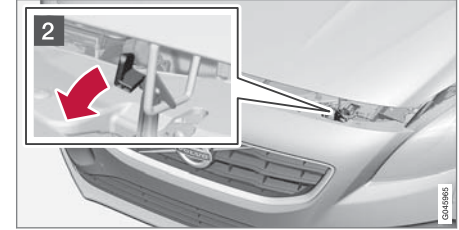

1 أدر هذا المقبض بمعدل ٢٠-٢٥ درجة باتجاه عقارب الساعة. سوف تسمع صوت تحرير الماسكة.

2 حرك الماسكة إلى اليسار وقم بفتح غطاء المحرك. (يوجد خطاف الماسكة بين المصابيح الأمامية وشبكة المشعاع، انظر الرسم التوضيحي).

زيت المحرك - عام

يجب استخدام زيت محرك معتمد حتى يمكن تطبيق الفواصل الزمنية للخدمة الموصى بها.

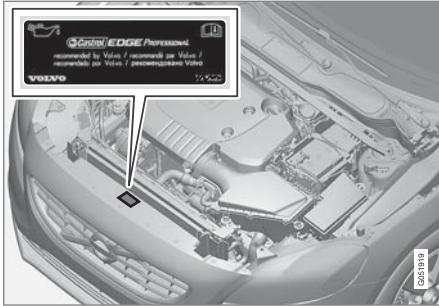

تتصح فولفو بما يلي:



حجرة المحرك - الفحص

يلزم فحص بعض الزيوت والسوائل بصورة منتظمة.

الفحص الدوري

افحص مستويات الزيوت والسوائل التالية على فترات زمنية منتظمة، مثلاً عند إعادة تعبئة الوقود:

- سائل التبريد
- زيت المحرك
- سائل الغسل

تحذير

تذكر أن مروحة الرادياتير (موجودة في مقدمة حجرة المحرك، خلف الرادياتير) يمكن أن تبدأ بالعمل بشكل أوتوماتيكي حتى بعد إطفاء المحرك.

احرص دومًا على تنظيف المحرك بواسطة ورشة، وينصح باستخدام ورشة فولفو معتمدة. هناك خطر اندلاع حريق إذا كان المحرك ساخنًا.

معلومات ذات صلة

- غطاء المحرك - الفتح والإغلاق (ص. ٣٣١)
- حجرة المحرك - نظرة عامة (ص. ٣٣١)
- سائل التبريد - المستوى (ص. ٣٣٥)
- زيت المحرك - الفحص والتعبئة (ص. ٣٣٣)
- سائل الغسل - التعبئة (ص. ٣٤٥)

تحذير

يتميز نظام الإشعاع بفولتية عالية جداً وخزج كبير جداً. فولتية نظام الإشعاع خطيرة جداً. يتعين دائماً أن يكون النظام الكهربائي للسيارة في وضع المفتاح (I) عند إجراء أية مهام في حجرة المحرك؛ راجع أوضاع المفتاح - الوظائف في مختلف المستويات (ص. ٨١).

لا تلمس شمعات الاحتراق أو ملف الإشعاع عندما يكون النظام الكهربائي للسيارة في وضع المفتاح II أو إذا كان المحرك ساخنًا.

معلومات ذات صلة

- غطاء المحرك - الفتح والإغلاق (ص. ٣٣١)
- حجرة المحرك - الفحص (ص. ٣٣٢)

زيت المحرك - الفحص والتعبئة

يتم اكتشاف مستوى الزيت بواسطة مستشعر مستوى الزيت الإلكتروني.

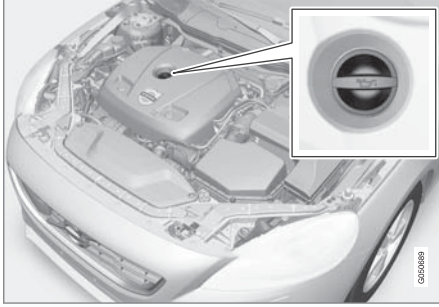

أنبوب التعبئة.

في بعض الحالات يلزم استكمال الزيت قبل حلول تاريخ الصيانة. لا يلزم اتخاذ إجراء بخصوص مستوى زيت المحرك قبل ظهور رسالة في لوحة العدادات المندمجة، راجع الرسم التوضيحي التالي.

استبدل زيت المحرك ومرشح الزيت وفقاً لفترات التبديل المذكورة في كتيب الخدمة والضمان.

يُسمح باستخدام نوعية زيت أعلى من تلك المذكورة. إذا كانت السيارة تُقاد في ظروف معاكسة، توصي فولفو باستخدام زيت من درجة أعلى من الدرجة المحددة؛ انظر زيت المحرك - ظروف القيادة القياسية (ص. ٣٧٧).

لمعرفة سعة التعبئة، راجع زيت المحرك - الدرجة والحجم (ص. ٣٧٨).

معلومات ذات صلة

- زيت المحرك - الفحص والتعبئة (ص. ٣٣٣)

عند القيادة في ظروف قاسية، راجع زيت المحرك - ظروف القيادة القياسية (ص. ٣٧٧).

مهم !

للوفاة بالمتطلبات من أجل الفواصل الزمنية الخاصة بخدمة المحرك يتم تعبئة جميع المحركات بزيت محرك اصطناعي مُعدل خصيصاً في المصنع. يتم اختيار الزيت بعناية فائقة للغاية مع الأخذ في الاعتبار مدة الخدمة وخصائص بدء التشغيل واستهلاك الوقود والتأثير البيئي.

يجب استخدام زيت محرك معتمد حتى يمكن تطبيق الفواصل الزمنية للخدمة الموصى بها. استخدم فقط درجات الزيت المخصصة للماء وتغيير الزيت، وإلا فإنك بذلك تخاطر بالتأثير على مدة الخدمة وخصائص بدء التشغيل واستهلاك الوقود والتأثير البيئي.

وتتبراً لشركة فولفو للسيارات من كل مسؤوليات الضمان ما لم يتم استخدام زيت محرك بالدرجة واللزوجة الموصى بهما.

تنصح فولفو بأن تقوم ورشة فولفو معتمدة باستبدال الزيت.

تستخدم شركة فولفو أنظمة مختلفة للتحذير عند انخفاض/ارتفاع مستوى الزيت، أو انخفاض/ارتفاع ضغط الزيت. تحتوي بعض أنواع المحركات على مستشعر لضغط الزيت، ولذلك يتم استخدام رمز تحذير انخفاض ضغط الزيت في لوحة العدادات المندمجة

تحتوي أنواع أخرى على مستشعر لضغط الزيت، عند

إعلام السائق عن طريق رمز التحذير في اللوحة . ونصوص العرض. تحتوي بعض الأنواع على النظامين. اتصل بأحد وكلاء فولفو للحصول على المزيد من المعلومات.

٤ المحركات ذات مستشعر مستوى الزيت الإلكتروني لا يوجد بها عصا قياس.

ملاحظة 

في حالة عدم استيفاء الشروط الصحيحة لقياس مستوى الزيت (الفترة ما بعد إيقاف المحرك، ميل السيارة، درجة الحرارة الخارجية، وما إلى ذلك) ستظهر الرسالة **Not available**. وهذا لا يعني وجود خطأ ما في أنظمة السيارة.

معلومات ذات صلة

- زيت المحرك - عام (ص. ٣٣٢)
- أوضاع المفتاح - الوظائف في مختلف المستويات (ص. ٨١)

ملاحظة 

لا يتمكن النظام من اكتشاف التغييرات مباشرة عند ملء الزيت أو تصريفه. يجب قيادة السيارة لمسافة حوالي ٣٠ كم (٢٠ ميل) وإيقافها لمدة ٥ دقائق بينما المحرك متوقف وعلى أرضية مستوية قبل أن يصبح بيان الزيت صحيحًا.

تحذير 

تجنب سكب الزيت داخل مجمع العادم الساخن بسبب احتمالية نشوب حريق.

قياس مستوى الزيت

إذا تطلب الأمر فحص مستوى الزيت، فينبغي إجراء عملية الفحص هذه وفقًا للتسلسل التالي.

١. تنشيط وضع المفتاح II؛ راجع أوضاع المفتاح - الوظائف في مختلف المستويات (ص. ٨١).
 ٢. قم بتدوير عجلة الإصبع الإبهام الموجودة في مفتاح العصا اليسرى إلى الوضع **Oil level**.
- < ستشاهد عندئذٍ معلومات توضح مستوى الزيت بالمحرك.

لمزيد من المعلومات حول إدارة القائمة، راجع التنقل في القائمة - لوحة العدادات المندمجة (ص. ١٠٩).

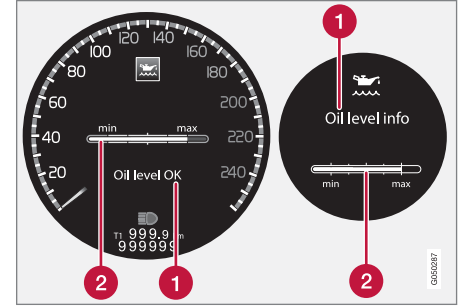

الرسالة والرسم البياني على الشاشة. تعرض الشاشة جهة اليسار في لوحة العدادات المندمجة وتعرض جهة اليمين الشاشة القيم التناظرية.

1 رسالة / إشعار

2 مستوى زيت المحرك

يتم فحص مستوى الزيت باستخدام مقياس مستوى الزيت الإلكتروني بواسطة قرص تدوير عند إيقاف تشغيل المحرك، راجع التنقل في القائمة - لوحة العدادات المندمجة (ص. ١٠٩).

تحذير 

في حالة عرض الرسالة **Oil service required**، عليك بزيارة ورشة - ويُنصح بالذهاب إلى ورشة فولفو معتمدة. قد يكون مستوى الزيت مرتفع جدًا.

مهم 

في حالة تنبيهك إلى انخفاض مستوى الزيت، استكمل الملء بالكمية المحددة فقط، مثلاً، ٠.٥ لتر.



مهم

- قد يتسبب المحتوى الكبير من الكلور والكلوريد والأملاح الأخرى في تآكل نظام التبريد.
- استخدم دائماً سائل تبريد مُضافاً إليه مضاد للتآكل كما تنصح فولفو.
- تأكد من أن مزيج سائل التبريد بنسبة ٥٠% ماء و ٥٠% سائل تبريد.
- اخلط سائل التبريد بماء صنوبر ذو جودة معتمدة. إن ساورك شك بشأن جودة ماء الصنوبر، استخدم سائل تبريد مخلوط بالفعل بما يتوافق مع ما تنصح به فولفو.
- عند تغيير سائل التبريد/استبدال مكونات نظام التبريد، اشطف نظام التبريد ونظفه باستخدام ماء صنوبر ذو جودة معتمدة أو اشطفه بسائل تبريد مخلوط بالفعل.
- يجب ألا يتم تشغيل المحرك إلا ونظام التبريد ممتلئ جيداً. وإلا، قد تؤدي الحرارة المرتفعة للغاية إلى خطر حدوث تلف (تشققات) في رأس الاسطوانة.

لمعرفة السعات والمعايير المتعلقة بجودة الماء؛ راجع سائل التبريد - الدرجة والحجم (ص. ٣٨٠).

عند إضافة سائل التبريد، اتبع التعليمات المرفقة على العبوة. لا تضيف الماء وحده تحت أي ظرف. فخطر التجمد يزداد عندما تكون نسبة تركيز سائل التبريد منخفضة للغاية ومرتفعة للغاية.

في حالة وجود سائل للتبريد أسفل السيارة، أو في حالة وجود دخان من سائل التبريد أو في حالة إضافة أكثر من ٢ لتر، فاتصل دوماً بخدمة الإصلاح لتجنب خطر تلف المحرك عند البدء بسبب وجود عيوب في نظام التبريد.

تحذير

فقد يكون سائل التبريد بالغ السخونة. إذا كانت سائل التبريد يحتاج إلى الإكمال عندما يكون المحرك مضبوطاً على درجة حرارة التشغيل، قم بفك غطاء خزان التوسعة ببطء لتصريف الضغط الزائد برفق.

سائل التبريد - المستوى

يعمل سائل التبريد على تبريد محرك الاحتراق الداخلي للوصول إلى درجة حرارة التشغيل المناسبة. يمكن استخدام الحرارة المنقولة من المحرك إلى سائل التبريد في تدفئة مقصورة الركاب.

فحص المستوى

يجب أن يكون منسوب سائل التبريد بين العلامتين MIN و MAX على خزان التمدد. إذا لم يتم ملء نظام التبريد إلى درجة كافية، فقد يحدث ارتفاع مفرط في درجة الحرارة مما يسبب خطر تلف المحرك.

ملاحظة

تحقق من مستوى سائل التبريد بانتظام عندما يكون المحرك بارداً.

التعبئة

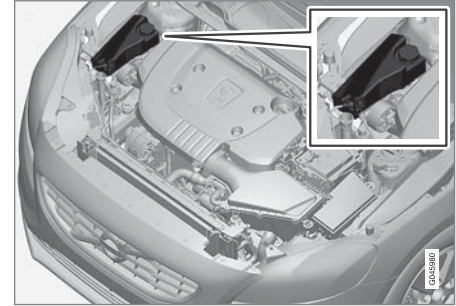

نظام التحكم في المناخ - استكشاف الأعطال وإصلاحها

يجب عدم صيانة هذا النظام وإجراء الخدمة له إلا بواسطة ورشة معتمدة.

استكشاف الأعطال وإصلاحها

يحتوي نظام تكييف الهواء على مواد تتعب فلورية. يلزم استخدام الأشعة فوق البنفسجية أثناء إجراء اكتشاف للتسرب.

توصي شركة فولفو بالاتصال بإحدى ورش فولفو المعتمدة.

السيارات المزودة بسوائل تبريد R134a

تحذير

يحتوي نظام التكييف على سائل تبريد مضغوط طراز R134a. لا يجب صيانة هذا النظام وإجراء الخدمة له إلا بواسطة ورشة معتمدة.

السيارات المزودة بسوائل تبريد R1234yf

تحذير

يحتوي نظام التكييف على سائل تبريد مضغوط طراز R1234yf. بما يتوافق مع مقياس SAE J2845 (تبريد) الفنيين الخاص بخدمة الأمان واحتواء سوائل التبريد المستخدمة في أنظمة تكييف الهواء المحمولة، يلزم إجراء الخدمة والإصلاح لنظام سائل التبريد بواسطة فنيين مدربين ومعتمدين وذلك لضمان أمان النظام.

معلومات ذات صلة

- برنامج خدمة فولفو (ص. ٣٢٦)

التعبئة

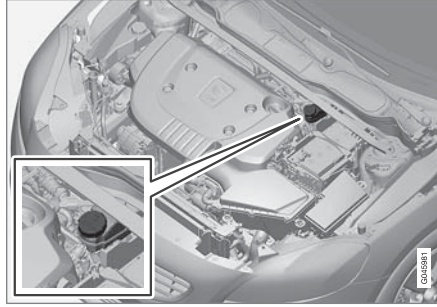

توجد حاوية السائل في جانب السائق.

فك غطاء الحاوية وأملأ السائل. يجب أن يكون المستوى ما بين العلامتين MIN و MAX حيث توجد كلاهما داخل الخزان.

مهم

لا تنس إعادة تركيب الغطاء.

سائل الفرامل والقاطبض - المستوى

يلزم أن يقع مستوى سائل الفرامل والقاطبض بين العلامتين MIN و MAX في الخزان.

فحص المستوى

لسائل الفرامل والقاطبض حاوية مشتركة. يجب أن يكون المستوى ما بين العلامتين MIN و MAX حيث توجد كلاهما داخل الخزان. افحص المستوى بصفة دورية.

استبدل سائل الفرامل مرة كل سنتين أو كل خدمتي صيانة.

في السيارات التي غالباً ما تُستعمل فيها الفرملة الشديدة أثناء القيادة، كالقيادة في المناطق الجبلية مثلاً أو في المناخ الاستوائي حيث الرطوبة عالية، يجب استبدال السائل كل سنة.

لمعلومات عن السعة ودرجة سائل الفرامل التي يوصى بها، راجع سائل الفرامل - الدرجة والحجم (ص. ٣٨٢).

تحذير

إذا انخفض مستوى سائل الفرامل عن مستوى MIN في خزان سائل الفرامل، فتجنب القيادة مرة أخرى قبل إكمال سائل الفرامل. توصي فولفو بالتحقق بواسطة ورشة فولفو معتمدة لبيان سبب فقد سائل الفرامل.

استبدال المصابيح - موقع المصابيح الأمامية

تعرض النظرة العامة لموضع المصابيح في مقدمة السيارة مع المصابيح الأمامية العاملة بالهالوجين.

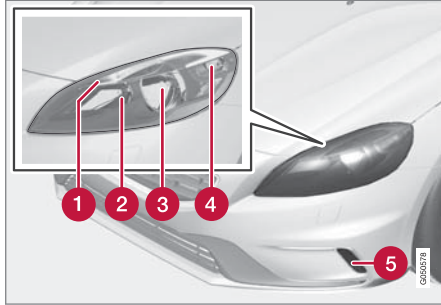

1 مصباح الوضع (ص. ٣٤٠)

2 الضوء العالي (ص. ٣٣٩)

3 الضوء الخافت (ص. ٣٣٩)

4 مؤشر (ص. ٣٤٠)

5 مصابيح التشغيل في النهار (ص. ٣٤٠) *LED أو

مصابيح حسب الطراز

مهم !

تجنب لمس الجزء الزجاجي من المصابيح بأصابعك. يتبخّر الشحم الناتج عن أصابعك بسبب الحرارة، مما يجعله يغطي العاكس ثم يسبب التلف.

ملاحظة i

إذا استمرت رسالة الخطأ بعد استبدال الللمبة المكسورة، فإننا ننصح بالتوجه لإحدى ورش خدمة فولفو المعتمدة.

ملاحظة i

قد تعاني الإضاءة الخارجية مثل المصابيح الأمامية والمصابيح الخلفية مؤقتاً من التكثف على الجزء الداخلي للعدسات. هذا أمر طبيعي، جميع أنواع الإضاءة الخارجية مصممة لتحمل ذلك. يتم عادة تهوية التكثف ويختفي عبر مبيت المصباح عند تشغيل المصباح لفترة من الوقت.

معلومات ذات صلة

- المصابيح - المواصفات (ص. ٣٤٢)
- استبدال المصابيح - موقع المصابيح الأمامية (ص. ٣٣٧)
- استبدال المصابيح - موقع المصابيح الخلفية (ص. ٣٤١)
- استبدال المصباح - إضاءة مرآة الزينة (ص. ٣٤٢)

استبدال المصابيح - عام

يستطيع السائق بنفسه استبدال العديد من مصابيح السيارة. لاستبدال مصابيح LED، برجاء الاتصال بالورشة.

الللمبات محددة (ص. ٣٤٢). تتضمن القائمة التالية مواضع الللمبات ومصادر الإنارة الأخرى الخاصة، مثل مصابيح LED^٥، أو تلك التي لا يمكن استبدالها لسبب آخر إلا من قبل الورشة^٦:

- المصابيح الأمامية LED
- مصابيح الوضع، أمامية^٧
- مصابيح القيادة النهارية، وافي الصدمات الأمامي^٧
- مؤشرات الاتجاه الجانبية، مرابا الأبواب^٧
- أضواء الاقتراب، مرابا الأبواب
- الإضاءة الداخلية وإضاءة حجرة الأمتعة
- إضاءة صندوق القفازات
- مصابيح الوضع، خلف
- مصابيح التحديد الجانبية، خلفية
- ضوء الفرامل أعلى الزجاج الخلفي
- مصباح لوحة الرقم.

تحذير ⚠

يجب أن يكون النظام الكهربائي للسيارة في وضع المفتاح 0 عند استبدال المصابيح؛ راجع أوضاع المفتاح - الوظائف في مختلف المستويات (ص. ٨١).

^٥ مصابيح Light Emitting Diode (LED)
^٦ ننصح بالاستعانة بورشة فولفو معتمدة.
^٧ طرازات معينة

معلومات ذات صلة

- استبدال المصابيح - عام (ص. ٣٣٧)
- استبدال المصابيح - المصابيح الأمامية (ص. ٣٣٨)
- المصابيح - المواصفات (ص. ٣٤٢)

استبدال المصابيح - المصابيح الأمامية

يتم استبدال جميع المصابيح الأمامية عبر حجرة المحرك، و عليك القيام بفق المصباح الأمامي بالكامل وإزالته.

ملاحظة

ينطبق على السيارات المزودة بمصابيح الهالوجين الأمامية.

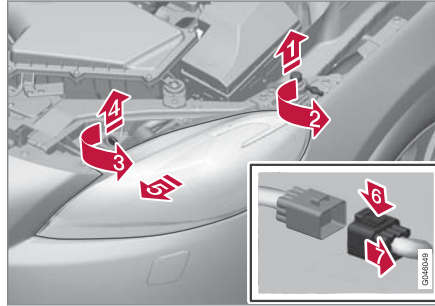

١. ارفع حاجز غطاء المحرك.

٢. قم بفق البرغي بمفتاح توركس، قياس T30.

٣. أدر مسمار القفل في عكس اتجاه عقارب الساعة.

٤. انزع مسمار القفل.

٤. حرر المصابيح الأمامية من خلال إيمالتها بشكل متناوب وسحبها للخارج.

مهم

احذر عند رفع المصباح الأمامي حتى لا تتلف أي أجزاء.

٥. اضغط لأسفل على الماسكة.

٦. افصل الموصل.

ضع المصباح الأمامي على سطح ناعم كي لا تخدش العدسات.

مهم

لا تجذب الكابيل الكهربائي، بل اسحب الموصل فقط.

٦. استبدل المصباح ذي الصلة وفقاً للتعليمات.

يجب تركيب المصباح الأمامي والملاصق بشكل صحيح قبل تشغيل المصابيح أو تغيير وضع المفتاح.

معلومات ذات صلة

- استبدال المصابيح - عام (ص. ٣٣٧)
- استبدال المصابيح - موقع المصابيح الأمامية (ص. ٣٣٧)
- استبدال المصباح - غطاء مصابيح الضوء العالي/الخافت (ص. ٣٣٩)
- استبدال المصباح - مؤشرات الاتجاه الأمامية (ص. ٣٤٠)
- استبدال لللمبة - مصابيح الوضع، الأمامية (ص. ٣٤٠)
- المصابيح - المواصفات (ص. ٣٤٢)



استبدال المصابيح - الضوء العالي

تم تركيب مصباح الضوء العالي داخل الغطاء الأكبر في المصباح الرئيسي.

ملاحظة

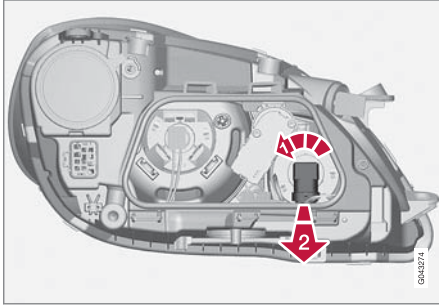
ينطبق على السيارات المزودة بمصابيح الهالوجين الأمامية.



١. أفضل المصباح الرئيسي (ص. ٣٣٨).
٢. فك الغطاء (ص. ٣٣٩).
٣.  أدر حامل المصباح في عكس اتجاه عقارب الساعة.
٤.  أخرج حامل المصباح.
٤. استبدل المصباح وأعد تركيب الأجزاء في ترتيب عكسي.

معلومات ذات صلة

- المصابيح - المواصفات (ص. ٣٤٢)



استبدال المصابيح - الضوء الخافت

تم تركيب مصباح الضوء الخافت داخل الغطاء الأكبر في المصباح الرئيسي.

ملاحظة

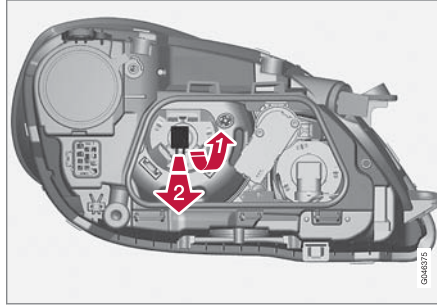
ينطبق على السيارات المزودة بمصابيح الهالوجين الأمامية.



١. أفضل المصباح الرئيسي (ص. ٣٣٨).
٢. فك الغطاء (ص. ٣٣٩).
٣.  اضغط على حامل المصباح لأعلى حتى يتم تحريره.
٤.  أخرج حامل المصباح.
٤. استبدل المصباح وأعد تركيب الأجزاء في ترتيب عكسي.

معلومات ذات صلة

- المصابيح - المواصفات (ص. ٣٤٢)

استبدال المصباح - غطاء مصابيح الضوء العالي/الخافت



يمكن الوصول لمصابيح الضوء العالي/الخافت عن طريق تحرير الغطاء الكبير للمصباح الرئيسي.

ملاحظة

ينطبق على السيارات المزودة بمصابيح الهالوجين الأمامية.

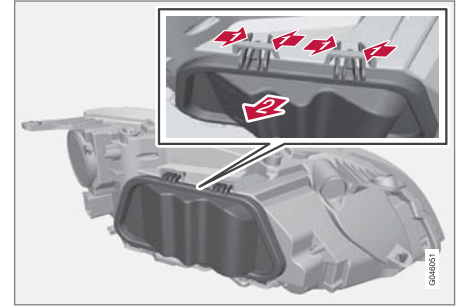
قبل فك الغطاء الأكبر يلزم فك المصباح الأمامي وإزالته أولاً، راجع استبدال المصابيح - المصابيح الأمامية (ص. ٣٣٨).



١.  اضغط على الخطاطيف مغا.
٢.  أخرج الغطاء بزواوية.
٢. استبدل المصباح ذي الصلة وفقاً للتعليمات.

معلومات ذات صلة

- استبدال المصابيح - الضوء الخافت (ص. ٣٣٩)
- استبدال المصابيح - الضوء العالي (ص. ٣٣٩)

استبدال المصباح - مؤشرات الاتجاه الأمامية
تم تركيب لمبة مؤشر الاتجاه داخل الغطاء الأصغر للمصباح الرئيسي.

ملاحظة
ينطبق على السيارات المزودة بمصابيح الهالوجين الأمامية.

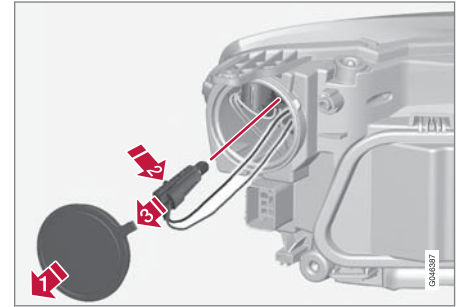

١. افصل المصباح الرئيسي (ص. ٣٣٨).
٢. قم بفك الغطاء.
٣. اضغط على الماسكة.
٤. أخرج حامل المصباح.
٤. استبدل المصباح وأعد تركيب الأجزاء في ترتيب عكسي.

معلومات ذات صلة
● المصابيح - المواصفات (ص. ٣٤٢)

استبدال اللمبة - مصابيح الوضع، الأمامية
يوجد حامل لمبة مصباح الوضع على جانب المصباح الأمامي.

ملاحظة
ينطبق على السيارات المزودة بمصابيح الهالوجين الأمامية.

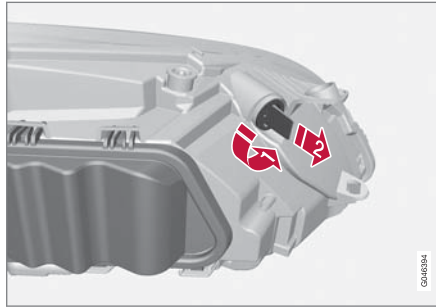

١. افصل المصباح الرئيسي (ص. ٣٣٨).
٢. أدر حامل المصباح في عكس اتجاه عقارب الساعة.
٣. استبدل المصباح وأعد تركيب الأجزاء في ترتيب عكسي.

معلومات ذات صلة

- المصابيح - المواصفات (ص. ٣٤٢)

استبدال المصابيح - مصابيح القيادة النهارية
مصباح القيادة النهارية موجود داخل غطاء واقى الصدمات.

ملاحظة
● ينطبق على السيارات المزودة بمصابيح الهالوجين الأمامية.
● ينطبق فقط على مصابيح التشغيل في النهار المزودة بلمبات.

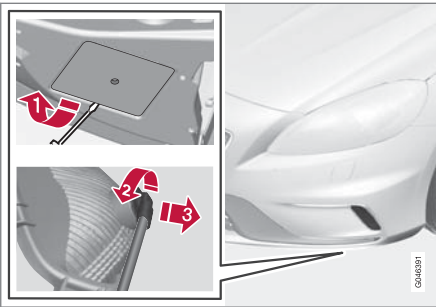

١. قم بفك الغطاء.
٢. أدر حامل المصباح في عكس اتجاه عقارب الساعة.
٣. أخرج حامل المصباح.
٣. استبدل المصباح وأعد تركيب الأجزاء في ترتيب عكسي.

معلومات ذات صلة

- المصابيح - المواصفات (ص. ٣٤٢)

استبدال المصباح - مصباح الضباب الخلفي

يتم تركيب لمبة مصباح الضباب الخلفي في حامل المصباح بالمصدم.

السيارات ذات عجلة القيادة اليسرى تكون مزودة بمصباح ضباب في الجهة اليسرى، بينما السيارات ذات عجلة القيادة اليمنى تكون مزودة بمصباح ضباب في الجهة اليمنى.

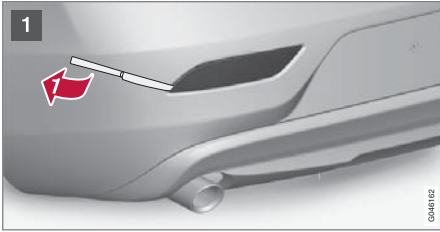

مبيت المصباح في الجهة اليسرى.

استبدال المصابيح - مؤشرات الاتجاه الخلفية، مصابيح الفرامل ومصباح الرجوع

يتم إعادة لمبات مؤشرات الاتجاه الخلفية ومصباح الفرامل ومصباح الرجوع من داخل منطقة الحمولة.

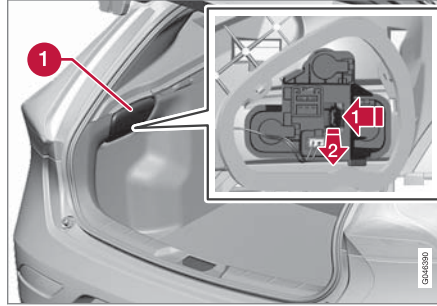

١. قم بإزالة غطاء الفتحة الموجود في التجهيزات الداخلية (1) في نفس الجانب الذي يوجد به المصباح المعيب.
٢. **1** اضغط على جانبي الماسكة.
٣. **2** أخرج حامل المصباح.
٣. قم بإزالة المصباح المحروق عن طريق الضغط عليه ولفه عكس عقارب الساعة.
٤. استبدل المصباح وأعد تركيب الأجزاء في ترتيب عكسي.

معلومات ذات صلة

- استبدال المصابيح - موقع المصابيح الخلفية (ص. ٣٤١)
- المصابيح - المواصفات (ص. ٣٤٢)

استبدال المصابيح - موقع المصابيح الخلفية

تعرض النظرة العامة موقع المصابيح في الخلفية.

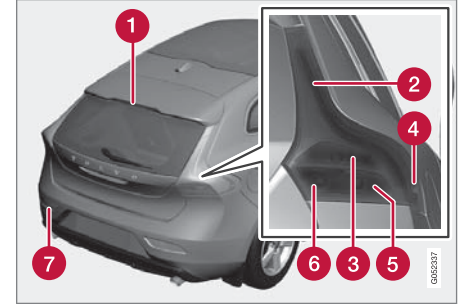

- 1 مصباح الفرامل (LED)
- 2 مصابيح الوضع (LED)
- 3 مصباح الفرامل (ص. ٣٤١)
- 4 مصابيح التحديد الجانبية (LED)
- 5 مؤشر (ص. ٣٤١)
- 6 مصباح الرجوع (ص. ٣٤١)
- 7 مصباح الضباب (جهة السائق) (ص. ٣٤١)

معلومات ذات صلة

- استبدال المصابيح - عام (ص. ٣٣٧)
- المصابيح - المواصفات (ص. ٣٤٢)

استبدال المصباح - إضاءة مرآة الزينة

تم تركيب مصباح مرآة الزينة داخل عدسات المصباح.

المصابيح - المواصفات

تنطبق المواصفات على المصابيح. لاستبدال مصابيح LED،
يرجاء الاتصال بالورشة.

الإضاءة	A W	النوع
الضوء الخافت ^B	٥٥	H7 LL
الضوء العالي ^B	٦٥	H9
مؤشرات الاتجاه الأمامية	٢١	HY21W
مصباح الوضع، أمامية ^B	٥	W5W LL
مصباح القيادة النهارية، واقى الصدمات الأمامي ^C	١٩	PW19W
مؤشرات الاتجاه الجانبية، مرايا الأبواب ^C	٥	WY5W LL
مؤشرات الاتجاه الخلفية	٢١	PY21W LL
مصباح الفرامل	٢١	P21W LL
مصباح الرجوع	٢١	P21W LL
مصباح الضباب الخلفي	٢١	H21W LL
إضاءة مرآة الزينة	١,٢	مأخذ كهربائي، W2x4.6d

A واط

B السيارات المزودة بمصابيح الهالوجين الأمامية

C طرازات معينة

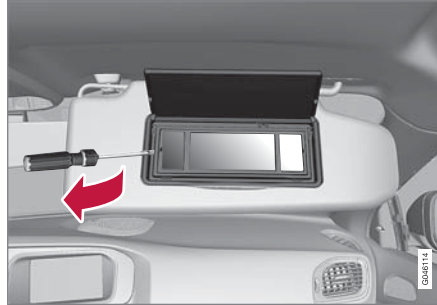

١. أدخل مفكاً أسفل عدسة المصباح واضغط لأعلى برفق على العروة الموجودة في الحافة.
٢. افصل عدسات المصباح وارفعها جانباً برفق.
٣. باستخدام الزرادية رفيعة الرأس، اسحب المصباح في اتجاه مستقيم إلى الخارج ناحية الجنب. لا تضغط بقوة مفرطة على المصباح باستخدام الزرادية. فقد تنكسر زجاجة المصباح.
٤. استبدل المصباح وأعد تركيب الأجزاء في ترتيب عكسي.

معلومات ذات صلة

- المصابيح - المواصفات (ص. ٣٤٢)

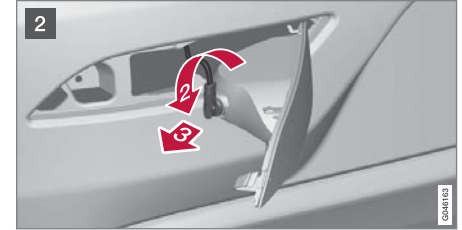

١. أدخل جسم غير حاد يشبه السكين (٢٠ ملم تقريباً)، مثل سكين المائدة، في الشكل المثلث.

➔ ارفع بقوة وحذر حتى تتحرر عروة الربط.

مهم !

احذر كي لا تتلف أي أجزاء.

٢. أدر حامل المصباح في عكس اتجاه عقارب الساعة.
٣. أخرج حامل المصباح.
٢. ادفع المصباح ثم أدره بعكس اتجاه عقارب الساعة.
٤. استبدل المصباح وأعد تركيب الأجزاء في ترتيب عكسي.

معلومات ذات صلة

- المصابيح - المواصفات (ص. ٣٤٢)

شفرتا الماسحة

تعمل شفرات الماسحة على إزاحة الماء بعيداً عن الزجاج الأمامي والنافذة الخلفية. وباستخدام سائل الغسل يتم تنظيف النوافذ وضمان سلامة الرؤية أثناء القيادة.

يلزم أن تكون شفرات الماسحة في وضع الخدمة عند ضرورة استبدالها.

وضع الخدمة



شفرات الماسحة في وضع الخدمة.

من أجل التمكن من تغيير شفرات الماسحات أو تنظيفها أو رفعها (لكشط الثلوج عن الزجاج الأمامي)، يجب أن تكون في وضع الخدمة.

مهم

قبل وضع شفرات الماسحات في وضع الخدمة، تأكد من عدم تجمدها.

معلومات ذات صلة

- استبدال المصابيح - عام (ص. ٣٣٧)
- استبدال المصابيح - موقع المصابيح الأمامية (ص. ٣٣٧)
- استبدال المصابيح - موقع المصابيح الخلفية (ص. ٣٤١)
- استبدال المصباح - إضاءة مرآة الزينة (ص. ٣٤٢)

١. ضع مفتاح التحكم عن بعد في قفل الإشعال^٨ واضغط لفترة وجيزة على زر **START/STOP ENGINE** لضبط النظام الكهربائي للسيارة على وضع المفتاح **I**. للحصول على معلومات تفصيلية حول أوضاع المفتاح، راجع أوضاع المفتاح - الوظائف في مختلف المستويات (ص. ٨١).

٢. اضغط لفترة وجيزة على الزر **START/STOP ENGINE** مرة أخرى لضبط النظام الكهربائي للسيارة في وضع المفتاح **0**.

٣. في غضون ٣ ثوان، حرك ذراع المقود الأيمن لأعلى وثبته في موضعه لمدة ١ ثانية تقريباً.
< بعد ذلك تتحرك الماسحات لتصبح في وضع مستقيم لأعلى.

تعود الماسحات إلى وضع بدء التشغيل الخاص بها عند الضغط لفترة وجيزة على زر **START/STOP ENGINE** (وضع المفتاح **I**) أو عند بدء تشغيل السيارة.

مهم

في حالة طي أذرع الماسحات في وضع الخدمة لأعلى من الزجاج الأمامي، يجب طيها لأسفل مرة أخرى على الزجاج الأمامي قبل تنشيط الماسحات. وهذا لتجنب خدش الطلاء الموجود على غطاء المحرك.

مهم

قبل وضع شفرات الماسحات في وضع الخدمة، تأكد من عدم تجمدها.

^٨ غير مطلوب للسيارات المزودة بميزة بدء التشغيل بدون مفتاح ونظام القفل.

استبدال شفرتي الماسحة ▶▶

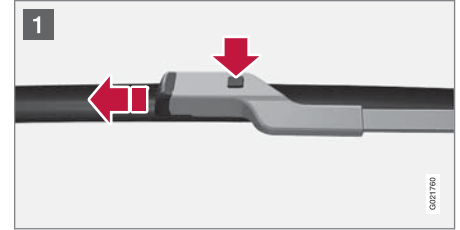

1 قم بطي ذراع الماسحة لأعلى عندما تكون في وضع الخدمة. اضغط على الزر الذي يوجد على وحدة تثبيت شفرة الماسحة واسحب مباشرة للخارج بالتوازي مع ذراع الماسحة.

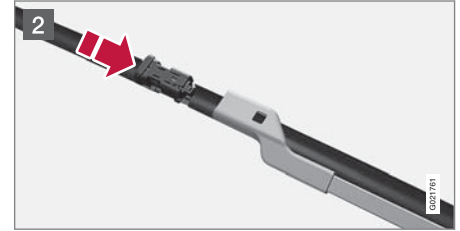

2 حرك شفرة الماسحة حتى تسمع "طقطقة" تدل على تثبيتها.

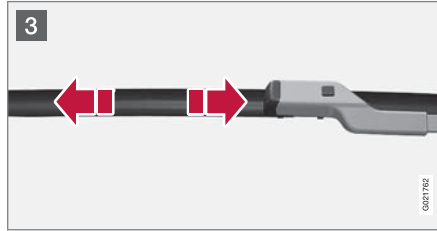

3 تأكد من أن تثبيت الشفرة بإحكام.

4. قم بطي ذراع الماسحة مرة أخرى باتجاه الزجاج الأمامي. تعود الماسحات إلى وضع بدء التشغيل الخاص بها عند الضغط لفترة وجيزة على زرر START/STOP ENGINE (وضع المفتاح I) أو عند بدء تشغيل السيارة.

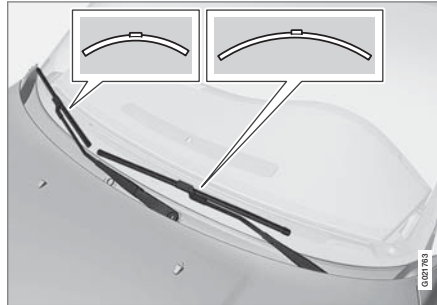

ملاحظة ⓘ

عند القيام باستبدال شفرات مسحات الزجاج، تجدر الملاحظة إلى أن لكل واحدة منها طول مختلف عن الأخرى. إذ أن الشفرة الموجودة على جانب المسائق أطول من تلك الموجودة على جانب الراكب الأمامي.

تحذير ⚠

إذا كانت السيارة مزودة بوسادة هوائية Pedestrian Airbag، فعندئذٍ توصي فولفو باستخدام أذرع الماسحة الأصلية كما توصيك بالألا تستخدم سوى قطع غيار فولفو الأصلية لها.

استبدال شفرتي الماسحة، النافذة الخلفية

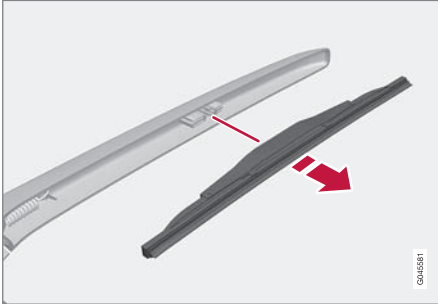

١. افتح ذراع الماسحة.

٢. امسك الجزء الداخلي من الشفرة (وفقاً للسهم).

مهم

استخدم سائل الغسل الأصلي من فولفو أو أي سائل مماثل يحتوي على رقم هيدروجيني يُصح به يتراوح بين ٦ و ٨، في حالات التخفيف المعمول بها (على سبيل المثال ١:١ مع ماء متعادل).

مهم

استخدم سائل غسل مزوداً بمادة مقاومة للتجمد إذا كانت درجة الحرارة تحت الصفر وذلك لتفادي تجمد السائل في المضخة والخزان والخرطوم.

الحجم:

- السيارات المزودة بوظيفة غسل المصابيح الأمامية: ٥,٥ لتر.
- السيارات غير المزودة بوظيفة غسل المصابيح الأمامية: ٣,٢ لتر.

معلومات ذات صلة

- شفرتا الماسحة (ص. ٣٤٣)
- الماسحات والغاسلات (ص. ١٠٢)
- غطاء المحرك - الفتح والإغلاق (ص. ٣٣١)

سائل الغسل - التعبئة

يتم استخدام سائل الغسل لتنظيف المصابيح الأمامية والنوافذ. يلزم استخدام سائل الغسل مع مانع التجمد عند انخفاض درجة الحرارة عن نقطة التجمد.

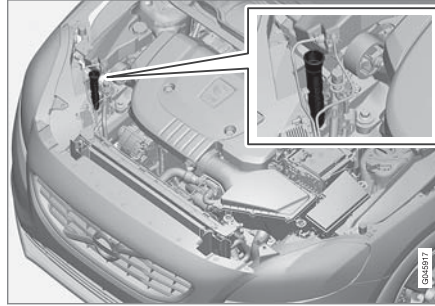

يتم استكمال سائل الغسل عن طريق فتح الغطاء الأزرق. لشطافات الزجاج الأمامي والاضوية الرئيسية حاوية واحدة للسائل.

ملاحظة

عندما يتبقى ١ لتر تقريباً في خزان سائل الغسل، تظهر رسالة في لوحة العدادات المتدمجة تطالبك بملء الخزان مع عرض الرمز .

نوعية الزيت الموصى بها: سائل الغسل الموصى به من فولفو - مع الحماية من الصقيع في الطقس البارد وفي درجات الحرارة التي تنخفض إلى ما دون نقطة التجمد.

٣. قم باللف عكس اتجاه عقارب الساعة لاستخدام الوضع النهائي للشفرة مقابل ذراع ذراع الماسحة حيث يفصل الذراع عن الشفرة بشكل أكثر سهولة.

٤. قم بتثبيت شفرة الماسحة الجديدة في مكانها. تأكد من تركيبها جيداً.

٥. أعد نقل ذراع الماسحة إلى موضعه الأصلي.

التنظيف

لتنظيف شفرات الماسحة والزجاج الأمامي، راجع غسيل السيارة (ص. ٣٦٠).

مهم

افحص الشفرات بصفة دورية. يؤدي إهمال الصيانة إلى تقليل فترة عمل شفرات الماسحات.

معلومات ذات صلة

- سائل الغسل - التعبئة (ص. ٣٤٥)

بطارية البادئ - عام

يتم استخدام بطارية البادئ لتشغيل موتور بادئ الحركة والأجهزة الكهربائية الأخرى في السيارة.

بطارية البادئ عبارة عن بطارية تقليدية بقوة ١٢ فولت.

يمكن أن يتأثر عمر البطارية ووظيفتها بمحاولات بدء التشغيل الكثيرة وإفراغ الشحن وأساليب القيادة والظروف المناخية وما إلى ذلك.

- لا تفصل البطارية أبداً عندما يكون المحرك دائراً.
 - تحقق من توصيل الكابلات الخاصة بالبطارية بصورة صحيحة ومن شدها على نحو ملائم.
- يعرض الجدول التالي مواصفات بطارية البادئ.

١٢	الجهد الكهربائي (فولت)
٧٢٠	قدرة التشغيل البارد - BCCA ^B (أ)
١٩٠ × ١٧٥ × ٢٧٨	قياس ، الطول × العرض × الارتفاع (مم)
٧٠	الاستطاعة (أمبير بالساعة)

A وفقاً لمعيار EN.
B أمبير التوزيع على البارد.

١٠ Absorbed Glass Mat
١١ Flooded Battery

مهم !

عند استبدال بطارية البادئ في السيارات المزودة بوظيفة Start/Stop، يلزم استخدام بطارية من نوعية EFB^١ أو من نوعية أفضل مكانها.

عند استبدال بطارية المساعدة، يلزم تركيب بطارية من النوع AGM^{١٠}.

مهم !

في حالة استبدال بطارية البادئ، احرص على استخدام بطارية جديدة تتسم بنفس قدرة بدء التشغيل على البارد ونوعها مثل البطارية الأصلية (انظر الملصق الموجود على البطارية).

ملاحظة i

- عند استبدال البطارية، يلزم استخدام بطارية جديدة بأبعاد حجم مناسبة للبطارية الأصلية.

تحذير !

- قد تولد البطارية غاز الأوكسيهيدروجين، وهو ذو قابلية عالية للانفجار. يمكن أن تتشكل شرارة إذا تم وصل كابل التشغيل بطريقة غير صحيحة، وقد يكون ذلك كافياً لانفجار البطارية.
- تحتوي البطارية على حمض الكبريتيك الذي يمكن أن يتسبب بحروق خطيرة.
- فإذا لامس الحمض العينين أو البشرة أو الملابس، فاعسلهم بكميات كبيرة من الماء. إذا تناثر الحمض في العينين، فاطلب العناية الطبية على الفور.

مهم !

عند شحن بطارية البادئ أو بطارية الدعم (ص. ٣٤٨)، استخدم شاحن بطارية حديثاً مع إمكانية التحكم في فولتية الشحن. يلزم عدم استخدام ميزة الشحن السريع لأنها قد تتلف البطارية.

البطارية - الرموز

توجد معلومات ورموز تحذيرية على البطاريات.

الرموز على البطاريات

استخدم نظارات واقية.	
يمكن الحصول على مزيد من المعلومات عن السيارة في دليل المالك.	
خزن البطارية بعيداً عن الأطفال.	
تحتوي البطارية على حامض مسبب للتآكل.	

معلومات ذات صلة

- البطارية - الرموز (ص. ٣٤٧)
- بطارية البادئ - الاستبدال (ص. ٣٤٨)

مهم

في حال عدم اتباع التعليمات التالية فقد يتم إيقاف وظيفة توفير الطاقة في نظام المعلومات الترفيهية بشكل مؤقت و/أو قد لا يكون الإشعار في لوحة العدادات المندمجة قابلاً للتطبيق بشكل مؤقت فيما يتعلق بوضع شحن بطارية البدء، بعد وصل بطارية خارجية أو شاحن بطارية:

- يجب عدم استخدام طرف البطارية السلبية في بطارية السيارة الرئيسية لوصل بطارية خارجية أو شاحن بطارية أبدأ - يمكن استخدام شاسية السيارة فقط كنقطة تأريض.

راجع المساعدة على بدء التشغيل (ص. ٢٦١) للاطلاع على وصف عن كيفية ربط مشابك الكابل.

ملاحظة

يقل عمر البطارية إذا لم يتم تفريغها بشكل متكرر.

يتأثر عمر البطارية بعدة عوامل، بما يتضمن ظروف القيادة والمناخ. تقل قدرة بدء تشغيل البطارية تدريجياً بمرور الوقت ومن ثم فهي تحتاج إلى إعادة شحنها في حالة عدم استخدام السيارة لمدة طويلة أو عند قيادتها لمسافات قصيرة فحسب. البرودة الشديدة تحد من قدرة بدء التشغيل بدرجة أكبر.

للحفاظ على البطارية بحالة جيدة، يوصى بالقيادة لمدة ١٥ دقيقة/الأسبوع على الأقل أو توصيل البطارية بشاحن بطارية يتسم بميزة الشحن التدريجي التلقائي.

البطارية التي يحتفظ بها مشحونة بالكامل تتمتع بأقصى عمر خدمة.

البطارية - Start/Stop

السيارات المزودة بوظيفة Start/Stop، إضافة إلى بطارية البادئ، تكون مزودة ببطارية استعداد.

السيارات التي توجد فيها وظيفة Start/Stop تكون مزودة ببطاريتين ١٢ فولت - إحداهما بقوة إضافية لبدء التشغيل وأخرى احتياطية تساعد أثناء تتابع بدء تشغيل وظيفة Start/Stop.

لمزيد من المعلومات حول وظيفة Start/Stop، راجع Start/Stop* (ص. ٢٦٨).

لمزيد من المعلومات حول بطارية بادئ السيارة، راجع المساعدة على بدء التشغيل (ص. ٢٦١).

يعرض الجدول التالي مواصفات البطارية المساندة.

١٢	الجهد الكهربائي (فولت)
C ١٢. D ١٧.	قدرة التشغيل البارد ^A - BCCA ^(١)
C ١٠.٦×٩.٠×١٥.٠ D 1٣.٠×٩.٠×١٥.٠	قياس ، الطول×العرض×الارتفاع (ملم)
C ٨ D ١٠.	الاستطاعة (أمبير بالساعة)

A وفقاً لمعيار EN.

B Cold Cranking Amperes.

C صندوق التروس اليدوي مع وظيفة Start/Stop التي تتوقف تلقائياً عند توقف السيارة بشكل كامل.

D أخرى.

بطارية البادئ - الاستبدال

ينبغي استبدال بطارية البادئ بواسطة ورشة معتمدة من فولفو.

توصي شركة فولفو باستبدال البطاريات لدى ورشة معتمدة - يوصى بلجدي ورش فولفو المعتمدة.

لمزيد من المعلومات حول بطارية البادئ في السيارة، راجع بطارية البادئ - عام (ص. ٣٤٦) والمساعدة على بدء التشغيل (ص. ٢٦١).

تجنب الشرر واللهب.



خطر الانفجار.



يجب أخذه من أجل تدوير استخدامه.



ملاحظة ⓘ

يجب إعادة تدوير أي بطارية بادئ حركة أو بطارية دعم مستهلكة بطريقة آمنة بيئياً نظراً لاحتوائها على الرصاص.

معلومات ذات صلة

- بطارية البادئ - عام (ص. ٣٤٦)
- البطارية - Start/Stop (ص. ٣٤٨)

مهم

في حال عدم اتباع التعليمات التالية فقد يتم إيقاف وظيفة بدء التشغيل/الإيقاف التشغيل بشكل مؤقت بعد وصل بطارية خارجية أو شاحن بطارية:

- يجب عدم استخدام طرف البطارية السليبي في بطارية السيارة الرئيسية لوصل بطارية خارجية أو شاحن بطارية أبداً - يمكن استخدام شاسية السيارة فقط كنقطة تأريض.

راجع المساعدة على بدء التشغيل (ص. ٢٦١) للاطلاع على وصف عن كيفية ربط مشابك الكابل.

موقع البطاريات

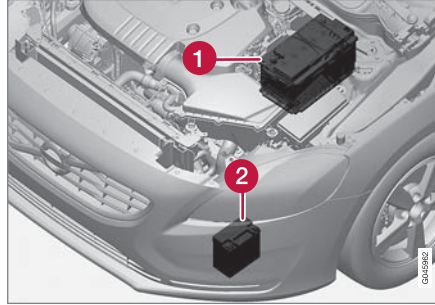

1 البطارية^{١٤}

2 بطارية الموازنة

لا تتطلب بطارية الموازنة عادة خدمة أكثر من البطارية العادية المستخدمة لبدء التشغيل. ينبغي الاتصال بالورشة في حال وجود أسئلة أو مشاكل - يُنصح بالتوجه إلى ورشة فولفو معتمدة.

مهم

عند استبدال بطارية البادئ في السيارات المزودة بوظيفة Start/Stop، يلزم استخدام بطارية من نوعية EFB^{١١} أو من نوعية أفضل مكانها.

عند استبدال بطارية المساعدة، يلزم تركيب بطارية من النوع AGM^{١٢}.

ملاحظة

- كلما ارتفع مأخذ التيار في السيارة، ازدادت مدة عمل المولد وشحن البطارية = زيادة في استهلاك الوقود.
- عندما تتناقص قدرة البطارية إلى ما دون المستوى الأدنى المسموح به فسيتم فصل وظيفة Start/Stop.

توقف الوظيفة Start/Stop بشكل مؤقت بسبب استهلاك التيار العالي يعني:

- يبدأ تشغيل المحرك أوتوماتيكياً^{١٣} بدون أن يضغط السائق على دواسة القابض (صندوق تروس يدوي).
- يبدأ تشغيل المحرك أوتوماتيكياً بدون أن يرفع السائق قدمه عن دواسة الفرامل (صندوق تروس أوتوماتيكي).

^{١١} Enhanced Flooded Battery

^{١٢} Absorbed Glass Mat

^{١٣} لا يمكن حدوث بدء التشغيل الأوتوماتيكي إلا إذا كان ذراع اختيار التروس في الوضع المحايد.

^{١٤} راجع بطارية البادئ - عام (ص. ٢٦٦) لوصف تفصيلي عن بطارية البادئ.

ملاحظة

عند نفاذ شحن بطارية البادئ بشكل كبير بحيث لا يتوفر للسيارة إمكانية التشغيل الكهربائي العادي وتم بدء تشغيل المحرك ببطارية خارجية أو شاحن بطارية فسيتم مواصلة تشغيل وظيفة Start/Stop. عندما تقوم بوظيفة Start/Stop بإجراء إيقاف أوتوماتيكي للمحرك بصورة قصيرة بعد ذلك، فهناك احتمال كبير بفشل عملية التشغيل الأوتوماتيكي للمحرك بسبب عدم كفاية طاقة البطارية، وذلك لعدم إتاحة الوقت الكافي للبطارية لتقوم بعملية الشحن.

في حالة بدء تشغيل السيارة بمساعدة بطارية أخرى أو عند عدم وجود وقت كاف لشحن البطارية باستخدام شاحن بطارية، فينصح بإجراء تعطيل مؤقت لوظيفة Start/Stop لحين إعادة شحن البطارية بواسطة السيارة. عندما تبلغ درجة الحرارة الخارجية +15 درجة مئوية تحتاج البطارية إلى الشحن لمدة ساعة واحدة على الأقل بواسطة السيارة. في درجات الحرارة الخارجية المنخفضة، قد يرتفع وقت الشحن ليصل إلى 3-4 ساعات. وننصح بأن يتم شحن البطارية باستخدام شاحن بطارية خارجي.

لمزيد من المعلومات حول شحن بطارية بادئ السيارة، راجع بطارية البادئ - عام (ص. 346).

معلومات ذات صلة

- البطارية - الرموز (ص. 347)

النظام الكهربائي

النظام الكهربائي أحادي القطبية ويستخدم الهيكل وعلبة المحرك كموصل.

يتوفر بالسيارة محول تيار متردد مُنظَّم الجهد.

يتوقف حجم بطارية البادئ ونوعها وأداؤها على تجهيزات السيارة ووظائفها.

مهم

في حالة استبدال بطارية البادئ، احرص على استخدام بطارية جديدة تتسم بنفس قدرة بدء التشغيل على البارد ونوعها مثل البطارية الأصلية (انظر الملصق الموجود على البطارية).

معلومات ذات صلة

- بطارية البادئ - الاستبدال (ص. 348)
- بطارية البادئ - عام (ص. 346)

المصاهر - عام

تتم حماية جميع الوظائف والمكونات الكهربائية بواسطة عدد من المصاهر لحماية النظام الكهربائي في السيارة من التلف بفعل التقاصر أو التحميل الزائد.

إذا تعذر عمل أحد المكونات أو الوظائف الكهربائية، فقد يعزى ذلك إلى وجود حمل زائد وفشل لفترة مؤقتة في مصهر ذلك المكون. إذا تكرر فشل نفس المصهر، فسيكون هناك خلل في الدائرة. تتصح فولفو بزيارة ورشة فولفو المعتمدة للقيام بالفحص.

الاستبدال

١. انظر في الرسم البياني للمصهر لتحديد مكان المصهر.
٢. اجذب المصهر وافحصه للتأكد من احتراق السلك المنحني.
٣. وفي هذه الحالة، استبدله بمصهر جديد بنفس اللون والأبعاد.

تحذير

تجنب استخدام أي جسم غريب أو منصهر ترتفع قوة التيار الكهربائي فيه عن المستوى المحدد عند استبدال أحد المنصهرات. قد يتسبب هذا في حدوث تلف بالغ للنظام الكهربائي وربما يؤدي إلى نشوب حريق.

موضع الوحدات الكهربائية المركزية

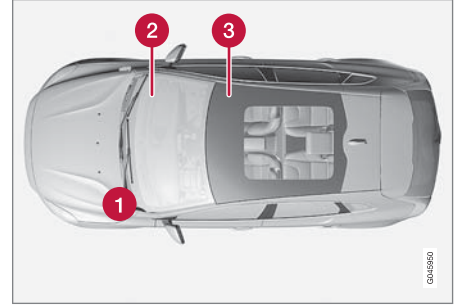

مواضع صندوق المصهرات في السيارات ذات عجلة القيادة اليسرى. وفي السيارات ذات عجلة القيادة اليمنى يتغير موضع صندوق المصهرات أسفل صندوق القفازات.

- 1 حجرة المحرك
- 2 أسفل صندوق القفازات
- 3 أسفل المقعد الأمامي الأيمن

معلومات ذات صلة

- المصهرات الكهربائية - في حجرة المحرك (ص. ٣٥٢)
- المصاهر - أسفل صندوق القفازات (ص. ٣٥٥)
- المصاهر - أسفل المقعد الأمامي الأيمن (ص. ٣٥٨)

المصهرات الكهربائية - في حجرة المحرك

تعمل المصهرات في حجرة المحرك على حماية المحرك ووظائف الفرامل من بين وظائف أخرى.

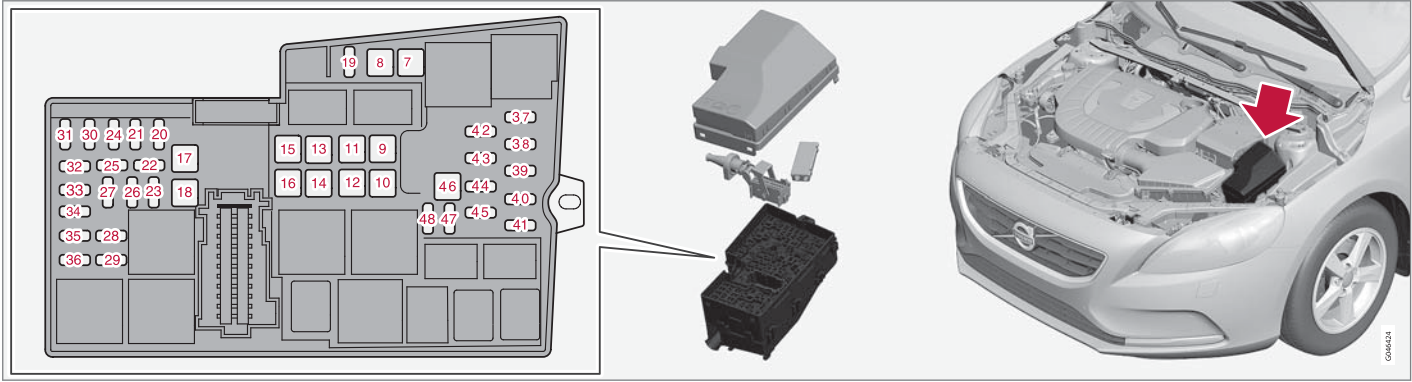

1 افتح مشابك القفل المركبة على جانبي الغطاء على بطارية بادئ الحركة.

2 ارفع الغطاء في وضع مستقيم لأعلى.

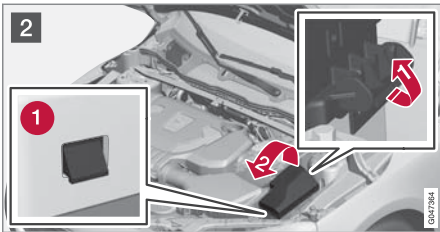

إزالة الأغطية

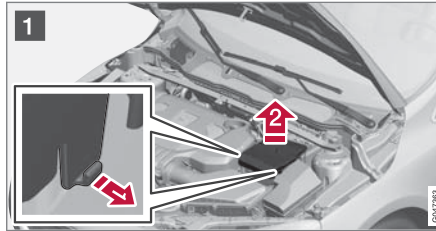

يوجد في الجهة الداخلية من الغطاء ملاقط تسهل عملية إزالة وتركيب المصهرات.

يوفر صندوق المصهرات كذلك مساحة من أجل عدة مصهرات احتياطية.

استبدال المصهرات

يمكن الوصول إلى المصهرات بعد إزالة الغطاء المركب على بطارية بادئ الحركة والغطاء الخاص بوحدة التوزيع الكهربائية.

الصيانة والخدمة

الوظيفة	Aj
-	22
مفتاح التحكم في المصابيح الأمامية	23
ملفات المرحلات الداخلية	24
مقيس كهربائي بقوة ١٢ فولت، الكونسول النفقي الأمامي	25
وحدة التحكم بنقل الحركة	26
-	27
مقيس كهربائي بقوة ١٢ فولت، الكونسول النفقي الخلفي	28
-	29
وحدة التحكم في المحرك (ECM)	30
المقعد الكهربائي، الأيمن*	31
مستشعر لامبدا؛ سلك المرحلة في مرحل مروحة التبريد	32

الوظيفة	Aj
مضخة ABS	7
صمامات ABS	8
غاسلات المصابيح الأمامية*	9
مروحة التهوية	10
-	11
المصهر الرئيسي للمصهرات 32-36	12
-	13
الزجاج الأمامي بميزة التدفئة، الجانب الأيمن*	14
-	15
الزجاج الأمامي بميزة التدفئة، الجانب الأيسر*	16
مدفأة الوقوف*	17
ماسحات الزجاج الأمامية	18
الوحدة الإلكترونية المركزية، فولتية مرجعية، بطارية احتياطية	19
البوق	20
مصباح الفرامل	21

2 افتح مشبك القفل المركب على جانب وحدة التوزيع الكهربائية.

2 قم بتدوير الغطاء لأعلى إلى أن يتم تحرير عروات القفل (1).

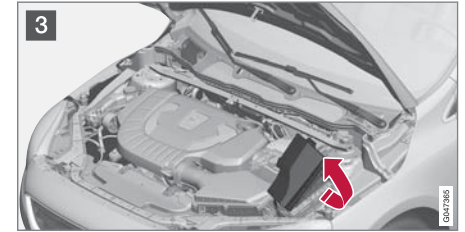

3 قم بطي الغطاء باتجاه المحرك للوصول إلى المصهرات.

إعادة تركيب الأغطية

أعد تركيب الأجزاء بترتيب عكسي.

المواضع

يوضح الملصق الموجود في الجزء الداخلي من الغطاء مواضع المصهرات.

- المصاهر 7-18 و 46 هي من النوع "JCASE"، ويجب ألا يتم استبدالها إلا لدى ورشة^{١٥}.
- المصاهر 19-45 و 47-48 هي من النوع "Midi Fuse".

Aj	الوظيفة	
-	-	43
٥	نظام التحذير من الاصطدام	44
٥	مستشعر دواسة الوقود	45
-	-	46
-	-	47
١٠	مضخة المبرد (عند عدم توفر مدفأة الوقوف)	48

A أمبير

معلومات ذات صلة

- المصاهر - أسفل صندوق القفازات (ص. ٣٥٥)
- المصاهر - أسفل المقعد الأمامي الأيمن (ص. ٣٥٨)

Aj	الوظيفة	
١٠	منظمات المفرغ؛ الصمامات؛ وحدة التحكم وغطاء بكرة المشعاع؛ وحدة التحكم وغطاء بكرة المحرف (ديزل)؛ ضاغط مكيف الهواء؛ صمام مضخة زيت المحرك؛ صمام تبريد نظام التحكم في المناخ (ديزل)؛ وحدة التحكم في الوهج (ديزل)؛ أسلاك المرحل في مرحلات وظائف Start/Stop	33
١٥	صمام EGR (ديزل)؛ صمام EVAP (بنزين)؛ وحدة التحكم في المحرك؛ ثرموستات نظام تبريد المحرك (بنزين)؛ مضخة تبريد EGR (ديزل)	34
١٥	ملفات الإشعال (بنزين)	35
٢٥	سخان فلتر الديزل (ديزل)	
١٥	وحدة التحكم في المحرك (ECM)	36
٥	نظام منع قفل الكابح	37
٧,٥	وحدة التحكم بالمحرك، وحدة التحكم بناقل الحركة، الوسائد الهوائية	38
١٠	تعديل استواء المصابيح الأمامية*	39
٥	مؤازر التحكم الكهربائي	40
١٥	الوحدة الإلكترونية المركزية	41
-	-	42

المصاهر - أسفل صندوق القفازات

تعمل المصاهر أسفل صندوق القفازات على حماية وظائف إضاءة مقصورة الركاب والوسادة الهوائية بالإضافة إلى غير ذلك من الوظائف.

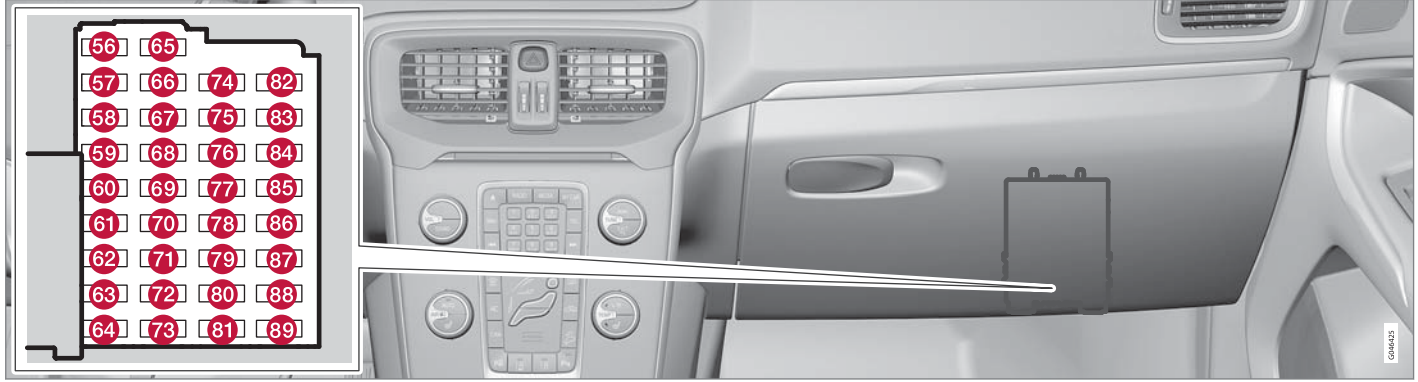

يوجد في الجهة الداخلية من غطاء صندوق المصهرات في حجرة المحرك ملاحظ تسهل عملية إزالة وتركيب المصهرات.

يوفر صندوق المصهرات في حجرة المحرك كذلك مساحة من أجل عدة مصهرات احتياطية.

استبدال المصهرات

يمكن الوصول إلى المصهرات عند إزالة غطاء واقى من صندوق المصهرات.

إزالة الغطاء ▶▶

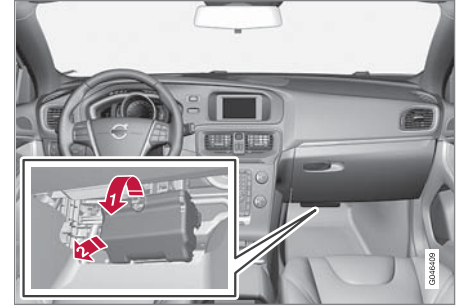

- 1 أمسك التجويف واجذبه إلى أن يتم تحرير عروات القفل الموجودة في الحافة السفلية للغطاء من صندوق المصبرات.
- 2 قم بإزالة الغطاء.

ملاحظة ⓘ

يتطلب الأمر قدرًا كبيرًا نسبيًا من قوة الشد لتحرير عرى القفل الموجودة في الحافة العلوية للغطاء من وحدة التوزيع الكهربائي.

إعادة تركيب الغطاء

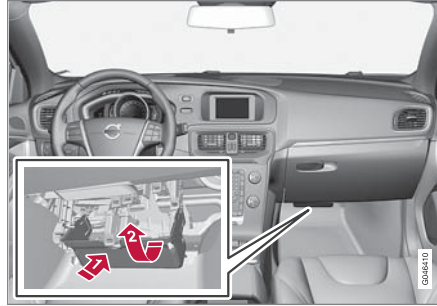

- 1 قم بتوجيه عرى الربط السفلية إلى الداخل.
- 2 أدر الغطاء إلى أعلى حتى يتم تعشيق العرى العليا.

ملاحظة ⓘ

تأكد من استقرار عرى القفل العلوية بطريقة صحيحة في تجاويف وحدة التوزيع الكهربائي.

المواضع

المصاهر هي من النوع "Midi Fuse".

Aj	الوظيفة	
٢٠	مضخة الوقود	56
-	-	57

Aj	الوظيفة	
١٥	ماسحة النافذة الخلفية	58
٥	شاشة العرض في كونسول السقف (منبه حزام الأمان/مؤشر الوسادة الهوائية في مقعد الراكب الأمامي)	59
٧,٥	الإضاءة الداخلية، أزرار التحكم في كونسول السقف لمصابيح القراءة الأمامية وإضاءة مقصورة الركاب بالإضافة إلى المقاعد الكهربائية*	60
١٠	حاجب لفاغ يعمل بالكهرباء، للسقف الزجاجي*	61
٥	مستشعر الأمطار*؛ خفت، مرايا الرؤية الخلفية*؛ مستشعر الرطوبة*	62
٥	نظام التحذير من التصادم*	63
-	-	64
١٠	فتح القفل، باب صندوق الأمتعة B	65
-	-	66
٥	الوضع الاحتياطي 3، فولتية ثابتة	67
١٥	قفل عجلة القيادة	68
٥	لوحة العدادات المندمجة	69
١٠	نظام القفل المركزي، غطاء خزان الوقود C	70

Aj	الوظيفة	
٧,٥	المدفأة الكهربائية الإضافية*؛ زر تدفئة المقعد الخلفي*	85
٧,٥	الوسائد الهوائية؛ الوسادة الهوائية للمشاة*	86
٧,٥	الوضع الاحتياطي 4، فولتية ثابتة	87
-	-	88
-	-	89

A أمبير
B راجع أيضا المصهر 84.
C راجع أيضا المصهر 83.
D راجع أيضا المصهر 82.
E راجع أيضا المصهر 77.
F راجع أيضا المصهر 70.
G راجع أيضا المصهر 65.

معلومات ذات صلة

- المصهرات الكهربائية - في حجيرة المحرك (ص. ٣٥٢)
- المصاهر - أسفل المقعد الأمامي الأيمن (ص. ٣٥٨)

Aj	الوظيفة	
٧,٥	لوحة التحكم بالمناخ	71
٧,٥	وحدة عجلة القيادة	72
٥	صفارة الإنذار*؛ موصل ربط البيانات OBDII	73
١٥	الضوء العالي	74
-	-	75
٧,٥	مصباح الرجوع	76
٢٠	ماسحات الزجاج الأمامي D؛ ماسحة الزجاج الخلفي D	77
٥	مانع الحركة	78
١٥	الوضع الاحتياطي 1، فولتية ثابتة	79
٢٠	الوضع الاحتياطي 2، فولتية ثابتة	80
٥	إنذار مستكشف الحركة*؛ جهاز استقبال عن بُعد	81
٢٠	ماسحات الزجاج الأمامي E؛ ماسحة الزجاج الخلفي E	82
١٠	نظام القفل المركزي، غطاء خزان الوقود F	83
١٠	فتح القفل، باب صندوق الأمتعة G	84

المصاهر - أسفل المقعد الأمامي الأيمن

تعمل المصاهر أسفل المقعد الأمامي الأيمن على حماية نظام المعلومات والترفيه وتدفئة المقعد بالإضافة إلى وظائف أخرى.

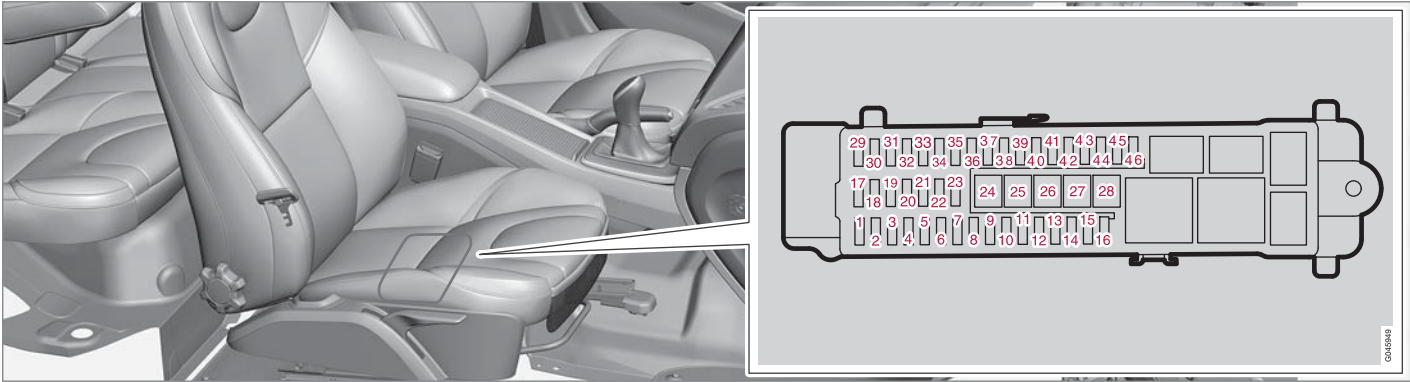

الوظيفة	Aj
لوحة التحكم، الباب الخلفي الأيسر	٢٥
لوحة التحكم، الباب الأمامي الأيمن	٢٥
المصهر الرئيسي للمصهرات 12-16: نظام المعلومات الترفيهية	٢٥
المقعد الكهربائي، الأيسر*	٢٠
-	-

الوظيفة	Aj
-	-
نظام بدون مفتاح*	١٠
مقابض الباب ونظام بدون مفتاح*	٥
لوحة التحكم، الباب الأمامي الأيسر	٢٥
لوحة التحكم، الباب الأمامي الأيمن	٢٥

يوجد في الجهة الداخلية من غطاء صندوق المصهرات في حجرة المحرك ملاحظ تسهل عملية إزالة وتركيب المصهرات.

يوفر صندوق المصهرات في حجرة المحرك كذلك مساحة من أجل عدة مصهرات احتياطية.

المواضع

- المصهرات 24-28 هي من النوع "JCASE"، ويجب ألا يتم استبدالها إلا لدى إحدى الورش^{١٦}.
- المصاهر 1-23 و 29-46 هي من النوع "Midi Fuse".

^{١٦} ننصح بالاستعانة بورشة فولفو معتمدة.

الصيانة والخدمة

Aj	الوظيفة	
١٥	وحدة التحكم في الصوت (مضخم الصوت)* وإشارة التشخيص؛ وحدة التحكم في الصوت أو وحدة التحكم Sensus ^B ؛ وحدة التحكم في المعلومات والترفيه أو Screen ^B ؛ الراديو الرقمي*؛ TV*	45
٥	نظام الاتصالات المعلوماتية (Telematics)*، البلوتوث (Bluetooth)*	46

A أمبير
B موديلات معينة.

معلومات ذات صلة

- المصهرات الكهربائية - في حجرة المحرك (ص. ٣٥٢)
- المصاهر - أسفل صندوق القفازات (ص. ٣٥٥)

Aj	الوظيفة	
-	-	28
٥	*BLIS	29
٥	مساعد الركن*	30
٥	كاميرا الوقوف*	31
-	-	32
-	-	33
١٥	تدفئة المقعد، جهة السائق الأمامي	34
١٥	تدفئة المقعد، جهة الراكب الأمامي	35
-	-	36
-	-	37
-	-	38
١٥	تدفئة المقعد، الأيمن الخلفي*	39
١٥	تدفئة المقعد، الأيسر الخلفي*	40
١٥	وحدة التحكم في AWD*	41
-	-	42
-	-	43
-	-	44

Aj	الوظيفة	
٥	ملف المرحلة الداخلي	11
-	-	12
-	-	13
-	-	14
-	-	15
-	-	16
١٥	مقبس ١٢ فولت، منطقة الحمولة	17
-	-	18
-	-	19
-	-	20
-	-	21
-	-	22
٢٠	مقبس المقطورة*٢	23
٣٠	وحدة التحكم في الصوت (مضخم الصوت)*	24
-	-	25
٤٠	مقبس المقطورة*1	26
٣٠	مزبل صقيع الزجاج الخلفي	27

غسيل السيارة

ينبغي غسل السيارة فور تعرضها للاتساخ. اغسل السيارة في مغسلة السيارات مع فاصل زيت. استعمل شامبو السيارات.

الغسيل اليدوي

- تخلص من فضلات الطيور من على الطلاء بأسرع ما يمكن. يحتوي روث الطيور على مواد كيميائية تؤثر على الطلاء وتغير لونه بسرعة. بوصى الاستعانة بورشة فولفو المعتمدة للتخلص من أي آثار لتغيير لون الطلاء.
- اغسل بالخرطوم أسفل الهيكل السفلي.
- اشطف السيارة بالكامل إلى أن يتم إزالة الأوساخ الذاتية لتقليل مخاطر الخدوش بسبب الغسيل. لا تقم بالرش مباشرة على الأقفال.
- إذا لزم الأمر، استخدم مادة مزيلة للدهون على البارد على الأسطح شديدة الاتساخ. لاحظ أنه في هذه الحالة، يجب ألا تكون الأسطح ساخنة بفعل أشعة الشمس!
- اغسل السيارة باستعمال قطعة اسفنجية مع شامبو للسيارات وماء فاتر.
- انظف مساحات الزجاج بمحلول صابوني دافئ أو بشامبو السيارات.
- جفف السيارة بواسطة قطعة نظيفة من جلد الشاموا الناعم أو بواسطة مكشطة الماء. في حالة تجنبك ترك قطرات الماء تجف في أشعة الشمس القوية، فإن ذلك يعمل على تقليل مخاطر بقع الماء الجافة التي قد يلزم إزالتها.

تحذير

دائماً اطلب من ورشة القيام بتنظيف المحرك. هناك خطر اندلاع حريق إذا كان المحرك ساخناً.

مهم

يحدث عطل في وظيفة المصابيح الأمامية عند اتساخها. قم بتنظيفها بصفة دورية، عند إعادة التزود بالوقود على سبيل المثال.

تجنب استخدام أي مواد تنظيف تسبب التآكل أو تحتوي على قيمة pH أقل من ٣,٥ أو أكبر من ١١,٥. استخدم الماء وإسفنجة ناعمة.

ملاحظة

قد تعاني الإضاءة الخارجية مثل المصابيح الأمامية والمصابيح الخلفية مؤقتاً من التكتف على الجزء الداخلي للعدسات. هذا أمر طبيعي، جميع أنواع الإضاءة الخارجية مصممة لتحمل ذلك. يتم عادة تهوية التكتف ويختفي عبر مبيت المصباح عند تشغيل المصباح لفترة من الوقت.

غسل السيارة الألي

غسل السيارة في محطة للغسيل الأوتوماتيكي من الطرق السهلة والسريعة لغسل السيارة، إلا أنه لا يمكنها الوصول إلى كل مكان بالسيارة. ينصح بغسل السيارة يدوياً للحصول على أفضل النتائج.

ملاحظة

لا ينبغي غسل السيارة إلا بواسطة اليد خلال الأشهر الأولى القليلة. وهذا لأن الطلاء يكون أكثر ضعفاً عندما يكون جديداً.

الغسيل عالي الضغط

عند استخدام الغسيل بضغط عالي، استخدم حركات المسح وتأكد من عدم اقتراب الفوهة لمسافة تقل عن ٣٠ سم من سطح السيارة

هذه المسافة تنطبق على كل الأجزاء الخارجية). لا تقم بالرش مباشرة على الأقفال.

اختبار الفرامل

تحذير

قم دائماً باختبار الفرامل بعد غسل السيارة، بما يتضمن فرامل الوقوف، وذلك لضمان عدم مهاجمة الرطوبة والتآكل لبطانات الفرامل وتقليل أداء الكبح.

اضغط برفق على دواسة الفرامل الآن وفيما بعد عند القيادة لمسافات طويلة على طرق مطيرة أو موحلة. فالحرارة الناجمة عن الاحتكاك تؤدي إلى تسخين بطانة الفرامل وتجفيفها من الماء. قم بفعل الشيء ذاته بعد تشغيل السيارة في أحوال الطقس الرطبة أو الباردة.

شفرتا الماسحة

تؤدي بقايا الإسفلت أو الأتربة أو الملح على شفرتي الماسحة بالإضافة إلى الحشرات أو الثلج مثلاً على الزجاج الأمامي إلى ضعف عمر خدمة شفرتي الماسحة.

للتنظيف:

– اضبط شفرات الماسحة على وضع الخدمة؛ راجع شفرتا الماسحة (ص. ٣٤٣).

ملاحظة

اغسل شفرات الماسحة والزجاج الأمامي بانتظام باستخدام محلول صابوني فاتر أو شامبو السيارة.

تجنب مطلقاً استخدام المذيبات القوية.

الصيانة والخدمة

قد يؤدي استخدام مواد التنظيف المركزة للحواف إلى تلف السطح وحدوث البقع على الحواف المصنوعة من الألومنيوم المطلية بمادة الكروم.

معلومات ذات صلة

- التلميع والتشميع (ص. ٣٦٢)
- التنظيف من الداخل (ص. ٣٦٣)
- الماء والطبقة المقاومة للأوساخ (ص. ٣٦٢)

مهم !

تجنب طلاء الأجزاء البلاستيكية والمطاطية بالشمع وتلميعها.

عند استخدام مزبل للشحم على الأجزاء البلاستيكية والمطاطية، عليك فقط بفركه من خلال الضغط الخفيف إذا كان هذا ضروريًا. استخدم إسفنجة غسل ناعمة.

قد يؤدي تلميع حلى الفرش اللامعة إلى اهتراء الطبقة السطحية الناعمة أو تلفها.

يجب عدم استخدام مادة تلميع تحتوي على مواد كاشطة.

مهم !

تجنب غسل السيارة بمواد تنظيف تحتوي على عنصر pH بقيمة أقل من ٣,٥ أو أعلى من ١١,٥. فقد يؤدي هذا إلى تعرض أجزاء الألومنيوم المعالجة بالطريقة الأنودية إلى انطفاء اللون مثل منصة السقف وحول النوافذ الجانبية.

تجنب استخدام أي مواد تلميع معدنية على أجزاء الألومنيوم المؤكسد، فقد يؤدي هذا إلى فقد اللون وتلف طبقة معالجة السطح.

الحواف

لا تستخدم إلا مواد تنظيف الحواف الموصى بها من قبل شركة فولفو.

بعد الغسيل، قد يظل البهتان في الألوان على قاعدة العجلات بسبب الأتربة المعدنية من أقراص الفرامل الملحقة بطلاء حافة العجلة. ينجح منظف الطلاء في جميع الحالات، باستخدام التلميع الدقيق جدًا بواسطة قماشة ناعمة.

القطع البلاستيكية الخارجية والمكونات المطاطية والكسوة

يوصى باستخدام مادة تنظيف خاصة متوفرة لدى وكلاء فولفو من أجل تنظيف الأجزاء البلاستيكية الملونة والمكونات المطاطية والحلي، مثل قوالب الحلي اللامعة. عند استخدام مثل مادة التنظيف تلك، يجب اتباع الإرشادات بدقة.

الإطارات حول النوافذ الجانبية وقضبان السقف بالسيارة وإطارات الباب والنوافذ* كلها مصنوعة من الألومنيوم مؤكسد. مما يعني أنه يلزم غسلها فقط باستخدام عنصر منظف يحتوي على قيمة pH تتراوح بين ٣,٥ و ١١,٥. وهذا لتجنب فقد اللون.



الأجزاء التي ينبغي غسلها باستخدام عنصر تنظيف يحتوي على قيمة pH تتراوح بين ٣,٥ و ١١,٥.

التلميع والتشميع

قم بتلميع السيارة وتشميعها عندما يبهت لون الطلاء أو عندما ترغب في إضفاء حماية إضافية للطلاء.

لا تحتاج السيارة للتلميع إلا بعد مرور عام عليها. غير أنه يمكن تشميع السيارة في هذا الوقت. لا تقم بتلميع وتشميع السيارة تحت أشعة الشمس المباشرة.

اغسل السيارة وجففها بشكل جيد قبل أن تقوم بتلميعها أو تشميعها. قم بتنظيف بقع الأسفلت والقار بواسطة مادة إزالة القار أو كحول أبيض. ويمكن إزالة البقع الصعبة بواسطة معجون الحك الدقيق المصمم لطلاء السيارات.

قم بالتلميع أولاً ثم قم بالتشميع باستخدام شمع سائل أو صلب. اتبع التعليمات الموجودة على غلاف علبة المنتج بدقة. حيث يحتوي العديد من العمليات على التلميع والتشميع.

مهم

تجنب طلاء الأجزاء البلاستيكية والمطاطية بالشمع وتلميعها.

عند استخدام مزيل للشحوم على الأجزاء البلاستيكية والمطاطية، عليك فقط بفركه من خلال الضغط الخفيف إذا كان هذا ضروريًا. استخدم إسفنجة غسل ناعمة.

قد يؤدي تلميع حلي الفرش اللامعة إلى اهتراء الطبقة السطحية الناعمة أو تلفها.

يجب عدم استخدام مادة تلميع تحتوي على مواد كاشطة.

مهم

ينبغي استخدام معالجة الطلاء التي توصي بها فولفو فقط. فيمكن لأنواع المعالجة الأخرى من قبيل الحفظ أو منع التسرب أو الوقاية أو منع التسرب بالصلقل أو ما شابه ذلك أن تؤدي إلى إتلاف الطلاء. ولا يغطي ضمان فولفو أي تلف يلحق بالطلاء من جراء استخدام مثل هذه المعالجات.

معلومات ذات صلة

- غسيل السيارة (ص. ٣٦٠)

الماء والطبقة المقاومة للأوساخ

تتم معالجة النوافذ بطبقة سطحية لتحسين الرؤية في الأحوال الجوية الصعبة.

الماء والطبقة المقاومة للأوساخ*

يحدث تلف طبيعي بالطبقة المقاومة للماء.



الصيانة:

- لا تقم مطلقاً باستخدام منتجات مثل شمع السيارة أو مزيل الشحوم أو ما شابه ذلك على أسطح الزجاج، حيث قد يؤدي ذلك إلى تلف الخصائص المقاومة للماء.
- توخي الحرص عند القيام بالتنظيف حتى لا تصيب السطح الزجاجي بالتلف.
- لتجنب تلف الأسطح الزجاجية عند إزالة الجليد – لا تستخدم إلا مكشطة بلاستيكية لإزالة الجليد.
- يوصى بإجراء المعالجة بواسطة إحدى مواد الصقل الخاصة المتوفرة من وكلاء فولفو للحفاظ على الخصائص المقاومة للماء على النوافذ الجانبية. يجب استخدام تلك المادة للمرة الأولى بعد ثلاث سنوات، ثم استخدامها بشكل سنوي بعد ذلك.

مهم

تجنب استخدام كاشط تلج معدني لإزالة الثلج عن النوافذ. استخدم التدفئة لإزالة الثلج عن مرايا الأبواب؛ راجع النوافذ ومرايا الأبواب - التدفئة (ص. ١٠٦).

معلومات ذات صلة

- غسيل السيارة (ص. ٣٦٠)

فرش الجلد هو منتج طبيعي يطرأ عليه التغيير ويكتسب غشاءً جميلاً بمرور الوقت. ويلزم إجراء التنظيف الدوري والمعالجة للحفاظ على ألوان الجلد وجماله. تقدم شركة فولفو مجموعة شاملة من منتجات العناية بالجلد/التنظيف لتنظيف ومعالجة كسوة الجلد، التي إن استُخدمت وفقاً للتعليمات، فإنها تحافظ على الطبقة الواقية للجلد.

للحصول على أفضل النتائج، نتصح فولفو بالتنظيف وباستعمال كريم الحماية مرة إلى أربع مرات في السنة (أو أكثر إذا اقتضت الحاجة). كما يمكن شراء مجموعة العناية/تنظيف جلود فولفو من وكيل فولفو.

عجلة القيادة المكسوة بالجلد

يحتاج الجلد إلى التهوية. ومن ثم؛ تجنب تغطية عجلة القيادة الجلدية ببلاستيك واقٍ. يُنصح باستخدام مجموعة العناية/التنظيف بجلود فولفو لتنظيف عجلة القيادة المكسوة بالجلد.

المكونات البلاستيكية الداخلية والأجزاء المعدنية والخشبية

لتنظيف الأجزاء والأسطح الداخلية للسيارة، يوصى باستخدام قطعة قماش من الألياف الليفاثية أو الألياف الصغيرة، المبللة بقليل من الماء، والتي يوفرها موزع فولفو.

لا تقم بكشط البقع أو حكها. لا تستخدم مطلقاً مواد إزالة البقع المركزة. تتوفر مادة تنظيف خاصة لدى موزع فولفو ويمكن استخدامها لأعمال التنظيف الأكثر صعوبة.

أحزمة الأمان

استخدم الماء مع منظف صناعي. كما أنه يتوفر لدى وكيل فولفو مادة منظفة للقماش. تأكد من أن حزام الأمان قد جف قبل أن تعيده إلى مكانه.

التنظيف من الداخل

لا تستخدم إلا مواد التنظيف ومنتجات العناية بالسيارة الموصى بها من شركة فولفو. احرص على النظافة الدورية للسيارة وتعامل مع أي بقع فور حدوثها للحصول على أفضل النتائج. من الهام إجراء التنظيف بالمكسوة قبل استخدام مواد التنظيف.

مهم !

- بعض المواد في الملابس الملونة (مثل الجينز الداكن والملابس المصنوعة من الجلد المزأبر) قد تصبغ كسوة المقاعد. في حال حدوث هذا الأمر، من المهم تنظيف هذه الأجزاء ومعالجتها بأسرع ما يمكن.
- تجنب استخدام مزيلات قوية مثل سائل الغسيل أو البنزين الخام أو الكحول الأبيض لتنظيف الفرش الداخلي، لأن هذا قد يتلف الكسوة بالإضافة إلى تلف المواد الداخلية الأخرى.
- تجنب رش أي مواد تنظيف مباشرة على المكونات التي تحتوي على أزرار كهربائية وأزرار تحكم. ولكن يمكنك مسح هذه الأجزاء باستخدام قطعة قماش رطبة تحتوي على مادة تنظيف.
- قد تتسبب العناصر الحادة وأشرطة التثبيت Velcro في إتلاف تنجيد الفرش.

تنجيد القماش وتنجيد السقف

تقدم فولفو مجموعة شاملة من منتجات العناية بالفرش لكل من تنجيد القماش وتنجيد السقف، بحيث إذا تم استخدامها وفقاً للتعليمات، فستحافظ على التنجيد. يمكن شراء منتجات العناية بالكسوة لدى وكيل فولفو.

فرش الجلد

الكساء الجلدي من فولفو معالج للحفاظ على مظهره الأصلي.

مقاومة الصدأ

تم إضافة ميزة مقاومة للصدأ الكاملة للسيارة في المصنع. حيث تم صنع أجزاء الهيكل من معدن مجلفن. وتمت حماية الهيكل السفلي بمادة مضادة للتآكل ومقاومة للبلل. كما تم رش سائل مضاد للصدأ حاد ورفيق على الأجزاء المكشوفة والتجاويف والأجزاء المغلقة والأبواب الجانبية.

الفحص والصيانة

نظام الحماية ضد التآكل في السيارة لا يحتاج صيانة في الغالب ولكن الحفاظ على نظافة السيارة يساعد دوماً في تقليل تعرض السيارة لخطر التآكل. يلزم تجنب مواد التنظيف التي تحتوي على أمحاض أو قلويات شديدة التركيز وخاصة على مكونات الفرش اللامعة. ويلزم معالجة أي آثار ارتطام بالحجارة فور اكتشافها.

معلومات ذات صلة

- تلف الطلاء (ص. ٣٦٤)

تلف الطلاء

يعتبر طلاء جزءاً هاماً في عملية الوقاية من الصدأ وبالتالي يجب فحصه بصفة دورية. وأكثر أنواع تلف الطلاء هي آثار ارتطام الحجارة والخدوش والعلامات على حواف الرفرف والأبواب وواقيات الصدمات.

تحسين تلف الطلاء الطفيف

ولتجنب ظهور الصدأ، يلزم إصلاح الطلاء التالف على الفور.

المواد التي قد تحتاجها

- الدهان الأساسي^{١٧} - بالنسبة لواقيات الصدمات المغطاة بطبقة من البلاستيك مثلاً، هناك دهانات أساسية لاصقة خاصة متاحة في عبوات رش.
- الطبقة الأساسية والطبقة الشفافة - تتوفران في علب رش أو كأقلام/كفضبان وضع المسامات النهائية للطلاء^{١٨}.
- شريط الطلاء
- لوح الصنفرة الناعمة^{١٩}.

رمز اللون

يوجد ملصق رمز اللون على أعمدة الباب وسيكون ظاهرًا عند فتح الباب الأمامي جهة اليسار.

سجاجيد البطانة وسجاد الأرضية

قم بإزالة السجاد المزخرف من أجل القيام بعمليات تنظيف مستقلة لسجاد الأرضية والسجاد المزخرف. استخدم المكنتسة الكهربائية لإزالة الأتربة والأوساخ. كل سجادة في الأرضية مثبتة بمسامير.

أزل سجاد البطانة عن طريق رفعها من خلال المثبتات ورفعها لأعلى.

ضع سجادة الأرضية في مكانها المخصص من خلال الضغط عليها عند كل مسار.

تحذير

استخدم ممسحة مرصعة واحدة فقط من أجل الأقدام عند كل مقعد، وتحقق قبل الانطلاق أن الممسحة الموجودة قرب مقعد السائق هي مثبتة بحزم وتم تأمينها بالدبابيس بحيث لا تعلق بجانب أو تحت الدواسات.

ننصح باستخدام مادة خاصة لتنظيف القماش لإزالة البقع من على سجادة الأرضية بعد التنظيف بالمكنتسة الكهربائية. يجب تنظيف سجاد الأرضية بمواد التنظيف التي ينصحك وكيل فولفو بها.

معلومات ذات صلة

- غسل السيارة (ص. ٣٦٠)

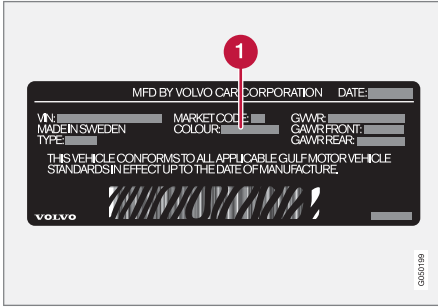

1 كود لون السيارة

من المهم استخدام اللون الصحيح. لموقع ملصق الشهادة، راجع تصميمات النوع (ص. ٣٦٨).

^{١٧} إذا لزم الأمر.

^{١٨} اتبع التعليمات المضمنة بعبوة قلم/نواع الدهان.

٤. بالنسبة للخدوش، تعامل معها بنفس الطريقة الموصوفة أعلاه، ولكن ضع حولها شريط الطلاء لحماية الطلاء الذي لم يتلف.

ملاحظة 
<p>في حالة عدم اختراق آثار الارتطام بالحجارة حتى تصل إلى المادة الحبيبية المطحونة وبقاء طبقة الطلاء غير التالفة في موضعها، فقم بالملء باستخدام طبقة أساسية وطبقة شفافة بمجرد تنظيف السطح.</p>

معلومات ذات صلة

- مقاومة الصدأ (ص. ٣٦٣)

قم بإصلاح التلوثات البسيطة في الطلاء مثل آثار ارتطام الحجارة والخدوش

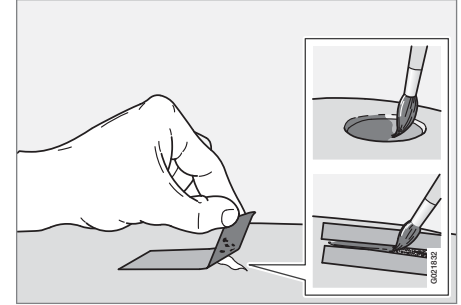

قبل البدء في العمل، يجب تنظيف السيارة وتجفيفها عند درجة حرارة تزيد على ١٥ درجة مئوية.

١. قم بوضع قطعة من شريط الطلاء على السطح التالف. ثم انزع الشريط وأزل بقايا الطلاء.

إذا كان التلف عميقًا حتى المعدن، يكون من الملائم استخدام الدهان الأساسي. في حالة تلف السطح البلاستيكي، يجب استخدام دهان أساسي سريع الالتصاق لإعطاء نتائج أفضل - قم بالرش في غطاء علبة الرش واستخدم الفرشاة بخفة.

٢. يمكن القيام بصفرة خفيفة مع مادة كاشطة ناعمة جدًا محليًا قبل الطلاء إذا كان ذلك ضروريًا (على سبيل المثال إذا كانت هناك حواف خشنة). يتم تنظيف السطح جيدًا وتركه يجف.

٣. قم بتقليب الدهان الأساسي جيدًا وضعه باستخدام فرشاة دقيقة أو عود ثقاب أو ما شابه. قم بإنهاء باستخدام طبقة أساس وطبقة شفافة بمجرد أن يجف الدهان الأساسي.

المواصفات

تصميمات النوع

موقع الملصق

يمكن قراءة معلومات عن تصميم النوع ورقم تعريف السيارة وغيرها من المعلومات المميزة للسيارة في الملصق على السيارة.

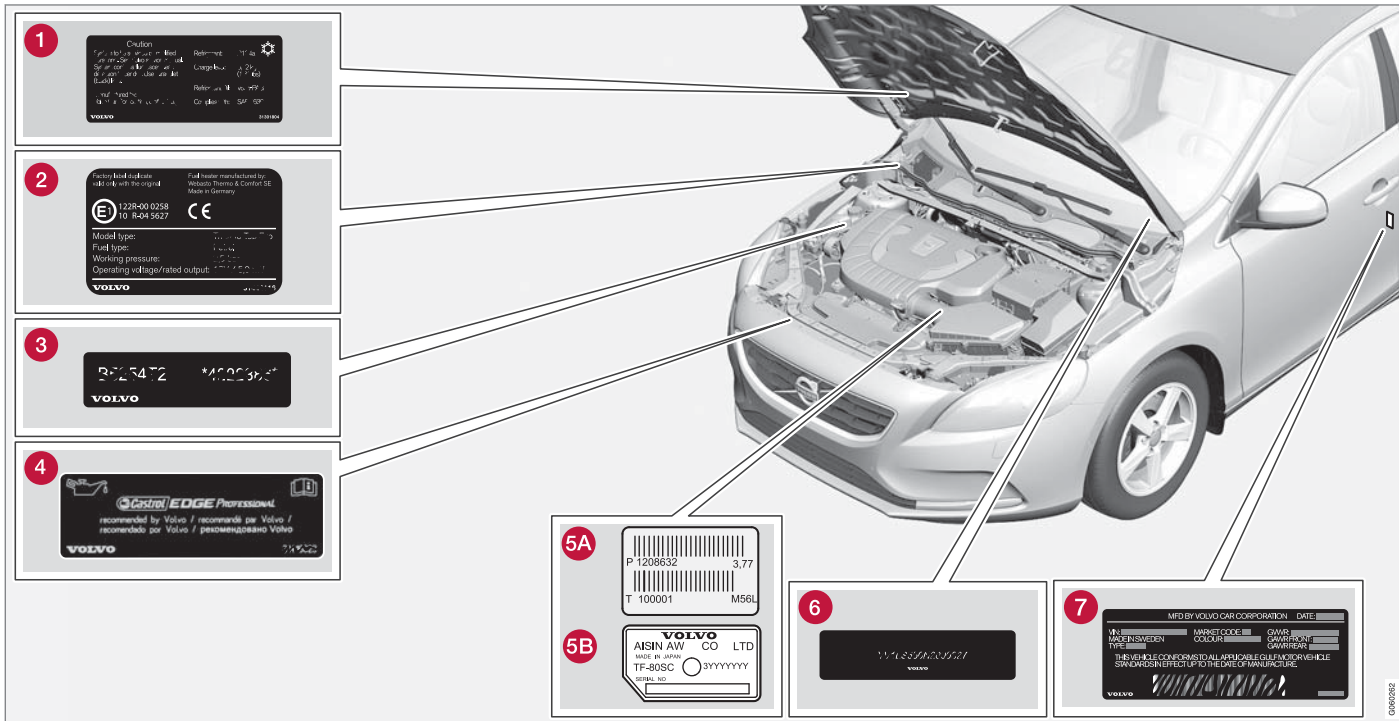

الرسم التوضيحي هو رسم تخيلي فقط - وقد تختلف التفاصيل باختلاف السوق والطرز.

090002

معلومات ذات صلة

- الأوزان (ص. ٣٧١)
- مواصفات المحرك (ص. ٣٧٥)

تؤدي معرفة تصميم نوع السيارة وتعريف السيارة وأرقام المحرك إلى تسهيل جميع عمليات الاتصال بموزع فولفو المعتمد بشأن السيارة ووقت طلب قطع الغيار والملحقات.

- 1 ملصق نظام A/C.
- 2 ملصق مدفاً التوقف.
- 3 ملصق رمز المحرك والرقم المسلسل للمحرك.
- 4 ملصق زيت المحرك.
- 5 ملصق تسمية نوع صندوق التروس والرقم المسلسل.
- A صندوق تروس يدوي
- B صندوق تروس أوتوماتيكي
- 6 ملصق رقم تعريف السيارة - VIN (رقم تعريف السيارة).
- 7 ملصق المصادقة. تصميم النوع ورقم تعريف السيارة والحد الأقصى للأوزان المسموح بها ورموز الألوان ورقم نوع الموافقة. يوجد الملصق على أعمدة الباب وسيكون ظاهرًا عند فتح الباب الأمامي جهة اليسار.

ملاحظة

لم يتم تصميم الملصقات في دليل المالك لتكون مطابقة تماماً لتلك الموجودة في سيارتك. لقد تم وضعها لإظهار شكلها ومواضعها بشكل تقريبي في السيارة. المعلومات التي تنطبق على سيارتك بشكل خاص هي مطبوعة على الملصق الموجودة في سيارتك.

الأبعاد

يمكن قراءة أبعاد طول السيارة وارتفاعها وغير ذلك من الجدول.

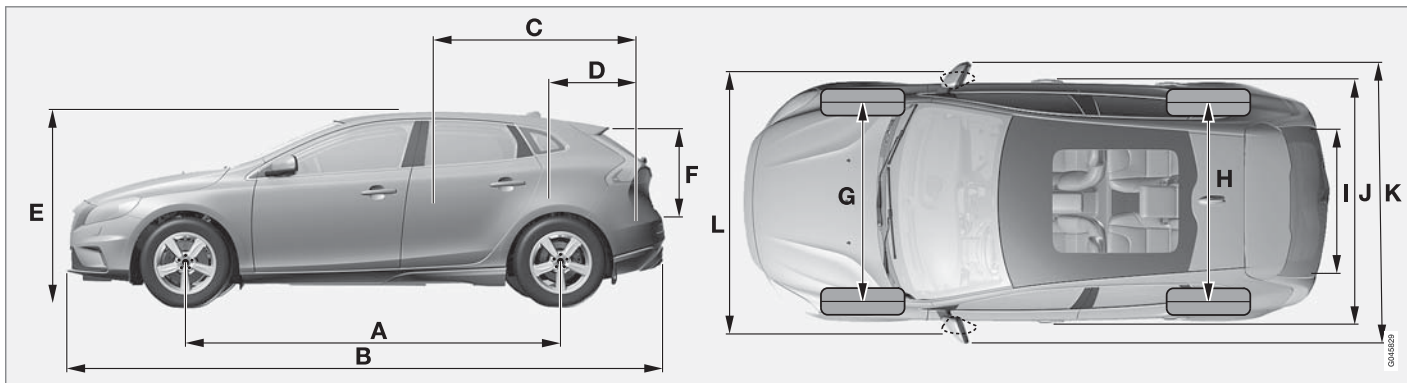

.V40 CROSS COUNTRY

ملم	الأبعاد	
٢٠٤١	العرض شاملاً مرايا الأبواب	K
١٨٥٧	العرض متضمناً مرايا الأبواب المطوية	L

A إزاحة ٥٠ مم.
B إزاحة ٥٢,٥ مم.

ملم	الأبعاد	
A١٥٥٢	العرض الأمامي	G
B١٥٤٧		
A١٥٤٠	العرض الخلفي	H
B١٥٣٥		
٩٦٠	عرض الحمولة، الأرضية	I
١٨٠٢	العرض	J

ملم	الأبعاد	
٢٦٤٧	قاعدة العجلات	A
٤٣٧٠	الطول	B
١٥٠٨	طول الحمولة، الأرضية، مقعد خلفي مطوي	C
٦٨٤	طول الحمولة، الأرضية	D
١٤٥٨	الارتفاع	E
٥٣٢	ارتفاع الحمولة	F

تحذير

تتغير خصائص قيادة السيارة بناءً على ثقل تحميلها وكيفية توزيع الحمولة.

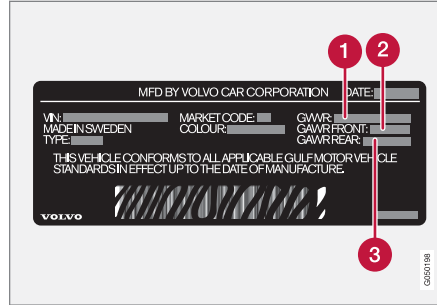

للحصول على معلومات حول مكان الملصق، راجع تصميمات النوع (ص. ٣٦٨).

- 1 وزن السيارة الإجمالي المسموح به
- 2 الحد الأقصى المسموح به لحمولة المحور الأمامي
- 3 الحد الأقصى المسموح به لحمولة المحور الخلفي

أقصى حمولة: انظر أوراق التسجيل.

الحمل الأقصى للسقف: ٧٥ كغم.

معلومات ذات صلة

- سعة القطر وحمل كرة القطر (ص. ٣٧٢)

الأوزان

يمكن قراءة معلومات مثل الحد الأقصى للوزن الإجمالي للسيارة وغيرها على ملصق في السيارة.

يشمل وزن السيارة وهي فارغة كل من السائق وخزان الوقود مملوءاً بنسبة ٩٠% وكل السوائل.

يؤثر كل من وزن الركاب والتجهيزات وحمولة كرة القطر (ص. ٣٧٢) (عند التزويد بمقطورة) في حمل السيارة، ولا يعد جزءاً من وزن الخدمة.

الحمولة القصوى المسموح بها = وزن السيارة الإجمالي - وزن السيارة فارغة.

ملاحظة

ينطبق وزن الخدمة الموثق على السيارات في الإصدار القياسي - أي مع عدم وجود معدات أو ملحقات إضافية في السيارة. وهذا يعني أنه بالنسبة لكل ملحقات يتم إضافتها، تتخفض سعة تحميل السيارة تبعاً لذلك حسب وزن الملحقات.

ومن أمثلة الملحقات التي تقلل سعة التحميل مستويات المعدات المختلفة (مثل الحركة/قوة الدفع/الطراز Summum)، إلى جانب الملحقات الأخرى مثل قضيب القطر وحاملات الأمتعة وصندوق السقف والنظام الصوتي والمصابيح الإضافية ونظام تحديد المواقع العالمي GPS والسخان الذي يعمل بالوقود وشبكة السلامة والسجاجيد وغطاء الحمولة والمقاعد الكهربائية وما إلى ذلك.

يعتبر وزن السيارة طريقة مؤكدة للتحقق من وزن الخدمة لسيارتك الخاصة.

سعة القطر وحمل كرة القطر

يمكن قراءة معلومات عن سعة القطر وحمولة كرة القطر للقيادة مع مغطورة في الجداول.

الوزن الأقصى للمقطورة المكبوحة

ملاحظة

لا تتوفر كل المحركات في كل الأسواق.

الحد الأقصى لحمولة كرة القطن (كغم)	الوزن الأقصى للمقطورة المكبوحة (كغم)	صندوق التروس	رمز المحرك ^B	V40CC المحرك ^A
٧٥	١٥٠٠	أوتوماتيكي، TF-71SC	B4154T2	T3
٧٥	١٥٠٠	أوتوماتيكي، TF-71SC	B4154T4	T3
٧٥	١٥٠٠	أوتوماتيكي، TF-71SC	B4204T19	T4
٧٥	١٥٠٠	أوتوماتيكي، TG-81SC	B4204T21	T4 AWD
٧٥	١٥٠٠	أوتوماتيكي، TG-81SC	B4204T41	T5
٧٥	١٥٠٠	أوتوماتيكي، TG-81SC	B4204T41	T5 AWD
٧٥	١٥٠٠	أوتوماتيكي، TG-81SC	B4204T11	T5 AWD
٧٥	١٥٠٠	أوتوماتيكي، TF-71SC	D4204T8	D2
٧٥	١٥٠٠	يدوي، M76	D4204T13	D2
٧٥	١٥٠٠	أوتوماتيكي، TF-71SC	D4204T13	D2
٧٥	١٥٠٠	يدوي، M76	D4204T16	D3
٧٥	١٥٠٠	أوتوماتيكي، TF-71SC	D4204T16	D3
٧٥	١٥٠٠	أوتوماتيكي، TF-71SC	D4204T9	D3
٧٥	١٥٠٠	أوتوماتيكي، TG-81SC	D4204T14	D4

V40 CROSS COUNTRY ^A
^B يمكن قراءة رمز المحرك والمكونات ورقم التصنيع على المحرك؛ راجع تصميمات النوع (ص. ٣٦٨).

الوزن الأقصى للمقطورة غير المكبوحة ▶▶

الحد الأقصى لحمولة كرة القَطَر (كغم)	الوزن الأقصى للمقطورة غير المكبوحة (كغم)	AV40CC المحرك
٥٠	٧٥٠	D3 (D4204T16) بصندوق التروس اليدوي
٥٠	٧٠٠	أخرى

V40 CROSS COUNTRY A

معلومات ذات صلة

- الأوزان (ص. ٣٧١)
- القيادة مع مقطورة (ص. ٢٩٤)
- نظام المساعدة في ثبات المقطورة - TSA (ص. ٣٠٠)

مواصفات المحرك

يمكن التعرف على مواصفات المحرك (الخارج وخلافه) لكل بديل نوع من أنواع المحركات البديلة في الجدول.

ملاحظة ⓘ
لا تتوفر كل المحركات في كل الأسواق.

نسبة الضغط	الحجم (المزاح (لتر))	شوط (مم)	قطر الأسطوانة (مم)	عدد الاسطوانات	العزم (نيوتن متر/دورة في الدقيقة)	القدرة (قدرة حصانية/ دورة في الدقيقة)	القدرة (كيلوواط/دورة في الدقيقة)	رمز المحرك ^B	AV40CC المحرك
١:١٠,٥	١,٤٩٨	٧٠,٩	٨٢,٠	٤	٤٠٠٠-٢٥٠/١٨٠٠	٥٠٠٠/١٥٢	٥٠٠٠/١١٢	B4154T2	T3
١:١٠,٥	١,٤٩٨	٧٠,٩	٨٢,٠	٤	٤٠٠٠-١٧٠٠/٢٥٠	٥٠٠٠/١٥٢	٥٠٠٠/١١٢	B4154T4	T3
١:١١,٣	١,٩٦٩	٩٣,٢	٨٢,٠	٤	٤٠٠٠-١٣٠٠/٣٠٠	٤٧٠٠/١٩٠	٤٧٠٠/١٤٠	B4204T19	T4
١:١٠,٨	١,٩٦٩	٩٣,٢	٨٢,٠	٤	٤٠٠٠-١٥٠٠/٣٢٠	٥٠٠٠/١٩٠	٥٠٠٠/١٤٠	B4204T21	T4 AWD
١:٨,٦	١,٩٦٩	٩٣,٢	٨٢,٠	٤	٤٨٠٠-١٥٠٠/٣٥٠	٥٥٠٠/٢٤٥	٥٥٠٠/١٨٠	B4204T41	T5 / T5 AWD
١:١٠,٨	١,٩٦٩	٩٣,٢	٨٢,٠	٤	٤٨٠٠-١٥٠٠/٣٥٠	٥٥٠٠/٢٤٥	٥٥٠٠/١٨٠	B4204T11	T5 AWD
١:١٦,٠	١,٩٦٩	٩٣,٢	٨٢,٠	٤	٢٢٥٠-١٥٠٠/٢٨٠	٣٧٥٠/١٢٠	٣٧٥٠/٨٨	D4204T13	D2
١:١٦,٠	١,٩٦٩	٩٣,٢	٨٢,٠	٤	٢٢٥٠-١٥٠٠/٢٨٠	٣٧٥٠/١٢٠	٣٧٥٠/٨٨	D4204T8	D2
١:١٦,٠	١,٩٦٩	٩٣,٢	٨٢,٠	٤	٣٠٠٠-١٧٥٠/٣٢٠	٣٧٥٠/١٥٠	٣٧٥٠/١١٠	D4204T16	D3
١:١٦,٠	١,٩٦٩	٩٣,٢	٨٢,٠	٤	٣٠٠٠-١٧٥٠/٣٢٠	٣٧٥٠/١٥٠	٣٧٥٠/١١٠	D4204T9	D3
١:١٥,٨	١,٩٦٩	٩٣,٢	٨٢,٠	٤	٢٥٠٠-١٧٥٠/٤٠٠	٤٢٥٠/١٩٠	٤٢٥٠/١٤٠	D4204T14	D4

AV40 CROSS COUNTRY A
B يمكن قراءة رمز المحرك والمكونات ورقم التصنيع على المحرك؛ راجع تصميمات النوع (ص. ٣١٨).

►► معلومات ذات صلة

- سائل التبريد - الدرجة والحجم (ص. ٣٨٠)
- زيت المحرك - الدرجة والحجم (ص. ٣٧٨)

مهم !

للوفاء بالمتطلبات من أجل الفواصل الزمنية الخاصة بخدمة المحرك يتم تعبئة جميع المحركات بزيت محرك اصطناعي مُعدّل خصيصاً في المصنع. يتم اختيار الزيت بعناية فائقة للغاية مع الأخذ في الاعتبار مدة الخدمة وخصائص بدء التشغيل واستهلاك الوقود والتأثير البيئي.

يجب استخدام زيت محرك معتمد حتى يمكن تطبيق الفواصل الزمنية للخدمة الموصى بها. استخدم فقط درجات الزيت المخصصة للماء وتغيير الزيت، وإلا فإنك بذلك تخاطر بالتأثير على مدة الخدمة وخصائص بدء التشغيل واستهلاك الوقود والتأثير البيئي.

وتتبرأ شركة فولفو للسيارات من كل مسؤوليات الضمان ما لم يتم استخدام زيت محرك بالدرجة واللزوجة الموصى بهما.

تنصح فولفو بأن تقوم ورشة فولفو معتمدة باستبدال الزيت.

معلومات ذات صلة

- زيت المحرك - الدرجة والحجم (ص. ٣٧٨)
- زيت المحرك - عام (ص. ٣٢٢)

زيت المحرك - ظروف القيادة القاسية

قد تؤدي ظروف القيادة القاسية إلى ارتفاع درجة حرارة الزيت أو استهلاكه بشكل كبير. فيما يلي بعض الأمثلة على ظروف القيادة غير المواتية.

افحص مستوى الزيت (ص. ٣٣٣) و على فترات متقاربة عند القيادة لمسافات طويلة:

- عند سحب كرفان أو مقطورة
 - في المناطق الجبلية
 - بسرعة عالية
 - بدرجة حرارة أقل من -٣٠°م أو أكثر من +٤٠°م
- كما ينطبق ما ورد أعلاه على مسافات القيادة الأقل في ظل درجات الحرارة المنخفضة.
- عند القيادة في ظروف قاسية اختر زيت محرك صناعي. لأنه يزيد من حماية المحرك.
- تنصح فولفو بما يلي:



ملاحظة 

لا تتوفر كل المحركات في كل الأسواق.

زيت المحرك - الدرجة والحجم

يمكن قراءة قيمة زيت المحرك الذي ينصح به والحجم كذلك لكل محرك من الجدول التالي.

تنصح فولفو بما يلي:



مستوى الصوت، بما في ذلك مرشح الوقود (لترات، تقريباً)	درجة الزيت	رمز المحرك ^B	AV40CC المحرك
٥.٦	VCC RBS0-2AE 0W-20 أو Castrol Edge Professional V 0W-20	B4154T2	T3
٥.٦		B4154T4	T3
٥.٦	VCC RBS0-2AE 0W-20 أو Castrol Edge Professional V 0W-20	B4204T19	T4
٥.٦		B4204T21	T4 AWD
٥.٦		B4204T41	T5 / T5 AWD
٥.٦		B4204T11	T5 AWD

مستوى الصوت، بما في ذلك مرشح الوقود (لترات، تقريباً)	درجة الزيت	رمز المحرك ^B	AV40CC المحرك
٥,٢	VCC RBS0-2AE 0W-20 أو Castrol Edge Professional V 0W-20	D4204T13	D2
٥,٢		D4204T8	D2
٥,٢		D4204T16	D3
٥,٢		D4204T9	D3
٥,٢		D4204T14	D4

V40 CROSS COUNTRY A
B يمكن قراءة رمز المحرك والمكونات ورقم التصنيع على المحرك؛ راجع تصميمات النوع (ص. ٣٦٨).

معلومات ذات صلة

- زيت المحرك - ظروف القيادة القاسية (ص. ٣٧٧)
- زيت المحرك - الفحص والتعبئة (ص. ٣٣٣)

سائل التبريد - الدرجة والحجم

يمكن معرفة الحجم المعتمد لسائل التبريد لكل نوع محرك في الجدول.

نوعية الزيت الموصى بها: سائل التبريد الذي توصي به فولفو ممزوجاً مع نسبة ٥٠% من المياه، انظر العبوة.

ملاحظة

لا تتوفر كل المحركات في كل الأسواق.

الحجم (لترات)	AV40CC المحرك ^B	
٨,٠ (C٨,٤)	D4204T13	D2
	D4204T8	D2
	D4204T16	D3
	D4204T9	D3
	D4204T14	D4

V40 CROSS COUNTRY A

B يمكن قراءة رمز المحرك والمكونات ورقم التصنيع على المحرك؛ راجع تصميمات النوع (ص. ٣٨).

C ينطبق على السيارات ذات المنفعة العاملة بالوقود.

معلومات ذات صلة

- سائل التبريد - المستوى (ص. ٣٣٥)

الحجم (لترات)	AV40CC المحرك ^B	
٧,٥ (C٧,٨)	B4154T2	T3
	B4154T4	T3
	B4204T19	T4
	B4204T21	T4 AWD
	B4204T41	T5 / T5 AWD
	B4204T11	T5 AWD

^١ يجب أن تلبى جودة الماء معيار STD 1285.1.

سائل صندوق التروس - الدرجة والحجم

يمكن معرفة سائل نقل الحركة الموصى به والحجم اللازم لكل صندوق تروس من خلال قراءة الجدول.

صندوق التروس اليدوي

صندوق التروس اليدوي	الحجم (لتر)	سائل ناقل الحركة المحدد
M76	١,٦ تقريباً	BOT 352 B1

صندوق التروس الآلي

صندوق التروس الآلي	الحجم (لتر)	سائل ناقل الحركة المحدد
TF-71SC	٦,٨ تقريباً	AW1
TG-81SC	٦,٦ تقريباً ^A ٧,٥ تقريباً ^B	AW1

A محركات البنزين
B محركات الديزل

ملاحظة

لا يلزم تغيير سائل صندوق التروس في ظل ظروف القيادة العادية. مع ذلك، قد يستلزم الأمر ذلك في ظل القيادة في الأحوال الشديدة.

معلومات ذات صلة

- زيت المحرك - ظروف القيادة القاسية (ص. ٣٧٧)
- تصميمات النوع (ص. ٣٦٨)

سائل الفرامل - الدرجة والحجم

سائل الفرامل هو المصطلح الذي يطلق على الوسيط الموجود في نظام الفرامل الهيدروليكية والمستخدم لنقل الضغط من أسطوانة الفرامل الرئيسية إلى الفرامل الميكانيكية.

نوعية الزيت الموصى بها: فولفو الأصلي Dot 4 الفئة ٦ أو ما يعادلها.

الحجم: 0.6 لتر

معلومات ذات صلة

- سائل الفرامل والقابض - المستوى (ص. ٣٣٦)

خزان الوقود - السعة

يمكن معرفة سعة خزان الوقود لكل نوع محرك في الجدول.

نوعية الزيت الموصى بها	الحجم (لتر)	V40CC المحرك
الوقود - البنزين (ص. ٢٨٧)	٥٧ تقريباً	T4 AWD T5 AWD
	٦٢ تقريباً	زيوت بنزين أخرى
الوقود - الديزل (ص. ٢٨٨)	٦٢ تقريباً	محركات الديزل

V40 CROSS COUNTRY A

معلومات ذات صلة

- ملء الوقود (ص. ٢٨٦)
- مواصفات المحرك (ص. ٣٧٥)

ملصق R1234yf

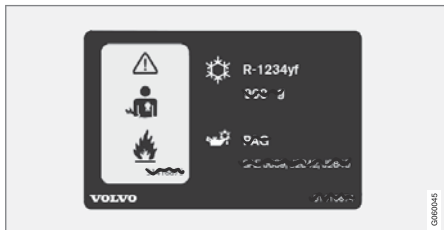

الملصق موجود داخل غطاء المحرك.

تكييف الهواء، السوائل - الحجم والدرجة

يستخدم نظام التحكم في المناخ بالسيارة سائل التبريد، إما R1234yf أو R134a على حسب السوق. توجد معلومات عن نوعية سائل التبريد المستخدم في الملصق الموجود داخل غطاء المحرك.

في الجداول التالية يمكن التعرف على الأنواع الموصى بها ومقدار السوائل وزيت التزليق في نظام مكيف الهواء.

ملصق مكيف الهواء

ملصق R134a

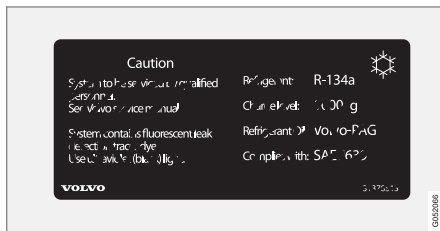

الملصق موجود داخل غطاء المحرك.

حجم خزان محلول AdBlue®

يمكن إضافة 16,5 لتر تقريباً من المادة المضافة AdBlue إلى الخزان.

معلومات ذات صلة

- AdBlue® – الفحص والملاء (ص. ٢٩١)

معلومات ذات صلة

- نظام التحكم في المناخ - استكشاف الأعطال وإصلاحها (ص. ٣٣٦)

تحذير 

يحتوي نظام التكييف على سائل تبريد مضغوط طراز R134a. لا يجب صيانة هذا النظام وإجراء الخدمة له إلا بواسطة ورشة معتمدة.

المسارات المزودة بسوائل تبريد R1234yf

الوزن	نوعية الزيت الموصى بها
٥٧٥ جم	R1234yf

تحذير 

يحتوي نظام التكييف على سائل تبريد مضغوط طراز R1234yf. بما يتوافق مع مقياس SAE J2845 (تدريب الفنيين الخاص بخدمة الأمان واحتواء سوائل التبريد المستخدمة في أنظمة تكييف الهواء المحمولة)، يلزم إجراء الخدمة والإصلاح لنظام سوائل التبريد بواسطة فنيين مدربين ومعتمدين وذلك لضمان أمان النظام.

زيت الضاغط

الحجم	نوعية الزيت الموصى بها
٦٠ مل	زيت PAG

جهاز التبخير

مهم 

يلزم عدم إصلاح جهاز تبخير تكييف الهواء أو تركيب جهاز آخر مستخدم من قبل مكانه. ويلزم استخدام جهاز تبخير جديد يكون معتمدًا وتكون عليه علامة التوافق مع مقياس SAE J2842.

توضيح الرمز R1234yf

الرمز	المعنى
	تنبيه
	نظام مكيف الهواء المحمول (MAC)
	نوع زيت التزليق
	يلزم الاستعانة بفني مدرب ومعتمد لخدمة نظام تكييف الهواء المحمول (MAC)
	سوائل التبريد القابلة للاشتعال

سوائل التبريد

المسارات المزودة بسوائل تبريد R134a

الوزن	نوعية الزيت الموصى بها
٦٢٥ جم	R134a

استهلاك الوقود وانبعاثات ثاني أكسيد الكربون

يمكن أن يتأثر كل من استهلاك الوقود وانبعاثات ثاني أكسيد الكربون (CO₂) سلباً بعدد من العوامل.

فيما يلي أمثلة لأسباب زيادة استهلاك الوقود:

- إذا كانت السيارة مزودة بمعدات إضافية تؤثر على وزن السيارة.
- نمط قيادة السائق.
- إذا حدد العميل عجلات أكبر من التي تم تركيبها كعجلات قياسية في الإصدار الأساسي للموديل، فستزيد مقاومة الاندفاع للامام.
- تؤدي السرعة العالية إلى زيادة مقاومة الرياح.
- جودة الوقود وظروف الطريق والمرور والطقس وحالة السيارة.

في حالة استخدام مجموعة تتألف من النماذج المذكورة أعلاه، قد يزيد استهلاك الوقود بدرجة كبيرة.

يزيد معدل الاستهلاك وينخفض إخراج الطاقة للوقود بواسطة استخدام بنزين بنسبة أوكتان 91 RON.

معلومات ذات صلة

- القيادة الاقتصادية (ص. ٢٩٣)
- الوقود - البنزين (ص. ٢٨٧)
- الوقود - الديزل (ص. ٢٨٨)
- الأوزان (ص. ٣٧١)

ملاحظة

الظروف الجوية القاسية والقيادة مع سحب مقطورة أو القيادة على مرتفعات عالية إلى جانب جودة الوقود المستخدم من العناصر التي تؤثر بشكل ملحوظ في استهلاك السيارة للوقود.

الإطارات - ضغط الإطار المعتمد

يمكن معرفة ضغط الإطار المعتمد لكل نوع محرك في الجدول.

ضغط ECO ^B	أقصى حمولة		الحمولة، ١ إلى ٣ أشخاص		السرعة (كم/ساعة)	مقاس الإطار	AV40CC المحرك
	في الخلف (كيلوباسكال)	أمام (كيلوباسكال)	في الخلف (كيلوباسكال)	أمام (كيلوباسكال) ^C			
٢٦٠	٢٦٠	٢٦٠	٢٣٠	٢٤٠	D ١٦٠ - ٠	205/60 R16 225/50 R17 225/45 R18 225/40 R19	كل المحركات
-	٢٨٠	٢٨٠	٢٤٠	٢٦٠	E+١٦٠		
-	٤٢٠	٤٢٠	٤٢٠	٤٢٠	F الحد الأقصى ٨٠		
-	٤٢٠	٤٢٠	٤٢٠	٤٢٠			

A V40 CROSS COUNTRY

B القيادة الاقتصادية.

C في بعض البلدان تستخدم وحدة (بار) مع وحدة SI (باسكال): ١ بار = ١٠٠ كيلوباسكال.

D ١٠٠ - ٠ ميل في الساعة

E ١٠٠+ ميل بالساعة

F أقصى سرعة ٥٠ ميل في الساعة

ملاحظة

لا تتوفر كل المحركات أو الإطارات أو تشكيلات الجمع
بينها في كل الأسواق دائماً.

معلومات ذات صلة

- الإطارات - الأبعاد (ص. ٣٠٩)
- الإطارات - ضغط الهواء (ص. ٣٠٨)
- تصميمات النوع (ص. ٣٦٨)

الأداء

يمكن قراءة معلومات عن أقصى سرعة في الجدول التالي.

السرعة القصوى		رمز المحرك ^A	المحرك
(ميل بالساعة)	(كم/ساعة)		
١٣٠	٢١٠	B4154T4	T3
١٣٠	٢١٠	B4204T19	T4
١٣٠	٢١٠	B4204T21	T4 AWD
١٣٠	٢١٠	B4204T11	T5 AWD
١٢٧	٢٠٥	D4204T9	D3

^A يمكن قراءة رمز المحرك والمكونات والرقم التسلسلي على المحرك.

ملاحظة 

إذا لم تتوفر بيانات الأداء فستجدها في الملحق التكميلي المرفق.

١٤٤	أماكن التخزين
١٤٤	الكونسول النفقي
١٤٥	جانب السائق
٢٦٥	صندوق القفزات
٨١	أوضاع التروس اليدوية (Geartronic)
	أوضاع المفتاح
<hr/>	
٣٠٧	اتجاه الدوران
٣١٢	استبدال العجلات
٢٠٥	استكشاف المشكلات وحلها
٩١	تنشيط السرعة التكييفي
٢٢١	اكتشاف الأنفاق
٣٧٠	اكتشاف راكبي الدراجات
٢٩٧	الأبعاد
٣٧٠	قضيبي القطر
٢٨٥	الأبعاد الخارجية
٣١٧	الأسطح الزلقة
	الإسعاف الأولى
	الإضاءة
٩٠	Position lamp
٨٩	إضاءة أزرار التحكم
١٠١	إضاءة أوتوماتيكية، مقصورة الركاب
١٥٨ . ١٠٢	إضاءة الاقتراب

١١٧ . ١١٥	إعادة ضبط، عداد مسافات الرحلة
١٠٥	إعادة ضبط النوافذ الآلية
١٠٦	إعادة ضبط مرايا الأبواب
٢٦٧	إيقاف تشغيل مانع ذراع اختيار التروس
<hr/>	
	آلية شد حزام الأمان
٢٩	
<hr/>	
٣٠٩	أبعاد الإطّار
٣٦٤	أثار ارتطام الحجارة والخدوش
٣١٧	أجهزة الطوارئ
٣١٦	عدة الإسعافات الأولية
٣١٦	مثلث التحذير
٣١٦	أداة الرفع
٣٦٤	أعمال الطلاء
٣٦٤	التلف والإصلاح
٣٧١	رمز ملون
١٧٤ . ١٧٣	أقصى حمولة للسقف
	أقفال سلامة الأطفال

١١٨	إحصائيات الرحلة
٣٧	إصابة شد الرقبة، WHIPS
٨٩	إضاءة أزرار التحكم
١٥٨ . ١٠٢	إضاءة الاقتراب
٨٩	إضاءة العرض
١٠١	إضاءة الوصول إلى المنزل
١٠١	إضاءة تناسب الحالة المزاجية
٨٩	إضاءة لوحة العدادات
١٠٠	إضاءة مقصورة الركاب
١٠١	أوتوماتيكي
	إطارات
٣١٩	إصلاح الثقب
٣٠٧	اتجاه الدوران
٣٨٧ . ٣٠٨	اضغط
٣١١	الإطارات الشتوية
٣٠٦	الصيانة
٣٨٧	المواصفات
٣١١	عمق المداس
٣٠٧	مؤشرات اهتراء المداس
٣١٧	مراقبة ضغط الإطارات
٣١١	إطارات الشتاء
٣٠٩	إطار العجلة، الأبعاد
٢٦١	إطفاء المحرك
٢٨٩	إعادة التجديد

١٨٠	التحكم في الدوران	٣٤٠	مؤشرات الاتجاه، الأمام	٨٩	إضاءة العرض
١٨٠	التحكم في السحب عند المنعطفات	٣٤٢	مرآة الزينة	١٠١	إضاءة الوصول إلى المنزل
	التحكم في المناخ	٣٤٠	مصابيح التشغيل في النهار	٨٩	إضاءة لوحة العدادات
١٢٣	إعدادات شخصية	٣٤١	مصباح الضباب الخلفي	٩١	اكتشاف الأنفاق
١٢٩	التحكم في درجة الحرارة	٣٤٠	مصباح الوضع الأمامي	٩٤	الإضاءة المنحنية النشطة
١٢١	المستشعرات		الأوزان	٩١	الضوء العالي/الخافت
١٢٨	تنظيم أوتوماتيكي	٣٧١	وزن الخدمة	٩٢	الضوء العالي الأوتوماتيكي
١٢١	درجة الحرارة الفعلية	٣٠٣	الاسترداد	٨٩	تعديل استواء المصابيح الأمامية
١٢٠	عام	٢٨٥ ، ٢٨٤	الانزلاق	١٠٠ ، ٨٨	عناصر التحكم
١٨٠	التحكم في جر المحرك	١٦٤ ، ١٦٣	البده بدون مفتاح (قيادة بدون مفتاح)	١٠٠	في مقصورة الركاب
١٢٩	التحكم في درجة الحرارة	٢٦٠ ، ١٦٧ ، ١٦٦ ، ١٦٥	البده بدون مفتاح (قيادة بدون مفتاح)	٣٤٢	مصابيح، المواصفات
١٣٦	التحكم في درجة الحرارة إلكترونياً - ETC		البطارية	٩٠	مصابيح التشغيل في النهار
	التحميل	٣٤٦	البده	٩٨	مصباح الضباب الخلفي
١٤٧	حمل السقف	٣٤٧	الرموز على البطارية	٩٤	الإضاءة المنحنية النشطة
١٤٧	حمولة طويلة	٣٤٦	الصيانة	٣١١	الإطارات الشتوية
١٤٨ ، ١٤٦	صندوق الأمتعة	٢٦١	بده التشغيل بمساعدة بطارية أخرى		الأطفال
١٤٨ ، ١٤٦	عام	٣٤٧	رموز التحذير	٤٢	أطفال سلامة الأطفال
١٤٨	نقاط التثبيت	٣٤٨	مساعدة	٤٢	السلامة
	التدفئة	١٦٢	مفتاح التحكم عن بعد/PCC	٤٨	الموضع في السيارة
١٠٦	الزجاج الأمامي	١٠٨	البوصلة	٣٥	مقاعد الأطفال والوسادات الهوائية الجانبية
١٢٧	المقاعد	١٠٩	المعايرة	٤٨	مقعد الطفل والوسادة الهوائية
١٠٦	النافذة الخلفية	٨٨	البوق	٣٣٧	الإنارة، استبدال اللبنة
١٠٦	مرايا الأبواب والروية الخلفية	٢٢٠ ، ٢١٩	التحذير من الاصطدام		الضوء الخافت (السيارات المزودة بمصابيح أمامية هالوجينية)
٢٩١ ، ٢٨٩ ، ١٧١	التزود بالوقود	١٢٥	التحكم الإلكتروني بالمناخ - ECC	٣٣٩	الضوء العالي (السيارات المزودة بمصابيح أمامية هالوجينية)
٢٩١	AdBlue	١٨٠	التحكم بالانزلاق	٣٣٩	حامل المصباح الخلفي: مؤشرات الاتجاه ومصابيح
٢٨٦	التعبئة	١٨٠	التحكم بالسحب	٣٤١	الركن ومصابيح الرجوع
٢٨٩	التعبئة باستخدام علبة الوقود الاحتياطية				

١٢٠	الضباب	٢٢٧ . ٢١٨	تحذير الاصطدام بواسطة الفرامل الأوتوماتيكية	٢٨٥	غطاء خزان الوقود
٣٦٠	التواجد عند النوافذ	١٣٧	سخان المحرك ومقصورة الراكب	١٧١	غطاء خزان الوقود، الفتح اليدوي
٩١	تكتيف في المصابيح الأمامية	٢٤٠	نظام التحكم في تنبيه السائق	٣٦٢	غطاء خزان الوقود، القفل
٩٢	الضوء العالي/الخافت		الرموز والرسائل		التشميم
٩٢	الضوء العالي، التنشيط الأوتوماتيكي	٢٤٤	LKA	٣٦٣	التنظيف
٩٢	الضوء العالي الأوتوماتيكي	٢٠٦	تثبيت السرعة التكمي	٣٦١	أحزمة الأمان
	العجلات		تحذير الاصطدام بواسطة الفرامل الأوتوماتيكية	٣٦٠	الحواف
٣١٣	إزالة	٢٢٧ . ٢١٨	نظام التحكم في تنبيه السائق	٣٦٣	الغسل الأوتوماتيكي للسيارة
٣١٢	العجلة الاحتياطية	٢٤٠	الزجاج	٣٦٠	الفرش
٣١١	سلاسل الجليد		مُصفح/معزز		غسيل السيارة
٣١٢	العجلات والإطارات	٢٣	الزجاج الأمامي	١٢٣	التهوية
٣١٢	العجلة الاحتياطية		التدفئة	٢٣	التوسيم البيئي، FSC، دليل المالك
٣١٢	الانطلاق	١٣٠ . ١٠٦	الزجاج الأمامي عاكس الحرارة	٢٨٤	التوصيات خلال القيادة
٣١٥	التركيب	١٩	الزجاج الرقائقي	٣٨	الحوادث، راجع "التصادم"
	العدادات		الزيت، راجع كذلك "زيت المحرك"		الحواف
٦١ . ٦٠	عداد السرعة	٢٣	الساعة، ضبط	٣٦١	التنظيف
٦١ . ٦٠	عداد سرعة دوران المحرك	٣٧٨ . ٣٧٧	السخان الإضافي	٣٧٥	الخرج
٦١ . ٦٠	مقياس الوقود	٦٩	إدارة بالوقود	٢٧٧	الدفع بجميع العجلات (AWD)
	العلامات		كهرباء	٢٧٧	الدفع بجميع العجلات، (AWD)
٣٦٨	موضع	١٣٨	السخونة الزائدة	٢٨٨	الديزل
٣٦٠	العناية بالسيارة	١٣٩ . ١٣٨	السرعة القصوى	٢٣٣	الرسائل في BLIS
٣٦٣	فرش جلد	٢٩٤ . ٢٨٣	السوائل والزيوت	١١١	الرسائل في شاشة عرض المعلومات
	الغاسلات	٢٨٨	الصيانة		الرسائل والرموز
١٠٣	الزجاج الأمامي	٣٨٤ . ٣٨٢ . ٣٨١ . ٣٨٠	مقاومة الصدأ	٢٤٤	LKA
١٠٣	النافذة الخلفية			٢٠٦	تثبيت السرعة التكمي
٣٤٥	سانل الغسل، التعبنة	٣٦٣			

١٠٢	المسح المتقطع	٢٩٣	القيادة الاقتصادية	١٩٢	الفاصل الزمني المحدد
٣٣٧	المصابيح	٢٨٤	القيادة خلال الشتاء	٢٨١ ، ٢٧٩	الفرامل
٣٣٨	المصابيح الأمامية	٢٦٠ ، ١٦٧ ، ١٦٦ ، ١٦٥ ، ١٦٤ ، ١٦٣	القيادة دون مفتاح	٢٨٠	الرموز في لوحة العدادات المندمجة
٣٣٧	موضع	٢٨٢	القيادة في الماء	٢٨١	الفرامل اليدوية
٣٤١	المصابيح الخلفية	٢٩٤	القيادة مع مقطورة	٣٣٦	تعبئة سائل الفرامل
	موضع	٣٧٢	حمولة كرة القطر	٩٨	ضوء الفرامل
	المصاهر	٣٧٢	سعة القطر	٢٨١ ، ٢٨٠ ، ٢٧٩	نظام الفرامل
٣٥٥	أسفل الدرج الأمامي	١٤٤	الكونسول النفقي	٢٨٠	نظام الفرامل المانعة للانغلاق، ABS
٣٥٨	أسفل المقعد الأمامي الأيمن	١٤٤	مسند الذراع	٢٨١	نظام مساعدة فرملة الطوارئ، EBA
٣٥٠	استبدال	١٤٦	مقيس ١٢ فولت	٢٨١	الفرامل اليدوية
٣٥٠	عام	٣٦٢	الماء والطبقة المقاومة للأوساخ	٣٠١	القطر
٣٥٢	في مقصورة المحرك	١٠٢	الماسحات والغسل	٣٠٢	حلقة القطر
٨٢	المقاعد		المحرك		القفل
١٢٧	التدفئة		اليده	١٦٧	الإقفال
٨٤	الطاقة	٢٦٠	السخونة المفرطة	١٦٩ ، ١٦٧	فتح القفل
٨٣	خفض مسند الظهر الأمامي	٢٨٣	بدء تشغيل/إيقاف	١٦٨	قفل يدوي
٨٦	خفض مسند الظهر الخلفي	٢٦٨	تعطيل		القفل/فتح القفل
٨٥	مساند الرأس، في الخلف	٢٦١	المدفأة العاملة بالوقود	١٦٩	الداخل
١٤٦	المقيس الكهربائي	١٣٦	المؤقت	١٧٠	باب صندوق الأمتعة
١٤٩	صندوق الأمتعة	٣١٦	المرفاع	١٦٥	القفل - بدون مفاتيح
	المقطورة		المروحة		القوائم
٣٠٠	الانحراف		وحدة التحكم الإلكترونية في درجة الحرارة (ECC)	١٠٩	لوحة العدادات المندمجة
٨٢	المقعد، راجع "المقاعد"	١٢٨	وحدة التحكم الإلكترونية في الخائق (ETC)	١١٠	نظرة عامة على القائمة، التناظرية
	المقعد الأمامي	١٢٨	المساعدة على بدء التشغيل	١١٠	نظرة عامة على القائمة، الرقمية
٨٣	مسند الرأس	٢٦١	المسافة المقطوعة بالأميال	٢٨٤	القيادة
		١١٣		٢٨٣	أثناء فتح باب صندوق الأمتعة
				٢٨٣	نظام التبريد

٢٧	فك
٢٨	منبه حزام الأمان
٣٠٢ ، ٢٩٦	حلقة القطر
٢١٩	حماية المشاة
٣٧١	حمولة السقف، أقصى وزن

خ

	خزان الوقود
٣٨٣	مستوى الصوت
١٦	خيار/ملحق

د

٢٨٧	درجة الأوكتان
	درجة الحرارة
١٢١	درجة الحرارة الفعلية
٢٨٣	درجة حرارة المحرك مرتفعة
١٥	دعم
٦٤	دليل الطاقة
٢٣	دليل المالك، التوسيم البيئي
	ديزل
٢٨٨	نفاد الوقود

ج

١٩	جهاز مرسل مستجيب
٢٦٥	جبروترونك (إلكتروني)

ح

١٠٨	حاجب لفاف يعمل بالطاقة لنافذة السقف
١١٨ ، ١١٦ ، ١١٣	حاسوب الرحلات
١١٤	لوحة العدادات التناظرية
١٤٨	حامل الحقائب
١٤٨	طي
	حجرة المحرك
٣٣٢	زيت المحرك
٣٣٥	سائل التبريد
٣٣٦	سائل الفرامل والقابض
٣٣٢	فحص
٣٣١	نظرة عامة
٣٢٦	حجز الخدمة والإصلاح
	حجيرة الأمتعة
١٤٦	التحميل
٢٦	حزام الأمان
٢٩	آلية شد حزام الأمان
٢٦	التركيب
٢٨	الحمل
٢٨	المقعد الخلفي

	تصليح الثقوب الطارئة
٣٢٢	إعادة التأكد
٣٢٠	العمل
٣٢٣	نفخ الإطارات
٣٦٨	تصميمات النوع
٨٩	تعديل استواء المصابيح الأمامية
٣١٣	تغيير العجلة
٣١٠	تقييم السرعة، الإطارات
٣٦٠	تكثيف في المصابيح الأمامية
١٢٩	تكثيف الهواء
	تكثيف الهواء، السائل
٣٨٤	مستوى الصوت والدرجة
٣٦٢	تلميع
	تنظيف الهواء
١٢٣ ، ١٢٢ ، ١٢١	مقصورة الركاب
١٢٣	مواد
٩٥	تهيئة ضوء المصابيح الأمامية
١٢٣	توزيع الهواء
١٣١	إعادة تدوير
١٣٢	الجدول

ث

٣١٩	ثقب
-----	-----

١٣٥	سخان كئلة المحرك وسخان مقصورة الركاب
١٣٦	تشغيل مباشر
٣٦٢	توقف فوري
٣٧٢	سطح مقاوم للماء، التنظيف
١٦١، ١٦٠	سعة القطر وحمل كرة القطر
٣٨٤، ٣٨٣، ٣٨٢، ٣٨١، ٣٨٠، ٣٤٥	سن المفتاح
٣٢٦	سوائل، السعات
١١٢	سيارة موصلة بالإنترنت
	حجز الخدمة والإصلاح
	سيارتي

ش

٦١، ٦٠	شاشة المعلومات
٣٤٣	شفرنا الماسحة
٣٤٤	استبدال
٣٤٤	استبدال، النافذة الخلفية
٣٤٥	التنظيف
٣٤٣	وضع الخدمة

ص

١٠١	صندوق الأمتعة
١٥١	الإضاءة
	رف الأمتعة

ز

١٥٩	زر المعلومات، PCC
٣٧٧، ٣٣٢	زيت المحرك
٣٧٨	الدرجة والحجم
٣٧٧	ظروف القيادة القاسية
٣٣٢	مرشح
٣٣٣	زيت المحرك والتعبئة
	زيت ناقل الحركة
٣٨١	مستوى الصوت والدرجة

س

٣٣٦	سائل التبريد
٣٣٥	سائل التبريد، تفقد وملء
	سائل الفرامل
٣٨٢	الدرجة والحجم
٣٣٦	سائل الفرامل والقابض
٣٢٠	سائل منع التسرب
٣٦	ستائر الحماية / الستائر القابلة للانفتاح
١٤٥	سجادات الزينة
	سخان المحرك ومقصورة الراكب
١٣٧	الرسائل
١٣٦	المؤقت

ذ

١٥٥	ذاكرة مفتاح السيارة
-----	---------------------

ر

١١٢	رسائل
	رسائل الخطأ
٢٤٤	LKA
٢٠٦	تثبيت السرعة التكييفي
٢٠٦	راجع "الرسائل والرموز"
٢٤٠	نظام التحكم في تنبيه السائق
٢٣٣	رسائل الخطأ في BLIS
١٥١	رف الأمتعة
٣٢٩	رفع السيارة
٣٦٤	رمز اللون، الطلاء
٣٦٤	رمز ملون، طلاء
	رموز
٦٣، ٦١	رموز التحذير
٦٥، ٦٣، ٦١	رموز التحكم
٦٦، ٦٣، ٦١	رموز التحذير
٦٥، ٦٣، ٦١	رموز التحكم

ف	
١٦٧	فتح من الخارج
١٦٩	من الداخل
١٦٥	فتح القفل - بدون مفاتيح
١٦٦	فتح القفل بواسطة سن المفتاح
٣٣٣	فحص مستوى زيت المحرك
٢٨١ . ٢٨٠ . ٢٧٩	فرامل القدم
٢٨١	فرامل الوقوف
٣٦٣	فرش الجلد، إرشادات الغسيل
٣٦٣	فرش السيارة
٢٧٨	فرملة المحرك، أوتوماتيكي

ق	
٢٩٦	قضيب القطر
٢٩٧	المواصفات
٢٩٨	قضيب القطر - يمكن فصله الملحقات/إزالة
٢٩٦	قضيب قطر قابل للفصل تخزين
٤٢	قفل الأمان الأطفال
٢٦١	قفل عجلة القيادة

ع	
٨٧	عجلة القيادة
٨٧	ضبط عجلة القيادة
٨٧	لوحة المفاتيح
١١٧ . ١١٥	عداد مسافات الرحلة، إعادة ضبط
١١٣ . ٦٨	عداد مسافة الرحلة
٣١٩	عدة إصلاح العجلة عند الطوارئ
٣١٧	عدة الإسعافات الأولية
٣٢٠	عدة طوارئ لتصلح الثقوب
٣١٩	وسائل منع التسرب
٣٢٠	موضع نظرة عامة
٣٣٣	عصا القياس، إلكترونية
٣١١	عمق المداس

غ	
١٠٣	غسل الزجاج الأمامي
٣٦٠	غسل السيارة الألي
١٠٣	غسل المصابيح الأمامية بالضغط العالي
٣٦٠	غسيل السيارة
٣٣١	غطاء المحرك، الفتح

١٥٠	شبكة صندوق الأمتعة
١٤٨	نقاط التثبيت
٢٦٣ . ٢٦٢	صندوق التروس
٢٦٤	أوتوماتيكي
٢٦٣	يدوي
٢٦٤	صندوق التروس الألي
٢٦٥	أوضاع التروس اليدوية (Geartronic)
٣٠١	القطر والنقل
٢٩٥	مقطورة
١٤٥	صندوق القفزات
١٧٠	الإفقال
٣٥١	صندوق المصهرات
	صوت التحذير
٢٢٣	نظام التحذير من الاصطدام

ض	
١٨٠	ضبط خصائص القيادة
٨٧	ضبط عجلة القيادة
٩٥	ضبط نمط المصابيح الأمامية
٣٨٧ . ٣٠٨	ضغظ ECO
٩٨	ضوء الفرامل
٩٥	ضوء المصباح الأمامي
٨٩	التهبئة ضبط الارتفاع

١٥٧	مانع الحركة للتحكم عن بعد
٢٦٣	مانع ترس الرجوع
٢٦٧	مانع ذراع اختيار التروس
٢٦٧	مانع ذراع اختيار التروس، التحرير الحركي
١٨٧	مثبت السرعة
٣١٦	مثلث التحذير
١٢٢	مجموعة تنظيف المنطقة الداخلية (CZIP)
٢٨٧	محتوى الإيثانول
١٨٤	محدد السرعة
١٨٦	إنذار تجاوز السرعة
١٨٧	إيقاف التشغيل
١٨٥	إيقاف التشغيل بشكل مؤقت
١٨٥ ، ١٨٤	بدء التشغيل
٢٨٩	محول حفاز
٣٠١	الاسترداد
٢٩٦	مخفف الاهتزاز
١٣٤	مدفأة مجموعة المحرك
١٣٤	مدفأة مقصورة الراكب
١٠٧	مرآة الرؤية الخلفية الداخلية
١٠٧	التعقيم الأوتوماتيكي
١٤٥	مرآة الزينة
١٠١	الإضاءة
٣١٧	مراقبة الإطارات
٣١٧	مراقبة ضغط الإطار

٣٤٥	سائل الغسل
٢٦٣	صندوق تروس يدوي
٣٠١	القطر والنقل
٢٦٣	مساعد اختبار الترس - GSI
٢٩٥	مقطورة
١٥٦	مانع الحركة
١٨٠	نظام الاستقرار
١٧٢	وضع الإقفال الشامل
١٧٢	إيقاف التشغيل بشكل مؤقت
١٧٢	إيقاف تشغيل
م	
١٥٩	مؤشرات الإضاءة، PCC
٩٩	مؤشرات الاتجاه
٣٠٧	مؤشرات اهتراء المداس
٩٩	مؤشرات تحذير الخطر
٩٩	مؤشر الاتجاه
١٧٥ ، ١٥٦	مؤشر النقل
٢٦٣	مؤشر تغيير التروس
٣٠٩	مؤشر حمل الإطار
١٠٢	ماسحة الزجاج الأمامي
١٠٣	مستشعر المطر
١٥٦	مانع الحركة

١٨٠	قوة التوجيه، مرتبطة بالسرعة
-----	-----------------------------

ك

٢٤٩	كاميرا مساعد الركن
٢٥١	إعدادات

ل

٦١ ، ٦٠	لوحة العدادات المندمجة
٥٧ ، ٥٤	لوحة العدادات والتحكم
٨٧	لوحة المفاتيح في عجلة القيادة

١٧٧ ، ١٧٦ ، ١٧٤	إنذار
١٧٧	إشارات الإنذار
١٧٦	إعادة تفعيل تلقائية
١٧٦	تنشيط أوتوماتيكي
١٥٩	فحص الإنذار
١٧٥	مؤشر الإنذار
١٧٧	مستوى الإنذار المخفض
١٧٦	مفتاح التحكم عن بُعد لا يعمل
	سائل التبريد
٣٨٠	مستوى الصوت والدرجة

	مصابيح التحذير	٢٥٧	الرموز والرسائل	١٠٥	مرايا الأبواب
٦٦	المولد لا يشحن	٢٥٥	المحدوديات	١٠٦	إعادة ضبط
٦٦	الوسائد الهوائية – SRS	٢٥٢	الوظيفة	١٠٦	مرايا الأبواب الكهربائية القابلة للانعكاس
٦٦	تحذير	٢٥٢	مساعدة الركن النشط - PAP	١٠٨	مرايا الأبواب والروية الخلفية
٦٦	خلل بنظام الفرامل	٢٠٢	مساعدة الصف	١٠٦	البوصلة
٦٦	ضغط زيت منخفض	٢٠٢	مساعدة الطابور	١٠٥	التدفئة
٦٦	فرامل الوقوف معشقة	٢٦٨	مساعدة بدء التشغيل على منحدر	١٠٧	باب
٦٦ ، ٢٨	منبه حزام الأمان	٢٤١	مساعدة حارة السير - (LKA)	١٠٦	داخل
٩٠	مصباح التشغيل في النهار	١٩٦	مستشعر الرادار	٢٨٩	قابل للانعكاس كهربائيًا
	مصباح التحذير	٢٠٨	المحدوديات	٢٨٩	مرشح السخام
١٩٦	تثبيت السرعة التكيّفي	٢٢٥ ، ٢١٥	مستشعر الكاميرا	٢٨٩	مرشح السخام ممثلي
٢٢٣	نظام التحذير من الاصطدام	٢١٦	مستشعر الليزر	٢٨٩	مرشح جسيمات الديدل
١٨٠	نظام التحكم بالسحب والثبات	١٠٣	مستشعر المطر	١٢٢	مرشح غرفة الراكب
	مصباح الضباب	٢٨٧	مستشعر البنزين	١٣٠	مزيل الصقيع
٩٨	خلفي	٣٣٣	مستوى الزيت منخفض	١٤٢	مساحات التخزين في مقصورة الركاب
٢٣٤	معلومات لاقفة الطريق	١٨٠	مستوى قوة التوجيه، راجع "قوة التوجيه"	٢٦٣	مساعدة اختيار الترس - GSI
٢٣٥	التشغيل		مسند الرأس	١٨١	مساعدة استقرار المقطورة
٢٣٧	المحدوديات		الخفض		مساعدة الحارة
١٥٤ ، ١٥٤	مفتاح	٨٦	المقعد الأمامي	٢٤٣	التشغيل
١٥٤ ، ١٥٥ ، ١٥٦	مفتاح التحكم عن بعد	٨٣	مقعد أوسط، خلفي	٢٤٥	مساعدة الركن
١٦٢	استبدال البطارية	٨٥	مسند الظهر	٢٤٦	الرجوع للخلف
١٥٤	القدان	٨٣	المقعد الأمامي، الخفض	٢٤٥	الوظيفة
١٦٣ ، ١٥٨	المدى	٨٦	المقعد الخلفي، الطي	٢٤٨	مؤشر الأعطال
١٥٧	الوظائف	٣٤٢	مصباح، المواصفات	٢٥٢	مستشعرات مساعدة الوقوف
١٦١ ، ١٦٠	سن المفتاح القابل للفصل			٢٥٤	مساعدة الركن النشط
٨٨	مفتاح التحكم في المصابيح الأمامية				التشغيل

١٢٢	نظام جودة الهواء في الداخل (IAQS)
٣٥٠	تنظيف الهواء
١٧٧	نظام كهربائي
٥٤	نظام مفتاح التحكم عن بعد، النوع المرخص
٥٧	نظرة عامة عن أجهزة القياس
٩٥	سيارة ذات عجلة قيادة يسرى
	سيارة ذات عجلة قيادة يمنى
	نمط المصابيح الأمامية، ضبط
	و
١٦٠	وحدة الاتصال الشخصية بالسيارة
٣٧١	وزن الخدمة
٣٥	وسائد SIPS
٢٧٦	وضع ECO (الاقتصادي)
٣٤٣	وضع الخدمة
٣٨	وضع السلامة
٤٠	تحريك السيارة
٣٩	محاولة تشغيل السيارة
٢٧٦	وضع القيادة ECO
٢٧٦	وظيفة Eco Cruise
١٦٩ ، ١٢٠	وظيفة التهوية الكاملة
٨٤	وظيفة الذاكرة في المقعد
١٥٨	وظيفة جذب الانتباه

٨٠	نظام Sensus
٣٠٠ ، ١٨١	نظام TSA- مساعد استقرار المقطورة
٨٠	نظام Volvo Sensus
١٦٨	نظام إعادة القفل الأوتوماتيكي
٢٨٣	نظام التبريد
٢٨٣	السخونة المفرطة
٢٢٢	نظام التحذير من الاصطدام
٢٢٢	اكتشاف المشاة
٢٢٤	التشغيل
٢١٩	المحدوديات العامة
٢١٣ ، ٢٠٨	الوظيفة
١٢٦	مستشعر الرادار
١٨٠	نظام التحكم الإلكتروني بدرجة الحرارة، ETC
٢٧٨	نظام التحكم بالسحب والاستقرار
٢٣٨	نظام التحكم عند نزول المرتفعات
٢٩٠	نظام التحكم في تنبيه السائق
٣٠٠	التشغيل
٣٠	نظام العادم
٢٩	نظام المساعدة في ثبات المقطورة
٣٣٦	نظام الوسادة الهوائية
٢٣٧	رمز التحذير
١٢٢	نظام تكييف الهواء
	الإصلاح
	نظام تنبيه السائق
	نظام جودة الهواء (IAQS)

١٦٠	مفتاح جهاز التحكم عن بعد مع PCC
٤٢	المدى
٥٠	مقاعد الأطفال
٤٩	أنواع
٤٩	فئات الحجم لمقاعد الأطفال المزودة بنظام التثبيت
٥٢	ISOFIX
٤٣	نظام ISOFIX لتثبيت مقاعد الأطفال
٤٣	نقاط التركيب العلوية لمقاعد الأطفال
	يُنصح به
٤٣	مقاعد الأطفال الموصى بها
٣٦٣	الجدول
٢٩٤	مقاومة الصدا
٢٩٤	مقطورة
٢٩٤	القيادة مع مقطورة
٦٨	الكابل
٣٠٨	مقياس درجة الحرارة الخارجية
٢٨	ملصقة ضغط الإطار
٣٧٥	منبه حزام الأمان
	مواصفات المحرك
	ن
١٠٨	نافذة السقف، حاجب لفاغ يعمل بالطاقة
٢٣٠ ، ٢٢٩	نظام BLIS
٢١٣	نظام City Safety™

V
 ٢٠ Volvo ID (هوية فولفو)

W
 WHIPS
 ٣٧ الوقاية من شد الرقبة
 ٣٧ مقعد الأطفال/وسادة رفع الطفل
 ٣٨ وضع الجلوس

F
 ٢٣ FSC، ملصق بيئي

H
 ٢٧٨ HDC

I
 ١٢٢ IAQS - نظام جودة الهواء في الداخل

L
 ٢٤١ LKA - مساعد حارة السير

P
 ٣٣ PACOS
 ٢٥٢ PAP = مساعد الركن النشط
 PCC - وحدة الاتصال الشخصية بالسيارة
 ١٦٠ المدى
 ١٥٧ الوظائف
 ٩٠ Position lamp

A
 ١٩٥ ACC - مثبت السرعة التكيفي
 ٢٩٠ AdBlue
 ٢٩١ التشغيل
 ٢٩١ التعبئة
 ٣٨٤ سعة الخزان
 ٢٧٧ AWD، الدفع بجميع العجلات

C
 ٢٣١ CTA – Cross Traffic Alert
 ١٢٢ CZIP (مجموعة تنظيف المنطقة الداخلية)

D
 ٢٣٨ Driver Alert Control

E
 ١٢٥ ECC، التحكم الإلكتروني بالمناخ
 ٦٤ EcoGuide

ملاحظات

ملاحظات

Lined writing area with multiple horizontal lines.

ملاحظات

ملاحظات

ملاحظات

ملاحظات

V O L V O