



V90

INSTRUKCJA OBSŁUGI



VÄLKOMMEN!

Mamy nadzieję, że samochód ten przez długie lata będzie dostarczał wielu powodów do radości. Został on zaprojektowany z myślą o bezpiecznej i komfortowej jeździe. Firma Volvo dokłada starań, aby jej samochody były jednymi z najbezpieczniejszych na świecie. Również i ten model spełnia wszystkie aktualne wymagania w zakresie bezpieczeństwa jazdy i ochrony środowiska.

W trosce o zapewnienie maksimum przyjemności z korzystania z samochodu Volvo zalecamy zapoznanie się z instrukcjami i wskazówkami doty-

czącymi zasad eksploatacji zawartymi w niniejszej instrukcji obsługi. Instrukcja obsługi jest również dostępna jako aplikacja mobilna (Volvo Manual), a także na stronie wsparcia technicznego Volvo Cars (support.volvocars.com).

Zalecamy wszystkim użytkownikom zapinanie pasów bezpieczeństwa zawsze podczas jazdy tym lub innym samochodem. Nie należy prowadzić pojazdu, gdy jest się pod wpływem alkoholu lub leków — lub z innej przyczyny ma się ograniczoną zdolność do prowadzenia pojazdów.

SPIS TREŚCI

INFORMACJE DLA WŁAŚCICIELI

Informacje dla właściciela	18
Instrukcja obsługi na wyświetlaczu centralnym	19
Poruszanie się w obrębie instrukcji obsługi na wyświetlaczu centralnym	21
Instrukcja obsługi do urządzeń przenośnych	23
Strona wsparcia technicznego Volvo Cars	23
Czytanie instrukcji obsługi	24
Instrukcja obsługi a środowisko	27

TWOJE VOLVO

Volvo ID	30
Generowanie i rejestracja identyfikatora Volvo ID	30
Drive-E – czystsza przyjemność jazdy	32
Funkcje wspomagające kierowcę IntelliSafe	35
Sensus – centrum łączności i rozrywki	36
Aktualizacje oprogramowania	39
Rejestr danych dotyczących eksploatacji samochodu	39
Zasady i warunki świadczenia usług	40
Polityka prywatności klienta	40
Ważne informacje na temat akcesoriów i wyposażenia dodatkowego	41
Instalacja akcesoriów	41
Podłączanie wyposażenia do gniazda diagnostycznego samochodu	42
Wyświetlanie numeru identyfikacyjnego samochodu	43
Czynniki rozpraszające uwagę kierowcy	43

BEZPIECZEŃSTWO

Bezpieczeństwo	46
Bezpieczeństwo kobiet w ciąży	47
Whiplash Protection System	47
Pedestrian Protection System	49
Pasy bezpieczeństwa	50
Zakładanie i zdejmowanie pasów bezpieczeństwa	50
Napinacze pasów bezpieczeństwa	52
Resetowanie elektrycznego napinacza pasa bezpieczeństwa	53
Przypomnienie o niezamkniętych drzwiach i niezapiętych pasach bezpieczeństwa	54
Poduszki powietrzne	55
Poduszki powietrzne kierowcy	56
Poduszka powietrzna pasażera	57
Włączanie i wyłączanie poduszki powietrznej pasażera*	59
Boczne poduszki powietrzne	61
Kurtyny powietrzne	62
Tryb powypadkowy	63
Uruchomienie i przemieszczenie samochodu po włączeniu trybu powypadkowego	64
Bezpieczeństwo dzieci	65
Foteliki dziecięce	66

Górne zaczepy mocujące fotelików dla dzieci	66
Dolne zaczepy mocujące fotelików dla dzieci	67
Zaczepy mocujące i-Size/ISOFIX do fotelików dziecięcych	68
Lokalizacja fotelika dziecięcego	68
Mocowanie zabezpieczeń dla dzieci	70
Tabela lokalizacji fotelików dziecięcych z użyciem pasów bezpieczeństwa	72
Tabela z informacją o rozmieszczeniu fotelików dziecięcych i-Size	74
Tabela z informacją o rozmieszczeniu fotelików dziecięcych ISOFIX	75
Zintegrowany fotelik dziecięcy*	79
Składanie siedziska zintegrowanego fotelika dziecięcego*	80
Rozkładanie siedziska zintegrowanego fotelika dziecięcego*	81

WYŚWIETLACZE I STEROWANIE GŁOSOWE

Wskaźniki, przełączniki i urządzenia sterujące w samochodzie z kierownicą po lewej stronie	84	Komunikaty na wyświetlaczu kierowcy	110
Wskaźniki, przełączniki i urządzenia sterujące w samochodzie z kierownicą po prawej stronie	85	Zarządzanie komunikatami na wyświetlaczu kierowcy	112
Wyświetlacz kierowcy	88	Obsługa komunikatów zapisanych z wyświetlacza kierowcy	113
Ustawienia wyświetlacza kierowcy	92	Prezentacja wyświetlacza centralnego	115
Wskaźnik poziomu paliwa	93	Obsługa wyświetlacza centralnego	118
Komputer pokładowy	93	Włączanie i wyłączanie wyświetlacza centralnego	121
Wyświetlanie danych podróży na wyświetlaczu kierowcy	95	Nawigacja w obrębie widoków na wyświetlaczu centralnym	121
Zerowanie licznika przebiegu dziennego	96	Zarządzanie widokami składowymi na wyświetlaczu centralnym	125
Wyświetlanie danych statystycznych podróży na wyświetlaczu centralnym	96	Widok funkcji na wyświetlaczu centralnym	128
Ustawienia danych statystycznych podróży	97	Przenoszenie aplikacji i przycisków na wyświetlaczu centralnym	130
Godzina i data	98	Symbole na pasku stanu wyświetlacza centralnego	130
Wskaźnik temperatury zewnętrznej	98	Klawiatura na wyświetlaczu centralnym	132
Symbole wskaźników na wyświetlaczu kierowcy	99	Zmiana wersji językowej klawiatury na wyświetlaczu centralnym	135
Symbole ostrzegawcze na wyświetlaczu kierowcy	101	Ręczne wprowadzanie znaków, liter i słów na wyświetlaczu centralnym	135
Umowa licencyjna wyświetlacza kierowcy	103	Zmiana wyglądu wyświetlacza centralnego	137
Menu aplikacji na wyświetlaczu kierowcy	108	Wyłączanie i zmiana głośności dźwięków systemowych na wyświetlaczu centralnym	137
Obsługa menu aplikacji na wyświetlaczu kierowcy	109		

Zmiana jednostek systemowych	138
Zmiana wersji językowej systemu	138
Otwieranie ustawień na wyświetlaczu centralnym	139
Otwieranie ustawień kontekstowych na wyświetlaczu centralnym	139
Zmiana ustawień na wyświetlaczu centralnym	140
Resetowanie danych użytkownika w przypadku zmiany właściciela	141
Resetowanie ustawień na wyświetlaczu centralnym	141
Rodzaje ustawień na wyświetlaczu centralnym	142
Tabela prezentująca ustawienia wyświetlacza centralnego	142
Profile kierowcy	144
Wybór profilu kierowcy	144
Zmiana nazwy profilu kierowcy	145
Zerowanie ustawień w profilach kierowcy	145
Przypisywanie kluczyka z pilotem zdalnego sterowania do profilu kierowcy	146
Komunikat na wyświetlaczu centralnym	147
Zarządzanie komunikatami na wyświetlaczu centralnym	148
Obsługa komunikatów zapisanych z wyświetlacza centralnego	148

Wyświetlacz przezierny na szybie przedniej*	149
Włączanie i wyłączanie wyświetlacza przeziernego*	151
Ustawienia wyświetlacza przeziernego na szybie przedniej*	151
Rozpoznawanie poleceń głosowych	152
Używanie funkcji rozpoznawania poleceń głosowych	153
Sterowanie telefonem za pomocą poleceń głosowych	155
Sterowanie głosowe funkcjami radia i multimedialnych	155
Ustawienia rozpoznawania poleceń głosowych	156

OŚWIETLENIE

Przełączniki świateł	160
Nastawianie funkcji świateł za pośrednictwem wyświetlacza centralnego	162
Regulacja zasięgu reflektorów	162
Światła pozycyjne	163
Światła do jazdy dziennej	164
Światła mijania	164
Używanie świateł drogowych	165
Aktywne światła drogowe	166
Używanie kierunkowskazów	167
Aktywne reflektory skrajne*	168
Przednie światła przeciwmgielne/ światła doświetlające zakręty*	169
Tylne światło przeciwmgielne	170
Światło hamowania	171
Światła hamowania awaryjnego	171
Światła awaryjne	171
Korzystanie z bezpiecznego oświetlenia drogi do domu	172
Oświetlenie otoczenia samochodu, przed wejściem do samochodu	172
Oświetlenie wnętrza	173
Regulacja oświetlenia wnętrza kabiny	175

OKNA, SZYBY I LUSTERKA

Szyby, szkło i lusterka	178
Zabezpieczenie przed przytraśnięciem przez szyby i zastony przeciwsłoneczne	178
Sekwencja resetowania zabezpieczenia przed przytraśnięciem	179
Elektryczne sterowanie szyb	180
Obsługa sterowanych elektrycznie szyb	181
Używanie zastony przeciwslonecznej*	182
Wewnętrzne i zewnętrzne lusterka wsteczne	183
Regulacja przyciemnienia lusterek wstecznych	184
Zmiana kąta ustawienia lusterek zewnętrznych	185
Panoramyczne okno dachowe*	186
Obsługa panoramicznego okna dachowego*	188
Automatycznie zamknięcie zastony przeciwslonecznej panoramicznego okna dachowego*	190
Używanie wycieraczki szyby przedniej	191
Podgrzewane dysze spryskiwaczy szyby przedniej*	192
Korzystanie z czujnika deszczu	192
Korzystanie z funkcji pamięci czujnika deszczu	193
Używanie spryskiwaczy szyby przedniej i świateł przednich	194

Używanie wycieraczki i spryskiwacza tylnej szyby	195
Korzystanie z automatycznego trybu pracy wycieraczki tylnej szyby podczas cofania	196

FOTELE I KIEROWNICA

Fotel przedni regulowany ręcznie	198
Fotel przedni regulowany elektrycznie*	199
Ustawianie fotela przedniego regulowanego elektrycznie*	199
Zapisywanie ustawień w funkcji pamięci regulowanego elektrycznie fotela przedniego*	200
Korzystanie z zapamiętanych ustawień regulowanego elektrycznie fotela przedniego	201
Ustawienia funkcji masażu w przednim fotelu*	202
Regulacja ustawień masażu* w fotelu przednim	203
Regulacja długości siedziska przedniego fotela	204
Regulacja podparcia bocznego* przedniego fotela	205
Regulacja podparcia lędźwiowego* przedniego fotela	206
Regulacja fotela pasażera z fotela kierowcy*	207
Opuszczanie oparcia tylnych siedzeń	208
Regulacja zagłówków na tylnym siedzeniu	210
Przyciski na kierownicy i sygnał dźwiękowy	211
Blokada kierownicy	212
Regulacja kierownicy	213

KLIMATYZACJA

Klimatyzacja	216	Włączanie i wyłączanie wentylacji fotela przedniego*	233	Regulacja temperatury dla przednich siedzeń	242
Strefy klimatyzacji	216	Włączanie i wyłączanie ogrzewania kierownicy*	234	Regulacja temperatury dla tylnych siedzeń*	243
Klimatyzacja – czujniki	217	Aktywacja i dezaktywacja automatycznego włączenia podgrzewania kierownicy*	234	Synchronizacja temperatury	244
Temperatura odczuwalna	217	Włączanie i wyłączanie automatycznej regulacji temperatury	235	Włączanie i wyłączanie klimatyzacji	244
Sterowanie regulacją temperatury za pomocą poleceń głosowych	218	Włączanie i wyłączanie recyrkulacji powietrza	235	Klimatyzacja na postoju*	245
Jakość powietrza	219	Aktywacja i dezaktywacja ustawienia czasu recyrkulacji powietrza	236	Przygotowanie do jazdy*	246
Clean Zone*	219	Włączanie i wyłączanie maksymalnej skuteczności odparowania i odszraniania szyb	236	Włączanie/wyłączanie funkcji przygotowania do jazdy*	246
Clean Zone Interior Package*	220	Włączanie i wyłączanie ogrzewania przedniej szyby*	238	Nastawianie czasu przygotowania do jazdy*	247
Interior Air Quality System*	220	Włączanie i wyłączanie automatycznego włączenia ogrzewania przedniej szyby*	239	Dodawanie i zmienianie ustawienia godziny rozpoczęcia przygotowania do jazdy*	247
Włączanie i wyłączanie czujnika jakości powietrza*	221	Włączanie i wyłączanie ogrzewania szyby tylnej i lusterek zewnętrznych	239	Aktywacja i dezaktywacja godziny rozpoczęcia przygotowania do jazdy*	249
Filtr powietrza w przedziale pasażerskim	221	Aktywacja i dezaktywacja automatycznego włączenia podgrzewania tylnej szyby i lusterek zewnętrznych	240	Usuwanie godziny rozpoczęcia przygotowania do jazdy*	249
Dystrybucja powietrza	222	Regulacja prędkości wentylatora dla przednich siedzeń	240	Utrzymanie komfortowej temperatury podczas parkowania*	250
Zmiana sposobu dystrybucji powietrza	222	Regulacja prędkości wentylatora dla tylnych siedzeń*	241	Włączanie i wyłączanie funkcji utrzymania komfortowej temperatury podczas parkowania*	251
Otwieranie, zamykanie i regulacja nawiewów	223			Symbole i komunikaty klimatyzacji na postoju*	252
Tabela opcji dystrybucji powietrza	225			Nagrzewnica*	253
Elementy sterowania klimatyzacją	228			Nagrzewnica postojowa*	254
Włączanie i wyłączanie podgrzewania przedniego fotela*	231				
Aktywacja i dezaktywacja automatycznego włączenia podgrzewania przedniego fotela*	231				
Włączanie i wyłączanie podgrzewania tylnych siedzeń*	232				

Nagrzewnica dodatkowa*	255	Potwierdzenie zablokowania	258	System bezkluczykowy i powierzchnie czułe na dotyk*	284
Aktywacja i dezaktywacja automatycznego włączenia nagrzewnicy dodatkowej	256	Ustawienie sygnalizacji zablokowania zamków	259	Zablokowanie i odblokowanie zamków bez użycia kluczyka*	285
		Kluczyk z pilotem zdalnego sterowania	259	Ustawienia bezkluczykowego odblokowania zamków*	286
		Zablokowanie i odblokowanie zamków przy użyciu kluczyka z pilotem zdalnego sterowania	262	Bezkluczykowe odblokowanie drzwi bagażnika*	286
		Ustawienia zdalnego odblokowania zamków i odblokowania zamków od wewnątrz	263	Umieszczenie anten układów uruchamiania silnika i sterowania zamkami	287
		Odblokowanie drzwi bagażnika przy użyciu kluczyka z pilotem zdalnego sterowania	263	Zablokowanie i odblokowanie zamków z wnętrza samochodu	288
		Zasięg kluczyka z pilotem zdalnego sterowania	264	Odblokowanie drzwi bagażnika z wnętrza samochodu	290
		Wymiana baterii w kluczyku z pilotem zdalnego sterowania	265	Włączanie i wyłączanie blokady otwarcia tylnych drzwi od wewnątrz	290
		Zamawianie dodatkowych kluczyków z pilotem zdalnego sterowania	268	Automatyczne blokowanie zamków podczas jazdy	292
		Red Key – kluczyk z pilotem zdalnego sterowania z ograniczeniami*	269	Otwieranie i zamykanie elektrycznie sterowanych drzwi bagażnika*	292
		Ustawienia kluczyka Red Key*	270	Programowanie maksymalnego otwarcia elektrycznie sterowanych drzwi bagażnika*	295
		Dodatkowy kluczyk mechaniczny	271	Otwieranie i zamykanie drzwi bagażnika ruchem stopy*	296
		Zablokowanie i odblokowanie zamków za pomocą kluczyka mechanicznego	272	Blokada dostępu	297
		Immobilizer	274	Włączanie i wyłączanie blokady dostępu	298
		Homologacja typu dla systemu kluczyka z pilotem zdalnego sterowania	275	Alarm*	299
				Włączanie i wyłączanie autoalarmu*	300

WSPOMAGANIE KIEROWCY					
Obniżony poziom autoalarmu*	302	Układy wspomagające kierowcę	306	Aktywacja i dezaktywacja funkcji automatycznego ogranicznika prędkości	319
Całkowita blokada zamków*	303	Wspomaganie kierownicy z siłą zależną od prędkości	306	Zmiana tolerancji automatycznego ogranicznika prędkości	320
Tymczasowa* dezaktywacja całkowitej blokady zamków	303	Układ stabilizacji przechyłów nadwozia – Roll Stability Control	307	Ograniczenia funkcjonalne automatycznego ogranicznika prędkości	321
Wykrywanie nieznanych podzespołów samochodu*	304	Elektroniczny układ stabilizacji toru jazdy	308	Przyciski sterujące automatycznej kontroli prędkości jazdy	321
		Tryb sportowy elektronicznego układu stabilizacji toru jazdy	309	Aktywacja i uruchamianie automatycznej kontroli prędkości jazdy	322
		Włączanie/wyłączanie trybu sportowego układu elektronicznej stabilizacji toru jazdy	310	Zarządzanie prędkościami w układzie automatycznej kontroli prędkości	323
		Ograniczenia funkcjonalne trybu sportowego układu elektronicznej stabilizacji toru jazdy	310	Dezaktywacja automatycznej kontroli prędkości jazdy i ustawianie w stan gotowości	325
		Symbole i komunikaty elektronicznego układu stabilizacji toru jazdy	311	Ponowne włączanie automatycznej kontroli prędkości z trybu gotowości	326
		Ogranicznik prędkości	313	Wyłączanie układu automatycznej kontroli prędkości	326
		Aktywacja i uruchamianie ogranicznika prędkości	314	Funkcja ostrzeżenia o zbyt małej odległości od poprzedzającego pojazdu*	327
		Zarządzanie prędkością w układzie ogranicznika prędkości	315	Ostrzeżenie o zbyt małej odległości od poprzedzającego pojazdu na wyświetlaczu przeziernym	328
		Dezaktywacja ogranicznika prędkości i ustawianie w stan gotowości	315	Aktywacja i dezaktywacja funkcji ostrzeżenia o zbyt małej odległości od poprzedzającego pojazdu	329
		Ponowne włączanie ogranicznika prędkości z trybu gotowości	316	Ustawianie odstępu czasowego dla funkcji ostrzeżenia o zbyt małej odległości od poprzedzającego pojazdu	329
		Wyłączanie ogranicznika prędkości	317		
		Ograniczenia funkcjonalne ogranicznika prędkości	317		
		Automatyczny ogranicznik prędkości	318		

Ograniczenia funkcjonalne funkcji ostrzeżenia o zbyt małej odległości od poprzedzającego pojazdu	330	Ograniczenia funkcjonalne układu aktywnej kontroli prędkości jazdy	345	Automatyczne hamowanie z wykorzystaniem funkcji Pilot Assist	362
Aktywna kontrola prędkości jazdy*	331	Przełączanie między automatyczną kontrolą prędkości a aktywną kontrolą prędkości	345	Ograniczenia funkcjonalne układu Pilot Assist	363
Układ aktywnej kontroli prędkości jazdy i ostrzeżenie o ryzyku kolizji	334	Symbole i komunikaty układu aktywnej kontroli prędkości	347	Symbole i komunikaty funkcji Pilot Assist*	364
Sygnalizacja układu aktywnej kontroli prędkości jazdy na wyświetlaczu przeziernym w razie ryzyka kolizji	335	Pilot Assist	349	Moduł radarowy	366
Aktywacja i uruchamianie aktywnej kontroli prędkości jazdy	335	Funkcja Pilot Assist i ostrzeżenie o ryzyku kolizji	353	Ograniczenia funkcjonalne modułu radarowego	367
Zarządzanie prędkością w układzie aktywnej kontroli prędkości jazdy	337	Sygnalizacja funkcji Pilot Assist na wyświetlaczu przeziernym w razie ryzyka kolizji	354	Zalecana obsługa techniczna modułu radaru	370
Nastawianie odstępu czasowego w układzie aktywnej kontroli prędkości	338	Aktywacja i uruchamianie wspomaganie parkowania	354	Homologacja typu modułu radarowego	371
Dezaktywacja i ponowna aktywacja aktywne kontroli prędkości jazdy	339	Zarządzanie prędkością dla funkcji Pilot Assist	355	Moduł kamery	376
Wspomaganie wyprzedzania z wykorzystaniem aktywnej kontroli prędkości jazdy	341	Ustawianie odstępu czasowego dla funkcji Pilot Assist	356	Ograniczenia funkcjonalne modułu kamery	377
Uruchamianie wspomaganie wyprzedzania z wykorzystaniem aktywnej kontroli prędkości jazdy	342	Włączanie i wyłączenie układu Pilot Assist	358	Zalecana obsługa techniczna kamery	380
Ograniczenia funkcjonalne wspomaganie wyprzedzania z wykorzystaniem układu aktywnej kontroli prędkości jazdy	342	Wspomaganie wyprzedzania z wykorzystaniem funkcji Pilot Assist	360	City Safety™	380
Zmiana celu dla układu aktywnej kontroli prędkości jazdy	343	Włączanie wspomaganie wyprzedzania z wykorzystaniem funkcji Pilot Assist	360	Parametry i funkcje składowe układu City Safety	382
Automatyczne hamowanie z wykorzystaniem aktywnej kontroli prędkości jazdy	344	Ograniczenia funkcjonalne wspomaganie wyprzedzania z wykorzystaniem funkcji Pilot Assist	360	Ustawianie odległości reakcji dla City Safety	384
		Zmiana celu z wykorzystaniem funkcji Pilot Assist	361	Wykrywanie przeszkód przez układ City Safety	385
				City Safety w ruchu odbywającym się w kierunku poprzecznym	387
				Ograniczenia funkcjonalne układu City Safety dotyczące ruchu poprzecznego	388

Działanie układu City Safety, gdy manewry mające na celu uniknięcie kolizji są niemożliwe	389	Informacja o znakach drogowych i Sensus Navigation	408	Symbole i komunikaty układu monitorowania pasa ruchu	419
Ograniczenia funkcjonalne układu City Safety	390	Informacja o znakach drogowych z ostrzeżeniami dotyczącymi przekroczenia prędkości oraz ustawienia	409	Symbole funkcji monitorowania pasa ruchu na wyświetlaczu kierowcy	421
Komunikaty układu City Safety	393	Włączanie/wyłączanie ostrzeżenia o przekroczeniu prędkości w systemie informacji o znakach drogowych	410	Wspomaganie kierowania w przypadku ryzyka kolizji	422
Rear Collision Warning	394	Informacja o znakach drogowych z informacją o fotoradarach	410	Aktywacja/dezaktywacja funkcji wspomaganie kierowania w przypadku ryzyka kolizji	423
Ograniczenia funkcjonalne układu Rear Collision Warning	394	Ograniczenia funkcjonalne systemu informacji o znakach drogowych	411	Wspomaganie kierowania w przypadku ryzyka zjechania z pasa ruchu	423
BLIS*	395	Driver Alert Control	412	Poziom wspomaganie kierowania w przypadku ryzyka zjechania z jezdni	424
Uruchomienie/wyłączenie BLIS	396	Uruchomienie/wyłączenie Driver Alert Control	414	Aktywacja/dezaktywacja funkcji wspomaganie kierowania w przypadku ryzyka zjechania z jezdni	425
Ograniczenia funkcjonalne układu BLIS	397	Wybór nawigacji do miejsca odpoczynku w razie ostrzeżenia przekazanego przez funkcję Driver Alert Control	414	Ograniczenia wspomaganie kierowania w przypadku ryzyka zjechania z drogi	425
Zalecana obsługa techniczna układu BLIS	398	Ograniczenia funkcjonalne układu Driver Alert Control	414	Wspomaganie kierowania w przypadku ryzyka zderzenia czołowego	426
Komunikaty układu BLIS	399	Funkcja monitorowania pasa ruchu	415	Aktywacja/dezaktywacja wspomaganie układu kierowniczego na wypadek ryzyka kolizji z pojazdem nadjeżdżającym z naprzeciwka	427
Cross Traffic Alert*	400	Wspomaganie kierowania z funkcją monitorowania pasa ruchu	417	Ograniczenia wspomaganie kierowania w przypadku ryzyka zderzenia czołowego	428
Uruchomienie/wyłączenie Cross Traffic Alert	401	Aktywacja i dezaktywacja funkcji monitorowania pasa ruchu	417	Wspomaganie kierowania w przypadku ryzyka uderzenia od tyłu*	428
Ograniczenia funkcjonalne układu Cross Traffic Alert	401	Wybór opcji wspomaganie kierowcy przez funkcję monitorowania pasa ruchu	418		
Zalecana obsługa techniczna układu Cross Traffic Alert	402	Ograniczenia funkcjonalne funkcji monitorowania pasa ruchu	418		
Komunikaty układu Cross Traffic Alert	404				
System informacji o znakach drogowych*	405				
Włączanie i wyłączanie informacji o znakach drogowych	406				
Informacja o znakach drogowych i wyświetlanie znaków	406				

Aktywacja/dezaktywacja wspomaganie kierowania w przypadku ryzyka uderzenia od tyłu*	429
Ograniczenia wspomaganie kierowania w przypadku ryzyka uderzenia od tyłu	430
Symbole i komunikaty wspomaganie kierowania w przypadku ryzyka kolizji	431
Wspomaganie parkowania*	432
Układ wspomaganie parkowania z przodu, z tyłu i po bokach	433
Aktywacja i dezaktywacja wspomaganie parkowania	434
Ograniczenia funkcjonalne układu wspomaganie parkowania	435
Zalecana obsługa techniczna układu aktywnego wspomaganie parkowania	436
Symbole i komunikaty układu wspomaganie parkowania	437
Kamera wspomaganie parkowania*	438
Obraz z kamery parkowania	439
Linie pomocnicze kamery wspomaganie parkowania	441
Pola czujników funkcji Park Assist Pilot w widoku z kamery parkowania	443
Włączanie kamery wspomaganie parkowania	443
Ograniczenia funkcjonalne kamery wspomaganie parkowania	444

Zalecana obsługa techniczna kamery parkowania	445
Symbole i komunikaty kamery wspomaganie parkowania	446
Układ wspomaganie parkowania*	447
Warianty parkowania z wykorzystaniem funkcji Park Assist Pilot	448
Parkowanie z aktywnym wspomaganie parkowania	449
Wyjeżdżanie z parkingu z aktywnym wspomaganie parkowania	452
Ograniczenia funkcjonalne układu aktywnego wspomaganie parkowania*	452
Zalecana obsługa techniczna układu aktywnego wspomaganie parkowania	454
Komunikaty układu aktywnego wspomaganie parkowania*	455

URUCHAMIANIE SILNIKA I JAZDA

Uruchomić silnik	458
Wyłączanie samochodu	459
Położenia wyłącznika zapłonu	460
Wybór pozycji wyłącznika zapłonu	461
Blokada antyalkoholowa*	462
Obejście blokady antyalkoholowej*	463
Przed uruchomieniem silnika w samochodzie z blokadą antyalkoholową	463
Funkcje hamulców	464
Hamulec zasadniczy	464
Funkcja wzmocnienia siły hamowania (BFA)	466
Hamowanie na mokrej nawierzchni	466
Hamowanie na nawierzchni solonej	466
Obsługa techniczna układu hamulcowego	467
Hamulec postojowy	467
Włączanie i wyłączanie hamulca postojowego	468
Ustawienie automatycznego włączenia hamulca postojowego	469
Parkowanie na pochyłości	469
W razie usterki hamulca postojowego	470
Automatyczne hamowanie podczas postoju	471
Włączanie i wyłączanie automatycznego hamowania podczas postoju	471

Wspomaganie ruszania pod górę	472	Ustawienia regulacji wysokości zawieszenia*	494	Przeciążenie akumulatora rozruchowego	514
Automatyczne hamowanie po kolizji	472	Zasady ekonomicznej jazdy	494	Awaryjny rozruch silnika z innego akumulatora	514
Skrzynia biegów	473	Przycisk trybu zasilania gazem*	495	Hak holowniczy*	516
Manualna skrzynia biegów	474	Wskaźnik poziomu gazu*	495	Dane techniczne haka holowniczego*	516
Pozycje automatyczne skrzyni biegów	474	Przygotowanie do dłuższej podróży	496	Składane haki holownicze*	517
Zmiana biegów za pomocą manetek przy kierownicy*	476	Jazda zimą	497	Jazda z przyczepą	519
Blokada dźwigni skrzyni biegów	477	Jazda przez wodę	498	Stabilizacja samochodu podczas holowania przyczepy*	521
Wyłączanie automatycznej blokady dźwigni skrzyni biegów	478	Otwieranie i zamykanie klapki wlewu paliwa	498	Kontrola świateł przyczepy	522
Funkcja wymuszonej redukcji biegu przy przyspieszaniu (kick-down)	479	Tankowanie paliwa	499	Bagażnik rowerowy montowany na haku holowniczym*	524
Wskaźnik zmiany biegu*	479	Tankowanie gazu*	500	Awaryjne holowanie samochodu	525
Napęd na wszystkie koła*	481	Obsługa paliwa	501	Zakładanie i zdejmowanie zaczepu holowniczego	526
Tryby jazdy*	481	Benzyna	501	Holowanie unieruchomionego samochodu	528
Zmiana trybu jazdy*	483	Filtr cząstek stałych	502	HomeLink®*	528
Położenie jazdy ECO	483	Olej napędowy	503	Programowanie sterownika HomeLink®*	529
Włączanie i wyłączanie trybu jazdy ECO za pomocą przycisku funkcji	486	Pusty zbiornik a silnik wysokoprężny	504	Używanie sterownika HomeLink	531
Funkcja Start/Stop	486	Filtr cząstek stałych	505	Homologacja typu dla sterownika HomeLink®*	532
Jazda z wykorzystaniem funkcji Start/Stop	486	Redukcja emisji za pomocą płynu AdBlue®	506	Kompas	532
Tymczasowe wyłączenie funkcji Start/Stop	488	Postępowanie z płynem AdBlue®	507	Włączanie i wyłączanie kompasu	532
Warunki działania funkcji Start/Stop	488	Sprawdzanie poziomu i uzupełnianie płynu AdBlue®	507	Kalibracja kompasu	533
Regulacja wysokości zawieszenia* i poziom amortyzacji	491	Symbole i komunikaty funkcji AdBlue®	510		
		Gaz samochodowy (Bi-Fuel)*	512		
		Przegrzanie silnika i układu napędowego	513		

DŹWIĘK, MULTIMEDIA I INTERNET

Dźwięk, multimedia i Internet	536	Odtwarzanie materiałów DivX®	553	Ręczne podłączenie telefonu do samochodu przez Bluetooth	566
Ustawienia audio	536	Ustawienia wideo	553	Odtwarzanie telefonu podłączonego przez Bluetooth	567
Aplikacje	538	Przesyłanie multimediów przez Bluetooth®	554	Przełączanie między telefonami podłączonymi przez Bluetooth	567
Pobieranie aplikacji	539	Podłączanie urządzenia przez Bluetooth®	554	Usuwanie telefonu podłączonego przez Bluetooth	568
Aktualizowanie aplikacji	539	Podłączanie multimediów przez port USB	554	Zarządzanie połączeniami telefonicznymi	568
Usuwanie aplikacji	540	Podłączanie urządzenia przez port USB	555	Zarządzanie wiadomościami tekstowymi	569
Radioodbiornik	541	TV*	555	Ustawienia wiadomości tekstowych	570
Włączanie radia	541	Korzystanie z odbiornika TV*	556	Zarządzanie książką telefoniczną	571
Zmiana zakresu fal radiowych i stacji radiowej	542	Ustawienia TV*	556	Ustawienia telefonu	571
Wyszukiwanie stacji radiowych	543	Apple® CarPlay®*	557	Ustawienia urządzeń Bluetooth	572
Ustawianie ulubionych stacji radiowych	544	Korzystanie z Apple® CarPlay®*	558	Samochodowe połączenie internetowe*	572
Ustawienia radioodbiornika	544	Ustawienia Apple® CarPlay®*	559	Połączenie samochodu z Internetem za pomocą urządzenia mobilnego (Bluetooth)	574
Radio RDS	546	Wskazówki dotyczące korzystania z Apple® CarPlay®*	560	Połączenie samochodu z Internetem za pomocą urządzenia mobilnego (Wi-Fi)	574
Radio cyfrowe*	546	Android Auto*	560	Połączenie samochodu z Internetem za pomocą modemu samochodu (karty SIM)	575
Powiązanie między radiem FM a radiem cyfrowym*	547	Korzystanie z Android Auto*	561	Ustawienia modemu samochodu	576
Odtwarzacz multimedialny	547	Ustawienia Android Auto*	562	Udostępnianie połączenia internetowego systemu samochodu za pośrednictwem hotspota Wi-Fi	576
Odtwarzanie multimediów	548	Wskazówki dotyczące korzystania z Android Auto*	563	Brak lub słabe połączenie z Internetem	577
Sterowanie i przełączanie multimediów	550	Telefon	563		
Wyszukiwanie multimediów	551	Podłączanie telefonu do samochodu przez Bluetooth po raz pierwszy	564		
Gracernote®	551	Automatyczne podłączanie telefonu do samochodu przez Bluetooth	566		
Odtwarzacz CD*	552				
Wideo	552				
Odtwarzanie filmów	553				

Usuwanie sieci Wi-Fi	578
Technika i bezpieczeństwo Wi-Fi	578
Warunki użytkowania i udostępnianie danych	579
Włączanie i wyłączanie udostępniania danych	579
Kompatybilne formaty multimedialnych	579
Dane techniczne urządzeń USB	580
Miejsce na dane na twardym dysku	581
Umowa licencyjna systemu audio-multimedialnego	582

KOŁA I OGUMIENIE

Opony	594
Oznaczenie rozmiaru opony	596
Oznaczenie rozmiaru obręczy koła	597
Kierunek toczenia opony	597
Wskaźniki zużycia bieżnika na oponach	598
Sprawdzanie ciśnienia w oponach	598
Korygowanie ciśnienia w oponach	599
Zalecane ciśnienie w ogumieniu	600
Układ monitorowania ciśnienia w oponach*	601
Kalibracja układu monitorowania ciśnienia w oponach*	603
Sprawdzanie stanu ciśnienia w oponach na wyświetlaczu centralnym*	604
Działanie w razie ostrzeżenia o niskim ciśnieniu w oponach	606
Zmiana koła	607
Zestaw narzędzi	607
Podnośnik*	608
Nakrętki kół	608
Wymontowanie koła	609
Zakładanie kół	611
Koło zapasowe*	613
Wymywanie koła zapasowego	614
Koła zimowe	615
Łańcuchy przeciwpoślizgowe	615

Awaryjny zestaw naprawczy do ogumienia	616
Używanie zestawu naprawczego do ogumienia	617
Pompowanie opon za pomocą kompresora wchodzącego w skład zestawu naprawczego do ogumienia	621

PRZEWOŻENIE BAGAŻU, PRZECHOWYWANIE I KABINA PASAŻERSKA

Wnętrze kabiny pasażerskiej	624
Konsola między fotelami	625
Gniazdo elektryczne/zapalniczka	626
Korzystanie z gniazd elektrycznych	628
Korzystanie ze schowka podręcznego	630
Ostony przeciwsloneczne	631
Przestrzeń bagażowa	632
Zalecenia dotyczące przewożenia bagażu	632
Obciążenie dachu i umieszczanie ładunku na bagażniku dachowym	633
Haczyki na torby	634
Zaczepy do umocowania bagażu	635
Przegroda w oparciu tylnych siedzeń do przewożenia długich ładunków	635
Zamontowanie i wymontowanie osłony bagażu*	636
Obsługa zastony bagażnika*	637
Montaż i demontaż kraty odgradzającej przestrzeń bagażową*	638
Zakładanie i zdejmowanie siatki odgradzającej przestrzeń bagażową*	640
Apteczka	641
Trójkąt ostrzegawczy	642

OBSŁUGA TECHNICZNA SAMOCHODU

Program serwisowy Volvo	644
Przesyłanie danych między samochodem a stacją obsługi za pośrednictwem Wi-Fi	644
Centrum pobierania	645
Zarządzanie aktualizacjami systemu w Centrum pobierania	645
Stan samochodu	646
Rezerwacja przeglądów i napraw	647
Wysyłanie informacji o samochodzie do stacji obsługi	648
Podnoszenie samochodu	650
Otwieranie i zamykanie pokrywy komory silnikowej	652
Przegląd i konserwacja instalacji gazowej*	653
Serwisowanie układu klimatyzacji	654
Wyświetlacz przezierny w przypadku wymiany szyby przedniej*	654
Prezentacja komory silnika	655
Olej silnikowy	656
Sprawdzanie poziomu i uzupełnianie oleju silnikowego	657
Uzupełnianie płynu chłodzącego	658
Wymiana żarówek	660
Zdejmowanie plastikowej pokrywy w celu wymiany żarówki	661

Umiejscowienie świateł zewnętrznych	662
Wymiana żarówki światła mijania	663
Wymiana żarówki światła drogowego	663
Wymiana żarówki przedniego światła awaryjnego/pozycyjnego	664
Wymiana żarówki przedniego kierunkowskazu	665
Wymiana żarówki światła cofania	666
Wymiana żarówki tylnego światła przeciwmgielnego	666
Specyfikacje żarówek	667
Akumulator	668
Akumulator pomocniczy	671
Symbole na akumulatorach	672
Bezpieczniki i centralki elektryczne	673
Wymiana bezpiecznika	674
Bezpieczniki w komorze silnika	675
Bezpieczniki pod schowkiem podręcznym	679
bezpieczniki w komorze bagażnika	683
Czyszczenie wnętrza	686
Czyszczenie wyświetlacza centralnego	686
Czyszczenie wyświetlacza przeziernego*	687
Czyszczenie tapicerki tekstylnej i podsufitki	688
Czyszczenie pasów bezpieczeństwa	688
Czyszczenie dywaników i wykładzin	688

Czyszczenie tapicerki skórzanej	689
Czyszczenie skórzanej kierownicy	690
Czyszczenie wewnętrznych elementów z tworzywa sztucznego, metalu i drewna	691
Czyszczenie karoserii	691
Polerowanie i woskowanie	692
Mycie ręczne	693
Automatyczna myjnia samochodowa	694
Mycie wysokociśnieniowe	696
Czyszczenie piór wycieraczek	696
Czyszczenie zewnętrznych elementów plastikowych, gumowych i wykończeniowych	697
Czyszczenie obręczy kół	698
Zabezpieczenie antykorozyjne	698
Powłoka lakierowa samochodu	699
Naprawa drobnych uszkodzeń powłok lakierowych	699
Kody kolorów	700
Wymiana pióra wycieraczki szyby tylnej	701
Wymiana piór wycieraczek szyby przedniej	702
Pióra wycieraczek w pozycji serwisowej	703
Wlew płynu do spryskiwaczy	704

SPECYFIKACJE

Tabliczki znamionowe	708
Wymiary	711
Masy i obciążenia	713
Dopuszczalna masa przyczepy i nacisk na hak holowniczy	714
Dane techniczne silników	717
Olej silnikowy — specyfikacje	718
Warunki eksploatacji niekorzystne dla oleju silnikowego	720
Płyn chłodzący — specyfikacje	721
Płyn przekładniowy — specyfikacje	721
Płyn hamulcowy — specyfikacje	721
Zbiornik paliwa – pojemność	722
Pojemność zbiornika płynu AdBlue®	722
Klimatyzacja — specyfikacje	722
Zużycie paliwa i emisja CO ₂	724
Dozwolone rozmiary kół i opon	727
Najniższy dopuszczalny indeks nośności i indeks prędkości dla opon	729
Dozwolone wartości ciśnienia w oponach	731

INDEKS ALFABETYCZNY

Indeks alfabetyczny	733
---------------------	-----

INFORMACJE DLA WŁAŚCICIELI

Informacje dla właściciela

Informacje dla właściciela są dostępne w różnych formatach, zarówno cyfrowych, jak i drukowanych. Instrukcja obsługi jest dostępna na wyświetlaczu centralnym samochodu, jako aplikacja mobilna oraz na stronie wsparcia technicznego Volvo Cars. W schowku podręcznym znajduje się instrukcja Quick Guide oraz dodatek do instrukcji obsługi, który zawiera między innymi dane techniczne i informacje o bezpiecznikach. Istnieje możliwość zamówienia instrukcji obsługi w wersji drukowanej.

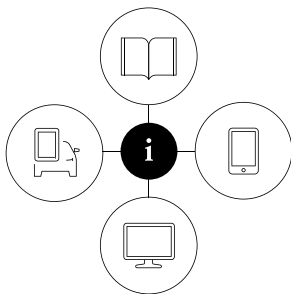

090003

Wyświetlacz centralny samochodu¹



są podzielone na kategorie i można je przeszukiwać.

Aplikacja mobilna

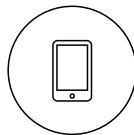

W serwisie App Store lub Google Play wyszukać „Volvo Manual”, pobrać aplikację na smartfon lub tablet i wybrać samochód. W aplikacji dostępne są filmy instruktażowe i opcje nawigacji wizualnej z ilustracjami przedstawiającymi nadwozie i wnętrze samochodu. Przemieszczanie się między poszczególnymi częściami instrukcji obsługi jest łatwe, a ich treść można przeszukiwać.

Pociągnąć w dół widok górny na wyświetlaczu centralnym i nacisnąć **Instrukcja obsługi**. Dostępne są tutaj opcje nawigacji wizualnej z ilustracjami przedstawiającymi nadwozie i wnętrze samochodu. Informacje

Strona wsparcia technicznego Volvo Cars



Przejdź na stronę support.volvocars.com i wybierz swój kraj. Można tu znaleźć instrukcje obsługi, dostępne zarówno w trybie online, jak i w formacie PDF. Na stronie wsparcia technicznego Volvo Cars zamieszczono także filmy instruktażowe oraz dodatkowe informacje i wskazówki dotyczące samochodu Volvo oraz związane z jego posiadaniem. Strona ta jest dostępna na większości rynków.

Informacje drukowane

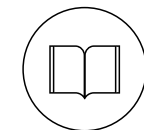

W schowku podręcznym znajduje się dodatek do instrukcji obsługi¹, który zawiera informacje o bezpiecznikach oraz dane techniczne, a także podsumowanie ważnych i przydatnych informacji.

W wersji drukowanej dostępny jest także przewodnik Quick Guide, który pomaga zapoznać się z najczęściej używanymi funkcjami samochodu.

¹ Kompletna drukowana instrukcja obsługi jest dostarczana wraz z samochodem na rynkach, na których instrukcja obsługi nie jest dostępna na wyświetlaczu centralnym.

Zależnie od wybranego poziomu wyposażenia, rynku itd. w samochodzie mogą znajdować się dodatkowe informacje dla właściciela w formie drukowanej.

Istnieje możliwość zamówienia drukowanej instrukcji obsługi i powiązanego z nią dodatku. W celu złożenia zamówienia należy skontaktować się z dealerem Volvo.

! WAŻNE

Ostateczną odpowiedzialność za bezpieczne prowadzenie samochodu w ruchu drogowym oraz za przestrzeganie prawa i przepisów ponosi zawsze kierowca. Ważne jest również, aby samochód był serwisowany i obsługiwany zgodnie z zawartymi w instrukcji obsługi zaleceniami firmy Volvo.

W przypadku stwierdzenia różnicy między informacją na wyświetlaczu centralnym a informacją drukowaną, zawsze obowiązuje informacja drukowana.

i UWAGA

Zmiana języka na wyświetlaczu centralnym może spowodować, że niektóre informacje dla właściciela nie będą zgodne z krajowymi lub lokalnymi przepisami. Nie zmieniać języka na taki, który jest trudno zrozumiały, ponieważ może to utrudnić poruszanie się po menu na ekranie.

Powiązane informacje

- Instrukcja obsługi na wyświetlaczu centralnym (Str. 19)
- Instrukcja obsługi do urządzeń przenośnych (Str. 23)
- Strona wsparcia technicznego Volvo Cars (Str. 23)
- Czytanie instrukcji obsługi (Str. 24)

Instrukcja obsługi na wyświetlaczu centralnym

Cyfrowa² wersja instrukcji obsługi jest dostępna na wyświetlaczu centralnym samochodu.

Cyfrowa instrukcja obsługi jest dostępna w widoku górnym, a w pewnych przypadkach w widoku tym można także uzyskać dostęp do kontekstowej instrukcji obsługi.

i UWAGA

Cyfrowa wersja instrukcji obsługi jest niedostępna w czasie jazdy.

◀ Instrukcja obsługi

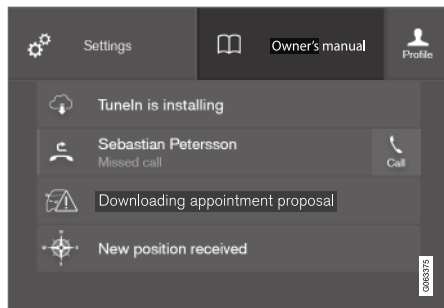

Dostęp do instrukcji obsługi można uzyskać z widoku górnego.

Aby otworzyć instrukcję obsługi – przeciągnąć w dół widok górny na wyświetlaczu centralnym i nacisnąć **Instrukcja obsługi**.

Informacje zawarte w instrukcji obsługi są dostępne bezpośrednio poprzez stronę główną instrukcji obsługi albo jej górne menu.

Kontekstowa instrukcja obsługi

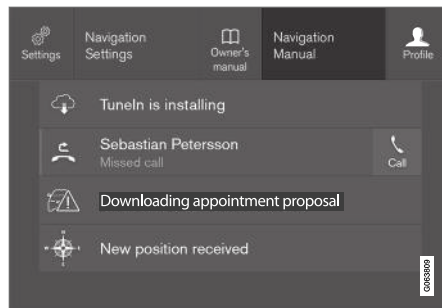

Dostęp do kontekstowej instrukcji obsługi można uzyskać z widoku górnego.

Gdy dostępna jest kontekstowa instrukcja obsługi, jest ona wyświetlona po prawej stronie opcji **Instrukcja obsługi** w widoku górnym.

Naciśnięcie kontekstowej instrukcji obsługi otwiera artykuł instrukcji obsługi związany z treściami wyświetlanymi na ekranie. Na przykład naciśnięcie opcji **Instrukcja obsł. nawigacji** powoduje wyświetlenie artykułu związanego z nawigacją.

Dotyczy to tylko niektórych aplikacji w samochodzie. W przypadku pobranych aplikacji firm trzecich nie są dostępne na przykład artykuły związane z tymi aplikacjami.

Powiązane informacje

- Poruszanie się w obrębie instrukcji obsługi na wyświetlaczu centralnym (Str. 21)
- Nawigacja w obrębie widoków na wyświetlaczu centralnym (Str. 121)
- Pobieranie aplikacji (Str. 539)

² Dotyczy większości rynków.

Poruszanie się w obrębie instrukcji obsługi na wyświetlaczu centralnym

Dostęp do instrukcji obsługi w wersji cyfrowej można uzyskać w widoku górnym na wyświetlaczu centralnym samochodu. Treść można przeszukiwać i łatwo przechodzić pomiędzy poszczególnymi rozdziałami.

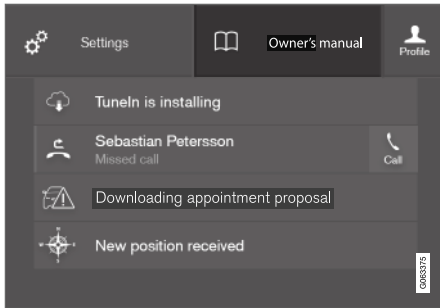

Dostęp do instrukcji obsługi można uzyskać z widoku górnego.

- Aby otworzyć instrukcję obsługi – przeciągnąć w dół widok górny na wyświetlaczu centralnym i nacisnąć **Instrukcja obsługi**.

Istnieje kilka różnych możliwości wyszukiwania informacji w instrukcji obsługi. Opcje są dostępne na stronie głównej instrukcji obsługi i w menu górnym.

Otwieranie menu w menu górnym

- Nacisnąć ☰ na górnej liście w instrukcji obsługi.
 - > Otworzy się menu zawierające różne opcje wyszukiwania informacji:

Strona główna



Nacisnąć symbol, aby przejść do strony początkowej instrukcji obsługi.

Kategorie

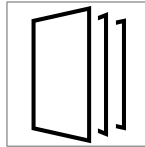

Tematy w instrukcji obsługi są uszeregowane w kategoriach głównych i podkategoriach. Ten sam temat może występować w różnych kategoriach, co ułatwia wyszukiwanie.

1. Nacisnąć opcję **Kategorie**.
 - > Główne kategorie są wyszczególnione na liście.
2. Nacisnąć główną kategorię (📁).
 - > Pojawi się lista podkategorii (📁) i artykułów (📄).
3. Dotknąć palcem artykuł, aby go otworzyć.

Aby wrócić, naciśnij strzałkę cofnięcia.

Quick Guide

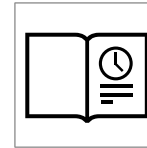

Nacisnąć symbol, aby przejść do strony z łączami do wyboru artykułów, które mogą być szczególnie użyteczne w celu poznania większości ogólnych funkcji samochodu. Artykuły są również umieszczone w

poszczególnych kategoriach, ale tutaj zebrano je w celu ułatwienia szybkiego dostępu do ich treści. Nacisnąć wybrany artykuł, aby przeczytać go w całości.

◀ Aktywne punkty nadwozia i wnętrza samochodu

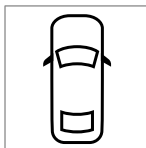

Zdjęcia poglądowe konstrukcji zewnętrznej i wnętrza samochodu. Poszczególne elementy zostały oznaczone punktami dostępowymi, które prowadzą do powiązanych z tymi elementami artykułów.



1. Naciśnij przycisk **Nadwozie** lub **Wnętrze**.
 - > Ilustracje nadwozia i wnętrza samochodu z aktywnymi punktami. Aktywne punkty umożliwiają przejście do artykułu o danym elemencie samochodu. Przesunąć palcem poziomo po ekranie, aby przejrzeć obrazy.
2. Dotknąć palcem aktywny punkt.
 - > Pojawi się tytuł artykułu na temat danego obszaru.
3. Dotknąć palcem tytuł, aby otworzyć artykuł.

Aby wrócić, naciśnij strzałkę cofnięcia.

Ulubione



Nacisnąć symbol, aby przejść do artykułów zapisanych jako ulubione. Nacisnąć wybrany artykuł, aby przeczytać go w całości.

Zapisywanie i usuwanie artykułów z listy ulubionych

Aby zapisać artykuł jako Ulubiony, należy nacisnąć ☆ na górze po prawej stronie otwartego artykułu. Po zapisaniu artykułu jako Ulubionego, symbol gwiazdki zostaje wypełniony kolorem ★.

Aby usunąć artykuł z listy ulubionych, nacisnąć ponownie gwiazdkę w wyświetlonym artykule.

Wideo



Nacisnąć symbol, aby wyświetlić krótkie filmy instruktażowe dotyczące różnych funkcji samochodu.

Informacja

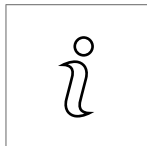

Naciśnij symbol, aby uzyskać informację o wersji Instrukcji obsługi dostępnej w samochodzie oraz innych użytecznych informacjach.

Korzystanie z funkcji wyszukiwania w menu górnym

1. Nacisnąć **Q** w menu górnym instrukcji obsługi. W dolnej części ekranu pojawi się klawiatura.
2. Wpisać poszukiwane słowo kluczowe, na przykład „pas bezpieczeństwa”.
 - > W miarę wpisywania liter pojawiają się propozycje artykułów oraz kategorii.
3. Nacisnąć tytuł artykułu lub nazwę kategorii, aby je otworzyć.

Powiązane informacje

- Instrukcja obsługi na wyświetlaczu centralnym (Str. 19)
- Klawiatura na wyświetlaczu centralnym (Str. 132)
- Czytanie instrukcji obsługi (Str. 24)

Instrukcja obsługi do urządzeń przenośnych

Instrukcja obsługi jest dostępna w formie aplikacji mobilnej³ w serwisach App Store i Google Play. Aplikacja jest dostosowana do smartfonów i tabletów.



Instrukcję obsługi można pobrać jako aplikację mobilną z serwisów App Store lub Google Play. Zamieszczony tutaj kod QR zapewnia bezpośredni dostęp do aplikacji. Można również wyszukać hasło „Instrukcja

Volvo” w serwisie App Store lub Google Play.

Aplikacja zawiera wideo, zawierające zdjęcia nadwozia i wnętrza samochodu, na których pewne elementy zostały oznaczone aktywnymi punktami,

prowadzącymi do artykułów na temat danego obszaru. Przemieszczanie się między poszczególnymi częściami instrukcji obsługi jest łatwe, a ich treść można przeszukiwać.

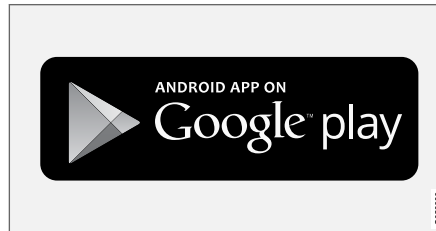

Aplikacja mobilna jest dostępna zarówno w serwisie App Store, jak i Google Play.

Powiązane informacje

- Czytanie instrukcji obsługi (Str. 24)

Strona wsparcia technicznego Volvo Cars

Więcej informacji o samochodzie można znaleźć na stronie internetowej oraz stronie wsparcia technicznego Volvo Cars.

Wsparcie techniczne w internecie

Przejdź do support.volvocars.com, aby odwiedzić stronę. Strona wsparcia technicznego jest dostępna na większości rynków.

Dostępna jest tutaj pomoc dla opcji związanych z np. Usługami i funkcjami internetowymi, Volvo On Call*, systemem nawigacji drogowej* i aplikacjami. Film oraz instrukcje krok po kroku wyjaśniają różne procedury, np. sposób podłączenia systemu samochodu do Internetu za pośrednictwem telefonu komórkowego.

Informacje do pobrania

Mapy

W samochodach wyposażonych w system Sensus Navigation dostępna jest możliwość pobierania map ze strony wsparcia technicznego.

Instrukcje obsługi w formacie PDF

Instrukcje obsługi są dostępne do pobrania w formacie PDF. Aby pobrać odpowiednią instrukcję, należy wybrać model samochodu i rok modelowy.

³ Dla niektórych urządzeń mobilnych.

« Kontakt

Na stronie wsparcia technicznego znajdują się dane do kontaktu z działem obsługi klienta oraz najbliższym dealerem Volvo.

Zalogowanie się na stronie Volvo Cars

Utwórz swój osobisty identyfikator Volvo ID i zaloguj się na stronie www.volvocars.com. Po zalogowaniu użytkownik zyskuje ogólne informacje dotyczące między innymi przeglądów, umów i gwarancji. Znajdują się tu również informacje o akcesoriach i oprogramowaniu, które przystosowano specjalnie do posiadanego modelu samochodu.

Powiązane informacje

- Volvo ID (Str. 30)

Czytanie instrukcji obsługi

Do doskonałym sposobem na poznanie tego samochodu jest przeczytanie jego instrukcji obsługi – najlepiej jeszcze przed pierwszą jazdą.

Przeczytanie instrukcji obsługi to dobry sposób na zaznajomienie się z nowymi funkcjami oraz uzyskanie informacji, jak najlepiej poradzić sobie z obsługą samochodu w różnych sytuacjach i w maksymalnym stopniu wykorzystać możliwości samochodu. Prosimy przy tym zwracać szczególną uwagę na wyróżnione w sposób specjalny przestrogi dotyczące zasad bezpiecznej eksploatacji.

Celem niniejszej informacji dla właściciela jest wyjaśnienie wszystkich możliwych cech, funkcji i opcji samochodu Volvo. Nie stanowi ona oświadczenia ani gwarancji, że wszystkie każdy samochód Volvo posiada te cechy, funkcje i opcje. Część stosowanej terminologii może nie być dokładnie taka sama jak terminologia używana w materiałach handlowych, marketingowych i reklamowych.

Prowadzone są nieustanne prace rozwojowe mające na celu doskonalenie naszego produktu. Wprowadzane modyfikacje mogą sprawić, że informacje, opisy i ilustracje zawarte w instrukcji obsługi będą różnić się od wyposażenia samochodu. Producent zastrzega sobie prawo do wprowadzania zmian bez uprzedniego powiadomienia.

Nie należy usuwać niniejszej Instrukcji obsługi z systemu samochodu - w razie wystąpienia problemu nie będzie dostępu do informacji, o tym jak i gdzie szukać niezbędnej pomocy.

© Volvo Car Corporation

Wyposażenie opcjonalne i akcesoria

Można tu również spotkać opisy urządzeń i funkcji będących zarówno wyposażeniem standardowym lub opcjonalnym (montowanym fabrycznie), jak i stanowiących wyposażenie dodatkowe (akcesoria).

Wszystkie rodzaje wyposażenia opcjonalnego/akcesoria oznaczone są gwiazdką: *.

Wyposażenie opisane w instrukcji obsługi nie jest dostępne we wszystkich egzemplarzach pojazdów – mają one różne wyposażenie zależnie od potrzeby ich dostosowania do wymagań lokalnych rynków, a także krajowych lub lokalnych przepisów i rozporządzeń.

W razie wątpliwości, co stanowi wyposażenie standardowe pojazdu, a co jest wyposażeniem opcjonalnym/dodatkowym, prosimy o kontakt z dealerem Volvo.

Teksty o charakterze specjalnym

OSTRZEŻENIE

Jeżeli istnieje ryzyko wystąpienia obrażeń ciała, pojawiają się komunikaty ostrzegawcze.

! WAŻNE

Jeżeli istnieje ryzyko wystąpienia uszkodzeń, pojawiają się „ważne” komunikaty tekstowe.

i UWAGA

Fragmety tekstu opatrzone nagłówkiem UWAGA zawierają porady i wskazówki, które na przykład ułatwiają korzystanie z różnych funkcji samochodu.

Przypisy

Instrukcja obsługi zawiera także w niektórych miejscach informacje w postaci przypisów zamieszczonych u dołu strony lub na końcu tabeli. Uzupełniają one opis, do którego odnoszą się za pomocą oznaczeń liczbowych. W przypadku przypisów odnoszących się do pozycji w tabeli w miejsce odnośników cyfrowych są wprowadzone oznaczenia literowe.

Komunikaty tekstowe

W samochodzie znajdują się wyświetlacze, które pokazują nazwy menu i komunikaty tekstowe. Wygląd tych tekstów w instrukcji obsługi różni się od zwykłego tekstu. Przykładowe nazwy menu i komunikaty tekstowe: **Telefon, Nowa wiadomość**.

Naklejki informacyjne i ostrzegawcze

W różnych miejscach samochodu umieszczone są naklejki, przekazujące w jasny i jak najprostszy

sposób ważne informacje. Poniżej opisano ich rodzaje w kolejności zgodnej z hierarchią ważności.

Ostrzeżenie o ryzyku odniesienia obrażeń ciała

Zgodne z normami ISO czarne symbole na żółtym tle paska ostrzegawczego oraz białe litery lub rysunki na czarnym tle pola tekstowego. Są to ostrzeżenia o zagrożeniu, które w razie zignorowania może doprowadzić do poważnych obrażeń ciała lub śmierci.

Ostrzeżenie o ryzyku szkód materialnych

Zgodne z normami ISO białe symbole oraz białe litery lub rysunki na czarnym bądź niebieskim tle paska ostrzegawczego i pola tekstowego. Są to ostrzeżenia o zagrożeniu, które w razie zignorowania może doprowadzić do uszkodzeń mechanicznych.

◀ Informacja



Zgodne z normami ISO białe symbole oraz białe litery lub rysunki na czarnym tle pola tekstowego.

i UWAGA

Nie jest zamiarem producenta, by naklejki widniejące w instrukcji obsługi były dokładną kopią naklejek znajdujących się w samochodzie. Zostały one zamieszczone w instrukcji w celu zaprezentowania ich orientacyjnego wyglądu oraz umiejscowienia w samochodzie. Informacje dotyczące Państwa samochodu znajdują się na odpowiednich naklejkach w samochodzie.

Sekwencje czynności

Procedury postępowania, które wymagają przestrzegania kolejności wykonywanych czynności, są w odpowiedni sposób oznakowane:

- 1** Sekwencje ilustracji obrazujących kolejne kroki procedury postępowania oraz odnoszące się do nich opisy czynności są ponumerowane w identyczny sposób.
- A** W przypadku gdy kolejność działań nie jest istotna, opisy czynności odnoszące się do ilustracji są oznaczone literami.
- ▶** Strzałki z numerami bądź bez numeracji pokazują kierunek ruchu.
- ▶** Strzałki z literami są wykorzystywane do objaśnienia ruchów, gdy wzajemna kolejność nie ma znaczenia.

Jeżeli do sekwencji czynności nie odnoszą się żadne ilustracje, kolejne kroki procedury postępowania są ponumerowane w zwykły sposób.

Wykazy pozycji

- 1** Numerami w czerwonym kółku oznaczane są komponenty na ilustracjach poglądowych. Numer odnosi się do pozycji na liście, pod którą dany element jest opisany.

Listy z punktarami

Wypunktowanie jest używane do wyszczególniania pozycji opisywanych w instrukcji obsługi.

Przykład:

- Płyn chłodzący
- Olej silnikowy

Powiązane informacje

Odnośniki nawiązują do innych artykułów zawierających powiązane informacje.

Ilustracje

Ilustracje wykorzystane w instrukcji obsługi są czasami schematyczne i mają na celu przedstawienie ogólnego wyglądu lub przykładu działania określonej funkcji. Ilustracje mogą odbiegać od wyglądu samochodu, zależnie od poziomu wyposażenia i rynku.

Kontynuacja

▶▶ Symbol ten – umieszczony w prawym dolnym rogu strony – sygnalizuje, że dany temat jest kontynuowany na następnej stronie, wymagając odwrócenia kartki.

Kontynuacja z poprzedniej strony

◀◀ Symbol ten – umieszczony w lewym górnym rogu strony – sygnalizuje, że dany temat jest kontynuacją z poprzedniej strony.

Powiązane informacje

- Instrukcja obsługi na wyświetlaczu centralnym (Str. 19)
- Instrukcja obsługi do urządzeń przenośnych (Str. 23)
- Strona wsparcia technicznego Volvo Cars (Str. 23)

Instrukcja obsługi a środowisko

Instrukcja obsługi jest wydrukowana na papierze pochodzącym z kontrolowanych zgodnie z FSC upraw lasów.

Symbol certyfikatu gospodarki leśnej (FSC)[®] oznacza, że masa papiernicza użyta do wyprodukowania drukowanej instrukcji obsługi pochodzi z lasów posiadających certyfikat FSC[®] lub innych kontrolowanych źródeł.

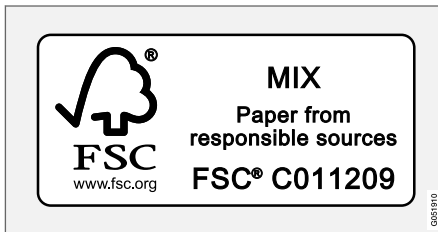

Powiązane informacje

- Drive-E – czystsza przyjemność jazdy (Str. 32)

TWOJE VOLVO

Volvo ID

Identyfikator Volvo ID zapewnia dostęp do szerokiego zakresu spersonalizowanych usług internetowych Volvo¹.

Istnieje możliwość stworzenia identyfikatora Volvo ID z samochodu, na stronie volvocars.com lub za pomocą aplikacji Volvo On Call². Niektóre funkcje i usługi wymagają, aby pojazd był zarejestrowany pod osobistym identyfikatorem Volvo ID. Rejestracja Volvo ID w samochodzie zapewnia dostęp do szeregu usług Volvo bezpośrednio z samochodu.

Przykładowe usługi:

- Volvo On Call* – Volvo ID służy do logowania w aplikacji Volvo On Call.
- Wyślij do samochodu – Umożliwia przesyłanie adresu z usługi mapy internetowej bezpośrednio do samochodu.
- Rezerwacja usług serwisowych i naprawczych — warto zarejestrować swój preferowany warsztat/dealera na volvocars.com, aby móc rezerwować usługi serwisowe bezpośrednio z samochodu.

Zalety Volvo ID

- Jedna nazwa użytkownika i jedno hasło dostępu do usług online, tzn. tylko jedna

nazwa użytkownika i jedno hasło do zapamiętania.

- Jeśli nazwa użytkownika/hasło do jednej z usług (np. Volvo On Call) ulegnie zmianie, zostanie także automatycznie zmienione dla innych usług.

Powiązane informacje

- Generowanie i rejestracja identyfikatora Volvo ID (Str. 30)
- Rezerwacja przeglądów i napraw (Str. 647)

Generowanie i rejestracja identyfikatora Volvo ID

Konto Volvo ID można utworzyć różnymi metodami. W przypadku utworzenia identyfikatora Volvo na stronie volvocars.com lub za pomocą aplikacji Volvo On Call, identyfikator Volvo ID musi również być przypisany do samochodu, aby możliwe było korzystanie z różnych usług Volvo ID.

Tworzenie konta Volvo ID za pomocą aplikacji

1. Pobrać aplikację Volvo ID z **Usługa zdalnej aktualizacji** na ekranie aplikacji wyświetlacza centralnego.
2. Uruchoić aplikację i zarejestrować osobisty adres mailowy.
3. Postępować zgodnie z instrukcjami, które zostaną wysłane automatycznie na podany adres e-mail.
 - > Identyfikator Volvo ID zostanie wygenerowany i automatycznie zarejestrowany w samochodzie. Korzystanie z usług Volvo ID jest teraz dostępne.

¹ Ich dostępność może się zmieniać chwilowo oraz w zależności od poziomu wyposażenia samochodu i rynku.

² Wymagana jest subskrypcja Volvo On Call*.

Tworzenie konta Volvo ID na stronie internetowej Volvo Cars

1. Przejść na stronę www.volvocars.com i zalogować się³ przy użyciu ikony w prawym górnym rogu. Wybrać Utwórz Volvo ID.
2. Wprowadzić osobisty adres e-mail.
3. Postępować zgodnie z instrukcjami, które zostaną wysłane automatycznie na podany adres e-mail.
 - > Identyfikator Volvo ID został wygenerowany. Poniżej zamieszczono informację o sposobie rejestracji identyfikatora w samochodzie.

Tworzenie konta Volvo ID za pomocą aplikacji Volvo On Call⁴

1. Pobrać najnowszą wersję aplikacji Volvo On Call na smartfon, np. z serwisu App Store, Windows Phone lub Google Play.
2. Wybrać opcję utworzenia konta Volvo ID na stronie startowej aplikacji i wprowadzić osobisty adres e-mail.
3. Postępować zgodnie z instrukcjami, które zostaną wysłane automatycznie na podany adres e-mail.
 - > Identyfikator Volvo ID został wygenerowany. Poniżej zamieszczono informację o sposobie rejestracji identyfikatora w samochodzie.

³ Dostępne na niektórych rynkach.

⁴ Samochody wyposażone w Volvo On Call*.

Rejestracja osobistego identyfikatora Volvo ID w samochodzie

Po wygenerowaniu swojego identyfikatora Volvo ID za pośrednictwem strony internetowej lub aplikacji Volvo On Call, należy go zarejestrować w samochodzie w następujący sposób:

1. Jeśli nie zostało to jeszcze zrobione, należy pobrać aplikację Volvo ID z **Usługa zdalnej aktualizacji** w widoku aplikacji.

UWAGA

Aby możliwe było pobranie aplikacji, samochód musi być połączony z Internetem.

2. Uruchomić aplikację i wprowadzić swój identyfikator Volvo ID/adres mailowy.
3. Postępować według instrukcji, która zostanie automatycznie przesłana na adres mailowy powiązany z osobistym identyfikatorem Volvo ID.
 - > Osobisty identyfikator Volvo ID został zarejestrowany w samochodzie. Korzystanie z usług Volvo ID jest teraz dostępne.

Powiązane informacje

- Volvo ID (Str. 30)
- Pobieranie aplikacji (Str. 539)

- Zarządzanie aktualizacjami systemu w Centrum pobierania (Str. 645)
- Samochodowe połączenie internetowe* (Str. 572)

Drive-E – czystsza przyjemność jazdy

Firma Volvo Car Corporation nieustannie pracuje nad rozwojem coraz bezpieczniejszych i bardziej

efektywnych produktów i rozwiązań w celu zmniejszenia ich negatywnego oddziaływania na środowisko.



Troska o środowisko naturalne stanowi jedną z podstawowych wartości firmy Volvo Cars, na których opierają się jej wszelkie działania. Prace na rzecz ochrony środowiska opierają się na całym okresie życia samochodu i uwzględniają jego oddziaływanie na środowisko na wszystkich etapach, począwszy od projektu, a skończywszy na złomowaniu i recyklingu. Podstawowa zasada wyznaczana przez firmę Volvo Cars jest taka, że każdy zaprojektowany nowy produkt musi mieć mniejszy wpływ na środowisko niż produkt przez niego zastępowany.

Dążenia i działania firmy Volvo w zakresie ochrony środowiska doprowadziły do rozwoju bardziej efektywnych i mniej zanieczyszczających środowisko układów napędowych, Drive-E. Równie ważne dla firmy Volvo jest środowisko, w którym przebywają ludzie - przykładowo, dzięki systemowi sterowania klimatyzacją powietrze wewnątrz samochodu Volvo jest czystsze od powietrza na zewnątrz.

Państwa samochód Volvo spełnia wymogi najsurowszych międzynarodowych standardów ochrony środowiska. Wszystkie zakłady produkcyjne Volvo muszą posiadać certyfikat ISO 14001, który

pomaga w usystematyzowanym podejściu do zagadnień środowiskowych i pozwala na ciągłe zmniejszanie oddziaływania na otoczenie. Posiadanie certyfikatu ISO potwierdza także, że przestrzegane są obowiązujące przepisy ochrony środowiska. Firma Volvo wymaga, by również jej partnerzy spełniali te wymagania.

Zużycie paliwa

Ponieważ duża część całkowitego oddziaływania samochodu na środowisko wynika z jego eksploatacji, w swoich działaniach na rzecz ochrony środowiska firma Volvo Cars kładzie duży nacisk

na redukcję zużycia paliwa oraz emisji dwutlenku węgla i innych substancji zanieczyszczających powietrze. Poszczególne modele samochodów Volvo wyróżniają się w swoich klasach konkurencyjnie niskim zużyciem paliwa. A mniejsze zużycie paliwa przekłada się na mniejszą emisję gazu cieplarnianego, jakim jest dwutlenek węgla.

Działania na rzecz poprawy stanu środowiska

Oszczędzające energię elektryczną i paliwo samochody nie tylko przyczyniają się do zmniejszenia wpływu na środowisko, lecz także do obniżenia kosztów ponoszonych przez ich właścicieli. Każdy kierowca może łatwo ograniczyć zużycie paliwa i w ten sposób zredukować ponoszone koszty oraz przyczynić się do poprawy stanu środowiska – oto kilka porad:

- Podróż należy planować tak, aby średnia prędkość była jak najbardziej efektywna. Jazda z prędkością powyżej ok. 80 km/h (około 50 mph) lub poniżej 50 km/h (około 30 mph) prowadzi do zwiększenia zużycia energii elektrycznej.
- Przestrzegać zawartych w książce „Program obsługi i rejestr przeglądów” zalecanych terminów przeglądów i obsługi technicznej samochodu.
- Nie pozostawiać silnika na biegu jałowym – w przypadku zatrzymania samochodu na dłuższy czas wyłączać silnik. Przestrzegać obowiązujących w tym zakresie przepisów.

- Planować podróż – duża liczba niepotrzebnych postojów i nierówna prędkość jazdy powodują wzrost zużycia paliwa.
- Używać funkcji przygotowania do jazdy* przed uruchomieniem silnika w niskiej temperaturze – pozwala to poprawić zdolność rozruchową i zmniejszyć zużycie podzespołów przy zimnej pogodzie. Silnik szybciej osiąga normalną temperaturę roboczą, co pozwala obniżyć zużycie paliwa i poziom emisji.

Należy także pamiętać, że niebezpiecznych odpadów – np. akumulatora lub olejów smarnych – należy pozbywać się w sposób niezagrażający środowisku naturalnemu. W razie wątpliwości dotyczących prawidłowego sposobu pozbywania się tego rodzaju odpadów należy skonsultować się ze stacją obsługi – zaleca się kontakt z autoryzowaną stacją obsługi Volvo.

Skuteczne ograniczanie szkodliwych emisji

Samochód ten został zbudowany zgodnie z filozofią „Czysty wewnątrz i na zewnątrz”, kładącą równie silny nacisk na czystość powietrza w kabinie, jak i wysoką skuteczność oczyszczania spalin. Równocześnie z ograniczeniem do minimum zużycia paliwa zminimalizowano również ilość emitowanych zanieczyszczeń, których poziom jest w wielu przypadkach dużo niższy od dopuszczalnych norm.

Oczyszczanie powietrza w kabinie samochodu

Filtr powietrza zapobiega przedostawaniu się do kabiny pasażerskiej kurzu i pyłków roślin przez wlot powietrza.

System filtrujący IAQS (Interior Air Quality System)* sprawia, że powietrze w kabinie samochodu jest czystsze od tego na zewnątrz.

System oczyszcza powietrze w kabinie z takich zanieczyszczeń jak pyły, węglowodory, tlenki azotu i ozon przygruntowy. W przypadku wykrycia zanieczyszczenia otaczającego powietrza zamykany jest wlot powietrza i powietrze w kabinie jest recyrkulowane. – zostają zamknięte wloty powietrza.

System IAQS wchodzi w skład pakietu CZIP (Clean Zone Interior Package)*, który obejmuje także funkcję pozwalającą uruchomić wentylator, gdy zamki samochodu zostają odblokowane za pomocą kluczyka z pilotem zdalnego sterowania.

Wnętrze pojazdu

Materiały użyte we wnętrzu samochodu Volvo zostały starannie dobrane i przetestowane, by zapewniły przyjemne i komfortowe warunki podróżowania. Niektóre detale zostały wykonane ręcznie, na przykład szwy na kierownicy. Wnętrze jest monitorowane, aby pod wpływem na przykład wysokiej temperatury lub intensywnego światła nie dochodziło do uwalniania silnych zapachów lub substancji, które mogłyby powodować dyskomfort.



◀ Stacje serwisowe Volvo a środowisko naturalne

Regularnie przeprowadzana obsługa okresowa w autoryzowanej sieci serwisowej Volvo pozwala utrzymać zużycie paliwa na niskim poziomie i. W ten sposób można także przyczynić się do mniejszej emisji zanieczyszczeń do atmosfery. Stacja dopuszczona do serwisowania i napraw samochodów marki Volvo staje się częścią naszego systemu Volvo. Firma Volvo stawia jasno sprecyzowane wymagania w zakresie zabezpieczeń stacji obsługi przed skażeniem środowiska naturalnego. Obejmują one między innymi sposób zbiórki i sortowania odpadów gazowych, płynnych i stałych. Pracownicy stacji obsługi dysponują odpowiednią wiedzą i narzędziami, co stanowi gwarancję najlepszej z możliwych troski o środowisko naturalne.

Recykling

Ponieważ firma Volvo działa w oparciu o perspektywę cyklu życia produktu, ważne jest także to, by recykling samochodu był przeprowadzany w sposób ekologiczny. Prawie wszystkie elementy samochodu można poddać recyklingowi. Dlatego prosimy, by ostatni właściciel pojazdu skontaktował się dealerem Volvo, który poda mu adres koncesjonowanej firmy zajmującej się recyklingiem samochodów.

Powiązane informacje

- Zużycie paliwa i emisja CO2 (Str. 724)
- Zasady ekonomicznej jazdy (Str. 494)

- Włączanie/wyłączanie funkcji przygotowania do jazdy* (Str. 246)
- Instrukcja obsługi a środowisko (Str. 27)
- Jakość powietrza (Str. 219)

Funkcje wspomagające kierowcę IntelliSafe

IntelliSafe to opracowana przez firmę Volvo Cars koncepcja bezpieczeństwa samochodu.

IntelliSafe obejmuje szereg układów, zarówno standardowych, jak i opcjonalnych, których zadaniem jest zapewnienie bezpiecznej podróży samochodem, zapobieganie obrażeniom oraz ochrona pasażerów i innych użytkowników dróg.

Systemy wsparcia

IntelliSafe obejmuje funkcje wspierające kierowcę, na przykład układ aktywnej kontroli prędkości jazdy⁵, który pomaga kierowcy utrzymać stałą prędkość jazdy w połączeniu z nastawionym odstępem czasowym od poprzedzającego pojazdu.

Funkcja Pilot Assist⁵ pomaga kierowcy zachować położenie samochodu pomiędzy oznakowanymi pasów ruchu poprzez wspomaganie kierowania oraz utrzymać stałą prędkość jazdy w połączeniu z nastawionym odstępem czasowym od poprzedzającego pojazdu.

Funkcja Park Assist Pilot* pomaga kierowcy zaparkować samochód lub wyjechać z miejsca postojowego.

Kolejnymi przykładami systemów wspierających kierowcę są aktywne światła drogowe, Cross Traffic Alert (CTA)* oraz Blind Spot Information (BLIS)*.

⁵ Funkcja ta może stanowić wyposażenie standardowe lub opcjonalne, zależnie od rynku.

Aktywne zapobieganie

City Safety to funkcja, która może przyczynić się do zapobiegania wypadkom. Funkcja ta może zapobiec lub złagodzić skutki kolizji z pieszym, rowerzystą, dużym zwierzęciem lub pojazdem. W razie ryzyka kolizji kierowca jest ostrzegany sygnałami wizualnymi i akustycznymi oraz pulsowaniem pedału hamulca, co pomaga mu zareagować na czas. Jeśli kierowca nie reaguje na ostrzeżenie, a ryzyko kolizji zostanie ocenione jako nieuniknione, funkcja City Safety może automatycznie zahamować samochód.

Funkcja monitorowania pasa ruchu (LKA) to kolejny przykład funkcji, która może pomóc w uniknięciu wypadku, pomagając kierowcy – na autostradach i innych większych drogach – zredukować ryzyko niezamierzonego zjechania z zajmowanego pasa ruchu.

Funkcja **Wspom. kierowania przy zwiększonym ryzyku kolizji** może pomóc kierowcy w zmniejszeniu ryzyka niezamierzonego zjechania samochodu z zajmowanego pasa ruchu i/lub zderzenia z innym pojazdem lub przeszkodą poprzez aktywne kierowanie samochodu z powrotem na zajmowany pas ruchu i/lub zmianę toru jazdy.

Ochrona

W celu zapewnienia ochrony kierowcy i pasażerom, samochód został wyposażony w napinacze

pasów bezpieczeństwa, które mogą napiąć pasy w sytuacjach krytycznych i w razie kolizji. Samochód jest też wyposażony w poduszki i kurtyny powietrzne oraz Whiplash Protection System (WHIPS), który chroni przed urazami kręgosłupa szyjnego na skutek szarpnięcia.

Dostępny jest także Pedestrian Protection System (PPS), który łagodzi skutki uderzenia pieszeo o samochód przy zderzeniu czołowym.

Powiązane informacje

- Układy wspomagające kierowcę (Str. 306)
- Aktywne światła drogowe (Str. 166)
- Bezpieczeństwo (Str. 46)
- Pasy bezpieczeństwa (Str. 50)
- Poduszki powietrzne (Str. 55)
- Whiplash Protection System (Str. 47)
- Pedestrian Protection System (Str. 49)

Sensus – centrum łączności i rozrywki

System Sensus umożliwia przeglądanie z zasobów Internetu, korzystanie z różnego rodzaju aplikacji oraz udostępnianie Internetu w samochodzie (hotspot Wi-Fi).

Oto system Sensus

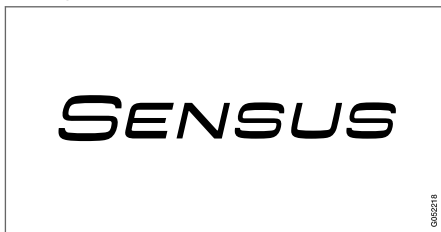

System Sensus oferuje inteligentny interfejs oraz łączność online z cyfrowym światem. Intuicyjna struktura nawigacji umożliwia korzystanie z odpowiednich funkcji, informacji oraz rozrywki bez rozpraszania uwagi kierowcy.

Wszystkie samochodowe rozwiązania związane z rozrywką, łącznością internetową, nawigacją* oraz interfejsem pomiędzy kierowcą a samochodem są obsługiwane przez system Sensus. To właśnie system Sensus umożliwia komunikację między Tobą, samochodem i światem zewnętrznym.

Dostęp do informacji w każdej chwili i w każdym miejscu

Poszczególne wyświetlacze w samochodzie dostarczają na czas niezbędnych informacji. Informacje są prezentowane w różnych miejscach według stopnia ich znaczenia dla kierowcy.

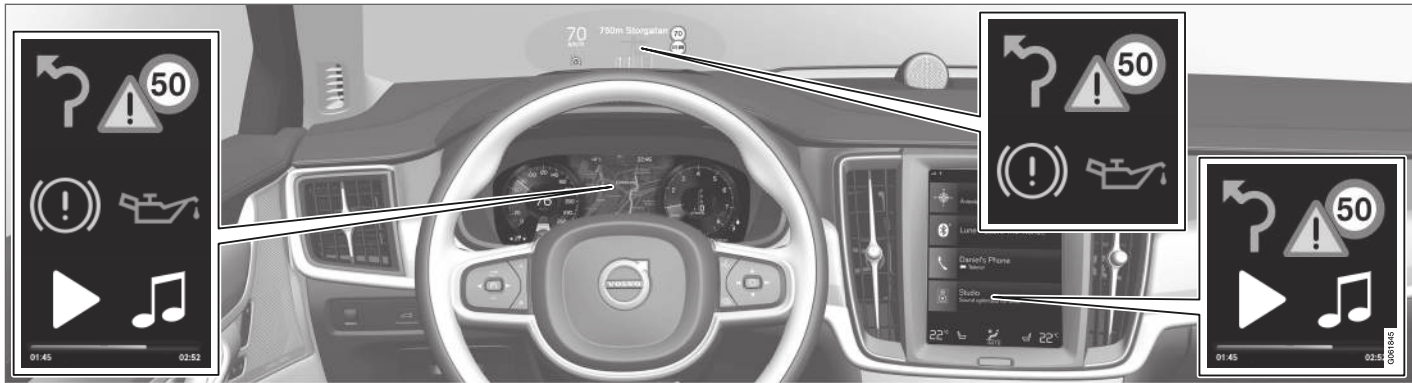

Różne rodzaje informacji są wyświetlane na różnych wyświetlaczach w zależności od ich ważności.

Wyświetlacz przezierny na szybie przedniej*

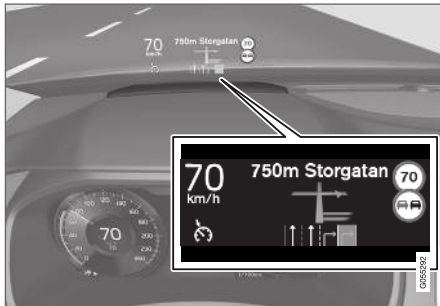

Wyświetlacz przezierny pokazuje wybrane informacje, które wymagają jak najszybszego działania kierowcy. Obejmują one na przykład ostrzeżenia

drogowe, wskazania prędkości oraz informacje z systemu nawigacji*. Tutaj wyświetlane są również informacje o znakach drogowych oraz o przychodzących połączeniach telefonicznych.

Wyświetlacz kierowcy



12-calowy wyświetlacz kierowcy*.



8-calowy wyświetlacz kierowcy.

Wyświetlacz kierowcy pokazuje informacje o prędkości oraz przykładowo o przychodzących połączeniach telefonicznych lub odtwarzanych utworach. Do obsługi wyświetlacza służą przyciski w obu zestawach na kierownicy.

Wyświetlacz centralny



Z wyświetlacza centralnego można sterować wieloma funkcjami samochodu. Ma on reagujący na dotyk ekran, dzięki czemu liczba fizycznych przycisków i elementów sterowania jest minimalna. Z ekranu można korzystać również w rękawiczkach.

Tutaj można sterować na przykład układem klimatyzacji, systemem multimedialnym oraz ustawieniem foteli*. Z informacji pokazywanych na wyświetlaczu centralnym może w razie potrzeby korzystać kierowca lub ktoś inny.

System rozpoznawania poleceń głosowych



Z funkcji rozpoznawania poleceń głosowych można korzystać bez odrywania rąk od kierownicy. System rozpoznaje zwykłą mowę. Poleceń głosowych można na przykład użyć do odtwarzania utworów,

nawiązywania połączeń telefonicznych, zwiększenia temperatury lub odczytania wiadomości tekstowej.

Powiązane informacje

- Wyświetlacz przezierny na szybie przedniej* (Str. 149)
- Wyświetlacz kierowcy (Str. 88)
- Prezentacja wyświetlacza centralnego (Str. 115)
- Rozpoznawanie poleceń głosowych (Str. 152)

- Samochodowe połączenie internetowe* (Str. 572)
- Udostępnianie połączenia internetowego systemu samochodu za pośrednictwem hot-spotu Wi-Fi (Str. 576)

Aktualizacje oprogramowania

Aby zapewnić klientowi Volvo maksymalny komfort użytkowania samochodu, Volvo stale rozwija systemy montowane w swoich pojazdach oraz oferowane usługi.

Podczas przeglądu przeprowadzanego u autoryzowanego dealera Volvo można zaktualizować oprogramowanie w swoim samochodzie Volvo do najnowszej wersji. Najnowsza aktualizacja oprogramowania zapewnia dostęp do nowych funkcji i ulepszeń, a także do ulepszeń zawartych w poprzednich aktualizacjach oprogramowania.

Bardziej szczegółowe informacje o wydanych aktualizacjach oraz odpowiedzi na często zadawane pytania można znaleźć na stronie support.volvocars.com.

i UWAGA

Dostępność funkcji po aktualizacji może być różna zależnie od rynku, modelu, roku modelowego i opcji.

Powiązane informacje

- Sensus – centrum łączności i rozrywki (Str. 36)
- Zarządzanie aktualizacjami systemu w Centrum pobierania (Str. 645)

Rejestr danych dotyczących eksploatacji samochodu

W ramach działań mających na celu zagwarantowanie bezpieczeństwa i jakości Volvo, w samochodzie są rejestrowane niektóre dane dotyczące działania, funkcjonalności oraz incydentów.

Niniejszy pojazd jest wyposażony w rejestrator „Event Data Recorder” (EDR). Jego podstawowym zadaniem jest rejestrowanie i zapisywanie danych dotyczących wypadków drogowych lub sytuacji podobnych do kolizji, w czasie których nastąpiło wyzwolenie poduszki powietrznej lub uderzenie samochodu w przeszkodę na drodze. Dane są rejestrowane w celu bardziej zaawansowanego zrozumienia, w jaki sposób systemy samochodu działają w takich sytuacjach. EDR jest przeznaczony do rejestracji danych dotyczących dynamiki samochodu i systemów bezpieczeństwa w krótkim czasie, zwykle przez 30 sekund lub mniej.

EDR w tym samochodzie jest przeznaczony do rejestrowania w razie zaistnienia wypadku lub sytuacji kolizyjnej następujących danych:

- Sposób działania poszczególnych systemów w samochodzie
- Czy pasy bezpieczeństwa kierowcy i pasażera były zapięte/naprężone
- Czy kierowca używał pedału przyspieszenia lub pedału hamulca

- Prędkość jazdy samochodu

Informacje te mogą pomóc lepiej zrozumieć okoliczności, w których następują wypadki drogowe, obrażenia ciała oraz uszkodzenia mienia. EDR rejestruje dane tylko w nadzwyczajnej sytuacji kolizyjnej. EDR nie zapisuje żadnych danych w normalnych warunkach jazdy. Podobnie, system nigdy nie rejestruje, kto kieruje pojazdem lub położenia geograficznego miejsca, w którym zdarzył się wypadek lub sytuacja przedkolizyjna. Jednak inne strony, takie jak policja, mogą korzystać z zarejestrowanych danych w połączeniu z informacjami osobowymi rutynowo zbieranymi po wypadku drogowym. Do interpretacji zarejestrowanych danych wymagane jest specjalistyczne wyposażenie oraz dostęp do samochodu lub EDR.

Oprócz EDR, samochód jest wyposażony w wiele podzespołów przeznaczonych do ciągłego sprawdzania i monitorowania funkcji samochodu. Mogą one rejestrować dane w normalnych warunkach jazdy, a w szczególności rejestrują usterki wpływające na działanie i funkcjonalność samochodu lub po uruchomieniu jego funkcji wspomagających kierowcę (np. City Safety i funkcja automatycznego hamowania).

Niektóre zarejestrowane dane są niezbędne pracownikom serwisu i technikom w celu zdiagnozowania i usunięcia ewentualnych usterek, jakie wystąpiły w samochodzie. Zarejestrowane informacje są również potrzebne, aby umożliwić firmie Volvo spełnienie wymogów prawnych zawartych w



ustawach i rozporządzeniach. Informacje zarejestrowane w samochodzie są przechowywane w jego komputerze do czasu jego przeglądu i naprawy.

Ponadto, zarejestrowane informacje mogą być wykorzystywane w postaci skompilowanej do badań i rozwoju produktów w celu ciągłej poprawy bezpieczeństwa i jakości samochodów Volvo.

Firma Volvo nie będzie przyczyniać się do ujawniania opisanych powyżej informacji osobom trzecim bez zgody właściciela pojazdu. W celu zachowania zgodności z krajowymi przepisami i regulacjami, firma Volvo może być zmuszona do ujawnienia tego rodzaju danych policji lub innym organom, które mogą skorzystać z prawnego prawa dostępu do takich informacji. Do odczytywania i interpretowania zarejestrowanych w samochodzie danych potrzebne jest specjalne wyposażenie techniczne, do którego ma dostęp firma Volvo oraz warsztaty, które zawarły z nią umowę. Firma Volvo odpowiada za to, by informacje przekazywane do Volvo podczas serwisu i przeglądów były przechowywane i przetwarzane w bezpieczny sposób i zgodnie ze stosownymi wymaganiami prawa. Dodatkowe informacje można uzyskać, kontaktując się z dealerem Volvo.

Zasady i warunki świadczenia usług

Firma Volvo oferuje usługi, które mają na celu zapewnienie maksymalnego bezpieczeństwa i komfortu podróżowania samochodem Volvo. Usługi te obejmują na przykład pomoc w nagłych wypadkach, nawigację i różnego rodzaju pomoc techniczną.

Przed rozpoczęciem korzystania z tych usług należy zapoznać się z „Zasadami i warunkami świadczenia usług” na stronie support.volvocars.com.

Powiązane informacje

- Polityka prywatności klienta (Str. 40)

Polityka prywatności klienta

Firma Volvo szanuje i chroni prywatność wszystkich osób odwiedzających jej stronę internetową.

Niniejsza polityka dotyczy postępowania z danymi klienta i danymi osobowymi. Jej celem jest poinformowanie obecnych, byłych i potencjalnych klientów o:

- Okolicznościach, w jakich są zbierane i przetwarzane ich dane osobowe.
- Rodzaju zbieranych danych osobowych.
- Powodach zbierania danych osobowych.
- Sposobie zarządzania danymi osobowymi.

Z pełnym tekstem niniejszej polityki można się zapoznać na stronie support.volvocars.com.

Powiązane informacje

- Warunki użytkowania i udostępnianie danych (Str. 579)
- Zasady i warunki świadczenia usług (Str. 40)
- Rejestr danych dotyczących eksploatacji samochodu (Str. 39)

Ważne informacje na temat akcesoriów i wyposażenia dodatkowego

Nieprawidłowe podłączenie lub zamocowanie elementów wyposażenia dodatkowego może zakłócić funkcjonowanie układu elektrycznego w samochodzie.

Zdecydowanie zalecamy, aby właściciele samochodów Volvo instalowali wyłącznie oryginalne akcesoria zatwierdzone przez Volvo oraz aby montaż akcesoriów przeprowadzali wyłącznie przeszkoleni i wykwalifikowani technicy serwisu Volvo. Niektóre akcesoria działają tylko wtedy, gdy powiązane z nimi oprogramowanie zostanie zainstalowane w systemie komputerowym samochodu.

Wyposażenie opisane w instrukcji obsługi nie jest dostępne we wszystkich egzemplarzach pojazdów – mają one różne wyposażenie zależnie od potrzeby ich dostosowania do wymagań lokalnych rynków, a także krajowych lub lokalnych przepisów i rozporządzeń.

Opcje lub akcesoria opisane w niniejszym podręczniku zostały oznaczone gwiazdką. W razie wątpliwości, co stanowi wyposażenie standardowe pojazdu, a co jest wyposażeniem opcjonalnym/dodatkowym, prosimy o kontakt z dealerem Volvo.

OSTRZEŻENIE

Ostateczną odpowiedzialność za bezpieczne użytkowanie samochodu oraz za przestrzeganie obowiązujących przepisów ponosi zawsze kierowca.

Ważne jest także przeprowadzanie obsługi technicznej i przeglądów samochodu zgodnie z zaleceniami firmy Volvo, instrukcją obsługi i książką „Program obsługi i rejestr przeglądów”.

Jeśli informacje wyświetlane w samochodzie różnią się od informacji zawartych w drukowanej instrukcji obsługi, pierwszeństwo mają zawsze informacje wydrukowane.

Powiązane informacje

- Instalacja akcesoriów (Str. 41)
- Podłączanie wyposażenia do gniazda diagnostycznego samochodu (Str. 42)
- Czytanie instrukcji obsługi (Str. 24)

Instalacja akcesoriów

Zdecydowanie zalecamy, aby właściciele samochodów Volvo instalowali wyłącznie oryginalne akcesoria zatwierdzone przez Volvo oraz aby montaż akcesoriów przeprowadzali wyłącznie przeszkoleni i wykwalifikowani technicy serwisu Volvo. Niektóre akcesoria działają tylko wtedy, gdy powiązane z nimi oprogramowanie zostanie zainstalowane w systemie komputerowym samochodu.

- Oryginalne akcesoria Volvo są testowane w celu zapewnienia optymalnej współpracy z systemami samochodowymi w zakresie sprawności, bezpieczeństwa i kontroli emisji. Ponadto, wyszkolony i wykwalifikowany technik serwisowy firmy Volvo wie, które akcesoria można bezpiecznie zainstalować w samochodzie. Przed zainstalowaniem jakichkolwiek akcesoriów w samochodzie należy zawsze poradzić się wyszkolonego, wykwalifikowanego technika serwisowego firmy Volvo.
- Akcesoria, które nie są zatwierdzone przez firmę Volvo, mogły nie zostać sprawdzone pod kątem kompatybilności z Twoim modelem samochodu.
- W razie instalacji akcesoriów, które nie zostały przetestowane przez firmę Volvo, lub skorzystania z usług instalatora nieposiadającego odpowiedniej wiedzy na temat samochodu skuteczność niektórych systemów służących optymalizacji osiągnięć lub zwiększeniu



- ◀◀ bezpieczeństwa samochodu może ulec pogorszeniu.
- Uszkodzenia powstałe w wyniku instalacji akcesoriów w sposób niezatwierdzony lub nieprawidłowy nie są objęte gwarancją udzielaną na nowy samochód. Dodatkowe informacje na temat gwarancji można znaleźć w książce serwisowej i gwarancyjnej. Firma Volvo nie przyjmuje żadnej odpowiedzialności za wypadki śmiertelne, obrażenia ciała lub koszty będące następstwem instalacji akcesoriów nieoryginalnych.

Powiązane informacje

- Ważne informacje na temat akcesoriów i wyposażenia dodatkowego (Str. 41)

Podłączanie wyposażenia do gniazda diagnostycznego samochodu

Nieprawidłowe podłączenie oraz instalacja oprogramowania lub narzędzi diagnostycznych może mieć negatywny wpływ na układ elektroniczny samochodu.

Zdecydowanie zalecamy, aby właściciele samochodów Volvo instalowali wyłącznie oryginalne akcesoria zatwierdzone przez Volvo oraz aby montaż akcesoriów przeprowadzali wyłącznie przeszkoleni i wykwalifikowani technicy serwisu Volvo. Niektóre akcesoria działają tylko wtedy, gdy powiązane z nimi oprogramowanie zostanie zainstalowane w systemie komputerowym samochodu.

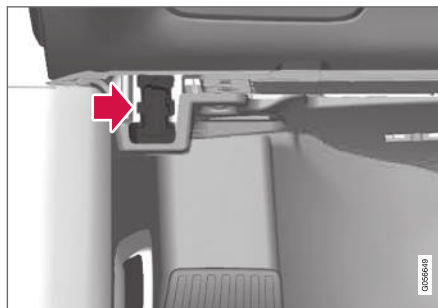

Gniazdo diagnostyczne (On-board Diagnostic, OBDII) znajduje się pod tablicą rozdzielczą po stronie kierowcy.

i UWAGA
Firma Volvo Cars nie ponosi odpowiedzialności za skutki podłączenia niewłaściwego sprzętu do gniazda On-board Diagnostic (OBDII). Gniazdo to powinno być wykorzystywane wyłącznie przez przeszkolonych, wykwalifikowanych techników serwisu Volvo.

Powiązane informacje

- Ważne informacje na temat akcesoriów i wyposażenia dodatkowego (Str. 41)

Wyświetlanie numeru identyfikacyjnego samochodu

Przy kontaktach z dealerem Volvo, na przykład w sprawie abonamentu Volvo On Call, potrzebny będzie numer identyfikacyjny samochodu (VIN®).

1. Nacisnąć **Ustawienia** w górnym widoku wyświetlacza centralnego.
2. Przejść do opcji **System → Informacje systemowe → Numer identyfikacyjny pojazdu**.
 - > Zostaje wyświetlony numer identyfikacyjny samochodu.

Czynniki rozpraszające uwagę kierowcy

Kierowca jest odpowiedzialny za dołożenie wszelkich starań w celu zapewnienia własnego bezpieczeństwa, jak również bezpieczeństwa pasażerów i innych użytkowników dróg. Elementem tej odpowiedzialności jest unikanie czynników rozpraszających uwagę, na przykład wykonywania podczas jazdy czynności, które nie są związane z obsługą samochodu.

Nowe Volvo jest (lub może być) wyposażone w rozbudowane systemy rozrywki i komunikacji. Obejmują one telefony komórkowe z zestawami słuchawkowymi, systemy nawigacji oraz systemy audio z wieloma funkcjami. Użytkownik może również dodać inne przenośne urządzenia elektroniczne zwiększające wygodę jazdy. Jeżeli będą one używane w sposób prawidłowy i bezpieczny, zwiększą przyjemność z jazdy. Jednak używane w sposób niewłaściwy mogą rozpraszać uwagę kierowcy.

Poniżej, kierując się troską o bezpieczeństwo użytkowników samochodu, firma Volvo zamieściła szereg ostrzeżeń dotyczących takich systemów. Zabrania się korzystania z urządzeń lub funkcji samochodu w sposób, który odwraca uwagę kierowcy od podstawowego zadania — bezpiecznej jazdy. Czynniki rozpraszające uwagę mogą spowodować poważne wypadki. Jako uzupełnienie

tych ogólnych ostrzeżeń przedstawiamy poniższe porady dotyczące nowych funkcji, które mogą znajdować się na wyposażeniu samochodu:

OSTRZEŻENIE

- Nie wolno korzystać z trzymanego w dłoni telefonu komórkowego podczas prowadzenia samochodu. Na niektórych obszarach korzystanie z telefonu komórkowego, gdy samochód jest w ruchu, jest zabronione.
- Jeśli samochód jest wyposażony w system nawigacyjny, trasę wolno nastawiać i zmieniać tylko na postoju.
- Nie wolno programować systemu audio, gdy samochód jest w ruchu. Zapisać stacje radiowe w pamięci podczas postoju, a następnie korzystać tylko z zaprogramowanych stacji, co umożliwi szybszą i łatwiejszą obsługę radiodiodbiornika.
- Nie wolno używać laptopów i tabletek, gdy samochód jest w ruchu.

Powiązane informacje

- Dźwięk, multimedia i Internet (Str. 536)

BEZPIECZEŃSTWO

Bezpieczeństwo

Samochód jest wyposażony w liczne systemy bezpieczeństwa, które w razie wypadku współpracują ze sobą w celu zapewnienia ochrony kierowcy i pasażerom.

Samochód jest wyposażony w szereg czujników, które reagują w razie wypadku aktywując różne systemy bezpieczeństwa, np. poduszki powietrzne oraz napinacze pasów bezpieczeństwa. W zależności od konkretnej sytuacji, takiej jak kolizje pod różnymi kątami, dachowanie lub wypadnięcie z drogi, system reaguje w różny sposób w celu zapewnienia możliwie najlepszej ochrony.

Niektóre systemy bezpieczeństwa są mechaniczne, np. Whiplash Protection System. Konstrukcja samochodu zapewnia ponadto rozproszenie siły uderzenia na belki, słupki, płytę podłogową, dach oraz inne części nadwozia.

Po kolizji może zostać aktywowany tryb bezpieczeństwa samochodu, jeśli doszło do uszkodzenia ważnej funkcji w samochodzie.

Symbol ostrzegawczy na wyświetlaczu kierowcy



Symbol ostrzegawczy na wyświetlaczu kierowcy zapala się po przełączeniu układu elektrycznego samochodu w pozycję II. Symbol gaśnie po upływie około 6 sekund, o ile w systemie bezpieczeństwa samochodu nie wystąpiła usterka.

OSTRZEŻENIE

Jeśli symbol ostrzegawczy pozostaje podświetlony lub jest włączony podczas jazdy, a na wyświetlaczu kierowcy jest widoczny komunikat **Poduszka pow. SRS Wymagany pilny serwis. Udaj się do stacji obsługi**, oznacza to, że jeden z systemów bezpieczeństwa nie działa w pełni funkcjonalnie. Firma Volvo zaleca jak najszybszy kontakt z autoryzowaną stacją obsługi Volvo.

OSTRZEŻENIE

Nie wolno samodzielnie modyfikować ani naprawiać systemów bezpieczeństwa samochodu. Nieprawidłowe wykonanie prac przy którymś z tych systemów może spowodować awarię i doprowadzić do poważnych obrażeń ciała. Firma Volvo zaleca kontakt z autoryzowaną stacją obsługi Volvo.



W razie uszkodzenia konkretnego symbolu ostrzegawczego zapala się ogólny symbol ostrzegawczy, a wyświetlacz kierowcy pokazuje ten sam komunikat.

Powiązane informacje

- Bezpieczeństwo kobiet w ciąży (Str. 47)
- Pasy bezpieczeństwa (Str. 50)
- Poduszki powietrzne (Str. 55)
- Whiplash Protection System (Str. 47)
- Pedestrian Protection System (Str. 49)

- Tryb powypadkowy (Str. 63)
- Bezpieczeństwo dzieci (Str. 65)

Bezpieczeństwo kobiet w ciąży

Ważne jest prawidłowe używanie pasa bezpieczeństwa przez kobiety w ciąży, a także właściwe ustawienie fotela przez kobiety ciężarne kierujące samochodem.

Pasy bezpieczeństwa

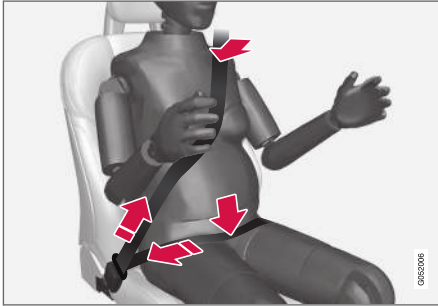

Część barkowa pasa bezpieczeństwa powinna przebiegać od barku wzdłuż mostka i omijać brzuch.

Część biodrowa pasa bezpieczeństwa powinna przebiegać jak najniżej w poprzek miednicy, poniżej brzucha. Nie wolno dopuścić do jej przemieszczenia się do góry. Na koniec zlikwidować luz pasa bezpieczeństwa i sprawdzić, czy przylega ściśle do ciała. sprawdzić, czy przylega ściśle do ciała i w żadnym miejscu taśma nie uległa skręceniu.

Ustawienie fotela

Kobieta ciężarna zasiadająca za kierownicą powinna w miarę zaawansowania ciąży odpowiednio korygować ustawienie fotela i kierownicy w sposób umożliwiający zachowanie kontroli nad samochodem w czasie jazdy (dotyczy to zwłaszcza możliwości swobodnego korzystania z pedałów i kierownicy). Należy zapewnić sobie taką pozycję za kierownicą, aby odległość między nią a brzuchem była jak największa, a przy tym pozwalała utrzymać pełnię kontroli nad pojazdem (tzn. swobodnie operować kierownicą i pedałami).

Powiązane informacje

- Bezpieczeństwo (Str. 46)
- Pasy bezpieczeństwa (Str. 50)
- Fotel przedni regulowany ręcznie (Str. 198)
- Fotel przedni regulowany elektrycznie* (Str. 199)

Whiplash Protection System

Układ ochrony pasażerów przed uszkodzeniami kręgow szyjnych podczas uderzenia w tył pojazdu Whiplash Protection System (WHIPS) ogranicza ryzyko takich obrażeń ciała. W skład systemu wchodzi pochłaniające energię oparcia i siedziska oraz specjalnej konstrukcji zagłówki obu przednich foteli.

System WHIPS działa w sytuacji uderzenia w tył tego samochodu, w zależności od kąta uderzenia oraz prędkości i konstrukcji pojazdu, z którym nastąpiła kolizja.

Działanie systemu WHIPS polega na lekkim odchyleniu oparc przednich foteli do tyłu oraz przesunięciu siedzisk foteli w dół, co powoduje odpowiednią zmianę pozycji ciała kierowcy i pasażera. Jego ruch przyczynia się do pochłonięcia części generowanych sił, które w przeciwnym razie mogłyby doprowadzić do obrażeń kręgow szyjnych.

⚠ OSTRZEŻENIE

System WHIPS stanowi uzupełnienie pasów bezpieczeństwa. Należy zawsze zapinać pasy bezpieczeństwa.



⚠ OSTRZEŻENIE

Nie wolno samodzielnie modyfikować ani naprawiać fotela lub systemu WHIPS. Firma Volvo zaleca kontakt z autoryzowaną stacją obsługi Volvo.

Jeśli przednie fotele zostały poddane dużemu obciążeniu, na przykład w wyniku zderzenia, trzeba je wymienić w całości. Mogło dojść do utraty niektórych właściwości zabezpieczających foteli, nawet jeśli wyglądają one na nieuszkodzone.

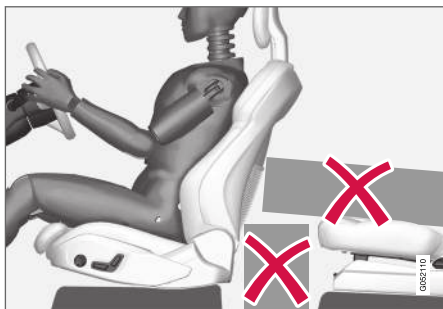

Na podłodze za lub pod przednimi fotelami oraz tylnymi siedzeniami nie wolno umieszczać żadnych przedmiotów, które mogłyby uniemożliwić prawidłowe działanie systemu WHIPS.

⚠ OSTRZEŻENIE

Nie wciskać twardych przedmiotów między poduszkę tylnego siedzenia a oparcie przedniego fotela.

Jeśli oparcie tylnego siedzenia zostało złożone, ewentualny ładunek trzeba zabezpieczyć w taki sposób, by nie mógł przesunąć się do oparcia przedniego fotela w razie zderzenia.

⚠ OSTRZEŻENIE

Jeśli oparcie tylnego siedzenia zostaje złożone albo na tylnym siedzeniu jest używany fotelik dziecięcy zwrócony tyłem do kierunku jazdy, odpowiedni fotel przedni trzeba przesunąć do przodu, tak aby nie stykał się ze złożonym oparciem lub fotelikiem dziecięcym.

Ustawienie fotela

W celu zapewnienia maksymalnego działania ochronnego systemu WHIPS kierowca i pasażer powinni przyjąć prawidłową pozycję w fotelu i dopilnować, aby nic nie zakłócało działania systemu.

Prawidłowego ustawienia fotela przedniego należy dokonać przed rozpoczęciem jazdy.

W celu zapewnienia maksymalnego działania ochronnego, kierowca i pasażer powinni siedzieć na środku swoich foteli, zachowując możliwie najmniejszą odległość pomiędzy zagłówkiem a głową.

System WHIPS a foteliki dziecięce

System WHIPS nie wpływa w sposób negatywny na bezpieczeństwo dziecka przewożonego w odpowiednim foteliku lub na podwyższeniu.

Powiązane informacje

- Bezpieczeństwo (Str. 46)
- Fotel przedni regulowany ręcznie (Str. 198)
- Fotel przedni regulowany elektrycznie* (Str. 199)
- Rear Collision Warning (Str. 394)

Pedestrian Protection System

Układ Pedestrian Protection System (PPS) to układ, który w przypadku niektórych zderzeń czołowych przyczynia się do zmniejszenia siły uderzenia samochodem w pieszego.

W przypadku niektórych zderzeń czołowych z pieszym następuje wzbudzenie czujników umieszczonych z przodu samochodu i aktywacja układu.

W momencie aktywacji układu PPS mają miejsce następujące zdarzenia:

- Tylna część pokrywy silnika podnosi się.
- Za pośrednictwem Volvo On Call* zostaje wysłany automatyczny alarm.

Czujniki są aktywne przy prędkości około 25-50 km/h (15-30 mph).

Czujniki zostały zaprojektowane w taki sposób, by wykrywały zderzenia z obiektami o właściwościach podobnych do ludzkiej nogi.

UWAGA

W ruchu drogowym mogą występować obiekty, które będą wysłać do czujników sygnał podobny do tego, który występuje w przypadku kolizji z pieszym. Istnieje możliwość, że podczas kolizji z takim obiektem nastąpi aktywacja układu.

OSTRZEŻENIE

Nie montować żadnych akcesoriów i nie modyfikować żadnych elementów z przodu samochodu. Niewłaściwa ingerencja z przodu samochodu może spowodować nieprawidłowe działanie układu i doprowadzić do poważnych obrażeń ciała i uszkodzenia pojazdu.

Firma Volvo zaleca używanie oryginalnych ramion wycieraczek oraz stosowanie do wycieraczek wyłącznie oryginalnych części zamiennych.

OSTRZEŻENIE

Zabrania się samodzielnego modyfikowania lub naprawiania systemu. Firma Volvo zaleca kontakt z autoryzowaną stacją obsługi Volvo. Nieprawidłowe wykonanie prac przy układzie może spowodować awarię i doprowadzić do poważnych obrażeń ciała.

OSTRZEŻENIE

W przypadku jakiegokolwiek uszkodzenia przedniej części samochodu firma Volvo zaleca kontakt z autoryzowaną stacją obsługi Volvo w celu sprawdzenia, czy układ nie uległ uszkodzeniu.

Symbole na wyświetlaczu kierowcy

Symbol	Działanie
	Układ PPS został aktywowany lub wystąpiła w nim usterka. Postępować według zaleceń.

Powiązane informacje

- Bezpieczeństwo (Str. 46)

Pasy bezpieczeństwa

Gdy pasy bezpieczeństwa nie są zapięte, nawet silniejsze hamowanie może doprowadzić do poważnych obrażeń ciała.

Maksymalne zabezpieczenie pas zapewnia wówczas gdy ściśle przylega do ciała. Nie należy nadmiernie odchyłać oparcia fotela do tyłu. Pasy bezpieczeństwa są tak skonstruowane, aby zapewnić maksymalną ochronę przy normalnym ustawieniu oparcia foteli.

OSTRZEŻENIE

Należy pamiętać, aby nie zapinać ani nie zaczepiać pasa bezpieczeństwa do haków lub innych elementów wyposażenia wnętrza, gdyż uniemożliwi to jego prawidłowe naprężenie.

OSTRZEŻENIE

Pasy bezpieczeństwa i poduszki powietrzne uzupełniają się nawzajem. Jeżeli pas bezpieczeństwa nie zostanie zapięty lub zostanie użyty nieprawidłowo, może to zmniejszyć ochronne działanie poduszki powietrznej w razie zderzenia.

OSTRZEŻENIE

Nie wolno samodzielnie modyfikować ani naprawiać pasów bezpieczeństwa. Firma Volvo zaleca kontakt z autoryzowaną stacją obsługi Volvo.

Jeśli pas bezpieczeństwa został poddany dużemu obciążeniu, na przykład w wyniku zderzenia, trzeba go wymienić w całości. Mogło dojść do utraty niektórych właściwości zabezpieczających pasa, nawet jeśli wygląda on na nieuszkodzony. Pas bezpieczeństwa trzeba także wymienić, jeśli nosi ślady zużycia lub uszkodzenia. Nowy pas bezpieczeństwa musi posiadać homologację i być przeznaczony do montażu w tym samym miejscu co pas wymieniany.

Powiązane informacje

- Bezpieczeństwo (Str. 46)
- Napinacze pasów bezpieczeństwa (Str. 52)
- Zakładanie i zdejmowanie pasów bezpieczeństwa (Str. 50)
- Przypomnienie o niezamkniętych drzwiach i niezapiętych pasach bezpieczeństwa (Str. 54)

Zakładanie i zdejmowanie pasów bezpieczeństwa

Wszystkie osoby podróżujące samochodem powinny zapiąć pasy bezpieczeństwa przed rozpoczęciem podróży.

Zakładanie pasów bezpieczeństwa

1. Wyciągnąć pas bezpieczeństwa powoli i sprawdzić, czy nie jest skręcony lub uszkodzony.

UWAGA

Pas bezpieczeństwa zostaje zablokowany i nie daje się wyciągnąć w następujących sytuacjach:

- przy zbyt gwałtownym wyciągnięciu,
- przy hamowaniu i przyspieszaniu,
- przy silnym przechylenie samochodu.

2. Zapiąć pas, wsuwając jego sprzączkę w odpowiedni zaczep.
 - > Odgłos zatrzaśnięcia potwierdzi prawidłowe zapięcie pasa.

⚠ OSTRZEŻENIE

Zawsze wkładać zaczep pasa bezpieczeństwa do zamka po właściwej stronie. Pasy bezpieczeństwa i ich zamki mogłyby w przeciwnym razie nie zadziałać prawidłowo w razie kolizji. Istnieje niebezpieczeństwo odniesienia poważnych obrażeń ciała.

3. Istnieje możliwość regulacji wysokości ustawienia pasów bezpieczeństwa na fotelach przednich.

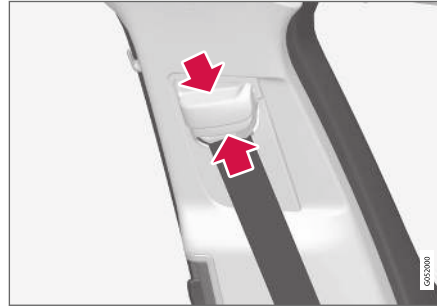

Ścisnąć mocowanie siedzenia i przesunąć pas w górę lub w dół.

Ustawić pas możliwie jak najwyżej, ale w taki sposób, by nie ocierał się o szyję.

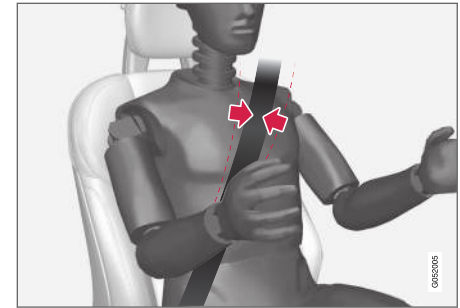

Taśma pasa bezpieczeństwa powinna spoczywać na barku (a nie na ramieniu).

4. po zapięciu pasa bezpieczeństwa należy napiąć jego część biodrową, pociągając część barkową w górę w kierunku barku.

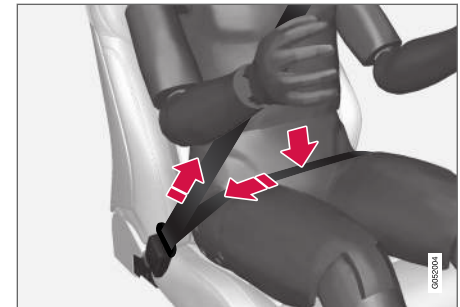

część biodrowa pasa bezpieczeństwa musi spoczywać nisko na biodrach (nie na brzuchu).



OSTRZEŻENIE

Każdy pas bezpieczeństwa jest przeznaczony tylko dla jednej osoby.

OSTRZEŻENIE

Należy pamiętać, aby nie zapinać ani nie zaczepiać pasa bezpieczeństwa do haków lub innych elementów wyposażenia wnętrza, gdyż uniemożliwi to jego prawidłowe napięcie.

OSTRZEŻENIE

Nie powodować uszkodzenia pasów bezpieczeństwa i nie wkładać żadnych przedmiotów do ich zamków. Pasy bezpieczeństwa i ich zamki mogłyby w wyniku tego nie zadziałać prawidłowo w razie kolizji. Istnieje niebezpieczeństwo odniesienia poważnych obrażeń ciała.

Zdejmowanie pasów bezpieczeństwa

1. Wcisnąć czerwony przycisk w zaczepie pasa bezpieczeństwa i pozwolić, aby pas zwinął się samoczynnie.
2. Jeżeli pas nie zwinie się całkowicie, należy poprowadzić go ręcznie, aby nie zwisał luźno.

Powiązane informacje

- Pasy bezpieczeństwa (Str. 50)
- Napinacze pasów bezpieczeństwa (Str. 52)

- Przypomnienie o niezamkniętych drzwiach i niezapiętych pasach bezpieczeństwa (Str. 54)

Napinacze pasów bezpieczeństwa

Samochód jest wyposażony w standardowe i elektryczne napinacze pasów bezpieczeństwa, które mogą napiąć pasy bezpieczeństwa w sytuacjach krytycznych oraz podczas kolizji.

Standardowy napinacz pasa bezpieczeństwa

Wszystkie pasy bezpieczeństwa są wyposażone w standardowe napinacze.

Napinacz napią pas bezpieczeństwa w trakcie kolizji z siłą wystarczającą do bardziej efektywnego przytrzymania pasażera.

Elektryczny napinacz pasa bezpieczeństwa

Pasy bezpieczeństwa kierowcy i przedniego pasażera są wyposażone w elektryczne napinacze.

Napinacze współdziałają i mogą zostać uruchomione razem z systemami wspomagającymi kierowcę City Safety i Rear Collision Warning. W sytuacjach krytycznych, takich jak paniczne hamowanie, zjechanie z drogi (np. samochód zjeżdża do rowu, traci kontakt z podłożem lub uderza w przeszkodę terenową), poślizg lub ryzyko zderzenia, pasy bezpieczeństwa mogą zostać napięte przez silnik elektryczny napinacza pasa.

Elektryczny napinacz pasa bezpieczeństwa elektrycznego pomaga poprawić pozycję pasażera, co zmniejsza ryzyko uderzenia o elementy wnętrza samochodu i wspomaga działanie systemów bez-

pieczeństwa, takich jak poduszki powietrzne samochodu.

Gdy sytuacja krytyczna dobiegnie końca, pasy bezpieczeństwa i elektryczne napinacze pasów bezpieczeństwa zostaną automatycznie zresetowane, ale można je także zresetować ręcznie.

WAŻNE

Dezaktywacja poduszki powietrznej pasażera powoduje również wyłączenie elektrycznego napinacza pasa bezpieczeństwa po stronie pasażera.

OSTRZEŻENIE

Nie wolno samodzielnie modyfikować ani naprawiać pasów bezpieczeństwa. Firma Volvo zaleca kontakt z autoryzowaną stacją obsługi Volvo.

Jeśli pas bezpieczeństwa został poddany dużemu obciążeniu, na przykład w wyniku zderzenia, trzeba go wymienić w całości. Mogło dojść do utraty niektórych właściwości zabezpieczających pasa, nawet jeśli wygląda on na nieszkodzony. Pas bezpieczeństwa trzeba także wymienić, jeśli nosi ślady zużycia lub uszkodzenia. Nowy pas bezpieczeństwa musi posiadać homologację i być przeznaczony do montażu w tym samym miejscu co pas wymieniany.

Powiązane informacje

- Pasy bezpieczeństwa (Str. 50)
- Zakładanie i zdejmowanie pasów bezpieczeństwa (Str. 50)
- Resetowanie elektrycznego napinacza pasa bezpieczeństwa (Str. 53)
- Włączanie i wyłączanie poduszki powietrznej pasażera* (Str. 59)
- City Safety™ (Str. 380)
- Rear Collision Warning (Str. 394)

Resetowanie elektrycznego napinacza pasa bezpieczeństwa

Elektryczny napinacz pasa bezpieczeństwa został zaprojektowany do resetowania automatycznego, jednak można go zresetować ręcznie, jeśli pas pozostaje rozwinięty.

1. Zatrzymać samochód w bezpiecznym miejscu.
2. Odpiąć pas bezpieczeństwa i ponownie zapiąć.
 - > Pas bezpieczeństwa i jego napinacz zostały zresetowane.

OSTRZEŻENIE

Nie wolno samodzielnie modyfikować ani naprawiać pasów bezpieczeństwa. Firma Volvo zaleca kontakt z autoryzowaną stacją obsługi Volvo.

Jeśli pas bezpieczeństwa został poddany dużemu obciążeniu, na przykład w wyniku zderzenia, trzeba go wymienić w całości. Mogło dojść do utraty niektórych właściwości zabezpieczających pasa, nawet jeśli wygląda on na nieszkodzony. Pas bezpieczeństwa trzeba także wymienić, jeśli nosi ślady zużycia lub uszkodzenia. Nowy pas bezpieczeństwa musi posiadać homologację i być przeznaczony do montażu w tym samym miejscu co pas wymieniany.



◀ Powiązane informacje

- Napinacze pasów bezpieczeństwa (Str. 52)
- Pasy bezpieczeństwa (Str. 50)

Przypomnienie o niezamkniętych drzwiach i niezapiętych pasach bezpieczeństwa

System przypomina osobom, które nie zapięły pasa bezpieczeństwa o konieczności jego zapięcia, a także ostrzega o otwartych drzwiach bocznych, pokrywie silnika, drzwiach bagażnika lub klapce wlewu paliwa.

Grafika na wyświetlaczu kierowcy



Grafika na wyświetlaczu kierowcy z różnego typu ostrzeżeniami. Kolor ostrzeżenia na drzwiach i drzwiach bagażnika zależy od prędkości samochodu.

Grafika na wyświetlaczu kierowcy pokazuje, na których siedzeniach nie zostały lub zostały zapięte pasy bezpieczeństwa.

Na tej samej grafice widać również, czy otwarta jest pokrywa silnika, drzwi bagażnika, pokrywka wlewu paliwa lub dowolne drzwi.

Grafikę można potwierdzić poprzez naciśnięcie przycisku **O** na prawym zestawie przycisków na kierownicy.

Sygnalizacja niezapięcia pasów bezpieczeństwa



Wizualne przypomnienie na konsoli sufitowej.

Wizualne przypomnienie jest wyświetlane na konsoli sufitowej oraz jako symbol ostrzegawczy na wyświetlaczu kierowcy.

Działanie sygnalizatora akustycznego zależy od prędkości, czasu jazdy oraz przebytego dystansu.

Na grafice wyświetlacza kierowcy wskazują stan pasów bezpieczeństwa kierowcy i pasażerów, informujący o tym, czy są zapięte lub nie zapięte.

Kontrola zapięcia pasów bezpieczeństwa nie obejmuje fotelika dziecięcego.

Przednie siedzenie

Jeżeli kierowca lub pasażer na przednim siedzeniu nie zapnie pasa bezpieczeństwa, jest to w odpowiedni sposób sygnalizowane optycznie i akustycznie.

Tylny pasy bezpieczeństwa

Sygnalizacja ostrzegawcza realizuje dwie funkcje:

- Informowanie za pośrednictwem komunikatu na wyświetlaczu o liczbie zapiętych pasów bezpieczeństwa. Grafika na wyświetlaczu kierowcy informuje, że pasy bezpieczeństwa są zapięte.
- Sygnał optyczny i akustyczny informuje o odpięciu pasa bezpieczeństwa na tylnym siedzeniu podczas podróży. Przypomnienie zniknie po ponownym zapięciu pasa bezpieczeństwa.

Przypomnienie o zamknięciu drzwi bocznych, pokrywy silnika, drzwi bagażnika lub klapki wlewu paliwa

Jeśli drzwi boczne, pokrywa silnika, drzwi bagażnika lub klapka wlewu paliwa nie są zamknięte prawidłowo, grafika na wyświetlaczu kierowcy pokazuje, który z tych elementów jest otwarty. Należy najszybciej jak to możliwe zatrzymać samochód w bezpieczny sposób i zamknąć element, który spowodował wyświetlenie ostrzeżenia.



Gdy prędkość samochodu nie przekracza około 10 km/h (6 mph), zostaje podświetlony symbol informacyjny na wyświetlaczu kierowcy.



Gdy prędkość samochodu przekroczy około 10 km/h (6 mph), zostaje podświetlony symbol ostrzegawczy na wyświetlaczu kierowcy.

Powiązane informacje

- Pasy bezpieczeństwa (Str. 50)
- Zakładanie i zdejmowanie pasów bezpieczeństwa (Str. 50)

Poduszki powietrzne

Samochód jest wyposażony w poduszki powietrzne i kurtyny powietrzne dla kierowcy i pasażerów.



UWAGA

Reakcja czujników zależy od przebiegu zderzenia oraz od tego czy pasy bezpieczeństwa są zapięte czy nie. Dotyczy to wszystkich pasów bezpieczeństwa.

Możliwe jest zatem, że podczas zderzenia zostanie odpalona tylko jedna poduszka powietrzna (lub nie zostanie odpalona żadna). Czujniki mierzą siłę uderzenia w samochód i reagują odpowiednio bez uruchomienia poduszek powietrznych lub odpalając jedną lub więcej poduszek.



OSTRZEŻENIE

Moduł sterujący systemem poduszek powietrznych znajduje się w konsoli środkowej. W przypadku zalania konsoli środkowej wodą lub innym płynem należy odłączyć przewody akumulatora rozruchowego. Nie wolno uruchamiać silnika, ponieważ może to spowodować odpalenie poduszek powietrznych. Odholować samochód. Firma Volvo zaleca, aby samochód przetransportować do autoryzowanej stacji obsługi Volvo.

« Odpalone poduszki powietrzne

Jeżeli któraś z poduszek powietrznych zostanie odpalona, zalecane jest następujące postępowanie:

- Odholować samochód. Firma Volvo zaleca, aby przetransportować go do autoryzowanej stacji obsługi Volvo. Nie wolno jechać z odpalonymi poduszkami powietrznymi.
- Firma Volvo zaleca, aby wymianę elementów związanych z bezpieczeństwem jazdy zlecać autoryzowanej stacji obsługi Volvo.
- Bezwzględnie skontaktować się z lekarzem.

OSTRZEŻENIE

Nie wolno prowadzić samochodu z odpalonymi poduszkami powietrznymi. Mogą one utrudnić kierowanie samochodem. Może także dojść do uszkodzenia innych układów bezpieczeństwa. Dym i pył powstający przy odpaleniu poduszek powietrznych mogą powodować podrażnienie/uszkodzenie skóry i oczu w przypadku silnej ekspozycji na ich działanie. Podrażnione miejsce należy przemyć zimną wodą. Szybki ruch poduszki powietrznej podczas odpalenia może spowodować oparzenia w wyniku tarcia tkaniny poduszki o skórę.

Powiązane informacje

- Bezpieczeństwo (Str. 46)
- Poduszki powietrzne kierowcy (Str. 56)
- Poduszka powietrzna pasażera (Str. 57)

- Boczne poduszki powietrzne (Str. 61)
- Kurtyny powietrzne (Str. 62)

Poduszki powietrzne kierowcy

Samochód jest wyposażony w poduszkę powietrzną w kierownicy i kolanową poduszkę powietrzną¹ po stronie kierowcy, stanowiące uzupełnienie pasów bezpieczeństwa.

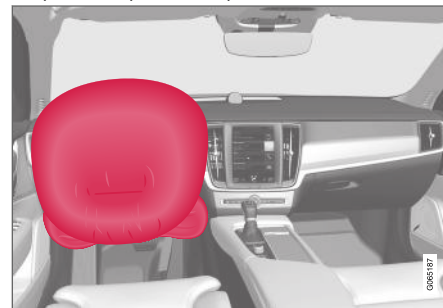

Poduszka powietrzna¹ przy przednim fotelu po stronie kierowcy.

Poduszki powietrzne pomagają chronić kierowcę przed odniesieniem obrażeń głowy, szyi, twarzy i klatki piersiowej oraz obrażeń kolan i nóg.

Poduszki powietrzne uruchamiane są przez czujniki w momencie odpowiednio silnego uderzenia w samochód. Poduszka powietrzna amortyzuje siłę pierwszego uderzenia, chroniąc osobę zajmującą dane siedzenie. Pod naciskiem ciała poduszka stopniowo opróżnia się. Do wnętrza samochodu wydziela się przy tym pewna ilość dymu, stanowiącego normalny objaw zadziałania

układu. Cały cykl, od napełnienia do opróżnienia poduszki powietrznej, trwa ułamek sekundy.

⚠ OSTRZEŻENIE

Pasy bezpieczeństwa i poduszki powietrzne uzupełniają się nawzajem. Jeżeli pas bezpieczeństwa nie zostanie zapięty lub zostanie użyty nieprawidłowo, może to zmniejszyć ochronne działanie poduszki powietrznej w razie zderzenia.

Aby ograniczyć do minimum ryzyko odniesienia obrażeń ciała w przypadku odpalenia poduszki powietrznej, pasażerowie muszą siedzieć w pozycji jak najbardziej pionowej, trzymając stopy na podłodze, a plecy na oparciu.

⚠ OSTRZEŻENIE

Firma Volvo zaleca kontakt z autoryzowaną stacją obsługi Volvo w celu dokonania naprawy. Nieprawidłowe wykonanie prac przy systemie poduszek powietrznych może spowodować awarię i doprowadzić do poważnych obrażeń ciała.

Umieszczenie poduszki powietrznej w kierownicy

Czołowa poduszka powietrzna kierowcy ukryta jest wewnątrz centralnej części kierownicy. W miejscu tym widoczne jest oznaczenie **AIRBAG**.

Umieszczenie kolanowej poduszki powietrznej¹

Poduszka powietrzna jest zamontowana w stanie złożonym w dolnej części tablicy rozdzielczej po stronie kierowcy. W miejscu tym widoczne jest oznaczenie **AIRBAG**.

⚠ OSTRZEŻENIE

Nie wolno umieszczać ani mocować żadnych elementów na górze ani z przodu panelu, w którym znajduje się poduszka powietrzna chroniąca kolana.

Powiązane informacje

- Poduszki powietrzne (Str. 55)
- Poduszka powietrzna pasażera (Str. 57)

Poduszka powietrzna pasażera

Samochód jest wyposażony w poduszkę powietrzną po stronie przedniego pasażera, stanowiącą uzupełnienie pasa bezpieczeństwa.



Czołowa poduszka powietrzna pasażera przedniego fotela.

Poduszka powietrzna pomaga chronić pasażera przed odniesieniem obrażeń głowy, szyi, twarzy i klatki piersiowej oraz obrażeń kolan i nóg.

Poduszka powietrzna uruchamiana jest przez czujniki w momencie odpowiednio silnego uderzenia w samochód. Poduszka powietrzna amortyzuje siłę pierwszego uderzenia, chroniąc osobę zajmującą dane siedzenie. Pod naciskiem ciała poduszka stopniowo opróżnia się. Do wnętrza samochodu wydziela się przy tym pewna ilość dymu, stanowiącego normalny objaw zadziałania

¹ Samochód jest wyposażony w kolanową poduszkę powietrzną tylko na niektórych rynkach.

- ◀ układu. Cały cykl, od napełnienia do opróżnienia poduszki powietrznej, trwa ułamek sekundy.

⚠ OSTRZEŻENIE

Pasy bezpieczeństwa i poduszki powietrzne uzupełniają się nawzajem. Jeżeli pas bezpieczeństwa nie zostanie zapięty lub zostanie użyty nieprawidłowo, może to zmniejszyć ochronne działanie poduszki powietrznej w razie zderzenia.

Aby ograniczyć do minimum ryzyko odniesienia obrażeń ciała w przypadku odpalenia poduszki powietrznej, pasażerowie muszą siedzieć w pozycji jak najbardziej pionowej, trzymając stopy na podłodze, a plecy na oparciu.

⚠ OSTRZEŻENIE

Firma Volvo zaleca kontakt z autoryzowaną stacją obsługi Volvo w celu dokonania naprawy. Nieprawidłowe wykonanie prac przy systemie poduszek powietrznych może spowodować awarię i doprowadzić do poważnych obrażeń ciała.

Umiejscowienie poduszki powietrznej pasażera

Poduszka znajduje się w desce rozdzielczej nad schowkiem podręcznym. W miejscu tym widoczne jest oznaczenie **AIRBAG**.

⚠ OSTRZEŻENIE

Nie umieszczać żadnych przedmiotów przed lub na tablicy rozdzielczej w miejscu, gdzie znajduje się poduszka powietrzna pasażera.

Naklejka poduszki powietrznej pasażera



Naklejka na osłonie przeciwsłonecznej po stronie pasażera.



Naklejka na słupku drzwiowym po stronie pasażera. Naklejka poduszki powietrznej jest widoczna po otwarciu drzwi pasażera.

Naklejka ostrzegawcza z informacją o poduszce powietrznej pasażera jest umieszczona jest pokazano powyżej.

⚠ OSTRZEŻENIE

Jeśli samochód nie jest wyposażony w przełącznik do włączania/wyłączania poduszki powietrznej pasażera, poduszka ta będzie stale aktywna.

⚠ OSTRZEŻENIE

Nie wolno zezwalać dzieciom na stawanie lub siadanie przed przednim fotelem pasażera.

Nie wolno używać fotelika dziecięcego zwróconego tyłem do kierunku jazdy na przednim fotelu pasażera, jeżeli czołowa poduszka powietrzna nie została wyłączona.

Osobom podróżującym przodem do kierunku jazdy (zarówno dzieciom, jak i dorosłym) nie wolno zajmować przedniego fotela pasażera, gdy znajdująca się przed nim poduszka czołowa jest wyłączona.

Nieprzestrzeżenie powyższych zaleceń stwarza śmiertelne zagrożenie lub może doprowadzić do odniesienia poważnych obrażeń.

Powiązane informacje

- Poduszki powietrzne (Str. 55)
- Poduszki powietrzne kierowcy (Str. 56)
- Włączanie i wyłączanie poduszki powietrznej pasażera* (Str. 59)

Włączanie i wyłączanie poduszki powietrznej pasażera*

Poduszkę powietrzną pasażera można wyłączyć, jeśli samochód jest wyposażony w wyłącznik Passenger Airbag Cut Off Switch (PACOS).

Wyłącznik

Wyłącznik poduszki powietrznej znajduje się na bocznej ścianie tablicy rozdzielczej po stronie pasażera. Dostęp do niego jest możliwy po otwarciu drzwi pasażera.

Należy kontrolować, czy wyłącznik jest we właściwym położeniu.

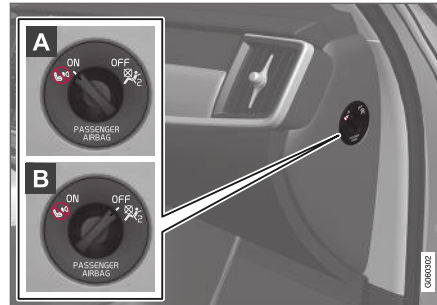

- A ON** - poduszka powietrzna jest aktywowana i wszyscy pasażerowie siedzący przodem do kierunku jazdy (dotyczy zarówno dzieci, jak i

dorosłych) mogą bezpiecznie podróżować na fotelu pasażera.

- B OFF** - poduszka powietrzna jest wyłączona i dzieci przewożone w fotelikach montowanych tyłem do kierunku jazdy mogą bezpiecznie podróżować w fotelu pasażera.

⚠ OSTRZEŻENIE

Jeśli samochód nie jest wyposażony w przełącznik do włączania/wyłączania poduszki powietrznej pasażera, poduszka ta będzie stale aktywna.

Włączanie poduszki powietrznej pasażera



- 1 Wyciągnąć przełącznik na zewnątrz i przekreślić z położenia **OFF** (B) w położenie **ON** (A).

> Na wyświetlaczu kierowcy widoczny jest komunikat **Pod. pow. pas. włącz.**
Proszę potwierdzić.

i UWAGA

Jeśli poduszka powietrzna pasażera została włączona/wyłączona w samochodzie z wyłącznikiem zapłonu w położeniu **I** lub niższym, to przez około 6 sekund po przełączeniu układu elektrycznego samochodu wyłącznikiem zapłonu w położenie **II** na wyświetlaczu kierowcy widoczny jest komunikat i świeci się poniższa lampka w konsoli sufitowej.

2. Potwierdzić komunikat, naciskając przycisk **O** w prawym zestawie przycisków na kierownicy.

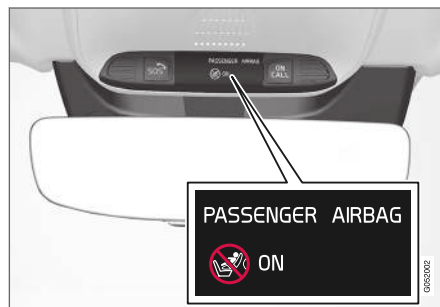

> O włączeniu czołowej poduszki powietrznej po stronie pasażera informuje komunikat tekstowy i symbol ostrzegawczy na wyświetlaczu w konsoli sufitowej.

⚠ OSTRZEŻENIE

Nie wolno używać fotelika dziecięcego zwróconego tyłem do kierunku jazdy na przednim fotelu pasażera, jeżeli czołowa poduszka powietrzna nie została wyłączona.

Poduszka powietrzna pasażera musi być włączona zawsze wtedy, gdy przedni fotel pasażera zajmuje pasażer zwrócony przodem do kierunku jazdy (dziecko lub osoba dorosła).

Nieprzestrzeżenie powyższych zaleceń stwarza śmiertelne zagrożenie lub może doprowadzić do odniesienia poważnych obrażeń.

Wyłączanie poduszki powietrznej pasażera



- 1 Wyciągnąć przełącznik na zewnątrz i przekreślić z położenia **ON** (A) w położenie **OFF** (B).

> Na wyświetlaczu kierowcy widoczny jest komunikat **Pod. pow. pas. wyłącz.**
Proszę potwierdzić.

i UWAGA

Jeśli poduszka powietrzna pasażera została włączona/wyłączona w samochodzie z wyłącznikiem zapłonu w położeniu **I** lub niższym, to przez około 6 sekund po przełączeniu układu elektrycznego samochodu wyłącznikiem zapłonu w położenie **II** na wyświetlaczu kierowcy widoczny jest komunikat i świeci się poniższa lampka w konsoli sufitowej.

2. Potwierdzić komunikat, naciskając przycisk **O** w prawym zestawie przycisków na kierownicy.

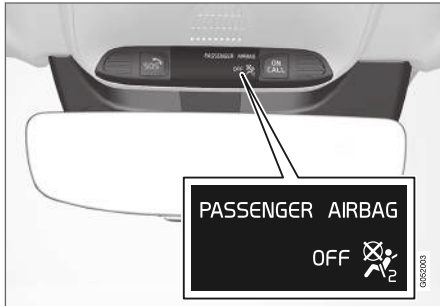

- > O wyłączeniu czołowej poduszki powietrznej po stronie pasażera informuje komunikat tekstowy i symbol na wyświetlaczu w konsoli sufitowej.

OSTRZEŻENIE

Osobom podróżującym przodem do kierunku jazdy (zarówno dzieciom, jak i dorosłym) nie wolno zajmować fotela pasażera, gdy znajdują się przed nim poduszka czołowa jest wyłączona.

Nieprzestrzeżenie powyższych zaleceń stwarza śmiertelne zagrożenie lub może doprowadzić do odniesienia poważnych obrażeń.

WAŻNE

Dezaktywacja poduszki powietrznej pasażera powoduje również wyłączenie elektrycznego napinacza pasa bezpieczeństwa po stronie pasażera.

Powiązane informacje

- Napinacze pasów bezpieczeństwa (Str. 52)
- Foteliki dziecięce (Str. 66)

Boczne poduszki powietrzne

Boczne poduszki powietrzne w fotelu kierowcy i pasażera mają za zadanie chronić tułów oraz biodra w razie kolizji.



Boczne poduszki powietrzne są zamontowane w zewnętrznych ramach oparcia przednich siedzeń i pomagają chronić kierowcę oraz pasażera na przednim siedzeniu.

Kurtyny powietrzne uruchamiane są przez czujniki w momencie odpowiednio silnego uderzenia w bok samochodu. Poduszka rozwija się między ciałem jadącego a panelem drzwi, by zamortyzować pierwsze uderzenie. Pod naciskiem ciała poduszka stopniowo opróżnia się. Napełnienie bocznej poduszki powietrznej zwykle następuje tylko po stronie zderzenia.



⚠ OSTRZEŻENIE

Firma Volvo zaleca kontakt z autoryzowaną stacją obsługi Volvo w celu dokonania naprawy. Nieprawidłowe wykonanie prac przy systemie bocznych poduszek powietrznych może spowodować awarię i doprowadzić do poważnych obrażeń ciała.

⚠ OSTRZEŻENIE

Nie umieszczać żadnych przedmiotów w obszarze między zewnętrznym brzegiem fotela a panelem drzwi, ponieważ miejsce to jest potrzebne na boczną poduszkę powietrzną.

Firma Volvo zaleca, by używać wyłącznie pokrowców na fotele zatwierdzonych przez Volvo. Inne pokrowce na fotele mogą zakłócić działanie bocznych poduszek powietrznych.

⚠ OSTRZEŻENIE

Boczne poduszki powietrzne stanowią uzupełnienie pasów bezpieczeństwa. Należy zawsze zapinać pasy bezpieczeństwa.

Boczne poduszki powietrzne i foteliki dziecięce

Boczna poduszka powietrzna nie wpływa w sposób negatywny na bezpieczeństwo dziecka przeżozonego w odpowiednim foteliku lub na podwyższeniu.

Powiązane informacje

- Poduszki powietrzne (Str. 55)

Kurtyny powietrzne

Napełniona kurtyna, Inflatable Curtain (IC), chroni głowy kierowcy i pasażerów przed uderzeniem w elementy wnętrza kabiny.

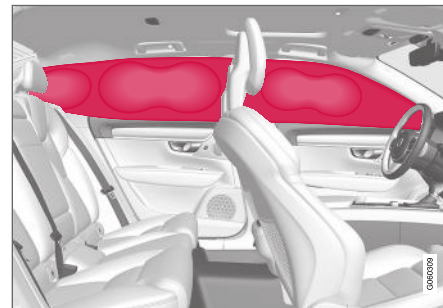

Kurtyny powietrzne są zamontowane wzdłuż boków podsufitki i chronią kierowcę oraz pasażerów na zewnętrznych siedzeniach. Ich panele oznaczono napisem **IC AIRBAG**.

Kurtyny powietrzne uruchamiane są przez czujniki w momencie odpowiednio silnego uderzenia w bok samochodu.

⚠ OSTRZEŻENIE

Firma Volvo zaleca kontakt z autoryzowaną stacją obsługi Volvo w celu dokonania naprawy. Nieprawidłowe wykonanie prac przy systemie kurtyn powietrznych może spowodować awarię i doprowadzić do poważnych obrażeń ciała.

⚠ OSTRZEŻENIE

Nie wolno zawieszать ani mocować ciężkich przedmiotów na uchwytach w podsufitce. Haczyki w uchwytach służą wyłącznie do zawieszenia lekkich kurtek i płaszczy (w żadnym wypadku twardych przedmiotów, takich jak parasole).

Nie wolno przykręcać ani w jakikolwiek inny sposób mocować czegokolwiek do podsufitki, słupków drzwiowych i bocznych paneli tapicer-skich. Mogłoby to zakłócić działanie kurtyn. Firma Volvo zaleca, aby stosować wyłącznie oryginalne akcesoria Volvo dopuszczone do montażu w tych miejscach.

⚠ OSTRZEŻENIE

Jeśli samochód jest załadowany powyżej górnej krawędzi szyb drzwi, należy pozostawić 10 cm (4 cale) przestrzeni między ładunkiem a bocznymi szybami. W przeciwnym razie zamierzone działanie ochronne kurtyny powietrznej zamontowanej w podsufitce może ulec pogorszeniu.

⚠ OSTRZEŻENIE

Kurtyna powietrzna stanowi uzupełnienie pasów bezpieczeństwa. Należy zawsze zapinać pasy bezpieczeństwa.

Powiązane informacje

- Poduszki powietrzne (Str. 55)

Tryb powypadkowy

Tryb powypadkowy jest funkcją bezpieczeństwa uruchamianą w sytuacji, gdy w wyniku zderzenia mogło dojść do uszkodzenia niewrażliwych podzespołów samochodu, np. układu paliwowego, czujników jednego z systemów bezpieczeństwa jazdy czy układu hamulcowego. Jeżeli samochód brał udział w kolizji, na wyświetlaczu kierowcy może się pojawić komunikat **Safety mode Patrz Instrukcja obsługi** wraz z symbolem ostrzegawczym, przy czym jedynie wtedy, gdy wyświetlacz nie uległ uszkodzeniu i układ elektryczny samochodu jest wciąż sprawny. Ten komunikat oznacza, że sprawność samochodu uległa ograniczeniu.

⚠ OSTRZEŻENIE

Nigdy, w żadnych okolicznościach, nie należy podejmować próby ponownego uruchomienia samochodu, w którym czuć zapach paliwa, gdy na wyświetlaczu kierowcy pojawił się komunikat **Safety mode Patrz Instrukcja obsługi**. Należy natychmiast wysiąść z samochodu.

Jeżeli samochód znajduje się w trybie powypadkowym, możliwe jest podjęcie próby zresetowania systemu w celu uruchomienia samochodu i odjechania nim na krótką odległość, na przykład jeśli znajduje się on w miejscu stwarzającym zagrożenie dla ruchu.



⚠️ OSTRZEŻENIE

Nie wolno próbować samodzielnie naprawiać uszkodzeń ani zerować stanu urządzeń elektronicznych w samochodzie, w którym nastąpiło uruchomienie trybu powypadkowego. Grozi to odniesieniem obrażeń oraz nieprzywróceniem pełnej sprawności samochodowi. W przypadku wyświetlenia komunikatu **Safety mode Patrz Instrukcja obsługi** Volvo zaleca powierzenie samochodu autoryzowanej stacji obsługi Volvo w celu sprawdzenia jego stanu i przywrócenia do pełnej funkcjonalności.

⚠️ OSTRZEŻENIE

Samochód, w którym nastąpiło uruchomienie trybu powypadkowego, nie może być holowany. Musi on zostać przetransportowany z miejsca wypadku. Firma Volvo zaleca, aby przetransportować go do autoryzowanej stacji obsługi Volvo.

Powiązane informacje

- Bezpieczeństwo (Str. 46)
- Uruchomienie i przemieszczenie samochodu po włączeniu trybu powypadkowego (Str. 64)
- Holowanie unieruchomionego samochodu (Str. 528)

Uruchomienie i przemieszczenie samochodu po włączeniu trybu powypadkowego

Jeżeli samochód znajduje się w trybie powypadkowym, możliwe jest podjęcie próby zresetowania systemu w celu uruchomienia samochodu i odjechania nim na krótką odległość, na przykład jeśli znajduje się on w miejscu stwarzającym zagrożenie dla ruchu.

Uruchomienie samochodu po włączeniu trybu powypadkowego

1. Sprawdzić ogólny stan samochodu po wypadku i ustalić, czy doszło do wycieku paliwa. Nie powinna być wyczuwalna woń ulatniającego się paliwa.

Jeżeli występują tylko drobne uszkodzenia i kontrola nie wykazała wycieku paliwa, można podjąć próbę uruchomienia samochodu.

⚠️ OSTRZEŻENIE

Nigdy, w żadnych okolicznościach, nie należy podejmować próby ponownego uruchomienia samochodu, w którym czuć zapach paliwa, gdy na wyświetlaczu kierowcy pojawił się komunikat **Safety mode Patrz Instrukcja obsługi**. Należy natychmiast wysiąść z samochodu.

2. Wyłączyć samochód.

3. Następnie można spróbować uruchomić silnik.
 - > Układy elektroniczne samochodu przeprowadzają test systemowy, a następnie dążą do ustalenia zwykłego stanu.

⚠️ WAŻNE

Jeżeli na wyświetlaczu nadal widoczny jest komunikat **Safety mode Patrz Instrukcja obsługi**, samochód nie może jechać samodzielnie ani nie wolno go holować. Należy wezwać pomoc drogową. Ukryte uszkodzenia mogą uniemożliwić manewrowanie podczas jazdy.

Przemieszczenie samochodu po włączeniu trybu powypadkowego

1. Jeżeli po próbie uruchomienia samochodu na wyświetlaczu kierowcy pojawi się komunikat **Normal mode The car is now in normal mode**, oznacza to, iż samochodem można powoli odjechać na krótką odległość, jeśli znajduje się w położeniu niebezpiecznym.
2. Nie przejeżdżać dalej niż jest to konieczne.

⚠ OSTRZEŻENIE

Samochód, w którym nastąpiło uruchomienie trybu powypadkowego, nie może być holowany. Musi on zostać przetransportowany z miejsca wypadku. Firma Volvo zaleca, aby przetransportować go do autoryzowanej stacji obsługi Volvo.

Powiązane informacje

- Tryb powypadkowy (Str. 63)
- Uruchomić silnik (Str. 458)
- Holowanie unieruchomionego samochodu (Str. 528)

Bezpieczeństwo dzieci

Dzieci muszą zawsze być bezpiecznie zapięte podczas jazdy samochodem.

Firma Volvo oferuje wyposażenie zwiększające bezpieczeństwo przewożonych dzieci (foteliki dziecięce i elementy mocujące), które zostały zaprojektowane specjalnie do zamontowania w danym modelu samochodu. Korzystanie z zapewniającego bezpieczeństwo przewożenia dzieci wyposażenia samochodu Volvo zapewnia optymalne warunki bezpiecznego podróżowania dzieci. Wyposażenie to jest ponadto doskonale dopasowane oraz proste w obsłudze.

Odpowiednie wyposażenie należy wybrać, uwzględniając masę ciała i wzrost dziecka.

Firma Volvo zaleca, by dzieci podróżowały w foteliku mocowanym tyłem do kierunku jazdy do możliwie jak najstarszego wieku, przynajmniej do ukończenia 3-4 lat, a następnie w foteliku mocowanym przodem do kierunku jazdy aż do osiągnięcia wzrostu 140 cm (4 stopy 7 cali).

ⓘ UWAGA

Przepisy dotyczące typu fotelika dziecięcego, z którego muszą korzystać dzieci zależnie od wieku i wzrostu, są różne w poszczególnych krajach. Należy sprawdzić obowiązujące przepisy.

ⓘ UWAGA

W przypadku korzystania z wyposażenia zabezpieczającego dla dzieci należy przeczytać dołączoną do niego instrukcję instalacji.

W przypadku pytań dotyczących sposobu montowania wyposażenia zabezpieczającego dla dzieci należy skontaktować się z jego producentem, aby uzyskać bardziej szczegółowe instrukcje.

Dzieci, niezależnie od wieku i wzrostu, muszą być zawsze odpowiednio zabezpieczone w samochodzie. Nigdy nie przewozić dzieci na kolanach pasażerów.

Powiązane informacje

- Bezpieczeństwo (Str. 46)
- Foteliki dziecięce (Str. 66)
- Włączanie i wyłączanie blokady otwarcia tylnych drzwi od wewnątrz (Str. 290)

Foteliki dziecięce

Gdy samochodem podróżują dzieci, należy zawsze używać odpowiednich fotelików dziecięcych.

Dzieci powinny siedzieć wygodnie i bezpiecznie. Fotelik dziecięcy musi być poprawnie umiejscowiony, zamocowany i użytkowany.

Informacje dotyczące właściwego montażu znajdują się w instrukcji montażowej.

i UWAGA

W przypadku korzystania z wyposażenia zabezpieczającego dla dzieci należy przeczytać dołączoną do niego instrukcję instalacji.

W przypadku pytań dotyczących sposobu montowania wyposażenia zabezpieczającego dla dzieci należy skontaktować się z jego producentem, aby uzyskać bardziej szczegółowe instrukcje.

i UWAGA

Nigdy nie wolno pozostawiać nieprzymocowanego fotelika dziecięcego w samochodzie. Fotelik dziecięcy należy zawsze zabezpieczyć zgodnie z jego instrukcją, nawet gdy nie jest używany.

Powiązane informacje

- Bezpieczeństwo dzieci (Str. 65)
- Zintegrowany fotelik dziecięcy* (Str. 79)
- Górne zaczepy mocujące fotelików dla dzieci (Str. 66)
- Dolne zaczepy mocujące fotelików dla dzieci (Str. 67)
- Zaczepy mocujące i-Size/ISOFIX do fotelików dziecięcych (Str. 68)
- Lokalizacja fotelika dziecięcego (Str. 68)
- Włączanie i wyłączanie poduszki powietrznej pasażera* (Str. 59)

Górne zaczepy mocujące fotelików dla dzieci

Samochód jest wyposażony w górne zaczepy do mocowania fotelików dla dzieci na zewnętrznych siedzeniach tylnych.

Dodatkowe gniazda zaczepowe przeznaczone są przede wszystkim do zamocowania fotelików w pozycji przodem do kierunku jazdy.

Mocując fotelik do górnych zaczepów mocujących, należy zawsze stosować się do instrukcji załączonej przez producenta fotelika.

Rozmieszczenie górnych zaczepów mocujących

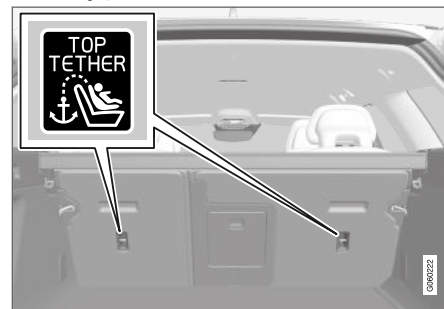

Umiejscowienie zaczepów mocujących jest wskazane symbolami z tyłu oparcia.

Zaczepy mocujące znajdują się z tyłu zewnętrznych siedzeń tylnych.

⚠ OSTRZEŻENIE

Górne taśmy fotelika dziecięcego należy zawsze przeprowadzić przez otwór w podstawie zagłówka, a dopiero potem naciągnąć do punktu mocowania. Jeśli nie jest to możliwe, należy postąpić zgodnie z zaleceniem producenta fotelika dziecięcego.

i UWAGA

W samochodzie wyposażonym w składane zagłówki na zewnętrznych siedzeniach należy złożyć zagłówki w celu ułatwienia montażu tego typu fotelika dziecięcego.

i UWAGA

W samochodach wyposażonych w osłonę bagażu w przestrzeni bagażowej konieczne jest zdjęcie tej osłony, by możliwe było zamocowanie fotelików dziecięcych do punktów mocowania.

Powiązane informacje

- Foteliki dziecięce (Str. 66)
- Dolne zaczepy mocujące fotelików dla dzieci (Str. 67)
- Zaczepy mocujące i-Size/ISOFIX do fotelików dziecięcych (Str. 68)
- Tabela lokalizacji fotelików dziecięcych z użyciem pasów bezpieczeństwa (Str. 72)

Dolne zaczepy mocujące fotelików dla dzieci

Samochód jest wyposażony w dolne zaczepy do mocowania fotelików dla dzieci na fotelach przednich* i siedzeniach tylnych.

Dolne zaczepy mocujące są przeznaczone do określonych fotelików mocowanych tyłem do kierunku jazdy.

Mocując fotelik do dolnych zaczepów mocujących, należy zawsze stosować się do instrukcji załączonej przez producenta fotelika.

Rozmieszczenie górnych zaczepów mocujących

Rozmieszczenie zaczepów mocujących w fotelu przednim.

Zaczepy mocujące w przednim fotelu znajdują się w przestrzeni na nogi po bokach fotela pasażera.

Zaczepy mocujące w przednim fotelu są montowane tylko w samochodach wyposażonych w przełącznik do aktywacji i dezaktywacji poduszki powietrznej pasażera*.

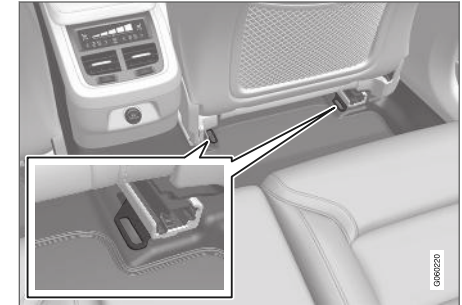

Rozmieszczenie zaczepów mocujących w tylnych siedzeniach.

Zaczepy mocujące na tylnych siedzeniach są umieszczone w tylnej części szyn podłogowych przednich foteli.

Powiązane informacje

- Foteliki dziecięce (Str. 66)
- Górne zaczepy mocujące fotelików dla dzieci (Str. 66)
- Zaczepy mocujące i-Size/ISOFIX do fotelików dziecięcych (Str. 68)
- Tabela lokalizacji fotelików dziecięcych z użyciem pasów bezpieczeństwa (Str. 72)

Zaczepty mocujące i-Size/ISOFIX do fotelików dziecięcych

Samochód jest wyposażony w zaczepty i-Size/ISOFIX² do mocowania fotelików dla dzieci na tylnych siedzeniach.

i-Size/ISOFIX to system mocowania fotelików dziecięcych oparty na międzynarodowych standardach.

Korzystając z zaczepów i-Size/ISOFIX, należy zawsze stosować się do instrukcji załączonej przez producenta fotelika.

Rozmieszczenie górnych zaczepów mocujących



Umieszczenie zaczepów mocujących jest wskazane symbolami² na tapicerce oparcia.

Zaczepty mocujące systemu i-Size/ISOFIX znajdują się pod osłonami w dolnej części oparcz zewnętrznych siedzeń tylnych.

W celu uzyskania dostępu do zaczepów należy podnieść osłony.

Powiązane informacje

- Foteliki dziecięce (Str. 66)
- Górne zaczepty mocujące fotelików dla dzieci (Str. 66)
- Dolne zaczepty mocujące fotelików dla dzieci (Str. 67)
- Tabela z informacją o rozmieszczeniu fotelików dziecięcych i-Size (Str. 74)
- Tabela z informacją o rozmieszczeniu fotelików dziecięcych ISOFIX (Str. 75)

Lokalizacja fotelika dziecięcego

Ważne jest umieszczenie fotelika dziecięcego w odpowiednim miejscu w samochodzie, które zależy między innymi od typu fotelika oraz tego, czy poduszka powietrzna pasażera jest aktywna.



Nie wolno używać fotelików dla dzieci montowanych tyłem do kierunku jazdy w połączeniu z przednią poduszką powietrzną pasażera.

Foteliki dla dzieci montowane tyłem do kierunku jazdy należy zawsze mocować na tylnym siedzeniu, jeśli aktywowana jest przednia poduszka powietrzna pasażera. Przewożenie dziecka na przednim siedzeniu grozi poważnymi obrażeniami ciała dziecka w razie zadziałania poduszki powietrznej podczas wypadku.

Jeśli przednia poduszka pasażera jest wyłączona, fotelik dla dzieci podróżujących tyłem do kierunku

² Nazwy i symbole zmieniają się zależnie od rynku.

jazdy może być mocowany na przednim fotelu pasażera.

i UWAGA

Przepisy dotyczące miejsc, które mogą zajmować dzieci w samochodzie, różnią się w poszczególnych krajach. Należy sprawdzić obowiązujące przepisy.

⚠ OSTRZEŻENIE

Nie wolno zezwalać dzieciom na stawanie lub siadanie przed przednim fotelem pasażera.

Nie wolno używać fotelika dziecięcego zwróconego tyłem do kierunku jazdy na przednim fotelu pasażera, jeżeli czołowa poduszka powietrzna nie została wyłączona.

Osobom podróżującym przodem do kierunku jazdy (zarówno dzieciom, jak i dorosłym) nie wolno zajmować przedniego fotela pasażera, gdy znajdująca się przed nim poduszka czołowa jest wyłączona.

Nieprzestrzeżenie powyższych zaleceń stwarza śmiertelne zagrożenie lub może doprowadzić do odniesienia poważnych obrażeń.

Naklejka poduszki powietrznej pasażera



Naklejka na osłonie przeciwsłonecznej po stronie pasażera.



Naklejka na słupku drzwiowym po stronie pasażera. Naklejka poduszki powietrznej jest widoczna po otwarciu drzwi pasażera.

Naklejka ostrzegawcza z informacją o poduszce powietrznej pasażera jest umieszczona jest pokazano powyżej.

Powiązane informacje

- Foteliki dziecięce (Str. 66)
- Mocowanie zabezpieczeń dla dzieci (Str. 70)
- Tabela lokalizacji fotelików dziecięcych z użyciem pasów bezpieczeństwa (Str. 72)
- Tabela z informacją o rozmieszczeniu fotelików dziecięcych i-Size (Str. 74)
- Tabela z informacją o rozmieszczeniu fotelików dziecięcych ISOFIX (Str. 75)

Mocowanie zabezpieczeń dla dzieci

Przy mocowaniu i użytkowaniu fotelika dziecięcego trzeba pamiętać o szeregu rzeczy, które zależą od miejsca montażu fotelika.

⚠ OSTRZEŻENIE

Nie wolno używać podwyższeń siedziska/fotelików dziecięcych ze stalowymi ramami lub innymi elementami konstrukcji, które mogłyby opierać się na przycisku otwierającym zamek pasa bezpieczeństwa, ponieważ mogą one spowodować niezamierzone otwarcie zamka.

Nie mocować taśm fotelika dziecięcego do poziomego pręta regulacyjnego fotela ani do sprężyn, szyn lub belek pod fotelem. Ostre krawędzie mogą uszkodzić taśmy.

Górna część fotelika dziecięcego nie może opierać się o przednią szybę.

i UWAGA

W przypadku korzystania z wyposażenia zabezpieczającego dla dzieci należy przeczytać dołączoną do niego instrukcję instalacji.

W przypadku pytań dotyczących sposobu montowania wyposażenia zabezpieczającego dla dzieci należy skontaktować się z jego producentem, aby uzyskać bardziej szczegółowe instrukcje.

i UWAGA

Nigdy nie wolno pozostawiać nieprzymocowanego fotelika dziecięcego w samochodzie. Fotelik dziecięcy należy zawsze zabezpieczyć zgodnie z jego instrukcją, nawet gdy nie jest używany.

Montaż na przednim fotelu

- Montując fotelik mocowany tyłem do kierunku jazdy, należy sprawdzić, czy poduszka powietrzna pasażera jest wyłączona.
- Montując fotelik mocowany przodem do kierunku jazdy, należy sprawdzić, czy poduszka powietrzna pasażera jest włączona.
- Używać wyłącznie fotelików dziecięcych, które są zalecane przez Volvo, spełniają wymogi ogólne lub należą do kategorii częściowo uniwersalnej, a samochód znajduje się na liście samochodów sporządzanej przez producenta.
- Foteliki dziecięce ISOFIX wolno montować wyłącznie w samochodach wyposażonych w opcjonalny wspornik ISOFIX³.
- Jeśli fotelik dziecięcy jest wyposażony w dolne taśmy mocujące, firma Volvo zaleca ich przełożenie przez dolne zaczepy mocujące³.
- Dla ułatwienia zamontowania fotelika dziecięcego można użyć prowadnicy ISOFIX.

Montaż na tylnym siedzeniu

⚠ OSTRZEŻENIE

Na środkowym siedzeniu nie wolno montować fotelików dziecięcych z podpórkami z uwagi na grożące niebezpieczeństwo.

- Używać wyłącznie fotelików dziecięcych, które są zalecane przez Volvo, spełniają wymogi ogólne lub należą do kategorii częściowo uniwersalnej, a samochód znajduje się na liście samochodów sporządzanej przez producenta.
- Skrajne siedzenia są wyposażone w system mocowania ISOFIX i dopuszczalne jest montowanie na nich fotelików i-Size⁴.
- Siedzenia zewnętrzne są wyposażone w zaczepy mocujące. Firma Volvo zaleca, aby taśmy górne fotelika dziecięcego zostały przeciągnięte przez otwór w zagłówku, a dopiero potem naciągnięte przy zaczepie mocującym. Jeśli nie jest to możliwe, należy postępować zgodnie z zaleceniami producenta fotelika dziecięcego.
- Jeśli fotelik dziecięcy jest wyposażony w dolne taśmy mocujące, nie wolno regulować położenia znajdującego się z przodu fotela po zamocowaniu taśm w dolnych zaczepach mocujących. Należy zawsze pamiętać o zdję-

³ Oferta akcesoriów jest zróżnicowana zależnie od rynku.

⁴ Zależnie od rynku.

ciu taśm dolnych, gdy fotelik dziecięcy nie jest zamontowany.

Powiązane informacje

- Lokalizacja fotelika dziecięcego (Str. 68)
- Tabela lokalizacji fotelików dziecięcych z użyciem pasów bezpieczeństwa (Str. 72)
- Tabela z informacją o rozmieszczeniu fotelików dziecięcych i-Size (Str. 74)
- Tabela z informacją o rozmieszczeniu fotelików dziecięcych ISOFIX (Str. 75)

Tabela lokalizacji fotelików dziecięcych z użyciem pasów bezpieczeństwa

W tabeli podano, które foteliki dziecięce są odpowiednie dla poszczególnych miejsc oraz dla jak dużych dzieci.

i UWAGA
Przed zamontowaniem fotelika dziecięcego w samochodzie należy zawsze przeczytać rozdział instrukcji obsługi poświęcony montażowi fotelików dziecięcych.

Masa ciała	Przedni fotel (z wyłączoną poduszką powietrzną, tylko foteliki dziecięce mocowane tyłem do kierunku jazdy)	Przedni fotel (z włączoną poduszką powietrzną, tylko foteliki dziecięce mocowane przodem do kierunku jazdy)	Skrajne miejsca na tylnym siedzeniu	Środkowe miejsce na tylnym siedzeniu
Grupa 0 maks. 10 kg	U ^{A,B}	X	U ^B	U ^B
Grupa 0+ maks. 13 kg	U ^{A,B}	X	U ^B	U ^B
Grupa 1 9 – 18 kg	L ^C	U ^{F,A,D}	U, L ^C	U
Grupa 2 15 – 25 kg	L ^C	U ^{F,A}	U ^{E,F} , B*, G, L ^C	U ^E

Masa ciała	Przedni fotel (z wyłączoną poduszką powietrzną, tylko foteliki dziecięce mocowane tyłem do kierunku jazdy)	Przedni fotel (z włączoną poduszką powietrzną, tylko foteliki dziecięce mocowane przodem do kierunku jazdy)	Skrajne miejsca na tylnym siedzeniu	Środkowe miejsce na tylnym siedzeniu
Grupa 3 22 – 36 kg	X	U ^F A	U ^{F, H} , B ^{*, G}	U ^H

U: Odpowiednie dla fotelików dziecięcych spełniających wymogi ogólne.

U^F: Odpowiednie dla fotelików dziecięcych mocowanych przodem do kierunku jazdy spełniających wymogi ogólne.

L: Odpowiednie dla określonych fotelików dziecięcych. Te foteliki dziecięce mogą być przeznaczone do konkretnego modelu samochodu, w kategorii ograniczonej lub częściowo uniwersalnej.

B: Zintegrowane siedziska dla danej grupy wagowej.

X: Fotelik nie nadaje się dla dzieci należących do tej kategorii masy ciała.

A Ustawić oparcie w bardziej pionowej pozycji.

B Firma Volvo zaleca: Fotelik niemowlęcy Volvo (homologacja E1 04301146).

C Firma Volvo zaleca: Fotelik niemowlęcy Volvo montowany tyłem do kierunku jazdy (homologacja E5 04192), fotelik Volvo mocowany tyłem do kierunku jazdy (homologacja E5 04212).

D Volvo zaleca foteliki dziecięce mocowane tyłem do kierunku jazdy dla dzieci należących do tej kategorii masy ciała.

E Firma Volvo zaleca: Fotelik niemowlęcy Volvo montowany przodem do kierunku jazdy (homologacja E5 04191), podwyższenie siedziska z oparciem i bez (homologacja E5 04216), podwyższenie siedziska Volvo z oparciem (homologacja E1 04301169), podwyższenie siedziska Volvo (homologacja E1 04301312).

F Firma Volvo zaleca: Römer KidFix XP (homologacja typu E1 04301312).

G Firma Volvo zaleca: Zintegrowany fotelik dziecięcy (homologacja typu E5 04220)

H Firma Volvo zaleca: Podwyższenie siedziska z oparciem i bez (homologacja typu E5 04216); podwyższenie siedziska Volvo z oparciem (homologacja typu E1 04301169).

OSTRZEŻENIE

Nie wolno używać fotelika dziecięcego zwróconego tyłem do kierunku jazdy na przednim fotelu pasażera, jeżeli zamontowana przed nim czułowa poduszka powietrzna nie została wyłączona.

Powiązane informacje

- Lokalizacja fotelika dziecięcego (Str. 68)
- Mocowanie zabezpieczeń dla dzieci (Str. 70)
- Tabela z informacją o rozmieszczeniu fotelików dziecięcych i-Size (Str. 74)
- Tabela z informacją o rozmieszczeniu fotelików dziecięcych ISOFIX (Str. 75)
- Pasy bezpieczeństwa (Str. 50)

Tabela z informacją o rozmieszczeniu fotelików dziecięcych i-Size

W tabeli podano, które foteliki dziecięce i-Size są odpowiednie dla poszczególnych miejsc oraz dla jak dużych dzieci.

Fotelik dziecięcy musi spełniać wymagania przepisów UN Reg R129.

i UWAGA
Przed zamontowaniem fotelika dziecięcego w samochodzie należy zawsze przeczytać rozdział instrukcji obsługi poświęcony montażowi fotelików dziecięcych.

Rodzaj fotelika	Przedni fotel (z wyłączoną poduszką powietrzną, tylko foteliki dziecięce mocowane tyłem do kierunku jazdy)	Przedni fotel (z włączoną poduszką powietrzną, tylko foteliki dziecięce mocowane przodem do kierunku jazdy)	Skrajne miejsca na tylnym siedzeniu	Środkowe miejsca na tylnym siedzeniu
Foteliki dziecięce i-Size	X	X	i-U ^A	X

i-U: Odpowiednie dla „uniwersalnego” fotelika dziecięcego i-Size, ustawionego przodem i tyłem do kierunku jazdy.

X: Nieodpowiednie dla fotelików dziecięcych spełniających wymogi ogólne.

^A Dla tej grupy wielkościowej Volvo zaleca fotelik mocowany tyłem do kierunku jazdy.

Powiązane informacje

- Lokalizacja fotelika dziecięcego (Str. 68)
- Mocowanie zabezpieczeń dla dzieci (Str. 70)
- Tabela lokalizacji fotelików dziecięcych z użyciem pasów bezpieczeństwa (Str. 72)
- Tabela z informacją o rozmieszczeniu fotelików dziecięcych ISOFIX (Str. 75)
- Zaczepy mocujące i-Size/ISOFIX do fotelików dziecięcych (Str. 68)

Tabela z informacją o rozmieszczeniu fotelików dziecięcych ISOFIX

W tabeli podano, które foteliki dziecięce ISOFIX są odpowiednie dla poszczególnych miejsc oraz dla jak dużych dzieci.

Fotelik dziecięcy musi spełniać wymagania przepisów UN Reg R44, a model samochodu musi znajdować się na liście samochodów sporządzonej przez producenta.

UWAGA

Przed zamontowaniem fotelika dziecięcego w samochodzie należy zawsze przeczytać rozdział instrukcji obsługi poświęcony montażowi fotelików dziecięcych.

Masa ciała	Klasa wielkościowa ^A	Rodzaj fotelika	Przedni fotel (z wyłączonej poduszką powietrzną, tylko foteliki dziecięce mocowane tyłem do kierunku jazdy) ^B	Przedni fotel (z wyłączonej poduszką powietrzną, tylko foteliki dziecięce mocowane przodem do kierunku jazdy) ^B	Skrajne miejsca na tylnym siedzeniu	Środkowe miejsce na tylnym siedzeniu
Grupa 0 maks. 10 kg	E	Fotelik dla niemowląt mocowany tyłem do kierunku jazdy	IL ^{B, C} , X ^D	X	IL ^C	X
Grupa 0+ maks. 13 kg	E	Fotelik dla niemowląt mocowany tyłem do kierunku jazdy	IL ^{B, C, E} , X ^D	X	IL ^C	X
	C	Fotelik dziecięcy mocowany tyłem do kierunku jazdy				
	D	Fotelik dziecięcy mocowany tyłem do kierunku jazdy				



Masa ciała	Klasa wielkościowa ^A	Rodzaj fotelika	Przedni fotel (z wyłączoną poduszką powietrzną, tylko foteliki dziecięce mocowane tyłem do kierunku jazdy) ^B	Przedni fotel (z wyłączoną poduszką powietrzną, tylko foteliki dziecięce mocowane przodem do kierunku jazdy) ^B	Skrajne miejsca na tylnym siedzeniu	Środkowe miejsce na tylnym siedzeniu
Grupa 1 9 – 18 kg	A	Fotelik dziecięcy mocowany przodem do kierunku jazdy	X	IL ^{B, E, F} , X ^D	IL ^F , IU ^F	X
	B	Fotelik dziecięcy mocowany przodem do kierunku jazdy				
	B1	Fotelik dziecięcy mocowany przodem do kierunku jazdy	IL ^{B, E} , X ^D	X	IL ^G	X
	C	Fotelik dziecięcy mocowany tyłem do kierunku jazdy				
	D	Fotelik dziecięcy mocowany tyłem do kierunku jazdy				

Masa ciała	Klasa wielkościowa ^A	Rodzaj fotelika	Przedni fotel (z wyłączoną poduszką powietrzną, tylko foteliki dziecięce mocowane tyłem do kierunku jazdy) ^B	Przedni fotel (z wyłączoną poduszką powietrzną, tylko foteliki dziecięce mocowane przodem do kierunku jazdy) ^B	Skrajne miejsca na tylnym siedzeniu	Środkowe miejsce na tylnym siedzeniu
------------	---------------------------------	-----------------	---	---	-------------------------------------	--------------------------------------

IL: Odpowiednie dla określonych fotelików dziecięcych ISOFIX. Te foteliki dziecięce mogą być przeznaczone do konkretnego modelu samochodu, w kategorii ograniczonej lub częściowo uniwersalnej.

IUF: Odpowiednie do systemów mocowania fotelików dziecięcych montowanych przodem do kierunku jazdy ISOFIX kategorii uniwersalnej z homologacją dla danej grupy wagowej.

X: Nieodpowiednie dla fotelików dziecięcych ISOFIX.

- A Dla fotelików dziecięcych z systemem mocowania ISOFIX opracowana została klasyfikacja rozmiarowa, która pomaga użytkownikowi wybrać odpowiedni rodzaj fotelika. Klasę wielkości można odczytać na etykiecie fotelika dziecięcego.
- B Dotyczy montażu fotelików dziecięcych ISOFIX, które należą do kategorii częściowo uniwersalnej (IL), jeśli samochód jest wyposażony w opcjonalny wspornik ISOFIX (oferta akcesoriów jest zróżnicowana zależnie od rynku).
- C Firma Volvo zaleca: Fotelik niemowlęcy Volvo montowany w uchwytach ISOFIX (homologacja typu E1 04301146).
- D Ma zastosowanie, jeśli samochód nie jest wyposażony w uchwyty ISOFIX.
- E Wyregulować oparcie w taki sposób, by zagłówek nie dotykał fotelika dziecięcego.
- F Volvo zaleca foteliki dziecięce mocowane tyłem do kierunku jazdy dla dzieci należących do tej kategorii masy ciała.
- G Firma Volvo zaleca: BeSafe iZi Kid X3 ISOfix (homologacja typu E5 04200).

OSTRZEŻENIE

Nie wolno używać fotelika dziecięcego zwróconego tyłem do kierunku jazdy na przednim fotelu pasażera, jeżeli zamontowana przed nim czołowa poduszka powietrzna nie została wyłączona.

UWAGA

Jeżeli fotelik dziecięcy i-Size/ISOFIX nie ma określonej klasy wielkości, to model samochodu, w którym fotelik ma być używany, musi znajdować się dołączonej do niego na liście pojazdów.

UWAGA

Firma Volvo zaleca kontakt z autoryzowanym dealerem Volvo w celu uzyskania informacji na temat zalecanych przez Volvo fotelików dziecięcych i-Size/ISOFIX.

Powiązane informacje

- Lokalizacja fotelika dziecięcego (Str. 68)
- Mocowanie zabezpieczeń dla dzieci (Str. 70)

BEZPIECZEŃSTWO

- ◀◀ • Tabela lokalizacji fotelików dziecięcych z użyciem pasów bezpieczeństwa (Str. 72)
- Tabela z informacją o rozmieszczeniu fotelików dziecięcych i-Size (Str. 74)
- Zaczepy mocujące i-Size/ISOFIX do fotelików dziecięcych (Str. 68)

Zintegrowany fotelik dziecięcy*

Zintegrowane foteliki dziecięce na zewnętrznych siedziiskach tylnego rzędu zapewniają dzieciom wygodną i bezpieczną podróż.

Fotelik dziecięcy został specjalnie zaprojektowany w taki sposób, by w połączeniu z pasem bezpieczeństwa samochodu zapewniał dziecku właściwy poziom bezpieczeństwa. Siedzisko można podnieść do jednej z dwóch pozycji, zależnie od masy ciała dziecka.

Fotelik jest zatwierdzony dla dzieci o masie ciała 15-36 kg (33-80 funtów) i wzroście co najmniej 95 cm (37 cali).

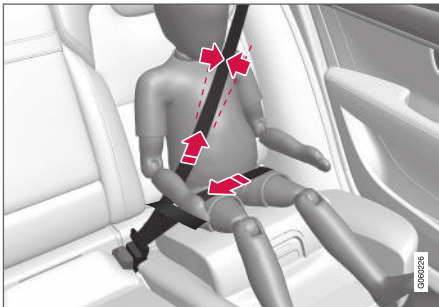

Pozycja prawidłowa – taśma pasa bezpieczeństwa powinna spoczywać na barku.

Przed rozpoczęciem jazdy należy zwrócić uwagę, aby:

- podnieść siedzisko do pozycji odpowiedniej do masy ciała dziecka
- zablokować siedzisko w wybranej pozycji
- pas bezpieczeństwa dokładnie opinał ciało dziecka i nie był poluzowany ani skręcony
- pas bezpieczeństwa nie dotyka szyi dziecka, ani nie przebiega pod ramieniem
- część biodrowa pasa bezpieczeństwa spoczywała na miednicy dziecka, zapewniając najlepszą ochronę.

OSTRZEŻENIE

Firma Volvo zaleca, by naprawę i wymianę zintegrowanego fotelika dziecięcego zlecać wyłącznie autoryzowanej stacji obsługi Volvo. Nie wprowadzać żadnych modyfikacji ani nie montować dodatkowych elementów przy foteliku dziecięcym. Jeśli zintegrowany fotelik dziecięcy został poddany dużemu obciążeniu, np. w związku z kolizją, trzeba wymienić siedzisko, pas bezpieczeństwa i oparcia albo nawet cały fotelik. Nawet jeśli fotelik dziecięcy wydaje się nieuszkodzony, może nie zapewniać takiego samego poziomu ochrony. Dotyczy to także sytuacji, w której podczas kolizji lub podobnego zdarzenia siedzisko było w położeniu opuszczonym. Siedzisko trzeba także wymienić, jeśli jest mocno zużyte.

OSTRZEŻENIE

W przypadku nieprzestrzegania instrukcji użytkowania zintegrowanego fotelika dziecięcego dziecko może odnieść poważne obrażenia ciała, jeśli dojdzie do wypadku.

Powiązane informacje

- Foteliki dziecięce (Str. 66)
- Składanie siedziska zintegrowanego fotelika dziecięcego* (Str. 80)
- Rozkładanie siedziska zintegrowanego fotelika dziecięcego* (Str. 81)

Składanie siedziska zintegrowanego fotelika dziecięcego*

Poduszka fotelika musi być złożona do góry, gdy używany jest zintegrowany fotelik dziecięcy.

Siedzisko można podnieść do jednej z dwóch pozycji. Wymagane położenie podwyższenia zależy od wagi podróżującego na nim dziecka.

	Położenie niższe	Położenie wyższe
Masa ciała	22-36 kg (50-80 funtów)	15-25 kg (33-55 funtów)

Położenie niższe:

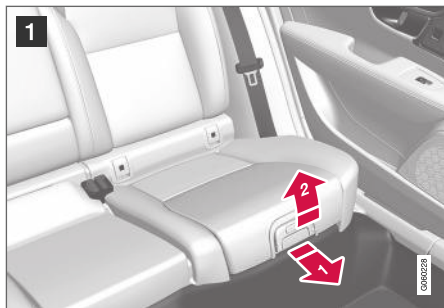

- 1** Pociągając za uchwyt do siebie i w górę, zwolnić blokadę siedziska.



- 2** Przesunąć siedzisko do tyłu i docisnąć, aż zostanie zablokowane.

Położenie wyższe, począwszy od położenia niższego:



- 1** Nacisnąć przycisk, aby zwolnić poduszkę fotelika.

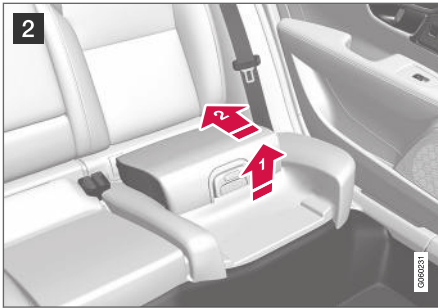

- 2** Pociągnąć do góry przednią krawędź siedziska, a następnie docisnąć siedzisko do oparcia, aż zostanie zablokowane.

⚠ OSTRZEŻENIE

W przypadku nieprzestrzegania instrukcji użytkowania zintegrowanego fotelika dziecięcego dziecko może odnieść poważne obrażenia ciała, jeśli dojdzie do wypadku.

i UWAGA

Siedziska nie można przestawić z położenia górnego do dolnego. Z położenia górnego siedzisko trzeba najpierw całkowicie schować w tylnym siedzeniu, a następnie rozłożyć do położenia dolnego.

Powiązane informacje

- Zintegrowany fotelik dziecięcy* (Str. 79)
- Rozkładanie siedziska zintegrowanego fotelika dziecięcego* (Str. 81)

Rozkładanie siedziska zintegrowanego fotelika dziecięcego*

Poduszka fotelika musi być rozłożona na fotel tylny, gdy zintegrowany fotelik dziecięcy nie jest używany.

i UWAGA

Siedziska nie można przestawić z położenia górnego do dolnego. Z położenia górnego siedzisko trzeba najpierw całkowicie schować w tylnym siedzeniu, a następnie rozłożyć do położenia dolnego.



- 1** Pociągając za uchwyt do siebie, zwolnić blokadę siedziska.



- 2 Naciskając dłońią pośrodku siedziska, wcisnąć je w dół do pozycji, w której zostanie zablokowane.

! **WAŻNE**

Przed opuszczeniem siedziska fotelika dziecięcego należy sprawdzić, czy w przestrzeni znajdującej się pod spodem nie zostały pozostawione żadne przedmioty (np. zabawki).

i **UWAGA**

Przed złożeniem tylnego oparcia trzeba najpierw obniżyć siedzisko fotelika dziecięcego.

Powiązane informacje

- Zintegrowany fotelik dziecięcy* (Str. 79)
- Składanie siedziska zintegrowanego fotelika dziecięcego* (Str. 80)

WYŚWIETLACZE I STEROWANIE GŁOSOWE

Wskaźniki, przełączniki i urządzenia sterujące w samochodzie z kierownicą po lewej stronie

Ilustracje przedstawiają rozmieszczenie wyświetlaczy i elementów sterowania przy miejscu kierowcy.

Kierownica i tablica rozdzielcza

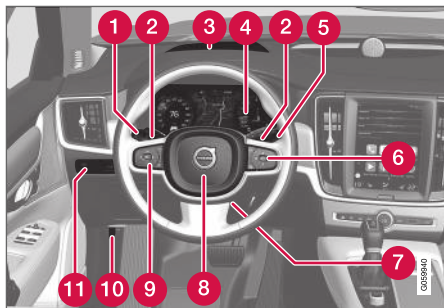

- 1 Światła pozycyjne, światła do jazdy dziennej, światła mijania, światła drogowe, kierunkowskazy, światła przeciwmgielne/przednie światła doświetlające zakręty*, tylne światła przeciwmgielne, zerowanie licznika przebiegu dziennego
- 2 Manetki przy kierownicy do ręcznej zmiany biegów w skrzyni automatycznej*
- 3 Wyświetlacz przezierny na szybie przedniej*
- 4 Wyświetlacz kierowcy

- 5 Przełącznik wycieraczek i spryskiwaczy, czujnik deszczu*
- 6 Prawy zestaw przycisków na kierownicy
- 7 Dźwignia blokady ustawienia kierownicy
- 8 Sygnał dźwiękowy
- 9 Lewy zestaw przycisków na kierownicy
- 10 Otwieranie pokrywy silnika
- 11 Podświetlenie wyświetlacza, odblokowanie/otwieranie*/zamykanie* drzwi bagażnika, poziomowanie reflektorów halogenowych

Konsola sufitowa



- 1 Przednie lampki do czytania i oświetlenie kabiny pasażerskiej
- 2 Panoramiczne okno dachowe*

- 3 Wyświetlacz w konsoli sufitowej
- 4 Manualne przyciemnianie wewnętrznego lustka wstecznego

Konsola środkowa i konsola między fotelami

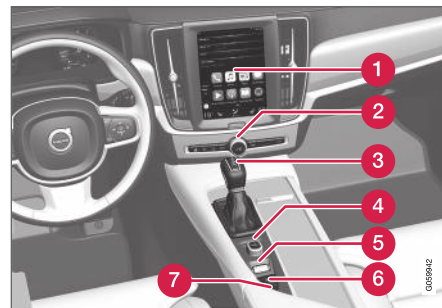

- 1 Wyświetlacz centralny
- 2 Światła awaryjne, odmrażanie szyb, multimedia
- 3 Dźwignia skrzyni biegów
- 4 Pokrętko rozruchu
- 5 Przełącznik trybu jazdy*
- 6 Hamulec postojowy
- 7 Automatyczne hamowanie podczas postoju

Drzwi kierowcy

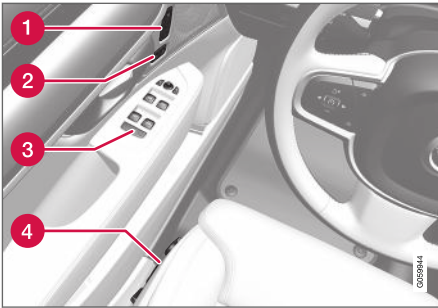

- 1 Pamięć elektrycznie regulowanego fotela przedniego*, lusterka zewnętrzne i ustawienia wyświetlacza przeziernego na szybie przedniej*
- 2 Zamek centralny
- 3 Szyby sterowane elektrycznie, lusterka zewnętrzne i elektryczna blokada otwarcia tylnych drzwi od wewnątrz*
- 4 Ustawianie fotela przedniego

Powiązane informacje

- Fotel przedni regulowany ręcznie (Str. 198)
- Ustawianie fotela przedniego regulowanego elektrycznie* (Str. 199)
- Regulacja kierownicy (Str. 213)
- Przełączniki świateł (Str. 160)
- Uruchomić silnik (Str. 458)

- Wyświetlacz kierowcy (Str. 88)
- Prezentacja wyświetlacza centralnego (Str. 115)
- Skrzynia biegów (Str. 473)

Wskaźniki, przełączniki i urządzenia sterujące w samochodzie z kierownicą po prawej stronie

Ilustracje przedstawiają rozmieszczenie wyświetlaczy i elementów sterowania przy miejscu kierowcy.

Kierownica i tablica rozdzielcza



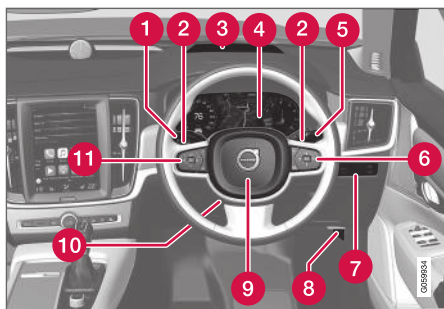

- 1 Światła pozycyjne, światła do jazdy dziennej, światła mijania, światła drogowe, kierunkowskazy, światła przeciwmgielne/przednie światła doświetlające zakręty*, tylne światła przeciwmgielne, zerowanie licznika przebiegu dziennego
- 2 Manetki przy kierownicy do ręcznej zmiany biegów w skrzyni automatycznej*
- 3 Wyświetlacz przezierny na szybie przedniej*
- 4 Wyświetlacz kierowcy
- 5 Przełącznik wycieraczek i spryskiwaczy, czujnik deszczu*
- 6 Prawy zestaw przycisków na kierownicy
- 7 Podświetlenie wyświetlacza, odblokowanie/otwieranie*/zamykanie* drzwi bagażnika, poziomowanie reflektorów halogenowych

- 8 Otwieranie pokrywy silnika
- 9 Sygnał dźwiękowy
- 10 Dźwignia blokady ustawienia kierownicy
- 11 Lewy zestaw przycisków na kierownicy

Konsola sufitowa



- 1 Przednie lampki do czytania i oświetlenie kabiny pasażerskiej
- 2 Panoramiczne okno dachowe*
- 3 Wyświetlacz w konsoli sufitowej
- 4 Manualne przyciemnianie wewnętrznego lustka wstecznego

Konsola środkowa i konsola między fotelami

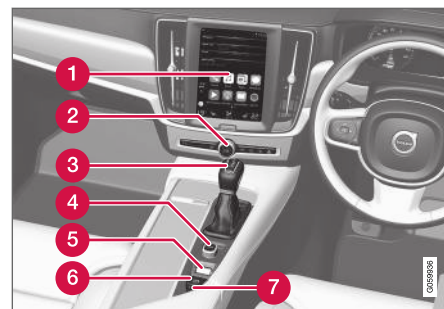

- 1 Wyświetlacz centralny
- 2 Światła awaryjne, odmrażanie szyb, multimedia
- 3 Dźwignia skrzyni biegów
- 4 Pokrętko rozruchu
- 5 Przełącznik trybu jazdy*
- 6 Hamulec postojowy
- 7 Automatyczne hamowanie podczas postoju

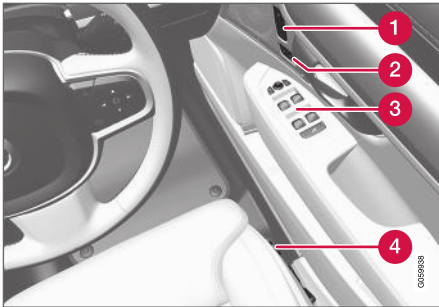
Drzwi kierowcy

- 1 Pamięć elektrycznie regulowanego fotela przedniego*, lusterka zewnętrzne i ustawienia wyświetlacza przeziernego na szybie przedniej*
- 2 Zamek centralny
- 3 Szyby sterowane elektrycznie, lusterka zewnętrzne i elektryczna blokada otwarcia tylnych drzwi od wewnątrz*
- 4 Ustawianie fotela przedniego

Powiązane informacje

- Fotel przedni regulowany ręcznie (Str. 198)
- Ustawianie fotela przedniego regulowanego elektrycznie* (Str. 199)
- Regulacja kierownicy (Str. 213)
- Przełączniki świateł (Str. 160)

- Uruchomić silnik (Str. 458)
- Wyświetlacz kierowcy (Str. 88)
- Prezentacja wyświetlacza centralnego (Str. 115)
- Skrzynia biegów (Str. 473)

Wyświetlacz kierowcy

Wyświetlacz kierowcy pokazuje informacje o samochodzie i jeździe.

Wyświetlacz kierowcy zawiera mierniki, wskaźniki oraz symbole kontrolne i ostrzegawcze. Zawartość wyświetlacza kierowcy zależy od wyposażenia samochodu, ustawień oraz aktualnie aktywnych funkcji.

Wyświetlacz kierowcy jest aktywowany po otwarciu drzwi tzn. w położeniu zapłonu **0**. Wyświetlacz kierowcy gaśnie po chwili, jeśli nie jest używany. W celu jego ponownej aktywacji należy:

- Nacisnąć pedał hamulca.
- Włączyć pozycję **I** wyłącznika zapłonu.
- Otworzyć drzwi.

Wyświetlacz kierowcy jest dostępny w dwóch wersjach: 12-calowej* i 8-calowej.

Umieszczenie na wyświetlaczu kierowcy:

Lewa strona	Część środkowa	Prawa strona
Prędkościomierz	Lampki kontrolne i ostrzegawcze	Obrotomierz/wskaźnik ECO ^A
Licznik przebiegu dziennego	Wskaźnik temperatury zewnętrznej	Wskaźnik zmiany biegu
Licznik przebiegu całkowitego ^B	Zegar	Tryb jazdy
Automatyczna kontrola prędkości jazdy i informacje ogranicznika prędkości	Komunikaty, w niektórych sytuacjach z grafiką	Wskaźnik poziomu paliwa

OSTRZEŻENIE

W razie awarii wyświetlacza kierowcy, informacje dotyczące np. hamulców, poduszek powietrznych i innych systemów bezpieczeństwa mogą się nie pojawić. W takim przypadku kierowca nie może sprawdzić stanu systemów samochodu ani otrzymywać bieżących ostrzeżeń i informacji.

OSTRZEŻENIE

Jeśli wyświetlacz kierowcy zgaśnie, nie zaświeci się w momencie włączenia/uruchomienia pojazdu albo będzie całkowicie lub częściowo nieczytelny, samochodu nie wolno używać. Trzeba natychmiast udać się do stacji obsługi. Firma Volvo zaleca skorzystanie z usług autoryzowanej stacji obsługi Volvo.

Wyświetlacz kierowcy, 12-calowy*



Lewa strona	Część środkowa	Prawa strona
Informacja o znakach drogowych*	Informacje o stanie drzwi i pasów bezpieczeństwa	Status funkcji Start/Stop
–	Odtwarzacz multimedialny	Dystans do pustego zbiornika
–	Mapa nawigacyjna*	Chwilowe zużycie paliwa
–	Telefon	Menu aplikacji (aktywowane za pomocą zestawu przycisków na kierownicy)
–	Rozpoznawanie poleceń głosowych	–

A Zależy od wybranego trybu jazdy.

B Łączny przebieg.

Wyświetlacz kierowcy, 8-calowy



◀ Umieszczenie na wyświetlaczu kierowcy:

Lewa strona	Część środkowa	Prawa strona
Wskaźnik poziomu paliwa	Prędkościomierz	Odtwarzacz multimedialny
Tryb jazdy	Informacja o znakach drogowych*	Telefon
Wskaźnik zmiany biegu	Automatyczna kontrola prędkości jazdy i informacje ogranicznika prędkości	Informacje nawigacyjne*
Obrotomierz/wskaźnik ECO ^A	Informacje o stanie drzwi i pasów bezpieczeństwa	Zegar
Dystans do pustego zbiornika	Status funkcji Start/Stop	Menu aplikacji (aktywowane za pomocą zestawu przycisków na kierownicy)
Wskaźnik temperatury zewnętrznej	-	Chwilowe zużycie paliwa
Lampki kontrolne i ostrzegawcze	-	Licznik przebiegu całkowitego ^B
-	-	Licznik przebiegu dziennego
-	-	Lampki kontrolne i ostrzegawcze
-	-	Rozpoznawanie poleceń głosowych
-	-	Wskaźnik temperatury silnika
-	-	Komunikaty, w niektórych sytuacjach z grafiką

^A Zależy od wybranego trybu jazdy.

^B Łączny przebieg.

Symbol dynamiczny

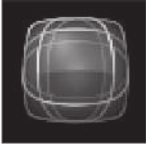

Symbol dynamiczny w swojej formie podstawowej.

Pośrodku wyświetlacza kierowcy znajduje się symbol dynamiczny, który zmienia wygląd zależnie od typu komunikatu. Pomarańczowe lub czerwone oznaczenie wokół symbolu wskazuje wagę komunikatu kontrolnego lub ostrzegawczego. Animacja zmienia podstawowy kształt symbolu w większy obraz w celu graficznego zilustrowania miejsca, w którym wystąpił problem lub przekazania informacji objaśniających.



Przykładowe symbole.

Powiązane informacje

- Ustawienia wyświetlacza kierowcy (Str. 92)
- Symbole ostrzegawcze na wyświetlaczu kierowcy (Str. 101)
- Symbole wskaźników na wyświetlaczu kierowcy (Str. 99)
- Komputer pokładowy (Str. 93)
- Komunikaty na wyświetlaczu kierowcy (Str. 110)
- Obsługa menu aplikacji na wyświetlaczu kierowcy (Str. 109)

Ustawienia wyświetlacza kierowcy

Ustawień opcji wyświetlacza kierowcy można dokonać w menu aplikacji na wyświetlaczu kierowcy i w menu ustawień na wyświetlaczu centralnym.

Ustawienia w menu aplikacji na wyświetlaczu kierowcy

W menu aplikacji można wybrać informacje z następujących źródeł, które mają być widoczne na wyświetlaczu kierowcy:

- komputer pokładowy
- odtwarzacz multimedialny
- telefon
- system nawigacji drogowej*.

Ustawienia na wyświetlaczu centralnym

Wybieranie rodzaju informacji

1. Nacisnąć **Ustawienia** w górnym widoku wyświetlacza centralnego.
2. Nacisnąć przycisk **My Car → Wyświetlacz kierowcy → Informacje na wyświetlaczu kierowcy**.

3. Wybrać, co ma być pokazywane w tle:
 - **Nie pokazuj żadnych informacji w tle wyświetlacza**
 - **Pokaż dane aktualnie odtwarzanych multimediów**
 - **Pokaż nawigację, nawet gdy nie ma ustawionej trasy¹.**

Wybieranie kompozycji

1. Nacisnąć **Ustawienia** w górnym widoku wyświetlacza centralnego.
2. Nacisnąć **My Car → Wyświetlacz kierowcy → Kompozycje wyświetlacza**
3. Wybrać kompozycję (wygląd) wyświetlacza kierowcy:
 - **Glass**
 - **Minimalistic**
 - **Performance**
 - **Chrome Rings.**

Wybieranie języka

1. Nacisnąć **Ustawienia** w górnym widoku wyświetlacza centralnego.
2. Nacisnąć **System → Wersje językowe i jednostki systemu → Język systemu**, aby wybrać język.
 - > Zmiana będzie mieć wpływ na język na wszystkich wyświetlaczach.

Ustawienia te mają charakter osobisty i są zapisywane automatycznie w aktywnym profilu kierowcy.

Powiązane informacje

- Wyświetlacz kierowcy (Str. 88)
- Obsługa menu aplikacji na wyświetlaczu kierowcy (Str. 109)
- Zmiana ustawień na wyświetlaczu centralnym (Str. 140)

¹ Mapa jest pokazywana tylko na 12-calowym wyświetlaczu kierowcy*. 8-calowy wyświetlacz kierowcy pokazuje tylko wskazówki dojazdu.

Wskaźnik poziomu paliwa

Wskaźnik poziomu paliwa na wyświetlaczu kierowcy pokazuje poziom paliwa w zbiorniku.

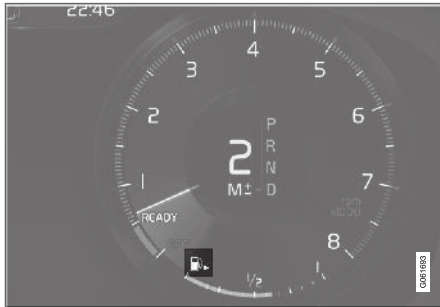

Wskaźnik poziomu paliwa na 12-calowym wyświetlaczu kierowcy:

Beżowa strefa na wskaźniku poziomu paliwa pokazuje ilość paliwa w zbiorniku.

Gdy poziom paliwa jest niski i trzeba niedługo zatankować, zapala się symbol dystrybutora paliwa i zmienia kolor na bursztynowy. Komputer pokładowy pokazuje także dystans do pustego zbiornika.

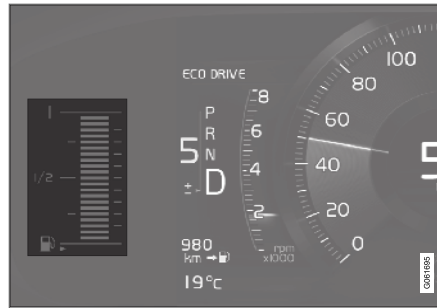

Wskaźnik poziomu paliwa na 8-calowym wyświetlaczu kierowcy:

Kreski na wskaźniku poziomu paliwa pokazują ilość paliwa w zbiorniku.

Gdy poziom paliwa jest niski i trzeba niedługo zatankować, zapala się symbol dystrybutora paliwa i zmienia kolor na bursztynowy. Komputer pokładowy pokazuje także dystans do pustego zbiornika. Gdy poziom paliwa jest krytycznie niski, widoczna jest tylko bursztynowa kreska. Należy jak najszybciej uzupełnić paliwo w samochodzie.

Powiązane informacje

- Wyświetlacz kierowcy (Str. 88)
- Wskaźnik poziomu gazu* (Str. 495)
- Tankowanie paliwa (Str. 499)
- Zbiornik paliwa – pojemność (Str. 722)

Komputer pokładowy

Komputer podróży w samochodzie rejestruje i oblicza różne dane, takie jak na przykład przebyte dystans, zużycie paliwa oraz średnia prędkość podczas jazdy.

Dla ułatwienia oszczędnej jazdy rejestrowane są informacje o chwilowym i średnim zużyciu paliwa. Informacje z komputera pokładowego mogą zostać wyświetlone na wyświetlaczu kierowcy.

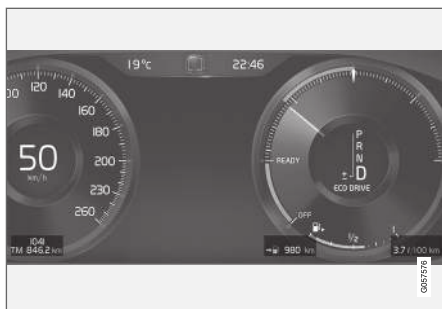

12-calowy wyświetlacz kierowcy*.



8-calowy wyświetlacz kierowcy.

Komputer pokładowy zawiera następujące liczniki:

- Licznik przebiegu dziennego
- Licznik przebiegu całkowitego
- Chwilowe zużycie paliwa

- Dystans do pustego zbiornika
- Wskaźnik turystyczny — alternatywny prędkościomierz

Jednostki odległości, prędkości itd. można zmienić w ustawieniach systemowych na wyświetlaczu centralnym.

Licznik przebiegu dziennego

Są dwa liczniki przebiegu dziennego, TM i TA.

TM można zerować ręcznie, natomiast TA jest zerowany automatycznie, gdy samochód nie był używany przez co najmniej cztery godziny.

Podczas jazdy są rejestrowane następujące informacje:

- Przebieg
- Czas jazdy
- Średnia prędkość
- Średnie zużycie paliwa.

Wartości są rejestrowane od momentu ostatniego wyzerowania licznika przebiegu dziennego.

Licznik przebiegu całkowitego

Licznik przebiegu całkowitego rejestruje całkowity dystans przejechany przez samochód. Tej wartości nie można wyzerować.

Chwilowe zużycie paliwa

Ten wskaźnik pokazuje, jakie zużycie paliwa ma samochód w danym momencie. Wartość ta jest aktualizowana mniej więcej co sekundę.

Dotyczy samochodów w wersji BI-Fuel*

Podczas pracy na zasilaniu gazem komputer pokładowy pokazuje równoważne zużycie gazu.

Dystans do pustego zbiornika

Komputer pokładowy oblicza dystans, jaki można przejechać na paliwie pozostałym w zbiorniku.

Parametr ten jest wyliczany na podstawie średniego zużycia paliwa na dystansie ostatnich 30 km (20 mil) oraz ilości paliwa pozostałego w zbiorniku.

Gdy wskaźnik pokazuje „---”, oznacza to, iż pozostała ilość paliwa jest niewystarczająca do obliczenia dystansu, jaki można jeszcze przejechać. W takiej sytuacji należy jak najszybciej zatankować.

i UWAGA

Może wystąpić niewielkie odchylenie, jeżeli styl jazdy uległ zmianie.

Ekonomiczny styl jazdy ogólnie daje w efekcie dłuższą pokonaną odległość.

Dotyczy samochodów w wersji BI-Fuel*

i UWAGA

Wyświetlanie odległości do pustego zbiornika dotyczy tylko zbiornika benzyny.

Wskaźnik turystyczny — alternatywny prędkościomierz

Alternatywny prędkościomierz cyfrowy ułatwia jazdę w krajach, w których limity prędkości na znakach drogowych są wyrażone w innych jednostkach niż te, wskazywane na przyrządach samochodu.

Prędkość na wskaźniku cyfrowym jest wówczas wskazywana w jednostce przeciwnej do tej, pokazywanej na prędkościomierzu analogowym. Jeśli prędkościomierz analogowy jest wyskalowany w **mph**, cyfrowy prędkościomierz pokazuje odpowiednią wartość prędkości w **km/h** i na odwrót.

Powiązane informacje

- Wyświetlanie danych podróży na wyświetlaczu kierowcy (Str. 95)
- Zerowanie licznika przebiegu dziennego (Str. 96)
- Wyświetlanie danych statystycznych podróży na wyświetlaczu centralnym (Str. 96)
- Wyświetlacz kierowcy (Str. 88)

Wyświetlanie danych podróży na wyświetlaczu kierowcy

Na wyświetlaczu kierowcy mogą być pokazywane wartości zarejestrowanych oraz obliczonych przez komputer podróży danych. Wartości są zapisywane w aplikacji komputera pokładowego. Informacje, jakie mają być widoczne na wyświetlaczu kierowcy, można wybrać z pośrednictwem menu aplikacji.

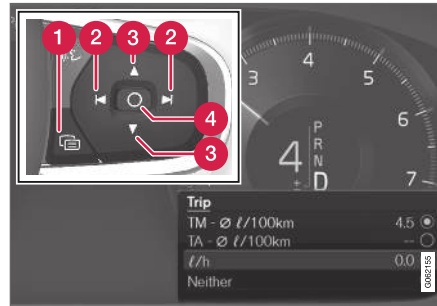

Otworzyć menu aplikacji² i przejść do odpowiedniej pozycji za pomocą prawego zestawu przycisków na kierownicy.

- 1 Menu aplikacji
- 2 W lewo/w prawo
- 3 Góra/dół
- 4 Potwierdzenie

1. Otworzyć menu aplikacji na wyświetlaczu kierowcy, naciskając (1).
(Menu aplikacji nie można otworzyć, gdy na wyświetlaczu kierowcy znajduje się niepotwierdzony komunikat. Komunikat musi najpierw zostać potwierdzony, by można było otworzyć menu aplikacji.)
2. Przejść w lewo lub w prawo do aplikacji komputera pokładowego za pomocą (2).
> Cztery górne wiersze menu pokazują zmierzone wartości dla licznika dziennego przebiegu TM. Następne cztery wiersze menu pokazują zmierzone wartości dla licznika dziennego przebiegu TA. Do przewijania listy w górę lub w dół służy (3).

² Ilustracja ma charakter schematyczny – poszczególne części mogą być inne w zależności od modelu samochodu.

3. Przejdź w dół do przycisków opcji, aby wybrać, które informacje mają być widoczne na wyświetlaczu kierowcy:
- Dystans do pustego zbiornika
 - Licznik przebiegu całkowitego
 - Przebieg dla licznika przebiegu dziennego TM, TA lub brak wskazania przebiegu
 - Chwilowe zużycie paliwa, średnie zużycie paliwa dla licznika przebiegu dziennego TM lub TA albo brak wskazania zużycia paliwa
 - Wskaźnik turystyczny (alternatywny prędkościomierz).

Do wyboru opcji lub rezygnacji z ich wyboru służy przycisk **O** (4). Zmiana zostaje dokonana natychmiast.

Powiązane informacje

- Komputer pokładowy (Str. 93)
- Zerowanie licznika przebiegu dziennego (Str. 96)

Zerowanie licznika przebiegu dziennego

Zerowanie licznika dziennego przebiegu za pomocą lewego przełącznika przy kierownicy.



- Aby wyzerować wszystkie informacje licznika przebiegu dziennego TM (tzn. przebieg, średnie zużycie paliwa, średnią prędkość i czas jazdy), nacisnąć długo przycisk **RESET** na lewej dźwigni przy kierownicy.

Krótkie naciśnięcie przycisku **RESET** zeruje tylko przebieg.

Licznik przebiegu dziennego TA może zostać wyzerowany tylko automatycznie, gdy samochód nie był używany od czterech godzin lub dłużej.

Powiązane informacje

- Komputer pokładowy (Str. 93)

Wyświetlanie danych statystycznych podróży na wyświetlaczu centralnym

Dane statystyczne podróży z komputera pokładowego mogą być pokazywane w postaci graficznej na wyświetlaczu centralnym, a uzyskiwana w ten sposób analiza ułatwia kierowcy bardziej oszczędną jazdę.

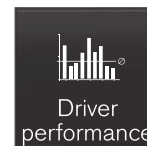

Otworzyć aplikację **Wyniki kierowcy** w widoku aplikacji, aby wyświetlić dane statystyczne podróży.

Każdy słupek na wykresie odpowiada dystansowi 1, 10 lub

100 km albo mil. W miarę postępu podróży słupki wypełniają się, począwszy od prawej strony. Ostatni słupek po prawej stronie pokazuje wartość dla aktualnego dystansu.

Dane średniego zużycia paliwa oraz całkowitego czasu jazdy są liczone od ostatniego wyzerowania danych statystycznych podróży.

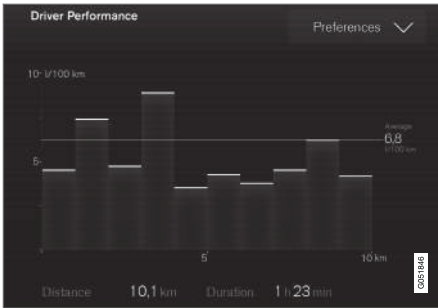

Dane statystyczne podróży z komputera podróżnego³.

Powiązane informacje

- Ustawienia danych statystycznych podróży (Str. 97)
- Komputer pokładowy (Str. 93)

Ustawienia danych statystycznych podróży

Zerowanie lub zmienianie ustawień danych statystycznych podróży.

1. Otworzyć aplikację **Wyniki kierowcy** w widoku aplikacji, aby wyświetlić dane statystyczne podróży.



2. Nacisnąć **Preferencje**, aby

- zmienić skalę wykresu. Wybrać rozdzielczość 1, 10 lub 100 km/mil dla słupków wykresu.
- wyzerować dane po każdej podróży. Ma to miejsce, gdy samochód stoi w miejscu dłużej niż 4 godziny.
- wyzerować dane aktualnej podróży.

Dane statystyczne podróży, obliczone średniego zużycie i całkowity czas jazdy są zawsze zerowane jednocześnie.

Jednostki odległości, prędkości itd. można zmienić w ustawieniach systemowych na wyświetlaczu centralnym.

Powiązane informacje

- Wyświetlanie danych statystycznych podróży na wyświetlaczu centralnym (Str. 96)
- Komputer pokładowy (Str. 93)
- Zerowanie licznika przebiegu dziennego (Str. 96)

³ Ilustracja ma charakter schematyczny – poszczególne części mogą być inne w zależności od modelu samochodu.

Godzina i data

Zegar jest wyświetlany zarówno na wyświetlaczu kierowcy, jak i na wyświetlaczu centralnym.

Umiejscowienie zegara



Umiejscowienie zegara na 12-calowym i 8-calowym wyświetlaczu kierowcy.

Zegar na wyświetlaczu centralnym znajduje się w na górze z prawej strony pola stanu.

W niektórych sytuacjach zegar na wyświetlaczu kierowcy może zostać przesłonięty komunikatem lub informacją.

Ustawienia czasu i daty

- Wybrać **Ustawienia** → **System** → **Data i godzina** w górnym widoku na wyświetlaczu centralnym, aby zmienić ustawienie formatu czasu i daty.

Ustawić czas i datę, naciskając strzałkę w górę lub w dół na ekranie dotykowym.

Automatyczne ustawienie czasu w samochodach z GPS

W samochodach wyposażonych w system nawigacji można wybrać opcję **Automatyczne ustawienie godziny**. Strefa czasowa będzie wówczas adaptowana automatycznie na podstawie lokalizacji samochodu. W pewnych typach systemów nawigacji dla prawidłowego określenia strefy czasowej konieczne jest również ustawienie aktualnej lokalizacji (kraju). Jeśli nie wybrano **Automatyczne ustawienie godziny**, czas i data są ustawiane za pomocą strzałek w górę i w dół na ekranie dotykowym.

Czas letni

W niektórych krajach możliwy jest wybór automatycznego ustawienia czasu letniego w **Automat.** W pozostałych krajach czas letni można ustawić za pomocą **Wł.** lub **Wyłączone**.

Powiązane informacje

- Wyświetlacz kierowcy (Str. 88)
- Zmiana ustawień na wyświetlaczu centralnym (Str. 140)

Wskaźnik temperatury zewnętrznej

Temperatura zewnętrzna jest widoczna na wyświetlaczu kierowcy.

Czujnik wykrywa temperaturę na zewnątrz samochodu.

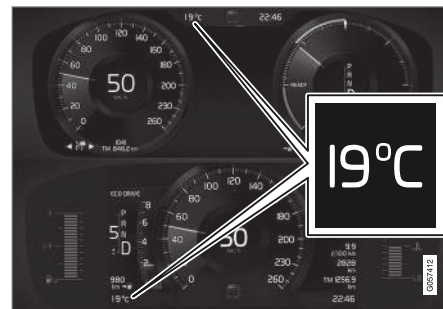

Umiejscowienie wskaźnika temperatury zewnętrznej na 12-calowym i 8-calowym wyświetlaczu kierowcy.

Przy małej prędkości jazdy lub na postoju wskaźnika temperatury mogą być zawyżone.

Gdy temperatura zewnętrzna wynosi od -5 °C do +2 °C (23 do 36 °F), na wyświetlaczu kierowcy pojawia się symbol śnieżynki, jako ostrzeżenie przed potencjalną gołoledzią.

Symbol śnieżynki pojawia się również na krótko wyświetlaczu przeziernym na przedniej szybie, jeśli samochód jest w niego wyposażony.

Zmiany jednostki wskaźnika temperatury można dokonać w ustawieniach systemowych w widoku górnym na wyświetlaczu centralnym.

Powiązane informacje

- Wyświetlacz kierowcy (Str. 88)
- Zmiana jednostek systemowych (Str. 138)

Symbole wskaźników na wyświetlaczu kierowcy

Symbole wskaźników informują kierowcę o włączeniu funkcji, działaniu systemu oraz wystąpieniu błędów lub usterek.

Symbol	Działanie
	<p>Symbol informacyjny – odczytać tekst komunikatu</p> <p>Lampka świeci się, gdy którykolwiek z monitorowanych podzespołów samochodu nie działa w sposób prawidłowy. Równocześnie na wyświetlaczu kierowcy pojawia się odpowiedni komunikat. Symbol informacyjny może zaświecić się także wraz z innymi lampkami.</p>
	<p>Awaria w układzie hamulcowym</p> <p>Symbol zapala się, gdy wystąpi usterka hamulca postojowego.</p>
	<p>Usterka w układzie ABS</p> <p>Gdy lampka ta zaświeci się, układ ABS nie działa. Podstawowy układ hamulcowy funkcjonuje prawidłowo, jednak bez funkcji zapobiegania blokowaniu kół przy hamowaniu.</p>

Symbol	Działanie
	<p>Automatyczny hamulec włączony</p> <p>Symbol świeci się, gdy funkcja jest włączona i aktywny jest hamulec zasadniczy lub postojowy. Hamulec utrzymuje samochód w miejscu po zatrzymaniu.</p>
	<p>Układ monitorowania ciśnienia w oponach</p> <p>Symbol zapala się w razie niskiego ciśnienia w oponach. W przypadku usterki układu TPMS symbol będzie najpierw migać przez około 1 minutę, a następnie zapali się ciągłym światłem. Może to być spowodowane faktem, że układ nie jest w stanie prawidłowo wykryć lub ostrzegać o niskim ciśnieniu w oponach.</p>
	<p>System redukcji emisji spalin</p> <p>Jeżeli symbol zaświeci się po uruchomieniu silnika, może być to oznaką usterki systemu redukcji emisji spalin. Udać się do stacji obsługi w celu sprawdzenia. Firma Volvo zaleca, aby skontaktować się z autoryzowaną stacją obsługi Volvo.</p>



Symbol	Działanie
	Lewy i prawy kierunkowskaz Symbol miga, gdy używane są kierunkowskazy.
	Światła pozycyjne Symbol świeci, gdy włączone są światła pozycyjne.
	Usterka w układzie reflektorów Symbol świeci w przypadku wystąpienia usterki funkcji ABL (aktywnych reflektorów skrętnych) lub innej usterki w układzie reflektorów.
	Aktywne światła drogowe włączone Symbol świeci na niebiesko, gdy włączona jest automatyka świateł drogowych.
	Aktywne światła drogowe wyłączone Symbol świeci na biało, gdy automatyka świateł drogowych jest wyłączona.

Symbol	Działanie
	Światła drogowe Lampka świeci się, gdy włączone są światła drogowe i przy sygnalizowaniu światłami drogowymi.
	Aktywne światła drogowe włączone Symbol świeci na niebiesko, gdy włączona jest automatyka świateł drogowych. Światła pozycyjne są włączone.
	Aktywne światła drogowe wyłączone Symbol świeci na biało, gdy automatyka świateł drogowych jest wyłączona. Światła pozycyjne są włączone.
	Światła drogowe Symbol świeci, gdy włączone są światła drogowe i światła pozycyjne.
	Przednie światła przeciwmgielne włączone Lampka świeci się przy włączonych przednich światłach przeciwmgielnych.

Symbol	Działanie
	Tylne światło przeciwmgielne Lampka świeci się przy włączonym tylnym świetle przeciwmgielnym.
	Czujnik deszczu włączony Lampka świeci się przy włączonym czujniku deszczu.
	Przygotowanie do jazdy włączone Lampka świeci się, gdy nagrzewnica bloku silnika i kabiny/klimatyzacja przygotowują samochód do jazdy.
	Układ antypoślizgowy Błyskanie lampki sygnalizuje działanie układu antypoślizgowego. Gdy lampka świeci się w sposób ciągły, sygnalizuje usterkę układu.

Symbol	Działanie
	<p>Układ antypoślizgowy, tryb sportowy</p> <p>Symbol zapala się, gdy tryb sportowy jest włączony. Tryb sportowy umożliwia kierowcy bardziej aktywną jazdę. Układ sprawdza, czy ruchy pedału przyspieszenia i kierownicy oraz sposób pokonywania zakrętów są bardziej aktywne niż podczas normalnej jazdy i umożliwia wtedy do pewnego stopnia kontrolowany poślizg tylnej części pojazdu, zanim zainterweniuje i ustabilizuje tor jazdy.</p>
	<p>Funkcja monitorowania pasa ruchu</p> <p>Biały symbol: Funkcja monitorowania pasa ruchu jest włączona i wykrywane są linie pasa.</p> <p>Szary symbol: Funkcja monitorowania pasa ruchu jest włączona, ale linie pasa nie są wykrywane.</p> <p>Bursztynowy symbol: Ostrzeżenie/interwencja funkcji monitorowania pasa ruchu.</p>

Symbol	Działanie
	<p>Układ monitorowania pasa ruchu i czujnik deszczu</p> <p>Biały symbol: Funkcja monitorowania pasa ruchu jest włączona i wykrywane są linie pasa. Czujnik deszczu jest włączony.</p> <p>Szary symbol: Funkcja monitorowania pasa ruchu jest włączona, ale linie pasa nie są wykrywane. Czujnik deszczu jest włączony.</p>
	<p>Układ AdBlue^A</p> <p>Symbol ten zapala się, gdy poziom płynu AdBlue jest niski albo w przypadku usterki układu AdBlue.</p>

^A Dotyczy samochodów z silnikiem wysokoprężnym.

Powiązane informacje

- Wyświetlacz kierowcy (Str. 88)
- Symbole ostrzegawcze na wyświetlaczu kierowcy (Str. 101)

Symbole ostrzegawcze na wyświetlaczu kierowcy

Symbole ostrzegawcze informują kierowcę o włączeniu ważnej funkcji lub wystąpieniu poważnego błędu albo usterki.

Symbol	Działanie
	<p>Ostrzeżenie</p> <p>Czerwony symbol ostrzegawczy świeci się w przypadku wykrycia usterki mogącej mieć wpływ na bezpieczeństwo jazdy i/lub własności jezdne samochodu. W tym samym momencie na wyświetlaczu kierowcy pojawi się tekstowe objaśnienie. Symbol ostrzegawczy może się również podświetlić razem z innymi symbolami.</p>
	<p>Sygnalizacja niezapięcia pasów bezpieczeństwa</p> <p>Lampka ta świeci lub miga, dopóki kierowca lub pasażer na przednim fotelu nie zapnie pasa bezpieczeństwa, albo gdy osoba podróżująca na tylnym siedzeniu rozepnie pas bezpieczeństwa.</p>



Symbol	Działanie
	<p>Poduszki powietrzne</p> <p>Jeśli symbol pozostaje podświetlony lub zapala się podczas jazdy, oznacza to, że w systemie bezpieczeństwa samochodu została wykryta usterka. Przeczytać komunikat na wyświetlaczu kierowcy. Firma Volvo zaleca, aby skontaktować się z autoryzowaną stacją obsługi Volvo.</p>
	<p>Awaria w układzie hamulcowym</p> <p>Zaświecenie się lampki ostrzegawczej układu hamulcowego może sygnalizować zbyt niski poziom płynu hamulcowego. Należy udać się do najbliższej stacji obsługi w celu sprawdzenia i skorygowania poziomu płynu hamulcowego.</p>
	<p>Włączony hamulec postojowy</p> <p>Lampka świeci się po uruchomieniu hamulca postojowego.</p> <p>Błyśkanie lampki sygnalizuje usterkę. Przeczytać komunikat na wyświetlaczu kierowcy.</p>

Symbol	Działanie
	<p>Niskie ciśnienie oleju</p> <p>Zapalenie się lampki podczas jazdy sygnalizuje zbyt niskie ciśnienie oleju w silniku. Natychmiast wyłączyć silnik, sprawdzić i w razie potrzeby uzupełnić poziom oleju. Jeżeli lampka świeci się mimo prawidłowego poziomu oleju w silniku, należy skontaktować się ze stacją obsługi. Firma Volvo zaleca, aby skontaktować się z autoryzowaną stacją obsługi Volvo.</p>
	<p>Brak ładowania akumulatora</p> <p>Jeżeli lampka zaświeci się w trakcie jazdy, oznacza to, że nastąpiła usterka w układzie elektrycznym. Udać się do stacji obsługi. Firma Volvo zaleca, aby skontaktować się z autoryzowaną stacją obsługi Volvo.</p>
	<p>Ryzyko kolizji</p> <p>Układ City Safety ostrzega przed ryzykiem kolizji z innymi pojazdami, pieszymi, rowerzystami lub dużymi zwierzętami.</p>

Powiązane informacje

- Symbole wskaźników na wyświetlaczu kierowcy (Str. 99)
- Wyświetlacz kierowcy (Str. 88)

Umowa licencyjna wyświetlacza kierowcy

Licencja to umowa upoważniająca do prowadzenia pewnej działalności lub do korzystania z praw innej osoby zgodnie z warunkami tej umowy. Poniższy tekst stanowi umowę firmy Volvo z producentem lub projektantem i jest napisany w języku angielskim.

Boost Software License 1.0

Permission is hereby granted, free of charge, to any person or organization obtaining a copy of the software and accompanying documentation covered by this license (the "Software") to use, reproduce, display, distribute, execute, and transmit the Software, and to prepare derivative works of the Software, and to permit third-parties to whom the Software is furnished to do so, all subject to the following: The copyright notices in the Software and this entire statement, including the above license grant, this restriction and the following disclaimer, must be included in all copies of the Software, in whole or in part, and all derivative works of the Software, unless such copies or derivative works are solely in the form of machine-executable object code generated by a source language processor.

THE SOFTWARE IS PROVIDED "AS IS", WITHOUT WARRANTY OF ANY KIND, EXPRESS OR IMPLIED, INCLUDING BUT NOT LIMITED TO THE WARRANTIES OF MERCHANTABILITY, FITNESS FOR A PARTICULAR PURPOSE, TITLE AND NON-

INFRINGEMENT. IN NO EVENT SHALL THE COPYRIGHT HOLDERS OR ANYONE DISTRIBUTING THE SOFTWARE BE LIABLE FOR ANY DAMAGES OR OTHER LIABILITY, WHETHER IN CONTRACT, TORT OR OTHERWISE, ARISING FROM, OUT OF OR IN CONNECTION WITH THE SOFTWARE OR THE USE OR OTHER DEALINGS IN THE SOFTWARE.

BSD 4-clause "Original" or "Old" License

Copyright (c) 1982, 1986, 1990, 1991, 1993 The Regents of the University of California. All rights reserved.

Redistribution and use in source and binary forms, with or without modification, are permitted provided that the following conditions are met:

1. Redistributions of source code must retain the above copyright notice, this list of conditions and the following disclaimer.
2. Redistributions in binary form must reproduce the above copyright notice, this list of conditions and the following disclaimer in the documentation and/or other materials provided with the distribution.
3. All advertising materials mentioning features or use of this software must display the following acknowledgement: This product includes software developed by the University of California, Berkeley and its contributors.

4. Neither the name of the University nor the names of its contributors may be used to endorse or promote products derived from this software without specific prior written permission.

THIS SOFTWARE IS PROVIDED BY THE REGENTS AND CONTRIBUTORS "AS IS" AND ANY EXPRESS OR IMPLIED WARRANTIES, INCLUDING, BUT NOT LIMITED TO, THE IMPLIED WARRANTIES OF MERCHANTABILITY AND FITNESS FOR A PARTICULAR PURPOSE ARE DISCLAIMED. IN NO EVENT SHALL THE REGENTS OR CONTRIBUTORS BE LIABLE FOR ANY DIRECT, INDIRECT, INCIDENTAL, SPECIAL, EXEMPLARY, OR CONSEQUENTIAL DAMAGES (INCLUDING, BUT NOT LIMITED TO, PROCUREMENT OF SUBSTITUTE GOODS OR SERVICES; LOSS OF USE, DATA, OR PROFITS; OR BUSINESS INTERRUPTION) HOWEVER CAUSED AND ON ANY THEORY OF LIABILITY, WHETHER IN CONTRACT, STRICT LIABILITY, OR TORT (INCLUDING NEGLIGENCE OR OTHERWISE) ARISING IN ANY WAY OUT OF THE USE OF THIS SOFTWARE, EVEN IF ADVISED OF THE POSSIBILITY OF SUCH DAMAGE.

◀◀ **BSD 3-clause "New" or "Revised" License**

Copyright (c) 2011-2014, Yann Collet.

Redistribution and use in source and binary forms, with or without modification, are permitted provided that the following conditions are met:

1. Redistributions of source code must retain the above copyright notice, this list of conditions and the following disclaimer.
2. Redistributions in binary form must reproduce the above copyright notice, this list of conditions and the following disclaimer in the documentation and/or other materials provided with the distribution.
3. Neither the name of the organisation nor the names of its contributors may be used to endorse or promote products derive from this software without specific prior written permission.

THIS SOFTWARE IS PROVIDED BY THE COPYRIGHT HOLDERS AND CONTRIBUTORS "AS IS" AND ANY EXPRESS OR IMPLIED WARRANTIES, INCLUDING, BUT NOT LIMITED TO, THE IMPLIED WARRANTIES OF MERCHANTABILITY AND FITNESS FOR A PARTICULAR PURPOSE ARE DISCLAIMED. IN NO EVENT SHALL THE COPYRIGHT HOLDER OR CONTRIBUTORS BE LIABLE FOR ANY DIRECT, INDIRECT, INCIDENTAL, SPECIAL, EXEMPLARY, OR CONSEQUENTIAL DAMAGES (INCLUDING, BUT NOT LIMITED TO, PROCUREMENT OF SUBSTITUTE GOODS OR

SERVICES; LOSS OF USE, DATA, OR PROFITS; OR BUSINESS INTERRUPTION) HOWEVER CAUSED AND ON ANY THEORY OF LIABILITY, WHETHER IN CONTRACT, STRICT LIABILITY, OR TORT (INCLUDING NEGLIGENCE OR OTHERWISE) ARISING IN ANY WAY OUT OF THE USE OF THIS SOFTWARE, EVEN IF ADVISED OF THE POSSIBILITY OF SUCH DAMAGE.

BSD 2-clause "Simplified" license

Copyright (c) <YEAR>, <OWNER> All rights reserved.

Redistribution and use in source and binary forms, with or without modification, are permitted provided that the following conditions are met:

1. Redistributions of source code must retain the above copyright notice, this list of conditions and the following disclaimer.
2. Redistributions in binary form must reproduce the above copyright notice, this list of conditions and the following disclaimer in the documentation and/or other materials provided with the distribution.

THIS SOFTWARE IS PROVIDED BY THE COPYRIGHT HOLDERS AND CONTRIBUTORS "AS IS" AND ANY EXPRESS OR IMPLIED WARRANTIES, INCLUDING, BUT NOT LIMITED TO, THE IMPLIED WARRANTIES OF MERCHANTABILITY AND FITNESS FOR A PARTICULAR PURPOSE ARE DISCLAIMED. IN NO EVENT SHALL THE COPYRIGHT OWNER

OR CONTRIBUTORS BE LIABLE FOR ANY DIRECT, INDIRECT, INCIDENTAL, SPECIAL, EXEMPLARY, OR CONSEQUENTIAL DAMAGES (INCLUDING, BUT NOT LIMITED TO, PROCUREMENT OF SUBSTITUTE GOODS OR SERVICES; LOSS OF USE, DATA, OR PROFITS; OR BUSINESS INTERRUPTION) HOWEVER CAUSED AND ON ANY THEORY OF LIABILITY, WHETHER IN CONTRACT, STRICT LIABILITY, OR TORT (INCLUDING NEGLIGENCE OR OTHERWISE) ARISING IN ANY WAY OUT OF THE USE OF THIS SOFTWARE, EVEN IF ADVISED OF THE POSSIBILITY OF SUCH DAMAGE.

The views and conclusions contained in the software and documentation are those of the authors and should not be interpreted as representing official policies, either expressed or implied, of the FreeBSD Project.

FreeType Project License

1. 1 Copyright 1996-1999 by David Turner, Robert Wilhelm, and Werner Lemberg
 Introduction The FreeType Project is distributed in several archive packages; some of them may contain, in addition to the FreeType font engine, various tools and contributions which rely on, or relate to, the FreeType Project. This license applies to all files found in such packages, and which do not fall under their own explicit license. The license affects thus the FreeType font engine, the test programs, documentation and makefiles, at the very least. This license was inspired by the BSD, Artistic, and IJG (Independent JPEG Group) licenses, which all encourage inclusion and use of free software in commercial and freeware products alike. As a consequence, its main points are that:

- o We don't promise that this software works. However, we are interested in any kind of bug reports. ('as is' distribution)
- o You can use this software for whatever you want, in parts or full form, without having to pay us. ('royalty-free' usage)
- o You may not pretend that you wrote this software. If you use it, or only parts of it, in a program, you must acknowledge somewhere in your documentation that you've used the FreeType code. ('credits')

We specifically permit and encourage the inclusion of this software, with or without modifications, in commercial products,

provided that all warranty or liability claims are assumed by the product vendor. Legal Terms 0. Definitions Throughout this license, the terms 'package', 'FreeType Project', and 'FreeType archive' refer to the set of files originally distributed by the authors (David Turner, Robert Wilhelm, and Werner Lemberg) as the 'FreeType project', be they named as alpha, beta or final release. 'You' refers to the licensee, or person using the project, where 'using' is a generic term including compiling the project's source code as well as linking it to form a 'program' or 'executable'. This program is referred to as 'a program using the FreeType engine'. This license applies to all files distributed in the original FreeType archive, including all source code, binaries and documentation, unless otherwise stated in the file in its original, unmodified form as distributed in the original archive. If you are unsure whether or not a particular file is covered by this license, you must contact us to verify this. The FreeType project is copyright (C) 1996-1999 by David Turner, Robert Wilhelm, and Werner Lemberg. All rights reserved except as specified below.

1. No Warranty THE FREETYPE ARCHIVE IS PROVIDED 'AS IS' WITHOUT WARRANTY OF ANY KIND, EITHER EXPRESSED OR IMPLIED, INCLUDING, BUT NOT LIMITED TO, WARRANTIES OF MERCHANTABILITY AND FITNESS FOR A PARTICULAR PURPOSE.

IN NO EVENT WILL ANY OF THE AUTHORS OR COPYRIGHT HOLDERS BE LIABLE FOR ANY DAMAGES CAUSED BY THE USE OR THE INABILITY TO USE, OF THE FREETYPE PROJECT. As you have not signed this license, you are not required to accept it. However, as the FreeType project is copyrighted material, only this license, or another one contracted with the authors, grants you the right to use, distribute, and modify it. Therefore, by using, distributing, or modifying the FreeType project, you indicate that you understand and accept all the terms of this license.

2. Redistribution Redistribution and use in source and binary forms, with or without modification, are permitted provided that the following conditions are met:

- o Redistribution of source code must retain this license file ('licence.txt') unaltered; any additions, deletions or changes to the original files must be clearly indicated in accompanying documentation. The copyright notices of the unaltered, original files must be preserved in all copies of source files.
- o Redistribution in binary form must provide a disclaimer that states that the software is based in part of the work of the FreeType Team, in the distribution documentation. We also encourage you to put an URL to the FreeType web page in your documentation, though this isn't mandatory. These conditions apply to any software derived from or based



- ◀ on the FreeType code, not just the unmodified files. If you use our work, you must acknowledge us. However, no fee need be paid to us.
3. Advertising The names of FreeType's authors and contributors may not be used to endorse or promote products derived from this software without specific prior written permission. We suggest, but do not require, that you use one or more of the following phrases to refer to this software in your documentation or advertising materials: 'FreeType Project', 'FreeType Engine', 'FreeType library', or 'FreeType Distribution'.
 4. Contacts There are two mailing lists related to FreeType: o freetype@freetype.org Discusses general use and applications of FreeType, as well as future and wanted additions to the library and distribution. If you are looking for support, start in this list if you haven't found anything to help you in the documentation. o devel@freetype.org Discusses bugs, as well as engine internals, design issues, specific licenses, porting, etc. o <http://www.freetype.org> Holds the current FreeType web page, which will allow you to download our latest development version and read online documentation. You can also contact us individually at: David Turner <david.turner@freetype.org> Robert Wilhelm <robert.wilhelm@freetype.org> Werner Lemberg <werner.lemberg@freetype.org>

Libpng License

This copy of the libpng notices is provided for your convenience. In case of any discrepancy between this copy and the notices in the file `png.h` that is included in the libpng distribution, the latter shall prevail.

COPYRIGHT NOTICE, DISCLAIMER, and LICENSE:

If you modify libpng you may insert additional notices immediately following this sentence.

libpng versions 1.0.7, July 1, 2000, through 1.0.13, April 15, 2002, are Copyright (c) 2000-2002 Glenn Randers-Pehrson and are distributed according to the same disclaimer and license as libpng-1.0.6 with the following individuals added to the list of Contributing Authors

Simon-Pierre Cadieux

Eric S. Raymond

Gilles Vollant

and with the following additions to the disclaimer:

There is no warranty against interference with your enjoyment of the library or against infringement. There is no warranty that our efforts or the library will fulfill any of your particular purposes or needs. This library is provided with all faults, and the entire risk of satisfactory quality, performance, accuracy, and effort is with the user.

libpng versions 0.97, January 1998, through 1.0.6, March 20, 2000, are Copyright (c) 1998, 1999 Glenn Randers-Pehrson, and are distributed according to the same disclaimer and license as libpng-0.96, with the following individuals added to the list of Contributing Authors:

Tom Lane

Glenn Randers-Pehrson

Willem van Schaik

libpng versions 0.89, June 1996, through 0.96, May 1997, are Copyright (c) 1996, 1997 Andreas Dilger Distributed according to the same disclaimer and license as libpng-0.88, with the following individuals added to the list of Contributing Authors:

John Bowler

Kevin Bracey

Sam Bushell

Magnus Holmgren

Greg Roelofs

Tom Tanner

libpng versions 0.5, May 1995, through 0.88, January 1996, are Copyright (c) 1995, 1996 Guy Eric Schalnat, Group 42, Inc.

For the purposes of this copyright and license, "Contributing Authors" is defined as the following set of individuals:

Andreas Dilger

Dave Martindale

Guy Eric Schalnat

Paul Schmidt

Tim Wegner

The PNG Reference Library is supplied "AS IS". The Contributing Authors and Group 42, Inc. disclaim all warranties, expressed or implied, including, without limitation, the warranties of merchantability and of fitness for any purpose. The Contributing Authors and Group 42, Inc. assume no liability for direct, indirect, incidental, special, exemplary, or consequential damages, which may result from the use of the PNG Reference Library, even if advised of the possibility of such damage.

Permission is hereby granted to use, copy, modify, and distribute this source code, or portions hereof, for any purpose, without fee, subject to the following restrictions:

1. The origin of this source code must not be misrepresented.
2. Altered versions must be plainly marked as such and must not be misrepresented as being the original source.

3. This Copyright notice may not be removed or altered from any source or altered source distribution.

The Contributing Authors and Group 42, Inc. specifically permit, without fee, and encourage the use of this source code as a component to supporting the PNG file format in commercial products. If you use this source code in a product, acknowledgment is not required but would be appreciated.

A "png_get_copyright" function is available, for convenient use in "about" boxes and the like:

```
printf("%s",png_get_copyright(NULL));
```

Also, the PNG logo (in PNG format, of course) is supplied in the files "pngbar.png" and "pngbar.jpg (88x31) and "pngnow.png" (98x31).

Libpng is OSI Certified Open Source Software. OSI Certified Open Source is a certification mark of the Open Source Initiative.

Glenn Randers-Pehrson randeg@alum.rpi.edu
April 15, 2002

MIT License

Copyright (c) <year> <copyright holders>

Permission is hereby granted, free of charge, to any person obtaining a copy of this software and associated documentation files (the "Software"), to deal in the Software without restriction, including without limitation the rights to use, copy, modify, merge, publish, distribute,

sublicense, and/or sell copies of the Software, and to permit persons to whom the Software is furnished to do so, subject to the following conditions:

The above copyright notice and this permission notice shall be included in all copies or substantial portions of the Software.

THE SOFTWARE IS PROVIDED "AS IS", WITHOUT WARRANTY OF ANY KIND, EXPRESS OR IMPLIED, INCLUDING BUT NOT LIMITED TO THE WARRANTIES OF MERCHANTABILITY, FITNESS FOR A PARTICULAR PURPOSE AND NONINFRINGEMENT. IN NO EVENT SHALL THE AUTHORS OR COPYRIGHT HOLDERS BE LIABLE FOR ANY CLAIM, DAMAGES OR OTHER LIABILITY, WHETHER IN AN ACTION OF CONTRACT, TORT OR OTHERWISE, ARISING FROM, OUT OF OR IN CONNECTION WITH THE SOFTWARE OR THE USE OR OTHER DEALINGS IN THE SOFTWARE.

« **zlib License**

The zlib/libpng License Copyright (c) <year>
<copyright holders>

This software is provided 'as-is', without any express or implied warranty. In no event will the authors be held liable for any damages arising from the use of this software.

Permission is granted to anyone to use this software for any purpose, including commercial applications, and to alter it and redistribute it freely, subject to the following restrictions:

1. The origin of this software must not be misrepresented; you must not claim that you wrote the original software. If you use this software in a product, an acknowledgment in the product documentation would be appreciated but is not required.
2. Altered source versions must be plainly marked as such, and must not be misrepresented as being the original software.
3. This notice may not be removed or altered from any source distribution.

SGI Free Software B License Version 2.0.

SGI FREE SOFTWARE LICENSE B (Version 2.0, Sept. 18, 2008)

Copyright (C) [dates of first publication] Silicon Graphics, Inc. All Rights Reserved. Permission is hereby granted, free of charge, to any person obtaining a copy of this software and associated

documentation files (the "Software"), to deal in the Software without restriction, including without limitation the rights to use, copy, modify, merge, publish, distribute, sublicense, and/or sell copies of the Software, and to permit persons to whom the Software is furnished to do so, subject to the following conditions: The above copyright notice including the dates of first publication and either this permission notice or a reference to <http://oss.sgi.com/projects/FreeB/> shall be included in all copies or substantial portions of the Software.

THE SOFTWARE IS PROVIDED "AS IS", WITHOUT WARRANTY OF ANY KIND, EXPRESS OR IMPLIED, INCLUDING BUT NOT LIMITED TO THE WARRANTIES OF MERCHANTABILITY, FITNESS FOR A PARTICULAR PURPOSE AND NONINFRINGEMENT. IN NO EVENT SHALL SILICON GRAPHICS, INC. BE LIABLE FOR ANY CLAIM, DAMAGES OR OTHER LIABILITY, WHETHER IN AN ACTION OF CONTRACT, TORT OR OTHERWISE, ARISING FROM, OUT OF OR IN CONNECTION WITH THE SOFTWARE OR THE USE OR OTHER DEALINGS IN THE SOFTWARE.

Except as contained in this notice, the name of Silicon Graphics, Inc. shall not be used in advertising or otherwise to promote the sale, use or other dealings in this Software without prior written authorization from Silicon Graphics, Inc.

Powiązane informacje

- Wyświetlacz kierowcy (Str. 88)

Menu aplikacji na wyświetlaczu kierowcy

Menu aplikacji na wyświetlaczu kierowcy zapewnia szybki dostęp do często używanych funkcji niektórych aplikacji.



Menu aplikacji na wyświetlaczu kierowcy można użyć zamiast wyświetlacza centralnego. Ilustracja ma charakter schematyczny – układ może być inny.

Do wyświetlania i obsługi menu aplikacji na wyświetlaczu kierowcy służy prawy zestaw przycisków na kierownicy. Menu aplikacji ułatwia przełączanie poszczególnych aplikacji lub funkcji w aplikacjach bez potrzeby puszczenia kierownicy.

Funkcje menu aplikacji

Różne aplikacje udostępniają różnego rodzaju funkcje. Poniższymi aplikacjami i ich funkcjami można sterować z menu aplikacji:

Aplikacja	Funkcje
Komputer pokładowy	Wybór licznika przebiegu dziennego, wybór informacji pokazywanych na wyświetlaczu kierowcy itd.
Odtwarzacz multimedialny	Wybór aktywnego źródła dla odtwarzacza multimedialnego.
Telefon	Nawiązywanie połączenia z kontaktem z listy połączeń.
Nawigacja	Wskazówki dojazdu do celu itd.

Powiązane informacje

- Wyświetlacz kierowcy (Str. 88)
- Prezentacja wyświetlacza centralnego (Str. 115)
- Obsługa menu aplikacji na wyświetlaczu kierowcy (Str. 109)

Obsługa menu aplikacji na wyświetlaczu kierowcy

Menu aplikacji na wyświetlaczu kierowcy jest obsługiwane za pomocą prawego zestawu przycisków na kierownicy.

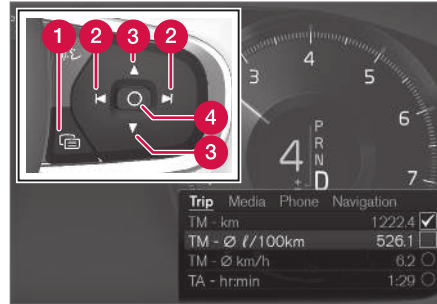

Menu aplikacji i prawy zestaw przycisków na kierownicy.

- 1 Otwórz/zamknij
- 2 W lewo/w prawo
- 3 W górę/w dół
- 4 Potwierdzenie

Otwieranie/zamykanie menu aplikacji

- Nacisnąć otwórz/zamknij (1).

(Menu aplikacji nie można otworzyć, gdy na wyświetlaczu kierowcy znajduje się niepotwierdzony komunikat. Komunikat musi najpierw zostać potwierdzony, by można było otworzyć menu aplikacji.)

> Menu aplikacji otwiera/zamyka się.

Menu aplikacji zamyka się automatycznie po pewnym czasie braku aktywności lub po wybraniu pewnych opcji.

Nawigacja i dokonywanie wyboru w menu aplikacji

1. Nawigacja między poszczególnymi dostępnymi aplikacjami jest możliwa poprzez naciśnięcie przycisków w lewo lub w prawo (2).
 - > Funkcje poprzedniej/następnej aplikacji są pokazywane w menu aplikacji.
2. Przeglądanie poszczególnych funkcji wybranej aplikacji jest możliwe poprzez naciśnięcie przycisków w górę lub w dół (3).
3. Potwierdzenie lub zaznaczenie opcji funkcji jest możliwe poprzez naciśnięcie przycisku potwierdzenia (4).
 - > Funkcja zostaje aktywowana i dla niektórych opcji menu aplikacji zostaje wtedy zamknięte.

Przy ponownym otwarciu, menu aplikacji utworzy się na funkcjach najczęściej używanych aplikacji.



« Powiązane informacje

- Menu aplikacji na wyświetlaczu kierowcy (Str. 108)
- Komunikaty na wyświetlaczu kierowcy (Str. 110)

Komunikaty na wyświetlaczu kierowcy

Wyświetlacz kierowcy może pokazywać komunikaty, które przekazują kierowcy informacje i pomagają mu w różnych sytuacjach.

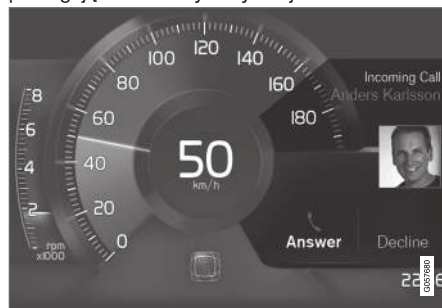

Komunikat na wyświetlaczu kierowcy⁴.



Komunikat na wyświetlaczu kierowcy⁵.

Wyświetlacz kierowcy pokazuje komunikaty, które mają wyższy priorytet dla kierowcy.

Komunikaty mogą być pokazywane w różnych częściach wyświetlacza kierowcy, zależnie od tego, jakie inne informacje są aktualnie wyświetlane. Po pewnym czasie lub gdy kierowca potwierdził komunikat/podjął wymagane działanie, komunikat znika z wyświetlacza kierowcy. Jeśli komunikat wymaga zachowania, zostaje umieszczony w aplikacji **Status pojazdu**, którą otwiera się z widoku aplikacji wyświetlacza centralnego.

Struktura komunikatów może się zmieniać i mogą one być wyświetlane razem z grafiką, symbolami lub przyciskami służącymi na przykład do potwierdzenia komunikatu lub zatwierdzenia polecenia.

⁴ Z 8-calowym wyświetlaczem kierowcy.

⁵ Z 12-calowym wyświetlaczem kierowcy.

Komunikaty serwisowe

Poniżej zamieszczono wybrane ważne komunikaty serwisowe oraz ich znaczenie.

Komunikat	Działanie
Zatrzymaj bezpiecznie samochód^A	Zatrzymać samochód i wyłączyć silnik. Istnieje poważne zagrożenie uszkodzeniem – należy skontaktować się ze stacją obsługi ^B .
Wyłącz silnik^A	Zatrzymać samochód i wyłączyć silnik. Istnieje poważne zagrożenie uszkodzeniem – należy skontaktować się ze stacją obsługi ^B .
Wymagany pilny serwis. Udaj się do stacji obsługi^A	Należy skontaktować się ze stacją obsługi ^B w celu natychmiastowego sprawdzenia samochodu.
Wymagany serwis^A	Należy skontaktować się ze stacją obsługi ^B w celu jak najszybszego sprawdzenia samochodu.

Komunikat	Działanie
Regularny przegląd Zarezerwuj termin przeglądu	Czas na przegląd okresowy – należy skontaktować się ze stacją obsługi ^B . Wyświetlany przed terminem następnego przeglądu.
Regularny przegląd Czas na przegląd	Czas na przegląd okresowy – należy skontaktować się ze stacją obsługi ^B . Wyświetlany w dniu terminu następnego przeglądu.
Regularny przegląd Termin przeglądu minął	Czas na przegląd okresowy – należy skontaktować się ze stacją obsługi ^B . Wyświetlany, gdy termin przeglądu upłynął.
Chwilowo wyłączone^A	Tymczasowe wyłączenie funkcji, która zostanie przywrócona podczas jazdy lub po ponownym uruchomieniu silnika.

^A Część komunikatu, wyświetlana razem z informacją o tym, gdzie wystąpił problem.

^B Zaleca się kontakt z autoryzowaną stacją obsługi Volvo.

Powiązane informacje

- Zarządzanie komunikatami na wyświetlaczu kierowcy (Str. 112)
- Obsługa komunikatów zapisanych z wyświetlacza kierowcy (Str. 113)

- Komunikat na wyświetlaczu centralnym (Str. 147)

Zarządzanie komunikatami na wyświetlaczu kierowcy

Komunikaty na wyświetlaczu kierowcy są obsługiwane za pomocą prawego zestawu przycisków na kierownicy.

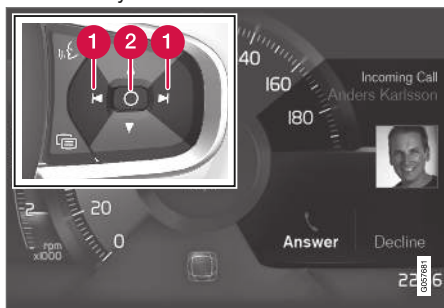

Komunikat na wyświetlaczu kierowcy⁶ i prawy zestaw przycisków na kierownicy.



Komunikat na wyświetlaczu kierowcy⁷ i prawy zestaw przycisków na kierownicy.

1 W lewo/w prawo

2 Potwierdzenie

Niektóre komunikaty na wyświetlaczu kierowcy zawierają jeden lub więcej przycisków, służących na przykład do potwierdzenia komunikatu lub zatwierdzenia polecenia.

Postępowanie z nowym komunikatem

Komunikaty z przyciskami:

1. Nawigacja między poszczególnymi dostępnymi przyciskami jest możliwa poprzez naciśnięcie przycisków w lewo lub w prawo (1).

2. Potwierdzenie wyboru jest możliwe poprzez naciśnięcie przycisku potwierdzenia (2).
 - > Komunikat zniknie z wyświetlacza kierowcy.

Komunikaty bez przycisków:

- Zamknąć komunikat, naciskając przycisk potwierdzenia (2) lub poczekać, aż komunikat zamknie się automatycznie po pewnym czasie.
 - > Komunikat zniknie z wyświetlacza kierowcy.

Jeśli komunikat wymaga zachowania, zostaje umieszczony w aplikacji **Status pojazdu**, którą otwiera się z widoku aplikacji wyświetlacza centralnego. Przy tym na wyświetlaczu centralnym pojawia się komunikat **Powiadomienie zapisane w komputerze pokł.**

Powiązane informacje

- Komunikaty na wyświetlaczu kierowcy (Str. 110)
- Obsługa komunikatów zapisanych z wyświetlacza kierowcy (Str. 113)
- Komunikat na wyświetlaczu centralnym (Str. 147)

⁶ Z 8-calowym wyświetlaczem kierowcy.

⁷ Z 12-calowym wyświetlaczem kierowcy.

Obsługa komunikatów zapisanych z wyświetlacza kierowcy

Niezależnie od tego, czy komunikaty zostały zapisane z wyświetlacza kierowcy lub wyświetlacza centralnego, zarządzanie nimi odbywa się na wyświetlaczu centralnym.

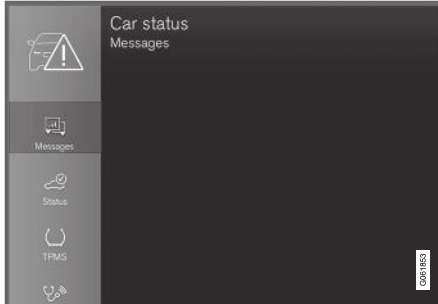

Zaplane komunikaty można zobaczyć w aplikacji **Status pojazdu**.

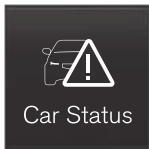

Komunikaty pokazywane na wyświetlaczu kierowcy, które muszą zostać zapisane w aplikacji **Status pojazdu** na wyświetlaczu centralnym. Przy tym na wyświetlaczu centralnym pojawia się komunikat

Powiadomienie zapisane w komputerze pokł.

Odczytywanie zapisanych komunikatów

Aby od razu odczytać zapisany komunikat:

- Nacisnąć przycisk z prawej strony komunikatu **Powiadomienie zapisane w komputerze pokł.** na wyświetlaczu centralnym.
 - > Zapisany komunikat pokaże się w aplikacji **Status pojazdu**.

Aby odczytać zapisany komunikat później:

1. Otworzyć aplikację **Status pojazdu** w menu aplikacji wyświetlacza centralnego.
 - > Aplikację otwiera się z dolnego widoku składowego widoku strony głównej.
2. Wybrać zakładkę **Wiadomości** w aplikacji.
 - > Pojawi się lista zapisanych komunikatów.
3. Nacisnąć komunikat, aby go powiększyć/zminimalizować.
 - > Więcej informacji o komunikacie można znaleźć na liście, a ilustracja po lewej stronie w aplikacji przedstawia informacje o komunikacie w formie graficznej.

Zarządzanie zapisanymi komunikatami

W trybie powiększonym niektóre komunikaty mają dwa przyciski do rezerwacji przeglądów lub otwarcia Instrukcji obsługi.

Aby zarezerwować przegląd dla zapisanego komunikatu:

- W trybie powiększonym komunikatu nacisnąć **Zapytaj o rezerwacjęZadzwoń, aby zarezerwować**⁸, aby uzyskać pomoc z rezerwacją terminu przeglądu.
 - > W opcji **Zapytaj o rezerwację**: Otworzy się zakładka **Rezerwacje** w aplikacji i zostanie wygenerowane żądanie rezerwacji przeglądu lub naprawy.
 - W opcji **Zadzwoń, aby zarezerwować**: Uruchomiona zostanie aplikacja telefonu i nawiązane zostanie połączenie z centrum serwisowym w celu rezerwacji przeglądu lub naprawy.

Aby otworzyć Instrukcję obsługi dla zapisanego komunikatu:

- W trybie powiększonym komunikatu nacisnąć **Instrukcja obsługi**, aby przeczytać informacje z Instrukcji obsługi na temat danego komunikatu.
 - > Instrukcja obsługi jest otwierana na wyświetlaczu centralnym i pokazuje informacje powiązane z komunikatem.

Komunikaty zapisane w aplikacji są usuwane automatycznie przy każdym uruchomieniu silnika.

⁸ Funkcja dostępna tylko na niektórych rynkach. Ponadto należy zarejestrować konto Volvo ID i wybraną stację obsługi.

◀◀ **Powiązane informacje**

- Komunikaty na wyświetlaczu kierowcy (Str. 110)
- Zarządzanie komunikatami na wyświetlaczu kierowcy (Str. 112)
- Komunikat na wyświetlaczu centralnym (Str. 147)

Prezentacja wyświetlacza centralnego

Wieloma funkcjami samochodu można sterować z wyświetlacza centralnego. Przedstawiono tutaj wyświetlacz centralny i jego opcje.

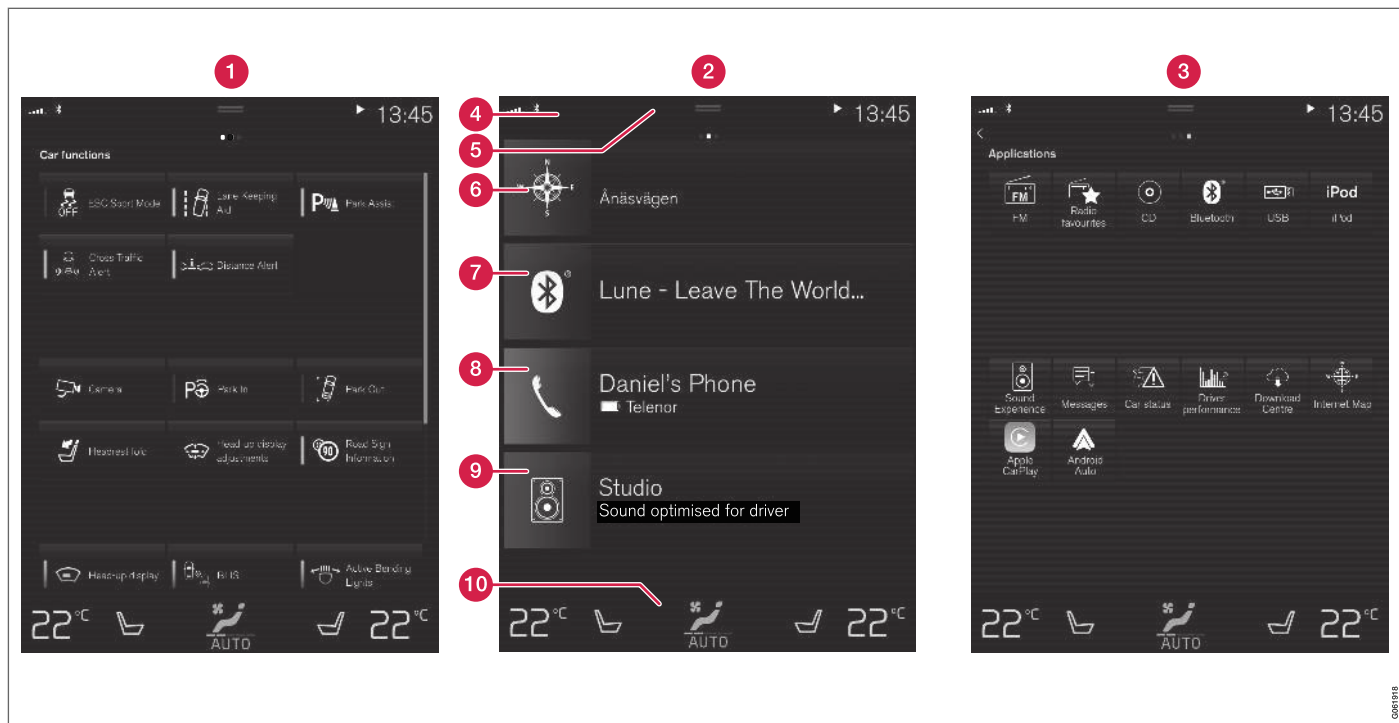

Trzy z podstawowych widoków wyświetlacza centralnego. Przeciągnąć palcem w prawo lub w lewo, aby uzyskać dostęp odpowiednio do widoku funkcji lub do widoku aplikacji⁹.

1 Widok funkcji – funkcje samochodu włącza się lub wyłącza naciśnięciem. Niektóre funk-

cje otwierają inne funkcje, co oznacza, że otwierają one okna z opcjami ustawień. Oto

przykład: **Kamera**. Ustawień wyświetlacza przeziernego* dokonuje się także z widoku

⁹ Widoki w samochodach z kierownicą po prawej stronie są odwrócone.

funkcji, ale do regulacji służy prawy zestaw przycisków na kierownicy.

- 2 Widok strony głównej – pierwszy widok, który pojawia się po uruchomieniu ekranu.
- 3 Widok aplikacji — aplikacje pobrane (aplikacje zewnętrzne) oraz aplikacje funkcji zintegrowanych, takich jak **Radio FM**. Dotknąć palcem ikonę aplikacji, aby ją otworzyć.
- 4 Pasek stanu – czynności wykonywane w samochodzie są wyświetlane u góry ekranu. Informacje o sieci i połączeniu są pokazane po lewej stronie pola stanu, podczas gdy informacje związane z mediami, zegar i wskaźnik trwającej w tle aktywności są pokazane po prawej stronie.
- 5 Widok górny – pociągnąć w dół zakładkę, aby uzyskać dostęp do widoku górnego. Stąd można uzyskać dostęp do **Ustawienia**, **Instrukcja obsługi**, **Profil** oraz wiadomości zapisanych w systemie samochodu. W pewnych przypadkach ustawienia kontekstowe (np. **Ustawienia nawigacji**) i kontekstowa instrukcja obsługi (np. **Instrukcja obsługi nawigacji**) mogą być również dostępne w widoku górnym.
- 6 Nawigacja – prowadzi do nawigacji na napie, na przykład z wykorzystaniem systemu Sensus Navigation*. Nacisnąć widok składowy, aby go otworzyć.

- 7 Multimedia – ostatnio używane aplikacje związane z multimediami. Nacisnąć widok składowy, aby go otworzyć.
- 8 Telefon – można stąd uzyskać dostęp do funkcji telefonu. Nacisnąć widok składowy, aby go otworzyć.
- 9 Dodatkowy widok składowy – ostatnio używane aplikacje lub funkcje samochodu, które nie należą do żadnego z pozostałych widoków składowych. Nacisnąć widok składowy, aby go otworzyć.
- 10 Wiersz klimatyzacji – informacje oraz możliwość bezpośredniej regulacji na przykład temperatury lub poziomu ogrzewania foteli*. Nacisnąć symbol pośrodku wiersza klimatyzacji, aby otworzyć widok klimatyzacji zawierający więcej opcji ustawień.

Powiązane informacje

- Obsługa wyświetlacza centralnego (Str. 118)
- Nawigacja w obrębie widoków na wyświetlaczu centralnym (Str. 121)
- Widok funkcji na wyświetlaczu centralnym (Str. 128)
- Aplikacje (Str. 538)
- Symbole na pasku stanu wyświetlacza centralnego (Str. 130)
- Otwieranie ustawień na wyświetlaczu centralnym (Str. 139)

- Otwieranie ustawień kontekstowych na wyświetlaczu centralnym (Str. 139)
- Instrukcja obsługi na wyświetlaczu centralnym (Str. 19)
- Odtwarzacz multimedialny (Str. 547)
- Telefon (Str. 563)
- Elementy sterowania klimatyzacją (Str. 228)
- Wyłączanie i zmiana głośności dźwięków systemowych na wyświetlaczu centralnym (Str. 137)
- Zmiana wyglądu wyświetlacza centralnego (Str. 137)
- Zmiana wersji językowej systemu (Str. 138)
- Zmiana jednostek systemowych (Str. 138)
- Czyszczenie wyświetlacza centralnego (Str. 686)
- Komunikat na wyświetlaczu centralnym (Str. 147)

Obsługa wyświetlacza centralnego

Regulacja i sterowanie wieloma funkcjami samochodu odbywa się za pomocą wyświetlacza centralnego. Wyświetlacz centralny ma ekran reagujący na dotyk.

Korzystanie z funkcji dotykowej wyświetlacza centralnego

Wyświetlacz reaguje różnie, zależnie od tego, czy zastosowane zostanie naciśnięcie, przeciągnięcie czy szybkie przeciągnięcie palcem po ekranie.

Działania takie jak przeglądanie różnych widoków, zaznaczanie obiektów, przewijanie list i przenoszenie aplikacji mogą być wykonywane na różne sposoby poprzez dotknięcie ekranu.



Warstwa światła podczerwonego tuż nad powierzchnią ekranu sprawia, że potrafi on wykryć obecność palca, który znajduje się tuż przed nim. Technologia ta umożliwia korzystanie z ekranu również w rękawiczkach.



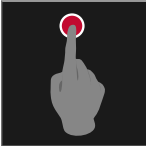

Jednocześnie z funkcji ekranu mogą korzystać dwie osoby, na przykład w celu regulacji ustawień klimatyzacji dla strefy kierowcy i pasażera.

! **WAŻNE**

Nie dotykać ekranu ostrymi przedmiotami, ponieważ mogą go porysować.

Poniższa tabela prezentuje różne sposoby obsługi ekranu:

Procedura	Wykonanie	Rezultat
	Jedno naciśnięcie.	Zaznaczenie obiektu, potwierdzenie wyboru lub aktywowanie funkcji.
	Dwa naciśnięcia w krótkim odstępie czasu.	Powiększenie cyfrowego obiektu, na przykład mapy*.
	Naciśnięcie i przytrzymanie.	Chwycenie obiektu. Może służyć do przenoszenia aplikacji lub punktów na mapie*. Naciśnięcie i przytrzymanie palca na ekranie i jednoczesne przeciągnięcie obiektu w żądane miejsce.
	Jednokrotne dotknięcie dwoma palcami.	Pomniejszenie cyfrowego obiektu, na przykład mapy*.

Procedura	Wykonanie	Rezultat
	Przeciągnięcie	Przełączanie różnych widoków, przewijanie listy, tekstu lub widoku. Przytrzymanie po naciśnięciu i przeciągnięcie w celu przeniesienia aplikacji lub punktu na mapie*. Przeciągnięcie poziomo lub pionowo po ekranie.
	Szybkie przeciągnięcie	Przełączanie różnych widoków, przewijanie listy, tekstu lub widoku. Przeciągnięcie poziomo lub pionowo po ekranie. Należy pamiętać, że dotknięcie górnej części ekranu może spowodować otwarcie widoku górnego.
	Rozsunięcie	Powiększenie.
	Zsunięcie	Pomniejszenie.

◀ Powrót do widoku strony głównej z innego widoku

1. Krótko nacisnąć przycisk strony głównej poniżej wyświetlacza centralnego.
 - > Zostaje pokazany ostatni stan widoku strony głównej.
2. Ponownie nacisnąć krótko.
 - > Wszystkie widoki składowe z widoku głównego są ustawiane na domyślne.

i UWAGA

W trybie standardowym strony startowej - krótko nacisnąć przycisk Home. Na ekranie pojawi się animacja opisująca sposób dostępu do różnych widoków ekranu.

Przewijanie listy, artykułu lub widoku

Gdy na ekranie pojawi się wskaźnik przewijania, widok można przewijać w dół lub w górę. Przesunąć palcem w dół/w górę w dowolnym miejscu w widoku.

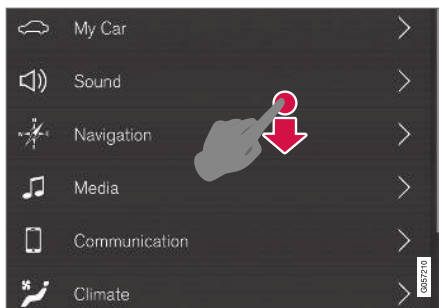

Na wyświetlaczu centralnym pojawia się wskaźnik przewijania, gdy możliwe jest przewijanie widoku.

Korzystanie z elementów sterowania na wyświetlaczu centralnym



Regulacja temperatury.

Do sterowania wieloma funkcjami samochodu służą regulatory. Przykładowo, regulacji temperatury można dokonać jedną z poniższych metod:

- przeciągnąć regulator na żądaną temperaturę,
- nacisnąć + lub -, aby stopniowo zwiększać lub zmniejszać temperaturę, lub
- nacisnąć żądaną temperaturę na regulatorze.

Powiązane informacje

- Włączanie i wyłączanie wyświetlacza centralnego (Str. 121)
- Przenoszenie aplikacji i przycisków na wyświetlaczu centralnym (Str. 130)
- Klawiatura na wyświetlaczu centralnym (Str. 132)

Włączanie i wyłączenie wyświetlacza centralnego

Wyświetlacz centralny można wygasić i włączyć ponownie za pomocą przycisku strony głównej znajdującego się pod ekranem.



Przycisk strony głównej wyświetlacza centralnego.

Skutkiem naciśnięcia przycisku strony głównej jest wygaszenie ekranu i brak reakcji ekranu dotykowego na dotyk. Wiersz klimatyzacji jest wyświetlany w dalszym ciągu. Nadal działają wszystkie funkcje powiązane z ekranem, na przykład klimatyzacja, system audio, nawigacja* i aplikacje. Wygaszenie wyświetlacza centralnego jest dobrą okazją do wyczyszczenia ekranu. Funkcję wygaszania można także wykorzystać do wyłączenia ekranu, by nie przeszkadzał podczas jazdy.

1. Nacisnąć i przytrzymać przycisk strony głównej poniżej ekranu.
 - > Ekran stanie się czarny, za wyjątkiem wiersza klimatyzacji, który nadal będzie wyświetlany. Nadal działają wszystkie funkcje powiązane z ekranem.
2. Ponowna aktywacja ekranu – nacisnąć krótko przycisk strony głównej.
 - > Ponownie zostanie wyświetlony widok, który był aktywny przy wyłączeniu ekranu.

i UWAGA

Wyłączenie ekranu nie jest możliwe, gdy jest na nim widoczne polecenie wykonania określonego działania.

i UWAGA

Wyświetlacz centralny wyłącza się automatycznie po wyłączeniu silnika i otwarciu drzwi kierowcy.

Powiązane informacje

- Czyszczenie wyświetlacza centralnego (Str. 686)
- Zmiana wyglądu wyświetlacza centralnego (Str. 137)
- Prezentacja wyświetlacza centralnego (Str. 115)

Nawigacja w obrębie widoków na wyświetlaczu centralnym

Na wyświetlaczu centralnym jest pięć różnych widoków podstawowych: widok strony głównej, widok górny, widok klimatyzacji, widok aplikacji i widok funkcji. Ekran zostaje włączony automatycznie w momencie otwarcia drzwi kierowcy.

Widok strony głównej

Widok strony głównej pojawia się po uruchomieniu ekranu. Składa się z czterech widoków składowych: **Nawigacja**, **Media**, **Telefon** oraz **Inne**.

Aplikacja lub funkcja samochodu wybrana z widoku aplikacji lub funkcji uruchamia się w odpowiednim widoku składowym strony głównej. Przykładowo, **Radio FM** uruchamia się w widoku składowym **Media**.

Widok składowy „Inne” zawiera ostatnio używane aplikacje lub funkcje samochodu, które nie są związane z żadnym z trzech pozostałych obszarów.

W widokach składowych prezentowana jest krótka informacja na temat poszczególnych aplikacji.

i UWAGA

Po uruchomieniu pojazdu różne podwidoki w obrębie widoku głównego pokazują informacje o aktualnym stanie aplikacji.





i UWAGA

W trybie standardowym strony startowej - krótko nacisnąć przycisk Home. Na ekranie pojawi się animacja opisująca sposób dostępu do różnych widoków ekranu.

Pasek stanu

Czynności wykonywane w samochodzie są wyświetlane u góry ekranu. Informacje o sieci i połączeniu są widoczne po lewej stronie pola stanu, a informacje związane z multimediami, zegar i wskaźnik trwającej aktywności w tle są widoczne po prawej stronie.

Widok górny

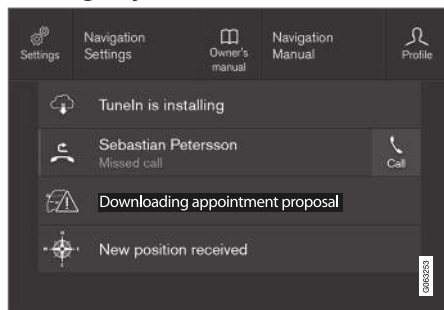

Widok górny ściągnięty w dół.

Pośrodku paska stanu u góry ekranu znajduje się zakładka. Otworzyć górny widok, naciskając

zakładkę lub przeciągając/przesuwając palec z góry na dół wzdłuż ekranu.

W widoku górnym dostępne są zawsze następujące pozycje:

- **Ustawienia**
- **Instrukcja obsługi**
- **Profil**
- Wiadomości zapisane w systemie samochodu.

W widoku górnym dostępne są w pewnych przypadkach następujące pozycje:

- Ustawienia kontekstowe (np. **Ustawienia nawigacji**). Ustawienia można zmieniać bezpośrednio w widoku górnym, gdy aplikacja (np. nawigacja) jest uruchomiona.
- Kontekstowa instrukcja obsługi (np. **Instrukcja obsł. nawigacji**). W widoku górnym można uzyskać bezpośredni dostęp do artykułów cyfrowej instrukcji obsługi związanych z treściami wyświetlanymi na ekranie.

Wyjście z widoku górnego – nacisnąć poza widokiem górnym albo przycisk strony głównej lub nacisnąć dolną część widoku górnego i pociągnąć w górę. Widoczny staje się wtedy widok znajdujący się pod spodem, z którego można ponownie skorzystać.

i UWAGA

Widok górny nie jest dostępny w czasie uruchamiania/wyłączania oraz, gdy na ekranie widoczny jest komunikat. Nie jest on również dostępny, gdy wyświetlany jest widok klimatyzacji.

Widok klimatyzacji

Wiersz klimatyzacji jest zawsze widoczny u dołu ekranu. Można tutaj bezpośrednio regulować większość ustawień klimatyzacji, takich jak temperatura, a także poziom ogrzewania foteli*.



Nacisnąć symbol pośrodku wiersza klimatyzacji, aby otworzyć widok klimatyzacji zawierający więcej opcji ustawień.



Nacisnąć symbol, aby zamknąć widok klimatyzacji i powrócić do poprzedniego widoku.

Widok aplikacji



Widok aplikacji z aplikacjami samochodu.

Przeciągnąć palcem od prawej do lewej strony ekranu¹⁰, aby przejść do widoku aplikacji z widoku strony głównej. Tutaj znajdują się aplikacje pobrane (aplikacje zewnętrzne) oraz aplikacje funkcji zintegrowanych, takich jak **Radio FM**. W przypadku niektórych aplikacji bezpośrednio w widoku aplikacji wyświetlana jest krótka informa-

cja, na przykład liczba nieprzeczytanych wiadomości tekstowych dla funkcji **Wiadomości**.

Nacisnąć aplikację, aby ją otworzyć. Aplikacja uruchomi się w powiązonym widoku składowym, przykładowo **Media**.

Widok aplikacji można przewijać w dół, zależnie od liczby aplikacji. W tym celu należy przesunąć palec/przeciągnąć po ekranie od dołu do góry.

Aby wrócić do widoku strony głównej, należy przeciągnąć palcem od lewej do prawej strony ekranu¹⁰ lub nacisnąć przycisk strony głównej.

Widok funkcji

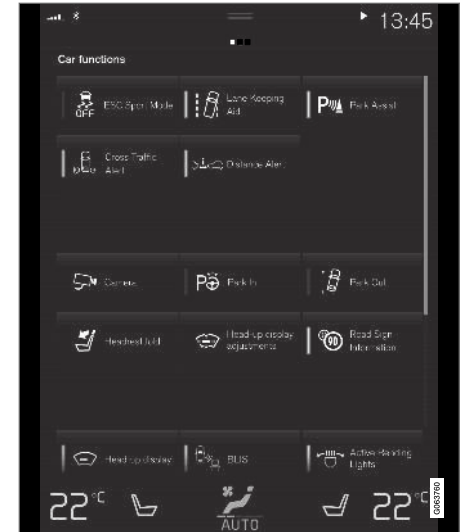

Widok funkcji z przyciskami różnych funkcji samochodu.

Przeciągnąć palcem od lewej do prawej strony ekranu¹⁰, aby przejść do widoku funkcji z widoku strony głównej. W tym miejscu można włączać lub wyłączać różne funkcje samochodu, np. **BLIS***, **Lane Keeping Aid*** i **Wspomaganie parkowania***.

¹⁰ Dotyczy samochodów z kierownicą po lewej stronie. W samochodach z kierownicą po prawej stronie należy przeciągnąć w drugą stronę.

- ◀ Zależnie od liczby funkcji widok można także przewijać w dół. W tym celu należy przesunąć palec/przeciągnąć po ekranie od dołu do góry.

W odróżnieniu od widoku aplikacji, gdzie naciśnięcie aplikacji powoduje jej otwarcie, naciśnięcie przycisku funkcji powoduje jej włączenie lub wyłączenie. Niektóre funkcje otwierają się po naciśnięciu w nowym oknie (funkcje uruchomienia).

Aby wrócić do widoku strony głównej, należy przeciągnąć palcem od prawej do lewej strony ekranu¹⁰ lub nacisnąć przycisk strony głównej.

Powiązane informacje

- Zarządzanie widokami składowymi na wyświetlaczu centralnym (Str. 125)
- Symbole na pasku stanu wyświetlacza centralnego (Str. 130)
- Otwieranie ustawień na wyświetlaczu centralnym (Str. 139)
- Otwieranie ustawień kontekstowych na wyświetlaczu centralnym (Str. 139)
- Instrukcja obsługi na wyświetlaczu centralnym (Str. 19)
- Profile kierowcy (Str. 144)
- Elementy sterowania klimatyzacją (Str. 228)
- Aplikacje (Str. 538)
- Widok funkcji na wyświetlaczu centralnym (Str. 128)

- Prezentacja wyświetlacza centralnego (Str. 115)

¹⁰ Dotyczy samochodów z kierownicą po lewej stronie. W samochodach z kierownicą po prawej stronie należy przeciągnąć w drugą stronę.

Zarządzanie widokami składowymi na wyświetlaczu centralnym

Widok strony głównej składa się z czterech widoków składowych: **Nawigacja**, **Media**, **Telefon** oraz **Inne**. Widoki te można powiększać.

◀ Powiększanie widoku składowego z trybu domyślnego



Tryb standardowy i tryb rozszerzony widoku składowego na wyświetlaczu centralnym.

Powiększanie widoku składawego:

- Widoki składawo **Nawigacja, Media i Telefon:** Nacisnąć w dowolnym miejscu widoku składawego. Powiększenie jednego z widoków składawych powoduje tymczasowe zniknięcie widoku składawego Inne w widoku strony głównej. Pozostałe dwa są minimalizowane i wyświetlana jest tylko określona informacja. Po naciśnięciu podwidoku Inne trzy pozostałe podwidoki zostają zminimalizowane i wyświetlane są tylko określone informacje.

Powiększony widok zapewnia dostęp do podstawowych funkcji aplikacji.

Zamykanie powiększonego widoku składawego:

- Widok składawo można zamknąć na trzy różne sposoby.
 - Dotknąć palcem górną część powiększonego widoku składawego.
 - Dotknąć palcem inny widok składawo (widok ten otworzy się w powiększonym trybie).
 - Krótko nacisnąć przycisk strony głównej poniżej wyświetlacza centralnego.

Otwieranie lub zamykanie widoku składawego w trybie pełnoekranowym

Widok składawo Inne¹¹ i widok składawo **Nawigacja** można otworzyć w trybie pełnoekra-

nowym, który zawiera więcej informacji i opcji ustawień.

Gdy nowy widok składawo jest otwarty w trybie pełnoekranowym, nie są widoczne żadne informacje z innych widoków składawych.



Otwarcie aplikacji w trybie pełnoekranowym, gdy widok jest powiększony – nacisnąć symbol.



Nacisnąć symbol, aby wrócić do trybu powiększonego lub nacisnąć przycisk strony głównej u dołu ekranu.



Przycisk strony głównej wyświetlacza centralnego.

Zawsze istnieje możliwość powrotu do widoku strony głównej poprzez naciśnięcie przycisku strony głównej. Powrót do widoku standardowego strony głównej z trybu pełnoekranowego – nacisnąć dwukrotnie przycisk strony głównej.

Powiązane informacje

- Obsługa wyświetlacza centralnego (Str. 118)
- Włączanie i wyłączanie wyświetlacza centralnego (Str. 121)
- Nawigacja w obrębie widoków na wyświetlaczu centralnym (Str. 121)

¹¹ Nie dotyczy wszystkich aplikacji i funkcji samochodu otwieranych za pośrednictwem widoku składawego Inne

Widok funkcji na wyświetlaczu centralnym

Wszystkie przyciski funkcji samochodu znajdują się w widoku funkcji, jednym z podstawowych

widoków wyświetlacza centralnego. Aby przejść do widoku funkcji z widoku strony głównej należy przeciągnąć palcem od lewej do prawej strony ekranu¹².

Różne typy przycisków

Istnieją trzy różne typy przycisków funkcji samochodu; patrz poniżej:

Typ przycisku	Właściwość	Wpływa na funkcję samochodu
Przyciski funkcyjne	Mają pozycję włączenia/wyłączenia. Gdy dana funkcja jest uruchomiona, po lewej stronie ikony przycisku świeci się wskaźnik LED. Nacisnąć przycisk, aby włączyć/wyłączyć funkcję.	Większość przycisków w widoku funkcji to przyciski funkcji.
Przyciski uruchomienia	Nie mają pozycji włączenia/wyłączenia. Po naciśnięciu przycisku uruchomienia zostaje otwarte okno związane z daną funkcją. Na przykład może to być okno do zmiany pozycji fotela.	<ul style="list-style-type: none"> ● Kamera ● Składanie zagłówka ● Ustawienia Head-up display
Przyciski parkowania	Mają pozycję włączenia, wyłączenia i skanowania. Podobne do przycisków funkcji, ale mają dodatkową pozycję do skanowania miejsc postojowych.	<ul style="list-style-type: none"> ● Zaparkuj ● Wyjedź z parkingu

¹² Dotyczy samochodów z kierownicą po lewej stronie. W samochodach z kierownicą po prawej stronie należy przeciągnąć w drugą stronę.

Różne tryby przycisków



Gdy wskaźnik LED przycisku funkcji lub przycisku parkowania świeci się na zielono, funkcja jest aktywna. Gdy funkcja jest aktywna, pojawia się dodatkowy tekst z opisem danych funkcji. Tekst ten jest widoczny przez kilka sekund, po czym przycisk jest wyświetlany z zapalonym wskaźnikiem LED.

Na przykład dla funkcji **Lane Keeping Aid** po naciśnięciu przycisku pojawia się tekst **Działaj tylko na określ. prędkościach.**

Nacisnąć przycisk krótko jeden raz, aby włączyć lub wyłączyć funkcję.

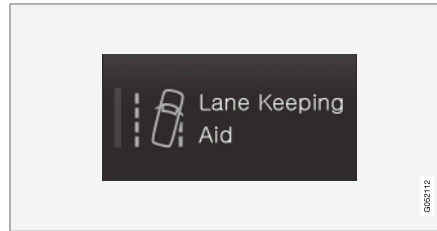

Funkcja jest wyłączona, gdy wskaźnik LED nie świeci się.

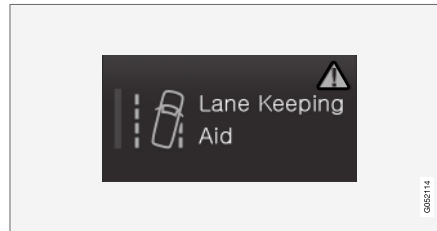

Gdy w prawej części przycisku widoczny jest trójkąt ostrzegawczy, oznacza to, że coś nie działa prawidłowo.

Powiązane informacje

- Obsługa wyświetlacza centralnego (Str. 118)
- Nawigacja w obrębie widoków na wyświetlaczu centralnym (Str. 121)

Przenoszenie aplikacji i przycisków na wyświetlaczu centralnym

Aplikacje i przyciski funkcji samochodu w widoku aplikacji i w widoku funkcji można dowolnie przenosić i porządkować.

1. Przeciągnąć palcem po ekranie od prawej do lewej strony¹³, aby otworzyć widok aplikacji albo od lewej do prawej strony¹³, aby otworzyć widok funkcji.
2. Nacisnąć aplikację lub przycisk i przytrzymać.
 - > Aplikacja lub przycisk zmieniają wielkość i stają się lekko przezroczyste. Można je wtedy przenieść.
3. Przeciągnąć aplikację lub przycisk na puste miejsce w danym widoku.

Maksymalna liczba wierszy dostępnych do układania aplikacji lub przycisków wynosi 48. Aby przenieść aplikację lub przycisk poza widoczny obszar widoku, przeciągnąć je do dołu widoku. Zostaną wtedy dodane nowe wiersze, w których można umieścić aplikację lub przycisk.

Aplikację lub przycisk można w ten sposób przenieść jeszcze dalej w dół i wtedy nie będą widoczne w normalnym trybie danego widoku.

Przeciągnąć palcem po ekranie, aby przewinąć widok w górę lub w dół.

UWAGA

Aplikacje, które są używane rzadko lub nigdy, można ukryć, przenosząc je na dół poza widoczny ekran. W ten sposób łatwiej będzie znaleźć aplikacje używane częściej.

UWAGA

Aplikacji i przycisków funkcyjnych nie można umieszczać w pozycjach już zajętych.







Powiązane informacje

- Widok funkcji na wyświetlaczu centralnym (Str. 128)
- Aplikacje (Str. 538)
- Obsługa wyświetlacza centralnego (Str. 118)

Symbole na pasku stanu wyświetlacza centralnego

Przegląd symboli, jakie mogą być widoczne na pasku stanu wyświetlacza centralnego.

Pasek stanu pokazuje wykonywane czynności, a w niektórych przypadkach także ich stan. Nie wszystkie symbole są widoczne przez cały czas ze względu na ograniczoną ilość miejsca na pasku.

Symbol	Działanie
	Połączono z Internetem.
	Połączenie z Internetem nie powiodło się.
	Aktywny roaming.
	Siła sygnału sieci telefonii komórkowej.
	Podłączone urządzenie Bluetooth.
	System Bluetooth włączony, ale nie jest podłączone żadne urządzenie.
	Wysyłanie informacji do i z systemu GPS.
	Połączenie z siecią Wi-Fi.

¹³ Dotyczy samochodów z kierownicą po lewej stronie. W samochodach z kierownicą po prawej stronie należy przeciągnąć w drugą stronę.

Symbol	Działanie
	Aktywne udostępnianie połączenia internetowego (hotspot Wi-Fi). System samochodu korzysta z dostępnego połączenia.
	Aktywny modem samochodu.
	Udostępnianie USB aktywne.
	Proces w toku.
	Regulator czasowy przygotowywania wstępnego aktywny.
	Odtwarzane źródło audio.
	Źródło audio wstrzymane.
	Rozmowa telefoniczna w toku.
	Źródło audio wyciszone.
	Z kanału radiowego odbierane są najnowsze wiadomości.
	Odbierane są informacje drogowe.
	Zegar.

Powiązane informacje

- Nawigacja w obrębie widoków na wyświetlaczu centralnym (Str. 121)
- Komunikat na wyświetlaczu centralnym (Str. 147)

Klawiatura na wyświetlaczu centralnym

Klawiatura centralnego wyświetlacza umożliwia dokonywanie wpisów za pomocą klawiszy. Możliwe jest również ręczne „przeciąganie” liter i znaków na ekranie.

Klawiatura może być używana do wprowadzania znaków, liter i cyfr, np. do pisania wiadomości tekstowych z samochodu, wprowadzania hasła lub wyszukiwania artykułów w cyfrowej instrukcji obsługi.

Klawiatura jest widoczna tylko wtedy, gdy możliwe jest dokonywanie wpisów na ekranie.

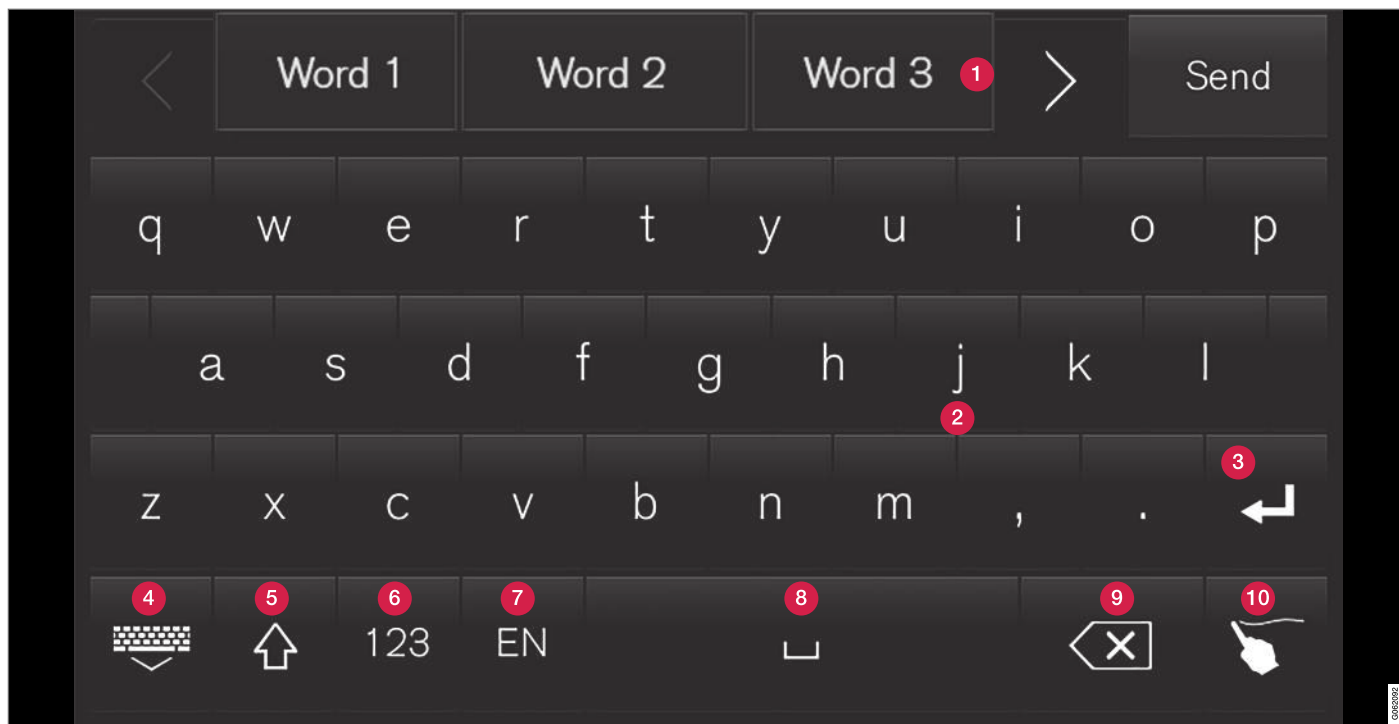

Ilustracja przedstawia przegląd niektórych przycisków, jakie mogą być widoczne na klawiaturze. Układ klawiatury różni się w zależności od ustawionej wersji językowej oraz kontekstu, w jakim ma zostać ona użyta.

- « **1** Wiersz z sugerowanymi słowami lub znakami¹⁴. Sugerowane zwroty są dostosowywane w miarę wpisywania nowych liter. Aby przejrzeć sugerowane zwroty, należy nacisnąć lewą lub prawą strzałkę. Dotknąć palcem sugerowany zwrot, aby go wybrać. Ta funkcja nie jest obsługiwana przez wszystkie wersje językowe. Jeśli funkcja jest niedostępna, pole nie będzie widoczne na klawiaturze.
- 2** Znaki dostępne na klawiaturze zależą od wybranej wersji językowej (patrz punkt 7). Dotknąć palcem znak, aby go wpisać.
- 3** Przycisk pełni różne funkcje zależnie od kontekstu, w którym wykorzystywana jest klawiatura – służy do wprowadzania znaku @ (gdy wpisywany jest adres e-mail) lub do **tworzenia nowego wiersza** (przy normalnym wprowadzaniu tekstu).
- 4** Ukrywa klawiaturę. Jeśli nie jest to możliwe, przycisk nie jest widoczny.
- 5** Służy do wpisywania wielkich liter. Nacisnąć ponownie, aby wpisać wielką literę, a następnie kontynuować literami małymi. Po drugim naciśnięciu włącza się tryb samych wielkich liter. Kolejne naciśnięcie przywraca tryb małych liter klawiatury. W tym trybie, pierwsza litera po kropce, wykrzykniku lub znaku zapytania jest literą wielką. Również pierwsza litera w polu tekstowym jest literą wielką. W polu tekstowym przeznaczonym na nazwy lub

adresy każde słowo automatycznie rozpoczyna się wielką literą. W polu tekstowym przeznaczonym na hasła, adresy stron internetowych lub adresy mailowe, wszystkie litery są automatycznie literami małymi, chyba że zostanie to zmienione przyciskiem.

- 6** Wprowadzanie numerów. Pojawia się klawiatura numeryczna (2). Nacisnąć **ABC**, który w trybie numerycznym jest wyświetlany zamiast **123**, aby powrócić do klawiatury literowej lub **#\~**, aby otworzyć klawiaturę ze znakami specjalnymi.
- 7** Zmienia język wpisu, np. **EN**. Dostępne znaki oraz sugerowane zwroty (1) zależą od wybranej wersji językowej. Aby możliwe była zmiana wersji językowych klawiatury, konieczne jest najpierw ich dodanie w ustawieniach.
- 8** Spacja.
- 9** Usuwa wprowadzony tekst. Krótkie naciśnięcie usuwa jeden znak na raz. Nacisnąć i przytrzymać przycisk, aby usuwać znaki szybciej.
- 10** Zmienia tryb klawiatury na ręczne wprowadzanie liter i znaków.

Naciśnięcie przycisku potwierdzenia nad klawiaturą (niewidoczny na ilustracji) potwierdza wprowadzony tekst. Widok przycisku różni się w zależności od kontekstu.

Warianty liter i znaków

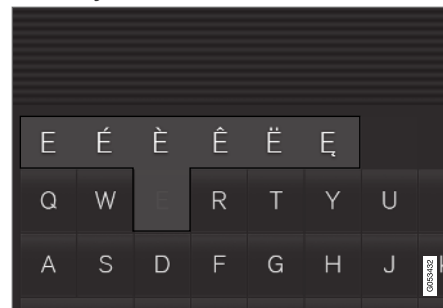

Warianty liter i znaków, np. **é** lub **è**, można wprowadzić, przytrzymując określoną literę lub znak. Zostaje wyświetlone okienko zawierające możliwe wersje danej litery lub znaku. Nacisnąć wymagany wariant. Jeśli nie zostanie wybrana żadna z tych wersji, zostanie wprowadzona pierwotna litera/znak.

Powiązane informacje

- Zmiana wersji językowej klawiatury na wyświetlaczu centralnym (Str. 135)
- Ręczne wprowadzanie znaków, liter i słów na wyświetlaczu centralnym (Str. 135)
- Obsługa wyświetlacza centralnego (Str. 118)
- Zarządzanie wiadomościami tekstowymi (Str. 569)

¹⁴ Dotyczy języków azjatyckich.

Zmiana wersji językowej klawiatury na wyświetlaczu centralnym

Aby możliwe było przełączanie między różnymi wersjami językowymi klawiatury, konieczne jest najpierw ich ustawienie w **Ustawienia**.

Dodawanie lub usuwanie wersji językowych w ustawieniach

Układ klawiatury jest automatycznie ustawiany na tę samą wersję językową co wersja systemu. Wersję językową klawiatury można dostosować ręcznie bez zmiany wersji językowej systemu.

1. Nacisnąć **Ustawienia** w górnym widoku.
2. Nacisnąć przycisk **System** → **Wersje językowe i jednostki systemu** → **Układ klawiatury**.
3. Wybrać jeden lub więcej języków z listy.
 - > Teraz przy wprowadzaniu tekstu można przełączać między wybranymi językami bezpośrednio z klawiatury.

Jeśli w pozycji **Ustawienia** nie dokonano całego wyboru języka, klawiatura zachowuje tę samą wersję językową co system samochodu.

Przełączanie między różnymi językami na klawiaturze



Jeśli w pozycji **Ustawienia** wybrano wersje językowe, przycisk na klawiaturze służy do przełączania między różnymi językami.

Aby zmienić język klawiatury z poziomu listy:

1. Nacisnąć długo przycisk.
 - > Otworzy się lista.
2. Wybrać wymagany język. Jeśli w **Ustawienia** wybrano więcej niż cztery wersje językowe, można je przeglądać również na liście z klawiatury.
 - > Klawiatura oraz sugerowane zwroty zostaną dostosowane do wybranej wersji językowej.

Aby zmienić język klawiatury bez wyświetlania listy:

- Jedno krótkie naciśnięcie przycisku.
 - > Klawiatura zostanie dostosowana do następnego języka na liście bez wyświetlenia listy.

Powiązane informacje

- Zmiana wersji językowej systemu (Str. 138)
- Klawiatura na wyświetlaczu centralnym (Str. 132)

Ręczne wprowadzanie znaków, liter i słów na wyświetlaczu centralnym

Klawiatura wyświetlacza centralnego umożliwia włączenie wpisywania znaków, liter i słów na ekranie metodą „rysowania” palcem.



Nacisnąć przycisk na klawiaturze, aby przełączyć pisanie za pomocą klawiszy na wprowadzanie liter i znaków palcem.

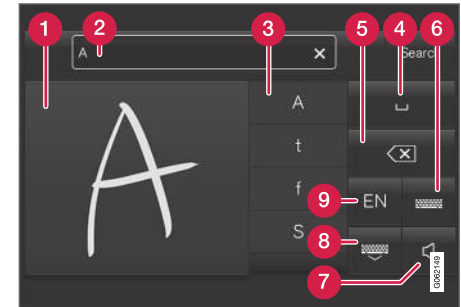

- 1 Obszar do pisania znaków/liter/słów/części słów.
- 2 Pole tekstowe, w którym pojawiają się sugerowane znaki lub słowa¹⁵ w trakcie ich wpisywania na ekranie (1).
- 3 Sugerowane znaki/litery/słowa/części słów. Listę można przewijać.

- ◀◀ **4** Spacja. Spację można także utworzyć, wprowadzając kreskę (-) w obszarze do ręcznego wpisywania liter (1). Patrz poniżej, punkt „Wprowadzanie spacji w polu tekstowym z funkcją rozpoznawania pisma odręcznego”.
- 5** Usuwanie wprowadzonego tekstu. Naciśnięcie krótko, aby kasować po jednym znaku/jednej literze na raz. Poczekać chwilę przed ponownym naciśnięciem w celu skasowania kolejnego znaku/litery itd.
- 6** Powrót do klawiatury z trybem regularnego wprowadzania znaków.
- 7** Wyłączanie/włączanie dźwięku podczas wprowadzania.
- 8** Ukrywanie klawiatury. Jeśli nie jest to możliwe, przycisk nie jest widoczny.
- 9** Zmiana języka wprowadzanego tekstu.

Ręczne wpisywanie znaków/liter/słów

1. Napisać znak, literę, słowo lub część słowa w obszarze do ręcznego wpisywania liter (1). Części słów lub słowa wpisywać jedno nad drugim lub w jednym ciągu.
 - > Pojawi się szereg sugerowanych znaków, liter lub słów (3). Najbardziej prawdopodobny wybór znajduje się na górze listy.

WAŻNE

Nie dotykać ekranu ostrymi przedmiotami, ponieważ mogą go porysować.

2. Wprowadzić znak/literę/słowo, czekając chwilę.
 - > Wpisany zostanie znak/litera/słowo z góry listy. Można również wybrać różne znaki, naciskając wymagany znak, literę lub słowo na liście.

Usuwanie/zmiana znaków lub liter wprowadzonych ręcznie

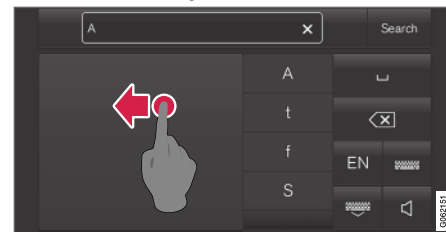

Aby usunąć wszystkie znaki w polu tekstowym (2), przeciągnąć palcem wzdłuż zapisanego ręcznie pola (1).

- Znaki i litery można usuwać lub zmieniać na różne sposoby.
 - Naciśnięcie danej litery lub słowa na liście (3).
 - Naciśnięcie przycisku kasowania tekstu (5), aby skasować literę i rozpocząć ponownie.
 - Przeciągnięcie palcem od prawej do lewej strony¹⁶ nad polem do ręcznego wprowadzania liter (1). Przeciągając kilkakrotnie palcem nad polem, można usunąć kilka liter.
 - Naciśnięcie X w polu tekstowym (2) usuwa cały wprowadzony tekst.

¹⁵ Dotyczy niektórych języków systemu.

¹⁶ W przypadku klawiatury arabskiej – przeciągnięcie palcem w przeciwnym kierunku. Przeciągnięcie od prawej do lewej strony wstawia spację.

Zmiana wiersza w polu do ręcznego wprowadzania tekstu

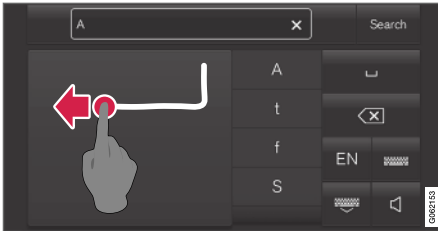

Aby zmienić wiersz ręcznie, należy narysować powyższy symbol w polu do ręcznego wprowadzania tekstu¹⁷.

Wprowadzanie spacji w polu tekstowym z funkcją rozpoznawania pisma odręcznego

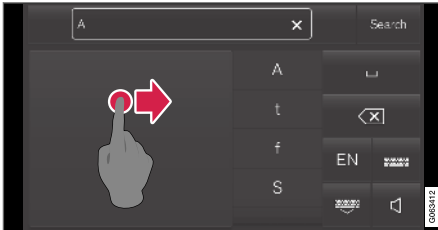

Narysować kreskę od lewej do prawej¹⁸, aby wprowadzić spację.

Powiązane informacje

- Klawiatura na wyświetlaczu centralnym (Str. 132)

Zmiana wyglądu wyświetlacza centralnego

Wygląd ekranu wyświetlacza centralnego można zmienić, wybierając kompozycję.

1. Nacisnąć **Ustawienia** w górnym widoku.
2. Nacisnąć przycisk **My Car** → **Wyświetlacz kierowcy** → **Kompozycje wyświetlacza**.
3. Następnie wybrać kompozycję, np. **Minimalistic** lub **Chrome Rings**.

W uzupełnieniu do tych opcji można wybrać między **Normalny** i **Wyrazisty**. W trybie **Normalny** tło ekranu jest ciemne, a tekst jasny. Ta opcja jest ustawieniem domyślnym dla wszystkich kompozycji. Można również wybrać jasny wariant, w którym tło jest jasne, a tekst ciemny. Ta opcja może być użyteczna np. przy silnym nasłonecznieniu.

Opcja ta jest stale dostępna i nie zależy od natężenia światła otoczenia.

Powiązane informacje

- Otwieranie ustawień na wyświetlaczu centralnym (Str. 139)
- Włączanie i wyłączanie wyświetlacza centralnego (Str. 121)
- Czyszczenie wyświetlacza centralnego (Str. 686)

Wyłączanie i zmiana głośności dźwięków systemowych na wyświetlaczu centralnym

Głośność dźwięków systemowych można zmieniać lub całkowicie wyłączyć na wyświetlaczu centralnym.

1. Nacisnąć **Ustawienia** w górnym widoku wyświetlacza centralnego.
2. Nacisnąć przycisk **Dźwięk** → **Głośność systemu**.
3. W pozycji **Dźwięki dotykowe** przeciągnąć regulator, aby zmienić głośność/wyłączyć dźwięki dotykania ekranu. Przeciągnąć regulator do żądanego poziomu głośności.

Powiązane informacje

- Prezentacja wyświetlacza centralnego (Str. 115)
- Zmiana ustawień na wyświetlaczu centralnym (Str. 140)
- Ustawienia audio (Str. 536)

¹⁷ W układzie klawiatury dla języka arabskiego - przeciągnąć ten sam symbol, ale w odwrotnym kierunku.

¹⁸ W przypadku klawiatury arabskiej - narysować kreskę od prawej do lewej.

Zmiana jednostek systemowych

Ustawień jednostek dokonuje się w menu **Ustawienia** na wyświetlaczu centralnym.

1. Nacisnąć **Ustawienia** w górnym widoku wyświetlacza centralnego.
 2. Przejść do opcji **System → Wersje językowe i jednostki systemu → Jednostki miary**.
 3. Wybrać jeden z następujących standardów jednostek i miar:
 - **Metryczne** — kilometry, litry i stopnie Celsjusza.
 - **UK** — mile, galony i stopnie Celsjusza.
 - **US** — mile, galony i stopnie Fahrenheita.
- > System jednostek wyświetlacza kierowcy, wyświetlacza centralnego i wyświetlacza przeziernego na szybie przedniej zostanie zmieniony.

Powiązane informacje

- Prezentacja wyświetlacza centralnego (Str. 115)
- Otwieranie ustawień na wyświetlaczu centralnym (Str. 139)
- Zmiana ustawień na wyświetlaczu centralnym (Str. 140)
- Zmiana wersji językowej systemu (Str. 138)

Zmiana wersji językowej systemu

Ustawień języka dokonuje się w menu

Ustawienia na wyświetlaczu centralnym.

UWAGA

Zmiana języka na wyświetlaczu centralnym może spowodować, że niektóre informacje dla właściciela nie będą zgodne z krajowymi lub lokalnymi przepisami. Nie zmieniać języka na taki, który jest trudno zrozumiały, ponieważ może to utrudnić poruszanie się po menu na ekranie.

1. Nacisnąć **Ustawienia** w górnym widoku wyświetlacza centralnego.
2. Przejść do opcji **System → Wersje językowe i jednostki systemu**.
3. Wybrać opcję **Język systemu**. Wersje językowe obsługujące sterowanie za pomocą poleceń głosowych mają odpowiedni symbol tego systemu.
 - > Wersja językowa wyświetlacza kierowcy, wyświetlacza centralnego i wyświetlacza przeziernego na szybie przedniej zostanie zmieniona.

Powiązane informacje

- Prezentacja wyświetlacza centralnego (Str. 115)
- Otwieranie ustawień na wyświetlaczu centralnym (Str. 139)

- Zmiana ustawień na wyświetlaczu centralnym (Str. 140)
- Zmiana jednostek systemowych (Str. 138)

Otwieranie ustawień na wyświetlaczu centralnym

Ustawienia i informacje dotyczące wielu funkcji samochodu są dostępne na wyświetlaczu centralnym.

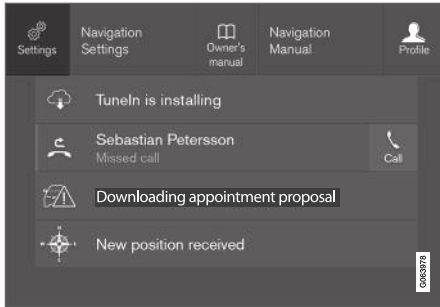

Widok górny z przyciskiem **Ustawienia**.

1. Otworzyć górny widok, naciskając zakładkę lub przeciągając/przesuwając palec z góry na dół wzdłuż ekranu.
2. Nacisnąć opcję **Ustawienia**, aby otworzyć menu ustawień.
3. Nacisnąć jedną z wyświetlonych kategorii i przejść do podkategorii oraz poszczególnych ustawień poprzez ponowne naciśnięcie.
4. Nacisnąć **Wstecz**, aby wrócić do menu ustawień.

Nacisnąć opcję **Zamknij**, aby zamknąć menu ustawień.

Powiązane informacje

- Prezentacja wyświetlacza centralnego (Str. 115)
- Zmiana ustawień na wyświetlaczu centralnym (Str. 140)
- Rodzaje ustawień na wyświetlaczu centralnym (Str. 142)
- Tabela prezentująca ustawienia wyświetlacza centralnego (Str. 142)

Otwieranie ustawień kontekstowych na wyświetlaczu centralnym

Istnieje możliwość korzystania z ustawień kontekstowych dla większości z podstawowych aplikacji samochodu, dzięki czemu zmiany ustawień można dokonać bezpośrednio w widoku górnym na wyświetlaczu centralnym.

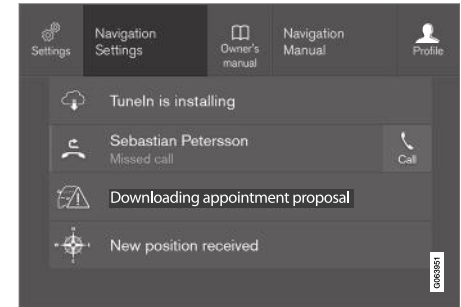

Widok górny z przyciskiem ustawień kontekstowych.

Aplikacje zainstalowane w samochodzie od początku, np. **Radio FM** i **USB**, są elementami systemu Sensus i częścią zintegrowanych funkcji samochodu. Ustawienia tych aplikacji można zmieniać bezpośrednio z poziomu górnego widoku na wyświetlaczu centralnym.

◀ Gdy dostępne są ustawienia kontekstowe:

1. Pociągnąć w dół widok górny, gdy aplikacja jest w trybie powiększonym, np. **Nawigacja**.
2. Nacisnąć opcję **Ustawienia nawigacji**.
3. Zmienić ustawienia w żądany sposób i potwierdzić wybór.

Nacisnąć **Zamknij** lub fizyczny przycisk strony głównej pod wyświetlaczem centralnym, aby zamknąć widok ustawień.

Większość z podstawowych aplikacji samochodu ma opcję ustawień kontekstowych, ale nie wszystkie.

Aplikacje firm trzecich

Aplikacje firm trzecich nie należą do systemu samochodu od początku, lecz wymagają pobrania, np. **Volvo ID**. Ustawień dokonuje się w tym przypadku wewnątrz aplikacji, a nie w widoku górnym.

Powiązane informacje

- Otwieranie ustawień na wyświetlaczu centralnym (Str. 139)
- Prezentacja wyświetlacza centralnego (Str. 115)
- Resetowanie ustawień na wyświetlaczu centralnym (Str. 141)
- Pobieranie aplikacji (Str. 539)

Zmiana ustawień na wyświetlaczu centralnym

Ustawienia i informacje dotyczące wielu funkcji samochodu można zmieniać na wyświetlaczu centralnym.

1. Otworzyć górny widok, naciskając zakładkę lub przeciągając/przesuwając palec z góry na dół wzdłuż ekranu.
2. Nacisnąć opcję **Ustawienia**, aby otworzyć menu ustawień.
3. Nacisnąć jedną z kategorii i podkategorii, aby przejść dożądanego ustawienia.
4. Zmienić jedno lub więcej ustawień. Różne rodzaje ustawień zmienia się na różne sposoby.
 - > Zmiany są zapisywane od razu.

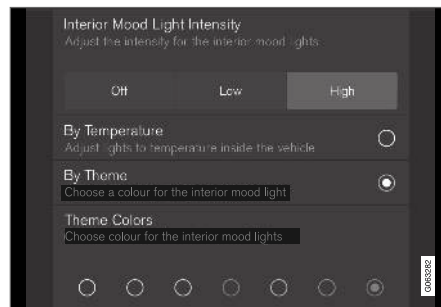

Podkategoria w menu ustawień z różnego typu ustawieniami (tutaj, przycisk wielofunkcyjny i przyciski radia).

Powiązane informacje

- Prezentacja wyświetlacza centralnego (Str. 115)
- Resetowanie ustawień na wyświetlaczu centralnym (Str. 141)
- Rodzaje ustawień na wyświetlaczu centralnym (Str. 142)
- Tabela prezentująca ustawienia wyświetlacza centralnego (Str. 142)

Resetowanie danych użytkownika w przypadku zmiany właściciela

Po zmianie właściciela można przywrócić ustawienia użytkownika oraz ustawienia systemowe do ustawień fabrycznych.

Ustawienia w samochodzie można resetować na różnych poziomach. Po zmianie właściciela należy przywrócić wszystkie dane użytkownika oraz ustawienia systemowe do ustawień fabrycznych. W przypadku zmiany właściciela samochodu, ważne jest aby zmienić również dane użytkownika usługi Volvo On Call*.

Powiązane informacje

- Resetowanie ustawień na wyświetlaczu centralnym (Str. 141)

Resetowanie ustawień na wyświetlaczu centralnym

Istnieje możliwość przywrócenia wartości domyślnych wszystkich ustawień dokonywanych w menu ustawień na wyświetlaczu centralnym.

Dwa rodzaje resetowania

Są dwa różne rodzaje resetowania ustawień w menu ustawień:

- **Przywracanie ustawień fabrycznych** – kasuje wszystkie dane i pliki oraz przywraca domyślne wartości wszystkich ustawień.
- **Przywracanie ustawień osobistych** – kasuje dane osobowe i resetuje ustawienia osobiste do ich wartości domyślnych.

Ustawienia resetowania

Aby zresetować ustawienia, należy postępować zgodnie z poniższą instrukcją.

UWAGA

Wykonanie operacji **Przywracanie ustawień fabrycznych** jest możliwe tylko podczas postoju samochodu.

1. Nacisnąć **Ustawienia** w górnym widoku wyświetlacza centralnego.
2. Przejść do opcji **System** → **Przywracanie ustawień fabrycznych**.

3. Wybrać żądany rodzaj resetowania.
 - > Pojawi się wyskakujące okienko.
4. Nacisnąć przycisk **OK**, aby potwierdzić reset.

W przypadku **Przywracanie ustawień osobistych** wymagane jest potwierdzenie resetowania poprzez naciśnięcie **Wyzeruj dla aktywnego profilu** lub **Wyzeruj dla wszystkich profili**.

> Wybrane ustawienia zostaną zresetowane.

Powiązane informacje

- Prezentacja wyświetlacza centralnego (Str. 115)
- Otwieranie ustawień na wyświetlaczu centralnym (Str. 139)
- Zmiana ustawień na wyświetlaczu centralnym (Str. 140)
- Tabela prezentująca ustawienia wyświetlacza centralnego (Str. 142)

Rodzaje ustawień na wyświetlaczu centralnym

Różne rodzaje ustawień zmienia się na różne sposoby. Opisy różnych rodzajów ustawień zamieszczono w tabeli.

Rodzaje ustawień

Rodzaj ustawienia	Opis
Funkcja uruchomienia	Uruchamia aplikację lub osobny widok dla bardziej zaawansowanych ustawień po naciśnięciu na opis, np. w celu podłączenia urządzenia z Bluetooth®.
Przycisk Radio	Wybór ustawienia z różnych opcji po naciśnięciu żadanego przycisku radiowego, np. w celu wybrania wersji językowej.
Przycisk wielofunkcyjny	Wybór poziomu funkcji po naciśnięciu wymaganej części przycisku, np. w celu wyboru poziomu czułości City Safety.
Okienko kontrolne	Aktywacja/dezaktywacja funkcji poprzez naciśnięcie okienka w celu jego zaznaczenia lub odznaczenia, np. do wyboru automatycznej aktywacji ogrzewania fotela.

Rodzaj ustawienia	Opis
Suwak	Wybór poziomu funkcji w zakresie określonego przedziału po naciśnięciu i przesunięciu suwaka, np. w celu wyboru poziomu głośności.
Prezentacja informacji	Brak aktualnego ustawienia. Pokazuje określone informacje, np. numer identyfikacyjny samochodu.

Powiązane informacje

- Prezentacja wyświetlacza centralnego (Str. 115)

Tabela prezentująca ustawienia wyświetlacza centralnego

Menu ustawień na wyświetlaczu centralnym zawiera szereg kategorii głównych i podkategorii, w których wyszczególnione zostały ustawienia oraz informacje o wielu funkcjach samochodu.

Jest siedem głównych kategorii: **My Car**, **Dźwięk**, **Nawigacja**, **Media**, **Komunikacja**, **Klimatyzacja** i **System**.

Każda kategoria zawiera z kolei szereg podkategorii oraz opcji ustawień. Poniższa tabela prezentuje pierwszy poziom podkategorii. Opcje ustawień dla funkcji lub obszarów zostały opisane bardziej szczegółowo w odpowiednich częściach Instrukcji obsługi.

Niektóre ustawienia są osobiste, co oznacza, że można je zapisywać w pozycji **Profile kierowców**. Inne ustawienia mają charakter globalny, co oznacza, że nie są one powiązane z profilem kierowcy.

My Car

Podkategorie

Wyświetlacze

IntelliSafe

Preferencje jazdy/Indywidualny tryb jazdy*

Światła i oświetlenie

Lusterka i udogodnienia

Podkategorie
Blokowanie
Hamulec postojowy i zawieszenie
Wycieraczka szyby przedniej

System audio

Podkategorie
Ton
Balans
Głośność systemu

Nawigacja

Podkategorie
Mapa
Trasa i prowadzenie
Ruch drogowy

Multimedia

Podkategorie
Radio AM/FM
DAB*

Podkategorie
Gracenote®
TV*
Wideo

Komunikacja

Podkategorie
Telefon
Powiadomienia o wiadomościach
Android Auto*
Apple CarPlay*
Urządzenia Bluetooth
Wi-Fi
Hotspot Wi-Fi pojazdu
Modem internetowy pojazdu*
Volvo On Call*
Sieci serwisowe Volvo

Klimatyzacja

Kategoria główna **Klimatyzacja** nie ma żadnych podkategorii.

Rodzaj zabezpieczenia

Podkategorie
Profil kierowcy
Data i godzina
Wersje językowe i jednostki systemu
Prywatność i dane
Układ klawiatury
Sterowanie głosowe*
Przywracanie ustawień fabrycznych
Informacje systemowe

Powiązane informacje

- Prezentacja wyświetlacza centralnego (Str. 115)
- Zmiana ustawień na wyświetlaczu centralnym (Str. 140)
- Resetowanie ustawień na wyświetlaczu centralnym (Str. 141)

Profile kierowcy

Wiele ustawień dokonywanych w samochodzie można dostosować do osobistych preferencji kierowcy i zapisać w jednym lub kilku profilach kierowcy.

Ustawienia osobiste są automatycznie zapisywane w aktywnym profilu kierowcy. Każdy kluczyk można powiązać z konkretnym profilem kierowcy. Po użyciu powiązanego kluczyka, ustawienia samochodu zostaną dostosowane do profilu danego kierowcy.

Jakie ustawienia są zapisywane w profilach kierowcy?

Ustawienia samochodu definiuje się jako osobiste lub globalne. W profilach kierowców zapisywane są tylko ustawienia osobiste.

Ustawienia, które można zapisać w profilu kierowcy, obejmują między innymi ekrany, lusterka, fotele przednie, nawigację*, system audio i multimedialny, język i sterowanie głosowe.

Niektóre ustawienia, określane jako globalne, mogą być zmieniane, ale zmiany te nie będą zapisywane w profilu konkretnego kierowcy. Zmiany ustawień globalnych obejmują wszystkie profile.

Ustawienia globalne

Ustawienia i parametry globalne nie ulegają zmianie przy przełączaniu między profilami kierowców. Pozostają takie same, niezależnie od aktywnego profilu kierowcy.

Przykładem ustawień globalnych są ustawienia układu klawiatury. Jeśli profil kierowcy X zostanie użyty do dodania dodatkowych języków klawiatury, opcje te będą dostępne również w profilu kierowcy Y. Ustawienia układu klawiatury nie są przypisywane do konkretnego profilu kierowcy — są to ustawienia globalne.

Ustawienia indywidualne

Jeśli profil kierowcy X zostanie użyty do np. ustawienia jasności wyświetlacza centralnego, ustawienie to nie wpłynie na profil kierowcy Y. Zostanie ono zapisane w profilu kierowcy X — jasność ekranu jest ustawieniem osobistym.

Powiązane informacje

- Wybór profilu kierowcy (Str. 144)
- Zmiana nazwy profilu kierowcy (Str. 145)
- Zerowanie ustawień w profilach kierowcy (Str. 145)
- Przypisywanie kluczyka z pilotem zdalnego sterowania do profilu kierowcy (Str. 146)
- Tabela prezentująca ustawienia wyświetlacza centralnego (Str. 142)

Wybór profilu kierowcy

Wybrany profil kierowcy jest wyświetlany po włączeniu wyświetlacza centralnego na górze ekranu. Przy następnym odblokowaniu zamków samochodu aktywny będzie ostatnio używany profil kierowcy. Po odblokowaniu zamków samochodu można wybrać inny profil kierowcy. Jeśli jednak pilot z kluczykiem zdalnego sterowania został powiązany z określonym profilem kierowcy, to w momencie uruchomienia samochodu zostaje wybrany właśnie ten profil. Profil kierowcy można zmienić na dwa sposoby.

Alternatywna opcja 1:

1. Nacisnąć nazwę profilu kierowcy na górze wyświetlacza centralnego po jego włączeniu.
 - > Pojawi się lista dostępnych profili kierowcy.
2. Wybrać właściwy profil kierowcy.
3. Nacisnąć opcję **Potwierdź**.
 - > Profil kierowcy zostanie wybrany i system pobierze ustawienia nowego profilu kierowcy.

Alternatywna opcja 2:

1. Przeciągnąć w dół widok górny na wyświetlaczu centralnym.
2. Nacisnąć opcję **Profil**.
 - > Pojawi się ta sama lista, jak w opcji 1.
3. Wybrać właściwy profil kierowcy.

4. Nacisnąć opcję **Potwierdź**.
 - > Profil kierowcy zostanie wybrany i system pobierze ustawienia nowego profilu kierowcy.

Powiązane informacje

- Profile kierowcy (Str. 144)
- Nawigacja w obrębie widoków na wyświetlaczu centralnym (Str. 121)
- Zmiana nazwy profilu kierowcy (Str. 145)
- Przypisywanie kluczyka z pilotem zdalnego sterowania do profilu kierowcy (Str. 146)

Zmiana nazwy profilu kierowcy

Nazwy poszczególnych profili kierowców używanych w samochodzie można zmieniać.

1. Nacisnąć **Ustawienia** w górnym widoku wyświetlacza centralnego.
2. Nacisnąć przycisk **System** → **Profile kierowców**.
3. Wybrać opcję **Edytuj profil**.
 - > Otworzy się menu, w którym można dokonać edycji profilu.
4. Nacisnąć pole **Nazwa profilu**.
 - > Pojawia się klawiatura i można zmienić nazwę. Nacisnąć , aby zamknąć klawiaturę.
5. Zapisać zmianę nazwy, naciskając **Wstecz** lub **Zamknij**.
 - > Nazwa została zmieniona.

UWAGA

Nazwa profilu nie może zaczynać się od spacji, ponieważ nie zostanie wtedy zapisana.

Powiązane informacje

- Wybór profilu kierowcy (Str. 144)
- Klawiatura na wyświetlaczu centralnym (Str. 132)

Zerowanie ustawień w profilach kierowcy

Ustawienia zapisane w jednym lub w kilku profilach kierowcy można wyzerować, jeśli samochód stoi w miejscu.

UWAGA

Wykonanie operacji **Przywracanie ustawień fabrycznych** jest możliwe tylko podczas postoju samochodu.

1. Nacisnąć **Ustawienia** w górnym widoku.
2. Nacisnąć przycisk **System** → **Przywracanie ustawień fabrycznych** → **Przywracanie ustawień osobistych**.
3. Wybrać jedną z opcji **Wyzeruj dla aktywnego profilu**, **Wyzeruj dla wszystkich profili** lub **Anuluj**.

Powiązane informacje

- Profil kierowcy (Str. 144)
- Resetowanie ustawień na wyświetlaczu centralnym (Str. 141)

Przypisywanie kluczyka z pilotem zdalnego sterowania do profilu kierowcy

Własny kluczyk można powiązać z profilem kierowcy. Każdorazowo po użyciu tego określonego kluczyka w samochodzie automatycznie wybrany zostanie przypisany profil kierowcy wraz z jego wszystkimi ustawieniami.

Kluczyk używany pierwszy raz nie jest powiązany z żadnym konkretnym profilem kierowcy. Po uruchomieniu samochodu, nastąpi automatyczna aktywacja profilu **Gość**.

Profil kierowcy można wybrać ręcznie bez przypisywania go do kluczyka. Po odblokowaniu zamków samochodu zostaje aktywowany ostatnio aktywny profil kierowcy. Po powiązaniu kluczyka z profilem kierowcy, nie ma potrzeby wybierania profilu kierowcy w czasie używania tego konkretnego kluczyka.

Przypisywanie kluczyka z pilotem zdalnego sterowania do profilu kierowcy

Najpierw wybrać profil, który ma zostać przypisany do kluczyka, o ile profil ten nie jest jeszcze aktywny. Aktywny profil można następnie przypisać do kluczyka.

1. Nacisnąć **Ustawienia** w górnym widoku wyświetlacza centralnego.

2. Nacisnąć przycisk **System** → **Profile kierowców**.
3. Wybrać żądany profil. Wyświetlacz powraca do widoku strony głównej. Do profilu **Gość** nie można przypisać żadnego kluczyka.
4. Ponownie pociągnąć w dół widok górny i nacisnąć **Ustawienia** → **System** → **Profile kierowców** → **Edytuj profil**.

5. Wybrać **Powiązaj kluczyk**, aby przypisać profil do kluczyka. Nie można powiązać profilu kierowcy z innym kluczykiem, niż ten aktualnie używany w samochodzie. Jeśli w samochodzie znajduje się kilka kluczyków, wyświetlony zostanie komunikat **Znaleziono więcej niż jeden kluczyk. Połóż kluczyk, który chcesz podłączyć na czytniku pomocniczym..**



Umieszczenie czytnika pomocniczego w konsoli między fotelami.

- > Powiązanie profilu kierowcy z kluczykiem jest potwierdzane wyświetleniem komunikatu **Profil powiązany z kluczykiem**.
6. Nacisnąć opcję **OK**.
 - > Kluczyk jest teraz przypisany do profilu kierowcy i pozostanie z nim powiązany dopóki okienko **Powiązaj kluczyk** nie zostanie odznaczone.

Powiązane informacje

- Profile kierowcy (Str. 144)
- Zmiana nazwy profilu kierowcy (Str. 145)
- Kluczyk z pilotem zdalnego sterowania (Str. 259)

Komunikat na wyświetlaczu centralnym

Wyświetlacz centralny może pokazywać komunikaty, które przekazują kierowcy informacje i pomagają mu w różnych sytuacjach.

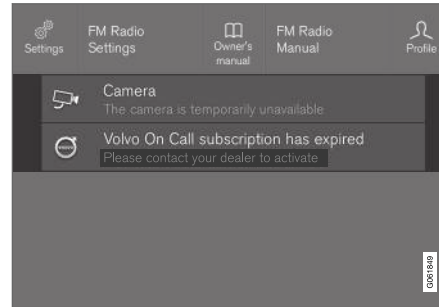

Komunikat w widoku górnym wyświetlacza centralnego.

Wyświetlacz centralny pokazuje komunikaty, które mają niższy priorytet dla kierowcy.

Większość komunikatów pojawia się nad paskiem stanu wyświetlacza centralnego. Po pewnym czasie lub, gdy zostały podjęte wymagane przez komunikat działania, komunikat znika z paska stanu. Jeśli komunikat wymaga zachowania, zostaje umieszczony w widoku górnym wyświetlacza centralnego.

Struktura komunikatów może się zmieniać i mogą one być wyświetlane razem z grafiką, symbolami lub przyciskami służącymi do aktywacji lub dezaktywacji powiązanych z nimi funkcji.

Komunikaty wyskakujące

W pewnych przypadkach komunikaty są wyświetlane w postaci wyskakującego okienka. Komunikaty wyskakujące mają wyższy priorytet niż komunikaty pokazywane na pasku stanu i wymagają potwierdzenia/działania, zanim znikną. Komunikaty wymagające zachowania są umieszczane w widoku górnym wyświetlacza centralnego.

Powiązane informacje

- Zarządzanie komunikatami na wyświetlaczu centralnym (Str. 148)
- Obsługa komunikatów zapisanych z wyświetlacza centralnego (Str. 148)
- Komunikaty na wyświetlaczu kierowcy (Str. 110)

Zarządzanie komunikatami na wyświetlaczu centralnym

Komunikaty na wyświetlaczu centralnym są obsługiwane za pomocą widoków na tym wyświetlaczu.

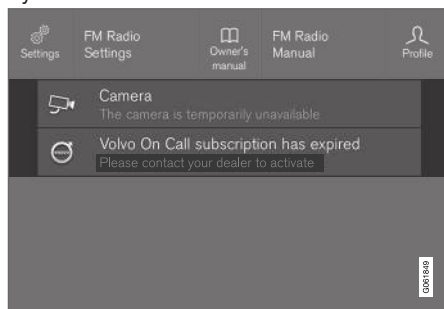

Komunikat w widoku górnym wyświetlacza centralnego.

Niektóre komunikaty na wyświetlaczu centralnym mają przycisk (lub kilka przycisków w wyskakującym okienku) np. do aktywacji lub dezaktywacji funkcji powiązanej z danym komunikatem.

Postępowanie z nowym komunikatem

Komunikaty z przyciskami:

- Naciśnąć przycisk, aby wykonać czynność, lub poczekać, aż komunikat zamknie się automatycznie po pewnym czasie.
 - > Komunikat zniknie z paska stanu.

Komunikaty bez przycisków:

- Zamknąć komunikat, naciskając na niego lub poczekać, aż komunikat zamknie się automatycznie po pewnym czasie.
 - > Komunikat zniknie z paska stanu.

Jeśli komunikat wymaga zachowania, zostaje umieszczony w widoku górnym wyświetlacza centralnego.

Powiązane informacje

- Komunikat na wyświetlaczu centralnym (Str. 147)
- Obsługa komunikatów zapisanych z wyświetlacza centralnego (Str. 148)
- Komunikaty na wyświetlaczu kierowcy (Str. 110)

Obsługa komunikatów zapisanych z wyświetlacza centralnego

Niezależnie od tego, czy komunikaty zostały zapisane z wyświetlacza kierowcy lub wyświetlacza centralnego, zarządzanie nimi odbywa się na wyświetlaczu centralnym.

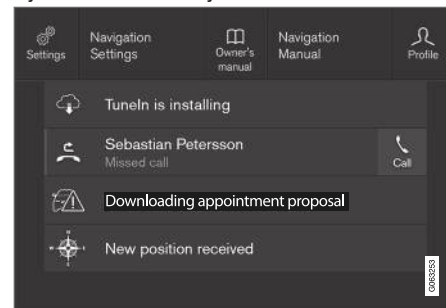

Zapisane komunikaty i dostępne opcje w widoku górnym.

Komunikaty pokazywane na wyświetlaczu centralnym, które muszą zostać zapisane w górnym widoku wyświetlacza centralnego.

Odczytywanie zapisanych komunikatów

- Otworzyć górny widok na wyświetlaczu centralnym.
 - Pojawi się lista zapisanych komunikatów. Komunikaty ze strzałką z prawej strony można powiększać.
- Nacisnąć komunikat, aby go powiększyć/ zminimalizować.
 - Więcej informacji o komunikacie można znaleźć na liście, a ilustracja po lewej stronie w aplikacji przedstawia informacje o komunikacie w formie graficznej.

Zarządzanie zapisanymi komunikatami

Niektóre komunikaty mają przycisk np. do aktywacji lub dezaktywacji funkcji powiązanej z danym komunikatem.

- Nacisnąć przycisk, aby wykonać działanie.

Komunikaty zapisane w widoku górnym są usuwane automatycznie po wyłączeniu samochodu.

Powiązane informacje

- Komunikat na wyświetlaczu centralnym (Str. 147)
- Zarządzanie komunikatami na wyświetlaczu centralnym (Str. 148)
- Komunikaty na wyświetlaczu kierowcy (Str. 110)

Wyświetlacz przezierny na szybie przedniej*

Wyświetlacz przezierny stanowi uzupełnienie wyświetlacza kierowcy w samochodzie i prezentuje informacje z wyświetlacza kierowcy na szybie przedniej. Wyświetlany obraz jest widoczny wyłącznie z miejsca kierowcy.



Przychodzące połączenia telefoniczne.

Wyświetlacz przezierny pokazuje ostrzeżenia i informacje związane z prędkością, funkcjami układu automatycznej kontroli prędkości, nawigacją itp. w polu widzenia kierowcy. Na wyświetlaczu przeziernym mogą być także pokazywane informacje o znakach drogowych i przychodzące połączenia telefoniczne.

! UWAGA

Zdolność kierowcy do odczytania informacji na wyświetlaczu przeziernym na przedniej szybie ulega pogorszeniu pod wpływem następujących czynników:

- korzystanie z okularów przeciwsłonecznych z polaryzacją
- niezajmowanie przez kierowcę centralnej pozycji na fotelu podczas jazdy
- przedmioty leżące na szklanej osłonie rzutnika
- niekorzystne warunki oświetlenia.

! WAŻNE

Rzutnik wyświetlający informacje znajduje się w tablicy rozdzielczej. Aby uniknąć uszkodzenia szklanej osłony rzutnika, nie kłaść na niej żadnych przedmiotów i uważać, by nic na nią nie spadło.

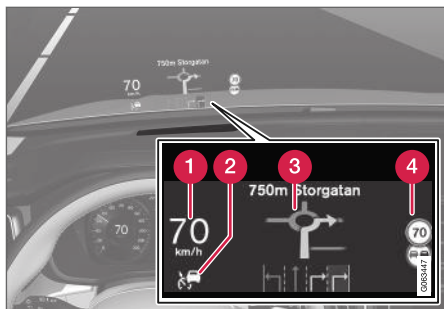

Przykłady informacji, które mogą być pokazywane przez wyświetlacz.

- 1 Prędkość
- 2 Przyciski sterujące automatycznej kontroli prędkości jazdy
- 3 Nawigacja
- 4 Znaki drogowe

Na wyświetlaczu przeziernym mogą być tymczasowo pokazywane różne symbole, np.:



Jeśli zapali się symbol ostrzegawczy, należy przeczytać komunikat ostrzegawczy na wyświetlaczu kierowcy.



Jeśli zapali się symbol informacyjny, należy przeczytać komunikat ostrzegawczy na wyświetlaczu kierowcy.

i UWAGA

Niektóre wady wzroku mogą powodować ból głowy i odczucie napięcia podczas korzystania z wyświetlacza przeziernego.

City Safety na wyświetlaczu przeziernym na przedniej szybie

Gdy włączona jest funkcja City Safety, informacje na wyświetlaczu przeziernym zostają zastąpione grafiką funkcji City Safety. Grafika ta świeci się również wtedy, gdy wyświetlacz przezierny jest wyłączony.

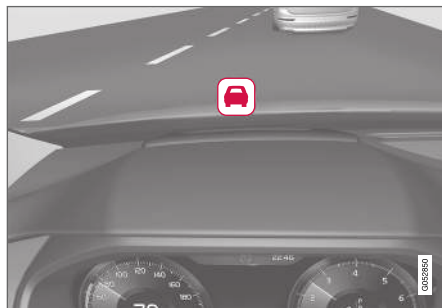

Grafika funkcji City Safety miga w celu przyciągnięcia uwagi kierowcy.

Powiązane informacje

- Włączanie i wyłączanie wyświetlacza przeziernego* (Str. 151)
- Czyszczenie wyświetlacza przeziernego* (Str. 687)
- Wyświetlacz przezierny w przypadku wymiany szyby przedniej* (Str. 654)

Włączanie i wyłączenie wyświetlacza przeziernego*

Wyświetlacz przezierny można włączyć i wyłączyć po uruchomieniu samochodu.



Nacisnąć przycisk **Head-up display** w widoku funkcji na wyświetlaczu centralnym. Wskaźnik w przycisku świeci się, gdy funkcja jest aktywna.

Powiązane informacje

- Ustawienia wyświetlacza przeziernego na szybie przedniej* (Str. 151)
- Wyświetlacz przezierny na szybie przedniej* (Str. 149)

Ustawienia wyświetlacza przeziernego na szybie przedniej*

Zmienić ustawienia projekcji wyświetlacza przeziernego na szybie przedniej.

Ustawień można dokonać na wyświetlaczu centralnym po uruchomieniu samochodu, gdy na szybie przedniej wyświetlany jest obraz.

Ustawienie zostaje zapisane jako osobiste ustawienie w profilu kierowcy.

Wybór opcji wyświetlacza

Wybrać funkcje, które mają być pokazywane na wyświetlaczu przeziernym.

1. Nacisnąć **Ustawienia** w górnym widoku wyświetlacza centralnego.
2. Nacisnąć przycisk **My Car** → **Wyświetlacze** → **Opcje Head-up display**.
3. Wybrać jedną lub więcej funkcji:
 - Pokaż nawigację
 - Pokaż Road Sign Information
 - Pokaż funkcje wsparcia kierowcy
 - Pokaż telefon.

Regulacja jasności i położenia w pionie

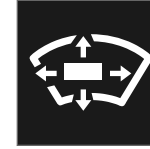

1. Nacisnąć przycisk **Ustawienia Head-up display** w widoku funkcji na wyświetlaczu centralnym.
2. Wyregulować jasność i pozycję w pionie obrazu wyświetlanego w polu widzenia kierowcy za pomocą prawego zestawu przycisków na kierownicy.

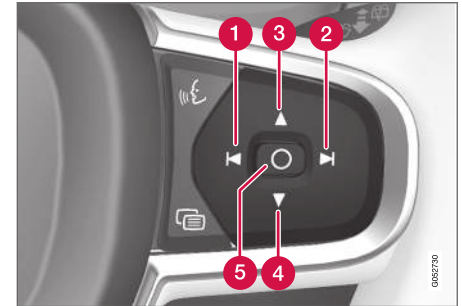

- 1 Zmniejszanie jasności
- 2 Zwiększanie jasności
- 3 Przesuwanie w górę



◀ 4 Przesuwanie w dół

5 Potwierdzenie

Jakość grafiki jest automatycznie dostosowywana do warunków oświetlenia w tle. Na jasność wpływa także ustawienie jasności pozostałych wyświetlaczy samochodu.

Pozycję pionową można zapisać w pamięci regulowanego elektrycznie* fotela przedniego.

Kalibracja pozycji poziomej

Wyświetlacz przezierny na przedniej szybie może wymagać kalibracji pozycji w poziomie po wymianie szyby przedniej lub modułu wyświetlacza. Kalibracja polega na obracaniu wyświetlanego obrazu zgodnie z ruchem wskazówek zegara lub przeciwnie do ruchu wskazówek zegara.

1. Nacisnąć **Ustawienia** w górnym widoku wyświetlacza centralnego.
2. Wybrać opcję **My Car → Wyświetlacz kierowcy → Opcje Head-up display → Kalibracja Head-up display**.
3. Skalibrować pozycję obrazu w poziomie za pomocą prawego zestawu przycisków na kierownicy.

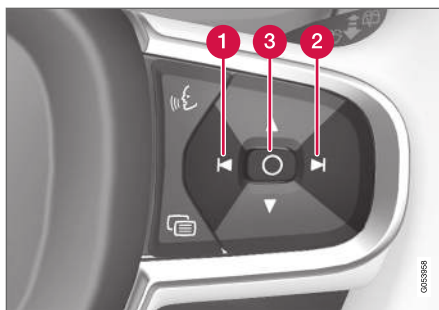

- 1 Obrót przeciwnie do ruchu wskazówek zegara
- 2 Obrót zgodnie z ruchem wskazówek zegara
- 3 Potwierdzenie

Powiązane informacje

- Wyświetlacz przezierny na szybie przedniej* (Str. 149)
- Włączanie i wyłączanie wyświetlacza przeziernego* (Str. 151)

Rozpoznawanie poleceń głosowych¹⁹

Kierowca może wykorzystywać polecenia głosowe do sterowania pewnymi funkcjami odtwarzacza multimedialnego, telefonu podłączonego za pośrednictwem Bluetooth, układu klimatyzacji i systemu nawigacyjnego Volvo*.

Polecenia głosowe zapewniają większą wygodę obsługi oraz nie rozpraszają uwagi kierowcy, dzięki czemu może on się skupić na prowadzeniu samochodu i warunkach drogowych.

⚠ OSTRZEŻENIE

Ostateczna odpowiedzialność za prowadzenie pojazdu w bezpieczny sposób oraz przestrzeganie wszystkich obowiązujących przepisów ruchu drogowego spoczywa zawsze na kierowcy.

¹⁹ Dotyczy niektórych wersji rynkowych.

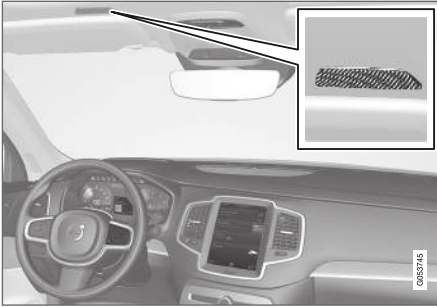

Mikrofon systemu sterowania poleceniami głosowymi

Sterowanie głosowe ma postać dialogu — użytkownik wydaje komendy i odbiera reakcje werbalne od systemu. System rozpoznawania poleceń głosowych wykorzystuje ten sam mikrofon co urządzenia podłączone za pośrednictwem Bluetooth, a odpowiedzi systemu są przekazywane przez głośniki samochodu. W pewnych przypadkach na wyświetlaczu kierowcy pojawia się także komunikat tekstowy. Do sterowania funkcjami służy prawy zestaw przycisków na kierownicy. Ustawień dokonuje się na wyświetlaczu centralnym.

Aktualizacja systemu

System rozpoznawania poleceń głosowych jest stale udoskonalany. W celu zapewnienia optymalnej wydajności należy pobrać aktualizacje ze strony support.volvocars.com.

Powiązane informacje

- Używanie funkcji rozpoznawania poleceń głosowych (Str. 153)
- Sterowanie telefonem za pomocą poleceń głosowych (Str. 155)
- Sterowanie głosowe funkcjami radia i multimediiów (Str. 155)
- Sterowanie regulacją temperatury za pomocą poleceń głosowych (Str. 218)
- Ustawienia rozpoznawania poleceń głosowych (Str. 156)

Używanie funkcji rozpoznawania poleceń głosowych²⁰





Nacisnąć przycisk funkcji rozpoznawania poleceń głosowych  na kierownicy, aby włączyć system i zainicjować dialog prowadzony przy użyciu poleceń głosowych.

Należy pamiętać o poniższych wskazówkach:

- Należy mówić po usłyszeniu sygnału, normalnym głosem z normalną prędkością.
- Nie należy mówić w czasie, gdy system odpowiada użytkownikowi (w tym czasie system nie rozumie wydawanych poleceń).
- Należy unikać hałasu w kabinie pasażerskiej. Drzwi, szyby oraz panoramiczne okno dachowe* powinny być zamknięte.

Rozpoznawanie poleceń głosowych można wyłączyć w następujący sposób:

- wypowiadając polecenie „**Cancel**”.
- poprzez długie naciśnięcie przycisku funkcji rozpoznawania poleceń głosowych na kierownicy .

Aby przyspieszyć komunikację i pominąć odpowiedź systemu, nacisnąć przycisk funkcji rozpoznawania poleceń głosowych  na kierownicy,

²⁰ Dotyczy niektórych wersji rynkowych.

- ◀◀ gdy słycać głos systemu i wypowiedzieć następane polecenie.

Przykład sterowania za pomocą poleceń głosowych

Nacisnąć **☎** i powiedzieć „**Call [Imię] [Nazwisko] [kategoria numeru]**” – nastąpi połączenie z wybranym kontaktem z książki telefonicznej. Jeśli dany kontakt ma kilka numerów telefonu (np. domowy, komórkowy i służbowy), trzeba wskazać właściwą kategorię.

Należy wtedy nacisnąć **☎** i powiedzieć „**Call Jan Kowalski Komórkowy**”.

Polecenia/frazy

Poniższe polecenia są zawsze dostępne do użycia:

- **„Repeat”** – powtarza ostatnią instrukcję głosową w trwającym dialogu.
- **„Cancel”** – przerywa dialog
- **„Help”** – rozpoczyna dialog z funkcją pomocy. System odpowiada za pomocą poleceń dostępnych w danej sytuacji, prośbą lub przykładem.

Polecenia dotyczące określonych funkcji takich jak telefon i radio opisano w odpowiednich rozdziałach.

Liczby

Liczba nasterowań jest określana różnie w zależności od kontrolowanej funkcji:

- **Numery telefonów i kodów pocztowych** muszą być wypowiadane indywidualnie, cyfra po cyfrze, np. zero trzy jeden dwa dwa cztery cztery trzy (03122443).
- **Numery domów** należy wypowiadać pojedynczo lub w grupach, np. dwa dwa lub dwadzieścia dwa (22), w przedziale 0-2300. W przypadku języka angielskiego i holenderskiego poszczególne grupy można wypowiadać w sekwencjach, np. dwadzieścia-dwa dwadzieścia-dwa (22 22). W przypadku języka angielskiego można stosować określenia „double” (podwójne) i „triple” (potrójne), np. double zero (00). Można używać cyfr w zakresie 0-2300.
- **Częstotliwości** można wypowiadać jako: dziewięćdziesiąt osiem kropka osiem (98.8) lub sto i cztery kropka dwa, albo sto cztery kropka dwa (104.2).

Powiązane informacje

- Rozpoznawanie poleceń głosowych (Str. 152)
- Sterowanie telefonem za pomocą poleceń głosowych (Str. 155)
- Sterowanie głosowe funkcjami radia i multimedialnych (Str. 155)

- Sterowanie regulacją temperatury za pomocą poleceń głosowych (Str. 218)
- Ustawienia rozpoznawania poleceń głosowych (Str. 156)

Sterowanie telefonem za pomocą poleceń głosowych²¹

Można nawiązać połączenie z kontaktem, odsłuchać wiadomości odczytywane na głos lub dyktować krótkie komunikaty za pomocą poleceń głosowych do telefonu podłączonego poprzez Bluetooth.

Aby można było podać kontakt z książki telefonicznej, polecenie głosowe musi zawierać informację o kontakcie, która została zapisana w książce telefonicznej. Jeśli kontakt, np. **Jan Kowalski**, ma kilka numerów telefonu, można także podać kategorię numeru, np. **Domowy** lub **Komórkowy**: „**Call Jan Kowalski Komórkowy**”.

Nacisnąć  i wypowiedzieć jedno z poniższych poleceń:

- „**Call [kontakt]**” – wybiera numer wybranego kontaktu z książki telefonicznej.
- „**Call [numer telefonu]**” – wybiera numer telefonu.
- „**Recent calls**” – wyświetla spis połączeń.
- „**Read message**” – odczytuje wiadomość. Jeśli jest więcej wiadomości – wybrać, która wiadomość ma zostać odczytana.
- Użytkownicy „**Message to [kontakt]**” są proszeni o wypowiedzenie krótkiego komunikatu. Komunikat zostaje następnie powtórzony na głos i użytkownik może wysłać²² lub

skorygować komunikat. Aby ta funkcja była dostępna, samochód musi być podłączony do Internetu.

Powiązane informacje

- Rozpoznawanie poleceń głosowych (Str. 152)
- Używanie funkcji rozpoznawania poleceń głosowych (Str. 153)
- Sterowanie głosowe funkcjami radia i multimedialnych (Str. 155)
- Sterowanie regulacją temperatury za pomocą poleceń głosowych (Str. 218)
- Ustawienia rozpoznawania poleceń głosowych (Str. 156)
- Samochodowe połączenie internetowe* (Str. 572)

Sterowanie głosowe funkcjami radia i multimedialnych²³

Polecenia do sterowania funkcjami radia i odtwarzacza multimedialnego przedstawiono poniżej.

Nacisnąć  i wypowiedzieć jedno z poniższych poleceń:

- „**Media**” – rozpoczyna sesję dialogową z systemem multimedialnym oraz radioodbiornika i przedstawia przykładowe polecenia.
- „**Play [artysta]**” — odtwarza muzykę wybranego artysty.
- „**Play [tytuł utworu]**” — odtwarza wybrany utwór.
- „**Play [tytuł utworu] z [album]**” — odtwarza wybrany utwór z wybranego albumu.
- „**Play [nazwa kanału TV]**” — włącza wybrany kanał TV²⁴.
- „**Play [stacja radiowa]**” — rozpoczyna odtwarzanie wybranego kanału radiowego.
- „**Tune to [częstotliwość]**” — włącza wybraną częstotliwość radiową w aktualnym paśmie częstotliwości. Jeśli źródło Radio nie jest aktywne, zostaje standardowo włączone pasmo FM.

²¹ Dotyczy niektórych wersji rynkowych.

²² Tylko niektóre telefony mogą nadawać komunikaty z samochodu. Informacje na temat kompatybilności można znaleźć na stronie internetowej support.volvocars.com.

- **„Tune to [częstotliwość] [długość fal]”** — włącza wybraną częstotliwość radiową w wybranym paśmie częstotliwości.
- **„Radio”** — włącza radio FM.
- **„Radio FM”** — włącza radio FM.
- **„Radio AM”** — włącza radio AM.
- **„DAB ”** — włącza radio DAB*.
- **„TV”** — włącza odtwarzanie TV*²⁴.
- **„CD”** — włącza odtwarzanie z płyty CD*.
- **„USB”** — włącza odtwarzanie z urządzenia USB.
- **„iPod”** — włącza odtwarzanie z odtwarzacza iPod.
- **„Bluetooth”** — włącza odtwarzanie ze źródła multimedialnego podłączonego poprzez Bluetooth.
- **„Similar music”** — odtwarza muzykę podobną do aktualnie odtwarzanej z urządzeń USB.

Powiązane informacje

- Rozpoznawanie poleceń głosowych (Str. 152)
- Używanie funkcji rozpoznawania poleceń głosowych (Str. 153)
- Sterowanie telefonem za pomocą poleceń głosowych (Str. 155)

²³ Dotyczy niektórych wersji rynkowych.

²⁴ Dotyczy niektórych wersji rynkowych.

- Sterowanie regulacją temperatury za pomocą poleceń głosowych (Str. 218)
- Ustawienia rozpoznawania poleceń głosowych (Str. 156)

Ustawienia rozpoznawania poleceń głosowych²⁵

Ustawienia systemu rozpoznawania poleceń głosowych można wybrać tutaj.

Ustawienia → System → Sterowanie głosowe

Ustawień można dokonać w następujących obszarach:

- **Powtórz polecenie głosowe**
- **Rodzaj głosu**
- **Szybkość mowy**

Ustawienia audio

Ustawienia audio można wybrać tutaj:

Ustawienia → Dźwięk → Głośność systemu
→ Sterowanie głosowe

Ustawienia języka

Rozpoznawanie poleceń głosowych nie jest możliwe we wszystkich językach. Języki, dla których możliwe jest rozpoznawanie poleceń głosowych, są zaznaczone na liście języków symbolem – .

Zmiana języka wpływa także na menu, komunikaty i teksty pomocy.

Ustawienia → System → Wersje językowe i
jednostki systemu → Język systemu

Powiązane informacje

- Rozpoznawanie poleceń głosowych (Str. 152)
- Używanie funkcji rozpoznawania poleceń głosowych (Str. 153)
- Sterowanie telefonem za pomocą poleceń głosowych (Str. 155)
- Sterowanie regulacją temperatury za pomocą poleceń głosowych (Str. 218)
- Sterowanie głosowe funkcjami radia i multi-mediów (Str. 155)
- Ustawienia audio (Str. 536)
- Zmiana wersji językowej systemu (Str. 138)

²⁵ Dotyczy niektórych wersji rynkowych.

OŚWIETLENIE

Przełączniki świateł

Poszczególne elementy sterowania oświetleniem służą do obsługi oświetlenia zewnętrznego i wewnętrznego. Lewy przełącznik zespolony przy kierownicy służy do włączania i regulacji świateł zewnętrznych. Jasność oświetlenia wnętrza kabiny można regulować za pomocą pokrętła na tablicy rozdzielczej.

Zasięg świateł przednich¹ można także regulować za pomocą pokrętła na tablicy rozdzielczej.

Oświetlenie zewnętrzne

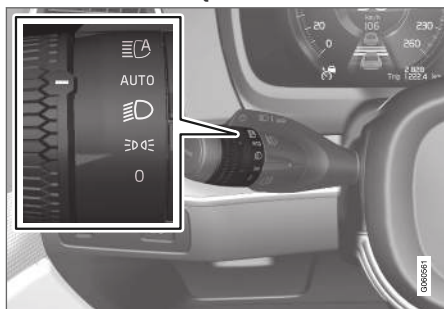

Pierścień obrotowy lewej na dźwigni przełącznika zespolonego przy kierownicy.

Gdy układ elektryczny samochodu jest przełączony w pozycję II lub samochód jest uruchomiony, w poszczególnych położeniach obrotowego pierścienia są dostępne poniższe funkcje.

¹ Dotyczy samochodów z reflektorami halogenowymi.

Pozycja przełącznika	Działanie
0	Światła do jazdy dziennej. Można używać sygnału światłami drogowymi.
☰☑☒	Światła do jazdy dziennej i światła pozycyjne. Światła pozycyjne, gdy samochód jest zaparkowany. ^A Można używać sygnału światłami drogowymi.
☰☑☒☒	Światła mijania i światła pozycyjne. Można włączyć światła drogowe. Można używać sygnału światłami drogowymi.

Pozycja przełącznika	Działanie
AUTO	Światła do jazdy dziennej i światła pozycyjne w świetle dziennym. Światła mijania i światła pozycyjne w słabym świetle dziennym lub po zmierzchu, oraz gdy włączone są przednie światła przeciwmgiełne* i/lub tylne światło przeciwmgiełne. Funkcja aktywnych świateł drogowych może zostać włączona. Światła drogowe można włączyć, gdy włączone są światła mijania. Można używać sygnału światłami drogowymi.
☰☑☒☒☒	Aktywne światła drogowe włączone/wyłączone.

^A Jeśli samochód stoi w miejscu, ale jest uruchomiony, pierścień obrotowy można przestawić w położenie ☰☑☒ z innego położenia, aby włączyć tylko światła pozycyjne zamiast innego oświetlenia.

Firma Volvo zaleca korzystanie z trybu **AUTO** w czasie jazdy.

* Opcja/wyposażenie dodatkowe.

⚠ OSTRZEŻENIE

System oświetlenia samochodu nie jest w stanie określić we wszystkich sytuacjach, np. we mgle lub deszczu, czy światło dzienne jest za słabe lub wystarczająco silne.

Odpowiedzialność za prowadzenie samochodu z włączonymi odpowiednimi światłami dostosowanymi do aktualnej sytuacji drogowej i zgodnie z obowiązującymi przepisami ruchu drogowego spoczywa zawsze na kierowcy.

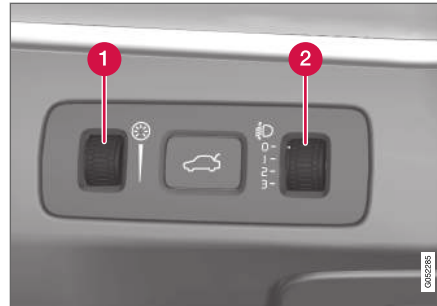
Pokrętło na tablicy rozdzielczej

W wersji z reflektorami LED^{2*} ich poziomowanie realizowane jest automatycznie i w związku z tym nie ma pokrętła do poziomowania.

- 1** Pokrętło do regulacji natężenia oświetlenia wnętrza
- 2** Pokrętło regulacji zasięgu świateł przednich¹

Powiązane informacje

- Nastawianie funkcji świateł za pośrednictwem wyświetlacza centralnego (Str. 162)
- Oświetlenie wnętrza (Str. 173)
- Światła pozycyjne (Str. 163)
- Używanie kierunkowskazów (Str. 167)
- Używanie świateł drogowych (Str. 165)
- Światła mijania (Str. 164)

- Przednie światła przeciwmgielne/światła doświetlające zakręty* (Str. 169)
- Tylnie światło przeciwmgielne (Str. 170)
- Aktywne reflektory skrętne* (Str. 168)
- Światło hamowania (Str. 171)
- Światła hamowania awaryjnego (Str. 171)
- Światła awaryjne (Str. 171)

² LED (Light Emitting Diode)

¹ Dotyczy samochodów z reflektorami halogenowymi.

Nastawianie funkcji świateł za pośrednictwem wyświetlacza centralnego

Szereg funkcji świateł można nastawić i aktywować za pośrednictwem wyświetlacza centralnego, na przykład aktywne światła drogowe, bezpieczne oświetlenie drogi do domu i oświetlenie otoczenia samochodu.

1. Naciśnąć **Ustawienia** w górnym widoku.
2. Naciśnąć przycisk **My Car** → **Światła i oświetlenie**.
3. Wybrać **Światła zewnętrzne** lub **Światła wewnętrzne**.

Powiązane informacje

- Przełączniki świateł (Str. 160)
- Aktywne światła drogowe (Str. 166)
- Korzystanie z bezpiecznego oświetlenia drogi do domu (Str. 172)
- Oświetlenie otoczenia samochodu, przed wejściem do samochodu (Str. 172)
- Używanie kierunkowskazów (Str. 167)
- Otwieranie ustawień na wyświetlaczu centralnym (Str. 139)
- Widok funkcji na wyświetlaczu centralnym (Str. 128)

Regulacja zasięgu reflektorów

Zasięg świateł przednich³ można regulować za pomocą jednego z pokręteł na tablicy rozdzielczej.

Obciążenie samochodu powoduje zmianę ustawienia wiązki światła reflektorów w pionie, co może powodować oślepianie kierowców pojazdów nadjeżdżających z przeciwka. Aby tego uniknąć, należy wyregulować zasięg reflektorów. Im większe obciążenie, tym bardziej do dołu trzeba skierować wiązkę światła.

1. Pozostawić uruchomiony silnik albo przetrząsnąć zapłon w położeniu **I**.
2. Obrócić pokrętło w górę/w dół, aby zwiększyć/zmniejszyć zasięg reflektorów.

Pozycje, w których należy ustawić pokrętło przy różnych wariantach obciążenia, podano poniżej.

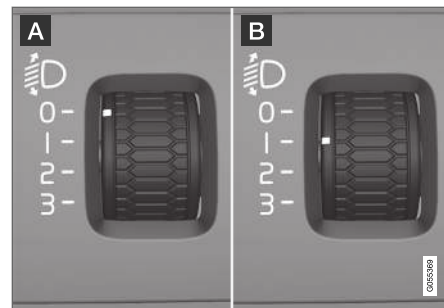

Przykładowe pozycje pokręteł.

A Pokrętło w pozycji 0

B Pokrętło w pozycji 1

Wariant obciążenia	Pozycja pokręteł
Tylko kierowca.	0
Kierowca i pasażer na przednim fotelu.	0
Kierowca i pasażer na przednim fotelu. Troje pasażerów na tylnym siedzeniu.	1

³ Dotyczy samochodów z reflektorami halogenowymi.

Wariant obciążenia	Pozycja pokręta
Kierowca i pasażer na przednim fotelu. Troje pasażerów na tylnym siedzeniu. Ładunek 220 kg w przestrzeni bagażowej.	1
Kierowca i maksymalny ładunek w przestrzeni bagażowej.	2

Powiązane informacje

- Przełączniki świateł (Str. 160)

Światła pozycyjne

Światła pozycyjne można wykorzystać, aby umożliwić innym użytkownikom drogi dostrzeżenie zatrzymanego lub zaparkowanego samochodu. Światła pozycyjne są włączane za pomocą pierścienia obrotowego na dźwigni przełącznika zespolonego przy kierownicy.

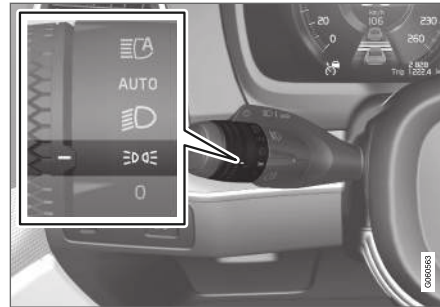

Pierścień obrotowy na dźwigni przełącznika zespolonego w położeniu świateł pozycyjnych.

Obrócić pierścień obrotowy do położenia  – włączą się światła pozycyjne (jednocześnie włączy się oświetlenie tablicy rejestracyjnej).

Jeśli układ elektryczny samochodu jest przełączony w położenie II lub samochód jest uruchomiony, światła do jazdy dziennej zostają włączone zamiast świateł postojowych. Gdy pierścień obrotowy jest w tym położeniu, światła pozycyjne są włączone niezależnie od tego, w jakie położenie jest przełączony układ elektryczny samochodu.

Jeśli samochód stoi w miejscu, ale jest uruchomiony, pierścień obrotowy można przestawić w położenie świateł pozycyjnych  z innego położenia, aby włączyć tylko światła pozycyjne zamiast innego oświetlenia.

W przypadku trwającej dłużej niż 30 sekund jazdy z prędkością nieprzekraczającą 10 km/h (około 6 mph) albo jeśli prędkość przekroczy 10 km/h (około 6 mph), zostają włączone światła do jazdy dziennej. Kierowca powinien wybrać pozycję inną niż .

Po otwarciu drzwi bagażnika, gdy jest ciemno, włączą się tylne światła pozycyjne (jeśli jeszcze nie są włączone), aby ostrzec zbliżających się z tyłu uczestników ruchu drogowego. Dzieje się tak niezależnie od położenia pierścienia obrotowego i wybranego położenia zapięcia układu elektrycznego samochodu.

Powiązane informacje

- Przełączniki świateł (Str. 160)
- Położenia wyłącznika zapięcia (Str. 460)
- Wymiana żarówki przedniego światła awaryjnego/pozycyjnego (Str. 664)

Światła do jazdy dziennej

Samochód jest wyposażony w czujniki mierzące warunki oświetlenia w otoczeniu. Światła do jazdy dziennej włączają się, gdy obrotowy pierścień na dźwigni przełącznika zespolonego przy kierownicy znajduje się w położeniu 0,  lub AUTO, a układ elektryczny samochodu jest włączony w położeniu zapłonu II lub samochód jest uruchomiony. W położeniu AUTO reflektory przełączają się automatycznie na światła mijania w słabym świetle dziennym lub w ciemności.

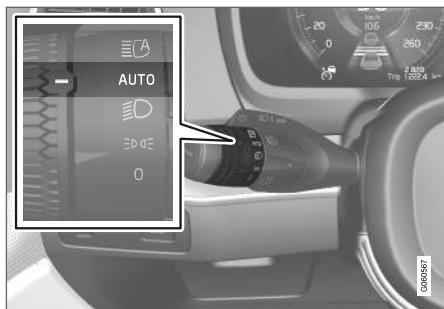

Pierścień obrotowy na dźwigni przełącznika zespolonego w położeniu **AUTO**.

Jeśli pierścień obrotowy na dźwigni przełącznika zespolonego znajduje się w położeniu **AUTO**, światła do jazdy dziennej (DRL⁴) włączają się

tylko podczas jazdy w porze dziennej. Samochód automatycznie przełącza światła do jazdy dziennej na światła mijania w słabym świetle dziennym lub po zmierzchu. Przełączenie na światła mijania ma także miejsce, gdy włączone zostaną przednie światła przeciwmgielne* i/lub tylne światło przeciwmgielne.

OSTRZEŻENIE

Zadaniem tego układu jest oszczędzanie energii – nie jest on w stanie stwierdzić w każdej sytuacji (np. we mgle lub podczas deszczu), czy światło dzienne jest zbyt słabe, czy wystarczająco silne.

Odpowiedzialność za prowadzenie samochodu z włączonymi odpowiednimi światłami dostosowanymi do aktualnej sytuacji drogowej i zgodnie z obowiązującymi przepisami ruchu drogowego spoczywa zawsze na kierowcy.

Powiązane informacje

- Przełączniki świateł (Str. 160)
- Położenia wyłącznika zapłonu (Str. 460)
- Światła mijania (Str. 164)
- Wymiana żarówki przedniego światła awaryjnego/pozycyjnego (Str. 664)

Światła mijania

Gdy obrotowy pierścień na dźwigni przełącznika zespolonego przy kierownicy znajduje się w położeniu **AUTO**, światła mijania włączają się automatycznie podczas jazdy w słabym świetle dziennym lub po zmierzchu, jeśli układ elektryczny samochodu jest włączony w położeniu zapłonu II lub samochód jest uruchomiony.

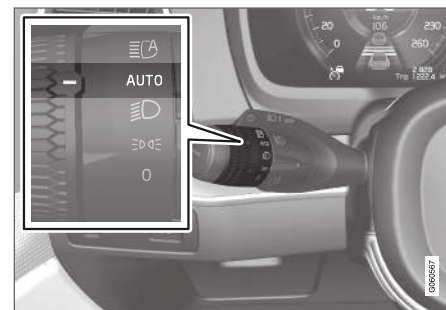

Pierścień obrotowy na dźwigni przełącznika zespolonego w położeniu **AUTO**.

Gdy pierścień obrotowy na dźwigni przełącznika zespolonego przy kierownicy znajduje się w pozycji **AUTO**, światła mijania zostaną także włączone automatycznie, jeśli:

⁴ Daytime Running Lights

- zostaną włączone przednie światła przeciwmgielne*
- zostanie włączone tylne światło przeciwmgielne
- zostaną włączone przednie i tylne światła przeciwmgielne

Światła mijania są zawsze włączone, gdy obrotowy pierścień na dźwigni przełącznika zespolonego przy kierownicy znajduje się w położeniu , a układ elektryczny samochodu jest włączony w położeniu zapłonu II lub samochód jest uruchomiony.

Wykrywanie tuneli

Samochód wykrywa wjazd do tunelu i przełącza światła do jazdy dziennej na światła mijania.

Aby wykrywanie wjazdu do tunelu działało, obrotowy pierścień na lewej dźwigni przełącznika zespolonego musi znajdować się w położeniu **AUTO**.

Powiązane informacje

- Przełączniki świateł (Str. 160)
- Położenia wyłącznika zapłonu (Str. 460)
- Światła do jazdy dziennej (Str. 164)
- Wymiana żarówki światła mijania (Str. 663)

Używanie świateł drogowych

Do obsługi świateł drogowych służy lewy przełącznik zespolony przy kierownicy. Światła drogowe to najsilniejsze światła samochodu i należy z nich korzystać podczas jazdy w ciemności w celu poprawy widoczności, o ile nie oślepiają innych użytkowników drogi.

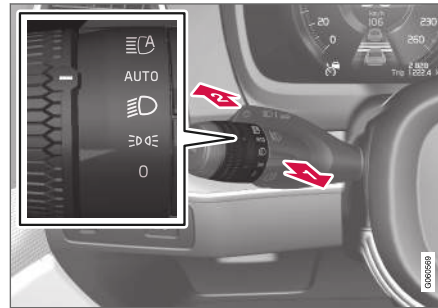



Dźwignia przełącznika zespolonego przy kierownicy z pierścieniem obrotowym.

Sygnał świetlny światłami drogowymi

 Przesunąć dźwignię przełącznika zespolonego delikatnie do tyłu w położenie sygnалу świetlnego światłami drogowymi. Światła drogowe będą się świecić do momentu zwolnienia dźwigni przełącznika zespolonego.

Światła drogowe

 Światła drogowe można włączyć, gdy pierścień obrotowy na dźwigni przełącznika zespo-

lonego przy kierownicy jest w pozycji **AUTO**⁵ lub . Aby włączyć światła drogowe, przesunąć dźwignię przełącznika zespolonego wpród. W celu ich wyłączenia należy przesunąć dźwignię przełącznika zespolonego do tyłu.

Gdy światła drogowe są włączone, świeci się symbol  na wyświetlaczu kierowcy.

Powiązane informacje

- Przełączniki świateł (Str. 160)
- Aktywne światła drogowe (Str. 166)
- Wymiana żarówki światła drogowego (Str. 663)

⁵ Przy włączonych światłach mijania.

Aktywne światła drogowe

Aktywne światła drogowe to funkcja, która za pomocą kamery detekcyjnej znajdującej się przy górnej krawędzi przedniej szyby wykrywa światło reflektorów pojazdów nadjeżdżających z przeciwnika lub tylne światła pojazdów jadących z przodu i przełącza wtedy światła drogowe na światła mijania.

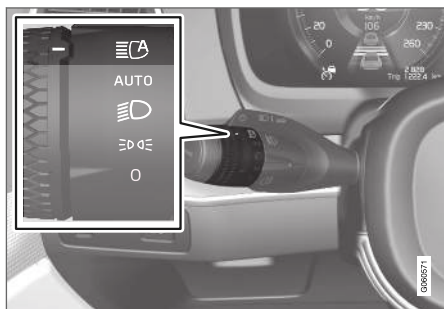

Aktywne światła drogowe włącza się za pomocą pierścienia obrotowego na dźwigni przełącznika zespolonego, ustawiając go w pozycji **AUTO**.

Funkcja ta może także uwzględniać wpływ latarni ulicznych. Światła drogowe zostają ponownie włączone, gdy kamera detekcyjna przestanie wykrywać pojazdy nadjeżdżające z przeciwnika lub jadące z przodu.

⁶ LED (Light Emitting Diode)

⁷ W zależności od poziomu wyposażenia samochodu.

Funkcja może zacząć działać podczas jazdy w ciemności, gdy prędkość samochodu wynosi około 20 km/h (około 12 mph) lub więcej.

Wyłączenie aktywnych świateł drogowych, gdy włączone są światła drogowe, spowoduje natychmiastowe przełączenie oświetlenia na światła mijania.

Gdy aktywne światła drogowe są włączone, na wyświetlaczu kierowcy świeci się na biało symbol .

Gdy włączone są światła mijania, symbol świeci się na niebiesko. Dotyczy to także reflektorów LED, gdy światła drogowe są częściowo przełączone na światła mijania, to znaczy wtedy, gdy strumień światła jest nieco silniejszy niż światła mijania.

Samochód z reflektorami halogenowymi

Światła zostają przełączone z powrotem na światła drogowe po upływie około sekundy od momentu, gdy kamera detekcyjna przestanie wykrywać reflektory pojazdu nadjeżdżającego z przeciwnika lub tylne światła pojazdu jadącego z przodu.

Samochód z reflektorami LED^{6*}

Jeśli aktywne światła drogowe są wyposażone w funkcję włączenia/wyłączenia⁷, światła zostają przełączone z powrotem na światła drogowe po upływie około sekundy od momentu, gdy kamera

detekcyjna przestanie wykrywać reflektory pojazdu nadjeżdżającego z przeciwnika lub tylne światła pojazdu jadącego z przodu.

Jeśli aktywne światła drogowe są wyposażone w funkcję adaptacyjną⁷, to w odróżnieniu od tradycyjnego przełączania na światła mijania, światła drogowe świecą nadal po obu stronach nadjeżdżającego lub znajdującego się z przodu pojazdu – na światła mijania zostaje przełączona tylko ta część wiązki światła, która jest skierowana bezpośrednio na ten pojazd.

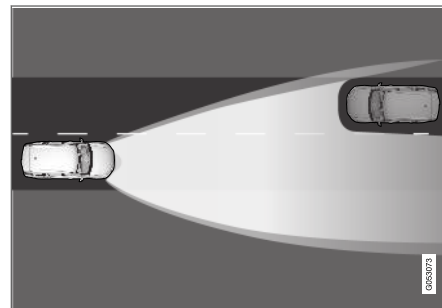

Funkcja adaptacyjna: Światła mijania bezpośrednio w kierunku nadjeżdżającego pojazdu, lecz po obu bokach pojazdu nadal światła drogowe.

Światła zostają przełączone z powrotem na pełne światła drogowe po upływie około sekundy od momentu, gdy kamera detekcyjna przestanie wykrywać reflektory pojazdu nadjeżdżającego z

przeciwka lub tylne światła pojazdu jadącego z przodu.

Ograniczenia funkcjonalne aktywnych światel drogowych

Kamera detekcyjna wykorzystywana przez tę funkcję ma pewne ograniczenia funkcjonalne.



Jeśli na wyświetlaczu kierowcy jest widoczny ten symbol razem z komunikatem **Akt. światła drog. Chwilowo niedostępne**, przełączanie między światłami drogowymi i mijania należy wykonać ręcznie. Pierścień obrotowy na dźwigni przełącznika zespolonego przy kierownicy może pozostać nadal w położeniu **AUTO**. Symbol  gaśnie po pojawieniu się tego komunikatu.



Dotyczy to również sytuacji, gdy ten symbol jest wyświetlany razem z komunikatem **Czujn. na prz. szyb. Czujnik zablokowany, patrz Instrukcja obsługi**.

Aktywne światła drogowe mogą być tymczasowo niedostępne, np. w przypadku gęstej mgły lub intensywnego deszczu. Gdy aktywne światła drogowe są ponownie dostępne lub czujniki przedniej szyby nie są już zablokowane, komunikat znika i zapala się symbol .

OSTRZEŻENIE

Funkcja aktywnych światel drogowych pomaga uzyskać optymalne ustawienie wiązki światel, gdy pozwalają na to warunki.

Za ręczne przełączanie między światłami drogowymi a światłami mijania, gdy wymaga tego sytuacja na drodze lub warunki atmosferyczne, odpowiada zawsze kierowca.

Powiązane informacje

- Przełączniki świateł (Str. 160)
- Używanie świateł drogowych (Str. 165)
- Ograniczenia funkcjonalne modułu kamery (Str. 377)

Używanie kierunkowskazów

Do włączania i wyłączania kierunkowskazów samochodu służy przełącznik zespolony przy kierownicy. Kierunkowskazy migają trzy razy lub ciągle, w zależności od stopnia wychylenia dźwigni.

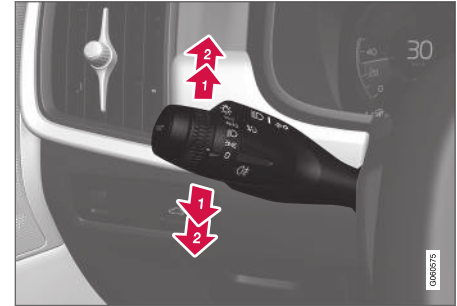

Kierunkowskazy.

Krótkie miganie kierunkowskazów

-  Wychylić dźwignię w górę lub w dół do pierwszej pozycji i puścić. Nastąpi trzykrotne włączenie kierunkowskazów. Funkcję można aktywować/dezaktywować za pośrednictwem wyświetlacza centralnego.



i UWAGA

- Automatyczne miganie można wyłączyć, przestawiając dźwignię przełącznika zespolonego w przeciwnym kierunku.
- Jeśli symbol kierunkowskazów na wyświetlaczu kierowcy miga szybciej niż normalnie, należy zapoznać się z komunikatem na wyświetlaczu kierowcy.

Ciągłe miganie kierunkowskazów

- ➔** Przesunąć dźwignię do góry lub do dołu w skrajne położenie.

Dźwignia pozostaje w tym położeniu do chwili jej ręcznego przestawienia lub wraz z obrotem kierownicy samoczynnie powraca do położenia spoczynkowego.

Powiązane informacje

- Światła awaryjne (Str. 171)
- Nastawianie funkcji świateł za pośrednictwem wyświetlacza centralnego (Str. 162)
- Wymiana żarówki przedniego kierunkowskazu (Str. 665)

Aktywne reflektory skrętne*

Aktywne reflektory skrętne zostały zaprojektowane w celu zapewnienia maksymalnego doświetlenia podczas jazdy na zakrętach i zjazdach. Samochody z reflektorami diodowymi LED⁸ są w zależności od poziomu wyposażenia samochodu wyposażone w aktywne reflektory skrętne.



Snop światła reflektorów. Po lewej funkcja ABL wyłączona, po prawej funkcja ABL aktywna.

Aktywne reflektory skrętne poruszają się razem z ruchem kierownicy, co zapewnia maksymalne doświetlenie na zakrętach i zjazdach, a tym samym może zapewnić kierowcy lepszą widoczność.

Funkcja ta jest automatycznie włączana po uruchomieniu silnika. W razie awarii funkcji lampka

kontrolna  na wyświetlaczu kierowcy zapala się jednocześnie z pojawieniem się opisu na wyświetlaczu.

Funkcja jest aktywna tylko w słabym świetle dziennym lub po zmierzchu i tylko wtedy, gdy samochód porusza się, a światła mijania są włączone.

Wyłączanie/włączanie funkcji

Funkcja jest aktywna w momencie dostawy samochodu z fabryki i można ją wyłączyć/włączyć w widoku funkcji na wyświetlaczu centralnym.



Nacisnąć przycisk wyłącznika **Aktywne światła doświetlające.**

Powiązane informacje

- Nastawianie funkcji świateł za pośrednictwem wyświetlacza centralnego (Str. 162)
- Przednie światła przeciwmgielne/światła doświetlające zakręty* (Str. 169)

⁸ LED (Light Emitting Diode)

Przednie światła przeciwmgielne/ światła doświetlające zakręty*

Przednie światła przeciwmgielne emitują silniejszą wiązkę światła niż światła mijania, dzięki czemu mają większą skuteczność we mgle.

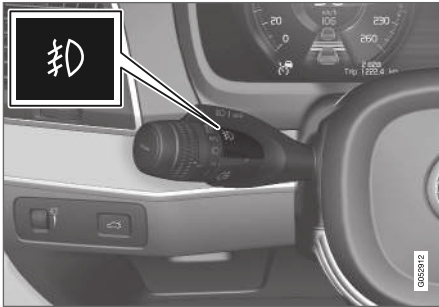

Wyłącznik przednich światel przeciwmgielnych.

Przednie światła przeciwmgielne mogą zostać włączone, tylko gdy aktywna jest pozycja zapłonu **II** lub samochód jest uruchomiony, a pierścień obrotowy na dźwigni przełącznika zespolonego znajduje się w położeniu **AUTO**, **⦿D** lub **⦿D⦿**.

Nacisnąć przycisk, aby aktywować lub dezaktywować. Gdy przednie światła przeciwmgielne są włączone, na wyświetlaczu kierowcy świeci się symbol **⦿D**.

Tylne światła przeciwmgielne wyłączają się automatycznie, gdy pokrętko rozruchu zostanie zgodnie z ruchem wskazówek zegara w celu wyłącze-

nia samochodu lub pierścień obrotowy na dźwigni przełącznika zespolonego zostanie ustawiony w położeniu **0**.

i UWAGA

Przepisy dotyczące użycia tylnych światel przeciwmgielnych różnią się w poszczególnych krajach.

Światła doświetlające*

Przednie światła przeciwmgielne mogą być wyposażone w funkcję światel doświetlających, które chwilowo oświetlają obszar znajdujący się po skosie przed samochodem w kierunku obrotu kierownicy na ostrym zakręcie lub w kierunku sygnalizowanym przez kierunkowskazy.

Funkcja zostaje włączona w słabym świetle dziennym lub po zmierzchu, gdy obrotowy pierścień na dźwigni przełącznika zespolonego przy kierownicy znajduje się w położeniu **AUTO** lub **⦿D**, a prędkość samochodu jest niższa niż około 30 km/h (około 20 mph).

Światła doświetlające zostają dodatkowo włączone jako uzupełnienie światła cofania podczas jazdy do tyłu.

Funkcja jest aktywna w momencie dostawy samochodu z fabryki i można ją włączyć lub wyłączyć na wyświetlaczu centralnym.

Powiązane informacje

- Przełączniki światel (Str. 160)
- Położenia wyłącznika zapłonu (Str. 460)
- Tylne światło przeciwmgielne (Str. 170)
- Aktywne reflektory skrętne* (Str. 168)
- Nastawianie funkcji światel za pośrednictwem wyświetlacza centralnego (Str. 162)

Tylne światło przeciwmgielne

Tylne światło przeciwmgielne jest znacznie silniejsze niż normalne światła tylne i należy go używać wyłącznie wtedy, gdy widoczność jest ograniczona przez mgłę, śnieg, dym lub kurz, by inni użytkownicy drogi mogli zostać ostrzeżeni wcześniej, że z przodu znajduje się pojazd.



Wyłącznik tylnego światła przeciwmgielnego.

Tylne światło przeciwmgielne to lampa z tyłu samochodu po stronie kierowcy.

Tylne światło przeciwmgielne można włączyć tylko wtedy, gdy:

- wybrana jest pozycja II wyłącznika zapłonu lub samochód jest uruchomiony, a pierścień obrotowy na dźwigni przełącznika zespolonego znajduje się w położeniu AUTO lub



nego znajduje się w położeniu AUTO lub



- pierścień obrotowy na dźwigni przełącznika zespolonego znajduje się w położeniu , a przednie światła przeciwmgielne są włączone.

Nacisnąć przycisk WŁ./WYŁ. Na wyświetlaczu kierowcy świeci symbol , gdy tylne światło przeciwmgielne jest włączone.

Tylne światło przeciwmgielne zostaje wyłączone automatycznie, gdy:

- pokrętko rozruchu zostanie obrócone zgodnie z ruchem wskazówek zegara w celu wyłączenia samochodu lub pierścień obrotowy na dźwigni przełącznika zespolonego zostanie ustawiony w położeniu 
- pierścień obrotowy na dźwigni przełącznika zespolonego znajduje się w położeniu , a przednie światła przeciwmgielne zostaną wyłączone.

UWAGA

Przepisy dotyczące użycia tylnych światel przeciwmgielnych różnią się w poszczególnych krajach.

Powiązane informacje

- Przełączniki świateł (Str. 160)
- Przednie światła przeciwmgielne/światła doświetlające zakręty* (Str. 169)
- Położenia wyłącznika zapłonu (Str. 460)
- Wymiana żarówki tylnego światła przeciwmgielnego (Str. 666)

Światło hamowania

Światło hamowania (stopu) zapala się automatycznie podczas hamowania.

Światło hamowania włącza się, gdy wciśnięty jest pedał hamulca. Zostaje ono także włączone, gdy samochód zostanie zahamowany automatycznie przez jeden z układów wspomagających kierowcę.

Powiązane informacje

- Światła hamowania awaryjnego (Str. 171)
- Funkcje hamulców (Str. 464)

Światła hamowania awaryjnego

Światła hamowania awaryjnego zostają włączone, aby ostrzec kierowców pojazdów jadących z tyłu o nagłym hamowaniu.

Funkcja ta polega na tym, że światła hamowania błyskają zamiast świecić ciągłym światłem jak w przypadku zwykłego hamowania.

Światła hamowania awaryjnego zostają włączone podczas gwałtownego hamowania lub po aktywacji ABS na dużych prędkościach.

Gdy kierowca wyhamuje samochód do niskiej prędkości, a następnie zwolni pedał hamulca, światło hamowania wraca do normalnego świecenia.

Jednocześnie zostają włączone światła awaryjne samochodu. Światła te będą migać do czasu, gdy kierowca ponownie przyspieszy do wyższej prędkości lub je wyłączy.

Powiązane informacje

- Światło hamowania (Str. 171)
- Hamulec zasadniczy (Str. 464)
- Światła awaryjne (Str. 171)

Światła awaryjne

Światła awaryjne ostrzegają innych użytkowników drogi poprzez jednoczesne włączenie wszystkich kierunkowskazów samochodu. Funkcję tę można wykorzystać do ostrzeżenia w razie zagrożenia na drodze.

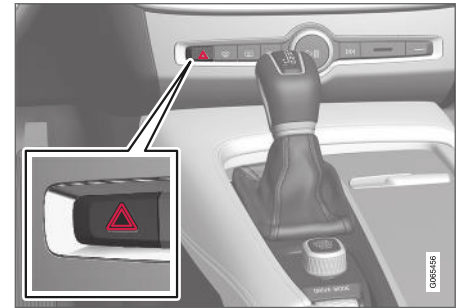

Wyłącznik świateł awaryjnych.

W celu włączenia świateł awaryjnych należy nacisnąć pokazany na ilustracji przycisk.

Światła awaryjne włączane są automatycznie przy hamowaniu na tyle gwałtownym, że uruchomiona zostaje sygnalizacja hamowania awaryjnego, a prędkość jest mała. Światła awaryjne zaczynają migać po wyłączeniu sygnalizacji hamowania awaryjnego, a ich wyłączenie następuje automatycznie, gdy samochód ponownie ruszy lub po naciśnięciu przycisku.



i UWAGA

Przepisy dotyczące używania świateł awaryjnych mogą być różne w poszczególnych krajach.

Powiązane informacje

- Światła hamowania awaryjnego (Str. 171)
- Używanie kierunkowskazów (Str. 167)

Korzystanie z bezpiecznego oświetlenia drogi do domu

Można włączyć funkcję opóźnionego wyłączenia niektórych świateł zewnętrznych po zablokowaniu zamków samochodu. Ułatwią one przejście np. od samochodu do domu.

Aby aktywować funkcję:

1. Wyłączyć samochód.
2. Przesunąć lewą dźwignię przełącznika zespolonego przy kierownicy wprzód w kierunku tablicy rozdzielczej i puścić.
3. Wysiąść z samochodu i zablokować zamki drzwi.

Gdy funkcja jest włączona, na wyświetlaczu kierowcy świeci się symbol i zostają włączone światła pozycyjne, podświetlenie klamek zewnętrznych* i oświetlenie tablicy rejestracyjnej.

Czas opóźnionego wyłączenia świateł można zmienić w opcji menu wyświetlacza centralnego.

Powiązane informacje

- Nastawianie funkcji świateł za pośrednictwem wyświetlacza centralnego (Str. 162)
- Oświetlenie otoczenia samochodu, przed wejściem do samochodu (Str. 172)

Oświetlenie otoczenia samochodu, przed wejściem do samochodu

Funkcja oświetlenia otoczenia samochodu włącza się po odblokowaniu samochodu i służy do włączenia oświetlenia przy zbliżeniu się do samochodu.

Funkcja ta zostaje włączona, gdy kluczyk z pilotem zdalnego sterowania zostanie użyty do odblokowania zamków. Zostają wtedy włączone światła pozycyjne, podświetlenie klamek zewnętrznych*, oświetlenie tablicy rejestracyjnej, wewnętrzne lampki sufitowe, lampki oświetlające podłogę i oświetlenie przestrzeni bagażowej. Jeśli w okresie aktywacji zostaną otwarte drzwi, czas włączenia lampek w klamkach zewnętrznych* i oświetlenia wnętrza zostanie wydłużony.

Funkcję można aktywować i dezaktywować za pośrednictwem wyświetlacza centralnego.

Powiązane informacje

- Nastawianie funkcji świateł za pośrednictwem wyświetlacza centralnego (Str. 162)
- Korzystanie z bezpiecznego oświetlenia drogi do domu (Str. 172)
- Kluczyk z pilotem zdalnego sterowania (Str. 259)

Oświetlenie wnętrza

Wnętrze jest wyposażone w różnego rodzaju oświetlenie zwiększające komfort użytkowania samochodu. W jego skład wchodzi między innymi lampki do czytania, oświetlenie schowka podręcznego i oświetlenie podłoga.

Wszystkie lampki w kabinie samochodu można włączać i wyłączać ręcznie przez co najmniej 5 minut od momentu gdy:

- samochód został wyłączony, a jego układ elektryczny jest w pozycji **0**
- drzwi zostały odblokowane, ale samochód nie został uruchomiony.

Przednie oświetlenie sufitowe



Górna konsola sterowania z wyłącznikami oświetlenia kabiny i przednich lampek oświetlenia do czytania.

- 1 Wyłącznik lewej lampki oświetlenia do czytania
- 2 Wyłącznik oświetlenia kabiny
- 3 Funkcja automatycznego oświetlenia kabiny pasażerskiej
- 4 Wyłącznik prawej lampki oświetlenia do czytania

Oświetlenie do czytania

Lampki do czytania z prawej i lewej strony można włączyć lub wyłączyć krótkim naciśnięciem przycisków w konsoli sufitowej. Jasność reguluje się, przytrzymując przycisk w położeniu wciśniętym.

Wyłącznik oświetlenia kabiny

Oświetlenie przypodłogowe i sufitowe oświetlenie wnętrza włącza się i wyłącza, naciskając krótko przycisk w górnej konsoli sterowania.

Funkcja automatycznego oświetlenia kabiny pasażerskiej

Funkcję automatyczną włącza się naciskając krótko przycisk **AUTO** w górnej konsoli sterowania. Gdy włączony jest system automatyczny, lampka kontrolna w przycisku zapala się, a oświetlenie kabiny pasażerskiej włącza się i wyłącza zgodnie z poniższym opisem.

Oświetlenie kabiny pasażerskiej:

- włącza się po odblokowaniu zamków i po wyłączeniu samochodu
- wyłącza się po uruchomieniu samochodu i po zablokowaniu zamków
- włącza się w momencie otwarcia drzwi bocznych i gaśnie po ich zamknięciu.
- pozostaje włączone przez 2 minuty, gdy otwarte są jedno z bocznych drzwi.

Tylne oświetlenie sufitowe

W tylnej części samochodu znajdują się lampki do czytania, które służą również jako oświetlenie kabiny pasażerskiej.



Lampki do czytania nad tylnymi siedzeniami.



W samochodach z panoramicznym oknem dachowym* są dwa moduły lampek, po jednym z każdej strony sufitu.

Lampki do czytania włącza się i wyłącza krótkim naciśnięciem przycisku na lampce. Jasność reguluje się, przytrzymując przycisk w położeniu wciśniętym.

Oświetlenie schowka w desce rozdzielczej

Oświetlenie włącza się w momencie otwarcia pokrywy schowka i gaśnie po jej zamknięciu.

Oświetlenie lusterka w osłonie przeciwsłonecznej*

Oświetlenie włącza się w momencie otwarcia pokrywy lusterka w osłonie przeciwsłonecznej i gaśnie po jej zamknięciu.

Oświetlenie podłoża*

Oświetlenie podłoża włącza się i wyłącza po otwarciu lub zamknięciu danych drzwi.

Oświetlenie progu

Oświetlenie progu włącza się i wyłącza po otwarciu lub zamknięciu danych drzwi.

Oświetlenie przestrzeni bagażowej

Oświetlenie włącza się w momencie otwarcia drzwi bagażnika i gaśnie po ich zamknięciu.

Oświetlenie dekoracyjne

Oświetlenie wnętrza włącza się po otwarciu drzwi i wyłącza się po zablokowaniu zamków samochodu. Intensywność oświetlenia dekoracyjnego można zmienić na wyświetlaczu centralnym i można także wyregulować precyzyjnie za pomocą pokrętki w tablicy rozdzielczej.

Oświetlenie nastrojowe*

Samochód jest wyposażony w diody LED do zmiany koloru światła. Zapalają się one, gdy

samochód jest uruchomiony. Oświetlenie nastrojowe można zmienić na wyświetlaczu centralnym i można także wyregulować precyzyjnie za pomocą pokrętki w tablicy rozdzielczej.

Oświetlenie schowków w drzwiach

Oświetlenie schowków w drzwiach włącza się po otwarciu drzwi i wyłącza się po zablokowaniu zamków samochodu. Poziom intensywności oświetlenia można wyregulować precyzyjnie za pomocą pokrętki w tablicy rozdzielczej.

Oświetlenie przednich uchwytów na napoje w konsoli między fotelami

Oświetlenie przednich uchwytów na napoje włącza się po odblokowaniu zamków samochodu, a wyłącza się po zablokowaniu zamków. Poziom intensywności oświetlenia można wyregulować precyzyjnie za pomocą pokrętki w tablicy rozdzielczej.

Powiązane informacje

- Regulacja oświetlenia wnętrza kabiny (Str. 175)
- Przełączniki świateł (Str. 160)
- Położenia wyłącznika zapłonu (Str. 460)
- Wnętrze kabiny pasażerskiej (Str. 624)

Regulacja oświetlenia wnętrza kabiny

Oświetlenie wnętrza samochodu włącza się na różne sposoby w zależności od wybranego położenia zapłonu. Oświetlenie wnętrza można regulować za pomocą pokrętki na tablicy rozdzielczej, a niektóre funkcje oświetlenia można także regulować na wyświetlaczu centralnym.



Pokrętło na tablicy rozdzielczej obok strony kierowcy służy do regulowania jasności wyświetlacza, lampek kontrolnych, oświetlenia wnętrza i oświetlenia nastrojowego*

Regulacja oświetlenia wnętrza

1. Nacisnąć **Ustawienia** w górnym widoku wyświetlacza centralnego.
2. Nacisnąć przycisk **My Car → Światła i oświetlenie → Światła wewnętrzne**.
3. Wybrać jedno z następujących ustawień:
 - W pozycji **Natężenie światła otoczenia** wybrać **Wyłączone, Małe** lub **Wysokie**.
 - W pozycji **Poziom światła otoczenia** wybrać **Ograniczone** i **Pełne**.

Regulacja oświetlenia nastrojowego*

Samochód jest wyposażony w diody LED do zmiany koloru światła. Zapalają się one, gdy samochód jest uruchomiony.

Zmiana jasności światel

1. Nacisnąć **Ustawienia** w górnym widoku wyświetlacza centralnego.
2. Nacisnąć przycisk rozruchu **My Car → Światła i oświetlenie → Światła wewnętrzne → Nastrojowe oświetlenie wnętrza**.
3. W pozycji **Natężenie podświetlenia wnętrza** wybrać **Wyłączone, Małe** lub **Wysokie**.

Zmiana koloru światła

1. Nacisnąć **Ustawienia** w górnym widoku wyświetlacza centralnego.
2. Nacisnąć przycisk rozruchu **My Car → Światła i oświetlenie → Światła wewnętrzne → Nastrojowe oświetlenie wnętrza**.
3. Wybrać **Według temperatury** lub **Według koloru**, aby zmienić kolor światła.

W przypadku wyboru opcji **Według temperatury** światło zmienia się odpowiednio do ustawienia temperatury w kabinie pasażerskiej.

W przypadku wyboru opcji **Według koloru** możliwe jest użycie podkategorii **Kolory motywów** w celu przeprowadzenia dokładniejszej regulacji.

Powiązane informacje

- Oświetlenie wnętrza (Str. 173)
- Nastawianie funkcji światel za pośrednictwem wyświetlacza centralnego (Str. 162)
- Położenia wyłącznika zapłonu (Str. 460)

OKNA, SZYBY I LUSTERKA

Szyby, szkło i lusterka

Samochód jest wyposażony w elementy sterowania oknami, szymbami i lusterkami. Niektóre szyby samochodu są laminowane.

Laminowane szyby

Szyba przednia oraz szyba panoramicznego okna dachowego* są laminowane. Pokrycie szyb warstwą laminatu poprawia izolację dźwiękową kabiny oraz stanowi dodatkowe zabezpieczenie przeciw próbom włamania do samochodu. Laminowane szyby są dostępne jako opcja do niektórych innych powierzchni oszklonych.



Na szybach laminowanych umieszczony jest ten symbol¹

Powiązane informacje

- Zabezpieczenie przed przytraśnięciem przez szyby i zasłony przeciwsłoneczne (Str. 178)
- Panoramiczne okno dachowe* (Str. 186)
- Elektryczne sterowanie szyb (Str. 180)
- Wewnętrzne i zewnętrzne lusterka wsteczne (Str. 183)
- Używanie zasłony przeciwsłonecznej* (Str. 182)
- Wyświetlacz przezierny na szybie przedniej* (Str. 149)

- Używanie wycieraczek szyby przedniej (Str. 191)
- Używanie spryskiwaczy szyby przedniej i świateł przednich (Str. 194)
- Włączanie i wyłączanie ogrzewania przedniej szyby* (Str. 238)
- Włączanie i wyłączanie ogrzewania szyby tylnej i lusterek zewnętrznych (Str. 239)

Zabezpieczenie przed przytraśnięciem przez szyby i zasłony przeciwsłoneczne

Wszystkie szyby i zasłony przeciwsłoneczne* sterowanie elektrycznie mają zabezpieczenie przed przytraśnięciem, które zostaje uruchomione, jeśli ruch szyby lub zasłony podczas otwierania lub zamykania zostanie zablokowany przez jakikolwiek obiekt.

W przypadku zablokowania szyba/zasłona zatrzymuje się i zostaje automatycznie cofnięta o około 50 mm (około 2 cali) od położenia zablokowanego (lub do pozycji pełnego uchylenia).

W przypadku zadziałania zabezpieczenia przed przytraśnięciem można jeszcze raz uruchomić szybę/zasłonę w tym samym kierunku bez zabezpieczenia, jeśli próba zostanie podjęta w ciągu 10 sekund od jego zadziałania. Innymi słowy, można obejść zabezpieczenie przed przytraśnięciem, jeśli doszło do przerwania zamykania, na przykład na skutek oblodzenia, naciskając nadal przycisk aż do całkowitego zamknięcia.

OSTRZEŻENIE

Jeśli akumulator rozruchowy jest odłączony, konieczne jest zresetowanie funkcji automatycznego otwierania i zamykania, aby działała prawidłowo. Aby zabezpieczenie przed przytraśnięciem mogło działać, konieczne jest zresetowanie układu.

¹ Nie dotyczy to szyby przedniej i panoramicznego okna dachowego*, które są zawsze laminowane i dlatego nie mają tego symbolu.

Powiązane informacje

- Sekwencja resetowania zabezpieczenia przed przytrzaśnięciem (Str. 179)
- Obsługa sterowanych elektrycznie szyb (Str. 181)
- Używanie zasłony przeciwstłonecznej* (Str. 182)
- Panoramiczne okno dachowe* (Str. 186)

Sekwencja resetowania zabezpieczenia przed przytrzaśnięciem

W razie wystąpienia usterki elektrycznego sterowania szyb można wypróbować sekwencję resetowania.



OSTRZEŻENIE

Jeśli akumulator rozruchowy jest odłączony, konieczne jest zresetowanie funkcji automatycznego otwierania i zamykania, aby działała prawidłowo. Aby zabezpieczenie przed przytrzaśnięciem mogło działać, konieczne jest zresetowanie układu.

Jeśli problem utrzymuje się albo dotyczy panoramicznego okna dachowego lub okna dachowego, należy skontaktować się ze stacją obsługi².

Resetowanie szyby sterowanej elektrycznie

1. Zacząć od położenia zamkniętego szyby.
2. Następnie uruchomić ją ręcznie 3 razy w górę do położenia zamkniętego.
 - > Nastąpi automatyczna inicjalizacja układu.

Powiązane informacje

- Zabezpieczenie przed przytrzaśnięciem przez szyby i zasłony przeciwstłoneczne (Str. 178)
- Obsługa sterowanych elektrycznie szyb (Str. 181)

- Używanie zasłony przeciwstłonecznej* (Str. 182)

² Zaleca się kontakt z autoryzowaną stacją obsługi Volvo.

Elektryczne sterowanie szyb

Do obsługi szyb sterowanych elektrycznie służą panele sterowania w poszczególnych drzwiach. Drzwi kierowcy mają przyciski do sterowania wszystkimi szybami, a także do włączania blokady otwarcia tylnych drzwi od wewnątrz.

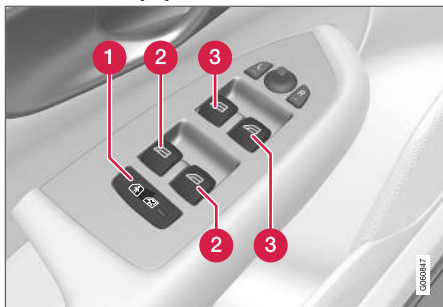

Panel przycisków w drzwiach kierowcy.

- 1** Elektryczna blokada otwarcia tylnych drzwi od wewnątrz* wyłącza przyciski w drzwiach tylnych, w wyniku czego drzwi i szyb nie można otworzyć od wewnątrz.
- 2** Przyciski sterowania tylnymi szybami.
- 3** Przyciski sterowania przednimi szybami.

Sterowane elektrycznie szyby są wyposażone w zabezpieczenie przed przytrzaśnięciem. W razie wystąpienia usterki zabezpieczenia przed przy-

trzaśnięciem można wypróbować sekwencję resetowania.

OSTRZEŻENIE

Może dojść do przytrzaśnięcia dzieci, innych pasażerów lub przedmiotów przez ruchome części.

- Szyby należy zawsze uruchamiać z zachowaniem ostrożności.
- Nie pozwalać, by dzieci bawiły się elementami sterowania.
- Nie wolno pozostawiać dzieci samych w samochodzie.
- Wsiadając z samochodu, należy zawsze pamiętać o wyłączeniu zasilania szyb sterowanych elektrycznie poprzez przełączenie układu elektrycznego samochodu w pozycję **0** oraz o zabraniu ze sobą kluczyka z pilotem zdalnego sterowania.
- Nie wolno wystawiać przedmiotów ani części ciała przez okna, nawet jeśli układ elektryczny samochodu jest całkowicie odłączony.

Powiązane informacje

- Obsługa sterowanych elektrycznie szyb (Str. 181)
- Zabezpieczenie przed przytrzaśnięciem przez szyby i zasłony przeciwsłoneczne (Str. 178)

- Sekwencja resetowania zabezpieczenia przed przytrzaśnięciem (Str. 179)

Obsługa sterowanych elektrycznie szyb

Za pomocą panelu przycisków w drzwiach kierowcy można obsługiwać wszystkie szyby sterowane elektrycznie – panele przycisków w pozostałych drzwiach obsługują szybę sterowaną elektrycznie w danych drzwiach.

Sterowane elektrycznie szyby są wyposażone w zabezpieczenie przed przytraśnięciem. W razie wystąpienia usterki zabezpieczenia przed przytraśnięciem można wypróbować sekwencję resetowania.

OSTRZEŻENIE

Może dojść do przytraśnięcia dzieci, innych pasażerów lub przedmiotów przez ruchome części.

- Szyby należy zawsze uruchamiać z zachowaniem ostrożności.
- Nie pozwalają, by dzieci bawiły się elementami sterowania.
- Nie wolno pozostawiać dzieci samych w samochodzie.
- Wysiadając z samochodu, należy zawsze pamiętać o wyłączeniu zasilania szyb sterowanych elektrycznie poprzez przełączenie układu elektrycznego samochodu w pozycję **0** oraz o zabraniu ze sobą kluczyka z pilotem zdalnego sterowania.
- Nie wolno wystawiać przedmiotów ani części ciała przez okna, nawet jeśli układ elektryczny samochodu jest całkowicie odłączony.



Działanie przełączników sterujących.

- 1** Kontrolowane podnoszenie i opuszczanie szyby. Lekko wcisnąć lub pociągnąć do góry jeden z przełączników. Sterowane elektrycznie szyby będą przesuwane w górę lub w dół, dopóki przełącznik będzie przytrzymywany w tym położeniu.
- 2** Automagiczne podnoszenie i opuszczanie szyby. Wcisnąć lub pociągnąć do góry jeden z przełączników do skrajnej pozycji i puścić. Nastąpi całkowite otwarcie lub zamknięcie okna.

Aby można było korzystać z elektrycznego sterowania szyb, wyłącznik zapłonu musi znajdować się przynajmniej w położeniu **I** lub **II**. Sterowane elektrycznie szyby można obsługiwać przez kilka minut od wyłączenia samochodu i zapłonu, ale nie po otwarciu którychkolwiek drzwi. W tym samym momencie można używać tylko jednego panelu przycisków sterujących.



- ◀ Do sterowania można także użyć kluczyka z pilotem zdalnego sterowania, funkcji otwierania bezkluczykowego* za pomocą klamki drzwi lub przycisku zamka centralnego.

⚠ OSTRZEŻENIE

Upewnij się, że nie ma ryzyka przytrzaśnięcia dzieci lub innych pasażerów w przypadku zamykania wszystkich szyb za pomocą:

- funkcji zamykania bezkluczykowego*
- przycisku centralnego zamka
- kluczyka z pilotem zdalnego sterowania.

i UWAGA

Jednym ze sposobów na zmniejszenie pulsującego hałasu powodowanego przez wiatr przy otwartych szybach drzwi tylnych jest niewielkie otwarcie także szyb w drzwiach przednich.

i UWAGA

Szyby nie można otworzyć przy prędkościach powyżej ok. 180 km/h (ok. 112 mph), można je jednak zamknąć.

Odpowiedzialność za przestrzeganie obowiązujących przepisów ruchu drogowego spoczywa zawsze na kierowcy.

Powiązane informacje

- Elektryczne sterowanie szyb (Str. 180)
- Zabezpieczenie przed przytrzaśnięciem przez szyby i zasłony przeciwsłoneczne (Str. 178)
- Sekwencja resetowania zabezpieczenia przed przytrzaśnięciem (Str. 179)
- Zablokowanie i odblokowanie zamków bez użycia kluczyka* (Str. 285)
- Zablokowanie i odblokowanie zamków przy użyciu kluczyka z pilotem zdalnego sterowania (Str. 262)
- Zablokowanie i odblokowanie zamków w wnętrzu samochodu (Str. 288)

Używanie zasłony przeciwsłonecznej*

Istnieje możliwość zamontowania zasłon przeciwsłonecznych wbudowanych w drzwi tylne.

W drzwiach tylnych – obsługiwana ręcznie



Ilustracja ma charakter schematyczny – wersja może być inna.

1 Zaczep zasłony przeciwsłonecznej

- Wyciągnąć zasłonę i zaczepić jej górną krawędź w górnym obramowaniu okna.

Rozciągnięta zasłona nie przeszkadza przy podnoszeniu i opuszczaniu szyby.

Powiązane informacje

- Zabezpieczenie przed przytrzaśnięciem przez szyby i zastony przeciwsłoneczne (Str. 178)
- Sekwencja resetowania zabezpieczenia przed przytrzaśnięciem (Str. 179)
- Elektryczne sterowanie szyb (Str. 180)

Wewnętrzne i zewnętrzne lusterka wsteczne

Wewnętrzne i zewnętrzne lusterka wsteczne mają za zadanie zapewniać lepszą widoczność do tyłu.

Wewnętrzne lusterko wsteczne

Wewnętrzne lusterko wsteczne można w łatwy sposób przestawić ręcznie, zmieniając jego kąt. Wewnętrzne lusterko wsteczne może być wyposażone w sterownik HomeLink*, funkcję automatycznego przyciemniania* i kompas*.

Lusterka boczne

OSTRZEŻENIE

Oba lusterka są wygięte dla zapewnienia optymalnej widoczności. Obiekty mogą wydawać się bardziej oddalone niż są w rzeczywistości.

Ustawienie zewnętrznych lusterek wstecznych jest regulowane za pomocą dźwignienki sterującej w panelu przycisków w drzwiach kierowcy. Dostępne są także różne ustawienia automatyczne, które można powiązać z przyciskami funkcji pamięci fotela regulowanego elektrycznie*.

Powiązane informacje

- HomeLink®* (Str. 528)
- Kompas (Str. 532)
- Regulacja przyciemnienia lusterek wstecznych (Str. 184)

- Zmiana kąta ustawienia lusterek zewnętrznych (Str. 185)
- Zapisywanie ustawień w funkcji pamięci regulowanego elektrycznie fotela przedniego* (Str. 200)
- Włączanie i wyłączanie ogrzewania szyby tylnej i lusterek zewnętrznych (Str. 239)

Regulacja przyciemnienia lusterek wstecznych

Jasne światło z reflektorów jadących z tyłu pojazdów padające na lusterka wsteczne może oślepić kierowcę. Z funkcji przyciemnienia należy skorzystać, gdy światła pojazdów jadących z tyłu przeszkadzają kierowcy.

Lusterko dwupozycyjne

Wewnętrzne lusterko wsteczne można przyciemnić za pomocą dźwigni znajdującej się w jego dolnej krawędzi.



1 Dźwignia do opuszczania lusterka.

1. Przesłanie dźwigni w kierunku wnętrza kabiny powoduje ustawienie lusterka w położeniu zmniejszonego blasku odbicia.
2. Przesłanie dźwigni w kierunku szyby czołowej powoduje ustawienie lusterka w normalnym położeniu.

Dźwignia zmiany pozycji lusterka nie występuje przy lusterkach z funkcją automatycznego przyciemnienia.

Automatyczne przyciemnienie lusterka*

Wewnętrzne i zewnętrzne lusterka wsteczne ściemniają się automatycznie, jeżeli padające na nie światło jest zbyt jasne. Funkcja automatycznego przyciemnienia jest zawsze aktywna podczas jazdy, ale nie wtedy, gdy wybrany jest bieg wsteczny.

i UWAGA

Po zmianie czułości zauważalna zmiana przyciemnienia nie następuje natychmiast, lecz zostaje w pełni zrealizowana po chwili.

Czułość funkcji przyciemnienia dotyczy zarówno wewnętrznego lusterka wstecznego, jak i lusterek zewnętrznych.

1. Nacisnąć **Ustawienia** w górnym widoku wyświetlacza centralnego.
2. Nacisnąć przycisk **My Car → Lusterka i udogodnienia**.
3. W pozycji **Automat. przyciemnianie lusterka wstecznego** wybrać **Normalne**, **Ciemne** lub **Jasne**.

Wewnętrzne lusterko wsteczne jest wyposażone w dwa czujniki – jeden skierowany do przodu i jeden skierowany do tyłu – które współpracują ze

sobą w celu wykrywania i eliminacji oślepiającego światła. Czujnik skierowany do przodu wykrywa światło otoczenia, a czujnik skierowany do tyłu wykrywa światło pochodzące z reflektorów pojazdu jadącego z tyłu.

Aby lusterka zewnętrzne mogły być wyposażone w funkcję automatycznego przyciemnienia, muszą mieć także wewnętrzne lusterko wsteczne.

i UWAGA

Jeśli czujniki zostaną zasłonięte przez kartę parkingową, transponder, osłonę przeciwsłoneczną lub przedmioty znajdujące się na siedzeniach lub w przestrzeni bagażowej w taki sposób, że nie będzie do nich docierać światło, działanie funkcji przyciemnienia wewnętrznego lusterka wstecznego i lusterek zewnętrznych będzie ograniczone.

Powiązane informacje

- Wewnętrzne i zewnętrzne lusterka wsteczne (Str. 183)
- Zmiana kąta ustawienia lusterek zewnętrznych (Str. 185)

Zmiana kąta ustawienia lusterek zewnętrznych

Dla zapewnienia lepszej widoczności do tyłu lusterka zewnętrzne wymagają ustawienia dostosowanego do preferencji kierowcy. Dostępne są różne ustawienia automatyczne, które można także powiązać z przyciskami funkcji pamięci fotela regulowanego elektrycznie*.

Korzystanie z przełączników sterujących lusterkami zewnętrznymi

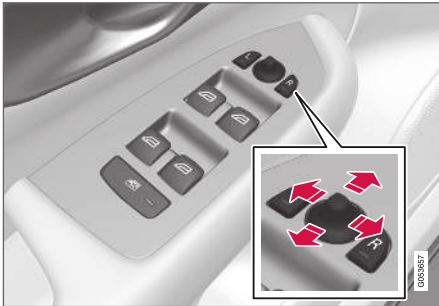

Przełączniki sterujące zewnętrznymi lusterkami wstecznymi.

Ustawienie zewnętrznych lusterek wstecznych jest regulowane za pomocą dźwignicy sterującej w panelu przycisków w drzwiach kierowcy.

1. W celu ustawienia pozycji lewego lusterka nacisnąć przycisk **L**, a prawego – **R**. W przycisku zaświeci się dioda kontrolna.

2. Ustawić pozycję lusterka dźwignią sterującą umieszczoną w środku.
3. Ponownie wcisnąć przycisk **L** lub **R**. Dioda kontrolna powinna zgasnąć.

Programowanie pozycji neutralnej

W przypadku mechanicznego przestawienia lusterek konieczne jest ponowne zaprogramowanie ich pozycji neutralnej, aby funkcja elektrycznego składania mogła działać prawidłowo.

1. W celu złożenia lusterek zewnętrznych należy nacisnąć jednocześnie przyciski **L** i **R**.
2. Aby je ponownie rozłożyć, nacisnąć jednocześnie przyciski **L** i **R**.
3. W razie potrzeby powtórzyć powyższe czynności.

W ten sposób zostaje zaprogramowana pozycja neutralna.

Elektryczne składanie lusterek wstecznych*

Lusterka mogą zostać złożone do parkowania/jazdy w wąskich miejscach.

1. Nacisnąć jednocześnie przyciski **L** i **R** (wymagana jest przynajmniej pozycja zapłonu **I**).
2. Zwolnić je po około 1 sekundzie. Lusterka zatrzymają się automatycznie w położeniu całkowicie złożonym.

W celu rozłożenia lusterek należy nacisnąć jednocześnie przyciski **L** i **R**. Lusterka zatrzymają się automatycznie w położeniu całkowicie rozłożonym.

Zmiana kąta ustawienia podczas parkowania³

Zewnętrzne lusterka wsteczne można pochylić do dołu, aby na przykład lepiej widzieć pobocze drogi przy parkowaniu.

- Po włączeniu biegu wstecznego nacisnąć przycisk **L** lub **R**.

Należy pamiętać, że może być potrzebne dwukrotne naciśnięcie przycisku, zależnie od tego, czy został wcześniej wybrany. Przycisk miga, gdy lusterko zewnętrzne jest pochyłone do dołu. Po wyłączeniu biegu wstecznego lusterko zewnętrzne automatycznie zaczyna powracać do pierwotnego położenia po około 3 sekundach i osiąga to położenie po około 8 sekundach.

Automatyczna zmiana kąta ustawienia podczas parkowania³

Przy tym ustawieniu lusterko zewnętrzne zostaje automatycznie pochyłone do dołu po wybraniu biegu wstecznego. Pozycja złożona jest zaprogramowana fabrycznie i nie można jej zmienić. Można wymusić powrót lusterka zewnętrznego do pierwotnego położenia, naciskając dwukrotnie przycisk **L** lub **R**.

³ Tylko w połączeniu z przyciskami pamięci fotela regulowanego elektrycznie*.

1. Nacisnąć **Ustawienia** w górnym widoku wyświetlacza centralnego.
2. Nacisnąć przycisk **My Car → Lusterka i udogodnienia**.
3. W pozycji **Pochyl lusterko zewnętrzne przy cofaniu** wybrać **Wyłączone, Kierowca, Pasażer** lub **Oba**, aby włączyć lub wyłączyć funkcję i wybrać, które z lusterek wstecznych ma zostać pochylone.

Automatyczne składanie lusterek po zamknięciu samochodu*

W momencie zablokowania i odblokowania drzwi przy użyciu kluczyka z pilotem zdalnego sterowania zewnętrzne lusterka wsteczne zostają automatycznie złożone bądź rozłożone.

1. Nacisnąć **Ustawienia** w górnym widoku wyświetlacza centralnego.
2. Nacisnąć przycisk **My Car → Lusterka i udogodnienia**.
3. Wybrać **Złóż lusterka po zablokowaniu**, aby włączyć lub wyłączyć.

Powiązane informacje

- Wewnętrzne i zewnętrzne lusterka wsteczne (Str. 183)
- Regulacja przyciemnienia lusterek wstecznych (Str. 184)

- Zapisywanie ustawień w funkcji pamięci regulowanego elektrycznie fotela przedniego* (Str. 200)
- Włączanie i wyłączanie ogrzewania szyby tylnej i lusterek zewnętrznych (Str. 239)

Panoramiczne okno dachowe*

Panoramiczne okno dachowe składa się z dwóch szklanych sekcji. Przednią sekcję można otwierać pionowo w tylnej krawędzi (uchylenie okna dachowego) lub poziomo (położenie otwarcia). Sekcja tylna jest nieruchoma.

Panoramiczne okno dachowe jest wyposażone w owiewkę i roletę przeciwsłoneczną wykonaną z perforowanej tkaniny i umieszczoną pod dachem szklanym, w celu zapewnienia dodatkowej ochrony przed takimi czynnikami jak silne światło słoneczne.



Przełącznik sterujący elektrycznym napędem panoramicznego okna dachowego i jego zasłony przeciwsłonecznej znajduje się w panelu sufitowym.

Do sterowania można także użyć kluczyka z pilotem zdalnego sterowania, funkcji otwierania bez-

kluczykowego* za pomocą klamki drzwi lub przycisku zamka centralnego.

Sterowanie panoramicznego okna dachowego i zasłony przeciwsłonecznej działa, gdy wybrana jest pozycja **I** lub **II** wyłącznika zapłonu.

OSTRZEŻENIE

Może dojść do przytraśnięcia dzieci, innych pasażerów lub przedmiotów przez ruchome części.

- Szyby należy zawsze uruchamiać z zachowaniem ostrożności.
- Nie pozwalać, by dzieci bawiły się elementami sterowania.
- Nie wolno pozostawiać dzieci samych w samochodzie.
- Wsiadając z samochodu, należy zawsze pamiętać o wyłączeniu zasilania szyb sterowanych elektrycznie poprzez przełączenie układu elektrycznego samochodu w pozycję **O** oraz o zabraniu ze sobą kluczyka z pilotem zdalnego sterowania.
- Nie wolno wystawiać przedmiotów ani części ciała przez okna, nawet jeśli układ elektryczny samochodu jest całkowicie odłączony.

WAŻNE

- Nie otwierać panoramicznego okna dachowego, gdy zamontowany jest bagażnik.
- Nie umieszczać ciężkich przedmiotów na panoramicznym oknie dachowym.

WAŻNE

- Przed otwarciem panoramicznego okna dachowego należy usunąć lód i śnieg.
- Nie uruchamiać panoramicznego okna dachowego, jeśli zamarzło w położeniu zamkniętym.

Owiewka

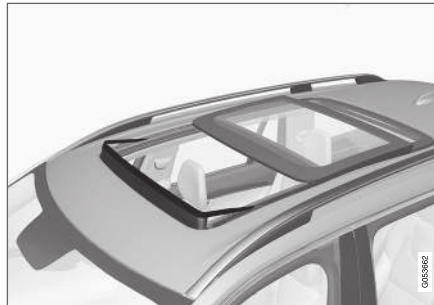

Panoramiczne okno dachowe jest wyposażone w owiewkę, która rozkłada się, gdy okno znajduje się w położeniu otwartym.

Powiązane informacje

- Obsługa panoramicznego okna dachowego* (Str. 188)
- Automatycznie zamknięcie zasłony przeciwsłonecznej panoramicznego okna dachowego* (Str. 190)
- Zabezpieczenie przed przytraśnięciem przez szyby i zasłony przeciwsłoneczne (Str. 178)
- Zablokowanie i odblokowanie zamków bez użycia kluczyka* (Str. 285)
- Zablokowanie i odblokowanie zamków przy użyciu kluczyka z pilotem zdalnego sterowania (Str. 262)
- Zablokowanie i odblokowanie zamków z wnętrza samochodu (Str. 288)

Obsługa panoramicznego okna dachowego*

Panoramyczne okno dachowe i zasłona przeciwsłoneczna są obsługiwane za pomocą przełączników w panelu sufitowym i zostały wyposażone w zabezpieczenie przed przytraśnięciem.

OSTRZEŻENIE

Może dojść do przytraśnięcia dzieci, innych pasażerów lub przedmiotów przez ruchome części.

- Szzyby należy zawsze uruchamiać z zachowaniem ostrożności.
- Nie pozwalać, by dzieci bawiły się elementami sterowania.
- Nie wolno pozostawiać dzieci samych w samochodzie.
- Wsiadając z samochodu, należy zawsze pamiętać o wyłączeniu zasilania szyb sterowanych elektrycznie poprzez przełączenie układu elektrycznego samochodu w pozycję **O** oraz o zabraniu ze sobą kluczyka z pilotem zdalnego sterowania.
- Nie wolno wystawiać przedmiotów ani części ciała przez okna, nawet jeśli układ elektryczny samochodu jest całkowicie odłączony.

WAŻNE

- Nie otwierać panoramicznego okna dachowego, gdy zamontowany jest bagażnik.
- Nie umieszczać ciężkich przedmiotów na panoramicznym oknie dachowym.

WAŻNE

- Przed otwarciem panoramicznego okna dachowego należy usunąć lód i śnieg.
- Nie uruchamiać panoramicznego okna dachowego, jeśli zamarzło w położeniu zamkniętym.

Sterowanie panoramicznego okna dachowego i zasłony przeciwsłonecznej działa, gdy wybrana jest pozycja **I** lub **II** wyłącznika zapłonu.

Do sterowania można także użyć kluczyka z pilotem zdalnego sterowania, funkcji otwierania bezkluczykowego* za pomocą klamki drzwi lub przycisku zamka centralnego.

OSTRZEŻENIE

Upewnij się, że nie ma ryzyka przytraśnięcia dzieci lub innych pasażerów w przypadku zamykania wszystkich szyb za pomocą:

- funkcji zamykania bezkluczykowego*
- przycisku centralnego zamka
- kluczyka z pilotem zdalnego sterowania.

WAŻNE

Zamykając panoramiczne okno dachowe należy upewnić się, czy zostało ono prawidłowo domknięte.

Ruch okna dachowego zostaje przerwany w przypadku puszczenia przełącznika podczas ręcznego sterowania, albo gdy osiągnie ono położenie komfortowe⁴ względnie położenie maksymalnego otwarcia lub zamknięcia. Ruch panoramicznego okna dachowego i zasłony przeciwsłonecznej zostaje także przerwany, jeśli przełącznik na suficie zostanie ponownie uruchomiony w kierunku przeciwnym do aktualnego kierunku ruchu.

Panoramyczne okno dachowe i zasłona przeciwsłoneczna są także wyposażone w zabezpieczenie przed przytraśnięciem.

⁴ Położenie komfortowe to położenie, w którym hałas wywołany szumem powietrza i rezonansem podczas jazdy jest na komfortowo niskim poziomie.

i UWAGA

Aby można było ręcznie otworzyć panoramiczne okno dachowe, trzeba najpierw całkowicie otworzyć zastonę przeciwsłoneczną. Przy odwrotnej procedurze, aby można było całkowicie zamknąć zastonę przeciwsłoneczną, trzeba najpierw całkowicie zamknąć panoramiczne okno dachowe.

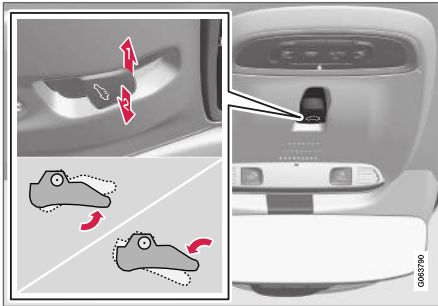
Uchylenie i zamykanie okna dachowego

Pozycja wentylacji okna dachowego z uniesioną tylną krawędzią.

- 1** Aby otworzyć, nacisnąć przełącznik do góry jeden raz.
- 2** Aby zamknąć, nacisnąć przełącznik w dół jeden raz.

Przednia szyba okna dachowego zostaje uchylona tylną krawędzią do góry. Jeżeli w momencie wybrania pozycji wentylacji zastona przeciwsł-

neczna jest całkowicie wysunięta, samoczynnie odsunie się o około 50 mm (około 2 cali).

Jeśli panoramiczne okno dachowe zostaje zamknięte z pozycji wentylacji, zastona przeciwsłoneczna automatycznie podąży za nim.

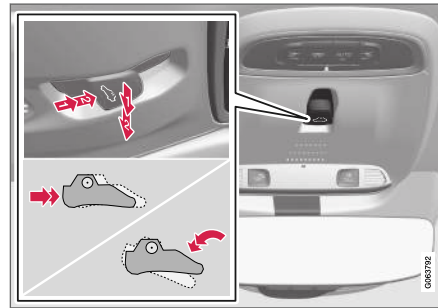
Całkowite otwieranie i zamykanie panoramicznego okna dachowego za pomocą przełącznika na suficie

- 1** Obsługa w trybie ręcznym
- 2** Obsługa w trybie automatycznym

Otwieranie i zamykanie stopniowe

1. Aby otworzyć zastonę przeciwsłoneczną, nacisnąć przełącznik do tyłu do pozycji otwierania ręcznego.

2. Aby otworzyć panoramiczne okno dachowe do pozycji komfortowej, nacisnąć przełącznik drugi raz do tyłu do pozycji otwierania ręcznego.
3. Aby otworzyć panoramiczne okno dachowe do pozycji maksymalnego otwarcia, nacisnąć przełącznik trzeci raz do tyłu do pozycji otwierania ręcznego.

Zamykanie przebiega w odwrotnej kolejności – przełącznik sterujący należy przesunąć do przodu/w dół do pozycji ręcznego zamykania.

Otwieranie i zamykanie automatyczne

1. Aby maksymalnie odsunąć roletę przeciwsłoneczną, nacisnąć przełącznik do tyłu w położenie automatycznego otwarcia i puścić.
2. Aby otworzyć panoramiczne okno dachowe do pozycji komfortowej, nacisnąć przełącznik drugi raz do tyłu do pozycji otwierania automatycznego i puścić.
3. Aby otworzyć panoramiczne okno dachowe do pozycji maksymalnego otwarcia, nacisnąć przełącznik trzeci raz do tyłu do pozycji otwierania automatycznego i puścić.

Zamykanie przebiega w odwrotnej kolejności – przełącznik sterujący należy przesunąć do przodu/w dół do pozycji automatycznego zamykania.

◀ Otwieranie i zamykanie automatyczne – szybkie otwieranie lub zamykanie

Możliwe jest równoczesne otwieranie i zamykanie panoramicznego okna dachowego i zasłony przeciwslonecznej:

- Otwieranie: dwukrotnie przesunąć przełącznik sterujący do tyłu do pozycji automatycznego otwierania i puścić.
- Zamykanie: dwukrotnie przesunąć przełącznik sterujący do przodu/w dół do pozycji automatycznego otwierania i puścić.

Powiązane informacje

- Panoramiczne okno dachowe* (Str. 186)
- Automatycznie zamknięcie zasłony przeciwslonecznej panoramicznego okna dachowego* (Str. 190)
- Zabezpieczenie przed przytrzaśnięciem przez szyby i zasłony przeciwsloneczne (Str. 178)
- Zablokowanie i odblokowanie zamków bez użycia kluczyka* (Str. 285)
- Zablokowanie i odblokowanie zamków przy użyciu kluczyka z pilotem zdalnego sterowania (Str. 262)
- Zablokowanie i odblokowanie zamków z wnętrza samochodu (Str. 288)

Automatycznie zamknięcie zasłony przeciwslonecznej panoramicznego okna dachowego*

Dzięki tej funkcji zasłona przeciwsloneczna zamyka się automatycznie po upływie 15 minut od zablokowania zamków zaparkowanego samochodu, jeśli temperatura otoczenia jest wysoka. Ma to na celu obniżenie temperatury w kabinie pasażerskiej i zabezpieczenie tapicerki samochodu przed płowieniem pod wpływem promieni slonecznych.

Funkcja jest nieaktywna w momencie dostawy samochodu z fabryki i można ją włączyć lub wyłączyć na wyświetlaczu centralnym.

1. Nacisnąć **Ustawienia** w górnym widoku wyświetlacza centralnego.
2. Nacisnąć przycisk **My Car → Blokowanie**.

Wybrać **Automat. zamykanie rolety przeciwslonecznej**, aby włączyć lub wyłączyć.

i UWAGA

Zasłona przeciwsloneczna zostaje zamknięta również przy zamykaniu wszystkich szyb za pomocą:

- funkcji zamykania bezkluczykowego*
- przycisku centralnego zamka
- kluczyka z pilotem zdalnego sterowania.

Powiązane informacje

- Panoramiczne okno dachowe* (Str. 186)
- Obsługa panoramicznego okna dachowego* (Str. 188)
- Zabezpieczenie przed przytrzaśnięciem przez szyby i zasłony przeciwsloneczne (Str. 178)
- Zablokowanie i odblokowanie zamków bez użycia kluczyka* (Str. 285)
- Zablokowanie i odblokowanie zamków przy użyciu kluczyka z pilotem zdalnego sterowania (Str. 262)
- Zablokowanie i odblokowanie zamków z wnętrza samochodu (Str. 288)

Używanie wycieraczek szyby przedniej

Wycieraczki szyby przedniej oczyszczają szybę. Różnych ustawień wycieraczek szyby przedniej dokonuje się za pomocą prawej dźwigni przełącznika zespolonego przy kierownicy.

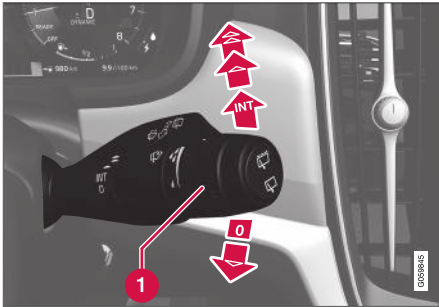

Prawa dźwignia przełącznika zespolonego przy kierownicy.

- 1 Pokrętko, używane do nastawiania czułości czujnika deszczu i częstotliwości pracy wycieraczek.

Jednokrotne przetarcie

- Wychylenie dźwigni do w dół i zwolnienie jej powoduje pojedyncze przetarcie szyby.

Wycieraczki szyby przedniej wyłączone

- W pozycji **0** dźwigni przełącznika wycieraczki szyby przedniej są wyłączone.

Przerwana praca wycieraczek

- INT** Częstotliwość cyklu pracy wycieraczek można regulować, odpowiednio obracając pierścień regulacyjny.

Ciągła praca wycieraczek

- Przesunięcie dźwigni w górę uruchamia wycieraczki z normalną prędkością.
- Przesunięcie dźwigni jeszcze bardziej w górę uruchamia wycieraczki z dużą prędkością.

! WAŻNE

Przed uruchomieniem wycieraczek w okresie zimowym należy upewnić się, że ich pióra nie przymarzły, a śnieg i lód został całkowicie usunięty z przedniej i tylnej szyby.

! WAŻNE

Gdy wycieraczki oczyszczają szybę przednią, należy używać dużej ilości płynu do spryskiwaczy. Szyba przednia musi być mokra, gdy jej wycieraczki pracują.

Powiązane informacje

- Korzystanie z czujnika deszczu (Str. 192)
- Używanie spryskiwaczy szyby przedniej i świateł przednich (Str. 194)

- Korzystanie z automatycznego trybu pracy wycieraczki tylnej szyby podczas cofania (Str. 196)
- Podgrzewane dysze spryskiwaczy szyby przedniej* (Str. 192)
- Korzystanie z funkcji pamięci czujnika deszczu (Str. 193)
- Używanie wycieraczki i spryskiwacza tylnej szyby (Str. 195)
- Wlew płynu do spryskiwaczy (Str. 704)
- Pióra wycieraczek w pozycji serwisowej (Str. 703)
- Wymiana piór wycieraczek szyby przedniej (Str. 702)
- Wymiana pióra wycieraczki szyby tylnej (Str. 701)

Podgrzewane dysze spryskiwaczy szyby przedniej*

Przy niskiej temperaturze otoczenia samoczynnie uruchamiane jest podgrzewanie dysz spryskiwaczy, aby nie dopuścić do ich zamarzania.

Powiązane informacje

- Korzystanie z czujnika deszczu (Str. 192)
- Używanie spryskiwaczy szyby przedniej i świateł przednich (Str. 194)
- Korzystanie z automatycznego trybu pracy wycieraczki tylnej szyby podczas cofania (Str. 196)
- Korzystanie z funkcji pamięci czujnika deszczu (Str. 193)
- Używanie wycieraczki i spryskiwacza tylnej szyby (Str. 195)
- Wlew płynu do spryskiwaczy (Str. 704)
- Pióra wycieraczek w pozycji serwisowej (Str. 703)
- Wymiana piór wycieraczek szyby przedniej (Str. 702)
- Wymiana pióra wycieraczki szyby tylnej (Str. 701)
- Używanie wycieraczek szyby przedniej (Str. 191)

Korzystanie z czujnika deszczu

Czujnik deszczu automatycznie uruchamia wycieraczki szyby przedniej w zależności od ilości wody wykrytej na szybie przedniej. Czulość czujnika deszczu można regulować pokrętłem na prawej dźwigni przełącznika zespolonego przy kierownicy.

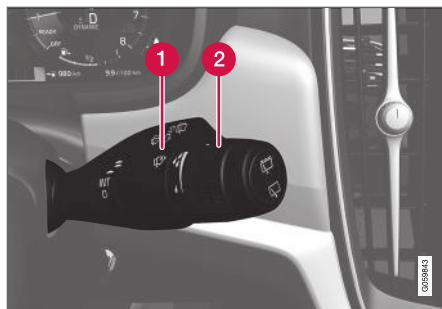

Prawa dźwignia przełącznika zespolonego przy kierownicy.

- 1 Przycisk czujnika deszczu
- 2 Regulacja czulości lub częstotliwości pracy

Gdy czujnik deszczu jest włączony, na wyświetlaczu kierowcy widoczny jest symbol czujnika



Włączanie czujnika deszczu

Czujnik deszczu może zostać włączony przy pracującym silniku lub gdy układ elektryczny samo-

chodu jest przełączony w pozycję I lub II i dźwignia przełącznika wycieraczek jest w położeniu 0 lub w położeniu pojedynczego przetarcia.

W celu włączenia czujnika deszczu należy nacisnąć przycisk  .

W celu dodatkowego przetarcia szyby należy wychylić dźwignię przełącznika w dół.

Obracać pokrętłem do góry w celu zwiększenia czulości czujnika lub do dołu w celu zmniejszenia czulości. Przy obracaniu pokrętłem do góry wycieraczka wykona dodatkowe przetarcie.

Wyłączenie czujnika deszczu

W celu wyłączenia czujnika deszczu należy nacisnąć jego przycisk  lub przestawić dźwignię przełącznika wycieraczek do góry w inną pozycję.

Czujnik deszczu zostaje wyłączony automatycznie w pozycji 0 wyłącznika zapłonu lub z chwilą wyłączenia silnika.

Czujnik deszczu zostaje wyłączony automatycznie, gdy pióra wycieraczek zostaną ustawione w pozycji serwisowej. Czujnik deszczu zostaje ponownie włączony po wyłączeniu pozycji serwisowej.

WAŻNE

Wycieraczki przedniej szyby mogą się włączyć i ulec uszkodzeniu w automatycznej myjni samochodowej. Wyłącz czujnik deszczu, gdy samochód pracuje lub, gdy układ elektryczny samochodu jest w położeniu zapłonu **I** lub **II**. Symbol na wyświetlaczu kierowcy zgaśnie.

Powiązane informacje

- Używanie spryskiwaczy szyby przedniej i świateł przednich (Str. 194)
- Korzystanie z automatycznego trybu pracy wycieraczki tylnej szyby podczas cofania (Str. 196)
- Podgrzewane dysze spryskiwaczy szyby przedniej* (Str. 192)
- Korzystanie z funkcji pamięci czujnika deszczu (Str. 193)
- Używanie wycieraczki i spryskiwacza tylnej szyby (Str. 195)
- Wlew płynu do spryskiwaczy (Str. 704)
- Pióra wycieraczek w pozycji serwisowej (Str. 703)
- Wymiana piór wycieraczek szyby przedniej (Str. 702)
- Wymiana pióra wycieraczki szyby tylnej (Str. 701)
- Używanie wycieraczek szyby przedniej (Str. 191)

Korzystanie z funkcji pamięci czujnika deszczu

Czujnik deszczu automatycznie uruchamia wycieraczki szyby przedniej w zależności od ilości wody wykrytej na szybie przedniej.

Włączanie/wyłączanie funkcji pamięci

Funkcja pamięci czujnika deszczu może zostać włączona w taki sposób, że przycisku czujnika deszczu nie będzie trzeba naciskać po każdym uruchomieniu samochodu:

1. Nacisnąć **Ustawienia** w górnym widoku wyświetlacza centralnego.
2. Nacisnąć przycisk **My Car** → **Wycieraczka szyby przedniej**.
3. Wybrać **Pamięć czujnika deszczu**, aby aktywować lub dezaktywować funkcję pamięci.

Powiązane informacje

- Korzystanie z czujnika deszczu (Str. 192)
- Używanie spryskiwaczy szyby przedniej i świateł przednich (Str. 194)
- Korzystanie z automatycznego trybu pracy wycieraczki tylnej szyby podczas cofania (Str. 196)
- Podgrzewane dysze spryskiwaczy szyby przedniej* (Str. 192)
- Używanie wycieraczki i spryskiwacza tylnej szyby (Str. 195)

- Wlew płynu do spryskiwaczy (Str. 704)
- Pióra wycieraczek w pozycji serwisowej (Str. 703)
- Wymiana piór wycieraczek szyby przedniej (Str. 702)
- Wymiana pióra wycieraczki szyby tylnej (Str. 701)
- Używanie wycieraczek szyby przedniej (Str. 191)

Używanie spryskiwaczy szyby przedniej i świateł przednich

Spryskiwacze szyby przedniej i świateł przednich oczyszczają szybę przednią i reflektory. Do uruchamiania spryskiwaczy szyby przedniej i reflektorów służy prawa dźwignia przełącznika zespolonego.

Uruchamianie spryskiwaczy szyby przedniej i świateł przednich



Funkcja spryskiwaczy, prawa dźwignia przełącznika zespolonego.

- Pociągnąć prawą dźwignię przełącznika zespolonego w kierunku kierownicy w celu włączenia spryskiwaczy szyby przedniej i świateł przednich.
 - > Po zwolnieniu dźwigni wycieraczki wykonają jeszcze kilka przetarć.

! WAŻNE

Unikać włączania spryskiwaczy, gdy są zamrożone lub gdy zbiornik płynu do spryskiwaczy jest pusty, gdyż w przeciwnym razie istnieje ryzyko uszkodzenia pompy.

Spryskiwanie reflektorów*

Aby oszczędzać płyn, reflektory są spryskiwane automatycznie z określoną częstotliwością, gdy są włączone.

Ograniczone zmywanie

Gdy w zbiorniku pozostaje tylko około 1 litra (1 kwarty) płynu do spryskiwaczy, a na wyświetlaczu kierowcy pojawia się komunikat **Płyn do sprysk. Niski poziom** **Uzupełnij** wraz z symbolem , dopływ płynu do spryskiwaczy reflektorów zostaje odcięty. Ma to na celu zapewnienie priorytetu oczyszczaniu szyby przedniej dla uzyskania odpowiedniej widoczności. Spryskiwacze reflektorów są uruchamiane tylko wtedy, gdy włączone są światła mijania lub drogowe.

Powiązane informacje

- Korzystanie z czujnika deszczu (Str. 192)
- Korzystanie z automatycznego trybu pracy wycieraczki tylnej szyby podczas cofania (Str. 196)
- Podgrzewane dysze spryskiwaczy szyby przedniej* (Str. 192)

- Korzystanie z funkcji pamięci czujnika deszczu (Str. 193)
- Używanie wycieraczki i spryskiwacza tylnej szyby (Str. 195)
- Wlew płynu do spryskiwaczy (Str. 704)
- Pióra wycieraczek w pozycji serwisowej (Str. 703)
- Wymiana piór wycieraczek szyby przedniej (Str. 702)
- Wymiana pióra wycieraczki szyby tylnej (Str. 701)
- Używanie wycieraczek szyby przedniej (Str. 191)

Używanie wycieraczki i spryskiwacza tylnej szyby



Wycieraczka i spryskiwacz tylnej szyby oczyszczają szybę. Do uruchamiania i zmiany ustawień spryskiwaczy/wycieraczek służy prawa dźwignia przełącznika zespolonego przy kierownicy.

Włączanie wycieraczki i spryskiwacza tylnej szyby

i UWAGA

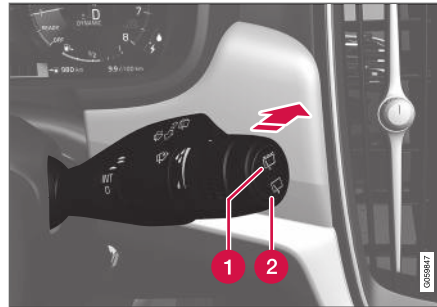
Wycieraczka tylnej szyby jest wyposażona w zabezpieczenie przed przegrzaniem, co oznacza, że jej silnik zostaje wyłączony w przypadku przegrzania. Wycieraczka tylnej szyby wznowia działanie po ostygnięciu.



- 1 Wybrać  w celu włączenia przerywanej pracy wycieraczki tylnej szyby.
 - 2 Wybrać  w celu włączenia ciągłej pracy wycieraczki tylnej szyby.
- Przesłać prawą dźwignię przełącznika zespolonego przy kierownicy do przodu, aby uruchomić spryskiwacz i wycieraczkę tylnej szyby.

Powiązane informacje

- Korzystanie z czujnika deszczu (Str. 192)
- Używanie spryskiwaczy szyby przedniej i świateł przednich (Str. 194)
- Korzystanie z automatycznego trybu pracy wycieraczki tylnej szyby podczas cofania (Str. 196)
- Podgrzewane dysze spryskiwaczy szyby przedniej* (Str. 192)

- Korzystanie z funkcji pamięci czujnika deszczu (Str. 193)
- Wlew płynu do spryskiwaczy (Str. 704)
- Pióra wycieraczek w pozycji serwisowej (Str. 703)
- Wymiana piór wycieraczek szyby przedniej (Str. 702)
- Wymiana pióra wycieraczki szyby tylnej (Str. 701)
- Używanie wycieraczek szyby przedniej (Str. 191)

Korzystanie z automatycznego trybu pracy wycieraczki tylnej szyby podczas cofania

Włączenie biegu wstecznego w czasie pracy wycieraczek szyby przedniej spowoduje uruchomienie wycieraczki szyby tylnej. Po przestawieniu dźwigni skrzyni biegów w inne położenie wycieraczka przerywa pracę.

1. Nacisnąć **Ustawienia** w górnym widoku wyświetlacza centralnego.
2. Nacisnąć przycisk **My Car → Wycieraczka szyby przedniej**.
3. Wybrać **Automatyczna wycieraczka tylnej szyby** w celu włączenia lub wyłączenia przecierania podczas cofania.

Jeżeli wycieraczka szyby tylnej jest już włączona i pracuje z normalną prędkością, nic się nie zmieni.

Powiązane informacje

- Korzystanie z czujnika deszczu (Str. 192)
- Używanie spryskiwaczy szyby przedniej i świateł przednich (Str. 194)
- Podgrzewane dysze spryskiwaczy szyby przedniej* (Str. 192)
- Korzystanie z funkcji pamięci czujnika deszczu (Str. 193)
- Używanie wycieraczki i spryskiwacza tylnej szyby (Str. 195)
- Wlew płynu do spryskiwaczy (Str. 704)

- Pióra wycieraczek w pozycji serwisowej (Str. 703)
- Wymiana piór wycieraczek szyby przedniej (Str. 702)
- Wymiana pióra wycieraczki szyby tylnej (Str. 701)
- Używanie wycieraczek szyby przedniej (Str. 191)

FOTELE I KIEROWNICA

Fotel przedni regulowany ręcznie

Przednie fotele samochodu oferują liczne możliwości ustawień dla optymalnego komfortu siedzenia.



- 1 Podnoszenie/opuszczanie przedniej krawędzi siedziska* – pompować w górę/w dół.¹
- 2 Zmienić długość* siedziska poprzez pociągnięcie dźwigni do góry i ręczne przesunięcie siedziska do przodu/do tyłu.
- 3 Przesuwanie do przodu/do tyłu – pociągnąć dźwignię do góry i ustawić fotel w odpowiedniej odległości od kierownicy i pedałów. Po zmianie ustawienia należy upewnić się, czy fotel został zablokowany w nowym położeniu.
- 4 Zmiana wyprofilowania podparcia lędźwiowego* – nacisnąć przycisk w górę/w dół/do przodu/do tyłu.

¹ Dotyczy tylko fotela kierowcy.

- 5 Podnoszenie/opuszczanie siedziska – przesunąć regulator w górę/w dół.
- 6 Zmiana nachylenia oparcia – obracać pokręteł.

⚠ OSTRZEŻENIE

Pozycję fotela kierowcy należy wyregulować przed rozpoczęciem podróży, a nigdy podczas jazdy. Upewnić się, że położenie fotela zostało zablokowane w celu uniknięcia obrażeń ciała w razie gwałtownego hamowania lub wypadku.

Powiązane informacje

- Fotel przedni regulowany elektrycznie* (Str. 199)
- Ustawianie fotela przedniego regulowanego elektrycznie* (Str. 199)
- Zapisywanie ustawień w funkcji pamięci regulowanego elektrycznie fotela przedniego* (Str. 200)
- Korzystanie z zapamiętanych ustawień regulowanego elektrycznie fotela przedniego (Str. 201)
- Regulacja ustawień masażu* w fotelu przednim (Str. 203)
- Regulacja długości siedziska przedniego fotela (Str. 204)
- Ustawienia funkcji masażu w przednim fotelu* (Str. 202)

- Regulacja podparcia bocznego* przedniego fotela (Str. 205)
- Regulacja podparcia lędźwiowego* przedniego fotela (Str. 206)
- Regulacja fotela pasażera z fotela kierowcy* (Str. 207)

Fotel przedni regulowany elektrycznie*

Przednie fotele samochodu oferują liczne możliwości ustawień dla optymalnego komfortu siedzenia. Fotel z elektryczną regulacją można przesunąć do przodu i do tyłu oraz w górę i w dół. Przednią krawędź siedziska fotela można podnosić i opuszczać oraz regulować długość siedziska*. Można również regulować kąt nachylenia oparcia. Podparcie kręgosłupa można regulować w górę, w dół, do przodu i do tyłu.

Mechanizm elektrycznej regulacji ustawienia foteli wyposażony jest w wyłącznik przeciążeniowy, który zadziała w momencie zablokowania ruchu fotela przez przeszkodę. W takiej sytuacji należy usunąć przeszkodę, a następnie ponownie wyregulować fotel.

Regulacja fotela jest możliwa jedynie przez określony czas od odblokowania drzwi bez uruchamiania silnika. Regulacji fotela można dokonać w każdym momencie przy uruchomionym silniku. Regulacja jest również możliwa przez pewien czas po wyłączeniu silnika.

Powiązane informacje

- Fotel przedni regulowany ręcznie (Str. 198)
- Ustawianie fotela przedniego regulowanego elektrycznie* (Str. 199)
- Zapisywanie ustawień w funkcji pamięci regulowanego elektrycznie fotela przedniego* (Str. 200)

- Korzystanie z zapamiętanych ustawień regulowanego elektrycznie fotela przedniego (Str. 201)
- Regulacja ustawień masażu* w fotelu przednim (Str. 203)
- Regulacja długości siedziska przedniego fotela (Str. 204)
- Ustawienia funkcji masażu w przednim fotelu* (Str. 202)
- Regulacja podparcia bocznego* przedniego fotela (Str. 205)
- Regulacja podparcia lędźwiowego* przedniego fotela (Str. 206)
- Regulacja fotela pasażera z fotela kierowcy* (Str. 207)

Ustawianie fotela przedniego regulowanego elektrycznie*

Ustawić wymaganą pozycję siedzenia za pomocą regulatora w części siedzącej przedniego fotela. Aby aktywować regulator wielofunkcyjny i nastawiać różne funkcje komfortowe, przekręcić regulator w górę/w dół.

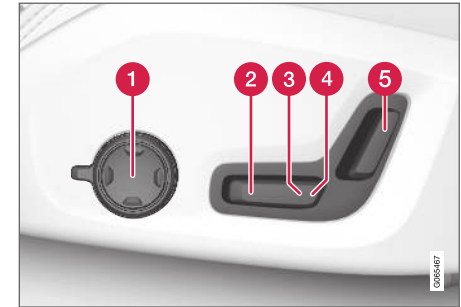

- 1 Aby aktywować regulator wielofunkcyjny i nastawiać różne funkcje komfortowe, przekręcić regulator* w górę/w dół.
- 2 Podnoszenie/opuszczanie przedniej części siedziska – przesunąć regulator w górę/w dół.
- 3 Podnoszenie/opuszczanie siedziska – przesunąć regulator w górę/w dół.



- ◀◀ **4** Przesuwanie fotela do przodu/do tyłu – przesunąć regulator do przodu/do tyłu.
- 5** Zmiana nachylenia oparcia – przesunąć regulator do przodu/do tyłu.

W danej chwili może działać tylko jeden siłownik regulacyjny (do przodu/do tyłu/w górę/w dół).

Oparć przednich foteli nie można opuścić całkowicie do przodu.

Powiązane informacje

- Fotel przedni regulowany ręcznie (Str. 198)
- Fotel przedni regulowany elektrycznie* (Str. 199)
- Zapisywanie ustawień w funkcji pamięci regulowanego elektrycznie fotela przedniego* (Str. 200)
- Korzystanie z zapamiętanych ustawień regulowanego elektrycznie fotela przedniego (Str. 201)
- Regulacja ustawień masażu* w fotelu przednim (Str. 203)
- Regulacja długości siedziska przedniego fotela (Str. 204)
- Ustawienia funkcji masażu w przednim fotelu* (Str. 202)
- Regulacja podparcia boczного* przedniego fotela (Str. 205)
- Regulacja podparcia lędźwiowego* przedniego fotela (Str. 206)

- Regulacja fotela pasażera z fotela kierowcy* (Str. 207)

Zapisywanie ustawień w funkcji pamięci regulowanego elektrycznie fotela przedniego*

W funkcji pamięci przechowywane są ustawienia fotela, zewnętrznych lusterek wstecznych oraz wyświetlacza przeziernego na szybie przedniej*.

Funkcja pamięci umożliwia zapisanie dwóch różnych ustawień. Przycisk funkcji pamięci znajduje się albo na jednym albo na obu* drzwiach przednich.

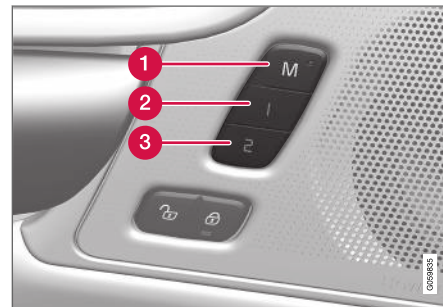

- 1** Przycisk **M** do zapisywania ustawień.
- 2** Przycisk pamięci
- 3** Przycisk pamięci

Zapamiętywanie ustawienia

1. Wyregulować w żądany sposób ustawienie fotela, zewnętrznych lusterek wstecznych i wyświetlacza przeziernego na przedniej szybie.
2. Nacisnąć i przytrzymać przycisk **M**. Lampka w przycisku zapali się.
3. W ciągu trzech sekund nacisnąć i przytrzymać przycisk **1** lub **2**.
 - > Po zapisaniu ustawień pod wybranym przyciskiem pamięci rozlega się sygnał dźwiękowy i lampka kontrolna w przycisku **M** gaśnie.

Jeśli w ciągu trzech sekund nie zostanie wciśnięty żaden z przycisków pamięci, lampka w przycisku **M** zgaśnie i nie zostaną zapisane żadne ustawienia.

Fotel trzeba wyregulować ponownie przed nastawieniem nowej pamięci.

Powiązane informacje

- Fotel przedni regulowany ręcznie (Str. 198)
- Fotel przedni regulowany elektrycznie* (Str. 199)
- Ustawianie fotela przedniego regulowanego elektrycznie* (Str. 199)
- Korzystanie z zapamiętanych ustawień regulowanego elektrycznie fotela przedniego (Str. 201)

- Regulacja ustawień masażu* w fotelu przednim (Str. 203)
- Regulacja długości siedziska przedniego fotela (Str. 204)
- Ustawienia funkcji masażu w przednim fotelu* (Str. 202)
- Regulacja podparcia bocznego* przedniego fotela (Str. 205)
- Regulacja podparcia lędźwiowego* przedniego fotela (Str. 206)
- Regulacja fotela pasażera z fotela kierowcy* (Str. 207)

Korzystanie z zapamiętanych ustawień regulowanego elektrycznie fotela przedniego

W funkcji pamięci przechowywane są ustawienia fotela, zewnętrznych lusterek wstecznych oraz wyświetlacza przeziernego na szybie przedniej*.

Przywołanie zapamiętanego ustawienia

Z zapisanych ustawień można skorzystać zarówno przy otwartych, jak i zamkniętych drzwiach przednich:

Otwarte drzwi przednie

- Nacisnąć krótko jeden z przycisków pamięci **1** lub **2**. Fotel, zewnętrzne lusterka wsteczne i wyświetlacz przezierny na przedniej szybie przesuwają się i zatrzymują się w położeniach zapisanych pod wybranym przyciskiem pamięci.



◀◀ **Zamknięte drzwi przednie**

- Nacisnąć jeden z przycisków pamięci **1** lub **2** i przytrzymać, aż fotel, zewnętrzne lusterka wsteczne i wyświetlacz przezierny na przedniej szybie zatrzymują się w położeniach zapisanych pod wybranym przyciskiem pamięci.

Jeśli przycisk pamięci zostanie puszczone, ruch fotela, zewnętrznych lusterek wstecznych i wyświetlacza przeziernego na przedniej szybie zostanie zatrzymany.

⚠ OSTRZEŻENIE

- Ponieważ fotel kierowcy można regulować przy wyłączonym zapłonie, dzieci nie należy nigdy pozostawiać w pojeździe bez opieki.
- Ruch fotela można **ZATRZYMAĆ** w dowolnym momencie, naciskając dowolny przycisk na panelu sterowania fotela regulowanego elektrycznie.
- Nie regulować fotela podczas jazdy.
- Upewnić się, że w trakcie regulacji pod fotelami nie znajdują się żadne przedmioty.

Powiązane informacje

- Fotel przedni regulowany ręcznie (Str. 198)
- Fotel przedni regulowany elektrycznie* (Str. 199)

- Ustawianie fotela przedniego regulowanego elektrycznie* (Str. 199)
- Zapisywanie ustawień w funkcji pamięci regulowanego elektrycznie fotela przedniego* (Str. 200)
- Regulacja ustawień masażu* w fotelu przednim (Str. 203)
- Regulacja długości siedziska przedniego fotela (Str. 204)
- Ustawienia funkcji masażu w przednim fotelu* (Str. 202)
- Regulacja podparcia bocznego* przedniego fotela (Str. 205)
- Regulacja podparcia lędźwiowego* przedniego fotela (Str. 206)
- Regulacja fotela pasażera z fotela kierowcy* (Str. 207)

Ustawienia funkcji masażu w przednim fotelu*

Do zmiany ustawień można wykorzystać zarówno regulator wielofunkcyjny* na fotelu, jak i wyświetlacz centralny. Zakres ustawień jest pokazywany na wyświetlaczu centralnym.



Regulator wielofunkcyjny znajdujący się z boku siedziska fotela.

Ustawienia masażu

Dostępne są następujące opcje ustawień masażu:

- **Wł./Wył.:** Wybrać opcję **Wł./Wył.**, aby włączyć/ wyłączyć funkcję masażu.
- **Programy 1-5:** Dostępnych jest 5 gotowych programów masażu. Wybrać opcję **Fala, Bieżnik, Zaawansowane, Kręgosłup** lub **Ramiona**.

- **Intensywność:** Wybrać opcję **Małe**, **Normalny** lub **Duże**.
- **Szybkość:** Wybrać opcję **Wolna**, **Normalny** lub **Szybka**.

Ponowne uruchomienie masażu

Funkcja masażu zostaje wyłączona automatycznie po 20 minutach. Ponownego włączenia funkcji dokonuje się ręcznie.

- Nacisnąć **Restart** na wyświetlaczu centralnym, aby ponownie uruchomić wybrany program masażu.
 - > Program masażu zostanie ponownie uruchomiony. Jeśli nie zostanie wykonana żadna czynność, masaż będzie nadal wyświetlany w widoku górnym.

Powiązane informacje

- Fotel przedni regulowany ręcznie (Str. 198)
- Fotel przedni regulowany elektrycznie* (Str. 199)
- Ustawianie fotela przedniego regulowanego elektrycznie* (Str. 199)
- Zapisywanie ustawień w funkcji pamięci regulowanego elektrycznie fotela przedniego* (Str. 200)
- Korzystanie z zapamiętanych ustawień regulowanego elektrycznie fotela przedniego (Str. 201)
- Regulacja ustawień masażu* w fotelu przednim (Str. 203)

- Regulacja długości siedziska przedniego fotela (Str. 204)
- Regulacja podparcia bocznego* przedniego fotela (Str. 205)
- Regulacja podparcia lędźwiowego* przedniego fotela (Str. 206)
- Regulacja fotela pasażera z fotela kierowcy* (Str. 207)

Regulacja ustawień masażu* w fotelu przednim

Do zmiany ustawień można wykorzystać zarówno regulator wielofunkcyjny na fotelu, jak i wyświetlacz centralny. Zakres ustawień jest pokazywany na wyświetlaczu centralnym*.

Regulacja ustawień masażu* w fotelu przednim

Oparcia przednich foteli wyposażone są w funkcję masażu. Masaż, którego ustawienia można zmieniać, jest wykonywany przez wypełnione powietrzem poduszki.

Funkcję masażu można włączyć tylko podczas pracy silnika samochodu.

1. W celu aktywacji regulatora wielofunkcyjnego należy go przekręcić w górę/w dół. Na wyświetlaczu centralnym pojawi się widok ustawień fotela.
2. Wybrać opcję **Masaż** w widoku ustawień fotela.



- ◀ 3. W celu przełączenia między różnymi funkcjami masażu należy wybrać odpowiednią opcję albo bezpośrednio za pomocą ekranu dotykowego albo przesuwając kursor w górę/w dół za pomocą górnego/dolnego przycisku regulatora wielofunkcyjnego. Zmienić ustawienie wybranej funkcji, dokonując wyboru bezpośrednio na ekranie dotykowym lub naciskając strzałki albo za pomocą przedniego/tylnego przycisku regulatora wielofunkcyjnego.

Powiązane informacje

- Fotel przedni regulowany ręcznie (Str. 198)
- Fotel przedni regulowany elektrycznie* (Str. 199)
- Ustawianie fotela przedniego regulowanego elektrycznie* (Str. 199)
- Zapisywanie ustawień w funkcji pamięci regulowanego elektrycznie fotela przedniego* (Str. 200)
- Korzystanie z zapamiętanych ustawień regulowanego elektrycznie fotela przedniego (Str. 201)
- Regulacja długości siedziska przedniego fotela (Str. 204)
- Ustawienia funkcji masażu w przednim fotelu* (Str. 202)
- Regulacja podparcia boczego* przedniego fotela (Str. 205)

- Regulacja podparcia lędźwiowego* przedniego fotela (Str. 206)
- Regulacja fotela pasażera z fotela kierowcy* (Str. 207)

Regulacja długości siedziska przedniego fotela

Do zmiany ustawień można wykorzystać zarówno regulator wielofunkcyjny* na fotelu, jak i wyświetlacz centralny. Zakres ustawień jest pokazywany na wyświetlaczu centralnym.



Regulator wielofunkcyjny znajdujący się z boku siedziska fotela.

W celu aktywacji regulatora wielofunkcyjnego należy go przekreślić w górę/w dół.

Regulacja siedziska

Długość poduszki siedziska można regulować za pomocą regulatora wielofunkcyjnego przy fotelu.

1. Aktywować regulator wielofunkcyjny, przekreślając go w górę/w dół. Na wyświetlaczu centralnym pojawi się widok ustawień fotela.

2. Wybrać opcję **Przedłużenie siedz.** w widoku ustawień fotela.
 - Nacisnąć przednią część (okrągłego) czterokierunkowego przycisku, aby wysunąć siedzisko.
 - Nacisnąć tylną część czterokierunkowego przycisku, aby wsunąć siedzisko.

Powiązane informacje

- Fotel przedni regulowany ręcznie (Str. 198)
- Fotel przedni regulowany elektrycznie* (Str. 199)
- Ustawianie fotela przedniego regulowanego elektrycznie* (Str. 199)
- Zapisywanie ustawień w funkcji pamięci regulowanego elektrycznie fotela przedniego* (Str. 200)
- Korzystanie z zapamiętanych ustawień regulowanego elektrycznie fotela przedniego (Str. 201)
- Regulacja ustawień masażu* w fotelu przednim (Str. 203)
- Ustawienia funkcji masażu w przednim fotelu* (Str. 202)
- Regulacja podparcia bocznego* przedniego fotela (Str. 205)
- Regulacja podparcia lędźwiowego* przedniego fotela (Str. 206)
- Regulacja fotela pasażera z fotela kierowcy* (Str. 207)

Regulacja podparcia bocznego* przedniego fotela

Do zmiany ustawień można wykorzystać zarówno regulator wielofunkcyjny* na fotelu, jak i wyświetlacz centralny. Zakres ustawień jest pokazywany na wyświetlaczu centralnym.



Regulator wielofunkcyjny znajdujący się z boku siedziska fotela.

Boki oparcia można regulować w celu zapewnienia najlepszego podparcia.

Aby wyregulować podparcie boczne:

1. Aktywować regulator wielofunkcyjny, przekręcając go w górę/w dół **1**. Na wyświetlaczu centralnym pojawi się widok ustawień fotela.

2. Wybrać opcję **Podp. boczne** w widoku ustawień fotela.
 - Nacisnąć przednią część czterokierunkowego przycisku, aby zwiększyć wyprofilowanie podparcia bocznego **2**.
 - Nacisnąć tylną część czterokierunkowego przycisku, aby zmniejszyć wyprofilowanie podparcia bocznego.

Powiązane informacje

- Fotel przedni regulowany ręcznie (Str. 198)
- Fotel przedni regulowany elektrycznie* (Str. 199)
- Ustawianie fotela przedniego regulowanego elektrycznie* (Str. 199)
- Zapisywanie ustawień w funkcji pamięci regulowanego elektrycznie fotela przedniego* (Str. 200)
- Korzystanie z zapamiętanych ustawień regulowanego elektrycznie fotela przedniego (Str. 201)
- Regulacja ustawień masażu* w fotelu przednim (Str. 203)
- Regulacja długości siedziska przedniego fotela (Str. 204)
- Ustawienia funkcji masażu w przednim fotelu* (Str. 202)



- Regulacja podparcia lędźwiowego* przedniego fotela (Str. 206)
- Regulacja fotela pasażera z fotela kierowcy* (Str. 207)

Regulacja podparcia lędźwiowego* przedniego fotela

Aktywować regulator wielofunkcyjny*, przekręcając go w górę/w dół. Na wyświetlaczu centralnym pojawi się widok ustawień fotela.



Regulator wielofunkcyjny znajdujący się z boku siedziska fotela.

Podparcie lędźwiowe można regulować w 4 kierunkach. W celu dokonania regulacji nacisnąć czterokierunkowy przycisk znajdujący się z boku siedziska fotela. Podparcie lędźwiowe można regulować do przodu/do tyłu oraz w górę/w dół.

Regulacja podparcia lędźwiowego* przedniego fotela

Aby wyregulować podparcie kręgosłupa:

1. Aktywować regulator wielofunkcyjny, przekręcając go w górę/w dół. Na wyświetlaczu centralnym pojawi się widok ustawień fotela.

2. Wybrać opcję **Kręgosłup** w widoku ustawień fotela.

- Nacisnąć (okrągły) czterokierunkowy przycisk w górę/w dół, aby przesunąć podparcie lędźwiowe w górę/w dół.
- Nacisnąć przednią część czterokierunkowego przycisku, aby zwiększyć wyprofilowanie podparcia lędźwiowego.
- Nacisnąć tylną część czterokierunkowego przycisku, aby zmniejszyć wyprofilowanie podparcia lędźwiowego.

Powiązane informacje

- Fotel przedni regulowany ręcznie (Str. 198)
- Fotel przedni regulowany elektrycznie* (Str. 199)
- Ustawianie fotela przedniego regulowanego elektrycznie* (Str. 199)
- Zapisywanie ustawień w funkcji pamięci regulowanego elektrycznie fotela przedniego* (Str. 200)
- Korzystanie z zapamiętanych ustawień regulowanego elektrycznie fotela przedniego (Str. 201)
- Regulacja ustawień masażu* w fotelu przednim (Str. 203)
- Regulacja długości siedziska przedniego fotela (Str. 204)
- Ustawienia funkcji masażu w przednim fotelu* (Str. 202)

- Regulacja podparcia bocznego* przedniego fotela (Str. 205)
- Regulacja fotela pasażera z fotela kierowcy* (Str. 207)

Regulacja fotela pasażera z fotela kierowcy*

Ustawienia przedniego fotela pasażera można regulować z fotela kierowcy.

Aktywacja funkcji

Funkcja jest aktywowana w widoku funkcji na centralnym wyświetlaczu:



Nacisnąć przycisk **Ustaw fotel pas. z miejsca kier.**, aby aktywować.

Regulacja fotela pasażera

Od momentu aktywacji funkcji kierowca ma 10 sekund, by rozpocząć regulację fotela pasażera. Jeśli w tym czasie nie zostanie dokonana żadna regulacja, funkcja zostaje wyłączona.

Kierowca dokonuje regulacji fotela pasażera za pomocą elementów sterowania na fotelu kierowcy:

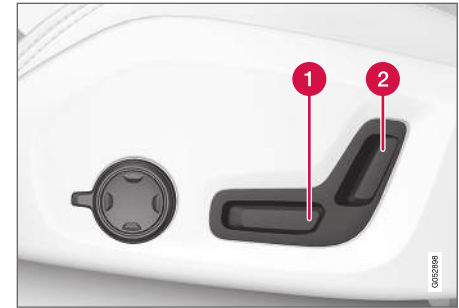

- 1 Przesuwanie fotela pasażera do przodu/do tyłu – przesuwac regulator do przodu/do tyłu.
- 2 Zmiana nachylenia oparcia fotela pasażera – przesuwac regulator do przodu/do tyłu.

Powiązane informacje

- Fotel przedni regulowany ręcznie (Str. 198)
- Fotel przedni regulowany elektrycznie* (Str. 199)
- Ustawianie fotela przedniego regulowanego elektrycznie* (Str. 199)
- Zapisywanie ustawień w funkcji pamięci regulowanego elektrycznie fotela przedniego* (Str. 200)
- Korzystanie z zapamiętanych ustawień regulowanego elektrycznie fotela przedniego (Str. 201)
- Regulacja ustawień masażu* w fotelu przednim (Str. 203)



- Regulacja długości siedziska przedniego fotela (Str. 204)
- Ustawienia funkcji masażu w przednim fotelu* (Str. 202)
- Regulacja podparcia bocznego* przedniego fotela (Str. 205)
- Regulacja podparcia lędźwiowego* przedniego fotela (Str. 206)

Opuszczanie oparcia tylnych siedzeń

Oparcie tylnego siedzenia jest podzielone na dwie części. Obie części można składać oddzielnie.

OSTRZEŻENIE

- Przed rozpoczęciem jazdy wyregulować fotel i zablokować mechanizm regulacji. Podczas regulowania pozycji fotela należy zachować ostrożność. Niekontrolowana lub nieostrożna regulacja może spowodować obrażenia na skutek przycięcia.
- W przypadku załadunku długich przedmiotów trzeba je zawsze dobrze zamocować, aby nie spowodowały obrażeń ciała i szkód podczas nagłego hamowania.
- Na czas załadunku i rozładunku samochodu należy zawsze wyłączyć silnik i włączyć hamulec postojowy.
- W samochodzie z automatyczną skrzynią biegów ustawić dźwignię skrzyni biegów w położeniu **P**, by nie została przypadkowo przestawiona.

WAŻNE

Podczas składania oparcia na tylnym siedzeniu nie mogą znajdować się żadne przedmioty. Nie mogą być również zapięte pasy bezpieczeństwa. W przeciwnym razie może dojść do uszkodzenia tapicerki tylnego siedzenia.

WAŻNE

Siedzisko zintegrowanego fotelika dziecięcego* musi zostać opuszczone przed opuszczeniem oparcia tylnego siedzenia.

Podłokietnik* środkowego siedzenia trzeba podnieść przed złożeniem siedzenia.

Jeśli samochód ma blokadę dostępu, drzwi bagażnika trzeba zamknąć przed złożeniem siedzenia.

UWAGA

Całkowite złożenie poszczególnych części oparcia tylnego siedzenia może wymagać przesunięcia do przodu przednich foteli i/lub podniesienia ich zbyt mocno odchylonych oparc.

Opuszczanie oparcia

Samochód z funkcją elektronicznego składania

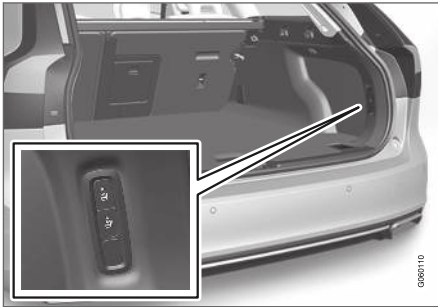

Jeśli samochód jest wyposażony w elektrycznie składane siedzenia tylne*, w przestrzeni bagażowej znajdują się przeznaczone do tego celu przyciski. Oparcia można też opuścić ręcznie.

⚠ OSTRZEŻENIE

Upewnić się, że nikt nie jest zagrożony przytraśnięciem podczas automatycznego składania tylnego siedzenia. Ponieważ operacja ta jest realizowana automatycznie po naciśnięciu przycisku, nikt nie może znajdować się na tylnym siedzeniu lub zbyt blisko niego.

Aby składanie tylnego siedzenia było możliwe, samochód musi stać i muszą być otwarte drzwi bagażnika.

W celu elektronicznie sterowanego opuszczenia oparcia należy:

1. Upewnić się, że na tylnym siedzeniu nie ma pasażerów ani żadnych przedmiotów.
2. Opuścić zagłówkę środkowego siedzenia ręcznie.
3. Nacisnąć i przytrzymać przycisk składania. Przyciski mają oznaczenie **L** i **R**, odpowiednio dla lewej i prawej części oparcia.
4. Oparcia są automatycznie opuszczane do pozycji poziomej. Zagłówki są także opuszczane automatycznie.

Aby ręcznie złożyć oparcie:

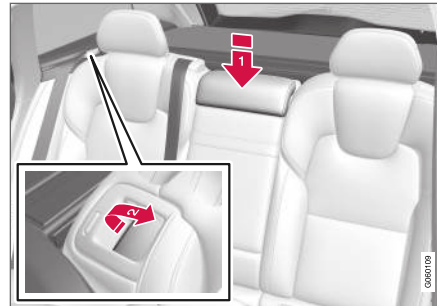

1. Opuścić środkowy zagłówek ręcznie **⬇**.

2. Pociągnąć do przodu uchwyty, które znajdują się w oparciach lewego i prawego tylnego siedzenia samochodu **➡**.
3. Oparcie odłączy się od zaczepu i zostanie automatycznie opuszczone do pozycji poziomej.

Samochód bez funkcji elektronicznego składania

Jeśli samochód jest wyposażony tylko w ręczny system składania tylnych siedzeń:

1. Opuścić zagłówkę środkowego siedzenia ręcznie.
2. Pociągnąć do przodu uchwyty, które znajdują się w oparciach lewego i prawego tylnego siedzenia samochodu.
3. Zwalnia się blokada siedzenia, ale fotel pozostaje w tej samej pozycji. Opuścić oparcie do pozycji poziomej.

Podnoszenie oparcia

Podnoszenie oparcia do pozycji pionowej odbywa się ręcznie:

1. Przetawić oparcie w górę/w dół ręcznie.
2. Nacisnąć oparcie aż do zablokowania się zaczepu.
3. Zagłówek podnosi się ręcznie.
4. W razie potrzeby podnieść zagłówek środkowego siedzenia.



◀ Powiązane informacje

- Regulacja zagłówków na tylnym siedzeniu (Str. 210)

Regulacja zagłówków na tylnym siedzeniu

Ustawić zagłówek środkowego siedzenia odpowiednio do wzrostu pasażera. Złożyć zagłówki na siedzeniach zewnętrznych* w celu poprawy widoczności do tyłu.

Regulacja zagłówka na środkowym siedzeniu

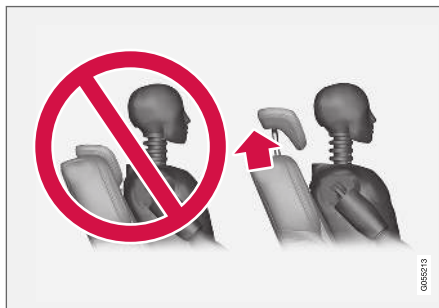

Zagłówek środkowego siedzenia trzeba ustawić zgodnie ze wzrostem pasażera, tak aby zabezpieczał cały tył jego głowy, o ile to możliwe. W razie potrzeby zagłówek można wysunąć do góry ręcznie na odpowiednią wysokość.

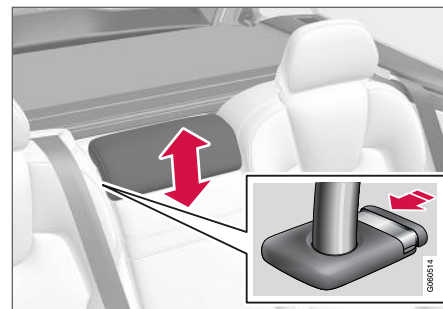

W celu opuszczenia zagłówka należy wcisnąć przycisk (patrz ilustracja) i nacisnąć zagłówek lekko do dołu.

⚠ OSTRZEŻENIE

Zagłówek środkowego siedzenia musi znajdować się w swoim dolnym położeniu, gdy siedzenie nie jest używane. Gdy środkowe siedzenie jest używane, zagłówek należy ustawić prawidłowo do wzrostu pasażera tak, aby w miarę możliwości zakrywał cały tył głowy.

Elektryczne opuszczanie skrajnych zagłówków na tylnym siedzeniu*



Skrajne zagłówki można opuścić przy użyciu widoku funkcji na centralnym wyświetlaczu. Zagłówki można opuścić w pozycji **0** wyłącznika zapłonu.



Nacisnąć przycisk **Składanie zagłówka**, aby aktywować lub dezaktywować funkcję opuszczania.

Odcylić zagłówek ręcznie do pozycji, w której rozlegnie się odgłos mechanizmu blokującego.

⚠ OSTRZEŻENIE

Nie wolno obniżać skrajnych zagłówków, jeśli skrajne tylne siedzenia są zajęte przez pasażerów.

⚠ OSTRZEŻENIE

Po rozłożeniu zagłówka trzeba go ustawić w położeniu zablokowanym.

Ręczne składanie skrajnych zagłówków na tylnym siedzeniu*

W samochodach z tylnymi siedzeniami składanymi elektrycznie* skrajne zagłówki należy złożyć ręcznie za pomocą dźwigni na górze siedzenia, patrz ilustracja **1**. W samochodach bez funkcji składania elektrycznego zagłówki są stałe.



Powiązane informacje

- Opuszczanie oparcia tylnych siedzeń (Str. 208)

Przyciski na kierownicy i sygnał dźwiękowy

Na kierownicy znajdują się sygnał dźwiękowy i elementy sterowania np. systemów wspomagających kierowcę oraz funkcji rozpoznawania poleceń głosowych.

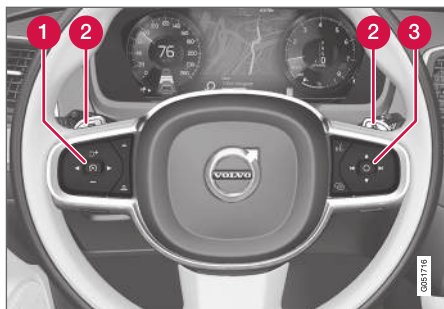

Przyciski sterujące w kierownicy i manetki*.

- 1 Elementy sterowania systemów wspomagających kierowcę².
- 2 Manetka* ręcznej zmiany biegów w skrzyni automatycznej.
- 3 Elementy sterowania układu rozpoznawania poleceń głosowych oraz do obsługi ustawień wyświetlacza przeziernego na szybie przedniej, menu, komunikatów i telefonu.

Sygnal dźwiękowy



Przycisk sygnatu dźwiękowego znajduje się pośrodku kierownicy.

Powiązane informacje

- Blokada kierownicy (Str. 212)
- Regulacja kierownicy (Str. 213)

Blokada kierownicy

Blokada kierownicy utrudnia kierowanie samochodem np. w przypadku jego nieuprawnionego przejęcia. Odblokowaniu i zablokowaniu blokady kierownicy towarzyszy odgłos zadziałania mechanizmu.

Włączanie blokady kierownicy

Blokada kierownicy zostaje włączona po zablokowaniu zamków samochodu z zewnątrz i wyłączeniu silnika. Jeśli samochód zostanie pozostawiony bez zamknięcia zamków, blokada kierownicy włączy się automatycznie po chwili.

Wyłączanie blokady kierownicy

Blokada kierownicy zostaje wyłączona po odblokowaniu zamków samochodu z zewnątrz. Jeśli zamki samochodu nie są zablokowane, to do odblokowania blokady kierownicy wystarczy, aby kluczyk z pilotem zdalnego sterowania znajdował się wewnątrz kabiny, a samochód został uruchomiony poprzez przekręcenie pokrętki rozruchu zgodnie z ruchem wskazówek zegara.

Powiązane informacje

- Przyciski na kierownicy i sygnal dźwiękowy (Str. 211)
- Regulacja kierownicy (Str. 213)

² Ogranicznik prędkości*, Automatyčna kontrola prędkości jazdy, Aktywna kontrola prędkości jazdy* Ostrzeżenie o zbyt małej odległości od poprzedzającego pojazdu* i Pilot Assist*.

Regulacja kierownicy

Kierownicę można ustawić w różnych położeniach.

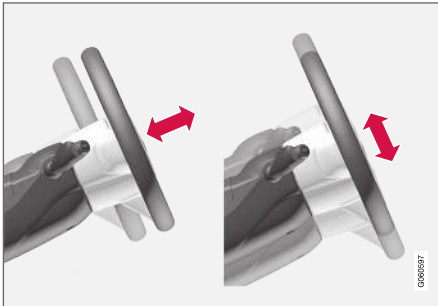

Możliwa jest regulacja wysokości kierownicy oraz jej odległości od kierowcy.

Regulacji kierownicy można dokonywać na różne sposoby, zależnie od tego, czy samochód jest wyposażony w kolanową poduszkę powietrzną³ czy nie.

OSTRZEŻENIE

Przed rozpoczęciem jazdy wyregulować położenie kierownicy i zablokować mechanizm regulacji. Nie wolno regulować kierownicy podczas jazdy.

W wersji ze wspomaganie w układzie kierowniczym uzależnionym od prędkości jazdy można regulować wielkość oporu, jaki stawiany jest przy obracaniu kierownicy. Opór kierownicy jest regulowany zależnie od prędkości jazdy, tak aby zapewnić kierowcy odpowiednie wycucie drogi.

Z kolanową poduszką powietrzną

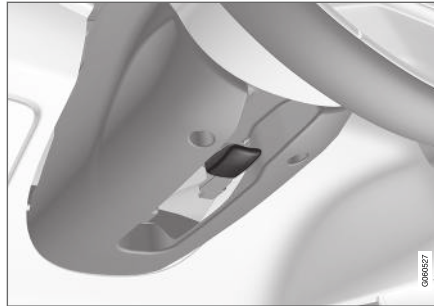

Dźwignia do regulacji kierownicy.

1. Popchnąć dźwignię do przodu, aby odblokować kierownicę.
2. Ustawić kierownicę w dogodnym położeniu.
3. Pociągnąć dźwignię do tyłu w celu zablokowania położenia kierownicy. W razie wystąpienia oporu należy przy wciśnięciu dźwigni lekko nacisnąć kierownicę.

Bez kolanowej poduszki powietrznej



Dźwignia do regulacji kierownicy.

1. Pociągnąć dźwignię do tyłu, aby odblokować kierownicę.
2. Ustawić kierownicę w dogodnym położeniu.
3. Popchnąć dźwignię do przodu, aby zabezpieczyć kierownicę. W razie wystąpienia oporu należy przy wciśnięciu dźwigni lekko nacisnąć kierownicę.

Powiązane informacje

- Blokada kierownicy (Str. 212)
- Przyciski na kierownicy i sygnał dźwiękowy (Str. 211)

³ Samochód jest wyposażony w kolanową poduszkę powietrzną tylko na niektórych rynkach.

KLIMATYZACJA

Klimatyzacja

Samochód ten jest wyposażony w elektronicznie sterowany układ klimatyzacji automatycznej.

Układ klimatyzacji chłodzi, ogrzewa i osusza powietrze podawane do przedziału pasażerskiego.

Wszystkimi funkcjami układu klimatyzacji steruje się z wyświetlacza centralnego i za pomocą fizycznych przycisków w konsoli środkowej.

Niektóre funkcje klimatyzacji tylnych siedzeń można także obsługiwać za pomocą elementów sterowania klimatyzacją* z tyłu konsoli między fotelami.

Powiązane informacje

- Strefy klimatyzacji (Str. 216)
- Klimatyzacja – czujniki (Str. 217)
- Temperatura odczuwalna (Str. 217)
- Sterowanie regulacją temperatury za pomocą poleceń głosowych (Str. 218)
- Klimatyzacja na postoju* (Str. 245)
- Nagrzewnica* (Str. 253)
- Jakość powietrza (Str. 219)
- Dystrybucja powietrza (Str. 222)
- Elementy sterowania klimatyzacją (Str. 228)

Strefy klimatyzacji

Liczba stref klimatyzacji, na jaką podzielony jest samochód, decyduje o możliwości nastawiania różnych temperatur w poszczególnych częściach kabiny pasażerskiej.

Klimatyzacja 2-strefowa

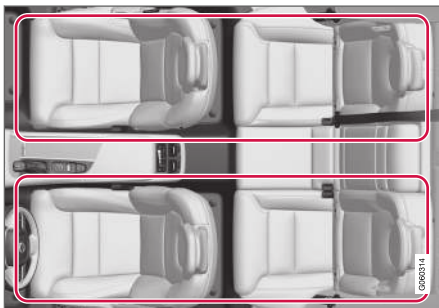

Strefy klimatyzacji 2-strefowej.

W przypadku klimatyzacji 2-strefowej temperaturę w kabinie można regulować oddzielnie dla lewej i prawej strony.

Klimatyzacja 4-strefowa*

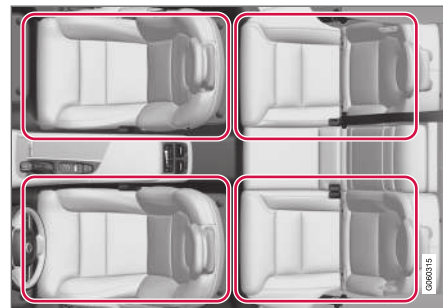

Strefy klimatyzacji 4-strefowej.

W przypadku klimatyzacji 4-strefowej temperaturę w kabinie można regulować oddzielnie dla lewej i prawej strony zarówno na przednich, jak i na tylnych siedzeniach.

Powiązane informacje

- Klimatyzacja (Str. 216)

Klimatyzacja – czujniki

Układ klimatyzacji posiada różne czujniki, wspomagające regulację temperatury w samochodzie.

Lokalizacja czujnika

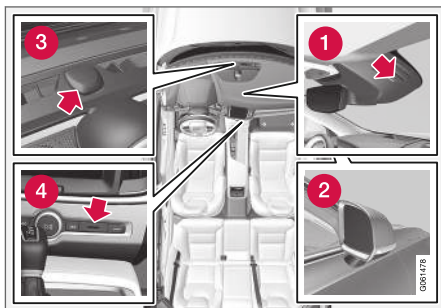

- 1 Czujnik wilgotności – w obudowie przy wewnętrznym lusterku wstecznym.
- 2 Czujnik temperatury zewnętrznej — w prawym zewnętrznym lusterku wstecznym.
- 3 Czujnik nasłonecznienia – na górnej powierzchni tablicy rozdzielczej.
- 4 Czujnik temperatury w kabinie – obok fizycznych przycisków na konsoli środkowej.

i UWAGA

Nie przykrywać i nie blokować czujników odzieżą lub innymi przedmiotami.

Przy wyposażeniu w Interior Air Quality System* na wlocie powietrza układu klimatyzacji jest zamontowany czujnik jakości powietrza.

Powiązane informacje

- Klimatyzacja (Str. 216)
- Interior Air Quality System* (Str. 220)

Temperatura odczuwalna

Układ klimatyzacji reguluje warunki w kabinie w oparciu o temperaturę odczuwalną, a nie rzeczywistą.

Wybrana temperatura odpowiada fizycznie odczuwanej temperaturze, na którą wpływają takie czynniki jak aktualna temperatura otoczenia, prędkość powietrza, wilgotność i promieniowanie słoneczne w samochodzie i wokół niego.

Czujnik nasłonecznienia rozpoznaje kierunek, z którego padają promienie słoneczne. Oznacza to, że temperatura powietrza w nawiewach po prawej i lewej stronie może się różnić, mimo ustawienia za pomocą elementów sterowania tej samej temperatury po obydwu stronach.

Powiązane informacje

- Klimatyzacja (Str. 216)

Sterowanie regulacją temperatury za pomocą poleceń głosowych¹

Polecenia głosowe do układu sterowania klimatyzacją, np. w celu zmiany temperatury, włączenia ogrzewania fotela* lub zmiany poziomu nadmuchu wentylatora.

Nacisnąć  i wypowiedzieć jedno z poniższych poleceń:

- **„Climate”** — rozpoczyna sesję dialogową z układem klimatyzacji i przedstawia przykładowe polecenia.
- **„Set temperature to X degrees”** — ustawia żądaną temperaturę.
- **„Raise temperature”/„Lower temperature”** — podnosi lub obniża ustaloną temperaturę o jeden poziom.
- **„Sync temperature”** — synchronizuje temperaturę we wszystkich strefach samochodu do temperatury ustawionej dla strefy kierowcy.
- **„Air on feet”/„Air on body”** — otwiera żądany dopływ powietrza.
- **„Air on feet off”/„Air on body off”** — zamyka żądany dopływ powietrza.
- **„Set fan to max”/„Turn off fan”** — zmienia przepływ powietrza do **Max/Off**.
- **„Raise fan speed”/„Lower fan speed”** — podnosi lub obniża poziom nadmuchu wentylatora o jeden poziom.
- **„Turn on auto”** — aktywuje automatyczną regulację klimatyzacji.
- **„Air condition on”/„Air condition off”** — włącza/wyłącza klimatyzację.
- **„Recirculation on”/„Recirculation off”** — włącza/wyłącza obieg powietrza.
- **„Turn on defroster”/„Turn off defroster”** — włącza/wyłącza usuwanie zamarzania i oblodzenia szyb oraz zewnętrznych lusterek wstecznych.
- **„Turn on max defroster”/„Turn max defroster off”** — włącza/wyłącza maksymalną skuteczność odparowania i odszraniania szyb.
- **„Turn on electric defroster”/„Turn off electric defroster”** — włącza/wyłącza ogrzewanie szyby przedniej*.
- **„Turn on rear defroster”/„Turn off rear defroster”** — włącza/wyłącza ogrzewanie szyby tylnej i zewnętrznych lusterek wstecznych.
- **„Turn steering wheel heat on”/„Turn steering wheel heat off”** — włącza/wyłącza podgrzewanie kierownicy*.
- **„Raise steering wheel heat”/„Lower steering wheel heat”** — zwiększa/zmniejsza ustawienie podgrzewania kierownicy* o jeden poziom.
- **„Turn on seat heat”/„Turn off seat heat”** — włącza/wyłącza podgrzewanie fotela*.
- **„Raise seat heat”/„Lower seat heat”** — zwiększa/zmniejsza ustawienie podgrzewania fotela* o jeden poziom.
- **„Turn on seat ventilation”/„Turn off seat ventilation”** — włącza/wyłącza wentylację fotela*.
- **„Raise seat ventilation”/„Lower seat ventilation”** — zwiększa/zmniejsza ustawienie wentylacji fotela* o jeden poziom.

Powiązane informacje

- Klimatyzacja (Str. 216)
- Rozpoznawanie poleceń głosowych (Str. 152)
- Używanie funkcji rozpoznawania poleceń głosowych (Str. 153)
- Ustawienia rozpoznawania poleceń głosowych (Str. 156)

¹ Dotyczy niektórych wersji rynkowych.

Jakość powietrza

Materiały zastosowane w kabinie oraz system oczyszczania powietrza zapewniają wysokość jakości powietrza w kabinie pasażerskiej.

Materiały

Wnętrze kabiny pasażerskiej Volvo zostało zaprojektowane w taki sposób, by przebywanie w nim było przyjemne i komfortowe, również dla osób cierpiących na alergię dotykową lub astmę.

Specjalnie opracowane materiały przyczyniają się do zminimalizowania ilości kurzu i pyłu we wnętrzu samochodu oraz ułatwiają utrzymanie go w czystości.

Wykładziny dywanowe w kabinie i bagażniku samochodu są łatwe do wyjmowania i czyszczenia.

Do czyszczenia wnętrza należy używać zalecanych przez Volvo środków czyszczących i pielęgnacyjnych.

System oczyszczania powietrza

Oprócz filtra powietrza w kabinie pasażerskiej, pakiet Clean Zone Interior Package* i system jakości powietrza Interior Air Quality System* również pomagają w utrzymaniu wysokiej jakości powietrza w kabinie.

Powiązane informacje

- Klimatyzacja (Str. 216)
- Clean Zone* (Str. 219)

- Clean Zone Interior Package* (Str. 220)
- Interior Air Quality System* (Str. 220)
- Filtr powietrza w przedziale pasażerskim (Str. 221)

Clean Zone*

Funkcja Clean Zone sprawdza i sygnalizuje, czy zostały spełnione wszystkie warunki dobrej jakości powietrza w kabinie pasażerskiej.

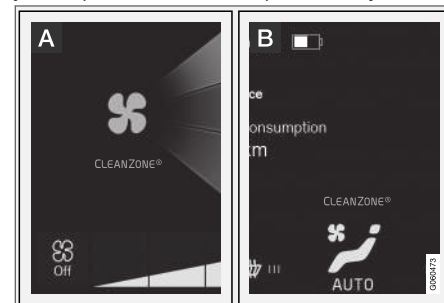

- A** Wskaźnik jest widoczny w widoku klimatyzacji na wyświetlaczu centralnym.
- B** Wskaźnik jest widoczny w wierszu klimatyzacji, gdy widok klimatyzacji nie jest otwarty.

Jeśli warunki nie zostały spełnione, napis **Clean Zone** będzie podświetlony na biało. Gdy wszystkie warunki będą spełnione, kolor podświetlenia tekstu zmieni się na niebieski.

Kontrolowane warunki:

- Czy wszystkie drzwi i drzwi bagażnika są zamknięte.
- Czy wszystkie szyby boczne i panoramiczne okno dachowe* są zamknięte.



- Czy włączona jest funkcja kontroli jakości powietrza Interior Air Quality System*.
- Czy włączona jest dmuchawa wentylacji.
- Czy wyłączona jest recyrkulacja powietrza.

i UWAGA

Określenie Clean Zone nie oznacza, że jakość powietrza jest dobra. Wskazuje ono jedynie, że zostały spełnione warunki pozwalające uzyskać dobrą jakość powietrza.

Powiązane informacje

- Jakość powietrza (Str. 219)
- Clean Zone Interior Package* (Str. 220)
- Interior Air Quality System* (Str. 220)
- Filtr powietrza w przedziale pasażerskim (Str. 221)

Clean Zone Interior Package*

Pakiet Clean Zone Interior Package (CZIP) obejmuje szereg modyfikacji, zapewniających dodatkową izolację kabiny przed dostępem alergenów i substancji powodujących dolegliwości astmatyczne.

W skład pakietu wchodzi:

- Dodatkowa funkcja automatycznego uruchamiania dmuchawy w układzie wentylacji po odblokowaniu drzwi za pomocą kluczyka z pilotem zdalnego sterowania. Powoduje to odświeżenie powietrza w kabinie. Operacja trwa określony czas lub zostaje przerwana po otwarciu drzwi pasażera. Długość czasu pracy wentylatora stopniowo skraca się z uwagi na zmniejszającą się potrzebę, do momentu gdy wiek samochodu osiągnie 4 lata.
- W pełni automatyczny system zapewnienia jakości powietrza Interior Air Quality System (IAQS).

Powiązane informacje

- Jakość powietrza (Str. 219)
- Clean Zone* (Str. 219)
- Interior Air Quality System* (Str. 220)
- Filtr powietrza w przedziale pasażerskim (Str. 221)

Interior Air Quality System*

Interior Air Quality System (IAQS) to w pełni automatyczny układ utrzymania jakości powietrza, który oddziela gazy i cząsteczki, redukując poziom zapachów i zanieczyszczenia powietrza w kabinie.

IAQS jest elementem Clean Zone Interior Package (CZIP) i służy do oczyszczania powietrza w kabinie z takich zanieczyszczeń, jak pyły, węglowodory, tlenki azotu i ozon.

Wykrycie przez czujnik jakości powietrza zanieczyszczenia powietrza spowoduje zamknięcie wlotu powietrza i włączenie recyrkulacji.

i UWAGA

Czujnik jakości powietrza musi być zawsze włączony, by zagwarantować optymalną jakość powietrza w kabinie pasażerskiej.

W warunkach niskich temperatur zewnętrznych recyrkulacja powietrza zostaje ograniczona, aby uniknąć zaparowania szyb.

W razie zaparowania należy użyć funkcji odszraniania szyby przedniej, szyb bocznych oraz szyby tylnej.

Powiązane informacje

- Włączanie i wyłączanie czujnika jakości powietrza* (Str. 221)
- Jakość powietrza (Str. 219)

- Clean Zone* (Str. 219)
- Clean Zone Interior Package* (Str. 220)
- Filtr powietrza w przedziale pasażerskim (Str. 221)

Włączanie i wyłączanie czujnika jakości powietrza*

Czujnik jakości powietrza jest częścią całkowicie automatycznego systemu kontroli jakości powietrza Interior Air Quality System (IAQS).

Istnieje możliwość włączania/wyłączenia czujnika jakości powietrza.

1. Nacisnąć **Ustawienia** w górnym widoku wyświetlacza centralnego.
2. Nacisnąć opcję **Klimatyzacja**.
3. Wybrać **Czujnik jakości powietrza**, aby aktywować lub dezaktywować czujnik jakości powietrza.

Powiązane informacje

- Interior Air Quality System* (Str. 220)

Filtr powietrza w przedziale pasażerskim

Powietrze dostarczane do przedziału pasażerskiego przechodzi przez tylko jeden filtr.

Wymiana filtra powietrza w przedziale pasażerskim

Dla utrzymania wysokiej wydajności układu klimatyzacji filtr trzeba regularnie wymieniać. Należy przestrzegać terminów wymiany filtra podanych w Programie Serwisowym Volvo. Jeżeli samochód jest użytkowany w środowisku o dużym zapyleniu, konieczne mogą być częstsze wymiany filtra.

UWAGA

Istnieją różne rodzaje filtra powietrza w przedziale pasażerskim. Należy upewnić się, że zamontowany został właściwy filtr.

Powiązane informacje

- Jakość powietrza (Str. 219)
- Clean Zone* (Str. 219)
- Clean Zone Interior Package* (Str. 220)
- Interior Air Quality System* (Str. 220)

Distrybucja powietrza

Układ klimatyzacji rozprowadza pobierane powietrze przez wyloty wentylacyjne rozmieszczone w kabinie samochodu.

Automatyczna i ręczna distrybucja powietrza

Przy włączonej automatycznej klimatyzacji distrybucja powietrza odbywa się automatycznie. W razie potrzeby distrybucję powietrza można regulować ręcznie.

Regulowane nawiewy

Niektóre nawiewy w samochodzie są regulowane, co oznacza, że nawiew można otwierać/zamykać w celu nakierowania strumienia powietrza.

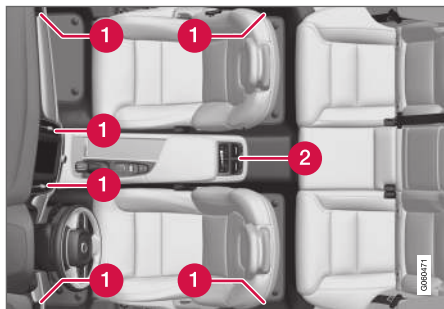

Umieszczenie regulowanych nawiewów w kabinie pasażerskiej.

- 1 Klimatyzacja 2-strefowa – cztery nawiewy znajdują się w tablicy rozdzielczej, a w każdym

ze słupków między drzwiami przednimi a tylnymi jest po jednym nawiewie.

- 2 Dodatkowo dla klimatyzacji 4-strefowej* – dwa nawiewy z tyłu konsoli między fotelami.

Powiązane informacje

- Klimatyzacja (Str. 216)
- Zmiana sposobu distrybucji powietrza (Str. 222)
- Otwieranie, zamykanie i regulacja nawiewów (Str. 223)
- Tabela opcji distrybucji powietrza (Str. 225)

Zmiana sposobu distrybucji powietrza

Sposób distrybucji powietrza można w razie potrzeby zmienić ręcznie.

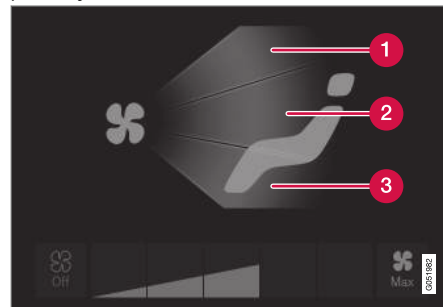

Przyciski distrybucji powietrza w widoku klimatyzacji.

- 1 Distrybucja powietrza — nawiewy do usuwania zaparowania i oblodzenia
 - 2 Distrybucja powietrza – nawiewy w tablicy rozdzielczej i konsoli środkowej
 - 3 Distrybucja powietrza – nawiewy w podłodze
1. Otwieranie widoku klimatyzacji na wyświetlaczu centralnym.
 2. Nacisnąć jeden lub kilka przycisków distrybucji powietrza, aby otworzyć/zamknąć dany kierunek nawiewu.
 - > Sposób distrybucji powietrza zmienia się i przyciski zapalają się/gasną.

Powiązane informacje

- Dystrybucja powietrza (Str. 222)
- Otwieranie, zamykanie i regulacja nawiewów (Str. 223)
- Tabela opcji dystrybucji powietrza (Str. 225)

Otwieranie, zamykanie i regulacja nawiewów

Niektóre nawiewy w kabinie można otwierać, zamykać i nakierowywać ręcznie.

Skierowanie skrajnych nawiewów samochodu na szyby boczne pozwala wyeliminować ich zaparowanie.

Skierowanie skrajnych nawiewów w kierunku wnętrza samochodu pozwala uzyskać przyjemne warunki w kabinie pasażerskiej podczas gorącej pogody.

Otwieranie i zamykanie nawiewów

Nawiewy przedniego fotela:

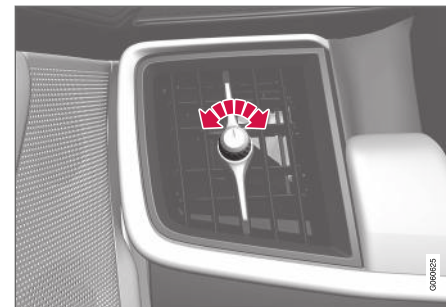

Pokrętło nawiewu².

- Obrócić pokrętło, aby otworzyć/zamknąć nawiew powietrza.

Strumień powietrza jest maksymalny, gdy oznaczenie na pokrętle znajduje się w położeniu pionowym.

² Ilustracja ma charakter schematyczny – budowa wylotu nawiewu zależy od lokalizacji w samochodzie.

◀ Nawiewy tylnego siedzenia:



Pokrętko nawiewu².

- Obrócić pokrętko, aby otworzyć/zamknąć nawiew powietrza.

Im dłuższe są białe kreski widoczne na pokrętkle, tym silniejszy strumień powietrza.

Nakierowywanie nawiewów

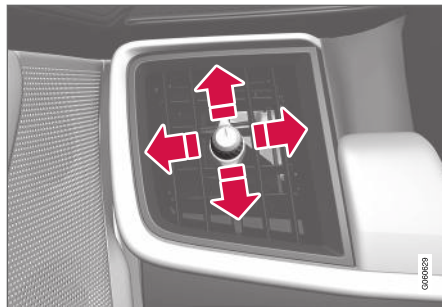

Dźwignia nawiewu².

- Przesunąć dźwignię poziomo/pionowo, aby nakierować strumień powietrza wypływający z nawiewu.





Powiązane informacje

- Dystrybucja powietrza (Str. 222)
- Zmiana sposobu dystrybucji powietrza (Str. 222)
- Tabela opcji dystrybucji powietrza (Str. 225)

² Ilustracja ma charakter schematyczny – budowa wylotu nawiewu zależy od lokalizacji w samochodzie.



Tabela opcji dystrybucji powietrza

Sposób dystrybucji powietrza można w razie potrzeby zmienić ręcznie. Dostępne są poniższe opcje ustawienia.

	Dystrybucja powietrza	Zadanie
	<p>Jeśli wszystkie przyciski dystrybucji powietrza zostaną wyłączone w trybie ręcznym, układ klimatyzacji wraca do sterowania automatycznego.</p>	
	<p>Główny strumień powietrza z nawiewów do usuwania zaparowania i oblodzenia. Pewna ilość powietrza wydostaje się również z innych nawiewów.</p>	<p>Zapobiega zaparowaniu i oblodzeniu w zimnym i wilgotnym klimacie (w tym celu poziom nadmuchu wentylatora nie może być niski).</p>
	<p>Główny strumień powietrza z nawiewów w tablicy rozdzielczej. Pewna ilość powietrza wydostaje się również z innych nawiewów.</p>	<p>Zapewnia skuteczne chłodzenie podczas ciepłej pogody.</p>
	<p>Główny strumień powietrza z nawiewów przy podłodze. Pewna ilość powietrza wydostaje się również z innych nawiewów.</p>	<p>Zapewnia ogrzewanie lub chłodzenie przy podłodze.</p>





	Dystrybucja powietrza	Zadanie
	Główny strumień powietrza z nawiewów do usuwania zaparowania i oblodzenia oraz nawiewów w tablicy rozdzielczej. Pewna ilość powietrza wydostaje się również z innych nawiewów.	Zapewnia dobre warunki podczas ciepłej i suchej pogody.
	Główny strumień powietrza z nawiewów do usuwania zaparowania i oblodzenia i przy podłodze. Pewna ilość powietrza wydostaje się również z innych nawiewów.	Zapewnia dobre warunki i skuteczne usuwanie zaparowania podczas zimnej i wilgotnej pogody.
	Główny strumień powietrza z nawiewów w tablicy rozdzielczej i przy podłodze. Pewna ilość powietrza wydostaje się również z innych nawiewów.	Zapewnia dobre warunki podczas słonecznej pogody przy niskiej temperaturze zewnętrznej.
	Główny strumień powietrza z nawiewów do usuwania zaparowania i oblodzenia, w tablicy rozdzielczej i przy podłodze.	Zapewnia zrównoważone warunki w kabinie pasażerskiej.

Powiązane informacje

- Dystrybucja powietrza (Str. 222)
- Otwieranie, zamykanie i regulacja nawiewów (Str. 223)
- Zmiana sposobu dystrybucji powietrza (Str. 222)

Elementy sterowania klimatyzacją

Do sterowania funkcjami układu klimatyzacji służą fizyczne przyciski w konsoli środkowej, wyświetlacz centralny oraz elementy sterowania klimatyzacji z tyłu konsoli między fotelami*.

Fizyczne przyciski w konsoli środkowej

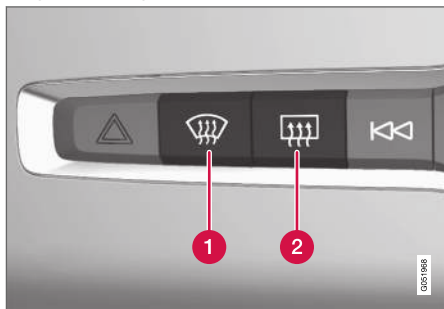

- 1 Przycisk ogrzewania szyby przedniej* i maksymalnej skuteczności odparowania i odszraniania szyb.
- 2 Przycisk ogrzewania szyby tylnej i wentylacji zewnętrznych lusterek wstecznych.

Wiersz klimatyzacji na wyświetlaczu centralnym

Najczęstszymi funkcjami klimatyzacji można sterować z wiersza klimatyzacji.

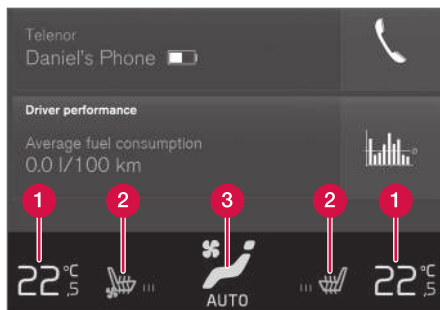

- 1 Elementy sterowania temperaturą po stronie kierowcy i pasażera.
- 2 Elementy sterowania ogrzewaniem* i wentylacją* foteli kierowcy i pasażera oraz podgrzewaniem kierownicy*.
- 3 Przycisk umożliwiający dostęp do widoku klimatyzacji. Grafika na przycisku pokazuje aktywne ustawienia klimatyzacji.

Widok klimatyzacji na wyświetlaczu centralnym

Jedno naciśnięcie środkowego przycisku w wierszu klimatyzacji umożliwia dostęp do widoku klimatyzacji. Widok klimatyzacji dzieli się na następujące zakładki:

- Główny ekran klimatyzacji
- Widok tylnego układu klimatyzacji*
- Regulacja postojowa*

Aby zmienić zakładkę, należy przeciągnąć palcem w lewo/w prawo lub nacisnąć odpowiedni nagłówek.

Główna klimatyzacja

Oprócz funkcji znajdujących się w wierszu klimatyzacji, innymi głównymi funkcjami klimatyzacji można także sterować na zakładce **Główny ekran klimatyzacji**.

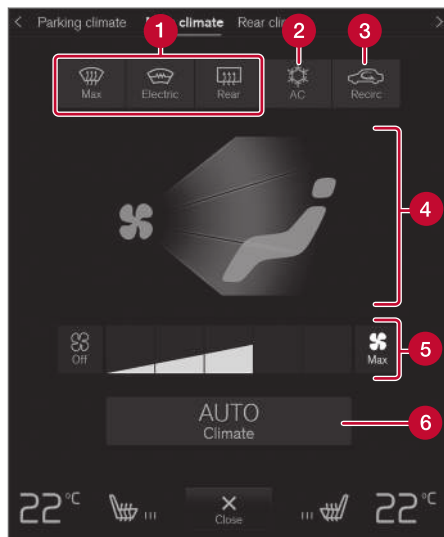

- 1 **Max, Elektryczna, Tylna** – Elementy sterowania do usuwania zaparowania i oblodzenia szyb i lusterek.
- 2 **AC** – Elementy sterowania klimatyzacji.

- 3 **Recyrkulacja** – Elementy sterowania recyrkulacji powietrza.
- 4 Elementy sterowania dystrybucji powietrza.
- 5 Regulator wentylatora przedniego fotela (w przypadku klimatyzacji 2-strefowej regulator ten jest współdzielony z siedzeniem tylnym).
- 6 **AUTO** – Automatyczna regulacja temperatury.

Klimatyzacja tylna*

Wszystkimi funkcjami klimatyzacji tylnych siedzeń można sterować na zakładce **Widok tylnego układu klimatyzacji**.

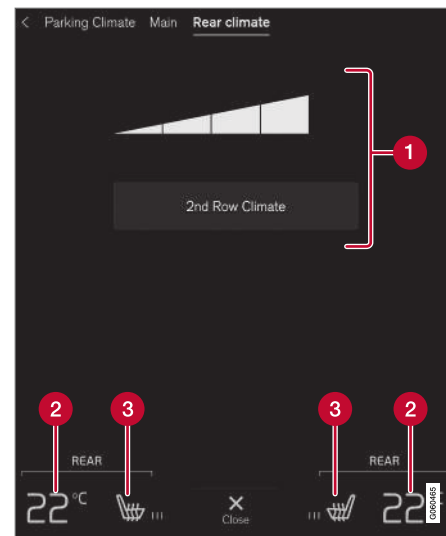

- 1 **Klimatyzacja w drugim rzędzie** – Elementy sterowania funkcjami klimatyzacji na tylnym siedzeniu. Elementy sterowania wentylatora dla tylnych siedzeń.
- 2 Elementy sterowania temperaturą dla tylnych siedzeń.
- 3 Elementy sterowania podgrzewaniem tylnych siedzeń*.

Klimatyzacja na postoju*

Klimatyzacją postojową samochodu można sterować na zakładce **Regulacja postojowa**.



◀ Elementy sterowania klimatyzacją z tyłu konsoli między fotelami*



- 1 Elementy sterowania podgrzewaniem tylnych siedzeń*.
- 2 Elementy sterowania wentylatora dla tylnych siedzeń.
- 3 Elementy sterowania temperaturą dla tylnych siedzeń.
- 4 Przycisk blokowania/odblokowania na panelu klimatyzacji.

Jeśli samochód nie jest wyposażony w panel klimatyzacji z tyłu konsoli między fotelami, ale ma podgrzewane tylne siedzenia*, z tyłu konsoli między fotelami znajdują się fizyczne przyciski do sterowania tą funkcją.

Panel klimatyzacji jest wyposażony w blokadę ekranu, która zapobiega niezamierzonej zmianie prędkości wentylatora i temperatury. Gdy ekran

jest zablokowany, widoczne są tylko przyciski siedzeń* i przycisk odblokowania.

Po odblokowaniu na panelu klimatyzacji można zmienić prędkość wentylatora oraz temperaturę i widoczne są wszystkie wybrane ustawienia klimatyzacji. Ekran blokuje się automatycznie po upływie pewnego czasu braku aktywności.

Powiązane informacje

- Klimatyzacja (Str. 216)
- Włączanie i wyłączanie podgrzewania przedniego fotela* (Str. 231)
- Włączanie i wyłączanie podgrzewania tylnych siedzeń* (Str. 232)
- Włączanie i wyłączanie wentylacji fotela przedniego* (Str. 233)
- Włączanie i wyłączanie ogrzewania kierownicy* (Str. 234)
- Włączanie automatycznej regulacji temperatury (Str. 235)
- Włączanie i wyłączanie recyrkulacji powietrza (Str. 235)
- Włączanie i wyłączanie maksymalnej skuteczności odparowania i odszraniania szyb (Str. 236)
- Włączanie i wyłączanie ogrzewania przedniej szyby* (Str. 238)
- Włączanie i wyłączanie ogrzewania szyby tylnej i lusterek zewnętrznych (Str. 239)

- Regulacja prędkości wentylatora dla przednich siedzeń (Str. 240)
- Regulacja prędkości wentylatora dla tylnych siedzeń* (Str. 241)
- Synchronizacja temperatury (Str. 244)
- Włączanie i wyłączanie klimatyzacji (Str. 244)

Włączanie i wyłączenie podgrzewania przedniego fotela*

Siedzenia można podgrzać w celu poprawy komfortu podróżowania dla kierowcy i pasażerów przy zimnej pogodzie.



Przyciski kierowcy i fotela w wierszu klimatyzacji.

1. Nacisnąć lewy lub prawy przycisk kierowcy i fotela w wierszu klimatyzacji na wyświetlaczu centralnym, aby otworzyć funkcję regulacji podgrzewania fotela i kierowcy.

Jeśli samochód nie jest wyposażony w wentylowane siedzenia lub podgrzewaną kierownicę, przycisk podgrzewanych siedzeń jest dostępny bezpośrednio w wierszu klimatyzacji.

2. Nacisnąć wielokrotnie przycisk podgrzewanych siedzeń, aby wybrać jeden z czterech poziomów: **Wyłączone**, **Wysoki**, **Średnie** i **Niski**.
 - > Poziom zostaje zmieniony i przycisk pokazuje nastawioną wartość.

OSTRZEŻENIE

Funkcji podgrzewania siedzeń nie mogą używać osoby, które mają trudności z odczuwaniem wzrostu temperatury z powodu braku zmysłu czucia lub mają problemy z obsługą elementów sterowania podgrzewanych siedzeń. W przeciwnym razie mogą one doznać poparzeń ciała.

Powiązane informacje

- Elementy sterowania klimatyzacją (Str. 228)
- Aktywacja i dezaktywacja automatycznego włączenia podgrzewania przedniego fotela* (Str. 231)

Aktywacja i dezaktywacja automatycznego włączenia podgrzewania przedniego fotela*

Siedzenia można podgrzać w celu poprawy komfortu podróżowania dla kierowcy i pasażerów przy zimnej pogodzie.

Możliwe jest ustawienie aktywacji lub dezaktywacji automatycznego włączenia ogrzewania siedzeń przy rozruchu silnika. Po aktywacji automatycznego włączenia, ogrzewanie włączy się przy niskiej temperaturze otoczenia.

1. Nacisnąć **Ustawienia** w górnym widoku wyświetlacza centralnego.
2. Nacisnąć opcję **Klimatyzacja**.
3. Wybrać **Automatyczny poziom ogrzewania fotela kierowcy i Automatyczny poziom ogrzewania fotela pasażera**, aby aktywować lub dezaktywować automatyczne włączenie podgrzewania fotela kierowcy i fotela pasażera.
4. Wybrać opcję **Niski**, **Średnie** lub **Wysoki**, aby określić poziom ustawiany po aktywacji funkcji.

Powiązane informacje

- Elementy sterowania klimatyzacją (Str. 228)
- Włączanie i wyłączenie podgrzewania przedniego fotela* (Str. 231)

Włączanie i wyłączenie podgrzewania tylnych siedzeń*

Siedzenia można podgrzać w celu poprawy komfortu podróżowania dla kierowcy i pasażerów przy zimnej pogodzie.

Włączanie i wyłączenie podgrzewania tylnych siedzeń z przedniego siedzenia*

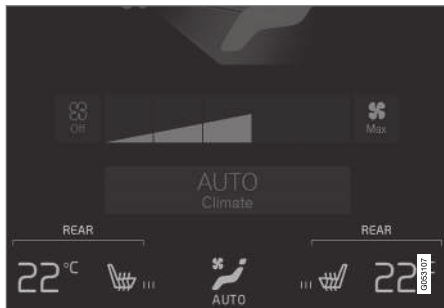

Przyciski podgrzewania siedzeń w grupie **Widok tylnego układu klimatyzacji** w widoku klimatyzacji.

1. Otworzyć widok klimatyzacji na wyświetlaczu centralnym i wybrać kartę **Widok tylnego układu klimatyzacji**.
2. Naciskać wielokrotnie przycisk podgrzewanych siedzeń, aby wybrać jeden z czterech poziomów: **Wyłączone, Wysoki, Średnie i Niski**.
 - > Poziom zostaje zmieniony i przycisk pokazuje nastawioną wartość.

Włączanie i wyłączenie podgrzewania tylnych siedzeń z tylnego siedzenia

Klimatyzacja 2-strefowa:

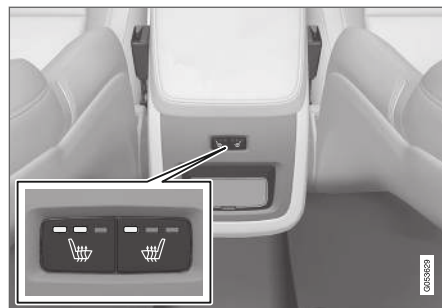

Przyciski podgrzewania siedzeń z tyłu konsoli między fotelami.

- Naciskać wielokrotnie lewy lub prawy fizyczny przycisk podgrzewanych siedzeń z tyłu konsoli między fotelami, aby wybrać jeden z czterech poziomów: **Wyłączone, Wysoki, Średnie lub Niski**.
 - > Poziom zostaje zmieniony i dioda LED w przycisku pokazuje nastawioną wartość.

Klimatyzacja 4-strefowa*:

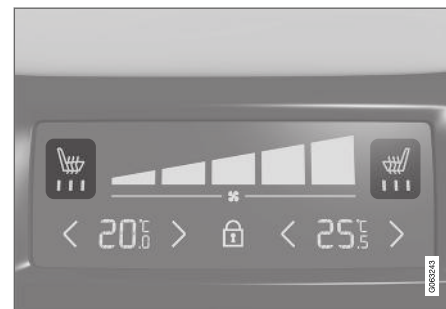

Wskazanie i przyciski podgrzewania siedzeń na panelu klimatyzacji z tyłu konsoli między fotelami.

- Naciskać wielokrotnie lewy lub prawy przycisk podgrzewanych siedzeń na panelu klimatyzacji na konsoli między fotelami, aby wybrać jeden z czterech poziomów: **Wyłączone, Wysoki, Średnie lub Niski**.
 - > Poziom zmienia się i ekran na panelu klimatyzacji pokazuje nastawioną wartość.

⚠ OSTRZEŻENIE

Funkcji podgrzewania siedzeń nie mogą używać osoby, które mają trudności z odczuwaniem wzrostu temperatury z powodu braku zmysłu czucia lub mają problemy z obsługą elementów sterowania podgrzewanych siedzeń. W przeciwnym razie mogą one doznać poparzeń ciała.

Powiązane informacje

- Elementy sterowania klimatyzacją (Str. 228)

Włączanie i wyłączenie wentylacji fotela przedniego*

Siedzenia można wentylować w celu poprawy komfortu podróżowania na przykład podczas gorącej pogody.

W skład układu wentylującego wchodzi wentylatory w siedziskach i oparciach foteli, które nawiewają powietrze przez obicia tapicerskie. Uzyskiwany efekt chłodzenia wzmaga się wraz ze spadkiem temperatury powietrza w kabinie. Układ ten można włączyć przy uruchomionym silniku.

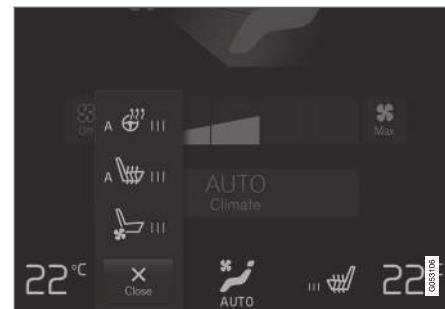

Przyciski kierownicy i foteli w wierszu klimatyzacji.

1. Nacisnąć lewy lub prawy przycisk kierownicy i fotela w wierszu klimatyzacji na wyświetlaczu centralnym, aby otworzyć funkcję regulacji podgrzewania foteli i kierownicy.

Jeśli samochód nie jest wyposażony w ogrzewane fotele lub ogrzewaną kierownicę, przycisk wentylacji foteli jest dostępny bezpośrednio w wierszu klimatyzacji.

2. Naciskać wielokrotnie przycisk wentylowanych siedzeń, aby wybrać jeden z czterech poziomów: **Wyłączone**, **Wysoki**, **Średnie** i **Niski**.
 - > Poziom zostaje zmieniony i przycisk pokazuje nastawioną wartość.

Powiązane informacje

- Elementy sterowania klimatyzacją (Str. 228)

Włączanie i wyłączanie ogrzewania kierownicy*

Kierownicę można podgrzać w celu poprawy komfortu podróżowania dla kierowcy przy zimnej pogodzie.



Przyciski kierownicy i foteli w wierszu klimatyzacji.

1. Nacisnąć przycisk kierownicy i fotela po stronie kierowcy w wierszu klimatyzacji na wyświetlaczu centralnym, aby otworzyć funkcję regulacji ogrzewania fotela i kierownicy.

Jeśli samochód nie jest wyposażony w ogrzewane lub wentylowane fotele, przycisk ogrzewania kierownicy jest dostępny bezpośrednio w wierszu klimatyzacji.

2. Nacisnąć wielokrotnie przycisk podgrzewanej kierownicy, aby wybrać jeden z czterech poziomów: **Wyłączone**, **Wysoki**, **Średnie** i **Niski**.

> Poziom zostaje zmieniony i przycisk pokazuje nastawioną wartość.

Powiązane informacje

- Elementy sterowania klimatyzacją (Str. 228)
- Aktywacja i dezaktywacja automatycznego włączenia podgrzewania kierownicy* (Str. 234)

Aktywacja i dezaktywacja automatycznego włączenia podgrzewania kierownicy*

Kierownicę można podgrzać w celu poprawy komfortu podróżowania dla kierowcy przy zimnej pogodzie.

Istnieje możliwość ustawienia, czy automatyczne włączenie podgrzewania kierownicy przy rozruchu silnika ma być włączone czy wyłączone. Po aktywacji automatycznego włączenia, ogrzewanie włączy się przy niskiej temperaturze otoczenia.

1. Nacisnąć **Ustawienia** w górnym widoku wyświetlacza centralnego.
2. Nacisnąć opcję **Klimatyzacja**.
3. Wybrać **Poziom automatycznego ogrzewania kierownicy**, aby aktywować lub dezaktywować automatyczne włączenie podgrzewania kierownicy.
4. Wybrać opcję **Niski**, **Średnie** lub **Wysoki**, aby określić poziom ustawiany po aktywacji funkcji.

Powiązane informacje

- Włączanie i wyłączanie ogrzewania kierownicy* (Str. 234)

Włączanie automatycznej regulacji temperatury

Przy włączonej automatycznej regulacji temperatury sterowanie wieloma funkcjami klimatyzacji odbywa się automatycznie.

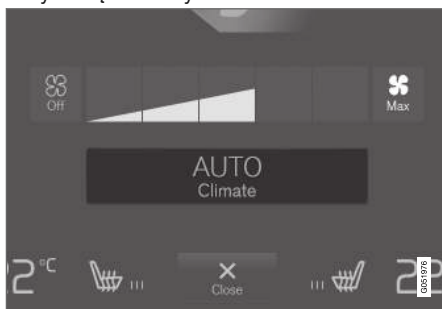

Przycisk automatycznej regulacji w widoku klimatyzacji.

1. Otwieranie widoku klimatyzacji na wyświetlaczu centralnym.

2. Nacisnąć krótko lub długo opcję **AUTO**.
 - Krótkie naciśnięcie — sterowanie recyrkulacją powietrza, klimatyzacją i dystrybucją powietrza przebiega automatycznie.
 - Długie naciśnięcie — sterowanie recyrkulacją powietrza, klimatyzacją i dystrybucją przebiega automatycznie, a poziom temperatury i nadmuchu wentylatora zostają przełączone na ustawienia standardowe: 22 °C (72 °F) oraz poziom **3** (poziom 2 dla tylnych siedzeń³).
- > Automatyczna regulacja temperatury zostaje aktywowana i przycisk się zapala.

UWAGA

Temperaturę i prędkość dmuchawy można zmienić bez wyłączenia automatycznej klimatyzacji. Automatyczna klimatyzacja zostaje wyłączona w przypadku ręcznej zmiany dystrybucji powietrza lub włączenia maksymalnej skuteczności odparowania i odszraniania szyb.

Powiązane informacje

- Elementy sterowania klimatyzacją (Str. 228)

Włączanie i wyłączanie recyrkulacji powietrza

Funkcja recyrkulacji powietrza odcina dopływ zanieczyszczonego powietrza, gazów spalinyowych itp. z zewnątrz samochodu, w wyniku czego układ klimatyzacji wykorzystuje w obiegu zamkniętym powietrze znajdujące się w kabinie pasażerskiej.

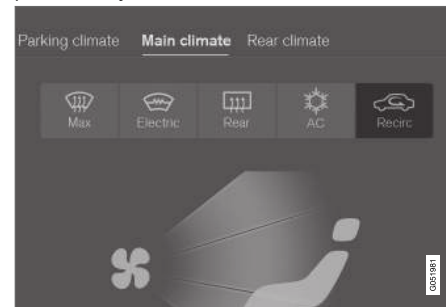

Przycisk recyrkulacji powietrza w widoku klimatyzacji.

1. Otwieranie widoku klimatyzacji na wyświetlaczu centralnym.
2. Nacisnąć opcję **Recyrkulacja**.
 - > Recyrkulacja powietrza zostaje włączona/wyłączona i przycisk zapala się/gaśnie.

³ Dotyczy samochodów z klimatyzacją 4-strefową*.



! WAŻNE

Jeżeli recyrkulacja powietrza w kabinie trwa zbyt długo, zachodzi ryzyko zaparowania wewnętrznych powierzchni szyb.

i UWAGA

Włączenie recyrkulacji powietrza nie jest możliwe, gdy włączony jest maksymalny nawiew odszraniania.

Powiązane informacje

- Elementy sterowania klimatyzacją (Str. 228)
- Aktywacja i dezaktywacja ustawienia czasu recyrkulacji powietrza (Str. 236)

Aktywacja i dezaktywacja ustawienia czasu recyrkulacji powietrza

Funkcja recyrkulacji powietrza odcina dopływ zanieczyszczonego powietrza, gazów spalinywych itp. z zewnątrz samochodu, w wyniku czego układ klimatyzacji wykorzystuje w obiegu zamkniętym powietrze znajdujące się w kabinie pasażerskiej.

Możliwe jest ustawienie aktywacji lub dezaktywacji wyłącznika czasowego recyrkulacji powietrza. Po aktywacji wyłącznika czasowego, recyrkulacja powietrza jest wyłączana automatycznie po 20 minutach.

1. Nacisnąć **Ustawienia** w górnym widoku wyświetlacza centralnego.
2. Nacisnąć opcję **Klimatyzacja**.
3. Wybrać **Timer recyrkulacji**, aby aktywować lub dezaktywować wyłącznik czasowy recyrkulacji powietrza.

Powiązane informacje

- Włączanie i wyłączanie recyrkulacji powietrza (Str. 235)

Włączanie i wyłączanie maksymalnej skuteczności odparowania i odszraniania szyb

Położenie maksymalnej skuteczności odparowania i odszraniania szyb służy do szybkiego usuwania pary i lodu z szyb.

Włączanie i wyłączanie maksymalnej skuteczności odparowania i odszraniania szyb z konsoli środkowej

Na konsoli środkowej znajduje się fizyczny przycisk umożliwiający szybki dostęp do funkcji maksymalnej skuteczności odparowania i odszraniania szyb.

W samochodach z ogrzewaniem szyby przedniej* maksymalną skuteczność odparowania i odszraniania szyb można włączyć tylko oddzielnie w widoku klimatyzacji wyświetlacza centralnego.



Przycisk fizyczny na konsoli środkowej.

W samochodach bez ogrzewania szyby przedniej:

- Nacisnąć przycisk wyłącznika.
 - > Maksymalna skuteczność odparowania i odszraniania szyb zostaje włączona/wyłączona i przycisk zapala się/gaśnie.

W samochodach z ogrzewaniem szyby przedniej:

- Naciskać wielokrotnie przycisk, aby wybrać jeden z trzech poziomów:
 - Włączone ogrzewanie szyby przedniej
 - Włączone ogrzewanie przedniej szyby i maksymalna skuteczność odparowania i odszraniania szyb
 - Wyłączone.
- > Ogrzewanie szyby przedniej i maksymalna skuteczność odparowania i odszraniania szyb zostają włączone/wyłączone i przycisk zapala się/gaśnie.

i UWAGA

Maksymalna skuteczność odparowania i odszraniania szyb zostaje włączona z pewnym opóźnieniem w celu uniknięcia krótkiego wzrostu prędkości dmuchawy, jeśli ogrzewanie przedniej szyby zostanie wyłączone dwoma szybkimi naciśnięciami przycisku.

Włączanie i wyłączanie maksymalnej skuteczności odparowania i odszraniania szyb z wyświetlacza centralnego

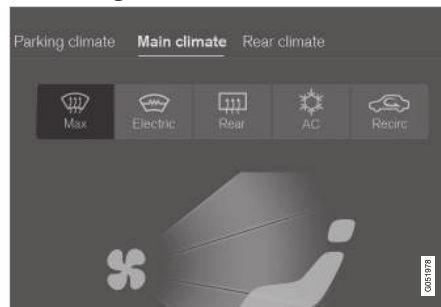

Przycisk maksymalnej skuteczności odparowania i odszraniania szyb w widoku klimatyzacji.

1. Otwieranie widoku klimatyzacji na wyświetlaczu centralnym.

2. Nacisnąć opcję **Max**.

- > Maksymalna skuteczność odparowania i odszraniania szyb zostaje włączona/wyłączona i przycisk zapala się/gaśnie.

Funkcja maksymalnej skuteczności odparowania i odszraniania szyb wyłącza automatyczne sterowanie klimatyzacją i recyrkulacją powietrza, włącza klimatyzację i przełącza poziom nadmuchu wentylatora na **5**, a temperaturę na **HI**.

Po wyłączeniu maksymalnej skuteczności odparowania i odszraniania szyb układ klimatyzacji wraca do wcześniejszych ustawień.

i UWAGA

Zmiana poziomu nadmuchu wentylatora na **5** podnosi poziom hałasu.

Powiązane informacje

- Elementy sterowania klimatyzacją (Str. 228)

Włączanie i wyłączenie ogrzewania przedniej szyby*

Ogrzewanie przedniej szyby służy do szybkiego usuwania zaparowania i oblodzenia z szyby.

Włączanie i wyłączenie ogrzewania przedniej szyby z konsoli środkowej

Na konsoli środkowej znajduje się fizyczny przycisk umożliwiający szybki dostęp do ogrzewania przedniej szyby.



Przycisk fizyczny na konsoli środkowej.

- Naciskać wielokrotnie przycisk, aby wybrać jeden z trzech poziomów:
 - Włączone ogrzewanie szyby przedniej
 - Włączone ogrzewanie przedniej szyby i maksymalna skuteczność odparowania i odszraniania szyb
 - Wyłączone.
- > Ogrzewanie szyby przedniej i maksymalna skuteczność odparowania i odszraniania szyb zostają włączone/wyłączone i przycisk zapala się/gaśnie.

Włączanie i wyłączenie ogrzewania przedniej szyby z wyświetlacza centralnego

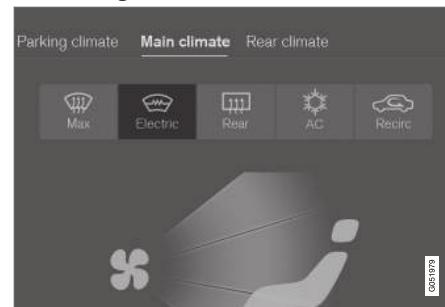

Przycisk ogrzewania szyby przedniej w widoku klimatyzacji.

1. Otwieranie widoku klimatyzacji na wyświetlaczu centralnym.
2. Nacisnąć opcję **Elektryczna**.
 - > Ogrzewanie szyby przedniej zostaje włączone/wyłączone i przycisk zapala się/gaśnie.

i UWAGA

Po obu bokach szyby przedniej znajduje się trójkątny obszar, który nie jest ogrzewany elektrycznie i odmrożenie tych powierzchni może zająć więcej czasu.

i UWAGA

Ogrzewanie szyby przedniej może wpływać na działanie transponderów i innych urządzeń komunikacyjnych.

i UWAGA

Jeśli w czasie automatycznego wyłączenia silnika przez funkcję Start/Stop włączone było ogrzewanie przedniej szyby, silnik zostanie ponownie uruchomiony.

Powiązane informacje

- Elementy sterowania klimatyzacją (Str. 228)
- Włączanie i wyłączanie automatycznego włączenia ogrzewania przedniej szyby* (Str. 239)

Włączanie i wyłączanie automatycznego włączenia ogrzewania przedniej szyby*

Ogrzewanie przedniej szyby służy do szybkiego usuwania zaparowania i oblodzenia z szyby. Możliwe jest ustawienie aktywacji lub dezaktywacji automatycznego włączenia ogrzewania przedniej szyby przy rozruchu silnika. Po aktywacji automatycznego włączenia, ogrzewanie włączy się w razie ryzyka oblodzenia lub zaparowania szyby przedniej lub szyb. Ogrzewanie wyłączy się automatycznie, gdy szyba przednia/szyba nagrzeją się wystarczająco, a oblodzenie lub zaparowanie zniknie.

1. Nacisnąć **Ustawienia** w górnym widoku wyświetlacza centralnego.
2. Nacisnąć opcję **Klimatyzacja**.
3. Wybrać **Automatyczne odmrażanie szyby przedniej**, aby aktywować lub dezaktywować automatyczne włączenie ogrzewania szyby przedniej.

Powiązane informacje

- Włączanie i wyłączanie ogrzewania przedniej szyby* (Str. 238)

Włączanie i wyłączanie ogrzewania szyby tylnej i lusterek zewnętrznych

Funkcja podgrzewania tylnej szyby i lusterek zewnętrznych służy do szybkiego usuwania zaparowania i lodu z szyby i lusterek.

Włączanie i wyłączanie ogrzewania szyby tylnej i lusterek zewnętrznych z konsoli środkowej

Na konsoli środkowej znajduje się fizyczny przycisk umożliwiający szybki dostęp do ogrzewania szyby tylnej i lusterek zewnętrznych.



Przycisk fizyczny na konsoli środkowej.

- Nacisnąć przycisk wyłącznika.
 - > Ogrzewanie szyby tylnej i zewnętrznych lusterek wstecznych zostaje włączone/wyłączone i przycisk zapala się/gaśnie.



« Włączanie i wyłączanie ogrzewania szyby tylnej i lusterek zewnętrznych z wyświetlacza centralnego

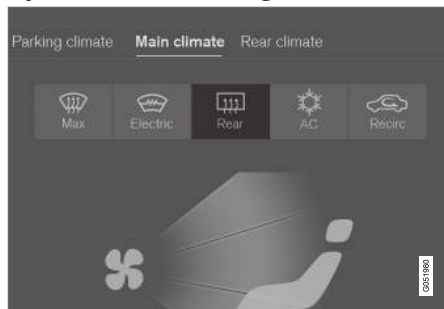

Przycisk ogrzewania szyby tylnej i zewnętrznych lusterek wstecznych w widoku klimatyzacji.

1. Otwieranie widoku klimatyzacji na wyświetlaczu centralnym.
2. Nacisnąć opcję **Tyłna**.
 - > Ogrzewanie szyby tylnej i zewnętrznych lusterek wstecznych zostaje włączone/wyłączone i przycisk zapala się/gaśnie.

Powiązane informacje

- Elementy sterowania klimatyzacją (Str. 228)
- Aktywacja i dezaktywacja automatycznego włączenia podgrzewania tylnej szyby i lusterek zewnętrznych (Str. 240)

Aktywacja i dezaktywacja automatycznego włączenia podgrzewania tylnej szyby i lusterek zewnętrznych

Funkcja podgrzewania tylnej szyby i lusterek zewnętrznych służy do szybkiego usuwania zaparowania i lodu z szyby i lusterek.

Istnieje możliwość ustawienia, czy automatyczne włączenie podgrzewania szyby tylnej i lusterek zewnętrznych ma być aktywowane czy dezaktywowane przy rozruchu silnika. Po aktywacji automatycznego włączenia, ogrzewanie włączy się w razie ryzyka oblodzenia lub zaparowania szyby przedniej lub szyb. Ogrzewanie wyłączy się automatycznie, gdy szyba przednia/szyba nagrzeją się wystarczająco, a oblodzenie lub zaparowanie zniknie.

1. Nacisnąć **Ustawienia** w górnym widoku wyświetlacza centralnego.
2. Nacisnąć opcję **Klimatyzacja**.
3. Wybrać **Automatyczne odmrażanie szyby tylnej**, aby aktywować lub dezaktywować automatycznie włączenie ogrzewania szyby i zewnętrznych lusterek wstecznych.

Powiązane informacje

- Włączanie i wyłączanie ogrzewania szyby tylnej i lusterek zewnętrznych (Str. 239)

Regulacja prędkości wentylatora dla przednich siedzeń⁴

Wentylator można ustawić na kilku różnych sterowanych automatycznie prędkościach nadmuchu na przednie siedzenia.

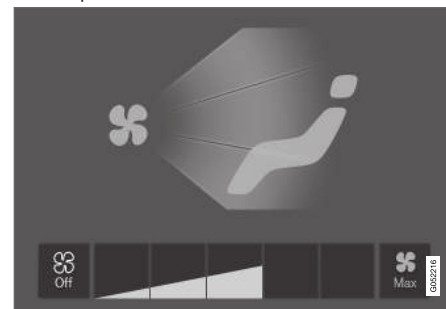

Przyciski sterowania wentylatorem w widoku klimatyzacji.

1. Otwieranie widoku klimatyzacji na wyświetlaczu centralnym.
2. Nacisnąć żądaną prędkość wentylatora **Off**, **1-5** lub **Max**.
 - > Prędkość wentylatora zostaje zmieniona i przyciski wybranego poziomu zapalają się.

⁴ W przypadku klimatyzacji 2-strefowej także dla tylnych siedzeń.

! WAŻNE

Gdy dmuchawa zostanie całkowicie wyłączona, klimatyzacja nie działa, co powoduje ryzyko zaparowania szyb od wewnątrz.

i UWAGA

Układ klimatyzacji automatycznie dostosowuje przepływ powietrza w obrębie wybranego poziomu pracy dmuchawy w oparciu o zapotrzebowanie. Oznacza to, że prędkość dmuchawy może ulec zmianie, nawet jeśli poziom pracy dmuchawy pozostaje taki sam.

Powiązane informacje

- Elementy sterowania klimatyzacją (Str. 228)

Regulacja prędkości wentylatora dla tylnych siedzeń*

Wentylator można ustawić na kilku różnych sterowanych automatycznie prędkościach nadmuchu na tylne siedzenia.

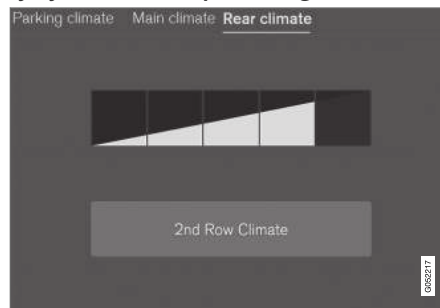
Regulacja prędkości wentylatora dla tylnych siedzeń z przedniego siedzenia

Przyciski sterowania wentylatorem na zakładce **Widok tylnego układu klimatyzacji** w widoku klimatyzacji.

1. Otworzyć widok klimatyzacji na wyświetlaczu centralnym i wybrać kartę **Widok tylnego układu klimatyzacji**.
2. Nacisnąć żądaną prędkość wentylatora 1–5.
Poziom nawiew na tylnych siedzeniach można wyłączyć naciskając na **Klimatyzacja w drugim rzędzie**.
> Prędkość wentylatora zostaje zmieniona i przyciski wybranego poziomu zapalają się.

Regulacja prędkości wentylatora dla tylnych siedzeń z tylnego siedzenia

1. Nacisnąć przycisk odblokowania na panelu klimatyzacji na konsoli między fotelami, aby uzyskać dostęp do elementów sterowania.



Przyciski wentylatora na panelu klimatyzacji z tyłu konsoli między fotelami.

2. Nacisnąć żądaną prędkość wentylatora 1–5.
> Prędkość wentylatora zostaje zmieniona i przyciski wybranego poziomu zapalają się.



i UWAGA

Poziomu pracy dmuchawy dla tylnego siedzenia nie można nastawić, jeśli poziom pracy dmuchawy dla przedniego siedzenia jest nastawiony na **Off**.

Dmuchawę tylnego siedzenia można wyłączyć tylko w widoku klimatyzacji na wyświetlaczu centralnym.

i UWAGA

Układ klimatyzacji automatycznie dostosowuje przepływ powietrza w obrębie wybranego poziomu pracy dmuchawy w oparciu o zapotrzebowanie. Oznacza to, że prędkość dmuchawy może ulec zmianie, nawet jeśli poziom pracy dmuchawy pozostaje taki sam.

Powiązane informacje

- Elementy sterowania klimatyzacją (Str. 228)

Regulacja temperatury dla przednich siedzeń⁵

Dla stref klimatyzacji foteli przednich można nastawić temperaturę na żądaną liczbę stopni.



Przyciski regulacji temperatury w wierszu klimatyzacji.

1. Nacisnąć lewy lub prawy przycisk temperatury w polu klimatyzacji na wyświetlaczu centralnym, aby otworzyć wiersz sterowania.



Regulacja temperatury.

2. Nastawić temperaturę, wykorzystując jedną z poniższych metod:
 - przeciągnąć regulator na żądaną temperaturę, lub
 - naciskać +/-, aby stopniowo zwiększać/zmniejszać temperaturę.
- > Temperatura zostaje zmieniona i przycisk pokazuje nastawioną wartość.

i UWAGA

Ogrzewania i chłodzenia nie można przyspieszyć przez nastawienie temperatury wyższej lub niższej niż żądana.

Powiązane informacje

- Elementy sterowania klimatyzacją (Str. 228)

⁵ W przypadku klimatyzacji 2-strefowej także dla tylnych siedzeń.

Regulacja temperatury dla tylnych siedzeń*

Dla stref klimatyzacji tylnych siedzeń można nastawić temperaturę na żądaną liczbę stopni.

Regulacja temperatury dla tylnych siedzeń z przedniego siedzenia



Przyciski regulacji temperatury w zakładce **Widok tylnego układu klimatyzacji** w widoku klimatyzacji.

1. Otworzyć widok klimatyzacji na wyświetlaczu centralnym i wybrać kartę **Widok tylnego układu klimatyzacji**.
2. Nacisnąć lewy lub prawy przycisk temperatury, aby otworzyć funkcję regulacji.

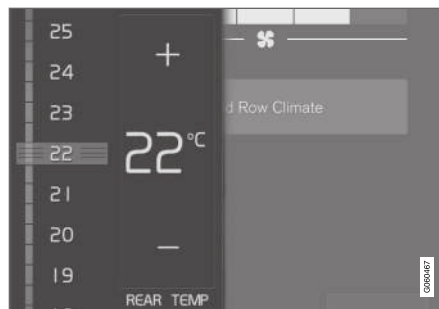

Regulacja temperatury.

3. Nastawić temperaturę, wykorzystując jedną z poniższych metod:
 - przeciągnąć regulator na żądaną temperaturę
 - nacisnąć +/-, aby stopniowo zwiększać/zmniejszać temperaturę.
- > Temperatura zostaje zmieniona i przycisk pokazuje nastawioną wartość.

Regulacja temperatury dla tylnych siedzeń z tylnego siedzenia

1. Nacisnąć przycisk odblokowania na panelu klimatyzacji na konsoli między fotelami, aby uzyskać dostęp do elementów sterowania.



Przyciski temperatury na panelu klimatyzacji z tyłu konsoli między fotelami.

2. Nacisnąć lewy lub prawy przycisk </> na panelu klimatyzacji na konsoli między fotelami, aby stopniowo zmniejszać/zwiększać temperaturę.
 - > Temperatura zmienia się i ekran na panelu klimatyzacji pokazuje nastawioną wartość.

i UWAGA

Ogrzewania i chłodzenia nie można przyspieszyć przez nastawienie temperatury wyższej lub niższej niż żądana.

Powiązane informacje

- Elementy sterowania klimatyzacją (Str. 228)

Synchronizacja temperatury

Temperaturę w poszczególnych strefach klimatyzacji samochodu można zsynchronizować z temperaturą nastawioną po stronie kierowcy.

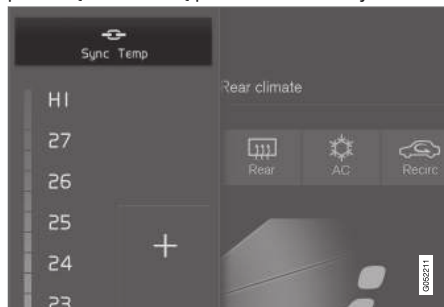

Przycisk synchronizacji w zestawie regulatorów po stronie kierowcy.

1. Naciśnąć przycisk temperatury po stronie kierowcy w wierszu klimatyzacji na wyświetlaczu centralnym, aby otworzyć funkcję regulacji.
2. Naciśnąć opcję **Ujednoczenie temperatury**.
 - > Temperatura we wszystkich strefach w samochodzie zostaje zsynchronizowana z temperaturą nastawioną po stronie kierowcy i obok przycisku temperatury pojawia się symbol synchronizacji.

Synchronizację wyłącza się dodatkowym naciśnięciem przycisku **Ujednoczenie temperatury** albo

zmieniając ustawienie temperatury innej strefie klimatyzacji niż strefa kierowcy.

Powiązane informacje

- Elementy sterowania klimatyzacją (Str. 228)

Włączanie i wyłączanie klimatyzacji

Klimatyzacja chłodzi i osusza według potrzeby powietrze doprowadzane do kabiny.

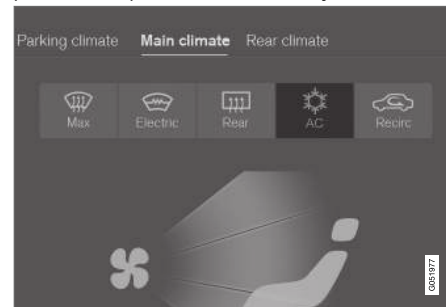

Przycisk klimatyzacji w widoku klimatyzacji.

1. Otwieranie widoku klimatyzacji na wyświetlaczu centralnym.
2. Naciśnięcie opcję **AC**.
 - > Klimatyzacja zostaje włączona/wyłączona i przycisk zapala się/gaśnie.

Gdy klimatyzacja jest włączona, układ klimatyzacji automatycznie steruje uruchamianiem i wyłączeniem zależnie od potrzeb.

i UWAGA

Zamknąć wszystkie szyby boczne i panoramiczne okno dachowe*, aby umożliwić optymalne działanie klimatyzacji.

i UWAGA

Włączenie klimatyzacji nie jest możliwe, gdy regulator wentylatora znajduje się w położeniu Off.

Powiązane informacje

- Elementy sterowania klimatyzacją (Str. 228)

Klimatyzacja na postoju*

Warunki panujące w kabinie pasażerskiej można przygotować do jazdy lub utrzymać podczas postoju samochodu.

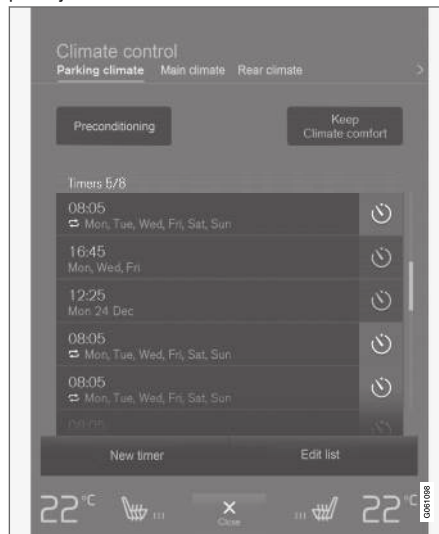

Funkcje przygotowania do jazdy i utrzymania komfortowej temperatury są sterowane w zakładce **Regulacja postojowa** w widoku klimatyzacji wyświetlacza centralnego.

Powiązane informacje

- Klimatyzacja (Str. 216)
- Przygotowanie do jazdy* (Str. 246)

- Utrzymanie komfortowej temperatury podczas parkowania* (Str. 250)
- Symbole i komunikaty klimatyzacji na postoju* (Str. 252)

Przygotowanie do jazdy*

Funkcja przygotowania do jazdy przed podróżą może zmniejszyć poziom zużycia samochodu i zapotrzebowanie na energię podczas podróży. Funkcja przygotowania do jazdy może zostać uruchomiona bezpośrednio lub nastawiona za pomocą timera.

Funkcja wykorzystuje różne układy w różnych przypadkach:

- Nagrzewnica postojowa* nagrzewa w niskich temperaturach kabinę pasażerską oraz silnik.
- Gdy jest ciepło, wentylacja chłodzi kabinę pasażerską, doprowadzając powietrze z zewnątrz samochodu.

i UWAGA

Podczas przygotowania kabiny pasażerskiej do jazdy układ pracuje do momentu osiągnięcia komfortowej temperatury, a nie temperatury, na jaką nastawiony jest układ klimatyzacji.

Powiązane informacje

- Klimatyzacja na postoju* (Str. 245)
- Włączanie/wyłączanie funkcji przygotowania do jazdy* (Str. 246)
- Nastawianie czasu przygotowania do jazdy* (Str. 247)

Włączanie/wyłączanie funkcji przygotowania do jazdy*

Funkcja przygotowania do jazdy nagrzewa kabinę pasażerską i silnik lub wietrzy wnętrze kabiny pasażerskiej przed jazdą. Funkcję tę można włączyć bezpośrednio na wyświetlaczu centralnym lub za pomocą telefonu komórkowego.

Włączanie/wyłączanie z wyświetlacza centralnego



Przycisk przygotowania do jazdy w zakładce **Regulacja postojowa** w widoku klimatyzacji.

1. Otwieranie widoku klimatyzacji na wyświetlaczu centralnym.
2. Wybrać zakładkę **Regulacja postojowa**.

3. Nacisnąć opcję **Przygotowanie**.
 - > Funkcja przygotowania do jazdy zostaje włączona/wyłączona i przycisk zapala się/gaśnie.

i UWAGA

Drzwi i szyby samochodu powinny być zamknięte podczas przygotowania kabiny pasażerskiej do jazdy.

! OSTRZEŻENIE

Nie należy korzystać z funkcji przygotowania do jazdy, jeśli samochód jest wyposażony w nagrzewnicę*.

- W zamkniętych i niewentylowanych pomieszczeniach zamkniętych. Uruchomiona nagrzewnica emituje spaliny.
- W miejscach sąsiadujących z materiałami łatwopalnymi lub wybuchowymi. Paliwo, gaz, wysoka trawa, trociny itp. mogą się zapalić.
- Gdy zachodzi ryzyko, że rura wydechowa nagrzewnicy może być zablokowana. Przykładowo, głęboki śnieg wewnątrz przedniego prawego nadkola może zakłócać wentylację nagrzewnicy.

Należy pamiętać, że funkcja przygotowania do jazdy może zostać uruchomiona przez timer, który został nastawiony z dużym wyprzedzeniem.

* Opcja/wyposażenie dodatkowe.

Włączanie za pomocą aplikacji*

Funkcję przygotowania do jazdy można włączyć za pomocą urządzenia z zainstalowaną aplikacją Volvo On Call*, która pozwala także na zarządzanie informacjami o wybranych ustawieniach. Podczas wstępnego przygotowywania, kabina pasażerska zostaje nagrzana do komfortowej temperatury lub przewietrzona powietrzem nadmuchiwanym z zewnątrz.

Kabinę pasażerską można także przygotować do jazdy za pomocą funkcji zdalnego uruchomienia samochodu (Engine Remote Start – ERS)⁶, korzystając z aplikacji Volvo On Call*.

Powiązane informacje

- Klimatyzacja na postoju* (Str. 245)
- Przygotowanie do jazdy* (Str. 246)
- Nastawianie czasu przygotowania do jazdy* (Str. 247)

Nastawianie czasu przygotowania do jazdy*

Timer można nastawić w taki sposób, by przygotowanie do jazdy zakończyło się o określonej godzinie.

Timer może obsługiwać maksymalnie 8 różnych ustawień następujących parametrów:

- Godzina dla jednej określonej daty
- Godzina dla jednego lub kilku dni tygodnia, z powtarzaniem lub bez.

Powiązane informacje

- Przygotowanie do jazdy* (Str. 246)
- Dodawanie i zmienianie ustawienia godziny rozpoczęcia przygotowania do jazdy* (Str. 247)
- Aktywacja i dezaktywacja godziny rozpoczęcia przygotowania do jazdy* (Str. 249)
- Usuwanie godziny rozpoczęcia przygotowania do jazdy* (Str. 249)

Dodawanie i zmienianie ustawienia godziny rozpoczęcia przygotowania do jazdy*

Timer funkcji przygotowania do jazdy może obsługiwać maksymalnie 8 ustawień godziny.

Dodawanie ustawienia godziny

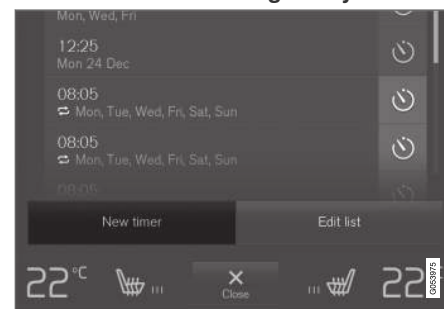

Przycisk służący do dodawania ustawienia godziny w zakładce **Regulacja postoju** w widoku klimatyzacji.

1. Otwieranie widoku klimatyzacji na wyświetlaczu centralnym.
2. Wybrać zakładkę **Regulacja postoju**.

⁶ Niektóre rynki.

- ◀ 3. Nacisnąć opcję **Dodaj regulator czasowy**.
> Pojawi się wyskakujące okienko.

i UWAGA

Nie można dodać ustawienia czasu, jeśli dla timera zostało już wprowadzonych 8 ustawień. Aby dodać nowe ustawienie czasu, należy usunąć jedno z już istniejących.

4. Nacisnąć opcję **Data**, aby nastawić godzinę dla pojedynczej daty.
Nacisnąć opcję **Dni**, aby nastawić godzinę dla jednego lub kilku dni tygodnia.
W opcji **Dni**: Włączyć/wyłączyć powtarzanie, zaznaczając/likwidując zaznaczenie kratki przy pozycji **Powtarzaj co tydzień**.
5. W opcji **Data**: Wybrać datę dla przygotowania do jazdy, przewijając listę dat za pomocą strzałek.
W opcji **Dni**: Wybrać dni tygodnia dla przygotowania do jazdy, naciskając przyciski dni tygodnia.
6. Nastawić godzinę, o której przygotowanie do jazdy ma zostać zakończone, przewijając wartości za pomocą strzałek.

7. Nacisnąć opcję **Potwierdź**, aby dodać ustawienie godziny.
> Ustawienie godziny zostaje dodane do listy i zostaje aktywowane.

⚠ OSTRZEŻENIE

Nie należy korzystać z funkcji przygotowania do jazdy, jeśli samochód jest wyposażony w nagrzewnicę*.

- W zamkniętych i niewentylowanych pomieszczeniach zamkniętych. Uruchomiona nagrzewnica emituje spaliny.
- W miejscach sąsiadujących z materiałami łatwopalnymi lub wybuchowymi. Paliwo, gaz, wysoka trawa, trociny itp. mogą się zapalić.
- Gdy zachodzi ryzyko, że rura wydechowa nagrzewnicy może być zablokowana. Przykładowo, głęboki śnieg wewnątrz przedniego prawego nadkola może zakłócać wentylację nagrzewnicy.

Należy pamiętać, że funkcja przygotowania do jazdy może zostać uruchomiona przez timer, który został nastawiony z dużym wyprzedzeniem.

Edytowanie ustawienia godziny

1. Otwieranie widoku klimatyzacji na wyświetlaczu centralnym.
2. Wybrać zakładkę **Regulacja postoju**.

3. Nacisnąć ustawienie godziny, które ma zostać zmienione.
> Pojawi się wyskakujące okienko.
4. Edycję ustawienia godziny wykonuje się w sposób analogiczny do opisanego powyżej w punkcie „Dodawanie ustawienia godziny”.

Powiązane informacje

- Przygotowanie do jazdy* (Str. 246)
- Nastawianie czasu przygotowania do jazdy* (Str. 247)
- Aktywacja i dezaktywacja godziny rozpoczęcia przygotowania do jazdy* (Str. 249)
- Usuwanie godziny rozpoczęcia przygotowania do jazdy* (Str. 249)

Aktywacja i dezaktywacja godziny rozpoczęcia przygotowania do jazdy*

Ustawienie godziny w timerze funkcji przygotowania do jazdy można aktywować lub dezaktywować zależnie od potrzeby.



Przyciski wyłącznika czasowego w zakładce **Regulacja postojowa** w widoku klimatyzacji.

1. Otwieranie widoku klimatyzacji na wyświetlaczu centralnym.
2. Wybrać zakładkę **Regulacja postojowa**.
3. Aby aktywować/dezaktywować ustawienie godziny, należy nacisnąć przycisk timera z prawej strony ustawienia.
 - > Ustawienie godziny zostaje włączone/wyłączone i przycisk zapala się/gaśnie.

⚠ OSTRZEŻENIE

Nie należy korzystać z funkcji przygotowania do jazdy, jeśli samochód jest wyposażony w nagrzewnicę*.

- W zamkniętych i niewentylowanych pomieszczeniach zamkniętych. Uruchomiona nagrzewnica emituje spaliny.
- W miejscach sąsiadujących z materiałami łatwopalnymi lub wybuchowymi. Paliwo, gaz, wysoka trawa, trociny itp. mogą się zapalić.
- Gdy zachodzi ryzyko, że rura wydechowa nagrzewnicy może być zablokowana. Przykładowo, głęboki śnieg wewnątrz przedniego prawego nadkola może zakłócać wentylację nagrzewnicy.

Należy pamiętać, że funkcja przygotowania do jazdy może zostać uruchomiona przez timer, który został nastawiony z dużym wyprzedzeniem.

Powiązane informacje

- Przygotowanie do jazdy* (Str. 246)
- Nastawianie czasu przygotowania do jazdy* (Str. 247)
- Dodawanie i zmienianie ustawienia godziny rozpoczęcia przygotowania do jazdy* (Str. 247)
- Usuwanie godziny rozpoczęcia przygotowania do jazdy* (Str. 249)

Usuwanie godziny rozpoczęcia przygotowania do jazdy*

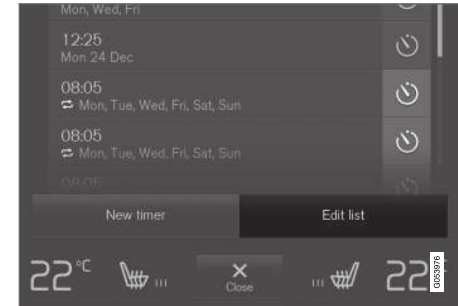

Przycisk służący do edytowania listy/usuwania ustawienia godziny w zakładce **Regulacja postojowa** w widoku klimatyzacji.

1. Otwieranie widoku klimatyzacji na wyświetlaczu centralnym.
2. Wybrać zakładkę **Regulacja postojowa**.
3. Nacisnąć opcję **Edytuj listę**.
4. Nacisnąć ikonę Usuń z prawej strony listy.
 - > Ikona zmienia się na tekst **Usuń**.
5. Dla potwierdzenia nacisnąć **Usuń**.
 - > Ustawienie godziny zostanie usunięte z listy.



◀ Powiązane informacje

- Przygotowanie do jazdy* (Str. 246)
- Nastawianie czasu przygotowania do jazdy* (Str. 247)
- Dodawanie i zmienianie ustawienia godziny rozpoczęcia przygotowania do jazdy* (Str. 247)
- Aktywacja i dezaktywacja godziny rozpoczęcia przygotowania do jazdy* (Str. 249)

Utrzymanie komfortowej temperatury podczas parkowania*

Warunki panujące w kabinie pasażerskiej można utrzymać podczas postoju samochodu, np. gdy trzeba wyłączyć silnik, ale kierowca i pasażerowie chcą pozostać w samochodzie przy zachowanym poziomie komfortu klimatyzacji.

Funkcję utrzymania komfortowej temperatury można uruchomić wyłącznie bezpośrednio.

Funkcja wykorzystuje różne układy w różnych przypadkach:

- Ciepło z nagrzanego silnika ogrzewa kabinę pasażerską do komfortowej temperatury przy zimnej pogodzie.
- Gdy jest ciepło, wentylacja chłodzi kabinę pasażerską, doprowadzając powietrze z zewnątrz samochodu.

UWAGA

Funkcja utrzymania komfortu klimatyzacji jest wyłączana po zablokowaniu samochodu od zewnątrz, aby zapobiec niepotrzebnemu zużyciu pozostałego ciepła. Zadaniem tej funkcji jest utrzymywanie komfortowej temperatury w kabinie, gdy kierowca lub pasażerowie pozostają w samochodzie.

Powiązane informacje

- Klimatyzacja na postoju* (Str. 245)
- Włączanie i wyłączanie funkcji utrzymania komfortowej temperatury podczas parkowania* (Str. 251)

Włączanie i wyłączenie funkcji utrzymania komfortowej temperatury podczas parkowania*

Funkcja utrzymania komfortowej temperatury pozwala utrzymać warunki panujące w kabinie pasażerskiej po zakończeniu jazdy. Funkcję tę można włączyć bezpośrednio na wyświetlaczu centralnym.



Przycisk utrzymania komfortowej temperatury w zakładce **Regulacja postojowa** w widoku klimatyzacji.

1. Otwieranie widoku klimatyzacji na wyświetlaczu centralnym.
2. Wybrać zakładkę **Regulacja postojowa**.
3. Nacisnąć opcję **Utrzymuj regulację**.
 - > Funkcja utrzymania komfortowej temperatury zostaje włączona/wyłączona i przycisk zapala się/gaśnie.

i UWAGA

Włączenie funkcji utrzymania komfortowej temperatury nie jest możliwe, jeśli ilość ciepła zmagazynowanego w silniku nie jest wystarczająca do utrzymania temperatury w kabinie pasażerskiej lub jeśli temperatura zewnętrzna jest wyższa niż około 20°C (68°F).

i UWAGA

Funkcja utrzymania komfortu klimatyzacji jest wyłączana po zablokowaniu samochodu od zewnątrz, aby zapobiec niepotrzebnemu zużyciu pozostałego ciepła. Zadaniem tej funkcji jest utrzymywanie komfortowej temperatury w kabinie, gdy kierowca lub pasażerowie pozostają w samochodzie.

Powiązane informacje

- Utrzymanie komfortowej temperatury podczas parkowania* (Str. 250)

Symbole i komunikaty klimatyzacji na postoju*

Na wyświetlaczu kierowcy mogą pojawiać się różne symbole i komunikaty dotyczące klimatyzacji na postoju.



Ten symbol zapala się na wyświetlaczu kierowcy, gdy nagrzewnica postojowa jest włączona.

Symbol	Komunikat	Działanie
	Regulacja postoj. Wymagany serwis	Klimatyzacja na postoju nie działa. Należy skontaktować się ze stacją obsługi ^A w celu jak najszybszego sprawdzenia funkcji.
	Regulacja postoj. Chwilowo niedostępne	Klimatyzacja na postoju chwilowo nie działa. Jeśli problem będzie się utrzymywać przez pewien czas, należy skontaktować się ze stacją obsługi ^A , aby sprawdzić działanie układu.
	Regulacja postoj. Niedostępne Zbyt niski poziom paliwa	Klimatyzacji na postoju nie można włączyć, gdy poziom paliwa jest zbyt niski do uruchomienia nagrzewnicy postojowej*. Uzupelnij paliwo w zwykłym zbiorniku paliwa samochodu.
	Regulacja postoj. Niedostępne Zbyt niski poziom naładowania baterii	Klimatyzacji na postoju nie można włączyć, gdy poziom naładowania akumulatora rozruchowego jest zbyt niski do uruchomienia nagrzewnicy postojowej*. Naładować akumulator.

^A Zaleca się kontakt z autoryzowaną stacją obsługi Volvo.

Powiązane informacje

- Klimatyzacja na postoju* (Str. 245)

Nagrzewnica*

Nagrzewnica pomaga w uzyskaniu odpowiedniej temperatury silnika i w kabinie pasażerskiej przed rozpoczęciem podróży i podczas jazdy. Nagrzewnica ma dwie funkcje składowe:

- Nagrzewnica postojowa – nagrzewa w razie potrzeby silnik i kabinę pasażerską, gdy włączona jest funkcja przygotowania do jazdy* klimatyzacji postojowej.
- Nagrzewnica dodatkowa – nagrzewa w razie potrzeby kabinę pasażerską i silnik podczas jazdy.

Nagrzewnica jest zasilana paliwem i jest zamontowana w prawym przednim nadkolu.

i UWAGA

Gdy włączona jest nagrzewnica, z prawego przedniego nadkola może wydobywać się dym i może być słyszalne niskie buczenie. Z tylnej części samochodu może dobiegać także tykający odgłos pompy paliwowej. Jest to objaw całkowicie normalny.

Akumulator i ładowanie

Nagrzewnica jest zasilana przez akumulator rozruchowy samochodu. Jeśli poziom naładowania akumulatora rozruchowego, nagrzewnica zostaje automatycznie wyłączona, a na wyświetlaczu kierowcy pojawia się komunikat.

i UWAGA

Przed użyciem nagrzewnicy należy upewnić się, że akumulator jest wystarczająco naładowany.

Paliwo i tankowanie

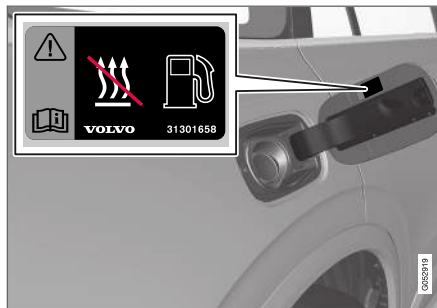

Etykieta ostrzegawcza na pokrywie wlewu paliwa.

Nagrzewnica wykorzystuje paliwo ze standardowego zbiornika paliwa samochodu.

W przypadku parkowania samochodu na stromej pochyłości należy go ustawić przodem w dół wzniesienia, aby zachować dopływ paliwa do nagrzewnicy.

Jeśli poziom w zbiorniku paliwa jest za niski, nagrzewnica zostaje automatycznie wyłączona, a na wyświetlaczu kierowcy pojawia się komunikat.

i UWAGA

Jeśli nagrzewnica musi zostać użyta, upewnić się, że ilość paliwa w normalnym zbiorniku samochodu jest wystarczająca.

! OSTRZEŻENIE

Rozlane paliwo może się zapalić. Należy wyłączyć dodatkową nagrzewnicę spaliniową przed rozpoczęciem tankowania paliwa.



Sprawdzić na wyświetlaczu kierowcy, czy nagrzewnica jest wyłączona. Gdy pracuje ona jako nagrzewnica postojowa, świeci się ten symbol.

Powiązane informacje

- Klimatyzacja (Str. 216)
- Nagrzewnica postojowa* (Str. 254)
- Nagrzewnica dodatkowa* (Str. 255)

Nagrzewnica postojowa*

Po włączeniu funkcji przygotowania samochodu do jazdy nagrzewnica postojowa ogrzewa kabinę pasażerską przed rozpoczęciem podróży według potrzeby.

Nagrzewnica postojowa to jedna z dwóch funkcji składowych nagrzewnicy samochodu. Nagrzewnica jest zamontowana w prawym przednim nadkolu.



Ten symbol zapala się na wyświetlaczu kierownicy, gdy nagrzewnica postojowa jest włączona.

i UWAGA

Gdy włączona jest nagrzewnica, z prawego przedniego nadkola może wydobywać się dym i może być słyszalne niskie buczenie. Z tylnej części samochodu może dobiegać także tykająca odgłos pompy paliwowej. Jest to objaw całkowicie normalny.

Nagrzewnica postojowa włącza się automatycznie, jeśli funkcja przygotowania do jazdy* klimatyzacji postojowej jest włączona i kabina pasażerska wymaga ogrzania.

Jest ona wyłączana automatycznie po upływie zaprogramowanego czasu timera lub maksymalnego czasu pracy nagrzewnicy, a także w przypadku ponownego uruchomienia silnika.

Maksymalny czas pracy nagrzewnicy wynosi 40 minut.

i UWAGA

Jeśli nagrzewnica postojowa musi zostać użyta, upewnij się, że ilość paliwa w normalnym zbiorniku samochodu jest wystarczająca.

Przed użyciem nagrzewnicy postojowej należy upewnić się, że akumulator rozruchowy jest wystarczająco naładowany.

! WAŻNE

Wielokrotne użycie nagrzewnicy postojowej w połączeniu z przejazdami na krótkie odległości może spowodować rozładowanie akumulatora i utrudnić rozruch silnika.

Jeśli nagrzewnica postojowa jest używana regularnie, to czas jazdy musi być taki sam jak czas pracy nagrzewnicy, aby zagwarantować naładowanie akumulatora i uzupełnienie energii zużytej przez nagrzewnicę postojową. Nagrzewnica postojowa jest używana jednorazowo przez maksymalnie 40 minut.

! OSTRZEŻENIE

Nie należy korzystać z funkcji przygotowania do jazdy, jeśli samochód jest wyposażony w nagrzewnicę*.

- W zamkniętych i niewentylowanych pomieszczeniach zamkniętych. Uruchomiona nagrzewnica emituje spaliny.
- W miejscach sąsiadujących z materiałami łatwopalnymi lub wybuchowymi. Paliwo, gaz, wysoka trawa, trociny itp. mogą się zapalić.
- Gdy zachodzi ryzyko, że rura wydechowa nagrzewnicy może być zablokowana. Przykładowo, głęboki śnieg wewnątrz przedniego prawego nadkola może zakłócać wentylację nagrzewnicy.

Należy pamiętać, że funkcja przygotowania do jazdy może zostać uruchomiona przez timer, który został nastawiony z dużym wyprzedzeniem.

! OSTRZEŻENIE

Jeśli pojawi się woń paliwa, niezwykła ilość dymu, czarny dym lub niezwykły dźwięk pochodzący z nagrzewnicy postojowej, nagrzewnicę należy wyłączyć i w miarę możliwości wyjąć jej bezpiecznik. Firma Volvo zaleca kontakt z autoryzowaną stacją obsługi Volvo w celu dokonania naprawy.

* Opcja/wyposażenie dodatkowe.

Powiązane informacje

- Nagrzewnica* (Str. 253)
- Nagrzewnica dodatkowa* (Str. 255)

Nagrzewnica dodatkowa*

Nagrzewnica dodatkowa pomaga w ogrzewaniu kabiny pasażerskiej i silnika podczas jazdy.

Nagrzewnica dodatkowa to jedna z dwóch funkcji składowych nagrzewnicy samochodu. Nagrzewnica jest zamontowana w prawym przednim nadkolu.

 UWAGA

Gdy włączona jest nagrzewnica, z prawego przedniego nadkola może wydobywać się dym i może być słyszalne niskie buczenie. Z tylnej części samochodu może dobiegać także tykający odgłos pompy paliwowej. Jest to objaw całkowicie normalny.

Uruchomienie i regulacja nagrzewnicy postojowej odbywają się automatycznie w zależności od konieczności ogrzewania w czasie jazdy.

Po wyłączeniu samochodu, nagrzewnica jest automatycznie wyłączana.

 UWAGA

Jeśli nagrzewnica dodatkowa musi zostać użyta, upewnić się, że ilość paliwa w normalnym zbiorniku samochodu jest wystarczająca.

Powiązane informacje

- Nagrzewnica* (Str. 253)
- Nagrzewnica postojowa* (Str. 254)
- Aktywacja i dezaktywacja automatycznego włączenia nagrzewnicy dodatkowej (Str. 256)

Aktywacja i dezaktywacja automatycznego włączenia nagrzewnicy dodatkowej

Nagrzewnica dodatkowa pomaga w ogrzewaniu kabiny pasażerskiej i silnika podczas jazdy.

Istnieje możliwość ustawienia, czy automatyczne włączenie nagrzewnicy dodatkowej ma być włączone czy wyłączone.

1. Nacisnąć **Ustawienia** w górnym widoku wyświetlacza centralnego.
2. Nacisnąć opcję **Klimatyzacja**.
3. Wybrać **Ogrzewanie dodatkowe**, aby aktywować lub dezaktywować automatyczne włączenie nagrzewnicy dodatkowej.

UWAGA

Firma Volvo zaleca wyłączenie funkcji automatycznego uruchomienia dodatkowej nagrzewnicy w przypadku jazdy na krótkich dystansach.

Powiązane informacje

- Nagrzewnica dodatkowa* (Str. 255)

KLUCZYK, ZAMKI I AUTOALARM

Potwierdzenie zablokowania

Prawidłowe zablokowanie i odblokowanie zamków jest sygnalizowane jest błyskaniem kierunkowskazów.

Sygnalizacja zewnętrzna

Zablokowanie zamków

- Zablokowanie zamków jest sygnalizowane mignięciem światła awaryjnych oraz złożeniem lusterek zewnętrznych¹.

Odblokowanie drzwi

- Odblokowanie zamków jest sygnalizowane dwukrotnym mignięciem światła awaryjnych oraz rozłożeniem lusterek zewnętrznych¹.

Sygnalizacja zablokowania zamków samochodu działa pod warunkiem, że wszystkie drzwi, drzwi bagażnika i pokrywa silnika są zamknięte. Po zablokowaniu zamków, gdy zamknięte są tylko drzwi kierowcy², samochód będzie zablokowany, ale sygnalizacja zablokowania za pomocą światła awaryjnych włączy się dopiero po zamknięciu wszystkich drzwi, drzwi bagażnika i pokrywy silnika.

Lampka kontrolna centralnego zamka i autoalarmu

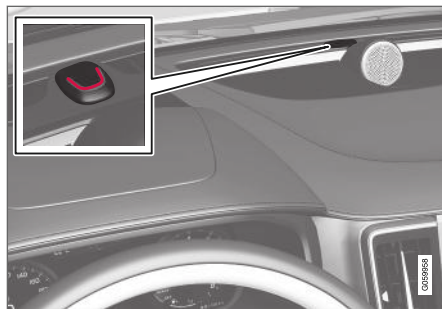

Lampka kontrolna centralnego zamka i autoalarmu na tablicy rozdzielczej pokazuje status systemu alarmowego.

Zablokowanie drzwi samochodu zostaje potwierdzone długim mignięciem. Gdy samochód jest zablokowany, lampka emituje krótkie błyski.

Inne rodzaje sygnalizacji

Funkcje bezpiecznego oświetlenia drogi do domu i oświetlenia asekuracyjnego także przekazują informację o zablokowaniu i odblokowaniu zamków.

Sygnalizacja w przyciskach blokowania Drzwi przednie



Przycisk centralnego zamka ze wskaźnikiem diodowym w drzwiach przednich

Podświetlony wskaźnik diodowy w przycisku centralnego zamka jednego z przednich drzwi wskazuje, że zablokowane są wszystkie drzwi. Po otwarciu dowolnych drzwi, diody w obu drzwiach zgasną.

¹ Tylko samochody ze składanymi elektrycznymi zewnętrznymi lusterkami wstecznymi.

² Nie dotyczy samochodów z funkcją bezkluczykowego zablokowania i odblokowania zamków (Passive Entry*).

W drzwiach tylnych*

Przycisk centralnego zamka ze wskaźnikiem diodowym w drzwiach tylnych.

Podświetlony wskaźnik diodowy w przycisku centralnego zamka obu drzwi wskazuje, że drzwi są zablokowane. Po otwarciu dowolnych drzwi, ich dioda zgaśnie, natomiast pozostałe będą nadal świecić.

Powiązane informacje

- Ustawienie sygnalizacji zablokowania zamków (Str. 259)
- Oświetlenie otoczenia samochodu, przed wejściem do samochodu (Str. 172)
- Korzystanie z bezpiecznego oświetlenia drogi do domu (Str. 172)

Ustawienie sygnalizacji zablokowania zamków

W menu ustawień na wyświetlaczu centralnym można wybrać, w jaki sposób samochód będzie potwierdzać zablokowanie i odblokowanie zamków.

1. Nacisnąć **Ustawienia** w górnym widoku wyświetlacza centralnego.
2. Nacisnąć przycisk **My Car** → **Blokowanie**.
3. Nacisnąć **Wizualne potwierdzenie zablokowania**, aby wybrać, kiedy samochód przekazywać sygnalizację wizualną. Do wyboru są: **Zablokuj**, **Odblokuj**, **Oba** lub wyłączenie funkcji.

Sygnalizacja za pomocą składanych lusterek zewnętrznych*

1. Nacisnąć **Ustawienia** w górnym widoku wyświetlacza centralnego.
2. Nacisnąć przycisk **My Car** → **Lusterka i udogodnienia**.
3. Wybrać opcję **Złóż lusterka po zablokowaniu**, aby włączyć lub wyłączyć funkcję.

Powiązane informacje

- Potwierdzenie zablokowania (Str. 258)

Kluczyk z pilotem zdalnego sterowania

Kluczyk z pilotem zdalnego sterowania blokuje i odblokowuje drzwi boczne, drzwi bagażnika i klapy wlewu paliwa. Kluczyk z pilotem zdalnego sterowania musi znajdować się w samochodzie, by można było uruchomić pojazd.



Kluczyk z pilotem zdalnego sterowania, po lewej stronie, i kluczyk bezprzyciskowy (typu Key Tag)*, po prawej stronie.

Kluczyk z pilotem zdalnego sterowania nie jest używany w sposób fizyczny podczas rozruchu, ponieważ samochód jest standardowo wyposażony w funkcję uruchamiania bezkluczykowego (Passive Start). Aby możliwe było uruchomienie samochodu, kluczyk musi znajdować się w przedniej części kabiny pasażerskiej, np. w kieszeni kierowcy lub uchwycie na napoje w konsoli między fotelami.



- « Jako opcja dostępna jest również funkcja zablokowania i odblokowania zamków drzwi bocznych i drzwi bagażnika bez użycia kluczyka (Passive Entry*). Kluczyk ma wówczas zakres działania rozciągający się w półkolu o promieniu, odpowiednio, około 1,5 metra (5 stóp) od drzwi kierowcy i około 1 metra (3 stóp) od drzwi bagażnika.

Przy wyposażeniu w opcję bezkluczykowego rozruchu oraz bezkluczykowego odblokowania i zablokowania zamków, kluczyk z pilotem zdalnego sterowania może znajdować się gdziekolwiek w kabinie pasażerskiej lub przestrzeni bagażowej z zachowaniem funkcjonalności uruchomienia samochodu.

Każdy z kluczyków z pilotem zdalnego sterowania dołączonych do samochodu może zostać powiązany z profilem kierowcy zawierającym indywidualne ustawienia samochodu. W przypadku użycia kluczyka z określonym profilem, ustawienia samochodu zostają zmienione zgodnie z nim.

Kluczyk bezprzyciskowy (Key Tag)

W samochodach z funkcją bezkluczykowego zablokowania i odblokowania zamków* dostarczany jest nieco mniejszy i lżejszy kluczyk (tzw. Key Tag) bez przycisków. Działa on tak samo jak normalny kluczyk z pilotem zdalnego sterowania, jeśli chodzi o bezkluczykowe uruchamianie samochodu oraz odblokowanie i zablokowanie zamków³. Nie zawiera on wyjmowanego kluczyka

mechanicznego, a jego baterii nie można wymienić.

Przyciski na kluczyku z pilotem zdalnego sterowania



Kluczyk z pilotem zdalnego sterowania ma cztery przyciski – jeden z lewej strony i trzy po stronie prawej.

- 🔒 Zablokowanie drzwi** – Naciśnięcie tego przycisku powoduje zablokowanie zamków drzwi bocznych, drzwi bagażnika i klapki wlewu paliwa, a także uzbrojenie alarmu*.
- Nacisnąć i przytrzymać, aby zamknąć jednocześnie wszystkie szyby i panoramiczne okno dachowe*.
- 🔓 Odblokowanie drzwi** – Naciśnięcie tego przycisku powoduje odblokowanie zamków drzwi bocznych i drzwi bagażnika, a także rozbrojenie alarmu.

Dłuższe naciśnięcie otwiera jednocześnie wszystkie szyby⁴.

- 🚗 Drzwi bagażnika** – Odblokowanie i rozbrojenie alarmu tylko drzwi bagażnika. W samochodach wyposażonych w sterowane elektrycznie drzwi bagażnika*, zostają one otwarte automatycznie po przytrzymaniu przycisku w pozycji wciśniętej. Długie naciśnięcie spowoduje również zamknięcie drzwi bagażnika – rozlegną się sygnały ostrzegawcze.

- ⚠ Alarm przeciwnapadowy** – Służy do zwrócenia uwagi na samochód w razie niebezpieczeństwa. W celu włączenia sygnału dźwiękowego oraz kierunkowskazów należy przycisk naciskać przez co najmniej 3 sekundy lub w tym czasie nacisnąć go dwukrotnie. W celu wyłączenia sygnalizacji alarmowej należy jeden raz nacisnąć czerwony przycisk. Jeżeli alarm działał przez co najmniej 5 sekund, zostanie on wyłączony. W przeciwnym razie funkcja wyłącza się automatycznie po ok. 3 minutach.

³ Kluczyk jest wodoodporny do głębokości około 10 metrów (30 stóp) przez 60 minut, dzięki czemu można go mieć przy sobie podczas rekreacji w wodzie i nad wodą.

⁴ Funkcję pełnego wietrzenia można wykorzystać na przykład do szybkiego przewietrzenia samochodu podczas upalnej pogody.

⚠ OSTRZEŻENIE

Pozostawiając kogokolwiek w samochodzie, należy dopilnować, aby zasilanie elektrycznie sterowanych szyb oraz panoramicznego okna dachowego* było wyłączone, zawsze zabierając w tym celu ze sobą kluczyk z pilotem zdalnego sterowania przy opuszczaniu samochodu.

ⓘ UWAGA

Należy pamiętać o ryzyku zamknięcia kluczyka z pilotem zdalnego sterowania/kluczyka typu Key Tag w samochodzie.

Kluczyk z pilotem zdalnego sterowania/kluczyk typu Key Tag pozostawiony w samochodzie zostanie dezaktywowany po zablokowaniu zamków samochodu i uzbrojeniu autoalarmu przy użyciu innego działającego kluczyka. Funkcja całkowitej blokady zamków również zostanie dezaktywowana.

Dezaktywowany kluczyk zostanie ponownie aktywowany po odblokowaniu zamków samochodu.

Zakłócenia

Działanie funkcji bezkluczykowego rozruchu oraz zablokowania i odblokowania zamków* kluczyka z pilotem zdalnego sterowania może zostać zakłócone przez pole elektromagnetyczne oraz ekrany.

ⓘ UWAGA

Należy unikać przechowywania kluczyka w pobliżu metalowych przedmiotów i urządzeń elektronicznych, np. telefonów komórkowych, tabletów, laptopów i ładowarek – zaleca się zachowanie odległości co najmniej 10-15 cm (4-6 cali).

Jeśli zakłócenie się utrzymuje, użyć wyjmowanego kluczyka mechanicznego do odblokowania zamków, a następnie umieścić kluczyk z pilotem zdalnego sterowania w czytniku pomocniczym w uchwycie na napoje, aby rozbroić system alarmowy samochodu.

ⓘ UWAGA

Jeśli kluczyk z pilotem zdalnego sterowania jest umieszczany w uchwycie na kubki, nie mogą się tam znajdować inne kluczyki samochodowe, metalowe przedmioty ani urządzenia elektroniczne (np. telefony komórkowe, tablety, laptopy lub ładowarki). Kilka kluczyków samochodowych leżących obok siebie w uchwycie na kubki może powodować zakłócenia.

Powiązane informacje

- Zablokowanie i odblokowanie zamków przy użyciu kluczyka z pilotem zdalnego sterowania (Str. 262)
- Zasięg kluczyka z pilotem zdalnego sterowania (Str. 264)
- Wymiana baterii w kluczyku z pilotem zdalnego sterowania (Str. 265)
- Dodatkowy kluczyk mechaniczny (Str. 271)
- Red Key – kluczyk z pilotem zdalnego sterowania z ograniczeniami* (Str. 269)
- Immobilizer (Str. 274)

Zablokowanie i odblokowanie zamków przy użyciu kluczyka z pilotem zdalnego sterowania

Przycisków na kluczyku z pilotem zdalnego sterowania można użyć do jednoczesnego zablokowania lub odblokowania wszystkich drzwi bocznych, drzwi bagażnika i klapy wlewu paliwa.

Zablokowanie przy użyciu kluczyka z pilotem zdalnego sterowania



Kluczyk z pilotem zdalnego sterowania.

- Nacisnąć przycisk  na kluczyku z pilotem zdalnego sterowania, aby zablokować zamki.

Drzwi kierowcy muszą być zamknięte, by można było włączyć sekwencję zablokowania⁵. Jeśli ktośkolwiek inne drzwi boczne lub drzwi bagażnika są otwarte, nie zostaną one zablokowane, a ich

alarm nie zostanie uzbrojony* do czasu ich zamknięcia. Czujniki ruchu autoalarmu* zostają aktywowane po zamknięciu i zablokowaniu wszystkich drzwi bocznych i drzwi bagażnika.

UWAGA

Należy pamiętać o ryzyku zamknięcia kluczyka z pilotem zdalnego sterowania/kluczyka typu Key Tag w samochodzie.

Kluczyk z pilotem zdalnego sterowania/kluczyk typu Key Tag pozostawiony w samochodzie zostanie dezaktywowany po zablokowaniu zamków samochodu i uzbrojeniu autoalarmu przy użyciu innego działającego kluczyka. Funkcja całkowitej blokady zamków również zostanie dezaktywowana.

Dezaktywowany kluczyk zostanie ponownie aktywowany po odblokowaniu zamków samochodu.

Odblokowanie przy użyciu kluczyka z pilotem zdalnego sterowania

- Nacisnąć przycisk  na kluczyku z pilotem zdalnego sterowania, aby odblokować zamki.

Automatyczny powrót do stanu zablokowania

Jeżeli w ciągu dwóch minut od odblokowania żadne z drzwi bocznych ani drzwi bagażnika nie zostaną otwarte, wszystkie zostaną automatycznie

zablokowane. Zapobiega to przypadkowemu pozostawieniu otwartego samochodu.

Gdy kluczyk z pilotem zdalnego sterowania nie działa

UWAGA

Należy zawsze spróbować podejść bliżej samochodu i ponowić próbę odblokowania.

Jeżeli zamki nie reagują na zdalne sterowanie, mogło nastąpić wyczerpanie baterii w elektronicznym kluczyku. W takiej sytuacji do zablokowania lub odblokowania drzwi kierowcy można użyć kluczyka mechanicznego.

Powiązane informacje

- Ustawienia zdalnego odblokowania zamków i odblokowania zamków od wewnątrz (Str. 263)
- Odblokowanie drzwi bagażnika przy użyciu kluczyka z pilotem zdalnego sterowania (Str. 263)
- Kluczyk z pilotem zdalnego sterowania (Str. 259)
- Wymiana baterii w kluczyku z pilotem zdalnego sterowania (Str. 265)
- Zablokowanie i odblokowanie zamków za pomocą kluczyka mechanicznego (Str. 272)

⁵ Jeśli samochód jest wyposażony w funkcję bezkluczykowego blokowania/odblokowywania zamków, to wszystkie drzwi boczne muszą być zamknięte.

Ustawienia zdalnego odblokowania zamków i odblokowania zamków od wewnątrz

Można wybrać różne sekwencje zdalnego odblokowania zamków.

1. Nacisnąć **Ustawienia** w górnym widoku wyświetlacza centralnego.
2. Nacisnąć przycisk **My Car** → **Blokowanie** → **Odblokowanie zdalne i od wewnątrz**.
3. Wybrać opcję:
 - **Wszystkie drzwi**
- odblokowuje jednocześnie wszystkie drzwi.
 - **Jedne drzwi**
- odblokowuje drzwi kierowcy. Odblokowanie wszystkich drzwi wymaga dwukrotnego naciśnięcia przycisku odblokowania na kluczyku z pilotem zdalnego sterowania.

Dokonane tu ustawienia wpływają również na działanie funkcji odblokowania zamków od wewnątrz za pomocą klamek centralnego zamka.

Powiązane informacje

- Zablokowanie i odblokowanie zamków przy użyciu kluczyka z pilotem zdalnego sterowania (Str. 262)
- Zablokowanie i odblokowanie zamków z wnętrza samochodu (Str. 288)

Odblokowanie drzwi bagażnika przy użyciu kluczyka z pilotem zdalnego sterowania

Można odblokować same drzwi bagażnika za pomocą przycisku na kluczyku z pilotem zdalnego sterowania.

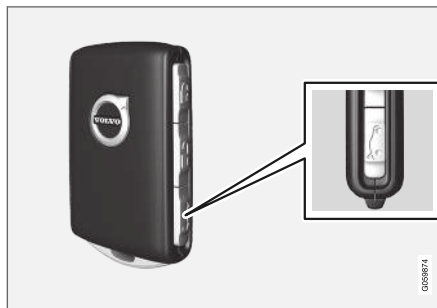

Użyć przycisku  na kluczyku z pilotem zdalnego sterowania, aby odblokować drzwi bagażnika i wyłączyć autoalarm.

1. Nacisnąć przycisk  na pilocie zdalnego sterowania.

> Lampka kontrolna centralnego zamka i autoalarmu na tablicy rozdzielczej gaśnie, sygnalizując, że alarm w całym samochodzie nie jest uzbrojony.

Zostają odłączone czujniki ruchu w kabinie i przechyły samochodu oraz czujnik otwarcia drzwi bagażnika.

Drzwi bagażnika zostają odblokowane, ale pozostają zamknięte, a drzwi boczne pozostają zablokowane z uzbrojonym alarmem.

W celu otwarcia drzwi bagażnika należy chwycić ostionięty gumową nakładką przycisk pod klamką drzwi bagażnika i otworzyć je.

Jeśli drzwi bagażnika nie zostaną otwarte w ciągu 2 minut, zostaną ponownie zablokowane i nastąpi uzbrojenie alarmu.

2. Drzwi bagażnika sterowane elektrycznie* –
Długie naciśnięcie (ok. 1,5 sekundy) przycisku  na kluczyku z pilotem zdalnego sterowania
> Drzwi bagażnika zostają odblokowane i otwarte, natomiast drzwi boczne pozostają zablokowane z uzbrojonym alarmem.





« Powiązane informacje

- Zablokowanie i odblokowanie zamków przy użyciu kluczyka z pilotem zdalnego sterowania (Str. 262)
- Otwieranie i zamykanie elektrycznie sterowanych drzwi bagażnika* (Str. 292)

Zasięg kluczyka z pilotem zdalnego sterowania

Aby kluczyk z pilotem zdalnego sterowania mógł działać prawidłowo, musi znajdować się w obrębie określonej odległości od samochodu.

Korzystanie z funkcji ręcznych

Funkcje kluczyka z pilotem zdalnego sterowania, takie jak blokowanie/odblokowywanie zamków, które są aktywowane poprzez naciśnięcie przycisku  lub , mają zasięg około 20 metrów (65 stóp) od samochodu.

Jeżeli samochód nie reaguje na naciśnięcie przycisku – podejść bliżej i ponowić próbę.

Korzystanie z funkcji bezkluczykowej⁶

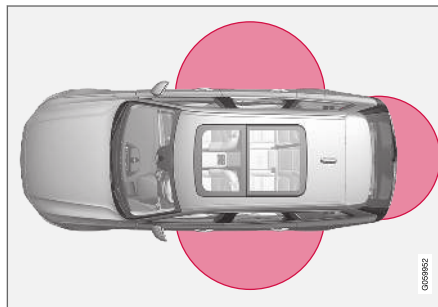

Zaznaczony obszar na ilustracji pokazuje zasięg anten układu.

Aby można było użyć funkcji bezkluczykowej, kluczyk z pilotem zdalnego sterowania lub kluczyk bez przycisków (Key Tag) musi znajdować się w półkolistym obszarze o promieniu około 1,5 metra (5 stóp) po bokach samochodu albo około 1 metra (3 stóp) od drzwi bagażnika.

UWAGA

Działanie kluczyka z pilotem zdalnego sterowania może zostać zakłócone przez występujące w otoczeniu fale radiowe, budynki, ukształtowanie terenu itd. Samochód można zawsze zamknąć/otworzyć za pomocą kluczyka mechanicznego.

Jeśli kluczyk z pilotem zdalnego sterowania zostanie zabrany z samochodu



Jeśli kluczyk z pilotem zdalnego sterowania zostanie zabrany z samochodu w czasie pracy silnika, po zamknięciu ostatnich drzwi na wyświetlaczu kierowcy pojawi się komunikat **Nie wykryto kluczyka Usunięto z samoch.** i rozlegnie się sygnał dźwiękowy.

Komunikat zgaśnie po ponownym umieszczeniu kluczyka w samochodzie i naciśnięciu przycisku  w prawym zestawie przycisków na kierownicy lub po zamknięciu ostatnich drzwi.

⁶ Dotyczy wyłącznie samochodów z funkcją bezkluczykowego zablokowania i odblokowania zamków (Passive Entry*).

Powiązane informacje

- Kluczyk z pilotem zdalnego sterowania (Str. 259)
- Umieszczenie anten układów uruchamiania silnika i sterowania zamkami (Str. 287)
- System bezkluczykowy i powierzchnie czułe na dotyk* (Str. 284)

Wymiana baterii w kluczyku z pilotem zdalnego sterowania

Jeśli bateria w kluczyku z pilotem zdalnego sterowania ulegnie rozładowaniu, trzeba ją wymienić.

UWAGA

Wszystkie baterie mają ograniczoną żywotność i mogą wymagać wymiany (nie dotyczy Key Tag). Trwałość baterii zależy od częstotliwości używania pojazdu/kluczyka.

Baterię w kluczyku z pilotem zdalnego sterowania należy wymienić, gdy:



na wyświetlaczu kierowcy zapali się symbol informacyjny i pojawi się komunikat **Słaba bat. w kluczyku Patrz Instrukcja obsługi**

i/lub

- zamki kilkakrotnie nie reagują na sygnały kluczyka z pilotem zdalnego sterowania, wysyłane z odległości do 20 metrów (65 stóp) od samochodu.

UWAGA

Należy zawsze spróbować podejść bliżej samochodu i ponowić próbę odblokowania.

W kluczyku bezprzyciskowym⁷ (Key Tag) nie ma możliwości wymiany baterii — trzeba zamówić nowy kluczyk w autoryzowanej stacji obsługi Volvo.

WAŻNE

Rozładowany kluczyk Key Tag należy przekazać do autoryzowanej stacji obsługi Volvo. Kluczyk należy wyrejestrować z samochodu, ponieważ nadal możliwe jest jego użycie do uruchomienia samochodu poprzez funkcję rozruchu rezerwowego.

⁷ Ten kluczyk jest dostarczany w samochodach z funkcją bezkluczykowego zablokowania/odblokowania zamków (Passive Entry*).

« Otwieranie kluczyka i wymiana baterii



1 **▶** Przytrzymać kluczyk z pilotem zdalnego sterowania z widoczną częścią przednią i logiem Volvo skierowanym we właściwą stronę — przesunąć przycisk w dolnej krawędzi przy breloczku w prawą stronę. Wysunąć przednią obudowę kilka milimetrów do góry.

▶ Obudowa zostanie zwolniona i będzie można zdjąć ją z kluczyka.

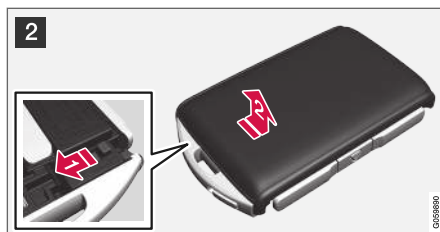

2 **▶** Odwrócić kluczyk, przesunąć przycisk na bok i wysunąć tylną obudowę kilka milimetrów do góry.

▶ Obudowa zostanie zwolniona i będzie można zdjąć ją z kluczyka.

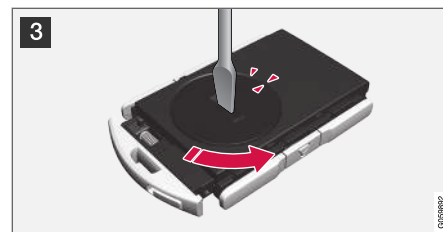

3 Za pomocą śrubokrętu lub podobnego narzędzia przekreślić pokrywkę baterii w lewo, aż oznaczenia ustawią się na napisie **OPEN**.

Ostrożnie zdjąć pokrywkę baterii, naciskając np. paznokciem występ.

Następnie podważyć pokrywkę baterii do góry.



- 4 Bateria jest zwrócona stroną z + do góry. Następnie ostrożnie podważyć baterię, jak pokazano na ilustracji.

WAŻNE

Unikać dotykania nowych akumulatorów i powierzchni ich styków palcami, ponieważ spowoduje to pogorszenie ich działania.



- 5 Włożyć nową baterię stroną (+) do góry. Unikać dotykania styków baterii kluczyka palcami.

➔ Umieścić baterię w uchwycie krawędzią do dołu. Następnie przesunąć baterię do przodu tak, aby ją zablokować pod dwoma plastikowymi zaczepami.

➔ Nacisnąć baterię w dół, aż do jej zablokowania pod górnym, czarnym zaczepem plastikowym.

UWAGA

Stosować baterie typu CR2032, 3 V.

UWAGA

Firma Volvo zaleca, aby baterie używane w kluczyku z pilotem zdalnego sterowania spełniały wymogi normy UN Manual of Test and Criteria, Part III, sub-section 38.3. Baterie montowane fabrycznie lub wymieniane w autoryzowanej stacji obsługi Volvo spełniają powyższe kryteria.

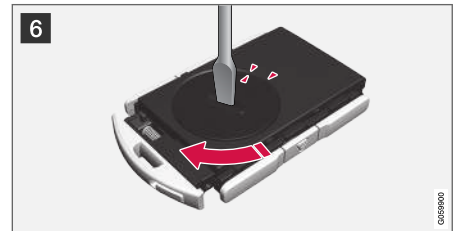

- 6 Założyć pokrywkę baterii i przekręcić ją w prawo, aż oznaczenie znajdzie się w jednej linii z napisem **CLOSE**.



- 7** Założyć z powrotem tylną obudowę i wcisnąć ją w dół, aż do słyszalnego kliknięcia.
- Następnie przesunąć obudowę do tyłu.
- > Kolejne kliknięcie sygnalizuje, że obudowa została właściwie założona i prawidłowo zatrzasknięta.



- 8** Obrócić kluczyk z pilotem zdalnego sterowania i założyć z powrotem przednią obudowę, naciskając ją w dół, aż do słyszalnego kliknięcia.
- Następnie przesunąć obudowę do tyłu.
- > Kolejne kliknięcie wskazuje, że obudowa została prawidłowo zatrzasknięta.

! **WAŻNE**

Wyczerpane baterie należy utylizować w sposób niepowodujący zanieczyszczenia środowiska.

Powiązane informacje

- Kluczyk z pilotem zdalnego sterowania (Str. 259)

Zamawianie dodatkowych kluczyków z pilotem zdalnego sterowania

Wraz z samochodem otrzymują Państwo dwa kluczyki z pilotem zdalnego sterowania. Kluczyk bez przycisków jest dostarczany wraz z samochodem, jeśli pojazd jest wyposażony w funkcję bezkluczykowego zablokowania i odblokowania zamków*. Można zamówić dodatkowe kluczyki. Do jednego samochodu można zaprogramować i używać maksymalnie dwanaście kluczyków. Przy zamówieniu dodatkowych kluczyków dodawane są kolejne profile kierowcy – po jednym na każdy kluczyk z pilotem zdalnego sterowania. Dotyczy to również kluczyków bezprzyciskowych.

Utrata kluczyka z pilotem zdalnego sterowania

W razie zgubienia kluczyka z pilotem zdalnego sterowania, nowy kluczyk można zamówić w stacji obsługi – zaleca się kontakt z autoryzowaną stacją obsługi Volvo. Należy zabrać z sobą pozostałe kluczyki z pilotem zdalnego sterowania. Jako zabezpieczenie przed ewentualną kradzieżą samochodu konieczne jest wykasowanie kodu zgubionego kluczyka z pamięci układu.

Aktualną liczbę kluczyków zarejestrowanych w samochodzie można sprawdzić, korzystając z funkcji profili kierowcy w widoku górnym wyświetlacza centralnego – wybrać opcję **Ustawienia** → **System** → **Profile kierowców**.

* Opcja/wyposażenie dodatkowe.

Powiązane informacje

- Kluczyk z pilotem zdalnego sterowania (Str. 259)

Red Key – kluczyk z pilotem zdalnego sterowania z ograniczeniami*

Kluczyk Red Key umożliwia właścicielowi samochodu ustawienie ograniczeń dla pewnych parametrów samochodu. Ograniczenia te mają na celu wymuszenie bezpiecznej jazdy samochodem, np. gdy został komuś wypożyczony.



Kluczyk Red Key pozwala określić maksymalną prędkość samochodu, nastawić przypomnienia o progach prędkości i ustalić maksymalną głośność dla głośników. Ponadto niektóre z systemów samochodu wspomagających kierowcę będą zawsze aktywne. Pozostałe funkcje kluczyka są analogiczne do funkcji kluczyka standardowego.

Kluczyki Red Keys (jeden lub więcej) można zamówić u dealera Volvo. W jednym samochodzie można zaprogramować i używać maksymalnie

jedenastu kluczyków z ograniczeniami – przynajmniej jeden kluczyk z pilotem zdalnego sterowania musi być zwykłym kluczykiem.

Ograniczenia mają pełnią rolę środków, które zmniejszą ryzyko wypadku i sprawiają, że właściciel samochodu będzie spokojniejszy, przekazując go na przykład młodemu kierowcy, parkingowemu czy stacji obsługi. Osoba posługująca się kluczykiem Red Key nie może zmienić określonych dla tego kluczyka ustawień – potrzebny jest do tego zwykły kluczyk z pilotem zdalnego sterowania.

Powiązane informacje

- Ustawienia kluczyka Red Key* (Str. 270)
- Kluczyk z pilotem zdalnego sterowania (Str. 259)

Ustawienia kluczyka Red Key*

Posiadacz zwykłego kluczyka z pilotem zdalnego sterowania może definiować ustawienia kluczyka Red Key. Niektóre funkcje wspomagające kierowcę są zawsze aktywne.

1. Nacisnąć **Ustawienia** w górnym widoku wyświetlacza centralnego.
2. Nacisnąć przycisk **System** → **Profile kierowców** → **Kluczyk z ograniczeniami**.
 - > Dostępne są następujące ustawienia:
 - Ustaw odstęp czasowy dla Adaptive Cruise Control
 - Zredukowana głośność maksymalna
 - Maks. limit prędkości
 - Ostrzeżenie o przekroczeniu prędkości

Aktywna kontrola prędkości jazdy*:

- Ustawienie przy pierwszym użyciu: Najdłuższe odstępy czasowe

Redukcja maksymalnej głośności (włączona/wyłączona):

- Ustawienie przy pierwszym użyciu: Włączona

Ogranicznik prędkości (włączony/wyłączony):

- Zakres ustawienia: 50-250 km/h (30-160 mph)
- Przy pierwszym użyciu ustawienie wynosi 120 km/h (75 mph)
- Zmiana co: 1 km/h (1 mph)



Wyświetlacz kierowcy pokazuje symbol i komunikat

Klucz z ograniczeniami Nie można przekroczyć ograniczenia prędkości.

Przypomnienie o prędkości (WL/WYL):

- Zakres ustawienia: 0-250 km/h (0-160 mph)
- Przy pierwszym użyciu ustawienie wynosi: 50, 70 i 90 km/h (30, 45 i 55 mph)
- Zmiana co: 1 km/h (1 mph)
- Maks. liczba jednoczesnych przypomnień: 6

Funkcje wspomagające kierowcę

Następujące funkcje wspomagające kierowcę są zawsze aktywne dla użytkownika kluczyka Red Key:

- Blind Spot Information (BLIS)*
- Funkcja monitorowania pasa ruchu (LKA)*
- Funkcja ostrzeżenia o zbyt małej odległości od poprzedzającego pojazdu*
- City Safety

- Driver Alert Control (DAC) *
- System informacji o znakach drogowych*

Powiązane informacje

- Red Key – kluczyk z pilotem zdalnego sterowania z ograniczeniami* (Str. 269)

Dodatkowy kluczyk mechaniczny

W pilocie zdalnego sterowania znajduje się wyjmowany kluczyk mechaniczny, za pomocą którego można włączyć pewne funkcje i wykonać pewne operacje.

Autoryzowana stacja obsługi Volvo dysponuje kodem kluczyka, na podstawie którego należy zamówić nowy kluczyk.

Zastosowania kluczyka mechanicznego

Użycie kluczyka mechanicznego umieszczonego w pilocie zdalnego sterowania:

- lewe drzwi przednie⁸ można otworzyć ręcznie, jeśli nie można uruchomić centralnego zamka za pomocą kluczyka z pilotem zdalnego sterowania.
- można awaryjnie zablokować wszystkie drzwi.
- zabezpieczenie tylnych drzwi przy przewożeniu dzieci można włączyć i wyłączyć.

Kluczyk bezprzyciskowy⁹ (Key Tag) nie posiada kluczyka mechanicznego. W razie potrzeby należy użyć kluczyka mechanicznego ze zwykłego kluczyka z pilotem zdalnego sterowania.

Wycinanie kluczyka mechanicznego

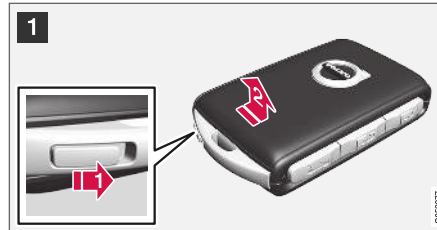

- 1 Przytrzymać kluczyk z pilotem zdalnego sterowania z widoczną częścią przednią i logiem Volvo skierowanym we właściwą stronę — przesunąć przycisk w dolnej krawędzi przy breloczku w prawą stronę. Podnieść przednią obudowę kilka milimetrów do góry.

Obudowa zostanie zwolniona i będzie można zdjąć ją z kluczyka.



- 2 Wyjąć kluczyk mechaniczny, otwierając go do góry.

⁸ Dotyczy to zarówno samochodów z kierownicą po lewej, jak i po prawej stronie.

⁹ Dostarczany w samochodach z funkcją bezkluczykowego zablokowania i odblokowania zamków (Passive Entry*).



3 Po użyciu schować klucz mechaniczny w jego właściwe położeniu w kluczyku z pilotem zdalnego sterowania.

1 Założyć z powrotem obudowę, naciskając ją w dół, aż do słyszalnego kliknięcia.

2 Następnie przesunąć obudowę do tyłu.
> Kolejne kliknięcie wskazuje, że obudowa została prawidłowo zatrzaśnięta.

Powiązane informacje

- Zablokowanie i odblokowanie zamków za pomocą kluczyka mechanicznego (Str. 272)
- Kluczyk z pilotem zdalnego sterowania (Str. 259)

Zablokowanie i odblokowanie zamków za pomocą kluczyka mechanicznego

Wyjmowanego kluczyka mechanicznego można użyć między innymi do odblokowania zamków samochodu od zewnątrz, na przykład w przypadku rozładowania się baterii w kluczyku z pilotem zdalnego sterowania.

Odblokowanie

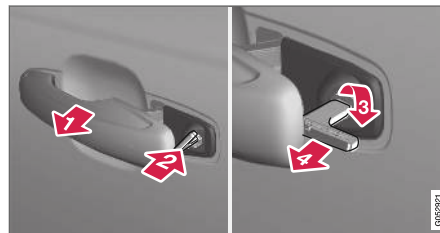

1 Pociągnąć klamkę przednich drzwi po lewej stronie¹⁰ w położenie skrajne, aby odstąpić bębnek zamka.

2 Włożyć kluczyk w bębnek zamka.

3 Przekręcić zgodnie z ruchem wskazówek zegara o 45 stopni, tak aby kluczyk był skierowany prosto do tyłu.

4 Przekręcić kluczyk z powrotem o 45 stopni do położenia wyjściowego. Wyjąć kluczyk z zamka i puścić klamkę, tak aby jej tylna część znów dotykała samochodu.

5. Pociągnąć za klamkę.
> Drzwi otworzą się.

Zamykanie wykonuje się w analogiczny sposób, ale w punkcie (3) kluczyk przekręca się o 45 stopni przeciwnie do ruchu wskazówek zegara, zamiast zgodnie z ruchem wskazówek zegara.

¹⁰ Dotyczy to zarówno samochodów z kierownicą po lewej, jak i po prawej stronie.

Wyłączenie alarmu***i UWAGA**

Otwarcie drzwi odblokowanych kluczykiem mechanicznym spowoduje włączenie autoalarmu.



Umieszczenie czytnika pomocniczego w uchwycie na napoje.

Wyłączyć alarm w następujący sposób:

- Umieścić kluczyk z pilotem zdalnego sterowania na symbolu kluczyka w czytniku pomocniczym na dnie uchwytu na napoje w konsoli między fotelami.
- Następnie przekręcić pokrętkę rozruchu i puścić.
 - Pokrętkę wraca samoczynnie do położenia wyjściowego – sygnalizacja alarmu i alarm zostają wyłączone.

Zablokowanie

Zamki samochodu można zablokować za pomocą kluczyka mechanicznego wyjmowanego z pilota zdalnego sterowania, na przykład w razie utraty zasilania lub rozładowania się baterii w kluczyku.

Zamek lewych przednich drzwi można zablokować za pomocą wyjmowanego kluczyka mechanicznego.

Pozostałe drzwi nie mają zamków, lecz zamiast nich są wyposażone w znajdujące się w tylnej krawędzi przełączniki blokady, które trzeba wcisnąć za pomocą kluczyka mechanicznego – następuje wtedy mechaniczne zablokowanie drzwi uniemożliwiające ich otwarcie od zewnątrz.

Drzwi można jednak nadal otworzyć od środka.

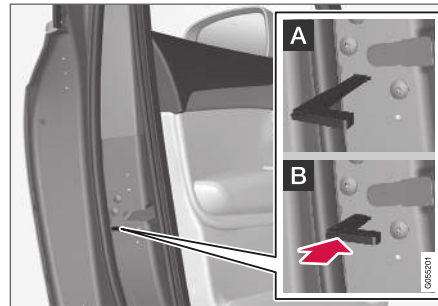

Ręczne blokowanie drzwi. Nie należy mylić z zabezpieczeniem tylnych drzwi przy przewożeniu dzieci.

- Wyjąć kluczyk mechaniczny z kluczyka z pilotem zdalnego sterowania. Włożyć kluczyk mechaniczny w otwór przełącznika zamka i wcisnąć go, aż do oporu, ok. 12 mm.

- A** Drzwi można otworzyć zarówno od zewnątrz, jak i od środka.
- B** Drzwi są zablokowane przed możliwością otwarcia od zewnątrz. Aby wrócić do pozycji A, trzeba otworzyć drzwi za pomocą klamki wewnętrznej.

Drzwi można także odblokować za pomocą przycisku odblokowania zamków na kluczyku z pilotem zdalnego sterowania lub przycisku centralnego zamka na drzwiach kierowcy.

i UWAGA

- Przełącznik zamka na drzwiach blokuje tylko dane drzwi – a nie wszystkie drzwi jednocześnie.
- Zablokowanych ręcznie drzwi tylnych z włączoną ręczną lub elektryczną blokadą zabezpieczającą je przed otwarciem przez dzieci nie można otworzyć ani od wewnątrz ani od zewnątrz. Zablokowane w ten sposób drzwi można odblokować wyłącznie za pomocą kluczyka z pilotem zdalnego sterowania lub przycisku centralnego zamka.

« Powiązane informacje

- Dodatkowy kluczyk mechaniczny (Str. 271)
- Włączanie i wyłączanie autoalarmu* (Str. 300)
- Wymiana baterii w kluczyku z pilotem zdalnego sterowania (Str. 265)
- Kluczyk z pilotem zdalnego sterowania (Str. 259)

Immobilizer

Elektroniczna blokada zapłonu (immobilizer) uniemożliwia uruchomienie samochodu przez nieuprawnioną osobę.

Samochód można uruchomić wyłącznie przy użyciu właściwego kluczyka z pilotem zdalnego sterowania.

Poniższy komunikat błędu na wyświetlaczu kierowcy jest związany z elektronicznym immobilizem:

Symbol	Komunikat	Działanie
	Nie wykryto kluczyka Patrz Instrukcja obsługi	Błąd przy odczycie kluczyka z pilotem zdalnego sterowania podczas rozruchu – umieścić kluczyk na symbolu kluczyka w uchwycie na napoje i spróbować ponownie.

Zdalna blokada rozruchu silnika ze śledzeniem¹¹

Samochód jest wyposażony w układ umożliwiający wyśledzenie i znalezienie pojazdu oraz zdalne aktywowanie elektronicznej blokady, która uniemożliwia uruchomienie silnika. W celu uzyskania dalszych informacji i pomocy w uaktywnieniu tego

układu należy skontaktować się z najbliższym dealerem Volvo.

Poniższy komunikat błędu na wyświetlaczu kierowcy jest związany z ze sterowanym zdalnie immobilizem z funkcją śledzenia:

Symbol	Komunikat	Działanie
	Zablokowany zdal. Uruchomienie pojazdu jest niemożliwe	Sterowany zdalnie immobilizer z funkcją śledzenia jest aktywny. Samochodu nie można uruchomić. Skontaktować się z centralą Volvo On Call.

Powiązane informacje

- Kluczyk z pilotem zdalnego sterowania (Str. 259)
- Zamawianie dodatkowych kluczyków z pilotem zdalnego sterowania (Str. 268)

¹¹ Tylko niektóre rynki i w połączeniu z Volvo On Call*.

Homologacja typu dla systemu kluczyka z pilotem zdalnego sterowania

Homologacja typu dla systemu kluczyka z pilotem zdalnego sterowania jest podana w poniższych tabelach.

Więcej informacji na temat homologacji typu, patrz support.volvocars.com.

Funkcja bezkluczykowego uruchamiania (Passive Start) i bezkluczykowego blokowania/odblokowywania zamków (Passive Entry*)

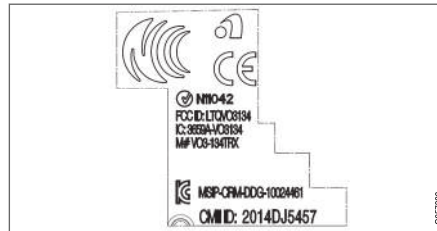



Oznaczenie CEM dla systemu kluczyka z pilotem zdalnego sterowania. Numery dodatkowych homologacji typu, patrz poniższe tabele.

Kraj/obszar	Aprobata typu	
Europa	Firma Delphi Deutschland GmbH, 42367 Wuppertal niniejszym oświadcza, że urządzenie VO3-134TRX jest zgodne z zasadniczymi wymogami oraz pozostałymi stosownymi postanowieniami dyrektywy 2014/53/EU (RED). Pełny tekst deklaracji zgodności UE jest dostępny pod adresem support.volvocars.com .	
Jordania	TRC/LPD/2014/250	
Serbia	P1614120100	
Argentyna	CNC ID: C-14771	





Kraj/obszar	Aprobata typu	
Brazylia	MT-3245/2015	 <p data-bbox="1209 283 1342 303">0589-15-6830</p>  <p data-bbox="1174 379 1374 399">(01) 0 7897843840961</p> <p data-bbox="1474 367 1485 404" style="writing-mode: vertical-rl; transform: rotate(180deg);">01058122</p>
Indonezja	Nomor: 38301/SDPPI/2015	
Malezja	RAAT/37A/0315/S(15-0663)	
Meksyk	IFETEL: RLVDEVO15-0396	
Rosja		 <p data-bbox="1474 748 1485 785" style="writing-mode: vertical-rl; transform: rotate(180deg);">01057105</p>
Zjednoczone Emiraty Arabskie	ER37847/15 DA0062437/11	

Kraj/obszar	Aprobata typu	
Namibia	TA-2016-02	
Republika Południowej Afryki	TA-2014-1868	

Kluczyk z pilotem zdalnego sterowania

Kraj/obszar	Aprobata typu	
Europa	<p>Firma Huf Hülsbeck & Fürst GmbH & Co. KG niniejszym oświadcza, że ten typ urządzenia radiowego HUF8423 jest zgodny z dyrektywą 2014/53/EU.</p> <p>Pełny tekst deklaracji zgodności UE jest dostępny pod adresem support.volvocars.com.</p> <p>Pasma częstotliwości: 433,92 MHz</p> <p>Maksymalna moc promieniowana nadajnika: 10 mW</p> <p>Producent: Huf Hülsbeck & Fürst GmbH & Co. KG, Steeger Str. 17, 42551 Velbert, Niemcy</p>	
Jordania	TRC/LPD/2015/104	



Kraj/obszar	Aprobata typu	
Maroko	AGREE PAR L'ANRT MAROC Numéro d'agrément: MR 10668 ANRT 2015 Date d'agrément: 24/07/2015	
Meksyk	IFETEL Marca: HUF Modelo (s): HUF8423 NOM-121-SCT1-2009 La operación de este equipo está sujeta a las siguientes dos condiciones: (1) es posible que este equipo o dispositivo no cause interferencia perjudicial y (2) este equipo o dispositivo debe aceptar cualquier interferencia, incluyendo la que pueda causar su operación no deseada.	
Namibia	TA-2015-102	

Kraj/obszar	Aprobata typu	
Oman		 <p>OMAN - TRA R/2585/15 D080134</p> <small>0305023</small>
Serbia		 <p> И011 15</p> <small>0305019</small>



Kraj/obszar	Aprobata typu	
Republika Południowej Afryki	TA-2015-432	
Zjednoczone Emiraty Arabskie		<div style="border: 1px solid black; padding: 10px; text-align: center;"> <p>TRA REGISTERED No: ER38970/15 DEALER No: DA36976/14</p> </div>



Kluczyk typu Key Tag

Kraj/obszar	Aprobata typu	
Europa	<p>Firma Huf Hülsbeck & Fürst GmbH & Co. KG niniejszym oświadcza, że ten typ urządzenia radiowego HUF8432 jest zgodny z dyrektywą 2014/53/EU.</p> <p>Pełny tekst deklaracji zgodności UE jest dostępny pod adresem support.volvocars.com.</p> <p>Pasma częstotliwości: 433,92 MHz</p> <p>Maksymalna moc promieniowana nadajnika: 10 mW</p> <p>Producent: Huf Hülsbeck & Fürst GmbH & Co. KG, Steeger Str. 17, 42551 Velbert, Niemcy</p>	
Jordania	TRC/LPD/2015/107	

Kraj/obszar	Aprobata typu	
Maroko	AGREE PAR L'ANRT MAROC Numéro d'agrément: MR 10667 ANRT 2015 Date d'agrément: 24/07/2015	
Meksyk	IFETEL Marca: HUF Modelo (s): HUF8432 NOM-121-SCT1-2009 La operación de este equipo está sujeta a las siguientes dos condiciones: (1) es posible que este equipo o dispositivo no cause interferencia perjudicial y (2) este equipo o dispositivo debe aceptar cualquier interferencia, incluyendo la que pueda causar su operación no deseada.	
Namibia	TA-2015-103	 CRAN Communications Regulatory Authority of Namibia <small>0061397</small>

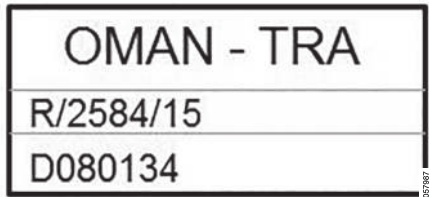
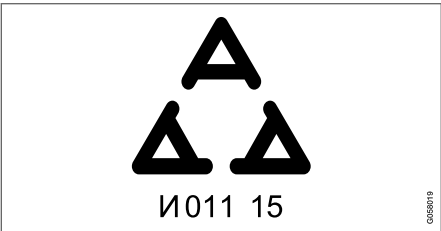

Kraj/obszar	Aprobata typu	
Oman		
Serbia		

Kraj/obszar	Aprobata typu	
Republika Południowej Afryki	TA-2015-414	
Zjednoczone Emiraty Arabskie		

Powiązane informacje

- Kluczyk z pilotem zdalnego sterowania (Str. 259)

System bezkluczkowy i powierzchnie czułe na dotyk*

Jeśli samochód jest wyposażony w układ bezkluczkowego zablokowania i odblokowania zamków, wystarczy tylko mieć w pobliżu kluczyk z pilotem zdalnego sterowania, np. w kieszeni lub portfelu, dzięki czemu otwieranie samochodu jest bardziej wygodne, gdy mamy zajęte ręce.

Powierzchnie czułe na dotyk

Klamka drzwi

Zewnętrzne klamki drzwi mają wgłębienie do zamykania, natomiast klamki wewnętrzne posiadają czułą na dotyk powierzchnię do odblokowania.

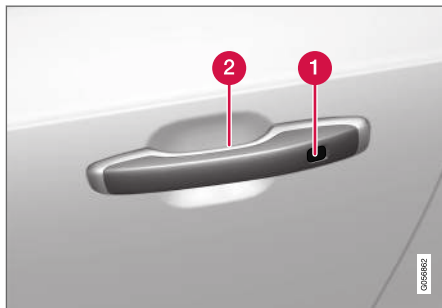

- 1 Czułe na dotyk wgłębienie do zablokowania
- 2 Czułe na dotyk wgłębienie do odblokowania

i UWAGA

Ważne jest, by w danym momencie aktywować tylko jedną powierzchnię czułą na dotyk. Chwycenie za klamkę i jednoczesne dotknięcie powierzchni zamka stwarza ryzyko wydania dwóch poleceń. Oznacza to, że żądane działanie (zablokowanie/odblokowanie) nie zostanie wykonane lub zostanie wykonane z opóźnieniem.

Drzwi bagażnika

Klamka drzwi bagażnika ma osłonięty gumową nakładką przycisk, który służy wyłącznie do odblokowania.

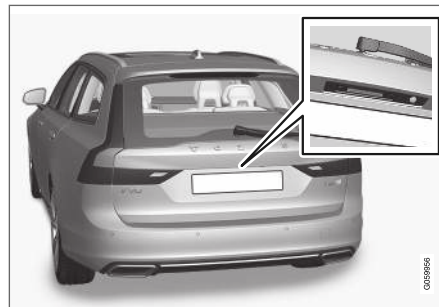

i UWAGA

Trzeba pamiętać, że system może zostać aktywowany w związku z myciem samochodu, jeśli kluczyk z pilotem zdalnego sterowania znajduje się w zasięgu.

Powiązane informacje

- Zablokowanie i odblokowanie zamków bez użycia kluczyka* (Str. 285)
- Bezkluczkowe odblokowanie drzwi bagażnika* (Str. 286)

Zablokowanie i odblokowanie zamków bez użycia kluczyka*

Jeśli samochód jest wyposażony w opcję bezkluczkowego zablokowania i odblokowania zamków (Passive Entry)*, zamki można również zablokować i odblokować z zewnątrz za pomocą klamek na drzwiach bocznych lub drzwiach bagażnika.

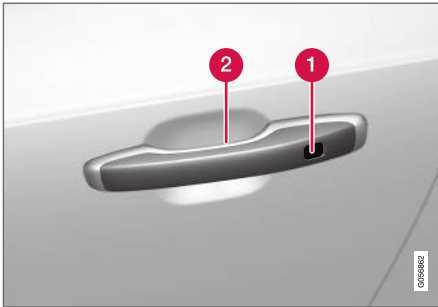

- 1 Czułe na dotyk wgłębienie do zablokowania
- 2 Czułe na dotyk wgłębienie do odblokowania

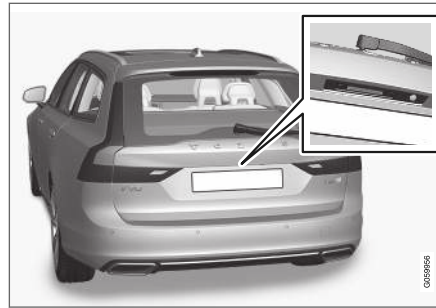

Ostonięty gumową nakładką przycisk na drzwiach bagażnika, który służy wyłącznie do odblokowania.

i UWAGA

Jeden z należących do samochodu kluczyków z pilotem zdalnego sterowania musi znajdować się w obszarze zasięgu, aby funkcja blokowania i odblokowywania zamków mogła działać.

i UWAGA

Trzeba pamiętać, że system może zostać aktywowany w związku z myciem samochodu, jeśli kluczyk z pilotem zdalnego sterowania znajduje się w zasięgu.

Zablokowanie zamków bez użycia kluczyka

Aby możliwe było zablokowanie zamków samochodu, wszystkie drzwi boczne muszą być zamknięte. Drzwi bagażnika natomiast mogą pozostać otwarte w czasie blokowania zamków przy użyciu klamek drzwi bocznych.

- Po zamknięciu drzwi, dotknąć w kierunku tyłu zaznaczoną powierzchnię na zewnątrz klamki drzwi lub nacisnąć przycisk blokady¹² w dolnej krawędzi drzwi bagażnika przed ich zamknięciem.
 - > Wskaźnik centralnego zamka przy szybie przedniej zacznie migać, sygnalizując zablokowanie zamków samochodu.

Aby zamknąć jednocześnie wszystkie szyby boczne i panoramiczne okno dachowe* – przyłożyć palec do czułego na dotyk wgłębienia na zewnętrznej powierzchni klamki drzwi i przytrzymać, aż wszystkie szyby boczne i panoramiczne okno dachowe zamkną się.

¹² Dotyczy samochodów z drzwiami bagażnika sterowanymi elektrycznie*.

◀◀ Odblokowanie zamków bez użycia kluczyka

- Chwycić klamkę drzwi lub nacisnąć osłoniętą gumową nakładką przycisk pod zewnętrzną klamką drzwi bagażnika, aby odblokować samochód.
- > Wskaźnik centralnego zamka przy szybie przedniej zgaśnie na potwierdzenie, że samochód jest odblokowany — drzwi lub drzwi bagażnika można teraz otworzyć w zwykły sposób.

Automatyczny powrót do stanu zablokowania

Jeżeli w ciągu dwóch minut od odblokowania żadne z drzwi bocznych ani drzwi bagażnika nie zostaną otwarte, wszystkie zostaną automatycznie zablokowane. Zapobiega to przypadkowemu pozostawieniu otwartego samochodu.

Powiązane informacje

- Ustawienia bezkluczykowego odblokowania zamków* (Str. 286)
- Bezkluczykowe odblokowanie drzwi bagażnika* (Str. 286)
- System bezkluczykowy i powierzchnie czułe na dotyk* (Str. 284)

Ustawienia bezkluczykowego odblokowania zamków*

Można wybrać różne sekwencje bezkluczykowego odblokowania zamków.

1. Nacisnąć **Ustawienia** w górnym widoku wyświetlacza centralnego.
2. Nacisnąć **My Car** → **Blokowanie** → **Odblokowanie bezkluczykowe**
3. Wybrać opcję:
 - **Wszystkie drzwi**
- odblokowuje jednocześnie wszystkie drzwi.
 - **Jedne drzwi**
- odblokowuje wybrane drzwi.

Powiązane informacje

- Zablokowanie i odblokowanie zamków bez użycia kluczyka* (Str. 285)
- System bezkluczykowy i powierzchnie czułe na dotyk* (Str. 284)

Bezkluczykowe odblokowanie drzwi bagażnika*

Aby można było odblokować zamek drzwi bagażnika bez użycia kluczyka, wystarczy mieć kluczyk z pilotem zdalnego sterowania przy sobie, na przykład w kieszeni lub torebce.

Drzwi bagażnika są utrzymywane w położeniu zamkniętym przez zamek elektryczny.

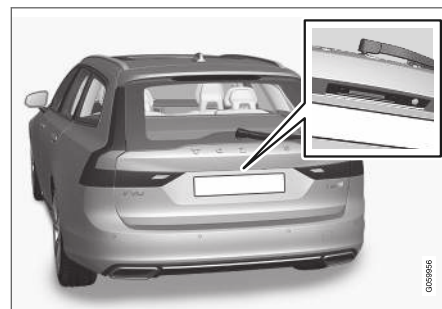

Aby otworzyć drzwi bagażnika:

1. Nacisnąć lekko osłonięty gumową nakładką przycisk pod klamką drzwi bagażnika.
> Zamek zostanie zwolniony.

i UWAGA

Jeden z należących do samochodu kluczyków z pilotem zdalnego sterowania musi znajdować się w obszarze zasięgu za samochodem, aby funkcja odblokowywania zamków mogła działać.

2. Pociągnąć klamkę zewnętrzną w górę, aby całkowicie otworzyć drzwi.

! WAŻNE

- Do zwolnienia zamka bagażnika potrzebna jest minimalna siła – wystarczy lekko nacisnąć pokryty gumą przycisk.
- W celu otwarcia bagażnika nie ciągnąć za pokryty gumą przycisk – drzwi bagażnika podnosić za uchwyt. Zastosowanie zbyt dużej siły może spowodować uszkodzenie styków elektrycznych przycisku.

Drzwi bagażnika można także odblokować bez użycia rąk, wykonując ruch stopą pod tylnym zde-rzakiem, patrz oddzielny rozdział.

! OSTRZEŻENIE

Nie wolno jeździć z otwartymi drzwiami bagażnika! Toksyczne gazy spalinowe mogłyby zostać zassane do wnętrza samochodu przez przedział bagażowy.

Powiązane informacje

- Zablokowanie i odblokowanie zamków bez użycia kluczyka* (Str. 285)
- System bezkluczykowy i powierzchnie czułe na dotyk* (Str. 284)
- Zasięg kluczyka z pilotem zdalnego sterowania (Str. 264)
- Otwieranie i zamykanie drzwi bagażnika ruchem stopy* (Str. 296)

Umiejscowienie anten układów uruchamiania silnika i sterowania zamkami

Samochód jest wyposażony w układ bezkluczykowego uruchamiania silnika i sterowania zamkami¹³, dlatego ma kilka wbudowanych anten rozmieszczonych w różnych miejscach pojazdu.

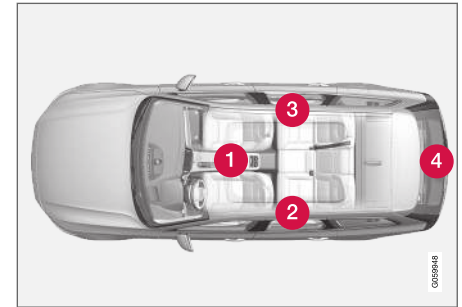

Umiejscowienie anten.

- 1 Pod uchwytem na napoje w przedniej części konsoli między fotelami
- 2 W przedniej górnej części lewych drzwi tylnych¹⁴
- 3 W przedniej górnej części prawych drzwi tylnych¹⁴
- 4 W przestrzeni bagażowej¹⁴





⚠ OSTRZEŻENIE

Osoby z wszczepionym rozrusznikiem serca nie powinny zbliżyć się z rozrusznikiem do anten systemu Keyless na odległość mniejszą niż 22 cm (9 cali). Ma to na celu uniknięcie zakłócenia pracy rozrusznika przez system Keyless.

Powiązane informacje

- System bezkluczykowy i powierzchnie czułe na dotyk* (Str. 284)
- Zasięg kluczyka z pilotem zdalnego sterowania (Str. 264)

Zablokowanie i odblokowanie zamków z wnętrza samochodu



Zamki drzwi bocznych i drzwi bagażnika można zablokować i odblokować od wewnątrz za pomocą przycisków centralnego zamka w drzwiach przednich. Przyciski zamków* na drzwiach tylnych blokują zamek tylko w danych drzwiach.

Zamek centralny



Przycisk zablokowania i odblokowania z lampką kontrolną w drzwiach przednich.

Odblokowanie zamków za pomocą przycisku w drzwiach przednich

- Nacisnąć przycisk , aby zablokować zamki wszystkich drzwi bocznych i drzwi bagażnika.
- Długie naciśnięcie przycisku  otwiera jednocześnie wszystkie szyby boczne¹⁵.

¹³ Bezkluczykowe sterowanie zamkami występuje wyłącznie w samochodach wyposażonych w funkcję bezkluczykowego zablokowania i odblokowania zamków (Passive Entry*).

¹⁴ Wyłącznie w samochodach wyposażonych w funkcję bezkluczykowego zablokowania i odblokowania zamków (Passive Entry*).

¹⁵ Funkcję pełnego wietrzenia można wykorzystać na przykład do szybkiego przewietrzenia samochodu podczas upalnej pogody.

Alternatywna metoda odblokowania

Klamka do alternatywnego odblokowania w drzwiach bocznych.

- Pociągnąć klamkę jednych z drzwi bocznych i zwolnić.
- > Zależnie od ustawień kluczyka z pilotem zdalnego sterowania można albo odblokować wszystkie drzwi albo odblokować i otworzyć tylko wybrane drzwi.

Aby zmienić to ustawienie, nacisnąć opcję **Ustawienia → My Car → Blokowanie → Odblokowanie zdalne i od wewnątrz** w widoku górnym wyświetlacza centralnego.

Zablokowanie zamków za pomocą przycisku w drzwiach przednich

- Nacisnąć przycisk  — drzwi przednie po obu stronach muszą być zamknięte.
- > Wszystkie drzwi i drzwi bagażnika zostaną zablokowane.

Długie naciśnięcie przycisku  zamyka jednocześnie wszystkie szyby boczne i panoramiczne okno dachowe*.

Zablokowanie zamków za pomocą przycisku w drzwiach tylnych*

Przycisk zablokowania z diodą wskaźnikową w drzwiach tylnych.

Przyciski zamka na drzwiach tylnych blokują tylko te drzwi, na których się znajdują.

Odblokowanie drzwi tylnych

- Pociągnąć za klamkę do otwierania.
- > Drzwi tylne zostaną odblokowane i otwarte.

Powiązane informacje

- Ustawienia zdalnego odblokowania zamków i odblokowania zamków od wewnątrz (Str. 263)
- Odblokowanie drzwi bagażnika z wnętrza samochodu (Str. 290)
- Włączanie i wyłączanie blokady otwarcia tylnych drzwi od wewnątrz (Str. 290)

Odblokowanie drzwi bagażnika z wnętrza samochodu

Drzwi bagażnika można odblokować z wnętrza samochodu, naciskając przycisk na tablicy rozdzielczej.

1.



Krótkie naciśnięcie na przycisk  na tablicy rozdzielczej.

> Drzwi bagażnika można odblokować i otworzyć z zewnątrz, chwytając osłonięty gumową nakładką przycisk.

Drzwi bagażnika sterowane elektrycznie* –

2. Długie naciśnięcie na przycisk  na tablicy rozdzielczej.

> Drzwi bagażnika otwierają się.

Powiązane informacje

- Zablokowanie i odblokowanie zamków z wnętrza samochodu (Str. 288)
- Otwieranie i zamykanie elektrycznie sterowanych drzwi bagażnika* (Str. 292)

Włączanie i wyłączanie blokady otwarcia tylnych drzwi od wewnątrz

Zabezpieczenie drzwi tylnych uniemożliwia dzieciom ich otwarcie od wewnątrz. Blokada jest elektryczna* i mechaniczna.

Włączanie i wyłączanie elektryczne*

Zabezpieczenie tylnych drzwi przy przewożeniu dzieci można włączyć lub wyłączyć we wszystkich położeniach zapłonu wyższych od 0. Włączenie lub wyłączenie jest możliwe w ciągu 2 minut od wyłączenia silnika, pod warunkiem, że nie zostały otwarte żadne drzwi.



Przycisk do elektrycznej aktywacji i dezaktywacji.

1. Uruchomić silnik lub wybrać pozycję wyłącznika zapłonu wyższą niż 0.

2. Nacisnąć przycisk wyłącznika zabezpieczenia na panelu w drzwiach kierowcy.

- > Gdy zabezpieczenie jest włączone, na wyświetlaczu kierowcy pojawia się komunikat **Blok. tylnych drzwi Aktywowane** i zapala się lampka kontrolna w przycisku.



Kiedy blokada zamków tylnych drzwi jest aktywna:

- szyby można opuszczać i podnosić jedynie za pomocą przełączników w drzwiach kierowcy
- tylnych drzwi nie będzie można otworzyć od wewnątrz.

Aby dezaktywować zamki:

- Nacisnąć przycisk wyłącznika zabezpieczenia na panelu w drzwiach kierowcy.
 - > Gdy zabezpieczenie jest wyłączone, na wyświetlaczu kierowcy pojawia się komunikat **Blok. tylnych drzwi Dezaktywowane** i lampka kontrolna w przycisku gaśnie.

Aktualne ustawienie zostaje zapisane w pamięci podczas wyłączenia silnika – jeżeli zabezpieczenie jest włączone w momencie wyłączenia silnika, funkcja pozostanie włączona przy jego następnym uruchomieniu.

Symbol	Komunikat	Działanie
	Blok. tylnych drzwi Aktywowane	Zabezpieczenie tylnych drzwi przy przewożeniu dzieci jest włączone.
	Blok. tylnych drzwi Dezaktywowane	Zabezpieczenie tylnych drzwi przy przewożeniu dzieci jest wyłączone.

Włączanie i wyłączenie ręczne

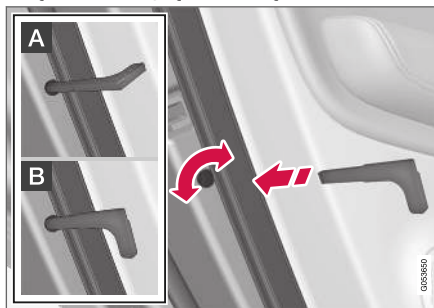

Zabezpieczenie tylnych drzwi przy przewożeniu dzieci. Nie należy mylić z ręczną blokadą drzwi.

- Użyć kluczyka mechanicznego wyjmowanego z pilota zdalnego sterowania do przekroczenia pokrętkła.

- A** Drzwi są zablokowane przed możliwością otwarcia od wewnątrz.
- B** Drzwi można otworzyć zarówno od zewnątrz, jak i od środka.

i UWAGA

- Pokrętło na drzwiach blokuje tylko dane drzwi – a nie oboje tylnych drzwi jednocześnie.
- Samochody wyposażone w elektrycznie uruchamiane zabezpieczenie tylnych drzwi od wewnątrz nie posiadają ręcznej blokady zabezpieczającej je przed otwarciem przez dzieci.

Powiązane informacje

- Zablokowanie i odblokowanie zamków z wnętrza samochodu (Str. 288)
- Dodatkowy kluczyk mechaniczny (Str. 271)

Automatyczne blokowanie zamków podczas jazdy

Po rozpoczęciu jazdy następuje automatyczne zablokowanie drzwi bocznych oraz drzwi bagażnika.

W celu zmiany tego ustawienia:

1. Nacisnąć **Ustawienia** w górnym widoku wyświetlacza centralnego.
2. Nacisnąć przycisk **My Car** → **Blokowanie**.
3. Wybrać **Automatyczna blokada drzwi podczas jazdy**, aby dezaktywować lub aktywować tę funkcję.

Powiązane informacje

- Zablokowanie i odblokowanie zamków z wnętrza samochodu (Str. 288)

Otwieranie i zamykanie elektrycznie sterowanych drzwi bagażnika*

Drzwi bagażnika można otworzyć i zamknąć elektrycznie.

Otwieranie elektrycznie sterowanych drzwi bagażnika

Wybrać jedną z poniższych opcji otwierania drzwi bagażnika:

- Długie naciśnięcie przycisku  na kluczyku z pilotem zdalnego sterowania. Przycisk przytrzymać wciśnięty tak długo, aż drzwi bagażnika zaczną się otwierać.

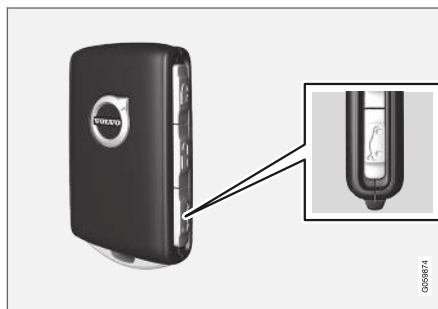

- Długie naciśnięcie przycisku  na tablicy rozdzielczej. Przycisk przytrzymać wciśnięty tak długo, aż drzwi bagażnika zaczną się otwierać.



- Lekkie naciśnięcie klamki zewnętrznej drzwi bagażnika.

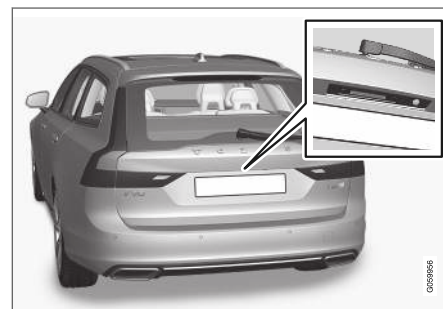

- Ruch stopą* pod tylnym zderzakiem.



Zamykanie elektrycznie sterowanych drzwi bagażnika

Wybrać jedną z poniższych metod zamykania¹⁶ drzwi bagażnika:

- Nacisnąć przycisk  na spodzie drzwi bagażnika, aby je zamknąć.



- > Drzwi bagażnika zamkną się automatycznie — pozostaną jednak niezablokowane.

UWAGA

Przycisk jest aktywny przez 24 godziny po pozostawieniu otwartej pokrywy. Potem trzeba ją zamknąć ręcznie.

- Długie naciśnięcie na przycisk  na kluczyku z pilotem zdalnego sterowania.
 - > Drzwi bagażnika zamkną się automatycznie i rozlegnie się sygnał dźwiękowy — drzwi bagażnika pozostaną niezablokowane.

- Długie naciśnięcie na przycisk  na tablicy rozdzielczej.
 - > Drzwi bagażnika zamkną się automatycznie i rozlegnie się sygnał dźwiękowy — drzwi bagażnika pozostaną niezablokowane.
- Ruch stopą* pod tylnym zderzakiem.
 - > Drzwi bagażnika zamkną się automatycznie i rozlegnie się sygnał dźwiękowy — drzwi bagażnika pozostaną niezablokowane.

¹⁶ Samochody z systemem bezkluczykowego zablokowania i odblokowania zamków (Passive Entry*) mają jeden przycisk do zamykania i drugi przycisk do zamykania i zablokowania.

« Zamykanie i blokowanie¹⁶ elektrycznie sterowanych drzwi bagażnika

- Nacisnąć przycisk  na spodzie drzwi bagażnika, aby je zamknąć i jednocześnie zablokować drzwi bagażnika oraz drzwi samochodu (przedtem wszystkie drzwi muszą zostać zamknięte).
- > Drzwi bagażnika zamkną się automatycznie – drzwi bagażnika i drzwi boczne zostaną zablokowane i nastąpi uzbrojenie alarmu*.

UWAGA

- Jeden z należących do samochodu kluczyków z pilotem zdalnego sterowania musi znajdować się w obszarze zasięgu, aby funkcja blokowania i odblokowywania zamków mogła działać.
- Jeśli w czasie korzystania z funkcji bezkluczkowego zablokowania lub odblokowania* kluczyk nie zostanie wykryty dostatecznie blisko drzwi bagażnika, rozlegną się trzy sygnały dźwiękowe.

WAŻNE

W czasie ręcznej obsługi drzwi bagażnika należy je otwierać i zamykać powoli. Nie należy używać siły przy otwieraniu lub zamykaniu, jeśli jest wyczuwalny opór. Może to spowodować uszkodzenie kłapy i jej nieprawidłowe działanie.

Anulowanie otwierania lub zamykania

Otwieranie i zamykanie można anulować jedną z poniższych metod:

- Nacisnąć przycisk na tablicy rozdzielczej.
- Nacisnąć przycisk na pilocie zdalnego sterowania.
- Nacisnąć przycisk zamykania na spodzie drzwi bagażnika.
- Naciskając osłoniętą gumową nakładką przycisk pod zewnętrzną klamką drzwi bagażnika.
- Za pomocą ruchu stopy*.

Ruch drzwi bagażnika zostanie zatrzymany. Pokrywe bagażnika można wtedy opuszczać i podnosić ręcznie.

Zabezpieczenie przed przyciśnięciem

W przypadku wystąpienia nadmiernego oporu przy podnoszeniu lub opuszczaniu drzwi bagażnika zostaje uruchomiona funkcja zabezpieczająca.

- W razie przerwania ruchu drzwi bagażnika podczas ich otwierania, drzwi zatrzymają się i rozlegnie się długi sygnał.
- W razie przerwania ruchu drzwi bagażnika podczas ich zamykania, drzwi zatrzymają się i rozlegnie się długi sygnał, a następnie drzwi powrócą do zaprogramowanego położenia maksymalnego.

OSTRZEŻENIE

Należy pamiętać o niebezpieczeństwie przytrafienia podczas otwierania/zamykania. Przed rozpoczęciem otwierania/zamykania należy upewnić się, że nikt nie przebywa w pobliżu drzwi bagażnika, ponieważ przytrafienie może mieć poważne konsekwencje.

Drzwi bagażnika należy zawsze uruchamiać z zachowaniem ostrożności.

¹⁶ Samochody z systemem bezkluczkowego zablokowania i odblokowania zamków (Passive Entry*) mają jeden przycisk do zamykania i drugi przycisk do zamykania i zablokowania.

Sprężyny gazowe

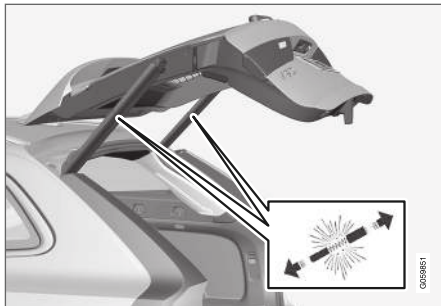

Sprężyny gazowe do sterowanych elektrycznie drzwi bagażnika.

OSTRZEŻENIE

Nie otwierać napiętych sprężyn elektrycznych drzwi bagażnika. Są one napięte z dużą siłą i w przypadku otwarcia mogą spowodować obrażenia ciała.

Powiązane informacje

- Programowanie maksymalnego otwarcia elektrycznie sterowanych drzwi bagażnika* (Str. 295)
- Otwieranie i zamykanie drzwi bagażnika ruchem stopy* (Str. 296)
- Zasięg kluczyka z pilotem zdalnego sterowania (Str. 264)

Programowanie maksymalnego otwarcia elektrycznie sterowanych drzwi bagażnika*

Istnieje możliwość dostosowania pozycji otwarcia drzwi bagażnika do niskiego sufitu.

Aby wyregulować maksymalne otwarcie:

1. Otworzyć drzwi bagażnika - zatrzymać je w położeniu otwarcia.

UWAGA

Nie ma możliwości zaprogramowania pozycji otwarcia mniejszej niż połowiczne otwarcie drzwi bagażnika.

2. Nacisnąć przycisk  w dolnej krawędzi drzwi bagażnika i przytrzymać przez co najmniej 3 sekundy.
 - > Rozlegną się dwa krótkie sygnały, potwierdzające zapisanie ustawionej pozycji.

Aby zresetować maksymalne otwarcie:

- Ręcznie podnieść drzwi bagażnika w możliwie najwyższe położenie, nacisnąć przycisk  na drzwiach bagażnika i przytrzymać przez co najmniej 3 sekundy.
 - > Rozlegną się dwa sygnały, potwierdzające anulowanie ustawionej pozycji. Drzwi bagażnika będą się otwierać do maksymalnego położenia.

UWAGA

- Jeżeli system pracował nieprzerwanie przez długi czas, zostaje wyłączony w celu uniknięcia przeciążenia. Można go użyć ponownie po upływie około 2 minut.

Powiązane informacje

- Otwieranie i zamykanie elektrycznie sterowanych drzwi bagażnika* (Str. 292)

Otwieranie i zamykanie drzwi bagażnika ruchem stopy*

Dla ułatwienia obsługi drzwi bagażnika, na przykład gdy użytkownik ma zajęte ręce, samochód został wyposażony w funkcję otwierania i zamykania tych drzwi ruchem stopy do przodu w kierunku tylnego zderzaka.

Jeśli samochód jest wyposażony w funkcję bezkluczkowego zablokowania i odblokowania zamków*, drzwi bagażnika można odblokować ruchem stopy.

Dostępna jest także funkcja otwierania i zamykania drzwi bagażnika, gdy samochód jest wyposażony w drzwi bagażnika sterowane elektrycznie*.

i UWAGA

Funkcja obsługi drzwi bagażnika ruchem stopy jest dostępna w dwóch wersjach:

- Otwieranie i zamykanie ruchem stopy
- Tylko odblokowanie zamka ruchem stopy (drzwi bagażnika trzeba podnieść ręcznie, aby je otworzyć)

Należy pamiętać, że funkcja otwierania i zamykania ruchem stopy wymaga drzwi bagażnika sterowanych elektrycznie*.

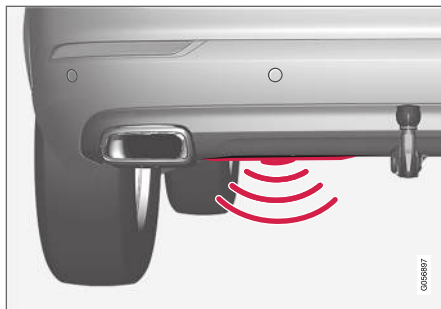

Czujnik znajduje się na lewo od środka zderzaka.

Jeden z należących do samochodu kluczyków z pilotem zdalnego sterowania musi znajdować się w obszarze zasięgu za samochodem (około 1 metra (3 stóp)), aby funkcja otwierania i zamykania mogła działać. To samo dotyczy samochodu z odblokowanymi już zamkami, co pozwala uniknąć przypadkowego otwarcia na przykład w myjni samochodowej.

Otwieranie i zamykanie ruchem stopy



Ruch stopy w aktualnym obszarze aktywacji czujnika.

- Wykonać **jeden** wolny ruch stopą do przodu pod lewą częścią tylnego zderzaka. Następnie cofnąć się o krok. Nie należy dotykać zderzaka.
- > Rozpoczęcie otwierania lub zamykania potwierdza krótki sygnał dźwiękowy – drzwi bagażnika zostają otwarte/zamknięte.

Jeśli drzwi bagażnika znajdują się w położeniu otwartym, to po aktywacji ruchem stopą zawsze nastąpi ich zamknięcie¹⁷.

Jeśli zostanie wykonanych kilka ruchów stopą, a za samochodem nie będzie prawidłowego kluczyka z pilotem zdalnego sterowania, otwarcie zostanie uniemożliwione na pewien czas.

¹⁷ Dotyczy samochodów z drzwiami bagażnika sterowanymi elektrycznie*.

Nie należy przytrzymywać stopy umieszczonej pod samochodem w trakcie wykonywania nią ruchu. Może to spowodować zakłócenie aktywacji funkcji.

Anulowanie otwarcia lub zamknięcia ruchem stopy

- Wykonać **jeden** powolny ruch stopą do przodu w trakcie otwierania lub zamykania, aby zatrzymać ruch drzwi bagażnika.

Kluczyk z pilotem zdalnego sterowania nie musi znajdować się w pobliżu samochodu, aby możliwe było anulowanie otwierania lub zamykania.

i UWAGA

W przypadku, gdy na zderzaku tylnym nagromadzi się duża ilość lodu, śniegu, zabrudzeń itp., istnieje ryzyko pogorszenia lub braku działania. Dlatego należy utrzymywać go w czystości.

i UWAGA

Należy zwrócić uwagę na możliwość, że system może zostać aktywowany w myjni samochodowej lub podobnym miejscu, jeśli kluczyk z pilotem zdalnego sterowania znajduje się w jego zasięgu.

Powiązane informacje

- System bezkluczkowy i powierzchnie czułe na dotyk* (Str. 284)
- Otwieranie i zamykanie elektrycznie sterowanych drzwi bagażnika* (Str. 292)
- Zasięg kluczyka z pilotem zdalnego sterowania (Str. 264)

Blokada dostępu

Schówek drzwi bagażnika można zablokować za pomocą tak zwanej blokady dostępu (która uniemożliwia ich otwarcie), np. oddając samochód do serwisu lub pozostawiając go na parkingu hotelowym itp.



Przycisk funkcji blokady dostępu znajduje się w widoku funkcji na wyświetlaczu centralnym. Zależnie od aktualnego stanu blokady wyświetlany jest tekst **Prywatne blok.**

odblokowane lub **Prywatne**

blok. zablokowane.

Powiązane informacje

- Włączanie i wyłączanie blokady dostępu (Str. 298)

Włączanie i wyłączenie blokady dostępu

Blokadę dostępu włącza się za pomocą przycisku funkcji na wyświetlaczu centralnym i opcjonalnego kodu PIN.

i UWAGA

Aby możliwe było aktywowanie funkcji blokady dostępu, samochód musi znajdować się co najmniej w trybie zapłonu I.

Wprowadzenie kodu zabezpieczającego przed pierwszym użyciem

Przy pierwszym użyciu funkcji trzeba wybrać kod zabezpieczający. Może on następnie posłużyć do wyłączenia blokady dostępu w przypadku, gdy użytkownik zgubi lub zapomni wybrany kod PIN. Kod zabezpieczający pełni funkcję kodu PUK dla wszystkich ustawionych później kodów PIN funkcji blokady dostępu.

Kod zabezpieczający należy przechowywać w bezpiecznym miejscu.

Aby utworzyć kod zabezpieczający:

1. Nacisnąć przycisk blokady dostępu w widoku funkcji.



> Pojawi się wyskakujące okienko.

2. Wprowadzić żądany kod zabezpieczający.
> Kod zabezpieczający zostaje zapisany. Funkcja blokady dostępu jest teraz gotowa do włączenia.

W przypadku wyzerowania układu powyższą procedurę trzeba powtórzyć.

Włączanie blokady dostępu

1. Nacisnąć przycisk blokady dostępu w widoku funkcji.



> Pojawi się wyskakujące okienko.

2. Wprowadzić kod, który ma służyć do odblokowania drzwi bagażnika po ich zablokowaniu i nacisnąć opcję **Potwierdź**.

> Drzwi bagażnika są zablokowane. Zablokowanie zostaje potwierdzone przez zapalenie się zielonej lampki kontrolnej obok przycisku w widoku funkcji.

Wyłączenie blokady dostępu

1. Nacisnąć przycisk blokady dostępu w widoku funkcji.



> Pojawi się wyskakujące okienko.

2. Wprowadzić kod, który został użyty do zablokowania i nacisnąć opcję **Potwierdź**.
> Drzwi bagażnika są odblokowane. Odblokowanie zostaje potwierdzone przez zgaśnięcie zielonej lampki kontrolnej obok przycisku w widoku funkcji.

i UWAGA

Jeśli kod PIN został zgubiony/zapomniany lub nieprawidłowy kod PIN został wprowadzony więcej niż trzy razy, do wyłączenia blokady dostępu można użyć kodu bezpieczeństwa.

i UWAGA

Jeśli po aktywacji blokady dostępu samochód zostanie odblokowany za pośrednictwem Volvo On Call* lub aplikacji Volvo On Call*, blokada dostępu zostanie dezaktywowana automatycznie.

Powiązane informacje

- Blokada dostępu (Str. 297)

Alarm*

Alarm emituje dźwiękowe i wizualne ostrzeżenie, jeśli ktoś dostanie się do wnętrza samochodu bez prawidłowego kluczyka z pilotem zdalnego sterowania albo będzie manipulować przy akumulatorze rozruchowym lub syrenie alarmowej.

Uzbrojony autoalarm zostaje uruchomiony w następujących sytuacjach:

- otwarcie drzwi bocznych, pokrywy silnika lub drzwi bagażnika¹⁸
- wykrycie ruchu w kabinie samochodu (gdy jest zainstalowany czujnik ruchu*)
- próba podniesienia lub odholowania samochodu (gdy jest zainstalowany czujnik przechyłu*)
- odłączenie przewodu od akumulatora
- odłączenie syreny.

Sygnaly autoalarmu

Uruchomienie alarmu jest sygnalizowane w następujący sposób:

- Syrena włącza się na 30 sekund lub do momentu wyłączenia alarmu.
- Przez 5 minut lub do czasu wyłączenia układu błyskają wszystkie kierunkowskazy.

Jeśli przyczyna uruchomienia alarmu nie zostanie usunięta, cykl alarmowania zostaje powtórzony maks. 10 razy¹⁹.

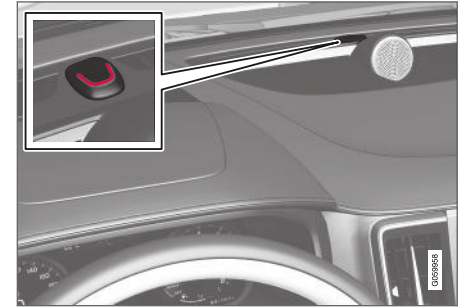
Lampka kontrolna alarmu

Umieszczona w desce rozdzielczej czerwona dioda kontrolna sygnalizuje aktualny stan instalacji alarmowej:

- Dioda nie świeci się: autoalarm nie jest uzbrojony.
- Dioda błyska raz na dwie sekundy: autoalarm jest uzbrojony
- Po rozbrojeniu alarmu dioda LED błyska szybko przez maksymalnie 30 sekund do momentu wybrania położenia I wyłącznika zapłonu przez przekręcenie pokrętki rozruchu

¹⁸ Dotyczy niektórych wersji rynkowych.

¹⁹ Dotyczy niektórych wersji rynkowych.

- ◀ zgodnie z ruchem wskazówek zegara i zwolnienie go: alarm był uruchomiony.

Czujniki ruchu i przechyłu*

Czujniki ruchu i przechyłu reagują na ruch wewnątrz samochodu, rozbicie szyby albo próbę kradzieży kół lub odholowania pojazdu.

Czujnik ruchu włącza alarm w przypadku wykrycia ruchu w kabinie – rejestrowane są również ruchy powietrza. Z tego powodu alarm może zostać włączony, jeżeli samochód zostanie pozostawiony z otwartą szybą boczną lub panoramicznym oknem dachowym* albo włączoną nagrzewnicą przedziału pasażerskiego.

Aby tego uniknąć:

- Opuszczając samochód, należy zamknąć szyby boczne i panoramiczne okno dachowe.
- Jeśli ma być wykorzystywana nagrzewnica kabiny pasażerskiej lub nagrzewnica postojowa, skierować strumień powietrza z nawiewów w taki sposób, by nie płynął ku górze kabiny.

Ewentualnie skorzystać ze zredukowanego poziomu alarmu w celu tymczasowego wyłączenia czujników ruchu i przechyłu.

Czujniki ruchu i przechyłu należy także wyłączyć, gdy samochód ma być przewożony promem lub pociągiem, ponieważ występujące przy tym ruchy mogą oddziaływać na samochód i uruchomić alarm.

W razie awarii instalacji alarmowej



W razie wykrycia awarii instalacji alarmowej na wyświetlaczu kierowcy zostanie wyświetlony symbol i komunikat

Usterka ukl. alarm. Wymagany

serwis. W takiej sytuacji należy skontaktować się z autoryzowaną stacją obsługi Volvo.

UWAGA

Nie wolno podejmować samodzielnych prób naprawy lub modyfikacji autoalarmu. Wszelkie tego rodzaju próby mogą mieć wpływ na ważność warunków ubezpieczenia.

Powiązane informacje

- Włączanie i wyłączanie autoalarmu* (Str. 300)
- Obniżony poziom autoalarmu* (Str. 302)
- Całkowita blokada zamków* (Str. 303)

Włączanie i wyłączanie autoalarmu*

Autoalarm zostaje uzbrojony w momencie zablokowania zamków samochodu.

Uzbrajanie autoalarmu

Aby zablokować zamki i uzbroić alarm, należy:

- nacisnąć przycisk zamykania na pilocie zdalnego sterowania 
- dotknąć zaznaczonej powierzchni na zewnętrznej klamce drzwi lub pokrytego gumą przycisku na drzwiach bagażnika²⁰.

Jeśli samochód jest wyposażony w funkcję bezkluczkowego zablokowania i odblokowania zamków* oraz elektrycznie sterowane drzwi bagażnika*, do zablokowania samochodu i uzbrojenia alarmu można również użyć przycisku  na spodzie drzwi bagażnika.

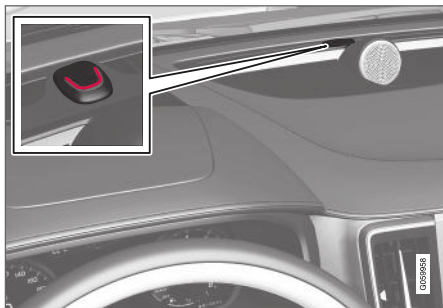

Czerwona dioda LED na tablicy rozdzielczej miga raz na dwie sekundy, gdy zamki samochodu są zablokowane i autoalarm jest uzbrojony.

Rozbrajanie alarmu

Aby odblokować zamki i rozbroić alarm, należy:

- nacisnąć przycisk odblokowania na pilocie zdalnego sterowania 
- chwycić za jedną z klamek drzwi lub nacisnąć pokryty gumą przycisk na drzwiach bagażnika²⁰.

Wyłączanie autoalarmu bez działającego kluczyka z pilotem zdalnego sterowania

Odblokowanie samochodu i wyłączenie autoalarmu jest możliwe również, gdy nie działa kluczyk z pilotem zdalnego sterowania - np. po wyczerpaniu się jego baterii.

1. Otworzyć drzwi kierowcy za pomocą wyjmowanego kluczyka mechanicznego.
 - > Zostaje uruchomiony alarm.



Umiejscowienie czytnika pomocniczego w uchwycie na napoje.

2. Umieścić kluczyk z pilotem zdalnego sterowania na symbolu kluczyka w czytniku pomocniczym w uchwycie na napoje w konsoli między fotelami.
3. Przekręcić pokrętkę rozruchu zgodnie z ruchem wskazówek zegara i puścić.
 - > Alarm zostaje wyłączony.

Wyłączanie alarmu w razie jego zadziałania

- Nacisnąć przycisk odblokowania na kluczyku z pilotem zdalnego sterowania lub ustawić wyłącznik zapłonu w samochodzie w położeniu I, przekręcając pokrętkę rozruchu zgodnie z ruchem wskazówek zegara, a następnie zwalniając je.

²⁰ Dotyczy tylko samochodów z funkcją bezkluczkowego zablokowania i odblokowania zamków* (Passive Entry).



i UWAGA
<ul style="list-style-type: none"> • Należy pamiętać, że zablokowanie zamków samochodu powoduje uzbrojenie alarmu. • Otwarcie którejkolwiek drzwi od wewnątrz spowoduje włączenie autoalarmu.

Automatyczne uzbrojenie i ponowne uzbrojenie autoalarmu

Automatyczne ponowne uzbrojenie alarmu zapobiega przypadkowemu pozostawieniu samochodu bez włączonego autoalarmu.

Jeżeli w ciągu dwóch minut od odblokowania drzwi samochodu przy użyciu kluczyka z pilotem zdalnego sterowania (i wyłączenia autoalarmu) żadne drzwi boczne ani drzwi bagażnika nie zostaną otwarte, autoalarm samoczynnie przełączy się w stan czuwania. Zamki zostaną zablokowane.

Na niektórych rynkach alarm zostaje automatycznie uzbrojony po upływie pewnego czasu, jeśli drzwi kierowcy zostaną otwarte, a następnie zamknięte bez zablokowania zamka.

W celu zmiany tego ustawienia:

1. Nacisnąć **Ustawienia** w górnym widoku wyświetlacza centralnego.
2. Nacisnąć przycisk **My Car** → **Blokowanie**.
3. Wybrać **Dezaktyw. alarmu pasywnego**, aby tymczasowo wyłączyć tę funkcję.

Powiązane informacje

- Alarm* (Str. 299)

Obniżony poziom autoalarmu*

Obniżony poziom autoalarmu oznacza, że czujniki ruchu i przechyłu są tymczasowo wyłączone. Wyłączyć czujniki ruchu i przechyłu, aby uniknąć przypadkowego uruchomienia alarmu – np. gdy w zamkniętym samochodzie zostanie pozostawiony pies albo podczas przewożenia samochodu pociągiem lub promem.



Nacisnąć przycisk **Zredukowana ochrona** w widoku funkcji na wyświetlaczu centralnym, aby wyłączyć czujniki ruchu i przechyłu przy następnym zablokowaniu zamków samochodu.

Jednocześnie zostaje wyłączona funkcja całkowitej blokady zamków, tzn. odblokowanie zamków od wewnątrz jest możliwe.

Po odblokowaniu i ponownym zablokowaniu samochodu trzeba ponownie aktywować obniżony poziom autoalarmu.

Powiązane informacje

- Alarm* (Str. 299)
- Całkowita blokada zamków* (Str. 303)

Całkowita blokada zamków*

Całkowita blokada zamków oznacza, że wszystkie klamki do otwierania zostają mechanicznie odłączone, co uniemożliwia otwarcie drzwi od wewnątrz, gdy zamki samochodu zostały zablokowane od zewnątrz.

Całkowitą blokadę zamków można aktywować kluczykiem z pilotem zdalnego sterowania oraz funkcją zablokowania bezkluczykowego (Passive Entry*). Całkowita blokada zamków jest aktywowana z opóźnieniem ok. 10 sekund po zablokowaniu drzwi.

Jeżeli w trakcie opóźnienia zostaną otwarte któreś drzwi, to nastąpi przerwanie sekwencji i alarm zostanie rozbrojony.

UWAGA

- Należy pamiętać, że zablokowanie zamków samochodu powoduje uzbrojenie alarmu.
- Otwarcie którejkolwiek drzwi od wewnątrz spowoduje włączenie autoalarmu.

Po włączeniu całkowitej blokady zamków, samochód można odblokować wyłącznie za pomocą kluczyka z pilotem zdalnego sterowania, funkcji odblokowania bezkluczykowego lub aplikacji Volvo On Call*.

Lewe przednie drzwi można również odblokować przy użyciu kluczyka mechanicznego. Jeśli zamki

samochodu zostaną odblokowane za pomocą kluczyka mechanicznego, włączy się autoalarm.

OSTRZEŻENIE

Nie wolno dopuścić, by ktokolwiek pozostał w samochodzie, bez uprzedniego wyłączenia całkowitej blokady zamków, ponieważ osoba taka nie będzie mogła wydostać się z pojazdu.

Powiązane informacje

- Tymczasowa* dezaktywacja całkowitej blokady zamków (Str. 303)
- Alarm* (Str. 299)

Tymczasowa* dezaktywacja całkowitej blokady zamków

Jeżeli w samochodzie ktoś ma pozostać, ale drzwi mają zostać zablokowane od zewnątrz, funkcję całkowitej blokady zamków należy wyłączyć, aby umożliwić ich odblokowanie od wewnątrz.



Nacisnąć przycisk **Zredukowana ochrona** w widoku funkcji na wyświetlaczu centralnym, aby tymczasowo wyłączyć funkcję całkowitej blokady zamków.

Oznacza to także, że zostaną wyłączone czujniki ruchu i przechylu* autoalarmu.

Na wyświetlaczu pojawia się następnie napis **Zredukowana ochrona** i przy następnym zablokowaniu drzwi samochodu całkowita blokada zamków zostaje tymczasowo wyłączona.

Po konwencjonalnym zablokowaniu, zasilanie gniazd elektrycznych zostaje wyłączone od razu, natomiast przy tymczasowej dezaktywacji całkowitej blokady zamków, pozostaną one zasilone przez maksymalnie 10 minut po zablokowaniu.

Po odblokowaniu i ponownym zablokowaniu samochodu trzeba będzie jeszcze raz ustawić dezaktywację całkowitej blokady zamków.

Układ zostaje zresetowany przy następnym uruchomieniu silnika.



◀◀ Powiązane informacje

- Całkowita blokada zamków* (Str. 303)
- Alarm* (Str. 299)

Wykrywanie nieznanego podzespołów samochodu*

Funkcja „Foreign Component Detection” potrafi wykryć zamontowane w samochodzie podzespoły nieznanego pochodzenia.

Każdy reflektor LED* jest zaprojektowany specjalnie dla konkretnego samochodu. W przypadku zamontowania reflektora nieznanego pochodzenia, na wyświetlaczu kierowcy pojawia się komunikat **Niezn. część w sam.. Wymagany serwis Nieznana część w sam..** Firma Volvo zaleca skontaktowanie się z autoryzowaną stacją obsługi Volvo.

Powiązane informacje

- Program serwisowy Volvo (Str. 644)

WSPOMAGANIE KIEROWCY

Układy wspomagające kierowcę

Samochód jest wyposażony w różne układy wspomagające kierowcę, które mogą aktywnie lub biernie pomagać kierowcy w różnych sytuacjach.

Systemy te mogą na przykład pomóc kierowcy utrzymywać ustawioną prędkość lub określony odstęp czasowy do poprzedzającego pojazdu, zapobiegać kolizji poprzez ostrzeganie kierowcy lub w pewnych sytuacjach hamując samochód, a także pomóc w parkowaniu.

Niektóre systemy są montowane standardowo, a inne są wyposażeniem opcjonalnym. Zmienia się to także w zależności od rynku.

Powiązane informacje

- Wspomaganie kierowcy z siłą zależną od prędkości (Str. 306)
- Elektroniczny układ stabilizacji toru jazdy (Str. 308)
- Układ stabilizacji przechyłów nadwozia – Roll Stability Control (Str. 307)
- Rear Collision Warning (Str. 394)
- Ogranicznik prędkości (Str. 313)
- Przyciski sterujące automatycznej kontroli prędkości jazdy (Str. 321)
- Funkcja ostrzeżenia o zbyt małej odległości od poprzedzającego pojazdu* (Str. 327)
- Aktywna kontrola prędkości jazdy* (Str. 331)

- Pilot Assist (Str. 349)
- Moduł radarowy (Str. 366)
- Moduł kamery (Str. 376)
- City Safety™ (Str. 380)
- BLIS* (Str. 395)
- Cross Traffic Alert* (Str. 400)
- System informacji o znakach drogowych* (Str. 405)
- Driver Alert Control (Str. 412)
- Funkcja monitorowania pasa ruchu (Str. 415)
- Wspomaganie kierowania w przypadku ryzyka kolizji (Str. 422)
- Wspomaganie parkowania* (Str. 432)
- Kamera wspomaganie parkowania* (Str. 438)
- Układ wspomaganie parkowania* (Str. 447)

Wspomaganie kierowcy z siłą zależną od prędkości

Wraz ze wzrostem prędkości jazdy opór przy obracaniu kierownicy wzrasta, co daje kierowcy lepsze wyczucie reakcji samochodu.

Na autostradach układ kierowniczy jest sztywniejszy. Przy małej prędkości jazdy wysiłek wymagany do obrócenia kierownicy jest mniejszy, co ułatwia na przykład parkowanie.

UWAGA

W niektórych sytuacjach wspomagany układ kierowniczy może ulec przegrzaniu i wymagać chwilowego schłodzenia - jego działanie w tym czasie jest ograniczone i obracanie kierownicą może wymagać użycia większej siły.

W czasie gdy wspomaganie kierowania jest tymczasowo ograniczone, na wyświetlaczu kierowcy widoczny jest komunikat wraz z symbolem KIEROWNICY.

⚠ OSTRZEŻENIE

Gdy wspomaganie układu kierowniczego działa z ograniczoną siłą, funkcje wspomagające kierowcę poprzez wspomaganie kierowania są niedostępne.

W takie sytuacji na wyświetlaczu kierowcy widoczny jest komunikat **Ust. wspom. kier.** lub **Wspomaganie układu kierowniczego chwilowo ograniczone** w połączeniu z symbolem KIEROWNICY.

Zmiana poziomu oporu kierownicy*

W celu zmiany poziomu oporu kierownicy należy przejść do części „Tryby jazdy” i sprawdzić opis opcji INDIVIDUAL pod nagłówkiem „Dostępne do wyboru tryby jazdy”.

W przypadku modeli samochodów bez przełącznika trybu jazdy z opcją INDIVIDUAL wyboru poziomu oporu kierownicy dokonuje się w widoku górnym na wyświetlaczu centralnym w pozycji:

Ustawienia → My Car → Tryby jazdy → Siła wspomagania układu kierowniczego

Wybór siły wspomagania kierownicy jest niedostępny podczas wykonywania skrętu, jeśli prędkość przekracza 10 km/h (6 mph).

Powiązane informacje

- Tryby jazdy* (Str. 481)
- Pilot Assist (Str. 349)

- Funkcja monitorowania pasa ruchu (Str. 415)
- Wspomaganie kierowania w przypadku ryzyka kolizji (Str. 422)
- Układ wspomagania parkowania* (Str. 447)

Układ stabilizacji przechyłów nadwozia – Roll Stability Control

Układ stabilizacji nadwozia RSC¹ minimalizuje ryzyko przewrócenia się samochodu, na przykład podczas gwałtownych manewrów wymijających lub w razie poślizgu.

Układ RSC wykrywa i oblicza zmiany przechyłu bocznego samochodu. Na tej podstawie szacowane jest, czy istnieje ryzyko przewrócenia samochodu. W razie zagrożenia samochodu włącza się jego elektroniczny układ kontroli stabilności, następuje ograniczenie momentu obrotowego silnika i zostają włączone hamulce na jednym lub kilku kołach do czasu, aż samochód odzyska swoją stabilność.

⚠ OSTRZEŻENIE

W normalnych warunkach jazdy układ RSC poprawia bezpieczeństwo samochodu na drodze, ale nie należy tego traktować jako powodu do zwiększania prędkości. Należy zawsze stosować normalne zasady bezpiecznej jazdy.

Elektroniczny układ stabilizacji toru jazdy

Elektroniczny układ stabilizacji toru jazdy (ESC²) pomaga kierowcy uniknąć poślizgu i poprawia przyczepność samochodu.



Gdy układ ESC jest aktywny, na wyświetlaczu kierowcy widoczny jest ten symbol.

Hamowanie przez układ ESC może być słyszalne jako pulsująca dźwięk, a po naciśnięciu pedału przyspieszenia samochód może przyspieszać wolniej niż można by się spodziewać.

Układ ESC obejmuje następujące funkcje składowe:

- Funkcja stabilizacji toru jazdy¹
- Układ kontroli zerwania przyczepności kół i trakcji
- Regulacja uciążu silnika
- Stabilizacja samochodu podczas holowania przyczepy

OSTRZEŻENIE

- Układ antypoślizgowy ESC to dodatkowa funkcja wspomagająca kierowcę, której zadaniem jest ułatwienie i poprawa bezpieczeństwa jazdy – nie jest ona w stanie poradzić sobie ze wszystkimi sytuacjami w każdych warunkach ruchu, pogodowych oraz drogowych.
- Układ ESC nie zastępuje uwagi i oceny sytuacji przez kierowcę. Odpowiedzialność za prowadzenie samochodu w bezpieczny sposób, z odpowiednią prędkością, we właściwej odległości od innych pojazdów i zgodnie z obowiązującymi przepisami ruchu drogowego spoczywa zawsze na kierowcy.

Funkcja stabilizacji toru jazdy³

Ta funkcja kontroluje siły napędzające i hamujące działające na poszczególne koła, w celu ustabilizowania samochodu.

Układ kontroli zerwania przyczepności kół i trakcji

Funkcja ta jest aktywna przy niskich prędkościach, a jej zadanie polega na hamowaniu kół

buksujących napędowych, dzięki czemu koła napędowe, które nie buksują, zyskują dodatkową trakcję.

Ta funkcja zapobiega także buksowaniu kół względem nawierzchni w trakcie przyspieszania.

Regulacja uciążu silnika

Układ regulacji uciążu silnika (EDC⁴) zapobiega niezamierzonemu blokowaniu się kół, na przykład po zredukowaniu biegu lub przy hamowaniu silnikiem na niskich biegach podczas jazdy po śliskiej nawierzchni.

Niezamierzone zablokowanie kół podczas jazdy może między innymi ograniczyć możliwość kierowania samochodem przez kierowcę.

Stabilizacja samochodu podczas holowania przyczepy^{*5}

Zadaniem funkcji stabilizacji samochodu podczas holowania przyczepy (TSA⁶) jest tłumienie ruchów oscylacyjnych samochodu (tzw. węzykowania), jakie mogą pojawiać się podczas holowania przyczepy. Patrz także rozdział „Stabilizacja samochodu podczas holowania przyczepy” w celu uzyskania dodatkowych informacji.

¹ Roll Stability Control

² Electronic Stability Control

³ Znana także pod nazwą aktywnej kontroli odchylenia od toru jazdy.

⁴ Engine Drag Control

⁵ Funkcja stabilizacji samochodu podczas holowania przyczepy jest elementem instalacji oryginalnego haka holowniczego Volvo.

⁶ Trailer Stability Assist

i UWAGA

Funkcja TSA jest nieaktywna, gdy włączona jest funkcja **Tryb sportowy ESC**.

Powiązane informacje

- Tryb sportowy elektronicznego układu stabilizacji toru jazdy (Str. 309)
- Włączanie/wyłączanie trybu sportowego układu elektronicznej stabilizacji toru jazdy (Str. 310)
- Ograniczenia funkcjonalne trybu sportowego układu elektronicznej stabilizacji toru jazdy (Str. 310)
- Symbole i komunikaty elektronicznego układu stabilizacji toru jazdy (Str. 311)

Tryb sportowy elektronicznego układu stabilizacji toru jazdy

Układ ESC⁷ jest zawsze włączony – nie można go wyłączyć. Kierowca może jednak włączyć tryb **Tryb sportowy ESC**, który umożliwia bardziej aktywną jazdę.

Gdy wybrany jest tryb **Tryb sportowy ESC**, interwencje układu ESC są ograniczone i umożliwiające są większe poślizgi samochodu, a kontrola nad jazdą spoczywa na kierowcy w większym stopniu niż normalnie.

Gdy wybrany jest tryb **Tryb sportowy ESC**, układ ESC można uznać za wyłączony, chociaż w wielu przypadkach pomaga on kierowcy.

i UWAGA

Gdy wybrana jest funkcja **Tryb sportowy ESC**, funkcja stabilizacji samochodu podczas holowania przyczepy (TSA⁸) jest nieaktywna.

Tryb **Tryb sportowy ESC** zapewnia ponadto maksymalną trąkcję także w przypadku utknięcia samochodu lub podczas jazdy po niespoistej nawierzchni, np. po piasku lub w głębokim śniegu.

Powiązane informacje

- Elektroniczny układ stabilizacji toru jazdy (Str. 308)
- Hak holowniczy* (Str. 516)

⁷ Electronic Stability Control

⁸ Trailer Stability Assist

Włączanie/wyłączanie trybu sportowego układu elektronicznej stabilizacji toru jazdy

Układ ESC⁹ jest zawsze włączony – nie można go wyłączyć. Kierowca może jednak włączyć tryb sportowy, który umożliwia bardziej aktywną jazdę.



Tryb sportowy można włączyć i wyłączyć w widoku funkcji na wyświetlaczu centralnym.

- Nacisnąć przycisk **Tryb sportowy ESC** w widoku funkcji.
 - > Tryb sportowy zostanie aktywowany lub dezaktywowany, a dioda w przycisku zmieni kolor na zielony lub szary.



Tryb **Tryb sportowy ESC** jest sygnalizowany na wyświetlaczu kierowcy przez ten symbol, który świeci w sposób ciągły do momentu dezaktywacji funkcji lub do czasu wyłączenia silnika. Po następnym uruchomieniu silnika układ ESC powraca do trybu normalnego.

Powiązane informacje

- Elektroniczny układ stabilizacji toru jazdy (Str. 308)

Ograniczenia funkcjonalne trybu sportowego układu elektronicznej stabilizacji toru jazdy

Istnieją pewne ograniczenia funkcjonalne związane z aktywacją trybu **Tryb sportowy ESC** układu ESC¹⁰.

Funkcji **Tryb sportowy ESC** nie można wybrać, jeśli aktywna jest jedna z poniższych funkcji:

- Ogranicznik prędkości
- Przyciski sterujące automatycznej kontroli prędkości jazdy
- Aktywna kontrola prędkości jazdy
- Pilot Assist.

Powiązane informacje

- Elektroniczny układ stabilizacji toru jazdy (Str. 308)

⁹ Electronic Stability Control





¹⁰ Electronic Stability Control

Symbole i komunikaty elektronicznego układu stabilizacji toru jazdy

Na wyświetlaczu kierowcy mogą pojawiać się różne symbole i komunikaty dotyczące układu

stabilizacji toru jazdy (Electronic Stability Control - ESC).

Przykłady przedstawiono w poniższej tabeli.

Symbol	Komunikat	Działanie
	Ciągłe światło przez ok. 2 sekundy.	Operacja autodiagnostyki układu przy uruchamianiu silnika.
	Światło migające.	Układ ESC jest włączany.
	Lampka świeci się w sposób ciągły.	Wybrano tryb Sport. UWAGA: Układ ESC nie zostaje wyłączony w tym trybie – następuje częściowe ograniczenie jego działania.
	ESC Chwilowo wyłączone	Nastąpiło czasowe ograniczenie działania układu ESC z powodu przegrzania hamulców. Działanie zostanie przywrócone automatycznie, gdy hamulce ostygną. Przeczytać komunikat na wyświetlaczu kierowcy.
	ESC Wymagany serwis	Układ ESC nie działa. <ul style="list-style-type: none"> • Zatrzymać samochód w bezpiecznym miejscu i wyłączyć silnik, a następnie uruchomić ponownie. • Jeżeli komunikat nadal się utrzymuje, udać się do stacji obsługi – zaleca się powierzyć samochód autoryzowanej stacji obsługi Volvo.

- ◀◀ Komunikat tekstowy można skasować, naciskając krótko przycisk  znajdujący się pośrodku prawego zestawu przycisków na kierownicy.

Jeśli komunikat nie znika: Skontaktować się ze stacją obsługi – zaleca się kontakt z autoryzowaną stacją obsługi Volvo.

Powiązane informacje

- Elektroniczny układ stabilizacji toru jazdy (Str. 308)

Ogranicznik prędkości

Ogranicznik prędkości (SL¹¹) można opisać jako odwrotność układu automatycznej kontroli prędkości jazdy – kierowca reguluje prędkość za pomocą pedału przyspieszenia, ale funkcja ogranicznika prędkości uniemożliwia przypadkowe przekroczenie nastawionej wcześniej prędkości maksymalnej.

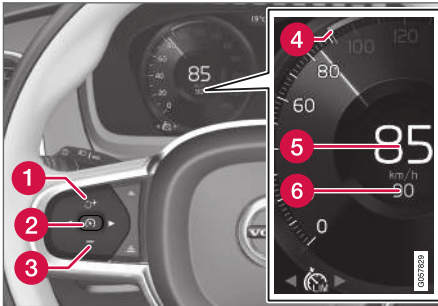

Przyciski i symbole funkcji¹².

- 1 : Włącza ogranicznik prędkości z trybu gotowości i przywraca zadaną prędkość maksymalną
- 1 : Zwiększa zapisaną prędkość maksymalną

- 2 : Z trybu gotowości – włącza ogranicznik prędkości i zapisuje w pamięci aktualną prędkość
- 2 : Z trybu aktywnego – wyłącza/przełącza ogranicznik prędkości w tryb gotowości
- 3 : Zmniejsza zapisaną prędkość maksymalną
- 4 Oznaczenie prędkości maksymalnej zapisanej w pamięci
- 5 Aktualna prędkość samochodu
- 6 Zapisana w pamięci prędkość maksymalna

OSTRZEŻENIE

- Funkcja ogranicznika prędkości to dodatkowa funkcja wspomagająca kierowcę, której zadaniem jest ułatwienie jazdy – nie jest ona w stanie poradzić sobie ze wszystkimi sytuacjami w każdych warunkach ruchu, pogodowych oraz drogowych.
- Kierowca musi zawsze zwracać uwagę na warunki drogowe i podejmować działania, jeśli ogranicznik prędkości nie utrzymuje odpowiedniej prędkości.
- Ogranicznik prędkości nie zastępuje uwagi i oceny sytuacji przez kierowcę. Odpowiedzialność za prowadzenie samochodu w bezpieczny sposób, z odpowiednią prędkością, we właściwej odległości od innych pojazdów i zgodnie z obowiązującymi przepisami ruchu drogowego spoczywa zawsze na kierowcy.

Powiązane informacje

- Ograniczenia funkcjonalne ogranicznika prędkości (Str. 317)
- Aktywacja i uruchamianie ogranicznika prędkości (Str. 314)
- Zarządzanie prędkością w układzie ogranicznika prędkości (Str. 315)

¹¹ Speed Limiter

¹² UWAGA: Ilustracja ma charakter schematyczny – szczegóły mogą być inne w zależności od modelu samochodu.

- Dezaktywacja ogranicznika prędkości i ustalenie w stan gotowości (Str. 315)
- Ponowne włączenie ogranicznika prędkości z trybu gotowości (Str. 316)
- Wyłączenie ogranicznika prędkości (Str. 317)
- Automatyczny ogranicznik prędkości (Str. 318)
- Ograniczenia funkcjonalne automatycznego ogranicznika prędkości (Str. 321)
- Aktywacja i dezaktywacja funkcji automatycznego ogranicznika prędkości (Str. 319)
- Zmiana tolerancji automatycznego ogranicznika prędkości (Str. 320)

Aktywacja i uruchamianie ogranicznika prędkości

Funkcja ogranicznika prędkości (SL¹³) musi najpierw zostać wybrana i aktywowana, aby mogła regulować prędkość.

Przełączanie ogranicznika prędkości w tryb gotowości

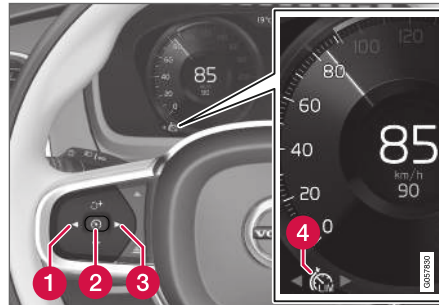



UWAGA: Ilustracja ma charakter schematyczny – szczegóły mogą być inne w zależności od modelu samochodu.

- Naciskać ◀ (1) lub ▶ (3), aby przejść do symbolu/funkcji ogranicznika prędkości  (4).
- > Zostaje wyświetlony symbol (4) i ogranicznik prędkości zostaje przełączony w tryb gotowości.

Uruchomić ogranicznik prędkości.

Ogranicznik prędkości można aktywować dopiero po uruchomieniu silnika. Najniższa prędkość maksymalna, jaką można ustawić to 30 km/h (20 mph).

- Gdy ogranicznik prędkości jest w trybie gotowości i wyświetlony jest symbol  – nacisnąć przycisk  (2) na kierownicy.
- > Ogranicznik prędkości uruchomi się, a aktualna prędkość zostanie ustawiona jako prędkość maksymalna.

Powiązane informacje

- Ogranicznik prędkości (Str. 313)

¹³ Ogranicznik prędkości

Zarządzanie prędkością w układzie ogranicznika prędkości

Ogranicznik prędkości (SL¹⁴) można nastawić na różne prędkości.

Nastawianie/zmianianie prędkości zapisanej w pamięci

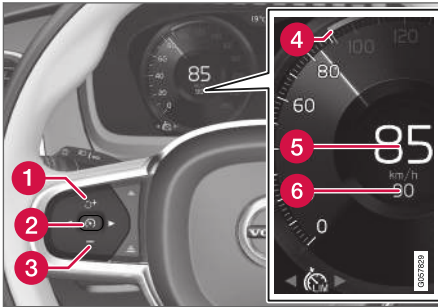

UWAGA: Ilustracja ma charakter schematyczny – szczegóły mogą być inne w zależności od modelu samochodu.

- Zapisaną prędkość można zmieniać krótkimi lub długimi naciśnięciami przycisku **+** (1) lub **-** (3) na kierownicy;
 - **Krótkie** naciśnięcie: Każde naciśnięcie zmienia prędkość o +/- 5 km/h (+/- 5 mph).
 - **Naciśnięcie i przytrzymanie:** Zwolnić przycisk, gdy wskaźnik nastawy prędkości (4) przesunie się do pożądanej prędkości.
- Rezultat ostatniego naciśnięcia przycisku zostaje zapisany w pamięci.

Powiązane informacje

- Ogranicznik prędkości (Str. 313)

Dezaktywacja ogranicznika prędkości i ustawianie w stan gotowości

Ogranicznik prędkości (SL¹⁵) można tymczasowo wyłączyć i ustawić w stan gotowości.

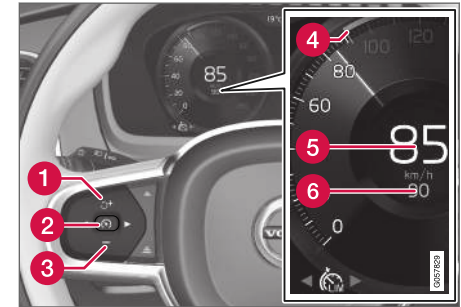

UWAGA: Ilustracja ma charakter schematyczny – szczegóły mogą być inne w zależności od modelu samochodu.

Dezaktywacja ogranicznika prędkości i ustawianie w stan gotowości:

- Nacisnąć przycisk  na kierownicy (2).
 - > Oznaczenia i symbole ograniczenia prędkości na wyświetlaczu kierowcy zmieniają kolor z BIAŁEGO na SZARY – ogranicznik prędkości jest teraz tymczasowo wyłączony i kierowca może przekroczyć ustaloną prędkość maksymalną.

¹⁴ Speed Limiter

¹⁵ Speed Limiter

◀ Chwilowa dezaktywacja za pomocą pedału przyspieszenia

Funkcję ogranicznika prędkości można także chwilowo dezaktywować i obejść za pomocą pedału przyspieszenia, bez konieczności uprzedniego przestawienia ogranicznika prędkości w tryb gotowości – na przykład w celu gwałtownego przyspieszenia dla uniknięcia niebezpiecznej sytuacji.

W takim przypadku należy wykonać następujące czynności:

1. Wcisnąć do końca pedał przyspieszenia i zwolnić go, aby przerwać przyspieszanie po osiągnięciu żądanej prędkości.
 - > W takiej sytuacji ogranicznik prędkości jest nadal aktywny i dlatego symbol na wyświetlaczu kierowcy jest BIAŁY.
2. Całkowicie zwolnić pedał przyspieszenia po zakończeniu chwilowego przyspieszenia.
 - > Samochód zostanie wtedy automatycznie wyhamowany do ostatniej zapamiętanej prędkości maksymalnej.

Powiązane informacje

- Ogranicznik prędkości (Str. 313)

Ponowne włączenie ogranicznika prędkości z trybu gotowości

Ogranicznik prędkości (SL¹⁶) może zostać ponownie włączony po okresie tymczasowego wyłączenia i przełączenia w tryb gotowości.

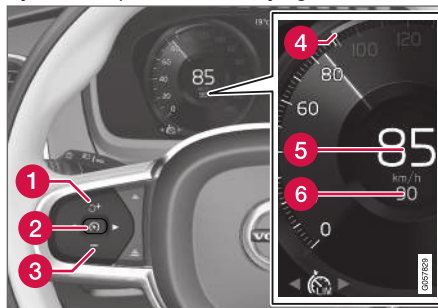

UWAGA: Ilustracja ma charakter schematyczny – szczegóły mogą być inne w zależności od modelu samochodu.

Aby włączyć ponownie ogranicznik prędkości z trybu gotowości:

- Nacisnąć przycisk  na kierownicy (1).
 - > Oznaczenia ograniczenia prędkości na wyświetlaczu kierowcy zmieniają kolor z SZAREGO na BIAŁY – prędkość samochodu zostaje wtedy ponownie ograniczona do ostatnio zapisanej w pamięci prędkości maksymalnej.

lub

- Nacisnąć przycisk  na kierownicy (2).
 - > Oznaczenia i symbole ogranicznika prędkości na wyświetlaczu kierowcy zmieniają kolor z SZAREGO na BIAŁY — samochód przyjmie teraz aktualną prędkość jako prędkość maksymalną.

Powiązane informacje

- Ogranicznik prędkości (Str. 313)

¹⁶ Speed Limiter

Wyłączanie ogranicznika prędkości

Funkcja ogranicznika prędkości (SL¹⁷) może zostać wyłączona.

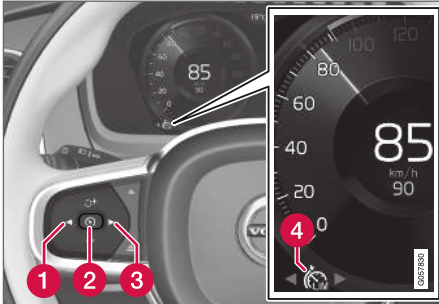

UWAGA: Ilustracja ma charakter schematyczny – szczegóły mogą być inne w zależności od modelu samochodu.

1. Nacisnąć przycisk  na kierownicy (2).
 - > Funkcja ogranicznika prędkości zostanie ustawiona w stan gotowości.
2. Nacisnąć przycisk ◀ (1) lub ▶ (3) na kierownicy, aby przejść do innej funkcji.
 - > Symbol na wyświetlaczu kierowcy i lampka kontrolna ogranicznika prędkości (4) zostają wyłączone – powoduje to usunięcie ustawionej/zapamiętanej prędkości maksymalnej.

3. Nacisnąć ponownie przycisk  na kierownicy (2).
 - > Zostaje włączona inna funkcja.

Powiązane informacje

- Ogranicznik prędkości (Str. 313)

Ograniczenia funkcjonalne ogranicznika prędkości

Na stromych zjazdach hamowanie przez ogranicznik prędkości może być niewystarczające, w wyniku czego może dojść do przekroczenia zapisanej prędkości maksymalnej. W takiej sytuacji kierowca zostanie ostrzeżony komunikatem **Przekroczony limit prędkości** na wyświetlaczu kierowcy.

UWAGA

Przy przekroczeniu prędkości o co najmniej 3 km/h (około 2 mph) pojawi się komunikat informujący o przekroczeniu prędkości maksymalnej.

Powiązane informacje

- Ogranicznik prędkości (Str. 313)

¹⁷ Speed Limiter

Automatyczny ogranicznik prędkości

Funkcja automatycznego ogranicznika prędkości (ASL¹⁸) umożliwia ustawienie maksymalnej prędkości samochodu odpowiednio do limitów na znakach drogowych.

Funkcję ogranicznika prędkości (SL¹⁹) można przełączyć w tryb automatycznego ogranicznika prędkości (ASL).



Automatyczny ogranicznik prędkości wykorzystuje informacje o prędkości przekazywane przez funkcję informowania o znakach drogowych²⁰ do nastawienia maksymalnej prędkości samochodu.

OSTRZEŻENIE

- Funkcja ASL to dodatkowa funkcja wspomagająca kierowcę, której zadaniem jest ułatwienie i poprawa bezpieczeństwa jazdy – nie jest ona w stanie poradzić sobie ze wszystkimi sytuacjami w każdych warunkach ruchu, pogodowych oraz drogowych.
- Może się zdarzyć, że kierowca dobrze widzi znak drogowy związany z prędkością, a informacja o prędkości przekazywana przez system informacji o znakach drogowych (RSI) do funkcji ASL jest nieprawidłowa – w takim przypadku kierowca musi interweniować samodzielnie i przyspieszyć lub zwolnić do odpowiedniej prędkości.
- Układ ASL nie zastępuje uwagi i oceny sytuacji przez kierowcę. Odpowiedzialność za prowadzenie samochodu w bezpieczny sposób, z odpowiednią prędkością, we właściwej odległości od innych pojazdów i zgodnie z obowiązującymi przepisami ruchu drogowego spoczywa zawsze na kierowcy.
- Patrz też punkt „Ograniczenia funkcjonalne systemu informacji o znakach drogowych”.

Czy aktywna jest funkcja SL lub ASL?

Symbole na wyświetlaczu kierowcy pokazują, która funkcja ogranicznika prędkości jest aktywna:

Symbol	SL	ASL
 A	✓	✓
 Symbol znaku ^B po „70”: następuje aktywacja ASL.		✓

A BIAŁY symbol: Funkcja aktywna, SZARY symbol: Stan gotowości.

B Objaśnienie znaczenia koloru symbolu można znaleźć w części „Symbol ASL”.

¹⁸ Automatic Speed Limiter

¹⁹ Ogranicznik prędkości

²⁰ Road Sign Information – RSI

Symbol ASL

Symbol znaku (pokazywany obok prędkości „70” zapisanej pośrodku prędkościomierza) może być wyświetlany w trzech kolorach o następujących znaczeniach:

Kolor symbolu znaku	Znaczenie
Zielono/żółty	Funkcja ASL jest aktywna
Szary	Funkcja ASL znajduje się w stanie gotowości
Bursztynowo/pomarańczowy	Funkcja ASL znajduje się w tymczasowym stanie gotowości – np. z powodu nieodczytania znaku drogowego.

Powiązane informacje

- Ogranicznik prędkości (Str. 313)

Aktywacja i dezaktywacja funkcji automatycznego ogranicznika prędkości

Funkcję automatycznego ogranicznika prędkości (ASL²¹) można włączać i wyłączać jako uzupełnienie podstawowego ogranicznika prędkości (SL²²).

Włączanie funkcji ASL

Przycisk **Wspom. prędk. według znaków** znajduje się w widoku funkcji wyświetlacza centralnego.

Aby aktywować automatyczny ogranicznik prędkości:

1. Nacisnąć przycisk wyłącznika **Wspom. prędk. według znaków**.
 - > Funkcja ASL zostanie ustawiona w stan gotowości, na przycisku pojawi się zielona dioda, a pośrodku prędkościomierza na wyświetlaczu kierowcy pokaże się symbol znaku.
2. Nacisnąć przycisk  przy kierownicy.
 - > Aktywacja funkcji ASL następuje przy aktualnej prędkości samochodu.

 UWAGA

- Jeśli funkcja automatycznego ogranicznika prędkości jest włączona, na wyświetlaczu kierowcy wyświetlane są informacje o znakach drogowych nawet wtedy, gdy funkcja informowania o znakach drogowych (RSI) nie jest włączona.
- Aby informacje o znakach drogowych nie były wyświetlane na wyświetlaczu kierowcy, należy wyłączyć **zarówno** funkcję automatycznego ogranicznika prędkości, jak i RSI.
- Gdy funkcja automatycznego ogranicznika prędkości jest włączona, ale funkcja RSI jest wyłączona, nie pojawiają się żadne ostrzeżenia z RSI. W takiej sytuacji nie można także zmieniać ustawień funkcji RSI – aby można było zmieniać ustawienia i otrzymywać ostrzeżenia, funkcja RSI musi być włączona.

²¹ Automatic Speed Limiter
²² Speed Limiter

« Wyłączanie funkcji ASL

Aby dezaktywować automatyczny ogranicznik prędkości:

- Nacisnąć przycisk **Automatyczny limit prędkości pojazdu** w widoku funkcji.
 - > Funkcja ASL zostaje wyłączona i wskaźnik w przycisku zmienia kolor na SZARY – zamiast niej zostaje aktywowana funkcja SL.

⚠ OSTRZEŻENIE

Po przełączeniu z ASL na SL, samochód nie będzie już uwzględniać nakazanych znakami limitów prędkości, a jedynie zapisaną w pamięci prędkość maksymalną.

Powiązane informacje

- Ogranicznik prędkości (Str. 313)

Zmiana tolerancji automatycznego ogranicznika prędkości

Automatyczny ogranicznik prędkości (ASL²³) można nastawić na różne poziomy tolerancji.

Istnieje możliwość zwiększenia/zmniejszenia limitu prędkości wynikającego ze znaku ograniczenia. Jeśli na przykład samochód jedzie zgodnie z wyznaczonym przez znak ograniczenia limitem prędkości wynoszącym 70 km/h (43 mph), kierowca może pozwolić, by samochód utrzymywał prędkość 75 km/h (47 mph).

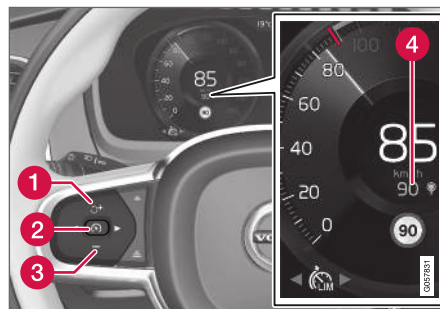

Przyciski i symbole funkcji²⁴.

- Nacisnąć przycisk **+** (1) na kierownicy, aż wskazanie 70 km/h (43 mph) pośrodku prędkościomierza (4) zmieni się na 75 km/h (47 mph).
 - > Po tym system samochodu będzie stosował wybraną tolerancję 5 km/h (4 mph), dopóki mijane znaki będą pokazywały 70 km/h (43 mph).

Tolerancja ta jest stosowana do momentu minięcia znaku pokazującego niższą lub wyższą prędkość – samochód będzie wtedy przestrzegać nowego ograniczenia prędkości pokazanego na znaku, a tolerancja zostanie usunięta z pamięci.

Jeśli funkcja informacji o znakach drogowych* jest aktywowana, nakazane znakami ograniczenie prędkości będzie wyświetlane na prędkościomierzu za pomocą CZERWONEGO wskaźnika.

Tolerancję można zmieniać analogicznie jak ustawienie prędkości w ograniczniku prędkości.

i UWAGA

Maksymalnie dozwolona do wyboru tolerancja wynosi +/- 10 km/h (5 mph).

Powiązane informacje

- Ogranicznik prędkości (Str. 313)

²³ Automatic Speed Limiter

²⁴ UWAGA: Ilustracja ma charakter schematyczny – szczegóły mogą być inne w zależności od modelu samochodu.

Ograniczenia funkcjonalne automatycznego ogranicznika prędkości

Automatyczne ograniczenie prędkości odbywa się na podstawie informacji o prędkości przekazywanych przez funkcję RSI²⁵, a nie na podstawie znaków ograniczenia prędkości mijanych przez samochód.

Jeśli funkcja RSI²⁵ nie potrafi zinterpretować i przekazać informacji o prędkości do ASL, funkcja ASL zostaje przełączona w tryb gotowości i zastąpiona przez funkcję SL. W takiej sytuacji konieczna jest interwencja kierowcy, który powinien wyhamować do odpowiedniej prędkości.

Funkcja ASL zostanie ponownie aktywowana, gdy funkcja RSI²⁵ będzie w stanie interpretować i przekazywać informacje do ASL.

Patrz też punkt „Ograniczenia funkcjonalne systemu informacji o znakach drogowych”.

Powiązane informacje

- Ogranicznik prędkości (Str. 313)

Przyciski sterujące automatycznej kontroli prędkości jazdy

Układ automatycznej kontroli prędkości jazdy (CC ²⁶) pomaga kierowcy utrzymać równomierną prędkość, zwiększając komfort jazdy podczas długich podróży autostradami oraz na długich odcinkach dróg głównych, na których ruch odbywa się płynnie.

Przegląd

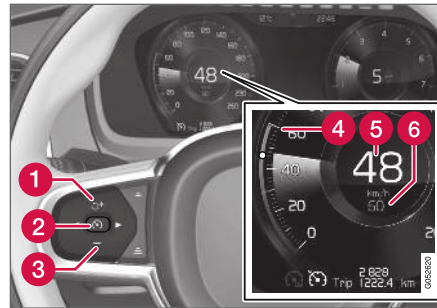

Przyciski i symbole funkcji²⁷.

- 1 : Włącza automatyczną kontrolę prędkości jazdy z trybu gotowości i przywraca zadaną prędkość
- 1 : Zwiększa zadaną prędkość

- 2 : Z trybu gotowości – włącza automatyczną kontrolę prędkości jazdy i zapisuje w pamięci aktualną prędkość
- 2 : Z trybu aktywnego – wyłącza/przełącza automatyczną kontrolę prędkości jazdy w tryb gotowości
- 3 : Zmniejsza zadaną prędkość
- 4 : Oznaczenie prędkości zapisanej w pamięci
- 5 : Aktualna prędkość samochodu
- 6 : Prędkość zapisana w pamięci

UWAGA

W samochodach wyposażonych w układ aktywnej kontroli prędkości jazdy* istnieje możliwość przełączania między automatyczną a aktywną kontrolą prędkości – patrz punkt „Przełączanie między CC a ACC”.

²⁵ Informacja o znakach drogowych – RSI

²⁶ Cruise Control

²⁷ UWAGA: Ilustracja ma charakter schematyczny – szczegóły mogą być inne w zależności od modelu samochodu.



OSTRZEŻENIE

- Funkcja automatycznej kontroli prędkości jazdy to dodatkowa funkcja wspomagająca kierowcę, której zadaniem jest ułatwienie jazdy – nie jest ona w stanie poradzić sobie ze wszystkimi sytuacjami w każdych warunkach ruchu, pogodowych oraz drogowych.
- Zaleca się, aby kierowca przeczytał wszystkie części instrukcji obsługi dotyczące tej funkcji, aby poznać jej ograniczenia i dowiedzieć się, z czego powinien zdawać sobie sprawę przed rozpoczęciem korzystania z tego układu (patrz lista odsyłaczy na końcu tego artykułu).
- Układ automatycznej kontroli prędkości jazdy nie zastępuje uwagi i oceny sytuacji przez kierowcę. Odpowiedzialność za prowadzenie samochodu w bezpieczny sposób, z odpowiednią prędkością, we właściwej odległości od innych pojazdów i zgodnie z obowiązującymi przepisami ruchu drogowego spoczywa zawsze na kierowcy.

Powiązane informacje

- Aktywacja i uruchamianie automatycznej kontroli prędkości jazdy (Str. 322)
- Zarządzanie prędkością w układzie automatycznej kontroli prędkości (Str. 323)

- Dezaktywacja automatycznej kontroli prędkości jazdy i ustawianie w stan gotowości (Str. 325)
- Ponowne włączenie automatycznej kontroli prędkości z trybu gotowości (Str. 326)
- Wyłączanie układu automatycznej kontroli prędkości (Str. 326)

Aktywacja i uruchamianie automatycznej kontroli prędkości jazdy

Funkcja automatycznej kontroli prędkości jazdy (CC²⁸) musi najpierw zostać wybrana i aktywowana, aby mogła regulować prędkość.

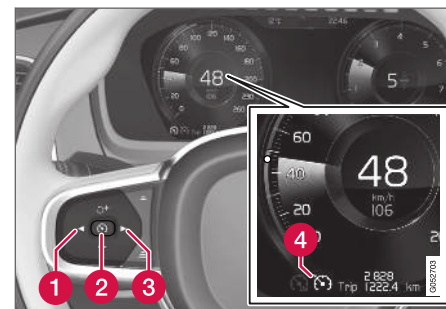

UWAGA: Ilustracja ma charakter schematyczny – szczegóły mogą być inne w zależności od modelu samochodu.

²⁸ Cruise Control

Przełączanie automatycznej kontroli prędkości jazdy w tryb gotowości



Aby przełączyć automatyczną kontrolę prędkości jazdy w tryb gotowości:

- Nacisnąć ◀ (1) lub ▶ (3), aby przejść do symbolu/funkcji  (4).
- > Zostaje wyświetlony symbol i można wtedy aktywować automatyczną kontrolę prędkości jazdy.

Włączanie/uruchamianie automatycznej kontroli prędkości jazdy

Aby możliwe było uruchomienie automatycznej kontroli prędkości jazdy z trybu gotowości, prędkość samochodu musi wynosić 30 km/h (20 mph) lub więcej. Najniższa prędkość, jaką można ustawić to 30 km/h (20 mph).

Aby uruchomić tempomat:

- Gdy świeci symbol/funkcja , nacisnąć przycisk  (2) na kierownicy.
- > Automatyczna kontrola prędkości jazdy uruchomi się, a aktualna prędkość zostanie ustawiona jako prędkość zadana.

UWAGA

Układu automatycznej kontroli prędkości jazdy nie można włączyć przy prędkości mniejszej niż 30 km/h (20 mph).

Powiązane informacje

- Przyciski sterujące automatycznej kontroli prędkości jazdy (Str. 321)

Zarządzanie prędkością w układzie automatycznej kontroli prędkości

Układ automatycznej kontroli prędkości jazdy (CC²⁹) można nastawić na różne prędkości.

Nastawianie/zmienianie prędkości zapisanej w pamięci

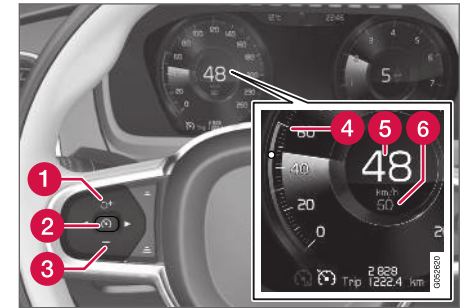

UWAGA: Ilustracja ma charakter schematyczny – szczegóły mogą być inne w zależności od modelu samochodu.

- ◀ – Zapisaną prędkość można zmieniać krótkimi lub długimi naciśnięciami przycisku **+** (1) lub **-** (3) na kierownicy:
 - **Krótkie** naciśnięcie: Każde naciśnięcie zmienia prędkość o +/- 5 km/h (+/- 5 mph).
 - **Naciśnięcie i przytrzymanie**: Zwolnić przycisk, gdy wskaźnik prędkości (4) przesunie się do pożądanej prędkości
 - Rezultat ostatniego naciśnięcia przycisku zostaje zapisany w pamięci.

Jeśli przed naciśnięciem przycisku **+** (1) na kierownicy kierowca zwiększy prędkość samochodu, korzystając z pedału przyspieszenia, zapisana zostanie prędkość samochodu z momentu naciśnięcia przycisku pod warunkiem, że w chwili jego naciśnięcia kierowca nadal trzyma nogę na pedale przyspieszenia.

Chwilowe zwiększenie prędkości za pomocą pedału przyspieszenia, np. podczas wyprzedzania, nie ma wpływu na ustawienie funkcji – po zwolnieniu pedału przyspieszenia samochód powraca do ostatnio zapamiętanej prędkości.

Korzystanie z hamowania silnikiem zamiast hamulca zasadniczego

Przy korzystaniu z układu automatycznej kontroli prędkości jazdy, prędkość jazdy jest regulowana

w sposób ograniczający konieczność częstego używania hamulca zasadniczego. Podczas zjazdu z wzniesienia może czasami być pożądane trochę szybsze ruszenie, a następnie ograniczenie przyspieszenia poprzez hamowanie silnikiem. W takiej sytuacji kierowca może tymczasowo uniemożliwić włączenie hamulca zasadniczego przez układ automatycznej kontroli prędkości jazdy.

Aby to zrobić, należy wykonać następujące czynności:

- Wcisnąć pedał przyspieszenia do około połowy jego skoku, a następnie zwolnić.
 - > Układ automatycznej kontroli prędkości jazdy wyłączy hamowanie hamulcem zasadniczym i będzie korzystać tylko z hamowania silnikiem.

Zależność pracy tempomatu od trybu jazdy

Sposób, w jaki tempomat utrzymuje daną prędkość, może różnić się w zależności od wybranego trybu jazdy³⁰.

Przyciski sterujące automatycznej kontroli prędkości jazdy Eco Cruise

W trybie jazdy ECO przyspieszenia i zwolnienia tempomatu stają się bardziej płynne w porównaniu do innych trybów jazdy w celu optymalizacji zużycia paliwa i ograniczenia do minimum wpływu na środowisko. Może to spowodować chwilowy

wzrost lub spadek prędkości samochodu względem prędkości ustawionej.

Patrz informacje uzupełniające w „Tryb jazdy ECO”, podrozdział „Tempomat Eco Cruise”.

Przyciski sterujące automatycznej kontroli prędkości jazdy Dynamic Cruise

W trybie jazdy Dynamic przyspieszenia i zwolnienia tempomatu są bardziej odczuwalne i wydają się bardziej bezpośrednie w porównaniu z innymi trybami.

Powiązane informacje

- Przyciski sterujące automatycznej kontroli prędkości jazdy (Str. 321)

²⁹ Cruise Control

³⁰ Patrz informacje uzupełniające w rozdziale „Tryby jazdy”.

Dezaktywacja automatycznej kontroli prędkości jazdy i ustawianie w stan gotowości

Układ automatycznej kontroli prędkości jazdy (CC³¹) można chwilowo wyłączyć i ustawić w tryb gotowości, po czym włączyć ponownie później.

Dezaktywacja automatycznej kontroli prędkości jazdy i ustawianie w stan gotowości

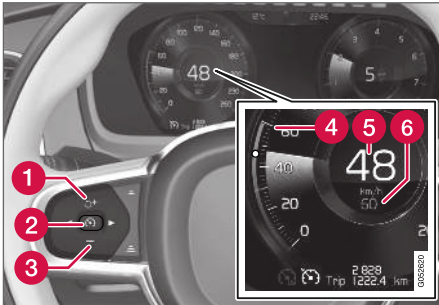

UWAGA: Ilustracja ma charakter schematyczny – szczegóły mogą być inne w zależności od modelu samochodu.

Aby przełączyć automatyczną kontrolę prędkości jazdy w tryb gotowości:

- Nacisnąć przycisk  na kierownicy (2).
 - > Oznaczenia i symbole automatycznej kontroli prędkości jazdy na wyświetlaczu kierowcy zmieniają kolor z BIAŁEGO na SZARY – automatyczna kontrola prędkości jazdy jest teraz tymczasowo wyłączona i kierowca musi ręcznie regulować prędkość.

Stan gotowości po interwencji kierowcy

Automatyczna kontrola prędkości jazdy zostaje chwilowo wyłączona i ustawiona w tryb gotowości, gdy:

- zostanie użyty hamulec zasadniczy
- dźwignia skrzyni biegów zostanie przestawiona w położenie **N**
- pedał sprzęgła zostanie wciśnięty na dłużej niż 1 minutę
- kierowca będzie utrzymywał prędkość wyższą niż zapamiętana przez dłużej niż 1 minutę.

Kierowca musi wtedy samodzielnie regulować prędkość samochodu.

Chwilowe zwiększenie prędkości za pomocą pedału przyspieszenia, np. podczas wyprzedzania, nie ma wpływu na ustawienie funkcji – po zwolnieniu pedału przyspieszenia samochód powraca do ostatnio zapamiętanej prędkości.

Automatyczne włączenie stanu gotowości

Funkcja automatycznej kontroli prędkości zostaje chwilowo wyłączona i przełączona w stan gotowości, gdy:

- koła samochodu stracą przyczepność do podłoża
- prędkość obrotowa silnika będzie zbyt niska/zbyt wysoka
- hamulce ulegną przegrzaniu
- gdy prędkość samochodu spadnie poniżej 30 km/h (20 mph).

Kierowca musi wtedy samodzielnie regulować prędkość samochodu.

Powiązane informacje

- Przyciski sterujące automatycznej kontroli prędkości jazdy (Str. 321)

Ponowne włączenie automatycznej kontroli prędkości z trybu gotowości

Układ automatycznej kontroli prędkości jazdy (CC³²) można chwilowo wyłączyć i ustawić w tryb gotowości, po czym włączyć ponownie później.

Ponowne włączenie automatycznej kontroli prędkości ze stanu gotowości

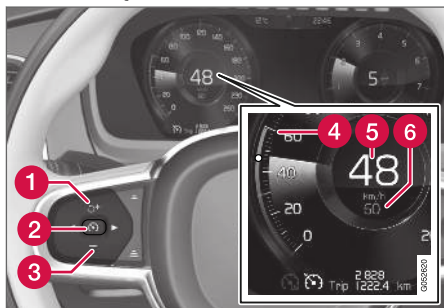

UWAGA: Ilustracja ma charakter schematyczny – szczegóły mogą być inne w zależności od modelu samochodu.

Aby włączyć automatyczną kontrolę prędkości jazdy z trybu gotowości:

- Nacisnąć przycisk  na kierownicy (1).
 - > Oznaczenia i symbole układu automatycznej kontroli prędkości jazdy na wyświetlaczu kierowcy zmieniają kolor z SZAREGO na BIAŁY — samochód powróci do ostatniej zapisanej w pamięci prędkości.

lub

Aby włączyć automatyczną kontrolę prędkości jazdy z trybu gotowości:

- Nacisnąć przycisk  na kierownicy (2).
 - > Oznaczenia i symbole układu automatycznej kontroli prędkości jazdy na wyświetlaczu kierowcy zmieniają kolor z SZAREGO na BIAŁY — samochód będzie teraz utrzymywać aktualną prędkość.

OSTRZEŻENIE

Po przywróceniu prędkości za pomocą przycisku  na kierownicy może nastąpić znaczny wzrost prędkości.

Powiązane informacje

- Przyciski sterujące automatycznej kontroli prędkości jazdy (Str. 321)

Wyłączenie układu automatycznej kontroli prędkości

Układ automatycznej kontroli prędkości Cruise Control — CC może zostać wyłączony.

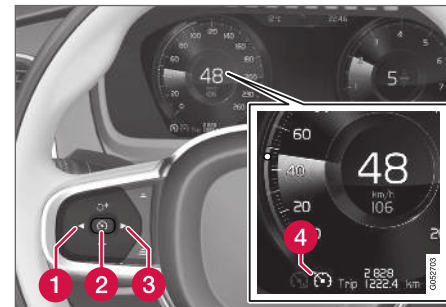



Przyciski i symbole funkcji³³.

Aby wyłączyć układ automatycznej kontroli prędkości:

1. Nacisnąć przycisk  na kierownicy (2).
 - > Układ automatycznej kontroli prędkości zostanie przełączony w stan gotowości.

³² Cruise Control

³³ UWAGA: Ilustracja ma charakter schematyczny – szczegóły mogą być inne w zależności od modelu samochodu.

2. Nacisnąć przycisk ◀ (1) lub ▶ (3) na kierownicy, aby przejść do innej funkcji.
 - > Symbol automatycznej kontroli prędkości jazdy  (4) na wyświetlaczu kierowcy zostaje wyłączony – powoduje to usunięcie ustawionej/zapamiętanej prędkości.
3. Nacisnąć ponownie przycisk  na kierownicy (2).
 - > Zostaje włączona inna funkcja.

UWAGA

W samochodach wyposażonych w układ aktywnej kontroli prędkości jazdy* istnieje możliwość przełączania między automatyczną a aktywną kontrolą prędkości – patrz punkt „Przełączanie między CC a ACC”.

Powiązane informacje

- Przyciski sterujące automatycznej kontroli prędkości jazdy (Str. 321)

Funkcja ostrzeżenia o zbyt małej odległości od poprzedzającego pojazdu*

Funkcja ostrzeżenia o zbyt małej odległości od poprzedzającego pojazdu³⁴ może pomóc kierowcy zauważyć, że odstęp czasowy od poprzedzającego pojazdu może być za mały.

Do wyświetlania ostrzeżenia o zbyt małej odległości od poprzedzającego pojazdu wymagane jest jednak, aby samochód był wyposażony w wyświetlacz przezierny, który pokazuje symbol na szybie przedniej, dopóki odstęp czasowy od poprzedzającego pojazdu jest mniejszy od ustawionej wartości.

Funkcja ostrzeżenia o zbyt małej odległości od poprzedzającego pojazdu jest aktywna przy prędkościach powyżej 30 km/h (20 mph) i reaguje tylko na znajdujący się z przodu pojazd poruszający się w tym samym kierunku. Nie są podawane informacje o odległości od pojazdów jadących z przeciwka, a także jadących powoli lub nieruchomych.

UWAGA

- Funkcja ostrzegania o zbyt małej odległości jest dostępna tylko w samochodach, w których informacje są wyświetlane na przedniej szybie z wyświetlaczem przeziernym.
- Funkcja ostrzeżenia o zbyt małej odległości od poprzedzającego pojazdu jest wyłączona w czasie, gdy włączony jest układ aktywnej kontroli prędkości jazdy.

OSTRZEŻENIE

Funkcja ostrzeżenia o zbyt małym odstępem czasowym od poprzedzającego pojazdu reaguje tylko wtedy, gdy odległość od pojazdu jadącego z przodu jest mniejsza od ustawionej – nie wpływa ona na prędkość prowadzonego samochodu.

UWAGA

Ta funkcja może być częścią wyposażenia standardowego lub opcjonalnego, w zależności od rynku.

³⁴ Distance Alert

◀ Powiązane informacje

- Ostrzeżenie o zbyt małej odległości od poprzedzającego pojazdu na wyświetlaczu przeziernym (Str. 328)
- Aktywacja i dezaktywacja funkcji ostrzeżenia o zbyt małej odległości od poprzedzającego pojazdu (Str. 329)
- Ustawianie odstępu czasowego dla funkcji ostrzeżenia o zbyt małej odległości od poprzedzającego pojazdu (Str. 329)
- Ograniczenia funkcjonalne funkcji ostrzeżenia o zbyt małej odległości od poprzedzającego pojazdu (Str. 330)

Ostrzeżenie o zbyt małej odległości od poprzedzającego pojazdu na wyświetlaczu przeziernym³⁵

W samochodach wyposażonych w wyświetlacz przezierny* na szybie przedniej widoczny jest symbol, dopóki odstęp czasowy od poprzedzającego pojazdu jest mniejszy od nastawionej wartości.



Symbol ostrzeżenia o zbyt małej odległości od poprzedzającego pojazdu na szybie przedniej³⁶.

Jest tak jednak przy założeniu, że funkcja **Pokaż funkcje wsparcia kierowcy** jest aktywowana w ustawieniach w menu samochodu – patrz punkt „Wyświetlacz przezierny na przedniej szybie”, gdzie opisano sposób działania tej funkcji.

i UWAGA

Gdy występuje silne światło słoneczne, odbite światło lub duży kontrast oświetlenia albo kierowca korzysta z okularów przeciwsłonecznych lub nie patrzy na wprost, zauważenie wizualnego sygnału ostrzegawczego na przedniej szybie może być trudne.

Powiązane informacje

- Funkcja ostrzeżenia o zbyt małej odległości od poprzedzającego pojazdu* (Str. 327)
- Wyświetlacz przezierny na szybie przedniej* (Str. 149)

³⁵ Funkcja ostrzeżenia o zbyt małej odległości od poprzedzającego pojazdu jest dostępna tylko w samochodach, które mogą pokazywać informacje na szybie przedniej, czyli na tak zwanym wyświetlaczu przeziernym.

³⁶ UWAGA: Ilustracja ma charakter schematyczny – szczegóły mogą być inne w zależności od modelu samochodu.

Aktywacja i dezaktywacja funkcji ostrzeżenia o zbyt małej odległości od poprzedzającego pojazdu³⁷

Funkcję ostrzeżenia o zbyt małej odległości od poprzedzającego pojazdu³⁸ można nastawić na różne odstępy czasowe lub wyłączyć.

Włączanie/wyłączanie



Nacisnąć przycisk **Distance Alert** w widoku funkcji na wyświetlaczu centralnym.

- ZIELONY wskaźnik na przycisku – Funkcja ostrzeżenia o zbyt małej odległości od poprzedzającego pojazdu jest włączona.
- SZARY wskaźnik na przycisku – Funkcja ostrzeżenia o zbyt małej odległości od poprzedzającego pojazdu jest wyłączona.

Funkcja ostrzeżenia o zbyt małej odległości od poprzedzającego pojazdu zostaje włączona automatycznie w momencie uruchomienia silnika.

Powiązane informacje

- Funkcja ostrzeżenia o zbyt małej odległości od poprzedzającego pojazdu* (Str. 327)

Ustawianie odstępu czasowego dla funkcji ostrzeżenia o zbyt małej odległości od poprzedzającego pojazdu³⁹

Działanie funkcji ostrzeżenia o zbyt małej odległości od poprzedzającego pojazdu⁴⁰ można ustawiać na różne odstępy czasowe.

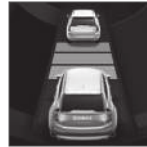

Można wybrać różne odstępy czasowe od poprzedzającego pojazdu, które są pokazywane na wyświetlaczu kierowcy w postaci 1-5 poziomych kresek – im więcej kresek, tym dłuższy odstęp czasowy. Jedna kreska

odpowiada ok. 1 sekundzie od poprzedzającego pojazdu, a 5 kresek to ok. 3 sekund.

Symbol ten pojawia się również w przypadku uruchomienia funkcji aktywnej kontroli prędkości jazdy.

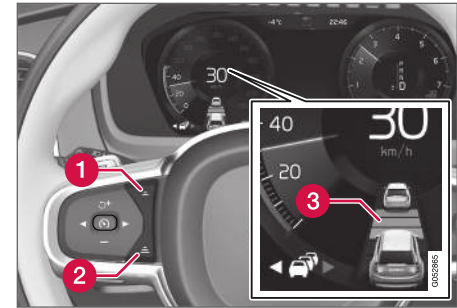

Regulator odstępu czasowego.

- 1 Zmniejszanie odstępu czasowego
 - 2 Zwiększanie odstępu czasowego
 - 3 Alarm odstępu
- Nacisnąć przycisk (1) lub (2) na kierownicy, aby zwiększyć lub zmniejszyć odstęp czasowy.
 - > Wskaźnik odstępu (3) pokaże aktualny odstęp czasowy.

³⁷ Funkcja ostrzeżenia o zbyt małej odległości od poprzedzającego pojazdu jest dostępna tylko w samochodach, które mogą wyświetlać informacje na szybie przedniej za pomocą tak zwanego wyświetlacza przeziernego.

³⁸ Distance Alert

³⁹ Funkcja ostrzeżenia o zbyt małej odległości od poprzedzającego pojazdu jest dostępna tylko w samochodach, które mogą wyświetlać informacje na szybie przedniej za pomocą tak zwanego wyświetlacza przeziernego.

⁴⁰ Distance Alert



i UWAGA

- Im większa prędkość, tym większa będzie obliczona odległość w metrach dla danego odstępu czasowego.
- Wybrany odstęp czasowy musi być zgodny z lokalnymi przepisami ruchu drogowego.
- Nastawiony odstęp czasowy jest również wykorzystywany przez układ aktywnej kontroli prędkości jazdy i funkcję Pilot Assist.

⚠ OSTRZEŻENIE

- Stosować wyłącznie taki odstęp czasowy, który odpowiada aktualnym warunkom ruchu.
- Kierowca powinien zdawać sobie sprawę, że mały odstęp czasowy skraca czas na reakcję i podjęcie działania w razie wystąpienia nieoczekiwanej sytuacji na drodze.

Powiązane informacje

- Funkcja ostrzeżenia o zbyt małej odległości od poprzedzającego pojazdu* (Str. 327)

Ograniczenia funkcjonalne funkcji ostrzeżenia o zbyt małej odległości od poprzedzającego pojazdu⁴¹

Działanie ostrzeżenia o zbyt małej odległości od poprzedzającego pojazdu⁴² może podlegać pewnym ograniczeniom funkcjonalnym w określonych sytuacjach.

⚠ OSTRZEŻENIE

- Funkcja ostrzeżenia o zbyt małej odległości od poprzedzającego pojazdu to dodatkowa funkcja wspomagająca kierowcę, której zadaniem jest ułatwienie i poprawa bezpieczeństwa jazdy – nie jest ona w stanie poradzić sobie ze wszystkimi sytuacjami w każdych warunkach ruchu, pogodowych oraz drogowych.
- Wielkość pojazdu może mieć wpływ na możliwość jego wykrycia (jest tak na przykład w przypadku motocykli), co może oznaczać, że lampka ostrzegawcza zapali się przy odstępie czasowym mniejszym od nastawionego albo ostrzeżenie będzie tymczasowo niedostępne.
- Z uwagi na ograniczony zasięg czujnika radarowego, bardzo duża prędkość jazdy może spowodować, że lampka zapali się przy odstępie czasowym mniejszym od nastawionego.
- Funkcja ostrzeżenia o zbyt małej odległości od poprzedzającego pojazdu nie zastępuje uwagi i oceny sytuacji przez kierowcę. Odpowiedzialność za prowadzenie samochodu w bezpieczny sposób, z odpowiednią prędkością, we właściwej odległości od innych pojazdów i zgodnie z

⁴¹ Funkcja ostrzeżenia o zbyt małej odległości od poprzedzającego pojazdu jest dostępna tylko w samochodach, które mogą wyświetlać informacje na szybie przedniej za pomocą tak zwanego wyświetlacza przeziernego.

⁴² Distance Alert

obowiązującymi przepisami ruchu drogowego spoczywa zawsze na kierowcy.

i UWAGA

Funkcja wykorzystuje moduł kamery i radaru, którego działanie podlega pewnym ogólnym ograniczeniom, patrz część „Ograniczenia działania modułu kamery i radaru”.

Powiązane informacje

- Funkcja ostrzeżenia o zbyt małej odległości od poprzedzającego pojazdu* (Str. 327)

Aktywna kontrola prędkości jazdy*

Układ aktywnej kontroli prędkości jazdy (ACC⁴³) pomaga kierowcy utrzymać stałą prędkość oraz nastawiony odstęp czasowy do poprzedzającego pojazdu.

Układ aktywnej kontroli prędkości jazdy zwiększa komfort jazdy podczas długich podróży autostradami i na długich odcinkach dróg głównych, na których ruch odbywa się płynnie.

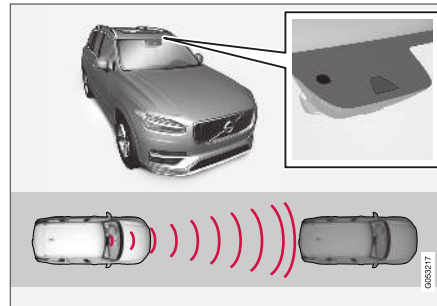

Kamera i moduł radarowy mierzą odległość do poprzedzającego pojazdu⁴⁴.

Kierowca wybiera żądaną prędkość i odstęp czasowy od poprzedzającego pojazdu. Jeśli moduł kamery i radaru wykryje z przodu pojazd poruszający się wolniej, prędkość zostanie automatycznie dostosowana na podstawie nastawionego

odstępu czasowego od tego pojazdu. Gdy droga z przodu będzie znów wolna, samochód przyspieszy do nastawionej prędkości.

⚠ OSTRZEŻENIE

- Funkcja aktywnej kontroli prędkości jazdy to dodatkowa funkcja wspomagająca kierowcę, której zadaniem jest ułatwienie i poprawa bezpieczeństwa jazdy – nie jest ona w stanie poradzić sobie ze wszystkimi sytuacjami w każdych warunkach ruchu, pogodowych oraz drogowych.
- Zaleca się, aby kierowca przeczytał wszystkie części instrukcji obsługi dotyczące tej funkcji, aby poznać jej ograniczenia i dowiedzieć się, z czego powinien zdawać sobie sprawę przed rozpoczęciem korzystania z tego układu (patrz lista odsyłaczy na końcu tego artykułu).
- Układ aktywnej kontroli prędkości jazdy nie zastępuje uwagi i oceny sytuacji przez kierowcę. Odpowiedzialność za prowadzenie samochodu w bezpieczny sposób, z odpowiednią prędkością, we właściwej odległości od innych pojazdów i zgodnie z obowiązującymi przepisami ruchu drogowego spoczywa zawsze na kierowcy.

⁴³ Adaptive Cruise Control

⁴⁴ UWAGA: Ilustracja ma charakter schematyczny – szczegóły mogą być inne w zależności od modelu samochodu.

i UWAGA

Ta funkcja może być częścią wyposażenia standardowego lub opcjonalnego, w zależności od rynku.

Układ aktywnej kontroli prędkości jazdy reguluje prędkość poprzez przyspieszanie i hamowanie. Niski odgłos działania hamulców w samochodzie jest zjawiskiem normalnym, jeśli użyto ich do skorygowania prędkości jazdy.

Układ reguluje prędkość jazdy w sposób łagodny. W sytuacjach wymagających gwałtownego hamowania kierowca musi samodzielnie uruchomić hamulce. Dotyczy to przypadków dużej różnicy prędkości lub gdy pojazd z przodu gwałtownie zwalnia. Ze względu ograniczenia funkcjonalne modułu radarowego może się zdarzyć, że automatyczne hamowanie zostanie uruchomione niespodziewanie, bądź nie nastąpi w ogóle.

Układ aktywnej kontroli prędkości jazdy stara się jechać za poprzedzającym pojazdem znajdującym się na tym samym pasie ruchu, zachowując odstęp czasowy nastawiony przez kierowcę. Jeżeli moduł radarowy nie wykryje z przodu żadnego pojazdu, samochód będzie utrzymywać prędkość nastawioną i zapisaną w pamięci przez kierowcę. Dzieje się tak również wtedy, gdy poprzedzający samochód jedzie z prędkością wzrastającą niż prędkość zapisana w pamięci.

Poniższa informacja dotyczy samochodów z automatyczną skrzynią biegów:

- Układ aktywnej kontroli prędkości jazdy może podążać za innym pojazdem przy prędkościach od postoju (prędkość 0 km/h) do 200 km/h (125 mph).

Poniższa informacja dotyczy samochodów z manualną skrzynią biegów:

- Układ aktywnej kontroli prędkości jazdy może podążać za innym pojazdem przy prędkościach od 30 km/h (20 mph) do 200 km/h (125 mph).

OSTRZEŻENIE

- Funkcja aktywnej kontroli prędkości jazdy nie jest układem przewidzianym do unikania kolizji. W sytuacji gdy układ nie wykryje pojazdu z przodu, odpowiedzialność spoczywa zawsze na kierowcy, który musi interweniować.
- Układ aktywnej kontroli prędkości jazdy nie hamuje w reakcji na ludzi lub zwierzęta, ani też w reakcji na małe pojazdy, takie jak rowery i motocykle. Nie reaguje on także na niskie przyczepy oraz zbliżające się z przeciwną, poruszające się powoli lub nieruchome pojazdy i obiekty.
- Układu aktywnej kontroli prędkości nie należy używać w trudnych sytuacjach, na przykład w ruchu miejskim, w gęstym ruchu, na skrzyżowaniach, na śliskiej nawierzchni, gdy na jezdni jest dużo wody lub błota pośniegowego, przy silnych opadach deszczu/śniegu, przy słabej widoczności, na krętych drogach i na drogach zjazdowych/wjazdowych na drogi główne.

WAŻNE

Serwis elementów układu aktywnej kontroli prędkości jazdy trzeba przeprowadzać wyłącznie w warsztacie – zaleca się kontakt z autoryzowaną stacją obsługi Volvo.

Przeгляд

Elementy sterowania

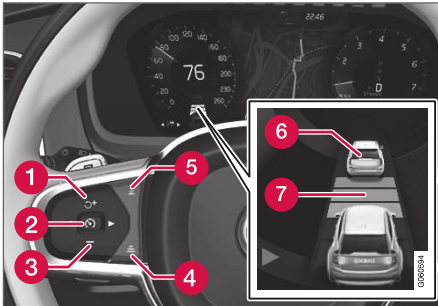

Przyciski i symbole funkcji⁴⁴.

- 1 : Włącza aktywną kontrolę prędkości jazdy z trybu gotowości i przywraca zadaną prędkość
- 1 : Zwiększa zadaną prędkość
- 2 : Z trybu gotowości – włącza aktywną kontrolę prędkości jazdy i zapisuje w pamięci aktualną prędkość
- 2 : Z trybu aktywnego – wyłącza/przełącza aktywną kontrolę prędkości jazdy w tryb gotowości
- 3 : Zmniejsza zadaną prędkość

- 4 Zwiększa odstęp czasowy od poprzedzającego pojazdu
- 5 Zmniejsza odstęp czasowy od poprzedzającego pojazdu
- 6 Wskaźnik pojazdu będącego celem: Układ ACC wykrył i podąża za pojazdem będącym celem z zachowaniem ustawionego odstępu czasowego
- 7 Symbol odstępu czasowego od poprzedzającego pojazdu

UWAGA

W samochodach wyposażonych w układ aktywnej kontroli prędkości jazdy* istnieje możliwość przełączania między automatyczną a aktywną kontrolą prędkości – patrz punkt „Przełączanie między CC a ACC”.

Wyświetlacz kierowcy

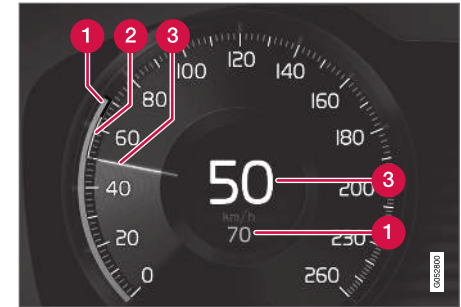

Pokazywanie prędkości⁴⁴.

- 1 Prędkość zapisana w pamięci
- 2 Prędkość poprzedzającego pojazdu.
- 3 Aktualna prędkość samochodu.

Aby sprawdzić poszczególne połączenia symboli w zależności od sytuacji drogowej należy przejść do części „Symbole i komunikaty układu aktywnej kontroli prędkości jazdy”.

Powiązane informacje

- Układ aktywnej kontroli prędkości jazdy i ostrzeżenie o ryzyku kolizji (Str. 334)
- Sygnalizacja układu aktywnej kontroli prędkości jazdy na wyświetlaczu przeziernym w razie ryzyka kolizji (Str. 335)

⁴⁴ UWAGA: Ilustracja ma charakter schematyczny – szczegóły mogą być inne w zależności od modelu samochodu.

- Aktywacja i uruchamianie aktywnej kontroli prędkości jazdy (Str. 335)
- Zarządzanie prędkością w układzie aktywnej kontroli prędkości jazdy (Str. 337)
- Nastawianie odstępu czasowego w układzie aktywnej kontroli prędkości (Str. 338)
- Dezaktywacja i ponowna aktywacja aktywnej kontroli prędkości jazdy (Str. 339)
- Wspomaganie wyprzedzania z wykorzystaniem aktywnej kontroli prędkości jazdy (Str. 341)
- Uruchamianie wspomagania wyprzedzania z wykorzystaniem aktywnej kontroli prędkości jazdy (Str. 342)
- Ograniczenia funkcjonalne wspomagania wyprzedzania z wykorzystaniem układu aktywnej kontroli prędkości jazdy (Str. 342)
- Zmiana celu dla układu aktywnej kontroli prędkości jazdy (Str. 343)
- Automatyczne hamowanie z wykorzystaniem aktywnej kontroli prędkości jazdy (Str. 344)
- Ograniczenia funkcjonalne układu aktywnej kontroli prędkości jazdy (Str. 345)
- Przełączanie między automatyczną kontrolą prędkości a aktywną kontrolą prędkości (Str. 345)
- Symbole i komunikaty układu aktywnej kontroli prędkości (Str. 347)

Układ aktywnej kontroli prędkości jazdy i ostrzeżenie o ryzyku kolizji

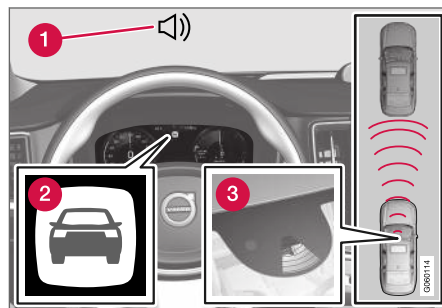

Sygnal akustyczny i symbol ostrzeżenia o ryzyku kolizji⁴⁵.

- 1 Sygnalizacja akustyczna ryzyka kolizji
- 2 Sygnalizacja ryzyka kolizji
- 3 Pomiar odległości przez moduł kamery i radaru

Układ aktywnej kontroli prędkości jazdy wykorzystuje ok. 40% sprawności hamulca zasadniczego. Jeżeli niezbędne jest zahamowanie z siłą większą niż dopuszczalna dla układu aktywnej kontroli prędkości jazdy, a kierowca w odpowiednim momencie nie reaguje, włączona zostanie lampka i akustyczny dźwięk ostrzegawczy, sygnalizując kierowcy konieczność natychmiastowej interwencji.

⚠ OSTRZEŻENIE

Układ aktywnej kontroli prędkości jazdy ostrzega tylko o pojazdach wykrytych przez czujnik radarowy – oznacza to, że ostrzeżenie może się nie pojawić lub może wystąpić z pewnym opóźnieniem.

- Nie wolno czekać na ostrzeżenie. Uruchomić hamulce, gdy sytuacja tego wymaga.

Powiązane informacje

- Aktywna kontrola prędkości jazdy* (Str. 331)

⁴⁵ UWAGA: Ilustracja ma charakter schematyczny – szczegóły mogą być inne w zależności od modelu samochodu.

Sygnalizacja układu aktywnej kontroli prędkości jazdy na wyświetlaczu przeziernym w razie ryzyka kolizji

W samochodach wyposażonych w wyświetlacz przezierny*, ostrzeżenie jest wyświetlane na szybie przedniej za pomocą migającego symbolu.

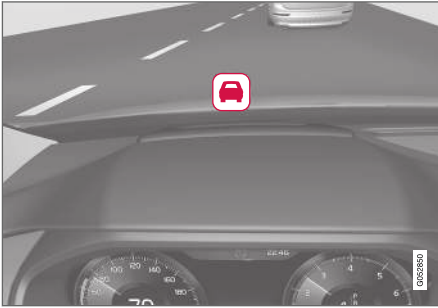

Symbol ostrzeżenia o ryzyku kolizji na szybie przedniej⁴⁶.

i UWAGA

Gdy występuje silne światło słoneczne, odbite światło lub duży kontrast oświetlenia albo kierowca korzysta z okularów przeciwsłonecznych lub nie patrzy na wprost, zauważenie wizualnego sygnału ostrzegawczego na przedniej szybie może być trudne.

Powiązane informacje

- Aktywna kontrola prędkości jazdy* (Str. 331)

Aktywacja i uruchamianie aktywnej kontroli prędkości jazdy

Aby możliwa była kontrola prędkości i odległości, trzeba najpierw aktywować układ aktywnej kontroli prędkości jazdy (ACC⁴⁷), a następnie go włączyć.

Przełączanie aktywnej kontroli prędkości jazdy w stan gotowości

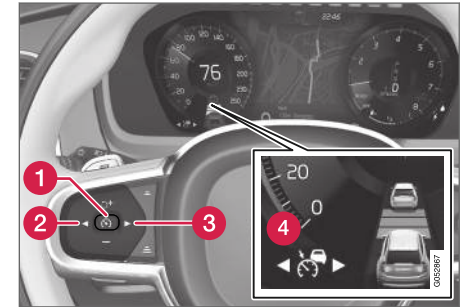

UWAGA: Ilustracja ma charakter schematyczny – szczegóły mogą być inne w zależności od modelu samochodu.

Układ aktywnej kontroli prędkości jazdy jest włączany bezpośrednio po uruchomieniu silnika w tryb gotowości. Aby przełączyć funkcję z trybu

⁴⁶ UWAGA: Ilustracja ma charakter schematyczny – szczegóły mogą być inne w zależności od modelu samochodu.

⁴⁷ Adaptive Cruise Control

- ◀ aktywnego w tryb gotowości, należy wykonać następujące czynności:
 - Nacisnąć przycisk ◀ (2) lub ▶ (3) na kierownicy, aby przejść do symbolu/funkcji  (4).
 - > Symbol pojawia się na wyświetlaczu, a funkcja aktywnej kontroli prędkości jazdy jest ustawiana w stan gotowości.



Uruchamianie/aktywacja aktywnej kontroli prędkości jazdy

Do uruchomienia ACC muszą być spełnione następujące warunki:

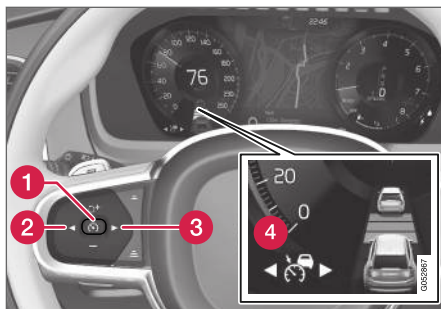
- Pas bezpieczeństwa kierowcy musi być zapięty, a drzwi kierowcy zamknięte.
- Przed samochodem w akceptowalnej odległości musi znajdować się poprzedzający pojazd („cel”) lub aktualna prędkość musi wynosić co najmniej 15 km/h (9 mph).
- Dotyczy samochodów z manualną skrzynią biegów. Prędkość musi wynosić co najmniej 30 km/h (20 mph).



UWAGA: Ilustracja ma charakter schematyczny – szczegóły mogą być inne w zależności od modelu samochodu.

- Gdy wyświetlany jest symbol/funkcja , nacisnąć przycisk na kierownicy  (1).
- > Nastąpi uruchomienie aktywnej kontroli prędkości jazdy, a aktualna prędkość zostanie zapisana i wyświetlona cyfrowo pośrodku prędkościomierza.



Odstęp czasowy jest dostosowywany przez układ ACC do poprzedzającego pojazdu tylko wtedy, gdy symbol odległości pokazuje dwa pojazdy.



Jednocześnie zaznaczony jest zakres prędkości.

Wyższa prędkość jest prędkością zapisaną w pamięci/ wybraną, a niższa prędkość to prędkość poprzedzającego

pojazdu („celu”).

Powiązane informacje

- Aktywna kontrola prędkości jazdy* (Str. 331)

Zarządzanie prędkością w układzie aktywnej kontroli prędkości jazdy

Układ aktywnej kontroli prędkości jazdy (ACC⁴⁸) można nastawić na różne prędkości.

Nastawianie/zmianianie prędkości zapisanej w pamięci

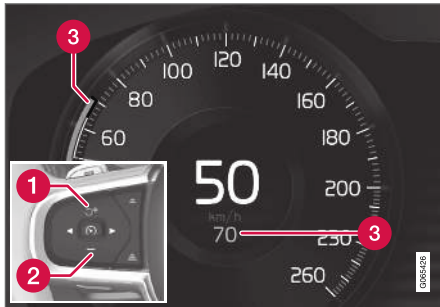

UWAGA: Ilustracja ma charakter schematyczny – szczegóły mogą być inne w zależności od modelu samochodu oraz rynku.

- 1 **+** : Zwiększa zadaną prędkość.
- 2 **-** : Zmniejsza zadaną prędkość.
- 3 Prędkość zapisana w pamięci.

- Zapisaną prędkość można zmieniać krótkimi lub długimi naciśnięciami przycisku **+** (1) lub **-** (2) na kierownicy:
 - **Krótkie** naciśnięcie: Każde naciśnięcie zmienia prędkość o +/- 5 km/h (+/- 5 mph).
 - **Naciśnięcie i przytrzymanie**: Zwolnić przycisk, gdy wskaźnik prędkości (3) przesunie się do pożądanej prędkości.
- Rezultat ostatniego naciśnięcia przycisku zostaje zapisany w pamięci.

Jeśli przed naciśnięciem przycisku **+** na kierownicy kierowca zwiększy prędkość samochodu korzystając z pedału przyspieszenia, zapisana zostanie prędkość samochodu z momentu naciśnięcia przycisku pod warunkiem, że w chwili jego naciśnięcia kierowca nadal trzyma nogę na pedale przyspieszenia.

Chwilowe zwiększenie prędkości za pomocą pedału przyspieszenia, np. podczas wyprzedzania, nie ma wpływu na ustawienie funkcji – po zwolnieniu pedału przyspieszenia samochód powraca do ostatnio zapamiętanej prędkości.

Automatyczna skrzynia biegów

Układ aktywnej kontroli prędkości jazdy może podążać za innym pojazdem przy prędkościach od postoju (prędkość 0 km/h) do 200 km/h (125 mph).

Należy pamiętać, że najniższa prędkość, jaką można zaprogramować dla układu aktywnej kontroli prędkości jazdy, wynosi 30 km/h (20 mph) – chociaż układ ten może podążać za innym pojazdem aż do 0 km/h, nie można wybrać/zaprogramować niższej prędkości niż 30 km/h (20 mph).

Maksymalnie dozwolona do wyboru prędkość wynosi 200 km/h (125 mph).

Manualna skrzynia biegów

Układ aktywnej kontroli prędkości jazdy może podążać za innym pojazdem przy prędkościach od 30 km/h (20 mph) do 200 km/h (125 mph).

Najniższa prędkość możliwa do zaprogramowania w układzie aktywnej kontroli prędkości jazdy wynosi 30 km/h (20 mph), a maksymalna prędkość wynosi 200 km/h (125 mph).

Powiązane informacje

- Aktywna kontrola prędkości jazdy* (Str. 331)

⁴⁸ Adaptive Cruise Control

Nastawianie odstępu czasowego w układzie aktywnej kontroli prędkości

Układ aktywnej kontroli prędkości jazdy (ACC⁴⁹) można nastawić na różne odstępy czasowe.



Można wybrać różne odstępy czasowe od poprzedzającego pojazdu, które są pokazywane na wyświetlaczu kierowcy w postaci 1-5 poziomych kreszek – im więcej kreszek, tym dłuższy odstęp czasowy. Jedna kreska

odpowiada ok. 1 sekundzie od poprzedzającego pojazdu, a 5 kresek to ok. 3 sekund.

Symbol ten pojawia się również w przypadku uruchomienia funkcji ostrzeżenia o zbyt małej odległości od poprzedzającego pojazdu.

i UWAGA

Gdy symbol na wyświetlaczu kierowcy pokazuje dwa samochody, układ ACC podąża za poprzedzającym pojazdem z zachowaniem ustawionego odstępu czasowego.

Gdy widoczny jest tylko jeden pojazd, w rozsądnej odległości z przodu nie ma żadnego pojazdu.

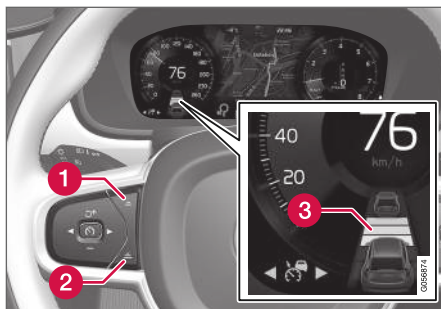

Regulator odstępu czasowego⁵⁰.

- 1** Zmniejszanie odstępu czasowego
- 2** Zwiększanie odstępu czasowego
- 3** Alarm odstępu

- Nacisnąć przycisk (1) lub (2) na kierownicy, aby zwiększyć lub zmniejszyć odstęp czasowy.
 - > Wskaźnik odstępu (3) pokaże aktualny odstęp czasowy.

W określonych sytuacjach układ dopuszcza pewien margines wahań odstępu czasowego, aby umożliwić płynne i komfortowe podążanie za pojazdem poruszającym się z przodu. Przy małej prędkości jazdy, gdy odległości między pojazdami

są niewielkie, układ samoczynnie wydłuża nieco odstęp czasowy.

i UWAGA

- Im większa prędkość, tym większa będzie obliczona odległość w metrach dla danego odstępu czasowego.
- Wybrany odstęp czasowy musi być zgodny z lokalnymi przepisami ruchu drogowego.
- Jeśli układ aktywnej kontroli prędkości jazdy wydaje się nie reagować zwiększeniem prędkości po jego aktywacji, może to być spowodowane faktem, że odstęp czasowy od poprzedzającego pojazdu jest mniejszy od nastawionego.

! OSTRZEŻENIE

- Stosować wyłącznie taki odstęp czasowy, który odpowiada aktualnym warunkom ruchu.
- Kierowca powinien zdawać sobie sprawę, że mały odstęp czasowy skraca czas na reakcję i podjęcie działania w razie wystąpienia nieoczekiwanej sytuacji na drodze.

⁴⁹ Adaptive Cruise Control

⁵⁰ UWAGA: Ilustracja ma charakter schematyczny – szczegóły mogą być inne w zależności od modelu samochodu.

Wybór, w jaki sposób układ ACC ma utrzymywać odległość* od poprzedzającego pojazdu

Kierowca może wybrać różne style jazdy, w oparciu o które układ aktywnej kontroli prędkości jazdy ma utrzymywać nastawiony odstęp czasowy od poprzedzającego pojazdu. Wyboru dokonuje się za pomocą przełącznika trybu jazdy **DRIVE MODE**.

Wybrać jedną z następujących opcji:

- **Eco** – układ ACC koncentruje się na optymalnej oszczędności paliwa, co wiąże się z większym odstępem czasowym od poprzedzającego pojazdu.
- **Comfort** – układ ACC koncentruje się na jak najbardziej płynnym utrzymywaniu nastawionego odstępu czasowego od poprzedzającego pojazdu.
- **Dynamic** – układ ACC koncentruje się na bardziej ścisłym utrzymywaniu odstępu czasowego od poprzedzającego pojazdu, co w pewnych przypadkach może wiązać się z bardziej gwałtownym przyspieszaniem i hamowaniem.

Dodatkowe informacje można znaleźć w części „Tryby jazdy”.

Dodatkowe informacje można znaleźć także w punktach „Zarządzanie prędkością w układzie automatycznej kontroli prędkości” i „Tryb jazdy ECO”.

Powiązane informacje

- Aktywna kontrola prędkości jazdy* (Str. 331)

Dezaktywacja i ponowna aktywacja aktywne kontroli prędkości jazdy

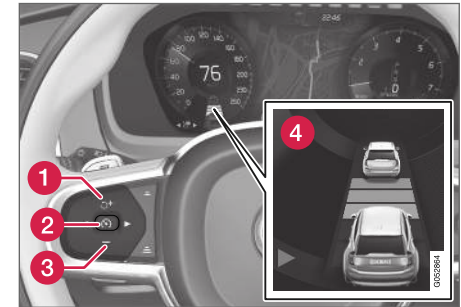

Układ aktywnej kontroli prędkości jazdy (ACC⁵¹) można chwilowo wyłączyć i ustawić w tryb gotowości, po czym włączyć ponownie później.

Dezaktywacja aktywnej kontroli prędkości jazdy i ustawianie w stan gotowości



UWAGA: Ilustracja ma charakter schematyczny – szczegóły mogą być inne w zależności od modelu samochodu.

◀ Aby chwilowo wyłączyć funkcję aktywnej kontroli prędkości jazdy i ustawić ją w stan gotowości:

- Nacisnąć przycisk  na kierownicy (2).
 - > Symbol  na wyświetlaczu kierowcy zmienia kolor z BIAŁEGO na SZARY, a wskazanie zapisanej prędkości pośrodku prędkościomierza zmienia kolor z BEŻOWEGO na SZARY.

OSTRZEŻENIE

- Gdy układ aktywnej kontroli prędkości jazdy jest w trybie gotowości, kierowca musi interweniować i regulować zarówno prędkość, jak i odstęp od poprzedzającego pojazdu.
- Gdy układ aktywnej kontroli prędkości jazdy jest w trybie gotowości i samochód za bardzo zbliży się do poprzedzającego pojazdu, kierowca zostanie ostrzeżony o małym odstępnie przez funkcję ostrzeżenia o zbyt małej odległości od poprzedzającego pojazdu.

Stan gotowości po interwencji kierowcy

Aktywna kontrola prędkości jazdy zostaje chwilowo wyłączona i ustawiona w tryb gotowości, gdy:

- zostanie użyty hamulec zasadniczy.
- dźwignia skrzyni biegów zostanie przestawiona w położenie **N**.
- kierowca będzie utrzymywać prędkość wyższą niż zapamiętana przez dłużej niż 1 minutę.
- pedał sprzęgła zostanie wciśnięty na około 1 minutę – dotyczy samochodów z manualną skrzynią biegów.

Chwilowe zwiększenie prędkości za pomocą pedału przyspieszenia, np. podczas wyprzedzania, nie ma wpływu na ustawienie funkcji – po zwolnieniu pedału przyspieszenia samochód powraca do ostatnio zapamiętanej prędkości.

Automatyczne włączanie stanu gotowości

Aktywna kontrola prędkości jest zależna od działania innych układów, np. układu stabilizacji toru jazdy ESC⁵². Jeśli którykolwiek z pozostałych układów przestanie działać, aktywna kontrola prędkości zostaje automatycznie wyłączona.

OSTRZEŻENIE

W automatycznym trybie gotowości kierowca jest ostrzegany sygnałem dźwiękowym i komunikatem na wyświetlaczu kierowcy.

- Kierowca musi wtedy dostosowywać prędkość samochodu, odpowiednio uruchamiając hamulce i utrzymywać bezpieczną odległość od innych pojazdów.

Do automatycznego przełączenia na tryb gotowości może dojść w następujących sytuacjach:

- gdy prędkość jest mniejsza niż 5 km/h (3 mph) i funkcja ACC nie wie, czy poprzedzający pojazd stoi lub jest innym obiektem, np. garbem ograniczającym prędkość.
- gdy prędkość jest mniejsza niż 5 km/h (3 mph) i poprzedzający pojazd skręca, w wyniku czego funkcja ACC nie wykrywa żadnego pojazdu, za którym mogłaby podążać.
- gdy prędkość zostanie zmniejszona poniżej 30 km/h (20 mph) – dotyczy tylko samochodów z manualną skrzynią biegów.
- gdy kierowca otworzy drzwi.
- gdy kierowca odepnie swój pas bezpieczeństwa.
- prędkość obrotowa silnika będzie zbyt niska/ zbyt wysoka.

⁵¹ Adaptive Cruise Control

⁵² Electronic Stability Control

- jedno lub więcej kół utraci przyczepność.
- gdy hamulce ulegną przegrzaniu.
- po włączeniu hamulca postojowego.
- gdy moduł kamery i radaru jest zasłonięty, np. przez śnieg lub intensywny deszcz (obiektywy kamery/fale radiowe są zablokowane).

Ponowne włączenie aktywnej kontroli prędkości jazdy z trybu gotowości

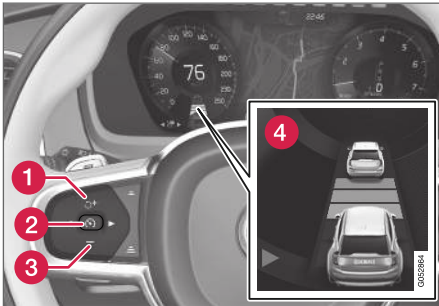

UWAGA: Ilustracja ma charakter schematyczny – szczegóły mogą być inne w zależności od modelu samochodu.

Aby włączyć ponownie układ ACC z trybu gotowości:

- Nacisnąć przycisk  na kierownicy (1).
 - > Prędkość zostanie wówczas ustawiona na ostatnią zapamiętaną.

OSTRZEŻENIE

Po przywróceniu prędkości za pomocą przycisku  na kierownicy może nastąpić znaczny wzrost prędkości.

Powiązane informacje

- Aktywna kontrola prędkości jazdy* (Str. 331)

Wspomaganie wyprzedzania z wykorzystaniem aktywnej kontroli prędkości jazdy

Układ aktywnej kontroli prędkości jazdy (ACC⁵³) może wspomagać kierowcę podczas wyprzedzania innych pojazdów.

Jak działa wspomaganie wyprzedzania

Gdy układ ACC podąża za innym pojazdem, a kierowca sygnalizuje zamiar wyprzedzania poprzez włączenie kierunkowskazu⁵⁴, aktywna kontrola prędkości jazdy pomaga poprzez przyspieszenie pojazdu w kierunku pojazdu poprzedzającego, **zanim** kierowca wjedzie na pas do wyprzedzania.

Następnie funkcja ta zwalnia poprzez zmniejszenie prędkości w celu uniknięcia przedwczesnego hamowania, gdy samochód zbliży się do poruszającego się wolniej pojazdu.

Funkcja pozostaje aktywna do czasu zakończenia wyprzedzania.

OSTRZEŻENIE

Należy pamiętać, że funkcja ta może zostać włączona także w sytuacjach innych niż wyprzedzanie, np. gdy kierunkowskaz zostanie użyty w celu zasygnalizowania zmiany pasa ruchu lub zjechania na inną drogę – samochód przyspieszy wtedy na chwilę.

⁵³ Adaptive Cruise Control

⁵⁴ Tylko w przypadku mignięcia lewym kierunkowskazem w samochodzie z kierownicą po lewej stronie lub mignięcia prawym kierunkowskazem w samochodzie z kierownicą po prawej stronie.

◀ Powiązane informacje

- Aktywna kontrola prędkości jazdy* (Str. 331)

Uruchamianie wspomagania wyprzedzania z wykorzystaniem aktywnej kontroli prędkości jazdy

Wspomaganie wyprzedzania – ciąg dalszy

Do aktywacji funkcji wspomagania podczas wyprzedzania muszą zostać spełnione następujące warunki:

- z przodu musi znajdować się pojazd („cel”)
- **aktualna prędkość** samochodu musi wynosić co najmniej 70 km/h (43 mph)
- **zapisana** prędkość dla funkcji ACC musi być wystarczająco duża do bezpiecznego wyprzedzania.

Uruchamianie funkcji wspomagania podczas wyprzedzania

Aby uruchomić wspomaganie wyprzedzania:

- Włączyć kierunkowskaz.

Użyć lewego kierunkowskazu w samochodzie z kierownicą po lewej stronie lub prawego kierunkowskazu w samochodzie z kierownicą po prawej stronie.

> Wspomaganie wyprzedzania zostaje uruchomione.

Powiązane informacje

- Aktywna kontrola prędkości jazdy* (Str. 331)

Ograniczenia funkcjonalne wspomagania wyprzedzania z wykorzystaniem układu aktywnej kontroli prędkości jazdy

Działanie funkcji wspomagania wyprzedzania może podlegać pewnym ograniczeniom funkcjonalnym w określonych sytuacjach.

OSTRZEŻENIE

Podczas korzystania z układu wspomagania wyprzedzania kierowca powinien zdawać sobie sprawę, że w razie nagłej zmiany warunków może dojść do niepożądanego przyspieszenia.

Dlatego należy unikać pewnych sytuacji, na przykład gdy:

- samochód zbliża się do zjazdu, by skrócić w tym samym kierunku, w którym normalnie odbywa się wyprzedzanie.
- pojazd z przodu zwalnia, zanim kierowca zjedzie na pas do wyprzedzania
- ruch na pasie do wyprzedzania zwalnia
- samochód dostosowany do ruchu prawostronnego jest używany w kraju z ruchem lewostronnym (lub na odwrót).

Sytuacji tego typu można uniknąć poprzez tymczasowe przełączenie układu ACC⁵⁵ w tryb gotowości.

⁵⁵ Adaptive Cruise Control

Powiązane informacje

- Aktywna kontrola prędkości jazdy* (Str. 331)

Zmiana celu dla układu aktywnej kontroli prędkości jazdy

W połączeniu z automatyczną skrzynią biegów układ aktywnej kontroli prędkości jazdy ACC⁵⁶ może realizować funkcję zmiany celu przy pewnych prędkościach.

Zmiana celu

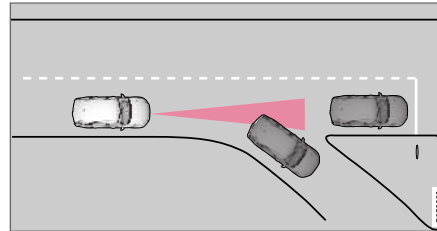

Gdy będący celem poprzedzający samochód nagle skręci, może się okazać, że dalej znajdują się samochody stojące w miejscu.

Jeżeli układ aktywnej kontroli prędkości jazdy podąża za innym pojazdem z prędkością **poniżej** 30 km/h (20 mph) i zmieni cel z pojazdu jadącego na nieruchomy, to układ zmniejszy prędkość, dostosowując się do pojazdu stojącego w miejscu.

⚠ OSTRZEŻENIE

Gdy funkcja aktywnej kontroli prędkości jazdy nadzoruje podążanie za innym pojazdem przy prędkości **powyżej** około 30 km/h (20 mph) i nastąpi zmiana celu z pojazdu ruchomego na pojazd nieruchomy, wtedy funkcja ta **zignoruje** pojazd nieruchomy i zamiast tego przyspieszy do prędkości zapisanej w pamięci.

- Kierowca musi wówczas interweniować sam i rozpocząć hamowanie.

Automatyczny stan gotowości ze zmianą celu

Funkcja aktywnej kontroli prędkości zostaje wyłączona i przełączona w tryb gotowości:

- gdy prędkość jest mniejsza niż 5 km/h (3 mph) i układ aktywnej kontroli prędkości nie wie, czy obiekt będący celem to nieruchomy pojazd, czy inny obiekt, np. garb ograniczający prędkość.
- gdy prędkość jest mniejsza niż 5 km/h (3 mph) i poprzedzający pojazd skręca, w wyniku czego układ aktywnej kontroli prędkości jazdy nie ma żadnego pojazdu, za którym mógłby podążać.

Powiązane informacje

- Aktywna kontrola prędkości jazdy* (Str. 331)

Automatyczne hamowanie z wykorzystaniem aktywnej kontroli prędkości jazdy

Układ aktywnej kontroli prędkości jazdy (ACC⁵⁷) jest wyposażony w specjalną funkcję hamowania w korku ulicznym i podczas postoju.

Funkcja hamowania w korku ulicznym i podczas postoju

W przypadku krótszych postojów w związku z wolną jazdą w korku ulicznym lub zatrzymaniem się na światłach, jazda jest wznowiana automatycznie, jeżeli czas postoju nie przekracza około 3 sekund – jeżeli poprzedzający samochód rusza ponownie po upływie dłuższego czasu, układ aktywnej kontroli prędkości jazdy zostaje przełączony w stan gotowości z automatycznym hamowaniem.

- Aktywną kontrolę prędkości jazdy można ponownie włączyć w następujący sposób:
 - Nacisnąć przycisk  przy kierownicy.
 - Wcisnąć pedał przyspieszenia.
- > Aktywna kontrola prędkości jazdy wznowi podążanie za poprzedzającym pojazdem, jeśli zacznie on się poruszać do przodu w przeciągu 6 sekund.

UWAGA

Układ ACC może przytrzymać samochód w miejscu przez maksymalnie 5 minut. Po tym czasie zostaje włączony hamulec postojowy i funkcja aktywnej kontroli prędkości jazdy zostaje wyłączona.

Przed ponownym włączeniem funkcji aktywnej kontroli prędkości jazdy trzeba wyłączyć hamulec postojowy.

Wstrzymanie automatycznego hamowania

W niektórych sytuacjach automatyczne hamowanie ustaje po zatrzymaniu, a aktywna kontrola prędkości jazdy przechodzi w stan gotowości. Oznacza to, że hamulce zostają zwolnione i samochód zacznie się toczyć – dlatego kierowca musi interweniować i samodzielnie uruchomić hamulce, by utrzymać samochód w miejscu.

Może się tak zdarzyć w następujących sytuacjach:

- kierowca oprze stopę na pedale hamulca
- zostanie włączony hamulec postojowy
- dźwignia skrzyni biegów zostanie przestawiona w położenie **P**, **N** lub **R**
- kierowca przełączy układ aktywnej kontroli prędkości w tryb gotowości.

Automatyczne włączanie hamulca postojowego

W pewnych sytuacjach następuje włączenie hamulca postojowego w celu przytrzymania samochodu w miejscu.

Ma to miejsce, gdy funkcja aktywnej kontroli prędkości jazdy utrzymuje samochód w miejscu za pomocą hamulca głównego i jednocześnie:

- kierowca otworzy drzwi lub odepnie swój pas bezpieczeństwa
- układ ACC utrzymywał samochód w miejscu przez ponad ok. 5 sekund
- hamulce ulegną przegrzaniu
- kierowca wyłączy silnik ręcznie.

Powiązane informacje

- Aktywna kontrola prędkości jazdy* (Str. 331)

⁵⁷ Adaptive Cruise Control

Ograniczenia funkcjonalne układu aktywnej kontroli prędkości jazdy

Działanie układu aktywnej kontroli prędkości jazdy (ACC⁵⁸) może podlegać pewnym ograniczeniom funkcjonalnym w określonych sytuacjach.

Jazda po stromych drogach i/lub z dużym obciążeniem

Należy pamiętać, że funkcja aktywnej kontroli prędkości jazdy jest przeznaczona głównie do jazdy po płaskich drogach. Funkcja może mieć trudności z zachowaniem odpowiedniego odstępu od poprzedzającego pojazdu podczas jazdy po stromych zjazdach – w takim przypadku trzeba zachować szczególną ostrożność i być przygotowanym na konieczność hamowania.

- Nie używać aktywnej kontroli prędkości podczas jazdy z dużym obciążeniem lub z przyczepą podłączoną do samochodu.

Uwagi dodatkowe

- Tryb jazdy **Off Road** nie jest dostępny, gdy włączona jest aktywna kontrola prędkości jazdy.

UWAGA

Funkcja wykorzystuje moduł kamery samochodowej, której działanie podlega pewnym ogólnym ograniczeniom, patrz część „Ograniczenia działania modułu kamery”.

UWAGA

Funkcja wykorzystuje moduł kamery i radaru, którego działanie podlega pewnym ogólnym ograniczeniom, patrz część „Ograniczenia działania modułu kamery i radaru”.



Powiązane informacje

- Aktywna kontrola prędkości jazdy* (Str. 331)

Przełączanie między automatyczną kontrolą prędkości a aktywną kontrolą prędkości

W samochodach wyposażonych w aktywną kontrolę prędkości jazdy (ACC⁵⁹) kierowca może przełączać między automatyczną kontrolą prędkości jazdy (CC⁶⁰) a ACC.

Symbol na wyświetlaczu kierowcy pokazuje, który układ kontroli prędkości jest aktywny:

CC	ACC
	
Przyciski sterujące automatycznej kontroli prędkości jazdy	Aktywna kontrola prędkości jazdy

A BIAŁY symbol: Funkcja aktywna, SZARY symbol: Stan gotowości

Przełączanie z ACC na CC



W tym celu należy wykonać następujące czynności:

1. Przełączyć układ aktywnej kontroli prędkości jazdy w tryb gotowości za pomocą przycisku  na kierownicy.

⁵⁸ Adaptive Cruise Control

⁵⁹ Adaptive Cruise Control

⁶⁰ Cruise Control

- ◀ 2. Nacisnąć przycisk **Tempomat** w widoku funkcji wyświetlacza centralnego — wskaźnik przycisku zmieni kolor z SZAREGO na ZIELONY.
- > Symbol na wyświetlaczu kierowcy zmieni się z  ACC na  CC. Aktywna kontrola prędkości jazdy jest teraz wyłączona, a automatyczna kontrola prędkości jazdy zostaje ustawiona w stan gotowości.
3. Nacisnąć przycisk  przy kierownicy.
- > Automatyczna kontrola prędkości jazdy uruchomi się i zapamięta aktualną prędkość.

OSTRZEŻENIE

Przełączenie z ACC na CC oznacza, że samochód:



- przestaje utrzymywać nastawiony odstęp czasowy od poprzedzającego pojazdu.
- utrzymuje tylko prędkość zapisaną w pamięci i dlatego kierowca musi w razie potrzeby uruchamiać hamulce.

Jeśli układ CC będzie aktywny przy wyłączeniu silnika, to przy następnym uruchomieniu silnika automatycznie włączy się układ ACC.

Przełączenie z CC na ACC

W tym celu należy wykonać następujące czynności:

1. Przełączyć układ automatycznej kontroli prędkości jazdy w tryb gotowości za pomocą przycisku  na kierownicy.
 2. Nacisnąć przycisk **Tempomat** w widoku funkcji – wskaźnik przycisku zmieni kolor z ZIELONEGO na SZARY.

> Symbol na wyświetlaczu kierowcy zmieni się z  CC na  ACC. Aktywna kontrola prędkości jazdy zostaje aktywowana i ustawiona w stan gotowości.
3. Nacisnąć przycisk  przy kierownicy.

> Aktywna kontrola prędkości jazdy uruchomi się i zapamięta aktualną prędkość wraz z nastawionym odstępem czasowym od poprzedzającego pojazdu.

Powiązane informacje

- Aktywna kontrola prędkości jazdy* (Str. 331)

Symbole i komunikaty układu aktywnej kontroli prędkości

Na wyświetlaczu kierowcy i/lub wyświetlaczu przeziernym na szybie przedniej* mogą być prezentowane różne symbole i komunikaty dotyczące układu aktywnej kontroli prędkości jazdy (ACC⁶¹).

Oto kilka przykładów⁶².

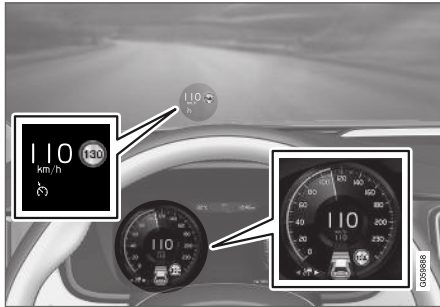

Poprzedzająca ilustracja⁶³ pokazuje, że układ aktywnej kontroli prędkości jazdy jest nastawiony na utrzymywanie prędkości 110 km/h (68 mph), a z przodu nie ma pojazdu, za którym można podążać.

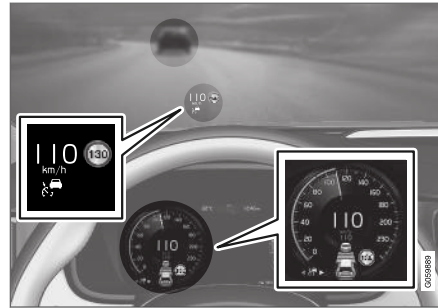

Poprzedzająca ilustracja⁶³ pokazuje, że układ aktywnej kontroli prędkości jazdy jest nastawiony na utrzymywanie prędkości 110 km/h (68 mph) i

jednocześnie podąża za poprzedzającym pojazdem, który utrzymuje tę samą prędkość.

⁶¹ Adaptive Cruise Control

⁶² Na poniższej przykładowej ilustracji funkcja RSI (Road Sign Information) informuje, że maksymalna dozwolona prędkość wynosi 130 km/h (80 mph).

⁶³ UWAGA: Ilustracja ma charakter schematyczny – szczegóły mogą być inne w zależności od modelu samochodu.





Symbol	Komunikat	Działanie
	Symbol ma kolor BIAŁY.	Samochód utrzymuje zapisaną w pamięci/wybraną prędkość.
	Tempomat adapt. Niedostępne Symbol ma kolor SZARY.	Układ aktywnej kontroli prędkości jazdy jest przełączony w stan gotowości.
	Tempomat adapt. Wymagany serwis Symbol ma kolor SZARY.	Układ nie działa prawidłowo. Należy skontaktować się ze stacją obsługi - zaleca się kontakt z autoryzowaną stacją obsługi Volvo.
	Czujn. na prz. szyb. Czujnik zablokowany, patrz Instrukcja obsługi	Wyczyścić szybę przednią przed czujnikami modułu kamery i radaru.

Komunikat tekstowy można skasować, naciskając krótko przycisk znajdujący się pośrodku prawego zestawu przycisków na kierownicy.

Jeśli komunikat nie znika: Skontaktować się ze stacją obsługi – zaleca się kontakt z autoryzowaną stacją obsługi Volvo.

Powiązane informacje

- Aktywna kontrola prędkości jazdy* (Str. 331)

Pilot Assist

Funkcja Pilot Assist pomaga kierowcy zachować położenie samochodu pomiędzy oznakowaniami pasów ruchu oraz jego stałej prędkości, dzięki wspomagananiu układu kierowniczego z zachowaniem stałego odstępu czasowego od poprzedzającego pojazdu.

Sposób działania funkcji Pilot Assist

Funkcja Pilot Assist jest przeznaczona głównie do wykorzystania na autostradach i podobnych drogach głównych, gdzie może poprawić komfort podróżowania i zapewnić spokojniejszą jazdę.

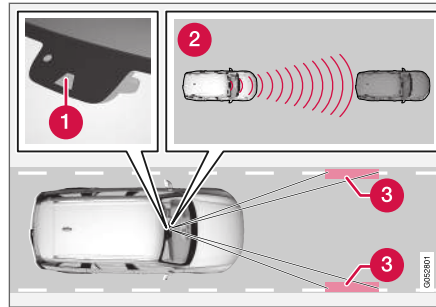

Kamera i moduł radarowy mierzą odległość od poprzedzającego pojazdu oraz monitorują boczne oznaczenia drogi⁶⁴.

- 1 Kamera i czujnik radarowy
- 2 Czujniki odległości
- 3 Czujniki linii bocznych

Kierowca wybiera żądaną prędkość i odstęp czasowy od poprzedzającego pojazdu. Funkcja Pilot Assist monitoruje odstęp od poprzedzającego pojazdu oraz linie wyznaczające pas ruchu na jezdni za pomocą modułu kamery i radaru. Ustawiony odstęp czasowy jest utrzymywany poprzez automatyczną regulację prędkości, natomiast funkcja aktywnego wspomaganie kierowania pomaga utrzymać samochód w pasie ruchu.

Funkcja aktywnego wspomaganie kierowania układu Pilot Assist uwzględnia prędkość poprzedzającego pojazdu oraz oznaczenia linii pasa. Kierowca może w każdym momencie zignorować zalecenia układu Pilot Assist dotyczące kierowania i skrócić w inną stronę, np. w celu zmiany pasa ruchu lub ominięcia przeszkody na drodze.

Jeśli funkcja Pilot Assist nie potrafi jednoznacznie określić pasa ruchu, np. gdy kamera i czujnik radarowy nie widzą linii wyznaczających pas ruchu, funkcja Pilot Assist tymczasowo wyłącza wspomaganie kierowania, lecz wznawia je, gdy pas ruchu można ponownie wykryć – natomiast funkcje kontroli prędkości i odległości pozostają aktywne.

⚠️ OSTRZEŻENIE

Wspomaganie kierowania przez funkcję Pilot Assist jest automatycznie wyłączane i włączane ponownie bez wcześniejszego ostrzeżenia.



Aktualny stan funkcji wspomaganie kierowania jest sygnalizowany kolorem symbolu kierownicy:

- ZIELONA kierownica sygnalizuje aktywne wspomaganie kie-

rowania

⁶⁴ UWAGA: Ilustracja ma charakter schematyczny – szczegóły mogą być inne w zależności od modelu samochodu.

- SZARA kierownica (jak na ilustracji) sygnalizuje nieaktywne wspomaganie kierowania.

OSTRZEŻENIE

- Funkcja Pilot Assist to dodatkowa funkcja wspomagająca kierowcę, której zadaniem jest ułatwienie i poprawa bezpieczeństwa jazdy – nie jest ona w stanie poradzić sobie ze wszystkimi sytuacjami w każdych warunkach ruchu, pogodowych oraz drogowych.
- Zaleca się, aby kierowca przeczytał wszystkie części instrukcji obsługi dotyczące tej funkcji, aby poznać jej ograniczenia i dowiedzieć się, z czego powinien zdawać sobie sprawę przed rozpoczęciem korzystania z tego układu (patrz lista odsyłaczy na końcu tego artykułu).
- Z funkcji Pilot Assist wolno korzystać tylko wtedy, gdy po obu stronach pasa ruchu są wymalowane wyraźne linie. Każde inne wykorzystanie tej funkcji wiąże się ze zwiększonym ryzykiem kontaktu ze znajdującymi się w pobliżu przeszkodami, które nie mogą zostać przez nią wykryte.
- Funkcja Pilot Assist nie zastępuje uwagi i oceny sytuacji przez kierowcę. Odpowiedzialność za prowadzenie samochodu w bezpieczny sposób, w odpowiednim miejscu na pasie ruchu, z odpowiednią prędkością, we właściwej odległości od innych pojazdów i zgodnie z obowiązują-

cymi przepisami ruchu drogowego spoczywa zawsze na kierowcy.

UWAGA

Ta funkcja może być częścią wyposażenia standardowego lub opcjonalnego, w zależności od rynku.

Układ Pilot Assist reguluje prędkość poprzez przyspieszanie i hamowanie. Niski odgłos działania hamulców w samochodzie jest zjawiskiem normalnym, jeśli użyto ich do skorygowania prędkości jazdy.

Układ Pilot Assist dąży do utrzymania płynnej regulacji prędkości. W sytuacjach wymagających gwałtownego hamowania kierowca musi samodzielnie uruchomić hamulce. Dotyczy to przypadków dużej różnicy prędkości lub gdy samochód z przodu gwałtownie zwalnia. Ze względu na ograniczenia funkcjonalne modułu kamery i radaru może się zdarzyć, że automatyczne hamowanie zostanie uruchomione niespodziewanie, bądź nie nastąpi w ogóle.

Funkcja Pilot Assist stara się jechać za poprzedzającym pojazdem znajdującym się na tym samym pasie ruchu, zachowując odstęp czasowy ustalony przez kierowcę. Jeżeli moduł radarowy nie wykryje z przodu żadnego pojazdu, samochód będzie utrzymywać prędkość nastawioną i zapisaną w pamięci przez kierowcę. Dzieje się tak

również wtedy, gdy poprzedzający samochód zwiększy prędkość powyżej wartości zapisanej w pamięci.

Poniższa informacja dotyczy samochodów z automatyczną skrzynią biegów:

- Funkcja Pilot Assist umożliwia jazdę za drugim pojazdem z prędkością od 0 km/h do 200 km/h (125 mph).
- Funkcja Pilot Assist może zapewnić wspomaganie kierowania od prędkości niemal zero-wej do 140 km/h (87 mph).

Poniższa informacja dotyczy samochodów z manualną skrzynią biegów:

- Funkcja Pilot Assist umożliwia jazdę za drugim pojazdem z prędkością od 30 km/h (20 mph) do 200 km/h (125 mph).
- Funkcja Pilot Assist może zapewnić wspomaganie kierowania od prędkości 30 km/h (20 mph) do 140 km/h (87 mph).



OSTRZEŻENIE

- Funkcja Pilot Assist nie jest układem służącym do unikania kolizji. Kierowca musi interweniować, jeżeli układ nie wykryje pojazdu z przodu.
- Funkcja Pilot Assist nie hamuje w reakcji na obecność ludzi, zwierząt, przedmiotów, małych pojazdów (np. rowerów i motocykli), niskich przyczep ani nadjeżdżających z przeciwka, poruszających się powoli lub stojących w miejscu pojazdów.
- Funkcji Pilot Assist nie należy używać w trudnych sytuacjach, na przykład w ruchu miejskim, na skrzyżowaniach, na śliskiej nawierzchni, gdy na jezdni jest dużo wody lub błota pośniegowego, przy silnych opadach deszczu/śniegu, przy słabej widoczności, na krętych drogach, na drogach zjazdowych/wjazdowych na drogi główne i gdy do samochodu podłączona jest przyczepa.



WAŻNE

Serwis wewnętrznych podzespołów systemu Pilot Assist należy przeprowadzać wyłącznie w warsztacie – zaleca się kontakt z autoryzowaną stacją obsługi Volvo.

Koliste zakręty oraz rozwidlenia dróg

Funkcja Pilot Assist działa w interakcji z kierowcą, w związku z czym nie powinien on czekać na wspomaganie układu kierowniczego przez funkcję Pilot Assist, lecz być zawsze przygotowany na zwiększenie własnej kontroli nad układem kierowniczym, w szczególności na zakrętach.

Gdy samochód zbliży się do wylotu drogi lub pas ruchu rozwidli się, kierowca powinien skierować się w stronę właściwego pasa ruchu, tak aby funkcja Pilot Assist mogła określić pożądany kierunek.

Funkcja Pilot Assist próbuje utrzymać samochód pośrodku pasa ruchu

Gdy funkcja Pilot Assist wspomaga kierowanie, próbuje ustawić samochód pośrodku pasa ruchu, w związku z czym zaleca się, aby pozwolić samochodowi samodzielnie znaleźć optymalne ustawienie i w ten sposób zapewnić idealną płynność i komfort jazdy. Kierowca sprawdza, czy samochód jest ustawiony bezpiecznie na pasie ruchu, a ponadto zawsze ma możliwość skorygowania jego pozycji za pomocą układu kierowniczego.

Jeżeli funkcja Pilot Assist nie ustawi samochodu w odpowiedni sposób na pasie ruchu, zaleca się wyłączenie funkcji Pilot Assist lub przełączenie na tempomat adaptacyjny.

Przeгляд

Elementy sterowania

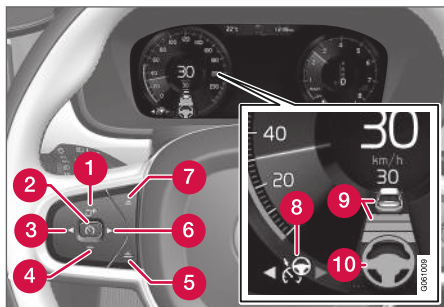

Przyciski i symbole funkcji⁶⁴.

- 1 : Włącza funkcję Pilot Assist z trybu gotowości i przywraca zapisaną w pamięci prędkość oraz odstęp czasowy
- 1 : Zwiększa zadaną prędkość
- 2 : **Z trybu gotowości** – włącza funkcję Pilot Assist i zapisuje w pamięci aktualną prędkość
- 2 : **Z trybu aktywnego** – wyłącza/przełącza funkcję Pilot Assist w tryb gotowości
- 3 : Przełącza z funkcji Pilot Assist na aktywną kontrolę prędkości jazdy
- 4 : Zmniejsza zadaną prędkość

- 5 Zwiększa odstęp czasowy od poprzedzającego pojazdu
- 6 : Przełącza z aktywnej kontroli prędkości jazdy na funkcję Pilot Assist
- 7 Zmniejsza odstęp czasowy od poprzedzającego pojazdu
- 8 Symbol funkcji
- 9 Symbole poprzedzającego pojazdu i odstęp czasu od poprzedzającego pojazdu
- 10 Symbol aktywnego/nieaktywnego wspomaganie kierowania

Wyświetlacz kierowcy

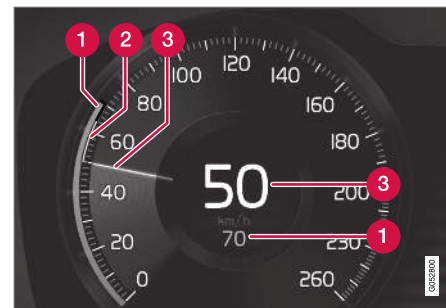

Pokazywanie prędkości⁶⁴.

- 1 Prędkość zapisana w pamięci
- 2 Prędkość poprzedzającego pojazdu
- 3 Aktualna prędkość samochodu

Aby sprawdzić poszczególne połączenia symboli w zależności od sytuacji drogowej, należy przejść do części „Symbole i komunikaty funkcji Pilot Assist”.

Powiązane informacje

- Funkcja Pilot Assist i ostrzeżenie o ryzyku kolizji (Str. 353)
- Sygnalizacja funkcji Pilot Assist na wyświetlaczu przeziernym w razie ryzyka kolizji (Str. 354)

⁶⁴ UWAGA: Ilustracja ma charakter schematyczny – szczegóły mogą być inne w zależności od modelu samochodu.

- Aktywacja i uruchamianie wspomagania parkowania (Str. 354)
- Zarządzanie prędkością dla funkcji Pilot Assist (Str. 355)
- Ustawianie odstępu czasowego dla funkcji Pilot Assist (Str. 356)
- Włączanie i wyłączanie układu Pilot Assist (Str. 358)
- Wspomaganie wyprzedzania z wykorzystaniem funkcji Pilot Assist (Str. 360)
- Włączanie wspomagania wyprzedzania z wykorzystaniem funkcji Pilot Assist (Str. 360)
- Ograniczenia funkcjonalne wspomagania wyprzedzania z wykorzystaniem funkcji Pilot Assist (Str. 360)
- Zmiana celu z wykorzystaniem funkcji Pilot Assist (Str. 361)
- Automatyczne hamowanie z wykorzystaniem funkcji Pilot Assist (Str. 362)
- Ograniczenia funkcjonalne układu Pilot Assist (Str. 363)
- Symbole i komunikaty funkcji Pilot Assist* (Str. 364)

Funkcja Pilot Assist i ostrzeżenie o ryzyku kolizji

Ostrzeżenie o ryzyku kolizji

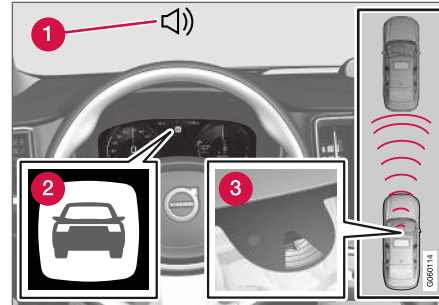

Sygnal akustyczny i symbol ostrzeżenia o ryzyku kolizji⁶⁵.

- 1 Sygnalizacja akustyczna ryzyka kolizji
- 2 Sygnalizacja ryzyka kolizji
- 3 Pomiar odległości przez moduł kamery i radaru

Funkcja Pilot Assist wykorzystuje ok. 40% mocy hamulców podstawowego układu hamulcowego. Jeżeli niezbędne jest zahamowanie z siłą większą niż dopuszczalna dla funkcji Pilot Assist, a kierowca w odpowiednim momencie nie reaguje, włączona zostanie lampka i akustyczny dźwięk

ostrzegawczy, sygnalizując kierowcy konieczność natychmiastowej interwencji.

OSTRZEŻENIE

Funkcja Pilot Assist wydaje ostrzeżenia tylko o pojazdach, które zostały wykryte przez moduł kamery i radaru – dlatego ostrzeżenie może nie nastąpić lub być opóźnione.

- Nie wolno czekać na ostrzeżenie. Uruchoμίć hamulce, gdy sytuacja tego wymaga!

Powiązane informacje

- Pilot Assist (Str. 349)

⁶⁵ Ilustracja ma charakter schematyczny – poszczególne części mogą być inne w zależności od modelu samochodu.

Sygnalizacja funkcji Pilot Assist na wyświetlaczu przeziernym w razie ryzyka kolizji

W samochodach wyposażonych w wyświetlacz przezierny*, ostrzeżenie jest wyświetlane na szybie przedniej za pomocą migającego symbolu.

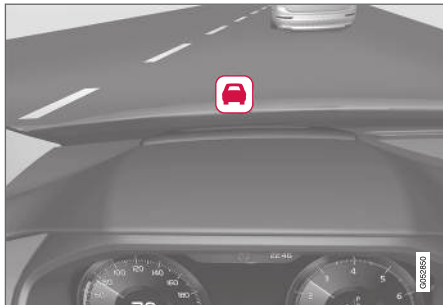

Symbol ostrzeżenia o ryzyku kolizji na szybie przedniej⁶⁶.

i UWAGA

Gdy występuje silne światło słoneczne, odbicie światła lub duży kontrast oświetlenia albo kierowca korzysta z okularów przeciwsłonecznych lub nie patrzy na wprost, zauważenie wizualnego sygnału ostrzegawczego na przedniej szybie może być trudne.

Powiązane informacje

- Pilot Assist (Str. 349)

⁶⁶ UWAGA: Ilustracja ma charakter schematyczny – szczegóły mogą być inne w zależności od modelu samochodu.

Aktywacja i uruchamianie wspomagania parkowania

Funkcję Pilot Assist trzeba najpierw aktywować, a następnie uruchomić, aby możliwe było kontrolowanie prędkości i odległości oraz aktywne wspomaganie kierowania.

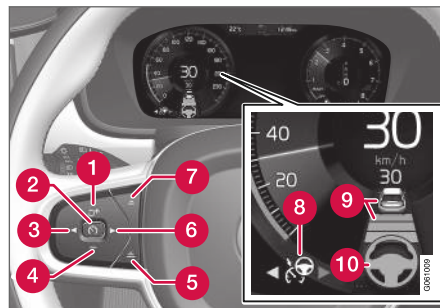



UWAGA: Ilustracja ma charakter schematyczny – szczegóły mogą być inne w zależności od modelu samochodu.

Do uruchomienia funkcji Pilot Assist muszą być spełnione następujące warunki:

- Pas bezpieczeństwa kierowcy musi być zapięty, a drzwi kierowcy zamknięte.
- Przed samochodem w akceptowalnej odległości musi znajdować się poprzedzający pojazd („cel”) lub aktualna prędkość musi wynosić co najmniej 15 km/h (9 mph).

- Dotyczy samochodów z manualną skrzynią biegów. Prędkość musi wynosić co najmniej 30 km/h (20 mph).

Gdy tempomat adaptacyjny znajduje się w **trybie gotowości**:

1. Nacisnąć przycisk ► na kierownicy (6).
> Symbol  zmienia się na Pilot Assist w trybie gotowości (8).
2. Nacisnąć przycisk  na kierownicy (2).
> Nastąpi uruchomienie funkcji Pilot Assist i zapamiętanie aktualnej prędkości, która zostaje wyświetlona cyfrowo pośrodku prędkościomierza.

...lub...

Gdy tempomat adaptacyjny został **włączony**:

- Nacisnąć przycisk ► na kierownicy (6).
> Nastąpi uruchomienie funkcji Pilot Assist.

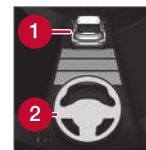

Wspomaganie kierowania przez funkcję Pilot Assist jest aktywne tylko wtedy, gdy symbol kierownicy (2) zmieni kolor z SZAREGO na ZIELONY.

Funkcja Pilot Assist reguluje odstęp czasowy od poprzedzającego pojazdu tylko wtedy, gdy symbol odległości nad symbolem kierownicy pokazuje pojazd (1).

* Opcja/wyposażenie dodatkowe.



Jednocześnie zaznaczony jest zakres prędkości.

Wyższa prędkość jest prędkością zapisaną w pamięci/ wybraną, a niższa prędkość to prędkość poprzedzającego

pojazdu („celu”).

Dłonie na kierownicy

Aby funkcja Pilot Assist mogła działać, kierowca musi trzymać ręce na kierownicy. Jeśli funkcja Pilot Assist wykryje, że kierowca nie trzyma dłoni na kierownicy, przypomni mu o konieczności aktywnego kierowania samochodem za pomocą komunikatu tekstowego i sygnału dźwiękowego.

Jeśli funkcja Pilot Assist nadal nie wykryje, że kierowca trzyma kierownicę, funkcja przełączy się w tryb gotowości. Konieczne będzie wtedy ponowne włączenie funkcji Pilot Assist za pomocą przycisku  na kierownicy.

UWAGA

Należy pamiętać, że system Pilot Assist działa tylko wtedy, gdy kierowca trzyma obie dłonie na kierownicy.

Powiązane informacje

- Pilot Assist (Str. 349)

Zarządzanie prędkością dla funkcji Pilot Assist

Działanie funkcji Pilot Assist można ustawiać na różne prędkości.

Nastawianie/zmianianie prędkości zapisanej w pamięci

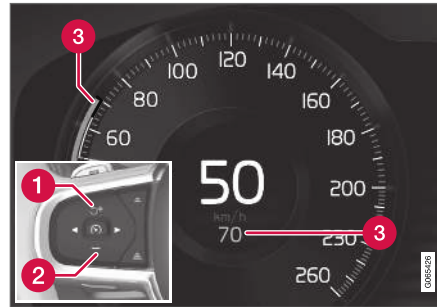

UWAGA: Ilustracja ma charakter schematyczny – szczegóły mogą być inne w zależności od modelu samochodu oraz rynku.

- 1** **+** : Zwiększa zadaną prędkość
- 2** **-** : Zmniejsza zadaną prędkość
- 3** Prędkość zapisana w pamięci

- Zapisaną prędkość można zmieniać krótkimi lub długimi naciśnięciami przycisku **+** (1) lub **-** (2) na kierownicy:

- **Krótkie naciśnięcie:** Każde naciśnięcie zmienia prędkość o +/- 5 km/h (+/- 5 mph).
- **Naciśnięcie i przytrzymanie:** Zwolnić przycisk, gdy wskaźnik prędkości (3) przesunie się do pożądanej prędkości.
- Rezultat ostatniego naciśnięcia przycisku zostaje zapisany w pamięci.

Jeśli przed naciśnięciem przycisku **+** na kierownicy kierowca zwiększy prędkość samochodu korzystając z pedału przyspieszenia, zapisana zostanie prędkość samochodu z momentu naciśnięcia przycisku pod warunkiem, że w chwili jego naciśnięcia kierowca nadal trzyma nogę na pedale przyspieszenia.

Chwilowe zwiększenie prędkości za pomocą pedału przyspieszenia, np. podczas wyprzedzania, nie ma wpływu na ustawienie funkcji – po zwolnieniu pedału przyspieszenia samochód powraca do ostatnio zapamiętanej prędkości.

◀ Automatyczna skrzynia biegów

Funkcja Pilot Assist umożliwia jazdę za drugim pojazdem z prędkością od 0 km/h do 200 km/h (125 mph).

Należy pamiętać, że najniższa prędkość, jaką można zaprogramować dla funkcji Pilot Assist wynosi 30 km/h (20 mph) – chociaż układ ten może podążać za innym pojazdem aż do 0 km/h, nie można wybrać/zaprogramować niższej prędkości niż 30 km/h (20 mph).

Maksymalnie dozwolona do wyboru prędkość wynosi 200 km/h (125 mph).

Manualna skrzynia biegów

Funkcja Pilot Assist umożliwia jazdę za drugim pojazdem z prędkością od 30 km/h (20 mph) do 200 km/h (125 mph).

Najniższa prędkość możliwa do zaprogramowania dla funkcji Pilot Assist wynosi 30 km/h (20 mph), a maksymalna prędkość wynosi 200 km/h (125 mph).

Powiązane informacje

- Pilot Assist (Str. 349)

Ustawianie odstępu czasowego dla funkcji Pilot Assist

Działanie układu Pilot Assist można ustawiać na różne odstępy czasowe.



Można wybrać różne odstępy czasowe od poprzedzającego pojazdu, które są pokazywane na wyświetlaczu kierowcy w postaci 1-5 poziomych kresek – im więcej kresek, tym dłuższy odstęp czasowy. Jedna kreska

odpowiada ok. 1 sekundzie od poprzedzającego pojazdu, a 5 kresek to ok. 3 sekund.

i UWAGA

Gdy symbol na wyświetlaczu kierowcy pokazuje samochód i kierownicę, układ Pilot Assist podąża za poprzedzającym pojazdem z zachowaniem zaprogramowanego odstępu czasowego.

Gdy widoczny jest symbol kierownicy, w rozsądnej odległości z przodu nie ma żadnego pojazdu.

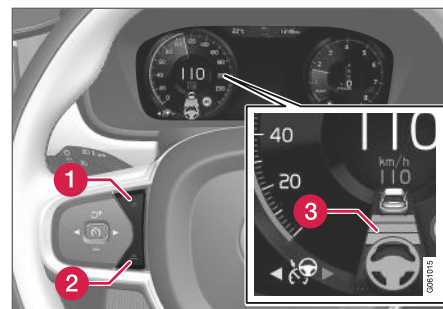

Regulator odstępu czasowego⁶⁷.

- 1 Zmniejszanie odstępu czasowego
- 2 Zwiększanie odstępu czasowego
- 3 Alarm odstępu

- Nacisnąć przycisk (1) lub (2) na kierownicy, aby zwiększyć lub zmniejszyć odstęp czasowy.
 - > Wskaźnik odstępu (3) pokaże aktualny odstęp czasowy.

W celu zapewnienia płynnego i komfortowego podążania za poprzedzającym pojazdem, funkcja Pilot Assist dopuszcza w pewnych warunkach zauważalne zmiany odstępu czasowego. Na przykład przy małej prędkości jazdy, gdy odległości

⁶⁷ UWAGA: Ilustracja ma charakter schematyczny – szczegóły mogą być inne w zależności od modelu samochodu.

między pojazdami stają niewielkie, funkcja Pilot Assist wydłuża nieco odstęp czasowy.

UWAGA

- Im większa prędkość, tym większa będzie obliczona odległość w metrach dla danego odstępu czasowego.
- Wybrany odstęp czasowy musi być zgodny z lokalnymi przepisami ruchu drogowego.
- Jeśli funkcja Pilot Assist wydaje się nie reagować zwiększeniem prędkości po jego aktywacji, może to być spowodowane faktem, że odstęp czasowy od poprzedzającego pojazdu jest mniejszy od nastawionego.

OSTRZEŻENIE

- Stosować wyłącznie taki odstęp czasowy, który odpowiada aktualnym warunkom ruchu.
- Kierowca powinien zdawać sobie sprawę, że mały odstęp czasowy skraca czas na reakcję i podjęcie działania w razie wystąpienia nieoczekiwanej sytuacji na drodze.

Wybór, w jaki sposób układ Pilot Assist ma utrzymywać odległość* od poprzedzającego pojazdu

Kierowca może wybrać różne style jazdy, w oparciu o które funkcja Pilot Assist ma utrzymywać nastawiony odstęp czasowy od poprzedzającego pojazdu. Wyboru dokonuje się za pomocą przełącznika trybu jazdy **DRIVE MODE**.

Wybrać jedną z następujących opcji:

- **Eco** – układ Pilot Assist koncentruje się na optymalnej oszczędności paliwa, co wiąże się z większym odstępem czasowym od poprzedzającego pojazdu.
- **Comfort** – układ Pilot Assist koncentruje się na jak najbardziej płynnym utrzymywaniu nastawionego odstępu czasowego od poprzedzającego pojazdu.
- **Dynamic** – układ Pilot Assist koncentruje się na bardziej ścisłym utrzymywaniu odstępu czasowego od poprzedzającego pojazdu, co w pewnych przypadkach może wiązać się z bardziej gwałtownym przyspieszaniem i hamowaniem.

Dodatkowe informacje można znaleźć w części „Tryby jazdy”.

Dodatkowe informacje można znaleźć także w punktach „Zarządzanie prędkością w układzie automatycznej kontroli prędkości” i „Tryb jazdy ECO”.

Powiązane informacje

- Pilot Assist (Str. 349)

Włączanie i wyłączanie układu Pilot Assist

Funkcję Pilot Assist można chwilowo wyłączyć i ustawić w tryb gotowości, po czym włączyć ponownie później.

Wyłączanie i ustawianie układu Pilot Assist w tryb gotowości

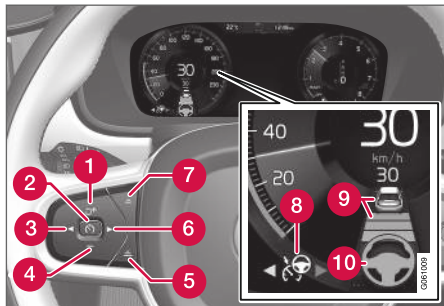

UWAGA: Ilustracja ma charakter schematyczny – szczegóły mogą być inne w zależności od modelu samochodu.

Aby chwilowo wyłączyć funkcję Pilot Assist i ustawić ją w stan gotowości, należy:

- Nacisnąć przycisk  na kierownicy (2).
 - > Funkcja Pilot Assist zostaje przełączona w tryb gotowości – symbol (8) na wyświetlaczu kierowcy zmienia kolor z BIAŁEGO na SZARY, a wskazanie zapisanej prędkości pośrodku prędkościomierza zmienia kolor z BEŻOWEGO na SZARY.

...lub...

- Nacisnąć przycisk  na kierownicy (3).
 - > Układ Pilot Assist zostaje wyłączony i przełącza się na aktywną kontrolę prędkości jazdy w trybie aktywnym.

OSTRZEŻENIE

- Gdy funkcja Pilot Assist jest w trybie gotowości, kierowca musi interweniować i kierować, regulując zarówno prędkość, jak i odstęp od poprzedzającego pojazdu.
- Gdy funkcja Pilot Assist jest w trybie gotowości i samochód za bardzo zbliży się do poprzedzającego pojazdu, kierowca zostanie ostrzeżony o małym odstępie przez funkcję ostrzeżenia o zbyt małej odległości od poprzedzającego pojazdu.

Stan gotowości po interwencji kierowcy

Układ Pilot Assist zostaje chwilowo wyłączony i przełączony w tryb gotowości, gdy:

- zostanie użyty hamulec zasadniczy.
- dźwignia skrzyni biegów zostanie przestawiona w położenie **N**.
- kierunkowskazy są używane przez czas dłuższy niż 1 minuta.
- kierowca będzie utrzymywał prędkość wyższą niż zapamiętana przez dłużej niż 1 minutę.
- pedał sprzęgła zostanie wciśnięty na około 1 minutę — dotyczy samochodów z manualną skrzynią biegów.

Chwilowe zwiększenie prędkości za pomocą pedału przyspieszenia, np. podczas wyprzedzania, nie ma wpływu na ustawienie funkcji – po zwolnieniu pedału przyspieszenia samochód powraca do ostatnio zapamiętanej prędkości.

Gdy używane są kierunkowskazy, wspomaganie kierowania przez funkcję Pilot Assist zostaje tymczasowo wyłączone. Gdy już tak nie jest, aktywne wspomaganie kierowania zostaje automatycznie wznowione, jeśli nadal można wykryć linie wyznaczające pas ruchu.

Automatyczne włączanie stanu gotowości

Działanie funkcji Pilot Assist zależy od działania innych układów, na przykład układu stabilizacji toru jazdy/układu antypoślizgowego ESC⁶⁸. Jeśli jeden z tych pozostałych układów nie działa prawidłowo, funkcja Pilot Assist zostanie automatycznie wyłączona.

⚠ OSTRZEŻENIE

W automatycznym trybie gotowości kierowca jest ostrzegany sygnałem dźwiękowym i komunikatem na wyświetlaczu kierowcy.

- Kierowca musi wtedy dostosowywać prędkość samochodu, odpowiednio uruchamiać hamulce i utrzymywać bezpieczną odległość od innych pojazdów.

Do automatycznego przełączenia na tryb gotowości może dojść, na przykład, w następujących sytuacjach:

- gdy kierowca otworzy drzwi.
- gdy hamulce ulegną przegrzaniu.
- gdy kierowca nie trzyma dłoni na kierownicy.
- po włączeniu hamulca postojowego.
- prędkość obrotowa silnika będzie zbyt niska/ zbyt wysoka.
- gdy kierowca odepnie swój pas bezpieczeństwa.

- jedno lub więcej kół utraci przyczepność.
- gdy moduł kamery i radaru jest zasłonięty, np. przez śnieg lub intensywny deszcz (obiektyw kamery/fale radiowe są zablokowane).
- gdy prędkość jest mniejsza niż 5 km/h (3 mph) i funkcja Pilot Assist nie jest w stanie ustalić, czy pojazd poprzedzający stoi czy jest innym obiektem, np. garbem ograniczającym prędkość.
- gdy prędkość jest mniejsza niż 5 km/h (3 mph) i poprzedzający pojazd skręca, w wyniku czego funkcja Pilot Assist nie wykrywa już pojazdu, za którym mogłaby podążać.
- gdy prędkość zostanie zmniejszona poniżej 30 km/h (20 mph) – dotyczy tylko samochodów z manualną skrzynią biegów.

Ponowne włączanie układu Pilot Assist z trybu gotowości

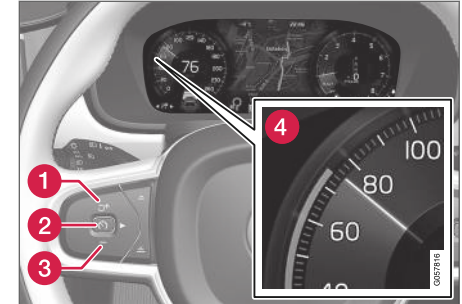

UWAGA: Ilustracja ma charakter schematyczny – szczegóły mogą być inne w zależności od modelu samochodu.

Aby ponownie włączyć funkcję Pilot Assist:

- Nacisnąć przycisk na kierownicy (1).
 - > Prędkość zostanie wówczas ustawiona na ostatnią zapamiętaną.

⚠ OSTRZEŻENIE

Po przywróceniu prędkości za pomocą przycisku na kierownicy może nastąpić znaczny wzrost prędkości.

Powiązane informacje

- Pilot Assist (Str. 349)

⁶⁸ Electronic Stability Control

Wspomaganie wyprzedzania z wykorzystaniem funkcji Pilot Assist

Funkcja Pilot Assist może wspomagać kierowcę podczas wyprzedzania innych pojazdów.

Jak działa wspomaganie wyprzedzania

Gdy funkcja Pilot Assist podąża za innym pojazdem, a kierowca sygnalizuje zamiar wyprzedzania poprzez włączenie kierunkowskazu⁶⁹, Pilot Assist pomaga poprzez przyspieszenie pojazdu w kierunku pojazdu poprzedzającego, **zanim** kierowca wjedzie na pas do wyprzedzania.

Następnie funkcja ta zwalnia poprzez zmniejszenie prędkości w celu uniknięcia przedwczesnego hamowania, gdy samochód zbliży się do poruszającego się wolniej pojazdu.

Funkcja pozostaje aktywna do czasu zakończenia wyprzedzania.

OSTRZEŻENIE

Należy pamiętać, że funkcja ta może zostać włączona także w sytuacjach innych niż wyprzedzanie, np. gdy kierunkowskaz zostanie użyty w celu zasygnalizowania zmiany pasa ruchu lub zjechania na inną drogę – samochód przyspieszy wtedy na chwilę.

Powiązane informacje

- Pilot Assist (Str. 349)

Włączanie wspomaganie wyprzedzania z wykorzystaniem funkcji Pilot Assist

Wspomaganie wyprzedzania – ciąg dalszy

Do aktywacji funkcji wspomaganie wyprzedzania muszą zostać spełnione następujące warunki:

- z przodu musi znajdować się pojazd („cel”)
- **aktualna prędkość** samochodu musi wynosić co najmniej 70 km/h (43 mph)
- **zapisana prędkość** dla funkcji Pilot Assist musi być wystarczająco duża do bezpiecznego wyprzedzania.

Uruchamianie funkcji wspomaganie wyprzedzania

Aby uruchomić wspomaganie wyprzedzania:

- Włączyć kierunkowskaz.

Użyć lewego kierunkowskazu w samochodzie z kierownicą po lewej stronie lub prawego kierunkowskazu w samochodzie z kierownicą po prawej stronie.

> Wspomaganie wyprzedzania zostaje uruchomione.

Powiązane informacje

- Pilot Assist (Str. 349)

Ograniczenia funkcjonalne wspomaganie wyprzedzania z wykorzystaniem funkcji Pilot Assist

Działanie funkcji wspomaganie wyprzedzania może podlegać pewnym ograniczeniom funkcjonalnym w określonych sytuacjach.

OSTRZEŻENIE

Podczas korzystania z układu wspomaganie wyprzedzania kierowca powinien zdawać sobie sprawę, że w razie nagłej zmiany warunków może dojść do niepożądanego przyspieszenia.

Dlatego należy unikać pewnych sytuacji, na przykład gdy:

- samochód zbliża się do zjazdu, by skrócić w tym samym kierunku, w którym normalnie odbywa się wyprzedzanie.
- pojazd z przodu zwalnia, zanim kierowca zjedzie na pas do wyprzedzania
- ruch na pasie do wyprzedzania zwalnia
- samochód dostosowany do ruchu prawostronnego jest używany w kraju z ruchem lewostronnym (lub na odwrót).

Sytuacji tego typu można uniknąć poprzez tymczasowe przełączenie układu Pilot Assist w tryb gotowości.

⁶⁹ Tylko w przypadku mignięcia lewym kierunkowskazem w samochodzie z kierownicą po lewej stronie lub mignięcia prawym kierunkowskazem w samochodzie z kierownicą po prawej stronie.

Powiązane informacje

- Pilot Assist (Str. 349)

Zmiana celu z wykorzystaniem funkcji Pilot Assist

W połączeniu z automatyczną skrzynią biegów funkcja Pilot Assist może realizować funkcję zmiany celu przy pewnych prędkościach.

Zmiana celu

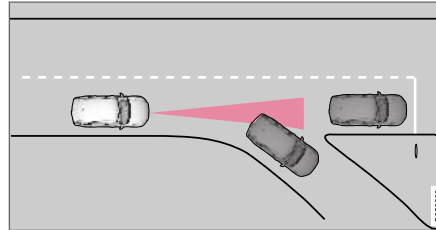

Gdy będący celem poprzedzający samochód nagle skręci, może się okazać, że dalej znajdują się samochody stojące w miejscu.

Jeżeli funkcja Pilot Assist podąża za innym pojazdem z prędkością **poniżej** 30 km/h (20 mph) i zmieni cel z pojazdu jadącego na nieruchomy, to funkcja Pilot Assist zmniejszy prędkość, dostosowując się do pojazdu stojącego w miejscu.

OSTRZEŻENIE

Gdy funkcja Pilot Assist nadzoruje podążanie za innym pojazdem przy prędkości **powyżej** około 30 km/h (20 mph) i nastąpi zmiana celu z pojazdu ruchomego na pojazd nieruchomy, wtedy funkcja Pilot Assist **zignoruje** pojazd nieruchomy i zamiast tego przyspieszy do prędkości zapisanej w pamięci.

- Kierowca musi wówczas interweniować sam i rozpocząć hamowanie.

Automatyczny stan gotowości ze zmianą celu

Funkcja Pilot Assist zostaje wyłączona i przełączona w tryb gotowości:

- gdy prędkość jest mniejsza niż 5 km/h (3 mph) i funkcja Pilot Assist nie wie, czy obiekt będący celem to nieruchomy pojazd, czy inny obiekt, np. garb ograniczający prędkość.
- gdy prędkość jest mniejsza niż 5 km/h (3 mph) i poprzedzający pojazd skręca, w wyniku czego funkcja Pilot Assist nie ma żadnego pojazdu, za którym mogłaby podążać.

Powiązane informacje

- Pilot Assist (Str. 349)

Automatyczne hamowanie z wykorzystaniem funkcji Pilot Assist

Układ Pilot Assist jest wyposażony w specjalną funkcję hamowania w korku ulicznym i podczas postoju.

Funkcja hamowania w korku ulicznym i podczas postoju

W przypadku krótszych postojów w związku z wolną jazdą w korku ulicznym lub zatrzymaniem się na światłach, jazda jest wznawiana automatycznie, jeżeli czas postoju nie przekracza około 3 sekund – jeżeli poprzedzający pojazd rusza ponownie po upływie dłuższego czasu, funkcja Pilot Assist zostaje przełączona w stan gotowości z automatycznym hamowaniem.

- Układ Pilot Assist można ponownie włączyć w następujący sposób:
 - Nacisnąć przycisk  przy kierownicy.
 - Wcisnąć pedał przyspieszenia.
- > Układ Pilot Assist wznowi podążanie za poprzedzającym pojazdem, jeśli zacznie on się poruszać do przodu w przeciągu 6 sekund.

i UWAGA
<p>Funkcja Pilot Assist może zatrzymać samochód na maksymalnie 5 minut – po tym czasie zostaje włączony hamulec postojowy i funkcja zostaje wyłączona.</p> <p>Przed ponownym włączeniem funkcji Pilot Assist trzeba zwolnić hamulec postojowy.</p>

Wstrzymanie automatycznego hamowania

W niektórych sytuacjach automatyczne hamowanie ustaje po zatrzymaniu, a układ Pilot Assist przechodzi w tryb gotowości. Oznacza to, że hamulce zostają zwolnione i samochód może zacząć się toczyć – dlatego kierowca musi interweniować i samodzielnie uruchomić hamulce, by utrzymać samochód w miejscu.

Może się tak zdarzyć w następujących sytuacjach:

- kierowca oprze stopę na pedale hamulca
- zostanie włączony hamulec postojowy
- dźwignia skrzyni biegów zostanie przestawiona w położenie **P**, **N** lub **R**
- kierowca przełączy układ Pilot Assist w tryb gotowości.

Automatyczne włączanie hamulca postojowego

W pewnych sytuacjach zostaje włączony hamulec postojowy, aby samochód pozostał nieruchomy.

Ma to miejsce, gdy funkcja Pilot Assist utrzymuje samochód w miejscu za pomocą hamulca głównego i jednocześnie:

- kierowca otworzy drzwi lub odepnie swój pas bezpieczeństwa
- układ Pilot Assist utrzymywał samochód w miejscu przez ponad ok. 5 sekund
- hamulce ulegną przegrzaniu
- kierowca wyłączy silnik ręcznie.

Powiązane informacje

- Pilot Assist (Str. 349)

Ograniczenia funkcjonalne układu Pilot Assist

Działanie Pilot Assist może podlegać pewnym ograniczeniom funkcjonalnym w określonych sytuacjach.

Pilot Assist jest układem pomocniczym, który może wspomóc działania kierowcy w różnych sytuacjach. Ale to kierowca jest zawsze odpowiedzialny za zachowanie bezpiecznej odległości od otaczających obiektów oraz utrzymywanie prawidłowego położenia samochodu w pasie ruchu.

OSTRZEŻENIE

W pewnych sytuacjach wspomaganie kierowania przez funkcję Pilot Assist może nie być w stanie odpowiednio pomóc kierowcy lub może zostać automatycznie wyłączone – w takim przypadku korzystanie z funkcji Pilot Assist nie jest zalecane. Mogą to być na przykład następujące sytuacje:

- oznaczenia pasa ruchu są zużyte, nie ma ich lub krzyżują się ze sobą.
- podział pasów ruchu jest niejasny, na przykład, gdy pasy rozdzielają się lub łączą oraz na wyjazdach lub w przypadku wielu zestawów oznakowania.
- na drodze lub w jej pobliżu występują krawędzie lub linie inne niż oznaczenia pasa ruchu, np. krawężniki, łączenia lub naprawy nawierzchni drogowej, krawędzie barier, krawędzie pobocza lub silne cienie.
- pas ruchu jest wąski lub kręty.
- na pasie ruchu występują krawędzie lub dziury.
- warunki pogodowe są złe, np. opady deszczu lub śniegu, błoto lub breja albo ograniczona widzialność w warunkach

słabego oświetlenia, dodatkowe podświetlenie, mokra nawierzchnia drogi itp.

Kierowca powinien również pamiętać o następujących ograniczeniach funkcji Pilot Assist:

- Wysokie krawężniki, barierki drogowe, tymczasowe przeszkody (pachołki drogowe, barierki bezpieczeństwa itp.) nie są wykrywane. Ewentualnie mogą zostać wykryte w nieprawidłowy sposób jako linie wyznaczające pas ruchu, co może prowadzić do ryzyka kontaktu samochodu z tego rodzaju przeszkodami. Kierowca musi sam sprawdzić, czy samochód znajduje się w odpowiedniej odległości od takich przeszkód.
- Kamera i czujnik radarowy nie mają możliwości wykrywania wszystkich zbliżających się obiektów i przeszkód w ruchu drogowym, np. dziur, przeszkód stacjonarnych lub obiektów, które całkowicie lub częściowo blokują drogę.
- Funkcja Pilot Assist nie „widzi” pieszych, zwierząt itp.
- Zalecana systemowa reakcja kierownicy ma ograniczoną siłę, co oznacza, że system nie zawsze może pomóc kierowcy w kierowaniu i utrzymaniu samochodu na pasie ruchu.
- Funkcja Pilot Assist zostaje wyłączona, jeśli wspomaganie układu kierowniczego działa z ograniczoną siłą – np. podczas





chłodzenia po przegrzaniu (patrz punkt „Wspomaganie kierowcy z siłą zależną od prędkości”).

Kierowca zawsze ma możliwość skorygowania lub dostosowania interwencji układu Pilot Assist w kierowanie samochodem i może obrócić kierownicę w żądane położenie.

Jazda po stromych drogach i/lub z dużym obciążeniem

Należy pamiętać, że układ Pilot Assist jest przeznaczony głównie do jazdy po płaskich drogach. Funkcja może mieć trudności z zachowaniem odpowiedniego odstępu od poprzedzającego pojazdu podczas jazdy po stromych zjazdach – w takim przypadku trzeba zachować szczególną ostrożność i być przygotowanym na konieczność hamowania.

- Nie używać funkcji Pilot Assist podczas jazdy z dużym obciążeniem lub z przyczepą podłączoną do samochodu.

i UWAGA

Funkcji Pilot Assist nie można aktywować, jeśli do instalacji elektrycznej samochodu jest podłączona przyczepa, bagażnik rowerowy lub podobne urządzenie.

Uwagi dodatkowe

- Trybu jazdy **Off Road** nie można wybrać, gdy aktywna jest funkcja Pilot Assist.

i UWAGA

Funkcja wykorzystuje moduł kamery samochodowej, której działanie podlega pewnym ogólnym ograniczeniom, patrz część „Ograniczenia działania modułu kamery”.

i UWAGA

Funkcja wykorzystuje moduł kamery i radaru, którego działanie podlega pewnym ogólnym ograniczeniom, patrz część „Ograniczenia działania modułu kamery i radaru”.

Powiązane informacje

- Pilot Assist (Str. 349)
- Wspomaganie kierowcy z siłą zależną od prędkości (Str. 306)

Symbole i komunikaty funkcji Pilot Assist*

Na wyświetlaczu kierowcy oraz wyświetlaczu na szybie przedniej* mogą być prezentowane różne symbole i komunikaty dotyczące funkcji Pilot Assist.

Oto kilka przykładów⁷⁰.

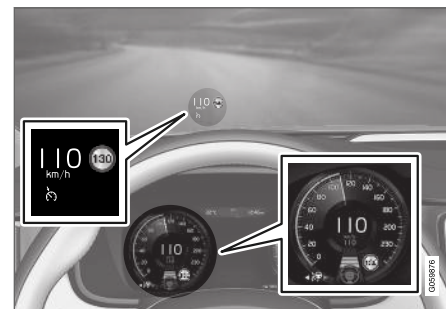

Poprzedzająca ilustracja⁷¹ pokazuje, że funkcja Pilot Assist jest nastawiona na utrzymywanie prędkości 110 km/h (68 mph), a z przodu nie ma pojazdu, za którym można podążać.

Funkcja Pilot Assist nie zapewnia aktywnego wspomagania kierowania, ponieważ nie można wykryć linii wyznaczających pas ruchu.

⁷⁰ Na poniższej przykładowej ilustracji funkcja RSI (Road Sign Information) informuje, że maksymalna dozwolona prędkość wynosi 130 km/h (80 mph).

⁷¹ UWAGA: Ilustracja ma charakter schematyczny – szczegóły mogą być inne w zależności od modelu samochodu.

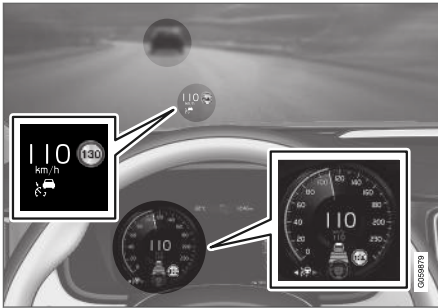

Poprzedzająca ilustracja⁷¹ pokazuje, że funkcja Pilot Assist jest nastawiona na utrzymywanie prędkości 110 km/h (68 mph) i jednocześnie podąża za poprzedzającym pojazdem, który utrzymuje tę samą prędkość.

Funkcja Pilot Assist nie zapewnia aktywnego wspomagania kierowania, ponieważ nie można wykryć linii wyznaczających pas ruchu.

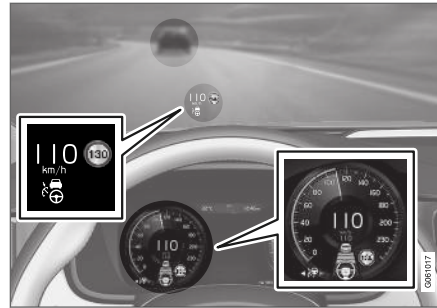

Poprzedzająca ilustracja⁷¹ pokazuje, że funkcja Pilot Assist jest nastawiona na utrzymywanie prędkości 110 km/h (68 mph) i jednocześnie podąża za poprzedzającym pojazdem, który utrzymuje tę samą prędkość.

W tym przypadku funkcja Pilot Assist zapewnia także aktywne wspomaganie kierowania, ponieważ linie wyznaczające pas ruchu są widoczne.

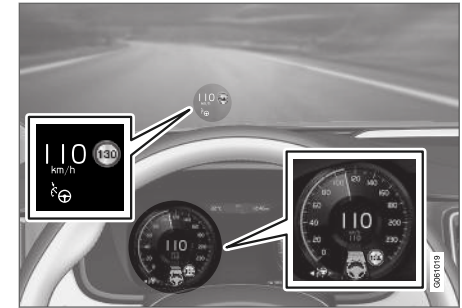

Poprzedzająca ilustracja⁷¹ pokazuje, że funkcja Pilot Assist jest nastawiona na utrzymywanie prędkości 110 km/h (68 mph), a z przodu nie ma pojazdu, za którym można podążać.

W tym przypadku funkcja Pilot Assist zapewnia także aktywne wspomaganie kierowania, ponieważ linie wyznaczające pas ruchu są widoczne.

Powiązane informacje

- Pilot Assist (Str. 349)

⁷¹ UWAGA: Ilustracja ma charakter schematyczny – szczegóły mogą być inne w zależności od modelu samochodu.

Moduł radarowy

Moduł radarowy jest używany przez wiele systemów wspomagających kierowcę i ma za zadanie wykrywać inne pojazdy.



UWAGA: Ilustracja ma charakter schematyczny – szczegóły mogą być inne w zależności od modelu samochodu.

Moduł radarowy jest wykorzystywany przez następujące funkcje:

- Funkcja ostrzeżenia o zbyt małej odległości od poprzedzającego pojazdu*
- Aktywna kontrola prędkości jazdy*
- Funkcja monitorowania pasa ruchu
- Pilot Assist*
- City Safety

Wszelkie modyfikacje modułu radarowego grożą utratą jego legalizacji.

Powiązane informacje

- Ograniczenia funkcjonalne modułu radarowego (Str. 367)
- Zalecana obsługa techniczna modułu radaru (Str. 370)
- Homologacja typu modułu radarowego (Str. 371)

Ograniczenia funkcjonalne modułu radarowego

Moduł radarowy może podlegać pewnym ograniczeniom funkcjonalnym, które z kolei ograniczają działanie funkcji korzystających z tego modułu.

Przesłonięte pole działania modułu



Oznaczony obszar musi być wolny od naklejek, przedmiotów, folii zaciemniającej itp.⁷²

Moduł radarowy jest umieszczony po wewnętrznej stronie w górnej części szyby przedniej, razem z modułem kamery.

! WAŻNE

Nie wolno naklejać ani montować żadnych elementów na zewnątrz ani od wewnątrz szyby przedniej w obszarze przed oraz dookoła modułu kamery i radaru — może to spowodować zakłócenie działania funkcji zależnych od kamery i radaru.

Może to wiązać się z ograniczonym działaniem funkcji, ich całkowitym wyłączeniem lub nieprawidłową reakcją.



Jeśli na wyświetlaczu kierowcy pojawi się ten symbol wraz z komunikatem „Czujnik zablokowany, patrz Instrukcja

obsługi”, oznacza to, że moduł kamery i radaru nie są w stanie wykrywać innych pojazdów, rowerzystów, pieszych i dużych zwierząt przed samochodem, a działanie funkcji korzystających z kamery i radaru może być przerwane, ograniczone lub całkowicie wyłączone albo mogą występować nieprawidłowe reakcje tych funkcji.

Poniższa tabela zawiera przykładowe wskazówki dotyczące postępowania w razie wystąpienia nieprawidłowości i wyświetlenia komunikatu:

Przyczyna (lub objaw)	Czynność
Powierzchnia przedniej szyby przed modułem kamery i radaru jest zabrudzona bądź pokryta lodem lub śniegiem.	Usunąć zabrudzenia, lód lub śnieg z powierzchni przedniej szyby przed modułem kamery i radaru.
Gęsta mgła i silna ulewa lub zamieć śnieżna mogą blokować sygnał radaru lub widok kamery.	Nie podejmować żadnych działań. W trakcie intensywnych opadów deszczu lub śniegu mogą wystąpić przerwy w działaniu modułu.

⁷² UWAGA: Ilustracja ma charakter schematyczny – szczegóły mogą być inne w zależności od modelu samochodu.



Przyczyna (lub objaw)	Czynność
Rozbryzgi wody lub śniegu z powierzchni drogi mogą blokować emitowane przez radar sygnały lub widok kamery.	Nie podejmować żadnych działań. Na bardzo mokrej lub zaśnieżonej nawierzchni mogą wystąpić przerwy w działaniu modułu.
Zabrudzenie pomiędzy wewnętrzną powierzchnią przedniej szyby a modułem kamery i radaru.	Udać się do warsztatu w celu oczyszczenia szyby przedniej w obrębie pola działania modułu – zaleca się skorzystanie z autoryzowanej stacji obsługi Volvo.

i UWAGA

Powierznię szyby przedniej przed kamerą i modułem radarowym należy utrzymywać w czystości.

Prędkość pojazdu

Zdolność do wykrywania znajdujących się z przodu pojazdów przez moduł radarowy ulega ograniczeniu w następujących sytuacjach:

- prędkość poprzedzającego pojazdu znacznie różni się od prędkości samochodu

Ograniczenie pola detekcji

Moduł radarowy ma ograniczone pole detekcji. W pewnych sytuacjach inny pojazd może nie zostać wykryty lub może to nastąpić później niż można by się spodziewać.

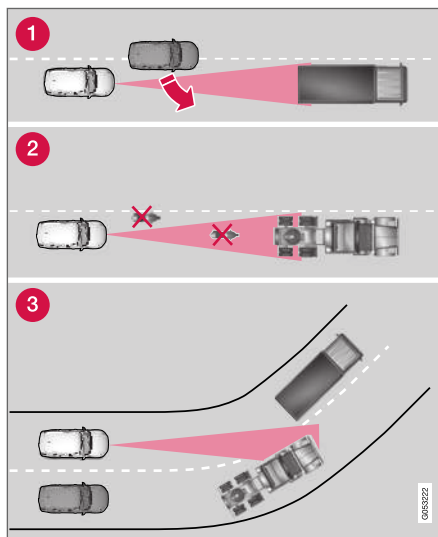

Pole detekcji modułu radarowego.

- 1 W pewnych sytuacjach moduł radarowy wykrywa znajdujący się blisko pojazd z opóźnieniem, np. gdy pomiędzy samochód a

poprzedzający pojazd wjeżdża z boku inny pojazd.

- 2 Motocykle i inne mniejsze pojazdy, które nie jadą środkiem pasa ruchu, mogą pozostać niewykryte.
- 3 Na łuku drogi moduł radarowy może zareagować na niewłaściwy pojazd lub stracić kontakt z pojazdem wcześniej wykrytym.

Niskie przyczepy

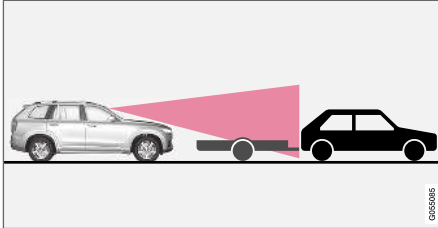

Niska przyczepa w strefie cienia radarowego.

Niskie przyczepy mogą być trudne do wykrycia przez moduł radarowy lub nie być wykrywane w ogóle - kierowca powinien z tego względu zachować szczególną ostrożność jadąc za niską przyczepą, gdy aktywna jest automatyczna kontrola prędkości jazdy lub Pilot Assist.

Wysoka temperatura

W warunkach bardzo wysokich temperatur może nastąpić chwilowe wyłączenie modułu kamery i radaru na ok. 15 minut po włączeniu silnika w celu ochrony układów elektronicznych modułu. Ponowne uruchomienie modułu kamery i radaru nastąpi automatycznie, gdy temperatura dostatecznie spadnie.

Uszkodzenia szyby przedniej

! WAŻNE

Jeżeli na szybie przedniej przed jednym z „okienek” modułu kamery i radaru pojawi się pęknięcie, rysa lub odprysk zajmujące powierzchnię o wielkości ok. 0,5 × 3,0 mm (0,02 × 0,12 cala) lub większą, należy wymienić szybę w stacji obsługi – zaleca się kontakt z autoryzowaną stacją obsługi Volvo.

Jeśli uszkodzenie nie zostanie naprawione, może to doprowadzić do ograniczenia sprawności działania systemów wspomagających kierowcę, które korzystają z modułu kamery i radaru.

Może to wiązać się z ograniczonym działaniem funkcji, ich całkowitym wyłączeniem lub nieprawidłową reakcją.

Aby uniknąć ryzyka braku, nieprawidłowości lub ograniczenia skuteczności działania systemów wsparcia kierowcy wykorzystujących radar, należy również przestrzegać poniższych zaleceń:

- Firma Volvo zaleca, aby **nie** naprawiać pęknięć, zarysować ani odprysków na powierzchni szyby przed modułem kamery

i radaru. W takim przypadku należy wymienić całą szybę przednią.

- Przed wymianą przedniej szyby należy skontaktować się z autoryzowaną stacją obsługi Volvo, by sprawdzić, czy została zamówiona do zamontowania odpowiednia szyba.
- W przypadku wymiany wycieraczek szyby przedniej trzeba użyć wycieraczek tego samego typu lub wycieraczek zatwierdzonych przez Volvo.

! WAŻNE

W razie wymiany szyby przedniej konieczna jest ponowna kalibracja modułu kamery i radaru w warsztacie w celu zapewnienia funkcjonalności wszystkich kamer w samochodzie oraz systemów działających w oparciu o radar. Zaleca się kontakt z autoryzowaną stacją obsługi Volvo.

Powiązane informacje

- Moduł radarowy (Str. 366)

Zalecana obsługa techniczna modułu radaru

Do prawidłowego działania modułu kamery i radaru wymagane jest regularne oczyszczanie powierzchni szyby przedniej przed modułem z brudu, lodu i śniegu. Szybę należy myć wodą z dodatkiem szamponu samochodowego.

i UWAGA

Jeśli moduł kamery i radaru będzie pokryty brudem, lodem lub śniegiem, może to spowodować ograniczenie jego działania i uniemożliwić pomiar.

Może to wiązać się z ograniczonym działaniem funkcji, ich całkowitym wyłączeniem lub nieprawidłową reakcją.

Powiązane informacje

- Moduł radarowy (Str. 366)

Homologacja typu modułu radarowego

Można tu zapoznać się z homologacją typu modułów radarowych samochodu wykorzystywanych przez funkcje ACC⁷³, PA⁷⁴ i BLIS⁷⁵.



Rynek	ACC ^A & PA ^B	BLIS ^C	Symbol	Aprobata typu
Brazylia	✓			<p>Este equipamento opera em caráter secundário, isto é, não tem direito à proteção contra interferência prejudicial, mesmo de estações do mesmo tipo, e não pode causar interferência a sistemas operando em caráter primário.</p> <p>Modelo: L2C0054TR 4122-14-8645 EAN: (01)07897843840855</p>
		✓		<p>Modelo: L2C0055TR 1500-15-8065 EAN: 07897843840978</p>



⁷³ ACC = Adaptive Cruise Control

⁷⁴ PA = Pilot Assist



⁷⁵ BLIS = Blind Spot Information

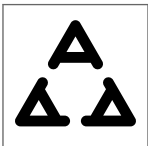

Rynek	ACCA ^A & PAB ^B	BLIS ^C	Symbol	Aprobata typu
Europa	✓	✓		<p>Hereby, Delphi Electronics and Safety declares that L2C0054TR / L2C0055TR are in compliance with the essential requirements and other relevant provisions of Directive 2014/53/EU (RED). The original declaration of conformity can be accessed at the following link www.delphi.com/automotive-homologation.</p> <p>Frequency Band: 76GHz – 77GHz</p> <p>Maximum Output Power: 55dBm EIRP</p> <p>The Declaration of Conformity may be consulted at Delphi Electronics & Safety / 2151 E. Lincoln Road / Kokomo, Indiana 46902 USA</p>
Zjednoczone Emiraty Arabskie (UAE)	✓			REGISTERED No: ER37536/15 DEALER No: DA37380/15
		✓		REGISTERED No: ER37357/15 DEALER No: DA37380/15
Indonezja	✓			37295/POSTEL/2014 4927
		✓		38806/SDPPI/2015 4927
Jordania	✓			Type Approval No.: TRC/LPD/2014/255 Equipment Type: Low Power Device (LPD)
		✓		Type Approval No.: TRC/LPD/2015/3 Equipment Type: Low Power Device (LPD)

Rynek	ACCA ^A & PA ^B	BLIS ^C	Symbol	Aprobata typu
Korea	✓			Certification No. MSIP-CMI- DPH-L2C0054TR
		✓		Certification No. MSIP-CMI-DPH-L2C0055TR
Maroko	✓	✓		AGREE PAR L'ANRT MAROC NUMÉRO D'AGRÉMENT: MR 9929 ANRT 2014 DATE D'AGRÉMENT: 26/12/2014
Meksyk	✓			IFETEL: RLVDL215-0299
		✓		IFETEL: RLVDL215-0314
Mołdawia	✓	✓		
Serbia	✓			W011 14
		✓		W011 15



Rynek	ACCA ^A & PA ^B	BLIS ^C	Symbol	Aprobata typu
Singapur	✓	✓	Complies with IDA standards DA105753	
Republika Południowej Afryki	✓			TA-2014/1824 APPROVED
		✓		TA-2014/2390 APPROVED
Tajwan	✓			CCAB15LP0560T3
		✓		CCAB15LP0680T0
Ukraina	✓	✓		Delphi цім стверджує, що обладнання RACAM/SRR2 відповідає вимогам Про затвердження Технічного регламенту радіообладнання і телекомунікаційного кінцевого (термінального) обладнання (Постанова КМУ № 679 від 24 червня 2009 р.) Декларація відповідності знаходиться на сайті Delphi за адресою: Delphi.

A ACC = Adaptive Cruise Control

B PA = Pilot Assist

C BLIS = Blind Spot Information

Homologacja typu wyposażenia radiowego

Rynek	Symbol	Aprobata typu
Europa		Firma Volvo Cars niniejszym deklaruje, że wszystkie urządzenia radiowe spełniają zasadnicze wymagania i inne istotne postanowienia Dyrektywy 2014/53/UE.

Powiązane informacje

- Moduł radarowy (Str. 366)

Moduł kamery

Moduł kamery jest wykorzystywany przez wiele systemów wspomagających kierowcę i ma za zadanie na przykład wykrywać linie pasa ruchu lub znaki drogowe.



UWAGA: Ilustracja ma charakter schematyczny – szczegóły mogą być inne w zależności od modelu samochodu.

Moduł kamery jest wykorzystywany przez następujące funkcje:

- Aktywna kontrola prędkości jazdy*
- Pilot Assist*
- Układ monitorowania pasa ruchu*
- Wspomaganie kierowania w przypadku ryzyka kolizji
- City Safety
- Driver Alert Control*
- System informacji o znakach drogowych*

- Aktywne światła drogowe *

Powiązane informacje

- Ograniczenia funkcjonalne modułu kamery (Str. 377)
- Zalecana obsługa techniczna kamery (Str. 380)

Ograniczenia funkcjonalne modułu kamery

Moduł kamery może podlegać pewnym ograniczeniom funkcjonalnym, które z kolei ograniczają działanie funkcji korzystających z tego modułu.

Pogorszona widoczność

Kamera ma podobne ograniczenia jak ludzkie oko – np. gorzej „widzi” w trakcie intensywnych opadów śniegu lub deszczu, w gęstej mgłę, podczas burzy piaskowej lub zamieci śnieżnej. W takich warunkach działanie układów korzystających z kamery może ulec poważnemu ograniczeniu lub chwilowemu wyłączeniu.

Oświetlenie silnym strumieniem światła, odbicia światła od nawierzchni drogi, brudna jezdnia lub niewyraźne linie na jezdni mogą w istotny sposób ograniczyć możliwości funkcjonalne kamery, gdy jest ona wykorzystywana do śledzenia pasa ruchu i wykrywania pieszych, rowerzystów, dużych zwierząt oraz innych pojazdów.

Przesłonięte pole działania modułu



Oznaczony obszar musi być wolny od naklejek, przedmiotów, folii zaciemniającej itp.⁷⁶.

Moduł kamery jest umieszczony po wewnętrznej stronie w górnej części szyby przedniej, razem z modułem radaru.

WAŻNE

Nie wolno naklejać ani montować żadnych elementów na zewnątrz ani od wewnątrz szyby przedniej w obszarze przed oraz dookoła modułu kamery i radaru — może to spowodować zakłócenie działania funkcji zależnych od kamery i radaru.

Może to wiązać się z ograniczonym działaniem funkcji, ich całkowitym wyłączeniem lub nieprawidłową reakcją.



Jeśli na wyświetlaczu kierowcy pojawi się ten symbol wraz z komunikatem „Czujnik na prz. szyb. Czujnik zablokowany, patrz Instrukcja obsługi”, oznacza to, że moduł kamery i radaru nie są w stanie wykrywać innych pojazdów, rowerzystów, pieszych i dużych zwierząt przed samochodem, a działanie funkcji korzystających z kamery i radaru może być przerwane, ograniczone lub całkowicie wyłączone albo mogą występować nieprawidłowe reakcje tych funkcji.

Poniższa tabela zawiera przykładowe wskazówki dotyczące postępowania w razie wystąpienia nieprawidłowości i wyświetlenia komunikatu:

⁷⁶ UWAGA: Ilustracja ma charakter schematyczny – szczegóły mogą być inne w zależności od modelu samochodu.



Przyczyna (lub objaw)	Czynność
Powierzchnia przedniej szyby przed modułem kamery i radaru jest zabrudzona bądź pokryta lodem lub śniegiem.	Usunąć zabrudzenia, lód lub śnieg z powierzchni przedniej szyby przed modułem kamery i radaru.
Gęsta mgła i silna ulewa lub zamieć śnieżna mogą blokować sygnał radaru lub widok kamery.	Nie podejmować żadnych działań. W trakcie intensywnych opadów deszczu lub śniegu mogą wystąpić przerwy w działaniu modułu.
Rozbryzgi wody lub śniegu z powierzchni drogi mogą blokować emitowane przez radar sygnały lub widok kamery.	Nie podejmować żadnych działań. Na bardzo mokrej lub zaśnieżonej nawierzchni mogą wystąpić przerwy w działaniu modułu.
Zabrudzenie pomiędzy wewnętrzną powierzchnią przedniej szyby a modułem kamery i radaru.	Udać się do warsztatu w celu oczyszczenia szyby przedniej w obrębie pola działania modułu – zaleca się skorzystanie z autoryzowanej stacji obsługi Volvo.
Oświetlenie silnym strumieniem światła	Nie podejmować żadnych działań. Moduł kamery automatycznie powróci do normalnego działania w bardziej sprzyjających warunkach oświetlenia.

UWAGA

Powierzchnię szyby przedniej przed kamerą i modułem radarowym należy utrzymywać w czystości.

Wysoka temperatura

W warunkach bardzo wysokich temperatur może nastąpić chwilowe wyłączenie modułu kamery i radaru na ok. 15 minut po włączeniu silnika w celu ochrony układów elektronicznych modułu. Ponowne uruchomienie modułu kamery i radaru nastąpi automatycznie, gdy temperatura dostatecznie spadnie.

Uszkodzenia szyby przedniej

WAŻNE

Jeżeli na szybie przedniej przed jednym z „okienek” modułu kamery i radaru pojawi się pęknięcie, rysa lub odprysk zajmujące powierzchnię o wielkości ok. 0,5 × 3,0 mm (0,02 × 0,12 cala) lub większą, należy wymienić szybę w stacji obsługi – zaleca się kontakt z autoryzowaną stacją obsługi Volvo.

Jeśli uszkodzenie nie zostanie naprawione, może to doprowadzić do ograniczenia sprawności działania systemów wspomagających kierowcę, które korzystają z modułu kamery i radaru.

Może to wiązać się z ograniczonym działaniem funkcji, ich całkowitym wyłączeniem lub nieprawidłową reakcją.

Aby uniknąć ryzyka braku, nieprawidłowości lub ograniczenia skuteczności działania systemów wsparcia kierowcy wykorzystujących radar, należy również przestrzegać poniższych zaleceń:

- Firma Volvo zaleca, aby **nie** naprawiać pęknięć, zarysowań ani odprysków na powierzchni szyby przed modułem kamery i radaru. W takim przypadku należy wymienić całą szybę przednią.
- Przed wymianą przedniej szyby należy skontaktować się z autoryzowaną stacją

obsługi Volvo, by sprawdzić, czy została zamówiona do zamontowania odpowiednia szyba.

- W przypadku wymiany wycieraczek szyby przedniej trzeba użyć wycieraczek tego samego typu lub wycieraczek zatwierdzonych przez Volvo.

WAŻNE

W razie wymiany szyby przedniej konieczna jest ponowna kalibracja modułu kamery i radaru w warsztacie w celu zapewnienia funkcjonalności wszystkich kamer w samochodzie oraz systemów działających w oparciu o radar. Zaleca się kontakt z autoryzowaną stacją obsługi Volvo.

Powiązane informacje

- Moduł kamery (Str. 376)

Zalecana obsługa techniczna kamery

Do prawidłowego działania modułu kamery i radaru wymagane jest regularne oczyszczanie powierzchni szyby przedniej przed modulem z brudu, lodu i śniegu. Szybę należy myć wodą z dodatkiem szamponu samochodowego.

i UWAGA

Jeśli moduł kamery i radaru będzie pokryty brudem, lodem lub śniegiem, może to spowodować ograniczenie jego działania i uniemożliwić pomiar.

Może to wiązać się z ograniczonym działaniem funkcji, ich całkowitym wyłączeniem lub nieprawidłową reakcją.

Powiązane informacje

- Moduł kamery (Str. 376)

City Safety™

Układ City Safety może ostrzegać kierowcę za pomocą sygnałów wizualnych i akustycznych oraz pulsowaniem pedału hamulca, aby pomóc mu w zauważeniu pojawiających się nagle pieszych, rowerzystów, dużych zwierząt i pojazdów – samochód podejmuje wtedy próbę automatycznego hamowania, o ile kierowca sam nie podejmie działania w rozsądnym czasie.

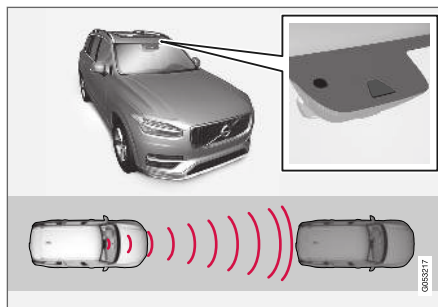

Umiejscowienie modułu radarowego⁷⁷.

Układ City Safety może zapobiec kolizji lub zmniejszyć prędkość w momencie zderzenia.

Układ City Safety pomaga kierowcy, któremu zagraża zderzenie z pieszym, dużym zwierzęciem, rowerzystą lub pojazdem.

Układ City Safety może pomóc kierowcy uniknąć kolizji podczas jazdy w gęstym ruchu ulicznym,

kiedy na przykład zmienna sytuacja przed samochodem w połączeniu z chwilową nieuwagą mogą doprowadzić do wypadku.

Funkcja ta pomaga kierowcy, automatycznie wyhamowując samochód w razie bezpośredniego zagrożenia kolizją, jeśli kierowca nie zareaguje na czas poprzez hamowanie i/lub zmianę toru jazdy.

Układ City Safety uaktywnia krótkie, szybkie hamowanie i w normalnych okolicznościach zatrzymuje samochód tuż za pojazdem znajdującym się z przodu.

Układ City Safety jest uruchamiany w sytuacjach, w których kierowca powinien był rozpocząć hamowanie wcześniej i dlatego nie w każdej sytuacji może on pomóc kierowcy.

Układ City Safety jest zaprojektowany do uruchamiania możliwie jak najpóźniej, aby uniknąć zbędnych interwencji.

W normalnych warunkach kierowca i pasażerowie nie zauważają działania układu City Safety – jest tak jedynie w sytuacjach bardzo bliskich kolizji.

⁷⁷ UWAGA: Ilustracja ma charakter schematyczny – szczegóły mogą być inne w zależności od modelu samochodu.

⚠ OSTRZEŻENIE

- Układ City Safety to dodatkowa funkcja wspomagająca kierowcę, której zadaniem jest poprawa bezpieczeństwa jazdy – nie jest ona w stanie poradzić sobie ze wszystkimi sytuacjami w każdych warunkach ruchu, pogodowych oraz drogowych.
- Funkcja automatycznego hamowania układu City Safety może zapobiec kolizji lub zmniejszyć prędkość, przy której do niej dojdzie, jednak w celu zagwarantowania pełnej intensywności hamowania, kierowca powinien zawsze nacisnąć pedał hamulca – nawet gdy samochód hamuje automatycznie.
- Ostrzeżenie i wspomaganie kierowania jest aktywowane tylko w przypadku dużego ryzyka zderzenia – dlatego nie wolno czekać na interwencję funkcji ostrzegania o ryzyku kolizji lub układu City Safety.
- Ostrzeżenie i hamowanie w reakcji na wykrycie pieszych i rowerzystów zostają wyłączone przy prędkościach przekraczających 80 km/h (50 mph).
- Funkcja City Safety nie aktywuje funkcji automatycznego hamowania w sytuacji gwałtownego przyspieszania.
- Układ City Safety nie zastępuje uwagi i oceny sytuacji przez kierowcę. Odpowiedzialność za prowadzenie samochodu w

bezpieczny sposób, z odpowiednią prędkością, we właściwej odległości od innych pojazdów i zgodnie z obowiązującymi przepisami ruchu drogowego spoczywa zawsze na kierowcy.

- Zaleca się, aby kierowca przeczytał wszystkie części instrukcji obsługi dotyczące układu City Safety, aby poznać jego ograniczenia i dowiedzieć się, z czego powinien zdawać sobie sprawę przed rozpoczęciem korzystania z tego układu (patrz lista odsyłaczy do wszystkich części).

Powiązane informacje

- Parametry i funkcje składowe układu City Safety (Str. 382)
- Ustawianie odległości reakcji dla City Safety (Str. 384)
- Wykrywanie przeszkód przez układ City Safety (Str. 385)
- City Safety w ruchu odbywającym się w kierunku poprzecznym (Str. 387)
- Ograniczenia funkcjonalne układu City Safety dotyczące ruchu poprzecznego (Str. 388)
- Działanie układu City Safety, gdy manewry mające na celu uniknięcie kolizji są niemożliwe (Str. 389)
- Ograniczenia funkcjonalne układu City Safety (Str. 390)

- Komunikaty układu City Safety (Str. 393)

Parametry i funkcje składowe układu City Safety

Układ City Safety może pomóc w uniknięciu kolizji z pojazdem, rowerzystą, pieszym lub większym zwierzęciem poprzez zmniejszenie prędkości samochodu za pomocą funkcji automatycznego hamowania.

Jeśli różnica prędkości jest większa niż podano poniżej, funkcja automatycznego hamowania układu City Safety nie może zapobiec kolizji, ale łagodzi jej skutki.

Pojazdy

W przypadku pojazdu z przodu układ City Safety jest w stanie zredukować prędkość nawet o 60 km/h (37 mph).

Rowerzyści

W przypadku rowerzysty układ City Safety jest w stanie zredukować prędkość nawet o 50 km/h (30 mph).

Piesi

W przypadku pieszych układ City Safety jest w stanie zredukować prędkość nawet o 45 km/h (28 mph).

Duże zwierzęta

W przypadku ryzyka kolizji z dużym zwierzęciem układ City Safety jest w stanie zredukować prędkość samochodu nawet o 15 km/h (9 mph).

Funkcja hamowania w reakcji na pojawienie się dużego zwierzęcia ma głównie za zadanie zmniej-

szanie siły uderzenia przy wyższych prędkościach i jest najbardziej skuteczna przy prędkościach powyżej 70 km/h (43 mph), ale mniej skuteczna przy niższych prędkościach.

Funkcje składowe układu City Safety

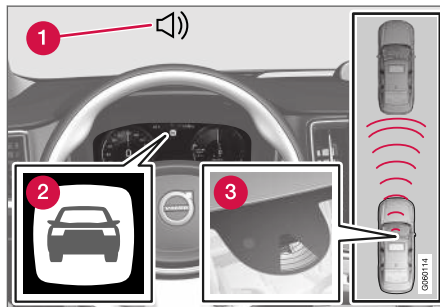

Elementy układu⁷⁸.

- 1 Sygnalizacja akustyczna ryzyka kolizji
- 2 Sygnalizacja ryzyka kolizji
- 3 Pomiar odległości przez moduł kamery i radaru

Układ City Safety realizuje trzy kroki w następującej kolejności:

1. Ostrzeżenie o ryzyku kolizji
2. Przygotowanie do hamowania awaryjnego
3. Automatyczne hamowanie

Poniższy opis wyjaśnia, co się dzieje podczas tych trzech procedur:

1 – Ostrzeżenie o ryzyku kolizji

Kierowca zostaje najpierw ostrzeżony o zbliżającej się potencjalnej kolizji.

Układ City Safety potrafi wykrywać pieszych, rowerzystów i pojazdy, które są nieruchome lub poruszają się w tym samym kierunku, co samochód i znajdują się z przodu. Układ City Safety potrafi wykrywać pieszych, rowerzystów i duże zwierzęta przecinające drogę przed pojazdem.

W przypadku ryzyka kolizji z pieszym, dużym zwierzęciem, rowerzystą lub innym pojazdem (w z pojazdami opisanymi w rozdziale „City Safety w ruchu odbywającym się w kierunku poprzecznym”) kierowca zostaje ostrzeżony za pomocą sygnałów wizualnych i akustycznych oraz pulsowaniem pedału hamulca. Ostrzeżenie w postaci pulsowania pedału hamulca nie występuje podczas jazdy z mniejszą prędkością, nagłego hamowania przez kierowcę i przyspieszania. Częstotliwość pulsacji hamulców zależy od prędkości samochodu.

⁷⁸ UWAGA: Ilustracja ma charakter schematyczny – szczegóły mogą być inne w zależności od modelu samochodu.

2 – Przygotowanie do hamowania awaryjnego

Jeżeli mimo ostrzeżenia ryzyko kolizji ulegnie zwiększeniu, uruchamiana jest funkcja przygotowania do hamowania awaryjnego.

Funkcja przygotowania do hamowania awaryjnego wzmacnia siłę hamowania zainicjowanego przez kierowcę, jeśli układ uzna, że hamowanie nie jest wystarczające do uniknięcia kolizji.

3 – Automatyczne hamowanie

Funkcja automatycznego hamowania zostaje uruchomiona na końcu.

Jeśli w tej sytuacji kierowca nie podjął jeszcze działań zmierzających do uniknięcia kolizji i staje się ona nieunikniona, zostaje uruchomiona funkcja automatycznego hamowania – ma to miejsce niezależnie od tego, czy kierowca hamuje czy nie. Hamowanie odbywa się wtedy z pełną siłą w celu zmniejszenia prędkości zderzenia lub z ograniczoną siłą, jeżeli jest to wystarczające do uniknięcia kolizji.

Podczas automatycznego hamowania może również nastąpić aktywacja napinaczy pasów bezpieczeństwa. Więcej informacji można znaleźć w części „Napinacze pasów bezpieczeństwa”.

W niektórych sytuacjach działanie funkcji automatycznego hamowania może rozpocząć się od delikatnego przyhamowania, po czym przejść do pełnej mocy hamowania.

Gdy układ City Safety zapobiegnie kolizji z nieruchomym obiektem, samochód pozostaje nieruchomy w oczekiwaniu na podjęcie działania przez kierowcę. Jeżeli samochód zostanie zahamowany z powodu poruszającego się wolniej pojazdu z przodu, to prędkość zostanie zmniejszona do takiej samej prędkości, jaka jest utrzymywana przez pojazd z przodu.

UWAGA

W samochodach z manualną skrzynią biegów silnik wyłącza się po zatrzymaniu samochodu przez funkcję automatycznego hamowania, chyba że kierowca zdąży wcześniej wcisnąć pedał sprzęgła.

Kierowca może w każdej chwili przerwać interwencję wciskając pedał przyspieszenia.

UWAGA

Podczas hamowania przez układ City Safety™ zapalają się światła hamowania.

W trakcie automatycznego hamowania przez układ City Safety na wyświetlaczu kierowcy widoczny jest komunikat tekstowy informujący o zadziałaniu tej funkcji.

OSTRZEŻENIE

Układ City Safety nie może być traktowany jako pretekst do zmiany nawyków przy prowadzeniu samochodu – kierowca nie może polegać wyłącznie na układzie City Safety i realizowanym przez ten układ automatycznym hamowaniu.

Powiązane informacje

- City Safety™ (Str. 380)

Ustawianie odległości reakcji dla City Safety

Układ City Safety jest zawsze aktywny, ale kierowca ma możliwość wyboru odległości reakcji (ostrzegania).

UWAGA

Funkcji City Safety nie można wyłączyć. Jest ona aktywowana automatycznie przy uruchomieniu silnika/napędu elektrycznego i pozostaje włączona do czasu wyłączenia.

Odległość reakcji decyduje o czułości układu i określa, kiedy powinno pojawić się ostrzeżenie za pomocą sygnałów wizualnych i akustycznych oraz pulsowaniem pedału hamulca.

Aby wybrać odległość reakcji:

1. Wybrać **Ustawienia** → **My Car** → **IntelliSafe** w widoku górnym wyświetlacza centralnego.
2. W pozycji **Ostrzeżenie City Safety** wybrać **Późne**, **Normalny** lub **Wczesne**, aby ustawić wymaganą odległość reakcji.

Jeśli przy ustawieniu **Wczesne** ostrzeżenia generowane są zbyt często, co w niektórych sytuacjach może być irytujące, można wybrać ustawienie odległości reakcji **Normalny** lub **Późne**.

Gdy ostrzeżenia są odczuwane jako zbyt częste lub irytujące, odległość reakcji można zreduko-

wać, co zmniejsza łączną liczbę ostrzeżeń i powoduje, że układ City Safety ostrzega później.

Odległość reakcji **Późne** powinna zatem być używana tylko w wyjątkowych sytuacjach, np. podczas dynamicznej jazdy.

OSTRZEŻENIE

- Żaden układ automatyczny nie może zagwarantować działania prawidłowego w 100% we wszystkich sytuacjach. Dlatego nigdy nie należy testować działania funkcji City Safety jadąc w kierunku ludzi, zwierząt lub pojazdów – może to spowodować poważne szkody materialne i doprowadzić do obrażeń ciała lub śmierci.
- Funkcja City Safety ostrzega kierowcę o niebezpieczeństwie, ale nie jest w stanie skrócić czasu jego reakcji.
- Nawet w przypadku nastawienia odległości reakcji na **Wczesne**, w pewnych sytuacjach ostrzeżenia mogą wydawać się spóźnione, na przykład w przypadku dużej różnicy prędkości lub gdy pojazdy znajdujące się z przodu nagle zaczną gwałtownie hamować.
- Gdy odległość ostrzegania jest nastawiona na **Wczesne**, ostrzeżenia będą pojawiać się z większym wyprzedzeniem. Może to oznaczać, że ostrzeżenia będą się pojawiać częściej niż przy odległości ostrzegania **Normalny**, ale jest to zalecane, ponieważ może poprawić skuteczność układu City Safety.

i UWAGA

Ostrzeżenie za pomocą kierunkowskazów przez funkcję Rear Collision Warning zostaje wyłączone, jeśli odległość ostrzeżenia przed kolizją dla funkcji City Safety jest nastawiona na najniższy poziom „Późne”.

Napinacze pasów bezpieczeństwa oraz funkcje hamowania pozostają nadal aktywne.

Powiązane informacje

- City Safety™ (Str. 380)

Wykrywanie przeszkód przez układ City Safety

Układ City Safety może wykrywać takie przeszkody, jak pojazdy, rowerzyści, duże zwierzęta i piesi.

Pojazdy

Układ City Safety wykrywa większość pojazdów, stojących oraz poruszających się w tym samym kierunku, co własny samochód, jak również pojazdów opisanych w części „City Safety w ruchu odbywającym się w kierunku poprzecznym”.

Aby układ City Safety był w stanie wykrywać pojazdy w nocy, ich światła przednie i tylne muszą być włączone oraz jasno świecić.

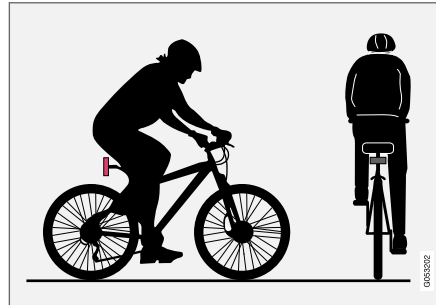
Rowerzyści

Optymalny przykład tego, co układ City Safety interpretuje jako rowerzystę – wyraźny zarys sylwetki i roweru.

Optymalne działanie układu wymaga, by funkcja wykrywania rowerzystów otrzymała możliwie jak najbardziej jednoznaczną informację o zarysie sylwetki i roweru – oznacza to możliwość zidentyfikowania roweru, głowy, rąk, ramion i nóg oraz górnej i dolnej części ciała w połączeniu z normalnym sposobem poruszania się człowieka.

Jeżeli duża część ciała rowerzysty lub roweru pozostanie niewidoczna dla kamery, układ nie będzie w stanie go wykryć.

Aby układ był w stanie wykryć rowerzystę, musi on być osobą dorosłą jadącą na rowerze dla dorosłych.



⚠️ OSTRZEŻENIE

City Safety to dodatkowa funkcja wspomagająca kierowcę i nie jest w stanie wykryć wszystkich rowerzystów we wszystkich sytuacjach – funkcja nie widzi przykładowo:

- częściowo zastoniętych rowerzystów.
- rowerzystów, jeśli kontrast tła otoczenia jest słaby – interwencje ostrzegawcze i hamowanie mogą być opóźnione lub w ogóle nie nastąpić.
- rowerzystów noszących odzież, która przesłania zarys sylwetki
- rowerów, na których przewożone są duże przedmioty.

Odpowiedzialność za prawidłowe prowadzenie pojazdu i zachowanie bezpiecznej odległości dostosowanej do prędkości jazdy ponosi zawsze kierowca.

Piesi

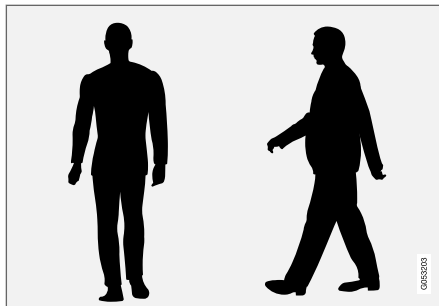

Optymalne przykłady kształtów, które układ uznaje za pieszych o wyraźnym zarysie sylwetki.

Optymalne działanie układu wymaga, by funkcja wykrywania pieszych otrzymała możliwie jak najbardziej jednoznaczną informację o zarysie sylwetki – oznacza to możliwość zidentyfikowania głowy, rąk, ramion i nóg oraz górnej i dolnej części ciała w połączeniu z normalnym sposobem poruszania się człowieka.

Aby możliwe było wykrywanie pieszych, muszą oni wyróżniać się od tła, a kontrast ten zależy od takich czynników, jak odzież, oświetlenie tła oraz pogoda. Przy słabym kontraście piesi mogą zostać wykryci zbyt późno lub w ogóle nie wykryci, co może oznaczać, że ostrzeżenia i hamowanie nastąpią z opóźnieniem lub nie nastąpią wcale.

Układ City Safety potrafi także wykrywać pieszych w ciemności, jeśli zostaną oświetleni przez reflektory samochodu.

⚠️ OSTRZEŻENIE

City Safety to dodatkowa funkcja wspomagająca kierowcę i nie jest w stanie wykryć wszystkich pieszych we wszystkich sytuacjach – funkcja nie widzi przykładowo:

- częściowo zastoniętych pieszych, osób noszących odzież ukrywającą zarys sylwetki i pieszych o wzroście mniejszym niż 80 cm (32 in.).
- pieszych, jeśli kontrast tła otoczenia jest słaby - interwencje ostrzegawcze i hamowanie mogą być opóźnione lub w ogóle nie nastąpić.
- pieszych niosących duże przedmioty.

Odpowiedzialność za prawidłowe prowadzenie pojazdu i zachowanie bezpiecznej odległości dostosowanej do prędkości jazdy ponosi zawsze kierowca.

Duże zwierzęta

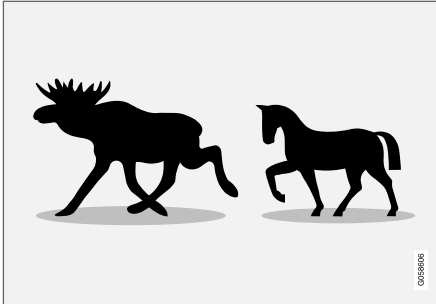

Optymalne przykłady rozpoznawania dużych zwierząt przez układ City Safety - stojących lub poruszających się wolno o wyraźnych zarysach sylwetki.

Optymalne działanie układu wymaga, by funkcja wykrywania dużych zwierząt (np. łosia lub konia) uzyskała możliwie jak najbardziej jednoznaczną informację o zarysie sylwetki – oznacza to możliwość zidentyfikowania zwierzęcia bezpośrednio z boku w połączeniu z normalnym sposobem jego poruszania się.

Jeżeli części ciała zwierzęcia pozostaną niewidoczne dla kamery, układ nie będzie w stanie go wykryć.

Układ City Safety potrafi także wykrywać duże zwierzęta w ciemności, jeśli zostaną oświetlone przez reflektory samochodu.

⚠️ OSTRZEŻENIE

City Safety to dodatkowa funkcja wspomagająca kierowcę i nie jest w stanie wykryć wszystkich dużych zwierząt we wszystkich sytuacjach – funkcja nie widzi przykładowo:

- częściowo zasłoniętych dużych zwierząt.
- większych zwierząt widzianych od przodu lub od tyłu.
- dużych zwierząt, które biegną lub poruszają się szybko.
- dużych zwierząt, jeśli kontrast tła otoczenia jest słaby – interwencje ostrzegawcze i hamowanie mogą być opóźnione lub w ogóle nie nastąpić.
- małych zwierząt, na przykład psów i kotów.

Od odpowiedzialność za prawidłowe prowadzenie pojazdu i zachowanie bezpiecznej odległości dostosowanej do prędkości jazdy ponosi zawsze kierowca.

Powiązane informacje

- City Safety™ (Str. 380)

City Safety w ruchu odbywającym się w kierunku poprzecznym

Układ City Safety może pomóc kierowcy podczas skręcania i przecinania drogi ruchu innego nadjeżdżającego pojazdu na skrzyżowaniu.

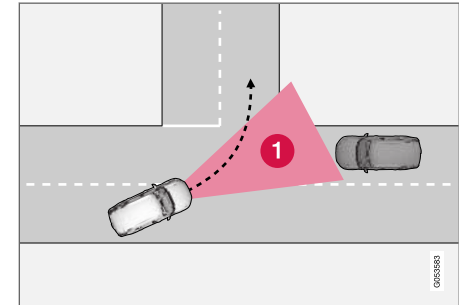

1 Sektor, w którym układ City Safety może wykrywać nadjeżdżające z kierunku poprzecznego pojazdy.

Aby układ City Safety mógł wykryć nadjeżdżający na kursie kolizyjnym pojazd, musi on najpierw wejść w sektor, w którym układ City Safety będzie w stanie dokonać analizy sytuacji.

- ◀◀ Ponadto, muszą zostać spełnione następujące kryteria:
- własny samochód musi poruszać się z prędkością nie mniejszą od 4 km/h (3 mph)
 - własny samochód musi skręcać w lewo na rynekach z ruchem prawostronnym (albo w prawo na rynekach z ruchem lewostronnym)
 - pojazd nadjeżdżający musi mieć włączone reflektory światła przednich

OSTRZEŻENIE

- Funkcja „City Safety przy ruchu poprzecznym” to dodatkowa funkcja wspomagająca kierowcę, której zadaniem jest poprawa bezpieczeństwa jazdy – nie jest ona w stanie poradzić sobie ze wszystkimi sytuacjami w każdych warunkach ruchu, pogodowych oraz drogowych.
- Ostrzeżenia i hamowanie interwencyjne spowodowane ryzykiem kolizji z nadjeżdżającym pojazdem następują zwykle bardzo późno.
- Nigdy nie należy czekać na ostrzeżenie o ryzyku kolizji lub interwencję układu City Safety.
- Układ City Safety nie zastępuje uwagi i oceny sytuacji przez kierowcę. Odpowiedzialność za prowadzenie samochodu w bezpieczny sposób, z odpowiednią prędkością, we właściwej odległości od innych pojazdów i zgodnie z obowiązującymi przepisami ruchu drogowego spoczywa zawsze na kierowcy.

Powiązane informacje

- City Safety™ (Str. 380)

Ograniczenia funkcjonalne układu City Safety dotyczące ruchu poprzecznego

W niektórych sytuacjach układ City Safety może nie być w stanie pomóc kierowcy uniknąć ryzyka kolizji z powodu zbliżającego się ruchu poprzecznego.

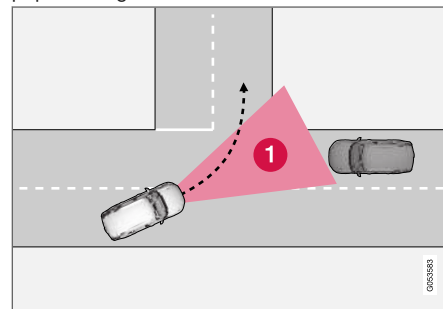

Przykładowe sytuacje:

- układ stabilizacji toru jazdy ESC interweniuje w razie wykrycia warunków gołoledzi
- gdy nadjeżdżający pojazd zostanie wykryty zbyt późno
- gdy nadjeżdżający pojazd zostanie przez coś zasłonięty

- gdy nadjeżdżający pojazd ma wyłączone światła
- gdy nadjeżdżający pojazd porusza się w sposób nieprzewidywalny, np. gwałtownie zmienia pas ruchu w ostatniej chwili.

i UWAGA

Funkcja wykorzystuje moduł kamery samochodowej, której działanie podlega pewnym ogólnym ograniczeniom, patrz część „Ograniczenia działania modułu kamery”.

i UWAGA

Funkcja wykorzystuje moduł kamery i radaru, którego działanie podlega pewnym ogólnym ograniczeniom, patrz część „Ograniczenia działania modułu kamery i radaru”.

Powiązane informacje

- City Safety™ (Str. 380)

Działanie układu City Safety, gdy manewry mające na celu uniknięcie kolizji są niemożliwe

Układ City Safety może pomóc kierowcy przez wcześniejsze automatyczne zahamowanie samochodu, gdy nie jest możliwe uniknięcie kolizji tylko poprzez ruch kierowcy.

Układ City Safety pomaga kierowcy przez ciągłe sprawdzanie, czy są „drogi ucieczki” po bokach na wypadek późnego wykrycia poruszającego się powoli lub nieruchomego pojazdu z przodu.

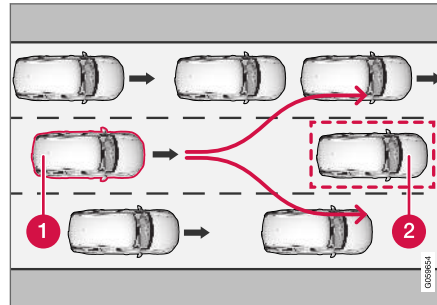

Własny samochód (1) nie „widzi” możliwości ominięcia poprzedzającego pojazdu (2) i dlatego może wcześniej automatycznie hamować.

- 1** Własny samochód
- 2** Wolno jadący lub stojący pojazd

Układ City Safety nie interweniuje za pomocą funkcji automatycznego hamowania, dopóki kierowca sam ma możliwość uniknięcia kolizji poprzez ruch kierowcy.

Jeśli jednak układ City Safety stwierdzi, że manewr mający na celu uniknięcie kolizji nie jest możliwy z powodu ruchu pojazdów na sąsiednim pasie ruchu, funkcja ta może pomóc kierowcy poprzez rozpoczęcie automatycznego hamowania na wcześniejszym etapie.

⚠ OSTRZEŻENIE

- Zdolność układu City Safety do przewidywania określonych sytuacji to dodatkowa funkcja wspomagająca kierowcę, której zadaniem jest poprawa bezpieczeństwa jazdy – nie jest ona w stanie poradzić sobie ze wszystkimi sytuacjami w każdych warunkach ruchu, pogodowych oraz drogowych.
- Układ City Safety nie zastępuje uwagi i oceny sytuacji przez kierowcę. Odpowiedzialność za prowadzenie samochodu w bezpieczny sposób, z odpowiednią prędkością, we właściwej odległości od innych pojazdów i zgodnie z obowiązującymi przepisami ruchu drogowego spoczywa zawsze na kierowcy.

◀◀ **Ograniczenia funkcjonalne układu City Safety, gdy manewry mające na celu uniknięcie kolizji są niemożliwe**

i UWAGA

Funkcja wykorzystuje moduł kamery samochodowej, której działanie podlega pewnym ogólnym ograniczeniom, patrz część „Ograniczenia działania modułu kamery”.

i UWAGA

Funkcja wykorzystuje moduł kamery i radaru, którego działanie podlega pewnym ogólnym ograniczeniom, patrz część „Ograniczenia działania modułu kamery i radaru”.

Powiązane informacje

- City Safety™ (Str. 380)

Ograniczenia funkcjonalne układu City Safety

Działanie City Safety może podlegać pewnym ograniczeniom funkcjonalnym w określonych sytuacjach.

Warunki otoczenia

Niskie obiekty

Zakłócenia działania układu mogą powodować także nisko zwisające obiekty, jak np. chorągiewka lub podobne oznakowanie wystającego ładunku, dodatkowe lampy, czy krata osłonowa przewyższająca linię pokrywy komory silnikowej.

Poślizg

Na śliskich nawierzchniach droga hamowania się wydłuża, co może zmniejszyć skuteczność zapobiegania kolizjom przez układ City Safety. W takich sytuacjach układy ABS i ESC⁷⁹ zapewnią możliwie najskuteczniejszą moc hamowania i pomogą utrzymać stabilny tor jazdy.

Światło z naprzeciwka

W warunkach intensywnego oświetlenia promieniami słonecznymi, występowania refleksów świetlnych, a także gdy kierowca ma założone okulary przeciwsłoneczne lub nie patrzy na wprost, wizualny sygnał ostrzegawczy na szybie przedniej może być trudny do zauważenia.

Ciepło

W przypadku wysokiej temperatury w kabinie pasażerskiej spowodowanej na przykład silnym

nasłonecznieniem, wizualny sygnał ostrzegawczy na szybie przedniej może zostać tymczasowo wyłączony.

⁷⁹ Electronic Stability Control

Pole detekcji modułu kamery i radaru

Pole detekcji kamery jest ograniczone, w związku z czym w pewnych sytuacjach wykrywanie pieszych, dużych zwierząt, rowerów i pojazdów nie jest możliwe lub następuje później niż można by się spodziewać.

Zabrudzone pojazdy mogą być wykrywane później od innych, podobnie jak motocykle mogą w warunkach słabego oświetlenia być wykrywane późno lub wcale.

Gdy na wyświetlaczu kierowcy pojawi się komunikat tekstowy informujący, że moduł kamery i radaru jest przesłonięty, układ City Safety może nie być w stanie wykrywać pieszych, dużych zwierząt, rowerzystów, pojazdów lub linii pasa ruchu przed samochodem. Oznacza to ograniczenie funkcjonalności układu City Safety.

Komunikat o usterce nie jest jednak wyświetlany we wszystkich sytuacjach, gdy czujniki za szybą przednią są przesłonięte. Dlatego kierowca musi dbać o czystość szyby przedniej w obszarze przed modułem kamery i radaru.

! WAŻNE

Obsługę techniczną i wymianę elementów układu City Safety może przeprowadzać wyłącznie stacja obsługi – zaleca się kontakt z autoryzowaną stacją obsługi Volvo.

Interwencja kierowcy

Cofanie

Podczas cofania samochodu układ City Safety zostaje chwilowo wyłączony.

Niska prędkość

Układ City Safety nie włącza się przy bardzo niskich prędkościach – poniżej 4 km/h (3 mph), przez co układ nie interweniuje w sytuacjach, gdy samochód zbliża się do pojazdu z przodu bardzo powoli, np. podczas parkowania.

Aktywny kierowca

Czynności wykonywane przez kierowcę mają zawsze pierwszeństwo – dlatego układ City Safety nie zadziała lub opóźni ostrzeżenie/interwencję w sytuacjach, gdy kierowca kieruje i przyspiesza w sposób zdecydowany, nawet w przypadku nieuniknionej kolizji.

Oznacza to, że aktywne i świadome działania kierowcy mogą opóźnić ostrzeżenie o kolizji i interwencję układu, co ma na celu ograniczenie do minimum niepotrzebnych ostrzeżeń.

Uwagi dodatkowe

OSTRZEŻENIE

- Ostrzeżenia lub hamowanie mogą występować późno lub nie występować wcale, jeżeli sytuacja drogowa albo czynniki zewnętrzne spowodują, że moduł kamery i radaru nie będzie w stanie prawidłowo zidentyfikować pieszego, rowerzysty, dużego zwierzęcia lub pojazdów przed samochodem.
- Aby możliwe było wykrycie pojazdów w nocy, ich światła przednie i tylne muszą być włączone oraz jasno świecić.
- Moduł kamery i radaru ma ograniczony zasięg wykrywania pieszych oraz rowerzystów. System jest w stanie zapewnić skuteczne ostrzeżenia i hamowanie, gdy różnica prędkości jest mniejsza niż 50 km/h (30 mph). W przypadku pojazdów stojących w miejscu lub poruszających się powoli, ostrzeżenia i hamowanie są skuteczne przy prędkości jazdy do 70 km/h (43 mph). Redukcja prędkości w przypadku pojawienia się dużego zwierzęcia jest mniejsza niż 15 km/h (9 mph) i może zostać uzyskana przy prędkości jazdy powyżej 70 km/h (43 mph). Ostrzeżenie i hamowanie w przypadku pojawienia się dużego zwierzęcia jest mniej skuteczne przy niższych prędkościach.





- Ostrzeżenie o stojących lub poruszających się powoli pojazdach i dużych zwierzętach może zostać wyłączone z powodu ciemności lub słabej widoczności.
- Ostrzeżenia i hamowanie w reakcji na wykrycie pieszych i rowerzystów zostają wyłączone przy prędkościach przekraczających 80 km/h (50 mph).
- Nie wolno naklejać ani montować żadnych elementów na zewnątrz ani od wewnątrz szyby przedniej w obszarze przed oraz dookoła modułu kamery i radaru — może to spowodować zakłócenie działania funkcji zależnych od kamery.
- Przedmioty, śnieg, lód lub zabrudzenia w okolicy kamery detekcyjnej mogą powodować ograniczenie jej działania, całkowite wyłączenie lub nieprawidłową reakcję funkcji.

i UWAGA

Funkcja wykorzystuje moduł kamery samochodowej, której działanie podlega pewnym ogólnym ograniczeniom, patrz część „Ograniczenia działania modułu kamery”.

i UWAGA

Funkcja wykorzystuje moduł kamery i radaru, którego działanie podlega pewnym ogólnym ograniczeniom, patrz część „Ograniczenia działania modułu kamery i radaru”.

Ograniczenia rynkowe

Układ City Safety nie jest dostępny we wszystkich krajach. Jeśli City Safety nie jest widoczne w menu **Ustawienia** na wyświetlaczu centralnym, samochód nie jest wyposażony w tę funkcję.

Ścieżka dostępu w widoku górnym wyświetlacza centralnego:

- **Ustawienia** → **My Car** → **IntelliSafe**

Powiązane informacje

- City Safety™ (Str. 380)

Komunikaty układu City Safety

Na wyświetlaczu kierowcy mogą pojawiać się różne komunikaty dotyczące układu City Safety.

Przykłady przedstawiono w poniższej tabeli.

Komunikat	Działanie
City Safety Interwencja automat.	W czasie hamowania przez układ City Safety lub po hamowaniu automatycznym, na wyświetlaczu kierowcy mogą zapalić się różne symbole razem z wyświetlonym komunikatem tekstowym.
City Safety Ograniczona funkcjonalność Wymagany serwis	Układ nie działa prawidłowo. Należy skontaktować się ze stacją obsługi - zaleca się kontakt z autoryzowaną stacją obsługi Volvo.

Komunikat tekstowy można skasować, naciskając krótko przycisk  znajdujący się pośrodku prawego zestawu przycisków na kierownicy.

Jeśli komunikat nie znika: Skontaktować się ze stacją obsługi – zaleca się kontakt z autoryzowaną stacją obsługi Volvo.

Powiązane informacje

- City Safety™ (Str. 380)

Rear Collision Warning

Funkcja Rear Collision Warning (RCW) może pomóc kierowcy uniknąć uderzenia przez nadjeżdżający z tyłu pojazd.

Funkcja RCW zostaje włączona automatycznie w momencie uruchomienia silnika.

Funkcja RCW może ostrzec kierowcę zbliżającego się z tyłu pojazdu o nieuniknionej kolizji szybkim miganiem kierunkowskazów.

Gdy przy prędkości poniżej 30 km/h (20 mph) układ RCW wykryje zagrożenie kolizją z tyłu, mogą zostać aktywowane napinacze pasów bezpieczeństwa przy przednich fotelach oraz system bezpieczeństwa Whiplash Protection System.

Tuż przed kolizją z tyłu układ RCW może też uruchomić hamulce zasadnicze, aby zapobiec przyspieszeniu samochodu w momencie uderzenia.

Hamulce zasadnicze zostają jednak uruchomione tylko wtedy, gdy samochód stoi w miejscu. Hamulec zasadniczy zostanie zwolniony bezzwłocznie po wciśnięciu pedału przyspieszenia.

Powiązane informacje

- Ograniczenia funkcjonalne układu Rear Collision Warning (Str. 394)
- Whiplash Protection System (Str. 47)

Ograniczenia funkcjonalne układu Rear Collision Warning

W niektórych sytuacjach układ RCW może nie być w stanie pomóc kierowcy uniknąć ryzyka kolizji.

Może to dotyczyć przykładowo następujących sytuacji:

- nadjeżdżający z tyłu pojazd zostanie wykryty zbyt późno
- nadjeżdżający z tyłu pojazd zmieni pas ruchu w ostatniej chwili
- prędkość pojazdu nadjeżdżającego z tyłu przekracza 80 km/h (50 mph)
- do instalacji elektrycznej samochodu jest podłączona przyczepa, bagażnik rowerowy lub podobne wyposażenie – funkcja RCW zostaje wtedy wyłączona automatycznie.

UWAGA

Na określonych rynkach system RCW **nie** wydaje ostrzeżenia za pośrednictwem kierunkowskazów ze względu na lokalne przepisy kodeksu ruchu drogowego - w takim przypadku ta część funkcji jest dezaktywowana.

UWAGA

Ostrzeżenie za pomocą kierunkowskazów przez funkcję Rear Collision Warning zostaje wyłączone, jeśli odległość ostrzegania przed kolizją dla funkcji City Safety jest nastawiona na najniższy poziom „**Późne**”.

Napinacze pasów bezpieczeństwa oraz funkcje hamowania pozostają nadal aktywne.

Powiązane informacje

- Rear Collision Warning (Str. 394)

BLIS*

Funkcja BLIS⁸⁰ ma za zadanie pomagać kierowcy dostrzegać pojazdy, które znajdują się z tyłu na ukos w stosunku do samochodu i wspomagać w ten sposób kierowcę podczas jazdy w intensywnym ruchu na drogach mających wiele pasów ruchu w tym samym kierunku.

Funkcja BLIS ma za zadanie ostrzegać kierowcę o:

- pojazdach znajdujących się w martwym polu widoczności
- szybko zbliżających się pojazdach na sąsiednich pasach ruchu po lewej lub prawej stronie samochodu.

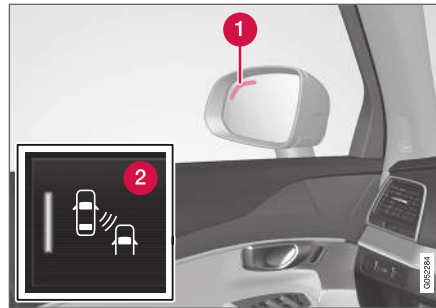

Lokalizacja lampki funkcji BLIS⁸¹.

- 1 Lampka sygnalizacyjna
- 2 Do włączania/wyłączania funkcji służy przycisk BLIS w widoku funkcji na wyświetlaczu centralnym.

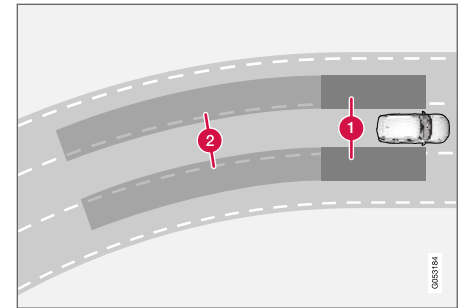

Zasada działania funkcji BLIS

- 1 Strefa w martwym polu widoczności
- 2 Strefa szybko zbliżającego się pojazdu.

Funkcja BLIS działa przy prędkości jazdy powyżej 10 km/h (6 mph).

Układ reaguje, gdy:

- samochód jest wyprzedzany przez inne pojazdy
- inny pojazd szybko zbliża się do samochodu.

Gdy funkcja BLIS wykryje pojazd w strefie 1 lub szybko zbliżający się pojazd w strefie 2, lampka sygnalizacyjna w zewnętrznym lusterku wstecznym po danej stronie włączy się i będzie świecić w sposób ciągły. Jeśli kierowca włączy w tej sytuacji kierunkowskaz po tej samej stronie, po

⁸⁰ Blind Spot Information Systems

⁸¹ UWAGA: Ilustracja ma charakter schematyczny – szczegóły mogą być inne w zależności od modelu samochodu.

- ◀◀ której pojawiło się ostrzeżenie, lampka sygnalizacyjna, świecąca do tej pory światłem ciągłym, zacznie błyskać intensywniejszym światłem.

i UWAGA

Lampka zapala się po tej stronie samochodu, po której układ wykrył obecność pojazdu. Jeśli samochód jest wyprzedzany z obu stron jednocześnie, zapalą się obie lampki.

⚠ OSTRZEŻENIE

- Funkcja BLIS to dodatkowa funkcja wspomagająca kierowcę, której zadaniem jest ułatwienie i poprawa bezpieczeństwa jazdy – nie jest ona w stanie poradzić sobie ze wszystkimi sytuacjami w każdych warunkach ruchu, pogodowych oraz drogowych.
- Odpowiedzialność za bezpieczne zmienianie pasów ruchu i kierowanie się właściwą oceną sytuacji zawsze spoczywa na kierowcy.
- Układ BLIS nie zastępuje uwagi i oceny sytuacji przez kierowcę. Odpowiedzialność za prowadzenie samochodu w bezpieczny sposób, z odpowiednią prędkością, we właściwej odległości od innych pojazdów i zgodnie z obowiązującymi przepisami ruchu drogowego spoczywa zawsze na kierowcy.

Powiązane informacje

- Uruchomienie/wyłączenie BLIS (Str. 396)
- Ograniczenia funkcjonalne układu BLIS (Str. 397)
- Zalecana obsługa techniczna układu BLIS (Str. 398)
- Komunikaty układu BLIS (Str. 399)

Uruchomienie/wyłączenie BLIS

Funkcję BLIS⁸² można włączać i wyłączać.

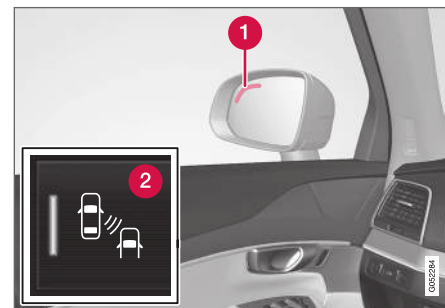

Lokalizacja lampki funkcji BLIS⁸³.

- 1 Lampka sygnalizacyjna
- 2 Do włączania/wyłączenia funkcji służy przycisk BLIS w widoku funkcji na wyświetlaczu centralnym.
 - Nacisnąć przycisk **BLIS** w widoku funkcji.
 - > Układ BLIS zostanie aktywowany lub dezaktywowany, a wskaźnik w przycisku zmieni kolor na zielony/szary.

Jeśli funkcja BLIS jest aktywowana podczas rozruchu silnika, jej działanie zostanie potwierdzone jednokrotnym mignięciem lampek sygnalizacyjnych w lusterkach zewnętrznych.

Jeśli funkcja BLIS była dezaktywowana podczas wyłączenia silnika, pozostanie dezaktywowana

przy jego ponownym rozruchu i nie włączają się żadne lampki sygnalizacyjne.

Powiązane informacje

- BLIS* (Str. 395)

Ograniczenia funkcjonalne układu BLIS

Działanie układu BLIS⁸⁴ może podlegać pewnym ograniczeniom funkcjonalnym w określonych sytuacjach.

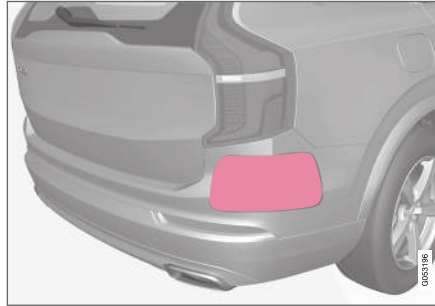

Utrzymywać tę powierzchnię w czystości – zarówno po lewej, jak i po prawej stronie samochodu⁸⁵.

Przykładowe ograniczenia:

- Zabrudzenia, lód lub śnieg pokrywające czujniki mogą ograniczyć ich działanie i uniemożliwić ostrzeganie kierowcy.
- Funkcja BLIS jest dezaktywowana automatycznie, gdy do układu elektrycznego samochodu zostanie podłączona przyczepa, bagażnik rowerowy lub podobne urządzenie.

- Dla optymalnego działania funkcji BLIS, na haku holowniczym samochodu nie powinien być zamontowany bagażnik rowerowy, towarowy ani inne podobne urządzenie.

! OSTRZEŻENIE

- Układ BLIS nie działa na ostrych zakrętach.
- Układ BLIS nie działa, gdy samochód cofa.

Powiązane informacje

- BLIS* (Str. 395)

⁸² Blind Spot Information

⁸³ UWAGA: Ilustracja ma charakter schematyczny – szczegóły mogą być inne w zależności od modelu samochodu.

⁸⁴ Blind Spot Information

⁸⁵ UWAGA: Ilustracja ma charakter schematyczny – szczegóły mogą być inne w zależności od modelu samochodu.

Zalecana obsługa techniczna układu BLIS

- Aby zapewnić ich optymalne działanie, powierzchnie przed czujnikami muszą być utrzymywane w czystości.
- Nie mocować żadnych obiektów, taśm ani naklejek w okolicy czujników.

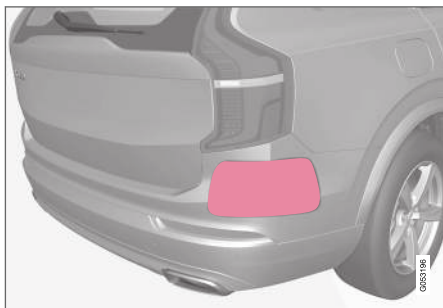

Utrzymywać tę powierzchnię w czystości – zarówno po lewej, jak i po prawej stronie samochodu⁸⁶.

Czujniki funkcji BLIS są umieszczone w obu narożnikach tylnego błotnika/zderzaka. Są one również wykorzystywane przez funkcje Cross Traffic Alert (CTA) i Rear Collision Warning.

! WAŻNE

Naprawa podzespołów BLIS i CTA lub lakierowanie zderzaków mogą być wykonywane tylko przez warsztat - zaleca się korzystanie z autoryzowanej stacji obsługi Volvo.

Powiązane informacje

- BLIS* (Str. 395)
- Cross Traffic Alert* (Str. 400)
- Uruchomienie/wyłączenie Cross Traffic Alert (Str. 401)
- Ograniczenia funkcjonalne układu Cross Traffic Alert (Str. 401)
- Zalecana obsługa techniczna układu Cross Traffic Alert (Str. 402)
- Komunikaty układu Cross Traffic Alert (Str. 404)
- Rear Collision Warning (Str. 394)

⁸⁶ UWAGA: Ilustracja ma charakter schematyczny – szczegóły mogą być inne w zależności od modelu samochodu.

Komunikaty układu BLIS

Na wyświetlaczu kierowcy mogą pojawiać się różne komunikaty dotyczące układu BLIS⁸⁷.

Przykłady przedstawiono w poniższej tabeli.

Komunikat	Działanie
Czujnik martw. pola Wymagany serwis	Układ nie działa prawidłowo. Należy skontaktować się ze stacją obsługi - zaleca się kontakt z autoryzowaną stacją obsługi Volvo.
Czuj. martw. p. wyl. Podłączono przyczepę	Układy BLIS i CTA zostały wyłączone z powodu podłączenia przyczepy do układu elektrycznego samochodu.

Komunikat tekstowy można skasować, naciskając krótko przycisk  znajdujący się pośrodku prawego zestawu przycisków na kierownicy.

Jeśli komunikat nie znika: Skontaktować się ze stacją obsługi – zaleca się kontakt z autoryzowaną stacją obsługi Volvo.

Powiązane informacje

- BLIS* (Str. 395)

⁸⁷ Blind Spot Information

Cross Traffic Alert*

CTA⁸⁸ to dodatkowa funkcja wspomagająca kierowcę, która uzupełnia działanie układu BLIS⁸⁹, a jej zadaniem jest pomaganie kierowcy w dostrzeganiu ruchu za samochodem podczas cofania.

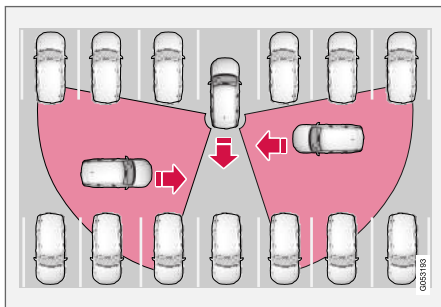

Zasada działania funkcji CTA.

Funkcja CTA, będąca uzupełnieniem układu BLIS, pozwala kontrolować ruch po bokach samochodu w kierunku poprzecznym podczas cofania, na przykład przy wyjeździe tyłem z miejsca parkingowego.

Funkcja CTA ma za zadanie wykrywać głównie pojazdy. W sprzyjających warunkach może wykrywać także mniejsze objekty, takie jak rowerzyści i piesi.

Funkcja CTA jest aktywna tylko w czasie cofania lub po włączeniu biegu wstecznego.

Wykrycie przez funkcję CTA zbliżającego się z boku obiektu jest sygnalizowane:

- sygnałem akustycznym - dźwięk jest transmitowany w lewym lub prawym głośniku odpowiednio do kierunku, z którego zbliża się obiekt.
- poprzez podświetlenie ikony w polu graficznym PAS⁹⁰ na ekranie.
- przez ikonę w górnym widoku kamery układu wspomagania parkowania.



Podświetlona ikona funkcji CTA w polu graficznym PAS⁹⁰ na ekranie wyświetlacza⁹¹.

OSTRZEŻENIE

- Funkcja Cross Traffic Alert to dodatkowa funkcja wspomagająca kierowcę, której zadaniem jest ułatwienie i poprawa bezpieczeństwa jazdy – nie jest ona w stanie poradzić sobie ze wszystkimi sytuacjami w każdych warunkach ruchu, pogodowych oraz drogowych.
- Odpowiedzialność za bezpieczne cofanie samochodu i kierowanie się właściwą oceną sytuacji zawsze spoczywa na kierowcy.
- Układ Cross Traffic Alert nie zastępuje uwagi i oceny sytuacji przez kierowcę. Odpowiedzialność za prowadzenie samochodu w bezpieczny sposób, z odpowiednią prędkością, we właściwej odległości od innych pojazdów i zgodnie z obowiązującymi przepisami ruchu drogowego spoczywa zawsze na kierowcy.

Powiązane informacje

- Uruchomienie/wyłączenie Cross Traffic Alert (Str. 401)
- Ograniczenia funkcjonalne układu Cross Traffic Alert (Str. 401)

⁸⁸ Cross Traffic Alert

⁸⁹ Blind Spot Information

⁹⁰ Park Assist System: układ wspomagania parkowania z czujnikami cofania

⁹¹ UWAGA: Ilustracja ma charakter schematyczny – szczegóły mogą być inne w zależności od modelu samochodu.

- Zalecana obsługa techniczna układu Cross Traffic Alert (Str. 402)
- Komunikaty układu Cross Traffic Alert (Str. 404)

Uruchomienie/wyłączenie Cross Traffic Alert

Kierowca może wyłączyć funkcję CTA⁹² w następujący sposób:



Nacisnąć przycisk **Cross Traffic Alert** w widoku funkcji na wyświetlaczu centralnym.

- SZARY wskaźnik na przycisku – funkcja CTA jest wyłączona.
- ZIELONY wskaźnik na przycisku – funkcja CTA jest włączona.

Funkcja CTA zostaje włączona automatycznie w momencie uruchomienia silnika.

Powiązane informacje

- Cross Traffic Alert* (Str. 400)

Ograniczenia funkcjonalne układu Cross Traffic Alert

Działanie układu CTA⁹³ może podlegać pewnym ograniczeniom funkcjonalnym w określonych sytuacjach.

Funkcja CTA nie działa optymalnie we wszystkich sytuacjach, lecz ma pewne ograniczenia. Czujniki funkcji CTA nie „widzą” na przykład przez inne zaparkowane pojazdy albo przez przeszkody.

Oto kilka przykładów sytuacji, w których „pole widzenia” funkcji CTA może być od początku ograniczone i zbliżające się pojazdy nie będą wtedy wykrywane aż do momentu, gdy znajdą się bardzo blisko:

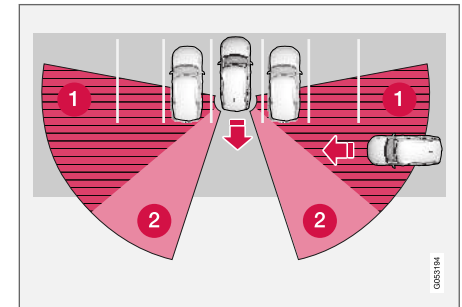

Samochód jest zaparkowany głęboko na miejscu postojowym.

⁹² Cross Traffic Alert

⁹³ Cross Traffic Alert

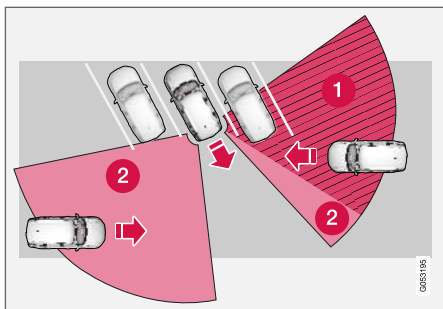

W przypadku miejsca postojowego ustawionego pod kątem, układ CTA może być zupełnie „ślepy” z jednej strony.

- 1 Sektor niewidoczny dla układu CTA.
- 2 Sektor, w którym układ CTA wykrywa/„widzi” inne pojazdy.

Jeśli jednak samochód będzie powoli się cofać, kąt w stosunku do pojazdu/obiektu zaślaniającego widoczność będzie się zmieniać i w pewnym momencie wielkość niewidocznego sektora ulegnie nagłemu zmniejszeniu.

Przykłady innych ograniczeń

- Zabrudzenia, lód lub śnieg pokrywające czujniki mogą ograniczyć ich działanie i uniemożliwić ostrzeżenie kierowcy. Dodatkowe informacje zamieszczono w rozdziale „Zalecana

obsługa techniczna układu Cross Traffic Alert⁹⁴.

- Funkcja CTA zostaje automatycznie wyłączona, gdy do układu elektrycznego samochodu zostanie podłączona przyczepa, bagażnik rowerowy lub podobne urządzenie.
- Dla optymalnego działania funkcji CTA, na haku holowniczym samochodu nie powinien być zamontowany bagażnik rowerowy, towarowy ani inne podobne urządzenie.

Powiązane informacje

- Cross Traffic Alert* (Str. 400)

Zalecana obsługa techniczna układu Cross Traffic Alert

- Aby zapewnić ich optymalne działanie, powierzchnie przed czujnikami muszą być utrzymywane w czystości.
- Nie mocować żadnych obiektów, taśm ani naklejek w okolicy czujników.

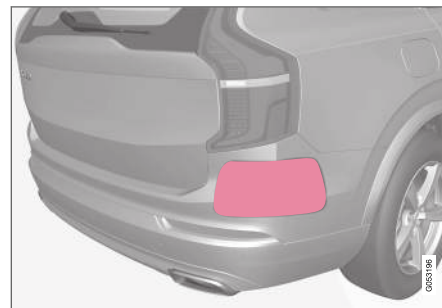

Utrzymywać tę powierzchnię w czystości – zarówno po lewej, jak i po prawej stronie samochodu⁹⁴.

Czujniki funkcji CTA są umieszczone w obu narożnikach tylnego błotnika/zderzaka. Są one również wykorzystywane przez funkcje BLIS⁹⁵ i Rear Collision Warning.

⁹⁴ UWAGA: Ilustracja ma charakter schematyczny – szczegóły mogą być inne w zależności od modelu samochodu.

⁹⁵ Blind Spot Information

! **WAŻNE**

Naprawa podzespołów BLIS i CTA lub lakierowanie zderzaków mogą być wykonywane tylko przez warsztat - zaleca się korzystanie z autoryzowanej stacji obsługi Volvo.

Powiązane informacje

- Cross Traffic Alert* (Str. 400)
- BLIS* (Str. 395)
- Rear Collision Warning (Str. 394)

Komunikaty układu Cross Traffic Alert

Na wyświetlaczu kierowcy mogą pojawiać się różne komunikaty dotyczące funkcji CTA⁹⁶. Przykłady przedstawiono w poniższej tabeli.

Komunikat	Działanie
Czujnik martw. pola Wymagany serwis	Układ nie działa prawidłowo. Należy skontaktować się ze stacją obsługi - zaleca się kontakt z autoryzowaną stacją obsługi Volvo.
Czuj. martw. p. wyl. Podłączono przyczepę	Układy BLIS i CTA zostały wyłączone z powodu podłączenia przyczepy do układu elektrycznego samochodu.

Komunikat tekstowy można skasować, naciskając krótko przycisk  znajdujący się pośrodku prawego zestawu przycisków na kierownicy.

Jeśli komunikat nie znika: Skontaktować się ze stacją obsługi – zaleca się kontakt z autoryzowaną stacją obsługi Volvo.

Powiązane informacje

- Cross Traffic Alert* (Str. 400)

⁹⁶ Cross Traffic Alert

System informacji o znakach drogowych*

Funkcja informacji o znakach drogowych (RSI)⁹⁷ pomaga kierowcy pamiętać o mijanych znakach limitów prędkości jazdy oraz niektórych znakach zakazu.

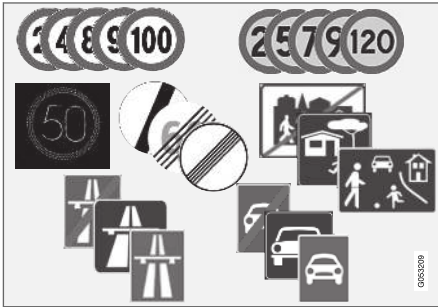

Przykłady odczytywanych znaków drogowych⁹⁸.

Funkcja RSI dostarcza informacji m. in. o aktualnej prędkości, początku/końcu autostrady lub drogi, zakazie wyprzedzania lub nakazie ruchu jednokierunkowego.

Jeśli samochód minie jednocześnie zarówno znak autostrady/drogi ekspresowej, jak i znak ograniczenia prędkości, funkcja RSI pokaże symbol znaku autostrady/drogi ekspresowej. Nowe ograniczenie prędkości zostanie pokazane bezpośred-

nio na skali prędkościomierza na wyświetlaczu kierowcy za pomocą linii.

i UWAGA

Na niektórych rynkach funkcja informowania o znakach drogowych (RSI) jest dostępna tylko w połączeniu z systemem Sensus Navigation.

⚠ OSTRZEŻENIE

- System informacji o znakach drogowych to dodatkowa funkcja wspomagająca kierowcę, której zadaniem jest ułatwienie i poprawa bezpieczeństwa jazdy – nie jest ona w stanie poradzić sobie ze wszystkimi sytuacjami w każdych warunkach ruchu, pogodowych oraz drogowych.
- System informacji o znakach drogowych nie zastępuje uwagi i oceny sytuacji przez kierowcę. Odpowiedzialność za prowadzenie samochodu w bezpieczny sposób, z odpowiednią prędkością, we właściwej odległości od innych pojazdów i zgodnie z obowiązującymi przepisami ruchu drogowego spoczywa zawsze na kierowcy.

Powiązane informacje

- Włączanie i wyłączanie informacji o znakach drogowych (Str. 406)
- Informacja o znakach drogowych i wyświetlanie znaków (Str. 406)
- Informacja o znakach drogowych i Sensus Navigation (Str. 408)
- Informacja o znakach drogowych z ostrzeżeniami dotyczącymi przekroczenia prędkości oraz ustawienia (Str. 409)
- Włączanie/wyłączanie ostrzeżenia o przekroczeniu prędkości w systemie informacji o znakach drogowych (Str. 410)
- Informacja o znakach drogowych z informacją o fotoradarach (Str. 410)
- Ograniczenia funkcjonalne systemu informacji o znakach drogowych (Str. 411)

⁹⁷ Road Sign Information

⁹⁸ Znaki drogowe są uzależnione od rynku – ilustracje w niniejszej instrukcji pokazują tylko kilka przykładów.

Włączanie i wyłączenie informacji o znakach drogowych

Funkcja informacji o znakach drogowych jest ustawiana przez kierowcę – kierowca może wybrać jej **włączenie** lub **wyłączenie**.



Nacisnąć przycisk **Road Sign Information** w widoku funkcji na wyświetlaczu centralnym.

- ZIELONY wskaźnik na przycisku – funkcja RSI jest włączona.
- SZARY wskaźnik na przycisku – funkcja RSI jest wyłączona.

i UWAGA

- Jeśli funkcja automatycznego ogranicznika prędkości jest włączona, na wyświetlaczu kierowcy wyświetlane są informacje o znakach drogowych nawet wtedy, gdy funkcja informowania o znakach drogowych (RSI) nie jest włączona.
- Aby informacje o znakach drogowych nie były wyświetlane na wyświetlaczu kierowcy, należy wyłączyć **zarówno** funkcję automatycznego ogranicznika prędkości, jak i RSI.
- Gdy funkcja automatycznego ogranicznika prędkości jest włączona, ale funkcja RSI jest wyłączona, nie pojawiają się żadne ostrzeżenia z RSI. W takiej sytuacji nie można także zmieniać ustawień funkcji RSI – aby można było zmieniać ustawienia i otrzymywać ostrzeżenia, funkcja RSI musi być włączona.

Powiązane informacje

- System informacji o znakach drogowych* (Str. 405)

Informacja o znakach drogowych i wyświetlanie znaków

Funkcja informacji o znakach drogowych (RSI⁹⁹) rejestruje i pokazuje znaki drogowe w różny sposób, w zależności od znaku i sytuacji.

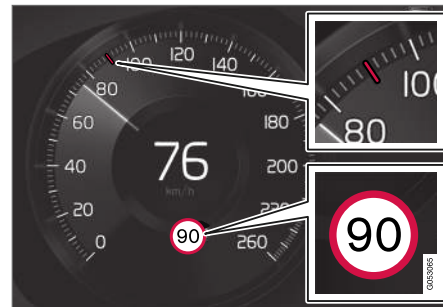

Przykład zarejestrowanej informacji o prędkości¹⁰⁰.

Gdy układ RSI rozpozna znak drogowy nakazujący ograniczenie prędkości, na wyświetlaczu kierowcy pojawi się symbol tego znaku w połączeniu z CZERWONYM wskazaniem na prędkościomierzu.

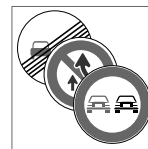

Poza symbolem ograniczenia prędkości może zostać wyświetlony również dodatkowy znak¹⁰⁰, np. zakazu wyprzedzania.

⁹⁹ Road Sign Information

¹⁰⁰Znaki drogowe są uzależnione od rynku – ilustracje w niniejszej instrukcji pokazują tylko przykłady.

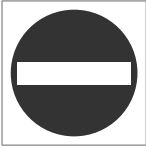

Jeśli kierowca wjedzie na drogę oznaczoną zakazem wjazdu, symbol tego znaku¹⁰⁰ na wyświetlaczu kierowcy zacznie migać jako ostrzeżenie.

Jeśli samochód jest wyposażony w system Sensus Navigation, do ustalania, czy samochód jedzie w niewłaściwym kierunku, wykorzystywane są również informacje z mapy.

Kierowca może także otrzymać ostrzeżenie akustyczne w przypadku naruszenia zakazu wjazdu, o ile funkcja **Ostrz. dźwiękowe o znakach drogowych** jest aktywna – patrz punkt „Włączanie i wyłączanie ostrzeżenia akustycznego” w części „Włączanie i wyłączanie informacji o znakach drogowych”.

Ograniczenie prędkości lub koniec autostrady

Gdy funkcja RSI wykryje „pośredni znak ograniczenia prędkości” informujący o zakończeniu obowiązującego aktualnego ograniczenia prędkości — na przykład na końcu autostrady — na wyświetlaczu kierowcy pojawi się symbol z odpowiednim znakiem drogowym.

Przykład pośredniego znaku ograniczenia prędkości¹⁰⁰:

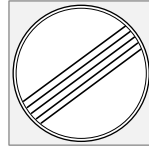

Koniec wszystkich ograniczeń.



Koniec autostrady.

Symbol na wyświetlaczu kierowcy zgaśnie po 10-30 sekundach i zostanie wyłączony do chwili minięcia kolejnego znaku dotyczącego prędkości.

Zmienione ograniczenie prędkości

W przypadku minięcia bezpośredniego znaku ograniczenia prędkości, gdy zmienia się ograniczenie prędkości, na wyświetlaczu kierowcy pojawi się odpowiedni znak drogowy.



Przykład bezpośredniego znaku ograniczenia prędkości¹⁰⁰.

Symbol na wyświetlaczu kierowcy zgaśnie po mniej więcej 5 minutach i zostanie wyłączony do chwili minięcia kolejnego znaku dotyczącego prędkości.

Znaki dodatkowe

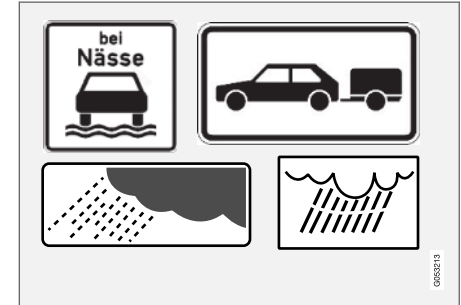

Przykłady znaków dodatkowych¹⁰⁰.

Czasami dla tej samej drogi określone są różne ograniczenia prędkości – w takim przypadku dodatkowy znak wskazuje okoliczności, w których obowiązują poszczególne prędkości. Może to dotyczyć na przykład odcinków drogi, na których dochodzi do szczególnie dużej liczby wypadków w czasie deszczu i/lub mgły.

Dodatkowy znak dotyczący deszczu jest wyświetlany tylko wtedy, gdy używane są wycieraczki przedniej szyby.

¹⁰⁰Znaki drogowe są uzależnione od rynku – ilustracje w niniejszej instrukcji pokazują tylko przykłady.

- ◀◀ Gdy do układu elektrycznego samochodu jest podłączona przyczepa i samochód minie znak ograniczenia prędkości z dodatkowym znakiem dla przyczepy, na wyświetlaczu kierowcy pojawi się informacja o nakazanej prędkości.

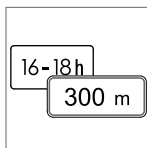

Niektóre prędkości obowiązują na przykład tylko po określonym odcinku lub w pewnej porze dnia. Uwagę kierowcy na tego rodzaju sytuację zwraca symbol dodatkowego znaku pod symbolem pokazującym prędkość.

Dodatkowy symbol na wyświetlaczu kierowcy pokaże DIST lub TIME.

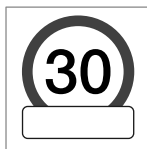

Symbol dodatkowego znaku w postaci pustej ramki pod symbolem prędkości¹⁰⁰ na wyświetlaczu kierowcy oznacza, że układ RSI zarejestrował dodatkowy znak zawierający dodatkowe informacje związane z aktualnym ograniczeniem prędkości.

Znak „Szkoła” lub „Bawiące się dzieci”



Jeżeli znak ostrzegawczy¹⁰⁰ „Szkoła” lub „Bawiące się dzieci” wchodzi w skład danych mapy systemu nawigacji satelitarnej¹⁰¹, to wyświetlacz kierowcy pokazuje znak tego typu.

Powiązane informacje

- System informacji o znakach drogowych* (Str. 405)

Informacja o znakach drogowych i Sensus Navigation

Jeśli samochód jest wyposażony w system Sensus Navigation, informacja o prędkości jest odczytywana z modułu nawigacji drogowej w następujących sytuacjach:

- Po wykryciu znaków, które pośrednio wskazują na ograniczenie prędkości, jak na przykład znak autostrady, drogi ekspresowej lub obszaru zabudowanego.
- Jeśli można przyjąć, że wcześniej wykryty znak ograniczenia prędkości już nie obowiązuje, a nie wykryto żadnego nowego znaku.

i UWAGA

Na niektórych rynkach funkcja informowania o znakach drogowych (RSI) jest dostępna tylko w połączeniu z systemem Sensus Navigation.

i UWAGA

W przypadku gdy do nawigacji wykorzystywana jest pobrana aplikacja innej firmy, informacje związane z prędkością nie są obsługiwane.

¹⁰⁰Znaki drogowe są uzależnione od rynku – ilustracje w niniejszej instrukcji pokazują tylko przykłady.

¹⁰¹Tylko w samochodach z opcjonalnym systemem nawigacji Sensus Navigation.

Powiązane informacje

- System informacji o znakach drogowych* (Str. 405)

Informacja o znakach drogowych z ostrzeżeniami dotyczącymi przekroczenia prędkości oraz ustawienia

Podfunkcja **Ostrzeżenie o przekroczeniu prędkości** dla RSI¹⁰² zależy od wyboru kierowcy — kierowca może wybrać **włączenie** lub **wyłączenie**.

Funkcja **Ostrzeżenie o przekroczeniu prędkości** ostrzega kierowcę w razie przekroczenia obowiązującego ograniczenia prędkości lub nastawionego „marginesu” – jeżeli kierowca nie zmniejszy prędkości, ostrzeżenie zostanie powtórzone jeszcze jeden raz.



Ostrzeżenie o przekroczeniu prędkości jest pokazywane na wyświetlaczu kierowcy za pomocą symbolu¹⁰³, który pokazuje dozwoloną prędkość maksymalną i chwilowo miga w razie jej przekroczenia.



Ostrzeżenie o przekroczeniu prędkości pojawia się zawsze wtedy, gdy zostanie przekroczone ograniczenie prędkości w powiązaniu z informacją o fotoradarach.

Ustawienia

Ustawić margines dla ostrzeżenia o przekroczeniu prędkości

Kierowca może wybrać opcję otrzymania ostrzeżenia przy prędkości wyższej od obowiązującej.

Wybrać margines dla ostrzeżenia o przekroczeniu prędkości w następujący sposób:

1. Wybrać **Ustawienia** → **My Car** → **IntelliSafe** → **Road Sign Information** w widoku górnym wyświetlacza centralnego.
2. Wybrać **Ostrzeżenie o przekroczeniu prędkości**.
> Funkcja zostanie aktywowana i pojawi się wybierak ograniczenia prędkości.
3. Ustawić margines dla ostrzeżenia o przekroczeniu prędkości, naciskając strzałkę w górę lub w dół na ekranie.



Należy pamiętać, iż funkcja nie uwzględni żadnego wybranego marginesu, gdy na wyświetlaczu kierowcy pojawi się symbol fotoradaru.

¹⁰²Road Sign Information

¹⁰³Znaki drogowie są uzależnione od rynku – ilustracja w niniejszej instrukcji pokazuje tylko jeden przykład.

« Włączanie i wyłączenie ostrzeżenia akustycznego

Można również otrzymywać ostrzeżenie dźwiękowe w połączeniu z ostrzeżeniem o przekroczeniu prędkości.

Zmienić ustawienie dla ostrzeżenia dźwiękowego w następujący sposób:

1. Wybrać **Ustawienia** → **My Car** → **IntelliSafe** → **Road Sign Information** w widoku górnym wyświetlacza centralnego.
2. Zaznaczyć/usunąć zaznaczenie **Ostrz. dźwiękowe o znakach drogowych** w celu aktywacji/dezaktywacji ostrzeżenia dźwiękowego.

Gdy włączona jest funkcja **Ostrz. dźwiękowe o znakach drogowych**, kierowca jest również ostrzegany w przypadku potencjalnego wjazdu na drogę jednokierunkową/naruszenia zakazu wjazdu.

Powiązane informacje

- System informacji o znakach drogowych* (Str. 405)

Włączanie/wyłączenie ostrzeżenia o przekroczeniu prędkości w systemie informacji o znakach drogowych

Podfunkcja **Ostrzeżenie o przekroczeniu prędkości** jest aktywowana w następujący sposób:

1. Wybrać **Ustawienia** → **My Car** → **IntelliSafe** → **Road Sign Information** w widoku górnym wyświetlacza centralnego.
2. Wybrać **Ostrzeżenie o przekroczeniu prędkości**.
 - > Funkcja zostanie aktywowana i pojawi się wybierak ograniczenia prędkości. (patrz opis wybierania ograniczenia prędkości w punkcie „Informacja o znakach drogowych z ostrzeżeniami dot. przekroczenia prędkości oraz ustawienia”)

Powiązane informacje

- System informacji o znakach drogowych* (Str. 405)
- Informacja o znakach drogowych z ostrzeżeniami dotyczącymi przekroczenia prędkości oraz ustawienia (Str. 409)

Informacja o znakach drogowych z informacją o fotoradarach

Samochód wyposażony w system RSI¹⁰⁴ oraz Sensus Navigation* może wyświetlić informacje na temat zbliżającego się fotoradaru na wyświetlaczu kierowcy.



Informacja o fotoradarze na wyświetlaczu kierowcy¹⁰⁵.



Jeśli samochód przekroczy wykryte ograniczenie prędkości, a funkcja ostrzegania o przekroczeniu prędkości jest aktywna, to przy zbliżaniu się do fotoradaru pojawia się ostrzeżenie o przekroczeniu prędkości

pod warunkiem, że mapa nawigacji drogowej na danym obszarze zawiera takie informacje.

¹⁰⁴Road Sign Information

¹⁰⁵UWAGA: Ilustracja ma charakter schematyczny – szczegóły mogą być inne w zależności od modelu samochodu oraz rynku/obszaru.

* Opcja/wyposażenie dodatkowe.

W celu uzyskania dodatkowych informacji na temat ostrzeżeń o przekroczeniu prędkości w powiązaniu z fotoradarami, patrz rozdział „Informacja o znakach drogowych z ostrzeżeniem dot. przekroczenia prędkości oraz ustawienia” i „Ograniczenia informacji o znakach drogowych”.

i UWAGA

- Aby przekroczenie dozwolonej prędkości było sygnalizowane ostrzeżeniem dźwiękowym, funkcja **Ostrzeżenie o przekroczeniu prędkości** musi być włączona, a podfunkcja **Ostrz. dźwiękowe o znakach drogowych** musi być ustawiona na **Wi.**. Wówczas ostrzeżenie dźwiękowe będzie emitowane w przypadku przekroczenia prędkości wskazywanej przez funkcję RSI na wyświetlaczu kierowcy.
- Informacja o fotoradarach na mapie nawigacji drogowej nie jest dostępna na wszystkich rynkach/obszarach.

Powiązane informacje

- System informacji o znakach drogowych* (Str. 405)
- Informacja o znakach drogowych z ostrzeżeniami dotyczącymi przekroczenia prędkości oraz ustawienia (Str. 409)

- Ograniczenia funkcjonalne systemu informacji o znakach drogowych (Str. 411)

Ograniczenia funkcjonalne systemu informacji o znakach drogowych

Działanie informacji o znakach drogowych RSI¹⁰⁶ może podlegać pewnym ograniczeniom funkcjonalnym w określonych sytuacjach.

Przykłady czynników, które mogą ograniczyć działanie funkcji RSI, to:

- Wyblakłe znaki
- Znaki umieszczone na zakrętach
- Znaki przekręcone lub uszkodzone
- Znaki umieszczone wysoko nad jezdnią
- Całkowicie/częściowo zasłonięte lub źle ustawione znaki

¹⁰⁶Road Sign Information

- Znaki całkowicie lub częściowo zasłonięte szronem, śniegiem i/lub brudem
- Nieaktualne lub niedokładne mapy cyfrowe¹⁰⁷ lub brak informacji o prędkości¹⁰⁸.

i UWAGA

Funkcja RSI może rozpoznawać niektóre rodzaje bagażników rowerowych podłączonych do gniazda elektrycznego przyczepy jako podłączoną przyczepę. W takich przypadkach wyświetlacz kierowcy może pokazywać nieprawidłowe informacje dotyczące prędkości.

i UWAGA

Funkcja wykorzystuje moduł kamery samochodowej, której działanie podlega pewnym ogólnym ograniczeniom, patrz część „Ograniczenia działania modułu kamery”.

Powiązane informacje

- System informacji o znakach drogowych* (Str. 405)

Driver Alert Control

Funkcja Driver Alert Control (DAC) ma na celu pomóc kierowcy zauważyć, że zaczyna prowadzić samochód w sposób mniej stabilny, np. w wyniku rozproszenia jego uwagi lub zasypiania.

Funkcja DAC służy wykrywaniu powolnego spadku czujności kierowcy, przede wszystkim podczas jazdy na drogach głównych. Nie jest przeznaczona do działania w warunkach ruchu miejskiego.

Funkcja jest włączana przy prędkościach powyżej 65 km/h (40 mph) i pozostaje aktywna tak długo, jak długo prędkość jest wyższa od 60 km/h (37 mph).

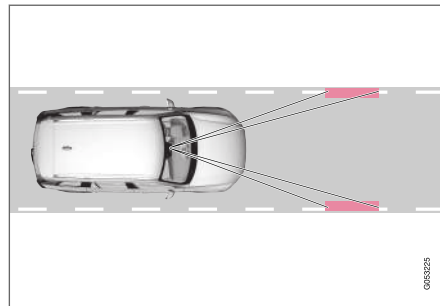

Kamera śledzi skrajne linie na jezdni wyznaczające pas ruchu, którego przebieg jest porównywany z ruchami kierownicy.

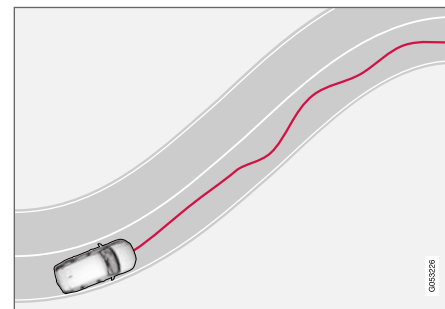

Gdy samochód zaczyna być prowadzony w sposób niestabilny, kierowca zostaje ostrzeżony tym symbolem na wyświetlaczu kierowcy w połączeniu z komunikatem tekstowym **Czas na przerwę?**

Jeśli sposób prowadzenia nie poprawi się, ale stanie się zauważalnie niestabilny, kierowca zostaje ostrzeżony tym samym symbolem na wyświetlaczu kierowcy w połączeniu z sygnałem dźwiękowym i komunikatem tekstowym **Czas na przerwę**.

¹⁰⁷Tylko w samochodach wyposażonych w system Sensus Navigation.

¹⁰⁸Dane mapy z informacjami dotyczącymi prędkości nie są dostępne dla wszystkich obszarów.

Jeśli funkcja **Przystanek na odpoczynek** jest włączona w systemie Sensus Navigation*, wraz z ostrzeżeniem **Czas na przerwę** wyświetlone zostają propozycje odpowiedniego miejsca na odpoczynek.

Jeżeli nie nastąpi poprawa sposobu prowadzenia, po pewnym czasie ostrzeżenia zostaną powtórzone.

OSTRZEŻENIE

- Funkcja Driver Alert Control to dodatkowa funkcja wspomagająca kierowcę, której zadaniem jest ułatwienie i poprawa bezpieczeństwa jazdy – nie jest ona w stanie poradzić sobie ze wszystkimi sytuacjami w każdych warunkach ruchu, pogodowych oraz drogowych.
- Funkcji Driver Alert Control nie należy wykorzystywać do przedłużania czasu jazdy bez odpoczynku. Kierowca powinien zaplanować przerwy w regularnych odstępach czasu i zadbać o to, by być wypoczętym.
- Układ Driver Alert Control nie zastępuje uwagi i oceny sytuacji przez kierowcę. Odpowiedzialność za prowadzenie samochodu w bezpieczny sposób, z odpowiednią prędkością, we właściwej odległości od innych pojazdów i zgodnie z obowiązującymi przepisami ruchu drogowego spoczywa zawsze na kierowcy.

OSTRZEŻENIE

Alarm przekazywany przez funkcję Driver Alert Control należy potraktować bardzo poważnie, ponieważ senny kierowca często nie zdaje sobie sprawy z własnego stanu.

Gdy rozlegnie się alarm lub kierowca odczuwa zmęczenie:

- Należy jak najszybciej zatrzymać samochód w bezpiecznym miejscu i odpocząć.

Wyniki badań dowodzą, że prowadzenie samochodu w stanie zmęczenia jest tak samo niebezpieczne jak jazda pod wpływem alkoholu lub podobnych używek.

Powiązane informacje

- Uruchomienie/wyłączenie Driver Alert Control (Str. 414)
- Wybór nawigacji do miejsca odpoczynku w razie ostrzeżenia przekazanego przez funkcję Driver Alert Control (Str. 414)
- Ograniczenia funkcjonalne układu Driver Alert Control (Str. 414)

Uruchomienie/wyłączenie Driver Alert Control

Funkcję Driver Alert Control (DAC) można włączyć i wyłączać.

Włączanie/wyłączanie

Aby zmienić ustawienia funkcji DAC:

1. Naciśnąć **Ustawienia** w górnym widoku wyświetlacza centralnego.
2. Wybrać opcję **My Car → IntelliSafe → Driver Alert Control**.
3. Zaznaczyć/zlikwidować zaznaczenie opcji **Ostrzeżenie o utracie koncentracji**, aby włączyć/wyłączyć funkcję DAC.

Powiązane informacje

- Driver Alert Control (Str. 412)

Wybór nawigacji do miejsca odpoczynku w razie ostrzeżenia przekazanego przez funkcję Driver Alert Control

Istnieje możliwość włączania/wyłączenia funkcji **Przystanek na odpoczynek**.

Gdy ta funkcja nawigacji jest włączona, po wyświetleniu ostrzeżenia przez funkcję DAC pojawia się automatycznie propozycja odpowiedniego miejsca odpoczynku.

Aby wybrać opcję **Przystanek na odpoczynek**:

1. Naciśnąć **Ustawienia** w górnym widoku wyświetlacza centralnego.
2. Wybrać opcję **My Car → IntelliSafe → Driver Alert Control**.
3. Zaznaczyć/zlikwidować zaznaczenie opcji **Przystanek na odpoczynek**, aby włączyć/wyłączyć tę funkcję.

Powiązane informacje

- Driver Alert Control (Str. 412)

Ograniczenia funkcjonalne układu Driver Alert Control

Działanie Driver Alert Control (DAC) może podlegać pewnym ograniczeniom funkcjonalnym w określonych sytuacjach.

Niekiedy może dochodzić do uruchamiania sygnalizacji ostrzegawczej, mimo że zdolność do prowadzenia pojazdu nie uległa pogorszeniu, na przykład:

- gdy występują silne podmuchy bocznego wiatru
- gdy w nawierzchni drogi są koleiny.

OSTRZEŻENIE

W pewnych przypadkach zachowanie kierowcy może nie ulec zmianie pomimo zmęczenia – np. podczas korzystania z funkcji Pilot Assist – w wyniku czego może on nie zostać ostrzeżony przez funkcję DAC.

Dlatego tak ważne jest robienie przerw w podróży, gdy tylko u kierowcy pojawiają się pierwsze oznaki znużenia, bez względu na to, czy funkcja DAC zadziała, czy nie.

UWAGA

Funkcja wykorzystuje moduł kamery samochodowej, której działanie podlega pewnym ogólnym ograniczeniom, patrz część „Ograniczenia działania modułu kamery”.

Powiązane informacje

- Driver Alert Control (Str. 412)

Funkcja monitorowania pasa ruchu

Zadaniem układu monitorowania pasa ruchu (LKA¹⁰⁹) jest wspomaganie kierowcy w celu ograniczenia ryzyka niezamierzonego zjechania przez samochód z zajmowanego pasa ruchu podczas jazdy autostradą lub podobną drogą główną.

Układ monitorowania pasa ruchu kieruje samochód z powrotem na zajmowany pas ruchu i/lub ostrzega kierowcę wibracjami kierownicy.

Układ monitorowania pasa ruchu jest aktywny w przedziale prędkości 65-200 km/h (40-125 mph) na drogach z dobrze widocznymi liniami bocznymi.

Funkcja może być niedostępna na wąskich drogach i przechodzi wówczas w stan gotowości. Funkcja stanie się znowu dostępna, gdy droga będzie wystarczająco szeroka.

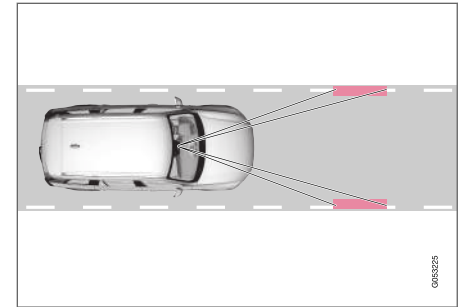

Specjalna kamera śledzi linie na jezdni wyznaczające pas ruchu.

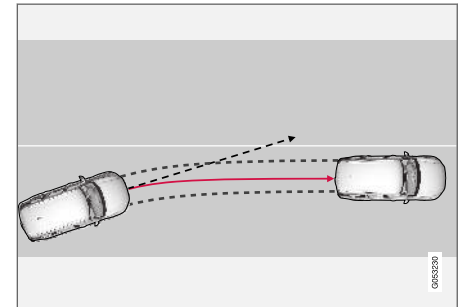

Funkcja monitorowania pasa ruchu kieruje samochód z powrotem na zajmowany pas ruchu.

¹⁰⁹Lane Keeping Aid

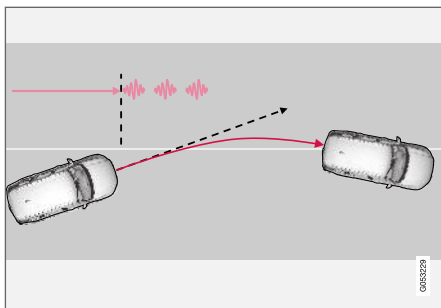

Układ monitorowania pasa ruchu ostrzega kierowcę pulsującymi wibracjami kierownicy¹¹⁰.

Zależnie od ustawień, funkcja monitorowania pasa ruchu działa w następujący sposób:

- Aktywowana opcja **Wsparcie**¹¹¹: Gdy samochód zacznie zbliżać się do linii pasa ruchu, układ LKA skieruje go z powrotem na właściwy pas, wywierając niewielką siłę na kierownicę.
- Aktywowana opcja **Ostrzeżenie**¹¹¹: Gdy samochód zacznie zbliżać się do linii pasa ruchu, układ ostrzeże kierowcę wibracjami kierownicy.

i UWAGA

Gdy kierunkowskaz jest włączony, funkcja monitorowania pasa ruchu nie oddziałuje na kierowcę ani nie ostrzega.

⚠ OSTRZEŻENIE

- Funkcja monitorowania pasa ruchu to dodatkowa funkcja wspomagająca kierowcę, której zadaniem jest poprawa bezpieczeństwa jazdy – nie jest ona w stanie poradzić sobie ze wszystkimi sytuacjami w każdych warunkach ruchu, pogodowych oraz drogowych.
- Funkcja ta nie zastępuje uwagi i oceny sytuacji przez kierowcę. Odpowiedzialność za prowadzenie samochodu w bezpieczny sposób, z odpowiednią prędkością, we właściwej odległości od innych pojazdów i zgodnie z obowiązującymi przepisami ruchu drogowego spoczywa zawsze na kierowcy.

Układ monitorowania pasa ruchu nie podejmuje interwencji

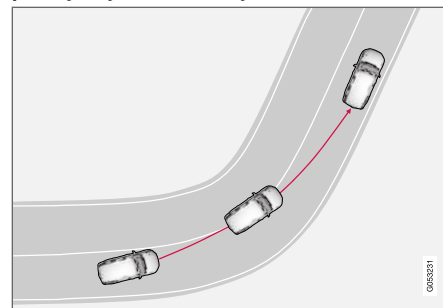

Funkcja monitorowania pasa ruchu nie interweniuje na ostrych zakrętach wewnętrznych.

W niektórych sytuacjach funkcja monitorowania pasa ruchu dopuszcza przekroczenie oznaczeń linii pasa bez interwencji w formie aktywnego wspomaganie kierowania lub ostrzeżenia – przykładowo po użyciu kierunkowskazów lub pokonywaniu zakrętów.

Powiązane informacje

- Wspomaganie kierowania z funkcją monitorowania pasa ruchu (Str. 417)
- Ograniczenia funkcjonalne funkcji monitorowania pasa ruchu (Str. 418)

¹¹⁰Natężenie pulsujących wibracji kierownicy zmienia się - im dłużej samochód pozostaje poza liniami pasa ruchu, tym szybsze wibracje.

¹¹¹Patrz punkt „Opcje pomocy ze strony układu LKA” w części „Włączanie/wyłączanie funkcji monitorowania pasa ruchu”.

- Aktywacja i dezaktywacja funkcji monitorowania pasa ruchu (Str. 417)
- Wybór opcji wspomaganie kierowcy przez funkcję monitorowania pasa ruchu (Str. 418)
- Symbole i komunikaty układu monitorowania pasa ruchu (Str. 419)
- Symbole funkcji monitorowania pasa ruchu na wyświetlaczu kierowcy (Str. 421)

Wspomaganie kierowania z funkcją monitorowania pasa ruchu

Aby wspomaganie kierowania z funkcją LKA¹¹² mogło działać, kierowca musi trzymać ręce na kierownicy. Układ stale to monitoruje.



Jeśli kierowca nie trzyma dłoni na kierownicy, na wyświetlaczu kierowcy widoczny jest ten symbol oraz komunikat przypominający o konieczności aktywnego kierowania samochodem:

- **Lane Keeping Aid Przejmij kierowanie**

Jeśli kierowca nie zacznie kierować samochodem, symbol pojawi się ponownie w połączeniu z sygnałem akustycznym i następującym komunikatem:

- **Lane Keeping Aid Czekaj, aż uruchomi się układ kierowniczy**

Jeśli kierowca nadal nie podejmie aktywnego kierowania samochodem, funkcja LKA¹¹² zostanie przełączona w tryb gotowości – funkcja będzie niedostępna do czasu, gdy kierowca ponownie zacznie aktywnie kierować.

Powiązane informacje

- Funkcja monitorowania pasa ruchu (Str. 415)

Aktywacja i dezaktywacja funkcji monitorowania pasa ruchu

Funkcja monitorowania pasa ruchu LKA¹¹³ jest ustawiana przez kierowcę – kierowca może wybrać jej **włączenie** lub **wyłączenie**.

Włączanie/wyłączanie



Nacisnąć przycisk **Lane Keeping Aid** w widoku funkcji na wyświetlaczu centralnym.

- ZIELONY wskaźnik na przycisku – funkcja LKA jest włączona.
- SZARY wskaźnik na przycisku – funkcja LKA jest wyłączona.

Powiązane informacje

- Funkcja monitorowania pasa ruchu (Str. 415)

¹¹²Lane Keeping Aid

¹¹³Lane Keeping Aid

Wybór opcji wspomagania kierowcy przez funkcję monitorowania pasa ruchu

Kierowca może wybrać, jak układ LKA¹¹⁴ ma reagować na zjechanie samochodu z zajmowanego pasa ruchu.

- Wybrać **Ustawienia** → **My Car** → **IntelliSafe** w widoku górnym wyświetlacza centralnego.
- W przypadku opcji **Tryb ostrzegania Lane Keeping Aid** wybrać sposób reakcji układu LKA:
 - Wsparcie** — aktywne wspomaganie kierowania bez ostrzeżenia kierowcy.
 - Oba** - aktywne wspomaganie kierowania z ostrzeżeniem kierowcy.
 - Ostrzeżenie** — tylko ostrzeżenie dla kierowcy.

Powiązane informacje

- Funkcja monitorowania pasa ruchu (Str. 415)

Ograniczenia funkcjonalne funkcji monitorowania pasa ruchu

W utrudnionych warunkach jazdy funkcja monitorowania pasa ruchu może mieć trudności z zapewnieniem właściwego wsparcia kierowcy. W takich sytuacjach zalecane jest wyłączenie tej funkcji.

Przykładowe warunki:

- prace drogowe
- warunki zimowe
- zła jakość nawierzchni drogi
- bardzo sportowy styl jazdy
- złe warunki pogodowe z ograniczeniem widoczności
- drogi z niewyraźnymi liniami wyznaczającymi pas ruchu lub bez takich linii
- ostre krawędzie lub linie inne niż linie wyznaczające pas ruchu
- gdy wspomaganie kierownicy działa z ograniczoną wydajnością – na przykład podczas chłodzenia uruchomionego w związku z przegrzaniem (patrz punkt „Wspomaganie kierowcy z siłą zależną od prędkości”).

UWAGA

Funkcja wykorzystuje moduł kamery samochodowej, której działanie podlega pewnym ogólnym ograniczeniom, patrz część „Ograniczenia działania modułu kamery”.

Powiązane informacje





- Funkcja monitorowania pasa ruchu (Str. 415)
- Wspomaganie kierowcy z siłą zależną od prędkości (Str. 306)

¹¹⁴Lane Keeping Aid

Symbole i komunikaty układu monitorowania pasa ruchu

Na wyświetlaczu kierowcy wyświetlane są różne symbole i komunikaty dotyczące układu wspo-
Przykłady przedstawiono w poniższej tabeli.

magającego utrzymanie samochodu na pasie ruchu LKA¹¹⁵.

Symbol	Komunikat	Działanie
	System wspar. kier. Ograniczona funkcjonalność Wymagany serwis	Układ nie działa prawidłowo. Należy skontaktować się ze stacją obsługi - zaleca się kontakt z autoryzowaną stacją obsługi Volvo.
	Czujn. na prz. szyb. Czujnik zablokowany, patrz Instrukcja obsługi	Zdolność kamery do monitorowania drogi przed samochodem zostaje ograniczona.
	Lane Keeping Aid Przejmij kierowanie	Funkcja wspomagania układu kierowniczego LKA nie działa, jeśli kierowca nie trzyma rąk na kierownicy. Postępować zgodnie z instrukcją i aktywnie kierować samochodem.
	Lane Keeping Aid Czekaj, aż uruchomi się układ kierowniczy	Funkcja LKA zostaje przełączona w tryb gotowości do czasu, gdy kierowca ponownie zacznie kierować samochodem.

¹¹⁵Lane Keeping Aid

- ◀◀ Komunikat tekstowy można skasować, naciskając krótko przycisk  znajdujący się pośrodku prawego zestawu przycisków na kierownicy.

Jeśli komunikat nie znika: Skontaktować się ze stacją obsługi – zaleca się kontakt z autoryzowaną stacją obsługi Volvo.

Powiązane informacje

- Funkcja monitorowania pasa ruchu (Str. 415)

Symbole funkcji monitorowania pasa ruchu na wyświetlaczu kierowcy

Działanie funkcji monitorowania pasa ruchu LKA¹¹⁶ jest sygnalizowane w zależności od sytuacji symbolami na wyświetlaczu kierowcy.



Poniżej przedstawiono kilka przykładów symboli i sytuacji, w jakich są one wyświetlane:

Funkcja dostępna



Funkcja dostępna – linie pasa na symbolu są koloru BIAŁEGO.

Układ monitorowania pasa ruchu skanuje linie pasa po jednej lub obu stronach.

Funkcja niedostępna

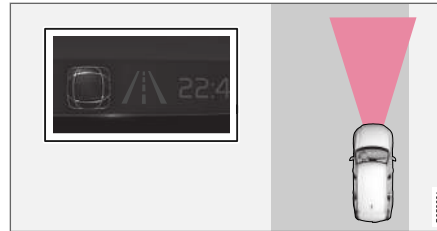

Funkcja niedostępna – linie pasa na symbolu są koloru SZAREGO.

Układ monitorowania pasa ruchu nie jest w stanie wykrywać linii pasa, ponieważ prędkość jest zbyt mała lub droga zbyt wąska.

Wskazanie aktywnego wspomagania kierowania/ostrzeżenia



Aktywne wspomaganie kierowania/ostrzeżenie – linie pasa na symbolu są KOLOROWE.

Układ monitorowania pasa ruchu sygnalizuje ostrzeżenie i/lub próbę skierowania samochodu z powrotem na pierwotny pas ruchu.

Powiązane informacje

- Funkcja monitorowania pasa ruchu (Str. 415)

Wspomaganie kierowania w przypadku ryzyka kolizji

Zadaniem funkcji **Wspomaganie unikania kolizji** jest pomaganie kierowcy w zmniejszeniu ryzyka niezamierzonego zjechania samochodu z zajmowanego pasa ruchu i/lub zderzenia z innym pojazdem lub przeszkodą poprzez aktywne kierowanie samochodem z powrotem na zajmowany pas ruchu i/lub zmianę toru jazdy.

Funkcja **Wspomaganie unikania kolizji** obejmuje trzy funkcje składowe:

- Wspomaganie kierowania w przypadku ryzyka zjechania z pasa ruchu
- Wspomaganie kierowania w przypadku ryzyka zderzenia czołowego
- Wspomaganie kierowania w przypadku ryzyka uderzenia od tyłu*

Po automatycznym zadziałaniu funkcji kierowca zostaje o tym poinformowany za pomocą wiadomości tekstowej:

- **Wspomaganie unikania kolizji**
Interwencja automat.

UWAGA

To zawsze kierowca decyduje o tym, w jakim stopniu samochód powinien kierować – samochód nigdy nie może przejąć kontroli.

Powiązane informacje

- Aktywacja/dezaktywacja funkcji wspomagania kierowania w przypadku ryzyka kolizji (Str. 423)
- Symbole i komunikaty wspomagania kierowania w przypadku ryzyka kolizji (Str. 431)
- Wspomaganie kierowania w przypadku ryzyka zjechania z pasa ruchu (Str. 423)
- Poziom wspomaganie kierowania w przypadku ryzyka zjechania z jezdni (Str. 424)
- Aktywacja/dezaktywacja funkcji wspomagania kierowania w przypadku ryzyka zjechania z jezdni (Str. 425)
- Ograniczenia wspomaganie kierowania w przypadku ryzyka zjechania z drogi (Str. 425)
- Wspomaganie kierowania w przypadku ryzyka zderzenia czołowego (Str. 426)
- Aktywacja/dezaktywacja wspomaganie układu kierowniczego na wypadek ryzyka kolizji z pojazdem nadjeżdżającym z naprzeciwka (Str. 427)
- Ograniczenia wspomaganie kierowania w przypadku ryzyka zderzenia czołowego (Str. 428)
- Wspomaganie kierowania w przypadku ryzyka uderzenia od tyłu* (Str. 428)
- Aktywacja/dezaktywacja wspomaganie kierowania w przypadku ryzyka uderzenia od tyłu* (Str. 429)

- Ograniczenia wspomaganie kierowania w przypadku ryzyka uderzenia od tyłu (Str. 430)

Aktywacja/dezaktywacja funkcji wspomagania kierowania w przypadku ryzyka kolizji

Funkcja zależy od wyboru kierowcy — kierowca może wybrać jej aktywację **On** lub dezaktywację **Off**.

Wykonać poniższe kroki w celu dezaktywacji funkcji:

1. Wybrać **Ustawienia** → **My Car** → **IntelliSafe** w widoku górnym wyświetlacza centralnego.
2. Usunąć zaznaczenie pozycji **Wspomaganie unikania kolizji**.
> Funkcja zostaje wyłączona.

i UWAGA

Gdy funkcja **Wspomaganie unikania kolizji** jest dezaktywowana, wyłączone są jej wszystkie funkcje składowe:

- Wspomaganie kierowania w przypadku ryzyka zjechania z pasa ruchu
- Wspomaganie kierowania w przypadku ryzyka zderzenia czołowego
- Wspomaganie kierowania w przypadku ryzyka uderzenia od tyłu*

Chociaż funkcję tę można dezaktywować, zaleca się, by kierowca pozostawił ją zawsze aktywną, ponieważ w większości przypadków poprawia ona bezpieczeństwo jazdy.

Powiązane informacje

- Wspomaganie kierowania w przypadku ryzyka kolizji (Str. 422)

Wspomaganie kierowania w przypadku ryzyka zjechania z pasa ruchu

Zadaniem tej funkcji składowej jest pomaganie kierowcy w zmniejszeniu ryzyka przypadkowego zjechania samochodu z drogi poprzez aktywne kierowanie go z powrotem na jezdnię.

Funkcja jest aktywna w zakresie prędkości 65-140 km/h (40-87 mph) na drogach z dobrze widocznymi liniami/oznaczeniami bocznymi.

Specjalna kamera monitoruje krawędzie drogi i linie na jezdni wyznaczające pas ruchu. Jeżeli istnieje niebezpieczeństwo zjechania z pobocza, samochód zostanie naprowadzony na drogę, a jeśli interwencja wspomagania układu kierowniczego okaże się niewystarczająca do uniknięcia takiego zjazdu, uruchomione zostaną także hamulce.

Funkcja **nie** interweniuje jednak poprzez wspomaganie kierowania lub uruchomienie hamulców, jeśli używane są kierunkowskazy. A jeśli funkcja wykryje, że kierowca aktywnie kieruje samochodem, jej aktywacja zostanie opóźniona.

Po automatycznym zadziałaniu funkcji kierowca zostaje o tym poinformowany za pomocą wiadomości tekstowej:

- **Wspomaganie unikania kolizji**
Interwencja automat.





⚠️ OSTRZEŻENIE

- Funkcja „Wspomaganie kierowania w przypadku ryzyka zjechania z pasa ruchu” to dodatkowa funkcja wspomagająca kierowcę, której zadaniem jest poprawa bezpieczeństwa jazdy – nie jest ona w stanie poradzić sobie ze wszystkimi sytuacjami w każdych warunkach ruchu, pogodowych oraz drogowych.
- Funkcja ta nie wykrywa barier, szyn lub podobnych przeszkód znajdujących się przy drodze.
- Funkcja „Wspomaganie kierowania w przypadku ryzyka zjechania z pasa ruchu” nie zastępuje uwagi i oceny sytuacji przez kierowcę. Odpowiedzialność za prowadzenie samochodu w bezpieczny sposób, z odpowiednią prędkością, we właściwej odległości od innych pojazdów i zgodnie z obowiązującymi przepisami ruchu drogowego spoczywa zawsze na kierowcy.

Powiązane informacje

- Wspomaganie kierowania w przypadku ryzyka kolizji (Str. 422)

Poziom wspomaganie kierowania w przypadku ryzyka zjechania z jezdni

Funkcja ta ma dwa poziomy aktywacji w razie interwencji:

- Tylko wspomaganie kierowania
- Wspomaganie kierowania z uruchomieniem hamulców

Tylko wspomaganie kierowania

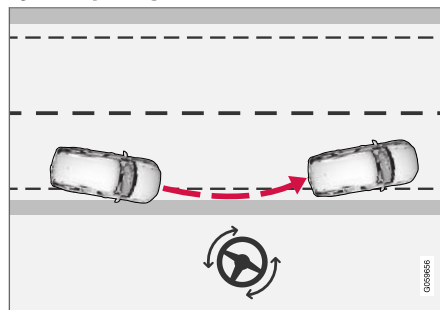

Interwencja poprzez wspomaganie kierowania.

Wspomaganie kierowania z uruchomieniem hamulców

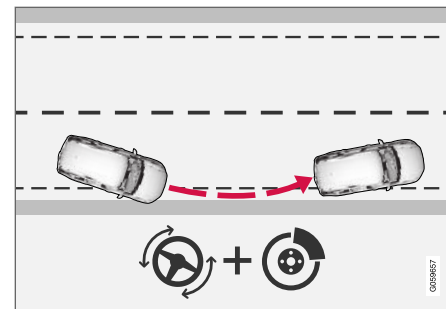

Interwencja poprzez wspomaganie kierowania i hamowanie.

Uruchomienie hamulców pomaga w sytuacjach, gdy samo wspomaganie kierowania nie jest wystarczające. Siła hamowania jest automatycznie dostosowywana do aktualnej sytuacji związanej ze zjeżdżaniem z drogi.

Powiązane informacje

- Wspomaganie kierowania w przypadku ryzyka kolizji (Str. 422)

Aktywacja/dezaktywacja funkcji wspomagania kierowania w przypadku ryzyka zjechania z jezdni

Funkcja zależy od wyboru kierowcy — kierowca może wybrać jej aktywację **On** lub dezaktywację **Off**.

Wykonać poniższe kroki w celu dezaktywacji funkcji:

1. Wybrać **Ustawienia** → **My Car** → **IntelliSafe** w widoku górnym wyświetlacza centralnego.
2. Usunąć zaznaczenie pozycji **Wspomaganie unikania kolizji**.
> Funkcja zostaje wyłączona.

UWAGA

Gdy funkcja **Wspomaganie unikania kolizji** jest dezaktywowana, wyłączone są jej wszystkie funkcje składowe:

- Wspomaganie kierowania w przypadku ryzyka zjechania z pasa ruchu
- Wspomaganie kierowania w przypadku ryzyka zderzenia czołowego
- Wspomaganie kierowania w przypadku ryzyka uderzenia od tyłu*

Chociaż funkcję tę można dezaktywować, zaleca się, by kierowca pozostawił ją zawsze aktywną, ponieważ w większości przypadków poprawia ona bezpieczeństwo jazdy.

Powiązane informacje

- Wspomaganie kierowania w przypadku ryzyka kolizji (Str. 422)

Ograniczenia wspomaganie kierowania w przypadku ryzyka zjechania z drogi

W utrudnionych warunkach jazdy funkcja może mieć trudności z zapewnieniem właściwego wsparcia kierowcy. W takich sytuacjach **zalecane jest wyłączenie tej funkcji**.

Przykładowe warunki:

- prace drogowe
- warunki zimowe
- wąskie drogi
- zła jakość nawierzchni drogi
- bardzo sportowy styl jazdy
- złe warunki pogodowe z ograniczeniem widoczności
- drogi z niewyraźnymi liniami wyznaczającymi pas ruchu lub bez takich linii
- ostre krawędzie lub linie inne niż linie wyznaczające pas ruchu
- gdy wspomaganie kierownicy działa z ograniczoną wydajnością – na przykład podczas chłodzenia uruchomionego w związku z przegrzaniem (patrz punkt „Wspomaganie kierownicy z siłą zależną od prędkości”).





i UWAGA

Funkcja wykorzystuje moduł kamery samochodowej, której działanie podlega pewnym ogólnym ograniczeniom, patrz część „Ograniczenia działania modułu kamery”.

i UWAGA

Funkcja wykorzystuje moduł kamery i radaru, którego działanie podlega pewnym ogólnym ograniczeniom, patrz część „Ograniczenia działania modułu kamery i radaru”.

Powiązane informacje

- Wspomaganie kierowania w przypadku ryzyka kolizji (Str. 422)
- Wspomaganie kierowcy z siłą zależną od prędkości (Str. 306)

Wspomaganie kierowania w przypadku ryzyka zderzenia czołowego

Ta funkcja składowa może pomóc rozproszonemu kierowcy, który nie zauważa, że jego samochód zaczyna zjeżdżać na przeciwny pas ruchu.

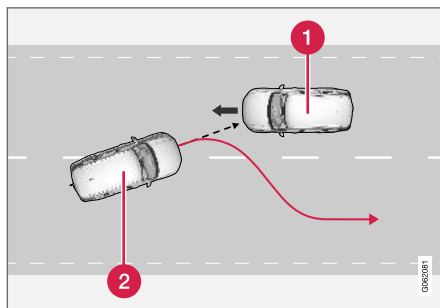

Funkcja ta może pomóc poprzez skierowanie samochodu z powrotem na zajmowany pas ruchu.

- 1** Pojazdy nadjeżdżające z przeciwka
- 2** Własny samochód

Funkcja jest aktywna w zakresie prędkości 60-140 km/h (37-87 mph) na drogach z dobrze widocznymi liniami/oznaczeniami bocznymi.

Jeśli samochód zaczyna zjeżdżać z zajmowanego pasa ruchu, a jednocześnie z przeciwka nadjeżdża inny pojazd, funkcja ta może pomóc kierowcy skierować samochód z powrotem na zajmowany pas ruchu.

Funkcja **nie** interweniuje jednak poprzez wspomaganie kierowania, jeśli używane są kierunkowskazy. A jeśli funkcja wykryje, że kierowca aktywnie kieruje samochodem, jej aktywacja zostanie opóźniona.

Po automatycznym zadziałaniu funkcji kierowca zostaje o tym poinformowany za pomocą wiadomości tekstowej:

- **Wspomaganie unikania kolizji**
Interwencja automat.

⚠ OSTRZEŻENIE

- Funkcja „Wspomaganie kierowania w przypadku ryzyka zderzenia czołowego” to dodatkowa funkcja wspomagająca kierowcę, której zadaniem jest poprawa bezpieczeństwa jazdy – nie jest ona w stanie poradzić sobie ze wszystkimi sytuacjami w każdych warunkach ruchu, pogodowych oraz drogowych.
- Wspomaganie kierowania jest aktywowane tylko w przypadku dużego ryzyka zderzenia – dlatego nie wolno czekać na interwencję funkcji.
- Funkcja ta nie zastępuje uwagi i oceny sytuacji przez kierowcę. Odpowiedzialność za prowadzenie samochodu w bezpieczny sposób, z odpowiednią prędkością, we właściwej odległości od innych pojazdów i zgodnie z obowiązującymi przepisami ruchu drogowego spoczywa zawsze na kierowcy.

Powiązane informacje

- Wspomaganie kierowania w przypadku ryzyka kolizji (Str. 422)

Aktywacja/dezaktywacja wspomaganie układu kierowniczego na wypadek ryzyka kolizji z pojazdem nadjeżdżającym z naprzeciwka

Funkcja zależy od wyboru kierowcy — kierowca może wybrać jej aktywację **On** lub dezaktywację **Off**.

Wykonać poniższe kroki w celu dezaktywacji funkcji:

1. Wybrać **Ustawienia** → **My Car** → **IntelliSafe** w widoku górnym wyświetlacza centralnego.
2. Usunąć zaznaczenie pozycji **Wspomaganie unikania kolizji**.
> Funkcja zostaje wyłączona.

i UWAGA

Gdy funkcja **Wspomaganie unikania kolizji** jest dezaktywowana, wyłączone są jej wszystkie funkcje składowe:

- Wspomaganie kierowania w przypadku ryzyka zjechania z pasa ruchu
- Wspomaganie kierowania w przypadku ryzyka zderzenia czołowego
- Wspomaganie kierowania w przypadku ryzyka uderzenia od tyłu*

Chociaż funkcję tę można dezaktywować, zaleca się, by kierowca pozostawił ją zawsze aktywną, ponieważ w większości przypadków poprawia ona bezpieczeństwo jazdy.

Powiązane informacje

- Wspomaganie kierowania w przypadku ryzyka kolizji (Str. 422)

Ograniczenia wspomaganie kierowania w przypadku ryzyka zderzenia czołowego

W niektórych sytuacjach funkcja ta może mieć ograniczone działanie i nie zainterweniować, na przykład:

- w przypadku małych pojazdów, takich jak motocykle
- na drogach, gdzie nie ma wyraźnych linii wyznaczających pasy ruchu
- jeśli większa część samochodu zjechała na sąsiedni pas ruchu
- poza zakresem prędkości 60-140 km/h (37-87 mph)
- gdy wspomaganie kierownicy działa z ograniczoną wydajnością – na przykład podczas chłodzenia uruchomionego w związku z przegrzaniem (patrz punkt „Wspomaganie kierownicy z siłą zależną od prędkości”).

Do innych trudnych sytuacji należą:

- prace drogowe
- warunki zimowe
- wąskie drogi
- zła jakość nawierzchni drogi
- bardzo sportowy styl jazdy
- złe warunki pogodowe z ograniczeniem widoczności

W tego rodzaju trudnych sytuacjach funkcja może mieć trudności z zapewnieniem właściwego wsparcia kierowcy. W takich przypadkach zalecane jest wyłączenie tej funkcji.

i UWAGA

Funkcja wykorzystuje moduł kamery samochodowej, której działanie podlega pewnym ogólnym ograniczeniom, patrz część „Ograniczenia działania modułu kamery”.

i UWAGA

Funkcja wykorzystuje moduł kamery i radaru, którego działanie podlega pewnym ogólnym ograniczeniom, patrz część „Ograniczenia działania modułu kamery i radaru”.

Powiązane informacje

- Wspomaganie kierowania w przypadku ryzyka kolizji (Str. 422)
- Wspomaganie kierownicy z siłą zależną od prędkości (Str. 306)

Wspomaganie kierowania w przypadku ryzyka uderzenia od tyłu*

Ta funkcja składowa może pomóc rozproszoneму kierowcy, który nie zauważa, że jego samochód zaczyna zjeżdżać z zajmowanego pasa ruchu, a jednocześnie nadjeżdża inny pojazd – z tyłu lub w martwym polu widoczności.

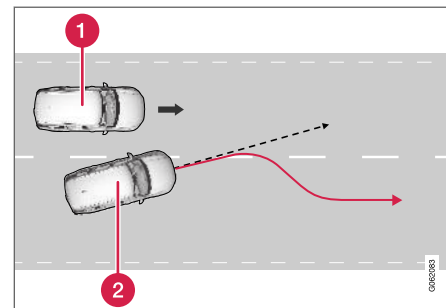

Funkcja ta może pomóc poprzez skierowanie samochodu z powrotem na zajmowany pas ruchu.

- 1** Inny pojazd w martwym polu widoczności
- 2** Własny samochód

Jeśli samochód zaczyna zjeżdżać z zajmowanego pasa ruchu, a jednocześnie inny pojazd znajduje się w martwym polu widoczności lub nadjeżdża szybko sąsiednim pasem ruchu, funkcja ta może pomóc kierowcy skierować samochód z powrotem na zajmowany pas ruchu.

Funkcja może zainterweniować nawet wtedy, gdy kierowca celowo zmieni pas ruchu przy użyciu kierunkowskazów, ale nie zauważając, iż nadjeżdża inny pojazd.

Funkcja jest aktywna w zakresie prędkości 60-140 km/h (37-87 mph) na drogach z dobrze widocznymi liniami/oznaczeniami bocznymi.

Po automatycznym zadziałaniu funkcji kierowca zostaje o tym poinformowany za pomocą wiadomości tekstowej:

- **Wspomaganie unikania kolizji**
Interwencja automat.

OSTRZEŻENIE

- Funkcja „Wspomaganie kierowania w przypadku ryzyka uderzenia od tyłu” to dodatkowa funkcja wspomagająca kierowcę, której zadaniem jest poprawa bezpieczeństwa jazdy – nie jest ona w stanie poradzić sobie ze wszystkimi sytuacjami w każdych warunkach ruchu, pogodowych oraz drogowych.
- Wspomaganie kierowania jest aktywowane tylko w przypadku dużego ryzyka zderzenia – dlatego nie wolno czekać na interwencję funkcji.
- Funkcja ta nie zastępuje uwagi i oceny sytuacji przez kierowcę. Odpowiedzialność za prowadzenie samochodu w bezpieczny sposób, z odpowiednią prędkością, we właściwej odległości od innych pojazdów i zgodnie z obowiązującymi przepisami ruchu drogowego spoczywa zawsze na kierowcy.

Powiązane informacje

- Wspomaganie kierowania w przypadku ryzyka kolizji (Str. 422)

Aktywacja/dezaktywacja wspomaganie kierowania w przypadku ryzyka uderzenia od tyłu*

Funkcja zależy od wyboru kierowcy — kierowca może wybrać jej aktywację **On** lub dezaktywację **Off**.

Wykonać poniższe kroki w celu dezaktywacji funkcji:

1. Wybrać **Ustawienia** → **My Car** → **IntelliSafe** w widoku górnym wyświetlacza centralnego.
2. Usunąć zaznaczenie pozycji **Wspomaganie unikania kolizji**.
> Funkcja zostaje wyłączona.

UWAGA

Gdy funkcja **Wspomaganie unikania kolizji** jest dezaktywowana, wyłączone są jej wszystkie funkcje składowe:

- Wspomaganie kierowania w przypadku ryzyka zjechania z pasa ruchu
- Wspomaganie kierowania w przypadku ryzyka zderzenia czołowego
- Wspomaganie kierowania w przypadku ryzyka uderzenia od tyłu*

Chociaż funkcję tę można dezaktywować, zaleca się, by kierowca pozostawił ją zawsze aktywną, ponieważ w większości przypadków poprawia ona bezpieczeństwo jazdy.



◀ Powiązane informacje

- Wspomaganie kierowania w przypadku ryzyka kolizji (Str. 422)

Ograniczenia wspomagania kierowania w przypadku ryzyka uderzenia od tyłu

W niektórych sytuacjach funkcja ta może mieć ograniczone działanie i nie zainterweniować, na przykład:

- w przypadku małych pojazdów, takich jak motocykle
- jeśli większa część samochodu zjechała na sąsiedni pas ruchu
- na drogach/pasach ruchu z niewyraźnymi liniami wyznaczającymi pas ruchu lub bez takich linii
- poza zakresem prędkości 60-140 km/h (37-87 mph)
- gdy wspomaganie kierownicy działa z ograniczoną wydajnością – na przykład podczas chłodzenia uruchomionego w związku z przegrzaniem (patrz punkt „Wspomaganie kierownicy z siłą zależną od prędkości”).

Do innych trudnych sytuacji należą:

- prace drogowe
- warunki zimowe
- wąskie drogi
- zła jakość nawierzchni drogi
- bardzo sportowy styl jazdy
- złe warunki pogodowe z ograniczeniem widoczności

W tego rodzaju trudnych sytuacjach funkcja może mieć trudności z zapewnieniem właściwego wsparcia kierowcy. W takich przypadkach zalecane jest wyłączenie tej funkcji.

i UWAGA

Funkcja wykorzystuje moduł kamery samochodowej, której działanie podlega pewnym ogólnym ograniczeniom, patrz część „Ograniczenia działania modułu kamery”.

i UWAGA

Funkcja wykorzystuje moduł kamery i radaru, którego działanie podlega pewnym ogólnym ograniczeniom, patrz część „Ograniczenia działania modułu kamery i radaru”.



Oprócz modułu kamery i radaru funkcja ta wykorzystuje także skierowany do tyłu czujnik radarowy, który ma pewne ogólne ograniczenia, z których kierowca powinien sobie zdawać sprawę – patrz dodatkowe informacje w punkcie „Ograniczenia funkcjonalne układu BLIS”.

Powiązane informacje

- Wspomaganie kierowania w przypadku ryzyka kolizji (Str. 422)
- Wspomaganie kierownicy z siłą zależną od prędkości (Str. 306)

Symbole i komunikaty wspomagania kierowania w przypadku ryzyka kolizji

Na wyświetlaczu kierowcy mogą pojawiać się różne symbole i komunikaty dotyczące tej funkcji. Przykłady przedstawiono w poniższej tabeli.

Symbol	Komunikat	Działanie
	Wspomaganie unikania kolizji Interwencja automat.	W momencie aktywacji funkcji pojawia się komunikat informujący kierowcę, że funkcja ta została aktywowana.
	Czujn. na prz. szyb. Czujnik zablokowany, patrz Instrukcja obsługi	Zdolność kamery do monitorowania drogi przed samochodem zostaje ograniczona.

Komunikat tekstowy można skasować, naciskając krótko przycisk  znajdujący się pośrodku prawego zestawu przycisków na kierownicy.

Jeśli komunikat nie znika: Skontaktować się ze stacją obsługi – zaleca się kontakt z autoryzowaną stacją obsługi Volvo.

Powiązane informacje

- Wspomaganie kierowania w przypadku ryzyka kolizji (Str. 422)

Wspomaganie parkowania*

Funkcja wspomagania parkowania może pomagać kierowcy podczas manewrowania w ciasnych miejscach poprzez pokazywanie odległości od przeszkód za pomocą sygnałów akustycznych w połączeniu z grafiką na wyświetlaczu centralnym.



Widok ekranu pokazujący strefy z przeszkodami oraz sektory czujników.

Wyświetlacz centralny pokazuje położenie samochodu względem przeszkód.

Podświetlony sektor wskazuje lokalizację przeszkody. Im bliżej samochodu znajduje się symbol podświetlonego sektora, tym mniejsza odległość między samochodem a wykrytą przeszkodą.

Im mniejsza odległość od przeszkody, tym większa częstotliwość sygnałów akustycznych. Odtwa-

zanie innych dźwięków przez zestaw audio zostaje automatycznie wstrzymane.

Sygnał akustyczny informujący o przeszkodach z przodu i po bokach jest aktywny, gdy samochód porusza się, lecz zostaje wyłączony, gdy samochód stoi w miejscu przez około 2 sekundy. Sygnał akustyczny informujący o przeszkodach z tyłu jest aktywny również wtedy, gdy samochód stoi w miejscu.

W odległości do 30 cm (1 stopy) od przeszkody znajdującej się za samochodem lub przed nim, sygnał jest ciągły, a pole aktywnego czujnika przy symbolu samochodu jest wypełnione.

Głośność sygnału wspomagania parkowania można regulować w czasie trwania sygnału za pomocą pokrętkła **[>II]** na konsoli środkowej. Regulacji można również dokonać w widoku górnym w opcji menu **Ustawienia**.

i UWAGA

- Sygnały dźwiękowe są emitowane tylko w przypadku obiektów znajdujących się bezpośrednio na drodze samochodu.

! OSTRZEŻENIE

- Funkcja Park Assist to dodatkowa funkcja wspomagająca kierowcę, której zadaniem jest ułatwienie i poprawa bezpieczeństwa jazdy – nie jest ona w stanie poradzić sobie ze wszystkimi sytuacjami w każdych warunkach ruchu, pogodowych oraz drogowych.
- Czujniki parkowania mają martwe punkty, w których nie są w stanie wykryć przeszkody.
- Należy szczególnie uważać na ludzi i zwierzęta w pobliżu samochodu.
- System Park Assist nie zastępuje uwagi i oceny sytuacji przez kierowcę. Odpowiedzialność za prowadzenie samochodu w bezpieczny sposób, z odpowiednią prędkością, we właściwej odległości od innych pojazdów i zgodnie z obowiązującymi przepisami ruchu drogowego spoczywa zawsze na kierowcy.

Powiązane informacje

- Układ wspomagania parkowania z przodu, z tyłu i po bokach (Str. 433)
- Aktywacja i dezaktywacja wspomagania parkowania (Str. 434)
- Ograniczenia funkcjonalne układu wspomaganie parkowania (Str. 435)

- Zalecana obsługa techniczna układu aktywnego wspomagania parkowania (Str. 436)
- Symbole i komunikaty układu wspomagania parkowania (Str. 437)

Układ wspomagania parkowania z przodu, z tyłu i po bokach

Układ wspomagania parkowania ma różne parametry w zależności od tego, która część samochodu zbliża się do przeszkody.

Monitorowanie obszaru z tyłu

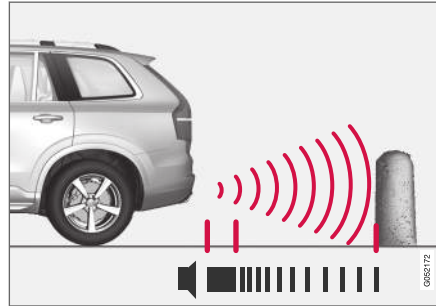

UWAGA: Ilustracja ma charakter schematyczny – szczegóły mogą być inne w zależności od modelu samochodu.

Czujniki tylne zostają aktywowane, gdy samochód toczy się do tyłu bez włączonego biegu lub dźwigni skrzyni biegów zostanie przestawiona w położenie cofania.

Zasięg pomiaru zaczyna się w odległości około 1,5 metra (5 stóp) za samochodem.

Podczas cofania z podłączoną przyczepą tylny układ wspomagania parkowania zostaje automatycznie wyłączony.

i UWAGA

Podczas cofania na przykład z przyczepą lub bagażnikiem rowerowym zamontowanym na haku holowniczym (bez oryginalnej instalacji elektrycznej przyczepy firmy Volvo) może wystąpić konieczność ręcznego wyłączenia układu wspomagania parkowania, tak aby czujniki nie reagowały na te przedmioty.

Monitorowanie obszaru wzdłuż boków

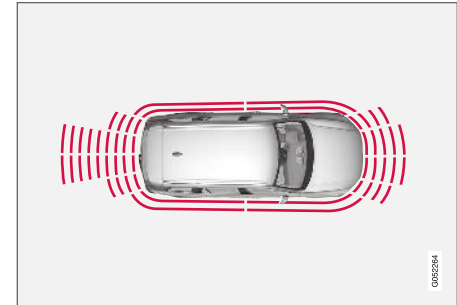

Czujniki boczne układu wspomagania parkowania zostają włączone automatycznie w momencie uruchomienia silnika. Czujniki te są aktywne przy prędkościach poniżej 10 km/h (6 mph).

Zakres pomiaru rozpoczyna się w odległości około 30 cm (1 stopy) od boków samochodu. Sygnał akustyczny informujący o znajdujących się z boku przeszkodach dobiega z bocznych głośników.



Monitorowanie obszaru z przodu

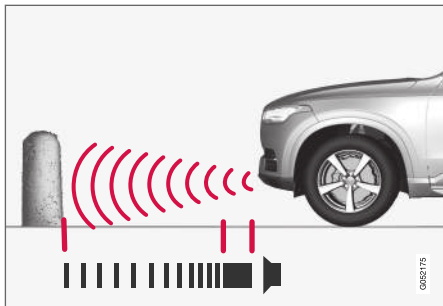

UWAGA: Ilustracja ma charakter schematyczny – szczegóły mogą być inne w zależności od modelu samochodu.

Przednie czujniki układu wspomaganie parkowania zostają włączone automatycznie w momencie uruchomienia silnika. Czujniki przednie są aktywne przy prędkościach poniżej 10 km/h (6 mph).

Zasięg pomiaru zaczyna się w odległości około 80 cm (2,5 stopy) przed samochodem.

i UWAGA

Układ wspomaganie parkowania zostaje wyłączony po włączeniu hamulca postojowego lub wybraniu położenia **P** w samochodzie z automatyczną skrzynią biegów.

! WAŻNE

Gdy zamontowane są dodatkowe światła: Należy pamiętać, że nie mogą one zasłaniać czujników – dodatkowe światła mogą zostać wtedy uznane za przeszkodę.

Powiązane informacje

- Wspomaganie parkowania* (Str. 432)

Aktywacja i dezaktywacja wspomaganie parkowania

Funkcję wspomaganie parkowania można włączyć i wyłączyć.

Włączanie/wyłączanie

Przednie i boczne czujniki układu wspomaganie parkowania są włączone automatycznie przy rozruchu silnika. Aktywacja tylnych czujników następuje tylko, gdy samochód toczy się do tyłu lub po włączeniu biegu wstecznego.



Funkcję można włączyć i wyłączyć w widoku funkcji na wyświetlaczu centralnym.

– Nacisnąć przycisk **Wspomaganie parkowania** w widoku funkcji.

- > Funkcja wspomaganie parkowania zostanie aktywowana lub dezaktywowana, a dioda w przycisku zmieni kolor na zielony lub szary.

W samochodach wyposażonych w kamerę wspomaganie parkowania funkcję Park Assist Pilot można włączyć/wyłączyć w odpowiednim widoku kamery.

Powiązane informacje

- Wspomaganie parkowania* (Str. 432)

Ograniczenia funkcjonalne układu wspomagania parkowania

W pewnych przypadkach układ wspomagania parkowania nie jest w stanie wykryć wszystkiego w każdej sytuacji i dlatego może mieć ograniczone działanie.

Kierowca powinien zdawać sobie sprawę z następujących przykładowych ograniczeń układu wspomagania parkowania:

OSTRZEŻENIE



Gdy widoczny jest ten symbol, a do haka holowniczego i układu elektrycznego samochodu jest podłączona przyczepa, bagażnik na rowery lub podobne urządzenie, należy zachować szczególną ostrożność podczas cofania.

Symbol ten informuje o tym, że tylne czujniki układu wspomagania parkowania są **wyłączone** i nie ostrzegają przed przeszkodami.

WAŻNE

Obiekty, takie jak łańcuchy, cienkie błyszczące słupki lub niskie barierki, mogą znajdować się w „cieniu sygnału” i w tym czasie nie będą wykrywane przez czujniki – pulsujący dźwięk może wtedy nieoczekiwanie ustać zamiast przejść w spodziewany dźwięk ciągły.

Czujniki nie są w stanie wykryć obiektów znajdujących się wysoko, na przykład wystających ramp załadowniczych.

- W takich sytuacjach należy zachować zwiększoną ostrożność i wykonywać manewry/przemieszczać samochód szczególnie powoli lub przerwać trwający manewr parkowania – może występować duże ryzyko uszkodzenia innych pojazdów lub obiektów, ponieważ informacje przekazywane przez czujniki w takich sytuacjach nie zawsze są wiarygodne.

WAŻNE

W pewnych warunkach układ wspomagania parkowania może generować nieprawidłowe sygnały ostrzegawcze spowodowane przez zewnętrzne źródła wysyłające ultradźwięki o tej samej częstotliwości, którą wykorzystuje układ.

Jako przykłady takich źródeł można podać klaksony samochodów, mokre opony poruszające się po asfalcie, hamulce pneumatyczne, odgłosy dochodzące z układów wydechowych motocykli itd.

UWAGA

Ponieważ hak holowniczy jest skonfigurowany w układzie elektrycznym samochodu, jego długość jest uwzględniana przy pomiarze odległości od obiektu znajdującego się z tyłu.

Powiązane informacje

- Wspomaganie parkowania* (Str. 432)

Zalecana obsługa techniczna układu aktywnego wspomagania parkowania

Aby układ aktywnego wspomagania parkowania mógł działać w sposób optymalny, jego czujniki wymagają regularnego czyszczenia wodą z dodatkiem szamponu samochodowego.

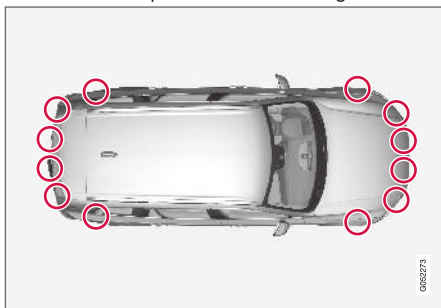

Lokalizacja czujników parkowania¹¹⁷.

i UWAGA

Zabrudzenia, lód lub śnieg pokrywające czujniki mogą spowodować przekazywanie nieprawidłowych sygnałów ostrzegawczych albo ograniczać lub uniemożliwiać działanie czujników.

Powiązane informacje

- Wspomaganie parkowania* (Str. 432)

¹¹⁷UWAGA: Ilustracja ma charakter schematyczny – szczegóły mogą być inne w zależności od modelu samochodu.

Symbole i komunikaty układu wspomagania parkowania

Symbole i komunikaty układu wspomagania parkowania mogą pojawiać się na wyświetlaczu kierowcy i/lub wyświetlaczu centralnym.

Przykłady przedstawiono w poniższej tabeli.

Symbol	Komunikat	Działanie
		Tylne czujniki wspomagające parkowanie są wyłączone , więc nie ma ostrzeżeń dźwiękowych informujących o przeszkodach.
	Ukł. wspom. parkow. Czujniki zablokowane, konieczne czyszczenie	Jeden lub więcej czujników funkcji jest przestłoniętych – sprawdzić i możliwie najszybciej skorygować stan.
	Ukł. wspom. parkow. Niedostępne, konieczny serwis	Układ nie działa prawidłowo. Należy skontaktować się ze stacją obsługi - zaleca się kontakt z autoryzowaną stacją obsługi Volvo.

Komunikat tekstowy można skasować, naciskając krótko przycisk  znajdujący się pośrodku prawego zestawu przycisków na kierownicy.

Jeśli komunikat nie znika: Skontaktować się ze stacją obsługi – zaleca się kontakt z autoryzowaną stacją obsługi Volvo.

Powiązane informacje

- Wspomaganie parkowania* (Str. 432)

Kamera wspomagania parkowania*

Kamera wspomagania parkowania może pomóc kierowcy podczas manewrowania w ciasnych miejscach poprzez pokazywanie przeszkód na obrazie z kamery w połączeniu z grafiką na centralnym wyświetlaczu.

Kamera wspomagania parkowania jest funkcją pomocniczą, która włącza się automatycznie po włączeniu biegu wstecznego lub można ją włączyć ręcznie na wyświetlaczu centralnym.

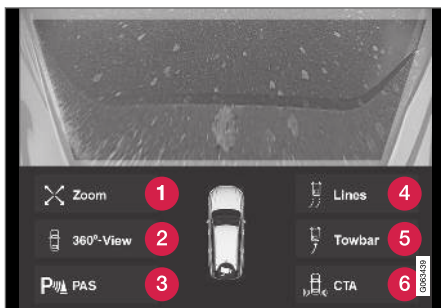

Przykładowy widok z kamery¹¹⁸.

- 1 Powiększ¹¹⁹ – przybliżenie/oddalenie
- 2 Widok 360°* – włącza/wyłącza wszystkie kamery

- 3 PAS* – włącza/wyłącza układ wspomagania parkowania
- 4 Linie – włącza/wyłącza linie prowadzące
- 5 Hak hol.* – włącza/wyłącza linię pomocniczą dla haka holowniczego^{*120}
- 6 CTA* – włącza/wyłącza funkcję Cross Traffic Alert

⚠️ OSTRZEŻENIE

- Kamera parkowania to dodatkowa funkcja wspomagająca kierowcę, której zadaniem jest ułatwienie i poprawa bezpieczeństwa jazdy – nie jest ona w stanie poradzić sobie ze wszystkimi sytuacjami w każdych warunkach ruchu, pogodowych oraz drogowych.
- Kamery parkowania mają martwe punkty, w których nie są w stanie wykryć przeszkody.
- Należy szczególnie uważać na ludzi i zwierzęta w pobliżu samochodu.
- Obiekty/przeszkody widoczne na ekranie mogą znajdować się bliżej samochodu niż może się wydawać na podstawie wyświetlanego obrazu.
- Kamery parkowania nie zastępują uwagi i oceny sytuacji przez kierowcę. Odpowiedzialność za prowadzenie samochodu w bezpieczny sposób, z odpowiednią prędkością, we właściwej odległości od innych pojazdów i zgodnie z obowiązującymi przepisami ruchu drogowego spoczywa zawsze na kierowcy.

¹¹⁸Ilustracja ma charakter schematyczny – poszczególne części mogą być inne w zależności od modelu samochodu.

¹¹⁹Podczas przybliżania linie prowadzące zostają wyłączone.

¹²⁰Nie jest dostępne na wszystkich rynkach.

Powiązane informacje

- Obraz z kamery parkowania (Str. 439)
- Linie pomocnicze kamery wspomaganie parkowania (Str. 441)
- Pola czujników funkcji Park Assist Pilot w widoku z kamery parkowania (Str. 443)
- Włączanie kamery wspomaganie parkowania (Str. 443)
- Ograniczenia funkcjonalne kamery wspomaganie parkowania (Str. 444)
- Zalecana obsługa techniczna kamery parkowania (Str. 445)
- Zalecana obsługa techniczna kamery parkowania (Str. 445)
- Symbole i komunikaty kamery wspomaganie parkowania (Str. 446)

Obraz z kamery parkowania

Funkcja może wyświetlać kompleksowy widok 360° oraz indywidualne podglądy z każdej z czterech kamer: tylnej, przedniej, lewej lub prawej.

Widok 360°*

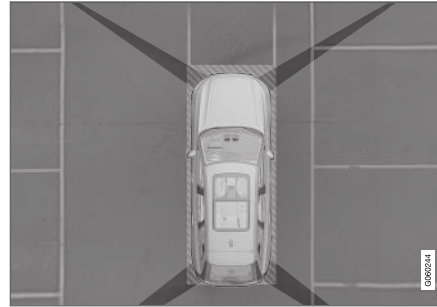

„Pole widzenia” kamer parkowania z przybliżonym zasięgiem.

Funkcja **Widok 360°** włącza wszystkie kamery parkowania, dzięki czemu na wyświetlaczu centralnym mogą być pokazywane cztery strony samochodu jednocześnie, co pomaga kierowcy obserwować otoczenie podczas manewrowania z małą prędkością.

Z widoku 360° można oddzielnie włączyć widok z każdej kamery:

- Nacisnąć żądane „pole widzenia” kamery na ekranie, np. na powierzchni przed/nad kamerą przednią.



Symbol kamery na grafice przedstawiającej samochód na wyświetlaczu centralnym pokazuje, która kamera jest włączona.

Jeśli samochód jest ponadto wyposażony w **Układ wspomaganie parkowania***, odległość od przeszkód jest pokazywana w postaci różnobarwnych pól.

Kamery mogą zostać włączone automatycznie lub ręcznie, patrz punkt „Uruchamianie kamery wspomaganie parkowania”.



◀ Monitorowanie obszaru z tyłu



Kamera monitorująca obszar z tyłu¹²¹ jest umieszczona nad tablicą rejestracyjną.

Kamera monitorująca obszar z tyłu pokazuje widok z obszaru znajdującego się z tyłu pojazdu. W niektórych modelach może być widoczna również część zderzaka oraz hak holowniczy.

Obiekty widoczne na wyświetlaczu centralnym mogą wydawać się nieco pochylone, co jest normalnym objawem.

Monitorowanie obszaru z przodu

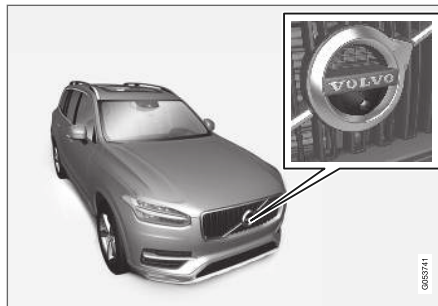

Przednia kamera parkowania¹²² znajduje się w kracie wlotu powietrza.

Kamera ta może okazać się przydatna na drodze wyjazdowej o ograniczonej widoczności na boki, np. przesłoniętej wysokim żywopłotem. Jest ona aktywna przy prędkościach do 25 km/h (16 mph) – później kamera przednia zostaje wyłączona.

Jeśli samochód nie osiągnie prędkości 50 km/h (30 mph), a jego prędkość zostanie zredukowana poniżej 22 km/h (14 mph) w czasie 1 minuty po wyłączeniu kamery monitorującej obszar z przodu, kamera ta zostanie włączona ponownie.

Monitorowanie obszaru po bokach



Kamery boczne¹²² znajdują się w obu zewnętrznych lusterkach wstecznych.

Kamery boczne pokazują, co znajduje się po bokach samochodu.

Powiązane informacje

- Kamera wspomagania parkowania* (Str. 438)

¹²¹UWAGA: Ilustracja ma charakter schematyczny – szczegóły mogą być inne w zależności od modelu samochodu.

¹²²UWAGA: Ilustracja ma charakter schematyczny – szczegóły mogą być inne w zależności od modelu samochodu.

Linie pomocnicze kamery wspomagania parkowania

Kamery wspomagania parkowania pokazują pozycję samochodu względem jego otoczenia poprzez wyświetlanie linii pomocniczych na ekranie.



Przykład linii pomocniczych¹²³.

Linie prowadzące pokazują drogę, po której będą przemieszczać się skrajne punkty samochodu

przy aktualnym kącie skrętu kierownicy – ułatwia to parkowanie równoległe, cofanie w ciasnych miejscach i podłączanie przyczepy.

Pokazywane na ekranie linie prowadzące ułożone są na poziomie podłoża za samochodem, a ich położenie jest bezpośrednio związane z ruchami kierownicy. W ten sposób pokazują kierowcy tor, po jakim samochód będzie się przemieszczał, także podczas skręcania.

Linie pomocnicze układu wspomagania parkowania uwzględniają najbardziej wystające części samochodu, czyli hak holowniczy, zewnętrzne lustro wsteczne i narożniki.

i UWAGA

- Podczas cofania z przyczepą, która nie jest podłączona do instalacji elektrycznej samochodu, linie wspomagania parkowania na wyświetlaczu będą pokazywać przewidywany tor jazdy **samochodu**, a nie przyczepy.
- Żadne linie wspomagania parkowania nie są pokazywane na ekranie, jeżeli przyczepa jest podłączona do instalacji elektrycznej samochodu.
- Linie pomocnicze wspomagania parkowania nie są pokazywane w przypadku powiększenia obrazu.

i WAŻNE

- Należy pamiętać, że po wybraniu widoku z kamery wstecznej na ekranie jest pokazywany tylko obszar za samochodem. Podczas wykonywania manewrów na biegu wstecznym uważać na boki i przód samochodu.
- To samo odnosi się do sytuacji odwrotnej – po włączeniu widoku kamery przedniej należy uważać na to, co się dzieje w tylnej części samochodu.
- Należy pamiętać, że linie wspomagania parkowania pokazują **najkrótszą** drogę. Dlatego należy zwrócić szczególną uwagę na boki samochodu, tak aby nie uderzyć lub nie przejechać czegoś w czasie skręcania kierownicy podczas jazdy do przodu oraz, aby przód nie uderzył lub nie przejechał czegoś w czasie skręcania kierownicy podczas cofania.

¹²³Ilustracja ma charakter schematyczny – poszczególne części mogą być inne w zależności od modelu samochodu.

◀◀ Linie pomocnicze wspomagania parkowania w widoku 360°*

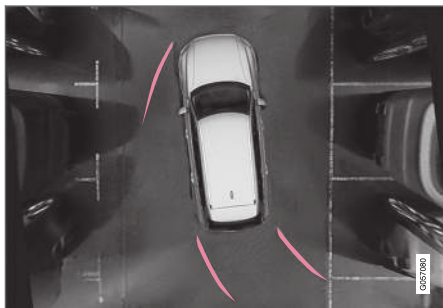

Widok 360° z liniami pomocniczymi układu wspomaganie parkowania¹²³.

W widoku 360° linie pomocnicze wspomaganie parkowania są pokazywane za, przed oraz z boku samochodu (w zależności od kierunku jazdy):

- Jazda do przodu: Linie przednie
- Cofanie: Linie boczne i linie cofania

Gdy wybrana jest kamera przednia lub tylna, linie pomocnicze zostaną wyświetlone niezależnie od kierunku jazdy samochodu.

W razie wyboru tylko kamery po jednej stronie, linie pomocnicze zostaną wyświetlone tylko podczas cofania.

Linia pomocnicza dla haka holowniczego*



Hak holowniczy z linią pomocniczą¹²³.

- 1 **Hak hol.** – włącza linią pomocniczą dla haka holowniczego.
- 2 **Powiększ** – przybliżenie/oddalenie.

Kamera może ułatwiać podłączanie przyczepy, wyświetlając linie pomocnicze przedstawiające hipotetyczną trajektorię haka do przyczepy.

1. Nacisnąć opcję **Hak hol.** (1).
 - > Wyświetlone zostaną linie pomocnicze dla planowanej „ścieżki” haka holowniczego – jednocześnie znikną linie pomocnicze samochodu.

Jednoczesne wyświetlanie linii pomocniczych układu wspomaganie parkowania dla samochodu i haka holowniczego nie jest możliwe.
2. Nacisnąć **Powiększ** (2) w sytuacji wymagającej bardziej precyzyjnego manewrowania.
 - > Obraz kamery zostanie powiększony.

Powiązane informacje

- Kamera wspomaganie parkowania* (Str. 438)

¹²³Ilustracja ma charakter schematyczny – poszczególne części mogą być inne w zależności od modelu samochodu.

Pola czujników funkcji Park Assist Pilot w widoku z kamery parkowania

Jeśli samochód jest wyposażony w układ wspomagania parkowania, odległość w widoku 360° jest pokazywana w postaci barwnych pól dla każdego czujnika, który wykryje przeszkodę.

Pola detekcji czujników tylnych i przednich

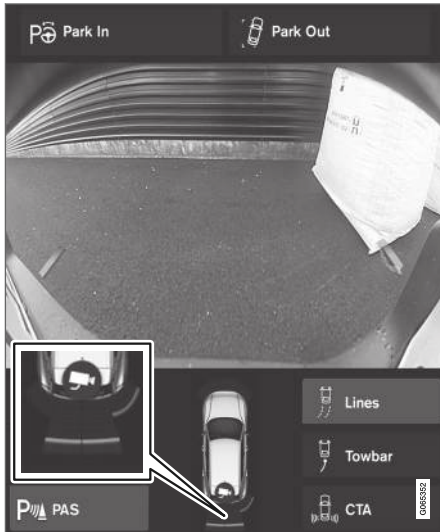

Ekran może wyświetlać kolorowe pola czujników na symbolu samochodu¹²⁴.

Pola czujników przednich i cofania zmieniają kolor w miarę zmniejszania się odległości do przeszkody — z żółtego poprzez pomarańczowy do czerwonego.

Kolory pól czujników przednich i cofania	Odległość w metrach (stopach)
Żółty	0,6-1,5 (2,0-4,9)
Pomarańczowy	0,4-0,6 (1,3-2,0)
Czerwony	0-0,4 (0-1,3)

Pola detekcji czujników bocznych

Pola boczne są pokazywane tylko w kolorze pomarańczowym.

Kolor pól bocznych	Odległość w metrach (stopach)
Pomarańczowy	0-0,3 (0-1,0)

Powiązane informacje

- Kamera wspomagania parkowania* (Str. 438)

Włączanie kamery wspomagania parkowania

Kamera wspomagania parkowania włącza się automatycznie po włączeniu biegu wstecznego lub można ją włączyć ręcznie za pomocą jednego z przycisków funkcyjnych na wyświetlaczu centralnym.

Widok z kamery podczas cofania

Po włączeniu biegu wstecznego ekran pokazuje widok 360°, jeśli ten właśnie widok lub widok z jednej z kamer bocznych był pokazywany ostatnio, a w przeciwnym razie zostaje pokazany widok z tyłu.

Widok z kamery po ręcznym włączeniu kamery



Włączyć kamerę parkowania za pomocą tego przycisku w widoku funkcji na wyświetlaczu centralnym.

Ekran pokazuje wtedy początkowo ostatnio pokazywany widok z kamery. Jednak po każdym uruchomieniu silnika przednio pokazywany widok z boku zostaje zastąpiony widokiem 360°, a poprzednio pokazywany powiększony widok z tyłu zostaje zastąpiony widokiem z tyłu.

¹²⁴Ilustracja ma charakter schematyczny – poszczególne części mogą być inne w zależności od modelu samochodu.

« Automatyczne wyłączenie kamery

Widok z przodu wyłącza się przy prędkości 25 km/h (16 mph), aby rozpraszał kierowcy – włącza się on ponownie, gdy prędkość spadnie to 22 km/h (14 mph) w ciągu 1 minuty, pod warunkiem że nie przekroczyła 50 km/h (31 mph).

Pozostałe widoki kamery zostaną wyłączone przy prędkości 15 km/h (9 mph) i nie zostaną włączone ponownie.

Powiązane informacje

- Kamera wspomaganie parkowania* (Str. 438)

Ograniczenia funkcjonalne kamery wspomaganie parkowania

Kamera wspomaganie parkowania nie jest w stanie wykryć wszystkiego w każdej sytuacji i dlatego może mieć ograniczone działanie.

Kierowca powinien zdawać sobie sprawę z następujących przykładowych ograniczeń kamery wspomaganie parkowania:

OSTRZEŻENIE



Gdy widoczny jest ten symbol, a do haka holowniczego i układu elektrycznego samochodu jest podłączona przyczepa, bagażnik na rowery lub podobne urządzenie, należy zachować szczególną ostrożność podczas cofania.

Symbol ten informuje o tym, że tylne czujniki układu wspomaganie parkowania są **wyłączone** i nie ostrzegają przed przeszkodami.

UWAGA

Zamontowany z tyłu samochodu bagażnik rowerowy lub inny element może ograniczać pole widzenia kamery.

Martwe sektory

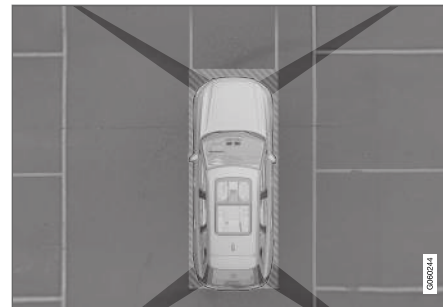

Między polami widzenia kamer występują tzw. „martwe” obszary.

W widoku 360° przeszkody lub obiekty mogą „zniknąć” w przerwach pomiędzy poszczególnymi kamerami.

OSTRZEŻENIE

Należy pamiętać, że nawet jeśli może się wydawać, iż zasłonięta jest tylko stosunkowo niewielka część obrazu, ukryty może być dość duży sektor. W rezultacie przeszkoda może pozostać niewykryta aż do momentu, gdy samochód znajdzie się bardzo blisko niej.

Wadliwa kamera

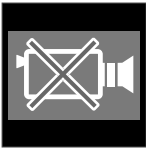

Jeśli któryś z sektorów kamery jest czarny lub zawiera ten symbol, oznacza to, że kamera nie działa.

Na poniższej ilustracji pokazano przykład.

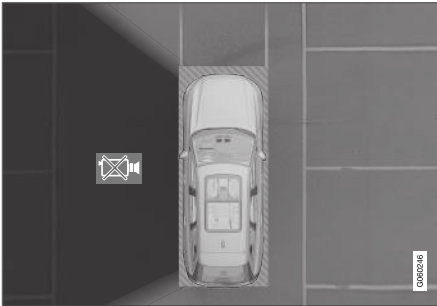

Nie działa lewa kamera samochodu.

Czarny sektor kamery

Czarny sektor kamery pojawia się także w następujących przypadkach, ale wtedy **bez** symbolu wadliwej kamery:

- otwarte drzwi
- otwarte drzwi bagażnika
- złożone zewnętrzne lusterko wsteczne.

Warunki oświetleniowe

Obraz z kamery jest dostosowany automatycznie do panujących warunków oświetlenia. Z tego

powodu jasność i jakość obrazu na ekranie mogą ulegać niewielkim wahaniom. Słabe warunki oświetleniowe mogą spowodować pogorszenie jakości obrazu.

Powiązane informacje

- Kamera wspomaganie parkowania* (Str. 438)

Zalecana obsługa techniczna kamery parkowania

Kamery parkowania znajdujące się obok uchwyty tylnej tablicy rejestracyjnej, w kracie wlotu powietrza i w obu lusterkach zewnętrznych wymagają pewnej obsługi technicznej.

Obiektywy kamer należy regularnie przemywać letnią wodą z dodatkiem szamponu samochodowego, uważając przy tym, aby ich nie zarysować.

i UWAGA

Obiektyw kamery należy oczyszczać z brudu, śniegu i lodu, aby zapewnić optymalne działanie układu. Jest to szczególnie ważne w warunkach słabego oświetlenia.



Powiązane informacje

- Kamera wspomaganie parkowania* (Str. 438)

Symbole i komunikaty kamery wspomagania parkowania

Symbole i komunikaty kamery wspomagania parkowania mogą pojawiać się na wyświetlaczu kierowcy i/lub wyświetlaczu centralnym.

Przykłady przedstawiono w poniższej tabeli.

Symbol	Komunikat	Działanie
		Tylne czujniki wspomagające parkowanie są wyłączone , więc nie ma ostrzeżeń dźwiękowych ani oznaczeń informujących o przeszkodach.
		Kamera jest wyłączona.
	Ukł. wspom. parkow. Czujniki zablokowane, konieczne czyszczenie	Jeden lub więcej czujników funkcji jest przestłoniętych – sprawdzić i możliwie najszybciej skorygować stan.
	Ukł. wspom. parkow. Niedostępne, konieczny serwis	Układ nie działa prawidłowo. Należy skontaktować się ze stacją obsługi - zaleca się kontakt z autoryzowaną stacją obsługi Volvo.

Komunikat tekstowy można skasować, naciskając krótko przycisk  znajdujący się pośrodku prawego zestawu przycisków na kierownicy.

Jeśli komunikat nie znika: Skontaktować się ze stacją obsługi – zaleca się kontakt z autoryzowaną stacją obsługi Volvo.

Powiązane informacje

- Kamera wspomagania parkowania* (Str. 438)

Układ wspomagania parkowania*

Układ aktywnego wspomagania parkowania (PAP¹²⁵) pomaga kierowcy zaparkować samochód lub wyjechać z miejsca postojowego.

Układ PAP sprawdza najpierw, czy miejsce postojowe jest wystarczająco duże, a jeśli jest, wprowadza na nie samochód.

Poszczególne operacje oraz moment ich wykonania są prezentowane na wyświetlaczu centralnym za pomocą symboli oraz informacji graficznych i tekstowych.

OSTRZEŻENIE

- Funkcja PAP to dodatkowa funkcja wspomagająca kierowcę, której zadaniem jest ułatwienie i poprawa bezpieczeństwa jazdy – nie jest ona w stanie poradzić sobie ze wszystkimi sytuacjami w każdych warunkach ruchu, pogodowych oraz drogowych.
- Należy szczególnie uważać na ludzi i zwierzęta w pobliżu samochodu.
- Układ PAP nie zastępuje uwagi i oceny sytuacji przez kierowcę. Odpowiedzialność za prowadzenie samochodu w bezpieczny sposób, z odpowiednią prędkością, we właściwej odległości od innych pojazdów i zgodnie z obowiązującymi przepisami ruchu drogowego spoczywa zawsze na kierowcy.

UWAGA

Funkcja PAP mierzy dostępne miejsce i kieruje samochodem – zadaniem kierowcy jest:

- obserwowanie przestrzeni dookoła samochodu
- postępowanie według instrukcji na wyświetlaczu centralnym
- włączanie biegów (do tyłu/do przodu) – dźwięk „ping” sygnalizuje, kiedy kierowca powinien zmienić bieg
- kontrolowanie i utrzymywanie bezpiecznej prędkości
- hamowanie i zatrzymanie.

Powiązane informacje

- Warianty parkowania z wykorzystaniem funkcji Park Assist Pilot (Str. 448)
- Parkowanie z aktywnym wspomaganie parkowania (Str. 449)
- Wyjeżdżanie z parkingu z aktywnym wspomaganie parkowania (Str. 452)
- Ograniczenia funkcjonalne układu aktywnego wspomaganie parkowania* (Str. 452)
- Zalecana obsługa techniczna układu aktywnego wspomaganie parkowania (Str. 454)
- Komunikaty układu aktywnego wspomaganie parkowania* (Str. 455)

¹²⁵Park Assist Pilot

Warianty parkowania z wykorzystaniem funkcji Park Assist Pilot

Z funkcji Park Assist Pilot PAP¹²⁶ można korzystać w następujących sytuacjach parkowania.

Parkowanie równoległe

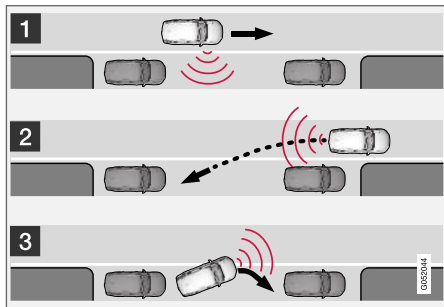

Zasada parkowania równoległego

Funkcja PAP parkuje samochód etapami w następujący sposób:

1. Wyszukanie miejsca postojowego i sprawdzenie jego wielkości.
2. Samochód jest wprowadzany na miejsce postojowe na biegu wstecznym.
3. Samochód jest zlokalizowany w danym miejscu na podstawie jazdy do przodu i do tyłu.

Przy korzystaniu z funkcji **Wyjedź z parkingu**, samochód zaparkowany równoległe może również korzystać z PAP przy wyjeżdżaniu z miejsca postojowego - patrz nagłówek „Wyjazd z miejsca postojowego” w części „Parkowanie z aktywnym wspomaganie parkowania”.

Parkowanie prostopadłe

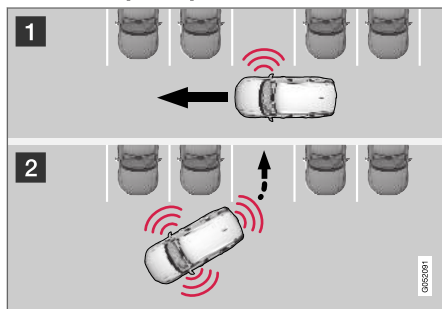

Zasada działania przy parkowaniu prostopadłym.

Funkcja PAP parkuje samochód etapami w następujący sposób:

1. Wyszukanie miejsca postojowego i sprawdzenie jego wielkości.
2. Samochód zostaje wprowadzony na miejsce postojowe na biegu wstecznym, a jego pozycja jest korygowana na biegu wstecznym/ biegu do przodu.

i UWAGA

W przypadku parkowania prostopadłego funkcja wyjazdu z miejsca postojowego PAP **Wyjedź z parkingu nie** jest dostępna – funkcji tej należy używać tylko przy parkowaniu równoległym.

Powiązane informacje

- Układ wspomaganie parkowania* (Str. 447)

¹²⁶Park Assist Pilot

Parkowanie z aktywnym wspomaganiem parkowania

Układ aktywnego wspomagania parkowania (PAP¹²⁷) pomaga kierowcy zaparkować samochód w trzech etapach. Funkcja może również pomóc kierowcy wyjechać z miejsca postojowego.

i UWAGA

Funkcja PAP mierzy dostępne miejsce i kieruje samochodem – zadaniem kierowcy jest:

- obserwowanie przestrzeni dookoła samochodu
- postępowanie według instrukcji na wyświetlaczu centralnym
- włączanie biegów (do tyłu/do przodu) – dźwięk „ping” sygnalizuje, kiedy kierowca powinien zmienić bieg
- kontrolowanie i utrzymywanie bezpiecznej prędkości
- hamowanie i zatrzymanie.

Podczas realizacji poszczególnych etapów na ekranie wyświetlacza centralnego pojawiają się symbole, elementy graficzne i/lub komunikaty tekstowe.

Układ PAP może zostać włączony, jeśli po uruchomieniu silnika zostaną spełnione następujące warunki:

- Do samochodu nie jest podłączona przyczepa
- Prędkość musi być mniejsza niż 30 km/h (20 mph).

i UWAGA

Podczas wyszukiwania miejsca postojowego przez układ PAP odległość między samochodem a miejscami postojowymi powinna wynosić od 0,5 do 1,5 metra (od 1,6 do 5,0 stóp).

Parkowanie

Funkcja PAP parkuje samochód etapami w następujący sposób:

1. Wyszukiwanie miejsca postojowego i sprawdzenie jego wielkości.
2. Samochód jest wprowadzany na miejsce postojowe na biegu wstecznym.
3. Samochód znajduje się na miejscu postojowym - system może poprosić kierowcę o zmianę biegu.

Wyszukiwanie i pomiar kontrolny miejsc postojowych



Funkcję można włączyć w widoku funkcji na wyświetlaczu centralnym.

Możliwy jest również dostęp z widoków kamery.

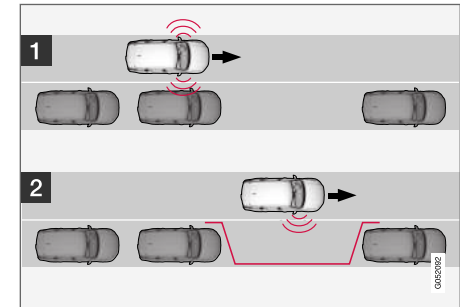

Zasada działania przy parkowaniu równoległym.

¹²⁷Park Assist Pilot

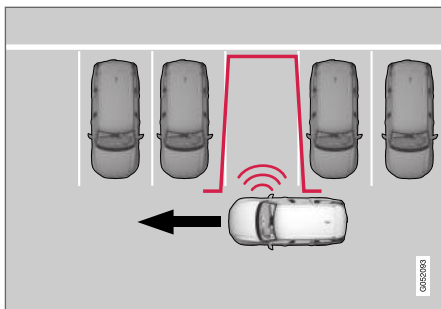

Zasada działania przy parkowaniu prostopadłym.

W tym celu należy wykonać następujące czynności:

1. Prędkość jazdy przy parkowaniu równoległym nie może przekraczać 30 km/h (20 mph), a przy parkowaniu prostopadłym 20 km/h (12 mph).
2. Nacisnąć przycisk **Zaparkuj** w widoku funkcji lub w widoku kamery.
 - > Układ PAP wyszukuje miejsce postojowe i sprawdza, czy jest wystarczająco duże.
3. Należy się przygotować do zatrzymania samochodu, gdy pole graficzne i komunikat na wyświetlaczu centralnym poinformują o znalezieniu odpowiedniego miejsca parkingowego.
 - > Pojawi się wyskakujące okienko.

4. Wybrać **Parkowanie równoległe** lub **Parkowanie prostopadłe** i włączyć bieg wsteczny.

i UWAGA

Funkcja PAP wyszukuje miejsce postojowe, wyświetla instrukcje i wprowadza samochód na miejsce parkowania znajdujące się po stronie pasażera. W razie potrzeby samochód można także zaparkować na miejscu postojowym znajdującym się po stronie kierowcy:

- Włączyć kierunkowskaz po stronie kierowcy – układ wyszuka wtedy miejsce postojowe po tej stronie samochodu.

Cofanie na miejsce postojowe

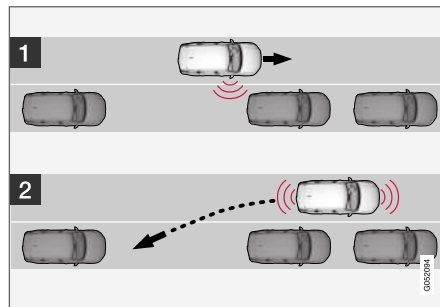

Równoległe.

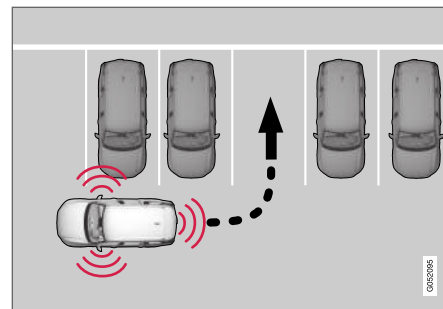

Prostopadłe.

Wykonać następujące czynności, aby zaparkować samochód tyłem:

1. Sprawdzić, czy obszar za samochodem jest pusty, a następnie włączyć bieg wsteczny.
2. Cofać powoli i ostrożnie bez dotykania kierownicy – z prędkością nie większą niż 7 km/h (4 mph).
3. Należy się przygotować do zatrzymania samochodu po otrzymaniu instrukcji z pola graficznego i komunikatu na wyświetlaczu centralnym.

i UWAGA

- Gdy funkcja PAP jest aktywna, należy trzymać ręce z dala od kierownicy.
- Należy zadbać o to, by kierownica nie napotykała na żadne przeszkody i mogła obracać się swobodnie.
- Aby uzyskać optymalny rezultat – poczekać, aż kierownica obróci się, a następnie podjechać do tyłu/do przodu.

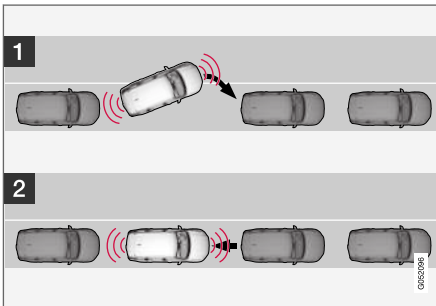
Parkowanie na miejscu postojowym

Równolegle.

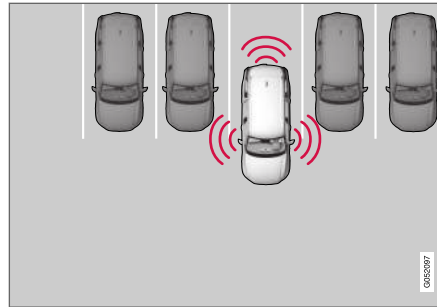

Prostopadle.

W tym celu należy wykonać następujące czynności:

1. Przesunąć dźwignię zmiany biegów w położenie **D**, poczekać, aż kierownica zostanie skrócona i powoli ruszyć do przodu
2. Należy się przygotować do zatrzymania samochodu po otrzymaniu instrukcji z pola graficznego i komunikatu na wyświetlaczu centralnym.
3. Włączyć bieg wsteczny i powoli cofać.
4. Należy się przygotować do zatrzymania samochodu po otrzymaniu instrukcji z pola graficznego i komunikatu na wyświetlaczu centralnym.

Funkcja zostaje automatycznie wyłączona i pojawia się informacja graficzna oraz komunikat o

zakończeniu procedury parkowania. Może wystąpić konieczność poprawienia ustawienia samochodu przez kierowcę. Tylko kierowca jest w stanie stwierdzić, czy samochód jest zaparkowany poprawnie.

i WAŻNE

Odległość, przy której występuje ostrzeżenie, jest mniejsza, gdy czujniki są używane przez układ PAP niż wtedy, gdy korzysta z nich zwykły układ wspomagania parkowania.

Powiązane informacje

- Układ wspomagania parkowania* (Str. 447)

Wyjeżdżanie z parkingu z aktywnym wspomaganie parkowania

Funkcja **Wyjeżdż z parkingu** może również pomóc kierowcy wyjechać z miejsca postojowego.

UWAGA

Przy wyjeżdżaniu z miejsca postojowego, funkcji **Wyjeżdż z parkingu** należy używać tylko przy parkowaniu równoległym – nie działa ona przy parkowaniu prostopadłym.



Funkcję **Wyjeżdż z parkingu** włącza się w widoku funkcji lub w widoku kamery na wyświetlaczu centralnym.

W tym celu należy wykonać następujące czynności:

1. Nacisnąć przycisk **Wyjeżdż z parkingu** w widoku funkcji lub w widoku kamery.
2. W celu wskazania, w którym kierunku samochód ma skręcić, należy włączyć odpowiedni kierunkowskaz.

3. Należy się przygotować do zatrzymania samochodu po otrzymaniu instrukcji z pola graficznego i komunikatu na wyświetlaczu centralnym — zastosować się do instrukcji w taki sam sposób jak w przypadku procedury parkowania.

Należy pamiętać, że po zakończeniu procedury kierownica może „odbić” z powrotem – kierowca musi wówczas ponownie skręcić kierownicę do maksymalnego wychylenia, aby wyjechać z miejsca postojowego.

Jeśli układ PAP oceni, że kierowca może wyjechać z miejsca postojowego bez żadnych dodatkowych manewrów, funkcja zostanie wstrzymana, nawet jeśli kierowca może uznać, że samochód jest nadal zaparkowany na miejscu postojowym.

Powiązane informacje

- Układ wspomaganie parkowania* (Str. 447)

Ograniczenia funkcjonalne układu aktywnego wspomaganie parkowania*

Układ aktywnego wspomaganie parkowania PAP¹²⁸ nie jest w stanie wykryć wszystkiego w każdej sytuacji i dlatego może mieć ograniczone działanie.

¹²⁸Park Assist Pilot

⚠ OSTRZEŻENIE

- Funkcja PAP to dodatkowa funkcja wspomagająca kierowcę, której zadaniem jest ułatwienie jazdy – nie jest ona w stanie poradzić sobie ze wszystkimi sytuacjami w każdych warunkach ruchu, pogodowych oraz drogowych.
- Należy szczególnie uważać na ludzi i zwierzęta w pobliżu samochodu.
- Należy pamiętać, że przednia część samochodu może skręcać w kierunku nadjeżdżających pojazdów podczas manewru parkowania.
- Obiekty znajdujące się powyżej strefy wykrywania czujników nie są uwzględniane przy obliczaniu manewru parkowania, co może spowodować, że funkcja PAP za wcześnie skręci na miejsce postojowe – z tego powodu należy unikać takich miejsc postojowych.
- Układ PAP nie zastępuje uwagi i oceny sytuacji przez kierowcę. Odpowiedzialność za prowadzenie samochodu w bezpieczny sposób, z odpowiednią prędkością, we właściwej odległości od innych pojazdów i zgodnie z obowiązującymi przepisami ruchu drogowego spoczywa zawsze na kierowcy.

Kierowca powinien zdawać sobie sprawę z następujących przykładowych ograniczeń układu aktywnego wspomagania parkowania:

Przerwanie procedury parkowania

Sekwencja parkowania zostanie przerwana:

- jeśli kierowca poruszy kierownicę
- jeśli samochód jedzie zbyt szybko – powyżej 7 km/h (4 mph)
- jeśli kierowca naciśnie **Anuluj** na wyświetlaczu centralnym
- w czasie ingerencji układu ABS lub ESC – np. gdy koła stracą przyczepność na śliskiej nawierzchni drogi
- gdy wspomaganie kierownicy działa z ograniczoną wydajnością – na przykład podczas chłodzenia uruchomionego w związku z przegrzaniem (patrz punkt „Wspomaganie kierowcy z siłą zależną od prędkości”).

Przyczyna przerwania procedury parkowania zostanie w stosowanych przypadkach określona w komunikacie na wyświetlaczu centralnym.

⚠ WAŻNE

W pewnych okolicznościach układ PAP nie jest w stanie znaleźć miejsca postojowego – jednym z powodów mogą być zakłócenia działania czujników pochodzące z zewnętrznych źródeł dźwięku, które emitują ultradźwięki o takiej samej częstotliwości, jaką wykorzystuje układ wspomagania parkowania.

Jako przykłady takich źródeł można podać klaksony samochodów, mokre opony poruszające się po asfalcie, hamulce pneumatyczne, odgłosy dochodzące z układów wydechowych motocykli itd.

i UWAGA

Jeśli czujniki są pokryte brudem, lodem lub śniegiem, może to spowodować ograniczenie ich działania i uniemożliwić pomiar.

Odpowiedzialność kierowcy

Kierowca powinien pamiętać, że PAP jest układem pomocniczym, a nie nieomylną i w pełni automatyczną funkcją. Dlatego kierowca musi być gotowy do przerwania procedury parkowania.

Są też pewne szczegóły, o których należy pamiętać podczas parkowania:

- Odpowiedzialność za sprawdzenie, czy miejsce wybrane przez układ PAP jest odpo-

- ◀◀ wiednie do parkowania, spoczywa zawsze na kierowcy.
- Nie używać układu PAP, jeśli są założone łańcuchy przeciwpoślizgowe lub koło zapasowe.
- Nie używać układu PAP, jeśli z samochodu wystaje długi ładunek.
- Intensywne opadu deszczu lub śniegu mogą spowodować, że układ nieprawidłowo zmierzy wielkość miejsca postojowego.
- Podczas poszukiwania i sprawdzania wielkości miejsca postojowego układ PAP może nie wykryć obiektów znajdujących się głębiej miejsca postojowego.
- Miejsca postojowe w wąskich przestrzeniach nie zawsze są odpowiednie, ponieważ przestrzeń wymagana do manewrowania jest zbyt mała.
- Należy używać zatwierdzonych opon¹²⁹ napompowanych do prawidłowego ciśnienia, ponieważ ma to wpływ na zdolność układu PAP do zaparkowania samochodu.
- Układ PAP rozpoczyna działanie od bieżącego położenia zaparkowanego samochodu – jeśli samochód jest zaparkowany niewłaściwie, opony i obręcze kół mogą ulec uszkodzeniu o krawężnik.
- Prostopadłe miejsca parkingowe mogą być pominięte lub oferowane niepotrzebnie, jeśli

zaparkowany samochód wystaje dalej od innych zaparkowanych samochodów.

- Układ PAP jest przeznaczony do parkowania na prostych ulicach, a nie na ostrych zakrętach lub łukach. Dlatego podczas przeprowadzania pomiaru przez układ PAP samochód powinien znajdować się w pozycji równoległej do potencjalnego miejsca postojowego.

WAŻNE

W przypadku zmiany rozmiaru obręczy kół i/lub opon na inny dozwolony może zmienić się obwód koła, co może wiązać się z koniecznością aktualizacji parametrów układu PAP. Skontaktować się z warsztatem – zaleca się skorzystanie z autoryzowanej stacji obsługi Volvo.

Powiązane informacje

- Układ wspomaganie parkowania* (Str. 447)
- Wspomaganie kierowcy z siłą zależną od prędkości (Str. 306)

Zalecana obsługa techniczna układu aktywnego wspomaganie parkowania

Aby układ aktywnego wspomaganie parkowania PAP¹³⁰ mógł działać w sposób optymalny, jego czujniki wymagają regularnego czyszczenia wodą z dodatkiem szamponu samochodowego.

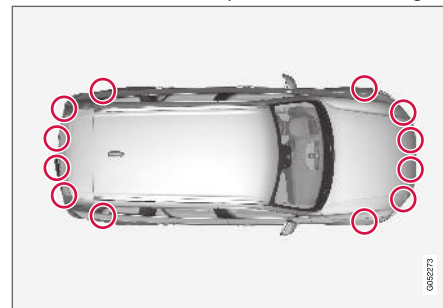

Lokalizacja czujników parkowania¹³¹.

UWAGA

Zabrudzenia, lód lub śnieg pokrywające czujniki mogą spowodować przekazywanie nieprawidłowych sygnałów ostrzegawczych albo ograniczać lub uniemożliwiać działanie czujników.

Powiązane informacje

- Układ wspomaganie parkowania* (Str. 447)

¹²⁹„Zatwierdzone opony” to opony tego samego typu i marki, co opony zamontowane w samochodzie w momencie dostawy z fabryki.

* Opcja/wyposażenie dodatkowe.

Komunikaty układu aktywnego wspomagania parkowania*

Komunikaty układu aktywnego wspomagania parkowania PAP¹³² mogą pojawiać się na Przykłady przedstawiono w poniższej tabeli.

wyświetlaczu kierowcy i/lub wyświetlaczu centralnym.

Komunikat	Działanie
Ukł. wspom. parkow. Czujniki zablokowane, konieczne czyszczenie	Jeden lub więcej czujników funkcji jest przesłoniętych – sprawdzić i możliwie najszybciej skorygować stan.
Ukł. wspom. parkow. Niedostępne, konieczny serwis	Układ nie działa prawidłowo. Należy skontaktować się ze stacją obsługi - zaleca się kontakt z autoryzowaną stacją obsługi Volvo.

Komunikat tekstowy można skasować, naciskając krótko przycisk  znajdujący się pośrodku prawego zestawu przycisków na kierownicy.

Jeśli komunikat nie znika: Skontaktować się ze stacją obsługi – zaleca się kontakt z autoryzowaną stacją obsługi Volvo.

Powiązane informacje

- Układ wspomagania parkowania* (Str. 447)

¹³⁰Park Assist Pilot

¹³¹UWAGA: Ilustracja ma charakter schematyczny – szczegóły mogą być inne w zależności od modelu samochodu.

¹³²Park Assist Pilot

URUCHAMIANIE SILNIKA I JAZDA

Uruchomić silnik

Samochód można uruchomić przy użyciu pokrętki rozruchowego w konsoli tunelowej, gdy kluczyk z pilotem zdalnego sterowania znajduje się w kabine pasażerskiej.



Pokrętło rozruchu na konsoli między fotelami.

⚠ OSTRZEŻENIE

Przed rozpoczęciem jazdy:

- Zapiąć pas bezpieczeństwa.
- Wyregulować fotel, kierownicę i lusterka.
- Upewnić się, że pedał hamulca można wcisnąć do końca.

Kluczyk z pilotem zdalnego sterowania nie jest używany w sposób fizyczny podczas rozruchu

samochodu, ponieważ samochód jest wyposażony w funkcję uruchamiania bezkluczykowego (rozruch pasywny).

Aby uruchomić samochód:

1. Kluczyk z pilotem zdalnego sterowania musi znajdować się w samochodzie. W samochodach wyposażonych w funkcję rozruchu pasywnego kluczyk musi znajdować się w przedniej części kabiny pasażerskiej. Jeżeli samochód jest wyposażony w opcję bezkluczykowego zablokowania/odblokowania zamków*, kluczyk może znajdować się w dowolnym miejscu w samochodzie.
2. Przytrzymać pedał hamulca całkowicie wciśnięty¹. W samochodach z automatyczną zmianą biegów należy upewnić się, że jest wybrane położenie biegu **P** lub **N**. W samochodach z manualną skrzynią biegów należy upewnić się, że wybrany jest bieg neutralny lub został wciśnięty pedał sprzęgła.
3. Obrócić pokrętło rozruchu zgodnie z ruchem wskazówek zegara, a następnie zwolnić je. Pokrętło wraca samoczynnie do swojego położenia wyjściowego.

i UWAGA

W samochodach z silnikiem wysokoprężnym rozpoczęcie uruchomienia silnika może być nieznacznie opóźnione.

Przy uruchamianiu silnika rozrusznik pracuje do momentu włączenia silnika lub do zadziałania jego zabezpieczenia przed przegrzaniem.



Umieszczenie czytnika pomocniczego w konsoli między fotelami.

Jeśli przy rozruchu na wyświetlaczu kierowcy pojawi się komunikat **Nie wykryto kluczyka**, należy umieścić kluczyk z pilotem zdalnego sterowania przy czytniku pomocniczym. Następnie ponowić próbę uruchomienia samochodu.

¹ Jeśli samochód porusza się, wystarczy obrócić pokrętło rozruchu zgodnie z ruchem wskazówek zegara, aby uruchomić silnik.

i UWAGA

Gdy kluczyk z pilotem zdalnego sterowania zostanie umieszczony obok czytnika pomocniczego, należy zadbać o to, by w pobliżu nie znajdowały się inne kluczyki samochodowe, metalowe przedmioty lub urządzenia elektroniczne (np. telefony komórkowe, tablety, laptopy lub ładowarki). Jeśli przy czytniku pomocniczym znajdzie się obok siebie kilka kluczyków samochodowych, mogą one wzajemnie zakłócać swoje działanie.

i WAŻNE

Jeżeli silnik nie uruchomi się po 3 próbach, odczekać 3 minuty przed podjęciem kolejnej próby. Zdolność rozruchowa akumulatora zwiększa się, jeśli ma on czas na zregenerowanie się.

! OSTRZEŻENIE

Nigdy nie zabierać kluczyka z pilotem zdalnego sterowania z samochodu podczas jazdy lub holowania samochodu.

! OSTRZEŻENIE

Wysiadając z samochodu należy zawsze upewnić się, że kluczyk z pilotem zdalnego sterowania został zabrany z samochodu, a układ elektryczny samochodu jest przełączony w położenie zapłonu **0** - zwłaszcza, gdy w samochodzie przebywają dzieci.

i UWAGA

Przy uruchamianiu niektórych typów silników, gdy są one nierozgrzane, prędkość obrotowa biegu jałowego może być zauważalnie wyższa niż normalnie. Dzieje się tak dlatego, by układ redukcji emisji spalin jak najszybciej osiągnął normalną temperaturę roboczą, co pozwala ograniczyć do minimum emisję szkodliwych substancji i przyczynia się do ochrony środowiska.

Powiązane informacje

- Wyłączenie samochodu (Str. 459)
- Położenia wyłącznika zapłonu (Str. 460)
- Regulacja kierownicy (Str. 213)
- Awaryjny rozruch silnika z innego akumulatora (Str. 514)
- Wybór pozycji wyłącznika zapłonu (Str. 461)

Wyłączanie samochodu

Do wyłączania samochodu służy pokrętko rozruchu na konsoli między fotelami.



Pokrętko rozruchu na konsoli między fotelami.

Aby wyłączyć samochód:

- Przekręcić pokrętko rozruchu zgodnie z ruchem wskazówek zegara i puścić – samochód zostanie wyłączony. Pokrętko wraca samoczynnie do swojego położenia wyjściowego.

Jeśli wybierak biegu w samochodzie z automatyczną skrzynią biegów nie znajduje się w położeniu **P** lub jeśli samochód toczy się:

- Przekręcić pokrętko zgodnie z ruchem wskazówek zegara i przytrzymać, aż samochód zostanie wyłączony.

◀ Powiązane informacje

- Uruchomić silnik (Str. 458)
- Położenia wyłącznika zapłonu (Str. 460)
- Regulacja kierownicy (Str. 213)
- Awaryjny rozruch silnika z innego akumulatora (Str. 514)
- Wybór pozycji wyłącznika zapłonu (Str. 461)

Położenia wyłącznika zapłonu

Układ elektryczny samochodu można przełączać w różne pozycje, które pozwalają korzystać z różnych funkcji.

Aby umożliwić używanie pewnej ograniczonej liczby funkcji przy wyłączonym silniku, układ elektryczny samochodu można przełączyć w 3 różne pozycje – **0**, **I** i **II**. Pozycje te są określane w instrukcji obsługi jako „pozycje wyłącznika zapłonu”.

W tabeli wymieniono funkcje dostępne w poszczególnych pozycjach wyłącznika zapłonu:

Poziom	Funkcje
0	<ul style="list-style-type: none"> • Podświetlenie licznika przebiegu, zegara i wskaźnika temperatury jest włączone^A. • Można ustawiać fotele z elektryczną regulacją*. • Można używać elektrycznie sterowanych szyb. • Można włączyć wyświetlacz centralny i korzystać z niego^A. • Można używać systemu multimedialnego^A. <p>Funkcje w tym położeniu zapłonu są kontrolowane czasowo i zostają automatycznie wyłączone po określonym czasie.</p>

Poziom	Funkcje
I	<ul style="list-style-type: none"> Można używać panoramicznego okna dachowego, szyb bocznych, gniazda 12 V w kabinie pasażerskiej, funkcji Bluetooth, nawigacji, telefonu, dmuchawy w układzie wentylacji i wycieraczek przedniej szyby. Można ustawiać fotele z elektryczną regulacją. Można używać gniazd 12 V w przestrzeni bagażowej. <p>W tej pozycji wyłącznika zapłonu prąd jest pobierany z akumulatora.</p>
II	<ul style="list-style-type: none"> Włączenie reflektorów. Zapalenie się lampek ostrzegawczych/kontrolnych na 5 sekund. Włączonych zostaje wiele innych układów. Ogrzewanie siedzik foteli i tylnej szyby można jednak włączyć dopiero po uruchomieniu samochodu. <p>W tej pozycji wyłącznika zapłonu pobór prądu z akumulatora jest duży i dlatego należy go unikać!</p>

A Włączenie ma miejsce także po otwarciu drzwi.

Powiązane informacje

- Uruchomić silnik (Str. 458)
- Regulacja kierownicy (Str. 213)
- Awaryjny rozruch silnika z innego akumulatora (Str. 514)
- Wybór pozycji wyłącznika zapłonu (Str. 461)

Wybór pozycji wyłącznika zapłonu

Układ elektryczny samochodu można przełączać w różne pozycje, które pozwalają korzystać z różnych funkcji.

Wybór pozycji wyłącznika zapłonu



Pokrętko rozruchu na konsoli między fotelami.

- **Pozycja 0 wyłącznika zapłonu** – Odblokuje zamki samochodu i umieścić kluczyk z pilotem zdalnego sterowania w jego wnętrzu.

i UWAGA

Aby osiągnąć poziom I lub II bez uruchamiania silnika – **nie** naciskać pedału hamulca ani pedału sprzęgła w samochodach z ręczną zmianą biegów, gdy mają zostać wybrane te położenia wyłącznika zapłonu.

- **Pozycja I wyłącznika zapłonu** – Obrócić pokrętko rozruchu zgodnie z ruchem wskazów- ▶▶



wiek zegara i puścić. Pokrętko wraca samoczynnie do swojego położenia wyjściowego.

- **Pozycja II wyłącznika zapłonu** – Obrócić pokrętko rozruchu zgodnie z ruchem wskazówek zegara i przytrzymać przez około 5 sekund. Następnie puścić pokrętko, które samoczynnie powróci do swojego położenia wyjściowego.
- **Powrót do pozycji 0 wyłącznika zapłonu** – Aby wrócić do pozycji **0** wyłącznika zapłonu z pozycji **I** i **II** – obrócić pokrętko rozruchu zgodnie z ruchem wskazówek zegara i puścić. Pokrętko wraca samoczynnie do swojego położenia wyjściowego.

Powiązane informacje

- Uruchomić silnik (Str. 458)
- Wyłączanie samochodu (Str. 459)
- Położenia wyłącznika zapłonu (Str. 460)
- Regulacja kierownicy (Str. 213)
- Awaryjny rozruch silnika z innego akumulatora (Str. 514)

Blokada antyalkoholowa*

Zadaniem blokady antyalkoholowej jest uniemożliwienie prowadzenia pojazdu przez osoby znajdujące się pod wpływem alkoholu. Przed uruchomieniem silnika kierowca musi przejść badanie na zawartość alkoholu w wydychanym powietrzu, które sprawdza, czy nie znajduje się on pod wpływem alkoholu. Kalibracja blokady antyalkoholowej odbywa się zgodnie z prawnie dopuszczalną w danym kraju wartością graniczną zawartości alkoholu w wydychanym powietrzu u kierowców.

Samochód jest wyposażony w gniazdo elektryczne umożliwiające podłączenie różnych marek i modeli blokady antyalkoholowej zalecanych przez Volvo. Gniazdo to umożliwia podłączenie blokady antyalkoholowej i pozwala na zintegrowanie jej działania z samochodem, w tym na wyświetlanie komunikatów związanych z blokadą na głównym wyświetlaczu samochodu. Informacje dotyczące konkretnej blokady antyalkoholowej można znaleźć w instrukcji obsługi dostarczonej przez jej producenta.



OSTRZEŻENIE

Blokada antyalkoholowa pełni funkcję pomocniczą i nie zwalnia kierowcy od odpowiedzialności. W każdym przypadku to kierowca odpowiada za zachowanie trzeźwości i bezpieczne prowadzenie samochodu.

Powiązane informacje

- Obejście blokady antyalkoholowej* (Str. 463)
- Przed uruchomieniem silnika w samochodzie z blokadą antyalkoholową (Str. 463)
- Uruchomić silnik (Str. 458)
- Położenia wyłącznika zapłonu (Str. 460)

Obejście blokady antyalkoholowej*

W sytuacji awaryjnej albo w przypadku uszkodzenia blokady antyalkoholowej, możliwe jest obejście funkcji blokady w celu uruchomienia samochodu.

Informacje na temat dezaktywacji konkretnej blokady antyalkoholowej można znaleźć w jej instrukcji.

Aktywacja funkcji obejścia (Bypass)

i UWAGA

Wszystkie przypadki aktywacji obejścia są rejestrowane i zapisywane w pamięci jednostki sterującej blokady antyalkoholowej. Anulowanie obejścia nie jest możliwe.

Na ekranie pojawia się komunikat **Dmuchnij w alkotester Obejść?**:

- Jeśli pojawi się tekst „Anuluj/Tak” – wybrać obejście, naciskając prawy strzałki w prawo w prawym zestawie przycisków na kierownicy, a następnie przycisk **O**.
- Jeśli pojawi się tekst „Tak” – wybrać obejście, naciskając przycisk **O**.

Obejście blokady antyalkoholowej jest aktywowane i samochód można uruchomić.

Liczbę aktywacji funkcji obejścia bez potrzeby przeprowadzenia serwisu wybiera się podczas instalacji blokady antyalkoholowej.

Powiązane informacje

- Blokada antyalkoholowa* (Str. 462)
- Przed uruchomieniem silnika w samochodzie z blokadą antyalkoholową (Str. 463)
- Uruchomić silnik (Str. 458)
- Położenia wyłącznika zapłonu (Str. 460)

Przed uruchomieniem silnika w samochodzie z blokadą antyalkoholową

Blokada antyalkoholowa zostaje włączona automatycznie i jest gotowa do użycia w momencie otwarcia samochodu.

O tym należy pamiętać

Aby zapewnić prawidłowe działanie urządzenia i uzyskać możliwie jak najbardziej dokładny wynik:

- Unikać jedzenia i picia w czasie około 5 minut poprzedzających badanie.
- Unikać nadmiernego spryskiwania szyby przedniej – alkohol zawarty w płynie do spryskiwaczy może zafałszować wyniki badania.

i UWAGA

Po zakończeniu jazdy silnik można uruchomić ponownie w ciągu 30 minut bez potrzeby przeprowadzania nowego testu na zawartość alkoholu w wydychanym powietrzu.

Powiązane informacje

- Obejście blokady antyalkoholowej* (Str. 463)
- Blokada antyalkoholowa* (Str. 462)
- Uruchomić silnik (Str. 458)
- Położenia wyłącznika zapłonu (Str. 460)

Funkcje hamulców

Hamulce samochodu są używane do zmniejszenia prędkości jazdy lub do uniemożliwienia niezamierzonego wprawienia w ruch zatrzymanego samochodu.

Oprócz hamulca zasadniczego i hamulca postojowego samochód jest wyposażony w kilka automatycznych funkcji wspomagania hamowania. Funkcje te pomagają kierowcy na przykład w taki sposób, że nie musi on trzymać stopy na pedale hamulca po zatrzymaniu pojazdu na świetle ulicznym, przy ruszaniu pod górę lub podczas zjazdu ze wzniesienia.

Zależnie od wyposażenia samochodu dostępne są następujące funkcje automatycznego hamowania:

- Automatyczne hamowanie podczas postoju (Auto Hold)
- Wspomaganie ruszania pod górę (Hill Start Assist)
- Automatyczne hamowanie po kolizji
- City Safety

Powiązane informacje

- Hamulec zasadniczy (Str. 464)
- Hamulec postojowy (Str. 467)
- Automatyczne hamowanie podczas postoju (Str. 471)

- Automatyczne hamowanie po kolizji (Str. 472)
- Wspomaganie ruszania pod górę (Str. 472)
- City Safety™ (Str. 380)

Hamulec zasadniczy

Hamulec zasadniczy jest częścią układu hamulcowego.

Układ hamulcowy w tym samochodzie jest dwu-obwodowy. W razie uszkodzenia obwodu hamulcowego pedał hamulca zaczyna działać przy głębszym wciśnięciu. Do uzyskania normalnej siły hamowania potrzebny jest wówczas silniejszy nacisk na pedał.

Zastosowane w układzie hamulcowym urządzenie wspomagające zmniejsza siłę, jaka potrzebna jest do wciśnięcia pedału hamulca.



OSTRZEŻENIE

Wspomaganie hamulców działa tylko przy uruchomionym silniku.

Gdy silnik nie pracuje, pedał hamulca zasadniczego wydaje się sztywniejszy i zahamowanie samochodu wymaga większej siły nacisku na pedał.

Podczas jazdy w terenie górzystym lub gdy samochód jest mocno załadowany, można odciążyć hamulce, korzystając z siły hamującej silnika w trybie ręcznej zmiany biegów. Przy zjeżdżaniu ze wzniesienia najlepiej korzystać z tego samego biegu, na którym następowało wjeżdżanie pod górę.

Układ zapobiegający blokowaniu kół przy hamowaniu (ABS)

Samochód jest wyposażony w układ Anti-lock Braking System (ABS), który może zapobiec blokowaniu się kół przy hamowaniu i pozwala utrzymać panowanie nad torem jazdy. Działaniu układu może towarzyszyć pulsowanie pedału hamulca, co jest objawem prawidłowym.

Gdy po uruchomieniu samochodu kierowca zwolni nacisk na pedał hamulca, wykonywany jest krótki test układu ABS. Dodatkowy automatyczny test układu może zostać przeprowadzony przy niskiej prędkości. Test ten może być odczuwalny jako pulsowanie pedału hamulca.

Symbole na wyświetlaczu kierowcy

Symbol	Działanie
	Sprawdzić poziom płynu hamulcowego. Jeżeli jest zbyt niski, dolać płynu hamulcowego i ustalić przyczynę ubytku.
	Ciągłe światło przez 2 sekundy przy uruchamianiu silnika: Automatyczna kontrola działania. Ciągłe światło przez dłużej niż 2 sekundy: Usterka układu ABS. Normalny układ hamulcowy samochodu nadal działa, ale bez funkcji ABS.

OSTRZEŻENIE

Jeśli obie lampki ostrzegawcze awarii hamulców oraz awarii ABS zapalą się jednocześnie, w układzie hamulcowym wystąpiła usterka.

- Jeśli w takiej sytuacji poziom płynu hamulcowego w zbiorniku wyrównawczym jest prawidłowy, należy pojechać z zachowaniem ostrożności do najbliższej stacji obsługi i zlecić sprawdzenie układu hamulcowego – zaleca się kontakt z autoryzowaną stacją obsługi Volvo.
- Jeśli poziom płynu hamulcowego znajduje się poniżej oznaczenia **MIN** na zbiorniku wyrównawczym, nie wolno kontynuować jazdy, dopóki płyn hamulcowy nie zostanie uzupełniony. Przyczyna utraty płynu hamulcowego musi zostać zbadana.

Powiązane informacje

- Funkcja wzmocnienia siły hamowania (BFA) (Str. 466)
- Automatyczne hamowanie podczas postoju (Str. 471)
- Wspomaganie ruszania pod górę (Str. 472)
- Hamowanie na mokrej nawierzchni (Str. 466)
- Hamowanie na nawierzchni solonej (Str. 466)
- Obsługa techniczna układu hamulcowego (Str. 467)

- Światło hamowania (Str. 171)

Funkcja wzmocnienia siły hamowania (BFA)

System wzmocnienia siły hamowania, BAS (Brake Assist System) pomaga zwiększyć siłę hamowania w trakcie hamowania, skracając tym samym drogę hamowania.

System EBA wyczuwa styl hamowania kierowcy i w razie potrzeby zwiększa siłę hamowania. Siła hamowania może zostać zwiększona do poziomu, przy którym następuje uruchomienie ABS. Zmniejszenie nacisku na pedał przerywa działanie tej funkcji.

i UWAGA

Po włączeniu funkcji BAS pedał hamulca obniża się nieco bardziej niż zwykle – wcisnąć (przytrzymać) pedał hamulca tak długo, jak to konieczne.

Po zwolnieniu pedału hamulca, ustają wszystkie funkcje hamowania.

Powiązane informacje

- Hamulec zasadniczy (Str. 464)

Hamowanie na mokrej nawierzchni

W przypadku jazdy przez dłuższy czas w ulewnym deszczu bez hamowania, efekt hamowania przy kolejnym użyciu hamulców może być nieco opóźniony.

Sytuacja taka może również wystąpić po opuszczeniu myjni samochodowej. Wówczas konieczne jest mocniejsze wciśnięcie pedału hamulca. Z tego względu należy utrzymywać większy odstęp od znajdujących się z przodu pojazdów.

Po jeździe na mokrej nawierzchni lub skorzystaniu z myjni samochodowej należy mocno zahamować. Spowoduje to nagrzanie oraz szybsze wyschnięcie tarcz hamulcowych, co zabezpieczy je przed korozją. Podczas hamowania należy uwzględnić panującą sytuację na drodze.

Powiązane informacje

- Hamulec zasadniczy (Str. 464)
- Hamowanie na nawierzchni solonej (Str. 466)

Hamowanie na nawierzchni solonej

Podczas jazdy po drogach solonych na tarczach i okładzinach hamulcowych może osadzać się warstwa soli.

Może to spowodować wydłużenie drogi hamowania. Z tego względu należy utrzymywać większy odstęp od poprzedzającego pojazdu. Należy również:

- Zahamować od czasu do czasu, aby usunąć ewentualną warstwę soli. Należy przy tym upewnić się, że hamowanie nie spowoduje zagrożenia dla innych uczestników ruchu drogowego.
- Delikatnie nacisnąć pedał hamulca po zakończeniu jazdy i przed rozpoczęciem następnej podróży.

Powiązane informacje

- Hamulec zasadniczy (Str. 464)
- Hamowanie na mokrej nawierzchni (Str. 466)

Obsługa techniczna układu hamulcowego

Podzespoły układu hamulcowego należy sprawdzać regularnie pod kątem zużycia.

Aby w pełni korzystać z wysokiej niezawodności i bezpieczeństwa oferowanego przez Volvo, należy przestrzegać terminów programu serwisowego Volvo, przedstawionego w książce „Program obsługi Volvo i rejestr przeglądów”. Nowe i zamienne okładziny oraz tarcze hamulcowe zapewniają optymalną skuteczność hamowania dopiero po kilkuset kilometrach (milach) ich „docierania”. Mniejszą skuteczność hamowania należy kompensować poprzez mocniejsze naciśnięcie pedału hamulca. Firma Volvo zaleca używanie wyłącznie dopuszczonych przez nią okładzin hamulcowych.

! WAŻNE

Zużycie elementów układu hamulcowego trzeba sprawdzać regularnie.

Należy skontaktować się ze stacją obsługi, by uzyskać informacje na temat wymaganej procedury lub zlecić jej przeprowadzenie kontroli – zaleca się kontakt z autoryzowaną stacją obsługi Volvo.

Powiązane informacje

- Hamulec zasadniczy (Str. 464)

Hamulec postojowy

Hamulec postojowy uniemożliwia niezamierzone wprawienie w ruch zatrzymanego samochodu poprzez mechaniczne zablokowanie dwóch kół.



Przycisk hamulca postojowego znajduje się w konsoli między fotelami.

Uruchamianiu elektrycznego hamulca postojowego może towarzyszyć odgłos silownika elektrycznego. Podobny odgłos towarzyszy operacji samodiagnostyki hamulca.

W przypadku uruchomienia hamulca postojowego w zatrzymanym samochodzie, działa on na koła tylne. Uruchomienie tego hamulca podczas jazdy powoduje zahamowanie wszystkich czterech kół. Tuż przed zatrzymaniem samochodu przywracany jest normalny tryb działania hamulca postojowego tylko na koła tylne.

Powiązane informacje

- Włączanie i wyłączanie hamulca postojowego (Str. 468)
- Parkowanie na pochyłości (Str. 469)
- W razie usterki hamulca postojowego (Str. 470)
- Automatyczne hamowanie podczas postoju (Str. 471)

Włączanie i wyłączenie hamulca postojowego

Użyć hamulca postojowego, aby zapobiec toczeniu się samochodu.

Włączanie hamulca postojowego



1. Pociągnąć przycisk do góry.
 - > Po włączeniu hamulca postojowego na wyświetlaczu kierowcy zapali się symbol.
2. Sprawdzić, czy samochód stoi.

Symbol na wyświetlaczu kierowcy

Symbol	Działanie
	Symbol świeci, gdy hamulec postojowy jest włączony. Miganie symbolu sygnalizuje usterkę. Przeczytać komunikat na wyświetlaczu kierowcy.

Automatyczne włączenie

Hamulec postojowy zostaje włączony automatycznie:

- gdy włączona jest funkcja Auto Hold (automatyczne hamowanie podczas postoju), a samochód stał przez dłuższy czas (5-10 minut).
- po wybraniu położenia biegu **P** na stromym wzniesieniu².
- gdy samochód jest wyłączony, a funkcja automatycznego włączania hamulca postojowego została włączona na wyświetlaczu centralnym.

Hamulec awaryjny

W sytuacji awaryjnej można uruchomić hamulec postojowy podczas jazdy, pociągając przełącznik do góry i przytrzymując go. Hamowanie ustaje po zwolnieniu przełącznika albo po naciśnięciu pedału przyspieszenia.

UWAGA

W czasie aktywnego hamowania awaryjnego przy dużych prędkościach rozlega się sygnał dźwiękowy.

Wyłączenie hamulca postojowego



Wyłączenie ręczne

1. Mocno nacisnąć pedał hamulca.
2. Wcisnąć przycisk.
 - > Hamulec postojowy wyłącza się i symbol na wyświetlaczu kierowcy gaśnie.

² Dotyczy automatycznej skrzyni biegów.

Wyłączenie automatyczne

1. Zapiąć pas bezpieczeństwa.
2. Mocno nacisnąć pedał hamulca.
3. Uruchomić silnik.
4. Z automatyczną skrzynią biegów:

Wybrać położenie biegu **D** lub **R** i nacisnąć pedał przyspieszenia.

Z manualną skrzynią biegów:

Włączyć odpowiedni bieg, zwolnić sprzęgło i wcisnąć pedał przyspieszenia.

- > Hamulec postojowy wyłącza się i symbol na wyświetlaczu kierowcy gaśnie.

UWAGA

Po pierwszym uruchomieniu samochodu hamulec postojowy może zostać wyłączony automatycznie bez zapiętego pasa bezpieczeństwa.

Powiązane informacje

- Ustawienie automatycznego włączenia hamulca postojowego (Str. 469)
- W razie usterki hamulca postojowego (Str. 470)
- Hamulec postojowy (Str. 467)
- Parkowanie na pochyłości (Str. 469)

Ustawienie automatycznego włączenia hamulca postojowego

Istnieje możliwość ustawienia automatycznego włączania hamulca postojowego po wyłączeniu samochodu.

Wyboru tego dokonuje się w menu ustawień na wyświetlaczu centralnym.

1. Nacisnąć **Ustawienia** w górnym widoku.
2. Nacisnąć **My Car → Hamulec postojowy i zawieszenie**, aby włączyć lub wyłączyć funkcję **Automat. aktywacja elektr. hamulca postojow.**

Powiązane informacje

- Włączanie i wyłączanie hamulca postojowego (Str. 468)
- Hamulec postojowy (Str. 467)

Parkowanie na pochyłości

Parkując na pochyłości, należy zawsze korzystać z hamulca postojowego.

OSTRZEŻENIE

Zawsze podczas parkowania na pochyłym terenie należy używać hamulca postojowego. Włączenie biegu lub wybranie położenia **P** automatycznej skrzyni biegów nie wystarcza do utrzymania samochodu w miejscu w każdej sytuacji.

Jeżeli samochód jest zaparkowany przodem w kierunku szczytu wzniesienia:

- Skrócić koła w kierunku **od** krawężnika.

Jeżeli samochód jest zaparkowany przodem w kierunku podnóża wzniesienia:

- Skrócić koła w kierunku **do** krawężnika.

Ruszanie pod górę z dużym obciążeniem

Przy automatycznym zwalnianiu hamulca postojowego ruszający pod stromą górę samochód z dużym obciążeniem przewożonym ładunkiem (na przykład z przyczepą) może w sposób niekontrolowany przemieścić się w kierunku przeciwnym. W celu uniknięcia tego należy przy ruszaniu pociągnąć przełącznik do góry. Przełącznik należy pociągnąć dopiero po uzyskaniu siły napędowej silnika wystarczającej do pokonania tendencji do staczenia się w dół pochyłości.

◀ Powiązane informacje

- Włączanie i wyłączanie hamulca postojowego (Str. 468)

W razie usterki hamulca postojowego

Jeśli po kilku próbach nie można włączyć lub wyłączyć hamulca postojowego, należy skontaktować się z autoryzowaną stacją obsługi Volvo. Podczas jazdy z włączonym hamulcem postojowym słychać sygnał ostrzegawczy.

Jeśli samochód ma zostać zaparkowany przed usunięciem prawdopodobnej przyczyny usterki, jego koła muszą zostać skręcone, jak przy parkowaniu na wzniesieniu, a dźwignię zmiany biegów należy przełączyć w położenie **P** albo włączyć pierwszy bieg, jeżeli samochód ma manualną skrzynię biegów.



Niskie napięcie akumulatora

Gdy napięcie na zaciskach akumulatora jest zbyt niskie, nie jest możliwe ani uruchamianie, ani zwalnianie hamulca postojowego. W takim przypadku należy skorzystać z akumulatora wspomagającego.

Wymiana okładzin ciernych

Okładziny hamulca tylnego muszą być wymieniane w warsztacie z uwagi na budowę elektrycznego hamulca postojowego – zaleca się powierzyć tę czynność autoryzowanej stacji obsługi Volvo.

Symbole na wyświetlaczu kierowcy

Symbol	Działanie
	Miganie symbolu sygnalizuje usterkę. Przeczytać komunikat na wyświetlaczu kierowcy.
	Awaria w układzie hamulcowym. Przeczytać komunikat na wyświetlaczu kierowcy.
	Komunikat informacyjny na wyświetlaczu kierowcy.

Powiązane informacje

- Włączanie i wyłączanie hamulca postojowego (Str. 468)
- Akumulator (Str. 668)
- Program serwisowy Volvo (Str. 644)

Automatyczne hamowanie podczas postoju

Automatyczne hamowanie podczas postoju (Auto Hold) oznacza, że kierowca może puścić pedał hamulca, zachowując działanie hamulców, gdy samochód zostanie zatrzymany na światłach ulicznych lub skrzyżowaniu.

Po zatrzymaniu samochodu, hamulce włączają się automatycznie. Do utrzymania samochodu w miejscu funkcja ta może wykorzystać hamulec zasadniczy albo hamulec postojowy i działa ona przy każdym nachyleniu podłoża. Z chwilą rozpoczęcia jazdy hamulce wyłączają się automatycznie, jeśli kierowca ma zapięty pas bezpieczeństwa.

i UWAGA

W przypadku hamowania do pełnego zatrzymania na pochyłości (skierowanej w dół lub w górę) należy nieco mocniej wcisnąć pedał hamulca przed jego zwolnieniem, aby mieć pewność, że samochód się nie toczy.

Hamulec postojowy zostaje włączony, gdy:

- samochód zostanie wyłączony
- drzwi kierowcy zostaną otwarte
- pas bezpieczeństwa kierowcy zostanie odpięty
- samochód stoi w miejscu przez dłuższy czas (5-10 minut).

Symbole na wyświetlaczu kierowcy

Symbol	Działanie
	Symbol świeci się, gdy funkcja wykorzystuje hamulec zasadniczy do utrzymania samochodu w miejscu.
	Symbol świeci się, gdy funkcja wykorzystuje hamulec postojowy do utrzymania samochodu w miejscu.

Powiązane informacje

- Włączanie i wyłączanie automatycznego hamowania podczas postoju (Str. 471)
- Hamulec zasadniczy (Str. 464)
- Hamulec postojowy (Str. 467)
- Wspomaganie ruszania pod górę (Str. 472)

Włączanie i wyłączanie automatycznego hamowania podczas postoju

Funkcję automatycznego hamowania podczas postoju włącza się za pomocą przycisku w konsoli między fotelami.



- Nacisnąć przycisk w konsoli między fotelami, aby włączyć lub wyłączyć funkcję.
 - > Wskaźnik w przycisku świeci się, gdy funkcja jest aktywna. Funkcja pozostaje aktywna również przy kolejnym uruchomieniu samochodu.

« Dotyczy wyłączenia



Jeśli funkcja jest aktywna i utrzymuje samochód w miejscu za pomocą hamulca zasadniczego (świeci się symbol A), to w celu jej dezaktywacji trzeba jednocześnie nacisnąć pedał hamulca i przycisk.

- Funkcja pozostaje wyłączona do momentu jej ponownego włączenia.
- Po wyłączeniu funkcji wspomaganie ruszania pod górę (HSA) pozostaje aktywne, by zapobiegać stoczeniu się samochodu do tyłu podczas ruszania w górę wzniesienia.

Powiązane informacje

- Automatyczne hamowanie podczas postoju (Str. 471)

Wspomaganie ruszania pod górę

Funkcja wspomaganie ruszania pod górę, Hill Start Assist (HSA), zapobiega stoczeniu się samochodu do tyłu podczas ruszania w górę wzniesienia. Podczas cofania pod górę zapobiega ona stoczeniu się samochodu do przodu.

Funkcja ta powoduje, że ciśnienie w układzie hamulcowym będące rezultatem nacisku na pedał jest podtrzymywane przez parę sekund podczas przenoszenia przez kierowcę stopy z pedału hamulca na pedał przyspieszenia.

Tymczasowy efekt hamowania zanika po paru sekundach lub w momencie, gdy kierowca zaczyna przyspieszać.

Funkcja wspomaganie ruszania pod górę jest dostępna nawet po wyłączeniu funkcji automatycznego zahamowania samochodu po zatrzymaniu (Auto Hold).

Powiązane informacje

- Automatyczne hamowanie podczas postoju (Str. 471)
- Hamulec zasadniczy (Str. 464)

Automatyczne hamowanie po kolizji

W razie wypadku, podczas którego doszło do zadziałania pirotechnicznych napinaczy pasów bezpieczeństwa lub poduszek powietrznych, oraz w przypadku wykrycia kolizji z dużym zwieźciem, hamulce samochodu zostaną włączone automatycznie. Ta funkcja ma na celu zapobieganie lub zmniejszenie skutków każdej kolejnej kolizji.

Po poważnej kolizji istnieje ryzyko, że kontrolowanie i kierowanie samochodem nie jest już możliwe. Dla uniknięcia ewentualnej następnej kolizji z pojazdem lub obiektem znajdującym się na torze jazdy samochodu lub złagodzenia jej skutków zostaje wtedy automatycznie włączony układ automatycznego hamowania, który wyhamowuje samochód w bezpieczny sposób.

Podczas hamowania włączone są światła hamowania i światła awaryjne. Po zatrzymaniu się samochodu, światła awaryjne migają nadal i zostaje włączony hamulec postojowy.

Jeśli hamowanie nie jest wskazane, na przykład gdy istnieje ryzyko, że samochód zostanie uderzony w przez pojazdy jadące z tyłu, kierowca może przerwać działanie układu, naciskając pedał przyspieszenia.

Funkcja ta przyjmuje, że układ hamulcowy jest sprawny po kolizji.

Funkcja wspomagania hamowania wchodzi w skład układów bezpieczeństwa Rear Collision Warning i Blind Spot Information.

Powiązane informacje

- Rear Collision Warning (Str. 394)
- BLIS* (Str. 395)
- Funkcje hamulców (Str. 464)

Skrzynia biegów

Skrzynia biegów to część zespołu napędowego (układu przeniesienia napędu) samochodu znajdująca się między silnikiem a kołami napędowymi. Skrzynia biegów służy do zmiany przełożenia biegu w zależności od wymaganej prędkości i zapotrzebowania na moc.

Skrzynie biegów występują w dwóch podstawowych wersjach – manualnej i automatycznej.

Manualna skrzynia biegów ma sześć przełożeń. Automatyczna skrzynia biegów może mieć osiem albo sześć przełożeń, zależnie od tego, w jaki silnik wyposażony jest samochód. Liczba dostępnych przełożeń pozwala na efektywne wykorzystanie momentu obrotowego i mocy silnika.



Automatyczne skrzynie biegów oferują również możliwość ręcznego wyboru biegu. Wyświetlacz kierowcy pokazuje aktualnie włączony bieg lub używane położenie biegu.

WAŻNE

W celu uniknięcia uszkodzenia podzespołów układu napędowego sprawdzana jest temperatura robocza skrzyni biegów. W przypadku wystąpienia ryzyka przegrzania zaświeci się symbol ostrzegawczy na wyświetlaczu kierowcy i pojawi się komunikat tekstowy – należy postępować zgodnie z podanymi zaleceniami.

Symbole na wyświetlaczu kierowcy

W razie wystąpienia usterki skrzyni biegów, na wyświetlaczu kierowcy pojawi się symbol i komunikat.

Symbol	Działanie
	Informacja lub komunikat o usterce skrzyni biegów. Postępować według zaleceń.
	Skrzynia biegów gorąca lub przegrzana. Postępować według zaleceń.
	Ograniczone osiągi/Zdolność przyspieszania ograniczona W razie chwilowej usterki zespołu napędowego samochód może przełączyć się w tryb awaryjny, w którym moc silnika jest zredukowana, co pozwala zapobiec uszkodzeniu zespołu napędowego.

Powiązane informacje

- Pozycje automatyczne skrzyni biegów (Str. 474)
- Manualna skrzynia biegów (Str. 474)
- Wskaźnik zmiany biegu* (Str. 479)

Manualna skrzynia biegów

W przypadku manualnej skrzyni biegów kierowca sam ręcznie wybiera właściwy bieg, odpowiednio do prędkości i aktualnego zapotrzebowania na moc.

Zmiana biegów

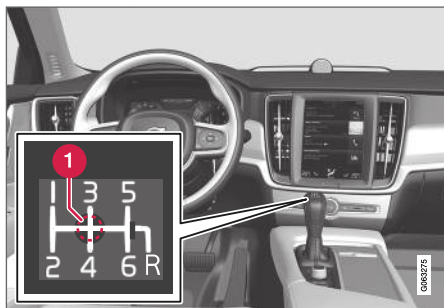

1 Położenie neutralne (N)

Manualna skrzynia biegów jest sześciobiegowa, a schemat układu biegów jest pokazany na gałce jej dźwigni.

- Przed zmianą każdego biegu należy całkowicie wcisnąć pedał sprzęgła.
- W czasie jazdy nie opierać stopy na pedale sprzęgła.

Blokada biegu wstecznego

Blokada biegu wstecznego uniemożliwia pomyłkowe wybranie biegu wstecznego podczas jazdy do przodu.

- Prowadzić dźwignię zgodnie ze schematem układu biegów umieszczonym na dźwigni, zaczynając od położenia **N** przed jej przestawieniem w położenie **R**.
- Bieg wsteczny włączać tylko wtedy, gdy samochód stoi w miejscu.

Podczas parkowania

OSTRZEŻENIE

Parkując na pochyłości terenu, należy zawsze włączać hamulec postojowy – pozostawienie samochodu na biegu nie wystarczy w każdej sytuacji do utrzymania go w miejscu.

Powiązane informacje

- Skrzynia biegów (Str. 473)
- Wskaźnik zmiany biegu* (Str. 479)

Pozycje automatyczne skrzyni biegów

W przypadku automatycznej skrzyni biegów układ wybiera biegi w taki sposób, by zapewnić optymalną jazdę. Skrzynia biegów ma również tryb ręcznej zmiany przełożeń.



Wyświetlacz kierowcy pokazuje wybrane położenie biegu:

P, R, N, D lub **M**.

W trybie ręcznej zmiany biegów pokazywany jest również aktualnie włączony bieg.

Położenia dźwigni sterującej

Położenie parkowania – P

W położeniu **P** uruchomiona jest mechaniczna blokada skrzyni biegów.

Po zaparkowaniu samochodu lub w czasie rozruchu silnika należy włączyć położenie **P**. Przed przełączeniem dźwigni w położenie parkowania należy zatrzymać samochód.

Aby można było przełączyć dźwignię skrzyni biegów z położenia parkowania, trzeba wcisnąć pedał hamulca, a wyłącznik zapłonu musi znajdować się w pozycji **II**.

Aby zaparkować, najpierw włączyć hamulec postojowy, a następnie wybrać położenie parkowania.

⚠ OSTRZEŻENIE

Zawsze podczas parkowania na pochyłym terenie należy używać hamulca postojowego. Włączenie biegu lub wybranie położenia **P** automatycznej skrzyni biegów nie wystarcza do utrzymania samochodu w miejscu w każdej sytuacji.

i UWAGA

Aby możliwe było zablokowanie zamków samochodu i uzbrojenie autoalarmu, dźwignia skrzyni biegów musi znajdować się w położeniu **P**.

Położenie biegu wstecznego – R

Wybrać położenie **R**, aby jechać do tyłu. Przed przestawieniem dźwigni w położenie biegu wstecznego należy zatrzymać samochód.

Położenie neutralne – N

Można uruchomić silnik, a żaden bieg nie jest włączony. Gdy samochód jest zatrzymany i dźwignia skrzyni biegów znajduje się w położeniu **N**, należy uruchomić hamulec postojowy.

Przełączenie z położenia neutralnego w inne położenie biegu jest możliwe tylko wtedy, gdy wyłącznik zapłonu znajduje się w pozycji **II** i zostanie wciśnięty pedał hamulca.

Położenie jazdy – D

D jest położeniem normalnej jazdy do przodu. Przełączanie biegów odbywa się w sposób automatyczny, w zależności od wielkości przyspieszenia i prędkości jazdy. Podczas zmiany z położenia **R** w położenie **D** samochód musi stać.

Tryb ręcznej zmiany biegów – M

Ręczne sterowanie zmianą biegów można wybrać w dowolnym momencie podczas jazdy. Zwolnieniu

pedału przyspieszenia będzie wtedy towarzyszyć hamowanie silnikiem.

Wybrać tryb ręcznej zmiany biegów, przełączając dźwignię w bok z położenia **D** w skrajne położenie przy oznaczeniu „**±**”. Na wyświetlaczu kierowcy zostaje wyświetlony włączony w tym momencie bieg.

- Aby zmienić bieg na kolejny wyższy, nacisnąć dźwignię skrzyni biegów do przodu w kierunku znaku „**+**” (plus), a następnie ją zwolnić.
- Aby zmienić bieg na kolejny niższy, nacisnąć dźwignię skrzyni biegów do tyłu w kierunku znaku „**-**” (minus), a następnie ją zwolnić.



manualny tryb zmiany biegów na wyświetlaczu kierowcy³.

Gdy prędkość jazdy spadnie poniżej wartości odpowiedniej dla danego biegu, skrzynia biegów

³ Ilustracja ma charakter schematyczny – poszczególne części mogą być inne w zależności od modelu samochodu.

- ◀ automatycznie redukuje przełożenie, zapobiegając szarpnięciom i zatrzymaniu pracy silnika.

Aby powrócić do automatycznej zmiany biegów, nacisnąć dźwignię skrzyni biegów w bok do pozycji skrajnej przy położeniu **D**.

Powiązane informacje

- Blokada dźwigni skrzyni biegów (Str. 477)
- Zmiana biegów za pomocą manetek przy kierownicy* (Str. 476)
- Funkcja wymuszonej redukcji biegu przy przyspieszaniu (kick-down) (Str. 479)
- Wskaźnik zmiany biegu* (Str. 479)

Zmiana biegów za pomocą manetek przy kierownicy*

Manetki przy kierownicy stanowią uzupełnienie dźwigni skrzyni biegów i umożliwiają ręczną zmianę biegów bez zdejmowania rąk z kierownicy.

Włączanie manetek przy kierownicy

Aby możliwa była zmiana biegów za pomocą manetek przy kierownicy, trzeba je najpierw aktywować:

- Pociągnąć jedną z manetek w kierunku kierownicy.
 - > Cyfra na wyświetlaczu kierowcy wskazuje aktualny bieg.



Widok wyświetlacza kierowcy podczas zmiany biegów za pomocą manetek przy kierownicy.

W położeniu **M** skrzyni biegów manetki przy kierownicy zostają włączone automatycznie.



Wyświetlacz kierowcy w czasie zmiany biegów za pomocą manetek przy kierownicy w trybie manualnej zmiany biegów.

Przełączanie

Aby przełączyć bieg o jeden stopień:

- Pociągnąć jedną z manetek do tyłu – w kierunku kierownicy – i zwolnić ją.



1 „-“: Włącza następny niższy bieg.

2 „+“: Włącza następny wyższy bieg.

Zmiana biegu następuje po każdym pociągnięciu manetki, o ile prędkość obrotowa silnika nie wykracza poza dopuszczalny zakres.

Po każdej zmianie biegu cyfra pokazywana na wyświetlaczu kierowcy zmienia się, wskazując aktualnie włączony bieg.

Wyłączanie funkcji

Wyłączenie ręczne w położeniu biegu D.

- Aby wyłączyć manetki przy kierownicy, należy pociągnąć prawą manetkę (+) w kierunku kierownicy i przytrzymać ją w tym położeniu, aż zgaśnie cyfra wskazująca aktualny bieg na wyświetlaczu kierowcy.

Wyłączenie automatyczne

W położeniu biegu **D** manetki przy kierownicy są dezaktywowane po krótkiej chwili, jeśli nie są używane. Jest to sygnalizowane zgaśnięciem cyfry wskazującej aktualny bieg. Wyjątek ma miejsce podczas hamowania silnikiem – manetki są wtedy włączone, dopóki trwa hamowanie silnikiem.

Automatyczna dezaktywacja nie działa w położeniu biegu **M**.

Powiązane informacje

- Pozycje automatyczne skrzyni biegów (Str. 474)
- Wskaźnik zmiany biegu* (Str. 479)

Blokada dźwigni skrzyni biegów

Blokada dźwigni skrzyni biegów zapobiega przypadkowej zmianie położenia dźwigni automatycznej skrzyni biegów.

Są dwa rodzaje blokady dźwigni skrzyni biegów – blokada mechaniczna i automatyczna.

Mechaniczna blokada dźwigni skrzyni biegów

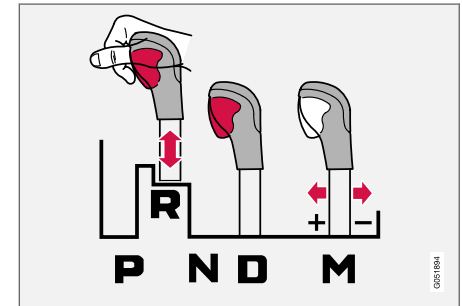

Dźwignię skrzyni biegów można swobodnie przestawiać pomiędzy położeniami **N** oraz **D**. Pozostałe położenia mają blokadę zwalnianą przyciskiem na dźwigni.

Po naciśnięciu przycisku dźwignię można przestawiać do przodu i do tyłu pomiędzy położeniami **P**, **R**, **N** i **D**.

◀ Automatyczna blokada dźwigni skrzyni biegów

Blokada dźwigni automatycznej skrzyni biegów jest wyposażona w specjalne funkcje bezpieczeństwa.

Przełączenie z położenia parkowania – P

Aby można było przestawić dźwignię skrzyni biegów z położenia **P**, trzeba wcisnąć pedał hamulca, a wyłącznik zapłonu musi znajdować się w pozycji **II**.

Przełączenie z położenia neutralnego – N

Gdy dźwignia skrzyni biegów jest ustawiona w położeniu **N**, a samochód stoi przez co najmniej 3 sekundy, dźwignia zostaje zablokowana w tym położeniu (bez względu na to, czy silnik pracuje, czy nie).

Przestawienie dźwigni skrzyni biegów z położenia **N** w jakiegokolwiek inne położenie jest możliwe tylko wtedy, gdy wyłącznik zapłonu znajduje się w pozycji **II** i zostanie wciśnięty pedał hamulca.

Powiązane informacje

- Pozycje automatyczne skrzyni biegów (Str. 474)
- Wyłączenie automatycznej blokady dźwigni skrzyni biegów (Str. 478)

Wyłączenie automatycznej blokady dźwigni skrzyni biegów

Gdy w samochodzie brak zasilania, automatyczna blokada dźwigni skrzyni biegów może zostać pomimo tego wyłączona.

Wyłączanie automatycznej blokady dźwigni skrzyni biegów

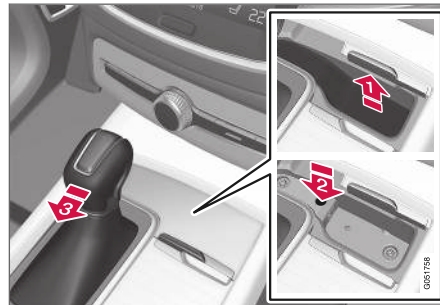

W celu umożliwienia przemieszczenia samochodu, który został unieruchomiony na skutek np. rozładowania akumulatora, konieczne jest przestawienie dźwigni skrzyni biegów w położenie **N**.

- 1) Podnieść gumową wykładzinę w schowku przed dźwignią skrzyni biegów. Znaleźć otwór ze sprężynującym przyciskiem na dnie schowka.
- 2) Włożyć w otwór mały śrubokręt, nacisnąć i przytrzymać.

- 3) Przestawić dźwignię skrzyni biegów w położenie **N** i puścić przycisk.

4. Położyć z powrotem gumową wykładzinę.

Powiązane informacje

- Blokada dźwigni skrzyni biegów (Str. 477)
- Pozycje automatyczne skrzyni biegów (Str. 474)

Funkcja wymuszonej redukcji biegu przy przyspieszaniu (kick-down)

Funkcja wymuszonej redukcji biegu⁴ służy do uzyskania maksymalnego przyspieszenia, np. przy wyprzedzaniu.

Wciśnięcie pedału przyspieszenia do podłogi, poza normalne położenie pełnego przyspieszenia, powoduje natychmiastowe przełączenie na niższy bieg (wymuszoną redukcję biegu). Funkcja ta nosi nazwę „kick-down”.

Gdy pedał przyspieszenia zostanie nieco zwolniony (poza położenie wymuszonej redukcji biegu), nastąpi samoczynny powrót do wyższego biegu.

Funkcja zabezpieczająca

Działanie funkcji kick-down jest ograniczone przez program sterujący pracą skrzyni biegów zabezpieczający przed nadmiernym wzrostem prędkości obrotowej silnika.

Skrzynia biegów nie pozwala na wymuszoną redukcję biegu, która spowodowałaby wzrost prędkości obrotowej silnika mogący doprowadzić do uszkodzenia silnika. Próba ręcznej redukcji biegu również nie spowoduje wtedy zmiany biegu.

W przypadku wymuszonej redukcji biegu samochód może zredukować bieg o jedno lub kilka przełożeń na raz, zależnie od prędkości obrotowej silnika. Samochód włącza wyższy bieg, gdy silnik

osiągnie maksymalną prędkość obrotową, aby zapobiec jego uszkodzeniu.

Powiązane informacje

- Pozycje automatyczne skrzyni biegów (Str. 474)

Wskaźnik zmiany biegu*

Wskaźnik zmiany biegu na wyświetlaczu kierowcy pokazuje aktualnie włączony podczas manualnej zmiany biegów oraz odpowiedni pod kątem optymalnego zużycia paliwa moment do włączenia następnego biegu.

Aby jazda w trybie manualnej zmiany biegów była ekonomiczna, ważne jest korzystanie z właściwych biegów oraz ich zmienianie w odpowiednim momencie.

⁴ Dostępna tylko z automatyczną skrzynią biegów.



◀ Z automatyczną skrzynią biegów

Wskaźnik zmiany biegu na wyświetlaczu kierowcy pokazuje aktualny bieg i za pomocą strzałki w górę wskazuje zalecany moment zmiany biegu na wyższy.



Wskaźnik zmiany biegu na 12-calowym wyświetlaczu kierowcy*.

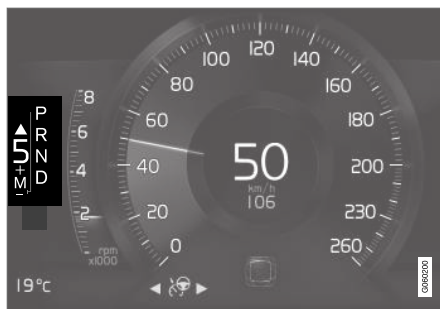

Wskaźnik zmiany biegu na 8-calowym wyświetlaczu kierowcy.

Z manualną skrzynią biegów

Strzałka skierowana do góry wskazuje zalecaną zmianę biegu na wyższy, a strzałka skierowana w dół zalecaną redukcję biegu.



Wskaźnik zmiany biegu na 12-calowym wyświetlaczu kierowcy*.



Wskaźnik zmiany biegu na 8-calowym wyświetlaczu kierowcy.

Powiązane informacje

- Pozycje automatyczne skrzyni biegów (Str. 474)
- Manualna skrzynia biegów (Str. 474)

Napęd na wszystkie koła*

Napęd na wszystkie koła AWD (All Wheel Drive) oznacza, że napędzane są równocześnie wszystkie cztery koła samochodu.

Aby zapewnić najlepszą możliwą trakcję, siła napędowa jest przenoszona automatycznie na koła, które mają najlepszą przyczepność. Układ przez cały czas monitoruje zapotrzebowanie na wielkość momentu obrotowego przekazywanego na tylne koła i może niezwłocznie przekazać nawet połowę momentu obrotowego silnika na tylne koła.

Napęd na wszystkie koła ma także stabilizujący wpływ przy wyższych prędkościach. W normalnych warunkach jazdy większa część mocy silnika przekazywana jest na koła przednie. Gdy samochód stoi w miejscu, napęd na wszystkie koła jest zawsze włączony, dzięki czemu pojazd jest przygotowany do wykorzystania maksymalnej trakcji podczas przyspieszania.

Charakterystyka napędu na wszystkie koła różni się w zależności od wybranego trybu jazdy*.

Powiązane informacje

- Tryby jazdy* (Str. 481)
- Skrzynia biegów (Str. 473)

Tryby jazdy*

Wybór trybu jazdy wpływa na charakterystykę jezdnię samochodu i pozwala wzbogacić wrażenia z jazdy oraz ułatwić prowadzenie samochodu w określonych sytuacjach.

Korzystając z trybów jazdy, można szybko uzyskać dostęp do licznych funkcji i ustawień samochodu, zaspokajających różne potrzeby podczas jazdy. Poniższe układy pozwalają uzyskać możliwie jak najlepszą charakterystykę jezdnię samochodu w poszczególnych trybach jazdy:

- Układ kierowniczy
- Silnik/skrzynia biegów⁵/napęd na wszystkie koła*
- Hamulce
- Poziom amortyzacji
- Wyświetlacz kierowcy
- Funkcja Start/Stop
- Ustawienia klimatyzacji

Wybrać tryb jazdy najlepiej dostosowany do aktualnych warunków jazdy. Należy pamiętać, że nie wszystkie tryby jazdy są dostępne w każdej sytuacji.

Dostępne do wyboru tryby jazdy

COMFORT

- Jest to normalny tryb pracy samochodu.

W momencie uruchomienia samochodu znajduje się on w trybie Comfort i aktywna jest funkcja Start/Stop. Ustawienia te oznaczają, że samochód daje odczucie komfortu, do obracania kierownicy potrzebna jest niewielka siła, amortyzatory są miękkie, a ruchy nadwozia są płynne.

Ten tryb jazdy jest trybem homologacyjnym dla emisji dwutlenku azotu.

ECO

- Wybierając tryb Eco, można dostosować samochód do bardziej energooszczędnej i proekologicznej jazdy.

Ten tryb jazdy oznacza przykładowo, że aktywowana jest funkcja Start/Stop, a działanie niektórych ustawień układu klimatyzacji jest ograniczone.

Wyświetlacz kierowcy pokazuje wskaźnik ECO, który ułatwia paliwooszczędną jazdę.

⁵ Dotyczy automatycznej skrzyni biegów.

◀ DYNAMIC

- Tryb Dynamic oznacza, że samochód ma bardziej sportową charakterystykę i szybciej reaguje podczas przyspieszania.

Zmiany biegów są dokonywane szybciej i są bardziej precyzyjne, a skrzynia biegów daje priorytet biegom zapewniając lepszą trąkcję.

Reakcje układu kierowniczego są szybsze, a amortyzatory są twardsze⁶, co oznacza, że nadwozie lepiej podąża za profilem drogi, zmniejszając przechyły podczas pokonywania zakrętów.

Funkcja Start/Stop jest nieaktywna.

INDIVIDUAL

- Dostosowywanie trybu jazdy do indywidualnych preferencji.

Wybrać wyjściowy tryb jazdy, a następnie zmienić ustawienia zgodnie z żądaną charakterystyką jezdnią. Ustawienia te zostają zapisane w indywidualnym profilu kierowcy.

Indywidualny tryb jazdy jest dostępny tylko wtedy, gdy zostanie najpierw aktywowany na wyświetlaczu centralnym.

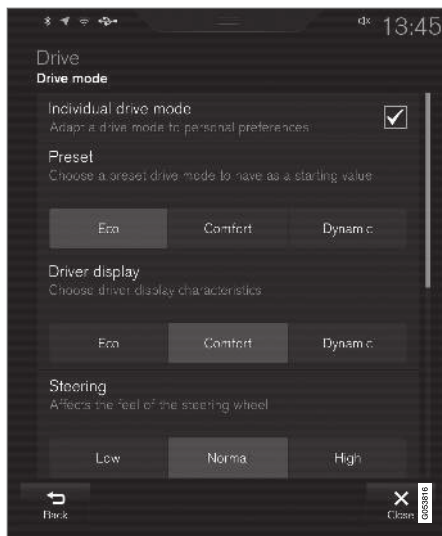

Widok ustawień⁷ indywidualnego trybu jazdy.

1. Nacisnąć **Ustawienia** w górnym widoku.
2. Nacisnąć **My Car** → **Indywidualny tryb jazdy** i wybrać **Indywidualny tryb jazdy**.

3. W pozycji **Zaprogramowane tryby** wybrać wyjściowy tryb jazdy spośród następujących opcji: **Eko**, **Komfort** lub **Dynamiczny**.

Dostępne możliwości regulacji dotyczą ustawię następujących funkcji:

- **Wyświetlacz kierowcy**
- **Siła wspomagania układu kierowniczego**
- **Charakterystyka układu napędowego**
- **Charakterystyka hamulców**
- **Regulacja zawieszenia**
- **Klimatyzacja ECO**
- **Start/Stop.**

Powiązane informacje

- Zmiana trybu jazdy* (Str. 483)
- Położenie jazdy ECO (Str. 483)
- Zasady ekonomicznej jazdy (Str. 494)
- Funkcja Start/Stop (Str. 486)
- Napęd na wszystkie koła* (Str. 481)

⁶ Dotyczy zawieszenia Four-C.

⁷ Ilustracja ma charakter schematyczny – szczegóły mogą być inne w zależności od modelu samochodu lub wersji oprogramowania.

Zmiana trybu jazdy*

Do zmiany trybu jazdy służy przełącznik w konsoli środkowej.

Wybrać tryb jazdy najlepiej dostosowany do aktualnych warunków jazdy. Należy pamiętać, że nie wszystkie tryby jazdy są dostępne w każdej sytuacji.

Aby zmienić tryb jazdy:



1. Nacisnąć przełącznik trybu jazdy **DRIVE MODE**.
 - > Na wyświetlaczu centralnym pojawia się wyskakujące menu.
2. Przewinąć pokrętkę w górę lub w dół, aż do zaznaczeniażądanego trybu jazdy.

3. Nacisnąć przełącznik trybu jazdy lub bezpośrednio ekran dotykowy, aby potwierdzić wybór.
 - > Wybrany tryb jazdy jest pokazywany na wyświetlaczu kierowcy.

Jeśli któryś tryb jazdy w wyskakującym menu jest wyświetlony na szaro, nie można go wybrać.

Powiązane informacje

- Tryby jazdy* (Str. 481)
- Włączanie i wyłączenie trybu jazdy ECO za pomocą przycisku funkcji (Str. 486)

Położenie jazdy ECO

Tryb jazdy Eco optymalizuje charakterystykę jezdny samochodu w celu bardziej oszczędnej pod względem zużycia paliwa i ekologicznej jazdy.

Używanie tego trybu pozwala oszczędzać paliwo i środowisko.

W trybie Eco dostosowane zostają następujące własności:

- Punkty zmiany przełożeń biegów⁸.
- Sterowanie silnikiem i reakcja z pedału przyspieszenia.
- Zwolnienie pedału przyspieszenia przy prędkościach między 65 a 140 km/h (40-87 mph) powoduje włączenie funkcji wolnego biegu Eco Coast⁸ i wyłączenie hamowania silnikiem.
- Niektóre z ustawień układu klimatyzacji działają ze zmniejszoną efektywnością lub zostają wyłączone.
- Wyświetlacz kierowcy pokazuje na wskaźniku ECO informacje, mające na celu wspomóc i ułatwić ekologiczną i paliwooszczędną jazdę.

Funkcja wolnego biegu Eco Coast⁸

Funkcja wolnego biegu Eco Coast polega w praktyce na wyłączeniu funkcji hamowania silnikiem, co oznacza z kolei, że samochód toczy się na dłuższych dystansach przy wykorzystaniu własnej

⁸ Tylko wersje z automatyczną skrzynią biegów.

- ◀ energii kinetycznej. Po zwolnieniu przez kierowcę pedału przyspieszenia następuje automatyczne odłączenie skrzyni biegów od silnika, którego prędkość jest zmniejszana do prędkości obrotowej biegu jałowego ze zmniejszonym zużyciem paliwa.

Funkcję najlepiej stosować tam, gdzie możliwy jest długi rozbieg toczenia się, np. na zjazdach o niewielkim nachyleniu lub, gdy można przewidzieć redukcję prędkości przy zbliżaniu się do strefy o niższym limicie dopuszczalnej prędkości.

Włączanie funkcji wolnego biegu

Funkcja jest aktywowana po całkowitym zwolnieniu pedału przyspieszenia w połączeniu z następującymi parametrami:

- Jest włączony tryb jazdy Eco.
- Dźwignia skrzyni biegów znajduje się w położeniu **D**.
- Prędkość mieści się w zakresie około 65-140 km/h (40-87 mph).
- Nachylenie drogi w dół nie przekracza ok. 6 %.

Podczas korzystania z tej funkcji na wyświetlaczu kierowcy widoczny jest symbol **COASTING**.

Ograniczenia

Funkcja wolnego biegu nie jest dostępna w następujących sytuacjach:

- Gdy silnik i/lub skrzynia biegów nie osiągnęły normalnej temperatury roboczej.
- Dźwignia skrzyni biegów zostanie przełączona z położenia **D** i położenia manualnego.
- Gdy prędkość nie mieści się w zakresie około 65-140 km/h (40-87 mph).
- Gdy nachylenie drogi w dół przekracza około 6 %.
- Po ręcznej zmianie biegów za pomocą manetek przy kierownicy*.

Dezaktywacja i wyłączenie funkcji wolnego biegu

W pewnych sytuacjach może być pożądana dezaktywacja lub wyłączenie funkcji, aby można było korzystać z hamowania silnikiem. Jako przykłady takich sytuacji można podać zjazd ze stromego wzniesienia lub rozpoczęcie manewru wyprzedzania – by można było zrobić to w jak najbezpieczniejszy sposób.

Funkcję wolnego biegu dezaktywuje się w następujący sposób:

- Wcisnąć pedał przyspieszenia lub pedał hamulca.
- Przeszawić dźwignię skrzyni biegów w położenie ręczne.
- Zmiana biegów za pomocą manetek przy kierownicy*.

Funkcję wolnego biegu wyłącza się w następujący sposób:

- Zmiana trybu jazdy* lub wyłączenie trybu jazdy Eco w widoku funkcji.

Toczenie się na krótkich dystansach jest możliwe również bez funkcji wolnego biegu. A to z kolei ogranicza zużycie. Dla uzyskania najlepszej ekonomiki zużycia paliwa dobrze jest jednak mieć włączoną funkcję wolnego biegu, aby samochód mógł toczyć się na dłuższych dystansach.

Automatyczna kontrola prędkości jazdy Eco Cruise

Podczas korzystania z automatycznej kontroli prędkości w trybie jazdy Eco, zwiększanie i zmniejszanie prędkości samochodu odbywa się wolniej niż w pozostałych trybach jazdy, co umożliwia dodatkową oszczędność paliwa. Oznacza to, że prędkość samochodu może być nieco większa lub mniejsza od nastawionej prędkości.

- Na płaskiej drodze prędkość samochodu może odbiegać od nastawionej prędkości, gdy automatyczna kontrola prędkości jazdy jest aktywna, a samochód jedzie siłą rozpędu.
- Na stromym podejździe prędkość samochodu spada do momentu zredukowania biegu⁸, a następnie rozpoczyna się ograniczone przy-

⁸ Tylko wersje z automatyczną skrzynią biegów.

* Opcja/wyposażenie dodatkowe.

spieszanie mające na celu osiągnięcie nastawionej prędkości.

- Na zjeździe, gdy samochód jedzie siłą rozpędu, prędkość może być nieco większa lub mniejsza od nastawionej prędkości. Funkcja ta wykorzystuje normalne hamowanie silnikiem do utrzymania nastawionej prędkości, a w razie potrzeby wykorzystywany jest także hamulec zasadniczy.

Wskaźnik ECO na wyświetlaczu kierowcy

Wskaźnik ECO pokazuje stopień efektywności paliwowej jazdy:

- Przy jeździe paliwooszczędnej wskaźnik pokazuje niską wartość, a jego wskazówka znajduje się w zielonym polu.
- Gdy jazda nie jest wydajna paliwowo, np. przy gwałtownym hamowaniu lub przyspieszaniu, wskaźnik pokazuje wyższą wartość.

Wskaźnik ECO pokazuje również, jak w tych samych warunkach jazdy jechałby kierowca referencyjny. Jest to pokazywane za pomocą krótkiej wskazówki na wskaźniku.



Wskaźnik ECO na 12-calowym wyświetlaczu kierowcy*.



Wskaźnik ECO na 8-calowym wyświetlaczu kierowcy.

Klimatyzacja ECO

W trybie jazdy Eco zostaje automatycznie aktywowany tryb ECO układu klimatyzacji kabiny pasażerskiej w celu zredukowania zużycia energii.

i UWAGA

Gdy funkcja ECO jest aktywna, niektóre parametry w ustawieniach układu klimatyzacji są zmienione, a działanie niektórych odbiorników elektrycznych jest ograniczone. Niektóre ustawienia można przywrócić ręcznie, ale pełną funkcjonalność odzyskuje się tylko po wyłączeniu funkcji ECO lub dostosowaniu trybu jazdy **Individual*** z pełną funkcjonalnością klimatyzacji.

W razie problemów związanych z zaparowaniem nacisnąć przycisk usuwania zaparowania i oblodzenia szyb, który działa normalnie.

Powiązane informacje

- Zmiana trybu jazdy* (Str. 483)
- Włączanie i wyłączanie trybu jazdy ECO za pomocą przycisku funkcji (Str. 486)
- Tryby jazdy* (Str. 481)
- Zasady ekonomicznej jazdy (Str. 494)
- Funkcja Start/Stop (Str. 486)

Włączanie i wyłączanie trybu jazdy ECO za pomocą przycisku funkcji

Każdy samochód, który nie jest wyposażony w przełącznik trybu jazdy w konsoli między fotelami, ma przycisk funkcji trybu jazdy Eco w widoku funkcji na wyświetlaczu centralnym.

Tryb Eco zostaje wyłączony po wyłączeniu silnika i z tego względu trzeba go ponownie aktywować po każdym uruchomieniu silnika. Gdy funkcja jest aktywna, wyświetlacz kierowcy pokazuje napis **ECO**.

Wybór trybu jazdy Eco w widoku funkcji na wyświetlaczu centralnym

- Nacisnąć przycisk **Tryb jazdy ECO**, aby aktywować lub dezaktywować funkcję.



- > Wskaźnik w przycisku świeci się, gdy funkcja jest aktywna.

Powiązane informacje

- Położenie jazdy ECO (Str. 483)
- Zmiana trybu jazdy* (Str. 483)
- Tryby jazdy* (Str. 481)

Funkcja Start/Stop

Przy funkcji Start/Stop silnik jest tymczasowo wyłączany po zatrzymaniu samochodu, na przykład na światłach ulicznych lub w korku, a następnie automatycznie uruchamiany ponownie w momencie wznowienia jazdy.

Funkcja Start/Stop obniża zużycie paliwa, co z kolei przyczynia się do zmniejszenia emisji spalin.

System umożliwia przyjęcie bardziej proekologicznego stylu jazdy poprzez automatyczne wyłączenie silnika, gdy tylko jest to możliwe.

Powiązane informacje

- Jazda z wykorzystaniem funkcji Start/Stop (Str. 486)
- Warunki działania funkcji Start/Stop (Str. 488)
- Tryby jazdy* (Str. 481)

Jazda z wykorzystaniem funkcji Start/Stop

Funkcja Start/Stop wyłącza chwilowo silnik w czasie postoju, a następnie automatycznie go znowu uruchamia, gdy jazda ma być kontynuowana.

Funkcja Start/Stop jest dostępna po uruchomieniu silnika i może zostać aktywowana, jeśli będą spełnione wszystkie warunki. Wyświetlacz kierowcy pokazuje, kiedy funkcja ta jest dostępna, aktywna lub niedostępna.

Wszystkie normalne układy samochodu, takie jak oświetlenie, radio itd. działają jak zwykle, nawet wtedy, gdy silnik zostanie wyłączony automatycznie. Działanie niektórych elementów wyposażenia może jednak zostać ograniczone, na przykład prędkość wentylatora układu klimatyzacji lub bardzo wysoka głośność systemu audio.

Automatyczne wyłączenie

Aby nastąpiło automatyczne wyłączenie silnika, muszą zostać spełnione następujące warunki:

Z automatyczną skrzynią biegów

- Zatrzymać samochód za pomocą pedału hamulca i pozostawić stopę na pedale hamulca – silnik zostaje wyłączony automatycznie.

Z manualną skrzynią biegów

- Wyłączyć sprzęgło, ustawić dźwignię zmiany biegów w położeniu neutralnym i zwolnić pedał sprzęgła – silnik wyłączy się automatycznie.

W trybie jazdy Eco lub Comfort⁹ automatyczne wyłączenie silnika może nastąpić przed całkowitym zatrzymaniem samochodu.

Gdy aktywny jest układ aktywnej kontroli prędkości jazdy lub funkcja Pilot Assist, automatyczne wyłączenie silnika nastąpi po około trzech sekundach.

Automatyczny rozruch

Aby nastąpiło automatyczne włączenie silnika, muszą zostać spełnione następujące warunki:

Z automatyczną skrzynią biegów

- Zwolnić pedał hamulca – silnik zostanie automatycznie uruchomiony i będzie można kontynuować jazdę. Jeśli samochód znajduje się na podjeździe, włącza się funkcja wspomaga-

nia ruszania pod górę (HSA), co zapobiega stoczeniu się pojazdu do tyłu.

- Gdy funkcja automatycznego utrzymywania samochodu w miejscu jest aktywna, automatyczny rozruch zostaje opóźniony do momentu naciśnięcia pedału przyspieszenia.
- Gdy aktywny jest układ aktywnej kontroli prędkości jazdy lub funkcja Pilot Assist, ponowne uruchomienie silnika nastąpi po naciśnięciu pedału przyspieszenia lub naciśnięciu przycisku  w lewym zestawie przycisków na kierownicy.
- Utrzymać nacisk na pedał hamulca i wcisnąć pedał przyspieszenia - silnik uruchomi się automatycznie.
- Na zjeździe: Zwolnić nieco nacisk na pedał hamulca tak, aby samochód zaczął się toczyć - silnik zostanie ponownie uruchomiony po nieznacznym przyroście prędkości.

Z manualną skrzynią biegów

- Gdy dźwignia zmiany biegów znajduje się w położeniu neutralnym: Nacisnąć pedał sprzęgła lub pedał przyspieszenia – silnik zostanie uruchomiony.
- Na zjeździe: Zwolnić nieco nacisk na pedał hamulca tak, aby samochód zaczął się toczyć - silnik zostanie ponownie uruchomiony po nieznacznym przyroście prędkości.

Symbole na wyświetlaczu kierowcy

Z 12-calowym wyświetlaczem kierowcy*

- Gdy funkcja jest dostępna, na prędkościomierzu widoczny jest tekst **READY**.
- Wskazówka prędkościomierza pokazuje na **READY**, gdy funkcja jest aktywna i silnik został automatycznie wyłączony.
- Tekst **READY** jest szary, gdy funkcja jest niedostępna.
- Gdy funkcja jest wyłączona, nie jest pokazywany żaden tekst.



Funkcja jest aktywna i silnik został wyłączony automatycznie.

⁹ Normalny tryb ruszania.

◀ Z 8-calowym wyświetlaczem kierowcy

Symbol jest widoczny przy dolnej krawędzi prędkościomierza.

Symbol	Działanie
	Biały symbol: Funkcja jest dostępna.
	Beżowy symbol: Funkcja jest aktywna i silnik został wyłączony automatycznie.
	Funkcja jest niedostępna, warunki nie są spełnione.
	Gdy funkcja jest wyłączona, nie jest pokazywany żaden symbol.

Powiązane informacje

- Tymczasowe wyłączenie funkcji Start/Stop (Str. 488)
- Warunki działania funkcji Start/Stop (Str. 488)
- Funkcja Start/Stop (Str. 486)
- Wspomaganie ruszania pod górę (Str. 472)
- Automatyczne hamowanie podczas postoju (Str. 471)

Tymczasowe wyłączenie funkcji Start/Stop

W pewnych sytuacjach może być pożądane tymczasowe wyłączenie funkcji Start/Stop.



Do jej wyłączenia służy przycisk funkcyjny Start/Stop w widoku funkcji wyświetlacza centralnego. Gdy funkcja jest wyłączona, sygnalizacja w przycisku nie świeci się.

Funkcja pozostaje wyłączona aż do:

- jej ponownego włączenia
- przełączenia trybu jazdy na Eco lub Comfort
- następnego uruchomienia samochodu.

Powiązane informacje

- Jazda z wykorzystaniem funkcji Start/Stop (Str. 486)
- Warunki działania funkcji Start/Stop (Str. 488)

Warunki działania funkcji Start/Stop

Aby funkcja Start/Stop mogła działać, wymagane jest spełnienie szeregu warunków.

Jeśli którykolwiek z warunków nie jest spełniony, na wyświetlaczu kierowcy pojawi się odpowiednie wskazanie.

Nie działa funkcja automatycznego zatrzymania silnika

Silnik nie zostaje automatycznie uruchomiony w następujących przypadkach:

- Samochód nie osiągnął prędkości ok. 10 km/h (6 mph) po uruchomieniu.
- Po kilku kolejnych automatycznych wyłączeniach silnika, prędkość musi ponownie przekroczyć 10 km/h (6 mph), aby automatyczne wyłączenie było znowu możliwe.
- Kierowca odpiął pas bezpieczeństwa.
- Poziom naładowania akumulatora jest poniżej minimalnej dopuszczalnej wartości.
- Silnik nie osiągnął normalnej temperatury roboczej.
- Temperatura otoczenia jest niższa od -5 °C (23 °F) lub wyższa od ok. 30 °C (86 °F).
- Włączone jest elektryczne ogrzewanie przedniej szyby.
- Parametry powietrza w kabinie odbiegają od nastawionych wartości.
- samochód cofa.

- Temperatura akumulatora rozruchowego jest niższa lub wyższa od dopuszczalnych wartości granicznych.
- Kierowca wykonuje większe ruchy kierownicą.
- Droga jest bardzo stroma.
- Została otwarta pokrywa silnika.
- Podczas jazdy na dużej wysokości nad poziomem morza, gdy silnik nie osiągnął temperatury roboczej.
- Został uruchomiony układ ABS.
- W razie gwałtownego hamowania (nawet bez uruchomienia układu ABS).
- Wiele rozruchów w krótkim okresie czasu spowodowało zadziałanie zabezpieczenia termicznego rozrusznika.
- Filtr cząstek stałych w układzie wydechowym jest pełny¹⁰.
- do układu elektrycznego samochodu jest podłączona przyczepa.

Poniższe punkty dotyczą automatycznej skrzyni biegów:

- Skrzynia biegów nie osiągnęła normalnej temperatury roboczej.
- Dźwignia skrzyni biegów znajduje się w położeniu **M** (\pm).

Nie działa funkcja automatycznego uruchomienia silnika

W następujących przypadkach silnik nie uruchamia się ponownie automatycznie po automatycznym wyłączeniu:

Z automatyczną skrzynią biegów:

- Kierowca ma niezapięty pas bezpieczeństwa, dźwignia skrzyni biegów znajduje się w położeniu **P** i drzwi kierowcy są otwarte – uruchomienie musi nastąpić w normalny sposób.

Z manualną skrzynią biegów:

- Kierowca ma niezapięty pas bezpieczeństwa.
- Włączony jest bieg, a sprzęgło nie zostało wyłączone.

Niezamierzone wyłączenie silnika w wersji z manualną skrzynią biegów

Gdy rozruch nie powiedzie się i nastąpi wyłączenie silnika, należy wykonać następujące czynności:

1. Sprawdzić, czy pas bezpieczeństwa kierowcy jest zablokowany w zamku pasa.
2. Nacisnąć ponownie pedał sprzęgła – silnik zostaje automatycznie uruchomiony.
3. W pewnych przypadkach dźwignia zmiany biegów musi zostać ustawiona w położeniu neutralnym. Na wyświetlaczu kierowcy poja-

wia się komunikat – postępować zgodnie z podanymi zaleceniami.

Silnik zostaje uruchomiony automatycznie bez zwolnienia pedału hamulca przez kierowcę

Silnik uruchamia się automatycznie w następujących sytuacjach, mimo że kierowca nadal trzyma stopę na pedale hamulca:

- Wysoka wilgotność w kabinie pasażerskiej powoduje zaparowanie szyb.
- Parametry powietrza w kabinie odbiegają od nastawionych wartości.
- Ma miejsce chwilowy duży pobór prądu lub poziom naładowania akumulatora spada poniżej najniższej dopuszczalnej wartości.
- Po wielokrotnym naciśnięciu (pompowaniu) pedału hamulca.
- Została otwarta pokrywa silnika.
- Po automatycznym wyłączeniu silnika bez całkowitego zatrzymania samochodu, samochód zaczyna jechać lub nieznacznie zwiększa prędkość.

¹⁰ Dotyczy samochodów z silnikiem wysokoprężnym.

- ◀◀ Poniższe punkty dotyczą automatycznej skrzyni biegów:
- Zamek pasa bezpieczeństwa kierowcy zostanie odpięty, gdy dźwignia skrzyni biegów znajduje się w położeniu **D** lub **N**.
 - Dźwignia skrzyni biegów zostanie przełączona z położenia **D** w położenie **R** lub **M** (\pm).
 - Drzwi kierowcy zostały otwarte, a dźwignia skrzyni biegów znajduje się w położeniu **D** – sygnał dźwiękowy („ping”) i komunikat tekstowy informują, że włączony jest zapłon.

OSTRZEŻENIE

Nie otwierać pokrywy silnika po automatycznym wyłączeniu silnika. Przed podniesieniem pokrywy silnika wyłączyć silnik w normalny sposób.

Powiązane informacje

- Funkcja Start/Stop (Str. 486)
- Jazda z wykorzystaniem funkcji Start/Stop (Str. 486)
- Tymczasowe wyłączenie funkcji Start/Stop (Str. 488)

Regulacja wysokości zawieszenia* i poziom amortyzacji

Poziom zawieszenia i amortyzacji samochodu są regulowane automatycznie.

Przy regulacji poziomu zawieszenia z tyłu samochodu, wysokość samochodu z tyłu pozostaje taka sama niezależnie od obciążenia. Poziom zawieszenia można regulować również po zaparkowaniu samochodu.



Poziom amortyzacji (Four-C)

Poziom amortyzacji dostosowuje się do wybranego trybu jazdy i prędkości samochodu. Amortyzatory są normalnie nastawione na maksymalny możliwy komfort, ale ich charakterystyka jest dostosowywana przez cały czas do nawierzchni drogi, przyspieszenia samochodu, hamowania i pokonywania zakrętów.

Podczas transportu





Podczas przewożenia samochodu promem, pociągiem lub samochodem ciężarowym trzeba go zamocować za opony, a nie za inne części podwozia. Podczas transportu mogą wystąpić zmiany wysokości zawieszenia pneumatycznego, co mogłoby negatywnie wpłynąć na stan zamocowań.

Symbole i komunikaty na wyświetlaczu kierowcy

Symbol	Komunikat	Działanie
	Zawieszenie Wyłączony przez użytkownika	Regulacja wysokości zawieszenia została wyłączona ręcznie przez użytkownika.
	Zawieszenie Tymczasowo ograniczone osiągi	Działanie regulacji wysokości zawieszenia zostało chwilowo ograniczone ze względu na intensywne korzystanie z układu. Jeśli ten komunikat pojawia się często (np. kilka razy w tygodniu), należy skontaktować się ze stacją obsługi ^A .





Symbol	Komunikat	Działanie
	Zawieszenie Wymagany serwis	Wystąpiła usterka. Należy jak najszybciej udać się do stacji obsługi ^A .
	Awaria zawieszenia Zatrzymaj bezpiecznie samochód	Wystąpiła poważna awaria. Należy bezpiecznie zatrzymać samochód i zlecić jego odholowanie do stacji obsługi ^A .
	Zawieszenie Zwolnij Pojazd za wysoki	Wystąpiła usterka. Jeśli komunikat pojawia się podczas jazdy, skontaktować się ze stacją obsługi ^A .
	Zawieszenie Automatyczna regulacja wysokości podwozia	Trwa regulacja poziomu tylnej osi samochodu do wysokości docelowej.

^A Zaleca się kontakt z autoryzowaną stacją obsługi Volvo.

Powiązane informacje

- Ustawienia regulacji wysokości zawieszenia* (Str. 494)
- Tryby jazdy* (Str. 481)

Ustawienia regulacji wysokości zawieszenia*

Wyłączyć regulację wysokości zawieszenia, gdy samochód ma zostać podniesiony na podnośniku, aby uniknąć problemów z automatyczną regulacją.

Ustawienia na wyświetlaczu centralnym

Wyłącz regulację poziomowania

W pewnych przypadkach funkcja musi zostać wyłączona, na przykład przed podniesieniem samochodu za pomocą podnośnika*. W przeciwnym razie różnica poziomów będąca skutkiem podnoszenia samochodu podnośnikiem powodowałaby regulację wysokości przez zawieszenie pneumatyczne, co prowadziłoby do niepożądanego efektu.

Dezaktywacja funkcji na wyświetlaczu centralnym:

1. Nacisnąć **Ustawienia** w górnym widoku.
2. Nacisnąć przycisk **My Car** → **Hamulec postojowy i zawieszenie**.
3. Wybrać opcję **Wyłącz regulację poziomowania**.

Powiązane informacje

- Regulacja wysokości zawieszenia* i poziom amortyzacji (Str. 491)
- Zalecenia dotyczące przewożenia bagażu (Str. 632)

Zasady ekonomicznej jazdy

Ekonomiczna i ekologiczna jazda polega na zachowaniu umiaru i przewidywaniu rozwoju sytuacji na drodze oraz dostosowaniu stylu jazdy i prędkości do panujących warunków.

- Aby uzyskać niższe zużycie paliwa, należy włączyć tryb jazdy Eco.
- Funkcja wolnego biegu Eco Coast w trybie jazdy Eco powoduje wyłączenie funkcji hamowania silnikiem, co oznacza, że samochód toczy się na dłuższych dystansach przy wykorzystaniu własnej energii kinetycznej.
- Należy jeździć na możliwie najwyższym biegu¹¹, dobranym odpowiednio do aktualnej sytuacji i warunków drogowych – przy niższej prędkości obrotowej silnik zużywa mniej paliwa. Korzystać ze wskaźnika zmiany biegów.
- Należy jeździć ze stałą prędkością oraz utrzymać dobrą odległość do innych pojazdów i obiektów w celu maksymalnego ograniczenia hamowania.
- Duża prędkość skutkuje wzrostem zużycia paliwa - opór powietrza wzrasta wraz z prędkością.
- Jeździć z prawidłowym ciśnieniem powietrza w oponach i sprawdzać je regularnie – dla uzyskania jak najlepszych rezultatów stosowa-

wać ekonomiczne ciśnienie w oponach (ECO).

- Wybór opon może mieć wpływ na zużycie paliwa – informacje o odpowiednich oponach można uzyskać u dealera.
- Nie należy przewozić zbędnych rzeczy w samochodzie – im większe obciążenie, tym większe zużycie energii.
- Wykorzystywać siłę hamującą silnika do wytracania prędkości, gdy jest to możliwe bez narażania na niebezpieczeństwo innych uczestników ruchu drogowego.
- Bagażnik i pojemnik dachowy powodują zwiększony opór powietrza, prowadząc do wzrostu zużycia energii – dlatego gdy tylko nie są potrzebne, należy je zdemontować.
- Unikać jazdy z otwartymi oknami.

OSTRZEŻENIE

Nigdy nie należy wyłączać silnika podczas jazdy, na przykład z góry, ponieważ powoduje to wyłączenie ważnych układów, takich jak wspomaganie kierownicy i hamulców.

Powiązane informacje

- Drive-E – czystsza przyjemność jazdy (Str. 32)
- Położenie jazdy ECO (Str. 483)
- Sprawdzanie ciśnienia w oponach (Str. 598)

¹¹ Dotyczy jazdy w trybie manualnej zmiany biegów.

Przycisk trybu zasilania gazem*

W samochodach z wersją silnika Bi-Fuel znajduje się przycisk do zmiany trybu zasilania między gazem (CNG – Compressed Natural Gas) a benzyną.

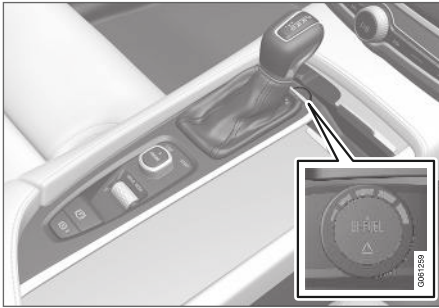

- Nacisnąć przycisk, aby zmienić tryb zasilania z gazu na benzynę lub odwrotnie.
 - > Podczas zmiany trybu zasilania słychać kliknięcie w przestrzeni bagażowej. Jest to normalne - dźwięk jest generowany przez otwierające się zawory zbiornika.

Przycisk ma dwa położenia:

- **BI-FUEL** świeci na zielono - samochód jest zasilany gazem
- **BI-FUEL** świeci na pomarańczowo – silnik jest zasilany benzyną (wskaźnik poziomu gazu nie świeci).

Podczas rozruchu samochód jest zawsze zasilany benzyną, nawet po wybraniu trybu zasilania gazem. Po uruchomieniu silnika, układ automatycznie przełącza się na zasilanie gazem - zwykle w przeciągu kilku sekund w przypadku rozruchu ciepłego silnika.

W przypadku rozruchu zimnego silnika, przełączenie na tryb zasilania gazem może potrwać dłużej w celu zapewnienia możliwie najniższego poziomu emisji.

Lampka ostrzegawcza

Jeśli świeci lampka ostrzegawcza w przycisku i/lub słychać powtarzające się sygnały dźwiękowe, samochód wymaga przeglądu. Ostrzeżenie należy potwierdzić naciskając przycisk, a następnie udać się do najbliższej stacji obsługi – zaleca się kontakt z autoryzowaną stacją obsługi Volvo.

Powiązane informacje

- Gaz samochodowy (Bi-Fuel)* (Str. 512)
- Wskaźnik poziomu gazu* (Str. 495)
- Przegląd i konserwacja instalacji gazowej* (Str. 653)

Wskaźnik poziomu gazu*

Samochód w wersji silnikowej Bi-Fuel ma oddzielny wskaźnik poziomu paliwa dla gazu samochodowego.



Oznaczenia nad przyciskiem wskazują aktualny poziom paliwa.

Liczba diod	Kolor diody	Poziom paliwa (%)
5	Zielony	81-100
4	Zielony	61-80
3	Zielony	41-60
2	Zielony	21-40
1	Zielony	11-20
1	Czerwony	0-10



- ◀ Gdy zbiornik gazu jest pusty, z przełącznika rozlegają się trzy sygnały akustyczne. Wskaźnik poziomu paliwa gaśnie i układ automatycznie przełącza się na zasilanie benzyną.

i UWAGA

Należy zadbać o to, by w zbiorniku nigdy nie zabrakło benzyny, ponieważ samochód jest zawsze uruchamiany na benzynie.

Powiązane informacje

- Przycisk trybu zasilania gazem* (Str. 495)
- Tankowanie gazu* (Str. 500)
- Wskaźnik poziomu paliwa (Str. 93)

Przygotowanie do dłuższej podróży

Przed wyjazdem samochodem na urlop lub przed inną długą podróżą funkcje i wyposażenie samochodu trzeba sprawdzić szczególnie dokładnie.

Sprawdzić, czy:

- silnik pracuje normalnie i zużycie paliwa jest na zwykłym poziomie
- czy nie ma wycieków (paliwa, oleju lub innych płynów)
- siła hamowania jest optymalna
- wszystkie światła działają – wyregulować wysokość reflektorów, jeśli samochód jest obciążony dużym ładunkiem
- głębokość bieżnika i ciśnienie powietrza w oponach są wystarczające. Założyć opony zimowe w przypadku wyjazdu w rejony, gdzie na drogach istnieje ryzyko zaśnieżonej lub oblodzonej nawierzchni.
- ładowanie akumulatora rozruchowego jest odpowiednie
- pióra wycieraczek są w dobrym stanie
- w samochodzie znajduje się trójkąt ostrzegawczy oraz kamizelka odblaskowa – jest to wymóg prawny w niektórych krajach.

Powiązane informacje

- Sprawdzanie ciśnienia w oponach (Str. 598)
- Zużycie paliwa i emisja CO2 (Str. 724)
- Wlew płynu do spryskiwaczy (Str. 704)

- Jazda zimą (Str. 497)
- Zasady ekonomicznej jazdy (Str. 494)
- Ustawienia modemu samochodu (Str. 576)
- Zalecenia dotyczące przewożenia bagażu (Str. 632)
- Jazda z przyczepą (Str. 519)
- Pilot Assist (Str. 349)
- Ogranicznik prędkości (Str. 313)
- Awaryjny zestaw naprawczy do ogumienia (Str. 616)

Jazda zimą

Jest ważne, aby przed sezonem zimowym przeprowadzić pewne czynności kontrolne w celu zapewnienia bezpiecznej eksploatacji samochodu.

Szczególnie w sezonie zimowym należy dbać o następujące elementy:

- Płyn w układzie chłodzenia silnika powinien zawierać 50% glikolu. Mieszanka ta chroni silnik przed zamarzaniem do temperatury około -35°C (-31°F). Aby uniknąć zagrożenia dla zdrowia, nie wolno mieszać różnych rodzajów płynów zawierających glikol.
- W zbiorniku paliwa powinien pozostawać zawsze większy zapas paliwa, co ograniczy kondensację wilgoci.
- Istotnym parametrem oleju silnikowego jest jego lepkość. Olej o niższej lepkości (rzadszy) ułatwia rozruch silnika w niskich temperaturach oraz obniża zużycie paliwa, gdy silnik jest rozgrzany.

! WAŻNE

Oleju o niskiej lepkości nie wolno stosować do intensywnej jazdy i przy wysokiej temperaturze zewnętrznej.

- Należy kontrolować stan akumulatora rozruchowego i stopień jego naładowania. Warunki zimowe stawiają wysokie wymagania

akumulatorowi rozruchowemu, a niska temperatura powoduje obniżenie jego pojemności.

- Należy stosować niskokrzepnący roztwór płynu do spryskiwaczy szyb, aby nie dochodziło do jego zamarzania w zbiorniku.

Śliska nawierzchnia drogi

W celu uzyskania maksymalnej przyczepności do nawierzchni, Volvo zaleca założenie na wszystkie koła opon zimowych.

i UWAGA

W niektórych krajach używanie opon zimowych jest obowiązkowe. Opony kolcowe nie są dopuszczone do użytku we wszystkich krajach.

Należy ćwiczyć jazdę po śliskich nawierzchniach w kontrolowanych warunkach, aby poznać zachowanie samochodu.

Powiązane informacje

- Koła zimowe (Str. 615)
- Łańcuchy przeciwpoślizgowe (Str. 615)
- Hamowanie na nawierzchni solonej (Str. 466)
- Hamowanie na mokrej nawierzchni (Str. 466)
- Wlew płynu do spryskiwaczy (Str. 704)
- Akumulator (Str. 668)

- Wymiana piór wycieraczek szyby przedniej (Str. 702)
- Wymiana pióra wycieraczki szyby tylnej (Str. 701)
- Uzupelnianie płynu chłodzącego (Str. 658)
- Warunki eksploatacji niekorzystne dla oleju silnikowego (Str. 720)

Jazda przez wodę

Jazda przez wodę oznacza, że samochód przejeżdża przez głębszą wodę na zalanej drodze.

Podczas jazdy przez wodę trzeba zachować dużą ostrożność.

Samochód może pokonywać przeszkody wodne o głębokości maksymalnie 25 cm (9,8 cala) z prędkością nie większą od spacerowej. Szczególną ostrożność należy zachować podczas przejeżdżania przez wodę płynącą.

Przejeżdżając przez wodę, utrzymywać niską prędkość i nie zatrzymywać samochodu. Po wyjechaniu z wody należy lekko nacisnąć pedał hamulca i upewnić się, czy hamulce funkcjonują całkowicie prawidłowo. Woda i błoto mogą dostać się na powierzchnie cierne hamulców i opóźnić reakcję na wciśnięcie pedału hamulca.

- Po przejechaniu przez wodę i błoto należy w razie potrzeby oczyścić styki nagrzewnicy elektrycznej i złącza przyczepy.
- Nie wolno dopuszczać, aby samochód przez dłuższy czas stał w wodzie sięgającej powyżej progów nadwozia. Może to doprowadzić do usterek instalacji elektrycznej.

! WAŻNE

- W przypadku dostania się wody do filtra powietrza może dojść do uszkodzenia silnika.
- Jeśli do skrzyni biegów dostanie się woda, powoduje to pogorszenie właściwości smarnych olejów, co skraca żywotność powiązanych układów.
- Gwarancja nie obejmuje uszkodzenia jakiegokolwiek podzespołu, silnika, skrzyni biegów, turbosprężarki, mechanizmu różnicowego lub jego części wewnętrznych w wyniku zalania, blokady hydrostatycznej lub braku oleju.
- W przypadku zgaśnięcia silnika w wodzie nie podejmować próby jego ponownego uruchomienia, lecz wyciągnąć samochód z wody i odholować do stacji obsługi – zaleca się kontakt z autoryzowaną stacją obsługi Volvo. Niebezpieczeństwo awarii silnika.

Powiązane informacje

- Holowanie unieruchomionego samochodu (Str. 528)

Otwieranie i zamykanie klapyk wlewu paliwa

Aby można było otworzyć klapkę wlewu paliwa, zamki samochodu muszą być odblokowane¹².



Strzałka obok symbolu zbiornika na wyświetlaczu kierowcy wskazuje, po której stronie samochodu znajduje się klapka wlewu paliwa.

1. Otworzyć klapkę wlewu paliwa, naciskając lekko jej tylną część.
2. Po zakończeniu tankowania – zamknąć klapkę delikatnym naciśnięciem.

Powiązane informacje

- Tankowanie paliwa (Str. 499)
- Tankowanie gazu* (Str. 500)
- Sprawdzanie poziomu i uzupełnianie płynu AdBlue® (Str. 507)

¹² Na stan klapyki wlewu paliwa wpływa tylko blokowanie i odblokowywanie zamków za pomocą kluczyka z pilotem zdalnego sterowania, systemu bezkluczykowego lub za pośrednictwem Volvo On Call.

Tankowanie paliwa

Zbiornik paliwa jest wyposażony we wlew bez korka.

Tankowanie samochodu na stacji benzynowej

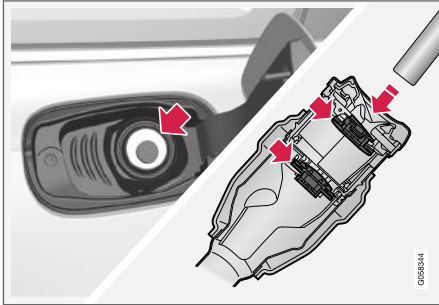

Tankowanie paliwa przebiega w opisany poniżej sposób.

1. Wyłączyć samochód i otworzyć klapkę wlewu paliwa.

2. Wybrać paliwo dopuszczone do stosowania w samochodzie zgodnie z identyfikatorem¹³ znajdującym się po wewnętrznej stronie klapki wlewu paliwa. Informacje na temat dopuszczonych paliw i identyfikatora można znaleźć w sekcjach dotyczących benzyny i oleju napędowego.

Tankowanie gazu w samochodach z napędem Bi-Fuel* opisano w oddzielnej części.

3. Włożyć końcówkę pompy paliwa do otworu wlewu. Przewód wlewu jest wyposażony w dwie odchylające się klapki. Przed rozpoczęciem tankowania końcówkę pompy trzeba wsunąć poza obie klapki.
4. Nie należy przepelniać zbiornika. Przerwać tankowanie po pierwszym samoczynnym odcięciu przez dozownik dopływu paliwa.
 - > Zbiornik jest pełen.

i UWAGA

Jeśli w zbiorniku znajduje się zbyt dużo paliwa, jego nadmiar wy płynąć przy bardzo wysokiej temperaturze otoczenia.

Uzupełnianie paliwa z kanistra

Przy nalewaniu paliwa z kanistra użyć lejka znajdującego się w bloku piankowym pod podłogą w przedziale bagażowym.

1. Otworzyć klapkę wlewu paliwa.
2. Włożyć lejek do otworu wlewu. Przewód wlewu jest wyposażony w dwie odchylające się klapki. Przed rozpoczęciem nalewania końcówkę lejka trzeba wsunąć poza obie klapki.

Dotyczy samochodów z nagrzewnicą paliwową*

Nie wolno używać nagrzewnicy paliwowej, gdy samochód znajduje się na terenie stacji benzynowej.

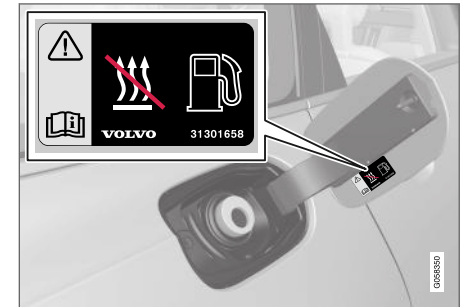

Naklejka po wewnętrznej stronie klapki wlewu paliwa.

¹³ Identyfikator zgodny z normą CEN EN16942 jest umieszczony po wewnętrznej stronie klapki wlewu paliwa, a ponadto najpóźniej do końca 2018 roku zostanie umieszczony na odpowiednich dystrybutorach paliwa i ich końcówkach do tankowania na stacjach paliw w całej Europie.

◀ Powiązane informacje

- Otwieranie i zamykanie klapki wlewu paliwa (Str. 498)
- Benzyna (Str. 501)
- Olej napędowy (Str. 503)
- Pusty zbiornik a silnik wysokoprężny (Str. 504)
- Tankowanie gazu* (Str. 500)

Tankowanie gazu*

Tankowanie gazu (CNG – Compressed Natural Gas) w samochodach w wersji silnikowej Bi-Fuel.

Tankowanie gazu

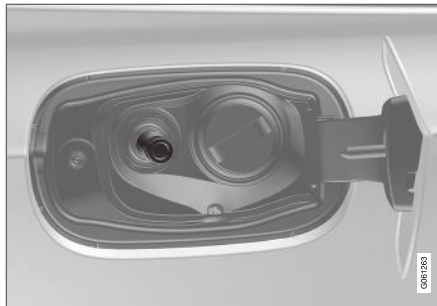

Gaz tankować przez zawór wlewowy gazu, który znajduje się pod klapką wlewu paliwa.

1. Otworzyć klapkę wlewu paliwa i zdjąć korek ochronny zaworu wlewowego gazu.
2. Założyć dyszę na zawór gazu i zabezpieczyć ją, przekręcając w tym celu znajdujący się na niej uchwyt o pół obrotu.
3. Następnie wcisnąć przycisk Start na pompie gazu i przytrzymać kilka sekund.
 - > Zbiornik zostanie napełniony w przeciągu kilku minut.

4. Zdjąć dyszę, obracając ją o pół obrotu w przeciwnym kierunku.
5. Założyć z powrotem korek ochronny zaworu gazu i zamknąć klapkę wlewu paliwa.

Identyfikator gazu samochodowego

Identyfikator zgodny z normą CEN EN16942 jest umieszczony po wewnętrznej stronie klapki wlewu paliwa, a ponadto najpóźniej do końca 2018 roku zostanie umieszczony na odpowiednich dystrybutorach paliwa i ich końcówkach do tankowania na stacjach paliw w całej Europie.



Jest to identyfikator odnoszący się do paliwa CNG w Europie. W samochodach w wersji Bi-Fuel można stosować gaz samochodowy o tym identyfikatorze.

Dystrybutory gazu



Znaki drogowe do stacji oferujących gaz samochodowy.

Powiązane informacje

- Otwieranie i zamykanie klapki wlewu paliwa (Str. 498)
- Gaz samochodowy (Bi-Fuel)* (Str. 512)
- Wskaźnik poziomu gazu* (Str. 495)

Obsługa paliwa

Nie wolno stosować paliwa o jakości niższej niż zalecana przez firmę Volvo, ponieważ grozi to obniżeniem mocy silnika i zwiększonym zużyciem paliwa.

OSTRZEŻENIE

Należy zawsze unikać wdychania oparów paliwa i chronić oczy przed rozpryskami paliwa.

W razie dostania się paliwa do oczu należy zdjąć ewentualnie noszone szkła kontaktowe i płukać oczy dużą ilością wody przez co najmniej 15 minut, a następnie skontaktować się z lekarzem w celu uzyskania pomocy.

Nigdy nie potykać paliwa. Paliwa, takie jak benzyna, bioetanol i ich mieszanki oraz olej napędowy, są bardzo toksyczne i w razie połknięcia mogą spowodować trwałe uszkodzenia narządów lub śmierć. W razie połknięcia paliwa natychmiast skontaktować się z lekarzem w celu uzyskania pomocy.

OSTRZEŻENIE

Paliwo rozlane na ziemię może się zapalić.

Przed rozpoczęciem tankowania należy wyłączyć nagrzewnicę spalinową.

Nie wolno mieć przy sobie włączonego telefonu komórkowego podczas tankowania. Sygnał dzwoniącego telefonu może spowodować powstanie iskry i zapłon oparów paliwa, a w rezultacie doprowadzić do pożaru i obrażeń ciała.

WAŻNE

Stosowanie mieszanek różnych rodzajów paliwa lub paliw niezalecanych spowoduje unieważnienie gwarancji udzielonej przez Volvo oraz wszelkich dodatkowych umów serwisowych; dotyczy to wszystkich silników.

Powiązane informacje

- Benzyna (Str. 501)
- Olej napędowy (Str. 503)
- Gaz samochodowy (Bi-Fuel)* (Str. 512)
- Postępowanie z płynem AdBlue® (Str. 507)

Benzyna

Benzyna to rodzaj paliwa przeznaczony do samochodów z silnikiem benzynowym.

Należy stosować benzynę wyłącznie dobrze znanych producentów. Nie wolno używać paliwa wątpliwej jakości. Benzyna musi spełniać wymogi normy EN 228.

Identyfikator benzyny

Identyfikator zgodny z normą CEN EN16942 jest umieszczony po wewnętrznej stronie klapki wlewu paliwa, a ponadto najpóźniej do końca 2018 roku zostanie umieszczony na odpowiednich dystrybutorach paliwa i ich końcówkach do tankowania na stacjach paliw w całej Europie.

Są to identyfikatory odnoszące się do aktualnych standardowych paliw w Europie. W samochodach z silnikiem benzynowym można stosować benzynę o następujących identyfikatorach:

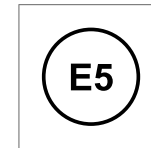

E5 to benzyna zawierająca maksymalnie 2,7% tlenu i maksymalnie 5% objętościowo etanolu.

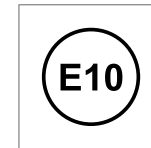

E10 to benzyna zawierająca maksymalnie 3,7% tlenu i maksymalnie 10% objętościowo etanolu.





! WAŻNE

- Dozwolone jest stosowanie paliwa zawierającego maksymalnie 10% objętościowych etanolu.
- Dozwolone jest stosowanie benzyny zgodnej z normą EN 228 E10 (maksymalnie 10% objętościowych etanolu).
- Wskaźnik zawartości etanolu powyżej E10 (maksymalnie 10% objętościowych etanolu) nie jest dozwolony, np. paliwo E85 nie jest dozwolone.

Liczba oktanowa

- Do normalnej jazdy można stosować benzynę o liczbie oktanowej 95 RON.
- W celu maksymalnego wykorzystania możliwości silnika i uzyskania najmniejszego zużycia paliwa zalecana jest benzyna o liczbie oktanowej 98 RON.
- Stosowanie benzyny o liczbie oktanowej niższej niż RON 95 jest zabronione.

W przypadku użytkowania pojazdu w temperaturach otoczenia przekraczających +38 °C (100 °F) zalecane jest stosowanie paliwa o najwyższej liczbie oktanowej, co pozwala utrzymać optymalny poziom osiągnięć silnika i zużycia paliwa.

! WAŻNE

- Stosować tylko benzynę bezołowiową, aby nie doprowadzić do uszkodzenia katalizatora.
- Nie wolno stosować paliwa zawierającego dodatki metaliczne.
- Nie stosować żadnych dodatków, które nie są zalecane przez Volvo.

Powiązane informacje

- Obsługa paliwa (Str. 501)
- Tankowanie paliwa (Str. 499)
- Filtr cząstek stałych (Str. 502)
- Zużycie paliwa i emisja CO₂ (Str. 724)

Filtr cząstek stałych

Samochody z silnikiem benzynowym są wyposażone w filtr cząstek stałych, którego zadaniem jest zwiększenie skuteczności oczyszczania spalin.

Podczas normalnej jazdy filtr ten wychwytuje zawarte w spalinach cząstki stałe. W normalnej warunkach jazdy ma miejsce regeneracja pasywna, która prowadzi do utlenienia i wypalenia cząstek stałych. W ten sposób filtr zostaje opróżniony.

Jeśli samochód jeździ z niską prędkością lub często jest uruchamiany zimny silnik w niskiej temperaturze zewnętrznej, może być konieczna regeneracja aktywna. Regeneracja filtra cząstek stałych odbywa się w sposób automatyczny i normalnie trwa 10-20 minut. Podczas regeneracji może być wyczuwalny zapach spalenizny.

Przy bardzo niskiej temperaturze otoczenia można korzystać z nagrzewnicy postojowej, co przyspieszy rozgrzewanie silnika.

Jazda samochodem z silnikiem benzynowym na krótkich dystansach z niską prędkością

Sposób jazdy samochodem wpływa na skuteczność układu ograniczania emisji silnika benzynowego. Dla osiągnięcia optymalnego działania konieczne jest pokonywanie różnych dystansów z różnymi prędkościami.

Częsta jazda na krótkich dystansach z niską prędkością (lub przy niskich temperaturach), podczas której silnik nie osiąga normalnej temperatury roboczej, może doprowadzić do problemów, które w końcu mogą spowodować usterkę i wyświetlenie komunikatu ostrzegawczego. Jeśli samochód jest użytkowany głównie w ruchu miejskim, trzeba regularnie jeździć z większymi prędkościami, aby umożliwić regenerację układu ograniczania emisji silnika benzynowego.

- Samochód powinien przynajmniej raz między tankowaniami jechać drogą główną z prędkością przekraczającą 60 km/h (38 mph) przez co najmniej 20 minut.

Powiązane informacje

- Benzyna (Str. 501)

Olej napędowy

Olej napędowy to rodzaj paliwa przeznaczony do samochodów z silnikiem wysokoprężnym.

Należy stosować olej napędowy wyłącznie dobrze znanych producentów. Nie wolno używać paliwa wątpliwej jakości. Olej napędowy musi spełniać wymogi normy EN 590 lub SS 155435. Silniki wysokoprężne są wrażliwe na zanieczyszczenia w paliwie, takie jak wysoka zawartość siarki i metali.

Identyfikator

Identyfikator zgodny z normą CEN EN16942 jest umieszczony po wewnętrznej stronie klapki wlewu paliwa, a ponadto najpóźniej do końca 2018 roku zostanie umieszczony na odpowiednich dystrybutorach paliwa i ich końcówkach do tankowania na stacjach paliw w całej Europie.

Jest to identyfikator odnoszący się do aktualnego standardowego paliwa w Europie. W samochodach z silnikiem wysokoprężnym można stosować olej napędowy o następujących identyfikatorach:

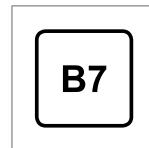

B7 to olej napędowy zawierający maksymalnie 7% objętościowo estrów metylowych kwasów tłuszczowych (FAME).

W niskich temperaturach (poniżej 0 °C (32 °F)) z oleju napędowego mogą wytrącać się parafiny,

utrudniając rozruch silnika. Dostępne w sprzedaży rodzaje paliwa muszą być dostosowane do pory roku i strefy klimatycznej, ale w przypadku ekstremalnych warunków pogodowych, starego paliwa lub przemieszczania się między strefami klimatycznymi może dojść do wytrącania się parafiny.

Wskazane jest, aby w zbiorniku pozostawał zawsze większy zapas paliwa, co ograniczy kondensację wilgoci.

Okolice wlewu paliwa powinny być zawsze czyste. Należy unikać zaplamienia paliwem powierzchni lakierowanych. Wszelkie ślady paliwa zmyć wodą z detergentem.

WAŻNE

Olej napędowy musi:

- spełniać wymagania norm EN 590 i/lub SS 155435
- mieć zawartość siarki nieprzekraczającą 10 mg/kg
- zawierać nie więcej niż 7% objętościowych paliwa FAME¹⁴ (B7).

¹⁴ Fatty Acid Methyl Ester – estry metylowe kwasów tłuszczowych



! WAŻNE

Rodzaje olei paliwowych, których nie wolno stosować:

- Oleje ze specjalnymi dodatkami
- Olej do silników okrętowych
- Olej opałowy
- Paliwo FAME¹⁵ i oleje pochodzenia roślinnego.

Paliwa te nie spełniają wymagań zawartych w zaleceniach firmy Volvo i powodują zwiększone zużycie i uszkodzenia silnika, które nie są objęte gwarancją udzielaną przez Volvo.

Powiązane informacje

- Obsługa paliwa (Str. 501)
- Tankowanie paliwa (Str. 499)
- Pusty zbiornik a silnik wysokoprężny (Str. 504)
- Filtr cząstek stałych (Str. 505)
- Redukcja emisji za pomocą płynu AdBlue® (Str. 506)
- Zużycie paliwa i emisja CO₂ (Str. 724)

Pusty zbiornik a silnik wysokoprężny

Po zatrzymaniu silnika na skutek całkowitego wyczerpania paliwa układ paliwowy wymaga nieco czasu na sprawdzenie.

Przed uruchomieniem samochodu po napełnieniu zbiornika paliwa olejem napędowym postępować w poniższy sposób:

1. Kluczyk z pilotem zdalnego sterowania musi znajdować się w samochodzie.
2. Przełączyć samochód w położenie zaptonu II – obrócić pokrętkę rozruchu zgodnie z ruchem wskazówek zegara bez naciskania pedału hamulca lub pedału sprzęgła w samochodzie z manualną skrzynią biegów i przytrzymać pokrętkę przez około 4 sekundy. Następnie puścić pokrętkę, które samoczynnie powróci do swojego położenia wyjściowego.
3. Odczekać ok. jedną minutę.
4. Uruchomić silnik.

i UWAGA

Przed uzupełnieniem paliwa w przypadku jego wyczerpania:

- Zatrzymać samochód na możliwie jak najbardziej płaskiej/poziomej powierzchni – jeśli samochód będzie przechylony, istnieje niebezpieczeństwo powstania korków powietrznych w układzie zasilania paliwem.

O tym należy pamiętać przy tankowaniu z kanistra

Przy nalewaniu paliwa z kanistra użyć lejka znajdującego się pod podłogą w przedziale bagażowym. Należy upewnić się, czy rurka lejka jest dobrze włożona w przewód wlewu. Przewód wlewu jest wyposażony w dwie odchylające się klapki. Przed rozpoczęciem nalewania końcówkę lejka trzeba wsunąć poza obie klapki.

Powiązane informacje

- Tankowanie paliwa (Str. 499)
- Olej napędowy (Str. 503)
- Zestaw narzędzi (Str. 607)

¹⁵ Dozwolony jest olej napędowy zawierający maksymalnie 7% objętościowych paliwa FAME (B7).

Filtr cząstek stałych

Samochody z silnikiem wysokoprężnym są wyposażone w filtr cząstek stałych, którego zadaniem jest zwiększenie skuteczności oczyszczania spalin.

Podczas normalnej jazdy filtr ten wychwytuje zawarte w spalinach cząstki stałe. Po spełnieniu określonych warunków rozpoczyna się regeneracja, której celem jest wypalenie cząstek stałych i opróżnienie filtra. Aby regeneracja mogła się rozpocząć, silnik musi osiągnąć normalną temperaturę roboczą. Regeneracja filtra cząstek stałych odbywa się w sposób automatyczny i normalnie trwa 10-20 minut.

i UWAGA

Podczas regeneracji mogą być zauważalne następujące objawy:

- przejściowe niewielkie zmniejszenie mocy silnika
- przejściowe zwiększenie zużycia paliwa
- zapach spalenizny.

Przy bardzo niskiej temperaturze otoczenia można korzystać z nagrzewnicy postojowej*, co przyspieszy rozgrzewanie silnika.

! WAŻNE

Jeśli filtr całkowicie wypełni się cząstkami stałymi, uruchomienie silnika może być trudne, a filtr nie będzie działał. Istnieje wtedy ryzyko, że filtr będzie wymagał wymiany.

Jazda samochodem z silnikiem wysokoprężnym na krótkich dystansach z niską prędkością

Sposób jazdy samochodem wpływa na skuteczność układu ograniczania emisji silnika wysokoprężnego. Dla osiągnięcia optymalnego działania konieczne jest pokonywanie różnych dystansów z różnymi prędkościami.

Częsta jazda na krótkich dystansach z niską prędkością (lub przy niskich temperaturach), podczas której silnik nie osiąga normalnej temperatury roboczej, może doprowadzić do problemów, które w końcu mogą spowodować usterkę i wyświetlenie komunikatu ostrzegawczego. Jeśli samochód jest użytkowany głównie w ruchu miejskim, trzeba regularnie jeździć z większymi prędkościami, aby umożliwić regenerację układu ograniczania emisji silnika wysokoprężnego.

- Samochód powinien przynajmniej raz między tankowaniami jechać drogą główną z prędkością przekraczającą 60 km/h (38 mph) przez co najmniej 20 minut.

Powiązane informacje

- Olej napędowy (Str. 503)
- Redukcja emisji za pomocą płynu AdBlue® (Str. 506)
- Zużycie paliwa i emisja CO2 (Str. 724)

Redukcja emisji za pomocą płynu AdBlue®¹⁶

AdBlue jest dodatkiem stosowanym w układzie SCR¹⁷ w celu zredukowania emisji szkodliwych substancji z silnika wysokoprężnego.

W układzie SCR płyn AdBlue i tlenki azotu zawarte w spalinach są przekształcane w azot i parę wodną, co w znacznym stopniu zmniejsza emisję szkodliwych tlenków azotu.

AdBlue

AdBlue to bezbarwny płyn, który zawiera 32,5% mocznika¹⁸ rozpuszczonego w wodzie zdeminielizowanej i jest produkowany zgodnie z normą ISO 22241. Został on specjalnie opracowany z myślą o technologii SCR służącej do oczyszczania spalin z silników wysokoprężnych.

W samochodzie znajduje się oddzielny zbiornik z płynem AdBlue, który jest napełniany przez oddzielny wlew pod kłapką wlewu paliwa. Zużycie zależy od stylu jazdy, temperatury zewnętrznej i temperatury roboczej układu.

Warunki jazdy z AdBlue

W zbiorniku musi zawsze znajdować się płyn AdBlue odpowiedniej jakości, by można było uruchomić samochód. Układ SCR jest bardzo wrażliwy na zanieczyszczenia.

Układ ograniczania emisji przez cały czas monitoruje poziom w zbiorniku, jakość i dozowanie płynu AdBlue. W razie nieprawidłowości na wyświetlaczu kierowcy pojawia się komunikat.

! WAŻNE

Płyn AdBlue jest potrzebny do prawidłowego działania układu SCR i zapewnienia zgodności z przepisami prawa dotyczącymi emisji. Modyfikowanie układu zasilania płynem AdBlue lub manipulowanie nim w sposób powodujący brak dopływu reduktora AdBlue, gdy jest on wymagany przepisami prawa dotyczącymi emisji spalin, jest nielegalne. Wszelkie tego rodzaju zabiegi mogą stanowić wykroczenie podlegające ściganiu.

Nie wolno eksploatować samochodu z pustym zbiornikiem płynu AdBlue, ponieważ nie będzie on wtedy zgodny z przepisami prawa dotyczącymi emisji spalin. Dlatego samochód został wyposażony w układ ostrzegawczy informujący o konieczności uzupełnienia płynu AdBlue w zbiorniku. Gdy poziom płynu AdBlue w zbiorniku znacznie się obniży, pojawiają się ostrzeżenia informujące o konieczności jego uzupełnienia.

Powiązane informacje

- Postępowanie z płynem AdBlue® (Str. 507)
- Sprawdzanie poziomu i uzupełnianie płynu AdBlue® (Str. 507)
- Symbole i komunikaty funkcji AdBlue® (Str. 510)

¹⁶ Zastrzeżony znak towarowy należący do Ver-band der Automobilindustrie e.V. (VDA)

¹⁷ Selektlywna redukcja katalityczna

¹⁸ CO(NH₂)₂

Postępowanie z płynem AdBlue®

Płyn AdBlue składa się głównie z wody (około 67,5% wody i 32,5% mocznika). Płyn jest niepalny, ale należy obchodzić się z nim ostrożnie, ponieważ może powodować podrażnienie oczu i skóry.

O tym należy pamiętać

Unikać dychania oparów oraz kontaktu ze skórą i oczami. Podczas kontaktu z płynem najlepiej używać rękawic, które pozwolą zapobiec podrażnieniu wrażliwej skóry.

OSTRZEŻENIE

Udzielanie pierwszej pomocy:

- W przypadku przedostania się do dróg oddechowych – zapewnić dopływ świeżego powietrza.
- W przypadku kontaktu ze skórą – umyć skórę wodą i mydłem.
- W przypadku kontaktu z oczami – niezwłocznie przepłukać dużą ilością wody.
- W przypadku spożycia – dokładnie wypłukać usta. Nie wywoływać wymiotów.

Zwrócić się o pomoc do lekarza, jeśli dolegliwości utrzymują się albo doszło do spożycia dużej ilości.

Postępowanie w razie rozlania

Płyn AdBlue rozlany na ziemię, samochód lub powierzchnie lakierowane trzeba słuksać obficie

wodą. Zapobiegać przedostaniu się płynu do kanalizacji.

Przechowywanie

Płyn AdBlue trzeba przechowywać w szczelnie zamkniętym oryginalnym opakowaniu w temperaturze powyżej -11 °C (12 °F) i poniżej 30 °C (86 °F). Płynu nie wolno przechowywać w miejscu narażonym na bezpośrednie działanie promieni słonecznych.

Płyn AdBlue zamarza w temperaturze -11 °C (12 °F), ale można go użyć ponownie po rozmrożeniu roztworu.

Powiązane informacje

- Sprawdzanie poziomu i uzupełnianie płynu AdBlue® (Str. 507)
- Redukcja emisji za pomocą płynu AdBlue® (Str. 506)

Sprawdzanie poziomu i uzupełnianie płynu AdBlue®

Sprawdzać poziom płynu AdBlue regularnie i uzupełniać, gdy na wyświetlaczu kierowcy pojawi się komunikat informujący o niskim poziomie płynu AdBlue.

Stacja obsługi Volvo uzupełnia poziom płynu AdBlue podczas serwisowania samochodu, niemniej jednak należy go również uzupełniać kilka razy między przeglądami w zależności od stylu jazdy. Jeśli dojdzie do całkowitego opróżnienia zbiornika płynu AdBlue, uruchomienie samochodu nie będzie możliwe.

UWAGA

Nigdy nie należy doprowadzać do całkowitego opróżnienia zbiornika płynu AdBlue. Należy z wyprzedzeniem uzupełniać płyn w zbiorniku, nie czekając na jego opróżnienie.

Jeśli zbiornik zostanie całkowicie opróżniony, nie będzie możliwe uruchomienie silnika po jego wyłączeniu — ani w zwykły sposób, ani przy użyciu sprzętu pomocniczego.

Jedynym sposobem na uruchomienie samochodu po opróżnieniu zbiornika jest wlanie co najmniej 3 litrów płynu AdBlue odpowiedniej jakości.

◀ Sprawdzanie poziomu płynu AdBlue

1.

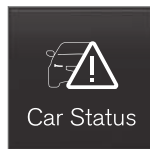

Otworzyć aplikację **Status pojazdu** w widoku aplikacji.

2.



Nacisnąć **Status**, aby wyświetlić poziom płynu AdBlue.

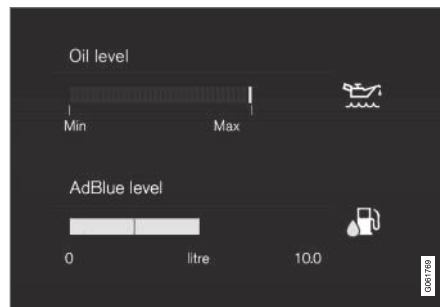

Graficzne wskazanie poziomu płynu AdBlue na wyświetlaczu centralnym.

Każdy segment pokazuje około 25% pełnego zbiornika.

Gdy w zbiorniku jest mniej niż 25% płynu, kolor ostatniego segmentu zmienia się na pomarańczowy, a gdy płynu jest mniej niż 10%, kolor zmienia się na czerwony.

Napełnianie



Gdy poziom płynu AdBlue zbliża się do niskiej wartości, na wyświetlaczu kierowcy zapala się symbol i pojawia się komunikat **Niski poziom AdBlue**.

1. Otworzyć kłapkę wlewu paliwa, naciskając lekko jej tylną część.

2.



Otworzyć niebieski korek mniejszego przewodu wlewu, który jest przeznaczony na płyn AdBlue.

3. Wlać płyn AdBlue odpowiedniej jakości¹⁹.
Nie przepelniać zbiornika.

OSTRZEŻENIE

W przypadku uzupełniania płynu AdBlue z pompy na stacji benzynowej zaleca się korzystanie z pompy przystosowanej do samochodów osobowych. Można również używać pomp z płynem AdBlue przeznaczonych do pojazdów ciężkich.

WAŻNE

Uważać, aby płyn AdBlue nie zetknął się z powłoką lakierniczą samochodu. Jeśli do tego dojdzie, słuukać obficie wodą, ponieważ płyn ten może spowodować uszkodzenie lakieru.

Powiązane informacje



- Postępowanie z płynem AdBlue® (Str. 507)
- Symbole i komunikaty funkcji AdBlue® (Str. 510)
- Pojemność zbiornika płynu AdBlue® (Str. 722)



¹⁹ ISO 22241

Symbole i komunikaty funkcji AdBlue®

Układ ograniczania emisji przez cały czas monitoruje poziom, jakość i dozowanie płynu AdBlue. W razie nieprawidłowości na wyświetlaczu kierowcy pojawia się komunikat.



Symbol	Komunikat	Działanie
	Niski poziom AdBlue	Poziom płynu AdBlue jest niski i trzeba dolać płynu do zbiornika.
	Dozowanie AdBlue i Jakość AdBlue	Układ nie działa prawidłowo. Należy skontaktować się ze stacją obsługi ^A w celu sprawdzenia działania.

Symbol	Komunikat	Działanie
	Uzupełnij AdBlue	Poziom płynu AdBlue jest krytycznie niski i trzeba niezwłocznie dolać płynu do zbiornika.
	Rozruch siln. niemożl. i np.: Wlej co najmniej 4 litry AdBlue	Samochodu nie można uruchomić, dopóki nie zostanie uzupełniony płyn AdBlue. Włącz ilość płynu AdBlue podaną na wyświetlaczu kierowcy albo skontaktować się ze stacją obsługi ^A . O tym należy pamiętać: <ul style="list-style-type: none"> • Samochód musi stać na poziomej powierzchni, aby wskaźnik poziomu mógł prawidłowo pokazać ilość wlanego płynu AdBlue. • Może upłynąć nawet 20 sekund od wiania płynu, zanim system pokaże prawidłowo aktualny poziom.
	Rozruch siln. niemożl. Konieczny serwis układu AdBlue, by ponow. uruch.	Układ nie działa prawidłowo. Należy skontaktować się ze stacją obsługi ^A w celu sprawdzenia działania.

^A Zaleca się kontakt z autoryzowaną stacją obsługi Volvo.

Powiązane informacje

- Sprawdzanie poziomu i uzupełnianie płynu AdBlue® (Str. 507)
- Postępowanie z płynem AdBlue® (Str. 507)
- Rezerwacja przeglądów i napraw (Str. 647)

Gaz samochodowy (Bi-Fuel)*

Samochody z silnikami Bi-Fuel mogą być zasilane gazem lub benzyną. Gaz samochodowy może być biogazem lub gazem ziemnym albo ich mieszaniną. Stosowany w samochodach gaz ziemny nosi również nazwę CNG (Compressed Natural Gas).

Podstawowym składnikiem stosowanego w samochodach gazu jest metan. Zawartość metanu w gazie ziemnym wynosi od 85% do 98%. Jego zawartość w biogazie wynosi prawie 100%.

Zbiorniki gazu są zamontowane pod podłogą bagażnika i nie mają wpływu na standardowy zbiornik paliwa.

System jest testowany w taki sam sposób, jak w przypadku samochodów benzynowych. Układ jest zamknięty, co pozwala przykładowo uniknąć przecieków podczas napełniania. Zbiorniki gazu są zabezpieczone i są odporne na zderzenia. Gaz jest lżejszy od powietrza, nietoksyczny i ma wyższą temperaturę zapłonu niż benzyna i olej napędowy. Ryzyko pożaru lub wybuchu w razie wypadków drogowych jest zatem niższe niż w przypadku benzyny i oleju napędowego.

Zbiornik jest wyposażony w zawór bezpieczeństwa, który umożliwia odprowadzenie gazu ze zbiornika w razie wystąpienia nadmiernie wysokich ciśnień. Zawór ten uniemożliwia wybuch zbiornika.

OSTRZEŻENIE

W razie wypadku pojazd musi zostać sprawdzony i dopuszczony do ponownej eksploatacji przez autoryzowaną stację obsługi Volvo. Jeśli pojazd jest wyposażony w instalację CNG, należy o tym zawsze poinformować znajdujące się na miejscu służby ratunkowe.

OSTRZEŻENIE

Zabrania się palenia tytoniu i używania otwartego ognia podczas tankowania, serwisu i napraw. W razie ewentualnego pożaru natychmiast opuścić pojazd i pozostać w bezpiecznej odległości.

W żadnym wypadku nie demontować i nie regulować samodzielnie układu ani jego podzespołów. Podejmowanie takich działań wiąże się z ryzykiem odniesienia poważnych obrażeń ciała. Dlatego z uwagi na bezpieczeństwo wszelkie czynności serwisowe i naprawy może wykonywać wyłącznie przeszkolony mechanik – zaleca się skorzystanie z usług autoryzowanej stacji obsługi Volvo.

OSTRZEŻENIE

W razie wycucia zapachu gazy w pojeździe lub wokół niego należy natychmiast przełączyć samochód na benzynę i oddać do sprawdzenia do najbliższego przeszkolonego mechanika.

W przypadku umieszczenia samochodu w komorze lakierniczej, w której temperatura suszenia przekracza 60 °C (140 °F), ciśnienie w układzie nie może przekraczać 50 bar (725 psi) – zbiornik CNG musi być wtedy niemal pusty.

Powiązane informacje

- Tankowanie gazu* (Str. 500)
- Przycisk trybu zasilania gazem* (Str. 495)
- Przegład i konserwacja instalacji gazowej* (Str. 653)
- Zużycie paliwa i emisja CO₂ (Str. 724)

Przegrzanie silnika i układu napędowego

W pewnych warunkach jazdy, np. w trudnym terenie górzystym lub przy wysokich temperaturach otoczenia, istnieje ryzyko przegrzania silnika i układu napędowego – w szczególności podczas jazdy z ciężkim ładunkiem.

- W razie przegrzania moc silnika może ulec tymczasowemu zmniejszeniu.
- Przy bardzo wysokich temperaturach otoczenia zdemonstrować ewentualne dodatkowe światła przesłaniające wlot powietrza do chłodnicy.
- Gdy temperatura w układzie chłodzenia silnika będzie zbyt wysoka, zaświeci się symbol ostrzegawczy i na wyświetlaczu kierowcy pojawi się komunikat **Temperatura silnika Wysoka temperatura Zatrzymaj samochód**. Należy zatrzymać samochód w bezpiecznym miejscu i przez kilka minut pozostawić silnik na biegu jałowym, aby doprowadzić do jego ostygnięcia.
- Jeśli pojawi się komunikat **Temperatura silnika Wysoka temperatura. Wyłącz silnik** lub **Płyn chłodzący siln. Niski poziom. Wyłącz silnik**, należy zatrzymać samochód i wyłączyć silnik.
- W razie przegrzania skrzyni biegów wybrany zostanie alternatywny program zmiany bie-

gów²⁰. Ponadto zostanie włączona wbudowana funkcja zabezpieczająca skrzyni biegów, która spowoduje między innymi, że na wyświetlaczu kierowcy zapali się symbol ostrzegawczy i pojawi się komunikat **Skrz. biegów ciepła Zmniejsz prędkość, aby obniżyć temperaturę** lub **Skrz. biegów gorąca Zatr. bezpiecznie sam. i poczekać, aż ostygnie**. Stosownie do zalecenia ograniczyć prędkość jazdy lub zatrzymać samochód w bezpieczny sposób i przez kilka minut pozostawić silnik pracujący na biegu jałowym, aby doprowadzić do ostygnięcia skrzyni biegów.

- W razie przegrzania silnika może nastąpić chwilowe samoczynne wyłączenie klimatyzacji.
- Zatrzymując się po jeździe z dużym obciążeniem silnika, odczekać przed wyłączeniem silnika.

UWAGA

Praca wentylatora chłodzącego silnika przed pewien czas po wyłączeniu silnika jest zjawiskiem normalnym.

Symbole na wyświetlaczu kierowcy

Symbol	Działanie
	Wysoka temperatura silnika. Postępować według zaleceń.
	Niski poziom, płyn chłodzący. Postępować według zaleceń.
	Skrzynia biegów gorąca/prze-grzana/schłodzona. Postępować według zaleceń.

Powiązane informacje

- Uzupelnianie płynu chłodzącego (Str. 658)
- Jazda z przyczepą (Str. 519)
- Przygotowanie do dłuższej podróży (Str. 496)
- Wskaźnik zmiany biegu* (Str. 479)

²⁰ Dotyczy automatycznej skrzyni biegów.

Przeciążenie akumulatora rozruchowego

Urządzenia elektryczne w samochodzie w różnym stopniu obciążają akumulator. Po wyłączeniu samochodu nie jest zalecane pozostawianie wyłącznika zapłonu w pozycji II. Zamiast tego przestawić wyłącznik zapłonu w położenie I, w którym zużycie energii jest mniejsze.

Dobrze jest zdawać sobie sprawę z tego, że również inne urządzenia pobierają energię elektryczną. Gdy samochód jest wyłączony, nie należy korzystać z urządzeń elektrycznych o dużym poborze prądu. Przykładem takich urządzeń są:

- dmuchawa w układzie wentylacji
- reflektory
- wycieraczki szyby przedniej
- radioodtwarzacz (przy dużej głośności).

Jeśli napięcie akumulatora rozruchowego jest za niskie, na wyświetlaczu kierowcy pojawi się komunikat. Równocześnie, w celu zmniejszenia obciążenia akumulatora, następuje samoczynne ograniczenie poboru prądu przez niektóre odbiorniki energii elektrycznej lub ich wyłączenie, np. zredukowanie prędkości dmuchawy i/lub wyłączenie radioodtwarzacza.

- W takim przypadku należy naładować akumulator, uruchamiając samochód na co najmniej 15 minut – ładowanie akumulatora rozruchowego przebiega szybciej podczas jazdy niż podczas pracy silnika na biegu jałowym na postoju.

Powiązane informacje

- Akumulator (Str. 668)
- Położenia wyłącznika zapłonu (Str. 460)

Awaryjny rozruch silnika z innego akumulatora

Jeżeli akumulator jest rozładowany, silnik samochodu można uruchomić za pomocą innego akumulatora.

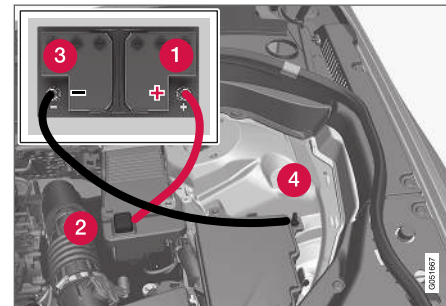

Punkty mocowania przewodów rozruchowych.

Podczas awaryjnego rozruchu silnika należy przestrzegać następującej procedury, aby uniknąć zwarcia lub innych uszkodzeń:

1. Wybrać pozycję **0** układu elektrycznego samochodu.
2. Upewnić się, że napięcie akumulatora wspomagającego wynosi 12 V.
3. Jeżeli akumulator wspomagający jest zamontowany w innym samochodzie – wyłączyć silnik w drugim samochodzie i upewnić się, że oba samochody nie stykają się ze sobą.

4. Jeden zacisk czerwonego przewodu rozruchowego podłączyć do zacisku dodatniego akumulatora wspomagającego (1).

! WAŻNE

Przewód rozruchowy należy podłączać ostrożnie, by nie doszło do zwarcia z innymi elementami w komorze silnika.

5. Otworzyć osłonę dodatniego punktu rozruchowego (2).
6. Drugi zacisk czerwonego przewodu rozruchowego podłączyć do dodatniego punktu rozruchowego w samochodzie (2).
7. Jeden zacisk czarnego przewodu rozruchowego podłączyć do zacisku ujemnego akumulatora wspomagającego (3).
8. Drugi zacisk czarnego przewodu rozruchowego podłączyć do ujemnego punktu rozruchowego w samochodzie (4).
9. Sprawdzić, czy zaciski przewodów rozruchowych są bezpiecznie zamocowane, aby wyeliminować ryzyko iskrzenia podczas uruchamiania silnika.
10. Uruchomić silnik samochodu udzielającego pomocy i utrzymywać przez parę minut podwyższoną do około 1500 obr/min prędkość obrotową.

11. Uruchomić silnik w samochodzie z rozładowanym akumulatorem.

! WAŻNE

Nie dotykać połączeń między przewodem a samochodem podczas próby rozruchu. Istnieje niebezpieczeństwo iskrzenia.

12. Zdjąć przewody rozruchowe w odwrotnej kolejności – jako pierwszy odłączyć przewód czarny, a następnie czerwony.
- Uważać, aby żaden z zacisków czarnego przewodu rozruchowego nie zetknął się z dodatnim punktem rozruchowym w samochodzie/biegunem dodatnim akumulatora wspomagającego ani z zaciskiem podłączonym do czerwonego przewodu rozruchowego.

! OSTRZEŻENIE

- We wnętrzu akumulatora znajduje się wysoce podatna na eksplozję mieszanina wodoru i tlenu. Do spowodowania eksplozji akumulatora wystarczy jedna iskra, która może powstać w wyniku nieprawidłowego podłączenia przewodu pomocniczego.
- Nie podłączać przewodów rozruchowych do żadnych elementów układu paliwowego ani do części ruchomych. Uważać na gorące części silnika.
- Akumulator mieści kwas siarkowy, który może spowodować poważne oparzenia.
- Jeżeli kwas dostanie się do oczu, na skórę lub ubranie, należy zmyć go dużą ilością wody. W przypadku rozprysnięcia się kwasu do oczu, należy natychmiast zasięgnąć porady lekarza.
- Nie wolno palić tytoniu w pobliżu akumulatora.

Powiązane informacje

- Uruchomić silnik (Str. 458)
- Położenia wyłącznika zapłonu (Str. 460)
- Regulacja kierownicy (Str. 213)
- Wybór pozycji wyłącznika zapłonu (Str. 461)

Hak holowniczy*

Samochód może zostać wyposażony w hak holowniczy, umożliwiający ciągnięcie za nim np. przyczepy.

Do samochodu mogą być dostępne różne wersje haka holowniczego. Więcej informacji można uzyskać u dealera Volvo.

! WAŻNE

Po wyłączeniu silnika może nastąpić automatyczne wyłączenie przyłącza doprowadzającego napięcie akumulatora do przyczepy, aby zapobiec rozładowaniu akumulatora rozruchowego.

! WAŻNE

Hak holowniczy wymaga regularnego czyszczenia i smarowania smarem, co pozwoli zapobiegać jego zużyciu się.

i UWAGA

W przypadku korzystania z haka wyposażonego w tłumik drgań nie wolno smarować jego głowicy.

Dotyczy to także montażu bagażnika rowerowego mocowanego do głowicy haka holowniczego.

i UWAGA

Jeśli samochód jest wyposażony w hak holowniczy, z tyłu nie ma mocowania zaczepu holowniczego.

Powiązane informacje

- Składane haki holownicze* (Str. 517)
- Jazda z przyczepą (Str. 519)
- Bagażnik rowerowy montowany na haku holowniczym* (Str. 524)
- Dane techniczne haka holowniczego* (Str. 516)

Dane techniczne haka holowniczego*

Wymiary i punkty mocowania haka holowniczego

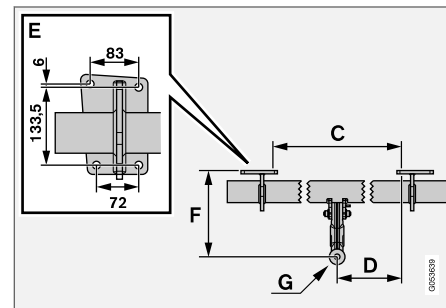
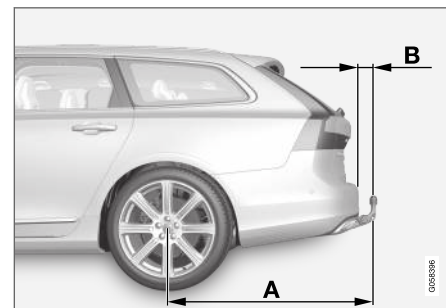

Wymiary, punkty mocowania w mm (calach)	
A	1229 (48,4)
B	111,8 (4,4)
C	875 (34,4)
D	437,5 (17,2)
E	Patrz ilustracja powyżej
F	310,5 (12,2)
G	Środek przegubu kulowego

Powiązane informacje

- Hak holowniczy* (Str. 516)
- Dopuszczalna masa przyczepy i nacisk na hak holowniczy (Str. 714)

Składane haki holownicze*

Składany hak holowniczy jest zawsze łatwo dostępny, a jego wysuwanie i chowanie jest proste. W położeniu wsuniętym hak jest całkowicie schowany.

OSTRZEŻENIE

Należy dokładnie przestrzegać instrukcji rozkładania i składania haka holowniczego.

Rozkładanie haka holowniczego

OSTRZEŻENIE

Należy unikać stania blisko środkowej części zderzaka za samochodem w czasie wysuwania haka holowniczego.

1.

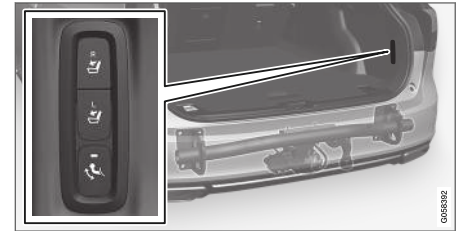

Otworzyć drzwi bagażnika. Przycisk do rozkładania/składania haka holowniczego znajduje się po prawej stronie z tyłu przestrzeni bagażowej. Aby funkcja rozkładania była aktywna, lampka kontrolna w przycisku musi świecić się ciągłym pomarańczowym światłem.



2.



Nacisnąć i zwolnić przycisk — hak może się nie wysunąć w przypadku zbyt długiego przytrzymania przycisku.

> Hak wysunie się na zewnątrz i w dół do położenia niezablokowanego — w tym czasie dioda miga na pomarańczowo.

OSTRZEŻENIE

Nie wolno naciskać przycisku rozkładania/składania haka, jeśli do haka holowniczego jest podłączona przyczeпа.

UWAGA

Hak holowniczy musi zakończyć procedurę rozkładania, zanim będzie można przestawić go w położenie zablokowane. Procedura ta może potrwać kilka sekund. Jeśli hak holowniczy nie jest zamocowany w położeniu zablokowanym, należy odczekać kilka sekund i spróbować ponownie.

3.



Przesunąć hak w jego położenie skrajne, gdzie zostanie zabezpieczony i zablokowany — dioda zacznie świecić ciągle pomarańczowym światłem.

> Hak jest gotowy do użycia.

OSTRZEŻENIE

Należy pamiętać o przymocowaniu linki bezpieczeństwa przyczeпа do przeznaczonego do tego celu uchwytu.

UWAGA

Po chwili następuje aktywacja trybu oszczędzania energii i lampka wskaźnikowa gaśnie. Ponowna aktywacja systemu następuje po zamknięciu i otwarciu drzwi bagażnika. Dotyczy to rozkładania i składania haka holowniczego.

Jeśli samochód wykryje podłączenie przyczeпа do instalacji elektrycznej, lampka kontrolna przestanie świecić się ciągłym światłem.

Składanie haka holowniczego

WAŻNE

Składając hak holowniczy należy upewnić się, czy w gnieździe elektrycznym nie ma wtyczki lub adaptera.

1.

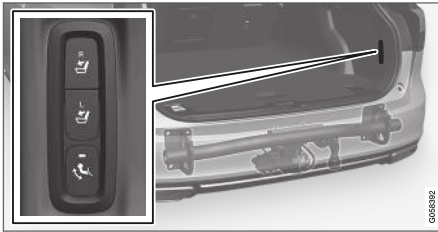

Otworzyć drzwi bagażnika. Nacisnąć i zwolnić przycisk po prawej stronie z tyłu przestrzeni bagażowej — hak może się nie schować w przypadku zbyt długiego przytrzymania przycisku.

> Hak holowniczy automatycznie obniży się do położenia niezablokowanego – dioda w przycisku miga na pomarańczowo.

2.

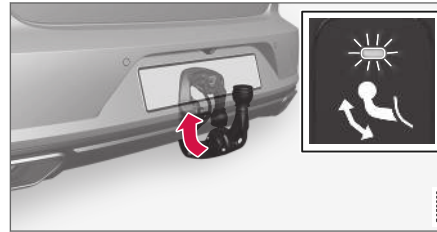

Zablokować hak holowniczy, przesuwając go z powrotem w położenie wsunięte, w którym następuje jego zablokowanie.

> Jeśli hak został prawidłowo schowany, dioda zacznie świecić ciągle pomarańczowym światłem.

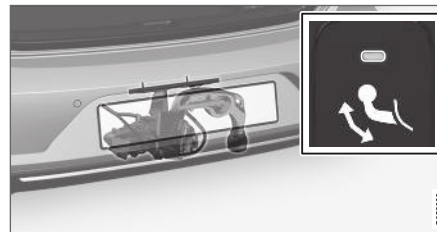

Powiązane informacje

- Jazda z przyczepą (Str. 519)
- Hak holowniczy* (Str. 516)

Jazda z przyczepą

Podczas jazdy z przyczepą należy zwrócić uwagę na kilka ważnych spraw dotyczących haka holowniczego, przyczepy oraz sposobu rozmieszczenia na niej ładunku.

Ładowność zależy od masy własnej pojazdu. Suma ciężaru pasażerów oraz wszystkich akcesoriów, np. haka holowniczego, zmniejsza ładowność samochodu o odpowiadający im ciężar.

Samochód ma niezbędne wyposażenie wymagane do holowania przyczepy.

- Należy stosować wyłącznie atestowane haki holownicze.
- Ładunek w przyczepie należy tak rozmieścić, aby nacisk na hak nie przekraczał podanej w danych technicznych wartości maksymalnej. Nacisk na hak holowniczy jest liczony jako część składowa ogólnej ładowności samochodu.
- Zwiększyć ciśnienie w oponach do wartości zalecanej dla jazdy w pełni obciążonym samochodem.
- Podczas holowania przyczepy silnik jest bardziej obciążony niż w zwykłych warunkach.
- Fabrycznie nowym samochodem nie wolno holować ciężkiej przyczepy. Należy odczekać co najmniej do osiągnięcia przebiegu 1000 km (620 mil).
- Na długich i stromych zjazdach hamulce poddawane są obciążeniom znacznie większym



niż normalnie. W przypadku ręcznego zmieniania biegów należy zredukować bieg i odpowiednio dostosować prędkość jazdy.

- Przestrzegać obowiązujących przepisów, które regulują dopuszczalne prędkości i masy.
- W przypadku jazdy z przyczepą w górę stromych wzniesień utrzymywać małą prędkość.
- Podana maksymalna masa przyczepy dotyczy tylko wysokości do 1000 metrów nad poziomem morza (3280 stóp). Na większych wysokościach moc silnika i zdolność pojazdu do pokonywania wzniesień ulegają zmniejszeniu ze względu na mniejszą gęstość powietrza i dlatego maksymalną masę przyczepy trzeba zmniejszyć. Masę zestawu drogowego (samochód + przyczepa) należy zmniejszać o 10% na każde kolejne 1000 m (3280 stóp) (lub jego część).
- Unikać wjeżdżania z przyczepą na wzniesienia o nachyleniu przekraczającym 12%.

i UWAGA

Ekstremalne warunki atmosferyczne, holowanie przyczepy lub jazda na dużej wysokości nad poziomem morza, w połączeniu z jakością paliwa, to czynniki, które znacznie zwiększają zużycie paliwa.

Przyłącze przyczepy

Jeżeli hak holowniczy samochodu ma gniazdo 13-stykowe, a przyczepa gniazdo 7-stykowe, to do ich połączenia potrzebny będzie adapter. Należy użyć oryginalnego adaptera Volvo. Przewód nie może ciągnąć się po ziemi.

! WAŻNE

Po wyłączeniu silnika może nastąpić automatyczne wyłączenie przyłącza doprowadzającego napięcie akumulatora do przyczepy, aby zapobiec rozładowaniu akumulatora rozruchowego.

Dopuszczalne obciążenia przy holowaniu przyczepy

! OSTRZEŻENIE

Należy przestrzegać podanych zaleceń dotyczących masy przyczepy. W przeciwnym razie samochód z przyczepą może być trudny do opanowania w przypadku nieprzewidzianego ruchu lub nagłego hamowania.

i UWAGA

Podane maksymalne dopuszczalne masy przyczepy to wartości dozwolone przez Volvo. Krajowe przepisy dotyczące pojazdów mogą dodatkowo ograniczyć dozwoloną masę i prędkość przyczepy. Haki holownicze mogą posiadać dopuszczenie do holowania przyczep o większej masie niż jest w stanie uciągnąć samochód.

Samoczynne poziomowanie zawieszenia*

Układ samoczynnego poziomowania zawieszenia samochodu łączy do utrzymania stałej wysokości niezależnie od obciążenia (aż do jego maksymalnej dopuszczalnej wartości). Gdy samochód stoi, tył pojazdu obniża się, co jest objawem prawidłowym.

Jazda w terenie pagórkowatym oraz w klimacie gorącym

W niektórych sytuacjach, podczas holowania przyczepy może wystąpić ryzyko przegrzania. Jeśli dojdzie do przegrzania silnika i układu napędowego, na wyświetlaczu kierowcy zaświeci się symbol ostrzegawczy i pojawi się komunikat.

Poniższe informacje dotyczą tylko samochodów z automatyczną skrzynią biegów.

Automatyczna skrzynia biegów dobiera optymalny bieg odpowiednio do obciążenia i prędkości obrotowej silnika.

* Opcja/wyposażenie dodatkowe.

Jazda w górę stromej pochyłości

Nie blokować automatycznej skrzyni biegów na biegu wyższym niż ten, z którym może „poradzić sobie” silnik – jazda na wysokim biegu z niską prędkością obrotową silnika nie zawsze jest dobrym rozwiązaniem.

Parkowanie na pochyłości

1. Wcisnąć do końca pedał hamulca.
2. Uruchomić hamulec postojowy.
3. Wybrać położenie **P** dźwigni zmiany biegów.
4. Zwolnić pedał hamulca.

W przypadku parkowania na pochyłości należy podłożyć pod koła kliny, aby uniemożliwić stoczenie się samochodu z dołączoną przyczepą.

Ruszanie na pochyłości

1. Wcisnąć do końca pedał hamulca.
2. Wybrać położenie biegu **D**.
3. Wyłączenie hamulca postojowego.
4. Zwolnić pedał hamulca i ruszyć z miejsca.

Powiązane informacje

- Stabilizacja samochodu podczas holowania przyczepy* (Str. 521)
- Kontrola świateł przyczepy (Str. 522)
- Dopuszczalna masa przyczepy i nacisk na hak holowniczy (Str. 714)
- Przegrzanie silnika i układu napędowego (Str. 513)

- Warunki eksploatacji niekorzystne dla oleju silnikowego (Str. 720)

Stabilizacja samochodu podczas holowania przyczepy*

Zadaniem funkcji stabilizacji samochodu podczas holowania przyczepy (TSA²¹) jest tłumienie ruchów oscylacyjnych samochodu (tzw. wężykowania), jakie mogą pojawiać się podczas holowania przyczepy. Funkcja ta jest realizowana przez układ stabilizacji toru jazdy ESC²².

Przyczyny wężykowania

Przy holowaniu przyczepy mogą pojawić się niebezpieczne ruchy oscylacyjne. Ruchy oscylacyjne występują najczęściej przy dużych prędkościach. Ale ryzyko ich wystąpienia istnieje również przy mniejszych prędkościach, gdy przyczepa jest przeciążona lub ładunek na niej jest nieprawidłowo rozłożony – np. zbyt daleko przesunięty do tyłu.

Ruchy oscylacyjne pojawiają się w efekcie zadziałania dodatkowego czynnika, jakim może być na przykład:

- Gwałtowny podmuch bocznego wiatru.
- Wjechanie na nierówny odcinek drogi bądź w wyrwę w nawierzchni.
- Gwałtowne ruchy kierownicą.

Gdy ruchy oscylacyjne się pojawiają, ich wytłumienie może okazać się trudne lub wręcz niemożliwe. W efekcie kierującemu trudno będzie zapanować nad samochodem z przyczepą i może dojść do wjechania na sąsiedni pas ruchu lub zjechania z jezdni.



« Funkcja stabilizacji samochodu podczas holowania przyczepy

Funkcja stabilizacji samochodu podczas holowania przyczepy w sposób ciągły monitoruje ruchy samochodu, w szczególności zaś ruchy boczne. W razie pojawienia się pierwszych oznak wężykowania, uruchamiane są indywidualnie hamulce przednich kół w celu ustabilizowania samochodu i przyczepy. Najczęściej jest to wystarczające, aby kierowca odzyskał panowanie nad pojazdem.

Jeżeli pierwsza interwencja funkcji stabilizacji samochodu podczas holowania przyczepy nie skoryguje wężykowania, uruchamiane są hamulce wszystkich kół oraz zmniejszana jest chwilowa moc silnika. Gdy oscylacje zostaną stopniowo opanowane i samochód z przyczepą odzyskuje stabilność, układ przerywa regulację, a kierowca przejmuje pełną kontrolę nad samochodem.

i UWAGA

Funkcja stabilizacji jest wyłączana, gdy kierowca włączy tryb Sport poprzez wyłączenie ESC w menu na wyświetlaczu centralnym.

Układ stabilizacji samochodu podczas holowania przyczepy może nie zainterweniować, gdy w reakcji na wężykowanie kierowca zacznie wykonywać gwałtowne ruchy kierownicą, ponieważ w takim przypadku układ nie będzie w stanie rozpoznać,

czy oscylacje samochodu i przyczepy są wynikiem niestabilności, czy są zamierzone.



Podczas działania układu stabilizacji samochodu podczas holowania przyczepy na wyświetlaczu kierowcy miga symbol układu ESC.

Powiązane informacje



- Jazda z przyczepą (Str. 519)
- Elektroniczny układ stabilizacji toru jazdy (Str. 308)

Kontrola świateł przyczepy

W razie podłączenia przyczepy — przed rozpoczęciem jazdy należy sprawdzić, czy wszystkie światła przyczepy są sprawne.

Kierunkowskazy i światła hamowania przyczepy

Jeśli jedna lub więcej żarówek kierunkowskazów lub świateł hamowania przyczepy będzie uszkodzonych, na wyświetlaczu kierowcy pojawi się symbol i komunikat. Pozostałe światła na przyczepie muszą zostać sprawdzone ręcznie przez kierowcę przed rozpoczęciem jazdy.

Symbol	Komunikat
	<ul style="list-style-type: none"> • Kierun. przyczepy Usterka prawego kierunkowskazu • Kierun. przyczepy Usterka lewego kierunkowskazu
	<ul style="list-style-type: none"> • Św. hamow. przycz. Awaria

Jeśli jedna lub więcej żarówek kierunkowskazów przyczepy będzie niesprawnych, symbol kierunkowskazów na wyświetlaczu kierowcy będzie migać szybciej niż normalnie.

²¹ Trailer Stability Assist

²² Electronic Stability Control

Tylne światło przeciwmgielne na przyczepie

Po podłączeniu przyczepy tylne światło przeciwmgielne na samochodzie może się nie świecić, w takim przypadku funkcja tylnego światła przeciwmgielnego zostaje przełączona na przyczepę. Po włączeniu tylnego światła przeciwmgielnego należy sprawdzić, czy przyczepa jest wyposażona w takie światło, aby zapewnić bezpieczeństwo podróży.

Kontrola świateł przyczepy*

Automatyczna kontrola świateł

Po podłączeniu przyczepy do układu elektrycznego, można sprawdzić działanie jej świateł poprzez funkcję automatycznego włączenia świateł. Funkcja pomaga kierowcy sprawdzić przed ruszeniem, czy światła przyczepy działają.

Silnik musi być w tym czasie wyłączony.

1. Po podłączeniu przyczepy do haka holowniczego, na wyświetlaczu kierowcy pojawia się komunikat **Automatyczna kontrola świateł przyczepy**.
2. Potwierdzić komunikat, naciskając przycisk **O** w prawym zestawie przycisków na kierownicy.
 - > Rozpocznie się kontrola świateł.

3. Wysiąść z samochodu, aby sprawdzić działanie świateł.
 - > Wszystkie światła przyczepy zaczną migać - a następnie będą się zapalać jedno po drugim.
4. Sprawdzić wzrokowo, czy wszystkie światła przyczepy działają.
5. Po chwili wszystkie światła przyczepy zaczną ponownie migać.
 - > Kontrola jest zakończona.

Wyłączanie automatycznej kontroli świateł

Funkcję automatycznej kontroli świateł można wyłączyć na wyświetlaczu centralnym.

1. Nacisnąć **Ustawienia** w górnym widoku.
2. Nacisnąć przycisk **My Car → Światła i oświetlenie**.
3. Usunąć zaznaczenie pozycji **Automatyczna kontrola świateł przyczepy**.

Manualna kontrola świateł

Po wyłączeniu kontroli automatycznej można uruchomić kontrolę świateł ręcznie.

1. Nacisnąć **Ustawienia** w górnym widoku.
2. Nacisnąć przycisk **My Car → Światła i oświetlenie**.

3. Wybrać opcję **Manualna kontrola świateł przyczepy**.
 - > Rozpocznie się kontrola świateł. Wysiąść z samochodu, aby sprawdzić działanie świateł.

Powiązane informacje

- Jazda z przyczepą (Str. 519)

Bagażnik rowerowy montowany na haku holowniczym*

Do przewożenia rowerów zalecane są bagażniki rowerowe skonstruowane przez Volvo.

Nie grożą one uszkodzeniem nadwozia i gwarantują maksimum bezpieczeństwa. Bagażniki rowerowe Volvo można nabyć u autoryzowanych dealerów Volvo.

Postępować ściśle zgodnie z instrukcją dołączoną do bagażnika rowerowego.

- Masa bagażnika rowerowego wraz z ładunkiem nie może przekraczać 75 kg (165 funtów).
- Konstrukcja bagażnika rowerowego może pozwalać na przewożenie maksymalnie trzech rowerów.

OSTRZEŻENIE

Nieprawidłowe użytkowanie bagażnika rowerowego może spowodować uszkodzenie haka holowniczego i samochodu.

Bagażnik rowerowy może odłączyć się od haka holowniczego, jeśli:

- zostanie nieprawidłowo zamontowany na haku holowniczym
- zostanie przeciążony – maksymalne obciążenie podano w instrukcji bagażnika rowerowego
- zostanie wykorzystany do przewożenia innych rzeczy niż rowery.

Zamontowanie bagażnika rowerowego na haku holowniczym wpływa na charakterystykę jezdny samochodu. Na przykład na skutek:

- zwiększenia masy
- zmniejszenia zdolności przyspieszania
- zmniejszenia prześwitu
- zmiany zdolności hamowania.

Zalecenia dotyczące załadunku rowerów na bagażnik rowerowy

Im większa odległość między środkiem ciężkości ładunku a hakiem holowniczym, tym większe obciążenie haka.

Umieszczać ładunek zgodnie z poniższymi zaleceniami:

- Umieścić najcięższy rower najgłębiej, czyli najbliżej samochodu.
- Zadać o symetryczne obciążenie oraz by skupiało się ono jak najbliżej środka samochodu, na przykład umieszczając rowery w przeciwnych kierunkach, jeśli ładowanych jest kilka rowerów.
- Na czas transportu zdjąć z rowerów luźne przedmioty, na przykład koszyk, akumulator lub fotelik dziecięcy. Ma to na celu z jednej strony zmniejszenie obciążenia haka holowniczego i bagażnika rowerowego, a z drugiej strony zmniejszenie oporu powietrza, który wpływa na zużycie paliwa.
- Nie zakładać pokrowców ochronnych na rowery. Może to wpłynąć na zdolność manewrowania, pogorszyć widoczność i zwiększyć zużycie paliwa. Może to także spowodować zwiększenie obciążenia haka holowniczego.

Powiązane informacje

- Hak holowniczy* (Str. 516)

Awaryjne holowanie samochodu

Podczas holowania samochód jest ciągnięty przez inny pojazd na linie holowniczej.

Przed rozpoczęciem holowania należy sprawdzić, jaka jest maksymalna dozwolona prędkość jazdy podczas holowania.

Przygotowanie i holowanie

WAŻNE

Należy pamiętać, że samochód należy zawsze holować w taki sposób, by kota toczyły się do przodu.

- Nie holować samochodu z automatyczną skrzynią biegów z prędkością większą niż 80 km/h (50 mil/h) lub na odległość powyżej 80 km (50 mil).

OSTRZEŻENIE

- Przed rozpoczęciem holowania upewnić się, że blokada kierownicy jest odblokowana.
- Musi być aktywna pozycja **II** wyłącznika zapłonu – w pozycji **I** wyłącznika zapłonu wszystkie poduszki powietrzne są wyłączone.
- Podczas holowania w samochodzie powinien zawsze znajdować się kluczyk z pilotem zdalnego sterowania.

OSTRZEŻENIE

Wspomaganie hamulców i układu kierowniczego nie działa przy wyłączonym silniku – pedał hamulca trzeba naciskać z siłą około 5 razy większą, a kierownica obraca się znacznie ciężiej niż zwykle.

1. Włączyć światła awaryjne samochodu.
2. Zamocować linę holowniczą do zaczepu holowniczego.
3. Wyłączyć blokadę kierownicy, odblokowując zamki samochodu.

4. Przetączyć samochód w położenie zapłonu **II** – obrócić pokrętko rozruchu zgodnie z ruchem wskazówek zegara bez naciskania pedału hamulca lub pedału sprzęgła w samochodzie z manualną skrzynią biegów i przytrzymać pokrętko przez około 4 sekundy. Następnie puścić pokrętko, które samoczynnie powróci do swojego położenia wyjściowego.
5. Przesunąć dźwignię zmiany biegów w położenie neutralne **N** i zwolnić hamulec postojowy.

Jeśli napięcie akumulatora jest za niskie, nie można wyłączyć hamulca postojowego. W takim przypadku należy skorzystać z akumulatora wspomagającego.

> Pojazd holujący może teraz rozpocząć holowanie.

6. Delikatnie naciskając pedał hamulca, utrzymywać napięcie liny holowniczej, gdy pojazd holujący zwalnia, aby nie dopuścić do jej szarpania.
7. Należy być przygotowanym do natychmiastowego hamowania.

Awaryjny rozruch silnika

Nie wolno uruchamiać silnika poprzez pchanie lub holowanie samochodu. Jeżeli nastąpiło rozładowanie akumulatora, do awaryjnego rozruchu silnika należy wykorzystać akumulator wspomagający.



! WAŻNE

W przypadku próby uruchomienia silnika przez holowanie może dojść do uszkodzenia katalizatora.

Powiązane informacje

- Zakładanie i zdejmowanie zaczepu holowniczego (Str. 526)
- Światła awaryjne (Str. 171)
- Holowanie unieruchomionego samochodu (Str. 528)
- Awaryjny rozruch silnika z innego akumulatora (Str. 514)
- Wybór pozycji wyłącznika zapłonu (Str. 461)

Zakładanie i zdejmowanie zaczepu holowniczego

Zaczep holowniczy służy do holowania. Zaczep holowniczy wkręca się w gwintowane gniazdo znajdujące się pod pokrywą po prawej stronie przedniego lub tylnego zderzaka.

i UWAGA

Jeśli samochód jest wyposażony w hak holowniczy, z tyłu nie ma mocowania zaczepu holowniczego.

Zakładanie zaczepu holowniczego

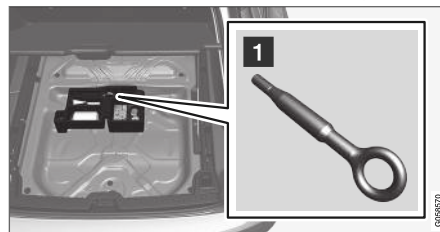

- 1 Wyjąć zaczep holowniczy z bloku piankowego pod podłogą w przestrzeni bagażowej²³.

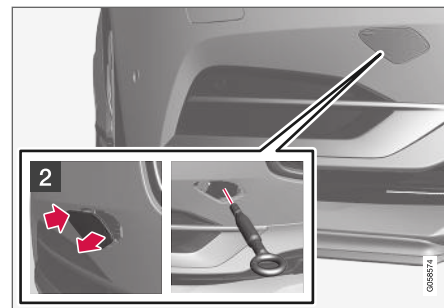

- 2 Prząd: Zdjąć osłonę – nacisnąć oznaczenie palcem.

> Osłona obraca się wokół swojej osi i można ją wtedy wyjąć.

²³ W samochodzie w wersji Bi-Fuel zaczep holowniczy znajduje się za boczną pokrywą po lewej stronie przestrzeni bagażowej.

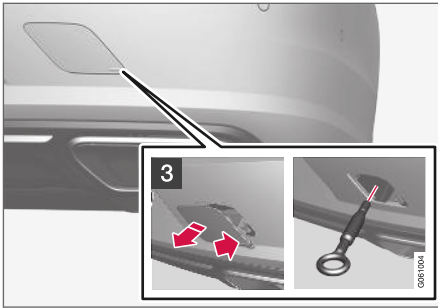

- 3 Tył: Zdjąć osłonę – nacisnąć oznaczenie palcem, jednocześnie odchylając przeciwny bok/narożnik monetą lub podobnym przedmiotem.
- > Osłonę obraca się wokół swojej osi i można ją wtedy wyjąć.

4. Wkręcić zaczep holowniczy do oporu. Wkręcić zaczep mocno. Przełożyć przez niego na przykład klucz do kół* i posłużyć się nim jak dźwignią.



! WAŻNE

Ważne, aby zaczep holowniczy był solidnie wkręcony — prosto i aż do oporu.

Zdejmowanie zaczepu holowniczego:

- Po zakończeniu holowania należy odkręcić zaczep holowniczy i schować go na jego miejscu.
Na koniec ponownie założyć pokrywę na zderzaku.

Do wciągnięcia samochodu na platformę pojazdu pomocy drogowej należy użyć zaczepu holowniczego. Pozycja samochodu i prześwit do podłoża decydują o tym, czy jest to możliwe.

Jeśli nachylenie rampy pojazdu pomocy drogowej jest zbyt strome lub prześwit pod samochodem jest niewystarczający, to samochód może zostać uszkodzony podczas próby wciągnięcia go przy użyciu zaczepu holowniczego.

W razie potrzeby należy podnieść samochód na podnośniku. Nie należy do tego używać zaczepu holowniczego.

! OSTRZEŻENIE

Za pojazdem pomocy drogowej nie mogą znajdować się żadne osoby/przedmioty podczas wciągania samochodu na jego platformę.

! WAŻNE

Zaczep holowniczy służy wyłącznie do holowania po drogach, a **nie** do awaryjnego wyciągnięcia samochodu np. z rowu. W takim przypadku należy wezwać pomoc drogową.

Powiązane informacje

- Awaryjne holowanie samochodu (Str. 525)
- Holowanie unieruchomionego samochodu (Str. 528)
- Zestaw narzędzi (Str. 607)

Holowanie unieruchomionego samochodu

W przypadku awarii uniemożliwiającej jazdę samochód należy przewieźć innym pojazdem. W takim przypadku należy wezwać pomoc drogową.

Do wciągnięcia samochodu na platformę pojazdu pomocy drogowej można użyć zaczepu holowniczego.

Dotyczy samochodu z regulacją wysokości zawieszenia*: Jeśli samochód jest wyposażony w zawieszenie pneumatyczne, trzeba je wyłączyć przed podniesieniem samochodu za pomocą podnośnika. Dezaktywacja funkcji na wyświetlaczu centralnym.

1. Nacisnąć **Ustawienia** w górnym widoku.
2. Nacisnąć przycisk **My Car → Hamulec postojowy i zawieszenie**.
3. Wybrać opcję **Wyłącz regulację poziomowania**.

Pozycja i prześwit samochodu decydują o możliwości ewentualnego wciągnięcia go na platformę pojazdu pomocy drogowej. Jeśli nachylenie rampy pojazdu pomocy drogowej jest zbyt strome lub prześwit pod samochodem jest niewystarczający, to samochód może zostać uszkodzony podczas próby wciągnięcia go. Samochód należy wówczas podnieść za pomocą podnośnika pojazdu pomocy drogowej.

⚠ OSTRZEŻENIE

Za pojazdem pomocy drogowej nie mogą znajdować się żadne osoby/przedmioty podczas wciągania samochodu na jego platformę.

! WAŻNE

Zaczep holowniczy służy wyłącznie do holowania po drogach, a **nie** do awaryjnego wyciągnięcia samochodu np. z rowu. W takim przypadku należy wezwać pomoc drogową.

! WAŻNE

Należy pamiętać, że samochód należy zawsze transportować w taki sposób, by koła toczyły się do przodu.

Powiązane informacje

- Zakładanie i zdejmowanie zaczepu holowniczego (Str. 526)

HomeLink®*24

HomeLink®25 jest programowalnym sterownikiem zintegrowanym z układem elektrycznym samochodu, który może zdalnie sterować maksymalnie trzema różnymi urządzeniami (np. napędem bramy garażowej, domową instalacją alarmową i oświetleniem przydomowym), dzięki czemu zastępuje odrębne nadajniki zdalnego sterowania tych urządzeń.

Informacje ogólne

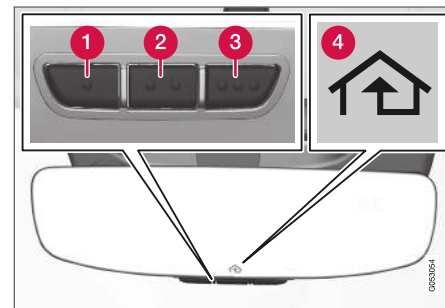

Ilustracja ma charakter schematyczny – wersja może być inna.

- 1 Przcisk 1
- 2 Przcisk 2
- 3 Przcisk 3
- 4 Lampka sygnalizacyjna

Dostarczany sterownik HomeLink® jest wbudowany w wewnętrzne lustro wsteczne. Panel sterownika HomeLink® zawiera trzy programowalne przyciski oraz jedną lampkę kontrolną w zwierciadle lusterka.

Więcej informacji na temat sterownika HomeLink® można znaleźć na stronie internetowej www.HomeLink.com, www.youtube.com/HomeLinkGentex lub uzyskać pod bezpłatnym numerem infolinii 00 8000 466 354 65 (albo pod numerem płatnym +49 6838 907 277)²⁶.

Zachować oryginalne nadajniki zdalnego sterowania dla potrzeb przyszłego programowania (np. przy zmianie samochodu lub do wykorzystania w innym pojeździe). Zaleca się także skasowanie programowania przycisków w przypadku sprzedaży samochodu.

Powiązane informacje

- Używanie sterownika HomeLink (Str. 531)
- Programowanie sterownika HomeLink®* (Str. 529)
- Homologacja typu dla sterownika HomeLink®* (Str. 532)

Programowanie sterownika HomeLink®*27

Aby zaprogramować sterownik HomeLink®, skasować całe programowanie albo przeprogramować poszczególne przyciski, należy postępować zgodnie z poniższą instrukcją.

UWAGA

W niektórych samochodach zapłon musi być włączony lub znajdować się w położeniu zasilania akcesoriów, by można zaprogramować sterownik HomeLink® lub go użyć. O ile to możliwe, należy włożyć nowe baterie do pilota zdalnego sterowania, który ma zostać zastąpiony przez sterownik HomeLink®, co przyspieszy programowanie i poprawi jakość transmisji sygnału radiowego. Przed programowaniem należy zresetować przyciski sterownika HomeLink®.

OSTRZEŻENIE

W czasie programowania sterownika HomeLink® może nastąpić aktywacja programowanych drzwi garażu lub bramy. Z tego powodu należy dopilnować, aby w trakcie programowania w pobliżu drzwi lub bramy nikogo nie było. Podczas programowania funkcji otwierania bramy garażowej samochód powinien znajdować się na zewnątrz garażu.

1. Skierować nadajnik zdalnego sterowania w stronę przycisku sterownika HomeLink®, który ma zostać zaprogramowany i przytrzymać go w odległości około 2-8 cm (około 1-3 cali) od przycisku. Nie zasłaniać lampki kontrolnej na sterowniku HomeLink®.

Uwaga: Zdolność niektórych nadajników zdalnego sterowania do programowania sterownika HomeLink® jest lepsza w odległości około 15-20 cm (około 6-12 cali). Należy o tym pamiętać w razie problemów podczas programowania.
2. Jednocześnie nacisnąć i przytrzymać przycisk na nadajniku zdalnego sterowania oraz przycisk na sterowniku HomeLink®, który ma zostać zaprogramowany.

²⁴ Dotyczy niektórych wersji rynkowych.

²⁵ HomeLink i symbol domu HomeLink są zastrzeżonymi znakami towarowymi firmy Gentex Corporation.

²⁶ Należy pamiętać, że zależnie od operatora numer bezpłatny może nie być dostępny.

²⁷ Dotyczy niektórych wersji rynkowych.



3. Nie zwalniać przycisków do czasu, gdy lampka kontrolna przestanie migać powoli (około raz na sekundę) i zacznie migać na szynko (około 10 razy na sekundę) lub będzie świecić ciągłym światłem.

> **Jeśli lampka świeci ciągłym światłem:**

Oznacza to, że programowanie zakończyło się. Nacisnąć programowany przycisk dwa razy, aby go aktywować.

Jeśli lampka miga szybko: Urządzenie, które ma zostać zaprogramowane w sterowniku HomeLink® może mieć funkcję zabezpieczającą, która wymaga wykonania dodatkowych kroków. Przeprowadzić test, naciskając programowany przycisk dwa razy, by zobaczyć, czy programowania działa. W przeciwnym razie wykonać poniższe kroki.

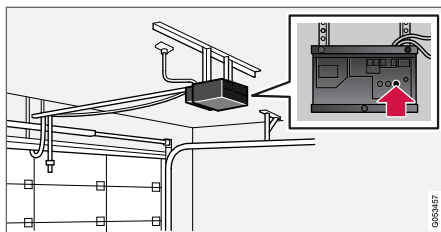

4. Odszukać przycisk programowania²⁸ na odbiorniku bramy garażowej lub podobnego urządzenia. Zwykle znajduje się on w pobliżu wspornika anteny na odbiorniku.
5. Nacisnąć jeden raz i zwolnić przycisk programowania odbiornika. Programowanie musi zostać zakończone w przeciągu 30 sekund od naciśnięcia przycisku.
6. Nacisnąć i zwolnić przycisk na sterowniku HomeLink®, który ma zostać zaprogramowany. Powtórzyć sekwencję naciskania/przytrzymywania/zwalniania drugi raz lub, w zależności od modelu odbiornika, trzeci raz.
 - > Programowanie jest zakończone, a drzwi garażu, brama lub podobne urządzenie powinno teraz uruchamiać się przy naciśnięciu zaprogramowanego przycisku.

W razie wystąpienia problemów z programowaniem należy skontaktować się z firmą HomeLink®

na www.HomeLink.com, www.youtube.com/HomeLinkGentex lub zadzwonić pod bezpłatny numer infolinii 00 8000 466 354 65 (albo pod numer płatny +49 6838 907 277)²⁹.

Przeprogramowanie pojedynczego przycisku

Przeprogramowania pojedynczego przycisku sterownika HomeLink® dokonuje się w następujący sposób:

1. Nacisnąć żądany przycisk i przytrzymać przez około 20 sekund.
2. Gdy lampka kontrolna na sterowniku HomeLink® zacznie migać powoli, programowanie można kontynuować w normalny sposób.

Uwaga: Jeśli przeprogramowywany przycisk nie zostanie zaprogramowany nową jednostką, powróci do wcześniej zapisanego programowania.

Resetowanie przycisków sterownika HomeLink®

Nie można zresetować pojedynczego przycisku, a tylko wszystkie przyciski sterownika HomeLink® jednocześnie. Pojedyncze przyciski można tylko przeprogramować.

²⁸ Oznaczenie i kolor przycisku są różne u różnych producentów.

²⁹ Należy pamiętać, że zależnie od operatora numer bezpłatny może nie być dostępny.

- Nacisnąć i przytrzymać zewnętrzne przyciski (1 i 3) na sterowniku HomeLink® przez około 10 sekund.
- > Gdy lampka kontrolna przestanie świecić ciągłym światłem i zacznie migać, przyciski są zresetowane i gotowe do przeprogramowania.

Powiązane informacje

- Używanie sterownika HomeLink (Str. 531)
- HomeLink®* (Str. 528)
- Homologacja typu dla sterownika HomeLink®* (Str. 532)

Używanie sterownika HomeLink

Po pełnym zaprogramowaniu sterownika HomeLink® może być on wykorzystywany zamiast oryginalnych nadajników zdalnego sterowania.

Nacisnąć zaprogramowany przycisk. Drzwi garażu, brama, system alarmowy lub podobne urządzenie jest aktywowane (może to zająć kilka sekund). Jeśli przycisk zostanie naciśnięty na dłużej niż 20 sekund, przeprogramowanie zostanie rozpoczęte. Po naciśnięciu przycisku, lampka kontrolna świeci się lub błyska. W razie potrzeby oryginalnych nadajników zdalnego sterowania można oczywiście nadal używać równolegle ze sterownikiem HomeLink®.



UWAGA

Jeżeli zapłon zostanie wyłączony, sterownik HomeLink® będzie działał przez 30 minut od momentu otwarcia drzwi kierowcy.



OSTRZEŻENIE

- W przypadku użycia nadajnika HomeLink® do sterowania bramą garażową lub wjazdową, należy upewnić się, że nikt nie przebywa w pobliżu poruszającej się bramy.
- Nie używać sterownika HomeLink® do obsługi bramy garażowej, która nie jest wyposażona w funkcję zatrzymania awaryjnego i cofania w przypadku napotkania na przeszkodę.

Powiązane informacje

- HomeLink®* (Str. 528)
- Programowanie sterownika HomeLink®* (Str. 529)
- Homologacja typu dla sterownika HomeLink®* (Str. 532)

Homologacja typu dla sterownika HomeLink®*30

Homologacja typu UE

Firma Gentex Corporation niniejszym oświadcza, że urządzenie HomeLink®, model UAHL5 jest zgodne z dyrektywą radiową 2014/53/UE.

Zakres częstotliwości pracy urządzenia radiowego:

- 433,05 MHz–434,79 MHz <10 mW E.R.P.
- 868,00 MHz–868,60 MHz <25 mW E.R.P.
- 868,70 MHz–868,20 MHz <25 mW E.R.P.
- 869,40 MHz–869,65 MHz <25 mW E.R.P.
- 869,70 MHz–870,00 MHz <25 mW E.R.P.

Adres właściciela certyfikatu: Gentex Corporation, 600 North Centennial Street, Zeeland MI 49464, USA

Bardziej szczegółowe informacje, patrz support.volvocars.com.

Powiązane informacje

- HomeLink®* (Str. 528)

Kompas

W prawym górnym rogu lusterka znajduje się wyświetlacz pokazujący kierunek geograficzny, w którym zwrócony jest przód samochodu.

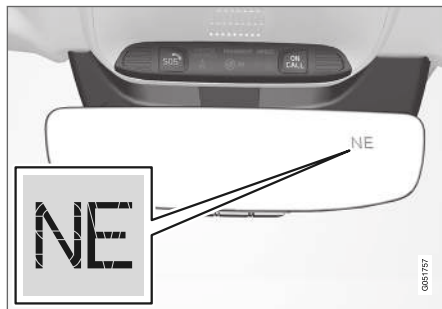

Wewnętrzne lusterko wsteczne z wbudowanym kompasem.

Pokazywany jest osiem angielskich skrótów oznaczających następujące kierunki: **N** (północ), **NE** (północny wschód), **E** (wschód), **SE** (południowy wschód), **S** (południe), **SW** (południowy zachód), **W** (zachód) i **NW** (północny zachód).

Powiązane informacje

- Włączanie i wyłączanie kompasu (Str. 532)
- Kalibracja kompasu (Str. 533)

Włączanie i wyłączanie kompasu

W prawym górnym rogu lusterka znajduje się wyświetlacz pokazujący kierunek geograficzny, w którym zwrócony jest przód samochodu.

Włączanie i wyłączanie kompasu

Kompas włącza się automatycznie po uruchomieniu samochodu.

Aby wyłączyć/włączyć kompas ręcznie:

- Nacisnąć przycisk u dołu lusterka wstecznego na przykład spinaczem.

Powiązane informacje

- Kompas (Str. 532)
- Kalibracja kompasu (Str. 533)

³⁰ Dotyczy niektórych wersji rynkowych.

Kalibracja kompasu

Ziemia podzielona jest na 15 stref magnetycznych. Jeżeli samochód przemieszcza się między strefami magnetycznymi, konieczna jest kalibracja kompasu (wstępne ustawienie kierunków).

Aby przeprowadzić kalibrację, należy wykonać następujące czynności:

1. Zatrzymać samochód w przestronnym miejscu na otwartej przestrzeni, z dala od konstrukcji stalowych i linii wysokiego napięcia.
2. Uruchomić samochód, wyłączyć wszystkie urządzenia elektryczne (układ klimatyzacji, wycieraczki itd.) i upewnić się, że wszystkie drzwi są zamknięte.

i UWAGA

Kalibracja może zakończyć się niepowodzeniem lub może nie zostać przeprowadzona, jeśli urządzenia elektryczne nie zostaną wyłączone.

3. Przytrzymać przycisk pod spodem lusterka wstecznego wciśnięty przez około 3 sekundy (użyć na przykład spinacza do papieru). Zostanie wyświetlony numer aktualnej strefy magnetycznej.

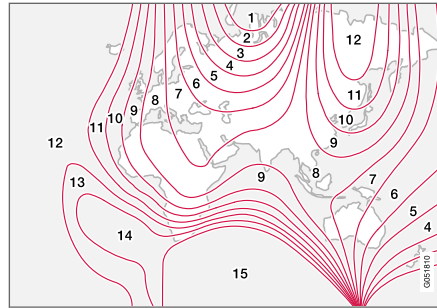

Strefy magnetyczne.

4. Naciskać kilkakrotnie przycisk do momentu wyświetlenia numeru żądanej strefy magnetycznej (1–15), patrz mapa stref magnetycznych.
5. Poczeekać, aż na wyświetlaczu ponownie pojawi się **C** lub przytrzymać wciśnięty przycisk u dołu lusterka wstecznego przez około 6 sekund, aż pojawi się **C**.
6. Rozpocząć jazdę po okręgu z prędkością poniżej 10 km/h (6 mph). Kontynuować jazdę do momentu wyświetlenia symbolu oznaczającego kierunek geograficzny. Kalibracja została zakończona. Następnie zatoczyć samochodem jeszcze 2 koła, by precyzyjnie dostosować wskazania kompasu.

7. **Samochody z ogrzewaniem przedniej szyby***: Jeśli po włączeniu ogrzewania przedniej szyby na wyświetlaczu pojawi się litera **C**, przeprowadzić kalibrację zgodnie z punktem 6 przy włączonym ogrzewaniu przedniej szyby.

8. W razie potrzeby powtórzyć powyższe czynności.

Powiązane informacje

- Kompas (Str. 532)
- Włączanie i wyłączanie kompasu (Str. 532)

DŹWIĘK, MULTIMEDIA I INTERNET

Dźwięk, multimedia i Internet

System audio-multimedialny składa się z odtwarzacza multimedialnego i radia. Można także podłączyć telefon poprzez Bluetooth, co pozwala na korzystanie z funkcji urządzenia głosnomówiącego i bezprzewodowe odtwarzanie muzyki w samochodzie. Gdy samochód jest połączony z Internetem, można także używać aplikacji do odtwarzania multimediiów.

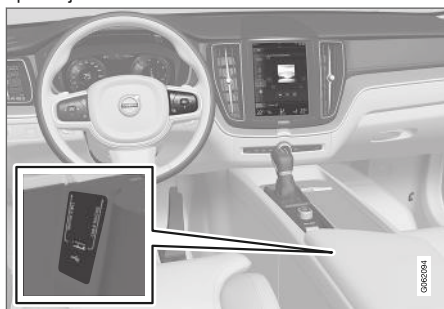

Prezentacja funkcji audio i multimediiów

Funkcjami można sterować za pomocą poleceń głosowych, zestawu przycisków na kierownicy lub wyświetlacza centralnego. Liczba głośników i wzmacniaczy zależy od tego, w który system audio wyposażony jest samochód.

Aktualizacja systemu

System audio-multimedialny jest stale modernizowany. Gdy samochód jest połączony z Internetem, można pobierać aktualizacje systemu, które

zapewnią optymalne działanie funkcji, patrz support.volvocars.com.

Powiązane informacje

- Odtwarzacz multimedialny (Str. 547)
- Radioodbiornik (Str. 541)
- Telefon (Str. 563)
- Samochodowe połączenie internetowe* (Str. 572)
- Aplikacje (Str. 538)
- Rozpoznawanie poleceń głosowych (Str. 152)
- Położenia wyłącznika zapłonu (Str. 460)
- Czynniki rozpraszające uwagę kierowcy (Str. 43)
- Zarządzanie aktualizacjami systemu w Centrum pobierania (Str. 645)
- Umowa licencyjna systemu audio-multimedialnego (Str. 582)

Ustawienia audio

System audio jest wstępnie ustawiony tak aby zapewnić optymalną reprodukcję dźwięku ale można go dostosować do indywidualnych preferencji.

Głośność reguluje się zwykle za pomocą pokrętką regulacji głośności pod wyświetlaczem centralnym lub prawego zestawu przycisków na kierownicy. Dotyczy to na przykład odtwarzania muzyki, słuchania radia, prowadzenia rozmów telefonicznych i odsłuchiwanie aktywnych komunikatów drogowych.

Optymalna jakość odtwarzanego dźwięku

System audio jest wstępnie skalibrowany, tak aby zapewnić optymalną reprodukcję dźwięku dzięki cyfrowej obróbce sygnału dźwiękowego. Proces ten uwzględnia głośniki, wzmacniacze, akustykę w kabinie pasażerskiej, pozycję odsłuchu itp., indywidualnie dla każdej kombinacji modelu samochodu i systemu audio. Dynamiczna kalibracja uwzględni również położenie pokrętką głośności oraz prędkość samochodu.

Żądane ustawienia audio

W widoku górnym w pozycji **Ustawienia** →

Dźwięk można wybrać następujące ustawienia:

* Opcja/wyposażenie dodatkowe.

- **Ton** – ustawienia osobiste, na przykład basów, tonów wysokich, korektora itp.
- **Balans** – balans między prawymi/lewyymi głośnikami i balans między przednimi/tylnymi głośnikami.
- **Głośność systemu** – regulacja głośności różnych systemów samochodu, np. **Sterowanie głosowe, Wspomaganie park. i Dzwonek telefonu.**

Wrażenia odsłuchowe*



Odtwarzanie akustyki sali koncertowej w Göteborgu.

Aplikacja **Odbiór dźwięku** jest otwierana w widoku aplikacji na wyświetlaczu centralnym i zapewnia dostęp do dodatkowych ustawień audio. Można dokonać następujących ustawień:

- **Studio** – dźwięk może być optymalizowany dla następujących miejsc: **Kierowca, Wszystkie lub Z tyłu.**
- **Scena indywidual.** – tryb dźwięku przestrzennego z ustawieniami natężenia dźwięku i akustyki wnętrza.
- **Sala koncertowa** – odwzorowuje akustykę sali koncertowej w Göteborgu.

Aktywacja redukcji szumów*

Niektóre samochody są wyposażone w funkcję aktywnej redukcji szumów, która tłumi hałas silnika w kabinie pasażerskiej za pośrednictwem systemu audio. Mikrofony w dachu samochodu wykrywają rozpraszający uwagę hałas, po czym system audio włącza funkcję przeciwszumową w celu jego wytłumienia.

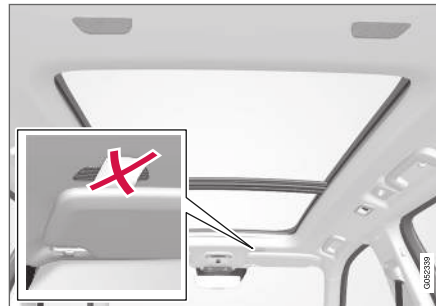

Mikrofony w suficie samochodu.

i UWAGA

Nie zastaniać mikrofonów samochodu.

Powiązane informacje

- Odtwarzacz multimedialny (Str. 547)
- Ustawienia rozpoznawania poleceń głosowych (Str. 156)
- Ustawienia telefonu (Str. 571)
- Dźwięk, multimedia i Internet (Str. 536)
- Samochodowe połączenie internetowe* (Str. 572)

Aplikacje

Widok aplikacji zawiera aplikacje, które umożliwiają dostęp do niektórych usług samochodu. Przeciągnąć palcem od prawej do lewej strony¹ ekranu wyświetlacza centralnego, aby przejść do widoku aplikacji z widoku strony głównej. Tutaj znajdują się aplikacje pobrane (aplikacje zewnętrzne) oraz aplikacje funkcji zintegrowanych, takich jak **Radio FM**.



Widok aplikacji (ilustracja ma charakter ogólny, podstawowe aplikacje zależą od rynku i modelu)

Niektóre podstawowe aplikacje są zawsze dostępne. Gdy samochód jest połączony z Internetem, można pobrać więcej aplikacji, np. aplikacje do obsługi radia internetowego lub korzystania z serwisów muzycznych.

Z niektórych aplikacji można korzystać tylko wtedy, gdy samochód jest połączony z Internetem.

Uruchomić aplikację, naciskając ją w widoku aplikacji na wyświetlaczu centralnym.

Powiązane informacje

- Pobieranie aplikacji (Str. 539)
- Aktualizowanie aplikacji (Str. 539)
- Usuwanie aplikacji (Str. 540)
- Apple® CarPlay®* (Str. 557)
- Android Auto* (Str. 560)
- Samochodowe połączenie internetowe* (Str. 572)
- Miejsce na dane na twardym dysku (Str. 581)
- Warunki użytkowania i udostępnianie danych (Str. 579)

¹ Dotyczy samochodów z kierownicą po lewej stronie. W samochodach z kierownicą po prawej stronie należy przeciągnąć w drugą stronę.

Pobieranie aplikacji

Nowe aplikacje można pobrać, gdy samochód jest połączony z Internetem.

UWAGA

Pobieranie danych może wpływać na działanie innych usług korzystających z przesyłu danych, np. radia internetowego. Jeśli wpływ na działanie innych usług jest odbierany jako uciążliwy, pobieranie można przerwać. Ewentualnie można wyłączyć lub przerwać działanie innych funkcji.

UWAGA

Podczas pobierania danych przy użyciu telefonu należy zwrócić szczególną uwagę na koszt przesyłu danych komórkowych.

1. Otworzyć aplikację **Usł. zdalnej aktualizacji** w widoku aplikacji.

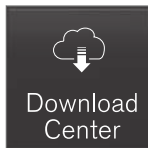

2. Wybrać opcję **Nowe aplikacje**, aby otworzyć listę aplikacji, które są dostępne, ale nie są zainstalowane w samochodzie.

3. Nacisnąć wiersz wybranej aplikacji, aby rozwinąć listę i uzyskać więcej informacji o aplikacji.

4. Wybrać opcję **Instaluj**, aby rozpocząć pobieranie i instalację żądanej aplikacji.

> W trakcie pobierania i instalacji pokazywany jest stan procesu.

Jeśli pobieranie nie może zostać rozpoczęte w danym momencie, pojawia się komunikat. Aplikacja pozostanie na liście i można ponowić próbę rozpoczęcia pobierania.

Anulowanie pobierania

- Nacisnąć opcję **Anuluj**, aby anulować trwałe pobieranie.

Należy pamiętać, że anulować można tylko pobieranie, natomiast jeśli rozpoczął się etap instalacji, anulowanie nie jest możliwe.

Powiązane informacje

- Aplikacje (Str. 538)
- Aktualizowanie aplikacji (Str. 539)
- Usuwanie aplikacji (Str. 540)
- Samochodowe połączenie internetowe* (Str. 572)
- Zarządzanie aktualizacjami systemu w Centrum pobierania (Str. 645)
- Miejsce na dane na twardym dysku (Str. 581)

Aktualizowanie aplikacji

Aplikacje można aktualizować, gdy samochód jest połączony do Internetu.

UWAGA

Pobieranie danych może wpływać na działanie innych usług korzystających z przesyłu danych, np. radia internetowego. Jeśli wpływ na działanie innych usług jest odbierany jako uciążliwy, pobieranie można przerwać. Ewentualnie można wyłączyć lub przerwać działanie innych funkcji.

UWAGA

Podczas pobierania danych przy użyciu telefonu należy zwrócić szczególną uwagę na koszt przesyłu danych komórkowych.

Jeśli w trakcie trwającej aktualizacji aplikacja jest używana, to zostanie uruchomiona ponownie, aby możliwe było zakończenie instalacji.



◀ Aktualizowanie wszystkich aplikacji

1. Otworzyć aplikację **Usł. zdalnej aktualizacji** w widoku aplikacji.

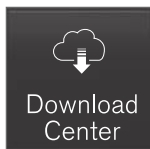

2. Wybrać opcję **Zainstaluj wszystkie.**
> Rozpoczyna się aktualizacja.

Aktualizowanie niektórych aplikacji

1. Otworzyć aplikację **Usł. zdalnej aktualizacji** w widoku aplikacji.
2. Wybrać opcję **Aktualizacje aplikacji**, aby otworzyć listę wszystkich dostępnych aktualizacji.
3. Znaleźć żadaną aplikację i wybrać opcję **Instaluj.**
> Rozpoczyna się aktualizacja.

Powiązane informacje

- Aplikacje (Str. 538)
- Pobieranie aplikacji (Str. 539)
- Usuwanie aplikacji (Str. 540)
- Zarządzanie aktualizacjami systemu w Centrum pobierania (Str. 645)
- Samochodowe połączenie internetowe* (Str. 572)

Usuwanie aplikacji

Aplikacje można odinstalować, gdy samochód jest połączony z Internetem.

Aplikacja, która jest używana, musi zostać zamknięta, aby proces odinstalowania mógł zostać dokończony.

1. Otworzyć aplikację **Usł. zdalnej aktualizacji** w widoku aplikacji.

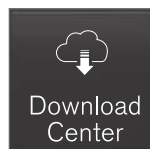

2. Wybrać opcję **Aktualizacje aplikacji**, aby otworzyć listę wszystkich zainstalowanych aplikacji.
3. Odszukać daną aplikację i wybrać opcję **Odinstaluj**, aby rozpocząć odinstalowywanie aplikacji.
> Po odinstalowaniu aplikacji znika ona z listy.

Powiązane informacje

- Aplikacje (Str. 538)
- Pobieranie aplikacji (Str. 539)
- Aktualizowanie aplikacji (Str. 539)
- Zarządzanie aktualizacjami systemu w Centrum pobierania (Str. 645)

- Samochodowe połączenie internetowe* (Str. 572)

Radioodbiornik

Radioodbiornik umożliwia odbiór pasm radiowych AM i FM oraz radia cyfrowego (DAB)*. Gdy samochód jest połączony z Internetem, można także słuchać radia internetowego.

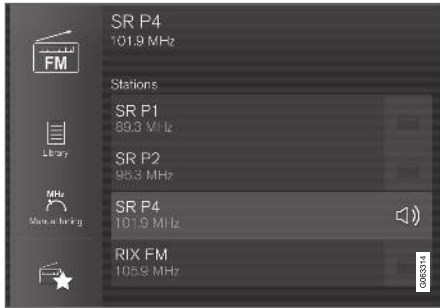

Radioodbiornik można obsługiwać za pomocą funkcji rozpoznawania poleceń głosowych, zestawu przycisków na kierownicy lub wyświetlacza centralnego.

Powiązane informacje

- Włączanie radia (Str. 541)
- Zmiana zakresu fal radiowych i stacji radiowej (Str. 542)
- Ustawianie ulubionych stacji radiowych (Str. 544)
- Ustawienia radioodbiornika (Str. 544)

- Radio cyfrowe* (Str. 546)
- Radio RDS (Str. 546)
- Samochodowe połączenie internetowe* (Str. 572)
- Sterowanie głosowe funkcjami radia i multimedii (Str. 155)
- Odtwarzacz multimedialny (Str. 547)

Włączanie radia

Radio włącza się w widoku aplikacji na wyświetlaczu centralnym.

1. Otworzyć wybrane pasmo częstotliwości (np. FM) w widoku aplikacji.



2. Wybrać stację radiową.

Powiązane informacje

- Radioodbiornik (Str. 541)
- Wyszukiwanie stacji radiowych (Str. 543)



- Zmiana zakresu fal radiowych i stacji radiowej (Str. 542)
- Ustawianie ulubionych stacji radiowych (Str. 544)
- Ustawienia radioodbiornika (Str. 544)
- Sterowanie głosowe funkcjami radia i multi-mediów (Str. 155)

Zmiana zakresu fal radiowych i stacji radiowej

Zamieszczono tutaj instrukcje opisujące, w jaki sposób zmienić zakres fal radiowych, listę stacji w danym zakresie i stację radiową w obrębie wybranej listy.

Zmiana zakresu fal radiowych

Przeciągnąć palcem po ekranie, aby wyświetlić widok aplikacji na wyświetlaczu centralnym i wybrać preferowany zakres fal radiowych (np. FM) albo otworzyć menu aplikacji na wyświetlaczu kierowcy za pomocą prawego zestawu przycisków na kierownicy i dokonać wyboru w ten sposób.

Zmiana listy z pasmami częstotliwości

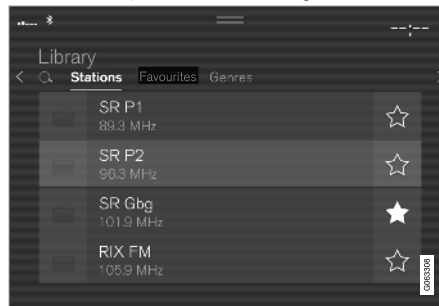

1. Nacisnąć opcję **Biblioteka**.

2. Wybrać odtwarzanie z **Stacje**, **Ulubione**, **Gatunki** lub **Zespoły**².
3. Dotknąć palcem żądaną stację z listy.

Ulubione – odtwarza tylko wybrane ulubione kanały.

Gatunki – odtwarza tylko kanały nadające wybrany gatunek muzyki lub treści, np. muzyka pop lub klasyczna.

Zmiana stacji w obrębie wybranej listy

- Nacisnąć **◀◀** lub **▶▶** pod wyświetlaczem centralnym lub na prawym zestawie przycisków na kierownicy.
 - > Podświetlenie przesuwa się w górę lub w dół o jedną pozycję w wybranej liście odtwarzania.

Stację radiową można także zmienić na wybranej liście na wyświetlaczu centralnym.

Powiązane informacje

- Radioodbiornik (Str. 541)
- Wyszukiwanie stacji radiowych (Str. 543)
- Sterowanie głosowe funkcjami radia i multi-mediów (Str. 155)
- Ustawianie ulubionych stacji radiowych (Str. 544)

² Tylko radio cyfrowe (DAB*).

- Ustawienia radioodbiornika (Str. 544)
- Menu aplikacji na wyświetlaczu kierowcy (Str. 108)

Wyszukiwanie stacji radiowych

Radioodbiornik automatycznie zestawia listę stacji radiowych, których sygnał na danym obszarze jest najsilniejszy.

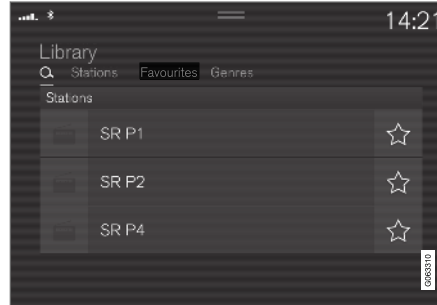



Parametry wyszukiwania zależą od wybranego pasma częstotliwości:

- AM — stacja i częstotliwość.
 - FM — stacja, gatunek i częstotliwość.
 - DAB* — grupa transmisyjna i stacje.
1. Nacisnąć opcję **Biblioteka**.
 2. Wcisnąć .
 - > Widok wyszukiwania z otwartą klawiaturą.
 3. Wpisać wyszukiwane słowa.
 - > Wyszukiwanie jest przeprowadzane na bieżąco po każdym wprowadzonym znaku, a rezultaty są prezentowane według kategorii.

Strojenie ręczne



Po zmianie strojenia na ręczne, częstotliwość radiowa nie jest już zmieniana automatycznie, gdy sygnał jest słaby.

- Nacisnąć **Strojenie ręczne**, pociągnąć suwak lub nacisnąć  lub . Długie naciśnięcie powoduje przeskoczenie do następnej dostępnej stacji w danym paśmie częstotliwości. Można też użyć prawego zestawu przycisków na kierownicy.

Powiązane informacje

- Radioodbiornik (Str. 541)
- Włączanie radia (Str. 541)
- Zmiana zakresu fal radiowych i stacji radiowej (Str. 542)
- Sterowanie głosowe funkcjami radia i multimedii (Str. 155)
- Ustawienia radioodbiornika (Str. 544)

Ustawianie ulubionych stacji radiowych

Istnieje możliwość dodania kanału radiowego do aplikacji **Ulubione stacje radio** i do listy ulubionych stacji w danym paśmie radiowym (np. FM). Instrukcje dotyczące dodawania i usuwania pozycji ulubionych zamieszczono poniżej.

Ulubione w radio



Pozycje Ulubione dla radia pokazują zapisane ulubione stacje ze wszystkich pasm częstotliwości.

1. Otworzyć aplikację **Ulubione stacje radio** w widoku aplikacji.
2. Dotknąć palcem żadaną stację w liście, aby rozpocząć odtwarzanie.

Dodawanie i usuwanie ulubionych stacji radiowych

- Dotknąć palcem , aby dodać lub usunąć kanał radiowy do lub z listy ulubionych pozycji w pasmie częstotliwości oraz listy ulubionych pozycji w radio.

Po zapisaniu ulubionej pozycji z listy stacji, radio będzie automatycznie wyszukiwać najlepszą częstotliwość. Jednak, gdy ulubiona pozycja została zapisana podczas ręcznego wyszukiwania stacji,

radio nie będzie automatycznie przetaczać częstotliwościowi na silniejszą.

Usunięcie ulubionej pozycji spowoduje również jej wykasowanie z ulubionych pozycji w paśmie częstotliwości.

Powiązane informacje

- Radioodbiornik (Str. 541)
- Włączanie radia (Str. 541)
- Wyszukiwanie stacji radiowych (Str. 543)
- Zmiana zakresu fal radiowych i stacji radiowej (Str. 542)
- Sterowanie głosowo funkcjami radia i multi-mediów (Str. 155)
- Ustawienia radioodbiornika (Str. 544)
- Menu aplikacji na wyświetlaczu kierowcy (Str. 108)

Ustawienia radioodbiornika

Dostępnych jest szereg funkcji radia, które można włączyć lub wyłączyć.

Anulowanie komunikatów drogowych

Nadawanie komunikatów drogowych itp. można tymczasowo przerwać poprzez dotknięcie  w prawym zestawie przycisków na kierownicy lub dotykając **Anuluj** na wyświetlaczu centralnym.

Włączanie i wyłączanie funkcji radia

Przeciągnąć w dół widok górny i wybrać

Ustawienia → **Media** oraz żądany zakres fal radiowych, aby wyświetlić dostępne funkcje.

Radio AM/FM

- **Pokaż radiotekst:** pokazuje informacje o treści audycji, wykonawcach itp.
- **Zamroź nazwę programu:** zaznaczyć, aby wstrzymać ciągle przewijanie nazwy serwisu programowego. Zamiast tego zatrzymuje ją po 20 sekundach.
- **Wybierz powiadomienia:**
 - **Lokalne zakłócenia:** przerywa trwające odtwarzanie multimediiów i przekazuje informacje o zakłóceniach w ruchu drogowym w pobliżu. Odtwarzanie wcześniejszego źródła multimediiów zostaje wznowione po zakończeniu komunikatu. Funkcja **Lokalne zakłócenia** jest geograficznie ograniczoną wersją funkcji **Komunikaty drogowe**. Funkcja **Komunikaty drogowe** musi być w tym czasie aktywna.
 - **Wiadomości :** przerywa trwające odtwarzanie multimediiów i włącza wiadomości. Odtwarzanie wcześniejszego źródła multimediiów zostaje wznowione po zakończeniu nadawania wiadomości.
 - **Alarm:** przerywa trwające odtwarzanie multimediiów i przekazuje alarmy dotyczące poważnych wypadków i katastrof. Odtwarzanie wcześniejszego źródła multimediiów zostaje wznowione po zakończeniu komunikatu.
 - **Komunikaty drogowe:** przerywa trwające odtwarzanie multimediiów i przekazuje informacje o zakłóceniach w ruchu drogowym.

Odtwarzanie wcześniejszego źródła multimediiów zostaje wznowione po zakończeniu komunikatu.

DAB* (radio cyfrowe)

- **Sortuj usługi:** sposób sortowania kanałów. Albo alfabetycznie albo według numeru serwisu.
- **Łącze DAB-DAB:** uruchamia funkcję tworzenia powiązania w obrębie DAB. W razie zaniku sygnału kanału radiowego automatycznie zostanie wyszukany inny kanał w innej grupie kanałów (grupie transmisyjnej).
- **Łącze DAB-FM:** uruchamia funkcję tworzenia powiązania między DAB a FM. W razie zaniku sygnału kanału radiowego automatycznie zostanie alternatywna częstotliwość FM.
- **Pokaż radiotekst:** zaznaczyć, aby wyświetlić radiotekst lub wybrane typy radiotekstu, np. wykonawców.
- **Pokaż pokaz slajdów:** wybór, czy na ekranie mają być pokazywane obrazy związane z poszczególnymi programami.
- **Wybierz powiadomienia:** służy do wyboru typów komunikatów, jakie mogą być odbierane w czasie odtwarzania DAB. Wybrane komunikaty spowodują przerwanie odtwarzania aktualnego źródła multimediiów w celu odtworzenia komunikatu. Odtwarzanie wcześniejszego źródła multimediiów zostaje wznowione po zakończeniu komunikatu.

- **Alarm:** przerywa trwające odtwarzanie multimediiów i przekazuje alarmy dotyczące poważnych wypadków i katastrof. Odtwarzanie wcześniejszego źródła multimediiów zostaje wznowione po zakończeniu komunikatu.
- **Ogłoszenia drogowe:** odbiera informacje o zakłóceniach ruchu drogowego.
- **Podgląd wiadomości:** odbiera aktualne wiadomości.
- **Powiadomienia dotyczące transportu:** odbiera informacje o transporcie publicznym, np. rozkładach promów i pociągów.
- **Ostrzeżenie/Usługi:** odbiera informacje o mniej znaczących niż alarmowe incydentach, np. wyłączeniu oświetlenia.

Powiązane informacje

- Radioodbiornik (Str. 541)
- Radio cyfrowe* (Str. 546)
- Symbole na pasku stanu wyświetlacza centralnego (Str. 130)

Radio RDS

System RDS (Radio Data System) umożliwia radioodbiornikowi automatyczne przełączanie się na odbiór danej stacji z silniejszego nadajnika. RDS umożliwia także odbiór np. informacji drogowych oraz wyszukiwanie określonych profili programowych.

System RDS skupia nadające w paśmie FM stacje radiowe w sieć nadawczą. Pracujący w takiej sieci nadajnik wysyła wraz z sygnałem radiowym dodatkowe informacje, dzięki którym odbiornik obsługujący sygnały RDS może realizować następujące funkcje:

- Automatyczne przełączanie się na odbiór danej stacji z silniejszego nadajnika, w reakcji na pogarszające się parametry odbioru.
- Wyszukiwanie określonych kategorii programów, np. typów audycji lub serwisów drogowych.
- Odbiór informacji tekstowych o aktualnie nadawanej audycji.

i UWAGA

Niektóre stacje radiowe nie korzystają z systemu RDS lub wykorzystują tylko część jego funkcji.

Podczas nadawania wiadomości i komunikatów drogowych, radio może przełączać stacje radiowe, przerywając odtwarzanie z będącego aktualnie w

użyciu źródła dźwięku. Jeżeli na przykład włączony jest odtwarzacz CD*, odtwarzanie płyty zostaje wstrzymane. Po zakończeniu transmisji danego programu następuje powrót do poprzedniego źródła dźwięku i pierwotnie nastawionej głośności. Aby powrócić wcześniej, nacisnąć  w prawym zestawie przycisków na kierownicy lub dotknąć **Anuluj** na wyświetlaczu centralnym.

Powiązane informacje

- Radioodbiornik (Str. 541)
- Ustawienia radioodbiornika (Str. 544)

Radio cyfrowe*

Radio cyfrowe (DAB³) jest systemem radiofonii cyfrowej. Radio obsługuje systemy DAB, DAB+ i DMB⁴.



Radioodbiornik można obsługiwać za pomocą funkcji rozpoznawania poleceń głosowych, zestawu przycisków na kierownicy lub wyświetlacza centralnego.



Aplikację radia cyfrowego można uruchomić w menu aplikacji na wyświetlaczu centralnym.

Radio cyfrowe jest odtwarzane w taki sam sposób jak inne pasma fal radiowych, na przykład FM. Oprócz możliwości wyboru takich funkcji odtwarzania jak **Stacje**, **Ulubione** czy **Gatunki**, jest też możliwość skorzystania z podkanałów i funkcji **Zespoły**. Grupy transmisyjne to zespoły kanałów radiowych (grupy kanałów) transmitowane na jednej częstotliwości radiowej.

W przypadku gdy kanał radiowy przesyła swoje logo, zostaje ono pobrane i wyświetlone obok nazwy stacji (czas pobierania może się zmieniać).

Podkanał DAB

Usługi dodatkowe są zwykle określane jako podkanały. Mają one charakter tymczasowy i mogą zawierać np. tłumaczenia głównego programu na inne języki. Podkanały są oznaczone na liście kanałów symbolem strzałki.

Powiązane informacje

- Powiązanie między radiem FM a radiem cyfrowym* (Str. 547)
- Zmiana zakresu fal radiowych i stacji radiowej (Str. 542)
- Wyszukiwanie stacji radiowych (Str. 543)
- Ustawianie ulubionych stacji radiowych (Str. 544)
- Sterowanie głosowe funkcjami radia i multimedii (Str. 155)
- Ustawienia radioodbiornika (Str. 544)

Powiązanie między radiem FM a radiem cyfrowym*

W sytuacji obniżającej się jakości bądź zaniku sygnału danej stacji radiowej, funkcja ta umożliwia przełączenie radioodbiornika cyfrowego (DAB) na odbiór tej samej stacji w innej grupie kanałów (grupie transmisyjnej), w której sygnał jest silniejszy, w obrębie pasma DAB i/lub pomiędzy DAB a FM.

Połączenie DAB z DAB i DAB z FM

1. Nacisnąć **Ustawienia** w górnym widoku.
2. Nacisnąć przycisk **Media** → **DAB**.
3. Zaznaczyć/usunąć zaznaczenie w oknie przy pozycji **Łącze DAB-DAB** i/lub **Łącze DAB-FM**, aby włączyć lub wyłączyć odpowiednie funkcje.

Powiązane informacje

- Radio cyfrowe* (Str. 546)
- Radioodbiornik (Str. 541)
- Ustawienia radioodbiornika (Str. 544)

Odtwarzacz multimedialny

Odtwarzacz multimedialny może odtwarzać dźwięk z odtwarzacza CD* i z zewnętrznych źródeł audio podłączonych przez port USB lub Bluetooth. Może także odtwarzać materiały wideo za pośrednictwem portu USB.

Gdy samochód jest połączony z Internetem, można także słuchać radia internetowego, audiobooków i serwisów muzycznych za pośrednictwem aplikacji.

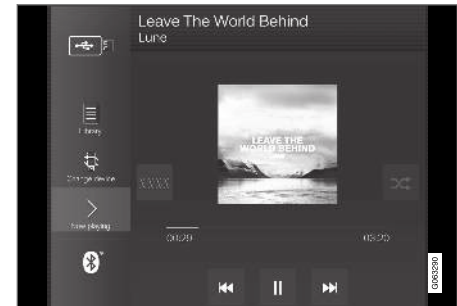

³ Digital Audio Broadcasting

⁴ Digital Multimedia Broadcasting



Odtwarzacz multimedialny obsługuje się za pomocą wyświetlacza centralnego, ale szeregiem funkcji można sterować za pomocą prawego zestawu przycisków na kierownicy lub za pomocą poleceń głosowych.

wych.

Radio obsługuje się za pośrednictwem odtwarzacza multimedialnego i opisano je w oddzielnym rozdziale.

Powiązane informacje

- Odtwarzanie multimedialnych (Str. 548)
- Sterowanie i przełączanie multimedialnych (Str. 550)
- Wyszukiwanie multimedialnych (Str. 551)
- Aplikacje (Str. 538)
- Radiodbiornik (Str. 541)
- Odtwarzacz CD* (Str. 552)
- Wideo (Str. 552)
- Przesyłanie multimedialnych przez Bluetooth® (Str. 554)
- Podłączanie multimedialnych przez port USB (Str. 554)
- Samochodowe połączenie internetowe* (Str. 572)

Odtwarzanie multimedialnych

Odtwarzacz multimedialny jest sterowany z centralnego wyświetlacza. Szeregiem funkcji można sterować za pomocą prawego zestawu przycisków na kierownicy lub za pomocą poleceń głosowych.

Odtwarzacz multimedialny obsługuje także radio, co opisano w oddzielnym rozdziale.

Włączanie źródła multimedialnych

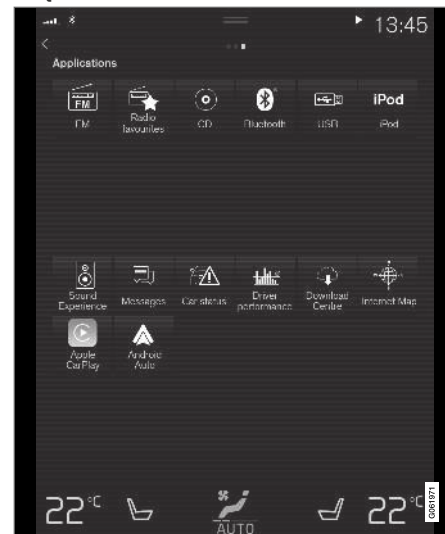

Widok aplikacji. (Ilustracja ma charakter ogólny, podstawowe aplikacje zależą od rynku i modelu.)

Płyty CD*

1. Włożyć płytę CD.
2. Otworzyć aplikację **CD** w widoku aplikacji.
3. Wybrać, co ma być odtwarzane.
 - > Rozpocznie się odtwarzanie.

Pamięć przenośna USB

1. Podłączyć pamięć przenośną USB.
2. Otworzyć aplikację **USB** w widoku aplikacji.
3. Wybrać, co ma być odtwarzane.
 - > Rozpocznie się odtwarzanie.

Odtwarzać MP3 i iPod®** UWAGA**

W celu rozpoczęcia odtwarzania z iPod należy użyć aplikacji iPod (nie USB).

W przypadku użycia odtwarzacza iPod jako źródła dźwięku, samochodowy system audio-multimedialny przyjmie strukturę menu podobną do menu odtwarzacza iPod.

1. Podłączyć źródło multimediiów.
2. Włączyć odtwarzanie w podłączonym źródle multimediiów.
3. Otworzyć aplikację (**iPod, USB**) w widoku aplikacji.
 - > Rozpocznie się odtwarzanie.

Urządzenie podłączone przez Bluetooth

1. Aktywować Bluetooth w źródle multimediiów.
2. Podłączyć źródło multimediiów.
3. Włączyć odtwarzanie w podłączonym źródle multimediiów.

4. Otworzyć aplikację **Bluetooth** w widoku aplikacji.
 - > Rozpocznie się odtwarzanie.

Odtwarzanie multimediiów przez połączenie Internetowe

Aby odtwarzać multimedia w aplikacjach połączonych z Internetem:

1. Podłączyć samochód do Internetu.
2. Otworzyć żadaną aplikację z widoku aplikacji.
 - > Rozpocznie się odtwarzanie.

Sposób pobierania aplikacji opisano w oddzielnym rozdziale.

Wideo

1. Podłączyć źródło multimediiów.
2. Otworzyć aplikację **USB** w widoku aplikacji.
3. Nacisnąć tytuł pozycji, która ma zostać odtworzona.
 - > Rozpocznie się odtwarzanie.

Apple CarPlay

CarPlay opisano w oddzielnym rozdziale.

Android Auto

Android Auto opisano w oddzielnym rozdziale.

Powiązane informacje

- Obsługa menu aplikacji na wyświetlaczu kierowcy (Str. 109)
- Radiodiodbiornik (Str. 541)

- Sterowanie i przełączanie multimediiów (Str. 550)
- Podłączanie urządzenia przez port USB (Str. 555)
- Podłączanie urządzenia przez Bluetooth® (Str. 554)
- Pobieranie aplikacji (Str. 539)
- Samochodowe połączenie internetowe* (Str. 572)
- Wideo (Str. 552)
- Apple® CarPlay®* (Str. 557)
- Android Auto* (Str. 560)
- Sterowanie głosowe funkcjami radia i multimediiów (Str. 155)
- Kompatybilne formaty multimediiów (Str. 579)

Sterowanie i przełączanie multimediiów

Odtwarzaniem multimediiów można sterować za pomocą poleceń głosowych, zestawu przycisków na kierownicy lub wyświetlacza centralnego.



Odtwarzacz multimedialny można obsługiwać za pomocą funkcji rozpoznawania poleceń głosowych, zestawu przycisków na kierownicy lub wyświetlacza centralnego.

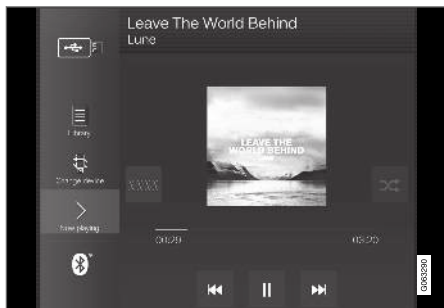

Głośność – obracać pokrętkę pod wyświetlaczem centralnym lub nacisnąć ▲ ▼ w prawym zestawie przycisków na kierownicy, aby zwiększyć lub zmniejszyć głośność.

Odtwarzanie/pauza – nacisnąć obraz związany z odtwarzaniem utworem, fizyczny przycisk pod

wyświetlaczem centralnym lub ○ w prawym zestawie przycisków na kierownicy.

Zmiana utworu — dotknąćżądanego utworu na wyświetlaczu centralnym, nacisnąć ⏮ lub ⏭ pod wyświetlaczem centralnym lub na prawym zestawie przycisków na kierownicy.

Szybkie przewijanie/przesunięcie w czasie — dotknąć osi czasu na wyświetlaczu centralnym i przeciągnąć w bok lub nacisnąć i przytrzymać przycisk ⏮ albo ⏭ pod wyświetlaczem centralnym lub na prawym zestawie przycisków na kierownicy.

Zmiana multimediiów – wybrać spośród poprzednich źródeł w aplikacji, w widoku aplikacji, nacisnąćżądaną aplikację w widoku aplikacji lub wybrać za pomocą prawego zestawu przycisków na kierownicy, korzystając z menu aplikacji (☰).



Biblioteka – nacisnąć przycisk, aby odtwarzać nagrania z biblioteki.



Odtwarzanie los. – nacisnąć przycisk, aby odtwarzać w kolejności losowej.



Podobne – nacisnąć przycisk, aby wykorzystać usługę Gracenote do wyszukania podobnej muzyki na urządzeniu USB i utworzyć na tej podstawie listę odtwarzania. Lista odtwarzania może zawierać maksymalnie 50 utworów.



Zmień urządzenie – nacisnąć przycisk, aby przełączyć urządzenie USB, jeśli podłączonych jest więcej urządzeń tego rodzaju.

Powiązane informacje

- Odtwarzacz multimedialny (Str. 547)
- Wyszukiwanie multimediiów (Str. 551)
- Ustawienia audio (Str. 536)
- Aplikacje (Str. 538)
- Gracenote® (Str. 551)
- Sterowanie głosowe funkcjami radia i multimediiów (Str. 155)

Wyszukiwanie multimedialnych utworów

Istnieje możliwość wyszukiwania wykonawców, kompozytorów, utworów (tytułów), albumów, filmów, audiobooków, list odtwarzania oraz – w samochodzie połączonym z Internetem – podcastów (multimedialnych cyfrowych nadawanych przez Internet).

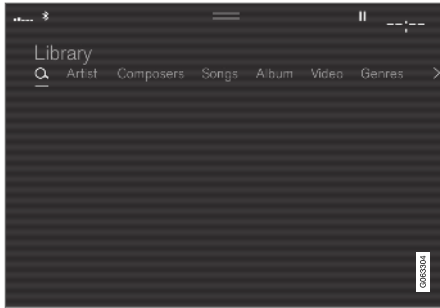

1. Wcisnąć **Q**.
> Widok wyszukiwania z otwartą klawiaturą.
2. Wpisać wyszukiwane słowa.
3. Nacisnąć opcję **Szukaj**.
> Zostają wyszukane podłączone urządzenia, a rezultaty są wyświetlane według kategorii.

Przeciagnąć palcem w poprzek ekranu, aby wyświetlić każdą z kategorii oddzielnie.

Powiązane informacje

- Odtwarzacz multimedialny (Str. 547)
- Samochodowe połączenie internetowe* (Str. 572)
- Odtwarzanie multimedialnych utworów (Str. 548)
- Ręczne wprowadzanie znaków, liter i słów na wyświetlaczu centralnym (Str. 135)

Gracenote®

Usługa Gracenote pozwala zidentyfikować wykonawcę, tytuł albumu, tytuły utworów i powiązaną grafikę, które są wyświetlane podczas odtwarzania.

Gracenote MusicID® to standard rozpoznawania muzyki.

1. Nacisnąć **Ustawienia** w górnym widoku.
2. Nacisnąć przycisk **Media** → **Gracenote**®.
3. Wybrać ustawienia dla danych Gracenote:
 - **Wyszukiwanie online w serwisie Gracenote**® – przeszukuje internetową bazę danych Gracenote pod kątem odtwarzanego materiału multimedialnego.
 - **Zbiorowe wyniki Gracenote**® – wybrać, jak mają być prezentowane dane Gracenote w przypadku uzyskania wielu wyników wyszukiwania.
 - 1 – zostają wykorzystane oryginalne dane pliku.
 - 2 – zostają wykorzystane dane Gracenote.
 - 3 — można wybrać Gracenote lub dane oryginalne.
 - **Żadne** – nie zostają pokazane żadne wyniki.

Aktualizacja Gracenote

Zawartość bazy danych Gracenote jest ciągle aktualizowana. Dla optymalnego działania należy



- ◀ pobrać najnowszą aktualizację. Informacje i pobieranie, patrz support.volvocars.com.

Powiązane informacje

- Odtwarzanie multimedialnych (Str. 548)
- Umowa licencyjna systemu audio-multimedialnego (Str. 582)

Odtwarzacz CD*

Odtwarzacz multimedialny potrafi odtwarzać płyty CD z kompatybilnymi plikami audio.

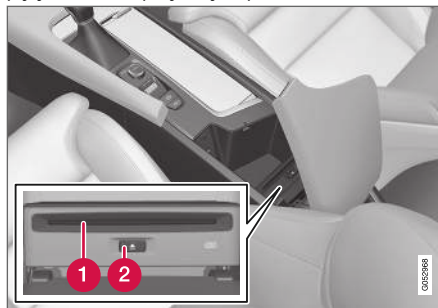

- 1 Szczelina na płytę.
- 2 Przycisk wysuwania płyty.

Powiązane informacje

- Odtwarzanie multimedialnych (Str. 548)
- Sterowanie głosowe funkcjami radia i multimedialnych (Str. 155)
- Kompatybilne formaty multimedialnych (Str. 579)

Wideo

Za pomocą odtwarzacza multimedialnego można odtwarzać materiały wideo zapisane na podłączonych urządzeniach USB.

Gdy samochód zacznie jechać, obraz nie jest widoczny, ale odtwarzana jest ścieżka dźwiękowa. Obraz pojawi się ponownie, gdy samochód zatrzyma się.

Informacje na temat kompatybilnych formatów multimedialnych można znaleźć w oddzielnym rozdziale.

Powiązane informacje

- Odtwarzanie filmów (Str. 553)
- Odtwarzanie materiałów DivX® (Str. 553)
- Ustawienia wideo (Str. 553)
- Kompatybilne formaty multimedialnych (Str. 579)

Odtwarzanie filmów

Filmy odtwarza się za pomocą aplikacji **USB** w widoku aplikacji.

1. Podłączyć źródło multimediiów (urządzenie USB).
2. Otworzyć aplikację **USB** w widoku aplikacji.
3. Nacisnąć tytuł, który ma zostać odtworzony.
> Rozpocznie się odtwarzanie.

Powiązane informacje

- Wideo (Str. 552)
- Odtwarzanie materiałów DivX® (Str. 553)
- Ustawienia wideo (Str. 553)
- Kompatybilne formaty multimediiów (Str. 579)

Odtwarzanie materiałów DivX®

Niniejsze urządzenie DivX Certified® należy zarejestrować, aby można było odtwarzać zakupione w serwisie DivX Video-on-Demand (VOD) filmy.

1. Nacisnąć **Ustawienia** w górnym widoku.
2. Nacisnąć **Wideo** → **DivX® VOD** i pobrać kod rejestracyjny.
3. Przejść na stronę vod.divx.com, aby uzyskać więcej informacji i dokończyć rejestrację.

Powiązane informacje

- Wideo (Str. 552)
- Odtwarzanie filmów (Str. 553)
- Ustawienia wideo (Str. 553)
- Kompatybilne formaty multimediiów (Str. 579)

Ustawienia wideo

Istnieje możliwość zmiany pewnych ustawień odtwarzania wideo, np. języka.

Gdy odtwarzacz wideo jest w trybie pełnoekranowym albo po otwarciu widoku górnego i naciśnięciu opcji **Ustawienia** → **Wideo**, można zmieniać następujące ustawienia: **Język audio**, **Wyłączone** i **Język napisów**.

Powiązane informacje

- Wideo (Str. 552)

Przesyłanie multimediiów przez Bluetooth®

Odtwarzacz multimedialny w samochodzie jest wyposażony w funkcję Bluetooth i może bezprzewodowo odtwarzać pliki audio transmitowane przez urządzenia zewnętrzne posiadające technologię Bluetooth, takie jak telefony komórkowe i tablety.

Aby odtwarzacz multimedialny mógł odtwarzać pliki audio z urządzenia zewnętrznego bezprzewodowo, urządzenie to musi najpierw zostać podłączone do samochodu przez Bluetooth.

Powiązane informacje

- Podłączanie urządzenia przez Bluetooth® (Str. 554)
- Podłączanie telefonu do samochodu przez Bluetooth po raz pierwszy (Str. 564)
- Odtwarzanie multimediiów (Str. 548)
- Kompatybilne formaty multimediiów (Str. 579)

Podłączanie urządzenia przez Bluetooth®

W celu bezprzewodowego odtwarzania multimediiów i zapewnienie systemowi samochodu połączenia z Internetem, gdy jest ono możliwe, można podłączyć do samochodu urządzenie Bluetooth®.

Wiele telefonów dostępnych na rynku jest obecnie wyposażonych w technologię bezprzewodową Bluetooth®, ale nie wszystkie z nich są w pełni kompatybilne z samochodem. Informacje o kompatybilności, patrz support.volvocars.com.

Procedura podłączania urządzenia multimedialnego jest taka sama jak w przypadku łączenia telefonu z samochodem za pośrednictwem Bluetooth®.

Powiązane informacje

- Przesyłanie multimediiów przez Bluetooth® (Str. 554)
- Podłączanie telefonu do samochodu przez Bluetooth po raz pierwszy (Str. 564)
- Odtwarzanie multimediiów (Str. 548)

Podłączanie multimediiów przez port USB

Do systemu audio można za pośrednictwem portu USB samochodu podłączyć zewnętrzne źródło audio, np. iPod® lub odtwarzacz MP3.

Urządzenia wyposażone w akumulator są ładowane po podłączeniu do gniazda USB, gdy wyłącznik zapłonu znajduje się w położeniu **I** lub **II** albo silnik pracuje.

Zawartość zewnętrznego źródła można załadować szybciej, jeśli składają się na nią tylko kompatybilne formaty plików. Za pośrednictwem portu USB można także odtwarzać pliki wideo.

Niektóre odtwarzacze MP3 korzystają z własnego systemu zapisu plików, których system samochodu nie obsługuje.

Powiązane informacje

- Podłączanie urządzenia przez port USB (Str. 555)
- Odtwarzanie multimediiów (Str. 548)
- Wideo (Str. 552)
- Położenia wyłącznika zapłonu (Str. 460)
- Dane techniczne urządzeń USB (Str. 580)
- Apple® CarPlay®* (Str. 557)
- Android Auto* (Str. 560)

Podłączanie urządzenia przez port USB

Do systemu audio można za pośrednictwem jednego z portów USB samochodu podłączyć zewnętrzne źródło audio, np. iPod® lub odtwarzacz MP3.

Telefon musi być podłączony do portu USB z białą ramką (jeżeli na wyposażeniu znajdują się dwa porty USB) w przypadku używania aplikacji Apple CarPlay* oraz Android Auto*.



Wejścia USB (typu A) w konsoli między fotelami. Pozwolić, aby przewód leżał pochylony do przodu, gdyż w przeciwnym razie może zostać przytrzaśnięty podczas zamykania pokrywy.

Powiązane informacje

- Odtwarzanie multimedialnych (Str. 548)
- Podłączanie multimedialnych przez port USB (Str. 554)

- Odtwarzacz multimedialny (Str. 547)
- Dane techniczne urządzeń USB (Str. 580)
- Dane techniczne urządzeń USB (Str. 580)
- Apple® CarPlay®* (Str. 557)
- Android Auto* (Str. 560)

TV*5

Gdy samochód osiągnie określoną prędkość, nie będą pokazywane żadne obrazy, ale dźwięk będzie cały czas słyszalny. Obraz powróci, gdy samochód prawie się zatrzyma lub stanie w miejscu.

Do obsługi funkcji TV służy wyświetlacz centralny. Niektórymi funkcjami można również sterować z prawego zestawu przycisków na kierownicy lub poprzez funkcję rozpoznawania poleceń głosowych.

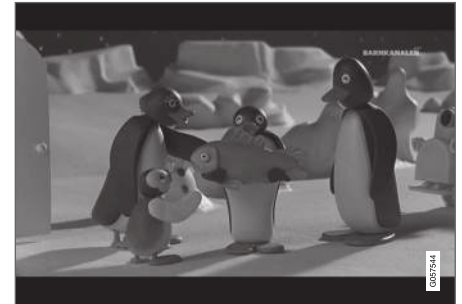

Powiązane informacje

- Korzystanie z odbiornika TV* (Str. 556)
- Ustawienia TV* (Str. 556)

Korzystanie z odbiornika TV*⁶

Odbiornik TV włącza się w widoku aplikacji.

Nacisnąć aplikację TV i wybrać kanał.

Odbiornik TV automatycznie wyszukuje kanały zapewniające najlepszy odbiór.

Zmiana listy widocznych kanałów

1. Nacisnąć opcję **Biblioteka**
2. Wybrać odtwarzanie z **Kanały TV** lub **Ulubione**.
3. Wybrać żądany kanał.

Zmiana kanału z wybranej listy

- Nacisnąć **⏮** lub **⏭** pod wyświetlaczem centralnym lub na zestawie przycisków na kierownicy.
 - > Podświetlenie przesuwają się w górę lub w dół o jedną pozycję w wybranej liście odtwarzania

Stacje można również zmieniać na wyświetlaczu centralnym.

Ulubione

Kanał TV można zapisać jako pozycję ulubioną:

- Nacisnąć **☆**, aby dodać/usunąć kanał z listy ulubionych.

Przewodnik TV

Dostępny jest przewodnik zawierający informacje o programach TV na najbliższe 48 godzin.

- Nacisnąć **Przewodnik**, aby wyświetlić informacje o programach TV.

i UWAGA

Jeśli samochód przemieszcza się w obrębie jednego kraju, np. z miasta do miasta, nie ma pewności, że usługa **Ulubione** będzie dostępna, ponieważ częstotliwość może ulec zmianie.

i UWAGA

System odbiera programy TV tylko w krajach, które nadają w formacie MPEG-2 lub MPEG-4 oraz stosują standard DVB-T/T2. System nie odbiera programów nadawanych w technologii analogowej.

Powiązane informacje

- TV* (Str. 555)
- Ustawienia TV* (Str. 556)
- Sterowanie głosowe funkcjami radia i multimedialnych (Str. 155)
- Umowa licencyjna systemu audio-multimedialnego (Str. 582)

Ustawienia TV*⁷

Opcja dokonywania pewnych ustawień jest dostępna zarówno w widoku górnym, jak i w trybie pełnoekranowym TV.

W trybie pełnoekranowym TV albo po otwarciu widoku górnego i naciśnięciu opcji **Ustawienia**

→ **Media** → **TV**, można zmieniać następujące ustawienia:

- **Język napisów**
- **Język audio**

Format obrazu

Naciśnięcie opcji **Format obrazu** umożliwia wybór formatu wyświetlania obrazu TV.

1. **Automatyczny** – Obraz TV jest wyświetlany w nadawanym formacie.
2. **Autouzupelnianie** – Obraz TV zostaje maksymalnie powiększony bez obcinania.

Powiązane informacje

- TV* (Str. 555)
- Korzystanie z odbiornika TV* (Str. 556)
- Kompatybilne formaty multimedialnych (Str. 579)
- Resetowanie ustawień na wyświetlaczu centralnym (Str. 141)

⁵ Dotyczy niektórych wersji rynkowych.

⁶ Dotyczy niektórych wersji rynkowych.

Apple® CarPlay®*

CarPlay umożliwia słuchanie muzyki, nawiązywanie połączeń telefonicznych, uzyskiwanie wskazówek dojazdu, wysyłanie/odbieranie wiadomości oraz korzystanie z usługi Siri bez rozpraszania uwagi kierowcy.

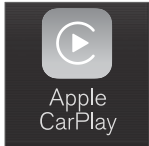



CarPlay współpracuje z wybranymi urządzeniami Apple. Jeśli samochód nie obsługuje jeszcze CarPlay, istnieje możliwość zainstalowania tej funkcji w serwisie. Aby zainstalować CarPlay, należy skontaktować

się z dealerem Volvo.

Informacje o obsługiwanych aplikacjach i kompatybilnych telefonach można znaleźć na stronie internetowej firmy Apple: www.apple.com/ios/carplay/. Korzystanie z aplikacji, które nie są kompatybilne z CarPlay może czasami powodować zerwanie połączenia między urządzeniem iPhone a samochodem. Należy pamiętać, że firma Volvo nie odpowiada za zawartość aplikacji CarPlay.

W przypadku korzystania z nawigacji na mapie za pośrednictwem CarPlay, wskazówki nie są podawane na wyświetlaczu kierowcy ani na wyświetlaczu przeziernym, lecz tylko na wyświetlaczu centralnym.

Aplikacjami CarPlay można sterować za pośrednictwem wyświetlacza centralnego, telefonu lub prawego zestawu przycisków na kierownicy (dotyczy niektórych funkcji). Aplikacjami można także sterować głosowo za pomocą Siri. Długie naciśnięcie przycisku  na kierownicy włącza sterowanie głosowe za pomocą Siri, a krótkie naciśnięcie włącza własne sterowanie głosowe samochodu. Jeśli funkcja Siri wyłączy się za wcześnie, naciśnąć i przytrzymać przycisk  na kierownicy..

Korzystając z Apple Car Play potwierdzasz co następuje: Apple CarPlay jest usługą świadczoną przez Apple Inc. według jej warunków i zastrzeżeń. Firma Volvo Cars nie jest odpowiedzialna za Apple CarPlay oraz jej funkcje lub zastosowania. Przy korzystaniu z Apple CarPlay, niektóre informacje z pojazdu (włącznie z jego lokalizacją) będą przekazywane do Twojego telefonu iPhone. W związku z tym, to użytkownik jest w pełni odpowiedzialny za korzystanie z Apple CarPlay przez siebie oraz inne osoby.

Powiązane informacje

- Korzystanie z Apple® CarPlay®* (Str. 558)
- Ustawienia Apple® CarPlay®* (Str. 559)

- Rozpoznawanie poleceń głosowych (Str. 152)
- Resetowanie ustawień na wyświetlaczu centralnym (Str. 141)

⁷ Dotyczy niektórych wersji rynkowych.

⁸ Apple i CarPlay są zastrzeżonymi znakami towarowymi firmy Apple Inc.

Korzystanie z Apple® CarPlay®*

Aby można było korzystać z CarPlay, w telefonie musi być aktywna funkcja sterowania głosowego Siri. Telefon musi także mieć połączenie z Internetem za pośrednictwem Wi-Fi lub sieci komórkowej.

Podłączanie telefonu iPhone i uruchamianie CarPlay

i UWAGA

CarPlay można używać tylko wtedy, gdy wyłączona jest funkcja Bluetooth. Dlatego telefon lub odtwarzacz multimedialny podłączony do samochodu przez Bluetooth nie będzie dostępny, gdy aktywna jest funkcja CarPlay. Aby aplikacje samochodu mogły połączyć się z Internetem, trzeba użyć alternatywnego źródła połączenia internetowego. Użyć Wi-Fi lub wbudowanego modemu samochodu*.

1. Podłączyć telefon iPhone do portu USB. Jeśli są dwa porty USB, trzeba użyć portu z białą ramką.
2. Przeczytać informację w wyskakującym oknie, a następnie nacisnąć **OK**.
3. Nacisnąć **Apple CarPlay** w widoku aplikacji.

4. Zapoznać się z warunkami, a następnie nacisnąć **Akceptuj**, aby uzyskać połączenie.
 - > Zostaje otwarty widok składowy CarPlay i pojawiają się kompatybilne aplikacje.
5. Nacisnąć żądaną aplikację.
 - > Aplikacja zostaje uruchomiona.

Uruchamianie CarPlay

Uruchomienie CarPlay odbywa się w opisany poniżej sposób po podłączeniu telefonu iPhone.

1. Podłączyć telefon iPhone do portu USB. Jeśli są dwa porty USB, trzeba użyć portu z białą ramką.
 - > **Jeśli wybrane jest automatyczne uruchomienie** – zostaje wyświetlona nazwa telefonu.
2. Nacisnąć nazwę telefonu – zostaje otwarty widok składowy CarPlay i pojawiają się kompatybilne aplikacje.
3. Jeśli widok składowy CarPlay nie utworzy się, nacisnąć **Apple CarPlay** w widoku aplikacji.
 - > Zostaje otwarty widok składowy CarPlay i pojawiają się kompatybilne aplikacje.
4. Nacisnąć żądaną aplikację.
 - > Aplikacja zostaje uruchomiona.

CarPlay działa w tle, jeśli w tym samym widoku składowym zostanie uruchomiona inna aplikacja. Aby ponownie wyświetlić CarPlay w widoku skła-

dowym – nacisnąć ikonę CarPlay w widoku aplikacji.

Przełączanie połączenia między CarPlay a urządzeniem iPod

Z CarPlay na urządzenie iPod

1. Nacisnąć **Ustawienia** w górnym widoku.
2. Przejść do opcji **Komunikacja** → **Apple CarPlay**.
3. Zlikwidować zaznaczenie w kratce przy urządzeniu Apple, które nie ma już automatycznie uruchamiać aplikacji CarPlay w momencie podłączenia przewodu USB.
4. Odtączyć i podłączyć urządzenie Apple do gniazda USB.
5. Otworzyć aplikację **iPod** w widoku aplikacji.

Z iPod na urządzenie CarPlay

1. Nacisnąć **Apple CarPlay** w widoku aplikacji.
2. Przeczytać informację w wyskakującym oknie, a następnie nacisnąć **OK**.
3. Odtączyć i podłączyć urządzenie Apple do gniazda USB.
 - > Zostaje otwarty widok składowy Apple CarPlay i pojawiają się kompatybilne aplikacje⁹.

⁹ Apple, CarPlay, iPhone i iPod są zastrzeżonymi znakami towarowymi firmy Apple Inc.

Powiązane informacje

- Podłączanie urządzenia przez port USB (Str. 555)
- Apple® CarPlay®* (Str. 557)
- Ustawienia Apple® CarPlay®* (Str. 559)
- Połączenie samochodu z Internetem za pomocą urządzenia mobilnego (Wi-Fi) (Str. 574)
- Połączenie samochodu z Internetem za pomocą modemu samochodu (karty SIM) (Str. 575)
- Rozpoznawanie poleceń głosowych (Str. 152)

Ustawienia Apple® CarPlay®*

Ustawienia dla urządzenia Apple podłączonego przez CarPlay¹⁰.

Automatyczne uruchomienie

1. Nacisnąć **Ustawienia** w górnym widoku.
2. Przejść do opcji **Komunikacja → Apple CarPlay** i wybrać ustawienie:
 - Zaznaczyć kratkę – aplikacja CarPlay będzie uruchamiana automatycznie po podłączeniu przewodu USB.
 - Zlikwidować zaznaczenie kratki – aplikacja CarPlay nie będzie uruchamiana automatycznie po podłączeniu przewodu USB.

Na liście można zapisać maksymalnie 20 urządzeń Apple. Gdy lista jest pełna i zostanie podłączone nowe urządzenie, najstarsze urządzenie zostanie usunięte.

Aby usunąć listę, trzeba wyzerować ustawienia na wyświetlaczu centralnym (przywrócenie ustawień fabrycznych).

Głośność systemowa

1. Nacisnąć **Ustawienia** w górnym widoku.

2. Nacisnąć **Dźwięk → Głośność systemu** i dokonać ustawień następujących opcji:

- **Sterowanie głosowe**
- **Nawigacja**
- **Dzwonek telefonu**

Powiązane informacje

- Apple® CarPlay®* (Str. 557)
- Korzystanie z Apple® CarPlay®* (Str. 558)
- Resetowanie ustawień na wyświetlaczu centralnym (Str. 141)

¹⁰ Apple i CarPlay są zastrzeżonymi znakami towarowymi firmy Apple Inc.

Wskazówki dotyczące korzystania z Apple® CarPlay®*

Oto kilka przydatnych wskazówek dotyczących korzystania z CarPlay®.

- Należy uaktualnić telefon iPhone do najnowszej wersji systemu operacyjnego iOS i upewnić się, że aplikacje zostały zaktualizowane.
- W razie problemu z CarPlay odłączyć telefon od portu USB i podłączyć ponownie. Jeśli to nie pomoże, należy spróbować zamknąć nie działającą aplikację w telefonie, a następnie uruchomić ją ponownie, albo spróbować zamknąć wszystkie aplikacje i uruchomić telefon ponownie.
- Jeśli po uruchomieniu CarPlay aplikacje nie pojawiają się (czarny ekran), spróbować zminimalizować widok składowy CarPlay, a następnie utworzyć go w trybie powiększonym.
- Korzystanie z aplikacji, które nie są kompatybilne z CarPlay, może czasami powodować zerwanie połączenia między telefonem a samochodem. Informacje o obsługiwanych aplikacjach i kompatybilnych modelach telefonów są dostępne na stronie internetowej firmy Apple. Aby uzyskać informacje o aplikacjach kompatybilnych z CarPlay na danym rynku, można też wyszukać tekst „CarPlay” w serwisie App Store.

- CarPlay jest kompatybilny tylko z telefonem iPhone¹¹.

UWAGA

Dostępność i funkcje mogą być różne zależnie od rynku.

Powiązane informacje

- Apple® CarPlay®* (Str. 557)

Android Auto*

Aplikacja Android Auto umożliwia słuchanie muzyki, nawiązywanie połączeń telefonicznych, uzyskiwanie wskazówek dojazdu oraz korzystanie z aplikacji dostosowanych do samochodu za pomocą urządzenia z systemem Android. Aplikacja Android Auto współpracuje z wybranymi urządzeniami z systemem Android.

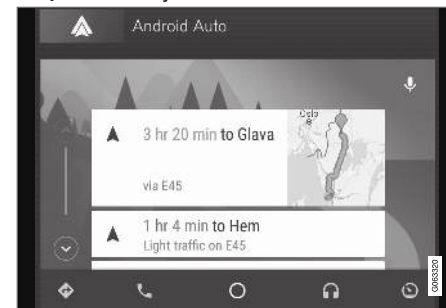

Informacje o obsługiwanych aplikacjach i kompatybilnych telefonach można znaleźć na stronie internetowej: www.android.com/auto/. Aplikacje firm trzecich można znaleźć w serwisie Google Play. Należy pamiętać, że firma Volvo nie odpowiada za zawartość aplikacji Android Auto.

Funkcję Android Auto uruchamia się z widoku aplikacji. Po uruchomieniu Android Auto, aplikacja będzie włączana automatycznie każdorazowo po

¹¹ Apple, CarPlay i iPhone są zastrzeżonymi znakami towarowymi firmy Apple Inc.

podłączeniu danego urządzenia. Automatyczne uruchomienie można wyłączyć w ustawieniach.

i UWAGA

Gdy telefon jest podłączony do Android Auto, możliwa jest transmisja strumieniowa za pośrednictwem Bluetooth do innego odtwarzacza multimedialnego. Funkcja Bluetooth jest aktywna podczas korzystania z Android Auto.

W przypadku korzystania z nawigacji na mapie za pośrednictwem Android Auto, wskazówki nie są podawane na wyświetlaczu kierowcy ani na wyświetlaczu przeziernym, lecz tylko na wyświetlaczu centralnym.

Aplikacją Android Auto można sterować z poziomu wyświetlacza centralnego przy użyciu prawego zestawu przycisków na kierownicy lub głosowo. Długie naciśnięcie przycisku  na kierownicy uruchamia sterowanie za pomocą poleceń głosowych, a krótkie naciśnięcie wyłącza tę funkcję.

Korzystając z Android Auto, użytkownik uznaje następujące warunki: Android Auto jest usługą świadczoną przez Google Inc., zgodnie z jej warunkami Volvo Cars nie ponosi odpowiedzialności za Android Auto ani jej funkcje lub zastosowanie. Podczas korzystania z Android Auto, pojazd przekazuje pewne informacje (w tym jego

lokalizację) do podłączonego telefonu Android. Pełna odpowiedzialność za wykorzystanie aplikacji Android Auto spoczywa na jej użytkownikach.

Powiązane informacje

- Korzystanie z Android Auto* (Str. 561)
- Ustawienia Android Auto* (Str. 562)

Korzystanie z Android Auto*

Aby można było korzystać z aplikacji Android Auto, telefon musi być podłączony do portu USB samochodu.

Przy pierwszym podłączeniu urządzenia Android

1. Podłączyć telefon z systemem Android do portu USB. Jeśli są dwa porty USB, trzeba użyć portu z białą ramką.
2. Przeczytać informację w wyskakującym oknie, a następnie nacisnąć **OK**.
3. Nacisnąć **Android Auto** w widoku aplikacji.
4. Zapoznać się z warunkami, a następnie nacisnąć **Akceptuj**, aby uzyskać połączenie.
 - > Zostaje otwarty widok składowy Android Auto i pojawiają się kompatybilne aplikacje.
5. Nacisnąć żądaną aplikację.
 - > Aplikacja zostaje uruchomiona.



◀◀ **Wcześniej podłączone urządzenie Android**

1. Podłączyć telefon do gniazda USB.
 - > **Jeśli wybrane jest automatyczne uruchomienie** – zostaje wyświetlona nazwa telefonu.
2. Nacisnąć nazwę telefonu – zostaje otwarty widok składowy Android Auto i pojawiają się kompatybilne aplikacje.
3. **Jeśli opcja automatycznego uruchomienia nie została wybrana** – otworzyć aplikację **Android Auto** w widoku aplikacji.
 - > Zostaje otwarty widok składowy Android Auto i pojawiają się kompatybilne aplikacje.
4. Nacisnąć żądaną aplikację.
 - > Aplikacja zostaje uruchomiona.

Android Auto działa w tle, jeśli w tym samym widoku składowym zostanie uruchomiona inna aplikacja. Aby ponownie wyświetlić Android Auto w widoku składowym – nacisnąć ikonę Android Auto w widoku aplikacji.

Powiązane informacje

- Android Auto* (Str. 560)
- Ustawienia Android Auto* (Str. 562)
- Podłączanie urządzenia przez port USB (Str. 555)
- Rozpoznawanie poleceń głosowych (Str. 152)

Ustawienia Android Auto*

Ustawienia telefonu, który został podłączony po raz pierwszy za pośrednictwem Android Auto.

Automatyczne uruchomienie

1. Nacisnąć **Ustawienia** w górnym widoku.
2. Nacisnąć **Komunikacja → Android Auto** i wybrać ustawienie:
 - Zaznaczyć kratkę – aplikacja Android Auto będzie uruchamiana automatycznie po podłączeniu przewodu USB.
 - Zlikwidować zaznaczenie kratki – aplikacja Android Auto nie będzie uruchamiana automatycznie po podłączeniu przewodu USB.

Na liście można zapisać maksymalnie 20 urządzeń Android. Gdy lista jest pełna i zostanie podłączone nowe urządzenie, najstarsze urządzenie zostanie usunięte.

W celu wyczyszczenia listy trzeba przeprowadzić procedurę przywrócenia ustawień fabrycznych.

Głośność systemowa

1. Nacisnąć **Ustawienia** w górnym widoku.
2. Nacisnąć **Dźwięk → Głośność systemu** i dokonać ustawień następujących opcji:
 - **Sterowanie głosowe**
 - **Nawigacja**
 - **Dzwonek telefonu**

Powiązane informacje

- Android Auto* (Str. 560)
- Korzystanie z Android Auto* (Str. 561)
- Resetowanie ustawień na wyświetlaczu centralnym (Str. 141)

Wskazówki dotyczące korzystania z Android Auto*

Oto kilka przydatnych wskazówek dotyczących korzystania z Android Auto.

- Należy upewnić się, że aplikacje są uaktualnione.
- Podczas uruchamiania samochodu odczekać, aż wyświetlacz centralny się włączy, a następnie podłączyć telefon i otworzyć Android Auto w widoku aplikacji.
- W razie problemów z Android Auto odłączyć telefon z systemem Android od portu USB i podłączyć ponownie przez USB. Jeśli to nie pomoże, należy spróbować zamknąć aplikację w telefonie, a następnie uruchomić ją ponownie.
- Gdy telefon jest podłączony do Android Auto, nadal można odtwarzać multimedia za pośrednictwem Bluetooth przy użyciu innego odtwarzacza multimedialnego. Funkcja Bluetooth jest włączona podczas korzystania z Android Auto.

Powiązane informacje

- Android Auto* (Str. 560)

Telefon

Telefon wyposażony w funkcję Bluetooth może zostać połączony bezprzewodowo z wbudowanym systemem głośnomówiącym samochodu.

System audio-multimedialny działa jak zestaw głośnomówiący z możliwością zdalnego sterowania wybranymi funkcjami telefonu. Telefon można także obsługiwać za pomocą jego klawiszy, nawet gdy jest podłączony w samochodzie.

Po połączeniu telefonu z Internetem i samochodem można nawiązywać połączenia telefoniczne, wysłać i odbierać wiadomości, odtwarzać bezprzewodowo multimedia oraz wykorzystywać telefon jako źródło połączenia internetowego.



na kierownicy.

Telefon jest obsługiwany z wyświetlacza centralnego, ale niektóre czynności można również wykonać za pomocą poleceń głosowych oraz w menu aplikacji, które są dostępne z prawego zestawu przycisków

Przegląd

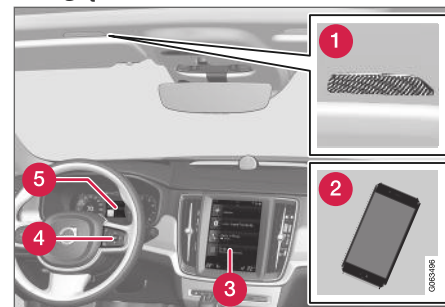

- 1 Mikrofon.
- 2 Telefon.
- 3 Obsługa telefonu na wyświetlaczu centralnym.
- 4 Klawiatura do obsługi funkcji telefonu pokazywanych na wyświetlaczu kierowcy oraz funkcji rozpoznawania poleceń głosowych.
- 5 Wyświetlacz kierowcy.

Powiązane informacje

- Zarządzanie połączeniami telefonicznymi (Str. 568)
- Zarządzanie książką telefoniczną (Str. 571)
- Zarządzanie wiadomościami tekstowymi (Str. 569)



- Podłączanie telefonu do samochodu przez Bluetooth po raz pierwszy (Str. 564)
- Automatyczne podłączanie telefonu do samochodu przez Bluetooth (Str. 566)
- Ręczne podłączanie telefonu do samochodu przez Bluetooth (Str. 566)
- Odłączanie telefonu podłączonego przez Bluetooth (Str. 567)
- Przełączanie między telefonami podłączonymi przez Bluetooth (Str. 567)
- Usuwanie telefonu podłączonego przez Bluetooth (Str. 568)
- Ustawienia telefonu (Str. 571)
- Rozpoznawanie poleceń głosowych (Str. 152)
- Obsługa menu aplikacji na wyświetlaczu kierowcy (Str. 109)
- Ustawienia audio (Str. 536)
- Połączenie samochodu z Internetem za pomocą urządzenia mobilnego (Bluetooth) (Str. 574)

Podłączanie telefonu do samochodu przez Bluetooth po raz pierwszy

Po podłączeniu w samochodzie telefonu z aktywną opcją Bluetooth można wykonywać z samochodu połączenia, wysyłać i odbierać wiadomości, odtwarzać bezprzewodowo multimedia oraz udostępniać połączenie internetowe.

Możliwe jest jednoczesne podłączenie dwóch urządzeń Bluetooth, przy czym jedno z nich może służyć tylko do odtwarzania bezprzewodowego. Ostatnio podłączony telefon zostanie powiązany automatycznie, co pozwoli nawiązywać połączenia, wysyłać i odbierać wiadomości, odtwarzać multimedia oraz udostępniać połączenie internetowe. Istnieje możliwość zmiany wykorzystania telefonu w ustawieniach **Urządzenia Bluetooth**.

Po pierwszym podłączeniu/zarejestrowaniu urządzenia przez Bluetooth, nie musi ono już być widoczne/wykrywalne, lecz musi tylko mieć włączoną funkcję Bluetooth. W celu podłączenia systemu samochodu do Internetu za pośrednictwem telefonu trzeba także aktywować funkcję udostępniania połączenia internetowego w telefonie. W samochodzie można zapisać maksymalnie 20 połączonych urządzeń Bluetooth.

Są dwie metody połączenia. Można albo wyszukać telefon z samochodu albo wyszukać samochód z telefonu.

Metoda 1 – wyszukanie telefonu z samochodu

1. Przełączyć telefon w tryb widoczny/umożliwiający wyszukiwanie za pośrednictwem Bluetooth.
2. W celu podłączenia systemu samochodu do Internetu za pośrednictwem telefonu Bluetooth trzeba aktywować funkcję udostępniania połączenia internetowego (przeñośny/osobisty hotspot) w telefonie Bluetooth.
3. Otworzyć widok składowy Telefon.
 - Jeśli nie ma żadnego telefonu powiązanego z samochodem, dotknąć palcem **Dodaj telefon**.
 - Jeśli jest telefon powiązany z samochodem, dotknąć palcem **Zmień** . W wyskakującym oknie nacisnąć **Dodaj telefon**.

> Pojawi się lista dostępnych urządzeń Bluetooth. Lista jest aktualizowana po wykryciu nowych urządzeń.
4. Nacisnąć nazwę telefonu, który ma zostać podłączony.
5. Sprawdzić, czy podany kod numeryczny w samochodzie jest zgodny z kodem w telefonie. Jeśli tak, zaakceptować w obu urządzeniach.

6. W telefonie można włączyć akceptowanie lub odrzucanie ewentualnych opcji kontaktów telefonicznych i wiadomości.

i UWAGA

- W niektórych telefonach wymagana jest aktywacja funkcji wiadomości.
- Nie wszystkie telefony są w pełni kompatybilne i dlatego mogą nie wyświetlać kontaktów oraz wiadomości w samochodzie.

Metoda 2 – wyszukiwanie samochodu z telefonu

1. Otworzyć widok składowy Telefon.

- Jeśli nie ma żadnego telefonu powiązanego z samochodem, dotknąć palcem

Dodaj telefon → Uwidocznij samochód.

- Jeśli jest telefon powiązany z samochodem, dotknąć palcem **Zmień** . W wyskakującym oknie nacisnąć **Dodaj telefon → Uwidocznij samochód.**

2. Włączyć Bluetooth w telefonie.

3. W celu podłączenia systemu samochodu do Internetu za pośrednictwem telefonu Bluetooth trzeba aktywować funkcję udostępniania połączenia internetowego (przenośny/osobisty hotspot) w telefonie Bluetooth.

4. Wyszukać w telefonie urządzenia Bluetooth.
> Pojawi się lista dostępnych urządzeń Bluetooth.

5. Wybrać nazwę samochodu w telefonie.

6. Zostaje wyświetlone wyskakujące okno połączenia w samochodzie. Potwierdzić wybór.

7. Sprawdzić, czy podany kod numeryczny w systemie samochodu jest zgodny z kodem urządzenia zewnętrznego. Jeśli tak, zaakceptować w obu urządzeniach.

8. W telefonie można włączyć akceptowanie lub odrzucanie ewentualnych opcji kontaktów telefonicznych i wiadomości.

i UWAGA

- W niektórych telefonach wymagana jest aktywacja funkcji wiadomości.
- Nie wszystkie telefony są w pełni kompatybilne i dlatego mogą nie wyświetlać kontaktów oraz wiadomości w samochodzie.

i UWAGA

Po aktualizacji systemu operacyjnego telefonu może nastąpić przerwanie połączenia. W takiej sytuacji należy usunąć telefon z systemu samochodu, a następnie ponownie połączyć.

Kompatybilne telefony

Wiele telefonów dostępnych na rynku jest obecnie wyposażonych w technologię bezprzewodową Bluetooth, ale nie wszystkie z nich są w pełni kompatybilne z samochodem. Informacje o kompatybilności, patrz support.volvocars.com.

Powiązane informacje

- Telefon (Str. 563)
- Automatyczne podłączenie telefonu do samochodu przez Bluetooth (Str. 566)
- Ręczne podłączenie telefonu do samochodu przez Bluetooth (Str. 566)
- Odłączanie telefonu podłączonego przez Bluetooth (Str. 567)
- Przełączanie między telefonami podłączonymi przez Bluetooth (Str. 567)
- Usuwanie telefonu podłączonego przez Bluetooth (Str. 568)
- Ustawienia urządzeń Bluetooth (Str. 572)
- Połączenie samochodu z Internetem za pomocą urządzenia mobilnego (Bluetooth) (Str. 574)

Automatyczne podłączanie telefonu do samochodu przez Bluetooth

Istnieje możliwość automatycznego podłączania telefonu do samochodu za pośrednictwem Bluetooth. Wymagane jest, aby telefon został wcześniej podłączony do samochodu po raz pierwszy. Automatycznie mogą zostać podłączone tylko dwa ostatnio podłączone telefony.

1. Aktywować funkcję Bluetooth w telefonie przed przełączeniem samochodu w położenie zapłonu I.
Aby jednocześnie nastąpiło podłączenie samochodu do Internetu, w telefonie musi być aktywowana funkcja udostępniania Internetu (hotspot osobisty/przenośny).
2. Przełączyć samochód w położenie zapłonu I lub wyższe.
> Telefon nawiąże połączenie.

Powiązane informacje

- Telefon (Str. 563)
- Podłączanie telefonu do samochodu przez Bluetooth po raz pierwszy (Str. 564)
- Ręczne podłączanie telefonu do samochodu przez Bluetooth (Str. 566)
- Odłączanie telefonu podłączonego przez Bluetooth (Str. 567)
- Przełączanie między telefonami podłączonymi przez Bluetooth (Str. 567)

- Usuwanie telefonu podłączonego przez Bluetooth (Str. 568)
- Ustawienia urządzeń Bluetooth (Str. 572)
- Połączenie samochodu z Internetem za pomocą urządzenia mobilnego (Bluetooth) (Str. 574)
- Położenia wyłącznika zapłonu (Str. 460)

Ręczne podłączanie telefonu do samochodu przez Bluetooth

Telefon można podłączyć do samochodu ręcznie za pośrednictwem Bluetooth. Wymagane jest, aby telefon został wcześniej podłączony do samochodu po raz pierwszy.

1. Włączyć Bluetooth w telefonie.
Aby jednocześnie nastąpiło podłączenie samochodu do Internetu, w telefonie musi być aktywowana funkcja udostępniania Internetu (hotspot osobisty/przenośny).
2. Otworzyć widok składowy Telefon.
> Zostają wyświetlone na liście połączone telefony.
3. Nacisnąć nazwę telefonu, który ma zostać podłączony.
> Telefon nawiąże połączenie.

Powiązane informacje

- Telefon (Str. 563)
- Podłączanie telefonu do samochodu przez Bluetooth po raz pierwszy (Str. 564)
- Automatyczne podłączanie telefonu do samochodu przez Bluetooth (Str. 566)
- Odłączanie telefonu podłączonego przez Bluetooth (Str. 567)
- Przełączanie między telefonami podłączonymi przez Bluetooth (Str. 567)

- Usuwanie telefonu podłączonego przez Bluetooth (Str. 568)
- Ustawienia urządzeń Bluetooth (Str. 572)
- Połączenie samochodu z Internetem za pomocą urządzenia mobilnego (Bluetooth) (Str. 574)

Odłączanie telefonu podłączonego przez Bluetooth

Aby odłączyć od samochodu telefon podłączony przez Bluetooth, należy wyłączyć funkcję Bluetooth w telefonie.

Telefon zostanie odłączony automatycznie, gdy znajdzie się poza zasięgiem systemu samochodu. Jeśli odłączenie nastąpi podczas trwającej rozmowy, można ją kontynuować w telefonie.

Powiązane informacje

- Telefon (Str. 563)
- Ustawienia telefonu (Str. 571)
- Przelączenie między telefonami podłączonymi przez Bluetooth (Str. 567)
- Usuwanie telefonu podłączonego przez Bluetooth (Str. 568)
- Ustawienia urządzeń Bluetooth (Str. 572)

Przelączenie między telefonami podłączonymi przez Bluetooth

Istnieje możliwość przelączenia między telefonami podłączonymi przez Bluetooth.

1. Otworzyć widok składowy Telefon.
2. Nacisnąć **Zmień**  lub przeciągnąć w dół widok górny i nacisnąć **Ustawienia** → **Komunikacja** → **Urządzenia Bluetooth** → **Dodaj urządzenie**.
 - > Pojawi się lista dostępnych urządzeń Bluetooth.
3. Nacisnąć telefon, który ma zostać podłączony.

Powiązane informacje

- Telefon (Str. 563)
- Podłączenie telefonu do samochodu przez Bluetooth po raz pierwszy (Str. 564)
- Ustawienia urządzeń Bluetooth (Str. 572)
- Odłączanie telefonu podłączonego przez Bluetooth (Str. 567)
- Usuwanie telefonu podłączonego przez Bluetooth (Str. 568)

Usuwanie telefonu podłączonego przez Bluetooth

Istnieje możliwość usuwania telefonów z listy zarejestrowanych urządzeń Bluetooth.

1. Nacisnąć **Ustawienia** w górnym widoku.
2. Nacisnąć przycisk **Komunikacja** → **Urządzenia Bluetooth**.
 - > Zostaną wyświetlone zarejestrowane urządzenia Bluetooth.
3. Nacisnąć telefon, który ma zostać usunięty.
4. Dotknąć palcem **Usuń urządzenie** i potwierdzić wybór.
 - > Samochód nie jest już zarejestrowany w samochodzie.

Powiązane informacje

- Telefon (Str. 563)
- Podłączanie telefonu do samochodu przez Bluetooth po raz pierwszy (Str. 564)
- Odłączanie telefonu podłączonego przez Bluetooth (Str. 567)
- Przełączanie między telefonami podłączonymi przez Bluetooth (Str. 567)
- Ustawienia urządzeń Bluetooth (Str. 572)

Zarządzanie połączeniami telefonicznymi

Obsługa połączeń w samochodzie z podłączonym telefonem Bluetooth.

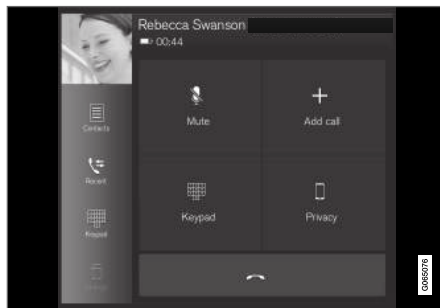

Ilustracja o charakterze ogólnym.

Nawiązywanie połączeń telefonicznych

1. Otworzyć widok składowy Telefon.
2. Wybrać połączenie: z historii połączeń, poprzez wprowadzenie numeru za pomocą klawiatury lub z listy połączeń lub przeglądania listy kontaktów. Nacisnąć ☆ na liście kontaktów, aby dodać dany kontakt do listy **Ulubione**.
3. Wcisnąć ☎.
4. Nacisnąć opcję ☎, aby zakończyć rozmowę.

Połączenia można również nawiązywać z listy połączeń w menu aplikacji, otwieranej za pomocą prawego zestawu przycisków na kierownicy ☎.

Nawiązywanie połączeń z wieloma uczestnikami

Funkcje dostępne w trakcie rozmowy telefonicznej:

1. Nacisnąć opcję **Dodaj numer**.
2. Wybrać połączenie z listy połączeń, listy ulubionych lub listy kontaktów.
3. Dotknąć palcem wpis/pozycję w liście połączeń lub dotknąć palcem ☎ obok kontaktu w liście kontaktów.
4. Nacisnąć opcję **Przełącz połączenie**, aby przełączyć rozmowę.
5. Nacisnąć opcję ☎, aby zakończyć trwającą rozmowę.

Połączenia konferencyjne

Podczas aktywnego połączenia z wieloma uczestnikami:

1. Nacisnąć opcję **Połącz połączenia**, aby połączyć rozmowę z wieloma osobami.
2. Nacisnąć opcję ☎, aby zakończyć rozmowę.

Przychodzące połączenia telefoniczne

Przychodzące połączenia telefoniczne są wyświetlane na wyświetlaczu kierowcy i wyświet-

laczu centralnym. Połączeniami można zarządzać za pomocą prawego zestawu przycisków na kierownicy lub na wyświetlaczu centralnym.

1. Nacisnąć opcję **Odbierz/Odrzuć**.
2. Nacisnąć opcję , aby zakończyć rozmowę.

Przychodzące połączenie telefoniczne w trakcie aktywnego połączenia

1. Nacisnąć opcję **Odbierz/Odrzuć**.
2. Nacisnąć opcję , aby zakończyć rozmowę.

Połączenie prywatne

- W czasie trwającego połączenia, nacisnąć **Tryb prywatny** i wybrać ustawienie:
 - **Przełącz na telefon komórkowy** - funkcja zestawu głośnomówiącego zostanie wyłączona i rozmowa będzie kontynuowana przez telefon.
 - **Tylko kierowca** - mikrofon w podsufitce po stronie pasażera zostanie wyłączony i rozmowa będzie kontynuowana poprzez zestaw głośnomówiący samochodu.

Powiązane informacje

- Telefon (Str. 563)
- Podłączanie telefonu do samochodu przez Bluetooth po raz pierwszy (Str. 564)

- Sterowanie telefonem za pomocą poleceń głosowych (Str. 155)
- Obsługa menu aplikacji na wyświetlaczu kierowcy (Str. 109)
- Ręczne wprowadzanie znaków, liter i słów na wyświetlaczu centralnym (Str. 135)
- Zarządzanie książką telefoniczną (Str. 571)
- Zarządzanie wiadomościami tekstowymi (Str. 569)
- Ustawienia audio (Str. 536)

Zarządzanie wiadomościami tekstowymi

Obsługa wiadomości w samochodzie z podłączonym telefonem Bluetooth.

W niektórych telefonach funkcję obsługi wiadomości trzeba aktywować. Nie wszystkie telefony są kompatybilne. W takim przypadku nie mogą wyświetlać kontaktów ani wiadomości w samochodzie. Informacje o kompatybilności, patrz support.volvocars.com.

Zarządzanie wiadomościami tekstowymi na wyświetlaczu centralnym

Wiadomości tekstowe są pokazywane na wyświetlaczu centralnym tylko wtedy, gdy zostanie wybrane takie ustawienie.

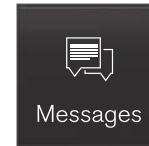

Nacisnąć **Wiadomości** w widoku aplikacji, aby zarządzać wiadomościami tekstowymi na wyświetlaczu centralnym.

Odczytywanie wiadomości tekstowych na wyświetlaczu centralnym



Nacisnąć ikonę, aby wiadomość została odczytana na głos.

◀ Wysyłanie wiadomości tekstowych na wyświetlaczu centralnym¹²

1. Istnieje możliwość napisania odpowiedzi na wiadomość lub utworzenia nowej wiadomości.
 - Odpowiadanie na wiadomość – nacisnąć kontakt, do którego ma zostać wysłana odpowiedź, a następnie nacisnąć **Odbierz**.
 - Tworzenie nowej wiadomości – nacisnąć **Utwórz nową**. Wybrać kontakt lub wpisać numer.
2. Napisać wiadomość.
3. Nacisnąć opcję **Wyślij**.

Zarządzanie wiadomościami tekstowymi na wyświetlaczu kierowcy

Wiadomości tekstowe są pokazywane na wyświetlaczu kierowcy tylko wtedy, gdy zostanie wybrane takie ustawienie.

Odczytywanie nowej wiadomości tekstowej na wyświetlaczu kierowcy

- Aby wiadomość została odczytana na głos – wybrać opcję **Odczytaj** za pomocą zestawu przycisków na kierownicy.

Dyktowanie odpowiedzi na wyświetlaczu kierowcy

Po odczytaniu wiadomości tekstowej można podyktować krótką odpowiedź, jeśli samochód jest połączony z Internetem.

- Nacisnąć **Odbierz**, korzystając z zestawu przycisków na kierownicy. Rozpoczyna się dialog umożliwiający podyktowanie wiadomości.

Powiadomienie o wiadomości

Powiadomienia można włączyć lub wyłączyć w ustawieniach wiadomości tekstowych.

Powiązane informacje

- Telefon (Str. 563)
- Ustawienia wiadomości tekstowych (Str. 570)
- Ustawienia telefonu (Str. 571)
- Samochodowe połączenie internetowe* (Str. 572)
- Sterowanie telefonem za pomocą poleceń głosowych (Str. 155)
- Ręczne wprowadzanie znaków, liter i słów na wyświetlaczu centralnym (Str. 135)
- Podłączanie telefonu do samochodu przez Bluetooth po raz pierwszy (Str. 564)

Ustawienia wiadomości tekstowych

Ustawienia wiadomości tekstowych w podłączonym telefonie.

1. Nacisnąć **Ustawienia** w górnym widoku.
2. Nacisnąć **Komunikacja** → **Powiadomienia o wiadomościach** i wybrać ustawienia:
 - **Powiadomienia na wyświetlaczu centralnym** – pokazywanie powiadomień o wiadomościach w pasku stanu na wyświetlaczu centralnym.
 - **Powiadomienie na wyświetlaczu kierowcy** – wyświetlanie powiadomień na wyświetlaczu kierowcy i zarządzanie wiadomościami przychodzącymi za pomocą prawego zestawu przycisków na kierownicy.
 - **Dźwięk wiadomości** – wybór dźwięku przychodzących wiadomości tekstowych.

Powiązane informacje

- Telefon (Str. 563)
- Podłączanie telefonu do samochodu przez Bluetooth po raz pierwszy (Str. 564)
- Zarządzanie wiadomościami tekstowymi (Str. 569)
- Ustawienia telefonu (Str. 571)

¹² Tylko niektóre telefony mogą nadawać komunikaty z samochodu. Informacje na temat kompatybilności można znaleźć na stronie internetowej support.volvocars.com.

Zarządzanie książką telefoniczną

Obsługa kontaktów w samochodzie z podłączonym telefonem Bluetooth.

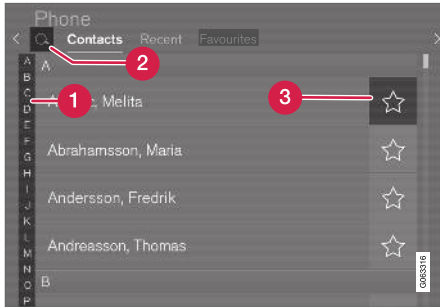

- 1 Przewijać litery i znak # , aby znaleźć właściwy kontakt. Zależnie od kontaktów zapisanych w książce telefonicznej, wyświetlane są tylko pasujące kontakty.
- 2 Wyszukaj kontakty – nacisnąć **Q**, aby wyszukać numer telefonu powiązany z nazwiskiem na liście kontaktów.
- 3 Ulubione – nacisnąć **☆**, aby dodać/usunąć kontakt z listy ulubionych.

i UWAGA

Na wyświetlaczu centralnym pokazywane są tylko kontakty z aktywnego telefonu podłączonego przez Bluetooth. Może zostać pokazanych maksymalnie 3000 kontaktów.

Sortowanie

Lista kontaktów jest posortowana w kolejności alfabetycznej, przy czym znaki specjalne i liczby są przypisane do znaku # . Istnieje możliwość sortowania według imion lub nazwisk, a wyboru tego dokonuje się w ustawieniach telefonu.

Powiązane informacje

- Telefon (Str. 563)
- Ustawienia telefonu (Str. 571)
- Sterowanie telefonem za pomocą poleceń głosowych (Str. 155)
- Ręczne wprowadzanie znaków, liter i słów na wyświetlaczu centralnym (Str. 135)
- Podłączanie telefonu do samochodu przez Bluetooth po raz pierwszy (Str. 564)

Ustawienia telefonu

Gdy telefon jest podłączony do samochodu, można wprowadzać następujące ustawienia:

1. Nacisnąć **Ustawienia** w górnym widoku.
2. Nacisnąć **Komunikacja → Telefon** i wybrać ustawienia:
 - **Dzwonki** – wybór sygnału dzwonka. Można wykorzystać sygnał dzwonka z telefonu albo samochodu. Nie wszystkie telefony są w pełni kompatybilne, dlatego nie zawsze można używać ich dzwonek w samochodzie. Informacje o kompatybilności, patrz support.volvocars.com.
 - **Kolejność wyświetlania** – wybór kolejności sortowania listy kontaktów.

Powiadomienia o połączeniach na wyświetlaczu przeziernym na przedniej szybie*

1. Nacisnąć **Ustawienia** w górnym widoku wyświetlacza centralnego.
2. Nacisnąć przycisk **My Car → Wyświetlacze → Opcje Head-up display**.
3. Wybrać opcję **Pokaż telefon**.



◀ Powiązane informacje

- Telefon (Str. 563)
- Ustawienia wiadomości tekstowych (Str. 570)
- Ustawienia urządzeń Bluetooth (Str. 572)
- Podłączanie telefonu do samochodu przez Bluetooth po raz pierwszy (Str. 564)
- Wyświetlacz przezierny na szybie przedniej* (Str. 149)
- Ustawienia audio (Str. 536)

Ustawienia urządzeń Bluetooth

Ustawienia urządzeń podłączonych przez Bluetooth.

1. Nacisnąć **Ustawienia** w górnym widoku.
2. Nacisnąć **Komunikacja → Urządzenia Bluetooth** i wybrać ustawienia:
 - **Dodaj urządzenie** – rozpoczęcie powiązania nowego urządzenia.
 - **Powiązane wcześniej urządzenia** – lista podłączonych urządzeń.
 - **Usuń urządzenie** – usuwanie podłączonego urządzenia.
 - **Usługi dozwolone dla tego urządzenia** – ustawianie opcji użytkowania urządzenia: nawiązywanie połączeń, wysyłanie/odbieranie wiadomości, strumieniowe przesyłanie multimediów i łączenie się z Internetem.
 - **Połączenie internetowe** – połączenie samochodu z Internetem za pośrednictwem łącza Bluetooth urządzenia.

Powiązane informacje

- Telefon (Str. 563)
- Ustawienia telefonu (Str. 571)
- Samochodowe połączenie internetowe* (Str. 572)
- Podłączanie telefonu do samochodu przez Bluetooth po raz pierwszy (Str. 564)

Samochodowe połączenie internetowe*

Gdy system samochodu jest podłączony do Internetu, można na przykład korzystać z radia internetowego i serwisów muzycznych za pośrednictwem aplikacji, pobierać oprogramowanie i kontaktować się z dealerem z samochodu.

Połączenie samochodu odbywa się za pośrednictwem Bluetooth, Wi-Fi lub wbudowanego modemu samochodu*.

Gdy system samochodu jest podłączony do Internetu, możliwe jest udostępnianie tego połączenia (hotspot Wi-Fi) w celu umożliwienia innym urządzeniom korzystania z niego¹³.

Stan połączenia jest pokazywany za pomocą symbolu w pasku stanu na wyświetlaczu centralnym.

¹³ Nie dotyczy to połączenia poprzez Wi-Fi.



i UWAGA

Podczas korzystania z połączenia internetowego przesyłane są dane, co może wiązać się z kosztami.

Włączenie roamingu danych może spowodować dalsze koszty.

Informacje o kosztach przesyłu danych można uzyskać u operatora sieci.

i UWAGA

W przypadku korzystania z Apple CarPlay samochód można podłączyć do Internetu tylko za pomocą Wi-Fi lub modemu samochodu*.

i UWAGA

W przypadku korzystania z Android Auto samochód można podłączyć do Internetu za pomocą Wi-Fi, Bluetooth lub modemu samochodu*.

Przed podłączeniem samochodu do Internetu należy zapoznać się z **Zasadami i warunkami świadczenia usług** oraz **Polityką prywatności klienta** na stronie support.volvocars.com.

Powiązane informacje

- Symbole na pasku stanu wyświetlacza centralnego (Str. 130)
- Połączenie samochodu z Internetem za pomocą urządzenia mobilnego (Bluetooth) (Str. 574)
- Połączenie samochodu z Internetem za pomocą urządzenia mobilnego (Wi-Fi) (Str. 574)
- Połączenie samochodu z Internetem za pomocą modemu samochodu (karty SIM) (Str. 575)
- Aplikacje (Str. 538)
- Brak lub słabe połączenie z Internetem (Str. 577)
- Udostępnianie połączenia internetowego systemu samochodu za pośrednictwem hot-spotu Wi-Fi (Str. 576)

- Usuwanie sieci Wi-Fi (Str. 578)
- Technika i bezpieczeństwo Wi-Fi (Str. 578)
- Volvo ID (Str. 30)
- Warunki użytkowania i udostępnianie danych (Str. 579)

Połączenie samochodu z Internetem za pomocą urządzenia mobilnego (Bluetooth)

Istnieje możliwość utworzenia połączenia internetowego za pośrednictwem Bluetooth poprzez udostępnienie dostępu do Internetu w telefonie, dzięki czemu samochód będzie mieć dostęp do wielu usług internetowych.

Telefon i operator sieci komórkowej muszą obsługiwać udostępnianie połączenia internetowego (współdzielenie połączenia internetowego) oraz abonament użytkownika musi obejmować przesyłanie danych.

1. Aby możliwe było połączenie samochodu z Internetem za pośrednictwem telefonu podłączonego przez Bluetooth, telefon musi wcześniej zostać połączony z samochodem przez Bluetooth po raz pierwszy. Upewnij się, czy w telefonie został aktywowany osobisty hotspot (udostępnianie internetu).
2. Jeśli telefon był już wcześniej podłączony przez Bluetooth, nacisnąć **Ustawienia** w widoku górnym na wyświetlaczu centralnym.
3. Na wyświetlaczu centralnym: Nacisnąć przycisk **Komunikacja → Urządzenia Bluetooth**.

4. Zaznaczyć opcję **Połączenie internetowe za pomocą Bluetooth** pod nagłówkiem **Połączenie internetowe**.
 - > Samochód jest teraz połączony z Internetem za pośrednictwem telefonu podłączonego przez Bluetooth.

UWAGA

W przypadku korzystania z Apple CarPlay samochód można podłączyć do Internetu tylko za pomocą Wi-Fi lub modemu samochodu*.

Powiązane informacje

- Samochodowe połączenie internetowe* (Str. 572)
- Połączenie samochodu z Internetem za pomocą modemu samochodu (karty SIM) (Str. 575)
- Podłączanie telefonu do samochodu przez Bluetooth po raz pierwszy (Str. 564)
- Połączenie samochodu z Internetem za pomocą urządzenia mobilnego (Wi-Fi) (Str. 574)
- Apple® CarPlay®* (Str. 557)
- Brak lub słabe połączenie z Internetem (Str. 577)
- Ustawienia urządzeń Bluetooth (Str. 572)

Połączenie samochodu z Internetem za pomocą urządzenia mobilnego (Wi-Fi)

Istnieje możliwość utworzenia połączenia internetowego za pośrednictwem Wi-Fi poprzez udostępnienie dostępu do Internetu w telefonie, dzięki czemu samochód będzie mieć dostęp do wielu usług internetowych.

Telefon i operator sieci komórkowej muszą obsługiwać udostępnianie połączenia internetowego (współdzielenie połączenia internetowego) oraz abonament użytkownika musi obejmować przesyłanie danych.



1. Włączyć udostępnianie połączenia internetowego (przenośny/osobisty hotspot) w telefonie.
2. Nacisnąć **Ustawienia** w górnym widoku.
3. Przejść do opcji **Komunikacja → Wi-Fi**.
4. Włączyć/wyłączyć opcję, zaznaczając/likwidując zaznaczenie kratki przy pozycji Wi-Fi.
5. Nacisnąć nazwę sieci, która ma zostać podłączona.
6. Wprowadzić hasło do sieci.

7. Jeśli wcześniej było wykorzystywane inne źródło połączenia, potwierdzić zmianę połączenia.

> Samochód łączy się z siecią.

Należy pamiętać, że niektóre telefony wyłączają udostępnianie połączenia internetowego po odłączeniu od samochodu, np. po opuszczeniu pojazdu, aż do następnego użycia. Dlatego udostępnianie połączenia internetowego w telefonie wymaga ponownego włączenia przy następnym użyciu.

Po podłączeniu telefonu w samochodzie, jego dane zostaną zapamiętane do przyszłego wykorzystania. Po osiągnięciu maksymalnej liczby zapamiętanych telefonów (50), telefon podłączony jako pierwszy zostanie usunięty. Aby wyświetlić listę zapamiętanych sieci lub ręcznie usunąć zapamiętaną sieć, przejść do opcji

Ustawienia → Komunikacja → Wi-Fi → Zapisane sieci.

Wymagania techniczne i związane z bezpieczeństwem dla połączenia Wi-Fi opisano w oddzielnym rozdziale.

Powiązane informacje

- Samochodowe połączenie internetowe* (Str. 572)
- Usuwanie sieci Wi-Fi (Str. 578)
- Brak lub słabe połączenie z Internetem (Str. 577)
- Technika i bezpieczeństwo Wi-Fi (Str. 578)

Połączenie samochodu z Internetem za pomocą modemu samochodu (karty SIM)

W samochodach wyposażonych w system Volvo On Call* można nawiązać połączenie z Internetem za pomocą modemu samochodu i osobistej karty SIM (P-SIM).

Jeśli połączenie z Internetem jest nawiązywane za pośrednictwem modemu samochodu, usługi Volvo On Call korzystają z tego łącza.

1.

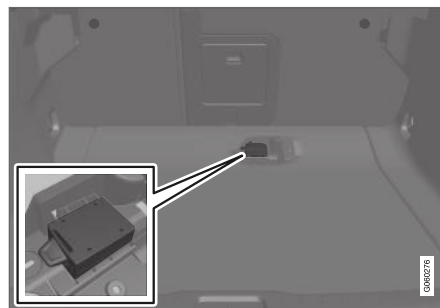

Włożyć osobistą kartę SIM do gniazda pod podłogą przestrzeni bagażowej.

2. Nacisnąć **Ustawienia** w górnym widoku.
3. Nacisnąć przycisk **Komunikacja → Modem internetowy pojazdu**.

4. Włączyć/wyłączyć funkcję, zaznaczając/likwidując zaznaczenie kratki przy pozycji **Modem internetowy pojazdu**.

5. Jeśli wcześniej było wykorzystywane inne źródło połączenia, potwierdzić zmianę połączenia.

6. Wprowadzić kod PIN karty SIM.
> Samochód łączy się z siecią.

Dotyczy samochodów w wersji Bi-Fuel*

W sprawie instalacji osobistej karty SIM należy się skontaktować z autoryzowanym warsztatem firmy Volvo.

Powiązane informacje

- Samochodowe połączenie internetowe* (Str. 572)
- Brak lub słabe połączenie z Internetem (Str. 577)
- Ustawienia modemu samochodu (Str. 576)

Ustawienia modemu samochodu¹⁴

Samochód jest wyposażony w modem, który można wykorzystać do połączenia systemu samochodu z Internetem. Dostępna jest również funkcja udostępniania internetu za pośrednictwem Wi-Fi.

1. Nacisnąć **Ustawienia** w górnym widoku.
2. Nacisnąć **Komunikacja** → **Modem internetowy pojazdu** i wybrać ustawienia:
 - **Modem internetowy pojazdu** – wybór, czy modem samochodu ma być wykorzystywany do realizacji połączenia z Internetem.
 - **Wykorzystanie danych** – naciśnięcie opcji **Zeruj** zeruje licznik danych odebranych i wysłanych.
 - **Sieć**

Wybierz operatora – automatyczny lub ręczny wybór operatora sieci.

Roaming danych - po zaznaczeniu okienka, modem w samochodzie będzie próbował łączyć się z Internetem podczas pobytu za granicą oraz poza zasięgiem sieci domowej. Może się to wiązać z wysokimi kosztami. Należy sprawdzić posiadaną umowę roamingową na przesył danych komórkowych u swojego dostawcy sieciowego w swoim kraju.
 - **Kod PIN karty SIM**

Zmień kod PIN – można wprowadzić maksymalnie 4 cyfry.

Wyłącz kod PIN – wybór, czy do uzyskania dostępu do karty SIM jest wymagany kod PIN.

- **Wyślij kod żądania** — służy do m.in. opłacania lub sprawdzania salda karty przedpłaconej. Funkcjonalność zależy od dostawcy.

Powiązane informacje

- Połączenie samochodu z Internetem za pomocą modemu samochodu (karty SIM) (Str. 575)
- Brak lub słabe połączenie z Internetem (Str. 577)

Udostępnianie połączenia internetowego systemu samochodu za pośrednictwem hotspota Wi-Fi

Gdy system samochodu jest podłączony do Internetu, możliwe jest udostępnianie tego połączenia w celu umożliwienia innym urządzeniom korzystania z niego¹⁵.

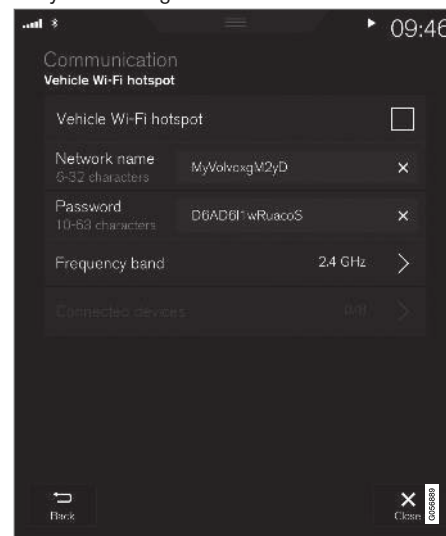

¹⁴ Tylko samochody z systemem Volvo On Call.

¹⁵ Nie dotyczy sytuacji, gdy samochód jest połączony z Internetem za pośrednictwem Wi-Fi.

Operator sieci (karta SIM) musi obsługiwać funkcję udostępniania Internetu (połączenia internetowego).

1. Nacisnąć **Ustawienia** w górnym widoku.
2. Nacisnąć przycisk **Komunikacja → Hotspot Wi-Fi pojazdu**.
3. Nacisnąć opcję **Nazwa sieci** i nadać nazwę udostępnianemu łączu.
4. Nacisnąć opcję **Hasło** i wybrać hasło, które należy wprowadzać w podłączanych urządzeniach.
5. Nacisnąć opcję **Pasmo częstotliwości** i wybrać częstotliwość, na której udostępniane łącze ma przesyłać dane. Należy pamiętać, że wybór zakresu częstotliwości nie jest dostępny na wszystkich rynkach.
6. Włączyć/wyłączyć funkcję, zaznaczając/likwidując zaznaczenie kratki przy pozycji **Hotspot Wi-Fi pojazdu**.
7. Jeśli wcześniej jako źródło połączenia było wykorzystywane Wi-Fi, potwierdzić opcję, aby zmienić łącze.
 - > Teraz można podłączyć zewnętrzne urządzenia do udostępnionego włącza w samochodzie (hotspotu Wi-Fi).

UWAGA

Włączenie punktu dostępowego typu hotspot Wi-Fi może spowodować naliczenie dodatkowych kosztów przez operatora sieci komórkowej.

Informacje o kosztach przesyłu danych można uzyskać u operatora sieci.

Stan połączenia jest pokazywany za pomocą symbolu w pasku stanu na wyświetlaczu centralnym.

Nacisnąć **Podłączone urządzenia**, aby sprawdzić listę aktualnie podłączonych urządzeń.

Powiązane informacje

- Symbole na pasku stanu wyświetlacza centralnego (Str. 130)
- Samochodowe połączenie internetowe* (Str. 572)
- Brak lub słabe połączenie z Internetem (Str. 577)

Brak lub słabe połączenie z Internetem

Czynniki wpływające na połączenie z Internetem.

Ilość przesyłanych danych zależy od usług lub aplikacji wykorzystywanych w samochodzie. Przykładowo strumieniowa transmisja audio może wiązać się z przesyłaniem dużych ilości danych, co wymaga dobrego połączenia i silnego sygnału.

Połączenie telefonu z samochodem

Prędkość połączenia internetowego może zmieniać się w zależności od umiejscowienia telefonu w samochodzie. Przenieść telefon bliżej wyświetlacza centralnego, aby zwiększyć siłę sygnału. Należy sprawdzić, czy nie ma między nimi zakłóceń.

Połączenie telefonu z operatorem sieci

Szybkość transmisji w sieci komórkowej zmienia się w zależności od zasięgu sieci w danej lokalizacji. Słaby zasięg sieci może występować na przykład w tunelach, w terenie górzystym, w głębokich dolinach lub w pomieszczeniach. Szybkość transmisji zależy również od umowy użytkownika z operatorem sieci.

UWAGA

W razie wystąpienia problemów z przesyłem danych należy skontaktować się z operatorem sieci.



◀ Ponowne uruchamianie telefonu

W przypadku wystąpienia problemów z połączeniem internetowym pomoc może ponowne uruchomienie telefonu.

Powiązane informacje

- Samochodowe połączenie internetowe* (Str. 572)
- Technika i bezpieczeństwo Wi-Fi (Str. 578)

Usuwanie sieci Wi-Fi

Usuwanie sieci, która nie ma być używana.

1. Nacisnąć **Ustawienia** w górnym widoku.
2. Przejść do opcji **Komunikacja → Wi-Fi → Zapisane sieci**.
3. Dotknąć palcem **Usuń** obok sieci, która ma zostać usunięta.
4. Potwierdzić wybór.
 - > Samochód nie będzie w przyszłości automatycznie łączyć się z tą siecią.

Usuwanie wszystkich sieci

Wszystkie sieci można usunąć jednocześnie, przywracając ustawienia fabryczne. Należy pamiętać, że wszystkie dane użytkownika i ustawienia systemowe zostaną przywrócone do ustawień fabrycznych.

Powiązane informacje

- Samochodowe połączenie internetowe* (Str. 572)
- Brak lub słabe połączenie z Internetem (Str. 577)
- Resetowanie ustawień na wyświetlaczu centralnym (Str. 141)
- Połączenie samochodu z Internetem za pomocą urządzenia mobilnego (Wi-Fi) (Str. 574)

Technika i bezpieczeństwo Wi-Fi

Możliwe typy sieci, z którymi można uzyskać połączenie.

Możliwe jest uzyskanie połączenia tylko z następującym typem sieci:

- Częstotliwość — 2,4 lub 5 GHz¹⁶.
- Standard – 802.11 a/b/g/n.
- Typ zabezpieczenia – WPA2-AES-CCMP.

System Wi-Fi samochodu służy do obsługi urządzeń Wi-Fi wewnątrz samochodu.

Jeżeli w tym samym czasie na tej częstotliwości pracuje wiele urządzeń, jakość połączenia może ulec pogorszeniu.

Powiązane informacje

- Samochodowe połączenie internetowe* (Str. 572)

¹⁶ Wybór częstotliwości nie jest dostępny na wszystkich rynkach.

Warunki użytkowania i udostępnianie danych

Przy pierwszym uruchomieniu pewnych usług i aplikacji może pojawić się wyskakujące okienko z nagłówkami **Warunki i zastrzeżenia** i **Udostępnianie danych**.

Ma to na celu poinformowanie użytkownika o obowiązujących w firmie Volvo warunkach użytkowania oraz zasadach udostępniania danych. Akceptując udostępnianie danych, użytkownik wyraża zgodę na przesyłanie z samochodu pewnych informacji. Jest to potrzebne do pełnego działania niektórych usług i aplikacji.

Udostępnianie danych można skonfigurować w menu ustawień na wyświetlaczu centralnym.

Powiązane informacje

- Włączanie i wyłączanie udostępniania danych (Str. 579)

Włączanie i wyłączanie udostępniania danych

Udostępnianie danych przez potrzebne usługi i aplikacje można nastawić w menu ustawień na wyświetlaczu centralnym.

1. Nacisnąć **Ustawienia** w górnym widoku wyświetlacza centralnego.
2. Nacisnąć przycisk **System** → **Prywatność i dane**.
3. Wybrać **Udostępnianie danych**, aby aktywować lub dezaktywować udostępnianie danych.
4. Gdy udostępnianie danych jest aktywne, ustawienia poszczególnych usług i aplikacji można zmienić na znajdującej się poniżej liście.

Po dezaktywacji udostępniania danych wcześniejsze ustawienia poszczególnych usług i aplikacji zostają zachowane i są dostępne po ponownej aktywacji udostępniania danych.

Powiązane informacje

- Warunki użytkowania i udostępnianie danych (Str. 579)

Kompatybilne formaty multimediów

Aby możliwe było odtwarzanie multimediów, wymagane są następujące formaty plików.

Pliki audio

Format	Rozszerzenie nazwy pliku	Kodek
MP3	.mp3	MPEG1 Layer III, MPEG2 Layer III, MP3 Pro (kompatybilny z mp3), MP3 HD (kompatybilny z mp3)
AAC	.m4a, .m4b, .aac	AAC LC (MPEG-4 part III Audio), HE-AAC (aacPlus v1/v2)
WMA	.wma	WMA8/9, WMA9/10 Pro
WAV	.wav	LPCM
FLAC	.flac	FLAC

Pliki wideo

Format	Rozszerzenie nazwy pliku
MP4	.mp4, m4v
MPEG-PS	.mpg, .mp2, .mpeg, .m1v



Format	Rozszerzenie nazwy pliku
AVI	.avi
AVI (DivX)	.avi, .divx
ASF	.asf, .wmv
MKV	.mkv

Napisy

Format	Rozszerzenie nazwy pliku
SubViewer	.sub
SubRip	.srt
SSA	.ssa

DivX®

Homologowane urządzenia DivX zostały przetestowane pod kątem wysokiej jakości odtwarzania wideo formatu DivX (.divx, .avi). Widząc logo DivX, można mieć pewność swobodnego odtwarzania filmów DivX.

Profil	DivX Home Theater
Kodek wideo	DivX, MPEG-4
Rozdzielczość	720x576
Szybkość przesyłania danych	4,8Mbps

Liczba klatek na sekundę	30 fps
Rozszerzenie nazwy pliku	.divx, .avi
Maksymalny rozmiar pliku	4 GB
Kodek audio	MP3, AC3
Napisy	XSUB
Funkcje specjalne	Wybór napisów, wybór ścieżki audio, wznawianie odtwarzania
Informacje	Spełnia wszystkie wymagania profilu DivX Home Theater. Na stronie divx.com można znaleźć więcej informacji oraz oprogramowanie narzędziowe do konwertowania plików na format wideo DivX Home Theater.

Powiązane informacje

- Odtwarzacz multimedialny (Str. 547)
- Wideo (Str. 552)
- Odtwarzanie materiałów DivX® (Str. 553)

Dane techniczne urządzeń USB

Aby możliwe było odczytanie zawartości urządzeń USB, musi być spełniona poniższa specyfikacja.

Struktura folderów na wyświetlaczu centralnym nie jest wyświetlana w czasie odtwarzania.

	Maksymalna liczba
Pliki	15 000
Foldery	1 000
Poziomy folderów	8
Listy odtwarzania	100
Pozycje na liście odtwarzania	1 000
Podfoldery	Bez ograniczeń

Dane techniczne złącza USB A

- Gniazdo typu A
- Wersja 2.0
- Napięcie zasilania 5 V
- Maks. prąd zasilania 2,1 A

Powiązane informacje

- Podłączanie multimediiów przez port USB (Str. 554)

Miejsce na dane na twardym dysku

Istnieje możliwość sprawdzenia, ile wolnego miejsca jest na twardym dysku samochodu.

Można wyświetlić informacje o twardym dysku samochodu, w tym całkowitą pojemność, ilość dostępnego miejsca oraz ilość miejsca zajętego przez zainstalowane aplikacje. Informacje te są dostępne w pozycji **Ustawienia** → **System** → **Informacje systemowe** → **Pamięć**.

Powiązane informacje

- Aplikacje (Str. 538)

Umowa licencyjna systemu audio-multimedialnego

Licencja to umowa upoważniająca do prowadzenia pewnej działalności lub do korzystania z praw innej osoby zgodnie z warunkami tej umowy. Poniższe teksty stanowią umowę firmy Volvo z producentami/projektantami. Większość z nich jest napisana w języku angielskim.

Bowers & Wilkins

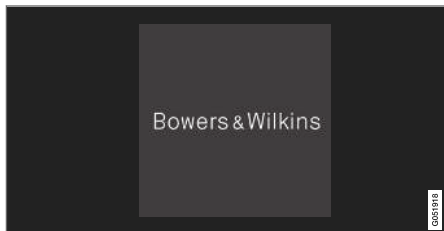

Bowers & Wilkins i B&W są znakami towarowymi firmy B&W Group Ltd. Nautilus jest znakiem towarowym firmy B&W Group Ltd. Kevlar jest znakiem towarowym firmy DuPont.

Dirac Unison®



Dirac Unison współoptymalizuje głośniki pod względem częstotliwości, czasu i przestrzeni w celu najlepszej możliwej integracji basu i czystości dźwięku. Umożliwia wierne odwzorowanie charakterystyki akustycznej poszczególnych wydajności. Poprzez zastosowanie zaawansowanych algorytmów, Dirac Unison steruje cyfrowo wszystkimi głośnikami Dirac Unison na podstawie pomiarów akustycznych o wysokiej dokładności. Niczym dyrygent orkiestry gwarantuje perfekcyjną zgodność odtwarzania w głośnikach.

DivX®



DivX®, DivX Certified® i powiązane logotypy są znakami towarowymi należącymi do DivX, LLC i są używane zgodnie z licencją.

Niniejsze urządzenie posiadające certyfikat DivX Certified® potrafi odtwarzać pliki wideo DivX® Home Theater o rozdzielczości do 576p (w tym formaty .avi, .divx). Aby mieć możliwość tworzenia, odtwarzania i transmisji cyfrowych materiałów wideo, należy pobrać nieodpłatne oprogramowanie ze strony www.divx.com.

INFORMACJA O DIVX VIDEO-ON-DEMAND:

Niniejsze urządzenie DivX Certified® należy zarejestrować, aby można było odtwarzać zakupione w serwisie DivX Video-on-Demand (VOD) filmy. Kod rejestracyjny można pobrać w zakładce DivX VOD w menu ustawień urządzenia. Przejdź na stronę vod.divx.com, aby uzyskać więcej informacji odnośnie dokończenia rejestracji.

Numery patentów

Chronione przez jeden lub więcej z następujących patentów USA. 7,295,673; 7,460,668; 7,515,710; 8,656,183; 8,731,369; RE45,052.

Gracenote®



Niektóre treści są objęte prawami autorskimi © firmy Gracenote lub jej dostawców.

Gracenote, logo i logotyp Gracenote, „Powered by Gracenote” oraz Gracenote MusicID są zastrzeżonymi znakami towarowymi lub znakami towarowymi firmy Gracenote, Inc. w USA i/lub innych krajach.

Umowa licencyjna użytkownika końcowego Gracenote®

Ten program lub urządzenie zawiera oprogramowanie firmy Gracenote, z Emeryville, Kalifornia, USA („Gracenote”). Oprogramowanie firmy Gracenote („Oprogramowanie Gracenote”) uruchamia ten program w celu dokonania identyfikacji płyty i/lub plików oraz uzyskania informacji związanych z muzyką, takich jak nazwa, wykonawca, ścieżka i tytuł („Dane Gracenote”) z serwerów internetowych lub wbudowanych baz danych (wspólnie nazywanych „serwerami”), a także w celu realizacji innych działań. Użytkownik może korzystać z danych Gracenote zgodnie z określo-

nymi funkcjami użytkownika końcowego tego programu lub urządzenia.

Użytkownik zobowiązuje się wykorzystywać dane Gracenote, oprogramowanie Gracenote oraz serwery Gracenote do swojego osobistego użytku niekomercyjnego. Użytkownik zobowiązuje się do nie przekazywania, kopiowania, przenoszenia lub transmitowania niniejszego oprogramowania Gracenote oraz danych Gracenote osobom trzecim. **UŻYTKOWNIK ZOBOWIĄZUJE SIĘ NIE WYKORZYSTYWAĆ DANYCH GRACENOTE, OPROGRAMOWANIA GRACENOTE ORAZ SERWERÓW GRACENOTE W SPOSÓB NIEZGODNY Z DOZWOLONYM W NINIEJSZEJ UMOWIE.**

Użytkownik wyraża zgodę na cofnięcie swoich niewyłącznych praw do korzystania z danych Gracenote, oprogramowania Gracenote i serwerów Gracenote w przypadku naruszenia tych ograniczeń. W przypadku rozwiązania umowy licencyjnej, użytkownik zgadza się zaprzestać korzystania z danych Gracenote, oprogramowania Gracenote i serwerów Gracenote. Firma Gracenote posiada wyłączne prawa do wszystkich danych Gracenote, całego oprogramowania Gracenote oraz wszystkich serwerów Gracenote, w tym wszelkie prawa własności. Firma Gracenote w żadnym wypadku nie ma obowiązku płacić za jakiegokolwiek udostępniane informacje. Użytkownik zgadza się, że firma Gracenote we własnym imieniu może dochodzić praw spółki w ramach niniejszej umowy bezpośrednio przeciwko użytkownikowi.

Usługa Gracenote wykorzystuje unikalny identyfikator do śledzenia zapytań w celach statystycznych. Celem losowo przyznanego identyfikatora jest umożliwienie usłudze Gracenote zliczanie zapytań bez zbierania osobistych informacji o użytkowniku. Dodatkowe informacje o polityce prywatności serwisu usług firmy Gracenote są dostępne na stronie internetowej firmy Gracenote.

Oprogramowanie i wszystkie treści zawarte w danych Gracenote są licencjonowane w takim stanie, w jakim są prezentowane. Firma Gracenote nie podejmuje żadnych zobowiązań ani gwarancji, wyrażonych lub domyślnych, co do dokładności danych Gracenote umieszczonych na serwerach Gracenote. Firma Gracenote zastrzega sobie prawo do usunięcia danych z serwerów Gracenote lub zmiany kategorii danych z dowolnych powodów uznanych przez firmę za wystarczające. Nie ma żadnej gwarancji, że oprogramowanie lub serwery Gracenote są wolne od błędów, lub że oprogramowanie Gracenote i serwery Gracenote będą działać bez przerwy. Firma Gracenote nie jest zobowiązana do świadczenia żadnych nowych, ulepszonych lub dodatkowych typów lub kategorii danych, jakie firma Gracenote mogłaby zapewnić w przyszłości, i firma zastrzega sobie prawo do zaprzestania swoje usługi w dowolnym momencie.

GRACENOTE NIE UDZIELA ŻADNYCH GWARANCJI, WYRAŻONYCH LUB DOMYŚLNYCH, W TYM RÓWNIEŻ, ALE BEZ OGRANICZENIA



◀ DO, DOMYŚLNYCH GWARANCJI PRZYDATNOŚCI HANDLOWEJ, PRZYDATNOŚCI DO OKREŚLONEGO CELU, TYTUŁU ORAZ NIENARUSZALNOŚCI PRAW WŁASNOŚCI INTELEKTUALNEJ. FIRMA GRACENOTE NIE DAJE GWARANCJI WYNIKÓW UZYSKANYCH POPRZEC KORZYSTANIE Z OPROGRAMOWANIA GRACENOTE LUB SERWERA GRACENOTE. GRACENOTE W ŻADNYM PRZYPADKU NIE ODPOWIADA ZA EWENTUALNIE SZKODY LUB ZA UTRATĘ ZYSKÓW LUB DOCHODÓW.

© Gracernote, Inc. 2009

Sensus software

This software uses parts of sources from `clib2` and `Prex Embedded Real-time OS` - Source (Copyright (c) 1982, 1986, 1991, 1993, 1994), and `Quercus Robusta` (Copyright (c) 1990, 1993), The Regents of the University of California. All or some portions are derived from material licensed to the University of California by American Telephone and Telegraph Co. or Unix System Laboratories, Inc. and are reproduced herein with the permission of UNIX System Laboratories, Inc. Redistribution and use in source and binary forms, with or without modification, are permitted provided that the following conditions are met: Redistributions of source code must retain the above copyright notice, this list of conditions and the following disclaimer. Redistributions in binary form must reproduce the above copyright notice, this list of

conditions and the following disclaimer in the documentation and/or other materials provided with the distribution. Neither the name of the <ORGANIZATION> nor the names of its contributors may be used to endorse or promote products derived from this software without specific prior written permission. THIS SOFTWARE IS PROVIDED BY THE COPYRIGHT HOLDERS AND CONTRIBUTORS "AS IS" AND ANY EXPRESS OR IMPLIED WARRANTIES, INCLUDING, BUT NOT LIMITED TO, THE IMPLIED WARRANTIES OF MERCHANTABILITY AND FITNESS FOR A PARTICULAR PURPOSE ARE DISCLAIMED. IN NO EVENT SHALL THE COPYRIGHT OWNER OR CONTRIBUTORS BE LIABLE FOR ANY DIRECT, INDIRECT, INCIDENTAL, SPECIAL, EXEMPLARY, OR CONSEQUENTIAL DAMAGES (INCLUDING, BUT NOT LIMITED TO, PROCUREMENT OF SUBSTITUTE GOODS OR SERVICES; LOSS OF USE, DATA, OR PROFITS; OR BUSINESS INTERRUPTION) HOWEVER CAUSED AND ON ANY THEORY OF LIABILITY, WHETHER IN CONTRACT, STRICT LIABILITY, OR TORT (INCLUDING NEGLIGENCE OR OTHERWISE) ARISING IN ANY WAY OUT OF THE USE OF THIS SOFTWARE, EVEN IF ADVISED OF THE POSSIBILITY OF SUCH DAMAGE.

This software is based in part on the work of the Independent JPEG Group.

This software uses parts of sources from "libtess". The Original Code is: OpenGL Sample

Implementation, Version 1.2.1, released January 26, 2000, developed by Silicon Graphics, Inc. The Original Code is Copyright (c) 1991-2000 Silicon Graphics, Inc. Copyright in any portions created by third parties is as indicated elsewhere herein. All Rights Reserved. Copyright (C) [1991-2000] Silicon Graphics, Inc. All Rights Reserved. Permission is hereby granted, free of charge, to any person obtaining a copy of this software and associated documentation files (the "Software"), to deal in the Software without restriction, including without limitation the rights to use, copy, modify, merge, publish, distribute, sublicense, and/or sell copies of the Software, and to permit persons to whom the Software is furnished to do so, subject to the following conditions: The above copyright notice including the dates of first publication and either this permission notice or a reference to <http://oss.sgi.com/projects/FreeB/> shall be included in all copies or substantial portions of the Software. THE SOFTWARE IS PROVIDED "AS IS", WITHOUT WARRANTY OF ANY KIND, EXPRESS OR IMPLIED, INCLUDING BUT NOT LIMITED TO THE WARRANTIES OF MERCHANTABILITY, FITNESS FOR A PARTICULAR PURPOSE AND NONINFRINGEMENT. IN NO EVENT SHALL SILICON GRAPHICS, INC. BE LIABLE FOR ANY CLAIM, DAMAGES OR OTHER LIABILITY, WHETHER IN AN ACTION OF CONTRACT, TORT OR OTHERWISE, ARISING FROM, OUT OF OR IN CONNECTION WITH THE SOFTWARE

OR THE USE OR OTHER DEALINGS IN THE SOFTWARE. Except as contained in this notice, the name of Silicon Graphics, Inc. shall not be used in advertising or otherwise to promote the sale, use or other dealings in this Software without prior written authorization from Silicon Graphics, Inc.

This software is based in parts on the work of the FreeType Team.

This software uses parts of SSLeay Library: Copyright (C) 1995-1998 Eric Young (eay@cryptsoft.com). All rights reserved

Linux software

This product contains software licensed under GNU General Public License (GPL) or GNU Lesser General Public License (LGPL), etc.

You have the right of acquisition, modification, and distribution of the source code of the GPL/LGPL software.

You may download Source Code from the following website at no charge: http://www.embedded-carmultimedia.jp/linux/oss/download/TVM_8351_013

The website provides the Source Code "As Is" and without warranty of any kind.

By downloading Source Code, you expressly assume all risk and liability associated with downloading and using the Source Code and

complying with the user agreements that accompany each Source Code.

Please note that we cannot respond to any inquiries regarding the source code.

camellia:1.2.0

Copyright (c) 2006, 2007

NTT (Nippon Telegraph and Telephone Corporation). All rights reserved.

Redistribution and use in source and binary forms, with or without modification, are permitted provided that the following conditions are met:

1. Redistributions of source code must retain the above copyright notice, this list of conditions and the following disclaimer as the first lines of this file unmodified.
2. Redistributions in binary form must reproduce the above copyright notice, this list of conditions and the following disclaimer in the documentation and/or other materials provided with the distribution.

THIS SOFTWARE IS PROVIDED BY NTT "AS IS" AND ANY EXPRESS OR IMPLIED WARRANTIES, INCLUDING, BUT NOT LIMITED TO, THE IMPLIED WARRANTIES OF MERCHANTABILITY AND FITNESS FOR A PARTICULAR PURPOSE ARE DISCLAIMED. IN NO EVENT SHALL NTT BE LIABLE FOR ANY DIRECT, INDIRECT, INCIDENTAL, SPECIAL, EXEMPLARY, OR CONSEQUENTIAL DAMAGES (INCLUDING, BUT NOT LIMITED TO,

PROCUREMENT OF SUBSTITUTE GOODS OR SERVICES; LOSS OF USE, DATA, OR PROFITS; OR BUSINESS INTERRUPTION) HOWEVER CAUSED AND ON ANY THEORY OF LIABILITY, WHETHER IN CONTRACT, STRICT LIABILITY, OR TORT (INCLUDING NEGLIGENCE OR OTHERWISE) ARISING IN ANY WAY OUT OF THE USE OF THIS SOFTWARE, EVEN IF ADVISED OF THE POSSIBILITY OF SUCH DAMAGE.

Unicode: 5.1.0

COPYRIGHT AND PERMISSION NOTICE

Copyright c 1991-2013 Unicode, Inc. All rights reserved. Distributed under the Terms of Use in <http://www.unicode.org/copyright.html>.

Permission is hereby granted, free of charge, to any person obtaining a copy of the Unicode data files and any associated documentation (the "Data Files") or Unicode software and any associated documentation (the "Software") to deal in the Data Files or Software without restriction, including without limitation the rights to use, copy, modify, merge, publish, distribute, and/or sell copies of the Data Files or Software, and to permit persons to whom the Data Files or Software are furnished to do so, provided that (a) the above copyright notice(s) and this permission notice appear with all copies of the Data Files or Software, (b) both the above copyright notice(s) and this permission notice appear in associated documentation, and (c) there is clear notice in







each modified Data File or in the Software as well as in the documentation associated with the Data File(s) or Software that the data or software has been modified.

THE DATA FILES AND SOFTWARE ARE PROVIDED "AS IS", WITHOUT WARRANTY OF ANY KIND, EXPRESS OR IMPLIED, INCLUDING BUT NOT LIMITED TO THE WARRANTIES OF MERCHANTABILITY, FITNESS FOR A PARTICULAR PURPOSE AND NONINFRINGEMENT OF THIRD PARTY RIGHTS. IN NO EVENT SHALL THE COPYRIGHT HOLDER OR HOLDERS INCLUDED IN THIS NOTICE BE LIABLE FOR ANY CLAIM, OR ANY SPECIAL INDIRECT OR CONSEQUENTIAL DAMAGES, OR ANY DAMAGES WHATSOEVER RESULTING FROM LOSS OF USE, DATA OR PROFITS, WHETHER

IN AN ACTION OF CONTRACT, NEGLIGENCE OR OTHER TORTIOUS ACTION, ARISING OUT OF OR IN CONNECTION WITH THE USE OR PERFORMANCE OF THE DATA FILES OR SOFTWARE.

Except as contained in this notice, the name of a copyright holder shall not be used in advertising or otherwise to promote the sale, use or other dealings in these Data Files or Software without prior written authorization of the copyright holder.

Deklaracja zgodności

 MITSUBISHI ELECTRIC CORPORATION SANDA WORKS 2-3-33, Miwa, Sanda-city, Hyogo, 669-1513, Japan		 MITSUBISHI ELECTRIC CORPORATION SANDA WORKS 2-3-33, Miwa, Sanda-city, Hyogo, 669-1513, Japan	
DECLARATION OF CONFORMITY			
For			
		Product: Audio Navigation Unit Model: NR-3V	
		Supplied by: Mitsubishi Electric Corporation Sanda Works 2-3-33, Miwa, Sanda-city, Hyogo, 669-1513, Japan	
		Technical File held by: Mitsubishi Electric Corporation Sanda Works 2-3-33, Miwa, Sanda-city, Hyogo, 669-1513, Japan	
R&TE Directive (Safety)		Standard used for conformity EN 60950-1:2006 + Amd.1:2009 + Amd.2:2010 + Amd.1:2011 + Amd.2:2013 EN 62379:2011	
RF Directive (EMC)		FN 301 488-1 V2.1.1:2017-02 EN 301 489-17 V3.3.1:2017-02	
RF Directive (Spectrum)		FN 300 128 V2.1:2016-11 EN 303 345 V1.1.7:2017 (Original Draft)	
Meaning of Conformity We declare under our sole responsibility that the Product (s) is conforming with the essential requirements and other relevant requirements of the Audio Equipment (RE) Directive (2014/53/EU).			
Date of issue: May 30, 2017			
Signature of Responsible Person:			
		Hirotaka Maeno Senior Manager Design B Ore/Mobile/Inf Manufacturing-A Dept. MITSUBISHI ELECTRIC CORPORATION SANDA WORKS Maeno.Hirotaka@ap.MitsubishiElectric.co.jp	

Kraj/ obszar	
Brazylia:	 <p>Este equipamento opera em caráter secundário isto e, não tem direito a proteção contra interferência prejudicial, mesmo tipo, e não pode causar interferência a sistemas operando em caráter primário.</p> <p>Para consultas, visite: www.anatel.gov.br</p>
EU:	 <p>Producent: Mitsubishi Electric Corporation Sanda Works 2-3-33, Miwa, Sanda-city. Hyogo, 669-1513, Japan</p> <p>Firma Mitsubishi Electric Corporation niniejszym oświadcza, że ten typ urządzenia radiowego [Audio Navigation Unit] jest zgodny z dyrektywą 2014/53/UE.</p> <p>Bardziej szczegółowe informacje, patrz support.volvocars.com.</p>
Zjedno- czone Emiraty Arabskie:	



Kraj/ obszar	
Kazach- stan:	 <p>Nazwa modelu: NR 0V Producent: Mitsubishi Electric Corporation Kraj eksportujący: Japonia</p>

Kraj/ obszar	
Chiny:	<ol style="list-style-type: none"> 1. <ul style="list-style-type: none"> ■ 使用频率：2.4 - 2.4835 GHz ■ 等效全向辐射功率(EIRP)： 天线增益< 10dBi 时：≤100 mW 或≤20 dBm ① ■ 最大功率谱密度： 天线增益< 10dBi 时：≤20 dBm / MHz (EIRP) ① ■ 载频容限：20 ppm ■ 带外发射功率(在 2.4-2.4835GHz 频段以外) ≤-80 dBm / Hz (EIRP) ■ 杂散发射(辐射)功率(对应载波±2.5 倍信道带宽以外)： <ul style="list-style-type: none"> ● ≤-36 dBm / 100 kHz (30 - 1000 MHz) ● ≤-33 dBm / 100 kHz (2.4 - 2.4835 GHz) ● ≤-40 dBm / 1 MHz (3.4 - 3.53 GHz) ● ≤-40 dBm / 1 MHz (5.725 - 5.85 GHz) ● ≤-30 dBm / 1 MHz (其它 1 - 12.75 GHz) 2. 不得擅自更改发射频率、加大发射功率(包括额外加装射频功率放大器)，不得擅自外接天线或改用其它发射天线； 3. 使用时不得对各种合法的无线电电信业务产生有害干扰；一旦发现有关干扰现象时，应立即停止使用，并采取措施消除干扰后方可继续使用； 4. 使用微功率无线电设备，必须忍受各种无线电业务的干扰或工业、科学及医疗应用设备的辐射干扰； 5. 不得在飞机和机场附近使用。



Kraj/ obszar	
Korea:	<p>B 급 기기 (가정용 방송통신기자재)</p> <p>이 기기는 가정용(B 급) 전자파적합기기로서 주로 가정에서 사용하는 것을 목적으로 하며, 모든 지역에서 사용할 수 있습니다.</p> <p>해당 무선설비는 전파혼신 가능성이 있으므로 인명안전과 관련된 서비스는 할 수 없습니다.</p>
Malezja	<div data-bbox="220 404 368 549" style="border: 1px solid black; padding: 5px; text-align: center;">  <p>MCMC HIDF1500171</p> </div> <p>This device has been certified under the Communications & Multimedia Act of 1998, Communications and Multimedia (Technical Standards) Regulations 2000.To retrieve your device's serial number, please visit (support.volvocars.com) and search for "SIRIM Label Verification".</p> <p>Device category: Navigation equipment for vehicle (Bluetooth)</p> <p>Model: NR-0V</p> <p>Type Approval No.:</p> <p>RBAY/18A/1015S(15-4067)</p>

Kraj/ obszar	
Meksyk:	
Tajwan:	<p>低功率電波輻射性電機管理辦法</p> <p>第十二條</p> <p>經型式認證合格之低功率射頻電機，非經許可，公司、商號或使用者均不得擅自變更頻率、加大功率或變更原設計之特性及功能。</p> <p>第十四條</p> <p>低功率射頻電機之使用不得影響飛航安全及干擾合法通信；經發現有干擾現象時，應立即停用，改善至無干擾時方得繼續使用。前項合法通信，指依電信法規定作業之無線電通信。低功率射頻電機須忍受合法通信或工業、科學及醫療用電波輻射性電機設備之干擾。</p>

Powiązane informacje

- Dźwięk, multimedia i Internet (Str. 536)
- Samochodowe połączenie internetowe* (Str. 572)
- Odtwarzacz multimedialny (Str. 547)
- Gracenote® (Str. 551)
- Sensus – centrum łączności i rozrywki (Str. 36)

KOŁA I OGUMIENIE

Opony

Zadaniem opon jest między innymi przenoszenie obciążenia, zapewnianie przyczepności na nawierzchni drogi, tłumienie wibracji oraz ochrona koła przed zużyciem.

Opony mają znaczący wpływ na własności jezdne samochodu. Zarówno typ, rozmiar, ciśnienie w ogumieniu, jaki i indeks prędkości opony mają istotne znaczenie dla zachowania się samochodu na drodze.

Samochód jest wyposażony w opony opisane na naklejce informacyjnej na słupku drzwi po stronie kierowcy (między drzwiami przednimi a tylnymi).

OSTRZEŻENIE

Uszkodzona opona może doprowadzić do utraty kontroli nad samochodem.

Zalecane opony

Przy dostawie samochód jest wyposażony w oryginalne opony Volvo z oznaczeniem VOL¹ z boku opony. Opony te są starannie dopasowane do danego samochodu. W razie zmiany opon ważne jest, aby nowe opony również posiadały te oznaczenia w celu utrzymania charakterystyki jazdy samochodu, komfortu i zużycia paliwa.

Nowe opony

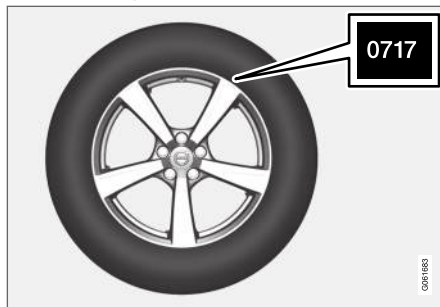

Opony ulegają starzeniu. Po kilku latach od wyprodukowania stopniowo twardnieją i pogarsza się ich przyczepność do nawierzchni. Opony należy wymieniać w miarę możliwości na nowe, jak najświeższe. Jest to szczególnie ważne w przypadku opon zimowych. Ostatnie cztery cyfry w ciągu symboli oznaczają tydzień i rok produkcji. Jest to oznaczenie DOT (Department of Transportation) opony, np. 0717. Oznacza ono, że opona została wyprodukowana w tygodniu 07 w 2017 roku.

Żywotność opon

Każda opona mająca więcej niż 6 lat wymaga sprawdzenia przez specjalistę, nawet gdy wygląda na nieuszkodzoną. Jest to podyktowane tym, że opony starzeją się i ulegają rozkładowi, nawet gdy są rzadko używane lub nie są używane w ogóle.

Na skutek degradacji materiałów składających się na oponę utraci swoje właściwości. Dotyczy to wszystkich opon przechowywanych w celu użycia w przyszłości. Zewnętrzne oznaki kwalifikujące oponę jako nieprzydatną do dalszego użytku to między innymi pęknięcia i odbarwienia.

Ekonomia eksploatacji opon

- Utrzymywać prawidłowe ciśnienie w oponach.
- Unikać gwałtownego ruszania z miejsca, ostrego hamowania i jazdy powodującej pisk opon.
- Zużycie opon wzrasta wraz z prędkością.
- Bardzo ważne jest prawidłowe ustawienie geometrii kół.
- Niewyważone koła powodują pogorszenie ekonomii eksploatacji opon i komfortu jazdy.
- Opony muszą mieć ten sam kierunek rotacji przez cały okres eksploatacji.
- Przy zmianie opon, opony z lepszym bieżnikiem trzeba założyć na tylne koła, aby zmniejszyć ryzyko nadsterowności przy ostrym hamowaniu.
- W przypadku najechania na krawężnik lub wjechania w głęboką dziurę może dojść do trwałego uszkodzenia opon i/lub obręczy kół.

¹ W przypadku niektórych rozmiarów opon mogą wystąpić odstępstwa.

Przekładanie opon

Samochodu nie dotyczy obowiązkowe przekładanie opon. Styl jazdy, ciśnienie w oponach, warunki klimatyczne oraz warunki na drodze wpływają na szybkość zużywania się opon. Opony, w których utrzymywane jest prawidłowe ciśnienie, zużywają się bardziej równomiernie.

Aby unikać różnic w głębokości bieżnika oraz szybszego zużywania się opon, należy zamieniać opony na przednich i tylnych kołach parami. Pierwszą zmianę należy wykonać po około 5000 km (około 3100 mil), a następnie w odstępach co 10 000 km (około 6200 mil).

W razie jakichkolwiek wątpliwości dotyczących głębokości bieżnika ogumienia firma Volvo zaleca kontakt z autoryzowaną stacją obsługi Volvo. Jeżeli doszło już do powstania znacznych różnic w stopniu zużycia poszczególnych opon (różnica głębokości bieżnika > 1 mm), opony najmniej zużyte należy zawsze zakładać z tyłu. Podsterowność (która polega na tym, że samochód kontynuuje jazdę po linii prostej, a jego tył nie przemieszcza się w jednym z kierunków, co prowadzi do potencjalnej całkowitej utraty kontroli nad pojazdem) jest zwykle łatwiejsza do skorygowania niż nadsterowność. Dlatego ważne jest, aby tylne koła nigdy nie utraciły przyczepności wcześniej niż przednie.

Przechowywanie kół i opon

W przypadku przechowywania kompletnych kół (obróczy kół z zamontowanymi oponami) należy je powiesić lub położyć na boku na podłodze.

Opony niezamontowane na obręczach muszą podczas przechowywania leżeć na boku lub stać pionowo, ale nie wolno ich wieszać.

WAŻNE

Opony należy przechowywać w chłodnym, suchym i ciemnym miejscu. Nie wolno ich przechowywać w pobliżu rozpuszczalników, benzyny, olejów itp.

OSTRZEŻENIE

- Rozmiar obręczy kół i opon w każdym samochodzie Volvo jest dobrany w taki sposób, by spełniały one najsurowsze wymagania dotyczące stabilności i właściwości jezdnych. Niezatwierdzone kombinacje rozmiarów obręczy kół i opon mogą mieć ujemny wpływ na stabilność i właściwości jezdne samochodu.
- Uszkodzenia spowodowane zamontowaniem niezatwierdzonej kombinacji rozmiarów obręczy kół i opon nie są objęte gwarancją nowego samochodu. Volvo nie ponosi odpowiedzialności za wypadki śmiertelne, obrażenia ciała i ewentualne koszty spowodowane zamontowaniem takich obręczy i opon.

Powiązane informacje

- Sprawdzanie ciśnienia w oponach (Str. 598)
- Kierunek toczenia opony (Str. 597)
- Wskaźniki zużycia bieżnika na oponach (Str. 598)
- Układ monitorowania ciśnienia w oponach* (Str. 601)
- Awaryjny zestaw naprawczy do ogumienia (Str. 616)
- Oznaczenie rozmiaru opony (Str. 596)



- Dozwolone rozmiary kół i opon (Str. 727)
- Zalecenia dotyczące przewożenia bagażu (Str. 632)

Oznaczenie rozmiaru opony

Oznaczenia rozmiaru opon, indeks nośności i klasa prędkości.

Samochód ma homologację kompletnego pojazdu wraz z pewnymi kombinacjami obręczy kół i opon.

Oznaczenie rozmiaru opony

Wszystkie opony mają oznaczenia rozmiaru, np. 255/40 R19 100 W.

255	Szerokość opony (mm)
40	Stosunek wysokości ściany opony do szerokości opony (%)
R	Opona radialna
19	Średnica obręczy w calach
100	Kod maksymalnego dopuszczalnego obciążenia opony, indeks nośności opony (LI)
W	Indeks prędkości dla maksymalnej dozwolonej prędkości, indeks prędkości (SS). (W tym przypadku 270 km/h (168 mph).)

Indeks nośności

Każda opona ma określoną wytrzymałość na obciążenie - indeks nośności (LI). O wymaganej nośności opon decyduje masa samochodu.

Indeks prędkości

Każda opona jest w stanie wytrzymać pewną prędkość maksymalną. Indeks prędkości opon, SS (Speed Symbol) musi być co najmniej równy prędkości maksymalnej samochodu. Poniższa tabela wskazuje maksymalnie dopuszczalną prędkość dla każdego indeksu prędkości (SS). Jedyny wyjątek od tych warunków stanowią opony zimowe², gdzie można stosować niższy indeks prędkości. Nie można wtedy przekraczać dopuszczalnych prędkości dla danego ogumienia, wyrażonych indeksem prędkości (np. indeks Q oznacza prędkość maksymalną 160 km/h (100 mph)). Należy pamiętać, że dopuszczalna prędkość na drodze określana jest przez przepisy ruchu drogowego, a nie indeks prędkości opon.

i UWAGA
Maksymalną dopuszczalną prędkość podano w tabeli.

² Dotyczy to zarówno tych z metalowymi kolcami, jak i bez.

Q	160 km/h (100 mph) (stosowany wyłącznie dla opon zimowych)
T	190 km/h (118 mph)
H	210 km/h (130 mph)
V	240 km/h (149 mph)
W	270 km/h (168 mph)
Y	300 km/h (186 mph)

⚠ OSTRZEŻENIE

Minimalną dopuszczalną wartość indeksu nośności (LI) i indeksu prędkości (SS) opon dla poszczególnych wersji silnika podano w rozdziale „Specyfikacje” w drukowanej wersji instrukcji obsługi. Opona o zbyt niskim indeksie nośności lub prędkości może się przegrzać i ulec uszkodzeniu.

Powiązane informacje

- Opony (Str. 594)
- Oznaczenie rozmiaru obręczy koła (Str. 597)
- Dozwolone rozmiary kół i opon (Str. 727)
- Najniższy dopuszczalny indeks nośności i indeks prędkości dla opon (Str. 729)

Oznaczenie rozmiaru obręczy koła

Koła (obręcze) posiadają oznaczenia rozmiarów odpowiadające przykładom podanym w poniższej tabeli.

Samochód ma homologację kompletnego pojazdu wraz z pewnymi kombinacjami obręczy kół i opon.

Wszystkie obręcze kół mają oznaczenia rozmiarów, na przykład 8,5Jx19x47,5.

8,5	Szerokość obręczy w calach
J	Profil kołnierza obręczy
19	Średnica obręczy w calach
47,5	Odsadzenie w mm (odległość między środkiem koła a powierzchnią kontaktu koła z piastą)

Powiązane informacje

- Opony (Str. 594)
- Oznaczenie rozmiaru opony (Str. 596)
- Dozwolone rozmiary kół i opon (Str. 727)

Kierunek toczenia opony

Opony z bieżnikiem kierunkowym muszą obracać się wyłącznie w kierunku wskazywanym strzałką.

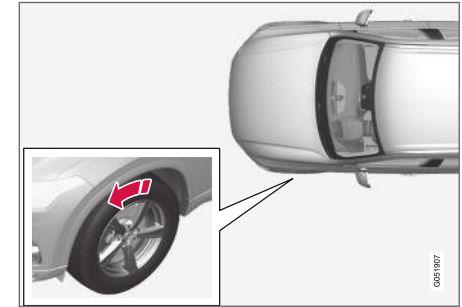

Strzałka pokazuje kierunek obracania się opony.

- Należy też przestrzegać ogólnej zasady, że opony powinny przez cały okres eksploatacji mieć ten sam kierunek obracania się.
- Zamieniać miejscami można jedynie koła po tej samej stronie samochodu – nie wolno ich przekładać z prawej strony na lewą lub odwrotnie.
- Nieprawidłowo zamontowane opony kierunkowa negatywnie wpływają na skuteczność hamowania oraz mają gorsze własności odprowadzania wody, śniegu i błota.
- Opony o głębszym bieżniku powinny być założone na koła tylne (w celu ograniczenia ryzyka poślizgu tylnej osi jezdnej).





i UWAGA

Upewnić się, że opony w obu parach kół są tego samego typu i rozmiaru, a także marki.

Powiązane informacje

- Opony (Str. 594)

Wskaźniki zużycia bieżnika na oponach

Wskaźniki zużycia bieżnika pokazują stan głębokości bieżnika opony.

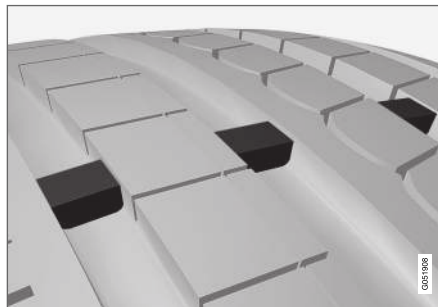

Wskaźnik zużycia bieżnika ma postać wąskich podwyższeń we wzdłużnych rowkach bieżnika opony. Z boku opony w tym miejscu widoczne są litery TWI (Tread Wear Indicator). Jeżeli głębokość bieżnika zmaleje do 1,6 mm (1/16 cala), jego powierzchnia zrówna się z poziomem wskaźnika zużycia. Oznacza to, że oponę należy jak najszybciej wymienić na nową. Opona o płytkim bieżniku wykazuje bardzo słabą przyczepność na mokrej lub ośnieżonej nawierzchni.

Powiązane informacje

- Opony (Str. 594)

Sprawdzanie ciśnienia w oponach

Prawidłowe ciśnienie w oponach pomaga poprawić stabilność samochodu, zmniejszyć zużycie paliwa i wydłużyć żywotność opon.

Ciśnienie powietrza w oponie maleje wraz z upływem czasu. Jest to zjawisko normalne. Ciśnienie w oponach zmienia się również w zależności od temperatury otoczenia. Jazda na oponach ze zbyt niskim ciśnieniem może prowadzić do przegrzania i uszkodzenia opony. Ciśnienie w oponach ma wpływ na komfort jazdy, hałas oraz właściwości jezdne samochodu.

Ciśnienie w oponach należy sprawdzać co miesiąc. W celu zapewnienia optymalnych osiągnięć opon i ich optymalnego zużycia należy stosować ciśnienie zalecane dla zimnych opon. Zbyt niskie lub zbyt wysokie ciśnienie może powodować nierównomierne zużywanie się opon.

! OSTRZEŻENIE

- Zbyt niskie ciśnienie w oponach jest najczęstszą przyczyną ich awarii i może doprowadzić do poważnych pęknięć opony, oderwania się bieżnika lub wybuchu opony, a w rezultacie do niespodziewanej utraty kontroli nad samochodem i zwiększenia ryzyka obrażeń ciała.
- Zbyt niskie ciśnienie w oponach prowadzi do zmniejszenia ładowności samochodu.

Zimne opony

Ciśnienie w oponach trzeba sprawdzać, gdy są one zimne.

Oponę uznaje się za zimną, gdy ma taką samą temperaturę co powietrze w otoczeniu.

Temperatura ta jest zwykle osiągana, gdy samochód stoi zaparkowany przez co najmniej 3 godziny.

Po przejechaniu około 1,6 km (1 mili) opony uważa się za rozgrzane. Jeśli zachodzi konieczność przejechania większej odległości niż podana w celu napompowania opon, należy najpierw sprawdzić i zanotować ciśnienie w oponach, a następnie napompowanie ich do odpowiedniego ciśnienia po dotarciu do kompresora.

Zmiana temperatury zewnętrznej pociąga za sobą zmianę ciśnienia w oponach. Spadek temperatury o 10 stopni powoduje obniżenie ciśnienia w oponach o 1 psi (7 kPa). Należy regularnie sprawdzać ciśnienie w oponach i korygować je do prawidłowej wartości, która jest podana na tabliczce z informacjami o oponach w samochodzie lub na naklejce homologacyjnej.

W przypadku sprawdzania ciśnienia w rozgrzanych oponach, nie wolno spuszczać z nich powietrza. Opony rozgrzewają się podczas jazdy i wzrost ciśnienia powyżej wartości zalecanej dla zimnych opon jest zjawiskiem normalnym. Jeśli ciśnienie w rozgrzanej oponie jest równe lub niższe niż ciśnienie zalecane dla zimnych opon, może to oznaczać, że jest ono o dużo za niskie.

Powiązane informacje

- Korygowanie ciśnienia w oponach (Str. 599)
- Zalecane ciśnienie w ogumieniu (Str. 600)
- Układ monitorowania ciśnienia w oponach* (Str. 601)
- Opony (Str. 594)

Korygowanie ciśnienia w oponach

Ciśnienie powietrza w oponie maleje wraz z upływem czasu. Jest to zjawisko normalne. Dlatego ciśnienie w oponach trzeba od czasu do czasu skorygować, aby utrzymać zalecaną wartość.

W celu zapewnienia optymalnych osiągnięć opon i ich optymalnego zużycia należy stosować ciśnienie zalecane dla zimnych opon.

UWAGA

Aby uniknąć nieprawidłowego ciśnienia w oponach, jego wartość należy sprawdzać gdy są one zimne. Określenie „zimne opony” oznacza, że mają one temperaturę otoczenia (po upływie około 3 godzin od zakończenia jazdy samochodem). Po przejechaniu kilku kilometrów opony rozgrzewają się i ciśnienie w nich rośnie.

1. Zdjąć kapturek z zaworu opony, a następnie wcisnąć manometr do opon mocno na zawór.
2. Napompować do zalecanego ciśnienia.



- ◀ 3. Założyć kapturek ochronny na zawór opony.

i UWAGA

- Po napompowaniu opony należy zawsze założyć kapturek ochronny na zawór, by nie dopuścić do jego uszkodzenia przez zwir, zanieczyszczenia itp.
- Używać wyłącznie plastikowych kapturek ochronnych. Metalowe kapturki ochronne mogą ulec korozji, co utrudni ich odkręcenie.

4. Sprawdzić wzrokowo, czy w opony nie wbiły się gwoździe lub inny przedmioty, które mogłyby spowodować przebicie i wyciek powietrza.
5. Sprawdzić, czy na ścianach bocznych nie ma wgłębień, przecięć, wybrzuszeń lub innych nieprawidłowości.
6. Powtórzyć przy wszystkich oponach, łącznie z oponą koła zapasowego*.

i UWAGA

W przypadku nadmiernego napompowania opony spuścić powietrze, wciskając metalowy kółek pośrodku zaworu. Następnie ponownie sprawdzić ciśnienie za pomocą manometru do opon.

Niektóre opony zapasowe wymagają wyższego ciśnienia niż inne rodzaje opon. Sprawdzić w tabeli ciśnienia opon lub na tabliczce z wartościami ciśnienia opon.

Powiązane informacje

- Zalecane ciśnienie w ogumieniu (Str. 600)
- Sprawdzanie ciśnienia w oponach (Str. 598)
- Pompowanie opon za pomocą kompresora wchodzącego w skład zestawu naprawczego do ogumienia (Str. 621)
- Dozwolone wartości ciśnienia w oponach (Str. 731)

Zalecane ciśnienie w ogumieniu

Zalecane wartości ciśnienia w ogumieniu dla różnych warunków obciążenia samochodu i prędkości jazdy podane są na naklejce umieszczonej na słupku drzwi kierowcy (między przednimi a tylnymi drzwiami).



Na tabliczce tej podano oznaczenie opon zamontowanych fabrycznie w samochodzie wraz z limitem ich obciążenia i zalecanym ciśnieniem.

Mniejsze zużycie paliwa przy ciśnieniu ECO

W przypadku jazdy z małym obciążeniem (maks. 3 osoby) i z prędkością do 160 km/h (100 mph) można wybrać ciśnienie ECO w celu optymalnego wykorzystania paliwa. Jeśli natomiast pożądany jest jak najmniejszy hałas i jak najwyższy komfort podróżowania, zaleca się niższe ciśnienie komfortowe.

Powiązane informacje

- Sprawdzanie ciśnienia w oponach (Str. 598)
- Dozwolone wartości ciśnienia w oponach (Str. 731)

Układ monitorowania ciśnienia w oponach*

Układ monitorowania ciśnienia w oponach, Indirect Tyre Pressure Monitoring System (ITPMS) ostrzega o niskim ciśnieniu w jednej lub kilku oponach samochodu za pomocą symbolu na wyświetlaczu kierowcy.

Symbol	Objaśnienie
	Symbol ten zapala się w celu zasygnalizowania niskiego ciśnienia w oponach. Jeśli w układzie wystąpi usterka, symbol ostrzeżenia o niskim ciśnieniu w oponach miga przez około jedną minutę, a następnie pozostaje zapalony.

Opis układu

Układ monitorowania ciśnienia w oponach mierzy różnicę w prędkości obrotowej pomiędzy poszczególnymi kołami poprzez układ ABS w celu ustalenia, czy ich ciśnienie jest prawidłowe. Jeśli ciśnienie w oponie jest za niskie, zmienia się średnica opony, a w rezultacie także jej prędkość obrotowa. Porównując poszczególne opony, układ jest w stanie stwierdzić, czy ciśnienie w jednej lub kilku oponach jest za niskie.

Ogólne informacje o układzie monitorowania opon

W poniższym opisie układ monitorowania opon jest określany ogólnie terminem TPMS.

Każdą oponę, włącznie z kołem zapasowym*, należy sprawdzać raz w miesiącu. W czasie kontroli opony powinny być zimne i napompowane do zalecanego przez producenta samochodu ciśnienia, podanego na tabliczce lub w tabeli ciśnień w oponach. Jeżeli samochód jest wyposażony w opony o rozmiarze innym niż zalecane przez producenta, należy dowiedzieć się, ile wynosi prawidłowy poziom ciśnienia powietrza dla tych opon.

W ramach dodatkowej funkcji bezpieczeństwa, samochód jest wyposażony w system monitorowania ciśnienia powietrza w oponach (TPMS), który sygnalizuje zbyt niskie ciśnienie powietrza w jednej lub kilku oponach. Gdy symbol wskaźnika za niskiego ciśnienia powietrza świeci, należy możliwie najszybciej zatrzymać samochód i sprawdzić opony oraz napompować do odpowiedniego ciśnienia.

Jazda ze zbyt niskim ciśnieniem powietrza w oponach może skutkować ich przegrzaniem, co z kolei może spowodować ich przebicie. Niskie ciśnienie powietrza w oponach powoduje ponadto wzrost zużycia paliwa i skracają żywotność opon oraz może wpływać na zachowanie samochodu i zdolność hamowania. Należy pamiętać, że system TPMS nie zastępuje regularnej konserwacji opon. Obowiązkiem kierowcy jest utrzymywanie prawidł-



- ◀ łowego ciśnienia powietrza w oponach, nawet jeśli nie został osiągnięty limit niskiego ciśnienia, przy którym zapala się symbol wskaźnika.

Samochód jest ponadto wyposażony we wskaźnik awarii systemu TPMS, który sygnalizuje jego nieprawidłowe działanie. Sygnalizacja wskaźnika awarii systemu TPMS jest połączona z symbolem wskaźnika niskiego ciśnienia w oponach. Po wykryciu usterki w systemie, symbol na wyświetlaczu kierowcy będzie migać przez około jedną minutę, a następnie pozostanie zapalony. Ta sekwencja będzie powtarzana przy uruchamianiu samochodu do czasu usunięcia usterki. Gdy symbol świeci, zdolność układu do wykrywania lub ostrzegania o niskim ciśnieniu w oponach może być ograniczona.

Usterka układu TPMS może wynikać z różnych przyczyn, takich jak założenie koła zapasowego lub zmiana opon albo kół na takie, które uniemożliwiają prawidłowe działanie układu TPMS.

Po zmianie jednej lub kilku opon należy zawsze sprawdzić symbol wskaźnika układu TPMS, aby upewnić się, że nowa opona lub koło poprawnie współpracuje z układem TPMS.

Komunikaty na tablicy rozdzielczej

Gdy ciśnienie w oponach jest za niskie, na wyświetlaczu kierowcy zapala się symbol niskiego ciśnienia w oponach i pojawia się komunikat.

- **Niskie ciśn. w opon. Sprawdź opony, kalibracja po napompowaniu**
- **Monit. ciśn. w oponach Chwilowo niedostępne**
- **Monit. ciśn. w oponach Wymagany serwis**

O tym należy pamiętać

- Układ trzeba skalibrować po każdej zmianie koła lub korekcie ciśnienia w oponach. Zalecane przez Volvo wartości ciśnienia można znaleźć na naklejce z wartościami ciśnienia w oponach na słupku drzwi po stronie kierowcy.
- W przypadku zamontowania opon o innym rozmiarze niż zamontowane fabrycznie, układ trzeba skalibrować do tych opon, aby uniknąć fałszywych ostrzeżeń.
- Jeśli jest używane koło zapasowe*, układ monitorowania ciśnienia w oponach może nie działać prawidłowo z powodu różnic między kołami.
- Układ nie eliminuje potrzeby regularnej kontroli i obsługi technicznej opon.
- Układu monitorowania ciśnienia w oponach nie można wyłączyć.

⚠ **OSTRZEŻENIE**

- Nieprawidłowe ciśnienie w oponach może doprowadzić do ich uszkodzenia, co może spowodować utratę kontroli kierowcy nad samochodem.
- Układ nie jest w stanie zasignalizować z wyprzedzeniem nagłego uszkodzenia opony.

Powiązane informacje

- Zalecane ciśnienie w ogumieniu (Str. 600)
- Sprawdzanie stanu ciśnienia w oponach na wyświetlaczu centralnym* (Str. 604)
- Działanie w razie ostrzeżenia o niskim ciśnieniu w oponach (Str. 606)
- Kalibracja układu monitorowania ciśnienia w oponach* (Str. 603)

Kalibracja układu monitorowania ciśnienia w oponach*

Do prawidłowego działania układu monitorowania ciśnienia w oponach, Indirect Tyre Pressure Monitoring System (ITPMS) wymagane jest określenie wartości referencyjnej ciśnienia w oponach. Trzeba to zrobić przy każdej zmianie opon lub ciśnienia w oponach.

Podczas jazdy przykładowo z dużym obciążeniem lub z prędkością powyżej 160 km/h (100 mph), ciśnienie powietrza w oponach należy dostosować do zalecanych przez firmę Volvo wartości. Po takiej zmianie trzeba przeprowadzić ponowną kalibrację układu.

1. Wyłączyć samochód.
2. Napełnić opony do wymaganego ciśnienia według wskazania na tabliczce znamionowej ciśnień powietrza w oponach na słupku bocznych drzwi kierowcy.
3. Uruchomić silnik.
4. Otworzyć aplikację **Status pojazdu** w widoku aplikacji.

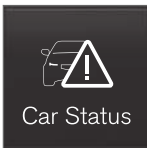

5. Nacisnąć opcję **TPMS**.



i UWAGA

W momencie uruchomienia kalibracji samochód musi być nieruchomy.

6. Nacisnąć opcję **Kalibruj**.
7. Nacisnąć **OK**, aby potwierdzić, że ciśnienie powietrza we wszystkich czterech oponach zostało sprawdzone i skorygowane.

8. Pozostawić silnik uruchomiony do czasu zakończenia kalibracji.

Kalibracja jest przeprowadzana, gdy samochód jedzie z prędkością powyżej 35 km/h (22 mph).

- > Gdy zebrane dane będą wystarczające do wykrycia przez system niskiego ciśnienia powietrza w oponach, symbole opon na centralnym wyświetlaczu zmieniają kolor z szarego na zielony. System nie wyświetla żadnych dodatkowych informacji o zakończeniu kalibracji.

Jeśli zapłon samochodu zostanie wyłączony przed zakończeniem kalibracji, przy kolejnym uruchomieniu symbole opon na centralnym wyświetlaczu zmieniają kolor z szarego na zielony, nawet jeśli kalibracja nie została ukończona. Ponownie wykonać kalibrację i odczekać do jej zakończenia w tym samym cyklu pracy, aby mieć pewność, że została wykonana prawidłowo.

Jeśli uruchomienie kalibracji nie powiedzie się, pojawi się następujący komunikat: **Kalibracja nie powiodła się. Spróbuj ponownie..**





i UWAGA

Należy zawsze pamiętać o skalibrowaniu układu monitorowania ciśnienia w oponach po zmianie koła albo gdy ciśnienie w oponach zostało zmienione zgodnie z naklejką lub tabelą ciśnienia opon.

Jeśli prawidłowe wartości referencyjne nie zostaną nastawione, układ może nie ostrzegać prawidłowo o zbyt niskim ciśnieniu w oponach.

Samochód musi stać nieruchomo z pracującym silnikiem, by można było uzyskać dostęp do przycisku kalibracji i rozpocząć proces kalibracji.

⚠ OSTRZEŻENIE

Spaliny zawierają tlenek węgla, który jest bezbarwny i bezwonny, a jednocześnie bardzo toksyczny. Dlatego kalibrację trzeba zawsze przeprowadzać na zewnątrz lub w warsztacie wyposażonym w wyciąg spalin.

Powiązane informacje

- Zalecane ciśnienie w ogumieniu (Str. 600)
- Korygowanie ciśnienia w oponach (Str. 599)
- Sprawdzanie stanu ciśnienia w oponach na wyświetlaczu centralnym* (Str. 604)
- Działanie w razie ostrzeżenia o niskim ciśnieniu w oponach (Str. 606)

- Układ monitorowania ciśnienia w oponach* (Str. 601)

Sprawdzanie stanu ciśnienia w oponach na wyświetlaczu centralnym*

Jeśli samochód jest wyposażony w układ monitorowania ciśnienia w oponach, Indirect Tyre Pressure Monitoring System (ITPMS), stan ciśnienia powietrza w oponach można sprawdzić na wyświetlaczu centralnym.

Sprawdzanie stanu

1. Otworzyć aplikację **Status pojazdu** w widoku aplikacji.

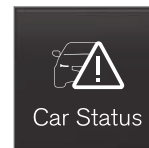

2. Nacisnąć **TPMS**, aby wyświetlić stan opon.



Wskazanie stanu

Grafika na wyświetlaczu centralnym pokazuje stan poszczególnych opon³.

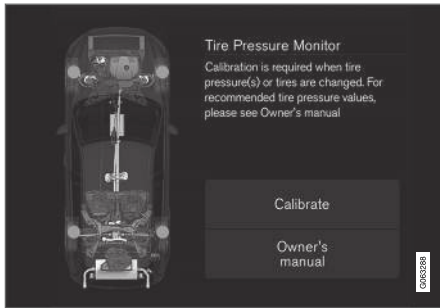

Symbol opony w kolorze zielonym:

- Ciśnienie powietrza w oponach jest wyższe od limitu ostrzeżenia.

Symbol opony w kolorze żółtym:

- Ciśnienie powietrza w oponie jest za niskie. Jak najszybciej zatrzymać samochód i sprawdzić/skorygować ciśnienie w oponie, dopompując ją. Po skorygowaniu ciśnienia powietrza w oponach konieczne jest dokonanie kalibracji układu.

Symbole wszystkich opon w kolorze żółtym:

- Ciśnienie w dwóch lub więcej oponach jest za niskie. Jak najszybciej zatrzymać samochód i sprawdzić/skorygować ciśnienie w oponach, dopompując je. Po skorygowaniu ciśnienia powietrza w oponach konieczne jest dokonanie kalibracji układu.

Symbole wszystkich opon w kolorze szarym:

- Trwa kalibracja.
- Status nieznan.

W celu aktywacji systemu może być koniecznych kilka minut jazdy z prędkością powyżej 35 km/h (22 mph).

Symbole wszystkich opon w kolorze szarym i komunikat:

- **Monit. ciśn. w opon. Chwilowo niedostępne.** Symbol wskaźnika miga i zaczyna świecić stale po ok. 1 minucie. System jest aktualnie niedostępny, a jego aktywacja nastąpi w krótkim czasie.
- **Monit. ciśn. w oponach Konieczny serwis.** Symbol wskaźnika miga i zaczyna świecić stale po ok. 1 minucie. System nie działa prawidłowo, należy skontaktować się ze stacją obsługi⁴.

Powiązane informacje

- Kalibracja układu monitorowania ciśnienia w oponach* (Str. 603)
- Działanie w razie ostrzeżenia o niskim ciśnieniu w oponach (Str. 606)
- Układ monitorowania ciśnienia w oponach* (Str. 601)
- Stan samochodu (Str. 646)

³ Ilustracja ma charakter schematyczny. Układ graficzny może być inny w zależności od modelu samochodu lub wersji oprogramowania.

⁴ Zaleca się kontakt z autoryzowaną stacją obsługi Volvo.

Działanie w razie ostrzeżenia o niskim ciśnieniu w oponach

Gdy układ monitorowania ciśnienia w oponach, Indirect Tyre Pressure Monitoring System (ITPMS) przekazuje ostrzeżenie, ciśnienie w jednej lub kilku oponach samochodu jest za niskie i wymagane jest działanie.



Sprawdź i skoryguj ciśnienie w oponach, jeśli zapali się symbol kontrolny układu i pojawi się komunikat

Niskie ciśn. w opon..

1. Wyłączyć samochód.
2. Sprawdzić ciśnienie we wszystkich czterech oponach za pomocą manometru do opon.
3. Napętnić opony do prawidłowego ciśnienia według wskazania na tabliczce znamionowej ciśnień powietrza w oponach na słupku bocznych drzwi kierowcy.
4. Po skorygowaniu ciśnienia w oponach przeprowadzić kalibrację układu z wyświetlacza centralnego.

Należy pamiętać, że symbol kontrolny nie zgaśnie do czasu skorygowania ciśnienia i przeprowadzenia nowej kalibracji.

UWAGA

Aby uniknąć nieprawidłowego ciśnienia w oponach, jego wartość należy sprawdzać gdy są one zimne. Określenie „zimne opony” oznacza, że mają one temperaturę otoczenia (po upływie około 3 godzin od zakończenia jazdy samochodem). Po przejechaniu kilku kilometrów opony rozgrzewają się i ciśnienie w nich rośnie.

UWAGA

- Po napompowaniu opony należy zawsze założyć kapturek ochronny na zawór, by nie dopuścić do jego uszkodzenia przez żwir, zanieczyszczenia itp.
- Używać wyłącznie plastikowych kapturków ochronnych. Metalowe kapturki ochronne mogą ulec korozji, co utrudni ich odkręcenie.

OSTRZEŻENIE

- Nieprawidłowe ciśnienie w oponach może doprowadzić do ich uszkodzenia, co może spowodować utratę kontroli kierowcy nad samochodem.
- Układ nie jest w stanie zasygnalizować z wyprzedzeniem nagłego uszkodzenia opony.

Powiązane informacje

- Zalecane ciśnienie w ogumieniu (Str. 600)
- Korygowanie ciśnienia w oponach (Str. 599)
- Kalibracja układu monitorowania ciśnienia w oponach* (Str. 603)
- Sprawdzanie stanu ciśnienia w oponach na wyświetlaczu centralnym* (Str. 604)
- Układ monitorowania ciśnienia w oponach* (Str. 601)
- Pompowanie opon za pomocą kompresora wchodzącego w skład zestawu naprawczego do ogumienia (Str. 621)

Zmiana koła

Koła samochodu można zmieniać, na przykład na koła zimowe lub koło zapasowe. Przy zdejmowaniu i zakładaniu kół należy postępować z zgodnie z odpowiednią instrukcją.

Zmiana rozmiaru opon na inny

Należy sprawdzić, czy rozmiar opon posiada homologację dla danego modelu samochodu.

Przy każdej zmianie rozmiaru opon skontaktować się z autoryzowaną stacją obsługi Volvo w celu przeprowadzenia aktualizacji oprogramowania. Pobranie oprogramowania może być konieczne zarówno przy zmianie na większy, jak i na mniejszy rozmiar, a także przy zmianie opon letnich na zimowe i odwrotnie.

Powiązane informacje

- Wymontowanie koła (Str. 609)
- Zakładanie kół (Str. 611)
- Dozwolone rozmiary kół i opon (Str. 727)
- Zestaw narzędzi (Str. 607)
- Koła zimowe (Str. 615)
- Koło zapasowe* (Str. 613)
- Nakrętki kół (Str. 608)

Zestaw narzędzi

W przestrzeni bagażowej znajdują się narzędzia, które mogą okazać się przydatne podczas holowania, zmiany kół itp.

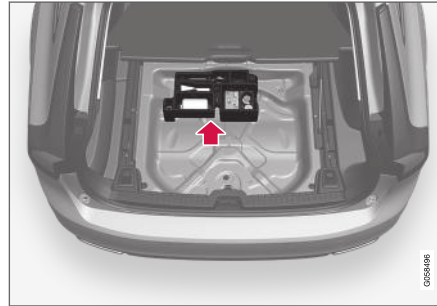

Blok piankowy pod podłogą przestrzeni bagażowej zawiera zaczep holowniczy samochodu, zestaw naprawczy do ogumienia, narzędzie do zdejmowania plastikowych osłon śrub kół oraz nasadkę do przeciwkradzieżowych śrub kół.

Jeśli samochód jest wyposażony w koło zapasowe*, zestaw zawiera także podnośnik i klucz do nakrętek kół, a także pakiet z rękawiczkami jednorazowymi i pokrowcem na koło z uszkodzoną oponą.

Dotyczy samochodów w wersji Bi-Fuel*

Narzędzia znajdują się za boczną pokrywą po lewej stronie w przestrzeni bagażowej.

Powiązane informacje

- Zmiana koła (Str. 607)
- Podnośnik* (Str. 608)

Podnośnik*

Podnośnika można użyć do podniesienia samochodu, na przykład w celu wymiany koła na zapasowe.

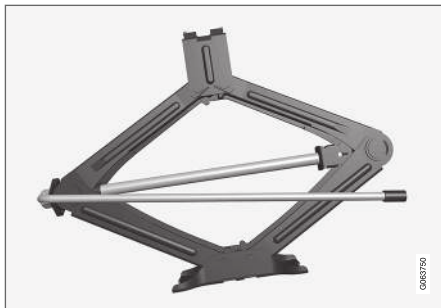

Ilustracja ma charakter schematyczny – wersja może być inna.

! WAŻNE

- Gdy podnośnik* nie jest używany, trzeba go przechowywać w specjalnym miejscu pod podłogą przestrzeni bagażowej.
- Podnośnik stanowiący wyposażenie samochodu jest przeznaczony wyłącznie do sporadycznego i krótkotrwałego użycia, na przykład przy wymianie koła z przebitą oponą. Do podnoszenia samochodu należy używać wyłącznie podnośnika przeznaczonego do konkretnego modelu. Jeśli samochód ma być podnoszony częściej lub na dłużej niż wymaga tego wymiana koła, zaleca się używanie podnośnika warsztatowego. W takim przypadku należy postępować zgodnie z instrukcją użytkownika dołączoną do tego rodzaju sprzętu.

Podnośnik wymaga odpowiedniego złożenia poprzez użycie korbki, aby się zmieścił na swoim miejscu.

Modele wyposażone w funkcję samopoziomowania*

Jeśli samochód jest wyposażony w opcjonalne zawieszenie pneumatyczne, funkcję tę należy wyłączyć przed podniesieniem samochodu za pomocą podnośnika.

Powiązane informacje

- Zestaw narzędzi (Str. 607)

Nakrętki kół

Śruby kół służą do mocowania kół do piast.

! WAŻNE

Nakrętki mocujące koła muszą być dokręcone momentem 140 Nm (103 funt x stopa). Dokręcenie zbyt dużym lub zbyt małym momentem może spowodować uszkodzenie nakrętek i śrub.

Do tego samochodu można stosować wyłącznie tarcze kół atestowane i dopuszczone przez Volvo lub wprowadzane jako oryginalne akcesoria Volvo.

Moment dokręcenia śrub kół należy skontrolować kluczem dynamometrycznym.

Nie należy stosować żadnych środków smarnych na śrubach kół.

! OSTRZEŻENIE

Śruby kół mogą wymagać dokręcenia po kilku dniach od wymiany. Wahanie temperatury i drgania mogą spowodować, że nie będą dokręcone równomiernie i mocno.

Nakrętki przeciwkradzieżowe*

W bloku piankowym pod podłogą przestrzeni bagażowej jest miejsce na nasadkę do nakrętek przeciwkradzieżowych.

Powiązane informacje

- Wymontowanie koła (Str. 609)
- Zakładanie kół (Str. 611)

Wymontowanie koła

Instrukcja wymontowania koła przy zmianie kół. Zmianę koła trzeba zawsze przeprowadzać w sposób prawidłowy.

WAŻNE

- Gdy podnośnik* nie jest używany, trzeba go przechowywać w specjalnym miejscu pod podłogą przestrzeni bagażowej.
- Podnośnik stanowiący wyposażenie samochodu jest przeznaczony wyłącznie do sporadycznego i krótkotrwałego użycia, na przykład przy wymianie koła z przebitą oponą. Do podnoszenia samochodu należy używać wyłącznie podnośnika przeznaczonego do konkretnego modelu. Jeśli samochód ma być podnoszony częściej lub na dłużej niż wymaga tego wymiana koła, zaleca się używanie podnośnika warsztatowego. W takim przypadku należy postępować zgodnie z instrukcją użytkowania dołączonej do tego rodzaju sprzętu.

OSTRZEŻENIE

- Włączyć hamulec postojowy i ustawić dźwignię skrzyni biegów w położeniu parkowania (P).
- Zablokować koła stojące na podłożu mocnymi drewnianymi klockami lub dużymi kamieniami.
- Sprawdzić, czy podnośnik nie jest uszkodzony ani zabrudzony, a jego gwinty są dobrze nasmarowane.
- Sprawdzić, czy podnośnik opiera się na twardej, płaskiej powierzchni, która nie jest śliska i czy nie jest przechylony.
- Podnośnik musi być prawidłowo zamocowany we wsporniku.
- Nigdy nie umieszczać żadnych przedmiotów między podłożem a podnośnikiem, ani między podnośnikiem a punktem jego przyłożenia w samochodzie.
- Pasażerowie muszą wysiąść z samochodu, jeśli będzie on podnoszony za pomocą podnośnika.
- W razie konieczności zmiany koła w miejscu o nasilonym natężeniu uchu, pasażerowie muszą znajdować się w bezpiecznym miejscu.
- Przy wymianie opon korzystać z podnośnika przeznaczonego do danego samochodu. Przy wszystkich innych pracach





używać podpór do zabezpieczenia samochodu.

- Nie wolno wchodzić pod samochód ani wkładać pod samochód jakiegokolwiek części ciała, gdy pojazd jest podniesiony na podnośniku.

1. Jeżeli opona jest zmieniana w miejscu uczęszczanym, należy ustawić trójkąt ostrzegawczy i włączyć światła awaryjne.
2. Włączyć hamulec postojowy i włączyć położenie biegu **P** lub pierwszy bieg, jeśli samochód jest wyposażony w manualną skrzynię biegów.

Dotyczy samochodów z **Regulacja**

poziomowania*: Jeśli samochód jest wyposażony w zawieszenie pneumatyczne, trzeba je wyłączyć przed podniesieniem samochodu za pomocą podnośnika*.

3. Wyjąć podnośnik*, klucz do nakrętek kół* i narzędzie do zdejmowania plastikowych osłon śrub kół, które znajdują się w bloku piankowym.



Narzędzie do zdejmowania plastikowych kołpaków z nakrętek kół.

4. Pod koła, które pozostają na ziemi podłożyć z obu stron kliny. Użyć na przykład ciężkich klocków drewnianych lub dużych kamieni.

5. Skręcić ze sobą zaczepek holowniczy i klucz do kół* do oporu zgodnie z instrukcją.

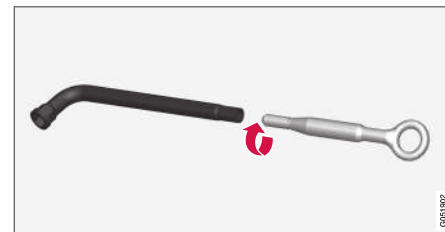

! WAŻNE

Zaczepek holowniczy trzeba wkręcić w klucz do śrub kół* do końca.

6. Zdjąć plastikowe kołpaki z nakrętek kół za pomocą specjalnego narzędzia.
7. Gdy samochód stoi jeszcze na podłożu, poluzować śruby koła za pomocą klucza do kół/ zaczepek holowniczych o 1/2-1 obrotu, naciskając w dół (przeciwnie do ruchu wskazówek zegara).

8. Przy podnoszeniu samochodu ważne jest, aby podnośnik* lub ramiona podnoszące były zamocowane w przeznaczonych do tego miejscach w spodzie podwozia samochodu. Trójkątne znaki w plastikowej pokrywie wskazują rozmieszczenie punktów podnoszenia i podparcia. Z każdej strony samochodu znajdują się dwa punkty podparcia. W każdym punkcie znajduje się wgłębienie na podnośnik.

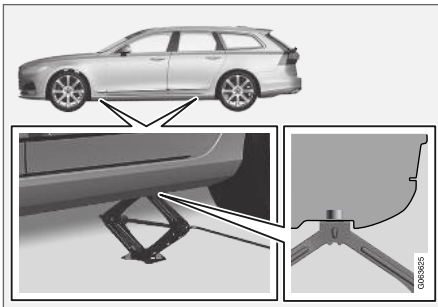

9. Ustawić podnośnik pod punktem mocowania na równym i twardym podłożu, które nie jest śliskie.

10. Podkręcić, tak aby oparł się w prawidłowym położeniu w punkcie mocowania. Sprawdzić, czy głowica podnośnika (albo ramiona podnoszące w stacji obsługi) jest prawidłowo umieszczona pod punktem przyłożenia podnośnika, tak aby sworzeń pośrodku głowicy wszedł w otwór mocowania podnośnika, a jego podstawa była ustawiona pionowo pod punktem przyłożenia.
11. Należy obrócić podnośnik, tak aby korba znajdowała się możliwie najdalej od boku samochodu, a ramiona podnośnika pozostały prostopadłe do kierunku jazdy samochodu.
12. Podnieść samochód na wysokość, która umożliwia swobodne obracanie się zdejmowanego koła. Zdjąć nakrętki mocujące i zdjąć koło.

Powiązane informacje

- Ustawienia regulacji wysokości zawieszenia* (Str. 494)
- Zmiana koła (Str. 607)
- Podnoszenie samochodu (Str. 650)
- Podnośnik* (Str. 608)
- Zestaw narzędzi (Str. 607)
- Zakładanie kół (Str. 611)

Zakładanie kół

Instrukcja zamontowania koła przy zmianie kół.

i UWAGA

Podnośnik stanowiący wyposażenie samochodu jest przeznaczony wyłącznie do sporadycznego i krótkotrwałego użycia, na przykład przy wymianie koła z przebitą oponą. Do podnoszenia samochodu należy używać wyłącznie podnośnika przeznaczonego do konkretnego modelu. Jeśli samochód ma być podnoszony częściej lub na dłużej niż wymaga tego wymiana koła, zaleca się używanie podnośnika warsztatowego. W takim przypadku należy postępować zgodnie z instrukcją użytkowania dołączoną do tego rodzaju sprzętu.





⚠ OSTRZEŻENIE

- Włączyć hamulec postojowy i ustawić dźwignię skrzyni biegów w położeniu parkowania (P).
- Zablokować koła stojące na podłożu mocnymi drewnianymi klockami lub dużymi kamieniami.
- Sprawdzić, czy podnośnik nie jest uszkodzony ani zabrudzony, a jego gwinty są dobrze nasmarowane.
- Sprawdzić, czy podnośnik opiera się na twardej, płaskiej powierzchni, która nie jest śliska i czy nie jest przechylony.
- Podnośnik musi być prawidłowo zamocowany we wsporniku.
- Nigdy nie umieszczać żadnych przedmiotów między podłożem a podnośnikiem, ani między podnośnikiem a punktem jego przyłożenia w samochodzie.
- Pasażerowie muszą wysiąść z samochodu, jeśli będzie on podnoszony za pomocą podnośnika.
- W razie konieczności zmiany koła w miejscu o nasilonym natężeniu uchu, pasażerowie muszą znajdować się w bezpiecznym miejscu.
- Przy wymianie opon korzystać z podnośnika przeznaczonego do danego samochodu. Przy wszystkich innych pracach

używać podpór do zabezpieczenia samochodu.

- Nie wolno wchodzić pod samochód ani wkładać pod samochód jakiegokolwiek części ciała, gdy pojazd jest podniesiony na podnośniku.

1. Oczyszczyć powierzchnię przylegania między kołem a piastą.
 2. Wsunąć koło na piastę. Dokręcić starannie nakrętki mocujące.
- Nie** należy stosować żadnych środków smarnych na śrubach kół.
3. Opuścić samochód, aby koło nie mogło się obracać.

4. Dokręcić kluczem nakrętki mocujące koło w kolejności po przekątnej. Bardzo ważne jest dokręcenie śrub właściwym momentem. Dokręcić momentem 140 Nm (103 funt x stopa). Moment dokręcenia należy skontrolować kluczem dynamometrycznym.



5. Założyć z powrotem plastikowe osłony na śruby kół.

⚠ OSTRZEŻENIE

Śruby kół mogą wymagać dokręcenia po kilku dniach od wymiany. Wahanie temperatury i drgania mogą spowodować, że nie będą dokręcone równomiernie i mocno.

i UWAGA

- Po napompowaniu opony należy zawsze założyć kapturek ochronny na zawór, by nie dopuścić do jego uszkodzenia przez żwir, zanieczyszczenia itp.
- Używać wyłącznie plastikowych kapturek ochronnych. Metalowe kapturki ochronne mogą ulec korozji, co utrudni ich odkręcenie.

Powiązane informacje

- Ustawienia regulacji wysokości zawieszenia* (Str. 494)
- Zmiana koła (Str. 607)
- Podnoszenie samochodu (Str. 650)
- Podnośnik* (Str. 608)
- Zestaw narzędzi (Str. 607)
- Wymontowanie koła (Str. 609)

Koło zapasowe*

Koło zapasowe (typu Temporary spare) może zostać użyte tymczasowo do zastąpienia normalnego koła z przebitą oponą.

Koło zapasowe jest przeznaczone wyłącznie do tymczasowego wykorzystania. Należy je jak najszybciej zastąpić normalnym kołem.

Podczas korzystania z koła zapasowego może ulec zmianie charakterystyka jezdna samochodu, a prześwit jest zmniejszony. Nie myć samochodu w automatycznej myjni samochodowej, jeśli zamontowane jest koło zapasowe typu Temporary Spare.

Zalecane ciśnienie w oponie musi zostać zachowane niezależnie od pozycji tymczasowego koła zapasowego w samochodzie.

W przypadku uszkodzenia koła zapasowego nowe koło można zakupić u dealera Volvo.

⚠ OSTRZEŻENIE

- Nie wolno jechać z prędkością większą niż 80 km/h (50 mph) z zamontowanym w pojeździe kołem zapasowym.
- W żadnym wypadku nie wolno jechać samochodem z zamontowanym jednocześnie więcej niż jednym „dojazdowym” kołem zapasowym.
- Podczas jazdy z zamontowanym kołem zapasowym właściwości jezdne samochodu mogą być zmienione. Koło zapasowe trzeba jak najszybciej zastąpić zwykłym kołem.
- Koło zapasowe jest mniejsze niż zwykłe koło, co powoduje zmianę prześwitu samochodu. Należy uważać na wysokie krawężniki i nie należy myć samochodu w myjni automatycznej.
- Ciśnienie powietrza w kole zapasowym powinno być zgodne z zaleceniami producenta.
- W samochodach z napędem na wszystkie koła można odłączyć napęd tylnej osi.
- Jeśli koło zapasowe zostanie zamontowane na przedniej osi, to nie można jednocześnie używać łańcuchów przeciwoślizgowych.
- Koła zapasowego nie wolno naprawiać.





! WAŻNE

Nie wolno jeździć samochodem, w którym zamontowano opony różnych rozmiarów lub z innym kołem zapasowym niż dostarczone wraz z samochodem. Używanie kół o różnych rozmiarach może spowodować poważne uszkodzenie układu przeniesienia napędu samochodu.

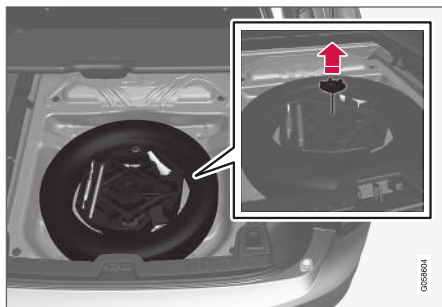

Ilustracja ma charakter schematyczny – kształt bloku piankowego może się zmieniać zależnie od modelu samochodu.

Koło zapasowe umieszczone jest we wnęce stroną zewnętrzną do dołu. Koło i blok piankowy mocuje jedna, przechodząca na wylot śruba. Blok piankowy zawiera wszystkie narzędzia potrzebne do wymiany koła.

Powiązane informacje

- Zmiana koła (Str. 607)
- Zalecane ciśnienie w ogumieniu (Str. 600)

Wymywanie koła zapasowego

Poniższa instrukcja opisuje sposób postępowania z kołem zapasowym.

1. Złożyć podłogę przedziału bagażnika, od tyłu w kierunku do przodu.
2. Wykręcić śrubę mocującą.
3. Wyjąć pojemnik piankowy z narzędziami.
4. Wyjąć koło zapasowe.

Przechowywanie przebitej opony

1. Wyjąć pokrowiec na koło znajdujący się w bloku piankowym i włożyć koło do pokrowca.
2. Odłożyć narzędzia z powrotem na właściwe miejsce w bloku piankowym i umieścić blok w samochodzie.
3. Przykręcić blok piankowy za pomocą śrub mocujących, a następnie złożyć podłogę przestrzeni bagażowej.
4. Umieścić przebitą oponę w przestrzeni bagażowej.

Powiązane informacje

- Koło zapasowe* (Str. 613)

Koła zimowe

Koła zimowe są dostosowane do zimowych warunków jazdy.

Producent samochodu zaleca użytkowanie opon zimowych o konkretnych wymiarach. Rozmiar opon zależy od wersji silnika. Opony zimowe właściwego typu należy zakładać na wszystkie cztery koła.

i UWAGA

Aby uzyskać poradę dotyczącą najbardziej odpowiednich obręczy kół i typu opon, należy skontaktować się z dealerem Volvo.

Wskazówki dotyczące zmiany opon na zimowe

Przed wymianą opon zimowych na letnie lub odwrotnie, należy je odpowiednio oznakować, aby wiadomo było, po której stronie samochodu były zamontowane (np. **L** = lewe, **P** = prawe).

Opony kolcowe

Opony kolcowe wymagają dotarcia na odcinku 500-1000 km (300-600 mil). W tym okresie należy jeździć płynnie i delikatnie, aby kolce miały możliwość dobrego ułożenia się w oponie. Przedłuż się przez to trwałość opon, a zwłaszcza samych kolców.

i UWAGA

Przepisy dotyczące korzystania z opon kolcowych są różne w poszczególnych krajach.

Głębokość bieżnika opon zimowych

Jazda po drogach pokrytych lodem lub błotem śniegowym i śniegiem, a także niskie temperatury otoczenia stawiają przed ogumieniem samochodu znacznie wyższe wymagania niż warunki panujące latem. Dlatego głębokość bieżnika opon zimowych nie powinna być mniejsza niż 4 mm (0,15 cala).

Powiązane informacje

- Zmiana koła (Str. 607)
- Jazda zimą (Str. 497)
- Wskaźniki zużycia bieżnika na oponach (Str. 598)

Łańcuchy przeciwoślizgowe

Korzystanie z łańcuchów przeciwoślizgowych i/lub opon zimowych może pomóc w poprawieniu przyczepności kół w warunkach zimowych.

A OSTRZEŻENIE

Używać oryginalnych łańcuchów przeciwoślizgowych Volvo lub ich odpowiedników dostosowanych do modelu samochodu oraz rozmiaru opon i obręczy kół. Dozwolone są wyłącznie **jednostronne** łańcuchy przeciwoślizgowe.

W razie wątpliwości dotyczących łańcuchów przeciwoślizgowych firma Volvo zaleca kontakt z autoryzowaną stacją obsługi Volvo. Nieodpowiednie łańcuchy przeciwoślizgowe mogą spowodować poważne uszkodzenie samochodu i doprowadzić do wypadku.



! WAŻNE

Łańcuchy przeciwpoślizgowe można stosować w samochodzie z uwzględnieniem następujących ograniczeń:

- Volvo nie zaleca używania łańcuchów przeciwpoślizgowych na kołach o rozmiarze większym niż 18 cali.
- Zawsze stosować się ściśle do instrukcji montażu dołączonej przez producenta. Zamontować łańcuchy jak najbardziej naciągnięte i naciągać je w regularnych odstępach czasu.
- Łańcuchy przeciwpoślizgowe wolno zakładać wyłącznie na przednie koła (dotyczy także samochodów z napędem na wszystkie koła).
- W pewnych przypadkach NIE wolno stosować łańcuchów przeciwpoślizgowych, na przykład jeśli zamontowane są akcesoryjne, oferowane na rynku posprzedażnym lub „specjalne” opony i obręcze kół, których rozmiar różni się od rozmiaru opon/obróczy oryginalnych. Między łańcuchami a elementami hamulców, zawieszenia i nadwozia musi zostać zachowana wystarczająca odległość.
- Przed założeniem łańcuchów przeciwpoślizgowych zapoznać się z lokalnymi przepisami dotyczącymi ich używania.

- Nie wolno przekraczać maksymalnej prędkości podanej przez producenta łańcuchów. W żadnych okolicznościach nie wolno przekraczać prędkości 50 km/h (30 mph).
- Podczas jazdy z łańcuchami przeciwpoślizgowymi unikać wybojów, dziur i ostrych skrętów.
- Unikać jazdy po powierzchniach nieośnieżonych, ponieważ powoduje to przyspieszone zużycie łańcuchów przeciwpoślizgowych i opon.
- Łańcuchu przeciwpoślizgowe mogą mieć ujemny wpływ na charakterystykę jezdną samochodu. Unikać nagłych i ostrych skrętów oraz hamowania, podczas którego dochodzi do blokady kół.
- Niektóre rodzaje łańcuchów, które wymagają mocnego naciągnięcia, wpływają ujemnie na podzespoły hamulców i dlatego NIE wolno ich używać.

Więcej informacji na temat łańcuchów przeciwśniegowych można uzyskać u dealera Volvo.

Powiązane informacje

- Jazda zimą (Str. 497)

Awaryjny zestaw naprawczy do ogumienia

Awaryjny zestaw naprawczy do ogumienia⁵ służy do uszczelniania przebitej opony oraz kontroli i korygowania ciśnienia powietrza w oponach.

Samochody wyposażone w koło zapasowe* nie mają zestawu naprawczego do ogumienia.

W skład zestawu naprawczego do ogumienia wchodzi kompresor i pojemnik z płynem uszczelniającym. Zestaw służy do tymczasowej naprawy przebitej opony.

i UWAGA

Środek uszczelniający skutecznie uszczelnia przebicia bieżnika opony, ale jego zdolność do uszczelniania przebitej ściany bocznej opony jest ograniczona. Nie używać zestawu naprawczego do ogumienia do naprawy opon, w których występują większe szczeliny, pęknięcia lub podobne uszkodzenia.

i UWAGA

Sprężarka jest przeznaczona do wykonywania tymczasowych napraw przebitych opon i została dopuszczona do użytku przez firmę Volvo.

Umiejscowienie

Zestaw naprawy do ogumienia wraz z kompresorem i narzędziami znajduje się w piankowym pojemniku pod podłogą bagażnika.

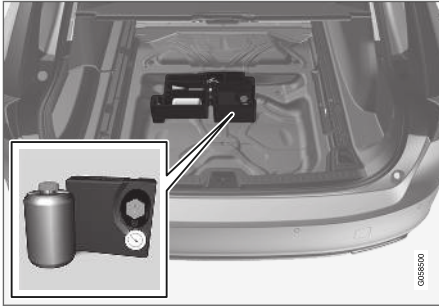

Dotyczy samochodów w wersji Bi-Fuel*

Zestaw naprawy do ogumienia znajduje się za boczną pokrywą po lewej stronie w przestrzeni bagażowej.

Pojemnik ze środkiem uszczelniającym

Pojemnik ze środkiem uszczelniającym trzeba wymienić, jeśli upłynęła data ważności podana na pojemniku (patrz naklejka na pojemniku). Wymieniony pojemnik należy traktować jako odpad niebezpieczny.

Pojemnik ze środkiem uszczelniającym trzeba wymienić po użyciu. Firma Volvo zaleca przepro-

wadzenie wymiany w autoryzowanej stacji obsługi Volvo.

Powiązane informacje

- Używanie zestawu naprawczego do ogumienia (Str. 617)
- Pompowanie opon za pomocą kompresora wchodzącego w skład zestawu naprawczego do ogumienia (Str. 621)
- Opony (Str. 594)

Używanie zestawu naprawczego do ogumienia

Uszczelnicę przebitą oponę przy użyciu awaryjnego zestawu naprawczego do ogumienia, Temporary Mobility Kit (TMK).

Przeгляд

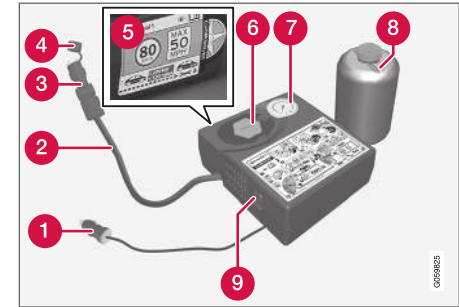

- 1 Przewód elektryczny
- 2 Przewód powietrzny
- 3 Zawór redukujący ciśnienie (upustowy)
- 4 Korek zabezpieczający
- 5 Etykieta, maksymalne dopuszczalne prędkości
- 6 Uchwyt pojemnika (pomarańczowy korek)

* Temporary Mobility Kit (TMK)

- ◀◀ 7 Manometr
- 8 Pojemnik ze środkiem uszczelniającym
- 9 Przełącznik

Podłączenie

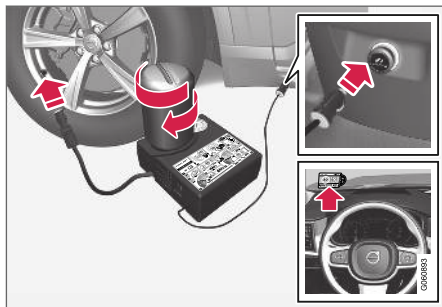

i UWAGA

Nie zrywać plomb z pojemnika przed użyciem. Plomba zostanie zerwana automatycznie przy wkręcaniu pojemnika.

⚠ OSTRZEŻENIE

Korzystając z zestawu do uszczelniania opon, należy pamiętać o następujących rzeczach:

- Pojemnik ze środkiem uszczelniającym zawiera 1) lateks naturalny i 2) glikol etylenowy. Substancje te mogą być szkodliwe w razie połknięcia.
- Zawartość tego pojemnika może powodować alergiczne reakcje skórne lub mieć inny potencjalnie szkodliwy wpływ na drogi oddechowe, skórę, ośrodkowy układ nerwowy i oczy.

Środki ostrożności:

- Przechowywać w miejscu niedostępnym dla dzieci.
- Jego spożycie jest szkodliwe.
- Unikać długotrwałego lub wielokrotnego kontaktu ze skórą. Jeśli doszło do kontaktu środka uszczelniającego z odzieżą, należy ją zdjąć.
- Zmyć dokładnie po każdym kontakcie.

Pierwsza pomoc:

- Skóra: Umyć zanieczyszczone powierzchnie skóry wodą i mydłem. Zwrócić się o pomoc medyczną, jeśli wystąpią objawy.
- Oczy: Płukać dużą ilością wody przez co najmniej 15 minut, odciągając od czasu do czasu górną i dolną powiekę. Zwrócić

się o pomoc medyczną, jeśli wystąpią objawy.

- Wdychanie: Wyprowadzić poszkodowanego na świeże powietrze. Zwrócić się o pomoc medyczną, jeśli podrażnienie będzie się utrzymywać.
- Połknięcie: NIE wywoływać wymiotów, o ile nie zaleci tego wyraźnie personel medyczny. Zwrócić się o pomoc medyczną.
- Utylizacja: Środek wraz z pojemnikiem należy oddać do punktu odbioru odpadów niebezpiecznych lub specjalnych.

⚠ OSTRZEŻENIE

- Nie usuwać pojemnika, gdy używany jest zestaw do naprawy opon.
- Nie usuwać przewodu powietrznego, gdy używany jest zestaw do naprawy opon.

1. Jeżeli opona jest naprawiana w miejscu uczęszczanym, należy ustawić trójkąt ostrzegawczy i włączyć światła awaryjne.

Jeśli opona została przebita gwoździem lub podobnym przedmiotem, pozostawić go w oponie. Pomaga to w uszczelnieniu otworu.

2. Zdjąć naklejkę z informacją o maksymalnie dopuszczalnej prędkości, która znajduje się z boku sprężarki. Umieścić ją na przedniej szybie, jako przypomnienie o ograniczeniu prędkości. Podczas jazdy na naprawionej uszczelniaczu oponie nie przekraczać prędkości 80 km/h (50 mph).
3. Upewnić się, że przełącznik jest w położeniu **0** (wyłączonym). Zlokalizować przewód elektryczny i powietrzny.
4. Odkręcić pomarańczowy korek z kompresora i korek z pojemnika ze środkiem uszczelniającym.
5. Przykręcić pojemnik do końca do uchwytu pojemnika.

Pojemnik i uchwyt pojemnika są wyposażone w blokadę wsteczną zapobiegającą wyciekowi uszczelniacza. Po przykręceniu pojemnika nie można go już odkręcić od uchwytu pojemnika. Pojemnik musi zostać wymontowany w stacji obsługi – firma Volvo zaleca skorzystanie z usług autoryzowanej stacji obsługi Volvo.

OSTRZEŻENIE

Nie odkręcać pojemnika – jest on wyposażony w blokadę wsteczną mającą zapobiegać wyciekom.

6. Odkręcić kapturek ochronny z zaworu powietrznego opony. Wkręcić końcówkę przewodu sprężonego powietrza do końca części gwintowanej zaworu opony.

Sprawdzić, czy zawór redukujący ciśnienie na przewodzie sprężonego powietrza jest wkręcony do końca.

7. Podłączyć przewód elektryczny do najbliższego gniazda elektrycznego 12 V i uruchomić samochód.

UWAGA

Podczas pracy kompresora nie należy korzystać z żadnego z pozostałych gniazd 12 V.

OSTRZEŻENIE

Nie pozostawiać dzieci w samochodzie bez opieki, gdy uruchomiony jest silnik.

8. Uruchomić kompresor, przestawiając wyłącznik do pozycji **I** (włączonej).

OSTRZEŻENIE

Podczas pracy kompresora nie należy przebywać bezpośrednio przy pompowanej oponie. W razie zauważenia pęknięć, wyrzuseń lub podobnych uszkodzeń należy natychmiast wyłączyć kompresor. W takiej sytuacji należy przerwać podróż. Wezwać pomoc drogową w celu przewiezienia samochodu do serwisu opon. Firma Volvo zaleca skorzystanie z usług autoryzowanego serwisu opon.

UWAGA

Po uruchomieniu kompresora ciśnienie może wzrosnąć do 6 barów (88 psi), ale po upływie około 30 sekund obniży się.

9. Pompować oponę przez 7 minut.

WAŻNE

Kompresora nie należy uruchamiać na dłużej niż 10 minut ze względu na ryzyko przegrzania.

- ◀ 10. Wyłączyć kompresor w celu sprawdzenia ciśnienia na manometrze. Minimalna wartość ciśnienia wynosi 1,8 bara (22 psi), a maksymalna 3,5 bara (51 psi). Zbyt wysokie ciśnienie obniżyć za pomocą zaworu upustowego.

OSTRZEŻENIE

Usunięcie pojemnika bez zachowania właściwej kolejności grozi rozlaniem środka uszczelniającego.

OSTRZEŻENIE

Jeżeli ciśnienie w oponie wynosi poniżej 1,8 bara (22 psi), oznacza to, że przebicie opony jest zbyt rozległe. W takiej sytuacji należy przerwać podróż. Wezwać pomoc drogową w celu przewiezienia samochodu do serwisu opon. Firma Volvo zaleca skorzystanie z usług autoryzowanego serwisu opon.

11. Wyłączyć kompresor i odłączyć przewód elektryczny.
12. Odkręcić przewód powietrzny od zaworu opony i założyć z powrotem kapturek ochronny na zawór opony.
13. Założyć kapturek ochronny na przewód powietrzny, aby zapobiec wyciekowi pozostałego uszczelnacza. Umieścić zestaw w bagażniku.

14. W celu uzyskania skutecznego uszczelnienia przebitej opony należy jak najszybciej rozpocząć jazdę i przejechać odcinek co najmniej 3 kilometrów (2 mil), nie przekraczając prędkości 80 km/h (50 mph), po czym przeprowadzić kontrolę rezultatu.

UWAGA

Podczas kilku pierwszych obrotów z otworu w miejscu przebicia opony będzie wydostawać się płyn uszczelniający.

OSTRZEŻENIE

Upewnić się, że nikt nie stoi obok samochodu w momencie ruszania z miejsca, aby nie doszło do opryskania środkiem uszczelniającym. Odległość powinna wynosić co najmniej 2 metry (7 stóp).

15. Kontrola rezultatu

Podłączyć przewód powietrzny do zaworu opony i przykręcić złącze zaworu do końca gwintu zaworu opony. Kompresor musi być wyłączony.

16. Odczytać ciśnienie w oponie z manometru.

- Jeżeli ciśnienie w oponie wynosi poniżej 1,3 bara (19 psi), oznacza to, że uszczelnienie opony nie jest wystarczające. W takiej sytuacji należy przerwać podróż. Wezwać pomoc drogową w celu odholowania pojazdu.
- Jeżeli ciśnienie w oponie przekracza 1,3 bara (19 psi), należy doprowadzić je do wartości podanej na naklejce z wartościami ciśnienia opon znajdującej się na słupku drzwi po stronie kierowcy (1 bar = 100 kPa = 14,5 psi). Zbyt wysokie ciśnienie obniżyć za pomocą zaworu upustowego.

UWAGA

Po jednorazowym użyciu pojemnik ze środkiem uszczelniającym i przewód powietrza należy wymienić na nowy. Firma Volvo zaleca, by wymianę zlecić autoryzowanej stacji obsługi Volvo.

OSTRZEŻENIE

Ciśnienie powietrza w oponach należy sprawdzać regularnie.

Firma Volvo zaleca odprowadzenie samochodu do najbliższej autoryzowanej stacji obsługi Volvo w celu naprawy/wymiany uszkodzonej opony.

Należy poinformować pracowników serwisu, że opona została naprawiona środkiem uszczelniającym.

OSTRZEŻENIE

Maksymalny dystans, jaki można pokonać z oponami zawierającymi środek uszczelniający, wynosi 200 km (120 mil).

UWAGA

Sprężarka jest urządzeniem elektrycznym. Należy przestrzegać lokalnych przepisów dotyczących utylizacji odpadów.

Powiązane informacje

- Zalecane ciśnienie w ogumieniu (Str. 600)
- Awaryjny zestaw naprawczy do ogumienia (Str. 616)
- Pompowanie opon za pomocą kompresora wchodzącego w skład zestawu naprawczego do ogumienia (Str. 621)

Pompowanie opon za pomocą kompresora wchodzącego w skład zestawu naprawczego do ogumienia

Kompresorem z awaryjnego zestawu naprawczego do ogumienia można pompować oryginalne opony samochodu.

1. Kompresor musi być wyłączony. Upewnić się, że przełącznik jest w położeniu **0** (wyłączonym). Wyjąć przewód elektryczny i powietrzny.
2. Odkręcić kapturek ochronny z zaworu powietrznego opony. Wkręcić końcówkę przewodu sprężonego powietrza do końca części gwintowanej zaworu opony.

Sprawdzić, czy zawór redukujący ciśnienie na przewodzie sprężonego powietrza jest wkręcony do końca.

3. Podłączyć przewód elektryczny do najbliższego gniazda elektrycznego 12 V i uruchomić samochód.

OSTRZEŻENIE

Wdychanie gazów spalinowych z samochodu może grozić śmiercią. Nigdy nie pozostawiać uruchomionego silnika w szczelnie zamkniętych pomieszczeniach lub w miejscach pozbawionych odpowiedniej wentylacji.

OSTRZEŻENIE

Nie pozostawiać dzieci w samochodzie bez opieki, gdy uruchomiony jest silnik.

4. Uruchomić kompresor, przestawiając wyłącznik do pozycji **I** (włączonej).

WAŻNE

Niebezpieczeństwo przegrzania. Kompresor nie może pracować dłużej niż 10 minut.

5. Napompować oponę do ciśnienia podanego na naklejce z wartościami ciśnienia opon znajdującej się na słupku drzwi po stronie kierowcy. Zbyt wysokie ciśnienie obniżyć za pomocą zaworu upustowego.
6. Wyłączyć kompresor. Odłączyć przewód elektryczny i powietrzny.



- ◀ 7. Założyć z powrotem kapturek ochronny na zawór opony.

i UWAGA

- Po napompowaniu opony należy zawsze założyć kapturek ochronny na zawór, by nie dopuścić do jego uszkodzenia przez żwir, zanieczyszczenia itp.
- Używać wyłącznie plastikowych kapturków ochronnych. Metalowe kapturki ochronne mogą ulec korozji, co utrudni ich odkręcenie.

i UWAGA

Sprężarka jest urządzeniem elektrycznym. Należy przestrzegać lokalnych przepisów dotyczących utylizacji odpadów.

Powiązane informacje

- Zalecane ciśnienie w ogumieniu (Str. 600)
- Używanie zestawu naprawczego do ogumienia (Str. 617)
- Awaryjny zestaw naprawczy do ogumienia (Str. 616)

PRZEWOŻENIE BAGAŻU, PRZECHOWYWANIE I
KABINA PASAŻERSKA

Wnętrze kabiny pasażerskiej

Prezentacja wnętrza kabiny pasażerskiej i umiejscowienia schowków.

Przednie siedzenie

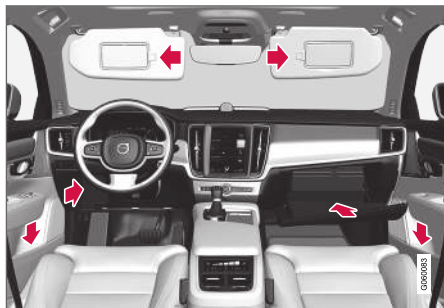

Schówek w pokryciu drzwi i przy kierownicy, schówek podręczny i osłony przeciwśłoneczne.

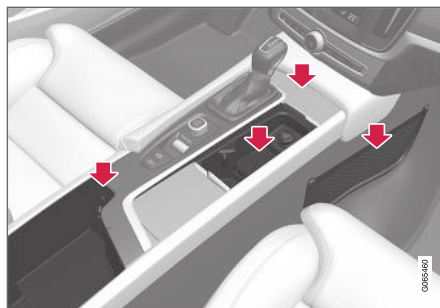

Schowki z uchwytem na napoje, gniazdem elektrycznym, kieszenią siatkową* i gniazdem USB w konsoli między fotelami.

Tylnie pasy bezpieczeństwa

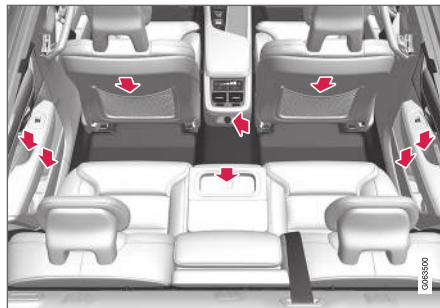

Schówek w pokryciu drzwi, uchwyt na napoje* w oparciu środkowego siedzenia, kieszeń* na oparciu przedniego fotela i gniazda elektryczne w konsoli między fotelami.

⚠ OSTRZEŻENIE

Luźne przedmioty, takie jak telefony komórkowe, aparaty fotograficzne, piloty wyposażenia dodatkowego itp., należy przewozić w schowku podręcznym lub w innych schowkach. W przeciwnym razie, jeżeli dojdzie do nagłego hamowania lub kolizji, mogą one spowodować obrażenia ciała u osób podróżujących samochodem.

! WAŻNE

Należy pamiętać, że powierzchnie o wysokim połysku są, na przykład, podatne na zarysowania metalowymi przedmiotami. Nie należy umieszczać kluczy, telefonów ani innych przedmiotów na wrażliwych powierzchniach.

Powiązane informacje

- Gniazdo elektryczne/zapalniczka (Str. 626)
- Korzystanie ze schowka podręcznego (Str. 630)
- Osłony przeciwśłoneczne (Str. 631)
- Konsola między fotelami (Str. 625)
- Podłączanie urządzenia przez port USB (Str. 555)

Konsola między fotelami

Między przednimi fotelami znajduje się konsola.

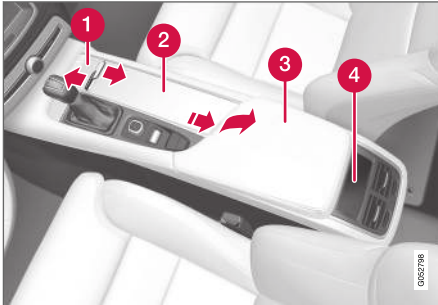

- 1 Schowek z pokrywą*. Aby otworzyć/zamknąć pokrywę, należy nacisnąć uchwyt.
- 2 Schowek z uchwytem na napoje dla kierowcy i pasażera oraz gniazdo 12 V.
- 3 Schowek i gniazdo USB pod podłokietnikiem.
- 4 Elementy sterowania funkcjami klimatyzacji tylnych siedzeń* i schowka

⚠ OSTRZEŻENIE

Luźne przedmioty, takie jak telefony komórkowe, aparaty fotograficzne, piloty wyposażenia dodatkowego itp., należy przewozić w schowku podręcznym lub w innych schowkach. W przeciwnym razie, jeżeli dojdzie do nagłego hamowania lub kolizji, mogą one spowodować obrażenia ciała u osób podróżujących samochodem.

i UWAGA

Jeden z czujników alarmu* znajduje się pod uchwytem na napoje w konsoli między fotelami. Nie pozostawiać monet, kluczy ani innych metalowych przedmiotów w uchwycie na napoje, ponieważ mogą one spowodować włączenie się alarmu.

! WAŻNE

Należy pamiętać, że powierzchnie o wysokim połysku są, na przykład, podatne na zarysowania metalowymi przedmiotami. Nie należy umieszczać kluczy, telefonów ani innych przedmiotów na wrażliwych powierzchniach.

Powiązane informacje

- Wnętrze kabiny pasażerskiej (Str. 624)
- Gniazdo elektryczne/zapalniczka (Str. 626)
- Elementy sterowania klimatyzacją (Str. 228)

Gniazdo elektryczne/zapalniczka

W konsoli między fotelami znajdują się dwa gniazda elektryczne 12 V i jedno gniazdo elektryczne 230 V*, a w przestrzeni bagażowej znajduje się jedno gniazdo elektryczne 12 V*.

W razie problemów z gniazdem elektrycznym należy skontaktować się ze stacją obsługi – zaleca się kontakt z autoryzowaną stacją obsługi Volvo.

Gniazdo elektryczne 12 V



Gniazdo elektryczne 12 V w konsoli między fotelami, fotele przednie.

Gniazda 12 V mogą być wykorzystywane przez różne urządzenia przystosowane do tego napięcia, np. odtwarzacze muzyczne, lodówki samochodowe i telefony komórkowe.

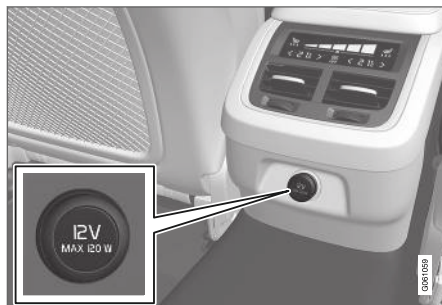

Gniazdo elektryczne 12 V w konsoli między fotelami, siedzenia tylne.



Gniazdo elektryczne 12 V w przestrzeni bagażowej*.

Gniazdo wysokiego napięcia*



Gniazdo elektryczne w konsoli między fotelami – siedzenia tylne.

Gniazdo wysokiego napięcia* służy do zasilania różnych akcesoriów przystosowanych do takiego napięcia, takich jak ładowarki i laptopy.

Sygnalizacja stanu gniazda wysokiego napięcia

Lampka LED¹ na gnieździe sygnalizuje jego stan:

¹ LED (Light Emitting Diode)

Wskazanie stanu	Przyczyna	Czynność
Ciągle zielone światło	Gniazdo doprowadza prąd do podłączonego urządzenia.	Brak.
Migające pomarańczowe światło	Temperatura przetwornika napięcia gniazda jest za wysoka (np. z powodu zbyt dużego poboru prądu przez akcesorium lub zbyt wysokiej temperatury w przedziale pasażerskim).	Wyjąć wtyczkę i poczekać z jej ponownym podłączeniem, aż przetwornik napięcia ostygnie.
	Podłączone akcesorium pobiera zbyt dużo prądu (chwilowo lub stale) lub jest uszkodzone.	Brak. Nie można podłączyć akcesorium do gniazda.
Lampka zgaszona	Gniazdo nie wykrywa podłączonej wtyczki.	Sprawdzić, czy wtyczka jest prawidłowo włożona w gniazdo.
	Gniazdo nie jest zasilane.	Przełączyć układ elektryczny samochodu w najniższą pozycję zapłonu I.
	Gniazdo było aktywne, ale obecnie nie jest zasilane.	Uruchomić silnik i/lub naładować akumulator.

Powiązane informacje

- Wnętrze kabiny pasażerskiej (Str. 624)
- Korzystanie z gniazd elektrycznych (Str. 628)

Korzystanie z gniazd elektrycznych

Gniazda 12 V mogą być wykorzystywane przez różne urządzenia przystosowane do tego napięcia, np. odtwarzacze muzyczne, lodówki samochodowe i telefony komórkowe.

Gniazda wysokiego napięcia* służą do zasilania różnych akcesoriów przystosowanych do takiego napięcia, takich jak ładowarki i przenośne komputery.

Aby gniazda były pod napięciem, układ elektryczny samochodu musi być przełączony w najniższą pozycję zapłonu I. Gniazda są zasilane tak długo, dopóki poziom akumulatora rozruchowego będzie dostatecznie wysoki.

Zasilanie gniazd jest wyłączane po wyłączeniu silnika i zablokowaniu samochodu. Gniazda pozostaną pod napięciem przez kolejnych siedem minut po wyłączeniu silnika, jeśli samochód nie zostanie zablokowany lub zostanie zablokowany z czasowo wyłączoną całkowitą blokadą zamków.

UWAGA

Należy pamiętać, że korzystanie z gniazdka elektrycznego z wyłączonym silnikiem pociąga za sobą ryzyko rozładowania akumulatora rozruchowego, co może ograniczyć funkcjonalność.

Akcesoria podłączone do gniazd elektrycznych mogą włączyć się, nawet jeśli układ elektryczny samochodu jest odłączony albo gdy używana jest funkcja przygotowania do jazdy. Z tego powodu należy odłączać ich wtyczki, gdy nie są używane, aby uniknąć rozładowania akumulatora rozruchowego.

OSTRZEŻENIE

- Nie należy używać akcesoriów z dużymi lub ciężkimi wtyczkami - mogą one spowodować uszkodzenie gniazda lub wypaść w czasie jazdy.
- Nie należy używać akcesoriów, które mogą przykładowo powodować zakłócenia w działaniu samochodowego odbiornika radiowego lub układu elektrycznego.
- Akcesoria należy umieszczać w taki sposób, który nie spowoduje zagrożenia odniesienia obrażeń przez kierowcę lub pasażerów w razie gwałtownego hamowania lub kolizji.
- Należy zwracać uwagę na podłączone akcesoria, ponieważ mogą one generować ciepło, które może spowodować oparzenia u pasażerów lub nadpalenie wnętrza.

Korzystanie z gniazd 12 V

1. Zdjąć zaślepkę (w konsoli między fotelami) lub pokrywkę (w przestrzeni bagażowej) z gniazda i podłączyć złącze urządzenia.

2. Odłączyć urządzenie i założyć zaślepkę (w konsoli między fotelami) lub pokrywkę (w przestrzeni bagażowej), jeśli gniazdo nie będzie używane lub ma pozostać bez nadzoru.

! WAŻNE

Maksymalna moc wyjściowa gniazda wynosi 120 W (10 A).

Korzystanie z gniazd wysokiego napięcia

1. Ściągnąć pokrywkę i włożyć wtyczkę akcesorium.
 - > Lampka LED² na gnieździe sygnalizuje stan.
2. Należy upewnić się, czy lampka świeci ciągle na zielono – tylko wówczas gniazdo jest zasilane.
3. Odłączyć akcesorium, pociągając za wtyczkę - nie wolno ciągnąć za kabel.

Założyć pokrywkę, jeśli gniazdo nie będzie używane lub ma pozostać bez nadzoru.

! WAŻNE

Maksymalna moc wyjściowa gniazda wynosi 150 W.

! OSTRZEŻENIE

Nie wolno samodzielnie modyfikować ani naprawiać gniazda wysokiego napięcia. Firma Volvo zaleca kontakt z autoryzowaną stacją obsługi Volvo.

! OSTRZEŻENIE

- Należy używać wyłącznie akcesoriów, które są nieuszkodzone i sprawne. Akcesoria muszą być przystosowane do zasilania napięciem 230 V i 50 Hz z wtyczek przeznaczonych do gniazda samochodowego. Akcesoria muszą posiadać oznakowanie CE lub UL albo odpowiadające im oznaczenie poziomu bezpieczeństwa.
- Gniazda, wtyczki lub akcesoria nie mogą nigdy mieć styczności z wodą lub innymi płynami. Nie wolno dotykać ani używać gniazda, jeśli wydaje się być uszkodzone lub miało kontakt z wodą lub innym płynem.
- Do gniazda nie należy podłączać żadnych przejściówek, adapterów lub przedłużaczy, ponieważ mogą one spowodować prze sterowanie funkcji zabezpieczeń gniazda.
- Gniazdo jest wyposażone jest pokrywkę. Należy dopilnować, aby nic nie wystawało ani nie uszkodziło gniazda w sposób uniemożliwiający prawidłowe działanie pokrywki. Nie wolno pozostawiać dzieci bez opieki w samochodzie, gdy gniazdo jest aktywne.

Niezastosowanie się do powyższej wskazówki może doprowadzić do ciężkich lub śmiertelnych porażeń prądem elektrycznym.

² LED (Light Emitting Diode)

◀ Powiązane informacje

- Gniazdo elektryczne/zapalniczka (Str. 626)
- Wnętrze kabiny pasażerskiej (Str. 624)

Korzystanie ze schowka podręcznego

Schowek podręczny znajduje się po stronie pasażera. W schowku podręcznym można przechowywać drukowaną instrukcję obsługi samochodu, mapy itp. Jest tam też miejsce na długopis oraz uchwyt na kartę.

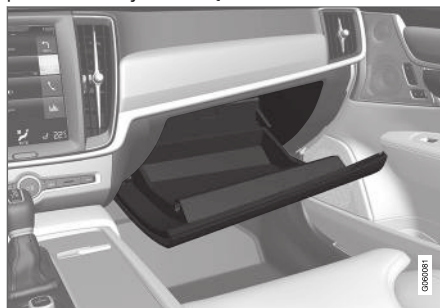

Blokowanie i odblokowywanie schowka podręcznego*

Schowek podręczny można zablokować, np. oddając samochód do serwisu, pozostawiając go na parkingu hotelowym itp. Schowek podręczny można zablokować/odblokować tylko za pomocą dołączonego kluczyka.

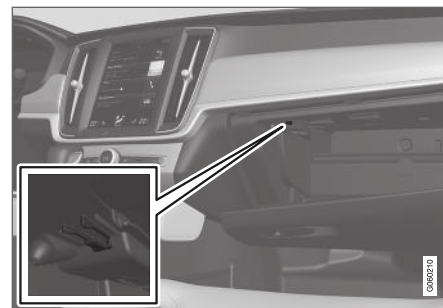

Miejsce do przechowywania kluczyka. Ilustracja ma charakter schematyczny – konstrukcja może być inna.

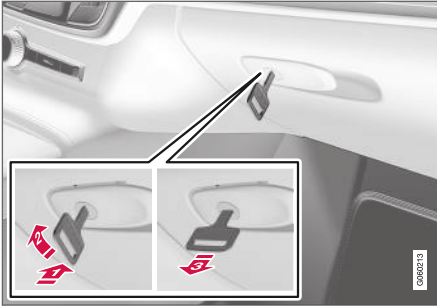

Ilustracja ma charakter schematyczny – konstrukcja może być inna.

Zabezpieczanie dostępu do schowka w desce rozdzielczej:

- 1 Włożyć kluczyk w zamek schowka.
 - 2 Obrócić zamek kluczykiem zgodnie z ruchem wskazówek zegara o kąt 90 stopni.
 - 3 Wyjąć kluczyk.
- Odblokowywanie odbywa się w przeciwniej kolejności.

Używanie schowka podręcznego jako miejsca chłodzonego*

Schowek podręczny można także wykorzystać do chłodzenia np. napojów i żywności. Chłodzenie działa, gdy aktywny jest układ klimatyzacji (tzn. gdy wyłącznik zapłonu znajduje się w pozycji II lub pracuje silnik).

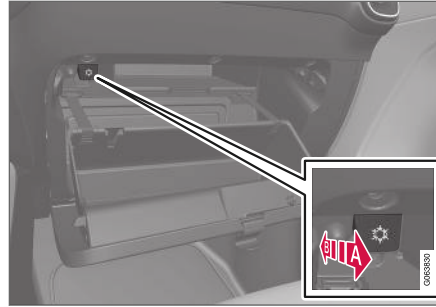

Ilustracja ma charakter schematyczny – konstrukcja może być inna.

- A Włączanie chłodzenia
 - B Wyłączanie chłodzenia
- Włączyć lub wyłączyć chłodzenie, przesuwając regulator w położenie końcowe w kierunku kabiny pasażerskiej/schowka podręcznego.

Powiązane informacje

- Wnętrze kabiny pasażerskiej (Str. 624)
- Blokada dostępu (Str. 297)

Oslony przeciwsłoneczne

Pod sufitem przed kierowcą i pasażerem podróżującym na przednim fotelu znajdują się osłony przeciwsłoneczne, które w razie potrzeby można opuścić i odchylić na bok.

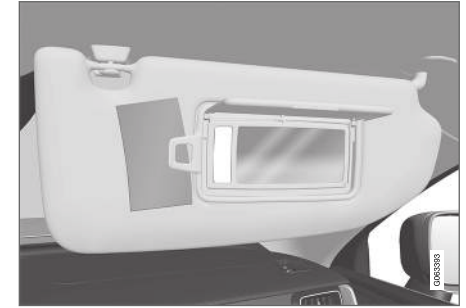

Ilustracja ma charakter schematyczny – konstrukcja może być inna.

Podświetlenie lusterka* zapala się automatycznie po podniesieniu pokrywki.

W ramce lusterka znajduje się miejsce np. na karty lub bilety.

Powiązane informacje

- Wnętrze kabiny pasażerskiej (Str. 624)

Przeźródź bagażowa

Samochód posiada uniwersalną przestrzeń bagażową, umożliwiającą transport i mocowanie dużych ładunków.

Po złożeniu oparc tylnych siedzeń, przestrzeń bagażowa nabiera imponujących rozmiarów. Ładunki i bagaże należy zamocować do zaczepów lub w uchwytach na torby z zakupami, a w razie potrzeby użyć rozsuwanej zastony bagażnika* do ich osłonięcia.

Zaczep holowniczy i awaryjny zestaw naprawczy do ogumienia lub koło zapasowe* są przechowywane pod podłogą przestrzeni bagażowej.

Powiązane informacje

- Zalecenia dotyczące przewożenia bagażu (Str. 632)
- Haczyki na torby (Str. 634)
- Zaczepy do umocowania bagażu (Str. 635)
- Zamontowanie i wymontowanie osłony bagażu* (Str. 636)

Zalecenia dotyczące przewożenia bagażu

Istnieją pewne rzeczy, o których trzeba pamiętać przy przewożeniu bagażu w samochodzie.

Ładowność zależy od masy własnej pojazdu.

Suma ciężaru pasażerów oraz wszystkich akcesoriów zmniejsza ładowność samochodu o odpowiadający im ciężar.

OSTRZEŻENIE

Właściwości jezdne samochodu zależą od masy i rozmieszczenia bagażu.

Załadunek przestrzeni bagażowej

- Docisnąć bagaż do oparcia tylnego siedzenia.
- Ładunek ustawić pośrodku.
- Ciężkie ładunki układać jak najniżej. Nie umieszczać ciężkich ładunków na złożonych oparciach tylnych siedzeń.
- Ostre krawędzie osłonić miękkim materiałem, aby nie uszkodziły pokryć tapicerskich.
- Umocować ładunki taśmami mocowanymi do zaczepów stabilizacyjnych w podłodze przestrzeni bagażowej.

OSTRZEŻENIE

W przypadku zderzenia czołowego z prędkością 50 km/h (30 mph) ciężar niezamocowanego przedmiotu o masie 20 kg (44 funtów) może na skutek bezwładności zwiększyć się do 1000 kg (2200 funtów).

OSTRZEŻENIE

Jeśli samochód jest załadowany powyżej górnej krawędzi szyb drzwi, należy pozostawić 10 cm (4 cale) przestrzeni między ładunkiem a bocznymi szybami. W przeciwnym razie zamierzone działanie ochronne kurtyny powietrznej zamontowanej w podsufitce może ulec pogorszeniu.

OSTRZEŻENIE

Zawsze należy zabezpieczać przewożony bagaż. W przeciwnym razie, jeżeli dojdzie do gwałtownego hamowania, bagaż może przemieścić się, powodując obrażenia ciała u osób podróżujących samochodem.

Przykryć ostre krawędzie i narożniki czymś miękkim.

Podczas załadunku/wyładunku długich przedmiotów należy wyłączyć silnik i włączyć hamulec postojowy. W przeciwnym razie może dojść do przypadkowego uderzenia przedmiotem w dźwignię zmiany biegów lub dźwignię skrzyni biegów i włączenia biegu – samochód może wtedy ruszyć z miejsca.

Powiększanie przestrzeni bagażowej

Oparcie tylnego siedzenia można złożyć, aby uzyskać dodatkową przestrzeń do przewożenia bagażu i ułatwić załadunek przestrzeni bagażowej. Należy pamiętać, że w przypadku złożenia oparcia tylnego siedzenia żadne przewożone przedmioty nie mogą zakłócać działania systemu aktywnych zagłówków WHIPS przednich foteli.

Do przewożenia długich i wąskich ładunków można otworzyć przegrodę w oparciu tylnych siedzeń.

Powiązane informacje

- Zaczepy do umocowania bagażu (Str. 635)
- Opuszczanie oparcia tylnych siedzeń (Str. 208)
- Przegroda w oparciu tylnych siedzeń do przewożenia długich ładunków (Str. 635)
- Obciążenie dachu i umieszczanie ładunku na bagażniku dachowym (Str. 633)
- Regulacja wysokości zawieszenia* i poziom amortyzacji (Str. 491)
- Masy i obciążenia (Str. 713)

Obciążenie dachu i umieszczanie ładunku na bagażniku dachowym

Do przewożenia bagażu na dachu zalecane są bagażniki skonstruowane przez Volvo.

Nie grożą one uszkodzeniem nadwozia i gwarantują maksimum bezpieczeństwa. Bagażniki Volvo można nabyć u autoryzowanych dealerów Volvo.

Należy ściśle przestrzegać podanych przez producenta wskazówek montażowych.

- Należy okresowo sprawdzać mocowanie bagażnika dachowego i umieszczonych na nim ładunków. Ładunki dokładnie umocować specjalnymi pasami.
- Ładunek musi być równomiernie rozłożony. Najcięższe przedmioty umieścić na spodzie.
- Załadowanie bagażu na dach powoduje zwiększenie powierzchni czołowej samochodu i w konsekwencji tym samym zwiększenie zużycia paliwa.
- Należy jechać spokojnie. Unikać gwałtownego przyspieszania i hamowania oraz zbyt szybkiego pokonywania zakrętów.

 OSTRZEŻENIE

Umieszczenie bagażu na dachu powoduje zmianę położenia środka ciężkości i właściwości jezdnych samochodu.

Należy przestrzegać zaleceń dotyczących masy i maksymalnego dopuszczalnego obciążenia, które podano w danych technicznych samochodu.

Powiązane informacje

- Zalecenia dotyczące przewożenia bagażu (Str. 632)
- Masy i obciążenia (Str. 713)

Haczyki na torby

Haczyki na torby służą do przytrzymywania w miejscu toreb z zakupami oraz zabezpieczają je przed przewróceniem i rozrzuconiem zawartości w przestrzeni bagażowej.

Na ścianach bocznych



W panelach bocznych znajdują się dwa rozkładane haczyki na torby – po jednym z każdej strony przestrzeni bagażowej.

! WAŻNE

Maksymalne obciążenie haczyków na torby wynosi 5 kg (11 funtów).

Pod podłogą*



W pokrywie, która stanowi część podłogi przestrzeni bagażowej, znajdują się dwa haczyki na torby i elastyczna taśma³. Taśmę można zamocować w czterech różnych położeniach.

Podnieść pokrywę, aby użyć haczyków na torby. Zamocować torby w odpowiednim położeniu za pomocą dołączonej taśmy elastycznej. Jeśli torby mają uchwyty i odpowiednią wysokość – zawiesić je na haczykach.

Powiązane informacje

- Zalecenia dotyczące przewożenia bagażu (Str. 632)
- Zakładanie i zdejmowanie siatki odgradzającej przestrzeń bagażową* (Str. 640)

- Zamontowanie i wymontowanie osłony bagażu* (Str. 636)
- Montaż i demontaż kraty odgradzającej przestrzeń bagażową* (Str. 638)

³ Dodatkowe taśmy elastyczne można zamówić u dealera Volvo.

Zaczepty do umocowania bagażu

Po obu stronach bagażnika znajduje się po kilka zaczepów służących do umocowania przewożonego bagażu.

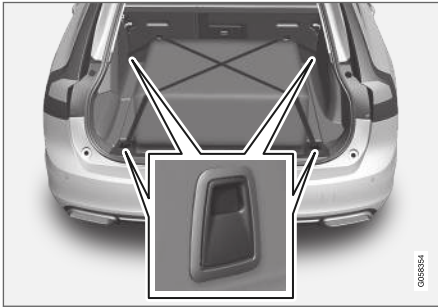

OSTRZEŻENIE

Twarde, ostre i/lub ciężkie wystające przedmioty mogą spowodować obrażenia ciała przy gwałtownym hamowaniu.

Duże i ciężkie przedmioty należy zawsze zabezpieczyć pasami bezpieczeństwa lub taśmami do mocowania bagażu.

Powiązane informacje

- Zalecenia dotyczące przewożenia bagażu (Str. 632)
- Masy i obciążenia (Str. 713)

Przegroda w oparciu tylnych siedzeń do przewożenia długich ładunków

W oparciu tylnego siedzenia znajduje się uchylna przegroda, umożliwiająca przewiezenie długich i wąskich przedmiotów, np. nart.

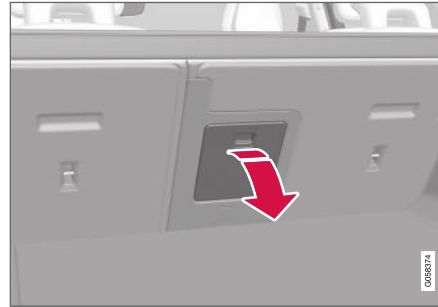

1. Chwycić uchwyt przegrody w przestrzeni bagażowej i rozłożyć ją.
2. Złożyć do przodu podłokietnik w tylnym siedzeniu.

Jeśli używana jest funkcja blokady dostępu*, przegroda musi być zamknięta.

Dotyczy samochodów w wersji Bi-Fuel*

Z uwagi na podwyższoną podłogę przestrzeni bagażowej w samochodzie ze zbiornikiem na gaz samochodowy nie jest możliwe korzystanie z łuku do przewożenia długich przedmiotów.

Powiązane informacje

- Zalecenia dotyczące przewożenia bagażu (Str. 632)
- Blokada dostępu (Str. 297)
- Zaczepty do umocowania bagażu (Str. 635)

Zamontowanie i wymontowanie osłony bagażu*

W pozycji rozłożonej osłona bagażu uniemożliwia osobom postronnym zaglądnąć do przestrzeni bagażowej.

Zamontowanie osłony bagażu

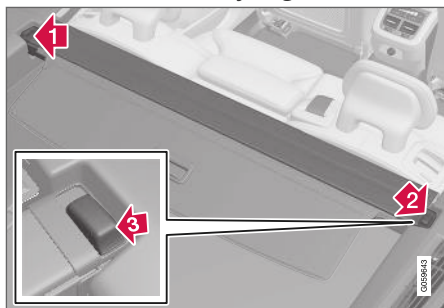

- 1 Włożyć jedną z końcówek zasłony bagażnika w wycięcie w panelu bocznym przestrzeni bagażowej.
- 2 Następnie włożyć drugą końcówkę w wycięcie w panelu bocznym po przeciwnej stronie.
- 3 Docisnąć końcówki po obu stronach w dół – najpierw jedną, a potem drugą.
 - > Gdy rozlegnie się kliknięcie i zniknie czerwone oznaczenie na obu końcówkach, osłona bagażu jest zamocowana – sprawdzić, czy trzyma się mocno.



4. Złożyć do przodu przednie uszczelnienie zasłony bagażnika w celu wyeliminowania szczeliny pomiędzy zasłoną bagażnika a oparciami tylnych siedzeń.

! WAŻNE

Pokrywa ma dwie plastikowe części, które przytrzymują ją na miejscu.

Na plastikowych częściach nie wolno wieszać toreb. Nie są one przeznaczone do tego celu i mogą się złamać.

Jeśli siatka odgradzająca przestrzeń bagażową* ma być używana jednocześnie z zasłoną bagażnika, siatkę należy zamocować najpierw.

Wymontowanie osłony bagażu

W pozycji złożonej:

1. Nacisnąć przycisk na jednej z końcówek złożonej osłony bagażu i wyjąć ten koniec.

2. Podnieść osłonę ostrożnie do góry i wyjąć.
 - > Druga końcówka odłączy się automatycznie i osłonę będzie można wyjąć z przestrzeni bagażowej.

Powiązane informacje

- Obsługa zasłony bagażnika* (Str. 637)
- Zalecenia dotyczące przewożenia bagażu (Str. 632)

Obsługa zasłony bagażnika*

Zasłona bagażnika ma dwa położenia wysunięcia – położenie pełnej osłony i położenie do załadunku, w którym jest wysunięta częściowo, dzięki czemu dostęp do przestrzeni bagażowej jest łatwiejszy.

Położenie pełnej osłony

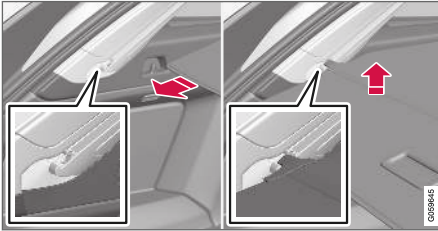

1. Chwycić za uchwyt i wyciągnąć zasłonę bagażnika, tak aby przesuwała się po panelach bocznych w przestrzeni bagażowej. Wyciągnąć do położenia końcowego.
2. Umieścić kołki mocujące zasłonę w rowkach w panelach bocznych. Zwolnić, jednocześnie odchylając delikatnie uchwyt do góry, tak aby kołki mocujące zahaczyły się.
 - > Zasłona bagażnika jest zablokowana w położeniu pełnej osłony.

Tryb załadunku

Z położenia pełnej osłony:



1. Chwycić za uchwyt i pociągnąć do tyłu do oporu.
2. Pociągnąć zasłonę do dołu.
3. Przesunąć zasłonę i jej kołki mocujące ostrożnie do przodu, przeprowadzając je nad haczykami.
 - > Zasłona zwinie się do położenia do załadunku.

Powrót do położenia pełnej osłony z położenia do załadunku:

1. Chwycić za uchwyt i wyciągnąć zasłonę bagażnika do położenia końcowego.
2. Puścić uchwyt, aby kołki mocujące zaczepliły się o haczyki.
 - > Zasłona jest zablokowana w położeniu pełnej osłony.

W wersji z automatyczną zasłoną bagażnika*, zasłona zostanie zwinięta z położenia pełnej osłony do położenia do załadunku każdorazowo przy otwarciu drzwi bagażnika i ponownie rozwinie się po ich zamknięciu. Zasłona bagażnika wykrywa ewentualne przeszkody uniemożliwiające jej ruch, a następnie cofa się automatycznie.

⚠ OSTRZEŻENIE

Należy pamiętać o ryzyku przygniecenia podczas otwierania i zamykania automatycznej* osłony bagażu.

! WAŻNE

Nie należy kłaść żadnych przedmiotów na osłonie bagażu.

! WAŻNE

Jeśli w przestrzeni bagażowej zostanie umieszczony duży ładunek, automatyczna* osłona bagażu zostaje przesunięta w położenie złożone, by nie stykała się z ładunkiem.

i UWAGA

Gdy temperatura w kabinie pasażerskiej jest niska, osłona bagażu może nie działać w sposób automatyczny.



◀ Składanie

1. Z położenia pełnej osłony:

Podnieść uchwyt i pociągnąć go do tyłu, aby odczepić kołki mocujące osłony, a następnie zwolnić.

Z położenia do załadunku:

Chwycić za uchwyt i wyciągnąć zasłonę bagażnika w rowkach — pociągnąć do położenia pełnej osłony. Podnieść uchwyt i pociągnąć go do tyłu, aby odczepić kołki mocujące, a następnie zwolnić.

2. Schować zasłonę kołkami mocującymi na zewnątrz paneli bocznych, aż do zatrzymania w położeniu złożonym.

Należy pamiętać, że zwinięta zasłona bagażnika może ograniczać widoczność do tyłu.

Powiązane informacje

- Zamontowanie i wymontowanie osłony bagażu* (Str. 636)

Montaż i demontaż kraty odgradzającej przestrzeń bagażową*

Krata odgradzająca przestrzeń bagażową zabezpiecza przed przemieszczeniem się przewożonego bagażu lub zwierząt do kabiny samochodu.

Krata odgradzająca przestrzeń bagażową została przetestowana zgodnie z normą ECE R17 i spełnia stawiane przez Volvo surowe wymagania dotyczące wytrzymałości.

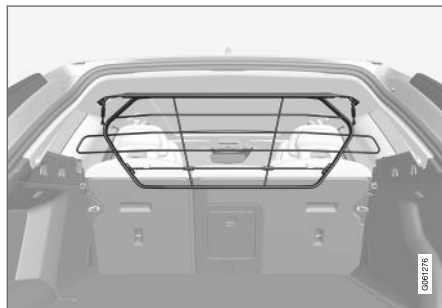

Ze względu na bezpieczeństwo kraty odgradzającej przestrzeń bagażową musi być zawsze prawidłowo zamocowana i zabezpieczona.

⚠ OSTRZEŻENIE

Nikt nie może w żadnych okolicznościach przebywać w przestrzeni bagażowej, gdy samochód jedzie. Ma to na celu uniknięcie odniesienia obrażeń na skutek gwałtownego zahamowania lub wypadku.

Instalacja

⚠ WAŻNE

Kraty odgradzającej przestrzeń bagażową wolno używać tylko w opisanym tutaj położeniu z tyłu samochodu (za tylnym siedzeniem).

Przed pierwszym zamontowaniem kraty odgradzającej przestrzeń bagażową trzeba zastąpić istniejące plastikowe gniazda w suficie stalowymi gniazdami. Volvo zaleca przeprowadzenie wymiany gniazd w suficie w autoryzowanej stacji obsługi Volvo lub u autoryzowanego dealera.

1. Złożyć do przodu oparcie tylnego siedzenia.
2. Upewnić się, że kraty odgradzającej przestrzeń bagażową jest obrócona we właściwą stronę. Umieścić kratę w samochodzie przez jedno z tylnych drzwi bocznych.

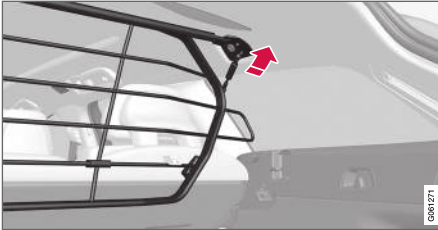

3. Umieścić wsporniki kraty odgradzającej przestrzeń bagażową w gniazdach w suficie.

Wykonanie następnego kroku jest łatwiejsze, gdy dwie osoby przytrzymują kratę odgradzającą przestrzeń bagażową we właściwej pozycji.

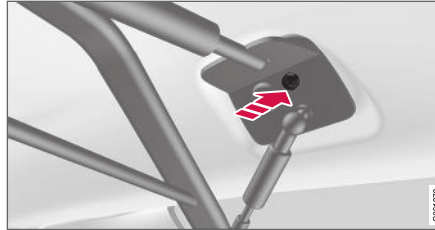

4. Włożyć dostarczoną śrubę i dokręcić dołączonym kluczem imbusowym 6 mm. Powtórzyć po drugiej stronie. Zalecany moment dokręcania: 20 Nm (15 funt x stopa).
- > Sprawdzić, czy kratka jest prawidłowo zamocowana.
5. Podnieść oparcie z powrotem do pozycji pionowej.

Więcej informacji dotyczących potrzebnych narzędzi oraz metody zamontowania/wymontowania zamieszczono w instrukcji instalacji⁴ dołączonej w momencie zakupu tego wyposażenia.

! WAŻNE

Kraty zabezpieczającej nie można rozłożyć ani złożyć, gdy zamontowana jest osłona bagażu.

Powiązane informacje

- Zalecenia dotyczące przewożenia bagażu (Str. 632)
- Zaczepty do umocowania bagażu (Str. 635)

⁴ Instrukcja instalacji nr 31659257.

Zakładanie i zdejmowanie siatki odgradzającej przestrzeń bagażową*

Siatka odgradzająca przestrzeń bagażową zabezpiecza przed przemieszczeniem się przewożonego bagażu do kabiny samochodu w razie gwałtownego hamowania.

Mocowanie w czterech punktach siatki odgradzającej przestrzeń bagażową.

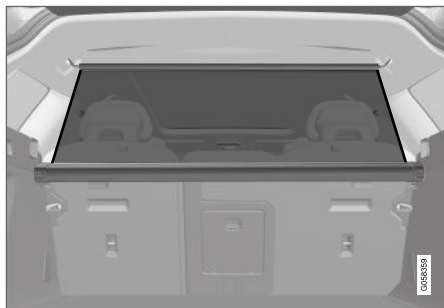

Ze względów bezpieczeństwa siatka odgradzająca przestrzeń bagażową musi być zawsze zamocowana i zahaczona, jak opisano poniżej.

Siatka wykonana jest z mocnej plecionki nylonowej i można ją zamocować w dwóch ustawieniach:

- Mocowanie z tyłu – za tylnym siedzeniem.
- Mocowanie z przodu – za przednimi fotelami.

OSTRZEŻENIE

Bagaż przewożony w przestrzeni bagażowej musi być dobrze zamocowany, a ponadto należy używać prawidłowo założonej siatki odgradzającej przestrzeń bagażową.

Zakładanie siatki odgradzającej przestrzeń bagażową

Mocowanie w tylnych gniazdach

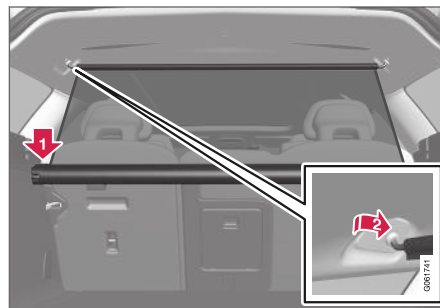

1. W razie potrzeby należy złożyć oparcia tylnych siedzeń do przodu w celu ułatwienia montażu.
2. Włożyć końcówki kasety z siatką w zaczepy w występkach paneli bocznych. Wcisnąć kolejno każdą końcówkę. Sprawdzić, czy kasecja jest bezpiecznie zamocowana.
3. Pociągnąć siatkę do góry.

4. Zaczepić jeden z haczyków mocujących siatkę w tylnym zaczepie w podsufitce, a następnie wcisnąć do przodu w położenie skrajne.
5. Zaczepić drugi z haczyków mocujących siatkę po przeciwnej stronie i wcisnąć do przodu w położenie skrajne.

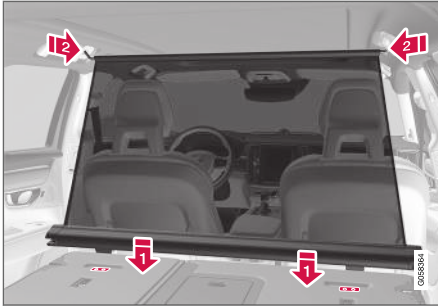
Mocowanie w przednich gniazdach

1. Złożyć do przodu oparcie tylnego siedzenia.
2. Ustawić występy mocujące kasetę z siatką na wprost gniazd zaczepowych w oparciu siedzenia.
3. Wsunąć występy mocujące w gniazda.
4. Pociągnąć siatkę do góry.
5. Zaczepić jeden z haczyków mocujących siatkę w przednim zaczepie w podsufitce, a następnie wcisnąć do przodu w położenie skrajne.
6. Zaczepić drugi z haczyków mocujących siatkę po przeciwnej stronie i wcisnąć do przodu w położenie skrajne.

Zdejmowanie siatki odgradzającej przestrzeń bagażową

1. Zdjąć siatkę z zaczepów w podsufitce poprzez naciśnięcie haczyków mocujących do tyłu. Poczekać, aż siatka sama zwinie się do kasety.
- 2.



Mocowanie w tylnych gniazdach:

Nacisnąć przycisk po obu stronach kasety w celu zwolnienia jej końcówek z zaczepów mocujących. Wyjąć siatkę.

Mocowanie w przednich gniazdach:

Wysunąć kasetę z gniazd zaczepowych i wyjąć ją.

Powiązane informacje

- Zalecenia dotyczące przewożenia bagażu (Str. 632)
- Zaczepty do umocowania bagażu (Str. 635)

Apteczka

Apteczka zawiera wyposażenie do udzielania pierwszej pomocy medycznej. Apteczkę pierwszej pomocy należy przechowywać po prawej stronie przestrzeni bagażowej.

Powiązane informacje

- Przestrzeń bagażowa (Str. 632)

Trójkąt ostrzegawczy

Trójkąt ostrzegawczy służy do ostrzegania innych uczestników ruchu o unieruchomieniu samochodu na drodze.

Należy również włączyć światła awaryjne.

Miejsca przechowywania

Trójkąt ostrzegawczy znajduje się pod panelem po wewnętrznej stronie drzwi bagażnika.

Rozkładanie trójkąta ostrzegawczego

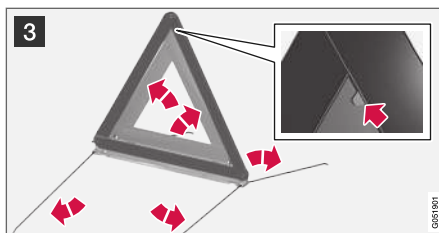
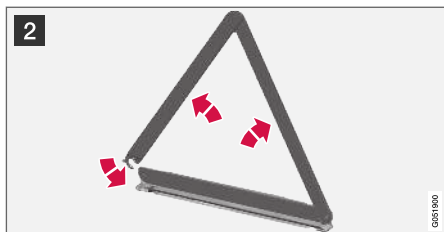
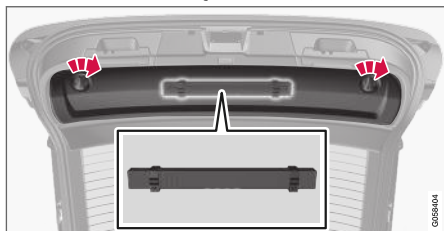

- 1 Zdjąć panel po wewnętrznej stronie drzwi bagażnika, obracając najpierw oba pokrętki o ćwierć obrotu, a następnie odczepiając panel. Odłożyć panel na bok.

Otworzyć zatrzask i wyjąć futerał.

- 2 Wyjąć trójkąt ostrzegawczy z futerału, rozłożyć go i połączyć luźne końce.

- 3 Rozłożyć podpory trójkąta.

Należy przestrzegać obowiązujących w danym kraju przepisów dotyczących używania trójkąta ostrzegawczego. Trójkąt ostrzegawczy należy ustawić w miejscu odpowiednim do sytuacji na drodze.

Po użyciu należy odpowiednio umocować futerał z trójkątem w schowku i całkowicie zamknąć pokrywę.

Powiązane informacje

- Przestrzeń bagażowa (Str. 632)
- Światła awaryjne (Str. 171)

OBSŁUGA TECHNICZNA SAMOCHODU

Program serwisowy Volvo

Aby w pełni korzystać z wysokiej niezawodności i bezpieczeństwa oferowanego przez Volvo, należy przestrzegać programu serwisowego Volvo, przedstawionego w książce „Program obsługi Volvo i rejestr przeglądów”.

Volvo zaleca powierzenie wykonania prac serwisowych i konserwacyjnych autoryzowanej stacji obsługi Volvo. Stacja taka dysponuje odpowiednio wykwalifikowanymi pracownikami, dokumentacją techniczną i wyposażeniem, co stanowi gwarancję, że praca będzie wykonana na najwyższym poziomie.

! WAŻNE

Aby utrzymać ważność gwarancji firmy Volvo, należy zapoznać się z treścią i przestrzegać zaleceń zawartych w książce „Program obsługi Volvo i rejestr przeglądów”.

Powiązane informacje

- Stan samochodu (Str. 646)
- Rezerwacja przeglądów i napraw (Str. 647)
- Podłączanie wyposażenia do gniazda diagnostycznego samochodu (Str. 42)
- Przegląd i konserwacja instalacji gazowej* (Str. 653)
- Serwisowanie układu klimatyzacji (Str. 654)

- Obsługa techniczna układu hamulcowego (Str. 467)
- Prezentacja komory silnika (Str. 655)

Przesyłanie danych między samochodem a stacją obsługi za pośrednictwem Wi-Fi

Stacje obsługi Volvo dysponują specjalną siecią Wi-Fi do bezpiecznego przesyłania danych między samochodem a stacją obsługi. Wizyta w stacji obsługi będzie prostsza i przebiegnie sprawniej, jeśli przesłanie informacji diagnostycznych i oprogramowania będzie mogło odbyć się za pośrednictwem sieci stacji obsługi.

Po przyjeździe do stacji obsługi technik może chcieć podłączyć samochód do sieci stacji obsługi za pośrednictwem Wi-Fi w celu przeprowadzenia diagnostyki i pobrania oprogramowania. Na potrzeby tego rodzaju komunikacji samochód łączy się wyłącznie z siecią stacji obsługi. Dlatego niemożliwe jest podłączenie samochodu do innej sieci Wi-Fi, tak jak to ma miejsce na przykład w domu, lecz tylko do specjalnej sieci stacji obsługi.

Ręczne połączenie z siecią stacji obsługi

Nawiązaniem ręcznego połączenia zajmuje się zwykle technik serwisu. Technik wykorzystuje przyciski na kluczyku z pilotem zdalnego sterowania, aby nawiązać połączenie z samochodem i dlatego ważne jest, by na wizytę w stacji obsługi zabrać ze sobą kluczyk z przyciskami. Nacisnąć trzy razy przycisk blokowania zamków na kluczyku z pilotem zdalnego sterowania, aby połączyć samochód z siecią stacji obsługi za pośrednictwem Wi-Fi.

Gdy samochód zostanie połączony z siecią Wi-Fi, na wyświetlaczu centralnym pojawi się symbol .

OSTRZEŻENIE

Zabrania się prowadzenia samochodu, gdy jest podłączony do sieci i systemów stacji obsługi.

Powiązane informacje

- Zarządzanie aktualizacjami systemu w Centrum pobierania (Str. 645)
- Rezerwacja przeglądów i napraw (Str. 647)

Centrum pobierania

Wiele systemów samochodu można aktualizować z wyświetlacza centralnego w trybie online¹.

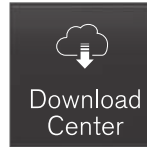

Aplikacja **Usł. zdalnej aktualizacji** jest uruchamiana w menu aplikacji na wyświetlaczu centralnym i umożliwia:

- wyszukiwanie oraz aktualizowanie oprogramowania systemowego
- aktualizację danych mapy systemu Sensus Navigation*
- pobieranie, aktualizację oraz odinstalowywanie aplikacji.

Powiązane informacje

- Zarządzanie aktualizacjami systemu w Centrum pobierania (Str. 645)
- Pobieranie aplikacji (Str. 539)
- Aktualizowanie aplikacji (Str. 539)
- Usuwanie aplikacji (Str. 540)
- Samochodowe połączenie internetowe* (Str. 572)
- Nawigacja w obrębie widoków na wyświetlaczu centralnym (Str. 121)

Zarządzanie aktualizacjami systemu w Centrum pobierania

Aktualizacje systemu obejmują podzespoły połączone z Internetem oraz podzespoły systemu Infotainment w samochodzie. Dostępne aktualizacje systemu można instalować wszystkie od razu lub po jednej na raz.

Wyszukiwanie aktualizacji

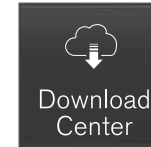

Aby można było przeprowadzić aktualizację systemu, samochód musi być połączony z Internetem².

Aktualizacje systemu są obsługiwane za pomocą aplikacji

Usł. zdalnej aktualizacji w widoku aplikacji wyświetlacza centralnego. Jeśli od czasu ostatniego uruchomienia systemu Infotainment nie było przeprowadzane żadne wyszukiwanie dostępnych aktualizacji, zostaje ono wykonane. Wyszukiwanie nie jest przeprowadzana, jeśli trwa instalacja oprogramowania. Liczba na przycisku **Aktualizacje systemu** pokazuje, ile aktualizacji jest dostępnych. Naciśnięcie przycisku wyświetla listę aktualizacji, które mogą zostać zainstalowane w samochodzie. Gdy dostępna jest aktualizacja, na pasku stanu wyświetlacza centralnego pojawi się także komunikat **Dostępne nowe aktualiz. oprogramow.**

¹ Podczas korzystania z Internetu ma miejsce transfer (przesyłanie) danych, co może się wiązać z kosztami.

² Podczas korzystania z Internetu ma miejsce transfer (przesyłanie) danych, co może się wiązać z kosztami.



i UWAGA

Pobieranie danych może wpływać na działanie innych usług korzystających z przesyłu danych, np. radia internetowego. Jeśli wpływ na działanie innych usług jest odbierany jako uciążliwy, pobieranie można przerwać. Ewentualnie można wyłączyć lub przerwać działanie innych funkcji.

i UWAGA

Aktualizacja może zostać przerwana w razie wyłączenia zapłonu i opuszczenia samochodu.

Aktualizacja nie musi jednak zostać przeprowadzona do końca przed opuszczeniem samochodu, ponieważ zostanie ona wznowiona przy następnym użyciu samochodu.

Aktualizacja całego oprogramowania systemowego

- Wybrać opcję **Zainstaluj wszystkie** u dołu listy.

Jeśli lista nie jest potrzebna, można wybrać opcję **Zainstaluj wszystkie** obok przycisku **Aktualizacje systemu**.

Aktualizacja pojedynczych składników oprogramowania systemowego

- Wybrać opcję **Instaluj** dlażądanego oprogramowania.

Anulowanie pobierania oprogramowania

- Nacisnąć X na wskaźniku aktywności, który zastąpił przycisk **Instaluj** na początku pobierania.

Należy pamiętać, że anulować można tylko pobieranie, natomiast jeśli rozpoczął się etap instalacji, anulowanie nie jest możliwe.

Wyłączenie wyszukiwania aktualizacji systemu w tle

Automatyczne wyszukiwanie aktualizacji w tle jest włączone w momencie dostawy samochodu z fabryki, ale funkcję tę można wyłączyć.

1. Nacisnąć **Ustawienia** w górnym widoku wyświetlacza centralnego.
2. Nacisnąć przycisk **System** → **Usługa zdalnej aktualizacji**.
3. Odznaczyć **Sprawdz. aktualizacji oprogramowania w tle**.

Powiązane informacje

- Centrum pobierania (Str. 645)
- Samochodowe połączenie internetowe* (Str. 572)
- Nawigacja w obrębie widoków na wyświetlaczu centralnym (Str. 121)

Stan samochodu

Na centralnym wyświetlaczu można wyświetlić informację o ogólnym stanie samochodu z możliwością rezerwacji przeglądu³.

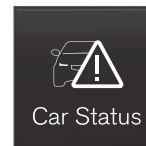

Aplikacja **Status pojazdu** jest uruchamiana w menu aplikacji na wyświetlaczu centralnym i ma cztery zakładki:

- **Wiadomości** – komunikaty o stanie
- **Status** – sprawdzanie poziomu oleju
- **TPMS** – sprawdzanie ciśnienia w oponach
- **Rezerwacje** – informacje o umówionych wizytach i informacje o samochodzie³.

Powiązane informacje

- Obsługa komunikatów zapisanych z wyświetlacza kierowcy (Str. 113)
- Sprawdzenie poziomu i uzupełnianie oleju silnikowego (Str. 657)
- Układ monitorowania ciśnienia w oponach* (Str. 601)
- Rezerwacja przeglądów i napraw (Str. 647)
- Wysłanie informacji o samochodzie do stacji obsługi (Str. 648)
- Nawigacja w obrębie widoków na wyświetlaczu centralnym (Str. 121)

Rezerwacja przeglądów i napraw⁴

Usługa ta umożliwi wygodną rezerwację przeglądów i wizyt w stacji obsługi bezpośrednio z samochodu.

Gdy nadejdzie termin przeglądu, a w niektórych przypadkach także wtedy, gdy samochód wymaga naprawy, na wyświetlaczu kierowcy oraz u góry wyświetlacza centralnego pojawi się komunikat. Termin przeglądu zależy od czasu, jaki upłynął, roboczogodzin silnika oraz dystansu przejechanego od ostatniego przeglądu.

Zanim będzie można skorzystać z usługi

- Tworzenie konta Volvo ID i rejestracja konta Volvo ID w samochodzie.
- Aby wybrać dealera Volvo, z którym ma być nawiązywany kontakt, należy wejść na stronę www.volvocars.com i zalogować się.
- Aby wysłać i otrzymywać informacje o rezerwacjach, samochód musi być połączony z Internetem⁵.

Rezerwacja przeglądu

Jeśli właściciel zdecyduje się na dokonanie rezerwacji przeglądu z samochodu, informacja zostanie wysłana łączem internetowym⁵.

W razie takiej potrzeby lub gdy na wyświetlaczu kierowcy oraz u góry wyświetlacza centralnego pojawi się komunikat informujący o konieczności przeprowadzenia przeglądu lub naprawy, należy wypełnić formularz zlecenia rezerwacji.

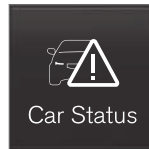

1. Otworzyć aplikację **Status pojazdu** w menu aplikacji wyświetlacza centralnego.
2. Nacisnąć przycisk wyłącznika **Rezerwacje**.
3. Nacisnąć przycisk wyłącznika **Zarezerwuj**.
4. Upewnić się, czy wprowadzony identyfikator **Volvo ID** jest prawidłowy.
5. Upewnić się, że został wprowadzony wymagany identyfikator **Warsztat**.
6. Wypełnić pole **Naciśnij aby dodać informacje dla warsztatu**, aby zgłosić chęć przeprowadzenia dodatkowych prac podczas wizyty w warsztacie lub przekazać inne ważne dla stacji obsługi informacje.

7. Nacisnąć przycisk wyłącznika **Wyślij zapytanie o rezerwację**.
 - > W przeciągu kilku dni przyjdzie odpowiedź z proponowanym terminem rezerwacji⁶. Ta sama informacja zostanie przesłana na adres mailowy, a także będzie dostępna na stronie www.volvocars.com po zalogowaniu się.

Na niektórych rynkach, po przesłaniu żądania rezerwacji następuje wygaszenie komunikatu o wymaganym serwisie na wyświetlaczu kierowcy.

8. Nacisnąć przycisk **Anuluj żądanie**, aby anulować zlecenie.

Prośba o rezerwację terminu wysłana z samochodu zawiera informacje o samochodzie ułatwiające planowanie pracy stacji obsługi.

W odpowiedzi dealer przesyła drogą cyfrową propozycję terminu. W samochodzie dostępna jest również informacja z danymi dealera, dzięki czemu można w każdej chwili skontaktować się ze stacją obsługi.

Akceptacja proponowanego terminu

Po odebraniu propozycji terminu rezerwacji w samochodzie u góry wyświetlacza centralnego pojawi się komunikat.

³ Dotyczy niektórych wersji rynkowych.

⁴ Dotyczy niektórych wersji rynkowych.

⁵ Podczas korzystania z Internetu ma miejsce transfer (przesyłanie) danych, co może się wiązać z kosztami.

⁶ Czas oczekiwania na odpowiedź może różnić się w zależności od rynku.

1. Dotknąć palcem komunikatu.
2. Jeśli proponowany termin rezerwacji jest dogodny, nacisnąć przycisk **Akceptuj**. W przeciwnym razie nacisnąć **Wyślij nową propozycję** lub **Odrzuć**.

Na niektórych rynkach system przypomina właścicielowi o zbliżającym się uzgodnionym terminie, a system nawigacyjny⁷ może także w odpowiednim momencie poprowadzić go do stacji obsługi.

Powiązane informacje

- Stan samochodu (Str. 646)
- Wysyłanie informacji o samochodzie do stacji obsługi (Str. 648)
- Nawigacja w obrębie widoków na wyświetlaczu centralnym (Str. 121)
- Volvo ID (Str. 30)
- Samochodowe połączenie internetowe* (Str. 572)

Wysyłanie informacji o samochodzie do stacji obsługi⁸

Informacje o samochodzie można wysłać w dowolnym momencie np. w celu zarezerwowania wizyty w stacji obsługi lub przekazania do stacji obsługi dokładniejszych danych, aby pomóc jej w zaplanowaniu wizyty. Wysyłanie informacji o samochodzie nie jest równoznaczne z rezerwacją terminu przeglądu.

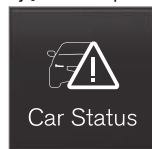

1. Otworzyć aplikację **Status pojazdu** w menu aplikacji wyświetlacza centralnego.
2. Nacisnąć przycisk wyłącznika **Rezerwacje**.

3. Nacisnąć przycisk wyłącznika **Wyślij dane pojazdu**.
 - > Komunikat informujący o tym, że trwa przesyłanie danych samochodu, pojawia się u góry wyświetlacza centralnego. Transmisję danych można anulować, dotykając palcem znaku X na wskaźniku aktywności.
Informacje są przesyłane za pośrednictwem połączenia internetowego samochodu⁹.

Przesłane informacje o samochodzie są dostępne dla każdego dealera, który dysponuje numerem identyfikacyjnym (VIN¹⁰) samochodu.

Zawartość informacji o samochodzie

Wysyłane dane to ostatnio zapisane informacje (z czasu, gdy samochód był ostatnio uruchomiony), które dotyczą następujących obszarów:

- Wymagany przegląd
- czas od ostatniego przeglądu
- stan funkcji
- poziomy płynów
- Stan licznika
- numer identyfikacyjny samochodu (VIN¹⁰)

⁷ Dotyczy systemu Sensus Navigation*.

⁸ Dotyczy niektórych wersji rynkowych.

⁹ Podczas korzystania z Internetu ma miejsce transfer (przesyłanie) danych, co może się wiązać z kosztami.

¹⁰ Vehicle Identification Number.

- wersja oprogramowania samochodu
- dane diagnostyczne samochodu.

Powiązane informacje

- Rezerwacja przeglądów i napraw (Str. 647)
- Stan samochodu (Str. 646)
- Nawigacja w obrębie widoków na wyświetlaczu centralnym (Str. 121)
- Samochodowe połączenie internetowe* (Str. 572)

Podnoszenie samochodu

Przy podnoszeniu samochodu ważne jest, aby podnośnik lub podnośnik garażowy były zamocowane w przeznaczonych do tego miejscach w spodzie podwozia samochodu.

W samochodach z regulacją wysokości zawieszenia* trzeba przed podniesieniem wyłączyć zawieszenie pneumatyczne, jeśli jest na wyposażeniu. Dezaktywacja funkcji na wyświetlaczu centralnym.

OSTRZEŻENIE

Jeśli samochód jest podnoszony za pomocą podnośnika warsztatowego, to należy go umieścić pod jednym z czterech punktów podnoszenia. Ustawić podnośnik w taki sposób, by samochód się z niego nie zsunął. Upewnić się, że płyta podnośnika jest zabezpieczona gumową nakładką zapewniającą stabilne podparcie samochodu i chroniącą przed uszkodzeniami. Zawsze należy stosować podpory osi lub podobny sprzęt.

UWAGA

Firma Volvo zaleca używania wyłącznie podnośnika przeznaczonego do danego modelu samochodu. W przypadku korzystania z innego podnośnika niż zalecany przez Volvo, należy postępować zgodnie z dołączoną do niego instrukcją.

Podnośnik stanowiący podstawowe wyposażenie samochodu jest przeznaczony wyłącznie do sporadycznego i krótkotrwałego użycia, na przykład przy wymianie koła z przebitą oponą, zamianie opon letnich na zimowe itp. Jeśli samochód ma być podnoszony częściej lub na dłużej niż wymaga tego wymiana koła, zaleca się używanie podnośnika warsztatowego. W takim przypadku należy postępować zgodnie z instrukcją użytkowania dołączoną do tego rodzaju sprzętu.



Trójkąty w plastikowej pokrywie wskazują rozmieszczenie punktów podnoszenia (zaznaczone na czerwono).

Powiązane informacje

- Wymontowanie koła (Str. 609)
- Podnośnik* (Str. 608)
- Ustawienia regulacji wysokości zawieszenia* (Str. 494)

Otwieranie i zamykanie pokrywy komory silnikowej

Pokrywę silnika można otworzyć za pomocą dźwigni w kabinie pasażerskiej i dźwigni pod pokrywą silnika.

Podnieść pokrywę silnika

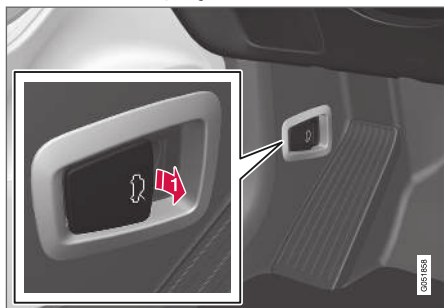

- 1** Pociągnąć dźwignię przy pedałach, aby odblokować pokrywę silnika z położenia całkowitego zamknięcia.



- 2** Przekręcić dźwignię pod pokrywą silnika przeciwnie do ruchu wskazówek zegara, aby odblokować pokrywę silnika z zaczepów, i podnieść ją.

Ostrzeżenie - Pokrywa silnika niedomknięta.



Po zwolnieniu pokrywy silnika na wyświetlaczu kierowcy zapali się symbol ostrzegawczy i wskazanie na grafice oraz rozlegnie się sygnał akustyczny. Jeśli samochód zacznie się toczyć, akustyczny sygnał ostrzegawczy rozlegnie się ponownie.

i UWAGA

Jeśli pomimo prawidłowego zamknięcia pokrywy silnika świeci lampka ostrzegawcza lub słychać sygnał ostrzegawczy, należy skontaktować się z autoryzowaną stacją obsługi Volvo.

Zamykanie pokrywy silnika

1. Nacisnąć pokrywę silnika w dół, aż zacznie opadać pod własnym ciężarem.
2. Gdy pokrywa silnika oprze się o zaczepy zamka, docisnąć ją do całkowitego zamknięcia.

A OSTRZEŻENIE

Niebezpieczeństwo przygniecenia! Należy upewnić się, że w przestrzeń pod zamykaną pokrywą silnika jest wolna i nie ma w niej żadnych przeszkód - w przeciwnym razie istnieje ryzyko zranienia.

A OSTRZEŻENIE

Zamykając pokrywę silnika należy upewnić się, że została prawidłowo zablokowana. Pokrywa silnika musi słyszalnie zatrzasnąć się po obu stronach.



Niedomknięta pokrywa silnika. Ilustracja ma charakter schematyczny – poszczególne części mogą być inne w zależności od modelu samochodu.



Całkowicie zamknięta pokrywa silnika. Ilustracja ma charakter schematyczny – poszczególne części mogą być inne w zależności od modelu samochodu.

⚠ OSTRZEŻENIE

Nie wolno jechać z otwartą pokrywą silnika.

Jeśli w czasie jazdy są oznaki, że pokrywa silnika nie jest prawidłowo zamknięta, należy natychmiast zatrzymać samochód i zamknąć pokrywę.

Powiązane informacje

- Prezentacja komory silnika (Str. 655)
- Przypomnienie o niezamkniętych drzwiach i niezapiętych pasach bezpieczeństwa (Str. 54)

Przeгляд i konserwacja instalacji gazowej¹¹

Instalacja gazowa w samochodzie wymaga regularnych przeglądów w autoryzowanej stacji obsługi - zaleca się kontakt z autoryzowaną stacją obsługi Volvo.

⚠ OSTRZEŻENIE

Gaz jest sprężony pod wysokim ciśnieniem. Serwis i naprawy tego układu może wykonywać wyłącznie autoryzowana stacja obsługi.

Nie wolno podejmować prób samodzielnego demontażu lub regulacji instalacji gazowej i jej podzespołów – wiąże się to z ryzykiem odniesienia poważnych obrażeń ciała.

Powiązane informacje

- Gaz samochodowy (Bi-Fuel)* (Str. 512)
- Rezerwacja przeglądów i napraw (Str. 647)

¹¹ Dotyczy modelu Bi-Fuel.

Serwisowanie układu klimatyzacji

Serwis i naprawy tego układu może wykonywać wyłącznie autoryzowana stacja obsługi.

Diagnostyka i naprawa

Układ klimatyzacji zawiera fluorescencyjny środek do wykrywania śladów wycieków. Do wykrywania przecieków należy używać ultrafioletu.

Firma Volvo zaleca, aby skontaktować się z autoryzowaną stacją obsługi Volvo.

Samochody z czynnikiem chłodniczym R134a

OSTRZEŻENIE

Układ klimatyzacji zawiera czynnik chłodniczy R134a pod ciśnieniem. Serwis i naprawy tego układu może wykonywać wyłącznie autoryzowana stacja obsługi.

Samochody z czynnikiem chłodniczym R1234yf

OSTRZEŻENIE

Układ klimatyzacji zawiera czynnik chłodniczy R1234yf pod ciśnieniem. Zgodnie z normą SAE J2845 (Szkolenie techników na potrzeby bezpiecznego serwisu i postępowania z czynnikami chłodniczymi stosowanymi w układach klimatyzacji pojazdów) serwis i naprawy układu zawierającego czynnik chłodniczy muszą być wykonywane wyłącznie przez przeszkolonych i certyfikowanych techników, by możliwe było zagwarantowanie bezpieczeństwa układu.

Powiązane informacje

- Program serwisowy Volvo (Str. 644)

Wyświetlacz przezierny w przypadku wymiany szyby przedniej*

W samochodach wyposażonych w wyświetlacz przezierny zamontowana jest szyba przednia specjalnego typu, która spełnia wymagania związane z wyświetlaniem obrazu z rzutnika.

W przypadku wymiany szyby przedniej firma Volvo zaleca skontaktowanie się z autoryzowaną stacją obsługi Volvo. Trzeba zamontować prawidłową wersję szyby przedniej, aby grafika była prezentowana prawidłowo na wyświetlaczu przeziernym.

Powiązane informacje

- Wyświetlacz przezierny na szybie przedniej* (Str. 149)
- Czyszczenie wyświetlacza przeziernego* (Str. 687)

Prezentacja komory silnika

Prezentacja przedstawia różne powiązane z serwisem podzespoły.

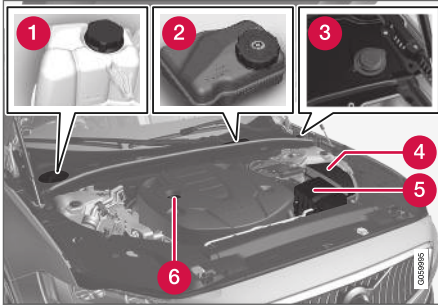

Wygląd komory silnikowej może różnić się w zależności od modelu i wariantu silnika.

- 1 Zbiornik wyrównawczy płynu chłodzącego
- 2 Zbiornik na płyn hamulcowy (znajduje się po stronie kierowcy)
- 3 Przewód wlewu płynu do spryskiwacza¹²
- 4 Centralka elektryczna
- 5 Filtr powietrza
- 6 Przewód wlewu oleju silnikowego

¹² Uzupelniać płyn do spryskiwaczy regularnie, na przykład przy tankowaniu.

⚠ OSTRZEŻENIE

Należy pamiętać, że wentylator chłodnicy (znajdujący się z przodu komory silnika za chłodnicą) może się włączyć lub kontynuować pracę w trybie automatycznym nawet przez około 6 minut po wyłączeniu silnika.

Mysie silnika należy zawsze zlecać stacji obsługi – zaleca się skorzystanie z autoryzowanej stacji obsługi Volvo. Gdy silnik jest gorący, występuje zagrożenie pożarem.

⚠ OSTRZEŻENIE

W układzie zapłonowym występuje bardzo wysokie i niebezpieczne napięcie. Podczas wykonywania prac w komorze silnika układ elektryczny samochodu musi być zawsze przełączony w położenie zapłonu **0**.

Gdy układ elektryczny samochodu jest przełączony w położenie zapłonu **II** lub silnik jest gorący, nie wolno dotykać świec ani cewki zapłonowej.

Powiązane informacje

- Otwieranie i zamykanie pokrywy komory silnikowej (Str. 652)
- Wlew płynu do spryskiwaczy (Str. 704)
- Uzupelnianie płynu chłodzącego (Str. 658)
- Bezpieczniki w komorze silnika (Str. 675)

- Sprawdzanie poziomu i uzupełnianie oleju silnikowego (Str. 657)
- Położenia wyłącznika zapłonu (Str. 460)

olej silnikowy

Aby można było stosować zalecane częstotliwości przeglądów oraz zachować warunki gwarancji, wymagane jest stosowanie zatwierdzonego oleju silnikowego.

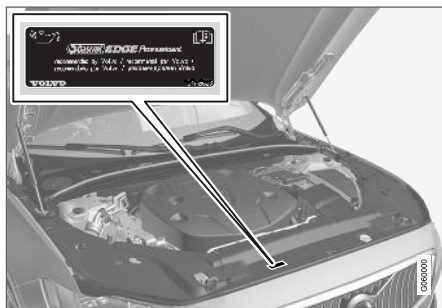

Firma Volvo zaleca:



Jeśli olej silnikowy nie może być sprawdzany regularnie albo jego poziom za bardzo spadnie, zachodzi ryzyko poważnego uszkodzenia silnika.



! WAŻNE

W celu spełnienia wymagań dotyczących częstotliwości przeglądów silnika, wszystkie silniki są fabrycznie napełniane specjalnie przystosowanym syntetycznym olejem silnikowym. Olej został dobrany bardzo starannie z uwzględnieniem jego trwałości, charakterystyki rozruchowej, zużycia paliwa i oddziaływania na środowisko.

Aby można było stosować zalecane częstotliwości przeglądów, wymagane jest stosowanie zatwierdzonego oleju silnikowego. Używać wyłącznie zalecanej klasy oleju, zarówno przy dolewaniu, jak i przy wymianie, gdyż w przeciwnym razie może wystąpić negatywny wpływ na trwałość samochodu, jego charakterystykę rozruchową, zużycie paliwa i oddziaływanie na środowisko.

Nieużywanie oleju silnikowego zalecanej klasy i lepkości może doprowadzić do uszkodzenia podzespołów powiązanych z silnikiem. Firma Volvo Car Corporation nie ponosi odpowiedzialności za tego rodzaju szkody.

Firma Volvo zaleca dokonywanie wymiany oleju w autoryzowanej stacji obsługi Volvo.

Volvo wykorzystuje różne układy do ostrzegania o zbyt niskim/zbyt wysokim poziomie oleju, a także o niskim ciśnieniu oleju. W niektórych wersjach silnikowych zastosowano czujnik ciśnienia oleju silnikowego wraz z lampką ostrzegawczą niskiego ciśnienia oleju  na wyświetlaczu kierowcy. W innych wersjach znajduje się czujnik poziomu oleju, a kierowca jest informowany o nieprawidłowościach za pośrednictwem symbolu ostrzegawczego  oraz komunikatu tekstowego na wyświetlaczu kierowcy. Niektóre wersje wyposażono w oba rozwiązania. Szczegółowych informacji udzieli autoryzowana stacja obsługi Volvo.

Olej silnikowy i filtr oleju wymienia się zgodnie z terminarzem obsługi okresowej podanym w książce „Program obsługi Volvo i rejestr przeglądów”. Dopuszczalne jest stosowanie oleju o klasie wyższej niż podana. Jeżeli samochód jest eksploatowany w niekorzystnych warunkach, firma Volvo zaleca stosowanie oleju o wyższej klasie niż podano w specyfikacji.

Powiązane informacje

- Sprawdzanie poziomu i uzupełnianie oleju silnikowego (Str. 657)
- Olej silnikowy — specyfikacje (Str. 718)
- Warunki eksploatacji niekorzystne dla oleju silnikowego (Str. 720)

Sprawdzanie poziomu i uzupełnianie oleju silnikowego

Poziom oleju jest wykrywany przez elektroniczny czujnik poziomu.

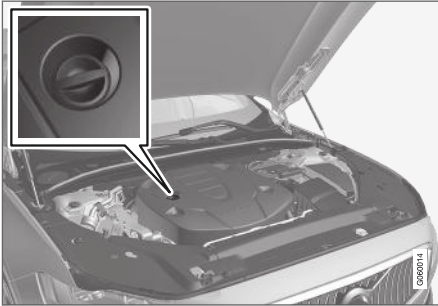

Wlew oleju¹³.

W niektórych sytuacjach może być konieczne uzupełnianie oleju między przeglądami.

Nie trzeba podejmować żadnych działań związanych z poziomem oleju silnikowego, dopóki na wyświetlaczu kierowcy nie pojawi się komunikat.

! OSTRZEŻENIE



Jeśli ten symbol pojawi się razem z komunikatem **Poziom oleju silnika Wymagany serwis**, należy udać się do stacji obsługi – zaleca się kontakt z autoryzowaną stacją obsługi Volvo. Poziom oleju może być zbyt wysoki.

! WAŻNE



Jeśli ten symbol pojawi się wraz z komunikatem dotyczącym niskiego poziomu oleju, na przykład **Niski poz. oleju siln. Uzupełnij 1 litr**, należy dolać tylko podaną ilość, przykładowo 1 litr (1 kwartę).

! OSTRZEŻENIE

Uważać, by nie rozlać oleju na gorący kolektor wydechowy z uwagi na zagrożenie pożarem.

Sprawdzanie poziomu paliwa na wyświetlaczu centralnym

Poziom oleju jest pokazywany po uruchomieniu samochodu za pomocą elektronicznego wskaźnika poziomu oleju na wyświetlaczu centralnym. Poziom oleju należy sprawdzać regularnie.

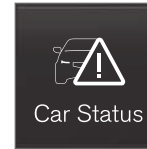

1. Otworzyć aplikację **Status pojazdu** w menu aplikacji wyświetlacza centralnego.
2. Nacisnąć **Status**, aby wyświetlić poziom oleju.

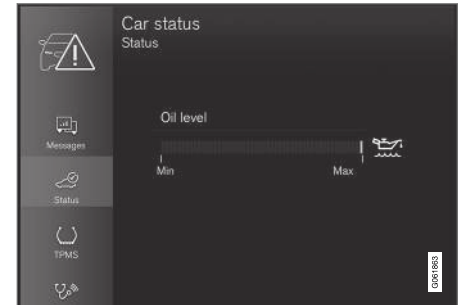

Grafika poziomu oleju na wyświetlaczu centralnym.

¹³ Silniki z elektronicznym czujnikiem poziomu oleju nie mają prętowej miarki.



i UWAGA

Układ nie jest w stanie wykrzyć zmian poziomu od razu po uzupełnieniu lub spuszczeniu oleju. Samochód musi przejechać ok. 30 km (ok. 20 mil), a potem postać przez 5 minut z wyłączonym silnikiem i na równym podłożu, zanim wskazanie poziomu oleju będzie prawidłowe.

i UWAGA

Jeśli nie będą spełnione odpowiednie warunki do pomiaru poziomu oleju (czas po wyłączeniu silnika, nachylenie samochodu, temperatura zewnętrzna, itp.), na wyświetlaczu centralnym pojawi się komunikat **Brak dostępnej wartości. Nie** oznacza to jednak, że coś jest nie tak z systemami samochodu.

Powiązane informacje

- Olej silnikowy (Str. 656)
- Warunki eksploatacji niekorzystne dla oleju silnikowego (Str. 720)
- Olej silnikowy — specyfikacje (Str. 718)
- Położenia wyłącznika zapłonu (Str. 460)
- Stan samochodu (Str. 646)

Uzupełnianie płynu chłodzącego

Płyn chłodzący schładza silnik spalinywy wewnętrzny spalania do właściwej temperatury pracy. Ciepło odprowadzane z silnika do płynu chłodzącego może być użyte do ogrzewania kabiny pasażerskiej.

Podczas dolewania stosować się do zaleceń podanych na opakowaniu płynu. Nie wolno dolewać do układu chłodzenia samej wody. Ryzyko zamarznięcia wzrasta zarówno przy zbyt małej, jak i przy zbyt dużej zawartości koncentratu niskokrzepnącego.

Jeśli pod samochodem jest rozlany płyn chłodzący, unoszą się opary płynu chłodzącego lub trzeba było wlać więcej niż 2 litry (około 2 kwarty) płynu, należy zawsze wezwać pomoc drogową, aby uniknąć ryzyka uszkodzenia silnika przy rozruchu z powodu uszkodzonego układu chłodzenia.

⚠ OSTRZEŻENIE

Płyn chłodzący może być bardzo gorący. Nigdy nie wolno otwierać korka, gdy płyn chłodzący jest rozgrzany. Jeśli zachodzi konieczność uzupełnienia płynu, należy powoli odkręcić korek zbiornika rozprężnego, aby uwolnić ewentualny nadmiar ciśnienia.



Zbiornik wyrównawczy płynu chłodzącego, samochód z kierownicą po lewej stronie.

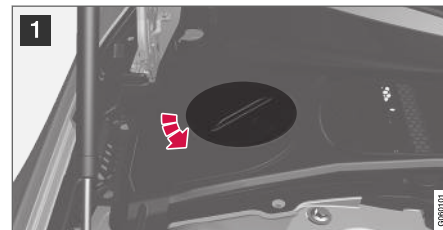



1 Odkręcić korek w plastikowej osłonie.

2 W razie potrzeby odkręcić korek zbiornika wyrównawczego i uzupełnić płyn chłodzący. Poziom płynu chłodzącego nie może przekraczać żółtego oznaczenia **MAX** wewnątrz zbiornika wyrównawczego.

Zamocować pozostałe elementy w odwrotnej kolejności.

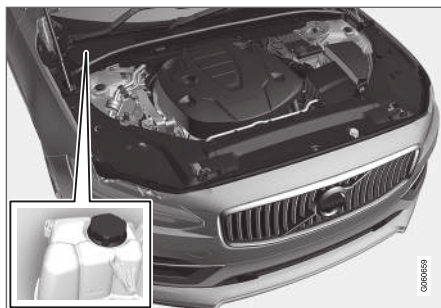

Zbiornik wyrównawczy płynu chłodzącego, samochód z kierownicą po prawej stronie.



1 Chwycić za uchwyt pokrywy i zdjąć pokrywę z plastikowej osłony.

2 W razie potrzeby odkręcić korek zbiornika wyrównawczego i uzupełnić płyn chłodzący. Poziom płynu chłodzącego nie może przekraczać żółtego oznaczenia **MAX** wewnątrz zbiornika wyrównawczego.

Zamocować pozostałe elementy w odwrotnej kolejności.



WAŻNE

- Płyn chłodzący należy wymieszać z wodą o odpowiedniej jakości. W razie jakichkolwiek wątpliwości związanych z jakością wody należy zastosować gotową mieszankę płynu chłodzącego zgodną z zaleceniami Volvo.
- Mieszanka powinna zawierać 50% wody i 50% płynu chłodzącego.
- Należy zawsze stosować zalecany przez Volvo płyn chłodzący przeciwdziałający korozji.
- W przypadku wymiany ważnych podzespołów układu chłodzenia należy użyć wyłącznie nowego płynu chłodzącego, aby zapewnić układowi wystarczającą ochronę przed korozją.
- Silnik wolno uruchamiać wyłącznie z prawidłowo napełnionym układem chłodzenia. W przeciwnym razie mogą wystąpić zbyt wysokie wartości temperatury, które grożą uszkodzeniem (pęknięciem) głowicy cylindrów.
- Duża zawartość chloru, chlorków i innych soli może powodować korozję w układzie chłodzenia.

Powiązane informacje

- Prezentacja komory silnika (Str. 655)
- Płyn chłodzący — specyfikacje (Str. 721)

Wymiana żarówek

Żarówkę w reflektorze halogenowym, świetle cofania i tylnym świetle przeciwmgielnym można wymienić bez pomocy stacji obsługi.

Reflektory halogenowe nie są dostępne we wszystkich modelach i na wszystkich rynkach. Szczegółowych informacji udzieli autoryzowana stacja obsługi Volvo.

Lampa typu¹⁴ wymaga wymiany w stacji obsługi. Zaleca się kontakt z autoryzowaną stacją obsługi Volvo.

UWAGA

Aby uzyskać informacje na temat żarówek, których nie opisano w niniejszym artykule, należy skontaktować się z dealerem Volvo lub certyfikowanym technikiem serwisu Volvo.

Żarówkę w reflektorze halogenowym można wymieniać bez pomocy warsztatu, ale przed wymianą trzeba zdjąć plastikową pokrywę nad reflektorem.

W przypadku innej usterki świateł niż przepalenie się żarówek należy skontaktować się ze stacją obsługi¹⁵. W razie usterki światła LED¹⁴ zwykle konieczna jest wymiana całego modułu.

OSTRZEŻENIE

Podczas wymiany żarówek układ elektryczny samochodu musi być przelączony w położenie zapłonu **0**.

WAŻNE

Nigdy nie dotykać szklanych elementów żarówek palcami. Tłuszcz z palców ulega odparowaniu pod wpływem ciepła, a następnie osadza się na obdyśniku, powodując jego uszkodzenie.

UWAGA

Jeżeli po wymianie żarówki nadal wyświetlany jest komunikat usterki, należy skontaktować się z autoryzowaną stacją obsługi Volvo w celu naprawy usterki.

UWAGA

Po wewnętrznej stronie kloszy oświetlenia zewnętrznego, np. reflektorów i lamp tylnych, może tymczasowo występować zjawisko kondensacji pary wodnej. Jest to normalne i wszystkie elementy oświetlenia zewnętrznego zostały zaprojektowane, by radzić sobie z tym problemem. Kondensacja zazwyczaj ustępuje w wyniku wentylacji obudowy lampy po pewnym czasie od jej włączenia.

Powiązane informacje

- Umieszczenie świateł zewnętrznych (Str. 662)
- Zdejmowanie plastikowej pokrywy w celu wymiany żarówki (Str. 661)
- Wymiana żarówki światła mijania (Str. 663)
- Wymiana żarówki światła drogowego (Str. 663)
- Wymiana żarówki przedniego światła awaryjnego/pozycyjnego (Str. 664)
- Wymiana żarówki przedniego kierunkowskazu (Str. 665)
- Wymiana żarówki światła cofania (Str. 666)
- Wymiana żarówki tylnego światła przeciwmgielnego (Str. 666)
- Specyfikacje żarówek (Str. 667)

Zdejmowanie plastikowej pokrywy w celu wymiany żarówki

Żarówkę w reflektorze halogenowym można wymieniać bez pomocy warsztatu, ale przed wymianą trzeba zdjąć plastikową pokrywę nad reflektorem.

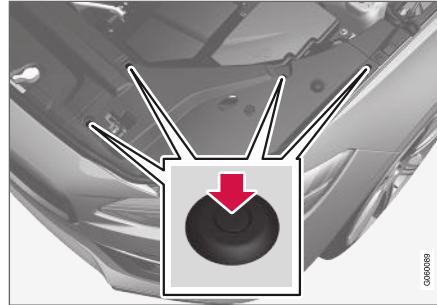

- Wcisnąć kołki do środka czterech spinek plastikowej pokrywy za pomocą śrubokrętu lub podobnego narzędzia i zdjąć pokrywę.

i UWAGA

Rzeczy, o których trzeba pamiętać przy zakładaniu pokrywy:

- Kołek w spince trzeba całkowicie wcisnąć z powrotem przed zamocowaniem spinki w osłonie.
- Podczas zakładania osłony kołek musi być wciśnięty w taki sposób, by powierzchnia końcówki znajdowała się w jednej płaszczyźnie z powierzchnią spinki.

Powiązane informacje

- Wymiana żarówek (Str. 660)
- Wymiana żarówki światła mijania (Str. 663)
- Wymiana żarówki światła drogowego (Str. 663)
- Wymiana żarówki przedniego światła awaryjnego/pozycyjnego (Str. 664)
- Wymiana żarówki przedniego kierunkowskazu (Str. 665)
- Specyfikacje żarówek (Str. 667)

¹⁴ LED (Ligth Emitting Diode)

¹⁵ Zaleca się kontakt z autoryzowaną stacją obsługi Volvo.

Umieszczenie świateł zewnętrznych

Oświetlenie zewnętrzne samochodu składa się z szeregu różnych lamp. Lampa typu¹⁶ wymaga wymiany w stacji obsługi. Zaleca się kontakt z autoryzowaną stacją obsługi Volvo.

Światła przednie (samochód z reflektorami halogenowymi)

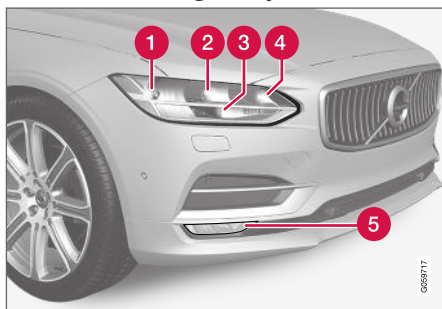

- 1 Światła mijania
- 2 Światła drogowe
- 3 Światła do jazdy dziennej/światła pozycyjne
- 4 Kierunkowskazy
- 5 Przednie światła przeciwmgielne/światła doświetlające zakręty* (LED¹⁶)

¹⁶ LED (Light Emitting Diode)

¹⁷ Skontaktować się ze stacją obsługi odnośnie wymiany – zaleca się kontakt z autoryzowaną stacją obsługi Volvo.

Światła tylne

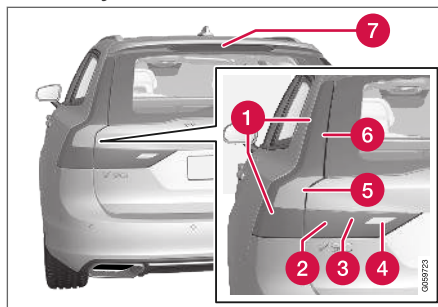

- 1 Światła pozycyjne (światła LED)¹⁶
- 2 Światła pozycyjne (światła LED)
- 3 Światła przeciwmgielne
- 4 Światło cofania
- 5 Kierunkowskazy¹⁷
- 6 Diodowe światło hamowania
- 7 Światło hamowania — środkowe, górne (LED)

Powiązane informacje

- Wymiana żarówek (Str. 660)
- Specyfikacje żarówek (Str. 667)

- Przełączniki świateł (Str. 160)

Wymiana żarówki światła mijania

Żarówkę światła mijania w reflektorze halogenowym można wymienić bez pomocy stacji obsługi.

Przed wymianą żarówki należy zdjąć plastikową pokrywę nad reflektorem.

! WAŻNE

Nigdy nie dotykać szklanych elementów żarówek palcami. Tłuszcz z palców ulega odparowaniu pod wpływem ciepła, a następnie osadza się na odbłyśniku, powodując jego uszkodzenie.

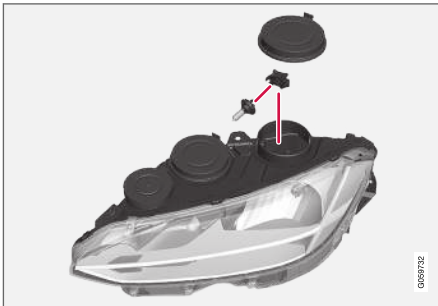

Reflektor lewy.

1. Zdjąć gumową pokrywę żarówki światła mijania w reflektorze.
2. Odłączyć złącze elektryczne od żarówki.

3. Wyjąć żarówkę, naciskając ją delikatnie do góry i pociągając prosto do siebie.
4. Zamontować nową żarówkę w gnieździe. Kołek naprowadzający żarówkę musi być skierowany prosto do góry.
5. Wcisnąć złącze.
6. Założyć z powrotem gumową osłonę reflektora.

Powiązane informacje

- Umieszczenie świateł zewnętrznych (Str. 662)
- Zdejmowanie plastikowej pokrywy w celu wymiany żarówki (Str. 661)
- Specyfikacje żarówek (Str. 667)

Wymiana żarówki światła drogowego

Żarówkę światła drogowego w reflektorze halogenowym można wymienić bez pomocy stacji obsługi.

Przed wymianą żarówki należy zdjąć plastikową pokrywę nad reflektorem.

! WAŻNE

Nigdy nie dotykać szklanych elementów żarówek palcami. Tłuszcz z palców ulega odparowaniu pod wpływem ciepła, a następnie osadza się na odbłyśniku, powodując jego uszkodzenie.

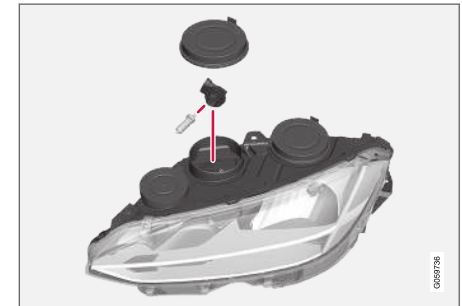

Reflektor lewy.

1. Zdjąć gumową pokrywę żarówki światła drogowego w reflektorze.



- ◀◀ 2. Aby wyjąć żarówkę, obrócić oprawę żarówki w górę, a następnie pociągnąć prosto do siebie.
3. Ostrożnie podważyć plastikową osłonę przy zaczepie złącza, aby zwolnić zaczep.
4. Odłączyć złącze elektryczne od żarówki.
5. Wymienić żarówkę.
6. Włożyć żarówkę do gniazda i wkręcić.
7. Założyć z powrotem gumową osłonę reflektora.

Powiązane informacje

- Umieszczenie świateł zewnętrznych (Str. 662)
- Zdejmowanie plastikowej pokrywy w celu wymiany żarówki (Str. 661)
- Specyfikacje żarówek (Str. 667)

Wymiana żarówki przedniego światła awaryjnego/pozycyjnego

Żarówkę światła do jazdy dziennej/żarówkę światła pozycyjnego w reflektorze halogenowym można wymienić bez pomocy stacji obsługi.

Przed wymianą żarówki należy zdjąć plastikową pokrywę nad reflektorem.

i UWAGA

Dostęp do żarówki światła do jazdy dziennej/światła pozycyjnego jest łatwiejszy po wyjęciu żarówki światła drogowego. Żarówka światła drogowego jest zamontowana po skosie nad żarówką światła do jazdy dziennej/żarówką światła pozycyjnego. Aby wyjąć żarówkę, obrócić oprawę żarówki w górę, a następnie pociągnąć prosto do siebie.

! WAŻNE

Nigdy nie dotykać szklanych elementów żarówek palcami. Tłuszcz z palców ulega odparowaniu pod wpływem ciepła, a następnie osadza się na odbłyśniku, powodując jego uszkodzenie.

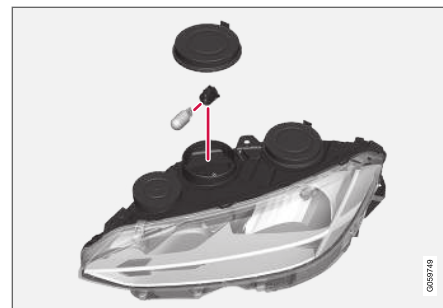

Reflektor lewy.

1. Zdjąć gumową pokrywę żarówki światła do jazdy dziennej/światła pozycyjnego w reflektorze.
2. Wyciągnąć oprawę żarówki światła do jazdy dziennej/światła pozycyjnego prosto do siebie.
3. Wyjąć żarówkę, pociągając ją prosto do siebie.
4. Wymienić żarówkę.
5. Włożyć oprawę żarówki do gniazda i wcisnąć ją na miejsce.
6. Jeśli wyjęta została oprawka żarówki światła drogowego, należy ją włożyć w gniazdo i wkręcić.
7. Założyć z powrotem gumową osłonę reflektora.

Powiązane informacje

- Umieszczenie świateł zewnętrznych (Str. 662)
- Zdejmowanie plastikowej pokrywy w celu wymiany żarówki (Str. 661)
- Specyfikacje żarówek (Str. 667)

Wymiana żarówki przedniego kierunkowskazu

Żarówkę kierunkowskazu w reflektorze halogenowym można wymienić bez pomocy stacji obsługi.

Przed wymianą żarówki należy zdjąć plastikową pokrywę nad reflektorem.

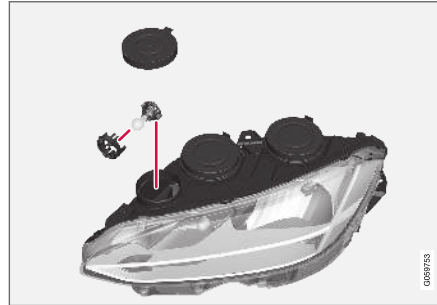

Reflektor lewy.

1. Zdjąć gumową pokrywę żarówki kierunkowskazu w reflektorze.
2. Ścisnąć zaczepy i wyciągnąć oprawkę żarówki prosto do siebie.
3. Wymienić na nową oprawkę żarówki z żarówką.
4. Włożyć oprawkę żarówki do gniazda i wcisnąć ją na miejsce.

5. Założyć z powrotem gumową osłonę reflektora.

Powiązane informacje

- Umieszczenie świateł zewnętrznych (Str. 662)
- Zdejmowanie plastikowej pokrywy w celu wymiany żarówki (Str. 661)
- Specyfikacje żarówek (Str. 667)

Wymiana żarówki światła cofania

Żarówki światła cofania znajdują się pod panelem w drzwiach bagażnika.



1. Odłączyć panel po wewnętrznej stronie drzwi bagażnika, obracając najpierw dwa pokrętła o ćwierć obrotu w kierunku przeciwnym do ruchu wskazówek zegara, a następnie odczepiając panel. Odłożyć panel na bok.

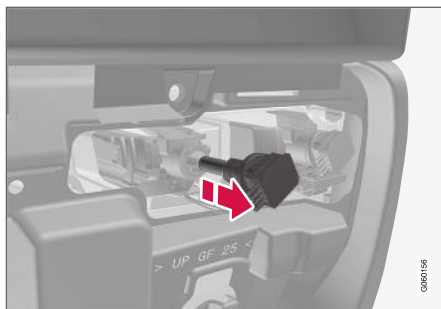

Obudowa światła po lewej stronie.

2. Odłączyć oprawę żarówki, obracając ją w kierunku przeciwnym do ruchu wskazówek zegara i wyciągnąć.
3. Wcisnąc, obrócić w lewo i wyjąć przepaloną żarówkę.
4. Założyć nową żarówkę, wciskając ją i obracając w prawo.
5. Włożyć oprawę i obrócić lekko w prawo.
6. Zaczepić panel i obrócić pokrętła o ćwierć obrotu w kierunku zgodnym z ruchem wskazówek zegara.

Powiązane informacje

- Umieszczenie świateł zewnętrznych (Str. 662)
- Zdejmowanie plastikowej pokrywy w celu wymiany żarówki (Str. 661)
- Specyfikacje żarówek (Str. 667)

Wymiana żarówki tylnego światła przeciwmgielnego

Żarówka tylnego światła przeciwmgielnego znajduje się pod pokrywą w panelu drzwi bagażnika po stronie kierowcy.

Wymiana żarówki tylnego światła przeciwmgielnego przebiega w następujący sposób:



Panel wewnętrzny drzwi bagażnika.

1. Odłączyć panel po wewnętrznej stronie drzwi bagażnika, obracając najpierw dwa pokrętła o ćwierć obrotu w kierunku przeciwnym do ruchu wskazówek zegara. Następnie odczepić panel i odsunąć na bok.

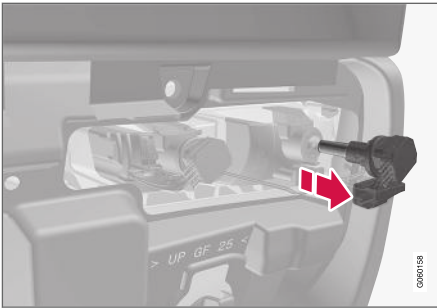

Obudowa światła po lewej stronie.

2. Odłączyć oprawę żarówki, obracając ją o ćwierć obrotu w kierunku przeciwnym do ruchu wskazówek zegara i wyciągnąć.
3. Wcisnąć, obrócić w lewo i wyjąć przepaloną żarówkę z oprawy żarówki.
4. Założyć nową żarówkę, wciskając ją i obracając w prawo.
5. Przetrzeć szkiełko żarówki, aby usunąć z niego ewentualny brud, tłuszcz i wilgoć.
6. Zamocować oprawę żarówki, obracając ją o ćwierć obrotu w kierunku zgodnym z ruchem wskazówek zegara.
7. Założyć z powrotem panel i zamocować go, obracając pokrętła o ćwierć obrotu w kierunku zgodnym z ruchem wskazówek zegara.

Powiązane informacje

- Umiejscowienie świateł zewnętrznych (Str. 662)
- Specyfikacje żarówek (Str. 667)

Specyfikacje żarówek

Specyfikacje dotyczą żarówek do reflektorów halogenowych oraz żarówki światła cofania i tylnego światła przeciwmgielnego.

W przypadku usterki innych żarówek należy skontaktować się ze stacją obsługi¹⁸.

Funkcjonowanie	W ^A	Typ
Światła mijania	55	H7
Światła drogowe	65	H9
Kierunkowskazy przednie	24	PY24W
Światła do jazdy dziennej/ światła pozycyjne, przednie	21/5	W21/5W
Światło cofania	21	H21W LL
Tylne światło przeciwmgielne	21	H21W LL

^A Wat

Powiązane informacje

- Umiejscowienie świateł zewnętrznych (Str. 662)
- Wymiana żarówek (Str. 660)

¹⁸ Zaleca się kontakt z autoryzowaną stacją obsługi Volvo.

Akumulator

Instalacja elektryczna jest jednobiegunowa i wykorzystuje podwozie oraz obudowę silnika w charakterze przewodnika.

Akumulator rozruchowy służy do uruchamiania układu elektrycznego oraz zasilania rozrusznika, jak również innego wyposażenia elektrycznego w samochodzie.

Wymianę akumulatora rozruchowego należy zlecić stacji obsługi¹⁹.

Samochód jest wyposażony w alternator prądu zmiennego sterowany regulatorem napięcia.

Akumulator rozruchowy to akumulator 12 V typu zaprojektowany z myślą o funkcjach ograniczających emisję dwutlenku węgla, funkcji Start/Stop i ładowaniu regeneracyjnym, a także o zagwarantowaniu działania różnych układów samochodu.

Na trwałość i funkcjonowanie akumulatora mogą mieć wpływ takie czynniki, jak częstotliwość rozruchów silnika, obciążenie elektryczne, sposób prowadzenia samochodu, warunki jazdy, warunki klimatyczne itp.

- Nie wolno odłączać akumulatora, gdy silnik samochodu pracuje.
- Zaciski przewodów akumulatora powinny być prawidłowo podłączone i dokręcone.

OSTRZEŻENIE

- We wnętrzu akumulatora znajduje się wysoce podatna na eksplozję mieszanina wodoru i tlenu. Do spowodowania eksplozji akumulatora wystarczy jedna iskra, która może powstać w wyniku nieprawidłowego podłączenia przewodu pomocniczego.
- Nie podłączać przewodów rozruchowych do żadnych elementów układu paliwowego ani do części ruchomych. Uważać na gorące części silnika.
- Akumulator mieści kwas siarkowy, który może spowodować poważne oparzenia.
- Jeżeli kwas dostanie się do oczu, na skórę lub ubranie, należy zmyć go dużą ilością wody. W przypadku rozprysnięcia się kwasu do oczu, należy natychmiast zasięgnąć porady lekarza.
- Nie wolno palić tytoniu w pobliżu akumulatora.

Punkty ładowania

Podczas podłączania zewnętrznego akumulatora rozruchowego lub ładowarki do akumulatorów należy używać punktów ładowania samochodu w komorze silnika.

Nie wolno używać zacisków na akumulatorze rozruchowym samochodu w przestrzeni bagażowej.

Podczas ładowania ładowany jest zarówno akumulator rozruchowy, jak i pomocniczy.

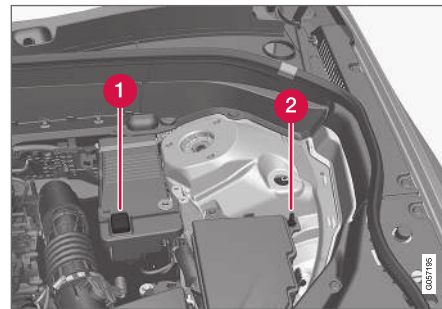

- 1 Dodatni punkt ładowania
- 2 Ujemny punkt ładowania

WAŻNE

Do ładowania akumulatora rozruchowego i akumulatora pomocniczego należy używać wyłącznie nowoczesnej ładowarki z funkcją kontroli napięcia ładowania. Nie wolno używać funkcji szybkiego ładowania, ponieważ może ona uszkodzić akumulator.

¹⁹ Zaleca się kontakt z autoryzowaną stacją obsługi Volvo.

! WAŻNE

W razie nieprzebrzegania poniższej instrukcji funkcja oszczędzania energii systemu audio-telefonicznego może zostać tymczasowo wyłączona i/lub komunikat na wyświetlaczu kierowcy dotyczący stanu naładowania głównego akumulatora może być tymczasowo nieaktualny po podłączeniu zewnętrznego akumulatora lub ładowarki do akumulatorów:

- Ujemnego bieguna głównego akumulatora samochodu nie wolno **nigdy** wykorzystywać do podłączenia zewnętrznego akumulatora lub ładowarki do akumulatorów – jako punkt masowy (uziemienie) wolno wykorzystać wyłącznie **ujemny punkt ładowania samochodu**.

! UWAGA

Żywotność akumulatora ulega skróceniu w przypadku jego wielokrotnego rozładowania.

Na żywotność akumulatora wpływają różne czynniki, w tym warunki jazdy i klimat. Zdolność rozruchowa akumulatora zmniejsza się stopniowo z upływem czasu i dlatego akumulator wymaga naładowania, jeśli samochód nie był używany przez dłuższy czas lub jeździł tylko na krótkich dystansach. Bardzo niska temperatura dodatkowo zmniejsza zdolność rozruchową.

Dla utrzymania akumulatora w dobrym stanie zaleca się co najmniej 15 minut jazdy na tydzień lub podłączenie akumulatora do ładowarki z funkcją automatycznego poddawywania.

Akumulator utrzymywany w stanie pełnego naładowania ma maksymalną żywotność.

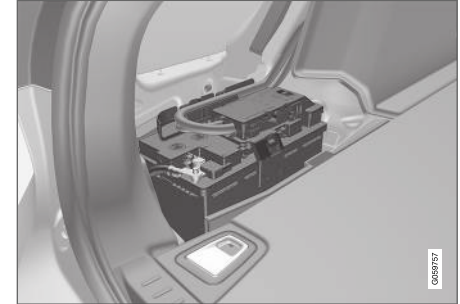
Umiejscowienie

Akumulator rozruchowy znajduje się w przestrzeni bagażowej.

! OSTRZEŻENIE

Jeśli akumulator rozruchowy jest odłączony, konieczne jest zresetowanie funkcji automatycznego otwierania i zamykania, aby działała prawidłowo. Aby zabezpieczenie przed przytrafieniem mogło działać, konieczne jest zresetowanie układu.

! WAŻNE

W niektórych modelach akumulator jest zamocowany taśmą zabezpieczającą. Należy dbać o to, by taśma ta była zawsze mocno naciągnięta.

◀ Specyfikacje

Akumulator	H7 AGM	H8 AGM
Napięcie (V)	12	12
Prąd zimnego rozruchu ^A – CCA ^B (A)	800	850
Wymiary, dł.xszer.xwys.	315×175×190 mm (12,4×6,9×7,5 cala)	353×175×190 mm (13,9×6,9×7,5 cala)
Pojemność (Ah)	80	95

A Zgodnie z normą EN.

B Cold Cranking Amperes.

Firma Volvo zaleca powierzenie wymiany akumulatora autoryzowanej stacji obsługi Volvo.

! WAŻNE

W przypadku wymiany akumulatora rozruchowego lub dodatkowego trzeba zainstalować akumulator typu AGM²⁰.

! WAŻNE

W przypadku wymiany akumulatora rozruchowego należy zastosować akumulator takie samego typu i o takim samym prądzie zimnego rozruchu co akumulator oryginalny (patrz naklejka na akumulatorze).

i UWAGA

Wielkość obudowy akumulatora rozruchowego musi odpowiadać wymiarom akumulatora oryginalnego.

Powiązane informacje

- Symbole na akumulatorach (Str. 672)
- Akumulator pomocniczy (Str. 671)
- Awaryjny rozruch silnika z innego akumulatora (Str. 514)

²⁰ Absorbed Glass Mat.

Akumulator pomocniczy

Samochody z funkcją Start/Stop posiadają oprócz akumulatora rozruchowego również akumulator wspomagający.

Samochody z funkcją Start/Stop są wyposażone w dwa akumulatory 12 V – akumulator rozruchowy o dużej mocy i akumulator pomocniczy wspomagający działanie funkcji Start/Stop podczas uruchamiania samochodu.



Akumulator pomocniczy jest umieszczony w skrzynce obok kolumny zawieszenia.

UWAGA

- Im większy pobór prądu w samochodzie, tym intensywniej musi pracować alternator w celu ładowania akumulatorów = Zwiększone zużycie paliwa.
- Gdy poziom naładowania akumulatora spadnie poniżej minimalnej dopuszczalnej wartości, funkcja Start/Stop zostanie wyłączona.

Tymczasowe ograniczenie działania funkcji Start/Stop z powodu wysokiego poboru prądu oznacza:

- Silnik uruchamia się automatycznie²¹ bez wciśnięcia pedału sprzęgła przez kierowcę (manualna skrzynia biegów).
- Silnik uruchamia się automatycznie bez zdjęcia przez kierowcę stopy z pedału hamulca (automatyczna skrzynia biegów).

Akumulator pomocniczy nie wymaga zwykle więcej czynności konserwacyjnych niż normalny akumulator rozruchowy. W przypadku pytań lub problemów należy skontaktować się ze stacją obsługi – zaleca się kontakt z autoryzowaną stacją obsługi Volvo.

WAŻNE

W razie nieprzestrzegania poniższej instrukcji funkcja Start/Stop może tymczasowo przestać działać po podłączeniu zewnętrznego akumulatora rozruchowego lub ładowarki do akumulatorów:

- Ujemnego bieguna głównego akumulatora samochodu nie wolno **nigdy** wykorzystywać do podłączenia zewnętrznego akumulatora lub ładowarki do akumulatorów – jako punkt masowy (uziemiaenie) wolno wykorzystać wyłącznie **ujemny punkt ładowania samochodu**.

²¹ Automatyczne uruchomienie silnika może nastąpić tylko wtedy, gdy dźwignia zmiany biegów znajduje się w położeniu neutralnym.



i UWAGA

Jeśli akumulator rozruchowy rozładuje się na tyle, że w samochodzie nie będą działać normalne funkcje elektryczne i silnik będzie uruchamiany za pomocą zewnętrznego akumulatora lub ładowarki, funkcja Start/Stop może pozostać aktywna. Jeśli funkcja Start/Stop automatycznie wyłączy wtedy silnik po krótkim czasie, istnieje duże ryzyko, że automatyczne uruchomienie silnika nie powiedzie się z powodu niewystarczającego poziomu naładowania akumulatora, który nie zdążył się naładować.

Jeśli samochód został uruchomiony za pomocą zewnętrznego akumulatora albo nie ma dość czasu na naładowanie akumulatora za pomocą ładowarki, zaleca się tymczasowe wyłączenie funkcji Start/Stop do czasu, aż akumulator zostanie naładowany przez samochód. W temperaturze otoczenia wynoszącej ok. +15 °C (ok. 60 °F) akumulator musi być ładowany przez samochód przez co najmniej 1 godzinę. W niższej temperaturze zewnętrznej czas ładowania może się wydłużyć do 3-4 godzin. Zaleca się naładowanie akumulatora za pomocą zewnętrznej ładowarki do akumulatorów.

Specyfikacje

Napięcie (V)	12
Prąd zimnego rozruchu ^A – CCA ^B (A)	170
Wymiary, dł.xszer.xwys.	150x90x130 mm (5,9x3,5x5,1 cala)
Pojemność (Ah)	10

^A Zgodnie z normą EN.
^B Cold Cranking Amperes.

i WAŻNE

W przypadku wymiany akumulatora rozruchowego lub dodatkowego trzeba zainstalować akumulator typu AGM²².

Powiązane informacje

- Akumulator (Str. 668)
- Funkcja Start/Stop (Str. 486)
- Symbole na akumulatorach (Str. 672)

Symbole na akumulatorach

Na akumulatorach znajdują się symbole informacyjne i ostrzegawcze.

	Stosować okulary ochronne.
	Dodatkowe informacje zamieszczono w instrukcji obsługi samochodu.
	Przechowywać w miejscu niedostępnym dla dzieci.
	Zawiera żrący kwas.

²² Absorbed Glass Mat.

	Nie zbliżać się ze źródłem iskrzenia lub otwartym ogniem.
	Niebezpieczeństwo eksplozji.
	Trzeba oddać do recyklingu.

i UWAGA

Zużyty akumulator rozruchowy lub wspomagający należy poddać recyklingowi w sposób bezpieczny dla środowiska, ponieważ zawiera on ołów.

Powiązane informacje

- Akumulator (Str. 668)
- Akumulator pomocniczy (Str. 671)

Bezpieczniki i centralki elektryczne

W celu zabezpieczenia instalacji elektrycznej w samochodzie przed uszkodzeniem w wyniku zwarcia lub przeciążenia, wszystkie obwody i urządzenia elektryczne chronione są bezpiecznikami.

⚠ OSTRZEŻENIE

Przy wymianie bezpiecznika nigdy nie zastępować go innym przedmiotem lub bezpiecznikiem o wyższej wartości prądu znamionowego. Może to spowodować poważne uszkodzenie układu elektrycznego, a także doprowadzić do pożaru.

Jeżeli przestaje działać jakieś urządzenie lub funkcja elektryczna, to prawdopodobnie nastąpiło chwilowe przeciążenie obwodu i przepalenie bezpiecznika. Jeżeli ten sam bezpiecznik przepala się regularnie, oznacza to, że w jego obwodzie elektrycznym jest uszkodzenie. Firma Volvo zaleca kontakt z autoryzowaną stacją obsługi w celu sprawdzenia.

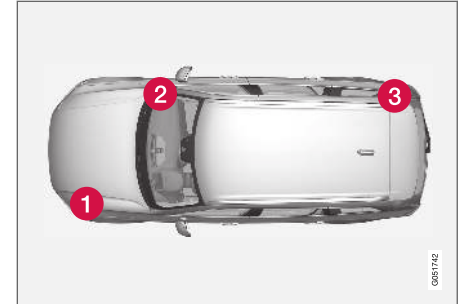
Umiejscowienie centralek elektrycznych

Ilustracja ma charakter schematyczny – poszczególne części mogą wyglądać inaczej w zależności od modelu samochodu.

Rozmieszczenie centralek elektrycznych w samochodzie z kierownicą po lewej stronie. W samochodzie z kierownicą po prawej stronie centralka elektryczna pod schowkiem podręcznym znajduje się po przeciwnej stronie.

- 1 Komora silnika
- 2 Pod schowkiem podręcznym
- 3 Przestrzeń bagażowa

Powiązane informacje

- Wymiana bezpiecznika (Str. 674)
- bezpieczniki w komorze bagażnika (Str. 683)

- Bezpieczniki w komorze silnika (Str. 675)
- Bezpieczniki pod schowkiem podręcznym (Str. 679)

Wymiana bezpiecznika

W celu zabezpieczenia instalacji elektrycznej w samochodzie przed uszkodzeniem w wyniku zwarcia lub przeciążenia, wszystkie obwody i urządzenia elektryczne chronione są bezpiecznikami.

1. Na schemacie rozmieszczenia bezpieczników zlokalizować przepalony bezpiecznik.
2. Wyciągnąć bezpiecznik i obejrzeć go z boku, sprawdzając, czy zakrzywiony przewód nie został przepalony.
3. Jeżeli jest przepalony, włożyć nowy bezpiecznik o takim samym kolorze i prądzie znamionowym.

OSTRZEŻENIE

Przy wymianie bezpiecznika nigdy nie zastępować go innym przedmiotem lub bezpiecznikiem o wyższej wartości prądu znamionowego. Może to spowodować poważne uszkodzenie układu elektrycznego, a także doprowadzić do pożaru.

OSTRZEŻENIE

Skontaktować się z autoryzowaną stacją obsługi Volvo w sprawie bezpieczników niewymienionych w instrukcji obsługi. Jeśli czynność ta nie zostanie wykonana prawidłowo, może spowodować poważne uszkodzenie instalacji elektrycznej.

Powiązane informacje

- Bezpieczniki i centralki elektryczne (Str. 673)
- bezpieczniki w komorze bagażnika (Str. 683)
- Bezpieczniki w komorze silnika (Str. 675)
- Bezpieczniki pod schowkiem podręcznym (Str. 679)

Bezpieczniki w komorze silnika

Bezpieczniki w komorze silnikowej zabezpieczają między innymi funkcje silnika i hamulców.

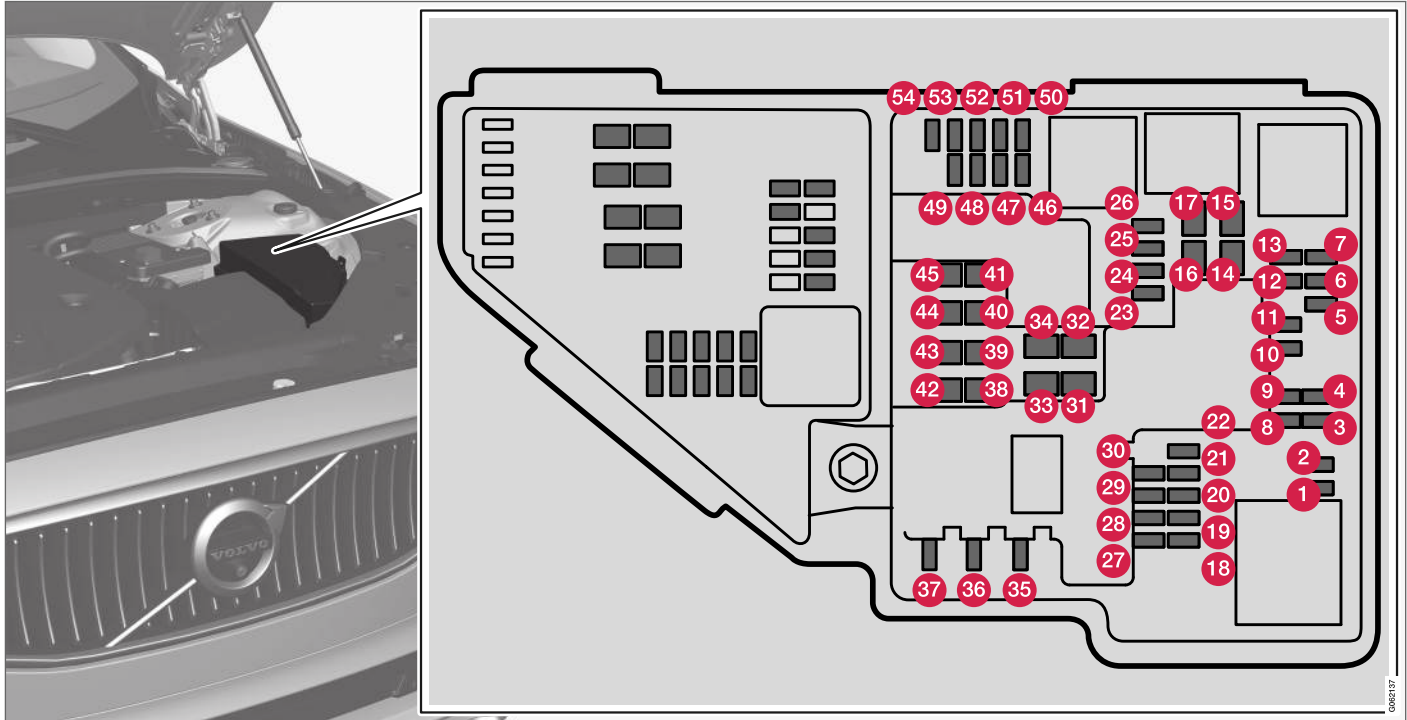

◀ Po wewnętrznej stronie pokrywy znajdują się szczytce, które ułatwiają procedurę wyjmowania i wkładania bezpieczników.

W skrzynce bezpieczników znajdują się także bezpieczniki zapasowe.

Rozmieszczenie bezpieczników

Po wewnętrznej stronie pokrywy znajduje się naklejka przedstawiająca rozmieszczenie bezpieczników.

- Bezpieczniki 1-13, 18-30, 35-37 i 46-54 są typu „Micro”.
- Bezpieczniki 14-17, 31-34 i 38-45 są typu „MCASE” i powinny być wymieniane w stacji obsługi²³.

	Funkcjonowanie	A ^A
1	-	-
2	-	-
3	-	-
4	Cewki zapłonowe (silnik benzynowy); świece zapłonowe (silnik benzynowy)	15

	Funkcjonowanie	A ^A
5	Solenoid pompy oleju silnikowego, solenoid sprzęgła sprzężarki klimatyzacji, sonda lambda, środkowa (silnik benzynowy), sonda lambda, tylna (silnik wysokoprężny)	15
6	Regulatory podciśnienia; zawór; zawór impulsu mocy (silnik wysokoprężny)	7,5
7	Jednostka sterująca silnika; element nastawczy; moduł przepustnicy gazowej; zawór EGR (silnik wysokoprężny); czujnik położenia turbosprężarki (silnik wysokoprężny); zawór turbosprężarki (silnik benzynowy)	20
8	Moduł sterujący silnika (ECM)	5
9	-	-

	Funkcjonowanie	A ^A
10	Solenoidy (silnik benzynowy); zawór; termostat układu chłodzenia silnika (silnik benzynowy); pompa chłodzenia EGR (silnik wysokoprężny); moduł sterujący świec żarowych (silnik wysokoprężny)	10
11	Moduł sterujący żaluzji spojlera; moduł sterujący żaluzji chłodnicy; cewki przekaźników impulsu mocy (silnik wysokoprężny)	5
12	Podgrzewanie sondy lambda ^{*B} , moduł sterujący zasilania gazem samochodowym ^{*B} Sonda lambda, przednia; sonda lambda, tylna (silnik benzynowy)	15 ^{*B} 15
13	Moduł sterujący silnika (ECM)	20
14	Rozrusznik	40
15	Rozrusznik	Bocznik

²³ Zaleca się kontakt z autoryzowaną stacją obsługi Volvo.

	Funkcjonowanie	A ^A
16	Moduł sterujący zasilania gazem samochodowym* ^B Grzałka filtra paliwa (silnik wysokoprężny)	15* ^B 30
17	-	-
18	-	-
19	-	-
20	-	-
21	-	-
22	-	-
23	-	-
24	Gniazdo elektryczne 12 V w konsoli między fotelami, przód	15
25	Gniazdo elektryczne 12 V w konsoli między fotelami, obok miejsca na nogi dla pasażerów drugiego rzędu siedzeń	15
26	Gniazdo elektryczne 12 V w przestrzeni bagażowej*	15
27	-	-

	Funkcjonowanie	A ^A
28	Lewy reflektor, niektóre wersje świateł LED ^C	15
29	Prawy reflektor, niektóre wersje świateł LED ^C	15
30	-	-
31	Ogrzewanie przedniej szyby* lewa strona	Bocznik lewa strona
32	Ogrzewanie przedniej szyby* lewa strona	40
33	Spryskiwacze reflektorów*	25
34	Spryskiwacze przedniej szyby	25
35	Moduł sterujący skrzyni biegów	15
36	Sygnał dźwiękowy	20
37	Syrena alarmu*	5
38	Moduł sterujący układu hamulcowego (zawory, hamulec postojowy)	40
39	Wycieraczki szyby przedniej	30
40	Spryskiwacz tylnej szyby	25

	Funkcjonowanie	A ^A
41	Ogrzewanie przedniej szyby* prawa strona	40
42	Nagrzewnica postojowa*	20
43	Jednostka sterująca układu hamulcowego (pompa ABS)	40
44	-	-
45	Ogrzewanie przedniej szyby* prawa strona	Bocznik prawa strona
46	Zasilane przy włączonym zapłonie: Moduł sterujący silnika; Podzespoły skrzyni biegów; Elektryczne wspomaganie układu kierowniczego; Centralny elektryczny moduł sterujący; Moduł sterujący układu hamulcowego	5
47	-	-
48	Reflektor prawy Prawy reflektor, niektóre wersje świateł LED ^C	7,5 15
49	Blokada antyalkoholowa	5
50	-	-





	Funkcjonowanie	AA
51	Jednostka sterująca włączeniem akumulatora	5
52	Poduszki powietrzne	5
53	Reflektor lewy	7,5
	Lewy reflektor, niektóre wersje świateł LED ^C	15
54	Czujnik pedału przyspieszenia	5

A Amperaż

B Dotyczy modelu Bi-Fuel.

C LED (Light Emitting Diode – dioda świecąca)

Powiązane informacje

- Bezpieczniki i centralki elektryczne (Str. 673)
- Wymiana bezpiecznika (Str. 674)

Bezpieczniki pod schowkiem podręcznym

Bezpieczniki pod schowkiem podręcznym zabezpieczają między innymi gniazda elektryczne, wyświetlacze i moduły drzwi.

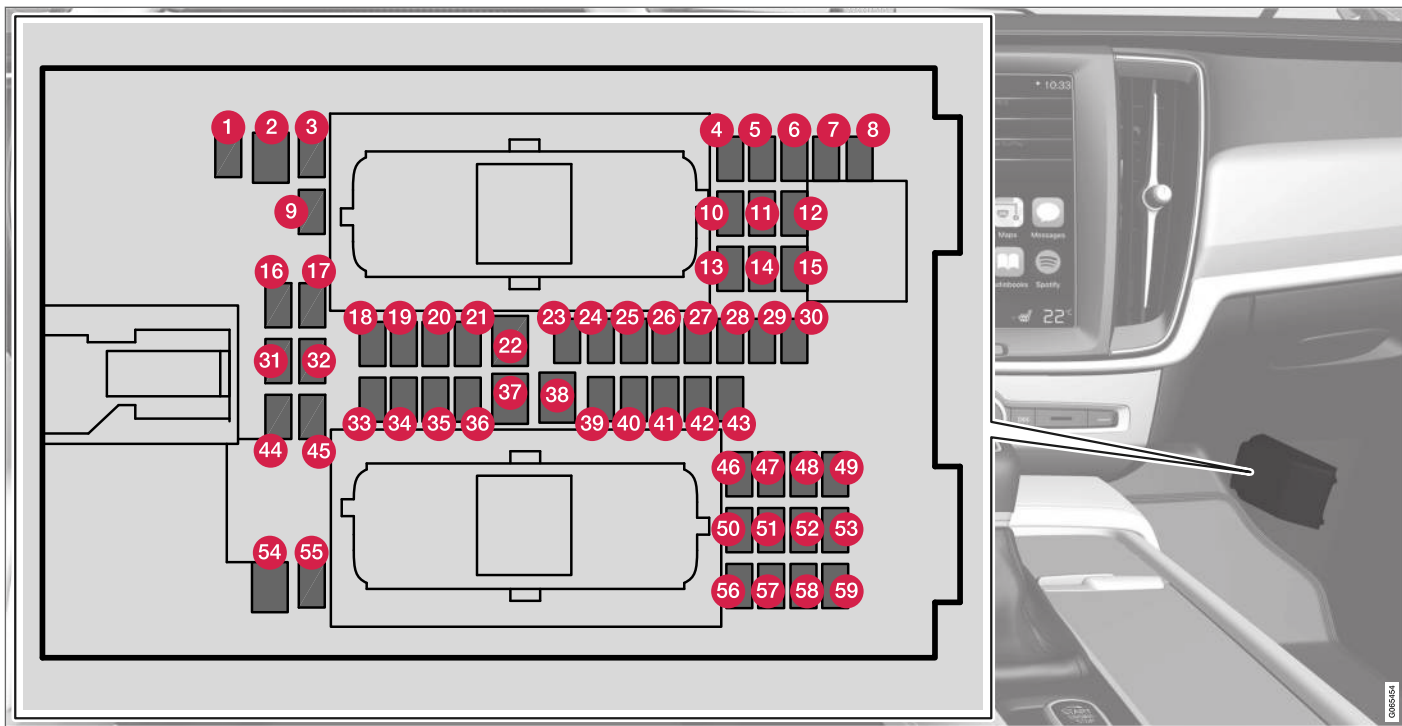

Po wewnętrznej stronie pokrywy znajdują się szczytce, które ułatwiają procedurę wyjmowania i wkładania bezpieczników.

W skrzynce bezpieczników w komorze silnika znajdują się także bezpieczniki zapasowe.

Roźmieszczenie bezpieczników

- Bezpieczniki 1, 3-21, 23-36, 39-53 i 55-59 są typu „Micro”.
- Bezpieczniki 2, 22, 37-38 i 54 są typu „MCASE” i powinny być wymieniane w stacji obsługi²⁴.

	Funkcjonowanie	A ^A
1	-	-
2	Gniazdo elektryczne w konsoli między fotelami, obok miejsca na nogi dla pasażerów tylnych siedzeń*	30
3	-	-
4	Czujnik ruchu*	5
5	Odtwarzacz multimedialny	5
6	Wyświetlacz kierowcy	5
7	Klawiatura w konsoli środkowej	5
8	Czujnik nastonecznienia	5
9	-	-
10	-	-
11	Moduł elektroniczny kierownicy	5

	Funkcjonowanie	A ^A
12	Moduł pokrętkła rozruchu i włącznika hamulca postojowego	5
13	Moduł elektroniczny podgrzewanej kierownicy*	15
14	-	-
15	-	-
16	-	-
17	-	-
18	Moduł sterujący układu klimatyzacji	10
19	Blokada kierownicy	7,5
20	Gniazdo diagnostyczne OBDII	10
21	Wyświetlacz centralny	5
22	Moduł wentylatora układu klimatyzacji, przedni	40
23	Koncentrator USB	5

	Funkcjonowanie	A ^A
24	Podświetlenie elementów sterowania, oświetlenie kabiny pasażerskiej, przyciemnianie wewnętrznego lusterek wstecznego*, czujnik deszczu i światła*, klawiatura w konsoli między fotelami obok miejsca na nogi dla pasażerów tylnych siedzeń*, elektrycznie regulowane fotele przednie*, panele sterowania w tylnych drzwiach, lewy/prawy moduł wentylatora układu klimatyzacji	7,5
25	Moduł sterujący funkcji wsparcia kierowcy	5
26	Panoramyczne okno dachowe z roletą przeciwsłoneczną*	20
27	Wyświetlacz przezierny na szybie przedniej*	5
28	Wyłącznik oświetlenia kabiny	5
29	-	-
30	Wyświetlacz w konsoli sufitowej (sygnalizacja niezapięcia pasów bezpieczeństwa/wskaźnik czołowej poduszki powietrznej pasażera)	5
31	-	-

²⁴ Zaleca się kontakt z autoryzowaną stacją obsługi Volvo.





	Funkcjonowanie	A ^A
32	Czujnik wilgotności	5
33	Moduł drzwi w prawych drzwiach tylnych	20
34	Bezpieczniki w przestrzeni bagażowej	10
35	Moduł sterujący obsługujący połączenie samochodu z Internetem, moduł sterujący systemem Volvo On Call	5
36	Moduł drzwi w lewych drzwiach tylnych	20
37	Moduł sterujący systemu audio (wzmacniacz) (niektóre wersje)	40
38	–	–
39	Moduł anteny wielozakresowej	5
40	Moduły funkcji komfortowych (masażu) przednich siedzeń*	5
41	Blokada antyalkoholowa	5
42	Wycieraczka tylnej szyby	15
43	Moduł sterujący pompy paliwowej	15
44	–	–

	Funkcjonowanie	A ^A
45	–	–
46	Podgrzewanie fotela kierowcy	15
47	Podgrzewanie przedniego fotela pasażera	15
48	Pompa płynu chłodzącego	10
49	–	–
50	Moduł drzwi w lewych drzwiach przednich	20
51	Moduł sterujący zawieszenia (aktywnego)*	20
52	–	–
53	Moduł sterujący systemu Sensus	10
54	–	–
55	–	–
56	Moduł drzwi w prawych drzwiach przednich	20
57	–	–

	Funkcjonowanie	A ^A
58	TV* (niektóre rynki)	5
59	Bezpiecznik główny dla bezpieczników 53 i 58	15

A Amperaż

Powiązane informacje

- Bezpieczniki i centralki elektryczne (Str. 673)
- Wymiana bezpiecznika (Str. 674)

bezpieczniki w komorze bagażnika

Bezpieczniki w przestrzeni bagażowej zabezpieczają między innymi elektrycznie regulowane

fotele*, poduszki powietrze i napinacze pasów bezpieczeństwa.

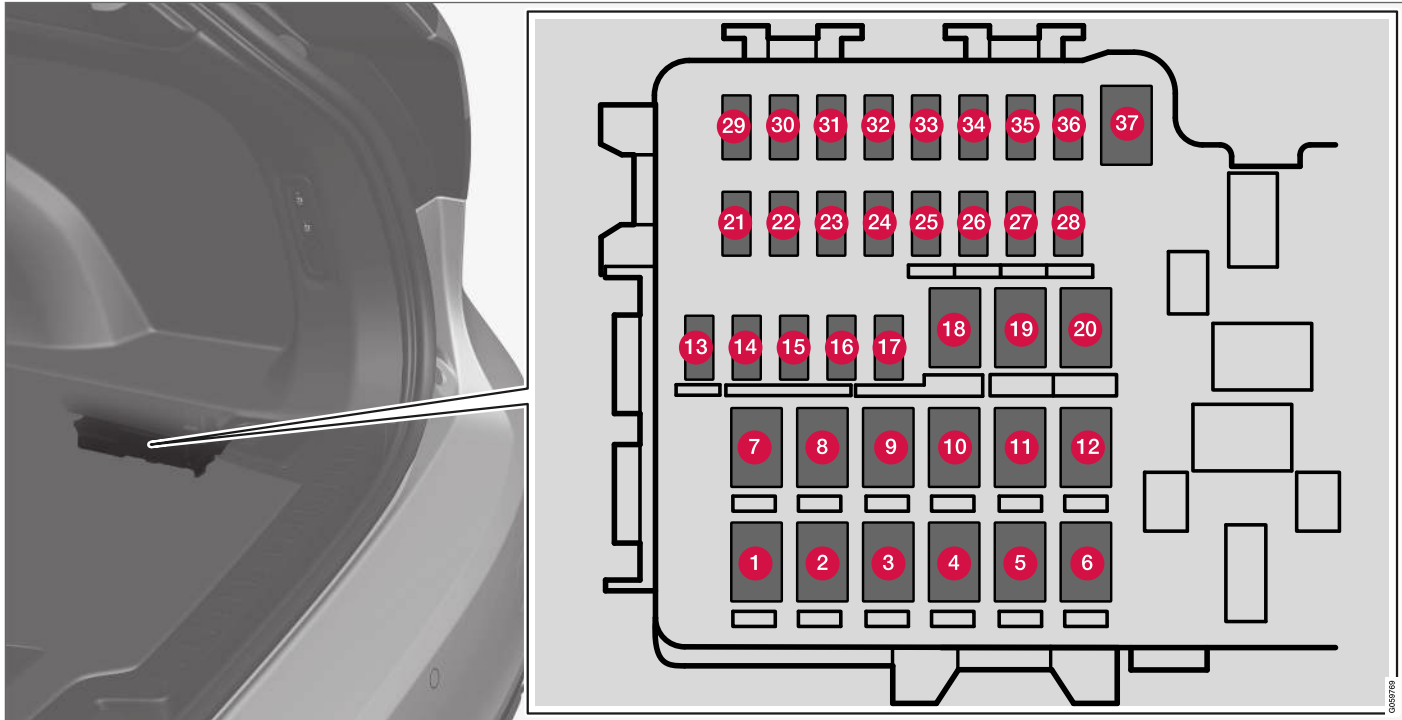

Centralka elektryczna znajduje się po prawej stronie.



◀◀ Po wewnętrznej stronie pokrywy znajdują się szczytce, które ułatwiają procedurę wyjmowania i wkładania bezpieczników.

W **skrzynce bezpieczników w komorze silnika** znajdują się także bezpieczniki zapasowe.

Roźmieszczenie bezpieczników

- Bezpieczniki 13-17 i 21-36 są typu „Micro”.
- Bezpieczniki 1-12, 18-20 i 37 są typu „MCCase” i powinny być wymieniane w stacji obsługi²⁵.

	Funkcjonowanie	AA
1	Ogrzewanie szyby tylnej	30
2	-	-
3	Sprężarka zawieszenia pneumatycznego*	40
4	Blokada silnika oparcia prawego tylnego siedzenia	15
5	-	-
6	Blokada silnika oparcia lewego tylnego siedzenia	15
7	-	-

	Funkcjonowanie	AA
8	Moduł sterujący systemu redukcji tlenków azotu (NOx) w silniku wysokoprężnym	30
9	Drzwi bagażnika sterowane elektrycznie*	25
10	Przedni fotel pasażera z elektryczną regulacją*	20
11	Moduł sterujący haka holowniczego*	40
12	Moduł napinacza pasa bezpieczeństwa, prawa strona	40
13	Wewnętrzne cewki przekaźników	5
14	Moduł sterujący systemu redukcji tlenków azotu (NOx) w silniku wysokoprężnym	15
15	Moduł funkcji wykrywania ruchu stopy* (do otwierania elektrycznie sterowanych drzwi bagażnika)	5
16	Blokada antyalkoholowa, koncentrator USB/gniazdo akcesoriów	5
17	-	-

	Funkcjonowanie	AA
18	Moduł sterujący haka holowniczego*	25
19	Elektrycznie regulowany fotel kierowcy*	20
20	Moduł napinacza pasa bezpieczeństwa, lewa strona	40
21	Kamera parkowania*	5
22	-	-
23	-	-
24	-	-
25	-	-
26	Moduł sterujący poduszek powietrznych i napinaczy pasów bezpieczeństwa	5
27	-	-
28	Ogrzewanie fotela, lewego tylnego*	15
29	-	-
30	Blind Spot Information (BLIS)*: Moduł sterujący, zewnętrzny sygnał cofania	5

²⁵ Zaleca się kontakt z autoryzowaną stacją obsługi Volvo.

	Funkcjonowanie	A ^A
31	–	–
32	Moduły napinaczy pasów bezpieczeństwa	5
33	Siłownik recyrkulacji spalin (benzyna, niektóre wersje silnikowe)	5
34	–	–
35	Moduł sterujący All Wheel Drive (AWD)*	15
36	Ogrzewanie fotela, prawego tylnego*	15
37	–	–

^A Amperaż

Powiązane informacje

- Bezpieczniki i centralki elektryczne (Str. 673)
- Wymiana bezpiecznika (Str. 674)

Czyszczenie wnętrza

Należy stosować wyłącznie zalecane przez Volvo kosmetyki samochodowe. Czyścić regularnie i usuwać plamy od razu dla uzyskania jak najlepszego rezultatu. Przed zastosowaniem środków czyszczących ważne jest oczyszczenie powierzchni odkurzaczem.

! WAŻNE

- Pewne rodzaje kolorowej odzieży (np. ciemny dzins lub zamsz) mogą plamić tapicerkę. W takiej sytuacji ważne jest, aby możliwie najszybciej wyczyścić i zabezpieczyć te fragmenty tapicerki.
- Nie wolno używać silnych rozpuszczalników, takich jak płyn do spryskiwaczy, benzyna ekstrakcyjna, benzyna lakowa czy stężony alkohol, ponieważ mogą one spowodować uszkodzenie tapicerki i innych materiałów w kabinie.
- Nie wolno rozpylać środka czyszczącego bezpośrednio na podzespoły wyposażone w elektryczne przyciski i elementy sterowania. Zamiast tego należy je przetrzeć wilgotną ściereczką z dodatkiem środka czyszczącego.
- Ostre przedmioty i zapięcia typu rzep mogą spowodować uszkodzenie tapicerki tekstylnej.

Powiązane informacje

- Czyszczenie wyświetlacza centralnego (Str. 686)
- Czyszczenie tapicerki tekstylnej i podsufitki (Str. 688)
- Czyszczenie pasów bezpieczeństwa (Str. 688)
- Czyszczenie dywaników i wykładzin (Str. 688)
- Czyszczenie tapicerki skórzanej (Str. 689)
- Czyszczenie skórzanej kierownicy (Str. 690)
- Czyszczenie wewnętrznych elementów z tworzywa sztucznego, metalu i drewna (Str. 691)

Czyszczenie wyświetlacza centralnego

Brud, plamy i tłuszcz z palców mogą wpływać niekorzystnie na działanie i czytelność wyświetlacza centralnego. Ekran należy regularnie czyścić szmatką z mikrofibry.



Aby oczyścić wyświetlacz centralny:

1. Wyłączyć wyświetlacz centralny długim naciśnięciem na przycisk Home.
2. Ekran należy czyścić dostarczoną ściereczką z mikrofibry lub użyć innej ściereczki z mikrofibry o porównywalnej jakości. Ekran należy wycierać za pomocą czystej i suchej ściereczki z mikrofibry, wykonując niewielkie okrężne ruchy. W razie potrzeby lekko zwilżyć ściereczkę z mikrofibry czystą wodą.

3. Włączyć wyświetlacz centralny krótkim naciśnięciem na przycisk Home.

! WAŻNE

Używana do czyszczenia centralnego wyświetlacza ściereczka z mikrofibry nie może być zapiaszczona ani zabrudzona.

! WAŻNE

Podczas czyszczenia centralnego wyświetlacza nie wolno mocno naciskać powierzchni jego ekranu. Silny nacisk może uszkodzić ekran.

! WAŻNE

Nie wolno przyskać żadnym płynem ani żrącymi środkami chemicznymi bezpośrednio na centralny wyświetlacz. Nie wolno używać płynów do czyszczenia szyb, innych środków czyszczących, aerozoli, rozpuszczalników, alkoholu, amoniaku ani ściernych środków czyszczących.

Nie wolno nigdy używać ściernych ściereczek, ręczników papierowych ani papieru toaletowego, ponieważ mogą one powodować zarysowania na centralnym wyświetlaczu.

Powiązane informacje

- Czyszczenie wnętrza (Str. 686)
- Czyszczenie tapicerki tekstylnej i podsufitki (Str. 688)
- Czyszczenie pasów bezpieczeństwa (Str. 688)
- Czyszczenie dywaników i wykładzin (Str. 688)
- Czyszczenie tapicerki skórzanej (Str. 689)
- Czyszczenie skórzanej kierownicy (Str. 690)
- Czyszczenie wewnętrznych elementów z tworzywa sztucznego, metalu i drewna (Str. 691)

Czyszczenie wyświetlacza przeziernego*

Delikatnie przetrzeć przezroczystą osłonę wyświetlacza czystą i suchą ściereczką z mikrofibry. W razie potrzeby lekko zwilżyć ściereczkę z mikrofibry.

Nie wolno do tego celu używać mocnych odplamiaczy. Zalecane jest stosowanie specjalnych środków czyszczących, dostępnych w sieci sprzedaży Volvo.

Powiązane informacje

- Włączanie i wyłączanie wyświetlacza przeziernego* (Str. 151)
- Wyświetlacz przezierny na szybie przedniej* (Str. 149)

Czyszczenie tapicerki tekstylnej i podsufitki

Należy stosować wyłącznie zalecane przez Volvo kosmetyki samochodowe. Czyścić regularnie i usuwać plamy od razu dla uzyskania jak najlepszego rezultatu. Przed zastosowaniem środków czyszczących ważne jest oczyszczenie powierzchni odkurzaczem.

Tapicerka tekstylna i podsufitka

Nie wolno skrobać, ani pocierać plamy, ponieważ grozi to uszkodzeniem tapicerki. Nie wolno stosować silnych odplamiaczy, ponieważ grozi to odbarwieniem tapicerki.

Powiązane informacje

- Czyszczenie wnętrza (Str. 686)
- Czyszczenie wyświetlacza centralnego (Str. 686)
- Czyszczenie pasów bezpieczeństwa (Str. 688)
- Czyszczenie dywaników i wykładzin (Str. 688)
- Czyszczenie tapicerki skórzanej (Str. 689)
- Czyszczenie skórzanej kierownicy (Str. 690)
- Czyszczenie wewnętrznych elementów z tworzywa sztucznego, metalu i drewna (Str. 691)

Czyszczenie pasów bezpieczeństwa

Należy stosować wyłącznie zalecane przez Volvo kosmetyki samochodowe. Czyścić regularnie i usuwać plamy od razu dla uzyskania jak najlepszego rezultatu. Przed zastosowaniem środków czyszczących ważne jest oczyszczenie powierzchni odkurzaczem.

Pasy bezpieczeństwa

Należy użyć ciepłej wody z detergentem syntetycznym. W sieci sprzedaży Volvo dostępny jest specjalny preparat do czyszczenia tkanin. Przed umożliwieniem zwinienia pasa należy dokładnie go osuszyć.

Powiązane informacje

- Czyszczenie wnętrza (Str. 686)
- Czyszczenie wyświetlacza centralnego (Str. 686)
- Czyszczenie tapicerki tekstylnej i podsufitki (Str. 688)
- Czyszczenie dywaników i wykładzin (Str. 688)
- Czyszczenie tapicerki skórzanej (Str. 689)
- Czyszczenie skórzanej kierownicy (Str. 690)
- Czyszczenie wewnętrznych elementów z tworzywa sztucznego, metalu i drewna (Str. 691)

Czyszczenie dywaników i wykładzin

Należy stosować wyłącznie zalecane przez Volvo kosmetyki samochodowe. Czyścić regularnie i usuwać plamy od razu dla uzyskania jak najlepszego rezultatu. Przed zastosowaniem środków czyszczących ważne jest oczyszczenie powierzchni odkurzaczem.

Dywaniki i wykładzina podłogowa

Wyjąć dodatkowe dywaniki, aby wyczyścić je oddzielnie. Przy użyciu odkurzacza usunąć piach i brud. Każdy dywanik podłogowy jest zamocowany kołkami.

Aby zdjąć dywanik, należy chwycić go przy każdym kołku i pociągnąć prosto do góry.

Położyć dywanik na odpowiednim miejscu i zamocować, wciskając na kołek.

OSTRZEŻENIE

Należy używać tylko jednego dywanika podłogowego przy każdym siedzeniu i przed rozpoczęciem jazdy sprawdzić, czy dywanik przy fotelu kierowcy jest dobrze przymocowany i zabezpieczony spinkami, aby nie mógł dostać się pod pedały lub w ich pobliże.

Do usuwania plam z wykładziny podłogowej po odkurzeniu zaleca się specjalny preparat do czyszczenia tkanin. Wykładzinę podłogową należy czyścić środkami zalecanymi przez dealera Volvo.

Powiązane informacje

- Czyszczenie wnętrza (Str. 686)
- Czyszczenie wyświetlacza centralnego (Str. 686)
- Czyszczenie tapicerki tekstylnej i podsufitki (Str. 688)
- Czyszczenie pasów bezpieczeństwa (Str. 688)
- Czyszczenie tapicerki skórzanej (Str. 689)
- Czyszczenie skórzanej kierownicy (Str. 690)
- Czyszczenie wewnętrznych elementów z tworzywa sztucznego, metalu i drewna (Str. 691)

Czyszczenie tapicerki skórzanej

Należy stosować wyłącznie zalecane przez Volvo kosmetyki samochodowe. Czyścić regularnie i usuwać plamy od razu dla uzyskania jak najlepszego rezultatu. Przed zastosowaniem środków czyszczących ważne jest oczyszczenie powierzchni odkurzaczem.

Tapicerka skórzana*

Tapicerka skórzana Volvo jest zabezpieczona w sposób pozwalający zachować jej pierwotny wygląd.

Tapicerka skórzana jest produktem naturalnym, który z upływem czasu zmienia swój wygląd i zyskuje piękną patynę. Dla utrzymania właściwości i koloru skóry konieczne jest jej regularne czyszczenie i pielęgnacja. Volvo oferuje szeroką gamę środków do czyszczenia i pielęgnacji tapicerki skórzanej (Volvo Leather Care Kit/Wipes), które stosowane zgodnie z instrukcjami konserwują również powłoki ochronne.

Dla osiągnięcia najlepszych rezultatów zalecane jest czyszczenie skórzanej tapicerki i nakładanie mlecza konserwującego od jednego do cztery razy w roku (lub częściej, jeżeli to konieczne). Produkty Volvo Leather Care Kit/Wipes są dostępne u dealerów Volvo.

Czyszczenie tapicerki skórzanej

1. Nałożyć środek do czyszczenia skóry na wilgotną gąbkę i ścisnąć ją, dopóki nie powstanie piana.

2. Przyłożyć gąbkę do plamy i wykonywać nią koliste ruchy.
3. Dokładnie zwilżyć plamę gąbką, pozwalając, aby gąbka wchłonęła plamę bez szorowania.
4. Przetrzeć plamę miękką ściereką i poczekać, aż skóra dokładnie wyschnie

Zabezpieczanie tapicerki skórzanej

1. Nałożyć niewielką ilość środka do ochrony skóry na ścierekę, a następnie przyłożyć ją do skóry, wykonując koliste ruchy.
2. Odczekać mniej więcej 20 minut, aby skóra wyschła.

Zabezpieczanie tapicerki skórzanej powoduje, iż staje się ona bardziej odporna na naprężenia powodowane przez słoneczne promieniowanie ultrafioletowe.

Powiązane informacje

- Czyszczenie wnętrza (Str. 686)
- Czyszczenie wyświetlacza centralnego (Str. 686)
- Czyszczenie tapicerki tekstylnej i podsufitki (Str. 688)
- Czyszczenie pasów bezpieczeństwa (Str. 688)
- Czyszczenie dywaników i wykładzin (Str. 688)



- Czyszczenie skórzanej kierownicy (Str. 690)
- Czyszczenie wewnętrznych elementów z tworzywa sztucznego, metalu i drewna (Str. 691)

Czyszczenie skórzanej kierownicy

Należy stosować wyłącznie zalecane przez Volvo kosmetyki samochodowe. Czyścić regularnie i usuwać plamy od razu dla uzyskania jak najlepszego rezultatu. Przed zastosowaniem środków czyszczących ważne jest oczyszczenie powierzchni odkurzaczem.

Skórzane poszycie kierownicy

Skóra musi oddychać. Nigdy nie przykrywać skózanego poszycia kierownicy plastikowymi osłonami. Zalecamy produkty Volvo Leather Care Kit/ Wipes do czyszczenia skózanego poszycia kierownicy. Najpierw usunąć brud, kurz itp. za pomocą wilgotnej gąbki lub ściereczki.



WAŻNE

Ostre przedmioty, np. pierścionki, mogą spowodować uszkodzenie skóry na kierownicy.

Powiązane informacje

- Czyszczenie wnętrza (Str. 686)
- Czyszczenie wyświetlacza centralnego (Str. 686)
- Czyszczenie tapicerki tekstylnej i podsufitki (Str. 688)
- Czyszczenie pasów bezpieczeństwa (Str. 688)
- Czyszczenie dywaników i wykładzin (Str. 688)
- Czyszczenie tapicerki skórzanej (Str. 689)

- Czyszczenie wewnętrznych elementów z tworzywa sztucznego, metalu i drewna (Str. 691)

Czyszczenie wewnętrznych elementów z tworzywa sztucznego, metalu i drewna

Należy stosować wyłącznie zalecane przez Volvo kosmetyki samochodowe. Czyścić regularnie i usuwać plamy od razu dla uzyskania jak najlepszego rezultatu.

Wewnętrzne elementy z tworzywa sztucznego, metalu i drewna

Do czyszczenia tapicerki i elementów z tworzywa sztucznego zalecana jest tkanina fibrylowana lub mikrofólkna, dostępna w autoryzowanej stacji obsługi Volvo.

Nie wolno zdrapywać ani rozcierać zabrudzeń. Nie wolno do tego celu używać mocnych odplamiaczy.

! WAŻNE

Nie używać rozpuszczalnika zawierającego alkohol do czyszczenia szyby wyświetlacza kierowcy.

! WAŻNE

Należy pamiętać, że powierzchnie o wysokim połysku są wrażliwe na zarysowania. Powierzchnie takie należy czyścić przy użyciu czystej, suchej szmatki z mikrofibry, wykonując niewielkie koliste ruchy. W razie potrzeby szmatkę z mikrofibry można zwilżyć niewielką ilością czystej wody.

Powiązane informacje

- Czyszczenie wnętrza (Str. 686)
- Czyszczenie wyświetlacza centralnego (Str. 686)
- Czyszczenie tapicerki tekstylnej i podsufitki (Str. 688)
- Czyszczenie pasów bezpieczeństwa (Str. 688)
- Czyszczenie dywaników i wykładzin (Str. 688)
- Czyszczenie tapicerki skórzanej (Str. 689)
- Czyszczenie skórzanej kierownicy (Str. 690)

Czyszczenie karoserii

Samochód należy umyć, jak tylko ulegnie zabrudzeniu. Dzięki temu jego umycie będzie łatwiejsze, ponieważ brud nie przywrze tak mocno. Pozwala to także zmniejszyć ryzyko zarysowania lakieru i utrzymać świeży wygląd samochodu. Należy korzystać z myjni wyposażonych w separator substancji ropopochodnych. Stosować szampon samochodowy.

Powiązane informacje

- Czyszczenie karoserii (Str. 691)
- Polerowanie i woskowanie (Str. 692)
- Mycie ręczne (Str. 693)
- Automatyeczna myjnia samochodowa (Str. 694)
- Mycie wysokociśnieniowe (Str. 696)
- Czyszczenie piór wycieraczek (Str. 696)
- Czyszczenie zewnętrznych elementów plastikowych, gumowych i wykończeniowych (Str. 697)
- Czyszczenie obręczy kół (Str. 698)
- Zabezpieczenie antykorozyjne (Str. 698)

Polerowanie i woskowanie

Kiedy lakier zaczyna tracić swój połysk lub gdy np. chcemy go dodatkowo zabezpieczyć przed sezonem zimowym, można go wypolerować i nawoskować. Przez pierwszy rok użytkowania samochodu zwykle nie ma potrzeby polerowania jego nadwozia, natomiast można wykonywać woskowanie. Nie polerować oraz nie woskować samochodu na bezpośrednim słońcu; temperatura polerowanej powierzchni nie powinna przekroczyć 45 °C (113 °F).

- Przed polerowaniem lub woskowaniem należy starannie umyć samochód. Plamy od smoły i asfaltu zmyć środkiem do usuwania smoły lub benzyną ekstrakcyjną. Trudniejsze do usunięcia plamy można wyczyścić delikatną pastą ścierną do lakieru samochodowego.
- Należy najpierw przeprowadzić polerowanie, a następnie woskowanie przy użyciu płynnego lub stałego wosku. Ściśle przestrzegać instrukcji na opakowaniu używanego preparatu. Wiele dostępnych środków zawiera zarówno wosk, jak i cząsteczki ścierne.

! WAŻNE

Unikać woskowania i polerowania części wykonanych z tworzywa sztucznego i gumy.

Używając środka odtłuszczającego na powierzchni elementów wykonanych z tworzywa sztucznego lub gumy, należy używać niewielkiej siły przy pocieraniu, o ile jest to konieczne. Używać miękkiej gąbki do mycia.

Polerowanie błyszczących listew wykończeniowych może spowodować przetarcie lub uszkodzenie ich powłoki.

Nie wolno używać środka polerskiego zawierającego materiał ścierny.

! WAŻNE

Należy stosować wyłącznie środki do pielęgnacji lakieru i zabiegi zalecane przez firmę Volvo. Inne zabiegi, takie jak stosowanie środków ochronnych, uszczelniających, zabezpieczających, nabłyszczających itp. mogą spowodować uszkodzenie lakieru. Uszkodzenia lakieru spowodowane użyciem takich środków nie są objęte gwarancją firmy Volvo.

Powiązane informacje

- Czyszczenie karoserii (Str. 691)
- Mycie ręczne (Str. 693)
- Automatyczna myjnia samochodowa (Str. 694)

- Mycie wysokociśnieniowe (Str. 696)
- Czyszczenie piór wycieraczek (Str. 696)
- Czyszczenie zewnętrznych elementów plastikowych, gumowych i wykończeniowych (Str. 697)
- Czyszczenie obręczy kół (Str. 698)
- Zabezpieczenie antykorozyjne (Str. 698)

Mycie ręczne

Samochód należy umyć, jak tylko ulegnie zabrudzeniu. Dzięki temu jego umycie będzie łatwiejsze, ponieważ brud nie przywrze tak mocno. Pozwala to także zmniejszyć ryzyko zarysowania lakieru i utrzymać świeży wygląd samochodu. Należy korzystać z myjni wyposażonych w separator substancji ropopochodnych. Stosować szampon samochodowy.

Mycie ręczne

Poniższe zalecenia mogą być pomocne podczas mycia samochodu.

- Nie myć samochodu na bezpośrednim świetle słonecznym. Mogłoby to spowodować zaschnięcie detergentu lub wosku, czego rezultatem byłby efekt ścierny.
- Wszelkie ślady ptasich odchodów na powierzchniach lakierowanych należy jak najszybciej usuwać. Zawarte w nich agresywne związki chemiczne uszkadzają lakier i powodują jego odbarwienie. Użyć na przykład miękkiego papieru lub gąbki nasączonej dużą ilością wody. Zalecane jest powierzenie usunięcia tego rodzaju odbarwień autoryzowanej stacji obsługi Volvo.
- Przemyc podwozie wraz z wnękami kół i zde-rzakami.
- Sפłukać cały samochód wodą, aby usunąć rozpuszczone zanieczyszczenia i zmniejszyć w ten sposób ryzyko zarysowania lakieru pod-

czas mycia. Nie kierować strumienia wody bezpośrednio na zamki.

- W razie potrzeby na bardzo zabrudzonych powierzchniach użyć zimnego środka odtłuszczającego. Należy pamiętać, że w takim przypadku powierzchnia nie może być rozgrzana przez promienie słoneczne.
- Przy użyciu gąbki umyć nadwozie, obficie polewając letnią wodą z dodatkiem szamponu samochodowego.
- Pióra wycieraczek myć ciepłym roztworem mydła lub szamponu samochodowego.
- Wytrzeć samochód czystą i miękką ściereczką irchową lub gumową wycieraczką do szyb. Nie pozostawiając kropli wody do wyschnięcia w mocnym słońcu, można zmniejszyć ryzyko powstania plam od wody, których usunięcie może wymagać polerowania lakieru.
- Po umyciu na samochodzie może pozostać smoła z asfaltu. Użyć środka do usuwania smoły w celu usunięcia ostatnich kropli po umyciu samochodu.

OSTRZEŻENIE

Mycie silnika należy zawsze zlecać stacji obsługi. Gdy silnik jest gorący, występuje zagrożenie pożarem.

WAŻNE

Brudne reflektory działają z mniejszą skutecznością. Należy je regularnie czyścić, np. przy tankowaniu.

Nie używać detergentów o działaniu korozyjnym, lecz wody i gąbki niepowodującej zarysowań.

UWAGA

Po wewnętrznej stronie kloszy oświetlenia zewnętrznego, np. reflektorów i lamp tylnych, może tymczasowo występować zjawisko kondensacji pary wodnej. Jest to normalne i wszystkie elementy oświetlenia zewnętrznego zostały zaprojektowane, by radzi sobie z tym problemem. Kondensacja zazwyczaj ustępuje w wyniku wentylacji obudowy lampy po pewnym czasie od jej włączenia.



! WAŻNE

- Przed przystąpieniem do mycia samochodu upewnić się, że panoramiczne okno dachowe i osłona przeciwsłoneczna są zamknięte.
- Nie wolno używać środka do polerowania o właściwościach ściernych do panoramicznego okna dachowego.
- Nie wolno stosować wosku na gumowe listwy wokół panoramicznego okna dachowego.

! WAŻNE

Należy pamiętać o usunięciu zanieczyszczeń z otworów odpływowych w drzwiach i progach po umyciu samochodu.

Powiązane informacje

- Czyszczenie karoserii (Str. 691)
- Polerowanie i woskowanie (Str. 692)
- Automatyczna myjnia samochodowa (Str. 694)
- Mycie wysokociśnieniowe (Str. 696)
- Czyszczenie piór wycieraczek (Str. 696)
- Czyszczenie zewnętrznych elementów plastikowych, gumowych i wykończeniowych (Str. 697)
- Czyszczenie obręczy kół (Str. 698)

- Zabezpieczenie antykorozyjne (Str. 698)

Automatyczna myjnia samochodowa

Samochód należy umyć, jak tylko ulegnie zabrudzeniu. Dzięki temu jego umycie będzie łatwiejsze, ponieważ brud nie przywrze tak mocno. Pozwala to także zmniejszyć ryzyko zarysowania lakieru i utrzymać świeży wygląd samochodu.

Automatyczna myjnia samochodowa

Myjnia automatyczna jest prostym i szybkim sposobem na umycie samochodu, jednak szczotki w myjni automatycznej nie zawsze są w stanie skutecznie sięgnąć do wszystkich miejsc samochodu. W celu uzyskania dobrych rezultatów zaleca się ręczne mycie samochodu albo uzupełnienie mycia w myjni automatycznej myciem ręcznym.

i UWAGA

Volvo zaleca, aby przez kilka pierwszych miesięcy nie myć samochodu w myjni automatycznej (ponieważ powłoka lakiernicza nie jest jeszcze całkowicie utwardzona).

! WAŻNE

Przed wjazdem do automatycznej myjni samochodowej należy wyłączyć funkcje automatycznego hamowania podczas postoju i automatycznego włączania hamulca postojowego. Jeśli funkcje te nie zostaną dezaktywowane, układ hamulcowy ulegnie zablokowaniu podczas postoju i samochodu nie będzie można ruszyć z miejsca.

! WAŻNE

W przypadku korzystania z myjni samochodowych, w których samochód jest przesuwany do przodu na rolkach, należy przestrzegać następujących zasad:

1. Przed przystąpieniem do mycia samochodu upewnić się, że automatyczny czujnik deszczu został wyłączony, gdyż w przeciwnym razie może dojść do uruchomienia wycieraczek i ich uszkodzenia.
2. Należy złożyć lusterka zewnętrzne, zabezpieczyć wszelkie dodatkowe światła, złożyć lub odkręcić anteny, gdyż w przeciwnym razie mogą one zostać uszkodzone w automatycznej myjni samochodowej.
3. Wjechać do myjni.
4. Wyłączyć funkcję „Automatyczne hamowanie podczas postoju” przy użyciu przełącznika na konsoli tunelowej.
5. Wyłączyć funkcję „Automatyczne włączenie hamulca postojowego” w górnym widoku wyświetlacza centralnego.
6. Wyłączyć silnik, obracając gałkę uruchamiającą na konsoli tunelowej zgodnie z ruchem wskazówek zegara. Przytrzymać gałkę w tej pozycji przez co najmniej 2 sekundy.

Samochód jest gotowy do mycia w myjni.

Powiązane informacje

- Czyszczenie karoserii (Str. 691)
- Polerowanie i woskowanie (Str. 692)
- Mycie ręczne (Str. 693)
- Mycie wysokociśnieniowe (Str. 696)
- Czyszczenie piór wycieraczek (Str. 696)
- Czyszczenie zewnętrznych elementów plastikowych, gumowych i wykończeniowych (Str. 697)
- Czyszczenie obręczy kół (Str. 698)
- Zabezpieczenie antykorozyjne (Str. 698)

Mycie wysokociśnieniowe

Samochód należy umyć, jak tylko ulegnie zabrudzeniu. Dzięki temu jego umycie będzie łatwiejsze, ponieważ brud nie przywrze tak mocno. Pozwala to także zmniejszyć ryzyko zarysowania lakieru i utrzymać świeży wygląd samochodu. Należy korzystać z myjni wyposażonych w separator substancji ropopochodnych. Stosować szampon samochodowy.

Mycie wysokociśnieniowe

Podczas mycia wysokociśnieniowego należy kierować strumień ruchami „zamiatającymi”, utrzymując dyszę wylotową w odległości co najmniej 30 cm (13 cali) od powierzchni samochodu. Nie kierować strumienia wody bezpośrednio na zamki.

Powiązane informacje

- Czyszczenie karoserii (Str. 691)
- Polerowanie i woskowanie (Str. 692)
- Mycie ręczne (Str. 693)
- Automatyczna myjnia samochodowa (Str. 694)
- Czyszczenie piór wycieraczek (Str. 696)
- Czyszczenie zewnętrznych elementów plastikowych, gumowych i wykończeniowych (Str. 697)
- Czyszczenie obręczy kół (Str. 698)
- Zabezpieczenie antykorozyjne (Str. 698)

Czyszczenie piór wycieraczek

Samochód należy umyć, jak tylko ulegnie zabrudzeniu. Dzięki temu jego umycie będzie łatwiejsze, ponieważ brud nie przywrze tak mocno. Pozwala to także zmniejszyć ryzyko zarysowania lakieru i utrzymać świeży wygląd samochodu. Należy korzystać z myjni wyposażonych w separator substancji ropopochodnych. Stosować szampon samochodowy.

Pióra wycieraczek

Asfalt, pył i sól osadzające się na piórach wycieraczek, jak również owady, lód itd. zalegające na przedniej szybie skracają żywotność piór wycieraczek.

Podczas czyszczenia pióra wycieraczek ustawić w pozycji serwisowej.

UWAGA

Pióra wycieraczek i przednią szybę należy myć regularnie letnim roztworem wody z mydłem lub szamponem samochodowym. Nigdy nie używać mocnych rozpuszczalników.

Powiązane informacje

- Czyszczenie karoserii (Str. 691)
- Polerowanie i woskowanie (Str. 692)
- Mycie ręczne (Str. 693)
- Automatyczna myjnia samochodowa (Str. 694)

- Mycie wysokociśnieniowe (Str. 696)
- Czyszczenie zewnętrznych elementów plastikowych, gumowych i wykończeniowych (Str. 697)
- Czyszczenie obręczy kół (Str. 698)
- Zabezpieczenie antykorozyjne (Str. 698)

Czyszczenie zewnętrznych elementów plastikowych, gumowych i wykończeniowych

Samochód należy umyć, jak tylko ulegnie zabrudzeniu. Dzięki temu jego umycie będzie łatwiejsze, ponieważ brud nie przywrze tak mocno. Pozwala to także zmniejszyć ryzyko zarysowania lakieru i utrzymać świeży wygląd samochodu. Należy korzystać z myjni wyposażonych w separator substancji ropopochodnych. Stosować szampon samochodowy.

Zewnętrzne elementy plastikowe, gumowe i wykończeniowe

Do czyszczenia i pielęgnacji części z tworzywa sztucznego, gumy oraz elementów ozdobnych, np. listew ozdobnych wykończonych z polyskiem, zalecane jest stosowanie specjalnych preparatów, dostępnych w sieci sprzedaży Volvo. Używając tych środków, należy stosować się bezwzględnie do instrukcji ich użytkowania.

Unikać mycia samochodu detergentem o wartości pH mniejszej niż 3,5 lub większej niż 11,5. Może to spowodować odbarwienie pokazanych na ilustracji anodowanych części aluminiowych*. Odradzamy używania ściernych środków polerujących do części pokazanych na ilustracji.



Części, które należy myć detergentem o wartości pH mieszczącej się w zakresie od 3,5 do 11,5.

! WAŻNE

Unikać woskowania i polerowania części wykonanych z tworzywa sztucznego i gumy.

Używając środka odtłuszczającego na powierzchni elementów wykonanych z tworzywa sztucznego lub gumy, należy używać niewielkiej siły przy pocieraniu, o ile jest to konieczne. Używać miękkiej gąbki do mycia.

Polerowanie błyszczących listew wykończeniowych może spowodować przetarcie lub uszkodzenie ich powłoki.

Nie wolno używać środka polerskiego zawierającego materiał ścierny.

! WAŻNE

Unikać mycia samochodu detergentem o wartości pH poniżej 3,5 lub powyżej 11,5. Może to spowodować odbarwienie anodowanych części aluminiowych, takich jak relingi dachowe i ramki wokół szyb bocznych.

Nie wolno używać środka do polerowania metali na anodowanych częściach aluminiowych, ponieważ może to spowodować odbarwienie i zniszczyć powłokę.

Powiązane informacje

- Czyszczenie karoserii (Str. 691)
- Polerowanie i woskowanie (Str. 692)
- Mycie ręczne (Str. 693)
- Automatyczna myjnia samochodowa (Str. 694)
- Mycie wysokociśnieniowe (Str. 696)
- Czyszczenie piór wycieraczek (Str. 696)
- Czyszczenie obręczy kół (Str. 698)
- Zabezpieczenie antykorozyjne (Str. 698)

Czyszczenie obręczy kół

Samochód należy umyć, jak tylko ulegnie zabrudzeniu. Dzięki temu jego umycie będzie łatwiejsze, ponieważ brud nie przywrze tak mocno. Pozwala to także zmniejszyć ryzyko zarysowania lakieru i utrzymać świeży wygląd samochodu. Należy korzystać z myjni wyposażonych w separator substancji ropopochodnych. Stosować szampon samochodowy.

Tarcze kół

Należy stosować zalecane przez Volvo środki do mycia obręczy.

Silnie działające preparaty mogą uszkodzić powierzchnię oraz pozostawić plamy na powłokach chromowych.

Powiązane informacje

- Czyszczenie karoserii (Str. 691)
- Polerowanie i woskowanie (Str. 692)
- Mycie ręczne (Str. 693)
- Automatyczna myjnia samochodowa (Str. 694)
- Mycie wysokociśnieniowe (Str. 696)
- Czyszczenie zewnętrznych elementów plastikowych, gumowych i wykończeniowych (Str. 697)
- Czyszczenie obręczy kół (Str. 698)
- Zabezpieczenie antykorozyjne (Str. 698)

Zabezpieczenie antykorozyjne

Samochód posiada efektywne zabezpieczenie przed korozją.

Zabezpieczenie nadwozia przed korozją składa się z metalizowanych powłok ochronnych na metalu, wysokiej jakości procesu lakierowania, zabezpieczonych przed korozją i zminimalizowanych zakładkach elementów metalowych oraz plastikowych elementów ochronnych, ochrony przed ścieraniem i uzupełniającego środka antykorozyjnego w obszarach wrażliwych. Wrażliwe podzespoły zawieszenia kół w podwoziu są wykonane z odpornego na korozję odlewu aluminiowego.

Kontrola i konserwacja zabezpieczenia antykorozyjnego

Zabezpieczenie antykorozyjne samochodu zwykle nie wymaga konserwacji, ale utrzymywanie samochodu w czystości zawsze pomaga bardziej ograniczyć ryzyko wystąpienia korozji. Należy zawsze unikać stosowania silnie alkalicznych lub kwaśnych roztworów do czyszczenia błyszczących elementów wykończeniowych. Zaprawki odprysków od kamieni należy wykonywać bezzwłocznie po ich zauważeniu.

Powiązane informacje

- Czyszczenie karoserii (Str. 691)
- Polerowanie i woskowanie (Str. 692)
- Mycie ręczne (Str. 693)

- Automatyczna myjnia samochodowa (Str. 694)
- Mycie wysokociśnieniowe (Str. 696)
- Czyszczenie piór wycieraczek (Str. 696)
- Czyszczenie zewnętrznych elementów plastikowych, gumowych i wykończeniowych (Str. 697)
- Czyszczenie obręczy kół (Str. 698)

Powłoka lakierowa samochodu

Powłoka lakierowa składa się z kilku warstw i stanowi istotny element antykorozyjnego zabezpieczenia samochodu, w związku z czym jej stan powinien być regularnie kontrolowany.

Do najczęściej spotykanych uszkodzeń powłoki lakierowej, które można naprawić samodzielnie, należą drobne odpryski po uderzeniach kamieni, zarysowania oraz uszkodzenia lakieru na krawędziach błotników, drzwi i zderzaków. Wszelkie uszkodzenia wymagają natychmiastowej interwencji, aby zapobiec powstaniu ognisk korozji.

Powiązane informacje

- Naprawa drobnych uszkodzeń powłok lakierowych (Str. 699)
- Kody kolorów (Str. 700)

Naprawa drobnych uszkodzeń powłok lakierowych

Powłoka lakierowa stanowi istotny element antykorozyjnego zabezpieczenia samochodu i dlatego jej stan powinien być regularnie kontrolowany. Do najczęściej spotykanych uszkodzeń powłoki lakierowej, które można naprawić samodzielnie, należą drobne odpryski po uderzeniach kamieni, zarysowania oraz uszkodzenia lakieru na krawędziach błotników, drzwi i zderzaków.

Podczas wykonywania zaprawek lakierniczych samochód musi być czysty i suchy, a jego temperatura musi być wyższa od 15°C.

Naprawa drobnych uszkodzeń powłok lakierowych

Wszelkie uszkodzenia wymagają natychmiastowej interwencji, aby zapobiec powstaniu ognisk korozji.

UWAGA

Naprawiana powłoka lakiernicza musi być czysta i sucha, a jej temperatura musi wynosić co najmniej 15 °C.

Materiały, które mogą być potrzebne

- podkład²⁶ – specjalny podkład klejący w spreju jest dostępny np. do zderzaków pokrytych tworzywem.
- lakier bazowy i lakier bezbarwny – dostępny w spreju lub w postaci pisaka/szyftu do wyprawek²⁷.
- Taśma maskująca.
- drobny papier ścierny²⁶.

Jeśli uszkodzenie dochodzi aż do powierzchni metalu, lakier do wyprawek można nanieść bezpośrednio na oczyszczoną powierzchnię.

UWAGA

Naprawiana powłoka lakiernicza musi być czysta i sucha. Temperatura powierzchni powinna wynosić co najmniej 15 °C (60 °F).

²⁶ W razie potrzeby.

²⁷ Postępować zgodnie z instrukcją dołączoną do opakowania z lakierem w pisaku/szyftie.

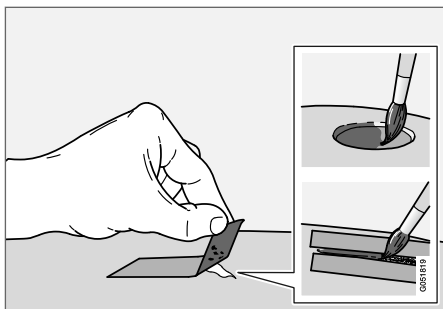

1. Na uszkodzone miejsce nakleić kawałek taśmy maskującej, a następnie oderwać go. W ten sposób usunięte zostaną wszelkie pozostałości lakieru, które nie przylegają dobrze do podłoża.

Jeśli uszkodzenie dochodzi aż do powierzchni metalu, należy użyć podkładu. W przypadku uszkodzenia powierzchni plastikowej należy użyć podkładu klejącego, aby uzyskać lepszy rezultat – rozpylić podkład do zakrętki puszki spreju i nanieść cienką warstwę pędzelkiem.

2. Przed malowaniem można w razie potrzeby (np.gdy występują nierówne brzegi) lekko wypolerować powierzchnię, używając bardzo drobnego środka polerskiego. Oczyścić powierzchnię starannie i pozostawić do wyschnięcia.

3. Dokładnie wymieszać podkład i nałożyć na uszkodzone miejsce małym pędzelkiem, zapałką lub podobnym przyrządem. Po wyschnięciu podkładu nałożyć lakier bazowy i bezbarwny.

W przypadku zarysowań postępować podobnie, ale zamaskować taśmą powierzchnie przylegające do zarysowanego miejsca, aby je zabezpieczyć.

Lakier wyprawkowy w sztyfcie i lakier w spreju można nabyć w sieci sprzedaży Volvo.

i UWAGA

Jeśli uderzenie kamienia nie spowodowało odprysku aż do powierzchni metalu i w miejscu uderzenia pozostaje nieuszkodzona warstwa lakieru, należy wypełnić odprysk lakierem bazowym i bezbarwnym niezwłocznie po oczyszczeniu powierzchni.

Powiązane informacje

- Powłoka lakierowa samochodu (Str. 699)
- Kody kolorów (Str. 700)

Kody kolorów

Kod koloru

Naklejka z kodem koloru znajduje się na słupku prawych drzwi tylnych samochodu i jest widoczna po otwarciu prawych drzwi tylnych.

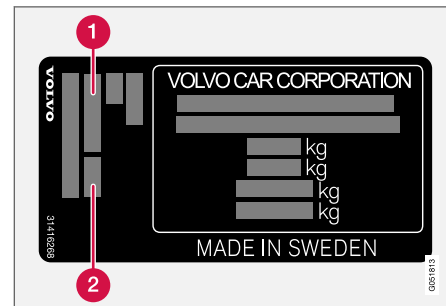

- 1 Kod koloru nadwozia
- 2 Kod ewentualnego dodatkowego koloru nadwozia

Należy dobrać odpowiedni kolor lakieru.

Powiązane informacje

- Powłoka lakierowa samochodu (Str. 699)
- Naprawa drobnych uszkodzeń powłok lakierych (Str. 699)

Wymiana pióra wycieraczki szyby tylnej

Pióra wycieraczek ścierają wodę z szyby przedniej i szyby tylnej. W połączeniu z płynem do spryskiwaczy czyszczą szyby, zapewniając dobrą widoczność w czasie jazdy. Pióra wycieraczek szyby przedniej i szyby tylnej można wymienić.

Wymiana pióra wycieraczki szyby tylnej

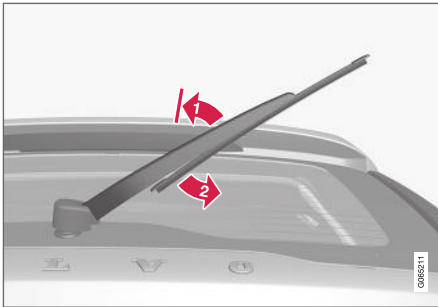

Unieść ramię wycieraczki z szyby i pociągnąć dolną część pióra w prawo.

1. Chwycić za środkową część ramienia wycieraczki i podnieść z szyby przedniej do położenia blokady.

UWAGA

W połowie kąta odchylenia znajduje się położenie blokady, w którym wyczuwalny jest opór – blokada ta zapobiega opadnięciu ramienia na przednią szybę. Przy wymianie pióra wycieraczki ramię trzeba odciągnąć poza blokadę.

2. Chwycić za dolną część pióra i pociągnąć w prawo, tak aby odłączyło się od ramienia.
3. Wcisnąć nowe pióro wycieraczki na miejsce. Powinno rozleć się słyszalne kliknięcie. Sprawdzić, czy pióro wycieraczki jest prawidłowo zamocowane do ramienia.
4. Opuścić ramię wycieraczki.

WAŻNE

Pióra wycieraczek należy sprawdzać regularnie. Zaniechanie konserwacji prowadzi do skrócenia żywotności piór wycieraczek.

Powiązane informacje

- Korzystanie z czujnika deszczu (Str. 192)
- Używanie spryskiwaczy szyby przedniej i świateł przednich (Str. 194)

- Korzystanie z automatycznego trybu pracy wycieraczki tylnej szyby podczas cofania (Str. 196)
- Podgrzewane dysze spryskiwaczy szyby przedniej* (Str. 192)
- Korzystanie z funkcji pamięci czujnika deszczu (Str. 193)
- Używanie wycieraczki i spryskiwacza tylnej szyby (Str. 195)
- Wlew płynu do spryskiwaczy (Str. 704)
- Pióra wycieraczek w pozycji serwisowej (Str. 703)
- Wymiana piór wycieraczek szyby przedniej (Str. 702)
- Używanie wycieraczek szyby przedniej (Str. 191)

Wymiana piór wycieraczek szyby przedniej

Pióra wycieraczek ścierają wodę z szyby przedniej i szyby tylnej. W połączeniu z płynem do spryskiwaczy czyszczą szyby, zapewniając dobrą widoczność w czasie jazdy. Pióra wycieraczek szyby przedniej i szyby tylnej można wymienić.

Wymiana pióra wycieraczki szyby przedniej

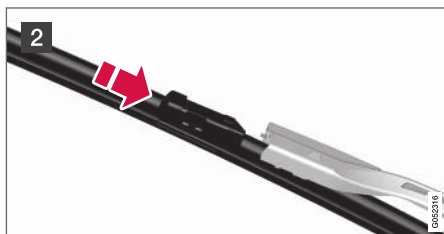
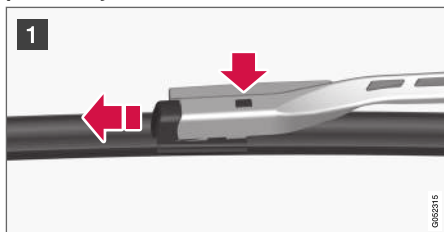

1 Podnieść ramię wycieraczki, gdy znajduje się w pozycji serwisowej. Pozycja serwisowa jest aktywowana/dezaktywowana w widoku funkcji wyświetlacza centralnego, gdy samochód stoi w miejscu i wycieraczki przedniej szyby nie są włączone. Naciśnięcie przycisk zatrasku w uchwycie pióra wycieraczki i wysunąć pióro równoległe do ramienia.

2 Wsunąć nowe pióro, aż rozlegnie się odgłos zatrzaśnięcia.

3. Sprawdzić, czy pióro jest bezpiecznie zamocowane.

4. Opuścić ramię wycieraczki z powrotem na przednią szybę.

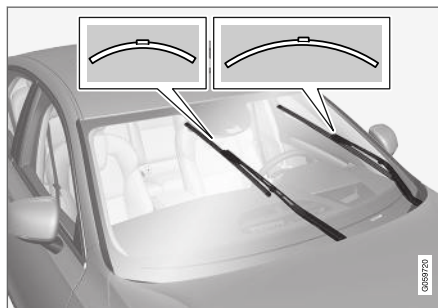

Pióra obu wycieraczek są różnej długości.

i UWAGA

Pióra wycieraczek są różnej długości. Pióro wycieraczki po stronie kierowcy jest dłuższe od pióra po stronie pasażera.

Powiązane informacje

- Korzystanie z czujnika deszczu (Str. 192)
- Używanie spryskiwaczy szyby przedniej i świateł przednich (Str. 194)
- Korzystanie z automatycznego trybu pracy wycieraczki tylnej szyby podczas cofania (Str. 196)
- Podgrzewane dysze spryskiwaczy szyby przedniej* (Str. 192)
- Korzystanie z funkcji pamięci czujnika deszczu (Str. 193)
- Używanie wycieraczki i spryskiwacza tylnej szyby (Str. 195)
- Wlew płynu do spryskiwaczy (Str. 704)
- Pióra wycieraczek w pozycji serwisowej (Str. 703)
- Wymiana pióra wycieraczki szyby tylnej (Str. 701)
- Używanie wycieraczek szyby przedniej (Str. 191)

Pióra wycieraczek w pozycji serwisowej

Pióra wycieraczek szyby przedniej muszą zostać ustawione w pozycji serwisowej (pozycja pionowa) na przykład w celu wymiany.



Pióra wycieraczek w pozycji serwisowej.

Aby można było dokonać wymiany, oczyszczenia lub uniesienia piór wycieraczek (np. do usunięcia lodu z przedniej szyby), muszą one być ustawione w pozycji serwisowej.

! WAŻNE

Przed ustawieniem piór wycieraczek w pozycji serwisowej należy upewnić się, że nie przytrzymały do szyby.

Włączanie/wyłączanie trybu serwisowego

Tryb serwisowy można włączyć/wyłączyć, gdy samochód stoi, a wycieraczki szyby przedniej nie są włączone. Tryb serwisowy można włączyć/wyłączyć w widoku funkcji na wyświetlaczu centralnym:



Nacisnąć przycisk wyłącznika **Położenie serw. wycieraczek.** Gdy pozycja serwisowa jest włączona, świeci się lampka kontrolna w przycisku. Po aktywacji, wycieraczki same ustawią się w pionie. Aby

wyłączyć tryb serwisowy, nacisnąć ponownie **Położenie serw. wycieraczek.** Gdy pozycja serwisowa zostanie wyłączona, lampka kontrolna w przycisku zgaśnie.

Pióra wycieraczek opuszczą też pozycję serwisową, jeśli:

- Wycieraczki szyby przedniej zostaną włączone.
- Spryskiwacze szyby przedniej zostaną włączone.
- Zostanie włączony czujnik deszczu.
- Samochód rozpocznie jazdę.

! WAŻNE

Jeśli ramiona wycieraczek znajdujące się w pozycji serwisowej zostały podniesione z szyby przedniej, trzeba je opuścić z powrotem na szybę przed włączeniem funkcji wycierania, spryskiwania lub czujnika deszczu i przed rozpoczęciem jazdy. Ma to na celu uniknięcie zarysowania lakieru na pokrywie komory silnika.

Powiązane informacje

- Korzystanie z czujnika deszczu (Str. 192)
- Używanie spryskiwaczy szyby przedniej i świateł przednich (Str. 194)
- Korzystanie z automatycznego trybu pracy wycieraczki tylnej szyby podczas cofania (Str. 196)
- Podgrzewane dysze spryskiwaczy szyby przedniej* (Str. 192)
- Korzystanie z funkcji pamięci czujnika deszczu (Str. 193)
- Używanie wycieraczki i spryskiwacza tylnej szyby (Str. 195)
- Wlew płynu do spryskiwaczy (Str. 704)
- Wymiana piór wycieraczek szyby przedniej (Str. 702)



- Wymiana pióra wycieraczki szyby tylnej (Str. 701)
- Używanie wycieraczek szyby przedniej (Str. 191)

Wlew płynu do spryskiwaczy

Płyn do spryskiwaczy służy do czyszczenia reflektorów, a także przedniej i tylnej szyby. W warunkach temperatur niższych od temperatury zamarzania należy używać niskokrzepnącego płynu do spryskiwaczy.

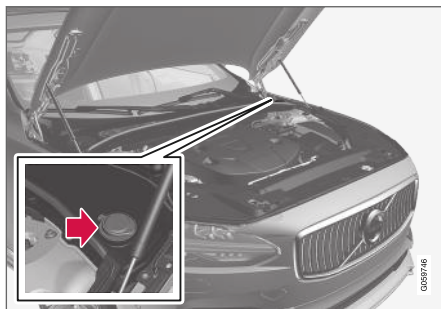

Płyn do spryskiwaczy należy wlewać do zbiornika z niebieskim korkiem. Zbiornik ten jest wykorzystywany przez spryskiwacze przedniej szyby, tylnej szyby i reflektorów*

i UWAGA

Gdy w zbiorniku pozostaje około 1 litra (1 kwarty) płynu do spryskiwaczy, na wyświetlaczu kierowcy pojawia się komunikat **Płyn do sprysk. Niski poziom** **Uzupelnij** wraz z symbolem .

Zalecany gatunek: Płyn do spryskiwaczy zalecany przez Volvo – ze środkiem zabezpieczającym przed zamarzaniem w okresie zimowym i gdy temperatura spada poniżej zera.

! WAŻNE

Używać oryginalnego płynu do spryskiwaczy Volvo lub jego odpowiednika o zalecanej wartości pH od 6 do 8, w roztworze roboczym (np. w stosunku 1:1 z wodą o odczynie obojętnym).

! WAŻNE

Przy ujemnej temperaturze zewnętrznej należy stosować niskokrzepnący roztwór płynu do spryskiwaczy szyb, aby nie dopuścić do zamarznięcia pompy, zbiornika i przewodów.

Objętość:

- Samochody **ze** spryskiwaczami reflektorów: 5,5 litra (5,8 kwarty).
- Samochody **bez** spryskiwaczy reflektorów: 3,5 litra (3,7 kwarty).

Powiązane informacje

- Korzystanie z czujnika deszczu (Str. 192)
- Używanie spryskiwaczy szyby przedniej i świateł przednich (Str. 194)

- Korzystanie z automatycznego trybu pracy wycieraczki tylnej szyby podczas cofania (Str. 196)
- Podgrzewane dysze spryskiwaczy szyby przedniej* (Str. 192)
- Korzystanie z funkcji pamięci czujnika deszczu (Str. 193)
- Używanie wycieraczki i spryskiwacza tylnej szyby (Str. 195)
- Pióra wycieraczek w pozycji serwisowej (Str. 703)
- Wymiana piór wycieraczek szyby przedniej (Str. 702)
- Wymiana pióra wycieraczki szyby tylnej (Str. 701)
- Używanie wycieraczek szyby przedniej (Str. 191)

SPECYFIKACJE

Tabliczki znamionowe

Naklejki w samochodzie zawierają informacje takie jak numer podwozia, oznaczenie typu, kod koloru itd.

Rozmieszczenie tabliczek znamionowych

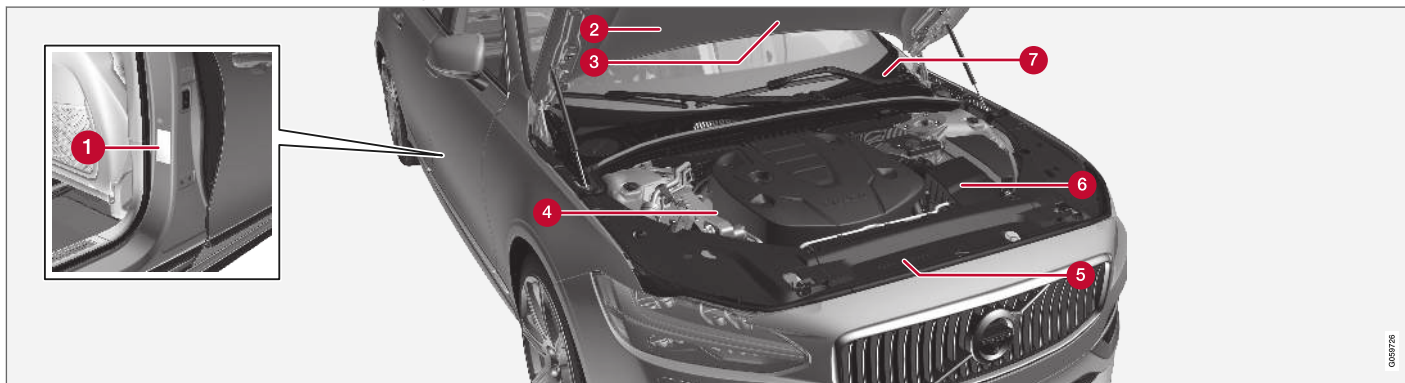

Ilustracja jest schematyczna - poszczególne elementy mogą różnić się w zależności od rynku i modelu.

Znajomość oznaczenia typu samochodu, numeru identyfikacyjnego samochodu i silnika ułatwi Państwu wszelkie kontakty z autoryzowanymi stacjami Volvo związane z samochodem oraz podczas zamawiania części zamiennych i akcesoriów.

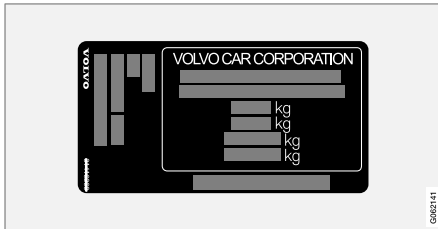

1 Naklejka zawierająca oznaczenie typu, numer identyfikacyjny pojazdu, dopuszczalne masy i symbol koloru lakieru oraz numer świadectwa homologacji. Naklejka znajduje się na słupku drzwiowym i jest widoczna po otwarciu prawych drzwi tylnych.



2 Naklejka układu klimatyzacji w samochodzie z czynnikiem chłodniczym R1234yf.

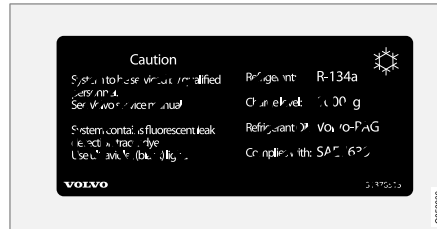

2 Naklejka układu klimatyzacji w samochodzie z czynnikiem chłodniczym R134a.

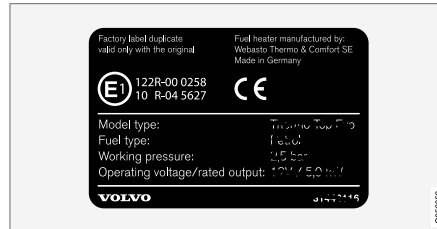

3 Naklejka informacyjna nagrzewnicy postojowej.



4 Naklejka zawierająca kod silnika i numer seryjny silnika.

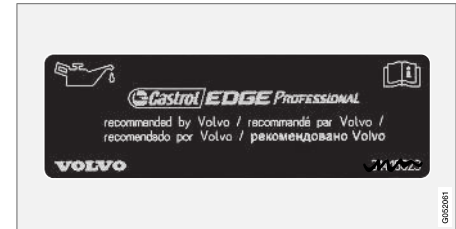

5 Naklejka oleju silnikowego.

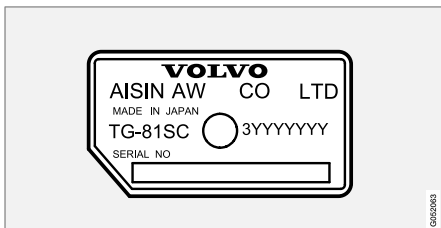

6 Naklejka zawierająca oznaczenie typu i numer seryjny skrzyni biegów.

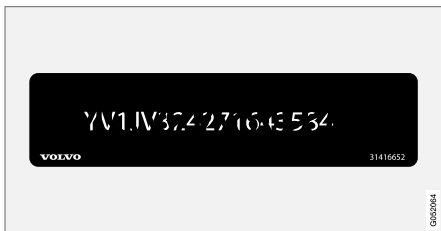

7 Naklejka zawierająca numer identyfikacyjny pojazdu – VIN (Vehicle Identification Number).

Dalsze informacje na temat samochodu znajdują się w dokumencie rejestracyjnym.



UWAGA

Nie jest zamiarem producenta, by naklejki widniejące w instrukcji obsługi były dokładną kopią naklejek znajdujących się w samochodzie. Zostały one zamieszczone w instrukcji w celu zaprezentowania ich orientacyjnego wyglądu oraz umiejscowienia w samochodzie. Informacje dotyczące Państwa samochodu znajdują się na odpowiednich naklejkach w samochodzie.

Powiązane informacje

- Klimatyzacja — specyfikacje (Str. 722)

Wymiary

Wymiary długości, wysokości samochodu itp. są podane w tabeli.

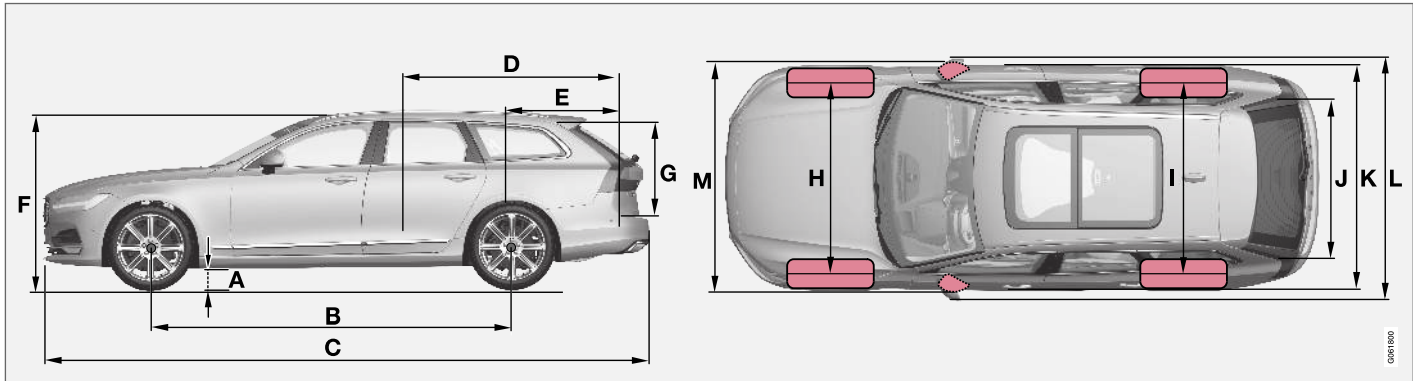

	Wymiary	mm	cale
A	Prześwit ^A	142	5,6
B	Rozstaw osi	2941	115,8
C	Długość	4936	194,3
D	Długość podłogi maksymalnej przestrzeni ładunkowej ze złożonymi siedzeniami	1988	78,3

	Wymiary	mm	cale
E	Długość podłogi maksymalnej przestrzeni ładunkowej	1153	45,4
F	Wysokość	1475	58,1
G	Wysokość maksymalnej przestrzeni ładunkowej	704	27,7

	Wymiary	mm	cale
H	Rozstaw kół osi przedniej	1628 ^B	64,1 ^B
		1618 ^C	63,7 ^C
		1617 ^D	63,7 ^D
		1623 ^E	63,9 ^E



	Wymiary	mm	cale
I	Rozstaw kół osi tylnej	1629 ^B 1619 ^C 1618 ^D 1624 ^E	64,1 ^B 63,7 ^C 63,7 ^D 63,9 ^E
J	Szerokość podłogi maksymalnej przestrzeni ładunkowej	1130	44,5
K	Szerokość	1879 ^F 1890 ^G	74,0 ^F 74,4 ^G
L	Szerokość wraz z lusterkami zewnętrznymi	2019	79,5
M	Szerokość wraz ze złożonymi lusterkami zewnętrznymi	1895	74,6

A Dla masy własnej pojazdu + 2 osoby. Zmienia się nieco zależnie od rozmiaru opon, wersji zawieszenia itd.

B Dotyczy samochodów z kołami 17-/18-calowymi.

C Dotyczy samochodów z kołami 19-calowymi.

D Dotyczy samochodów z kołami 20-calowymi.

E Dotyczy samochodów z kołami 21-calowymi.

F Szerokość nadwozia.

G Na listwach drzwi.

Powiązane informacje

- Masy i obciążenia (Str. 713)

Masy i obciążenia

Informacja o masie całkowitej pojazdu itp. jest podana na tabliczce znamionowej samochodu.

Masa własna pojazdu w stanie gotowym do drogi obejmuje masę kierowcy, paliwa w zbiorniku napełnionym do 90% swojej objętości oraz łączną masę wszystkich płynów eksploatacyjnych.

Na ładowność samochodu wpływa łączny ciężar pasażerów i ciężar zamontowanego dodatkowego wyposażenia oraz pionowe obciążenie haka holowniczego (kiedy podłączona jest przyczepa, patrz tabela). Ładowność nie sumuje się z masą własną samochodu.

Dopuszczalne obciążenie maksymalne = Dopuszczalna masa całkowita pojazdu – Masa własna pojazdu.

UWAGA

Masa własna pojazdu podana w dokumentacji dotyczy samochodu w wersji standardowej, tzn. bez dodatkowego wyposażenia i akcesoriów. Oznacza to, że wraz z każdym dodanym elementem wyposażenia dodatkowego ładowność samochodu ulega zmniejszeniu o masę tego elementu.

Przykładowe akcesoria, które powodują zmniejszenie ładowności to różne wersje wyposażenia (np. Kinetic/Momentum/Summum), a także inne akcesoria, takie jak hak holowniczy, bagażnik lub boks dachowy, system audio, dodatkowe światła, urządzenie GPS, spalinowa nagrzewnica silnika, kratka zabezpieczająca, dywaniki, osłona bagażu, układ elektrycznej regulacji foteli itd.

Zważenie konkretnego samochodu to pewny sposób na określenie jego masy własnej.

OSTRZEŻENIE

Właściwości jezdne samochodu zmieniają się w zależności od tego, jak bardzo jest on obciążony i jaki jest rozkład obciążenia.

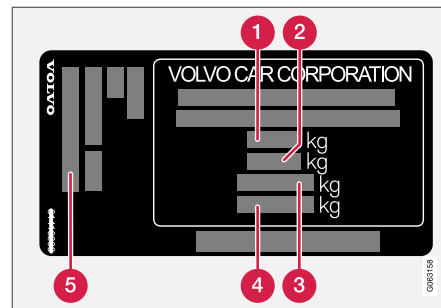

Naklejka znajduje się na słupku drzwiowym i jest widoczna po otwarciu prawych drzwi tylnych.

- 1** Dopuszczalna masa całkowita pojazdu
- 2** Dopuszczalna masa sumaryczna (samochód + przyczepa)
- 3** Dopuszczalne obciążenie przedniej osi
- 4** Dopuszczalne obciążenie tylnej osi
- 5** Zainstalowane wyposażenie

Maksymalne obciążenie: Patrz dowód rejestracyjny.

Dopuszczalne obciążenie dachu: 100 kg.

Powiązane informacje

- Tabliczki znamionowe (Str. 708)
- Dopuszczalna masa przyczepy i nacisk na hak holowniczy (Str. 714)

Dopuszczalna masa przyczepy i nacisk na hak holowniczy

Parametry dopuszczalnej masy przyczepy i nacisku na hak holowniczy podczas jazdy z przyczepą są podane w tabeli.

Maksymalna masa, przyczepa z hamulcami** UWAGA**

W przypadku holowania przyczepy cięższej niż 1800 kg zaleca się zastosowanie tłumików drgań na haku holowniczym.

Silnik	Kod silnika ^A	Skrzynia biegów	Maksymalny ciężar, przyczepa z hamulcami (kg)	Dopuszczalny nacisk na hak holowniczy (kg)
T4	B4204T44	Automatyczna skrzynia biegów	1800	110
T4	B4204T31	Automatyczna skrzynia biegów	1800	110
T5/Bi-Fuel	B4204T23	Automatyczna skrzynia biegów	1800	110
T5	B4204T26	Automatyczna skrzynia biegów	1800	110
T6 AWD	B4204T27	Automatyczna skrzynia biegów	1800 ^B 2200 ^C	110
T6 AWD	B4204T29	Automatyczna skrzynia biegów	1800 ^B 2200 ^C	110
D3	D4204T9	Wybór ręczny	1800	110
D3	D4204T9	Automatyczna skrzynia biegów	1800	110
D3 AWD	D4204T4	Automatyczna skrzynia biegów	1800 ^B 2200 ^C	110
D4	D4204T14	Wybór ręczny	1800	110

Silnik	Kod silnika ^A	Skrzynia biegów	Maksymalny ciężar, przyczepa z hamulcami (kg)	Dopuszczalny nacisk na hak holowniczy (kg)
D4	D4204T14	Automatyczna skrzynia biegów	1800	110
D4 AWD	D4204T14	Automatyczna skrzynia biegów	1800 ^B 2200 ^C	110
D5 AWD	D4204T23	Automatyczna skrzynia biegów	1800 ^B 2200 ^C	110

^A Kod silnika, numer podzespołu i numer seryjny podane są na tabliczce znamionowej silnika.

^B Dotyczy samochodów, które **nie** posiadają wyposażenia do ciągnięcia przyczep o większej masie.

^C Dotyczy samochodów, które posiadają wyposażenie do ciągnięcia przyczep o większej masie.

WAŻNE

Podczas jazdy z przyczepą dozwolone jest przekroczenie dopuszczalnej masy całkowitej pojazdu (łącznie z naciskiem na hak holowniczy) maksymalnie o 100 kg (220 funtów), pod warunkiem że prędkość zostanie ograniczona do 100 km/h (62 mph). Trzeba przestrzegać krajowych przepisów dla zestawu pojazdów dotyczących prędkości itd.

Maksymalny ciężar, przyczepa bez hamulców

Maksymalny ciężar, przyczepa bez hamulców (kg)	Dopuszczalny nacisk na hak holowniczy (kg)
750	50

◀◀ **Powiązane informacje**

- Tabliczki znamionowe (Str. 708)
- Masy i obciążenia (Str. 713)
- Jazda z przyczepą (Str. 519)
- Stabilizacja samochodu podczas holowania przyczepy* (Str. 521)

Dane techniczne silników

Dane techniczne silnika (moc itp.) dla poszczególnych wersji silnika są podane w poniższej tabeli.

i UWAGA
Nie wszystkie silniki są dostępne na wszystkich rynkach.

Silnik	Kod silnika ^A	Moc (kW/obr/min)	Moc (KM/obr/min)	Moment obrotowy (Nm/obr/min)	Ilość cylindrów
T4	B4204T31	140/5000	190/5000	300/1600-4000	4
T4	B4204T44	140/5000	190/5000	300/1400-4000	4
T5	B4204T26	184/5500	250/5500	350/1800-4800	4
T5/Bi-Fuel	B4204T23	187/5500	254/5500	350/1500-4800	4
T6 AWD	B4204T29	228/5700	310/5700	400/2200-5100	4
T6 AWD	B4204T27	235/5700	320/5700	400/2200-5400	4
D3	D4204T9	110/3750	150/3750	320/1750-3000	4
D3 AWD	D4204T4	110/4250	150/4250	350/1500-2500	4
D4 / D4 AWD	D4204T14	140/4250	190/4250	400/1750-2500	4
D5 AWD	D4204T23	173/4000	235/4000	480/1750-2250	4

^A Kod silnika, numer podzespołu i numer seryjny podane są na tabliczce znamionowej silnika.

Powiązane informacje

- Tabliczki znamionowe (Str. 708)
- Olej silnikowy — specyfikacje (Str. 718)
- Płyn chłodzący — specyfikacje (Str. 721)

Olej silnikowy — specyfikacje

Klasa i objętość oleju silnikowego dla poszczególnych wersji silnika jest podana w tabeli.

Firma Volvo zaleca:



Silnik	Kod silnika ^A	Klasa oleju	Objętość, razem z filtrem oleju (w litrach)
T4	B4204T44	Castrol Edge Professional V 0W-20 lub VCC RBS0-2AE 0W-20	około 5,6
T4	B4204T31		około 5,6
T5/Bi-Fuel	B4204T23		około 5,6
T5	B4204T26		około 5,6
T6 AWD	B4204T27		około 5,6
T6 AWD	B4204T29		około 5,6
D3	D4204T9		Castrol Edge Professional V 0W-20 lub VCC RBS0-2AE 0W-20
D3 AWD	D4204T4	około 5,2	
D4 / D4 AWD	D4204T14	około 5,2	
D5 AWD	D4204T23	około 5,2	

^A Kod silnika, numer podzespołu i numer seryjny podane są na tabliczce znamionowej silnika.

Powiązane informacje

- Tabliczki znamionowe (Str. 708)
- Warunki eksploatacji niekorzystne dla oleju silnikowego (Str. 720)
- Sprawdzanie poziomu i uzupełnianie oleju silnikowego (Str. 657)
- Olej silnikowy (Str. 656)

Warunki eksploatacji niekorzystne dla oleju silnikowego

W niekorzystnych warunkach eksploatacji może dochodzić do nadmiernego wzrostu temperatury oleju i jego zwiększonego zużycia. Poniżej podano kilka przykładów niekorzystnych warunków eksploatacji.

W przypadku dłuższych podróży w niżej wyszczególnionych warunkach konieczne jest częstsze sprawdzanie poziomu oleju silnikowego:

- jazda z podłączoną przyczepą
- jazda w terenie górzystym
- jazda z dużą prędkością
- przy temperaturze otoczenia poniżej -30 °C (-22 °F) lub powyżej +40 °C (+104 °F).

Dotyczy to także jazdy na krótkich odcinkach przy niskiej temperaturze otoczenia.

W przypadku niekorzystnych warunków eksploatacji zalecane jest stosowanie oleju całkowicie syntetycznego. Zapewni to dodatkową ochronę silnika.

Firma Volvo zaleca:



! WAŻNE

W celu spełnienia wymagań dotyczących częstotliwości przeglądów silnika, wszystkie silniki są fabrycznie napełniane specjalnie przystosowanym syntetycznym olejem silnikowym. Olej został dobrany bardzo starannie z uwzględnieniem jego trwałości, charakterystyki rozruchowej, zużycia paliwa i oddziaływania na środowisko.

Aby można było stosować zalecane częstotliwości przeglądów, wymagane jest stosowanie zatwierdzonego oleju silnikowego. Używać wyłącznie zalecanej klasy oleju, zarówno przy dolewaniu, jak i przy wymianie, gdyż w przeciwnym razie może wystąpić negatywny wpływ na trwałość samochodu, jego charakterystykę rozruchową, zużycie paliwa i oddziaływanie na środowisko.

Nieużywanie oleju silnikowego zalecanej klasy i lepkości może doprowadzić do uszkodzenia podzespołów powiązanych z silnikiem. Firma Volvo Car Corporation nie ponosi odpowiedzialności za tego rodzaju szkody.

Firma Volvo zaleca dokonywanie wymiany oleju w autoryzowanej stacji obsługi Volvo.

Powiązane informacje

- Olej silnikowy — specyfikacje (Str. 718)
- Olej silnikowy (Str. 656)

Płyn chłodzący — specyfikacje

Zalecany gatunek: Płyn chłodzący zalecany przez firmę Volvo wymieszany z 50% wody¹, patrz opakowanie. W razie wątpliwości należy skontaktować się z dealerem Volvo.

Aby uniknąć zagrożenia dla zdrowia, nie wolno mieszać różnych rodzajów płynów zawierających glikol.

Powiązane informacje

- Uzupelnianie płynu chłodzącego (Str. 658)

Płyn przekładniowy — specyfikacje

W normalnych warunkach eksploatacji płyn przekładniowy nie wymaga wymiany. Może to jednak być konieczne w przypadku niekorzystnych warunków eksploatacji.

Manualna skrzynia biegów

Zalecany olej w skrzyni biegów:	BOT 350M3
---------------------------------	-----------

Automatyczna skrzynia biegów

Zalecany olej w skrzyni biegów:	AW1
---------------------------------	-----

Płyn hamulcowy — specyfikacje

Czynnik stosowany w hydraulicznym układzie hamulcowym nosi nazwę płynu hamulcowego i służy do przenoszenia ciśnienia między innymi z pedału hamulca poprzez pompę hamulcową na jeden lub kilka siłowników, które z kolei oddziałują na mechaniczne elementy hamulców.

Zalecany gatunek: Volvo Original Dot 4 klasa 6 lub odpowiednik.

UWAGA

Zalecane jest, aby wymianę lub uzupełnianie płynu hamulcowego zlecić autoryzowanej stacji obsługi Volvo.

Powiązane informacje

- Prezentacja komory silnika (Str. 655)

¹ Woda musi spełniać standard jakości STD 1285.1.

Zbiornik paliwa – pojemność

Pojemność zbiornika paliwa jest podana w poniższej tabeli.

	AWD	Inne modele
Litry (około)	60	55
Galony USA (około)	15,9	14,5

Zbiornik gazu (CNG) – dotyczy modelu Bi-Fuel

Pojemność zbiornika	ok. 18 kg
---------------------	-----------

i UWAGA

Ciśnienie w zbiornikach na stacjach paliw może być różne, w związku z czym możliwa do załadowania ilość gazu może być za każdym razem inna.

Powiązane informacje

- Tankowanie paliwa (Str. 499)

Pojemność zbiornika płynu AdBlue®²

Użyteczna pojemność zbiornika dodatku AdBlue wynosi około 11,5 litra.

Powiązane informacje

- Sprawdzanie poziomu i uzupełnianie płynu AdBlue® (Str. 507)

Klimatyzacja — specyfikacje

W układzie klimatyzacji samochodu zastosowany jest czynnik chłodniczy niezawierający freonu R1234yf albo R134a, zależnie od rynku. Informacja o tym, który czynnik chłodniczy zastosowany w układzie klimatyzacji danego samochodu, jest podana na naklejce po wewnętrznej stronie pokrywy silnika.

Zalecane typy i objętości płynów i środków smarujących do układu klimatyzacji podano w poniższych tabelach.

Naklejka układu klimatyzacji

Naklejka czynnika chłodniczego R134a

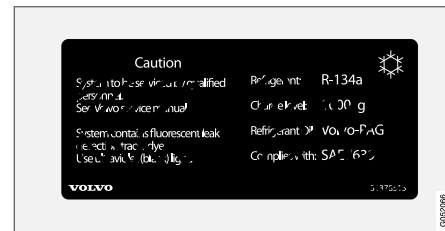

² Zastrzeżony znak towarowy należący do Verband der Automobilindustrie e.V. (VDA)

Naklejka czynnika chłodniczego R1234yf



Objaśnienia symboli dla czynnika chłodniczego R1234yf

Symbol	Znaczenie
	Zachować ostrożność
	Mobilny układ klimatyzacji (MAC)
	Typ środka smarującego

Symbol	Znaczenie
	Serwis mobilnego układu klimatyzacji (MAC) musi być przeprowadzany przez przeszkolonego technika posiadającego odpowiedni certyfikat.
	Łatwopalny czynnik chłodniczy

Czynnik chłodniczy

Samochody z czynnikiem chłodniczym R134a

Masa ciała	Zalecany gatunek
700 g (1,54 funta)	R134a

⚠ OSTRZEŻENIE

Układ klimatyzacji zawiera czynnik chłodniczy R134a pod ciśnieniem. Serwis i naprawy tego układu może wykonywać wyłącznie autoryzowana stacja obsługi.

Samochody z czynnikiem chłodniczym R1234yf

Masa ciała	Zalecany gatunek
650 g	R1234yf

⚠ OSTRZEŻENIE

Układ klimatyzacji zawiera czynnik chłodniczy R1234yf pod ciśnieniem. Zgodnie z normą SAE J2845 (Szkolenie techników na potrzeby bezpiecznego serwisu i postępowania z czynnikami chłodniczymi stosowanymi w układach klimatyzacji pojazdów) serwis i naprawy układu zawierającego czynnik chłodniczy muszą być wykonywane wyłącznie przez przeszkolonych i certyfikowanych techników, by możliwe było zagwarantowanie bezpieczeństwa układu.

Olej sprężarki

Objętość	Zalecany gatunek
60 ml (2,03 uncji objętości)	PAG SP-A2

Parownik

ⓘ WAŻNE

Parownika układu klimatyzacji nie wolno naprawiać ani wymieniać na używany wcześniej parownik. Nowy parownik musi mieć certyfikat i oznaczenie zgodności z normą SAE J2842.

Powiązane informacje



- Serwisowanie układu klimatyzacji (Str. 654)

Zużycie paliwa i emisja CO₂

Zużycie paliwa przez pojazd mierzy się w litrach na 100 km, a emisję CO₂ – w gramach CO₂ na kilometr.







Objaśnienie







CO ₂	gramy CO ₂ /km
	litry/100 km

	jazda miejska
	jazda pozamiejska
	jazda mieszana

man	manualna skrzynia biegów
aut	automatyczna skrzynia biegów

 UWAGA
Jeżeli brak danych dotyczących zużycia paliwa i emisji, podano je w dołączonym dodatku.

							
		CO ₂		CO ₂		CO ₂	
T4 (B4204T31)	aut	203	9,0	129	5,7	156	6,9
T5 (B4204T26)	aut	205	9,0	128	5,6	156	6,8
T6 AWD (B4204T29)	aut	219	9,6	140	6,1	169	7,4
D3 ^A (D4204T9)	man	142	5,4	106	4,0	119	4,5
D3 ^B (D4204T9)	man	139	5,3	103	3,9	116	4,4
D3 ^A (D4204T9)	aut	137	5,2	109	4,1	119	4,5

							
		CO ₂		CO ₂		CO ₂	
D3 ^B (D4204T9)	aut	135	5,2	105	4,0	116	4,4
D3 AWD (D4204T4)	aut	149	5,7	116	4,4	128	4,9
D4 (D4204T14)	man	142	5,4	106	4,0	119	4,5
D4 ^A (D4204T14)	aut	139	5,2	108	4,1	119	4,5
D4 ^B (D4204T14)	aut	136	5,2	106	4,0	117	4,4
D4 AWD (D4204T14)	aut	149	5,7	116	4,4	128	4,9
D5 AWD (D4204T23)	aut	150	5,7	117	4,5	129	4,9

^A Nie dotyczy wersji niskoemisyjnej.

^B Dotyczy **tylko** wersji niskoemisyjnej.

Wartości zużycia paliwa i emisji podane w powyższej tabeli są oparte na specjalnych cyklach jazdy UE (patrz poniżej), które dotyczą samochodów w wersji podstawowej i bez wyposażenia dodatkowego według masy pojazdu gotowego do jazdy. Masa samochodu może się zwiększyć zależnie od poziomu wyposażenia. Fakt ten, w połączeniu z wielkością przewożonego ładunku, zwiększa zużycie paliwa i emisję CO₂.

Istnieje wiele przyczyn zwiększonego zużycia paliwa w stosunku do wartości podanych w tabeli. Oto ich przykłady:

- Zamontowanie dodatkowego wyposażenia, które wpływa na całkowitą masę samochodu.
- Styl jazdy.
- Jeżeli klient wybrał koła inne niż te, które są montowane standardowo w podstawowej

wersji modelu, ponieważ może to zwiększyć wartość oporu toczenia.

- Wysoka prędkość powodująca zwiększony opór powietrza.
- Jakość paliwa, warunki drogowe, natężenie ruchu, pogoda i stan samochodu.

Kombinacja niektórych spośród wymienionych powyżej działań może w znacznym stopniu zwiększyć zużycie.



- ◀◀ Mogą wystąpić duże różnice w stosunku do zużycia paliwa obliczonego na podstawie cykli jazdy UE (patrz poniżej), które są wykorzystywane w procesie homologacji samochodu i na których opierają się wartości podane w tabeli. Dodatkowe informacje można znaleźć w powoływanych powyżej przepisach.

i UWAGA

Ekstremalne warunki atmosferyczne, holowanie przyczepy lub jazda na dużej wysokości nad poziomem morza, w połączeniu z jakością paliwa, to czynniki, które znacznie zwiększają zużycie paliwa.

Cykle jazdy UE

Oficjalnie deklarowane wartości zużycia paliwa są oparte na dwóch znormalizowanych cyklach jazdy testowanych w warunkach laboratoryjnych („cykle jazdy UE”) zgodnie z następującymi przepisami: EU Regulation no 692/2008 (Rozporządzenie UE nr 692/2008) i 715/2007 (Euro 5 / Euro 6), 2017/1151 oraz 2017/1153. Ponieważ cykle jazdy są również używane do kontroli jakości, istnieją znaczne wymagania dotyczące powtarzalności testów. Z tego powodu badania są prowadzone pod ścisłą kontrolą i tylko z podstawowymi funkcjami samochodu (np. klimatyzacja, radio itp. są wyłączone). Wynika z tego, że oficjalne dane nie są oczywiście reprezentatywne dla tego, co klient widzi podczas rzeczywistego użytkowania.

Przepisy te dotyczą cykli jazdy „miejskiej” i „poza-miejskiej”:

- **Jazda miejska** – pomiar zaczyna się od rozruchu zimnego silnika. Jazda jest symulowana.
- **Jazda pozamiejska** – samochód przyspiesza i hamuje w zakresie prędkości 0-120 km/h (0-75 mph). Jazda jest symulowana.

Podana w tabeli oficjalna wartość dla jazdy mieszanej opiera się na łącznych wynikach uzyskanych w cyklach jazdy „miejskiej” i „pozamiejskiej”, zgodnie z obowiązującymi przepisami.

Spaliny są zbierane w celu obliczenia emisji dwutlenku węgla (CO₂) podczas obu cykli jazdy. Następnie są one poddawane analizie i w ten sposób uzyskuje się wielkość emisji CO₂.

Emisja CO₂ i zużycie paliwa (gaz CNG) – dla modelu Bi-Fuel

Metan	120
gramy CO ₂ /km	
Biogaz	43
gramy CO ₂ /km	
Jazda mieszana	4,5
kg/100 km	

Dane techniczne CNG

Oznaczenie typu	Bi-Fuel
Moc, CNG	Moc jest taka sama jak w silniku benzynowym.
Poziom emisji	Euro 6

i UWAGA

- Mogą występować różne odmiany gazu, przy czym gaz o mniejszej wartości energetycznej powoduje zmniejszenie zasięgu samochodu.
- Podane powyżej zużycie paliwa dotyczy jazdy mieszanej. Podczas jazdy miejskiej oraz jazdy autostradą zużycie jest większe, natomiast podczas spokojnej jazdy pozamiejskiej jest ono mniejsze.

Powiązane informacje

- Tabliczki znamionowe (Str. 708)
- Masy i obciążenia (Str. 713)
- Zasady ekonomicznej jazdy (Str. 494)

Dozwolone rozmiary kół i opon

W niektórych krajach nie wszystkie dozwolone rozmiary są podane w dokumencie rejestracyj-

nym lub w innych dokumentach. W poniższej tabeli podano wszystkie dozwolone kombinacje obręczy kół i opon.

✓ = Dozwolone

Silnik	man/ aut	225/55R17 ^A 8x17x42	245/45R18 8x18x42	255/40R19 8,5x19x47	255/35R20 8,5x20x47,5	245/35R21 8,5x21x44,5
T4 (B4204T44)	aut	✓	✓	✓	✓	✓
T4 (B4204T31)	aut	✓	✓	✓	✓	✓
T5/Bi-Fuel (B4204T23)	aut	✓	✓	✓	✓	✓
T5 (B4204T26)	aut	✓	✓	✓	✓	✓
T6 AWD (B4204T27)	aut	-	✓	✓	✓	✓
T6 AWD (B4204T29)	aut	-	✓	✓	✓	✓
D3 (D4204T9)	man	✓	✓	✓	✓	✓
D3 (D4204T9)	aut	✓	✓	✓	✓	✓
D3 AWD (D4204T4)	aut	✓	✓	✓	✓	✓
D4 (D4204T14)	man	✓	✓	✓	✓	✓
D4 (D4204T14)	aut	✓	✓	✓	✓	✓
D4 AWD (D4204T14)	aut	✓	✓	✓	✓	✓
D5 AWD (D4204T23)	aut	✓	✓	✓	✓	✓

^A Rozmiar 225/55 R17 nie jest dozwolony, jeśli samochód jest wyposażony w aktywną amortyzację (Four-C)* lub hamulce 18-calowe. Wyposażenie samochodu można sprawdzić u dealera Volvo.



◀◀ **Powiązane informacje**

- Najniższy dopuszczalny indeks nośności i indeks prędkości dla opon (Str. 729)
- Tabliczki znamionowe (Str. 708)
- Oznaczenie rozmiaru opony (Str. 596)
- Oznaczenie rozmiaru obręczy koła (Str. 597)

Najniższy dopuszczalny indeks nośności i indeks prędkości dla opon

Poniższa tabela zawiera wartości najniższego dopuszczalnego indeksu nośności (LI) i najniższego dopuszczalnego indeksu prędkości (SS).

Silnik		man/ aut	Najniższy dopuszczalny indeks nośności (LI) ^A	Najniższy dopuszczalny indeks prędkości (SS) ^B
T4	B4204T44	aut	96	V
T4	B4204T31	aut	96	V
T5/Bi-Fuel	B4204T23	aut	96	V
T5	B4204T26	aut	96	V
T6 AWD	B4204T27	aut	96	W
T6 AWD	B4204T29	aut	96	W
D3	D4204T9	man	96	H
D3	D4204T9	aut	96	H
D3 AWD	D4204T4	aut	96	H
D4	D4204T14	man	96	V
D4	D4204T14	aut	96	V



Silnik		man/ aut	Najniższy dopuszczalny indeks nośności (LI) ^A	Najniższy dopuszczalny indeks prędkości (SS) ^B
D4 AWD	D4204T14	aut	96	V
D5 AWD	D4204T23	aut	96	V

A Indeks nośności opony musi być co najmniej równy lub większy od wartości podanej w tabeli.

B Indeks prędkości opony musi być co najmniej równy lub większy od wartości podanej w tabeli.

Powiązane informacje

- Dozwolone rozmiary kół i opon (Str. 727)
- Dozwolone wartości ciśnienia w oponach (Str. 731)
- Tabliczki znamionowe (Str. 708)
- Oznaczenie rozmiaru opony (Str. 596)
- Oznaczenie rozmiaru obręczy koła (Str. 597)

Dozwolone wartości ciśnienia w oponach

Dopuszczalne ciśnienia w ogumieniu dla poszczególnych wersji silnika są podane w tabeli.

i UWAGA
Nie wszystkie silniki, opony lub ich kombinacje są dostępne na wszystkich rynkach.

Silnik	Rozmiar opon	Prędkość	Obciążenie, 1-3 osób		Maksymalne obciążenie		Ciśnienie ECO ^A
			Przód (kPa) ^B	Tył (kPa)	Przód (kPa)	Tył (kPa)	Przód/tył (kPa)
Wszystkie silniki	225/55 R17	0-160 km/h (0-100 mph)	230	230	260	260	260
	245/45 R18	160+ km/h (100+ mph)	260	260	270	270	-
	255/40 R19						
	255/35 R20	0-160 km/h (0-100 mph)	240	240	260	260	260
	245/35 R21	160+ km/h (100+ mph)	300	300	310	310	-
Tymczasowe koło zapasowe		maks. 80 km/h (maks. 50 mph)	420	420	420	420	-

A Jazda ekonomiczna.

B W niektórych krajach oprócz „paskali” (jednostki SI) używane są „bary”. 1 bar = 100 kPa.

Powiązane informacje

- Tabliczki znamionowe (Str. 708)
- Sprawdzanie ciśnienia w oponach (Str. 598)
- Dozwolone rozmiary kół i opon (Str. 727)

INDEKS ALFABETYCZNY

1, 2, 3 ...

4WD 481

A

A/C (Klimatyzacja) 244
AdBlue 506
działanie 507
pojemność zbiornika 722
Symbole i komunikaty 510
uzupełnianie paliwa 507
Aktualizacje oprogramowania 39
aktualizacje systemowe 645
Aktywna kontrola prędkości jazdy 331,
334, 335, 337, 338, 339, 341, 342, 343,
344, 345, 347
Aktywne reflektory skrętne 168
Akumulator 514, 668
przeciążenie 514
Akumulator pomocniczy 671
Alarm 299
czasowe wyłączenie niektórych funkcji
autoalarmu 302
czujniki ruchu i przechyłu 300
wyłączanie 300

Alergeny i substancje powodujące dolegli-
wości astmatyczne 220
Amortyzator drgań 516
Android Auto 560, 561, 563
Antena
umiejscowienie 287
Aplikacje 538
Apple CarPlay 557, 558, 560
Apteczka pierwszej pomocy 641
Auto hold 471
Automatyczna myjnia samochodowa 694
Automatyczna skrzynia biegów 474
olej 721
przyczepa 519
szybka redukcja biegu 479
Automatyczne myjnie 694
Automatyczne światła drogowe 166
Automatyczne wyłączenie silnika
autostop 486
Automatyczne zablokowanie 292
Automatyczny hamulec 471
aktywacja i dezaktywacja 471
po kolizji 472
Automatyczny ogranicznik prędkości 318,
319, 320, 321

INDEKS ALFABETYCZNY

Automatyczny powrót do stanu zablokowa-
nia 262, 285
Awaryjne holowanie samochodu 525
Awaryjny rozruch silnika 514
AWD, napęd na wszystkie koła 481
AWD (napęd na dwie osie) 481

B

Bagażniki 633
Bagażnik rowerowy
montowany na haku holowniczym 524
Bateria
awaryjny rozruch silnika 514
konserwacja 668
Pomocniczy 671
Rozruchowy 668
symbole na obudowie akumulatora 672
symbole ostrzegawcze 672
Bezpieczeństwo 46
ciąża 47
Bezpieczeństwo przewożonych dzieci 65
Bezpieczniki
Informacje ogólne 673
pod schowkiem podręcznym 679
w komorze silnika 675

INDEKS ALFABETYCZNY

w przestrzeni bagażowej	683
zmiana	674
Bieżnik	598
Bi-Fuel	512
Wyłącznik	495
BLIS	395, 396, 397, 398
Blokada antyalkoholowa	462, 463
Blokada dostępu	297
Włączanie/wyłączanie	298
Blokada dźwigni skrzyni biegów	477
wyłączanie	478
Blokada kierownicy	212
Blokowanie/odblokowanie	
drzwi bagażnika	263, 286
Bluetooth	
łączenie systemu samochodu z internetem	574
nawiązywanie połączeń	554
telefon	563
Ustawienia	572
Boczne poduszki powietrzne	61

C

Całkowita blokada zamków	303
wyłączanie	303
Całkowite wyczerpanie paliwa	
olej napędowy	504
Ciśnienie ECO	600, 731
Ciśnienie w ogumieniu	
Kontrola	598
Regulacja	599
zalecane	600
City Safety przy braku możliwości wykonania manewru omijania	389
City Safety przy ruchu poprzecznym	387, 388
Clean Zone	219
Corner Traction Control	308
Cross Traffic Alert – CTA	400, 401, 402, 404
CTA – Cross Traffic Alert	400, 401, 402, 404
Czerwony kluczyk	269
Ustawienia	270
CZIP (Pakiet „Sterylna kabina”)	220
Czujnik deszczu	192, 193
czujniki	
Jakość powietrza	221
Klimatyzacja	217
Czujniki cofania	432, 433, 434, 435, 436, 437

Czujnik przechyłu	300
Czujnik radarowy	334, 366
Ograniczenia	367
Czujnik ruchu	300
Czynnik chłodniczy	654
układ klimatyzacji	722
Czyszczenie obręczy kół	698
Czyszczenie piór wycieraczek	696

D

Dane	
przesyłanie między samochodem a stacją obsługi	644
rejestrowanie	39
Dane techniczne silników	717
Diagnostyka	
Układ aktywnej kontroli prędkości jazdy	345
DivX®	553
Dodatkowa nagrzewnica	255
Dodatkowa nagrzewnica (Dodatkowa nagrzewnica)	255
Dopuszczalna masa całkowita pojazdu	713
Dopuszczalna masa całkowita pojazdu i nacisk na hak holowniczy	714

Dostosowywanie własności jezdnych	306, 481
Drive-E	
Filozofia prośrodowiskowa	32
Driver Alert Control	412
obsługa	414
Drzwi bagażnika	
blokowanie/odblokowanie	263, 286
fotel z elektryczną regulacją	292
odblokowanie od środka	290
otwieranie/zamykanie poprzez ruch stopą	296
Drzwi bagażnika otwierane elektrycznie	292
Dystrybucja powietrza	222
Nawiewy powietrza	222, 223
odszranianie	236
Recyrkulacja	235
tabela opcji	225
zmiana	222
E	
<hr/>	
Ekonomia jazdy	494
Elektryczne panoramiczne okno dachowe	186
Elektryczne składanie lusterek	185
Elektryczne sterowanie szyb	180, 181
funkcja zabezpieczająca przed przytrzaśnięciem przedmiotów i części ciała	178

Elektryczny hamulec postojowy	467
Emisja CO2	724
Emisja dwutlenku węgla	724
F	
<hr/>	
Filtr cząstek stałych w benzynie	502
Filtr cząstek stałych w silniku wysokoprężnym	505
Filtr powietrza w przedziale pasażerskim	221
Filtr sadzy	505
Fotel, patrz Siedzenia	198
Foteliki dziecięce	65, 66, 68, 70
dolne zaczepy mocujące	67
Górne zaczepy mocujące	66
tabela i-Size	74
tabela ISOFIX	75
tabela lokalizacji	72
ustawianie/mocowanie	68, 70
Zaczepy mocujące i-Size/ISOFIX	68
zintegrowany fotelik dziecięcy	79
Fotel przedni, elektryczny	199
funkcja pamięci	200, 201
Podparcia boczne	205
Podparcie lędźwiowe	206
regulacja fotela	199

regulacja fotela pasażera z fotela kierowcy	207
regulacja wielofunkcyjna	202, 203, 204, 205, 206
Sterowanie funkcją masażu	202, 203, 204
Fotel przedni, manualny	198
Fotel z elektryczną regulacją	199
Fotoradar	410
Four-C	491
FSC, certyfikaty ochrony środowiska	27
Funkcja ostrzegania o zbyt małym odstępście od poprzedzającego pojazdu	327, 328, 329
Ograniczenia	330
Funkcja pamięci czujnika deszczu	193
Funkcja Stop/start	486
Funkcja ułatwiająca ruszanie na pochyłości	472
Funkcja zapobiegająca zjechaniu z drogi	423, 424, 425
Funkcje hamulców	464
Funkcje samochodu	
na wyświetlaczu centralnym	128

INDEKS ALFABETYCZNY

G

Głębokość bieznika	598, 615
Gniazdo elektryczne	626
używanie	628
Gracernote®	551
GSI – wskaźnik zmiany biegu	479

H

Hak holowniczy	516
składany	517
Specyfikacje	516
Haki załadunkowe	634
Hamulce	464
automatycznie na postoju	471
hamulec ręczny	467
konserwacja	467
na mokrych drogach	466
na posypanych drogach	466
sygnalizacja hamowania awaryjnego	171
światło hamowania	171
układ hamulcowy	464
układ przeciwdziałania blokowaniu	
hamulców, ABS	464
układ wspomagania hamulców, BAS	466
Hamulec postojowy	467
automatyczne włączenie	469

niskie napięcie akumulatora	470
włączanie i wyłączanie	468
Hamulec ręczny	467, 468
Hamulec zasadniczy	464
Holowanie	528
Holowanie unieruchomionego samochodu	528
HomeLink®	528
program	529
używanie	531
Homologacja	
system kluczyka z pilotem zdalnego sterowania	275
system radarowy	371

I

IAQS (Interior Air Quality System)	220
IC (Kurtyna powietrzna)	62
ID, Volvo	30
Immobilizer	274
Immobilizer	274
Indeks nośności opony	596
Indeks prędkości, opony	596
Informacja dla właściciela	18
Informacje o ruchu drogowym	544

Informacje osobowe (Polityka prywatności)	40
Instalacja elektryczna	668
Instrukcja obsługi	24
etykiety eco	27
w centralnym wyświetlaczu	19, 21
w telefonie komórkowym	23
IntelliSafe	
Wspomaganie kierowcy	35
Interior Air Quality System	220
Internet, patrz Samochód połączony z Internetem	572
iPod®, podłączenie	554
ITPMS – pośredni układ monitorowania ciśnienia w oponach	601

J

Jakość powietrza	219, 220
alergie i astma	220
Filtr powietrza w przedziale pasażerskim	221
Jazda	
układ chłodzenia	513
z przyczepą	519
Jazda przez wodę	498
Jazda w warunkach zimowych	497

INDEKS ALFABETYCZNY

Komunikaty na wyświetlaczu	110, 147
zapisane	113, 148
zarządzanie	112, 148
Komunikaty o błędach	
patrz Komunikaty i symbole	347, 364
Układ aktywnej kontroli prędkości jazdy	347
Komunikaty systemu BLIS	399
Konserwacja	
zabezpieczenie antykorozyjne	698
Konsola pomiędzy fotelami	625
Kontrola buksowania	308
Kontrola trakcji	308
Kontrola zerwania przyczepności kół	308
Krata zabezpieczająca	638
Kratka odgradzająca przestrzeń bagażową	638
Kurtyna powietrzna	62

L

Lakier, kod koloru	700
Laminowane szyby	178
Lampka ostrzegawcza	
aktywna kontrola prędkości jazdy	334
Układ stabilizacji toru jazdy i kontroli trakcji	308

Lampki ostrzegawcze	
akumulator rozruchowy nie jest ładowany	101
awaria w układzie hamulcowym	101
brak ładowania akumulatora	101
niskie ciśnienie oleju	101
ostrzeżenie	101
Poduszki powietrzne	101
sygnalizacja niezapięcia pasów bezpieczeństwa	101
zaciągnięty hamulec postojowy	101

Lampy

przyczepa	522
Specyfikacje	667
umiejscowienie	662
wymiana	660

Lane Keeping Aid (LKA)	415, 417, 418, 419, 421
------------------------	-------------------------

liczba oktanowa	501
-----------------	-----

Licznik przebiegu dziennego	93
-----------------------------	----

Licznik przebiegu dziennego, zerowanie	96
--	----

Linie pomocnicze kamery wspomagania parkowania	441
--	-----

Luk do przewożenia nart	635
-------------------------	-----

Lusterka boczne	183, 185
-----------------	----------

Kalibrowanie	185
--------------	-----

Opuszczanie lusterka	184
----------------------	-----

L

Łączenie systemu samochodu z Internetem	
brak lub słabe połączenie	577
za pośrednictwem modemu samochodu	575
za pośrednictwem urządzenia mobilnego (Bluetooth)	574
za pośrednictwem urządzenia mobilnego (WiFi)	574

M

Maks. obciążenie dachu	713
------------------------	-----

Maksymalne przewietrzanie	259, 288
---------------------------	----------

Manetka przy kierownicy	211
-------------------------	-----

Manetki na kierownicy	476
-----------------------	-----

Manualna skrzynia biegów	474
--------------------------	-----

olej	721
------	-----

Masa własna samochodu	713
-----------------------	-----

Masy i obciążenia	
masa własna samochodu	713

Miarka poziomu oleju, elektroniczna	657
-------------------------------------	-----

Moc	717
-----	-----

Mocowanie toreb z zakupami	634
----------------------------	-----

Modem samochodu	
łączenie systemu samochodu z internetem	575
Ustawienia	576
Moduł kamery	376
Moduł radarowy	366
Monitorowanie ciśnienia w oponach	601
działanie	606
Kalibracja	603
Stan	604
Mycie piór wycieraczek	688, 690, 691
automatyczne myjnie	694
mycie samochodu	691, 693, 694, 696,
697,	698
obręcze	698
pasy bezpieczeństwa	688
tapicerka	686, 688, 689, 690, 691
Tapicerka tekstylna	686, 688, 689
wyświetlacz centralny	686
Mycie ręczne	693
Mycie samochodu	691, 693, 694, 696, 697, 698
Mycie wysokociśnieniowe	696

N

Nagrzewnica	253
Dodatkowa nagrzewnica	255
Nagrzewnica postojowa	254
Nagrzewnica kabiny pasażerskiej (Nagrzewnica postojowa)	254
Nagrzewnica postojowa	254
Naklejka z wartościami ciśnienia w oponach	600
naklejki informacyjne i ostrzegawcze umiejscowienie	708
Nakrętki kół	608
przeciwkradzieżowe	608
Napęd na wszystkie koła, AWD	481
Napinacze pasów bezpieczeństwa	52
Resetowanie	53
Narzędzia	607
Nieznana część samochodu	304
Niskie napięcie akumulatora	514
Akumulator	514
Niski poziom oleju	657
Numer identyfikacyjny	43

O

obejście blokady antyalkoholowej	463
Obręcze kół, rozmiary	597
Ochrona przed urazami kręgow szyjnych (System zabezpieczający przed urazami kręgow szyjnych)	47
Odblokowanie drzwi	
Ustawienia	263
za pomocą kluczyka mechanicznego	272
Odpryski po uderzeniach kamieni i zarysowania lakieru	699, 700
Odszranianie	236
Odtwarzacz CD	552
Odtwarzacz multimedialny	547, 548, 550
obsługiwane formaty plików	579, 580
sterowanie głosowe	155
Ograniczenia funkcji Driver Alert Control	414
Ograniczenia kamery wspomaganie parkowania	444
Ogranicznik prędkości	313, 316, 317, 318, 321
tymczasowe wyłączenie	315
wprowadzenie	314, 315
wyłączenie	317

INDEKS ALFABETYCZNY

Ogrzewanie		nacisnąć	731	oświetlenie asekuracyjne, czas wyłączenia	172
kierownica	234	naprawa przebitej opony	616	oświetlenie automatyczne, kabina pasażerska	173
siedzenia	231, 232	opony kierunkowe	597	podświetlenie elementów sterowania	175
Szyby	238, 239	opony zimowe	615	podświetlenie wskaźników	175
Okno		przechowywanie	594	podświetlenie wyświetlacza	175
roleta przeciwsłoneczna	182	przekładanie	595	regulacja zasięgu świateł przednich	162
Okno dachowe		rozmiary	727	specyfikacje żarówek	667
funkcja zabezpieczająca przed przytrzaśnięciem przedmiotów i części ciała	178	Specyfikacje	727, 729, 731	światła awaryjne	171
Olej, patrz też Olej silnikowy	718, 720	tabela ciśnienia opon	731	Światła awaryjne	171
Olej napędowy	503	wskaźniki zużycia bieżnika	598	światła do jazdy dziennej	164
Olej silnikowy	656, 720	zdejmowanie	609	światła doświetlające	169
filtr	656	Opony zimowe	615	Światła drogowe	165, 166
jakość i objętość	718	Opór przy obracaniu kierownicy, patrz:		światła mijania	164
niekorzystne warunki eksploatacji	720	Wspomaganie w układzie kierowniczym	306	Światła pozycyjne	163
uzupełnianie paliwa	657	Opóźnione wyłączenie świateł	172	światło hamowania	171
Olej w skrzyni biegów		Osiągi kierowcy	96, 97	światło przeciwmgielne	169
klasa	721	Oślona		tyłne światło przeciwmgielne	170
Oparcia		przestrzeń bagażowa	637	umiejscowienie świateł	662
siedzenie przednie, regulacja	198,	Oślona bagażu	636, 637	Ustawienia	162
199, 202, 203, 204, 205, 206		Oślona przeciwsłoneczna	631	w kabinie pasażerskiej	173, 175
tyłne siedzenie, składanie	208	podświetlenie lusterka	174	Oświetlenie, wymiana żarówek	660
Opary paliwa	501	Ostrzeganie o ryzyku kolizji	380, 394	kierunkowskazy przednie	665
Opcja/wyposażenie dodatkowe	24	Oświetlenie		Światła drogowe	663
Opony	594	aktywne reflektory skrajne	168	światła dzienne/przednie światła pozycyjne	664
głębokość bieżnika	615	Automatyczne światła drogowe	166	światła mijania	663
instalacja	611	elementy sterujące	160, 173, 175	Światło cofania	666
monitorowanie ciśnienia w oponach	601	Kierunkowskazy	167		
		oświetlenie asekuracyjne	172		

tylne światło przeciwmgielne	666
zdejmowanie plastikowej pokrywy	661
Oświetlenie kabiny pasażerskiej	173, 175
automatyczne	173
Oświetlenie nastrojowe	174, 175
Oświetlenie otoczenia samochodu, przed wejściem do samochodu	172
Otwór na długie ładunki	635
Oznaczenie VOL	594

P

PACOS (Wyłącznik poduszki powietrznej pasażera)	59
Pakiet „Sterylna kabina”	220
Paliwo	501, 503
identyfikator	501, 503
zużycie paliwa	724
Paliwo gazowe	495, 512, 653
Panoramiczne okno dachowe	
funkcja zabezpieczająca przed przytraśnięciem przedmiotów i części ciała	178
otwieranie i zamykanie	188
położenie uchylone (wentylacyjne)	189
roleta przeciwsłoneczna	186, 190
PAP = Układ aktywnego wspomagania parkowania	447, 448, 449, 452, 454, 455

Parkowanie	
na wzniesieniu	469
Pas bezpieczeństwa	50
cięża	47
napinacze pasów bezpieczeństwa	52
sygnalizacja niezapięcia pasów bezpieczeństwa	54
zapiąć/odpiąć	50
Pas bezpieczeństwa, patrz Pasy bezpieczeństwa	50
Pielęgnacja samochodu	691, 693, 694, 696, 697, 698
Tapicerka skórzana	689
Pierwsza pomoc	641
Pilot Assist	349, 353, 354, 355, 356, 358, 360, 361, 362, 363, 364
wyprzedzanie	360
Pilot zdalnego sterowania, HomeLink®	
programowalny	528
Pióra wycieraczek	
pozycja serwisowa	703
zmiana	701, 702
Plamy	686, 688, 689, 690, 691
Płyn chłodzący	721
Płyn chłodzący, napełnianie	658
Płyn do spryskiwaczy	704

Płyn hamulcowy	
klasa	721
Płyny, ilość	704, 722
Płyny i oleje	721, 722
Podgrzewane dysze spryskiwaczy	192
Podłączanie telefonu	564
Podnoszenie samochodu	650
Podnośnik	608
Podświetlenie elementów sterowania	175
Podświetlenie wskaźników	175
Podświetlenie wyświetlacza	175
Poduszka powietrzna	55
po stronie kierowcy	56
po stronie pasażera	57, 59
Włączanie/wyłączanie	59
Poduszka powietrzna, patrz poduszka powietrzna	55
Pokrywa silnika, otwieranie	652
Polerowanie	692
Polityka prywatności	40
Położenia dźwigni sterującej	
Automatyczna skrzynia biegów	474
Położenie zapłonu	460, 461
Pompowanie opony	621
Postępowanie w razie nieprawidłowego działania kamery detekcyjnej	377

INDEKS ALFABETYCZNY

Poślizg	497
Potwierdzenie zablokowania ustawienie	258 259
Powłoka lakiernicza kod koloru	700 700
uszkodzenia lakieru i ich naprawa	699, 700
Pozycja serwisowa	703
PPS (Układ ochrony pieszych)	49
Profil kierowcy edycja	144 145
wybór	144
Program serwisowy	644
Przebiec	616
Przebieg	93
Przeciwdziałanie bocznemu poślizgowi kół	308
Przeciwkradzieżowe nakrętki do kół	608
Przednia szyba Ogrzewanie	238 238
wyświetlany obraz	149, 151
Przednie siedzenie Klimatyzacja	228 228
Ogrzewanie	231
Temperatura	242
Wentylacja	233
Wentylator	240
Przegrzanie silnika	513, 519
Przerywana praca wycieraczek	191

Przestrzeń bagażowa	632
gniazdo elektryczne	626, 628
oświetlenie	174
siatka zabezpieczająca	640
zaczepy do umocowania bagażu	635
Przewożenie bagażu na dachu samochodu, maks. masa	713 713
Przyciski sterujące automatycznej kontroli prędkości jazdy	321, 322 321, 322
Przyciski sterujące przy kierownicy	211
Przycisk sygnału dźwiękowego	211
Przyczepa	521
jazda z przyczepą	519
Lampy	522
przewód	520
stabilizacja ruchów oscylacyjnych	521
Przygotowanie do jazdy start/wyłączenie	246 246
Timer	247
Przywracanie ustawienia lusterek bocz- nych	185 185
Przywracanie ustawień Profil kierowcy	141 145
zmiana właściciela	141

R

Radio cyfrowe (DAB)	546
Radiodbiornik	541
DAB	546
sterowanie głosowe	155
uruchamianie	541
Ustawienia	544
wyszukiwanie stacji radiowej	543
zmiana częstotliwości fal radiowych i stacji radiowej	542 542
Recykulacja powietrza	235
Regeneracja	502, 505
Regulacja ustawienia kierownicy	213
Regulacja wysokości zawieszenia Ustawienia	494 494
Regulacja zasięgu świateł przednich	162
Rezerwacja przeglądów i napraw	647
Roleta przeciwsłoneczna funkcja zabezpieczająca przed przytrzaś- nięciem przedmiotów i części ciała	178 178
panoramyczne okno dachowe	186, 190
Tylne drzwi	182
Rozmiary opon	596, 607
Rozpoznawanie poleceń głosowych Klimatyzacja	152 218
radio i multimedia	155

telefon	155	Siedzenia		Sprawdzanie poziomu oleju silnikowego	657
Ustawienia	156	elektrycznie sterowany fotel przedni	199	Spryskiwacze	
		funkcja pamięci przedniego fotela	200, 201	płyn do spryskiwaczy, uzupełnianie	704
		manualnie regulowany fotel przedni	198	szyba tylna	195, 196
		Ogrzewanie	231, 232	szyby przedniej	194
		Wentylacja	233	Światła przednie	194
		zabezpieczenie przed urazami kręgow		Spryskiwacze szyby przedniej	194
		szyjnych	47	Stabilizacja przechyłów nadwozia (Układ stabilizacji przechyłów)	307
		Silnik		Stabilizacja samochodu podczas holowania	
		przegrzanie	513	przyczepy	308, 521
		Start/Stop	486	Stabilizator	
		uruchamianie	458	przyczepa	521
		wyłączanie	459	Stan samochodu	
		silnik benzynowy	501	Ciśnienie w ogumieniu	604
		Silnik wysokoprężny		Start/Stop	486
		wyczerpanie paliwa	504	Jazda	486
		SIPS (Side Impact Protection System)	61, 62	Ograniczenia	488
		Skrapianie wody w reflektorach	693, 694, 696, 697	wyłączanie	488
		Skrzynia biegów	473	Status samochodu	646
		automatyczna	474	Statystyka podróży	96
		manualna	474	Sterowanie reflektorami	160, 175
		Skrzynka bezpieczników	673	Sygnalizacja niezapięcia pasów bezpieczeństwa	54
		Słaba bat. w kluczyku	265	Sygnał dźwiękowy	211
		specyfikacje żarówek	667	Sygnał ostrzegawczy	
		Sprawdzanie poziomu	491	Hamulec postojowy	470

INDEKS ALFABETYCZNY

Symbole		System zabezpieczający przed urazami krę- gów szyjnych	47	T		
symbole informacyjne	99	Szyby	178	<hr/>	Tabela ciśnienia opon	731
Symbole i komunikaty		laminowane/wzmacniane	178		tabliczki informacyjne i ostrzegawcze umieszczenie	708
klimatyzacja na postoju	252				Tabliczki znamionowe	708
Ostrzeganie o ryzyku kolizji z automa- tycznym hamowaniem	393	Ś			Tankowanie	499, 507
pole stanu na wyświetlaczu central- nym	130	<hr/>			AdBlue	507
Układ aktywnej kontroli prędkości jazdy	347	Śliska nawierzchnia drogi	497		CNG	500
Symbole i komunikaty dotyczące wspoma- gania w przypadku ryzyka kolizji	431	Środek uszczelniający	616		klapka wlewu paliwa	498
Symbole kontrolne	99	Środowisko	32		uzupełnianie paliwa	499, 500
Symbole ostrzegawcze	101	Światła awaryjne	171		Tapicerka samochodu	686, 688, 689, 690, 691
safety	46	Światła do jazdy dziennej	164		Tapicerka skórzana, wskazania dotyczące mycia	689
System audio-telefoniczny	536	Światła doświetlające	169		Tarcze kół	
System informacji o znakach drogo- wych	405, 406, 408	Światła drogowe	165, 166		czyszczenie	698
obsługa	406, 409, 410	Światła pozycyjne	163		Telefon	563
Ograniczenia	411	Światło hamowania	171		komunikaty tekstowe	569
System Infotainment (System audio-telefo- niczny)	536	Światło przeciwmgielne			nawiązywanie połączeń	564
System Keyless		Przód	169		Nawiązywanie połączeń	568, 571
blokowanie/odblokowanie	285	tylne	170		odłączanie	567
powierzchnie czułe na dotyk	284	Ś			podłączanie automatyczne	566
Ustawienia	286	<hr/>			podłączanie ręczne	566
System kluczyka z pilotem zdalnego stero- wania, aprobaty typu	275	światła awaryjne	171		sterowanie głosowe	155
		światła mijania	164		usuwanie	568
					zmiana na inny	567
					Telefon komórkowy, patrz Telefon	564

Temperatura		Tylna szyba		Układ aktywnego wspomaganie parkowania	
odczuwalna	217	Ogrzewanie	239	równoległego – PAP	447, 448, 449, 452, 454, 455
Sterowanie	242, 243, 244	Spryskiwacze	195, 196		
Temperatura silnika		Wycieraczka	195, 196	Układ aktywnej kontroli prędkości	
wysokie	513	Tylne drzwi		jazdy	331, 334, 335, 337, 338, 339, 341, 342, 343, 344, 345, 347
Transport promem	491	roleta przeciwsloneczna	182	czujnik radarowy	366
Trójkąt ostrzegawczy	642	Tylne siedzenie		działanie	331
Tryb awaryjny	473	Klimatyzacja	228	nastawianie odstępu czasowego	338, 339
Tryb ECO	483	Ogrzewanie	232	postępowanie w razie nieprawidłowości	345
aktywacja przyciskiem funkcyjnym	486	składanie oparcia	208	wyrzedzanie	341, 342
Tryb ECO układu klimatyzacji	483	Temperatura	243	zarządzanie prędkością	335, 337
Tryb jazdy	481	Wentylator	241	zmiana działania układu automatycznej	
zmiana	483	zagłówek	210	kontroli prędkości jazdy	345
Tryb jazdy Individual	481	Tymczasowe koło zapasowe		Układ automatycznej kontroli prędkości jazdy	
Tryb oszczędzania energii	514	koło zapasowe	613	tymczasowe wyłączenie	325, 326
Tryb powypadkowy	63			wyłączanie	326
start/ruch	64	U		zarządzanie prędkością	322, 323
TSA – stabilizacja samochodu podczas		Udostępnianie danych	579	Układ chłodzenia	
holowania przyczepy	521	Układ ABS		przegrzanie	513
TSA – Stabilizacja samochodu podczas		układ zapobiegający blokowaniu kół przy		Układ hamulcowy	
holowania przyczepy	308	hamowaniu (ABS)	464	płyn	721
TV	555	Układ aktywnego wspomaganie parkowa-		Układ klimatyzacji	216, 228
oglądanie	556	nia	447, 448, 449, 452, 454, 455	Czynnik chłodniczy	722
Ustawienia	556	działanie	447, 448, 449, 452, 454, 455	naprawa	654
Twardy dysk		obsługa	449, 452	Układ monitorowania pasa ruchu	
miejsce	581	Ograniczenia	452	obsługa	417, 418
		Symbole i komunikaty	455		

INDEKS ALFABETYCZNY

Układ monitorowania pasa ruchu – Lane Keeping Aid (LKA)	415, 417, 418, 419, 421
Układ napędowy	
Skrzynia biegów	473
Układ ochrony pieszych	49
Układ ostrzegający o ryzyku kolizji	
czujnik radarowy	366
Układ ostrzegania o ryzyku kolizji	
Funkcja wykrywania pieszych	385
Układ stabilizacji przechyłów	307
Układ stabilizacji toru jazdy	308
Układ stabilizacji toru jazdy i kontroli trakcji	308, 311
działanie	309, 310
Układ wspomagania parkowania	432, 433, 434, 435, 436, 437
działanie	432, 433, 434
Układ wydechowy	506
Układy wspomagające kierowcę	306
Układ zapobiegający blokowaniu kół podczas hamowania silnikiem	308
Ulubione stacje radiowe	544
Umowa licencyjna	103, 582
Uruchamianie silnika	458
po kolizji	64
Uruchomić silnik	458

USB

wejście do podłączania odtwarzaczy multimedialnych	555
Ustawianie odstępu czasowego od poprzedzającego pojazdu	329
Ustawienia	142
Kategorie	142
kontekstowa	139
menu ustawień	142
Resetowanie	141
Ustawienia audio	536, 570
Komunikaty tekstowe	570
odtwarzanie multimedialnych	548, 550
telefon	571
Utrzymanie komfortu klimatyzacji	250
start/wyłączenie	251

V

Volvo ID	30
utworzenie i zarejestrowanie	30

W

Wentylacja	222, 223
siedzenia	233
Wentylator	
Dystrybucja powietrza	222
Nawiewy powietrza	223
Sterowanie	240, 241
Wewnętrzne i zewnętrzne lusterka wsteczne	
elektryczne składanie	185
kompas	532, 533
na drzwiach	183, 185
Ogrzewanie	239
Opuszczanie lusterka	184
wewnętrzne	183
Wewnętrzne lusterko wsteczne	183
Opuszczanie lusterka	184
wiązka świateł przednich	
regulacja wysokości	162
Wideo	552, 554
Ustawienia	553
Widok ogólny	
kierownica po lewej stronie	84
kierownica po prawej stronie	85
WiFi	
łączenie systemu samochodu z internetem	574
technologia i bezpieczeństwo	578

udostępnianie internetu, hotspot	576	Wspomaganie kierowania w przypadku		Wyposażenie awaryjne	
usuwanie sieci	578	ryzyka zderzenia czołowego	426, 427, 428	Apteczka pierwszej pomocy	641
Wnętrze kabiny pasażerskiej	624	Wspomaganie ruszania pod górę		trójkąt ostrzegawczy	642
gniazdo elektryczne	626	Wspomaganie ruszania pod górę		Wysoka temperatura silnika	513
Konsola pomiędzy fotelami	625	(HSA)	472	Wyświetlacz centralny	
Ośłona przeciwśloneczna	631	Wspomaganie w przypadku ryzyka		czyszczenie	686
schówek podręczny w desce rozdziel- czej	630	kolizji	422, 423, 424, 425, 426, 427, 428, 429, 430, 431	Klawiatura	132
Woskowanie	692	Wspomaganie w układzie kierowniczym, uzależnione od prędkości jazdy	306	klimatyzacja	228
Wskaźniki		Wspomaganie wyprzedzania	341, 342, 360	obsługa	118, 121, 125, 130
wskaźnik poziomu paliwa	93	Wycieraczki szyby przedniej	191	przegląd	115
Wskaźniki, przełączniki i urządzenia steru- jące	84, 85	czujnik deszczu	192, 193	Sygnalizacja stanu	147, 148
Wskaźniki zużycia bieżnika	598	Wyjazd samochodem na wakacje	496	symbole na pasku stanu	130
Wskaźnik poziomu paliwa	93	Wykrywanie rowerzystów	385	Ustawienia	139, 140
wskaźnik temperatury zewnętrznej	98	Wykrywanie tuneli	164	widok funkcji	128
Wskaźnik zmiany biegu	479	Wyłączanie silnika	459	widoki	121
Wspomaganie bezpiecznego prowadzenia samochodu w ruchu miejskim – układ City Safety™	380, 382, 384, 385, 390, 393	Wyłączenie blokady dźwigni skrzyni bie- gów	478	wyłączenie i zmiana głośności	137
Wspomaganie hamowania		Wyłącznik poduszki powietrznej pasażera	59	zmiana wyglądu	137
po kolizji	472	Wymiary	711	Wyświetlacz informacyjny	88, 92
Wspomaganie kierowania w przypadku		Hak holowniczy	516	Wyświetlacz kierowcy	
ryzyka kolizji	422, 423, 424, 425, 426, 427, 428, 429, 430, 431	Wymiary zewnętrzne	711	menu aplikacji	108, 109
Wspomaganie kierowania w przypadku		Wypadek, zobacz zderzenie	46	Sygnalizacja stanu	110
ryzyka uderzenia od tyłu	428, 429, 430			Wyświetlacz przezierny	149
				aktywacja i dezaktywacja	151
				czyszczenie	687
				Ustawienia	151
				wymiana szyby przedniej	654

INDEKS ALFABETYCZNY

Z

Zabezpieczenie antykorozyjne	698	Zaparowanie		Zintegrowany fotelik dziecięcy	79
Zabezpieczenie przed przyciśnięciem	178	skraplanie wody w reflektorach	691, 694	rozkładanie	80
Kalibrowanie	179	Zasady ekonomicznej jazdy	483, 494	składanie	81
zabezpieczenie przed urazami kręgow szyj- nych	47	Zasady i warunki		Złącze transmisji danych	42
usługi		użytkownik	40	Zmiana koła	607
Zabezpieczenie tylnych drzwi przy przewo- żeniu dzieci	290	zawartość etanolu	579	Zmiana właściciela	141
Zaczep holowniczy	526	maks. 10 procent objętościowych	501		
Zaczepty do umocowania bagażu		Zbiornik gazu			
przestrzeń bagażowa	635	pojemność	722		
Zagłówki	210	Zbiornik paliwa			
Zalana droga	498	objętość	722		
Zalecenia dotyczące jazdy	496	Zbiornik paliwa gazowego (CNG)			
Zalecenia dotyczące załadunku	632	pojemność	722		
Załadunek		Zdalne aktualizacje	645		
długi ładunek	633	Zdalnie sterowany immobilizer	274		
Informacje ogólne	632	Zderzenie	46, 50, 55, 63		
zaczepty do mocowania bagażu	635	Zegar, nastawianie	98		
zamek centralny	288	Zerowanie, licznik przebiegu dziennego	96		
Zamki		Zespół wskaźników	88		
blokowanie	262	Ustawienia	92		
odblokowanie	262	Zestaw naprawczy do ogumienia	617		
Zamontowanie wyposażenia dodatkowego	41	Pompowanie opony	621		
instalacja	41	przeгляд	616		
		środek uszczelniający	616		
		umieszczenie	616		
		zastosowanie, kontrola po wykonaniu	617		

V O L V O