



S60

KEZELÉSI ÚTMUTATÓ



VÄLKOMMEN!

Reméljük hosszú évekig élvezni fogja Volvo gépkocsiját. Az autót úgy alakítottuk ki, hogy biztonságot és kényelmet nyújtson Önnek és utasainak. A Volvo arra törekszik, hogy a világ egyik legbiztonságosabb autóját alkossa meg. Az Ön Volvója kielégíti az összes jelenlegi biztonsági és környezetvédelmi előírást.

Annak érdekében, hogy jobban élvezhesse a Volvóját, azt javasoljuk, hogy olvassa el a jelen kezelési útmutató utasításait és karbantartási

információit. A kezelési útmutató mobilalkalmazásként (Volvo Manual) és a Volvo Cars támogató oldalán (support.volvocars.com) is elérhető.

Mindenkit arra buzdítunk, hogy ebben és más autókban is mindig használja a biztonsági övet. Kérjük ne vezessen, ha alkohol vagy gyógyszer hatása alatt áll – illetve vezetési képessége bármely más módon csökkent.

TARTALOMJEGYZÉK

TULAJDONOSI INFORMÁCIÓK

Tulajdonosi információk	18
Kezelési útmutató a központi kijelzőn	19
Navigálás a kezelési útmutatóban a központi kijelzőn	21
A kezelési útmutató mobil eszközökön	23
A Volvo Cars támogató oldala	23
A kezelési útmutató olvasása	24
A kezelési útmutató és a környezet	26

AZ ÖN VOLVÓJA

Volvo ID	28
Volvo ID létrehozása és regisztrálása	28
Drive-E - a vezetés tisztább élvezete	30
IntelliSafe – vezetőtámogatás és biztonság	33
Sensus - online kapcsolat és szórakoztatás	34
Szoftverfrissítések	37
Adatok rögzítése	37
A szolgáltatások felhasználási feltételei	38
Ügyfél-adatvédelmi nyilatkozat	38
A tartozékokkal és kiegészítő berendezésekkel kapcsolatos fontos információk	39
Tartozékok beszerelése	39
Berendezés csatlakoztatása az autó diagnosztikai aljzatához	40
Az autó azonosító számának megjelenítése	41
A járművezető figyelmenek elvonása	41

BIZTONSÁG

Biztonság	44
Biztonság teresség alatt	45
Whiplash Protection System	45
Pedestrian Protection System	47
Biztonsági övek	48
Biztonsági övek felhelyezése és levétele	48
Biztonsági övfeszítő	50
Az elektromos biztonságiövfeszítő* visszaállítása	51
Ajtó és biztonsági öv figyelmeztető jelzés	52
Légzsákok	53
Vezető oldali légzsákok	54
Utaslégzsák	55
Az utaslégzsák aktiválása és inaktiválása*	56
Oldallégzsákok	58
Függönylégzsákok	59
Biztonsági üzemmód	60
Az autó beindítása és mozgatása a biztonsági üzemmód bekapcsolása után	60
Gyermekbiztonság	61
Gyermekülés	62
A gyermekülések felső rögzítőpontjai	63

A gyermekülések alsó rögzítőpontjai	63
i-Size ISOFIX rögzítőpontok gyermekülésekhez	64
Gyermekülés elhelyezése	65
Gyermekülések rögzítése	66
Gyermekülések elhelyezésének áttekintő táblázata	68
Az autó biztonsági övével rögzített gyermekülések elhelyezésének táblázata	69
Az i-Size gyermekülések elhelyezésének táblázata	71
Az ISOFIX gyermekülések elhelyezésének táblázata	72
Gyermekülésgyártók részletes adatai	75

KIJELZŐK ÉS HANGVEZÉRLÉS

Műszerek és kezelőszervek bal-kormányos autóban	78	Üzenetek kezelése a járművezetői kijelzőn	107
Műszerek és kezelőszervek jobb-kormányos autóban	79	A járművezetői kijelzőről mentett üzenetek kezelése	108
Járművezetői kijelző	82	A központi kijelző áttekintése	110
A járművezetői kijelző beállításai	86	A központi kijelző kezelése	113
Üzemanypont-mérő	87	A központi kijelző aktiválása és inaktíválása	116
Fedélzeti számítógép	87	Navigálás a központi kijelző nézeteiben	116
Út adatok megjelenítése a járművezetői kijelzőn	89	Alnézetek kezelése a központi kijelzőn	120
A napi kilométer-számláló visszaállítása	90	Funkció nézet a központi kijelzőn	123
Útstatisztikák megjelenítése a központi kijelzőn	90	Alkalmazások és gombok mozgatója a központi kijelzőn	125
Az útstatisztikák beállításai	91	Szimbólumok a középső kijelző állapotsávján	125
Dátum és idő	92	Billentyűzet a központi kijelzőn	127
Külső hőmérsékletmérő	93	A billentyűzet nyelvének módosítása a központi kijelzőn	131
Visszajelző szimbólumok a járművezetői kijelzőn	93	Írja be a karaktereket, betűket és szavakat manuálisan a központi kijelzőn	131
Figyelmeztető szimbólumok a járművezetői kijelzőn	96	A megjelenés módosítása a központi kijelzőn	133
A járművezetői kijelző licenyszerződése.	97	Kikapcsolás és a rendszerhang hangerejének módosítása a központi kijelzőn	134
Alkalmazás menü a járművezetői kijelzőn	104	Rendszermértékegységek módosítása	134
Az alkalmazás menü kezelése a járművezetői kijelzőn	105	A rendszernyelv módosítása	134
Üzenetek a járművezetői kijelzőn	106		

Egyéb beállítások a központi kijelző felső nézetében	135
Környezetfüggő beállítás megnyitása a központi kijelzőn	136
A felhasználói adatok visszaállítása tulajdonosváltás esetén	136
A járművezetői kijelző beállításainak visszaállítása	137
A központi kijelző beállításait mutató táblázat	137
Járművezetői profilok	139
Járművezetői profil kiválasztása	139
Járművezetői profil átnevezése	140
Járművezetői profil védelme	141
Távvezérlős kulcs járművezetői profilhoz rendelése	141
A járművezetői profilok beállításainak visszaállítása	143
Üzenet a központi kijelzőn	143
Üzenetek kezelése a központi kijelzőn	144
A központi kijelzőről mentett üzenetek kezelése	144
Szélvédőre vetített kijelző*	145
A szélvédőre vetített kijelző* bekapcsolása és kikapcsolása	147
A szélvédőre vetített kijelző beállításai*	147
Hangfelismerés	148

A hangfelismerés használata	149
Telefon vezérlése hangvezérléssel	151
Rádió és média hangvezérlése	152
A hangfelismerés beállításai	153

VILÁGÍTÁS

Világításkapcsolók	156
A világítás funkciók beállítása a központi kijelzőn	157
A fényszórók fényszórómintájának beállítása	158
Helyzetjelző lámpák	158
Nappali világítás lámpái	159
Tompított fényszóró	159
A távolsági fényszóró használata	160
Aktív távolsági fényszóró	161
Az irányjelzők használata	162
Aktív kanyarlámpák*	163
Első ködlámpák/kanyarlámpák*	164
Hátsó ködlámpa	165
Féklámpák	165
Vészféklámpák	166
Vészvillogók	166
A hazakísérő világítás használata	167
A közelítő világítás időtartama	167
Belső világítás	167
A belső világítás beállítása	169

ABLAKOK, ÜVEG ÉS TÜKRÖK

Ablakok, üvegek és tükrök	172
Az ablakok és napellenzők becsípődés-védelme	172
A becsípődés-védelem működésének alaphelyzetbe állítása	173
Elektromos ablakok	174
Az elektromos ablakok kezelése	174
A napellenző* használata	176
Belső és külső visszapillantó tükrök	176
A visszapillantó tükör sötétítésének beállítása	177
A külső tükrök lebillentése	178
Panorámatető*	179
A panorámatető működtetése*	181
A panorámatető* napellenzőjének automatikus zárása	183
Ablaktörlő lapátok és mosófolyadék	184
Az ablaktörlők használata	184
Az esőérzékelő használata	185
Az esőérzékelő memória funkciójának használata	186
Ablak- és fényszórómosók használata	187

ÜLÉSEK ÉS KORMÁNYKERÉK

Manuális első ülés	190
Elektromos* első ülés	191
Az első elektromos* ülés beállítása	191
Az ülés, a külső tükrök és a szélvédőre vetített kijelző* helyzetének tárolása	192
Az ülés, a külső tükrök valamint a szélvédőre vetített kijelző* tárolt helyzetének használata	193
Masszázs-beállítások* az első ülésen	194
Az első ülés masszázsfunkciójának beállítása*	195
Az első ülés ülés párnahosszának beállítása*	196
Az első ülés oldaltámaszának beállítása*	197
Az első ülés deréktámaszának beállítása*	198
Az utasülés beállítása a vezetőülésből*	199
A háttámlák lehajtása a hátsó ülésen*	200
A hátsó ülés fejtámláinak beállítása	202
Kormánykerék-kezelőszervek és kürt	203
Kormányzár	204
A kormánykerék beállítása	204

KLÍMAVEZÉRLÉS

Klíma vezérlés	208
Klíma zónák	208
Klíma vezérlés - érzékelők	209
Érzékelt hőmérséklet	209
A klíma hangvezérléses szabályozása	210
Levegőminőség	211
Clean Zone*	211
Clean Zone Interior Package*	212
Interior Air Quality System*	212
A levegőminőség-érzékelő* aktiválása és inaktiválása	213
Utastérszűrő	213
Levegőelosztás	213
A levegőelosztás módosítása	214
A szellőzők nyitása/zárása és irányítása	215
A levegőelosztási lehetőségek táblázata	216
Klíma kezelőszervek	219
Az első ülésfűtés* aktiválása és inaktiválása	221
Az első ülésfűtés* automatikus bekapcsolásának aktiválása és inaktiválása	222
A hátsó ülésfűtés* aktiválása és inaktiválása	222

Az első ülészellőztetés* aktiválása és inaktíválása	224
A kormánykerékfűtés* aktiválása és inaktíválása	224
A kormánykerékfűtés automatikus bekapcsolásának* aktiválása és inaktíválása	225
Az automata klímazabályozás aktiválása	225
A levegő-visszakeringtetés aktiválása és inaktíválása	226
A levegő-visszakeringtetés időbeállításának aktiválása és inaktíválása	226
A maximális páramentesítés bekapcsolása és kikapcsolása	227
A szélvédőfűtés* aktiválása és inaktíválása	228
A szélvédőfűtés* automatikus bekapcsolásának aktiválása és inaktíválása	229
A hátsó ablak és a külső tükrök fűtésének aktiválása és inaktíválása	229
A hátsó ablakfűtés és a tükörfűtés automatikus aktiválása és inaktíválása	230
Az első ülés ventilátorszintjének szabályozása	230
A hátsó ülés ventilátorszintjének szabályozása*	231
Az első ülés hőmérsékletének szabályozása	232

A hátsó ülés hőmérsékletének szabályozása*	233
A hőmérséklet szinkronizálása	234
A légkondicionáló aktiválása és inaktíválása	235
Állóhelyzeti klíma*	236
Előklímátizálás*	236
Az előklímátizálás* elindítása és kikapcsolása	236
Előklímátizálás idő beállítása*	237
Előklímátizálás időbeállításának hozzáadása és szerkesztése*	238
Az előkészítés* időbeállításának aktiválása és inaktíválása	239
Az előklímátizálás időbeállításának törlése*	240
Klímakomfort parkoláskor*	240
A klímakomfort bekapcsolása és kikapcsolása parkoláskor*	241
Az állóklíma-vezérlés* szimbólu- mai és üzenetei	242
Fűtés*	243
Állóhelyzeti fűtés*	244
Kiegészítő fűtés*	245
A kiegészítő fűtés* automatikus bekapcsolásának aktiválása és inaktíválása	245

KULCS, ZÁRAK ÉS RIASZTÓ

Zárás megerősítése	248
A zárás jelzésének beállítása	249
A távvezérlős kulcs	250
Zárás és nyitás a távvezérlős kulccsal	252
A távolról vezérelt és belső nyitás beállításai	253
A távvezérlős kulcs hatótávolsága	253
Az elem cseréje a távvezérlős kulcsban	254
További távvezérlős kulcsok rendelése	257
Red Key - korlátozott távvezérlős kulcs*	258
Red Key* beállítások	258
Kivehető kulcsszár	259
Zárás és nyitás a kivehető kulcsszárral	261
Indításgátló	262
A távvezérlős kulcs rendszer típusengedélye	263
Kulcs nélküli és érintésérzékeny felületek*	272
Kulcs nélküli zárás és nyitás*	273
A kulcs nélküli nyitás beállításai*	274
A csomagterfedél kulcs nélküli kioldása*	274
Az indító- és zár rendszerek antennáinak elhelyezkedése	275
Zárás és nyitás az autó belsejéből	276

A csomagtérfedél nyitása az autó belsejéből	277
A gyermekbiztonsági zárok aktiválása és inaktiválása	277
Automatikus zárás vezetéskor	279
A csomagtérfedél nyitása és zárása lábmozdulattal*	279
Szervizzárás	280
A szervizzárás aktiválása és inaktiválása	280
Riasztó*	281
Riasztók* aktiválása és inaktiválása	283
Csökkentett riasztási szint*	284
Biztonsági zár*	284
A biztonsági zárok ideiglenes inaktiválása*	285

VEZETŐTÁMOGATÁS

Vezetéstámogató rendszer	288	Az automata sebességhatároló túrésének módosítása	304
Sebességfüggő kormányzási erő	288	Az automata sebességhatároló korlátai	304
Elektronikus menetstabilizáló	289	Sebességtartó	305
Elektronikus menetstabilizáló sport üzemmódban	290	A sebességtartó kiválasztása és aktiválása	306
A sport üzemmód aktiválása vagy inaktiválása az elektronikus menetstabilizáléhoz	291	Sebességtartó inaktiválása	307
Az elektronikus menetstabilizáló szimbólumai és üzenetei	292	A sebességtartó készenléti üzemmódja	308
Connected Safety	293	Adaptív sebességtartó*	308
A Connected Safety be- vagy kikapcsolása	294	Az adaptív sebességtartó* kezelőszervei és kijelző üzemmódja	310
A Connected Safety korlátai	295	Az adaptív sebességtartó kiválasztása és aktiválása*	311
Távolságfigyelmeztetés*	295	Az adaptív sebességtartó újbóli aktiválása*	312
A távolságfigyelmeztetés aktiválása vagy inaktiválása	297	Az adaptív sebességtartó készenléti üzemmódja*	313
A távolságfigyelmeztetés korlátai	297	Az adaptív sebességtartó korlátai*	314
Sebességhatároló	298	Váltás a sebességtartó és az adaptív sebességtartó* között a központi kijelzőn	315
A sebességhatároló kiválasztása és aktiválása	299	Az adaptív sebességtartó szimbólumai és üzenetei*	317
A sebességhatároló inaktiválása	300	Pilot Assist*	319
A sebességhatároló ideiglenes inaktiválása	300	A Pilot Assist* kezelőszervei és kijelző nézete	321
A sebességhatároló korlátai	301		
Automatikus sebességhatároló	301		
Az automatikus sebességhatároló aktiválása vagy inaktiválása	303		

A Pilot Assist* kiválasztása és aktiválása	322	Kamera egység	348	BLIS*	370
A Pilot Assist* inaktiválása	324	A kamera és radar egység korlátai	349	A BLIS be- vagy kikapcsolása	371
A Pilot Assist* készenléti üzemmódja	324	A kamera és radar egység javasolt karbantartása	353	A BLIS korlátai	372
A kormányzási segéd ideiglenes kikapcsolása Pilot Assist* használatával	325	City Safety™	354	A BLIS funkcióval kapcsolatos üzenetek	373
A Pilot Assist* korlátai	326	A City Safety részfunkciói	355	Cross Traffic Alert*	374
A Pilot Assist* szimbólumai és üzenetei	328	A City Safety figyelmeztetési távolságának beállítása	358	A Cross Traffic Alert* be- vagy kikapcsolása	375
Figyelmeztetés a vezetőtámogatástól ütközés kockázata esetén	329	Akadályok észlelése City Safety funkcióval	359	A Cross Traffic Alert* korlátai	376
Cél módosítása vezetőtámogatással	330	A City Safety keresztirányú forgalomban	361	A Cross Traffic Alert* funkcióval kapcsolatos üzenetek	378
A tárolt sebesség beállítása vezetőtámogatáshoz	331	A City Safety korlátai keresztirányú forgalomban	362	Jelzőtábla-felismerés*	379
Időintervallum beállítása az elől haladó járműhöz képest	332	City Safety kormányzási segítség kitérő manőverhez	363	A jelzőtábla-felismerő* rendszer aktiválása vagy inaktiválása	380
Automatikus fékezés vezetőtámogatással	333	A City Safety kormányzási segítségének korlátai elkerülő manőver során	363	A jelzőtábla-felismerő információk* mutatása	380
Hajtásmód vezetőtámogatáshoz	334	Automatikus fékezés elkerülő manőver esetében City Safety használatával	364	Jelzőtábla-felismerés és Sensus Navigation*	383
Kanyarodási támogatás*	335	A City Safety fékezés elkerülő manőver esetében City Safety használatával	364	Figyelmeztetés a sebességhatárolóhoz és sebességmérő kamerához a jelzőtábla-felismerő rendszertől*	383
A kanyarodási segéd* aktiválása vagy inaktiválása	336	A City Safety fékezés a szembejövő járművek esetén	364	A jelzőtábla-felismerő funkció* figyelmeztetéseinek aktiválása vagy inaktiválása	384
A kanyarodási segéd korlátai*	336	A City Safety korlátai	365	A jelzőtábla-felismerés korlátai*	386
Előzési segéd	337	A City Safety funkcióval kapcsolatos üzenetek	368	Driver Alert Control	386
Az előzési segéd használata	337	Rear Collision Warning*	369	A Driver Alert Control be- vagy kikapcsolása	388
Radar egység	338	A Rear Collision Warning* korlátai	369		
A radar eszköz típusengedélye	340				

Pihenőhelyre vezetés kiválasztása a Driver Alert Control funkció figyelmeztetése esetén	388
A Driver Alert Control korlátai	389
Sávtartó segéd	389
A sávtartó segéd aktiválása vagy inaktíválása	391
A sávtartó segéd beavatkozási módjának kiválasztása	391
A sávtartó segéd korlátai	392
A sávtartó segéd szimbólumai és üzenetei	393
A sávtartó segéd kijelzési módja	395
Kormányzási segítség ütközés kockázatakor	396
A kormányzási segítség aktiválása vagy inaktíválása ütközés kockázata esetén	397
Kormányzási segítség sávelhagyás kockázata esetén	397
Kormányzási segítség szemből történő ütközés kockázata esetén	398
Kormányzási segítség hátulról történő ütközés kockázata esetén*	399
A kormányzási segéd korlátai ütközés kockázatakor	400
A kormányzási segéd szimbólumai és üzenetei ütközés kockázata esetén	401

Parkolósegéd*	402
Park Assist Pilot elől, hátul és az oldalak mentén*	403
A sávtartó segéd rendszer* aktiválása vagy inaktíválása	404
A parkolósegéd korlátai	405
A parkolósegéd szimbólumai és üzenetei	407
Parkolókamera*	408
Parkolósegéd kamerák elhelyezkedése és megfigyelt területek*	409
Parkolósegéd-vonalak a parkoló kamerához*	411
A parkolósegéd rendszer érzékelő mezői	413
Parkolósegéd kamera aktiválása	414
A parkolókamera szimbólumai és üzenetei	416
Parkolósegéd*	418
Parkolási változatok Park Assist Pilot használatával*	419
A parkolósegéd* használata	420
Párhuzamos parkolóhely elhagyása Park Assist Pilot* használatával	423
A parkolósegéd* korlátai	423
A parkolósegéd* üzenetei	426

ELINDULÁS ÉS VEZETÉS

Indítsa be az autót	428
Az autó leállítása.	429
Gyújtáshelyzetek	430
Gyújtásmód kiválasztása	431
Alkoholzár*	432
Az alkoholzár megkerülése*	432
A motor beindítása előtt az alkoholzárrel*	433
Fék funkciók	433
Lábfék	434
Fékerőnövelés	435
Fékezés nedves utakon	435
Fékezés szózott utakon	435
A fékrendszer karbantartása	436
Rögzítőfék	436
A rögzítőfék aktiválása és inaktíválása	437
Az automatikus rögzítőfék aktiválásának beállítása	438
Parkolás emelkedőn	438
A rögzítőfék hibája esetén	439
Automatikus fékezés álló helyzetben	439
Az álló helyzetben történő automatikus fékezés aktiválása és inaktíválása	440
Segítség emelkedőn induláskor	441
Automatikus fékezés ütközés után	441

Sebességváltó	442	Az üzemanyagtöltő fedél nyitása és zárása	465	HomeLink®* típusengedély	488
Automata sebességváltó	442	Üzemanyag betöltés	465	Íránytű*	488
Az automata sebességváltó fokozathelyezetei	443	Az üzemanyag kezelése	467	Az íránytű aktiválása és inaktiválása*	488
Fokozatváltás a kormánykerék váltófüleivel*	446	Benzin	467	Az íránytű* kalibrálása	489
Fokozatválasztás-gátló	448	Benzin-részecskeszűrő	468		
Az automata sebességváltózár inaktiválása	449	Túlmelegedés a motorban és hajtásrendszerben	469		
Padlógáz funkció	449	Az indítóakkumulátor túlterhelése	470		
Fokozatváltás-jelző	450	Segédindítás másik akkumulátorral	470		
Összkerék-hajtás*	451	Vonóhorog*	473		
Vezetési módok*	452	A vonóhorog* műszaki adatai	473		
Hajtásmód* váltása	454	Kihúzható/visszahúzható vonókonzolok*	474		
Eco hajtásmód	454	Vezetés utánfutóval	476		
Az Eco hajtásmód aktiválása és inaktiválása a funkciógommbal	457	Utánfutó-stabilizáló*	478		
Start/Stop funkció	457	Az utánfutó lámpáinak ellenőrzése	479		
Vezetés a start/stop funkcióval	457	Vonóhorogra rögzített kerékpártartó*	480		
A start/stop funkció kikapcsolása	459	Vontatás	481		
A Start/Stop funkció feltételei	459	A vonószem felszerelése és eltávolítása	482		
Szintvezérlés* és lengéscsillapítás	461	Szállítás	484		
Gazdaságos vezetés	462	HomeLink®*	484		
Előkészületek hosszú utazás előtt	463	A HomeLink®* programozása	485		
Téli vezetés	463	A HomeLink®* használata	487		
Gázlás	464				

HANG, MÉDIA ÉS INTERNET

Hang, média és internet	492	Videó lejátszása	509	Telefon automatikus csatlakoztatása az autóhoz Bluetooth kapcsolaton	522
Audio-beállítások	492	DivX® lejátszása	509	Telefon manuális csatlakoztatása az autóhoz Bluetooth kapcsolaton	523
Hangzásélmény*	493	A videó beállításai	509	Bluetooth kapcsolaton csatlakoztatott telefon lecsatlakoztatása	524
Alkalmazások	494	Bluetooth® média	510	Bluetooth kapcsolaton csatlakoztatott telefonok közötti váltás	524
Alkalmazások letöltése	495	Készülék csatlakoztatása Bluetooth® kapcsolaton	510	Bluetooth kapcsolaton csatlakozó készülékek eltávolítása	524
Alkalmazások frissítése	496	Média USB-csatlakozón	510	Telefonhívások kezelése	525
Alkalmazások törlése	497	Készülék csatlakoztatása USB-csatlakozón	511	Szöveges üzenetek kezelése	526
Rádió	497	Az USB eszközök műszaki adatai	511	Szöveges üzenetek beállításai	527
A rádió bekapcsolása	498	Kompatibilis médiaformátumok	512	A telefonkönyv kezelése	527
Rádiósáv és rádióállomás váltása	498	Apple® CarPlay®*	513	Telefon-beállítások	528
Rádióállomások keresése	499	Az Apple® CarPlay®* használata	514	Bluetooth eszközök beállításai	529
Rádiócsatornák mentése a Rádió kedvencek alkalmazásban	500	Az Apple® CarPlay®* beállításai	515	Internetkapcsolattal rendelkező autó*	529
A rádió beállításai	501	Tanácsok az Apple® CarPlay®* használatához	516	Az autó csatlakoztatása az internethez Bluetooth funkcióval rendelkező telefonon keresztül	531
RDS rádió	502	Android Auto*	517	Az autó csatlakoztatása az internethez telefonon keresztül (Wi-Fi)	532
Digitális rádió*	503	Az Android Auto* használata	518	Az autó csatlakoztatása az internethez autómódomen (SIM-kártyán) keresztül	533
Kapcsolat az FM és a digitális rádió* között	503	Android Auto* beállítások	518	Az autómódomen beállításai*	534
Médialejátszó	504	Tanácsok az Android Auto* használatához	519	Internet-hozzáférés megosztása az autóból Wi-Fi hotspoton keresztül	534
Médialejátszás	504	Telefon	520		
Média vezérlése és váltása	506	Telefon csatlakoztatása az autóhoz Bluetooth kapcsolaton az első alkalommal	521		
Média keresése	507				
Gracenote®	507				
CD-lejátszó*	508				
Videó	508				

Nincs vagy gyenge internetkapcsolat	535
Wi-Fi hálózat eltávolítása	536
A Wi-Fi technológiája és biztonsága	536
Felhasználási feltételek és adatmegosztás	537
Az adatmegosztás aktiválása és inaktíválása	537
A szolgáltatások adatmegosztása	538
Tárolóhely a merevlemezen	539
Audio és média licencszerződés	540

ECALL

eCall	552
Automatikus ütközésfigyelmeztes eCall szolgáltatással	552
Segélyszolgálat eCall szolgáltatással	553
Országúti segélyszolgálat	553

KEREKEK ÉS GUMIABRONCSOK

Gumiabroncsok	556
A gumiabroncs méretjelölése	558
A keréktárcsa méretjelölése	559
A gumiabroncsok forgási iránya	559
Futófelület-kopásjelzők a gumiabroncsokon	560
A gumiabroncsnyomás ellenőrzése	560
A gumiabroncsnyomás beállítása	561
Előírt gumiabroncsnyomás	562
Gumiabroncsnyomás-figyelő rendszer*	563
Új gumiabroncsnyomás mentése a megfigyelő rendszerben*	565
Lásd gumiabroncs-nyomás állapot a központi kijelzőn*	566
Teendők alacsony gumiabroncsnyomás-figyelmeztes esetén	567
Amikor kerekeket cserél	568
Szerszámkészlet	568
Emelő*	569
Kerékcsavarak	569
Kerék eltávolítása	570
A kerekek felszerelése	572
Pótkerék*	573
A pótkerék kezelése	574
Téli gumiabroncsok	575

Hólánccok	576
Szükséghelyzeti defektjavító készlet	577
Defektjavító készlet használata	577
Fújja fel a gumiabroncsot a defektjavító készlet kompresszorával	581

RAKODÁS, TÁROLÁS ÉS UTASTÉR

Az utastér belseje	584
Alagútkonzol	585
Elektromos aljzatok	586
Az elektromos aljzatok használata	588
A kesztyűtartó használata	590
Napellenzők	591
Raktér	592
Javaslatok a rakodáshoz	592
Tetőterhelés és rakodás tetőcsomagtartóra	593
Táskatartó kampók	594
Csomagrögzítő szemek	594
Átvezető rakodónyílás a hátsó ülésben*	595
Elsősegélycsomag*	595
Elakadásjelző háromszög	595

KARBANTARTÁS ÉS SZERVIZELÉS

Volvo szervizprogram	598
Adatátvitel az autó és a műhely között Wi-Fi kapcsolaton keresztül	598
Letöltési központ	599
Rendszerfrissítések kezelése a letöltési központban	599
Autó állapota	600
Szervizelés és javítás előjegyzése	601
Autóadatok küldése a szerviznek	602
Az autó felemelése	603
A klímavezérlő rendszer szervizelése	605
Szélvédőre vetített kijelző a szélvédő cseréjekor*	605
A motortérfedél nyitása és zárása	606
A motortér áttekintése	607
Motorolaj	608
A motorolaj ellenőrzése és feltöltése	609
A hűtőfolyadék feltöltése	611
Lámpacsere	612
Akkumulátor	613
Segédakkumulátor	616
Szimbólumok az akkumulátorokon	617
Akkumulátor-újrahasznosítás	618
Biztosítékok és központi elektromos egységek	618

Biztosítékcseré	619
Biztosítékek a motortérben	620
Biztosítékek a kesztyűtartó alatt	625
Biztosítékek a csomagtérben	630
A belső tisztítása	635
A központi kijelző tisztítása	635
A szélvédőre vetített kijelző* tisztítása	636
Szövetkárpit és tetőkárpit tisztítása	637
A biztonsági övek tisztítása	637
Padlószőnyegek és berakott szőnyegek tisztítása	637
A bőr kárpitok tisztítása*	638
A bőr kormánykerék tisztítása	639
A belső műanyag, fém és fa alkatrészek tisztítása	639
A külső tisztítása	640
Polírozás és viaszolás	640
Kézi mosás	641
Automata autómosó	642
Nagy nyomású mosás	644
Az ablaktörlő lapátok tisztítása	644
A külső műanyag, gumi és díszítő komponensek tisztítása	645
Keréktárcsák tisztítása	646
Rozsdavédelem	646

Az autó fényezése	647
Kisebb fényezési sérülések javítása	647
Színkódok	648
Az ablaktörlő lapátok cseréje	648
Állítsa szerviz állásba az ablaktörlő lapátokat.	649
Mosófolyadék betöltése	650

MŰSZAKI ADATOK

Típusjelölések	654
Méretek	657
Tömegek	659
Vontató képesség és vonóhorogterhelés	660
A motor műszaki adatai	662
Motorolaj — műszaki adatok	663
A motorolaj tekintetében nehéz vezetési feltételek	665
Hűtőfolyadék — műszaki adatok	666
Sebességváltó-folyadék — műszaki adatok	666
Fékfolyadék — műszaki adatok	666
Üzemanyagtartály - méret	667
Légkondicionáló — műszaki adatok	667
Üzemanyag-fogyasztás és CO ₂ -kibocsátás	669
Jóváhagyott kerék- és gumiabroncsméretek	672
A gumiabroncsok minimális megengedett terhelésmutatója és sebesség-besorolása	673
Jóváhagyott gumiabroncs-nyomások	675

BETŰRENDES TÁRGYMUTATÓ

Betűrendes tárgymutató

677

TULAJDONOSI INFORMÁCIÓK

Tulajdonosi információk

A kezelési információk számos különböző termék formájában, digitálisan és nyomtatva, állnak rendelkezésre. A kezelési útmutató elérhető az autó központi kijelzőjén, mobilalkalmazásként, a Volvo Cars támogató weboldalán. Egy Quick Guide és a kezelési útmutató melléklete megtalálható a kesztyűtartóban, amely többek között műszaki adatokat és a biztosítékokkal kapcsolatos információkat tartalmaz. A nyomtatott kezelési útmutató megrendelhető.

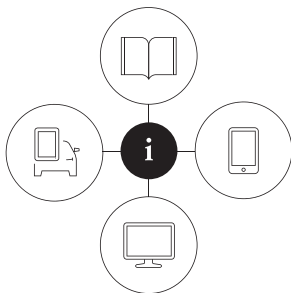

0690023

Az autó központi kijelzője¹



A központi kijelzőn, húzza le a felső nézetet, és érintse meg a **Kezelési útmutató** lehetőséget. Itt érhető el a vizuális navigáció lehetőségei az autó külső és belső képeivel. Az információk kereshetők és

kategóriákra is vannak osztva.

Mobilalkalmazás

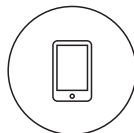

Az App Store vagy Google Play áruházban keressen a "Volvo Manual" kifejezésre, töltsse le az alkalmazást az okostelefonjára vagy táblagépére, és válassza ki az autót.

Az alkalmazásban oktató

videók és a vizuális navigáció lehetőségei érhetőek el az autó külső és belső képeivel. A tartalom kereshető és a különböző részek úgy vannak kialakítva, hogy megkönnyítsék a navigálást.

A Volvo Cars támogató weboldala



Menjen a support.volvocars.com oldalra, és válassza ki az országát. Itt online és PDF formátumú kezelési útmutatókat találhat. A Volvo Cars támogatói oldalon oktató

videók és további információk valamint a Volvójára és az autó tulajdonlására vonatkozó további segítség is található. Az oldalak a legtöbb piacon elérhetőek.

Nyomtatott információk



A kesztyűtartóban található az kezelési útmutató¹ melléklete, amely a biztosítékokkal kapcsolatos információkat és műszaki adatokat valamint fontos és gyakorlati információk összefoglalását tartalmazza.

Egy Quick Guide is elérhető nyomtatott formában, amely segít megismerkedni az autó leggyakrabban használt funkcióival.

A választott felszereltségi szinttől, piactól stb. függően további tulajdonosi információk is lehetnek nyomtatott formában az autóban.

¹ A teljes nyomtatott kezelési útmutató az olyan piacokon található meg az autóban, ahol nem áll rendelkezésre a központi kijelzőn.

Nyomatott kezelési útmutató és hozzá kapcsolódó melléklet rendelhető. A rendeléshez lépjen kapcsolatba egy Volvo kereskedéssel.

! FONTOS

Mindig a járművezető felelős a jármű biztonságos vezetéséért és a vonatkozó törvények és szabályok betartásáért. Az is fontos, hogy az autót a Volvo kezelési útmutatóban leírt előírásainak megfelelően tartsa karban és kezelje.

Ha bármilyen eltérés van a központi kijelzőn megjelenő és a nyomtatott információk között, akkor mindig a nyomtatott információk élveznek elsőbbséget.

i MEGJEGYZÉS

A központi kijelző nyelvének módosítása azt jelenti, hogy bizonyos tulajdonosi információk nem felelnek meg az országos vagy helyi törvényeknek és szabályozásoknak. Ne váltson olyan nyelvre, amit nehéz megérteni, mert így nehézséget okozhat a képernyőstruktúrában történő eligazodás.

Kapcsolódó információk

- Kezelési útmutató a központi kijelzőn (19. oldal)
- A kezelési útmutató mobil eszközökön (23. oldal)

- A Volvo Cars támogató oldala (23. oldal)
- A kezelési útmutató olvasása (24. oldal)

Kezelési útmutató a központi kijelzőn

A kezelési útmutató digitális² változata elérhető az autó központi kijelzőjén.

A digitális kezelési útmutató a felső nézetből érhető el és bizonyos esetekben a környezetérzékeny kezelési útmutató szintén a felső nézetből érhető el.

i MEGJEGYZÉS

A digitális kezelési útmutató vezetés közben nem használható.

Kezelési útmutató

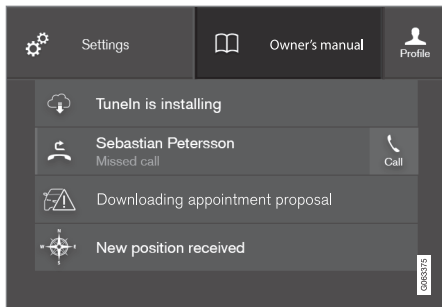

Felső nézet a kezelési útmutató gombjával.

A kezelési útmutató megnyitásához - húzza le a felső nézetet a középső kijelzőn, és érintse meg a **Kezelési útmutató** lehetőséget.

A kezelési útmutatóban található információk közvetlenül a kezelési útmutató kezdőlapján vagy annak felső menüéből érhető el.

Környezetérzékeny kezelési útmutató

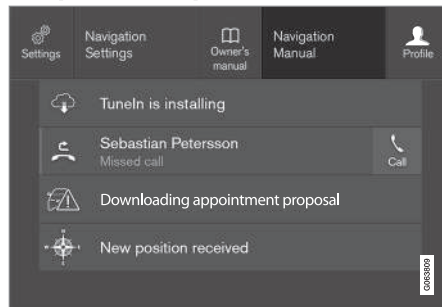

Felső nézet a környezetfüggő kezelési útmutató gombjával.

A környezetfüggő kezelési útmutató egy gyorshivatkozás a kezelési útmutató azon cikkéhez, amely a képernyőn látható aktív funkciót írja le. Amikor környezetfüggő kezelési útmutató áll rendelkezésre, akkor az a **Kezelési útmutató** jobb oldalán jelenik meg a felső nézetben.

A környezetfüggő kezelési útmutató megjelenése ezért egy, a képernyőn megjelenő tartalommal kapcsolatos cikket nyit meg a kezelési útmutatóban. Például nyomja meg a **Navigáció kézikönyve** lehetőséget – a navigációval kapcsolatos cikk nyílik meg.

Ez csak az autó bizonyos alkalmazásaira vonatkozik. Harmadik felek által kínált alkalmazások

letöltése esetén például nem lehet hozzáférni alkalmazás-specifikus cikkekhez.

Kapcsolódó információk

- Navigálás a kezelési útmutatóban a központi kijelzőn (21. oldal)
- Navigálás a központi kijelző nézeteiben (116. oldal)
- Alkalmazások letöltése (495. oldal)

² A legtöbb piacra érvényes.

Navigálás a kezelési útmutatóban a központi kijelzőn

A digitális kezelési útmutató az autó központi kijelzőjének felső nézetében érhető el. A tartalom kereshető és a különböző részek úgy vannak kialakítva, hogy megkönnyítsék a navigálást.

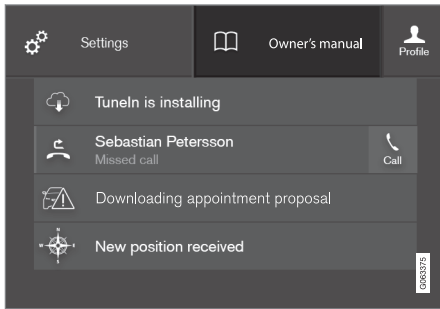

A kezelési útmutatót a felső nézetből érheti el.

- A kezelési útmutató megnyitásához - húzza le a felső nézetet a középső kijelzőn, és érintse meg a **Kezelési útmutató** lehetőséget.

A kezelési útmutatóban számos különböző módon kereshet információkat. A lehetőségek a kezelési útmutató kezdőlapjáról és a felső menüből érhetők el.

A menü megnyitása a felső menüből

- Nyomja meg a ☰ lehetőséget a felső listában a kezelési útmutatóban.
 - > Egy információk megkeresésére szolgáló különböző funkciókat tartalmazó menü nyílik meg:

Kezdőlap



Érintse meg a szimbólumot, hogy visszalépjen a kezelési útmutató kezdőlapjához.

Kategóriák

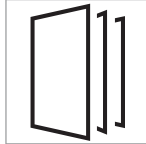

A kezelési útmutató szakaszai fő kategóriákba és alkategóriákba van szervezve. Ugyanazt a szakaszt több megfelelő kategória is tartalmazza, így könnyebben megtalálható.

1. Nyomja meg a **Kategóriák** gombot.
 - > A fő kategóriák egy listában jelennek meg.
 2. Érintsen meg egy fő kategóriát (📁).
 - > Megjelenik az alkategóriák (📁) és cikkek (📄) listája.
 3. Érintsen meg egy cikket a megnyitásához.
- A visszalépéshez, nyomja meg a vissza nyilat.

Quick Guide

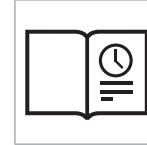

Nyomja meg a szimbólumot egy olyan oldal megnyitásához, amely hasznos, az autó legáltalánosabb funkcióit ismertető cikkekhez mutató hivatkozásokat tartalmaz. A szakaszok kategóriák szerint

is elérhetők, de itt össze vannak gyűjtve a gyorsabb hozzáférés érdekében. Érintsen meg egy cikket annak teljes elolvasásához.

◀◀ **Interaktív területek a belső és külső részekhez.**

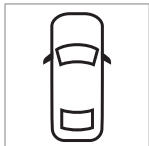

Az autó külső és belső áttekinthető képei. A különböző részek interaktív területekkel vannak jelölve, amelyek az autó adott részeivel kapcsolatos cikkekhez vezetnek.



1. Nyomja meg a **Külső** vagy **Belső** gombot.
 - > Külső vagy belső képek jelennek meg interaktív területekkel. Az interaktív területek az autó vonatkozó részeivel kapcsolatos cikkekhez mutatnak. Csúsztassa az ujját vízszintesen a képernyőn a képek közötti váltáshoz.
2. Érintsen meg egy interaktív területet.
 - > A területről szóló cikk címe jelenik meg.
3. Érintse meg a címet a cikk megnyitásához.

A visszalépéshez, nyomja meg a vissza nyilat.

Kedvencek



Nyomja meg a szimbólumot a kedvencként mentett cikkek eléréséhez. Érintsen meg egy cikket annak teljes elolvasásához.

Kedvenc cikkek mentése vagy törlése

A cikkeket a jobb oldalon fent található ☆ megnyomásával mentheti el kedvencként, amikor meg van nyitva az adott cikk. Ha a cikk el van mentve kedvencként, akkor a csillag ki van töltve: ★.

A cikk eltávolításához a kedvencekből, nyomja meg újra a csillagot az aktuális cikkben.

Videó



Nyomja meg a szimbólumot az autó funkcióit magyarázó rövid bemutató videókhoz.

Információk

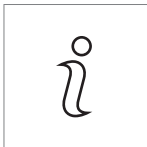

Érintse meg a szimbólumot az autóban található kezelési útmutató verziójával kapcsolatos valamint egyéb hasznos információk eléréséhez.

A keresés funkció használata a felső menüben

1. Érintse meg a 🔍 elemet a kezelési útmutató felső menüjében. Egy billentyűzet jelenik meg a képernyő alsó részén.
2. Írjon be egy kulcsszót, például "biztonsági öv".
 - > A javasolt cikkek és kategóriák a betűk beírása közben jelennek meg.
3. Érintse meg a cikket vagy kategóriát annak megnyitásához.

Kapcsolódó információk

- Kezelési útmutató a központi kijelzőn (19. oldal)
- Billentyűzet a központi kijelzőn (127. oldal)
- A kezelési útmutató olvasása (24. oldal)

A kezelési útmutató mobil eszközökön

A kezelési útmutató mobilalkalmazás³ formájában is elérhető az App Store és Google Play áruházakban. Az alkalmazás okostelefonokhoz és táblagépekhez készült.



A kezelési útmutató letölthető mobilalkalmazásként az App Store és Google Play áruházakból. Az itt látható QR-kód közvetlenül az alkalmazásra mutat. Vagy meg is keresheti azt az App Store

illetve Google Play áruházban a "Volvo manual" keresési kifejezéssel.

Az alkalmazás tartalmaz egy videót a külső és belső képekkel, ahol az autó különböző részei interaktív területekkel vannak kiemelve, ame-

lyek a kérdéses területről szóló cikkhez vezetnek. A tartalom kereshető és a különböző részek úgy vannak kialakítva, hogy megkönnyítsék a navigálást.

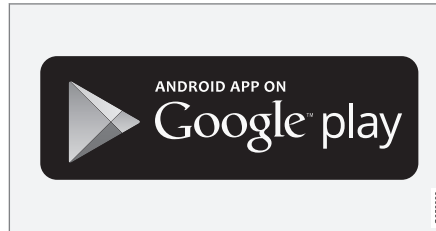
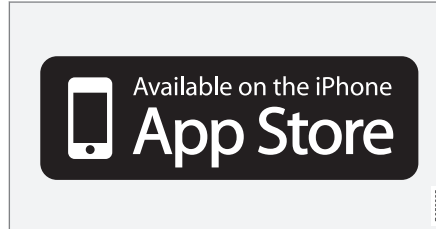

A mobilalkalmazás megtalálható az App Store és Google Play áruházakban.

Kapcsolódó információk

- A kezelési útmutató olvasása (24. oldal)

A Volvo Cars támogató oldala

Az autójával kapcsolatos további információk a Volvo Cars weboldalon és támogató oldalon találhatóak.

Támogatás az interneten

Menjen a support.volvocars.com címre az oldal meglátogatásához. A támogató oldal a legtöbb piacon elérhető.

Támogatást tartalmaz az olyan funkciókhoz, mint a webes alapú szolgáltatások és funkciók, a Volvo On Call*, a navigációs rendszer* és az alkalmazások. Videók és lépésenként leírt útmutatások magyarázzák a különböző eljárásokat, például azt, hogyan csatlakoztassa az autót az internethez mobiltelefonon keresztül.

Letölthető információk

Térképek

A Sensus navigation felszereltségű autókhoz lehetőség van térképek letöltésére a támogató weboldalról.

Kezelési útmutatók PDF formátumban

A kezelési útmutatók PDF formátumban tölthetők le. Válasszon autómoddelt és modellelvet az útmutató szükség szerinti letöltéséhez.

³ Bizonyos mobilkészülékek esetében.

◀◀ **Kapcsolat**

A támogató weboldal tartalmazza az ügyfélszolgálat és a legközelebbi Volvo kereskedő kapcsolati adatait.

Jelentkezzen be a Volvo Cars weboldalra

Hozzon létre személyes Volvo ID azonosítót, és jelentkezzen be a www.volvocars.com weboldalon. Amikor be van jelentkezve, akkor áttekintést láthat többek között a szervizekről, szerződésekről és garanciákról. Itt az autómoddelljéhez illő tartozékokról és szoftvekről is találhat információkat.

Kapcsolódó információk

- Volvo ID (28. oldal)

A kezelési útmutató olvasása

Új autója megismerése érdekében, olvassa el a **kezelési útmutatót, mielőtt először vezetne.** A kezelési útmutató tanulmányozása segíti az új funkciók, az autó kezelésének megértését a különböző helyzetekben és, hogy megtanulja az autó funkcióinak legjobb kihasználását. Kérjük, fordítson figyelmet a kezelési útmutatóban található biztonsági utasításokra.

A jelen kezelési útmutató célja, hogy elmagyarázza a Volvo járművekben található összes lehetséges funkciót, opciót és tartozékot. Nem arra szolgál, hogy garantálja azt, hogy az összes tárgyalt jellemző, funkció és opció minden járműbe be van építve. Előfordulhat, hogy bizonyos használt terminológia nem pontosan egyezik az értékesítési, marketing és reklámanyagokban.

A fejlesztési munka folyamatosan zajlik a termék javítása érdekében. A módosítások azt okozhatják, hogy a kezelési útmutatóban található információk, leírások és ábrák különböznek az autó berendezéseitől. Fenntartjuk az előzetes bejelentés nélküli változtatás jogát.

Ne vegye ki ezt az útmutatót az autóból - ha problémák merülnek fel, akkor itt találhat információkat arról, hol és hogyan érhető el szakember segítség.

© Volvo Car Corporation

Opciók/tartozékok

A normál felszereltségen kívül, a használati útmutató az opciókat (gyárilag beszerelt berendezések) és bizonyos tartozékokat (utólagosan beszerelt extra tartozékok) is tárgyal.

A kiadás időpontjában, minden ismert opció és tartozék típusa csillaggal van jelölve: *.

A kezelési útmutatóban tárgyalt felszerelések nem minden autóban állnak rendelkezésre - ezek a különböző piacok igényeinek és az adott országos vagy helyi törvényeknek és szabályozásoknak megfelelően változhatnak.

Ha kétségei vannak az alapfelszereltséggel és az opciókkal/tartozékokkal kapcsolatban, akkor vegye fel a kapcsolatot egy Volvo kereskedővel.

Speciális szövegek



FIGYELEM

Sérülés kockázata esetén figyelmeztető szövegek jelennek meg.



FONTOS

A "fontos" szöveg jelenik meg, ha károsodás veszélye áll fenn.

i MEGJEGYZÉS

A MEGJEGYZÉS szövegek tanácsokat vagy tippeket adnak például szolgáltatások és funkciók használatakor.

Címkék

Az autón különböző matricák találhatók, amelyek érthető módon közölnek fontos információkat. Az autóban található matricák az alábbi, csökkenő fontosságú figyelmeztetéseket/információkat tartalmazzák.

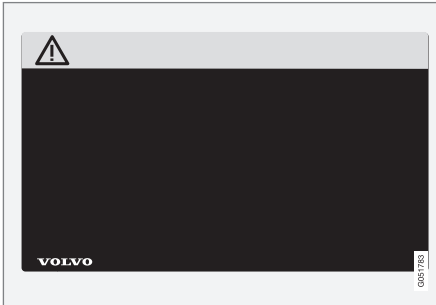
Személyi sérülésre vonatkozó figyelmeztetés

Fekete ISO szimbólumok sárga figyelmeztető mezőben, fehér szöveg/kép fekete üzenetmezőben. Olyan veszély jelenlétére figyelmeztet, amely, figyelmen kívül hagyása esetén súlyos vagy halálos személyi sérülést eredményezhet.

Anyagi kár kockázata

Fehér ISO szimbólumok és fehér szöveg/kép fekete vagy kék figyelmeztető mezőben és üzenetmezőben. Olyan veszély jelenlétére figyelmeztet, amely, figyelmen kívül hagyása esetén anyagi kárt eredményezhet.

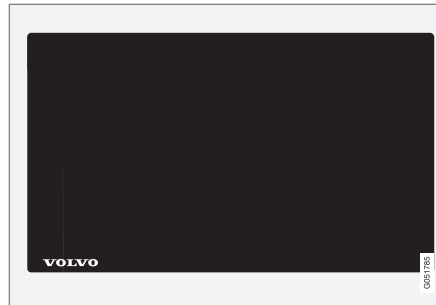
Információk

Fehér ISO szimbólumok és fehér szöveg/kép fekete üzenetmezőben.

i MEGJEGYZÉS

A kezelési útmutatóban szereplő matricák nem pontosan egyeznek meg az autóban találhatóakkal. Ezek a hozzávetőleges megjelenést és az elhelyezkedésüket mutatják az autóban. Az adott autóra vonatkozó adatok az autóban található matricákon találhatóak.

Illusztrációk és videók

A kezelési útmutatóban használt illusztrációk és videók bizonyos esetekben vázlatosak, amelyek célja, hogy átfogó képet nyújtsanak egy bizonyos funkcióról. Ezek a felszereltségi szinttől és a piactól függően eltérhetnek autó tényleges megjelenésétől.

Kapcsolódó információk

- Kezelési útmutató a központi kijelzőn (19. oldal)
- A kezelési útmutató mobil eszközökön (23. oldal)
- A Volvo Cars támogató oldala (23. oldal)

A kezelési útmutató és a környezet

A kezelési útmutatót ellenőrzött erdőkből származó papírra nyomtatták.

A Forest Stewardship Council (FSC)[®] (Erdő-gondnoksági Tanács) szimbólum mutatja, hogy a használati útmutató nyomtatásához felhasznált papírnyersanyag FSC[®] minősítésű erdőkből vagy egyéb ellenőrzött forrásokból származik.

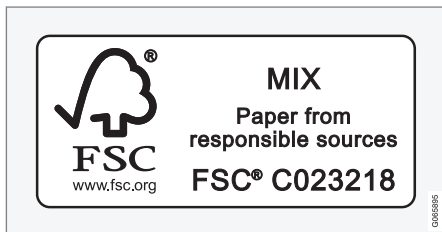

Kapcsolódó információk

- Drive-E - a vezetés tisztább élvezete (30. oldal)

AZ ÖN VOLVÓJA

Volvo ID

A Volvo ID egy személyes azonosító, amely szolgáltatások széles köréhez biztosít hozzáférést egyetlen felhasználónévvel és jelszóval.

MEGJEGYZÉS

Az elérhető szolgáltatások idővel változhatnak és függnek a felszereltségi szinttől valamint a piactól.

Példa a szolgáltatásokra:

- Volvo On Call alkalmazás* – az autó ellenőrzése telefon használatával. Például ellenőrizheti az üzemanyagszintet, megjelenítheti a legközelebbi üzemanyagtöltő állomást és távolról bezárhatja az autót.
- Send to Car – címetek küldhet internetes térképszolgáltatásokból közvetlenül az autóhoz.
- Szervizelés és javítás előjegyzése – regisztrálhat egy műhelyt/kereskedést a volvocars.com weboldalon, hogy közvetlenül az autóból jegyezhesse elő a szervizeléseket.

MEGJEGYZÉS

Ha egy szolgáltatáshoz (például Volvo On Call) használt felhasználónév megváltozik, akkor az automatikusan módosul a többi szolgáltatás esetében is.

Volvo ID létrehozása az autóból, a volvocars.com weboldalon vagy a Volvo On Call alkalmazásban lehetséges¹.

Ha Volvo ID azonosítót regisztrált az autóban, akkor számos szolgáltatás válik elérhetővé. Számos Volvo ID használható ugyanahoz az autóhoz és számos autó rendelhető akár ugyanahoz a Volvo ID azonosítóhoz.

Kapcsolódó információk

- Volvo ID létrehozása és regisztrálása (28. oldal)
- Szervizelés és javítás előjegyzése (601. oldal)

Volvo ID létrehozása és regisztrálása

Volvo ID létrehozása különböző módokon lehetséges. Ha a Volvo ID azonosítót a volvocars.com oldalon vagy a Volvo On Call alkalmazásban² hozta létre, akkor a Volvo ID azonosítót regisztrálnia is kell az autóhoz, hogy használhassa a különböző Volvo ID szolgáltatásokat.

Volvo ID létrehozása a Volvo ID alkalmazással

1. Töltse le a Volvo ID alkalmazást a **Letöltőközpont** helyről a központi kijelző alkalmazás nézetében.
2. Indítsa el az alkalmazást, és regisztrálja személyes e-mail címét.
3. Kövesse a megadott e-mail címre automatikusan küldött utasításokat.
 - > Létrehozott egy Volvo ID azonosítót, és automatikusan regisztrálta azt az autóhoz. Most már használhatja a Volvo ID szolgáltatásokat.

¹ Ha rendelkezik Volvo On Call* opcióval.

² Csak bizonyos piacokra vonatkozik.

Volvo ID létrehozása a Volvo Cars weboldalon

- Menjen a www.volvocars.com oldalra, és jelentkezzen be³ a jobb felső részen található ikon használatával. Válassza a Volvo ID létrehozása lehetőséget.
- Írjon be egy személyes e-mail címet.
- Kövesse a megadott e-mail címre automatikusan küldött utasításokat.
 - > Létrehozta a Volvo ID azonosítót. Olvassa el az alábbiakban, hogyan regisztrálhatja az azonosítót az autóhoz.

Volvo ID létrehozása a Volvo On Call alkalmazással⁴

- Töltse le a Volvo On Call alkalmazás legújabb verzióját a telefonra az App Store, Windows Phone vagy Google Play áruházból.
- Válassza ki Volvo ID létrehozásához.
- Megnyílik a Volvo ID létrehozásának weboldala. Írja be a kért adatokat.
- Jelölje be a négyzetet, hogy elfogadja a használati feltételeket.
- Nyomja meg a gombot, amely létrehozza Volvo ID azonosítóját.

- Egy e-mail üzenetet kap a megadott címre. Erősítse meg, hogy a cím helyes.
 - > A Volvo ID most készen áll a használatra.

Volvo ID regisztrálása az autóhoz

Ha Volvo ID azonosítóját az interneten vagy a Volvo On Call alkalmazásban hozta létre, akkor regisztrálja azt az autóhoz az alábbiak szerint:

- Ha még nem tette meg, akkor töltsé le a Volvo ID alkalmazást a **Letöltőközpont** webhelyről a központi kijelző alkalmazás nézetében.



MEGJEGYZÉS

Alkalmazások letöltéséhez az autónak az internethez kell csatlakoznia.

- Indítsa el az alkalmazást, és írja be Volvo ID azonosítóját/e-mail címét.
- Kövesse az automatikusan a Volvo ID azonosítójához rendelt e-mail címére küldött utasításokat
 - > A Volvo ID most már regisztrálva van az autóhoz. Használhatja Volvo ID szolgáltatásokat.

Kapcsolódó információk

- Volvo ID (28. oldal)
- Alkalmazások letöltése (495. oldal)
- Rendszerfrissítések kezelése a letöltési központban (599. oldal)
- Internetkapcsolattal rendelkező autó* (529. oldal)

³ Bizonyos piacokon érhető el.

⁴ Volvo On Call* szolgáltatással felszerelt autók.

Drive-E - a vezetés tisztább élvezete

A Volvo Car Corporation folyamatosan dolgozik a biztonságosabb és hatékonyabb ter-

mékek és megoldások fejlesztésén, hogy csökkentse a káros környezeti hatásokat.



A környezetvédelem a Volvo Car egyik legfontosabb értéke, amely minden tevékenységére hatással van. A környezetvédelmi munka az autó teljes életciklusán alapszik és figyelembe veszi a környezeti hatást a tervezéstől a selejtezésig és újrahasznosításig. A Volvo Car alapelve, hogy minden újonnan fejlesztett terméknek a kevesebb környezeti hatással kell rendelkeznie, mint annak a terméknek, amelyet levált.

A Volvo környezetgazdálkodási munkája hatékonyabb és kevésbé szennyező hajtásláncok,

a Drive-E kifejlesztését eredményezte. A személyes környezet szintén fontos a Volvo számára - a Volvo belső levegője például a klímaszabályozó rendszernek köszönhetően tisztább, mint a külső levegő.

Az ön Vólója megfelel a szigorú nemzetközi környezetvédelmi szabványoknak. A Volvo összes gyártóegységének ISO 14001 minősítéssel kell rendelkeznie, és ez támogatja a környezetvédelmi problémák módszeres megközelítését, ami folyamatos fejlődést tesz lehetővé a környezetre gyakorolt káros hatások csökkentése terén. Az ISO minősítés megtar-

tása a hatályos környezetvédelmi törvények és szabályozások betartását is jelenti. A Volvo azt is megköveteli, hogy partnerei is megfeleljenek ezeknek a követelményeknek.

Üzemanyag-fogyasztás

Mivel az autó teljes környezeti hatásának nagy része annak használatából ered, a Volvo Car környezetvédelmi munkájában az üzemanyag-fogyasztás, a széndioxid-kibocsátás és egyéb levegőszennyező anyagok kibocsátásának csökkentésére helyezi a hangsúlyt. A Volvo autók minden vonatkozó kategóriában ver-

senyképes üzemanyag-fogyasztással rendelkeznek. Az alacsonyabb üzemanyag-fogyasztás általában az üvegház hatású gázok, széndioxid alacsonyabb kibocsátását eredményezi.

Hozzájárulás egy jobb környezethez

Az energiahatékony és gazdaságos autók kisebb környeztkárosító hatással rendelkeznek és csökkentik az autók tulajdonosának költségeit. Mint járművezető, könnyen csökkentheti az üzemanyag-fogyasztást, és hozzájárulhat egy jobb környezethez - íme néhány tanács:

- Tervezzon hatékony átlagsebességet. A körülbelül 80 km/h (körülbelül 50 mph) feletti és 50 km/h (körülbelül 30 mph) alatti sebesség nagyobb energiafogyasztást eredményez.
- Tartsa be a szerviz és garanciafüzet által az autó szervizeléséhez és karbantartásához előírt intervallumokat.
- Kerülje a motor alapjáraton járatását - állítsa le a motort, amikor hosszabb időre megáll. Fordítson figyelmet a helyi rendelkezésekre.
- Tervezze meg az utat - a sok szükségtelen megállás és egyenetlen sebesség nagyobb üzemanyag-fogyasztással jár.
- Használja az előkészítést* mielőtt hideg időben elindulna - ez javítja az indítási képességet és csökkenti a kopást hideg időben. A motor gyorsabban eléri az üzemi

hőmérsékletét, ami csökkenti a fogyasztást és a károsanyag-kibocsátást.

Ne feledje a környezetre biztonságos módon selejtezni a veszélyes hulladékokat, például az akkumulátorokat és olajokat sem. Vegye fel a kapcsolatot egy műhellyel, ha bizonytalan az ilyen típusú hulladékok kezelésével kapcsolatban - lehetőleg forduljon hivatalos Volvo műhelyhez.

Hatékony kibocsátás-szabályozás

Az Ön Vólója a "Kívül-belül tiszta" koncepció betartásával készült – ez a koncepció tiszta belső környezetet valamint nagy hatékonyságú kibocsátás-szabályozást foglal magában. A kipufogógázok károsanyag-kibocsátása sok esetben jóval a vonatkozó szabványok alatt van.

Tiszta levegő az utastérben

Egy levegőszűrő segít megakadályozni a por és a pollenek bejutását az utastérbe a levegő beszívásakor.

A belső levegőminőség rendszer (IAQS)* biztosítja, hogy a bejövő levegő tisztább legyen, mint a külső forgalom levegője.

Az rendszer megtisztítja az utastér levegőjét a szennyeződésektől, mint amilyenek a részecskék, szénhidrogének, nitrogén-oxidok és talajszintű ózon. Ha a külső levegő szennyezett, akkor a légbeszívás megszűnik és a levegő visszakeringtetésre kerül. Az ilyen helyzetek

például erős forgalomban, sorban állás közben és alagutakban fordulhatnak elő.

Az IAQS a tiszta belső zóna csomag (CZIP)* része, amely egy olyan funkciót is tartalmaz, amely lehetővé teszi a ventilátor beindítását, amikor kinyitják az autót a távvezérlős kulccsal.

Belső

A Volvo belsejében használt anyagok gondosan vannak kiválasztva és tesztelve, hogy az kellemes és kényelmes legyen. Bizonyos részek, például a kormánykerék varratai kézzel készülnek. A belső megfigyelés alatt áll, hogy például nagy melegben vagy erős fényben ne bocsásson ki erős szagokat vagy anyagokat, amelyek kellemetlen érzést okoznak.

Volvo műhelyek és a környezet

A rendszeres karbantartás biztosítja az autója hosszú hasznos élettartamát és alacsony üzemanyag-fogyasztását. Ilyen módon a tisztább környezethez is hozzájárulhat. Amikor egy Volvo műhelyre bízva az autója szervizelését és karbantartását, akkor az a Volvo rendszerének részévé válik. A Volvo világos követelményeket támaszt a műhelyek kialakítására vonatkozóan, hogy megakadályozza a káros anyagok környezetbe jutását. A műhelyek munkatársai rendelkeznek a jó környezetvédelem biztosításához szükséges tudással és eszközökkel.



◀◀ **Újrahasznosítás**

Mivel a Volvo életciklusban gondolkodik, fontos az is, hogy az autók újrahasznosítása környezetbarát módon történjen. Majdnem a teljes autó újrahasznosítható. Az autó utolsó tulajdonosát ezért arra kérjük, hogy vegye fel a kapcsolatot egy kereskedővel, ahol tanúsított/jóváhagyott újrahasznosító létesítményt tudnak ajánlani.

Kapcsolódó információk

- Üzemanyag-fogyasztás és CO₂-kibocsátás (669. oldal)
- Gazdaságos vezetés (462. oldal)
- Az előklímatiszálás* elindítása és kikapcsolása (236. oldal)
- A kezelési útmutató és a környezet (26. oldal)
- Levegőtisztaság (211. oldal)

IntelliSafe – vezetőtámogatás és biztonság

Az IntelliSafe a Volvo Cars biztonsági koncepciója. Az IntelliSafe számos rendszerből áll⁵, amelyek célja az autózás biztonságosabbá tétele, a sérülések elkerülése és az utasok valamint a többi közlekedő védelme.

FIGYELEM

A funkciók kiegészítő segítségék - nem képesek minden szituáció kezelésére akármilyen feltételek mellett.

Mindig a járművezető viseli a felelősséget a jármű biztonságos vezetéséért és az érvényben lévő közlekedési szabályok betartásáért.

Támogatás

Annak érdekében, hogy a járművezető biztonságosabb módon vezethesse az autót, az IntelliSafe az alábbi funkciókkal rendelkezik.

- Aktív távolsági fényszóró
- Alagúteszlelés
- Pilot Assist
- *Cross Traffic Alert
- *Blind Spot Information
- Parkolósegéd*
- Parkolósegéd*

- Parkolókamera*
- Jelzőtábla-felismerés*
- elektronikus menetstabilizáló
- Roll Stability Control
- Sebességhatároló*
- Sebességtartó
- Adaptív sebességtartó*
- Rear Collision Warning
- Driver Alert Control
- Összkerékajítás⁶

Megelőzés

Annak érdekében, hogy segítsen a járművezetőnek a balesetek elkerülésében, az IntelliSafe az alábbi funkciókkal rendelkezik.

- City Safety
- Távolságfigyelmeztetés*
- Sávtartó segéd
- **Ütközésmegelőző rendszer**

Védelem

Annak érdekében, hogy balesetek esetén bizonyos helyzetekben védje a járművezetőt és az utasokat, az IntelliSafe az alábbi együttl működő funkciókkal rendelkezik:

- Whiplash Protection System
- Pedestrian Protection System
- Biztonsági övek biztonságiöv-feszítőkkal
- Légzsákok

MEGJEGYZÉS

Olvassa el az egyes rendszerekkel kapcsolatos részeket, hogy teljes mértékben megértse a funkciót és megismerje a fontos figyelmeztetéseket.

Kapcsolódó információk

- Aktív távolsági fényszóró (161. oldal)
- Biztonság (44. oldal)
- Vezetéstámogató rendszer (288. oldal)

⁵ A rendszerek némelyike alapfelszereltség, míg mások opcionálisak. Ez a piactól, a modellévtől és az autómoddeltől függően változó.

⁶ All Wheel Drive

Sensus - online kapcsolat és szórakoztatás

A Sensus lehetővé teszi különböző típusú alkalmazások használatát és az autó Wi-Fi hozzáférési pontként történő használatát.

Ez a Sensus



A Sensus intelligens interfészt és online kapcsolódási lehetőséget biztosít a digitális világhoz. Az intuitív navigációs struktúra lehetővé teszi a vonatkozó támogatás, információk és szórakoztatás elérését, amikor erre szükség van, anélkül, hogy elvonná a járművezető figyelmét.

A Sensus minden olyan megoldást lefed az autóban, amely a szórakoztatáshoz, online csatlakoztatáshoz, navigációhoz* és a járművezető valamint az autó közötti felhasználói interfészhez kapcsolódik. A Sensus teszi lehetővé a kommunikációt Ön, az autó és a külső világ között.

Információk, amikor arra szükség van és ahol arra szükség van

Az autó különböző kijelzői a megfelelő időben biztosítanak információkat. Az információk különböző helyeken jelennek meg, attól függően, hogy azok milyen fontosak a járművezető számára.

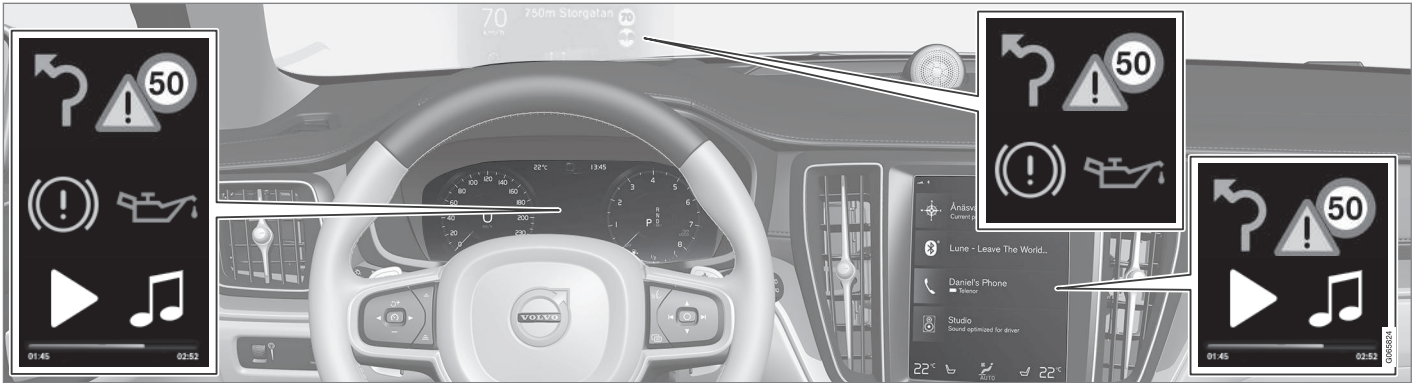

A különböző típusú információk különböző kijelzőkön jelennek meg azok fontosságától függően.

Szélvédőre vetített kijelző*

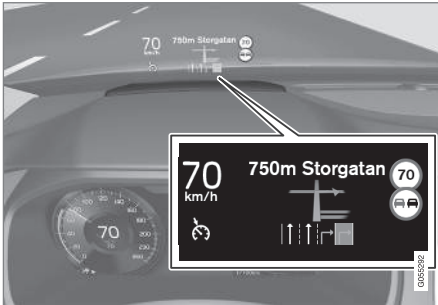

A szélvédőre vetített kijelző olyan válogatott információkat mutat, amelyekkel a járművezetőnek a lehető leghamarabb foglalkoznia kell.

Az ilyen információk például forgalmi figyelmeztetéseket, sebességinformációkat és navigációs* információkat foglalnak magukban. A jelzőtábla-információk és a bejövő telefonhívások szintén a szélvédőre vetített kijelzőn jelennek meg.

Járművezetői kijelző



12-hüvelykes* járművezetői kijelző.



8-hüvelykes járművezetői kijelző.

A járművezetői kijelző a sebességről és például a bejövő hívásokról vagy lejátszott zeneszámokról mutat információkat. A kijelző kezelése a kormánykerék billentyűzeteivel lehetséges.

Középső kijelző



Az autó fő funkcióit a központi kijelzővel lehet vezérelni, ami egy érintésre reagáló érintőképernyő. A fizikai gombok és kezelőszervek száma ezért minimális. A képernyő akár kesztyűben is kezelhető.

Innen vezérelhető például a klímavezérlő rendszer, a szórakoztató rendszer és az ülés helyzet*. A központi kijelzőn megjelenő információkra reagálhat a járművezető vagy valaki más az autóban, ha arra lehetőség adódik.

Hangfelismerő rendszer



A hangfelismerő rendszer anélkül használható, hogy a járművezetőnek le kellene vennie a kezét a kormánykerékről. A rendszer képes a természetes beszéd megértésére. A hangfelismerést használhatja például zeneszámok lejátszására, személyek felhívására, a hőmérséklet növelésére vagy szöveges üzenetek felolvasására.

Kapcsolódó információk

- Szélvédőre vetített kijelző* (145. oldal)
- Járművezetői kijelző (82. oldal)
- A központi kijelző áttekintése (110. oldal)
- Hangfelismerés (148. oldal)
- Internetkapcsolattal rendelkező autó* (529. oldal)
- Internet-hozzáférés megosztása az autóból Wi-Fi hotspoton keresztül (534. oldal)

Szoftverfrissítések

Annak érdekében, hogy a Volvo ügyfeleként a lehető legjobb tapasztalatai legyenek az autóval, a Volvo folyamatosan fejleszti az autó rendszereit és Önnek nyújtott szolgáltatásait. A Volvójában található szoftvert a legújabb verzióra frissítheti, amikor az hivatalos Volvo kereskedőnél szervizelteti az autót. A legutolsó szoftverfrissítés lehetővé teszi a rendelkezésre álló fejlesztések, beleértve a korábbi szoftverfrissítések előnyeinek kihasználását.

A kiadott frissítésekkel és a gyakran felmerülő kérdésekre adott válaszokkal kapcsolatos további információkért, látogasson el a support.volvocars.com oldalra.

i MEGJEGYZÉS

A frissítést követő működés a piactól, modelltől, modellévtől és opcióktól függően változó lehet.

Kapcsolódó információk

- Sensus - online kapcsolat és szórakoztatás (34. oldal)
- Rendszerfrissítések kezelése a letöltési központban (599. oldal)

Adatok rögzítése

A Volvo biztonsági és minőségbiztosítási rendszerének részeként a jármű használatával, működésével és az eseményekkel kapcsolatos bizonyos információk rögzítésre kerülnek az autóban.

A jármű "Event Data Recorder" (EDR) egységgel van felszerelve. Ennek elsődleges feladata a közlekedési balesetekkel vagy ütközésekhez hasonló eseményekkel kapcsolatos adatok észlelése és rögzítése, például amikor a légzsák működésbe lép vagy a jármű valamilyen tárgynak ütközik az úton. Az adatok rögzítése annak a jobb megismerésére szolgál, hogy milyen módon működnek a járműrendszerek az ilyen típusú helyzetekben. Az EDR úgy van kialakítva, hogy rövid időtartamon keresztül, általában 30 másodpercig vagy ennél kevesebb ideig rögzítse a járműdinamikai és biztonsági rendszerekkel kapcsolatos adatokat.

A járműbe épített EDR az alábbiakkal kapcsolatos adatokat rögzíti a közlekedési balesetek vagy az ütközéshez hasonló események során:

- Hogyan működtek az autóban a különböző rendszerek
- Be volt-e kapcsolva/meg volt-e feszítve a járművezető illetve az utasok biztonsági öve
- Használta-e a járművezető a gáz- vagy fékpedált
- A jármű haladási sebessége

Ezek az adatok segítenek a közlekedési balesetek, sérülések és károsodások körülményeinek megismerésében. Az EDR csak akkor rögzít adatokat, amikor nem szokványos ütközési helyzet áll elő. Az EDR normál vezetési körülmények között nem rögzít semmilyen adatot. Ehhez hasonlóan, a rendszer soha nem rögzíti azt, hogy ki vezeti a járművet vagy a baleset földrajzi helyzetét illetve az ütközés közeli helyzeteket. Azonban egyéb felek, például a rendőrség felhasználhatja a rögzített adatokat a közlekedési baleset után szokásosan összegyűjtött személyes adatokkal együtt. A rögzített adatok értelmezéséhez speciális berendezés és hozzáférés szükséges a járműhöz illetve az EDR rendszerhez.

Az EDR rendszeren kívül, az autó számos számítógéppel rendelkezik, amelyek folyamatosan ellenőrzik és figyelik az autó működését. Ezek normál vezetési feltételek mellett is képesek adatok rögzítésére, de főleg a jármű működését és funkcióit befolyásoló hibákat vagy akkor rögzítenek, amikor a jármű vezetőtámogató funkciója (például a City Safety és az automatikus fékezés funkció) működésbe lép.

Bizonyos rögzített adatokra szüksége van a szerviz és karbantartó technikusoknak a járműben történt hibák meghatározásához és javításához. A rögzített információk ahhoz is szükségesek, hogy a Volvo eleget tudjon tenni a törvények és a hatóságok által megkövetelt



jogi feltételeknek. A járműben rögzített információk annak számítógépében kerülnek tárolásra a jármű szervizeléséig vagy javításáig.

A fentiek mellett, a rögzített információk összesített formában kutatási és termékfejlesztési céllal is felhasználhatók a Volvo autók biztonságának és minőségének folyamatos fejlesztéséhez.

A Volvo nem járul hozzá a fenti információk harmadik feleknek történő kiadásához a jármű tulajdonosának beleegyezése nélkül. Országos rendelkezések és szabályozások teljesítése érdekében a Volvo felszólítható arra, hogy átadjon ilyen jellegű információkat a rendőrségnek vagy egyéb hatóságoknak, akiknek törvényes joguk lehet arra, hogy hozzáférjenek ezekhez. A rögzített adatok kiolvasásához és értelmezéséhez speciális műszaki berendezések szükségesek, amelyekhez a Volvo és a Volvóval szerződésben álló márkaszervizek férhetnek hozzá. A Volvo felelős azért, hogy ezek az információknak a tárolása és kezelése, amelyekhez a Volvo a szervizelési és karbantartási munkák során jutott, biztonságos módon történjen, amely megfelel a vonatkozó jogi követelményeknek. További tájékoztatásért - lépjen kapcsolatba egy Volvo kereskedéssel.

A szolgáltatások felhasználási feltételei

A Volvo olyan szolgáltatásokat nyújt, amelyek segítenek a biztonság és kényelem javításában.

Ezek a szolgáltatások, a sükséghelyzeti segélynyújtástól a navigációig és a karbantartási szolgáltatásokig mindent magukban foglalnak.

A szolgáltatások használata előtt fontos, hogy elolvassa a szolgáltatásokra vonatkozó használati feltételeket a support.volvocars.com oldal támogatási információinál.

Kapcsolódó információk

- [Ügyfél-adatvédelmi nyilatkozat](#) (38. oldal)

Ügyfél-adatvédelmi nyilatkozat

A Volvo tiszteletben tartja a weboldal minden látogatójának személyes integritását.

Ez a szabályzat az ügyféladatokat és személyes adatok kezelésére vonatkozik. Célja, hogy általános tájékoztatást nyújtson a meglévő, múltbeli és potenciális ügyfelek számára az alábbiakról:

- A személyes adatok gyűjtésének és kezelésének körülményei.
- A gyűjtött személyes adatok típusai.
- A személyes adatok gyűjtésének oka.
- Hogyan kezeljük a személyes adatokat.

A szabállyattal kapcsolatos további tájékoztatáshoz, keresse a support információkat a www.volvocars.com oldalon.

Kapcsolódó információk

- [Felhasználási feltételek és adatmegosztás](#) (537. oldal)
- [A szolgáltatások felhasználási feltételei](#) (38. oldal)
- [Adatok rögzítése](#) (37. oldal)

A tartozékokkal és kiegészítő berendezésekkel kapcsolatos fontos információk

A tartozékok és az extra felszerelések helytelen csatlakoztatása negatívan befolyásolja az autó elektronikus rendszerét.

Erősen ajánljuk, hogy a Volvo tulajdonosok csak a Volvo által jóváhagyott eredeti tartozékokat használjanak és a tartozékok beszerelését csak képzett és minősített Volvo szerviztechnikusok végezzék. Bizonyos tartozékok csak akkor működnek, amikor telepítik a hozzájuk tartozó szoftvert az autó számítógépes rendszerére.

A kezelési útmutatóban tárgyalt felszerelések nem minden autóban állnak rendelkezésre - ezek a különböző piacok igényeinek és az adott országos vagy helyi törvényeknek és szabályozásoknak megfelelően változhatnak.

A jelen útmutatóban található opciók és tartozékok csillaggal vannak jelölve. Ha kétségei vannak az alapfelszereltséggel és az opciókkal/tartozékokkal kapcsolatban, akkor vegye fel a kapcsolatot egy Volvo kereskedővel.

FIGYELEM

Mindig a járművezető viseli a végső felelősséget az autó biztonságos használatáért és a hatályos törvények valamint szabályok betartásáért.

Az is fontos, hogy az autót a Volvo előírásainak megfelelően, a kezelési útmutató valamint a szerviz és garanciafüzet szerint karbantartsák és szervizeljék.

Ha a fedélzeti információk eltérnek a nyomtatott kezelési útmutatótól, akkor mindig a nyomtatott információk élveznek elsőbbséget.

Kapcsolódó információk

- Tartozékok beszerelése (39. oldal)
- Berendezés csatlakoztatása az autó diagnosztikai aljzatához (40. oldal)
- A kezelési útmutató olvasása (24. oldal)

Tartozékok beszerelése

Erősen ajánljuk, hogy a Volvo tulajdonosok csak a Volvo által jóváhagyott eredeti tartozékokat használjanak és a tartozékok beszerelését csak képzett és minősített Volvo szerviztechnikusok végezzék. Bizonyos tartozékok csak akkor működnek, amikor telepítik a hozzájuk tartozó szoftvert az autó számítógépes rendszerére.

- Az eredeti Volvo tartozékok teszteken esnek keresztül, ami biztosítja, hogy teljesítmény, biztonság és károsanyag-kibocsátás szempontjából együtt működjenek az autó rendszereivel. Ezen felül, a képzett és minősített Volvo szerviztechnikusok tudják, hova vagy hova nem biztonságos beszerelni a tartozékokat a Volvójába. Mindig kérje képzett és minősített Volvo szerviztechnikus tanácsát, mielőtt bármilyen tartozékot szerelne az autójába vagy az autójára.
- Lehetséges, hogy a Volvo által nem jóváhagyott tartozékok nem estek át kifejezetten az autóval történő használathoz.
- Az autó funkcióira vagy biztonsági rendszereire negatív hatással lehet, ha olyan tartozékokat szerel be, amelyeket nem teszteltek a Volvóval vagy megengedi, hogy tapasztalattal nem rendelkező személy tartozékokat szereljen be.
- A nem jóváhagyott vagy helytelen módon beszerelt tartozékok által okozott károkra





nem vonatkozik semmilyen új autó garancia. A szervíz és garanciafüzetben további információkat találhat a garanciával kapcsolatban. A Volvo nem vállal semmilyen felelősséget a nem eredeti tartozékok beszerelése miatt bekövetkező halálesetekre, személyi sérülésekre vagy felmerülő költségekre vonatkozóan.

Kapcsolódó információk

- A tartozékokkal és kiegészítő berendezésekkel kapcsolatos fontos információk (39. oldal)

Berendezés csatlakoztatása az autó diagnosztikai aljzatához

Szoftver vagy diagnosztikai eszközök helytelen csatlakoztatása negatív hatással lehet az autó elektronikai rendszerére.

Erősen ajánljuk, hogy a Volvo tulajdonosok csak a Volvo által jóváhagyott eredeti tartozékokat használjanak és a tartozékok beszerelését csak képzett és minősített Volvo szerviztechnikusok végezzék. Bizonyos tartozékok csak akkor működnek, amikor telepítik a hozzájuk tartozó szoftvert az autó számítógépes rendszerére.

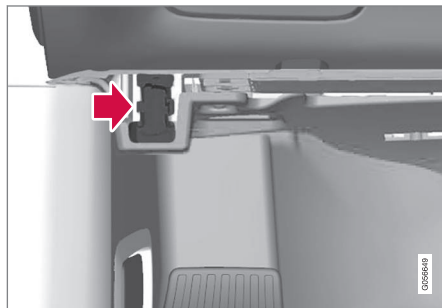

Az adatkapcsolati csatlakozó (On-board Diagnostic, OBDII) a vezető oldalon, a műszerfal alatt található.



MEGJEGYZÉS

A Volvo Cars nem vállal felelősséget nem engedélyezett berendezéseknek az On-board Diagnostic aljzathoz (OBDII) csatlakoztatásáért. Ezt az aljzatot csak képzett és minősített Volvo szerviztechnikusok használhatják.

Kapcsolódó információk

- A tartozékokkal és kiegészítő berendezésekkel kapcsolatos fontos információk (39. oldal)

Az autó azonosító számának megjelenítése

Amikor felkeres egy Volvo kereskedést például a Volvo On Call előfizetésével kapcsolatban, akkor szüksége lesz az autó azonosító számára (VIN⁷).

1. Nyomja meg a **Beállítások** lehetőséget a központi kijelző felső nézetében
2. Lépjen tovább a **Rendszer** → **Rendszerinformációk** → **Alvázszám** menüponthoz.
> A jármű azonosító száma jelenik meg.

A VIN megkeresésének másik módja a műszerfal megtekintése az autó szélvédőjén keresztül vagy a szervíz és garanciafüzet első oldala vagy az autó forgalmi engedélye.



A VIN minden modellen hasonló helyen helyezkedik el.

A járművezető figyelmenek elvonása

A járművezető felelős azért, hogy mindent megtegyen a saját, utasai és a többi közlekedő biztonsága érdekében. Ennek a felelősségnek a része, hogy elkerülje a figyelme elvonását azáltal, hogy nem végez olyan tevékenységeket, amelyek nem kapcsolódnak az autó működtetéséhez a forgalmi környezetben.

Az Ön új Vólója tartalomgazdag szórakoztató és kommunikációs rendszerekkel van vagy lehet felszerelve. Ezek lehetnek kihangosított mobiltelefonok, navigációs rendszerek és sokféle funkcióval rendelkező audiorendszerek. Saját kényelme érdekében egyéb hordozható elektronikus eszközökkel is rendelkezhet. Helyesen, biztonságosan használva, ezek gazdaggá tehetik a vezetési élményt. Ha rosszul használja őket, akkor viszont elvonhatják a figyelmét.

Az alábbi figyelmeztetéseket szeretnénk adni az ilyen rendszerekkel kapcsolatban, hogy jelezzük a Volvo biztonságra vonatkozó törődését. Soha ne használjon készüléket vagy funkciót az autóban olyan módon, ami elvonhatja a figyelmet a biztonságos vezetés feladatáról. A figyelemelvonás súlyos balesetekhez vezethet. Ezeken általános figyelmeztetéseken kívül, az alábbi tanácsokkal szolgálhatunk

⁷ Vehicle Identification Number

- ◀ azokról az új funkciókról, amelyekkel az autó rendelkezhet.

FIGYELEM

- Soha ne használjon vezetés közben kézben tartott mobiltelefont. Bizonyos területeken a járművezető számára tilos a mobiltelefon használata, amíg az autó mozgásban van.
- Ha az autó navigációs rendszerrel van felszerelve, akkor csak az autó álló helyzetében szabad módosítani az úti-tervet.
- Soha ne programozza az audiorendszert, miközben az autó mozgásban van. Állítsa be a rádió programmemóriáját, amikor az autó parkol, majd használja az előre beállított memóriákat a rádió gyorsabb és egyszerűbb használatához.
- Soha ne használjon laptopokat vagy kézben tartott számítógépeket, miközben az autó mozog.

Kapcsolódó információk

- Hang, média és internet (492. oldal)

BIZTONSÁG

Biztonság

A jármű számos biztonsági rendszerrel rendelkezik, amelyek együttesen működve védik a jármű vezetőjét és utasait egy esetleges baleset során.

Az autó számos érzékelővel rendelkezik, amelyek baleset esetén reagálnak és különböző biztonsági rendszereket aktiválnak, mint amilyenek a különböző típusú légzsákok és biztonsági övfeszítők. Az adott baleset körülményeitől függően, például a különböző szögben történő ütközés, felborulás vagy lehajtás az útról, a rendszerek eltérő módon reagálnak, hogy jó védelmet nyújtsanak.

Mechanikus biztonsági rendszerek is vannak, mint például az Whiplash Protection System. Az autó is úgy van kialakítva, hogy az ütközés erejének nagy része eloszlik a hossztartók, oszlopok, padló, tető és a karosszéria egyéb részei között.

Az autó biztonsági üzemmódja aktiválódhat egy olyan balesetet követően, amelyben az autó valamely fontos funkciója károsodott.

Figyelmeztető szimbólum a járművezetői kijelzőn



A figyelmeztető szimbólum a járművezetői kijelzőn akkor világít, amikor az autó elektromos rendszere II gyújtáshelyzetben van. A szimbólum körülbelül 6 másodperc elteltével kikapcsol, ha az autó biztonsági rendszere hibamentes.

FIGYELEM

Ha a figyelmeztető szimbólum továbbra is világít vagy vezetés közben bekapcsol, és megjelenik a **SRS légzsák Szerviz sürgős. Menjen szervizbe** üzenet a járművezetői kijelzőn, akkor a biztonsági rendszerek valamelyike nem működik teljes mértékben. A Volvo azt javasolja, hogy amint lehetséges lépjen kapcsolatba egy hivatalos Volvo műhellyel.

FIGYELEM

Soha ne módosítsa vagy javítsa önállóan az autó különböző biztonsági rendszereit. Valamelyik rendszer helytelen javítása meghibásodáshoz és súlyos személyi sérüléshez vezethet. A Volvo azt javasolja, hogy lépjen kapcsolatba egy hivatalos Volvo műhellyel.



Ha az adott figyelmeztető szimbólum hibás, akkor helyette az általános figyelmeztető szimbólum világít és a járművezetői kijelzőn ugyanaz az üzenet jelenik meg.

Kapcsolódó információk

- Biztonság teresség alatt (45. oldal)
- Biztonsági övek (48. oldal)
- Légzsákok (53. oldal)
- Whiplash Protection System (45. oldal)
- Pedestrian Protection System (47. oldal)
- Biztonsági üzemmód (60. oldal)
- Gyermekbiztonság (61. oldal)

Biztonság terhesség alatt

Fontos a biztonsági öv terhesség alatti megfelelő használata és, hogy a terhes járművezető megfelelően állítsa be az ülés helyzetét.

Biztonsági öv

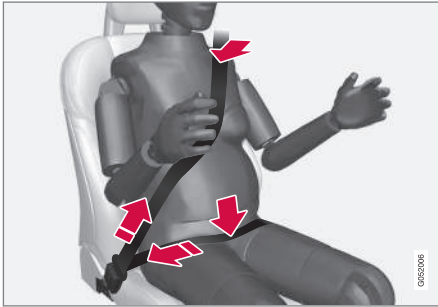

Az átlós szakasznak a váll felett, majd a mellék között kell áthaladnia a has oldaláig.

Az ölrésznek simán kell feküdni a combok felett és a lehető legalacsonyabban a has alatt.
– Soha nem szabad hagyni, hogy feljebb csússzon. Szüntesse meg a biztonsági öv lazaságát és ügyeljen arra, hogy a testhez legközelebb helyezkedjen el. Továbbá, ellenőrizze, hogy nincsenek-e rajta csavarodások.

Ülés helyzet

A terhesség előrehaladtával, a terhes járművezetőknek úgy kell beállítaniuk az ülést és a kormánykereket, hogy könnyen kezelhessék a járművet vezetés közben (ami azt jelenti, hogy könnyen kezelhessék a lábpedálokat és a kormánykereket). A cél az ülés olyan beállítása, hogy a lehető legnagyobb távolság legyen a has és a kormánykerék között.

Kapcsolódó információk

- Biztonság (44. oldal)
- Biztonsági övek (48. oldal)
- Manuális első ülés (190. oldal)
- Elektromos* első ülés (191. oldal)

Whiplash Protection System

A Whiplash Protection System (WHIPS) csökkenti az ostorcsapásos sérülések kockázatát. A rendszer energia-elnyelő háttámlákból és ülés párnából valamint különlegesen kialakított fejtámlákból áll az első üléseken. A WHIPS rendszer a hátulról érkező ütközések esetén lép működésbe, amelyre az ütközés szöge és sebessége valamint az ütköző jármű természete is hatással van.

Amikor a WHIPS működésbe lép, akkor az első üléstámlák hátrafelé ereszkednek és az ülés párnák lefelé mozdulnak, hogy megváltoztassák a járművezető és az első utas ülés helyzetét. Ennek mozgása segít elnyelni a felmerülő és az ostorcsapás jelenséget okozó erők egy részét.

FIGYELEM

A WHIPS a biztonsági övek kiegészítője. Mindig használjon biztonsági övet.





⚠ FIGYELEM

Soha ne módosítsa vagy javítsa önállóan az ülést vagy a WHIPS rendszert. A Volvo azt javasolja, hogy lépjen kapcsolatba egy hivatalos Volvo műhellyel.

Ha az első ülések nagy terhelésnek lettek kitéve, például egy baleset során, akkor az üléseket ki kell cserélni. Az ülések akkor is elveszíthették bizonyos védelmi jellemzőiket, ha sértetlennek tűnnek.

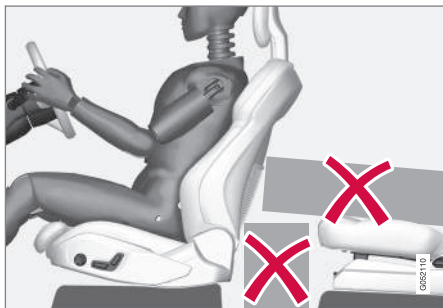

Ne hagyjon semmilyen tárgyat a padlón az első ülések mögött vagy alatt a hátsó ülésen, amely akadályozhatná a WHIPS működését.

⚠ FIGYELEM

Ne szorítson merev tárgyakat a hátsó ülés-párna és az első üléstámla közé.

Ha a hátsó ülés háttámlája le van hajtva, akkor minden csomagot rögzíteni kell, hogy megakadályozza azok előre csúszását az első ülés háttámlájához egy baleset esetén.

⚠ FIGYELEM

Ha lehajtja a hátsó ülés háttámláját vagy hátrafelé néző gyermekülést használ a hátsó ülésorban, akkor előre kell mozdítani a vonatkozó első ülést, hogy ne érjen hozzá a lehajtott háttámlához vagy gyermeküléshez.

Üléshelyzet

A WHIPS által nyújtott jó védelem érdekében a járművezetőnek és az utasnak megfelelő üléshelyzetben kell elhelyezkedniük és ügyelniük kell arra, hogy a funkció ne legyen gátolva.

Állítsa be a megfelelő üléshelyzetet az első ülésben, mielőtt elindulna.

A járművezetőnek és az első utasnak az ülés közepén kell ülnie úgy, hogy a feje és a fejtámasz között a lehető legkisebb legyen.

WHIPS és gyermekülések

Az autó által a gyermekülésbe vagy ülésmagasítóra ültetett gyermekek számára nyújtott védelmet nem csökkenti a WHIPS.

Kapcsolódó információk

- Biztonság (44. oldal)
- Manuális első ülés (190. oldal)
- Elektromos* első ülés (191. oldal)
- Rear Collision Warning* (369. oldal)

Pedestrian Protection System

A Pedestrian Protection System (PPS) egy olyan rendszer, amely, bizonyos frontális ütközések esetén, hozzájárul a gyalogosok autóval történő ütközésének mérsékléséhez. Bizonyos, gyalogosokkal történő frontális ütközések esetén az autó elején elhelyezkedő érzékelők reagálnak, és a rendszer aktiválódik.

Amikor a PPS aktiválódik, akkor az alábbiak történnek:

- A motorháztető hátsó része felemelkedik.
- A rendszer automatikus riasztást küld a Volvo On Call* használatával

Az érzékelők körülbelül 25-50 km/h (15-30 mph) sebesség mellett aktívak.

Az érzékelők úgy vannak kialakítva, hogy észleljék az emberi lábhoz hasonló jellemzőjű tárgyakkal történő ütközést.

i MEGJEGYZÉS

A közlekedési környezetben előfordulhatnak olyan tárgyak, amelyek egy gyalogosal történő ütközéshez hasonló jelet váltanak ki az érzékelőkben. Lehetséges, hogy a rendszer működésbe lép, ha egy ilyen tárgynak ütközik.

! FIGYELEM

Ne szereljen semmilyen tartozékot és ne módosítson semmit az autó elején. A helytelen beavatkozás az autó elején a rendszer helytelen működését okozhatja és súlyos sérüléshez vagy az autó károsodásához vezethet.

A Volvo azt javasolja, hogy eredeti ablaktörlő karokat és azokhoz eredeti alkatrészeket használjon.

! FIGYELEM

Soha ne módosítsa vagy javítsa önállóan a nagyfeszültségű rendszert. A Volvo azt javasolja, hogy lépjen kapcsolatba egy hivatalos Volvo műhellyel. Az légzsákrendszer helytelen javítása meghibásodáshoz és súlyos személyi sérüléshez vezethet.

! FIGYELEM

A Volvo azt javasolja, hogy lépjen kapcsolatba egy hivatalos Volvo szervizzel, ha az autó eleje bármilyen módon megsérül, hogy megbizonyosodjon a rendszer épségéről.

Szimbólumok a járművezetői kijelzőn

Szimbólum	Leírás
	A PPS aktiválódott vagy meghibásodás történt a rendszerben. Kövesse a kapott javaslatot.

Kapcsolódó információk

- Biztonság (44. oldal)

Biztonsági övek

Az erős fékezéseknek súlyos következményei lehetnek, ha nem használják a biztonsági öveget.

Fontos, hogy a biztonsági öv felfeküdjön a testre, hogy jó védelmet nyújthasson. Ne hajtsa túlságosan hátra a háttámlát. A biztonsági öv úgy van kialakítva, hogy normál ülés-helyzetben nyújtson védelmet.

FIGYELEM

Ügyeljen arra, hogy ne kapcsolja vagy akassza a biztonsági övet kampókra vagy egyéb belső eszközökbe, mert ezzel megakadályozza az öv megfelelő megfeszülését.

FIGYELEM

A biztonsági övek és a légzsákok együtt működnek. Ha nem használják vagy használják helyesen az öveget, az csökkenti a biztosított védelmet egy baleset során.

FIGYELEM

Soha ne módosítsa vagy javítsa önállóan a biztonsági öveget. A Volvo azt javasolja, hogy lépjen kapcsolatba egy hivatalos Volvo műhellyel.

Ha a biztonsági öv nagy terhelésnek lett kitéve, például egy baleset során, akkor az egész biztonsági övet ki kell cserélni. A biztonsági öv elveszíthette bizonyos védelmi jellemzőit akkor is, ha sértetlennek tűnik. A biztonsági övet akkor is ki kell cserélni, ha kopás vagy sérülés jeleit mutatja. Az új biztonsági övnek típusjövahagyással kell rendelkeznie és ugyanolyan beszerelési helyre tervezettnek kell lennie, mint a kicserélt biztonsági öv.

Kapcsolódó információk

- Biztonság (44. oldal)
- Biztonsági övfeszítő (50. oldal)
- Biztonsági övek felhelyezése és levétele (48. oldal)
- Ajtó és biztonsági öv figyelmeztető jelzés (52. oldal)

Biztonsági övek felhelyezése és levétele

Győződjön meg arról, hogy minden utas bekapcsolta a biztonsági övét, mielőtt elindul.

Biztonsági övek felhelyezése

1. Húzza ki lassan a biztonsági övet, és győződjön meg arról, hogy nincs megcsavarodva és nem sérült.

MEGJEGYZÉS

A biztonsági öv tehetetlenségi zárral rendelkezik, amely az alábbi esetekben rezszel:

- ha az övet túl gyorsan kihúzzák.
- fékezés és gyorsítás közben.
- ha az autó erősen megdől.
- kanyarokban haladva.

2. Reteszelve az övet a reteszelő fül megfelelő csatba helyezésével.
 - > Egy hangos "kattanás" jelzi, hogy az öv be van csatolva.

FIGYELEM

Mindig helyezze a biztonsági öv nyelvét a megfelelő csatba. Különben előfordulhat, hogy a biztonsági övek és csatok nem megfelelően működnek egy baleset során. Fennáll a súlyos sérülés kockázata.

3. Az első üléseken állítható a biztonsági öv magassága.



Nyomja össze az üléstartót, és mozgassa fel vagy le a biztonsági övet.

Helyezze az övet a lehető legmagasabbra, anélkül, hogy az a torkához dörzsölné.

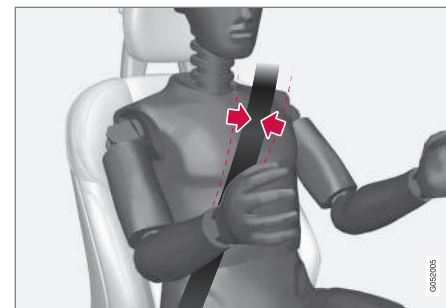

A biztonsági övnek a váll felett kell elhaladnia (nem a kar alatt).

4. Feszítse meg a medenceövet az öle felett, a vállá felé felhúzva az átlós övet.

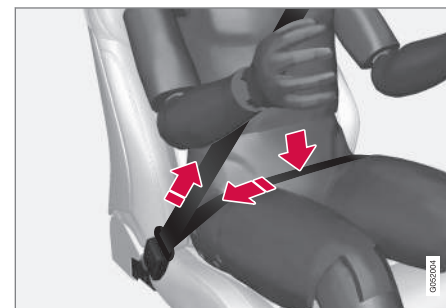

A medenceövetnek lent kell elhelyezkednie (nem a has felett).



FIGYELEM

Minden biztonsági öv egy személy számára van tervezve.

FIGYELEM

Ügyeljen arra, hogy ne kapcsolja vagy akassza a biztonsági övet kampókra vagy egyéb belső eszközökbe, mert ezzel megakadályozza az öv megfelelő megfeszülését.

FIGYELEM

Ne végezzen módosítást a biztonsági öveken és nem helyezzen idegen tárgyakat a csatba. Ilyenkor előfordulhat, hogy a biztonsági övek és csatok nem megfelelően működnek egy baleset során. Fennáll a súlyos sérülés kockázata.

Biztonsági övek levétele

1. Nyomja meg a piros gombot a biztonsági öv csatján, majd hagyja visszahúzódní az övet.
2. Ha a biztonsági öv nem húzódik vissza teljesen, akkor tolj be kézzel, ne hagyja lazán lógni.

Kapcsolódó információk

- Biztonsági övek (48. oldal)
- Biztonsági övfeszítő (50. oldal)

- Ajtó és biztonsági öv figyelmeztető jelzés (52. oldal)

Biztonsági övfeszítő

Az normál Biztonsági övfeszítőkkal és elektromos* Biztonsági övfeszítőkkal van felszerelve, amelyek kritikus helyzetekben és ütközéskor megfeszíthetik a biztonsági öveket.

Normál Biztonsági övfeszítő

Az összes biztonsági öv normál Biztonsági övfeszítővel van ellátva.

Az övfeszítő ütközés esetén elegendő erővel feszíti meg az övet ahhoz, hogy hatékonyabban tartsa az utast.

Elektromos Biztonsági övfeszítő*

A vezető és az első utas biztonsági övei elektromos övfeszítővel vannak felszerelve.

Az övfeszítő a vezetőtámogató rendszerekkel, City Safety és Rear Collision Warning, együtt működik és azokkal együtt aktiválható. Kritikus helyzetekben, például vészfékezéskor, az útról történő lehajtáskor (az autó például az árokba borul, elemelkedik a talajtól vagy korlátnak ütközik), megcsúszáskor vagy ütközéskor kockázata esetén a biztonsági övet megfeszítheti az övfeszítő elektromos motorja.

Az elektromos övfeszítő segít jobb helyzetbe mozdítani az utast, csökkentve annak a kockázatát, hogy az autó belsejének ütközzön és javítva a biztonsági rendszerek, például a légzsákok hatását.

Amikor a kritikus helyzet megszűnik, a biztonsági öv és az elektromos biztonságiöv-előfeszítő automatikusan visszaáll, de manuálisan is visszaállítható.

FONTOS

Ha az utaslégzsák ki van iktatva, akkor az utas oldali elektromos biztonságiöv-feszítő is inaktív.

FIGYELEM

Soha ne módosítsa vagy javítsa önállóan a biztonsági öveket. A Volvo azt javasolja, hogy lépjen kapcsolatba egy hivatalos Volvo műhellyel.

Ha a biztonsági öv nagy terhelésnek lett kitéve, például egy baleset során, akkor az egész biztonsági övet ki kell cserélni. A biztonsági öv elveszíthette bizonyos védelmi jellemzőit akkor is, ha sértetlennek tűnik. A biztonsági övet akkor is ki kell cserélni, ha kopás vagy sérülés jeleit mutatja. Az új biztonsági övnek típusjövőhagyással kell rendelkeznie és ugyanolyan beszerelési helyre tervezettnek kell lennie, mint a kicserélt biztonsági öv.

Kapcsolódó információk

- Biztonsági övek (48. oldal)
- Biztonsági övek felhelyezése és levétele (48. oldal)

- Az elektromos biztonságiöv-feszítő* visszaállítása (51. oldal)
- Az utaslégzsák aktiválása és inaktíválása* (56. oldal)
- City Safety™ (354. oldal)
- Rear Collision Warning* (369. oldal)

Az elektromos biztonságiöv-feszítő* visszaállítása

Az elektromos biztonságiöv-feszítő úgy van kialakítva, hogy automatikusan visszaálljon, de a biztonságiöv-feszítő manuálisan visszaállítható, ha az öv kihúzva marad.

1. Álljon meg egy biztonságos helyen.
2. Csatolja ki, majd csatolja be újra a biztonsági övet.
 - > A biztonsági öv és az elektromos biztonságiöv-feszítő alaphelyzetbe áll.

FIGYELEM

Soha ne módosítsa vagy javítsa önállóan a biztonsági öveket. A Volvo azt javasolja, hogy lépjen kapcsolatba egy hivatalos Volvo műhellyel.

Ha a biztonsági öv nagy terhelésnek lett kitéve, például egy baleset során, akkor az egész biztonsági övet ki kell cserélni. A biztonsági öv elveszíthette bizonyos védelmi jellemzőit akkor is, ha sértetlennek tűnik. A biztonsági övet akkor is ki kell cserélni, ha kopás vagy sérülés jeleit mutatja. Az új biztonsági övnek típusjövőhagyással kell rendelkeznie és ugyanolyan beszerelési helyre tervezettnek kell lennie, mint a kicserélt biztonsági öv.

Kapcsolódó információk

- Biztonsági övfeszítő (50. oldal)
- Biztonsági övek (48. oldal)

Ajtó és biztonsági öv figyelmeztető jelzés

A rendszer emlékezteti az utasokat a biztonsági öv használatára és a nyitott ajtókra, motorháztetőre vagy csomagtérfedélre is figyelmeztet.

Járművezetői kijelző grafika



Ábrák a járművezetői kijelzőn különböző típusú figyelmeztetésekkel. A figyelmeztetés színe az ajtón és a csomagtérfedélén az autó sebességétől függ.

A járművezetői kijelző grafikája mutatja, hogy az autó mely ülésein helyezkednek el utasok becsatolt és be nem csatolt biztonsági övvel.

Ugyanez az ábra mutatja, ha a motorháztető, a csomagtérfedél vagy valamelyik ajtó nyitva van.

Az ábra a **O** gomb megnyomásával nyugtázható a kormánykerék jobb oldali billentyűzeten.

Biztonsági öv emlékeztető



Vizuális emlékeztető a tetőkonzolon.

Egy vizuális emlékeztető jelenik meg a tetőkonzolon és egy figyelmeztető szimbólum a járművezetői kijelzőn.

A hangos emlékeztető a sebesség, a vezetési idő és távolság függvénye.

A járművezető és az utasok övének állapota megjelenik a járművezetői kijelző ábráján, amikor becsatolnak vagy kicsatolnak egy övet.

A gyermekülésekre nem vonatkozik a biztonsági öv becsatolására emlékeztető rendszer.

Első ülés

A járművezetőt és az első utast hangjelzés és visszajelző lámpa figyelmezteti a biztonsági öv használatára, ha valamelyikük nem viseli azt.

Hátsó ülés

A biztonsági öv emlékeztetőnek a hátsó ülések esetében van két alfunkciója:

- Információt nyújt arról, hogy mely biztonsági övek vannak használatban a hátsó ülésen. A járművezetői kijelző grafikái megjelennek, amikor a biztonsági övek használatban vannak.
- Vizuális és akusztikus jelzés emlékeztet, hogy egy biztonsági övet kikapcsoltak a hátsó ülésen utazás közben. Az emlékeztető a biztonsági öv újbóli becsatolását követően megszűnik.

Az ajtók, motorháztető, csomagtérfedél és üzemenyagöltő fedél emlékeztetője

Ha a motorháztető, csomagtérfedél, üzemenyagöltő fedél vagy bármely ajtó nincs megfelelően becsukva, akkor a járművezetői kijelző grafikája mutatja, hogy mi van nyitva. Álljon meg az autóval egy biztonságos helyen amint lehetséges, és csukja be a figyelmeztetést okozó forrást.



Ha az autót körülbelül 10 km/h (6 mph) sebességnél lassabban vezet, akkor világít a járművezetői kijelző tájékoztató szimbóluma.



Ha az autót körülbelül 10 km/h (6 mph) sebességnél gyorsabban vezet, akkor világít a járművezetői kijelző figyelmeztető szimbóluma.

Kapcsolódó információk

- Biztonsági övek (48. oldal)
- Biztonsági övek felhelyezése és levétele (48. oldal)

Légzsákok

Az autó légzsákokkal és függőnylégzsákokkal rendelkezik a járművezető és az utasok számára.

MEGJEGYZÉS

Az érzékelők eltérően reagálnak az ütközés természetétől és attól függően, hogy be vannak-e kapcsolva a biztonsági övek. Az összes biztonsági övre vonatkozik.

Ezért lehetséges, hogy csak egy (vagy egy sem) légzsák lép működésbe egy ütközés során. Az érzékelők érzékelik az ütközés járműre ható erejét és a reakálás ennek megfelelően történik úgy, hogy egy sem vagy egy illetve több légzsák működésbe lép.

FIGYELEM

A légzsákrendszer vezérlőmodulja a közép-konzolban helyezkedik el. Ha víz vagy egyéb folyadék folyik a közép-konzolra, akkor csatlakoztassa le az indítóakkumulátor kábeleit. Ne próbálja beindítani az autót, mert a légzsákok működésbe léphetnek. Az autó elszállítása. A Volvo azt javasolja, hogy szállíttassa hivatalos Volvo szervizbe.

Felfúvódott légzsákok

Ha valamelyik légzsák kinyílt, akkor az alábbiakat javasoljuk:

- Az autó elszállítása. A Volvo azt javasolja, hogy ezt bízva hivatalos Volvo műhelyre. Ne vezessen felfúvódott légzsákokkal.
- A Volvo azt javasolja, hogy kérjen fel egy hivatalos Volvo műhelyt a biztonsági rendszer komponenseinek cseréjére.
- Mindig keressen fel egy orvost.

FIGYELEM

Soha ne vezessen felfúvódott légzsákokkal. Ezek nehezzé tehetik a kormányzást. Más biztonsági rendszerek is károsodhatnak. A légzsákok felfúvódásakor keletkező füst és por intenzív kitettség esetén a bőr és a szem irritációját /sérülését okozhatják. Irritáció esetén mossa le hideg vízzel. A gyors felfúvódási folyamat és a légzsák szövete horzsolást és bőrgéget okozhat.

Kapcsolódó információk

- Biztonság (44. oldal)
- Vezető oldali légzsákok (54. oldal)
- Utaslégzsák (55. oldal)
- Oldallégzsákok (58. oldal)
- Függőnylégzsákok (59. oldal)

Vezető oldali légzsákok

A biztonsági övek kiegészítéseként az autó kormánykeréklégzsákkal és térdlégzsákkal¹ rendelkezik a vezető felőli oldalon.



Kormánykeréklégzsák és térdlégzsák¹ a vezető oldali első ülésnél.

Frontális ütközés során a légzsákok segítenek a járművezető fejének, nyakának, arcának és mellkasának valamint térdeinek és lábainak sérülése elleni védelmében.

Egy elégségesen heves ütközés kioldja az érzékelőket és a légzsák/légzsákok felfúvódnak. A légzsákpárnák jelentik az elsődleges behatást az utas számára. A légzsák az ütközés hatására összenyomódva leenged. Amikor ez történik, akkor füst áramlik az autóba. Ez teljesen normális. A teljes folyamat, a légzsák

felfúvódását és leengedését beleértve, tizedmásodpercek alatt lezajlik.

FIGYELEM

A biztonsági övek és a légzsákok együtt működnek. Ha nem használja vagy nem helyesen használja az övet, az csökkenti a légzsák által biztosított védelmet egy baleset során.

A sérülés kockázatának minimálisra csökkentése érdekében a légzsák kinyílásakor, az utasoknak a lehető legegyszerűbben kell ülniük, lábukkal a padlón és hátukkal a háttámlának dőlve.

FIGYELEM

A Volvo azt javasolja, hogy lépjen kapcsolatba egy hivatalos Volvo műhellyel a javításhoz. A légzsákrendszer hibás javítása meghibásodáshoz és súlyos személyi sérüléshez vezethet.

A kormánykeréklégzsák elhelyezkedése

Ez a légzsák a kormánykerék középsébe van szerelve. A kormánykeréken az **AIRBAG** jelölés található.

A térdlégzsák¹ elhelyezkedése

A légzsák a műszerfal alsó részébe van hajtogatva a vezető felőli oldalon. A fedőlapján az **AIRBAG** jelölés található.

FIGYELEM

Ne helyezzen vagy rögzítsen semmit a panel tetejére, ahol a térdlégzsák elhelyezkedik.

Kapcsolódó információk

- Légzsákok (53. oldal)
- Utaslégzsák (55. oldal)

¹ Az autó csak bizonyos piacokon rendelkezik térdlégzsákkal.

Utaslégzsák

A biztonsági övek kiegészítéseként a jármű légzsákkal van felszerelve az első utasüléshez.



Első utaslégzsák az első ülésnél.

Frontális ütközés során a légzsák segít a járművezető és az utas fejének, nyakának, arcának és mellkasának valamint térdeinek és lábainak sérülése elleni védelmében.

Egy elégségesen heves ütközés kioldja az érzékelőket és a légzsák felfúvódik. A légzsákpárnák jelentik az elsődleges behatást az utas számára. A légzsák az ütközés hatására összenyomódva leenged. Amikor ez történik, akkor füst áramlik az autóbá. Ez teljesen normális. A teljes folyamat, a légzsák felfúvódását és leengedését beleértve, tizedmásodpercek alatt lezajlik.

⚠ FIGYELEM

A biztonsági övek és a légzsákok együtt működnek. Ha nem használja vagy nem helyesen használja az övet, az csökkenti a légzsák által biztosított védelmet egy baleset során.

A sérülés kockázatának minimálisra csökkentése érdekében a légzsák kinyílásakor, az utasoknak a lehető legegyszerűbben kell ülniük, lábukkal a padlón és hátukkal a háttámlának dőlve.

⚠ FIGYELEM

A Volvo azt javasolja, hogy lépjen kapcsolatba egy hivatalos Volvo műhellyel a javításhoz. A légzsákrendszer hibás javítása meghibásodáshoz és súlyos személyi sérüléshez vezethet.

Az utaslégzsák elhelyezkedése

A légzsák a kesztyűtartó feletti rekeszbe van hajtogatva. A fedőlapján az **AIRBAG** jelölés található.

⚠ FIGYELEM

Ne helyezzen semmilyen tárgyat a műszerfalra vagy az elé, ahol az utaslégzsák található.

Az utaslégzsák címkéje



Címke az utas oldali napellenzőn.

Az utaslégzsák figyelmeztető matricája a fentiek szerint van elhelyezve.

⚠ FIGYELEM

Ha az autó nincs felszerelve az utaslégzsákokat aktiváló/inaktiváló kapcsolóval, akkor a légzsák mindig aktív.



⚠ FIGYELEM

Soha ne hagyja, hogy valaki az első ülés előtt álljon vagy üljön.

Soha ne használjon hátrafelé néző gyermekülést az első utasülésen, ha aktiválva van a légszák.

Az első utasülésen soha nem szabad előre néző utasoknak (gyermekeknek és felnőtteknek) ülnie, amikor az utas oldali légszák ki van kapcsolva.

A fentiek figyelmen kívül hagyása súlyos vagy halálos sérülést okozhat.

Kapcsolódó információk

- Légszákok (53. oldal)
- Vezető oldali légszákok (54. oldal)
- Az utaslégszák aktiválása és inaktíválása* (56. oldal)

Az utaslégszák aktiválása és inaktíválása*

Az utaslégszák kikapcsolható, ha az autó rendelkezik Passenger Airbag Cut Off Switch (PACOS) kapcsolóval.

Az utaslégszák kapcsolója a műszerfal utas oldalának végén található és akkor érhető el, ha ki van nyitva az utasajtó.

Ellenőrizze, hogy a kapcsoló a kívánt helyzetben van-e.

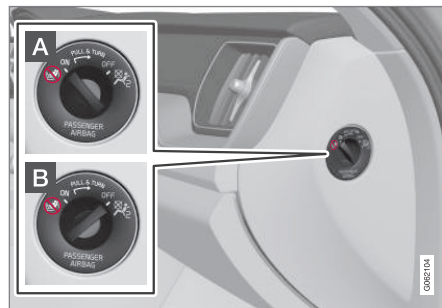

- A ON** - a légszák aktív és az összes előre néző utasok (gyermekek és felnőttek) biztonságosan ülhetnek az utasülésen.
- B OFF** - a légszák inaktív és a gyermekek hátrafelé néző gyermekülésben biztonságosan utazhatnak az utasülésben.

⚠ FIGYELEM

Ha az autó nincs felszerelve az utaslégszákot aktiváló/inaktíváló kapcsolóval, akkor a légszák mindig aktív.

Az utaslégzsák aktiválása



- 1 Húzza ki a kapcsolót, és fordítsa **OFF** helyzetből **ON** helyzetbe.
- > A járművezetői kijelző a **Utaslégszák be** **Kérjük engedélyezze** üzenetet mutatja.

i MEGJEGYZÉS

Ha az utaslégzsákat az autó I vagy ennél alacsonyabb gyújtáshelyzetben aktiválták/inaktiválták, akkor egy üzenet jelenik meg a járművezetői kijelzőn és az alábbi visszajelző a tetőkonzolon körülbelül 6 másodperccel az autó elektromos rendszerének II gyújtáshelyzetbe kapcsolását követően.

2. Hagyja jóvá az üzenetet a kormánykerék jobb oldali billentyűzetének **O** gombjával.

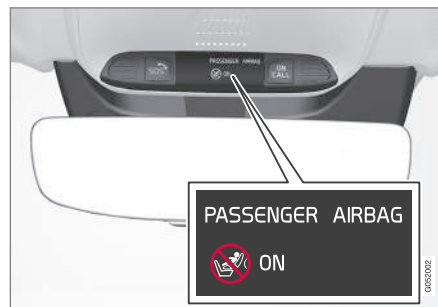

- > Egy szöveges üzenet és a tetőkonzolon látható figyelmeztető szimbólum jelzi, hogy az első utaslégzsák aktív.

⚠ FIGYELEM

Soha ne használjon hátrafelé néző gyermekülést az első utasülésen, amikor aktív a légszák.

Mindig be kell kapcsolni az utaslégzsákat, amikor előre néző utas (gyermek vagy felnőtt) utazik az első utasülésen.

A fentiek figyelmen kívül hagyása súlyos vagy halálos sérülést okozhat.

Az utaslégzsák inaktiválása



- 1 Húzza ki a kapcsolót, és fordítsa **ON** helyzetből **OFF** helyzetbe.
- > A járművezetői kijelző a **Utaslégszák ki** **Kérjük engedélyezze** üzenetet mutatja.

i MEGJEGYZÉS

Ha az utaslégzsákat az autó I vagy ennél alacsonyabb gyújtáshelyzetben aktiválták/inaktiválták, akkor egy üzenet jelenik meg a járművezetői kijelzőn és az alábbi visszajelző a tetőkonzolon körülbelül 6 másodperccel az autó elektromos rendszerének II gyújtáshelyzetbe kapcsolását követően.

- ◀ 2. Hagyja jóvá az üzenetet a kormánykerék jobb oldali billentyűzetének **O** gombjával.

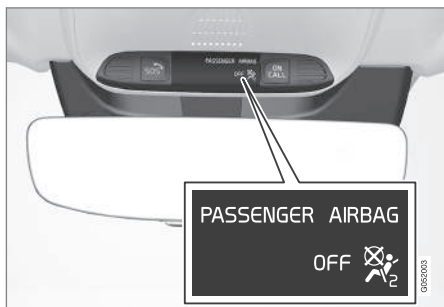

- > Egy szöveges üzenet és a tetőkonzolon látható figyelmeztető szimbólum jelzi, hogy az első utaslégzsák ki van iktatva.

⚠ FIGYELEM

Az utasülésen soha nem szabad előre néző utasoknak (gyermeknek és felnőtteknek) ülnie, amikor a légzsák ki van kapcsolva.

A fentiek figyelmen kívül hagyása súlyos vagy halálos sérülést okozhat.

! FONTOS

Ha az utaslégzsák ki van iktatva, akkor az utas oldali elektromos biztonságiöv-feszítő is inaktív.

Kapcsolódó információk

- Biztonsági övfeszítő (50. oldal)
- Gyermekekülés (62. oldal)

Oldallégzsákok

A vezető és az első utas üléseinek oldallégzsákjai védik a mellkast és a csípőt egy baleset esetén.



Az oldallégzsákok a első ülések külső háttámlakeretébe vannak szerelve és az első ülésben ülő járművezető és utas védelmében segítenek.

Egy elégségesen heves ütközés kioldja az érzékelőket és az oldallégzsákok felfúvódnak. Az légzsák az utas és az ajtópanel között fúvódik fel és így tompítja a kezdeti ütközést. A légzsák az ütközés hatására összenyomódva leenged. Az oldallégzsák normális esetben csak az ütközés oldalán lép működésbe.

⚠ FIGYELEM

A Volvo azt javasolja, hogy lépjen kapcsolatba egy hivatalos Volvo műhellyel a javításhoz. Az oldallégzsákrendszer hibás javítása meghibásodáshoz és súlyos személyi sérüléshez vezethet.

⚠ FIGYELEM

Ne helyezzen semmit az ülés külseje és az ajtópanel közé, mert erre a területre szükség van az oldallégzsáknak.

A Volvo azt javasolja, hogy csak a Volvo által jóváhagyott ülészatokat használjon. Más ülészatok akadályozhatják az oldallégzsákok működését.

⚠ FIGYELEM

Az oldallégzsákok a biztonsági övek kiegészítői. Mindig használjon biztonsági övet.

Oldallégzsákok és gyermekülések

Az autó által a gyermekülésbe vagy ülésmagasítóra ültetett gyermekek számára nyújtott védelmet nem csökkenti az oldallégzsák.

Kapcsolódó információk

- Légzsákok (53. oldal)

Függőnlégzsákok

A függőnlégzsák, Inflatable Curtain (IC) segít megakadályozni azt, hogy a járművezető és az utasok egy ütközés során beüssék a fejüket az autón belül.

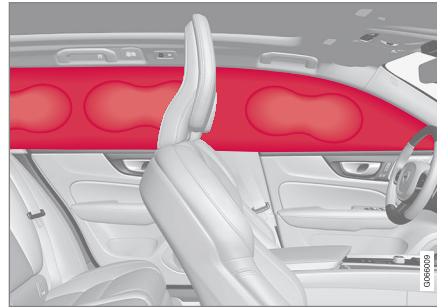

A függőnlégzsák a tetőkárpit két oldalán helyezkedik el és segít a járművezető és az autó külső utasainak védelmében. A paneleken **IC AIRBAG** címke található.

Egy elégségesen heves ütközés kioldja az érzékelőket és a függőnlégzsák felfúvódik.

⚠ FIGYELEM

A Volvo azt javasolja, hogy lépjen kapcsolatba egy hivatalos Volvo műhellyel a javításhoz. Az függőnlégzsákrendszer helytelen javítása meghibásodáshoz és súlyos személyi sérüléshez vezethet.

⚠ FIGYELEM

Soha ne akasszon vagy rögzítsen nehéz tárgyakat a tető fogantyúira. A kampók csak könnyű kabátokhoz és zakókhoz vannak tervezve (nem nehezebb tárgyakhoz, például esernyőkhöz).

Ne csavarozzon vagy szereljen semmit az autó tetőkárpitjára, az ajtóoszlopokra vagy az oldalpanelekre. Ez ronthatja a tervezett védelmet. A Volvo azt javasolja, hogy csak eredeti Volvo alkatrészeket használjon, amelyek jóváhagyással rendelkeznek ezekhez a területekhez.

⚠ FIGYELEM

Hagyjon 10 cm (4 hüvelyk) távolságot a csomag és az oldalablakok között, ha az autóban az ajtóablakok felső szélénél magasabban helyez el csomagokat. Különben csökkenhet a tetőkárpitba süllyesztett függőnlégzsák tervezett védelmi funkciója.

⚠ FIGYELEM

A függőnlégzsák a biztonsági övek kiegészítője. Mindig használjon biztonsági övet.

Kapcsolódó információk

- Légzsákok (53. oldal)

Biztonsági üzemmód

A biztonsági üzemmód egy védelmi állapot, amely akkor kapcsol be, amikor az ütközés károsította az autót valamely olyan alapvető funkcióját, mint például az üzemanyag-vezetékek, a biztonsági rendszerek érzékelői vagy a fékrendszer.

Ha az autót ütközésben vett részt, akkor a **Safety mode** Lásd a **kézikönyvet** üzenet jelenhet meg a járművezetői kijelzőn egy figyelmeztető szimbólummal, amennyiben nem károsodott a kijelző és még működőképes az autót elektromos rendszere. Ez az üzenet azt jelenti, hogy az autót csökkent funkcionális állapottal rendelkezik.

FIGYELEM

Soha, semmilyen körülmények között ne próbálja újraindítani az autót, ha annak üzemanyagszága van és a **Safety mode** Lásd a **kézikönyvet** üzenet látható a járművezetői kijelzőn. Késedelem nélkül hagyja el az autót.

Ha az autót biztonsági üzemmódban van, akkor lehetőség van a rendszer alaphelyzetbe állítására, hogy az autót beindítható, és rövid távolságra vezethető legyen, ha például a közlekedés szempontjából veszélyes helyen tartózkodik.

FIGYELEM

Soha ne próbálja önállóan javítani az autót, vagy visszaállítani az elektronikát, ha az autót biztonsági üzemmódba lépett. Ez súlyos sérülést vagy azt okozhatja, hogy az autót nem normálisan működik. A Volvo azt javasolja, hogy hivatalos Volvo szervizben ellenőriztesse és állítsa vissza az autót normál állapotát a **Safety mode** Lásd a **kézikönyvet** üzenet megjelenését követően.

FIGYELEM

Ha az autót biztonsági üzemmódban van, akkor nem szabad vontatni. Azt el kell szállítani a helyéről. A Volvo azt javasolja, hogy szállítsa hivatalos Volvo szervizbe.

Kapcsolódó információk

- Biztonság (44. oldal)
- Az autót beindítása és mozgatása a biztonsági üzemmód bekapcsolása után (60. oldal)
- Szállítás (484. oldal)

Az autót beindítása és mozgatása a biztonsági üzemmód bekapcsolása után

Ha az autót biztonsági üzemmódban van, akkor lehetőség van a rendszer alaphelyzetbe állítására, hogy az autót beindítható, és rövid távolságra vezethető legyen, ha például a közlekedés szempontjából veszélyes helyen tartózkodik.

Az autót beindítása a biztonsági üzemmód bekapcsolása után

1. Ellenőrizze az autót általános károsodási állapotát és hogy van-e bármilyen üzemanyag-szivárgás. Nem szabad üzemanyag-szagnak sem lennie.

Ha a sérülés csak kismértékű és az ellenőrzés során nem talált üzemanyag-szivárgást, akkor megpróbálható az indítás.

FIGYELEM

Soha, semmilyen körülmények között ne próbálja újraindítani az autót, ha annak üzemanyagszága van és a **Safety mode** Lásd a **kézikönyvet** üzenet látható a járművezetői kijelzőn. Késedelem nélkül hagyja el az autót.

2. Állítsa le az autót.

3. Ezután próbálja meg beindítani az autót.
 - > Az autó elektronikája rendszerellenőrzést végez, majd megpróbál visszatérni normál állapotba.

! FONTOS

Ha a **Safety mode** Lásd a kézikönyvet üzenet még mindig látható a kijelzőn, akkor az autót nem szabad vezetni vagy vonatni, hanem autómentő szolgálattal kell elszállíttatni. Még ha vezethetőnek is tűnik az autó, rejtett károsodása lehet, amely lehetetlenné teszi annak mozgás közbeni irányítását.

Az autó mozgatása a biztonsági üzemmód bekapcsolása után

1. Ha a járművezetői kijelző a **Normal mode** **The car is now in normal mode** üzenetet jeleníti meg az indítási próbálkozás után, akkor az autót óvatosan elmozdíthatja, ha veszélyes helyen áll.
2. Ne mozgassa az autót a szükségesnél tovább.

▲ FIGYELEM

Ha az autó biztonsági üzemmódban van, akkor nem szabad vonatni. Azt el kell szállítani a helyéről. A Volvo azt javasolja, hogy szállíttassa hivatalos Volvo szervizbe.

Kapcsolódó információk

- Biztonsági üzemmód (60. oldal)
- Indítsa be az autót (428. oldal)
- Szállítás (484. oldal)

Gyermekbiztonság

A gyermekeknek mindig biztonságosan kell ülniük, amíg az autóban utaznak.

A Volvo kifejezetten az adott autóhoz tervezett gyermekbiztonsági felszereléseket (gyermekülések és rögzítőeszközök) kínál. A Volvo gyermekbiztonsági felszereléseit használva jó feltételeket teremt a gyermek biztonságos utazásához az autóban. Ezen felül, a gyermekbiztonsági felszerelések illeszkednek és egyszerűen használhatók.

A használandó tartozékot a gyermek súlyának és méretének figyelembe vételével kell kiválasztani.

A Volvo azt javasolja, hogy a gyermekek a lehető legidősebb, legalább 3-4 éves korig hátrafelé néző gyermekülésben utazzanak, majd 140 cm (4 láb 7 hüvelyk) magasságig előre néző gyermekülésben.

i MEGJEGYZÉS

A különböző korosztályokhoz tartozó gyermekek esetében használandó gyermeküléstípusokra országonként más jogi szabályozások érvényesek. Ellenőrizze a vonatkozó szabályokat.



i MEGJEGYZÉS

A gyermekbiztonsági berendezések használatakor fontos a mellékelt használati útmutató tanulmányozása.

Ha kérdése merül fel a gyermekbiztonsági berendezések beszerelésével kapcsolatban, akkor vegye fel a kapcsolatot a gyártóval.

Minden korú és méretű gyermeknek mindig megfelelően rögzítve kell ülnie az autóban. Soha ne hagyja, hogy egy gyermek egy másik utas ölében üljön.

Kapcsolódó információk

- Biztonság (44. oldal)
- Gyermekülés (62. oldal)
- A gyermekbiztonsági zárok aktiválása és inaktiválása (277. oldal)

Gyermekülés

Mindig megfelelő gyermeküléseket kell használni, amikor gyermekek utaznak az autóban. A gyermekeknek kényelmesen és biztonságosan kell ülniük. Ügyeljen a gyermekülés helyes elhelyezésére, beszerelésére és használatára.

Tanulmányozza a beszerelési útmutatóban a gyermekülés helyes beszerelésének módját.

i MEGJEGYZÉS

A gyermekbiztonsági berendezések használatakor fontos a mellékelt használati útmutató tanulmányozása.

Ha kérdése merül fel a gyermekbiztonsági berendezések beszerelésével kapcsolatban, akkor vegye fel a kapcsolatot a gyártóval.

i MEGJEGYZÉS

Soha ne hagyjon rögzítetlen gyermekülést az autóban. Mindig rögzítse a gyermekülés utasításai szerint, akkor is, ha nincs használatban.

i MEGJEGYZÉS

A gyermekülések hosszú távú beszerelése és használata az autó szerelvényeinek kopását és elhasználódását okozhatja. A Volvo azt javasolja, hogy használjon rúgásgátló tartozékokat az autó szerelvényeinek védelméhez.

Kapcsolódó információk

- Gyermekbiztonság (61. oldal)
- A gyermekülések felső rögzítőpontjai (63. oldal)
- A gyermekülések alsó rögzítőpontjai (63. oldal)
- i-Size ISOFIX rögzítőpontok gyermekülésekhez (64. oldal)
- Gyermekülés elhelyezése (65. oldal)
- Az utaslégzsák aktiválása és inaktiválása* (56. oldal)

A gyermekülések felső rögzítőpontjai

Az autó felső rögzítőpontokkal rendelkezik gyermekülésekhez a hátsó ülésor külső ülésin.

A felső rögzítő pontok elsődlegesen előre néző gyermekülések számára vannak kialakítva.

Mindig tartsa be a gyártó beszerelési utasításait, amikor gyermekülést csatlakoztat a felső rögzítőpontokhoz.

A rögzítőpontok elhelyezkedése

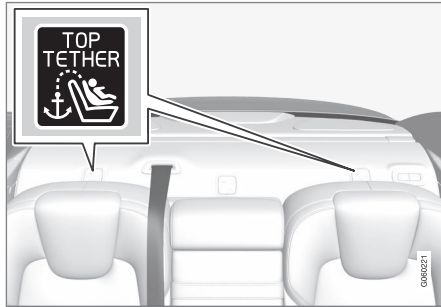

A rögzítőpontok helyét szimbólumok jelzik a hátsó ülés mögött elhelyezkedő csomagpolcon.

A rögzítőpontok a hátsó ülésor külső ülésai mögötti helyezkednek el a csomagpolcon.

⚠ FIGYELEM

A gyermekülés felső hevedereit át kell vezetni a fejtámla szárán található furaton, mielőtt megfeszítené a rögzítési pontnál. Ha ez nem lehetséges, akkor kövesse a gyermekülés gyártójának utasításait.

i MEJEGYZÉS

Hajtsa le a fejtámlákat az ilyen típusú gyermekülések rögzítésének lehetővé tételéhez a külső üléseken lehajtható fejtámlákkal rendelkező autókban.

Kapcsolódó információk

- Gyermekülés (62. oldal)
- A gyermekülések alsó rögzítőpontjai (63. oldal)
- i-Size ISOFIX rögzítőpontok gyermekülésekhez (64. oldal)
- Gyermekülések elhelyezésének áttekintő táblázata (68. oldal)
- Az autó biztonsági övével rögzített gyermekülések elhelyezésének táblázata (69. oldal)

A gyermekülések alsó rögzítőpontjai

Az autó alsó rögzítőpontokkal rendelkezik a gyermekülésekhez az első ülésen* és a hátsó ülésen.

Az alsó rögzítőpontok úgy vannak kialakítva, hogy bizonyos hátrafelé néző gyermekülésekkel lehessen azokat használni.

Mindig tartsa be a gyártó beszerelési utasításait, amikor gyermekülést csatlakoztat az alsó rögzítőpontokhoz.

A rögzítőpontok elhelyezkedése



Rögzítőpontok elhelyezkedése az első ülésen.

A rögzítőpontok az első ülésen az utasülés lábterének oldalain helyezkednek el.

Az első ülés rögzítőpontjai csak akkor csak akkor található meg, ha a jármű rendelkezik



- ◀ az utaslégszák aktiválására/inaktiválására szolgáló kapcsolóval*.

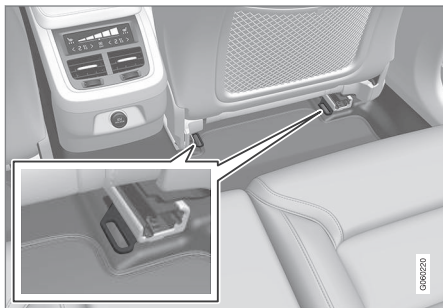

Rögzítőpontok elhelyezkedése a hátsó ülésen.

A hátsó ülés rögzítőpontjai az első ülések padlósínjeinek hátsó részén helyezkednek el.

Kapcsolódó információk

- Gyermekülés (62. oldal)
- A gyermekülések felső rögzítőpontjai (63. oldal)
- i-Size ISOFIX rögzítőpontok gyermekülésekhez (64. oldal)
- Gyermekülések elhelyezésének áttekintő táblázata (68. oldal)
- Az autó biztonsági övével rögzített gyermekülések elhelyezésének táblázata (69. oldal)

i-Size ISOFIX rögzítőpontok gyermekülésekhez

Az autó i-Size/ISOFIX rögzítőpontokkal rendelkezik a gyermekülésekhez a hátsó ülésen. Az i-Size/ISOFIX² egy nemzetközi szabványon alapuló gyermekülés-rögzítő rendszer.

Mindig tartsa be a gyártó beszerelési utasításait, amikor gyermekülést csatlakoztat az i-Size/ISOFIX rögzítőpontokhoz.

A rögzítőpontok elhelyezkedése



A rögzítőpontok helyét a háttámla kárpitján található szimbólumok² jelzik.

Az i-Size ISOFIX rögzítőpontok a fedelek mögött helyezkednek el a hátsó üléstámla alsó részén, a külső üléseken.

Emelje fel a fedeleket, hogy hozzáférjen a rögzítőpontokhoz.

Kapcsolódó információk

- Gyermekülés (62. oldal)
- A gyermekülések felső rögzítőpontjai (63. oldal)
- A gyermekülések alsó rögzítőpontjai (63. oldal)
- Gyermekülések elhelyezésének áttekintő táblázata (68. oldal)
- Az i-Size gyermekülések elhelyezésének táblázata (71. oldal)
- Az ISOFIX gyermekülések elhelyezésének táblázata (72. oldal)

² A nevek és szimbólumok a piactól függően változóak.

Gyermekülés elhelyezése

Fontos a megfelelő helyen elhelyezni a gyermekülést az autóban. A hely kiválasztása többek között attól függ, hogy milyen típusú a gyermekülés és aktiválva van-e az utaslégzsák.



A hátrafelé néző gyermekülés és a légzsák nem kompatibilis egymással.

Mindig a hátsó ülésen helyezze el a hátrafelé néző gyermeküléseket, ha az utaslégzsák aktiválva van. Ha gyermek utazik az első utasülésben, akkor a kinyíló légzsáktól súlyos sérüléseket szenvedhet.

Ha az utaslégzsák ki van kapcsolva, akkor szerelhetők hátrafelé néző gyermekülések az első utasülésre.

MEGJEGYZÉS

A gyermekek autóban történő elhelyezésének szabályai országonként változhatnak. Ellenőrizze a vonatkozó szabályokat.

FIGYELEM

Soha ne hagyja, hogy valaki az első ülés előtt álljon vagy üljön.

Soha ne használjon hátrafelé néző gyermekülést az első utasülésen, ha aktiválva van a légzsák.

Az első utasülésen soha nem szabad előre néző utasoknak (gyermeknek és felnőtteknek) ülnie, amikor az utas oldali légzsák ki van kapcsolva.

A fentiek figyelmen kívül hagyása súlyos vagy halálos sérülést okozhat.

Az utaslégzsák címkéje



Címke az utas oldali napellenzőn.

Az utaslégzsák figyelmeztető matricája a fentiek szerint van elhelyezve.

Kapcsolódó információk

- Gyermekülés (62. oldal)
- Gyermekülések rögzítése (66. oldal)
- Gyermekülések elhelyezésének áttekintő táblázata (68. oldal)
- Az autó biztonsági övével rögzített gyermekülések elhelyezésének táblázata (69. oldal)
- Az i-Size gyermekülések elhelyezésének táblázata (71. oldal)
- Az ISOFIX gyermekülések elhelyezésének táblázata (72. oldal)

Gyermekülések rögzítése

Fontos tisztában lenni azzal, hogy gyermekülés beszerelésekor és használatakor sok minden függ attól, hol helyezkedik el a gyermekülés.

FIGYELEM

Nem szabad olyan fém vázzal rendelkezni vagy egyéb olyan kialakítású ülésmagasítót/gyermeküléseket használni, amelyek a biztonsági öv nyitó gombjára támaszkodhatnak, mert ezek a biztonsági öv csatjának véletlen kinyílását okozhatják.

Ne rögzítse a gyermekülés hevedereit az ülés vízszintes beállító rúdjaéhoz illetve az ülés alatt lévő rugókhöz vagy sínekhez és rudakhoz. Az éles szélek károsíthatják a hevedereket.

Ne hagyja a gyermekülés felső részét a szélvédőnek támaszkodni.

MEGJEGYZÉS

A gyermekbiztonsági berendezések használatakor fontos a mellékelt használati útmutató tanulmányozása.

Ha kérdése merülne fel a gyermekbiztonsági berendezések beszerelésével kapcsolatban, akkor vegye fel a kapcsolatot a gyártóval.

MEGJEGYZÉS

Soha ne hagyjon rögzítetlen gyermekülést az autóban. Mindig rögzítse a gyermekülés utasításai szerint, akkor is, ha nincs használatban.

MEGJEGYZÉS

A gyermekülések hosszú távú beszerelése és használata az autó szerelvényeinek kopását és elhasználódását okozhatja. A Volvo azt javasolja, hogy használjon rúgásgátló tartozékokat az autó szerelvényeinek védelméhez.

Beszerelés az első ülésbe

- Hátrafelé néző gyermekülések beszerelésekor ellenőrizze, hogy az utaslégszák ki van-e kapcsolva.
- Előre néző gyermekülések beszerelésekor ellenőrizze, hogy az utaslégszák be van-e kapcsolva.
- Csak a Volvo által javasolt, univerzálisan jóváhagyott vagy féluniverzális illetve olyan gyermeküléseket használjon, ahol az autó szerepel a gyártó járműlistáján.
- ISOFIX gyermekülések csak akkor szerelhetők be, ha az autó rendelkezik ISOFIX konzol³ tartozékkal.
- Ha a gyermekülés alsó hevederekkel rendelkezik, akkor a Volvo azt javasolja, hogy az alsó rögzítőpontokat ezekkel³ használja.
- Ha a gyermekülés támasztó lábakkal rendelkezik, akkor mindig rögzítse a támasztó lábat/támasztó lábakat közvetlenül a padlóhoz. Soha ne rögzítse a támasztó lábat lábtartóhoz vagy más objektumhoz.

Beszerelés a hátsó ülésre

- Csak a Volvo által javasolt, univerzálisan jóváhagyott⁴ vagy féluniverzális illetve olyan gyermeküléseket használjon, ame-

³ A tartozékkínálat a piactól függően változó.

⁴ A középső ülésre nem vonatkozik.

lyeknél az autó szerepel a gyártó járműlis-táján.

- A támasztó lábakkal rendelkező gyermek-üléseket nem szabad a középső ülésre szerelni.
- A külső ülések ISOFIX rögzítőrendszerrel rendelkeznek és az i-Size⁵ esetében jóváhagyottak.
- A külső ülések felső rögzítőpontokkal rendelkeznek. A Volvo azt javasolja, hogy a gyermekülés felső hevedereit húzza át a fejtámla nyílásán, mielőtt megfeszítené a felső rögzítőpontnál. Ha ez nem lehetséges, akkor kövesse a gyermekülés gyártójának utasításait.
- Ha a gyermekülés alsó hevederekkel rendelkezik, akkor soha ne állítsa az elől lévő ülés helyzetét, miután rögzítette a hevedereket az alsó rögzítőpontokhoz. Mindig ügyeljen arra, hogy eltávolítsa az alsó hevedereket, amikor nincs beszerelve a gyermekülés.
- Ha a gyermekülés támasztó lábakkal rendelkezik, akkor mindig rögzítse a támasztó lábat/támasztó lábakat közvetlenül a padlóhoz. Soha ne rögzítse a támasztó lábat lábtartóhoz vagy más objektumhoz.

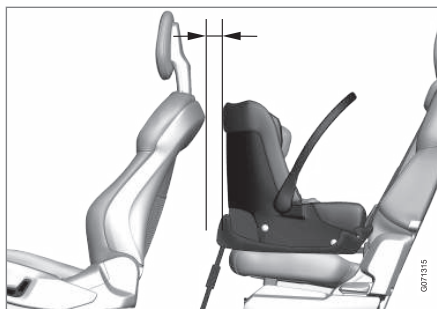

Babaülés hátsó ülésre szerelésével, a Volvo azt ajánlja, hogy legalább 50 mm (2 hüvelyk) távolságot javasol a babaülés első része és az első ülés hátsó része között.

Kapcsolódó információk

- Gyermekülés elhelyezése (65. oldal)
- Gyermekülések elhelyezésének áttekintő táblázata (68. oldal)
- Az autó biztonsági övével rögzített gyermekülések elhelyezésének táblázata (69. oldal)
- Az i-Size gyermekülések elhelyezésének táblázata (71. oldal)
- Az ISOFIX gyermekülések elhelyezésének táblázata (72. oldal)

⁵ A piactól függően változik.

Gyermekülések elhelyezésének áttekintő táblázata

A táblázat áttekintést nyújt az autó üléseihez alkalmas gyermekülések típusairól.

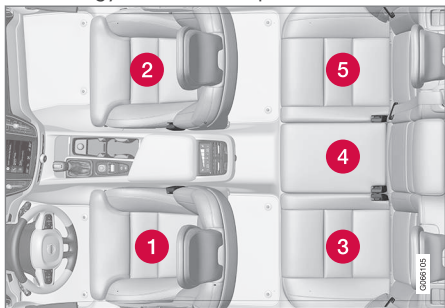

Üléshelyzetek balkormányos autókban.

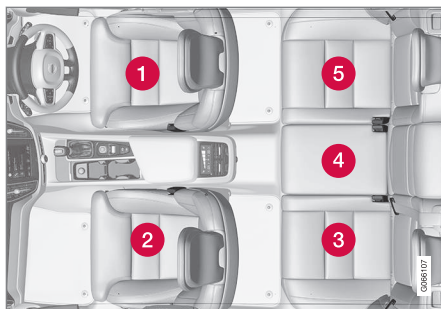

Üléshelyzetek jobbkormányos autókban.

	i-Size gyermekülések	Univerzálisan jóváhagyott gyermekülések az autó biztonsági övével rögzítve	Egyéb gyermekülés-kategóriák^A
Üléshelyzet ^B	3, 5	2 ^C , 3, 5	2 ^C , 3, 4, 5

^A További tájékoztatásért, lépjen kapcsolatba a gyermekülés gyártójával.

^B A fenti számozásnak megfelelően.

^C Aktivált légszák előre néző gyermeküléshez. Kikapcsolt légszák hátrafelé néző gyermeküléshez.

Kapcsolódó információk

- Gyermekülés elhelyezése (65. oldal)
- Gyermekülések rögzítése (66. oldal)

- Az autó biztonsági övével rögzített gyermekülések elhelyezésének táblázata (69. oldal)
- Az i-Size gyermekülések elhelyezésének táblázata (71. oldal)
- Az ISOFIX gyermekülések elhelyezésének táblázata (72. oldal)

Az autó biztonsági övével rögzített gyermekülések elhelyezésének táblázata

A táblázat javaslatot ad arra vonatkozóan, hogy melyik helyzetben és milyen méretű gyermekhez milyen gyermekülést használjon.

i MEGJEGYZÉS
Mindig olvassa el a kezelési útmutató gyermekülés beszerelésére vonatkozó részét, mielőtt az autóba szerelne egyet.

Súly	Első ülés (kikapcsolt légzsákkal, csak hátrafelé néző gyermekülések) ^A	Első ülés (aktivált légzsákkal, csak előre néző gyermekülések) ^A	Külső, hátsó ülés	Hátsó, középső ülés
0 csoport max. 10 kg	U ^{B, C}	X	U ^C	L ^C
0+ csoport max. 13 kg	U ^{B, C}	X	U ^C	L ^C
1. csoport 9-18 kg	L ^D	U ^{F, B, E}	U ^{E, L^D}	L ^E
2. csoport 15-25 kg	L ^D	U ^{F, B, F}	U ^{F, L^D}	L ^F



Súly	Első ülés (kikapcsolt légzsákkal, csak hátrafelé néző gyermekülések) ^A	Első ülés (aktivált légzsákkal, csak előre néző gyermekülések) ^A	Külső, hátsó ülés	Hátsó, középső ülés
3. csoport 22-36 kg	X	UF ^{B, F}	U ^F	L ^F

U: Univerzálisan jóváhagyott gyermekülésekhez alkalmas.

UF: Előre néző, univerzálisan jóváhagyott gyermekülésekhez alkalmas.

L: Speciális gyermekülésekhez alkalmas. Ezek korlátozott vagy féluniverzális kategóriájú gyermekülések az adott járműhöz.

X: Az ülés nem alkalmas ebbe a súlycsoportba tartozó gyermekekhez.

A Az üléspárnanyúlványnak mindig visszahúzza kell lennie a gyermekülések beszerelésekor.

B Állítsa a háttámlát a legegyenesebb állásba.

C A Volvo az alábbiakat javasolja: Volvo babaülés (típusengedély: E1 04301146).

D A Volvo az alábbiakat javasolja: Volvo hátrafelé néző gyermekülés (típusengedély: E5 04212).

E A Volvo hátrafelé néző gyermekülést ajánl ebbe a súlycsoportba tartozó gyermekeknek.

F A Volvo az alábbiakat javasolja: Ülésmagasító háttámlával vagy anélkül (típusengedély: E5 04216); Volvo ülésmagasító (típusengedély: E1 04301312).

FIGYELEM

Soha ne használjon hátrafelé néző gyermekülést az első utasülésen, ha aktiválva van az utaslégzsák.

- Az ISOFIX gyermekülések elhelyezésének táblázata (72. oldal)
- Biztonsági övek (48. oldal)

Kapcsolódó információk

- Gyermekülés elhelyezése (65. oldal)
- Gyermekülések rögzítése (66. oldal)
- Gyermekülések elhelyezésének áttekintő táblázata (68. oldal)
- Az i-Size gyermekülések elhelyezésének táblázata (71. oldal)

Az i-Size gyermekülések elhelyezésének táblázata

A táblázat javaslatot ad arra vonatkozóan, hogy melyik helyzetben és milyen méretű

gyermekhez melyik i-Size gyermekülést használja.

A gyermekülést az UN Reg R129 figyelembe vételével kell jóváhagyni.

i MEGJEGYZÉS
Mindig olvassa el a kezelési útmutató gyermekülés beszerelésére vonatkozó részét, mielőtt az autóba szerelné egyet.

A gyermekülés típusa	Első ülés (kikapcsolt légzsákkal, csak hátrafelé néző gyermekülések)	Első ülés (aktivált légzsákkal, csak előre néző gyermekülések)	Külső, hátsó ülés	Hátsó, középső ülés
i-Size gyermekülések	X	X	i-U ^{A, B}	X

i-U: "Univerzális" i-Size előre és hátra néző gyermekülésekhez alkalmas.

X: Nem alkalmas univerzálisan jóváhagyott gyermekülésekhez.

^A A Volvo azt javasolja, hogy a gyermekek legalább 3-4 éves korukig hátrafelé néző gyermekülésben utazzanak.

^B A Volvo javaslata: BeSafe iZi Kid X2 i-Size (típusengedély: E4-129R-000002).

Kapcsolódó információk

- Gyermekülés elhelyezése (65. oldal)
- Gyermekülések rögzítése (66. oldal)
- Gyermekülések elhelyezésének áttekintő táblázata (68. oldal)
- Az autó biztonsági övével rögzített gyermekülések elhelyezésének táblázata (69. oldal)
- Az ISOFIX gyermekülések elhelyezésének táblázata (72. oldal)
- i-Size ISOFIX rögzítők pontok gyermekülésekhez (64. oldal)

Az ISOFIX gyermekülések elhelyezésének táblázata

A táblázat javaslatot ad arra vonatkozóan, hogy melyik helyzetben és milyen méretű

gyermekhez melyik ISOFIX gyermekülést használja.

A gyermekülésnek a UN Reg R44 szerint jóváhagyottnak kell lennie és az autómódelnek szerepelnie kell a gyártó járműlistájában.

i	MEGJEGYZÉS
Mindig olvassa el a kezelési útmutató gyermekülés beszerelésére vonatkozó részét, mielőtt az autóba szerelne egyet.	

Súly	Méretosztály ^A	A gyermekülés típusa	Első ülés (kikapcsolt légzsákkal, csak hátrafelé néző gyermekülések) ^{B, C}	Első ülés (aktivált légzsákkal, csak előre néző gyermekülések) ^{B, C}	Külső, hátsó ülés	Hátsó, középső ülés
0 csoport max. 10 kg	E	Hátra néző babaülés	IL ^{B, D} , X ^E	X	IL ^D	X
0+ csoport max. 13 kg	E	Hátra néző babaülés	IL ^{B, D, F} , X ^E	X	IL ^D	X
	C	Hátra néző gyermekülés				
	D	Hátra néző gyermekülés				

Súly	Méretosztály ^A	A gyermekülés típusa	Első ülés (kikapcsolt légzsákkal, csak hátrafelé néző gyermekülések) ^{B, C}	Első ülés (aktivált légzsákkal, csak előre néző gyermekülések) ^{B, C}	Külső, hátsó ülés	Hátsó, középső ülés
1. csoport 9-18 kg	A	Előre néző gyermekülés	X	IL ^{B, F, G} , X ^E	IL ^G , IUF ^G	X
	B	Előre néző gyermekülés				
	B1	Előre néző gyermekülés				
	C	Hátra néző gyermekülés	IL ^{B, F} , X ^E	X	IL	X
	D	Hátra néző gyermekülés				

IL: Speciális ISOFIX gyermekülésekhez alkalmas. Ezek a gyermekülések egy adott autómoddellhez készülhetnek, lehetnek korlátozottan használhatóak vagy féluniverzálisak.

IUF: A súlycsoporthoz jóváhagyott univerzális kategóriájú ISOFIX előre néző gyermekülésekhez alkalmas.

X: Nem alkalmas ISOFIX gyermekülésekhez.

^A Az ISOFIX rögzítőrendszerrel rendelkező gyermekülések esetében méretbesorolás segíti a felhasználókat a megfelelő típusú gyermekülés kiválasztásában. A méretbesorolás a gyermekülés címkéjén található.

^B ISOFIX gyermekülések beszereléséhez, amelyek féluniverzálisan jóváhagyottak (IL), ha az autó ISOFIX konzollal van felszerelve (a tartozékvalaszték piactól függően változik). Itt nincsenek felső rögzítők pontok gyermekülésekhez.

^C Az üléspárnanyúlványnak mindig visszahúzóva kell lennie a gyermekülések beszerelésékor.

^D A Volvo javaslata: ISOFIX rendszer használatával rögzített Volvo babaülés (típusengedély: E1 04301146).

^E Akkor, ha az autó nincs ISOFIX konzollal felszerelve.

^F Állítsa be úgy a háttámlát, hogy a fejtámla ne érjen hozzá a gyermeküléshez.

^G A Volvo hátrafelé néző gyermekülést ajánl ebbe a súlycsoportba tartozó gyermekeknek.



⚠ FIGYELEM

Soha ne használjon hátrafelé néző gyermekülést az első utasülésen, ha aktiválva van az utaslégzsák.

ℹ MEGJEGYZÉS

Ha az i-SizeISOFIX gyermekülés nem rendelkezik méretbesorolással, akkor az autómoddellnek szerepelnie kell a gyermekülés járműlistájában.

ℹ MEGJEGYZÉS

A Volvo azt javasolja, hogy vegye fel a kapcsolatot egy hivatalos Volvo kereskedéssel a Volvo által ajánlott i-SizeISOFIX gyermekülésekkel kapcsolatos tájékoztatásért.

Kapcsolódó információk

- Gyermekülés elhelyezése (65. oldal)
- Gyermekülések rögzítése (66. oldal)
- Gyermekülések elhelyezésének áttekintő táblázata (68. oldal)
- Az autó biztonsági övével rögzített gyermekülések elhelyezésének táblázata (69. oldal)
- Az i-Size gyermekülések elhelyezésének táblázata (71. oldal)
- i-Size ISOFIX rögzítők pontok gyermekülésekhez (64. oldal)

Gyermekülésgyártók részletes adatai

A táblázat részletes információkat nyújt a gyermekülésgyártókkal kapcsolatban arról, hogy mely helyeken lehet használni az egyes típusú gyermeküléseket.

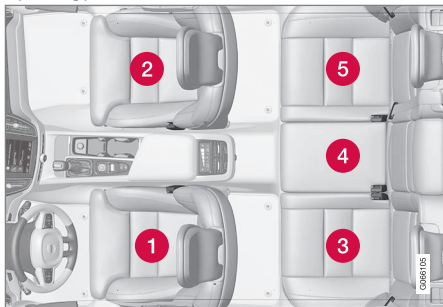

Üléshelyzetek balkormányos autókban.

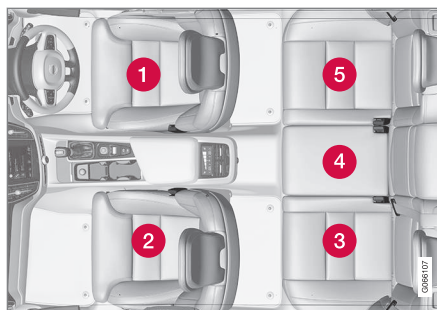

Üléshelyzetek jobbkormányos autókban.

Üléshelyzet ^A	1	2 (kikapcsolt légzsákkal, csak hátrafelé néző gyermekülések) ^{B, C}	2 (aktivált légzsákkal, csak előre néző gyermekülések) ^{B, C}	3	4 ^D	5
Az autó biztonsági övével rögzíthető univerzális kategóriájú gyermekülésekhez alkalmas üléshelyzet (igen/nem).	Nem	Igen ^E	Igen ^E	Igen	Nem	Igen
Üléshelyzet i-Size esetén (igen/nem)	Nem	Nem	Nem	Igen	Nem	Igen
Üléshelyzet, oldalsó szerelék (L1/L2/nem)	Nem	Nem	Nem	Nem	Nem	Nem



Üléshelyzet^A	1	2 (kikapcsolt légzsákkal, csak hátrafelé néző gyermekülések)^{B, C}	2 (aktivált légzsákkal, csak előre néző gyermekülések)^{B, C}	3	4^D	5
Legnagyobb alkalmas hátrafelé néző rögzítő szerelék (R1/R2/R3/nem)	Nem	R3 ^F	Nem	R3	Nem	R3
Legnagyobb alkalmas előre néző rögzítő szerelék (F1/F2/F2x/F3/nem)	Nem	Nem	F3	F3	Nem	F3
Legnagyobb alkalmas ülésmagasító rögzítő szerelék (B2/B3/nem)	Nem	Nem	B3	B3	Nem	B3

A Az ábrának megfelelően.

B Az üléspárnanyúlványnak mindig visszahúzza kell lennie a gyermekülések beszerelésékor.

C Ezen az ülésen használható támasztó lábakkal rendelkező gyermekülés.

D Ezen az ülésen nem használható támasztó lábakkal rendelkező gyermekülés.

E Állítsa a háttámlát a legegyszerűbb állásba.

F Féluniverzálisan jóváhagyott (L) ISOFIX gyermekülések beszerelésére alkalmas, ha az autó ISOFIX konzol tartozékkal rendelkezik (a tartozékkinálattól függően változik). Ehhez az üléshez nem állnak rendelkezésre gyermekülésekhez felső rögzítő pontok.

KIJELZŐK ÉS HANGVEZÉRLÉS

Műszerek és kezelőszervek balkormányos autóban

Az áttekintés mutatja, hogy találhatóak a vezető közelében a kijelzők és a kezelőszervek.

Kormánykerék és műszerfal

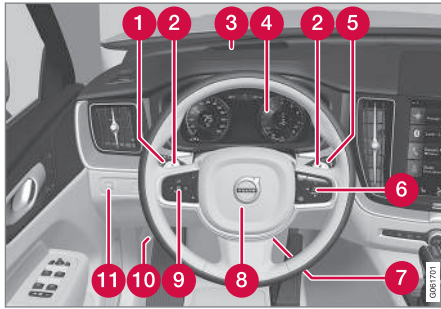

- 1 Helyzetjelző lámpák, nappali világítás, tompított fényszóró, távolsági fényszóró, irányjelzők, első ködlámpák/kanyarlámpák*, hátsó ködlámpák, a napi kilométer-számláló nullázása
- 2 Kormánykerékfűlek a manuális fokozatváltáshoz automatikus sebességváltó* esetén.
- 3 Szélvédőre vetített kijelző*
- 4 Járművezetői kijelző
- 5 Ablaktörlők és mosó, esőérzékelő*

- 6 Jobb oldali kormánykerék-billentyűzet
- 7 A kormánykerék beállítása
- 8 Kürt
- 9 Bal oldali kormánykerék-billentyűzet
- 10 Motorháztető-nyitás
- 11 Kijelző-világítás, csomagterfedél kioldása, csomagterajtó-nyitás, halogén fényszóró-magasság-állítás

Tetőkonzol



- 1 Első olvasólámpák és belső világítás
- 2 Panorámatető*
- 3 Kijelző a tetőkonzolon, **ON CALL** gomb*
- 4 A belső visszapillantó tükör manuális sötétítése

Közép- és alagútkonzol

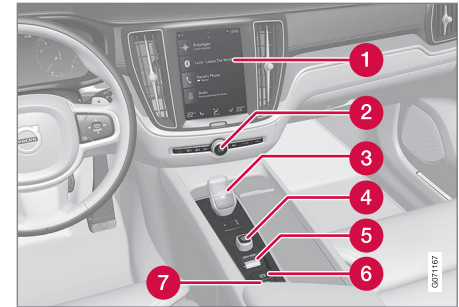

- 1 Középső kijelző
- 2 Vészvillogók, páramentesítés, média
- 3 Fokozatválasztó
- 4 Indító gomb
- 5 Hajtásmód kezelőszerv*
- 6 Rögzítőfék
- 7 Automatikus fékezés álló helyzetben

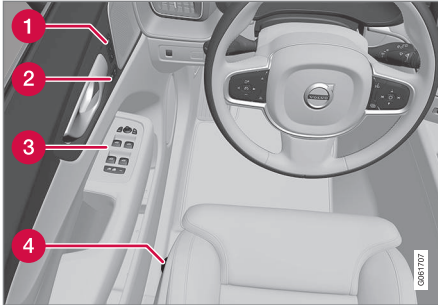
Vezetőajtó

- 1 Az elektromos első ülés* memóriái, a külső visszapillantó tükrök és szélvédőre vetített kijelző* beállításai
- 2 Központi zárás
- 3 Elektromos ablakok, külső visszapillantó tükrök, elektromos gyermekbiztonsági zár*
- 4 Az első ülés beállítása

Kapcsolódó információk

- Manuális első ülés (190. oldal)
- Az első elektromos* ülés beállítása (191. oldal)
- A kormánykerék beállítása (204. oldal)
- Világításkapcsolók (156. oldal)
- Indítsa be az autót (428. oldal)

- Járművezetői kijelző (82. oldal)
- A központi kijelző áttekintése (110. oldal)
- Sebességváltó (442. oldal)

Műszerek és kezelőszervek jobb kormányos autóban

Az áttekintés mutatja, hogy található a vezető közelében a kijelzők és a kezelőszervek.

◀◀ Kormánykerék és műszerfal

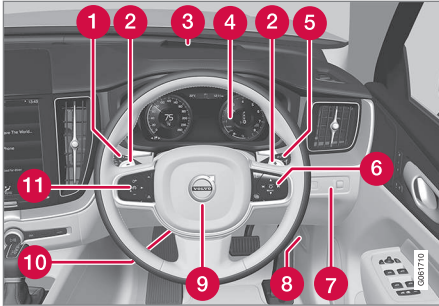

- 1 Helyzetjelző lámpák, nappali világítás, tompított fényszóró, távolsági fényszóró, irányjelzők, első ködlámpák/kanyarlámpák*, hátsó ködlámpák, a napi kilométer-számláló nullázása
- 2 Kormánykerékfülek a manuális fokozatváltáshoz automatikus sebességváltó* esetén.
- 3 Szélvédőre vetített kijelző*
- 4 Járművezetői kijelző
- 5 Ablaktörlők és mosó, esőérzékelő*
- 6 Jobb oldali kormánykerék-billentyűzet
- 7 Kijelző-világítás, csomagtérfedél kioldása, csomagterajtó-nyitás, halogén fényszóró-magasság-állítás

- 8 Motorháztető-nyitás
- 9 Kürt
- 10 A kormánykerék beállítása
- 11 Bal oldali kormánykerék-billentyűzet

Tetőkonzol



- 1 Első olvasólámpák és belső világítás
- 2 Panorámátető*
- 3 Kijelző a tetőkonzolon, **ON CALL** gomb*
- 4 A belső visszapillantó tükör manuális sötétítése

Közép- és alagútkonzol

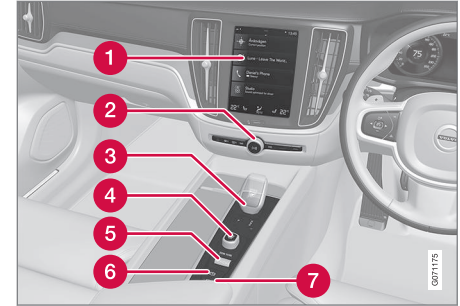

- 1 Középső kijelző
- 2 Vészvillogók, páramentesítés, média
- 3 Fokozatválasztó
- 4 Indító gomb
- 5 Hajtásmód kezelőszerv*
- 6 Rögzítőfék
- 7 Automatikus fékezés álló helyzetben

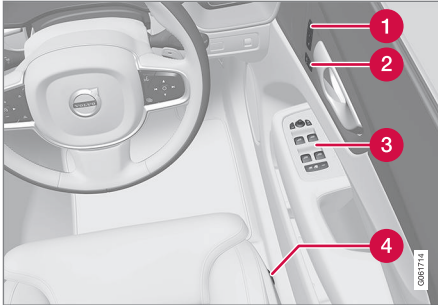
Vezetőajtó

- 1 Az elektromos első ülés* memóriái, a külső visszapillantó tükrök és szélvédőre vetített kijelző* beállításai
- 2 Központi zárás
- 3 Elektromos ablakok, külső visszapillantó tükrök, elektromos gyermekbiztonsági zár*
- 4 Az első ülés beállítása

Kapcsolódó információk

- Manuális első ülés (190. oldal)
- Az első elektromos* ülés beállítása (191. oldal)
- A kormánykerék beállítása (204. oldal)
- Világításkapcsolók (156. oldal)
- Indítsa be az autót (428. oldal)

- Járművezetői kijelző (82. oldal)
- A központi kijelző áttekintése (110. oldal)
- Sebességváltó (442. oldal)

Járművezetői kijelző

A járművezetői kijelző információkat mutat az autóról és a vezetésről.

A járművezetői kijelző műszereket, visszajelzőket és visszajelző valamint figyelmeztető szimbólumokat tartalmaz. A járművezetői kijelző tartalma az autó felszereltségétől, a beállítástól és attól függően változik, hogy milyen funkciók aktívak az adott pillanatban.

A járművezetői kijelző egy ajtó kinyitásakor azonnal aktiválódik, azaz a **O** gyújtáshelyzetben. A járművezetői kijelző bizonyos idő elteltével kialszik, ha nincs használatban. Az újbóli aktiváláshoz, tegye az alábbiak valamelyikét:

- Nyomja be a fékpedált
- Aktiválja az **I** gyújtáshelyzetet.
- Nyissa ki valamelyik ajtót.

A járművezetői kijelzőnek két változata van, 8-hüvelykes és 12-hüvelykes*.

FIGYELEM

Ha a járművezetői kijelző kialszik, bekapcsoláskor/indításkor nem világít illetve teljesen vagy részben olvashatatlan, akkor az autót nem szabad használni. Haladéktalanul szervizbe kell látogatnia. A Volvo azt javasolja, hogy vegyen igénybe hivatalos Volvo márkaszerviz segítségét.

FIGYELEM

Ha meghibásodik a járművezetői kijelző, akkor lehetséges, hogy például a fékekre, légzsákokra vagy egyéb biztonsági rendszerekre vonatkozó információk nem jelennek meg. Ebben az esetben a járművezető nem tudja ellenőrizni az autó rendszereinek állapotát vagy fogadni az aktuális figyelmeztetéseket és információkat.

Járművezetői kijelző, 8-hüvelykes



Az ábra vázlatos - az alkatrészek az autómoddeltől függően eltérőek lehetnek.

Elhelyezkedés a járművezetői kijelzőn:

Bal oldalon	Középen	Jobb oldalon
Üzemanyagszint-mérő	Sebességmérő	Médialejátszó
Vezetési mód	Jelzőtábla információk*	Telefon
Fokozatváltás-jelző	Sebességtartó és sebességhatároló információk	Navigációs információk*
Fordulatszámérő/ECO műszer ^A	Ajtó és biztonsági öv információk	Óra

Bal oldalon	Középen	Jobb oldalon
Távolság a tartály kiürüléséig	A start/stop funkció állapota	Alkalmazás menü (a kormánykerék billentyűzetével aktiválható)
Külső hőmérsékletmérő	–	Pillanatnyi üzemanyag-fogyasztás
Visszajelző és figyelmeztető szimbólumok	–	Kilométer-számláló ^B
–	–	Napi kilométer-számláló
–	–	Visszajelző és figyelmeztető szimbólumok
–	–	Hangfelismerés
–	–	Motorhőmérséklet.mérő
–	–	Üzenetek, bizonyos esetekben grafikákkal

^A A kiválasztott hajtásmódtól függően.

^B Halmozott futásteljesítmény.

◀◀ **Járművezetői kijelző, 12-hüvelykes***



Az ábra vázlatos - az alkatrészek az autómodelltől függően eltérőek lehetnek.

Elhelyezkedés a járművezetői kijelzőn:

Bal oldalon	Középen	Jobb oldalon
Sebességmérő	Visszajelző és figyelmeztető szimbólumok	Fordulatszám-mérő/ECO műszer ^A
Napi kilométer-számláló	Külső hőmérsékletmérő	Fokozatváltás-jelző
Kilométer-számláló ^B	Óra	Vezetési mód
Sebességtartó és sebességhatároló információk	Üzenetek, bizonyos esetekben grafikákkal	Üzemanyagszint-mérő
Jelzőtábla információk*	Ajtó és biztonsági öv információk	A start/stop funkció állapota
–	Médialejátszó	Távolság a tartály kiürüléséig
–	Navigációs térkép*	Pillanatnyi üzemanyag-fogyasztás

Bal oldalon	Középen	Jobb oldalon
–	Telefon	Alkalmazás menü (a kormánykerék billentyűzetével aktiválható)
–	Hangfelismerés	–

A A kiválasztott hajtásmódtól függően.

B Halmozott futásteljesítmény.

Dinamikus szimbólum



A dinamikus szimbólum annak alapformájában.

A járművezetői kijelző közepe egy dinamikus szimbólumot tartalmaz, amely a különböző típusú üzenetek szerint változtatja a megjelenését. A kezelőszerv vagy figyelmeztető üzenet súlyosságát sárga vagy piros jelölés jelzi a szimbólum körül.



A visszajelző szimbólum példái.

Egy animációval az alap forma olyan grafikává alakítható, ami mutatja, hol a probléma, hogy világos legyen az információ.

Kapcsolódó információk

- A járművezetői kijelző beállításai (86. oldal)
- Figyelmeztető szimbólumok a járművezetői kijelzőn (96. oldal)

- Visszajelző szimbólumok a járművezetői kijelzőn (93. oldal)
- Fedélzeti számítógép (87. oldal)
- Üzenetek a járművezetői kijelzőn (106. oldal)
- Az alkalmazás menü kezelése a járművezetői kijelzőn (105. oldal)
- Vezetési módok* (452. oldal)

A járművezetői kijelző beállításai

A járművezetői kijelző kijelzési beállításai a járművezetői kijelző alkalmazás menüjéből és a központi kijelző beállítások menüjéből módosíthatók.

Beállítások a járművezetői kijelző alkalmazás menüjéből



Az ábra vázlatos - az alkatrészek az autómodellről függően eltérőek lehetnek.

Az alkalmazás menü a kormánykerék jobb oldali billentyűzetének használatával nyitható meg és kezelhető.

Az alkalmazás menüben beállíthatja, hogy milyen információk jelenjenek meg a járművezetői kijelzőn

- Fedélzeti számítógép
- médialejátszó
- telefon
- navigációs rendszer*.

Beállítások a központi kijelzőn

Információtípus kiválasztása

1. Érintse meg a **Beállítások** lehetőséget a központi kijelző felső nézetében.
2. Nyomja meg a **My Car → Vezető kijelzője → Vezetői kijelzőn megjelenő információk** gombot.
3. Válassza ki, hogy minek kell megjelennie a háttérben.
 - **Semmiféle információ ne jelenjen meg a háttérben**
 - **Lejátszás alatt álló forrás információinak megjelenít.**
 - **Navigáció megjelenítése, még beáll. útvonal nélkül is¹**

Téma kiválasztása

1. Érintse meg a **Beállítások** lehetőséget a központi kijelző felső nézetében.

2. Érintse meg a **My Car → Vezető kijelzője → Témák megjelenítése** menüpontot.
3. Válasszon ki egy témát (megjelenést) a járművezetői kijelzőhöz.
 - **Glass**
 - **Minimalistic**
 - **Performance**
 - **Chrome Rings**

Nyelv kiválasztása

1. Érintse meg a **Beállítások** lehetőséget a központi kijelző felső nézetében.
2. Érintse meg a **Rendszer → Rendszernyelvek és mértékegységek → Rendszer nyelve** menüpontot a nyelv kiválasztásához.
 - > A módosítás az összes kijelző nyelvére hatással van.

Ezek a beállítások személyesek és automatikusan mentésre kerülnek a járművezetői profilban.

Kapcsolódó információk

- Járművezetői kijelző (82. oldal)
- Az alkalmazás menü kezelése a járművezetői kijelzőn (105. oldal)
- Egyéb beállítások a központi kijelző felső nézetében (135. oldal)

¹ A 12-hüvelykes* járművezetői kijelző mutatja a térképet, a 8-hüvelykes járművezetői kijelző csak célbairányítást nyújt.

Üzemanyagszint-mérő

A járművezetői kijelzőn található üzemanyagszint-mérő mutatja az üzemanyag szintjét a tartályban.

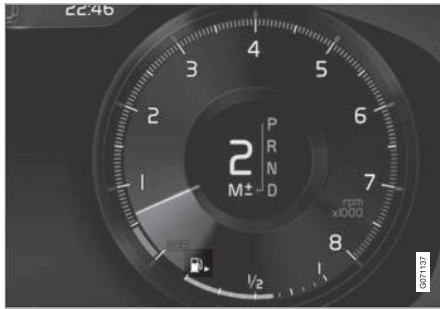

Az ábra vázlatos - az alkatrészek az autómodelltől függően eltérőek lehetnek.

Üzemanyagszint-mérő a 12-hüvelykes járművezetői kijelzőn:

Az üzemanyagszint-mérő bézs zónája jelzi az üzemanyag mennyiségét a tartályban.

Amikor az üzemanyagszint alacsony és rövidesen ideje tankolni, akkor az üzemanyagtöltő szimbólum világít és sárgára változik. A fedélzeti számítógép a tartály kiürüléséig hátralévő távolságot is jelzi.



Az ábra vázlatos - az alkatrészek az autómodelltől függően eltérőek lehetnek.

Üzemanyagszint-mérő a 8-hüvelykes járművezetői kijelzőn:

Az üzemanyagszint-mérő sávjai jelzik a tartályban lévő üzemanyag mennyiségét.

Amikor az üzemanyagszint alacsony és rövidesen ideje tankolni, akkor az üzemanyagtöltő szimbólum világít és sárgára változik. A fedélzeti számítógép a tartály kiürüléséig hátralévő távolságot is jelzi. Csak egy sárga sáv marad, amikor az üzemanyagszint kritikusán alacsony. A lehető leghamarabb tankolja meg az autót.

Kapcsolódó információk

- Járművezetői kijelző (82. oldal)
- Üzemanyag betöltés (465. oldal)
- Üzemanyagtartály - méret (667. oldal)

Fedélzeti számítógép

Az autó fedélzeti számítógépe vezetés közben rögzíti az olyan értékeket, mint például a távolság, üzemanyag-fogyasztás és átlagsebesség.

Az üzemanyag-hatékony vezetés elősegítése érdekében rögzítésre kerülnek a pillanatnyi és az átlagos üzemanyag-fogyasztási adatok. A napi kilométer-számláló információi megjeleníthetők a központi kijelzőn.

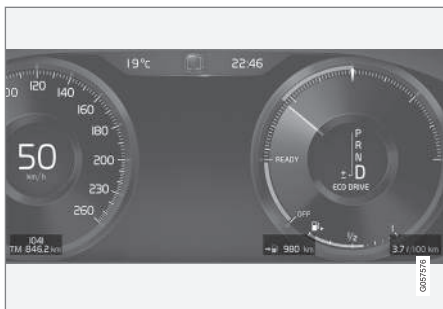

Példák a fedélzeti számítógép információira a 12-hüvelykes járművezetői kijelzőn*. Az ábra vázlatos - az alkatrészek az autómodelltől függően eltérőek lehetnek.



Példák a fedélzeti számítógép információira a 8-hüvelykes járművezetői kijelzőn. Az ábra vázlatos - az alkatrészek az autómodelltől függően eltérőek lehetnek.

A fedélzeti számítógép az alábbi számlálókat foglalja magában:

- Napi kilométer-számláló
- Kilométer-számláló
- Pillanatnyi üzemanyag-fogyasztás
- Távolság a tartály kiürüléséig
- Turista - alternatív sebességmérő

A távolság, sebesség stb. mértékegységei a rendszerbeállításokon keresztül módosíthatók a központi kijelzőn.

Napi kilométer-számláló

Két napi kilométer-számláló van, a TM és a TA.

A TM manuálisan nullázható, a TA pedig automatikusan nullázódik, ha az autót legalább négy óráig nem használja.

Az alábbi információk kerülnek rögzítésre vezetés közben:

- Megtett távolság
- Vezetési idő
- Átlagsebesség
- Átlagos üzemanyag-fogyasztás

Az értékek a napi kilométer-számláló utolsó visszaállításától kerülnek kiszámításra.

Kilométer-számláló

A kilométer-számláló rögzíti az autó teljes futásteljesítményét. Ez az érték nem állítható vissza nullára.

Pillanatnyi üzemanyag-fogyasztás

Ez a műszer mutatja az autó pillanatnyi üzemanyag-fogyasztását. Az érték hozzávetőlegesen másodpercenként frissül.

Távolság a tartály kiürüléséig



A napi kilométer-számláló kiszámítja a tartályban lévő üzemanyaggal megtehető távolságot.

A számítás az utolsó megtett 30 km (20 mérföld) üzemanyag-fogyasztásán és a megmaradt felhasználható üzemanyag-mennyiségen alapszik.

Amikor a műszer a "----" jelzést mutatja, akkor nem maradt elég üzemanyag a megtehető távolság kiszámításához. Tankoljon a lehető leghamarabb.

MEGJEGYZÉS

Az érték kissé eltérhet, ha megváltozik a vezetési stílus.

Gazdaságosabb vezetési stílussal hosszabb távolság tehető meg.

Turista - alternatív sebességmérő

Az alternatív digitális sebességmérő megkönnyíti a vezetést az olyan országokban, ahol a sebességkorlátozások más mértékegységben vannak megadva, mint az autó műszerfalán.

A digitális sebesség ezután az ellentétes mér-
tékegységben jelenik meg, mint az analóg
sebességmérőn. Ha az analóg sebességmérő
mph egységben van skálázva, akkor a digitális
sebességmérő km/h egységben mutat és for-
dítva.

Kapcsolódó információk

- Út adatok megjelenítése a járművezetői kijelzőn (89. oldal)
- A napi kilométer-számláló visszaállítása (90. oldal)
- Útstatistikák megjelenítése a központi kijelzőn (90. oldal)
- Járművezetői kijelző (82. oldal)
- Rendszermértékegységek módosítása (134. oldal)

Út adatok megjelenítése a járművezetői kijelzőn

A fedélzeti számítógép rögzített és számított adatai megjeleníthetők a járművezetői kijelzőn.

Az értékek egy fedélzeti számítógép alkalmazásban kerülnek mentésre. Az alkalmazás menüjében beállíthatja, hogy milyen információk jelenjenek meg a járművezetői kijelzőn.

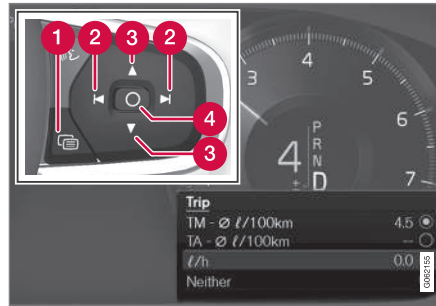

Az alkalmazás menüjét² a kormánykerék jobb oldali billentyűzetével nyithatja meg és kezelheti.

- 1 Alkalmazás menü
- 2 Bal/jobb
- 3 Fel/le
- 4 Megerősítés

1. Nyissa meg az alkalmazás menüt a járművezetői kijelzőn az (1) gomb megnyomásával.

(Amíg nem nyugtázott üzenet van a járművezetői kijelzőn, addig nem lehet megnyitni az alkalmazás menüt. Először meg kell erősíteni az üzenetet a **O** gomb (4) megnyomásával, mielőtt megnylna az alkalmazás menü.)

2. Navigáljon balra vagy jobbra a fedélzeti számítógép alkalmazáshoz a (2) használatával.
 - > A felső négy menüsor a TM napi kilométer-számláló mért értékeit mutatja. A következő négy menüsor a TA napi kilométer-számláló mért értékeit mutatja. Görgessen fel vagy le a listában a (3) használatával.

² Az ábra vázlatos - az alkatrészek az autómoddeltől függően eltérőek lehetnek.

3. Görgessen le a lehetőségek gombjaihoz annak kiválasztásához, hogy milyen információk jelenjenek meg a kijelzőn:

- Kilométer-számláló
- Távolság a tartály kiürüléséig
- Turista - (alternatív sebességmérő)
- Megtett út a TM, TA számlálóra vonatkozóan vagy nem jelenik meg megtett út
- Pillanatnyi üzemanyag-fogyasztás, TM vagy TA átlagos üzemanyag-fogyasztás, nem jelenik meg az üzemanyag-fogyasztás

Válassza ki vagy szüntesse meg egy lehetőség kiválasztását a **O** gombbal (4). A módosítás azonnal megtörténik.

Kapcsolódó információk

- Fedélzeti számítógép (87. oldal)
- A napi kilométer-számláló visszaállítása (90. oldal)

A napi kilométer-számláló visszaállítása

A napi kilométer-számláló visszaállítása a bal oldali bajuszkapcsolóval.



- A TM napi kilométer-számláló összes adatát (azaz megtett távolság, átlagfogyasztás, átlagsebesség és vezetési idő) a bal oldali bajuszkapcsoló **RESET** gombjának hosszú megnyomásával állíthatja alaphelyzetbe.

A **RESET** gomb rövid megnyomása csak a megtett távolságot állítja alaphelyzetbe.

A TA napi kilométer-számláló csak akkor áll vissza automatikusan, amikor az autót négy vagy több óráig nem használták.

Kapcsolódó információk

- Fedélzeti számítógép (87. oldal)

Útstatistikák megjelenítése a központi kijelzőn

A fedélzeti számítógép útstatistikái grafikuson megjelennek a központi kijelzőn és áttekintést nyújtanak, ami segít az üzemanyag-gazdaságosabb vezetésben.

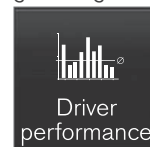

Nyissa meg a **Vezetési összefoglaló** alkalmazást az alkalmazás nézetben, hogy megtekinthesse az útstatistikákat.

Az ábra egyes sávjai 1, 10 vagy 100 kilométert illetve mérföldet jelentenek. A sávok jobbról kerülnek feltöltésre vezetés közben. A jobb oldali szélső sáv mutatja az értéket a pillanatnyi távolságra vonatkozóan.

Az átlagos üzemanyag-fogyasztás és a teljes vezetési idő az útstatistikák legutolsó visszaállítása óta számlítva.

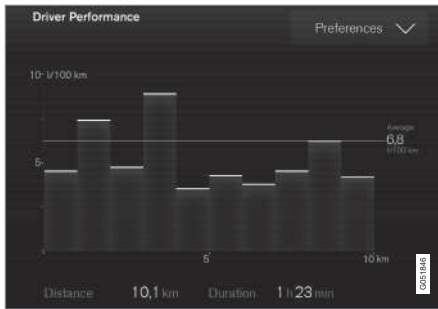

Utazási statisztikák a fedélzeti számítógépből³.

Kapcsolódó információk

- Az útstatisztikák beállításai (91. oldal)
- Fedélzeti számítógép (87. oldal)

Az útstatisztikák beállításai

Az út statisztikák beállításainak visszaállítása vagy beállítása.

1. Nyissa meg a **Vezetési összefoglaló** alkalmazást az alkalmazás nézetben, hogy megtekintse az útstatisztikákat.



2. Nyomja meg a **Preferenciák** lehetőséget

- a grafikon beosztásának módosításához. Válassza ki az 1, 10 vagy 100 km/mérföld felbontást a sávhoz.
- az adatok visszaállításához minden út után. Akkor kerül végrehajtásra, amikor az autó több mint 4 órán keresztül áll.
- az aktuális út adatainak visszaállításához.

Az útstatisztikák, a számított átlagos fogyasztás és a teljes vezetési idő visszaállítása mindig együtt történik.

A távolság, sebesség stb. mértékegységei a rendszerbeállításokon keresztül módosíthatók a központi kijelzőn.

Kapcsolódó információk

- Útstatisztikák megjelenítése a központi kijelzőn (90. oldal)
- Fedélzeti számítógép (87. oldal)
- A napi kilométer-számláló visszaállítása (90. oldal)

³ Az ábra vázlatos - az alkatrészek az autómoddeltől függően eltérőek lehetnek.

Dátum és idő

Az óra a járművezetői kijelzőn és a központi kijelzőn is megjelenik.

Az óra elhelyezkedése

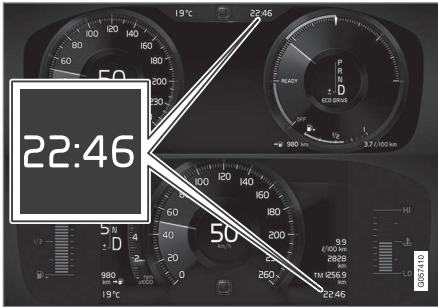

Az óra elhelyezkedése a 12-hüvelyes* és a 8-hüvelyes járművezetői kijelzőn. Az ábra vázlatos - az alkatrészek az autómoddeltől függően eltérőek lehetnek.

Bizonyos helyzetekben az üzenetek és szimbólumok eltakarhatják a járművezetői kijelző óráját.

A központi kijelzőn az óra az állapotsáv jobb oldali felső részén jelenik meg.

Dátum- és időbeállítások

- Válassza a **Beállítások** → **Rendszer** → **Dátum és idő** menüt a központi kijelző felső nézetében az idő és a dátum formátumának beállításához.

Állítsa be a dátumot és az időt az érintőképernyőn látható fel vagy le nyíl megnyomásával.

Automatikus idő GPS rendszerrel felszerelt autókban

Ha az autó navigációs rendszerrel van felszerelve, akkor ki lehet választani a **Automatikus időbeállítás** lehetőséget. Az időzóna ezután automatikusan beállítható az autó helyének megfelelően. Bizonyos típusú navigációs rendszerek esetében az aktuális helyet (országot) is be kell állítani a megfelelő időzóna eléréséhez. Ha nincs kiválasztva az **Automatikus időbeállítás** lehetőség, akkor az idő és a dátum az érintőképernyő fel és le nyilával állítható be.

Nyári időszámítás

Bizonyos országokban lehetőség van **Automatikus váltás nyári időszámításra** beállítás kiválasztására a nyári időszámítás automatikus beállításához. Más országokban a **Nyári időszámítás** beállítás manuálisan választható ki.

Kapcsolódó információk

- Járművezetői kijelző (82. oldal)
- Egyéb beállítások a központi kijelző felső nézetében (135. oldal)

Külső hőmérsékletmérő

A külső hőmérséklet megjelenik a járművezetői kijelzőn.

Az érzékelő észleli az autón kívüli hőmérsékletet.

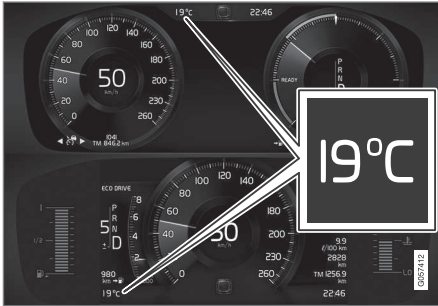

A külső hőmérsékletmérő elhelyezkedése a 12-hüvelykes* és a 8-hüvelykes járművezetői kijelzőn. Az ábra vázlatos - az alkatrészek az autómoddeltől függően eltérőek lehetnek.

Ha az autó egy ideig álló helyzetben volt, akkor a hőmérsékletmérő túl magas értéket mutathat.



Amikor a külső hőmérséklet a -5 °C - $+2\text{ °C}$ (23 °F - 36 °F) tartományban van, akkor egy hópehely szimbólum jelenik meg, ami a potenciálisan csúszós útviszonyokra figyelmeztet.

A szimbólum rövid időre a szélvédőre vetített kijelzőn* is megjelenhet, ha az autó ilyenell van felszerelve.

A hőmérsékletmérő stb. mértékegysége a rendszerbeállításokon keresztül módosítható a központi kijelző felső nézetében.

Kapcsolódó információk

- Járművezetői kijelző (82. oldal)
- Rendszermértékegységek módosítása (134. oldal)

Visszajelző szimbólumok a járművezetői kijelzőn

A visszajelző szimbólumok értesítik a járművezetőt, hogy egy funkció aktív, a rendszer működik vagy hiba illetve rendellenes állapot állt elő.

Szimbólum	Leírás
	<p>Információ, olvassa el a megjelenített szöveget</p> <p>Amikor az autó rendszerei nem a megfelelő módon működnek, akkor ez a tájékoztató szimbólum világít, és egy szöveg jelenik meg a járművezetői kijelzőn. A tájékoztató szimbólum egyéb szimbólumokkal együtt is megjelenhet.</p>
	<p>Hiba a fékrendszerben</p> <p>A szimbólum akkor világít, amikor meghibásodás van jelen a rögzítőfékben.</p>
	<p>ABS hiba</p> <p>Ha ez a szimbólum világít, akkor a rendszer nem működik. Az autó rendes fékrendszere továbbra is működik, de az ABS funkció nélkül.</p>





Szimbólum	Leírás
	<p>Automatikus fék bekapcsolva</p> <p>A szimbólum akkor világít, amikor a funkció aktív, és a lábfejk vagy a rögzítőfék működik. A fék álló helyzetben tartja az autót, amikor az megállt.</p>
	<p>Gumiabroncsnyomás rendszer</p> <p>A szimbólum alacsony gumiabroncsnyomás esetén világít. Ha hiba van a gumiabroncsnyomás-figyelő rendszerben, akkor a szimbólum körülbelül 1 percig villog, majd folyamatosan világít. A hiba az lehet, hogy a rendszer nem a tervezetteknek megfelelően képes az alacsony gumiabroncsnyomás észlelésére és a figyelmeztetésre.</p>

Szimbólum	Leírás
	<p>Kibocsátás-szabályozó rendszer</p> <p>Ha a szimbólum világít a motor beindítását követően, akkor hiba lehet az autó kibocsátás-szabályozó rendszerében. Menjen műhelybe az ellenőrzéshez. A Volvo azt javasolja, hogy lépjen kapcsolatba egy hivatalos Volvo műhellyel.</p>
	<p>Bal és jobb oldali irányjelző</p> <p>A szimbólum az irányjelzők használata közben villog.</p>
	<p>Helyzetjelző lámpák</p> <p>A szimbólum akkor világít, amikor be vannak kapcsolva a helyzetjelző lámpák.</p>

Szimbólum	Leírás
	<p>Hiba a fényszóró rendszerben</p> <p>A szimbólum akkor világít, ha meghibásodás történt az ABL (aktív kanyarlámpa) funkcióban vagy más meghibásodás történt a fényszórórendszerben.</p>
	<p>Aktív távolsági fényszóró bekapcsolva</p> <p>A szimbólum kéken világít, amikor be van kapcsolva az automatikus távolsági fényszóró.</p>
	<p>Aktív távolsági fényszóró kikapcsolva</p> <p>A szimbólum fehéren világít, amikor ki van kapcsolva az automatikus távolsági fényszóró.</p>
	<p>Távolsági fényszóró be</p> <p>A szimbólum a távolsági fényszóró bekapcsolt állapotában és a fénykürt használatakor is világít.</p>

Szimbólum	Leírás
	Aktív távolsági fényszóró bekapcsolva A szimbólum kéken világít, amikor be van kapcsolva az automatikus távolsági fényszóró. Be vannak kapcsolva a helyzetjelző lámpák.
	Aktív távolsági fényszóró kikapcsolva A szimbólum fehéren világít, amikor ki van kapcsolva az automatikus távolsági fényszóró. Be vannak kapcsolva a helyzetjelző lámpák.
	Távolsági fényszóró be A szimbólum akkor világít, amikor be vannak kapcsolva a távolsági fényszórók és a helyzetjelző lámpák.
	Első ködlámpák bekapcsolva Ez a szimbólum akkor világít, amikor be van kapcsolva az első ködlámpa.

Szimbólum	Leírás
	Hátsó ködlámpa be Ez a szimbólum akkor világít, amikor be van kapcsolva a hátsó ködlámpa.
	Esőérzékelő bekapcsolva Ez a szimbólum akkor világít, ha be van kapcsolva az esőérzékelő.
	Előkészítés bekapcsolva A szimbólum akkor világít, amikor a motorblokkfűtés és az utastérfűtés/légkondicionáló előkészíti az autót.
	Stabilizáló rendszer Egy villogó szimbólum jelzi, hogy a menetstabilizáló rendszer működik. Ha a szimbólum folyamatosan világít, akkor hiba van a rendszerben.

Szimbólum	Leírás
	Stabilizáló rendszer, sport üzemmód A szimbólum világít, amikor a sport üzemmód aktív. A sport üzemmód aktívabb vezetési élményt tesz lehetővé. A rendszer észleli a gázpedál és kormánykerékmozgásokat és a kanyarodás aktívabb, mint a normál vezetés során, és megengedi a hátsó rész kontrollált csúszását egy bizonyos szintig, mielőtt beavatkozna és stabilizálná az autót.
	Sávtartó segéd Fehér szimbólum: A sávtartó segéd be van kapcsolva és észleli az útra festett vonalakat. Szürke szimbólum: A sávtartó segéd be van kapcsolva, de nem észleli az útra festett vonalakat. Sárga szimbólum: A sávtartó segéd figyelmeztet/beavatkozik.



Szimbólum	Leírás
	<p>Sávtartó segéd és esőérzékelő</p> <p>Fehér szimbólum: A sávtartó segéd be van kapcsolva és észleli az útra festett vonalakat. Az esőérzékelő be van kapcsolva.</p> <p>Szürke szimbólum: A sávtartó segéd be van kapcsolva, de nem észleli az útra festett vonalakat. Az esőérzékelő be van kapcsolva.</p>
	<p>AdBlue rendszer (dízelt)</p> <p>A szimbólum akkor világít, amikor az AdBlue szint alacsony vagy meghibásodás van az AdBlue rendszerben.</p>

Kapcsolódó információk

- Járművezetői kijelző (82. oldal)
- Figyelmeztető szimbólumok a járművezetői kijelzőn (96. oldal)

Figyelmeztető szimbólumok a járművezetői kijelzőn

A figyelmeztető szimbólumok figyelmeztetik a járművezetőt, hogy egy fontos funkció bekapcsolt, vagy súlyos hiba illetve súlyos meghibásodás történt.

Szimbólum	Leírás
	<p>Figyelem</p> <p>A piros figyelmeztető szimbólum világít, amikor olyan hiba jelzése történt, amely befolyással lehet a biztonságra vagy az autót vezethetőségére. Ezzel egy időben magyarázó szöveg jelenik meg a járművezetői kijelzőn. A figyelmeztető szimbólum egyéb szimbólumokkal együtt is megjelenhet.</p>
	<p>Biztonsági öv emlékeztető</p> <p>Ez a szimbólum akkor világít vagy villog, ha az első üléseken valaki nem kapcsolta be a biztonsági övet vagy, ha valaki a hátsó ülésen kicsatolta a biztonsági övet.</p>

Szimbólum	Leírás
	<p>Légzsákok</p> <p>Ha a szimbólum továbbra is világít vagy vezetés közben bekapcsol, akkor hiba észlelhető az autó valamelyik biztonsági rendszerében. Olvassa el az üzenetet a járművezetői kijelzőn. A Volvo azt javasolja, hogy lépjen kapcsolatba egy hivatalos Volvo műhellyel.</p>
	<p>Hiba a fékrendszerben</p> <p>Ha ez a szimbólum világít, akkor a fékfolyadék szintje alacsony lehet. Menjen a legközelebbi hivatalos szervizbe a fékfolyadékszint ellenőrzéséhez és beállításához.</p>
	<p>Rögzítőfék behúva</p> <p>Ez a szimbólum folytonos fénynyel világít, amikor be van húzva a rögzítőfék.</p> <p>A villogó szimbólum azt jelenti, hogy hiba merült fel. Olvassa el az üzenetet a járművezetői kijelzőn.</p>

Szimbólum	Leírás
	<p>Alacsony olajnyomás</p> <p>Ha ez a szimbólum vezetés közben világít, akkor a motorolajnyomás túl alacsony. Haldéktalanul állítsa le a motort és ellenőrizze a motorolajszintet, töltsse fel, ha szükséges. Ha a szimbólum világít és az olajszint normális, akkor vegye fel a kapcsolatot egy szervizzel. A Volvo azt javasolja, hogy lépjen kapcsolatba egy hivatalos Volvo műhellyel.</p>
	<p>A generátor nem tölt</p> <p>Ez a szimbólum akkor világít haladás közben, ha hiba lépett fel az elektromos rendszerben. Menjen szervizbe. A Volvo azt javasolja, hogy lépjen kapcsolatba egy hivatalos Volvo műhellyel.</p>

Szimbólum	Leírás
	<p>Ütközés kockázata</p> <p>A City Safety figyelmeztet a más járművekkel, gyalogosokkal, kerékpárosokkal vagy nagyobb állatokkal történő ütközés kockázatára.</p>
	<p>Magas motorhőmérséklet</p> <p>A szimbólum vezetés közben bekapcsol, amikor a motor hőmérséklete túl magas. Ezzel egy időben magyarázó szöveg jelenik meg a járművezetői kijelzőn.</p>

Kapcsolódó információk

- Visszajelző szimbólumok a járművezetői kijelzőn (93. oldal)
- Járművezetői kijelző (82. oldal)

A járművezetői kijelző licencszerződése.

Az engedély bizonyos tevékenységek működtetésének jogára vagy valaki más jogának a szerződés feltételeinek megfelelően történő használatára vonatkozó szerződés. Az alábbi szöveg a Volvo szerződése a gyártóval vagy fejlesztővel és angolul van.

◀ **Boost Software License 1.0**

Permission is hereby granted, free of charge, to any person or organization obtaining a copy of the software and accompanying documentation covered by this license (the "Software") to use, reproduce, display, distribute, execute, and transmit the Software, and to prepare derivative works of the Software, and to permit third-parties to whom the Software is furnished to do so, all subject to the following: The copyright notices in the Software and this entire statement, including the above license grant, this restriction and the following disclaimer, must be included in all copies of the Software, in whole or in part, and all derivative works of the Software, unless such copies or derivative works are solely in the form of machine-executable object code generated by a source language processor.

THE SOFTWARE IS PROVIDED "AS IS", WITHOUT WARRANTY OF ANY KIND, EXPRESS OR IMPLIED, INCLUDING BUT NOT LIMITED TO THE WARRANTIES OF MERCHANTABILITY, FITNESS FOR A PARTICULAR PURPOSE, TITLE AND NON-INFRINGEMENT. IN NO EVENT SHALL THE COPYRIGHT HOLDERS OR ANYONE DISTRIBUTING THE SOFTWARE BE LIABLE FOR ANY DAMAGES OR OTHER LIABILITY, WHETHER IN CONTRACT, TORT OR OTHERWISE, ARISING FROM, OUT OF OR IN CONNECTION WITH THE SOFTWARE OR

THE USE OR OTHER DEALINGS IN THE SOFTWARE.

BSD 4-clause "Original" or "Old" License

Copyright (c) 1982, 1986, 1990, 1991, 1993 The Regents of the University of California. All rights reserved.

Redistribution and use in source and binary forms, with or without modification, are permitted provided that the following conditions are met:

1. Redistributions of source code must retain the above copyright notice, this list of conditions and the following disclaimer.
2. Redistributions in binary form must reproduce the above copyright notice, this list of conditions and the following disclaimer in the documentation and/or other materials provided with the distribution.
3. All advertising materials mentioning features or use of this software must display the following acknowledgement: This product includes software developed by the University of California, Berkeley and its contributors.
4. Neither the name of the University nor the names of its contributors may be used to endorse or promote products derived from this software without specific prior written permission.

THIS SOFTWARE IS PROVIDED BY THE REGENTS AND CONTRIBUTORS "AS IS" AND ANY EXPRESS OR IMPLIED WARRANTIES, INCLUDING, BUT NOT LIMITED TO, THE IMPLIED WARRANTIES OF MERCHANTABILITY AND FITNESS FOR A PARTICULAR PURPOSE ARE DISCLAIMED. IN NO EVENT SHALL THE REGENTS OR CONTRIBUTORS BE LIABLE FOR ANY DIRECT, INDIRECT, INCIDENTAL, SPECIAL, EXEMPLARY, OR CONSEQUENTIAL DAMAGES (INCLUDING, BUT NOT LIMITED TO, PROCUREMENT OF SUBSTITUTE GOODS OR SERVICES; LOSS OF USE, DATA, OR PROFITS; OR BUSINESS INTERRUPTION) HOWEVER CAUSED AND ON ANY THEORY OF LIABILITY, WHETHER IN CONTRACT, STRICT LIABILITY, OR TORT (INCLUDING NEGLIGENCE OR OTHERWISE) ARISING IN ANY WAY OUT OF THE USE OF THIS SOFTWARE, EVEN IF ADVISED OF THE POSSIBILITY OF SUCH DAMAGE.

BSD 3-clause "New" or "Revised" License

Copyright (c) 2011-2014, Yann Collet.

Redistribution and use in source and binary forms, with or without modification, are permitted provided that the following conditions are met:

1. Redistributions of source code must retain the above copyright notice, this list of conditions and the following disclaimer.
2. Redistributions in binary form must reproduce the above copyright notice, this list of conditions and the following disclaimer in the documentation and/or other materials provided with the distribution.
3. Neither the name of the organisation nor the names of its contributors may be used to endorse or promote products derive from this software without specific prior written permission.

THIS SOFTWARE IS PROVIDED BY THE COPYRIGHT HOLDERS AND CONTRIBUTORS "AS IS" AND ANY EXPRESS OR IMPLIED WARRANTIES, INCLUDING, BUT NOT LIMITED TO, THE IMPLIED WARRANTIES OF MERCHANTABILITY AND FITNESS FOR A PARTICULAR PURPOSE ARE DISCLAIMED. IN NO EVENT SHALL THE COPYRIGHT HOLDER OR CONTRIBUTORS BE LIABLE FOR ANY DIRECT, INDIRECT, INCIDENTAL,

SPECIAL, EXEMPLARY, OR CONSEQUENTIAL DAMAGES (INCLUDING, BUT NOT LIMITED TO, PROCUREMENT OF SUBSTITUTE GOODS OR SERVICES; LOSS OF USE, DATA, OR PROFITS; OR BUSINESS INTERRUPTION) HOWEVER CAUSED AND ON ANY THEORY OF LIABILITY, WHETHER IN CONTRACT, STRICT LIABILITY, OR TORT (INCLUDING NEGLIGENCE OR OTHERWISE) ARISING IN ANY WAY OUT OF THE USE OF THIS SOFTWARE, EVEN IF ADVISED OF THE POSSIBILITY OF SUCH DAMAGE.

BSD 2-clause "Simplified" license

Copyright (c) <YEAR>, <OWNER> All rights reserved.

Redistribution and use in source and binary forms, with or without modification, are permitted provided that the following conditions are met:

1. Redistributions of source code must retain the above copyright notice, this list of conditions and the following disclaimer.
2. Redistributions in binary form must reproduce the above copyright notice, this list of conditions and the following disclaimer in the documentation and/or other materials provided with the distribution.

THIS SOFTWARE IS PROVIDED BY THE COPYRIGHT HOLDERS AND

CONTRIBUTORS "AS IS" AND ANY EXPRESS OR IMPLIED WARRANTIES, INCLUDING, BUT NOT LIMITED TO, THE IMPLIED WARRANTIES OF MERCHANTABILITY AND FITNESS FOR A PARTICULAR PURPOSE ARE DISCLAIMED. IN NO EVENT SHALL THE COPYRIGHT OWNER OR CONTRIBUTORS BE LIABLE FOR ANY DIRECT, INDIRECT, INCIDENTAL, SPECIAL, EXEMPLARY, OR CONSEQUENTIAL DAMAGES (INCLUDING, BUT NOT LIMITED TO, PROCUREMENT OF SUBSTITUTE GOODS OR SERVICES; LOSS OF USE, DATA, OR PROFITS; OR BUSINESS INTERRUPTION) HOWEVER CAUSED AND ON ANY THEORY OF LIABILITY, WHETHER IN CONTRACT, STRICT LIABILITY, OR TORT (INCLUDING NEGLIGENCE OR OTHERWISE) ARISING IN ANY WAY OUT OF THE USE OF THIS SOFTWARE, EVEN IF ADVISED OF THE POSSIBILITY OF SUCH DAMAGE.

The views and conclusions contained in the software and documentation are those of the authors and should not be interpreted as representing official policies, either expressed or implied, of the FreeBSD Project.



◀ FreeType Project License

1. 1 Copyright 1996-1999 by David Turner, Robert Wilhelm, and Werner Lemberg
 Introduction The FreeType Project is distributed in several archive packages; some of them may contain, in addition to the FreeType font engine, various tools and contributions which rely on, or relate to, the FreeType Project. This license applies to all files found in such packages, and which do not fall under their own explicit license. The license affects thus the FreeType font engine, the test programs, documentation and makefiles, at the very least. This license was inspired by the BSD, Artistic, and IJG (Independent JPEG Group) licenses, which all encourage inclusion and use of free software in commercial and freeware products alike. As a consequence, its main points are that:

- o We don't promise that this software works. However, we are interested in any kind of bug reports. ('as is' distribution)
- o You can use this software for whatever you want, in parts or full form, without having to pay us. ('royalty-free' usage)
- o You may not pretend that you wrote this software. If you use it, or only parts of it, in a program, you must acknowledge somewhere in your documentation that you've used the FreeType code. ('credits')

We specifically permit and encourage the inclusion of this

software, with or without modifications, in commercial products, provided that all warranty or liability claims are assumed by the product vendor. Legal Terms 0. Definitions Throughout this license, the terms 'package', 'FreeType Project', and 'FreeType archive' refer to the set of files originally distributed by the authors (David Turner, Robert Wilhelm, and Werner Lemberg) as the 'FreeType project', be they named as alpha, beta or final release. 'You' refers to the licensee, or person using the project, where 'using' is a generic term including compiling the project's source code as well as linking it to form a 'program' or 'executable'. This program is referred to as 'a program using the FreeType engine'. This license applies to all files distributed in the original FreeType archive, including all source code, binaries and documentation, unless otherwise stated in the file in its original, unmodified form as distributed in the original archive. If you are unsure whether or not a particular file is covered by this license, you must contact us to verify this. The FreeType project is copyright (C) 1996-1999 by David Turner, Robert Wilhelm, and Werner Lemberg. All rights reserved except as specified below. 1. No Warranty THE FREETYPE ARCHIVE IS PROVIDED 'AS IS' WITHOUT WARRANTY OF ANY KIND, EITHER

EXPRESSED OR IMPLIED, INCLUDING, BUT NOT LIMITED TO, WARRANTIES OF MERCHANTABILITY AND FITNESS FOR A PARTICULAR PURPOSE. IN NO EVENT WILL ANY OF THE AUTHORS OR COPYRIGHT HOLDERS BE LIABLE FOR ANY DAMAGES CAUSED BY THE USE OR THE INABILITY TO USE, OF THE FREETYPE PROJECT. As you have not signed this license, you are not required to accept it. However, as the FreeType project is copyrighted material, only this license, or another one contracted with the authors, grants you the right to use, distribute, and modify it. Therefore, by using, distributing, or modifying the FreeType project, you indicate that you understand and accept all the terms of this license.

2. Redistribution Redistribution and use in source and binary forms, with or without modification, are permitted provided that the following conditions are met:

- o Redistribution of source code must retain this license file ('licence.txt') unaltered; any additions, deletions or changes to the original files must be clearly indicated in accompanying documentation. The copyright notices of the unaltered, original files must be preserved in all copies of source files.
- o Redistribution in binary form must provide a disclaimer that states that the software is based in part of the

work of the FreeType Team, in the distribution documentation. We also encourage you to put an URL to the FreeType web page in your documentation, though this isn't mandatory. These conditions apply to any software derived from or based on the FreeType code, not just the unmodified files. If you use our work, you must acknowledge us. However, no fee need be paid to us.

3. Advertising The names of FreeType's authors and contributors may not be used to endorse or promote products derived from this software without specific prior written permission. We suggest, but do not require, that you use one or more of the following phrases to refer to this software in your documentation or advertising materials: 'FreeType Project', 'FreeType Engine', 'FreeType library', or 'FreeType Distribution'.
4. Contacts There are two mailing lists related to FreeType:
 - o freetype@freetype.org Discusses general use and applications of FreeType, as well as future and wanted additions to the library and distribution. If you are looking for support, start in this list if you haven't found anything to help you in the documentation.
 - o devel@freetype.org Discusses bugs, as well as engine internals, design issues, specific licenses,

porting, etc. o <http://www.freetype.org> Holds the current FreeType web page, which will allow you to download our latest development version and read online documentation. You can also contact us individually at: David Turner <david.turner@freetype.org> Robert Wilhelm <robert.wilhelm@freetype.org> Werner Lemberg <werner.lemberg@freetype.org>

Libpng License

This copy of the libpng notices is provided for your convenience. In case of any discrepancy between this copy and the notices in the file png.h that is included in the libpng distribution, the latter shall prevail.

COPYRIGHT NOTICE, DISCLAIMER, and LICENSE:

If you modify libpng you may insert additional notices immediately following this sentence.

libpng versions 1.0.7, July 1, 2000, through 1.0.13, April 15, 2002, are Copyright (c) 2000-2002 Glenn Randers-Pehrson and are distributed according to the same disclaimer and license as libpng-1.0.6 with the following individuals added to the list of Contributing Authors

Simon-Pierre Cadieux

Eric S. Raymond

Gilles Vollant

and with the following additions to the disclaimer:

There is no warranty against interference with your enjoyment of the library or against infringement. There is no warranty that our efforts or the library will fulfill any of your particular purposes or needs. This library is provided with all faults, and the entire risk of satisfactory quality, performance, accuracy, and effort is with the user.

libpng versions 0.97, January 1998, through 1.0.6, March 20, 2000, are Copyright (c) 1998, 1999 Glenn Randers-Pehrson, and are distributed according to the same disclaimer and license as libpng-0.96, with the following individuals added to the list of Contributing Authors:

Tom Lane

Glenn Randers-Pehrson

Willem van Schaik

libpng versions 0.89, June 1996, through 0.96, May 1997, are Copyright (c) 1996, 1997 Andreas Dilger Distributed according to the same disclaimer and license as libpng-0.88, with the following individuals added to the list of Contributing Authors:

John Bowler

Kevin Bracey

Sam Bushell



◀ Magnus Holmgren

Greg Roelofs

Tom Tanner

libpng versions 0.5, May 1995, through 0.88, January 1996, are Copyright (c) 1995, 1996 Guy Eric Schalnat, Group 42, Inc.

For the purposes of this copyright and license, "Contributing Authors" is defined as the following set of individuals:

Andreas Dilger

Dave Martindale

Guy Eric Schalnat

Paul Schmidt

Tim Wegner

The PNG Reference Library is supplied "AS IS". The Contributing Authors and Group 42, Inc. disclaim all warranties, expressed or implied, including, without limitation, the warranties of merchantability and of fitness for any purpose. The Contributing Authors and Group 42, Inc. assume no liability for direct, indirect, incidental, special, exemplary, or consequential damages, which may result from the use of the PNG Reference Library, even if advised of the possibility of such damage.

Permission is hereby granted to use, copy, modify, and distribute this source code, or

portions hereof, for any purpose, without fee, subject to the following restrictions:

1. The origin of this source code must not be misrepresented.
2. Altered versions must be plainly marked as such and must not be misrepresented as being the original source.
3. This Copyright notice may not be removed or altered from any source or altered source distribution.

The Contributing Authors and Group 42, Inc. specifically permit, without fee, and encourage the use of this source code as a component to supporting the PNG file format in commercial products. If you use this source code in a product, acknowledgment is not required but would be appreciated.

A "png_get_copyright" function is available, for convenient use in "about" boxes and the like:

```
printf("%s",png_get_copyright(NULL));
```

Also, the PNG logo (in PNG format, of course) is supplied in the files "pngbar.png" and "pngbar.jpg (88x31) and "pngnow.png" (98x31).

Libpng is OSI Certified Open Source Software. OSI Certified Open Source is a certification mark of the Open Source Initiative.

Glenn Randers-Pehrson randeg@alum.rpi.edu

April 15, 2002

MIT License

Copyright (c) <year> <copyright holders>

Permission is hereby granted, free of charge, to any person obtaining a copy of this software and associated documentation files (the "Software"), to deal in the Software without restriction, including without limitation the rights to use, copy, modify, merge, publish, distribute, sublicense, and/or sell copies of the Software, and to permit persons to whom the Software is furnished to do so, subject to the following conditions:

The above copyright notice and this permission notice shall be included in all copies or substantial portions of the Software.

THE SOFTWARE IS PROVIDED "AS IS", WITHOUT WARRANTY OF ANY KIND, EXPRESS OR IMPLIED, INCLUDING BUT NOT LIMITED TO THE WARRANTIES OF MERCHANTABILITY, FITNESS FOR A PARTICULAR PURPOSE AND NONINFRINGEMENT. IN NO EVENT SHALL THE AUTHORS OR COPYRIGHT HOLDERS BE LIABLE FOR ANY CLAIM, DAMAGES OR OTHER LIABILITY, WHETHER IN AN ACTION OF CONTRACT, TORT OR OTHERWISE, ARISING FROM, OUT OF OR IN CONNECTION WITH THE SOFTWARE OR THE USE OR OTHER DEALINGS IN THE SOFTWARE.

zlib License

The zlib/libpng License Copyright (c) <year> <copyright holders>

This software is provided 'as-is', without any express or implied warranty. In no event will the authors be held liable for any damages arising from the use of this software.

Permission is granted to anyone to use this software for any purpose, including commercial applications, and to alter it and redistribute it freely, subject to the following restrictions:

1. The origin of this software must not be misrepresented; you must not claim that you wrote the original software. If you use this software in a product, an acknowledgment in the product documentation would be appreciated but is not required.
2. Altered source versions must be plainly marked as such, and must not be misrepresented as being the original software.
3. This notice may not be removed or altered from any source distribution.

SGI Free Software B License Version 2.0.

SGI FREE SOFTWARE LICENSE B (Version 2.0, Sept. 18, 2008)

Copyright (C) [dates of first publication]
Silicon Graphics, Inc. All Rights Reserved.

Permission is hereby granted, free of charge, to any person obtaining a copy of this software and associated documentation files (the "Software"), to deal in the Software without restriction, including without limitation the rights to use, copy, modify, merge, publish, distribute, sublicense, and/or sell copies of the Software, and to permit persons to whom the Software is furnished to do so, subject to the following conditions: The above copyright notice including the dates of first publication and either this permission notice or a reference to <http://oss.sgi.com/projects/FreeB/> shall be included in all copies or substantial portions of the Software.

THE SOFTWARE IS PROVIDED "AS IS", WITHOUT WARRANTY OF ANY KIND, EXPRESS OR IMPLIED, INCLUDING BUT NOT LIMITED TO THE WARRANTIES OF MERCHANTABILITY, FITNESS FOR A PARTICULAR PURPOSE AND NONINFRINGEMENT. IN NO EVENT SHALL SILICON GRAPHICS, INC. BE LIABLE FOR ANY CLAIM, DAMAGES OR OTHER LIABILITY, WHETHER IN AN ACTION OF CONTRACT, TORT OR OTHERWISE, ARISING FROM, OUT OF OR IN CONNECTION WITH THE SOFTWARE OR THE USE OR OTHER DEALINGS IN THE SOFTWARE.

Except as contained in this notice, the name of Silicon Graphics, Inc. shall not be used in



- ◀◀ advertising or otherwise to promote the sale, use or other dealings in this Software without prior written authorization from Silicon Graphics, Inc.

Kapcsolódó információk

- Járművezetői kijelző (82. oldal)

Alkalmazás menü a járművezetői kijelzőn

A járművezetői kijelző alkalmazás menüje gyors hozzáférést biztosít az általánosan használt funkciókhoz bizonyos alkalmazások esetében.



Az ábra vázlatos.

A járművezetői kijelző alkalmazás menüje használható a központi kijelző helyett és vezérelhető a kormánykerék jobb oldali billentyűzetével. Az alkalmazás menü megkönnyíti a különböző alkalmazások vagy funkciók közötti váltást az alkalmazásokon belül anélkül, hogy el kellene engednie a kormánykereket.

Az alkalmazás menü funkciói

A különböző alkalmazások különböző típusú funkciókhoz nyújtanak hozzáférést. Az alábbi alkalmazások és a hozzájuk tartozó funkciók az alkalmazás menüből kezelhetők:

Alkalmazás	Funkciók
Fedélzeti számítógép	A fedélzeti számítógép valamint annak kiválasztása, hogy mi jelenjen meg a járművezetői kijelzőn stb.
Médialejátszó	A médialejátszó aktív forrásának kiválasztása.
Telefon	Partner hívása a hívásnaplóból.
Navigáció	Célbairányítás úti célhoz stb.

Kapcsolódó információk

- Járművezetői kijelző (82. oldal)
- A központi kijelző áttekintése (110. oldal)
- Az alkalmazás menü kezelése a járművezetői kijelzőn (105. oldal)

Az alkalmazás menü kezelése a járművezetői kijelzőn

A járművezetői kijelző alkalmazás menüjét a kormánykerék jobb oldali billentyűzetével lehet kezelni.

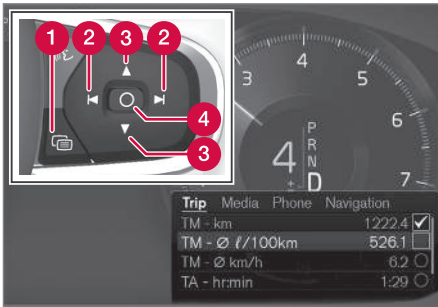

Az alkalmazás menü és a kormánykerék jobb oldali billentyűzete. Az ábra vázlatos.

- 1 Nyitás/zárás
- 2 Bal/jobb
- 3 Fel/le
- 4 Megerősítés

Az alkalmazás menü megnyitása/bezárása

- Nyomja meg a nyitást/zárást (1).
 - > Az alkalmazás menü megnyílik/bezárul.

i MEGJEGYZÉS

Amíg nem nyugtázott üzenet van a járművezetői kijelzőn, addig nem lehet megnyitni az alkalmazás menüt. Először nyugtázni az üzenetet, mielőtt megnyitható lenne az alkalmazás menü.

Az alkalmazás menü egy idő elteltével vagy bizonyos lehetőségek kiválasztásakor automatikusan bezárul.

Navigálás és kiválasztás az alkalmazás menüben

1. Az alkalmazások között balra vagy jobbra nyomással navigálhat (2).
 - > Az előző/következő alkalmazás funkciói megjelennek az alkalmazás menüben.
2. Fent vagy lent megérintve (3) böngészhet a kiválasztott alkalmazás funkciói között.
3. A megerősítés gomb (4) megnyomásával erősíthet meg vagy emelhet ki egy lehetőséget.
 - > A funkció aktiválódik és bizonyos lehetőségek kiválasztásra kerülnek, majd az alkalmazás menü bezárul.

Ha újra megnyitja az alkalmazás menüt, akkor az a legutóbb kiválasztott alkalmazás funkcióitól jobbra nyílik meg.

Kapcsolódó információk

- Alkalmazás menü a járművezetői kijelzőn (104. oldal)
- Üzenetek a járművezetői kijelzőn (106. oldal)

Üzenetek a járművezetői kijelzőn

A járművezetői kijelző üzeneteket képes megjeleníteni, hogy tájékoztassa a vezetőt a különböző eseményekről.

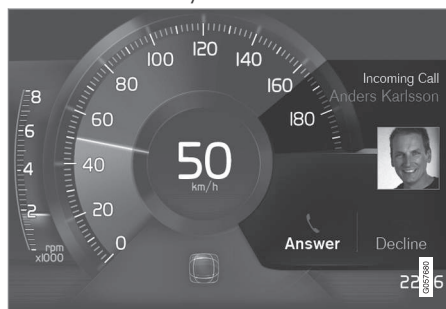

Példa üzenetre a 8-hüvelykes járművezetői kijelzőn. Az ábra vázlatos - az alkatrészek az autómoddeltől függően eltérőek lehetnek.



Példák a fedélzeti számítógép üzeneteire a járművezetői kijelzőn. Az ábra vázlatos - az alkatrészek az autómoddeltől függően eltérőek lehetnek.

Példák a fedélzeti számítógép üzeneteire a járművezetői kijelzőn⁴.

A járművezetői kijelző olyan üzeneteket jelenít meg, amelyek nagy fontosságúak a járművezető számára.

Az üzenetek a járművezető különböző részein lehetnek attól függően, hogy pillanatnyilag milyen egyéb információk jelennek meg. Egy idő elteltével vagy amikor az üzenetet nyugtázták/végrehajtották a szükséges tevékenységet, az üzenet eltűnik a járművezetői kijelzőről. Ha egy üzenetet menteni kell, akkor az az **Autó állapota** alkalmazásba kerül, amely a központi kijelző alkalmazások nézetéből nyitható meg.

Az üzenet szerkezete változó lehet és grafikákkal, szimbólumokkal vagy gombokkal együtt jelenhetnek meg például az üzenet nyugtázásához vagy egy kérés elfogadásához.

⁴ 12-hüvelykes járművezetői kijelzővel.*

Szervízüzenetek

Az alábbiakban néhány fontos szervízüzenetet és azok jelentését láthatja.

Üzenet	Leírás
Biztonságo- san álljon meg^A	Álljon meg és állítsa le a motort. Károsodás súlyos kockázata - vegye fel a kapcsolatot egy műhellyel ^B .
Kapcsolja ki a motort^A	Álljon meg és állítsa le a motort. Károsodás súlyos kockázata - vegye fel a kapcsolatot egy műhellyel ^B .
Szervíz sür- gős. Menjen szervízbe^A	Vegye fel a kapcsolatot egy műhellyel ^B az autó haladéktalan ellenőrzéséhez.
Szervíz szük- séges^A	Vegye fel a kapcsolatot egy műhellyel ^B az autó lehető leghamarabbi ellenőrzéséhez.
Rendszeres karbantar. Foglaljon idő- pontot a kar- bantartásra	Ideje a rendszeres szervíznek - vegye fel a kapcsolatot egy műhellyel ^B . A következő szervizelési dátum előtt jelenik meg.

Üzenet	Leírás
Rendszeres karbantar. Ideje elvé- gezni a kar- bantartást	Ideje a rendszeres szervíznek - vegye fel a kapcsolatot egy műhellyel ^B . A következő szervizelési dátum időpontjában jelenik meg.
Rendszeres karbantar. Karbantartás késésben	Ideje a rendszeres szervíznek - vegye fel a kapcsolatot egy műhellyel ^B . Akkor jelenik meg, amikor túllépi a szervizelés dátumát.
Ideiglenesen ki^A	A funkció ideiglenesen kikapcsolt és vezetés közben vagy újraindításkor automatikusan visszaáll.

^A Az üzenet egy része jelenik meg azzal az információval, hogy hol lépett fel a probléma.

^B Lehetőleg hivatalos Volvo műhelyben.

Kapcsolódó információk

- Üzenetek kezelése a járművezetői kijelzőn (107. oldal)
- A járművezetői kijelzőről mentett üzenetek kezelése (108. oldal)
- Üzenet a központi kijelzőn (143. oldal)

Üzenetek kezelése a járművezetői kijelzőn

A járművezetői kijelzőn megjelenő üzenetek a kormánykerék jobb oldali billentyűzetével kezelhetők.



Példák üzenetekre a járművezetői kijelzőn⁵ és a kormánykerék jobb oldali billentyűzete.



Példák üzenetekre a járművezetői kijelzőn⁵ és a kormánykerék jobb oldali billentyűzete. Az ábra vázlatos - az alkatrészek az autómoddeltől függően eltérőek lehetnek.

- 1 Bal/jobbról
- 2 Megerősítés

Bizonyos üzenetek a járművezetői kijelzőn egy vagy több gombot tartalmaznak például az üzenet nyugtázásához vagy egy kérés elfogadásához.

Új üzenetek kezelése

Gombokkal rendelkező üzenetek:

1. A gombok között balra vagy jobbra nyomással navigálhat (1).

2. A megerősítés gombbal (2) erősítheti meg a kiválasztott lehetőséget.

> Az üzenet eltűnik a járművezetői kijelzőről.

Gombok nélküli üzenetek:

- Zárja be az üzenetet a megerősítés (2) gomb használatával vagy hagyja, hogy az üzenet egy idő elteltével magától bezáruljon.
- > Az üzenet eltűnik a járművezetői kijelzőről.

Ha egy üzenetet menteni kell, akkor az az **Autó állapota** alkalmazásba kerül, amely a központi kijelző alkalmazások nézetéből nyitható meg. Ezzel együtt az **Autó üzenete tárolva a Autó állapota alk.-ban** üzenet jelenik meg a központi kijelzőn.

Kapcsolódó információk

- Üzenetek a járművezetői kijelzőn (106. oldal)
- A járművezetői kijelzőről mentett üzenetek kezelése (108. oldal)
- Üzenet a központi kijelzőn (143. oldal)

A járművezetői kijelzőről mentett üzenetek kezelése

Mind a járművezetői mind a központi kijelzőről mentett üzenetek kezelése a központi kijelzőn történik.

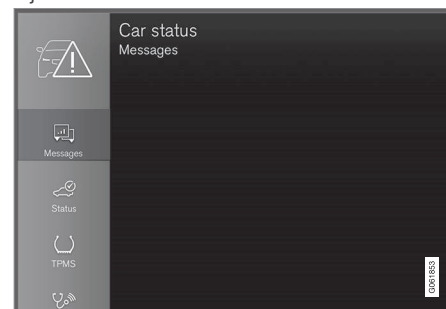

A mentett üzenetek a **Autó állapota** alkalmazásban tekinthetők meg.

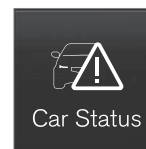

A járművezetői kijelzőn megjelenő és mentendő üzenetek a központi kijelző **Autó állapota** alkalmazásába kerülnek. Ezzel együtt az **Autó üzenete tárolva a Autó állapota alk.-ban** üzenet jelenik meg a központi kijelzőn.

⁵ 8-hüvelykes járművezetői kijelzővel.

⁶ 12-hüvelykes járművezetői kijelzővel.

Mentett üzenet olvasása

Egy mentett üzenet azonnali olvasásához:

- Nyomja meg az **Autó üzenete tárolva a Autó állapota alk.-ban** jobb oldalán elhelyezkedő gombot a központi kijelző.
 - > A mentett üzenet az **Autó állapota** alkalmazásban jelenik meg.

Egy mentett üzenet későbbi olvasásához:

1. Nyissa meg az **Autó állapota** alkalmazást az alkalmazás nézetből a központi kijelzőn.
 - > Az alkalmazás a kezdőlap nézet alsó alnézetében nyílik meg.
2. Válassza ki az alkalmazás **Üzenetek** fülét.
 - > A mentett üzenetek listája jelenik meg.
3. Érintse meg az üzenetet annak kibontásához/összecsukásához.
 - > Az üzenettel kapcsolatos további információk a listában és a képen jelennek meg grafikus formában a bal oldalon az alkalmazásban.

Mentett üzenetek kezelése

Kibontott módban bizonyos üzenetek két gombbal rendelkeznek szervizelés előjegyzéséhez vagy a kezelési útmutató olvasásához.

Szervizelés előjegyzéséhez egy mentett üzenet:

- Az üzenet kibontott módjában, nyomja meg a **Időpont kéréseHívás időpontfoglalási célból**⁷ lehetőséget a szervizelés előjegyzésének segítéséhez.
 - > **Időpont kérése** esetén: A **Időpontok** fül az alkalmazásban nyílik meg, és egy kérést hoz létre szervizelési vagy javítási munka előjegyzéséhez.

Hívás időpontfoglalási célból esetén: Elindul a telefon alkalmazás és felhív egy szervizközpontot a szervizelési és javítási munka előjegyzéséhez.

A kezelési útmutató olvasása egy mentett üzenettel kapcsolatban:

- Az üzenet kibontott módjában, nyomja meg a **Kezelési útmutató** lehetőséget a kezelési útmutató olvasásához az üzenettel kapcsolatban.
 - > Megnyílik a kezelési útmutató a központi kijelzőn, és információkat mutat az üzenettel kapcsolatban.

A mentett üzenetek az alkalmazásban a motor minden indításakor automatikusan törlésre kerülnek.

Kapcsolódó információk

- Üzenetek a járművezetői kijelzőn (106. oldal)
- Üzenetek kezelése a járművezetői kijelzőn (107. oldal)
- Üzenet a központi kijelzőn (143. oldal)

⁷ Piacfüggő. A Volvo ID azonosítót és a kiválasztott műhelyt is rögzíteni kell.

A központi kijelző áttekintése

Az autó számos funkciójának kezelése a központi kijelzőről történik. Itt kerül bemutatásra a központi kijelző és annak lehetőségei.

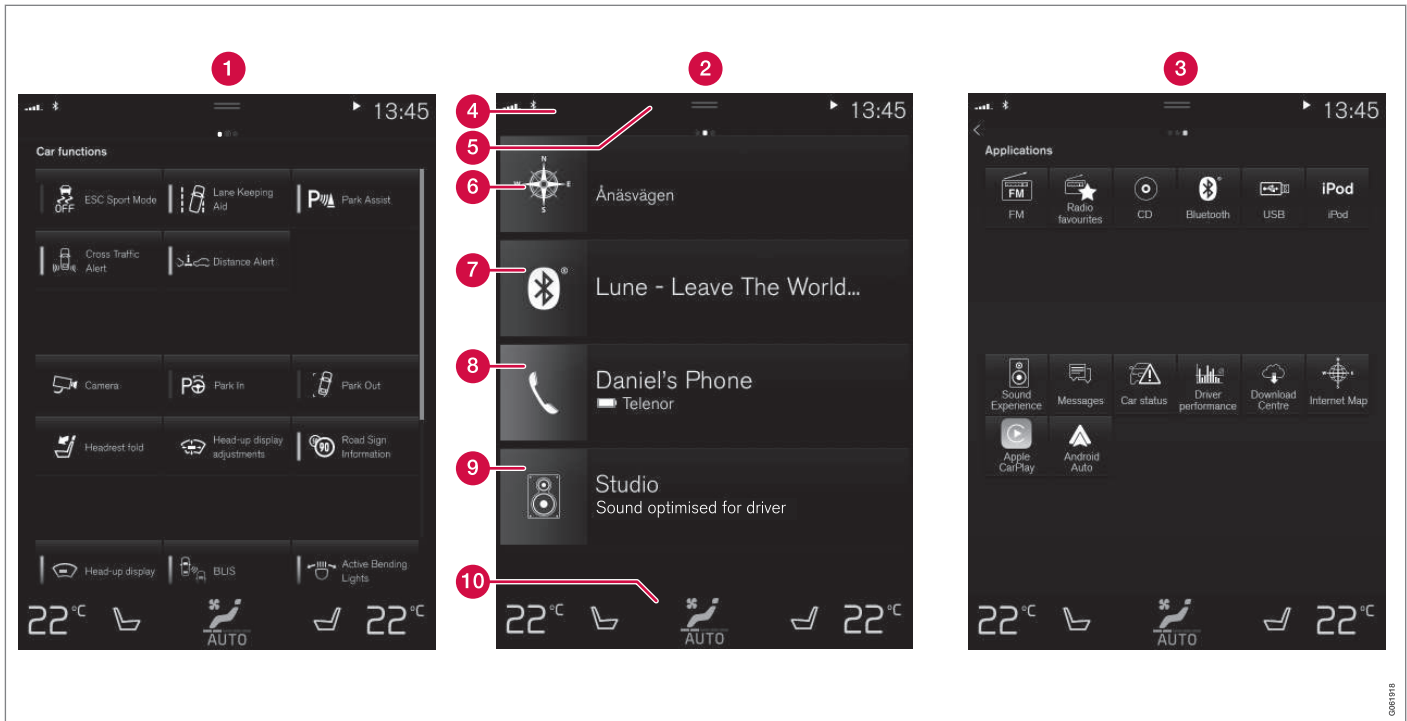

A központi kijelző három alapvető nézete. Pöccintsen jobbra vagy balra a funkció vagy az alkalmazás nézet eléréséhez⁸.

1 Funkció nézet - az autó egy gombnyomással aktiválható vagy inaktíválható funkciói.

Bizonyos funkciók kiváltó funkciók is, ami azt jelenti, hogy megnyitnak egy beállítási

lehetőségeket tartalmazó ablakot Erre példák többek között **Kamera**. A szélvédőre

⁸ A nézetek jobbkezes autókban fordított sorrendben helyezkednek el.





- vetített kijelző* a funkció nézetből állítható be, de a szabályozásokat a kormánykerék jobb oldali billentyűzetén végezheti el.
- 2 Kezdőlap nézet - az első nézet, amely a képernyő bekapcsolásakor megjelenik.
 - 3 Alkalmazás nézet - a letöltött (harmadik féltől származó) alkalmazások és a beágyazott funkciók alkalmazásai, például **FM rádió**. Érintse meg egy alkalmazás ikonját az alkalmazás megnyitásához.
 - 4 Állapotsáv - az autóban zajló tevékenységek jobbra a képernyő tetején jelennek meg. A hálózati és kapcsolati információk az állapotmező bal oldalán jelennek meg, miközben a médiával kapcsolatos információk, az óra és a folyamatban lévő háttértevékenységek a jobb oldalon.
 - 5 Felső nézet - húzza le a fület a felső nézet eléréséhez. **Beállítások**, **Kezelési útmutató**, **Profil** és az autó mentett üzenetei innen érhetők el. Bizonyos esetekben környezetérzékeny beállítások (például **Navigáció beállításai**) és a környezetérzékeny kezelési útmutató (például **Navigáció kézikönyve**) is elérhető a felső nézetből.
 - 6 Navigáció - a térképes navigációhoz vezet, például Sensus Navigation* rendszerrel. Érintse meg az alnézetet annak kibontásához.

- 7 Média - a médiához kapcsolódó legutóbb használt alkalmazások. Érintse meg az alnézetet annak kibontásához.
- 8 Telefon - innen érhető el a telefon funkció. Érintse meg az alnézetet annak kibontásához.
- 9 Extra alnézet - azok a legutóbb használt alkalmazások vagy autófunkciók, amelyek nem tartoznak az egyéb alnézetekhez. Érintse meg az alnézetet annak kibontásához.
- 10 Klíma sor - információk és közvetlen interakció például a hőmérséklet és az ülésfűtés* beállításához. Érintse meg a klíma sor közepén található szimbólumot, hogy megnyissa a további lehetőségeket tartalmazó klíma nézetet.

Kapcsolódó információk

- A központi kijelző kezelése (113. oldal)
- Navigálás a központi kijelző nézeteiben (116. oldal)
- Funkció nézet a központi kijelzőn (123. oldal)
- Alkalmazások (494. oldal)
- Szimbólumok a középső kijelző állapotsávján (125. oldal)
- Egyéb beállítások a központi kijelző felső nézetében (135. oldal)

- Környezetfüggő beállítás megnyitása a központi kijelzőn (136. oldal)
- Kezelési útmutató a központi kijelzőn (19. oldal)
- Médialejátszó (504. oldal)
- Telefon (520. oldal)
- Klímakezelőszervek (219. oldal)
- Kikapcsolás és a rendszerhang hangerejének módosítása a központi kijelzőn (134. oldal)
- A megjelenés módosítása a központi kijelzőn (133. oldal)
- A rendszernyelv módosítása (134. oldal)
- Rendszermértékegységek módosítása (134. oldal)
- A központi kijelző tisztítása (635. oldal)
- Üzenet a központi kijelzőn (143. oldal)

A központi kijelző kezelése

Az autó sok funkciója vezérelhető és szabályozható a központi kijelzőről. A központi kijelző egy érintőképernyő, amely reagál az érintésre.

Az érintőképernyő funkció használata a központi kijelzőn

A képernyő eltérően reagál attól függően, hogy megnyomja, húz vagy pöccint azon. Az olyan tevékenységek, mint a különböző nézetek közötti böngészés, objektumok kijelölése, gör-

getés listákban és az alkalmazások mozgatása a képernyő megérintésével lehetséges különböző módokon.



A képernyő felülete felett közvetlenül elhelyezkedő infravörös fényfüggöny teszi lehetővé, hogy a képernyő észlelje az ujját, amely közvetlenül a képernyő előtt van. Ez a technológia lehetővé teszi a képernyő kesztyűben történő használatát.

Két személy is kezelheti a képernyőt egy időben, például a klíma beállításához a járművezető és az utas felőli oldalon.





! FONTOS

Ne használjon éles tárgyakat a képernyőn, mert azok megkarcolhatják.

Az alábbi táblázat mutatja be a képernyő használatának különböző módjait:

Eljárás	Végrehajtás	Eredmény
	Nyomja meg egyszer.	Kiemel egy objektumot, megerősít egy választást vagy aktivál egy funkciót.
	Nyomja meg gyorsan egymást követően kétszer.	Digitális objektumokat, például a térképet nagyítja.
	Nyomja meg és tartsa.	Megfog egy objektumot. Alkalmazások vagy térképpontok mozgatásához használható a térképen. Nyomja meg, és tartsa az ujját a képernyőn, és ezzel egy időben húzza az objektumot a kívánt helyre.
	Koppintson egyszer két ujjal.	Digitális objektumokat, például a térképet kicsinyíti.



Eljárás	Végrehajtás	Eredmény
	Húzás	Vált a különböző nézetek között, görget egy listában, szövegben vagy nézetben. Tartsa nyomva, és húzza alkalmazások vagy térképpontok mozgatásához a térképen. Húzás vízszintesen vagy függőlegesen a képernyőn.
	Pöccintés/gyors húzás	Vált a különböző nézetek között, görget egy listában, szövegben vagy nézetben. Húzás vízszintesen vagy függőlegesen a képernyőn. Ne feledje, hogy a képernyő felső részének megérintése a felső nézet megnyitását okozhatja.
	Széthúzás	Nagyít.
	Összehúzás	Kicsinyít.

Visszatérés a kezdőlap nézethez egy másik nézetből

1. Nyomja meg röviden a kezdőlap gombot a központi kijelző alatt.
 - > A kezdőlap nézet utolsó pozíciója látható.
2. Nyomja meg újra röviden.
 - > A kezdőlap nézet minden alnézete az alapértelmezéseire áll.

i MEGJEGYZÉS

A kezdőlap nézet normál módjában - röviden nyomja meg a kezdőlap gombot. Egy, a különböző nézetekhez való hozzáférést magyarázó animáció jelenik meg a képernyőn.

Görgetés listában, cikkben vagy nézetben

Amikor görgetésjelző jelenik meg a képernyőn, akkor lehetőség van a lefelé vagy felfelé görgetésre a nézetben. Pöccintsen lefelé/felfelé bárhol a nézetben.

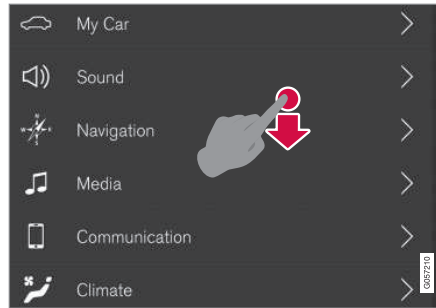

A görgetésjelző akkor jelenik meg a központi kijelzőn, amikor lehetőség van a nézet görgetésére.

A kezelőszervek használata a központi kijelzőn

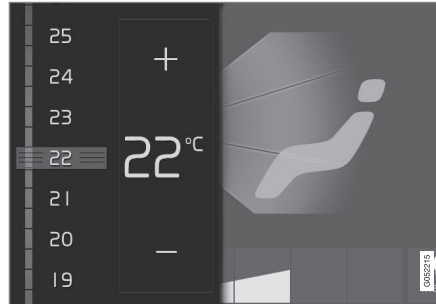

Hőmérséklet-szabályozás.

A kezelőszerv az autó számos funkciójához használható. Szabályozza például a hőmérsékletet az alábbiak szerint:

- húzza a kezelőszervet a kívánt hőmérséklethez
- érintse meg a + vagy – lehetőséget a hőmérséklet fokozatos növeléséhez vagy csökkentéséhez, vagy
- érintse meg a kívánt hőmérsékletet a kezelőszerven.

Kapcsolódó információk

- A központi kijelző aktiválása és inaktíválása (116. oldal)
- Alkalmazások és gombok mozgatása a központi kijelzőn (125. oldal)
- Billentyűzet a központi kijelzőn (127. oldal)

A központi kijelző aktiválása és inaktiválása

A központi kijelző a képernyő alatti kezdőlap gomb használatával sötétíthető el, majd aktiválható újra.



A központi kijelző kezdőlap gombja.

A kezdőlap gomb használatának hatása, hogy a képernyő elsötétül és az érintőképernyő nem reagál az érintésre. A klíma sor továbbra is látható. A képernyőhöz kapcsolódó összes funkció, mint a klíma, audio, célbairányítás* és az alkalmazások továbbra is futnak. A központi kijelző elsötétített állapota jó alkalom a képernyő tisztítására. Az elsötétítés funkció is használható a képernyő elhalványítására, hogy az vezetés közben ne legyen zavaró.

1. Nyomja meg hosszan a fizikai kezdőlap gombot a képernyő alatt.
 - > A képernyő elsötétül, a klíma sor kivételével, ami továbbra is látható. A képernyőhöz kapcsolódó összes funkció továbbra is fut.
2. A képernyő visszakapcsolása - érintse meg röviden a kezdőlap gombot.
 - > Újra megjelenik az a nézet, amely a képernyő kikapcsolásakor aktív volt.

i MEGJEGYZÉS

A képernyő nem inaktiválható, ha egy tevékenység végrehajtására vonatkozó üzenet látható a képernyőn.

i MEGJEGYZÉS

A központi kijelző automatikusan kikapcsol, amikor leállítja a motort és kinyitja a vezetőajtót.

Kapcsolódó információk

- A központi kijelző tisztítása (635. oldal)
- A megjelenés módosítása a központi kijelzőn (133. oldal)
- A központi kijelző áttekintése (110. oldal)

Navigálás a központi kijelző nézetében

A központi kijelző öt alapvető nézettel rendelkezik: kezdőlap nézet, felső nézet, klíma nézet, alkalmazás nézet és funkció nézet. A képernyő a vezetőajtó kinyitásakor automatikusan bekapcsol.

Kezdőlap nézet

A kezdőlap nézet látható, amikor a képernyő bekapcsol. Ez négy alnézetet tartalmaz:

Navigáció, Média, Telefon és egy extra alnézet.

Az alkalmazás vagy funkció nézetben kiválasztott alkalmazások vagy funkciók a kezdőlap nézet vonatkozó alnézetében nyílnak meg. Például a **FM rádió** a **Média** csempéről indítható.

Az extra alnézet mutatja az utoljára használt alkalmazást vagy autófunkciót, amely nem kapcsolódik a másik három területhez.

Az alnézetek rövid információkat mutatnak az egyes különböző alkalmazásokról.

i MEGJEGYZÉS

Az autó beindításakor a kezdőlap nézet különböző alnézetei mutatják az alkalmazások pillanatnyi állapotát.

i MEGJEGYZÉS

A kezdőlap nézet normál módjában - röviden nyomja meg a kezdőlap gombot. Egy, a különböző nézetekhez való hozzáférést magyarázó animáció jelenik meg a képernyőn.

Állapotsáv

Az autóban zajló tevékenységek a képernyő tetején jelennek meg. A hálózati és kapcsolati információk az állapotmező bal oldalán jelennek meg, miközben a médiával kapcsolatos információk, az óra és a folyamatban lévő háttértevékenységek a jobb oldalon.

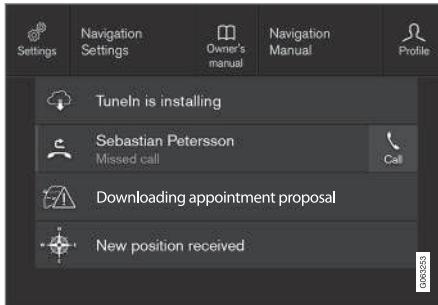
Felső nézet

A felső nézet lehúzva.

A képernyő tetején található állapotsáv közepén egy fül található. Nyissa meg a felső

nézetet a fül megnyomásával vagy a lefelé húzva/pöccintve a képernyőn.

A felső nézetben mindig elérheti az alábbiakat:

- **Beállítások**
- **Kezelési útmutató**
- **Profil**
- Az autó mentett üzenetei.

A felső nézetben bizonyos esetekben elérhető az alábbiak:

- Környezetfüggő beállítás (például **Navigáció beállításai**). Beállítások megváltoztatása közvetlenül a felső nézetben, amikor egy alkalmazás (például navigáció) fut.
- Környezetfüggő kezelési útmutató (például **Navigáció kézikönyve**). Olyan cikkekhez férhet hozzá közvetlenül a felső nézetben a digitális kezelési útmutatóban, amelyek a képernyőn megjelenő tartalomhoz kapcsolódnak.

Lépjen ki a felső nézetből - nyomja meg a képernyőt a felső nézetben kívül, nyomja meg a kezdőlap gombot vagy nyomja meg a felső nézet alját, és húzza felfelé. Ekkor láthatóvá válik, és újból használható az alul elhelyezkedő nézet.

i MEGJEGYZÉS

A felülnézet nem elérhető indítás/leállítás közben vagy amikor üzenet látható a képernyőn. Akkor sem érhető el, amikor a klíma nézet látható.

Klíma nézet

A klíma sor mindig látható a képernyő alján. Közvetlenül innen elvégezhető a legáltalánosabb klímabeállítások, mint a hőmérséklet és az ülésfűtés*.



Nyomja meg a szimbólumot a klíma sor közepén a klíma nézet megnyitására, és további klímabeállítások eléréséhez.



Nyomja meg szimbólumot a klíma nézet bezárásához, és az előző nézethez történő visszatéréshez.

◀ Alkalmazás nézet



Alkalmazás nézet az autó alkalmazásaival.

Pöccintsen jobbról balra⁹ a képernyőn az alkalmazás nézet eléréséhez a kezdőlap nézetéből. Itt található a letöltött (harmadik féltől származó) alkalmazások és a beágyazott funkciók alkalmazásai, például **FM rádió**. Bizonyos alkalmazásokhoz rövid információk jelennek meg közvetlenül az alkalmazás nézetben, pél-

dául az olvasatlan szöveges üzenetek száma az **Üzenetek** esetében.

Érintsen meg egy alkalmazást a megnyitásához. Az alkalmazás ezután azon a csempén nyílik meg, amelyikhez tartozik, például **Média**.

Az alkalmazások számától függően, az alkalmazás nézet legörgethető. Ehhez pöccintsen alulról felfelé.

A kezdőlap nézethez balról jobbra⁹ pöccintve a képernyőn vagy a kezdőlap gomb megnyomásával juthat.

Funkció nézet

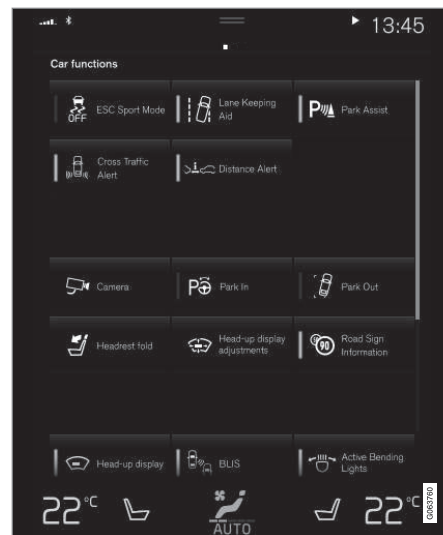

A funkció nézet gombokkal az autó különböző funkcióihoz.

Pöccintsen balról jobbra⁹ a képernyőn a funkció nézet eléréséhez a kezdőlap nézetből. Innen kapcsolhatja be vagy ki a különböző autófunkciókat, például **BLIS***, **Lane Keeping Aid*** és **Parkoló automatika***.

⁹ Balkormányos autók esetében. Jobb kormányos autókban - pöccintsen az ellenkező irányban.

A funkciók mennyiségétől függően lehetőség van a nézet lefelé görgetésére is. Ehhez pöccintsen alulról felfelé.

Az alkalmazás nézettől eltérően, ahol az alkalmazások egy nyomással megnyithatók, a funkciókat a vonatkozó funkciógomb megnyomásával aktiválhatja vagy inaktiválhatja. Bizonyos funkciók (kiváltó funkciók) megnyomásakor új ablakban nyílnak meg.

A kezdőlap nézethez jobbról balra⁹ pöccintve a képernyőn vagy a kezdőlap gomb megnyomásával juthat.

Kapcsolódó információk

- Alnézetek kezelése a központi kijelzőn (120. oldal)
- Szimbólumok a középső kijelző állapotsávján (125. oldal)
- Egyéb beállítások a központi kijelző felső nézetében (135. oldal)
- Környezetfüggő beállítás megnyitása a központi kijelzőn (136. oldal)
- Kezelési útmutató a központi kijelzőn (19. oldal)
- Járművezetői profilok (139. oldal)
- Klímakezelőszervek (219. oldal)
- Alkalmazások (494. oldal)

- Funkció nézet a központi kijelzőn (123. oldal)
- A központi kijelző áttekintése (110. oldal)

⁹ Balkormányos autók esetében. Jobb kormányos autókban - pöccintsen az ellenkező irányban.

Alnézetek kezelése a központi kijelzőn

A kezdőlap nézet négy alnézetet tartalmaz: **Navigáció**, **Média**, **Telefon** és egy extra alnézet. Ezek a nézetek kibonthatók.

Alnézetek kibontása az alapértelmezett módból

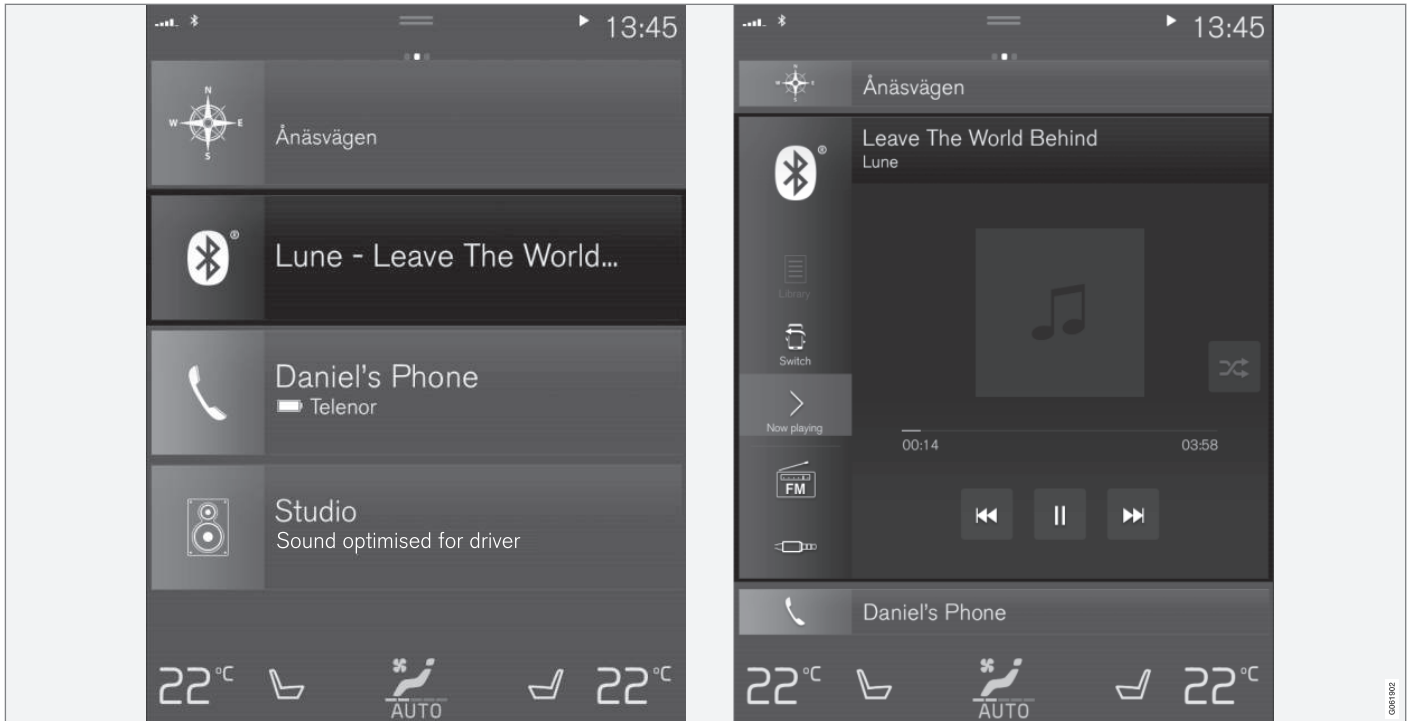

Alnézet normál módja és kibontott módja a központi kijelzőn.

◀ Alnézetek kibontása:

- A **Navigáció**, **Média** és **Telefon** csempék esetén. Nyomja meg bárhol az alnézetet. Amikor egy alnézet ki van bontva, akkor a kezdőlap nézet extra alnézete átmenetileg eltűnik. A kettő másik csempe kis méretű és csak bizonyos információk jelennek meg. Amikor megnyomja az extra alnézetet, akkor a másik három alnézet kis méretűvé válik, és csak bizonyos információk jelennek meg.

A kibontott nézet hozzáférést biztosít az alkalmazás alapvető funkcióihoz.

Kibontott alnézet összecsukása:

- Az alnézet három különböző módon zárható be.
 - Érintse meg a kibontott alnézet felső részét.
 - Érintsen meg egy másik csempét (ez a csempe jelenik meg kibontott módban).
 - Nyomja meg röviden a fizikai kezdőlap gombot a központi kijelző alatt.

Alnézet megnyitása vagy bezárása teljes képernyős módban

Az extra alnézet¹⁰ és a **Navigáció** alnézet teljes képernyős módban kinyitható, ami további

információkat és beállítási lehetőségeket nyújt.

Amikor új alnézetet nyit meg teljes képernyős módban, akkor nem jelennek meg más alnézetek adatai.



Kibontott módban nyissa meg az alkalmazást teljes képernyős - nyomja meg a szimbólumot.



Nyomja meg a szimbólumot a kibontott módból történő visszatéréshez vagy nyomja meg a képernyő kezdőlap gombját.



A központi kijelző kezdőlap gombja.

Mindig van lehetőség a kezdőlap nézethez lépni a kezdőlap gomb megnyomásával. Ha vissza szeretne térni a kezdőlap nézet normál nézetébe a teljes képernyős módból – nyomja meg kétszer a kezdőlap gombot.

Kapcsolódó információk

- A központi kijelző kezelése (113. oldal)
- A központi kijelző aktiválása és inaktíválása (116. oldal)
- Navigálás a központi kijelző nézeteiben (116. oldal)

¹⁰ Nem minden alkalmazásra vagy az extra csempén keresztül megnyitott autófunkcióra vonatkozik.

Funkció nézet a központi kijelzőn

Az összes autófunkciókhoz tartozó gomb a funkció nézetben található, amely a központi kijelző egyik alapnézete. Menjen a funkció

nézethez a képernyőn balról jobbra pöccintve a kezdőlap nézetből¹¹.

Különböző típusú gombok

Az autó funkcióihoz három különböző típusú gomb áll rendelkezésre, lásd lent:

Gomb típusa	Tulajdonság	Befolyásolt autófunkció
Funkciógombok	Be/ki állapotokkal rendelkeznek. Amikor a funkció be van kapcsolva, akkor egy LED világít a gomb ikonjától balra. Nyomja meg a gombot a funkció aktiválásához/inaktiválásához.	A funkció nézet legtöbb gombja funkciógomb.
Kiváltó gombok	Nem rendelkeznek be/ki állapottal. Amikor megnyom egy működtető gombot, akkor a funkció egyik ablaka megnyílik. Például lehet egy ablak az ülés helyzet módosításához.	<ul style="list-style-type: none"> • Kamera • Fejtámla lehajtása • Vetített kijelző beállításai
Parkoló gombok	Be, ki és keresés módokkal rendelkeznek. A funkciógombokhoz hasonló, de egy extra helyzete van a parkolóhely-kereséshez.	<ul style="list-style-type: none"> • Beparkolás • Kiállítás parkolóhelyről

¹¹ Balkormányos autók esetében. Jobb kormányos autókban - pöccintsen az ellenkező irányban.

◀ A gombok különböző módjai

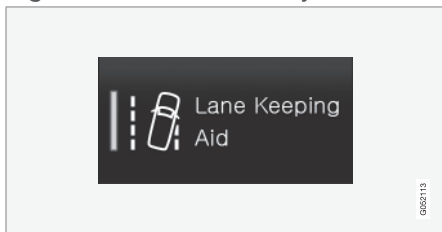

Amikor a LED visszajelző zölden világít egy funkció vagy parkoló gombon, akkor a funkció aktív. Amikor egy funkció aktív, akkor bizonyos funkciókhoz egy extra magyarázó szöveg jelenik meg. A szöveg néhány másodpercig látható, majd a gomb a LED visszajelző világító állapotával jelenik meg.

A Lane Keeping Aid esetében a **Csak bizonyos sebességeken működik** szöveg jelenik meg, például amikor megnyomnak egy gombot.

Nyomja meg egyszer röviden a gombot a funkció aktiválásához vagy inaktíválásához.

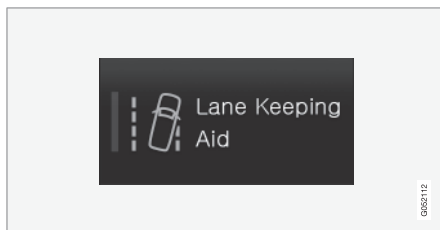

A funkció akkor van kikapcsolva, amikor a LED kialszik.

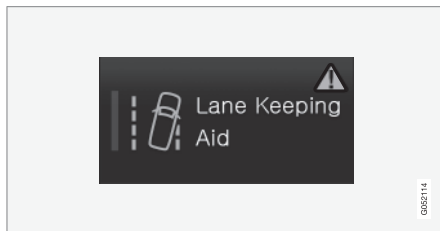

Amikor egy figyelmeztető háromszög látható a gomb jobb oldali részén, akkor valami nem a tervezett módnak megfelelően működik.

Kapcsolódó információk

- A központi kijelző kezelése (113. oldal)
- Navigálás a központi kijelző nézeteiben (116. oldal)

Alkalmazások és gombok mozgatása a központi kijelzőn

Az alkalmazások és az autófunkciók gombjai az alkalmazás nézetben és a funkció nézetben mozgathatók és igény szerint rendszerezhetők.

- Pöccintsen jobbról balra¹² az alkalmazás nézet eléréséhez vagy balról jobbra¹² a funkció nézet eléréséhez.
- Érintsen meg, és tartson nyomva egy alkalmazást vagy gombot.
 - > Az alkalmazás vagy gomb mérete megváltozik és kissé átlátszó lesz. Ezután lehetséges a mozgatása.
- Húzza az alkalmazást vagy gombot a nézet egy üres helyére.

Az alkalmazások vagy gombok elhelyezéséhez használható sorok maximális száma 48. Az alkalmazások vagy gombok látható nézetén kívülre mozgatásához húzza azt a nézet aljára. Ekkor új sorok jelennek meg, ahol elhelyezhető az alkalmazás vagy gomb.

Egy alkalmazás vagy gomb így lejjebb is elhelyezhető, és ilyenkor a nézet normál módjában nem látható.

Pöccintsen a képernyőn keresztben, a nézetén belüli felfelé vagy lefelé görgetéshez.

MEGJEGYZÉS

Rejtse el a ritkán vagy soha nem használt alkalmazásokat alulra, a látható képernyőn kívülre mozgatva azokat. Így könnyebben megtalálja a gyakrabban használt alkalmazásokat.

MEGJEGYZÉS

Alkalmazások és autófunkció gombok nem helyezhetők már foglalt helyekre.







Kapcsolódó információk

- Funkció nézet a központi kijelzőn (123. oldal)
- Alkalmazások (494. oldal)
- A központi kijelző kezelése (113. oldal)

Szimbólumok a közepső kijelző állapotsávján

A központi kijelző állapotsávján megjeleníthető szimbólumok áttekintése.

Az állapotsáv mutatja a folyamatban lévő tevékenységeket és, bizonyos esetekben azok állapotát. Az állapotsáv korlátozott területe miatt nem minden szimbólum jelenik meg mindig.

Szimbólum	Leírás
	Az internethez csatlakoztatva
	Barangolás bekapcsolva.
	A mobiltelefon-hálózat jele-rőssége.
	Bluetooth eszköz csatlakoztatva.
	A Bluetooth bekapcsolva, de nem csatlakozik eszköz.
	GPS információk küldése és fogadása.
	Wi-Fi hálózathoz csatlakozva.

¹² Balkormányos autók esetében. Jobb kormányos autókban - pöccintsen az ellenkező irányban.



Szimbólum	Leírás
	Internetmegosztás bekapcsolva (Wi-Fi hotspot). Az autó megosztja a rendelkezésre álló kapcsolatot.
	Autómodem bekapcsolva.
	Aktív USB megosztás.
	Eljárás folyamatban.
	Időzítő az előkészítés aktiválásához.
	Audioforrás lejátszása folyamatban.
	Audioforrás leállítva.
	Telefonhívás folyamatban.
	Audioforrás elnémítva.
	Hírek fogadása a rádiócsatornáról.
	Közlekedési információk fogadása.
	Óra.

Kapcsolódó információk

- Navigálás a központi kijelző nézeteiben (116. oldal)
- Üzenet a központi kijelzőn (143. oldal)
- Internetkapcsolattal rendelkező autó* (529. oldal)
- Készülék csatlakoztatása USB-csatlakozón (511. oldal)
- Telefon (520. oldal)
- Dátum és idő (92. oldal)

Billentyűzet a központi kijelzőn

A központi kijelző lehetővé teszi a billentyűzőn keresztüli adatbevitelt. Lehetőség van kézzel betűk és karakterek "rajzolására" a képernyőn.

A billentyűzet használható karakterek, betűk és számok bevitelére, például szöveges üzenetek írására, jelszavak bevitelére vagy cikkek keresésére a digitális kezelési útmutatóban az autóban.

A billentyűzet csak akkor jelenik meg, amikor bejegyzések végezhetők a képernyőn.

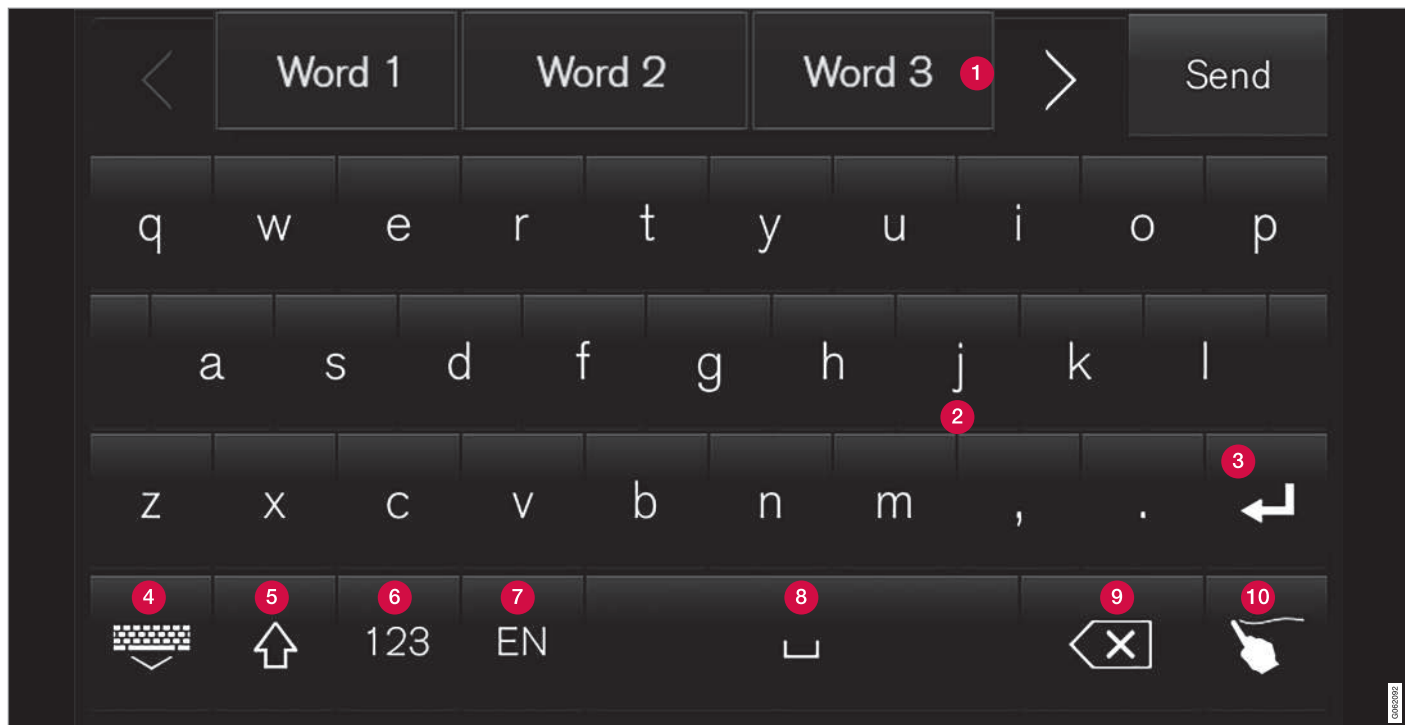

A kép bizonyos gombok áttekintését mutatja, amelyek megjelenhetnek a billentyűzeten. A megjelenés a nyelvi beállítások és a környezet függvényében változik, amelyben a billentyűzetet használják.

- 1 Javasolt szavak vagy karakterek sora¹³. A javasolt szavak sora az új betűk bevitelével módosul. A javaslatok között a jobb vagy bal nyíl megnyomásával lépegethet. Érintsen meg egy javaslatot annak kiválasztásához. Ne feledje, hogy ezt a funkciót nem minden nyelv támogatja. Ha nem áll rendelkezésre, akkor a sor nem jelenik meg a billentyűzeten.
- 2 A billentyűzeten rendelkezésre álló karakterek a kiválasztott nyelv függvényében változnak (lásd 7. pont). Érintsen meg egy karaktert a beviteléhez.
- 3 A gomb különböző módokon működik, attól függően, hogy milyen környezetben használja a billentyűzetet - @ karakter bevitelére (e-mail cím beírásakor) vagy új sor létrehozására szolgál (normál szöveg bevitele esetén).
- 4 Elrejtí a billentyűzetet. Ha ez nem lehetséges, akkor a gomb nem jelenik meg.
- 5 Nagybetűk írására szolgál. Nyomja meg újra, hogy egy nagybetűt írjon, majd kisbetűkkel folytassa. Újabb megnyomásra az összes betű nagybetű lesz. A következő megnyomás visszaállítja kisbetűkre a billentyűzetet. Ebben a módban az első pont, felkiáltójel vagy kérdőjel utáni betű nagybetű lesz. A szövegmező első betűje szintén nagybetű. A nevek vagy címek bevite-

lére szolgáló szövegmezők minden szava automatikusan nagybetű lesz. A jelszavak, webcímek vagy e-mail címek bevitelére szolgáló szövegmezők összes betűje automatikusan kisbetű, hacsak máshogy nem állítja be a gombbal.

- 6 Számbevitel. A billentyűzet (2) ilyenkor számokkal jelenik meg. Nyomja meg a ABC gombot, amely szám módban a 123 helyett jelenik meg, hogy visszatérjen a betűbillentyűzethez, vagy a #~ gombot, hogy megnyissa a speciális karaktereket tartalmazó billentyűzetet.
- 7 Módosítja a szövegbeviteli nyelvet, például EN. A rendelkezésre álló karakterek és szójavaslatok (1) a kiválasztott nyelvtől függően eltérőek. A billentyűzet nyelvei közötti váltáshoz, először be kell állítani a nyelveket a Beállítások alatt.
- 8 Szóköz.
- 9 Törli a bevitt szöveget. A rövid megnyomásuk egyszerre egy karaktert törölnek. Tartsa nyomva a gombot karakterek gyorsabb törléséhez.
- 10 Módosítja a billentyűzet módot, hogy kézzel vihessen be betűket és karaktereket. A megerősítő gomb megnyomása (a képen nem látható) a billentyűzet felett megerősíti a

bevitt szöveget. A gomb megjelenése a környezet függvényében változó.

Betűk vagy karakterek változatai

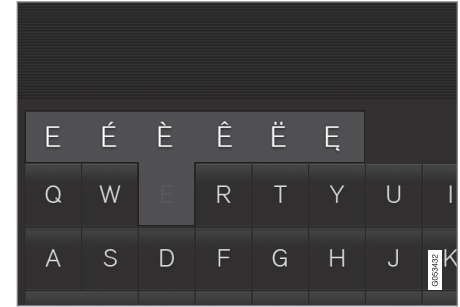

A betűk vagy karakterek egyes változatai, például é vagy è a betű vagy karakter nyomva tartásával vihetők be. Egy négyzet jelenik meg, amely a betűk vagy karakterek lehetséges változatait mutatja. Nyomja meg a kívánt változatot. Ha nem választ ki egy változatot sem, akkor az eredeti betű/karakter kerül bevitelre.

Kapcsolódó információk

- A billentyűzet nyelvének módosítása a központi kijelzőn (131. oldal)
- Írja be a karaktereket, betűket és szavakat manuálisan a központi kijelzőn (131. oldal)

¹³ Ázsiai nyelvek esetén.

KIJELZŐK ÉS HANGVEZÉRLÉS

- ◀◀ • A központi kijelző kezelése (113. oldal)
- Szöveges üzenetek kezelése (526. oldal)

A billentyűzet nyelvének módosítása a központi kijelzőn

A különböző nyelvek közötti váltáshoz a billentyűzetet, először be kell állítani a nyelveket a **Beállítások** alatt.

Nyelvek hozzáadása vagy törlése a beállításokban

A billentyűzet automatikusan a rendszernyelvvel megegyező nyelvre áll. A billentyűzet nyelve manuálisan módosítható anélkül, hogy befolyásolná a rendszernyelvet.

1. Nyomja meg a **Beállítások** lehetőséget a felső nézetben.
2. Nyomja meg a **Rendszer → Rendszernyelvek és mértékegységek → Billentyűzetkiosztások** gombot.
3. Válasszon ki egy vagy több nyelvet a listából.
 - > Mostantól lehetőség van a nyelvek közötti váltásra közvetlenül a billentyűzetről szöveg beírásához.

Ha nincsenek aktívan kiválasztva nyelvek a **Beállítások** alatt, akkor a billentyűzet nyelve ugyanaz, mint az autó rendszerének nyelve.

Váltás a különböző nyelvek között a billentyűzeten



Ha több nyelv van kiválasztva a **Beállítások** alatt, akkor a billentyűzeten található gomb szolgál a különböző nyelvek közötti váltásra.

A billentyűzet nyelvének váltásához a listával:

1. Nyomja meg hosszan a gombot.
 - > Egy lista nyílik meg.
2. Válassza ki a kívánt nyelvet. Ha több mint négy nyelv van kiválasztva a **Beállítások** alatt, akkor lehetőség van a lista görgetésére a billentyűzetről.
 - > A billentyűzet alkalmazkodik a kiválasztott nyelvhez és más szójavaslatokat kínál.

A billentyűzet nyelvének módosításához a lista megjelenítése nélkül:

- A gomb egyszeri rövid megnyomása.
 - > A billentyűzet a listában a következő nyelvre vált anélkül, hogy megjelenne a lista.

Kapcsolódó információk

- A rendszernyelv módosítása (134. oldal)
- Billentyűzet a központi kijelzőn (127. oldal)

Írja be a karaktereket, betűket és szavakat manuálisan a központi kijelzőn

A központi kijelző lehetővé teszi karakterek, betűk és szavak bevitelét a képernyőn, kézzel történő "rajzolással".



Nyomja meg a gombot a billentyűzeten a betűk billentyűkkel történő bevitele és a kézzel történő rajzolás között.

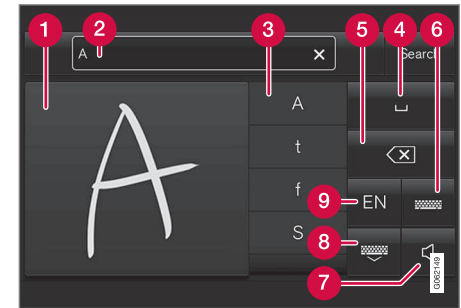

- 1 Karakterek/betűk/szavak/szavak részének beírására szolgáló terület.
- 2 A szövegmező, ahol a javasolt karakter vagy szó¹⁴ megjelenik a képernyőn történő írás közben (1).

¹⁴ Bizonyos rendszernyelvekre vonatkozik.

- ◀ 3 Javaslatok karakterekre/betűkre/szavakra/szórészekre. Lehetőség van a listában történő görgetésre.
- 4 Szóköz. Szóköz kötőjel (-) rajzolásával is létrehozható a kézzel írott betűk területén (1). Lásd az alábbi "Szóköz bevitele a szabad szöveges mezőbe kézírás-felismeréssel" címszót.
- 5 Bevitt szöveg törlése. Nyomja meg röviden egyszerre egy karakter/egy betű törléséhez. Várjon egy kicsit, mielőtt újra megnyomná a következő karakter/betű törléséhez, és így tovább.
- 6 Visszatérés a normál karakterbevételü bilentyűzethez.
- 7 Beviteli hang be-/kikapcsolása.
- 8 A billentyűzet elrejtése. Ha ez nem lehetséges, akkor a gomb nem jelenik meg.
- 9 A szövegbevitel nyelvének módosítása.

Karakterek/betűk/szavak bevitele kézzel

1. Írjon be egy karaktert, szót, szórészetet a kézzel írt betűk területén (1). Írjon be egy szót vagy szórészetet egymás fölé vagy egy sorban.
 - > Több javasolt karakter, betű vagy szó jelenik meg (3). A legvalószínűbb választás a lista elején található.

FONTOS

Ne használjon éles tárgyakat a képernyőn, mert azok megkarcolhatják.

2. Írja be a karaktert/betűket/szót úgy, hogy vár egy kicsit.
 - > A lista elején elhelyezkedő karakter/betű/szó kerül beírásra. Lehetőség van más karakter kiválasztására is a kívánt karakter, betű vagy szó megnyomásával a listában.

Kézzel írt karakterek/betűk törlése/módosítása

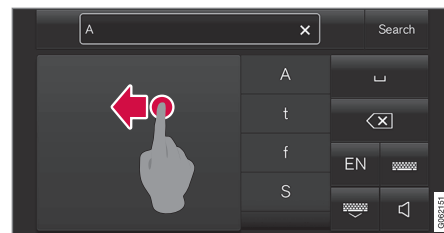

Pöccintsen a kézírásos mezőben (1) az összes bevitt karakter törléséhez a szövegmezőben (2).

- A karakterek/betűk törlésének/módosításának számos módja van.
 - Nyomja meg a kívánt betűt vagy szót a listában (3).
 - Nyomja meg a szövegtörlés gombot (5) a betű törléséhez, és az újakezdéshez.
 - Pöccintsen vízszintesen jobbról balra¹⁵ a kézírásos betűk területén (1). Több betűt is törölhet, ha több alkalommal pöccint a terület felett.
 - Az X megnyomása a szövegmezőben (2) törli az összes bevitt szöveget.

¹⁵ Arab billentyűzet esetén - pöccintsen az ellentétes irányba. Jobbról balra pöccintéssel helyet hoz létre.

Sorváltás a szabad szöveges mezőben kézírással

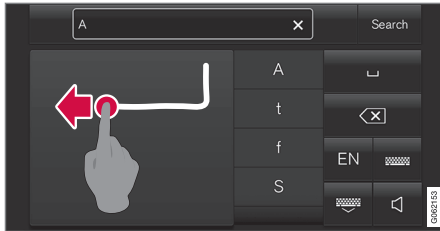

A kézírási mezőben kézzel a fenti karaktert rajzolva válthat sort¹⁶.

Szókész bevitelle a szabad szöveges mezőbe kézírási-felismeréssel

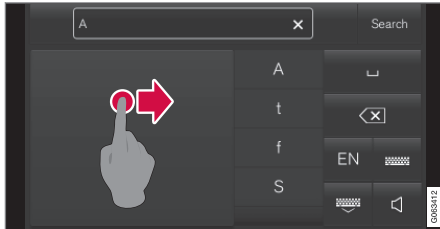

Írjon be egy szót egy kötőjel balról jobbra történő rajzolásával¹⁷.

Kapcsolódó információk

- Billentyűzet a központi kijelzőn (127. oldal)

A megjelenés módosítása a központi kijelzőn

A képernyő megjelenése a központi kijelzőn a téma kiválasztásával módosítható.

1. Nyomja meg a **Beállítások** lehetőséget a felső nézetben.
2. Nyomja meg a **My Car → Vezető kijelzője → Témák megjelenítése** gombot.
3. Ezután válassza ki a témát, például **Minimalistic** vagy **Chrome Rings**.

Ezen megjelenések kiegészítéseként lehetőség van a **Normál** és **Fényes** közötti választásra. A **Normál** beállítással a háttér sötét és a szöveg világos. Ez az alapértelmezett alternatíva az összes témához. Olyan világos változat is választható, amelyben a háttér világos és a szöveg sötét. Ez a változat például erős napfényben lehet hasznos.

Ez az alternatíva mindig rendelkezésre áll a felhasználó számára és nem befolyásolja a környezeti megvilágítás.

Kapcsolódó információk

- Egyéb beállítások a központi kijelző felső nézetében (135. oldal)
- A központi kijelző aktiválása és inaktiválása (116. oldal)

- A központi kijelző tisztítása (635. oldal)

¹⁶ Arab billentyűzetek esetén - rajzolja le ugyanezt a karaktert, de fordítva.

¹⁷ Arab billentyűzet esetén - rajzoljon egy kötőjelet jobbról balra.

Kikapcsolás és a rendszerhang hangerejének módosítása a központi kijelzőn

A központi kijelző használható a rendszer hangerejének módosítására vagy teljes kikapcsolására.

1. Nyomja meg a **Beállítások** lehetőséget a központi kijelző felső nézetében
2. Nyomja meg a **Hang → A rendszer hangereje** gombot.
3. Az **Érintési hangok** alatt húzza a kezelőszervet a képernyő-érintési hangok hangerejének módosításához/kikapcsolásához. Húzza a kezelőszervet a kívánt hangerőhöz.

Kapcsolódó információk

- A központi kijelző áttekintése (110. oldal)
- Egyéb beállítások a központi kijelző felső nézetében (135. oldal)
- Audio-beállítások (492. oldal)

Rendszermértékegységek módosítása

A mértékegységek beállításai a központi kijelző **Beállítások** menüjében határozhatók meg.

1. Nyomja meg a **Beállítások** lehetőséget a központi kijelző felső nézetében
2. Lépjen tovább a **Rendszer → Rendszernyelvek és mértékegységek → Mértékegységek** menüponthoz.
3. Válasszon mértékegység szabványt:
 - **Metrikus** - kilométer, liter és Celsius-fok.
 - **Angolszász** - mérföld, gallon és Celsius-fok.
 - **USA** - mérföld, gallon és Fahrenheit-fok.

> A járművezetői kijelző, központi kijelző és a szélvédőre vetített kijelző mértékegységei megváltoztak.

Kapcsolódó információk

- A központi kijelző áttekintése (110. oldal)
- Egyéb beállítások a központi kijelző felső nézetében (135. oldal)
- A rendszernyelv módosítása (134. oldal)

A rendszernyelv módosítása

A nyelvi beállítások a központi kijelző **Beállítások** menüjében vannak meghatározva.

 MEGJEGYZÉS
<p>A központi kijelző nyelvének módosítása azt jelenti, hogy bizonyos tulajdonosi információk nem felelnek meg az országos vagy helyi törvényeknek és szabályozásoknak. Ne váltson olyan nyelvre, amit nehéz megérteni, mert így nehézséget okozhat a képernyőstruktúrában történő eligazodás.</p>

1. Nyomja meg a **Beállítások** lehetőséget a központi kijelző felső nézetében
2. Lépjen tovább a **Rendszer → Rendszernyelvek és mértékegységek** menüponthoz.
3. Válassza az **Rendszer nyelve** lehetőséget. A hangvezérlés támogató nyelvek egy hangvezérlés szimbólummal rendelkeznek.
 - > A járművezetői kijelző, központi kijelző és a szélvédőre vetített kijelző nyelve megváltozott.

Kapcsolódó információk

- A központi kijelző áttekintése (110. oldal)
- Egyéb beállítások a központi kijelző felső nézetében (135. oldal)
- Rendszermértékegységek módosítása (134. oldal)

Egyéb beállítások a központi kijelző felső nézetében

Az autó számos beállításait módosíthatja és információkat tekinthet meg a központi kijelzőn.

1. Nyissa meg a felső nézetet a felül található fül megnyomásával vagy a lefelé húzva/pöccintve a képernyőn.
2. Nyomja meg a **Beállítások** lehetőséget a beállítások menü megnyitásához.

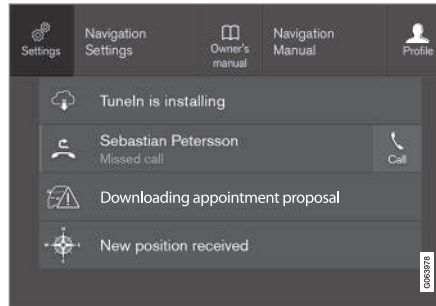

Felső nézet **Beállítások** gombbal.

3. Nyomja meg a kategóriák és az alkategóriák egyikét, hogy a kívánt beállításhoz jusson.

4. Egy vagy több beállítás módosítása. A különböző típusú beállítások eltérő módon módosíthatók.
 - > A módosítások azonnal mentésre kerülnek.

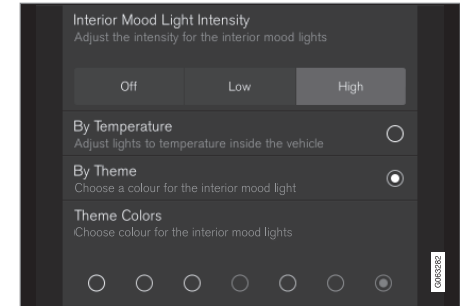

Alkategória a beállítások menüben különböző típusú beállításokkal (itt egy többszörös választógomb és választógombok).

Kapcsolódó információk

- A központi kijelző áttekintése (110. oldal)
- A járművezetői kijelző beállításainak visszaállítása (137. oldal)
- A központi kijelző beállításait mutató táblázat (137. oldal)

Környezetfüggő beállítás megnyitása a központi kijelzőn

Az autó legtöbb beépített alkalmazása esetén lehetőség van környezetfüggő beállítás megnyitására, így közvetlenül a központi kijelző felső nézetében módosíthatja a beállításokat.

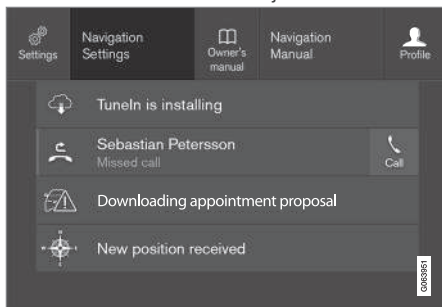

Felső nézet a környezeti beállítások gombjával.

A környezetfüggő beállítás egy gyorsíratkozás a képernyőn megjelenő aktív funkcióra vonatkozó specifikus beállítás eléréséhez. Az autóba kezdetől telepített alkalmazások, például **FM rádió** és **USB**, a Sensus és az autó beépített funkcióinak részei. Ezen alkalmazások beállításai környezetfüggő beállítások keretében módosíthatók közvetlenül a felső nézetben.

Amikor környezetfüggő beállítás áll rendelkezésre:

1. Húzza le a felső nézetet az alkalmazás kibontott módjában, például **Navigáció**.
2. Nyomja meg a **Navigáció beállításai** gombot.
 - > Egy navigációs beállítás oldal nyílik meg.
3. Módosítsa igény szerint a beállításokat, majd hagyja jóvá a választásokat.

A beállítás nézet bezárásához nyomja meg a **Lezárás** lehetőséget vagy a központi kijelző fizikai kezdőlap gombját.

Az autó alapvető alkalmazásainak legtöbbbe rendelkezik ezzel a külső beállítási lehetőséggel, de nem mindegyik.

Harmadik fél alkalmazásai

A harmadik féltől származó alkalmazások nincsenek kezdetül az autó rendszerében, hanem letölthetők, ilyen például a **Volvo-azonosító**. Itt a beállítások mindig az alkalmazáson belül végezhetők el és nem a felső nézetben.

Kapcsolódó információk

- Egyéb beállítások a központi kijelző felső nézetében (135. oldal)
- A központi kijelző áttekintése (110. oldal)
- A járművezetői kijelző beállításainak visszaállítása (137. oldal)
- Alkalmazások letöltése (495. oldal)

A felhasználói adatok visszaállítása tulajdonosváltás esetén

Tulajdonosváltás esetén vissza kell állítani a felhasználói adatok és a rendszerbeállítások gyári értékeit.

Az autóban különböző szintekre állíthatók vissza a beállítások. Tulajdonosváltás esetén állítsa vissza az összes felhasználói adatot és rendszerbeállítást az eredeti gyári beállításokra. Tulajdonosváltás esetén a Volvo On Call* szolgáltatás tulajdonosváltása is fontos.

Kapcsolódó információk

- A járművezetői kijelző beállításainak visszaállítása (137. oldal)
- A járművezetői profilok beállításainak visszaállítása (143. oldal)

A járművezetői kijelző beállításainak visszaállítása

Lehetőség van az összes beállítás alapértelmezett értékeinek visszaállítására a központi kijelző beállítások menüjében.

A visszaállítás két típusa

A visszaállítási lehetőségeknek két különböző típusa van a beállítások menüben:

- **Gyári beállítások visszaállítása** - törli az összes adatot és fájlt, és az összes beállítást visszaállítja az alapértelmezett értékekre.
- **Személyes beállítások visszaállítása** - törli a személyes adatokat és visszaállítja a személyes beállításokat az alapértékekre.

Visszaállítási beállítások

Kövesse ezeket az utasításokat a beállításai visszaállításához.

i MEGJEGYZÉS

Gyári beállítások visszaállítása csak az autó álló helyzetében lehetséges.

1. Nyomja meg a **Beállítások** lehetőséget a központi kijelző felső nézetében
2. Lépjen tovább a **Rendszer → Gyári beállítások visszaállítása** menüponthoz.

3. Válassza ki a kívánt visszaállítási típust.
> Egy felugró ablak jelenik meg.
4. Nyomja meg a **OK** lehetőséget a visszaállítás jóváhagyásához.

A **Személyes beállítások visszaállítása** esetében a visszaállítást meg kell erősíteni a **Visszaállítás az aktív profilra** vagy **Visszaállítás az összes profilra** megnyomásával.
> A kiválasztott beállítások visszaállításra kerülnek.

Kapcsolódó információk

- A központi kijelző áttekintése (110. oldal)
- Egyéb beállítások a központi kijelző felső nézetében (135. oldal)
- A központi kijelző beállításait mutató táblázat (137. oldal)

A központi kijelző beállításait mutató táblázat

A központi kijelző beállítások menüje számos fő kategóriát és alkategóriát tartalmaz, ahol az autó számos funkciójának beállítása és információi található.

Hét fő kategória létezik: **My Car, Hang, Navigáció, Média, Kommunikáció, Klíma és Rendszer.**

Másfelől, az egyes kategóriák számos alkategóriát és beállítási lehetőséget tartalmaznak. Az alábbi táblázatok az alkategóriák első szintjét mutatják. A funkciók vagy területek beállítási lehetőségei a kezelési útmutató vonatkozó részeiben kerülnek részletesen leírásra.

Bizonyos beállítások személyesek, ami azt jelenti, hogy menthetők **Vezetői profilok** profil alatt. Más beállítások globálisak, ami azt jelenti, hogy nem kapcsolódnak járművezetői profilokhoz.

My Car

Alkategóriák

Kijelzők

IntelliSafe

Vezetési beállítások/Egyedi vezetési mód*

Lámpák és világítás





Alkategóriák
Tükrök és kényelem
Zárás
Rögzítőfék és felfüggesztés
Ablaktörlő
Audio
Alkategóriák
Hangszín
Bal-jobb hangeloszlás
A rendszer hangereje
Navigáció
Alkategóriák
Térkép
Útvonal és útmutatás
Forgalom
MEDIA
Alkategóriák
AM/FM rádió
DAB*
Gracenote®

Alkategóriák
TV*
Videó
Kommunikáció
Alkategóriák
Telefon
Szöveges üzenetek
Android Auto*
Apple CarPlay*
Bluetooth-eszközök
Wi-Fi
Autó Wi-Fi hotspotja
Autómodemes Internet*
Volvo On Call*
Volvo-szolgáltatóhálózatok

Klímavezérlés

A Klíma fő kategória nem rendelkezik alkategóriákkal.

Rendszer

Alkategóriák
Vezetői profil
Dátum és idő
Rendszernyelvek és mértékegységek
Adatok és adatvédelem
Billentyűzetkiosztások
Hangvezérlés*
Gyári beállítások visszaállítása
Rendszerinformációk

Kapcsolódó információk

- A központi kijelző áttekintése (110. oldal)
- Egyéb beállítások a központi kijelző felső nézetében (135. oldal)
- A járművezetői kijelző beállításainak visszaállítása (137. oldal)

Járművezetői profilok

Az autó számos beállítása a járművezető személyes igényeihez alakítható és egy vagy több vezetői profilba menthető.

A személyes beállítások mentése automatikusan megtörténik az aktív járművezetői profilban. Az egyes kulcsok járművezetői profilokhoz rendelhetők. A hozzárendelt kulcs használatakor az autó az adott járművezetői profil beállításait alkalmazza.

Milyen beállítások kerülnek mentésre a járművezetői profilokban?

Az autóban végrehajtott számos beállítás automatikusan mentésre kerül az aktív járművezetői profilban, ha a profil nem védett. Az autóban a beállítások lehetnek személyesek vagy globálisak. Csak a személyes beállítások kerülnek mentésre a járművezetői profilokban.

A járművezetői profilba menthető beállítások többek között a képernyők, tükrök, első ülések, navigáció*, audio és média rendszer, nyelv és hangvezérlés.

Bizonyos beállítások, amelyeket globális beállításoknak nevezünk, módosíthatók, de nem kerülnek mentésre a járművezetői profilban. A globális beállítások módosítása minden profilt érint.

Globális beállítások

A globális beállítások és paraméterek nem változnak a járművezetői profilok közötti váltás-

kor. Ezek attól függetlenül megmaradnak, hogy melyik járművezetői profil aktív.

A billentyűzet elrendezése például globális beállítás. Ha az X járművezetői profilban további nyelvet adnak a billentyűzethez, akkor azok elérhetők lesznek az Y járművezetői profilban is. A billentyűzet elrendezésének beállításai nem kerülnek mentésre az adott járművezetői profilban - a beállítások globálisak.

Személyes beállítások

Ha az X járművezetői profilt használták például a központi kijelző fényerejének beállításához, akkor az Y járművezetői profilt nem érinti ez a beállítás. Ez az X járművezetői profilban van mentve - a fényerő-beállítás személyes beállítás.

Kapcsolódó információk

- Járművezetői profil kiválasztása (139. oldal)
- Járművezetői profil átnevezése (140. oldal)
- Távvezérlős kulcs járművezetői profilhoz rendelése (141. oldal)
- Járművezetői profil védelme (141. oldal)
- A járművezetői profilok beállításainak visszaállítása (143. oldal)
- A központi kijelző beállításait mutató táblázat (137. oldal)

Járművezetői profil kiválasztása

A központi kijelző elindulását követően a kiválasztott járművezetői profil megjelenik a képernyő tetején. Az autó következő kinyitásakor az utoljára használt járművezetői profil lesz aktív. Az autó kinyitását követően lehetőség van másik járművezetői profilra váltásra. Azonban, ha a távvezérlős kulcs egy járművezetői profilhoz van rendelve, akkor ez kerül kiválasztásra az autó beindításakor.

Egy másik járművezetői profilra váltásnak két-féle módja van.

Lehetőségek 1:

1. Érintse meg a járművezetői profil nevét a központi kijelző tetején, amikor bekapcsolt a kijelző.
 - > Megjelenik a kiválasztható járművezetői profilok listája.
2. Válassza ki a kívánt járművezetői profilt.
3. Nyomja meg a **Megerősítés** gombot.
 - > A járművezetői profil kiválasztásra kerül, és a rendszer betölti az új járművezetői profil beállításait.

Lehetőségek 2:

1. Húzza le a felső nézetet a központi kijelzőn.



- ◀ 2. Nyomja meg a **Profil** gombot.
 - > Az 1. lehetőségben bemutatott lista jelenik meg.
- 3. Válassza ki a kívánt járművezetői profilt.
- 4. Nyomja meg a **Megerősítés** gombot.
 - > A járművezetői profil kiválasztásra kerül, és a rendszer betölti az új járművezetői profil beállításait.
- 3. lehetőségek:
 1. Húzza le a felső nézetet a központi kijelzőn.
 2. Nyomja meg a **Beállítások** lehetőséget a központi kijelző felső nézetében
 3. Nyomja meg a **Rendszer → Vezetői profilok** gombot.
 - > Megjelenik a kiválasztható járművezetői profilok listája.
 4. Válassza ki a kívánt járművezetői profilt.
 - > A járművezetői profil kiválasztásra kerül, és a rendszer betölti az új járművezetői profil beállításait.

Kapcsolódó információk

- Járművezetői profilok (139. oldal)
- Navigálás a központi kijelző nézeteiben (116. oldal)
- Járművezetői profil átnevezése (140. oldal)

- Távvezérlős kulcs járművezetői profilhoz rendelése (141. oldal)

Járművezetői profil átnevezése

Lehetőség van az autóban használt különböző járművezetői profilok nevének módosítására.

1. Nyomja meg a **Beállítások** lehetőséget a központi kijelző felső nézetében
2. Nyomja meg a **Rendszer → Vezetői profilok** gombot.
3. Válassza az **Profil szerkesztése** lehetőséget.
 - > Egy menü nyílik meg, ahol szerkeszthető a profil.
4. Érintse meg a **Profilnév** négyzetet.
 - > Egy billentyűzet jelenik meg, és lehetőség van a név módosítására. Érintse meg a  lehetőséget a billentyűzet bezárásához.
5. Mentse a név módosítását a **Vissza** vagy **Lezárás** megnyomásával.
 - > A név megváltozott.



MEGJEGYZÉS

A profilok neve nem kezdődhet szóközzel, mert akkor a profil neve nem menthető.

Kapcsolódó információk

- Járművezetői profil kiválasztása (139. oldal)
- Billentyűzet a központi kijelzőn (127. oldal)

Járművezetői profil védelme

Bizonyos esetekben nem kívánatos az autóban végrehajtott bizonyos beállítások mentése az aktív járművezetői profilba. Ebben az esetben lehetőség van a járművezetői profil védelmére.

i MEGJEGYZÉS

A járművezetői profilok védelme csak az autó álló helyzetében lehetséges.

Járművezetői profil védelméhez:

1. Nyomja meg a **Beállítások** lehetőséget a központi kijelző felső nézetében
2. Nyomja meg a **Rendszer → Vezetői profilok** gombot.
3. Válassza az **Profil szerkesztése** lehetőséget.
 - > Egy menü nyílik meg, ahol szerkeszthető a profil.
4. Válassza a **Profil védelme** lehetőséget a profil védelméhez.

5. Mentse a járművezetői profil védelmének lehetőségét a **Vissza/Lezárás** megnyomásával.
 - > Amikor a profil védett, akkor az autóban végrehajtott beállítások nem kerülnek automatikusan mentésre a profilban. A módosítások ehelyett manuálisan menthetők a **Beállítások → Rendszer → Vezetői profilok → Profil szerkesztése** alatt a **Aktuális beállítások mentése a profilban** megnyomásával. Másrészt viszont, ha a járművezetői profil nem védett, akkor a beállítások automatikusan mentésre kerülnek a profilban.

Kapcsolódó információk

- Járművezetői profilok (139. oldal)

Távvezérlős kulcs járművezetői profilhoz rendelése

Lehetőség van a kulcs járművezetői profilhoz rendelésére. Ezután a járművezetői profil az összes beállításával minden alkalommal automatikusan kiválasztásra kerül, amikor az adott távvezérlős kulccsal használja az autót. A távvezérlős kulcs első használatakor nincs semmilyen járművezetői profilhoz rendelve. Amikor beindítja az autót, akkor automatikusan a **Vendég** profil aktiválódik.

A járművezetői profil manuálisan kiválasztható anélkül, hogy a kulcshoz rendelné azt. Az autó kinyitásakor az utoljára aktív járművezetői profil aktiválódik. Ha a kulcs egyszer egy járművezetői profilhoz lett rendelve, akkor a járművezetői profil nem kell kiválasztani, amikor az adott kulcsot használja.

Távvezérlős kulcs járművezetői profilhoz rendelése

i MEGJEGYZÉS

A távvezérlős kulcs járművezetői profilhoz rendelése csak az autó álló helyzetében lehetséges.

Először válassza ki a profilt, amelyhez a kulcsot rendelni szeretné, ha a hozzárendelni

◀ kívánt profil még nem aktív. Az aktív profil ezután a kulcshoz rendelhető.

1. Nyomja meg a **Beállítások** lehetőséget a központi kijelző felső nézetében
2. Nyomja meg a **Rendszer → Vezetői profilok** gombot.
3. Válassza ki a kívánt profilt. A kijelző visszatér a kezdőlap nézetéhez. A **Vendég** profil nem rendelhető kulcshoz.
4. Húzza le újra a felső nézetet, és érintse meg a **Beállítások → Rendszer → Vezetői profilok → Profil szerkesztése** menüpontot.

5. Válassza ki a **Kulcs kapcsolódása** lehetőséget a profil kulcshoz rendeléséhez. A járművezetői profilt nem lehet olyan kulcshoz rendelni, amelyet pillanatnyilag nem használ az autóban. Ha több kulcs van az autóban, akkor a **A rendszer több kulcsot talált. Tegye a másodlagos kulcsolvasóra azt a kulcsot, amellyel csatlakozni kíván** üzenet jelenik meg.



A tartalék olvasó helye az alagút konzolon.

- > Amikor megjelenik a **Profil a kulcshoz kapcsolva** üzenet, akkor a kulcs és a járművezetői profil egymáshoz vannak rendelve.
6. Nyomja meg a **OK** gombot.
 - > Ez a kulcs mostantól a járművezetői profilhoz van rendelve, és ez így marad, amíg a **Kulcs kapcsolódása** jelölégnyezet nincs bejelölve.

Kapcsolódó információk

- Járművezetői profilok (139. oldal)
- Járművezetői profil átnevezése (140. oldal)
- A távvezérlős kulcs (250. oldal)

A járművezetői profilok beállításainak visszaállítása

Az egy vagy több járművezetői profilhoz mentett beállítások az autó álló helyzetében állíthatók vissza.

i MEGJEGYZÉS

Gyári beállítások visszaállítása csak az autó álló helyzetében lehetséges.

1. Nyomja meg a **Beállítások** lehetőséget a felső nézetben.
2. Nyomja meg a **Rendszer** → **Gyári beállítások visszaállítása** → **Személyes beállítások visszaállítása** gombot.
3. Válassza ki a **Visszaállítás az aktív profilra**, **Visszaállítás az összes profilra** vagy **Mégse** lehetőségek valamelyikét.

Kapcsolódó információk

- Járművezetői profilok (139. oldal)
- A járművezetői kijelző beállításainak visszaállítása (137. oldal)

Üzenet a központi kijelzőn

A központi kijelző üzeneteket képes megjeleníteni, hogy tájékoztassa a vezetőt a különböző eseményekről.

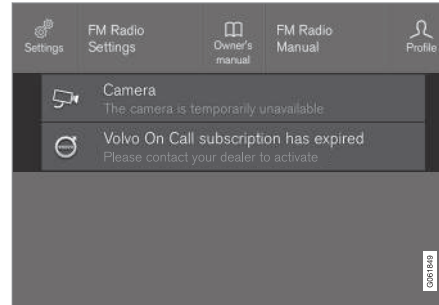

Példa az üzenetek megjelenítésére a központi kijelző felső nézetében.

A központi kijelző olyan üzeneteket jelenít meg, amelyek kisebb fontosságúak a járművezető számára.

A legtöbb üzenet a központi kijelző állapotsávja felett jelenik meg. Egy idő elteltével vagy amikor végrehajtanak valamilyen, az üzenettel kapcsolatos tevékenységet, az üzenet eltűnik az állapotsávról. Ha egy üzenetet menteni kell, akkor az a központi kijelző felső nézetébe kerül.

Az üzenet szerkezete változó lehet és grafikával, szimbólumokkal vagy gombokkal együtt

jelhetnek meg például az üzenethez kapcsolódó funkciók aktiválásához/inaktiválásához.

Felugró üzenetek

Bizonyos esetekben az üzenetek felugró ablakban jelennek meg. A felugró üzenetek magasabb prioritással rendelkeznek, mint az állapotsávban megjelenő üzenetek és nyugtázást/valamilyen tevékenységet igényelnek, mielőtt eltűnének.

Kapcsolódó információk

- Üzenetek kezelése a központi kijelzőn (144. oldal)
- A központi kijelzőről mentett üzenetek kezelése (144. oldal)
- Üzenetek a járművezetői kijelzőn (106. oldal)

Üzenetek kezelése a központi kijelzőn

A központi kijelzőn megjelenő üzenetek a központi kijelző nézeteiben kezelhetők.

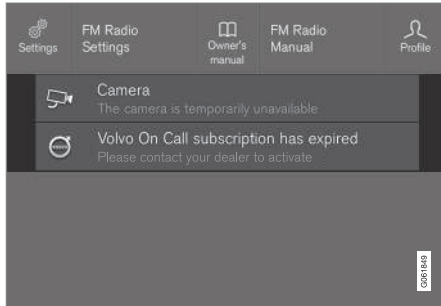

Példa az üzenetek megjelenítésére a központi kijelző felső nézetében.

Bizonyos üzenetek a központi kijelzőn egy gombbal rendelkeznek (vagy több gombbal a felugró üzenetekben), például az üzenethez kapcsolódó funkció aktiválásához/inaktiválásához.

Új üzenetek kezelése

Gombokkal rendelkező üzenetek:

- Nyomja meg a gombot a tevékenység végrehajtásához vagy hagyja, hogy az üzenet egy idő elteltével bezáródjon.
 - > Az üzenet eltűnik az állapotsávról.

Gombok nélküli üzenetek:

- Zárja be az üzenetet annak megérintésével vagy hagyja, hogy az üzenet egy idő elteltével magától bezáruljon.
 - > Az üzenet eltűnik az állapotsávról.

Ha egy üzenetet menteni kell, akkor az a központi kijelző felső nézetébe kerül.

Kapcsolódó információk

- Üzenet a központi kijelzőn (143. oldal)
- A központi kijelzőről mentett üzenetek kezelése (144. oldal)
- Üzenetek a járművezetői kijelzőn (106. oldal)

A központi kijelzőről mentett üzenetek kezelése

Mind a járművezetői mind a központi kijelzőről mentett üzenetek kezelése a központi kijelzőn történik.

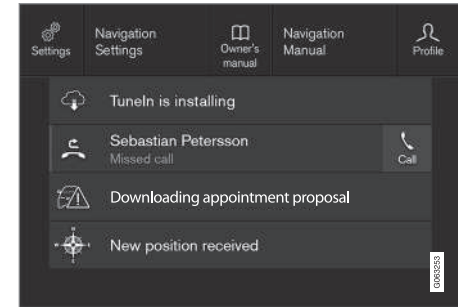

Példák mentett üzenetekre és lehetőségekre a felső nézetben.

A központi kijelzőn megjelenő és mentendő üzenetek a központi kijelző felső nézetébe kerülnek.

Mentett üzenet olvasása

1. Nyissa meg a felső nézetet a központi kijelzőn.
 - > A mentett üzenetek listája jelenik meg. A jobb oldalon nyíllal rendelkező üzenetek kibonthatók.
2. Érintse meg az üzenetet annak kibontásához/összecsukásához.
 - > Az üzenettel kapcsolatos további információk a listában és a képen jelennek meg grafikus formában a bal oldalon az alkalmazásban.

Mentett üzenetek kezelése

Bizonyos üzenetek egy gombbal rendelkeznek, például az üzenethez kapcsolódó funkció aktiválásához/inaktiválásához.

- Nyomja meg a gombot a tevékenység végrehajtásához.

A mentett üzenetek a felső nézetben automatikusan törlésre kerülnek, amikor az autó le van állítva.

Kapcsolódó információk

- Üzenet a központi kijelzőn (143. oldal)
- Üzenetek kezelése a központi kijelzőn (144. oldal)
- Üzenetek a járművezetői kijelzőn (106. oldal)

Szélvédőre vetített kijelző*

A szélvédőre vetített kijelző kiegészíti az autó járművezetői kijelzőjét, és információkat vetít a járművezetői kijelzőről a szélvédőre. A kivetített kép csak a járművezető helyéről látható.



A szélvédőre vetített kijelző figyelmeztetéseket és a sebességgel kapcsolatos információkat, sebességtartó funkciókat, navigációt stb. jelenít meg a vezető látóterében. A jelzőtábla információk és a bejövő telefonhívások szintén megjelenhetnek a szélvédőre vetített kijelzőn.

i MEGJEGYZÉS

A járművezetőt az alábbiak akadályozhatják abban, hogy lássa a szélvédőre vetített kijelző adatait

- polarizáló napszemüveg használata
- olyan vezetési pozíció, amelyben a járművezető nem az ülés közepén ül
- a kijelző egység fedőüvegére helyezett tárgyak
- kedvezőtlen fényviszonyok.

i FONTOS

Az információkat kivetítő kijelző egység a műszerfalon helyezkedik el. A kijelző egység fedőüvegének védelme érdekében ne helyezzen semmilyen tárgyat a fedőüvegre és ügyeljen arra, hogy semmi ne eshessen rá.



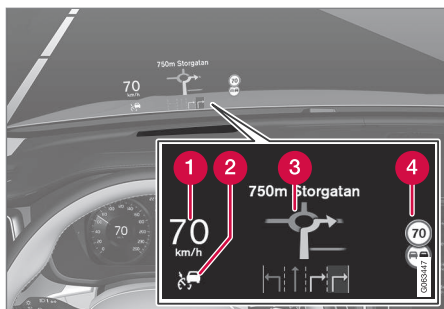

Példák arra, hogy mik jelenhetnek meg a kijelzőn.

- 1 Sebesség
- 2 Sebességtartó
- 3 Navigáció
- 4 Jelzőtáblák

Számos szimbólum jelenhet meg ideiglenesen a szélvédőre vetített kijelzőn, például:



Ha a figyelmeztető szimbólum világít - olvassa el a figyelmeztető üzenetet a járművezetői kijelzőn.



Ha a tájékoztató szimbólum világít - olvassa el az üzenetet a járművezetői kijelzőn.



A hóhelyzet szimbólum világít, ha jegesedés kockázata áll fenn.

i MEGJEGYZÉS

Bizonyos látáshibák fejfájást és feszültségérzetet okozhatnak a szélvédőre vetített kijelző használatakor.

City Safety a szélvédőre vetített kijelzőn

Ütközésfigyelmeztetés esetén a szélvédőre vetített kijelzőn megjelenő információk a City Safety figyelmeztető szimbólumára váltanak. Ez a grafika akkor is megjelenik, ha a szélvédőre vetített kijelző ki van kapcsolva.

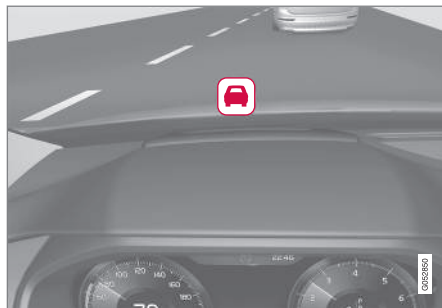

A City Safety figyelmeztető szimbóluma villog, hogy felhívja a járművezető figyelmét az ütközés kockázatára.

Kapcsolódó információk

- A szélvédőre vetített kijelző* bekapcsolása és kikapcsolása (147. oldal)
- A szélvédőre vetített kijelző* tisztítása (636. oldal)
- Szélvédőre vetített kijelző a szélvédő cseréjekor* (605. oldal)

A szélvédőre vetített kijelző* bekapcsolása és kikapcsolása

A szélvédőre vetített kijelző akkor aktiválható és inaktíválható, amikor be van indítva az autó.



Nyomja meg a **Vetített kijelző** gombot a központi kijelző funkció nézetében. Egy visszajelző lámpa világít a gombban, amikor a funkció aktív.

Kapcsolódó információk

- A szélvédőre vetített kijelző beállításai* (147. oldal)
- Szélvédőre vetített kijelző* (145. oldal)

A szélvédőre vetített kijelző beállításai*

A kijelző szélvédőre vetítésének beállítása. A beállítások akkor adhatók meg, amikor az autó be van indítva és kivetített kép látható a szélvédőn.

Kijelző-beállítások kiválasztása

Válassza ki, hogy mely funkciók jelenjenek meg a szélvédőre vetített kijelzőn.

1. Érintse meg a **Beállítások** lehetőséget a központi kijelző felső nézetében.
2. Nyomja meg a **My Car → Kijelzők → Vetített kijelző opciók** gombot.
3. Válasszon ki egy vagy több funkciót:
 - Navigáció megjelenítése
 - Road Sign Information mutatása
 - Vezetőtámogatás megjelenítése
 - Telefon megjelenítése

A beállítások személyes beállításként kerülnek mentésre a járművezetői profilban.

A fényerő és a függőleges helyzet beállítása



1. Nyomja meg a **Vetített kijelző beállításai** gombot a központi kijelző funkció nézetében.
2. Állítsa be a járművezető látóterébe vetített kép fényerejét és a függőleges helyzetét a kormánykerék jobb oldali billentyűzetének használatával.

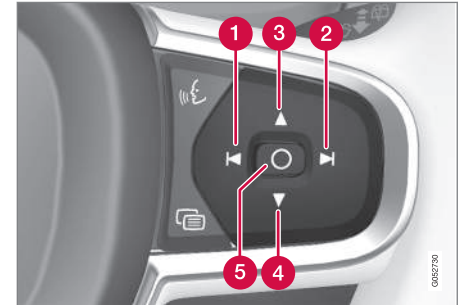

- 1 A fényerő csökkentése
- 2 A fényerő növelése



- ◀◀ **3** A helyzet emelése
- 4** A helyzet süllyesztése
- 5** Megerősítés

A grafika fényereje a háttér fényviszonyainak megfelelően módosul. A fényerőt befolyásolja az autó egyéb kijelzőinek fényerő-beállítása is.

A magassági helyzet a vezetőajtó billentyűzetének használatával tárolható az első elektro-mos* ülés memória funkciójában.

A vízszintes helyzet kalibrálása

A szélvédőre vetített kijelző vízszintes helyzete kalibrálásra szorulhat, ha kicserélték a szélvédőt vagy a kijelző egységet. A kalibrálás a kivetített képek az óramutató járásával egyező vagy ellentétes irányú forgatását jelenti.

1. Érintse meg a **Beállítások** lehetőséget a központi kijelző felső nézetében.
2. Válassza a **My Car → Vezető kijelzője → Vetített kijelző opciók → Vetített kijelző kalibrálása** lehetőséget.
3. Kalibrálja a kép vízszintes helyzetét a kormánykerék jobb oldali billentyűzetével.

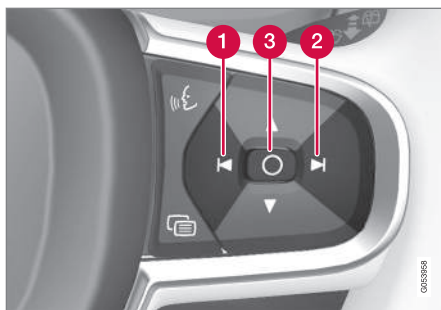

- 1** Forgatás az óramutató járásával ellentétes irányban
- 2** Forgatás az óramutató járásával egyező irányban
- 3** Megerősítés

Kapcsolódó információk

- Szélvédőre vetített kijelző* (145. oldal)
- A szélvédőre vetített kijelző* bekapcsolása és kikapcsolása (147. oldal)
- Járművezetői profilok (139. oldal)
- Az ülés, a külső tükrök és a szélvédőre vetített kijelző* helyzetének tárolása (192. oldal)

Hangfelismerés

A hangvezérlés¹⁸ lehetővé teszi az autó olyan funkcióinak kimondott utasításokkal történő vezérlését, mint a klímarendszer, a rádió vagy a Bluetooth kapcsolaton csatlakoztatott telefon. A Sensus Navigation* navigációval felszerelt autókban a navigációs rendszer szintén vezérelhető hangfelismeréssel.

Mi a hangvezérlés?

A hangvezérlés egy segítség, amely megkönnyíti a különböző utasítások használatát az autóban. Alapvetően úgy működik, mint egy normál alkalmazás, amelyben rögzített sorrendben visz be információkat, hogy végrehajtsa egy feladatot, de billentyűzet helyett hangos utasításokat használ. Ezért jó ötlet megtanulni, hogy milyen sorrendben kell kimondani a hangos utasításokat a kívánt eredmény eléréséhez.

A hangvezérlő rendszer lehetővé teszi bizonyos infotainment és klíma funkciók hangutasításokkal történő vezérlését. A rendszer beszéddel válaszolhat és információkat jeleníthet meg a járművezetői kijelzőn.

¹⁸ Bizonyos piacokra vonatkozik.

* Opció/tartozék.

⚠ FIGYELEM

Mindig a járművezető viseli a felelősséget a jármű biztonságos vezetéséért és az érvényben lévő közlekedési szabályok betartásáért.

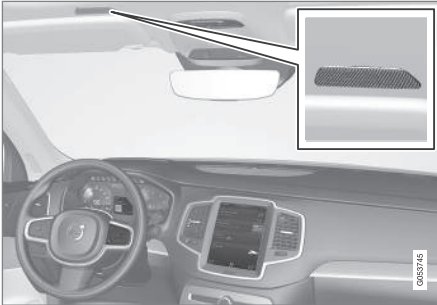

A hangvezérlő rendszer mikrofonja

Rendszerfrissítés

A hangfelismerő rendszer folyamatos fejlesztés alatt áll. Ajánlott mindig a legfrissebb verziót telepíteni.

Töltse le a frissítéseket a support.volvocars.com oldalról.

Kapcsolódó információk

- A hangfelismerés használata (149. oldal)
- Telefon vezérlése hangvezérléssel (151. oldal)

- Rádió és média hangvezérlése (152. oldal)
- A klíma hangvezérléses szabályozása (210. oldal)
- A hangfelismerés beállításai (153. oldal)

A hangfelismerés használata**A hangvezérlés elindítása¹⁹**

Ahhoz, hogy utasításokat adjon a hangvezérlő rendszeren keresztül, "párbeszédet" kell folytatnia a rendszerrel. Nyomja meg a kormánykerék

 hangfelismerés gombját a rendszer aktiválásához és a hangutasításos párbeszéd kezdeményezéséhez.

Miután megnyomta a gombot, egy sípoló hang hallható és a hangvezérlés szimbóluma jelenik meg a járművezetői kijelzőn.

Ez azt mutatja, hogy a rendszer elkezdett figyelni, és elkezdheti kimondani az utasításokat. Amint beszélni kezd, a rendszer elkezd tanulni a hangja felismerését és megértését. Ez néhány másodpercet vesz igénybe és automatikusan történik, ami azt jelenti, hogy nincs szükség semmilyen hangbetanítási folyamat manuális elindítására.

« Ügyeljen az alábbiakra:



- Beszéljen a hangot követően, normál hangon és normál tempóban.
- Ne beszéljen, miközben a rendszer válaszol (a rendszer eközben nem érti meg az utasításokat).
- Kerülje a háttérzajokat az utastérben az ajtók, ablakok és a panorámatető* zárva tartásával.

Általánosságban, a rendszer úgy működik, hogy alapvető utasításokra hallgat, amelyeket részletesebb utasítások követnek, amelyek meghatározzák, hogy milyen tevékenységeket szeretne a rendszertől.

A rendszer audio hangerejének módosításához, forgassa a hangerő gombot, amikor a hang beszél. Lehetőség van más gombok használatára hangvezérlés közben. Azonban más hangok elnémulnak a rendszerrel folytatott párbeszéd során, ami azt jelenti, hogy a hanggal kapcsolatos funkciók nem hajthatók végre a gombok használatával.

Hangvezérlés leállítása

A hangvezérlés többféle módon kikapcsolható:

- Érintse meg röviden a  lehetőséget, és mondja "Cancel".
- Nyomja meg hosszan a kormánykerék  hangvezérlő gombját, amíg két hangjelzést nem hall. Ez leállítja a hangfelismerést, akkor is, amikor a rendszer beszél.

A hangvezérlés úgy is kikapcsolható, hogy nem válaszol egy párbeszéd során. A rendszer először három alkalommal választ kér, és ha még mindig nincs válasz, akkor a hangvezérlés automatikusan kikapcsol.

A kommunikáció felgyorsításához és a rendszer üzeneteinek átugrásához, nyomja meg a kormánykerék  hangvezérlés gombját. Ezzel kihagyhatja a rendszer hangját, és kimondhatja a következő utasítást.

Példa a hangfelismeréses vezérlésre

1. Nyomja meg a  gombot.

2. Mondja "Call [keresztnev] [vezetéknév] [szám kategória]", például "Call Robin Smith Mobil".

> A rendszer tárcsázza a telefonkönyvből kiválasztott kapcsolatot. Ha a partner több telefonszámmal rendelkezik (például otthoni, mobil, munkahelyi), akkor meg kell adni a megfelelő kategóriát.

Utasítások/kifejezések

Az alábbi utasítások általánosan, a helyzettől függetlenül használhatók:

- "Repeat" - megismétli az utolsó hangos üzenetet a folyó párbeszédben.
- "Cancel" - befejezi a párbeszédet²⁰
- "Help" - elindítja a súgó párbeszédet. A rendszer az adott helyzetben használható utasításokkal, egy kéréssel vagy egy példával válaszol.

Az egyes funkciókhoz tartozó egyedi utasításokat, mint a telefon és a rádió, a vonatkozó fejezetekben találja.

¹⁹ Bizonyos piacokra vonatkozik.

²⁰ Ne feledje, hogy ez csak akkor állítja le a párbeszédet, amikor a rendszer nem beszél. Ehhez nyomja meg hosszan a  gombot, amíg két csipogó hangot nem hall.

Számok

A számokból álló utasításokat a vezérelt funkciótól függően eltérően kell kiadni:

- **A telefonszámokat és irányítószámokat** egyenként, számról-számra kell kimondani, például "nulla, három, egy, kettő, kettő, négy, négy, három" (03122443).
- **A házszámok** kimondhatók számjegyenként vagy csoportokban, például "kettő, kettő" vagy "huszonkettő" (22). Az angol és a holland nyelv esetében több csoport is kimondható egymás után, például "huszonkettő, huszonkettő" (22 22). Az angol nyelv esetében használható a dupla és a tripla kifejezés, például "dupla nulla" (00). A számok a 0-2300 tartományban adhatók meg.
- **A frekvenciák** kimondhatók "kilencvennyolc pont nyolc" (98.8), "száz és négy pont kettő" vagy "száznegy pont kettő" (104.2) formában.

Sebesség és ismétlés mód

Lehetőség van a sebesség beállítására, ha a rendszer túl gyorsan beszél.

Engedélyezhető az ismétlés mód, hogy a rendszer elismételje, amit Ön mondott.

A sebesség módosításához vagy az ismétlés mód aktiválásához/inaktiválásához.

1. Nyomja meg a **Beállítások** lehetőséget a felső nézetben.

2. Nyomja meg az **Rendszer** → **Hangvezérlés** gombot, és válassza ki a beállításokat.

- **Hangutasítás megismétlése**
- **Beszédsebesség**

Kapcsolódó információk

- Hangfelismerés (148. oldal)
- Telefon vezérlése hangvezérléssel (151. oldal)
- Rádió és média hangvezérlése (152. oldal)
- A klíma hangvezérléses szabályozása (210. oldal)
- A hangfelismerés beállításai (153. oldal)

Telefon vezérlése hangvezérléssel²¹

Bluetooth kapcsolaton csatlakozó telefontal felhívhat egy partnert, üzeneteket olvastathat fel vagy rövid üzeneteket diktálhat hangutasításokkal.

Egy partner megadásához a telefonkönyvből, a hangfelismeréses utasításnak tartalmaznia kell a telefonkönyvben szereplő kapcsolati adatokat. Ha egy partner, például **Robyn Smith**, több telefonszámmal rendelkezik, akkor a számkategóriát is meg kell adni, például **Home** vagy **Mobil**: "**Call Robin Smith Mobil**".

Nyomja meg a  gombot, és mondja ki az alábbi utasítások valamelyikét:

- "**Call [contact]**" - tárcsázza a telefonkönyvből kiválasztott partnert.
- "**Call [telefonszám]**" - tárcsázza a telefonszámot.
- "**Recent calls**" - megjeleníti a híváslistát.
- "**Read message**" - felolvassa az üzenetet. Ha több üzenet van - válassza ki, hogy melyik üzenetet kell felolvasni.
- "**Message to [contact]**" – a felhasználók felszólítást kapnak egy rövid üzenet kimondására. Az üzenetet ezután a rendszer hangosan megismétli, és a felhasználó választhat az üzenet küldése²² vagy módosítása közül. A funkció működéséhez



- ◀ az autónak csatlakoznia kell az internet-hez.

Kapcsolódó információk

- Hangfelismerés (148. oldal)
- A hangfelismerés használata (149. oldal)
- Rádió és média hangvezérlése (152. oldal)
- A klíma hangvezérléses szabályozása (210. oldal)
- A hangfelismerés beállításai (153. oldal)
- Internetkapcsolattal rendelkező autó* (529. oldal)

Rádió és média hangvezérlése²³

Az alábbiakban láthatók a rádió és a médialejátszó eszköz kezeléséhez szükséges utasítások.

Érintse meg a  lehetőséget, és mondja ki az alábbi utasítások valamelyikét:

- **"Media"** - elindít egy párbeszédet a média és rádió kezeléséhez, és példákat mutat az utasításokra.
- **"Play [előadó]"** - lejátszza a kiválasztott előadó zeneszámait.
- **"Play [zenesám címe]"** - lejátszza a kiválasztott zeneszámot.
- **"Play [zenesám címe] from [album]"** - lejátszza a kiválasztott zeneszámot a kiválasztott albumról.
- **"Play [TV channel name]"** - elindítja a kiválasztott TV-csatornát²⁴.
- **"Play [rádióállomás]"** - elkezd a kiválasztott rádiócsatorna lejátszását.
- **"Tune to [frekvencia]"** - elkezd a kiválasztott rádiófrekvencia lejátszását az aktuális frekvenciasávban. Ha nincs aktív rádióforrás, akkor alapértelmezetten az FM hullámhossz indul el.

- **"Tune to [frekvencia] [hullámhossz]"** - elkezd a kiválasztott rádiófrekvencia lejátszását a kiválasztott frekvenciasávból.
- **"Radio"** - elindítja az FM rádiót.
- **"Radio FM"** - elindítja az FM rádiót.
- **"Radio AM"** - elindítja az AM rádiót.²⁵
- **"DAB"** - elindítja a DAB rádiót*.
- **"TV"** - elindítja a lejátszást TV-ről²⁴.
- **"CD"** - elindítja a lejátszást CD-lemezről*.
- **"USB"** - elindítja a lejátszást USB-ről.
- **"iPod"** - elindítja a lejátszást iPod készülékről.
- **"Bluetooth"** - elindítja a lejátszást Bluetooth kapcsolatban csatlakoztatott médiaforrásról.
- **"Similar music"** — az USB-eszközről pillanatnyilag játszott zenéhez hasonló zenét játszik.

Kapcsolódó információk

- Hangfelismerés (148. oldal)
- A hangfelismerés használata (149. oldal)
- Telefon vezérlése hangvezérléssel (151. oldal)

²¹ Bizonyos piacokra vonatkozik.

²² Csak bizonyos telefonok képesek üzeneteket küldeni az autón keresztül. A kompatibilis telefonok tekintetében, lásd support.volvocars.com.

²³ Bizonyos piacokra vonatkozik.

²⁴ Bizonyos piacokra vonatkozik.

²⁵ A rendelkezésre állás modellől és/vagy piactól függően változik.

- A klíma hangvezérléses szabályozása (210. oldal)
- A hangfelismerés beállításai (153. oldal)

A hangfelismerés beállításai²⁶

Itt választhatók ki a hangvezérlő rendszer beállításai.

Beállítások → Rendszer → Hangvezérlés

Az alábbi területeken végezhető beállítások:

- Hangutasítás megismétlése
- Neme
- Beszédsebesség

Audio-beállítások

Válassza ki a hangbeállításokat az alábbi alatt:

Beállítások → Hang → A rendszer hangereje → Hangvezérlés

Nyelvi beállítások

A hangfelismerés nem minden nyelv esetében lehetséges. A hangfelismeréshez rendelkezésre álló nyelvek egy ikonnal vannak jelölve a nyelvek listájában - .

A nyelv módosítása a menüre, üzenetekre és súgó szövegekre is hatással van.

Beállítások → Rendszer → Rendszernyelvek és mértékegységek → Rendszer nyelve

Kapcsolódó információk

- Hangfelismerés (148. oldal)
- A hangfelismerés használata (149. oldal)
- Telefon vezérlése hangvezérléssel (151. oldal)
- A klíma hangvezérléses szabályozása (210. oldal)
- Rádió és média hangvezérlése (152. oldal)
- Audio-beállítások (492. oldal)
- A rendszernyelv módosítása (134. oldal)

²⁶ Bizonyos piacokra vonatkozik.

VILÁGÍTÁS

Világításkapcsolók

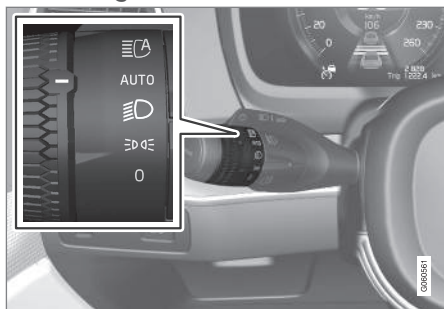

A különböző világítás-kezelőszervek szolgálnak a külső és belső világítás vezérlésére. A bal oldali bajuzskapcsoló szolgál a külső világítás bekapcsolására és beállítására. A belső fényerő a műszerfalon található forgókapcsolóval szabályozható.

Külső világítás



Forgógyűrű a bal oldali bajuzskapcsolón.

Amikor az autó elektromos rendszere a II gűjtáshelyzetben van, akkor az alábbi funkciók állnak rendelkezésre a forgógyűrű különböző helyzeteihez:

Állás	Leírás
0	Nappali világítás lámpái. Használható a fénykürt.
	Nappali világítás és helyzetjelző lámpák. Helyzetjelző lámpák, amikor az autó parkol. ^A Használható a fénykürt.
	Tompított fényszórós és helyzetjelző lámpák. A távolsági fényszóró bekapcsolható. Használható a fénykürt.

Állás	Leírás
AUTO	Nappali világítás és helyzetjelző lámpák nappal. Tompított fényszóró és helyzetjelző lámpák gyenge megvilágításban vagy sötétben vagy, amikor be vannak kapcsolva az első ködlámpák* és/vagy a hátsó ködlámpák. Az aktív távolsági fényszóró funkció bekapcsolható. A távolsági fényszóró akkor kapcsolható be, amikor be van kapcsolva a tompított fényszóró. Használható a fénykürt.
	Aktív távolsági fényszóró be-/kikapcsolva.

^A Ha az autó álló helyzetben van, de jár a motor, akkor a forgógyűrű egy másik helyzetből a  állásba mozdítható csak a helyzetjelző lámpák bekapcsolásához a többi világítás helyett.

A Volvo a **AUTO** üzemmód használatát javasolja a jármű vezetése közben.

FIGYELEM

Az autó világítási rendszere nem minden helyzetben, például ködben vagy esőben, képes érzékelni a túl gyenge vagy elégségesen erős napfényt.

Mindig a járművezető felelőssége, hogy a közlekedési szabályoknak és a közlekedési helyzetnek megfelelő világítással vezesse az autót.

Forgókapcsoló a műszerfalon

Forgókapcsoló (balra) a belső fényerő beállításához.

Kapcsolódó információk

- A világítás funkciók beállítása a központi kijelzőn (157. oldal)
- Belső világítás (167. oldal)
- Helyzetjelző lámpák (158. oldal)
- Az irányjelzők használata (162. oldal)

- A távolsági fényszóró használata (160. oldal)
- Tompított fényszóró (159. oldal)
- Első ködlámpák/kanyarlámpák* (164. oldal)
- Hátsó ködlámpa (165. oldal)
- Aktív kanyarlámpák* (163. oldal)
- Féklámpák (165. oldal)
- Vészféklámpák (166. oldal)
- Vészvillogók (166. oldal)

A világítás funkciók beállítása a központi kijelzőn

A központi kijelzőn számos világítás beállítás végezhető el és aktiválható. Ez vonatkozik például az aktív távolsági fényszóróra, a hazakísérő világításra és a megközelítő világításra.

1. Érintse meg a **Beállítások** lehetőséget a központi kijelző felső nézetében.
2. Nyomja meg a **My Car → Lámpák és világítás** gombot.
3. Válassza a **Külső világítás** vagy **Belső világítás** lehetőséget, majd válassza ki a beállítani kívánt funkciót.

Kapcsolódó információk

- Világításkapcsolók (156. oldal)
- Aktív távolsági fényszóró (161. oldal)
- A hazakísérő világítás használata (167. oldal)
- A közelítő világítás időtartama (167. oldal)
- Az irányjelzők használata (162. oldal)
- Egyéb beállítások a központi kijelző felső nézetében (135. oldal)
- Funkció nézet a központi kijelzőn (123. oldal)

A fényszórók fényszórómintájának beállítása

A fényszóróminta visszaállítható jobb oldali közlekedésről bal oldali közlekedésre és vissza váltáskor. Ez a funkció úgy változtatja meg a fényszórók fényét, hogy csökkentse a szembejövő forgalom vakítását.

1. Érintse meg a **Beállítások** lehetőséget a központi kijelző felső nézetében.
2. Nyomja meg a **My Car → Lámpák és világítás → Külső világítás** gombot.
3. Válassza ki a **Ideigl. jobb oldali vezetés** / **Ideigl. bal oldali vezetés** lehetőséget.

i MEGJEGYZÉS

Az aktív kanyarlámpák nem állnak rendelkezésre, amikor a fényszóróminta ideiglenesen balról jobb oldali közlekedésre van állítva vagy viszont.

Kapcsolódó információk

- Egyéb beállítások a központi kijelző felső nézetében (135. oldal)
- Funkció nézet a központi kijelzőn (123. oldal)
- Aktív kanyarlámpák* (163. oldal)

Helyzetjelző lámpák

A helyzetjelző lámpák használhatók arra, hogy a többi közlekedő lássa az autót, ha az megáll vagy parkol. A helyzetjelző lámpa a kormánykerék bajuszkapcsolójának forgógyűrűjével kapcsolható be.

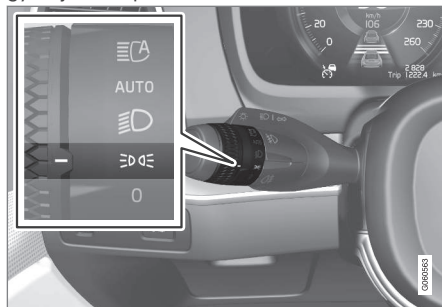

A bajuszkapcsoló forgógyűrűje helyzetjelző lámpa állásban.

Forgassa a forgógyűrűt **↔** állásba - bekapcsolnak a helyzetjelző lámpák (ugyanakkor bekapcsol a rendszám tábla-világítás is).

Ha az autó elektromos rendszere **II** gyújtás-helyzetben van, akkor a nappali világítás kapcsol be a parkoló lámpák helyett. Amikor ebbe az állásba mozdítja a gyűrűt, akkor a helyzetjelző lámpák attól függetlenül bekapcsolnak, hogy milyen gyújtás-helyzetben van az autó elektromos rendszere.

Ha az autó álló helyzetben van, de jár a motor, akkor a forgógyűrű egy másik helyzetből a **↔** helyzetjelző lámpa állásba mozdítható csak a helyzetjelző lámpák bekapcsolásához a többi világítás helyett.

Amikor több mint 30 másodpercig 10 km/h (körülbelül 6 mph) alatti sebességgel vezet, vagy a sebesség meghaladja a 10 km/h (körülbelül 6 mph) értéket, akkor a nappali világítás bekapcsol. A járművezetőnek a **↔** pozíciótól eltérő pozíciót kell választania.

Ha kinyitják a csomagterfedelet amikor odakint sötét van, akkor bekapcsolnak a hátsó helyzetjelző lámpák (ha még nincsenek bekapcsolva), hogy figyelmeztessék a hátulról érkező közlekedőket. Ez a forgógyűrű helyzetétől és az autó elektromos rendszerének gyújtás-helyzetétől függetlenül megtörténik.

Kapcsolódó információk

- Világításkapcsolók (156. oldal)
- Gyújtás-helyzetek (430. oldal)

Nappali világítás lámpái

Az autó a fényviszonyokat és a környezetet figyelő érzékelőkkel rendelkezik. A nappali világítás akkor kapcsol be, amikor a kormánykerék bajszkapcsolója  vagy

AUTO állásban, az autó elektromos rendszere

II gyújtáshelyzetben van. AUTO állásban a fényszórók gyenge napfényben vagy sötétben automatikusan tompított fényre váltanak.

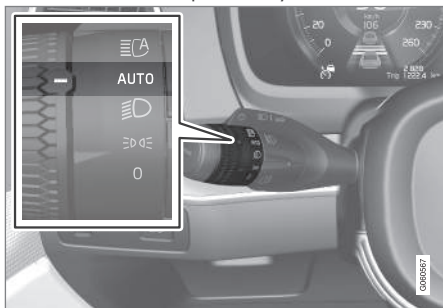

A bajszkapcsoló forgógóyrúje **AUTO** állásban van.

Ha a bajszkapcsoló forgógóyrúje a **AUTO** állásban van, akkor be van kapcsolva a nappali világítás (DRL¹), amikor az autót nappali fényviszonyok között vezet. Az autó gyenge megvilágítás vagy sötétség esetén automatikusan tompított fényszóróra váltja a nappali világítást. Akkor is tompított fényszóróra vált, ha

bekapcsolja az első ködlámpát* és/vagy a hátsó ködlámpát.

FIGYELEM

Ez a rendszer segít energiát megtakarítani - nem képes minden helyzetben meghatározni, mikor túl gyenge vagy elégségesen erős a megvilágítás, például ködben vagy esőben.

Mindig a járművezető felelőssége, hogy az autót a megfelelő állásba kapcsolt, és a közlekedési szabályoknak megfelelő, a közlekedési helyzetnek megfelelő állásba kapcsolt fényszóróval vezesse.

Kapcsolódó információk

- Világításkapcsolók (156. oldal)
- Gyújtáshelyzetek (430. oldal)
- Tompított fényszóró (159. oldal)

Tompított fényszóró

Amikor a bajszkapcsoló forgógóyrújének

AUTO állásban vezet, akkor a tompított fényszóró gyenge megvilágítás mellett vagy sötétben automatikusan bekapcsol, ha az autó elektromos rendszere II gyújtáshelyzetben van.

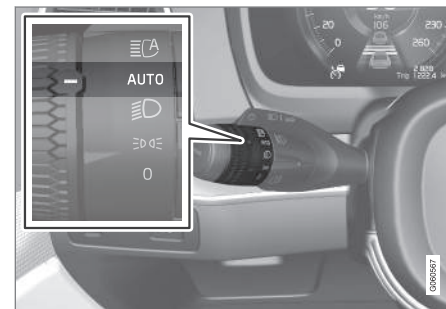

A bajszkapcsoló forgógóyrúje **AUTO** állásban van.

A bajszkapcsoló forgógóyrújének **AUTO** helyzetében a tompított fényszóró is automatikusan bekapcsol, ha:

- bekapcsolja az első ködlámpát*
- bekapcsolja a hátsó ködlámpát
- bekapcsolja az első és hátsó ködlámpákat

A bajszkapcsoló forgógóyrújének  helyzetében a tompított fényszóró mindig be van

¹ Daytime Running Lights

- ◀◀ kapcsolva, amikor az autó elektromos rendszere **II** gyújtáshelyzetben van.

Alagútszlelés

Az autó észleli, hogy alagútba fog hajtani, és nappali világításról tompított fényszóra vált.

Ne feledje, hogy a bal oldali bajuszkapcsoló forgógyűrűjének **AUTO** módban kell lennie az alagútszlelés működéséhez.

Kapcsolódó információk

- Világításkapcsolók (156. oldal)
- Gyújtáshelyzetek (430. oldal)
- Nappali világítás lámpái (159. oldal)

A távolsági fényszóró használata

A távolsági fényszóró a bal oldali bajuszkapcsolóval működtethető. A távolsági fényszóró az autó legerősebb világítása, sötétben történő használatra szolgál, amennyiben nem zavarja a többi közlekedőt.

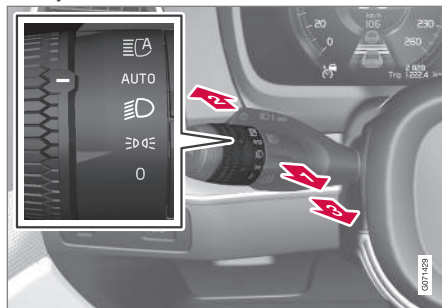

A kormánykerék bajuszkapcsolója a forgó gyűrűvel.

Fénykürt

- ➔ Mozdítsa hátrafelé a bajuszkapcsolót a fénykürt helyzetbe. A távolsági fényszórók a bajuszkapcsoló elengedéséig világítanak.

Távolsági fényszóró

- ➔ A távolsági fényszóró akkor kapcsolható be, amikor a kormánykerék bajuszkapcsolójának forgógyűrűje **AUTO**² vagy  állásban van. Kapcsolja be a távolsági

fényszórót a bajuszkapcsoló előre mozdításával.

- ➔ Kapcsolja ki a bajuszkapcsoló hátrafelé mozdításával.

Amikor be van kapcsolva a távolsági fényszóró, akkor a  szimbólum világít a kombinált műszerfalon.

Kapcsolódó információk

- Világításkapcsolók (156. oldal)
- Aktív távolsági fényszóró (161. oldal)

² Amikor a tompított fényszóró be van kapcsolva.

Aktív távolsági fényszóró

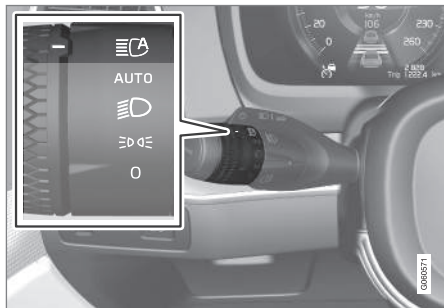

Az aktív távolsági fényszóró egy olyan funkció, amely a szélvédő felső szélén található kameraérzékelőt használja a szembejövő forgalom fényszóróinak vagy az elől haladó forgalom hátsó lámpáinak észleléséhez, hogy távolsági fényszóróról tompított fényszóróra váltson.



A  szimbólum aktív távolsági fényszórót jelent.

A funkció akkor kapcsolhat be, amikor sötétben haladva a jármű sebessége körülbelül 20 km/h (körülbelül 12 mph) vagy ennél nagyobb. A funkció az utcai lámpákat is figyelembe veheti. Amikor a kamera-érzékelő már nem észlel szembejövő vagy elől haladó autót, akkor a távolsági fényszóró körülbelül egy másodperc múlva újra bekapcsol.

Az aktív távolsági fényszóró bekapcsolása

Az aktív távolsági fényszóró a bal oldali bajuszkapcsoló  helyzetbe forgatásával aktiválható és inaktíválható. A forgógyűrű ezután visszatér AUTO állásba. Amikor be van kapcsolva a távolsági fényszóró, akkor a  szimbólum világít fehér fényel a járművezetői kijelzőn. Amikor a távolsági fényszóró aktív, akkor a szimbólum kéken világít.

Ha az aktív távolsági fényszórót a távolsági fényszóró bekapcsolt állapotában inaktíválja, akkor világítás azonnal tompított fényre kapcsol.

Adaptív funkció

A LED-es³ fényszóróval* felszerelt autók esetén az aktív távolsági fényszóró adaptív funkcióval rendelkezik⁴. Ebben az esetben a hagyományos fényváltással ellentétben a fénysugár továbbra is megmarad a szembejövő vagy elől haladó forgalom mindkét oldalán – csak a fénysugár közvetlenül a járműre mutató része kerül tompításra.

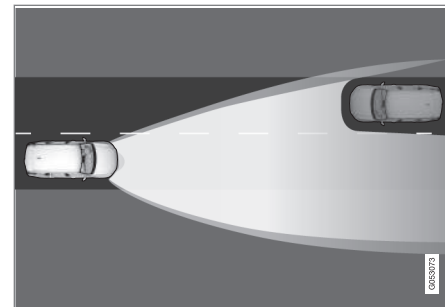

Adaptív funkció: Tompított fény közvetlenül a szembejövő járművek felé, de továbbra is távolsági fény a jármű két oldalán.

A távolsági fényszóró részben kerül tompításra, azaz ha a fényszóró kicsit jobban világít mint a tompított fény, akkor világít a  szimbólum a járművezetői kijelzőn.

Az aktív távolsági fényszóró korlátai

A kameraérzékelő, amelyen a funkció alapszik, korlátokkal rendelkezik.

³ LED Light Emitting Diode

⁴ Az autó felszereltségi szintjétől függően



Ha ez a szimbólum a **Aktív távolsági fénysz.** **Ideiglenesen nem áll rendelkezésre** üzenettel együtt jelenik meg a járművezetői kijelzőn, akkor a távolsági és a tompított fényszóró közötti váltást manuálisan kell végrehajtani. A  szimbólum kialszik, amikor az üzenet megjelenik.



Ugyanez vonatkozik arra az esetre is, amikor ez a szimbólum a **Szélvédő-érzékelő Érzékelő blokkolva, lásd a kézikönyvet** üzenettel jelenik meg.

Az aktív távolsági fényszóró ideiglenesen elérhetetlen lehet például olyan körülmények között, mint a sűrű köd vagy a zuhogó eső. Amikor az aktív távolsági fényszóró újra elérhető vagy a szélvédő-érzékelők már nincsenek gátolva, akkor az üzenet eltűnik és a  szimbólum világít.

FIGYELEM

Az aktív távolsági fényszóró segítség a világítás optimális használathoz, amikor a feltételek kedvezőek.

Mindig a járművezető felelős a távolsági és a tompított fényszóró közötti manuális váltásért, amikor a forgalmi helyzetek vagy az időjárási feltételek ezt igénylik.

Kapcsolódó információk

- Világításkapcsolók (156. oldal)
- A távolsági fényszóró használata (160. oldal)
- A kamera és radar egység korlátai (349. oldal)

Az irányjelzők használata

Az autó irányjelzői a bal oldali bajuszkapcsolóval működtethetők. Az irányjelző lámpák három alkalommal vagy folyamatosan villognak, attól függően, hogy milyen mértékben mozdítja fel vagy le a bajuszkapcsolót.



Irányjelzők.

Rövid villogási sorozat

-  Mozdítsa a bajuszkapcsolót fel vagy le az első helyzetbe, majd engedje el. Az irányjelző lámpák három alkalommal felvillannak. Ha a funkciót kikapcsolja a központi kijelzőn, akkor a lámpák egyszer felvillannak.

i MEGJEGYZÉS

- Ez az automatikus villogási sorozat a bajuszkapcsoló azonnali ellentétes irányba mozdításával leállítható.
- Ha az irányjelző szimbólum a normálisnál gyorsabban villog a járművezetői kijelzőn - lásd az üzenetet a járművezetői kijelzőn.

Folyamatos villogási sorozat

➡ Mozdítsa a bajuszkapcsolót fel vagy le a véghelyzetbe.

A bajuszkapcsoló ebben a helyzetben marad és manuálisan kell visszamozdítani, vagy automatikusan mozdul vissza a kormánykerék mozdításának hatására.

Kapcsolódó információk

- Vészvillogók (166. oldal)
- A világítás funkciók beállítása a központi kijelzőn (157. oldal)

Aktív kanyarlámpák*

Az aktív kanyarlámpák úgy vannak kialakítva, hogy további megvilágítást biztosítsanak kanyarokban és útkereszteződésekben. A LED⁵ fényszórókkal* felszerelt autók, a felszereltségi szinttől függően, aktív kanyarlámpákkal rendelkezhetnek.

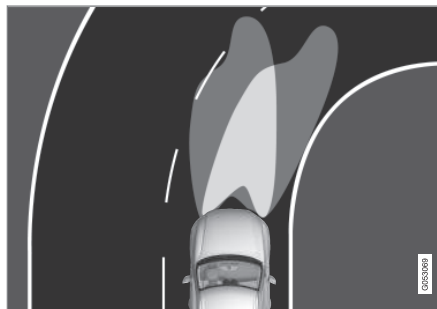

A fényszóróminta a funkció kikapcsolt (bal) és bekapcsolt (jobb) állapotában.

Az aktív kanyarlámpák követik a kormánymozdulatokat, hogy további megvilágítást nyújtsanak a kanyarokban és kereszteződésekben és így javíthatják a kilátást a járművezető számára.

A funkció az autó beindításakor automatikusan kapcsol be. A funkció hibája esetén a  szimbólum világít a járművezetői kijelzőn és

ezzel egy időben a járművezetői kijelző egy magyarázó szöveget jelenít meg.

A funkció csak gyenge megvilágítás mellett vagy sötétben és csak akkor aktív, amikor az autó mozog és be van kapcsolva a tompított fényszóró.

A funkció kikapcsolása/bekapcsolása

A funkció be van kapcsolva, amikor az autó megérkezik a gyárból, és a központi kijelzőn keresztül aktiválható/inaktiválható a funkció nézetben.

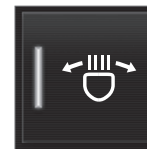

Nyomja meg a **Aktív kanyarfényszórók** gombot.

Kapcsolódó információk

- A világítás funkciók beállítása a központi kijelzőn (157. oldal)
- Első ködlámpák/kanyarlámpák* (164. oldal)

⁵ LED Light Emitting Diode



Első ködlámpák/kanyarlámpák*

A ködlámpák manuálisan kapcsolhatók be, amikor ködben közlekedik és automatikusan, amikor tolat, hogy kiegészítsék a tolatólámpákat.

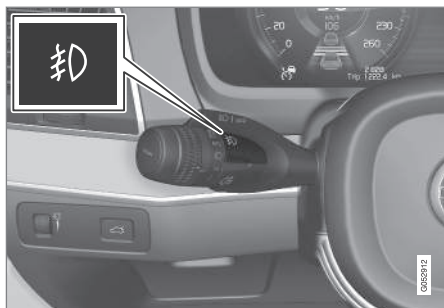
Ha az autó kanyarlámpákkal* van felszerelve, akkor a ködlámpák tompa nappali fényben vagy sötétben automatikusan bekapcsolnak, hogy átlósan megvilágítsák az autó előtti területet.



Az első ködlámpák gombja.

A hátsó ködlámpák csak akkor kapcsolhatók be, amikor az autó elektromos rendszere II gyújtáshelyzetben van és a bajszkapcsoló forgógyűrűje **AUTO**,  vagy  állásban van.

Nyomja meg a gombot a funkció bekapcsolásához és kikapcsolásához. A  szimbólum

világít a járművezetői kijelzőn, amikor az első ködlámpák be vannak kapcsolva.

Az első ködlámpák automatikusan kikapcsolnak, amikor leállítja az autót vagy **0** helyzetbe állítja a bajszkapcsoló forgógyűrűjét.

MEGJEGYZÉS

A ködlámpák használatának szabályai országonként eltérőek.

Kanyarlámpák*

Az első ködlámpák kanyarlámpa funkciót tartalmazhatnak, amely átmenetileg megvilágítja az autó előtti átlós területet a kormánykerék éles elfordításának irányában vagy az irányjelzők használatának irányában.

A funkció gyenge megvilágítás mellett vagy sötétben aktiválódik, amikor a bajszkapcsoló forgógyűrűje **AUTO** vagy  állásban van és az autó sebessége alacsonyabb mint körülbelül 30 km/h (körülbelül (20 mph)).

Ezen felül, mindkét kanyarlámpa bekapcsol hátramenetben a tolatólámpa kiegészítésére.

A funkció be van kapcsolva, amikor az autó megérkezik a gyárból, és a központi kijelzőn keresztül aktiválható és inaktiválható.

Kapcsolódó információk

- Világításkapcsolók (156. oldal)
- Gyújtáshelyzetek (430. oldal)
- Hátsó ködlámpa (165. oldal)
- Aktív kanyarlámpák* (163. oldal)
- A világítás funkciók beállítása a központi kijelzőn (157. oldal)

Hátsó ködlámpa

A hátsó ködlámpa jelentősen erősebb fényű, mint a hátsó lámpák és csak akkor szabad használni, ha a látótávolság köd, hó, füst vagy por miatt csökkent, hogy a többi közlekedő idejében észrevegye az előtte haladó járművet.

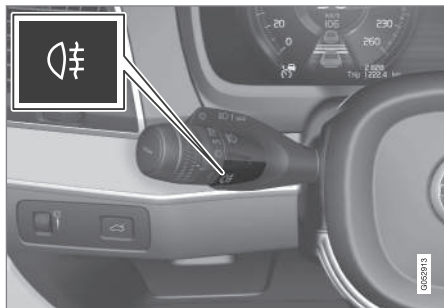

A hátsó ködlámpa gombja.

A hátsó ködlámpa az autó hátulján, a vezető oldalán elhelyezkedő lámpa.

A hátsó ködlámpa csak akkor kapcsolható be, amikor:

- aktív a II gyújtáshelyzet és a bajuszkapcsoló forgógyűrűje **AUTO** vagy **☰** állásban van
- a bajuszkapcsoló forgógyűrűje **☰☑** helyzetben van és be vannak kapcsolva az első ködlámpák.

Nyomja meg a gombot a lámpák be-/kikapcsolásához. A **☰** szimbólum világít a járművezetői kijelzőn, amikor be van kapcsolva a hátsó ködlámpa.

A hátsó ködlámpa automatikusan kikapcsol, ha:

- az autó le van állítva vagy a bajuszkapcsoló forgógyűrűje **0** állásban van
- a bajuszkapcsoló forgógyűrűje **☰☑** helyzetben van és ki vannak kapcsolva az első ködlámpák.

i MEGJEGYZÉS

A hátsó ködlámpák használatának szabályai országonként eltérőek.

Kapcsolódó információk

- Világításkapcsolók (156. oldal)
- Első ködlámpák/kanyarlámpák* (164. oldal)
- Gyújtáshelyzetek (430. oldal)

Féklámpák

A féklámpa fékezés közben automatikusan bekapcsol.

A féklámpa akkor világít, amikor be van nyomva a fékpedál és amikor az autót valamely vezetőtámogató rendszer fékezi.

Kapcsolódó információk

- Vészféklámpák (166. oldal)
- Fék funkciók (433. oldal)
- Vezetéstámogató rendszer (288. oldal)

Vészféklámpák

A vészféklámpák figyelmeztetik a hátul jövő járműveket a hirtelen fékezésre.

A funkció azt jelenti, hogy a féklámpa villog ahelyett, hogy - ahogyan a normál fékezés során - folytonosan világítana.

A vészféklámpák erős fékezés esetén lépnek működésbe vagy amikor az ABS rendszer magas sebességek mellett aktiválódik.

Miután a járművezető alacsony sebességre fékez, majd elengedi a fékpedált, a féklámpa normál világításra vált.

Ugyanakkor bekapcsolnak az autó vészvillogói. Ezek addig villognak, amíg a járművezető újra magasabb sebességre nem gyorsít vagy ki nem kapcsolja az autó vészvillogóit.

Kapcsolódó információk

- Féklámpák (165. oldal)
- Lábfék (434. oldal)
- Vészvillogók (166. oldal)

Vészvillogó

A vészvillogó az autó irányjelzőinek egyszerre történő működtetésével figyelmeztetik a többi közlekedőt. A funkció közlekedési veszélyekre történő figyelmeztetésre használható.

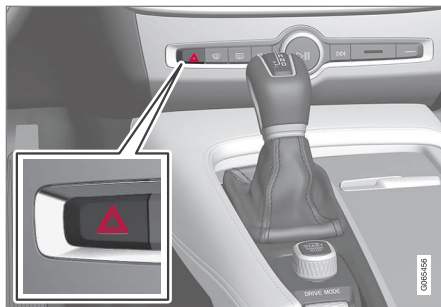

Vészvillogó gombja.

Nyomja meg a gombot a vészvillogó bekapcsolásához.

A vészvillogó automatikusan bekapcsol, amikor az autó olyan erőteljesen fékez, hogy bekapcsolnak a vészféklámpák és a sebesség alacsony. A vészvillogók villogni kezdenek, miután a vészféklámpák villogása megszűnik, majd automatikusan kikapcsolnak, amikor az autó újra elindul vagy megnyomja a gombot.

i MEGJEGYZÉS

A vészvillogók használatára vonatkozó szabályozások országonként változhatnak.

Kapcsolódó információk

- Vészféklámpák (166. oldal)
- Az irányjelzők használata (162. oldal)

A hazakísérő világítás használata

Bizonyos külső lámpák bekapcsolva tarthatók az autók bekapcsolását követően, hogy hazakísérő világításként működjenek.

A funkció aktiválásához:

1. Állítsa le az autót.
2. Mozdítsa előre, a műszerfal felé a bal oldali bajuszkapcsolót, majd engedje el.
3. Szálljon ki az autóból, és zárja be az ajtót.
 - > A járművezetői kijelzőn világít egy szimbólum, hogy jelezze a funkció aktiválását és be van kapcsolva a külső világítás: Helyzetjelző lámpák, fényszórók, rendszámtábla-világítás és a külső kilincsek világítása*.

A hazakísérő világítás bekapcsolásának időtartama a központi kijelzőn állítható be.

Kapcsolódó információk

- A világítás funkciók beállítása a központi kijelzőn (157. oldal)
- A közelítő világítás időtartama (167. oldal)

A közelítő világítás időtartama

A megközelítő világítás az autó kinyitásával kapcsolható be és az autó világításának távoli bekapcsolására szolgál.

A funkció akkor aktiválódik, amikor a távvezérlős gombot használja a nyitáshoz. Nappal a helyzetjelző lámpák, a belső tetőlámpák, a padlóvilágítás és a csomagtér-világítás kapcsol be. Gyenge megvilágítás esetén a rendszámtábla-világítás és a külső kilincsek világítása* is bekapcsol, fényforrásaikkal a talaj felé.

A világítás körülbelül 2 percig marad bekapcsolva, ha nem nyitnak ki ajtót. Ha az aktiválási időn belül kinyitnak egy ajtót, akkor a belső világítás és a külső kilincsek* világítási ideje meghosszabbodik.

A funkció a központi kijelzőn aktiválható és inaktíválható.

Kapcsolódó információk

- A világítás funkciók beállítása a központi kijelzőn (157. oldal)
- A hazakísérő világítás használata (167. oldal)
- A távvezérlős kulcs (250. oldal)

Belső világítás

Az utastér számos világítással van ellátva, például általános belső világítás, állítható díszvilágítás és zárvilágítás.

Az utastér összes világítása az alábbiaktól számított legalább 5 percen belül manuálisan be- és kikapcsolható:

- az autót leállították és elektromos rendszere **0** gyújtáshelyzetben van
- az autót kinyitották, de még nem indították be.

Első tetővilágítás



Az első olvasólámpák és az utastér-világítás kezelőszervei a tetőkonzolon.

- 1 Olvasólámpa, bal oldali
- 2 Belső világítás



◀◀ **3** Az utastér-világítás automatikus funkciója

4 Olvasólámpa, jobb oldali

Olvasó világítás

A jobb és bal oldali olvasólámpák a tetőkonzol gombjainak rövid megnyomásával kapcsolhatók be és ki. A fényerőt a megnyomott gomb nyomva tartásával lehet állítani.

Belső világítás

A padlóvilágítás és a belső tetővilágítás a tetőkonzolon található gomb rövid megnyomásával kapcsolhatók be és ki.

Az utastér-világítás automatikus funkciója

Az automatikus funkció a tetőkonzol **AUTO** gombjának rövid megnyomásával aktiválható. Az automata rendszer aktív állapotában a gomb visszajelző lámpája világít és az utastér-világítás az alábbiaknak megfelelően van be- és kikapcsolva.

Az utastér világítása akkor kapcsol be, amikor:

- Az autót kinyitják
- Leállítják az autót
- Kinyitnak egy oldalajtót.

Az utastér világítása akkor kapcsol ki, amikor:

- Bezárják az autót
- Beindítják az autót
- Becsuknak egy oldalajtót.
- Egy oldalajtó körülbelül 2 percre nyitva marad.

Hátsó tetővilágítás

Az autó hátsó része olvasólámpával van felszerelve, amely utastér-világításként is szolgál.



Olvasólámpák a hátsó ülés felett.



A panorámatetővel* felszerelt járművekben két lámpa egység van, a tető két oldalán.

Az olvasólámpák a lámpán található gomb rövid megnyomásával kapcsolhatók be vagy

ki. A fényerőt a megnyomott gomb nyomva tartásával lehet állítani.

Kesztyűtartó-világítás

A kesztyűtartó-világítás a fedél nyitásakor vagy zárásakor kapcsol be és ki.

Napellenzőtükrök-világítás*

A napellenző tükrének világítása a fedél nyitásakor és zárásakor kapcsol be és ki.

Talajvilágítás*

A talajvilágítás a vonatkozó ajtó nyitásakor vagy csukásakor kapcsol be vagy ki.

Csomagtér-világítás

A csomagtér-világítás a csomagtérfedél nyitásakor vagy zárásakor kapcsol be és ki.

Díszvilágítás

A környezeti világítás akkor kapcsol be, amikor kinyitja az ajtókat és akkor kapcsol ki, amikor bezárja az autót. A dekorvilágítás intenzitása a központi kijelzőhöz igazítható és pontosan beállítható a műszerfali forgókapcsoló használatával.

Hangulatvilágítás*

Az autó LED-ekkel rendelkezik a világítás színének módosításához. Ezek a lámpák akkor világítanak, amikor az autó be van indítva. A környezeti világítás a központi kijelzőhöz igazítható és pontosan beállítható a műszerfali forgókapcsoló használatával.

Világítás a tárolórekeszekben az ajtóknban

A tárolórekeszek világítása az ajtóknban akkor kapcsol be, amikor kinyitja az ajtókat és akkor kapcsol ki, amikor bezárja az autót. A fényerő finoman beállítható a műszerfalán található forgókapcsolóval.

Világítás az alagútkonzol első pohártartójában

Az első pohártartók világítása akkor van bekapcsolva, amikor az autó ki van nyitva és kikapcsol, amikor az autót bezárja. A fényerő finoman beállítható a műszerfalán található forgókapcsolóval.

Kapcsolódó információk

- A belső világítás beállítása (169. oldal)
- Világításkapcsolók (156. oldal)
- Gyújtáshelyzetek (430. oldal)
- Az utastér belseje (584. oldal)

A belső világítás beállítása

A belső világítás a használt gyújtáshelyzettől függően eltérően kapcsol be. A belső világítás a műszerfalán elhelyezkedő forgókapcsolóval állítható be és bizonyos világítás funkciók a központi kijelzőn is beállíthatók.



A műszerfali forgókapcsoló, a kormánykerék mellett, használható a kijelző-világítás, a térmegvilágítás és a környezeti világítás* fényerejének beállításához.

A környezeti dekorvilágítás beállítása

1. Nyomja meg a **Beállítások** lehetőséget a központi kijelző felső nézetében
2. Nyomja meg a **My Car → Lámpák és világítás → Belső világítás** gombot.
3. Válasszon az alábbi beállítások közül:
 - A **Szórt háttérvilágítás intenzitása** alatt válasszon a **Ki, Alacsony és Magas** lehetőségek közül.
 - A **Szórt háttérvilágítás szintje** alatt válasszon a **Csökkenett** és **Teljes** lehetőségek közül.

A térmegvilágítás* beállítása

Az autó számos LED-del rendelkezik a világítás színének módosításához. Ezek a lámpák akkor világítanak, amikor az autó be van indítva.

A lámpák fényerejének módosítása

1. Nyomja meg a **Beállítások** lehetőséget a központi kijelző felső nézetében
2. Nyomja meg a **My Car → Lámpák és világítás → Belső világítás → Belső hangulatvilágítás** gombot.
3. A **Belső hangulatvilág. intenzitása** alatt válasszon a **Ki, Alacsony és Magas** lehetőségek közül.

A lámpa színének módosítása

1. Nyomja meg a **Beállítások** lehetőséget a központi kijelző felső nézetében
2. Nyomja meg a **My Car → Lámpák és világítás → Belső világítás → Belső hangulatvilágítás** gombot.
3. Válasszon a **Hőmérséklet szerint** és **Szín szerint** lehetőségek közül a világítás színének módosításához.

A **Hőmérséklet szerint** lehetőség esetén a világítás az utastér beállított hőmérsékletének megfelelően változik.

A **Szín szerint** lehetőséggel, a **Téma színei** kategória használható a további beállításához.



◀◀ **Kapcsolódó információk**

- Belső világítás (167. oldal)
- A világítás funkciók beállítása a központi kijelzőn (157. oldal)
- Gyűjtőhelyzetek (430. oldal)

ABLAKOK, ÜVEG ÉS TÜKRÖK

Ablakok, üvegek és tükrök

Az autó számos különböző ablakkal, üveggel és tükrrel rendelkezik. Az autó bizonyos ablakai lamináltak.

A szélvédő laminált üvegből készült és a laminált üveg opcionálisan bizonyos egyéb üvegfületekhez is elérhető. A laminált üveg megerősített, ami jobb védelmet nyújt a betörések ellen és fejlettebb hangszigetelést biztosít az utastérnek.

A panorámatető* szintén laminált üveggel rendelkezik.



Ez a szimbólum látható az ablakokon, ha az üveg többrétegű¹

Kapcsolódó információk

- Az ablakok és napellenzők becsípődés-védelme (172. oldal)
- Panorámatető* (179. oldal)
- Elektromos ablakok (174. oldal)
- Belső és külső visszapillantó tükrök (176. oldal)
- A napellenző* használata (176. oldal)
- Szélvédőre vetített kijelző* (145. oldal)
- Az ablaktürlők használata (184. oldal)

- Ablak- és fényszórómosók használata (187. oldal)
- A szélvédőfűtés* aktiválása és inaktíválása (228. oldal)
- A hátsó ablak és a külső tükrök fűtésének aktiválása és inaktíválása (229. oldal)

Az ablakok és napellenzők becsípődés-védelme

Minden elektromos ablak és napellenző* becsípődés-védelemmel rendelkezik, ami akkor lép működésbe, ha azokat nyitás vagy zárás közben valami gátolja a mozgásban. Elakadás esetén a megakadás helyétől számítva körülbelül 50 mm-re (körülbelül 2 hüvelykre) (vagy a teljes szellőztető helyzetbe) automatikusan visszahúzódik.

Lehetőség van a becsípődés-védelem kényszerítésére a zárás megszakadását követően, például amikor jég alakult ki az ablakon, a kezelőszerv egy és ugyanabban az irányban történő további nyomva tartásával.

Ha valamilyen hiba lép fel a becsípődés-védelemmel, akkor kipróbálhat egy visszaállítási eljárást.

FIGYELEM

Ha az indítóakkumulátort lecsatlakoztatták, akkor az automata nyitás és zárás funkciót alaphelyzetbe kell állítani, hogy megfelelően működjön. A becsípődés-védelem működéséhez visszaállítást kell végrehajtani.

¹ Nem vonatkozik a szélvédőre és a panorámatetőre*, amelyek minden esetben többrétegűek és így nem látható rajtuk ez a szimbólum.

Kapcsolódó információk

- A becsípődés-védelem működésének alaphelyzetbe állítása (173. oldal)
- Az elektromos ablakok kezelése (174. oldal)
- A napellenző* használata (176. oldal)
- A panorámatető működtetése* (181. oldal)

A becsípődés-védelem működésének alaphelyzetbe állítása

Ha probléma merül fel az elektromos ablakok elektromos működésével, akkor tesztelhető egy visszaállítási művelet.

FIGYELEM

Ha az indítóakkumulátort lecsatlakoztatták, akkor az automata nyitás és zárás funkciót alaphelyzetbe kell állítani, hogy megfelelően működjön. A becsípődés-védelem működéséhez visszaállítást kell végrehajtani.

Ha továbbra is fennáll a panorámatetőt érintő probléma, akkor lépjen kapcsolatba egy műhellyel².

Az elektromos ablak visszaállítása

1. Kezdje az ablak csukott helyzetében.
2. Ezután működtesse a kezelőszerveket manuális helyzetben 3 alkalommal felfelé, a csukott helyzet felé.
 - > A rendszer automatikusan alaphelyzetbe áll.

Kapcsolódó információk

- Az ablakok és napellenzők becsípődés-védelme (172. oldal)
- Az elektromos ablakok kezelése (174. oldal)
- A napellenző* használata (176. oldal)

² Lehetőleg hivatalos Volvo műhelyben.

Elektromos ablakok

Az egyes ajtók vezérlőpanellel rendelkeznek az elektromosan működtetett ablakokhoz. A vezetőajtó az összes ajtó elektromos ablakaihoz és a gyermekbiztonsági zárhoz is rendelkezik kezelőszervvel.

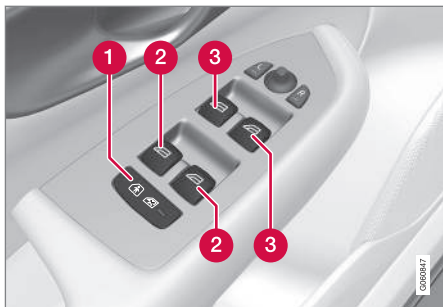

A vezetőajtó vezérlőpanelje.

- 1 Elektromos gyermekbiztonsági zárok*, amelyek megakadályozzák a hátsó ajtók vagy ablakok kezelőszerveinek belülről történő működtetését.
- 2 A hátsó ablakok kezelőszervei.
- 3 Az első ablakok kezelőszervei.

⚠ FIGYELEM

A gyermekeket, egyéb utasokat vagy tárgyakat becsíphetik a mozgó alkatrészek.

- Mindig körültekintően működtesse az ablakokat.
- Ne hagyja, hogy a gyermekek a kezelőszervekkel játszanak.
- Soha ne hagyjon gyermekeket egyedül az autóban.
- Ne feledje mindig kikapcsolni az elektromos ablakok tápellátását a **O** gyújtás-helyzet kiválasztásával, és vigye magával a távvezérlős kulcsot, amikor elhagyja az autót.
- Soha ne dugjon ki tárgyakat vagy valamely testrészét az ablakokon, akkor sem, ha az autó elektromos rendszere teljesen ki van kapcsolva.

Kapcsolódó információk

- Az elektromos ablakok kezelése (174. oldal)
- Az ablakok és napellenzők becsípődés-védelme (172. oldal)
- A becsípődés-védelem működésének alaphelyzetbe állítása (173. oldal)

Az elektromos ablakok kezelése

A járművezető-ajtó vezérlőpaneljének használatával az összes elektromos ablak működtethető - a többi ajtón található vezérlőpanelek használatával az adott ajtó elektromos ablaka működtethető.

Az elektromos ablakok becsípődés-védelemmel rendelkeznek. Ha valamilyen hiba lép fel a becsípődés-védelemmel, akkor kipróbálhat egy visszaállítási eljárást.

⚠ FIGYELEM

A gyermekeket, egyéb utasokat vagy tárgyakat becsíphetik a mozgó alkatrészek.

- Mindig körültekintően működtesse az ablakokat.
- Ne hagyja, hogy a gyermekek a kezelőszervekkel játszanak.
- Soha ne hagyjon gyermekeket egyedül az autóban.
- Ne feledje mindig kikapcsolni az elektromos ablakok tápellátását a **O** gyújtás-helyzet kiválasztásával, és vigye magával a távvezérlős kulcsot, amikor elhagyja az autót.
- Soha ne dugjon ki tárgyakat vagy valamely testrészét az ablakokon, akkor sem, ha az autó elektromos rendszere teljesen ki van kapcsolva.



Az elektromos ablakok használata.

- 1 Használat automata működés nélkül. Mozgassa finoman fel vagy le a kezelőszerkeket. Az elektromos ablakok fel vagy le mozognak, amíg a helyén tartja a kezelőszerkeket.
- 2 Használat automata működéssel. Mozdítsa a kezelőszerkeket fel vagy le a végállásig, majd engedje el. Az ablakok automatikusan a véghelyzetbe mozognak.

Az elektromos ablakok működtetéséhez I vagy II gyújtáshelyzet szükséges. Az elektromos ablakok az autó leállítása és a gyújtás kikapcsolása után pár percig működtethetők - de az ajtók kinyitását követően már nem. Egyszerre csak egy kezelőszerkezt használhat.

Távvezérlős kulcs használatával, kulcs nélküli nyitással*, az ajtókilinccsel is működtethető.

⚠ FIGYELEM

Ellenőrizze, hogy gyermekek vagy más utasok nincsenek-e kitéve a becsípődés kockázatának, amikor az összes ablakot bezárja a távvezérlős kulccsal vagy a kulcs nélküli zárással* az ajtókilinccsel.

i MEGJEGYZÉS

A lehúzott hátsó ablakok miatt keletkező lüktető szélzaj csökkentéséhez, nyissa ki kissé az első ablakokat is.

i MEGJEGYZÉS

Az ablakok körülbelül 180 km/h (körülbelül 112 mph) sebesség felett nem nyithatók, de zárhatók.

Mindig a jármű vezetője felelős az érvényben lévő közlekedési szabályok betartásáért.

i MEGJEGYZÉS

Alacsony hőmérsékleten előfordulhat, hogy nem lehetséges az ablakok működtetése.

Kapcsolódó információk

- Elektromos ablakok (174. oldal)
- Az ablakok és napellenzők becsípődés-védelme (172. oldal)

- A becsípődés-védelem működésének alaphelyzetbe állítása (173. oldal)
- Kulcs nélküli zárás és nyitás* (273. oldal)
- Zárás és nyitás a távvezérlős kulccsal (252. oldal)

A napellenző* használata

A hátsó kalaptartóban található egy napellenző.



- Húzza fel a napellenzőt, és akassza a tetőkapocsra a két kampó használatával.
 - > A napellenzőben rugóerő tartja a helyén a kampókat.

Amikor a napellenző nincs használatban, akkor akassza ki, tartsa meg a fűlnél fogva, és lassan hagyja visszahúzódni.

Kapcsolódó információk

- Az ablakok és napellenzők becsípődés-védalma (172. oldal)
- A becsípődés-védelem működésének alaphelyzetbe állítása (173. oldal)
- Elektromos ablakok (174. oldal)

Belső és külső visszapillantó tükrök

A visszapillantó tükrök és külső visszapillantó tükrök jobb kilátást biztosíthatnak hátrafelé.

Belső visszapillantó tükör

A belső visszapillantó tükör manuális döntéssel állítható be. A belső visszapillantó tükör HomeLink funkcióval*, automatikus sötétédesel* és iránytűvel* rendelkezik.

Külső tükrök

FIGYELEM

Mindkét tükör széles az optimális látótér érdekében hajlított. A tárgyak távolabbinak látszhatnak a valóságosnál.

A külső tükör helyzetét a vezetőajtó kezelőpaneljének botkormányával állíthatja be. Számos automatikus beállítás is van, amelyek az elektromos ülés* memória funkció gombjaihoz rendelhetők.

Kapcsolódó információk

- HomeLink®* (484. oldal)
- Iránytű* (488. oldal)
- A visszapillantó tükör sötétítésének beállítása (177. oldal)
- A külső tükrök lebillentése (178. oldal)

- Az ülés, a külső tükrök és a szélvédőre vetített kijelző* helyzetének tárolása (192. oldal)
- A hátsó ablak és a külső tükrök fűtésének aktiválása és inaktiválása (229. oldal)

A visszapillantó tükör sötétítésének beállítása

A hátulról jövő erős fény a visszapillantó tükrökből visszaverődve elvakíthatja a jármű vezetőjét. Használja a sötétítést, amikor zavarja a hátulról érkező fény.

Manuális sötétítés

A belső visszapillantó tükör a tükör alsó szélén található kezelőszervvel sötétíthető.

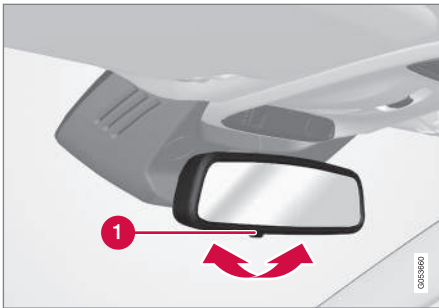

1 Manuális sötétítő kezelőszerv.

1. Használja a sötétítést a kezelőszerv utastér felé mozdításával.
2. Helyezze vissza a normál helyzetbe a kezelőszerv szélvédő felé mozgatásával.

A manuális sötétítés nem elérhető az automatikusan sötétedő tükrök esetében.

Automatikus sötétedés*

A hátulról jövő erős fényt automatikusan sötétítik a belső és a külső visszapillantó tükrök. Az automatikus sötétítés mindig aktív, kivéve a sebességváltó hátrameneti fokozatának kiválasztásakor.

i MEGJEGYZÉS

Az érzékenység módosításakor nincs azonnal észrevehető változás a fényerőben, a változás fokozatosan következik be:

A sötétedés érzékenysége a belső és a külső visszapillantó tükrökre is hatással van.

A sötétítés érzékenységének módosítása:

1. Nyomja meg a **Beállítások** lehetőséget a központi kijelző felső nézetében
2. Nyomja meg a **My Car → Tükrök és kényelem** gombot.
3. A **Visszapillantó tükör automatikus sötétítése** alatt válassza ki a **Normál, Sötét** vagy **Világos** lehetőséget.

A belső visszapillantó tükör két érzékelőt tartalmaz - egy előre nézőt és egy hátra nézőt - amelyek együttesen működnek a vakító fények azonosítása és kiküszöbölése érdekében. Az előre néző érzékelő észleli a környezeti fényt, míg a hátrafelé néző érzékelő észleli az auto mögött haladó járművek fényszóróit.

i MEGJEGYZÉS

Ha az érzékelőket például parkolójegyek, jeladók, napellenzők vagy az ülésekben illetve a kalaptartón elhelyezett tárgyak takarják, amelyek megakadályozzák, hogy a fény elérje az érzékelőket, akkor a belső visszapillantó tükör és a külső tükrök elsötétítés funkciója csökken.

Kapcsolódó információk

- Belső és külső visszapillantó tükrök (176. oldal)
- A külső tükrök lebillentése (178. oldal)

A külső tükrök lebillentése

A jobb kilátás érdekében a külső tükröket a járművezető igényeinek megfelelően kell beállítani. Számos automatikus beállítás van, amelyek az elektromos ülés* memória funkció gombjaihoz rendelhetők.

A külső tükrök kezelőszerveinek használata



A külső tükrök kezelőszervei.

A külső tükör helyzetét a vezetőajtó kezelőpaneljének botkormányával állíthatja be. Legálább **I** gyújtáshelyzetet kell választani.

1. Nyomja meg az **L** gombot a bal oldali külső tükrőhöz vagy az **R** gombot a jobb oldali külső tükrőhöz. A gomb lámpája világít.

2. Állítsa be a helyzetet a középső botkormánnyal.
3. Nyomja meg újra az **L** vagy **R** gombot. A lámpának ki kell aludnia.

A visszapillantó tükrök elektromos behajtása*

A tükrök parkoláshoz/szűk helyen történő áthaladáshoz behajthatók.

1. Nyomja meg egyszerre az **L** és **R** gombot.
2. Engedje el azokat körülbelül 1 másodperc elteltével. A tükrök automatikusan megállnak a teljesen behajtott helyzetben.

Hajtsa ki a tükröket az **L** és **R** gombok egyszerre történő megnyomásával. A tükrök automatikusan megállnak a teljesen kihajtott helyzetben.

Visszaállítás semleges helyzetbe

A külső erő hatására elmozdult tükröknek elektromosan vissza kell térniük a semleges helyzetbe az elektromos behajtás/kihajtás* megfelelő működéséhez.

1. Hajtsa be a külső tükröket az **L** és **R** gombok egyszerre történő megnyomásával.
2. Hajtsa ki azokat újra az **L** és **R** gombok egyszerre történő megnyomásával.

3. Ha szükséges, ismételje meg a fenti eljárást.

A tükrök most vissza vannak állítva a semleges helyzetbe.

Lebillentés parkoláskor³

A külső tükrök lehajthatók, hogy a járművezető például parkoláskor láthassa az út szélét.

- Kapcsoljon hátramenetbe, és nyomja meg az **L** vagy **R** gombot.

Ne feledje, hogy lehetséges, hogy a gombot kétszer kell megnyomni, attól függően, hogy ki volt-e választva előre. A gomb villog a külső tükrő lehajtásakor. Amikor elkapcsol hátrameneti fokozatból, akkor a külső tükör 3 másodperc elteltével automatikusan elkezd visszahajtani, majd körülbelül 8 másodperc múlva éri el az eredeti helyzetét.

Automatikus lebillentés parkoláskor³

Ezzel a beállítással a külső tükör automatikusan lehajlik a hátrameneti sebességfokozat kiválasztásakor. A behajtott helyzet előre beállított és nem módosítható.

1. Érintse meg a **Beállítások** lehetőséget a központi kijelző felső nézetében.
2. Nyomja meg a **My Car → Tükrök és kényelem** gombot.

³ Csak memóriagombokkal* rendelkező elektromos ülésel együtt.

3. A **Külső tükör döntése tolatáshoz** alatt, válassza a **Ki, Vezető, Utas** vagy **Mindkettő** lehetőséget az aktiváláshoz/inaktiváláshoz és annak kiválasztásához, hogy melyik tükörnek kell lehajolnia.

A külső tükröt az **L** és **R** gomb kétszeri megnyomásával állíthatja vissza eredeti helyzetébe.

Automatikus behajtás záráskor*

Az autó távvezérlős kulccsal történő zárásakor/nyitásakor, a külső tükrök automatikusan behajthatók/kihajthatók. Azonban, ha a tükröket manuálisan hajtotta be, akkor manuálisan is kell visszahajtani azokat.

1. Érintse meg a **Beállítások** lehetőséget a központi kijelző felső nézetében.
2. Nyomja meg a **My Car → Tükrök és kényelem** gombot.
3. Válassza a **Tükör behajtása záráskor** lehetőséget az aktiválásához/inaktiválásához.

Kapcsolódó információk

- Belső és külső visszapillantó tükrök (176. oldal)
- A visszapillantó tükör sötétítésének beállítása (177. oldal)
- Az ülés, a külső tükrök és a szélvédőre vetített kijelző* helyzetének tárolása (192. oldal)

- A hátsó ablak és a külső tükrök fűtésének aktiválása és inaktiválása (229. oldal)

Panorámatető*

A panorámatető két üveg szakaszra van osztva. Az első rész függőlegesen a hátsó szélénél (szellőztető helyzet) vagy vízszintesen nyitható ki (nyitott helyzet). A hátsó rész rögzített tetőüveg.

A panorámatető szélterelővel és perforált szövetből készült napellenzővel van felszerelve az üvegtető alatt, hogy extra védelmet nyújtson az olyan tényezők ellen, mint az erős napsütés.



A panorámatető és a napellenző a tetőn elhelyezett kezelőszervvel működtethető.

A panorámatető és a napellenző működtetéséhez az autó elektromos rendszerének **I** vagy **II** gyújtáshelyzetben kell lennie.





FIGYELEM

A gyermekeket, egyéb utasokat vagy tárgyakat becsíphetik a mozgó alkatrészek.

- Mindig körültekintően működtesse az ablakokat.
- Ne hagyja, hogy a gyermekek a kezelőszervekkel játszanak.
- Soha ne hagyjon gyermekeket egyedül az autóban.
- Ne feledje mindig kikapcsolni az elektromos ablakok tápellátását a **O** gyújtás-helyzet kiválasztásával, és vigye magával a távvezérlős kulcsot, amikor elhagyja az autót.
- Soha ne dugjon ki tárgyakat vagy valamely testrészét az ablakokon, akkor sem, ha az autó elektromos rendszere teljesen ki van kapcsolva.

FONTOS

- Ne nyissa ki a panorámatetőt, ha tetőcsomagtartó van felszerelve.
- Ne helyezzen nehéz tárgyakat a panorámatetőre.

FONTOS

- A panorámatető kinyitása előtt távolítsa el a jeget és a havat. Ügyeljen arra, hogy ne karcolja meg a felületeket vagy sértse meg a csíkokat.
- Ne működtesse a panorámatetőt, ha az befagyott.

Szélterelő

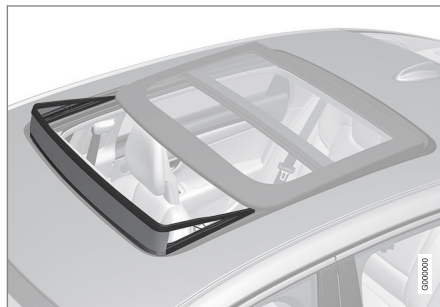

A panorámatető szélterelővel rendelkezik, amely akkor hajlik fel, amikor a panorámatető nyitott állásban van.

Kapcsolódó információk

- A panorámatető működtetése* (181. oldal)
- A panorámatető* napellenzőjének automatikus zárása (183. oldal)

- Az ablakok és napellenzők becsípődés-védelme (172. oldal)
- Kulcs nélküli zárás és nyitás* (273. oldal)
- Zárás és nyitás a távvezérlős kulccsal (252. oldal)

A panorámatető működtetése*

A panorámatető és a napellenző a tetőpanelen található kezelőszervvel működtethető és becsípődés-védelemmel rendelkezik.

FIGYELEM

A gyermekeket, egyéb utasokat vagy tárgyakat becsíphetik a mozgó alkatrészek.

- Mindig körültekintően működtesse az ablakokat.
- Ne hagyja, hogy a gyermekek a kezelőszervekkel játszanak.
- Soha ne hagyjon gyermekeket egyedül az autóban.
- Ne feledje mindig kikapcsolni az elektromos ablakok tápellátását a **O** gyújtás-helyzet kiválasztásával, és vigye magával a távvezérlős kulcsot, amikor elhagyja az autót.
- Soha ne dugjon ki tárgyakat vagy valamely testrészét az ablakokon, akkor sem, ha az autó elektromos rendszere teljesen ki van kapcsolva.

FIGYELŐ

- Ne nyissa ki a panorámatetőt, ha tetőcsomagtartó van felszerelve.
- Ne helyezzen nehéz tárgyakat a panorámatetőre.

FIGYELŐ

- A panorámatető kinyitása előtt távolítsa el a jeget és a havat. Ügyeljen arra, hogy ne karcolja meg a felületeket vagy sértse meg a csíkokat.
- Ne működtesse a panorámatetőt, ha az befagyott.

A panorámatető és a napellenző működtetéséhez az autó elektromos rendszerének **I** vagy **II** gyújtáshelyzetben kell lennie.

Távvezérlős kulcs használatával, kulcs nélküli nyitással*, az ajtókilincssel is működtethető.

FIGYELEM

Ellenőrizze, hogy gyermekek vagy más utasok nincsenek-e kitéve a becsípődés kockázatának, amikor az összes ablakot bezárja a távvezérlős kulccsal vagy a kulcs nélküli zárással* az ajtókilincssel.

FIGYELŐ

Záráskor ellenőrizze, hogy a panorámatető megfelelően becsukódott-e.

A tető mozgása megáll, ha manuális működés közben elengedi a kezelőszervet vagy az üveg eléri a komfort helyzetet⁴ vagy a teljesen nyitott illetve a csukott helyzetet. A panorámatető és a napellenző mozgása is megáll, ha újra működésbe hozza a tető kezelőszervét az aktuális mozgással ellentétes irányban.

A panorámatető és a napellenző is becsípődés-védelemmel rendelkezik. Ha valamilyen hiba lép fel a becsípődés-védelemmel, akkor kipróbálhat egy visszaállítási eljárást.

FIGYELŐ

A manuális nyitáshoz a napellenzőnek teljesen nyitva kell lennie, mielőtt ki lehetne nyitni a panorámatetőt. Az eljárás megfordításakor a panorámatetőt teljesen be kell zárni ahhoz, hogy a napellenző teljesen bezárható legyen.

FIGYELŐ

Alacsony hőmérsékleten előfordulhat, hogy nem lehetséges az ablakok működtetése.

⁴ A komfort helyzet olyan helyzet, amikor a menetzaj és a rezonancia hangja vezetés közben komfortosan alacsony szinten marad.



◀◀ Szellőztető helyzet nyitása és csukása

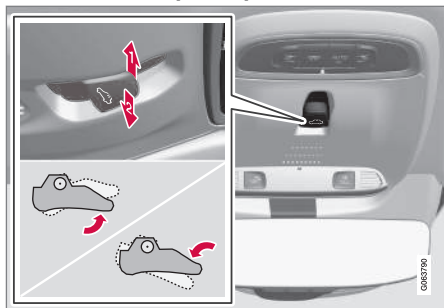

Szellőztető helyzet, függőleges nyitás a hátsó élnél.

- ➦ 1 Nyissa ki a kezelőszerv egyszeri felfelé nyomásával.
- ➦ 2 Csukja be a kezelőszerv egyszeri lefelé nyomásával.

A szellőztető helyzet kiválasztásakor az első üvegfedél hátsó éle felemelkedik. Ha a napellenző teljesen zárva van a szellőztető helyzet kiválasztásakor - akkor az automatikusan körülbelül 50 mm-re (körülbelül 2 hüvelykre) kinyílik.

A napellenző automatikusan követi, ha a panorámatetőt szellőztető állásból becsukják.

A panorámatető teljes nyitása és csukása a tető kezelőszervének használatával

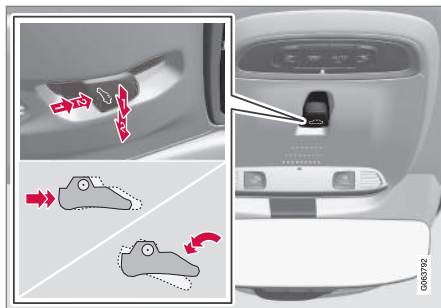

- ➦ 1 Működtetés, manuális mód
- ➦ 2 Működtetés, automata mód

Manuális működtetés

1. A napellenző kinyitásához - nyomja hátrafelé a kezelőszervet a manuális nyitás helyzetéig.
2. Nyissa ki a panorámatetőt komfort helyzetbe - nyomja hátra a kezelőszervet másodszor a manuális nyitás állásba.
3. Nyissa ki a panorámatetőt maximálisan nyitott helyzetbe - nyomja hátra a kezelőszervet harmadszor a manuális nyitás állásba.

Az előző eljárás fordítva történő végrehajtásával lehet bezárni - nyomja előre/lefelé a kezelőszervet a manuális zárás helyzetbe.

Automatikus működés

1. Nyissa ki a napellenzőt a maximális helyzetbe - nyomja hátrafelé a kezelőszervet az automatikus nyitás állásba, majd engedje el azt.
2. Nyissa ki a panorámatetőt komfort helyzetbe - nyomja hátra a kezelőszervet másodszor az automata nyitás állásba, majd engedje el azt.
3. Nyissa ki a panorámatetőt maximálisan nyitott helyzetbe - nyomja hátra a kezelőszervet harmadszor az automata nyitás állásba, majd engedje el azt.

Az előző eljárás fordítva történő végrehajtásával lehet bezárni - nyomja előre/lefelé a kezelőszervet az automatikus zárás helyzetbe.

Automatikus működés - gyors nyitás vagy zárás

A panorámatető és a napellenző egyszerre is nyitható vagy csukható:

- A nyitáshoz - nyomja hátra a kezelőszervet az automatikus működés állásba kétszer, majd engedje el azt.
- A záráshoz - nyomja előre/lefelé a kezelőszervet az automatikus működés állásba kétszer, majd engedje el azt.

Kapcsolódó információk

- Panorámatető* (179. oldal)
- A panorámatető* napellenzőjének automatikus zárása (183. oldal)
- Az ablakok és napellenzők becsípődés-védelme (172. oldal)
- Kulcs nélküli zárás és nyitás* (273. oldal)
- Zárás és nyitás a távvezérlős kulccsal (252. oldal)

A panorámatető* napellenzőjének automatikus zárása

Ezzel a funkcióval meleg időben a napellenző 15 perccel az autó bezárását követően automatikusan becsukódik. Ez az autó utastér-hőmérsékletének csökkentése és az autó kárpitjainak a nap okozta kifakulásának megelőzése érdekében történik.

A funkció ki van kapcsolva, amikor az autó megérkezik a gyárból, és a központi kijelzőn keresztül aktiválható/inaktiválható.

1. Nyomja meg a **Beállítások** lehetőséget a központi kijelző felső nézetében
2. Nyomja meg a **My Car → Zárás** gombot.

Válassza a **Napfénytető-árnyékoló automatikus zárása** lehetőséget az aktiválásához/inaktiválásához.

 MEGJEGYZÉS

A napellenző is becsukódik, amikor becsukja az összes ablakot a távvezérlős kulcs vagy a kulcs nélküli nyitás* használatával egy ajtókilincsel.

Kapcsolódó információk

- Panorámatető* (179. oldal)
- A panorámatető működtetése* (181. oldal)
- Az ablakok és napellenzők becsípődés-védelme (172. oldal)

- Kulcs nélküli zárás és nyitás* (273. oldal)
- Zárás és nyitás a távvezérlős kulccsal (252. oldal)

Ablaktörlő lapátok és mosófolyadék

A mosófolyadékkal együtt, az ablaktörlők működése valamint a fényszóró mintája a jobb kilátást szolgálja.

A közvetlenül a törlőlapátokból áramló mosófolyadék és a törlőlapátok fűtése* jobb kilátást biztosít.

A járművezetői kijelzőn a mosófolyadék feltöltésére vonatkozó tájékoztatás jelenik meg, amikor körülbelül 1 liter (1 kvart) mosófolyadék maradt.

Kapcsolódó információk

- Az esőérzékelő használata (185. oldal)
- Ablak- és fényszórómosók használata (187. oldal)
- Az esőérzékelő memória funkciójának használata (186. oldal)
- Mosófolyadék betöltése (650. oldal)
- Állítsa szerviz állásba az ablaktörlő lapátokat. (649. oldal)
- Az ablaktörlő lapátok cseréje (648. oldal)
- Az ablaktörlők használata (184. oldal)

Az ablaktörlők használata

Az ablaktörlők a szélvédő tisztítását szolgálják. Az ablaktörlő különböző beállításai a kormánykerék jobb oldali bajuszkapcsolójával módosíthatók.

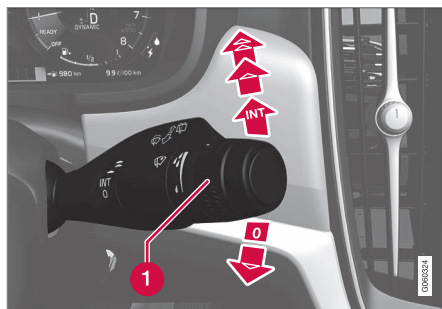

Jobb oldali bajuszkapcsoló.

- 1** A forgókapcsoló szolgál az esőérzékelő érzékenységének és a törlés gyakoriságának beállítására.

Egy törlés

- ▼** Nyomja le a bajuszkapcsolót, majd engedje el egy törlés végrehajtásához.

Ablaktörlők ki

- 0** Mozdítsa a bajuszkapcsolót a **0** állásba az ablaktörlők kikapcsolásához.

Szakaszos törlés

- INT** Mozdítsa felfelé a kart az ablaktörlő szakaszos üzemmódjának bekapcsolásához. Állítsa be az időegységenkénti törlések számát a forgókapcsolóval, amikor a szakaszos törlés van kiválasztva.

Folyamatos törlés

- ▲** Emelje fel a bajuszkapcsolót az ablaktörlők normál sebességű működéséhez.
- ▲▲** Emelje tovább a bajuszkapcsolót az ablaktörlők nagy sebességű működéséhez.

! FONTOS

Mielőtt télen bekapcsolná az ablaktörlőket - győződjön meg arról, hogy a törlőlapátok nincsenek-e lefagyva és kaparja le a szélvédőről a havat vagy jeget.

! FONTOS

Használjon bőséges mennyiségű mosófolyadékot, amikor az ablaktörlővel tisztítja a szélvédőt. A szélvédőnek nedvesnek kell lennie, amikor működnek az ablaktörlők.

Kapcsolódó információk

- Az esőérzékelő használata (185. oldal)
- Ablak- és fényszórómosók használata (187. oldal)
- Ablaktörlő lapátok és mosófolyadék (184. oldal)
- Az esőérzékelő memória funkciójának használata (186. oldal)
- Mosófolyadék betöltése (650. oldal)
- Állítsa szerviz állásba az ablaktörlő lapátokat. (649. oldal)
- Az ablaktörlő lapátok cseréje (648. oldal)

Az esőérzékelő használata

Az esőérzékelő automatikusan bekapcsolja az ablaktörlőket annak alapján, hogy mennyi vizet érzékel a szélvédőn. Az esőérzékelő érzékenysége a jobb oldali bajuszkapcsoló forgókapcsolójával állítható.

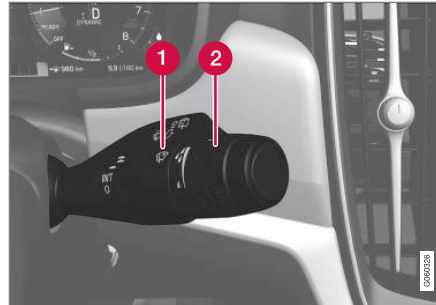

Jobb oldali bajuszkapcsoló.

- 1 Az esőérzékelő gombja
- 2 Forgókapcsoló, érzékenység/gyakoriság

Amikor be van kapcsolva az esőérzékelő, akkor az esőérzékelő  szimbóluma jelenik meg a járművezetői kijelzőn.

Az esőérzékelő bekapcsolása

Az esőérzékelő aktiválásakor az autónak járnia kell vagy az I illetve II gyújtáshelyzetnek kell kapcsolva lennie, miközben az ablaktörlő bajuszkapcsolója a 0 vagy az egyes törlés helyzetében van.

Kapcsolja be az esőérzékelőt a  esőérzékelő gomb megnyomásával.

Mozdítsa lefelé a kart az ablaktörlők mozgásba hozásához.

Forgassa felfelé a forgókapcsolót a magasabb érzékenységhöz és lefelé az alacsonyabb érzékenységhöz. Egy extra törlés megy végbe, amikor felfelé forgatja a forgókapcsolót.

Az esőérzékelő kikapcsolása

Kapcsolja ki az esőérzékelőt az  esőérzékelő gomb megnyomásával vagy mozgítsa fel a bajuszkapcsolót egy másik törlési programhoz.

Az esőérzékelő a 0 gyújtáshelyzetben vagy a motor leállításakor automatikusan kikapcsol.

Az esőérzékelő az ablaktörlő lapátok szervizhelyzetbe állításakor automatikusan kikapcsol. Az esőérzékelő a szervizmód inaktíválásakor újra bekapcsol.

FONTOS

Az ablaktörlők elindulhatnak és károsodhatnak egy automata autómósóban. Kapcsolja ki az esőérzékelőt az autó járása közben vagy amikor az autó elektromos rendszere az I vagy II gyújtáshelyzetben van. Kiálszik a szimbólum a járművezetői kijelzőn.

◀◀ **Kapcsolódó információk**

- Ablak- és fényszórómosók használata (187. oldal)
- Ablaktörlő lapátok és mosófolyadék (184. oldal)
- Az esőérezékelő memória funkciójának használata (186. oldal)
- Mosófolyadék betöltése (650. oldal)
- Állítsa szerviz állásba az ablaktörlő lapátokat. (649. oldal)
- Az ablaktörlő lapátok cseréje (648. oldal)
- Az ablaktörlők használata (184. oldal)

Az esőérezékelő memória funkciójának használata

Az esőérezékelő automatikusan bekapcsolja az ablaktörlőket annak alapján, hogy mennyi vizet érzékel a szélvédőn.

A memória funkció bekapcsolása/kikapcsolása

Az esőérezékelő memória funkciója bekapcsolható úgy, hogy nem kelljen minden alkalommal megnyomnia az esőérezékelő gombját, amikor beindítja az autót:

1. Nyomja meg a **Beállítások** lehetőséget a központi kijelző felső nézetében
2. Nyomja meg a **My Car → Ablaktörlő** gombot.
3. Válassza ki a **Esőérezékelő memóriája** lehetőséget a memória funkció aktiválása-
kor/inaktiválásakor.

Kapcsolódó információk

- Az esőérezékelő használata (185. oldal)
- Ablak- és fényszórómosók használata (187. oldal)
- Ablaktörlő lapátok és mosófolyadék (184. oldal)
- Mosófolyadék betöltése (650. oldal)
- Állítsa szerviz állásba az ablaktörlő lapátokat. (649. oldal)
- Az ablaktörlő lapátok cseréje (648. oldal)

- Az ablaktörlők használata (184. oldal)

Ablak- és fényszórómosók használata

A szélvédő- és a lámpamosók célja a szélvédő és a fényszórók tisztítása. Az ablak- és lámpamosók a jobb oldali bajuszkapcsolóval kapcsolhatók be.

Az ablak- és fényszórómosók bekapcsolása



Mosás funkció, jobb oldali bajuszkapcsoló.

- Mozdítsa a jobb oldali bajuszkapcsolót a kormánykerék felé az ablak- és fényszórómosók bekapcsolásához.
 - > Az ablaktörlők számos további törlést végeznek, miután elengedte a bajuszkapcsolót.

! FONTOS

Kerülje a mosó rendszer bekapcsolását, ha be van fagyva vagy üres a mosótartály, különben fennáll a szivattyú károsodásának kockázata.

Fényszórómosó*

A folyadéktakarékosság érdekében a fényszórók mosása meghatározott időközönként, automatikusan történik, amikor be vannak kapcsolva a fényszórók.

Csökkentett mosás

Ha csak körülbelül 1 liter (1 kvart) mosófolyadék marad a tartályban és megjelenik a **Ablakmosó folyadék Alacsony szint, töltsse fel** üzenet és a  szimbólum a járművezetői kijelzőn, akkor a lámpamosók mosófolyadék-ellátása megszűnik. Ez azért van, mert a kilátás miatt az ablakmosó elsőbbséget élvez. A fényszórók mosása csak akkor működik, ha be van kapcsolva a távolsági vagy a tompított fényszóró.

Kapcsolódó információk

- Az esőérzékelő használata (185. oldal)
- Ablaktörlő lapátok és mosófolyadék (184. oldal)
- Az esőérzékelő memória funkciójának használata (186. oldal)
- Mosófolyadék betöltése (650. oldal)

- Állítsa szerviz állásba az ablaktörlő lapátokat. (649. oldal)
- Az ablaktörlő lapátok cseréje (648. oldal)
- Az ablaktörlők használata (184. oldal)

ÜLÉSEK ÉS KORMÁNYKERÉK

Manuális első ülés

Az autó első ülései, a kényelem növelése érdekében számos beállítási lehetőséggel rendelkeznek.



- 1 A kezelőszerv fel/le pumpálásával emelheti/süllyesztheti az üléspárnát¹.
- 2 Az üléspárna hossza a kar felfelé húzásával, és az üléspárna kézzel történő előre/hátra mozgatásával módosítható*.
- 3 Állítsa az ülést előre/hátra a fogantyú fel-emelésével a kormánykeréktől és a pedáloktól való távolság beállításához. Ellenőrizze, hogy az ülés rögzült-e, miután beállította a helyzetét.
- 4 A deréktámaszt* a gomb megnyomásával állíthatja felfelé/lefelé/előre/hátra².

- 5 A kezelőszerv felfelé/lefelé állításával emelheti/süllyesztheti az ülést.
- 6 Az szabályozógomb forgatásával módosíthatja a háttámla dőlését.

FIGYELEM

Indulás előtt állítsa be a vezetőülés helyzetét, soha ne vezetés közben. Ügyeljen arra, hogy az ülés rögzített állapotban legyen, hogy elkerülje a személyi sérüléseket egy erős fékezés vagy baleset esetén.

Kapcsolódó információk

- Elektromos* első ülés (191. oldal)
- Az első elektromos* ülés beállítása (191. oldal)
- Az ülés, a külső tükrök és a szélvédőre vetített kijelző* helyzetének tárolása (192. oldal)
- Az ülés, a külső tükrök valamint a szélvédőre vetített kijelző* tárolt helyzetének használata (193. oldal)
- Az első ülés masszázsfunkciójának beállítása* (195. oldal)
- Az első ülés üléspárnahosszának beállítása* (196. oldal)
- Masszázs-beállítások* az első ülésen (194. oldal)
- Az első ülés oldaltámaszának beállítása* (197. oldal)
- Az első ülés deréktámaszának beállítása* (198. oldal)
- Az utasülés beállítása a vezetőülésből* (199. oldal)

¹ Csak a vezetőülésre vonatkozik.

² Négyutas deréktámasz* esetében. A kétutas deréktámasz* előre/hátra állítható.

Elektromos* első ülés

Az autó első ülései, a kényelem növelése érdekében számos beállítási lehetőséggel rendelkeznek. Az elektromosan állítható ülés előre/hátra és fel/le mozgatható. Az ülés-párna eleje emelhető/süllyeszthető valamint hosszban állítható* és a háttámla szöge változtatható. A deréktámasz* felfelé/lefelé/előre/hátra állítható.³

Az ülésbeállítás a motor járó állapotában és az ajtó kinyitását követően bizonyos ideig mehet végbe anélkül, hogy járna a motor. A beállítás a motor leállítását követően is végrehajtható egy bizonyos ideig.

! FONTOS

Az elektromos ülések túlterhelés-védelemmel rendelkeznek, amely akkor lép működésbe, ha valami gátolja az ülés mozgását. Ha ez történik, akkor távolítsa el az akadályt, majd mozgassa újra az ülést.

Kapcsolódó információk

- Manuális első ülés (190. oldal)
- Az első elektromos* ülés beállítása (191. oldal)
- Az ülés, a külső tükrök és a szélvédőre vetített kijelző* helyzetének tárolása (192. oldal)

- Az ülés, a külső tükrök valamint a szélvédőre vetített kijelző* tárolt helyzetének használata (193. oldal)
- Az első ülés masszázis funkciójának beállítása* (195. oldal)
- Az első ülés ülésparnahosszának beállítása* (196. oldal)
- Masszázs-beállítások* az első ülésen (194. oldal)
- Az első ülés oldaltámaszának beállítása* (197. oldal)
- Az első ülés deréktámaszának beállítása* (198. oldal)
- Az utasülés beállítása a vezetőülésből* (199. oldal)

Az első elektromos* ülés beállítása

Állítsa be a kívánt ülés helyzetet az első ülés ülőrészen elhelyezett kezelőszerv használatával. A különböző kényelmi funkciók beállításához, forgassa fel/le a többfunkciós kezelőszervet⁴.

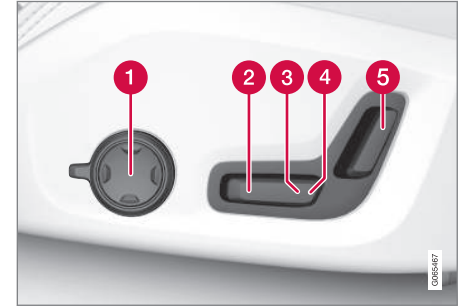

Az ábra négyutas deréktámasszal* felszerelt autó kezelőszervét mutatja. A kétutas deréktámasszal* rendelkező autókban nincs forgatható többfunkciós kezelőszerv.

- 1 A négyutas deréktámasszal* rendelkező autókban, forgassa fel/le a többfunkciós kezelőszervet⁴ a különböző kényelmi funkciók beállításához. A kétutas deréktámasszal* rendelkező autókban használja a kerek gombot a deréktámasz előre/hátra állításához.
- 2 A kezelőszerv fel/le állításával emelheti/süllyesztheti az ülésparnát.

³ Négyutas deréktámasz* esetében. A kétutas deréktámasz* előre/hátra állítható.

- ◀◀ **3** A kezelőszerv felfelé/lefelé állításával emelheti/süllyesztheti az ülést.
- 4** Mozgassa előre/hátra az ülést a kezelőszerv előre/hátra mozgásával.
- 5** A háttámla dőlését a kezelőszerv előre/hátra mozgásával módosíthatja.

Egyszerre csak egyféle mozgás (előre/hátra/fel/le) végezhető.

Az első ülések háttámlái nem hajthatók teljesen előre.

Kapcsolódó információk

- Manuális első ülés (190. oldal)
- Elektromos* első ülés (191. oldal)
- Az ülés, a külső tükrök és a szélvédőre vetített kijelző* helyzetének tárolása (192. oldal)
- Az ülés, a külső tükrök valamint a szélvédőre vetített kijelző* tárolt helyzetének használata (193. oldal)
- Az első ülés masszázsfunkciójának beállítása* (195. oldal)
- Az első ülés ülés párnahosszának beállítása* (196. oldal)
- Masszázsbéállítások* az első ülésen (194. oldal)
- Az első ülés oldaltámaszának beállítása* (197. oldal)

- Az első ülés deréktámaszának beállítása* (198. oldal)
- Az utasülés beállítása a vezetőülésből* (199. oldal)

Az ülés, a külső tükrök és a szélvédőre vetített kijelző* helyzetének tárolása

Tárolhatja az elektromos* ülés, a külső tükrök és a szélvédőre vetített kijelző* helyzetét a memóriagombokon.

A memória gombok használatával tárolhatja az elektromos* ülés, a külső tükrök és a szélvédőre vetített kijelző* két különböző helyzetét. A gombok az egyik vagy mindkét* első ajtó belsején helyezkednek el.

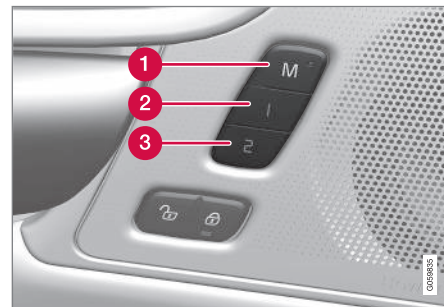

- 1** M gomb a beállítások tárolásához.
- 2** Memóriagomb.
- 3** Memóriagomb.

⁴ Kétutas deréktámasszal* rendelkező autókban nem áll rendelkezésre.

Helyzet tárolása

1. Állítsa az ülést, a külső tükröket és a szélvédőre vetített kijelzőt a kívánt beállításokra.
2. Nyomja meg, és tartsa nyomva az **M** gombot. A gomb visszajelzője világít.
3. Három másodpercen belül nyomja meg, és tartsa nyomva az **1** vagy **2** gombot.
 - > Amikor a helyzet tárolásra került a kiválasztott memóriagombon, akkor egy hangjelzés hallható és az **M** gomb visszajelző lámpája elalszik.

Ha egy memóriagombot sem nyom meg három másodpercen belül akkor az **M** gomb kiálszik, és nem tárolódnak a beállítások.

Az ülést, a külső tükröket vagy a szélvédőre vetített kijelzőt újra be kell állítani, mielőtt új memória lenne beállítható.

Kapcsolódó információk

- Manuális első ülés (190. oldal)
- Elektromos* első ülés (191. oldal)
- Az első elektromos* ülés beállítása (191. oldal)
- Az ülés, a külső tükrök valamint a szélvédőre vetített kijelző* tárolt helyzetének használata (193. oldal)
- Az első ülés masszázsfunkciójának beállítása* (195. oldal)

- Az első ülés ülés párnahosszának beállítása* (196. oldal)
- Masszázs-beállítások* az első ülésen (194. oldal)
- Az első ülés oldaltámaszának beállítása* (197. oldal)
- Az első ülés deréktámaszának beállítása* (198. oldal)
- Az utasülés beállítása a vezetőülésből* (199. oldal)
- A külső tükrök lebillentése (178. oldal)
- A szélvédőre vetített kijelző beállításai* (147. oldal)

Az ülés, a külső tükrök valamint a szélvédőre vetített kijelző* tárolt helyzetének használata

Ha az elektromos* ülés, a külső tükrök és a szélvédőre vetített kijelző* helyzete tárolva van, akkor azok a memóriagombok használatával aktiválhatók.

Tárolt beállítás használata

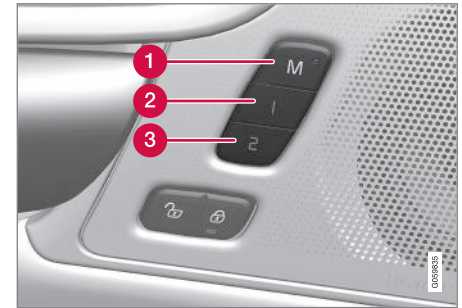

A tárolt beállítások akkor is használhatók, amikor az első ajtó nyitva vagy csukva van:

Nyitott első ajtó

- Nyomja meg röviden az **1** (2) vagy **2** (3) memóriagombok valamelyikét. Az elektromos ülés, a külső tükrök és a szélvédőre vetített kijelző mozogni kezdenek, és megállnak a kiválasztott memóriagombon tárolt helyzetben.



◀◀ **Csukott első ajtó**

- Tartsa nyomva az **1** (2) vagy **2** (3) memóriagombok valamelyikét, amíg az ülés, külső tükrök és a szélvédőre vetített kijelző meg nem áll a kiválasztott memóriagombon tárolt helyzetben.

Ha elengedi a memóriagombot, akkor az ülés, a külső tükrök és a szélvédőre vetített kijelző mozgása megáll.

⚠ FIGYELEM

- Mivel a járművezető ülése állítható a gyújtás kikapcsolt állapotában, soha ne hagyjon felügyelet nélkül gyermekeket a járműben.
- Az ülés mozgása bármikor MEGÁLLÍT-HATÓ bármely gomb megnyomásával az elektromos ülés vezérlőpaneljén.
- Vezetés közben ne állítsa az ülést.
- Ügyeljen arra, hogy semmi ne legyen az ülések alatt, amikor beállítja azokat.

Kapcsolódó információk

- Manuális első ülés (190. oldal)
- Elektromos* első ülés (191. oldal)
- Az első elektromos* ülés beállítása (191. oldal)

- Az ülés, a külső tükrök és a szélvédőre vetített kijelző* helyzetének tárolása (192. oldal)
- Az első ülés masszázsfunkciójának beállítása* (195. oldal)
- Az első ülés ülés párnahosszának beállítása* (196. oldal)
- Masszázs-beállítások* az első ülésen (194. oldal)
- Az első ülés oldaltámaszának beállítása* (197. oldal)
- Az első ülés deréktámaszának beállítása* (198. oldal)
- Az utasülés beállítása a vezetőülésből* (199. oldal)
- A külső tükrök lebillentése (178. oldal)
- A szélvédőre vetített kijelző beállításai* (147. oldal)

Masszázs-beállítások* az első ülésen

Mind az ülés oldalán található többfunkciós kezelőszerv, mind a központi kijelző használható a beállítások módosításához. Számos beállítás megjelenik a központi kijelzőn.



Többfunkciós kezelőszerv, az ülés ülőrésének oldalán.

A masszázsfunkció beállításai

Az alábbi beállítási lehetőségek állnak rendelkezésre a masszázshoz:

- **BeKi:** Válassza a **Be/Ki** lehetőséget a masszázsfunkció be-/kikapcsolásához.
- **1-5 program:** 5 előre beállított masszázsprogram közül választhat. Válasszon az **Küszöb, Belépő, Speciális, Derék és Váll** lehetőségek közül.

- **Intenzitás:** Válasszon az **Alacsony**, **Normál** és **Magas** lehetőségek közül.
- **Sebesség:** Válasszon az **Lassú**, **Normál** és **Gyors** lehetőségek közül.

A masszázás újraindítása

A masszázás funkció 20 perc elteltével automatikusan kikapcsol. A funkció újbóli bekapcsolása manuálisan történik.

- Érintse meg a központi kijelzőn található **Újraindítás** lehetőséget a kiválasztott masszázsprogram újraindításához.
 - > A masszázsprogram újraindul. Ha nem tesz semmit, akkor az üzenet megmarad a felső nézetben.

Kapcsolódó információk

- Manuális első ülés (190. oldal)
- Elektromos* első ülés (191. oldal)
- Az első elektromos* ülés beállítása (191. oldal)
- Az ülés, a külső tükrök és a szélvédőre vetített kijelző* helyzetének tárolása (192. oldal)
- Az ülés, a külső tükrök valamint a szélvédőre vetített kijelző* tárolt helyzetének használata (193. oldal)
- Az első ülés masszázsfunkciójának beállítása* (195. oldal)
- Az első ülés üléspárnahosszának beállítása* (196. oldal)

- Az első ülés oldaltámaszának beállítása* (197. oldal)
- Az első ülés deréktámaszának beállítása* (198. oldal)
- Az utasülés beállítása a vezetőülésből* (199. oldal)

Az első ülés masszázsfunkciójának beállítása*

Mind az ülésen található többfunkciós kezelőszerv, mind a központi kijelző használható a beállítások módosításához. Számos beállítás megjelenik a központi kijelzőn.

Az első ülés masszázsfunkciójának beállítása

Az első ülések masszázsfunkcióval rendelkeznek a háttámlában. A masszázst légpárnák hajtják végre, amelyek különböző beállításokkal masszírozhatnak.

A masszázsfunkció csak akkor kapcsolható be, amikor jár az autó motorja.

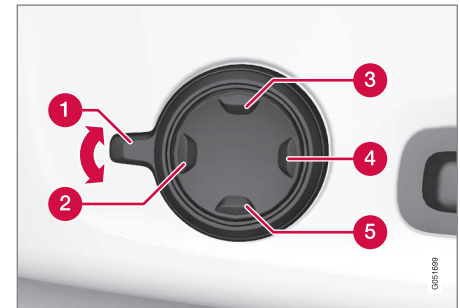

1. Aktiválja a **1** többfunkciós kezelőszervet annak felfelé/efelé fordításával. Az ülésbeállítások nézete jelenik meg a központi kijelzőn.



2. Válassza a **Masszázs** lehetőséget az ülés-beállítások nézetben.
3. A különböző masszázsfunkciók közötti választáshoz, válassza ki azt közvetlenül a központi kijelzőn vagy a kurzor fel/le mozgatásával a többfunkciós kezelőszerv felső **3** / alsó **5** gombjának használatával. Módosítsa a beállítást a kiválasztott funkcióban közvetlen kiválasztással a központi kijelzőn, a nyilak megnyomásával vagy a többfunkciós kezelőszerv első **2** / hátsó **4** gombjainak használatával.

Kapcsolódó információk

- Manuális első ülés (190. oldal)
- Elektromos* első ülés (191. oldal)
- Az első elektromos* ülés beállítása (191. oldal)
- Az ülés, a külső tükrök és a szélvédőre vetített kijelző* helyzetének tárolása (192. oldal)
- Az ülés, a külső tükrök valamint a szélvédőre vetített kijelző* tárolt helyzetének használata (193. oldal)
- Az első ülés ülés párnahosszának beállítása* (196. oldal)
- Masszázs-beállítások* az első ülésen (194. oldal)
- Az első ülés oldaltámaszának beállítása* (197. oldal)

- Az első ülés deréktámaszának beállítása* (198. oldal)
- Az utasülés beállítása a vezetőülésből* (199. oldal)

Az első ülés ülés párnahosszának beállítása*

A választott felszereltségi szinttől függően, az ülés párná hosszának beállítása az ülés párná oldalán elhelyezkedő többfunkciós kezelőszerv* használatával vagy manuálisan történik az ülés párná elején elhelyezkedő kezelőszervvel.

Az ülés párná hosszának beállítása a többfunkciós kezelőszerv használatával

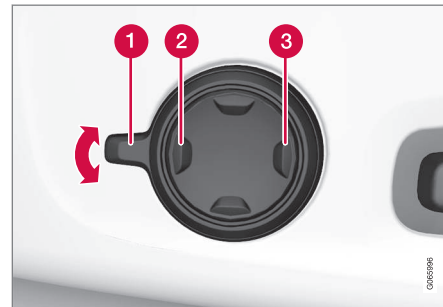

Többfunkciós kezelőszerv az ülés párná oldalán.

1. Aktiválja a **1** többfunkciós kezelőszervet annak felfelé/efelé fordításával. Az ülés-beállítások nézete jelenik meg a központi kijelzőn.

2. Válassza a **Párnatoldalék** lehetőséget az ülésbeállítások nézetben.
 - Nyomja a négyutas gomb **2** első részét az ülés párna nyújtásához.
 - Nyomja a négyutas gomb **3** hátsó részét az ülés párna visszahúzásához.

Az ülés párna hosszának manuális beállítása

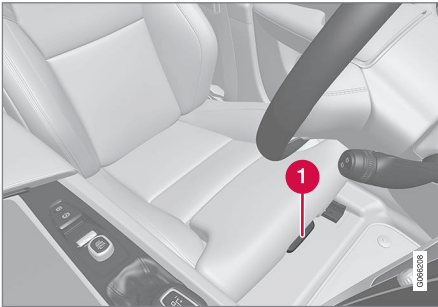

Az ülés párna beállításának kezelőszerve.

1. Fogja meg a **1** fogantyút az ülés elején, és húzza felfelé.
2. Állítsa be az ülés párna hosszát.
3. Engedje el a fogantyút, és győződjön meg arról, hogy az ülés párna elérte a megfelelő helyzetet.

Kapcsolódó információk

- Manuális első ülés (190. oldal)
- Elektromos* első ülés (191. oldal)
- Az első elektromos* ülés beállítása (191. oldal)
- Az ülés, a külső tükrök és a szélvédőre vetített kijelző* helyzetének tárolása (192. oldal)
- Az ülés, a külső tükrök valamint a szélvédőre vetített kijelző* tárolt helyzetének használata (193. oldal)
- Az első ülés masszázsfunkciójának beállítása* (195. oldal)
- Masszázsfunkciók* az első ülésen (194. oldal)
- Az első ülés oldaltámaszának beállítása* (197. oldal)
- Az első ülés deréktámaszának beállítása* (198. oldal)
- Az utasülés beállítása a vezetőülésből* (199. oldal)

Az első ülés oldaltámaszának beállítása*

Az első ülés kényelme a háttámla oldalainak beállításával növelhető.

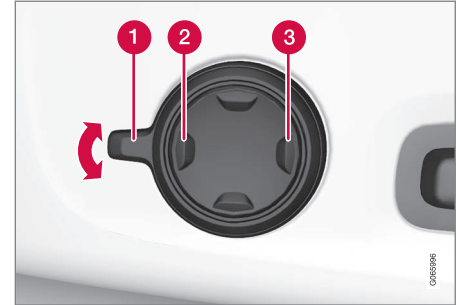

Többfunkciós kezelőszerv, az ülés ülőrésének oldalán.

A háttámla oldalai beállíthatók, hogy támasztást biztosítsanak. Mind az ülésen található többfunkciós kezelőszerv, mind a központi kijelző használható a beállítások módosításához. Számos beállítás megjelenik a központi kijelzőn.

Az oldaltámasz beállításához:

1. Aktiválja a többfunkciós kezelőszervet annak felfelé/efelé fordításával **1**. Az ülésbeállítások nézete jelenik meg a központi kijelzőn.



2. Válassza a **Oldalsó párnák** lehetőséget az ülésbeállítások nézetben.
- Nyomja a négyutas gomb részét az oldaltámasz növeléséhez **2**.
 - Nyomja a négyutas gomb hátsó részét az oldaltámasz növeléséhez **3**.

Kapcsolódó információk

- Manuális első ülés (190. oldal)
- Elektromos* első ülés (191. oldal)
- Az első elektromos* ülés beállítása (191. oldal)
- Az ülés, a külső tükrök és a szélvédőre vetített kijelző* helyzetének tárolása (192. oldal)
- Az ülés, a külső tükrök valamint a szélvédőre vetített kijelző* tárolt helyzetének használata (193. oldal)
- Az első ülés masszázis funkciójának beállítása* (195. oldal)
- Az első ülés ülés párnahosszának beállítása* (196. oldal)
- Masszázs-beállítások* az első ülésen (194. oldal)
- Az első ülés deréktámaszának beállítása* (198. oldal)
- Az utasülés beállítása a vezetőülésből* (199. oldal)

Az első ülés deréktámaszának beállítása*

A deréktámasz beállítása az ülés párná oldalán található kezelőszervvel történik.



Többfunkciós kezelőszerv négyutas deréktámaszsal* rendelkező autókban.



Kezelőszerv kétutas deréktámaszsal* rendelkező autókban.

A deréktámaszt négyutas deréktámaszsal* rendelkező autókban a többfunkciós kezelőszerv használatával, kétutas deréktámaszsal* rendelkező autókban pedig a kerek gomb használatával lehet beállítani. A kezelőszerv az ülés ülőrészének oldalán helyezkedik el. A választott felszereltségi szinttől függően, a deréktámasz előre/hátra és fel/le (négyutas deréktámasz) vagy előre/hátra (kétutas deréktámasz) állítható.

Állítsa be a deréktámaszt az autóban a négyutas kezelőszerv használatával

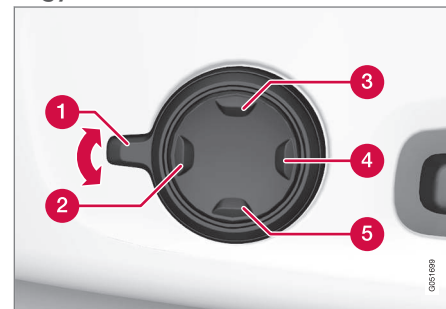

1. Aktiválja a **1** többfunkciós kezelőszervet annak felfelé/efelé fordításával. Az ülésbeállítások nézete jelenik meg a központi kijelzőn.

2. Válassza a **Derék** lehetőséget az ülésbeállítások nézetben.
- Nyomja fel **3**/le **5** a kerek gombot a deréktámasz fel/le mozgatásához.
 - Nyomja a gomb **2** első részét a deréktámasz növeléséhez.
 - Nyomja a gomb **4** hátsó részét a deréktámasz csökkentéséhez.

Állítsa be a deréktámaszt az autóban a kétutas kezelőszerv használatával

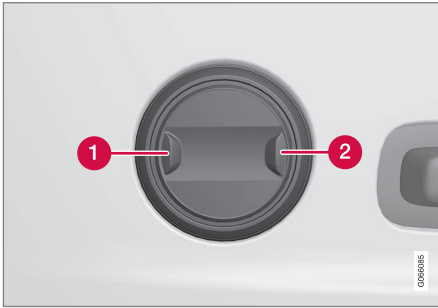

1. Nyomja a kerek gomb **1** első részét a deréktámasz növeléséhez.
2. Nyomja a kerek gomb **2** hátsó részét a deréktámasz csökkentéséhez.

Kapcsolódó információk

- Manuális első ülés (190. oldal)
- Elektromos* első ülés (191. oldal)
- Az első elektromos* ülés beállítása (191. oldal)
- Az ülés, a külső tükrök és a szélvédőre vetített kijelző* helyzetének tárolása (192. oldal)
- Az ülés, a külső tükrök valamint a szélvédőre vetített kijelző* tárolt helyzetének használata (193. oldal)
- Az első ülés masszázsfunkciójának beállítása* (195. oldal)
- Az első ülés üléspárnahosszának beállítása* (196. oldal)
- Masszázs-beállítások* az első ülésen (194. oldal)
- Az első ülés oldaltámaszának beállítása* (197. oldal)
- Az utasülés beállítása a vezetőülésből* (199. oldal)

Az utasülés beállítása a vezetőülésből*

Az első utasülés beállítható a vezetőüléstről.

A funkció aktiválása

A funkció a központi kijelző funkció nézetében aktiválható.



Nyomja meg a **Utasülés beállítása** gombot az aktiváláshoz.

Utasülés beállítása

A járművezető a funkció aktiválásától számított 10 másodpercen belül állíthatja be az utasülést. Ha ezen az időn belül nem végez beállításokat, akkor a funkció kikapcsol.

A járművezető a vezetőüléson elhelyezett kezelőszervekkel állíthatja be az utasülést:

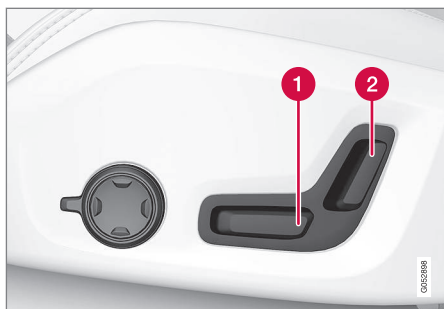

- 1 Mozgassa előre/hátra az utasülést a kezelőszerv előre/hátra mozgatásával.
- 2 Az utasülés háttámlájának dőlését a kezelőszerv előre/hátra mozgatásával módosíthatja.

Kapcsolódó információk

- Manuális első ülés (190. oldal)
- Elektromos* első ülés (191. oldal)
- Az első elektromos* ülés beállítása (191. oldal)
- Az ülés, a külső tükrök és a szélvédőre vetített kijelző* helyzetének tárolása (192. oldal)
- Az ülés, a külső tükrök valamint a szélvédőre vetített kijelző* tárolt helyzetének használata (193. oldal)
- Az első ülés masszázsfunkciójának beállítása* (195. oldal)

- Az első ülés ülés párnahosszának beállítása* (196. oldal)
- Masszázs-beállítások* az első ülésen (194. oldal)
- Az első ülés oldaltámaszának beállítása* (197. oldal)
- Az első ülés deréktámaszának beállítása* (198. oldal)

A háttámlák lehajtása a hátsó ülésen*

A hátsó üléstámla két részre van osztva. A két rész külön lehajtható.

FIGYELEM

- Állítsa be, és rögzítse az ülést, mielőtt elindulna. Legyen óvatos az ülés beállításakor. A szabályozatlan vagy figyelmetlen beállítás becsípődéses sérüléseket eredményezhet.
- Amikor nehéz tárgyakat helyez be, akkor mindig kösse le azokat szorosan, hogy hirtelen fékezéskor ne okozhassanak sérülést vagy kárt.
- Mindig állítsa le a motort, és húzza be a rögzítőféket az autó rakodásakor és kirakodásakor.
- Az automata sebességváltóval felszerelt autók esetében, állítsa a fokozatválasztót **P** állásba, hogy megakadályozza a nem szándékos elindulást.

FONTOS

A háttámla lehajtásakor nem lehet semmilyen tárgy a hátsó ülésen. A biztonsági övek sem lehetnek becsatolva. Különben fennáll a hátsó ülés kárpit sérülésének kockázata.

! FONTOS

A középső ülés kartámaszát* fel kell emelni az ülés lehajtása előtt.

A hátsó ülésben található átmenő fedélnek* bezárva kell lennie a lehajtás előtt.

i MEGJEGYZÉS

A szervizzár aktiválásakor a hátsó ülésnek egyenes helyzetben kell lennie a zár működéséhez. A hátsó ülés lehajtott állásában a zárás nem fog működni.

i MEGJEGYZÉS

Lehetséges, hogy az első üléseket előre kell csúsztatni és/vagy fel kell hajtani a háttámlájukat, hogy teljesen előre lehessen hajtani a háttámlát.

A háttámla lehajtása

A hátsó ülés lehajtásának segítése érdekében az autónak álló helyzetben és legalább egy hátsó ajtónak nyitva kell lennie.

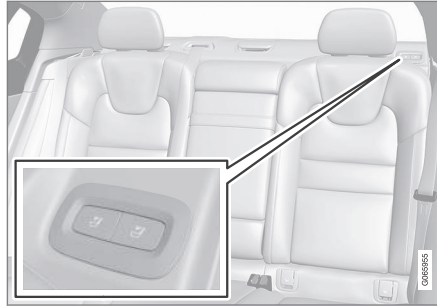

Az ülés lehajtására szolgáló gombok a hátsó ülés felső részén találhatók.

1. Ügyeljen arra, hogy ne legyenek utasok vagy tárgyak a hátsó ülésen.
2. Engedje le manuálisan a középső ülés fejtámláját.
3. Nyomja meg és tartsa nyomva a kalaptartóban az autó bal oldalán található gombot.
4. Az ülés kioldódik a reteszből, de ugyanabban a helyzetben marad. A fejtámlák automatikusan leeresztkednek.
5. Engedje a fejtámlát manuálisan vízszintes helyzetbe.

A háttámla felemelése

A háttámla egyenes helyzetbe történő felemelése manuálisan történik:

1. Mozdítsa fel/hátra a háttámlát.
2. Nyomja addig a háttámlát, amíg a retesz be nem akad.
3. Emelje fel manuálisan a fejtámlákat.
4. Ha szükséges, emelje fel a középső ülés fejtámláját.

! FIGYELEM

Ellenőrizze, hogy a háttámlák és a fejtámlák megfelelően rögzültek-e a felhajtást követően.

A külső hátsó ülések fejtámláit mindig fel kell emelni, amikor utasok tartózkodnak a hátsó üléseken.

Kapcsolódó információk

- A hátsó ülés fejtámláinak beállítása (202. oldal)
- Szervizzárás (280. oldal)
- A szervizzárás aktiválása és inaktíválása (280. oldal)

A hátsó ülés fejtámláinak beállítása

Állítsa be a középső ülés fejtámláját az utas magasságának megfelelően. Hajtsa le a külső ülések fejtámláit*, hogy javítsa a kilátást hátrafelé

A középső ülés fejtámlájának beállítása

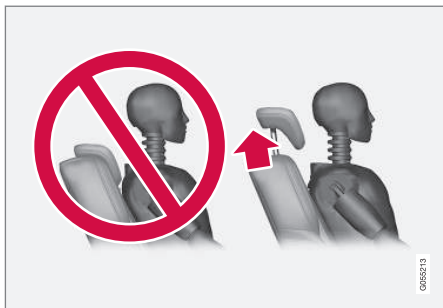

A középső ülés fejtámláját úgy kell beállítani az utas magasságának megfelelően, hogy lehetőleg az utas fejének teljes hátsó részét takarja. Szükség szerint csúsztassa fel manuálisan.

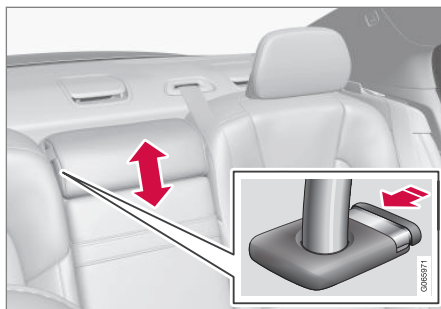

A fejtámla leengedéséhez meg kell nyomni a gombot (lásd az ábrát), miközben óvatosan lefelé nyomja a fejtámlát.

FIGYELEM

A középső ülés fejtámlájának a legalsó helyzetben kell lennie, amikor a középső ülés nincs használatban. Amikor használatban van a középső ülés, akkor a fejtámlát megfelelően be kell állítani az utas magasságához, hogy az lehetőleg takarja a fej teljes hátsó részét.

Hajtsa le a hátsó ülés külső fejtámláit a központi kijelzőn keresztül*

A külső fejtámlák a központi kijelző funkció nézetében húzhatók vissza. A fejtámlák leengedhetők **O** gyújtáshelyzetben.

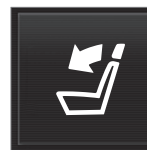

Nyomja meg a **Fejtámla lehajtása** gombot a leengedés aktiválásához/inaktiválásához.

Hajtsa vissza manuálisan a fejtámlát, amíg kattánzó hang nem hallható.

FIGYELEM

Ne engedje le a külső fejtámlákat, ha utasok utaznak valamelyik hátsó, külső ülésben.

FIGYELEM

A fejtámlának a felhajtást követően rögzített állásban kell lennie.

Kapcsolódó információk

- A háttámlák leajtása a hátsó ülésen* (200. oldal)

Kormánykerék-kezelőszervek és kürt

A kormánykerék tartalmazza a kürtöt és például a vezetőtámogató rendszerekhez valamint a hangfelismeréshez tartozó kezelőszerveket.

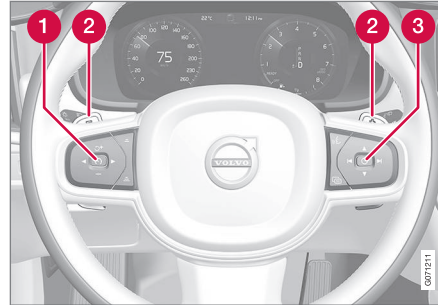

Billentyűzetek és fülek* a kormánykeréken.

- 1 A vezetőtámogató rendszerek kezelőszervei⁵
- 2 Váltófül* a manuális fokozatváltáshoz automata sebességváltó esetén.
- 3 Kezelőszervek a hangfelismeréshez és menühöz, üzenet és telefonkezeléshez.

Kürt



A kürt a kormánykerék közepén helyezkedik el.

Kapcsolódó információk

- Kormányzár (204. oldal)
- A kormánykerék beállítása (204. oldal)

⁵ Sebességátaroló, sebességtartó, adaptív sebességtartó*, távolságfigyelmeztetés* és Pilot Assist.

Kormányzár

A kormányzár megnehezíti az autó kormányzását, ha például ellopják azt. A kormányzár zárásakor és kioldásakor mechanikus hang észlelhető.

A kormányzár aktiválása

A kormányzár akkor aktiválódik, amikor az autót kívülről bezárja és a motor le van állítva. Ha az autót nyitva hagyja, akkor a kormányzár egy idő elteltével automatikusan aktiválódik.

A kormányzár kioldása

A kormányzár akkor old ki, ha az autót kívülről kinyitja. Ha az autó nincs bezárva, akkor a kormányzár kikapcsol, amennyiben a távvezérlős kulcs az utastérben van és beindítja az autót.

Kapcsolódó információk

- Kormánykerék-kezelőszervek és kürt (203. oldal)
- A kormánykerék beállítása (204. oldal)

A kormánykerék beállítása

A kormánykerék különböző helyzetekbe állítható.

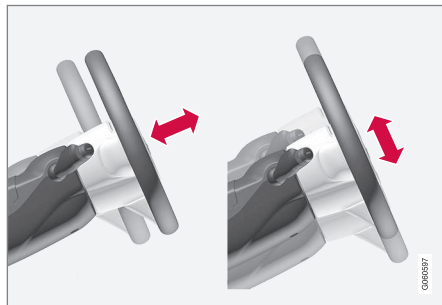

A kormánykerék magassága és mélysége állítható.

A kormánykerék különböző módokon állítható be, attól függően, hogy az autó rendelkezik-e térdlégzsákkal⁶.

FIGYELEM

Állítsa be és rögzítse a kormánykereket, mielőtt elindulna. A kormánykereket soha nem szabad vezetés közben állítani.

A sebességfüggő szervokormányval beállítható a kormányzási erő szintje. A kormányzási erő az autó sebességének megfelelően kerül beállításra, hogy fejlett útérzékenységet biztosítson a vezetőnek.

A kormánykerék beállítása térdlégzsákkal rendelkező autóban



Kar a kormánykerék beállításához.

1. Nyomja előre a kart a kormánykerék kioldásához.
2. Állítsa a kormánykereket az Önnek megfelelő helyzetbe.
3. Húzza vissza a kart a kormánykerék helyzetének rögzítéséhez. Ha a kar merev, akkor a kar visszanyomásával egy időben nyomja meg kissé a kormánykereket.

⁶ Az autó csak bizonyos piacokon rendelkezik térdlégzsákkal.

A kormánykerék beállítása térdlégzsákkal nem rendelkező autókban

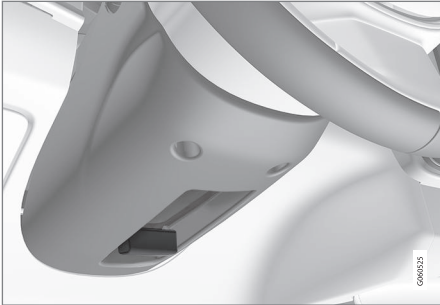

Kar a kormánykerék beállításához.

1. Húzza hátrafelé a kart a kormánykerék kioldásához.
2. Állítsa a kormánykereket az Önnek megfelelő helyzetbe.
3. Nyomja előre a kart a kormánykerék rögzítéséhez. Ha a kar merev, akkor a kar visszanyomásával egy időben nyomja meg kissé a kormánykereket.

Kapcsolódó információk

- Kormányzár (204. oldal)
- Kormánykerék-kezelőszervek és kürt (203. oldal)
- Az első elektromos* ülés beállítása (191. oldal)

KLÍMAVEZÉRLÉS

Klímavezérlés

Az autó elektronikus klímavezérléssel rendelkezik. A klímavezérlő rendszer hűti vagy fűti valamint szárítja az utastér levegőjét.

Az összes klímavezérlő funkció a központi kijelzőn és a középkonzol fizikai gombjaival szabályozható.

A hátsó ülés bizonyos funkciói az alagútkonzol hátulján található klímakezelőszervekkel* is szabályozhatók.

Kapcsolódó információk

- Klímazónák (208. oldal)
- Klímavezérlés - érzékelők (209. oldal)
- Érzékelt hőmérséklet (209. oldal)
- A klíma hangvezérléses szabályozása (210. oldal)
- Állóhelyzeti klíma* (236. oldal)
- Fűtés* (243. oldal)
- Levegőminőség (211. oldal)
- Levegőelosztás (213. oldal)
- Klímakezelőszervek (219. oldal)

Klímazónák

A klímazónák száma, amelyekre az autó osztva van, határozza meg az utastár különböző részeihez tartozó hőmérséklet-beállítási lehetőségeket.

2-zónás légkondicionáló

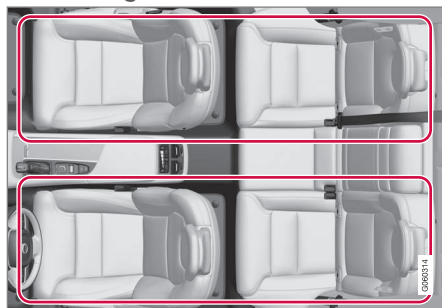

Klímazónák 2-zónás légkondicionáló esetén.

2-zónás légkondicionáló esetén az utastér hőmérséklete külön állítható be a bal és jobb oldalon.

4-zónás légkondicionáló*

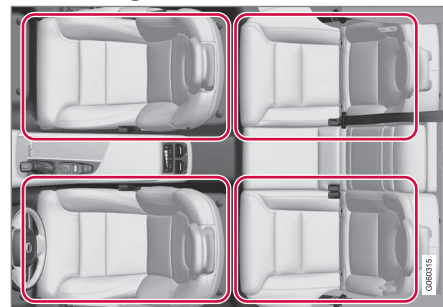

Klímazónák 4-zónás légkondicionáló esetén.

4-zónás légkondicionáló esetén az utastér hőmérséklete külön állítható be az első és a hátsó üléseknél a bal és jobb oldalon.

Kapcsolódó információk

- Klímavezérlés (208. oldal)

Klímavezérlés - érzékelők

A klíma vezérlő rendszer számos érzékelőt használ a klíma szabályozásának segítéséhez az autóban.

Az érzékelő elhelyezkedése

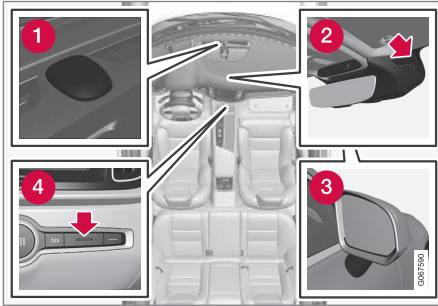

- 1 Napérzékelő - a műszerfal felső részén.
- 2 Nedvességérzékelő - a belső visszapillantó tükör házában.
- 3 Külső hőmérséklet-érzékelő - a jobb oldali külső tükörben.
- 4 Az utastér hőmérséklet-érzékelője - a fizikai gombokkal a középkonzolon.

i MEGJEGYZÉS

Ne takarja le vagy gátolja az érzékelőket ruhákkal vagy egyéb tárgyakkal.

Az Interior Air Quality System* esetén egy levegőminőség érzékelő is van a klímaszabályozó rendszer levegőbeszívó részébe építve.

Kapcsolódó információk

- Klíma vezérlés (208. oldal)
- Interior Air Quality System* (212. oldal)

Érzékelt hőmérséklet

A klíma vezérlő rendszer az érzékelt hőmérséklet alapján szabályozza az utastér klímáját és nem a tényleges hőmérséklet alapján. Az utastér beállított hőmérséklete folyamatosan megfelel a fizikai észlelésnek az olyan tényezőket figyelembe véve, mint a külső hőmérséklet, az autó környezetében lévő levegő áramlási sebessége, nedvességtartalma és a napsugárzás stb. az autóban és a környezetében.

A rendszer egy napérzékelőt tartalmaz, amely észleli, hogy melyik irányból süti a nap az utastert. Ez azt jelenti, hogy a jobb és bal oldali szellőzőkből áramló levegő hőmérséklete annak ellenére eltérő lehet, hogy mindkét oldalon ugyanazt a hőmérsékletet állította be.

Kapcsolódó információk

- Klíma vezérlés (208. oldal)

A klíma hangvezérléses szabályozása¹

A klímaszabályozó rendszer hangutasításai például a hőmérséklet módosításához, az ülésfűtés* aktiválásához vagy a ventilátor szintjének változtatásához.

Nyomja meg a  gombot, és mondja ki az alábbi utasítások valamelyikét:

- **"Climate"** - elindít egy párbeszédet a klíma szabályozásához, és példákat mutat az utasításokra.
- **"Set temperature to X degrees"** - beállítja a kívánt hőmérsékletet.
- **"Raise temperature"/"Lower temperature"** - a hőmérséklet-beállítás lépésenkénti növelése/csökkentése.
- **"Sync temperature"** - a vezető oldalán beállított hőmérséklettel szinkronizálja az összes klímazónát az autóban.
- **"Air on feet"/"Air on body"** - megnyitja a kívánt levegőáramlást.
- **"Air on feet off"/"Air on body off"** - bezárja a kívánt levegőáramlást.
- **"Set fan to max"/"Turn off fan"** - a **Max/Off** beállításra változtatja a levegőáramlást.

- **"Raise fan speed"/"Lower fan speed"** - lépésenként növeli/csökkenti a ventilátor szintjét.
- **"Turn on auto"** - aktiválja az automatikus klímaszabályozást.
- **"Air condition on"/"Air condition off"** - aktiválja/inaktiválja a légkondicionálást.
- **"Recirculation on"/"Recirculation off"** - aktiválja/inaktiválja a levegőkeringtetést.
- **"Turn on defroster"/"Turn off defroster"** - aktiválja/inaktiválja az ablakok és a külső tükrök páramentesítését.
- **"Turn on max defroster"/"Turn max defroster off"** - aktiválja/inaktiválja a maximális páramentesítést.
- **"Turn on electric defroster"/"Turn off electric defroster"** - aktiválja/inaktiválja a szélvédőfűtést*.
- **"Turn on rear defroster"/"Turn off rear defroster"** - aktiválja/inaktiválja a hátsó ablak és a külső tükrök fűtését.
- **"Turn steering wheel heat on"/"Turn steering wheel heat off"** - aktiválja/inaktiválja a kormánykerékfűtést*.
- **"Raise steering wheel heat"/"Lower steering wheel heat"** - lépésenként emeli/csökkenti a kormánykerékfűtés* beállítását.

- **"Turn on seat heat"/"Turn off seat heat"** - aktiválja/inaktiválja az ülésfűtést*.
- **"Raise seat heat"/"Lower seat heat"** - lépésenként emeli/csökkenti az ülésfűtés* beállítását.
- **"Turn on seat ventilation"/"Turn off seat ventilation"** - aktiválja/inaktiválja az ülészellőztetést*.
- **"Raise seat ventilation"/"Lower seat ventilation"** - lépésenként emeli/csökkenti az ülészellőztetés* beállítását.

Kapcsolódó információk

- Klíma vezérlés (208. oldal)
- Hangfelismerés (148. oldal)
- A hangfelismerés használata (149. oldal)
- A hangfelismerés beállításai (153. oldal)

¹ Bizonyos piacokra vonatkozik.

Levegőminőség

Az utastérhez kiválasztott anyagok és a levegőtisztító rendszer biztosítja az utastér levegőjének magas minőségét.

Anyagok az utastérben

Az utastér belseje úgy van kialakítva, hogy a kellemes és kényelmes legyen, még az allergiától vagy asztmától szenvedő személyek számára is.

Tesztelt anyagok kerültek kifejlesztésre az utastér pormennyiségének csökkentéséhez és, hogy hozzájáruljanak az utastér könnyebb tisztán tarthatóságához.

A szőnyegek az utastérben és a csomagterben is könnyen kivehetők és tisztíthatók.

Használja a Volvo által ajánlott autóápolási termékeket a belső tisztításához.

Levegőtisztító rendszer

A kabinszűrőn felül, az autó egy légtisztító rendszerrel is rendelkezik, amely segít az utas magas levegőminőségének fenntartásában.

Kapcsolódó információk

- Klímavezérlés (208. oldal)
- Clean Zone* (211. oldal)
- Clean Zone Interior Package* (212. oldal)
- Interior Air Quality System* (212. oldal)
- Utastérszűrő (213. oldal)

Clean Zone*

A Clean Zone funkció ellenőrzi és jelzi, hogy minden feltétel megfelel-e az utastér jó levegőminőségéhez.

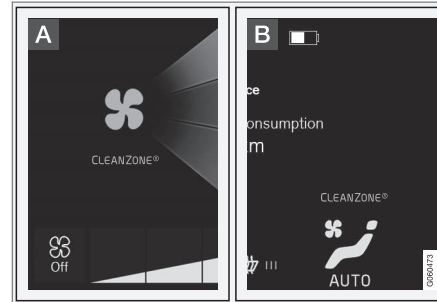

- A** A visszajelző a klíma nézetben látható a központi kijelzőn.
- B** A visszajelző a klímaborban látható, amikor nincs nyitva a klíma nézet.

Ha a feltételek megfelelőek, akkor a **Tiszta zóna** szöveg fehér. Amikor minden feltétel megfelelő, akkor ezt a szöveg kék színűre változtatása jelzi.

Az alábbi feltételeknek kell teljesülniük:

- Az összes ajtó és a csomagterfedél zárva van.
- Az összes oldalablak és a panorámatető* zárva van.

- Be van kapcsolva a levegőminőség rendszer Interior Air Quality System*.
- Be van kapcsolva a szellőztető ventilátor.
- Ki van kapcsolva a levegő-visszakeringtetés.

i MEGJEGYZÉS

A Clean Zone nem azt jelenti, hogy a levegő minősége jó. Csak azt jelzi, hogy fennállnak a jó levegőminőség feltételei.

Kapcsolódó információk

- Levegőminőség (211. oldal)
- Clean Zone Interior Package* (212. oldal)
- Interior Air Quality System* (212. oldal)
- Utastérszűrő (213. oldal)

Clean Zone Interior Package*

A Clean Zone Interior Package (CZIP) olyan módosítások összességéből áll, amelyek még tisztábban tartják az utasteret az allergiát és asztmát okozó anyagoktól.

Az alábbiakat tartalmazza:

- Fejlett ventilátor funkció, ami azt jelenti, hogy a ventilátor beindul, amikor kinyitják az autó ajtóját a távvezérlős kulccsal. A ventilátor friss levegővel tölti meg az utasteret. A funkció akkor kapcsol be, amikor szükséges és egy idő elteltével vagy az utastér ajtóinak kinyitásakor kapcsol ki automatikusan. A ventilátor működési ideje az autó 4 éves koráig fokozatosan csökken a kisebb szükségesség miatt.
- A teljesen automatikus levegőminőség rendszer Interior Air Quality System (IAQS).

Kapcsolódó információk

- Levegőminőség (211. oldal)
- Clean Zone* (211. oldal)
- Interior Air Quality System* (212. oldal)
- Utastérszűrő (213. oldal)

Interior Air Quality System*

Az Interior Air Quality System IAQS egy teljesen automatikus rendszer, amely kiválasztja a gázokat és részecskéket a szagok és szennyeződések szintjének csökkentéséhez az utastérben.

Az IAQS a Clean Zone Interior Package (CZIP) része és megtisztítja az utastér levegőjét az olyan szennyeződésektől, mint a részecskék, szénhidrogének, nitrogén-oxidok és talajszintű ózon.

Ha a levegőminőség érzékelő azt észleli, hogy a külső levegő szennyezett, akkor a levegőbe-szívás leáll, és bekapcsol a visszakeringtetés.



MEGJEGYZÉS

A levegőminőség-érzékelő mindig be van kapcsolva az utastér legjobb levegőminőségének biztosítása érdekében.

Hideg időben, a párasodás megelőzése érdekében, a visszakeringtetés korlátozott.

Párasodás esetén a szélvédő, oldalablakok és hátsó ablak páramentesítő funkcióját kell használni.

Kapcsolódó információk

- A levegőminőség-érzékelő* aktiválása és inaktiválása (213. oldal)
- Levegőminőség (211. oldal)
- Clean Zone* (211. oldal)

- Clean Zone Interior Package* (212. oldal)
- Utastérszűrő (213. oldal)

A levegőminőség-érzékelő* aktiválása és inaktíválása

A levegőminőség-érzékelő a teljesen automatikus levegőminőség rendszer, Interior Air Quality System (IAQS) része.

Lehetőség van annak beállítására, hogy a levegőminőség-érzékelő bekapcsoljon/kikapcsoljon-e.

1. Nyomja meg a **Beállítások** lehetőséget a központi kijelző felső nézetében
2. Nyomja meg a **Klíma** gombot.
3. Válassza a **Levegőminőség-érzékelő** lehetőséget a levegőminőség-érzékelő aktiválásához/inaktíválásához.

Kapcsolódó információk

- Interior Air Quality System* (212. oldal)

Utastérszűrő

A szűrő megszűri az utastérbe áramló összes levegőt.

Az utastérszűrő cseréje

A klímarendszer teljesítményének fenntartásához rendszeresen ki kell cserélni a szűrőt.

Tartsa be a Volvo szervizprogramban előírt csereidőközöket. Ha az autót súlyosan szennyezett környezetben használja, akkor szükség lehet a szűrő gyakoribb cseréjére.

MEGJEGYZÉS

Többféle típusú utastérszűrő létezik. Ügyeljen arra, hogy a megfelelő szűrőt szerelje be.

Kapcsolódó információk

- Levegőminőség (211. oldal)
- Clean Zone* (211. oldal)
- Clean Zone Interior Package* (212. oldal)
- Interior Air Quality System* (212. oldal)

Levegőelosztás

A klímavezérlő rendszer számos szellőző között osztja el a levegőt az utastérben.

Automatikus és manuális levegőelosztás

Az automatikusan szabályozott légkondicionáló működésekor a levegő elosztása automatikusan történik. Szükség esetén a levegőelosztás manuálisan szabályozható.

Állítható szellőzők

Az autó bizonyos szellőzői állíthatók, ami azt jelenti, hogy kinyithatja/lezárhatja a szellőzőt a levegő áramlásának irányításához.

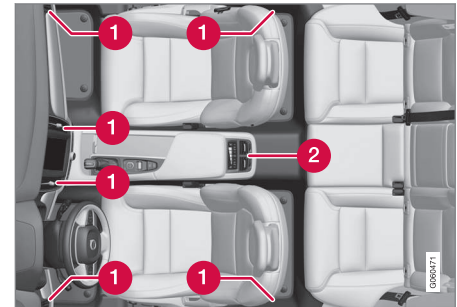

Az állítható szellőzők elhelyezkedése az utastérben.

- 1** 2-zónás klíma esetében - négy szellőző található a műszerfalon és egy az egyes

- ◀◀ ajtóoszlopokon az első és a hátsó ajtók között.
- 2 Kiegészítés 4-zónás klíma* esetén - kettő az alagút konzol hátulján.

Kapcsolódó információk

- Klímavezérlés (208. oldal)
- A levegőelosztás módosítása (214. oldal)
- A szellőzők nyitása/zárása és irányítása (215. oldal)
- A levegőelosztási lehetőségek táblázata (216. oldal)

A levegőelosztás módosítása

A levegőelosztás szükség esetén manuálisan módosítható.



1. Nyissa meg a klíma nézetet a központi kijelzőn a klíma sor közepén található szimbólum megnyomásával.

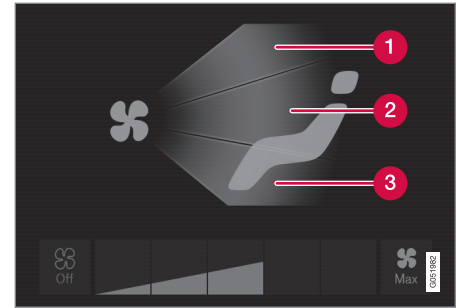

A levegőelosztó gombok a klíma nézetben.

- 1 Levegőelosztás - szélvédő-páramentesítő szellőzők
 - 2 Levegőelosztás - szellőzők a műszerfalon és középkonzolon
 - 3 Levegőelosztás - szellőzők a padlóban
2. Nyomjon meg egy vagy több levegőelosztás gombot az adott irányú levegőáramlás megnyitásához/elzárásához.
- > A levegőelosztás módosul és a gombok világitanak/kialszanak.

Kapcsolódó információk

- Levegőelosztás (213. oldal)
- A szellőzők nyitása/zárása és irányítása (215. oldal)
- A levegőelosztási lehetőségek táblázata (216. oldal)

A szellőzők nyitása/zárása és irányítása

Az utastérben bizonyos szellőzők egyenként nyithatók, zárhatók és irányíthatók.

Ha az autó külső szellőzőit az oldalablakokra irányítja, akkor megszüntetheti a párá sodást.

Ha az autó külső szellőzőit meleg időben befelé irányítja, akkor kényelmes környezetet hozhat létre az utastérben.

A szellőzők nyitása és zárása

Szellőzők a műszerfalon:

- Forgassa a szellőző közepén található gombot a szellőző levegőáramának kinyitására/elzárására.

A levegő áramlása akkor a maximális, amikor a gombon látható jelölés függőleges helyzetben van.

Szellőzők az ajtóoszlopokban:

- Mozgassa fel/le a szellőző közepén található kart a szellőző levegőáramának kinyitására/elzárására.

A levegőáramlás az alsó helyzetben van kikapcsolva, miközben a többi helyzetben állandó.

Szellőzők az alagútkonzol hátulján*:

- Forgassa a szellőző alatt található forgókapcsolót a szellőzőből áramló levegő kinyitására/elzárására.

Mínél hosszabbak a forgókapcsolón látható fehér vonalak, annál magasabb a levegőáramlás.

A szellőzők irányítása



- Mozgassa vízszintesen/függőlegesen a szellőző közepén található kart a szellőző levegőáramának irányításához.



Kapcsolódó információk

- Levegőelosztás (213. oldal)
- A levegőelosztás módosítása (214. oldal)
- A levegőelosztási lehetőségek táblázata (216. oldal)



A levegőelosztási lehetőségek táblázata

A levegőelosztás szükség esetén manuálisan módosítható. Az alábbi beállítási lehetőségek állnak rendelkezésre.

	Levegőelosztás	Cél
	Ha az összes levegőelosztó gomb manuális módban ki van iktatva, akkor a klímavezérlő rendszer visszatér az automatikusan szabályozott klímavezérlésre.	
	Fő levegőáramlás a páramentesítő szellőzőkből. Bizonyos mennyiségű levegő jön a többi szellőzőből.	Megakadályozza a párasodást és jegesedést hideg és nedves környezetben (ehhez a ventilátor szintjének nem szabad túl alacsonynak lennie).
	Fő levegőáramlás a műszerfal szellőzőiből. Bizonyos mennyiségű levegő jön a többi szellőzőből.	Hatékony hűtést biztosít meleg időben.

	Levegőelosztás	Cél
	<p>Fő levegőáramlás a padló szellőzőiből. Bizonyos mennyiségű levegő jön a többi szellőzőből.</p>	<p>Jó fűtést és hűtést biztosít a padlónak.</p>
	<p>A levegő nagy része a páramentesítő szellőzőkből és a műszerfal szellőzőiből áramlik. Bizonyos mennyiségű levegő jön a többi szellőzőből.</p>	<p>Jó komfortot biztosít hideg és száraz időben.</p>
	<p>Fő levegőáramlás a páramentesítő szellőzőkből és a padló szellőzőiből. Bizonyos mennyiségű levegő jön a többi szellőzőből.</p>	<p>Jó komfortot és jó páramentesítést biztosít hideg vagy párás időben.</p>



	Levegőelosztás	Cél
	Fő levegőáramlás a műszerfal és a padló szellőzőiből. Bizonyos mennyiségű levegő jön a többi szellőzőből.	Jó komfortot biztosít napos időben, hideg külső hőmérséklet mellett.
	Fő levegőáramlás a páramentesítő szellőzőkből, a műszerfal és a padló szellőzőiből.	Kiegyensúlyozott komfortot biztosít az utastérben.

Kapcsolódó információk

- Levegőelosztás (213. oldal)
- A szellőzők nyitása/zárása és irányítása (215. oldal)
- A levegőelosztás módosítása (214. oldal)

Klímakezelőszervek

A klímavezérlő rendszer funkcióit a közép-konzol fizikai gombjaival, a központi kijelzőről és az alagútkonzol hátsó klímakezelőszerveivel* lehet szabályozni.

Fizikai gombok a közép-konzolon

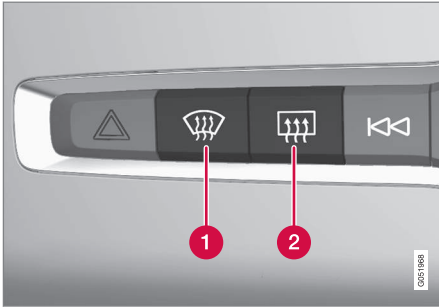

- 1 A szélvédőfűtés* és a maximális páramentesítés gombja.
- 2 A hátsó ablakfűtés és a külső tükörfűtés gombja.

Klíma sor a központi kijelzőn

A legáltalánosabb klímafunkciók szabályozhatók a klíma sorból.

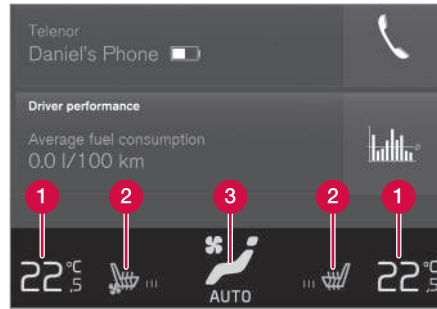

- 1 Hőmérséklet-kezelőszervek a vezető és utas oldalhoz.
- 2 A fűthető* és szellőztethető* vezető és utasülés valamint a kormánykerékfűtés* kezelőszervei.
- 3 Gomb a klíma nézet eléréséhez. A gomb grafikája mutatja az aktív klímabeállítást.

Klíma nézet a központi kijelzőn

Nyissa meg a klíma nézetet a klíma sor közepén található szimbólum megnyomásával.

A felszereltségi szinttől függően, a klíma nézet számos fülre lehet osztva. A fülek között balra/jobbra pöccintve vagy a vonatkozó címsort megnyomva válthat.

Fő klíma

A klíma sor funkcióin felül egyéb fő klíma funkciók is vezérelhetők a **Fő klíma** fülön.

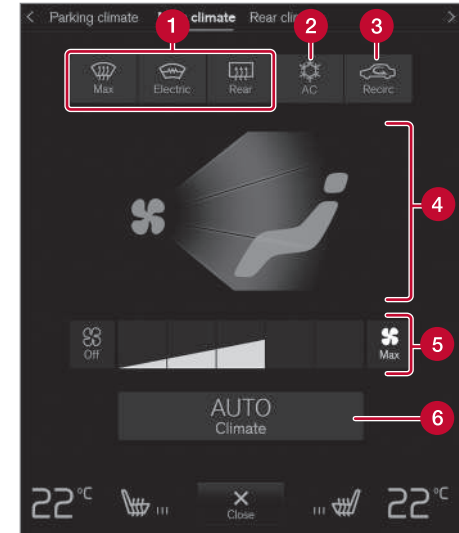

- 1 **Max, Elektromos, Hátsó** - Kezelőszervek az ablakok és külső tükörök páramentesítéséhez.
- 2 **Légkondi** - A légkondicionáló kezelőszervei.

- ◀◀ **3** Légkeverés - A levegő-visszakeringtetés kezelőszervei.
- 4** A levegőelosztás kezelőszervei.
- 5** Ventilátor-kezelőszerv az első üléshez².
- 6** **AUTO** - A klíma automatikus szabályozása.

Hátsó klímavezérlés*

A hátsó ülés összes klímafunkciója szabályozható a **Hátsó klíma** fülön.

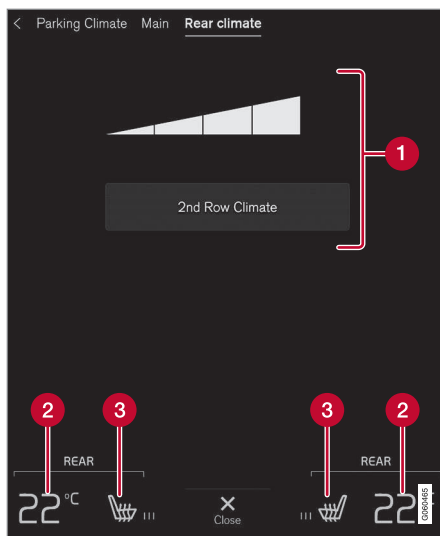

- 1** **Második sor klímája** - A klíma funkció kezelőszervei a hátsó ülésnél. Ventilátor-kezelőszerv a hátsó üléshez.
- 2** Hőmérséklet-kezelőszerv a hátsó üléshez.
- 3** Kezelőszerv a hátsó ülésfűtéshez*.

Állóklíma*

Az autó állófűtés-vezérlése a **Parkolási klíma** fülön szabályozható.

Klímakezelőszervek az alagútconsole hátulján*

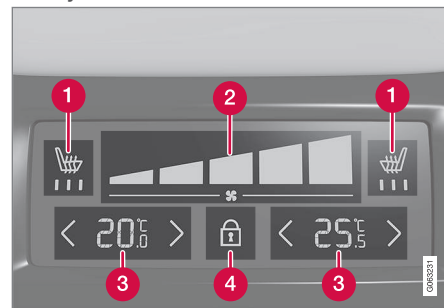

- 1** Kezelőszerv a hátsó ülésfűtéshez*.
- 2** Ventilátor-kezelőszerv a hátsó üléshez.
- 3** Hőmérséklet-kezelőszerv a hátsó üléshez.
- 4** Záró/nyitó gomb a klímapanelen.

Ha az autó nincs felszerelve klímapanellel az alagútconsole hátulján, de fűthető hátsó ülésekkel* rendelkezik, akkor a funkció vezérléséhez fizikai gombok találhatóak az alagútconsole hátulján.

A klímapanel képernyőzárral rendelkezik, hogy megakadályozza a ventilátor-fordulatszám és a hőmérséklet nem szándékos módosítását.

² 2-zónás klíma esetén a kezelőszervek közelebb vannak a hátsó üléshez.

Amikor a képernyő zárolva van, akkor csak az üléskezelőszervek* és a feloldó gomb látható.

A feloldást követően módosítható a ventilátor fordulatszámja és a hőmérséklet a klíma panelel és látható az összes kiválasztott klímabeállítás. A képernyő bizonyos inaktív idő elteltével automatikusan lezár.

Kapcsolódó információk

- Klímavezérlés (208. oldal)
- Az első ülésfűtés* aktiválása és inaktíválása (221. oldal)
- A hátsó ülésfűtés* aktiválása és inaktíválása (222. oldal)
- Az első ülészellőztetés* aktiválása és inaktíválása (224. oldal)
- A kormánykerékfűtés* aktiválása és inaktíválása (224. oldal)
- Az automata klímaszabályozás aktiválása (225. oldal)
- A levegő-visszakeringtetés aktiválása és inaktíválása (226. oldal)
- A maximális páramentesítés bekapcsolása és kikapcsolása (227. oldal)
- A szélvédőfűtés* aktiválása és inaktíválása (228. oldal)
- A hátsó ablak és a külső tükrök fűtésének aktiválása és inaktíválása (229. oldal)
- Az első ülés ventilátorszintjének szabályozása (230. oldal)

- A hátsó ülés ventilátorszintjének szabályozása* (231. oldal)
- A hőmérséklet szinkronizálása (234. oldal)
- A légkondicionáló aktiválása és inaktíválása (235. oldal)

Az első ülésfűtés* aktiválása és inaktíválása

Az ülések hideg időben a járművezető és az utasok kényelme érdekében fűthetők.



1. Nyomja meg a kormánykerék bal vagy jobb oldali és az ülés gombját a központi kijelző klíma sorában az ülés és a kormánykerék kezelőszerveinek megnyitásához.

Ha az autó nincs ülészellőztetéssel vagy kormánykerékfűtéssel (a vezető oldalon) felszerelve, akkor az ülésfűtés gombja közvetlenül a klíma sorban érhető el.



2. Nyomja meg többször az ülésfűtés gombját a négy szint közötti váltáshoz: **Ki**, **Magas**, **Közepes** és **Alacsony**.
 - > A szint változik, és a gomb mutatja a beállított szintet.





FIGYELEM

Az ülésfűtést nem használhatják olyan személyek, akiknek nehézségeik vannak a hőmérséklet emelkedésének észlelésével vagy egyéb problémáik vannak az ülésfűtés kezelőszerveinek használatával. Különben égési sérüléseket szenvedhetnek.

Kapcsolódó információk

- Klímakezelőszervek (219. oldal)
- Az első ülésfűtés* automatikus bekapcsolásának aktiválása és inaktíválása (222. oldal)

Az első ülésfűtés* automatikus bekapcsolásának aktiválása és inaktíválása

Az ülések hideg időben a járművezető és az utasok kényelme érdekében fűthetők.

Lehetőség van annak beállítására, hogy az ülésfűtés automatikusan aktív/inaktív legyen-e a motor beindításakor. Az automatikus indítás bekapcsolt állapotában a fűtés alacsony környezeti hőmérséklet esetén bekapcsol.

1. Nyomja meg a **Beállítások** lehetőséget a központi kijelző felső nézetében
2. Nyomja meg a **Klíma** gombot.
3. Válassza a **Vezetőülés automatikus fűtésének szintje** és **Utasülés automatikus fűtésének szintje** lehetőséget az első vezetőülés és utasülés fűtésének automatikus aktiválásához/inaktíválásához.
 - > Egy "A" jelenik meg a fűtött ülések egyes gombjainál a klíma sorban, amikor az automatikus indítás aktiválva van.
4. Válassza a **Alacsony, Közepes** vagy **Magas** lehetőséget a szint kiválasztásához a funkció aktiválását követően.

Kapcsolódó információk

- Klímakezelőszervek (219. oldal)
- Az első ülésfűtés* aktiválása és inaktíválása (221. oldal)

A hátsó ülésfűtés* aktiválása és inaktíválása

Az ülések hideg időben a járművezető és az utasok kényelme érdekében fűthetők.

A hátsó ülésfűtés aktiválása és inaktíválása az első ülésből*



1. Nyissa meg a klíma nézetet a központi kijelzőn a klíma sor közepén található szimbólum megnyomásával.
2. Válassza ki az **Hátsó klíma** fület.



3. Nyomja meg többször az ülésfűtés gombját a négy szint közötti váltáshoz: **Ki**, **Magas**, **Közepes** és **Alacsony**.
 - > A szint változik, és a gomb mutatja a beállított szintet.

A hátsó ülésfűtés aktiválása és inaktiválása a hátsó ülésből

2-zónás klímával:

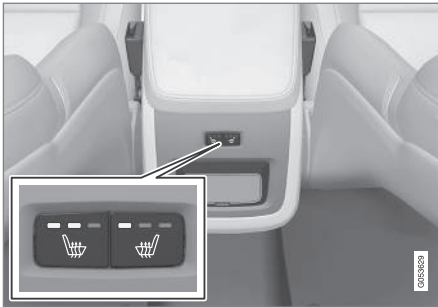

Az ülésfűtés gombjai az alagútkonzol hátulján.

- Nyomja meg többször egymás után az ülésfűtés bal vagy jobb oldali fizikai gombját az alagútkonzol hátulján a négy szint közötti váltáshoz: **Ki, Magas, Közepes és Alacsony.**
 - > A szint változik, és a gomb LED-jei mutatják a beállított szintet.

4-zónás klímával*:



Az ülésfűtés kijelzése és a kezelőszervek a klímapanelen a hátsó alagútkonzolon.

- Nyomja meg többször egymás után az ülésfűtés bal vagy jobb oldali gombját az alagútkonzol klíma paneljén a négy szint közötti váltáshoz: **Ki, Magas, Közepes és Alacsony.**
 - > A szint változik és a képernyő a klímapanelen mutatja a beállított szintet.

FIGYELEM

Az ülésfűtést nem használhatják olyan személyek, akiknek nehézségeik vannak a hőmérséklet emelkedésének észlelésével vagy egyéb problémáik vannak az ülésfűtés kezelőszerveinek használatával. Különböző éjszakai sérüléseket szenvedhetnek.

Kapcsolódó információk

- Klímakezelőszervek (219. oldal)

Az első ülészellőztetés* aktiválása és inaktiválása

Az ülések szellőztethetők, hogy például meleg időben jobb komfortot biztosítsanak. A szellőztető rendszer ventilátorokból áll az ülésekben és a háttámlákban, amelyek átszívják a levegőt az üléskárpiton. A hűtő hatás annál nagyobb lesz, minél hidegebbé válik az utastér levegője. A rendszer akkor kapcsolható be, amikor jár a motor.



1. Nyomja meg a kormánykerék bal vagy jobb oldali és az ülés gombját a központi kijelző klíma sorában az ülés és a kormánykerék kezelőszerveinek megnyitásához.

Ha az autó nincs ülésfűtéssel vagy kormánykerékfűtéssel (a vezető oldalon) felszerelve, akkor az ülészellőztetés gombja közvetlenül a klíma sorban érhető el.



2. Nyomja meg többször az ülészellőztetés gombját a négy szint közötti váltáshoz: **Ki**, **Magas**, **Közepes** és **Alacsony**.
 - > A szint változik, és a gomb mutatja a beállított szintet.

Kapcsolódó információk

- Klímakezelőszervek (219. oldal)

A kormánykerékfűtés* aktiválása és inaktiválása

A kormánykerék hideg időben a járművezető kényelme érdekében fűthető.



1. Nyomja meg a vezető oldali kormánykerék és ülés gombot a központi kijelző klíma sorában az ülés és a kormánykerék kezelőszerveinek megnyitásához.

Ha az autó nincs ülésfűtéssel vagy ülészellőztetéssel felszerelve, akkor a kormánykerékfűtés gombja közvetlenül a klíma sorban érhető el.



2. Nyomja meg többször a kormánykerékfűtés gombját a négy szint közötti váltáshoz: **Ki**, **Magas**, **Közepes** és **Alacsony**.
 - > A szint változik, és a gomb mutatja a beállított szintet.

Kapcsolódó információk

- Klímakezelőszervek (219. oldal)
- A kormánykerékfűtés automatikus bekapcsolásának* aktiválása és inaktiválása (225. oldal)

A kormánykerékfűtés automatikus bekapcsolásának* aktiválása és inaktíválása

A kormánykerék hideg időben a járművezető kényelme érdekében fűthető.

Lehetőség van annak beállítására, hogy a kormánykerékfűtés automatikusan aktív/inaktív legyen-e a motor beindításakor. Az automatikus indítás bekapcsolt állapotában a fűtés alacsony környezeti hőmérséklet esetén bekapcsol.

1. Nyomja meg a **Beállítások** lehetőséget a központi kijelző felső nézetében
2. Nyomja meg a **Klíma** gombot.
3. Válassza az **Kormánykerék automatikus fűtésének szintje** lehetőséget a kormánykerékfűtés automatikus indításának aktiválásához/inaktíválásához.
 - > Egy "A" jelenik meg a fűtött kormánykerék gombjánál a klíma sorban, amikor az automatikus indítás aktiválva van.
4. Válassza a **Alacsony, Közepes** vagy **Magas** lehetőséget a szint kiválasztásához a funkció aktiválását követően.

Kapcsolódó információk

- A kormánykerékfűtés* aktiválása és inaktíválása (224. oldal)

Az automata klím szabályozás aktiválása

Az automata klímavezérlés bekapcsolt állapotában több klímafunkció automatikusan szabályozott.



1. Nyissa meg a klíma nézetet a központi kijelzőn a klíma sor közepén található szimbólum megnyomásával.
 2. Nyomja meg röviden vagy hosszan az **AUTO Klíma** lehetőséget
 - Rövid megnyomás - a levegő-visszakeringtetés, légkondicionálás és levegőelosztás automatikus szabályozása.
 - Hosszú megnyomás - a levegő-visszakeringtetés, légkondicionálás és levegőelosztás automatikus szabályozása, a hőmérséklet és a ventilátor fordulatszámának normál beállításai: 22 °C/ 72 °F és 3 szint (2 szint a hátsó ülésnél³).
- > A klíma automatikus szabályozása aktív és a gomb világít.

i MEGJEGYZÉS

A hőmérséklet és a ventilátor fordulatszám az automatikusan szabályozott klímavezérlő rendszer kikapcsolása nélkül módosítható. Az automatikusan szabályozott klímavezérlő rendszer akkor kapcsol ki, amikor manuálisan módosítja a levegőelosztást vagy bekapcsolja a maximális páramentesítést.

Kapcsolódó információk

- Klímavezérlőszervek (219. oldal)

³ 4-zónás klímával* felszerelt autókban.

A levegő-visszakeringtetés aktiválása és inaktíválása

A levegő-visszakeringtetés úgy zárja ki az autón kívülről a rossz levegő, kipufogógázok stb. beáramlását, hogy a klímavezérlő rendszer újra felhasználja az utastér levegőjét.



1. Nyissa meg a klíma nézetet a központi kijelzőn a klíma sor közepén található szimbólum megnyomásával.



2. Nyomja meg a **Légkeverés** gombot.
 - > A levegő-visszakeringtetés bekapcsol/kikapcsol és a gomb világít/kialszik.

! FONTOS

Ha a levegő túl hosszú ideig kering az autóban, akkor fennáll a párasodás kockázata az ablakok belsején.

i MEGJEGYZÉS

A levegő-visszakeringtétést nem lehet bekapcsolni, amikor aktiválva van a maximális páramentesítés.

Kapcsolódó információk

- Klímakezelőszervek (219. oldal)
- A levegő-visszakeringtetés időbeállításának aktiválása és inaktíválása (226. oldal)

A levegő-visszakeringtetés időbeállításának aktiválása és inaktíválása

A levegő-visszakeringtetés úgy zárja ki az autón kívülről a rossz levegő, kipufogógázok stb. beáramlását, hogy a klímavezérlő rendszer újra felhasználja az utastér levegőjét. Lehetőség van annak beállítására, hogy a levegő-visszakeringtetés időzítője aktív/inaktív legyen-e. Amikor az időzítő aktívra van, akkor a levegő-visszakeringtetés 20 perc elteltével automatikusan kikapcsol.

1. Nyomja meg a **Beállítások** lehetőséget a központi kijelző felső nézetében
2. Nyomja meg a **Klíma** gombot.
3. Válassza az **Belső levegő keringtetés időzítője** lehetőséget a levegő-visszakeringtetés időzítőjének aktiválásához/inaktíválásához.

Kapcsolódó információk

- A levegő-visszakeringtetés aktiválása és inaktíválása (226. oldal)

A maximális páramentesítés bekapcsolása és kikapcsolása

A max. páramentesítés a párasodás és a jég gyors eltávolítására szolgál az ablakokról. A maximális páramentesítés kikapcsolja a klíma és a levegő-visszakeringtetés automatikus szabályozását, bekapcsolja a légkondicionálót, **5** fokozatra állítja a ventilátort és **HI** szintre állítja a hőmérsékletet.

MEGJEGYZÉS

A ventilátor szintjének **5** beállítása növeli a zajszintet.

Amikor be van kapcsolva a maximális páramentesítés, akkor a klímavezérlő rendszer visszatér a korábbi beállításokhoz.

A maximális páramentesítés aktiválása és inaktíválása a középkonzról

A maximális páramentesítés gyors eléréséhez a középkonzolon egy fizikai gomb helyezkedik el.

Szélvédőfűtéssel* a maximális páramentesítés csak külön kapcsolható be a központi kijelző klíma nézetében.



Fizikai gomb a középkonzolon.

Szélvédőfűtés nélküli autók esetén:

- Nyomja meg a gombot.
 - > A maximális páramentesítés bekapcsol/kikapcsol és a gomb világít/kialszik.

Szélvédőfűtéssel rendelkező autók esetén:

- Nyomja meg többször a gombot a három szint közötti váltáshoz:
 - Bekapcsolt szélvédőfűtés
 - Bekapcsolt szélvédőfűtés és maximális páramentesítés
 - Kikapcsolva.
- > A szélvédőfűtés és a maximális páramentesítés bekapcsol/kikapcsol és a gomb világít/kialszik.

MEGJEGYZÉS

A maximális páramentesítés bizonyos késleltetéssel kapcsol be, hogy elkerülje a ventilátorfokozat rövid növekedését, ha kikapcsolta a szélvédőfűtést a gomb két gyors megnyomásával.

A maximális páramentesítés aktiválása és inaktíválása a központi kijelzőről



1. Nyissa meg a klíma nézetet a központi kijelzőn a klíma sor közepén található szimbólum megnyomásával.



2. Nyomja meg a **Max** gombot.
 - > A maximális páramentesítés bekapcsol/kikapcsol és a gomb világít/kialszik.

Kapcsolódó információk

- Klímakezelőszervek (219. oldal)

A szélvédőfűtés* aktiválása és inaktíválása

A szélvédőfűtés a pára és jég gyors eltávolítására szolgál az ablakról.

A szélvédőfűtés aktiválása és inaktíválása a közép konzolról

A közép konzolon egy fizikai gomb található a szélvédőfűtés gyors eléréséhez.



Fizikai gomb a közép konzolon.

- Nyomja meg többször a gombot a három szint közötti váltáshoz:
 - Bekapcsolt szélvédőfűtés
 - Bekapcsolt szélvédőfűtés és maximális páramentesítés
 - Kikapcsolva.
- > A szélvédőfűtés és a maximális páramentesítés bekapcsol/kikapcsol és a gomb világít/kialszik.

A szélvédőfűtés aktiválása és inaktíválása a központi kijelzőről



1. Nyissa meg a klíma nézetet a központi kijelzőn a klíma sor közepén található szimbólum megnyomásával.



2. Nyomja meg a **Elektromos** gombot.
 - > A szélvédőfűtés bekapcsol/kikapcsol és a gomb világít/kialszik.

i MEGJEGYZÉS

A szélvédő egyes oldalainak háromszögű területe nem elektromosan fűtött, itt a jégmentesítés hosszabb ideig tarthat.

i MEGJEGYZÉS

A szélvédőfűtés befolyásolhatja a jeladók vagy egyéb kommunikációs eszközök működését.

i MEGJEGYZÉS

Ha a szélvédőfűtést olyankor kapcsolja be, amikor a Start/Stop funkció automatikusan leállította a motort, akkor a motor újraindul.

Kapcsolódó információk

- Klímakezelőszervek (219. oldal)
- A szélvédőfűtés* automatikus bekapcsolásának aktiválása és inaktíválása (229. oldal)

A szélvédőfűtés* automatikus bekapcsolásának aktiválása és inaktíválása

A szélvédőfűtés a pára és jég gyors eltávolítására szolgál az ablakról.

Lehetőség van annak beállítására, hogy a szélvédőfűtés automatikusan aktív/inaktív legyen a motor beindításakor. Az automatikus indítás aktiválása esetén a fűtés bekapcsol, ha fennáll a szélvédő/ablakok jegesedésének vagy párasodásának kockázata. A fűtés automatikusan kikapcsol, amikor a szélvédő/ablak elég meleg és a jegesedés vagy párasodás megszűnt.

1. Nyomja meg a **Beállítások** lehetőséget a központi kijelző felső nézetében
2. Nyomja meg a **Klíma** gombot.
3. Válassza az **Első szélvédő automatikus jégtelenítése** lehetőséget a szélvédőfűtés automatikus indításának aktiválásához/inaktíválásához.

Kapcsolódó információk

- A szélvédőfűtés* aktiválása és inaktíválása (228. oldal)

A hátsó ablak és a külső tükrök fűtésének aktiválása és inaktíválása

A hátsó ablakfűtés és a külső tükörfűtés a pára és a jég gyors eltávolítására szolgál az ablakokról és a tükrökről.

A hátsó ablak és a külső tükrök fűtésének aktiválása és inaktíválása a középkonzollról

A középkonzolon egy fizikai gomb található a hátsó ablakfűtés és a külső tükörfűtés gyors eléréséhez.



Fizikai gomb a középkonzolon.

- Nyomja meg a gombot.
 - > A hátsó ablak és a külső visszapillantó tükrök fűtése bekapcsol/kikapcsol és a gomb világít/kialszik.

A hátsó ablak és a külső tükrök fűtésének aktiválása és inaktíválása a központi kijelzőről



1. Nyissa meg a klíma nézetet a központi kijelzőn a klíma sor közepén található szimbólum megnyomásával.



2. Nyomja meg a **Hátsó** gombot.
 - > A hátsó ablak és a külső visszapillantó tükrök fűtése bekapcsol/kikapcsol és a gomb világít/kialszik.

Kapcsolódó információk

- Klímakezelőszervek (219. oldal)
- A hátsó ablakfűtés és a tükörfűtés automatikus aktiválása és inaktíválása (230. oldal)

A hátsó ablakfűtés és a tükrőfűtés automatikus aktiválása és inaktíválása

A hátsó ablakfűtés és a külső tükrőfűtés a pára és a jég gyors eltávolítására szolgál az ablakokról és a tükrökről.

Lehetőség van annak beállítására, hogy a hátsó ablakfűtés és a külső tükrőfűtés automatikusan aktív/inaktív legyen-e a motor beindításakor. Az automatikus indítás aktiválása esetén a fűtés bekapcsol, ha fennáll a szélvédő/ablakok jegesedésének vagy párasodásának kockázata. A fűtés automatikusan kikapcsol, amikor a szélvédő/ablak elég meleg és a jegesedés vagy párasodás megszűnt.

1. Nyomja meg a **Beállítások** lehetőséget a központi kijelző felső nézetében
2. Nyomja meg a **Klíma** gombot.
3. Válassza a **Hátsó szélvédő automatikus jégtelenítése** lehetőséget az ablak- és külső tükrőfűtés automatikus indításának aktiválásához/inaktíválásához.

Kapcsolódó információk

- A hátsó ablak és a külső tükrök fűtésének aktiválása és inaktíválása (229. oldal)

Az első ülés ventilátorszintjének szabályozása⁴

A ventilátor számos különböző automatikusan szabályozott ventilátorszintre állítható az első üléshez.



1. Nyissa meg a klíma nézetet a központi kijelzőn a klíma sor közepén található szimbólum megnyomásával.

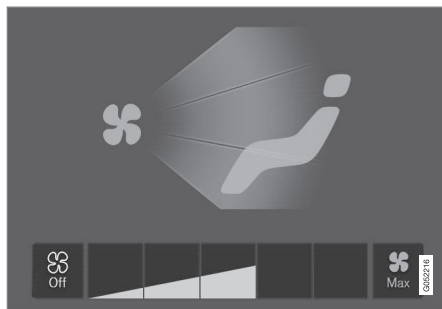

Ventilátorszabályozó gombok a klíma nézetben.

2. Érintse meg a kívánt ventilátorszintet, **Off**, **1-5** vagy **Max**.
 - > A ventilátor szintje megváltozik, és a kiválasztott szint világít.

! FONTOS

Ha teljesen ki van kapcsolva a ventilátor, akkor a légkondicionáló nem működik, ami az ablakok belső párasodásának kockázatával jár.

i MEGJEGYZÉS

A klímaszabályozó rendszer a kiválasztott ventilátor-fordulatszámnak megfelelően szabályozza a levegő áramlását. Ez azt jelenti, hogy a ventilátor fordulatszáma akkor is változhat, ha a ventilátorfokozat ugyanaz.

Kapcsolódó információk

- Klímakezelőszervek (219. oldal)

⁴ 2-zónás légkondicionáló esetében a hátsó ülésre vonatkozóan is.

A hátsó ülés ventilátorszintjének szabályozása*

A ventilátor számos különböző automatikusan szabályozott ventilátorszintre állítható a hátsó üléshez.

A hátsó ülés ventilátorszintjének szabályozása az első ülésből



1. Nyissa meg a klíma nézetet a központi kijelzőn a klíma sor közepén található szimbólum megnyomásával.
2. Válassza ki az **Hátsó klíma** fület.

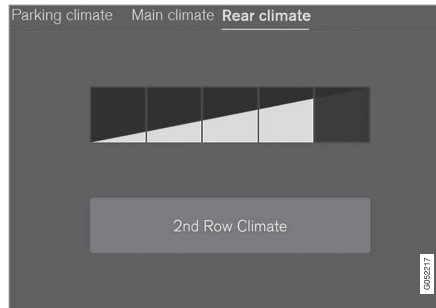

A ventilátorszabályozó gombok a **Hátsó klíma** fülön a klíma nézetben.

3. Érintse meg a kívánt ventilátorszintet, **1-5**.
A hátsó ülés ventilátorának szintje a **Második sor klímája** megérintésével kapcsolható ki.
> A ventilátor szintje megváltozik, és a kiválasztott szint világít.

A hátsó ülés ventilátorszintjének szabályozása a hátsó ülésből

1. Nyomja meg a nyitó gombot az alagútvezető klíma paneljén a kezelőszervek eléréséhez.



Ventilátor-kezelőszervek az alagútvezető hátlójának klímapaneljén.

2. Érintse meg a kívánt ventilátorszintet, **1-5**.
> A ventilátor szintje megváltozik, és a kiválasztott szint világít.

i MEGJEGYZÉS

A hátsó ülés ventilátorfokozata nem állítható be, ha az első ülés ventilátorfokozata **Off** állásban van.

A hátsó ülés ventilátor-fordulatszáma csak a központi kijelző klíma nézetében kapcsolható ki.





i MEGJEGYZÉS

A klímaszabályozó rendszer a kiválasztott ventilátor-fordulatszámnak megfelelően szabályozza a levegő áramlását. Ez azt jelenti, hogy a ventilátor fordulatszáma akkor is változhat, ha a ventilátorfokozat ugyanaz.

Kapcsolódó információk

- Klímakezelőszervek (219. oldal)

Az első ülés hőmérsékletének szabályozása⁵

A hőmérséklet a kívánt fokra állítható az első ülés klímazónáiban.



Hőmérséklet gombok a klíma sorban.

1. Nyomja meg a bal vagy jobb oldali hőmérséklet gombot a központi kijelző klíma sorában a kezelőszervek megnyitásához.

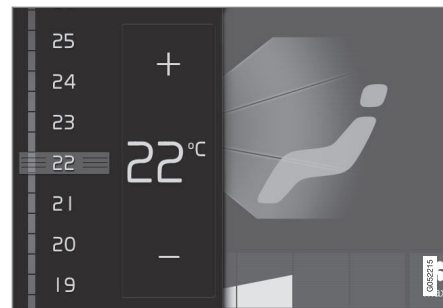

Hőmérséklet-szabályozás.

2. A hőmérsékletet az alábbiak szerint szabályozhatja:

- húzza a kezelőszervet a kívánt hőmérsékletre, vagy
 - nyomja meg a +/- gombot a hőmérséklet fokozatos emeléséhez/csökkenéséhez.
- > A hőmérséklet változik, és a gomb mutatja a beállított hőmérsékletet.

i MEGJEGYZÉS

A fűtést vagy hűtést nem lehet siettetni a ténylegesen kívánt hőmérsékletnél magasabb vagy alacsonyabb hőmérséklet beállításával.

⁵ 2-zónás légkondicionáló esetében a hátsó ülésre vonatkozóan is.

Kapcsolódó információk

- Klímakezelőszervek (219. oldal)

A hátsó ülés hőmérsékletének szabályozása*

A hőmérséklet a kívánt fokra állítható a hátsó ülés klímazónáiban.

A hátsó ülés hőmérsékletének szabályozása az első ülésről



1. Nyissa meg a klíma nézetet a központi kijelzőn a klíma sor közepén található szimbólum megnyomásával.
2. Válassza ki az **Hátsó klíma** fület.



A hőmérséklet gombok a **Hátsó klíma** fülön a klíma nézetben.

3. Nyomja meg a bal vagy jobb oldali hőmérséklet gombot a kezelőszer megnyitásához.



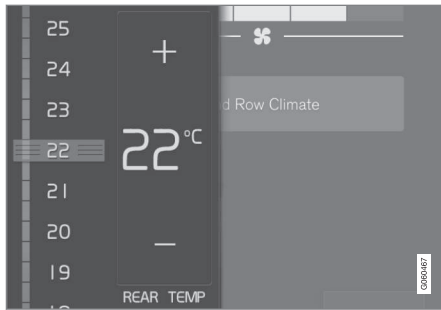

Hőmérséklet-szabályozás.

4. A hőmérsékletet az alábbi módokon szabályozhatja:
 - húzza a kezelőszervet a kívánt hőmérsékletre
 - nyomja meg a +/- gombot a hőmérséklet fokozatos emeléséhez/csökkentéséhez.
 - > A hőmérséklet változik, és a gomb mutatja a beállított hőmérsékletet.

A hátsó ülés hőmérsékletének szabályozása a hátsó ülésről

1. Nyomja meg a nyitó gombot az alagút konzol klíma paneljén a kezelőszervek eléréséhez.



Hőmérséklet-vezérlés az alagút konzol hátuljának klímpaneljén.

2. Nyomja meg a bal vagy jobb oldali </> gombot az alagút konzol klímpaneljén a hőmérséklet lépésenkénti csökkentéséhez/emeléséhez.
 - > A hőmérséklet változik és a képernyő a klímapanelen mutatja a beállított hőmérsékletet.

i MEGJEGYZÉS

A fűtést vagy hűtést nem lehet siettetni a ténylegesen kívánt hőmérsékletnél magasabb vagy alacsonyabb hőmérséklet beállításával.

Kapcsolódó információk

- Klímakezelőszervek (219. oldal)

A hőmérséklet szinkronizálása

Az autó különböző klímazonáinak hőmérséklete szinkronizálható a vezetőoldalhoz beállított hőmérséklettel.

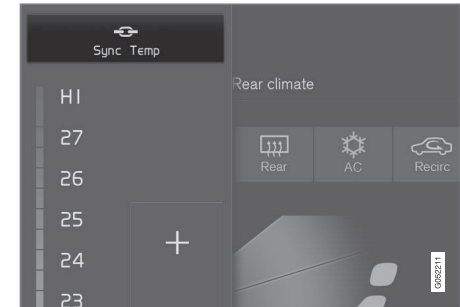

Szinkronizálás gomb a vezető oldali hőmérséklet-kezelőszerven.

1. Nyomja meg a vezető oldali hőmérséklet gombot a központi kijelző klíma sorában a kezelőszerv megnyitásához.
2. Nyomja meg a **Hőmérséklet szinkronizálása** gombot.
 - > Az autó összes zónájának hőmérséklete szinkronizálásra kerül a vezetőével és a szinkronizálás szimbóluma megjelenik a hőmérséklet gomb mellett.

A szinkronizálás a **Hőmérséklet szinkronizálása** további megnyomásával vagy a vezetőétől eltérő zóna hőmérsékleti beállításának módosításával kapcsolható ki.

Kapcsolódó információk

- Klímakezelőszervek (219. oldal)

A légkondicionáló aktiválása és inaktíválása

A légkondicionáló szükség szerint hűti és szárítja a beáramló levegőt.

Amikor be van kapcsolva a légkondicionáló, akkor a klímazabályozó rendszer szükség szerint automatikusan vezérli a bekapcsolást és kikapcsolást.



1. Nyissa meg a klíma nézetet a központi kijelzőn a klíma sor közepén található szimbólum megnyomásával.



2. Nyomja meg a **Légkondi** gombot.
 - > A légkondicionáló bekapcsol/kikapcsol és a gomb világít/kialszik.

i MEGJEGYZÉS

Csukja be az összes oldalablakot és a panorámatetőt*, hogy a légkondicionáló a lehető legjobban működhessen.

i MEGJEGYZÉS

A légkondicionáló bekapcsolása nem lehetséges, ha a ventilátor kezelőszerve **Off** helyzetben van.

Kapcsolódó információk

- Klímakezelőszervek (219. oldal)

Állóhelyzeti klíma*

Az állóhelyzeti klíma-vezérlés olyan általános kifejezés a különböző olyan funkciókra, amelyek javítják az utastér klímáját, amikor az autó parkol, ilyen például az előkészítés.



Az állóhelyzeti klíma-vezérléshez kapcsolatos funkciók a központi kijelző klíma nézetének **Parkolási klíma** menüpontjából vezérelhetők.

Nyissa meg a klíma nézetet a klíma sor közepén található szimbólum megnyomásával.

Kapcsolódó információk

- Klímavezérlés (208. oldal)
- Előklímatizálás* (236. oldal)
- Klímakomfort parkoláskor* (240. oldal)
- Az állóklíma-vezérlés* szimbólumai és üzenetei (242. oldal)

Előklímatizálás*

Az előkészítés egy klíma funkció, amely, ha lehetséges, megpróbál komfortos hőmérsékletet elérni az utastérben az indulás előtt.

Az előkészítés közvetlenül vagy időzítőn keresztül indítható el.

A funkció számos rendszert használ a különböző esetekben:

- Hideg időben az állóhelyzeti fűtés* komfortos hőmérsékletre melegíti az utasteret.
- Amikor meleg, akkor a szellőztetés külső levegő befúvásával hűti az utasteret.

i MEGJEGYZÉS

Az utastér előkészítése során az autó a komfort hőmérséklet és nem a klíma-vezérlő rendszeren beállított hőmérséklet elérésén dolgozik.

Kapcsolódó információk

- Állóhelyzeti klíma* (236. oldal)
- Az előklímatizálás* elindítása és kikapcsolása (236. oldal)
- Előklímatizálás idő beállítása* (237. oldal)

Az előklímatizálás* elindítása és kikapcsolása

Az előkészítés vezetés előtt fűti* vagy szellőzteti az utasteret, ha lehetséges. A funkció közvetlenül a központi kijelzőről vagy mobiltelefonról indítható.

Elindítás és kikapcsolás az autóból



1. Nyissa meg a klíma nézetet a központi kijelzőn a klíma sor közepén található szimbólum megnyomásával.
2. Válassza ki az **Parkolási klíma** fület.
3. Nyomja meg a **Előkondicionálás** gombot.
 - > Az előkészítés elindul/kikapcsol és a gomb világít/kialszik.

i MEGJEGYZÉS

Az autó ajtóinak és ablakainak zárva kell lenniük az utastér előkészítése során.

⚠ FIGYELEM

Ne használja az előkészítést, ha az autó fűtéssel* van felszerelve:

- Nem szellőző, zárt helyeken. A fűtés a bekapcsolásakor kipufogógázokat bocsát ki.
- Robbanó vagy gyúlékony anyagok közelében. Az üzemanyag, gáz, hosszú fű, fűrészpor stb. meggyulladhat.
- Amikor fennáll a kockázata, hogy a fűtés kipufogó-vezetéke elzáródik. Például a jobb oldali első kerékdozban található mély hó akadályozhatja a fűtés szellőzését.

Ne feledje, hogy az előkészítés hosszú időre előre beállítható időzítővel indítható.

Indítás az alkalmazásból*

Az előkészítés elindítása és a kiválasztott beállítások információi kezelhetők Volvo On Call* alkalmazással rendelkező készülékről. Az előkészítés* kényelmes hőmérsékletre melegíti az utasteret vagy külső levegő befűtésével kiszellőzteti az utasteret.

Az utastér a távoli autóindítás funkcióval (Engine Remote Start - ERS)⁶ is előkészíthető a Volvo On Call* alkalmazáson keresztül.

Kapcsolódó információk

- Állóhelyzeti klíma* (236. oldal)
- Előklímatisztálás* (236. oldal)
- Előklímatisztálás idő beállítása* (237. oldal)

Előklímatisztálás idő beállítása*

Az időzítő beállítható úgy, hogy az előkészítés egy előre meghatározott időpontban fejeződjön be.

Az időzítő legfeljebb 8 különböző beállítást képes kezelni az alábbiakra vonatkozóan:

- Egy idő egy adott dátumon
- Egy idő a hét egy vagy több napján ismétléssel vagy anélkül.

Kapcsolódó információk

- Előklímatisztálás* (236. oldal)
- Előklímatisztálás időbeállításának hozzáadása és szerkesztése* (238. oldal)
- Az előkészítés* időbeállításának aktiválása és inaktíválása (239. oldal)
- Az előklímatisztálás időbeállításának törlése* (240. oldal)

⁶ Bizonyos piacok.

Előklímatisztálás időbeállításának hozzáadása és szerkesztése*

Az előkészítés időzítője legfeljebb 8 időbeállítást képes kezelni.

Időbeállítás hozzáadása

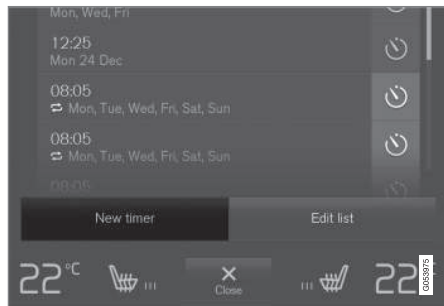

Az időbeállítás hozzáadására szolgáló gomb a klíma nézet **Parkolási klíma** menüjében.

1. Nyissa meg a központi kijelző klíma nézetét.
2. Válassza ki az **Parkolási klíma** fület.

3. Nyomja meg a **Időzítés hozzáadás** gombot.
> Egy felugró ablak jelenik meg.

i MEGJEGYZÉS

Nem lehetséges időbeállítás hozzáadása, ha már bevitt 8 időzítő-beállítást. Egy időbeállítás törléséhez, hogy újat adhasson hozzá.

4. Érintse meg a **Dátum** lehetőséget az időbeállításához egy adott dátumhoz.

Érintse meg a **Napok** lehetőséget az időbeállításához a hét egy vagy több napjához.

Napok esetén: Az ismétlés bekapcsolásához/kikapcsolásához jelölje be a **Ismétlés** **hetente** jelölőnégyzetét vagy távolítsa el annak jelölését.

5. **Dátum** esetén: Válassza ki a dátumot az előkészítéshez a dátumlistában görgetve a nyilakkal.

Napok esetén: Válassza ki a hét napjait az előkészítéshez a hét napjaihoz tartozó gombok megérintésével.

6. Állítsa be a nyilakkal az időt, amikor az előkészítésnek be kell fejeződnie.

7. Érintse meg a **Megerősítés** lehetőséget az időbeállítás hozzáadásához.
> Az időbeállítás hozzáadódik a listához és aktiválódik.

! FIGYELEM

Ne használja az előkészítést, ha az autó fűtéssel* van felszerelve:

- Nem szellőző, zárt helyeken. A fűtés a bekapcsolásakor kipufogógázokat bocsát ki.
- Robbanó vagy gyúlékony anyagok közelében. Az üzemanyag, gáz, hosszú fű, fűrészporszór stb. meggyulladhat.
- Amikor fennáll a kockázata, hogy a fűtés kipufogó-vezetéke elzáródik. Például a jobb oldali első kerékdobban található mély hó akadályozhatja a fűtés szellőzését.

Ne feledje, hogy az előkészítés hosszú időre előre beállítható időzítővel indítható.

Időbeállítások szerkesztése

1. Nyissa meg a központi kijelző klíma nézetét.
2. Válassza ki az **Parkolási klíma** fület.
3. Nyomja meg a módosítani kívánt időbeállítást.
> Egy felugró ablak jelenik meg.

4. Szerkessze az időbeállítást a fenti "Időbeállítás hozzáadása" részben leírtaknak megfelelően.

Kapcsolódó információk

- Előklímátizálás* (236. oldal)
- Előklímátizálás idő beállítása* (237. oldal)
- Az előkészítés* időbeállításának aktiválása és inaktíválása (239. oldal)
- Az előklímátizálás időbeállításának törlése* (240. oldal)

Az előkészítés* időbeállításának aktiválása és inaktíválása

Az előkészítés időzítőjének időbeállítása szükség szerint aktiválható vagy inaktíválható.



Az időzítő gombok a **Parkolási klíma** fülön a klíma nézetben.

1. Nyissa meg a központi kijelző klíma nézetét.
2. Válassza ki az **Parkolási klíma** fület.
3. Az időbeállítás aktiválásához/inaktíválásához érintse meg az időzítő gombot a beállítás jobb oldalán.
 - > Az időbeállítás bekapcsol/kikapcsol és a gomb világít/kialszik.

FIGYELEM

Ne használja az előkészítést, ha az autó fűtéssel* van felszerelve:

- Nem szellőző, zárt helyeken. A fűtés a bekapcsolásakor kipufogógázokat bocsát ki.
- Robbanó vagy gyúlékony anyagok közelében. Az üzemanyag, gáz, hosszú fű, fűrészpör stb. meggyulladhat.
- Amikor fennáll a kockázata, hogy a fűtés kipufogó-vezetéke elzáródik. Például a jobb oldali első kerékdobban található mély hó akadályozhatja a fűtés szellőzését.

Ne feledje, hogy az előkészítés hosszú időre előre beállítható időzítővel indítható.

Kapcsolódó információk

- Előklímátizálás* (236. oldal)
- Előklímátizálás idő beállítása* (237. oldal)
- Előklímátizálás időbeállításának hozzáadása és szerkesztése* (238. oldal)
- Az előklímátizálás időbeállításának törlése* (240. oldal)

Az előklímátizálás időbeállításának törlése*

Az előkészítés már nem szükséges időbeállítása törölhető.

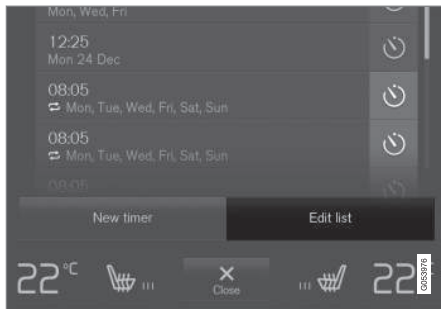

A lista szerkesztésére/időbeállítás törlésére szolgáló gomb a klíma nézet **Parkolási klíma** menüjében.

1. Nyissa meg a központi kijelző klíma nézetét.
2. Válassza ki az **Parkolási klíma** fület.
3. Nyomja meg a **Lista szerkesztése** gombot.
4. Nyomja meg a jobb oldali törlés ikont a listában.
> Az ikon a **Törlés** szövegre változik.
5. Nyomja meg az **Törlés** gombot a jóváhagyáshoz.
> Az időbeállítás eltávolításra kerül a listából.

Kapcsolódó információk

- Előklímátizálás* (236. oldal)
- Előklímátizálás idő beállítása* (237. oldal)
- Előklímátizálás időbeállításának hozzáadása és szerkesztése* (238. oldal)
- Az előkészítés* időbeállításának aktiválása és inaktíválása (239. oldal)

Klímakomfort parkoláskor*

Az autó utasterének klímája fenntartható, miközben az autó parkol, például amikor a motort le kell állítani, de a járművezető vagy az utas(ok) az autóban szeretnének maradni és fenn kell tartani a klímakomfort szintjét. A klímakomfort-fenntartás csak közvetlenül indítható el.

A funkció számos rendszert használ a különböző esetekben:

- Hideg időben a motor maradék hője fűti komforthőmérsékletre az utasteret.
- Amikor meleg, akkor a szellőztetés külső levegő befúvásával hűti az utasteret.

i MEGJEGYZÉS

A klímakomfort-fenntartás kikapcsol, ha az autót kívülről bezárja, hogy elkerülje a maradék hő szükségtelen felhasználását. A funkció célja a klímakomfort fenntartása, amikor a járművezető vagy az utasok az autóban maradnak.

Kapcsolódó információk

- Állóhelyzeti klíma* (236. oldal)
- A klímakomfort bekapcsolása és kikapcsolása parkoláskor* (241. oldal)

A klímakomfort bekapcsolása és kikapcsolása parkoláskor*

A klímakomfort-fenntartás fenntartja a klímát az utastérben a vezetés után. A funkciót közvetlenül a központi kijelzőről lehet elindítani.



1. Nyissa meg a klíma nézetet a központi kijelzőn a klíma sor közepén található szimbólum megnyomásával.
2. Válassza ki az **Parkolási klíma** fület.
3. Nyomja meg a **Klíma komfort üzemmód** gombot.
 - > A klímakomfort-fenntartás elindul/kikapcsol és a gomb világít/kialszik.

i MEGJEGYZÉS

A klímakomfort fenntartásának elindítása nem lehetséges, ha nincs elég maradék hő a motorban az utastér klímájának fenntartásához vagy a külső hőmérséklet körülbelül 20 °C (68°F) felett van.

i MEGJEGYZÉS

A klímakomfort-fenntartás kikapcsol, ha az autót kívülről bezárja, hogy elkerülje a maradék hő szükségtelen felhasználását. A funkció célja a klímakomfort fenntartása, amikor a járművezető vagy az utasok az autóban maradnak.

Kapcsolódó információk

- Klímakomfort parkoláskor* (240. oldal)

Az állóklíma-vezérlés* szimbólumai és üzenetei

Az állóklímára vonatkozóan számos szimbólum és üzenet megjelenhet a járművezetői kijelzőn.

Az állóklíma-vezérléssel kapcsolatos üzenetek olyan készüléken is megjeleníthetők, amelyre telepítve van a Volvo On Call* alkalmazás.



Ez a szimbólum világít a járművezetői kijelzőn, amikor aktív az állófűtés.

Szimbólum	Üzenet	Leírás
	Parkolási klíma Szerviz szükséges	Az állóklíma-vezérlés ki van kapcsolva. Vegye fel a kapcsolatot egy műhellyel ^A a funkció lehető leghamarabbi ellenőrzéséhez.
	Parkolási klíma Ideiglenesen nem áll rendelkezésre	Az állóklíma-vezérlés ideiglenesen ki van kapcsolva. Ha a probléma továbbra is fennáll, akkor keressen fel egy műhelyt ^A a funkció ellenőrzéséhez.
	Parkolási klíma Nem áll rend., üzemanyag szintje túl alacsony	Az állóklíma-vezérlés nem aktiválható, ha az üzemanyagszint túl alacsony az állófűtés bekapcsolásához*. Töltse fel a jármű normál üzemanyagtartályát.
	Parkolási klíma Nem áll rendelkezésre töltés szintje túl alacsony	Az állóklíma-vezérlés nem aktiválható, ha az indítóakkumulátor töltöttségi szintje túl alacsony az állófűtés bekapcsolásához*. Indítsa be az autót.
	Parkolási klíma Korlátozott, töltés szintje túl alacsony	Az állófűtés működési ideje korlátozott, amikor az indítóakkumulátor töltöttsége alacsony. Indítsa be az autót.

^A Lehetőleg hivatalos Volvo műhelyben.

Kapcsolódó információk

- Állóhelyzeti klíma* (236. oldal)

Fűtés*

A fűtés két részfunkcióval rendelkezik, amelyek különböző helyzetekben segítenek az utasteret vagy a motor fűtésében.

A fűtésnek két alfunkciója van:

- Állófűtés - fűti az utasteret, ha szükséges, amikor be van kapcsolva az állóklíma-vezérlés előkészítése.
- Kiegészítő fűtés - vezetés közben fűti az utasteret és a motort, ha szükséges.

A fűtés üzemanyaggal működik és a jobb oldali első kerékdobban helyezkedik el.

i MEGJEGYZÉS

Amikor működik a fűtés, akkor füst távozhat a jobb oldali első kerékdobból és halk zümmögés hallható. Az üzemanyag-szivattyútól származó kattogó hang is hallható az autó hátsó része felől. Ez teljesen normális.

Akkumulátor és töltés

A fűtés tápellátását az autó indítóakkumulátora biztosítja. Ha az indítóakkumulátor töltöttségi szintje túl alacsony, akkor a fűtés automatikusan kikapcsol és a járművezetői kijelző egy üzenetet jelenít meg.

i MEGJEGYZÉS

Ügyeljen arra, hogy elegendő töltés legyen az akkumulátorban, ha használnia kell a fűtést.

Üzemanyag és üzemanyagtöltés

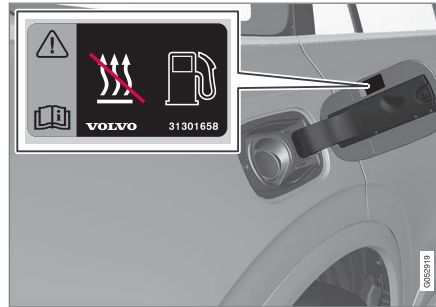

Figyelmeztető címke az üzemanyagtöltő fedélen.

A fűtés az autó normál üzemanyagtartályában található üzemanyagot használja.

Ha az autóval meredek lejtőn parkol, akkor az autó elejének lefelé kell néznie, hogy biztosítsa a fűtés üzemanyag-ellátását.

Ha az üzemanyagtartály töltöttségi szintje túl alacsony, akkor a fűtés automatikusan kikapcsol és a járművezetői kijelző egy üzenetet jelenít meg.

i MEGJEGYZÉS

Ügyeljen arra, hogy elégséges üzemanyag legyen az autó üzemanyagtartályában, ha használni kell a fűtést.

A FIGYELEM

A kiömlő üzemanyag meggyulladhat. Kapcsolja ki az üzemanyaggal működtetett kiegészítő fűtést az üzemanyagtöltés megkezdése előtt.



Ellenőrizze a járművezetői kijelzőn, hogy ki van-e kapcsolva a fűtés. Ez a szimbólum világít, amikor állófűtésként működik.

Kapcsolódó információk

- Klímavezérlés (208. oldal)
- Állóhelyzeti fűtés* (244. oldal)
- Kiegészítő fűtés* (245. oldal)

Állóhelyzeti fűtés*

Az állófűtés vezetés előtt szükség szerint felmelegíti az utasteret, ha be van kapcsolva az előkészítés.

Az állófűtés az autófűtés két részfunkciójának egyike. A fűtés a jobb oldali első kerékdobben helyezkedik el.



Amikor ez a szimbólum világít a járművezetői kijelzőn, akkor az állófűtés aktív lehet.

i MEGJEGYZÉS

Amikor működik a fűtés, akkor füst távozhathat a jobb oldali első kerékdobból és halk zümmögés hallható. Az üzemanyag-szivattyútól származó kattogó hang is hallható az autó hátsó része felől. Ez teljesen normális.

Az állófűtés automatikusan bekapcsol, ha be van kapcsolva az állóklíma előkészítése* és fel kell fűteni az utasteret.

Az olyan tényezőktől függően, mint a rendelkezésre álló üzemanyag, az akkumulátor töltöttségi szintje, az utastér hőmérséklete és a környezeti hőmérséklet, a fűtés különböző működési időkkel rendelkezik, de soha nem működik 30 percnél hosszabban.

i MEGJEGYZÉS

Ügyeljen arra, hogy elégséges üzemanyag legyen az autó üzemanyagtartályában, ha használni kell az állófűtést.

Ügyeljen arra, hogy elegendő töltés legyen az indítóakkumulátorban, ha használnia kell az állófűtést.

! FONTOS

Az állófűtés ismételt használata rövid utak megtétele közben az akkumulátor lemerülését okozhatja, ami megakadályozza az indítást.

Ha rendszeresen használja a fűtést, akkor az autót a fűtés használatával megegyező ideig vezetni kell az akkumulátor elégséges töltéséhez, hogy visszanyerje az állófűtés által felhasznált energiát.

! FIGYELEM

Ne használja az előkészítést, ha az autó fűtéssel* van felszerelve:

- Nem szellőző, zárt helyeken. A fűtés a bekapcsolásakor kipufogógázokat bocsát ki.
- Robbanó vagy gyúlékony anyagok közelében. Az üzemanyag, gáz, hosszú fű, fűrészpör stb. meggyulladhat.
- Amikor fennáll a kockázata, hogy a fűtés kipufogó-vezetéke elzáródik. Például a jobb oldali első kerékdobben található mély hó akadályozhatja a fűtés szellőzését.

Ne feledje, hogy az előkészítés hosszú időre előre beállítható időzítővel indítható.

! FIGYELEM

Ha üzemanyagszagot érez vagy szokatlan mennyiségű füstöt, fekete füstöt érez vagy szokatlan hangokat hall az állófűtéstől, akkor kapcsolja ki a fűtést és, ha lehetséges, húzza ki annak biztosítékát. A Volvo azt javasolja, hogy lépjen kapcsolatba egy hivatalos Volvo műhellyel a javításhoz.

Kapcsolódó információk

- Fűtés* (243. oldal)
- Kiegészítő fűtés* (245. oldal)

Kiegészítő fűtés*

A kiegészítő fűtés segíti az utastér és a motor vezetés közbeni fűtését.

A kiegészítő fűtés az autófűtés két részfunkciójának egyike. A fűtés a jobb oldali első kerékdobban helyezkedik el.

i MEGJEGYZÉS

Amikor működik a fűtés, akkor füst távozhat a jobb oldali első kerékdobból és halk zümmögés hallható. Az üzemanyag-szivattyútól származó kattogó hang is hallható az autó hátsó része felől. Ez teljesen normális.

A kiegészítő fűtés indítása és vezérlése automatikusan történik, amikor fűtésre van szükség az autó vezetése közben.

Az autó leállításakor automatikusan kikapcsol.

i MEGJEGYZÉS

Ügyeljen arra, hogy elégséges üzemanyag legyen az autó üzemanyagtartályában, ha használni kell a kiegészítő fűtést.

Kapcsolódó információk

- Fűtés* (243. oldal)
- Állóhelyzeti fűtés* (244. oldal)
- A kiegészítő fűtés* automatikus bekapcsolásának aktiválása és inaktiválása (245. oldal)

A kiegészítő fűtés* automatikus bekapcsolásának aktiválása és inaktiválása

A kiegészítő fűtés segíti az utastér és a motor vezetés közbeni fűtését.

Lehetőség van annak beállítására, hogy a kiegészítő fűtés automatikusan bekapcsoljon-e.

1. Nyomja meg a **Beállítások** lehetőséget a központi kijelző felső nézetében
2. Nyomja meg a **Klíma** gombot.
3. Válassza ki az **Kiegészítő fűtés** lehetőséget a kiegészítő fűtés automatikus indításának aktiválásához/inaktiválásához.

i MEGJEGYZÉS

A Volvo azt javasolja, hogy rövidebb utakra kapcsolja ki a kiegészítő fűtés automatikus indítását.

Kapcsolódó információk

- Kiegészítő fűtés* (245. oldal)

KULCS, ZÁRAK ÉS RIASZTÓ

Zárás megerősítése

Az autó a vészvillogókkal jelzi az autó bezárását vagy kinyitását.

Külső visszajelzés

Zárás

- Az autó vészvillogóinak villogása jelzi a zárást és visszahúzódnak a külső visszapillantó tükrök¹.

Nyitás

- Az autó vészvillogóinak két felvillanása jelzi a nyitást és kinyúlnak a külső visszapillantó tükrök¹.

Minden ajtónak, a csomagterfédelnek és a motorháztetőnek is csukva kell lennie ahhoz, hogy az autó jelezze a zárt állapotot. Ha a zárás csak a vezetőajtó zárt² helyzetében történik meg, akkor megtörténik a zárás, de a zárt állapot vészvillogókkal történő visszajelzése csak akkor, ha az összes ajtó, a csomagterfédel és a motorháztető csukva van.

Zár és riasztó visszajelző műszerfalon



A zár és riasztó visszajelző mutatja a zárrendszer állapotát:

- Egy hosszú villanás jelzi a zárást.
- Rövid villanások jelzik, hogy az autó be van zárva.
- Gyors villanások jelzik a riasztó* kikapcsolása után, hogy a riasztó működésbe lépett.

Visszajelzés a zárógombokon

Első ajtó



Záró gombok visszajelző lámpával az első ajtóban.

A záró gomb világító visszajelző lámpája mutatja az első ajtókon, hogy minden ajtó zárva van. Ha a valamelyik ajtót kinyitják, akkor a lámpa mindkét ajtóban kialszik.

¹ Csak behajtható külső tükrök esetén.

² Kulcs nélküli zárással/nyitással* felszerelt autókra nem vonatkozik.

Hátsó ajtó*

Záró gombok visszajelző lámpával a hátsó ajtóban.

A záró gomb világító visszajelző lámpája mutatja az ajtókon, hogy az ajtó zárva van. Ha valamelyik ajtót kinyitják, akkor annak lámpája kialszik, miközben a többi továbbra is világít.

Egyéb jelzés

A hazakísérő világítás és a megközelítő világítás funkció záráskor és nyitáskor is aktiválható.

Kapcsolódó információk

- A zárás jelzésének beállítása (249. oldal)
- A közelítő világítás időtartama (167. oldal)
- A hazakísérő világítás használata (167. oldal)

A zárás jelzésének beállítása

A központi kijelző beállítások menüjében számos beállítás módosítható arra vonatkozóan, hogyan történjen meg a zárás és nyitás megerősítése.

A zárviszajelzés-beállítás módosítása:

1. Érintse meg a **Beállítások** lehetőséget a központi kijelző felső nézetében.
2. Nyomja meg a **My Car → Zárás** gombot.
3. Nyomja meg a **Zárás látható visszajelzése** lehetőséget annak beállításához, hogy az autó adjon-e látható visszajelzést:

- **Zárás**
- **Nyitás**
- **Mindkettő**

Vagy kapcsolja ki a funkciót a **Ki** kiválasztásával.

A behajtható visszapillantó tükrök* beállításának módosításához záráskor:

1. Érintse meg a **Beállítások** lehetőséget a központi kijelző felső nézetében.
2. Nyomja meg a **My Car → Tükrök és kényelem** gombot.
3. Válassza a **Tükör behajtása záráskor** lehetőséget a funkció aktiválásához vagy inaktíválásához.

Kapcsolódó információk

- Zárás megerősítése (248. oldal)

A távvezérlős kulcs

A távvezérlős kulcs zárja és nyitja az ajtókat, a csomagterfedelelet és az üzemanyagtöltő fedelet. A távvezérlős kulcsnak az autó belsejében kell lennie ennek elindításához.



Távvezérlős kulcs³ vagy kulcscímké (Key Tag)*.

A távvezérlős kulcs fizikailag nem szükséges a beindításhoz, mert az autó alapfelszereltségben támogatja a kulcs nélküli indítást (Passive Start). Egyszerűen az utastér első részében kell tartania a kulcsot.

A kulcs nélküli zárással és nyitással (Passive Entry)* felszerelt autókban a kulcs bárhol lehet az autóban az autó beindításához. Ebben az esetben egy kicsit kisebb, könnyebb kulcs-címké (Key Tag) is rendelkezésre áll.

A távvezérlős kulcsok különböző járművezetői profilokhoz rendelhetők, hogy személyes beállításokat mentsen el az autóban.

A távvezérlős kulcs gombjai



A távvezérlős kulcs négy gombbal rendelkezik - egygyel a bal oldalon és hárommal a jobb oldalon.

 **Zárás** - A gomb megnyomása zárja az ajtókat, a csomagterfedelelet és az üzemanyagtöltő fedelet, és élesíti a riasztót is*.

Nyomja meg és tartsa nyomva az összes ablak és a panorámatető* egyszerre történő zárásához.

 **Nyitás** - A gomb megnyomása nyitja az ajtókat, a csomagterfedelelet és az üzemanyagtöltő fedelet és kikapcsolja a riasztót.

Egy hosszabb megnyomás egyszerre nyitja az összes ablakot. Ez a teljes szellőztetés funkció használható például az

autó gyors átszellőztetésére meleg időben.

 **Csomagtérfedél** - Csak a csomagterfedelelet nyitja és arra vonatkozóan kapcsolja ki a riasztót. A csomagterfedél mechanikusan, rugóerővel, egy hosszú megnyomással nyitható.

 **Pánik funkció** - A figyelem felkeltésére szolgál vészhelyzet esetén. Nyomja meg és tartsa nyomva legalább 3 másodpercig vagy nyomja meg kétszer 3 másodpercen belül az irányjelzők és a kürt bekapcsolásához. A funkció ugyanakkor a gombnak a megnyomásával kapcsolható ki, miután legalább 5 másodpercig aktív volt. Ellenkező esetben a funkció 3 perc elteltével automatikusan kikapcsol.

FIGYELEM

Ha valakit az autóban hagy, akkor ügyeljen arra, hogy kikapcsolja az ablakokat és a panorámatetőt* úgy, hogy mindig magával viszi a távvezérlős kulcsot, amikor elhagyja az autót.

³ Az ábra vázlatos - az alkatrészek az autómoddellől függően eltérőek lehetnek.

i MEGJEGYZÉS

Ügyeljen a távvezérlős kulcs autóba zárásának kockázatára.

- Az autóban hagyott távvezérlős kulcs vagy kulcscímké inaktíválódik, amikor bezárják az autót és élesítik a riasztót egy másik érvényes kulcs használatával. A "biztonsági zár" funkció is inaktíválódik. A hátrahagyott kulcs az autó nyitásakor lesz újra aktív.
- Az autóban hagyott Red Key akkor is inaktíválódik, amikor az autót a Volvo On Call használatával zárja be, és akkor aktíválódik újra, amikor kinyitja az autót a Volvo On Call használatával vagy egy érvényes másik kulccsal.

Gomb nélküli kulcs (Key Tag)*

A kulcs nélküli záráshoz és nyitáshoz biztosított kulcscímké a kulcs nélküli indítás valamint nyitás és zárás tekintetében ugyanolyan módon működik, mint a távvezérlős kulcs. A kulcs körülbelül 10 méteres (30 láb) mélységig és 60 percig vízálló. Nem rendelkezik kivehető kulcsszárral és az akkumulátora nem cserélhető.

Red Key - korlátozott távvezérlős kulcs*

A Red Key olyan kulcs, amely lehetővé teszi az autó bizonyos tulajdonságainak korlátozását,

például a maximális sebesség és a hangszórórendszer maximális hangerejének beállítását. Egy kulcs minden olyan autótulajdonosnak, aki azt szeretné, hogy akkor is felelősen vezessék az autót, amikor nem ő használja azt.

Interferencia

A távvezérlős kulcs nélküli indítást és kulcs nélküli zárást és nyitást* elektromos mezők és árnyékolás zavarhatják.

i MEGJEGYZÉS

Kerülje a távvezérlős kulcs fém tárgyak vagy elektronikus készülékek, például mobiltelefonok, táblagépek, laptopok vagy töltők közelében tárolását - lehetőleg ne tárolja ezekhez 10-15 cm-nél (4-6 hüvelyknél) közelebb.

Ha még mindig fennáll a zavar - használja a távvezérlős kulcs kivehető kulcsszárát a nyitáshoz, és helyezze a kulcsot a tartalék olvasóba a pohártartóban a riasztó kikapcsolásához és az autó beindításához.

i MEGJEGYZÉS

Amikor a távvezérlős kulcs a pohártartóba van helyezve, akkor ügyeljen arra, hogy ne legyenek más autókulcsok, fém tárgyak vagy elektronikus készülékek (például mobiltelefonok, táblagépek, laptopok vagy töltők) a pohártartóban. Ha több kulcs van egymás közelében a pohártartóban, akkor azok zavarhatják egymást.

Kapcsolódó információk

- Indítsa be az autót (428. oldal)
- Zárás és nyitás a távvezérlős kulccsal (252. oldal)
- A távvezérlős kulcs hatótávolsága (253. oldal)
- Az elem cseréje a távvezérlős kulcsban (254. oldal)
- Kivehető kulcsszár (259. oldal)
- Indításgátló (262. oldal)
- Távvezérlős kulcs járművezetői profilhoz rendelése (141. oldal)

Zárás és nyitás a távvezérlős kulccsal

A távvezérlős kulcs gombjai is használhatók az összes ajtó, a csomagterfedél és az üzemanyagöltő fedél egyszerre történő zárásához és nyitásához.

Zárás a távvezérlős kulccsal



Az ábra vázlatos - az alkatrészek az autómodellről függően eltérőek lehetnek.

- Nyomja meg a távvezérlős kulcs  gombját az autó zárásához.

A zárási folyamat aktiválásához be kell csukni a vezetőajtót⁴. Ha valamelyik más ajtó vagy a csomagterfedél nyitva van, akkor ezek csak akkor záródnak le és élesednek*, ha csukva vannak. A riasztó mozgásérzékelői* akkor akti-

válódnak, amikor az összes ajtó és a csomagterfedél be van csukva és le van zárva.

MEGJEGYZÉS

Ügyeljen a távvezérlős kulcs autóba zárásának kockázatára.

- Az autóban hagyott távvezérlős kulcs vagy kulcscímke inaktíválódik, amikor bezárrják az autót és élesítik a riasztót egy másik érvényes kulcs használatával. A "biztonsági zár" funkció is inaktíválódik. A hátrahagyott kulcs az autó nyitásakor lesz újra aktív.
- Az autóban hagyott Red Key akkor is inaktíválódik, amikor az autót a Volvo On Call használatával zárja be, és akkor aktiválódik újra, amikor kinyitja az autót a Volvo On Call használatával vagy egy érvényes másik kulccsal.

Zárás, amikor a csomagterfedél nyitva van

MEGJEGYZÉS

Ha az autót bezárrja, miközben a csomagterfedél nyitva van, akkor ügyeljen arra, hogy ne hagyja a csomagterben a távvezérlős kulcsot a csomagterfedél lecsukásakor és az autó teljes lezárásakor⁵.

Nyitás a távvezérlős kulccsal

- Nyomja meg a távvezérlős kulcs  gombját az autó nyitásához.

Automatikus visszazárás

Ha a zárok nyitását követő 2 percen belül nem nyitják ki valamelyik ajtót vagy a csomagterfedeleket, akkor azok automatikusan lezárnak. Ez a funkció megakadályozza az autó nem szándékos nyitva hagyását.

Amikor a távvezérlős kulcs nem működik

MEGJEGYZÉS

Mindig próbáljon közelebb menni az autóhoz, és próbálja újra kinyitni.

Ha nem lehetséges a távvezérlős kulccsal történő zárás vagy nyitás, akkor előfordulhat, hogy az elem lemerült - ebben az esetben zárja be vagy nyissa ki a vezető oldali ajtót a kivehető kulcsszárral.

Kapcsolódó információk

- A távolról vezérelt és belső nyitás beállítási (253. oldal)
- A távvezérlős kulcs (250. oldal)

⁴ Ha az autó kulcs nélküli zárás/nyitás funkcióval* rendelkezik, akkor az összes oldalajtót be kell csukni.

⁵ Ha az autó kulcs nélküli zárással/nyitással rendelkezik és a kulcs észlelhető az autó belsejében, akkor a csomagterfedél nem záródik le a lecsukásakor.*

- Az elem cseréje a távvezérlős kulcsban (254. oldal)
- Zárás és nyitás a kivehető kulcsszárral (261. oldal)

A távolról vezérelt és belső nyitás beállításai

A távoli nyitáshoz különböző nyitási műveletek választhatók ki.

A beállítás módosításához:

1. Érintse meg a **Beállítások** lehetőséget a központi kijelző felső nézetében.
2. Nyomja meg a **My Car → Zárás → Távvezérelt és belülről történő nyitás** gombot.
3. Válassza az alábbi lehetőségek valamelyikét:
 - **Minden ajtó** - egyszerre nyitja az összes ajtót.
 - **Egy ajtó** - kinyitja a vezetőajtót. Az összes ajtó nyitásához a távvezérlős kulcs nyitó gombjának két megnyomása szükséges.

A beállítások a nyitó kilincsekkel belülről történő központi zárásra is hatással vannak.



Kapcsolódó információk

- Zárás és nyitás a távvezérlős kulccsal (252. oldal)
- Zárás és nyitás az autó belsejéből (276. oldal)

A távvezérlős kulcs hatótávolsága

A távvezérlős kulcs megfelelő működéséhez annak az autó bizonyos közelségében kell elhelyezkednie.

Manuális használat esetén

A távvezérlős kulcs olyan funkcióihoz, mint például a zárás/nyitás a  vagy  gomb megnyomásával, a kulcsnak az autótól körülbelül 20 méter (65 láb) távolságon belül kell lennie.

Ha az autó nem reagál a gombok megnyomására - akkor menjen közelebb, és próbálja újra.

Kulcs nélküli használat* esetén

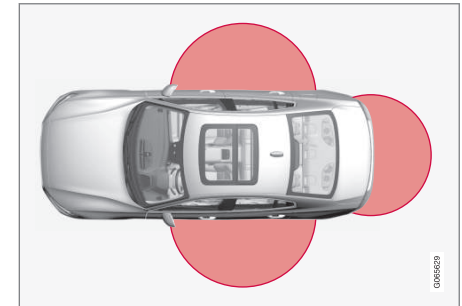

Az ábrán megjelölt terület mutatja a rendszer antennái általi lefedettséget.

A kulcs nélküli használathoz a távvezérlős kulcsnak vagy a gomb nélküli kulcsnak (Key



- ◀◀ Tag) az autó két hosszú oldalától körülbelül 1,5 méteres (5 láb) sugarú félkörön és a csomagterfedéltől körülbelül 1 méteren (3 láb) belül kell lennie.

i MEGJEGYZÉS

A távvezérlős kulcs működését zavarhatja a környező rádióhullámok, épületek, földrajzi feltételek stb. Az autó a kulcsszárral ilyenkor is zárható/nyitható.

Ha eltávolítja a távvezérlős kulcsot az autóból



Ha a távvezérlős kulcsot eltávolítja az autóból, miközben jár a motor, akkor a **Autókulcs nem találh. Az autóból eltávolítva** figyelmeztető üzenet jelenik meg a járművezetői kijelzőn és hangos figyelmeztetés szólal meg, amikor becsukja az utolsó ajtót.

Az üzenet eltűnik, amikor a kulcsot visszahelelyezi az autóba, és megnyomja a jobb oldali billentyűzet **O** gombját vagy becsukja az utolsó ajtót.

Kapcsolódó információk

- A távvezérlős kulcs (250. oldal)
- Az indító- és zár rendszerek antennáinak elhelyezkedése (275. oldal)
- Kulcs nélküli és érintésérzékeny felületek* (272. oldal)

Az elem cseréje a távvezérlős kulcsban

A távvezérlős kulcs elemét ki kell cserélni, ha lemerül.

i MEGJEGYZÉS

Minden elem korlátozott élettartammal rendelkezik és végül ki kell cserélni (ez Key Tag esetében nem igaz). Az elem hasznos élettartama a jármű/kulcs használatának gyakoriságától függ.



A távvezérlős kulcs elemét akkor kell kicserélni, ha

- a tájékoztató szimbólum világít és az **Autókulcselem lemer.** üzenet látható a járművezetői kijelzőn
- a zárok többször egymást követően nem reagálnak a távvezérlős kulcs jeleire az autótól 20 méteren (65 láb) belülről.

i MEGJEGYZÉS

Mindig próbáljon közelebb menni az autóhoz, és próbálja újra kinyitni.

A gomb nélküli kulcs⁶ (Key Tag) eleme nem cserélhető - új kulcs rendelhető a hivatalos Volvo műhelyekben.

i FONTOS

A lemerült Key Tag kulcsokat át kell adni egy hivatalos Volvo márkaszervíznek. A kulcsot törölni kell az autóból, mert az még alkalmas az autó beindítására a tartalék indításon keresztül.

A kulcs kinyitása és az akkumulátor töltése



1 **1** Tartsa a távvezérlős kulcsot az első oldalával láthatóan és a Volvo emblémával a jobb irányba mutatva - csúsztassa a gombot az alsó szélén a kulcstartóval jobbra. Csúsztassa az első oldal burkolatát néhány milliméterrel felfelé.

2 A burkolat ezután kiszabadul, és leemelhető a kulcsról.

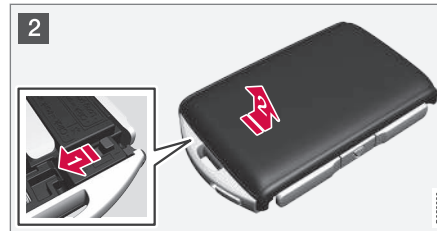

2 **1** Fordítsa el a kulcsot, mozgassa oldalra a gombot, és csúsztassa a hátsó burkolatot néhány milliméterrel felfelé.

2 A burkolat ezután kiszabadul, és leemelhető a kulcsról.

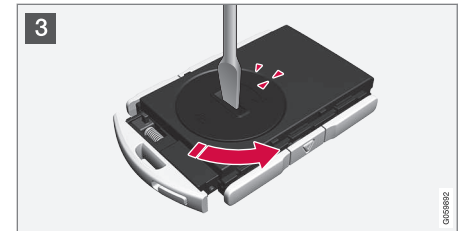

3 Használjon egy csavarhúzó vagy hasonló eszközt az elemfedél elfordításához, amíg a jelek el nem érik az **OPEN** szöveget.

Óvatosan emelje le az elem fedelét, például a körmet a horonyba nyomva.

Ezután feszítse felfelé az elem fedelét.



4 Az elem (+) oldala néz felfelé. Ezután óvatosan lazítsa meg az elemet az ábrának megfelelően.

! FONTOS

Kerülje az új elemek érintkező felületeinek ujjával történő megérintését, mert ez károsan befolyásolhatja a működésüket.

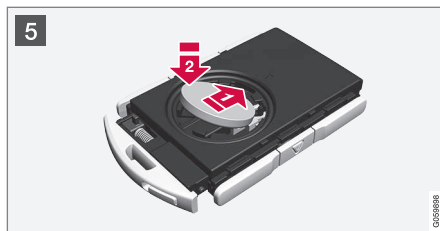

5 Helyezze be az új elemet a (+) oldalával felfelé. Kerülje az elem érintkezőinek megérintését az ujjával.

➡ Helyezze az elemet a tartóba az élével lefelé. Ezután csúsztassa az elemet előre úgy, hogy az rögzüljön a két műanyag biztosítóelem alatt.

➡ Nyomja le az elemet úgy, hogy az rögzüljön a felső fekete műanyag biztosítóelem alatt.

i MEGJEGYZÉS

Használjon CR2032, 3 V jelölésű elemeket.

i MEGJEGYZÉS

A Volvo azt javasolja, hogy a távvezérlős kulcsban használt elemek megfeleljenek az UN Manual of Test and Criteria, Part III, sub-section 38.3 követelményeinek. A gyárilag vagy a hivatalos Volvo műhelyben beszerelt elemek eleget tesznek a fenti követelményeknek.

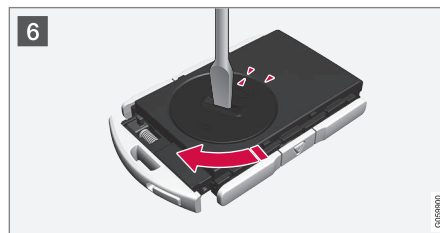

6 Helyezze vissza az elem fedelét, és fordítsa el az óramutató járásával megegyező irányban, amíg a jelölések egybe nem esnek a **CLOSE** szöveggel.



- 7 **1** Helyezze vissza a hátsó oldal burkolatát, és nyomja le, amíg kattánó hangot nem hall.
- 2** Ezután csúsztassa vissza a burkolatot.
- > Egy további kattánás jelzi, hogy a burkolat megfelelően helyezkedik el és biztosan rögzült.



- 8 **1** Fordítsa meg a távvezérlős kulcsot, és helyezze vissza az első oldal burkolatát addig nyomva lefelé, amíg kattánó hangot nem hall.
- 2** Ezután csúsztassa vissza a burkolatot.
- > Egy további kattánás jelzi, hogy a burkolat biztosan rögzült.

! FONTOS

Ügyeljen arra, hogy környezetbarát módon selejtezze a lemerült elemeket.

Kapcsolódó információk

- Zárás és nyitás a kivehető kulcsszárral (261. oldal)
- Indítsa be az autót (428. oldal)
- A távvezérlős kulcs (250. oldal)

További távvezérlős kulcsok rendelése

Az autó az átadáskor két távvezérlős kulccsal rendelkezik. Gomb nélküli kulcs tartozik az autohoz, ha az kulcs nélküli zárással és nyitással van felszerelve*. További kulcsok rendelhetők.

Egy autohoz legfeljebb tizenkét kulcs programozható és használható. Ha további kulcsokat rendel, akkor további járművezetői profilok adódnak hozzá - távvezérlős kulcsokként egy. Ez a kulcscedulára is vonatkozik.

A távvezérlős kulcs elvesztése

Ha elveszti a távvezérlős kulcsot, akkor egy szervizben újat rendelhet - hivatalos Volvo műhelyt ajánlunk. A megmaradt kulcsokat el kell vinnie a műhelybe. A hiányzó kulcs kódját törlik a rendszerből a lopás megakadályozása érdekében.

Az autohoz regisztrált kulcsok száma vezetői profilokon keresztül ellenőrizhető a központi kijelző felső nézetében, válassza a **Beállítások** → **Rendszer** → **Vezetői profilok** menüpontot.

Kapcsolódó információk

- A távvezérlős kulcs (250. oldal)

Red Key - korlátozott távvezérlős kulcs*

Egy Red Key lehetővé teszi az autó tulajdonosa számára, hogy az autó bizonyos tulajdonságaihoz korlátozásokat állítson be. A korlátozások az autó biztonságosabb vezetését szolgálják, amikor például kölcsönadja azt.



A Red Key esetében lehetőség van az autó maximális sebességének meghatározására, sebességemlékeztetők beállítására és a hangszűrő rendszer maximális hangerejének beállítására. Ezen felül az autó bizonyos vezetőtámogató rendszerei mindig aktívak lesznek. A kulcs egyéb funkciói megegyeznek a normál távvezérlős kulcséval.

A korlátozások célja, hogy óvintézkedésként szolgáljanak a balesetek kockázatának csökkentése érdekében, így nyugodtabb érzéssel

átadhatja az autót például fiatal vezetőknek, parkolófiúknak vagy egy műhelynek.

Red Key járművezetői profil

A Red Key egy speciális Red Key járművezetői profilhoz csatlakozik, és amikor ez aktív, akkor a kulcs beállításai nem módosíthatók. Más járművezetői profil kiválasztása sem lehetséges; ehhez normál távvezérlős kulcsra van szükség.

A Red Key járművezetői profil akkor aktiválódik, amikor az autót egy Red Key használatával nyitják ki anélkül, hogy normál távvezérlős kulcs lenne a közelben.

i MEGJEGYZÉS

A járművezetőik váltásakor be kell zárni, majd ki kell nyitni az autót az új járművezetői profil aktiválásához.

Red Key rendelése

Egy vagy több Red Key rendelhető a Volvo kereskedésekben. Egy autóhoz összesen tizenegy korlátozott kulcs programozható és használható - legalább egynek normál távvezérlős kulcsnak kell lennie.

Kapcsolódó információk

- Red Key* beállítások (258. oldal)
- A távvezérlős kulcs (250. oldal)

Red Key* beállítások

A normál távvezérlős kulccsal rendelkező személy meghatározhatja a Red Key kulcsok beállításait. Azonban bizonyos járműtámogató funkciók mindig aktívak.

A beállítás módosításához:

1. Nyissa ki az autót a normál távvezérlős kulccsal.
2. Érintse meg a **Beállítások** lehetőséget a központi kijelző felső nézetében.
3. Nyomja meg a **Rendszer → Vezetői profilok → Piros kulcs** gombot.
 - > Az alábbi beállítások határozhatók meg:
 - **Adaptive Cruise Control követési idejének beállítása***
 - **Csökkentett maximális hangerő**
 - **Max. sebességkorlát**
 - **Sebességkorlátra figyelmeztetés**

Részletek és beállítás az első használatkor

Adaptive Cruise Control követési idejének beállítása

Időkésleltetés beállítása (1 = legrövidebb, 5 = leghosszabb).

Az első használatkor a beállítás **5.0**.

Csökkentett maximális hangerő

A médiaforrások maximum hangereje kisebb.

Az első használatkor a funkció "be" van kapcsolva.

Max. sebességkorlát

Maximális sebesség beállítása erre a kulcsra.

Az első használatkor a funkció "be" van kapcsolva és a sebesség 120 km/h (75 mph).

- Beállítási intervallum: 50-250 km/h (30-160 mph)
- Beállítási lépések: 1 km/h (1 mph)



Sebességkorlátozó funkció.

Sebességkorlátra figyelmeztetés

Figyelmeztetés beállított értékek túllépésekor.

Az első használatkor a funkció "be" van kapcsolva és az értékek 50, 70 és 90 km/h (30, 45 és 55 mph).

- Beállítási intervallum: 0-250 km/h (0-160 mph)
- Beállítási lépések: 1 km/h (1 mph)
- Az egyidejű emlékeztetők maximális száma: 6

Vezetőtámogató funkciók

Az alábbi vezetőtámogató funkciók mindig aktívak a Red Key használója számára:

- Blind Spot Information (BLIS)*
- Sávartó segéd (LKA)*
- Követési távolságra való figyelmeztetés*
- City Safety
- Driver Alert Control (DAC)*
- Jelzőtábla-felismerés*

Kapcsolódó információk

- Red Key - korlátozott távvezérlős kulcs* (258. oldal)

Kivehető kulcsszár

A távvezérlős kulcs egy kivehető fém kulcsszárat tartalmaz, amellyel bizonyos funkciók aktiválhatók és végrehajthatók bizonyos műveletek.

A kulcsszár egyedi kódját, amelyet az új kulcsszárak rendelésekor kell használni, meg tudják adni a hivatalos Volvo műhelyekben.

A kulcsszár alkalmazási területei

A távvezérlős kulcs kivehető kulcsszárának használata

- a bal oldali⁷ első ajtó manuálisan kinyitható, ha a központi zár nem aktiválható a távvezérlős kulccsal
- minden ajtó szükséghelyzeti zárása megtörténik
- a hátsó ajtó mechanikus gyermekbiztonsági zárjai aktiválhatók és inaktiválhatók.

A gomb nélküli kulcs⁸ nem rendelkezik kivehető kulcsszárral. Ha szükséges, használja a normál távvezérlős kulcs kivehető kulcsszárat.



◀ A kulcsszár leválasztása



1 **1** Tartsa a távvezérlős kulcsot az első oldalával láthatóan és a Volvo emblémával a jobb irányba mutatva - csúsztassa a gombot az alsó szélén a kulcstartóval jobbra. Vezesse az első oldal burkolatát néhány milliméterrel felfelé.

2 A burkolat ezután kiszabadul, és leemelhető a kulcsról.



2 **1** Vegye ki a kulcsszárat annak felhajtásával.



3 Használat után tegye vissza a kulcsszárat a helyére a távvezérlős kulcsban.

1 Helyezze vissza a fedelet előre nyomva, amíg kattánó hangot nem hall.

2 Ezután csúsztassa vissza a burkolatot.
> Egy további kattánás jelzi, hogy a burkolat biztosan rögzült.

Kapcsolódó információk

- Zárás és nyitás a kivehető kulcsszárral (261. oldal)
- A távvezérlős kulcs (250. oldal)

⁷ Ez bal és jobb kormányos autókra is vonatkozik.

⁸ Kulcs nélküli zárással/nyitással* felszerelt autókhoz.

Zárás és nyitás a kivehető kulcsszárral

A kivehető kulcsszár használható többek között az autó kívülről történő nyitásához – például ha a távvezérlős kulcs eleme lemerült.

Nyitás

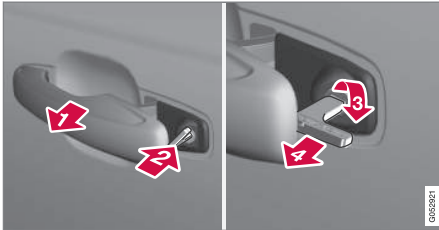

- 1 Húzza ki az első ajtókilincset a bal oldalon⁹ a véghelyzetéig úgy, hogy láthatóvá váljon a zárhenger.
- 2 Helyezze a kulcsot a zárhengerbe.
- 3 Fordítsa el az óramutató járásával megegyező irányban 45 fokban úgy, hogy a kulcsszár egyenesen hátrafelé mutasson.
- 4 Fordítsa vissza a kulcsot 45 fokkal a kezdő helyzetébe. Vegye ki a kulcsot a zárhengerből, és engedje el a kilincset, hogy annak hátsó része újra az autón nyugodjon.

⁹ Ez jobb- és balkormányos autókra is vonatkozik.

5. Húzza ki a kilincset.
 - > Az ajtó kinyílik.

A zárás ugyanilyen módon hajtható végre, de 45 fokkal az óramutató járásával ellentétesen elfordítva a 3.lépésben.

Kapcsolja ki a riasztót, és indítsa be az autót*

i MEGJEGYZÉS

Ha oldja az ajtó zárját a kulcsszár használatával, majd kinyitja azt, akkor riasztást vált ki.

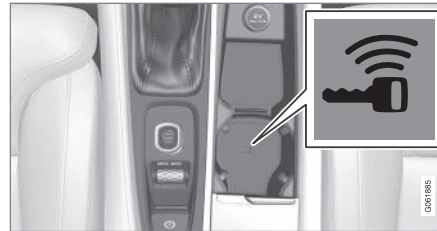

A biztonsági olvasó a pohártartóban helyezkedik el.

Kapcsolja ki a riasztót az alábbiak szerint:

1. Helyezze a távvezérlős kulcsot a biztonsági olvasó kulcs szimbólumára az alagútkonzol pohártartójának alján.

2. Ezután fordítsa el az indító gombot, és engedje el azt.
 - > A riasztó jel elhallgat és a riasztó kikapcsol.

Zárás

Lehetséges az autó bezárása is a kivehető kulcsszár használatával, például amikor nincs tápellátás vagy ha a kulcs eleme lemerült.

A bal oldali első ajtó annak zárhengerével és a kivehető kulcsszárával zárható.

A többi ajtó nem rendelkezik zárhengerrel és ehelyett az egyes ajtók végén található zárkapcsolót kell megnyomni a kulcsszár segítségével – ezek ekkor mechanikusan lesznek zárva/gátolva a kívülről történő nyitás megakadályozásához.

Az ajtók belülről továbbra is nyithatók.

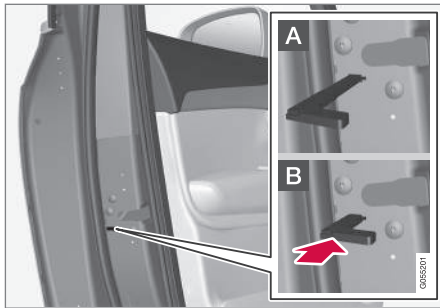

Az ajtó manuális zárása. Nem tévesztendő össze a gyermekbiztonsági zárral.

- Távolítsa el a kivehető kulcsszárat a távvezérlős kulcsról. Helyezze a kulcsszárat a zárviszsaállító nyílásba, majd nyomja be ütközésig a kulcsot, körülbelül 12 mm (0,5 hüvelyk).

A Az ajtót kívülről és belülről is ki lehet nyitni.

B Az ajtót nem lehet kívülről kinyitni. Az A helyzetbe történő visszatéréshez, ki kell nyitni az ajtót a belső ajtókilinccsel.

Az ajtók a távvezérlős kulcs nyitó gombjával vagy a vezetőajtó nyitó gombjával is nyithatók.

i **MEGJEGYZÉS**

- Az ajtógomb csak az adott ajtót zárja - nem egyszerre az összes ajtót.
- A manuálisan zárt hátsó ajtó, bekapcsolt manuális vagy elektromos gyermekbiztonsági zárral, nem nyitható ki sem belülről, sem kívülről. Az ilyen módon zárt hátsó ajtó csak a távvezérlős kulccsal vagy a központi záró gombbal nyitható.

Kapcsolódó információk

- Indítsa be az autót (428. oldal)
- Kivehető kulcsszár (259. oldal)
- Riasztók* aktiválása és inaktíválása (283. oldal)
- Az elem cseréje a távvezérlős kulcsban (254. oldal)
- A távvezérlős kulcs (250. oldal)

Indításgátló

Az elektronikus indításgátló egy lopásvédelmi rendszer, amely megakadályozza, hogy illetéktelen személyek beindíthassák az autót. Az autó csak a megfelelő távvezérlős kulccsal indítható be.

A járművezetői kijelzőn megjelenő alábbi hibaüzenet az elektronikus indításgátlóval kapcsolatos:

Szimbólum	Üzenet	Leírás
	Autókulcs nem található. Lásd a kézikönyvet	Hiba a távvezérlős kulcs olvasásakor az indítás során - helyezze a kulcsot a kulcs szimbólumra a pohártartóban, és próbálja újra.

Kapcsolódó információk

- A távvezérlős kulcs (250. oldal)
- További távvezérlős kulcsok rendelése (257. oldal)

A távvezérlős kulcs rendszer típusengedélye

Az alábbi táblázatban látható az autó távirányítós kulcs rendszerének típusengedélye.

A típusengedéllyel kapcsolatos részletes információkért, menjen a www.volvocars.com oldalra.

Zárrendszer, kulcs nélküli indítás (passzív indítás) és kulcs nélküli zárás/nyitás (passzív beszállás*)

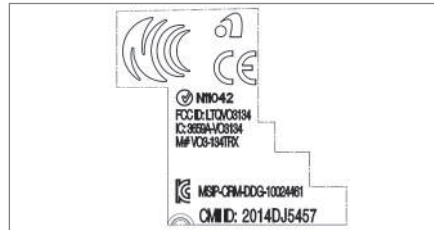



CEM jelölés a távvezérlős kulcs rendszerhez. A kiegészítő típusengedély számokhoz, lásd az alábbi táblázatokat.



Ország/terület	Típusengedély	
Európa	A Delphi Deutschland GmbH, 42367 Wuppertal ezennel kijelenti, hogy ez a VO3-134TRX megfelel a 2014/53/EU (RED) irányelvbe foglalt alapvető követelményeknek és egyéb vonatkozó rendelkezéseknek. Az EU megfeleléségi nyilatkozat teljes szövege megtalálható a support.volvocars.com oldalon.	
Jordánia	TRC/LPD/2014/250	
Szerbia	P1614120100	
Argentína	CNC ID: C-14771	



KULCS, ZÁRAK ÉS RIASZTÓ



Ország/terület	Típusengedély	
Brazília	MT-3245/2015	 <p data-bbox="1209 283 1342 300">0589-15-6830</p>  <p data-bbox="1177 381 1374 398">(01) 0 7897843840961</p> <p data-bbox="1474 367 1485 404" style="writing-mode: vertical-rl; font-size: small;">03058122</p>
Indonézia	Nomor: 38301/SDPPI/2015	
Malajzia	RAAT/37A/1215/S(15-5198)	
Mexikó	IFETEL: RLVDEVO15-0396	
Oroszország		 <p data-bbox="1474 748 1485 785" style="writing-mode: vertical-rl; font-size: small;">00579605</p>
Egyesült Arab Emírségek	ER37847/15 DA0062437/11	

Ország/terület	Típusengedély	
Namíbia	TA-2016-02	
Dél-Afrika	TA-2014-1868	

távvezérlős kulcs

Ország/terület	Típusengedély	
Európa	<p>A Huf Hülsbeck & Fürst GmbH & Co. KG ezennel kijelenti, hogy ez a HUF8423 típusú rádiókészülék megfelel a 2014/53/EU irányelvnek.</p> <p>Az EU megfeleléségi nyilatkozat teljes szövege megtalálható a support.volvocars.com oldalon.</p> <p>Hullámhossz: 433,92 MHz</p> <p>Maximális sugárzási átviteli teljesítmény: 10 mW</p> <p>Gyártó: Huf Hülsbeck & Fürst GmbH & Co. KG, Steeger Str. 17, 42551 Velbert, Germany</p>	
Jordánia	TRC/LPD/2015/104	

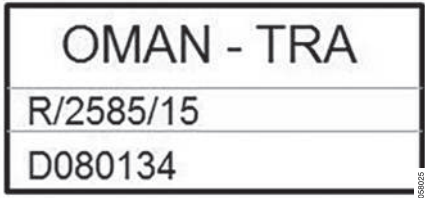
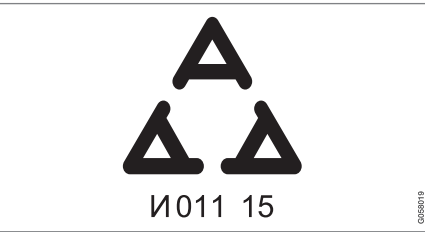
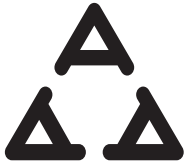

Ország/terület	Típusengedély	
Marokkó	AGREE PAR L'ANRT MAROC Numéro d'agrément: MR 10668 ANRT 2015 Date d'agrément: 24/07/2015	
Mexikó	IFETEL Marca: HUF Modelo (s): HUF8423 NOM-121-SCT1-2009 La operación de este equipo está sujeta a las siguientes dos condiciones: (1) es posible que este equipo o dispositivo no cause interferencia perjudicial y (2) este equipo o dispositivo debe aceptar cualquier interferencia, incluyendo la que pueda causar su operación no deseada.	
Namíbia	TA-2015-102	

Ország/terület	Típusengedély	
Oman		 <p>OMAN - TRA R/2585/15 D080134</p> <small>00010025</small>
Szerbia		 <p> I011 15</p> <small>00010019</small>





Ország/terület	Típusengedély	
Dél-Afrika	TA-2015-432	
Egyesült Arab Emírségek		<div style="border: 2px solid black; padding: 10px; text-align: center;"> <p>TRA REGISTERED No: ER38970/15 DEALER No: DA36976/14</p> </div> <div style="text-align: right; font-size: 8px; margin-top: 5px;">0908/08</div>

Kulcscedula

Ország/terület	Típusengedély	
Európa	<p>A Huf Hülsbeck & Fürst GmbH & Co. KG ezennel kijelenti, hogy ez a HUF8432 típusú rádiókészülék megfelel a 2014/53/EU irányelvnek.</p> <p>Az EU megfeleléségi nyilatkozat teljes szövege megtalálható a support.volvocars.com oldalon.</p> <p>Hullámhossz: 433,92 MHz</p> <p>Maximális sugárzási átviteli teljesítmény: 10 mW</p> <p>Gyártó: Huf Hülsbeck & Fürst GmbH & Co. KG, Steeger Str. 17, 42551 Velbert, Germany</p>	
Jordánia	TRC/LPD/2015/107	
Marokkó	<p>AGREE PAR L'ANRT MAROC</p> <p>Numéro d'agrément: MR 10667 ANRT 2015</p> <p>Date d'agrément: 24/07/2015</p>	
Mexikó	<p>IFETEL</p> <p>Marca: HUF</p> <p>Modelo (s): HUF8432</p> <p>NOM-121-SCT1-2009</p> <p>La operación de este equipo está sujeta a las siguientes dos condiciones: (1) es posible que este equipo o dispositivo no cause interferencia perjudicial y (2) este equipo o dispositivo debe aceptar cualquier interferencia, incluyendo la que pueda causar su operación no deseada.</p>	

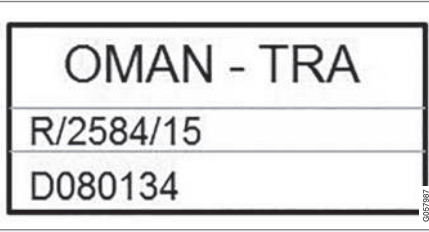
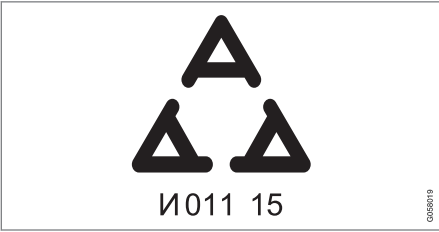

Ország/terület	Típusengedély	
Namíbia	TA-2015-103	
Oman		
Szerbia		

Ország/terület	Típusengedély	
Dél-Afrika	TA-2015-414	
Egyesült Arab Emírségek		

Kapcsolódó információk

- A távvezérlős kulcs (250. oldal)

Kulcs nélküli és érintésérzékeny felületek*

Kulcs nélküli zár és nyitó funkcióval elég ha magánál tartja a távvezérlős kulcsot a zsebében vagy a táskájában. Az autó zárása és nyitása az ajtókilincs érintésérzékeny felületével történik.

Érintésérzékeny felületek

Ajtókilincs

Az ajtók külső kilincsei egy horonnyal rendelkeznek a záráshoz, miközben a belsők egy érintésre érzékeny felülettel rendelkeznek a nyitáshoz.

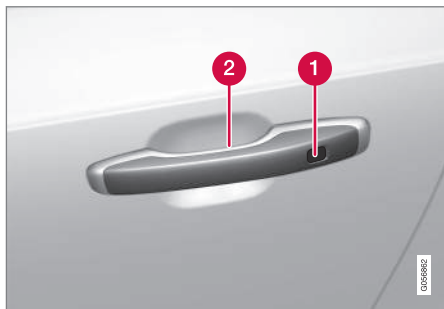

- 1 Érintésérzékeny mélyedés a záráshoz
- 2 Érintésérzékeny felület a nyitáshoz

i MEGJEGYZÉS

Fontos, hogy egyszerre csak egy érintésérzékeny felületet aktiváljon. Ha megfogja a kilincset, miközben megérinti a záró felületet, akkor dupla utasítás kiadását kockáztatja. Ez azt jelenti, hogy a kért tevékenység (zárás/nyitás) nem vagy késéssel kerül végrehajtásra.

Csomagtérfedél-kilincs

A csomagtérfedél-kilincsnek egy gumírozott nyomólapja van, amely csak nyitásra szolgál.

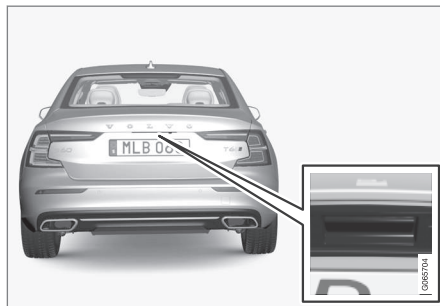

i MEGJEGYZÉS

Legyen tudatában annak, hogy a rendszer autósosással kapcsolatban is aktiválódhat, ha a távvezérlős kulcs a hatótávolságon belül van.

Kapcsolódó információk

- Kulcs nélküli zárás és nyitás* (273. oldal)
- A csomagtérfedél kulcs nélküli kioldása* (274. oldal)

Kulcs nélküli zárás és nyitás*

Kulcs nélküli zárással és nyitással elég megérinteni az ajtó fogantyújának érintésérzékeny felületét az autó zárásához vagy nyitásához.

i MEGJEGYZÉS

Az autó egyik távvezérlős kulcsának a zárási és nyitási tartományon belül kell lennie a működéshez.

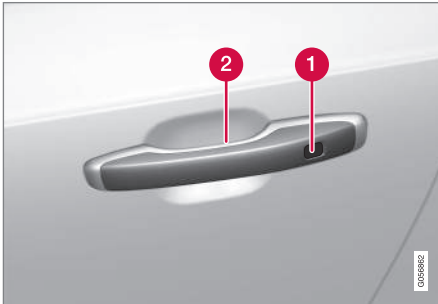

1 Érintésérzékeny mélyedés a záráshoz

2 Érintésérzékeny felület a nyitáshoz

i MEGJEGYZÉS

Legyen tudatában annak, hogy a rendszer autósóval kapcsolatban is aktiválódhat, ha a távvezérlős kulcs a hatótávolságon belül van.

Kulcs nélküli zárás

Az autó bezárásához be kell csukni az összes oldalajtót. A csomagterfedél másfelől nyitva lehet a külső ajtókilincssel történő zárás közben.

- Érintse meg a jelölt felületet a külső ajtókilincs hátulja felé, miután az ajtó becsukódott.
 - > A műszerfalon elhelyezett zárjelző villogni kezd, hogy jelezze az autó zárt állapotát.

Az összes oldalablak és a panorámatető* egyszerre történő zárásához - helyezze az ujját az érintésérzékeny mélyedéshez az ajtókilincs külsején, és tartsa ott, amíg az oldalablakok és a panorámatető be nem záródnak.

Zárás, amikor a csomagterfedél nyitva van

Ha az autót úgy zárja be, hogy a csomagterfedél még nyitva van, akkor ügyeljen arra, hogy ne hagyja a kulcsot a csomagteremben annak lecsukásakor.

i MEGJEGYZÉS

Ha a kulcs észlelhető az autó belsejében, akkor a csomagterfedél nem záródik le, amikor lecsukja azt.

Kulcs nélküli nyitás

- Fogjon meg egy ajtókilincset vagy finoman nyomja meg a csomagterfedél alatti gumírozott nyomólapot az autó nyitásához.
 - > A műszerfalon elhelyezett zárjelző abbahagyja a villogást, hogy jelezze az autó nyitott állapotát.

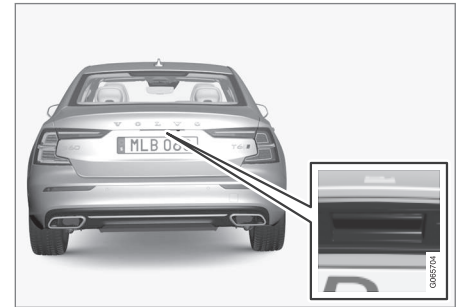

A csomagterfedél gumírozott nyomólapja csak nyitásra használható.

Automatikus visszazárás

Ha a zárok nyitását követő 2 percen belül nem nyitják ki valamelyik ajtót vagy a csomagterfedeleket, akkor azok automatikusan lezárnak. Ez a funkció megakadályozza az autó nem szándékos nyitva hagyását.

◀◀ **Kapcsolódó információk**

- A kulcs nélküli nyitás beállításai* (274. oldal)
- A csomagterfedél kulcs nélküli kioldása* (274. oldal)
- Kulcs nélküli és érintésérzékes felületek* (272. oldal)

A kulcs nélküli nyitás beállításai*

A kulcs nélküli nyitáshoz különböző nyitási műveletek választhatók ki.

A beállítás módosításához:

1. Érintse meg a **Beállítások** lehetőséget a központi kijelző felső nézetében.
2. Érintse meg a **My Car → Zárás → Kulcs nélküli nyitás** menüpontot.
3. Válassza az alábbi lehetőségek valamelyikét:
 - **Minden ajtó** - egyszerre nyitja az összes ajtót.
 - **Egy ajtó** - kinyitja a kiválasztott ajtót.

Kapcsolódó információk

- Kulcs nélküli zárás és nyitás* (273. oldal)
- Kulcs nélküli és érintésérzékes felületek* (272. oldal)

A csomagterfedél kulcs nélküli kioldása*

Kulcs nélküli zárással és nyitással elég megérinteni a csomagterfedél fogantyújának érintésérzékes felületét a csomagterfedél nyitáshoz.

i MEGJEGYZÉS

Az autó egyik távvezérlős kulcsának a zárási és nyitási tartományon belül kell lennie az autó mögött a működéshez.

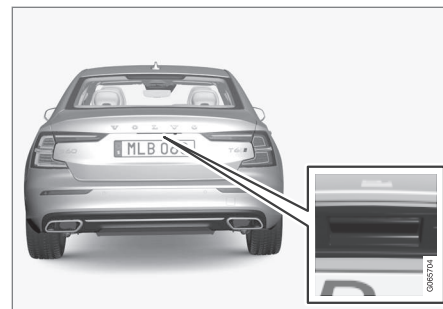

A csomagterfedelelet elektromos zár tartja zárva.

A nyitáshoz:

1. Nyomja meg finoman a gumírozott nyomólapot a csomagterfedél kilincse alatt.
> A zár kiold.

2. Emelje fel a külső ajtókilincset a csomagterfedél kinyitásához.

! FONTOS

- A csomagtér zárjának kioldásához minimális erő szükséges - csak finoman nyomja meg a gumírozott lapot.
- Ne fejtse ki emelő erőt a gumírozott lapra a csomagtér nyitásakor - emelje a kilincsnél fogva. A túl nagy erő károsíthatja a gumírozott panel elektromos érintkezőit.

Kéz nélkül, a lökhárító alatt végzett lábmozdulattal is lehetséges a csomagterfedél nyitása, lásd a különálló részt.

! FIGYELEM

Ne vezessen nyitott csomagterfedéllel!
Mérgező kipufogógázok juthatnak az utas-
térbe a csomagtéren keresztül.

Kapcsolódó információk

- A csomagterfedél nyitása és zárása lábmozdulattal* (279. oldal)
- Kulcs nélküli és érintésérzékeny felületek* (272. oldal)
- A távvezérlős kulcs hatótávolsága (253. oldal)

¹⁰ Csak kulcs nélküli zárással és nyitással* felszerelt autók.

Az indító- és zár rendszerek antennáinak elhelyezkedése

Az autóba van építve egy antenna a kulcs nélküli indításhoz és több antenna a kulcs nélküli zárrendszerhez*.

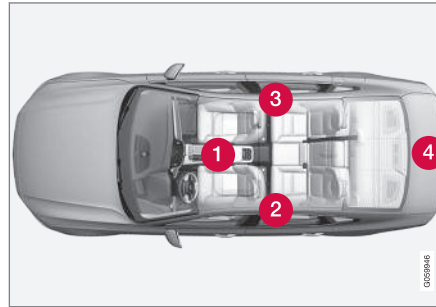

Antennák elhelyezkedése:

- 1 A pohártartó alatt, az alagútkonzol első részében
- 2 A bal oldali hátsó ajtó felső, első részében¹⁰
- 3 A jobb oldali hátsó ajtó felső, első részében¹⁰
- 4 A csomagtérben¹⁰

! FIGYELEM

A szívritmus-szabályozót használó személyek nem közelíthetik meg 22 cm-nél (9 hüvelyk) közelebb a kulcs nélküli antennát a szívritmus-szabályozójukkal. Ezzel elkerülheti a szívritmus-szabályozó és a kulcs nélküli rendszer közötti interferenciát.

Kapcsolódó információk

- Kulcs nélküli és érintésérzékeny felületek* (272. oldal)
- A távvezérlős kulcs hatótávolsága (253. oldal)

Zárás és nyitás az autó belsejéből

Az ajtók és a csomagterfedél zárhatók és nyithatók az első ajtókon található központi zár kezelőszervekkel.

Központi zárás



Záró és nyitó gomb visszajelző lámpával az első ajtóban.

Nyitás az első ajtón elhelyezkedő gomb használatával

- Nyomja meg a  gombot az összes oldalajtó és a csomagterfedél nyitásához.

Alternatív nyitási mód



Nyitó fogantyú az oldalajtó alternatív nyitásához¹¹.

- Húzza meg az egyik oldalajtó nyitó fogantyúját, majd engedje el azt.
 - > A távvezérlős kulcs beállításaitól függően, az összes ajtó vagy csak a kiválasztott ajtó zárja oldható és nyitható.

Ennek a beállításnak a módosításához, érintse meg a **Beállítások → My Car → Zárás → Távvezérelt és belülről történő nyitás** menüpontot a központi kijelző felső nézetében.

Zárás az első ajtón elhelyezkedő gomb használatával

- Nyomja meg a  gombot - mindkét első ajtónak zárva kell lennie.
 - > Az összes ajtó és a csomagterfedél bezáródik.

Zárás a hátsó ajtón elhelyezkedő gomb használatával*



Záró gomb visszajelző lámpával a hátsó ajtóban.

A hátsó ajtó zárógombjai az adott hátsó ajtót zárják.

A hátsó ajtó nyitása

- Húzza meg a nyitó fogantyút.
 - > A hátsó ajtó zárja kiold és az ajtó kinyílik¹².

¹¹ Az ábra vázlatos - az alkatrészek az autómoddeltől függően eltérőek lehetnek.

¹² Feltéve, hogy nincs aktiválva a gyermekbiztonsági zár.

Kapcsolódó információk

- A távolról vezérelt és belső nyitás beállításai (253. oldal)
- A csomagterfedél nyitása az autó belsejéből (277. oldal)
- A gyermekbiztonsági zárok aktiválása és inaktíválása (277. oldal)

A csomagterfedél nyitása az autó belsejéből

A csomagterfedél a műszerfalon található gomb megnyomásával nyitható belülről.

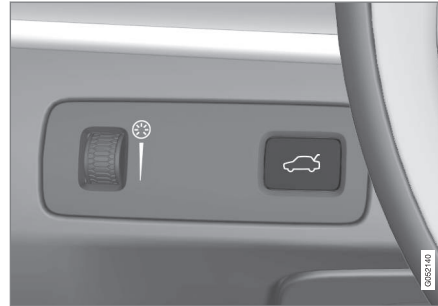

- Nyomja meg röviden a  gombot a műszerfalon.
- > A csomagterfedél kioldható és kinyitható kívülről a gumírozott nyomólap megfogásával.

Kapcsolódó információk

- Zárás és nyitás az autó belsejéből (276. oldal)

A gyermekbiztonsági zárok aktiválása és inaktíválása

A gyermekbiztonsági zár megakadályozza a hátsó ajtók belülről történő nyitását. A gyermekbiztonsági zárok lehetnek manuálisak vagy elektromosak*.

A manuális gyermekbiztonsági zárok aktiválása és inaktíválása

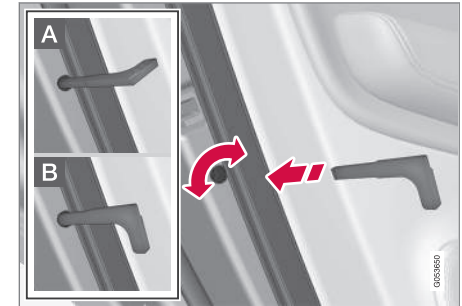

Gyermekebiztonsági zárokkal. Nem tévesztendő össze a manuális ajtózárokkal.

- Használja a távvezérlős kulcs kivehető kulcsszárát a gomb elfordításához.
- A** Az ajtó belülről történő nyitása gátolható.
- B** Az ajtót kívülről és belülről is ki lehet nyitni.





i MEGJEGYZÉS

- Az ajtógombok csak az adott ajtót zárják - nem egyszerre az összes ajtót.
- Az elektromos gyermekbiztonsági zárral felszerelt autók nem rendelkeznek manuális gyermekzárral.

Az elektromos* gyermekbiztonsági zárok aktiválása és inaktíválása

Az elektromos gyermekbiztonsági zárok az összes, a **O** gyújtáshelyzetnél magasabb kulcshelyzetben aktiválhatók és inaktíválhatók. Az aktiválás és inaktíválás az autó leállítását követően 2 percig hajtható végre, feltéve, hogy nem nyitnak ki egy ajtót sem.



Gomb az elektromos aktiváláshoz és inaktíváláshoz.

1. Indítsa be az autót vagy válasszon a **O**-nál magasabb gyújtáshelyzetet.

2. Nyomja meg a gombot a vezetőajtó vezérlőpaneljén.
 - > A járművezetői kijelző a **Hátsó gyermekzár Aktiválva** üzenetet jeleníti meg és a gomb lámpája világít - a zárok aktívak.

Amikor az elektromos gyermekbiztonsági zárok be vannak kapcsolva, akkor a hátsó

- ablakok csak a vezető oldali ajtópanelről nyithatók
- az ajtók belülről nem nyithatók ki.

A zárok inaktíválásához:

- Nyomja meg a gombot a vezetőajtó vezérlőpaneljén.
 - > A járművezetői kijelző a **Hátsó gyermekzár Deaktiválva** üzenetet jeleníti meg és a gomb lámpája kialszik - a zárok inaktívak.

Az autó leállításakor mentésre kerül a pillanatnyi beállítás – ha a gyermekbiztonsági zárok aktívak az autó leállításakor, akkor a funkció az autó következő beindításakor is aktív lesz.

Szimbólum	Üzenet	Leírás
	Hátsó gyermekzár Aktiválva	A gyermekbiztonsági zárok aktíválva.
	Hátsó gyermekzár Deaktiválva	A gyermekbiztonsági zárok inaktívak.

Kapcsolódó információk

- Zárás és nyitás az autó belsejéből (276. oldal)
- Kivehető kulcsszár (259. oldal)

Automatikus zárás vezetéskor

Az ajtók és a csomagterfedél automatikusan lezár, amikor az autó elkezd mozogni.

A beállítás módosításához:

1. Érintse meg a **Beállítások** lehetőséget a központi kijelző felső nézetében.
2. Nyomja meg a **My Car → Zárás** gombot.
3. Válassza a **Automatikus ajtózáras menet közben** lehetőséget a funkció aktiválásához vagy inaktiválásához.

Kapcsolódó információk

- Zárás és nyitás az autó belsejéből (276. oldal)

A csomagterfedél nyitása és zárása lábmozdulattal*

Funkció, amely lehetővé teszi a csomagterfedél nyitását és zárását a hátsó lökhárító alatt végzett lábmozdulattal. Ez hasznos lehet, amikor a kezei foglaltak.



Rúgó mozdulat az érzékelő érvényes aktiválási területén belül.

- Végezzen **egy** lassú, előre irányuló rúgó mozdulatot a hátsó lökhárító bal oldali része alatt. Ezután lépjen hátra. Nem szabad hozzáérnie a lökhárítóhoz.
 - > Egy rövid hangjelzés szólal meg, amikor a nyitás aktiválódik - a csomagterfedél kinyílik.

Ha több rúgó mozdulatot végez anélkül, hogy jóváhagyott távvezérlős kulcs lenne az autó mögött, akkor a nyitás egy bizonyos késleltetési idő elteltéig nem lehetséges.

Ne hagyja a lábát az autó alatt a rúgó mozdulat során. Ez az aktiválás sikertelenségét okozhatja.

i MEGJEGYZÉS

Ügyeljen arra, hogy fennáll a rendszer aktiválásának lehetősége egy autósóban vagy hasonló helyzetben, ha a távvezérlős kulcs a hatótávolságon belül van.

Kapcsolódó információk

- Kulcs nélküli és érintésérzékeny felületek* (272. oldal)
- A távvezérlős kulcs hatótávolsága (253. oldal)

Szervizzárás

A csomagterfedél és a hátsó ülés háttámlája úgynevezett szervizzárral zárható például akkor, amikor szervizbe viszi, szállodában vagy hasonló helyen hagyja az autót. A funkció megakadályozza a csomagterfedél nyitását és egyenes helyzetben rögzíti a hátsó ülés háttámláját.



A szervizzárás funkciógombja a központi kijelző funkció nézetében található. A zár pillanatnyi állapotától függően, a **Szervizzár kioldva** vagy **Szervizzár lezárva** jelenik meg.

Kapcsolódó információk

- A szervizzárás aktiválása és inaktiválása (280. oldal)

A szervizzárás aktiválása és inaktiválása

A szervizzárás egy funkciógombbal és egy opcionális PIN-kóddal aktiválható a központi kijelzőn.

MEGJEGYZÉS

Az autónak legalább **I** gyújtásmódban kell lennie a szervizzár funkció aktiválásához.

A szervizzárás két kóddal rendelkezik.

- A funkció első használatakor létre kell hozni egy biztonsági kódot.
- A funkció minden aktiválásakor új PIN-kódot kell választani.

Írja be a biztonsági kódot az első használat előtt.

A funkció első használata során be kell állítani egy biztonsági kódot. Ezután ez használható a szervizzárás kikapcsolásához, ha elvesztette vagy elfelejtette a kiválasztott PIN-kódot. A biztonsági kód PUK-kódként szolgál a szervizzárás funkcióhoz a későbbiekben beállított összes PIN-kódhoz.

Őrizze meg biztos helyen a biztonsági kódot.

Biztonsági kód létrehozásához:

1. Nyomja meg a gombot a szervizzáráshoz a funkció nézetben.



> Egy felugró ablak jelenik meg.

2. Írja be a kívánt biztonsági kódot, majd nyomja meg a **Megerősítés** lehetőséget.
 - > A biztonsági kód mentve van. A szervizzárás funkció készen áll az aktiválásra.

A szervizzár aktiválása

MEGJEGYZÉS

A szervizzár aktiválásakor a hátsó ülésnek egyenes helyzetben kell lennie a zár működéséhez.

1. Nyomja meg a gombot a szervizzáráshoz a funkció nézetben.



> Egy felugró ablak jelenik meg.

2. Írja be a zárás után a csomagterfedél és a hátsó ülés kinyitásához szükséges kódot, majd érintse meg a **Megerősítés** lehetőséget.

> A csomagterajtó és a hátsó ülés lezár. A zárás megerősítése egy, a funkció nézetben a gomb mellett megjelenő zöld visszajelzővel történik.

A szervizzár inaktíválása

1. Nyomja meg a gombot a szervizzáráshoz a funkció nézetben.



> Egy felugró ablak jelenik meg.

2. Írja be a záráskor használt kódot, és érintse meg a **Megerősítés** lehetőséget.

> A csomagterajtó és a hátsó ülés kinyit. A nyitás megerősítése azzal történik, hogy a zöld visszajelző kialszik a funkció nézetben található gomb mellett.

Elfelejtett PIN-kód

Ha elfelejtette a PIN-kódot vagy több mint három alkalommal rossz PIN-kódot írt be, akkor a biztonsági kód használható a szervizzárás inaktíválásához.

Ha az autót a Volvo On Call* vagy a Volvo On Call alkalmazás használatával nyitja ki, akkor a szervizzárás automatikusan kikapcsol.

Elfelejtett biztonsági kód

Ha elfelejtette a biztonsági kódot, akkor vegye fel a kapcsolatot egy hivatalos Volvo kereskedővel, aki segít inaktíválni a szervizzárást.

Kapcsolódó információk

- Servizzárás (280. oldal)

Riasztó*

A riasztó hallható és látható figyelmeztetést ad, amikor valaki érvénytelen távvezérlős kulcs nélkül hatol az autóba vagy manipulálja az indítóakkumulátort illetve a riasztó szirénáját.

Az élesített riasztó akkor aktiválódik, ha:

- kinyitnak egy ajtót, a motorháztetőt vagy a csomagterfedelet¹³
- mozgás észlelhető az utastérben (ha van beszerelve mozgásérzékelő*)
- az autót megemelik vagy elvontatják (ha van beszerelve billenésérzékelő*)
- lecsatlakoztatják az akkumulátor kábelét
- lecsatlakoztatják a szirénát.

A riasztó jelei

Riasztás kiváltásakor az alábbiak történnek:

- Egy sziréna szólal meg körülbelül 30 másodpercre vagy a riasztó kikapcsolásáig.
- A vészvillogók 5 percig vagy a riasztó kikapcsolásáig villognak.

Ha a riasztó bekapcsolásának oka nem szűnt meg, akkor a riasztási ciklus legfeljebb 10 alkalommal megismétlődik¹³.

¹³ Bizonyos piacokra vonatkozik.

« Riasztó visszajelző

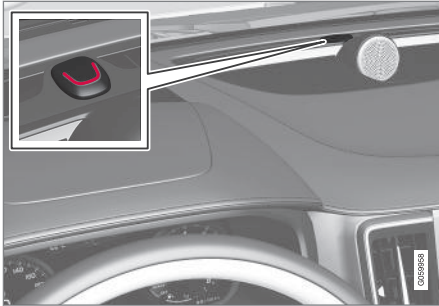

A műszerfal piros LED-je jelzi a riasztó rendszer állapotát:

- A LED nem világít – a riasztó nincs élesítve.
- A LED két másodpercenként egyet villan – a riasztó élesítve van.
- A riasztó kikapcsolását követően a LED legfeljebb 30 másodpercig vagy az I gűjtáshelyzet aktiválásáig gyorsan villog - a riasztó működésbe lépett.

Mozgás- és dőlésérzékelők*

A mozgás és dőlésérzékelők az autón belüli mozgásra, az ablakok betörésére vagy arra reagálnak, ha valaki megpróbálja ellopni a kerekeket vagy elvontatni az autót.

A mozgásérzékelő riasztást vált ki, ha mozgást észlel az utastérben - a légáramlást is érzékeli.

Ezért a riasztó akkor is bekapcsolhat, ha nyitva marad egy ablak vagy a panorámatető* vagy, ha be van kapcsolva az utastérfűtés.

Ennek elkerüléséhez:

- Zárja be az ablakokat é a panorámatetőt, amikor elhagyja az autót.
- Ha használni kell az utasteret vagy az állófűtést – irányítsa úgy a levegőáramlást a szellőzőkből, hogy azok ne mutassanak felfelé az utastérben.

Vagy használjon kisebb riasztási szintet a mozgás- és dőlésérzékelők ideiglenes inaktíválásához.

Akkor is kapcsolja ki a mozgás- és dőlésérzékelőket, amikor az autót kompon vagy vonaton szállítja, mert ezek a mozgások hatással lehetnek az autóra, ami riasztást válthat ki.

A riasztó rendszer hibája esetén



Ha hiba van a riasztó rendszerben, akkor a szimbólum és a **Riasztó műk. hibája Szerviz szükséges** üzenet jelenik meg a járművezetői kijelzőn. Ebben az esetben, vegye fel a kapcsolatot egy szervizzel - lehetőleg hivatalos Volvo műhellyel.

i MEGJEGYZÉS

Ne próbálja maga megjavítani vagy módosítani a riasztórendszer komponenseit. Az ilyen próbálkozások hatással vannak a biztonságos feltételeire.

Kapcsolódó információk

- Riasztók* aktiválása és inaktíválása (283. oldal)
- Csökkentett riasztási szint* (284. oldal)
- Biztonsági zár* (284. oldal)

Riasztók* aktiválása és inaktíválása

A riasztó akkor élesedik, amikor bezárja az autót.

A riasztó élesítése

Zárja be az autót és élesítse a riasztót az alábbiak szerint

- nyomja meg a távvezérlős kulcs záró gombját 
- érintse meg a jelölt felületet az ajtókilincsek külsején vagy a csomagterfédel gumírozott nyomólapján¹⁴.

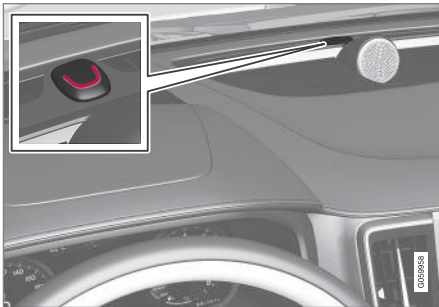

A piros LED két másodpercenként felvillan a műszerfalon, amikor az autó be van zárva és a riasztó élesítve van.

A riasztó kikapcsolása

Nyissa ki az autót és kapcsolja ki a riasztót az alábbiak szerint

- nyomja meg a távvezérlős kulcs nyitó gombját 
- fogja meg valamelyik ajtókilincset vagy nyomja meg finoman a csomagterfédel gumírozott nyomólapját¹⁴.

A riasztó inaktíválása működő távvezérlős kulcs nélkül

Az autó kinyitható és a riasztó kikapcsolható akkor is, ha a távvezérlős kulcs nem működik, például amikor a távvezérlős kulcs eleme lemerült.

1. Nyissa ki a vezetőajtót a levehető kulcszárval.
 - > A riasztás bekapcsol.



A biztonsági olvasó a pohártartóban helyezkedik el.

2. Helyezze a távvezérlős kulcsot a kulcs szimbólumra a biztonsági olvasóban az alagútkonzol pohártartójában.
3. Fordítsa az indító gombot az óramutató járásával megegyező irányba, majd engedje el azt.
 - > A riasztó kikapcsol.

Kiváltott riasztás kikapcsolása

- Nyomja meg a távvezérlős kulcs nyitó-gombját vagy állítsa az autót I gyújtáshelyzetbe a gyújtásgombnak az óramutató járásával megegyező irányba fordításával, majd elengedésével.

A riasztó automatikus élesítése és újbóli élesítése

Az automatikus újraélesítés megakadályozza az autó akaratlan élesített riasztó nélkül hagyását.

¹⁴ Kulcs nélküli zárással és nyitással* rendelkező autók esetében.

- ◀◀ Ha az autót kinyitja a távvezérlős kulccsal (és kikapcsolja a riasztót), de egyik ajtót és a csomagterfedeleket sem nyitja ki két percen belül, akkor a riasztó újból élesedik. Az autó ugyanekkor visszazár.

Bizonyos piacokon a riasztó a vezetőajtó kinyitása, majd becsukása után automatikusan újra élesít egy bizonyos idő elteltével, ha nem zárja be az ajtót.

A beállítás módosításához:

1. Érintse meg a **Beállítások** lehetőséget a központi kijelző felső nézetében.
2. Nyomja meg a **My Car → Zárás** gombot.
3. Válassza ki a **Passzív élesítés deaktiválás** lehetőséget a funkció ideiglenes inaktiválásához.

Kapcsolódó információk

- Riasztó* (281. oldal)

Csökkentett riasztási szint*

A csökkentett riasztási szint azt jelenti, hogy a mozgás- és dőlésérzékelők ideiglenesen ki vannak kapcsolva.

Kapcsolja ki a mozgás- és dőlésérzékelőket, hogy elkerülje a riasztó akaratlan bekapcsolását - például amikor kutyát hagy az autóban vagy vonaton illetve kompon szállítja az autót.

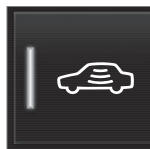

Nyomja meg a **Csökkentett védelem** gombot a központi kijelző funkció nézetében a mozgás- és dőlésérzékelők kikapcsolásához, amikor a következő alkalommal bezárja az autót.

Ugyanakkor kikapcsol a biztonsági zárás funkció, azaz belülről lehetséges a nyitás.

Ha kinyitja, majd újra bezárja az autót, akkor inaktiválni kell a csökkentett riasztási szintet.

Kapcsolódó információk

- Riasztó* (281. oldal)
- Biztonsági zár* (284. oldal)

Biztonsági zár*

A biztonsági zár azt jelenti, hogy kívülről történő nyitáskor minden nyitó fogantyú mechanikusan kiold, ami azt jelenti, hogy az ajtók nyitása belülről nem lehetséges.

A biztonsági zár távvezérlős kulcs vagy kulcs nélküli nyitás* használatával történő záráskor aktiválódik és körülbelül 10 másodperces késleltetéssel rendelkezik az ajtók zárása után. Ha a késleltetési időn belül kinyitja valamelyik ajtót, akkor a folyamat megszakad és a riasztó nem aktiválódik.

Az autót csak a távvezérlős kulccsal, a kulcs nélküli nyitással* vagy a Volvo On Call* alkalmazással, amikor aktiválva van a biztonsági zár.

A bal oldali első ajtó a kivehető kulccszárral is nyitható. Ha az autót a kivehető kulccszárral nyitja ki, akkor bekapcsol a riasztó.

 MEGJEGYZÉS
<ul style="list-style-type: none">• Ne feledje, hogy a riasztó az autó zárásakor élesedik.• A riasztó akkor kapcsol be, ha valaki megpróbálja belülről kinyitni az ajtókat.

FIGYELEM

Ne hagyja, hogy bárki az autóban maradjon, ha nem kapcsolta ki a funkciót, ezzel elkerülheti, hogy valaki csapdába essen az autóban.

Kapcsolódó információk

- A biztonsági záruk ideiglenes inaktíválása* (285. oldal)
- Riasztó* (281. oldal)

A biztonsági záruk ideiglenes inaktíválása*

Ha valaki az autóban marad, de az ajtókat kívülről be kell zárni, akkor a biztonsági záruk funkciót ki kell kapcsolni a belülről történő nyitáshoz.

FIGYELEM

Ne hagyja, hogy bárki az autóban maradjon, ha nem kapcsolta ki a funkciót, ezzel elkerülheti, hogy valaki csapdába essen az autóban.



Nyomja meg a **Csökkentett védelem** gombot a központi kijelző funkció nézetében a biztonsági záruk funkció ideiglenes kikapcsolásához.

Ez azt jelenti, hogy a riasztó mozgás- és dőlésérzékelői* ki vannak kapcsolva.

Ezután a **Csökkentett védelem** jelenik meg a központi kijelzőn és a biztonsági záruk az autó következő zárásakor ideiglenesen kikapcsolnak.

A hagyományos zárás esetén az elektromos aljzatok azonnal kikapcsolnak, de amikor ideiglenesen ki vannak iktatva a biztonsági záruk, akkor azok maximum 10 percig aktívak maradnak a zárást követően.

Ha kinyitja, majd újra bezárja az autót, akkor a biztonsági záruk funkciót újra ideiglenesen inaktíválni kell.

A rendszer a motor következő beindításakor visszaáll.

Kapcsolódó információk

- Biztonsági zár* (284. oldal)
- Riasztó* (281. oldal)

VEZETŐTÁMOGATÁS

Vezetéstámogató rendszer

Az autó különböző vezetőtámogató rendszerekkel van felszerelve, amelyek különböző helyzetekben segíthetik aktívan vagy passzívan a járművezetőt.

A rendszerek segíthetik a járművezetőt például:

- egy beállított sebesség fenntartásában
- bizonyos időköz fenntartásában az elöl haladó autóhoz képest
- ütközés megelőzésében azzal, hogy figyelmezteti a járművezetőt és fékezi az autót
- segítenek a járművezetőnek a parkolásban.

Bizonyos rendszerek alapfelszereltségként be vannak építve, míg mások opcionálisak – ez az adott piactól függ.

Kapcsolódó információk

- IntelliSafe – vezetőtámogatás és biztonság (33. oldal)
- Sebességfüggő kormányzási erő (288. oldal)
- Kanyarodási támogatás* (335. oldal)
- Elektronikus menetstabilizáló (289. oldal)
- Connected Safety (293. oldal)
- Sebességhatároló (298. oldal)
- Automatikus sebességhatároló (301. oldal)

- Távolságfigyelmeztetés* (295. oldal)
- Sebességtartó (305. oldal)
- Adaptív sebességtartó* (308. oldal)
- Pilot Assist* (319. oldal)
- Radar egység (338. oldal)
- Kamera egység (348. oldal)
- City Safety™ (354. oldal)
- Rear Collision Warning* (369. oldal)
- BLIS* (370. oldal)
- Cross Traffic Alert* (374. oldal)
- Jelzőtábla-felismerés* (379. oldal)
- Driver Alert Control (386. oldal)
- Sávtartó segéd (389. oldal)
- Kormányzási segítség ütközés kockázatakor (396. oldal)
- Parkolósegéd* (402. oldal)
- Parkolókamera* (408. oldal)
- Parkolósegéd* (418. oldal)

Sebességfüggő kormányzási erő

A sebességfüggő kormányszervo alkalmazásával a kormánykerékre kifejtendő erő nagysága az autó sebességének növekedésével együtt növekszik, hogy jobb érzékenységet biztosítson a járművezető számára.

Autópályán a kormányzás keményebb. A kormányzáshoz parkoláskor és alacsonyabb sebességek mellett kisebb erő kifejtés szükséges.



MEGJEGYZÉS



Bizonyos ritka helyzetekben a kormányszervo túlságosan felmelegedhet, és ideiglenesen hűtésre szorul – ezen idő alatt a kormányszervo csökkent rásegítéssel működik és a kormánykerék forgatása kissé nehezebbnek érezhető. Ezután a **Szervokormányzás Segítségnyújtás ideiglenesen csökkentve** üzenet és ez a szimbólum látható a járművezetői kijelzőn.

Miközben a kormányszervo csökkentett teljesítménnyel működik, a vezetőtámogató funkciók és a kormányzási segédrendszer nem áll rendelkezésre.

⚠ FIGYELEM

Ha a hőmérséklet túlságosan megemelkedik, akkor a szervó teljes kikapcsolásra kényszerülhet. Ilyen helyzetekben a járművezetői kijelző a **Szervokormány hibája Biztonságosan álljon meg** üzenetet és egy szimbólumot mutat.

A kormányzási erő módosítása*

A kormányzási segéd az INDIVIDUAL hajtásmód használatakor beállítható.

1. Érintse meg a **Beállítások** lehetőséget a központi kijelző felső nézetében.
2. Válassza ki a **My Car → Vezetési módok → Kormányzási erő** lehetőséget.

A kormánykerék ellenállásának beállítása az autó álló helyzetében vagy alacsony sebességgel, egyenes vonalban haladva érhető el.

Kapcsolódó információk

- Vezetéstámogató rendszer (288. oldal)
- Vezetési módok* (452. oldal)

Elektronikus menetstabilizáló

Az elektronikus menetstabilizáló rendszer (ESC¹) segíti a járművezetőt a megcsúszás elkerülésében és javítja az autó tapadását.



A járművezetői kijelző ezt a szimbólumot mutatja, amikor az rendszer működik.

Az rendszer fékezése pulzáló hangként hallható és az autó a gázpedál használata közben a vártnál lassabban gyorsul.

Az rendszer az alábbi részfunkciókból áll:

- Stabilizáló funkció²
- Forgásszabályozó és kipörgésgátló rendszer
- Motorellenállás-vezérlés
- Utánfutó-stabilizáló

⚠ FIGYELEM

- A funkció kiegészítő vezetőtámogató funkció, amelynek célja a vezetés megkönnyítése és biztonságosabbá tétele – nem képes minden helyzet kezelésére bármilyen forgalmi, időjárás és útviszonyok mellett.
- A járművezetőnek ajánlott elolvasnia a kezelési útmutató összes, ezzel a funkcióval kapcsolatos részét, hogy a rendszer használata előtt megismerjen bizonyos tényezőket, például a korlátokat és azt, hogy mire kell ügyelnie.
- A vezetőtámogató funkciók nem helyettesítik a járművezető figyelmét és ítélőképességét. Mindig a járművezető felelős az autó biztonságos vezetéséért és a sebesség valamint a többi járműtől való távolság helyes megválasztásáért az érvényben lévő közlekedési szabályoknak és rendelkezéseknek megfelelően.

Stabilizáló funkció²

A funkció egyenként ellenőrzi a kerekek hajtó- és fékerejét az autó stabilizálása érdekében.

¹ Electronic Stability Control

² Aktív farolásgátlóként is ismert.

◀◀ **Forgásszabályozó és kipörgésgátló rendszer**

A funkció alacsony sebesség mellett aktív és fékezi a kipörgő hajtott kerekeket, hogy további tapadást biztosítson azoknak a hajtott kerekeknek, amelyek nem pörögnek ki.

A funkció a kerekek kipörgését is képes megakadályozni az útfelületen gyorsítás közben.

Motorellenállás-vezérlés

A motorellenállás-vezérlés (EDC³) megakadályozhatja a kerekek nem szándékos blokkolását, például visszakapcsoláskor vagy csúszós útfelületen történő motorfékezéskor alacsony sebességfokozatban.

A kerekek akaratlan blokkolása vezetés közben, többek között, akadályozza a járművezetőt az autó kormányzásában.

Utánfutó-stabilizáló*⁴

Az utánfutó-stabilizáló (TSA⁵) funkciója, hogy utánfutó vontatásakor stabilizálja az autót, ha az kigyózni kezdene.

i MEGJEGYZÉS

Az utánfutó-stabilizáló funkció kikapcsol, ha a **ESC sport mód** be van kapcsolva.

³ Engine Drag Control

⁴ Az eredeti Volvo vonóhorog tartalmazza az utánfutó-stabilizáló funkciót.

⁵ Trailer Stability Assist

⁶ Electronic Stability Control

⁷ Trailer Stability Assist

Kapcsolódó információk

- Vezetéstámogató rendszer (288. oldal)
- A sport üzemmód aktiválása vagy inaktiválása az elektronikus menetstabilizálóhoz (291. oldal)
- Az elektronikus menetstabilizáló szimbólumai és üzenetei (292. oldal)
- Utánfutó-stabilizáló* (478. oldal)

Elektronikus menetstabilizáló sport üzemmódban

A menetstabilizáló rendszer (ESC⁶) rendszer mindig aktív – nem kapcsolható ki. Azonban a járművezető kiválaszthatja a **ESC sport mód** lehetőséget, ami aktívabb vezetési élményt tesz lehetővé.

A **ESC sport mód** részfunkció kiválasztásával a rendszer beavatkozása csökken és az autó megcsúszhat, így a vezetőre a normálisnál nagyobb irányítás hárul.

Amikor a **ESC sport mód** van kiválasztva, akkor a funkció kikapcsoltnak tekinthető, annak ellenére, hogy a funkció sok esetben továbbra is segíti a járművezetőt.

i MEGJEGYZÉS

Ha ki van választva a **ESC sport mód**, akkor az utánfutó-stabilizáló (TSA⁷) kikapcsol.

A **ESC sport mód** jobb tapadást is biztosít akkor is, ha az autó megragadt vagy amikor laza felületen, például homokban vagy mély hóban halad.

Kapcsolódó információk

- Elektronikus menetstabilizáló (289. oldal)
- A sport üzemmód aktiválása vagy inaktíválása az elektronikus menetstabilizálóhoz (291. oldal)
- Utánfutó-stabilizáló* (478. oldal)

A sport üzemmód aktiválása vagy inaktíválása az elektronikus menetstabilizálóhoz

A menetstabilizáló rendszer (ESC⁸) rendszer mindig aktív – nem kapcsolható ki. Azonban a járművezető kiválaszhatja a sport üzemmódot, ami aktívabb vezetési élményt tesz lehetővé.



A funkciót ezzel a gombbal kapcsolhatja be vagy ki a központi kijelző funkció nézetében.

- ZÖLD gombvisszajelzés – a funkció aktív.
- SZÜRKE gombvisszajelzés – a funkció inaktív.



A **ESC sport mód** aktív állapotát ennek a szimbólumnak a világítása jelzi a járművezetői kijelzőn a funkció kikapcsolásáig vagy a motor leállításáig. A motor következő beindítását követően a rendszer újra normál üzemmódban fog működni.

A **ESC sport mód** funkció nem választható ki, amikor az alábbi funkciók valamelyike aktív:

- Sebességghatároló
- Sebességtartó

- Adaptív sebességtartó*
- Pilot Assist*

Kapcsolódó információk

- Elektronikus menetstabilizáló sport üzemmódban (290. oldal)
- Elektronikus menetstabilizáló (289. oldal)

Az elektronikus menetstabilizáló szimbólumai és üzenetei

Az elektronikus menetstabilizálóra (ESC⁹) vonatkozóan számos szimbólum és üzenet

jelenthet meg a járművezetői kijelzőn. Az alábbiakban néhány példát láthat.

Szimbólum	Üzenet	Leírás
	Körülbelül 2 másodpercig folyamatosan világít.	Rendszerellenőrzés a motor beindításakor.
	Villogó fény.	A rendszer bekapcsolás alatt áll.
	Folyamatos fény.	Sport üzemmód aktiválva. MEGJEGYZÉS: A rendszer ebben az üzemmódban nem kapcsol ki – részlegesen csökken a működése.
	ESC Ideiglenesen ki	A rendszer ideiglenes csökkentése a fék túl magas hőmérséklete miatt - a funkció automatikusan visszaáll, amikor a fékek lehűltek.
	ESC Szerviz szükséges	A rendszer kikapcsolva. Álljon meg az autóval biztonságos helyen, állítsa le, majd indítsa be újra a motort.

A szöveges üzenetek a kormánykerék jobb oldali billentyűzetének közepén elhelyezkedő

 gomb rövid megnyomásával törölhető.

Ha az üzenet megmarad: Keressen fel egy műhelyt – hivatalos Volvo műhely ajánlott.

Kapcsolódó információk

- Elektronikus menetstabilizáló (289. oldal)

⁹ Electronic Stability Control

Connected Safety¹⁰

A Connected Safety információkat oszt meg az Ön autója és más járművek között az interneten¹¹. A funkció célja, hogy figyelmeztesse a járművezetőt, ha ugyanazon az úton potenciálisan veszélyes közlekedési helyzet alakult ki.

A Connected Safety funkció tájékoztathatja a járművezetőt arról, hogy ugyanazon az úton egy másik jármű bekapcsolta a vészvillogóit vagy csúszós útviszonyokat észlelt. A csúszós útviszonyokra vonatkozó információk akkor is megjelennek, ha a saját autója észlel csúszós útfelületet.

A Connected Safety az alábbiakkal segíthet a járművezetőnek:

- Riasztás vészvillogók bekapcsolása esetén
- Riasztás csúszós útviszonyok esetén

Ha a saját autója észlelt csúszós útviszonyokat - akkor Önön, mint járművezetőn kívül - más járművek vezetőit is tájékoztatja erről az interneten keresztül.

A szélvédőre vetített kijelzővel rendelkező járművekben a Connected Safety figyelmeztető szimbólumai is ott jelennek meg.

MEGJEGYZÉS

A Connected Safety járművek közötti kommunikáció csak funkcióval rendelkező járművekben és csak akkor működik, ha aktívva van.

Riasztás vészvillogók bekapcsolása esetén

Ha a saját autója vészvillogói bekapcsolnak, akkor erről tájékoztathatja az autó pozíciójához közeledő járműveket.



Amikor a saját autója egy vészvillogókat használó járműhöz közeledik, akkor ez a szimbólum jelenik meg a műszerfalán.

Amikor a saját autója közel van egy vészvillogót használó járműhöz, akkor a szimbólum mérete megduplázódik.

Riasztás csúszós útviszonyok esetén

Ha a saját autója a gumiabroncsok és az útburkolat közötti tapadás csökkenését észleli, akkor elküldi ezt az információt az autója felé közelítő járműveknek.



Jégriasztás esetén ez a szimbólum jelenik meg a műszerfalán, amikor egy jármű a csúszós útszakaszhoz közeledik, mind a saját autójában mind más járművekben; amelyek megkapták az információt a Connected Safety szolgáltatáson keresztül.

Amikor a közeledő jármű közel van a csúszós útszakaszhoz, akkor a szimbólum mérete megduplázódik a jármű műszerfalán.

¹⁰ Nem minden piacon érhető el.

¹¹ Az adatok küldése (adatforgalom) az internet használatával történik és ez költségekkel járhat.



⚠ FIGYELEM

- A funkció kiegészítő vezetőtámogató funkció, amelynek célja a vezetés megkönnyítése és biztonságosabbá tétele – nem képes minden helyzet kezelésére bármilyen forgalmi, időjárás és útviszonyok mellett.
- A járművezetőnek ajánlott elolvasnia a kezelési útmutató összes, ezzel a funkcióval kapcsolatos részét, hogy a rendszer használata előtt megismerjen bizonyos tényezőket, például a korlátokat és azt, hogy mire kell ügyelnie.
- A vezetőtámogató funkciók nem helyettesítik a járművezető figyelmét és ítélőképességét. Mindig a járművezető felelős az autó biztonságos vezetéséért és a sebesség valamint a többi járműtől való távolság helyes megválasztásáért az érvényben lévő közlekedési szabályoknak és rendelkezéseknek megfelelően.

Kapcsolódó információk

- Vezetéstámogató rendszer (288. oldal)
- A Connected Safety be- vagy kikapcsolása (294. oldal)
- A Connected Safety korlátai (295. oldal)
- Internetkapcsolattal rendelkező autó* (529. oldal)

A Connected Safety be- vagy kikapcsolása

Ahhoz, hogy a Connected Safety az útviszonyokkal kapcsolatos információkat tudjon megosztani más járművekkel, a funkciót aktíválni kell. A funkció kikapcsolható, ha nem szeretne információkat megosztani.



A funkciót ezzel a gombbal kapcsolhatja be vagy ki a központi kijelző funkció nézetében.

- ZÖLD gombvisszajelzés – a funkció aktív.
- SZÜRKE gombvisszajelzés – a funkció inaktív.

Amikor be van kapcsolva, akkor több ablak jelenik meg a használati feltételekkel, amelyeket a járművezetőnek el kell fogadnia, hogy lehetséges legyen az internethez történő csatlakozás¹². Például olyan helyzetben, amikor a járművezetőnek jóvá kell hagynia az adatküldést az autóból a mobiltelefonja használatával.

Ha nincs internetkapcsolat, akkor a saját autója tájékoztatja Önt, a jármű vezetőjét, hogy a csúszós útviszonyokat a saját autója észlelte. A Connected Safety optimális működéséhez a saját autójának csatlakoznia kell az internethez.

Kapcsolódó információk

- Connected Safety (293. oldal)
- Internetkapcsolattal rendelkező autó* (529. oldal)
- Felhasználási feltételek és adatmegosztás (537. oldal)
- A Connected Safety korlátai (295. oldal)

A Connected Safety korlátai

Az olyan járművekkel kapcsolatos információk, amelyek bekapcsolták a vészvillogóikat vagy csúszós útviszonyokat észleltek, nem mindig kerülnek megosztásra az összes járművel, amely ugyanazon a területen van. Ez lehet például azért, mert:

- Az internetkapcsolat gyenge vagy megszakadt.
- A járművek olyan manővereket hajtanak végre csúszós útfelületen, amelyek túl gyengék a gumiabroncsok és az útfelület közötti súrlódás észleléséhez, például kormánymozdulat, gyorsítás vagy fékezés.
- A csúszós útfelületet észlelő vagy vészvillogóikat bekapcsoló járművekben nincs bekapcsolva a funkció.
- A csúszós útfelületet észlelő vagy vészvillogóikat bekapcsoló járművek nincsenek felszerelve a funkcióval.
- Lehetséges, hogy a hibás globális helymeghatározás/műholdas navigáció miatt nincs figyelmeztetés.
- Csúszós felületek észlelése vagy a vészvillogók bekapcsolása történt egy kisebb úton, amely nem szerepel a Volvo Cars adatbázisban.
- A Connected Safety nem minden piacon áll rendelkezésre és nem minden területet

fed le - a pillanatnyi területekről a Volvo kereskedők rendelkeznek információkkal.

FIGYELEM

- Bizonyos helyzetekben a funkció csúszós útviszonyokra vonatkozó helytelen figyelmeztetéseket adhat.
- A funkció nem mindig képes más járművek észlelésére bekapcsolt vészvillogóval vagy észlelni a csúszós felületekkel rendelkező út minden szakaszát.

Kapcsolódó információk

- Connected Safety (293. oldal)
- Internetkapcsolattal rendelkező autó* (529. oldal)

Távolságfigyelmeztetés*¹³

A távolságfigyelmeztető funkció segíthet a járművezetőnek annak észlelésében, ha túl rövid az elől haladó autóhoz viszonyított időköz. Ez azt igényli, hogy az autó szélvédőre vetített kijelzővel* rendelkezzen, hogy megjelenítse a távolságfigyelmeztetést.

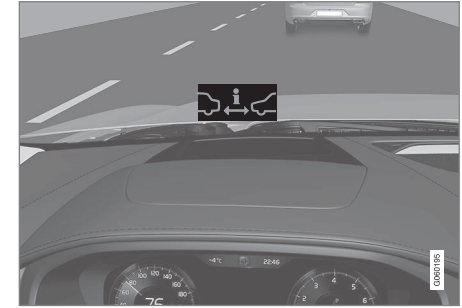

Távolságfigyelmeztetés szimbólum a szélvédőn szélvédőre vetített kijelzővel.

A szélvédőre vetített kijelzővel rendelkező autókban egy szimbólum jelenik meg a szélvédőn, amíg az elől haladó járműhöz viszonyított időköz rövidebb, mint az előre beállított érték. Azonban ezt azt feltételezi, hogy a **Vezetőtámogatás megjelenítése** funkció be legyen kapcsolva az autó menürendszerének beállításában.

¹² Az adatok küldése (adatforgalom) az internet használatával történik és ez költségekkel járhat.

- ◀ A távolságfigyelmeztetés 30 km/h (20 mph) feletti sebességeken aktív és csak az elöl, ugyanolyan irányban haladó járművekre reagál. A szembejövő, lassú vagy álló járművekre vonatkozóan nincsenek távolsági információk.

i MEGJEGYZÉS

Erős napfényben, fényvisszaverődések, szélsőséges fénykontrasztok, napszemüveg használata esetén vagy ha a járművezető nem néz egyenesen előre, akkor a vizuális figyelmeztető jelzéseket nehéz lehet felismerni a szélvédőn.

i MEGJEGYZÉS

A követési távolságra való figyelmeztetés az adaptív sebességtartó* vagy Pilot Assist* aktív állapotának idejére kikapcsol.

A FIGYELEM

A távolságfigyelmeztetés csak akkor működik, ha az elöl haladó járműhöz viszonyított időablak kisebb mint a beállított érték - a járművezető járművének sebessége nem befolyásolja.

A FIGYELEM

- A funkció kiegészítő vezetőtámogató funkció, amelynek célja a vezetés megkönnyítése és biztonságosabbá tétele – nem képes minden helyzet kezelésére bármilyen forgalmi, időjárás és útviszonyok mellett.
- A járművezetőnek ajánlott elolvasnia a kezelési útmutató összes, ezzel a funkcióval kapcsolatos részét, hogy a rendszer használata előtt megismerjen bizonyos tényezőket, például a korlátokat és azt, hogy mire kell ügyelnie.
- A vezetőtámogató funkciók nem helyettesítik a járművezető figyelmét és ítélőképességét. Mindig a járművezető felelős az autó biztonságos vezetéséért és a sebesség valamint a többi járműtől való távolság helyes megválasztásáért az érvényben lévő közlekedési szabályoknak és rendelkezéseknek megfelelően.

Kapcsolódó információk

- Elsősegélycsomag* (595. oldal)
- A távolságfigyelmeztetés aktiválása vagy inaktiválása (297. oldal)
- A távolságfigyelmeztetés korlátai (297. oldal)

- Időintervallum beállítása az elöl haladó járműhöz képest (332. oldal)
- Figyelmeztetés a vezetőtámogatástól ütközés kockázata esetén (329. oldal)
- Szélvédőre vetített kijelző* (145. oldal)

¹³ Distance Alert

A távolságfigyelmeztetés aktiválása vagy inaktíválása¹⁴

A távolságfigyelmeztetés funkció kikapcsolható. A funkció csak olyan autókban áll rendelkezésre, amelyek információkat képesek megjeleníteni egy úgynevezett szélvédőre vetített kijelzőn*.



A funkciót ezzel a gombbal kapcsolhatja be vagy ki a központi kijelző funkció nézetében.

- ZÖLD gombvisszajelzés – a funkció aktív.
- SZÜRKE gombvisszajelzés – a funkció inaktív.

A távolságfigyelmeztetés a motor minden beindításakor automatikusan bekapcsol.

Kapcsolódó információk

- Távolságfigyelmeztetés* (295. oldal)
- A távolságfigyelmeztetés korlátai (297. oldal)

A távolságfigyelmeztetés korlátai¹⁵

A távolságfigyelmeztetés funkció bizonyos helyzetekben korlátokkal rendelkezhet. A funkció csak olyan autókban áll rendelkezésre, amelyek információkat képesek megjeleníteni egy úgynevezett szélvédőre vetített kijelzőn*.

FIGYELEM

- A jármű mérete befolyásolhatja az észlelési képességet, például motorkerékpárok esetén a figyelmeztető lámpa a beállítottnál rövidebb időablakkal világíthat vagy a figyelmeztetés átmenetileg elmaradhat.
- A szélsőségesen magas sebesség azt okozhatja, hogy a lámpa, a radar egység tartományának korlátozottsága miatt a beállítottnál rövidebb időablakkal világít.

MEGJEGYZÉS

Ez a funkció az autó kamera és radar egységét használja, amely bizonyos korlátokkal rendelkezik.

Kapcsolódó információk

- Távolságfigyelmeztetés* (295. oldal)
- A kamera és radar egység korlátai (349. oldal)
- Szélvédőre vetített kijelző* (145. oldal)

¹⁴ Distance Alert

¹⁵ Distance Alert

Sebességhatároló

A sebességhatároló (SL¹⁶) fordított sebesség-tartóhoz hasonlítható - a járművezető szabályozza a sebességet a gázpedál használatával, de a sebességhatároló megakadályozza az előre kiválasztott/beállított maximális sebesség akaratlan túllépését.

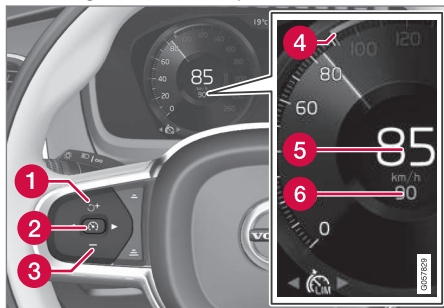

A funkció gombjai és szimbólumai.

- 1 : aktiválja a sebességhatárolót készenléti üzemmódból és visszatér a tárolt maximális sebességhez
- 1 : növeli a tárolt maximális sebességet
- 2 : **készenléti üzemmódból** – aktiválja a sebességhatárolót és tárolja a pillanatnyi sebességet

- 2 : **aktív módból** – inaktíválja/készenléti üzemmódba kapcsolja a sebességhatárolót
- 3 : Csökkenti a tárolt maximális sebességet
- 4 A tárolt maximális sebesség jele
- 5 Az autó pillanatnyi sebessége
- 6 Tárolt maximális sebesség

FIGYELEM

- A funkció kiegészítő vezetőtámogató funkció, amelynek célja a vezetés megkönnyítése és biztonságosabbá tétele – nem képes minden helyzet kezelésére bármilyen forgalmi, időjárás és útviszonyok mellett.
- A járművezetőnek ajánlott elolvasnia a kezelési útmutató összes, ezzel a funkcióval kapcsolatos részét, hogy a rendszer használata előtt megismerjen bizonyos tényezőket, például a korlátokat és azt, hogy mire kell ügyelnie.
- A vezetőtámogató funkciók nem helyettesítik a járművezető figyelmét és ítélőképességét. Mindig a járművezető felelős az autó biztonságos vezetéséért és a sebesség valamint a többi járműtől való távolság helyes megválasztásáért az érvényben lévő közlekedési szabályoknak és rendelkezéseknek megfelelően.

Kapcsolódó információk

- Vezetéstámogató rendszer (288. oldal)
- A sebességhatároló korlátai (301. oldal)
- A sebességhatároló kiválasztása és aktiválása (299. oldal)

¹⁶ Speed Limiter

- A sebességhatároló inaktíválása (300. oldal)
- A sebességhatároló ideiglenes inaktíválása (300. oldal)
- A tárolt sebesség beállítása vezetőtámogatáshoz (331. oldal)
- Automatikus sebességhatároló (301. oldal)

A sebességhatároló kiválasztása és aktiválása

Először ki kell választani és aktiválni kell a sebességhatároló funkciót (SL¹⁷), hogy szabályozni lehessen a sebességet.

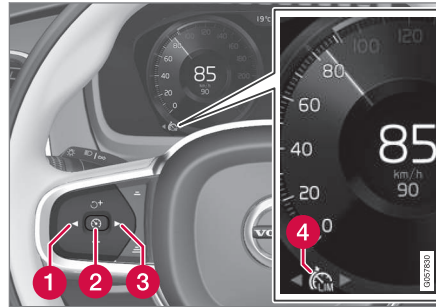

A sebességhatároló nem aktiválható, amíg be nem indítja a motort. A sebességhatárolóban tárolt legalacsonyabb maximális sebesség 30 km/h (20 mph) lehet.

1. Nyomja meg a ◀ (1) vagy ▶ (3) lehetőséget a  sebességhatároló szimbólumhoz (4) görgetéshez.
 - > A szimbólum szürke – a sebességhatároló készenléti üzemmódban van.

2. Amikor ki van választva a sebességhatároló – nyomja meg a  kormánykerék-gombot (2) az aktiváláshoz.
 - > A szimbólum fehér – a sebességhatároló elindult és a pillanatnyi sebesség kerül tárolásra maximális sebességként.

Kapcsolódó információk

- Sebességhatároló (298. oldal)
- A sebességhatároló inaktíválása (300. oldal)
- A sebességhatároló ideiglenes inaktíválása (300. oldal)

A sebességhatároló inaktíválása

A sebességhatároló (SL¹⁸) inaktíválható és kikapcsolható.

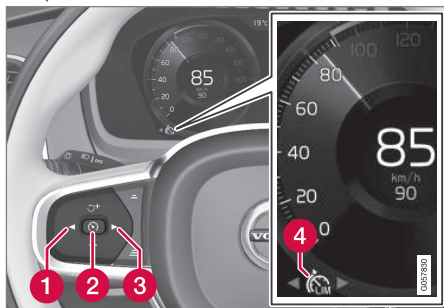

1. Nyomja meg a kormánykerék gombját (2).
 - > A szimbólumok és a visszajelzők szűrőjére változnak – a sebességhatároló készenléti üzemmódban van és a járművezető túllépheti a beállított sebességhatárt.
2. Nyomja meg a kormánykerék ◀ (1) vagy ▶ (3) gombját, hogy egy másik funkcióra váltson.
 - > A járművezetői kijelző sebességhatároló szimbóluma és visszajelzője (4) kikapcsol – ami törli a beállított/tárolt maximális sebességet.

Kapcsolódó információk

- Sebességhatároló (298. oldal)
- A sebességhatároló kiválasztása és aktiválása (299. oldal)
- A sebességhatároló ideiglenes inaktíválása (300. oldal)

A sebességhatároló ideiglenes inaktíválása

A sebességhatároló (SL¹⁹) ideiglenesen inaktíválható és készenléti üzemmódban kapcsolható.

Ideiglenes inaktíválás a gázpedállal

A sebességhatároló ideiglenesen inaktíválható és felülbíráható a gázpedállal anélkül, hogy először készenléti üzemmódban kapcsolná a sebességhatárolót - hogy például gyorsan kigyorsítsa az autót egy helyzetből.

Ebben az esetben járjon el az alábbiak szerint:

1. Nyomja le teljesen a gázpedált, majd engedje fel úgy, hogy a gyorsulás megszakadjon, amikor elérte kívánt sebességet.
 - > Ebben a módban a sebességhatároló még aktív, ezért FEHÉR a szimbólum a járművezetői kijelzőn.
2. Engedje fel teljesen a gázpedált, amikor befejezte az átmeneti gyorsítást.
 - > Az autó ezután automatikusan az utoljára beállított küszöbérték alá motorfékez.

¹⁸ Speed Limiter

¹⁹ Speed Limiter

Kapcsolódó információk

- Sebességhatároló (298. oldal)
- A sebességhatároló kiválasztása és aktiválása (299. oldal)
- A sebességhatároló inaktiválása (300. oldal)

A sebességhatároló korlátai

A sebességhatároló (SL²⁰) bizonyos általános korlátokkal rendelkezik.

Meredek lejtőkön a sebességhatároló (SL²¹) fékhatása elégtelen lehet, ami miatt a jármű túllépheti a tárolt maximális sebességet.

Ebben az esetben a járművezetőt a **Sebességkorlát túllépve** üzenet figyelmezteti a járművezetői kijelzőn.

MEGJEGYZÉS

Egy, a maximális sebesség túllépésére vonatkozó szöveges üzenet jelenik meg, ha legalább 3 km/h (körülbelül 2 mph) értékkel túllépi a sebességet.

Kapcsolódó információk

- Sebességhatároló (298. oldal)

Automatikus sebességhatároló

Az automata sebességhatároló (ASL²²) funkció segít a járművezetőnek az autó maximális sebességének a közlekedési jelzőtáblákon feltüntetett sebességhez igazításában.

A sebességhatároló funkció (SL²³) automatikus sebességhatárolóra (ASL) váltható.

Az automata sebességkorlátozó a jelzőtábla-felismerő* (RSI²⁴) funkciótól származó információkat használja az autó maximális sebességének automatikus beállításához.

FIGYELEM

A jelzőtábla-felismerő* (RSI) funkciótól az ASL számára átadott sebesség információk akkor is helytelenek lehetnek, ha a járművezető tisztán látja a sebességre vonatkozó jelzőtáblát – ilyen esetekben a járművezetőnek kell beavatkoznia a megfelelő sebességre gyorsítás vagy lassítás érdekében.

²⁰ Speed Limiter

²¹ Speed Limiter

²² Automatic Speed Limiter

²³ Speed Limiter

²⁴ Road Sign Information





⚠ FIGYELEM

- A funkció kiegészítő vezetőtámogató funkció, amelynek célja a vezetés megkönnyítése és biztonságosabbá tétele – nem képes minden helyzet kezelésére bármilyen forgalmi, időjárási és útviszonyok mellett.
- A járművezetőnek ajánlott elolvasnia a kezelési útmutató összes, ezzel a funkcióval kapcsolatos részét, hogy a rendszer használata előtt megismerjen bizonyos tényezőket, például a korlátokat és azt, hogy mire kell ügyelnie.
- A vezetőtámogató funkciók nem helyettesítik a járművezető figyelmét és ítélőképességét. Mindig a járművezető felelős az autó biztonságos vezetéséért és a sebesség valamint a többi járműtől való távolság helyes megválasztásáért az érvényben lévő közlekedési szabályoknak és rendelkezéseknek megfelelően.

Aktív az SL vagy az ASL?

Szimbólumok mutatják a járművezetői kijelzõn, hogy melyik sebességhatároló funkció aktív:

Szimbólum	SL	ASL
 A	✓	✓
 A jelzés szimbóluma "70" után = az ASL aktív.		✓

A FEHÉR szimbólum: A funkció aktív, SZÜRKE szimbólum: Készenléti üzemmód.

Az ASL szimbólum



A jelzés szimbóluma (a tárolt sebesség, "70" mellett a sebességmérő közepén) háromféle színnel jelenhet meg az alábbi jelentésekkel:

A jelzés szimbólumának színe	Jelentés
Zöldessárga	Az ASL aktív
Szürke	Az ASL készenléti üzemmódba van kapcsolva
Narancs	Az ASL átmeneti készenléti üzemmódban van - például egy azért, mert egy közlekedési jelzőtábla nem olvasható.

Kapcsolódó információk

- Vezetéstámogató rendszer (288. oldal)
- Az automatikus sebességhatároló aktiválása vagy inaktíválása (303. oldal)
- Az automata sebességhatároló túrénekének módosítása (304. oldal)
- Az automata sebességhatároló korlátai (304. oldal)
- Sebességhatároló (298. oldal)
- Jelzőtábla-felismerés* (379. oldal)

Az automatikus sebességhatároló aktiválása vagy inaktíválása

Az automata sebességhatároló funkció (ASL²⁵) a sebességhatároló (SL²⁶) kiegészítőjeként aktiválható és inaktíválható.

Az automatikus sebességhatároló aktiválása



A funkciót ezzel a gombbal kapcsolhatja be vagy ki a központi kijelző funkció nézetében.

1. > ZÖLD gomb visszajelzés – a funkció aktív és a járművezetői kijelző egy jelzőtábla szimbólumot mutat a sebességmérő közepén.
2. Nyomja meg a kormánykerék  gombját.
 - > Az ASL az autó pillanatnyi sebességével aktiválódik.

MEGJEGYZÉS

- Ha be van kapcsolva az automata sebességkorlátozó funkció, akkor a jelzőtábla-információk* akkor is megjelennek a járművezetői kijelzőn, ha nincs bekapcsolva az RSI²⁷.
- Ha el akarja távolítani a jelzőtábla-információkat a járművezetői kijelzőről, akkor **egyidejűleg** ki kell kapcsolni az automata sebességkorlátozót és az RSI funkciót is.
- Amikor az automata sebességhatároló funkció aktív, de az RSI inaktív, akkor nincsenek figyelmeztetések az RSI funkciótól. A figyelmeztetésekhez az RSI bekapcsolása is szükséges.

Az automatikus sebességhatároló inaktíválása

Az automatikus sebességhatároló inaktíválásához:

- Érintse meg a gombot a funkció nézetben.
 - > SZÜRKE gomb visszajelzés – az ASL ki van kapcsolva és ehelyett az SL működik.

FIGYELEM

Az ASL és az SL közötti váltás után az autó nem a kitáblázott sebességhatárt, hanem a tárolt maximális sebességet tartja.

Kapcsolódó információk

- Sebességhatároló (298. oldal)
- Automatikus sebességhatároló (301. oldal)
- Az automata sebességhatároló korlátai (304. oldal)
- Jelzőtábla-felismerés* (379. oldal)

²⁵ Automatic Speed Limiter

²⁶ Speed Limiter

²⁷ Jelzőtábla információk – RSI

Az automata sebességhatároló túrésének módosítása

Az automatikus sebességhatároló funkció (ASL²⁸) különböző túrés szintekhez állítható. A túrés beállítása ugyanúgy történik, mint a sebességhatároló sebesség-beállítása. Ha például az autó egy 70 km/h (43 mph) értékű kitáblázott sebességkorlátozást követ, akkor a járművezető dönthet úgy, hogy ehelyett 75 km/h (47 mph) sebességet tartson.

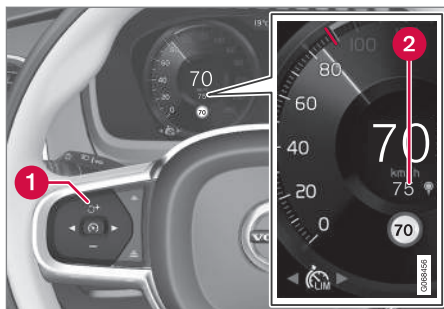

A funkció gombjai és szimbólumai.

- Nyomja a kormánykerék **+** gombját (1), amíg a sebességmérő (2) közepén a 70 km/h (43 mph) jelzés helyett a 75 km/h (47 mph) jelzés nem jelenik meg.
 - > Ezután az autó a kiválasztott 5 km/h (4 mph) túrés használja, amíg a táblák, amelyek mellett elhalad, 70 km/h (43 mph) sebességet mutatnak.

A túrés addig marad érvényben, amíg el nem halad egy alacsonyabb vagy magasabb sebességértékű jelzőtábla mellett - ezután az autó az új kitáblázott sebességhatárt követi, és a túrés törlődik a memóriából.

i MEGJEGYZÉS

A legnagyobb kiválasztható túrés +/- 10 km/h (5 mph).

Kapcsolódó információk

- Automatikus sebességhatároló (301. oldal)
- Az automata sebességhatároló korlátai (304. oldal)
- Jelzőtábla-felismerés* (379. oldal)

Az automata sebességhatároló korlátai

Az automata sebességkorlátozás (ASL²⁹) a jelzőtábla-felismerő funkció* (RSI³⁰) sebességinformációinak használatával történik – és nem a jelzőtáblákon feltüntetett sebességet használva, amelyeket az autó elkerül.

Ha a jelzőtábla-felismerő rendszer nem tudja értelmezni a sebességet és információkkal ellátni a vezetőtámogató rendszereket, akkor az automata sebességhatároló készenléti üzemmódba kapcsol, és normál sebességhatárolóra vált. Ilyen esetekben a járművezetőnek be kell avatkoznia, és megfelelő sebességre kell lassítania.

Az automata sebességhatároló akkor kapcsol be újra, amikor a jelzőtábla-felismerő újra értelmezni tudja a sebesség információkat.

Kapcsolódó információk

- Sebességhatároló (298. oldal)
- Automatikus sebességhatároló (301. oldal)
- Jelzőtábla-felismerés* (379. oldal)

²⁸ Automatic Speed Limiter

²⁹ Automatic Speed Limiter

³⁰ Road Sign Information – RSI

Sebességtartó

A sebességtartó (CC³¹) segít a járművezetőnek az egyenletes sebesség fenntartásában, ami kényelmesebb vezetést eredményezhet autópályákon és hosszú, egyenes utakon a forgalom normális haladásakor.

Áttekintés

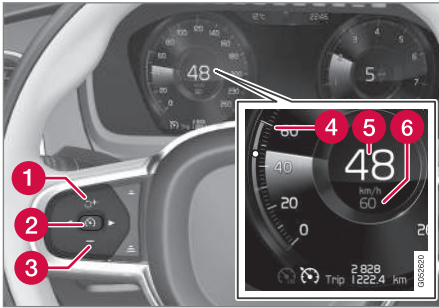

A funkció gombjai és szimbólumai.

- 1 : aktiválja a sebességtartót készenléti üzemmódból és visszatér a tárolt sebességhez
- 1 : növeli a tárolt sebességet
- 2 : készenléti üzemmódból – aktiválja a sebességtartót és tárolja a pillanatnyi sebességet

- 2 : **aktív módból** – inaktiválja/készenléti üzemmódba kapcsolja a sebességtartót
- 3 : Csökkenti a tárolt sebességet
- 4 A tárolt sebesség jele
- 5 Az autó pillanatnyi sebessége
- 6 Tárolt sebesség

MEGJEGYZÉS

Az adaptív sebességtartóval* (ACC³²) felszerelt autókban lehetőség van a sebességtartó és az adaptív sebességtartó közötti váltásra.

FIGYELEM

- A funkció kiegészítő vezetőtámogató funkció, amelynek célja a vezetés megkönnyítése és biztonságosabbá tétele – nem képes minden helyzet kezelésére bármilyen forgalmi, időjárási és útviszonyok mellett.
- A járművezetőnek ajánlott elolvasnia a kezelési útmutató összes, ezzel a funkcióval kapcsolatos részét, hogy a rendszer használata előtt megismerjen bizonyos tényezőket, például a korlátokat és azt, hogy mire kell ügyelnie.
- A vezetőtámogató funkciók nem helyettesítik a járművezető figyelmét és ítélőképességét. Mindig a járművezető felelős az autó biztonságos vezetéséért és a sebesség valamint a többi járműtől való távolság helyes megválasztásáért az érvényben lévő közlekedési szabályoknak és rendelkezéseknek megfelelően.

A motorfék használata a lábék helyett

A sebességtartóval a sebesség a lábék kevesebb használatával is szabályozható. Lejtőn haladva bizonyos esetekben kívánatosabb egy kissé gyorsabban haladni, és motorfékezéssel

³¹ Cruise Control

³² Adaptive Cruise Control

- ◀ korlátozni a gyorsulást. Ebben az esetben a járművezető ideiglenesen kiválthatja a lábfék használatát a sebességtartóval.

Ehhez tegye az alábbiakat:

- Nyomja be körülbelül félig a gázpedált, majd engedje el azt.
 - > A sebességtartó kikapcsolja az automatikus üzemi fékezést, és csak a motorféket használja.

Kapcsolódó információk

- Vezetéstámogató rendszer (288. oldal)
- A sebességtartó kiválasztása és aktiválása (306. oldal)
- Sebességtartó inaktíválása (307. oldal)
- A sebességtartó készenléti üzemmódja (308. oldal)
- A tárolt sebesség beállítása vezetőtámogatáshoz (331. oldal)
- Váltás a sebességtartó és az adaptív sebességtartó* között a központi kijelzőn (315. oldal)

A sebességtartó kiválasztása és aktiválása

Először ki kell választani és aktiválni kell a sebességtartó funkciót (CC³³), hogy szabályozni lehessen a sebességet.

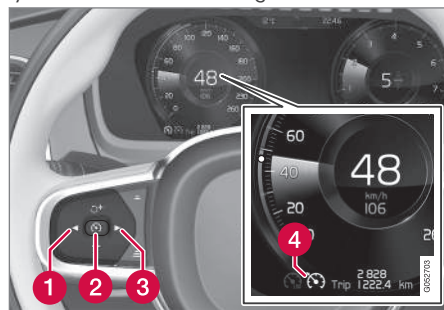

A sebességtartó elindításához készenléti üzemből, az autó pillanatnyi sebességének 30 km/h (20 mph) vagy ennél magasabb értékűnek kell lennie.

1. Nyomja meg a ◀ (1) vagy ▶ (3) lehetőséget a  sebességtartó szimbólumhoz (4) görgetéshez.
 - > A szimbólum szürke – a sebességtartó készenléti üzemmódban van.

2. Amikor ki van választva a sebességtartó – nyomja meg a  kormánykerékgombot (2) az aktiváláshoz.
 - > A szimbólum fehér – a sebességtartó elindult és a pillanatnyi sebesség kerül tárolásra maximális sebességként. A sebességátárolóban tárolt legalacsonyabb sebesség 30 km/h (20 mph) lehet.

A sebességtartó aktiválása az utolsó tárolt sebességgel

- Amikor ki van választva a sebességtartó – nyomja meg a  kormánykerékgombot az aktiváláshoz.
 - > A sebességtartó jelölései és szimbólumai SZÜRKE színűről FEHÉR színűre változnak a járművezetői kijelzőn – az autó ezután újra az utoljára tárolt sebességet tartja.

FIGYELEM

A sebesség jelentős növekedése következhet be, amikor visszaállítja a sebességet a kormánykerék  gombjával.

Kapcsolódó információk

- Sebességtartó (305. oldal)
- Sebességtartó inaktíválása (307. oldal)
- A sebességtartó készenléti üzemmódja (308. oldal)

Sebességtartó inaktíválása

A sebességtartó (CC³⁴) inaktíválható és kikapcsolható.

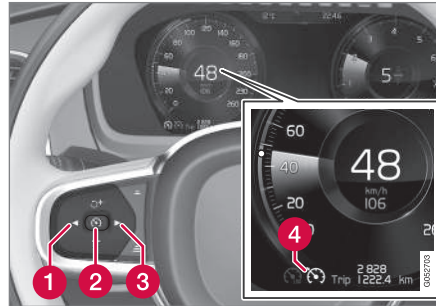

1. Nyomja meg a kormánykerék  gombját (2).
 - > A szimbólum és a visszajelzők szürkére változnak – a sebességtartó készenléti üzemmódban van.
2. Nyomja meg a kormánykerék ◀ (1) vagy ▶ (3) gombját, hogy egy másik funkcióra váltson.
 - > A járművezetői kijelző sebességtartó szimbóluma és visszajelzője (4) kikapcsol – ami törli a beállított/tárolt maximális sebességet.

Kapcsolódó információk

- Sebességtartó (305. oldal)
- Váltás a sebességtartó és az adaptív sebességtartó* között a központi kijelzőn (315. oldal)
- A sebességtartó kiválasztása és aktiválása (306. oldal)
- A sebességtartó készenléti üzemmódja (308. oldal)

A sebességtartó készenléti üzemmódja

A sebességtartó (CC³⁵) inaktíválható és készenléti üzemmódba kapcsolható. Ez a járművezető beavatkozásával vagy automatikusan történhet.

A készenléti üzemmód azt jelenti, hogy a funkció ki van választva a járművezetői kijelzőn, de nem aktív. Ebben az esetben a sebességtartó nem szabályozza a sebességet.

Készenléti üzemmód a járművezető beavatkozásával

A sebességtartó kikapcsol, és készenléti üzemmódba vált, ha az alábbiak valamelyike történik:

- A vezető megnyomja a fékpedált.
- A fokozatválasztót **N** állásba helyezik.
- A tengelykapcsoló-pedált több mint 1 percig nyomva tartják.
- A járművezető több mint 1 percig a tároltnál magasabb sebességet tart fenn.

Ezután a járművezetőnek kell szabályoznia a sebességet.

A sebesség ideiglenes növelése a gázpedállal, például előzés során, nincs befolyással a beállításra - az autó a gázpedál elengedésekor visszatér az utolsó tárolt sebességhez.

³⁵ Cruise Control

³⁶ Ez a funkció piactól függően lehet alapfelszereltség vagy opció.

³⁷ Adaptive Cruise Control

Automatikus készenléti üzemmód

Az automatikus készenléti üzemmód oka lehet, hogy:

- a kerekek elvesztik a tapadást
- a motor fordulatszámja túl alacsony/magas
- a fékek hőmérséklete túl magas
- a sebesség 30 km/h (20 mph) alá esett.

Ezután a járművezetőnek kell szabályoznia a sebességet.

Kapcsolódó információk

- Sebességtartó (305. oldal)
- A sebességtartó kiválasztása és aktiválása (306. oldal)
- Sebességtartó inaktíválása (307. oldal)

Adaptív sebességtartó*³⁶

Az adaptív sebességtartó (ACC³⁷) segít a járművezetőnek az egyenletes sebesség és az előző autóhoz képest beállított követési időköz fenntartásában.

Az adaptív sebességtartó kényelmesebb vezetési élményt nyújthat hosszú utakon, autópályákon és hosszú, egyenes főutakon a forgalom sima haladásakor.

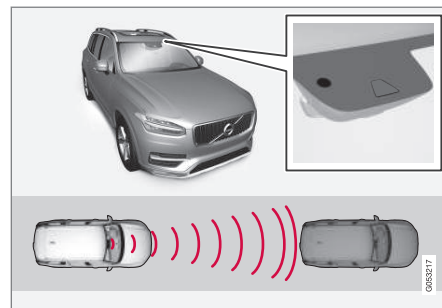

A kamera és radar egység méri a távolságot az elől haladó járműtől.

A járművezető kiválasztja a kívánt sebességet és az elől haladó járműhöz képest. Ha a kamera és radar egység egy lassabban haladó autót észlel az autó előtt, akkor automatikusan beállítja a sebességet a beállított időközkhöz.

Amikor az út újra szabad, akkor az autó visszatér a beállított sebességhez.

Ha a kanyartámogatás* funkció aktív, akkor ez hatással lehet az autó sebességére is.

FIGYELEM

- A funkció kiegészítő vezetőtámogató funkció, amelynek célja a vezetés megkönnyítése és biztonságosabbá tétele – nem képes minden helyzet kezelésére bármilyen forgalmi, időjárási és útviszonyok mellett.
- A járművezetőnek ajánlott elolvasnia a kezelési útmutató összes, ezzel a funkcióval kapcsolatos részét, hogy a rendszer használata előtt megismerjen bizonyos tényezőket, például a korlátokat és azt, hogy mire kell ügyelnie.
- A vezetőtámogató funkciók nem helyettesítik a járművezető figyelmét és ítélőképességét. Mindig a járművezető felelős az autó biztonságos vezetéséért és a sebesség valamint a többi járműtől való távolság helyes megválasztásáért az érvényben lévő közlekedési szabályoknak és rendelkezéseknek megfelelően.

Az adaptív sebességtartó gyorsítással és fékezéssel szabályozza a sebességet. Normális,

hogy a fékek halk hangot adnak a sebesség beállításakor.

Az adaptív sebességtartó célja a sebesség finom szabályozása. A hirtelen fékezést igénylő helyzetekben a járművezetőnek magának kell beavatkoznia. Ez nagy sebességkülönbségek esetén vagy akkor lehet szükséges, ha az elől haladó jármű hirtelen fékez. A radar egység korlátai miatt előfordulhat, hogy a fékezés váratlanul vagy egyáltalán nem történik meg.

Az adaptív sebességtartó célja, hogy egy, a járművezető által beállított időközzel kövesse az elől, ugyanabban a sávban haladó járművet. Ha a radar egység nem lát semmilyen járművet a jármű előtt, akkor ehelyett a járművezető által beállított sebességet tartja. Akkor is ez történik, ha az elől haladó jármű sebessége növekszik, és meghaladja a tárolt sebességet.

FONTOS

A vezetőtámogató rendszer komponenseinek karbantartását csak szervizben szabad végezni - lehetőleg hivatalos Volvo márkaszervizben.

Kapcsolódó információk

- Vezetéstámogató rendszer (288. oldal)
- Az adaptív sebességtartó* kezelőszervei és kijelző üzemmódja (310. oldal)

- Az adaptív sebességtartó kiválasztása és aktiválása* (311. oldal)
- Az adaptív sebességtartó korlátai* (314. oldal)
- Az adaptív sebességtartó szimbólumai és üzenetei* (317. oldal)
- Figyelmeztetés a vezetőtámogatástól ütközés kockázata esetén (329. oldal)
- Időintervallum beállítása az elől haladó járműhöz képest (332. oldal)
- A tárolt sebesség beállítása vezetőtámogatáshoz (331. oldal)
- Automatikus fékezés vezetőtámogatással (333. oldal)
- Cél módosítása vezetőtámogatással (330. oldal)
- Előzési segéd (337. oldal)

Az adaptív sebességtartó^{*38} kezelőszervei és kijelző üzemmódja

A kijelzőn megjelenik egy összefoglaló arról, hogyan kezelhető az adaptív sebességtartó (ACC³⁹) a kormánykerék bal oldali billentyűzetének használatával és hogyan jelenik meg a funkció a kijelzőn.

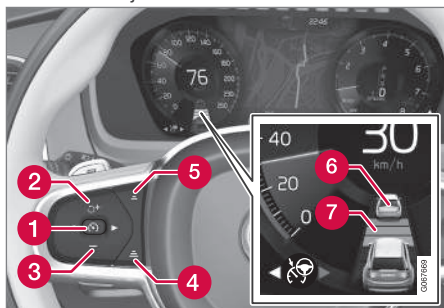

- 1 : **készenléti üzemmódból** - aktiválja a funkciót, és tárolja a pillanatnyi sebességet
- 1 : **aktív módból** - inaktiválja/készenléti üzemmódba kapcsolja a funkciót
- 2 : aktiválja a funkciót készenléti üzemmódból és visszatér a tárolt sebességhez

- 2 : növeli a tárolt sebességet
- 3 : Csökkenti a tárolt sebességet
- 4 Növeli az időközt az elől haladó járműhöz képest
- 5 Csökkenti az időközt az elől haladó járműhöz képest
- 6 A céljármű kijelzés: a funkció észlelt és követ egy céljárművet az előre beállított időközzel
- 7 Az időköz és az elől haladó járművek szimbóluma

Járművezetői kijelző

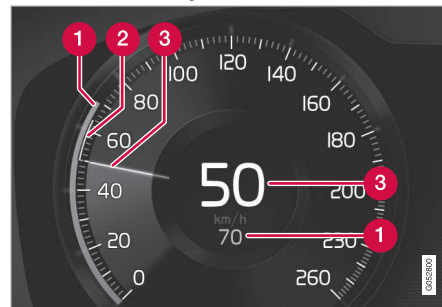

A sebességek jelzése.

- 1 Tárolt sebesség
- 2 Az elől haladó jármű sebessége.
- 3 Az Ön autójának pillanatnyi sebessége.

Kapcsolódó információk

- Adaptív sebességtartó* (308. oldal)
- Az adaptív sebességtartó korlátai* (314. oldal)

³⁸ Ez a funkció piactól függően lehet alapfelszereltség vagy opció.

³⁹ Adaptive Cruise Control

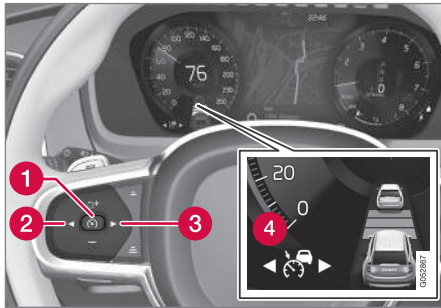

Az adaptív sebességtartó kiválasztása és aktiválása*⁴⁰

A adaptív sebességtartót (ACC⁴¹) először ki kell választani, majd aktiválni kell, hogy szabályozza a sebességet és a távolságot.



Az alábbi feltételeknek kell teljesülniük a funkció elindításához:

- A járművezető biztonsági övének becsatolva és a vezető ajtajának csukva kell lennie.
- Kell, hogy legyen az autó előtt ésszerű távolságban egy jármű (a "céljármű") vagy a pillanatnyi sebességnek legalább 15 km/h (9 mph) értékűnek kell lennie.

- Manuális sebességváltóval felszerelt autók esetén. A sebességnek legalább 30 km/h (20 mph) értékűnek kell lennie.
1. Nyomja meg a ◀ (2) vagy ▶ (3) kormánykerékgombot a  adaptív sebességtartó szimbólumhoz (4) görgetéshez.
 - > A szimbólum szürke – az adaptív sebességtartó készenléti üzemmódban van.
 2. Amikor ki van választva a sebességátáról – nyomja meg a  kormánykerékgombot (1) az aktiváláshoz.
 - > A szimbólum fehér – a sebességátáról elindult és a pillanatnyi sebesség kerül tárolásra maximális sebességként.

Az adaptív sebességtartó aktiválása az utolsó tárolt sebességgel

- Amikor ki van választva az adaptív sebességtartó – nyomja meg a  kormánykerékgombot az aktiváláshoz.
 - > A sebességtartó jelölései és szimbólumai SZÜRKE színűről FEHÉR színűre változnak a járművezetői kijelzőn – az autó ezután újra az utoljára tárolt sebességet tartja.

FIGYELEM

A sebesség jelentős növekedése következhet be, amikor visszaállítja a sebességet a kormánykerék  gombjával.

További visszajelzők a járművezetői kijelzőn

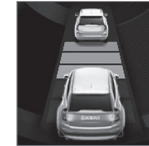

Az időintervallumot csak akkor állítja be az ACC az elől haladó járműhöz képest, ha a távolság szimbólum két járművet mutat.



Ezzel egyidejűleg a sebességtartomány jelölése.

A magasabb sebesség a tárolt sebesség, az alacsonyabb sebesség pedig az elől haladó jármű (céljármű)

sebessége.

Kapcsolódó információk

- Adaptív sebességtartó* (308. oldal)
- Az adaptív sebességtartó újbóli aktiválása* (312. oldal)

⁴⁰ Ez a funkció piactól függően lehet alapfelszereltség vagy opció.

⁴¹ Adaptive Cruise Control

- Váltás a sebességtartó és az adaptív sebességtartó* között a központi kijelzőn (315. oldal)
- Az adaptív sebességtartó korlátai* (314. oldal)

Az adaptív sebességtartó újbóli aktiválása*⁴²

Az adaptív sebességtartó (ACC⁴³) inaktíválható és kikapcsolható.

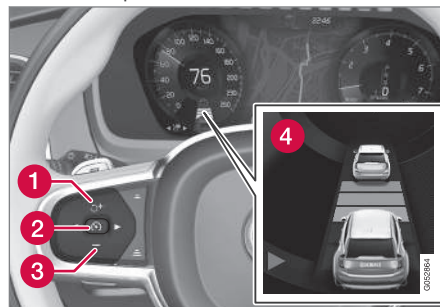

1. Nyomja meg a kormánykerék  gombját (2).
 - > A szimbólum és a visszajelzők szürkére váltanak – az adaptív sebességtartó készenléti üzemmódban van. Az időintervallum és a céljármű visszajelzője, ha aktiválva van, szintén kikapcsol.

2. Nyomja meg a kormánykerék ◀ (1) vagy ▶ (3) gombját, hogy egy másik funkcióra váltson.
 - > A járművezetői kijelző adaptív sebességtartó szimbóluma és visszajelzője (4) kikapcsol – ami törli a beállított/tárolt maximális sebességet.

FIGYELEM

- Az adaptív sebességtartó készenléti üzemmódban a járművezetőnek kell beavatkoznia és szabályozni a sebességet és az elől haladó járműhöz viszonyított távolságot.
- Amikor az adaptív sebességtartó készenléti üzemmódban van és az autó túl közel kerül az elől haladó járműhöz, akkor a járművezetőt ehelyett a távolságfigyelmeztető funkció* figyelmeztetheti.

Kapcsolódó információk

- Adaptív sebességtartó* (308. oldal)
- Az adaptív sebességtartó kiválasztása és aktiválása* (311. oldal)

⁴² Ez a funkció piactól függően lehet alapfelszereltség vagy opció.

⁴³ Adaptive Cruise Control

- Váltás a sebességtartó és az adaptív sebességtartó* között a központi kijelzőn (315. oldal)
- Az adaptív sebességtartó korlátai* (314. oldal)

Az adaptív sebességtartó készenléti üzemmódja⁴⁴

Az adaptív sebességtartó (ACC⁴⁵) inaktíválható és készenléti üzemmódba állítható. Ez a járművezető beavatkozásával vagy automatikusan történhet.

A készenléti üzemmód azt jelenti, hogy a funkció ki van választva a járművezetői kijelzőn, de nem aktív. Az adaptív sebességtartó ekkor nem szabályozza a sebességet vagy az elől haladó járműhöz viszonyított távolságot.

Készenléti üzemmód a járművezető beavatkozásával

Az adaptív sebességtartó kikapcsol, és készenléti üzemmódba vált, ha az alábbiak valamelyike történik:

- A vezető megnyomja a fékpedált.
- A fokozatválasztót **N** állásba helyezik.
- A járművezető több mint 1 percig a tároltnál magasabb sebességet tart fenn.
- A tengelykapcsoló-pedál körülbelül 1 percig be van nyomva - manuális sebességváltóval felszerelt autók esetén.

A sebesség ideiglenes növelése a gázpedállal, például előzés során, nincs befolyással a beál-

lításra - az autó a gázpedál elengedésekor visszatér az utolsó tárolt sebességhez.

FIGYELEM

- Az adaptív sebességtartó készenléti üzemmódjában a járművezetőnek kell beavatkoznia és szabályozni a sebességet és az elől haladó járműhöz viszonyított távolságot.
- Amikor az adaptív sebességtartó készenléti üzemmódban van és az autó túl közel kerül az elől haladó járműhöz, akkor a járművezetőt ehelyett a távolságfigyelmeztető funkció* figyelmeztetheti.

Automatikus készenléti üzemmód

Az adaptív sebességtartó más rendszerektől függ, amilyen például a menetstabilizáló/kipörgésgátló ESC⁴⁶. Ha ezen rendszerek valamelyikének működése leáll, akkor az adaptív sebességtartó automatikusan inaktíválódik.

⁴⁴ Ez a funkció piactól függően lehet alapfelszereltség vagy opció.

⁴⁵ Adaptive Cruise Control

⁴⁶ Electronic Stability Control



FIGYELEM

Az automatikus készenléti üzemmódban a járművezetőt hangjelzés és üzenet figyelmezteti a járművezetői kijelzőn.

- Ezután a járművezetőnek kell szabályoznia az autó sebességét, használnia a fékeket, hogy fenntartsa a biztonságos távolságot a többi járműtől.

Az automatikus készenléti üzemmód oka lehet, hogy:

- a sebesség 5 km/h (3 mph) alatt van és a ACC nem biztos abban, hogy a céltárgy egy álló jármű vagy valamilyen más objektum, például egy fekvőrendőr.
- a sebesség 5 km/h (3 mph) alatt van és az elől haladó jármű elfordul, akkor a ACC funkciónak már nincs mit követnie.
- a sebesség 30 km/h (20 mph) alá csökken - csak manuális sebességváltóval felszerelt autókra vonatkozik.
- a járművezető kinyitja az ajtót.
- a járművezető leveszi a biztonsági övét.
- a motor fordulatszáma túl alacsony/magas.
- egy vagy több kerék elveszti a tapadást.
- a fékek hőmérséklete magas.
- be van húzva a rögzítőfék.

- a kamera és radar egységet például hó vagy zuhogó eső takarja el (kameralencse/rádióhullámok blokkolása).

Kapcsolódó információk

- Adaptív sebességtartó* (308. oldal)
- Az adaptív sebességtartó kiválasztása és aktiválása* (311. oldal)
- Az adaptív sebességtartó újbóli aktiválása* (312. oldal)
- Az adaptív sebességtartó korlátai* (314. oldal)

Az adaptív sebességtartó korlátai*⁴⁷

Az adaptív sebességtartó (ACC⁴⁸) bizonyos helyzetekben korlátokkal rendelkezhet.

Meredek utak és/vagy nehéz rakomány

Ne feledje, hogy az adaptív sebességtartó elsődlegesen egyenes útfelületeken történő használatra szolgál. A funkciónak meredek lejtőkön nehézséget okozhat a megfelelő távolság tartása - ilyen esetekben különös figyelem szükséges és készen kell állni a fékezésre.

Ne használja az adaptív sebességtartót, ha az autó nehéz rakományt szállít vagy utánfutót vontat.

Különféle beállítások

A **Off Road** hajtásmód nem választható ki, amikor aktív az adaptív sebességtartó.

⚠ FIGYELEM

- Ez nem ütközés-elkerülő rendszer. Mindig a járművezető felelős és neki kell beavatkoznia, ha a rendszer nem észlel egy elöl haladó járművet.
- A funkció nem fékez emberek vagy állatok valamint kisméretű járművek, például kerékpárok és motorkerékpárok esetén. Sem alacsony utánfutók, szembejövő, lassú vagy álló járművek vagy tárgyak esetén.
- Ne használja a funkciót nagy körülményt igénylő helyzetekben, például városi forgalomban, kereszteződések-nél, csúszós útfelületeken, ha sok víz vagy hó van az úttesten, erős esőben/havazásban, rossz látási viszonyok mellett, kanyargós vagy keskeny utakon.

ℹ MEGJEGYZÉS

Ez a funkció az autó kamera és radar segítségével használja, amely bizonyos korlátokkal rendelkezik.

Kapcsolódó információk

- Adaptív sebességtartó* (308. oldal)
- A kamera és radar egység korlátai (349. oldal)

Váltás a sebességtartó és az adaptív sebességtartó*⁴⁹ között a központi kijelzőn

Amikor a normál sebességtartó (CC⁵⁰) van kiválasztva a járművezetői kijelzőn, akkor lehetőség van az adaptív sebességtartóra (ACC⁵¹) váltásra a központi kijelző funkció nézetében.



A funkciót ezzel a gombbal kapcsolhatja be vagy ki a központi kijelző funkció nézetében.

- ZÖLD gomb visszajelzés – az adaptív sebességtartó ki van kapcsolva és a normál sebességtartó készenléti üzemmódban van.
- SZÜRKE gomb visszajelzés – a normál sebességtartó ki van kapcsolva és az adaptív sebességtartó készenléti üzemmódban van.

⁴⁷ Ez a funkció piactól függően lehet alapfelszereltség vagy opció.



⁴⁸ Adaptive Cruise Control

⁴⁹ Ez a funkció piactól függően lehet alapfelszereltség vagy opció.

⁵⁰ Cruise Control

⁵¹ Adaptive Cruise Control

- ◀◀ Egy szimbólum mutatja a járművezetői kijelzőn, hogy melyik sebességtartó aktív:

Sebességtartó (CC)	Adaptív sebességtartó (ACC)
	

^A FEHÉR szimbólum: A funkció aktív, SZÜRKE szimbólum: Készenléti üzemmód

Kapcsolódó információk

- Adaptív sebességtartó* (308. oldal)
- Sebességtartó (305. oldal)

Az adaptív sebességtartó szimbólumai és üzenetei^{*52}

Az adaptív sebességtartó (ACC⁵³) funkcióval kapcsolatban számos szimbólum és üzenet jelenhet meg a járművezetői kijelzőn és/vagy a szélvédőre vetített kijelzőn*.

Az alábbi szemléltető példában a jelzőtábla-felismerő* (RSI⁵⁴) funkció arról tájékoztat, hogy a maximális megengedett sebesség 130 km/h (80 mph).

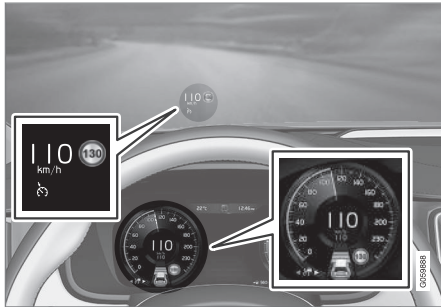

Az előző ábra azt mutatja, hogy az adaptív sebességtartó 110 km/h (68 mph) sebesség tartására van beállítva és nincs jármű, amelyet követhetne.

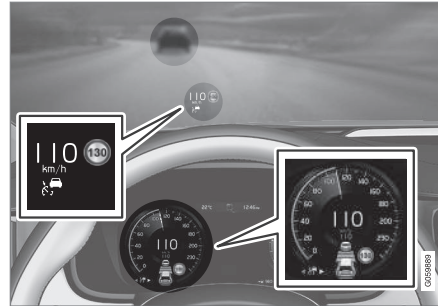

A fenti ábra azt mutatja, hogy az adaptív sebességtartó 110 km/h (68 mph) sebesség tartására van beállítva és ugyanakkor követi az elől haladó járművet, amely ugyanazt a sebességet tartja.

⁵² Ez a funkció piactól függően lehet alapfelszereltség vagy opció.

⁵³ Adaptive Cruise Control

⁵⁴ Road Sign Information





Szimbólum	Üzenet	Leírás
	A szimbólum FEHÉR.	Az autó tartja a tárolt sebességet.
	Adaptive Cruise Contr. Nem elérhető A szimbólum SZÜRKE.	Az adaptív sebességtartó készenléti üzemmódban van.
	Adaptive Cruise Contr. Szerviz szükséges A szimbólum SZÜRKE.	A rendszer nem úgy működik ahogyan kellene. Fel kell keresni egy szervizt - hivatalos Volvo márkaszerviz igénybe vételét javasoljuk.
	Szélvédő-érzékelő Érzékelő blokkolva, lásd a kézikönyvet	Tisztítsa meg a szélvédőt a kamera és radar egység érzékelői előtt.

A szöveges üzenetek a kormánykerék jobb oldali billentyűzetének közepén elhelyezkedő

gomb rövid megnyomásával törölhetők.

Ha az üzenet megmarad: Keressen fel egy műhelyt – hivatalos Volvo műhely ajánlott.

Kapcsolódó információk

- Adaptív sebességtartó* (308. oldal)

Pilot Assist^{*55}

A Pilot Assist kormányzási segítség használatával segíthet a járművezetőnek az autónak a sáv oldalvonalai között tartásában és az egyenletes sebesség fenntartásában, előre kiválasztott időköz tartásával az elől haladó járműhöz viszonyítva.

Így működik a Pilot Assist

A Pilot Assist funkció elsődlegesen autópályákon és hasonló nagyobb utakon történő használatra szolgál, ahol hozzájárulhat a kényelmesebb vezetéshez és nyugodtabb vezetési élményt nyújthat.

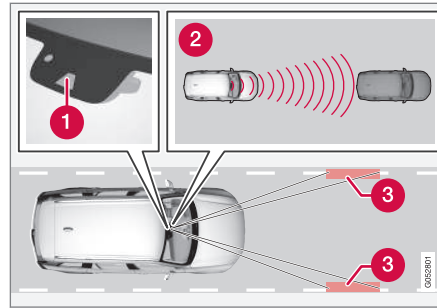

A kamera és radar egység méri a távolságot a z elől haladó járműtől és észleli az oldalvonalakat.

- 1 Kamera és radar egység
- 2 Távolságjelzők
- 3 Leolvasók, oldalsó jelzések

A járművezető kiválasztja a kívánt sebességet és az elől haladó járműhöz viszonyított időközt. A Pilot Assist méri a távolságot az elől haladó járműhöz és az útfelületen található sávjelzésekhez képest a kamera és radar egység használatával. A beállított időköz fenntartása automatikus sebesség-beállítással történik, miközben a kormányzási segéd segít az autót a sávban tartani.

Ha a kanyartámogatás* funkció aktív, akkor ez hatással lehet az autó sebességére is.

A Pilot Assist kormányzási segítése figyelembe veszi az elől haladó autó sebességét és a sáv jelzéseit. A járművezető bármikor figyelmen kívül hagyhatja a Pilot Assist kormányzási segítségét és kormányozhat más irányban, például sávot válthat vagy kikerülhet egy akadályt az úton.

Ha a Pilot Assist nem képes egyértelműen értelmezni a sávot, például a kamera és radar egység nem látja a sáv oldalvonalait, akkor a Pilot Assist ideiglenesen kikapcsolja a kormányzási segítséget, de visszakapcsolja azt, ha újra képes felismerni a sávot - ilyenkor a sebesség és távolságszabályozó funkciók továbbra is aktívak. A kormánykerék enyhén rezeg, amikor ideiglenesen kikapcsol, hogy jellezze a változást a járművezető számára.

FIGYELEM

A Pilot Assist kormányzási segítése előzetes figyelmeztetés nélkül, automatikusan kapcsol ki és vissza.

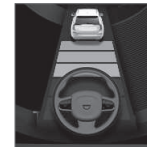

A kormányzási segítség pillanatnyi állapotát a kormánykerék szimbólumának színe jelzi:

⁵⁵ Ez a funkció piactól függően lehet alapfelszereltség vagy opció.

- A ZÖLD kormánykerék azt jelzi, hogy a kormányzási segítség aktív
- A SZÜRKE kormánykerék azt jelzi (illusztrációként), hogy a kormányzási segítség inaktív.

FIGYELEM

- A funkció kiegészítő vezetőtámogató funkció, amelynek célja a vezetés megkönnyítése és biztonságosabbá tétele – nem képes minden helyzet kezelésére bármilyen forgalmi, időjárás és útviszonyok mellett.
- A járművezetőnek ajánlott elolvasnia a kezelési útmutatót, ezzel a funkcióval kapcsolatos részét, hogy a rendszer használata előtt megismerjen bizonyos tényezőket, például a korlátokat és azt, hogy mire kell ügyelnie.
- A vezetőtámogató funkciók nem helyettesítik a járművezető figyelmét és ítélőképességét. Mindig a járművezető felelős az autó biztonságos vezetéséért és a sebesség valamint a többi járműtől való távolság helyes megválasztásáért az érvényben lévő közlekedési szabályoknak és rendelkezéseknek megfelelően.

A Pilot Assist funkció gázadással és fékezéssel szabályozza a sebességet. Normális, hogy a

fékek halk hangot adnak a sebesség beállításkor.

A Pilot Assist megpróbálja finoman szabályozni a sebességet. A hirtelen fékezést igénylő helyzetekben a járművezetőnek magának kell beavatkoznia. Ez nagy sebességkülönbségek esetén vagy akkor lehet szükséges, ha az elől haladó autó hirtelen fékez. A kamera és radar egység korlátai miatt előfordulhat, hogy a fékezés váratlanul vagy egyáltalán nem történik meg.

A Pilot Assist célja, hogy egy, a járművezető által beállított időközlet kövesse az elől, ugyanabban a sávban haladó járművet. Ha a radar egység nem lát semmilyen járművet a jármű előtt, akkor ehelyett a járművezető által beállított sebességet tartja. Akkor is ez történik, ha az elől haladó jármű sebessége növekszik, és meghaladja a tárolt sebességet.

FONTOS

A vezetőtámogató rendszer komponenseinek karbantartását csak szervizben szabad végezni - lehetőleg hivatalos Volvo márkaszervizben.

Hajtókanyarok és amikor az út elágazik

A Pilot Assist jelez a járművezetőnek, akinek nem szabad várnia a Pilot Assist kormányzási segítségére, hanem mindig fel kell készülnie a

kormányzás növelésére, különösen kanyarokban.

- Amikor az autó kijáráshoz vagy elágazáshoz közeledik, akkor a járművezetőnek a kívánt sáv felé kell kormányoznia, hogy megadja a kívánt irányt a Pilot Assist számára.

A Pilot Assist arra törekszik, hogy a sáv közepén tartsa az autót

Amikor a Pilot Assist segít a kormányzásban, akkor a sáv jelölései között igyekszik elhelyezni az autót, ezért a lehető legsimább vezetési élmény érdekében ajánlatos hagyni, hogy az autó megtalálja a jó elhelyezkedést. A járművezető ellenőrzi, hogy az autó biztonságosan helyezkedik-e el a sávban és mindig van lehetősége arra, hogy saját kormányzási korrekcióival beállítsa a helyzetet.

- Ha a Pilot Assist nem a megfelelő módon helyezi el az autót a sávban, akkor ajánlott kikapcsolni a Pilot Assist funkciót vagy adaptív sebességtartóra* váltani.

Kezek a kormánykeréken

A Pilot Assist működéséhez a járművezetőnek a kormánykeréken kell tartania a kezeit.



Ha a Pilot Assist azt észleli, hogy a járművezető nem fogja a kormánykeréket, akkor a járművezetőt egy idő után egy szimbólum és egy üzenet figyelmezteti az autó aktív kormányzására.

Ha néhány másodperc múlva a járművezető kezei még mindig nem észlelhetők a kormánykeréken, akkor megismétlődik a figyelmeztetés, amelyet hangjelzés egészít ki.

Ha a Pilot Assist további néhány másodpercig nem észleli a járművezető kezeit a kormányon, akkor a figyelmeztető jel intenzívvé válik és a kikapcsol a kormányzási funkció. Ezután a Pilot Assist funkciót újra kell indítani a kormánykerék  gombjának használatával.

Kapcsolódó információk

- Vezetéstámogató rendszer (288. oldal)
- A Pilot Assist* kiválasztása és aktiválása (322. oldal)
- A Pilot Assist* korlátai (326. oldal)
- A Pilot Assist* kezelőszervei és kijelző nézete (321. oldal)
- A Pilot Assist* szimbólumai és üzenetei (328. oldal)
- A tárolt sebesség beállítása vezetőtámogatáshoz (331. oldal)

- Időintervallum beállítása az elől haladó járműhöz képest (332. oldal)
- Cél módosítása vezetőtámogatással (330. oldal)
- Figyelmeztetés a vezetőtámogatástól ütközés kockázata esetén (329. oldal)
- Automatikus fékezés vezetőtámogatással (333. oldal)
- Előzési segéd (337. oldal)



A Pilot Assist*⁵⁶ kezelőszervei és kijelző nézete

A kijelzőn megjelenik egy összefoglaló arról, hogyan kezelhető a Pilot Assist a kormánykerék bal oldali billentyűzetének használatával és hogyan jelenik meg a funkció a kijelzőn.

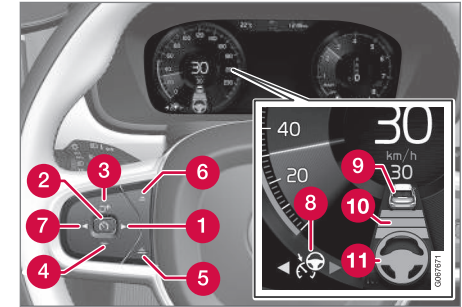

Kezelőszervek



A funkció gombjai és szimbólumai.

-  ▶: adaptív sebességtartóról* Pilot Assist funkcióra vált
-  : **készenléti üzemmódból** - aktiválja a Pilot Assist funkciót, és tárolja a pillanatnyi sebességet
-  : **aktív módból** - inaktíválja/készenléti üzemmódba kapcsolja a Pilot Assist funkciót

⁵⁶ Ez a funkció piactól függően lehet alapfelszereltség vagy opció.

- « **3**  : készenléti üzemmódból aktiválja a Pilot Assist funkciót, és visszatér a tárolt sebességhez és időközhez.
- 3** **+** : növeli a tárolt sebességet
- 4** **-** : Csökkenti a tárolt sebességet
- 5** Növeli az időközt az elöl haladó járműhöz képest
- 6** Csökkenti az időközt az elöl haladó járműhöz képest
- 7**  : Pilot Assist funkcióról adaptív sebésztartóra vált
- 8** A funkció szimbóluma
- 9** Célaút szimbólumok
- 10** Az időköz és az elöl haladó járművek szimbóluma
- 11** Az aktív/inaktív kormányzási segítség szimbóluma

Járművezetői kijelző

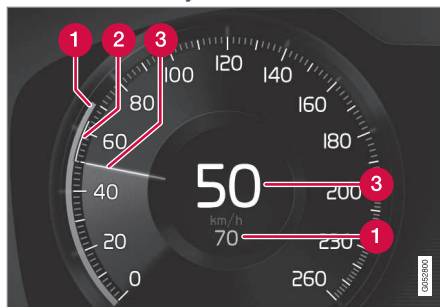

A sebességek jelzése.

- 1** Tárolt sebesség
- 2** Az elöl haladó jármű sebessége
- 3** Az Ön autójának pillanatnyi sebessége

Kapcsolódó információk

- Pilot Assist* (319. oldal)

A Pilot Assist*⁵⁷ kiválasztása és aktiválása

Először ki kell választani, majd aktiválni kell a Pilot Assist rendszert, hogy szabályozhassa a sebességet és a távolságot valamint kormányzási segítséget nyújtson.

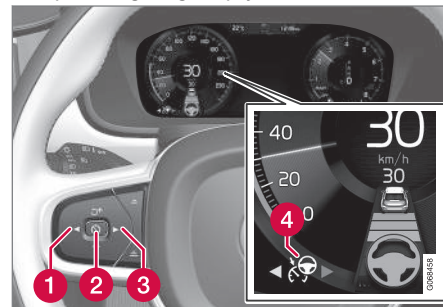



Az alábbi feltételeknek kell teljesülniük a Pilot Assist elindításához:

- A járművezető biztonsági övének becsatolva és a vezető ajtajának csukva kell lennie.
- Kell, hogy legyen az autó előtt ésszerű távolságban egy jármű (a "céljármű") vagy

⁵⁷ Ez a funkció piactól függően lehet alapfelszereltség vagy opció.

a pillanatnyi sebességnek legalább 15 km/h (9 mph) értékűnek kell lennie.

- Manuális sebességváltóval felszerelt autók esetén. A sebességnek legalább 30 km/h (20 mph) értékűnek kell lennie.
- Nyomja meg a ◀ (1) vagy ▶ (3) lehetőséget a Pilot Assist  szimbólumhoz (4) görgetéshez.
 - A szimbólum szürke – a Pilot Assist készenléti üzemmódban van.
 - Amikor ki van választva a Pilot Assist – nyomja meg a  kormánykerékgombot (2) az aktiváláshoz.
 - A szimbólum fehér – a Pilot Assist elindult és a pillanatnyi sebesség kerül tárolásra maximális sebességként.

A Pilot Assist újbóli aktiválása az utolsó tárolt sebességgel

- Amikor ki van választva a Pilot Assist – nyomja meg a  kormánykerékgombot az aktiváláshoz.
 - A sebességtartó jelölései és szimbólumai SZÜRKE színűről FEHÉR színűre változnak a járművezetői kijelzőn – az autó ezután újra az utoljára tárolt sebességet tartja.

FIGYELEM

A sebesség jelentős növekedése következhet be, amikor visszaállítja a sebességet a kormánykerék  gombjával.

MEGJEGYZÉS

Ne feledje, hogy a Pilot Assist csak akkor működik, amikor a járművezető a kezeit a kormánykeréken tartja.

További visszajelzők a járművezetői kijelzőn

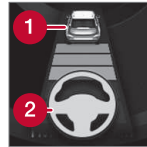

A Pilot Assist csak akkor szabályozza az időintervallumot az elől haladó autóhoz képest, amikor a távolság szimbólum egy járművet (1) mutat a kormánykerék szimbólum felett.

A Pilot Assist kormányzási segítsége csak akkor aktív, amikor a kormánykerék szimbólum (2) SZÜRKE színűről ZÖLD színűre változik.

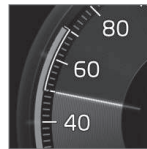

Ezzel egyidejűleg a sebességtartomány jelölése.

A magasabb sebesség a tárolt sebesség, az alacsonyabb sebesség pedig az elől haladó jármű (céljármű)

sebessége.

Kapcsolódó információk

- Pilot Assist* (319. oldal)
- A Pilot Assist* inaktíválása (324. oldal)
- A Pilot Assist* korlátai (326. oldal)

A Pilot Assist^{*58} inaktíválása

A Pilot Assist inaktíválható és kikapcsolható.

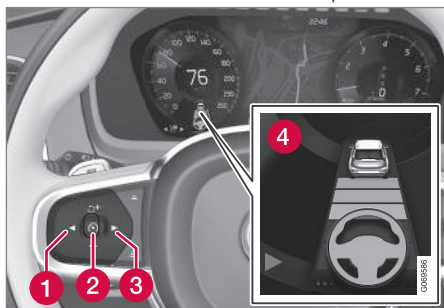

1. Nyomja meg a kormánykerék  gombját (2).
 - > A szimbólum és a visszajelzők szürkére változnak – a Pilot Assist készenléti üzemmódban van. Az időintervallum és a céljármű visszajelzője, ha aktiválva van, szintén kikapcsol.
2. Nyomja meg a kormánykerék ◀ (1) vagy ▶ (3) gombját, hogy egy másik funkcióra váltson.
 - > A járművezetői kijelző Pilot Assist szimbóluma és visszajelzője (4) kikapcsol – ami törli a beállított/tárolt maximális sebességet.

FIGYELEM

- A Pilot Assist készenléti üzemmódban a járművezetőnek be kell avatkoznia és kormányoznia kell, szabályoznia kell a sebességet és az elől haladó autóhoz viszonyított távolságot is.
- Amikor a Pilot Assist készenléti üzemmódban van és az autó túl közel kerül az elől haladó járműhöz, akkor a járművezetőt ehelyett a távolságfigyelmeztetés* funkció figyelmezteti.

Kapcsolódó információk

- Adaptív sebességtartó* (308. oldal)
- Az adaptív sebességtartó kiválasztása és aktiválása* (311. oldal)
- Váltás a sebességtartó és az adaptív sebességtartó* között a központi kijelzőn (315. oldal)
- Az adaptív sebességtartó korlátai* (314. oldal)
- A kormányzási segéd ideiglenes kikapcsolása Pilot Assist* használatával (325. oldal)

A Pilot Assist^{*59} készenléti üzemmódja

A Pilot Assist inaktíválható és készenléti üzemmódba kapcsolható. Ez a járművezető beavatkozásával vagy automatikusan történhet.

A készenléti üzemmód azt jelenti, hogy a funkció ki van választva a járművezetői kijelzőn, de nem aktív. Ebben az esetben a Pilot Assist nem szabályozza a sebességet és az elől haladó járműhöz viszonyított sebességet és nem nyújt kormányzási segítséget.

Készenléti üzemmód a járművezető beavatkozásával

A Pilot Assist kikapcsol, és készenléti üzemmódba vált, ha az alábbiak valamelyike történik:

- A vezető megnyomja a fékpedált.
- A fokozatválasztót **N** állásba helyezik.
- több mint 1 percig be vannak kapcsolva az irányjelzők
- A járművezető több mint 1 percig a tároltnál magasabb sebességet tart fenn.
- A tengelykapcsoló-pedál körülbelül 1 percig be van nyomva - manuális sebességváltóval felszerelt autók esetén.

⁵⁸ Ez a funkció piactól függően lehet alapfelszereltség vagy opció.

⁵⁹ Ez a funkció piactól függően lehet alapfelszereltség vagy opció.

Automatikus készenléti üzemmód

A Pilot Assist működése más rendszerektől függ, mint amilyen az ESC⁶⁰ menetstabilizáló/kipörgésgátló. Ha ezen egyéb rendszerek bármelyikének a működése megszűnik, akkor a Pilot Assist automatikusan inaktíválódik.

FIGYELEM

Az automatikus készenléti üzemmódban a járművezetőt hangjelzés és üzenet figyelmezteti a járművezetői kijelzőn.

- Ezután a járművezetőnek kell szabályoznia az autó sebességét, használnia a fékeket, hogy fenntartsa a biztonságos távolságot a többi járműtől.

Az automatikus készenléti üzemmód oka lehet például, hogy:

- a járművezető kinyitja az ajtót.
- a fékek hőmérséklete magas.
- a járművezető kezei nincsenek a kormánykeréken.
- be van húzva a rögzítőfék.
- a motor fordulatszámja túl alacsony/magas.
- a járművezető leveszi a biztonsági övét.
- egy vagy több kerék elveszti a tapadást.

- a kamera és radar egységet például hó vagy zuhogó eső takarja el (kameralencse/rádióhullámok blokkolása).
- a sebesség 5 km/h (3 mph) alatt van és a Pilot Assist nem biztos abban, hogy a cél tárgy egy álló jármű vagy valamilyen más objektum, például egy fekvőrendőr.
- a sebesség 5 km/h (3 mph) alatt van és az elöl haladó jármű elfordul, akkor a Pilot Assist funkciónak már nincs mit követnie.
- a sebesség 30 km/h (20 mph) alá csökken - csak manuális sebességváltóval felszerelt autókra vonatkozik.

Kapcsolódó információk

- Pilot Assist* (319. oldal)
- A Pilot Assist* kiválasztása és aktiválása (322. oldal)
- A Pilot Assist* inaktíválása (324. oldal)
- A Pilot Assist* korlátai (326. oldal)

A kormányzási segéd ideiglenes kikapcsolása Pilot Assist*⁶¹ használatával

A Pilot Assist kormányzási segítsége ideiglenesen kikapcsolhat és előzetes figyelmeztetés nélkül visszakapcsolhat.

Az irányjelzők használatakor a Pilot Assist kormányzási segítsége ideiglenesen kikapcsol. Amikor ez már nem áll fenn, akkor a kormányzási segítség automatikusan újra bekapcsol, ha még észlelhetők a sáv oldaljelzései.

Ha a Pilot Assist nem képes a sáv egyértelmű értelmezésére, például a kamera vagy radar egység nem látja a sáv oldaljelöléseit, akkor a Pilot Assist ideiglenesen kikapcsolja a kormányzási segítséget – a sebesség- és távolságszabályozó funkciók aktívak maradnak. A kormányzási segítség visszatér, amikor a sáv újra értelmezhető. Bizonyos esetekben enyhe rezgés érezhető a kormánykeréken, ami figyelmezteti a járművezetőt, hogy a kormányzási segítség ideiglenesen nem áll rendelkezésre.

Kapcsolódó információk

- Pilot Assist* (319. oldal)
- A Pilot Assist* kiválasztása és aktiválása (322. oldal)
- A Pilot Assist* inaktíválása (324. oldal)
- A Pilot Assist* korlátai (326. oldal)

⁶⁰ Electronic Stability Control

⁶¹ Ez a funkció piactól függően lehet alapfelszereltség vagy opció.

A Pilot Assist*62 korlátai

A Pilot Assist funkció bizonyos helyzetekben korlátokkal rendelkezhet.

A Pilot Assist funkció egy segítség, amely sok helyzetben segítheti a járművezetőt. Azonban mindig a járművezető felelős a biztonságos távolság fenntartásáért környező objektumoktól és a megfelelő elhelyezkedésért a sávban.

FIGYELEM

Bizonyos helyzetekben a Pilot Assist kormányzási segítségének nehézséget okozhat a járművezető megfelelő segítése vagy automatikusan kikapcsolhat - ilyen esetekben a Pilot Assist használata nem javasolt. Példák az ilyen helyzetekre:

- a sávokat jelölő vonalak kopottak, hiányoznak vagy keresztezik egymást.
- a sávok elválasztása nem egyértelmű, például amikor a sávok egyesülnek vagy kijáratoknál illetve, amikor több jelölés is jelen van.
- élek vagy egyéb vonalak vannak jelen az úton vagy annak közelében, például járdaszegélyek, illesztések vagy javítások az útfelületen, korlátok szélei, az út szélének pereme vagy erős árnyékok.
- a sáv szűk vagy kanyargós.
- a sáv gerinceket vagy lyukakat tartalmaz.
- az időjárási viszonyok rosszak, például esik, havazik, köd van illetve latyak van az úton vagy rosszak a fényviszonyok,

fényvisszaverődés van jelen, nedves az útfelület stb.

A járművezetőnek azt is figyelembe kell vennie, hogy a Pilot Assist az alábbi korlátokkal rendelkezik:

- A magas járdaszegélyek, útelzáró eszközök (terelőkúpok, biztonsági korlátok stb.) nem észlelhetők. Vagy a rendszer tévesen sávjelöléseként észleli ezeket, és emiatt fennáll az autó és az ilyen akadályok közötti ütközés kockázata. A járművezetőnek biztosítania kell azt, hogy az autó megfelelő távolságra legyen az ilyen akadályoktól.
- A kamera és radarérzékelő nem képes minden közeledő minden tárgyat és akadályt észlelni a forgalmi környezetben, ilyenek például a kátyúk, álló akadályok vagy az olyan objektumok, amelyek teljesen vagy részben elzárják az utat.
- A Pilot Assist nem "látja" a gyalogosokat, állatokat stb.
- A javasolt kormányzási bemenet ereje korlátozott, ami azt jelenti, hogy nem mindig képes segíteni a járművezetőt a kormányzásban és az autó sávban tartásában.

62 Ez a funkció piactól függően lehet alapfelszereltség vagy opció.

- A Sensus Navigation* felszereltségű autókban a funkció használhatja a térképadatok információit, ami eltérő működéshez vezethet.
- A Pilot Assist ki van kapcsolva, ha a sebességfüggő kormányzási erejű kormányzervo csökkent teljesítménnyel működik - például túlmelegedés miatti hűtés esetén.

FIGYELEM

A Pilot Assist csak akkor használható, ha egyértelműen felfestett vonalak vannak a sáv két oldalán. Minden más használat megnöveli a környező olyan akadályokkal történő ütközés kockázatát, amelyeket a funkció nem képes észlelni.

FIGYELEM

- Ez nem ütközés-elkerülő rendszer. Mindig a járművezető felelős és neki kell beavatkoznia, ha a rendszer nem észlel egy elől haladó járművet.
- A funkció nem fékez emberek vagy állatok valamint kisméretű járművek, például kerékpárok és motorkerékpárok esetén. Sem alacsony utánfutók, szembejövő, lassú vagy álló járművek vagy tárgyak esetén.
- Ne használja a funkciót nagy körülményt igénylő helyzetekben, például városi forgalomban, kereszteződések-nél, csúszós útfelületeken, ha sok víz vagy hólé van az úttesten, erős esőben/havazásban, rossz látási viszonyok mellett, kanyargós vagy keskeny utakon.

A járművezetőnek mindig megvan a lehetősége a Pilot Assist kormányzási beavatkozásainak módosítására és a kívánt helyzetbe forgathatja a kormánykereket.

Meredek utak és/vagy nehéz rakomány

Ne feledje, hogy a Pilot Assist elsődlegesen egyenes útfelületeken történő használatra szolgál. A funkciónak meredek lejtőkön nehézséget okozhat a megfelelő távolság tartása -

ilyen esetekben különös figyelem szükséges és készen kell állni a fékezésre.

Ne használja a Pilot Assist funkciót, ha az autó nehéz rakományt szállít vagy utánfutót vonat.

MEGJEGYZÉS

A Pilot Assist nem aktiválható, ha utánfutó, kerékpártartó vagy hasonló van csatlakoztatva az autó elektromos rendszeréhez.

Különbféle beállítások

A **Off Road** hajtásmód nem választható ki, amikor be van kapcsolva a Pilot Assist.

MEGJEGYZÉS

Ez a funkció az autó kamera és radar segítségével használja, amely bizonyos korlátokkal rendelkezik.

Kapcsolódó információk

- Pilot Assist* (319. oldal)
- A kamera és radar egység korlátai (349. oldal)
- Sebességfüggő kormányzási erő (288. oldal)
- Vezetési módok* (452. oldal)

A Pilot Assist^{*63} szimbólumai és üzenetei

A Pilot Assist funkcióval kapcsolatban számos szimbólum és üzenet jelenhet meg a járművezetői kijelzőn és/vagy a szélvédőre vetített kijelzőn*.

Az alábbi szemléltető példában a jelzőtábla-felismerő (RSI⁶⁴) funkció arról tájékoztat, hogy a maximális megengedett sebesség 130 km/h (80 mph).

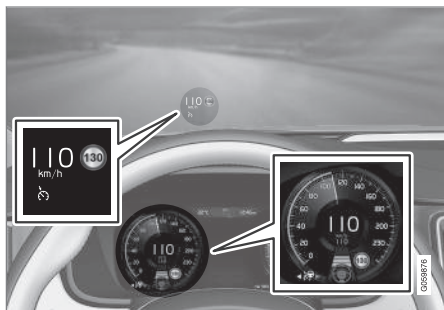

Az előző ábra azt mutatja, hogy a Pilot Assist 110 km/h (68 mph) sebesség tartására van beállítva és nincs jármű, amelyet követhetne.

A Pilot Assist nem nyújt kormányzási segítséget, mert nem észlelhetők a sáv oldalvonalai.

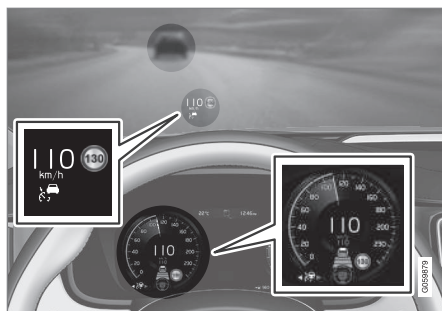

A fenti ábra azt mutatja, hogy a Pilot Assist 110 km/h (68 mph) sebesség tartására van beállítva és ugyanakkor követi az elől haladó járművet, amely ugyanazt a sebességet tartja.

A Pilot Assist nem nyújt kormányzási segítséget, mert nem észlelhetők a sáv oldalvonalai.

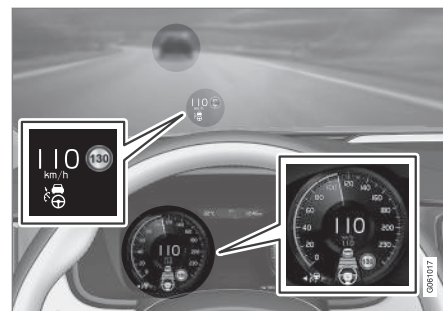

A fenti ábra azt mutatja, hogy a Pilot Assist 110 km/h (68 mph) sebesség tartására van beállítva és ugyanakkor követi az elől haladó járművet, amely ugyanazt a sebességet tartja.

Itt a Pilot Assist kormányzási segítséget is nyújt, mert észlelhetők a sáv oldalvonalai.

⁶³ Ez a funkció a piactól függően lehet alapfelszereltség vagy opció.

⁶⁴ Road Sign Information

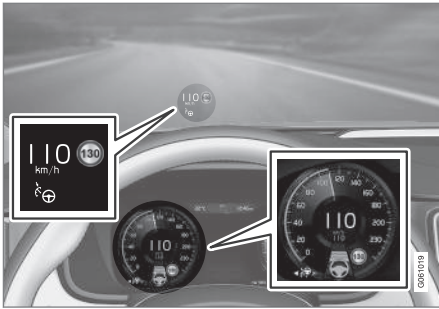

Az előző ábra azt mutatja, hogy a Pilot Assist 110 km/h (68 mph) sebesség tartására van beállítva és nincs jármű, amelyet követhetne.

A Pilot Assist nem nyújt kormányzási segítséget, mert a sáv jelölései nem észlelhetők.

Kapcsolódó információk

- Pilot Assist* (319. oldal)
- A Pilot Assist* korlátai (326. oldal)

Figyelmeztetés a vezetőtámogatástól ütközés kockázata esetén

Az adaptív sebességtartó* és a Pilot Assist* vezetőtámogató rendszerek figyelmeztethetik a járművezetőt, ha az elől haladó járműhöz viszonyított távolság hirtelen túl rövid lesz.

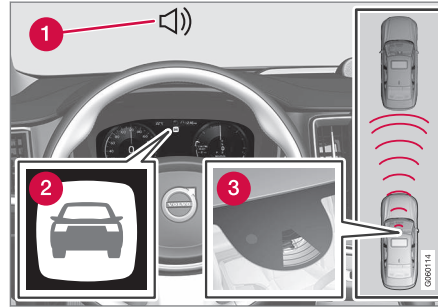

Hang és szimbólum az ütközésfigyelmeztetéshez.

- 1 Figyelmeztető hangjelzés ütközés kockázata esetén
- 2 Figyelmeztető jelzés ütközés kockázata esetén
- 3 Távolságmérés a kamera és a radar segítségével

Az adaptív sebességtartó és a Pilot Assist a lábfejkapacitásának körülbelül 40%-ára képes. Ha az autót a vezetőtámogatás fékezési kapacitásánál erősebben kell fékezni és a járművezető nem fékez, akkor bekapcsol a

figyelmeztető lámpa és a figyelmeztető hangjelzés, hogy figyelmeztesse a járművezetőt az azonnali beavatkozás szükségességére.

FIGYELEM

A vezetőtámogató rendszerek csak olyan járművekre figyelmeztet, amelyeket a radar egység észlel – ezért előfordulhat, hogy nem vagy csak bizonyos késéssel ad figyelmeztetést. Soha ne várjon a figyelmeztetésre. Fékezzen, amikor a helyzet úgy kívánja.

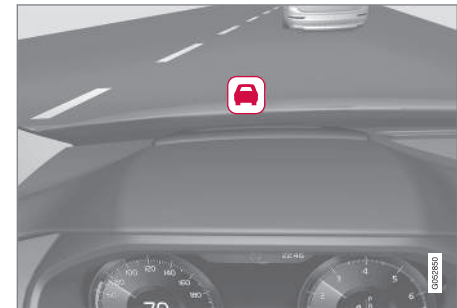

Ütközésfigyelmeztető szimbólum a szélvédőn.

Ha az autó szélvédőre vetített kijelzővel* van felszerelve, akkor a figyelmeztetés egy villogó szimbólummal jelenik meg a szélvédőn.





i MEGJEGYZÉS

Erős napfényben, fényvisszaverődések, szélsőséges fénykontrasztok, napszemüveg használata esetén vagy ha a járművezető nem néz egyenesen előre, akkor a vizuális figyelmeztető jelzéseket nehéz lehet felismerni a szélvédőn.

Kapcsolódó információk

- Vezetéstámogató rendszer (288. oldal)
- Adaptív sebességtartó* (308. oldal)
- Pilot Assist* (319. oldal)
- Távolságfigyelmeztetés* (295. oldal)
- Szélvédőre vetített kijelző* (145. oldal)

Cél módosítása vezetőtámogatással

Az adaptív sebességtartó* és a Pilot Assist* funkciók automata sebességváltóval bizonyos sebességeken rendelkezik a cél módosítása funkcióval.

Cél váltása

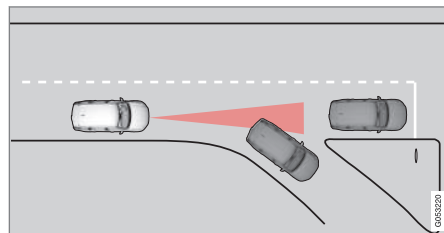

Ha az elől haladó céljármű hirtelen elfordul, akkor előfordulhat, hogy az autó előtt álló forgalom van.

Amikor a vezetőtámogatás **kisebb** mint 30 km/h ((20 mph)) sebességgel követ egy másik járművet és az mozgó céljárműről álló járműre változik, akkor a vezetőtámogatás lelassít az álló járműhöz.

! FIGYELEM

Amikor a vezetőtámogatás **több** mint körülbelül 30 km/h (20 mph) sebességgel követ egy másik járművet és a cél mozgó járműből álló járműre változik, akkor a vezetőtámogatás **figyelmen kívül hagyja** az álló járművet és ehelyett a tárolt sebességre gyorsít.

- A járművezetőnek ilyenkor magának kell beavatkoznia és fékeznie.

Automatikus készenléti üzemmód a cél váltásával

A vezetőtámogatás kikapcsol, és készenléti üzemmódba vált:

- mikor a sebesség 5 km/h (3 mph) alatt van és a vezetőtámogatás nem biztos abban, hogy a céltárgy egy álló jármű vagy valamilyen más objektum, például fekvőrendőr.
- amikor a sebesség 5 km/h (3 mph) alatt van és az elől haladó jármű elfordul, akkor a vezetőtámogató funkciónak már nincs milyen járművet követnie.

Kapcsolódó információk

- Vezetéstámogató rendszer (288. oldal)
- Adaptív sebességtartó* (308. oldal)
- Pilot Assist* (319. oldal)

A tárolt sebesség beállítása vezetőtámogatáshoz

Lehetőség van tárolt sebesség beállítására a sebességhatároló, sebességtartó, adaptív sebességtartó* és Pilot Assist* funkciókhoz.

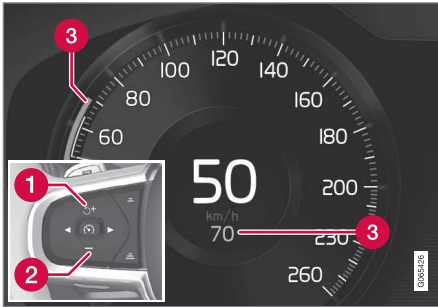

- 1 + : növeli a tárolt sebességet.
- 2 - : Csökkenti a tárolt sebességet.
- 3 Tárolt sebesség.

- A sebesség a + (1) vagy - (2) gomb rövid megnyomásával vagy megnyomásával, és nyomva tartásával módosítható.
 - **Rövid megnyomások:** Az egyes megnyomások +/- 5 km/h (+/- 5 mph) mértékű lépésekben módosítják a sebességet.
 - **Megnyomás és nyomva tartás:** Engedje el a gombot, amikor a sebességjelző (3) a kívánt sebességhez mozdult.
 - Az utolsó gombnyomás után beállított sebesség tárolódik a memóriában.

Ha a járművezető a gázpedál használatával növeli az autó sebességét, mielőtt megnyomná a kormánykerék + gombját (1), akkor a tárolt sebesség az autó sebessége lesz, amikor megnyomja a gombot, feltéve, hogy a járművezető lába a gázpedálon van a gomb megnyomásának pillanatában.

A sebesség ideiglenes növelése a gázpedállal, például előzés során, nincs befolyással a beállításra - az autó a gázpedál elengedésekor visszatér az utolsó tárolt sebességhez.

Automata sebességváltó

A vezetőtámogató funkciók 0 km/h sebességtől 200 km/h (125 mph) sebességig képesek egymásik jármű követésére.

A Pilot Assist majdnem álló helyzettől akár 140 km/h (87 mph) sebességig képes kormányzási segítséget nyújtani.

Ne feledje, hogy a legalacsonyabb programozható sebesség 30 km/h (20 mph) – még ha a sebességtartó képes is egy másik jármű követésére 0 km/h sebességig, 30 km/h-nál (20 mph) alacsonyabb sebesség nem választható/tárolható.

Manuális sebességváltó

a vezetőtámogató funkciók 30 km/h (20 mph) sebességtől 200 km/h (125 mph) sebességig képesek más járművek követésére.

A Pilot Assist 30 km/h (20 mph) sebességtől 140 km/h (87 mph) sebességig képes kormányzási segítséget nyújtani.

A legalacsonyabb programozható sebesség 30 km/h (20 mph) – a maximális sebesség 200 km/h (125 mph).

Kapcsolódó információk

- Vezetéstámogató rendszer (288. oldal)
- Sebességhatároló (298. oldal)
- Sebességtartó (305. oldal)
- Adaptív sebességtartó* (308. oldal)
- Pilot Assist* (319. oldal)

Időintervallum beállítása az elől haladó járműhöz képest

Lehetőség van az elől haladó járműhöz képest fennálló időköz tartására az adaptív sebességtartó*, Pilot Assist* és a távolságfigyelmeztető* funkciók használatával.



Különböző időközök állíthatók be az elől haladó járműhöz képest és jelennek meg a járművezetői kijelzőn 1-5 vízszintes vonal formájában - a több vonal hosszabb időt jelent. Egy vonal körülbelül 1

másodpercrek felel meg az elől haladó járműhöz képest, 5 vonal körülbelül 3 másodpercet jelent.

i MEGJEGYZÉS

Amikor a járművezetői kijelzőn látható szimbólum egy autót és egy kormánykereket mutat, akkor a Pilot Assist előre beállított időközzel követi az elől haladó járművet.

Amikor csak egy kormánykereket mutat, akkor nincs elől ésszerű távolságban jármű.

i MEGJEGYZÉS

Amikor a járművezetői kijelző szimbóluma két autót mutat, akkor az ACC az előre beállított időközzel követi elől haladó járművet.

Amikor csak egy autó látszik, akkor nem halad elől ésszerű távolságon belül jármű.

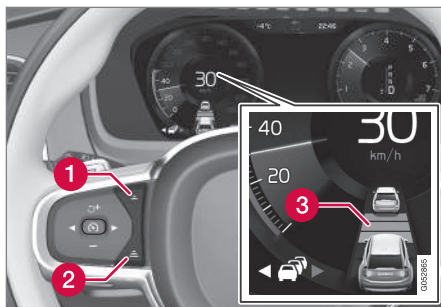

Az időintervallum kezelőszerve.

- 1** Az időköz csökkentése
- 2** Az időköz növelése
- 3** Távolságfigyelmeztetés

- Nyomja meg a kormánykerék (1) vagy (2) gombját az időköz növeléséhez vagy csökkentéséhez.
 - > A távolságjelző (3) mutatja a pillanatnyi időközt.

Az adaptív sebességtartó bizonyos helyzetekben lehetővé teszi az időköz jelentős változtatását, hogy elősegítse az elől haladó jármű sima és kényelmes követését. Alacsony sebéségnél, amikor a távolság rövid, az adaptív sebességtartó enyhén növeli az időközt.

i MEGJEGYZÉS

- Minél magasabb a sebesség, annál hosszabb az adott időintervallumhoz méterben kiszámított távolság.
- Csak a helyi közlekedési szabályoknak megfelelő időintervallumokat használjon.
- Ha úgy tűnik, hogy a vezetőtámogatás bekapcsoláskor nem reagál a sebesség növelésével, annak az lehet az oka, hogy az elől haladó járműhöz viszonyított időablak a beállított időablaknál rövidebb.

⚠ FIGYELEM

- Csak olyan időablakot használjon, amely megfelel a pillanatnyi forgalmi feltételeknek.
- A járművezetőnek mindig figyelembe kell vennie, hogy a rövid időablakok korlátozzák a cselekvésre rendelkezésre álló időt egy váratlan forgalmi helyzet felmerülése esetén.

Kapcsolódó információk

- Vezetéstámogató rendszer (288. oldal)
- Adaptív sebességtartó* (308. oldal)
- Pilot Assist* (319. oldal)
- Távolságfigyelmeztetés* (295. oldal)
- Szélvédőre vetített kijelző* (145. oldal)

**Automatikus fékezés
vezetőtámogatással**

Az adaptív sebességtartó* és a Pilot Assist* lassú forgalomban és álló helyzetben speciális fékezés funkcióval rendelkeznek.

**Fékezés funkció lassú sorban álláskor
és álló helyzetben**

A lassú forgalomban történő araszolás közbeni vagy a közlekedési jelzőlámpáknál történő rövidebb megállások esetén a haladás automatikusan visszatér, ha a megállás időtartama nem haladja meg a körülbelül 3 másodpercet – ha az elől haladó jármű újbóli elindulásáig ennél hosszabb idő telik el, akkor a vezetőtámogatás funkció készenléti üzemmódba kapcsol automatikus fékezéssel.

- A funkció az alábbi módokon aktiválható újra:
 - Nyomja meg a kormánykerék  gombját.
 - Nyomja le a gázpedált.
- > A funkció folytatja az elől haladó jármű követését, ha az körülbelül 6 másodpercen belül mozogni kezd.

 FIGYELEM

A sebesség jelentős növekedése következhet be, amikor visszaállítja a sebességet a kormánykerék  gombjával.

 FIGYELEM

A vezetőtámogató rendszerek csak olyan akadályokra figyelmeztetnek, amelyeket a radar egység észlel – ezért előfordulhat, hogy nem vagy csak bizonyos késéssel ad figyelmeztetést.

- Soha ne várjon figyelmeztetésre vagy beavatkozásra. Fékezzen, amikor a helyzet úgy kívánja.

 MEGJEGYZÉS

A vezetőtámogatás legfeljebb 5 percig képes álló helyzetben tartani az autót – ezután bekapcsol a rögzítőfék és a funkció kikapcsol.

Mielőtt újra bekapcsolható lenne a vezetőtámogatás, ki kell engedni a rögzítőféket.



◀◀ **Az automatikus fékezés megszűnése**

Bizonyos helyzetekben az automatikus fékezés az álló helyzet elérésekor megszűnik és a funkció készenléti üzemmódba kapcsol. Ez azt jelenti, hogy a fékek felengednek és az autó gurulni kezdhet - a járművezetőnek ezért be kell avatkoznia és magának kell fékeznie az autót, hogy az álló helyzetben maradjon.

Ez az alábbi helyzetekben történhet:

- a járművezető a fékpedálra helyezi a lábát
- behúzza a rögzítőféket
- a fokozatválasztót **P**, **N** vagy **R** állásba helyezi
- a járművezető készenléti üzemmódba állítja a funkciót.

A rögzítőfék automatikus aktiválása

Bizonyos helyzetekben a rendszer működésbe hozza a rögzítőféket, hogy álló helyzetben tartsa az autót.

Ez akkor történik, ha a funkció a lábfékkel álló helyzetben tartja az autót és:

- a járművezető kinyitja az ajtót vagy kikapcsolja a biztonsági övét
- a funkció több mint körülbelül 5 percig álló helyzetben tartotta az autót
- a fékek túlmelegedtek
- a vezető manuálisan leállítja a motort.

Kapcsolódó információk

- Vezetéstámogató rendszer (288. oldal)
- Adaptív sebességtartó* (308. oldal)
- Pilot Assist* (319. oldal)
- Fék funkciók (433. oldal)

Hajtásmód vezetőtámogatáshoz

A járművezető különböző vezetési stílusokat választhat ahhoz, hogyan tartsa a vezetőtámogatás az előre beállított időközt az elől haladó járműhöz képest.

A választást a **DRIVE MODE** hajtásmód-kezelőszervvel lehet végrehajtani.

Válasszon az alábbi lehetőségek közül:

- **Eco** – a vezetőtámogatás a jó üzemanyag-fogyasztásra összpontosít, ami hosszabb időközt jelent az elől haladó járműhöz képest.
- Az **Comfort** – a vezetőtámogatás a beállított időköz lehető legsimább tartására összpontosít az elől haladó járműhöz képest.
- **Dynamic*** – a vezetőtámogatás a beállított időköz szorosabb tartására összpontosít az elől haladó járműhöz képest, ami bizonyos esetekben hirtelenebb gyorsítást és fékezést jelenthet.

Kapcsolódó információk

- Vezetéstámogató rendszer (288. oldal)
- Vezetési módok* (452. oldal)
- Időintervallum beállítása az elől haladó járműhöz képest (332. oldal)

Kanyarodási támogatás*⁶⁵

A **Kanyarodási seb. rásegítése** segíthet a járművezetőnek a sebesség csökkentésében elősebb kanyarok előtt, ha vezetőtámogató adaptív sebességtartó* vagy a Pilot Assist* funkció túl magasnak ítéli meg azt.

A számítások az autó műholdas navigációjának térképadatai vagy a Sensus Navigation* adatai alapján történnek. A kanyar elhagyását követően az autó visszagyorsul a korábban beállított sebességre.



Amikor a funkció csökkenti az autó sebességét, akkor ez a szimbólum látható a járművezetői kijelzőn.

A járművezető fékezéssel vagy a gázpedál használatával bármikor kikapcsolhatja a funkciót.

FIGYELEM

- A funkció kiegészítő vezetőtámogató funkció, amelynek célja a vezetés megkönnyítése és biztonságosabbá tétele – nem képes minden helyzet kezelésére bármilyen forgalmi, időjárás és útviszonyok mellett.
- A járművezetőnek ajánlott elolvasnia a kezelési útmutató összes, ezzel a funkcióval kapcsolatos részét, hogy a rendszer használata előtt megismerjen bizonyos tényezőket, például a korlátokat és azt, hogy mire kell ügyelnie.
- A vezetőtámogató funkciók nem helyettesítik a járművezető figyelmét és ítélőképességét. Mindig a járművezető felelős az autó biztonságos vezetéséért és a sebesség valamint a többi járműtől való távolság helyes megválasztásáért az érvényben lévő közlekedési szabályoknak és rendelkezéseknek megfelelően.

Hajtásmódok

A kanyarodás során használt segítség a beállított hajtásmódtól függ. Ha a hajtásmód beállítása nem elérhető, akkor a funkció a **Kényelem** lehetőséget használja. A **Dinamikus** lehetőség használatakor az autó

sportosan veszi be a kanyarokat és kissé erőteljesebben gyorsít ki a kanyarokból.

Kapcsolódó információk

- Vezetéstámogató rendszer (288. oldal)
- Adaptív sebességtartó* (308. oldal)
- Pilot Assist* (319. oldal)
- Vezetési módok* (452. oldal)

⁶⁵ Ez a funkció csak bizonyos piacokon áll rendelkezésre.

A kanyarodási segéd* aktiválása vagy inaktíválása

A kanyarodási segéd funkció aktiválható az adaptív sebességtartó* vagy a Pilot Assist* kiegészítéseként. A járművezető ki is kapcsolhatja a funkciót.



A funkciót ezzel a gombbal kapcsolhatja be vagy ki a központi kijelző funkció nézetében.

- ZÖLD gombvisszajelzés – a funkció aktív.
- SZÜRKE gombvisszajelzés – a funkció inaktív.

A motor újbóli beindítása során azt utoljára használt beállítás vagy a kulcshoz rendelt járművezetői profil beállításai lesznek érvényben⁶⁶.

Kapcsolódó információk

- Kanyarodási támogatás* (335. oldal)
- A kanyarodási segéd korlátai* (336. oldal)

A kanyarodási segéd korlátai*

A kanyarodási segéd funkció bizonyos helyzetekben korlátokkal rendelkezhet. Ez a funkció csak bizonyos piacokon áll rendelkezésre. A járművezetőnek tisztában kell lennie a rendszer korlátainak alábbi példáival.

- A kanyarodási segéd működése kisebb utakon és beépített területeken korlátozott lehet.
- Felhajtósávokon vagy keresztezésekben a kanyarodási segéd átmenetileg kikapcsolhat.
- Ha a műholdas navigáció⁶⁷ térképadatai nem naprakészek, akkor a kanyarodási segéd korlátozott működéssel rendelkezhet.
- Ha a műholdas navigációnak⁶⁷ nincs kapcsolata a műholdrendszerrel, akkor a kanyarodási segéd korlátozott működéssel rendelkezhet.
- Új vagy átépített utakon a térképadatok helytelenek lehetnek.
- Az alkalmas kanyarodási sebesség számításakor nem kerül figyelembe vételre a rossz időjárási vagy útviszonyok miatt csökkent tapadás.

MEGJEGYZÉS

Ez a funkció az autó kamera és radar egységét használja, amely bizonyos korlátokkal rendelkezik.

Kapcsolódó információk

- Kanyarodási támogatás* (335. oldal)
- A kamera és radar egység korlátai (349. oldal)

⁶⁶ Ezek a lehetőségek piacfüggők.

⁶⁷ Csak ha telepítve van a Volvo Sensus Navigation* navigációs rendszere.

Előzési segéd

Az előzési segéd segíthet a járművezetőnek más járművek előzésekor. A funkció adaptív sebességtartóval* vagy Pilot Assist* funkcióval használható.

Hogyan működik az előzési segéd

Amikor az adaptív sebességtartó vagy a Pilot Assist egy másik járművet követ, és a járművezető az irányjelző bekapcsolásával⁶⁸ azt jelzi, hogy szeretné megelőzni azt, akkor a rendszerek segítenek a járműnek az elől haladó másik jármű felé gyorsításával, **mielőtt** a járművezető elérné az előzésávot.

A funkció ezután késlelteti a sebesség csökkentését, hogy megakadályozza az idő előtti fékezést, amikor a járművezető autója egy lassabb járműhöz közelít.

A funkció addig marad aktív, amíg a járművezető járműve el nem hagyja a megelőzött járművet.

FIGYELEM

Legyen tudatában annak, hogy a funkció nem csak előzés során, hanem akkor is bekapcsolhat, amikor például az irányjelzőt használja a sávváltás vagy egy másik útra hajtás jelzéséhez - ekkor az autó rövid időre gyorsítani fog.

FIGYELEM

- A funkció kiegészítő vezetőtámogató funkció, amelynek célja a vezetés megkönnyítése és biztonságosabbá tétele – nem képes minden helyzet kezelésére bármilyen forgalmi, időjárás és útviszonyok mellett.
- A járművezetőnek ajánlott elolvasnia a kezelési útmutató összes, ezzel a funkcióval kapcsolatos részét, hogy a rendszer használata előtt megismerjen bizonyos tényezőket, például a korlátokat és azt, hogy mire kell ügyelnie.
- A vezetőtámogató funkciók nem helyettesítik a járművezető figyelmét és ítélőképességét. Mindig a járművezető felelős az autó biztonságos vezetéséért és a sebesség valamint a többi járműtől való távolság helyes megválasztásáért az érvényben lévő közlekedési szabályoknak és rendelkezéseknek megfelelően.

Kapcsolódó információk

- Vezetéstámogató rendszer (288. oldal)
- Az előzési segéd használata (337. oldal)
- Adaptív sebességtartó* (308. oldal)
- Pilot Assist* (319. oldal)

Az előzési segéd használata

Az előzési segéd adaptív sebességtartóval* vagy Pilot Assist* funkcióval használható. Az előzési segéd használatának számos feltétele van.

Ezeknek a feltételeknek kell fennállniuk az előzési segéd aktiválásához:

- kell lennie egy járműnek elől (a "céljármű")
- a saját autója **pillanatnyi sebessége** legalább 70 km/h (43 mph)
- a **tárolt** sebességnek elegendőnek kell lennie az előzés biztonságos végrehajtásához.

Az előzési segéd elindításához:

- Kapcsolja be az irányjelzőt.

Balkormányos autóban használja a bal oldali irányjelzőt jobbkormányos autóban pedig a jobb oldalt.

> Az előzési segéd elindul.

⁶⁸ Csak a bal oldali irányjelzőn balkormányos autó, vagy a jobb oldali irányjelzőn jobbkormányos autó esetében.



⚠ FIGYELEM

Az előzést segítő rendszer használatakor a járművezetőnek mindig tisztában kell lennie azzal, hogy nem kívánt gyorsítás következhet be, ha a körülmények hirtelen változnak.

Ezért használata bizonyos helyzetekben kerülendő, például amikor:

- az autó olyan kijáráshoz közeledik, amely ugyanabban az irányban van, amerre normál esetben az előzés történne.
- az elől haladó jármű lelassít, mielőtt a járművezető autója az előző sávba érne
- az előző sávban lelassul a forgalom
- jobbkormányos autót vezet olyan országban, ahol jobb oldali közlekedés van (vagy fordítva).

Az ilyen típusú helyzeteket az adaptív sebességtartó vagy Pilot Assist ideiglenes készenléti üzemmódba kapcsolásával lehet elkerülni.

Kapcsolódó információk

- Előzési segéd (337. oldal)
- Adaptív sebességtartó* (308. oldal)
- Pilot Assist* (319. oldal)
- Az adaptív sebességtartó készenléti üzemmódja* (313. oldal)

- A Pilot Assist* készenléti üzemmódja (324. oldal)

Radar egység

A radar egységet számos vezetőtámogató rendszer használja és a feladata más járművek észlelése.



A radar egység elhelyezkedése.

A radar egységet az alábbi funkciók használják:

- Távolságfigyelmeztetés*
- Adaptív sebességtartó*
- Pilot Assist*
- Sávtartó segéd
- City Safety



A radar egység módosítása ahhoz vezethet, hogy annak használata illegális lesz.

Kapcsolódó információk

- Vezetéstámogató rendszer (288. oldal)
- A kamera és radar egység korlátai (349. oldal)
- A kamera és radar egység javasolt karbantartása (353. oldal)
- A radar eszköz típusengedélye (340. oldal)



A radar eszköz típusengedélye

Itt találja az autó sebességtartó* (ACC⁶⁹), Pilot Assist* és BLIS⁷⁰ radar egységeinek típusengedélyét.

Piac	ACC & PA	BLIS	Szimbólum	Típusengedély
Botswana		✓		
Brazília	✓			<p>Este equipamento opera em caráter secundário, isto é, não tem direito à proteção contra interferência prejudicial, mesmo de estações do mesmo tipo, e não pode causar interferência a sistemas operando em caráter primário.</p> <p>Modelo: L2C0054TR 4122-14-8645 EAN: (01)07897843840855</p>
		✓		<p>Este equipamento não tem direito à proteção contra interferência prejudicial e não pode causar interferência em sistemas devidamente autorizados.</p> <p>03563-17-05364</p>

⁶⁹ Adaptive Cruise Control

⁷⁰ Blind Spot Information

Piac	ACC & PA	BLIS	Szimbólum	Típusengedély
Európa	✓			<p>Hereby, Delphi Electronics and Safety declares that L2C0054TR / L2C0055TR are in compliance with the essential requirements and other relevant provisions of Directive 2014/53/EU (RED). The original declaration of conformity can be accessed at the following link www.delphi.com/automotive-homologation.</p> <p>Frequency Band: 76GHz – 77GHz</p> <p>Maximum Output Power: 55dBm EIRP</p> <p>The Declaration of Conformity may be consulted at Delphi Electronics & Safety / 2151 E. Lincoln Road / Kokomo, Indiana 46902 USA</p>
		✓		<p>Hereby, Hella KgaA Hueck & Co., declares that RS4 is in compliance with the essential requirements and other relevant provisions of Directive 2014/53/EU.</p> <p>The Declaration of conformity may be consulted at Hella KGaA Hueck & Co., Rixbecker Straße 75/ 59552 Lippstadt, Germany and on the website www.hella.com/vcc.</p> <p>Frequency Band: 24050-24250 MHz</p> <p>Maximum Output Power: 20 dBm EIRP</p>
Egyesült Arab Emírségek (UAE)	✓			<p>Registered No: ER37536/15</p> <p>Dealer No: DA37380/15</p>
		✓		<p>Registered No: ER53878/17</p> <p>Dealer No: DA44932/15</p>
Ghána		✓		NCA Approved: 1R3-1M-7E1-0B7

VEZETŐTÁMOGATÁS





◀◀

Piac	ACC & PA	BLIS	Szimbólum	Típusengedély
Indonézia	✓			37295/POSTEL/2014 4927
		✓		Certificate number: 50459/SDPPI/2017 Country of origin Germany Certificate number: 53578/SDPPI/2017 Country of origin China PLG ID: 6051
Jamaica		✓		This product contains a Type Approved Module by Jamaica: SMA – “RS4”.
Jordánia	✓			Type Approval No.: TRC/LPD/2014/255 Equipment Type: Low Power Device (LPD)
		✓		Type Approval No.: TRC/LPD/2015/3 Equipment Type: Low Power Device (LPD)
Malajzia		✓		CID F 15000578
Marokkó	✓			AGREE PAR L'ANRT MAROC NUMÉRO D'AGRÉMENT: MR 9929 ANRT 2014 DATE D'AGRÉMENT: 26/12/2014

Piac	ACC & PA	BLIS	Szimbólum	Típusengedély
Mexikó	✓			IFETEL: RLVDEL215-0299
		✓		Radar de corto alcance RS4 Hella KGaA Hueck & Co IFETEL: RLVHERS17-0286 La operación de este equipo esta sujeta a las siguientes dos condiciones: (1) es posible que este equipo o dispositivo no cause interferencia perjudicial y (2) este equipo o dispositivo debe aceptar cualquier interferencia, incluyendo la que pueda causar su operación no deseada.
Moldova	✓	✓		
Nigéria		✓		Connection and use of this communications equipment is permitted by the Nigerian Communications Commission.
Oman		✓		



VEZETŐTÁMOGATÁS





Piac	ACC & PA	BLIS	Szimbólum	Típusengedély
Oroszország		✓		
Szerbia	✓			IO11 14
		✓		IO11 17
Szingapúr	✓			DA 105753
		✓		DA 103238
Dél-Afrika	✓			TA-2014/1824
		✓		TA-2016/3407

Piac	ACC & PA	BLIS	Szimbólum	Típusengedély
Dél-Korea	✓			Certification No. MSIP-CMI- DPH-L2C0054TR
		✓		MSIP-CMM-HLA-RS4 이 기기는 업무용(A급) 전자파 적합기기로서 판매자 또는 사용자는 이 점을 주의하시기 바라며, 가정외의 지역에서 사용하는 것을 목적으로 합니다
Taiwan	✓			CCAB15LP0560T3
		✓		CCAB17LP0470T5 警語 經型式認證合格之低功率射頻電機，非經許可，公司、商號或使用者均不得擅自變更頻率、加大功率或變更原設計之特性及功能。低功率射頻電機之使用不得影響飛航安全及干擾合法通信；經發現有干擾現象時，應立即停用，並改善至無干擾時方得繼續使用。前項合法通信，指依電信法規定作業之無線電通信。低功率射頻電機須忍受合法通信或工業、科學及醫療用電波輻射性電機設備之干擾



Piac	ACC & PA	BLIS	Szimbólum	Típusengedély
Ukrajna	✓			<p>Delphi cím stverджує, що обладнання RACAM/SRR2 відповідає вимогам Про затвердження Технічного регламенту радіобладнання і телекомунікаційного кінцевого (термінального) обладнання (Постанова КМУ № 679 від 24 червня 2009 р.) Декларація відповідності знаходиться на сайті Delphi за адресою: Delphi.</p> <p>Частотний діапазон: 24,05 – 24,25 ГГц</p> <p>Потужність передачі: 20 дБм (макс.) EIRP</p>
		✓		<p>Цим HELLA GmbH & Co. KGaA заявляє, що радіотехнічне обладнання типу RS4 відповідає Технічному регламенту радіотехнічного обладнання та Директиві 2014/53/ЄС. Повний текст декларації про відповідність доступний за адресою: www.hella.com/vcc</p> <p>Частотний діапазон: 24,05 – 24,25 ГГц</p> <p>Потужність передачі: 20 дБм (макс.) EIRP</p>
Vietnam		✓		
Zambia		✓		

A rádiókészülék típusengedélye

Piac	Szimbólum	Típusengedély
Európa		A Volvo Cars ezennel kijelenti, hogy minden rádió berendezés megfelel a 2014/53/EU irányelv alapvető követelményeinek és egyéb vonatkozó rendelkezéseinek.
Japán		R 204-750001 This device is granted pursuant to the Japanese Radio Law and the Japanese Telecommunications Business Law. This device should not be modified (otherwise the granted designation number will become invalid).

A típusengedéllyel kapcsolatos részletes információkért, menjen a support.volvocars.com oldalra.

Kapcsolódó információk

- Radar egység (338. oldal)
- Adaptív sebességtartó* (308. oldal)
- Pilot Assist* (319. oldal)
- BLIS* (370. oldal)

Kamera egység

A kamera egységet számos vezetőtámogató rendszer használja és feladata például a sávot jelölő vonalak vagy a közlekedési jelzőtáblák észlelése.



A kamera egység elhelyezkedése.

A kamera egységet az alábbi funkciók használják:

- Adaptív sebességtartó*
- Pilot Assist*
- Sávtartó segéd*
- Kormányzási segítség ütközés kockázatakor
- City Safety
- Driver Alert Control*
- Jelzőtábla-felismerés*
- Aktív távolsági fényszóró *

- Parkolósegéd*

Kapcsolódó információk

- Vezetéstámogató rendszer (288. oldal)
- A kamera és radar egység korlátai (349. oldal)
- A kamera és radar egység javasolt karbantartása (353. oldal)

A kamera és radar egység korlátai

A kamera és radar egység bizonyos korlátokkal rendelkezik - ami korlátozza az egységet használó funkciókat is. A járművezetőnek tisztában kell lennie a rendszer korlátainak alábbi példáival.

Kamera és radar

Gátolt egység



A jelzett terület rendszeresen tisztítani kell és matricáktól, tárgyaktól, árnyékoló fóliától stb. mentesen kell tartani.

A kamera egység a szélvédő felső részének belsején helyezkedik el az autó radar egységével együtt.

Ne helyezzen, ragasszon vagy szereljen semmit a szélvédő belsejére vagy külsejére a kamera és radar egység elé vagy mellé – ez zavarhatja a kamera és radar alapú funkciókat. Ez a funkciók csökkenését, teljes kikapcsolását vagy helytelen működését eredményezheti.



Ha a járművezetői kijelző ezt a szimbólumot és a "**Szélvédő-érzékelő Érzékelő blokkolva, lásd a kézikönyvet**" üzenetet mutatja, az azt jelenti, hogy a kamera és radar egység nem képes más járművek, kerékpárosok, gyalogosok és nagyobb állatok észlelésére az autó előtt és az autó kamera valamint radar alapú funkciói megszakadhattak.

Az alábbi táblázat az üzenet megjelenésének lehetséges okaira és a megfelelő teendőkre tartalmaz példát:

Ok	Teendő
A szélvédő kamera és radar egység előtti felülete szennyezett, vagy jég illetve hó takarja.	Tisztítsa meg a szélvédő kamera és radar egység előtti felületét a szennyeződésektől, jégtől és hótól.
A sűrű köd és a zuhogó eső vagy hó gátolhatja a radarjeleket vagy a kamera képét.	Nincs teendő. Bizonyos esetekben az egység zuhogó esőben vagy hóesésben nem működik.





Ok	Teendő
Az útfelületről felferődő víz vagy hó gátolja a radarjeleket vagy a kamera képét.	Nincs teendő. Bizonyos esetekben a radar egység nagyon nedves vagy hóval borított útfelületeken nem működik.
Szennyeződések jelentek meg a szélvédő belseje és a kamera és radar egység között.	Menjen szervizbe a szélvédő belsejének az egység előtti fedélen belüli tisztíttatásához - hivatalos Volvo szakszerviz igénybe vétele ajánlott.
Erős szembejövő fény	Nincs teendő. A kamera egység kedvezőbb fényviszonyok között automatikusan visszaáll.

Magas hőmérséklet

Nagyon magas hőmérsékleten a kamera és radar egység a motor beindítása után körülbelül 15 percre ideiglenesen kikapcsolhat, hogy védje az egység elektronikáját. A kamera és radar egység automatikusan újraindul, amikor a hőmérséklet megfelelően lecsökkent.

Sérült szélvédő

MEGJEGYZÉS

Ha nem javíttatja meg, akkor csökken az olyan járművezető-támogató rendszerek teljesítménye, amelyek használják a kamera és radar egységet. Ez a funkciók csökkenését, teljes kikapcsolását vagy helytelen működését eredményezheti.

Az alábbiakra is ügyelni kell, hogy ne kockáztassa a radar egységet használó vezetőtámogató funkciók helytelen működését:

- Ha karcolás, repedés vagy köfelferődés jelenik meg a szélvédőn a kamera és radar egység "ablakai" előtt, amely körülbelül 0,5 x 3,0 mm (0,02 x 0,12 hüvelyk) vagy nagyobb területet fed le, akkor fel kell keresni egy műhelyt⁷¹ a szélvédő cseréje érdekében.
- A Volvo azt javasolja, hogy **ne** javíttassa meg a repedéseket, karcolásokat vagy köfelferődéseket a kamera és radar egység előtt – ehelyett a teljes szélvédőt ki kell cserélni.
- Mielőtt kicserélné a szélvédőt, vegye fel a kapcsolatot egy műhellyel⁷¹, hogy ellenőrizze, milyen szélvédőt kell rendelni és beszerelni.

- A szélvédő cseréjekor ugyanolyan típusú, a Volvo által jóváhagyott ablaktörlőket kell felszerelni.
- A szélvédő cseréjekor a kamera és radar egységet műhelyben⁷¹ kalibrálni kell, hogy a kamera és radar alapú rendszerek működjenek az autóban.

Radar

Járműsebesség

Nagyban csökkenhet a radar egység azon képessége, hogy észleljen egy elől haladó járművet, ha az elől haladó jármű sebessége nagyon eltér a saját autója sebességétől.

⁷¹ Lehetőleg hivatalos Volvo műhelyben.

Korlátozott látómező

A radar egység korlátozott látómezővel rendelkezik. Bizonyos helyzetekben a másik jármű nem észlelhető vagy észlése a vártnál később történik.

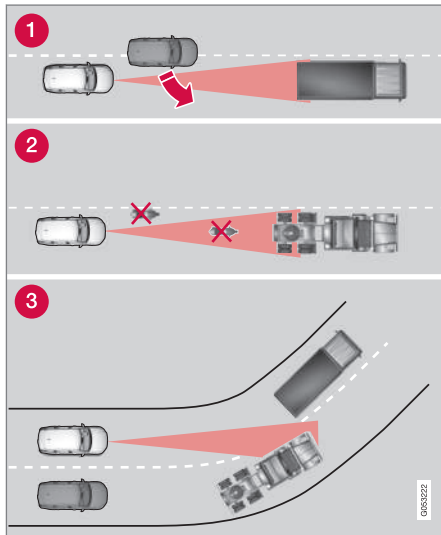

A radar egység látómezeje.

- 1 Bizonyos esetekben a radar egység később észleli a közel lévő járműveket - például

egy, az elől haladó jármű és az Ön járműve közé hajtó járművet.

- 2 A kis méretű járművek, például motorkecskék vagy nem a sáv közepén haladó járművek észrevétlenek maradhatnak.
- 3 Kanyarokban, a radar egység a rossz járművet észlelheti vagy szem elől tévesztheti az észlelt járművet.

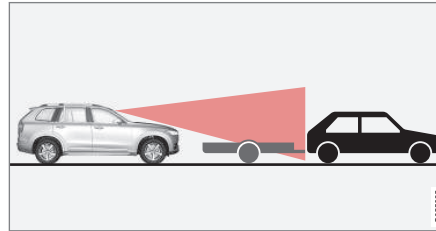
Alacsony utánfutók

Alacsony utánfutó a radarárnyékban.

Az alacsony utánfutók észlése szintén nehéz vagy egyáltalán nem lehetséges a radarérzékelő számára - a járművezetőnek ezért különösen óvatosnak kell lennie, amikor alacsony utánfutók mögött halad bekapcsolt adaptív sebességtartóval* vagy a Pilot Assist* funkcióval.

Kamera**Csökkent látás**

A kamerák az emberi szemhez hasonló korlátokkal rendelkeznek, például rosszul "láthat-

nak" erős hóesésben vagy esőben, sűrű ködben, erős porviharokban és hóviharokban. Ilyen körülmények között a kamerától függő rendszerek funkciói jelentősen csökkenhetnek vagy átmenetileg megszűnhetnek.

Az erős ellenfény, fényvisszaverődések az úton, hó vagy jég az útfelületen, a szennyezett útfelület vagy elmosódott sávjelölések szintén jelentősen csökkenthetik a kamera képességét az úttest figyelésére és a gyalogosok, kerékpárosok, nagytestű állatok és egyéb járművek észléseire vonatkozóan.



◀◀ Parkolókamera*

Holtterek

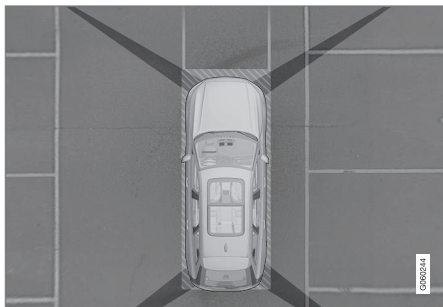

A kameralátóterek között "vak" szektorok vannak.

A parkoló kamera 360°-os nézetében* az akadályok/objektumok "elmosódhatnak" az egyes kamerák közötti hézagokban.

⚠ FIGYELEM

Ügyeljen arra a lehetőségre, hogy amikor a képnek akár egy viszonylag kis része van eltakarva, viszonylag nagy terület lehet rejtve a nézetből. Az akadályok ezért rejtve maradhatnak, amíg az autó nagyon közel nem ér azokhoz.

Hibás kamera



Ha egy kamera szektor fekete és ezt a szimbólumot tartalmazza, az azt jelenti, hogy a kamera nem működik.

Az alábbi ábra egy példát mutat.



Az autó bal oldali kamerája nem működik.

A fekete kamera szektor az alábbi esetekben is megjelenik, de a hibás kamerát jelző szimbólum **nélkül**.

- nyitott ajtó
- nyitott csomagterfedél
- behajtott külső tükör.

Fényviszonyok

A kamera képe automatikusan igazodik a környezeti fényviszonyokhoz. Ezért a kép fényereje és minősége enyhén változó lehet. A

gyenge megvilágítás csökkentheti a képminőséget.

Hátsó parkoló kamera

⚠ FIGYELEM



Fordítson különös figyelmet a tolatásra, amikor ez a szimbólum látható, ha utánfutó, kerékpártartó vagy hasonló van szerelve és elektromosan csatlakoztatva az autóhoz.

A szimbólum azt jelzi, hogy a hátsó parkolóérzékelők **ki vannak kapcsolva** és nem figyelmeztetnek az akadályokra.

i MEGJEGYZÉS

Az autó hátuljára szerelt kerékpártartók vagy egyéb tartozékok eltakarhatják a kamera látótengelyét.

Kapcsolódó információk

- Kamera egység (348. oldal)
- Radar egység (338. oldal)
- A kamera és radar egység javasolt karbantartása (353. oldal)
- Parkolókamera* (408. oldal)

A kamera és radar egység javasolt karbantartása

A kamera és radar egység megfelelő működéséhez azt szennyeződésektől, jégtől és hótól tisztán kell tartani és rendszeresen meg kell tisztítani vízzel és autósamponnal.

i MEGJEGYZÉS

A szennyezett, jéggel és hóval borított érzékelők helytelen figyelmeztető jelzéseket, csökkent működést vagy nem működést okozhatnak.

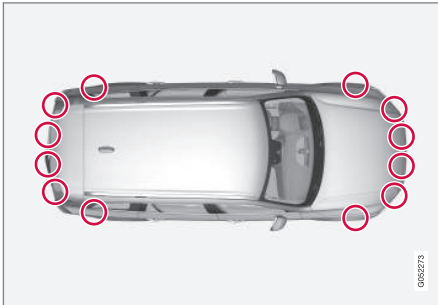

A parkolóérzékelők elhelyezkedése.

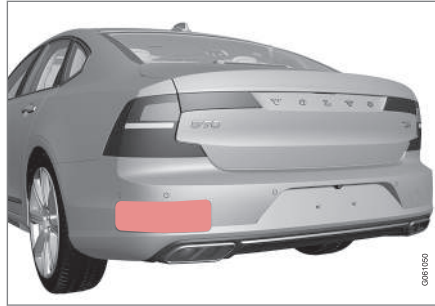

A hátsó radar egységek elhelyezkedése. Tartsa tisztán a jelzett felületet – az autó bal és jobb oldalán is.

- A lehető legjobb működés biztosításához az érzékelők előtti területeket tisztán kell tartani.
- Ne rögzítsen semmilyen tárgyat, szalagot vagy címkéket az érzékelők területén.
- Tisztítsa meg rendszeresen a kameralencsét kézzelmeleg vízzel és autósamponnal - ügyeljen arra, hogy ne karcolja meg a lencsét.

! FONTOS

A vezetőtámogató rendszer komponenseinek karbantartását csak szervízben szabad végezni - lehetőleg hivatalos Volvo márkaszervízben.

Kapcsolódó információk

- Kamera egység (348. oldal)
- Radar egység (338. oldal)
- A kamera és radar egység korlátai (349. oldal)
- Parkolókamera* (408. oldal)

City Safety™

A City Safety⁷² a lámpákat, hangot és fékimpulzusos figyelmeztetést használhat, hogy figyelmeztesse a járművezetőt a hirtelen megjelenő gyalogosokra, kerékpárosokra, nagyobb állatokra és járművekre.

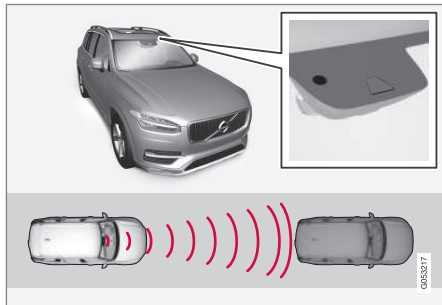

A radar egység elhelyezkedése.

A City Safety segíthet az ütközés megelőzésében vagy csökkentheti annak sebességét.

A City Safety egy segítség, amely segít a járművezetőnek, amikor fennáll a veszélye, hogy gyalogossal, nagyobb állattal, kerékpárossal vagy járművel ütközik.

A City Safety egy olyan funkció, amely segíthet a járművezetőnek az ütközések elkerülésében, például sorban álláskor, amikor az elől haladó forgalom változik, ami a járművezető

figyelmének csökkenésével együtt balesethez vezethet.

A funkció az autó automatikus fékezésével segít a járművezetőnek amikor ütközés fenyeget, ha a járművezető nem reagál időben fékezéssel vagy elkormányzással.

A City Safety rövid, erős fékezést aktivál és normál körülmények között éppen az első jármű mögött megállítja az autót.

A City Safety olyan helyzetekben kapcsol be, amikor a járművezetőnek korábban kellett volna fékeznie, ezért nem segíthet a vezetőnek minden helyzetben.

A City Safety, a szükségtelen beavatkozások elkerülése érdekében úgy van tervezve, hogy a lehető legkésőbb kapcsoljon be. Az automatikus fékezés csak bizonyos idő elteltével vagy az ütközésfigyelmeztetéssel egy időben lép működésbe.

A járművezető vagy az utasok normális esetben nem észlelik City Safety funkció működését - csak akkor ha olyan helyzet alakul ki, amikor a jármű rendkívül közel kerül az ütközéshez.

FIGYELEM

- A funkció kiegészítő vezetőtámogató funkció, amelynek célja a vezetés megkönnyítése és biztonságosabbá tétele – nem képes minden helyzet kezelésére bármilyen forgalmi, időjárási és útviszonyok mellett.
- A járművezetőnek ajánlott elolvasnia a kezelési útmutatót összes, ezzel a funkcióval kapcsolatos részét, hogy a rendszer használata előtt megismerjen bizonyos tényezőket, például az korlátokat és azt, hogy mire kell ügyelnie.
- A vezetőtámogató funkciók nem helyettesítik a járművezető figyelmét és ítélőképességét. Mindig a járművezető felelős az autó biztonságos vezetéséért és a sebesség valamint a többi járműtől való távolság helyes megválasztásáért az érvényben lévő közlekedési szabályoknak és rendelkezéseknek megfelelően.

Kapcsolódó információk

- Vezetéstámogató rendszer (288. oldal)
- A City Safety részfunkciói (355. oldal)
- A City Safety figyelmeztetési távolságának beállítása (358. oldal)

⁷² A funkció nem minden piacon áll rendelkezésre.

- Akadályok észlelése City Safety funkcióval (359. oldal)
- A City Safety fékez a szembejövő járművek esetén (364. oldal)
- Automatikus fékezés elkerülő manőver esetében City Safety használatával (364. oldal)
- A City Safety keresztirányú forgalomban (361. oldal)
- City Safety kormányzási segítség kiterő manőverhez (363. oldal)
- A City Safety korlátai (365. oldal)
- A City Safety funkcióval kapcsolatos üzenetek (368. oldal)

A City Safety részfunkciói

A City Safety⁷³ segíthet a járművezetőnek a járművekkel, kerékpárosokkal, gyalogosokkal vagy nagyobb állatokkal történő ütközés elkerülésében az autó sebességének csökkentésével, az automatikus fékezés funkcióval.

Ha a sebességkülönbség nagyobb, mint az alábbiakban meghatározott sebességek, akkor a City Safety automatikus fékezés funkciója nem képes elkerülni az ütközést, de enyhítheti annak következményeit.

Járművek

Elöl haladó jármű esetén a City Safety legfeljebb 60 km/h (37 mph) értékkel képes a sebesség csökkentésére.

Kerékpárosok

Kerékpárosok esetén a City Safety legfeljebb 50 km/h (30 mph) értékkel képes a sebesség csökkentésére.

Gyalogosok

Gyalogos esetén a City Safety legfeljebb 45 km/h (28 mph) értékkel képes a sebesség csökkentésére.

Nagyobb állatok

Ha fennáll az ütközés kockázata egy nagyobb állattal, akkor a City Safety akár 15 km/h (9 mph) mértékben képes csökkenteni az autó sebességét.

A fékezés funkció nagyobb állatok esetén elsősorban az ütközés erejének csökkentését szolgálja nagyobb sebességek mellett és 70 km/h (43 mph) sebesség felett a leghatékonyabb, viszont alacsonyabb sebességek mellett kevésbé hatékony.

A City Safety részfunkciói

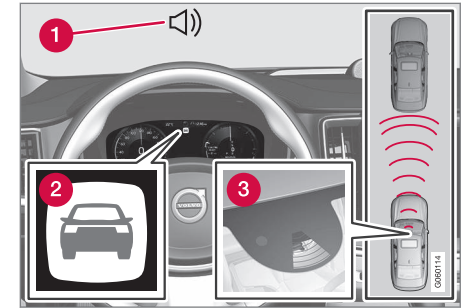

A funkció áttekintése.

- 1 Figyelmeztető hangjelzés ütközés kockázata esetén
- 2 Figyelmeztető jelzés ütközés kockázata esetén
- 3 Távolságmérés a kamera és a radar segítségével

⁷³ A funkció nem minden piacon áll rendelkezésre.

◀◀ Az City Safety három lépést hajt végre az alábbi sorrendben:

1. Ütközésfigyelmeztetés
2. Féksegéd
3. Automatikus fék

Az alábbi szöveg azt magyarázza, hogy mi történik a három eljárás során:

1. - Ütközésfigyelmeztetés

A rendszer először figyelmezteti a járművezetőt a fenyegető ütközésre.

Ha az autó szélvédőre vetített kijelzővel* van felszerelve, akkor a figyelmeztetés egy villogó szimbólummal jelenik meg a szélvédőn.

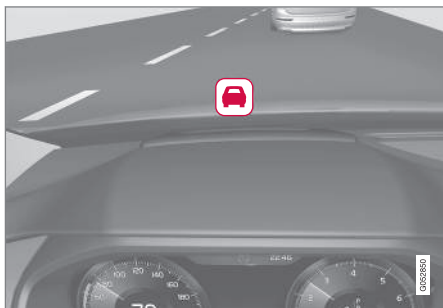

Ütközésfigyelmeztető szimbólum a szélvédőn.

i MEGJEGYZÉS

Erős napfényben, fényvisszaverődések, szélsőséges fénykontrasztok, napszemüveg használata esetén vagy ha a járművezető nem néz egyenesen előre, akkor a vizuális figyelmeztető jelzéseket nehéz lehet felismerni a szélvédőn.

A City Safety képes észlelni az autó előtt lévő álló vagy az autóval azonos irányban mozgó gyalogosokat, kerékpárosokat vagy járműveket. A City Safety az olyan gyalogosokat, kerékpárosokat vagy nagyobb állatokat is észlelni képes, amelyek az autó előtt keresztezik az utat.

Gyalogossal, nagyobb állattal, kerékpárossal vagy járművel/járművekkal történő ütközés kockázata esetén a járművezető figyelmét vizuális, akusztikus és fékimpulzusos figyelmeztetés hívja fel. Alacsony sebesség mellett, és ha a járművezető hirtelen fékez illetve gyorsít, nincs fékimpulzusos figyelmeztetés. A fék lüktetésének frekvenciája az autó sebességétől függően változik.

2 - Féksegéd

Ha az ütközés kockázata az ütközésfigyelmeztetést követően tovább növekszik, akkor a bekapcsol a féksegéd.

A féksegéd fel is erősíti a járművezető fékezését, ha a rendszer úgy ítéli meg, hogy a féke-

zés nem elégséges mértékű az ütközés elkerüléséhez.

3. - Automata fék

Az automatikus fék funkció kapcsol be utoljára.

Ebben a helyzetben a járművezető még nem kezdte meg a fékezést a megelőző tevékenység végrehajtásához és az ütközés kockázata fenyegget, ekkor bekapcsol az automatikus fékezés funkció - ez attól függetlenül történik, hogy fékez-e a járművezető vagy sem. A fékezés ezután teljes fékerővel történik az ütközés sebességének csökkentése érdekében, vagy korlátozott fékerővel, ha ez is elégséges az ütközés elkerüléséhez.

A biztonságiöv-feszítő aktiválható az automatikus fék funkció működésbe lépésével együtt.

Bizonyos helyzetekben az automatikus fékezés enyhe fékezéssel kezdődhet, majd teljes fékezéssel folytatódik.

Amikor a City Safety megakadályozott egy ütközést egy álló objektummal, akkor az autó álló helyzetben marad a járművezető cselekvésére várva. Ha az autót egy elől haladó lassabb jármű miatt lefékez, akkor a sebesség az elől haladó járművel megegyező értékre csökken.

MEGJEGYZÉS

A manuális sebességváltóval rendelkező autókban a motor leáll, amikor az automata fékezés funkció megállítja az autót, akkor is, ha a járművezető korábban benyomta a tengelykapcsoló-pedált.

A járművezető mindig megszakíthatja a fékezési beavatkozást a gázpedál padlóig nyomásával.

MEGJEGYZÉS

Amikor a City Safety rendszer fékez, akkor kigyulladnak a féklámpák.

Amikor a City Safety funkció aktiválja a féket, akkor a járművezetői kijelzőn megjelenik egy üzenet, hogy a funkció aktív/aktív volt.

FIGYELEM

A City Safety rendszert a járművezető nem használhatja arra, hogy megváltoztassa a vezetési stílusát - a járművezető nem támaszkodhat kizárólag a City Safety rendszerre és hagyhatja, hogy egyedől az fékezzen.

Kapcsolódó információk

- City Safety™ (354. oldal)
- A City Safety keresztirányú forgalomban (361. oldal)
- A City Safety fékez a szembejövő járművek esetén (364. oldal)
- A City Safety korlátai (365. oldal)
- Szélvédőre vetített kijelző* (145. oldal)
- Biztonsági övfeszítő (50. oldal)

A City Safety figyelmeztetési távolságának beállítása

A City Safety⁷⁴ mindig aktív, de a járművezetőnek lehetősége van a funkció figyelmeztetési távolságának beállítására.

MEGJEGYZÉS

A City Safety funkció nem kapcsolható ki. Automatikusan aktiválódik, amikor beindítja a motort/elektromos működést, és aktív marad, amíg le nem állítja a motort/elektromos működést.

A figyelmeztetési távolság határozza meg a rendszer érzékenységet és szabályozza a távolságot, amelynél vizuális, akusztikus és fékimpulzusos figyelmeztetést kell adni.

A figyelmeztetési távolság beállításához:

1. Válassza ki a **Beállítások** → **My Car** → **IntelliSafe** lehetőséget a központi kijelző felső nézetében.
2. A **City Safety figyelmeztetés** alatt, válassza ki a **Késői**, **Normál** vagy **Korai** lehetőséget a kívánt figyelmeztetési távolság beállításához.

Ha a **Korai** beállítás túl sok figyelmeztetést okoz, ami bizonyos helyzetekben zavaró lehet,

akkor beállítható a **Normál** vagy **Késői** figyelmeztetési távolság.

Ha túl gyakran vagy zavarónak érzi a figyelmeztetéseket, akkor csökkenthető a figyelmeztetési távolság, ami csökkenti a figyelmeztetések teljes számát és azt eredményezi, hogy a City Safety később ad figyelmeztetést.

A **Késői** figyelmeztetési távolságot ezért csak kivételes esetekben, például dinamikus vezétkor szabad használni.

FIGYELEM

- Semmilyen automata rendszer nem garantálhatja a 100 %-osan helyes működést minden helyzetben. Ezért, soha ne tesztelje a City Safety rendszert úgy, hogy embereknek, állatoknak vagy járműveknek hajt - ez súlyos károsodáshoz és súlyos vagy halálos sérüléshez vezethet.
- A City Safety figyelmeztetési távolság a járművezetőt az ütközés kockázatára, de a funkció nem rövidítheti a járművezető reakcióidejét.
- Bizonyos esetekben még a figyelmeztetési távolság **Korai** beállításakor is későn észlelhetők a figyelmeztetések, például, amikor nagy különbségek vannak a sebességek között vagy az elől haladó járművek hirtelen erősen fékeznek.
- A **Korai** figyelmeztetési távolság beállítás esetén a figyelmeztetések előre érkeznek. Ez azt jelentheti, hogy a figyelmeztetések gyakrabban érkeznek, mint **Normál** figyelmeztetési távolság esetén, de javasolt, mert ez hatékonyabbá teszi a City Safety funkciót.

⁷⁴ A funkció nem minden piacon áll rendelkezésre.

i MEGJEGYZÉS

A Rear Collision Warning* irányjelzőkkel történő figyelmeztetése kikapcsol, ha a City Safety funkció ütközésfigyelmeztetés figyelmeztetési távolsága a legalacsonyabb "Késői" szintre van állítva.

A biztonságiöv-előfeszítő és fékező funkciók azonban aktívak maradnak.

Kapcsolódó információk

- City Safety™ (354. oldal)
- A City Safety korlátai (365. oldal)
- Rear Collision Warning* (369. oldal)

Akadályok észlelése City Safety funkcióval

A City Safety⁷⁵ segíthet a járművezetőnek a járművek, kerékpárosok, nagyobb állatok és gyalogosok észlelésében.

Járművek

A City Safety észleli a legtöbb álló vagy a járművezető saját autójával megegyező irányban mozgó járművet. Ez a funkció bizonyos esetekben a szembejövő és a keresztirányban haladó járművek észlelésére is képes.

Ahhoz, hogy a City Safety sötétben is észlelni tudja a járműveket, a járművek első és hátsó lámpáinak működniük kell és tisztán kell világítaniuk.

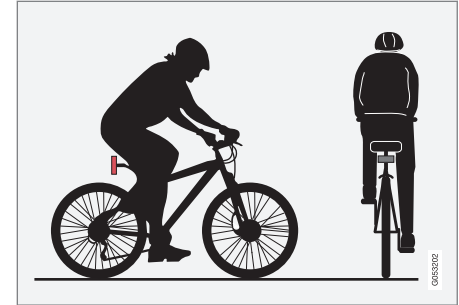
Kerékpárosok

Példák arra, hogy mit értelmek a City Safety kerékpárosként — tiszta testkontúrokkal és a kerékpár-körvonalakkal.

A jó kerékpáros-észleléshez az szükséges, hogy a rendszer lehetőleg egyértelmű információkat kapjon a test és a kerékpár körvonalairól - ez magában foglalja a lehetőséget a kerékpár, a fej, a karok, a vállak, lábak a felső és alsó test és a normál emberi mozgásminta felismerésére.

Ha a kerékpár vagy a kerékpáros testének nagy részei nem láthatók a funkció kamerája számára, akkor a rendszer nem képes a kerékpáros észlelésére.

Ahhoz, hogy a funkció észlelni tudja a kerékpárosokat, azoknak felnőtteknek kell lenniük

⁷⁵ A funkció nem minden piacon áll rendelkezésre.

◀◀ és felnőtt méretű kerékpáron kell közlekedniük.

FIGYELEM

A City Safety egy kiegészítő vezetőtámogató funkció, de nem képes minden kerékpárost minden helyzetben észlelni, például nem látja:

- a részben takarásban lévő kerékpárosokat.
- a kerékpárosokat, ha a kerékpáros háttérének kontrasztja gyenge – ilyenkor a figyelmeztetés és a fékezéses beavatkozások késchetnek vagy teljesen elmaradhatnak.
- a testük korvonalait elfedő ruházatot viselő kerékpárosokat.
- a nagy tárgyakat hordozó kerékpárosokat.

Mindig a járművezető felelőssége, hogy helyesen vezesse a járművet és a sebességnek megfelelő biztonságos távolságot tartson.

Gyalogosok

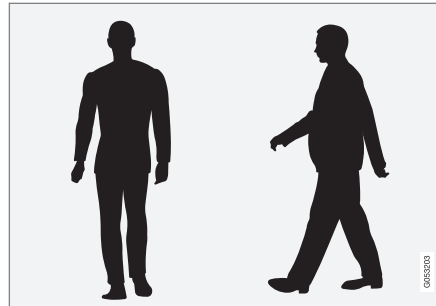

A világos testkörvonalakkal rendelkező gyalogosok példák arra, hogy mit tekint a rendszer gyalogosnak.

A jó gyalogosészleléshez az szükséges, hogy a rendszer lehetőleg egyértelmű információkat kapjon a test körvonalairól - ez magában foglalja a lehetőségét a fej, a karok, a vállak, lábak a felső és alsó test és a normál emberi mozgásminta felismerésére.

Ahhoz, hogy a gyalogosok észlelhetők legyenek, kontrasztnak kell lennie a háttérrel és ezt olyan tényezők befolyásolják, mint a ruházat, a háttér és az időjárás. Gyenge kontraszt esetén a gyalogos későn vagy egyáltalán nem észlelhető, ami azt jelenti, hogy a figyelmeztetés illetve a fékezés késik vagy elmarad.

A City Safety sötétben is képes észlelni a gyalogosokat, ha megvilágítják őket az autó fényszórási.

FIGYELEM

A City Safety egy kiegészítő vezetőtámogató funkció, de nem képes minden gyalogost minden helyzetben észlelni, például nem látja:

- a részben takarásban lévő gyalogosokat, a testük kontúrajait elrejtő ruházatot viselő gyalogosokat vagy a 80 centiméternél (32 in.) alacsonyabb gyalogosokat.
- a gyalogosokat, ha a gyalogosok háttérének kontrasztja gyenge - ilyenkor a figyelmeztetés és a fékezéses beavatkozások késchetnek vagy teljesen elmaradhatnak.
- a nagyobb tárgyakat hordozó gyalogosokat.

Mindig a járművezető felelőssége, hogy helyesen vezesse a járművet és a sebességnek megfelelő biztonságos távolságot tartson.

Nagyobb állatok

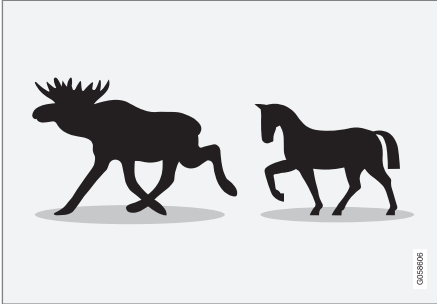

Példák arra, hogy mit értelmaz a City Safety nagyobb állatokként - egy helyben állva vagy lassan mozogva és világosan kivehető testkörvonalakkal.

A jó működéshez az szükséges, hogy a nagyobb állatokat (például szarvas vagy ló) észlelő rendszerfunkció a legvilágosabb információkat kapja a test körvonalairól, ami az állat közvetlen azonosításának képességét igényli oldalról azzal kombinálva, hogy milyen az állat normál mozgási mintája.

Ha az állat testének egyes részei nem láthatók a funkció kamerája számára, akkor a rendszer nem képes az állat észlelésére.

A City Safety sötétben is képes észlelni a nagyobb állatokat, ha megvilágítják azokat az autó fényszórói.

⚠ FIGYELEM

A City Safety egy kiegészítő vezetőtámogató funkció, de nem képes minden nagyobb állatot minden helyzetben észlelni, például nem látja:

- részben takarásban lévő nagyobb állatokat,
- szemből vagy hátulról látható nagyobb állatokat.
- gyorsan futó vagy mozgó nagyobb állatokat,
- a nagyobb állatokat, ha az állat háterének kontrasztja gyenge - ilyenkor a figyelmeztetés és a fékezés beavatkozások késhetnek vagy teljesen elmaradhatnak.
- kisebb állatokat, például kutyákat és macskákat.

Mindig a járművezető felelőssége, hogy helyesen vezesse a járművet és a sebességnek megfelelő biztonságos távolságot tartson.

Kapcsolódó információk

- City Safety™ (354. oldal)
- A City Safety korlátai (365. oldal)

A City Safety keresztirányú forgalomban

A City Safety⁷⁶ segíthet a járművezetőnek az elfordulásban és amikor más közeledő járművek útját keresztezi kereszteződésekben.

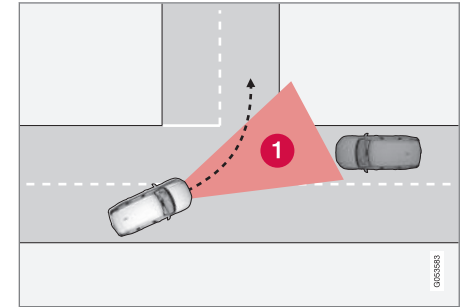

- 1** Szektor, amelyben a City Safety észlelni képes a keresztirányban közeledő járműveket.

Ahhoz, hogy a City Safety észlelni tudja az ütközési pályán közeledő járműveket, a közeledő járműnek először be kell lépnie a szektorba, amelyben a City Safety elemezni tudja a helyzetet.

⁷⁶ A funkció nem minden piacon áll rendelkezésre.

◀◀ Az alábbiakban felsorolt további feltételeknek is teljesülniük kell:

- a saját autójának 4 km/h (3 mph) sebességnél nem szabad gyorsabban haladnia
- az autónak balra kell fordulnia jobb oldali közlekedés esetén (vagy jobbra bal oldali közlekedés esetén)
- a közeledő jármű fényszóróinak bekapcsolva kell lenniük

Kapcsolódó információk

- City Safety™ (354. oldal)
- A City Safety korlátai (365. oldal)

A City Safety korlátai keresztirányú forgalomban

Bizonyos esetekben a City Safety számára nehéz lehet a járművezető segítése a közeledő keresztirányú forgalom ütközési kockázata miatt.

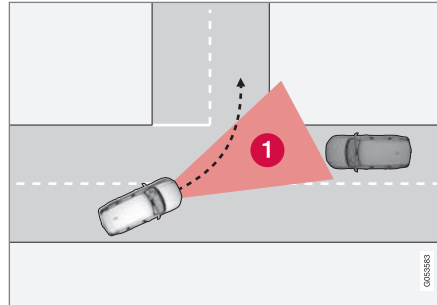

Példák:

- a menetstabilizáló (ESC) csúszós útviszonyok esetén beavatkozik
- ha a közeledő jármű észlelése túl későn történik
- ha a szembejövő járművet eltakarja valami
- ha a közeledő jármű fényszórói ki vannak kapcsolva
- ha a közeledő jármű előre nem megjósolható módon halad, például hirtelen sávot vált egy késői időpontban.

i MEGJEGYZÉS

Ez a funkció az autó kamera és radar egységét használja, amely bizonyos korlátokkal rendelkezik.

Kapcsolódó információk

- A City Safety keresztirányú forgalomban (361. oldal)
- A City Safety korlátai (365. oldal)
- A kamera és radar egység korlátai (349. oldal)

City Safety kormányzási segítség kitérő manőverhez

A City Safety kormányzási sebessége segíthet a járművezetőnek járművek/akadályok kikerülésében, amikor egyszerű fékezéssel nem kerülhető el az ütközés. A City Safety kormányzási segítsége nem kapcsolható ki, mindig aktív.

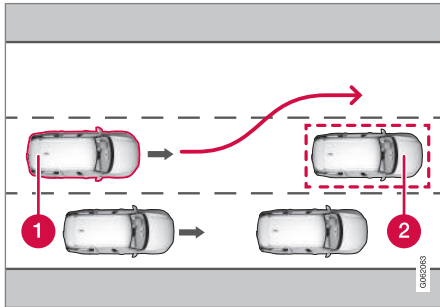

- 1 Az autó elkormányoz
- 2 Lassan mozgó/álló járművek vagy akadályok.

A City Safety a járművezető kormányzását erősíti fel, ami csak akkor történik meg, ha a járművezető kitérő manőverbe kezdett - és akkor, ha a járművezető nem kormányoz eléggé az ütközés elkerüléséhez.

A megerősített kormányzással párhuzamosan, a fékrendszer használata is tovább erősíti a kormányzást. A funkció az autó újbóli egye-

nesbe hozásában is segít, miután elkerülte az akadályt.

A City Safety kormányzási segítsége az alábbiak észlelésére képes:

- Járművek
- Kerékpárosok
- Gyalogosok
- Nagyobb állatok

Kapcsolódó információk

- City Safety™ (354. oldal)
- A City Safety korlátai (365. oldal)

A City Safety kormányzási segítségének korlátai elkerülő manőver során

Bizonyos helyzetekben a City Safety funkció korlátozott működéssel rendelkezhet, és nem avatkozik be, például:

- az 50-100 km/h (30-62 mph) sebességtartományon kívül
- ha a járművezető kitérő manőverbe kezd
- ha a sebességfüggő kormánykerék-ellenállást létrehozó kormány szervó csökkent teljesítménnyel működik – például túlmelegedés miatti hűtés során.

i MEGJEGYZÉS

Ez a funkció az autó kamera és radar egységét használja, amely bizonyos korlátokkal rendelkezik.

Kapcsolódó információk

- City Safety kormányzási segítség kitérő manőverhez (363. oldal)
- A City Safety korlátai (365. oldal)
- Sebességfüggő kormányzási erő (288. oldal)
- A kamera és radar egység korlátai (349. oldal)

Automatikus fékezés elkerülő manőver esetében City Safety használatával

A City Safety⁷⁷ segíthet a járművezetőnek az autó automatikus fékezésével, amikor az ütközés elkerülése csak félrekormányzással nem lehetséges.

A City Safety annak feltérképezésével segít a járművezetőnek, hogy vannak-e oldalra "menekülési útvonalak" a lassú vagy álló járművek késői stádiumban történő észlelése esetén.

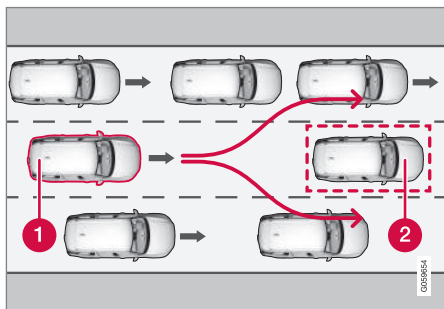

Az autója (1) "látja", hogy nem kerülhető ki az elől haladó jármű (2), ezért korábban automatikusan fékezhet.

- 1 Az Ön autója
- 2 Lassú/álló jármű

A City Safety nem avatkozik be az automata fékezés funkcióval, amíg a járművezetőnek magának is van lehetősége kormányzással elkerülni az ütközést.

Azonban, ha a City Safety azt látja, hogy az elkerülő manőver egy szomszédos sáv forgalma miatt nem lehetséges, akkor a funkció egy korábbi stádiumban automatikusan fékezve segíthet a járművezetőnek.

Kapcsolódó információk

- City Safety™ (354. oldal)
- A City Safety korlátai (365. oldal)

A City Safety fékez a szembejövő járművek esetén

A City Safety segíthet a járművezetőnek a vészfékezésben, ha egy szembejövő jármű az autó sávjában van.

Ha egy szembejövő jármű az autó sávjába lép, és az ütközés elkerülhetetlen, akkor a City Safety csökkentheti az autó sebességét, hogy csökkentse az ütközés erősségét.

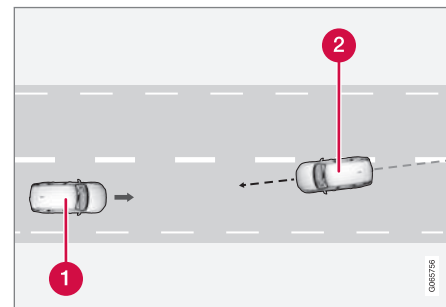

- 1 Az Ön autója
- 2 Szembejövő járművek

⁷⁷ A funkció nem minden piacon áll rendelkezésre.

A funkció működéséhez az alábbi feltételeknek kell teljesülniük:

- a saját autójának több mint 4 km/h (3 mph) sebességgel kell haladnia
- az útszakasznak egyenesnek kell lennie
- az autó sávjának világosan látható sávjelölésekkel kell rendelkeznie
- az autónak egyenesen kell elhelyezkednie a sávban
- a szembejövő járműnek az Ön autójának sávjában kell lennie
- a közeledő jármű fényszóróinak bekapcsolva kell lenniük
- a funkció csak "szemtől szemben" ütközéseket képes kezelni
- ez a funkció csak négykerekű járművek észlelésére képes.

FIGYELEM

A szembejövő járművel történő ütközés kockázata miatt megjelenő figyelmeztetések és fékbeavatkozások mindig nagyon későn történnek.

Kapcsolódó információk

- City Safety™ (354. oldal)
- A City Safety korlátai (365. oldal)

A City Safety korlátai

A City Safety⁷⁸ funkció bizonyos helyzetekben korlátokkal rendelkezhet.

Környezet

Alacsony objektumok

Az alacsonyan lógó tárgyak, például a kinyúló rakományokra helyezett jelzőszámló vagy az olyan tartozékok, mint a kiegészítő lámpák és a motorháztető fölé nyúló gallytörő rácsok korlátozhatják a működést.

Megcsúszás

Csúszós útfelületeken a féktávolság nagyobb, ami csökkenti a City Safety rendszer ütközés-elkerülő képességét. Ilyen helyzetekben a blokkolásgátló fékek és a menetstabilizáló (ESC⁷⁹) biztosítja a lehető legjobb fékerőt, miközben fenntartja a stabilitást.

Szemből jövő fény

A szélvédő vizuális figyelmeztető jelét nehéz lehet észrevenni erős napfényben, visszatükröződések esetén, napszemüvegben vagy, ha a járművezető nem egyenesen előre néz.

Hőség

Az utastér magas hőmérséklete esetén, például erős napsütés miatt, a vizuális figyelmeztető szimbólum a szélvédőn ideiglenesen kikapcsolhat.

A kamera és radar egység látómezeje

A kamera látótere korlátozott, ezért van az, hogy bizonyos helyzetekben a gyalogosok, nagyobb állatok, kerékpárosok és járművek nem észlelhetők vagy a vártnál később észlelhetők.

Lehetséges, hogy a szennyezett járművek észlelése később történik meg, mint másoké és amikor sötét van, akkor a motorkerékpárosok későn vagy egyáltalán nem észlelhetők.

Ha egy szöveges üzenet a járművezetői kijelzőn azt mondja, hogy a radar egység gátolva van, akkor előfordulhat, hogy a City Safety nem képes a gyalogosok, nagyobb állatok, kerékpárosok vagy járművek vagy az út vonalainak észlelésére az autó előtt. Ez azt jelenti, hogy a City Safety működése csökkent lehet.

Azonban a hibáüzenet nem minden helyzetben jelenik meg, amikor a szélvédő érzékelői gátolva vannak. A járművezetőnek ezért figyelmet kell fordítania a szélvédő és a kamera és radar egység előtti területek tisztán tartására.

FONTOS

A vezetőtámogató rendszer komponenseinek karbantartását csak szervizben szabad végezni - lehetőleg hivatalos Volvo márkaszervizben.

⁷⁸ A funkció nem minden piacon áll rendelkezésre.

⁷⁹ Electronic Stability Control

◀ Vezetői beavatkozás

Hátramenet

Tolatáskor a City Safety rendszer ideiglenesen kikapcsol.

Alacsony sebesség

A City Safety nagyon alacsony sebességek mellett - 4 km/h (3 mph) alatt - nem kapcsol be, ami miatt a rendszer nem avatkozik be az olyan helyzetekben, amikor az autó lassan közelíti meg elöl haladó járművet, például parkoláskor.

Aktív járművezető

A járművezető utasításai mindig elsőbbséget élveznek, ezért a City Safety nem avatkozik be vagy elhalasztja a figyelmeztetést/beavatkozást az olyan helyzetekben, amikor a járművezető egyértelmű módon kormányoz vagy gázt ad, akkor sem, ha az ütközés elkerülhetetlen.

Az aktív és éber vezetési magatartás, a szükségtelen figyelmeztetések elkerülése érdekében ezért késleltetheti az ütközési figyelmeztetést és beavatkozást.

Különbféle beállítások

FIGYELEM

A vezetőtámogató rendszerek csak olyan akadályokra figyelmeztetnek, amelyeket a radar egység észlel – ezért előfordulhat, hogy nem vagy csak bizonyos késéssel ad figyelmeztetést.

- Soha ne várjon figyelmeztetésre vagy beavatkozásra. Fékezzen, amikor a helyzet úgy kívánja.

FIGYELEM

- A figyelmeztetések és a fékezéses beavatkozások késhetnek vagy egyáltalán nem működhetnek, ha a forgalmi helyzet vagy a külső hatások megakadályozzák azt, hogy a kamera és radar egység észlelje a gyalogosokat, kerékpárosokat, nagyobb állatokat vagy az elöl haladó járműveket.
- Ahhoz, hogy a járművek éjjel észlelhetőek legyenek, a fényszóróiknak és a hátsó lámpáiknak bekapcsolva kell lenniük és fényesen világítaniuk kell.
- A kamera és radar egység a gyalogosokra és kerékpárosokra vonatkozóan korlátozott hatótávolsággal rendelkezik. A rendszer addig képes hatékony figyelmeztetéseket és fékezéses beavatkozásokat nyújtani, amíg a relatív sebesség 50 km/h (30 mph) alatt van. Az álló vagy lassan mozgó járművek esetében a figyelmeztetések és a fékezéses beavatkozások 70 km/h (43 mph) sebességig hatásosak. A nagyobb állatok esetében a sebesség csökkenése kisebb mint 15 km/h (9 mph) és 70 km/h (43 mph) felett érhető el. A nagyobb állatok esetében megjelenő figyelmeztetés és a fékezéses beavatkozás alacsonyabb sebességeken kevésbé hatásos.

- Sötét vagy rossz látási viszonyok miatt az álló és a lassan mozgó járművekre valamint nagyobb állatokra vonatkozóan kikapcsolhatnak a figyelmeztetések.
- A gyalogosokra vonatkozó figyelmeztetések és fékezéssel beavatkozások 80 km/h (50 mph) feletti járműsebességeknél kikapcsolnak.
- Ne helyezzen, ragasszon vagy szereljen semmit a szélvédő külsejére a kamera és radar egység elé vagy közelébe — ez zavarhatja a kamerától függő funkciókat.
- A kameraérzékelő közelében lévő tárgyak, hó, jég vagy szennyeződések csökkenthetik annak működését, teljesen inaktívvá tehetik azt vagy helytelen működést okozhatnak.

FIGYELEM

- A City Safety automatikus fékezés funkciója megakadályozhatja az ütközést vagy csökkentheti annak sebességét, de a teljes fékhatás biztosításához a járművezetőnek mindig be kell nyomnia a fékpedált – akkor is, amikor az autó automatikusan fékezik.
- A figyelmeztetés és a kormányzási segítség csak akkor aktiválódik, ha az ütközés kockázata magas – ezért soha nem szabad megvárni, hogy a City Safety beavatkozzon.
- A gyalogosokra és kerékpárosokra vonatkozó figyelmeztetések és fékezéssel beavatkozások 80 km/h (50 mph) feletti járműsebességeknél kikapcsolnak.
- A City Safety erős gyorsítás esetén nem aktivál semmilyen automata fék funkciót.

MEGJEGYZÉS

Ez a funkció az autó kamera és radar egységét használja, amely bizonyos korlátokkal rendelkezik.

Piaci korlátozások

A City Safety nem minden országban áll rendelkezésre. Ha a City Safety nem jelenik meg a központi kijelző **Beállítások** menüjében, akkor az autó nincs felszerelve ezzel a funkcióval.

Keresési útvonal a központi kijelző felső részében:

- **Beállítások** → **My Car** → **IntelliSafe**

Kapcsolódó információk

- City Safety™ (354. oldal)
- A kamera és radar egység korlátai (349. oldal)

A City Safety funkcióval kapcsolatos üzenetek

A City Safety funkcióra vonatkozóan számos üzenet jelenhet meg a járművezetői kijelzőn. Az alábbiakban néhány példát láthat.

Üzenet	Leírás
City Safety Automat. beavatkozás	Amikor a City Safety fékez vagy automatikus fékezést hajtott végre, akkor a járművezetői kijelző számos szimbóluma világíthat egy szöveges üzenettel együtt.
City Safety Csökkentett funkciók. Szerviz szükséges	A rendszer nem úgy működik ahogyan kellene. Lépjen kapcsolatba egy műhellyel ^A .

A Lehetőleg hivatalos Volvo műhelyben.

A szöveges üzenetek a kormánykerék jobb oldali billentyűzetének közepén elhelyezkedő  gomb rövid megnyomásával törölhetők.

Ha az üzenet továbbra is látható, akkor lépjen kapcsolatba egy műhellyel^A.

Kapcsolódó információk

- City Safety™ (354. oldal)

Rear Collision Warning*⁸⁰

A Rear Collision Warning^{B1} (RCW) funkció segíthet a járművezetőnek annak elkerülésében, hogy egy hátulról érkező autó a járműnek ütközzön.

Az autó mögött haladó járművek vezetőit az irányjelzők intenzív villogásával figyelmezteti a funkció a fenyegető ütközésre.

Ha 30 km/h alatti (20 mph) sebesség mellett a funkció azt észleli, hogy fennáll a veszélye egy hátulról érkező járművel történő ütközésnek, akkor a biztonságiöv-feszítők megfeszíthetik az első biztonsági öveket. Ütközés esetén a Whiplash Protection System is aktiválódik.

A hátulról történő ütközés előtt közvetlenül a funkció a lábfeket is működésbe hozhatja, hogy csökkentse az autó gyorsulását az ütközés során. Azonban a lábfekek csak akkor aktiválódnak, ha az autó álló helyzetben van. A lábfekek azonnal felold, ha megnyomja a gázpedált.

Ez a funkció a motor minden beindításakor automatikusan bekapcsol.

FIGYELEM

- A funkció kiegészítő vezetőtámogató funkció, amelynek célja a vezetés megkönnyítése és biztonságosabbá tétele – nem képes minden helyzet kezelésére bármilyen forgalmi, időjárás és útviszonyok mellett.
- A járművezetőnek ajánlott elolvasnia a kezelési útmutató összes, ezzel a funkcióval kapcsolatos részét, hogy a rendszer használata előtt megismerjen bizonyos tényezőket, például a korlátokat és azt, hogy mire kell ügyelnie.
- A vezetőtámogató funkciók nem helyettesítik a járművezető figyelmét és ítélőképességét. Mindig a járművezető felelős az autó biztonságos vezetéséért és a sebesség valamint a többi járműtől való távolság helyes megválasztásáért az érvényben lévő közlekedési szabályoknak és rendelkezéseknek megfelelően.

Kapcsolódó információk

- Vezetéstámogató rendszer (288. oldal)
- A Rear Collision Warning* korlátai (369. oldal)
- Whiplash Protection System (45. oldal)

A Rear Collision Warning*⁸² korlátai

Bizonyos esetekben az Rear Collision Warning (RCW) funkciónak nehéz lehet segíteni a járművezetőt egy ütközés esetén. Ez előfordulhat például, ha:

- a hátulról közelítő jármű észlelése túl későn történik
- a hátulról érkező jármű az utolsó pillanatban vált sávot
- utánfutó, kerékpártartó vagy hasonló eszköz van az autó elektromos rendszeréhez csatlakoztatva - az funkció ekkor automatikusan kikapcsol.

MEGJEGYZÉS

Bizonyos piacokon az RCW a helyi közlekedési szabályok miatt **nem** ad figyelmeztetést az irányjelzőkkel - ilyen esetekben a funkciónak ez a része ki van iktatva.

⁸⁰ Hátsó ütközésfigyelmeztetés.

⁸¹ A funkció nem minden piacon érhető el.

⁸² hátsó ütközésfigyelmeztetés.



i MEGJEGYZÉS

A Rear Collision Warning* irányjelzőkkel történő figyelmeztetése kikapcsol, ha a City Safety funkció ütközésfigyelmeztetési figyelmeztetési távolsága a legalacsonyabb "Késői" szintre van állítva.

A biztonságiöv-előfeszítő és fékező funkciók azonban aktívak maradnak.

i MEGJEGYZÉS

Ez a funkció az autó kamera és radar segítségével használja, amely bizonyos korlátokkal rendelkezik.

Kapcsolódó információk

- Rear Collision Warning* (369. oldal)
- A City Safety figyelmeztetési távolságának beállítása (358. oldal)
- A kamera és radar egység korlátai (349. oldal)

BLIS*

A BLIS⁸³ funkció célja, hogy segítsen a járművezetőnek az autója mögött vagy mellett átlósan haladó járművek észlelésében, hogy segítséget nyújtson az egy irányban sok sávval rendelkező, nagy forgalmú utakon.



A BLIS lámpa elhelyezkedése.

A BLIS egy járművezetői segédfunkció, amely az alábbiakra figyelmeztet:

- járművek az autó holtterében
- gyorsan közeledő járművek az autóhoz legközelebbi bal és jobb oldali sávokban.

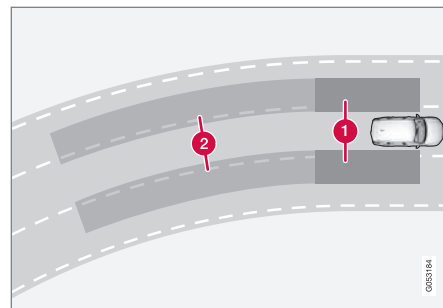

A BLIS alapelve

- 1** Zóna a holtterben
- 2** Gyorsan közeledő jármű zónája.

A rendszer úgy van kialakítva, hogy akkor reagáljon, amikor:

- az autóját más járművek előzik
- az autójához gyorsan közelít egy másik jármű.

Amikor a BLIS járművet észlel az 1. zónában vagy gyorsan közeledő járművet a 2. zónában, akkor a külső tükrön elhelyezett BLIS lámpa bekapcsol, és folyamatosan világít. Ha a járművezető a figyelmeztetéssel megegyező oldalon aktiválja az irányjelzőt, akkor a visszajelző lámpa folyamatos fényről villogó és erősebb fényre vált.

⁸³ Blind Spot Information

A BLIS akkor aktív, amikor a jármű 10 km/h (6 mph) feletti sebességgel halad.

Ha az elhaladó jármű több mint 15 km/h-val (9 mph) gyorsabb mint a vezető járműve, akkor a BLIS nem reagál.

i MEGJEGYZÉS

A lámpa az autó azon oldalán világít, ahol a rendszer észlelte a járművet. Ha az autót mindkét oldalról előzik, akkor mindkét lámpa egyszerre világít.

! FIGYELEM

- A funkció kiegészítő vezetőtámogató funkció, amelynek célja a vezetés megkönnyítése és biztonságosabbá tétele – nem képes minden helyzet kezelésére bármilyen forgalmi, időjárás és útviszonyok mellett.
- A járművezetőnek ajánlott elolvasnia a kezelési útmutató összes, ezzel a funkcióval kapcsolatos részét, hogy a rendszer használata előtt megismerjen bizonyos tényezőket, például a korlátokat és azt, hogy mire kell ügyelnie.
- A vezetőtámogató funkciók nem helyettesítik a járművezető figyelmét és ítéletképességét. Mindig a járművezető felelős az autó biztonságos vezetéséért és a sebesség valamint a többi járműtől való távolság helyes megválasztásáért az érvényben lévő közlekedési szabályoknak és rendelkezéseknek megfelelően.

Kapcsolódó információk

- Vezetéstámogató rendszer (288. oldal)
- A BLIS be- vagy kikapcsolása (371. oldal)
- A BLIS korlátai (372. oldal)
- A BLIS funkcióval kapcsolatos üzenetek (373. oldal)

A BLIS be- vagy kikapcsolása

A BLIS^{B4} funkció aktiválható vagy inaktíválható.



A funkcióval ezzel a gombbal kapcsolhatja be vagy ki a központi kijelző funkció nézetében.

- ZÖLD gombvisszajelzés – a funkció aktív.
- SZÜRKE gombvisszajelzés – a funkció inaktív.

Ha a BLIS a motor beindításakor aktív, akkor ezt a külső tükörbe épített visszajelző lámpák egyszeri felvillanása erősíti meg.

Ha a BLIS a motor leállításakor ki volt kapcsolva, akkor a motor újbóli beindításakor továbbra is inaktív marad, és nem világítanak a visszajelző lámpák.

Kapcsolódó információk

- BLIS* (370. oldal)
- A BLIS korlátai (372. oldal)

A BLIS korlátai

A BLIS⁸⁵ funkció bizonyos helyzetekben korlátokkal rendelkezhet.

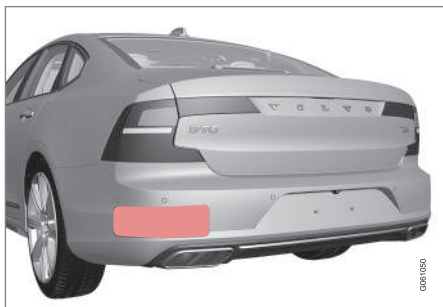

Tartsa tisztán a jelzett felületet – az autó bal és jobb oldalán is⁸⁶.

Példák a korlátokra:

- A szennyeződések, jég és hó borította érzékelők csökkenthetik a funkciókat és inaktívalhatják a riasztásokat.
- A BLIS funkció automatikusan kikapcsol, ha utánfutó, kerékpártartó vagy hasonló van csatlakoztatva az autó elektromos rendszeréhez.
- A BLIS jó működéséhez, nem lehet kerékpártartó, csomagtartó vagy hasonló az autó vonóhorgához csatlakoztatva.

⁸⁵ Blind Spot Information

⁸⁶ MEGJEGYZÉS: Az ábra csak szemléltető jellegű - a részletek modellenként változhatnak.

FIGYELEM

- A BLIS éles kanyarokban nem működik.
- A BLIS tolatás közben nem működik.

MEGJEGYZÉS

Ez a funkció az autó kamera és radar egységét használja, amely bizonyos korlátokkal rendelkezik.

Kapcsolódó információk

- BLIS* (370. oldal)
- A kamera és radar egység korlátai (349. oldal)

A BLIS funkcióval kapcsolatos üzenetek

A BLIS^{B7} funkcióra vonatkozóan számos üzenet jelenhet meg a járművezetői kijelzőn. Az alábbiakban néhány példát láthat.

Üzenet	Leírás
Holtérzékelő Szerviz szükséges	A rendszer nem úgy működik ahogyan kellene. Lépjen kapcsolatba egy műhellyel ^A .
Holtér-info rendsz. ki Utánfutó csatlakoztatva	A BLIS és a CTA ^B kikapcsolt, mert utánfutót csatlakoztattak az autó elektromos rendszeréhez.

A Lehetőleg hivatalos Volvo műhelyben.

B Cross Traffic Alert*

A szöveges üzenetek a kormánykerék jobb oldali billentyűzetének közepén elhelyezkedő  gomb rövid megnyomásával törölhetők.

Ha az üzenet továbbra is látható, akkor lépjen kapcsolatba egy műhellyel^A.

Kapcsolódó információk

- BLIS* (370. oldal)
- Cross Traffic Alert* (374. oldal)

⁸⁷ Blind Spot Information

Cross Traffic Alert*⁸⁸

A Cross Traffic Alert (CTA) kiegészítő vezető-támogatás a BLIS⁸⁹ funkcióhoz, ami úgy van kialakítva, hogy tolatáskor segítse a járművezetőt az autó mögötti keresztirányú forgalom észlelésében.

Az **automatikus fékezés** részfunkció egy nem észlelt járművel történő ütközés elkerülése érdekében az autó megállításával segítheti a járművezetőt.

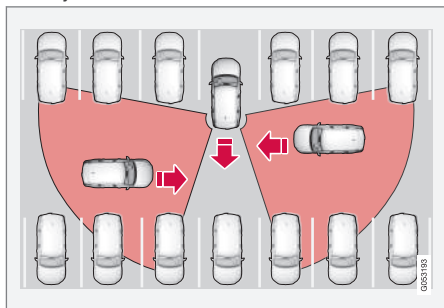

Példa olyan területekre, ahol a CTA tolatás közben segíthet a járművezetőnek az akadályok észlelésében.

A CTA a BLIS funkció kiegészítője azzal, hogy tolatás közben, például parkolóhelyről történő kitolatáskor, észlelni képes a keresztirányú forgalmat.

⁸⁸ Keresztforgalom-figyelmeztetés, amikor az autó tolat.

⁸⁹ Blind Spot Information

A CTA elsődlegesen járművek észlelésére szolgál. Kedvező körülmények között kisebb objektumok, például kerékpárosok és gyalogosok észlelésére is képes.

A CTA csak akkor aktív, ha az autó hátrafelé gurul vagy ki van választva a hátrameneti sebességfokozat.

Ha a CTA azt észleli, hogy valami oldalról közelít, akkor ezt az alábbiak is jelzik:

- hangjelzés - a hang a bal oldali vagy a jobb oldali hangszóróból hallható az iránynak megfelelően, amelyből az objektum közeledik.
- világító ikon a **Parkoló automatika** ábrában a képernyőn.
- ikon a parkolókamera felső nézetében.



A CTA világító ikonja a **Parkoló automatika** ábrában a képernyőn.

Ha a jármű vezetője nem észleli a CTA figyelmeztetését, és az ütközés elkerülhetetlen, akkor az autó megállítása érdekében működésbe lép az **automatikus fékezés** funkció, miután a járművezetői kijelző egy magyarázó szöveges üzenetet jelenít meg, hogy miért volt szükség az autó fékezésére.

FIGYELEM

- A funkció kiegészítő vezetőtámogató funkció, amelynek célja a vezetés megkönnyítése és biztonságosabbá tétele – nem képes minden helyzet kezelésére bármilyen forgalmi, időjárási és útviszonyok mellett.
- A járművezetőnek ajánlott elolvasnia a kezelési útmutató összes, ezzel a funkcióval kapcsolatos részét, hogy a rendszer használata előtt megismerjen bizonyos tényezőket, például a korlátokat és azt, hogy mire kell ügyelnie.
- A vezetőtámogató funkciók nem helyettesítik a járművezető figyelmét és ítélőképességét. Mindig a járművezető felelős az autó biztonságos vezetéséért és a sebesség valamint a többi járműtől való távolság helyes megválasztásáért az érvényben lévő közlekedési szabályoknak és rendelkezéseknek megfelelően.

Kapcsolódó információk

- Vezetéstámogató rendszer (288. oldal)
- A Cross Traffic Alert* be- vagy kikapcsolása (375. oldal)
- A Cross Traffic Alert* korlátai (376. oldal)
- A Cross Traffic Alert* funkcióval kapcsolatos üzenetek (378. oldal)

- BLIS* (370. oldal)
- Parkolósegéd* (402. oldal)

A Cross Traffic Alert*⁹⁰ be- vagy kikapcsolása

A járművezető kikapcsolhatja a **figyelmeztető** funkciót a Cross Traffic Alert (CTA) funkcióban – az **automatikus fékezés** részfunkció nem kapcsolható ki és továbbra is aktív marad.



A funkciót ezzel a gombbal kapcsolhatja be vagy ki a központi kijelző funkció nézetében.

- ZÖLD gombvisszajelzés – a funkció aktív.
- SZÜRKE gomb jelzés – a figyelmeztető jel és visszajelzés kikapcsol a kijelzőn.

A funkció a motor minden beindításakor automatikusan bekapcsol.

Kapcsolódó információk

- Cross Traffic Alert* (374. oldal)
- A Cross Traffic Alert* korlátai (376. oldal)

A Cross Traffic Alert*⁹¹ korlátai

Az **automatikus fékezéssel** rendelkező Cross Traffic Alert (CTA) funkció bizonyos esetekben korlátozott működéssel rendelkezhet. A fékezéses beavatkozás 15 km/h alatti sebességek mellett aktív.

⚠ FIGYELEM

Az **automata fékezés** részfunkció csak a mozgó járműveket észleli – álló akadályokat, kerékpárosokat vagy gyalogosokat például **nem**.

A CTA bizonyos korlátokkal rendelkezik – a CTA érzékelők például nem képesek "átlátni" a parkoló autókra vagy akadályokra.

Az alábbiakban néhány példát láthat az olyan helyzetekre, amikor a CTA "látómezője" korlátozott és ezért a közeledő járművek nem észlelhetők, amíg nagyon közel nem érnek:

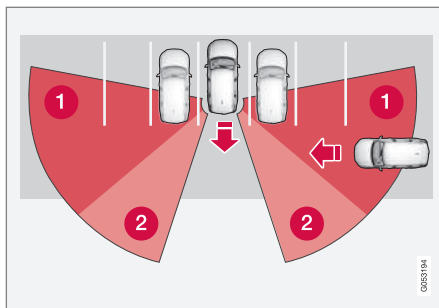

Az autó mélyen helyezkedik el egy parkolóhelyen.

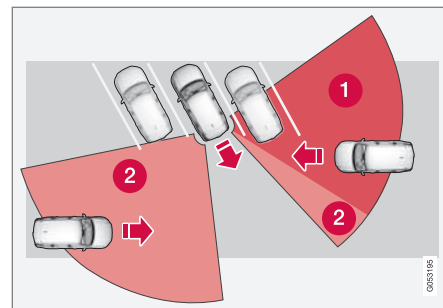

Ferde parkolóhelyen a CTA az egyik oldalon teljesen "vak".

- ❶ Vak CTA szektor.
- ❷ Az a szektor, ahol a CTA észlelni/"látni" képes.

Azonban, amikor lassan tolat az autóval, akkor a takaró járműhöz/objektumhoz viszonyított szög megváltozik, és a holttér gyorsan csökkenni kezd.

⁹⁰ Keresztforgalom-figyelmeztetés, amikor az autó tolat.

⁹¹ Keresztforgalom-figyelmeztetés, amikor az autó tolat.

Példák a további korlátokra

- Az **automatikus fékezés** részfunkció csak a mozgó járműveket észleli, ezért **nem képes** "látni" az álló akadályokat, például kerékpárosokat vagy gyalogosokat.
- A szennyeződések, jég és hó borította érzékelők csökkenthetik a funkciókat és inaktívalhatják a riasztásokat.
- A CTA automatikusan kikapcsol, ha utánfutó, kerékpártartó vagy hasonló van csatlakoztatva az autó elektromos rendszeréhez.
- A CTA jó működéséhez, nem lehet kerékpártartó, csomagtartó vagy hasonló az autó vonóhorgához csatlakoztatva.

 MEGJEGYZÉS

Ez a funkció az autó kamera és radar egységét használja, amely bizonyos korlátokkal rendelkezik.

Kapcsolódó információk

- Cross Traffic Alert* (374. oldal)
- A kamera és radar egység korlátai (349. oldal)

A Cross Traffic Alert*⁹² funkcióval kapcsolatos üzenetek

A Cross Traffic Alert (CTA) funkcióra vonatkozóan számos üzenet jelenhet meg a járműve-

zetői kijelzőn. Az alábbiakban néhány példát láthat.

Üzenet	Leírás
Holttérérzékelő Szerviz szükséges	A rendszer nem úgy működik ahogyan kellene. Lépjen kapcsolatba egy műhellyel ^A .
Holttér-info rendsz. ki Utánfutó csatlakoztatva	A BLIS ^B és a CTA kikapcsolt, mert utánfutót csatlakoztattak az autó elektromos rendszeréhez.

^A Lehetőleg hivatalos Volvo műhelyben.

^B Blind Spot Information System

A szöveges üzenetek a kormánykerék jobb oldali billentyűzetének közepén elhelyezkedő  gomb rövid megnyomásával törölhetők.

Ha az üzenet továbbra is látható, akkor lépjen kapcsolatba egy műhellyel^A.

Kapcsolódó információk

- Cross Traffic Alert* (374. oldal)
- BLIS* (370. oldal)
- A Cross Traffic Alert* korlátai (376. oldal)

⁹² Keresztforgalom-figyelmeztetés, amikor az autó tolat.

Jelzőtábla-felismerés*

A jelzőtábla-felismerő funkció (RSI⁹³) segíthet a járművezetőnek a sebességgel kapcsolatos jelzőtáblák és bizonyos tiltó táblák észlelésében.

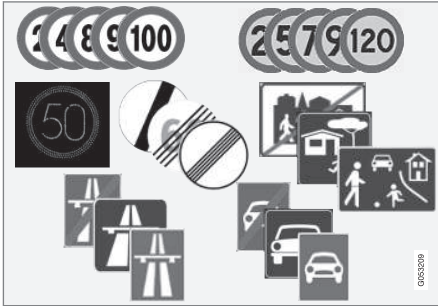

Példák az olvasható jelzőtáblákra⁹⁴.

Az RSI tájékoztatást nyújthat a pillanatnyi sebességről, amellyel az autópálya vagy országút kezdődik/végződik és például az előzés tilalmáról vagy a tilos haladási irányról.

Ha az autó elkerül egy sebességkorlátozó táblát, akkor ez megjelenik a járművezetői kijelzőn és a szélvédőre vetített kijelzőn*.

i MEGJEGYZÉS

Bizonyos piacokon a jelzőtábla-felismerő funkció* csak Sensus Navigation* esetén lehetséges.

⚠ FIGYELEM

- A funkció kiegészítő vezetőtámogató funkció, amelynek célja a vezetés megkönnyítése és biztonságosabbá tétele – nem képes minden helyzet kezelésére bármilyen forgalmi, időjárás és útviszonyok mellett.
- A járművezetőnek ajánlott elolvasnia a kezelési útmutató összes, ezzel a funkcióval kapcsolatos részét, hogy a rendszer használata előtt megismerjen bizonyos tényezőket, például a korlátokat és azt, hogy mire kell ügyelnie.
- A vezetőtámogató funkciók nem helyettesítik a járművezető figyelmét és ítélőképességét. Mindig a járművezető felelős az autó biztonságos vezetéséért és a sebesség valamint a többi járműtől való távolság helyes megválasztásáért az érvényben lévő közlekedési szabályoknak és rendelkezéseknek megfelelően.

Kapcsolódó információk

- Vezetéstámogató rendszer (288. oldal)
- A jelzőtábla-felismerő* rendszer aktiválása vagy inaktiválása (380. oldal)
- A jelzőtábla-felismerő információk* mutatója (380. oldal)
- Jelzőtábla-felismerés és Sensus Navigation* (383. oldal)
- Figyelmeztetés a sebességhatárolóhoz és sebességmérő kamerákhoz a jelzőtábla-felismerő rendszertől* (383. oldal)
- A jelzőtábla-felismerés korlátai* (386. oldal)

⁹³ Road Sign Information

⁹⁴ Az útjelző táblák piacfüggők - a jelen leírásban található ábrák csak néhány példát mutatnak.

A jelzőtábla-felismerő* rendszer aktiválása vagy inaktíválása

A jelzőtábla-felismerés funkció (RSI⁹⁵) opcionális – a járművezető ki- vagy bekapcsolhatja ezt a funkciót.



A funkciót ezzel a gombbal kapcsolhatja be vagy ki a központi kijelző funkció nézetében.

- ZÖLD gombvisszajelzés – a funkció aktív.
- SZÜRKE gombvisszajelzés – a funkció inaktív.

A jelzőtábla-felismerés a motor minden beindításakor automatikusan bekapcsol.

MEGJEGYZÉS

- Ha be van kapcsolva az automata sebességkorlátozó funkció, akkor a jelzőtábla-információk akkor is megjelennek a járművezetői kijelzőn, ha nincs bekapcsolva a jelzőtábla-felismerő funkció.
- Ha el akarja távolítani a jelzőtábla-információkat a járművezetői kijelzőről, akkor ki kell kapcsolnia az automata sebességkorlátozót és a jelzőtábla-felismerést is.
- Amikor az automata sebességhatároló funkció aktív, de a jelzőtábla-felismerés inaktív, akkor nincsenek figyelmeztetések a jelzőtábla-felismerés funkciótól. A figyelmeztetésekhez be kell kapcsolni a jelzőtábla-felismerést is.

Kapcsolódó információk

- Jelzőtábla-felismerés* (379. oldal)
- Automatikus sebességhatároló (301. oldal)
- A jelzőtábla-felismerés korlátai* (386. oldal)

A jelzőtábla-felismerő információk* mutatása

A jelzőtábla-felismerés funkció (RSI⁹⁶) a helyzettől és a jelzőtáblától függően különböző módokon mutatja a jelzőtáblákat.

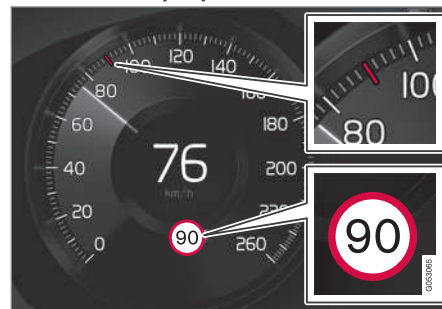

Példa⁹⁷ az észlelt sebességinformációkra.

Amikor a funkció sebességkorlátozást magában foglaló jelzőtáblát észlel, akkor szimbólumként megjeleníti a táblát és egy színes jelzést a sebességmérőben.

Ha az autó Sensus Navigation* rendszerrel van felszerelve, akkor a sebességgel kapcsolatos információk is felhasználásra kerülnek a térképadatokból, ami azt jelenti, hogy a járművezetői kijelző akkor is mutathatja vagy módosíthatja a sebességkorlátozásra vonatkozó infor-

⁹⁵ RSI: Road Sign Information.

⁹⁶ Road Sign Information

⁹⁷ Az útjelző táblák piacfüggőek - a jelen útmutatóban található illusztrációk csak egy példát mutatnak.

mációkat, ha nem haladt el a sebességre vonatkozó jelzőtábla mellett.



A sebességhatároló szimbólum mellett, egy további⁹⁷ jelzés is megjelenhet, például az "előzni tilos".

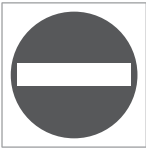

Ha a járművezető behajt egy behajtani tilos táblával jelzett útra, akkor figyelmeztetésként ennek a jelzőtáblának⁹⁷ a szimbóluma villog a járművezetői kijelzőn.

Ha az autó Sensus Navigation* felszereltségű, akkor a térkép adatokat is felhasználja annak meghatározásához, hogy az autó rossz irányban halad-e.

A járművezető hangos figyelmeztetést is kaphat, amikor behajtani tilos táblával jelzett út felé halad, ha be van kapcsolva a **Jelzőtábla hangos figyelmeztetés** funkció.

Sebességkorlátozás vagy autópálya vége

Amikor a funkció "közvetett sebességkorlátozó táblát" észlel, amely a jelenlegi sebességkorlát végét jelzi – például egy autópálya

végén – akkor egy szimbólum jelenik meg a járművezetői kijelzőn a megfelelő jelzőtáblával.

Ha az autó Sensus Navigation* felszereltségű, akkor normális esetben a közvetlen sebességkorlátozó táblák jelennek meg – a közvetett sebességkorlátozó táblák csak akkor jelennek meg, ha a térkép adatok nem tartalmaznak a kérdéses útszakaszra vonatkozó információkat.

Példa közvetett sebességkorlátozó táblára⁹⁷:

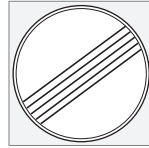

Összes korlátozás vége.



Autópálya vége.

A járművezetői kijelzőn látható szimbólum 10-30 másodperc után kialszik, és ez addig így marad, amíg el nem kerül a következő sebességgel kapcsolatos jelzőtáblát.

Módosult sebességkorlátozás

Amikor elkerül egy közvetlen sebességkorlátozó táblát, és a sebességkorlátozás változik, akkor megjelenik a megfelelő jelzőtábla a járművezetői kijelzőn.



Példa közvetlen sebességkorlátozó táblára⁹⁷.

A járművezetői kijelzőn látható szimbólum körülbelül 5 perc után kialszik, amíg el nem kerül a következő sebességgel kapcsolatos jelzőtáblát.

Ha az autó Sensus Navigation* felszereltségű, akkor a sebességkorlátozó táblák megjelennek a járművezetői kijelzőn, amikor a térkép adatok sebességre vonatkozó információkat tartalmaznak, akkor is, ha nem kerül el közvetlen jelzőtáblát. Ha nincsenek információk a térkép adatokban, akkor a jelzőtáblák a sebességkorlátozó tábla elkerülését követően körülbelül 3 perc elteltével eltűnnek.

⁹⁷ Az útjelző táblák piacfüggőek - a jelen útmutatóban található illusztrációk csak egy példát mutatnak.

◀◀ Kiegészítő táblák

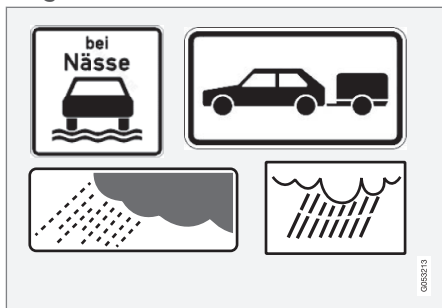

Példák a kiegészítő táblákra⁹⁷.

Bizonyos esetekben ugyanarra az útra különböző sebességkorlátozások érvényesek - egy kiegészítő tábla jelzi azokat a körülményeket, amelyekre a különböző sebességek vonatkoznak. Az útszakasz különösen balesetveszélyes lehet például esőben és/vagy ködben.

Az esőre vonatkozó kiegészítő tábla csak akkor jelenik meg a kijelzőn, ha használatban vannak az ablaktörlők.

Ha az autó elektromos rendszeréhez utánfutó van csatlakoztatva és elhagy egy jelzőtáblát, amely a "pótkocsi" kiegészítő jelzéssel van ellátva, akkor a jelzett sebesség megjelenik a járművezetői kijelzőn.

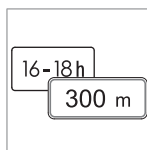

Bizonyos sebességkorlátozások például csak bizonyos távolság után vagy bizonyos napszakban érvényesek. A járművezetőt egy kiegészítő jel figyelmezteti a helyzetre a sebességet mutató szimbólum alatt. A járművezetői kijelző kiegészítő szimbóluma a "DIST" vagy "TIME" jelzést mutatja.



A kiegészítő tábla üres keret formájában jelenik meg a járművezetői kijelző sebesség szimbóluma alatt⁹⁷, ami azt jelenti, hogy a funkció kiegészítő táblát észlelt a pillanatnyi sebességkorlátozásra

vonatkozó további információkkal.

"Iskola" és "Gyermekek" jelzőtábla.



Ha "Iskola" vagy "Gyermekek" veszélyt jelző tábla⁹⁷ szerepel a műholdas navigáció térképadatában⁹⁸, akkor a járművezetői kijelző ilyen típusú táblát mutat.

Kapcsolódó információk

- Jelzőtábla-felismerés* (379. oldal)
- A jelzőtábla-felismerés korlátai* (386. oldal)

⁹⁷ Az útjelző táblák piacfüggők - a jelen útmutatóban található illusztrációk csak egy példát mutatnak.

⁹⁸ Csak Sensus Navigation* rendszerrel felszerelt autókban.

Jelzőtábla-felismerés és Sensus Navigation*

Ha az autó Sensus Navigation* rendszerrel van felszerelve, akkor a sebességinformációk az alábbi esetekben jelennek meg a navigációban:

- Olyan jelzőtáblák észlelésekor, amelyek közvetve jeleznek sebességhatárolást, például autópálya, osztottpályás úttest és település-névtáblák.
- Ha az előzőleg észlelt sebességhatároló tábla feltételezhetően már nem érvényes, hanem új jelzőtábla észlelése történik.

i MEGJEGYZÉS

Bizonyos piacokon a jelzőtábla-felismerő funkció* csak Sensus Navigation* esetén lehetséges.

i MEGJEGYZÉS

Ha harmadik fél letöltött alkalmazását használja a navigáláshoz, akkor nincs támogatás a sebességgel kapcsolatos információkhoz.

Kapcsolódó információk

- Jelzőtábla-felismerés* (379. oldal)

Figyelmeztetés a sebességhatárolóhoz és sebességmérő kamerához a jelzőtábla-felismerő rendszertől*

A jelzőtábla-felismerés (RSI⁹⁹) olyan rész-funkciókat foglal magában, amelyek figyelmeztethetik a járművezetőt, ha túllépte a sebességhatárolót vagy sebességmérő kamerák esetén.



Sebességmérő kamera vagy sebességhatár figyelmeztetések példái a járművezetői kijelzőn.

Sebességhatárolóra figyelmeztetés



A sebességfigyelmeztetés az érvényben lévő maximális sebességet mutató szimbólum¹⁰⁰ átmeneti villogása formájában jelenik meg a járművezetői kijelzőn a megengedett sebesség túllépésekor.

Mindig sebességfigyelmeztetést kap, ha meghaladja a sebességhatárt egy sebességmérő kamera információval kapcsolatban.

A **Sebességhatárolóra figyelmeztetés** figyelmezteti a járművezetőt, amikor túllépi az érvényben lévő sebességhatárolást vagy egy előre beállított "csúcssebességet" – ez a figyelmeztetés körülbelül 30 másodperc elteltével megismétlődik ugyanazon a sebességhatárolási területen belül, ha a járművezető nem csökkenti a sebességet.

Másik figyelmeztetés csak akkor áll rendelkezésre, amikor a járművezető legalább 5 km/h (3 mph) mértékben csökkentette a sebességet, majd újra túllépi a sebességhatárolót vagy amikor az autó új/különböző sebességhatárolási területre ér.

⁹⁹ Road Sign Information

¹⁰⁰A jelzőtáblák az egyes piacok esetében egyediek lehetnek – a képen csak egy példa látható.



i MEGJEGYZÉS

Ahhoz, hogy hangos figyelmeztetést kapjon a kívánt sebesség meghaladásakor, akkor a **Sebességkorlátra figyelmeztetés** funkciót aktiválni kell és a **Jelzőtábla hangos figyelmeztetés** részfunkciót **Be** állásba kell kapcsolni. Ezután hangos figyelmeztetést kap, ha az autó átlépi a jelzőtábla-felismerő funkció által, a járművezetői kijelzőn jelzett sebességet.

Sebességmérő kamera figyelmeztetés



A jelzőtábla-felismerés és Sensus Navigation felszerelt-gű autó tájékoztatást nyújthat a közeledő sebességmérő kamerákról a járművezetői kijelzőn¹⁰¹

Ha az autó a **Sebességkorlátra figyelmeztetés** funkció bekapcsolt állapotában túllépi az észlelt sebességkorlátozást, akkor sebességfigyelmeztetés figyelmezteti a járművezetőt, amikor az autó egy sebességmérő kamerához közeledik, feltéve, hogy a kérdéses terület navigációs térképe tartalmaz információkat a sebességmérő kamerákról.

i MEGJEGYZÉS

Akusztikus figyelmeztetés lehetősége áll rendelkezésre a sebességmérő kamerához, attól függetlenül, hogy az autó sebessége meghaladta-e a sebességkorlátot, akkor is, ha ki van kapcsolva a **Jelzőtábla hangos figyelmeztetés** funkció.

Kapcsolódó információk

- Jelzőtábla-felismerés* (379. oldal)
- A jelzőtábla-felismerő funkció* figyelmeztetései aktiválása vagy inaktíválása (384. oldal)
- A jelzőtábla-felismerés korlátai* (386. oldal)

A jelzőtábla-felismerő funkció* figyelmeztetései aktiválása vagy inaktíválása

A jelzőtábla-felismerés **Sebességkorlátra figyelmeztetés** részfunkciója (RSI¹⁰²) opcionális – a járművezető ki- vagy bekapcsolhatja ezt a funkciót.

A sebességfigyelmeztetés aktiválása

1. Válassza ki a **Beállítások** → **My Car** → **IntelliSafe** → **Road Sign Information** lehetőséget a központi kijelző felső nézetében.
2. Válassza a **Sebességkorlátra figyelmeztetés** lehetőséget.
 - > A funkció aktiválódik és megjelenik a sebességhatár-választó.

A sebességfigyelmeztetés határának beállítása

A járművezető beállíthatja, hogy a kitáblázott sebességnél magasabb sebesség esetén kapjon-e figyelmeztetést.

¹⁰¹A sebességmérő kamera információk a navigációs térképen nem minden piacon/területen állnak rendelkezésre.

¹⁰²Road Sign Information

Állítsa be a sebességfigyelmeztetés határát az alábbiak szerint:

1. Válassza ki a **Beállítások → My Car → IntelliSafe → Road Sign Information** lehetőséget a központi kijelző felső nézetében.
2. Válassza a **Sebességkorlátra figyelmeztetés** lehetőséget.
 - > A funkció aktiválódik és megjelenik a sebességhatár-választó.
3. Állítsa be a sebességfigyelmeztetés határát a fel/le nyilakkal a képernyőn.



Vegye figyelembe, hogy a funkció semmilyen beállított korlátot nem vesz figyelembe, amikor a járművezetői kijelző a sebességmérő kamera szimbólumot mutatja.

A hangjelzés aktiválása sebességfigyelmeztetéssel

A hangos figyelmeztetés beállítása az alábbiak szerint módosítható:

1. Válassza ki a **Beállítások → My Car → IntelliSafe → Road Sign Information** lehetőséget a központi kijelző felső nézetében.

2. Jelölje ki/szüntesse meg a **Jelzőtábla hangos figyelmeztetés** jelölését a hangos figyelmeztetés aktiválásához/kikapcsolásához.

A **Jelzőtábla hangos figyelmeztetés** funkció aktív állapotában a járművezető akkor is figyelmeztetést kap, amikor egy egyirányú forgalom/behajtani tilos bejáratához közelít.

Az Traffipaxra figyelmeztetés aktiválása

Ha az autó Sensus Navigation* felszereltséggel rendelkezik és a térképadatok sebességmérő kamerákra vonatkozó információkat tartalmaznak, akkor a járművezető beállíthatja, hogy hangos figyelmeztetést kapjon, amikor sebességmérő kamerához közeledik.

A hangos figyelmeztetés beállítása az alábbiak szerint módosítható:

1. Válassza ki a **Beállítások → My Car → IntelliSafe → Road Sign Information** lehetőséget a központi kijelző felső nézetében.
2. Jelölje ki/távolítsa a **Sebességmérő kamera hangos figyelmeztetés** jelölését a hallható sebességmérő kamera figyelmeztetés aktiválásához/kikapcsolásához.

Kapcsolódó információk

- Jelzőtábla-felismerés* (379. oldal)
- Figyelmeztetés a sebességhatárolóhoz és sebességmérő kamerákhoz a jelzőtábla-felismerő rendszertől* (383. oldal)
- A jelzőtábla-felismerés korlátai* (386. oldal)

A jelzőtábla-felismerés korlátai*

A jelzőtábla-felismerés (RSI¹⁰³) funkció bizonyos helyzetekben korlátokkal rendelkezhet.

Az alábbiakban talál példákat arra, hogy mi csökkentheti a funkció működését:

- Kifakult jelzőtáblák
- Kanyarokban elhelyezett jelzőtáblák
- Elfordult vagy sérült jelzőtáblák
- A táblák magasan az út felett vannak elhelyezve
- Teljesen/részben takarásban lévő vagy rosszul elhelyezett táblák
- teljesen vagy részben jéggel, hóval és/vagy szennyeződéssel takart jelzőtáblák
- a digitális úttérképek¹⁰⁴ elavultak, pontatlanok vagy nem tartalmaznak sebesség információkat¹⁰⁵.

i MEGJEGYZÉS

Bizonyos piacokon a jelzőtábla-felismerő funkció* csak Sensus Navigation* esetén lehetséges.

i MEGJEGYZÉS

Az RSI funkció bizonyos típusú kerékpártartókat (az elektromos utánfutó-csatlakozó aljzathoz) csatlakoztatott utánfutóként értelmezhet. Ilyen esetekben a járművezetői kijelző helytelen sebességinformációkat mutathat.

i MEGJEGYZÉS

Ez a funkció az autó kamera és radar egységét használja, amely bizonyos korlátokkal rendelkezik.

Kapcsolódó információk

- Jelzőtábla-felismerés* (379. oldal)
- A kamera és radar egység korlátai (349. oldal)

Driver Alert Control

A Driver Alert Control (DAC) funkció célja, hogy segítsen a járművezetőnek észlelni azt, amikor elkezdheti következetlenül vezetni a járművet, például, ha a járművezető figyelmenlenné válik vagy elálmosodik.

A DAC célja a vezetési képesség lassú csökkenésének észlelése és elsősorban főúton történő használatra szolgál. A funkció nem városi forgalomban történő használatra szolgál.

A funkció akkor aktív, amikor a sebesség meghaladja a 65 km/h (40 mph) értéket és addig marad bekapcsolva, amíg a sebesség 60 km/h (37 mph) felett van.

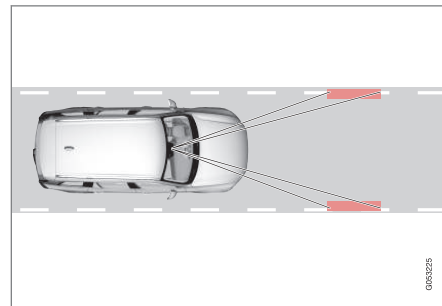

A DAC meghatározza az autó helyzetét a sávban.

¹⁰³Road Sign Information

¹⁰⁴Sensus Navigation* felszereltségű autókban.

¹⁰⁵A térképadatok nem minden területen állnak rendelkezésre sebesség információkkal.

A kamera észleli az úttest szélének jelöléseit és összeveti az út elhelyezkedését a járművezető kormánymozdulataival.

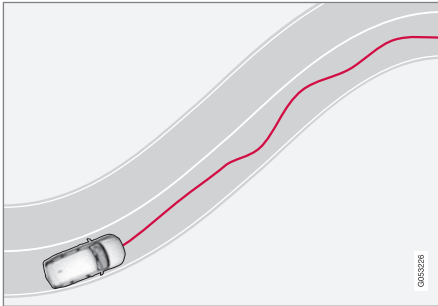

Az autót szabálytalanul vezetik a sávban.



Ha a vezetési viselkedés jelentősen következetlenné válik, akkor a járművezetőt ez a szimbólum figyelmezteti a járművezetői kijelzőn, amelyet egy hangjelzés és a **Ideje szünetet tartani** szöveges üzenet kísér.

Ha az autó Sensus Navigation* felszereltségű és aktív a **Útmutatás pihenő megállóhoz** funkció, akkor javaslatok jelennek meg a pihenő megfelelő helyével kapcsolatban.

A figyelmeztetés egy idő után megismétlődik, ha a járművezetési viselkedés nem javul.

⚠ FIGYELEM

A Driver Alert Control használata nem javasolt a vezetés meghosszabbítására. A járművezetőnek ehelyett rendszeres időnként pihenőket kell terveznie, és gondoskodnia kell arról, hogy jól kipihent legyen.

⚠ FIGYELEM

A Driver Alert Control riasztásait nagyon komolyan kell venni, mert az álmos járművezető gyakran nincs tudatában saját állapotának.

Ha a riasztás megszólal vagy fáradtnak érzi magát:

- Amint lehet, álljon meg biztonságosan az autóval, és pihenjen.

Tanulmányok igazolják, hogy fáradtan éppen olyan veszélyes vezetni, mint alkohol vagy egyéb serkentő szerek befolyása alatt.

⚠ FIGYELEM

- A funkció kiegészítő vezetőtámogató funkció, amelynek célja a vezetés megkönnyítése és biztonságosabbá tétele – nem képes minden helyzet kezelésére bármilyen forgalmi, időjárás és útviszonyok mellett.
- A járművezetőnek ajánlott elolvasnia a kezelési útmutató összes, ezzel a funkcióval kapcsolatos részét, hogy a rendszer használata előtt megismerjen bizonyos tényezőket, például a korlátokat és azt, hogy mire kell ügyelnie.
- A vezetőtámogató funkciók nem helyettesítik a járművezető figyelmét és ítélőképességét. Mindig a járművezető felelős az autó biztonságos vezetéséért és a sebesség valamint a többi járműtől való távolság helyes megválasztásáért az érvényben lévő közlekedési szabályoknak és rendelkezéseknek megfelelően.

Kapcsolódó információk

- Vezetéstámogató rendszer (288. oldal)
- A Driver Alert Control be- vagy kikapcsolása (388. oldal)



- Pihenőhelyre vezetés kiválasztása a Driver Alert Control funkció figyelmeztetése esetén (388. oldal)
- A Driver Alert Control korlátai (389. oldal)

A Driver Alert Control be- vagy kikapcsolása

A Driver Alert Control (DAC) funkció aktiválható vagy inaktíválható.

1. Érintse meg a **Beállítások** lehetőséget a központi kijelző felső nézetében.
2. Válassza ki a **My Car → IntelliSafe → Driver Alert Control** lehetőséget.
3. Jelölje ki vagy szüntesse meg a **Éberségi figyelmeztetés** kijelölését a funkció aktiválásához vagy inaktíválásához.

Kapcsolódó információk

- Driver Alert Control (386. oldal)
- A Driver Alert Control korlátai (389. oldal)

Pihenőhelyre vezetés kiválasztása a Driver Alert Control funkció figyelmeztetése esetén

A Sensus Navigation* felszereltségű autókban a járművezető aktiválhat egy útmutatót, amely automatikusan javaslatot tesz egy megfelelő pihenőhelyre, amikor a Driver Alert Control (DAC) figyelmeztetést ad.

Lehetőség van annak kiválasztására, hogy aktív vagy inaktív legyen a **Útmutatás pihenő megállóhoz** funkció.

1. Érintse meg a **Beállítások** lehetőséget a központi kijelző felső nézetében.
2. Válassza ki a **My Car → IntelliSafe → Driver Alert Control** lehetőséget.
3. Jelölje ki vagy szüntesse meg a **Útmutatás pihenő megállóhoz** kijelölését a funkció aktiválásához vagy inaktíválásához.

Kapcsolódó információk

- Driver Alert Control (386. oldal)
- A Driver Alert Control korlátai (389. oldal)

A Driver Alert Control korlátai

A Driver Alert Control (DAC) funkció bizonyos helyzetekben korlátokkal rendelkezhet.

Bizonyos esetekben a rendszer akkor is figyelmeztetést ad ki, ha a vezetési képesség nem csökken, például:

- erős oldalszélben
- nyomvályús útfelületeken.

FIGYELEM

Bizonyos esetekben – például a Pilot Assist* funkció használatakor – a vezetési stílus akkor sem változik, ha a járművezető fáradt, ami azt eredményezi, hogy a vezető nem kap figyelmeztetést a DAC funkciótól.

Ezért fontos, hogy mindig álljon meg, és tartson pihenőt már a fáradtság legenyhébb érzése esetén is, akár kap figyelmeztetést a funkciótól, akár nem.

MEGJEGYZÉS

Ez a funkció az autó kamera és radar egységét használja, amely bizonyos korlátokkal rendelkezik.

Kapcsolódó információk

- Driver Alert Control (386. oldal)
- A kamera és radar egység korlátai (349. oldal)

Sávtartó segéd

A sávtartó segéd (LKA¹⁰⁶) funkciója, hogy autópályán vagy hasonló főbb útvonalakon haladva csökkentse annak a kockázatát, hogy az autó véletlenül elhagyja a sávot.

A sávtartó segéd visszakormányozza az autót a sávjába és/vagy a kormánykerék rezgésével figyelmezteti a járművezetőt.

A sávtartó rendszer a 65-200 km/h (40-125 mph) sebességtartományban működik a tisztán látható oldalvonallakkal rendelkező utakon.

Keskeny utakon előfordulhat, hogy a funkció nem elérhető, ebben az esetben készenléti üzemmódba kapcsol. A funkció akkor válik újra elérhetővé, amikor az út elég széles.

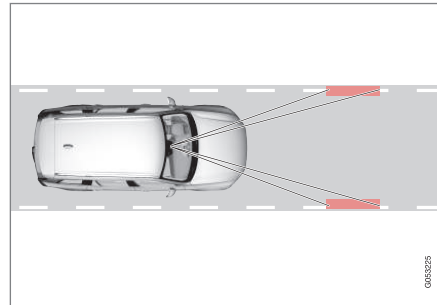

Egy kamera figyeli az út/sáv oldalvonalait.

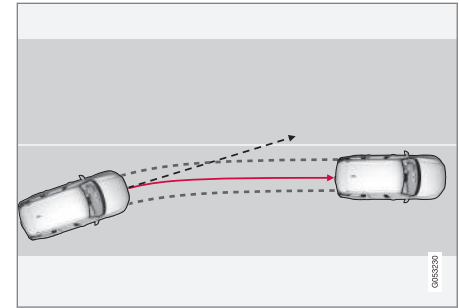

A sávtartó segéd visszakormányozza az autót a sávjába.

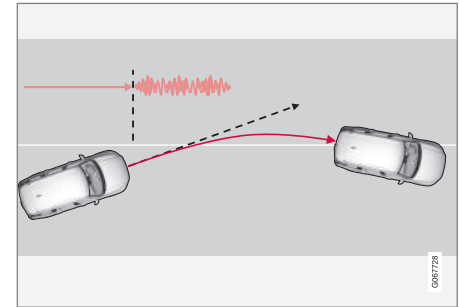

A sávtartó segéd a kormánykerék rezgésével figyelmeztet.

¹⁰⁶Lane Keeping Aid

◀◀ A beállításoktól függően, a sávtartó segéd az alábbiaknak megfelelően viselkedik:

- **Kormányássegítő** aktiválva: Amikor az autó megközelít egy oldalvonalat, akkor a funkció aktívan visszakormányozza az autót a sávjába, enyhe nyomatékot alkalmazva a kormánykerékre.
- **Figyelmeztetés** aktiválva: Ha az autó átlépne egy oldalvonalat, akkor a kormánykerék rezgése figyelmezteti a járművezetőt.

Olyan lehetőség is van, ahol a kormányzási segítség és a figyelmeztetés is egyidejűleg működjön.

i MEGJEGYZÉS

Amikor be van kapcsolva az irányjelző/villogó, akkor nincsenek kormányzások beavatkozások vagy riasztások a sávtartó segédtől.

! FIGYELEM

- A funkció kiegészítő vezetőtámogató funkció, amelynek célja a vezetés megkönnyítése és biztonságosabbá tétele – nem képes minden helyzet kezelésére bármilyen forgalmi, időjárás és útviszonyok mellett.
- A járművezetőnek ajánlott elolvasnia a kezelési útmutató összes, ezzel a funkcióval kapcsolatos részét, hogy a rendszer használata előtt megismerjen bizonyos tényezőket, például a korlátokat és azt, hogy mire kell ügyelnie.
- A vezetőtámogató funkciók nem helyettesítik a járművezető figyelmét és ítélőképességét. Mindig a járművezető felelős az autó biztonságos vezetéséért és a sebesség valamint a többi járműtől való távolság helyes megválasztásáért az érvényben lévő közlekedési szabályoknak és rendelkezéseknek megfelelően.

A sávtartó segéd nem avatkozik be

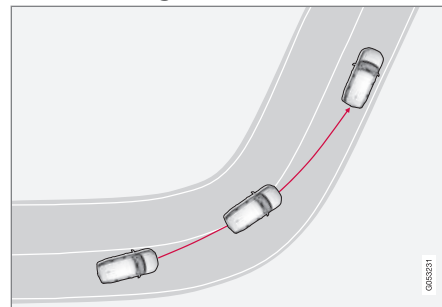

A sávtartó segéd éles belső kanyarokban nem kapcsol be.

Bizonyos esetekben a sávtartó segéd lehetővé teszi az oldalvonalak átlépését anélkül, hogy kormányzási segítséggel avatkozna be vagy figyelmeztetne – például az irányjelzők használatakor vagy kanyarok levágásakor.

Kezek a kormánykeréken

A kormányzási segéd sávtartó segéd funkcióval működéséhez a járművezetőnek a kormánykeréken kell tartania a kezeit, amit a rendszer folyamatosan figyel.



Ha a járművezető nem tartja a kezeit a kormánykeréken, akkor egy figyelmeztető jelzés hallható és egy üzenet ösztönzi a járművezetőt az autó aktív kormányzására.

- **Lane Keeping Aid Kormányozzon**

Ha a járművezető engedelmeskedik a kormányzás elkezdésére történő felhívásnak, akkor a funkció készenléti üzemmódba kapcsol, és ez az üzenet jelenik meg:

- **Lane Keeping Aid Készenlét a kormányzás alkalmazásáig**

A funkció ezután nem lesz elérhető, amíg a járművezető el nem kezdi újból kormányozni az autót.

Kapcsolódó információk

- Vezetéstámogató rendszer (288. oldal)
- A sávtartó segéd aktiválása vagy inaktíválása (391. oldal)
- A sávtartó segéd korlátai (392. oldal)
- A sávtartó segéd szimbólumai és üzenetei (393. oldal)

A sávtartó segéd aktiválása vagy inaktíválása

A Lane Keeping Aid (LKA) funkció (LKA¹⁰⁷) opcionális – a járművezető ki- vagy bekapcsolhatja ezt a funkciót.



A funkciót ezzel a gombbal kapcsolhatja be vagy ki a központi kijelző funkció nézetében.

- ZÖLD gombvisszajelzés – a funkció aktív.
- SZÜRKE gombvisszajelzés – a funkció inaktív.

Kapcsolódó információk

- Sávtartó segéd (389. oldal)
- A sávtartó segéd beavatkozási módjának kiválasztása (391. oldal)
- A sávtartó segéd korlátai (392. oldal)

A sávtartó segéd beavatkozási módjának kiválasztása

A járművezető beállíthatja, hogyan reagáljon a Lane Keeping Aid (LKA¹⁰⁸), ha az autó elhagyja a sávját.

1. Válassza ki a **Beállítások → My Car → IntelliSafe** lehetőséget a központi kijelző felső nézetében.
2. Válassza ki, hogyan reagáljon a funkció **Lane Keeping Aid mód** esetén:
 - **Kormányzássegítő** – a járművezető figyelmeztetés nélkül kormányzási támogatást kap.
 - **Mindkettő** – a járművezető a kormánykerék rezgésével és kormányzásos segítséggel kap figyelmeztetést.
 - **Figyelmeztetés** – a járművezetőt csak a kormánykerék rezgése figyelmezteti.

Kapcsolódó információk

- Sávtartó segéd (389. oldal)

¹⁰⁷Lane Keeping Aid

¹⁰⁸Lane Keeping Aid

A sávtartó segéd korlátai

Bizonyos nehéz feltételek mellett a sávtartó segédnek (LKA¹⁰⁹) gondot okozhat a járművezető megfelelő segítése. Ilyen esetekben ajánlatos kikapcsolni ezt a funkciót.

Példák az ilyen feltételekre:

- útjavítási munkák
- téli útviszonyok
- rossz minőségű útfelület
- nagyon "sportos" vezetési stílus
- rossz időjárás korlátozott látási viszonyokkal
- gyengén látszó vagy nem létező oldajelölések
- éles szegélyek vagy vonalak az oldajelzőseken kívül
- a sebességfüggő kormánykerék-ellenárlású kormányszervo csökkent teljesítménnyel működik – például túlmelegedés miatti hűtés során.

A funkció nem képes az úttest mentén elhelyezkedő korlátok, sorompók vagy hasonló akadályok észlelésére.

MEGJEGYZÉS

Ez a funkció az autó kamera és radar egységét használja, amely bizonyos korlátokkal rendelkezik.

Kapcsolódó információk





- Sávtartó segéd (389. oldal)
- Sebességfüggő kormányzási erő (288. oldal)
- A kamera és radar egység korlátai (349. oldal)

¹⁰⁹Lane Keeping Aid

A sávtartó segéd szimbólumai és üzenetei

A sávtartó segéd (LKA¹¹⁰) funkcióra vonatkozóan számos szimbólum és üzenet jelenhet

meg a járművezetői kijelzőn. Az alábbiakban néhány példát láthat.

Szimbólum	Üzenet	Leírás
	Vez.támogató rendsz. Csökkentett funkciók. Szervíz szükséges	A rendszer nem úgy működik ahogyan kellene. Lépjen kapcsolatba egy műhellyel ^A .
	Szélvédő-érzékelő Érzékelő blokkolva, lásd a kézikönyvet	Csökken a kamera képessége az úttest figyelésére az autó előtt.
	Lane Keeping Aid Kormányozzon	Az LKA kormányzási segítség funkciója nem működik, ha a járművezető nem tartja kezeit a kormánykeréken. Kövesse az utasításokat és kormányozza az autót.
	Lane Keeping Aid Készenlét a kormányzás alkalmazásáig	Az LKA készenléti üzemmódban marad, amíg a járművezető újra kormányozni nem kezd az autót.

^A Lehetőleg hivatalos Volvo műhelyben.

¹¹⁰ Lane Keeping Aid

- ◀◀ A szöveges üzenetek a kormánykerék jobb oldali billentyűzetének közepén elhelyezkedő  gomb rövid megnyomásával törölhetők.

Ha az üzenet továbbra is látható, akkor lépjen kapcsolatba egy műhellyel[^].

Kapcsolódó információk

- Sávtartó segéd (389. oldal)
- A sávtartó segéd kijelzési módja (395. oldal)
- A sávtartó segéd korlátai (392. oldal)

A sávtartó segéd kijelzési módja

A sávtartó segéd (LKA¹¹¹) a helyzettől függően szimbólumokat jelenít meg a járművezetői kijelzőn.



Az alábbiakban néhány példát láthat a szimbólumokra és a helyzetekre, amelyben megjelennek:

Elérhető



Elérhető — a sáv oldalvonalai a szimbólumban FEHÉREK.

A sávtartó segéd figyel a egyik vagy mindkét oldalvonalat.

Nem elérhető

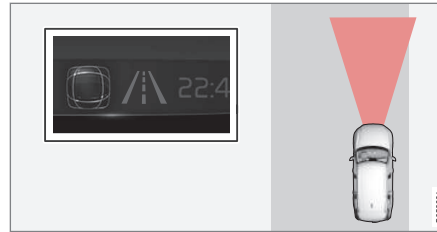

Nem elérhető — a sáv oldalvonalai a szimbólumban SZÜRKEK.

A sávtartó segéd nem képes az oldalvonalak észlelésére, a sebesség túl alacsony vagy az út túl keskeny.

A kormányzási segítség jelzése/figyelmeztetés



Kormányzási segítség/figyelmeztetés - a sáv oldalvonalai SZÍNESEN jelennek meg a szimbólumban.

A sávtartó segéd azt jelenti, hogy a rendszer figyelmeztetést ad és/vagy megpróbálja viszakormányozni az autót a sávba.

Kapcsolódó információk

- Sávtartó segéd (389. oldal)
- A sávtartó segéd korlátai (392. oldal)

¹¹¹ Lane Keeping Aid

Kormányzási segítség ütközés kockázatakor

A **Ütközésmegelőző rendszer** funkció az autó sávba történő visszakormányzásával és/vagy elfordulással segíthet a járművezetőnek a kockázat csökkentésében, hogy az autó akaratlanul elhagyja a sávját és/vagy egy másik járművel vagy akadállyal ütközzön.

A funkció az alábbi részfunkciókból áll:

- Kormányzási segítség sávelhagyás kockázata esetén
- Kormányzási segítség szemből történő ütközés kockázata esetén
- Kormányzási segítség hátulról történő ütközés kockázata esetén*

Az automatikus bekapcsolást követően, a járművezetőt erről egy szöveges üzenet tájékoztatja:

Ütközésmegelőző rendszer Automat. beavatkozás

FIGYELEM

- A funkció kiegészítő vezetőtámogató funkció, amelynek célja a vezetés megkönnyítése és biztonságosabbá tétele – nem képes minden helyzet kezelésére bármilyen forgalmi, időjárási és útvizonyok mellett.
- A járművezetőnek ajánlott elolvasnia a kezelési útmutató összes, ezzel a funkcióval kapcsolatos részét, hogy a rendszer használata előtt megismerjen bizonyos tényezőket, például a korlátokat és azt, hogy mire kell ügyelnie.
- A vezetőtámogató funkciók nem helyettesítik a járművezető figyelmét és ítélőképességét. Mindig a járművezető felelős az autó biztonságos vezetéséért és a sebesség valamint a többi járműtől való távolság helyes megválasztásáért az érvényben lévő közlekedési szabályoknak és rendelkezéseknek megfelelően.

MEGJEGYZÉS

Mindig a járművezető dönti el, milyen mértékben kell kormányozni az autót – az autó soha nem veheti át az irányítást.

Kapcsolódó információk

- Vezetéstámogató rendszer (288. oldal)
- A kormányzási segítség aktiválása vagy inaktiválása ütközés kockázata esetén (397. oldal)
- Kormányzási segítség sávelhagyás kockázata esetén (397. oldal)
- Kormányzási segítség szemből történő ütközés kockázata esetén (398. oldal)
- Kormányzási segítség hátulról történő ütközés kockázata esetén* (399. oldal)
- A kormányzási segéd korlátai ütközés kockázatakor (400. oldal)
- A kormányzási segéd szimbólumai és üzenetei ütközés kockázata esetén (401. oldal)

A kormányzási segítség aktiválása vagy inaktíválása ütközés kockázata esetén

A kormányzási segéd funkció opcionális – a járművezető ki- vagy bekapcsolhatja ezt a funkciót.



A funkciót ezzel a gombbal kapcsolhatja be vagy ki a központi kijelző funkció nézetében.

- ZÖLD gombvisszajelzés – a funkció aktív.
- SZÜRKE gombvisszajelzés – a funkció inaktív.

Ez a funkció a motor minden beindításakor automatikusan bekapcsol¹¹².

i MEGJEGYZÉS

Amikor a **Ütközésmegelőző rendszer** funkció inaktív, akkor az összes részfunkció ki van kapcsolva:

- Kormányzási segítség sávelhagyás kockázatakor
- Kormányzási segítség szemből történő ütközés kockázatakor
- Kormányzási segítség hátulról történő ütközés kockázatakor*

Habár a funkció inaktíválható, tanácsos mindig bekapcsolva tartani, mert a legtöbb esetben javítja a vezetés biztonságát.

Kapcsolódó információk

- Kormányzási segítség ütközés kockázatakor (396. oldal)
- A kormányzási segéd korlátai ütközés kockázatakor (400. oldal)

Kormányzási segítség sávelhagyás kockázata esetén

A kormányzási segéd számos részfunkcióval rendelkezik. A kormányzási segítség az úttest elhagyásának kockázatakor az autó aktív visszakormányzásával segíthet a járművezetőnek annak a kockázatnak az elkerülésében, hogy az autó elhagyja az úttestet.

A funkció a beavatkozás két aktiválási szintjével rendelkezik:

- Csak kormányzási segítség
- Kormányzási segítség fékezéses beavatkozással

Csak kormányzási segítség

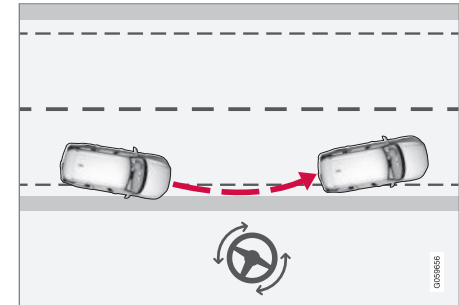

Beavatkozás kormányzási segítséggel.

¹¹² Bizonyos piacokon a motor leállításakor aktív beállítás aktiválódik újra.

◀◀ **Kormányzási segítség fékezéses beavatkozással**

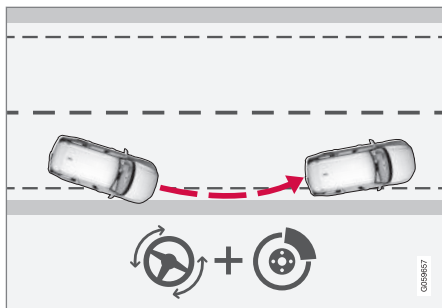

Beavatkozás kormányzási segítséggel és fékezéssel.

A fékezéses beavatkozás az olyan helyzetekben segít, amikor a kormányzási segítség önmagában nem elégséges. A fékezési erő automatikusan alkalmazkodik a úttestelhagyási helyzettől és az időtől.

A funkció a 65-140 km/h (40-87 mph) sebességtartományban működik a tisztán látható jelölésekkel/oldalvonalakkal rendelkező utakon.

Egy kamera figyeli az úttest széleit és festett oldaljelzéseket. Ha az autó arra készül, hogy elhagyja az út szélét, akkor az autó visszakormányoz az útra, és ha a kormányzások beavatkozás nem elég az út elhagyásának megakadályozásához, akkor a fékek is működésbe lépnek.

Azonban a funkció **nem** avatkozik be aktív kormányzási segítséggel vagy fékezéssel, ha használja az irányjelzőket. És ha a funkció azt észleli, hogy a járművezető aktívan vezeti az autót, akkor a funkció aktiválása késhet.

Kapcsolódó információk

- Kormányzási segítség ütközés kockázatakor (396. oldal)
- A kormányzási segéd korlátai ütközés kockázatakor (400. oldal)

Kormányzási segítség szemből történő ütközés kockázata esetén

A kormányzási segéd számos részfunkcióval rendelkezik. A kormányzási segéd szemből történő ütközés esetén segíthet a figyelmetlen járművezetőnek annak észlelésében, hogy az autó a szemközti sávban van.

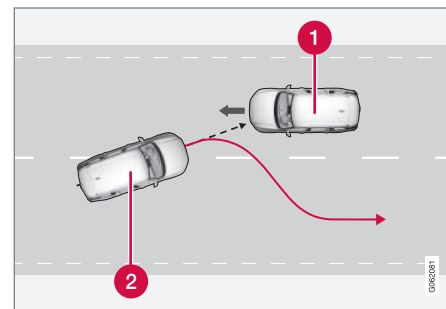

A funkció az autó saját sávba történő visszairányításával segíthet.

- 1 Szembeljövő járművek
- 2 Az Ön autója

A kormányzások beavatkozás aktiválásával egy időben a vezetőtámogatás ütközésfigyelmeztetés funkciója is aktiválódik. Azonban az ütközésfigyelmeztetésben foglalt fékpedál pulzálás nem aktiválódik.

A funkció a 60-140 km/h (37-87 mph) sebességtartományban működik a tisztán látható

jelölésekkel/oldalvonalakkal rendelkező utakon.

Ha az autó a sáv elhagyására készül, miközben egy szembejövő jármű közeledik, akkor a funkció segíthet a járművezetőnek az autó visszakormányzásában a saját sávjába.

Azonban funkció **nem** avatkozik be kormányzási segítséggel, ha használja az irányjelzőt. És ha a funkció azt észleli, hogy a járművezető aktívan vezeti az autót, akkor a funkció aktiválása késhet.

Kapcsolódó információk

- Kormányzási segítség ütközés kockázatakor (396. oldal)
- Figyelmeztetés a vezetőtámogatástól ütközés kockázata esetén (329. oldal)
- A kormányzási segéd korlátai ütközés kockázatakor (400. oldal)

Kormányzási segítség hátulról történő ütközés kockázata esetén*

A kormányzási segéd számos részfunkcióval rendelkezik. A kormányzási segéd hátulról történő ütközés kockázata esetén segíthet a figyelmetlen vezetőnek, aki nem veszi észre, hogy az autó a sáv elhagyására készül, miközben egy jármű közeledik hátulról vagy a holttérben.

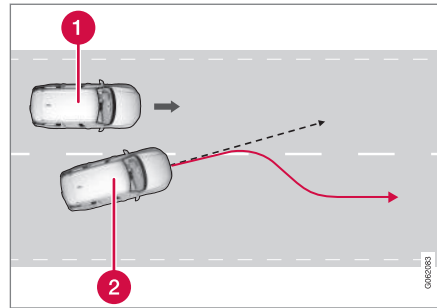

A funkció az autó saját sávjába történő visszakormányzásával segíthet.

- 1 Másik jármű a holttérben
- 2 Az Ön autója

Ha az autó a sáv elhagyására készül, miközben egy másik jármű tartózkodik a holttérben vagy másik jármű közeledik gyorsan a szomszédos sávban, akkor a funkció segíthet a járműveze-

tőnek az autó visszakormányzásában a saját sávjába.

A funkció akkor is segíthet, ha a járművezető szándékosan sávot vált az irányjelzők használatával, anélkül, hogy észrevenné, hogy egy másik jármű közeledik.

A funkció a 60-140 km/h (37-87 mph) sebességtartományban működik a tisztán látható jelölésekkel/oldalvonalakkal rendelkező utakon.

Kormányzásos beavatkozás közben attól függetlenül villognak a külső visszapillantó tükörbe épített lámpák, hogy aktív-e a BLIS¹¹³ funkció.

Kapcsolódó információk

- Kormányzási segítség ütközés kockázatakor (396. oldal)
- BLIS* (370. oldal)
- A kormányzási segéd korlátai ütközés kockázatakor (400. oldal)

¹¹³ Blind Spot Information

A kormányzási segéd korlátai ütközés kockázatakor

Bizonyos helyzetekben a funkció korlátozott működéssel rendelkezhet, és nem avatkozik be, például az alábbi esetekben:

- kis járművek, például motorkerékpárok esetében
- ha az autó nagy része a szomszédos sávba van kormányozva
- gyengén látszó vagy nem létező oldaljelölések az úton/sávban
- a 60-140 km/h (37-87 mph) sebességtartományon kívül
- a sebességfüggő kormánykerék-ellenállású kormányszervo csökkent teljesítménnyel működik – például túlmelegedés miatti hűtés során.

Az egyéb, nagy kihívást jelentő helyzetek többek között az alábbiak lehetnek:

- útjavítási munkák
- téli útviszonyok
- keskeny utak
- rossz minőségű útfelület
- nagyon "sportos" vezetési stílus
- rossz időjárás és látási viszonyok

Ezekben a nehéz helyzetekben a funkciónak gondot okozhat a járművezető megfelelő segí-

tése. Ilyen esetekben ajánlatos kikapcsolni ezt a funkciót.



MEGJEGYZÉS

Ez a funkció az autó kamera és radar segítségét használja, amely bizonyos korlátokkal rendelkezik.



Kapcsolódó információk

- Kormányzási segítség ütközés kockázatakor (396. oldal)
- Kormányzási segítség sávelhagyás kockázata esetén (397. oldal)
- Kormányzási segítség szemből történő ütközés kockázata esetén (398. oldal)
- Kormányzási segítség hátulról történő ütközés kockázata esetén* (399. oldal)

A kormányzási segéd szimbólumai és üzenetei ütközés kockázata esetén

A kormányzási segédre vonatkozóan számos szimbólum és üzenet megjelenhet a járműve-

zetői kijelzőn. Az alábbiakban néhány példát láthat.

Szimbólum	Üzenet	Leírás
	Ütközésmegelőző rendszer Automat. beavatkozás	A funkció aktiválásakor egy üzenet jelenik meg, hogy tájékoztassa a járművezetőt a rendszer aktív állapotáról.
	Szélvédő-érzékelő Érzékelő blokkolva, lásd a kézikönyvet	Csökken a kamera képessége az úttest figyelésére az autó előtt.

A szöveges üzenetek a kormánykerék jobb oldali billentyűzetének közepén elhelyezkedő  gomb rövid megnyomásával törölhetők.

Ha az üzenet megmarad: Keressen fel egy műhelyt – hivatalos Volvo műhely ajánlott.

Kapcsolódó információk

- Kormányzási segítség ütközés kockázatakor (396. oldal)
- A kormányzási segéd korlátai ütközés kockázatakor (400. oldal)

Parkolósegéd*

A parkolósegéd funkció segít a vezetőknek, amikor szűk helyekre jár be, az akadályoktól való távolság hallható egy grafikus jelzéssel együtt a központi kijelzőn.



Képernyőnét az akadályzónákkal és érzékelő szektorokkal.

A központi kijelző áttekintést mutat az autó és az észlelt akadályok viszonyáról.

A kiemelt szektor jelzi az akadály elhelyezkedését. Minél közelebb van elől/hátul a kiemelt szektornégyzet az autó szimbólumhoz, annál kisebb a távolság az autó és az észlelt akadály között.

Az oldalsó szektorok színe megváltozik, ahogy csökken az autó és az akadály közötti távolság.

Minél rövidebb a távolság, annál gyorsabban szól a hangjelzés. Az audiorendszer egyéb hangjai automatikusan elnémulnak.

Az elől és oldalt található akadályokra vonatkozó hangjelzés akkor aktív, amikor az autó mozog, de kikapcsol, miután az autó körülbelül 2 másodperce álló helyzetben van. A hátul elhelyezkedő akadályokra vonatkozó hangjelzés akkor is aktív, amikor az autó áll.

Amikor az autó mögött vagy előtt elhelyezkedő akadály körülbelül 30 cm (1 láb) távolságon belül van, akkor a hangjelzés állandó és az autóhoz legközelebbi aktív érzékelőmező ki van töltve.

Az oldalsó akadályoktól körülbelül 25 cm távolságon belül (0,8 láb) a hangjelzés intenzíven pulzál és az aktív szektormező színe NARANCSSÁRGÁRÓL PIROSRA változik.

A parkolósegéd jelzésének hangereje akkor állítható be a középkonzol [►II] gombjával, amikor hallható a hangjelzés. A beállítás a felső nézet **Beállítások** menüpontjában is elvégezhető.

MEGJEGYZÉS

Az autó szimbólumhoz legközelebbi szektor kivételével, hangos figyelmeztetések csak közvetlenül az autó nyomvonalán elhelyezkedő akadályok esetében hallhatók.

FIGYELEM

- A funkció kiegészítő vezetőtámogató funkció, amelynek célja a vezetés megkönnyítése és biztonságosabbá tétele – nem képes minden helyzet kezelésére bármilyen forgalmi, időjárási és útviszonyok mellett.
- A járművezetőnek ajánlott elolvasnia a kezelési útmutató összes, ezzel a funkcióval kapcsolatos részét, hogy a rendszer használata előtt megismerjen bizonyos tényezőket, például a korlátokat és azt, hogy mire kell ügyelnie.
- A vezetőtámogató funkciók nem helyettesítik a járművezető figyelmét és ítélőképességét. Mindig a járművezető felelős az autó biztonságos vezetéséért és a sebesség valamint a többi járműtől való távolság helyes megválasztásáért az érvényben lévő közlekedési szabályoknak és rendelkezéseknek megfelelően.

Kapcsolódó információk

- Vezetéstámogató rendszer (288. oldal)
- Park Assist Pilot elől, hátul és az oldalak mentén* (403. oldal)
- A sávtartó segéd rendszer* aktiválása vagy inaktíválása (404. oldal)
- A parkolósegéd szimbólumai és üzenetei (407. oldal)
- A parkolósegéd korlátai (405. oldal)

Park Assist Pilot elől, hátul és az oldalak mentén*

A Park Assist Pilot eltérő viselkedéssel rendelkezik, attól függően, hogy az autó mely része közelíti meg akadályt.

Elöl

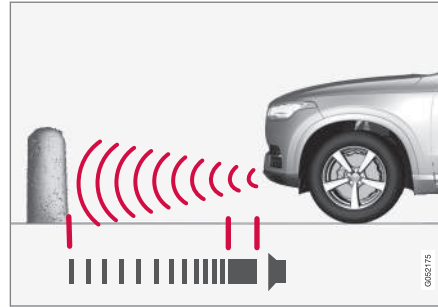

A figyelmeztető jelzés kevesebb mint körülbelül 30 cm (1 láb) távolságra az akadálytól folyamatos hangjelzés.

A parkolósegéd rendszer első érzékelői a motor beindításakor automatikusan bekapcsolnak. Ezek 10 km/h alatti (6 mph) sebesség mellett aktívak.

A mérési tartomány körülbelül 80 centiméterre (2,5 láb) terjed ki az autó előtt.

i MEGJEGYZÉS

A parkolósegéd a rögzítőfék használatakor vagy automata sebességváltó esetén **P** mód kiválasztásakor kapcsol ki.

! FONTOS

Ha kiegészítő lámpákat szerel fel: Ne fedje, hogy ezek nem takarhatják el az érzékelőket - a kiegészítő lámpákat így akadályként érzékelhetik.

Hátrafelé

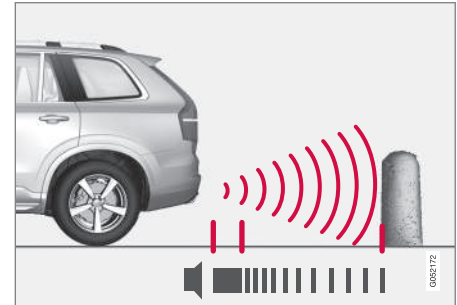

A figyelmeztető jelzés kevesebb mint körülbelül 30 cm (1 láb) távolságra az akadálytól folyamatos hangjelzés.

A hátsó érzékelők akkor aktiválódnak, ha az autó hátrafelé gurul anélkül hogy sebességben lenne vagy hátrameneti fokozatba kapcsol.



- ◀◀ A mérési tartomány körülbelül 1,5 méterre (5 láb) terjed ki az autó mögött.

Amikor az autó elektromos rendszeréhez csatlakoztatott utánfutóval tolat, akkor a parkolósegéd automatikusan kikapcsol.

i MEGJEGYZÉS

Amikor például utánfutóval vagy kerékpártartóval a vonóhorogra szerelve - eredeti Volvo utánfutó-vezetékezés nélkül - tolat, akkor lehetséges, hogy a parkolósegédet ki kell kapcsolni, hogy ne érzékelje ezeket.

Az oldalak mentén

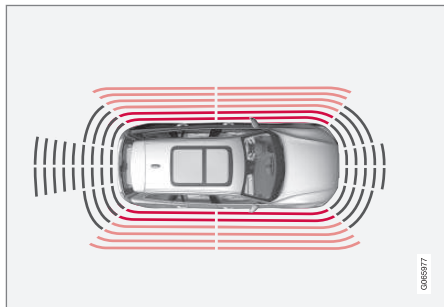

A figyelmeztető jelzés kevesebb mint körülbelül 25 cm (0,8 láb) távolságra az akadálytól intenzíven pulzál.

A parkolósegéd oldalsó érzékelői automatikusan aktiválódnak a motor beindításakor. Ezek

10 km/h alatti (6 mph) sebesség mellett aktívak.

A mérési tartomány az oldalaktól körülbelül 25 cm-re (0,8 láb) kezdődik.

Az oldalsó érzékelők észlelési tartománya azonban jelentősen növekszik az első kerekek kormányzási szögének növelésekor, és a jármű mögött vagy előtt akár körülbelül 90 cm (3 láb) távolságban elhelyezkedő akadályok is észlelhetők, ha el van forgatva a kormánykerék.

Kapcsolódó információk

- Parkolósegéd* (402. oldal)
- A parkolósegéd rendszer érzékelő mezői (413. oldal)

A sávtartó segéd rendszer* aktiválása vagy inaktíválása

A parkolósegéd funkció aktiválható vagy inaktíválható.

Az első és oldalsó parkolósegéd detektorok automatikusan kapcsolnak be a motor beindításakor. A hátsó detektorok akkor aktívak, amikor az autó hátrafelé halad vagy hátrameneti fokozatba van kapcsolva.



A funkciót ezzel a gombbal kapcsolhatja be vagy ki a központi kijelző funkció nézetében.

- ZÖLD gombvisszajelzés – a funkció aktív.
- SZÜRKE gombvisszajelzés – a funkció inaktív.

Parkoló kamerával* felszerelt autókban a Park Assist Pilot a vonatkozó kamera nézetből is aktiválható vagy inaktíválható.

Kapcsolódó információk

- Parkolósegéd* (402. oldal)
- A parkolósegéd korlátai (405. oldal)

A parkolőségéd korlátai

A parkolőségéd rendszer nem képes minden helyzetben mindent észlelni, ezért bizonyos esetekben korlátozott működéssel rendelkezhet.

A járművezetőnek tisztában kell lennie a parkolőségéd rendszer korlátainak alábbi példáival:

FIGYELEM

- A parkolóérzékelők holtterekkel rendelkeznek, ahol az akadályok nem észlelhetők.
- Legyen különösen figyelmes, ha az autó közelében emberek vagy állatok tartózkodnak.
- Ne feledje, hogy az autó eleje a parkolási manőver során a szembejövő forgalom irányába mozdulhat.

FIGYELEM



Fordítson különös figyelmet a tolatásra, amikor ez a szimbólum látható, ha utánfutó, kerékpártartó vagy hasonló van szerelve és elektromosan csatlakoztatva az autóhoz.

A szimbólum azt jelzi, hogy a hátsó parkolőségéd érzékelők **ki vannak kapcsolva** és nem figyelmeztetnek az akadályokra.

FONTOS

Bizonyos tárgyak, például láncok, vékony fényes oszlopok vagy alacsony akadályok "jelárnyékban" lehetnek és átmenetileg nem észlelhetők az érzékelők számára - a lüktető hang váratlanul megszűnhet ahelyett, hogy a várt folyamatos hangra változna.

Az érzékelők nem képesek a magas tárgyak, például kiugró rakodórampák észlelésére.

- Ilyen esetekben fordítson különös figyelmet és nagyon lassan manőverezzen/váltson irányt vagy hagyja abba a pillanatnyi parkolási manővert - fennáll járművek vagy egyéb tárgyak károsodásának a kockázata, mert az érzékelők információi ilyen helyzetekben nem mindig megbízhatók.



FONTOS

Bizonyos körülmények között a parkolósegéd rendszer helytelen figyelmeztető jeleket adhat, amelyeket olyan külső hangforrások okoznak, amelyeket a rendszer által használttal megegyező ultrahang-frekvenciákat használnak.

Ilyenek lehetnek például többek között a kűrtők, nedves gumiabroncsok az aszfalton, légfékek, motorkerékpárok kipufogóhangja stb.

MEGJEGYZÉS

Mivel a vonóhorog az autó elektromos rendszeréhez van konfigurálva, annak kinyúlását figyelembe veszi a rendszer az autó mögötti akadály távolságának kiszámításakor.

Kapcsolódó információk

- Parkolósegéd* (402. oldal)

A parkolósegéd szimbólumai és üzenetei

A parkolósegéd rendszer szimbólumai és üzenetei a járművezetői kijelzőn és/vagy a

központi kijelzőn láthatók. Az alábbiakban néhány példát láthat.

Szimbólum	Üzenet	Leírás
		A hátsó parkolósegéd érzékelők inaktíválva vannak , így nincsenek az akadályokra/tárgyakra vonatkozó hangos figyelmeztetések.
	Parkolássegítő rendsz. Érzékelők blokkolva, tisztítás szükséges	A funkció egy vagy több érzékelője gátolva van - ellenőrizze és javítsa ki, amint lehetséges.
	Parkolássegítő rendsz. Nem áll rendelkezésre, szerviz szükséges	A rendszer nem úgy működik ahogyan kellene. Lépjen kapcsolatba egy műhellyel ^A .

^A Lehetőleg hivatalos Volvo műhelyben.

A szöveges üzenetek a kormánykerék jobb oldali billentyűzetének közepén elhelyezkedő  gomb rövid megnyomásával törölhetők.

Ha az üzenet továbbra is látható, akkor lépjen kapcsolatba egy műhellyel^A.

Kapcsolódó információk

- Parkolósegéd* (402. oldal)
- A parkolósegéd korlátai (405. oldal)

Parkolókamera*

A parkolósegéd segíthet a járművezetőnek, amikor szűk helyekre jár be, a kamera képével és ábrákkal jelezve az akadályokat a központi kijelzőn.

A parkolókamera egy támogató funkció, amely automatikusan kapcsol be a hátrameneti sebességfokozat kapcsolásakor vagy manuálisan is bekapcsolható a központi kijelzőn.



Példa a kameranézetre.

- 1 **Zoom**¹¹⁴ - nagyítás/kicsinyítés
- 2 **360°-os nézet*** - aktiválja/inaktiválja az összes kamerát.
- 3 **PAS*** - aktiválja/inaktiválja a parkolósegéd rendszert
- 4 **Vonalak** - aktiválja/inaktiválja a parkolási segédvonalakat

- 5 **Vonórúd*** - aktiválja/inaktiválja a vonóhorog parkolási segédvonalát¹¹⁵
- 6 **CTA*** - aktiválja/inaktiválja a Cross Traffic Alert funkciót

Az objektumok/akadályok közelebb lehetnek az autóhoz, mint ahogyan megjelennek a képernyőn.

FIGYELEM

- A parkolóérzékelők holtterekkel rendelkeznek, ahol az akadályok nem észlelhetők.
- Legyen különösen figyelmes, ha az autó közelében emberek vagy állatok tartózkodnak.
- Ne feledje, hogy az autó eleje a parkolási manőver során a szembejövő forgalom irányába mozdulhat.

¹¹⁴ Nagyításkor a parkolósegéd-vonalak kikapcsolnak.

¹¹⁵ Nem minden modellhez és piacon elérhető.

⚠ FIGYELEM

- A funkció kiegészítő vezetőtámogató funkció, amelynek célja a vezetés megkönnyítése és biztonságosabbá tétele – nem képes minden helyzet kezelésére bármilyen forgalmi, időjárási és útviszonyok mellett.
- A járművezetőnek ajánlott elolvasnia a kezelési útmutató összes, ezzel a funkcióval kapcsolatos részét, hogy a rendszer használata előtt megismerjen bizonyos tényezőket, például a korlátokat és azt, hogy mire kell ügyelnie.
- A vezetőtámogató funkciók nem helyettesítik a járművezető figyelmét és ítélőképességét. Mindig a járművezető felelős az autó biztonságos vezetéséért és a sebesség valamint a többi járműtől való távolság helyes megválasztásáért az érvényben lévő közlekedési szabályoknak és rendelkezéseknek megfelelően.

Kapcsolódó információk

- Vezetéstámogató rendszer (288. oldal)
- Parkolósegéd kamerák elhelyezkedése és megfigyelt területek* (409. oldal)
- Parkolósegéd-vonalak a parkoló kamerához* (411. oldal)

- A parkolósegéd rendszer érzékelő mezői (413. oldal)
- Parkolósegéd kamera aktiválása (414. oldal)
- A parkolókamera szimbólumai és üzenetei (416. oldal)
- A kamera és radar egység korlátai (349. oldal)
- Parkolósegéd* (402. oldal)
- Cross Traffic Alert* (374. oldal)

Parkolósegéd kamerák elhelyezkedése és megfigyelt területek*

A funkció képes 360° összetett nézetet és egyedi nézeteket megjeleníteni a négy kamerára vonatkozóan: hátsó, első, bal és jobb oldali kamera nézet.



◀◀ **360°-os nézet***

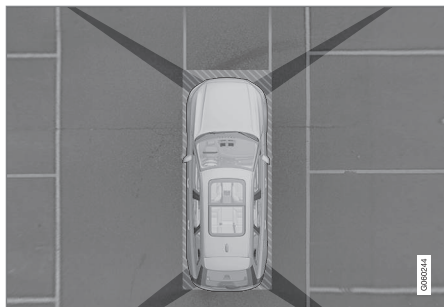

A parkolókamerák "látótere" a hozzávetőlegesen lefedett területtel.

A **360°-os nézet** funkció aktiválja az összes parkolókamerát, miután az autó négy oldala egyszerre jelenik meg a központi kijelzőn, ami segít a járművezetőnek az autó körüli terület megfigyelésében, amikor alacsony sebességgel manőverez.

A 360°-os nézetből az egyes kamera nézetek különállóan aktiválhatók:

- Nyomja meg a kívánt kamera "látóterét" a képernyőn, például az első kamera előtti/feletti felületen.



Egy kamera szimbólum jelzi a központi kijelző autó szimbólumán, hogy melyik kamera aktív.

Ha az autó **Parkoló automatika*** funkcióval is rendelkezik, akkor színes mezőkkel, különböző színekkel megjelenik az észlelt akadályok távolsága.

A kamerák automatikusan vagy manuálisan aktiválható.

Hátrafelé

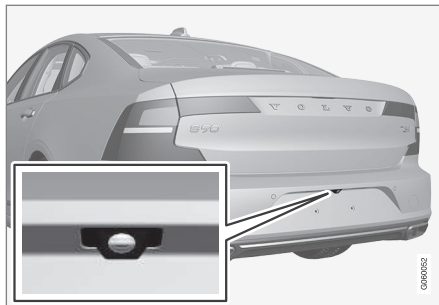

A hátra néző kamera a rendszámábla felett helyezkedik el.

A hátra néző kamera széles területet mutat az autó mögött. Bizonyos modellek esetén a lökhárító egy része valamint bizonyos esetekben a vonóhorog is látható.

A központi kijelzőn megjelenő objektumok kissé ferdén jelenhetnek meg — ez normális.

EIÖI



Az első parkolókamera a hűtőrácsban helyezkedik el.

Az első kamera hasznos lehet akkor, amikor korlátozott kilátással rendelkező kereszteződésen halad át, például amikor magas sövények találhatóak a kereszteződésben. Ez 25 km/h (16 mph) sebességig aktív - ezután az első kamera kikapcsol.

Ha az autó nem éri el az 50 km/h (30 mph) sebességet, és a sebesség az első kamera kikapcsolását követő 1 percnél 22 km/h (14 mph) alá esik, akkor a kamera újra bekapcsol.

Az oldalak

Az oldalsó kamerák az egyes külső tükrökben helyezkednek el.

Az oldalsó kamerák mutathatják, mi helyezkedik el az autó egyes oldalai mellett.

Kapcsolódó információk

- Parkolókamera* (408. oldal)
- Parkolósegéd kamera aktiválása (414. oldal)
- A kamera és radar egység korlátai (349. oldal)

Parkolósegéd-vonalak a parkoló kamerához*

A parkolókamerák vonalak megjelenítésével jelzik a képernyőn az autó helyzetét annak környezetéhez képest.



Példa a parkolási segédvonalakra.

A parkolósegéd-vonalak mutatják az autó külső méreteinek jövőbeni útvonalát a pillanatnyi kormánykerékszög esetén - ez segítheti a párhuzamos parkolást, a szűk helyekre tolatást és az utánfutó csatlakoztatását.

A képernyőn megjelenő vonalak úgy vannak kivetítve, mintha a talaj szintjén lennének és közvetlen kapcsolatban vannak a kormánykerék mozgásával, ami akár forgatás közben is mutatja a járművezetőnek, hogy milyen útvonalon haladna az autó, akkor is, amikor az autó kanyarodik.

Ezek a parkolósegéd-vonalak magukban foglalják az autó kiálló részeit, mint a vonóhorog, a külső tükrök és sarkok.

i MEGJEGYZÉS

- Amikor olyan utánfutóval tolat, amely nincs elektromosan csatlakoztatva az autóhoz, akkor a parkolósegéd vonalai az **autó** útvonalát mutatják - nem az utánfutóét.
- A képernyő nem mutat parkolósegéd-vonalakat, amikor az utánfutó elektromosan csatlakoztatva van az autó elektromos rendszeréhez.
- A parkolási segédvonalak nagyításkor nem láthatók.





! FONTOS

- Ne feledje, hogy amikor a hátsó kamera van kiválasztva, akkor a monitor csak az autó mögötti területet mutatja. Figyeljen az autó melletti és előtti területre, amikor hátrafelé halad.
- Ugyanez fordítva is igaz - figyelje, hogy mi történik az autó hátuljánál, amikor az első kamera van kiválasztva.
- Ne feledje, hogy a parkolósegéd-vonalak a **legrövidebb** útvonalat mutatják. Ezért fordítson különös figyelmet az autó oldalaira, hogy azok ne menjenek neki semminek/rá semmire, amikor elforgatja a kormánykereket és előre halad, vagy az autó első része ne ne kaszáljon neki semminek/rá semmire, amikor forgatja a kormánykereket és hátrafelé halad.

Parkolósegéd-vonalak 360°-os nézetben*

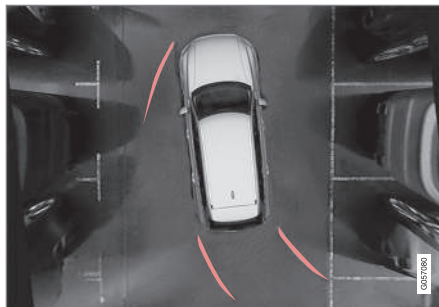

360°-os nézet parkolósegéd vonalakkal.

A 360°-os nézetben a parkolósegéd vonalai az autó mögött, előtt és mellett jelennek meg (a menetiránytól függően):

- Amikor előre halad: Első vonalak
- Tolatáskor: Oldalvonalak és tolatóvonalak

Ha az első vagy a hátsó kamera van kiválasztva, akkor az autó haladási irányától függően megjelennek a parkolási segédvonalak.

Ha egy oldalsó kamera van kiválasztva, akkor a parkolási segédvonalak csak tolatáskor jelennek meg.

A vonóhorog segédvonal*



Vonóhorog segédvonallal.

- 1 Vonórúd** - aktiválja a vonóhorog segédvonalát.
- 2 Zoom** - nagyítás/kicsinyítés

A kamera megkönyítheti az utánfutó csatlakoztatását úgy, hogy segédvonalat jelenít meg a vonóhorog tervezett "nyomvonaláról" az utánfutóhoz.

1. Nyomja meg a **Vonórúd** gombot (1).
 - > Megjelennek a parkolási segédvonalak a vonóhorog előre látható "nyomvonalán" - ezzel egy időben eltűnnek az autó parkolási segédvonalai.

Az autó és a vonóhorog parkolási segédvonalai nem jeleníthetők meg egyszerre.

2. Nyomja meg a **Zoom** (2) lehetőséget, ha pontosabb manőverezésre van szükség.
 - > A kamera nézete nagyításra kerül.

Kapcsolódó információk

- Parkolókamera* (408. oldal)
- Parkolósegéd kamerák elhelyezkedése és megfigyelt területek* (409. oldal)
- A kamera és radar egység korlátai (349. oldal)
- Vonóhorog* (473. oldal)

A parkolósegéd rendszer érzékelő mezői

Ha az autó parkolósegéddel* van felszerelve, akkor a távolságot színes mezők mutatják a 360°-os nézetben azt akadályt észlelő egyes érzékelőkre vonatkozóan.

Első és hátsó érzékelő mezők



A képernyő színes érzékelő mezőket mutathat az autó szimbólumon.

Az első és hátsó érzékelő mezőinek színe változik, ahogy az akadály távolsága csökken — SÁRGÁRÓL NARANCSSÁRGÁRA, majd PIROSRA.

Mezőszín tolatáskor	Távolság méterben (lábban)
Sárga	0,6-1,5 (2,0-4,9)
Narancs	0,3-0,6 (1,0-2,0)
Piros	0-0,3 (0-1,0)

Mezőszín előre	Távolság méterben (lábban)
Sárga	0,6-0,8 (2,0-2,6)
Narancs	0,3-0,6 (1,0-2,0)
Piros	0-0,3 (0-1,0)

A PIROS érzékelő mezők esetén a szaggatott hangjelzés folyamatosra változik.



◀◀ Oldalsó érzékelő mezők

A figyelmeztető jelzések az autó tervezett útvonalától függenek. Teljes kormányzási szög esetén ezért átlósan az autó előtti és átlósan az autó mögötti akadályokra vonatkozó figyelmeztetések is előfordulhatnak, nem csak egyenesen az autó előtt vagy közvetlenül az autó mögött.

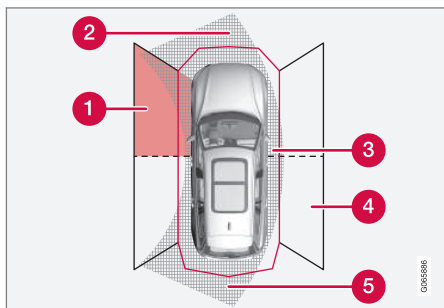

Parkolóérezékelő szektorok, ahol akadályok észlelhetők.

- 1 Bal oldali első érzékelő mező
- 2 Akadályszektor az autó tervezett útvonalán előre – a kormányzási szögtől függően
- 3 PIROS mezőszínű szektor és intenzíven pulzáló hangjelzés

- 4 Jobb oldali első érzékelőmező

- 5 Akadályszektor az autó tervezett útvonalán tolatáskor – a kormányzási szögtől függően

Az oldalsó mező színe az akadályhoz közeledve – SÁRGÁRÓL PIROSRA változik.

Az oldalsó mezők színe	Távolság méterben (lábban)
Sárga	0,25–0,9 (0,8–3,0)
Piros	0–0,25 (0–0,8)

PIROS érzékelő mezők esetén a hangjelzés pulzálásról intenzív pulzálásra vált.

Kapcsolódó információk

- Parkolőségéd* (402. oldal)
- Parkolókamera* (408. oldal)
- Parkolőségéd kamerák elhelyezkedése és megfigyelt területek* (409. oldal)
- A kamera és radar egység korlátai (349. oldal)

Parkolőségéd kamera aktiválása

A parkolókamera automatikusan aktiválódik, amikor hátrameneti sebességfokozatba kapcsol vagy a központi kijelző funkciógombjainak egyikével manuálisan is bekapcsolható.

Kamera nézet tolatás közben

Amikor hátrameneti sebességfokozatba kapcsol, akkor a képernyő a 360°-os nézetet mutatja, ha ez vagy valamelyik oldalnézet volt az utoljára használt kamera nézet, különben a hátsó nézet jelenik meg.

Kamera nézet a kamera manuális aktiválásakor



Ezzel a gombbal aktiválhatja a parkolókamerát a központi kijelző funkció nézetében.

A képernyő ezután először az utoljára használt kamera nézetet mutatja. Azonban a motor minden indításakor az előzőleg mutatott oldalnézetet a 360°-os nézet, az előzőleg mutatott nagyított hátsó nézetet pedig a hátsó nézet váltja fel.

- ZÖLD gombvisszajelzés – a funkció aktív.
- SZÜRKE gombvisszajelzés – a funkció inaktív.

A kamera automatikus kikapcsolása

Az első nézet 25 km/h (16 mph) sebességnél eltűnik, hogy ne vonja el a járművezető figyel-

mét – automatikusan újra megjelenik, ha a sebesség 1 percen belül 22 km/h (14 mph) alá csökken, feltéve, hogy a sebesség nem haladta meg az 50 km/h (31 mph) értéket.

A többi kamera nézet 15 km/h (9 mph) sebességnél kapcsol ki, és nem kapcsol be újra.

Kapcsolódó információk

- Parkolókamera* (408. oldal)
- A parkolósegéd korlátai (405. oldal)
- A kamera és radar egység korlátai (349. oldal)

A parkolókamera szimbólumai és üzenetei

A parkolókamera szimbólumai és üzenetei a járművezetői kijelzőn és/vagy a központi

kijelzőn láthatók. Az alábbiakban néhány példát láthat.

Szimbólum	Üzenet	Leírás
		A hátsó parkolósegéd érzékelők inaktíválva vannak , így nincsenek az akadályokra/tárgyakra vonatkozó hangos figyelmeztetések és mezőjelek.
		A kamera ki van kapcsolva.
	Parkolássegítő rendsz. Érzékelők blokkolva, tisztítás szükséges	A funkció egy vagy több érzékelője gátolva van - ellenőrizze és javítsa ki, amint lehetséges.
	Parkolássegítő rendsz. Nem áll rendelkezésre, szervíz szükséges	A rendszer nem úgy működik ahogyan kellene. Lépjen kapcsolatba egy műhellyel ^A .

^A Lehetőleg hivatalos Volvo műhelyben.

A szöveges üzenetek a kormánykerék jobb oldali billentyűzetének közepén elhelyezkedő

gomb rövid megnyomásával törölhetők.

Ha az üzenet továbbra is látható, akkor lépjen kapcsolatba egy műhellyel^A.

Kapcsolódó információk

- Parkolókamera* (408. oldal)
- A kamera és radar egység korlátai (349. oldal)

Parkolósegéd*

A Park Assist Pilot (PAP¹¹⁶) segíthet a járművezetőnek az autó manőverezésében parkoláskor. A funkció akkor is segíthet kormányzással, amikor párhuzamos parkolásból hajt ki.

A funkció először ellenőrzi, hogy a hely elég nagy-e, és ha igen, akkor segít a járművezetőnek az autó bekormányzásában a parkolóhelyre.

A központi kijelző szimbólumokkal, ábrákkal és szöveggel jelzi a végrehajtandó műveleteket és, hogy mikor kell azokat végrehajtani.

FIGYELEM

- A funkció kiegészítő vezetőtámogató funkció, amelynek célja a vezetés megkönnyítése és biztonságosabbá tétele – nem képes minden helyzet kezelésére bármilyen forgalmi, időjárási és útviszonyok mellett.
- A járművezetőnek ajánlott elolvasnia a kezelési útmutató összes, ezzel a funkcióval kapcsolatos részét, hogy a rendszer használata előtt megismerjen bizonyos tényezőket, például a korlátokat és azt, hogy mire kell ügyelnie.
- A vezetőtámogató funkciók nem helyettesítik a járművezető figyelmét és ítélőképességét. Mindig a járművezető felelős az autó biztonságos vezetéséért és a sebesség valamint a többi járműtől való távolság helyes megválasztásáért az érvényben lévő közlekedési szabályoknak és rendelkezéseknek megfelelően.

Kapcsolódó információk

- Vezetéstámogató rendszer (288. oldal)
- Parkolási változatok Park Assist Pilot használatával* (419. oldal)
- A parkolósegéd* használata (420. oldal)

- Párhuzamos parkolóhely elhagyása Park Assist Pilot* használatával (423. oldal)
- A parkolósegéd* korlátai (423. oldal)
- A parkolósegéd* üzenetei (426. oldal)

¹¹⁶ Park Assist Pilot

Parkolási változatok Park Assist Pilot használatával*

A parkolósegéd (PAP¹¹⁷) használható párhuzamos és merőleges parkoláshoz is.

Párhuzamos parkolás

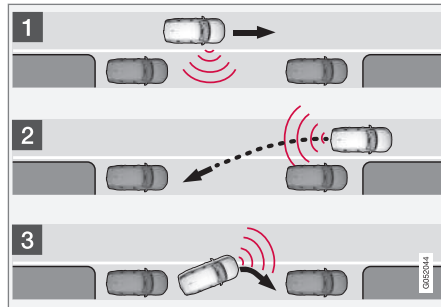

A párhuzamos parkolás alapelve.

A funkció az alábbi lépésekben parkolja le az autót:

1. Azonosításra és bemérésre kerül egy parkolóhely.
2. Az autó a tolatás során a parkolóhelyre kormányoz.
3. Az autó előre/hátra haladva elhelyezkedik a parkolóhelyen.

A **Kiállás parkolóhelyről** funkció használatával a párhuzamosan parkoló autó a parkoló-

hely elhagyásához is segítséget kaphat a funkciótól.

Merőleges parkolás

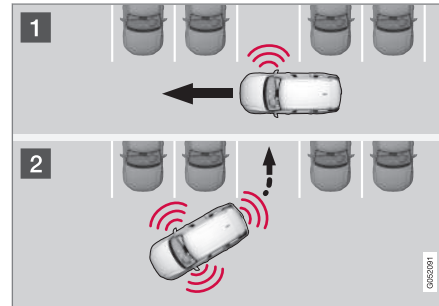

A merőleges parkolás alapelve.

A funkció az alábbi lépésekben parkolja le az autót:

1. Azonosításra és bemérésre kerül egy parkolóhely.
2. Az autó tolatva hajt a parkolóba és előre/hátra haladva manőverezik a parkolóhelyre.

i MEGJEGYZÉS

Amikor elhagyja a parkolóhelyet, akkor a **Kiállás parkolóhelyről** funkciót csak párhuzamosan parkoló autó esetében szabad használni - merőlegesen parkló autó esetén nem működik.

Kapcsolódó információk

- Parkolósegéd* (418. oldal)
- Párhuzamos parkolóhely elhagyása Park Assist Pilot* használatával (423. oldal)

A parkolósegéd* használata

Az aktív parkolósegéd (PAP¹¹⁸) három lépésben keresztül segít a járművezetőnek a parkolásban. A funkció a parkolóhely elhagyásában is segíthet a járművezetőnek.

A funkció felméri a helyet és kormányozza az autót – a járművezető munkája, hogy:

- figyelje, hogy mi történik az autó körül
- kövesse a központi kijelző utasításait
- váltson fokozatot (előre/hátramenet) – hangjelzés hallható, amikor a járművezetőnek fokozatot kell váltania
- biztonságos sebességet tartson fenn
- fékezzen és megálljon.

Szimbólumok, ábra és/vagy szöveg jelenik meg a központi kijelzőn a különböző lépések végrehajtásakor.

A funkció az alábbi feltételek teljesülése esetén kapcsolható be a motor beindítását követően:

- Nincs csatlakoztatva utánfutó az autóhoz
- A sebesség kisebb mint 30 km/h (20 mph).

i MEGJEGYZÉS

Az autó és a parkolóhelyek közötti távolságnak 0,5 - 1,5 méternek (1,6-5,0 láb) kell lennie, miközben a funkció parkolóhelyet keres.

Parkolás parkolósegéddel

A funkció az alábbi lépésekben parkolja le az autót:

1. Azonosításra és bemérésre kerül egy parkolóhely.
2. Az autó a tolatás során a parkolóhelyre kormányoz.
3. Az autó elhelyezkedik a parkolóhelyen - a rendszer ezután fokozatváltásra és fékezésre kérheti a járművezetőt.

Parkolóhelyek keresése és felmérése



A funkció aktiválható a központi kijelző funkció nézetében.

Ez a kamera nézetekből is elérhető.

- ZÖLD gombvisszajelzés – a funkció aktív.
- SZÜRKE gombvisszajelzés – a funkció inaktív.

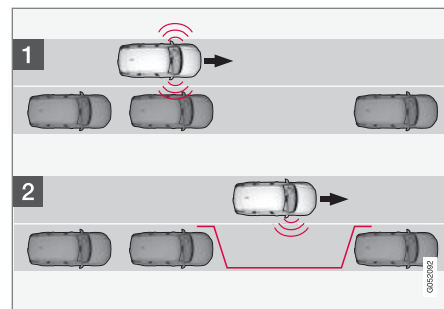

Keresési alapelv párhuzamos parkolás előtt.

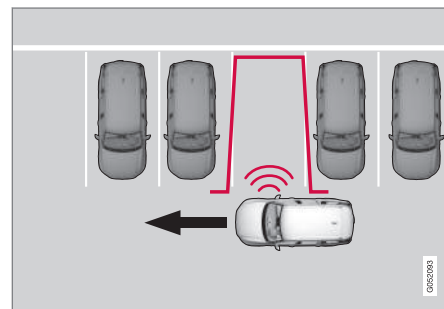

Keresési alapelv merőleges parkolás előtt.

Vezessen legfeljebb 30 km/h (20 mph) sebességgel parkolás előtt.

1. Érintse meg a **Beparkolás** gombot a funkció nézetben vagy a kamera nézetben.
 - > A funkció parkolóhelyet keres, és ellenőrzi, hogy az elég nagy-e.
2. Készüljön fel az autó megállítására, amikor a központi kijelzőn megjelenő ábra és üzenet azt jelzi, hogy alkalmas parkolóhelyet talált.
 - > Egy felugró ablak jelenik meg.
3. Válassza a **Párhuzamos parkolás** vagy **Merőleges parkolás** lehetőséget, és kapcsoljon hátramenetbe.

i MEGJEGYZÉS

A funkció megkeresi a parkolóhelyet, utasításokat jelenít meg és a parkolóhelyre irányítja az autót az utas felőli oldalon. De ha szükséges, akkor az autó az utca vezető felőli oldalán is leparkolható.

- Kapcsolja be a vezető oldali irányjelzőt - ekkor a rendszer ehelyett az autónak azon az oldalán keres parkolóhelyet.

Betolítás a parkolóhelyre

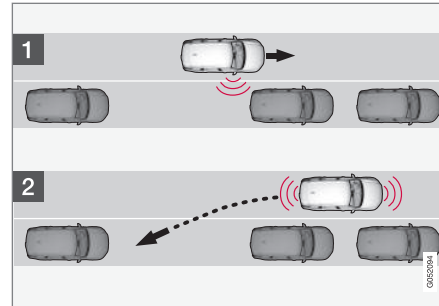

Párhuzamos parkolóhelyre tolatás alapelve.

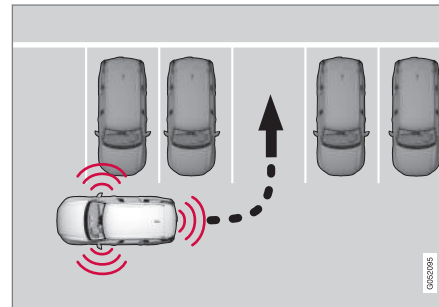

Merőleges parkolóhelyre tolatás alapelve.

1. Ellenőrizze, hogy az autó mögötti terület szabad-e, majd kapcsoljon hátrameneti sebességfokozatba.

2. Tolasson lassan és óvatosan, anélkül, hogy a kormánykerékhez érne - és 7 km/h (4 mph) sebességnél ne gyorsabban.
3. Készüljön fel az autó megállítására, amikor a központi kijelzőn megjelenő ábra és üzenet erre utasítja.

i MEGJEGYZÉS

- Tartsa távol a kezét a kormánykeréktől, amikor aktiválva van a funkció.
- Ügyeljen arra, hogy semmi nem akadályozza a kormánykerék mozgását és az szabadon foroghasson.
- Az optimális eredmény eléréséhez - várjon, amíg a kormánykerék teljesen elfordul, mielőtt előre/hátra indulna.

◀◀ **Az autó elhelyezése a parkolóhelyen**

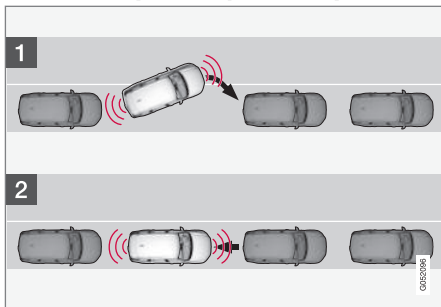

Elhelyezkedés alapelve párhuzamos parkoláskor.

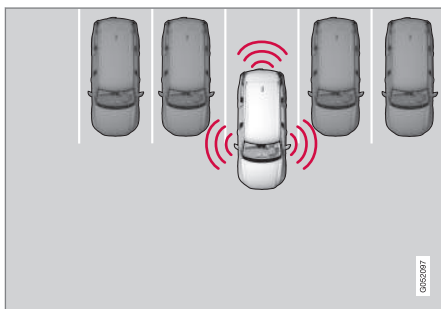

Elhelyezkedés alapelve merőleges parkoláskor.

1. Mozdítsa a rendszer által kért fokozathelyzetbe a fokozatválasztót, várjon, amíg a kormánykerék elfordul, és hajtson lassan előre.
2. Készüljön fel az autó megállítására, amikor a központi kijelzőn megjelenő ábra és üzenet erre utasítja.
3. Válassza ki a hátrameneti sebességfokozatot, és haladjon lassan hátra.
4. Készüljön fel az autó fékezésére, amikor a központi kijelzőn megjelenő ábra és üzenet erre utasítja.

A funkció automatikusan kikapcsol, és az ábra valamint az üzenet mutatja, hogy a parkolás befejeződött. Szükség lehet arra, hogy a járművezető javítson az elhelyezkedésen. Csak a járművezető döntheti el, hogy az autó megfelelően parkol-e.

! FONTOS

A figyelmeztetési távolság rövidebb, amikor az érzékelőket a Park Assist Pilot (PAP¹¹⁹) használja, összehasonlítva azzal, amikor a parkolósegéd rendszer használja azokat.

Automatikus fékezés parkolás során

Ha a parkolóérzékelők a parkolási manőver során járművet vagy gyalogost észlelnek az autó előtt vagy mögött a tervezett útvonalon, akkor az autó automatikusan álló helyzetig fékeződik.

A járművezetői kijelző ezután egy felugró üzenetet mutat, ahol a járművezető törölheti a parkolási manővert a **Mégse** megérintésével vagy folytathatja a parkolást a **Folytatás** megérintésével.

Tegye az alábbiakat a **Folytatás** kiválasztása után.

- Ellenőrizze, hogy van-e szabad hely az autó körül, és kövesse a járművezetői kijelző utasításait, úgymint:

A folytatáshoz – Finoman gyorsítson az akadálytól távolodva.

Kapcsolódó információk

- Parkolósegéd* (418. oldal)
- A parkolósegéd* korlátai (423. oldal)

¹¹⁹ Park Assist Pilot

Párhuzamos parkolóhely elhagyása Park Assist Pilot* használatával

A Kiállás parkolóhelyről funkció segíthet a járművezetőnek a parkolóhely elhagyásában párhuzamos parkoláskor.

MEGJEGYZÉS

Amikor elhagyja a parkolóhelyet, akkor a **Kiállás parkolóhelyről** funkciót csak párhuzamosan parkoló autó esetében szabad használni - merőlegesen parkló autó esetén nem működik.



A **Kiállás parkolóhelyről** központi kijelző funkció nézetben vagy a kamera nézetben aktiválható.

- ZÖLD gombvisszajelzés – a funkció aktív.
 - SZÜRKE gombvisszajelzés – a funkció inaktív.
1. Érintse meg a **Kiállás parkolóhelyről** gombot a funkció nézetben vagy a kamera nézetben.
 2. Használja az irányjelzőt annak kiválasztásához, hogy milyen irányban kell az autónak elhagynia a parkolóhelyet.

3. Készüljön fel az autó megállítására, amikor a központi kijelzőn megjelenő ábra és üzenet erre utasítja - kövesse az utasításokat a parkolási eljárással megegyező módon.

Ne feledje, hogy a kormánykerék "visszarugózhat", amikor a funkció befejeződik - lehetséges, hogy a járművezetőnek vissza kell kormányoznia a maximális kormányzási szögbe, hogy elhagyja a parkolóhelyet.

Ha a funkció úgy ítéli meg, hogy a járművezető további manőverezés nélkül el tudja hagyni a parkolóhelyet, akkor a funkció leáll, akkor is, ha a járművezető úgy gondolja, hogy az autó még mindig a parkolóhelyen van.

Kapcsolódó információk

- Parkolósegéd* (418. oldal)
- A parkolósegéd* korlátai (423. oldal)

A parkolósegéd* korlátai

A Park Assist Pilot (PAP¹²⁰) funkció nem képes minden helyzetben mindent észlelni, ezért korlátozott funkcionalitással rendelkezhet.

FIGYELEM

- A parkolóérzékelők holtterekkel rendelkeznek, ahol az akadályok nem észlelhetők.
- Legyen különösen figyelmes, ha az autó közelében emberek vagy állatok tartózkodnak.
- Ne feledje, hogy az autó eleje a parkolási manőver során a szembejövő forgalom irányába mozdulhat.

FONTOS

Az érzékelő észlelési területén magasabban elhelyezkedő tárgyakat a parkolási manőver során nem veszi figyelembe a rendszer, ami azt okozhatja, hogy a funkció túl korán fordul a parkolóhelyre – az ilyen parkolóhelyek ezért kerülendők.

A járművezetőnek tisztában kell lennie a parkolósegéd alábbi példáival:

◀ A parkolás megszakad

A parkolási folyamat megszakad:

- ha a járművezető a kormánykerékhez ér
- ha az autót túl gyorsan vezeti - 7 km/h (4 mph) felett
- ha a járművezető megnyomja a **Mégse** lehetőséget a központi kijelzőn
- amikor a blokkolásgátló fékek vagy az elektronikus menetstabilizáló működésbe lép - például amikor egy kerék csúszós útfelületen elveszíti a tapadást.
- a sebességfüggő kormánykerék-ellenállású kormányszervo csökkent teljesítménnyel működik – például túlmelegedés miatti hűtés során.
- amikor a parkolóérzékelők a parkolási manőver során járművet vagy gyalogost észlelnek az autó előtt vagy mögött a tervezett útvonalon, akkor az autó automatikusan álló helyzetig fékeződik.

Ahol alkalmazható, egy üzenet jelenik meg a központi kijelzőn a parkolási művelet sorozat megszakadásának okával.

! **FONTOS**

Bizonyos körülmények között a funkció nem képes parkolóhelyet találni - ennek egyik oka az lehet, hogy olyan külső hangforrások zavarják az érzékelőket, amelyek a rendszer által használható hasonló frekvenciát használnak.

Ilyenek lehetnek például többek között a kűrtök, nedves gumibroncsok az aszfalton, légfékek vagy motorkerékpárok kipufogóhangja stb.

i **MEGJEGYZÉS**

A szennyeződésekkel, jéggel és hóval fedett érzékelők csökkentik a működést és megakadályozhatják a mérést.

A járművezető felelőssége

A járművezetőnek észben kell tartania, hogy a funkció egy segítség – nem tévedhetetlen, teljesen automatikus funkció. A járművezetőnek ezért készen kell állnia a parkolási eljárás megszakítására.

Vannak más részletek is, amelyekre a vezetőnek gondolnia kell a parkoláskor, például:

- Mindig a járművezető felelős annak eldöntéséért, hogy a funkció által kiválasztott hely alkalmas-e a parkolásra.
- Ne használja a funkciót, ha hóláncok vagy pótkerék van felszerelve.
- Ne használja a funkciót, ha a csomagtérbe helyezett rakomány kilóg az autóból.
- Zuhogó esőben vagy hóesésben a rendszer helytelenül mérheti fel a parkolóhelyet.
- A parkolóhely keresése és méretének ellenőrzése közben a funkció figyelmen kívül hagyhat a parkolóhelyen elhelyezkedő akadályokat.
- A szűk utcákon található parkolóhelyek nem mindig alkalmasak, mert előfordulhat, hogy nincs elegendő hely a manőverezéshez.
- Használjon helyes gumibroncsnyomású jóváhagyott gumibroncsokat¹²¹ - ez befolyásolja a funkció képességét az autó leparkolására.
- A funkció a parkoló járművek pillanatnyi helyzetéből indul ki - ha ezek nem megfelelően parkolnak, akkor az autó gumiab-

¹²¹A "jóváhagyott gumibroncsok" az autóra gyárilag felszerelttel megegyező típusú és gyártmányú gumibroncsokat jelent.

roncsai és keréktárcsái a szegélynek ütközhetnek és károsodhatnak.

- Merőleges parkolóhelyek maradhatnak ki vagy kerülhetnek szükségtelenül felkínálásra, ha egy parkoló autó jobban kinyúlik a többi parkoló autónál.
- A funkció egyenes utcákon, és nem éles kanyarokban történő parkoláshoz van kialakítva. Ezért ügyeljen arra, hogy az autó párhuzamosan álljon a potenciális parkolóhelyekkel, amikor a funkció felméri a helyet.

Kapcsolódó információk

- Parkolósegéd* (418. oldal)
- Sebességfüggő kormányzási erő (288. oldal)
- A kamera és radar egység korlátai (349. oldal)

A parkolósegéd* üzenetei

Az aktív parkolósegéd (PAP¹²²) szimbólumai és üzenetei a járművezetői kijelzőn és/vagy a

központi kijelzőn láthatók. Az alábbiakban néhány példát láthat.

Üzenet	Leírás
Parkolássegítő rendsz. Érzékelők blokkolva, tisztítás szükséges	A funkció egy vagy több érzékelője gátolva van - ellenőrizze és javítsa ki, amint lehetséges.
Parkolássegítő rendsz. Nem áll rendelkezésre, szerviz szükséges	A rendszer nem úgy működik ahogyan kellene. Lépjen kapcsolatba egy műhellyel ^A .

^A Lehetőleg hivatalos Volvo műhelyben.

A szöveges üzenetek a kormánykerék jobb oldali billentyűzetének közepén elhelyezkedő

 gomb rövid megnyomásával törölhetők.

Ha az üzenet továbbra is látható, akkor lépjen kapcsolatba egy műhellyel^A.

Kapcsolódó információk

- Parkolósegéd* (418. oldal)
- A parkolósegéd* korlátai (423. oldal)

¹²²Park Assist Pilot

ELINDULÁS ÉS VEZETÉS

Indítsa be az autót

Az autó az alagútvezérlőn található indító-gombbal indítható be, amikor a távvezérlős kulcs az utastérben van.



Indító gomb az alagútvezérlőn.

FIGYELEM

Indulás előtt:

- Csatolja be a biztonsági övet.
- Állítsa be az ülést, a kormánykereket és a tükröket.
- Ellenőrizze, hogy teljesen be tudja-e nyomni a fékpedált.

A távvezérlős kulcs fizikailag nem szükséges az autó beindításához, mert az támogatja a kulcs nélküli indítást (passzív indítás).

Az autó beindításához:

1. A távvezérlős kulcsnak az autóban kell lennie. A passzív indítás funkcióval rendelkező autók esetében a kulcsnak az utastér első részében kell lennie. Az autó kulcs nélküli zárásával/nyitásával* a kulcs bárhol lehet az autóban.
2. Tartsa teljesen nyomva a tengelykapcsoló-pedált¹. Az automata fokozatváltással rendelkező autók esetében ügyeljen arra, hogy a **P** vagy **N** fokozathelyzet legyen kiválasztva. A manuális sebességváltóval rendelkező autók esetében ügyeljen arra, hogy a váltókar üres állásban legyen vagy be legyen nyomva a tengelykapcsoló-pedál.
3. Fordítsa az óramutató járásával ellentétes irányba az indítógombot, majd engedje el. A kezelőszerv automatikusan visszatér a kezdő állásába.

A motor indításakor addig működik az indító-motor, amíg a motor be nem indul vagy be nem kapcsol a túlmelegedés-védelem.

Hibaüzenetek

Ha indításkor a **Autókulcs nem találh.** üzenet jelenik meg a járművezetői kijelzőn, akkor helyezze a távvezérlős kulcsot a tartalék

olvasó mellé. Ezután próbálja meg újra az autó beindítását.



A tartalék olvasó helye az alagútvezérlőn.

MEGJEGYZÉS

Amikor a távvezérlős kulcs a tartalék olvasó mellé van helyezve, akkor ügyeljen arra, hogy ne legyenek autókulcsok, fém tárgyak vagy elektronikus eszközök (például mobiltelefonok, táblagépek, laptopok vagy töltők) a tartalék olvasó közelében. Ha több autókulcs van egymáshoz közel a tartalék olvasó mellett, akkor azok zavarhatják egymást.

¹ Ha az autó mozog, akkor a motor beindításához elég az óramutató járásával megegyező irányba fordítani a gyújtásgombot.

! FONTOS

Ha a motor 3 próbálkozást követően sem indul be - akkor várjon 3 percet, mielőtt újra próbálkozna. Az indítóképesség növekszik, ha állni hagyja az akkumulátort.

⚠ FIGYELEM

Soha ne távolítsa el a távvezérlős kulcsot az autóból annak vezetése vagy vontatása közben.

⚠ FIGYELEM

Mindig vegye ki az autóból a távvezérlős kulcsot, amikor elhagyja az autót, és ügyeljen arra, hogy az autó elektromos rendszere a **O** gyújtáshelyzetben legyen - különösen, ha gyermekek vannak az autóban.

i MEGJEGYZÉS

Bizonyos motortípusok esetén hidegindításkor az alapjárat fordulatszám észrevehetően magasabb lehet a normálnál. Ez arra szolgál, hogy a kibocsátás-szabályozó rendszer a lehető leggyorsabban elérhesse a normál üzemi hőmérsékletet, ami minimálisra csökkenti a károsanyag-kibocsátást és védi a környezetet.

Kapcsolódó információk

- Az autó leállítása. (429. oldal)
- Gyújtáshelyzetek (430. oldal)
- A kormánykerék beállítása (204. oldal)
- Segédindítás másik akkumulátorral (470. oldal)
- Gyújtásmód kiválasztása (431. oldal)

Az autó leállítása.

Az autót az alagút konzol indító gombjával lehet leállítani.



Indító gomb az alagút konzolon.

Az autó leállításához:

- Fordítsa az óramutató járásával megegyező irányba az indító gombot, és engedje el azt - az autó leáll. A kezelőszerv automatikusan visszatér a kezdő állásába.

Ha az automata sebességváltóval felszerelt autók fokozatválasztója nem **P** állásban van vagy az autó gurul:

- Fordítsa el az indítógombot az óramutató járásával megegyező irányban, és tartsa, amíg az autó le nem áll.

Kapcsolódó információk

- Indítsa be az autót (428. oldal)
- Gyújtáshelyzetek (430. oldal)



- A kormánykerék beállítása (204. oldal)
- Segédindítás másik akkumulátorral (470. oldal)
- Gyújtásmód kiválasztása (431. oldal)

Gyújtáshelyzetek

Az autó elektromos rendszere különböző szintekbe/helyzetekbe állítható és így különböző funkciók érhetőek el.

Egy korlátozott számú funkció használatának megkönnyítése érdekében az autó elektromos rendszere három különböző szintre állítható – **0**, **I** és **II**. Ezek a szintek "gyújtáshelyzet" néven szerepelnek a kezelési útmutatóban.

Az alábbi táblázat mutatja az egyes gyújtáshelyzetekben/szinteken elérhető funkciókat:

Szint	Funkciók
0	<ul style="list-style-type: none"> • A kilométer-számláló, az óra és a hőmérsékletmérő világít^A. • Beállíthatók az elektromos* ülések. • Az elektromos ablakok használhatók. • A központi kijelző bekapcsol és használható^A. • Használható az infotainment rendszer^A. <p>Ebben az üzemmódban a funkciókat idő vezérli és rövid idő elteltével automatikusan kikapcsolnak.</p>
I	<ul style="list-style-type: none"> • Használható a panorámatető, az elektromos ablakok, a 12 voltos elektromos aljzat az utastérben, a Bluetooth, a navigáció, a telefon, a szellőztető ventilátor és az ablaktörlők. • Beállíthatók az elektromos ülések. • Használhatók a 12 voltos elektromos aljzatok* a csomagtérben. <p>Ebben a gyújtáshelyzetben az áramfogyasztás az akkumulátort terheli.</p>

Szint	Funkciók
II	<ul style="list-style-type: none"> Bekapcsolnak a fényszórók. 5 másodpercre bekapcsolnak a figyelmeztető/visszajelző lámpák. Számos egyéb rendszer bekapcsol. Azonban az ülésfűtés és a hátsó ablakfűtés csak akkor kapcsolható be, ha be van indítva az autó. <p>Ez a gyújtáshelyzet sok áramot vesz fel az akkumulátorból, ezért kerülni kell!</p>

^A Azt ajtó kinyitásakor is bekapcsol.

Kapcsolódó információk

- Indítsa be az autót (428. oldal)
- A kormánykerék beállítása (204. oldal)
- Segédindítás másik akkumulátorral (470. oldal)
- Gyújtásmód kiválasztása (431. oldal)

Gyújtásmód kiválasztása

Az autó elektromos rendszere különböző szintekbe/helyzetekbe állítható és így különböző funkciók érhetők el.

Gyújtáshelyzet kiválasztása



Indító gomb az alagút konzolon.

- 0 gyújtáshelyzet** – Nyissa ki az autót, és tartsa a távvezérlős kulcsot az autó belsejében.

i MEGJEGYZÉS

A I vagy II szintnek a motor beindítása **nélküli** eléréséhez - **ne** nyomja be a fékpedált vagy manuális sebességváltó esetén a tengelykapcsoló-pedált, amikor ezeket a gyújtáshelyzeteket szeretné kiválasztani.

- I gyújtáshelyzet** – Fordítsa az óramutató járásával megegyező irányba a gyújtás-

gombot, majd engedje el azt. A kezelőszerv automatikusan visszatér a kezdő állásába.

- II gyújtáshelyzet** – Fordítsa az óramutató járásával megegyező irányba az indító gombot, és tartsa így körülbelül 5 másodpercig. Ezután engedje el a gombot, ami automatikusan visszatér a kezdő helyzetébe.
- Vissza 0 gyújtáshelyzetbe** – A 0 gyújtáshelyzetbe történő visszatéréshez az I vagy II helyzetből - fordítsa az óramutató járásával megegyező irányba az indító gombot, majd engedje el azt. A kezelőszerv automatikusan visszatér a kezdő állásába.

Kapcsolódó információk

- Indítsa be az autót (428. oldal)
- Az autó leállítása. (429. oldal)
- Gyújtáshelyzetek (430. oldal)
- A kormánykerék beállítása (204. oldal)
- Segédindítás másik akkumulátorral (470. oldal)

Alkoholzár*

Az alkoholzár funkciója, hogy megakadályozza a járműnek az alkoholos befolyás alatt álló személyek által történő vezetését.

Mielőtt a motor beindítható lenne, a járművezetőnek alkoholpróbát kell végrehajtania, ami ellenőrzi, hogy alkohol befolyása alatt áll-e.

Az alkoholzár kalibrálása az egyes piacok határértékei szerint történik.

Az autó elektromos csatlakozó interfésszel rendelkezik a Volvo által ajánlott különböző gyártmányú alkoholzár modellek csatlakoztatásához. Az interfész lehetővé teszi alkoholzár csatlakoztatását és integrált működéshez kínál lehetőséget, beleértve az alkoholzárval kapcsolatos üzenetek megjelenítését az autó fő kijelzőjén. Az egyes alkoholzárakkal kapcsolatos információkat az adott gyártó kezelési útmutatójában találhatja meg.

FIGYELEM

Az alkoholzár csak segédeszköz és nem mentesíti a járművezetőt a felelősség alól. Mindig a járművezető felelőssége, hogy józanul és biztonságosan vezesse az autót.

Kapcsolódó információk

- Az alkoholzár megkerülése* (432. oldal)
- A motor beindítása előtt az alkoholzárval* (433. oldal)
- Indítsa be az autót (428. oldal)

- Gyűjtéshelyzetek (430. oldal)

Az alkoholzár megkerülése*

Szükséghelyzetben vagy amikor az alkoholzár működésképtelen, meg lehet kerülni az alkoholzárval, hogy az autó használható legyen.

Az egyes alkoholzárak inaktíválásához, lásd azok különálló útmutatóját.

A megkerülés funkció aktiválása (Bypass)

MEGJEGYZÉS

Minden megkerülés naplózásra és mentésre kerül az alkoholzár vezérlőegységnek memóriájában. A megkerülés visszavonása nem lehetséges.

A Fújjon a szondába Inkább megkerüli?

üzenet jelenik meg a képernyőn:

- Ha megjelenik a "Mégse/igen" lehetőség - válassza a megkerülést a kormánykerék jobb oldali billentyűzetének jobb nyíl gombjának, majd a **O** gomb megnyomásával.
- Ha az "Igen" látható - válassza a megkerülést a **O** gombbal.

Az alkoholzár most megkerülhető és az autó beindítható.

A megkerülések lehetséges számát, mielőtt szervizre lenne szükség, az alkoholzár telepítése során lehet beállítani.

Kapcsolódó információk

- Alkoholzár* (432. oldal)
- A motor beindítása előtt az alkoholzár* (433. oldal)
- Indítsa be az autót (428. oldal)
- Gyújtáshelyzetek (430. oldal)

A motor beindítása előtt az alkoholzár*

Az alkoholzár automatikusan aktiválódik és az autót nyitásokor készen áll a használatra.

Ne feledje

A megfelelő funkció és a lehető legpontosabb mérés eléréséhez:

- Kerülje az evést és ivást körülbelül 5 perccel az alkoholpróba előtt.
- Kerülje a szélvédő túlzott mosását - a mosófolyadékban található alkohol helytelen mérési eredményt okozhat.



MEGJEGYZÉS

Egy végrehajtott vezetési periódust követően a motor 30 percen belül indítható be újabb alkoholpróba nélkül.

Kapcsolódó információk

- Az alkoholzár megkerülése* (432. oldal)
- Alkoholzár* (432. oldal)
- Indítsa be az autót (428. oldal)
- Gyújtáshelyzetek (430. oldal)

Fék funkciók

Az autó fékei a sebesség csökkentésére és az autó gurulásának megakadályozására szolgálhatnak.

A lábfék és a rögzítőfék mellett az autó számos automatikus féksegéd funkcióval rendelkezik. Ezek segíthetik a járművezetőt azzal, hogy nem kell a lábát a fékpedálon tartania közlekedési lámpánál vagy emelkedőn induláskor.

Az autó felszereltségétől függően az alábbi automatikus fékezési funkciók állnak rendelkezésre:

- Automatikus fékezés álló helyzetben (Auto Hold)
- Visszagurulás-gátló (Hill Start Assist)
- Automatikus fékezés ütközés után
- City Safety

Kapcsolódó információk

- Lábfék (434. oldal)
- Rögzítőfék (436. oldal)
- Automatikus fékezés álló helyzetben (439. oldal)
- Automatikus fékezés ütközés után (441. oldal)
- Segítség emelkedőn induláskor (441. oldal)
- City Safety™ (354. oldal)

Lábfék

A lábfék a fékrendszer része.

Az autó két fékkörrel rendelkezik. Ha egy fékkör sérült, akkor a fékpedál mélyebben fog. Ezért a normál fékhatás eléréséhez a pedál erősebb nyomása szükséges.

A járművezető által kifejtett fékpedálynomást szervofék segíti.

FIGYELEM

A fékrésegítő csak akkor működik, amikor jár a motor.

Ha a lábféket a motor kikapcsolt állapotában használja, akkor a pedál keményebbnek érezhető és nagyobb pedálynomás szükséges az autó fékezéséhez.

Nagyon hegyes terepen vagy nehéz teherrel haladva, a fékek terhelése manuális fokozatváltás üzemmódban motorfékezéssel enyhíthető. A motorfékezés akkor a leghatékonyabb, ha ugyanazt a sebességfokozatot használja lefelé, mint felfelé haladva.

Blokkolásgátló fékrendszer

Az autó blokkolásgátló fékekkel (ABS²) rendelkezik, ami megakadályozza a kerekek blokkolását fékezés közben és lehetővé teszi a kormányozhatóság fenntartását. A fékpedálon

remegés érezhető, amikor működik, ez normális.

Az ABS rendszer az autó beindítása után rövid ellenőrzésen esik át, amikor a járművezető felengedi a fékpedált. Alacsony sebességen a rendszer egy további automatikus tesztet hajthat végre. A teszt a fékpedálon érezhető lüktetés formájában észlelhető.

Szimbólumok a járművezetői kijelzőn

Szimbólum	Leírás
	Ellenőrizze a fékfolyadékszintet. Ha a szint túl alacsony, akkor töltsen fel fékfolyadékkal, és ellenőrizze a fékfolyadékvesztés okát.
	A motor beindításakor 2 másodpercig folyamatosan világít: Automatikus működésellenőrzés. Több mint 2 másodpercig folyamatosan világít: Hiba az ABS rendszerben. Az autó normál fékrendszere működik, de az ABS funkció nélkül.

FIGYELEM

Ha a fékhiba és az ABS hiba figyelmeztető lámpa egyszerre világít, akkor hiba van jelen a fékrendszerben.

- Ha a fékfolyadéktartály szintje ekkor a normál tartományban van, akkor óvatosan vezessen a legközelebbi műhelybe, és ellenőriztesse a fékrendszert - hivatalos Volvo szerviz ajánlott.
- Ha a fékfolyadék a tartály **MIN** szintje alatt van, akkor ne vezessen tovább, amíg fel nem tölti a fékfolyadékot. A fékfolyadék-vesztés okát ki kell vizsgálni.

Kapcsolódó információk

- Fékerőnövelés (435. oldal)
- Automatikus fékezés álló helyzetben (439. oldal)
- Segítség emelkedőn induláskor (441. oldal)
- Fékezés nedves utakon (435. oldal)
- Fékezés szózott utakon (435. oldal)
- A fékrendszer karbantartása (436. oldal)
- Féklámpák (165. oldal)

² Anti-lock Braking System

Fékerőnövelés

A féksegéd rendszer (BAS³) segít a fékerő növelésében fékezés közben, így csökkentheti a fékutat.

A rendszer észleli a járművezető fékezési stílusát és szükség esetén megnöveli a fékerőt. A fékerő addig a szintig növelhető, amikor bekapcsol az ABS rendszer. A funkció a fékpedál nyomásának csökkentésekor megszűnik.

MEGJEGYZÉS

Amikor a BAS bekapcsol, akkor a fékpedál a szokottnál kissé tovább megy le, nyomja (tartása) a fékpedált ameddig szükséges.

Amikor felengedi a fékpedált, akkor minden fékezés megszűnik.

Kapcsolódó információk

- Lábbék (434. oldal)

Fékezés nedves utakon

Amikor hosszabb ideig erős esőben autózik fékezés nélkül, akkor a fékhatás kissé késhet az első fékezés során.

Ez az autó autómosóban történő mosását követően is előfordulhat. Ilyenkor nagyobb erővel kell nyomni a fékpedált. Ezért nagyobb követési távolságot kell tartania.

Fékezze erősebben az autót, miután nedves úton haladt vagy autómosót használt. Ezzel felmelegíti a féktárcsákat, lehetővé téve, hogy hamarabb kiszáradjanak és védi azokat a korróziótól. Fékezéskor vegye figyelembe a pillanatnyi közlekedési helyzetet.

Kapcsolódó információk

- Lábbék (434. oldal)
- Fékezés szózott utakon (435. oldal)

Fékezés szózott utakon

Amikor szózott utakon közlekedik, akkor sórétteg alakulhat ki a féktárcsákon és a fékbetéteken.

Ez növelheti a féktávolságot. Ezért nagyobb biztonsági távolságot kell tartania az Ön előtt haladó járművektől. Ezen felül, ügyeljen az alábbiakra:

- Időnként fékezzen, hogy eltávolítsa a sórétteget. Ügyeljen arra, hogy ne veszélyeztesse a többi közlekedőt a fékezéssel.
- Óvatosan nyomja be a fékpedált a vezetés végén és mielőtt újra útnak indul.

Kapcsolódó információk

- Lábbék (434. oldal)
- Fékezés nedves utakon (435. oldal)

³ Brake Assist System

A fékrendszer karbantartása

Ellenőrizze rendszeresen a fékrendszer komponenseinek kopását.

Az autó lehető legbiztonságosabb és legmegbízhatóbb működése érdekében, tartsa be a Volvo szervizidőközeit a szerviz és garanciafüzet előírásainak megfelelően. A fékbetétek és féktárcsák cseréjét követően a megfelelő fékhatás csak a betétek "bekopása" után áll rendelkezésre, ami néhány száz kilométer (mértöldön) után történik meg. Kompenzálja a csökkent fékhatást a fékpedál erősebb nyomásával. A Volvo azt javasolja, hogy kizárólag a Volvo által jóváhagyott fékbetéteket használjon.

! FONTOS

A fékrendszer komponenseinek kopását rendszeresen ellenőrizni kell.

Forduljon műhelyhez az eljárással kapcsolatban vagy kérjen meg egy műhelyt a vizsgálat elvégzésére - hivatalos Volvo műhely igénybe vétele javasolt.

Kapcsolódó információk

- Lábbfék (434. oldal)

Rögzítőfék

A rögzítőfék a kerekek mechanikus rögzítésével/blokkolásával megakadályozza, hogy az autó elguruljon az álló helyzetéből.



A rögzítőfék kezelőszerve az alagútkonzolban, az ülések között helyezkedik el.

Az elektromosan működtetett rögzítőfék behúzásakor az elektromos motor halk hangja hallható. A hang akkor is hallható, amikor az automatikus funkció ellenőrzi a rögzítőféket.

Ha az autó álló helyzetben van a rögzítőfék aktiválásakor, akkor csak a hátsó kerekekre hat. Ha az autó mozgó helyzetében aktiválja, akkor a normál lábbféket használja, azaz a fékezés mind a négy kerékre hat. A fék funkció a hátsó kerekekre tevődik, amikor az autó majdnem álló helyzetben van.

Kapcsolódó információk

- A rögzítőfék aktiválása és inaktiválása (437. oldal)
- Parkolás emelkedőn (438. oldal)
- A rögzítőfék hibája esetén (439. oldal)
- Automatikus fékezés álló helyzetben (439. oldal)

A rögzítőfék aktiválása és inaktíválása

Használja a rögzítőféket, hogy megakadályozza az autó elmozdulását az álló helyzetből.

A rögzítőfék aktiválása



- Húzza felfelé a kezelőszervet.
 - > A szimbólum bekapcsol a járművezetői kijelzőn, amikor aktiválva van a rögzítőfék.
- Ellenőrizze, hogy az autó álló helyzetben van-e.

Szimbólum a járművezetői kijelzőn

Szimbólum	Leírás
	A szimbólum akkor világít, amikor aktiválva van a rögzítőfék. Ha a szimbólum villog, az meghibásodást jelez. Olvassa el az üzenetet a járművezetői kijelzőn.

Automatikus aktiválás

A rögzítőfék aktiválása automatikusan történik

- amikor az autó le van állítva és aktív a rögzítőfék automatikus aktiválásának beállítása aktiválva van a központi kijelzőn.
- amikor a **P** állás van kiválasztva egy meredek emelkedőn.
- ha az Auto hold (automatikus fékezés álló helyzetben) funkció aktív és
 - az autó hosszú ideig álló helyzetben van (5-10 perc)
 - leállítja az autót
 - a járművezető elhagyja az autót.

Vészfék

Vészhelyzetben a rögzítőfék a kezelőszerv felhúzásával és tartásával akkor is aktiválható, amikor az autó mozgásban van. A fékezés a

kezelőszerv kiengedésekor vagy a gázpedál benyomásakor abbamarad.

MEGJEGYZÉS

Egy jelzés szólal meg, miközben a vészfékezés magas sebességek mellett aktív.

A rögzítőfék inaktíválása



Manuális inaktíválás

- Nyomja be erősen a lábfékpedált.
- Nyomja lefelé a kezelőszervet.
 - > A rögzítőfék kiold, és a szimbólum eltűnik a járművezetői kijelzőről.

◀◀ **Automatikus inaktíválás**

1. Indítsa be az autót.
2. Nyomja be erősen a lábfékpedált. Válassza ki a **D** vagy **R** állást, és nyomja be a gázpedált.
 - > A rögzítőfék kiold, és a szimbólum eltűnik a járművezetői kijelzőről.

i **MEGJEGYZÉS**

Az automatikus kikapcsoláshoz a járművezetőnek be kell csatolnia a biztonsági övét vagy be kell csukni a vezetőajtót.

Kapcsolódó információk

- Az automatikus rögzítőfék aktiválásának beállítása (438. oldal)
- A rögzítőfék hibája esetén (439. oldal)
- Rögzítőfék (436. oldal)
- Parkolás emelkedőn (438. oldal)

Az automatikus rögzítőfék aktiválásának beállítása

Válassza ki, hogy automatikusan aktiválni kell-e a rögzítőféket az autó leállításakor. A beállítás módosításához:

1. Érintse meg a **Beállítások** lehetőséget a központi kijelző felső nézetében.
2. Nyomja meg a **My Car → Rögzítőfék és felfüggesztés** menüpontot a **Rögzítőfék automatikus aktiválása** funkció kiválasztásához vagy kiválasztásának megszüntetéséhez.

Kapcsolódó információk

- A rögzítőfék aktiválása és inaktíválása (437. oldal)
- Rögzítőfék (436. oldal)

Parkolás emelkedőn

Mindig használja a rögzítőféket, amikor emelkedőn parkol.

⚠ FIGYELEM

Mindig használja a rögzítőféket, amikor lejtős felületen parkol. A sebességfokozatba kapcsolás vagy az automata sebességváltó **P** állása nem minden helyzetben elégséges az autó álló helyzetben tartásához.

Ha az autó emelkedőn felfelé parkol:

- Fordítsa **el** a kerekeket az útpadkától.

Ha az autó lejtőn lefelé parkol:

- Fordítsa a kerekeket az útpadka **felé**.

Nagy terheléssel emelkedőn

A nagy terhelés, például egy utánfutó azt okozhatja, hogy az autó visszagurul, amikor a rögzítőfék automatikusan kiold egy meredek emelkedőn. Ennek elkerüléséhez húzza felfelé a kezelőszervet, miközben elindul az autóval. Engedje el a kezelőszervet, amikor a motor elkezd hajtani.

Kapcsolódó információk

- A rögzítőfék aktiválása és inaktíválása (437. oldal)

A rögzítőfék hibája esetén

Lépjen kapcsolatba egy hivatalos Volvo műhellyel, ha többszöri próbálkozásra sem lehetséges inaktiválni vagy aktiválni a rögzítőféket.

Egy figyelmeztető hangjelzés szólal meg, amikor a rögzítőfék behúzott állapotában vezet.

Ha az autóval parkolni kell a hiba kijavítása előtt, akkor a kerekeket úgy kell elfordítani, mintha emelkedőn parkolna és a fokozatválasztót **P** állásba kell helyezni.



Alacsony akkumulátorfeszültség

Ha az akkumulátor feszültsége túl alacsony, akkor a rögzítőfék nem engedhető ki vagy húzható be. Csatlakoztasson segédakkumulátort, ha az akkumulátor feszültsége alacsony.

A fékbetétek cseréje

A hátsó fékbetéteket, az elektronikus rögzítőfék kialakítása miatt műhelyben kell cseréltetni - azt javasoljuk, hogy forduljon hivatalos Volvo műhelyhez.

Szimbólumok a járművezetői kijelzőn

Szimbólum	Leírás
	Ha a szimbólum villog, az meghibásodást jelez. Lásd az üzenetet a járművezetői kijelzőn.
	Hiba a fékrendszerben. Lásd az üzenetet a járművezetői kijelzőn.
	Tájékoztató üzenet a járművezetői kijelzőn.

Kapcsolódó információk

- A rögzítőfék aktiválása és inaktiválása (437. oldal)
- Parkolás emelkedőn (438. oldal)
- Akkumulátor (613. oldal)
- Volvo szervizprogram (598. oldal)

Automatikus fékezés álló helyzetben

Az automatikus fékezés álló helyzetben (Auto hold) azt jelenti, hogy a járművezető felengetheti a fékpedált, miközben megmarad a fékező hatás, amikor az autó megáll egy közlekedési lámpánál vagy kereszteződésben.

Amikor az autó megáll, akkor a fékek automatikusan aktiválódnak. A funkció használhatja a lábfeket vagy a rögzítőféket az autó álló helyzetben tartásához, és minden meredekség mellett működik. Elinduláskor a fékek automatikusan kiengednek, ha a járművezető viseli a biztonsági övet vagy be van csukva a vezetőajtó.



MEGJEGYZÉS

Amikor emelkedőn vagy lejtőn álló helyzetig fékez, akkor a fékpedált kicsit erősebben kell benyomni, mielőtt elengedné, hogy az autó biztosan ne guruljon el.

A rögzítőfék akkor aktiválódik, amikor

- leállítja az autót
- kinyitja a vezetőajtót
- kicsatolja a járművezető biztonsági övet
- az autó hosszabb ideig álló helyzetben van (5-10 perc).

◀ Szimbólumok a járművezetői kijelzőn

Szimbólum	Leírás
	A szimbólum akkor világít, amikor a funkció az üzemi féket használja az autó álló helyzetben tartásához.
	A szimbólum akkor világít, amikor a funkció a rögzítőféket használja az autó álló helyzetben tartásához.

Kapcsolódó információk

- Az álló helyzetben történő automatikus fékezés aktiválása és inaktiválása (440. oldal)
- Lábbék (434. oldal)
- Rögzítőfék (436. oldal)
- Segítség emelkedőn induláskor (441. oldal)

Az álló helyzetben történő automatikus fékezés aktiválása és inaktiválása

Az álló helyzetben történő automatikus fékezés az alagútkonzolon található gomb használatával aktiválható.



- Nyomja meg az alagútkonzol gombját a funkció aktiválásához vagy inaktiválásához.
 - > A visszajelző lámpa világít a gombban, amikor a funkció aktív. Az aktivált funkció akkor az autó következő beindítása-kor is aktív marad.

A kikapcsolásra érvényes



Ha a funkció aktív és az üzemi fékkel tartja az autót (világít az A szimbólum) a járművezetői kijelzőn, akkor a fékpedál a gomb benyomásával egy időben be kell nyomni a kikapcsoláshoz.

- A funkció kikapcsolva marad, amíg újra be nem kapcsolja.
- Amikor a funkció ki van kapcsolva, akkor a visszagurulás-gátló (HSA) aktív marad, hogy megakadályozza az autó visszagurulását az emelkedőn történő elindulásakor.

Kapcsolódó információk

- Automatikus fékezés álló helyzetben (439. oldal)

Segítség emelkedőn induláskor

A visszagurulás-gátló (HSA⁴) megakadályozza az autó visszagurulását emelkedőn történő elinduláskor. Amikor emelkedőn hátramenetben halad, akkor megakadályozza az autó előre gurulását.

A funkció néhány másodpercig fenntartja a nyomást a fékrendszerben, miközben a járművezető a fékpedálról a gázpedálra helyezi a lábát.

Az ideiglenes fékhatás néhány másodperc elteltével, vagy akkor szűnik meg, amikor a járművezető felgyorsít.

A visszagurulás-gátló akkor is rendelkezésre áll, amikor ki van kapcsolva az automatikus fékezés álló helyzetben (Auto hold) funkció.

Kapcsolódó információk

- Automatikus fékezés álló helyzetben (439. oldal)
- Lábbék (434. oldal)

Automatikus fékezés ütközés után

Ütközés esetén, amikor az aktiválási szint eléri a pirotechnikai biztonságiöv-előfeszítőket vagy légzsáknak működésbe lépését vagy amikor nagy állattal történő ütközés észlelése történik, akkor az autó fékei automatikusan aktiválódnak. A funkció célja, hogy csökkentse az esetleges következő ütközés hatásait. Egy súlyos ütközés után fennáll a kockázata annak, hogy az autó kormányzása többé nem lehetséges. Az esetleges további olyan járműveknek vagy tárgyaknak ütközések veszélyének elkerülése érdekében, amelyek az autó útjában vannak, az automatikus fékrendszer bekapcsol, és biztonságos módon lefékezi az autót.

A féklámpák és vészvillogók fékezés közben világítanak. Amikor az autó megállt, a vészvillogók továbbra is villognak és működésbe lép a rögzítőfék.

Ha a fékezés nem megfelelő megoldás, például fennáll a kockázata, hogy a mögötte forgalom útjában marad, akkor a rendszer felülbíráható azzal, hogy a járművezető benyomja a gázpedált.

A funkció azt feltételezi, hogy a fékrendszer az ütközés után épen maradt.

Kapcsolódó információk

- Rear Collision Warning* (369. oldal)
- BLIS* (370. oldal)
- Fék funkciók (433. oldal)

⁴ Hill Start Assist

Sebességváltó

A sebességváltó az autó hajtásláncának (erőátvitel) része a motor és a hajtott kerekek között. A sebességváltó feladata az áttétel változtatása a sebességtől és a teljesítményigénytől függően.

Az autó nyolcsebességűs automata sebességváltóval van felszerelve. A fokozatváltásokkal hatékonyan használhatók a motor nyomaték- és teljesítménytartományai. Két sebességfokozat overdrive fokozat, ami állandó sebességgel haladva üzemanyag-megtakarítást eredményez. Lehetőség van a sebességfokozatok manuális kiválasztására is. A járművezetői kijelző mutatja, hogy melyik állás van pillanatnyilag kiválasztva.

Kapcsolódó információk

- Automata sebességváltó (442. oldal)
- Fokozatváltás-jelző (450. oldal)

Automata sebességváltó

Automata sebességváltó esetén a rendszer olyan fokozatot választ, hogy a lehető legerősebben vezethessen. A sebességváltó manuális fokozatváltási móddal is rendelkezik.

A sebességváltó különböző változatokban áll rendelkezésre. Az autóban található sebességváltó a sebességváltó kar alapján azonosítható. A különböző sebességváltó karok különböző funkciókkal rendelkeznek.



A nagy sebességváltó kar és a váltási minta áttekinthetése a járművezetői kijelzőn.



Kis sebességváltó kar és a váltási minta áttekinthetése a járművezetői kijelzőn.

A járművezetői kijelző mutatja a kiválasztott fokozathelyzetet:

P, R, N, D vagy **M**. A kis sebességváltó karral rendelkező autók esetében a **P** állás elektromos és a váltási minta ehelyett **R, N, D** vagy **M**.

Manuális kapcsolás közben a használt sebességfokozat is megjelenik.

! FONTOS

A hajtásrendszer-komponensek károsodásának megelőzéséhez, a sebességváltó üzemi hőmérséklete megfigyelés alatt áll. Ha fennáll a túlmelegedés kockázata, akkor egy figyelmeztető szimbólum világít a járművezetői kijelzőn, és egy szöveges üzenet jelenik meg - kövesse a szöveges üzenetben található javaslatokat.

Szimbólumok a járművezetői kijelzőn

Ha meghibásodás történik a sebességváltóban, akkor a járművezetői kijelző egy szimbólumot és egy üzenetet jelenít meg.

Szimbólum	Leírás
	A sebességváltóra vonatkozó tájékoztató vagy hibaüzenet. Kövesse a kapott javaslatot.
	Meleg vagy túlmelegedett sebességváltó. Kövesse a kapott javaslatot.
	Csökkenett teljesítmény/ Gyorsítási teljesítmény csökkentve Ideiglenes hajtáslánchiba esetén az autó vészüzemmódba kapcsolhat, ami csökkent motorteljesítménnyel jár a hajtáslánc károsodásának megelőzése érdekében.

Kapcsolódó információk

- Az automata sebességváltó fokozathelyzetei (443. oldal)
- Fokozatváltás a kormánykerék váltófüelivel* (446. oldal)
- Fokozatválasztás-gátló (448. oldal)
- Padlógáz funkció (449. oldal)
- Fokozatváltás-jelző (450. oldal)

Az automata sebességváltó fokozathelyzetei

Automata sebességváltó esetén, automatikusan kiválasztásra kerül egy megfelelő fokozat, a szükséges sebességhez és a teljesítményhez igazodva.

Fokozatváltás

A fokozatválasztó elektronikusan vezérelt típusú, ahol a kapcsolás nem mechanikusan hanem elektronikusan megy végbe. Ez egyszerűbb kapcsolást és határozottabb fokozathelyzeteket jelent.





A nagy sebességváltó kar és a fokozathelyzetek áttekintése.

A nagy sebességváltó kar esetében, váltson fokozathelyzetet a fokozatválasztó előre vagy hátra nyomásával, illetve balra nyomásával a manuális kapcsoláshoz.

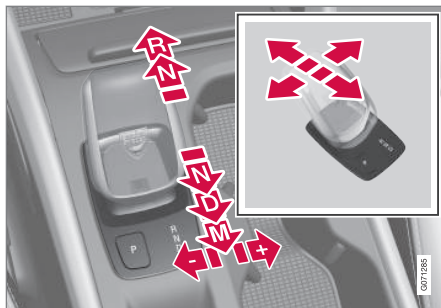

A kis sebességváltó kar és a fokozathelyzetek áttekintése.

A kis sebességváltó kar esetében, fokozathelyzetet a rugóterhelésű fokozatválasztó előre vagy hátra nyomásával, manuális kapcsolás esetén oldalra nyomásával lehet módosítani.

Fokozathelyzetek

Parkoló állás - P

A kis sebességváltó kar esetében, használja a **P** gombot a fokozatválasztó mellett a parkolás állás aktiválásához. A nagy sebességváltó kar esetében, mozdítsa **P** állásba a fokozatválasztó kart a parkolás állás kiválasztásához.

Ha a **P** állás van kiválasztva, akkor a sebességváltó mechanikusan gátolva van.

Válassza a **P** állást, amikor leparkol az autóval vagy amikor beindítja a motort. Az autónak

álló helyzetben kell lennie a parkoló állás kiválasztásakor.

Ahhoz, hogy a parkoló állásból egy másik állásba kapcsoljon, be kell nyomnia a fékpedált és a gyújtásnak legalább **II** helyzetben kell lennie. A motornak járnia kell a kis fokozatváltó karral rendelkező autók esetében.

Parkoláskor - először húzza be a rögzítőféket, majd válassza ki a parkolás helyzetet.

FIGYELEM

Mindig használja a rögzítőféket, amikor lejtős felületen parkol. A sebességfokozatba kapcsolás vagy az automata sebességváltó **P** állása nem minden helyzetben elégséges az autó álló helyzetben tartásához.

MEGJEGYZÉS

Az autó lezárásához és a riasztó élesítéséhez a fokozatváltónak **P** állásban kell lennie.

Segítő funkciók⁵

A kis sebességváltó karral rendelkező autók esetén a rendszer automatikusan **P** állásba kapcsol.

- ha az autót **D** vagy **R** állásban állítja le.
- ha a járművezető kikapcsolja a biztonsági övét, és kinyitja a vezetőajtót, amikor be van indítva az autó és a fokozatválasztó nem **P** állásban van.

Ha a biztonsági öv bekapcsolása nélkül és nyitott ajtóval szeretne parkolni - kapcsoljon el **P** állásból az **R** vagy **D** helyzet újból kiválasztásával.

Ha az autót üres állásban leállítja, akkor nincs automatikus váltás **P** helyzetbe. Ez azért van, hogy lehetővé tegye az autó mosását az olyan típusú autómosókban, amelyek az autó berendezésén történő átgurulását igénylik.

Hátrameneti állás - R

Válassza az **R** állást a hátramenethez. Az autónak álló helyzetben kell lennie a hátrameneti állás kiválasztásakor.

Üres állás - N

Semmilyen fokozat nincs kapcsolva és a motor beindítható. Húzza be a rögzítőféket, ha az autó álló helyzetben van a fokozatválasztó **N** állásában.

Ahhoz, hogy elmozdíthassa a fokozatválasztót az **N** állásból egy másik állásba, be kell nyomni a fékpedált, és a gyújtásnak **II** állásban kell lennie. A motornak járnia kell a kis fokozatváltó karral rendelkező autók esetében.

Vezetés állás - D

A **D** a normál vezetési helyzet. A fel- és visszkapcsolás automatikusan történik a gyorsítás és a sebesség szintjének függvényében.

Az autónak álló helyzetben kell lennie, amikor **R** állásból **D** állásba kapcsol.

Manuális kapcsolási mód - M



A váltási minta áttekintése a járművezetői kijelzőn nagy sebességváltó kar esetén.

A manuális fokozatváltási mód vezetés közben bármikor kiválasztható. Az autó a gázpedál felengedett állapotában motorfékez.

A manuális kapcsolási módot a fokozatválasztó **D** helyzetből a "+" véghelyzetig történő oldalra mozdításával választhatja ki. Ezután a járművezetői kijelző mutatja, hogy éppen melyik sebességfokozat van használatban.

- Nyomja előre a fokozatválasztót a "+" (plusz) állásba az egy lépéssel felkapcsoláshoz, majd engedje el azt.
- Nyomja hátra a fokozatválasztót a "-" (mínusz) állásba az egy lépéssel visszkapcsoláshoz, majd engedje el azt.
- Nyomja oldalra teljesen a fokozatválasztót **D** állásban a **D** álláshoz történő visszatéréshez.

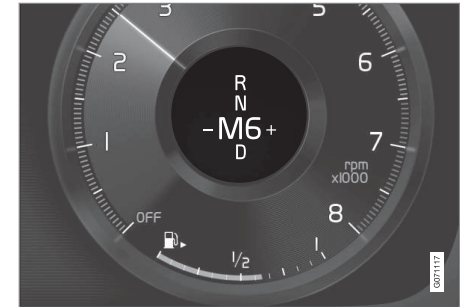

A váltási minta áttekintése a járművezetői kijelzőn kis sebességváltó kar esetén.

⁵ Nagy sebességváltó karral rendelkező autókra nem vonatkozik.

- ◀◀ A manuális fokozatváltási mód vezetés közben bármikor kiválasztható. Az autó a gázpedál felengedett állapotában motorfékez.

Manuális fokozathelyzet a fokozatválasztó hátra mozdításával választható ki a **D** helyzetből. A járművezetői kijelző mutatja, hogy melyik sebességfokozat van használatban.

- Nyomja jobbra a fokozatválasztót a "+" (plusz) állásba az egy lépéssel felkapcsoláshoz, majd engedje el azt.
- Nyomja balra a fokozatválasztót a "-" (mínusz) állásba az egy lépéssel történő felkapcsoláshoz, majd engedje el azt.
- Nyomja hátra a fokozatválasztót a visszatéréshez a **D** fokozatba.

A sebességváltó automatikusan kapcsol vissza, ha a sebesség a kiválasztott sebességfokozathoz megfelelő szint alá csökken, hogy megakadályozza az autó rángatását és a motor lefulladását.

Kapcsolódó információk

- Automata sebességváltó (442. oldal)
- Fokozatválasztás-gátló (448. oldal)
- Fokozatváltás a kormánykerék váltófüleivel* (446. oldal)
- Padlógáz funkció (449. oldal)

Fokozatváltás a kormánykerék váltófüleivel*

A kormánykerék váltófülei kiegészítik a fokozatválasztót és lehetővé teszik a manuális fokozatváltást anélkül, hogy levenné a kezeit a kormánykerékről.



- 1 "-": Kiválasztja a következő alacsonyabb sebességfokozatot.
- 2 "+": Kiválasztja a következő magasabb sebességfokozatot.

A kormánykerék váltófüleinek aktiválása

Ha a kormánykerék váltófüleivel szeretne fokozatot váltani, akkor előbb aktiválni kell azokat:

- Húzza az egyik váltófület a kormánykerék felé.
- > A járművezetői kijelzőn egy szám jelzi a pillanatnyi sebességfokozatot.

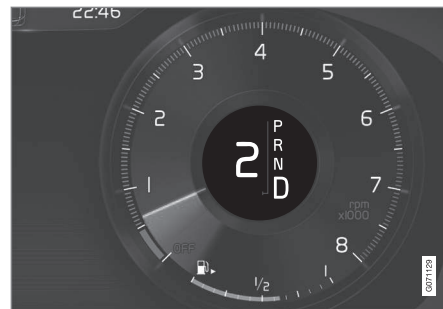

Járművezetői kijelző, amikor a kormányfülekkel vált fokozatot, nagy sebességváltó kar.



Járművezetői kijelző, amikor a kormányfülekkel vált fokozatot, kis sebességváltó kar.

Az **M** fokozathelyzetben a kormánykerék váltófülei automatikusan aktiválódnak.

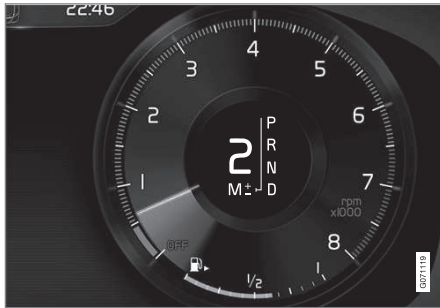

A járművezetői kijelző, amikor a kormánykerék fűleivel vált sebességfokozatot manuális kapcsolási módban, nagy sebességváltó kar.

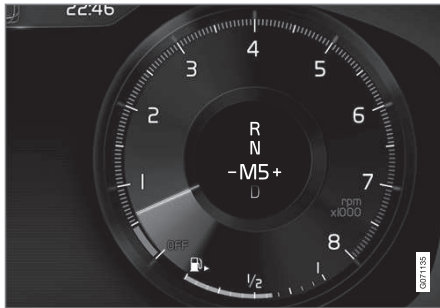

A járművezetői kijelző, amikor a kormánykerék fűleivel vált sebességfokozatot manuális kapcsolási módban, kis sebességváltó kar.

Váltás

A sebességfokozat egy lépéssel történő váltásához:

- Húzza hátrafelé - a kormánykerék felé - az egyik fület, majd engedje el azt.

A fül minden meghúzására végbemegy egy fokozatváltás, feltéve, hogy a motor fordulatszámja nem hagyja el a megengedett tartományt. Az egyes fokozatváltások után megváltozik a pillanatnyi sebességfokozatot mutató szám a járművezetői kijelzőn.

A funkció kikapcsolása

Manuális inaktíválás D és M fokozathelyzetben.

- A kormánykerék váltófüleinek inaktíválásához húzza a jobb oldali fület (+) a kormánykerék felé, és tartsa így, amíg a pillanatnyi sebességfokozat száma el nem tűnik a járművezetői kijelzőről.
 - > A sebességváltó visszatér a **D** sebességfokozatba

A nagy sebességváltókkal rendelkező autók esetén csak a **D** fokozathelyzetben iktatható ki a funkció.

Automatikus inaktíválás

A **D** állásban a kormánykerék fűlei rövid idő elteltével kikapcsolnak, ha nem használja azokat. Ezt a pillanatnyi sebességfokozat számának eltűnése jelzi. A kivétel motorfékezés köz-

ben van - ekkor a váltófülek addig aktívak maradnak, amíg a motorfékezés folyamatban van.

A **M** állásban nincs automatikus kikapcsolás.

Kapcsolódó információk

- Automata sebességváltó (442. oldal)
- Az automata sebességváltó fokozathelyzetei (443. oldal)
- Fokozatváltás-jelző (450. oldal)

Fokozatválasztás-gátló

A fokozatváltózárs megakadályozza a különböző fokozathelyzetek közötti véletlen váltást az automatikus sebességváltóban. Kétféle sebességváltózárs létezik - mechanikus és automatikus.

Mechanikus sebességváltózárs

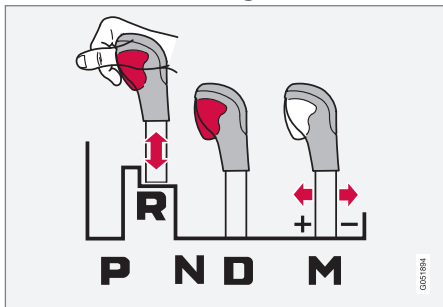

Fokozatváltás-gátló nagy sebességváltó karral rendelkező autókban.

A fokozatválasztó szabadon előre és hátra mozgatható az **N** és **D** állások között. Az egyéb helyzetek egy retesszel vannak gátolva, amelyet a fokozatválasztó tiltó kapcsolójával lehet kioldani.

A tiltó kapcsoló benyomott állapotában a kar előre és hátra mozgatható a **P**, **R**, **N** és **D** állások között.

Automata sebességváltózárs

Az automata fokozatváltózárs speciális biztonsági rendszerekkel rendelkezik.

Parkoló állásból - P

Ahhoz, hogy elmozdíthassa a fokozatválasztót az **P** állásból egy másik állásba, be kell nyomni a fékpedált, és a gyújtásnak **II** állásban kell lennie. A motornak járnia kell a kis fokozatváltó karral rendelkező autók esetében.

Üres állásból - N

Ha a fokozatválasztó **N** állásban van és az autó legalább 3 másodperce áll (függetlenül attól, hogy jár-e a motor), akkor a fokozatválasztó lezár.

Ahhoz, hogy elmozdíthassa a fokozatválasztót az **N** állásból egy másik állásba, be kell nyomni a fékpedált, és a gyújtásnak **II** állásban kell lennie. A motornak járnia kell a kis fokozatváltó karral rendelkező autók esetében.

Üzenetek a járművezetői kijelzőn

Ha a fokozatváltó gátolva van, akkor egy üzenet jelenik meg a járművezetői kijelzőn, például **Sebességváltó kar Nyomja meg a fékpedált a sebváltó kar aktiválásához**.

A fokozatváltó nincs mechanikusan gátolva.⁶

Kapcsolódó információk

- Automata sebességváltó (442. oldal)
- Az automata sebességváltó fokozathelyzetei (443. oldal)
- Az automata sebességváltózárs inaktíválása (449. oldal)

⁶ Kis sebességváltó karral rendelkező autók esetében.

Az automata sebességváltózár inaktiválása⁷

Amikor az autónak nincs tápellátása, akkor az automata fokozatváltás-gátló a nagy fokozatváltó karral rendelkező autókban kikapcsolható. A kis fokozatváltó karral rendelkező autókban a fokozatváltás-gátló nem iktatható ki.

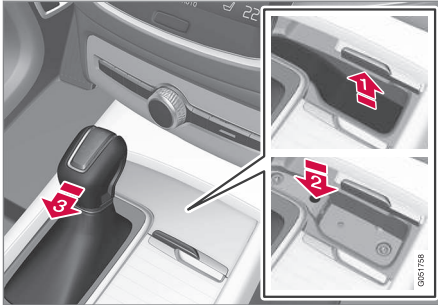

A nagy sebességváltó kar áttekintése.

Ha az autó nem vezethető, például az akkumulátor lemerülése miatt, akkor a fokozatváltást **N** állásba kell mozdítani, hogy az autó mozgatható legyen.

- 1 Emelje fel a gumiszőnyeget a fokozatváltó előtti rekeszben. Keresse meg a furatot a rugóterhelésű gombbal a rekesz alján.

- 2 Nyomjon egy csavarhúzó a furatba, és tartsa így.
- 3 Mozdítsa ki a fokozatváltást **N** állásba, és engedje el a gombot.
4. Helyezze vissza a gumiszőnyeget a helyére.



A kis sebességváltó kar áttekintése, ahol nem lehetséges a fokozatváltás-gátló inaktiválása.

Kapcsolódó információk

- Fokozatváltás-gátló (448. oldal)
- Automata sebességváltó (442. oldal)

Padlógáz funkció

A padlógáz maximális gyorsítás esetére szolgál, például előzéskor.

Amikor a gázpedált teljesen lenyomja a padlógáz funkció (a normálisan teljes gyorsításnak tekinthető helyzetet túl), akkor azonnal egy alacsonyabb sebességfokozat kapcsolását váltja ki. Ezt nevezzük padlógáz (kick-down) állásnak.

Ha a gázpedált felengedi a padlógáz helyzetből, akkor a sebességváltó automatikusan felkapcsol.

Biztonsági funkció

A motor túl magas fordulatszámának elkerülése érdekében, a sebességváltó vezérlőprogramja egy védelmi visszakapcsolás-gátló funkcióval rendelkezik.

A sebességváltó nem engedi a visszakapcsolás/patlógáz funkció működését, ha az a motor károsodásához vezető motorfordulatszámot eredményezne. Semmi sem történik, ha a járművezető túl magas fordulatszámon próbál meg ilyen módon visszakapcsolni - a sebességváltó az eredeti sebességfokozatban marad.

Padlógáz használatakor az autó, a motorfordulatszámától függően egy vagy több lépésben visszakapcsolhat. Az autó felkapcsol, amikor a motor elérte a maximális fordulatszámot, hogy megakadályozza a motor károsodását.

⁷ A funkció kis sebességváltó karral rendelkező autókban nem áll rendelkezésre.

◀◀ Kapcsolódó információk

- Automata sebességváltó (442. oldal)

Fokozatváltás-jelző

A fokozatváltás-jelző mutatja a járművezetői kijelzőn a pillanatnyi sebességfokozatot a manuális fokozatváltás során és azt, hogy mikor célszerű a következő fokozatba kapcsolni az optimális üzemanyag-fogyasztás érdekében.

Ahhoz, hogy manuális fokozatváltás közben gazdaságosan vezessen, fontos, hogy a megfelelő sebességfokozatban haladjon és jó időben váltson fokozatot.



A fokozatváltás visszajelzése 12-hüvelykes járművezetői kijelzőn, nagy sebességváltó karral*.



A fokozatváltás visszajelzése 8-hüvelykes járművezetői kijelzőn, nagy sebességváltó karral.

A fokozatváltás-jelző mutatja a pillanatnyi sebességfokozatot a járművezetői kijelzőn és egy felfelé mutató nyilat használ annak jelzésére, hogy mikor ajánlott egy magasabb fokozatba kapcsolni.



A fokozatváltás visszajelzése 12-hüvelykes járművezetői kijelzőn, kis sebességváltó karral*.



A fokozatváltás visszajelzése 8-hüvelykes járművezetői kijelzőn, kis sebességváltó karral.

A fokozatváltás-jelző mutatja a pillanatnyi sebességfokozatot a járművezetői kijelzőn és egy villogó plusz jellel jelzi a javasolt magasabb fokozatba kapcsolást.

Kapcsolódó információk

- Automata sebességváltó (442. oldal)

Összkerékajítás*

Az összkerékajítás (AWD⁸) azt jelenti, hogy az autó mind a négy kereket egyszerre hajtja. A lehetséges legjobb tapadás eléréséhez, a hajtóerő automatikusan oszlik el a legjobb tapadás érdekében. A rendszer folyamatosan kiszámítja a hátsó kerekek nyomatékigényét és azonnal, akár a motor nyomatékának felét a hátsó kerekekhez továbbítja.

Az összkerékajításnak magasabb sebességek mellett is stabilizáló hatása van. Normál vezetési körülmények között a hajtóerő legnagyobb része az első kerekekhez jut. Álló helyzetben az összkerékajítás mindig be van kapcsolva a gyorsítás közbeni maximális tapadás előkészítése érdekében.

Az összkerékajítási jellemzők a kiválasztott hajtásmódtól függően változóak.

Kapcsolódó információk

- Vezetési módok* (452. oldal)
- Sebességváltó (442. oldal)

Vezetési módok*

A hajtásmód kiválasztása hatással van az autó vezetési jellemzőire, hogy javítsa a vezetési élményt és segítsen a speciális helyzetekben.

A hajtásmódok használatával lehetőség van az autó számos funkciójának és beállításának elérésére a különböző vezetési igényekhez. Az alábbi rendszerek módosulnak, hogy fenntartsák a lehető legjobb vezethetőségi jellemzőket az egyes hajtásmódokban:

- Kormányzás
- Motor/sebességváltó/összkerékajtás*
- Fékek
- Lengéscsillapítás
- Járművezetői kijelző
- Start/Stop funkció
- Klímabeállítások

Válassza az aktuális vezetési feltételekhez legjobban illő hajtásmódot. Ne feledje, hogy nem minden hajtásmód áll rendelkezésre minden helyzetben.

Választható hajtásmódok

Az autó a beindításakor **Comfort** módban van és be van kapcsolva a start/stop funkció. A vezetési mód az autó beindításakor módosít-

ható, például a **Individual** módra. Amikor a **Individual** mód van kiválasztva, akkor lehetőség van bizonyos beállítások módosítására, például fordulatszám-mérő mutatása.

Comfort

A **Comfort** üzemmód az autó normál üzemmódja. Ezek a beállítások kényelmessé teszik az autót, a kormányzás és a lengéscsillapítók normál vezetéshez vannak beállítva és a karosszéria mozgása készsleges.

Ez a hajtásmód a széndioxid-kibocsátás hitel-estítő üzemmódja.

Comfort üzemmódban nem jelenik meg fordulatszám-mérő a járművezetői kijelzőn⁹.

Eco

- Állítsa az autót energiahatékonyabb és környezettudatosabb vezetéshez az **Eco** üzemmóddal.

A hajtásmód például azt jelenti, hogy a Start/Stop funkció aktív, a lengéscsillapítók puhák és a bizonyos klímabeállítások teljesítménye csökkent.

Amikor **Eco** módban halad, akkor a járművezetői kijelző egy öko-métert mutat, ami valós időben mutatja, hogy milyen gazdaságosan vezet.

Dynamic

- A **Dynamic** mód azt jelenti, hogy az autó sportosabb jellemzőkkel rendelkezik és gyorsabban reagál a gyorsításokra.

A fokozatváltások gyorsabbak és határozottabbak és a sebességváltó a nagyobb vonóerővel rendelkező fokozatot részesíti előnyben.

A kormányzás gyorsabban reagál és a lengéscsillapítás keményebb¹⁰, ami azt jelenti, hogy a karosszéria követi az útfelületet, hogy csökkenjen a billenést kanyarodáskor.

A Start/Stop funkció ki van kapcsolva.

A **Dynamic** mód a **Polestar Engineered** verzióban* is rendelkezésre áll.

⁸ All Wheel Drive

⁹ Csak 8-hüvelykes járművezetői kijelzővel rendelkező autók esetén.

¹⁰ Four-C felszereltségre vonatkozik.

Individual

- Állítson be az egyéni igényei szerinti hajtásmódot.

Válasszon egy hajtásmódot az elinduláshoz, majd állítsa be a beállításokat a kívánt vezetési jellemzőknek megfelelően. Ezek a beállítások az aktív járművezetői profilba kerül mentésre és minden alkalommal elérhetők, amikor az autót ugyanazzal a távvezérlős kulccsal nyitják ki.

Egyedi hajtásmód csak akkor áll rendelkezésre, ha először bekapcsolta azt a központi kijelzőn.

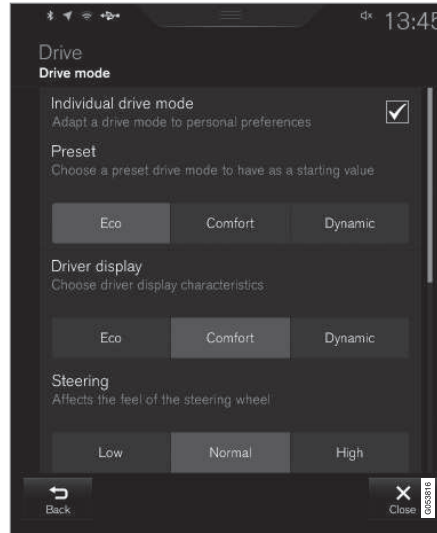

Beállítások nézet¹¹ egyedi vezetési üzemmódhoz.

1. Nyomja meg a **Beállítások** lehetőséget a felső nézetben.
2. Nyomja meg az **My Car** → **Egyedi vezetési mód**, és válassza a **Egyéni vezetési mód** lehetőséget.

3. A **Előbeállítások** menüben válasszon ki egy hajtásmódot az induláshoz: **Gazdaságos, Kényelem, Dinamikus** vagy **Polestar Engineered***.

Az alábbi beállításaira vonatkozó lehetséges beállítások:

- **Vezető kijelzője**
- **Kormányzási erő**
- **Erőátvitel jellemzői**
- **Fékjellemzők**
- **Felfüggesztés vezérlése**
- **ECO klíma**
- **Start/Stop.**

Kapcsolódó információk

- Hajtásmód* váltása (454. oldal)
- Eco hajtásmód (454. oldal)
- Gazdaságos vezetés (462. oldal)
- Start/Stop funkció (457. oldal)
- Összkerék-hajtás* (451. oldal)
- Járművezetői profilok (139. oldal)

¹¹ Az ábra vázlatos - az alkatrészek az autómoddeltől függően eltérőek lehetnek.

Hajtásmód* váltása

Válassza az aktuális vezetési feltételekhez legjobban illő hajtásmódot.

A középkonzolon található kezelőszerv használatával válthat hajtásmódot.

Ne feledje, hogy nem minden hajtásmód áll rendelkezésre minden helyzetben.

A hajtásmód váltásához:



1. Nyomja meg a **DRIVE MODE** vezetési mód kezelőszervet.
 - > Egy felugró menü jelenik meg a központi kijelzőn.
2. Görgesse felfelé vagy lefelé a kereket a kívánt hajtásmódhoz.

3. Nyomja meg a hajtásmód kezelőszervet vagy erősítse meg a választást közvetlenül az érintőképernyőn.
 - > A kiválasztott hajtásmód megjelenik a járművezetői kijelzőn.

Kapcsolódó információk

- Vezetési módok* (452. oldal)
- Az Eco hajtásmód aktiválása és inaktíválása a funkciógombbal (457. oldal)

Eco hajtásmód

A Eco hajtásmód segíthet a környezetbarátabb vezetésben, jobb üzemanyag-hatékonysággal.

Használja ezt a hajtásmódot az üzemanyag és a környezet kíméléséhez.

Az alábbi tulajdonságok alkalmazkodnak a **Eco** módhoz.

- A sebességváltó kapcsolási pontjai.
- Motorvezérlés és reagálás a gázadásra.
- Az Eco Coast szabadonfutó funkciója bekapcsol, és a motorfékezés kikapcsol, amikor felengedi a gázpedált 65 és 140 km/h (40 és 87 mph) sebesség között.
- A klímavezérlő rendszer bizonyos beállítási csökken teljesítménnyel működnek vagy kikapcsolnak.
- A járművezetői kijelző információkat mutat egy ECO műszerben, ami segíti a környezetbarát és üzemanyag-takarékos vezést.

Szabadonfutó Eco Coast funkció

A szabadonfutó Eco Coast funkció a gyakorlatban azt jelenti, hogy a motorfék megszűnik, és az autó kinetikus energiája hosszabb távú gurulásokat tesz lehetővé. Amikor a járművezető felengedi a gázpedált akkor a sebességváltó automatikusan lecsatlakozik a motorról

amelynek fogyasztása a kisebb fogyasztással járó alapjáratú fordulatszámra csökken.

A funkció akkor használható a legjobban, ahol hosszan lehet gurulni, például enyhén lejtő utakon vagy előre látható sebességcsökkenés esetén egy alacsonyabb sebességkorlátozású zónához gurulva.

A szabadonfutó funkció aktiválása

A funkció a gázpedál teljes felengedésekor aktiválódik, az alábbi paraméterekkel együtt:

- A **Eco** üzemmód aktív.
- A fokozatválasztó a **D** állásban van.
- A sebesség körülbelül 65-140 km/h (40-87 mph) tartományban van.
- Az út lejtése nem meredekebb mint körülbelül 6%.

A járművezetői kijelző a **COASTING** jelzést mutatja a szabadonfutó funkció használatakor.

Korlátok

A szabadonfutó funkció nem érhető el, ha

- a motor és/vagy sebességváltó nem normál üzemi hőmérsékletű
- a fokozatválasztót elmozdítják **D** állásból vagy manuális állásból
- a sebesség kívül esik a körülbelül 65-140 km/h (40-87 mph) tartományon

- az út lejtése meredekebb mint körülbelül 6%
- Manuális fokozatváltást hajtottak végre a kormánykerék váltófüleivel**.

A szabadonfutó funkció inaktíválása és kikapcsolása

Bizonyos helyzetekben kívánatos lehet a funkció inaktíválása vagy kikapcsolása a motorfék használatához. Az ilyen helyzetek lehetnek például, amikor meredek lejtőn halad vagy egy előzési manőver előtt - hogy azt a lehető legbiztonságosabban tudja végrehajtani.

Kapcsolja ki a szabadonfutó funkciót az alábbiak szerint

- a gáz- vagy fékpedál működtetése
- mozdítsa manuális állásba a fokozatválasztót
- Fokozatváltás a kormánykerék váltófüleivel*.

Kapcsolja ki a szabadonfutó funkciót az alábbiak szerint

- hajtásmód* módosítás
- **Eco** hajtásmód kikapcsolása a funkció nézetben.

A szabadonfutó funkció nélkül is lehetőség van rövid távú gurulásra. Ez pedig csökkenti az üzemanyag-fogyasztást. Azonban a legjobb üzemanyag-gazdaságosság érdekében jobb a

szabadonfutó funkció aktiválása a hosszabb távú gurulásokhoz.

Sebességtartó Eco Cruise

Amikor **Eco** hajtásmódban használja a sebességtartót, akkor az autó gyorsulása és lassulása a többi hajtásmódhoz képest alacsonyabb, ami további üzemanyag-megtakarítást eredményez. Ez azt jelenti, hogy az autó sebessége kis mértékben a beállított sebesség felett vagy alatt lehet.

- Sima úton az autó sebessége eltérhet a beállított sebességtől, amikor a sebességtartó aktív és az autó szabadon fut.
- Meredek emelkedőn az autó sebessége visszakapcsolásig esik, majd csökkentett gyorsítás kezdődik a beállított sebesség eléréséhez.
- Lejtőn, ahol az autó szabadon gurul, az autó sebessége kis mértékben a beállított sebesség felett vagy alatt lehet. A funkció a normál motorféket használja a sebesség fenntartásához, ha szükséges, az üzemi fék is működésbe lép.



◀◀ Eco műszer a járművezetői kijelzőn



Eco műszer a 12-hüvelykes járművezetői kijelzőn*.



Eco műszer a 8-hüvelykes járművezetői kijelzőn.

Az ECO műszer jelzi, hogy mennyire üzemanyag-takarékosan vezet.

- Üzemanyag-hatékony vezetés esetén a műszer alacsony értéket mutat és a mutató a zöld zónában van.
- Nem üzemanyag-hatékony vezetés esetén, például erős fékezéskor vagy gyorsításkor a műszer magas értéket mutat.

Az ECO műszer egy visszajelzővel is rendelkezik, amely azt mutatja, hogyan vezetné az autót ugyanolyan vezetési körülmények között egy referencia járművezető. Ezt a műszer rövid mutatója jelzi.

ECO klímavezérlés

Eco hajtásmódban az energiafogyasztás csökkentése érdekében automatikusan aktiválódik az Eco klímavezérlés az utastérben.

i MEGJEGYZÉS

Amikor aktiválva van az **Eco** hajtásmód, akkor a klímavezérlő rendszer számos paraméter-beállítása megváltozik és számos elektromos fogyasztó funkcionalitása csökken. Bizonyos beállítások manuálisan visszaállíthatók, de a teljes működés csak az **Eco** hajtásmód kikapcsolása vagy a **Individual*** hajtásmód állítja vissza teljes klíma működéssel.

A párásodással kapcsolatos nehézségek esetén, nyomja meg a maximális páramentesítés gombját, amely normál működéssel rendelkezik.

Kapcsolódó információk

- Hajtásmód* váltása (454. oldal)
- Az Eco hajtásmód aktiválása és inaktiválása a funkciógombbal (457. oldal)
- Vezetési módok* (452. oldal)
- Gazdaságos vezetés (462. oldal)
- Start/Stop funkció (457. oldal)

Az Eco hajtásmód aktiválása és inaktiválása a funkciógombbal

Az Eco hajtásmód egy funkciógombbal rendelkezik a központi kijelző funkció nézetében, ha az autó nem rendelkezik hajtásmód kezelőszervvel az alagútkonzolon.

Az Eco mód akkor kapcsol ki, amikor leállítja a motort, ezért a motor minden beindításakor aktiválni kell. Amikor a funkció aktív, akkor a járművezetői kijelző az **ECO** jelzést mutatja.

Az Eco hajtásmód kiválasztása a központi kijelző funkció nézetében

- Nyomja meg a **Vezetési mód: ECO** gombot a funkció bekapcsolásához vagy kikapcsolásához.



- > Egy visszajelző lámpa világít a gombban, amikor a funkció aktív.

Kapcsolódó információk

- Eco hajtásmód (454. oldal)
- Hajtásmód* váltása (454. oldal)
- Vezetési módok* (452. oldal)

Start/Stop funkció

A start/stop funkcióval a motor ideiglenesen leáll, amikor például közlekedési lámpáknál vagy közlekedési dugóban áll, majd szükség esetén újra beindul.

A start/stop funkció csökkenti az üzemanyag-fogyasztást, ami alacsonyabb károsanyag-kibocsátással is jár.

A rendszer lehetővé teszi a környezettudatos vezetési stílus alkalmazását a motor leállításával, amikor az lehetséges.

Kapcsolódó információk

- Vezetés a start/stop funkcióval (457. oldal)
- A Start/Stop funkció feltételei (459. oldal)
- Vezetési módok* (452. oldal)

Vezetés a start/stop funkcióval

A start/stop funkció ideiglenesen leállítja a motort, amikor az autó álló helyzetben van, és beindítja azt.

A Start/Stop funkció az autó beindítása után érhető el és akkor aktiválható, ha teljesülnek bizonyos feltételek.

A járművezetői kijelző jelzi, amikor a funkció

- Elérhető
- aktív
- nem érhető el.

Az autó összes normál rendszere, mint a világítás, rádió stb. normálisan működik akkor is, ha a motor automatikusan leállt. Azonban bizonyos berendezések teljesítménye ideiglenesen korlátozott, például a klímavezérlő rendszer ventilátorának fordulatszáma vagy az audiorendszer nagy hangereje.

Automatikus leállítás

Az alábbiak szükségesek a motor automatikus leállításához:

- Állítsa meg az autót a lábfékkel, majd tartsa a lábát a fékpedálon - a motor automatikusan leáll.

Comfort vagy **Eco** hajtásmódban a motor automatikusan leállhat, mielőtt az autó teljesen megállna.

Az adaptív sebességtartó vagy Pilot Assist aktivált állapotában a motor körülbelül 3 másodperccel az autó megállását követően automatikusan leáll.



Automatikus indítás

Az alábbiak szükségesek a motor automatikus beindításához:

- Engedje fel a fékpedált - a motor automatikusan beindul, és folytathatja a vezetést. Emelkedőn bekapcsol a visszagurulás-gátló (HSA¹²), ami megakadályozza az autó hátragurulását.
- Amikor aktív az Auto Hold funkció, akkor az automatikus indítás a gázpedál benyomásáig késleltetve van.
- Amikor az adaptív sebességtartó vagy a Pilot Assist aktív, akkor a motor akkor indul be automatikusan, amikor benyomja a gázpedált vagy megnyomja a kormánykerék bal oldali billentyűzetének  gombját.

- Tartsa fenn a nyomást a fékpedálon, és nyomja be a gázpedált - a motor automatikusan beindul.
- Lejtőn: Engedje fel kissé a fékpedál nyomását, hogy az autó elkezdjen gurulni - a motor a sebesség kis mértékű növekedésekor automatikusan beindul.

Szimbólumok a járművezetői kijelzőn

- A  szöveg jelenik meg a fordulatszám-mérőben, amikor a funkció elérhető.
- Egy, a fordulatszám-mérőben található  jelzésre mutat, amikor a funkció aktív és a motor automatikusan leállt.
- A  szimbólum szürkén jelenik meg, amikor a funkció nem áll rendelkezésre.
- Nem jelenik meg szimbólum, amikor a funkció ki van kapcsolva.

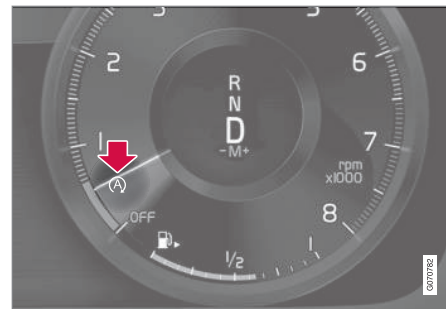

A funkció aktív és a motor automatikusan leállt.

A nyolchüvelykes járművezetői kijelzővel rendelkező autók esetén a szimbólum a sebességmérő alján jelenik meg.

Kapcsolódó információk

- A start/stop funkció kikapcsolása (459. oldal)
- A Start/Stop funkció feltételei (459. oldal)
- Start/Stop funkció (457. oldal)
- Segítség emelkedőn induláskor (441. oldal)
- Automatikus fékezés álló helyzetben (439. oldal)

¹² Hill Start Assist

A start/stop funkció kikapcsolása

Bizonyos helyzetekben kívánatos lehet a start/stop funkció kikapcsolása.



Kapcsolja ki a **Start/Stop** funkciógomb használatával a központi kijelző funkció nézetében. A gombban található jelzés ki van kapcsolva, amikor a funkció inaktív.

A funkció addig van kikapcsolva, amíg

- újra be nem kapcsolják
- a hajtásmód **Eco** vagy **Comfort** lesz
- a következő alkalommal beindítják az autót.

Kapcsolódó információk

- Vezetés a start/stop funkcióval (457. oldal)
- A Start/Stop funkció feltételei (459. oldal)

A Start/Stop funkció feltételei

A Start/Stop funkció működéséhez számos feltételnek teljesülnie kell.

Ha bármely feltétel nem teljesül, akkor ezt egy üzenet jelzi a járművezetői kijelzőn.

A motor nem áll le automatikusan

Az alábbi esetekben a motor nem áll le automatikusan:

- Az autó nem érte el a körülbelül 10 km/h (6 mph) sebességet az indulás után.
- Sok ismételt automatikus leállítást követően a sebességnek újra át kell lépnie a körülbelül 10 km/h (6 mph) értéket a legközelebbi automatikus leállításhoz.
- A járművezető nem csatolta be a biztonsági övét.
- A motor nem érte el a normál üzemi hőmérsékletet.
- A környezeti hőmérséklet körülbelül -5 °C (23 °F) alatt vagy körülbelül 30 °C (86 °F) felett van.
- be van kapcsolva a szélvédő elektromos fűtése.
- Az utastér környezete eltér a beállított értékektől.
- Az autó hátramenetben van.
- A járművezető nagyobb kormánymozdulatokat végez.
- az út nagyon meredek.

- Kinyitották a motortérfedelelet.
- Amikor nagy magasságban közlekedik vagy a motor nem érte el az üzemi hőmérsékletet.
- Az ABS rendszer aktiválódott.
- Erős fékezés esetén (akkor is, ha az ABS rendszer nem lépett működésbe).
- A rövid időn belül végrehajtott sok indítás aktiválta az indítómotor hővédelmét.
- A kipufogórendszer részecskeszűrője megtelt.
- Utánfutó van csatlakoztatva az autó elektromos rendszeréhez.
- A sebességváltó nem érte el a normál üzemi hőmérsékletet.
- A fokozatválasztó a **M** (\pm) állásban van.
- Ha a forgalmi viszonyok megengedik (például forgalmi dugó).

A motor nem indul be automatikusan

Az alábbi esetekben a motor nem indul be az automatikus leállítást követően:

- A járművezető biztonsági öve nincs becsatolva, a fokozatválasztó **P** állásban van és a járművezető ajtaja nyitva van - a beindítást a szokott módon kell végrehajtani.



◀ A motor a fékpedál felengedése nélkül automatikusan beindul

Az alábbi esetekben a motor automatikusan beindul akkor is, ha a járművezető nem veszi le a lábát a fékpedálról.

- Az utastér magas páratartalma az ablakok párasodását okozza.
- Az utastér környezete eltér a beállított értékektől.
- A fékpedál többszöri benyomása.
- Kinyitották a motortérfedelelet.
- Az autó mozogni kezd vagy kissé növeli a sebességet, ha az autó anélkül állt le automatikusan, hogy teljesen álló helyzetbe került volna.
- A járművezető biztonsági övének csatját kinyitják a fokozatválasztó **D** vagy **N** állásában.
- A fokozatválasztót **D** állásból **R** vagy **M** (\pm) állásba mozdítják.
- Kinyitják a járművezető ajtaját a fokozatválasztó **D** állásában - egy "sípoló" hang hallható és szöveges üzenet tájékoztat arról, hogy be van kapcsolva a gyújtás.

Kapcsolódó információk

- Start/Stop funkció (457. oldal)
- Vezetés a start/stop funkcióval (457. oldal)
- A start/stop funkció kikapcsolása (459. oldal)

FIGYELEM

Ne nyissa fel a motorháztetőt, amikor a motor automatikusan leállt. Állítsa le a motort normál módon, mielőtt felemelné a motorháztetőt.

Szintvezérlés* és lengéscsillapítás

A szintvezérlés és lengéscsillapítás szabályozása automatikusan történik az autóban.

Lengéscsillapítás (Four-C)

A Four-C felszereltségű autók esetében a lengéscsillapítás a kiválasztott hajtásmódnak és

az autó sebességének megfelelően változik. A lengéscsillapítás normál esetben az optimális kényelemhez van beállítva és az útfelülettől, az autó gyorsulásától, a fékezéstől és kanyardástól függően folyamatosan szabályozásra kerül.

Szimbólumok és üzenetek a járművezetői kijelzőn

Szimbólum	Üzenet	Leírás
	Felfüggesztés Ideiglenesen csökkentett teljesítmény	Az aktív felfüggesztés teljesítménye a rendszer kiterjedt használata miatt ideiglenesen csökkent. Ha az üzenet gyakran megjelenik (például hetente több alkalommal), akkor lépjen kapcsolatba egy műhellyel ^A .

^A Lehetőleg hivatalos Volvo műhelyben.

Kapcsolódó információk

- Vezetési módok* (452. oldal)

Gazdaságos vezetés

Vezessen gazdaságosan és környezetbarát módon azzal, hogy finoman vezet és előre látja a helyzeteket.

Igazítsa vezetési stílusát és a sebességet a várható helyzethez.

Ne feledje az alábbiakat:

- Az alacsonyabb üzemanyag-fogyasztás érdekében kapcsolja be az **Eco** hajtásmódot.
- Használja a szabadonfutó Eco Coast funkciót az **Eco** hajtásmódban – a motorfék megszűnik, és az autó kinetikus energiája hosszabb távú gurulásokat tesz lehetővé.
- Amikor manuális fokozatváltással halad – vezessen a lehető legmagasabb sebesség-fokozatban, a pillanatnyi forgalmi helyzetnek és az útviszonyoknak megfelelően – az alacsonyabb motorfordulatszám alacsonyabb fogyasztást eredményez. Használja a fokozatváltás-jelzőt.
- Vezessen állandó sebességgel és tartson megfelelő távolságot az egyéb járművektől és objektumoktól, hogy a lehető legkevesebbet kelljen fékeznie.
- A magas sebesség nagyobb üzemanyag-fogyasztást eredményez – a sebességgel nő a légellenállás.

- A fedélzeti számítógép pillanatnyi üzemanyag-fogyasztás jelzése hasznos lehet a gazdaságosabb vezetéshez.
- Ne melegítse a motort alapjáraton az üzemi hőmérséklet eléréséhez, hanem a beindítást követően induljon el normál terheléssel – a hideg motor több üzemanyagot fogyaszt, mint a meleg.
- Ha lehetséges, kerülje az autó rövid távolságokra történő vezetését. A motornak nincs ideje elérni a normál üzemi hőmérsékletet, ami magasabb üzemanyag-fogyasztáshoz vezet.
- Használja a motorféket a lassításhoz, ha az a többi közlekedő kockázatát nélkül megvalósítható.
- Vezessen a helyes levegőnyomással a gumibroncsokban és ellenőrizze azt rendszeresen - a legjobb eredmény eléréséhez, válassza az ECO gumibroncsnyomást.
- A gumibroncs-választás hatással van az üzemanyag-fogyasztásra - kérje egy kereskedő tanácsát a megfelelő gumibroncsokkal kapcsolatban.
- Távollítsa el a szükségtelen dolgokat az autóból - a nagyobb terhelés nagyobb fogyasztáshoz vezet.
- A tetőn elhelyezett csomagok és tetődoboz növeli a légellenállást, ami magasabb

fogyasztáshoz vezet - távolítsa el a tetőcsomagtartót, ha nem használja azt.

- Kerülje a nyitott ablakokkal vezetését.

FIGYELEM

Soha ne állítsa le a motort haladás közben, például amikor lejtőn halad, mert ezzel olyan fontos rendszereket kapcsol ki, mint a kormányszervo vagy a fékszervo.

Kapcsolódó információk

- Drive-E - a vezetés tisztább élvezete (30. oldal)
- Eco hajtásmód (454. oldal)
- A gumibroncsnyomás ellenőrzése (560. oldal)

Előkészületek hosszú utazás előtt

Mielőtt nyaralni vagy hosszabb útra indulna, fontos gondosan ellenőrizni az autó funkcióit és berendezéseit.

Ellenőrizze, hogy

- a motor normálisan működik-e és az üzemanyag-fogyasztás normális-e
- nincsenek-e szivárgások (üzemanyag, olaj vagy egyéb folyadék)
- a fékhatás megfelelően működik-e
- minden lámpa működik-e - állítsa be a fényszóró magasságát, ha az autó erősen le van terhelve
- megfelelő-e a gumiabroncsok profilmélysége és nyomása. Szereljen fel téli gumiabroncsokat, amikor olyan területre utazik, ahol fennáll a havas vagy jeges útfelületek kockázata
- jó-e az indítóakkumulátor töltése
- jó állapotban vannak-e az ablaktörlő lapátok
- található-e elakadásjelző háromszög és láthatósági mellények az autóban - bizonyos országokban törvényi követelmény.

Kapcsolódó információk

- A gumiabroncsnyomás ellenőrzése (560. oldal)
- Üzemanyag-fogyasztás és CO₂-kibocsátás (669. oldal)

- Mosófoliadék betöltése (650. oldal)
- Téli vezetés (463. oldal)
- Gazdaságos vezetés (462. oldal)
- Az autómódem beállításai* (534. oldal)
- Javaslatok a rakodáshoz (592. oldal)
- Vezetés utánfutóval (476. oldal)
- Pilot Assist* (319. oldal)
- Sebességhatároló (298. oldal)
- Szükséghelyzeti defektjavító készlet (577. oldal)

Téli vezetés

A téli vezetéshez fontos bizonyos ellenőrzések elvégzése az autón, hogy biztosítsa annak biztonságos vezethetőségét.

A hideg évszak előtt főként az alábbiakat kell ellenőrizni:

- A motorhűtő-folyadéknak 50% glikolt kell tartalmaznia. Ez a keverék körülbelül -35°C (-31°F) hőmérsékletig védi a motort a fagyástól. Az egészségügyi kockázatok elkerülése érdekében, a különböző típusú glikolokat nem szabad keverni.
- Az üzemanyagtartályt feltöltve kell tartani a párakicsapódás elkerülése érdekében.
- Fontos a motorolaj viszkozitása. Az alacsonyabb viszkozitású (vékonyabb) olajok segítik a hidegindítást és a hideg motor üzemanyag-fogyasztását is csökkentik.

FONTOS

Alacsony viszkozitású olajat nem szabad kemény vezetéshez vagy meleg időben használni.

- Meg kell vizsgálni az indítóakkumulátor állapotát és a töltöttségi szintet. A hideg időjárás nagy követelményeket támaszt az



- ◀◀ indítóakkumulátorral szemben és a hideg csökkenti annak kapacitását.
- Használjon fagyálló adalékot tartalmazó ablakmosó folyadékot, hogy elkerülje a jégképződést a mosófolyadék-tartályban.

Csúszós útvíviszonyok

Az optimális úttartás érdekében, a Volvo azt javasolja, hogy használjon téli gumiabroncsokat az összes keréken, ha fennáll a havas vagy jeges utak kockázata.

i MEGJEGYZÉS

A téli gumiabroncsok használata bizonyos országokban kötelező. A szegecselt gumiabroncsok használata nem minden országban megengedett.

Gyakorolja ellenőrzött körülmények között a csúszós útfelületen vezetést, hogy megtanulja, hogyan reagál az autó.

Kapcsolódó információk

- Téli gumiabroncsok (575. oldal)
- Hólánccok (576. oldal)
- Fékezés szózott utakon (435. oldal)
- Fékezés nedves utakon (435. oldal)
- Mosófolyadék betöltése (650. oldal)
- Akkumulátor (613. oldal)
- Az ablaktörő lapátok cseréje (648. oldal)

- A hűtőfolyadék feltöltése (611. oldal)
- A motorolaj tekintetében nehéz vezetési feltételek (665. oldal)

Gázlás

A gázlás azt jelenti, hogy az autó vízben, például elárasztott úton halad keresztül. A vízben történő vezetést nagyon körültekintően kell végrehajtani.

Az autó legfeljebb 25 cm (9 hüvelyk) mélységű vízben vezethető át és csak lépésben. Különös figyelemmel kell eljárni, amikor folyó vízben halad át.

Amikor vízben halad, akkor haladjon lassan és ne álljon meg az autóval. Amikor elhagyta a vizet, nyomja be finoman a fékpedált és ellenőrizze, hogy a fék teljes mértékben működik-e. A víz és a sár például nedvessé teheti a fékbetéteket, ami késleltetett fékműködést eredményez.

- Ha szükséges, tisztítsa meg az elektromos fűtés és az utánfutó-csatlakozó érintkezőit, miután vízben és sárban haladt.
- Ne hagyja az autót hosszabb ideig a küszöbök fölé érő vízben állni - ez elektromos meghibásodásokat okozhat.

! FONTOS

- A víz levegőszűrőbe jutása a motor károsodását okozhatja.
- Ha víz kerül a sebességváltóba, az csökkenti az olaj kenési képességét, ami megrövidíti a kapcsolódó rendszerek hasznos élettartamát.
- Bármely alkatrész, motor, sebességváltó, turbófeltöltő, differenciálmű vagy ezek belső alkatrészeinek elárasztás, hidrosztatikus eltömődés vagy olajhiány miatti károsodására nem vonatkozik a garancia.
- Ha a motor lefűlad a vízben, akkor ne próbálja újraindítani - vontassa az autót a vízből a szervizbe - lehetőleg hivatalos Volvo műhelybe. A motor károsodásának kockázata.

Kapcsolódó információk

- Szállítás (484. oldal)

Az üzemanyagtöltő fedél nyitása és zárása

Az üzemanyagtöltő fedél kinyitásához nyitva kell lennie az autónak¹³.



A járművezetői kijelzőben a tartály szimbólum melletti nyíl jelzi, hogy az autó melyik oldalán helyezkedik el az üzemanyagtöltő fedél.

1. Nyissa ki az üzemanyagtöltő fedelet a hátsó részének finom megnyomásával.
2. Az üzemanyagtöltés befejezését követően - zárja be a fedelet egy finom nyomással.

Kapcsolódó információk

- Üzemanyag betöltés (465. oldal)

Üzemanyag betöltés

Az üzemanyagtartály fedél nélküli üzemanyag-töltő rendszerrel rendelkezik.

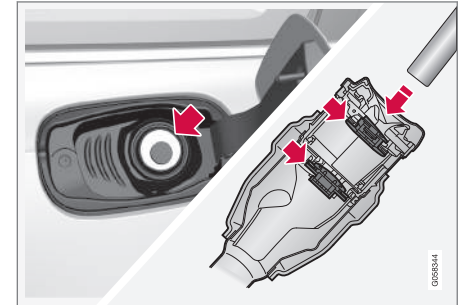
Az autó tankolása üzemanyagtöltő állomáson

Fontos, hogy a töltőpisztolyt túlnyomja a töltőcső két nyitható fedelén, mielőtt elkezdni tölteni az autót.

Üzemanyag-töltési utasítás:

1. Állítsa le az autót, és nyissa ki az üzemanyag-töltő fedelet.

¹³ Csak a távvezérlős kulccsal, kulcs nélküli nyitással* vagy Volvo On Call szolgáltatással történő zárás és nyitás van hatással az üzemanyagtöltő fedél állapotára.

2.

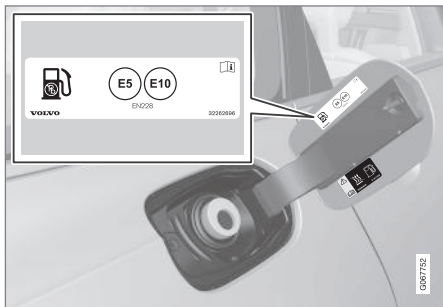

Válasszon az autóban történő használatra jóváhagyott üzemanyagot, amelynek azonosítója¹⁴ az üzemanyagtöltő fedél belsején található. A jóváhagyott üzemanyagokkal és azonosítóval kapcsolatos információkat a "Benzin" részben találja.

3. Helyezze a töltőpisztolyt az üzemanyagtöltő nyílásba. A töltőcső két nyitható fedelet tartalmaz. A töltőpisztolyt mindkét fedélen át kell nyomni, mielőtt elkezdene az üzemanyagtöltést.

4. Ne töltse túl a tartályt, töltsen addig, amíg a töltőpisztoly először kikapcsol.
> A tartály megtelt.

i MEGJEGYZÉS

A tartályban lévő túl nagy mennyiségű üzemanyag meleg időben túlfolyhat.

Üzemanyag töltése üzemanyagkannából

Amikor üzemanyagtöltő kannából tölti fel, akkor használja a csomagtérben, a padlófedél alatti szivacs tömbben található tölcscsért.

1. Nyissa ki az üzemanyagtöltő fedelet.
2. Helyezze a tölcscsért az üzemanyagtöltő nyílásba. A töltőcső két nyitható fedelet tartalmaz. A tölcscsér csövét mindkét fedélen át kell nyomni, mielőtt elkezdhetné a feltöltést.

Üzemanyaggal működő fűtéssel* rendelkező autók esetén

Soha ne használja az üzemanyaggal működő fűtést, amikor az autó üzemanyagtöltő állomáson van.



Matrica az üzemanyagtöltő fedél belsején.

Kapcsolódó információk

- Az üzemanyagtöltő fedél nyitása és zárása (465. oldal)
- Benzin (467. oldal)

¹⁴ Az EN16942 CEN szabványnak megfelelő jelölés az üzemanyagtöltő fedél belsején található, és legkésőbb 2018 október 12-ig szerte Európában fel lesz tüntetve az üzemanyagtöltő szivattyúkon és azok töltőpisztolyain.

Az üzemanyag kezelése

Ne használjon a Volvo által ajánlottnál alacsonyabb minőségű üzemanyagot, mert ez negatívan befolyásolja a motor teljesítményét és az üzemanyag-fogyasztást.

FIGYELEM

Mindig kerülje az üzemanyagpára belélegzését, és ügyeljen arra, hogy az üzemanyag ne fröccsenjen a szemébe.

Ha üzemanyag kerül a szemébe, akkor vegye ki a kontaktlencséjét és öblítse a szemét bőségesen vízzel legalább 15 percig, majd kérjen orvosi segítséget.

Soha ne nyelje le az üzemanyagot. Az olyan üzemanyagok, mint a benzin, a bioetanol és ezek keveréke, valamint a gázolaj erősen mérgezőek és lenyelés esetén maradandó vagy halálos sérülést okozhatnak. Azonnal forduljon orvoshoz, ha üzemanyagot nyelt le.

FIGYELEM

A talajra ömlő üzemanyag meggyulladhat.

Kapcsolja ki az üzemanyaggal működő fűtést az üzemanyagfeltöltés előtt.

Soha ne tartson magánál bekapcsolt mobiltelefont üzemanyagfeltöltés közben. A csengőhang megszólalása szikrát okozhat és meggyújthatja a benzinpárát, ami tüzet vagy sérülést okozhat.

! FONTOS

A különböző típusú üzemanyagok keveréke, amely nem engedélyezett, érvényteleníti a Volvo garanciát és minden kiegészítő szervizszerződést; ez minden motorra vonatkozik.

Kapcsolódó információk

- Benzin (467. oldal)

Benzin

Fontos a helyes üzemanyag használata az újratöltés során. A benzin különböző oktánszámokban áll rendelkezésre, amelyek különböző típusú közlekedésre szolgálnak.

Csak jól ismert gyártóktól vásároljon benzint. Soha ne használjon bizonytalan minőségű üzemanyagot. A benzinnel meg kell felelnie az EN 228 szabvány követelményeinek.

A benzin azonosítója

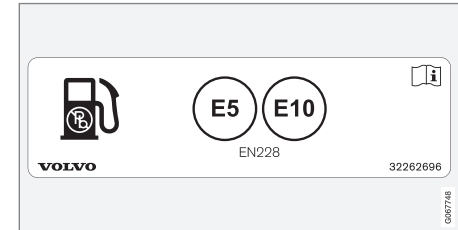

Matrica az üzemanyagfeltöltő fedél belsején.

Az EN16942 CEN szabványnak megfelelő jelölés az üzemanyagfeltöltő fedél belsején található, és legkésőbb 2018 október 12-ig szerte Európában fel lesz tüntetve az üzemanyagfeltöltő szivattyúkon és azok töltőpisztolyain.

Ezek az azonosítók vonatkoznak a jelenlegi szabványos üzemanyagokra Európában. A benzinmotoros autókban az alábbi azonosítókkal rendelkező benzin használható:



Az E5 maximum 2,7% oxigént és maximum 5 térfogat % etanolt tartalmaz.



Az E10 maximum 3,7% oxigént és maximum 10 térfogat % etanolt tartalmaz.

FONTOS

- Legfeljebb 10 térfogatszázalék etanol-tartalmú üzemanyag használata megengedett.
- EN 228 E10 benzin (legfeljebb 10 térfogatszázalék etanol) használata megengedett.
- A magasabb mint E10 (max. 10 térfogatszázalék etanol) etanoltartalmú üzemanyagok, például az E85 használata nem megengedett.

Oktánszám

- RON 95 üzemanyag használható normál vezetéshez.
- A RON 98 javasolt a jó teljesítmény és alacsony üzemanyag-fogyasztás érdekében.
- Alacsonyabb mint RON 95 oktánszámú üzemanyagot nem szabad használni.

Amikor a hőmérséklet +38 °C (100 °F) felett van, akkor a legmagasabb oktánszámú üzemanyagot kell használni a megfelelő teljesítményhez és üzemanyag-gazdaságossághoz.

FONTOS

- Csak ólommentes benzint használjon a katalizátor károsodásának elkerülése érdekében.
- Fémtartalmú üzemanyag-adalékokat nem szabad használni.
- Ne használjon a Volvo által nem ajánlott adalékanyagokat.

Kapcsolódó információk

- Az üzemanyag kezelése (467. oldal)
- Üzemanyag betöltés (465. oldal)
- Benzin-részecskeszűrő (468. oldal)
- Üzemanyag-fogyasztás és CO₂-kibocsátás (669. oldal)

Benzin-részecskeszűrő¹⁵

A benzines autók a károsanyag-kibocsátás hatékonyabb szabályozásához részecskeszűrővel rendelkeznek.

A kipufogógázban található részecskék normál vezetés közben összegyűlnek a benzin-részecskeszűrőben. Normál vezetési körülmények között passzív regenerálás történik, ami a részecskék oxidálódásához és elégetéséhez vezet. A szűrő ilyen módon ürül ki.

Ha az autót alacsony sebességgel vagy ismételt hidegindításokkal vezetik, alacsony külső hőmérsékleten, akkor aktív regenerálásra lehet szükség. A részecskeszűrő regenerálása automatikus és normális esetben 10-20 percet vesz igénybe. Az üzemanyag-fogyasztás a regenerálás során kis mértékben emelkedhet.

Hideg időben használja az állófűtést - a motor így gyorsabban eléri az üzemi hőmérsékletet.

Amikor rövid távolságokat vezet alacsony sebességgel benzines autóval

A kibocsátás-szabályozó rendszer kapacitását befolyásolja az autó vezetésének módja. A változó távolságokon és különböző sebességekkel történő vezetés fontos a lehető legenergiahatékonyabb működés eléréséhez.

¹⁵ Bizonyos változatokra vonatkozik.

A gyakori rövid távolságú és alacsony sebességű (vagy hideg időben történő) vezetések, amikor a motor nem éri el a normál üzemi hőmérsékletet, olyan problémákhoz vezethetnek, amelyek végül hibás működést és figyelmeztető üzenet megjelenését okozzák. Ha a járművet főleg városi forgalomban vezeti, akkor fontos, hogy rendszeresen vezessen magasabb sebességgel, hogy lehetővé tegye a kibocsátás-szabályozó rendszer regenerálását.

- Az autót az egyes üzemanyag-feltöltések között legalább 20 percig 70 km/h (44 mph) feletti sebességgel kell vezetni elsőrendű utakon.

Kapcsolódó információk

- Benzin (467. oldal)

Túlmelegedés a motorban és hajtásrendszerben

Bizonyos körülmények között, például megerősített vezetés esetén hegyes területeken vagy meleg időben, fennáll a motor és a hajtásrendszer túlmelegedésének kockázata – különösen nehéz terhet szállítva.

- Túlmelegedés esetén a motor teljesítménye átmenetileg csökkenhet.
- Távolítsa el a kiegészítő lámpákat a hűtőrács elől, ha meleg körülmények között autózik.
- Ha a motor hűtőrendszerének hőmérséklete túl magasra emelkedik, akkor egy figyelmeztető szimbólum világít és a járművezetői kijelző a **Motor hőmérséklete Magas hőmérséklet. Biztonságosan álljon meg** üzenetet jeleníti meg. Álljon meg biztonságosan az autóval, és hagyja néhány percig alapjáraton járva lehűlni a motort.
- Ha a **Motor hőmérséklete Magas hőmérséklet. Állítsa le a motort** vagy **Motorhűtő folyadék Alacsony szint. Állítsa le a motort** üzenet jelenik meg, akkor álljon meg az autóval, és állítsa le a motort.
- A sebességváltó túlmelegedése esetén egy alternatív kapcsolási program kerül kiválasztásra. Ezen felül, egy beépített védelmi funkció aktiválódik, ami többek



között megjelenít a járművezetői kijelzőn egy figyelmeztető szimbólumot és a **Sebességváltó meleg Csökkentse a sebességet a hőmérséklet csökk.-hez** vagy **Sebességváltó forró Biztonságosan álljon meg, várjon a hűtésre** üzenetet. Kövesse a kapott javaslatot, csökkentse a sebességet vagy biztonságos módon álljon meg az autóval, és járassa több percig alapjáratú fordulatszámra, hogy lehetővé tegye a sebességváltó lehűlését.

- Ha az autó túlmelegszik, akkor a légkondicionáló ideiglenesen kikapcsolhat.
- Megerősített vezetést követően ne állítsa le azonnal a motort.

i MEGJEGYZÉS

Normális, hogy a motor hűtőventilátora a motor leállítását követően egy ideig még működik.

◀ Szimbólumok a járművezetői kijelzőn

Szimbólum	Leírás
	Magas motorhőmérséklet. Kövesse a kapott javaslatot.
	Alacsony szint, hűtőfolyadék. Kövesse a kapott javaslatot.
	A sebességváltó meleg/ túlmelegedett/lehűlt. Kövesse a kapott javaslatot.

Kapcsolódó információk

- A hűtőfolyadék feltöltése (611. oldal)
- Vezetés utánfutóval (476. oldal)
- Előkészületek hosszú utazás előtt (463. oldal)
- Fokozatváltás-jelző (450. oldal)

Az indítóakkumulátor túlterhelése

Az autó elektromos funkciói különböző mértékben terhelik az akkumulátort. Kerülje a II gyújtáshelyzet használatát, amikor nem jár a motor. Ehelyett, használja az I gyújtáshelyzetet - amely kevesebb energiát fogyaszt. Szintén figyeljen az elektromos rendszert terhelő különböző tartozékokra. Ne használjon sok energiát fogyasztó funkciókat, amikor nem jár a motor. Példák az ilyen funkciókra:

- hűtőventilátor
- fényszórók
- ablaktörlő
- audiorendszer (magas hangerőn).

Ha az indítóakkumulátor feszültsége alacsony, akkor egy üzenet jelenik meg a járművezetői kijelzőn. Az energiatakarékos funkció ezután kikapcsol vagy csökkent bizonyos funkciókat, például a hűtőventilátort és/vagy az audio-rendszert.

- Ebben az esetben, töltsé az akkumulátort az autó beindításával, és járassa legalább 15 percig - az indítóakkumulátor töltése a jármű vezetése közben hatékonyabb, mint a motort álló helyzetben alapjáraton járattva.

Kapcsolódó információk

- Akkumulátor (613. oldal)
- Gyújtáshelyzetek (430. oldal)

Segédindítás másik akkumulátorral

Ha az akkumulátor lemerül, akkor az autó beindítható egy másik akkumulátorból származó árammal.

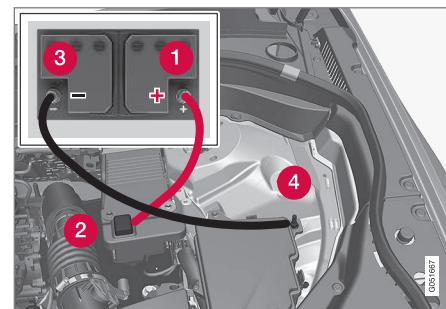

A segédindító kábelek csatlakozási pontjai. A motor-tér megjelenése az autómoddeltől és felszereltségi szinttől függően változhat.

Az autó segédakkumulátorról történő indításakor, az alábbi lépéseket kell megtenni a rövidzárlatok vagy egyéb károsodások elkerüléséhez:

1. Állítsa az autó elektromos rendszerét **0** gyújtáshelyzetbe.
2. Ellenőrizze, hogy a segédakkumulátor 12 V feszültségű-e.

3. Ha a segédakkumulátor egy másik autóba van szerelve, akkor állítsa le az azt tartalmazó autó motorját és ellenőrizze, hogy a két autó nem ér-e egymáshoz.
4. Csatlakoztassa a piros indítókábel kapcsát a segédakkumulátor pozitív kivezetéséhez (1).

FONTOS

Csatlakoztassa óvatosan az indítókábelt, hogy elkerülje a rövidzárlatot a motortér más komponenseivel.

5. Nyissa ki a pozitív segédindító pont fedelét (2).
6. Csatlakoztassa a piros indítókábel másik kapcsát az autó pozitív segédindító pontjához (2).
7. Csatlakoztassa a fekete indítókábel kapcsát a segédakkumulátor negatív kivezetéséhez (3).
8. Csatlakoztassa a fekete indítókábel másik kapcsát az autó negatív segédindító pontjához (4).
9. Ellenőrizze, hogy az indítókábel kapcsai biztosan rögzítve vannak-e, hogy ne lépjen fel szikrázás az indítási próbálkozás során.

10. Indítsa be a segédakkumulátort tartalmazó autó motorját és hagyja jární pár percig kissé az alajjárat fordulatszám felétti, körülbelül 1500/perc fordulatszámon.
11. Indítsa be a lemerült akkumulátorú autó motorját.

FONTOS

Indítózás közben ne érjen a kábel és az autó közötti csatlakozásokhoz. Fennáll a szikrázás kockázata.

12. Távolítsa el az indítókábeleket fordított sorrendben - először a fekete, majd a piros kábelt.
Ügyeljen arra, hogy a fekete kábel egyik kapcsa se érjen hozzá az autó pozitív segédindító pontjához/a segédakkumulátor pozitív kivezetéséhez vagy a csatlakoztatott piros indítókábelhez.

FIGYELEM

Helytelen beavatkozás esetén a magas feszültség veszélyes lehet. Ne érjen semmihez az akkumulátorokon, ami nincs egyértelműen leírva ebben a használati útmutatóban.

- A 48 voltos támogató akkumulátort nem szabad segédindításra használni.
- A 48 voltos akkumulátorhoz semmilyen körülmények között nem szabad külső elektromos berendezést csatlakoztatni.
- A 48 voltos akkumulátort csak műhelyben szabad szervizelni – hivatalos Volvo műhely igénybe vételét javasoljuk.



FIGYELEM

- Az akkumulátor durranógázt fejleszthet, ami erősen robbanékony. Ha a segédindító kábelt helytelenül csatlakoztatja, akkor szikra keletkezhet és ez elég az akkumulátor felrobbanásához.
- Ne csatlakoztassa a segédindító kábelt az üzemanyag-ellátó rendszer komponentjeihez vagy bármely mozgó alkatrészhez. Legyen óvatos a motor forró alkatrészeivel.
- Az akkumulátor kénsavat tartalmaz, ami súlyos égési sérüléseket okozhat.
- Ha kénsav kerül a szemébe, bőrére vagy ruhájára, akkor öblítse le nagy mennyiségű vízzel. Ha a sav a szemébe kerül - azonnal kérjen orvosi segítséget.
- Soha ne dohányozzon az akkumulátor közelében.

MEGJEGYZÉS

Ha az indító akkumulátor annyira lemerült, hogy az autó nem rendelkezik a normális elektromos funkciókkal, és a motort külső segédakkumulátor vagy akkumulátortöltő segítségével indítják be, akkor a Start/Stop funkció továbbra is aktív maradhat. Ha a Start/Stop funkció ezután nem sokkal leállítja a motort, akkor nagy a kockázata annak, hogy a motor automatikus beindítása az akkumulátor elégtelen kapacitása miatt sikertelen lesz, mert az akkumulátornak nem volt ideje feltöltődni.

Ha az autót segédakkumulátorral indítják be vagy az akkumulátort elégtelen ideig töltötték akkumulátortöltővel, akkor a Start/Stop funkció ideiglenesen kikapcsol, amíg az autó fel nem töltötte az akkumulátort. Körülbelül +15 °C (körülbelül 60 °F) külső hőmérsékleten az akkumulátort legalább 1 óráig kell töltenie az autónak. Alacsonyabb külső hőmérséklet esetén a töltési idő 3–4 órára növekedhet. Azt javasoljuk, hogy töltsa a lemerült akkumulátort külső akkumulátortöltővel.

- Gyújtásmód kiválasztása (431. oldal)
- Segédakkumulátor (616. oldal)

Kapcsolódó információk

- Indítsa be az autót (428. oldal)
- Gyújtáshelyzetek (430. oldal)
- A kormánykerék beállítása (204. oldal)

Vonóhorog*

Az autó vonóhoroggal lehet felszerelve, amely lehetővé teszi például utánfutó vontatását az autó mögött.

Az autohoz különböző vonóhorog-változatok állhatnak rendelkezésre, további tájékoztatásért, lépjen kapcsolatba egy Volvo kereskedővel.

! FONTOS

Amikor a motor le van állítva, akkor az utánfutó-csatlakozóra jutó állandó akkumulátorfeszültség automatikusan kikapcsol, hogy ne merítse le az indítóakkumulátort.

! FONTOS

A vonóhorog rendszeres tisztítást és kenőzsírral történő kenést igényel a kopás megelőzéséhez.

i MEGJEGYZÉS

Ha rezgéscsillapítóval felszerelt vonóhorogot használ, akkor nem szabad kenni a vonófejet.

Ez a vonóhorog köré felfogatott kerékpártartó felszerelésére is vonatkozik.

i MEGJEGYZÉS

Ha az autó vonóhoroggal van felszerelve, akkor nincs felszerelési helye a vonószemnek.

Kapcsolódó információk

- Kihúzható/visszahúzható vonókonzolok* (474. oldal)
- Vezetés utánfutóval (476. oldal)
- Vonóhorogra rögzített kerékpártartó* (480. oldal)
- A vonóhorog* műszaki adatai (473. oldal)

A vonóhorog* műszaki adatai

A vonóhorog méretei és rögzítőpontjai.

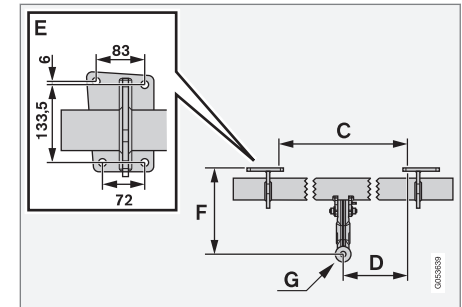
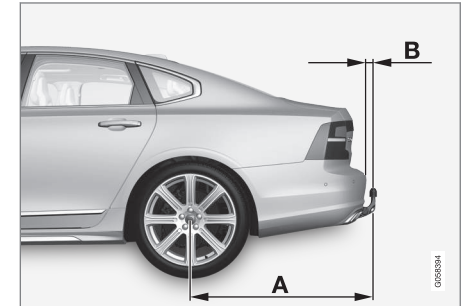



Méretek, rögzítési pontok mm (hüvelyk) egységben	
A	1121,9 (44,2)
B	81,5 (3,2)
C	875 (34,4)
D	437,5 (17,2)
E	Lásd a fenti képet
F	273,7 (10,8)
G	A vonófej közepe

Kapcsolódó információk

- Vonóhorog* (473. oldal)
- Vontató képesség és vonóhorog-terhelés (660. oldal)

Kihúzható/visszahúzható vonókonzolok*

A visszahúzható vonóhorog szükség szerint könnyen kihúzható és visszahúzható. Visszahúzott állapotban a vonóhorog teljesen rejtve van.

FIGYELEM

Gondosan tartsa be a vonórúd visszahúzására és kinyújtására vonatkozó utasításokat.

FIGYELEM

Ne nyomja meg a kinyújtás/behúzás gombot, ha utánfutó van csatlakoztatva a vonóhoroghoz.

A vonóhorog kihúzása

FIGYELEM

A vonóhorog kinyújtás közben ne álljon közel az autóhoz a lökhárító közepénél.

1.

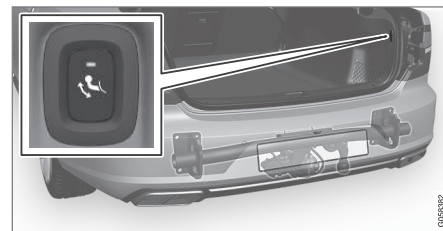

Nyissa ki a csomagterfedelelet. A vonóhorog kihúzására/visszahúzására szolgáló gomb a csomagter jobb oldalán, hátul helyezkedik el. A gombban egy visszajelző lámpának kell folyamatos narancssárga színnel világítania a kihúzó funkció működéséhez.

2. Nyomja meg, és engedje el a gombot – előfordulhat, hogy a kihúzás nem kezdődik el, ha túl hosszú ideig nyomja a gombot.

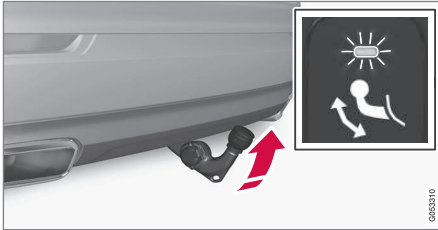

- > A vonóhorog kinyúlik és lemozdul egy kioldott helyzetbe - a visszajelző lámpa narancssárgán villog. A vonóhorog készen áll a rögzített helyzetbe történő mozgásra.

3.

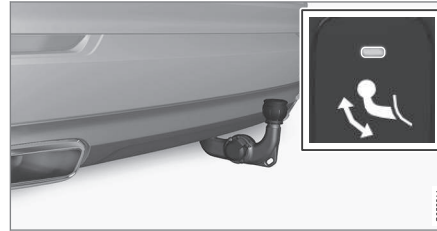

Mozdítsa a vonóhorgot a véghelyzetbe, ahol az rögzül a helyén - a visszajelző lámpa folyamatosan narancssárgán világít.

- > A vonóhorog készen áll a használatra.

i MEGJEGYZÉS

A vonóhorognak be kell fejeznie a kinyúlási eljárást, mielőtt a reteszelt helyzetbe lehetne mozgatni. Ez az eljárás több másodpercet vehet igénybe. Ha a vonóhorog nem rögzült a reteszelt helyzetben, akkor várjon néhány másodpercet, majd próbálja újra.

⚠ FIGYELEM

Ügyeljen arra, hogy az erre szolgáló konzolba rögzítse az utánfutó biztonsági kábelét.

i MEGJEGYZÉS

Az energiatakarékos üzemmód egy idő után aktiválódik, és a visszajelző lámpa kialszik. A rendszert a csomagterfedél becsukása és újbóli kinyitása aktiválja újra. Ez a vonórúd visszahúzására vagy kinyújtására is vonatkozik.

Ha az autó elektromosan csatlakoztatott utánfutót észlel, akkor a visszajelző lámpa folyamatos világítása megszűnik.

A vonóhorog visszahúzása

! FONTOS

Ügyeljen arra, hogy az adapter az elektromos aljzatban legyen a vonórúd visszahúzásakor.

1. Nyissa ki a csomagterfedeleket. Nyomja meg, és engedje el a gombot a csomagtér jobb oldali, hátsó részén - előfordulhat, hogy a visszahúzás nem kezdődik el, ha túl hosszú ideig nyomja a gombot.
 - > A vonóhorog automatikusan leereszkedik egy kioldott helyzetbe - a gombban elhelyezkedő visszajelző lámpa narancssárgán villog.

2.

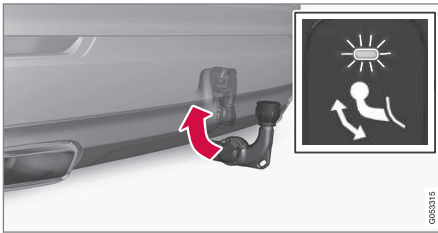

Rögzítse a vonóhorgot visszamozgatva azt a visszahúzott helyzetbe, ahol rögzül.

> A visszajelző lámpa most folyamatosan világít, ha a vonóhorog megfelelően visszahúzódtott.



Kapcsolódó információk

- Vezetés utánfutóval (476. oldal)
- Vonóhorog* (473. oldal)

Vezetés utánfutóval

Amikor utánfutóval közlekedik, akkor számos fontos dolgot kell figyelembe vennie a vonóhoroggal, az utánfutóval és a rakomány elhelyezésének módjával kapcsolatban az utánfutón.

A hasznos teher az autó menetkészségétől függ. Az utasok és az összes tartozék, például a vonóhorog, teljes tömege ennek megfelelő mértékben csökkenti az autó hasznos terhelhetőségét.

Az autó fel van szerelve az utánfutó vontatásához szükséges berendezésekkel.

- Az autó vonóhorgának jóváhagyott típusúnak kell lennie.
- Ossa el úgy a súlyt az utánfutón, hogy a vonóhorog terhelése megfeleljen az előírt maximális vonóhorog-terhelésnek. A vonóhorog-terhelés az autó hasznos terhelésének része.
- Növelje a gumiabroncsnyomást a teljes terheléshez előírt nyomásra.
- Utánfutóval közlekedve a motor terhelése nagyobb, mint normál vezetés közben.
- Ne vontasson nehéz utánfutót, amikor az autó teljesen új. Várjon legalább 1000 km (620 mérföld) futásteljesítményig.
- A fékekre a szokásosnál erősebb terhelés hat hosszú és meredek lejtőkön. Kapcsoljon alacsonyabb sebességfokozatba, ami-

kor manuálisan vált sebességet és válaszolja meg ennek megfelelően a sebességet.

- Tartsa be a megengedett sebességekre és tömegekre vonatkozó hatályos szabályozásokat.
- Tartsa alacsonyan a sebességet, amikor utánfutóval hosszú, meredek lejtőkön halad.
- A maximális feltüntetett utánfutótömeg csak 1000 méter tengerszint feletti magasságig (3280 láb) érvényes. Nagyobb magasságokban a motor teljesítménye és a jármű kapaszkodó képessége a levegő kisebb sűrűsége miatt csökken, ezért csökkenteni kell a maximális vontatható tömeget. Az autó és az utánfutó súlyát 10%-kal vagy ennek egy részével kell csökkenteni minden további 1000 m (3280 láb) szintkülönbség esetén.
- Utánfutóval, kerülje a 12%-nál meredekebb emelkedőket.

i MEGJEGYZÉS

A szélsőséges időjárási viszonyok között, utánfutóval vagy nagy magasságokban történő vezetés az előírtnál gyengébb minőségű üzemanyaggal együtt olyan tényezők, amelyek jelentősen növelhetik az autó üzemanyag-fogyasztását.

Utánfutó-csatlakozó

Ha az autó vonóhorga 13-érintkezős elektromos csatlakozóval rendelkezik, az utánfutó pedig 7-érintkezős csatlakozóval, akkor egy adapter használata szükséges. Használjon a Volvo által jóváhagyott adaptert. Győződjön meg arról, hogy a kábel ne dörzsölődjön a talajon.

! FONTOS

Amikor a motor le van állítva, akkor az utánfutó-csatlakozóra jutó állandó akkumulátorfeszültség automatikusan kikapcsol, hogy ne merítse le az indítóakkumulátort.

Vontatott tömegek

! FIGYELEM

Tartsa be a vontatott tömegekre vonatkozó előírásokat. Különben az autó és az utánfutó közben tartása hirtelen irányváltások és fékezés közben nehezzé válhat.

i MEGJEGYZÉS

A meghatározott maximális megengedett vontatott tömegek a Volvo által jóváhagyott értékeket jelentik. Az egyes országok szabályozásai tovább korlátozhatják a vontatott tömegeket és sebességeket. A vonóhorgok nagyobb vontatott tömegekhez lehetnek méretezve, mint amelyeket a jármű ténylegesen képes vontatni.

Szintvezérlés*

Az autó szintszabályozó rendszere arra törekszik, hogy a terheléstől függetlenül állandó magasságot tartson fent (a maximális megengedett terhelésig). Amikor az autó áll, akkor az autó hátulja kissé leereszkedik, ami normális.

Amikor hegyes terepen és meleg klímájú helyeken közlekedik

Bizonyos körülmények között utánfutót vonatva fennáll a túlmelegedés kockázata. Ha a motor és a hajtórendszer túlmelegszik, akkor egy figyelmeztető szimbólum és egy üzenet jelenik meg a járművezetői kijelzőn.

Az automata sebességváltó kiválasztja az optimális sebességfokozatot a terhelés és a motorfordulatszám függvényében.

Meredek dőlés

Ne zárolja az automata sebességváltót magasabb sebességfokozatban, mint amivel a motor "meg tud birkózni" - nem mindig jó

ötlet magas fokozatban alacsony motorfordulatszám mellett haladni.

Parkolás emelkedőn

1. Nyomja be teljesen a fékpedált.
2. Húzza be a rögzítőféket.
3. Válassza a **P** fokozathelyzetet.
4. Engedje fel a fékpedált.

Ékjelje ki a kerekeket, amikor csatlakoztatott utánfutóval emelkedőn parkol.

Elindulás emelkedőn

1. Nyomja be teljesen a fékpedált.
2. Válassza ki a **D** állást.
3. A rögzítőfék kiengedése.
4. Engedje fel a fékpedált, és induljon el.

Kapcsolódó információk

- Utánfutó-stabilizáló* (478. oldal)
- Az utánfutó lámpáinak ellenőrzése (479. oldal)
- Vontató képesség és vonóhorog-terhelés (660. oldal)
- Túlmelegedés a motorban és hajtásrendszerben (469. oldal)
- A motorolaj tekintetében nehéz vezetési feltételek (665. oldal)
- Kihúzható/visszahúzható vonókonzolk* (474. oldal)

Utánfutó-stabilizáló*

Az utánfutó-stabilizáló, (TSA¹⁶) funkciója, hogy stabilizálja az utánfutót vontató autót, ha az kigyózni kezdene. A funkció a menetstabilizáló rendszer, ESC¹⁷ része.

A kigyózás okai

A kigyózás jelensége bármely autó/utánfutó szerelvényénél előfordulhat. Normális esetben, a kigyózás magas sebességek mellett fordul elő. Azonban alacsonyabb sebesség mellett is fennáll a kockázata, ha az utánfutó túl van terhelve vagy a rakomány egyenetlenül van elosztva, például nagyon hátul van.

A kigyózást ki kell váltania valamilyen tényezőnek, például:

- Az autó és az utánfutó hirtelen és erős széllökésnek van kitéve.
- Az autó és az utánfutó egyenetlen útfelületen halad vagy kátyúba fut.
- Legyező kormánykerék-mozdulatok.

Ha a kigyózás megkezdődik, akkor nehéz vagy akár lehetetlen lehet megszüntetni. Ez nehezen kezelhetővé teszi az autó/utánfutó szerelvényt és fennáll a kockázata annak, hogy például a sáv vagy az úttest elhagyásával végződik.

Utánfutó-stabilizáló funkció

Az utánfutó-stabilizáló funkció folyamatosan figyeli az autó mozgását, különösen az oldalirányú mozgásokat. Ha kigyózást észlel, akkor az első kerekeket egymástól függetlenül fékezi. Ez stabilizálja az autó/utánfutó szerelvényt. Ez gyakran elég ahhoz, hogy segítsen a járművezetőnek az autó kézben tartásában.

Ha a kigyózás kiküszöbölése nem sikerül elsőre, akkor beavatkozik az utánfutó-stabilizáló rendszer, az autó/utánfutó szerelvényt az összes fékkel fékezi és csökkenti a motor teljesítményét. Amint fokozatosan megszűntette a kigyózást és az autó/utánfutó szerelvény újra stabil, akkor a TSA rendszer abbahagyja a szabályozást és újra teljesen a járművezető tartja kézben az autót.

MEGJEGYZÉS

A menetstabilizáló funkció kikapcsol, ha a járművezető a Sport üzemmódot választja a **ESC** kikapcsolásával a központi kijelző menüjében.

Előfordulhat, hogy az utánfutó-stabilizáló rendszer nem avatkozik be, ha a járművezető erős kormánymozdulatokkal próbálja helyrehozni a kigyózást, mert ilyen esetekben a

rendszer nem képes meghatározni, hogy az utánfutó vagy a járművezető okozza-e azt.



Amikor működik az utánfutó-stabilizáló (TSA), akkor az ESC szimbólum villog a járművezetői kijelzőn.

Kapcsolódó információk

- Vezetés utánfutóval (476. oldal)
- Elektronikus menetstabilizáló (289. oldal)

¹⁶ Trailer Stability Assist



¹⁷ Electronic Stability Control

Az utánfutó lámpáinak ellenőrzése

Utánfutó csatlakoztatásakor - elindulás előtt ellenőrizze, hogy az utánfutó minden lámpája működik-e.

Irányjelzők és féklámpák az utánfutón

Ha az utánfutó egy vagy több irányjelző vagy féklámpája nem működik, akkor a járművezetői kijelző egy szimbólumot és egy üzenetet jelenít meg. Az utánfutó többi lámpáját a járművezetőnek kell ellenőriznie indulás előtt.

Szimbólum	Üzenet
	<ul style="list-style-type: none"> • Utánfutó irányjelzője Jobb kanyarodásjelző működési hibája • Utánfutó irányjelzője Bal irányjelző működési hibája
	<ul style="list-style-type: none"> • Utánfutó féklámpája Működési hiba

Ha az utánfutó valamelyik irányjelző lámpája nem működik, akkor a járművezetői kijelző irányjelző szimbóluma a normálisnál gyorsabban villog.

Hátsó ködlámpa az utánfutón

Amikor utánfutót csatlakoztat, akkor lehetséges, hogy a hátsó ködlámpa nem világít az

autón, ilyen esetekben a hátsó ködlámpa funkciót az utánfutó veszi át. A hátsó ködlámpa bekapcsolásakor ezért a biztonságos közlekedés érdekében ellenőrizze, hogy az utánfutó rendelkezik-e hátsó ködlámpával.

Az utánfutó lámpáinak ellenőrzése*

Automatikus ellenőrzés

Az utánfutó elektromos csatlakoztatását követően automatikus aktiválással lehetőség van annak ellenőrzésére, hogy működnek-e az utánfutó lámpái. A funkció segít a járművezetőnek az utánfutó lámpáinak ellenőrzésében az elindulás előtt.

Az autónak leállított állapotban kell lennie az ellenőrzés végrehajtásához.

1. Amikor utánfutó van csatlakoztatva a vonóhoroghoz, akkor az **Utánfutó lámpájának automatikus ellenőrzése** üzenet jelenik meg a járművezetői kijelzőn.
2. Hagyja jóvá az üzenetet a kormánykerék jobb oldali billentyűzetének **O** gombjával.
 - > A lámpaellenőrzés elindul.
3. Szálljon ki az autóból a lámpák működésének ellenőrzéséhez.
 - > Az utánfutó összes lámpája villogni kezd - ezután a lámpák egyenként bekapcsolnak.
4. Vizuálisan ellenőrizze, hogy az utánfutó összes lámpája működik-e.

5. Egy kis idő múlva újra villogni kezd az utánfutó összes lámpája.
 - > Az ellenőrzés befejeződött.

Az automatikus ellenőrzés kikapcsolása

Az automatikus ellenőrzés funkció a központi kijelzőn kapcsolható ki.

1. Nyomja meg a **Beállítások** lehetőséget a felső nézetben.
2. Nyomja meg a **My Car → Lámpák és világítás** gombot.
3. Távolítsa el az **Utánfutó lámpájának automatikus ellenőrzése** jelölését.

Manuális ellenőrzés

Ha ki van kapcsolva az automatikus ellenőrzés, akkor lehetőség van a manuális ellenőrzés elindítására.

1. Nyomja meg a **Beállítások** lehetőséget a felső nézetben.
2. Nyomja meg a **My Car → Lámpák és világítás** gombot.
3. Válassza az **Utánfutó lámpájának manuális ellenőrzése** lehetőséget.
 - > A lámpaellenőrzés elindul. Szálljon ki az autóból a lámpák működésének ellenőrzéséhez.

Kapcsolódó információk

- Vezetés utánfutóval (476. oldal)

Vonóhorogra rögzített kerékpártartó*

Kerékpártartó használatakor a Volvo által kifejlesztett kerékpártartók használatát javasoljuk.

Ez azért van, hogy elkerülje az autó károsodását, és a lehető legnagyobb biztonságot érje el az utazás során. A Volvo kerékpártartók hivatalos Volvo kereskedésekben szerezhetők be.

Gondosan tartsa be a kerékpártartóhoz kapott utasításokat.

- A kerékpártartó a terheléssel együtt legfeljebb 75 kg (165 font) lehet.
- A kerékpártartó legfeljebb három kerékpár szállításához lehet tervezve.

FIGYELEM

A kerékpártartó helytelen használata károsíthatja a vonóhorogot és az autót.

A kerékpártartó lelazulhat a vonóhorogról, ha

- helytelenül van a vonóhorogra szerelve
- túl van terhelve, lásd a gyártónak a kerékpártartó maximális terhelésére vonatkozó utasításait
- nem kerékpár szállítására használják.

Ha kerékpártartó van a vonóhorogra rögzítve, akkor az autó vezetési jellemzői megváltoznak. Például az alábbiak miatt:

- nagyobb tömeg
- csökkent gyorsulási képesség
- csökkent hasmagasság
- megváltozott fékezési kapacitás.

Javaslatok kerékpárok kerékpártartóra helyezéséhez

Minél nagyobb a távolság a teher tömegközpontja és a vonóhorog között, annál nagyobb a vonóhorog terhelése.

Rakodjon az alábbi javaslatoknak megfelelően:

- Helyezze a legnehezebb kerékpárt az autóhoz legközelebb.
- Tartsa szimmetrikusan és az autó középső részéhez a lehető legközelebb a terhelést, például a kerékpárok váltakozó irányú elhelyezésével, ha több kerékpárt szállít.
- A szállításhoz távolítsa el a kerékpárokról a levehető felszereléseket, például kosár, akkumulátor, gyermekülés. Részben, hogy csökkentse a vonóhorog és a kerékpártartó terhelését, részben, hogy csökkentse a légellenállást, ami befolyásolja az üzemanyag-fogyasztást.
- Ne használjon védőtakarókat a kerékpárokon. Ez befolyásolhatja a manőverezhetőséget, akadályozza a kilátást és növeli az

üzemanyag-fogyasztást. A vonóhorog nagyobb terhelését is okozhatja.

Kapcsolódó információk

- Vonóhorog* (473. oldal)

Vontatás

Vontatás közben, az autót vontatókötél használatával egy másik járművet vontatja.

Ellenőrizze a vontatásra vonatkozó törvényes megengedett maximális sebességet, mielőtt a vontatás elkezdődik.

Előkészületek és vontatás

! FONTOS

A kis fokozatváltó karral rendelkező autók nem válthatók ki P fokozatból, ha nem jár a motor. Keressen fel egy hivatalos Volvo műhelyt, ha vontatni kell vagy szakértő segítség kell a mentéshez.

! FONTOS

Ne feledje, hogy az autót mindig úgy kell vontatni, hogy a kerekek előre forogjanak.

- Ne vontasson automata sebességváltóval felszerelt autókat nagyobb mint 80 km/h 50 mph sebességgel vagy 80 km-nél (50 mérföldnél) hosszabban.

! FIGYELEM

- Vontatás előtt ellenőrizze, hogy ki van-e oldva a kormányzár.
- A gyújtásnak a II helyzetben kell lennie - az I gyújtáshelyzetben az összes légzsák inaktíválódik.
- Mindig tartsa az autóban a távvezérlős kulcsot, amikor azt vontatják.

! FIGYELEM

A fékszervo és a kormányzervo nem működik a motor leállított állapotában - a fékpedált körülbelül 5-ször akkora erővel kell nyomni és a kormányzás jelentősen nehezebb mint normál esetben.

1. Kapcsolja be az autó vészvillogóit.
2. Rögzítse a vontatókötélet a vonószemhez.
3. Inaktíválja a kormányzárát az autó kinyitásával.
4. Helyezze az autót II gyújtáshelyzetbe - fordítsa a gyújtásgombot az óramutató járásával megegyező irányba, manuális sebességváltóval felszerelt autók esetében a fékpedál benyomása nélkül, és tartsa a gyújtásgombot körülbelül 4 másodpercig. Ezután engedje el a gombot, ami automatikusan visszatér a kezdő helyzetébe.

5. Helyezze üres, állásba a fokozatválasztó kart, és engedje ki a rögzítőféket.

Ha az akkumulátor feszültsége túl alacsony, akkor a rögzítőfék nem engedhető ki. Csatlakoztasson segédakkumulátort, ha az akkumulátor feszültsége alacsony.

> A vontató jármű most elkezdheti a vontatást.

6. Lábát finoman a fékpedálon tartva, tartsa feszesen a vontatókötélet, amikor a vontató jármű csökkenti a sebességet - így elkerülheti a szükségtelen rántásokat.
7. Készüljön fel a fékezésre a megálláskor.

Segédindítás

Ne indítsa az autó motorját belökéssel. Használjon segédakkumulátort, ha az akkumulátor lemerült és a motor nem indítható.

! FONTOS

A katalizátor károsodhat a motor vontatással történő beindítási kísérlete közben.

Kapcsolódó információk

- A vonószem felszerelése és eltávolítása (482. oldal)
- Vészvillogók (166. oldal)
- Szállítás (484. oldal)

- Segédindítás másik akkumulátorral (470. oldal)
- Gyújtásmód kiválasztása (431. oldal)
- Sebességváltó (442. oldal)

A vonószem felszerelése és eltávolítása

Vontatáshoz használja a vonószemet. A vonószemet egy menetes aljzatba kell csavarozni egy, a lökhárító jobb oldali részén található fedél mögött, elöl vagy hátul.

MEGJEGYZÉS

Ha az autó vonóhoroggal van felszerelve, akkor nincs felszerelési helye a vonószemnek.

A vonószem felszerelése

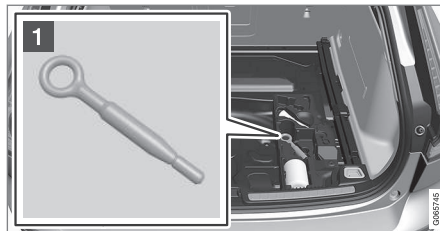

- 1 Vegye ki a vonószemet a csomagtér padlója alatt található szivacs tömbből.

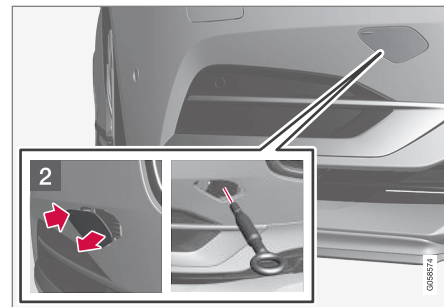

- 2 Első: Távolítsa el a fedelet - nyomja meg a jelet egy ujjal.
> A fedél elfordul a középvonala körül és ezután eltávolítható.

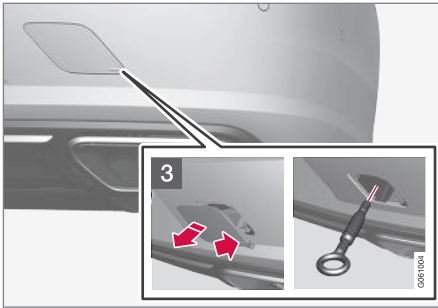

- 3** Hátsó: Távolítsa el a fedelet – nyomja meg az ujjával a jelölést, miközben kihajtja az ellenkező oldalt/sarkot.
> A fedél elfordul a középvonala körül és ezután eltávolítható.

4. Csavarozza be ütközésig a vonószemet.



Csavarja be szilárdan a vonószemet. Például vezessen át rajta egy kerécsavarkulcsot*, és használja karként.

! FONTOS

Fontos, hogy a vonószem biztosan a helyére legyen csavarozva - teljesen ütközésig.

A vonószem használata előtt megfontolandó dolgok

- A vonószemet kell használni az autómén-tőre történő vontatáshoz. Az autó helyzete és a hasmagasság határozzák meg, hogy ez lehetséges-e.
- Ha a szállítójármű rámpája túl meredek vagy az autó alatti hasmagasság elégtelen, akkor az autó megsérülhet, ha a vonószem használatával húzzák.

- Ha szükséges, akkor emelje fel az autót az autómén-tő emelő berendezésével. Ne használja a vonószemet.

! FIGYELEM

Senki/semmi nem maradhat a szállító jármű mögött az autó platóra húzása közben.

! FONTOS

A vonószem csak úton történő vontatásra szolgál - nem arra, hogy kihúzzák a megsüllyedt vagy árokban lévő autót. A szállításhoz hívjon autómén-tő szolgálatot.

A vonószem eltávolítása

- Használat után csavarozza ki, és távolítsa el a vonószemet, majd tegye vissza a helyére a szivacs tömbben.

Fejezze be a fedél visszaszerelésével a lökhárítóra.

Kapcsolódó információk

- Vontatás (481. oldal)
- Szállítás (484. oldal)
- Szerszámkészlet (568. oldal)

Szállítás

Az autó szállítását egy másik jármű segítségével kell elvégezni.

A szállításhoz hívjon autómentő szolgálatot.

A vonószemet lehet használni az autómentőre történő vontatáshoz.

Az autó helyzete és hasmagassága határozza meg, hogy fel lehet-e húzni a platóra. Ha a szállítójármű rámpája túl meredek vagy az autó alatti hasmagasság elégtelen, akkor az autó megsérülhet, ha megpróbálja felhúzni. Az autót ezután fel kell emelni a mentő jármű emelő berendezésével.

FIGYELEM

Senki/semmi nem maradhat a szállító jármű mögött az autó platóra húzása közben.

FONTOS

A vonószem csak úton történő vontatásra szolgál - **nem** arra, hogy kihúzzák a megsüllyedt vagy árokban lévő autót. A szállításhoz hívjon autómentő szolgálatot.

FONTOS

Ne feledje, hogy az autót mindig úgy kell szállítani, hogy a kerekek előre forogjanak.

Kapcsolódó információk

- A vonószem felszerelése és eltávolítása (482. oldal)

HomeLink®*18

A HomeLink®19 az autó elektromos rendszerébe épített programozható távvezérlő, amely három különböző eszköz (például garázsnyitó, riasztó rendszer, külső és belső világítás) távvezérlésére alkalmas, így helyettesítheti azok távvezérlőit.

Általános leírás

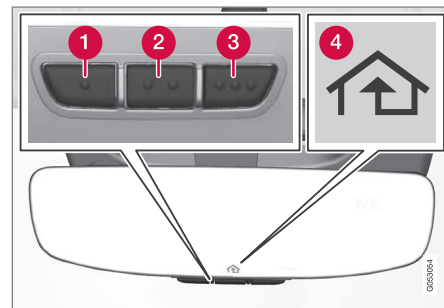

Az ábra vázlatos - a verzió változó lehet.

1. gomb
2. gomb
3. gomb
4. Visszajelző lámpa

A HomeLink® a belső visszapillantó tükörbe van építve. A HomeLink® panel három progra-

mozható gombból és egy visszajelző lámpából áll a tükör üvegében.

A HomeLink® funkcióval kapcsolatos további tájékoztatásért, látogasson el a www.HomeLink.com oldalra vagy hívja a 00 8000 466 354 65 telefonszámot (vagy a +49 6838 907 277 fizetős telefonszámot)²⁰.

Tartsa meg az eredeti távvezérlőket a jövőbeni programozáshoz (például, ha autót cserél vagy másik autóban történő használathoz). Szintén ajánlott a gombok programozásának törlése, amikor eladja az autót.

Kapcsolódó információk

- A HomeLink®* használata (487. oldal)
- A HomeLink®* programozása (485. oldal)
- HomeLink®* típusengedély (488. oldal)

A HomeLink®*²¹ programozása

Hajtsa végre ezeket az utasításokat a HomeLink® programozásához, az összes programozás alaphelyzetbe állításához vagy egyes gombok újbóli programozásához.

MEGJEGYZÉS

Bizonyos járművekben a gyújtás "tartozék helyzetbe" kell kapcsolni a HomeLink® programozása vagy használata előtt. Ha lehetséges, szereljen új elemeket a távvezérlőbe, amelyet helyettesíteni szeretne a HomeLink® funkcióval a gyorsabb programozás és a rádiójelek jobb átvitele érdekében. A HomeLink® gombokat vissza kell állítani a programozás előtt.

FIGYELEM

A HomeLink® programozása közben a garázsajtó vagy kapu működésbe léphet. Ezért ügyeljen arra, hogy a programozás ideje alatt senki ne legyen az ajtó vagy kapu közelében. Az autónak a garázsön kívül kell lennie a garázsajtónyitó programozása közben.

1. Irányítsa a távvezérlőt a programozandó HomeLink® gomb felé, és tartsa körülbelül 2-8 cm (körülbelül 1-3 hüvelyk) távolságra a gombtól. Ne takarja el a HomeLink® visszajelző lámpáját.

Megjegyzés: Bizonyos távvezérlők HomeLink® programozása körülbelül 15-20 cm (körülbelül 6-12 hüvelyk) távolságból könnyebb. Tartsa ezt észben, ha probléma történik a programozással.

2. Nyomja meg, és tartsa nyomva mindkét gombot a távvezérlőn és a HomeLink® újraprogramozni kívánt gombját.

¹⁸ Bizonyos piacokra vonatkozik.

¹⁹ A HomeLink és a HomeLink ház szimbólum a Gentex Corporation bejegyzett védjegye.

²⁰ Ne feledje, előfordulhat, hogy az ingyenesen hívható szám a szolgáltatótól függően nem áll rendelkezésre.

²¹ Bizonyos piacokra vonatkozik.

- ◀ 3. Ne engedje el a gombokat, amíg a visszajelző lámpa lassú villogásról (körülbelül másodpercenként egy) gyors villogásra (körülbelül másodpercenként 10) vagy folyamatos világításra nem vált.

> **Ha a visszajelző lámpa folyamatosan világít:** Azt jelzi, hogy a programozás befejeződött. Nyomja meg kétszer a programozott gombot az aktiváláshoz.

Ha a visszajelző lámpa gyorsan villog: A HomeLink® funkcióhoz programozandó eszköz biztonsági funkcióval rendelkezhet, ami extra lépéseket igényel. Ellenőrizze a programozott gomb kétszeri megnyomásával, hogy megtekintse, működik-e a programozás. Különböztassa az alábbi lépésekkel.

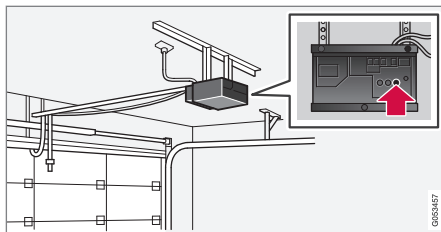

4. Keresse meg a garázsajtó vagy hasonló vevőjének programozás gombját²². Normálisan az antennakonzol közelében helyezkedik el a vevőn.
5. Nyomja meg egyszer, majd engedje el a vevő betanítás gombját. A programozást a gomb megnyomását követően 30 másodpercen belül végre kell hajtani.
6. Nyomja meg, majd engedje el a HomeLink® gombot, amelyet programozni szeretne. Ismétlje meg a megnyomás/nyomva tartás/elengedés sorozatot még egyszer vagy akár harmadszor is a vevő modelljétől függően.
 - > A programozásnak most már végbe kellett mennie és a garázsajtónak, kapunak vagy hasonló eszköznek működnie kell a programozott gomb megnyomásakor.

Programozási problémák esetén keresse fel HomeLink® www.HomeLink.com weboldalát vagy hívja a 00 8000 466 354 65 számot (vagy a +49 6838 907 277 fizetős telefonszámot)²³.

Egyedi gombok programozása

Egy egyedi HomeLink® gomb programozásához, járjon el az alábbiak szerint:

1. Nyomja meg a kívánt gombot, és tartsa nyomva körülbelül 20 másodpercig.
2. Ha a HomeLink® visszajelző lámpája lassan villogni kezd, akkor a programozás a szokott módon folytatható.

Megjegyzés: Ha a programozandó gombot nem programozza új egységhez, akkor visszatér az előzőleg mentett programozáshoz.

A HomeLink® gombok visszaállítása

Csak a HomeLink® összes gombjának egyszerre történő visszaállítása lehetséges, egyedi gomboké nem. Az egyedi gombok csak átprogramozhatók.

²² A gomb jelölése és színe gyártónként változik.

²³ Ne feledje, előfordulhat, hogy az ingyenesen hívható szám a szolgáltatótól függően nem áll rendelkezésre.

- Nyomja meg, és tartsa nyomva a HomeLink® külső gombjait (1 és 3) körülbelül 10 másodpercre.
- > Amikor a visszajelző lámpa folyamatos világításról villogásra vált, akkor a gombok vissza vannak állítva és készen állnak a programozásra.

Kapcsolódó információk

- A HomeLink®* használata (487. oldal)
- HomeLink®* (484. oldal)
- HomeLink®* típusengedély (488. oldal)

A HomeLink®*²⁴ használata

Amikor a HomeLink® teljesen programozva van, akkor használható a különálló eredeti távvezérlők helyett.

Nyomja meg a programozott gombot. A garázsajtó, kapu, riasztó rendszer vagy hasonló aktiválódik (néhány másodpercet vehet igénybe). Ha több mint 20 másodpercig nyomja a gombot, akkor a programozás elkezdődik. A visszajelző lámpa világít vagy villog, amikor megnyomja a gombot. Természetesen az eredeti távvezérlők továbbra is használhatók a HomeLink® rendszerrel párhuzamosan, ha szükséges.



MEGJEGYZÉS

A gyújtás kikapcsolása után a HomeLink® legalább 7 percig működik.



MEGJEGYZÉS

A HomeLink® nem használható, ha az autó bezárása és a riasztó* élesítése kívülről történik.



FIGYELEM

- Ha a HomeLink® funkciót garázsajtó vagy kapu vezérlésére használja, akkor ügyeljen arra, hogy senki ne legyen a mozgó ajtó közelében.
- Ne használja a HomeLink® funkciót olyan garázsajtóhoz, amely nem rendelkezik biztonsági leállító és biztonsági visszamozgó funkcióval.

Kapcsolódó információk

- HomeLink®* (484. oldal)
- A HomeLink®* programozása (485. oldal)
- HomeLink®* típusengedély (488. oldal)

²⁴ Bizonyos piacokra vonatkozik.

HomeLink®* típusengedély²⁵

EU típusengedély

A Gentex Corporation ezennel kijelenti, hogy a HomeLink® UAHL5 modell megfelel a 2014/53/EU rádiókészülékekkel kapcsolatos irányelvnek.

Hullámhossztartomány, amelyen belül a rádiókészülék működik:

- 433,05MHz-434,79MHz <10mW E.R.P.
- 868,00MHz-868,60MHz <25mW E.R.P.
- 868,70MHz-868,20MHz <25mW E.R.P.
- 869,40MHz-869,65MHz <25mW E.R.P.
- 869,70MHz-870,00MHz <25mW E.R.P.

A tanúsítvány birtokosának címe: Gentex Corporation, 600 North Centennial Street, Zeeland MI 49464, USA

A további tájékoztatáshoz, keresse a típusengedéllyel kapcsolatos support információkat a www.volvocars.com oldalon.

Kapcsolódó információk

- HomeLink®* (484. oldal)

Iránytű*

A visszapillantó tükör jobb oldali felső sarkában található egy beépített kijelző, amely mutatja, hogy milyen irányba²⁶ néz az autó eleje.

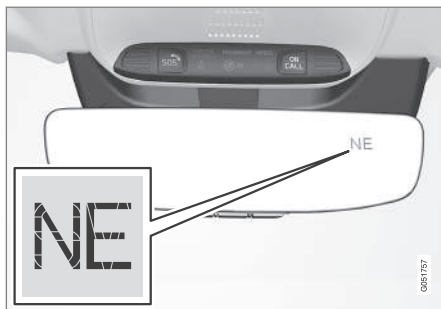

Visszapillantó tükör iránytűvel.

Nyolc különböző irány képes megjeleníteni angol rövidítésekkel: **N** (észak), **NE** (északkelet), **E** (kelet), **SE** (délkelet), **S** (dél), **SW** (délnyugat), **W** (nyugat) és **NW** (északnyugat).

Kapcsolódó információk

- Az iránytű aktiválása és inaktíválása* (488. oldal)
- Az iránytű* kalibrálása (489. oldal)

Az iránytű aktiválása és inaktíválása*

A visszapillantó tükör jobb oldali felső sarkában található egy beépített kijelző, amely mutatja, hogy milyen irányba²⁷ néz az autó eleje.

Az iránytű az autó beindításakor automatikusan aktiválódik.

Az iránytű manuális bekapcsolásához/kikapcsolásához:

- Nyomja meg a gombot a visszapillantó tükör alatt például egy iratkapoccsal.
 - > Ha az iránytű ki van kapcsolva az autó leállításakor, akkor az nem aktiválódik az autó következő beindításakor. Ebben az esetben az iránytűt manuálisan kell aktiválni.

Kapcsolódó információk

- Iránytű* (488. oldal)
- Az iránytű* kalibrálása (489. oldal)

²⁵ Bizonyos piacokra vonatkozik.

²⁶ Az iránytűvel ellátott visszapillantó tükör csak bizonyos piacokon és modellekhez elérhető opció.

²⁷ Az iránytűvel ellátott visszapillantó tükör csak bizonyos piacokon és modellekhez elérhető opció.

Az iránytű* kalibrálása

A föld 15 mágneses zónára osztható. Ha a jármű több mágneses zónán is áthalad, akkor az iránytűt²⁸ kalibrálni kell.

1. Álljon meg az autóval nyílt terepen, acélszerkezetektől és nagyfeszültségű távvezetésektől távol.
2. Indítsa be az autót és kapcsolja ki az összes elektromos berendezést (légkondicionáló, ablaktörlők stb.) és ellenőrizze, hogy minden ajtó be van-e csukva.

i MEGJEGYZÉS

A kalibrálás sikertelen lehet vagy nem történik meg, ha az elektromos berendezések nincsenek kikapcsolva.

3. Tartsa nyomva a visszapillantó tükör alján található gombot körülbelül 3 másodpercig (használgjon például gemkapcsot). Megjelenik az aktuális mágneses zóna száma.

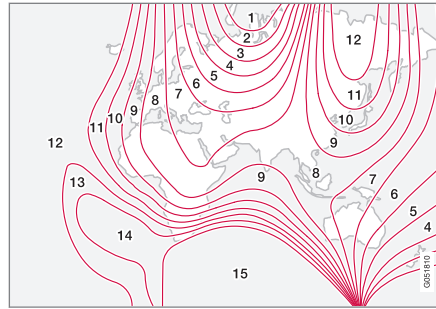

Mágneses zónák.

4. Nyomja meg többször egymás után a gombot, amíg a kívánt mágneses zóna (1–15) meg nem jelenik. Lásd az iránytűhöz tartozó mágneses zónák térképét.
5. Várjon, amíg a kijelző vissza nem tér a **C** karakter mutatóására vagy tartsa nyomva a gombot a visszapillantó tükör alatt körülbelül 6 másodperce, amíg meg nem jelenik a **C** karakter.
6. Hajtson lassan körbe nem több mint 10 km/h (6 mph) sebességgel, amíg az iránytű iránya meg nem jelenik a kijelzőn, jelezve, hogy a kalibrálás befejeződött. Ezután hajtson további 2 kört a kalibrálás finomhangolásához.

7. **Szélvédőfűtéssel rendelkező autók esetén***: Ha a **C** karakter látható a kijelzőn, akkor be van kapcsolva a szélvédőfűtés, akkor hajtsa végre a kalibrálást a 6. pontnak megfelelően a szélvédőfűtés bekapcsolt állapotában.
8. Ha szükséges, ismételje meg a fenti eljárást.

Kapcsolódó információk

- Iránytű* (488. oldal)
- Az iránytű aktiválása és inaktíválása* (488. oldal)

²⁸ Az iránytűvel ellátott visszapillantó tükör csak bizonyos piacokon és modellekhez elérhető opció.

HANG, MÉDIA ÉS INTERNET

Hang, média és internet

Az audio- és médiarendszer a médialejátszóból és a rádióból áll. Bluetooth kapcsolaton keresztül is csatlakoztathat telefont a kihangosítás funkciók használatához vagy vezetékek nélküli zenelejátszáshoz az autóban. Amikor az autó csatlakozik az internethez, akkor alkalmazásokat is használhat médialejátszáshoz.

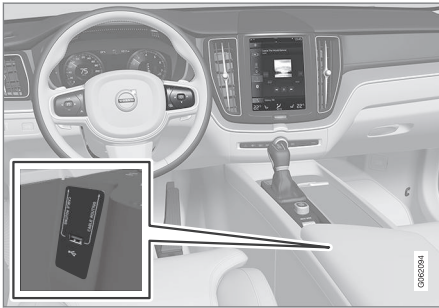

Az audio és média áttekintése

A funkciókat a hangjával, a kormánykerék billentyűzetével vagy a központi kijelzővel vezérelheti. A hangszórók és az erősítők száma attól függ, hogy melyik hangrendszerrel van felszerelve az autó.

Rendszerfrissítés

Az audio és média rendszer folyamatos fejlesztés alatt áll. Ajánlott a rendszerfrissítések letöltése, amikor azok megjelennek.

Kapcsolódó információk

- Médialejátszó (504. oldal)
- Rádió (497. oldal)
- Telefon (520. oldal)
- Internetkapcsolattal rendelkező autó* (529. oldal)
- Alkalmazások (494. oldal)
- Hangfelismerés (148. oldal)
- Gyűjtéshelyzetek (430. oldal)
- A járművezető figyelmének elvonása (41. oldal)
- Rendszerfrissítések kezelése a letöltési központban (599. oldal)
- Audio és média licencszerződés (540. oldal)
- Rendszerfrissítések kezelése a letöltési központban (599. oldal)

Audio-beállítások

A hangvisszaadási minőség előre be van állítva, de állítható is.

A hangerő beállítása normális esetben a központi kijelző alatti hangerő-kezelőszervvel vagy a kormánykerék jobb oldali billentyűzetével történik. Ez vonatkozik például zene lejátszására, rádió hallgatására, folyamatban lévő telefonhívásokra és aktív forgalmi üzenetekre.

Hangvisszaadás

A hangrendszer digitális jelfeldolgozás használatával előre kalibrált. Ez a kalibrálás figyelembe veszi a hangszórókat, erősítőket, az utastér akusztikáját, a hallgató helyzetét stb. az egyes autómokkel és audiorendszerek kombinációihoz. Dinamikus kalibrálás is történik, amely figyelembe veszi a hangerő-szabályozó állását és a jármű sebességét.

Személyes beállítások

A felső nézet **Beállítások** → **Hang** menüpontjában, az autó audiorendszertől függően különböző beállítások állnak rendelkezésre.

Premium Sound* (Bowers & Wilkins)

- **Hangszín** — a mély, magas, hangszínszabályozó stb. beállításai.
- **Bal-jobb hangeloszlás** - egyensúly a jobb/bal oldali hangszórók és az első/hátsó hangszórók között.
- **A rendszer hangereje** – beállítja a hangerőt az autó különböző rendszereiben,

mint például **Hangvezérlés, Parkoló automatika** és **Telefon csengőhang**.

High Performance Pro* (Harman Kardon)

- **Equalizer** – hangszínszabályozó beállítás.
- **Bal-jobb hangeloszlás** - egyensúly a jobb/bal oldali hangszórók és az első/hátsó hangszórók között.
- **A rendszer hangereje** – beállítja a hangereőt az autó különböző rendszereiben, mint például **Hangvezérlés, Parkoló automatika** és **Telefon csengőhang**.

High Performance

- **Hangszín** — a mély, magas, hangszínszabályozó stb. beállításai.
- **Bal-jobb hangeloszlás** - egyensúly a jobb/bal oldali hangszórók és az első/hátsó hangszórók között.
- **A rendszer hangereje** – beállítja a hangereőt az autó különböző rendszereiben, mint például **Hangvezérlés, Parkoló automatika** és **Telefon csengőhang**.

Kapcsolódó információk

- Hangzásélmény* (493. oldal)
- Médialejátszó (504. oldal)
- A hangfelismerés beállításai (153. oldal)
- Telefon-beállítások (528. oldal)
- Hang, média és internet (492. oldal)

- Internetkapcsolattal rendelkező autó* (529. oldal)

Hangzásélmény*

Az audio élmény egy alkalmazás, amely további hangbeállításokhoz nyújt hozzáférést. Az **Hangzási élmény** a központi kijelző alkalmazás nézetéből nyitható meg. Az autóba épített audiorendszertől függően, az alábbi beállítások határozhatók meg:

Premium Sound* (Bowers & Wilkins)

- **Stúdió** – a hang beállítható, hogy a **Vezető, Mind** és **Hátsó** körülményekhez alkalmazkodjon.
- **Egyéni színpad** - surround hangzás mód intenzitás és utaster beállításokhoz.
- **Koncertterem** - a göteborgi koncertterem hangzását adja vissza.



A Göteborgi Hangversenyterem hangzásának újrate-remtése.



◀◀ High Performance Pro* (Harman Kardon)

- **Ülés optimalizálás** – a hang beállítható, hogy a **Vezető**, **Mind** és **Hátsó** körülményekhez alkalmazkodjon.
- **Surround** - surround hangzás mód szint-beállításokkal.
- **Hangszín** — a mély, magas, hangszínszabályozó stb. beállításai.

Kapcsolódó információk

- Audio-beállítások (492. oldal)
- Navigálás a központi kijelző nézeteiben (116. oldal)

Alkalmazások

Az alkalmazás nézet alkalmazásokat tartalmaz, amelyek az autó bizonyos szolgáltatásaihoz nyújtanak hozzáférést.

Pöccintsen jobbról balra¹ a központi kijelző képernyőjén az alkalmazás nézet eléréséhez a kezdőlap nézetből. Itt található a letöltött (harmadik féltől származó) alkalmazások és a beágyazott funkciók alkalmazásai, például **FM rádió**.

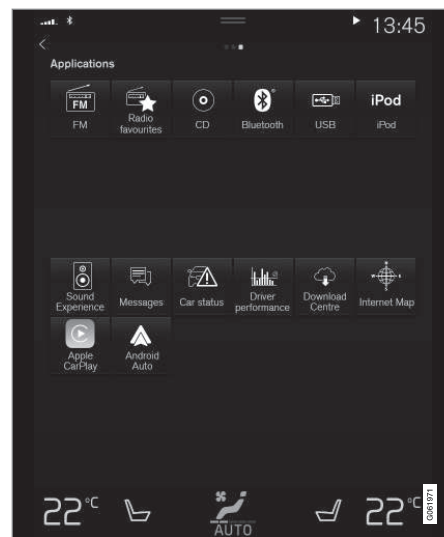

Alkalmazás nézet (általános kép, az alap alkalmazások piaconként és modellenként eltérőek)

Bizonyos alapvető alkalmazások mindig elérhetők. További alkalmazások, például internet-rádió és zenei szolgáltatások tölthetők le, amikor az autó csatlakoztatva van az internethez.

Bizonyos alkalmazások csak akkor érhetők el, ha az autó az internethez csatlakozik.

¹ Balkormányos autók esetében. Jobb kormányos autókban - pöccintsen az ellenkező irányban.

Az alkalmazások az alkalmazás megnyomásával indíthatók el a központi kijelző alkalmazás nézetében.

Minden alkalmazást frissíteni kell a legújabb verzióra.

Kapcsolódó információk

- Alkalmazások letöltése (495. oldal)
- Alkalmazások frissítése (496. oldal)
- Alkalmazások törlése (497. oldal)
- Apple® CarPlay®* (513. oldal)
- Android Auto* (517. oldal)
- Internetkapcsolattal rendelkező autó* (529. oldal)
- Tárolóhely a merevlemezen (539. oldal)
- Felhasználási feltételek és adatmegosztás (537. oldal)

Alkalmazások letöltése

Új alkalmazások tölthetők le, amikor az autó csatlakozik az internethez.

MEGJEGYZÉS

Az adatletöltés hatással lehet az egyéb adatátvitellel járó szolgáltatásokra, mint például az internetrádió. Ha az egyéb szolgáltatások megszakadását észleli, akkor a letöltés megszakítható. Vagy kikapcsolhatja illetve megszakíthatja a többi szolgáltatást.

MEGJEGYZÉS

Amikor a mobiltelefon használatával tölt le, akkor fokozottan ügyeljen az adatforgalmi költségekre.

1. Nyissa meg a **Letöltőközpont** alkalmazást az alkalmazás nézetben.



2. Válassza ki a **Új alkalmazások** lehetőséget a rendelkezésre álló, de az autóba nem telepített alkalmazások listájának megtekintéséhez.
3. Érintse meg egy alkalmazás sorát, hogy kibontsa a listában, és további információkat kapjon az alkalmazásról.
4. Válassza a **Telepítés** lehetőséget a kívánt alkalmazás letöltésének és telepítésének indításához.
 - > A letöltés és a telepítés állapota jelenik meg, amíg az folyamatban van.

Egy üzenet jelenik meg, hogy a letöltés pillanatnyilag nem indítható el. Az alkalmazás a listában marad, és lehetőség van a letöltés újbóli megpróbálására.

Letöltés megszakítása

- Érintse meg a **Mégse** lehetőséget a folyamatban lévő letöltés megszakításához.

Ne feledje, hogy csak a letöltés szakítható meg, amikor elkezdődött a telepítési fázis, akkor az már nem törölhető.

Kapcsolódó információk

- Alkalmazások (494. oldal)
- Alkalmazások frissítése (496. oldal)
- Alkalmazások törlése (497. oldal)
- Internetkapcsolattal rendelkező autó* (529. oldal)



- Rendszerfrissítések kezelése a letöltési központban (599. oldal)
- Tárolóhely a merevlemezen (539. oldal)

Alkalmazások frissítése

Az alkalmazások akkor frissíthetők, amikor az autó csatlakoztatva van az internethez.

MEGJEGYZÉS

Az adatletöltés hatással lehet az egyéb adatátvitellel járó szolgáltatásokra, mint például az internetrádió. Ha az egyéb szolgáltatások megszakadását észleli, akkor a letöltés megszakítható. Vagy kikapcsolhatja illetve megszakíthatja a többi szolgáltatást.

MEGJEGYZÉS

Amikor a mobiltelefon használatával tölt le, akkor fokozottan ügyeljen az adatforgalmi költségekre.

Ha egy alkalmazás használatban van egy folyamatban lévő frissítés során, akkor az újraindul a telepítés befejezéséhez.

Összes frissítése

1. Nyissa meg a **Letöltőközpont** alkalmazást az alkalmazás nézetben.



2. Válassza az **Összes telepítése** lehetőséget.
> A frissítés elindul.

Néhány frissítése

1. Nyissa meg a **Letöltőközpont** alkalmazást az alkalmazás nézetben.
2. Válassza a **Alkalmazásfrissítések** menüpontot az összes rendelkezésre álló frissítés listájának megnyitásához.
3. Keresse meg a kívánt alkalmazást, és válassza a **Telepítés** lehetőséget.
> A frissítés elindul.

Kapcsolódó információk

- Alkalmazások (494. oldal)
- Alkalmazások letöltése (495. oldal)
- Alkalmazások törlése (497. oldal)
- Rendszerfrissítések kezelése a letöltési központban (599. oldal)
- Internetkapcsolattal rendelkező autó* (529. oldal)

Alkalmazások törlése

Az alkalmazások akkor távolíthatók el, amikor az autó csatlakoztatva van az internethez.

A használatban lévő alkalmazást be kell zárni az eltávolítás végrehajtásához.

1. Nyissa meg a **Letöltőközpont** alkalmazást az alkalmazás nézetben.



2. Válassza a **Alkalmazásfrissítések** menüpontot az összes telepített alkalmazás listájának megnyitásához.
3. Keresse meg a kívánt alkalmazást, és válassza ki az **Eltávolítás** lehetőséget az alkalmazás eltávolításának elindításához.
 - > Amikor az alkalmazás eltávolítása megtörtént, akkor eltűnik a listából.

Kapcsolódó információk

- Alkalmazások (494. oldal)
- Alkalmazások letöltése (495. oldal)
- Alkalmazások frissítése (496. oldal)
- Rendszerfrissítések kezelése a letöltési központban (599. oldal)
- Internetkapcsolattal rendelkező autó* (529. oldal)

Rádió

Lehetséges az AM² és FM sávok valamint digitális rádió (DAB)* hallgatása. Amikor az autó csatlakozik az internethez, akkor internetes rádió hallgatása is lehetséges.

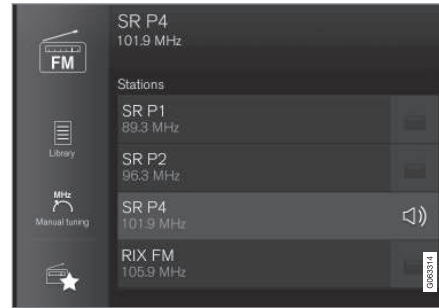

A rádió hangfelismeréssel, a kormánykerék billentyűzetével vagy a központi kijelzővel kezelhető.

Kapcsolódó információk

- A rádió bekapcsolása (498. oldal)
- Rádiósáv és rádióállomás váltása (498. oldal)
- Rádiócsatornák mentése a Rádió kedvencek alkalmazásban (500. oldal)
- A rádió beállításai (501. oldal)

- Digitális rádió* (503. oldal)
- RDS rádió (502. oldal)
- Internetkapcsolattal rendelkező autó* (529. oldal)
- Rádió és média hangvezérlése (152. oldal)
- Médialejátszó (504. oldal)

A rádió bekapcsolása

A rádió a központi kijelző alkalmazás nézetében kapcsolható be.

1. Nyissa meg a kívánt frekvenciasávot (például **FM**) az alkalmazás nézetben.



2. Rádióállomás kiválasztása.

Kapcsolódó információk

- Rádió (497. oldal)
- Rádióállomások keresése (499. oldal)
- Rádiósáv és rádióállomás váltása (498. oldal)
- Rádiócsatornák mentése a Rádió kedvencek alkalmazásban (500. oldal)
- A rádió beállításai (501. oldal)
- Rádió és média hangvezérlése (152. oldal)

Rádiósáv és rádióállomás váltása

Itt található útmutató arra vonatkozóan, hogyan válthat rádiósávot és jelenítheti meg a rádiósávok és rádióállomások listáját a kiválasztott listában.

Rádió-hullámhossz váltása

Pöccintsen az alkalmazás nézet mutatósávjához a központi kijelzőn, és válasszon ki egy tetszőleges rádiósávot (például **FM**), vagy nyissa meg a járművezetői kijelző alkalmazás menüjét a kormánykerék jobb oldali billentyűzetével, és válassza ki onnan.

Listák váltása a frekvenciasávon belül

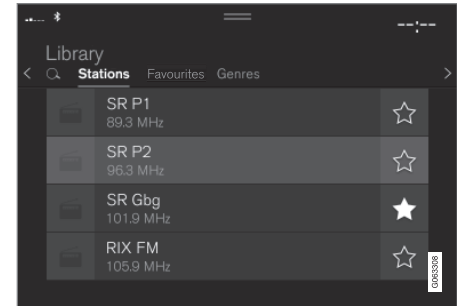

1. Nyomja meg a **Könyvtár** gombot.

² A rendelkezésre állás modelltől és/vagy piactól függően változik.

- Válassza az **Állomások**, **Kedvencek**, **Műfajok** vagy **Együttesek**³ lejátszást.
- Érintse meg a kívánt állomást a listában.

Kedvencek - csak kiválasztott kedvenc csatornákat játszik le.

Műfajok — csak a kiválasztott műfaj/műsортípust játssza le, például pop vagy klasszikus.

Állomások váltása a kiválasztott listában

- Nyomja meg a **⏮** vagy **⏭** lehetőséget a központi kijelzőn vagy a kormánykerék jobb oldali billentyűzeten.
 - > A kiválasztás egy helyet fel vagy le mozog a kiválasztott lejátszási listában.

Rádióállomást a kiválasztott listán keresztül is válthat a központi kijelzőn.

Kapcsolódó információk

- Rádió (497. oldal)
- Rádióállomások keresése (499. oldal)
- Rádió és média hangvezérlése (152. oldal)
- Rádiócsatornák mentése a Rádió kedvencek alkalmazásban (500. oldal)
- A rádió beállításai (501. oldal)
- Alkalmazás menü a járművezetői kijelzőn (104. oldal)

³ Csak digitális rádió (DAB*).

⁴ A rendelkezésre állás modellől és/vagy piactól függően változik.

Rádióállomások keresése

A rádió automatikusan összeállítja a területen elérhető, legnagyobb jelerősséggel sugárzó rádióállomások listáját.

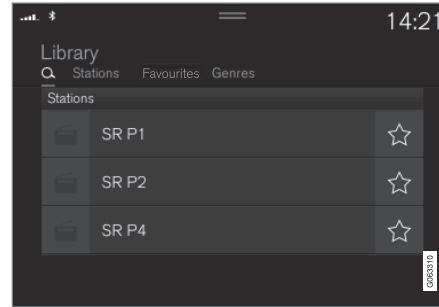

A paraméterek, amelyekkel kereshet, a kiválasztott frekvenciasávtól függenek:

- AM⁴ — állomás és frekvencia.
- FM — állomás, műfaj és frekvencia.
- DAB* - halmazok és állomások.

- Nyomja meg a **Könyvtár** gombot.
- Nyomja meg a **🔍** gombot.
 - > Megnyílik a keresés nézet és a billentyűzet.

- Írja be a keresési kifejezést.

- > A keresés minden bevitt karakterre vonatkozóan megtörténik és a keresési eredmények kategóriánként jelennek meg.

Manuális hangolás



A manuális keresés lehetővé teszi olyan állomások megkeresését és behangolását, amelyek nem szerepelnek a területen fogható legerősebb állomások összeállított listájában.

Amikor manuális hangolásra vált, akkor a rádió frekvenciája nem vált automatikusan frekvenciát, ha a vétel gyenge.



- ◀ – Nyomja meg a **Kézi hangolás** lehetőséget, húzza a kezelőszervet vagy nyomja meg a **◀** vagy **▶** lehetőséget. Hosszú megnyomásra, a keresés a következő fogható állomáshoz ugrik a frekvenciasávban. A kormánykerék jobb oldali billentyűzete is használható.

Kapcsolódó információk

- Rádió (497. oldal)
- A rádió bekapcsolása (498. oldal)
- Rádiósáv és rádióállomás váltása (498. oldal)
- Rádió és média hangvezérlése (152. oldal)
- A rádió beállításai (501. oldal)

Rádiócsatornák mentése a Rádió kedvencek alkalmazásban

Lehetőség van rádiócsatornák hozzáadására a **Rádiókedvencek** alkalmazáshoz és a **rádiósáv** (például FM) kedvencek listájához. Az alábbiakban található a rádiócsatornák hozzáadásának és eltávolításának módja.



Rádiókedvencek



A Rádió kedvencek alkalmazás a mentett rádiócsatornákat mutatja az összes frekvenciasávban.

1. Nyissa meg a **Rádiókedvencek** alkalmazást az alkalmazás nézetben.
2. Érintse meg a kívánt állomást a listában a hallgatás megkezdéséhez.

Rádiókedvencek hozzáadása és eltávolítása

1. Érintse meg a  lehetőséget, hogy rádióállomásokat adjon hozzá a frekvenciasáv kedvencekből és rádiókedvencek alkalmazásból.
2. Érintse meg a **Könyvtár**, válassza a **Szerkeszt** lehetőséget, majd a  megérintésével távolítsa el a rádióállomást a kedvencekből.

Amikor rádiócsatornát ment az állomáslistából, akkor a rádió automatikusan megkeresi a legjobb frekvenciát. Viszont ha egy rádiócsatornát manuális állomáskeresésből mentett, akkor a rádió nem vált automatikusan erősebb frekvenciára.

Ha eltávolít egy rádiócsatornát a Rádió kedvencek alkalmazásból, akkor a csatorna a vonatkozó frekvenciasáv kedvencek listájából is eltűnik.

Kapcsolódó információk

- Rádió (497. oldal)
- A rádió bekapcsolása (498. oldal)
- Rádióállomások keresése (499. oldal)
- Rádiósáv és rádióállomás váltása (498. oldal)
- Rádió és média hangvezérlése (152. oldal)
- A rádió beállításai (501. oldal)
- Alkalmazás menü a járművezetői kijelzőn (104. oldal)

A rádió beállításai

A rádió számos funkciója aktiválható és inaktiválható.

Forgalmi üzenetek törlése

A sugárzott közlekedési üzenetek stb. ideiglenesen megszakíthatók a  megérintésével a kormánykerék jobb oldali billentyűzetén vagy a **Mégse** megérintésével a központi kijelzőn.

A rádió funkcióinak aktiválása és inaktiválása

Húzza le a felső nézetet, majd válassza ki a **Beállítások** → **Média** menüpontot és a kívánt rádiósávot a rendelkezésre álló funkciók megtekintéséhez.

AM/FM rádió

- **Műsorszórás információk megjelenítése:** információkat jelenít meg a műsortartalommal, előadókkal stb. kapcsolatban.
- **Program nevének rögzítése:** jelölje be a műsorszolgáltató nevének folyamatos görgetésének megállításához. Ehelyett az 20 másodperc elteltével megáll.
- **Közlemények kiválasztása:**
 - **Helyi megszakítások:** megszakítja a pillanatnyilag játszott médiát és a közeli közlekedési dugókkal kapcsolatos információkat sugároz. Az üzenet lejátszásának befejeztével folytatódik az előző médiaforrás

lejátszása. A **Helyi megszakítások** funkció a **Közlekedési közlemények** funkció földrajzilag korlátozott változata. Ugyanakkor aktiválni kell a **Közlekedési közlemények** funkciót.

- **Hírek** : megszakítja a pillanatnyilag játszott médiát és híreket sugároz. A hírek sugárzásának befejeztével folytatódik az előző médiaforrás lejátszása.

- **Riasztás:** megszakítja a pillanatnyilag játszott médiát és nagyobb balesetekkel és katasztrófákkal kapcsolatos információkat sugároz. Az üzenet lejátszásának befejeztével folytatódik az előző médiaforrás lejátszása.

- **Közlekedési közlemények:** megszakítja a pillanatnyilag játszott médiát és közlekedési dugókkal kapcsolatos információkat sugároz. Az üzenet lejátszásának befejeztével folytatódik az előző médiaforrás lejátszása.

DAB* (digitális rádió)

- **Szolgáltatások rendezése:** a csatornák rendezési módjának lehetősége. Ábécérendben vagy szolgáltatási szám szerint.
- **DAB-DAB kapcsolat** - elindítja a DAB-on belüli összekapcsolást. Ha egy rádiócsatorna vétele megszűnik, akkor egy másik keresése történik egy másik csoportban (halmazban).

- **DAB-FM kapcsolat:** elindítja a DAB és FM közötti összekapcsolás funkciót. Ha egy rádiócsatorna vétele megszűnik, akkor a rendszer automatikusan másik FM frekvenciát keres.
- **Műsorszórás információk megjelenítése:** jelölje be a rádiószöveg vagy a kiválasztott típusú rádiószöveg, például előadó mutatósághoz.
- **Programmal kapcs. képek megjelenítése:** válassza ki, hogy megjelenjenek-e képek a képernyőn a különböző műsorokhoz.
- **Közlemények kiválasztása:** válassza ki a DAB lejátszása közben fogadni kívánt üzenettípusokat. A kiválasztott üzenetek megszakítják a pillanatnyi média lejátszását az üzenet lejátszásához. Az üzenet lejátszásának befejeztével folytatódik az előző médiaforrás lejátszása.
 - **Riasztás:** megszakítja a pillanatnyilag játszott médiát és nagyobb balesetekkel és katasztrófákkal kapcsolatos információkat sugároz. Az üzenet lejátszásának befejeztével folytatódik az előző médiaforrás lejátszása.
 - **Útinform:** információkat fogad a forgalmi zavarokkal kapcsolatban.
 - **Gyorshírek:** híreket fogad.





- **Fuvarozási hírek:** információkat fogad a tömegközlekedéssel, például komp és vonatmenetrendekkel kapcsolatban.

- **Figyelmeztetés/szolgáltatások:** információkat fogad a riasztás funkciónál alacsonyabb jelentőségű balesetekkel, például fennakadásokkal kapcsolatban.

Kapcsolódó információk

- Rádió (497. oldal)
- Digitális rádió* (503. oldal)
- Szimbólumok a középső kijelző állapot-sávján (125. oldal)

RDS rádió

Az RDS (Radio Data System) azt jelenti, hogy a rádió automatikusan a legerősebb adóra vált. Az RDS lehetőséget biztosít például közlekedési információk vételére és bizonyos műsorszorok keresésére.

Az RDS hálózatba kapcsolja az FM jeladókat. Az ilyen hálózatban az FM adók olyan információkat sugároznak, amelyek az alábbi funkciókat nyújtják az RDS rádióknak:

- Automatikusan a legerősebb adóra vált, ha az adott területen gyenge a vétel.
- Műsorkategóriák keresése, például műsorszorok vagy közlekedési információk.
- Szöveges adatokat fogad az aktuális rádióműsorról.



MEGJEGYZÉS

Bizonyos rádióállomások nem használnak RDS-t vagy csak annak részleges funkcióit használja.

Hírek vagy forgalmi üzenetek sugárzásakor a rádióállomást válthat, megszakítva a pillanatnyilag használatban lévő audioforrást. Például, ha a CD-lejátszó* van használatban, akkor annak lejátszása szünetelni fog. Ha a beállított műsorszor már nem sugároz, akkor a rádió visszatér a korábbi audioforráshoz és hangerőhöz. A korábbihoz történő visszatéréshez, nyomja meg a  gombot a kormánykerék

jobb oldali billentyűzetén vagy érintse meg a **Mégse** lehetőséget a központi kijelzőn.

Kapcsolódó információk

- Rádió (497. oldal)
- A rádió beállításai (501. oldal)

Digitális rádió*

A digitális rádió (DAB⁵) egy digitális rádiós műsorszóró rendszer. A rádió támogatja a DAB, DAB+ és DMB⁶ szabványokat.



A rádió hangfelismeréssel, a kormánykerék billentyűzetével vagy a központi kijelzővel kezelhető.



A digitális rádió alkalmazás a központi kijelző alkalmazás nézetéből indítható el.

A digitális rádió ugyanúgy hallgatható, mint más rádiósávok, például az FM. A **Állomások**, **Kedvencek** és **Műfajok** lejátszása mellett, lehetőség van alcsatornák és **Együttesek** kiválasztására is. A halmazok rádióállomások gyűjteményei (állomáscsoport) ugyanazon a frekvencián.

Ha a rádiócsatorna emblémát közvetít, akkor az letöltődik, és megjelenik az állomás neve mellett (a letöltési idő változó).

DAB alcsatorna

A másodlagos komponenseket általában alcsatornáknak nevezzük. Ezek ideiglenesek és például a fő műsor más nyelvű fordításait tartalmazzák. Az alcsatornákat nyíl szimbólum jelöli a csatornalistában.

Kapcsolódó információk

- Kapcsolat az FM és a digitális rádió* között (503. oldal)
- Rádiósáv és rádióállomás váltása (498. oldal)
- Rádióállomások keresése (499. oldal)
- Rádiócsatornák mentése a Rádió kedvencek alkalmazásban (500. oldal)
- Rádió és média hangvezérlése (152. oldal)
- A rádió beállításai (501. oldal)

Kapcsolat az FM és a digitális rádió* között

A funkció lehetővé teszi, hogy a digitális rádió (DAB) egy gyengén vagy nem fogható csatornáról ugyanarra a csatornára vált egy másik, jobb vétellel rendelkező csatornacsoportban (halmazban) a DAB-on belül és/vagy a DAB és az FM között.

DAB - DAB és DAB - FM összekapcsolás

1. Nyomja meg a **Beállítások** lehetőséget a felső nézetben.
2. Nyomja meg a **Média** → **DAB** gombot.
3. Jelölje be vagy távolítsa el a **DAB-DAB kapcsolat** és/vagy **DAB-FM kapcsolat** jelölését a vonatkozó funkciók aktiválásához/inaktiválásához.

Kapcsolódó információk

- Digitális rádió* (503. oldal)
- Rádió (497. oldal)
- A rádió beállításai (501. oldal)

⁵ Digital Audio Broadcasting

⁶ Digital Multimedia Broadcasting

Médialejátszó

A médialejátszó hangot képes lejátszani a CD-lejátszóról* és az USB-csatlakozóhoz vagy Bluetooth kapcsolaton csatlakoztatott külső audioforrásokról. Videókat képes lejátszani az USB-csatlakozón keresztül.

Amikor az autó az internethez csatlakozik, akkor lehetséges webrádió, hangoskönyvek és zenei szolgáltatások hallgatása alkalmazáson keresztül.

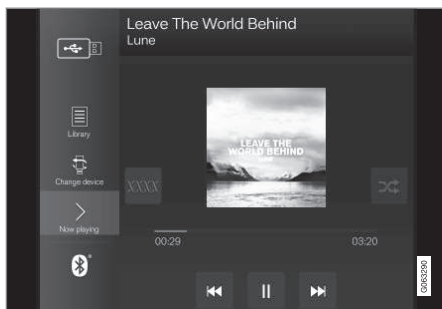

A médialejátszó a központi kijelzőről kezelhető, de számos funkció használható a kormánykerék jobb oldali billentyűzetével vagy hangvezérléssel.

A rádió a médialejátszóban kezelhető és leírása egy külön részben található.

Kapcsolódó információk

- Médialejátszás (504. oldal)
- Média vezérlése és váltása (506. oldal)
- Média keresése (507. oldal)
- Alkalmazások (494. oldal)
- Rádió (497. oldal)
- CD-lejátszó* (508. oldal)
- Videó (508. oldal)
- Bluetooth® média (510. oldal)
- Média USB-csatlakozón (510. oldal)
- Internetkapcsolattal rendelkező autó* (529. oldal)

Médialejátszás

A médialejátszó a központi kijelzőről vezérelhető. Számos funkció használható a kormánykerék jobb oldali billentyűzetével vagy hangvezérléssel is.

A médialejátszó működteti a rádiót is, amely egy másik részben kerül leírásra.

A médiaforrás elindítása

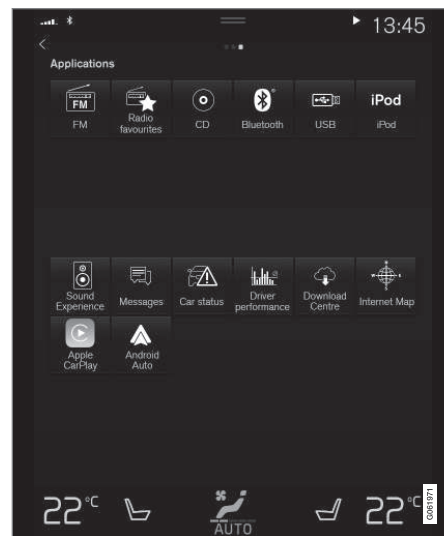

Alkalmazás nézet. (Általános kép, az alap alkalmazások piacenként és modellenként eltérőek.)

CD*

1. Helyezzen be egy CD-lemezt.
2. Nyissa meg a **CD** alkalmazást az alkalmazás nézetben.
3. Válassza ki, hogy mit szeretne lejátszani.
 - > A lejátszás elkezdődik.

USB memória

1. Helyezze be az USB memóriát.
2. Nyissa meg a **USB** alkalmazást az alkalmazás nézetben.
3. Válassza ki, hogy mit szeretne lejátszani.
 - > A lejátszás elkezdődik.

MP3 lejátszó és iPod®**i MEGJEGYZÉS**

Az iPod lejátszás indításához használja az iPod alkalmazást (nem az USB forrást).

Amikor iPod készüléket használ audioforrásként, akkor az autó audio- és média-rendszer menüje az iPod lejátszó saját menüszerkezetéhez hasonló.

1. Csatlakoztassa a médiaforrást.
2. Indítsa el a lejátszást a csatlakoztatott médiaforráson.

3. Nyissa meg az alkalmazást (**iPod, USB**) az alkalmazás nézetből.
 - > A lejátszás elkezdődik.

Bluetooth kapcsolaton csatlakoztatott eszköz

1. Aktiválja a Bluetooth funkciót a médiaforráson.
2. Csatlakoztassa a médiaforrást.
3. Indítsa el a lejátszást a csatlakoztatott médiaforráson.
4. Nyissa meg a **Bluetooth** alkalmazást az alkalmazás nézetben.
 - > A lejátszás elkezdődik.

Média internetkapcsolattal

Média lejátszása az internethez csatlakozó alkalmazásokkal:

1. Csatlakoztassa az autót az internethez.
2. Nyissa meg az adott alkalmazást az alkalmazás nézetben.
 - > A lejátszás elkezdődik.

Olvassa el az alkalmazások letöltésének módjával kapcsolatos különálló részt.

Videó

1. Csatlakoztassa a médiaforrást.
2. Nyissa meg a **USB** alkalmazást az alkalmazás nézetben.

3. Érintse meg a kívánt elem címét a lejátszáshoz.
 - > A lejátszás elkezdődik.

Apple CarPlay

Az Android Auto bemutatása egy külön részben található.

Android Auto

Az Android Auto bemutatása egy külön részben található.

Kapcsolódó információk

- Az alkalmazás menü kezelése a járművezetői kijelzőn (105. oldal)
- Rádió (497. oldal)
- Média vezérlése és váltása (506. oldal)
- Készülék csatlakoztatása USB-csatlakozón (511. oldal)
- Készülék csatlakoztatása Bluetooth® kapcsolaton (510. oldal)
- Alkalmazások letöltése (495. oldal)
- Internetkapcsolattal rendelkező autó* (529. oldal)
- Videó (508. oldal)
- Apple® CarPlay®* (513. oldal)
- Android Auto* (517. oldal)
- Rádió és média hangvezérlése (152. oldal)
- Kompatibilis médiaformátumok (512. oldal)

Média vezérlése és váltása

A médialejátszás vezérelhető hangvezérléssel, a kormánykerék billentyűzetével vagy a központi kijelzőről.



A médialejátszó hangfelismeréssel, a kormánykerék billentyűzetével vagy a központi kijelzővel kezelhető.

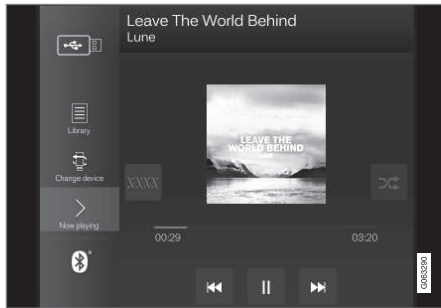

Hangerő - forgassa a vezérlőgombot a központi kijelző alatt vagy nyomja meg a ▲ ▼ gombot a kormánykerék jobb oldali billentyűzetén a hangerő növeléséhez vagy csökkentéséhez.

Lejátszás/szüneteltetés - érintse meg az éppen lejátszott hanghoz tartozó képet, a központi kijelző alatti fizikai gombot vagy a ○

gombot a kormánykerék jobb oldali billentyűzetén.

Sáv/zeneszám váltása - érintse meg a kívánt sávot a központi kijelzőn, nyomja meg a ⏮ vagy ⏭ lehetőséget a központi kijelző alatt vagy a kormánykerék jobb oldali billentyűzetén.

Gyors előre/mozgás az időben - érintse meg az idő tengelyt a központi kijelzőn és húzza oldalra, vagy nyomja meg, és tartsa nyomva a ⏮ vagy ⏭ gombot a központi kijelző alatt vagy a kormánykerék jobb oldali billentyűzetén.

Médiaváltás - válasszon az előző források közül az alkalmazásban, nyomja meg a kívánt alkalmazást vagy válasszon a kormánykerék jobb oldali billentyűzetével az alkalmazás menüben 📄.



Könyvtár - érintse meg a gombot a lejátszáshoz a könyvtárból.



Véletlen lejátszás - érintse meg a gombot a véletlen sorrendű lejátszáshoz.



Hasonló - érintse meg a gombot a Gracenote használatához, hogy hasonló zenéket keressen az USB eszközön és lejátszási listát hozzon létre ezekből. A lejátszási lista legfeljebb 50 zeneszámot

tartalmazhat.



Eszköz váltása - érintse meg a gombot az USB eszközök közötti váltáshoz, amikor több van csatlakoztatva.

Kapcsolódó információk

- Médialejátszó (504. oldal)
- Média keresése (507. oldal)
- Audio-beállítások (492. oldal)
- Alkalmazások (494. oldal)
- Gracenote® (507. oldal)
- Rádió és média hangvezérlése (152. oldal)

Média keresése

Lehetséges az előadó, zeneszerző, zeneszám (címek), album, videó, hangoskönyv, lejátszási lista és, internetkapcsolattal rendelkező autó esetén, podcastok (internetes digitális média) szerinti keresés.

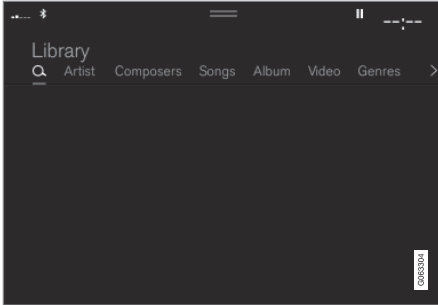

1. Nyomja meg a **Q** gombot.
> Megnyílik a keresés nézet és a billentyűzet.
2. Írja be a keresési kifejezést.
3. Nyomja meg a **Keresés** gombot.
> A rendszer csatlakoztatott eszközöket keres, és az eredmények kategóriáinként jelennek meg.

Pöccintsen oldalra a képernyőn keresztül az egyes kategóriák egyenkénti megjelenítéséhez.

Kapcsolódó információk

- Médialejátszó (504. oldal)
- Internetkapcsolattal rendelkező autó* (529. oldal)
- Médialejátszás (504. oldal)
- Írja be a karaktereket, betűket és szavakat manuálisan a központi kijelzőn (131. oldal)

Gracenote®

A Gracenote felismeri az előadót, albumot, zeneszámok címeit és a kapcsolódó képeket, amelyek a lejátszás során megjelennek.

A Gracenote MusicID® egy zenefelismerési szabvány. A zenével kapcsolatos információk a zenei fájlokban található metaadatok azonosításával és elemzésével jeleníthetők meg. Bizonyos esetekben a különböző forrásokból származó metaadatok ellentmondóak vagy pontatlanok lehetnek.

A Gracenote támogatja az előadók nevének, az albumok címének és a műfajoknak a fonetikus feldolgozását, és így a hangvezérlés használható zene lejátszására.

1. Nyomja meg a **Beállítások** lehetőséget a felső nézetben.
2. Nyomja meg a **Média → Gracenote®** gombot.
3. Válassza ki a Gracenote adatok beállításait:
 - **Gracenote® online keresés** - a Gracenote online adatbázisában keresi a lejátszott médiát.
 - **Gracenote® : többszörös eredmények** - kiválasztja hogyan jelenjenek meg a Gracenote adatok több keresési eredményben.



- ◀ 1 - a fájl eredeti adatainak használata.
 - 2 - Gracenote adatok használata.
 - 3 - a Gracenote vagy az eredeti adatok választhatók ki.
- **Nincs** - nem jelennek meg eredmények.

A Gracenote frissítése

A Gracenote adatbázis tartalma folyamatosan frissül. Töltse le a legújabb frissítést, hogy kihasználhassa a fejlesztések előnyeit.

Információkért és a letöltéshez, lásd support.volvocars.com.

Kapcsolódó információk

- Médialejátszás (504. oldal)
- Audio és média licencszerződés (540. oldal)
- Rádió és média hangvezérlése (152. oldal)

CD-lejátszó*

A médialejátszó kompatibilis audiofájlokot tartalmazó CD-lemezek lejátszására képes.

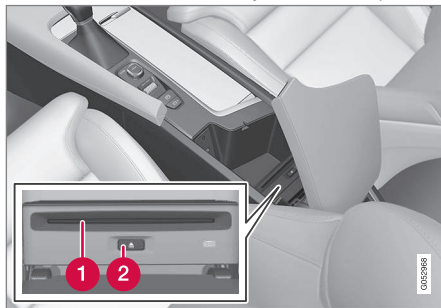

- ❶ Lemezbehelyező és kiadó nyílás.
- ❷ Lemezkiadó gomb.

Kapcsolódó információk

- Médialejátszás (504. oldal)
- Rádió és média hangvezérlése (152. oldal)
- Kompatibilis médiaformátumok (512. oldal)

Videó

Az USB-kapcsolaton csatlakoztatott készülékeken található videók lejátszhatók a médialejátszó használatával.

Amikor az autó mozogni kezd, akkor nem jelenik meg kép, csak a hang hallható. A kép újra megjelenik, amikor az autó megáll.

A kompatibilis médiaformátumokkal kapcsolatos információk külön részben találhatóak.

Kapcsolódó információk

- Videó lejátszása (509. oldal)
- DivX® lejátszása (509. oldal)
- A videó beállításai (509. oldal)
- Kompatibilis médiaformátumok (512. oldal)

Videó lejátszása

A videók az alkalmazás nézetből elérhető **USB** alkalmazás használatával játszhatók le.

1. Médiaforrás (USB eszköz) csatlakoztatása.
2. Nyissa meg a **USB** alkalmazást az alkalmazás nézetben.
3. Nyomja meg a lejátszani kívánt címet.
> A lejátszás elkezdődik.

A videófájlok megkeresése problémát okozhat, ha az USB eszköz zenét és audio fájlokat is tartalmaz. Ebben az esetben lehetőség van azok megkeresésére a **Könyvtár** lehetőséghez lépve, és a videó fület választva.

Kapcsolódó információk

- Videó (508. oldal)
- DivX® lejátszása (509. oldal)
- A videó beállításai (509. oldal)
- Kompatibilis médiaformátumok (512. oldal)

DivX® lejátszása

Ezt a DivX Certified® minősítésű eszközt regisztrálni kell a megvásárolt DivX Video-on-Demand (VOD) filmek lejátszásához.

1. Nyomja meg a **Beállítások** lehetőséget a felső nézetben.
2. Érintse meg a **Videó → DivX® VOD** lehetőséget, és olvassa ki a regisztrációs kódot.
3. Menjen a vod.divx.com weboldalra a regisztráció befejezéséhez szükséges további információkért.

Kapcsolódó információk

- Videó (508. oldal)
- Videó lejátszása (509. oldal)
- A videó beállításai (509. oldal)
- Kompatibilis médiaformátumok (512. oldal)

A videó beállításai

Bizonyos nyelvi beállítások módosíthatók a videolejátszóhoz.

A videolejátszó teljes képernyős üzemmódjában vagy a felső nézetet megnyitva és a **Beállítások → Média → Videó** megnyomásával az alábbiak állíthatók be: **Hang nyelve** és **Felirat nyelve**.

Kapcsolódó információk

- Videó (508. oldal)

Bluetooth® média

Az autó médialejátszója Bluetooth lehetőséggel rendelkezik és képes audiofájlok lejátszására vezeték nélküli Bluetooth eszközökről, például mobiltelefonokról és táblagépekről. Ahhoz, hogy a médialejátszó vezeték nélkül legyen képes audiofájlok lejátszására külső eszközzel, az eszközt először Bluetooth kapcsolaton csatlakoztatni kell az autóhoz.

Kapcsolódó információk

- Készülék csatlakoztatása Bluetooth® kapcsolaton (510. oldal)
- Telefon csatlakoztatása az autóhoz Bluetooth kapcsolaton az első alkalommal (521. oldal)
- Médialejátszás (504. oldal)
- Kompatibilis médiaformátumok (512. oldal)

Készülék csatlakoztatása Bluetooth® kapcsolaton

Bluetooth® eszköz csatlakoztatása az autóhoz vezeték nélküli médialejátszóhoz és internetkapcsolat biztosításához az autó számára, ahol lehetséges.

Sok Bluetooth® technológiát használó telefon van a piacon, de nem mindegyik teljesen kompatibilis az autóval.

A kompatibilitással kapcsolatos további tájékoztatásért, lásd support.volvocars.com.

A médiaeszköz csatlakoztatási eljárása ugyanaz, mint telefonok Bluetooth® kapcsolaton keresztüli csatlakoztatása esetében.

Kapcsolódó információk

- Bluetooth® média (510. oldal)
- Telefon csatlakoztatása az autóhoz Bluetooth kapcsolaton az első alkalommal (521. oldal)
- Médialejátszás (504. oldal)

Média USB-csatlakozón

Az audiorendszerhez külső audioforrások, például iPod® vagy MP3-lejátszó csatlakoztatható az autó USB-csatlakozóján keresztül. A tölthető elemekkel rendelkező készülékek az USB aljzathoz csatlakoztatva tölthetők a gyújtás I vagy II állásában vagy a motor járó állapotában.

A külső forrás tartalma gyorsabban betölthető, ha csak kompatibilis formátumokat tartalmaz. Az USB-csatlakozón keresztül videofájlok is lejátszhatók.

Bizonyos MP3 lejátszók saját fájlrendszerrel rendelkeznek, amelyet az autó nem támogat.

Kapcsolódó információk

- Készülék csatlakoztatása USB-csatlakozón (511. oldal)
- Médialejátszás (504. oldal)
- Videó (508. oldal)
- Gyújtáshelyzetek (430. oldal)
- Az USB eszközök műszaki adatai (511. oldal)
- Apple® CarPlay®* (513. oldal)
- Android Auto* (517. oldal)

Készülék csatlakoztatása USB-csatlakozón

Az audiorendszerhez külső audioforrások, például iPod® vagy MP3-lejátszó csatlakoztatható az autó valamelyik USB-csatlakozóján keresztül.

Az Apple CarPlay* és Android Auto* használatkor a telefonnak a fehér kerettel rendelkező USB csatlakozóhoz kell csatlakoznia (ha két USB csatlakozó van).



USB bemenetek (A-típusú) az alagútkonzolon. Ügyeljen arra, hogy a kábel úgy legyen előre vezetve, hogy ne csipődjön be a fedél lezárásakor.

Kapcsolódó információk

- Médialejátszás (504. oldal)
- Média USB-csatlakozón (510. oldal)
- Médialejátszó (504. oldal)
- Az USB eszközök műszaki adatai (511. oldal)

- Az USB eszközök műszaki adatai (511. oldal)
- Apple® CarPlay®* (513. oldal)
- Android Auto* (517. oldal)

Az USB eszközök műszaki adatai

Az USB eszközöknek az alábbi műszaki előírásoknak kell megfelelniük az olvasáshoz. Lejátszás során nem látható mappaszerkezet a központi kijelzőn.

	Fájlok maximális
száma	15 000
Mappák	1 000
Mappaszintek	8
Lejátszási listák	100
Elemek a lejátszási listákban	1 000
Almappák	Nincs korlátozás

Az USB A csatlakozó műszaki adatai

- Type A aljzat
- 2.0 változat
- 5 V feszültségellátás
- 2,1 A maximális áramellátás

Kapcsolódó információk

- Média USB-csatlakozón (510. oldal)

Kompatibilis médiaformátumok

Médialejátszáshoz az alábbi fájlformátumokat kell használni.

Audiofájlok

Formátum	Fájlkiterjesztés	Kodek
MP3	.mp3	MPEG1 Layer III, MPEG2 Layer III, MP3 Pro (mp3 kompatibilis), MP3 HD (mp3 kompatibilis)
AAC	.m4a, .m4b, .aac	AAC LC (MPEG-4 part III Audio), HE-AAC (aacPlus v1/v2)
WMA	.wma	WMA8/9, WMA9/10 Pro
WAV	.wav	LPCM
FLAC	.flac	FLAC

Videofájlok

Formátum	Fájlkiterjesztés
MP4	.mp4, .m4v
MPEG-PS	.mpeg, .mp2, .mpeg, .m1v

Formátum	Fájlkiterjesztés
AVI	.avi
AVI (DivX)	.avi, .divx
ASF	.asf, .wmv

Feliratok

Formátum	Fájlkiterjesztés
SubViewer	.sub
SubRip	.srt
SSA	.ssa

DivX®

A DivX tanúsítvánnyal rendelkező eszközöket tesztelték a csúcsmínőségű DivX (.divx, .avi) videolejátszáshoz. Amikor a DivX emblémát látja, akkor DivX filmeket játszhat le.

Profil	DivX Home Theater
Videokodek	DivX, MPEG-4
Felbontás	720x576
Bitsebesség	4.8Mbps
Képkockasebesség	30 képkocka/másodperc

Fájlkiterjesztés	.divx, .avi
Max. fájl méret	4 GB
Audiokodek	MP3, AC3
Feliratok	XSUB
Különleges funkciók	Többféle felirat, többféle hang, lejátszás folytatása
Referencia	Megfelel a DivX Home Theater profil összes követelményének. További tájékoztatásért és fájljai DivX Home Theater videó formátumba konvertálásához látogasson el a divx.com weboldalra.

Kapcsolódó információk

- Médialejátszó (504. oldal)
- Videó (508. oldal)
- DivX® lejátszása (509. oldal)

Apple® CarPlay®*

A CarPlay zene hallgatására, telefonhívások kezdeményezésére, útirányok fogadására, üzenetek küldésére/fogadására és a Siri használatára nyújt lehetőséget, miközben továbbra is a vezetésre tud összpontosítani.





A CarPlay a kiválasztott iOS készülékekkel működik. Ha az autó még nem támogatja a CarPlay szolgáltatást, akkor lehetőség van annak utólagos telepítésére. Az CarPlay telepítéséhez, lépjen kapcsolatba

egy Volvo kereskedéssel.

A támogatott alkalmazásokkal és a kompatibilis iOS készülékekkel kapcsolatos telefonokkal kapcsolatos információk az Apple weboldalán állnak rendelkezésre: www.apple.com/ios/carplay/. Az CarPlay szolgáltatással nem kompatibilis alkalmazások használata bizonyos esetekben azt eredményezheti, hogy a készülék és az autó közötti kapcsolat megszakad. Kérjük, ne feledje, hogy a Volvo nem felelős az CarPlay tartalmáért.

Amikor térképes navigációt használ a CarPlay szolgáltatáson keresztül, akkor a célbairányítás nem jelenik a járművezetői kijelzőn vagy a szélvédőre vetített kijelzőn, csak a központi kijelzőn.

Amikor elindítja a navigációt az Apple CarPlay szolgáltatáson keresztül, akkor a beépített lépésről lépésre történő célbairányítás befejeződik.

A CarPlay a központi kijelzőről, iOS készülékel vagy a kormánykerék jobb oldali billentyűzetének használatával (bizonyos funkciók esetében) vezérelhető. Az alkalmazások Siri használatával is vezérelhetők hangvezérléssel. A kormánykerék  gombjának hosszú megnyomása elindítja a hangvezérlést Siri használatával, a rövid megnyomás pedig aktiválja az autó hangvezérlését. Ha a Siri túl korán megszabad, akkor tartsa nyomva a kormánykerék  gombját⁷.

Az Apple CarPlay használatával Ön elfogadja a következőket: Az Apple CarPlay az Apple Inc. által, saját feltételek és kikötések mellett nyújtott szolgáltatás. A Volvo Cars ezért nem vállal felelősséget az Apple CarPlay szolgáltatásért, illetve annak jellemzőiért/ alkalmazásaiért. Az Apple CarPlay használatakor a rendszer az autójából származó bizonyos adatok (egyebek között pozícióadatokat) az iPhone-jára küld. A Volvo Cars vállalattal szemben Ön teljes felelősséget vállal az Apple CarPlay önmaga és mások általi használatáért.

Kapcsolódó információk

- Az Apple® CarPlay®* használata (514. oldal)
- Az Apple® CarPlay®* beállításai (515. oldal)
- Hangfelismerés (148. oldal)
- A járművezetői kijelző beállításainak visszaállítása (137. oldal)

⁷ Az Apple és a CarPlay az Apple Inc. bejegyzett védjegyei

Az Apple® CarPlay®* használata

A CarPlay, Siri használatához be kell kapcsolni a hangvezérlést az iOS készüléken. A készüléknek Wi-Fi vagy mobilhálózati internetkapcsolatra is szüksége van az összes funkció működéséhez.

Csatlakoztasson iOS készüléket, és indítsa el a CarPlay szolgáltatást

i MEGJEGYZÉS

Az CarPlay csak akkor használható, ha ki van kapcsolva a Bluetooth. Ezért az autóhoz Bluetooth kapcsolaton csatlakoztatott telefon vagy médialejátszó nem lesz elérhető, amikor a CarPlay aktív. Más internetforrást kell használni az internethez történő csatlakozáshoz az autó alkalmazásainak működéséhez. Használjon Wi-Fi kapcsolatot vagy az autó beépített modemét*.

A CarPlay elindításához iOS készülékről, amelyet előzőleg nem csatlakoztattak:

1. Csatlakoztasson iOS készüléket CarPlay támogatással az USB-csatlakozóhoz. Ha két USB-csatlakozó van, akkor a csatlakozó körül fehér kerettel rendelkezőt kell használni.

2. Olvassa el a felhasználási feltételeket, majd érintse meg az **Elfogadás** lehetőséget a csatlakozáshoz.
 - > Megnyílik az CarPlay alnézet és megjelennek a kompatibilis alkalmazások.
3. Érintse meg a kívánt alkalmazást.
 - > Az alkalmazás elindul.

Indítás CarPlay

A CarPlay elindításához iOS készülékről, amelyet előzőleg csatlakoztattak:

1. Csatlakoztasson iOS készüléket az USB-csatlakozóhoz. Ha két USB-csatlakozó van, akkor a csatlakozó körül fehér kerettel rendelkezőt kell használni.
 - > **Ha az automatikus indítás van kiválasztva** - akkor megjelenik a készülék neve. A CarPlay csempe automatikusan megnyílik, ha a kezdőlap nézet látható az iOS készülék csatlakoztatásakor.
2. Ha a CarPlay csempe nem nyílik meg automatikusan, akkor érintse meg a készülék nevét. Megnyílik az CarPlay alnézet és megjelennek a kompatibilis alkalmazások.

3. Ha ugyanazon a csempén aktív egy alkalmazás, akkor érintse meg a **Apple CarPlay** lehetőséget az alkalmazás nézetben.
 - > Megnyílik az CarPlay alnézet és megjelennek a kompatibilis alkalmazások.
4. Érintse meg a kívánt alkalmazást.
 - > Az alkalmazás elindul.

A CarPlay a háttérben fut, ha elindít egy másik alkalmazást vagy az már aktív a csatlakoztatáskor, ugyanazon a csempén. Az CarPlay újbóli mutatásához az alnézetben - érintse meg az CarPlay ikont az alkalmazás nézetben.

Kapcsolat váltása az CarPlay és az iPod között.

CarPlay - iPod

1. Nyomja meg a **Beállítások** lehetőséget a felső nézetben.
2. Lépjen tovább a **Kommunikáció** → **Apple CarPlay** menüponthoz.
3. Távolítsa el az iOS eszköz jelölését, hogy induljon el automatikusan az CarPlay, amikor csatlakoztatja az USB-kábelt.
4. Csatlakoztassa le, majd csatlakoztassa újra az iOS eszközt az USB-bemenethez.
5. Nyissa meg a **iPod** alkalmazást az alkalmazás nézetben.

iPod - CarPlay

1. Érintse meg az **Apple CarPlay** lehetőséget az alkalmazás nézetben.
2. Olvassa el a felugró ablak információit, majd érintse meg az **OK** lehetőséget.
3. Csatlakoztassa le, majd csatlakoztassa újra az iOS eszközt az USB-bemenetbe.
 - > Megnyílik az Apple CarPlay alnézet és megjelennek a kompatibilis alkalmazások⁸.

Kapcsolódó információk

- Készülék csatlakoztatása USB-csatlakozón (511. oldal)
- Apple® CarPlay®* (513. oldal)
- Az Apple® CarPlay®* beállításai (515. oldal)
- Az autó csatlakoztatása az internethez telefonon keresztül (Wi-Fi) (532. oldal)
- Az autó csatlakoztatása az internethez autómódemen (SIM-kártyán) keresztül (533. oldal)
- Hangfelismerés (148. oldal)

Az Apple® CarPlay®* beállításai

CarPlay⁹ használatával csatlakoztatott iOS készülék beállításai.

Automatikus indítás

1. Nyomja meg a **Beállítások** lehetőséget a felső nézetben.
2. Lépjen tovább a **Kommunikáció → Apple CarPlay** menüponthoz, és válassza az alábbi beállítást:
 - Jelölje be a négyzetet - az CarPlay az USB-kábel csatlakoztatásakor automatikusan elindul.
 - Távolítsa el a négyzet jelölését - az CarPlay nem indul el automatikusan az USB-kábel csatlakoztatásakor.

Ha az autót sok ember használja, például gépjárműpark esetén, akkor érdemes tudni, hogy legfeljebb 20 iOS készülék tárolható egyszerre a listában. Amikor a lista megtelt, akkor egy új készülék csatlakoztatása törli a legrégebbit.

A lista törléséhez alaphelyzetbe kell állítani a központi kijelző beállításait (gyári beállítások).

Rendszerhangerők

1. Nyomja meg a **Beállítások** lehetőséget a felső nézetben.

2. Érintse meg a **Hang → A rendszer hangereje** menüpontot, és végezze el az alábbi beállításokat:

- **Hangvezérlés**
- **Navi hangos útmutat.**
- **Telefon csengőhang**

Kapcsolódó információk

- Apple® CarPlay®* (513. oldal)
- Az Apple® CarPlay®* használata (514. oldal)
- A járművezetői kijelző beállításainak viszszaállítása (137. oldal)

⁸ Az Apple, CarPlay, iPhone és iPod az Apple Inc. bejegyzett védjegyei.

⁹ Az Apple és a CarPlay az Apple Inc. bejegyzett védjegyei.

Tanácsok az Apple® CarPlay®* használatához

Az alábbiakban néhány hasznos tanácsot talál a CarPlay® használatához.

- Frissítse iOS készülékét az iOS operációs rendszer legújabb verziójával, és győződjön meg arról, hogy az alkalmazások naprakészek.
- Ha probléma van a CarPlay szolgáltatással, akkor csatlakoztassa le az iOS készüléket az USB csatlakozóról, majd csatlakoztassa vissza. Különböző próbálják meg bezárni a nem működő alkalmazást a készüléken, majd indítsa újra az alkalmazást vagy próbálja meg bezárni az összes alkalmazást, és újraindítani a készüléket.
- Ha az alkalmazások nem jelennek meg a CarPlay indításakor (fekete képernyő), akkor próbálja összezsugorítani, majd kibontani a CarPlay csempét.
- Az CarPlay szolgáltatással nem kompatibilis alkalmazások használata bizonyos esetekben azt eredményezheti, hogy az iOS készülék és az autó közötti kapcsolat megszakad. A támogatott alkalmazásokkal és kompatibilis telefonkészülékekkel kapcsolatos információk az Apple weboldalán találhatóak. Megkeresheti a CarPlay alkalmazást az App Store áruházban is, hogy információkat találjon a CarPlay szol-

gáltásokkal az adott piacon kompatibilis alkalmazásokról.

- A Siri használatával lehetőség van üzenetek írására/diktálására és felolvasására. Az üzenetek felolvasása és diktálása a Siri beállításokban kiválasztott nyelven történik. Amikor üzenetet ír/diktál, akkor a szöveg nem a központi kijelzőn jelenik meg – hanem az iOS készüléken. Siri használatakor nem feledje, hogy a telefon mikrofonja van használatban és ezért a minőség a telefon elhelyezkedésétől függ.
- Ha a készülék Bluetooth kapcsolaton kapcsolódik az autóhoz, akkor a kapcsolat a CarPlay használatokor megszakad. Viszsaállíthatja az internetkapcsolatot az autóban az internet Wi-Fi kapcsolaton keresztüli megosztásával a készülékről.
- Bizonyos CarPlay funkciók (például a hanghívás és üzenetek) az autó saját funkcióinak leállításával járnak, amelyek helyett automatikusan a CarPlay jelenik meg. Ha nem szeretné ezt a viselkedést, akkor távolítsa el a megfelelő funkció kijelzését a CarPlay szolgáltatásban, a telefon értesítési beállításában.
- A CarPlay csak iPhone¹⁰ készülékekkel működik.

MEGJEGYZÉS

A rendelkezésre állás és a működés piaconként változó lehet.

Kapcsolódó információk

- Apple® CarPlay®* (513. oldal)
- Az autó csatlakoztatása az internethez telefonon keresztül (Wi-Fi) (532. oldal)

¹⁰ Az Apple, a CarPlay és az iPhone az Apple Inc. bejegyzett védjegyei.

Android Auto*

Az Android Auto zenehallgatásra, telefonhívások bonyolítására, útirányok fogadására és az autóhoz illesztett alkalmazások használatára biztosít lehetőséget egy Android készülékről. Az Android Auto bizonyos Android készülékekkel működik.

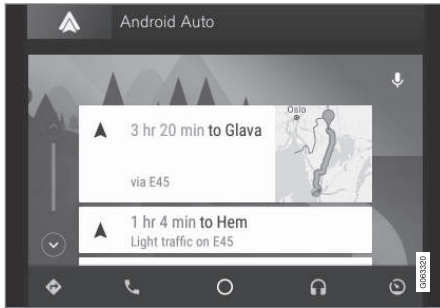

A támogatott alkalmazásokkal és a kompatibilis Android készülékekkel kapcsolatos információk a www.android.com/auto/ weboldalon állnak rendelkezésre. Harmadik felek alkalmazásaival kapcsolatban, lásd Google Play. Kérjük, ne feledje, hogy a Volvo nem felelős az Android Auto tartalmáért.

Az Android Auto indítása az alkalmazás nézetből történik. Az Android Auto elindítását követően az alkalmazás a készülék legközelebbi csatlakoztatásakor automatikusan elindul. Az

automatikus indítás a beállítások alatt kapcsolható ki.

i MEGJEGYZÉS

Amikor készülék van csatlakoztatva az Android Auto funkcióhoz, akkor lehetőség van Bluetooth kapcsolaton keresztül adatfolyam továbbítására egy másik médialejátszóhoz. A Bluetooth az Android Auto használata közben aktív.

Amikor térképes navigációt használ az Android Auto eszközön keresztül, akkor a célbairányítás nem jelenik a járművezetői kijelzőn vagy a szélvédőre vetített kijelzőn, csak a központi kijelzőn.

Az Android Auto a központi kijelzőről a kormánykerék jobb oldali billentyűzetével vagy hangvezérléssel vezérelhető. A kormánykerék  gombjának nyomva tartása elindítja a Google asszisztens rövid megnyomása pedig inaktiválja azt.

Az Android Auto használatával Ön elfogadja az alábbiakat: az Android Auto a Google Inc. által nyújtott szolgáltatás, saját feltételekkel. A Volvo Cars nem felel az Android Auto szolgáltatásért, illetve annak jellemzőiért és alkalmazásaiért. Amikor Ön az Android Auto szolgáltatást használja, autója bizonyos információkat (például a földrajzi helyzetét) továbbítja az

Ön csatlakoztatott Android telefonjának. Ön teljes mértékben felelős az Android Auto saját maga vagy bármely más személy általi használatáért.

Kapcsolódó információk

- Az Android Auto* használata (518. oldal)
- Android Auto* beállítások (518. oldal)

Az Android Auto* használata

A **Android Auto** alkalmazás használatához az alkalmazásnak telepítve kell lennie az Android készülékre és a készüléknek csatlakoznia kell az autó USB-bemenetéhez.

i MEGJEGYZÉS

Az Android Auto telepítéséhez az autónak két USB csatlakozóval (USB-hubbal)* kell rendelkeznie. Ha az autó csak egy USB csatlakozóval rendelkezik, akkor az Android Auto használata nem lehetséges.

Android csatlakoztatása az első alkalommal.

1. Csatlakoztassa Android készülékét a fehér kerettel rendelkező USB-bemenethez.
2. Olvassa el a felugró ablak információit, majd érintse meg az **OK** lehetőséget.
3. Érintse meg az **Android Auto** lehetőséget az alkalmazás nézetben.
4. Olvassa el a felhasználási feltételeket, majd érintse meg az **Elfogadás** lehetőséget a csatlakozáshoz.
 - > Megnyílik az Android Auto alnézet és megjelennek a kompatibilis alkalmazások.
5. Érintse meg a kívánt alkalmazást.
 - > Az alkalmazás elindul.

Előzőleg csatlakoztatott Android

1. Csatlakoztassa készülékét a fehér kerettel rendelkező USB-bemenethez.
 - > **Ha az automatikus indítás van kiválasztva** - megjelenik a készülék neve.
2. Érintse meg a készülék nevét - megnyílik a Android Auto alnézet és a kompatibilis alkalmazások.
3. **Ha nincs beállítva az automatikus indítás** - nyissa meg az **Android Auto** alkalmazást az alkalmazás nézetben.
 - > Megnyílik az Android Auto alnézet és megjelennek a kompatibilis alkalmazások.
4. Érintse meg a kívánt alkalmazást.
 - > Az alkalmazás elindul.

Az Android Auto a háttérben fut, amikor más alkalmazás van megnyitva ugyanabban az alnézetben. Az Android Auto újbóli mutatásához az alnézetben - érintse meg az Android Auto ikont az alkalmazás nézetben.

Kapcsolódó információk

- Android Auto* (517. oldal)
- Android Auto* beállítások (518. oldal)
- Készülék csatlakoztatása USB-csatlakozón (511. oldal)
- Hangfelismerés (148. oldal)

Android Auto* beállítások

Az Android készülék Android Auto használatával először csatlakoztatott telefon beállításai.

Automatikus indítás

1. Nyomja meg a **Beállítások** lehetőséget a felső nézetben.
2. Nyomja meg a **Kommunikáció** → **Android Auto** gombot, és válassza ki a beállítást:
 - Jelölje be a négyzetet - az Android Auto az USB-kábel csatlakoztatásakor automatikusan elindul.
 - Távolítsa el a négyzet jelölését - az Android Auto nem indul el automatikusan az USB-kábel csatlakoztatásakor.

Legfeljebb 20 Android készülék tárolható a listában. Amikor a lista megtelt, akkor egy új készülék csatlakoztatása törli a legrégebbit.

A lista törléséhez vissza kell állítani a gyári beállításokat.

Rendszerhangerők

1. Nyomja meg a **Beállítások** lehetőséget a felső nézetben.

2. Érintse meg a **Hang** → **A rendszer hangereje** menüpontot, és végezze el az alábbi beállításokat:

- **Hangvezérlés**
- **Navi hangos útmutat.**
- **Telefon csengőhang**

Kapcsolódó információk

- Android Auto* (517. oldal)
- Az Android Auto* használata (518. oldal)
- A járművezetői kijelző beállításainak visszaállítása (137. oldal)

Tanácsok az Android Auto* használatához

Az alábbiakban néhány hasznos tanácsot talál az Android Auto használatához.

- Győződjön meg arról, hogy az alkalmazásai naprakészek.
- Az autó beindításakor várjon, amíg elindul a központi kijelző, csatlakoztassa a készüléket, majd nyissa meg az Android Auto szolgáltatást az alkalmazás nézetből.
- Ha problémák vannak az Android Auto szolgáltatással, akkor csatlakoztassa le Android készülékét az USB csatlakozóról, majd csatlakoztassa újra az USB csatlakozóhoz, próbálja meg bezárni az alkalmazást a készüléken, és indítsa újra az alkalmazást.
- Amikor készülék van csatlakoztatva az Android Auto szolgáltatáshoz, akkor is lehetséges média lejátszása Bluetooth kapcsolaton keresztül egy másik médialejátszóra. A Bluetooth funkció működik az Android Auto használatakor.
- Ha az Android Auto ikon ki van szürkítve, az azt jelenti, hogy nincs csatlakoztatva készülék. Amikor készüléket csatlakoztat, akkor az ikon világítani fog. Ha az ikon egyáltalán nem látható, akkor az autó nem támogatja készülékek ilyen célú csatlakoztatását.

- Ha a készülék Bluetooth kapcsolaton kapcsolódik az autóhoz, akkor a kapcsolat a Android Auto használatakor megszakad. Visszaállíthatja az internetkapcsolatot az autóban az internet Wi-Fi kapcsolaton keresztüli megosztásával a készülékről.
- Ha az autót sok ember használja, például gépjárműpark esetén, akkor érdemes tudni, hogy legfeljebb 20 Android készülék tárolható egyszerre. Amikor a lista megtelt, akkor egy új készülék csatlakoztatása törli a legrégebbit. A lista törléséhez végre kell hajtani a gyári beállítások visszaállítását.

Kapcsolódó információk

- Android Auto* (517. oldal)
- Az autó csatlakoztatása az internethez telefonon keresztül (Wi-Fi) (532. oldal)

Telefon

A Bluetooth funkcióval rendelkező telefonok vezeték nélkül csatlakoztathatók az autó beépített kihangosító rendszeréhez.

Az audio- és médiarendszer kihangosítóként működik és lehetőséget biztosít a telefon számos funkciójának távvezérlésére. A telefon akkor is használható a saját gombjaival, ha csatlakoztatva van az autóhoz.

Amikor internetkapcsolattal rendelkező telefon van csatlakoztatva az autóhoz, akkor használható hívások kezdeményezéséhez, üzenetek küldéséhez/fogadásához, vezeték nélküli médialejátszáshoz és internetkapcsolathoz.

A telefon a központi kijelzőről kezelhető, de hangfelismeréssel is elérhető az alkalmazás menüben, amely a kormánykerék jobb oldali billentyűzetéről érhető el.

Áttekintés

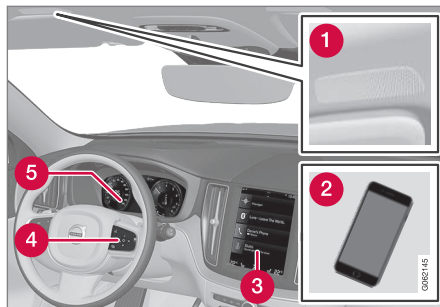

- 1 Mikrofon.
- 2 Telefon.
- 3 A telefon kezelése a központi kijelzőn.
- 4 Billentyűzet a járművezetői kijelzőn megjelenő telefonfunkciók és a hangfelismerés kezeléséhez.
- 5 Járművezetői kijelző.

Kapcsolódó információk

- Telefonhívások kezelése (525. oldal)
- A telefonkönyv kezelése (527. oldal)
- Szöveges üzenetek kezelése (526. oldal)
- Telefon csatlakoztatása az autóhoz Bluetooth kapcsolaton az első alkalommal (521. oldal)

- Telefon automatikus csatlakoztatása az autóhoz Bluetooth kapcsolaton (522. oldal)
- Telefon manuális csatlakoztatása az autóhoz Bluetooth kapcsolaton (523. oldal)
- Bluetooth kapcsolaton csatlakoztatott telefon lecsatlakoztatása (524. oldal)
- Bluetooth kapcsolaton csatlakoztatott telefonok közötti váltás (524. oldal)
- Bluetooth kapcsolaton csatlakozó készülékek eltávolítása (524. oldal)
- Telefon-beállítások (528. oldal)
- Hangfelismerés (148. oldal)
- Az alkalmazás menü kezelése a járművezetői kijelzőn (105. oldal)
- Audio-beállítások (492. oldal)
- Az autó csatlakoztatása az internethez Bluetooth funkcióval rendelkező telefonon keresztül (531. oldal)

Telefon csatlakoztatása az autóhoz Bluetooth kapcsolaton az első alkalommal

Aktív Bluetooth kapcsolattal rendelkező telefont csatlakoztathat az autóhoz, hogy azután hívásokat kezdeményezhessen az autóból, üzeneteket küldhessen/fogadhatson, médiát játszhasson le vezeték nélkül és csatlakoztathassa az autót az internethez.

Lehetőség van két Bluetooth eszköz egyszerre történő csatlakoztatására, ilyenkor az egyik csak vezeték nélküli lejátszásra használható. A legutóbb csatlakoztatott telefon automatikusan csatlakozik hívások/üzenetek küldéséhez és fogadásához, média lejátszásához és internetkapcsolat biztosításához. A központi kijelző felső nézetének **Bluetooth-eszközök** menüpontja alatt lehetőség van annak módosítására, hogy mire használja a telefont. A mobiltelefonnak Bluetooth kapcsolattal kell rendelkeznie és támogatnia kell az internetmegosztást.

A készülék első Bluetooth kapcsolat kereséskor csatlakoztatása/regisztrálása után a továbbiakban nem kell láthatóan/felderíthetőnek lennie, csak be kell kapcsolni a Bluetooth funkciót. Legfeljebb 20 csatlakoztatott Bluetooth eszköz tárolható az autóban.

Kétféle lehetőség van a csatlakoztatásra. A telefont keresi az autóból vagy az autót keresi a telefonról.

1. lehetőség - telefon keresése az autóból

1. Tegye kereshetővé/láthatóvá a telefont Bluetooth kapcsolaton keresztül.
2. Nyissa meg a telefon csempét a központi kijelzőn.
 - Ha nincs csatlakoztatva telefon az autóhoz, akkor érintse meg a **Telefon hozzáadása** lehetőséget.
 - Ha nincs csatlakoztatva telefon az autóhoz, akkor érintse meg a **Módosítás**  lehetőséget. A felugró ablakban, érintse meg a **Tel. hozzáadása** lehetőséget.

> Megjelenik a Bluetooth eszközök listája. A lista új eszközök észlelésekor frissül.
3. Érintse meg a telefon nevét, amelyhez csatlakozni szeretne.
4. Ellenőrizze, hogy az autóban megadott számkód megegyezik-e a telefonéval. Ebben az esetben fogadja el mindkét helyen.
5. Fogadja el vagy utasítsa vissza a telefonon a telefonpartnerekre és üzenetekre vonatkozó lehetőségeket.

MEGJEGYZÉS

- Bizonyos telefonokon aktiválni kell az üzenet funkciót.
- Nem minden mobiltelefon teljesen kompatibilis, ezért lehetséges, hogy nem képes a kapcsolatok és üzenetek megjelenítésére az autóban.

2. lehetőség - autó keresése a telefonról

1. Nyissa meg a telefon csempét a központi kijelzőn.
 - Ha nincs csatlakoztatva telefon az autóhoz, akkor érintse meg a **Telefon hozzáadása** → **Autó észlelhetővé tétele** lehetőséget.
 - Ha nincs csatlakoztatva telefon az autóhoz, akkor érintse meg a **Módosítás**  lehetőséget. A felugró ablakban, érintse meg a **Telefon hozzáadása** → **Autó észlelhetővé tétele** menüpontot.
2. Kapcsolja be a Bluetooth funkciót a telefonon.
3. Keressen Bluetooth eszközöket a telefonon.
 - > Megjelenik a Bluetooth eszközök listája.



- ◀ 4. Válassza ki az autó nevét a telefonon.
5. Egy felugró ablak jelenik meg a kapcsolat-hoz az autóban. Erősítse meg a kapcsolatot.
6. Ellenőrizze, hogy az autóban megadott számkód megegyezik-e a külső eszközön megjelenővel. Ebben az esetben fogadja el mindkét helyen.
7. Fogadja el vagy utasítsa vissza a telefonon a telefonpartnerekre és üzenetekre vonatkozó lehetőségeket.

i MEGJEGYZÉS

- Bizonyos telefonokon aktiválni kell az üzenet funkciót.
- Nem minden mobiltelefon teljesen kompatibilis, ezért lehetséges, hogy nem képes a kapcsolatok és üzenetek megjelenítésére az autóban.

i MEGJEGYZÉS

Ha frissítette a telefon operációs rendszerét, akkor a kapcsolat megszakadhat. Ebben az esetben törölje a telefont az autóból, és csatlakoztassa újra.

Kompatibilis telefonok

Sok Bluetooth technológiát használó telefon van a piacon, de nem mindegyik teljesen kompatibilis az autóval.

A kompatibilitáshoz, lásd support.volvocars.com.

Kapcsolódó információk

- Telefon (520. oldal)
- Telefon automatikus csatlakoztatása az autóhoz Bluetooth kapcsolaton (522. oldal)
- Telefon manuális csatlakoztatása az autóhoz Bluetooth kapcsolaton (523. oldal)
- Bluetooth kapcsolaton csatlakoztatott telefon lecsatlakoztatása (524. oldal)
- Bluetooth kapcsolaton csatlakoztatott telefonok közötti váltás (524. oldal)
- Bluetooth kapcsolaton csatlakozó készülékek eltávolítása (524. oldal)
- Bluetooth eszközök beállításai (529. oldal)
- Internetkapcsolattal rendelkező autó* (529. oldal)
- Az autó csatlakoztatása az internethez Bluetooth funkcióval rendelkező telefonon keresztül (531. oldal)

Telefon automatikus csatlakoztatása az autóhoz Bluetooth kapcsolaton

Lehetőség van a telefon automatikus csatlakoztatására az autóhoz Bluetooth kapcsolaton. A telefont első alkalommal kell az autóhoz csatlakoztatni.

Csak az utoljára csatlakoztatott két telefon csatlakoztatható automatikusan.

1. Aktiválja a Bluetooth funkciót a telefonon, mielőtt I gyújtáshelyzetbe kapcsolja az autót.
2. Helyezze az autó gyújtását I vagy magasabb helyzetbe.
 - > A telefon csatlakozik.

Kapcsolódó információk

- Telefon (520. oldal)
- Telefon csatlakoztatása az autóhoz Bluetooth kapcsolaton az első alkalommal (521. oldal)
- Telefon manuális csatlakoztatása az autóhoz Bluetooth kapcsolaton (523. oldal)
- Bluetooth kapcsolaton csatlakoztatott telefon lecsatlakoztatása (524. oldal)
- Bluetooth kapcsolaton csatlakoztatott telefonok közötti váltás (524. oldal)
- Bluetooth kapcsolaton csatlakozó készülékek eltávolítása (524. oldal)

- Bluetooth eszközök beállításai (529. oldal)
- Internetkapcsolattal rendelkező autó* (529. oldal)
- Az autó csatlakoztatása az internethez Bluetooth funkcióval rendelkező telefonon keresztül (531. oldal)
- Gyűjtéshelyzetek (430. oldal)

Telefon manuális csatlakoztatása az autóhoz Bluetooth kapcsolaton

Lehetőség van telefon manuális csatlakoztatására az autóhoz Bluetooth kapcsolaton keresztül. A telefont első alkalommal kell az autóhoz csatlakoztatni.

1. Kapcsolja be a Bluetooth funkciót a telefonon.
2. Nyissa meg a telefon alnétetet.
 - > Megjelenik a csatlakoztatott telefonok listája.
3. Érintse meg a telefon nevét, amelyhez csatlakozni szeretne.
 - > A telefon csatlakozik.

Kapcsolódó információk

- Telefon (520. oldal)
- Telefon csatlakoztatása az autóhoz Bluetooth kapcsolaton az első alkalommal (521. oldal)
- Telefon automatikus csatlakoztatása az autóhoz Bluetooth kapcsolaton (522. oldal)
- Bluetooth kapcsolaton csatlakoztatott telefon lecsatlakoztatása (524. oldal)
- Bluetooth kapcsolaton csatlakoztatott telefonok közötti váltás (524. oldal)
- Bluetooth kapcsolaton csatlakozó készülékek eltávolítása (524. oldal)

- Bluetooth eszközök beállításai (529. oldal)
- Internetkapcsolattal rendelkező autó* (529. oldal)
- Az autó csatlakoztatása az internethez Bluetooth funkcióval rendelkező telefonon keresztül (531. oldal)

Bluetooth kapcsolaton csatlakoztatott telefon lecsatlakoztatása

Lehetőség van Bluetooth kapcsolaton csatlakoztatott telefonok lecsatlakoztatására és az a továbbiakban nem csatlakozik az autóhoz.

- Amikor a telefon az autó hatósugarán kívülre kerül, akkor automatikusan lecsatlakozik. Ha aktív telefonhívás közben történik lecsatlakozás, akkor a hívás a telefonon folytatódik.
- Lehetőség van a telefon manuális lecsatlakoztatására is a Bluetooth kikapcsolásával.

Kapcsolódó információk

- Telefon (520. oldal)
- Telefon-beállítások (528. oldal)
- Bluetooth kapcsolaton csatlakoztatott telefonok közötti váltás (524. oldal)
- Bluetooth kapcsolaton csatlakozó készülékek eltávolítása (524. oldal)
- Bluetooth eszközök beállításai (529. oldal)

Bluetooth kapcsolaton csatlakoztatott telefonok közötti váltás

Lehetőség van több Bluetooth kapcsolaton csatlakoztatott telefon közötti váltásra.

1. Nyissa meg a telefon alnézetet.
2. Érintse meg a **Módosítás**  lehetőséget vagy húzza le a felső nézetet, és érintse meg a **Beállítások** → **Kommunikáció** → **Bluetooth-eszközök** → **Eszköz hozzáadása** menüpontot.
 - > Megjelenik a Bluetooth eszközök listája.
3. Érintse meg a csatlakoztatni kívánt telefont.

Kapcsolódó információk

- Telefon (520. oldal)
- Telefon csatlakoztatása az autóhoz Bluetooth kapcsolaton az első alkalommal (521. oldal)
- Bluetooth eszközök beállításai (529. oldal)
- Bluetooth kapcsolaton csatlakoztatott telefon lecsatlakoztatása (524. oldal)
- Bluetooth kapcsolaton csatlakozó készülékek eltávolítása (524. oldal)

Bluetooth kapcsolaton csatlakozó készülékek eltávolítása

Lehetőség van telefonok eltávolítására például a regisztrált Bluetooth eszközök listájából.

1. Nyomja meg a **Beállítások** lehetőséget a felső nézetben.
2. Nyomja meg a **Kommunikáció** → **Bluetooth-eszközök** gombot.
 - > Megjelenik a regisztrált Bluetooth eszközök listáját.
3. Érintse meg az eltávolítani kívánt készüléket.
4. Érintse meg a **Eszköz eltávolítása** lehetőséget, és erősítse meg a választását.
 - > A készülék a továbbiakban nincs regisztrálva az autóhoz.

Kapcsolódó információk

- Telefon (520. oldal)
- Telefon csatlakoztatása az autóhoz Bluetooth kapcsolaton az első alkalommal (521. oldal)
- Bluetooth kapcsolaton csatlakoztatott telefon lecsatlakoztatása (524. oldal)
- Bluetooth kapcsolaton csatlakoztatott telefonok közötti váltás (524. oldal)
- Bluetooth eszközök beállításai (529. oldal)

Telefonhívások kezelése

Hívások kezelése az autóban Bluetooth kapcsolaton csatlakoztatott telefontal.

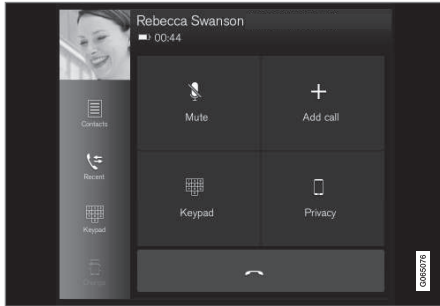

Általános illusztráció.

Telefonhívások kezdeményezése

1. Nyissa meg a telefon alnézetet.
2. Válassza ki a hívást a híváslistából, vigye be a számot a billentyűzet használatával vagy válassza ki a partnerlistából. Lehetőség van a partnerlista keresésére vagy böngészésére. Érintse meg a lehetőséget a partnerlistában, hogy hozzáadja a partnert a **Kedvencek** alatt.
3. Nyomja meg a lehetőséget hívás kezdeményezéséhez.
4. Érintse meg a lehetőséget a hívás befejezéséhez.

A hívásnaplóból is kezdeményezhet hívásokat az alkalmazás menüben, amelyet a kormánykerék jobb oldali billentyűzetéről érhető el.

Több résztvevős hívások kezdeményezése

Hívás közben:

1. Nyomja meg a **Hívás hozzáadása** gombot.
2. Válassza ki egy hívás kezdeményezéséhez a hívásnaplóból, kedvencekből vagy partnerlistából.
3. Érintsen meg egy bejegyzést/sort a hívásnaplóban vagy érintse meg a lehetőséget a partner mellett a partnerek listájában.
4. Érintse meg a **Hívás váltása** lehetőséget a felek közötti váltáshoz.
5. Érintse meg a lehetőséget az aktív hívás befejezéséhez.

Konferenciahívások

Aktív több résztvevős hívás közben:

1. Érintse meg a **Konferenciahívás** lehetőséget az aktív több résztvevős hívások összehívásához.
2. Érintse meg a lehetőséget a hívás befejezéséhez.

Bejövő telefonhívások

A bejövő telefonhívások megjelennek a járművezetői kijelzőn és a központi kijelzőn. A hívást a kormánykerék jobb oldali billentyűzetén vagy a központi kijelzőn kezelheti.

1. Érintse meg a **VálaszElutasítás** lehetőséget.
2. Érintse meg a lehetőséget a hívás befejezéséhez.

Bejövő telefonhívás egy aktív hívás közben.

1. Érintse meg a **VálaszElutasítás** lehetőséget.
2. Érintse meg a lehetőséget a hívás befejezéséhez.

Magánhívás

- Az aktuális hívás közben nyomja meg a **Magánbesz.** lehetőséget, és válasszon az alábbi lehetőségek közül:
 - **Váltás mobiltelefonra** - a kihangosítás funkció kikapcsol, és a hívás a mobiltelefonon folytatódik.
 - **Csak vezető** - a tetőn, az utas oldalon elhelyezkedő mikrofon kikapcsol, és a hívás folytatódik az autó kihangosítás funkciójával.

◀ Kapcsolódó információk

- Telefon (520. oldal)
- Telefon csatlakoztatása az autóhoz Bluetooth kapcsolaton az első alkalommal (521. oldal)
- Telefon vezérlése hangvezérléssel (151. oldal)
- Az alkalmazás menü kezelése a járművezetői kijelzőn (105. oldal)
- Írja be a karaktereket, betűket és szavakat manuálisan a központi kijelzőn (131. oldal)
- A telefonkönyv kezelése (527. oldal)
- Szöveges üzenetek kezelése (526. oldal)
- Audio-beállítások (492. oldal)

Szöveges üzenetek kezelése¹¹

Üzenetek kezelése az autóban Bluetooth kapcsolaton csatlakoztatott telefontal. Bizonyos telefonok esetén aktiválni kell az üzenet funkciót. Nem minden telefon kompatibilis. Ilyen esetekben ezek nem képesek a partnerek és az üzenetek megjelenítésére az autóban.

A kompatibilitáshoz, lásd support.volvocars.com.

Szöveges üzenetek kezelése a központi kijelzőn

A szöveges üzenetek csak akkor jelennek meg a központi kijelzőn, ha ki van választva a beállítás.

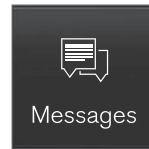

Nyomja meg az **Üzenetek** lehetőséget az alkalmazás nézetben a szöveges üzenetek kezeléséhez a központi kijelzőn.

Szöveges üzenetek olvasása a központi kijelzőn



Nyomja meg az ikont az üzenet hangos felolvasásához.

Szöveges üzenetek küldése a központi kijelzőn¹²

1. Üzenetekre válaszolhat és új üzeneteket hozhat létre.
 - Válasz az üzenetre — érintse meg a partnert, akinek az üzenetére válaszolni szeretne, majd érintse meg a **Válasz** lehetőséget.
 - Új üzenet létrehozása - érintse meg a **Új létrehozás** lehetőséget. Válassza ki a partnert vagy írjon be egy telefonszámot.
2. Írja meg az üzenetet.
3. Nyomja meg a **Elküldés** gombot.

Szöveges üzenetek kezelése a járművezetői kijelzőn

A szöveges üzenetek csak akkor jelennek meg a járművezetői kijelzőn, ha ki van választva a beállítás.

Új szöveges üzenet olvasása a járművezetői kijelzőn

- Az üzenet hangos felolvasatásához – válassza a **Kiolvasás** lehetőséget a kormánykerék billentyűzetén.

¹¹ Csak bizonyos piacokra érvényes. További tájékoztatásért lépjen kapcsolatba egy Volvo kereskedéssel.

¹² Csak bizonyos telefonok képesek üzenetet küldeni az autón keresztül.

Válasz diktálása a járművezetői kijelzőn

A szöveges üzenet felolvasását követően lehetőség van röviden, diktálással válaszolni, ha az autó csatlakozik az internethez.

- Nyomja meg a **Válasz** lehetőséget a kormánykerék billentyűzetével. Elindul egy diktálás párbeszéd.

Üzenetértesítés

A szöveges üzenetek beállításaiiban lehetőség van az értesítések aktiválásra és inaktíválására.

Kapcsolódó információk

- Telefon (520. oldal)
- Szöveges üzenetek beállításai (527. oldal)
- Telefon-beállítások (528. oldal)
- Internetkapcsolattal rendelkező autó* (529. oldal)
- Telefon vezérlése hangvezérléssel (151. oldal)
- Írja be a karaktereket, betűket és szavakat manuálisan a központi kijelzőn (131. oldal)
- Telefon csatlakoztatása az autóhoz Bluetooth kapcsolaton az első alkalommal (521. oldal)
- Felhasználási feltételek és adatmegosztás (537. oldal)

Szöveges üzenetek beállításai

Szöveges üzenetek beállításai csatlakoztatott telefonon.

1. Nyomja meg a **Beállítások** lehetőséget a felső nézetben.
2. Nyomja meg az **Kommunikáció** → **Szöveges üzenetek** gombot, és válassza ki a beállításokat:
 - **Értesítés a köz. kijelzőn** - a központi kijelző állapotásvájában jeleníti meg az üzenetértesítéseket.
 - **Értesítés a vezető kijelzőjén** - értesítéseket jelenít meg a járművezetői kijelzőn és a bejövő üzenetek a kormánykerék jobb oldali billentyűzetének használatával kezelhetők.
 - **Üzenet hangjelzése** - bejövő üzenetek hangjelzésének kiválasztása.

Kapcsolódó információk

- Telefon (520. oldal)
- Telefon csatlakoztatása az autóhoz Bluetooth kapcsolaton az első alkalommal (521. oldal)
- Szöveges üzenetek kezelése (526. oldal)
- Telefon-beállítások (528. oldal)

A telefonkönyv kezelése

Amikor telefon van Bluetooth kapcsolaton keresztül csatlakoztatva az autóhoz, akkor a kapcsolatok kezelhetők közvetlenül a központi kijelzőn.

Legfeljebb 3000 kapcsolat mutatható a kiválasztott telefonról a központi kijelzőn.

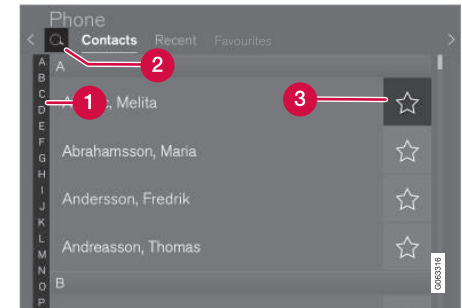

- 1 Böngésszen a betűk és # között a megfelelő kapcsolat megkereséséhez. A telefonkönyvben meglévő kapcsolatoktól függően, csak az egyező betűk jelennek meg.
- 2 **Kapcsolatok keresése** - érintse meg a 🔍 lehetőséget egy telefonszám kereséséhez a kapcsolatok listájából.
- 3 **Kedvencek** - érintse meg a ☆ lehetőséget, hogy kapcsolatokat adjon hozzá/távolítson el a kedvencek listájából.



◀ **Rendezés**

A kapcsolatok listája a betűrendben jelenik meg, ahol a speciális karakterek és számok a # alatt található. Lehetőség van vezeték-név vagy utónév szerinti rendezésre és ezt a telefon beállításaiiban lehet módosítani.

Kapcsolódó információk

- Telefon (520. oldal)
- Telefon-beállítások (528. oldal)
- Telefon vezérlése hangvezérléssel (151. oldal)
- Írja be a karaktereket, betűket és szavakat manuálisan a központi kijelzőn (131. oldal)
- Telefon csatlakoztatása az autóhoz Bluetooth kapcsolaton az első alkalommal (521. oldal)

Telefon-beállítások

Amikor a telefon csatlakoztatva van az autóhoz, akkor az alábbi beállítások hajthatók végre:

1. Nyomja meg a **Beállítások** lehetőséget a felső nézetben.
2. Nyomja meg az **Kommunikáció** → **Telefon** gombot, és válassza ki a beállításokat:
 - **Csengőhangok** – csengőhang kiválasztása. Lehetőség van a telefon vagy az autó csengőhangjának használatára. Bizonyos telefonok nem teljesen kompatibilisek, ezért lehetséges, hogy csengőhangjaik nem használhatók az autóban.¹³
 - **Rendezési sorrend** - a partnerlista rendezési sorrendjének kiválasztása.

Hívás értesítések a szélvédőre vetített kijelzőn*

1. Érintse meg a **Beállítások** lehetőséget a központi kijelző felső nézetében.
2. Nyomja meg a **My Car** → **Kijelzők** → **Vetített kijelző opciók** gombot.
3. Válassza az **Telefon megjelenítése** lehetőséget.

Kapcsolódó információk

- Telefon (520. oldal)
- Szöveges üzenetek beállításai (527. oldal)
- Bluetooth eszközök beállításai (529. oldal)
- Telefon csatlakoztatása az autóhoz Bluetooth kapcsolaton az első alkalommal (521. oldal)
- Szélvédőre vetített kijelző* (145. oldal)
- Audio-beállítások (492. oldal)

¹³ A kompatibilitáshoz, lásd support.volvocars.com.

Bluetooth eszközök beállításai

Bluetooth-kapcsolaton csatlakoztatott eszközök beállításai.

1. Nyomja meg a **Beállítások** lehetőséget a felső nézetben.
2. Nyomja meg az **Kommunikáció** → **Bluetooth-eszközök** gombot, és válassza ki a beállításokat:
 - **Eszköz hozzáadása** - elindítja egy új eszköz párosítását.
 - **Korábban párosított eszközök** – felsorolja a regisztrált/párosított eszközöket.
 - **Eszköz eltávolítása** - eltávolítja a csatlakoztatott eszközt.
 - **Megengedett szolgáltatások ehhez az eszközhöz** - beállítja a készülék használati lehetőségeit: hívás, üzenetek küldése/fogadása, adatfolyamon keresztüli média-lejátszás és mint internetkapcsolat.
 - **Internetkapcsolat** - az internethez csatlakoztatja az autót a készülék Bluetooth-kapcsolatán keresztül.

Kapcsolódó információk

- Telefon (520. oldal)
- Telefon-beállítások (528. oldal)
- Internetkapcsolattal rendelkező autó* (529. oldal)

- Telefon csatlakoztatása az autóhoz Bluetooth kapcsolaton az első alkalommal (521. oldal)

Internetkapcsolattal rendelkező autó*

Amikor az autó csatlakozik az internethez, akkor lehetőség van például internetrádió használatára és zenei szolgáltatások használatára alkalmazásokon keresztül, szoftverek letöltésére és a kereskedővel történő kapcsolatfelvételre az autóból.

Az autó Bluetooth, Wi-Fi kapcsolaton vagy az autó beépített modemén* (SIM-kártya) keresztül csatlakozik.

Amikor az autó az internethez kapcsolódik, akkor lehetőség van az internetkapcsolat megosztására (Wi-Fi hotspot), hogy más készülékek, például táblagépek tudjanak csatlakozni az internethez¹⁴.

Az internetkapcsolat állapotát egy szimbólum jelzi a központi kijelző állapotsávjában.

¹⁴ Ez a Wi-Fi kapcsolatra nem vonatkozik.





i MEGJEGYZÉS

Az internet használatakor adatok átvitele történik (adatforgalom), aminek költsége lehet.

Az adatbarangolás aktiválása további költségeket eredményezhet.

Vegye fel a kapcsolatot hálózatzemeltetőjével az adatforgalom költségeivel kapcsolatban.

i MEGJEGYZÉS

Az Apple CarPlay használatakor csak Wi-Fi kapcsolaton vagy autómódem* használattal lehet az autót az internethez csatlakoztatni.

i MEGJEGYZÉS

Az Android Auto használatakor Wi-Fi, Bluetooth kapcsolaton vagy autómódem* használattal lehet az autót az internethez csatlakoztatni.

Mielőtt az internethez csatlakoztatná az autót, keresse fel a szolgáltatások használatára vonatkozó támogatási információkat és adatvédelmi szabályzatot a www.volvocars.com oldalon.

Kapcsolódó információk

- Szimbólumok a középső kijelző állapotsávján (125. oldal)
- Az autó csatlakoztatása az internethez Bluetooth funkcióval rendelkező telefonon keresztül (531. oldal)
- Az autó csatlakoztatása az internethez telefonon keresztül (Wi-Fi) (532. oldal)
- Az autó csatlakoztatása az internethez autómódemen (SIM-kártyán) keresztül (533. oldal)
- Alkalmazások (494. oldal)
- Nincs vagy gyenge internetkapcsolat (535. oldal)
- Internet-hozzáférés megosztása az autóból Wi-Fi hotspoton keresztül (534. oldal)

- Wi-Fi hálózat eltávolítása (536. oldal)
- A Wi-Fi technológiája és biztonsága (536. oldal)
- Volvo ID (28. oldal)
- Felhasználási feltételek és adatmegosztás (537. oldal)

Az autó csatlakoztatása az internethez Bluetooth funkcióval rendelkező telefonon keresztül

Internetkapcsolat létrehozása Bluetooth kapcsolaton keresztül a telefonja internetkapcsolatának megosztásával, hogy számos online szolgáltatáshoz férjen hozzá az autóban.

1. Ahhoz, hogy az autó Bluetooth kapcsolaton csatlakoztatott telefonon keresztül csatlakozzon az internethez, a telefonnak előzőleg már csatlakoztatva kellett lennie az autóhoz Bluetooth kapcsolaton.
2. Győződjön meg arról, hogy a telefon támogatja az internetmegosztást és engedélyezve van ez a funkció. iPhone készülékeken ez a funkció a "Személyes hotspot". Android telefonokon ez a funkció különböző nevekkkel rendelkezik, de gyakran ismert mint "hotspot". iPhone készülékek esetében az "Személyes hotspotnak" nyitva kell lennie, amíg létre nem jön az internetkapcsolat.
3. Ha a telefon korábban csatlakoztatva volt Bluetooth kapcsolaton keresztül, akkor nyomja meg a **Beállítások** lehetőséget a központi kijelző felső nézetében.
4. Nyomja meg a **Kommunikáció** → **Bluetooth-eszközök** gombot.

5. Jelölje be a **Bluetooth-internetkapcsolat** jelölőnégyzetet a(z) **Internetkapcsolat** címszó alatt.
6. Ha másik csatlakozási forrást használt, akkor erősítse meg a kapcsolat váltásának lehetőségét.
 - > Az autó most csatlakoztatva van az internethez a Bluetooth kapcsolattal rendelkező telefonon keresztül.

MEGJEGYZÉS

A telefon- és internetszolgáltatónak támogatnia kell az internetmegosztást és az előfizetésnek adatforgalmat kell tartalmaznia.

MEGJEGYZÉS

Az Apple CarPlay használatakor csak Wi-Fi kapcsolaton vagy autómódem* használatával lehet az autót az internethez csatlakoztatni.

Kapcsolódó információk

- Internetkapcsolattal rendelkező autó* (529. oldal)
- Az autó csatlakoztatása az internethez autómódemen (SIM-kártyán) keresztül (533. oldal)

- Telefon csatlakoztatása az autóhoz Bluetooth kapcsolaton az első alkalommal (521. oldal)
- Az autó csatlakoztatása az internethez telefonon keresztül (Wi-Fi) (532. oldal)
- Apple® CarPlay®* (513. oldal)
- Nincs vagy gyenge internetkapcsolat (535. oldal)
- Bluetooth eszközök beállításai (529. oldal)

Az autó csatlakoztatása az internethez telefonon keresztül (Wi-Fi)

Internetkapcsolat létrehozása Wi-Fi kapcsolaton keresztül a telefon internetkapcsolatának megosztásával, hogy online szolgáltatásokhoz férjen hozzá az autóban.

1. Győződjön meg arról, hogy a telefon támogatja az internetmegosztást és engedélyezve van ez a funkció. iPhone készülékeken ez a funkció a "Személyes hotspot". Android telefonokon ez a funkció különböző nevekkkel rendelkezik, de gyakran ismert mint "hotspot". iPhone készülékek esetében az "Személyes hotspotnak" nyitva kell lennie, amíg létre nem jön az internetkapcsolat.
2. Nyomja meg a **Beállítások** lehetőséget a felső nézetben.
3. Lépjen tovább a **Kommunikáció → Wi-Fi** menüponthoz.
4. Aktiválja/inaktiválja a Wi-Fi jelölőnégyzet bejelölésével/jelölésének eltávolításával.
5. Ha másik csatlakozási forrást használt, akkor erősítse meg a kapcsolat váltásának lehetőségét.
6. Érintse meg a hálózat nevét, amelyhez csatlakozni kíván.

7. Írja be a hálózati jelszót.

> Az autó csatlakozik a hálózathoz.

Ne feledje, hogy bizonyos telefonok kikapcsolják az internetmegosztást, miután megszakad a kapcsolatuk az autóval, például elhagyja az autót, és a következő használatig. Ezért a következő használatkor újra be kell kapcsolni az internetmegosztást a telefonon.

Ha telefont csatlakoztat az autóhoz, akkor az mentésre kerül a jövőbeni használathoz. A mentett hálózatok listájának mutatásához vagy a mentett hálózatok manuális törléséhez, menjen a **Beállítások → Kommunikáció → Wi-Fi → Mentett hálózatok** menüponthoz.



MEGJEGYZÉS

A telefon- és internetszolgáltatónak támogatnia kell az internetmegosztást és az előfizetésnek adatforgalmat kell tartalmaznia.



A Wi-Fi kapcsolat műszaki és biztonsági követelményeit külön fejezet tárgyalja.

Kapcsolódó információk

- Internetkapcsolattal rendelkező autó* (529. oldal)
- Wi-Fi hálózat eltávolítása (536. oldal)
- Nincs vagy gyenge internetkapcsolat (535. oldal)
- A Wi-Fi technológiája és biztonsága (536. oldal)

Az autó csatlakoztatása az internethez autómódemem (SIM-kártyán) keresztül

Lehetőség van internetkapcsolat létrehozására az autómódemem és egy személyes SIM-kártyán (P-SIM)* keresztül.

A Volvo On Call felszereltségű autók az autómódememmel használják az internetkapcsolatot a szolgáltatásokhoz.

1.

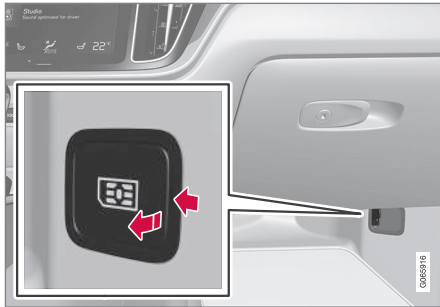

Helyezzen személyes SIM-kártyát a padló melletti tartóba az utas oldalon.

Ne feledje, hogy az autó kártyaolvasójába **mini SIM** kártya helyezhető.

2. Nyomja meg a **Beállítások** lehetőséget a felső nézetben.

3. Nyomja meg a **Kommunikáció** → **Autómódemes internet** gombot.
4. Bekapcsolás/kikapcsolás a **Autómódemes Internet** jelölőnégyzet bejelölésével/jelölésének eltávolításával.
5. Ha másik csatlakozási forrást használt, akkor erősítse meg a kapcsolat váltásának lehetőségét.
6. Írja be a SIM-kártya PIN-kódját
> Az autó csatlakozik a hálózathoz.

i MEGJEGYZÉS

Ne feledje, hogy a P-SIM-en keresztül internetkapcsolathoz használt SIM-kártya telefonszáma nem egyezhet meg annak a SIM-kártyának a számával, amelyet a telefon használ. Ha ezt nem veszi figyelembe, akkor nem lehetséges a hívások megfelelő átirányítása a telefonjára. Ezért használjon külön telefonszámmal rendelkező SIM-kártyát vagy olyan adatkártyát az internetkapcsolathoz, amely nem kezel telefonhívásokat és így nem tudja megzavarni a telefon működését.

Kapcsolódó információk

- Internetkapcsolattal rendelkező autó* (529. oldal)
- Nincs vagy gyenge internetkapcsolat (535. oldal)

- Az autómódem beállításai* (534. oldal)

Az autómódem beállításai*

Az autó rendelkezik egy modemmel, amely az internethez kapcsolódásra használható.

Lehetőség van az internetkapcsolat megosztására Wi-Fi kapcsolaton.

1. Nyomja meg a **Beállítások** lehetőséget a felső nézetben.
2. Nyomja meg az **Kommunikáció** → **Autómódemes internet** gombot, és válassza ki a beállításokat:

- **Autómódemes Internet** - válassza ki, hogy az autómódemet kell-e használni az internetkapcsolathoz.
- **Adathasználat** - a **Visszaáll.** megérintése nullázza a fogadott és küldött adatok számlálóját.
- **Hálózat**

Szolgáltató kiválasztása - a szolgáltató automatikus vagy manuális kiválasztása.

Adatroaming - ha a négyzet be van jelölve, akkor az autómódem megpróbál csatlakozni az internethez, amikor az autó külföldön és a hazai hálózatán kívül van. Ne feledje, hogy ez magas költségekkel járhat. Ellenőrizze otthoni szolgáltatója barangolási szerződését az adatforgalomra vonatkozóan.

- **SIM kártya PIN kódja**

PIN módosítása - legfeljebb 4 számjegy vihető be.

PIN letiltása - válassza ki, hogy szükséges legyen-e a PIN-kód a SIM-kártya eléréséhez.

- **Kérési kód küldése** — például a feltölthető kártya töltésére vagy egyenlegének ellenőrzésére használható. A működés a szolgáltatótól függ.

MEGJEGYZÉS

Ne feledje, hogy a P-SIM-en keresztül internetkapcsolathoz használt SIM-kártya telefonszáma nem egyezhet meg annak a SIM-kártyának a számával, amelyet a telefon használ. Ha ezt nem veszi figyelembe, akkor nem lehetséges a hívások megfelelő átirányítása a telefonjára. Ezért használjon külön telefonszámmal rendelkező SIM-kártyát vagy olyan adatkártyát az internetkapcsolathoz, amely nem kezel telefonhívásokat és így nem tudja megzavarni a telefon működését.

Kapcsolódó információk

- Az autó csatlakoztatása az internethez autómódemem (SIM-kártyán) keresztül (533. oldal)
- Nincs vagy gyenge internetkapcsolat (535. oldal)

Internet-hozzáférés megosztása az autóból Wi-Fi hotspoton keresztül

Amikor az autó online, akkor annak internetkapcsolata megosztható, hogy más eszközök is használhassák azt¹⁵.

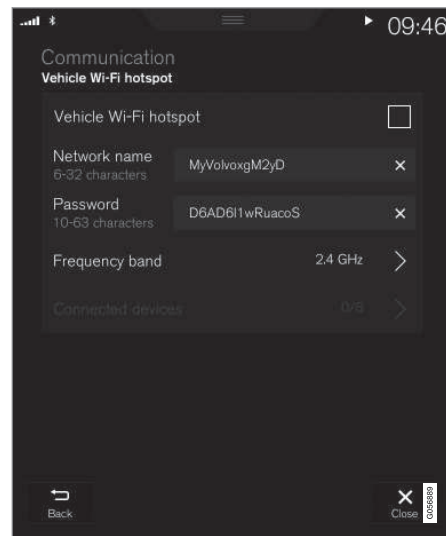

A hálózatüzemeltetőnek (SIM-kártya) támogatnia kell az internetkapcsolatot (az internetkapcsolat megosztása).

1. Nyomja meg a **Beállítások** lehetőséget a felső nézetben.
2. Nyomja meg a **Kommunikáció** → **Autó Wi-Fi hotspotja** gombot.
3. Érintse meg a **Hálózat neve** lehetőséget, és nevezze el az internetmegosztást.
4. Érintse meg a **Jelszó** lehetőséget, és válasszon egy jelszót, amelyet be kell írni a csatlakozó eszközökben.
5. Érintse meg a **Frekvenciasáv** lehetőséget, és válassza ki, hogy milyen frekvencián továbbít a megosztás adatokat. Ne feledje, hogy a frekvencia kiválasztása nem minden piacon lehetséges.
6. Bekapcsolás/kikapcsolás a **Autó Wi-Fi hotspotja** jelölőnégyzet bejelölésével/jelölésének eltávolításával.
7. Ha a Wi-Fi kapcsolatot már használta csatlakozási forrásként, akkor erősítse meg a kapcsolat váltásának lehetőségét.
 - > Most lehetőség van külső eszközök csatlakoztatására az autó csatlakozási pontjához (Wi-Fi hotspot).

i MEGJEGYZÉS

A Wi-Fi csatlakozási pont aktiválása esetén a hálózatüzemeltető további díjakat számolhat fel.

Vegye fel a kapcsolatot hálózatüzemeltetőjével az adatforgalom költségeivel kapcsolatban.

A kapcsolat állapotát a szimbólum jelzi a központi kijelző állapotsávjában.

Nyomja meg a **Kapcsolódott eszközök** lehetőséget, hogy megtekinthesse a pillanatnyilag csatlakoztatott eszközöket.

Kapcsolódó információk

- Szimbólumok a középső kijelző állapotsávján (125. oldal)
- Internetkapcsolattal rendelkező autó* (529. oldal)
- Nincs vagy gyenge internetkapcsolat (535. oldal)

Nincs vagy gyenge internetkapcsolat

Az internetkapcsolatot befolyásoló tényezők. Az átvitt adatok mennyisége az autóban használt szolgáltatásoktól és alkalmazásoktól függ. Például az interneten történő zenehallgatás nagy mennyiségű adat átvitelét igényelheti, amihez jó kapcsolat és jelerősség szükséges.

Telefon - autó

Az internetkapcsolat sebessége változó lehet a telefon elhelyezkedésétől függően az autóban. Vigye közelebb a telefont a központi kijelzőhöz, hogy javítsa a jelerősséget. Ügyeljen arra, hogy ne legyen közöttük interferencia.

Telefon - hálózatszolgáltató

A mobilhálózat sebessége az adott hely lefedettségétől függően változik. A hálózati lefedettség gyenge lehet például alagutakban, hegyek mögött, mély völgyekben vagy beltérben. A sebesség a hálózatüzemeltetővel fenálló szerződésétől is függ.

i MEGJEGYZÉS

Ha problémák adódnak az adatforgalommal kapcsolatban, forduljon hálózatüzemeltetőjéhez.

¹⁵ Nem vonatkozik arra az esetre, amikor az autó Wi-Fi kapcsolaton keresztül csatlakozik az internethez.

◀ A telefon újraindítása

Ha problémák vannak az internetkapcsolattal, akkor segíthet a telefon újraindítása.

Kapcsolódó információk

- Internetkapcsolattal rendelkező autó* (529. oldal)
- A Wi-Fi technológiája és biztonsága (536. oldal)

Wi-Fi hálózat eltávolítása

Nem használt hálózat eltávolítása.

1. Nyomja meg a **Beállítások** lehetőséget a felső nézetben.
2. Lépjen tovább a **Kommunikáció** → **Wi-Fi** → **Mentett hálózatok** menüponthoz.
3. Érintse meg a **Elfelejtés** lehetőséget az eltávolítani kívánt hálózat mellett.
4. Erősítse meg a választást.
 - > Az autó a jövőben nem csatlakozik automatikusan a hálózathoz.

Összes hálózat eltávolítása

Az összes hálózat egyszerre is eltávolítható a gyári beállítások visszaállításával. Kérjük, ne feledje, hogy az összes felhasználói adat és rendszerbeállítás visszaáll a gyári beállításokra.

Kapcsolódó információk

- Internetkapcsolattal rendelkező autó* (529. oldal)
- Nincs vagy gyenge internetkapcsolat (535. oldal)
- A járművezetői kijelző beállításainak visszaállítása (137. oldal)
- Az autó csatlakoztatása az internethez telefonon keresztül (Wi-Fi) (532. oldal)

A Wi-Fi technológiája és biztonsága

Lehetséges hálózattípusok a csatlakozáshoz. Csak az alábbi típusú hálózatokhoz lehet csatlakozni:

- Frekvencia — 2,4 vagy 5 GHz¹⁶.
- Szabványok — 802.11 a/b/g/n.
- Biztonsági típus - WPA2-AES-CCMP.

Az autó Wi-Fi rendszerének célja a Wi-Fi eszközök kezelése az autó belsejében.

Ha több eszköz működik egyszerre a frekvencián, akkor ez csökkentheti a teljesítményt.

Kapcsolódó információk

- Internetkapcsolattal rendelkező autó* (529. oldal)

¹⁶ A frekvenciaválasztás nem minden piacon áll rendelkezésre.

Felhasználási feltételek és adatmegosztás

Amikor először indít el bizonyos szolgáltatásokat és alkalmazásokat, akkor egy felugró ablak jelenhet meg a **Feltételek és kikötések** és **Adatmegosztás** fejlécekkel.

Ennek célja, hogy tájékoztasson a Volvo felhasználási feltételeiről és az adatmegosztási irányelvekről. Az adatmegosztás jóváhagyásával a felhasználó hozzájárul bizonyos adatok küldéséhez az autóból. Erre bizonyos szolgáltatások és alkalmazások teljes funkcionalitásához van szükség.

Az online szolgáltatások és alkalmazások adatmegosztás funkciója alapértelmezetten ki van kapcsolva¹⁷. Bizonyos online szolgáltatások és alkalmazások autóban történő használatához be kell kapcsolni az adatmegosztást. Az adatmegosztás a központi kijelző beállítások menüjében vagy a szolgáltatások illetve alkalmazások indításakor állítható be a központi kijelzőn.

Adatvédelem és adatmegosztás

A 2017 novemberében kiadott szoftverfrissítéssel bevezetésre kerültek az online szolgáltatások és letöltött alkalmazások adatvédelmi és adatmegosztási beállításai. A beállítások a beállítások menü **Adatok és adatvédelem**

pontja alatt található az autó központi kijelzőjén.

Itt kiválaszthatja az online szolgáltatásokat, amelyekhez engedélyezi az adatmegosztást. Itt ki is kapcsolható a letöltött alkalmazások adatmegosztása. Ne feledje, hogy a szolgáltatások és alkalmazások nem a tervezett módon működnek, ha nincs engedélyezve az adatmegosztás.

A gyári beállítások visszaállítása vagy például műhelylátogatás illetve szoftverfrissítés után az adatmegosztási beállítások az alapértelmezett beállításokra állhatnak vissza. Ebben esetben aktiválja újra az online szolgáltatások és letöltött alkalmazások adatmegosztását.

MEGJEGYZÉS

Az adatvédelmi és adatmegosztási beállítások az egyes járművezetői profilokban egyediek.

Kapcsolódó információk

- Az adatmegosztás aktiválása és inaktíválása (537. oldal)

Az adatmegosztás aktiválása és inaktíválása

A szolgáltatások és alkalmazások adatainak megosztása a központi kijelző beállítások menüjében állítható be.

1. Nyomja meg a **Beállítások** lehetőséget a központi kijelző felső nézetében
2. Nyomja meg a **Rendszer → Adatok és adatvédelem** gombot.
3. Válassza az adatmegosztás aktiválását vagy inaktíválását az egyes szolgáltatások és az összes alkalmazás számára.

Ha nincs aktiválva az adatmegosztás egy online szolgáltatáshoz vagy letöltött alkalmazásokhoz, akkor ez a központi kijelző bekapcsolásakor tehető meg. Ha ez a szolgáltatás első indítása vagy például gyári visszaállítást illetve szoftverfrissítést követően el kell fogadni a Volvo felhasználási feltételeit. Ne feledje, hogy az adatmegosztás ezután más szolgáltatásokra vagy alkalmazásokra vonatkozóan is aktiválódik, amelyhez jóváhagyta az adatmegosztást.

MEGJEGYZÉS

Miután Volvo műhelybe látogat, előfordulhat, hogy újra aktiválnia kell az adatmegosztást, hogy újból működjenek az online szolgáltatások és alkalmazások.

¹⁷ Ez a Volvo On Call* szolgáltatásra nem vonatkozik.



◀◀ Kapcsolódó információk

- Felhasználási feltételek és adatmegosztás (537. oldal)

A szolgáltatások adatmegosztása

Ha nem aktiválta az adatmegosztást egy online szolgáltatáshoz vagy letöltött alkalmazáshoz, akkor ezt a megteheti azok elindításakor a központi kijelzőn. Ha ez a szolgáltatás első indítása vagy például gyári visszaállítást illetve szoftverfrissítést követően el kell fogadni a Volvo felhasználási feltételeit az online szolgáltatásokhoz.

Adatmegosztás aktiválása egy szolgáltatás indításakor

1. Válassza ki az aktiválni kívánt funkciót vagy szolgáltatást.
 - > Ha első alkalommal használja a szolgáltatást vagy például gyári visszaállítást követően illetve bizonyos szoftverfrissítések után, a folytatáshoz először el kell fogadnia a Volvo felhasználási feltételeit az online szolgáltatásokhoz.

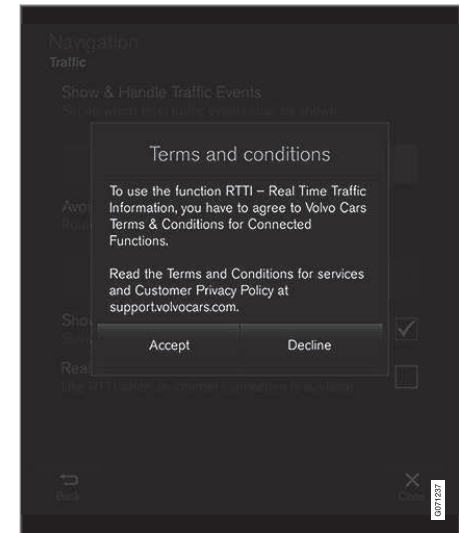

2. Válassza a szolgáltatás adatmegosztásának elfogadását vagy elutasítását.

Ha az elfogadást választja, akkor az adatmegosztás aktiválódik és elkezdheti a szolgáltatás használatát.

Adatmegosztás aktiválása egy alkalmazás indításakor

Az adatmegosztás engedélyezéséhez a funkciót igénylő alkalmazáshoz, indítsa el az alkalmazást, és érintse meg az **Elfogadom** lehetőséget a felugró ablakban.

A szolgáltatások és alkalmazások adatmegosztását a **Rendszer → Adatok és adatvédelem → Adatmegosztás** menüpontban kapcsolhatja ki.

Tárolóhely a merevlemezen

Lehetőség van a szabad tárolóhely méretének megtekintésére az autó merevlemezén.

Az autó merevlemezére vonatkozó tárolási információk, beleértve a teljes kapacitást, a rendelkezésre álló kapacitást és a telepített alkalmazások által foglalt hely tekinthető meg.

Az információk a **Beállítások → Rendszer → Rendszerinformációk → Tárhely** menüben található.

Kapcsolódó információk

- Alkalmazások (494. oldal)

Audio és média licencszerződés

Az engedély bizonyos tevékenységek működtetésének jogára vagy valaki más jogának a szerződés feltételeinek megfelelően történő használatára vonatkozó szerződés. Az alábbi szöveg a Volvo szerződése a gyártókkal/fejlesztőkkel és a szövegek többsége angolul van.

Bowers & Wilkins



A Bowers & Wilkins és a B&W a B&W Group Ltd védjegyei. A Nautilus a B&W Group Ltd védjegye. A Kevlar a DuPont bejegyzett védjegye.

Dirac Unison®



A Dirac Unison frekvenciában, időben és térben egymáshoz optimalizálja a hangszórókat a lehető legjobb mély hang integrálás és tisztaság érdekében. Ez adott helyek akusztikus jellemzőinek hűséges visszaadását teszi lehetővé. Fejlett algoritmusok használatával, a Dirac Unison Dirac Unison az összes hangszórót nagy pontosságú akusztikus mérések alapján digitálisan vezérli. Mint egy zenekar karmestere, garantálja, hogy a hangszórók tökéletes összhangban teljesítsenek.

DivX®



A DivX®, DivX Certified® és a kapcsolódó emblémák a DivX, LLC vállalathoz és leányvállalataihoz tartoznak és használatuk engedély alapú történik.

Ez a DivX Certified® készülék DivX® Home Theater videofájlokat képes lejátszani 576p felbontásig (beleértve .avi, .divx). Digitális videók létrehozására, lejátszására és adatfolyamon keresztül lejátszására szolgáló ingyenes szoftvert tölthet le a www.divx.com oldalról.

A DIVX VIDEO-ON-DEMAND-RÓL: Ezt a DivX Certified® készüléket regisztrálni kell a megvásárolt DivX Video-on-Demand (VOD) filmek lejátszásához. A regisztrációs kódot a készülék beállítások menüjének DivX VOD részében találja. Menjen a vod.divx.com weboldalra a regisztráció befejezéséhez szükséges további információkért.

Szabadalomszámok

Az alábbi Amerikai Egyesült Államokbeli szabadalmak valamelyikével védett. 7,295,673; 7,460,668; 7,515,710; 8,656,183; 8,731,369; RE45,052

Gracenote®



A tartalom egy része a Gracenote vagy beszélőitőinak szerzői jogilag (copyright ©) védett tartalma.

Gracenote, Gracenote embléma és a "Powered by Gracenote" és Gracenote MusicID logó a Gracenote, Inc. Amerikai Egyesült Államokban és más országokban bejegyzett védjegyei vagy védjegyei.

Gracenote® Végfelhasználói licenszerződés

Ez a program vagy eszköz a Gracenote, Inc. of Emeryville, California, USA ("Gracenote") szoftverét tartalmazza. A Gracenote-tól származó szoftver ("Gracenote szoftver") aktiválja ezt a programot a lemez- és/vagy fájlazonosításhoz és zenével kapcsolatos információk beszerzéséhez, beleértve a nevet, előadót, sávot és címet ("Gracenote adatok") az online kiszolgálóról vagy adatbázisokból (együttesen "Gracenote kiszolgálók") és egyéb tevékenységek végrehajtásához. Csak a program

vagy az eszköz rendeltetésszerű végfelhasználói funkcióinak használatához használhatja fel a Gracenote adatokat.

Beleegyezik, hogy csak saját és nem kereskedelmi használatra használja fel a Gracenote adatokat, Gracenote szoftvert és Gracenote kiszolgálókat. Beleegyezik abba, hogy nem ruházza át, másolja, helyezi át vagy terjeszti ezt a Gracenote szoftvert vagy bármely Gracenote adatot semmilyen harmadik félnek. EGYETÉRT AZZAL, HOGY NEM HASZNÁLJA FEL VAGY HASZNOSÍTJA A GRACENOTE SZOFTVERT VAGY GRACENOTE SZERVEKET A JELEN SZERZŐDÉSBE KIFEJEZETTEN MEGEGEDETT MÓDTÓL ELTÉRŐEN.

Egyetért azzal, hogy a Gracenote adatok, Gracenote szoftver és Gracenote kiszolgálók nem kizárólagos használati joga megszűnik, ha megsérti ezeket a korlátozásokat. Egyetért azzal, hogy a licence lejártát követően beszünteti a Gracenote adatok, Gracenote szoftver és Gracenote kiszolgálók használatát. A Gracenote kizárólagos joggal rendelkezik az összes Gracenote adat, Gracenote szoftver és Gracenote kiszolgáló felett, beleértve az összes tulajdonjogot is. A Gracenote semmilyen körülmények között nem köteles fizetni Önnek semmilyen Ön által biztosított információért. Beleegyezik abba, hogy a Gracenote, Inc. saját nevében érvényre juttathatja a jelen szerződés alapján Önnel szemben fennálló jogait.

A Gracenote szolgáltatások statisztikai célokból egyedi azonosítót használnak a kérések követéséhez. A véletlenszerűen hozzárendelt numerikus azonosító arra szolgál, hogy a Gracenote szolgáltatás anélkül számlálja a kéréseket, hogy bármit is tudna arról, hogy ki Ön. A Gracenote szolgáltatásra vonatkozó adatvédelmi szabállyal kapcsolatos további információkat a weboldalon találja.

A Gracenote szoftvert és a Gracenote adatok összességét az "adott formában" biztosítjuk az Ön számára. A Gracenote nem vállal kifejezett vagy benne foglalt kötelezettséget vagy garanciát a Gracenote kiszolgálókon tárolt Gracenote adatok pontosságára vonatkozóan. A Gracenote fenntartja az adatok törlésének jogát a Gracenote kiszolgálóról vagy az adatkategóriák bármely, a Gracenote által szükségesnek tartott változtatását. Nincs garancia arra, hogy a Gracenote szoftver vagy a Gracenote kiszolgálók hibamentesek vagy a Gracenote szoftver vagy Gracenote kiszolgálók megszakítás nélkül működnek. A Gracenote nem köteles a jövőben új, fejlesztett vagy további adattípusokat vagy kategóriákat biztosítani, és a vállalat fenntartja a jogot a szolgáltatások bármely időben történő megszüntetésére.

A GRACENOTE NEM VÁLLAL SEMMILYEN KIFEJEZETT VAGY BENNE FOGLALT GARANCIÁT, BELEÉRTVE DE NEM KORLÁTOZVA AZ ÉRTÉKESÍTÉST, EGY ADOTT



- ◀ CÉLRA TÖRTÉNŐ FELHASZNÁLÁSI ALKALMASSÁGOT, JOGOSULTSÁGOK ÉS SZELLEMI TULAJDONJOGOK MEGSÉRTÉSÉT. A GRACENOTE NEM GARANTÁLJA A GRACENOTE SZOFTVER VAGY GRACENOTE KISZÖLGÁLŐK HASZNÁLATÁBÓL EREDŐ EREDMÉNYEK ELÉRÉSÉT. A GRACENOTE SEMMILYEN ESETBEN NEM FELELŐS SEMMILYEN KÖVETKEZMÉNYE KÁRÉRT VAGY KIESETT NYERESÉGÉRT ILLETVE HASZONÉRT.

© Gracenote, Inc. 2009

Sensus software

This software uses parts of sources from clib2 and Prex Embedded Real-time OS - Source (Copyright (c) 1982, 1986, 1991, 1993, 1994), and Quercus Robusta (Copyright (c) 1990, 1993), The Regents of the University of California. All or some portions are derived from material licensed to the University of California by American Telephone and Telegraph Co. or Unix System Laboratories, Inc. and are reproduced herein with the permission of UNIX System Laboratories, Inc. Redistribution and use in source and binary forms, with or without modification, are permitted provided that the following conditions are met: Redistributions of source code must retain the above copyright notice, this list of conditions and the following disclaimer. Redistributions in binary form must

reproduce the above copyright notice, this list of conditions and the following disclaimer in the documentation and/or other materials provided with the distribution. Neither the name of the <ORGANIZATION> nor the names of its contributors may be used to endorse or promote products derived from this software without specific prior written permission. THIS SOFTWARE IS PROVIDED BY THE COPYRIGHT HOLDERS AND CONTRIBUTORS "AS IS" AND ANY EXPRESS OR IMPLIED WARRANTIES, INCLUDING, BUT NOT LIMITED TO, THE IMPLIED WARRANTIES OF MERCHANTABILITY AND FITNESS FOR A PARTICULAR PURPOSE ARE DISCLAIMED. IN NO EVENT SHALL THE COPYRIGHT OWNER OR CONTRIBUTORS BE LIABLE FOR ANY DIRECT, INDIRECT, INCIDENTAL, SPECIAL, EXEMPLARY, OR CONSEQUENTIAL DAMAGES (INCLUDING, BUT NOT LIMITED TO, PROCUREMENT OF SUBSTITUTE GOODS OR SERVICES; LOSS OF USE, DATA, OR PROFITS; OR BUSINESS INTERRUPTION) HOWEVER CAUSED AND ON ANY THEORY OF LIABILITY, WHETHER IN CONTRACT, STRICT LIABILITY, OR TORT (INCLUDING NEGLIGENCE OR OTHERWISE) ARISING IN ANY WAY OUT OF THE USE OF THIS SOFTWARE, EVEN IF ADVISED OF THE POSSIBILITY OF SUCH DAMAGE.

This software is based in part on the work of the Independent JPEG Group.

This software uses parts of sources from "libtess". The Original Code is: OpenGL Sample Implementation, Version 1.2.1, released January 26, 2000, developed by Silicon Graphics, Inc. The Original Code is Copyright (c) 1991-2000 Silicon Graphics, Inc. Copyright in any portions created by third parties is as indicated elsewhere herein. All Rights Reserved. Copyright (C) [1991-2000] Silicon Graphics, Inc. All Rights Reserved. Permission is hereby granted, free of charge, to any person obtaining a copy of this software and associated documentation files (the "Software"), to deal in the Software without restriction, including without limitation the rights to use, copy, modify, merge, publish, distribute, sublicense, and/or sell copies of the Software, and to permit persons to whom the Software is furnished to do so, subject to the following conditions: The above copyright notice including the dates of first publication and either this permission notice or a reference to <http://oss.sgi.com/projects/FreeB/> shall be included in all copies or substantial portions of the Software. THE SOFTWARE IS PROVIDED "AS IS", WITHOUT WARRANTY OF ANY KIND, EXPRESS OR IMPLIED, INCLUDING BUT NOT LIMITED TO THE WARRANTIES OF MERCHANTABILITY, FITNESS FOR A

PARTICULAR PURPOSE AND NONINFRINGEMENT. IN NO EVENT SHALL SILICON GRAPHICS, INC. BE LIABLE FOR ANY CLAIM, DAMAGES OR OTHER LIABILITY, WHETHER IN AN ACTION OF CONTRACT, TORT OR OTHERWISE, ARISING FROM, OUT OF OR IN CONNECTION WITH THE SOFTWARE OR THE USE OR OTHER DEALINGS IN THE SOFTWARE. Except as contained in this notice, the name of Silicon Graphics, Inc. shall not be used in advertising or otherwise to promote the sale, use or other dealings in this Software without prior written authorization from Silicon Graphics, Inc.

This software is based in parts on the work of the FreeType Team.

This software uses parts of SSLeay Library: Copyright (C) 1995-1998 Eric Young (eay@cryptsoft.com). All rights reserved

Linux software

This product contains software licensed under GNU General Public License (GPL) or GNU Lesser General Public License (LGPL), etc.

You have the right of acquisition, modification, and distribution of the source code of the GPL/LGPL software.

You may download Source Code from the following website at no charge: <http://>

www.embedded-carmultimedia.jp/linux/oss/download/TVM_8351_013

The website provides the Source Code "As Is" and without warranty of any kind.

By downloading Source Code, you expressly assume all risk and liability associated with downloading and using the Source Code and complying with the user agreements that accompany each Source Code.

Please note that we cannot respond to any inquiries regarding the source code.

camellia:1.2.0

Copyright (c) 2006, 2007

NTT (Nippon Telegraph and Telephone Corporation). All rights reserved.

Redistribution and use in source and binary forms, with or without modification, are permitted provided that the following conditions are met:

1. Redistributions of source code must retain the above copyright notice, this list of conditions and the following disclaimer as the first lines of this file unmodified.
2. Redistributions in binary form must reproduce the above copyright notice, this list of conditions and the following disclaimer in the documentation and/or other materials provided with the distribution.

THIS SOFTWARE IS PROVIDED BY NTT "AS IS" AND ANY EXPRESS OR IMPLIED WARRANTIES, INCLUDING, BUT NOT LIMITED TO, THE IMPLIED WARRANTIES OF MERCHANTABILITY AND FITNESS FOR A PARTICULAR PURPOSE ARE DISCLAIMED. IN NO EVENT SHALL NTT BE LIABLE FOR ANY DIRECT, INDIRECT, INCIDENTAL, SPECIAL, EXEMPLARY, OR CONSEQUENTIAL DAMAGES (INCLUDING, BUT NOT LIMITED TO, PROCUREMENT OF SUBSTITUTE GOODS OR SERVICES; LOSS OF USE, DATA, OR PROFITS; OR BUSINESS INTERRUPTION) HOWEVER CAUSED AND ON ANY THEORY OF LIABILITY, WHETHER IN CONTRACT, STRICT LIABILITY, OR TORT (INCLUDING NEGLIGENCE OR OTHERWISE) ARISING IN ANY WAY OUT OF THE USE OF THIS SOFTWARE, EVEN IF ADVISED OF THE POSSIBILITY OF SUCH DAMAGE.

Unicode: 5.1.0

COPYRIGHT AND PERMISSION NOTICE

Copyright c 1991-2013 Unicode, Inc. All rights reserved. Distributed under the Terms of Use in <http://www.unicode.org/copyright.html>.

Permission is hereby granted, free of charge, to any person obtaining a copy of the Unicode data files and any associated documentation (the "Data Files") or Unicode software and any associated documentation (the "Software") to



◀ deal in the Data Files or Software without restriction, including without limitation the rights to use, copy, modify, merge, publish, distribute, and/or sell copies of the Data Files or Software, and to permit persons to whom the Data Files or Software are furnished to do so, provided that (a) the above copyright notice(s) and this permission notice appear with all copies of the Data Files or Software, (b) both the above copyright notice(s) and this permission notice appear in associated documentation, and (c) there is clear notice in each modified Data File or in the Software as well as in the documentation associated with the Data File(s) or Software that the data or software has been modified.

THE DATA FILES AND SOFTWARE ARE PROVIDED "AS IS", WITHOUT WARRANTY OF ANY KIND, EXPRESS OR IMPLIED, INCLUDING BUT NOT LIMITED TO THE WARRANTIES OF MERCHANTABILITY, FITNESS FOR A PARTICULAR PURPOSE AND NONINFRINGEMENT OF THIRD PARTY

RIGHTS. IN NO EVENT SHALL THE COPYRIGHT HOLDER OR HOLDERS INCLUDED IN THIS NOTICE BE LIABLE FOR ANY CLAIM, OR ANY SPECIAL INDIRECT OR CONSEQUENTIAL DAMAGES, OR ANY DAMAGES WHATSOEVER RESULTING FROM LOSS OF USE, DATA OR PROFITS, WHETHER IN AN ACTION OF CONTRACT, NEGLIGENCE OR OTHER TORTIOUS ACTION, ARISING OUT OF OR IN CONNECTION WITH THE USE OR PERFORMANCE OF THE DATA FILES OR SOFTWARE.

Except as contained in this notice, the name of a copyright holder shall not be used in advertising or otherwise to promote the sale, use or other dealings in these Data Files or Software without prior written authorization of the copyright holder.

Megfelelőségi nyilatkozat

 <p>MITSUBISHI ELECTRIC Changeg21 011 016 0167</p>	<p>MITSUBISHI ELECTRIC CORPORATION SANDA WORKS 3-3-33, Miwa, Sanda-city, Hyogo, 669-1513, Japan Phone: 01476100362</p>
<p>DECLARATION OF CONFORMITY For</p>	
<p>CE</p>	
<p>Product: Audio Navigation Unit Model: NR-0V</p>	
<p>Supplied by Mitsubishi Electric Corporation Sanda Works 2-3-33, Miwa, Sanda-city, Hyogo, 669-1513, Japan</p>	<p>Technical File held by Mitsubishi Electric Corporation Sanda Works 2-3-33, Miwa, Sanda-city, Hyogo, 669-1513, Japan</p>
<p>R&TE Directive (Safety)</p>	<p>Standard used for comply EN 60950-1: 2006 + Amd.11: 2009 + Amd.1: 2010 + Amd.12: 2011 + Amd.2: 2013 EN 62479: 2011</p>
<p>RE Directive (EMC)</p>	<p>EN 301 489-1 V2.1.1: 2017-02 EN 301 489-17 V3.3.1: 2017-02</p>
<p>RE Directive (Spectrum)</p>	<p>EN 300 328 V2.2.1: 2016-11 EN 303 345 V1.1.7: 2017-03(Final Draft)</p>
<p>Means of Conformity We declare under our sole responsibility that the Product (s) is conformity with the essential requirements and other relevant requirements of the Radio Equipment (RE) Directive (2014/53/EU).</p>	
<p>Date of issue: May 30, 2017</p>	
<p>Signature of Responsible Person:</p>	<p><i>J. Minato</i></p> <hr/> <p>Hirotsuka Minato Senior Manager Design B Car Multimedia Manufacturing-A Dept. MITSUBISHI ELECTRIC CORPORATION SANDA WORKS Minato.Hirotsuka@sp.MitsubishiElectric.co.jp</p>

Ország/ terület	
Brazília:	<div data-bbox="231 210 376 356" data-label="Image"> </div> <p data-bbox="231 374 1473 423">Este equipamento opera em caráter secundário isto e, não tem direito a proteção contra interferência prejudicial, mesmo tipo, e não pode causar interferência a sistemas operando em caráter primário.</p> <p data-bbox="231 437 624 460">Para consultas, visite: www.anatel.gov.br</p>
EU:	<div data-bbox="231 479 309 557" data-label="Image"> </div> <p data-bbox="231 575 1235 598">Gyártó: Mitsubishi Electric Corporation Sanda Works 2-3-33, Miwa, Sanda-city. Hyogo, 669-1513, Japan</p> <p data-bbox="231 612 1461 661">A Mitsubishi Electric Corporation ezennel kijelenti, hogy ez a típusú rádiókészülék [Audio Navigation Unit] megfelel a 2014/53/EU irányelvnek.</p> <p data-bbox="231 676 1083 698">A további tájékoztatáshoz, keresse a support információkat a www.volvocars.com oldalon.</p>
Egyesült Arab Emírségek:	<div data-bbox="231 719 376 864" data-label="Image"> </div>



Ország/ terület	
Kazahsztán	 <p>Modellnév: NR 0V Gyártó: Mitsubishi Electric Corporation Exportáló ország: Japán</p>

Ország/ terület	
Kína:	<p>1.</p> <ul style="list-style-type: none"> ■ 使用频率: 2.4 - 2.4835 GHz ■ 等效全向辐射功率(EIRP): 天线增益<10dBi 时: ≤ 100 mW 或 ≤ 20 dBm ① ■ 最大功率谱密度: 天线增益<10dBi 时: ≤ 20 dBm / MHz(EIRP) ① ■ 载频容限: 20 ppm ■ 带外发射功率(在 2.4-2.4835GHz 频段以外) ≤ -80 dBm / Hz (EIRP) ■ 杂散发射(辐射)功率(对应载波± 2.5 倍信道带宽以外): <ul style="list-style-type: none"> ● ≤ -36 dBm / 100 kHz (30 - 1000 MHz) ● ≤ -33 dBm / 100 kHz (2.4 - 2.4835 GHz) ● ≤ -40 dBm / 1 MHz (3.4 - 3.53 GHz) ● ≤ -40 dBm / 1 MHz (5.725 - 5.85 GHz) ● ≤ -30 dBm / 1 MHz (其它 1 - 12.75 GHz) <p>2. 不得擅自更改发射频率、加大发射功率(包括额外加装射频功率放大器), 不得擅自外接天线或改用其它发射天线;</p> <p>3. 使用时不得对各种合法的无线电通信业务产生有害干扰; 一旦发现有害干扰现象时, 应立即停止使用, 并采取措施消除干扰后方可继续使用;</p> <p>4. 使用微功率无线电设备, 必须忍受各种无线电业务的干扰或工业、科学及医疗应用设备的辐射干扰;</p> <p>5. 不得在飞机和机场附近使用。</p>



Ország/ terület	
Korea:	<p>B 급 기기 (가정용 방송통신기자재)</p> <p>이 기기는 가정용(B 급) 전자파적합기기로서 주로 가정에서 사용하는 것을 목적으로 하며, 모든 지역에서 사용할 수 있습니다.</p> <p>해당 무선설비는 전파혼신 가능성이 있으므로 인명안전과 관련된 서비스는 할 수 없습니다.</p>
Malajzia	<div data-bbox="233 404 379 549" style="border: 1px solid black; padding: 5px; text-align: center;">  MCMC HIDF1500171 </div> <p>This device has been certified under the Communications & Multimedia Act of 1998, Communications and Multimedia (Technical Standards) Regulations 2000. To retrieve your device's serial number, please visit (support.volvocars.com) and search for "SIRIM Label Verification".</p> <p>Device category: Navigation equipment for vehicle (Bluetooth)</p> <p>Model: NR-OV</p> <p>Type Approval No.: RBAY/18A/1015S(15-4067)</p>

Ország/ terület	
Mexikó:	
Taiwan:	<p>低功率電波輻射性電機管理辦法</p> <p>第十二條</p> <p>經型式認證合格之低功率射頻電機，非經許可，公司、商號或使用者均不得擅自變更頻率、加大功率或變更原設計之特性及功能。</p> <p>第十四條</p> <p>低功率射頻電機之使用不得影響飛航安全及干擾合法通信；經發現有干擾現象時，應立即停用，改善至無干擾時方得繼續使用。前項合法通信，指依電信法規定作業之無線電通信。低功率射頻電機須忍受合法通信或工業、科學及醫療用電波輻射性電機設備之干擾。</p>

Kapcsolódó információk

- Hang, média és internet (492. oldal)
- Internetkapcsolattal rendelkező autó* (529. oldal)
- Médialejátszó (504. oldal)
- Gracenote® (507. oldal)
- Sensus - online kapcsolat és szórakoztatás (34. oldal)

ECALL

eCall¹

Az autó észlelni képes a baleseteket és önállóan kapcsolatba lép a legközelebbi vészhelyzeti segélyhívó központtal.

Volvo On Call* nélküli autók esetén egy európai jogi követelmény, a Pan-European eCall kínál hozzáférést egy automatikus ütközésriasztáshoz és sürgős segítséghez vészhelyzetekben.

Kapcsolódó információk

- Automatikus ütközésfigyelmeztetés eCall szolgáltatással (552. oldal)
- Segélyszolgálat eCall szolgáltatással (553. oldal)
- Országúti segélyszolgálat (553. oldal)

Automatikus ütközésfigyelmeztetés eCall² szolgáltatással

Ha ütközés történik, azt az autó automatikusan jelenti a legközelebbi vészhelyzeti segélyhívó központnak, ahonnan segítséget tudnak küldeni.

Amikor az autó biztonsági rendszere működésbe lép, például egy olyan balesetben, amikor az aktiválási szint eléri az övfeszítők vagy a légzsákok bekapcsolását, akkor a rendszer automatikusan jelet küld a legközelebbi vészhelyzeti segélyhívó központnak.

1. Egy, az autó pozícióját² stb. tartalmazó üzenet kerül automatikusan elküldésre az autótól a vészhelyzeti segélyhívó központnak.
2. A segélyhívó központ ezután szóbeli kapcsolatot létesít az autó vezetőjével, és megpróbálja kideríteni az ütközés komolyosságát és a segítség szükségességét.
3. A segélyhívó központ küldi a szükséges segítséget (rendőrség, mentők, autómentő stb.).

Ha nem hozható létre szóbeli kapcsolat, a vészhelyzeti segélyhívó központ ismeri az autó helyzetét és a megfelelő intézkedéssel segíthet.

Kapcsolódó információk

- eCall (552. oldal)
- Segélyszolgálat eCall szolgáltatással (553. oldal)
- Országúti segélyszolgálat (553. oldal)

¹ Bizonyos piacokra vonatkozik.

² Bizonyos piacokra vonatkozik.

Segélyszolgálat eCall³ szolgáltatással

Nyomja meg az **SOS** gombot, hogy vészhelyzetben kapcsolatba lépjen az ügyfélszolgálati központtal vagy a legközelebbi segélyhívó központtal.

Ha betegség, az autót vagy az utasait érintő külső fenyegetés esetén kell segítséget hívnia, manuálisan értesítheti a legközelebbi segélyhívó központot az **SOS** gomb legalább 2 másodpercig történő nyomva tartásával. A vészhelyzeti segélyhívó központ értesítésre kerül és megkapja az autó elhelyezkedését³ stb., majd megpróbál szóbeli kapcsolatot létrehozni a járművezetővel, hogy megállapítsa, milyen típusú segítségre van szükség.

MEGJEGYZÉS

Az **SOS** gomb csak vészhelyzetben történő használatra szolgál és baleset, betegség vagy az autót illetve annak utasait fenyegető külső veszélyek esetén használható. Az **ON CALL** gombot kell használni, ha problémák vannak az autóval.

Kapcsolódó információk

- eCall (552. oldal)
- Automatikus ütközésfigyelmeztetés eCall szolgáltatással (552. oldal)

³ Bizonyos piacokra vonatkozik.

⁴ Bizonyos piacokra vonatkozik.

- Országúti segélyszolgálat (553. oldal)

Országúti segélyszolgálat⁴

Ha problémája van az autóval, akkor a tetőn található **ON CALL** gomb használatával segítséget hívhat.

Nyomja meg az autó tetőjén elhelyezett **ON CALL** gombot legalább 2 másodpercre, ha például defektet kapott, kifogyott az üzema-nyaga vagy lemerült az akkumulátora. Szóbeli kapcsolatot létesíthet egy országúti segélyszolgálatot biztosító céggel, hogy az segítséget küldhessen az autóhoz.

Kapcsolódó információk

- eCall (552. oldal)
- Automatikus ütközésfigyelmeztetés eCall szolgáltatással (552. oldal)
- Segélyszolgálat eCall szolgáltatással (553. oldal)

KEREKEK ÉS GUMIABRONCSOK

Gumiabroncsok

A gumiabroncs funkciója, hogy viselje a terhet, tapadást biztosítson az útfelülethez, csökkentse a vibrációkat és védje a kereket a kopástól.

A gumiabroncsok jelentősen befolyásolják az autó vezetési jellemzőit. A gumiabroncs típusa, méretei, a gumiabroncsnyomás és a sebesség-besorolás fontos tényezők az autó teljesítményében.

Az autó a vezetőajtó oszlopán (az első és a hátsó ajtó között) elhelyezett gumiabroncs-információs matricán található adatoknak megfelelő gumiabroncsokkal van felszerelve.

FIGYELEM

A sérült gumiabroncs az autó feletti uralom elvesztéséhez vezethet.

Ajánlott gumiabroncsok

Átadásakor az autó eredeti Volvo gumiabroncsokkal van felszerelve, amelyeknek az oldalán VOL¹ jelölés található. Ezek a gumiabroncsok gondosan az autóhoz vannak tervezve. Ezért, amikor gumiabroncsokat cserél, akkor fontos, hogy az új gumiabroncsok szintén rendelkezzenek ezzel a jelöléssel az autó vezetési jellemzőinek, kényelmének és üzemanyag-fogyasztásának fenntartása érdekében.

¹ Bizonyos gumiabroncsméretekben eltérések lehetnek.

Új gumiabroncsok

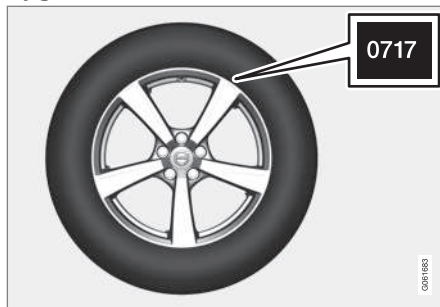

A gumiabroncsok romlandó alkatrészek. Néhány év után keményedni kezdenek, ugyanakkor tapadási képességük/jellemzőik fokozatosan romlanak. Ezért fontos, hogy a lehető legfrissebb gumiabroncsokat szerezz be, amikor lecseréli azokat. Ez különösen igaz a téli gumiabroncsokra vonatkozóan. A számsor utolsó négy számjegye mutatja a gyártási hetet és évet. Ez a gumiabroncs DOT jelölése (Department of Transportation) és négy számjegyből áll, például 0717. Így tehát a gumiabroncsot 2017 07. hetén gyártották.

A gumiabroncs kora

Minden 6 évesnél idősebb gumiabroncsot szakemberrel kell megvizsgáltatni, akkor is, ha az sértetlennek látszik. A gumiabroncsok öregsznek és romlanak, akkor is, ha alig vagy

egyáltalán nem használták azokat. Ez befolyásolja a működésüket. Ez vonatkozik az összes gumiabroncsra, azokra is, amelyeket jövőbeni használatra tárolnak. Példák azokra a külső jelekre, amelyek a gumiabroncs használhatatlanságát jelzik a repedések és az elszíneződés.

A gumiabroncs gazdaságossága

- Tartson helyes nyomást a gumiabroncsokban.
- Kerülje a gyors indulásokat, az erős fékezést és a csikorgó kerekeket.
- A gumiabroncs kopása a sebességgel felgyorsul.
- A helyes futómű-beállítás nagyon fontos.
- A nem kiegyensúlyozott kerekek rontják a gumiabroncsok gazdaságosságát és az utazási komfortot.
- A gumiabroncsoknak teljes hasznos élettartamuk alatt ugyanabban az irányban kell forogniuk.
- Amikor lecseréli a gumiabroncsokat, akkor a legjobb profillal rendelkező gumiabroncsokat kell a hátsó kerekekre szerelni, hogy erős fékezéskor csökkentse a túlkormányozottság kockázatát.
- Ha szegélyeken vagy mély kátyúkon hajt át, azzal maradandóan károsíthatja a gumiabroncsokat és/vagy a keréktárcsákat.

Gumiabroncsok forgatása

Az autóra nem vonatkozik kötelező gumiabroncs-forgatás. Vezetési stílus, gumiabroncsnyomás, az időjárási- és útviszonyok befolyásolják a gumiabroncsok öregedésének és kopásának gyorsaságát. Helyes gumiabroncsnyomás használatakor egyenletesebb a kopás.

A gumiabroncsokon kialakuló profilmélységeltérések és a kopási minták kialakulásának elkerülése érdekében, az első és a hátsó kerekeket fel kell cserélni egymással. Az első csere megfelelő távolsága körülbelül 5000 km (körülbelül 3100 mérföld), majd 10000 kilométerenként (körülbelül 6200 mérföld).

A Volvo azt javasolja, hogy vegye fel a kapcsolatot egy hivatalos Volvo műhellyel, ha bizonytalan a profilmélységgel kapcsolatban. A gumiabroncsok közötti jelentős kopásbeli eltérések (> 1 mm különbség a profilmélységben) esetén mindig a kevésbé kopott gumiabroncsokat kell hátulra szerelni. Az alulkormányozottságot könnyebb ellensúlyozni, és azt eredményezi, hogy az autó továbbra is egyenes vonalban halad, míg az autó hátuljának megcsúszása esetén lehetséges az autó feletti uralom teljes elvesztése. Ezért fontos, hogy a hátsó kerekek soha ne veszítsék el a tapadásukat az első kerekeknél korábban.

Kerekek és gumiabroncsok tárolása

Amikor teljes kerekeket (gumiabroncsokkal felszerelt keréktárcsákat) tárol, akkor azokat fel kell akasztani vagy oldalukra kell fektetni a padlón.

A gumiabroncsokkal nem felszerelt kerekeket oldalukra fektetve vagy felállítva, és nem felakasztva kell tárolni.

FONTOS

A gumiabroncsokat száraz, hűvös és sötét helyen és mindig oldászerektől, benzintől, olajoktól távol kell tárolni.

FIGYELEM

- Volvója keréktárcsamérete és a gumiabroncsmérete szigorú követelményeknek megfelelően van meghatározva a stabilitás és a vezetési jellemzők érdekében. A nem jóváhagyott keréktárcsaméret és gumiabroncsméret kombinációk negatív hatással lehetnek az autó stabilitására és vezethetőségi jellemzőire.
- A nem jóváhagyott keréktárcsaméret és gumiabroncsméret kombinációk által okozott károokra nem vonatkozik az új autó garancia. A Volvo nem vállal felelősséget az ilyen összeszerelésből származó halálesetekért, személyi sérülésekért vagy felmerülő költségekért.

Kapcsolódó információk

- A gumiabroncsnyomás ellenőrzése (560. oldal)
- A gumiabroncsok forgási iránya (559. oldal)
- Futófelület-kopásjelzők a gumiabroncsokon (560. oldal)
- Gumiabroncsnyomás-figyelő rendszer* (563. oldal)
- Szükséghelyzeti defektjavító készlet (577. oldal)



- A gumiabroncs méretjelölése (558. oldal)
- Jávahagyott kerék- és gumiabroncsméretetek (672. oldal)
- Javaslatoak a rakodáshoz (592. oldal)

A gumiabroncs méretjelölése

A gumiabroncsok méretének, terhelési mutatójának és sebesség-besorolásának jelölései. Az autó bizonyos keréktárcsa és gumiabroncs kombinációkkal rendelkezik a teljes járműre vonatkozó jóváhagyással.

Méretjelölések

Az összes gumiabroncs rendelkezik méretjelöléssel, például: 235/45 R18 98 W.

235	Gumiabroncs szélessége (mm)
45	A gumiabroncs falmagasságának és szélességének aránya (%)
R	Radiál
18	Keréktárcsa-átmérő hüvelykben
98	A maximális megengedett gumiabroncs-terhelés kódjai, terhelési mutató (LI)
W	Sebesség-besorolás a maximális megengedett sebességhez, sebesség-besorolás (SS). (Ebben az esetben 270 km/h (168 mph).)

Terhelési mutató

Minden gumiabroncs bizonyos terhelés elviselésére képes, ez a terhelési mutató (LI). Az

autó tömege meghatározza a gumiabroncsok szükséges terhelhetőségi képességét.

Sebesség-besorolás

Minden gumiabroncs egy bizonyos maximális sebesség elviselésére képes. A gumiabroncsok sebesség-besorolásának, SS (Speed Symbol), legalább az autó csúcssebességével kell megegyezniük. Az alábbi táblázat az egyes sebesség-besorolásokhoz (SS) tartozó maximális megengedett sebességet tartalmazza. Az egyetlen kivétel ezek alól a szabályok alól a téli gumiabroncs², ahol alacsonyabb sebesség-besorolás is használható. Ha ilyen gumiabroncsot választ, akkor az autót nem szabad a gumiabroncs névleges sebességénél gyorsabban vezetni. Például a Q besorolású gumiabroncsokkal nem szabad túllépni a 160 km/h (100 mph) sebességet. Az útviszonyok és a vonatkozó közlekedési szabályok határozzák meg, hogy milyen gyorsan vezethető az autó, nem a gumiabroncsok sebesség-besorolása.

i MEGJEGYZÉS

A maximális megengedett sebesség a táblázatban van megadva.

² A fémszegecsesek és szegecsesek nélküliek is.

Q	160 km/h (100 mph) (csak téli gumiabroncsok)
T	190 km/h (118 mph)
H	210 km/h (130 mph)
V	240 km/h (149 mph)
W	270 km/h (168 mph)
Y	300 km/h (186 mph)

⚠ FIGYELEM

A gumiabroncsok egyes motorváltozatokhoz tartozó legalacsonyabb megengedett terhelésmutatója (LI) és sebesség-besorolása (SS) a nyomtatott kezelési útmutató műszaki adatok részében található. Ha túl alacsony terhelésmutatójú vagy sebesség-besorolású gumiabroncsot használ, akkor az túlmelegedhet és károsodhat.

Kapcsolódó információk

- Gumiabroncsok (556. oldal)
- A keréktárcsa méretjelölése (559. oldal)
- Jóváhagyott kerék- és gumiabroncsmértékek (672. oldal)
- A gumiabroncsok minimális megengedett terhelésmutatója és sebesség-besorolása (673. oldal)

A keréktárcsa méretjelölése

A kerék- és keréktárcsaméretek az alábbi táblázatban látható módon vannak jelölve.

Az autó bizonyos keréktárcsa és gumiabroncs kombinációkkal rendelkezik a teljes járműre vonatkozó jóváhagyással.

Az összes keréktárcsán méretjelölések találhatók, például: 8Jx18x42.

8	A keréktárcsa szélessége hüvelykben
J	Keréktárcsaprofil
18	Keréktárcsa-átmérő hüvelykben
42	Eltolás milliméterben (a kerék középvétele távolsága a kerék érintkezési felületével az agyon)

Kapcsolódó információk

- Gumiabroncsok (556. oldal)
- A gumiabroncs méretjelölése (558. oldal)
- Jóváhagyott kerék- és gumiabroncsmértékek (672. oldal)

A gumiabroncsok forgási iránya

A forgási iránnyal rendelkező mintájú gumiabroncsok csak egy irányban foroghatnak, ami egy nyíllal van jelölve.

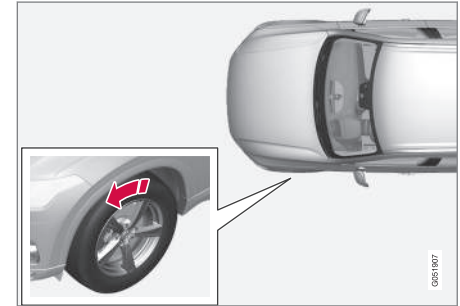

A nyíl a gumiabroncs forgási irányát mutatja.

- A gumiabroncsnak egész hasznos élettartama során ugyanabban az irányban kell forognia.
- A gumiabroncsokat csak az első és hátsó tengelyek között szabad cserélni, soha bal-jobb oldali vagy fordított irányban.
- Ha a gumiabroncsok helytelenül vannak felszerelve, akkor az károsan befolyásolja az autó fékezési jellemzőit és az abroncsok eső- vagy latyakkiszorítási képességét.
- A legnagyobb profilmélységű gumiabroncsokat mindig az autó hátuljára kell sze-

- ◀◀ relni (a kicsúszás kockázatának csökkentése érdekében).

i MEGJEGYZÉS

Ügyeljen arra, hogy mindkét kerékpár ugyanolyan típusú és méretű valamint gyártmányú legyen.

Kapcsolódó információk

- Gumiabroncsok (556. oldal)

Futófelület-kopásjelzők a gumiabroncsokon

A futófelület-kopásjelzők mutatják a gumiabroncs futófelületének profilmélységét.

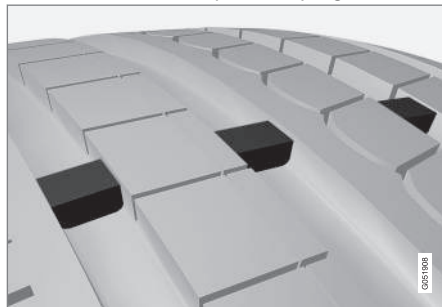

A futófelület-kopásjelzők keskeny kiemelkedések a futófelület hosszirányú hornyáiban. A gumiabroncs oldalán a TWI (Tread Wear Indicator) betűk láthatók. Amikor a gumiabroncs profilmélysége 1,6 mm (1/16 hüvelyk) mélységűre csökken, akkor a futófelület egy szintbe kerül a kopásjelzők magasságával. Amint lehetséges, cserélje újra a gumiabroncsokat. Ne feledje, hogy a kis profilmélységű gumiabroncsok nagyon gyengén tapadnak esőben és hóban.

Kapcsolódó információk

- Gumiabroncsok (556. oldal)

A gumiabroncsnyomás ellenőrzése

A helyes gumiabroncsnyomás segít a vezetési stabilitás javításában, üzemanyagot takaríthat meg és növeli a gumiabroncsok hasznos élettartamát.

A gumiabroncsok nyomása idővel csökken, ez normális jelenség. A gumiabroncsnyomás a környezeti hőmérséklettől függően is változik. Túl alacsony gumiabroncsnyomás használata a gumiabroncsok túlmelegedéséhez és károsodásához vezethet. A gumiabroncsnyomás hatással van az utazási kényelemre, a menet zajokra és a vezetési jellemzőkre.

Ellenőrizze havonta a gumiabroncsok nyomását. Használja a hideg abroncsokhoz előírt gumiabroncsnyomást, hogy fenntartsa a gumiabroncsok jó teljesítményét. A túl alacsony vagy túl magas gumiabroncsnyomás a gumiabroncsok egyenetlen kopását okozhatja.

FIGYELEM

- A túl alacsony gumiabroncsnyomás a gumiabroncsok meghibásodásának legáltalánosabb oka és a gumiabroncs súlyos repedezését, a futófelület fellelőését vagy a gumiabroncs felrobbanását okozhatja, ami az autó feletti uralom váratlan elvesztése miatt a személyi sérülések magasabb kockázatával jár.
- A túl alacsony nyomású gumiabroncsok csökkentik az autó terhelhetőségét.

Hideg gumiabroncsok

A gumiabroncsok nyomását akkor kell ellenőrizni, amikor a gumiabroncsok hidegek. A gumiabroncsok akkor tekinthetők hidegnek, amikor a környező levegővel egyező hőmérsékletűek. Ezt a hőmérsékletet normál esetben akkor érik el, amikor az autó legalább három órát parkolt.

Miután körülbelül 1,6 kilométert (1 mérföldet) vezetett, a gumiabroncsok melegek tekinthetők. Ha ennél távolabbra kell vezetnie a gumiabroncsok felfújásához, akkor először ellenőrizze, és jegyezze fel a gumiabroncsnyomást, és fújja fel egy alkalmas gumiabroncsnyomásra, amikor megérkezik a pumpához.

Amikor a külső hőmérséklet változik, akkor változik a gumiabroncsok nyomása is. A hőmérséklet 10 fokos csökkenése 1 psi (7 kPa) mértékben csökkenti a gumiabroncsok nyomását. Ellenőrizze rendszeresen a gumiabroncsnyomást, és állítsa be a helyes nyomásra, ami az autó gumiabroncs-matricáján vagy hitelesítő címkéjén szerepel.

Ha meleg állapotban ellenőrzi a gumiabroncsok nyomását, akkor soha nem szabad levegőt kiengednie. A vezetéstől felmelegedett gumiabroncsok esetében normális a nyomásnak a hideg gumiabroncsokhoz megadott nyomás fölé emelkedése. A hideg gumiabroncsok nyomásával megegyező vagy annál alacsonyabb nyomású meleg gumiabroncsok nyomása nagyon alacsony lehet.

Kapcsolódó információk

- A gumiabroncsnyomás beállítása (561. oldal)
- Előírt gumiabroncsnyomás (562. oldal)
- Gumiabroncsnyomás-figyelő rendszer* (563. oldal)
- Gumiabroncsok (556. oldal)

A gumiabroncsnyomás beállítása

A gumiabroncsok nyomása idővel csökken, ez normális jelenség. A gumiabroncsnyomás ezért időnként be kell állítani az előírt gumiabroncsnyomás fenntartása érdekében. Használja a hideg abroncsokhoz előírt gumiabroncsnyomást, hogy fenntartsa a gumiabroncsok jó teljesítményét és az egyenes kopást.

MEGJEGYZÉS

A helytelen gumiabroncsnyomás elkerülése érdekében, a nyomást hideg gumiabroncsokon kell ellenőrizni. A "hideg gumiabroncs" a környezeti hőmérséklettel egyező hőmérsékletet jelent (a jármű használata után körülbelül 3 óra elteltével). Pár kilométeres vezetést követően a gumiabroncsok felmelegszenek és a nyomás megnő.

1. Távolítsa el a sapkát az egyik gumiabroncs szelepéről, majd nyomja erősen a nyomásmérőt a szelepre.
2. Fújja fel a gumiabroncsokat a helyes nyomásra, lásd a vezető oldali ajtóoszlopon a gyári gumiabroncsok előírt nyomását fel tüntető matricát.



- ◀ 3. Szerelje vissza a porvédő sapkát.

i MEGJEGYZÉS

- Miután felfújta a gumiabroncsot, mindig szerelje vissza a porvédő sapkát, hogy elkerülje a szelep kavicsok, szennyeződések stb. okozta károsodását.
- Csak műanyag porvédő sapkákat használjon. A fém porvédő sapkák rozsdásodhatnak, ami miatt nehezzé válhat a lecsavarásuk.

4. Ellenőrizze vizuálisan a gumiabroncsokat beékelődött szegeket vagy hasonló tárgyakat keresve, amelyek defektet és szivárgást okozhatnak.
5. Ellenőrizze az oldalfalakban található üregeket, bevágásokat, dudorokat vagy egyéb szabálytalanságokat keresve.
6. Ismétlje meg ezt az összes gumiabroncs esetében, beleértve a pótkereket*.

i MEGJEGYZÉS

Ha túl magas nyomásra fújta, akkor a fém csapot a szelep közepébe nyomva levegőt engedhet ki belőle. Ezután ellenőrizze újra a nyomást a gumiabroncs-nyomásmérővel.

Bizonyos pótkerekek magasabb nyomást igényelnek, mint a többi gumiabroncs. Ellenőrizze a gumiabroncsnyomás-táblázatban vagy a gumiabroncsnyomás-címken.

Kapcsolódó információk

- Előírt gumiabroncsnyomás (562. oldal)
- A gumiabroncsnyomás ellenőrzése (560. oldal)
- Fújja fel a gumiabroncsot a defektjavító készlet kompresszorával (581. oldal)
- Jóváhagyott gumiabroncs-nyomások (675. oldal)

Előírt gumiabroncsnyomás

A vezető oldali ajtóoszlopon (a keret és a hátsó ajtó között) elhelyezkedő gumiabroncsnyomás-matrica mutatja, hogy milyen nyomásra kell beállítani a gumiabroncsokat a különböző terhelésekhez és sebességekhez.



A matrica az autóra gyárilag felszerelt gumiabroncsok jelölését valamint terhelési korlátait és gumiabroncsnyomását tünteti fel.

Jobb üzemanyag-gazdaságosság ECO nyomással

Amikor kis terheléssel (max. 3 személy) és legfeljebb 160 km/h (100 mph) sebességgel közlekedik, akkor az ECO nyomás beállítása nyújtja a lehető legjobb üzemanyag-gazdaságosságot. Azonban az alacsonyabb komfort nyomás ajánlott, ha a jobb zajosságot és utazási komfortot részesíti előnyben.

Kapcsolódó információk

- A gumiabroncsnyomás ellenőrzése (560. oldal)
- Jávahagyott gumiabroncs-nyomások (675. oldal)

Gumiabroncsnyomás-figyelő rendszer*

A gumiabroncsnyomás-figyelő rendszer³ figyelmeztetést ad egy visszajelző szimbólummal a járművezetői kijelzőn, amikor a nyomás az autó egy vagy több gumiabroncsában túl alacsony.



A szimbólum világít, hogy jelezze az alacsony gumiabroncsnyomást.

Ha hiba van a rendszerben, akkor a gumiabroncsnyomás-figyelmeztető szimbólum körülbelül egy percig villog, majd folyamatosan világít.

A rendszer leírása

A gumiabroncsnyomás-figyelő az ABS rendszeren keresztül méri a kerekek forgási sebességének különbségét annak megállapítása érdekében, hogy azok nyomása helyes-e. Ha a gumiabroncs nyomása túl alacsony, akkor a gumiabroncs átmérője, és ennek eredményeként a forgási sebessége megváltozik. A gumiabroncsok egymáshoz hasonlításával a rendszer meghatározhatja, ha egy vagy több gumiabroncs nyomása túl alacsony.

Általános információk a gumiabroncs-figyelő rendszerrel kapcsolatban

Az alábbi részben a gumiabroncsnyomás-figyelő rendszerre TPMS-ként hivatkozunk.

Az egyes gumiabroncsokat, beleértve a pótkereket⁴, havonta egyszer ellenőrizni kell. Az ellenőrzéskor a gumiabroncsnak hidegnek kell lennie és a nyomásnak meg kell felelnie a gyártó által előírt vagy a gumiabroncsnyomás-matricán illetve gumiabroncsnyomás-táblán feltüntetett értékeknek. Ha az autón a gyártó által javasoltól eltérő méretű gumiabroncsok vannak, akkor tudja meg, hogy milyen ezek helyes levegőnyomása.

Extra biztonsági funkcióként, az autó gumiabroncsnyomás-figyelő rendszerrel (TPMS) van felszerelve, amely mutatja, ha egy vagy több gumiabroncs nyomása túl alacsony. Amikor világít az alacsony levegőnyomás visszajelző szimbóluma, akkor amint lehet álljon meg, ellenőrizze, és fújja fel a helyes levegőnyomásra.

Az alacsony nyomású gumiabroncsokkal történő közlekedés túlmelegedéshez vezethet, ami defektet okozhat. Az alacsony gumiabroncsnyomás az üzemanyag-hatékonyságot is csökkenti valamint hatással lehet az autó kezelésére és megállási képességére is. Ne feledje, hogy a TPMS nem helyettesíti a gumiabroncs-karbantartást. A járművezető felelőssége a helyes gumiabroncsnyomás fenntartása akkor is, ha az alacsony gumiabroncsnyomás még nem érte el azt a határt, amikor a visszajelző szimbólum bekapcsol.

³ Indirect Tyre Pressure Monitoring System (ITPMS)

- ◀◀ Az autó TPMS rendszer hibajelzővel rendelkezik, ami jelzi, ha a rendszer nem működik megfelelően. A TPMS rendszer hibajelzője az alacsony gumibroncsnyomás visszajelző szimbólumával van kombinálva. Amikor a rendszert hibát észlel, akkor a szimbólum körülbelül egy percig villog a járművezetői kijelzőn, majd folyamatosan világít. Ez az eljárás addig ismétlődik az autó beindításakor, amíg ki nem javítják a hibát. Amikor a szimbólum világít, akkor lehetséges, hogy a rendszer nem képes észlelni és figyelmeztetni az alacsony gumibroncsnyomásra.

A TPMS rendszer számos okból meghibásodhat, például a pótkerék felszerelésekor vagy olyan gumibroncsok illetve kerekek felszerelésekor, amelyek megakadályozzák a TPMS helyes működését.

Mindig ellenőrizze a TPMS visszajelző szimbólumát, miután egy vagy több gumibroncsot kicserél, hogy megbizonyosodjon arról, hogy az új gumibroncs megfelelően működik a TPMS rendszerrel.

Üzenetek a műszerfalon

Amikor a gumibroncsnyomás alacsony, akkor világít az alacsony gumibroncsnyomás visszajelző szimbóluma a járművezetői kijelzőn és egy üzenet látható. Ellenőrizze a gumibroncsnyomást a **Autó állapota** alkalmazásban a központi kijelzőn.

- **Guminyomás alacsony Ellenőriz. az Autó állapota alk.-t a központi kijelzőn**
- **Guminyomásrendszer Ideiglenesen nem áll rendelkezésre**
- **Guminyomásrendszer Szerviz szükséges**

Ne feledje

- Mindig mentsen új gumibroncsnyomást a rendszerben, miután kereket cserélt vagy beállította a gumibroncsnyomást.
- Ha a gyárilag felszereltekől eltérő méretű gumibroncsokat szerel fel, akkor a rendszert alaphelyzetbe kell állítani egy új gumibroncsnyomással a téves figyelmeztetések elkerülése érdekében.
- Ha pótkereket* használ, akkor lehetséges, hogy a gumibroncsnyomás-figyelő rendszer a kerekek közötti különbség miatt nem működik helyesen.
- A rendszer nem helyettesíti a gumibroncsok rendszeres vizsgálatát és karbantartását.
- A gumibroncsnyomás-figyelő rendszer kikapcsolása nem lehetséges.

⚠ FIGYELEM

- A helytelen gumibroncsnyomás gumibroncs-meghibásodáshoz vezethet, és a járművezető elveszítheti az autó feletti uralmat.
- A rendszer nem képes a hirtelen gumibroncs-károsodások előzetes jelzésére.

Kapcsolódó információk

- Előírt gumibroncsnyomás (562. oldal)
- Lásd gumibroncs-nyomás állapot a központi kijelzőn* (566. oldal)
- Teendők alacsony gumibroncsnyomás-figyelmeztetés esetén (567. oldal)
- Új gumibroncsnyomás mentése a figyelő rendszerben* (565. oldal)

Új gumiabroncsnyomás mentése a megfelelő rendszerben*

A gumiabroncsnyomás-figyelő rendszer⁴ helyes működéséhez menteni kell egy referenciaértéket a gumiabroncsnyomáshoz. Ezt a gumiabroncsok minden cseréjekor vagy a gumiabroncsnyomás módosításakor meg kell tenni, hogy a rendszer helyesen tudjon figyelmeztetni az alacsony nyomásra.

Például, amikor nehéz teherrel vagy nagy sebességgel közlekedik, 160 km/h (100 mph) felett, akkor a gumiabroncsok nyomását a Volvo által ajánlott gumiabroncsnyomás-értékre kell beállítani. A rendszer ekkor alaplapotba kerül az új gumiabroncsnyomás mentésével.

Hajtsa végre az alábbi eljárást az új gumiabroncs tárolásához a rendszer referenciaértékésként:

1. Állítsa le az autót.
2. Fújja fel a gumiabroncsokat a helyes nyomásra, lásd a vezető oldali ajtóoszlopon a gyári gumiabroncsok előírt nyomását fel tüntető matricát.
3. Indítsa be az autót.
4. Nyissa meg a **Autó állapota** alkalmazást az alkalmazás nézetben.

5. Nyomja meg a **TPMS** gombot.



MEGJEGYZÉS

Az autónak álló helyzetben kell lennie ahhoz, hogy a **Nyomás tárolása** gomb kiválasztható legyen.

6. Nyomja meg a **Nyomás tárolása** gombot.
7. Érintse meg a **OK** lehetőséget annak megerősítéséhez, hogy mind a négy gumiabroncs nyomása ellenőrizve van és be van állítva.
8. Vezesse az autót, amíg mentésre kerül az új gumiabroncsnyomás. Az új gumiabroncsnyomás akkor kerül tárolásra, amikor 35 km/h (22 mph) feletti sebességgel vezet az autót.
 - > Amikor elégséges adat került összegyűjtésre a rendszer számára ahhoz, hogy észlelje az alacsony gumiabroncsnyomást, akkor a tárolás haladását jelző animáció eltűnik a központi kijelzőről. A rendszer nem nyújt további megerősítést arról, hogy az új gumiabroncsnyomás tárolásra került.

Ha a tárolás sikertelen, akkor egy üzenet jelenik meg: **A nyomás tárolása sikertelen.**
Próbálja újra..

Ha az új gumiabroncsnyomás tárolása előtt kikapcsolja az autó gyújtását, akkor az eljárást meg kell ismételni. Hagyja befejeződni ugyanabban a gyújtási ciklusban, hogy biztos lehessen az új gumiabroncsnyomás helyes tárolásában.



FIGYELEM

A kipufogógázok szén-monoxidot tartalmaznak, ami színtelen, szagtalan, de erősen mérgező. Az új gumiabroncsnyomás mentésének eljárását ezért mindig a szabadban vagy kipufogógáz-elvezetéssel rendelkező műhelyben kell végrehajtani.

Kapcsolódó információk

- Előírt gumiabroncsnyomás (562. oldal)
- A gumiabroncsnyomás beállítása (561. oldal)
- Lásd gumiabroncs-nyomás állapot a központi kijelzőn* (566. oldal)
- Teendők alacsony gumiabroncsnyomás-figyelmeztetés esetén (567. oldal)
- Gumiabroncsnyomás-figyelő rendszer* (563. oldal)

⁴ Indirect Tyre Pressure Monitoring System (ITPMS)

Lásd gumiabroncs-nyomás állapot a központi kijelzőn*

A gumiabroncsnyomás-figyelő rendszerrel⁵ a gumiabroncsnyomások állapota megtekinthető a központi kijelzőn.

Állapot ellenőrzése

Több perces vezetésre van szükség 35 km/h (22 mph) felett ahhoz, hogy a rendszer aktívá váljon.

1. Nyissa meg a **Autó állapota** alkalmazást az alkalmazás nézetben.
2. Érintse meg a **TPMS** lehetőséget a gumiabroncsok állapotának mutatásához.

Állapotjelzés

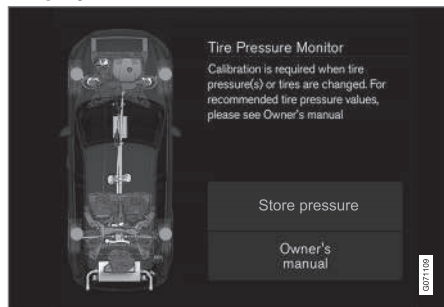

Az ábra vázlatos. Az elrendezés az autómodelltől vagy a szoftverváltozattól függően változó lehet.

⁵ Indirect Tyre Pressure Monitoring System (ITPMS)

Az alábbiakban néhány példát láthat az olyan üzenetekre, amelyek a gumiabroncsnyomás állapotával kapcsolatban megjelenhetnek és arra, hogy ezek mit jelentenek.

Járművezetői kijelző: Gumi-nyomás alacsony Ellenőriz. az Autó állapota alk.-t a központi kijelzőn	A visszajelző szimbólum bekapcsol, hogy jelezze egy vagy több gumiabroncs alacsony nyomását. További tájékoztatásért, lásd a központi kijelző Autó állapota alkalmazását.
Járművezetői kijelző: Gumi-nyomásrendszer Ideiglenesen nem áll rendelkezésre	A visszajelző szimbólum villog, és körülbelül 1 perc elteltével folyamatosan világít. A rendszer pillanatnyilag nem elérhető, rövid időn belül aktív lesz.
Járművezetői kijelző: Gumi-nyomásrendszer Szerviz szükséges	A visszajelző szimbólum villog, és körülbelül 1 perc elteltével folyamatosan világít. A rendszer nem működik helyesen, keressen fel egy szervizt ^A .

^A Lehetőleg hivatalos Volvo műhelyben.

Kapcsolódó információk

- Új gumiabroncsnyomás mentése a megfigyelő rendszerben* (565. oldal)
- Teendők alacsony gumiabroncsnyomás-figyelmeztetés esetén (567. oldal)
- Gumiabroncsnyomás-figyelő rendszer* (563. oldal)
- Autó állapota (600. oldal)

Teendők alacsony gumiabroncsnyomás-figyelmeztetés esetén

Amikor a gumiabroncsnyomás rendszer⁶ figyelmeztet, hogy a gumiabroncsnyomás túl alacsony, akkor beavatkozásra van szükség.



Ellenőrizze és javítsa ki a gumiabroncsnyomást, amikor a rendszer szimbóluma világít és a **Guminyomás alacsony** üzenet látható.

1. Állítsa le az autót.
2. Ellenőrizze a gumiabroncsnyomást mind a négy gumiabroncsban nyomásmérővel.
3. Fújja fel a gumiabroncsokat a helyes nyomásra, lásd a vezető oldali ajtóoszlopon a gyári gumiabroncsok előírt nyomását fel tüntető matricát.
4. A gumiabroncsnyomás beállítását követően mindig mentse az új gumiabroncsnyomást a rendszerben a központi kijelző használatával.

Ne feledje, hogy a visszajelző szimbólum nem kapcsol ki, amíg az alacsony gumiabroncsnyomás nem javította ki, és el nem indította el az új gumiabroncsnyomás tárolása.

MEGJEGYZÉS

A helytelen gumiabroncsnyomás elkerülése érdekében, a nyomást hideg gumiabroncsokon kell ellenőrizni. A "hideg gumiabroncs" a környezeti hőmérséklettel egyező hőmérsékletet jelent (a jármű használata után körülbelül 3 óra elteltével). Pár kilométeres vezetést követően a gumiabroncsok felmelegsznek és a nyomás megnő.

MEGJEGYZÉS

- Miután felfújta a gumiabroncsot, mindig szerelje vissza a porvédő sapkát, hogy elkerülje a szelep kavicsok, szennyeződések stb. okozta károsodását.
- Csak műanyag porvédő sapkákat használjon. A fém porvédő sapkák rozsdásodhatnak, ami miatt nehezzé válhat a lecsavarásuk.

FIGYELEM

- A helytelen gumiabroncsnyomás gumiabroncs-meghibásodáshoz vezethet, és a járművezető elveszítheti az autó feletti uralmat.
- A rendszer nem képes a hirtelen gumiabroncs-károsodások előzetes jelzésére.

Kapcsolódó információk

- Előírt gumiabroncsnyomás (562. oldal)
- A gumiabroncsnyomás beállítása (561. oldal)
- Új gumiabroncsnyomás mentése a megfigyelő rendszerben* (565. oldal)
- Lásd gumiabroncs-nyomás állapot a központi kijelzőn* (566. oldal)
- Gumiabroncsnyomás-figyelő rendszer* (563. oldal)
- Fújja fel a gumiabroncsot a defektjavító készlet kompresszorával (581. oldal)

⁶ Indirect Tyre Pressure Monitoring System (ITPMS)

Amikor kerekeket cserél

Az autó kerekei cserélhetők, például téli kerekekre vagy a pótkerekre. Tartsa be a kerekek eltávolítására és felszerelésére vonatkozó utasításokat.

Amikor más méretű gumiabroncsot szerel fel.

Ellenőrizze, hogy a gumiabroncsméret jóváhagyott-e az autón történő használathoz.

Kapcsolódó információk

- Kerék eltávolítása (570. oldal)
- A kerekek felszerelése (572. oldal)
- Jóváhagyott kerék- és gumiabroncsméret (672. oldal)
- Szerszámkészlet (568. oldal)
- Téli gumiabroncsok (575. oldal)
- Pótkerék* (573. oldal)
- Kerécsavarok (569. oldal)

Szerszámkészlet

A vontatáshoz, kerékcseréhez vagy ehhez hasonlókhöz használatos szerszámok az autó csomagterében helyezkednek el.



- 1 Emelő*
- 2 A kerécsavarok műanyag sapkáinak eltávolítására szolgáló szerszám
- 3 Tölcsér folyadékok betöltéséhez
- 4 Kerékkulcs* és vonószem

A csomagter padlója alatti szivacsömb tartalmazza az autó vonószemét, a defektjavító készletet, a kerécsavarok műanyag sapkáinak eltávolítására szolgáló szerszámot és egy csőkulcsot a zárható kerécsavarokhoz.

Ha az autó pótkerékkel* rendelkezik, akkor van egy emelő és egy csavarkulcs.

Kapcsolódó információk

- Amikor kerekeket cserél (568. oldal)
- Emelő* (569. oldal)
- Szükséghelyzeti defektjavító készlet (577. oldal)
- A vonószem felszerelése és eltávolítása (482. oldal)

Emelő*

Az emelő használható az autó emeléséhez például akkor, amikor felszereli a pótkereket.



! FONTOS

- Amikor az emelő* nincs használatban, akkor a csomagtér padlója alatti tárolóhelyen kell tárolni.
- Az autóhoz kapott emelőt csak esetenkénti és rövid idejű használatra tervezték, például defektes kerekek cseréjéhez, a nyári és téli kerekek cseréjéhez stb. Csak az adott modellhez tartozó emelő használható az autó felemeléséhez. Ha az autót gyakrabban vagy egy kerékcseréhez szükségesnél hosszabb időre emeli fel, akkor műhelyemelő használata javasolt. Ebben az esetben, kövesse a berendezés gyártójának kezelési útmutatóját.

Az emelőt össze kell hajtani a megfelelő helyzetbe, hogy elférjen a helyén.

Szintszabályozás vezérlése* funkcióval rendelkező autók esetén: Ha az autó légrugózással rendelkezik, akkor inaktíválni kell ezt a funkciót, mielőtt emelővel felemelné az autót.

Kapcsolódó információk

- Szerszámkészlet (568. oldal)
- Az autó felemelése (603. oldal)

Kerécsavarok

A kerécsavarok a kerekek kerékagyhoz rögzítésére szolgálnak.

Csak a Volvo által tesztelt és jóváhagyott keréktárcsákat használjon, amelyek eredeti Volvo tartozékok.

Ellenőrizze kerécsavarok nyomatékát nyomtécukkulccsal.

Ne használjon kenőanyagot a kerécsavarok.

! FIGYELEM

A kerécsavarokat a csere után több nappal újra meg kell húzni. A hőmérséklet-változások és a rezgés azt jelezheti, hogy nincsenek egyenlő mértékben rögzítve.

! FONTOS

A kerécsavarokat 140 Nm (103 lábfont) nyomatékkal kell meghúzni. A túlhúzás vagy az elégtelen meghúzás károsíthatja az anyákat és a csavarokat.

Zárható kerécsavarok*

A csomagtér padlója alatti szivacstömbben található hely a zárható kerécsavarok perseye számára.

Kapcsolódó információk

- Kerék eltávolítása (570. oldal)
- A kerekek felszerelése (572. oldal)

Kerék eltávolítása

A kerékcserét mindig helyesen kell végrehajtani. Az alábbiakban található a kerék eltávolításának módjára vonatkozó utasítások és hogy mit kell figyelembe venni.

! FONTOS

- Amikor az emelő* nincs használatban, akkor a csomagtér padlója alatti tárolóhelyen kell tárolni.
- Az autóhoz kapott emelőt csak esetenkénti és rövid idejű használatra tervezték, például defektes kerekek cseréjéhez, a nyári és téli kerekek cseréjéhez stb. Csak az adott modellhez tartozó emelő használható az autó felemeléséhez. Ha az autót gyakrabban vagy egy kerékcseréhez szükségesnél hosszabb időre emeli fel, akkor műhelyemelő használatát javasolt. Ebben az esetben, kövesse a berendezés gyártójának kezelési útmutatóját.

⚠ FIGYELEM

- Húzza be a rögzítőféket, és állítsa Park állásba (P) a fokozatválasztót.
- Ékelje ki a talajon maradó kerekeket tömör fa tömbökkel vagy nagy kövekkel.
- Ellenőrizze, hogy az emelő nem sérült-e, a menetek kenése megfelelő és szennyeződésektől mentes-e.
- Ellenőrizze, hogy az emelő szilárd, egyenesen, nem csúszós és nem lejtős felületen helyezkedik-e el.
- Az emelőt helyesen kell csatlakoztatni az emelőkonzolba.
- Soha ne helyezzen semmit a talaj és az emelő közé, sem az emelő és a jármű emelési pontja közé.
- Felemeléskor az utasoknak el kell hagyniuk az autót.
- Ha forgalmas környezetben kell kereket cserélni, akkor az utasoknak biztonságos helyre kell menniük.
- A kerekek cseréjéhez használjon az autóhoz tervezett emelőt. Minden más munka esetén használjon támaszokat az autó biztosításához.
- Soha ne másszon az autó alá és ne nyúljon be semmilyen testrészével, amikor az emelővel fel emelve.

1. Állítsa fel az elakadásjelző háromszöget, ha a kereket forgalmas helyen kell kicserélnie.
 2. Húzza be a rögzítőféket, és kapcsoljon P fokozathelyzetbe vagy kapcsoljon első fokozatba, ha az autó manuális sebességváltóval rendelkezik.
- Szintszabályozás vezérlése*** funkcióval rendelkező autók esetén: Ha az autó légpuffal rendelkezik, akkor azt ki kell kapcsolni az autó emelővel* történő felemelése előtt.
3. Vegye ki az emelőt*, kerékkulcsot* és a műanyag kerékcvarsapkák eltávolítására szolgáló szerszámot a szivacs tömbből.

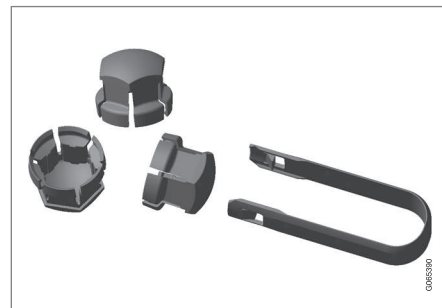

Szerszám a kerékcvarsapok műanyag sapkáinak eltávolításához.

- Helyezzen ékeket a talajon maradó kerekek elé és mögé. Használjon például nehéz fa ékeket vagy nagyobb köveket.
- Csavarozza össze a vonószemet és a kerékkulcsot, amíg el nem éri a véghelyeztet az utasításoknak megfelelően.

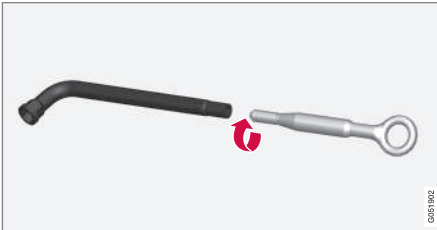

! FONTOS

A vonószemet a lehető legtávolabb be kell csavarni a kerékkulcsba*.

- Távolítsa el a műanyag sapkákat a kerékcsonkokról az erre szolgáló szerszámmal.
- Amíg az autó még a talajon van, lazítsa meg -1 fordulattal a kerékcsonkokat a kerékkulcs/vonószem használatával, lefelé nyomva azt (az óramutató járásával ellentétes irányban).

- Az autó emelésekor fontos, hogy az emelőt vagy az emelőkarokat az autó karosszériájának alsó részén erre kialakított pontokhoz helyezze. A műanyag fedélen található háromszög alakú jelek jelzik az emelési pontokat. Az autó mindkét oldalán két emelési pont helyezkedik el. Az egyes emelési pontokon egy mélyedés található az emelő számára.

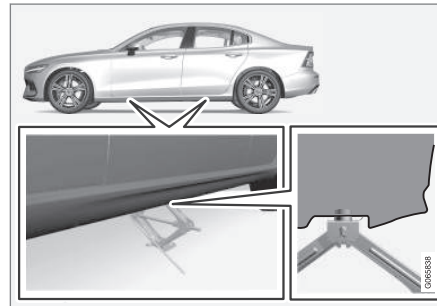

- Helyezze az emelőt egyenes, szilárd és nem csúszós felületre, a használandó emelési pont alatt.

- Tekerje fel az egységet, amíg az megfelelően nem áll, és hozzá nem ér az autó emelési pontjához. Ellenőrizze, hogy az emelő (vagy az emelőkarok a műhelyben) feje megfelelően helyezkedik-e el az emelési pontban úgy, hogy a fej középső kidudorodása illeszkedik az emelési pont nyílásába és az alapja függőlegesen, az emelési pont alatt helyezkedik-e el.
- Úgy tekerje az emelőt, hogy a hajtókar a lehető legmesszebb helyezkedjen el az autótól, ugyanakkor az emelő karjai merőlegesek az autó irányára.
- Emelje fel az autót eléggé ahhoz, hogy szabadon le lehessen venni a kereket. Távolítsa el a kerékcsonkokat, és emelje le a kereket.

Kapcsolódó információk

- Amikor kerekeket cserél (568. oldal)
- Az autó felemelése (603. oldal)
- Emelő* (569. oldal)
- A vonószem felszerelése és eltávolítása (482. oldal)
- A kerekek felszerelése (572. oldal)

A kerekek felszerelése

A kerékcserét mindig helyesen kell végrehajtani. Az alábbiakban található a kerék felszerelésének módjára vonatkozó utasítások és hogy mit kell figyelembe venni.

! FONTOS

- Amikor az emelő* nincs használatban, akkor a csomagtér padlója alatti tárolóhelyen kell tárolni.
- Az autóhoz kapott emelőt csak esetenkénti és rövid idejű használatra tervezték, például defektes kerekek cseréjéhez, a nyári és téli kerekek cseréjéhez stb. Csak az adott modellhez tartozó emelő használható az autó felemeléséhez. Ha az autót gyakrabban vagy egy kerékcseréhez szükségesnél hosszabb időre emeli fel, akkor műhelyemelő használata javasolt. Ebben az esetben, kövesse a berendezés gyártójának kezelési útmutatóját.

⚠ FIGYELEM

- Húzza be a rögzítőféket, és állítsa Park állásba (P) a fokozatválasztót.
- Ékelje ki a talajon maradó kerekeket tömör fa tömbökkel vagy nagy kövekkel.
- Ellenőrizze, hogy az emelő nem sérült-e, a menetek kenése megfelelő és szennyeződésektől mentes-e.
- Ellenőrizze, hogy az emelő szilárd, egyenesen, nem csúszós és nem lejtős felületen helyezkedik-e el.
- Az emelőt helyesen kell csatlakoztatni az emelőkonzolba.
- Soha ne helyezzen semmit a talaj és az emelő közé, sem az emelő és a jármű emelési pontja közé.
- Felemeléskor az utasoknak el kell hagyniuk az autót.
- Ha forgalmas környezetben kell kereket cserélni, akkor az utasoknak biztonságos helyre kell menniük.
- A kerekek cseréjéhez használjon az autóhoz tervezett emelőt. Minden más munka esetén használjon támaszokat az autó biztosításához.

- Soha ne másszon az autó alá és ne nyúljon be semmilyen testrészével, amikor az emelővel fel van emelve.

Az autót elég magasra kell emelni ahhoz, hogy a kerék szabadon foroghasson.

1. Tisztítsa meg a felületeket a kerék és az agy között.
2. Helyezze fel a kereket. Húzza meg alaposan a kerékcsavarokat.

Ne használjon kenőanyagot a kerékcsavarok.

3. Engedje le az autót annyira, hogy a kerekek ne foroghassanak el.

4. Húzza meg átlósan a kerécsavarokat. Fontos, hogy a kerécsavarok megfelelően meg legyenek húzva. Húzza meg 140 Nm (103 lábfont) nyomatékkal. Ellenőrizze a nyomatékot nyomatékkulccsal.



5. Helyezze vissza a műanyag sapkákat a kerécsavarokra.
6. Ellenőrizze a gumiabroncsnyomást, és mentse az új gumiabroncsnyomást a gumiabroncsnyomás-figyelő rendszerben*.

FIGYELEM

A kerécsavarokat a csere után több napal újra meg kell húzni. A hőmérséklet-változások és a rezgés azt jelezheti, hogy nincsenek egyenlő mértékben rögzítve.

MEGJEGYZÉS

- Miután felfújta a gumiabroncsot, mindig szerelje vissza a porvédő sapkát, hogy elkerülje a szelep kavicsok, szennyeződések stb. okozta károsodását.
- Csak műanyag porvédő sapkákat használjon. A fém porvédő sapkák rozsdásodhatnak, ami miatt nehezzé válhat a lecsavarásuk.

Kapcsolódó információk

- Amikor kerekeket cserél (568. oldal)
- Az autó felemelése (603. oldal)
- Emelő* (569. oldal)
- Szerszámkészlet (568. oldal)
- Kerék eltávolítása (570. oldal)
- Új gumiabroncsnyomás mentése a megfigyelő rendszerben* (565. oldal)
- A gumiabroncsnyomás ellenőrzése (560. oldal)

Pótkerék*

A Temporary Spare típusú pótkerék ideiglenesen használható a defektes normál kerék helyett.

A pótkerék csak ideiglenes használatra szolgál. Amint lehet, cserélje normál kerékre.

Az autó vezetési jellemzői megváltozhatnak és csökken a hasmagasság, amikor pótkereket használ. Ne mossa az autót automata autómódban Temporary Spare használatokor.

Az előírt gumiabroncsnyomást az ideiglenes pótkerék felszerelésének helyétől függetlenül fenn kell tartani.

Ha a pótkerék sérült, akkor Volvo kereskedőjénél újat vásárolhat.





FIGYELEM

- Soha ne vezessen 80 km/h (50 mph) sebességnél gyorsabban, ha pótkerék van az autóra szerelve.
- Az autóra soha nem szabad egynél több "Temporary Spare" kereket szerelni.
- Az autó más vezetési jellemzőkkel rendelkezhet, ha pótkerékkel közlekedik. A pótkereket a lehető leghamarabb normál kerékre kell cserélni.
- A pótkerék kisebb mint a normál kerék, ami befolyásolja az autó hasmagasságát. Vigyázzon a magasabb szegélyeknél és ne mossa automata mosóban az autót.
- Tartsa be a gyártónak a pótkerék gumibroncsnyomására vonatkozó előírásait.
- Összkerékajtású autók esetén a hátsó kerék hajtása kikapcsolható.
- Ha az első tengelyre szereli a pótkereket, akkor ezzel egy időben nem használhatók hóláncok.
- A pótkereket nem szabad javítani.

FONTOS

Az autót nem szabad az eredetitől eltérő méretű gumibroncsokkal vagy nem az autóhoz való pótkerékkel vezetni. Más méretű gumibroncsok használata súlyosan károsíthatja az autó sebességváltóját.

Kapcsolódó információk

- Amikor kerekeket cserél (568. oldal)
- Előírt gumibroncsnyomás (562. oldal)

A pótkerék kezelése

Kövesse az útmutatót a pótkerék kezelésekor.

A pótkerék elővétele

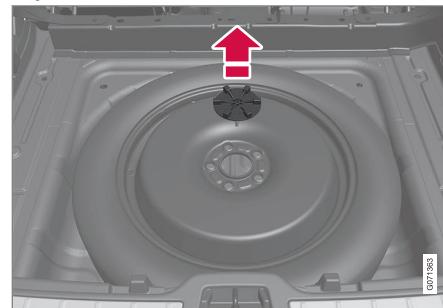

Az illusztráció általános és a megjelenés eltérhet ettől.

A pótkerék külső oldalával lefelé helyezkedik el a csomagtér padlója alatt. A pótkerék ugyanazzal a csavarral van rögzítve, amely a karosszériához csatlakozik. A szivacs tömb tartalmazza a kerékcserehez szükséges összes szerszámot.

1. Hajtsa fel a csomagtér padlóját.
2. Csavarozza ki a rögzítőcsavart.
3. Emelje ki a pótkereket.

A defektes gumiabroncs tárolása

1. Csavarja vissza a tartócsavart, hogy a helyén tartsa a pótkereket.

! FONTOS

Ne próbálja lecsavarozni a tartócsavar alsó részét, ha az a karosszériához van rögzítve. Fennáll a kockázata, hogy eltörik.

Ha a rögzítőcsavar alsó szereléke alul lelül a karosszériáról a pótkerék alatt, akkor szerelje vissza a furatba, és fordítsa el az óramutató járásának megfelelő irányban a rögzítéshez.

2. Helyezze vissza a megfelelő helyükre a szerszámokat a szivacstömbben.
3. Ezután hajtsa le a csomagtér padlóját, és helyezze a defektes kereket a csomagtérbé.

Kapcsolódó információk

- Pótkerék* (573. oldal)
- Szerszámkészlet (568. oldal)
- Kerék eltávolítása (570. oldal)

Téli gumiabroncsok

A téli gumiabroncsok téli útviszonyokhoz vannak kialakítva.

A Volvo adott méretű téli gumiabroncsok használatát javasolja. A gumiabroncsméretet a motorváltozattól függnek. Amikor téli gumiabroncsokkal közlekedik, akkor mind a négy kerékre a megfelelő típusú gumiabroncsot kell szerelni.

i MEGJEGYZÉS

Kérje egy Volvo kereskedés segítségét a legmegfelelőbb keréktárcsával és gumiabroncs típussal kapcsolatban.

Tanácsok a téli kerekek cseréjéhez

Amikor lecseréli a nyári és téli gumiabroncsokat, akkor meg kell jelölni, hogy a kerekek az autó melyik oldalára voltak szerelve, például **B** a bal és **J** a jobb oldal esetében.

Szegecses gumiabroncsok

A szegecses téli gumiabroncsokat 500-1000 km (300-600 mérföld) megtételéig finoman be kell járatni, hogy a szegecsek megfelelően elhelyezkedjenek a gumiabroncsokban. Ez hosszabb élettartamot biztosít a gumiabroncsok, és különösen a szegecsek számára.

i MEGJEGYZÉS

A szegecses gumiabroncsok használatának szabályai országonként eltérőek lehetnek.

Profilmélység

A jeges, latyakos utak és az alacsony hőmérséklet jelentősen magasabb igénybevételt jelent a gumiabroncsok számára, mint a nyári körülmények. A Volvo ezért azt javasolja, hogy ne használjon 4 mm-nél (0.15 hüvelyk) kisebb profilmélységű téli gumiabroncsokat.

Kapcsolódó információk

- Amikor kerekeket cserél (568. oldal)
- Téli vezetés (463. oldal)
- Futófelület-kopásjelzők a gumiabroncsokon (560. oldal)
- Jávahagyott kerék- és gumiabroncsméret (672. oldal)

Hólánccok

A hólánccok és/vagy téli gumiabroncsok téli útviszonyok között segíthetnek a tapadás növelésében.

A Volvo azt javasolja, hogy ettől eltérő méretű kerekeken ne használjon hólánccot⁷:

- 7x16 ET 37 215/60
- 7x17 ET 40.5 225/50
- 8x18 ET 42 235/45

FIGYELEM

Használjon eredeti Volvo hólánccokat vagy ezzel egyenértékű, az autómódelhez valamint gumiabroncs- és keréktárcsaméret-höz tervezett hólánccokat. Csak **egyoldalas** hólánccok használata megengedett.

Ha bizonytalan a hólánccal kapcsolatban, a Volvo azt javasolja, hogy keressen fel egy hivatalos Volvo műhelyt. A rossz hólánccok az autó súlyos károsodását okozhatják és balesethez vezethetnek.

FONTOS

Hólánccok az alábbi korlátozásokkal használhatók az autón.

- Mindig gondosan tartsa be a gyártó felszerelési utasításait. Szerelje fel a láncokat a lehető legfeszesebben, és rendszeresen feszítse meg azokat.
- Hólánccokat csak az első kerekeken szabad használni (összkerékajítású autók esetén is).
- Bizonyos esetekben NEM szabad hólánccokat használni például olyan utólag felszerelt vagy "speciális" gumiabroncsok és kerekek esetén, amelyek mérete eltér az eredeti kerekek és gumiabroncsok méretétől. Elégséges távolságnak kell maradnia a láncok és a fékek, felfüggesztés és a karosszéria alkatrészei között.
- A hólánccok felszerelése előtt ellenőrizze a használatukra vonatkozó helyi szabályokat.
- Soha ne lépje túl a gyártó által meghatározott maximális sebességet. Soha, semmilyen körülmények között nem szabad túllépni az 50 km/h (30 mph) sebességet.

- Kerülje a zökkenőket, kátyúkat és éles fordulókat, amikor hólánccal közlekedik.
- Kerülje a pusztta földön történő vezetést, mert az koptatja a hólánccokat és gumiabroncsokat.
- A hólánccok negatív hatással lehetnek az autó vezetési jellemzőire. Kerülje az éles kanyarodást valamint a kerekek állóra fékezését.
- Bizonyos típusú láncok, amelyek erősen meg vannak feszítve, hatással lehetnek a fékek komponenseire és ezért NEM használhatók.

Volvo kereskedőjétől további tájékoztatást kaphat a hólánccokra vonatkozóan.

Kapcsolódó információk

- Téli vezetés (463. oldal)

⁷ Az autóra szerelhető kerekek mérete a változattól és a piactól függően változik.

Szükséghelyzeti defektjavító készlet

A szükséghelyzeti defektjavító készlet⁸ a defekt tömítésére valamint a nyomás ellenőrzésére és beállítására szolgál a gumiabroncsban.

A pótkerékkel* felszerelt autók nem rendelkeznek defektjavító készlettel.

A defektjavító készlet egy kompresszorból és egy palackból áll, amely tömítő folyadékot tartalmaz. A tömítőanyag ideiglenes javításra szolgál.

i MEGJEGYZÉS

A tömítő folyadék a futófelületen található defektek esetén hatásos, de korlátozott képességgel rendelkezik az oldalfal sérülései esetén. Ne használja a defektjavító készletet nagyobb repedések vagy hasonló sérülésekkel rendelkező gumiabroncsok esetén.

i MEGJEGYZÉS

A kompresszor az ideiglenes defektjavító készlethez tartozik és a Volvo által jóváhagyott.

Elhelyezkedés

A defektjavító készlet a szivacstömbben található a csomagtér padlója alatt.

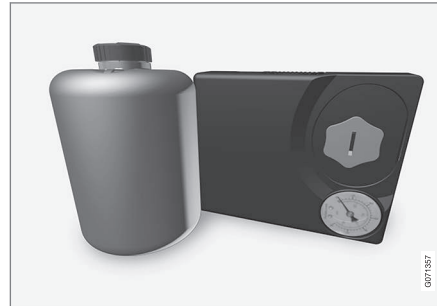

A tömítőfolyadék lejárati dátuma

A tömítőfolyadék-palackot ki kell cserélni, ha elmúlt a palackon szereplő lejárati dátum (lásd a palack matricáját). Kezelje a környezetre veszélyes hulladékként a régi palackot.

Kapcsolódó információk

- Defektjavító készlet használata (577. oldal)
- Fújja fel a gumiabroncsot a defektjavító készlet kompresszorával (581. oldal)
- Gumiabroncsok (556. oldal)

Defektjavító készlet használata

A szükséghelyzeti defektjavító készlet (TMK⁹) defektek tömítésére használható.

Áttekintés

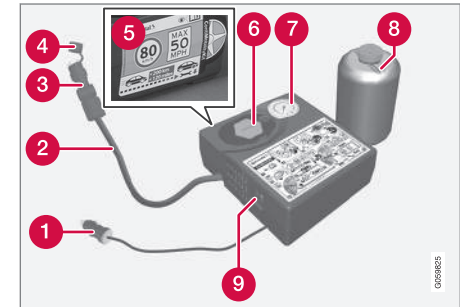

- 1 Elektromos kábel
- 2 Levegőtömlő
- 3 Nyomáscsökkentő szelep
- 4 Védősapka
- 5 Címke, maximális megengedett sebesség
- 6 Palacktartó (narancs sapka)
- 7 Nyomásmérő

⁸ Temporary Mobility Kit (TMK)

⁹ Temporary Mobility Kit

8 Tömítőfolyadék-palack

9 Kapcsoló

Csatlakoztatás

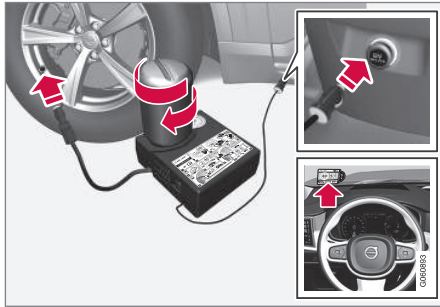

i MEGJEGYZÉS

Ne törje fel a palack zárját használat előtt. A zár automatikusan automatikusan török el a palack becsavarásakor.

! FIGYELEM

Kérjük, tartsa be az alábbiakat a gumiabroncs-tömítő rendszer használatakor.

- A tömítőfolyadék-palack 1) latexet, természetes és 2) etánilolt tartalmaz. Ezek az anyagok lenyelve ártalmasak.
- A palack tartalma allergiás bőrreakciókat okozhat és egyéb módon potenciálisan káros lehet a légzőszervekre, a bőrre, a központi idegrendszerre és a szemekre.

Óvintézkedések:

- Tárolja gyermekektől elzárva.
- A lenyelése ártalmas.
- Kerülje a bőrrel történő hosszabb vagy ismételt érintkezést. Ha a tömítőfolyadék érintkezésbe kerül a ruhával, akkor vegye le azokat.
- Mosson alaposan kezet a kezelése után.

Elsősegély:

- Bőr: Mossa le az érintett bőrfelületeket szappannal és vízzel. Kérjen orvosi segítséget, ha tünetek jelentkeznek.
- Szemek: Öblítse bő vízzel legalább 15 percre, időnként felemelve a felső és alsó szemhéjakat. Kérjen orvosi segítséget, ha tünetek jelentkeznek.

- Belélegzés: Vigye a kített személyt friss levegőre. Ha az irritáció továbbra is fennáll, akkor kérjen orvosi segítséget.
- Lenyelés: NE végezzen hánytatást, ha az orvos nem utasítja erre. Kérjen orvosi segítséget.
- Selejtezés: Az anyag és a tárolóedény selejtezését veszélyes vagy különleges hulladékgyűjtő pontokon kell végrehajtani.

! FIGYELEM

- Ne távolítsa el a palackot, amikor használatban van a defektjavító készlet.
- Ne távolítsa el a levegőtömlőt, amikor használatban van a defektjavító készlet.

1. Állítsa fel az elakadásjelző háromszöget, ha a kereket forgalmas helyen kell tömíteni.

Ha a defektet szeg vagy hasonló tárgy okozta, akkor hagyja azt a gumiabroncsban. Ez segít a nyílás tömítésében.

2. Vegye le a legnagyobb megengedett sebesség matricát, amely a kompresszor egyik oldalán található. Helyezze azt látható helyre a szélvédőn, hogy emlékeztessen a sebességkorlát betartására. A sükséghelyzeti defektjavító készlet használatát követően nem szabad 80 km/h (50 mph) sebességnél gyorsabban vezetni.
3. Ellenőrizze, hogy a kapcsoló **O** (ki) állásban van-e, és keresse meg az elektromos kábelt és a levegőtömlőt.
4. Csavarja le a narancssárga sapkát a kompresszorról, és csavarja ki a dugót a tömítő-folyadék-palackból.
5. Csavarja a palackot a palacktartó aljába.

A palack és a palacktartó egyirányú reteszszel rendelkezik a tömítőanyag-szivárgás megakadályozása érdekében. Amikor becsavarja a palackot, az nem csavarható le újra a palacktartóról. A palackot műhelyben kell eltávolítani¹⁰.

FIGYELEM

Ne csavarozza le a palackot, az a szivárgás megakadályozása érdekében visszaforgatás-gátlóval van ellátva.

6. Csavarja le a gumiabroncs porvédő sapkáját és csavarja a levegőtömlő szelepeinek csatlakozását a gumiabroncs levegőszelep-menetének aljág.

Ellenőrizze, hogy a nyomáscsökkentő szelep teljesen be van-e csavarva a levegőtömlőn.

7. Csatlakoztassa az elektromos kábelt a legközelebbi 12 voltos aljzathoz, és indítsa be az autót.

MEGJEGYZÉS

Ügyeljen arra, hogy ne legyen használatban több 12 voltos aljzat, amikor működik a kompresszor.

FIGYELEM

Ne hagyjon felügyelet nélkül gyermekeket az autóban, ha jár a motor.

FIGYELEM

A kipufogógázok belélegzése életveszélyes lehet. Soha ne hagyja jární a motort zárt vagy nem elégséges szellőzésű helyeken.

8. Indítsa be a kompresszort a kapcsoló **I** (be) helyzetbe billentésével.

FIGYELEM

Soha ne álljon a gumiabroncs mellé, amikor működik a kompresszor. Ha repedések vagy egyenetlenségek jelennek meg, akkor azonnal állítsa le a kompresszort. Az utat nem szabad folytatni. Hívjon országúti segélyszolgálatot, hogy elvontassa a járművet egy gumiszerelő műhelyhez. A Volvo azt javasolja, hogy vegyen igénybe hivatalos gumiszerelő műhelyt.

MEGJEGYZÉS

Amikor bekapcsol a kompresszor, akkor a nyomás akár 6 bar (88 psi) értékre növekedhet, de a nyomás körülbelül 30 másodperc elteltével leesik.

9. Fújja a kereket 7 percig.

FONTOS

A kompresszort nem szabad 10 percnél hosszabb ideig működtetni - túlmelegedés kockázata.

¹⁰ Lehetőleg hivatalos Volvo műhelyben.

- ◀◀ 10. Kapcsolja ki a kompresszort, hogy ellenőrizze a nyomást a nyomásmérőn. A legkisebb nyomás 1,8 bar (22 psi), a legnagyobb pedig 3,5 bar (51 psi). Engedje le a nyomást a nyomáscsökkentő szeleppel, ha a gumiabroncs nyomása túl magas.

FIGYELEM

Ha a nyomás 1,8 bar (22 psi) alatt van, akkor a gumiabroncson lévő defekt túl nagy. Az utat nem szabad folytatni. Hívjon országúti segélyszolgálatot, hogy elvontassa a járművet egy gumiszerelő műhelyhez. A Volvo azt javasolja, hogy vegyen igénybe hivatalos gumiszerelő műhelyt.

11. Kapcsolja ki a kompresszort, és csatlakoztassa le az elektromos kábelt.

12. Csavarozza le a levegőtömlőt a gumiabroncsról, és szerelje vissza a porvédő sapkát a gumiabroncsra.

MEGJEGYZÉS

- Miután felfújta a gumiabroncsot, mindig szerelje vissza a porvédő sapkát, hogy elkerülje a szelep kavicsok, szennyeződések stb. okozta károsodását.
- Csak műanyag porvédő sapkákat használjon. A fém porvédő sapkák rozsdásodhatnak, ami miatt nehezzé válhat a lecsavarásuk.

13. Szerelje a védősapkát a levegőtömlőre, hogy elkerülje a maradék tömítőfolyadék szivárgását. Helyezze a berendezést a csomagtérbe.

14. Amint lehetséges, vezessen legalább 3 kilométert (2 mérföldet) maximum 80 km/h (50 mph) sebességgel, hogy a tömítőfolyadék tömíthesse a gumiabroncsot, majd hajtsa végre az utólagos ellenőrzést.

FIGYELEM

A gumiabroncs első néhány forgásakor tömítőanyag lövell ki a defekt helyén. Ügyeljen arra, hogy senki ne álljon az autó közelében, hogy ne fröccsenhessen rájuk tömítő folyadék, amikor az autó elindul. A távolságnak legalább 2 méternek (7 láb) kell lennie.

15. Ellenőrző vizsgálat

Csatlakoztassa a levegőtömlőt a gumiabroncsszelepre, és csavarozza a szelep-csatlakozást a gumiabroncsszelep menetének aljára. A kompresszornak kikapcsolva kell lennie.

16. Olvassa le a gumiabroncsnyomást a nyomásmérőn.

- Ha 1,3 bar (19 psi) alatt van, akkor a gumiabroncs nincs elégségesen tömítve. Az utat nem szabad folytatni. Hívjon országúti segélyszolgálatot a mentéshez.
- Ha a gumiabroncsnyomás magasabb mint 1,3 bar (19 psi), akkor a gumiabroncs nyomását be kell állítani a vezető oldali ajtóoszlopon található gumiabroncsnyomás-táblázatnak megfelelően (1 bar = 100 kPa = 14.5 psi). Engedje le a nyomást a nyomáscsökkentő szeleppel, ha a gumiabroncs nyomása túl magas.

FIGYELEM

Ellenőrizze rendszeresen a nyomást.

A Volvo azt javasolja, hogy vezessen a legközelebbi hivatalos Volvo műhelybe a sérült gumiabroncs cseréje/javítása érdekében. Tájékoztassa a műhelyt, hogy a gumiabroncs tömítőfolyadékot tartalmaz.

A tömítőfolyadék-palackot és tömlőt használat után ki kell cserélni. A Volvo azt javasolja, hogy ezeket a cseréket hivatalos Volvo műhelyben végeztesse el.

FIGYELEM

A tömítőfolyadékot tartalmazó gumiabroncsokkal megtehető maximális távolság 200 km (120 mérföld).

MEGJEGYZÉS

A kompresszor elektromos készülék. Tartsa be a hulladékkezelésre vonatkozó helyi rendelkezéseket.

Kapcsolódó információk

- Előírt gumiabroncsnyomás (562. oldal)
- Szükséghelyzeti defektjavító készlet (577. oldal)
- Fújja fel a gumiabroncsot a defektjavító készlet kompresszorával (581. oldal)

Fújja fel a gumiabroncsot a defektjavító készlet kompresszorával

Az autó eredeti gumiabroncsa felfújható a szükséghelyzeti defektjavító készletben található kompresszorral.

1. A kompresszornak kikapcsolva kell lennie. Győződjön meg arról, hogy a kapcsoló **O** (ki) állásban van, és vegye ki az elektromos kábelt és a levegőtömlőt.
2. Csavarja le a gumiabroncs porvédő sapkáját és csavarja a levegőtömlő szelepének csatlakozását a gumiabroncs levegőszelep-menetének aljáig.

Ellenőrizze, hogy a nyomáscsökkentő szelep teljesen be van-e csavarva a levegőtömlőn.

KEREKEK ÉS GUMIABRONCSOK

- ◀ 3. Csatlakoztassa az elektromos kábelt a legközelebbi 12 voltos aljzathoz, majd indítsa be az autót.

FIGYELEM

A kipufogógázok belélegzése életveszélyes lehet. Soha ne hagyja járnı a motort zárt vagy nem elégıséges szellözésű helyeken.

FIGYELEM

Ne hagyjon felügyelet nélkül gyermekeket az autóban, ha jár a motor.

4. Indítsa be a kompresszort a kapcsoló I (be) helyzetbe billentésével.

FONTOS

A túlmelegedés kockázata. A kompresszornak több mint 10 percig nem szabad járnia.

5. Fújja fel a gumiabroncsot a vezető oldali ajtóoszlopon található gumiabroncsnyomás-címkén szereplő előírásnak megfelelően. Engedje le a nyomást a nyomáscsökkentő szeleppel, ha a gumiabroncs nyomása túl magas.
6. Kapcsolja ki a kompresszort. Válassza le a levegőtömlőt és az elektromos kábelt.

7. Szerelje vissza a porvédő sapkát a gumiabroncsra.

MEGJEGYZÉS

- Miután felfújta a gumiabroncsot, mindig szerelje vissza a porvédő sapkát, hogy elkerülje a szelep kavicsok, szennyeződések stb. okozta károsodását.
- Csak műanyag porvédő sapkákat használjon. A fém porvédő sapkák rozsdásodhatnak, ami miatt nehezzé válhat a lecsavarásuk.

MEGJEGYZÉS

A kompresszor elektromos készülék. Tartsa be a hulladékkezelésre vonatkozó helyi rendelkezéseket.

Kapcsolódó információk

- Előírt gumiabroncsnyomás (562. oldal)
- Defektjavító készlet használata (577. oldal)
- Szükséghelyzeti defektjavító készlet (577. oldal)

RAKODÁS, TÁROLÁS ÉS UTASTÉR

Az utastér belseje

Az utastér belsejének és tárolóhelyeinek áttekintése.

Első ülés

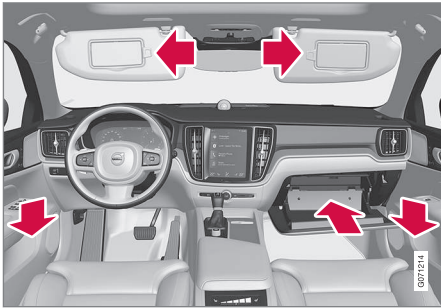

Tárolórekesz az ajtópanelben, kesztyűtartó és napellenző.

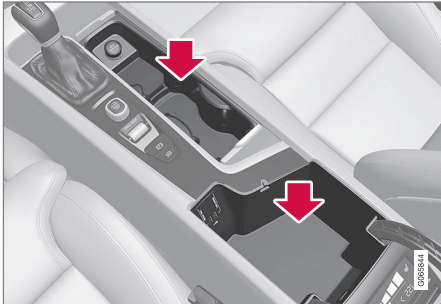

Pohártartóval, elektromos aljzattal és USB-csatlakozóval ellátott tárolóhelyek az alagútkonzolon.

Hátsó ülés

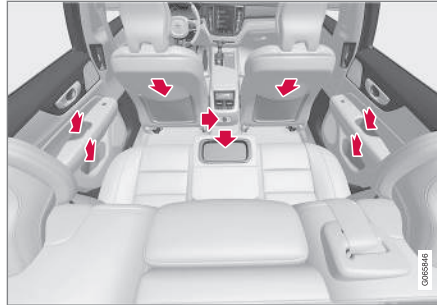

Tárolórekesz az ajtópanelben, pohártartó* a középső ülés háttámlájában, tárolózsseb* az első ülés háttámlájában és elektromos aljzatok az alagútkonzolon.

FIGYELEM

Tartsa a nem rögzített tárgyakat, például mobiltelefonokat, kamerákat, tartozékok távvezérlőit stb. a kesztyűtartóban vagy más tároló rekeszekben. Különben sérüléseket okozhatnak az autóban utazóknak egy hirtelen fékezés vagy ütközés során.

FONTOS

Ne feledje, hogy például a magas fényű felületeket a fém tárgyak könnyen megkarcolhatják. Ne helyezzen kulcsokat, telefonokat és egyéb tárgyakat az érzékeny felületekre.

Kapcsolódó információk

- Elektromos aljzatok (586. oldal)
- A kesztyűtartó használata (590. oldal)
- Napellenzők (591. oldal)
- Alagútkonzol (585. oldal)
- Készülék csatlakoztatása USB-csatlakozón (511. oldal)

Alagútvezető

Az alagútvezető az első ülések között helyezkedik el.

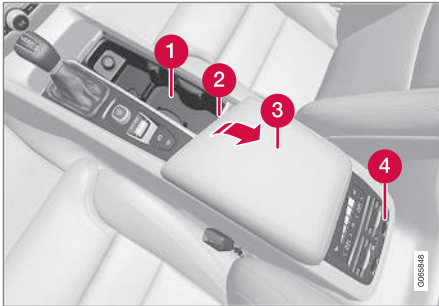

- 1 Tárolórekesz fedéllel* A fedél a kilincs megnyomásával nyitható/csukható.
- 2 Tárolórekesz pohártartóval és 12 voltos aljzattal.
- 3 Tárolórekesz és USB csatlakozó a kartámsz alatt.
- 4 A hátsó ülések klíma funkcióinak* klímakezelőszervei vagy tárolórekesz.

⚠ FIGYELEM

Tartsa a nem rögzített tárgyakat, például mobiltelefonokat, kamerákat, tartozékok távvezérlőit stb. a kesztyűtartóban vagy más tároló rekeszekben. Különben sérüléseket okozhatnak az autóban utazóknak egy hirtelen fékezés vagy ütközés során.

! FONTOS

Ne feledje, hogy például a magas fényű felületeket a fém tárgyak könnyen megkarcolhatják. Ne helyezzen kulcsokat, telefonokat és egyéb tárgyakat az érzékeny felületekre.

i MEGJEGYZÉS

A riasztó* érzékelőinek egyike az alagútvezető pohártartója alatt helyezkedik el. Ne hagyjon érméket, kulcsokat vagy egyéb fémtárgyakat a pohártartóban, mert ez működésbe hozhatja a riasztót.

Kapcsolódó információk

- Az utastér belseje (584. oldal)
- Elektromos aljzatok (586. oldal)
- Klímakezelőszervek (219. oldal)

Elektromos aljzatok

Egy 12 voltos elektromos aljzat és egy 230 voltos elektromos aljzat* helyezkedik el az alagútvezetékben és egy 12 voltos elektromos aljzat* található a csomagterében.

Ha probléma merül fel valamelyik elektromos aljzattal, akkor keressen fel egy szervizt - hivatalos Volvo műhely igénybe vétele ajánlott.

12 voltos elektromos aljzat



12 voltos elektromos aljzat az alagútvezetékben, első ülés.

A 12 voltos aljzatok különböző tartozékokhoz használhatók, például zenelejátszóhoz, hűtőtáskákhoz és mobiltelefonokhoz.



12 voltos elektromos aljzat az alagútvezetékben, hátsó ülés.



12 voltos elektromos aljzat a csomagterében*.

Nagy feszültségű aljzat*



Elektromos aljzat az alagútvezetékben, hátsó ülés.

A nagy feszültségű aljzat* különböző tartozékokhoz, például töltőkhöz és hordozható számítógépekhez használható.

Állapotjelzés, nagy feszültségű aljzat

Az aljzatot egy LED-es¹ lámpa jelzi az aljzat állapotát.

¹ LED Light Emitting Diode

Állapotjelzés	Ok	Teendő
Folyamatos zöld fény	Az aljzat áramot szolgáltat egy csatlakoztatott készüléknek.	Semmi.
Villogó narancssárga fény	Az aljzat feszültség-átalakítójának hőmérséklete túl magas (például azért, mert a tartozék túl sok áramot vesz fel vagy az utastér túl meleg).	Húzza ki a csatlakozó dugót, és hagyja lehűlni a feszültség-átalakítót, mielőtt újra csatlakoztatná azt.
	A csatlakoztatott tartozék túl sok áramot vesz fel (átmenetileg vagy folyamatosan) vagy meghibásodott.	Semmi. A tartozék nem csatlakoztatható az aljzathoz.
Kialudt lámpa	Az aljzat nem észleli, hogy csatlakozó dugót helyeztek be.	Ellenőrizze, hogy a csatlakozó dugó megfelelően az aljzatban van-e.
	Az aljzat nem aktív.	Kapcsolja az autó elektromos rendszerét a legalacsonyabb I gyújtáshelyzetbe.
	Az aljzat aktív volt, de most kikapcsolt.	Indítsa be a motort és/vagy töltse fel az akkumulátort.

Kapcsolódó információk

- Az utastér belseje (584. oldal)
- Az elektromos aljzatok használata (588. oldal)

Az elektromos aljzatok használata

A 12 voltos aljzatok különböző tartozékokhoz használhatók, például zenelejátszókhöz, hűtőtáskákhoz és mobiltelefonokhoz.

A nagy feszültségű aljzatok* különböző tartozékokhoz használhatók, például töltőkhöz és hordozható számítógépekhez.

Ahhoz, hogy az aljzatok áramot biztosítsanak, az autó elektromos rendszerének legalább a legalacsonyabb I gyújtáshelyzetben kell lennie. Az aljzatok ezután addig aktívak, amíg az indítóakkumulátor töltöttségi szintje túl alacsony nem lesz.

Ha a motor le van állítva és be van zárva az autó, akkor az aljzatok kikapcsolnak. Ha le van állítva a motor és nincs bezárva az autó, vagy a blokkolt zárhelyzet ideiglenes kikapcsolásával van bezárva, akkor az aljzatok további tíz percig aktívak maradnak.

MEGJEGYZÉS

Ne feledje, hogy az elektromos aljzatnak a motor leállított állapotában történő használatával az indítóakkumulátor lemerülését kockáztatja, ami korlátozhatja a működést.

Az elektromos aljzatokhoz csatlakoztatott tartozékok akkor is működésbe léphetnek, amikor az autó elektromos rendszere ki van kapcsolva vagy amikor használja az előkészítést. Ezért csatlakoztassa le az aljzatokról, amikor nem használja ezeket, hogy elkerülje az indítóakkumulátor lemerülését.

FIGYELEM

- Ne használjon nagy vagy nehéz csatlakozókkal rendelkező tartozékokat - ezek károsíthatják az aljzatot vagy vezetés közben meglazulhatnak.
- Ne használjon olyan tartozékokat, amelyek zavarhatják például az autó rádióvevőjét vagy elektromos rendszerét.
- Úgy helyezze el a tartozékot, hogy az ne veszélyeztesse a járművezetőt vagy az utasok testi épségét egy erős fékezés vagy baleset során.
- Tartsa szemmel a csatlakoztatott tartozékokat, mert azok hőt fejleszthetnek, ami megégetheti az utasokat vagy a jármű belsejét.

A 12 voltos aljzatok használata

1. Távolítsa el a záródugót (alagútkonzol) vagy hajtsa le a fedelet (csomagtér) az aljzat előtt, és csatlakoztassa a tartozék csatlakozóját.
2. Húzza ki a tartozékot, és helyezze vissza a záródugót (alagútkonzol) vagy hajtsa fel a fedelet (csomagtér), amikor az aljzat nincs használatban vagy felügyelet nélkül hagyja azt.

! FONTOS

Az aljzatok maximális teljesítménye egyenként 120 W (10 A).

A nagy feszültségű aljzatok használata

1. Húzza le az aljzat fedelét, és helyezze be a tartozék csatlakozó dugóját.
 - > Az aljzaton található LED-es² lámpa jelzi az állapotot.
2. Ellenőrizze, hogy a lámpa folyamatos zöld fénnel világít-e - az aljzat csak ilyenkor szolgáltat áramot.
3. Csak a tartozék csatlakozó dugójánál fogva csatlakoztassa le a tartozékot - ne húzza a kábelnél fogva.

Húzza fel a fedelet, amikor nem használja az aljzatot vagy felügyelet nélkül hagyja azt.

! FONTOS

Az aljzat maximális teljesítménye 150 W.

! FIGYELEM

Soha ne módosítsa vagy javítsa önállóan a nagyfeszültségű aljzatot. A Volvo azt javasolja, hogy lépjen kapcsolatba egy hivatalos Volvo műhellyel.

! FIGYELEM

- Csak ép és hibamentes tartozékokat használjon. A tartozékoknak CE jelöléssel, UL jelöléssel vagy ezzel egyenértékű biztonsági jelöléssel kell rendelkezniük.
- A tartozékoknak 230 V és 50 Hz tápellátáshoz tervezetteknek kell lenniük és az aljzathoz illeszkedő csatlakozókkal kell rendelkezniük.
- Soha ne hagyja, hogy az aljzatok, csatlakozók vagy tartozékok vízzel vagy egyéb folyadékokkal érintkezzenek. Ne érintse meg vagy használja az aljzatot, ha az sérültnek tűnik vagy vízzel illetve egyéb folyadékkal érintkezett.
- Ne csatlakoztasson elosztókat, adaptereket vagy hosszabbító kábeleket az aljzathoz, mert ezek hatástalanná teszik az aljzat biztonsági jellemzőit.
- Az aljzat védőfedéllel van ellátva, ügyeljen arra, hogy semmi ne nyúljon bele vagy károsítsa az aljzatot, megakadályozva azt, hogy a fedél ellássa a funkcióját. Ne hagyjon felügyelet nélkül gyermekeket az autóban, amikor aktív az aljzat.

A fentiek figyelmen kívül hagyása súlyos vagy halálos áramütéseket okozhat.

² LED Light Emitting Diode

◀◀ **Kapcsolódó információk**

- Elektromos aljzatok (586. oldal)
- Az utastér belseje (584. oldal)

A kesztyűtartó használata

A kesztyűtartó az utas oldalon található. A kesztyűtartóban tartható például a nyomtatott kezelési útmutató és a térképek. Toll és kártyatartó számára is van hely.

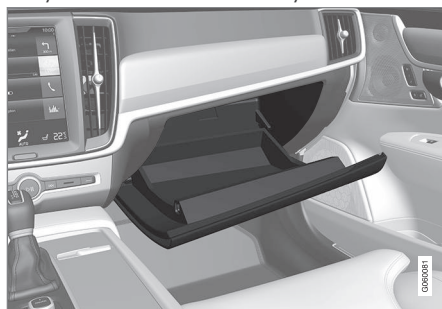

A kesztyűtartó zárása és nyitása*

A kesztyűtartó lezárható például akkor, amikor szervizbe viszi, szállodában vagy hasonló helyeken hagyja az autót. A kesztyűtartó csak a hozzá tartozó kulccsal zárható/nyitható.

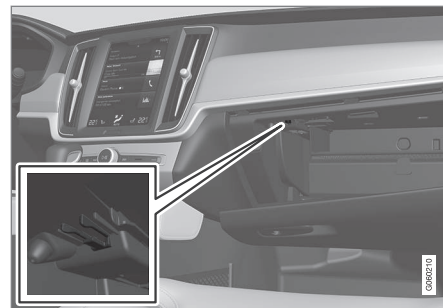

A kulcs kijelölt tárolóhelye. Az ábra vázlatos - a kialakítás változó lehet.

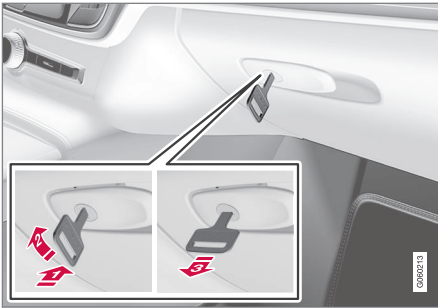

Az ábra vázlatos - a kialakítás változó lehet.

A kesztyűtartó zárása:

- ➊ Helyezze a kulcsot a kesztyűtartó zárhengerebe.
 - ➋ Forgassa el a kulcsszárat 90 fokkal az óramutató járásával megegyező irányban.
 - ➌ Húzza ki a kulcsot.
- A nyitás fordított sorrendben történik.

A kesztyűtartó használata hűtött területként*

A kesztyűtartó használható például italok vagy ételek hűtésére. A hűtés akkor működik, amikor aktív a klímavezérlő rendszer (azaz amikor az autó II gyújtáshelyzetben van vagy jár a motor).

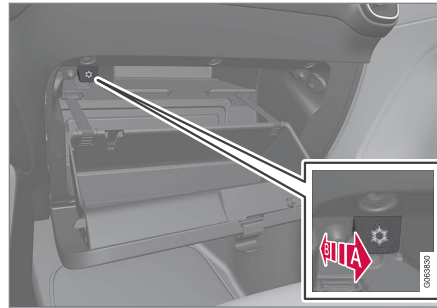

Az ábra vázlatos - a kialakítás változó lehet.

- ➊ A hűtés bekapcsolása.
 - ➋ A hűtés kikapcsolása.
- A hűtést a kezelőszerv utastér/kesztyűtartó felőli végpontba mozgatásával lehet bekapcsolni vagy kikapcsolni.

Kapcsolódó információk

- Az utastér belseje (584. oldal)
- Szervizzárás (280. oldal)

Napellenzők

A vezetőülés és az első utasülés előtt napellenzők találhatóak a tetőn, amelyek lehajthatók és oldalra hajthatók, amikor szükséges.

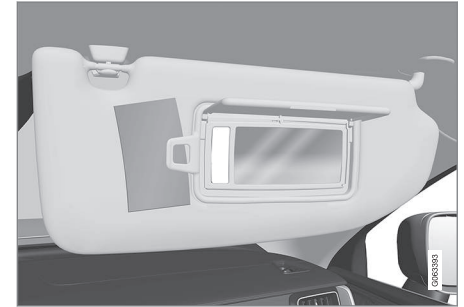

Az ábra vázlatos - a kialakítás változó lehet.

A tükör világítása* a védőfedél felemelésekor automatikusan bekapcsol.

A tükör kerete egy tartót tartalmaz például kártyák vagy jegyek tárolásához.

Kapcsolódó információk

- Az utastér belseje (584. oldal)

Raktér

Az autó csomagterében lehetőség van a csomagok rögzítésére úgy, hogy azok vezetés közben a helyükön maradjanak.

A hátsó ülés lehajtható* háttámláival a csomagtér tágasabbá tehető. A csomagok biztonságos rögzítéséhez csomagrögzítő fülek és táskatartók állnak rendelkezésre.

Az autó vonószeme és a defektjavító készlet vagy a pótkerék* tárolása a csomagtér padlója alatt történik.

Kapcsolódó információk

- Javaslatok a rakodáshoz (592. oldal)
- Táskatartó kampók (594. oldal)
- Csomagrögzítő szemek (594. oldal)

Javaslatok a rakodáshoz

Az autó rakodásakor számos dolgot fontos figyelembe venni.

A hasznos teher az autó menetkész tömegétől függ. Az utasok és az összes tartozék teljes tömege ennek megfelelő mértékben csökkenti az autó hasznos terhelhetőségét.

FIGYELEM

Az autó vezethetőségi tulajdonságai a teher tömegétől és elhelyezésétől függően megváltozhatnak.

Rakodás a csomagtérben

A rakodáskor figyelembe veendő dolgok:

- Helyezze a csomagokat szorosan a hátsó ülés támlájához.
- A nehéz tárgyakat a lehető legalacsonyabban kell elhelyezni. Kerülje a nehéz csomagok lehajtott háttámlákra helyezését.
- Takarja le valami puha anyaggal az éles széleket, hogy elkerülje a kárpitok sérülését.
- Rögzítse az összes csomagot a csomagrögzítő szemekhez szijakkal vagy hevederekkel.

FIGYELEM

Egy nem rögzített 20 kg (44 font) tömegű tárgy 50 km/h (30 mph) sebességű ütközéskor egy 1000 kg (2200 font) tömegű tárgynak megfelelő ütközési energiát hordoz.

FIGYELEM

Hagyjon 10 cm (4 hüvelyk) távolságot a csomag és az oldalablakok között, ha az autóban az ajtóablakok felső szélénél magasabban helyez el csomagokat. Különben csökkenhet a tetőkárpitba süllyesztett függönylégzsák tervezett védelmi funkciója.

FIGYELEM

Mindig rögzítse a rakományt. Mindig rögzítse a rakományt. Különben erős fékezéskor a rakomány elcsúszhat és személyi sérülést okozhat az autó utasainak.

Takarja le valamilyen puha anyaggal az éleket és az éles sarkokat.

Állítsa le a motort és húzza be a rögzítőféket, amikor hosszú tárgyakat pakol be/ki. Különben véletlenül meglökhetheti a sebességváltó kart vagy választókart a rakománnyal - és az autó elindulhat.

A csomagtér tárolókapacitásának növelése

A csomagtér megnövelése és a rakodás egyszerűsítése érdekében a hátsó üléstámla lehajtható*. Ne feledje, hogy tárgyakkal nem szabad akadályozniuk az első ülések WHIPS rendszerének működését, ha a hátsó ülések valamelyike le van hajtva.

A hátsó ülésben található átvezető rakodónyílás fedele* lehajtható, hogy hosszú és keskeny tárgyak behelyezését tegye lehetővé.

Kapcsolódó információk

- Csomagrögzítő szemek (594. oldal)
- A háttámlák lehajtása a hátsó ülésen* (200. oldal)
- Átvezető rakodónyílás a hátsó ülésben* (595. oldal)
- Tetőterhelés és rakodás tetőcsomagtartóra (593. oldal)
- Szintvezérlés* és lengéscsillapítás (461. oldal)
- Tömegek (659. oldal)

Tetőterhelés és rakodás tetőcsomagtartóra

A tetőn történő szállításhoz a Volvo által kifejlesztett tetőcsomagtartók ajánlottak.

Ez azért van, hogy elkerülje az autó károsodását, és a lehető legnagyobb biztonságot érje el az utazás során. A Volvo tetőcsomagtartók a hivatalos Volvo kereskedésekben szerezhetők be.

Gondosan kövesse a tetőcsomagtartókhoz mellékelt használati útmutatót.

- Ossa el egyenletesen a csomagokat a tetőcsomagtartón. Helyezze alulra a nehezebb csomagokat.
- Rendszeresen ellenőrizze, hogy a tetőcsomagtartók és a csomagok megfelelően rögzítve vannak-e. Rögzítse a csomagokat biztonságosan rögzítőhevederekkel.
- Ha a szállított teher, például kenu vagy kajak, elől hosszabb az autónál, akkor szerelje a vonószemet az első aljzatba, és használja azt a gumipókkal történő rögzítéshez.
- A csomag méretének növekedésével a menetszélnek kitett felület és ezáltal a fogyasztás is növekszik.
- Vezessen finoman. Kerülje a hirtelen gyorsításokat, az erős fékezéseket és az éles kanyarvételeket.

 FIGYELEM

A tetőn elhelyezett rakomány megváltoztatja az autó tömegközéppontját és vezetési jellemzőit.

Vegye figyelembe az autó tömegekre és megengedett maximális terhelésére vonatkozó műszaki adatait.

Kapcsolódó információk

- Javaslatok a rakodáshoz (592. oldal)
- Tömegek (659. oldal)

Táskatartó kampók

A táskatartók a helyükön tartják a táskákat és megakadályozzák azok eldőlését és tartalmának csomagtérbé borulását.

Az oldalak mentén

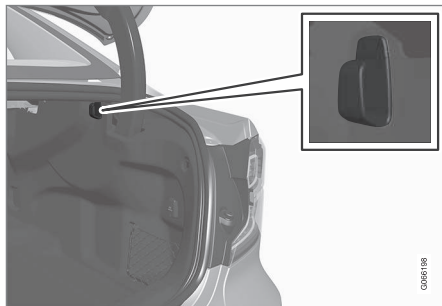

Az oldalpanelben a csomagtér mindkét oldalán egy táskaakasztó található.

! FONTOS

A táskakampók terhelhetősége legfeljebb 5 kg (11 font).

A kalaptartó alatt*

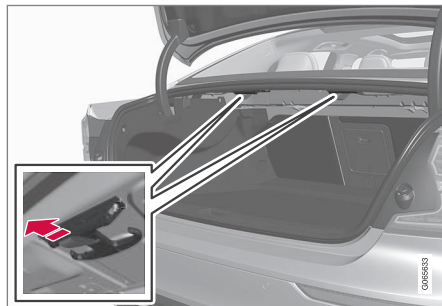

Engedje le a kampót a kalaptartó alól. Elégségesen mély, füllel ellátott zacskókat akaszthat a kampókra.

Kapcsolódó információk

- Javaslatok a rakodáshoz (592. oldal)
- A kesztyűtartó használata (590. oldal)

Csomagrögzítő szemek

A csomagrögzítő fülék hevederek csatlakoztatására használhatók csomagok rögzítéséhez a csomagtérben.

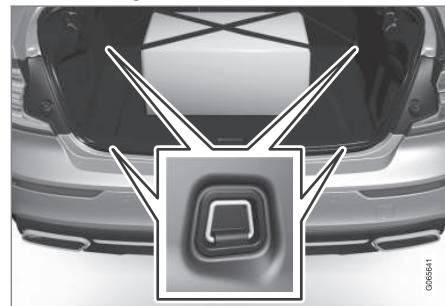

! FIGYELEM

A kemény, éles és/vagy nehéz, kiálló tárgyak erős fékezéskor sérülést okozhatnak.

Mindig rögzítse a nagy és nehéz tárgyakat biztonsági övvel vagy csomagrögzítő hevederekkel.

Kapcsolódó információk

- Javaslatok a rakodáshoz (592. oldal)
- Tömegek (659. oldal)

Átvezető rakodónyílás a hátsó ülésben*

A hátsó ülés háttámlájában található fedél hosszú tárgyak, például sílécek szállításához kinyitható.

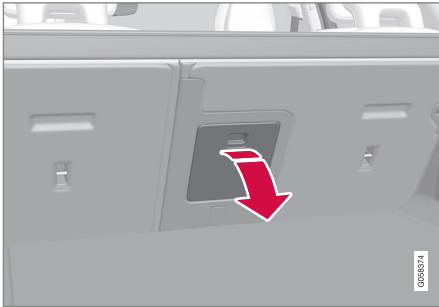

Az ábra vázlatos - az alkatrészek az autómoddeltől függően eltérőek lehetnek.

1. Fogja meg a fedél fogantyúját a csomagteremben, és hajtsa le a fedelet.
2. Hajtsa előre a kartámlát a hátsó ülésben.

A szervizzárás funkció használatához be kell csukni az átmenő fedelet.

Kapcsolódó információk

- Javaslatok a rakodáshoz (592. oldal)
- Szervizzárás (280. oldal)
- Csomagrögzítő szemek (594. oldal)

Elsősegélycsomag*

Az elsősegélycsomag tartalmazza az elsősegély-felszerelést.

Tartsa az elsősegélynyújtó készletet egy megfelelő helyen a csomagteremben, például a jobb oldalon. Az elsősegélynyújtó készlet tépőzárral rögzíthető közvetlenül a panelhez.

Kapcsolódó információk

- Raktér (592. oldal)

Elakadásjelző háromszög

Használja az elakadásjelző háromszöget, hogy figyelmeztesse a többi közlekedőt, ha forgalomban kénytelen megállni. Kapcsolja be a vészvillogókat is.

Tárolóhelyek

Az elakadásjelző háromszög két kapoccsal van a csomagterefedél belsejéhez rögzítve.

Az elakadásjelző háromszög felhajtása

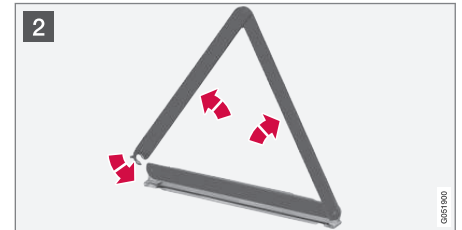

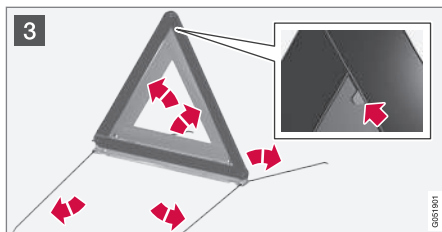

- 1 Távolítsa el az elakadásjelző háromszög tokját mindkét patent kinyitásával.
- 2 Vegye ki az elakadásjelző háromszöget a tokból, hajtsa ki, és helyezze össze a végeket.
- 3 Hajtsa ki az elakadásjelző háromszög támasztó lábait.

Tartsa be az elakadásjelző háromszög használatára vonatkozó szabályokat. Helyezze az elakadásjelző háromszöget a forgalom szempontjából alkalmas helyre.

Használat után helyezze vissza az elakadásjelző háromszöget a tartójával a csomagterfdél belsejébe.

Kapcsolódó információk

- Raktér (592. oldal)
- Vészvillogók (166. oldal)

KARBANTARTÁS ÉS SZERVIZELÉS

Volvo szervizprogram

Az autó lehető legbiztonságosabb és legmegbízhatóbb működése érdekében, tartsa be a Volvo szervizprogramot a szerviz és garanciafüzet előírásainak megfelelően.

A Volvo azt javasolja, hogy a szervizelési és karbantartási munkákat hivatalos Volvo műhelyben végeztesse el. A Volvo műhelyek rendelkeznek a legmagasabb minőségű szolgáltatáshoz szükséges szakemberekkel, célszerszámokkal és szervizirodalommal.

FONTOS

A Volvo garancia megmaradása érdekében, ellenőrizze és tartsa be a szerviz- és garanciafüzet utasításait.

Kapcsolódó információk

- Autó állapota (600. oldal)
- Szervizelés és javítás előjegyzése (601. oldal)
- Berendezés csatlakoztatása az autó diagnosztikai aljzatához (40. oldal)
- A klímavezérlő rendszer szervizelése (605. oldal)
- A fékrendszer karbantartása (436. oldal)
- A motortér áttekintése (607. oldal)

Adatátvitel az autó és a műhely között Wi-Fi kapcsolaton keresztül

A Volvo műhelyek speciális Wi-Fi hálózattal rendelkeznek az adatátvitel érdekében az autó és a műhely között. A műhelylátogatás egyszerűbb és hatékonyabb, amikor a diagnosztikai információk és a szoftver átvitele a műhely hálózatán keresztül történhet. Műhelylátogatás során lehetséges, hogy a szerelő csatlakoztatni szeretné az autót a műhely hálózatához Wi-Fi kapcsolaton, hogy hibakeresést és szoftverletöltést hajtson végre. Az ilyen típusú kommunikáció esetében az autó csak egy műhely hálózatához csatlakozik. Az autó más Wi-Fi hálózathoz, például otthoni hálózathoz történő csatlakoztatása nem lehetséges ugyanolyan módon, mint a műhely hálózatához.

Csatlakoztatás a távvezérlős kulccsal

A csatlakozást normális esetben a szerelő végzi a távvezérlős kulcs gombjainak használatával. Ezért fontos, hogy magával vigyen egy gombokkal ellátott kulcsot, amikor szervizbe megy. Nyomja meg háromszor a távvezérlős kulcs zár gombját, hogy csatlakoztassa az autót a műhelyhez Wi-Fi kapcsolaton.

Amikor az autó Wi-Fi hálózathoz csatlakozik, akkor a  szimbólum látható a központi kijelzőn.

FIGYELEM

Az autót nem szabad vezetni, amikor csatlakoztatva van a műhely hálózataihoz és rendszereihez.

Kapcsolódó információk

- Rendszerfrissítések kezelése a letöltési központban (599. oldal)
- Szervizelés és javítás előjegyzése (601. oldal)

Letöltési központ

Az autó számos rendszere frissíthető a központi kijelzőről az internethez csatlakozó autókban¹.



A központi kijelző alkalmazás nézetéből megnyitható **Letöltőközpont** alkalmazás az alábbiakat teszi lehetővé:

- a rendszerszoftver frissítéseinek keresése és frissítése
- a Sensus Navigation* térképadatainak frissítése
- alkalmazások letöltése, frissítése és eltávolítása.

Kapcsolódó információk

- Rendszerfrissítések kezelése a letöltési központban (599. oldal)
- Alkalmazások letöltése (495. oldal)
- Alkalmazások frissítése (496. oldal)
- Alkalmazások törlése (497. oldal)
- Internetkapcsolattal rendelkező autó* (529. oldal)
- Navigálás a központi kijelző nézeteiben (116. oldal)

Rendszerfrissítések kezelése a letöltési központban

A funkciók online autóhoz és az infotainment rendszer a letöltési központon keresztül frissíthető. A frissítések egyenként vagy egyszerre az összes frissítés is végrehajtható.

Frissítés keresése

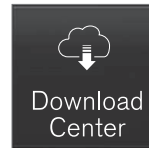

Ha frissítés áll rendelkezésre, akkor megjelenik a **Új szoftverfrissítések elérhetők** üzenet a központi kijelző állapotsávjában.

A rendszerfrissítésekhez az autónak csatlakoznia kell az internethez².

- Menjen a **Letöltőközpont** lehetőséghez a központi kijelző alkalmazás nézetében.
 - > Ha nem hajtott végre keresést az infotainment rendszer utolsó indítása óta, akkor keresés kerül végrehajtásra. Szoftver telepítése közben nem kerül végrehajtásra keresés.

A **Rendszerfrissítések** gombon látható szám mutatja a rendelkezésre álló frissítések számát. Egyszeri megérintése megjeleníti az autóba telepíthető frissítések listáját.

i MEGJEGYZÉS

Az adatletöltés hatással lehet az egyéb adatátvitellel járó szolgáltatásokra, mint például az internetrádió. Ha az egyéb szolgáltatások megszakadását észleli, akkor a letöltés megszakítható. Vagy kikapcsolhatja illetve megszakíthatja a többi szolgáltatást.

i MEGJEGYZÉS

A frissítések megszakadhatnak, amikor kikapcsolja a gyújtást és elhagyja az autót.

Azonban nem szükséges befejezni a frissítést, mielőtt elhagyja az autót, mert a frissítés az autó következő használatakor folytatódik.

Az összes rendszerszoftver frissítése

- Válassza ki az **Összes telepítése** lehetőséget a lista alján.

Ha nem szeretné látni a listát, akkor ehelyett választhatja az **Összes telepítése** lehetőséget a **Rendszerfrissítések** gombnál.

Egyes rendszerszoftver-programok frissítése

- Válassza a **Telepítés** lehetőséget a szükséges szoftverre vonatkozóan.

¹ Az adatok küldése (adatforgalom) az internet használatával történik és ez költségekkel járhat.

² Az adatok küldése (adatforgalom) az internet használatával történik és ez költségekkel járhat.

◀ Szoftverletöltés megszakítása

- Érintse meg az X jelet a tevékenységjelzőben, amely felváltotta a **Telepítés** gombot a letöltés kezdetekor.

Ne feledje, hogy csak a letöltés szakítható meg, amikor elkezdődött a telepítési fázis, akkor az már nem törölhető.

Szoftverfrissítés háttérben történő keresésének inaktíválása

Az automatikus szoftverfrissítés-keresés aktív, amikor az autó kikerül a gyárból, de a funkció inaktíválható.

1. Érintse meg a **Beállítások** lehetőséget a központi kijelző felső nézetében.
2. Nyomja meg a **Rendszer** → **Letöltőközpont** gombot.
3. Távolítsa el a **Automatikus Szoftverfrissítés** jelölését.

Kapcsolódó információk

- Letöltési központ (599. oldal)
- Internetkapcsolattal rendelkező autó* (529. oldal)
- Navigálás a központi kijelző nézeteiben (116. oldal)

³ Bizonyos piacokra vonatkozik.

⁴ AdBlue Csak dízelmotoros autók esetén.

Autó állapota

Az autó általános állapota megjeleníthető a központi kijelzőn a szervizelés előjegyzésének lehetőségével³.

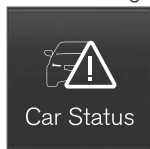

Az **Autó állapota** alkalmazás a központi kijelző alkalmazás nézetében indítható el és négy füllel rendelkezik.

- **Üzenetek** - állapotüzenetek
- **Állapot** – a motorolajszint és az AdBlue szint⁴ ellenőrzése
- **TPMS** - a gumibroncsnyomás ellenőrzése
- **Időpontok** - előjegyzési információk és autó információk³.

Kapcsolódó információk

- A járművezetői kijelzőről mentett üzenetek kezelése (108. oldal)
- A motorolaj ellenőrzése és feltöltése (609. oldal)
- Gumibroncsnyomás-figyelő rendszer* (563. oldal)
- Szervizelés és javítás előjegyzése (601. oldal)

- Autóadatok küldése a szerviznek (602. oldal)
- Navigálás a központi kijelző nézeteiben (116. oldal)

Szervizelés és javítás előjegyzése⁵

Ez a szolgáltatás a szervizelések és műhelylátogatások előjegyzési kérésének küldését kínálja közvetlenül az autóból.

Amikor elérkezik a szervizelés ideje és, bizonyos esetekben, amikor az autónak javításra van szüksége, akkor egy üzenet jelenik meg a járművezetői kijelzőn és a központi kijelző tetején. A szervizelés dátumát az határozza meg, hogy mennyi idő telt el, hány órát járt a motor vagy mekkora távolságot tett meg az utolsó szervizelés óta.

A szolgáltatás használata előtt

- Volvo ID létrehozása és regisztrálása az autóhoz.
- Válassza ki a Volvo kereskedést, amellyel kapcsolatba szeretne lépni a www.volvocars.com weboldal felkeresésével, majd bejelentkezve.
- Előjegyzési információk küldéséhez és fogadásához az autónak csatlakoznia kell az internethez⁶.

Szervizelés előjegyzése

Töltsön ki előjegyzési kérelmet, amikor arra szükség van vagy amikor egy üzenet azt jelzi,

hogy az autónak szervizelésre illetve javításra van szüksége.

1. Nyissa meg az **Autó állapota** alkalmazást az alkalmazás nézetből a központi kijelzőn.
2. Nyomja meg a **Időpontok** gombot.
3. Nyomja meg a **Időpont kérése** gombot.
4. Ügyeljen arra, hogy a megfelelő **Volvo-azonosító** adatot írja be.
5. Ügyeljen arra, hogy a kívánt **Műhely** adatot írja be.
6. Töltsse ki a **Infó a műhelynek** mezőt, ha például azt szeretné, hogy végezzenek el valamit a műhelylátogatás során vagy egyéb fontos közlendője van a szervizzel.

7. Nyomja meg a **Időpontkérés küldése** gombot.

> Néhány napon belül e-mailben kap javaslatot az időpontra⁷.

Ugyanazt az információt kapja e-mailben és amikor a bejelentkezik a www.volvocars.com oldalon.

Bizonyos piacokon, ha egyszer elküldte az időpontkérést, akkor a járművezetői kijelzőn elalszik az autó szervizelésére vonatkozó üzenet.

8. Érintse meg a **Kérés érvénytelenít.** lehetőséget a kérés törléséhez.

Az autóból elküldött előjegyzési kérelem olyan autóadatokat tartalmaz, amelyek megkönnýítik a szerviz számára a tervezést.

A kereskedő digitális előjegyzési ajánlattal jelentkezik. A kereskedővel kapcsolatos adatok is rendelkezésre állnak az autóban, hogy kapcsolatba léphessen a műhellyel.

Fogadja el az időpont-egyeztetési kérést

Amikor az autó megkapta az előjegyzési javaslatot, akkor egy üzenet jelenik meg a központi kijelző tetején.

⁵ Bizonyos piacokra vonatkozik.

⁶ Az adatok küldése (adatforgalom) az internet használatával történik és ez költségekkel járhat.

⁷ Ez az időkeret piaconként változó lehet.

1. Érintse meg az üzenetet
2. Ha a javasolt előjegyzés elfogadható, akkor érintse meg az **Elfogadás** lehetőséget. Különben, érintse meg a **Új ajánlat küldése** vagy **Elutasít** lehetőséget.

Bizonyos piacokon a rendszer emlékezteti Önt a tervezett időpont közeledtéről, és a navigációs rendszer⁸ a műhelybe is irányíthatja, amikor elérkezik az időpont.

Kapcsolódó információk

- Autó állapota (600. oldal)
- Autóadatok küldése a szerviznek (602. oldal)
- Navigálás a központi kijelző nézeteiben (116. oldal)
- Volvo ID (28. oldal)
- Internetkapcsolattal rendelkező autó* (529. oldal)

Autóadatok küldése a szerviznek⁹

Bármikor lehetőség van információk küldésére az autóból, például szervizlátogatás előjegyzések vagy amikor adatokkal szeretné segíteni a szervizt, hogy szervizlátogatása tervezhető legyen. Az autóadatok küldése nem ugyanaz, mint a szervizlátogatás előjegyzése.

1. Nyissa meg az **Autó állapota** alkalmazást az alkalmazás nézetből a központi kijelzőn.
2. Nyomja meg a **Időpontok** gombot.
3. Nyomja meg a **Autóadatok küldése** gombot.

> Egy üzenet jelenik meg a központi kijelző tetején, hogy a járműadatok adatátvitelt, ha megérinti az X jelet a tevékenységjelzőben.

Az információk az autó internetkapcsolatán kerülnek küldésre¹⁰.

Ezek az autóadatok bármely kereskedés számára elérhetők, ha rendelkeznek az autó azonosító számával (VIN¹¹).

Az autóadatok tartalma

Az elküldött adatok az utolsó mentett adatokat tartalmazzák (amikor az autó utoljára üzemelt) és az alábbi területekről tartalmaznak információkat:

- Szervizelés szükségessége
- idő az utolsó szerviz óta
- működési állapot
- folyadékszintek
- Kilométer-számláló állása
- az autó járműazonosító száma (VIN¹¹)
- Az autó szoftververziója
- az autó diagnosztikai adatai

Kapcsolódó információk

- Szervizelés és javítás előjegyzése (601. oldal)
- Autó állapota (600. oldal)
- Navigálás a központi kijelző nézeteiben (116. oldal)
- Internetkapcsolattal rendelkező autó* (529. oldal)

⁸ Sensus Navigation* esetében.

⁹ Bizonyos piacokra vonatkozik.

¹⁰ Az adatok küldése (adatforgalom) az internet használatával történik és ez költségekkel járhat.

¹¹ Járműazonosító szám.

Az autó felemelése

Az autó emelésekor fontos, hogy az emelőt az autó karosszériájának alsó részén erre kialakított pontokhoz helyezze.

Szintszabályozás vezérlése* funkcióval rendelkező autók esetén: Ha az autó légrugózással rendelkezik, akkor azt ki kell kapcsolni az autó felemelése előtt.

FIGYELEM

Ha az autót műhelyemelővel emeli fel, akkor azt a négy emelőpont valamelyike alá kell helyezni. Ügyeljen az emelő olyan elhelyezésére, hogy az autó ne tudjon lecsúszni arról. Győződjön meg a gumivédővel ellátott emelőtárcsa olyan elhelyezésére, hogy az autó stabil maradjon és ne károsodjon. Mindig használjon tengelybakot vagy hasonló eszközt.

MEGJEGYZÉS

A Volvo azt ajánlja, hogy csak a kérdéses autómobilhoz tartozó emelőt használja. Ha nem a Volvo által ajánlott emelőt használ, akkor tartsa be a gyártó utasításait.

Az autó normál emelőjét csak esetenkénti és rövid idejű használatra tervezték, például defektes kerekek cseréjéhez, a nyári és téli kerekek cseréjéhez stb. Ha az autót gyakrabban vagy egy kerékcserehez szükségesnél hosszabb időre emeli fel, akkor műhelyemelő használata javasolt. Ebben az esetben, kövesse a berendezés gyártójának kezelési útmutatóját.



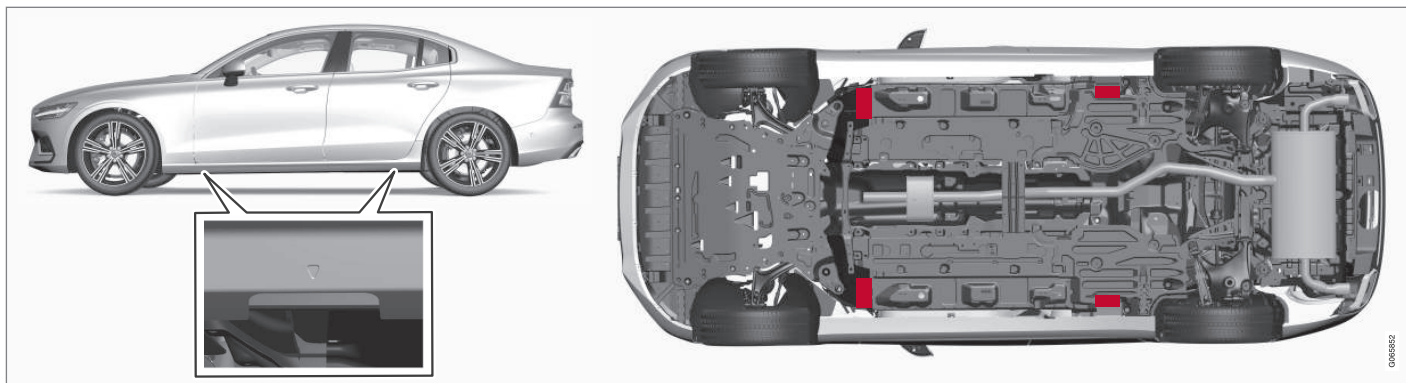

A háromszögek jelzik a műanyag fedélben az emelési pontok helyét (pirossal jelölve).

Kapcsolódó információk

- Kerék eltávolítása (570. oldal)
- Emelő* (569. oldal)

A klímavezérlő rendszer szervizelése

A légkondicionáló rendszer csak hivatalos szervizben szervizelhető és javítható.

Hibakeresés és javítás

A légkondicionáló rendszer fluoresszkáló jelzőanyagokat tartalmaz. A szivárgás-észlelési munka során ultrabolya fényt kell használni.

A Volvo azt javasolja, hogy lépjen kapcsolatba egy hivatalos Volvo műhellyel.

R134a hűtőközeget használó autók

FIGYELEM

A légkondicionáló rendszer nyomás alatt lévő R134a hűtőközeget tartalmaz. A rendszer csak hivatalos szervizben szervizelhető és javítható.

R1234yf hűtőközeget használó autók

FIGYELEM

A légkondicionáló rendszer nyomás alatt lévő R1234yf hűtőközeget tartalmaz. A SAE J2845 (a hordozható klímarendszerekben használt hűtőközegek biztonságos szervizelésére és tárolására vonatkozó technikusképzés) szabványnak megfelelően, a hűtőközeg rendszert a rendszer biztonsága érdekében csak szakképzett szerelők szervizelhetik és javíthatják.

Kapcsolódó információk

- Volvo szervizprogram (598. oldal)

Szélvédőre vetített kijelző a szélvédő cseréjekor*

A szélvédőre vetített kijelzővel rendelkező autók speciális szélvédővel rendelkeznek, amely megfelel a képkivetítés követelményeinek.

A Volvo azt javasolja, hogy keressen fel egy hivatalos Volvo műhelyt a szélvédő cseréjéhez. A szélvédőre vetített kijelző grafikáinak helyes megjelenítéséhez megfelelő típusú szélvédőt kell beszerezni.

Kapcsolódó információk

- Szélvédőre vetített kijelző* (145. oldal)
- A szélvédőre vetített kijelző* tisztítása (636. oldal)

A motortérfedél nyitása és zárása

A motorháztető az utastérben található fogantyú és a motorháztető alatti fogantyú használatával nyitható ki.

A motorháztetőt kinyitása



f Húzza meg a pedálok mellett található fogantyút a motorháztető kioldásához teljesen zárt helyzetből.



2 Csúsztassa a kezét balról jobbra a motorháztető alatti nyílásban, mozdítsa felfelé és oldalra a fogantyút, hogy kioldja a motorháztetőt a reteszből, és emelje fel azt.

Figyelem - a motorháztető nincs zárva



Amikor a motorháztető ki van oldva, akkor világít egy figyelmeztető szimbólum és az ábra a járművezetői kijelzőn, és egy hangjelzés szólal meg. Ha az autó még mindig gurul, akkor megismétlődik a hangjelzés.

i MEGJEGYZÉS

Ha világít a figyelmeztető szimbólum vagy hallható a figyelmeztető hangjelzés, annak ellenére, hogy a motorháztető megfelelően zárva van, akkor forduljon hivatalos Volvo márkaszervizhez.

A motorháztető becsukása

1. Nyomja lefelé a motorháztetőt, amíg az a saját súlya miatt esni nem kezd.
2. Amikor a motorháztető a záróreteszeket ütköztetik, nyomja le a motorháztetőt, hogy teljesen bezárja azt.

! FIGYELEM

Zúzódásveszély! Ügyeljen arra, hogy ne legyen semmi a motorháztető lecsukódásának útjában, különben fennáll a személyi sérülés kockázata.

! FIGYELEM

Ellenőrizze, hogy lecsukáskor megfelelően zár-e a motorháztető. A motorháztetőnek mindkét oldalon hallhatóan rögzülnie kell.



A motorháztető nincs teljesen zárva.



A motorháztető teljesen zárva van.

FIGYELEM



Soha ne vezessen nyitott motorháztetővel!

Ha ez a szimbólum látható – vagy valami más azt jelzi, hogy a motorháztető nincs teljesen lecsukva vezetés közben – akkor

azonnal álljon meg, és csukja le azt megfelelően.

Kapcsolódó információk

- A motortér áttekintése (607. oldal)
- Ajtó és biztonsági öv figyelmeztető jelzés (52. oldal)

A motortér áttekintése

Az áttekintés néhány szervizzel kapcsolatos komponenst mutat.

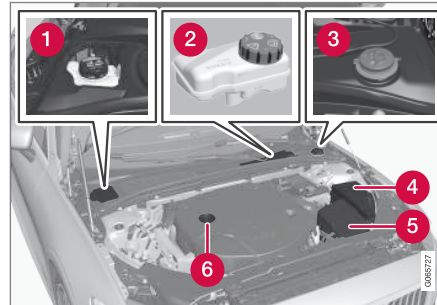

A motortér megjelenése a modelltől és a motorváltozattól függően változhat.

- 1 A hűtőfolyadék tágulási tartálya
- 2 Fékfolyadéktartály (a vezető oldalán helyezkedik el)
- 3 Mosófolyadék-töltőcső¹²
- 4 Központi elektromos egység
- 5 Levegőszűrő
- 6 Motorolaj-töltőcső

FIGYELEM

Ne feledje, hogy a hűtőventilátor (a motor-tér elején, a hűtő mögött található) automatikusan működésbe léphet vagy akár 6 percig tovább működhet a motor leállítását követően.

Mindig műhelyben tisztítsa a motort – lehetőleg hivatalos Volvo műhelyben. Tűzveszély kockázata áll fenn, ha a motor meleg.

FIGYELEM

A gyújtásrendszer nagyon magas és veszélyes feszültséggel működik. Az autó elektromos rendszerének mindig **O** gyújtáshelyzetben kell lennie, amikor munkát végez a motortérben.

Ne érjen a gyújtógyertyákhoz vagy a gyújtótekercshez, amikor az autó elektromos rendszere a **II** gyújtáshelyzetben van vagy a motor meleg.

Kapcsolódó információk

- A motortérfedél nyitása és zárása (606. oldal)
- Mosófolyadék betöltése (650. oldal)
- A hűtőfolyadék feltöltése (611. oldal)
- Biztosítékok a motortérben (620. oldal)

¹² Töltse fel rendszeresen, például tankoláskor mosófolyadékkal.

KARBANTARTÁS ÉS SZERVIZELÉS

- A motorolaj ellenőrzése és feltöltése (609. oldal)
- Gyújtáshelyzetek (430. oldal)

Motorolaj

Jóváhagyott motorolajat kell használni annak érdekében, hogy alkalmazhatók legyenek az előírt szervizintervallumok és érvényes legyen a jótállás.

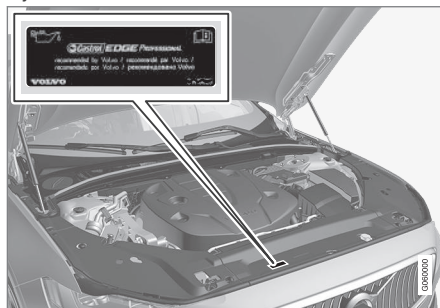

A Volvo az alábbiakat javasolja:



Ha a motorolaj nem ellenőrizhető rendszeresen és a szint túl alacsonyra csökken, akkor fennáll a kockázata annak, hogy a motor súlyosan károsodik.

! FONTOS



A motor szervizintervallumainak megfelelő követelmények teljesítése érdekében a gyárban minden motort speciálisan kiválasztott szintetikus motorolajjal töltenek fel. Az olaj kiválasztása nagyon gondosan történt a hasznos élettartam, az indítási jellemzők, az üzemanyag-fogyasztás és a környezetre gyakorolt hatás figyelembe vételével.

Jóváhagyott motorolajat kell használni annak érdekében, hogy alkalmazhatók legyenek az előírt szervizintervallumok. Csak az előírt fokozatú motorolajat használja az utántöltéshez és az olajcseréhez is, különben károsan befolyásolhatja a hasznos élettartamot, az indítási jellemzőket, az üzemanyag-fogyasztást és az autó környezetre gyakorolt hatását.

Ha nem az előírt fokozatú és viszkozitású a motorolajat használja, akkor károsodhatnak a motorral kapcsolatos komponensek. Az ilyen károkért a Volvo Car Corporation nem vállal felelősséget.

A Volvo azt javasolja, hogy az olajcseréket hivatalos Volvo szervizben végeztesse el.

A Volvo különböző rendszereket használ a figyelmeztetésre, amikor az olaj szintje túl alacsony/magas vagy az olajnyomás alacsony.

Bizonyos motorváltozatok olajnyomás-érzékelővel rendelkeznek, és a járművezetői kijelző figyelmeztető szimbólumát használják az alacsony olajnyomás  jelzéséhez. Más változatok olajszint-érzékelővel rendelkeznek, ekkor a járművezetői kijelző  figyelmeztető szimbóluma és szöveges üzenete tájékoztatja a járművezetőt. Bizonyos változatok mindkét rendszerrel rendelkeznek. További tájékoztatásért, vegye fel a kapcsolatot egy Volvo kereskedővel.

A motorolajat és az olajszűrőt a szerviz és garanciafüzetben előírt időközönként le kell cserélni. Az előírtnál jobb minőségű olaj használata megengedett. Ha az autót kedvezőtlen körülmények között használja, akkor a Volvo az előírtnál magasabb fokozatú olaj használatát javasolja.

Kapcsolódó információk

- A motorolaj ellenőrzése és feltöltése (609. oldal)
- Motorolaj — műszaki adatok (663. oldal)
- A motorolaj tekintetében nehéz vezetési feltételek (665. oldal)

A motorolaj ellenőrzése és feltöltése

Az olajszintet az elektronikus olajszint-érzékelő észleli.

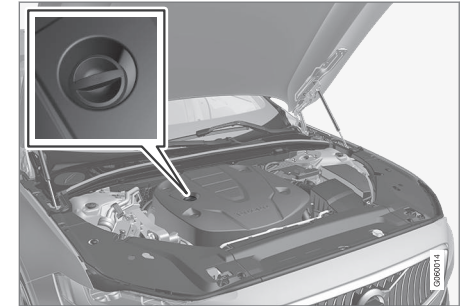
Töltőcső¹³¹⁴

Bizonyos esetekben az olajat a szervizintervallumok között is fel kell tölteni.

Nem kell a motorolajszinttel kapcsolatos tevékenységet végezni, amíg nem jelenik meg ezzel kapcsolatos üzenet a járművezetői kijelzőn.



FIGYELEM

Ha ez a szimbólum a **Motorolajszint Szerviz szükséges** üzenettel együtt jelenik meg, akkor vigye szervizbe az autót - hivatalos Volvo márkaszerviz igénybe vétele ajánlott. Az olajszint túl magas lehet.

FONTOS

Ha ez a szimbólum egy alacsony olajszinttel kapcsolatos, például **Motorolajszint alacs. Töltsön rá 1 liter olajat** üzenettel együtt jelenik meg, akkor csak az előírt mennyiséget töltsse be, például 1 litert (1 kvart).

FIGYELEM

A tűzveszély miatt, ne öntsön olajat a kipufogócsonkra.

Lásd olajszint a központi kijelzőn

Az olajszint az elektronikus olajszint-ellenőrző műszerrel jelenik meg a központi kijelzőn a motor leállított állapotában. Az olajszintet rendszeresen ellenőrizni kell.

1. Nyissa meg az **Autó állapota** alkalmazást az alkalmazás nézetből a központi kijelzőn.
2. Nyomja meg a **Állapot** lehetőséget az olajszint mutatóhoz.

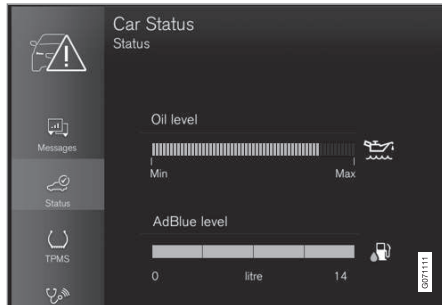

Az olajszint ábrája a központi kijelzőn.

MEGJEGYZÉS

A rendszer nem képes a változások közvetlen észlelésére az olaj betöltésekor vagy leengedésekor. Az autót körülbelül 30 km (körülbelül 20 mérföld) hosszan kell vezetni, és 5 percig álló helyzetben kell hagyni a motor leállított állapotában és egyenes talajon, mielőtt az olajszint jelzése helyes lenne.

MEGJEGYZÉS

Ha nem állnak fenn az olajszint mérésének megfelelő feltételek (idő a leállítást követően, az autó dőlése, külső hőmérséklet stb.), akkor a **Nem áll rendelkezésre érték** üzenet jelenik meg a központi kijelzőn. Ez **nem** jelenti azt, hogy valami meghibásodott az autó rendszereiben.

Kapcsolódó információk

- Motorolaj (608. oldal)
- A motorolaj tekintetében nehéz vezetési feltételek (665. oldal)
- Motorolaj — műszaki adatok (663. oldal)
- Gyújtáshelyzetek (430. oldal)
- Autó állapota (600. oldal)

¹³ Az elektronikus olajszint-érzékelővel felszerelt motorok nem rendelkeznek nivópálcával.

¹⁴ A motortér megjelenése a modelltől és a motorváltozattól függően változhat.

A hűtőfolyadék feltöltése

A hűtőfolyadék hűti a belsőégésű motort a megfelelő üzemi hőmérséklet fenntartása érdekében. A motor által a hűtőfolyadéknak átadott hő felhasználható az utastér fűtéséhez.

A hűtőfolyadék feltöltésekor, kövesse a csomagoláson feltüntetett utasításokat. Soha ne tölts fel csak vízzel. A fagyás kockázata egyaránt nő a túl kevés és túl sok hűtőfolyadék-koncentrátum esetén.

Ha hűtőfolyadék található az autó alatt, ha hűtőfolyadékfüst van jelen vagy több mint 2 litert (körülbelül 2 kvart) kellett utántölteni, akkor mindig hívjon autóműtőt, hogy elkerülje a motor hibás hűtőrendszer miatti károsodását, amikor megpróbálja beindítani az autót.

FIGYELEM

A hűtőfolyadék nagyon forró lehet. Soha ne nyissa ki a sapkát, amikor a hűtőfolyadék forró. Ha feltöltésre van szükség, akkor lassan csavarja le a tágulási tartály sapkáját, hogy megszűnhessen a túlnyomás.

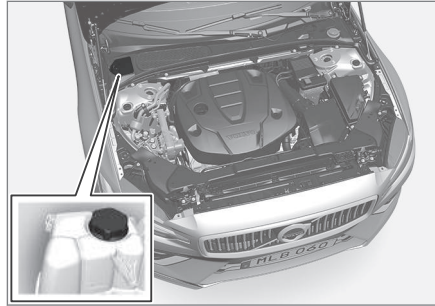

A hűtőfolyadék tágulási tartálya.

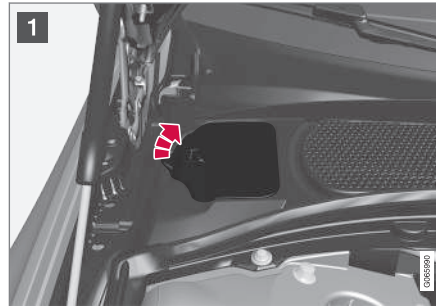

- 1 Nyissa ki a műanyag burkolat fedelét.
- 2 Csavarja le a kiegyenlítő tartály sapkáját, és tölts fel hűtőfolyadékkal, ha szükséges. A hűtőfolyadékszintnek nem szabad a tágulási tartály **MAX** jelénél magasabban lennie.

Szerelje vissza az alkatrészeket ellentétes sorrendben.



! FONTOS

- A lenyelése ártalmas. Szervkárosodást (vese) okozhat.
- A Volvo ajánlása szerint használjon előre kevert hűtőfolyadékot. Ha koncentrált folyadékot használ, akkor ügyeljen arra, hogy a keverési arány 50% hűtőfolyadék és 50% előírt minőségű víz.
- Ne keverjen különböző hűtőfolyadékokat.
- A hűtőrendszer fő alkatrészeinek cseréjekor, a rendszer elégséges korrózióvédelme érdekében, csak új hűtőfolyadékot szabad használni.
- A motort csak jól feltöltött hűtőrendszerrel szabad járatni. Különben a hőmérséklet olyan magasra emelkedhet, hogy károsodás keletkezhet (repedések) a hengerfejen.
- A magas klór-, klorid- és egyéb sótartalom a hűtőrendszer korrózióját okozza.

Kapcsolódó információk

- A motortér áttekintése (607. oldal)
- Hűtőfolyadék — műszaki adatok (666. oldal)

¹⁶ LED Light Emitting Diode

¹⁵ Lehetőleg hivatalos Volvo műhelyben.

Lámpacsere

Az autó csak LED-es¹⁶ lámpákkal van felszerelve, ezért nincsenek cserélhető izzók. A világítás meghibásodása esetén forduljon szervizhez¹⁵.

Ha meghibásodás történik a LED¹⁶ lámpákban, akkor a teljes lámpa egységet ki kell cserélni.

i MEGJEGYZÉS

Az izzókkal kapcsolatos információkat ez a kezelési útmutató nem tartalmazza, lépjen kapcsolatba egy Volvo kereskedővel vagy képesített Volvo szerviztechnikussal.

i MEGJEGYZÉS

A külső lámpák, például a fényszórók és hátsó lámpák átmenetileg bepárasodhatnak a lencsén belül. Ez normális és az összes külső világítás úgy van tervezve, hogy ellenálljon ennek. A párakicsapódás normális esetben kiszellőzik a lámpatestből, amikor a lámpa egy időre be van kapcsolva.

Akkumulátor

Az elektromos rendszer egypólusú és a jármű vázát valamint a motorblokkot használja vezetőként.

Az indítóakkumulátor az elektromos rendszer beindítására és az indítómotor hajtására valamint az autó egyéb elektromos berendezéseinek tápellátására szolgál.

Az indítóakkumulátort hivatalos műhelyben kell cseréltetni¹⁷.

Az autó feszültségszabályozott váltóáramú generátorral rendelkezik.

Az indítóakkumulátor egy 12 voltos akkumulátor, amely a széndioxid-kibocsátás csökkentéséhez, Start/Stop rendszerhez és regeneratív töltéshez valamint az autó különböző rendszereinek támogatásához van tervezve.

Az akkumulátor hasznos élettartamát és működését olyan tényezők befolyásolják, mint az indítások száma, lemerülés, vezetési stílus, vezetési feltételek, időjárási viszonyok stb.

- Soha ne csatlakoztassa le az akkumulátort, amikor jár a motor.
- Ellenőrizze, hogy az akkumulátor kábelei megfelelően csatlakoztatva vannak-e és meg vannak-e húzva.

⚠ FIGYELEM

- Az akkumulátor durranógázt fejleszt, ami erősen robbanékony. Ha a segédindító kábelt helytelenül csatlakoztatja, akkor szikra keletkezhet és ez elég az akkumulátor felrobbanásához.
- Ne csatlakoztassa a segédindító kábelt az üzemanyag-ellátó rendszer komponenseihez vagy bármely mozgó alkatrészhez. Legyen óvatos a motor forró alkatrészeivel.
- Az akkumulátor kénsavat tartalmaz, ami súlyos égési sérüléseket okozhat.
- Ha kénsav kerül a szemébe, bőrére vagy ruhájára, akkor öblítse le nagy mennyiségű vízzel. Ha a sav a szemébe kerül - azonnal kérjen orvosi segítséget.
- Soha ne dohányozzon az akkumulátor közelében.

Töltési pontok

Amikor külső indítóakkumulátort vagy akkumulátortöltőt csatlakoztat, akkor használja a töltő pontokat a motortérben.

Az autó indítóakkumulátorának akkumulátorkivezetéseit a csomagtérben/raktérben **nem** szabad használni.

Töltés közben tölteni kell az indítóakkumulátort és a segédakkumulátort is.

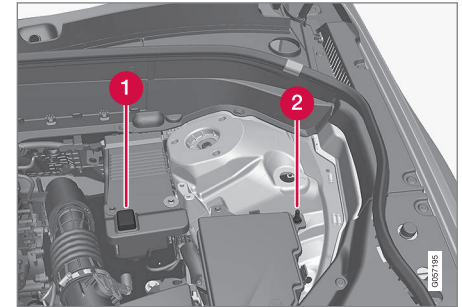

1 Pozitív töltőpont

2 Negatív töltőpont

⚠ FONTOS

Az indítóakkumulátor és a segédakkumulátor töltéséhez csak modern, szabályozott töltőfeszültségű akkumulátortöltőt használjon. A gyorsöltő funkciót nem szabad használni, mert károsíthatja az akkumulátort.

¹⁷ Lehetőleg hivatalos Volvo műhelyben.



! FONTOS

Ha nem tartja be az alábbi utasításokat, akkor az infotainment rendszer energiatakarékos funkciója átmenetileg kikapcsol és/vagy a fő akkumulátor töltöttségi állapota vonatkozó járművezetői üzenet ideiglenesen használhatatlan lesz külső akkumulátor vagy akkumulátortöltő csatlakoztatását követően:

- Az autó indító akkumulátorának negatív kivezetését **soha** nem szabad külső akkumulátor vagy akkumulátortöltő csatlakoztatására használni - csak az **autó negatív töltőpontja** használható testelési pontként.

i MEGJEGYZÉS

Az akkumulátor élettartama rövidebb, ha ismételten lemerül.

Az akkumulátor élettartamát számos tényező befolyásolja, beleértve a vezetési körülményeket és az időjárást. Az akkumulátor indítási kapacitása az idővel fokozatosan csökken, ezért, ha az autót hosszabb ideig nem használja vagy csak rövid távolságokat tesz meg, akkor újra kell tölteni. A szélsőséges hideg tovább csökkenti az indítási kapacitást.

Az akkumulátor jó állapotban tartásához, legalább 15 percet kell vezetni hetente vagy az akkumulátort automatikus akkumulátor-csepptöltőhöz kell csatlakoztatni.

A teljesen feltöltött állapotban tartott akkumulátornak van a leghosszabb hasznos élettartama.

Elhelyezkedés

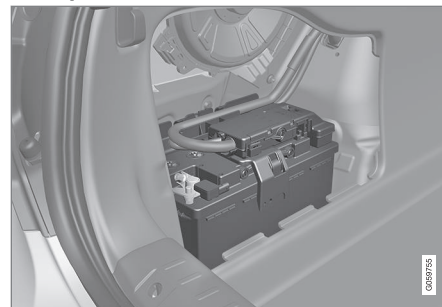

Az indítóakkumulátor a csomagtérben helyezkedik el.

! FIGYELEM

Ha az indítóakkumulátort lecsatlakoztatták, akkor az automata nyitás és zárás funkciót alaphelyzetbe kell állítani, hogy megfelelően működjön. A becsípődés-védelem működéséhez visszaállítást kell végrehajtani.

! FONTOS

Bizonyos modellek esetében az akkumulátor hevederrel van rögzítve. Ügyeljen arra, hogy a rögzítő heveder megfelelően legyen húzva.

Az indítóakkumulátor műszaki adatai

Akkumulátor típusa	H7 AGM	H8 AGM
Feszültség (V)	12	12
Hidegindítási képesség ^A - CCA ^B (A)	800	850
Méret, H×Sz×M	315×175×190 mm (12,4×6,9×7,5 hüvelyk)	353×175×190 mm (13,9×6,9×7,5 hüvelyk)
Kapacitás (Ah)	80	95

^A Az EN szabványnak megfelelően.

^B Cold Cranking Amperes.

A Volvo azt javasolja, hogy bízva az akkumulátor cseréjét hivatalos Volvo műhelyre.

! FONTOS

Ha kicseréli az akkumulátort, akkor az eredeti akkumulátorral megegyező méretű, hidegindítási kapacitású és típusú akkumulátorra cserélje azt (lásd az akkumulátor matricáján).

Kapcsolódó információk

- Szimbólumok az akkumulátorokon (617. oldal)
- Segédakkumulátor (616. oldal)
- Segédindítás másik akkumulátorral (470. oldal)
- A becsípődés-védelem működésének alaphelyzetbe állítása (173. oldal)
- Akkumulátor-újrahasznosítás (618. oldal)

Segédakkumulátor

A start/stop funkcióval rendelkező autók két akkumulátorral vannak felszerelve - egy erősebb 12 voltos akkumulátorral az indításhoz és egy segédakkumulátorral, amely segít a funkció indítási eljárásában.



A 12 voltos segédakkumulátor a motortérben található.

MEGJEGYZÉS

- Minél magasabb az áramfogyasztás az autóban, annál többet kell dolgoznia a generátornak az akkumulátorok töltésén = nagyobb üzemanyag-fogyasztás.
- Amikor az akkumulátor töltöttségi szintje a legkisebb megengedett szint alá esik, akkor a Start/Stop funkció kikapcsol.

Az ideiglenesen csökkent Start/Stop funkció a magas áramfelvétel miatt azt jelenti, hogy:

- A motor automatikusan beindul¹⁸ anélkül, hogy a járművezető benyomná a tengelykapcsoló-pedált (manuális sebességváltó).
- A motor automatikusan beindul anélkül, hogy a járművezető felemelné a lábát a fékpedálról (automata sebességváltó).

A segédakkumulátor normálisan nem igényel több szervizelést, mint a normál, indításhoz használt akkumulátor. Kérdések vagy problémák esetén, forduljon egy szervizhez - lehetőleg hivatalos Volvo szervizhez.

FONTOS

Ha nem tartja be az alábbi utasításokat, akkor előfordulhat, hogy a Start/stop funkció ideiglenesen nem működik egy külső akkumulátor vagy akkumulátortöltő csatlakoztatását követően:

- Az autó indító akkumulátorának negatív kivezetését **soha** nem szabad külső akkumulátor vagy akkumulátortöltő csatlakoztatására használni – csak az **autó negatív töltőpontja** használható testelési pontként.

¹⁸ Az automatikusan indítás csak akkor következik be, ha a sebességváltó üres állásban van.

i MEGJEGYZÉS

Ha az indító akkumulátor annyira lemerült, hogy az autó nem rendelkezik a normális elektromos funkciókkal, és a motort külső segédakkumulátor vagy akkumulátortöltő segítségével indítják be, akkor a Start/Stop funkció továbbra is aktív maradhat. Ha a Start/Stop funkció ezután nem sokkal leállítja a motort, akkor nagy a kockázata annak, hogy a motor automatikus beindítása az akkumulátor elégtelen kapacitása miatt sikertelen lesz, mert az akkumulátornak nem volt ideje feltöltődni.

Ha az autót segédakkumulátorral indítják be vagy az akkumulátort elégtelen ideig töltötték akkumulátortöltővel, akkor a Start/Stop funkció ideiglenesen kikapcsol, amíg az autó fel nem töltötte az akkumulátort. Körülbelül +15 °C (körülbelül 60 °F) külső hőmérsékleten az akkumulátort legalább 1 óráig kell töltenie az autónak. Alacsonyabb külső hőmérséklet esetén a töltési idő 3–4 órára növekedhet. Azt javasoljuk, hogy töltsse a lemerült akkumulátort külső akkumulátortöltővel.

A segédakkumulátor műszaki adatai

Típus	AGM
Feszültség (V)	12

Hidegindítási képesség ^A - CCA ^B (A)	170
Méret, H×S×M	150×90×130 mm (5,9×3,5×5,1 hüvelyk)
Kapacitás (Ah)	10

A Az EN szabványnak megfelelően.
B Cold Cranking Amperes.

i FONTOS

Ha kicseréli az akkumulátort, akkor az eredeti akkumulátorral megegyező méretű, hidegindítási kapacitású és típusú akkumulátorra cserélje azt (lásd az akkumulátor matricáján).

Kapcsolódó információk

- Akkumulátor (613. oldal)
- Start/Stop funkció (457. oldal)
- Szimbólumok az akkumulátorokon (617. oldal)
- Akkumulátor-újrahasznosítás (618. oldal)

Szimbólumok az akkumulátorokon

Az akkumulátorokon tájékoztató és figyelmeztető szimbólumok találhatóak.

	Használjon védőszemüveget.
	További tájékoztatás az autó kezelési útmutatójában.
	Tárolja az akkumulátort gyermekektől elzárva.
	Az akkumulátor korróziót okozó savat tartalmaz.



	<p>Kerülje a szikrák és nyílt láng használatát.</p>
	<p>Robbanásveszély.</p>
	<p>Újra kell hasznosítani.</p>

Kapcsolódó információk

- Akkumulátor (613. oldal)
- Segédakkumulátor (616. oldal)
- Akkumulátor-újrahasznosítás (618. oldal)

Akkumulátor-újrahasznosítás

A használt indítóakkumulátort vagy támogató akkumulátort környezetbarát módon kell újrahasznosítani – mert ólmot tartalmaz.

Vegye fel a kapcsolatot egy műhellyel, ha bizonytalan az ilyen típusú hulladékok kezelésével kapcsolatban - lehetőleg forduljon hivatalos Volvo műhelyhez.

Kapcsolódó információk

- Akkumulátor (613. oldal)
- Segédakkumulátor (616. oldal)
- Szimbólumok az akkumulátorokon (617. oldal)

Biztosítékok és központi elektromos egységek

Az összes elektromos funkciót és komponens számos biztosíték védi, hogy megakadályozza az autó elektromos rendszerének rövidzárlat vagy túlterhelés okozta károsodását.



FIGYELEM

Soha ne használjon idegen tárgyat vagy az előírtnál magasabb amperszámú biztosítékot a biztosíték cseréjekor. Ez az elektromos rendszer súlyos károsodását vagy tüzet okozhat.

Ha egy elektromos komponens vagy funkció nem működik, annak oka lehet, hogy a komponens biztosítéka átmenetileg túlterhelődött vagy meghibásodott. Ha többször egymás után ugyanaz a biztosíték hibásodik meg, akkor meghibásodás lehet az áramkörben. A Volvo azt javasolja, hogy lépjen kapcsolatba egy hivatalos Volvo műhellyel az ellenőrzéshez.

A központi elektromos egységek elhelyezkedése

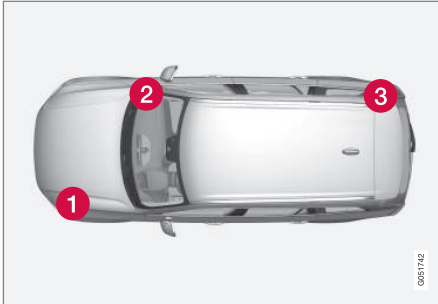

Az ábra vázlatos - a megjelenés az autómodellről függően változó lehetnek.

A központi elektromos egység elhelyezkedései balkormányos autókban. Jobbkormányos autókban a kesztyűtartó alatti központi elektromos egységek helyet cserélnek.

- 1 Motortér
- 2 A kesztyűtartó alatt
- 3 Csomagtér

Kapcsolódó információk

- Biztosítékcseré (619. oldal)
- Biztosítékek a csomagtérben (630. oldal)
- Biztosítékek a motortérben (620. oldal)
- Biztosítékek a kesztyűtartó alatt (625. oldal)

Biztosítékcseré

Az összes elektromos funkciót és komponentt számos biztosíték védi, hogy megakadályozza az autó elektromos rendszerének rövidzárlat vagy túlterhelés okozta károsodását.

1. Keresse meg a biztosítékot a biztosítékok ábráján.
2. Húzza ki a biztosítékot és ellenőrizze oldalról, hogy a hajlított huzal elolvadt-e.
3. Ebben az esetben, cserélje ki azt egy ugyanolyan színű és amperszámú új biztosítékra.

FIGYELEM

Soha ne használjon idegen tárgyat vagy az előírtnál magasabb amperszámú biztosítékot a biztosíték cseréjekor. Ez az elektromos rendszer súlyos károsodását vagy tüzet okozhat.

FIGYELEM

A kezelési útmutatóban nem szereplő biztosítékokkal kapcsolatban keressen fel egy hivatalos Volvo műhelyt. Ha a biztosítékot nem helyesen cseréli ki, az súlyos károsodást okozhat az elektromos rendszerekben.

Kapcsolódó információk

- Biztosítékek és központi elektromos egységek (618. oldal)
- Biztosítékek a csomagtérben (630. oldal)
- Biztosítékek a motortérben (620. oldal)
- Biztosítékek a kesztyűtartó alatt (625. oldal)

Biztosítékok a motortérben

A motortérben található biztosítékok védik, többek között, a motor- és fékfunkciókat.

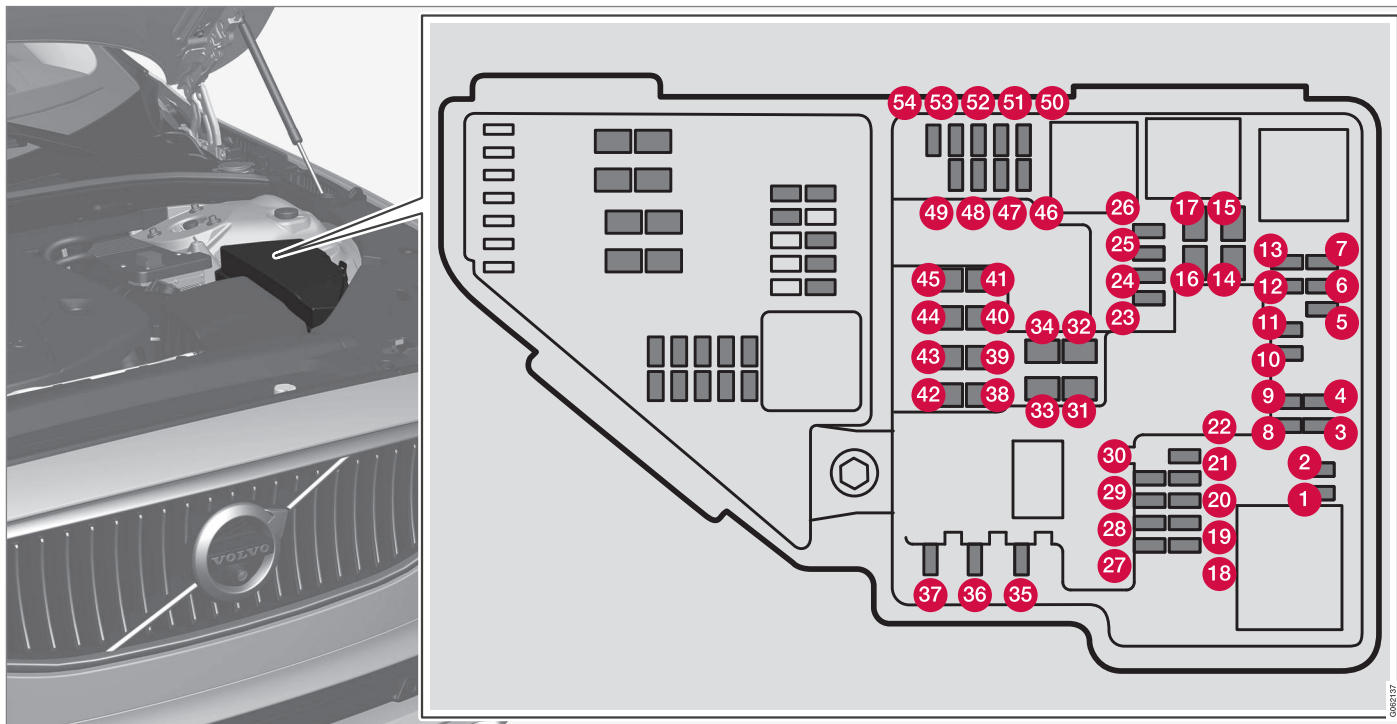

A fedél belsején található csipesz szolgál a biztosítékok eltávolítására és beszerelésére.

A biztosítéktábla több cserebiztosítéknak is helyet ad.

Helyzetek

A fedél belsején egy címke mutatja a biztosítékok elhelyezkedését.

	Funkció	Amper	Típus
1	–	–	Micro
2	–	–	Micro
3	–	–	Micro
4	Gyújtótékercek (benzines); gyújtógyertyák (benzines); kipufogó-érzékelő; dízel-részecskeszűrő	15	Micro
5	Mágneskapcsoló a motorolaj-szivattyúhoz; A/C mágneses tengelykapcsoló; Lambda-szonda, középső (benzines); Lambda-szonda hátsó (dízel); Lambda-szonda, első (benzines/dízel)	15	Micro
6	Vákuumszabályozók; szelep; szelep a kimenő impulzushoz (dízel); olajszint/hőmérséklet-érzékelő (dízel); izzítógyertyák (GCU) (dízel)	7,5	Micro
7	Motorvezérlő egység; működtető egység; fojtószelep egység; EGR-szelep (dízel); turbóhelyzet-érzékelő (dízel); turbófeltöltő-szelep (benzines)	20	Micro
8	Motorvezérlő modul (ECM)	5	Micro
9	–	–	Micro
10	Mágnesekercsek (benzines); szelep; termosztát a motorhűtő rendszerhez (benzines); hűtőfolyadék-szivattyú az EGR-hez (dízel); izzítógyertya egység (dízel); túltöltő tengelykapcsoló (benzines); forgattyús tengely szellőztető fűtés (dízel); szelep, sebességváltó-olajhűtő (dízel)	10	Micro
11	Spoilercsillapító-vezérlőmodul; hűtőcsillapító-vezérlőmodul; relétekercek a kimenő impulzushoz (dízel)	5	Micro
12	Hűtőfolyadék-szivattyú	15	Micro





	Funkció	Amper	Típus
13	Motorvezérlő modul (ECM)	20	Micro
14	Indítómotor	40	MCas ^A
15	Indítómotor	Sönt	MCas ^A
16	Üzemanyagszűrő-fűtés (dízel)	30	MCas ^A
17	–	–	MCas ^A
18	Számítási egység	5	Micro
19	–	–	Micro
20	–	–	Micro
21	–	–	Micro
22	–	–	Micro
23	–	–	Micro
24	12 voltos aljzat az alagútkonzolban, első	15	Micro
25	12 voltos aljzat az alagútkonzolban, a lábtér mellett a második ülésorhoz*	15	Micro
26	12 voltos aljzat a csomagtérben*	15	Micro
27	–	–	Micro
28	Bal oldali fényezés, LED ^B	15	Micro
29	Jobb oldali fényezés, LED ^B	15	Micro

	Funkció	Amper	Típus
30	–	–	Micro
31	Szélvédőfűtés* bal oldal	Sönt	MCas ^A
32	Szélvédőfűtés* bal oldal	40	MCas ^A
33	Fényszórómosók*	25	MCas ^A
34	Mosófolyadék-szivattyú	25	MCas ^A
35	Sebességváltó-vezérlő egység; elektromos fokozatválasztó	15	Micro
36	Kürt	20	Micro
37	Sziréna*	5	Micro
38	Vezérlőmodul a fékrendszerhez (szelepek, rögzítőfék)	40	MCas ^A
	Fékvezérlés 48 voltos akkumulátorral	30	MCas ^A
39	Ablaktörlő	30	MCas ^A
40	–	–	MCas ^A
41	Szélvédőfűtés* jobb oldal	40	MCas ^A
42	Állófűtés*	20	MCas ^A
43	–	–	MCas ^A
44	–	–	MCas ^A
45	Szélvédőfűtés* jobb oldal	Sönt	MCas ^A





	Funkció	Amper	Típus
46	Akkor kap tápellátást, amikor be van kapcsolva a gyújtás: Motorvezérlő modul; sebességváltó-komponensek; elektromos kormányszervo; központi elektronikus modul; vezérlőmodul a fékrendszerhez	5	Micro
47	–	–	Micro
48	Jobb oldali fényszóró, LED ^B	15	Micro
49	Alkoholzár*	5	Micro
50	Sebességváltó-vezérlő modul	10	Micro
51	Az akkumulátor-bekapcsolás vezérlőegysége	5	Micro
52	Légzsákok; utastömeg-érzékelő	5	Micro
53	Bal oldali fényszóró, LED ^B	15	Micro
54	Gázpedál-érzékelő	5	Micro

^A Az ilyen típusú biztosítékot szervizben kell cserélni. Hivatalos Volvo műhely igénybe vételét javasoljuk.

^B LED (fénykibocsátó dióda)

Kapcsolódó információk

- Biztosítékok és központi elektromos egységek (618. oldal)
- Biztosítékcseré (619. oldal)

Biztosítékok a kesztyűtartó alatt

A kesztyűtartó alatt található biztosítékok védik többek között az elektromos alkatokat, kijelzőket és ajtómodulokat.

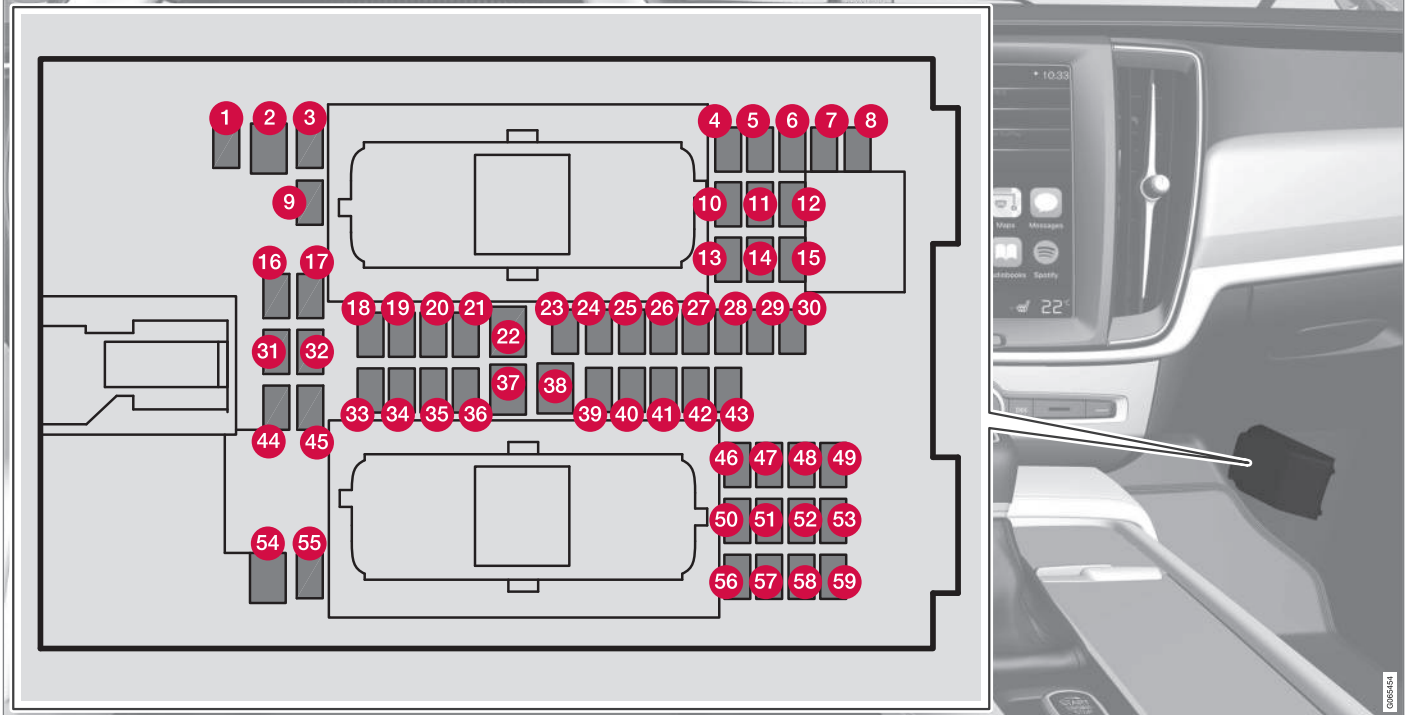

- ◀◀ A fedél belsején található csipesz szolgál a biztosítékok eltávolítására és beszerelésére.

A **motortéri biztosítéktábla** több cserebiztosítéknak is helyet ad.

Helyzetek

A fedél belsején egy címke mutatja a biztosítékok elhelyezkedését.

	Funkció	Amper	Típus
1	Köztes feszültség modul	10	Micro
2	Elektromos aljzat az alagútkonzolban, a lábtér mellett a hátsó üléshez*	30	MCase ^A
3	–	–	Micro
4	Mozgásérzékelő*	5	Micro
5	Médialejátszó	5	Micro
6	Járművezetői kijelző	5	Micro
7	Billentyűzet a középkonzolon	5	Micro
8	Napérzékelő	5	Micro
9	–	–	Micro
10	–	–	Micro
11	Kormánykerékmodul	5	Micro
12	Modul az indító gombhoz és a rögzítőfék-vezérléshez	5	Micro
13	Kormánykerékmodul a kormánykerékfűtéshez*	15	Micro
14	–	–	Micro

	Funkció	Amper	Típus
15	–	–	Micro
16	–	–	Micro
17	–	–	Micro
18	Vezérlőmodul a klímavezérlő rendszerhez	10	Micro
19	Kormányzár	7,5	Micro
20	OBDII diagnosztikai aljzat	10	Micro
21	Középső kijelző	5	Micro
22	Ventilátormodul a klímavezérlő rendszerhez, első	40	MCase ^A
23	USB HUB	5	Micro
24	Kezelőszervek, világítás; belső világítás; a belső visszapillantó tükör sötétítése*; eső- és fényérzékelő*; billentyűzet az alagútkonzolon, a lábtér mellett a hátsó üléshez*; elektromos első ülések*; vezérlőpanelek a hátsó ajtókon; ventilátormodul a bal/jobb klímavezérléshez	7,5	Micro
25	Vezérlőegység a vezetőtámogató funkciókhoz	5	Micro
26	Panorámatető napellenzővel*	20	Micro
27	Szélvédőre vetített kijelző*	5	Micro
28	Belső világítás	5	Micro
29	–	–	Micro
30	Kijelző a tetőkonzolban (biztonsági öv emlékeztető/visszajelző a légszákhöz és az első utasüléshez)	5	Micro





	Funkció	Amper	Típus
31	–	–	Micro
32	–	–	Micro
33	Ajtómodul a jobb oldali hátsó ajtóban	20	Micro
34	Biztosítékok a csomagterben	10	Micro
35	Vezérlőmodul online autóhoz; Volvo On Call vezérlőmodul	5	Micro
36	Ajtómodul a bal oldali hátsó ajtóban		Micro
37	Audiovezérlő eszköz (erősítő)	40	MCase ^A
38	–	–	MCase ^A
39	Modul a többsávós antennához	5	Micro
40	Modulok az üléskomforthoz (masszázs), első*	5	Micro
41	Alkoholzár*	5	Micro
42	–	–	Micro
43	Vezérlőmodul az üzemanyag-szivattyúhoz	15	Micro
44	–	–	Micro
45	A csomagterfedél/csomagtérajtó nyitása lábmozdulattal*	5	Micro
46	Ülésfűtés, vezető oldali első	15	Micro
47	Ülésfűtés, utas oldali első	15	Micro

	Funkció	Amper	Típus
48	Hűtőfolyadék-szivattyú	7,5	Micro
49	–	–	Micro
50	Ajtómodul a bal oldali első ajtóban	20	Micro
51	Vezérlőmodul a felfüggesztéshez (aktív alváz)*	20	Micro
52	–	–	Micro
53	Sensus vezérlőmodul	10	Micro
54	–	–	MCase ^A
55	–	–	Micro
56	Ajtómodul a jobb oldali első ajtóban	20	Micro
57	–	–	Micro
58	TV* (bizonyos piacokon)	5	Micro
59	Elsődleges biztosíték az 52, 53, 57 és 58. biztosítékokhoz	15	Micro

^A Az ilyen típusú biztosítékokat szervizben kell cserélni. Hivatalos Volvo műhely igénybe vételét javasoljuk.

Kapcsolódó információk

- Biztosítékok és központi elektromos egységek (618. oldal)
- Biztosítékcseré (619. oldal)

Biztosítékok a csomagtérben

A csomagtérben található biztosítékok védik többek között az elektromos üléseket*, a légszákókat és a biztonságiöv-feszítőket

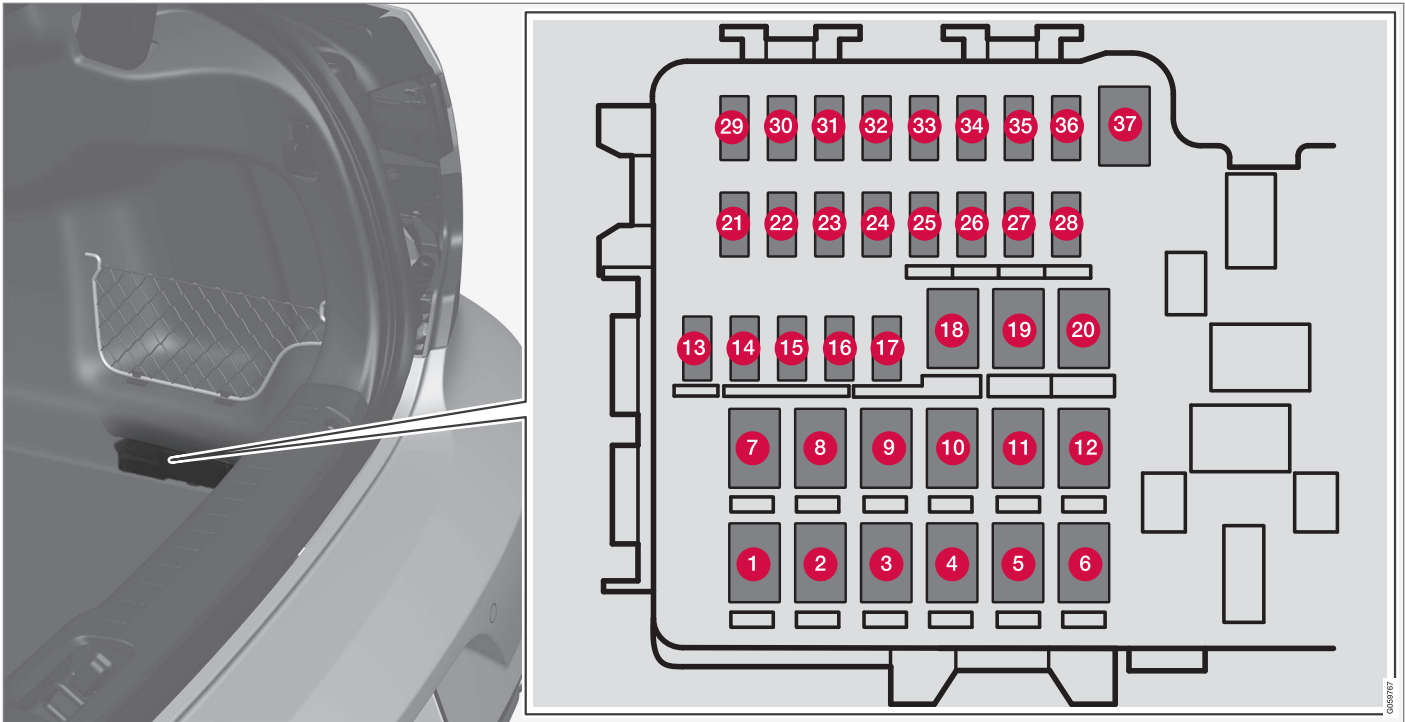

A központi elektromos egység a jobb oldalon helyezkedik el.

A fedél belsején található csipesz szolgál a biztosítékok eltávolítására és beszerelésére.

A **motortéri biztosítéktábla** több cserebiztosítéknak is helyet ad.

◀ Helyzetek

A fedél belsején egy címke mutatja a biztosítékok elhelyezkedését.

	Funkció	Amper	Típus
1	Hátsó ablak-páramentesítő	30	MCas ^A
2	–	–	MCas ^A
3	A levegőrugózás kompresszora*	40	MCas ^A
4	Zárómotor a háttámlához jobb oldalt hátul	15	MCas ^A
5	–	–	MCas ^A
6	Zárómotor a háttámlához bal oldalt hátul	15	MCas ^A
7	Ajtómodul, jobb oldali hátsó ^B	20	MCas ^A
8	Vezérlőmodul a nitrogén-oxidok csökkentéséhez (dízel)	30	MCas ^A
9	–	–	MCas ^A
10	Elektromosan működtetett első utasülés* Ajtómodul, jobb oldali első	20	MCas ^A
11	Vonóhorog-vezérlő modul*	40	MCas ^A
12	Biztonságiövn-előfeszítő modul, jobb oldal	40	MCas ^A
13	Belső relétekercsek	5	Micro
14	Vezérlőmodul a nitrogén-oxidok csökkentéséhez (dízel)	15	Micro

	Funkció	Amper	Típus
15	Ajtómodul, bal oldali hátsó	20	Micro
16	Alkoholzár*, USB hub/tartozékcsatlakozó	5	Micro
17	Fejlett tartozék modul	5	Micro
18	Vonóhorog-vezérlő modul*	25	MCase ^A
	Tartozék modul	40	MCase ^A
19	Elektromos vezetőülés*	20	MCase ^A
	Ajtómodul, bal oldali első		
20	Biztonságiöv-előfeszítő modul, bal oldal	40	MCase ^A
21	Parkolókamera*	5	Micro
22	–	–	Micro
23	–	–	Micro
24	–	–	Micro
25			Micro
26	–	–	Micro
27	–	–	Micro
28	Ülésfűtés, bal oldali hátsó*	15	Micro
29	–	–	Micro





	Funkció	Amper	Típus
30	Blind Spot Information (BLIS)*: vezérlőmodul, külső tolató hang	5	Micro
31	–	–	Micro
32	Biztonságiöv-előfeszítő modulok	5	Micro
33	Működtető egység a kipufogógázokhoz (benzines, bizonyos motorváltozatok)	5	Micro
34	–	–	Micro
35	All Wheel Drive (AWD) vezérlőmodul*	15	Micro
36	Ülésfűtés, jobb oldali hátsó*	15	Micro
37	–	–	MCase ^A

^A Az ilyen típusú biztosítékot szervizben kell cserélni. Hivatalos Volvo műhely igénybe vételét javasoljuk.

^B Csak hibrid motorokkal vagy 48 voltos támogató akkumulátorral rendelkező autók esetében.

Kapcsolódó információk

- Biztosítékok és központi elektromos egységek (618. oldal)
- Biztosítékcseré (619. oldal)

A belső tisztítása

Csak a Volvo által ajánlott tisztítószerkeket és autópópolási termékeket használjon. Tisztítsa rendszeresen és azonnal távolítsa el a foltokat. A tisztítószer használata előtt fontos a porszívózás.

! FONTOS

- Bizonyos színes ruhák (például sötét farmerok vagy velúrok) foltot hagyhatnak a kárpiton. Ha ez történik, akkor fontos a kárpit ezen részeinek a lehető legkorábbi tisztítása és kezelése.
- Soha ne használjon erős oldószereket, például mosófolyadékot, tiszta benzint vagy oldószerbenzint vagy tömény szeszt a belső tisztításához, mert ezzel károsíthatja a kárpitot valamint az egyéb belső anyagokat.
- Soha ne permetezzen tisztítószerrel az elektromos gombokkal és kezelőszervekkel rendelkező komponensekre. Ehelyett törölje le azokat a tisztítószerrel benedvesített ruhával.
- Az éles tárgyak és a tépőzár károsíthatják a szövetkárpitokat.
- Csak rendeltetésüknek megfelelő anyagú felületeken használjon tisztítószereket.

Kapcsolódó információk

- A központi kijelző tisztítása (635. oldal)
- Szövetkárpit és tetőkárpit tisztítása (637. oldal)
- A biztonsági övek tisztítása (637. oldal)
- Padlószőnyegek és berakott szőnyegek tisztítása (637. oldal)
- A bőr kárpitok tisztítása* (638. oldal)
- A bőr kormánykerék tisztítása (639. oldal)
- A belső műanyag, fém és fa alkatrészek tisztítása (639. oldal)

A központi kijelző tisztítása

A szennyeződések, foltok és ujjlenyomatokról származó zsír befolyásolhatja a központi kijelző működését és olvashatóságát. Tisztítsa rendszeresen a képernyőt mikroszálas ruhával.



1. Kapcsolja ki a központi kijelzőt a kezdőlap gomb hosszú megnyomásával.
2. Törölje le a képernyőt az autohoz kapott mikroszálas ruhával vagy használjon azzal egyenértékű másik mikroszálas ruhát. Törölje le a képernyőt egy tiszta és száraz mikroszálas ruhával, kis körkörös mozdulatokkal. Ha szükséges, kissé nedvesítse be a mikroszálas ruhát tiszta vízzel.
3. Aktiválja a kijelzőt a kezdőlap gomb rövid megnyomásával.





! FONTOS

A központi kijelző tisztítására használt mikroszálás ruhának por- és pihementesnek kell lennie.

! FONTOS

A központi kijelző tisztításakor csak enyhe nyomást gyakoroljon a képernyőre. Az erős nyomás károsíthatja a képernyőt.

! FONTOS

Ne permetezzen semmilyen folyadékot vagy maró hatású vegyszert közvetlenül a központi kijelzőre. Ne használjon ablaktisztító szereket, egyéb tisztítószereket, aeroszolókat, oldószereket, alkoholt, ammóniát vagy súroló hatású tisztítószereket.

Soha ne használjon dörzsölő hatású ruhákat, papírtörölköket illetve selyempapírt, mert ezek megkarcolhatják a központi kijelzőt.

- A bőr kárpitok tisztítása* (638. oldal)
- A bőr kormánykerék tisztítása (639. oldal)
- A belső műanyag, fém és fa alkatrészek tisztítása (639. oldal)

A szélvédőre vetített kijelző* tisztítása

Finoman törölje le a kijelző fedőüvegét egy tiszta és száraz mikroszálás ruhával. Ha szükséges, enyhén nedvesítse be a mikroszálás ruhát.

Soha ne használjon erős folteltávolítókat. A nehezebb tisztításokhoz a Volvo kereskedésben beszerezhető speciális tisztítószerek használhatók.

Kapcsolódó információk

- A szélvédőre vetített kijelző* bekapcsolása és kikapcsolása (147. oldal)
- Szélvédőre vetített kijelző* (145. oldal)

Kapcsolódó információk

- A belső tisztítása (635. oldal)
- Szövetkárpit és tetőkárpit tisztítása (637. oldal)
- A biztonsági övek tisztítása (637. oldal)
- Padlószőnyegek és berakott szőnyegek tisztítása (637. oldal)

Szövetkárpit és tetőkárpit tisztítása

Csak a Volvo által ajánlott tisztítószerkeket és autóápolási termékeket használjon. Tisztítsa rendszeresen és azonnal távolítsa el a foltokat. A tisztítószer használata előtt fontos a porszívózás.

Amikor tisztításra szorul a szövet kárpit vagy tetőkárpit, soha ne kaparja vagy dörzsölje a foltot, mert ez károsíthatja a szövetet. Folttisztító szereket sem szabad használni, mert ez a szövet elszíneződését okozhatja.

Kapcsolódó információk

- A belső tisztítása (635. oldal)
- A központi kijelző tisztítása (635. oldal)
- A biztonsági övek tisztítása (637. oldal)
- Padlószőnyegek és berakott szőnyegek tisztítása (637. oldal)
- A bőr kárpitok tisztítása* (638. oldal)
- A bőr kormánykerék tisztítása (639. oldal)
- A belső műanyag, fém és fa alkatrészek tisztítása (639. oldal)

A biztonsági övek tisztítása

Csak a Volvo által ajánlott tisztítószerkeket és autóápolási termékeket használjon. Tisztítsa rendszeresen és azonnal távolítsa el a foltokat. A tisztítószer használata előtt fontos a porszívózás.

Használjon vizet és szintetikus tisztítószeret. Volvo kereskedéseknél speciális textiltisztító szeret szerezhet be. Ügyeljen arra, hogy a biztonsági öv száraz legyen, mielőtt hagyná azt visszahúzódni.

Kapcsolódó információk

- A belső tisztítása (635. oldal)
- A központi kijelző tisztítása (635. oldal)
- Szövetkárpit és tetőkárpit tisztítása (637. oldal)
- Padlószőnyegek és berakott szőnyegek tisztítása (637. oldal)
- A bőr kárpitok tisztítása* (638. oldal)
- A bőr kormánykerék tisztítása (639. oldal)
- A belső műanyag, fém és fa alkatrészek tisztítása (639. oldal)

Padlószőnyegek és berakott szőnyegek tisztítása

Csak a Volvo által ajánlott tisztítószerkeket és autóápolási termékeket használjon. Tisztítsa rendszeresen és azonnal távolítsa el a foltokat. A tisztítószer használata előtt fontos a porszívózás.

Távolítsa el a kivehető szőnyegeket a padlókárpit és a kivehető szőnyegek külön tisztításához. Az egyes kivehető szőnyegek csapokkal vannak rögzítve.

1. Távolítsa el a kivehető szőnyeget az egyes csapoknál fogva és egyenesen felemelve.
2. Használjon porszívót a por és a szennyeződések eltávolításához.

i MEGJEGYZÉS

A szőnyegeknek nem szabad gondatlanul hullámosnak lenniük és nem szabad a szennyeződések eltávolításához tárgyaknak ütni azokat, mert így elrepedhetnek.

3. A porszívózást követően speciális szövet-tisztító használata ajánlott a foltok eltávolításához a padlószőnyegről. A padlószőnyegeket a Volvo kereskedők által ajánlott tisztítószerkezzel kell megtisztítani.
4. Tisztítás után, rögzítse a kivehető szőnyeget a csapoknál benyomva azt.





⚠ FIGYELEM

Mindig csak egy kivethető szőnyeget használjon az egyes üléseknél, és indulás előtt ellenőrizze, hogy a vezetőülésnél elhelyezett szőnyeg szilárdan rögzítve van-e a csapokhoz úgy, hogy az nem akadhat be a pedálok mellé vagy alá.

Kapcsolódó információk

- A belső tisztítása (635. oldal)
- A központi kijelző tisztítása (635. oldal)
- Szövetkárpit és tetőkárpit tisztítása (637. oldal)
- A biztonsági övek tisztítása (637. oldal)
- A bőr kárpitok tisztítása* (638. oldal)
- A bőr kormánykerék tisztítása (639. oldal)
- A belső műanyag, fém és fa alkatrészek tisztítása (639. oldal)

A bőr kárpitok tisztítása*

Csak a Volvo által ajánlott tisztítószerkeket és autópópolási termékeket használjon. Tisztítsa rendszeresen és azonnal távolítsa el a foltokat. A tisztítószerkeket használata előtt fontos a porszívózás.

A Volvo bőrhuzatai* kezelve vannak az eredeti megjelenés fenntartása érdekében.

A bőrkárpit* természetes termék, amely idővel változik és szép patinát nyer. A bőr tulajdonságainak és színének megőrzéséhez rendszeres tisztítás és kezelés szükséges. A Volvo átfogó terméket, a Volvo Leather Care Kit/Wipes készletet kínálja a bőr kárpitok tisztításához és kezeléséhez. A bőr külső védőrétege az utasításoknak megfelelően használva ép marad.

A lehető legjobb eredmény eléréséhez a Volvo évente egy - négy alkalommal (szükség esetén gyakrabban) javasolja a tisztítást és a védőkrém alkalmazását. A Volvo Leather Care Kit/Wipes a Volvo kereskedőknél szerezhető be.

A bőr kárpitok tisztítása

1. Vigyen fel bőrtisztítót egy nedves szivacsra, és nyomogassa, amíg hab nem képződik.
2. Használja a szivacsot a folton körkörös mozdulatokkal.

3. Alaposan nedvesítse be a foltot a szivacs használatával, dörzsölés nélkül hagyja, hogy a szivacs felszívja a foltot.
4. Törölje le a foltot egy puha ruhával, és hagyja alaposan megszáradni a bőrt

A bőr kárpitok védelme

1. Vigyen fel kis mennyiségű bőrvédő szert egy ruhára, majd vigye fel a bőrre finom körkörös mozdulatokkal.
2. Körülbelül 20 percig hagyja száradni.
 - > A bőr védelme ellenállóbbá teszi azt a nap UV-sugárzásából eredő igénybevétellel szemben.

Kapcsolódó információk

- A belső tisztítása (635. oldal)
- A központi kijelző tisztítása (635. oldal)
- Szövetkárpit és tetőkárpit tisztítása (637. oldal)
- A biztonsági övek tisztítása (637. oldal)
- Padlószőnyegek és berakott szőnyegek tisztítása (637. oldal)
- A bőr kormánykerék tisztítása (639. oldal)
- A belső műanyag, fém és fa alkatrészek tisztítása (639. oldal)

A bőr kormánykerék tisztítása

Csak a Volvo által ajánlott tisztítószerkeket és autóápolási termékeket használjon. Tisztítsa rendszeresen és azonnal távolítsa el a foltokat. A tisztítószerke használata előtt fontos a porszívózás.

A bőrnek lélegeznie kell. Soha ne takarja le a bőr kormánykereket műanyag védőburkolattal. A Volvo Leather Care Kit/Wipes javasolt a bőr kormánykerék tisztításához. Először távolítsa el a szennyeződések, port stb. egy nedves szivaccsal vagy ruhával.

! FONTOS

Az éles tárgyak, például gyűrűk károsíthatják a bőrt a kormánykeréken.

Kapcsolódó információk

- A belső tisztítása (635. oldal)
- A központi kijelző tisztítása (635. oldal)
- Szövetkárpit és tetőkárpit tisztítása (637. oldal)
- A biztonsági övek tisztítása (637. oldal)
- Padlószőnyegek és berakott szőnyegek tisztítása (637. oldal)
- A bőr kárpitok tisztítása* (638. oldal)
- A belső műanyag, fém és fa alkatrészek tisztítása (639. oldal)

A belső műanyag, fém és fa alkatrészek tisztítása

Csak a Volvo által ajánlott tisztítószerkeket és autóápolási termékeket használjon. Tisztítsa rendszeresen és azonnal távolítsa el a foltokat.

Szálas vagy mikroszálas, enyhén nedvesített ruha, a Volvo kereskedésekben beszerezhető, ajánlott a belső alkatrészek és felületek tisztításához.

Ne kaparja vagy dörzsölje a foltokat. Soha ne használjon erős felteltávolítókat sem.

! FONTOS

Ne használjon alkoholt tartalmazó oldószert a járművezetői kijelző üvegének tisztításához.

! FONTOS

Nem feledje, hogy a magas fényű felületek könnyen karcolódnak. Tisztítsa ezeket a felületeket tiszta, száraz mikroszálas ruhával, kis, körkörös mozdulatokkal. Ha szükséges, nedvesítse meg a mikroszálas ruhát egy kis tiszta vízzel.

Kapcsolódó információk

- A belső tisztítása (635. oldal)
- A központi kijelző tisztítása (635. oldal)

- Szövetkárpit és tetőkárpit tisztítása (637. oldal)
- A biztonsági övek tisztítása (637. oldal)
- Padlószőnyegek és berakott szőnyegek tisztítása (637. oldal)
- A bőr kárpitok tisztítása* (638. oldal)
- A bőr kormánykerék tisztítása (639. oldal)

A külső tisztítása

Az autót haladéktalanul le kell mosni, ha szennyezett lesz. Ez azt jelenti, hogy az autó tisztítása könnyebb, mert a szennyeződések nem tapadnak meg olyan erősen. Ezzel csökkenti az karcolások kockázatát is és frissen tartja az autót. Tisztítsa le olajleválasztóval rendelkező helyen és használjon autósampon-t.

Kapcsolódó információk

- A külső tisztítása (640. oldal)
- Polírozás és viaszolás (640. oldal)
- Kézi mosás (641. oldal)
- Automata autómósó (642. oldal)
- Nagy nyomású mosás (644. oldal)
- Az ablaktörlő lapátok tisztítása (644. oldal)
- A külső műanyag, gumi és díszítő komponensek tisztítása (645. oldal)
- Keréktárcsák tisztítása (646. oldal)
- Rozsdavédelem (646. oldal)

Polírozás és viaszolás

Polírozza és viaszolja az autót, ha a fényezés matt, vagy, hogy extra védelmet biztosítson a festésnek. Az autót nem kell polírozni, amíg egy éves nem lesz. Azonban ez alatt az idő alatt is viaszolható. Ne polírozza vagy viaszozza az autót közvetlen napfényben, a polírozott felület hőmérséklete legfeljebb 45 °C (113 °F) lehet.

- Mossa le alaposan az autót, mielőtt polírozni vagy viaszolni kezdené. Tisztítsa le az aszfalt- és kátrányfoltokat kátrány-eltávolítóval vagy könnyűbenzinnel. A makacsabb foltok autófényezéséhez gyártott finom súrolópasztával távolíthatók el.
- Először fényesítőszerezrel, majd folyékony vagy szilárd viasszal fényesítse. Tartsa be gondosan a csomagoláson található utasításokat. Sok készítmény fényesítőszert és viaszt is tartalmaz.

! FONTOS

Kerülje a műanyag és gumi felületek viaszolását és fényesítését.

Amikor zsírtalanítót használ műanyag és gumi felületeken, akkor csak enyhe nyomással dörzsölje. Használjon puha mosószivacsot.

A fényes műanyag elemek lekaphatnak vagy megsérülhet a fényes felületréteg.

Súrolóanyagokat tartalmazó fényezőanyagokat nem szabad használni.

! FONTOS

Csak a Volvo által ajánlott fényezéskezelés használható. Az egyéb kezelések, mint a konzerválás, tömítés, védelem, fényezéstömítés vagy ehhez hasonló eljárások károsíthatják a fényezést. A fényezés ilyen kezelések által okozott károsodására nem vonatkozik a Volvo garancia.

Kapcsolódó információk

- A külső tisztítása (640. oldal)
- Kézi mosás (641. oldal)
- Automata autómósó (642. oldal)
- Nagy nyomású mosás (644. oldal)
- Az ablaktörlő lapátok tisztítása (644. oldal)

- A külső műanyag, gumi és díszítő komponensek tisztítása (645. oldal)
- Keréktárcsák tisztítása (646. oldal)
- Rozsdavédelem (646. oldal)

Kézi mosás

Az autót haladéktalanul le kell mosni, ha szennyezett lesz. Ez azt jelenti, hogy az autó tisztítása könnyebb, mert a szennyeződések nem tapadnak meg olyan erősen. Ezzel csökkenti az karcolások kockázatát is és frissen tartja az autót. Tisztítsa le olajleválasztóval rendelkező helyen és használjon autósamponot.

Fontos tudnivalók az autó kézzel történő mosásához

- Kerülje az autó mosását közvetlen napfényben. Ez a mosószer vagy viasz száradását okozza, aminek dörzsölő hatása van.
- Távolítsa el a madárürüléket a fényezésről, amint lehetséges. Ezek olyan vegyi anyagokat tartalmaznak, amelyek károsítják a fényezést és annak nagyon gyors elszíneződését okozzák. Használjon például puha papírt vagy szivacsot bőséges mennyiségű vízzel átítatva. Az elszíneződések eltávolítását ajánlott hivatalos Volvo műhelyben végeztetni.
- Mossa le a karosszéria alsó részét, beleértve a kerékdobokat és lökhárítókat.
- Öblítse le a teljes autót, amíg a feloldott szennyeződések el nem távoznak, hogy csökkentse a mosás okozta karcolások kockázatát. Ne fecskendezzen közvetlenül a zárrakra.

- Ha szükséges, nagyon szennyezett felületeken használjon zsírtalanító anyagot. Ne feledje, hogy ebben az esetben a felületeknek nem szabad a naptól forrónak lenniük.
- Mossa le a szivacs, autósampon és bőséges kézmeleg víz használatával.
- Tisztítsa meg az ablaktörlő lapátokat kézmeleg szappanos oldattal vagy autósamponnal.
- Szárítsa meg tiszta, puha szarvasbőrrel vagy vízlehetővel. Ha elkerüli, hogy a víz-cseppek erős napsütésben száradjanak le, akkor csökkenti a száradási foltok kialakulásának kockázatát, amelyeket ki kellene fényesíteni.
- Az autó mosását követően kátrány vagy aszfalt maradhat vissza. Használjon kátrány-eltávolítót, hogy megszabaduljon az utolsó foltoktól is.

FIGYELEM

Mindig tisztíttassa a motort szervizben. Tűzveszély kockázata áll fenn, ha a motor meleg.



! FONTOS

A szennyezett fényszórók működése gyengébb. Tisztítsa azokat rendszeresen, például üzemanyagöltéskor.

Ne használjon korróziót okozó tisztítószereket, csak tiszta vizet és nem dörzsölő szivacsot.

i MEGJEGYZÉS

A külső lámpák, például a fényszórók és a hátsó lámpák átmenetileg bepárasodhatnak a lencsén belül. Ez normális és az összes külső világítás úgy van tervezve, hogy ellenálljon ennek. A párákicsapódás normális esetben kiszellőzik a lámpatestből, amikor a lámpa egy időre be van kapcsolva.

! FONTOS

- Gondoskodjon a panorámatető* és a napellenző becsukásáról az autó mosása előtt.
- Soha ne használjon dörzsölő hatású fényesítő anyagot a panorámatetőn.
- Soha ne használjon viaszt a panorámatető körüli gumicsikokon.

! FONTOS

Ne feledje eltávolítani a szennyeződések az ajtók és a küszöbök leeresztő furataiból az autó mosását követően.

Kapcsolódó információk

- A külső tisztítása (640. oldal)
- Polírozás és viaszolás (640. oldal)
- Automata autómosó (642. oldal)
- Nagy nyomású mosás (644. oldal)
- Az ablaktörlő lapátok tisztítása (644. oldal)
- A külső műanyag, gumi és díszítő komponensek tisztítása (645. oldal)
- Keréktárcsák tisztítása (646. oldal)
- Rozsdavédelem (646. oldal)
- Az automatikus rögzítőfék aktiválásának beállítása (438. oldal)

Automata autómosó

Az autót haladéktalanul le kell mosni, ha szennyezett lesz. Minél hosszabban marad szennyezett az autó, annál nehezebb újra teljesen megtisztítani és fennáll a fényezés karcosodásának kockázata.

Az automata autómosók használatával egyszerűen és könnyen megtisztítható az autó, de ezek nem férnek hozzá minden helyhez. A Volvo azt javasolja, hogy kézzel mossa le az autót vagy az automata autómosóban történő mosást egészítse ki kézzel történő mosással.

i MEGJEGYZÉS

A Volvo azt javasolja, hogy az első hónapokban nem mossa az autót automata autómosóban (amíg a fényezés teljesen meg nem keményedik).

! FONTOS

Mielőtt automata autómosóba hajtana az autóval, kapcsolja ki az automatikus fékezés álló helyzetben és a rögzítőfék automatikus behúzása funkciókat. Ha nem kapcsolja ki ezeket a funkciókat, akkor a fékrendszer álló helyzetben ragadhat, és az autó nem lesz képes elindulni.

! FONTOS

Az olyan autómósókra, amelyekben az autó forgó kerekekkel előre mozog, az alábbiak vonatkoznak:

1. Az autó mosása előtt győződjön meg arról, hogy ki van kapcsolva az automata esőérzékelő, különben fennáll az ablaktörlő karok bekapcsolásának és károsodásának kockázata.
2. Ügyeljen arra, hogy a külső tükrök be legyenek hajtva és a kiegészítő lámpák biztosítva legyenek, az antennák vissza legyenek húzva vagy el legyenek távolítva, különben fennáll az esélye, hogy az automata autómósó károsítja azokat.
3. Hajtson az autómósóba.
4. Kapcsolja ki az "Automatikus fékezés álló helyzetben" funkciót az alagútkonzolon található gombbal **(A)**.
5. kapcsolja ki az "Automatikus rögzítőfék-behúzás" funkciót a központi kijelző felső nézetében.
6. Állítsa le a motort az alagútkonzolon található indítógomb óramutató járásával megegyező irányú elforgatásával. Tartsa a helyén a gombot legalább 2 másodpercig.

Az autó készen áll az autómosásra.

! FONTOS

A rendszer automatikusan **P** módba kapcsol, hacsak nem hajtja végre a fenti lépést. A kerekek **P** módban zárva vannak, amelyben nem szabad lenniük, amikor automata autómósóba viszi az autót.

i MEGJEGYZÉS

Vegye figyelembe, hogy ha az autó kulcs nélküli zárás és nyitás funkcióval* rendelkezik, akkor az autó mosás közben bezárható/kinyitható, ha a távvezérlős kulcs a tartományon belül van.

Kapcsolódó információk

- A külső tisztítása (640. oldal)
- Polírozás és viaszolás (640. oldal)
- Kézi mosás (641. oldal)
- Nagy nyomású mosás (644. oldal)
- Az ablaktörlő lapátok tisztítása (644. oldal)
- A külső műanyag, gumi és díszítő komponensek tisztítása (645. oldal)
- Keréktárcsák tisztítása (646. oldal)
- Rozsdavédelem (646. oldal)
- Automatikus fékezés álló helyzetben (439. oldal)

- Az automatikus rögzítőfék aktiválásának beállítása (438. oldal)
- Kulcs nélküli és érintésérzékeny felületek* (272. oldal)

Nagy nyomású mosás

Az autót haladéktalanul le kell mosni, ha szennyezett lesz. Minél hosszabban marad szennyezett az autó, annál nehezebb újra teljesen megtisztítani és fennáll a fényezés karcoldásának kockázata. Mossa az autót olajleválasztóval felszerelt autómosóban. Használjon autósampont.

Nagy nyomású mosás alkalmazásakor, használjon seprő mozdulatokat és ügyeljen arra, hogy a fúvóka ne kerüljön 30 cm-nél (13 in.) közelebbre az autó felületéhez. Ne fecskendezzen közvetlenül a zárakra.

Kapcsolódó információk

- A külső tisztítása (640. oldal)
- Polírozás és viaszolás (640. oldal)
- Kézi mosás (641. oldal)
- Automata autómosó (642. oldal)
- Az ablaktörlő lapátok tisztítása (644. oldal)
- A külső műanyag, gumi és díszítő komponensek tisztítása (645. oldal)
- Keréktárcsák tisztítása (646. oldal)
- Rozsdavédelem (646. oldal)

Az ablaktörlő lapátok tisztítása

Az autót haladéktalanul le kell mosni, ha szennyezett lesz. Minél hosszabban marad szennyezett az autó, annál nehezebb újra teljesen megtisztítani és fennáll a fényezés karcoldásának kockázata. Mossa az autót olajleválasztóval felszerelt autómosóban. Használjon autósampont.

Az ablaktörlő lapáton maradó aszfalt, por és sómaradványok valamint a szélvédőn lévő rovarok, jég stb. károsan befolyásolják az ablaktörlő lapátok hasznos élettartamát.

Tisztításkor állítsa az ablaktörlő lapátokat szervizállásba.



MEGJEGYZÉS

Mossa rendszeresen az ablaktörlő lapátokat és a szélvédőt kézmeleg szappanos oldattal vagy autósamponnal. Ne használjon semmilyen erős oldószert.

Kapcsolódó információk

- A külső tisztítása (640. oldal)
- Polírozás és viaszolás (640. oldal)
- Kézi mosás (641. oldal)
- Automata autómosó (642. oldal)
- Nagy nyomású mosás (644. oldal)
- A külső műanyag, gumi és díszítő komponensek tisztítása (645. oldal)

- Keréktárcsák tisztítása (646. oldal)
- Rozsdavédelem (646. oldal)

A külső műanyag, gumi és díszítő komponensek tisztítása

Az autót haladéktalanul le kell mosni, ha szennyezett lesz. Minél hosszabban marad szennyezett az autó, annál nehezebb újra teljesen megtisztítani és fennáll a fényezés karcoldásának kockázata. Tisztítsa le olajleválasztóval rendelkező helyen és használjon autósampont.

A Volvo kereskedések által kínált speciális tisztítószer használata javasolt a színezett műanyag alkatrészek, gumi és díszítő komponensek, például a fényes díszlécek tisztításához és gondozásához. Amikor ilyen tisztítószereket használ, akkor gondosan tartsa be az utasításokat.

Kerülje az autó 3,5 alatti vagy 11,5 feletti pH-értékű tisztítószerrel történő mosását. Ez az eloxált alumínium komponensek* elszíneződését okozhatja, lásd az ábrát. Nem tanácsoljuk dörzsölő hatású fényezőanyagok használatát, lásd az ábrát.

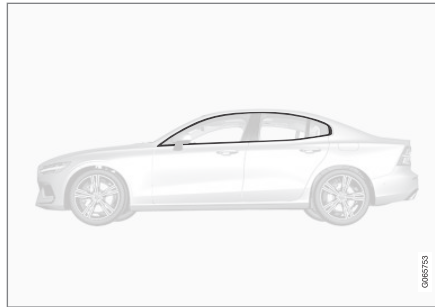

Alkatrészek, amelyek 3,5 és 11,5 pH-érték közötti tisztítószerrel moshatók.

! FONTOS

Kerülje a műanyag és gumi felületek viaszolását és fényesítését.

Amikor zsírtalanítót használ műanyag és gumi felületeken, akkor csak enyhe nyomással dörzsölje. Használjon puha mosószivacsot.

A fényes műanyag elemek lekophatnak vagy megsérülhetnek a fényes felületréteg.

Súrolóanyagokat tartalmazó fényezőanyagokat nem szabad használni.

! FONTOS

Kerülje az autó 3,5-nél alacsonyabb vagy 11,5-nél magasabb pH-értékű tisztítószerrel történő mosását. Ez az eloxált alumínium alkatrészek, például a tetőcsomagtartó és az oldalablakok körüli díszcsíkok elszíneződését okozhatja.

Soha ne használjon fémfényesítő anyagot az eloxált alumínium alkatrészekeken, ez elszíneződést okozhat és tönkretelheti a felületkezelést.

Kapcsolódó információk

- A külső tisztítása (640. oldal)
- Polírozás és viaszolás (640. oldal)
- Kézi mosás (641. oldal)
- Automata autómosó (642. oldal)
- Nagy nyomású mosás (644. oldal)
- Az ablaktörlő lapátok tisztítása (644. oldal)
- Keréktárcsák tisztítása (646. oldal)
- Rozsdavédelem (646. oldal)

Keréktárcsák tisztítása

Az autót haladéktalanul le kell mosni, ha szennyezett lesz. Minél hosszabban marad szennyezett az autó, annál nehezebb újra teljesen megtisztítani és fennáll a fényezés karcosodásának kockázata. Tisztítsa le olajleválasztóval rendelkező helyen és használjon autósamponot.

Csak a Volvo által ajánlott keréktárcsa-tisztító szert használjon.

Az erős keréktárcsa-tisztító szerek károsíthatják a felületet és foltosodást okozhatnak a krómozott alumínium keréktárcsákon.

Kapcsolódó információk

- A külső tisztítása (640. oldal)
- Polírozás és viaszolás (640. oldal)
- Kézi mosás (641. oldal)
- Automata autósamosó (642. oldal)
- Nagy nyomású mosás (644. oldal)
- A külső műanyag, gumi és díszítő komponensek tisztítása (645. oldal)
- Keréktárcsák tisztítása (646. oldal)
- Rozsdavédelem (646. oldal)

Rozsdavédelem

Az autó korrózióvédelemmel rendelkezik.

A karosszéria korrózióvédelme fémvédő bevonatból, csúcsmínőségű festési eljárásból, korrózióvédett és minimális fémtárfedésből és védő műanyag komponensekből, súrlódásvédelemből és kiegészítő rozsdagátlóból áll a sérülékeny területeken. Az alvázban a kerékfelüggesztés sebezhető pontjai korrózióálló alumínium öntvényből készültek.

Vizsgálat és karbantartás

Az autó korrózióvédelme normális esetben karbantartásmentes, de a korrózió kockázatának csökkentése érdekében tisztán kell tartani az autót. Az erősen lúgos vagy savas tisztító folyadékok használata kerülendő a fényes komponenseken. Minden köfelverődést a felfedezését követően haladéktalanul ki kell javítani.

Kapcsolódó információk

- A külső tisztítása (640. oldal)
- Polírozás és viaszolás (640. oldal)
- Kézi mosás (641. oldal)
- Automata autósamosó (642. oldal)
- Nagy nyomású mosás (644. oldal)
- Az ablaktörlő lapátok tisztítása (644. oldal)
- A külső műanyag, gumi és díszítő komponensek tisztítása (645. oldal)

- Keréktárcsák tisztítása (646. oldal)

Az autó fényezése

A fényezés számos rétegből áll és az autó rozsdavédelmének fontos részét képezi, ezért rendszeresen ellenőrizni kell.

A fényezés sérüléseinek legáltalánosabb típusai a kőfelverődések, karcolások és sérülések a sárvédő, ajtók és lökhárítók peremein. A rozsdá támadásának elkerülése érdekében, a sérült fényezést haladéktalanul ki kell javítani.

Kapcsolódó információk

- Kiseb fényezési sérülések javítása (647. oldal)
- Színkódok (648. oldal)

Kiseb fényezési sérülések javítása

A fényezés fontos része az autó rozsdavédelmének és ezért rendszeresen ellenőrizni kell. A fényezés sérüléseinek legáltalánosabb típusai a kőfelverődések, karcolások és sérülések például a sárvédő, az ajtók és a lökhárítók peremein.

A rozsdá támadásának elkerülése érdekében, a sérült fényezést haladéktalanul ki kell javítani.

MEGJEGYZÉS

A festés javításakor a felületnek tisztának és száraznak kell lennie. A felületnek legalább 15 °C (59 °F) hőmérsékletűnek kell lennie.

Anyagok, amelyekre szükség lehet

- Alapozó – szóróflakonos kiszerezésű speciális tapadó alapozó kapható például a műanyag bevonatú lökhárítókhoz.
- alapbevonat és szintelen lakkreteg - elérhető szóróflakonos vagy kannás kiszerezésben vagy javító tollak/rudak formájában¹⁹
- Fedőszalag.
- finom csiszolópapír.

Javító festék alkalmazása a károsodott felületen

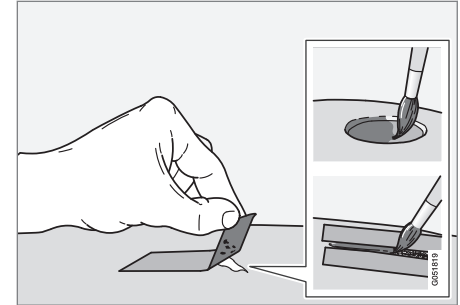

Ha a sérülés nem ér le a fémig, akkor a javító festés közvetlenül a felület tisztítását követően felvihető.

1. Helyezzen fedőszalagot a sérült felületre. Ezután vegye le a fedőszalagot, hogy eltávolítsa az esetlegesen meglazult festéket.

Ha a sérülés a fémig terjed, akkor alapozót is kell használni. Ha a sérülés műanyag felületig terjed, akkor tapadó alapozót kell használni a legjobb eredmény eléréséhez - permetezze a szóróflakon fedelébe és vigye fel ecsettel vékonyan.

¹⁹ Tartsa be a javító toll/rúd csomagolásában található utasításokat.

- ◀ 2. A festés előtt, nagyon finom csiszolóanyaggal történő finom csiszolás hajtható végre, ha szükséges (például, ha egyenetlen szélék vannak). A felületet alaposan meg kell tisztítani és száradni hagyni.
3. Keverje fel alaposan az alapozót, és vigye fel finom ecsettel, gyufaszállal vagy hasonló eszközzel. Fejezze be az alapréteggel és a szintelen lakkal, ha az alapozó megszáradt.

Karcolások esetén alkalmazza ugyanezt az eljárást, de ragassza le a sérült terület környekét a sértetlen festék védelme érdekében.

A Volvo kereskedőknél hibajavító tollak és festékspray szerezhetők be a fényezés javításához.

i MEGJEGYZÉS

Ha a kódarab nem hatolt be a fémbe és egy sértetlen festékréteg a helyén maradt, akkor a felület tisztítását követően haladéktalanul töltsse fel alapozó és lakkréteggel.

Kapcsolódó információk

- Az autó fényezése (647. oldal)
- Színkódok (648. oldal)

Színkódok

Színkód

A színkód matrica az autó jobb oldali ajtószlopán található, az első és a hátsó ajtó között és akkor látható, amikor kinyitja a jobb oldali hátsó ajtót.

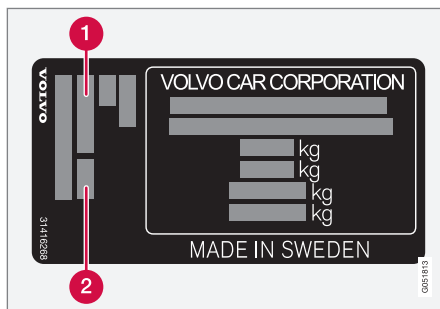

- 1 Külső színkód
- 2 Bármely másodlagos külső színkód

Kapcsolódó információk

- Az autó fényezése (647. oldal)
- Kisebb fényezési sérülések javítása (647. oldal)

Az ablaktörlő lapátok cseréje

Az ablaktörlő lapátok letörlik a vizet a szélvédőről. A mosófolyadékkal együtt, ezek célja a szélvédő tisztítása és a kilátás biztosítása vezetés közben. Az ablaktörlő lapátok cserélhetők.

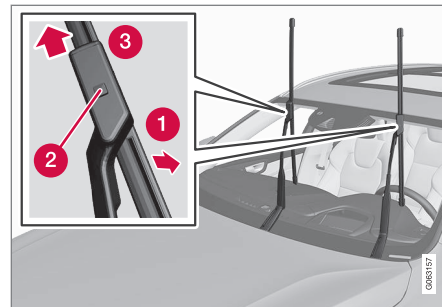

Hajtsa fel az ablaktörlő lapátot, amikor az a szervizállásban van. A szervizállás aktiválása/inaktiválása a központi kijelző funkció nézetében lehetséges, amikor az autó álló helyzetben van és nincs bekapcsolva az ablaktörlő.

- 1 Állítsa eltávolítási helyzetbe úgy, hogy kihajtsa azokat a karból, amíg kattánó hangot nem hall.
- 2 Nyomja meg, és tartsa nyomva az ablaktörlőtartón található rögzítő gombot.
- 3 Ugyanakkor, húzza ki az ablaktörlő lapátot az ablaktörlő karral párhuzamosan.

4. Csúsztassa be az új ablaktörő lapátot, amíg a reteszelő gomb be nem akad.
5. Hajtsa be a lapátot a kar felé, amíg kattanó hangot nem hall. A lapát ezután már nincs eltávolítási helyzetben, és újra mozgatható.
6. Ellenőrizze, hogy az ablaktörő lapát biztosan fel van-e szerelve.
7. Hajtsa vissza az ablaktörő lapátot a szélvédő felé.

Az ablaktörő lapátok különböző hosszúságúak

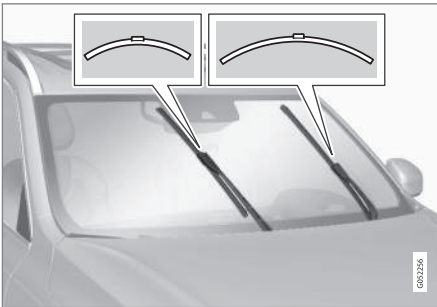

i MEGJEGYZÉS

Amikor kicseréli az ablaktörő lapátokat, ne feledje figyelembe venni az eltérő hosszukat. A vezető oldali lapát hosszabb, mint az utas oldali.

Kapcsolódó információk

- Az esőérzékelő használata (185. oldal)
- Ablak- és fényszórómosók használata (187. oldal)
- Az esőérzékelő memória funkciójának használata (186. oldal)
- Mosófolyadék betöltése (650. oldal)
- Állítsa szerviz állásba az ablaktörő lapátokat. (649. oldal)
- Az ablaktörők használata (184. oldal)
- Ablaktörő lapátok és mosófolyadék (184. oldal)

Állítsa szerviz állásba az ablaktörő lapátokat.

Bizonyos helyzetekben például amikor ki kell cserélni azokat, az ablaktörő lapátoknak szerviz állásban (függőleges helyzetben) kell lenniük.



Az ablaktörő lapátok a szervizállásban.

A csere elvégzéséhez, a tisztításhoz vagy az ablaktörő lapátok felemeléséhez (például a jég lekaparásához a szélvédőről), azoknak szervizállásban kell lenniük.

! FONTOS

Mielőtt szerviz állásba helyezné az ablaktörőket, ellenőrizze, hogy nincsenek-e lefagyva.

◀ A szerviz üzemmód aktiválása/ inaktiválása

A szerviz üzemmód akkor aktiválható/inaktiválható, amikor az autó álló helyzetben van és nincsenek bekapcsolva az ablaktörlők. A szerviz üzemmód a központi kijelző funkció nézetében aktiválható/inaktiválható.



Nyomja meg a **Ablaktörlők szervizállása** gombot. A gomb visszajelző lámpája világít, amikor aktív a szervizüzemmód. Amikor be van kapcsolva, akkor az ablaktörlők szerviz állásba mozdul-

nak. A szerviz üzemmód inaktiválásához, nyomja meg újra a **Ablaktörlők szervizállása** lehetőséget. A gomb visszajelző lámpája kialszik, amikor kikapcsol a szervizüzemmód.

Az ablaktörlő lapátok akkor hagyják el a szervizállást, ha:

- Aktiválva van az ablaktörlés.
- Aktiválva van az ablakmosás.
- Aktiválódik az esőérzékelő.
- Elindulnak az autóval.

! FONTOS

Ha az ablaktörlő karok szervizállásban fel vannak hajtva a szélvédőre, akkor vissza kell hajtani azokat a szélvédőre, mielőtt bekapcsolná a törlést, mosást vagy az esőérzékelőt és mielőtt vezetni kezdene. Erre azért van szükség, hogy elkerülje a motorháztető fényezésének megkarcolását.

Kapcsolódó információk

- Az esőérzékelő használata (185. oldal)
- Ablak- és fényszórómosók használata (187. oldal)
- Az esőérzékelő memória funkciójának használata (186. oldal)
- Mosófolyadék betöltése (650. oldal)
- Az ablaktörlő lapátok cseréje (648. oldal)
- Az ablaktörlők használata (184. oldal)
- Ablaktörlő lapátok és mosófolyadék (184. oldal)

Mosófolyadék betöltése

A mosófolyadék a fényszórók és a szélvédő tisztítására szolgál. Amikor a hőmérséklet fagypont alatt van, akkor fagyálló adalékot tartalmazó mosófolyadékot kell használni.

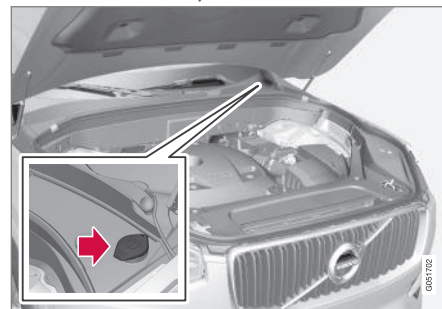

A mosófolyadékot a kék sapkával rendelkező tartályba kell tölteni. A tartályt az ablakmosó és a lámpamosók* használják

i MEGJEGYZÉS

Amikor körülbelül 1 liter (1 kvart) mosófolyadék marad a tartályban, akkor a **Ablakmosó folyadék Alacsony szint, tölts fel** üzenet jelenik meg a járművezetői kijelzőn a  szimbólummal együtt.

Előírt minőség: A Volvo által ajánlott mosófolyadék – hideg időben és fagypont alatti hőmérsékleten fagyvédelemmel.

! FONTOS

Használjon eredeti Volvo vagy ezzel egyenértékű, 8 és 6 között pH értékű mosófolyadékot üzemi hígításban (például 1:1 arányban semleges vízzel keverve).

! FONTOS

Amikor a hőmérséklet fagypont alatt van, akkor használjon fagyálló adalékot tartalmazó mosófolyadékot annak megelőzése érdekében, hogy a folyadék megfagyjon a szivattyú, a tartály és a tömlők belsejében.

- Állítsa szerviz állásba az ablaktörlő lapátokat. (649. oldal)
- Az ablaktörlő lapátok cseréje (648. oldal)
- Az ablaktörlők használata (184. oldal)
- Ablaktörlő lapátok és mosófolyadék (184. oldal)

Hangerő:

- Fényszórómosóval **felszerelt** autók: 5,5 liter (5,8 kvart).
- Fényszórómosó **nélküli** autók: 3,5 liter (3,7 kvart).

Kapcsolódó információk

- Az esőérzékelő használata (185. oldal)
- Ablak- és fényszórómosók használata (187. oldal)
- Az esőérzékelő memória funkciójának használata (186. oldal)

MŰSZAKI ADATOK

Típusjelölések

Az autóban található matricák olyan információkat tartalmaznak, mint az alvázszám, típusjelölés, színkód stb.

A címke elhelyezkedése

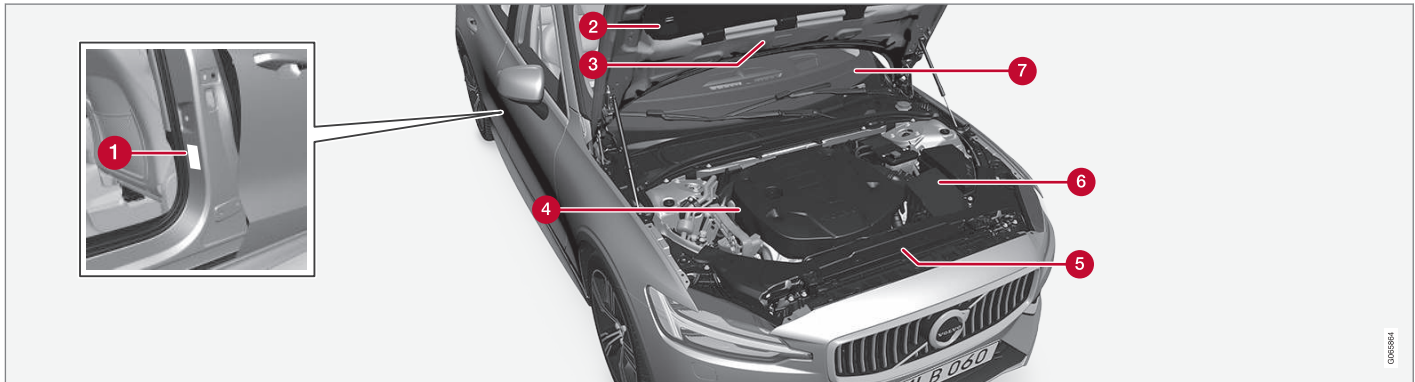

Az ábra vázlatos - a részletek piaconként és modellenként eltérőek lehetnek.

Az autó típusjelölése, járműazonosító és motorszám használható az összes hivatalos Volvo kereskedésben az autóval kapcsolatban és a cserealkatrészek valamint tartozékok rendelésénél.

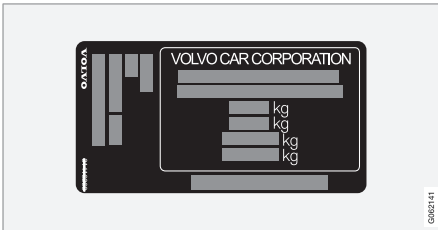

1 Matrica a típusleírás, járműazonosító szám, megengedett maximális tömegek és a külső szín kódjelölése valamint a típusjávahagyási szám feltüntetéséhez. A matrica az ajtóoszlopon található és a jobb oldali hátsó ajtó kinyitásakor látszik.

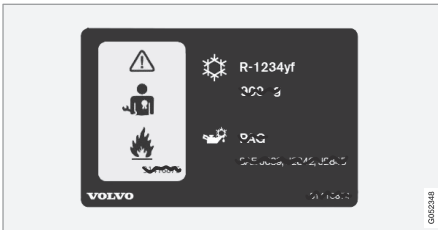

2 A/C rendszer matrica az R1234yf hűtőközeget használó autók esetében.

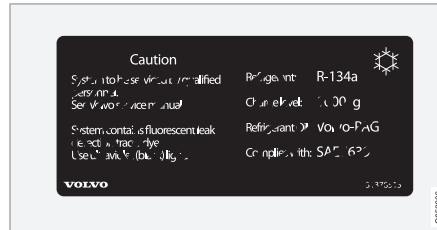

3 A/C rendszer matrica az R134a hűtőközeget használó autók esetében.

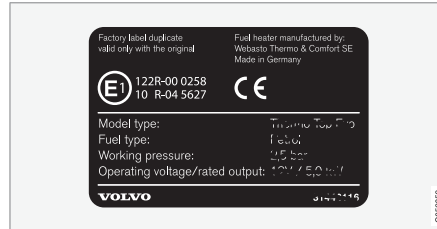

3 Az állófűtés címkeje.



4 Matrica a motorkód és motorsorozatszám feltüntetéséhez.



5 Motorolajcímke.

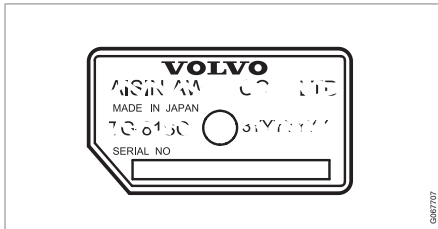

6 Matrica a sebességváltó típusának és sorszámának feltüntetéséhez.

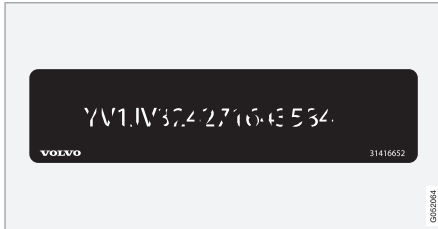

7 Matrica az autó azonosító számához - VIN (járműazonosító szám).

A járművel kapcsolatos további adatok a forgalmi dokumentumban találhatóak.



MEGJEGYZÉS

A kezelési útmutatóban szereplő matricák nem pontosan egyeznek meg az autóban találhatóakkal. Ezek a hozzátétőleges megjelenésüket és elhelyezkedésüket mutatják az autóban. Az Ön adott autójára vonatkozó adatok az autón található matricán találhatóak.

Kapcsolódó információk

- Légkondicionáló — műszaki adatok (667. oldal)

Méreték

A táblázatban található az autó hossza, magassága stb.

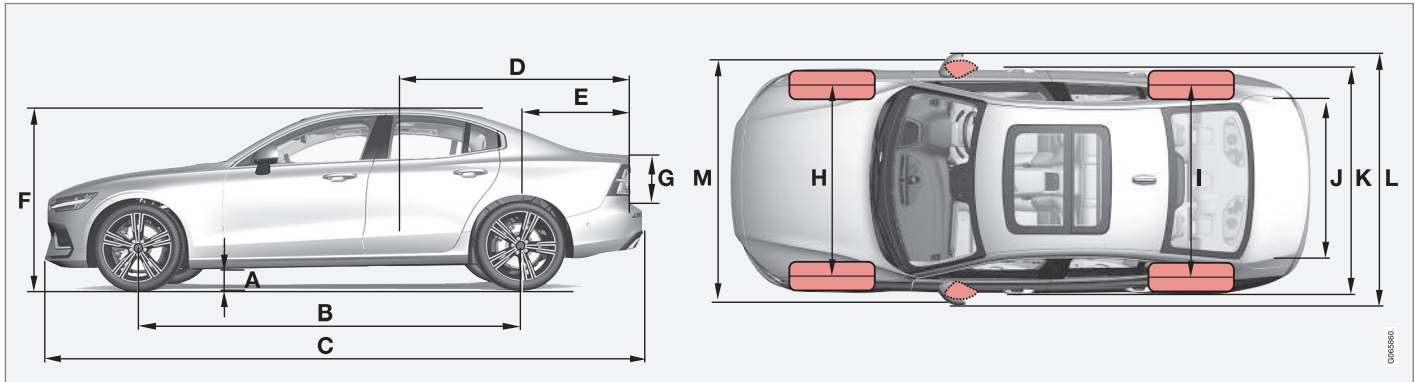

	Méreték	mm	hüvelyk
A	Hasmagasság ^A	136	5,4
B	Tengelytáv	2872	113,1
C	Hossz	4761	187,4
D	Rakomány hossza, a padlón, lehajtott hátsó üléssel	1797	70,7
E	Rakományhossz, a padlón	1005	39,6

	Méreték	mm	hüvelyk
F	Magasság ^B	1437	56,6
G	Rakománymagasság	485	19,1
H	Első nyomtáv	1603 ^C 1600 ^D 1593 ^E	63,1 ^C 63,0 ^D 62,7 ^E

	Méreték	mm	hüvelyk
I	Hátsó nyomtáv	1603 ^C 1600 ^D 1593 ^E	63,1 ^C 63,0 ^D 62,7 ^E
J	Rakományszélesség, padló	867	34,1
K	Szélesség	1850	72,8

MŰSZAKI ADATOK



	Méretek	mm	hüvelyk
L	Szélesség a külső tükrökkel együtt	2040	80,3
M	Szélesség behajtott külső tükrökkel	1916	75,4

A Menetkész tömeg + 2 személy. (A gumibroncsméret, alvázváltozat stb. függvényében kis mértékben változó.)

B Beleértve a tetőantennát a menetkész tömeghez.

C 17-hüvelykes keréktárcsák esetén.

D 18/19-hüvelykes keréktárcsák esetén.

E 20-hüvelykes keréktárcsák esetén.

Kapcsolódó információk

- Tömegek (659. oldal)

Tömegek

Az össztömeg stb. az autóban elhelyezett címkéről olvasható le.

A menetkész tömeg tartalmazza a járművezetőt, a 90%-ban tele üzemanyagtartályt valamint az összes olajat és folyadékot.

Az utasok és tartozékok súlya valamint a vonóhorog-terhelés (ha van csatlakoztatva utánfutó) befolyásolja a terhelhetőséget és nem számít bele a menetkész tömegbe.

Megengedett maximális terhelhetőség = össztömeg - menetkész tömeg.

i MEGJEGYZÉS

A megadott menetekész tömeg az autó normál változatára vonatkozik - vagyis extra felszerelések vagy tartozékok nélkül. Ez azt jelenti, hogy minden tartozék hozzáadásával a tartozék súlyának megfelelően csökken az autó terhelhetősége.

Példák a terhelhetőségi kapacitást csökkentő tartozékokra a különböző felszerelési szintek (például Kinetic, Momentum, Summum) valamint az olyan tartozékok, mint a vonóhorog, tetőcsomagtartó, tetődoboz, audiorendszer, kiegészítő lámpák, GPS, üzemanyaggal működő fűtés, biztonsági rács, szőnyegek, csomagtértakaró, elektromos ülések stb.

Az autó lemérése egy módja annak, hogy megállapítsa az autó tényleges menetkész tömegét.

⚠ FIGYELEM

Az autó vezethetőségi jellemzői függenek attól, hogy mennyire van terhelve és hogyan van elosztva a terhelés.

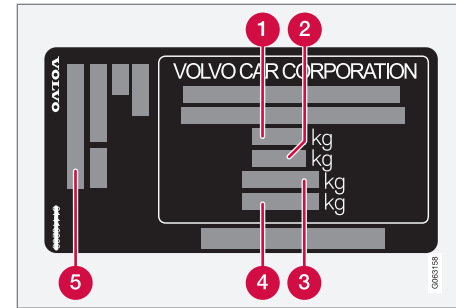

A matrica az ajtóoszlopon található és a jobb oldali hátsó ajtó kinyitásakor látszik.

- 1** Max. össztömeg
- 2** Max. szerelvénytömeg (autó+utánfutó)
- 3** Max. első tengelyterhelés
- 4** Max. hátsó tengelyterhelés
- 5** Felszereltségi szint

Max. terhelés: Lásd a forgalmi dokumentumot.

Max. tetőterhelés: 75 kg.

Kapcsolódó információk

- Típusjelölések (654. oldal)
- Vonatató képesség és vonóhorog-terhelés (660. oldal)

Vontató képesség és vonóhorog-terhelés

A vontató képesség és a vonóhorog-terhelés utánfutó vontatásakor az alábbi táblázatokban található.

Fékes utánfutó max. tömege

i MEGJEGYZÉS

Az 1800 kg-nál nehezebb utánfutók esetén lengéscsillapítók használata javasolt a vonóhorgon.

Motor	Motorkód ^A	Sebességváltó	Fékes utánfutó max. tömege (kg)	Max. vonóhorog-terhelés (kg)
T4	B4204T31	Automata	1800	100
T4	B4204T44	Automata	1800	100
T5	B4204T26	Automata	1800	100
T5	B4204T23	Automata	1800	100
T5 AWD	B4204T26	Automata	1800	100
T5 AWD	B4204T23	Automata	1800	100
T5 AWD	B4204T20	Automata	1800	100
T6 AWD	B4204T29	Automata	2000	100
T6 AWD	B4204T27	Automata	2000	100

^A A motorkód, alkatrész- és sorozatszám a motoron található.

i FONTOS

Amikor utánfutóval közlekedik, megengedett a jármű össztömegének (beleértve a vontatott tömeget) legfeljebb 100 kg-mal (220 font) történő túllépése, feltéve, hogy

a sebessége nem haladja meg a 100 km/h (62 mph) értéket. Be kell tartani a jármű-szerelvényekre vonatkozó országos szabályokat, például sebességet stb.

Fék nélküli utánfutó max. tömege

Fék nélküli utánfutó max. tömege (kg)	Max. vonóhorog-terhelés (kg)
750	50

Kapcsolódó információk

- Típusjelölések (654. oldal)
- Tömegek (659. oldal)
- Vezetés utánfutóval (476. oldal)
- Utánfutó-stabilizáló* (478. oldal)

A motor műszaki adatai

Az egyes motorváltozatok műszaki adatai (teljesítmény stb.) az alábbi táblázatban található.

i MEGJEGYZÉS
Nem minden motor rendelhető minden piacon.

Motor	Motorkód^A	Teljesítmény (kW/rpm)	Teljesítmény (lóerő/rpm)	Nyomaték (Nm/rpm)	Hengerek száma
T4	B4204T31	140/5000	190/5000	300/1700–4000	4
T4	B4204T44	140/5000	190/5000	300/1400-4000	4
T5 / T5 AWD	B4204T26	184/5500	250/5500	350/1800-4800	4
T5 / T5 AWD	B4204T23	187/5500	254/5500	350/1500-4800	4
T5 AWD	B4204T20	183/5500	249/5500	350/1500-4500	4
T6 AWD	B4204T29	228/5700	310/5700	400/2200-5100	4
T6 AWD	B4204T27	235/5700	320/5700	400/2200-5400	4

A A motorkód, alkatrész- és sorozatszám a motoron található.

Kapcsolódó információk

- Típusjelölések (654. oldal)
- Motorolaj — műszaki adatok (663. oldal)
- Hűtőfolyadék — műszaki adatok (666. oldal)

Motorolaj — műszaki adatok

Az egyes motorokhoz tartozó motorolaj-minőség a táblázatban láthatók.

A Volvo az alábbiakat javasolja:



Motor	Motorkód ^A	Olajminőség	Mennyiség, beleértve az olajsűrőt (liter, körülbelül)
T4	B4204T31	Castrol Edge Professional V 0W-20 vagy VCC RBS0-2AE 0W-20	5,6
T4	B4204T44		5,6
T5 / T5 AWD	B4204T26		5,6
T5 / T5 AWD	B4204T23		5,6
T5 AWD	B4204T20		5,6
T6 AWD	B4204T29		5,6
T6 AWD	B4204T27		5,6

^A A motorkód, alkatrész- és sorozatszám a motoron található.

◀◀ **Kapcsolódó információk**

- Típusjelölések (654. oldal)
- A motorolaj tekintetében nehéz vezetési feltételek (665. oldal)
- A motorolaj ellenőrzése és feltöltése (609. oldal)
- Motorolaj (608. oldal)

A motorolaj tekintetében nehéz vezetési feltételek

A kedvezőtlen vezetési feltételek rendellenesen magas olajhőmérséklethez vagy olajfogyasztáshoz vezethetnek. Az alábbiakban néhány példát talál a kedvezőtlen vezetési feltételekre.

Hosszabb utakon ellenőrizze gyakrabban az olajsintet:

- lakókocsit vagy utánfutót vontatva
- hegyes vidékeken
- magas sebességek mellett
- alacsonyabb mint -30 °C (-22 °F) vagy magasabb mint $+40\text{ °C}$ ($+104\text{ °F}$) hőmérsékleten.

A fentiek érvényesek rövidebb távolságokra is alacsony hőmérsékleteken.

Kedvezőtlen vezetési feltételekhez, válasszon teljesen szintetikus motorolajat. Ez extra védelmet biztosít a motor számára.

A Volvo az alábbiakat javasolja:



! FONTOS

A motor szervizintervallumainak megfelelő követelmények teljesítése érdekében a gyárban minden motort speciálisan kiválasztott szintetikus motorolajjal töltenek fel. Az olaj kiválasztása nagyon gondosan történt a hasznos élettartam, az indítási jellemzők, az üzemanyag-fogyasztás és a környezetre gyakorolt hatás figyelembe vételével.

Jóváhagyott motorolajat kell használni annak érdekében, hogy alkalmazhatók legyenek az előírt szervizintervallumok. Csak az előírt fokozatú motorolajat használja az utántöltéshez és az olajcseréhez is, különben károsan befolyásolhatja a hasznos élettartamot, az indítási jellemzőket, az üzemanyag-fogyasztást és az autó környezetre gyakorolt hatását.

Ha nem az előírt fokozatú és viszkozitású a motorolajat használja, akkor károsodhatnak a motorral kapcsolatos komponensek. Az ilyen károkért a Volvo Car Corporation nem vállal felelősséget.

A Volvo azt javasolja, hogy az olajcseréket hivatalos Volvo szervizben végeztesse el.

Kapcsolódó információk

- Motorolaj — műszaki adatok (663. oldal)
- Motorolaj (608. oldal)

Hűtőfolyadék — műszaki adatok

Előírt minőség: A Volvo által jóváhagyott előre kevert hűtőfolyadék. Ha tömény hűtőfolyadékot használ, akkor keverje 50% vízzel (elfogadható minőségű, nem sós stb.). Ha nem biztos benne, akkor lépjen kapcsolatba egy Volvo kereskedővel.

Csak a Volvo által jóváhagyott hűtőfolyadékot szabad használni, hogy megakadályozza a hűtőrendszer károsodását, motorproblémákat stb.

FIGYELEM

A hűtőfolyadék lenyelése veszélyes, károsíthatja a szerveket (veséket). A termék etilén-glikolt, gátlószert, vizet stb. tartalmaz.

Kapcsolódó információk

- A hűtőfolyadék feltöltése (611. oldal)

Sebességváltó-folyadék — műszaki adatok

Normál körülmények között a sebességváltó-folyadékot nem kell lecserélni a sebességváltó hasznos élettartama során. Azonban kedvezőtlen használati feltételek mellett szükségés lehet.

Automata sebességváltó

Előírt sebességváltó-folyadék:	AW-1
--------------------------------	------

Kapcsolódó információk

- Típusjelölések (654. oldal)

Fékfolyadék — műszaki adatok

A hidraulikus fékrendszer közvetítő közegét fékfolyadéknak nevezzük, amely arra szolgál, hogy továbbítsa a nyomást például a fékpedáltól a főfékhengeren keresztül egy vagy több munkahengerhez, amelyek ennek hatására működésbe hozzák a mechanikus féket.

Előírt minőség: Az eredeti Volvo vagy azzal egyenértékű, a Dot 4, 5.1 és ISO 4925 class 6 előírásoknak megfelelő folyadék.

MEGJEGYZÉS

Azt javasoljuk, hogy hivatalos Volvo márkaszerviznél cseréltesse vagy töltesse fel a fékfolyadékot.

Kapcsolódó információk

- A motortér áttekintése (607. oldal)

Üzemanyagtartály - méret

Az üzemanyagtartály kapacitása az alábbi táblázatban található.

	Összes modell
Liter (körülbelül)	60
Amerikai gallon (körülbelül)	15,9

Kapcsolódó információk

- Üzemanyag betöltés (465. oldal)

Légkondicionáló — műszaki adatok

Az autó klímavezérlő rendszere a piactól függően R1234yf vagy R134a freonmentes hűtőközeget használ. Az autó klímavezérlő rendszerében használt hűtőközeggel kapcsolatos információk a motorháztető belsején elhelyezett matricára vannak nyomtatva.

A légkondicionáló rendszerben használt folyadékok és kenőanyagok előírt minősége és mennyisége az alábbi táblázatokban található:

A/C matrica

R134a matrica

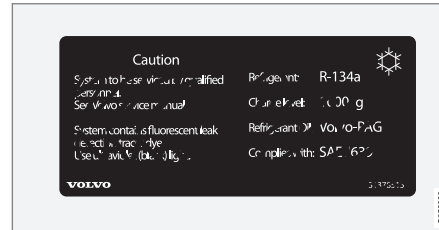

R1234yf matrica

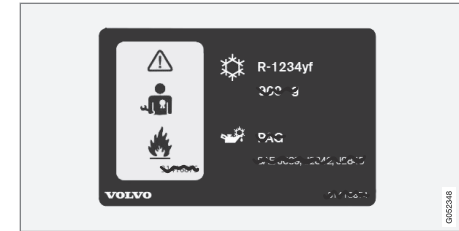

◀ R1234yf szimbólumok magyarázata

Szimbólum	Jelentés
	Vigyázat
	Mobil légkondicionáló rendszer (MAC)
	Kenőanyag típusa
	A mobil légkondicionáló rendszer (MAC) szervizeléséhez képzett és képesített szakember szükséges.
	Gyúlékony hűtőközegek

Hűtőközeg

R134a hűtőközeget használó autók

Súly	Előírt fokozat
700 g (1,54 font)	R134a

⚠ FIGYELEM

A légkondicionáló rendszer nyomás alatt lévő R134a hűtőközeget tartalmaz. A rendszer csak hivatalos szervizben szervizelhető és javítható.

R1234yf hűtőközeget használó autók

Súly	Előírt fokozat
650 g (1,43 font)	R1234yf

⚠ FIGYELEM

A légkondicionáló rendszer nyomás alatt lévő R1234yf hűtőközeget tartalmaz. A SAE J2845 (a hordozható klímarendszerekben használt hűtőközegek biztonságos szervizelésére és tárolására vonatkozó technikusképzés) szabványnak megfelelően, a hűtőközeg rendszert a rendszer biztonsága érdekében csak szakképzett szerelők szervizelhetik és javíthatják.

Kompresszorolaj

Mennyiség	Előírt fokozat
130 ml (4,40 fl. oz.)	PAG SP-A2

Elpárologtató

ⓘ FONTOS

A klímarendszer elpárologtatóját soha nem szabad javítani vagy egy előzőleg használt elpárologtatóra cserélni. Az új elpárologtatót a SAE J2842 szabványnak megfelelően kell hitelesíteni és felcímkézni.

Kapcsolódó információk



- A klímavezérlő rendszer szervizelése (605. oldal)

Üzemanyag-fogyasztás és CO₂-kibocsátás



Az alábbi táblázatokban található információk összhangban vannak a WLTP eljárással (kis teljesítményű járművekre vonatkozó világ-szintű összehangolt tesztelési eljárás), ami egy nemzetközi tesztelési módszer a személyautókkal egyenértékű járművek laboratóriumi teszteléséhez.

A járművek üzemanyag-fogyasztását 100 km/liter, széndioxid-kibocsátást (CO₂) pedig gramm CO₂/km egységben mérik.













Magyarázat

	Városi vezetés (lassú)
	Elővárosi vezetés (átlagos)

	Városon kívüli vezetés (gyors)
	Autópálya vezetés (nagyon gyors)
	Kombinált érték (kombinált vezetés)
CO₂	gramm CO ₂ /km
	liter/100 km
man	Manuális sebességváltó
aut	Automata sebességváltó

	Alacsony érték
	Magas érték

	MEGJEGYZÉS
Ha nincsenek fogyasztási és kibocsátási adatok a táblán, akkor megtalálhatók a mellékelt függelékben.	

												
			CO ₂		CO ₂		CO ₂		CO ₂		CO ₂	
T4 (B4204T31)	aut		-	-	-	-	-	-	-	-	-	-
			-	-	-	-	-	-	-	-	-	-



			CO ₂	Ø	CO ₂	Ø	CO ₂	Ø	CO ₂	Ø	CO ₂	Ø
T5 (B4204T26)	aut		248	10,9	169	7,4	134	5,9	147	6,5	161	7,1
			263	11,6	185	8,2	152	6,7	173	7,6	181	8,0
T5 AWD (B4204T26)	aut		-	-	-	-	-	-	-	-	-	-
			-	-	-	-	-	-	-	-	-	-
T6 AWD (B4204T29)	aut		-	-	-	-	-	-	-	-	-	-
			-	-	-	-	-	-	-	-	-	-

A táblázatban található üzemanyag-fogyasztási és CO₂-kibocsátási értékek speciális vezetési ciklusokon alapszanak. Az autó tömege annak felszereltségi szintjétől függ. Az autó terhelési mértékével együtt, ez befolyásolja az üzemanyag-fogyasztást és a CO₂-kibocsátást. A WLTP szerint, az autó felszereltségétől függetlenül, minden autó egyedi üzemanyag-fogyasztással és CO₂-kibocsátással rendelkezik. Ezek az értékek a fenti táblázatban található alacsony érték és magas érték között helyezkednek el. Számos piac esetében, az autó forgalmi dokumentumaiban megtalálja az

autó egyedi üzemanyag-fogyasztási és CO₂-kibocsátási értékeit.

A táblázatban szereplő értéknél magasabb üzemanyag-fogyasztásnak számos oka lehet. Erre példák lehetnek az alábbiak:

- Ha az autó extra felszereltséggel rendelkezik, ami befolyásolja a tömegét.
- Vezetési stílus.
- Ha az ügyfél a modell alapváltozatára szerelt normál kerekektől eltérő kerekeket szerel fel, mert ez növelheti a gördülési ellenállást.

- A magas sebesség nagyobb légellenállást okoz.
- Az üzemanyag minősége, az út és forgalmi viszonyok, az időjárás és az autó állapota.

A fenti példák kombinációja jelentősen növelheti a fogyasztást.

Hatalmas eltérések lehetnek az üzemanyag-fogyasztásban, ha azokhoz a vezetési ciklus profilokhoz hasonlítjuk (lásd lent), amelyeket az autó hitelesítésekor használnak és amelyeken a táblázat adatai alapszanak. További tájé-

koztatásért, kérjük, tanulmányozza a hivatkozott szabályozásokat.

i MEGJEGYZÉS

A szélsőséges időjárási viszonyok között, utánfutóval vagy nagy magasságokban történő vezetés az előírtnál gyengébb minőségű üzemanyaggal együtt olyan tényezők, amelyek jelentősen növelhetik az autó üzemanyag-fogyasztását.

WLTP szabvány

2018. szeptember 1-től, ezt a napot is beleértve, új szabványt vezettek be a fogyasztási értékek kiszámításához az autóban. A WLTP szabvány (könnyű járművek világszinten harmonizált tesztelési eljárása) képviseli a mindennapos vezetés átlagos vezetési körülményeit. A korábbi szabványhoz (NEDC) hasonlítva, a WLTP számításba veszi a változó forgalmi helyzeteket és sebességeket, de a felszereltségi és tömeg osztályokat is. A fogyasztást befolyásoló opcionális berendezéseket, például légkondicionáló, ülésfűtés stb. a tesztelés idejére kikapcsolják. Az értékek a különböző autók összehasonlításának lehetővé tételét teszik lehetővé és nem reprezentálják az Ön jellemző fogyasztását.

Vezetési ciklus profilok

A vezetési ciklusok az autó tényleges átlagos vezetését szimulálják. A szabvány négy külön-

böző vezetési ciklus profilon alapszik. A négy vezetési ciklus az alábbi:

- **Városi vezetés** – lassú vezetés
- **Elővárosi vezetés** – átlagos vezetés
- **Városon kívüli vezetés** – gyors vezetés
- **Autópálya vezetés** – nagyon gyors vezetés.

Minden vezetési ciklust különböző állapotok jellemeznek, például a sebesség, az idő és a futásteljesítmény.

A kombinált vezetés táblázatban található hivatalos értéke a négy vezetési ciklus eredményeinek kombinációja a jogi követelményeknek megfelelően.

A négy vezetési ciklus során összegyűjtik a kipufogógázokat a széndioxid-kibocsátás (CO₂-kibocsátás) meghatározásához. Ezek ezután elemzésre kerülnek a CO₂-kibocsátás meghatározásához.

Kapcsolódó információk

- Típusjelölések (654. oldal)
- Tömegek (659. oldal)
- Gazdaságos vezetés (462. oldal)

Jóváhagyott kerék- és gumiabroncsméreték

Bizonyos országokban, nem minden jóváhagyott méret van feltüntetve a forgalmi doku-

mentumban vagy egyéb dokumentumokban. Az alábbi táblázat tartalmazza a megengedett keréktárcsa és gumiabroncs kombinációkat.

✓ = jóváhagyott

Motor	man/ aut	215/60R16 ^A 7x16x37	225/50R17 ^B 7x17x40,5	235/45R18 8x18x42	235/40R19 8x19x42	245/35R20 ^C 8x20x45,5
T4 (B4204T31)	aut	–	✓	✓	✓	✓
T4 (B4204T44)	aut	✓	✓	✓	✓	✓
T5 (B4204T26)	aut	–	✓	✓	✓	✓
T5 (B4204T23)	aut	–	✓	✓	✓	✓
T5 AWD (B4204T26)	aut	–	✓	✓	✓	✓
T5 AWD (B4204T20)	aut	–	✓	✓	✓	✓
T5 AWD (B4204T23)	aut	–	✓	✓	✓	✓
T6 AWD (B4204T27)	aut	–	–	✓	✓	✓
T6 AWD (B4204T29)	aut	–	–	✓	✓	✓

^A A 215/60 R16 nem megengedett, ha az autót 17-hüvelykes fékekkel van felszerelve. Ellenőrizze Volvo kereskedésével az autót felszereltségét.

^B A 225/50 R17 nem megengedett, ha az autót 18-hüvelykes fékekkel van felszerelve. Ellenőrizze Volvo kereskedésével az autót felszereltségét.

^C 245/35 R20 csak sport futóművel együtt lehetséges. Ellenőrizze Volvo kereskedésével az autót felszereltségét.

Kapcsolódó információk

- A gumiabroncsok minimális megengedett terhelésmutatója és sebesség-besorolása (673. oldal)
- Típusjelölések (654. oldal)
- A gumiabroncs méretjelölése (558. oldal)
- A keréktárcsa méretjelölése (559. oldal)
- Hólánccok (576. oldal)

A gumiabroncsok minimális megengedett terhelésmutatója és sebesség-besorolása

Az alábbi táblázat mutatja a minimális megengedett terhelési mutatót (LI) és sebesség-besorolást (SS).

Motor		man/ aut	Minimális megengedett terhelési mutató (LI) ^A	Minimális megengedett sebesség-besorolás (SS) ^B
T4	B4204T31	aut	93 (95 ^C)	V
T4	B4204T44	aut	93 (95 ^C)	V
T5	B4204T26	aut	93 (95 ^C)	V
T5	B4204T23	aut	93 (95 ^C)	V
T5 AWD	B4204T26	aut	93 (95 ^C)	V
T5 AWD	B4204T23	aut	93 (95 ^C)	V
T5 AWD	B4204T20	aut	93 (95 ^C)	V
T6 AWD	B4204T29	aut	93 (95 ^C)	W
T6 AWD	B4204T27	aut	93 (95 ^C)	W

^A A gumiabroncs terhelési mutatójának legalább a táblázatban szereplő értékűnek vagy annál nagyobbak kell lennie.

^B A gumiabroncs sebesség-besorolásának legalább a táblázatban szereplő értékűnek vagy annál nagyobbak kell lennie.

^C Extra terhelés (Extra Load).

◀◀ **Kapcsolódó információk**

- Jávahagyott kerék- és gumibroncsméreték (672. oldal)
- Jávahagyott gumibroncs-nyomások (675. oldal)
- Típusjelölések (654. oldal)
- A gumibroncs méretjelölése (558. oldal)
- A keréktárcsa méretjelölése (559. oldal)

Jóváhagyott gumiabroncsnyomások

Az egyes motorokhoz tartozó jóváhagyott gumiabroncsnyomások a táblázatban láthatók.

i MEGJEGYZÉS

Nem minden motor, gumiabroncs vagy ezek kombinációja érhető el minden piacon.

Motor	Gumiabroncsméret	Sebesség	Terhelés, 1-3 személy		Max. terhelés		ECO nyomás ^A
			Első (kPa) ^B	Hátsó (kPa)	Első (kPa)	Hátsó (kPa)	Első/hátsó (kPa)
Minden motor	215/60 R16	0-160 km/h (0-100 mph)	230	230	260	260	260
	225/50 R17	160+ km/h (100+ mph)	280	280	310	310	-
	235/45 R18						
	235/40 R19						
	245/35 R20						
Ideiglenes pótkerék	max. 80 km/h (max. 50 mph)	420	420	420	420	-	

^A Gazdaságos vezetés.

^B Bizonyos országokban "bar" mértékegységet használnak a "Pascal" SI egység mellett: 1 bar = 100 kPa.

Kapcsolódó információk

- Típusjelölések (654. oldal)
- A gumiabroncsnyomás ellenőrzése (560. oldal)
- Jóváhagyott kerék- és gumiabroncsméret (672. oldal)
- Előírt gumiabroncsnyomás (562. oldal)

1, 2, 3 ...

4WD 451

A

A/C (Légkondicionáló) 235

Ablakok és üveg 172

Ablaktörlő 184

esőérzékelő 185, 186

Ablaktörlő lapátok 184

cseré 648

szervizállás 649

Ablaktörlőlapátok, fűtött 184

Ablaktörlőlapátok és mosófolyadék 184

Ablaktörlőlapátok tisztítása 644

ABS

Blokkolásgátló fékek 434

Adaptív sebességtartó 308

aktiválás 311

a sebességtartó funkciójának vál-

tása 315

Automata fék 333

az időintervallum beállítása 332

cél váltása 330

előzés 337

figyelem 329

hibakeresés 314

készenléti üzemmód 313

kikapcsol 312

korlátok 314

sebesség kezelése 331

szimbólumok és üzenetek 317

Adat

adatátvitel az autó és a szerviz

között 598

felvétel 37

Adatkapcsolati csatlakozó 40

Adatmegosztás 537

Adatvédelmi szabályzat (Ügyfél-adatvé-

delem) 38

Akadályok észlelése

City Safety 359

Akkumulátor 470, 613

Indítás 613

karbantartás 613

Segéd 616

segédindítás 470

szimbólumok az akkumulátoron 617

túlterhelés 470

újrahasznosítás 618

A kormánykerék beállítása 204

A közlekedés gazdaságossága 462

Aktív farolásgátló 289

Aktív kanyarlámpák 163

Aktív parkolósegéd 418

használat 420

korlátok 423

merőleges parkolás 419

párhuzamos parkolás 419

parkolóhely elhagyása 423

szimbólumok és üzenetek 426

A külső tükrök visszaállítása 178

Alacsony akkumulátorfeszültség

Akkumulátor 470

Alacsony olajsztint 609

Alagútészlelés 159

Alagútkonzol 585

Alkalmazások 494

Alkalmazkodó vezetési jellemzők 452

Alkoholzár 432, 433

alkoholzár megkerülése 432

Allergiát és asztmát okozó anyagok. 212

A motor beindítása 428

ütközés után 60

A motor leállítása 429

A motor műszaki adatai 662

A motorolajsztint ellenőrzése 610

A műszerek áttekintése

balkormányos autó 78

jobb kormányos autó 79

BETŰRENDES TÁRGYMUTATÓ

Android Auto	517, 518, 519	Automata távolsági fényszóró	161	Az autó emelése	603
Antenna		Automatikus fék	439	Az autó kárpitozása	635, 637, 638, 639
elhelyezkedés	275	bekapcsolás/kikapcsolás	440	Az esőérzékelő memória funkciója	186
Apple CarPlay	513, 514, 516	ütközés után	441	Azonosító szám	41
A sebességváltózár kioldása	449	Vezetőtámogatás	288		
A szint ellenőrzése		Automatikus motorleállítás		Á	
csillapítás	461	automatikus leállítás	457	<hr/>	
Audio-beállítások	492, 527	Automatikus sebességhatároló	301	Állófűtés	244
médialejátszás	504, 506	bekapcsolás/kikapcsolás	303	Állóklíma	236
Szöveges üzenet	527	korlátok	304	szimbólumok és üzenetek	242
telefon	528	tűrés	304	Átmenő rakodó fedél	595
Audio és média	492	Automatikus visszazárás	252, 273		
Autóállapot	600	Automatikus zárás	279	B	
Autóápolás	640, 641, 642, 644, 645, 646	Autómodem		<hr/>	
Bőrkárpit	638	az autó csatlakoztatása az internet- hez	533	Beállítások	
Autófunkciók		beállítások	534	Kategóriák	137
a középső kijelzőn	123	Autómosás	640, 641, 642, 644, 645, 646	környezetérzékeny	136
Auto hold	439	Autós nyaralás	463	Visszaállítás	137
Autókulcselem lemer.	254	AWD, összkerékajjtás	451	Beállítások visszaállítása	137
Automata autómosó	642	Az autó állapota		Járművezetői profil	143
Automata autómosók	642	Gumiabroncsnyomás	566	tulajdonosváltás	136
Automata klímavezérlés	225	Az autó csatlakoztatása az internethez		Beáspődés-védelem	172
Automata sebességváltó	442, 443	autómodemen keresztül	533	visszaállítás	173
gyors visszakapcsolás	449	mobileszközön keresztül (WiFi)	532	Behajtható elektromos külső tükrök	178
olaj	666	nincs vagy gyenge kapcsolat	535	Belső levegőminőség rendszer	212
utánfutó	476	telefonon keresztül (Bluetooth)	531		

Belső világítás	167	Biztosítékok	618	City Safety	354
adaptálás	169	a csomagterben	630	akadályok észlelése	359
automatikus funkció	168	a kesztyűtartó alatt	625	fékezés szembejövő járművek ese-	
Belső visszapillantó tükör	176	a motortérben	620	tén	364
Fényváltás	177	csere	619	figyelmeztetési távolság beállítása	358
benzin	467	Biztosítéktábla	619	keresztirányú forgalom	361
Benzin-részecskeszűrő	468	BLIS	370	kitérő manőverek	363
Billentőüzet	127, 131	bekapcsolás/kikapcsolás	371	kitérő manőver megakadályozva	364
nyelv módosítása	131	korlátok	372	korlátok	365
Billentőüzet a kormánykeréken	203	szimbólumok és üzenetek	373	korlátozások keresztirányú forgalom	
Biztonság	44	Bluetooth		esetén	362
terhesség	45	az autó csatlakoztatása az internet-		korlátozások kitérő manőverek ese-	
Biztonsági kód	280	hez	531	tén	363
Biztonsági öv	48	beállítások	529	részfunkciók	355
becsatolás/kicsatolás	48	csatlakozás	510	szimbólumok és üzenetek	368
biztonsági öv emlékeztető	52	telefon	520	Clean Zone	211
biztonságiöv-feszítő	50	Bőrkárpit, mosási utasítások	638	CO2 kibocsátás	669
terhesség	45			Connected Safety	293
Biztonsági öv, lásd Biztonsági övek	48			bekapcsolás/kikapcsolás	294
Biztonsági öv emlékeztető	52			korlátok	295
Biztonságiöv-feszítő	50	C		Corner Traction Control	289
Visszaállítás	51	CD-lejátszó	508	Cross Traffic Alert	374
Biztonsági üzemmód	60	Cél váltása		bekapcsolás/kikapcsolás	375
elindulás/mozgás	60	adaptív sebességtartóval	330	korlátok	376
Biztonsági záruk	284	Pilot Assist esetén	330	üzenetek	378
kiiktatás	285	Címkék		CZIP (Tiszta belső zóna csomag)	212
		elhelyezkedés	654	Csomagkampók	594

BETŰRENDES TÁRGYMUTATÓ

Csomagrögzítő szemek raktár	594
Csomagtartók	593
Csomagtérfedél	
nyitás/csukás lábmozdulattal	279
nyitás belülről	277
zárás/nyitás	274
Csúszós útviszonyok	464

D

Digitális rádió (DAB)	503
DivX®	509
Dőlésérzékelő	282
Drive-E	
Környezeti filozófia	30
Driver Alert Control	386
bekapcsolás/kikapcsolás	388
korlátok	389
pihenőhelyekre vezetés	388

E

eCall	552
ECO klíma	454
ECO nyomás	562, 675

ECO üzemmód	454
aktiválás funkciógombbal	457
Egyéni hajtásmód	452
Egységek	134
Elakadásjelző háromszög	595
Elárasztott út	464
Elektromos ablakok	174
becsípődés-védelem	172
Elektromos aljzat	586
használat	588
Elektromosan állítható ülés	191
Elektromosan működtetett rögzítőfék	436
Elektromos panorámatető	179
Elektromos rendszer	613
Előkészítés	236
Időzítő	237
indítás/leállítás	236
Előzési segéd	
Adaptív sebességtartó	337
elindulás adaptív sebességtartóval	337
elindulás Pilot Assist használatával	337
Pilot Assist	337
Elsősegély	595
Elsősegélykészlet	595

Első ülés	
fűtés	221, 222
Hőmérséklet	232
Klímavezérlés	219
Szellőztetés	224
Ventilátor	230
Első ülés, elektromos	191
az utasülés beállítása a vezetőülés- ből	199
Deréktámasz	198
masszázs	194, 195, 196
Oldaltámaszok	197
pozíció tárolása	192, 193
többfunkciós kezelőszerv	194, 195,
196, 197,	198
ülés beállítása	191
Első ülés, manuális	190
Emelő	569
Emelő számszám	569
Energiatakarékos üzemmód	470
Esőérzékelő	185, 186
Etanoltartalom	467

É

érzékelők	
Kamera egység	348
Klímavezérlés	209
Levegőminőség	213
Radar egység	338

F

Farolás	463, 464
Fedélzeti számítógép	87
mutatás a járművezetői kijelzőn	89
Fejtámla	202
Fékek	434
álló helyzetben automatikus	439
Blokkolásgátló fékrendszer	434
féklámpa	165
fékrendszer	433
féksegéd rendszer, BAS	435
karbantartás	436
nedves utakon	435
Rögzítőfék	436
szórt utakon	435
vészféklámpák	166
Fékfolyadék	
fokozat	666
Fékfunkciók	433

Fékrendszer	
folyadék	666
Féksegéd	
ütközés után	441
Felső nézet	135
Fenntartott klímakomfort	240
indítás/leállítás	241
Fényszóró fénye	
adaptáció	158
Fényszóróminta, beállítás	158
Fényszóróminta beállítása/fényszóró	
fényugara	158
Festék	
sérülés és javítás	647, 648
színkód	648
Figyelmeztető hang	
Rögzítőfék	439
Figyelmeztető lámpák	
Adaptív sebességtartó	329
a generátor nem tölt	96
alacsony olajnyomás	96
az indítóakkumulátor nem töltődik	96
biztonsági öv emlékeztető	96
figyelem	96
hiba a fékrendszerben	96
Légzsákok – SRS	96
menetstabilizáló és kipörgésgátló	
rendszer	289

Pilot Assist	329
rendszerhiba	96
rögzítőfék behúzva	96
Figyelmeztető szimbólumok	96
biztonság	44
Fokozathelyzetek	
Automata sebességváltó	443
Fokozatválasztás-gátló	448
kikapcsol	449
Fokozatváltás-jelző	450
Foltok	635, 637, 638, 639
Folyadékok, mennyiségek	650, 667
Folyadékok és olajok	666, 667
Forgási irány	559
Four-C	461
FSC, ököcímkezés	26
Futásteljesítmény	87
Futófelület	560
Futófelület-kopásjelzők	560
Függönylégzsák	59
Fűtés	243
Ablakok	228, 229
állófűtés	244
Kiegészítő fűtés	245
kormánykerék	224, 225
ülések	221, 222

BETŰRENDES TÁRGYMUTATÓ

Fűtött ablaktörlőlapátok 184

G

Gazdaságos vezetés 454, 462

Gázlás 464

Gracernote® 507

GSI - fokozatválasztó segéd 450

Gumiabroncs felfújása 581

Gumiabroncsméret 558

Gumiabroncsméreték
amikor kerekeket cserél 568

Gumiabroncsnyomás
az előírt nyomást mutató címke 562
beállítás 561
Ellenőrzés 560

Gumiabroncsnyomás-figyelés 563
Állapot 566
tevékenység 567
új gumiabroncsnyomás mentése 565

Gumiabroncsnyomás-tábla 675

Gumiabroncsok 556
eltávolítás 570
felszerelés 572
forgási irány 559
forgatás csere közben 556
futófelület-kopásjelzők 560

gumiabroncsnyomás-tábla 675

méretek 672

műszaki adatok 672, 673, 675

nyomás 675

tárolás 556

téli gumiabroncsok 575

Gyalogosvédelmi rendszer 47

Gyermekbiztonság 61

Gyermekbiztonsági zárok 277

Gyermekülés 61, 62, 65, 66

alsó rögzítőpontok 63

asztal az elhelyezéshez 69

áttekintő táblázat 68

elhelyezés/rögzítés 65, 66

Felső rögzítő pontok 63

i-Size/ISOFIX rögzítőpontok 64

i-Size táblázat 71

ISOFIX táblázat 72

Gyűjtéshelyzet 430, 431

H

Hajtáslánc 442
Sebességváltó

Hajtásmód 452

ECO 454, 457

váltás 454

Vezetőtámogatás 334

Hangélmény 493

Hangulatvilágítás 168

adaptálás 169

Hangvezérlés 148

beállítások 153

Klíma vezérlés 210

rádió és média 152

telefon 151

Használati feltételek

felhasználó 537

szolgáltatások 38

Hátsó ablak

fűtés 229

Napellenző 176

Hátsó ülés

a háttámla leengedése 200

fejtámla 202

fűtés 222

Hőmérséklet 233

Klíma vezérlés 219

Ventilátor 231

Háttámla

első ülés, beállítás 190, 191, 194,

195, 196, 197, 198

hátsó ülés, lehajtás 200

Hazakisérő világítás, Homesafe Lighting,

Follow me home lighting, follow-me-

home lighting 167

Helyzetjelző lámpák	158
Hibakeresés	
Adaptív sebességtartó	314
City Safety	365
Kamera egység	349
Radar egység	349
Hólánckok	576
HomeLink®	484
használat	487
program	485
Típusengedély	488
Hőmérséklet	
tapasztalt	209
Vezérlés	232, 233, 234
Hűtőfolyadék	666
feltöltés	611
Hűtőközeg	605
klímavezérlő rendszer	667
Hűtőrendszer	
túlmelegedés	469
I	
IAQS (Belső levegőminőség rendszer)	212
IC (Függönylégzsák)	59
ID, Volvo	28

Időköz beállítása távolságfigyelmezte- téshez	332
Indításgátló	262
Indításgátló	262
Indítsa be az autót	428
Információs kijelző	82, 86
Infotainment rendszer (Audio és média)	492
IntelliSafe	
Vezetőtámogatás	33
Internet, lásd internetkapcsolatú autó	529
Internetkapcsolattal rendelkező autó	
autóadatok küldése	602
rendszerfrissítések	599
szervizelés és javítás előjegyzése	601
iPod®, csatlakoztatás	510
Írányjelző	162
Írányjelzők	162
Íránytű	488
kalibrálás	489
ITPMS - közvetett gumiabroncsnyomás- figyelő rendszer	563
Izzók	
módosítás	612

J	
Jármű ösztömege	659
Járművezetői kijelző	82
alkalmazás menü	104, 105
beállítások	86
üzenetek	106
Járművezetői profil	139
kiválasztás	139
szerkesztés	140, 141, 143
Járművezetői teljesítmény	90
beállítások	91
Javaslatok a rakodáshoz	592
Javaslatok vezetés közben	463
Jégtelenítés	227
Jelzőtábla-felismerés	379
beállítások	384
bekapcsolás/kikapcsolás	380
kijelző	380
korlátok	386
Sebességfigyelmeztetés	383
sebességmérő kamera információk	383
Sensus Navigation	383

BETŰRENDES TÁRGYMUTATÓ

K

Kamera egység	348	Keréktárcsák		Parkolás	236
karbantartás és tisztítás	353	méretek	559	tapasztalt hőmérséklet	209
korlátok	349	tisztítás	646	ventilátorvezérlés	230, 231
Kameraérzékelő		Keréktárcsák tisztítása	646	zónák	208
lásd Kamera egység	348	Kesztyűtartó	590	Klímavezérlő rendszer	
Kanyarlámpák	164	Key tag	250	Hűtőközeg	667
Kanyarodási segéd	335	Kezelési útmutató	24	Kombinált műszerfal	82
bekapcsolás/kikapcsolás	336	a középső kijelzőn	19, 21	beállítások	86
korlátok	336	mobilon	23	Kormánykerék	203, 204
Karbantartás		ökocímkezés	26	a kormánykerék beállítása	204
rozsdavédelem	646	Kezelőszervek, világítás	169	billentyűzet	203
Katalizátor		Kézifék	436	fűtés	224, 225
szállítás	481	Kézi mosás	641	váltófül	203
Kerékcsavarok	569	Kiegészítő fűtés	245	Kormánykerék-váltófülek	446
Kerékcseré	568	Kiegészítő fűtés (Kiegészítő fűtés)	245	Kormányzár	204
Kerekek		Kijelző		Kormányzási erő, sebességfüggő	288
eltávolítás	570	járművezetői információk	82	Kormányzási erő szintje, lásd Kormány-	
felszerelés	572	Kijelző-világítás	169	zási erő	288
hólánckok	576	Klímavezérlés	208, 219	Kormányzási segítség ütközés kockáza-	
Kerekek és gumibroncsok		automatikus szabályozás	225	takor	396
megengedett méretek	672	érezkelők	209	Ködlámpa	
terhelési mutató és sebesség-besoro-		hangfelismeréses vezérlés	210	első	164
lás	673	hátsó ülés	219	hátsó	165
Kerékpártartó		hőmérséklet-szabályozás	232, 233,	Környezet	30
vonóhorogra szerelt	480	234		Középső kijelző	
		javítás	605	áttekintés	110
		középső kijelző	219	beállítások	135, 136

Billentyűzet	127
funkció nézet	123
kikapcsolás és a hangerő módosítá- tása	134
klimavezérlés	219
megjelenés módosítása	133
működés	113, 116, 120, 125
nézetek	116
szimbólumok az állapotsávban	125
tisztítás	635
üzenetek	143, 144
Közlekedési információk	501
központi zárás	276
Köfelverődések és karcolások	647, 648
Kulcs	250
Kulcs nélküli	
beállítások	274
érintésérzékeny felületek	272
zárás/nyitás	273
Külső hőmérsékletmérő	93
Külső méretek	657
Külső tükrök	176
Fényváltás	177
pozíció tárolása	192, 193
visszaállítás	178
Kürt	203

L	
Lábfék	434
Lámpák	
módosítás	612
utánfutó	479
Lane Keeping Aid	
lásd Sávtartó segéd	389
Large Animal Detection (LAD)	359
Légkondicionáló	235
Légkondicionáló, folyadék	
mennyiség és minőség	667
Légzsák	53
Aktiválás/kiiktatás	56
utas oldal	55, 56
vezető oldal	54
Légzsák, lásd Légzsák	53
Lengéscsillapító	473
Letöltő központ	599
használat	599
Levegőelosztás	213
beállítási lehetőségek táblázata	216
jégtelenítés	227
Szellőzők	213, 215
váltás	214
Visszakeringtetés	226

Levegőminőség	211, 212
allergia és asztma	212
utastérszűrő	213
Levegő-visszakeringtetés	226
Licencszerződés	97, 540
M	
Magas motorhőmérséklet	469
Max. tetőterhelés	659
Médialejátszó	504, 506
hangfelismeréses vezérlés	152
kompatibilis fájlformátumok	511, 512
Megközelítő világítás időtartama	167
Menetkész tömeg	659
Menetstabilizáló és kipörgésgátló rend- szer	289
sport üzemmód	290, 291
szimbólumok és üzenetek	292
Méretek	657
Vonóhorog	473
Merevlemez	
tárterület	539
Mérőórák	
üzemanyagszint-mérő	87
Mobiltelefon, lásd Telefon	521

BETŰRENDES TÁRGYMUTATÓ

Mosófolyadék	184, 650
Mosók	
Fényszórók	187
mosófolyadék, feltöltés	650
szélvédő	187
Motor	
indítás	428
kikapcsol	429
Start/Stopfunkció	457
túlmelegedés	469
Motorfékezés	434
Motorfék-szabályozó	289
Motorháztető, nyitás	606
Motor hőmérséklete	
magas	469
Motorolaj	608, 665
feltöltés	609
kedvezőtlen vezetési körülmények	665
minőség és mennyiség	663
szűrő	608
Motortér	
áttekintés	607
hűtőfolyadék	611
Motorolaj	608
Mozgásérzékelő	282
Műszerek és kezelőszervek	78, 79
Műszervilágítás	169

N

Nagy nyomású mosás	644
Napellenző	591
becsípődés-védelem	172
hátsó ablak	176
panorámatető	179, 183
tükörvilágítás	168
Napfénytető	
becsípődés-védelem	172
Napi kilométer-számláló	87
Napi kilométer-számláló, visszaállítás	90
Nappali világítás lámpái	159
Nívópálca, elektronikus	609
Nyelv	134
Nyitás	
beállítások	253
kulcsszárral	261

O

oktánszám-besorolás	467
Olaj, lásd még motorolaj	663, 665
Oldallégzsák	58
Oldalsó ütközésvédelmi rendszer	58, 59

Online autó	529
nincs vagy gyenge kapcsolat	535
Opció/tartozék	24
ostorcsapásos sérülés ellen védő rendszer	45
Ostorcsapásos sérülés ellen védő rendszer	45

Ó

Óra, beállítás	92
----------------	----

Ö

Összkerékajítás, (AWD)	451
Összkerékajítás (AWD)	451

P

PACOS (Utaslégzsák-kikapcsoló kapcsoló)	56
Panorámatető	179
becsípődés-védelem	172
Napellenző	183
nyitás és zárás	181
szellőztető helyzet	182

Páralecsapódás a fényszórókban	641, 642, 644, 645	kiiktatott kormányzási segéd	325	DAB	503
Párá sodás		kikapcsol	324	hangfelismeréses vezérlés	152
páralecsapódás a fényszórókban	640, 642	korlátok	326	indítás	498
Párhuzamos parkolás	418	sebesség kezelése	331	rádióállomás keresése	499
Park Assist Pilot	418	szimbólumok és üzenetek	328	rádiófrekvencia és rádióállomás módosítása	498
Parkolás		PIN-kód	534	Rádió kedvencek	500
emelkedőn	438	Szervizárás	280	Rakodás	
Parkolókamera	408	Piros kulcs		általános leírás	592
aktiválás	414	beállítások	258	csomagrögzítő szemek	594
érzékelő mezők	413	korlátozott távvezérlős kulcs	258	hosszú rakomány	593
korlátok	349	Polírozás	640	Raktér	592
nézetek	409	Pótkerék	573	elektromos aljzat	586, 588
parkolósegéd vonalak	411	kezelés	574	rögzítőpontok	594
szimbólumok és üzenetek	416	PPS (Gyalogosvédelmi rendszer)	47	világítás	168
Parkolósegéd	402	Profilmélység	560	Rear Collision Warning	369
bekapcsolás/kikapcsolás	404	téli gumiabroncsok	575	korlátok	369
előre, hátra és az oldalak mentén	403	R		Regenerálás	468
korlátok	405	<hr/>		rendszerfrissítések	599
szimbólumok és üzenetek	407	Radar egység	338	Riasztás a vészvillogókkal kapcsolatban - Connected Safety	293
Pilot Assist	319	karbantartás és tisztítás	353	Riasztás csúszós útviszonyok esetén - Connected Safety	293
aktiválás	322	korlátok	349	Riasztó	281
Automata fék	333	Típusengedély	340	csökkentett riasztási szint	284
az időintervallum beállítása	332	Radarérzékelő		kiiktatás	283
cél váltása	330	lásd Radar egység	338	mozgás és dőlésérzékelők	282
előzés	337	Rádió	497	Rozsdavédelem	646
figyelem	329	beállítások	501		
készenléti üzemmód	324				

BETŰRENDES TÁRGYMUTATÓ

Rögzítőfék	436	Sebességváltó	442	Start/Stop	
alacsony akkumulátorfeszültség	439	automata	442, 443	autófunkció	457
automatikus aktiválás	438	Sebességváltó-olaj		kikapcsol	459
bekapcsolás/kikapcsolás	437	fokozat	666	korlátok	459
		Segédakkumulátor	616	Vezetés	457
S		Segédindítás	470	Stop/start funkció	457
Sávtartó segéd	389	Segítség ütközés kockázatakor	396	Szakaszos törlés	184
bekapcsolás/kikapcsolás	391	bekapcsolás/kikapcsolás	397	Szállítás	484
kijelző üzemmód	395	hátról történő ütközés kockázata		Szállítás kompon	461
korlátok	392	esetén	399	Szellőztetés	213, 214, 215
szimbólumok és üzenetek	393	korlátok	400	ülések	224
válasszon segésgéptípust	391	sávélhagyás kockázata esetén	397	Szélvédő	
Sebesség-besorolások, gumiabron-		szemből történő ütközés kockázata		fűtés	228
csok	558	esetén	398	vetített kép	145, 147
Sebességhatároló	298	szimbólumok és üzenetek	401	Szélvédőmosás	187
aktiválás	299	Sensus		Szélvédőre vetített kijelző	145
automata	301	kapcsolat és szórakoztatás	34	beállítások	147
ideiglenes inaktíválás	300	Sensus Navigation		bekapcsolás/kikapcsolás	147
kikapcsol	300	Jelzőtábla-felismerés	383	szélvédőcsere	605
korlátok	301	Sílécnnyílás	595	tárolási helyzet	147, 192, 193
sebesség módosítása	331	SIM-kártya	534	Távolságfigyelmeztetés	295
Sebességmérő kamera információk	383	SIPS (Oldalsó ütközésvédelmi rendszer)	58, 59	tisztítás	636
Sebességtartó	305	Spin control	289	Személyes információk (Ügyfél-adatvédelem)	38
aktiválás	306	Stabilizáló		Széndioxid-kibocsátás	669
készenléti üzemmód	308	utánfutó	478	Szerszámok	568
kikapcsol	307			Szervizállás	649
sebesség kezelése	331				

Szervizelés és javítás előjegyzése	601	kesztyűtartó	590	lecsatlakoztatás	524
Szervizprogram	598	Napellenző	591	manuális csatlakoztatás	523
Szervizzárás	280	Tartozékok és extra felszerelések	39	Szöveges üzenet	526
bekapcsolás/kikapcsolás	280	telepítés	39	váltás másikra	524
Szimbólumok		Táskatartó	594	Telefon csatlakoztatása	521
dinamikus	82	Távoli frissítések	599	Téli vezetés	463
figyelmeztető szimbólumok	96	Távolságfigyelmeztetés	295	hóláncok	576
visszajelző szimbólumok	93	bekapcsolás/kikapcsolás	297	téli gumiabroncsok	575
Szimbólumok és üzenetek		Időköz beállítása	332	Teljesítmény	662
a központi kijelző állapotmezője	125	korlátok	297	Teljes szellőztetés funkció	250
állóklima	242	Távolsági fényszóró	160, 161	Temporary Spare	573
Színkód, festék	648	Távvezérlő, HomeLink®		Terhelési mutató	558
Színkódok	648	programozható	484	Tetőterhelés, max. tömeg	659
Szoftverfrissítések	37	Távvezérlő indításgátló	262	Típusengedély	
Szükséghelyzeti defektjavító készlet	577	Távvezérlős kulcs	250	HomeLink®	488
Gumiabroncs felfújása	581	csatlakozás járművezetői profilhoz	141	radarrendszer	340
használat	577	elemcsere	254	rádiókészülék	347
implementálás, ellenőrző vizsgálat	577	hatótávolság	253	távvezérlős kulcs rendszer	263
Szükséghelyzeti felszerelés		kivehető kulcsszár	259	Típusjelölések	654
elakadásjelző háromszög	595	veszteség	257	Tiszta belső zóna csomag	212
elsősegélycsomag	595	Távvezérlős kulcs rendszer, típusengedély	263	Tisztítás	637, 639
		Telefon	520	automata autómósó	642
		automatikus csatlakozás	522	autómósás	640, 641, 642, 644, 645,
		csatlakozás	521		646
		eltávolítás	524	Biztonsági övek	637
		hangfelismeréses vezérlés	151	kárpitozás	635, 637, 638, 639
		Hívások	525, 527	keréktárcsák	646
T					
Tárolóhelyek	584				
alagút Konzol	585				

BETŰRENDES TÁRGYMUTATÓ

középső kijelző	635
Szövetkárpit	635, 637, 638
Tolatókamera	408
Tompított fényszóró	159
Többrétegű üveg	172
Tömegek	
menetkész tömeg	659
Tömítő folyadék	577
Traction control	289
Trailer Stability Assist	290
TSA - utánfutó-stabilizáló	478
Tulajdonosi információk	18
Tulajdonosváltás	136
Túlmelegedés	469, 476

U

USB	
csatlakozó média csatlakoztatásához	511
Utánfutó	
kábel	477
kigyózás	478
Lámpák	479
vezetés utánfutóval	476
Utánfutó-stabilizáló segéd	290, 478

Utaslégzsák-kikapcsoló kapcsoló	56
Utastér belső	584
alagút konzol	585
elektromos aljzat	586
kesztyűtartó	590
Napellenző	591
Utastérfűtés (Állófűtés)	244
Utastérszűrő	213
Utazási statisztikák	90
beállítások	91

Ú

Útelhagyás-védelem	397
--------------------	-----

Ü

Ügyfél-adatvédelem	38
Ülés, lásd Ülések	190
Ülések	
első elektromos ülés	191
fűtés	221, 222
manuális első ülés	190
ostorcsapásos sérülés ellen védő rendszer	45
pozíció tárolása	192, 193
Szellőztetés	224

Ütközés	44, 48, 53, 60
Ütközésfigyelmeztetés	
hátról	369
Ütközésfigyelmeztető rendszer	
keresztirányú forgalom hátról	374
lásd City Safety	354
Üveg, laminált/megerősített	172
Üzemanyag	467
azonosító	467
üzemanyag-fogyasztás	669
Üzemanyagpára	467
Üzemanyagszint-mérő	87
Üzemanyagtartály	
mennyiség	667
Üzemanyagfeltöltés	465
feltöltés	465
üzemanyagfeltöltő fedél	465
Üzenetek a kijelzőkön	106, 143
kezelés	107, 144
mentve	108, 144
Üzenetek és szimbólumok	
Adaptív sebességtartó	317
Aktív parkolósegéd	426
BLIS	373
City Safety	368
Cross Traffic Alert	378
menetstabilizáló és kipörgésgátló rendszer	292

Z

Zár	
zárás/nyitás	252
Zárás/nyitás	
csomagtérfedél	274
Zárás megerősítése	248
beállítás	249
Zárható kerékcsavarak	569

V O L V O