



# V40

**CROSS COUNTRY**

INSTRUKCJA OBSŁUGI



# VÄLKOMMEN!

Mamy nadzieję, że samochód ten przez długie lata będzie dostarczał wielu powodów do radości. Został on zaprojektowany z myślą o bezpiecznej i komfortowej jeździe. Firma Volvo dokłada starań, aby projektować jedno z najbezpieczniejszych samochodów na świecie. Również i ten model spełnia wszystkie aktualne wymagania w zakresie bezpieczeństwa jazdy i ochrony środowiska.

W trosce o zapewnienie maksimum przyjemności z korzystania z samochodu Volvo zalecamy zapoznanie się z instrukcjami i wskazówkami doty-

czącymi zasad eksploatacji zawartymi w niniejszej instrukcji obsługi. Instrukcja obsługi jest również dostępna jako aplikacja mobilna (Volvo Manual), a także na stronie wsparcia technicznego Volvo Cars ([support.volvocars.com](https://support.volvocars.com)).

Zalecamy wszystkim użytkownikom zapinanie pasów bezpieczeństwa zawsze podczas jazdy tym lub innym samochodem. Nie należy prowadzić pojazdu, gdy jest się pod wpływem alkoholu lub leków — lub z innej przyczyny ma się ograniczoną zdolność do prowadzenia pojazdów.

# SPIS TREŚCI

## WPROWADZENIE

Sposób znajdowania informacji dla właściciela	12
Cyfrowa wersja Instrukcji obsługi w samochodzie	13
Strona wsparcia technicznego Volvo Cars	16
Czytanie instrukcji obsługi	17
Rejestr danych dotyczących eksploatacji samochodu	20
Zamontowanie wyposażenia dodatkowego	21
Volvo ID	22
Filozofia ochrony środowiska	23
Instrukcja obsługi a środowisko	26
Laminowane szyby	26

## BEZPIECZEŃSTWO

Ogólne informacje o pasach bezpieczeństwa	28	Poduszka powietrzna chroniąca pieszych* – składanie	46
Zapinanie pasa bezpieczeństwa	29	Ogólne informacje o bezpieczeństwie przewożonych dzieci	47
Odpinanie pasa	30	Foteliki dziecięce	48
Wskazówki dla kobiet ciężarnych	30	Rozmieszczenie fotelika lub podwyższenia siedziska	53
Sygnalizacja niezapięcia pasów bezpieczeństwa	31	ISOFIX	54
Napinacze pasów bezpieczeństwa	31	Klasy wielkościowe	54
Symbol ostrzegawczy	32	Rodzaje fotelików dziecięcych	56
System poduszek powietrznych	33	Górne zaczepy mocujące dla fotelików dziecięcych	58
Poduszki powietrzne po stronie kierowcy	34		
Poduszka powietrzna pasażera	35		
Włączanie i wyłączanie poduszki powietrznej pasażera*	36		
Boczne poduszki powietrzne (SIPS)	38		
Kurtyny powietrzne	39		
Ogólne informacje o układzie WHIPS (zabezpieczeniu przed urazami kręgow szyjnych)	40		
Prawidłowa pozycja w fotelu	41		
Ogólne informacje o trybie powypadkowym	43		
Uruchamianie silnika	44		
Przestawienie samochodu	44		
Poduszka powietrzna chroniąca pieszych*	45		
Poduszka powietrzna chroniąca pieszych* – przestawienie samochodu	46		

## **WSKAŹNIKI, PRZEŁĄCZNIKI I URZĄDZENIA STERUJĄCE**

Wskaźniki, przełączniki i urządzenia sterujące, samochody z kierownicą po lewej stronie	60	Światła pozycyjne	92	Struktura menu – analogowy zespół wskaźników	116
Wskaźniki, przełączniki i urządzenia sterujące, samochody z kierownicą po prawej stronie	63	Światła do jazdy dziennej	93	Struktura menu – cyfrowy zespół wskaźników	116
Zespół wskaźników	66	Wykrywanie tuneli*	93	Komunikaty	117
Informacje ogólne	66	Światła drogowe/mijania	94	Potwierdzanie i przeglądanie komunikatów	118
Informacje ogólne	67	Aktywne światła drogowe*	95	MY CAR	118
Eco guide i Power guide*	70	Aktywne reflektory skrętne*	97	Komputer pokładowy	120
Znaczenie symboli wskaźników	71	Reflektory - Przystosowanie reflektorów do ruchu lewo- i prawostronnego	99	Komputer pokładowy – analogowy zespół wskaźników	121
Znaczenie symboli ostrzegawczych	74	Tyłne światło przeciwmgielne	102	Cyfrowy zespół wskaźników	123
Wskaźnik temperatury zewnętrznej	76	Światło hamowania	102	Komputer pokładowy – statystyka podróży*	125
Licznik przebiegu dziennego	77	Światła awaryjne	103		
Zegar	77	Kierunkowskazy	103		
Zespół wskaźników - umowa licencyjna	78	Wyłącznik oświetlenia kabiny	104		
Symbol na wyświetlaczu	78	Opóźnione wyłączenie świateł	106		
Volvo Sensus	81	Oświetlenie otoczenia samochodu, przed wejściem do samochodu	106		
Wyłącznik zapłonu	82	Wycieraczki i spryskiwacze	106		
Funkcje na różnych poziomach	83	Elektryczne sterowanie szyb	109		
Fotele, przednie	84	Zewnętrzne lusterka wsteczne	111		
Fotel z elektryczną regulacją	86	Ogrzewanie szyb i zewnętrznych lusterek wstecznych	112		
Siedzenia, tylne	87	Lusterko wsteczne – wewnętrzne	113		
Kierownica	89	Szyba dachowa*	113		
Przełączniki świateł	90	Kompas*	114		
		Zespół wskaźników	115		

## KLIMATYZACJA

Ogólne informacje dotyczące klimatyzacji	128
Rzeczywista temperatura	129
Czujniki klimatyzacji	129
Jakość powietrza	129
Jakość powietrza – filtr powietrza w przedziale pasażerskim	130
Jakość powietrza – pakiet „Sterylna kabina” (CZIP)*	130
Jakość powietrza – IAQS*	130
Jakość powietrza – materiały	131
Ustawienia menu klimatyzacji	131
Dystrybucja powietrza w kabinie pasażerskiej	131
Elektronicznie sterowana klimatyzacja – ECC*	133
Klimatyzacja z elektroniczną regulacją temperatury – ETC	134
Podgrzewane fotele przednie*	135
Podgrzewane siedzenia tylne*	135
Dmuchawa	136
Automatyczna regulacja	137
Regulacja temperatury w kabinie pasażerskiej	137
Klimatyzacja	138
Odmgławianie i odszranianie szyby przedniej	138
Recyrkulacja	139

Tabela dystrybucji powietrza	140
Nagrzewnica silnika i kabiny pasażerskiej*	142
Nagrzewnica silnika i kabiny pasażerskiej* – bezpośrednio uruchamianie	143
Nagrzewnica silnika i kabiny pasażerskiej* – natychmiastowe wyłączenie	144
Nagrzewnica silnika i kabiny pasażerskiej* - Timer	144
Nagrzewnica bloku silnika i kabiny pasażerskiej* – komunikaty	145
Nagrzewnica wspomagająca*	146
spalinowa nagrzewnica wspomagająca*	147
Elektryczna nagrzewnica wspomagająca*	147

## PRZEWOŻENIE BAGAŻU I PRZECHOWYWANIE

Schowki	150
Schówek strona kierowcy	152
Konsola pomiędzy fotelami	152
Konsola pomiędzy fotelami – podłokietnik	152
Schówek podręczny	153
Dywaniki podłogowe*	153
Lusterko kosmetyczne	153
Konsola między fotelami – gniazda 12 V	154
Przewożenie bagażu	154
Długie ładunki	155
Przewożenie bagażu na dachu samochodu	156
Zaczepty do umocowania bagażu	156
Uchwyt na torby z zakupami	157
Składany uchwyt na torby z zakupami*	157
Gniazdo 12 V w bagażniku	158
Siatka odgradzająca przestrzeń bagażową*	158
Tylna półka	160

## ZAMKI I AUTOALARM

Kluczyk z pilotem zdalnego sterowania	162	Funkcja Keyless Drive* – zakłócenie działania kluczyka z pilotem zdalnego sterowania	176	Alarm* – automatyczne ponowne uzbrojenie	188
Utrata kluczyka	163	Funkcja Keyless Drive* – zablokowanie	176	Autoalarm* – automatyczne uzbrojenie	189
Kluczyk z pilotem zdalnego sterowania – personalizacja*	163	Funkcja Keyless Drive* – odblokowanie	177	Autoalarm* – nie działa nadajnik zdalnego sterowania	189
Zablokowanie/odblokowanie – sygnalizacja	164	Funkcja Keyless Drive* – odblokowanie drzwi przy użyciu kluczyka mechanicznego	177	Sygnaty autoalarmu*	189
Kluczyk z pilotem zdalnego sterowania – elektroniczny immobilizer	165	Funkcja Keyless Drive* – ustawienia blokowania	178	Obniżony poziom autoalarmu*	190
Zdalna blokada rozruchu silnika ze śledzeniem*	166	Funkcja* – lokalizacja anten	178	Homologacja – system kluczyka z pilotem zdalnego sterowania	190
Kluczyk z pilotem zdalnego sterowania – funkcje	167	Od zewnątrz	179		
Zasięg	168	Ręczne blokowanie drzwi	180		
Kluczyk z pilotem zdalnego sterowania z funkcją PCC* – funkcje specjalne	169	Blokowanie i odblokowanie – od wewnątrz	180		
Kluczyk z pilotem zdalnego sterowania z funkcją PCC* – zasięg	170	Maksymalne przewietrzanie	181		
Dodatkowy kluczyk mechaniczny	170	Schówek podręczny	182		
Wyjmowanie i chowanie	171	Blokowanie i odblokowanie – drzwi bagażnika	182		
Odblokowanie drzwi	172	Klapka wlewu paliwa	184		
Wymiana baterii	172	Całkowita blokada zamków*	184		
Funkcja bezkluczykowego dostępu i uruchamiania silnika*	174	Włączenie manualne blokady otwarcia tylnych drzwi od wewnątrz	186		
Funkcja Keyless Drive* – zasięg działania	174	Aktywacja elektryczna*	186		
Funkcja Keyless Drive* – bezpieczeństwo kluczyka z pilotem zdalnego sterowania	175	Alarm*	187		
		Lampka kontrolna alarmu*	188		

## UKŁADY WSPOMAGAJĄCE KIEROWCĘ

Regulowany opór kierownicy*	194	Alarm odstępu* - Ograniczenia	209	System radarowy	228
Elektroniczny układ stabilizacji toru jazdy (ESC) – informacje ogólne	194	Alarm odstępu* - Symbole i komunikaty	211	City Safety™	232
Elektroniczny układ stabilizacji toru jazdy (ESC) – działanie	196	Aktywna kontrola prędkości jazdy (ACC)*	212	Układ City Safety™ – działanie	233
Elektroniczny układ stabilizacji toru jazdy (ESC) – symbole i komunikaty	197	Aktywna kontrola prędkości jazdy* - Działanie	213	City Safety™ - Działanie	233
Ogranicznik prędkości*	199	Aktywna kontrola prędkości jazdy* - Przegląd	215	City Safety™ - Ograniczenia	234
Ogranicznik prędkości* - Pierwsze kroki	199	Aktywna kontrola prędkości jazdy* - Regulacja prędkości	216	City Safety™ - Czujnik laserowy	236
Ogranicznik prędkości* - Zmiana prędkości	200	Aktywna kontrola prędkości jazdy* - Ustawianie odstępu czasowego od poprzedzającego pojazdu	217	City Safety™ - Symbole i komunikaty	238
Tymczasowe wyłączenie i stan gotowości*	201	Aktywna kontrola prędkości jazdy* - Tymczasowe wyłączenie i stan gotowości	217	Układ ostrzegania o ryzyku kolizji*	239
Ogranicznik prędkości* - Alarm przekroczenia prędkości	202	Aktywna kontrola prędkości jazdy* - Wyprowadzenie innego pojazdu	219	Układ ostrzegania o ryzyku kolizji* – działanie	240
Wyłączanie ogranicznika prędkości*	202	Aktywna kontrola prędkości jazdy* - Wyłączanie	219	Ostrzeganie o ryzyku kolizji* – Wykrywanie rowerzystów	241
Automatyczna kontrola prędkości jazdy*	202	Aktywna kontrola prędkości jazdy* – wspomaganie jazdy w korkach	220	Układ ostrzegania o ryzyku kolizji* – wykrywanie pieszych	243
Automatyczna kontrola prędkości jazdy* - Ustawienia prędkości	203	Aktywna kontrola prędkości jazdy* - Przełączanie funkcji kontroli prędkości jazdy	222	Ostrzeganie o ryzyku kolizji* - Działanie	243
Tymczasowe wyłączenie i stan gotowości automatycznej kontroli prędkości jazdy*	205	Aktywna kontrola prędkości jazdy* - Diagnostyka i czynności zaradcze	223	Układ ostrzegania o ryzyku kolizji* – ograniczenia	245
Automatyczna kontrola prędkości jazdy* - Przywracanie nastawionej prędkości	206	Aktywna kontrola prędkości jazdy* - Symbole i komunikaty	224	Ostrzeganie o ryzyku kolizji* - Ograniczenia funkcjonalne kamery detekcyjnej	247
Automatyczna kontrola prędkości jazdy* - Wyłączanie	207	Czujnik radarowy	226	Układ ostrzegania o ryzyku kolizji* – symbole i komunikaty	249
Alarm odstępu*	208	Czujnik radarowy - ograniczenia	226	Układ BLIS	251
				Układ BLIS – działanie	252
				CTA*	253
				Symbole i komunikaty	255



System informacji o znakach drogowych* (RSI)	256
System informacji o znakach drogowych (RSI)* - Działanie	257
System informacji o znakach drogowych* (RSI) – Ograniczenia	259
Driver Alert System*	260
Driver Alert Control (DAC)*	261
Driver Alert Control (DAC)* - Działanie	262
Driver Alert Control (DAC)* - Symbole i komunikaty	263
Układ monitorowania pasa ruchu*	264
Układ monitorowania pasa ruchu – działanie	264
Układ monitorowania pasa ruchu – działanie	266
Układ monitorowania pasa ruchu – ograniczenia	267
Układ monitorowania pasa ruchu – symbole i komunikaty	268
Wspomaganie parkowania*	269
Układ wspomaganie parkowania* - Działanie	269
Układ wspomaganie parkowania* - Zasięg działania z tyłu	271
Układ wspomaganie parkowania* - przedni	271

Układ wspomaganie parkowania* - Informacja o usterce	272
Układ wspomaganie parkowania* - Czyszczenie czujników	273
Kamera wspomaganie parkowania	274
Ustawienia	276
Ograniczenia	278
Układ aktywnego wspomaganie parkowania (PAP)*	278
Układ wspomaganie parkowania (PAP)* - Działanie	279
Układ aktywnego wspomaganie parkowania (PAP)* - Działanie	280
Układ aktywnego wspomaganie parkowania (PAP)* - Ograniczenia	282
Układ aktywnego wspomaganie parkowania (PAP)* - Symbole i komunikaty	284

## URUCHAMIANIE SILNIKA I JAZDA

Uruchamianie silnika	286
Wyłączanie silnika	287
Blokada kierownicy	287
Awaryjny rozruch silnika	288
Skrzynia biegów	289
Manualna skrzynia biegów	289
Wskaźnik zmiany biegu*	290
Automatyczna skrzynia biegów Geartronic*	291
Blokada dźwigni skrzyni biegów	294
Wspomaganie ruszania pod górę (HSA)*	295
Start/Stop*	295
Start/Stop* – działanie i obsługa	296
Start/Stop* – nie działa funkcja zatrzymania silnika	298
Start/Stop* – silnik uruchamia się automatycznie	299
Start/Stop* – nie działa funkcja automatycznego uruchomienia silnika	300
Start/Stop* – niezamierzone wyłączenie silnika w wersji z manualną skrzynią biegów	301
Start/Stop* – symbole i komunikaty	302
Tryb jazdy ECO*	304
Napęd na wszystkie koła (AWD)*	306
Hill Descent Control (HDC)	306

Hamulec zasadniczy	308
Układ zapobiegający blokowaniu kół przy hamowaniu (ABS)	310
Sygnalizacja hamowania awaryjnego i automatyczne światła awaryjne	310
Wspomaganie hamowania awaryjnego	310
Hamulec postojowy	311
Jazda przez wodę	312
Przegrzanie silnika	312
Jazda z otwartymi drzwiami bagażnika	313
Przeciążenie akumulatora	313
Przygotowanie do dłuższej podróży	314
Jazda w warunkach zimowych	315
Otwieranie i zamykanie klapki wlewu paliwa	315
Klapka wlewu paliwa – otwieranie ręczne	316
Wlewanie paliwa	316
Uwagi ogólne	317
Benzyna	318
Olej napędowy	319
Katalizator w układzie wydechowym	320
Nalewanie paliwa - z kanistra	321
Filtr cząstek stałych (filtr DPF)	321
Redukcja emisji za pomocą płynu AdBlue®	322
Obchodzenie się z płynem AdBlue®	323

AdBlue® – sprawdzanie i uzupełnianie	323
Zasady ekonomicznej jazdy	325
Jazda z przyczepą	326
Mechaniczna skrzynia biegów	327
Jazda z przyczepą – automatyczna skrzynia biegów	328
Hak holowniczy*	328
Odłączany hak holowniczy* – przechowywanie	329
Odłączany hak holowniczy* – dane techniczne	330
Odłączany hak holowniczy* – mocowanie i wyjmowanie	331
Stabilizacja samochodu podczas holowania przyczepy	333
Awaryjne holowanie samochodu	334
Zaczepek holowniczy	336
Holowanie unieruchomionego samochodu	337

## **KOŁA I OGUMIENIE**

Informacje o oponach	340
Kierunek obrotów	341
Wskaźniki zużycia bieżnika	342
Ciśnienie powietrza	342
Rozmiary kół (obróczy)	343
Rozmiary opon	343
Indeks nośności	344
Indeks prędkości	344
Nakrętki kół	345
Opony zimowe	346
Koło zapasowe*	346
Zmiana koła – wyjmowanie koła zapasowego*	347
Zdejmowanie koła	348
Zmiana koła – zakładanie	350
Trójkąt ostrzegawczy	352
Podnośnik*	352
Apteczka pierwszej pomocy*	353
Układ monitorowania opon (TM)*	353
Awaryjna naprawa przebitej opony*	355
Awaryjny zestaw naprawczy do ogumienia* – Elementy zestawu	356
Zestaw naprawczy do ogumienia* - Obsługa	357

Zestaw naprawczy do ogumienia* - Kontrola po awaryjnej naprawie opony	360	<b>OBSŁUGA TECHNICZNA SAMOCHODU</b>			
Pompowanie opon za pomocą kom- presora z awaryjnego zestawu napra- wczego do ogumienia*	361	Program serwisowy Volvo	364	Rozmieszczenie żarówek światel tylnych	382
		Rezerwacja przeglądów i napraw*	364	Kierunkowskazy tylne, światła hamo- wania i światło cofania	382
		Podnoszenie samochodu	367	Tylne światło przeciwmgielne	383
		Otwieranie i zamykanie pokryw komory silnikowej	369	Podświetlenie lusterka kosmetycznego	384
		Widok komory silnikowej	369	Specyfikacje	384
		Czynności kontrolne	370	Pióra wycieraczek	385
		Informacje ogólne	371	Uzupełnianie płynu do spryskiwaczy	387
		Sprawdzanie poziomu i uzupełnianie oleju silnikowego	372	Akumulator rozruchowy – informacje ogólne	388
		Poziom płynu chłodzącego	373	Symbole	389
		Poziom płynu hamulcowego i sprzęg- łowego	374	Wymiana akumulatora	390
		Diagnostyka i naprawa	375	Akumulator – Start/Stop	390
		Wymiana żarówek – informacje ogólne	376	Instalacja elektryczna	393
		Rozmieszczenie żarówek światel przednich	377	Informacje ogólne	393
		Reflektory	377	Bezpieczniki w komorze silnikowej	395
		Pokrywa żarówek światel drogo- wych/światel mijania	378	Bezpieczniki pod schowkiem podręcznym	398
		Wymiana żarówki – światła mijania	379	Bezpieczniki – pod prawym przednim fotelem	401
		Światła drogowe	380	Mycie samochodu	404
		Kierunkowskazy przednie	380	Polerowanie i woskowanie	406
		Wymiana żarówek – światła pozy- cyjne, przednie	381	Powłoka odpychająca wodę i zanie- czyszczenia	407
		Światła do jazdy dziennej	381	Zabezpieczenie antykorozyjne	407
				Czyszczenie wnętrza	408

Naprawa drobnych uszkodzeń  
powłok lakierowych

409

## **SPECYFIKACJE**

Tabliczki znamionowe	412
Wymiary	415
Masy i obciążenia	416
Dopuszczalna masa całkowita pojazdu i nacisk na hak holowniczy	417
Dane techniczne silników	419
Niekorzystne warunki eksploatacji	421
Klasa i objętość oleju silnikowego	422
Płyn chłodzący – klasa i objętość	424
Olej w skrzyni biegów – klasa i objętość	425
Jakość i objętość płynu hamulcowego	426
Zbiornik paliwa – pojemność	427
Pojemność zbiornika AdBlue®	428
Klimatyzacja, płyn – objętość i gatunek	428
Zużycie paliwa i emisja CO <sub>2</sub>	430
Dozwolone rozmiary obręczy kół i opon	433
Indeks nośności i indeks prędkości	434
Dopuszczalne ciśnienia w ogumieniu	435

## **INDEKS ALFABETYCZNY**

Indeks alfabetyczny

437

WPROWADZENIE

## Sposób znajdowania informacji dla właściciela

Informacje dla właściciela są dostępne w różnych formatach, zarówno cyfrowych, jak i drukowanych. Instrukcja obsługi jest dostępna na ekranie samochodu, jako aplikacja mobilna oraz na stronie wsparcia technicznego Volvo Cars. W schowku podręcznym znajduje się instrukcja Quick Guide oraz dodatek do instrukcji obsługi, który zawiera między innymi dane techniczne i informacje o bezpiecznikach. Istnieje możliwość zamówienia instrukcji obsługi w wersji drukowanej.

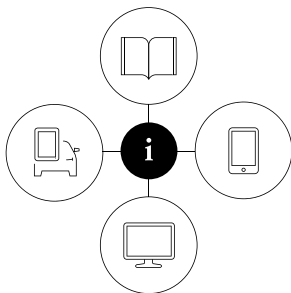

000003

## Ekran samochodu<sup>1</sup>



Cyfrowa wersja Instrukcji obsługi jest dostępna na ekranie samochodu. Nacisnąć przycisk **MY CAR** na środkowej konsoli, nacisnąć **OK/MENU** i wybrać **Instrukcja obsługi**.

Informacje można przeszukiwać

oraz dzielić na kategorie.

Więcej informacji można znaleźć w części Cyfrowa wersja Instrukcji obsługi w samochodzie.

## Aplikacja mobilna

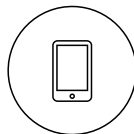

W serwisie App Store lub Google Play wyszukać „Volvo Manual”, pobrać aplikację na smartfon lub tablet i wybrać samochód.

Aplikacja ta zawiera filmy instruktażowe oraz opcje nawigacji wizualnej z ilustracjami przedstawiającymi nadwozie i wnętrze samochodu. Przemieszczanie się między poszczególnymi częściami instrukcji obsługi jest łatwe, a ich treść można przeszukiwać. Więcej informacji można znaleźć w części Instrukcja obsługi do urządzeń przenośnych.

## Strona wsparcia technicznego Volvo Cars



Przejdź na stronę [support.volvocars.com](http://support.volvocars.com) i wybierz swój kraj. Można tu znaleźć instrukcje obsługi, dostępne zarówno w trybie online, jak i w formacie PDF. Na stronie wsparcia technicznego Volvo

Cars zamieszczono także filmy instruktażowe oraz dodatkowe informacje i wskazówki dotyczące samochodu Volvo oraz związane z jego posiadaniem. Strona ta jest dostępna na większości rynków. Więcej informacji można znaleźć na stronie wsparcia technicznego Volvo Cars.

## Informacje drukowane

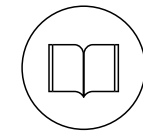

W schowku podręcznym znajduje się dodatek do instrukcji obsługi<sup>2</sup>, który zawiera informacje o bezpiecznikach oraz dane techniczne, a także podsumowanie ważnych i przydatnych informacji.

W wersji drukowanej dostępny jest także przewodnik Quick Guide, który pomaga zapoznać się z najczęściej używanymi funkcjami samochodu.

<sup>1</sup> Kompletna drukowana instrukcja obsługi jest dostarczana wraz z samochodem na rynkach, na których instrukcja obsługi nie jest dostępna na ekranie.

<sup>2</sup> Kompletna drukowana instrukcja obsługi jest dostarczana wraz z samochodem na rynkach, na których instrukcja obsługi nie jest dostępna na ekranie.

Zależnie od wybranego poziomu wyposażenia, rynku itd. w samochodzie mogą znajdować się dodatkowe informacje dla właściciela w formie drukowanej.

Istnieje możliwość zamówienia drukowanej instrukcji obsługi i powiązanego z nią dodatku. W celu złożenia zamówienia należy skontaktować się z dealerem Volvo. Informacje na temat struktury instrukcji obsługi można znaleźć w punkcie Czytanie instrukcji obsługi.

### Zmiana języka na ekranie samochodu

Zmiana języka na wyświetlaczu samochodu może spowodować, że niektóre informacje nie będą zgodne z krajowymi lub lokalnymi przepisami i rozporządzeniami. Nie należy zmieniać wersji językowej na trudniejszą, ponieważ powrót do poprzedniej struktury ekranu może okazać się niełatwy.

**! WAŻNE**

Ostateczną odpowiedzialność za bezpieczne prowadzenie samochodu w ruchu drogowym oraz za przestrzeganie prawa i przepisów ponosi zawsze kierowca. Ważne jest również, aby samochód był serwisowany i obsługiwany zgodnie z zawartymi w instrukcji obsługi zaleceniami firmy Volvo.

W przypadku stwierdzenia różnicy między informacją na ekranie a informacją drukowaną, zawsze obowiązuje informacja drukowana.

### Powiązane informacje

- Cyfrowa wersja Instrukcji obsługi w samochodzie (Str. 13)
- Strona wsparcia technicznego Volvo Cars (Str. 16)
- Czytanie instrukcji obsługi (Str. 17)

## Cyfrowa wersja Instrukcji obsługi w samochodzie

Instrukcja obsługi jest wyświetlana na ekranie w samochodzie<sup>3</sup>. Treść można przeszukiwać i łatwo przechodzić pomiędzy poszczególnymi rozdziałami.

Otwieranie cyfrowej wersji instrukcji obsługi - nacisnąć przycisk **MY CAR** w środkowej konsoli, nacisnąć **OK/MENU** i wybrać **Instrukcja obsługi**.

Podstawowe informacje na temat nawigacji można znaleźć w punkcie Obsługa systemu. Poniżej zamieszczono bardziej szczegółowy opis.

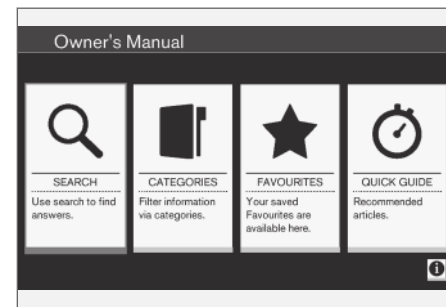

Instrukcja obsługi, strona startowa.

Informacje w cyfrowej wersji instrukcji obsługi można wyszukiwać na cztery sposoby:

<sup>3</sup> Dotyczy określonych modeli pojazdów.

- ◀ • **Szukaj** - Funkcja wyszukiwania według tematów.
- **Kategorie** - Wszystkie tematy są uszeregowane według kategorii.
- **Ulubione** - Szybki dostęp do ulubionych tematów.
- **Quick Guide** - Wybór artykułów na temat wspólnych funkcji.

Wybrać symbol informacji w prawym dolnym rogu, aby uzyskać informacje na temat cyfrowej wersji instrukcji obsługi.

**i UWAGA**

Cyfrowa wersja instrukcji obsługi jest niedostępna w czasie jazdy.

**Szukaj**

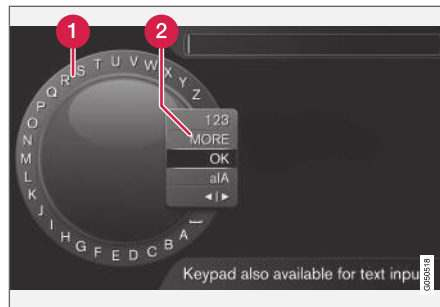

Wyszukiwanie za pomocą rozetki znakowej.

- 1 Lista znaków.
- 2 Zmiana trybu wprowadzania (patrz tabela poniżej).

Za pomocą rozetki znakowej wprowadzić kryterium wyszukiwania, np. „pas bezpieczeństwa”.

1. Obracać pokrętkę **TUNE**, aż pojawi się żądana litera i nacisnąć przycisk **OK/MENU**, aby ją potwierdzić. Można również skorzystać z klawiatury alfanumerycznej na panelu przycisków sterujących w konsoli środkowej.
2. Kontynuować w ten sam sposób z następną literą i tak dalej.

3. Aby przełączyć tryb wprowadzania znaków na cyfry lub znaki specjalne lub przejść do wyszukiwania, obrócić pokrętkę **TUNE**, wybierając jedną z opcji (patrz objaśnienie w poniższej tabeli) na liście zmiany trybu wprowadzania (2) i nacisnąć przycisk **OK/MENU**.

<b>123/A BC</b>	Do przełączania między literami i cyframi służy przycisk <b>OK/MENU</b> .
<b>WIĘCEJ</b>	Do przełączania na znaki specjalne służy przycisk <b>OK/MENU</b> .
<b>OK</b>	Przeprowadzić wyszukiwanie. Obrócić pokrętkę <b>TUNE</b> , aby wybrać temat z wyników wyszukiwania i nacisnąć <b>OK/MENU</b> , aby do niej przejść.
<b>a A</b>	Przełączanie między dużymi i małymi literami za pomocą <b>OK/MENU</b> .
<b>◀   ▶</b>	Przełączanie z rozetki znakowej na okno wyszukiwania. Do przesuwania kursora służy pokrętkę <b>TUNE</b> . Usuwanie nieprawidłowo wpisanych liter <b>EXIT</b> . Aby wrócić do rozetki znakowej, nacisnąć <b>OK/MENU</b> .  Należy zauważyć, że przycisków numerycznych i literowych na panelu sterowania można użyć do edytowania zawartości okna wyszukiwania.



## Wpisywanie za pomocą klawiatury numerycznej



Klawiatura numeryczna.

Inny sposób wprowadzania znaków polega na użyciu przycisków **0-9**, **\*** i **#** na konsoli środkowej.

Na przykład po naciśnięciu przycisku **9** pojawia się pasek zawierający wszystkie znaki<sup>4</sup> przypisane do tego przycisku, np. **W**, **x**, **y**, **z** i **9**. Szybkie naciśnięcia przycisku powodują przesuwanie kursora wśród tych znaków.

- Zatrzymać kursor na żądanym znaku, aby go wybrać – znak pojawia się w wierszu wprowadzania.
- Do usuwania/anulowania znaków służy przycisk **EXIT**.

Aby wprowadzić cyfrę, należy nacisnąć i przytrzymać odpowiedni przycisk numeryczny.

## Kategorie

Tematy w instrukcji obsługi są uszeregowane w kategoriach głównych i podkategoriach. Ten sam temat może występować w różnych kategoriach, co ułatwia wyszukiwanie.

Obracając pokrętko **TUNE** przejść do pozycji w drzewie kategorii i nacisnąć **OK/MENU**, aby otworzyć wybraną kategorię **■** lub wybrany temat **□**. Nacisnąć **EXIT**, aby powrócić do poprzedniego widoku.

## Ulubione

W tym miejscu są wyszczególnione artykuły zapisane jako pozycje Ulubione. Aby wybrać artykuł jako pozycję Ulubioną, patrz pozycja „Nawigacja w artykule” poniżej.

Obrócić pokrętko **TUNE**, aby przejść do listy pozycji Ulubionych i nacisnąć **OK/MENU**, aby otworzyć artykuł. Nacisnąć **EXIT**, aby powrócić do poprzedniego widoku.

## Quick Guide

Tutaj znajduje się szereg artykułów, zawierających informacje na temat najczęściej używanych funkcji samochodu. Artykuły są również umieszczone w poszczególnych kategoriach, ale tutaj zebrano je w celu ułatwienia szybkiego dostępu do ich treści.

Obrócić pokrętko **TUNE**, aby przejść do Krótkiego przewodnika i nacisnąć **OK/MENU**, aby otworzyć

artykuł. Nacisnąć **EXIT**, aby powrócić do poprzedniego widoku.

## Nawigacja w tematyce

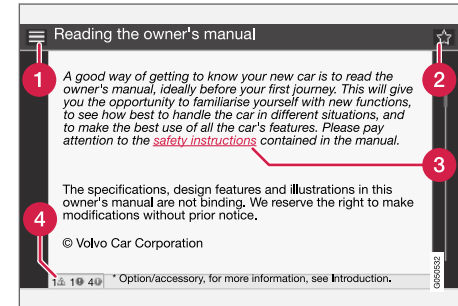

- 1 Home** - otwiera stronę startową Instrukcji obsługi samochodu.
- 2 Ulubione** - dodaje/usuwa artykuł z listy pozycji Ulubionych. Można również nacisnąć przycisk **FAV** w środkowej konsoli, aby dodać/usunąć artykuł z listy pozycji Ulubionych.
- 3 Łącze podświetlone** - prowadzi do powiązanego artykułu.
- 4 Opisy specjalne** - jeśli artykuł zawiera ostrzeżenia, ważne informacje lub uwagi, tutaj widoczny jest powiązany z nimi symbol oraz ilość takich opisów w artykule.

<sup>4</sup> Znaki przypisane do poszczególnych przycisków mogą się zmieniać zależnie od rynku/kraju/języka.

- ◀◀ Obrócić pokrętko **TUNE**, aby przejść między łączami lub przewinąć daną tematykę. Po przewinięciu ekranu do początku lub końca danej tematyki, przewinięcie dalej w górę lub w dół aktywuje opcje strony startowej i pozycji Ulubionych. Nacisnąć **OK/MENU**, aby zastosować wybór lub użyć podświetlonego łącza. Nacisnąć **EXIT**, aby powrócić do poprzedniego widoku.

### Powiązane informacje

- Strona wsparcia technicznego Volvo Cars (Str. 16)

## Strona wsparcia technicznego Volvo Cars

Więcej informacji o samochodzie można znaleźć na stronie internetowej oraz stronie wsparcia technicznego Volvo Cars.

### Wsparcie techniczne w internecie

Przejdź do [support.volvocars.com](http://support.volvocars.com) lub użyj poniższego kodu QR, aby odwiedzić stronę. Strona wsparcia technicznego jest dostępna na większości rynków.



Kod QR do strony wsparcia technicznego.

Informacje na stronie wsparcia technicznego można przeszukiwać oraz dzielić na różne kategorie. Dostępna jest tutaj pomoc dla opcji związanych z np. Usługami i funkcjami internetowymi, Volvo On Call\*, systemem nawigacji drogowej\* i aplikacjami. Film oraz instrukcje krok po kroku wyjaśniają różne procedury, np. sposób podłączenia systemu samochodu do Internetu za pośrednictwem telefonu komórkowego.

## Informacje do pobrania ze strony wsparcia technicznego

### Mapy

W samochodach wyposażonych w system Sensus Navigation\* dostępna jest możliwość pobierania map ze strony wsparcia technicznego.

### Aplikacje

W wybranych modelach Volvo od RM 2014 i 2015 dostępna jest Instrukcja obsługi w formie aplikacji. Tutaj można również uzyskać dostęp do aplikacji Volvo On Call\*.

### Instrukcje obsługi poprzednich roczników modelowych

Tutaj dostępne są Instrukcje obsługi do poprzednich roczników modelowych w formacie PDF. Ze strony wsparcia technicznego można również uzyskać dostęp do instrukcji Quick Guide oraz uzupełnień. W celu pobrania wymaganej publikacji należy wybrać model samochodu i rocznik.

### Kontakt

Na stronie wsparcia technicznego znajdują się dane do kontaktu z działem obsługi klienta oraz najbliższym dealerem.

### Logowanie się na stronie internetowej Volvo Cars

Po utworzeniu osobistego konta Volvo ID można zalogować się na stronie [www.volvocars.com](http://www.volvocars.com). Po zalogowaniu można uzyskać informacje dotyczące między innymi przeglądów, umów i gwarancji. Znajdują się tam także informacje o akcesoriach i

oprogramowaniu, które są przystosowane specjalnie do danego modelu samochodu.

### Powiązane informacje

- Volvo ID (Str. 22)

## Czytanie instrukcji obsługi

Doskonałym sposobem na poznanie tego samochodu jest przeczytanie jego instrukcji obsługi – najlepiej jeszcze przed pierwszą jazdą.

Przeczytanie instrukcji obsługi to dobry sposób na zaznajomienie się z nowymi funkcjami oraz uzyskanie informacji, jak najlepiej poradzić sobie z obsługą samochodu w różnych sytuacjach i w maksymalnym stopniu wykorzystać możliwości samochodu. Prosimy przy tym zwracać szczególną uwagę na wyróżnione w sposób specjalny przestrogi dotyczące zasad bezpiecznej eksploatacji.

W celu doskonalenia naszego produktu nieustannie prowadzone są prace rozwojowe. Wprowadzane modyfikacje mogą sprawić, że informacje, opisy i ilustracje zawarte w instrukcji obsługi będą różnić się od wyposażenia samochodu. Producent zastrzega sobie prawo do wprowadzania zmian bez uprzedniego powiadomiania.

© Volvo Car Corporation

## Instrukcja obsługi do urządzeń przenośnych



### **i** UWAGA

Instrukcję obsługi można pobrać jako aplikację na urządzenia przenośne (dotyczy określonych modeli samochodów i urządzeń przenośnych), patrz [www.volvocars.com](http://www.volvocars.com).

Aplikacja na urządzenia przenośne zawiera również prezentację wideo i umożliwia przeszukiwanie treści oraz łatwe przechodzenie pomiędzy poszczególnymi rozdziałami.

## Wyposażenie opcjonalne i akcesoria

W instrukcji obsługi wszystkie rodzaje wyposażenia opcjonalnego oznaczone są gwiazdką\*.

Można tu również spotkać opisy urządzeń i funkcji będących zarówno wyposażeniem standardowym



- ◀ lub opcjonalnym (montowanym fabrycznie), jak i stanowiących wyposażenie dodatkowe (akcesoria).

Wyposażenie opisane w instrukcji obsługi nie jest dostępne we wszystkich egzemplarzach pojazdów – mają one różne wyposażenie zależnie od potrzeby ich dostosowania do wymagań lokalnych rynków, a także krajowych lub lokalnych przepisów i rozporządzeń.

W razie wątpliwości, co stanowi wyposażenie standardowe pojazdu, a co jest wyposażeniem opcjonalnym/dodatkovym, prosimy o kontakt z dealerem Volvo.

### Teksty o charakterze specjalnym

#### **OSTRZEŻENIE**

Jeżeli istnieje ryzyko wystąpienia obrażeń ciała, pojawiają się komunikaty ostrzegawcze.

#### **WAŻNE**

Jeżeli istnieje ryzyko wystąpienia uszkodzeń, pojawiają się „ważne” komunikaty tekstowe.

#### **UWAGA**

Fragmety tekstu opatrzone nagłówkiem UWAGA zawierają porady i wskazówki, które na przykład ułatwiają korzystanie z różnych funkcji samochodu.

### Przypisy

Przypisy umieszczane są u dołu strony instrukcji obsługi. Uzupełniają one opis, do którego odnoszą się za pomocą oznaczeń liczbowych. W przypadku przypisów odnoszących się do pozycji w tabeli w miejsce odnośników cyfrowych są wprowadzone oznaczenia literowe.

### Komunikaty tekstowe

W samochodzie znajdują się wyświetlacze, na których znajdują się nazwy menu i pojawiają się komunikaty tekstowe. Wygląd tych tekstów w instrukcji obsługi różni się od zwykłego tekstu. Przykładowe nazwy menu i komunikaty tekstowe: **Media, Przekazywanie położenia trwa.**

### Naklejki informacyjne i ostrzegawcze

W różnych miejscach samochodu umieszczone są naklejki, przekazujące w jasny i jak najprostszy sposób ważne informacje. Poniżej opisano ich rodzaje w kolejności zgodnej z hierarchią ważności.

### Ostrzeżenie o ryzyku odniesienia obrażeń ciała

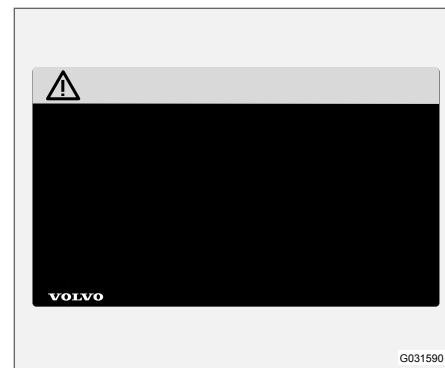

Zgodne z normami ISO czarne symbole na żółtym tle paska ostrzegawczego oraz białe litery lub rysunki na czarnym tle pola tekstowego. Są to ostrzeżenia o zagrożeniu, które w razie zignorowania może doprowadzić do poważnych obrażeń ciała lub śmierci.

## Ostrzeżenie o ryzyku szkód materialnych



Zgodne z normami ISO białe symbole oraz białe litery lub rysunki na czarnym bądź niebieskim tle paska ostrzegawczego i pola tekstowego. Są to ostrzeżenia o zagrożeniu, które w razie zignorowania może doprowadzić do uszkodzeń mechanicznych.

## Informacja



Zgodne z normami ISO białe symbole oraz białe litery lub rysunki na czarnym tle pola tekstowego.

### **i** UWAGA

Nie jest zamiarem producenta, by naklejki widniejące w instrukcji obsługi były dokładną kopią naklejek znajdujących się w samochodzie. Zostały one zamieszczone w instrukcji w celu zaprezentowania ich orientacyjnego wyglądu oraz umiejscowienia w samochodzie. Informacje dotyczące Państwa samochodu znajdują się na odpowiednich naklejkach w samochodzie.

## Sekwencje czynności

Procedury postępowania, które wymagają przestrzegania kolejności wykonywanych czynności, są w odpowiedni sposób oznakowane.

- 1** Sekwencje ilustracji obrazujących kolejne kroki procedury postępowania oraz odnoszące się do nich opisy czynności są ponumerowane w identyczny sposób.
- A** W przypadku gdy kolejność działań nie jest istotna, opisy czynności odnoszące się do ilustracji są oznaczone literami.
- f** Strzałki z numerami bądź bez numeracji pokazują kierunek ruchu.
- A** Strzałki z literami są wykorzystywane do objaśnienia ruchów, gdy wzajemna kolejność nie ma znaczenia.

Jeżeli do sekwencji czynności nie odnoszą się żadne ilustracje, kolejne kroki procedury postępowania są ponumerowane w zwykły sposób.

## Wykazy pozycji

- 1** Numerami w czerwonym kółku oznaczane są komponenty na rysunkach poglądowych. Numer odnosi się do pozycji na liście, pod którą dany element jest opisany.

## Listy z punktarami

Wypunktowanie jest używane do wyszczególniania pozycji opisywanych w instrukcji obsługi.

Przykład:

- ◀ Płyn chłodzący
- Olej silnikowy

### Powiązane informacje

Odnośniki nawiązują do innych artykułów zawierających powiązane informacje.

### Ilustracje

Ilustracje zamieszczone w niniejszej instrukcji mają czasami charakter schematyczny i mogą różnić się od konkretnego samochodu w zależności od poziomu wyposażenia i rynku.

### Kontynuacja

▶▶ Symbol ten – umieszczony w prawym dolnym rogu strony – sygnalizuje, że dany temat jest kontynuowany na następnej stronie, wymagając odwrócenia kartki.

### Kontynuacja z poprzedniej strony

◀◀ Symbol ten – umieszczony w lewym górnym rogu strony – sygnalizuje, że dany temat jest kontynuacją z poprzedniej strony.

### Powiązane informacje

- Instrukcja obsługi a środowisko (Str. 26)
- Strona wsparcia technicznego Volvo Cars (Str. 16)

## Rejestr danych dotyczących eksploatacji samochodu

W ramach działań mających na celu zagwarantowanie bezpieczeństwa i jakości Volvo, w samochodzie są rejestrowane niektóre dane dotyczące działania, funkcjonalności oraz incydentów.

Ten samochód jest wyposażony w „Event Data Recorder” (EDR). Jego podstawowym zadaniem jest rejestrowanie i zapisywanie danych dotyczących wypadków drogowych lub sytuacji podobnych do kolizji, w czasie których nastąpiło wyzwolenie poduszki powietrznej lub uderzenie samochodu w przeszkodę na drodze. Dane są rejestrowane w celu bardziej zaawansowanego zrozumienia, w jaki sposób systemy samochodu działają w takich sytuacjach. EDR jest przeznaczony do rejestracji danych dotyczących dynamiki samochodu i systemów bezpieczeństwa w krótkim czasie, zwykle przez 30 sekund lub mniej.

EDR w tym samochodzie jest przeznaczony do rejestrowania w razie zaistnienia wypadku lub sytuacji kolizyjnej następujących danych:

- Sposób działania poszczególnych systemów w samochodzie
- Czy pasy bezpieczeństwa kierowcy i pasażera były zapięte/naprężone
- Czy kierowca używał pedału przyspieszenia lub pedału hamulca
- Prędkość jazdy samochodu

Informacje te mogą pomóc lepiej zrozumieć okoliczności, w których następują wypadki drogowe, obrażenia ciała oraz uszkodzenia mienia. EDR rejestruje dane tylko w nadzwyczajnej sytuacji kolizyjnej. EDR nie zapisuje żadnych danych w normalnych warunkach jazdy. Podobnie, system nigdy nie rejestruje, kto kieruje pojazdem lub położenia geograficznego miejsca, w którym zdarzył się wypadek lub sytuacja przedkolizyjna. Jednak inne strony, takie jak policja, mogą korzystać z zarejestrowanych danych w połączeniu z informacjami osobowymi rutynowo zbieranymi po wypadku drogowym. Do interpretacji zarejestrowanych danych wymagane jest specjalistyczne wyposażenie oraz dostęp do samochodu lub EDR.

Oprócz EDR, samochód jest wyposażony w wiele podzespołów przeznaczonych do ciągłego sprawdzania i monitorowania funkcji samochodu. Mogą one rejestrować dane w normalnych warunkach jazdy, a w szczególności rejestrują usterki wpływające na działanie i funkcjonalność samochodu lub po uruchomieniu jego aktywnych funkcji wspomagających kierowcę (np. City Safety i funkcja automatycznego hamowania).

Niektóre zarejestrowane dane są niezbędne pracownikom serwisu i technikom w celu zdiagnozowania i usunięcia ewentualnych usterek, jakie wystąpiły w samochodzie. Zarejestrowane informacje są również potrzebne, aby umożliwić firmie Volvo spełnienie wymogów prawnych zawartych w ustawach i rozporządzeniach. Informacje zarejes-

trowane w samochodzie są przechowywane w jego komputerze do czasu jego przeglądu i naprawy.

Ponadto, zarejestrowane informacje mogą być wykorzystywane w postaci skompilowanej do badań i rozwoju produktów w celu ciągłej poprawy bezpieczeństwa i jakości samochodów Volvo.

Firma Volvo nie będzie przyczyniać się do ujawniania opisanych powyżej informacji osobom trzecim bez zgody właściciela pojazdu. W celu zachowania zgodności z krajowymi przepisami i regulacjami, firma Volvo może być zmuszona do ujawnienia tego rodzaju danych policji lub innym organom, które mogą skorzystać z prawnego prawa dostępu do takich informacji. Do odczytywania i interpretowania zarejestrowanych w samochodzie danych potrzebne jest specjalne wyposażenie techniczne, do którego ma dostęp firma Volvo oraz warsztaty, które zawarły z nią umowę. Firma Volvo odpowiada za to, by informacje przekazywane do Volvo podczas serwisu i przeglądów były przechowywane i przetwarzane w bezpieczny sposób i zgodnie ze stosownymi wymaganiami prawa. Dodatkowe informacje można uzyskać, kontaktując się z dealerem Volvo.

## Zamontowanie wyposażenia dodatkowego

Nieprawidłowe podłączenie lub zamocowanie elementów wyposażenia dodatkowego może zakłócić funkcjonowanie układu elektrycznego w samochodzie.

Niektóre rodzaje wyposażenia dodatkowego mogą działać jedynie po wprowadzeniu odpowiedniego oprogramowania do układu elektrycznego samochodu. Dlatego firma Volvo zaleca, aby przed zamontowaniem dodatkowego wyposażenia, które jest podłączane do instalacji elektrycznej lub może wpływać na jej funkcjonowanie, zawsze skontaktować się z autoryzowaną stacją obsługi Volvo.

## Szyba przednia odbijająca promieniowanie ciepłe\*

Szyba przednia jest wyposażona w folię odbijającą promieniowanie ciepłe (IR), co zmniejsza nagrzewanie kabiny pasażerskiej od promieniowania słonecznego.

Jeśli do przejeżdżania przez bramki poboru opłat drogowych wykorzystywany jest nadajnik opłat drogowych lub podobne urządzenie, ważne jest, by nie zasłaniała go folia odbijająca promieniowanie ciepłe. Jeśli wyposażenie elektroniczne zostanie umieszczone za szybą z folią odbijającą promieniowanie ciepłe, może to mieć ujemny wpływ na jego działanie.

Należy pamiętać, że nadajnik opłat drogowych nie może zastępować ani zakłócać działania czujników lub kamer zamontowanych na szybie przedniej lub w jej pobliżu.

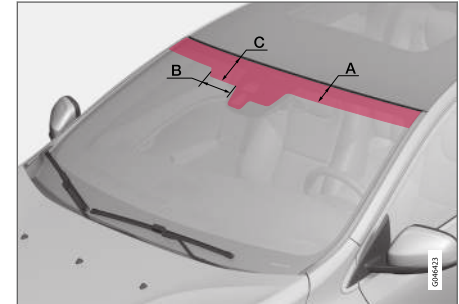

Powierzchnie na których nie jest nałożona folia IR (odbijająca promieniowanie podczerwone).

	Wymiary
A	65 mm
B	150 mm
C	125 mm

### Volvo ID

Identyfikator Volvo ID zapewnia dostęp do szerokiego zakresu personalizowanych usług internetowych Volvo<sup>5</sup>.

Przykładowe usługi:

- Samochodowe połączenie internetowe\* - pewne funkcje i usługi wymagają przypisania systemu samochodu do osobistego identyfikatora Volvo ID np. w celu uzyskania możliwości wysyłania nowego adresu z usługi mapy przez Internet bezpośrednio do samochodu.
- Volvo On Call\* - Volvo ID służy do logowania się w aplikacji Volvo On Call.

### Zalety Volvo ID

- Jedna nazwa użytkownika i jedno hasło dostępu do usług online, tzn. tylko jedna nazwa użytkownika i jedno hasło do zapamiętania.
- Zmiana nazwy użytkownika/hasła dla danej usługi (np. Volvo On Call) spowoduje również automatyczną zmianę tych danych dla innych usług.

### Generowanie Volvo ID

Aby utworzyć konto Volvo ID, trzeba wprowadzić swój osobisty adres e-mail. Następnie, aby dokończyć proces rejestracji, postępować zgod-

nie z instrukcjami zawartymi w wiadomości poczty elektronicznej, która zostanie wysłana automatycznie na podany adres. Identyfikator Volvo ID można wygenerować za pośrednictwem jednej z następujących usług:

- Strona internetowa Volvo Cars - Przejść na stronę [www.volvocars.com](http://www.volvocars.com) i zalogować się<sup>6</sup>, korzystając z ikony znajdującej się u góry po prawej stronie. Wybrać opcję Utwórz Volvo ID.
- Samochodowe połączenie internetowe\* - Wpisać swój adres mailowy w aplikacji, która wymaga Volvo ID i postępować według instrukcji. Można też nacisnąć dwukrotnie przycisk „Connect” (Połącz)  w środkowej konsoli i wybrać **Apsy** → **Ustawienia** a następnie postępować według instrukcji.
- Volvo On Call\* - Pobrać najnowszą wersję aplikacji Volvo On Call. Wybrać utworzenie konta Volvo ID na stronie startowej, wpisać adres e-mail i postępować według instrukcji.

### Powiązane informacje

- Strona wsparcia technicznego Volvo Cars (Str. 16)

<sup>5</sup> Ich dostępność może się zmieniać chwilowo oraz w zależności od poziomu wyposażenia samochodu i rynku.

<sup>6</sup> Dostępne na niektórych rynkach.



## Filozofia ochrony środowiska

Firma Volvo Car Corporation nieustannie pracuje nad rozwojem coraz bezpieczniejszych i bardziej

efektywnych produktów i rozwiązań w celu zmniejszenia ich negatywnego oddziaływania na środowisko.



Troska o środowisko naturalne stanowi jedną z podstawowych wartości firmy Volvo Cars, na których opierają się jej wszelkie działania. Prace na rzecz ochrony środowiska opierają się na całym okresie życia samochodu i uwzględniają jego oddziaływanie na środowisko na wszystkich etapach, począwszy od projektu, a skończywszy na złomowaniu i recyklingu. Podstawowa zasada wyznaczana przez firmę Volvo Cars jest taka, że każdy zaprojektowany nowy produkt musi mieć mniejszy wpływ na środowisko niż produkt przez niego zastępowany.

Dążenia i działania firmy Volvo w zakresie ochrony środowiska doprowadziły do rozwoju bardziej efektywnych i mniej zanieczyszczających środowisko układów napędowych Drive-E. Równie ważne dla firmy Volvo jest środowisko, w którym przebywają ludzie – przykładowo, dzięki systemowi sterowania klimatyzacją powietrze wewnątrz samochodu Volvo jest czystsze od powietrza na zewnątrz.

Państwa samochód Volvo spełnia wymogi najsurowszych międzynarodowych standardów ochrony środowiska. Wszystkie zakłady produkcyjne Volvo muszą posiadać certyfikat ISO 14001, który pomaga w usystematyzowanym podejściu do

zagadnień środowiskowych i pozwala na ciągłe zmniejszanie oddziaływania na otoczenie. Posiadanie certyfikatu ISO potwierdza także, że przestrzegane są obowiązujące przepisy ochrony środowiska. Firma Volvo wymaga, by również jej partnerzy spełniali te wymagania.

### Zużycie paliwa

Ponieważ duża część całkowitego oddziaływania samochodu na środowisko wynika z jego eksploatacji, w swoich działaniach na rzecz ochrony środowiska firma Volvo Cars kładzie duży nacisk na redukcję zużycia paliwa oraz emisji dwutlenku węgla i innych substancji zanieczyszczających



- ◀ powietrze. Poszczególne modele samochodów Volvo wyróżniają się w swoich klasach konkurencyjnie niskim zużyciem paliwa. A mniejsze zużycie paliwa przekłada się na mniejszą emisję gazu cieplarnianego, jakim jest dwutlenek węgla.

### **Działania na rzecz poprawy stanu środowiska**

Oszczędzając energię elektryczną i paliwo samochody nie tylko przyczyniają się do zmniejszenia wpływu na środowisko, lecz także do obniżenia kosztów ponoszonych przez ich właścicieli. Każdy kierowca może łatwo ograniczyć zużycie paliwa i w ten sposób zredukować ponoszone koszty oraz przyczynić się do poprawy stanu środowiska – oto kilka porad:

- Podróż należy planować tak, aby średnia prędkość była jak najbardziej efektywna. Jazda z prędkością powyżej ok. 80 km/h (50 mph) lub poniżej 50 km/h (30 mph) prowadzi do zwiększenia zużycia energii elektrycznej.
- Przestrzegać zawartych w książce „Program obsługi i rejestr przeglądów” zalecanych terminów przeglądów i obsługi technicznej samochodu.
- Nie pozostawiać silnika na biegu jałowym – w przypadku zatrzymania samochodu na dłuższy czas wyłączać silnik. Przestrzegać obowiązujących w tym zakresie przepisów.

- Planować podróż – duża liczba niepotrzebnych postojów i nierówna prędkość jazdy powodują wzrost zużycia paliwa.
- Jeżeli samochód jest wyposażony w nagrzewnicę bloku silnika\*, należy z niej korzystać przed uruchomieniem zimnego silnika – poprawia to właściwości rozruchowe silnika i zmniejsza zużycie jego podzespołów w niskiej temperaturze, a także umożliwia szybsze osiągnięcie temperatury roboczej silnika, co zmniejsza zużycie paliwa i emisję szkodliwych substancji.

Należy także pamiętać, że niebezpiecznych odpadów – np. akumulatora lub olejów smarnych – należy pozbywać się w sposób niezagrażający środowisku naturalnemu. W razie wątpliwości dotyczących prawidłowego sposobu pozbywania się tego rodzaju odpadów należy skonsultować się ze stacją obsługi – zaleca się kontakt z autoryzowaną stacją obsługi Volvo.

Stosowanie się do tych zaleceń pozwala oszczędzić pieniądze, ograniczyć zużycie zasobów naturalnych i wydłużyć okres eksploatacji samochodu. Więcej informacji i porad, patrz punkty Eco Guide (Str. 70), Jazda ekonomiczna (Str. 325) i Zużycie paliwa (Str. 430).

### **Skuteczne ograniczanie szkodliwych emisji**

Samochód ten został zbudowany zgodnie z filozofią „Czysty wewnątrz i na zewnątrz”, kładącą równie silny nacisk na czystość powietrza w kabinie,

jak i wysoką skuteczność oczyszczania spalin. Równocześnie z ograniczeniem do minimum zużycia paliwa zminimalizowano również ilość emitowanych zanieczyszczeń, których poziom jest w wielu przypadkach dużo niższy od dopuszczalnych norm.

### **Oczyszczanie powietrza w kabinie samochodu**

Filtr powietrza doprowadzanego do kabiny zapobiega przedostawaniu się przez wyloty wentylacyjne kurzu i pyłków kwiatowych.

System filtrujący IAQS (Interior Air Quality System)\* sprawia, że powietrze w kabinie samochodu jest czystsze od tego na zewnątrz.

System oczyszcza powietrze w kabinie z takich zanieczyszczeń jak pył, węglowodory, tlenki azotu i ozon przygruntowy. W przypadku wykrycia zanieczyszczenia otaczającego powietrza zamykany jest wlot powietrza i powietrze w kabinie jest recykulowane. – zostają zamknięte wloty powietrza.

System IAQS wchodzi w skład pakietu CZIP (Clean Zone Interior Package)\*, który obejmuje także funkcję pozwalającą uruchomić wentylator, gdy zamki samochodu zostają odblokowane za pomocą kluczyka z pilotem zdalnego sterowania.

### **Wnętrze pojazdu**

Materiały użyte we wnętrzu samochodu Volvo zostały starannie dobrane i przetestowane, by zapewniły przyjemne i komfortowe warunki pod-

różowania. Niektóre detale zostały wykonane ręcznie, na przykład szwy na kierownicy. Wnętrze jest monitorowane, aby pod wpływem na przykład wysokiej temperatury lub intensywnego światła nie dochodziło do uwalniania silnych zapachów lub substancji, które mogłyby powodować dyskomfort.

### **Stacje serwisowe Volvo a środowisko naturalne**

Regularnie przeprowadzana obsługa okresowa w autoryzowanej sieci serwisowej Volvo pozwala utrzymać zużycie paliwa na niskim poziomie i. W ten sposób można także przyczynić się do mniejszej emisji zanieczyszczeń do atmosfery. Stacja dopuszczona do serwisowania i napraw samochodów marki Volvo staje się częścią naszego systemu Volvo. Firma Volvo stawia jasno sprecyzowane wymagania w zakresie zabezpieczeń stacji obsługi przed skażeniem środowiska naturalnego. Obejmują one między innymi sposób zbiórki i sortowania odpadów gazowych, płynnych i stałych. Pracownicy stacji obsługi dysponują odpowiednią wiedzą i narzędziami, co stanowi gwarancję najlepszej z możliwych troski o środowisko naturalne.

### **Recykling**

Ponieważ firma Volvo działa w oparciu o perspektywę cyklu życia produktu, ważne jest także to, by recykling samochodu był przeprowadzany w sposób ekologiczny. Prawie wszystkie elementy samochodu można poddać recyklingowi. Dlatego prosimy, by ostatni właściciel pojazdu skontakto-

wał się dealerm Volvo, który poda mu adres koncesjonowanej firmy zajmującej się recyklingiem samochodów.

### **Powiązane informacje**

- Instrukcja obsługi a środowisko (Str. 26)

## Instrukcja obsługi a środowisko

Masa papiernicza użyta do wyprodukowania drukowanej instrukcji obsługi pochodzi z lasów posiadających certyfikat Forest Stewardship Council® lub innych kontrolowanych źródeł.

Symbol certyfikatu gospodarki leśnej FSC® oznacza, że masa papiernicza użyta do wyprodukowania drukowanej instrukcji obsługi pochodzi z lasów posiadających certyfikat FSC® lub innych kontrolowanych źródeł.

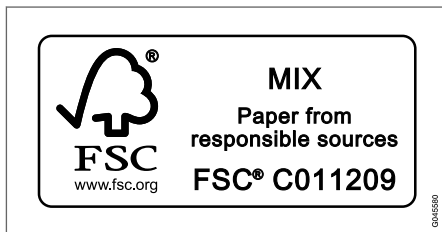

## Powiązane informacje

- Filozofia ochrony środowiska (Str. 23)

## Laminowane szyby



Pokrycie szyb warstwą laminatu poprawia izolację dźwiękową kabiny oraz stanowi dodatkowe zabezpieczenie przeciw próbom włamania do samochodu.

Laminowane mogą być wszystkie szyby samochodu\*.

BEZPIECZEŃSTWO

## Ogólne informacje o pasach bezpieczeństwa

Gdy pasy bezpieczeństwa nie są zapięte, nawet silniejsze hamowanie może doprowadzić do poważnych obrażeń ciała. Dlatego wszyscy jadący samochodem powinni mieć zapięte pasy bezpieczeństwa w czasie podróży.

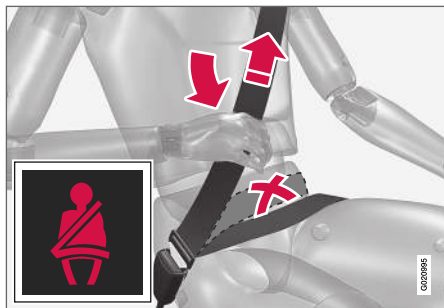

po zapięciu pasa bezpieczeństwa należy napiąć jego część biodrową, pociągając część barkową w górę w kierunku barku. część biodrowa pasa bezpieczeństwa musi spoczywać nisko na biodrach (nie na brzuchu).

Maksymalne zabezpieczenie pas zapewnia wówczas gdy ściśle przylega do ciała. Nie należy nadmiernie odchyłać oparcia fotela do tyłu. Pasy bezpieczeństwa są tak skonstruowane, aby zapewnić maksymalną ochronę przy normalnym ustawieniu oparcia foteli.

Jeżeli którakolwiek z osób w samochodzie nie zapnie (Str. 29) pasa bezpieczeństwa, będzie to

w odpowiedni sposób sygnalizowane optycznie i akustycznie (Str. 31).

### O tym należy pamiętać:

- należy unikać w ubiorze wszelkich elementów, które utrudnią prawidłowe przyleganie pasa bezpieczeństwa.
- pas bezpieczeństwa nie może być skręcony ani czymkolwiek przyciśnięty.

### ⚠ OSTRZEŻENIE

Pasy bezpieczeństwa i poduszki powietrzne uzupełniają się nawzajem. Jeżeli pas bezpieczeństwa nie zostanie zapięty lub zostanie użyty nieprawidłowo, może to zmniejszyć ochronne działanie poduszki powietrznej w razie zderzenia.

### ⚠ OSTRZEŻENIE

Każdy pas bezpieczeństwa jest przeznaczony tylko dla jednej osoby.

### ⚠ OSTRZEŻENIE

Nie wolno samodzielnie modyfikować ani naprawiać pasów bezpieczeństwa. Firma Volvo zaleca kontakt z autoryzowaną stacją obsługi Volvo.

Jeśli pas bezpieczeństwa został poddany dużemu obciążeniu, na przykład w wyniku zderzenia, trzeba go wymienić w całości. Mogło dojść do utraty niektórych właściwości zabezpieczających pasa, nawet jeśli wygląda on na nienuszkodzony. Pas bezpieczeństwa trzeba także wymienić, jeśli nosi ślady zużycia lub uszkodzenia. Nowy pas bezpieczeństwa musi posiadać homologację i być przeznaczony do montażu w tym samym miejscu co pas wymieniany.

### Powiązane informacje

- Wskazówki dla kobiet ciężarnych (Str. 30)
- Odpinanie pasa (Str. 30)
- Napinacze pasów bezpieczeństwa (Str. 31)

## Zapinanie pasa bezpieczeństwa

Przed jazdą należy zapiąć pas bezpieczeństwa (Str. 28).

Powoli wyciągnąć pas bezpieczeństwa i wsunąć sprzączkę w zaczep. Odgłos zatrzaśnięcia potwierdzi prawidłowe zapięcie pasa.

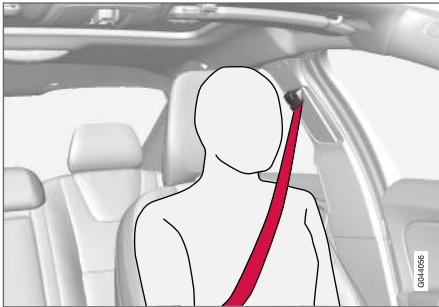

Prawidłowo zapięty pas bezpieczeństwa.

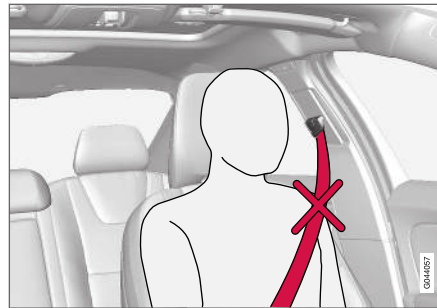

Nieprawidłowo zapięty pas bezpieczeństwa. Pas musi spoczywać na barku.



Regulacja wysokości pasa bezpieczeństwa. Nacisnąć przycisk i przesunąć pas w kierunku pionowym. Ustawić pas możliwie jak najwyżej, ale w taki sposób, by nie ocierał się o szyję.

Sprzączka pasa bezpieczeństwa na środkowym tylnym siedzeniu pasuje tylko do odpowiadającego jej zaczepowi.

## O tym należy pamiętać:

Pas bezpieczeństwa zostaje zablokowany i nie daje się wyciągnąć w następujących sytuacjach:

- przy zbyt gwałtownym wyciągnięciu,
- przy hamowaniu i przyspieszaniu,
- przy silnym przechyle samochodu.

## Powiązane informacje

- Wskazówki dla kobiet ciężarnych (Str. 30)
- Odpinanie pasa (Str. 30)
- Napinacze pasów bezpieczeństwa (Str. 31)
- Sygnalizacja niezapięcia pasów bezpieczeństwa (Str. 31)

## Odpinanie pasa

Pas (Str. 28) należy odpiąć po zatrzymaniu samochodu.

Wcisnąć czerwony przycisk w zaczepie pasa bezpieczeństwa i pozwolić, aby pas zwinął się samoczynnie. Jeżeli pas nie zwinie się całkowicie, należy poprowadzić go ręcznie, aby nie zwisał luźno.

## Powiązane informacje

- Zapinanie pasa bezpieczeństwa (Str. 29)
- Sygnalizacja niezapięcia pasów bezpieczeństwa (Str. 31)

## Wskazówki dla kobiet ciężarnych

Kobiety ciężarne powinny używać pasów bezpieczeństwa (Str. 28), jednak z zachowaniem szczególnej ostrożności.

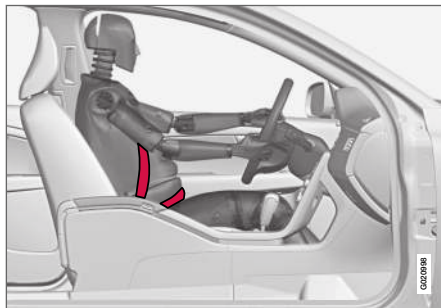

Część barkowa pasa bezpieczeństwa powinna przebiegać od barku wzdłuż mostka i omijać brzuch.

Część biodrowa pasa bezpieczeństwa powinna przebiegać jak najniżej w poprzek miednicy, poniżej brzucha. Nie wolno dopuścić do jej przemieszczenia się do góry. Na koniec zlikwidować luz pasa bezpieczeństwa i sprawdzić, czy przylega ściśle do ciała. Sprawdzić także, czy w żadnym miejscu taśma nie uległa skręceniu.

Kobieta ciężarna zasiadająca za kierownicą powinna w miarę zaawansowania ciąży odpowiednio korygować ustawienie fotela (Str. 84) i kierownicy (Str. 89) w sposób umożliwiający zachowanie kontroli nad samochodem w czasie

jazdy (dotyczy to zwłaszcza możliwości swobodnego korzystania z pedałów i kierownicy). Należy zapewnić sobie taką pozycję za kierownicą, aby odległość między nią a brzuchem była jak największa, a przy tym pozwalała utrzymać pełnię kontroli nad pojazdem (tzn. swobodnie operować kierownicą i pedałami).

## Powiązane informacje

- Zapinanie pasa bezpieczeństwa (Str. 29)
- Odpinanie pasa (Str. 30)



## Sygnalizacja niezapięcia pasów bezpieczeństwa

Jeżeli którakolwiek z osób w samochodzie nie zapnie (Str. 29) pasa bezpieczeństwa, będzie to w odpowiedni sposób sygnalizowane optycznie i akustycznie.



Sposób sygnalizacji akustycznej uzależniony jest od prędkości jazdy, a w niektórych przypadkach również od czasu. Sygnalizacja optyczna widoczna jest na górnej konsoli oraz w zespole wskaźników (Str. 66).

Kontrola zapięcia pasów bezpieczeństwa nie obejmuje fotelika dziecięcego.

### Tylne pasy bezpieczeństwa

Sygnalizacja ostrzegawcza realizuje dwie funkcje:

- Informowanie za pośrednictwem komunikatu na wyświetlaczu o liczbie zapiętych pasów bezpieczeństwa (Str. 28). Gdy zapięte są

pasy bezpieczeństwa lub zostaną otwarte jedno z drzwi tylnych, w zespole wskaźników pojawia się komunikat. Komunikat zostaje potwierdzony automatycznie po około 30 sekundach jazdy lub poprzez naciśnięcie przycisku **OK** na dźwigni przełącznika kierunkowskazów (Str. 115). Jeśli którakolwiek z osób podróżujących samochodem ma niezapięty pas, komunikat można potwierdzić wyłącznie ręcznie poprzez naciśnięcie przycisku **OK** na dźwigni kierunkowskazów.

- Ostrzeżenie o niezapiętych tylnych pasach bezpieczeństwa, gdy samochód jest w ruchu. Pojawia się odpowiedni komunikat w zespole wskaźników z równoczesnym sygnałem optycznym i akustycznym. Sygnalizację ostrzegawczą przerywa zapięcie pasa bezpieczeństwa lub naciśnięcie przycisku **OK**.

Wyświetlacz informacyjny w zespole wskaźników pokazuje, które pasy bezpieczeństwa są używane. Informacja ta jest dostępna zawsze.

## Napinacze pasów bezpieczeństwa

Pasy bezpieczeństwa (Str. 28) po stronie kierowcy i pasażera oraz przy zewnętrznych tylnych siedzeniach są wyposażone w napinacze. Są one uruchamiane w momencie odpowiednio silnego zderzenia, dociskając pasy do ciała. Umożliwia to skuteczniejsze przytrzymanie ciała w czasie kolizji.

### **⚠ OSTRZEŻENIE**

Nigdy nie wkładać zaczepu pasa bezpieczeństwa pasażera do zamka pasa po stronie kierowcy. Zawsze wkładać zaczep pasa bezpieczeństwa do zamka po właściwej stronie. Nie powodować uszkodzenia pasów bezpieczeństwa i nie wkładać żadnych przedmiotów do ich zamków. Pasy bezpieczeństwa i ich zamki mogłyby w wyniku tego nie zadziałać prawidłowo w razie kolizji. Istnieje niebezpieczeństwo odniesienia poważnych obrażeń ciała.

### Powiązane informacje

- Ogólne informacje o pasach bezpieczeństwa (Str. 28)

## Symbol ostrzegawczy

Lampka ostrzegawcza zapala się, jeśli podczas diagnostyki została wykryta usterka lub nastąpiła aktywacja któregoś z systemów. W razie potrzeby zapaleniu się lampki ostrzegawczej towarzyszy komunikat na wyświetlaczu informacyjnym w zespole wskaźników (Str. 66).

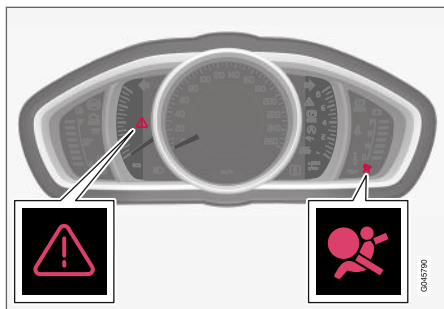

Trójkątny symbol ostrzegawczy i lampka ostrzegawcza systemu poduszek powietrznych (Str. 33) w analogowym zespole wskaźników.

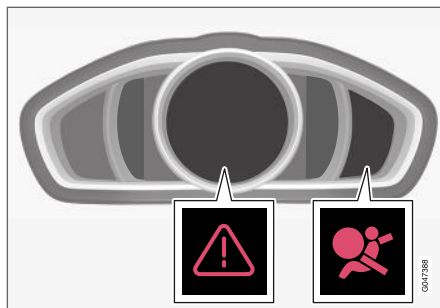

Trójkątny symbol ostrzegawczy i lampka ostrzegawcza systemu poduszek powietrznych w cyfrowym zespole wskaźników.

Lampka ostrzegawcza w zespole wskaźników zapala się w położeniu II (Str. 83) kluczyka z pilotem zdalnego sterowania, a diagnostyka jest przeprowadzana po każdym włączeniu zapłonu. Jeżeli monitorowane zespoły są sprawne, po upływie około 6 sekund lampka gaśnie.

Lampka ostrzegawcza zapala się, jeśli podczas diagnostyki została wykryta usterka lub nastąpiła aktywacja któregoś z systemów. W razie potrzeby zapaleniu się lampki ostrzegawczej towarzyszy komunikat na wyświetlaczu. W przypadku awarii podświetlany jest trójkątny symbol ostrzegawczy oraz wyświetlony zostaje komunikat **Poduszka powietrzna SRS Wymagany serwis** lub **Poduszka powietrzna SRS Pilny serwis**.

Firma Volvo zaleca natychmiastowy kontakt z autoryzowaną stacją obsługi Volvo.

## ⚠️ OSTRZEŻENIE

Jeżeli lampka ostrzegawcza nie zgaśnie lub zaświeci się w czasie jazdy, oznacza to, że system poduszek powietrznych nie jest w pełni sprawny. Symbol ten sygnalizuje usterkę systemu poduszek powietrznych, napinaczy pasa bezpieczeństwa, bocznych poduszek powietrznych lub kurtyn powietrznych albo innego rodzaju usterkę systemu. Firma Volvo zaleca natychmiastowy kontakt z autoryzowaną stacją obsługi Volvo.

## Powiązane informacje

- Ogólne informacje o trybie powypadkowym (Str. 43)

## System poduszek powietrznych

System poduszek powietrznych pomaga chronić kierowcę i pasażera przed odniesieniem obrażeń głowy, twarzy i klatki piersiowej w razie zderzenia czołowego.

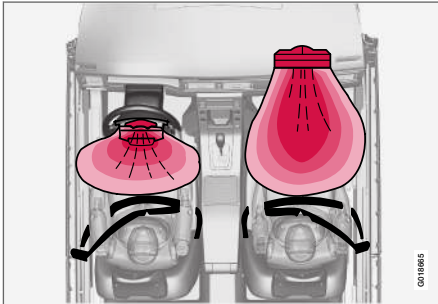

System poduszek powietrznych widziany od góry, samochód z kierownicą po lewej stronie.

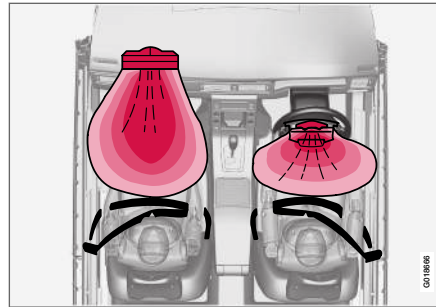

System poduszek powietrznych widziany od góry, samochód z kierownicą po prawej stronie.

W skład tego systemu wchodzi poduszki bezpieczeństwa i czujniki. W przypadku odpowiednio silnego zderzenia czujniki uruchamiają proces napełniania poduszek powietrznych, które nagrywają się do wysokiej temperatury. Poduszka powietrzna amortyzuje siłę pierwszego uderzenia, chroniąc osobę zajmującą dane siedzenie. Pod naciskiem ciała poduszka stopniowo opróżnia się. Do wnętrza samochodu wydzielą się przy tym pewna ilość dymu, stanowiącego normalny objaw zadziałania układu. Cały cykl, od napełnienia do opróżnienia poduszki powietrznej, trwa ułamek sekundy.

Jeżeli poduszki powietrzne zostaną odpalone, zalecane jest następujące postępowanie:

- Odholować samochód. Firma Volvo zaleca, aby samochód przetransportować do autoryzowanej stacji obsługi Volvo. Nie wolno

jechać z odpalonymi poduszkami powietrznymi.

- Firma Volvo zaleca, aby wymianę elementów związanych z bezpieczeństwem jazdy zlecać autoryzowanej stacji obsługi Volvo.
- Bezwzględnie skontaktować się z lekarzem.

### OSTRZEŻENIE

Moduł sterujący systemu poduszek powietrznych znajduje się w konsoli środkowej. W przypadku zalania konsoli środkowej wodą lub innym płynem należy odłączyć przewody akumulatora. Nie wolno uruchamiać silnika, ponieważ może to spowodować odpalenie poduszek powietrznych. Odholować samochód. Firma Volvo zaleca, aby samochód przetransportować do autoryzowanej stacji obsługi Volvo.

### OSTRZEŻENIE

Nie wolno prowadzić samochodu z odpalonymi poduszkami powietrznymi. Mogą one utrudnić kierowanie samochodem. Może także dojść do uszkodzenia innych układów bezpieczeństwa. Dym i pył powstający przy odpaleniu poduszek powietrznych mogą powodować podrażnienie/uszkodzenie skóry i oczu w przypadku silnej ekspozycji na ich działanie. Podrażnione miejsca należy przemyć zimną wodą. Szybki ruch poduszki powietrznej podczas odpalenia może spowodować oparzenia w wyniku tarcia tkaniny poduszki o skórę.



### **⚠️ OSTRZEŻENIE**

Firma Volvo zaleca kontakt z autoryzowaną stacją obsługi Volvo w celu dokonania naprawy. Nieprawidłowe wykonanie prac przy systemie poduszek powietrznych może spowodować awarię i doprowadzić do poważnych obrażeń ciała.

### **i UWAGA**

Reakcja czujników zależy od przebiegu zderzenia oraz od tego, czy pasy bezpieczeństwa są zapięte lub nie. Dotyczy to wszystkich pasów bezpieczeństwa z wyjątkiem pasa przy środkowym tylnym siedzeniu.

Możliwe jest zatem, że podczas zderzenia zostanie odpalona tylko jedna poduszka powietrzna (lub nie zostanie odpalona żadna). Czujniki mierzą siłę uderzenia w samochód i reagują odpowiednio, odpalając jedną lub więcej poduszek.

### **Powiązane informacje**

- Poduszki powietrzne po stronie kierowcy (Str. 34)
- Poduszka powietrzna pasażera (Str. 35)
- Symbol ostrzegawczy (Str. 32)

### **Poduszki powietrzne po stronie kierowcy**

Działanie ochronne pasa bezpieczeństwa (Str. 28) kierowcy uzupełniają poduszki powietrzne (Str. 33).

Jedna z nich znajduje się wewnątrz centralnej części kierownicy. Miejsce to oznaczone jest napisem **AIRBAG**.

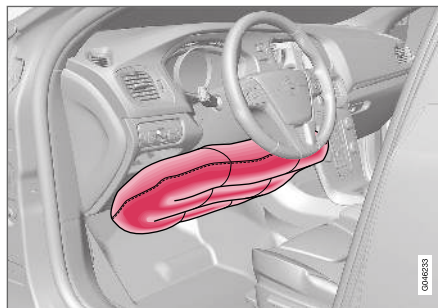

Kolanowa poduszka powietrzna po stronie kierowcy w samochodzie z kierownicą po lewej stronie.

Druga poduszka (na wysokości kolan) jest zamontowana w dolnej części tablicy rozdzielczej po stronie kierowcy pod panelem oznaczonym napisem **AIRBAG**.

### **⚠️ OSTRZEŻENIE**

Pasy bezpieczeństwa i poduszki powietrzne uzupełniają się nawzajem. Jeżeli pas bezpieczeństwa nie zostanie zapięty lub zostanie użyty nieprawidłowo, może to zmniejszyć ochronne działanie poduszek powietrznych w razie zderzenia.

### **Powiązane informacje**

- Poduszka powietrzna pasażera (Str. 35)

## Poduszka powietrzna pasażera

Działanie ochronne pasa bezpieczeństwa (Str. 28) pasażera uzupełnia czołowa poduszka powietrzna (Str. 33).

Poduszka znajduje się w desce rozdzielczej nad schowkiem podręcznym. W miejscu tym widoczne jest oznaczenie **AIRBAG**.

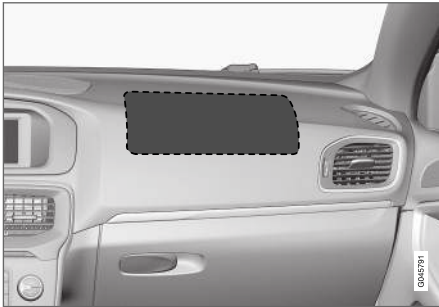

Czołowa poduszka powietrzna pasażera w wersji z kierownicą po lewej stronie.

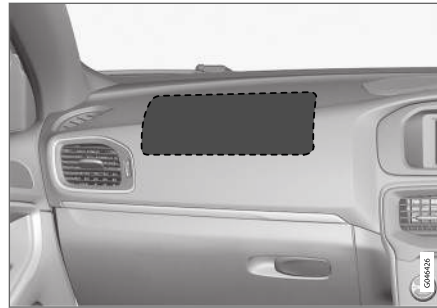

Czołowa poduszka powietrzna pasażera w wersji z kierownicą po prawej stronie.

## Naklejka poduszki powietrznej pasażera



Naklejka na osłonie przeciwsłonecznej po stronie pasażera.

Naklejka ostrzegawcza z informacją o poduszce powietrznej pasażera jest umieszczona jest pokazano powyżej.

### **⚠️ OSTRZEŻENIE**

Nie wolno używać fotelika dziecięcego mocowanego tyłem do kierunku jazdy na fotelu z aktywną poduszką powietrzną. Nieprzestrzeżenie tego zalecenia może spowodować zagrożenie dla życia lub zdrowia dziecka.

### **⚠️ OSTRZEŻENIE**

Pasy bezpieczeństwa i poduszki powietrzne uzupełniają się nawzajem. Jeżeli pas bezpieczeństwa nie zostanie zapięty lub zostanie użyty nieprawidłowo, może to zmniejszyć ochronne działanie poduszki powietrznej w razie zderzenia.

Aby ograniczyć do minimum ryzyko odniesienia obrażeń ciała w przypadku odpalenia poduszki powietrznej, pasażerowie muszą siedzieć w pozycji jak najbardziej pionowej, trzymając stopy na podłodze, a plecy na oparciu. Pasy bezpieczeństwa muszą być zapięte.

### **⚠️ OSTRZEŻENIE**

Nie umieszczać żadnych przedmiotów przed lub na tablicy rozdzielczej w miejscu, gdzie znajduje się poduszka powietrzna pasażera.



### **⚠ OSTRZEŻENIE**

Nie wolno zezwalać dzieciom na stawanie lub siadanie przed przednim fotelem pasażera.

Nie wolno używać fotelika dziecięcego zwróconego tyłem do kierunku jazdy na przednim fotelu pasażera, jeżeli zamontowana przed nim czołowa poduszka powietrzna nie została wyłączona.

Osobom podróżującym przodem do kierunku jazdy (zarówno dzieciom, jak i dorosłym) nie wolno zajmować przedniego fotela pasażera, gdy znajdująca się przed nim poduszka czołowa jest wyłączona.

Nieprzestrzeganie powyższych zaleceń stwarza śmiertelne zagrożenie lub może doprowadzić do odniesienia poważnych obrażeń.

### **Wyłącznik PACOS\***

W wersji wyposażenia z wyłącznikiem PACOS (Passenger Airbag Cut Off Switch), czołową poduszkę powietrzną przed przednim fotelem pasażera można przełączyć w stan nieaktywny (Str. 36).

### **⚠ OSTRZEŻENIE**

Jeżeli samochód jest wyposażony w poduszkę powietrzną pasażera z przodu, ale nie posiada wyłącznika PACOS (Passenger Airbag Cut Off Switch), to ta poduszka powietrzna będzie zawsze aktywna.

### **Powiązane informacje**

- Poduszki powietrzne po stronie kierowcy (Str. 34)
- Foteliki dziecięce (Str. 48)

### **Włączanie i wyłączanie poduszki powietrznej pasażera\***

Czołową poduszkę powietrzną przed przednim fotelem pasażera (Str. 35) można przełączyć w stan nieaktywny, jeśli samochód jest wyposażony w wyłącznik PACOS (Passenger Airbag Cut Off Switch).

### **Wyłącznik PACOS**

Wyłącznik poduszki powietrznej (PACOS) znajduje się na bocznej ścianie tablicy rozdzielczej po stronie pasażera. Dostęp do niego jest możliwy po otwarciu drzwi pasażera.

Należy kontrolować, czy wyłącznik jest we właściwym położeniu. Do zmiany położenia należy używać kluczyka mechanicznego (Str. 171) znajdującego się w obudowie pilota zdalnego sterowania.

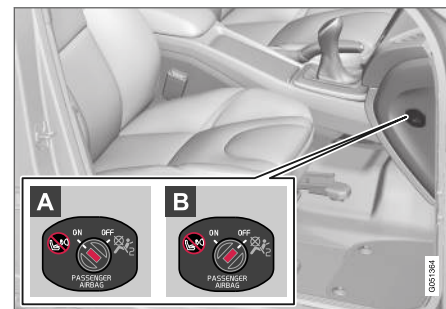

Umiejscowienie wyłącznika poduszki powietrznej.

- A** **ON** — poduszka powietrzna jest włączona.  
Gdy wyłącznik znajduje się w tym położeniu,

przedni fotel pasażera mogą bezpiecznie zajmować wszyscy pasażerowie podróżujący przodem do kierunku jazdy (dzieci i dorośli).

- B OFF** — poduszka powietrzna jest nieaktywna. Gdy wyłącznik znajduje się w tym położeniu, przedni fotel pasażera mogą bezpiecznie zajmować dzieci w fotelikach mocowanych tyłem do kierunku jazdy.

## **OSTRZEŻENIE**

### **Poduszka powietrzna pasażera aktywna:**

Nie wolno używać fotelika dziecięcego zwróconego tyłem do kierunku jazdy na przednim fotelu pasażera, jeżeli zamontowana przed nim czołowa poduszka powietrzna nie została wyłączona.

### **Poduszka powietrzna pasażera nieaktywna:**

Osobom podróżującym przodem do kierunku jazdy (zarówno dzieciom, jak i dorosłym) nie wolno zajmować przedniego fotela pasażera, gdy znajdująca się przed nim poduszka czołowa jest wyłączona.

Nieprzestrzeżenie powyższych zaleceń stwarza śmiertelne zagrożenie lub może doprowadzić do odniesienia poważnych obrażeń.

## **UWAGA**

Kiedy kluczyk z pilotem zdalnego sterowania znajduje się w położeniu **II** (Str. 83), w zespole wskaźników na około 6 sekund zapala się lampka ostrzegawcza (Str. 32) poduszki powietrznej.

Następnie aktualny stan poduszki powietrznej pasażera będzie wskazywany przez odpowiedni symbol na konsoli sufitowej.



Sygnalizacja włączenia czołowej poduszki powietrznej po stronie pasażera.

O włączeniu czołowej poduszki powietrznej po stronie pasażera informuje komunikat tekstowy i symbol ostrzegawczy na wyświetlaczu w konsoli sufitowej (patrz wcześniejsza ilustracja).

## **OSTRZEŻENIE**

Nie wolno używać fotelika dziecięcego zwróconego tyłem do kierunku jazdy na przednim fotelu, jeśli poduszka powietrzna pasażera jest włączona i świeci się symbol  w konsoli sufitowej, który o tym informuje. Nieprzestrzeżenie tego zalecenia może spowodować zagrożenie dla życia dziecka.

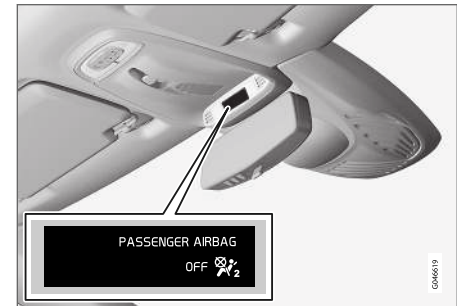

Sygnalizacja wyłączenia czołowej poduszki powietrznej po stronie pasażera.

O wyłączeniu czołowej poduszki powietrznej po stronie pasażera informuje komunikat tekstowy i symbol na wyświetlaczu w konsoli sufitowej (patrz wcześniejsza ilustracja).



### **⚠ OSTRZEŻENIE**

Nie wolno zezwalać nikomu siadać na przednim fotelu pasażera, jeżeli komunikat na wyświetlaczu w konsoli sufitowej informuje, że poduszka powietrzna jest wyłączona, a równocześnie świeci się symbol ostrzegawczy (Str. 32) układu poduszek powietrznych w zespole wskaźników. W ten sposób sygnalizowana jest poważna usterka układu. Należy jak najszybciej udać się do stacji obsługi. Firma Volvo zaleca kontakt z autoryzowaną stacją obsługi Volvo.

### **⚠ OSTRZEŻENIE**

Nieprzestrzeganie powyższych zaleceń stwarza śmiertelne zagrożenie dla pasażerów samochodu.

### **Powiązane informacje**

- Foteliki dziecięce (Str. 48)

## **Boczne poduszki powietrzne (SIPS)**

Znaczna część energii uderzenia w bok tego samochodu jest przejmowana przez wchodzącą w skład systemu SIPS (Side Impact Protection System) strukturę nośną i rozpraszana na podłużnice, belki poprzeczne, słupki, podłogę, dach oraz inne elementy szkieletu nadwozia. Boczne poduszki powietrzne, będące istotnym elementem tego systemu, chronią podróżnych przed urazami klatki piersiowej.



Dwoma najważniejszymi elementami układu bocznych poduszek powietrznych są napiniane gazem poduszki i sterujące ich pracą czujniki. Boczne poduszki powietrzne umieszczone są w oparciach przednich foteli.

Kurtyny powietrzne uruchamiane są przez czujniki w momencie odpowiednio silnego uderzenia w bok samochodu. Poduszka rozwija się między ciałem jadącego a panelem drzwi, by zamortyzować

pierwsze uderzenie. Pod naciskiem ciała poduszka stopniowo opróżnia się. Napełnienie bocznej poduszki powietrznej zwykle następuje tylko po stronie zderzenia.

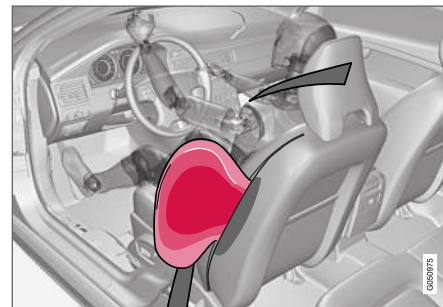

Fotel kierowcy w wersji z kierownicą po lewej stronie.

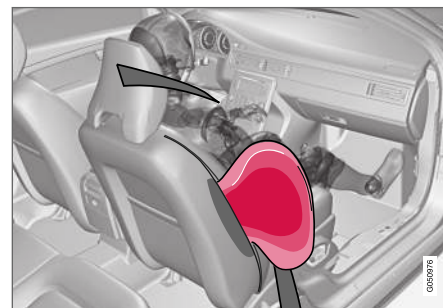

Fotel pasażera w wersji z kierownicą po lewej stronie.



**⚠ OSTRZEŻENIE**

- Firma Volvo zaleca, by naprawę zlecić autoryzowanej stacji obsługi Volvo. Nieprawidłowe wykonanie prac przy systemie bocznych poduszek powietrznych może spowodować awarię i doprowadzić do poważnych obrażeń ciała.
- Nie umieszczać żadnych przedmiotów w obszarze między zewnętrznym brzegiem fotela a panelem drzwi, ponieważ miejsce to jest potrzebne na boczną poduszkę powietrzną.
- Firma Volvo zaleca, by używać wyłącznie pokrowców na fotele zatwierdzonych przez Volvo. Inne pokrowce na fotele mogą zakłócić działanie bocznych poduszek powietrznych.
- Boczne poduszki powietrzne stanowią uzupełnienie pasów bezpieczeństwa. Należy zawsze zapinać pasy bezpieczeństwa.

**SIPS i foteliki dziecięce**

Boczna poduszka powietrzna nie wpływa w sposób negatywny na bezpieczeństwo dziecka przevożonego w odpowiednim foteliku lub na podwyższeniu.

**Powiązane informacje**

- Poduszki powietrzne po stronie kierowcy (Str. 34)
- Poduszka powietrzna pasażera (Str. 35)
- Kurtyny powietrzne (Str. 39)

**Kurtyny powietrzne**

Napełniona kurtyna chroni głowy kierowcy i pasażerów przed uderzeniem w elementy wnętrza kabiny.



Kurtyny powietrzne IC (Inflatable Curtain) stanowią część systemu SIPS (Str. 38). Są one zamontowane po obu stronach wzdłuż podsufitki i pomagają chronić kierowcę oraz pasażerów zajmujących skrajne siedzenia w samochodzie. Kurtyny powietrzne uruchamiane są przez czujniki w momencie odpowiednio silnego uderzenia w bok samochodu.



### OSTRZEŻENIE

Nie wolno zawieszać ani mocować ciężkich przedmiotów na uchwytach w podsufitce. Haczyki w uchwytach służą wyłącznie do zawieszenia lekkich ubrań (w żadnym wypadku twardych przedmiotów, takich jak parasole).

Nie wolno przykręcać ani w jakikolwiek inny sposób mocować czegokolwiek do podsufitki, słupków drzwiowych i bocznych paneli tapicer- skich. Mogłoby to zakłócić działanie kurtyn. Firma Volvo zaleca, aby mocować tam wyłącz- nie oryginalne akcesoria Volvo, dopuszczone do umieszczenia w tych miejscach.

### OSTRZEŻENIE

Nie układać bagażu w samochodzie wyżej niż do 50 mm poniżej górnej krawędzi szyb w drzwiach. W przeciwnym razie zamierzone działanie ochronne kurtyny powietrznej zamontowanej w podsufitce może ulec pogor- szeniu.

### OSTRZEŻENIE

Kurtyna powietrzna stanowi uzupełnienie pasów bezpieczeństwa.

Należy zawsze zapinać pasy bezpieczeństwa.

### Powiązane informacje

- Ogólne informacje o pasach bezpieczeństwa (Str. 28)
- System poduszek powietrznych (Str. 33)
- Boczne poduszki powietrzne (SIPS) (Str. 38)

### Ogólne informacje o układzie WHIPS (zabezpieczeniu przed urazami kręgow szyjnych)

WHIPS (Whiplash Protection System) chroni przed urazem kręgow szyjnych. W skład systemu WHIPS (Whiplash Protection System), chronią- cego przed urazami kręgow szyjnych, wchodzi pochlaniające energię oparcia oraz specjalnej konstrukcji zagłówki obu przednich foteli.

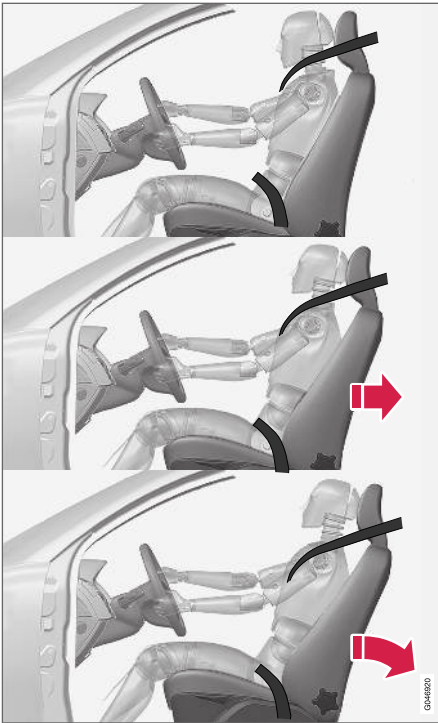

Zabezpieczenie to działa w sytuacji uderzenia w tył tego samochodu, w zależności od kąta uderze-

nia oraz prędkości i konstrukcji pojazdu, z którym nastąpiła kolizja.

### **OSTRZEŻENIE**

System WHIPS stanowi uzupełnienie pasów bezpieczeństwa. Należy zawsze zapinać pasy bezpieczeństwa.

### **Charakterystyka siedzeń**

Działanie zabezpieczenia przed urazami kręgow szyjnych polega na lekkim odchyleniu oparc przednich foteli do tyłu, co powoduje odpowiednią zmianę pozycji ciała kierowcy i pasażera. W ten sposób ograniczone zostaje ryzyko urazu kręgow szyjnych.

### **OSTRZEŻENIE**

Nie wolno samodzielnie modyfikować ani naprawiać siedzeń i systemu WHIPS. Firma Volvo zaleca kontakt z autoryzowaną stacją obsługi Volvo.

### **WHIPS i foteliki dziecięce**

System WHIPS nie wpływa w sposób negatywny na bezpieczeństwo dziecka przewożonego w odpowiednim foteliku lub na podwyższeniu.

### **Powiązane informacje**

- Prawidłowa pozycja w fotelu (Str. 41)
- Ogólne informacje o pasach bezpieczeństwa (Str. 28)

## **Prawidłowa pozycja w fotelu**

W celu zapewnienia maksymalnego działania ochronnego systemu WHIPS (Str. 40), kierowca i pasażer powinni przyjąć prawidłową pozycję w fotelu i dopilnować, aby nic nie zakłócało działania systemu.

### **Ustawienie fotela**

Prawidłowego ustawienia fotela przedniego (Str. 84) należy dokonać przed rozpoczęciem jazdy.

W celu zapewnienia maksymalnego działania ochronnego, kierowca i pasażer powinni siedzieć na środku swoich foteli, zachowując możliwie najmniejszą odległość pomiędzy zagłówkiem a głową.

« Uwagi ogólne



Nie pozostawiać na podłodze za fotelem kierowcy/pasażera żadnych przedmiotów, które mogłyby uniemożliwić prawidłowe działanie systemu WHIPS.

**⚠ OSTRZEŻENIE**

Nie wciskać twardych przedmiotów między poduszkę tylnego siedzenia a oparcie przedniego fotela. Nie wolno blokować działania systemu WHIPS.

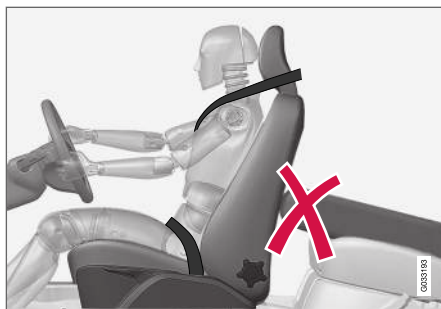

Nie umieszczać na tylnym siedzeniu żadnych przedmiotów, które mogłyby uniemożliwić prawidłowe działanie systemu WHIPS.

**⚠ OSTRZEŻENIE**

Jeśli oparcie tylnego siedzenia zostaje złożone albo na tylnym siedzeniu jest używany fotelik dziecięcy zwrócony tyłem do kierunku jazdy, odpowiedni fotel przedni trzeba przesunąć do przodu, tak aby nie stykał się ze złożonym oparciem lub fotelikiem dziecięcym.

**⚠ OSTRZEŻENIE**

Jeśli fotel został poddany działaniu bardzo dużych sił, na przykład w wyniku uderzenia w tył samochodu, system WHIPS musi zostać sprawdzony. Firma Volvo zaleca przeprowadzenie kontroli w autoryzowanej stacji obsługi Volvo.

Mogło dojść do utraty części funkcji ochronnych systemu WHIPS, nawet jeśli fotel wygląda na nieszkodzony.

Firma Volvo zaleca kontakt z autoryzowaną stacją obsługi Volvo w celu sprawdzenia systemu nawet po drobnej kolizji związanej z uderzeniem w tył samochodu.

## Ogólne informacje o trybie powypadkowym

Tryb powypadkowy jest funkcją bezpieczeństwa uruchamianą w sytuacji, gdy w wyniku zderzenia mogło dojść do uszkodzenia newralgicznych podzespołów samochodu, np. układu paliwowego, czujników jednego z systemów bezpieczeństwa jazdy czy układu hamulcowego.

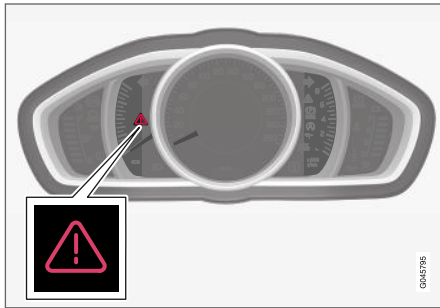

Trójkątny symbol ostrzegawczy w analogowym zespole wskaźników.

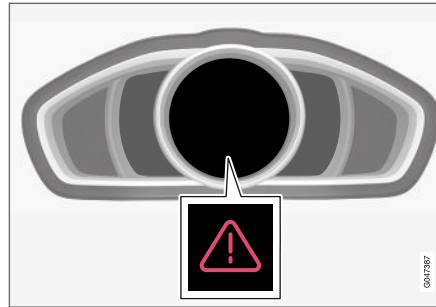

Trójkątny symbol ostrzegawczy w cyfrowym zespole wskaźników.

Gdy samochód weźmie udział w kolizji, na wyświetlaczu informacyjnym w zespole wskaźników (Str. 66) może ukazać się komunikat o wprowadzeniu trybu powypadkowego **Tryb bezpieczeństwa Patrz instrukcja**. Oznacza to, że sprawność samochodu uległa ograniczeniu.

## OSTRZEŻENIE

Nie wolno próbować samodzielnie naprawiać uszkodzeń ani zerwać stanu urządzeń elektronicznych w samochodzie, w którym nastąpiło uruchomienie trybu powypadkowego. Grozi to odniesieniem obrażeń oraz nieprzywróceniem pełnej sprawności samochodu. W przypadku wyświetlenia komunikatu **Tryb bezpieczeństwa Patrz instrukcja** Volvo zaleca powierzenie samochodu autoryzowanej stacji obsługi Volvo w celu sprawdzenia jego stanu i przywrócenia do pełnej funkcjonalności.

### Powiązane informacje

- Uruchamianie silnika (Str. 44)
- Przetawienie samochodu (Str. 44)

## Uruchamianie silnika

Jeżeli włączony został tryb powypadkowy (Str. 43), a samochód wygląda na sprawny i nie ma objawów wycieku paliwa, można spróbować uruchomić silnik.

Przed dokonaniem rozruchu silnika należy sprawdzić, czy nie ma śladów wycieku paliwa. Nie powinna być wyczuwalna woń ulatniającego się paliwa.

Jeżeli samochód wygląda na sprawny i nie ma objawów wycieku paliwa, można spróbować uruchomić silnik.

Wyjąć kluczyk z pilotem zdalnego sterowania i otworzyć drzwi kierowcy. Jeżeli pojawi się komunikat informujący o tym, że włączony jest zapłon, nacisnąć przycisk uruchomienia. Następnie zamknąć drzwi i włożyć z powrotem kluczyk z pilotem zdalnego sterowania. Układ elektroniczny dokona próby automatycznego przełączenia na normalny tryb funkcjonowania samochodu. Następnie można spróbować uruchomić silnik.

Jeżeli na wyświetlaczu nadal widoczny jest komunikat **Tryb bezpieczeństwa Patrz instrukcja**, samochód nie może jechać samodzielnie ani nie wolno go holować. Należy wezwać pomoc drogową (Str. 337). Ukryte uszkodzenia mogą uniemożliwić manewrowanie podczas jazdy.

### OSTRZEŻENIE

Nigdy, w żadnych okolicznościach, nie należy podejmować próby ponownego uruchomienia samochodu, w którym czuć zapach paliwa, gdy pojawił się komunikat **Tryb bezpieczeństwa Patrz instrukcja** (tryb bezpieczeństwa). Należy natychmiast wysiąść z samochodu.

### OSTRZEŻENIE

Jeśli samochód znajduje się w trybie powypadkowym, nie wolno go holować. Musi on zostać odwieziony z miejsca zdarzenia na lawecie. Firma Volvo zaleca, aby samochód przetransportować do autoryzowanej stacji obsługi Volvo.

## Powiązane informacje

- Przeważenie samochodu (Str. 44)

## Przeważenie samochodu

Jeżeli po wyłączeniu trybu powypadkowego **Normal mode** poprzez próbę uruchomienia samochodu (Str. 44) zostanie wyświetlony tryb normalny **Tryb bezpieczeństwa Patrz instrukcja**, samochód można ostrożnie przestać w bezpieczne miejsce.

Nie przejeżdżać dalej niż jest to konieczne.

## Powiązane informacje

- Ogólne informacje o trybie powypadkowym (Str. 43)

## Poduszka powietrzna chroniąca pieszych\*

Poduszka powietrzna dla pieszych (Pedestrian Airbag) przyczynia się podczas niektórych zderzeń czołowych do złagodzenia skutków uderzenia pieszego przez samochód.



Poduszka ta (Pedestrian Airbag) jest zamontowana pod pokrywą komory silnikowej przy przedniej szybie. W przypadku niektórych zderzeń czołowych z pieszym następuje aktywacja czujników umieszczonych w przednim zderzaku i napętnienie poduszki powietrznej, jeśli na podstawie siły uderzenia układ uzna to za konieczne. Czujniki są aktywne w zakresie prędkości około 20-50 km/h (12-30 mph) i w temperaturze od -20 do +70 °C.

Czujniki zostały zaprojektowane w taki sposób, by wykrywały zderzenia z obiektami o właściwościach podobnych do ludzkiej nogi.

### **i** UWAGA

W ruchu drogowym mogą występować obiekty, które będą wysyłać do czujników sygnał podobny do tego, który występuje w przypadku kolizji z pieszym. Istnieje możliwość, że podczas kolizji z takim obiektem nastąpi aktywacja układu.

W przypadku odpalenia poduszki powietrznej (Pedestrian Airbag)

- tylna część pokrywy komory silnikowej podnosi się i zostaje zablokowana w tym położeniu
- zostają włączone światła awaryjne
- układ hamulcowy zostaje przygotowany do zbliżającego się hamowania awaryjnego.

### **!** OSTRZEŻENIE

Nie montować żadnych akcesoriów i nie modyfikować żadnych elementów z przodu samochodu, jeśli jest on wyposażony w poduszkę powietrzną (Pedestrian Airbag). Niewłaściwa ingerencja z przodu samochodu może spowodować nieprawidłowe działanie układu i doprowadzić do poważnych obrażeń ciała i uszkodzenia pojazdu.

Firma Volvo zaleca używanie oryginalnych ramion wycieraczek oraz stosowanie do wycieraczek wyłącznie oryginalnych części zamiennych.

### **!** OSTRZEŻENIE

W przypadku uszkodzenia zderzaka firma Volvo zaleca kontakt z autoryzowaną stacją obsługi Volvo w celu sprawdzenia, czy układ jest sprawny.

### Powiązane informacje

- Poduszka powietrzna chroniąca pieszych\* – przestawienie samochodu (Str. 46)
- Poduszka powietrzna chroniąca pieszych\* – składanie (Str. 46)

## Poduszka powietrzna chroniąca pieszych\* – przestawienie samochodu

Samochód można przemieścić, jeżeli nie został włączony tryb powypadkowy (Str. 43).

Jeśli którakolwiek z pozostałych poduszek powietrznych w kabinie pasażerskiej została odpalona, samochód zostaje przełączony w tryb powypadkowy.

Jeżeli nastąpiło wyzwolenie tylko poduszki powietrznej chroniącej pieszych (Str. 45) Pedestrian Airbag:

1. Przeszawić samochód w znajdujące się jak najbliżej bezpieczne miejsce.
2. Złożyć poduszkę powietrzną według instrukcji (Str. 46).
3. Udać się do najbliższej stacji obsługi.

### OSTRZEŻENIE

Firma Volvo zaleca, aby po odpaleniu poduszki powietrznej jak najszybciej skontaktować się z autoryzowaną stacją obsługi Volvo.

### Powiązane informacje

- Poduszka powietrzna chroniąca pieszych\* (Str. 45)

## Poduszka powietrzna chroniąca pieszych\* – składanie

Poduszka powietrzna chroniąca pieszych (Str. 45) (Pedestrian Airbag) musi zostać złożona przed przemieszczeniem samochodu.

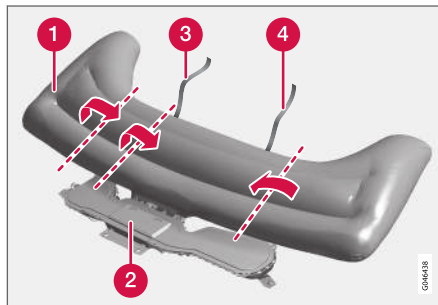

- 1 Poduszka powietrzna
- 2 Obudowa poduszki powietrznej
- 3 Taśma z rzepem, prawa strona
- 4 Taśma z rzepem, lewa strona

Poduszka może być ciepła w dotyku i może się z niej wydobywać dym. Jest to normalne. Złożyć poduszkę w następujący sposób:

1. Znaleźć taśmę z rzepem po lewej stronie (4).

2. Zebrać tkaninę poduszki wzdłuż jej dłuższego wymiaru po lewej stronie. Następnie złożyć zbraną tkaninę do środka. Owinąć taśmą z rzepem (dwustronną) możliwie jak najwięcej tkaniny i zapiąć.
3. Wcisnąć zwiniętą część poduszki do obudowy poduszki powietrznej (2).
4. Powtórzyć kroki 1-3 po prawej stronie. Po tej stronie może być konieczne dwukrotne złożenie zebranej tkaniny przed jej owinięciem taśmą z rzepem.
5. Pokrywa obudowy poduszki powietrznej będzie nieco otwarta. Jest to zupełnie normalne.

### Powiązane informacje

- Poduszka powietrzna chroniąca pieszych\* – przestawienie samochodu (Str. 46)



## Ogólne informacje o bezpieczeństwie przewożonych dzieci

Firma Volvo oferuje wyposażenie zwiększające bezpieczeństwo przewożonych dzieci (foteliki dziecięce, podwyższenia siedziska i elementy mocujące), które zostały zaprojektowane specjalnie do zamontowania w danym modelu samochodu.

Korzystanie z tego wyposażenia pozwala zapewnić optymalne warunki bezpieczeństwa dzieci podróżujących samochodem. Ponadto wyposażenie to jest dostosowane do konkretnego samochodu i łatwe w użyciu.

Dzieci, niezależnie od wieku i wzrostu, muszą być zawsze odpowiednio zabezpieczone w samochodzie. Nigdy nie przewozić dzieci na kolanach pasażerów.

Firma Volvo zaleca, by dzieci podróżowały w fotelikach dziecięcych tyłem do kierunku jazdy do możliwie jak najstarszego wieku, przynajmniej do ukończenia 3-4 lat, a następnie przodem do kierunku jazdy na podwyższeniu siedziska/w foteliku dziecięcym aż do osiągnięcia wzrostu 140 cm.

### UWAGA

Przepisy dotyczące typu fotelika dziecięcego, z którego muszą korzystać dzieci zależnie od wieku i wzrostu, są różne w poszczególnych krajach. Należy sprawdzić obowiązujące przepisy.

### UWAGA

W przypadku pytań dotyczących sposobu montowania produktów zabezpieczających dzieci należy skontaktować się z ich producentem, aby uzyskać bardziej szczegółowe instrukcje.

## Zabezpieczenie tylnych drzwi przy przewożeniu dzieci

Można zablokować (Str. 186) działanie przycisków sterujących otwieraniem i zamykaniem okien w drzwiach tylnych oraz możliwość otwierania tych drzwi od wewnątrz.

## Powiązane informacje

- Foteliki dziecięce (Str. 48)
- Rozmieszczenie fotelika lub podwyższenia siedziska (Str. 53)
- ISOFIX (Str. 54)
- Górne zaczepy mocujące dla fotelików dziecięcych (Str. 58)

## Foteliki dziecięce

Dzieci powinny siedzieć wygodnie i bezpiecznie. Należy dopilnować, aby fotelik dziecięcy był prawidłowo używany.

### UWAGA

W przypadku korzystania z produktów zabezpieczających dzieci trzeba przeczytać dołączoną do nich instrukcję instalacji.

### UWAGA

Nigdy nie wolno pozostawiać nieprzymocowanego fotelika dziecięcego w samochodzie. Fotelik dziecięcy należy zawsze zabezpieczyć zgodnie z jego instrukcją, nawet gdy nie jest używany.

### OSTRZEŻENIE

Nie mocować taśm fotelika dziecięcego do poziomego pręta regulacyjnego fotela ani do sprężyn, szyn i belek pod fotelem. Ostre krawędzie mogą uszkodzić taśmy.

Informacje dotyczące właściwego montażu znajdują się w instrukcji montażowej.

**Zalecane foteliki dziecięce w zależności od miejsca zamocowania w samochodzie<sup>1</sup>**

Masa ciała	Przedni fotel (z wyłączoną poduszką powietrzną, tylko foteliki dziecięce mocowane tyłem do kierunku jazdy)	Przedni fotel (z włączoną poduszką powietrzną, tylko foteliki dziecięce mocowane przodem do kierunku jazdy)	Skrajne miejsca na tylnym siedzeniu	Środkowe miejsca na tylnym siedzeniu
Grupa 0 maks. 10 kg  Grupa 0+ maks. 13 kg			Fotelik niemowlęcy Volvo (Volvo Infant Seat) – ustawiany tyłem do kierunku jazdy, mocowany systemem mocowania ISOFIX.  Homologacja: E1 04301146 (L)	
Grupa 0 maks. 10 kg  Grupa 0+ maks. 13 kg	Fotelik niemowlęcy Volvo (Volvo Infant Seat) – ustawiany tyłem do kierunku jazdy, mocowany pasem bezpieczeństwa samochodu.  Homologacja: E1 04301146 (U)		Fotelik niemowlęcy Volvo (Volvo Infant Seat) – ustawiany tyłem do kierunku jazdy, mocowany pasem bezpieczeństwa samochodu.  Homologacja: E1 04301146 (U)	Fotelik niemowlęcy Volvo (Volvo Infant Seat) – ustawiany tyłem do kierunku jazdy, mocowany pasem bezpieczeństwa samochodu.  Homologacja: E1 04301146 (U)
Grupa 0 maks. 10 kg  Grupa 0+ maks. 13 kg	Foteliki dziecięce spełniające wymogi ogólne. <sup>A</sup> (U)		Foteliki dziecięce spełniające wymogi ogólne. (U)	

<sup>1</sup> W przypadku fotelików dziecięcych innych niż wyszczególnione w tabeli ich przystosowanie do zamocowania w tym samochodzie powinno być potwierdzone przez producenta fotelika, bądź powinny one spełniać określone w ECE R44 wymogi ogólne.



Masa ciała	Przedni fotel (z wyłączoną poduszką powietrzną, tylko foteliki dziecięce mocowane tyłem do kierunku jazdy)	Przedni fotel (z włączoną poduszką powietrzną, tylko foteliki dziecięce mocowane przodem do kierunku jazdy)	Skrajne miejsca na tylnym siedzeniu	Środkowe miejsce na tylnym siedzeniu
Grupa 1 9 – 18 kg	Obrotowy fotelik dziecięcy Volvo (Volvo Convertible Child Seat) – ustawiany tyłem do kierunku jazdy, mocowany pasem bezpieczeństwa i dodatkowymi pasami.  Homologacja: E5 04192 (L)		Obrotowy fotelik dziecięcy Volvo (Volvo Convertible Child Seat) – ustawiany tyłem do kierunku jazdy, mocowany pasem bezpieczeństwa i dodatkowymi pasami.  Homologacja: E5 04192 (L)	
Grupa 1 9 – 18 kg	Fotelik dziecięcy Volvo mocowany tyłem do kierunku jazdy  Homologacja: E5 04212 (L)		Fotelik dziecięcy Volvo mocowany tyłem do kierunku jazdy  Homologacja: E5 04212 (L)	
Grupa 1 9 – 18 kg		Foteliki dziecięce mocowane przodem do kierunku jazdy spełniające wymogi ogólne. <sup>A, B</sup> (UF)	Foteliki dziecięce spełniające wymogi ogólne. (U)	
Grupa 2 15 – 25 kg	Obrotowy fotelik dziecięcy Volvo (Volvo Convertible Child Seat) – ustawiany tyłem do kierunku jazdy, mocowany pasem bezpieczeństwa i dodatkowymi pasami.  Homologacja: E5 04192 (L)		Obrotowy fotelik dziecięcy Volvo (Volvo Convertible Child Seat) – ustawiany tyłem do kierunku jazdy, mocowany pasem bezpieczeństwa i dodatkowymi pasami.  Homologacja: E5 04192 (L)	

Masa ciała	Przedni fotel (z wyłączoną poduszką powietrzną, tylko foteliki dziecięce mocowane tyłem do kierunku jazdy)	Przedni fotel (z włączoną poduszką powietrzną, tylko foteliki dziecięce mocowane przodem do kierunku jazdy)	Skrajne miejsca na tylnym siedzeniu	Środkowe miejsce na tylnym siedzeniu
Grupa 2 15 – 25 kg	Fotelik dziecięcy Volvo mocowany tyłem do kierunku jazdy Homologacja: E5 04212 (L)		Fotelik dziecięcy Volvo mocowany tyłem do kierunku jazdy Homologacja: E5 04212 (L)	
Grupa 2 15 – 25 kg		Obrotowy fotelik dziecięcy Volvo (Volvo Convertible Child Seat) – ustawiany przodem do kierunku jazdy fotelik dziecięcy, mocowany pasem bezpieczeństwa samochodu. Homologacja: E5 04191 (U)	Obrotowy fotelik dziecięcy Volvo (Volvo Convertible Child Seat) – ustawiany przodem do kierunku jazdy fotelik dziecięcy, mocowany pasem bezpieczeństwa samochodu. Homologacja: E5 04191 (U)	
Grupa 2/3 15 – 36 kg		Podwyższenie siedziska Volvo z oparciem (Volvo Booster Seat with backrest). Homologacja: E1 04301169 (UF)	Podwyższenie siedziska Volvo z oparciem (Volvo Booster Seat with backrest). Homologacja: E1 04301169 (UF)	
Grupa 2/3 15 – 36 kg		Podwyższenie siedziska Volvo Homologacja: E1 04301312 (UF)	Podwyższenie siedziska Volvo Homologacja: E1 04301312 (UF, L)	



Masa ciała	Przedni fotel (z wyłączoną poduszką powietrzną, tylko foteliki dziecięce mocowane tyłem do kierunku jazdy)	Przedni fotel (z włączoną poduszką powietrzną, tylko foteliki dziecięce mocowane przodem do kierunku jazdy)	Skrajne miejsca na tylnym siedzeniu	Środkowe miejsce na tylnym siedzeniu
Grupa 2/3 15 – 36 kg		Podwyższenie siedziska z oparciem i bez oparcia (Booster Cushion with and without backrest). Homologacja: E5 04216 (UF)	Podwyższenie siedziska z oparciem i bez oparcia (Booster Cushion with and without backrest). Homologacja: E5 04216 (UF)	

L: Odpowiednie dla określonych fotelików dziecięcych. Te foteliki dziecięce mogą być przeznaczone do użytku w konkretnym modelu samochodu, w ograniczonych lub częściowo uniwersalnych kategoriach.

U: Odpowiednie dla fotelików dziecięcych spełniających wymogi ogólne dla tej kategorii masy ciała.

UF: Odpowiednie dla fotelików dziecięcych mocowanych przodem do kierunku jazdy spełniających wymogi ogólne dla tej kategorii masy ciała.

B: Integralne foteliki dziecięce spełniające wymogi dla tej kategorii masy ciała.

A Tylko fotelik dziecięcy zwrócony tyłem do kierunku jazdy. Ustawić oparcie siedzenia w pozycji pionowej.

B Volvo zaleca foteliki dziecięce mocowane tyłem do kierunku jazdy dla dzieci należących do tej kategorii masy ciała.

### Powiązane informacje

- Rozmieszczenie fotelika lub podwyższenia siedziska (Str. 53)
- Górne zaczepy mocujące dla fotelików dziecięcych (Str. 58)
- ISOFIX (Str. 54)
- Ogólne informacje o bezpieczeństwie przewożonych dzieci (Str. 47)

## Rożmieszczenie fotelika lub podwyższenia siedziska

Rodzaj zastosowanego zabezpieczenia i jego lokalizacja w samochodzie zależy od masy ciała i wzrostu dziecka.



Nie wolno używać fotelików dla dzieci montowanych tyłem do kierunku jazdy w połączeniu z przednią poduszką powietrzną pasażera.

Foteliki dla dzieci (Str. 48) montowane tyłem do kierunku jazdy należy zawsze mocować na tylnym siedzeniu, jeśli przednia poduszka powietrzna pasażera jest aktywowana (Str. 36). Przewożenie dziecka na przednim siedzeniu grozi poważnymi obrażeniami ciała dziecka w razie zadziałania poduszki powietrznej podczas wypadku.

Jeśli przednia poduszka pasażera jest wyłączona, fotelik dla dzieci podróżujących tyłem do kierunku jazdy może być mocowany na przednim fotelu pasażera.

## Naklejka poduszki powietrznej pasażera



Naklejka na osłonie przeciwsłonecznej po stronie pasażera.

Naklejka ostrzegawcza z informacją o poduszce powietrznej pasażera jest umieszczona jest pokazano powyżej.

Dopuszczalne ustawienia:

- fotelik dziecięcy mocowany tyłem do kierunku jazdy na przednim fotelu pasażera, gdy poduszka powietrzna pasażera jest wyłączona.
- fotelik dziecięcy mocowany przodem do kierunku jazdy/podwyższenie siedziska na przednim fotelu pasażera, gdy poduszka powietrzna pasażera jest włączona.
- jeden lub więcej fotelików dziecięcych/podwyższeń siedziska na tylnym siedzeniu.

## ⚠️ OSTRZEŻENIE

Nie wolno używać fotelika dziecięcego mocowanego tyłem do kierunku jazdy na fotelu z aktywną poduszką powietrzną. Nieprzestrzeganie tego zalecenia może spowodować zagrożenie dla życia lub zdrowia dziecka.

## ⚠️ OSTRZEŻENIE

Nie wolno zezwalać dzieciom na stawanie lub siadanie przed przednim fotelem pasażera.

Nie wolno używać fotelika dziecięcego zwróconego tyłem do kierunku jazdy na przednim fotelu pasażera, jeżeli zamontowana przed nim czołowa poduszka powietrzna nie została wyłączona.

Osobom podróżującym przodem do kierunku jazdy (zarówno dzieciom, jak i dorosłym) nie wolno zajmować przedniego fotela pasażera, gdy znajdująca się przed nim poduszka czołowa jest wyłączona.

Nieprzestrzeganie powyższych zaleceń stwarza śmiertelne zagrożenie lub może doprowadzić do odniesienia poważnych obrażeń.



## **⚠ OSTRZEŻENIE**

Nie wolno używać podwyższeń siedziska/fotelików dziecięcych ze stalowymi ramami lub innymi elementami konstrukcji, które mogłyby opierać się na przycisku otwierającym zamek pasa bezpieczeństwa, ponieważ mogą one spowodować niezamierzone otwarcie zamka.

Górna część fotelika dziecięcego nie może opierać się o przednią szybę.

## **i UWAGA**

Przepisy dotyczące miejsc, które mogą zajmować dzieci w samochodzie, różnią się w poszczególnych krajach. Należy sprawdzić obowiązujące przepisy.

## **Powiązane informacje**

- Ogólne informacje o bezpieczeństwie przewożonych dzieci (Str. 47)
- Górne zaczepy mocujące dla fotelików dziecięcych (Str. 58)
- ISOFIX (Str. 54)

## **ISOFIX**

ISOFIX to system mocowania fotelików dziecięcych (Str. 48) oparty na międzynarodowych standardach.

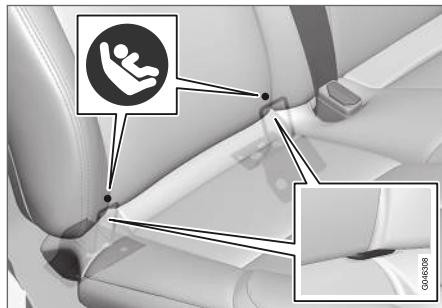

Zaczepy mocujące systemu ISOFIX znajdują się w dolnej części oparcia zewnętrznych siedzeń tylnych.

Ich pozycję wskazują symbole na obiciu tapicerskim oparcia (patrz: ilustracja powyżej).

Korzystając z zaczepów ISOFIX, należy zawsze stosować się do instrukcji załączonej przez producenta fotelika.

## **Powiązane informacje**

- Klasy wielkościowe (Str. 54)
- Rodzaje fotelików dziecięcych (Str. 56)
- Ogólne informacje o bezpieczeństwie przewożonych dzieci (Str. 47)

## **Klasy wielkościowe**

Foteliki dziecięce z systemem mocowania ISO-FIX (Str. 54) posiadają klasyfikację wielkościową, ułatwiającą wybór właściwego rodzaju fotelika (Str. 56).

Klasa wielkościowa	Opis
A	Pełnowymiarowy fotelik dziecięcy mocowany przodem do kierunku jazdy
B	Kompaktowy (rozmiar 1) fotelik dziecięcy mocowany przodem do kierunku jazdy
B1	Kompaktowy (rozmiar 2) fotelik dziecięcy mocowany przodem do kierunku jazdy
C	Pełnowymiarowy fotelik dziecięcy mocowany tyłem do kierunku jazdy
D	Kompaktowy fotelik dziecięcy mocowany tyłem do kierunku jazdy
E	Fotelik dla niemowląt mocowany tyłem do kierunku jazdy



Klasa wielkościowa	Opis
F	Fotelik dla niemowląt mocowany poprzecznie po stronie lewej
G	Fotelik dla niemowląt mocowany poprzecznie po stronie prawej

### OSTRZEŻENIE

Nie wolno używać fotelika dziecięcego zwróconego tyłem do kierunku jazdy na fotelu pasażera, jeżeli zamontowana przed nim człowa poduszka powietrzna nie została wyłączona.

### UWAGA

Jeżeli fotelik dziecięcy ISOFIX nie ma określonej klasy wielkości, to model samochodu, w którym fotelik ma być używany, musi znajdować się dołączonej do niego na liście pojazdów.

### UWAGA

Firma Volvo zaleca kontakt z autoryzowanym dealerem Volvo w celu uzyskania informacji na temat zalecanych przez Volvo fotelików dziecięcych ISOFIX.

### Powiązane informacje

- Rodzaje fotelików dziecięcych (Str. 56)

## Rodzaje fotelików dziecięcych

Foteliki dziecięce są różnych rozmiarów. Oznacza to, że nie każdy może być zamontowany na danym miejscu w samochodzie.

Rodzaj fotelika	Masa ciała	Klasa wielkościowa	Miejsce zamocowania fotelika ISOFIX <sup>A</sup>	
			Przednie siedzenie	Skrajne miejsca na tylnym siedzeniu
Fotelik dla niemowląt mocowany poprzecznie	maks. 10 kg	F	X	X
		G	X	X
Fotelik dla niemowląt mocowany tyłem do kierunku jazdy	maks. 10 kg	E	X	TAK (IL)
Fotelik dla niemowląt mocowany tyłem do kierunku jazdy	maks. 13 kg	E	X	TAK (IL)
		D	X	TAK (IL)
		C	X	TAK (IL)
Fotelik dziecięcy mocowany tyłem do kierunku jazdy	9 – 18 kg	D	X	TAK (IL)
		C	X	TAK (IL)

Rodzaj fotelika	Masa ciała	Klasa wielkościowa	Miejsce zamocowania fotelika ISOFIX <sup>A</sup>	
			Przednie siedzenie	Skrajne miejsca na tylnym siedzeniu
Fotelik dziecięcy mocowany przodem do kierunku jazdy	9 – 18 kg	B	X	TAK <sup>B</sup> (IUF)
		B1	X	TAK <sup>B</sup> (IUF)
		A	X	TAK <sup>B</sup> (IUF)

X: Pozycja ISOFIX nie jest odpowiednia dla fotelików dziecięcych ISOFIX w tej kategorii masy ciała i/lub klasie wielkościowej.

IL: Odpowiednie dla określonych fotelików dziecięcych ISOFIX. Te foteliki dziecięce mogą być przeznaczone do użytku w konkretnym modelu samochodu, w ograniczonych lub częściowo uniwersalnych kategoriach.

IUF: Odpowiednie dla fotelików dziecięcych ISOFIX mocowanych przodem do kierunku jazdy spełniających wymogi ogólne dla tej kategorii masy ciała.

<sup>A</sup> ISOFIX to system mocowania fotelików dziecięcych oparty na międzynarodowych standardach.

<sup>B</sup> Dla tej grupy wielkościowej Volvo zaleca fotelik mocowany tyłem do kierunku jazdy.

Należy upewnić się, czy wybrany fotelik dziecięcy z systemem mocowania ISOFIX ma odpowiednią klasę wielkościową (Str. 54).

### Powiązane informacje

- ISOFIX (Str. 54)

## Górne zaczepy mocujące dla fotelików dziecięcych

Samochód ten jest wyposażony w dodatkowe gniazda, służące do umocowania określonych rodzajów fotelików dziecięcych (Str. 48) w pozycji przodem do kierunku jazdy. Gniazda te znajdują się w tylnej ścianie oparcia.

### Górne zaczepy mocujące

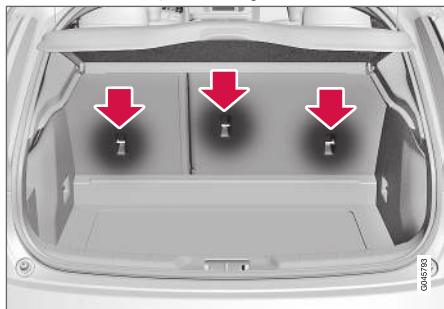

Dodatkowe gniazda zaczepowe przeznaczone są przede wszystkim do zamocowania fotelików w pozycji przodem do kierunku jazdy. Volvo zaleca, aby małe dzieci korzystały z fotelika ustawionego tyłem do kierunku jazdy możliwie do jak najpóźniejszego wieku.

### **i** UWAGA

W samochodzie wyposażonym w składane zagłówki na zewnętrznych siedzeniach należy złożyć zagłówki w celu ułatwienia montażu tego typu fotelika dziecięcego.

### **i** UWAGA

W samochodach wyposażonych w osłonę bagażu w przestrzeni bagażowej konieczne jest zdjęcie tej osłony, by możliwe było zamocowanie fotelików dziecięcych do punktów mocowania.

Szczegółowe wskazówki dotyczące dodatkowego umocowania fotelika w górnych zaczepach podane są przez jego producenta.

### **!** OSTRZEŻENIE

Taśmy fotelika dziecięcego należy zawsze przeciągnąć przez otwór w podstawie zagłówka, a dopiero potem naciągnąć do punktu mocowania.

### Powiązane informacje

- Ogólne informacje o bezpieczeństwie przewożonych dzieci (Str. 47)
- Rozmieszczenie fotelika lub podwyższenia siedziska (Str. 53)
- ISOFIX (Str. 54)

WSKAŹNIKI, PRZEŁĄCZNIKI I URZĄDZENIA  
STERUJĄCE

**Wskaźniki, przełączniki i urządzenia sterujące, samochody z kierownicą po lewej stronie**

Przeгляд pokazuje rozmieszczenie wyświetlaczy i elementów sterujących w samochodzie.

Przegląd, samochody z kierownicą po lewej stronie

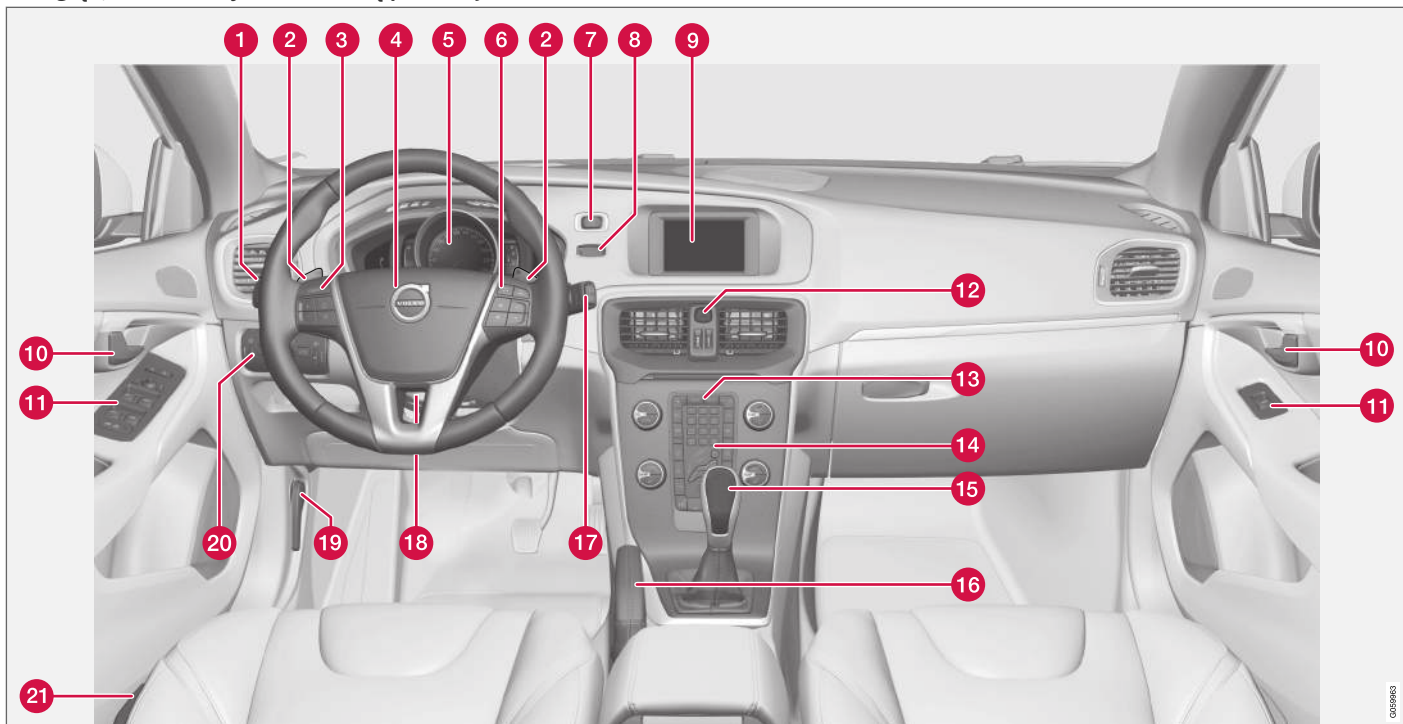

0455960



	Funkcja	Patrz
1	Przełącznik menu i komunikatów, kierunkowskazów, świateł mijania i drogowych, komputera podróznego	(Str. 115), (Str. 118), (Str. 103), (Str. 94) i (Str. 120).
2	Ręczna zmiana biegów w skrzyni automatycznej*	(Str. 291).
3	Automatyczna kontrola prędkości jazdy*	(Str. 202) i (Str. 212).
4	Sygnał dźwiękowy, poduszka powietrzna	(Str. 89) i (Str. 33).
5	Zespół wskaźników	(Str. 66).
6	Obsługa menu, sterowanie systemem audio, sterowanie telefonem*	(Str. 118) i osobna instrukcja obsługi systemu Sensus Infotainment.
7	Przycisk <b>START/STOP ENGINE</b>	(Str. 286).
8	Wyłącznik zapłonu	(Str. 82).

	Funkcja	Patrz
9	Ekran systemu audio-telefonicznego i wyświetlania menu	(Str. 118) i osobna instrukcja obsługi systemu Sensus Infotainment.
10	Klamka drzwi	–
11	Panel przycisków sterujących	(Str. 180), (Str. 186), (Str. 109) i (Str. 111).
12	Światła awaryjne	(Str. 103).
13	Panel sterowania systemem audio-telefonicznego i obsługi menu	(Str. 118) i osobna instrukcja obsługi systemu Sensus Infotainment.
14	Panel sterujący klimatyzacji	(Str. 133) lub (Str. 134).
15	Dźwignia skrzyni biegów	(Str. 289) lub (Str. 291).
16	Hamulec postojowy	(Str. 311).
17	Przełącznik wycieraczek i spryskiwaczy	(Str. 106).
18	Dźwignia blokady ustawienia kierownicy	(Str. 89).

	Funkcja	Patrz
19	Dźwignia otwierania pokrywy komory silnikowej	(Str. 369).
20	Przełącznik świateł, dźwignia otwierania drzwi bagażnika	(Str. 90) i (Str. 182).
21	Regulacja fotela*	(Str. 86).

#### Powiązane informacje

- Wskaźnik temperatury zewnętrznej (Str. 76)
- Licznik przebiegu dziennego (Str. 77)
- Zegar (Str. 77)



## **Wskaźniki, przełączniki i urządzenia sterujące, samochody z kierownicą po prawej stronie**

Przeгляд pokazuje rozmieszczenie wyświetlaczy i elementów sterujących w samochodzie.

◀ Przejrzyj, samochody z kierownicą po prawej stronie

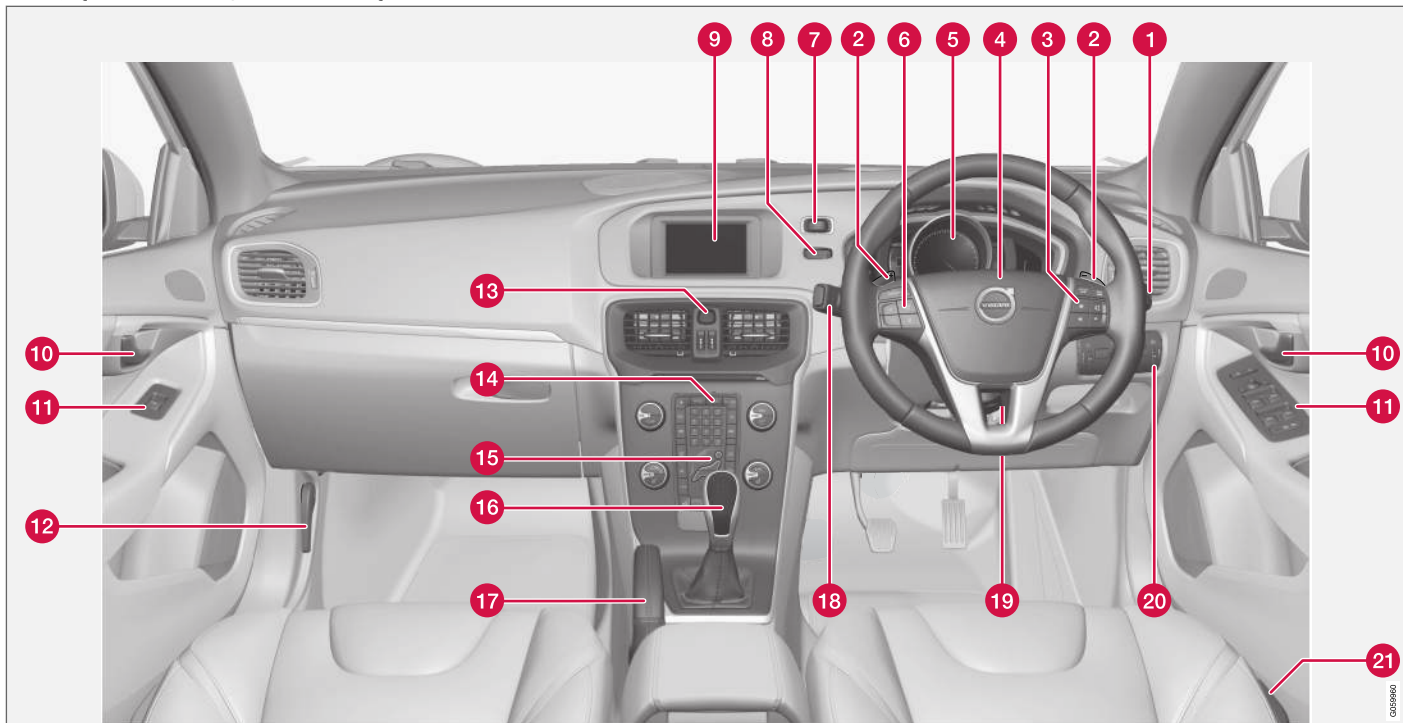

	Funkcja	Patrz
1	Przełącznik wycieraczek i spryskiwaczy	(Str. 106).
2	Ręczna zmiana biegów w skrzyni automatycznej*	(Str. 291).
3	Obsługa menu, sterowanie systemem audio, sterowanie telefonem*	(Str. 118) i osobna instrukcja obsługi systemu Sensus Infotainment.
4	Sygnał dźwiękowy, poduszka powietrzna	(Str. 89) i (Str. 33).
5	Zespół wskaźników	(Str. 66).
6	Automatyczna kontrola prędkości jazdy*	(Str. 202) i (Str. 212).
7	Przycisk <b>START/STOP ENGINE</b>	(Str. 286).
8	Wyłącznik zapłonu	(Str. 82).
9	Ekran systemu audio-telefonicznego i wyświetlania menu	(Str. 118) i osobna instrukcja obsługi systemu Sensus Infotainment.
10	Kłamka drzwi	-

	Funkcja	Patrz
11	Panel przycisków sterujących	(Str. 180), (Str. 186), (Str. 109) i (Str. 111).
12	Dźwignia otwierania pokrywy komory silnikowej	(Str. 369).
13	Światła awaryjne	(Str. 103).
14	Panel sterowania systemu audio-telefonicznego i obsługi menu	(Str. 118) i osobna instrukcja obsługi systemu Sensus Infotainment.
15	Panel sterujący klimatyzacji	(Str. 133) lub (Str. 134).
16	Dźwignia skrzyni biegów	(Str. 289) lub (Str. 291).
17	Hamulec postojowy	(Str. 311).
18	Przełącznik menu i komunikatów, kierunkowskazów, świateł mijania i drogowych, komputera podróznego	(Str. 115), (Str. 118), (Str. 103), (Str. 94) i (Str. 120).
19	Dźwignia blokady ustawienia kierownicy	(Str. 89).

	Funkcja	Patrz
20	Przełącznik świateł, dźwignia otwierania drzwi bagażnika	(Str. 90) i (Str. 182).
21	Regulacja fotela*	(Str. 86).

### Powiązane informacje

- Wskaźnik temperatury zewnętrznej (Str. 76)
- Licznik przebiegu dziennego (Str. 77)
- Zegar (Str. 77)

## Zespół wskaźników

Na wyświetlaczu informacyjnym w zespole wskaźników ukazują się informacje dotyczące niektórych funkcji samochodu, a także komunikaty.

- Informacje ogólne (Str. 66)
- Informacje ogólne (Str. 67)
- Znaczenie symboli wskaźników (Str. 71)
- Znaczenie symboli ostrzegawczych (Str. 74)

## Informacje ogólne

Na wyświetlaczu informacyjnym w zespole wskaźników ukazują się informacje dotyczące niektórych funkcji samochodu, a także komunikaty.

## Wyświetlacz informacyjny

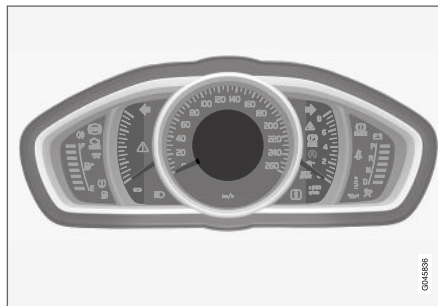

Wyświetlacz informacyjny, analogowy zespół wskaźników.

Szczegółowe objaśnienia podane są wraz z opisem poszczególnych funkcji, które wykorzystują wyświetlacz.

## Wskaźniki i przyrządy

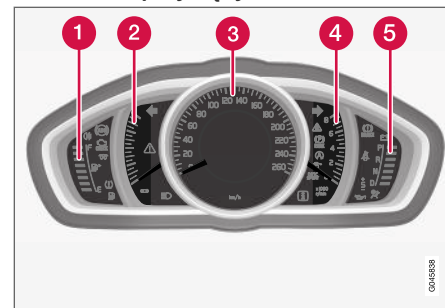

- 1 Wskaźnik poziomu paliwa. Gdy wskazanie obniży się do poziomu tylko jednego białego oznaczenia<sup>1</sup>, zapala się żółta lampka sygnalizująca niski poziom paliwa w zbiorniku. Patrz też Komputer pokładowy (Str. 120) i Wlewianie paliwa (Str. 316).
- 2 Eco meter. Wskaźnik ten informuje o tym, na ile ekonomicznie prowadzony jest samochód. Im większe wskazanie na skali, tym bardziej ekonomiczna jest jazda.
- 3 Prędkościomierz

<sup>1</sup> Gdy opcja Odległość do pustego zbiornika: na wyświetlaczu zacznie pokazywać ----, oznaczenie zmienia kolor na czerwony.

- 4 Obrotomierz. Pokazuje prędkość obrotową silnika w tysiącach obrotów na minutę (rpm).
- 5 Wskaźnik zmiany biegu<sup>2</sup> / Wskaźnik zakresu skrzyni biegów<sup>3</sup>. Patrz też Wskaźnik zmiany biegu\* (Str. 290) lub Automatyczna skrzynia biegów Geartronic\* (Str. 291).

### Lampki kontrolne i ostrzegawcze

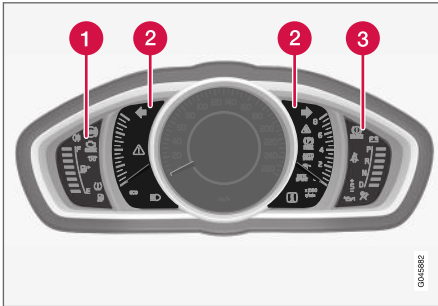

Lampki kontrolne i ostrzegawcze, analogowy zespół wskaźników.

- 1 Symbole informacyjne
- 2 Lampki kontrolne i ostrzegawcze
- 3 symbole ostrzegawcze<sup>4</sup>

<sup>2</sup> Manualna skrzynia biegów.

<sup>3</sup> Automatyczna skrzynia biegów.

<sup>4</sup> Niektóre warianty silnika nie mają układu ostrzegającego o spadku ciśnienia oleju. W samochodach z tymi wariantami silnika symbol niskiego ciśnienia oleju nie jest używany. Ostrzeżenie o niskim ciśnieniu oleju ma postać komunikatu tekstowego na wyświetlaczu. Więcej informacji, patrz Informacje ogólne (Str. 371).

### Kontrola działania

Wszystkie wskaźniki i symbole ostrzegawcze, za wyjątkiem symboli w środkowej części wyświetlacza informacyjnego, zapalają się w położeniu kluczyka II lub po uruchomieniu silnika. Po uruchomieniu silnika gasną wszystkie lampki z wyjątkiem lampki kontrolnej hamulca postojowego, która gaśnie po jego zwolnieniu.

Jeżeli silnik nie zostanie uruchomiony i pozostaje wybrana pozycja kluczyka II, w ciągu kilku sekund zgasną wszystkie lampki z wyjątkiem lampki sygnalizacyjnej usterki w systemie redukcji emisji spalin i lampki ostrzegawczej niskiego ciśnienia oleju.

### Powiązane informacje

- Zespół wskaźników (Str. 66)
- Znaczenie symboli wskaźników (Str. 71)
- Znaczenie symboli ostrzegawczych (Str. 74)
- Informacje ogólne (Str. 67)

### Informacje ogólne

Na wyświetlaczu informacyjnym w zespole wskaźników ukazują się informacje dotyczące niektórych funkcji samochodu, a także komunikaty.

### Wyświetlacz informacyjny

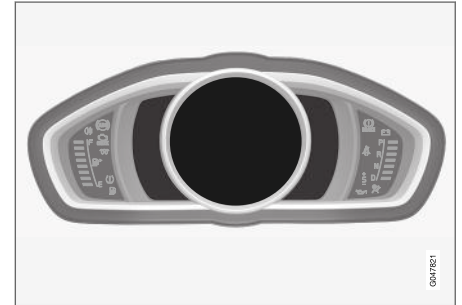

Wyświetlacz informacyjny, cyfrowy zespół wskaźników\*.

Szczegółowe objaśnienia podane są wraz z opisem poszczególnych funkcji, które wykorzystują wyświetlacz.

### Wskaźniki i przyrządy

W przypadku cyfrowego zespołu wskaźników można wybierać różne kompozycje. Możliwe kompozycje to: „Elegance”, „Eco” i „Performance”.

- ◀ Kompozycję można wybrać tylko przy pracującym silniku.

Aby wybrać kompozycję, nacisnąć przycisk **OK** na lewej dźwigni przełącznika zespolonego, a następnie wybrać opcję menu **Motywy**, obracając pokrętkę na dźwigni. Nacisnąć przycisk **OK**. Obrócić pokrętkę, aby wybrać kompozycję i potwierdzić wybór, naciskając przycisk **OK**.

W niektórych wersjach modelowych wygląd ekranu w konsoli środkowej odpowiada kompozycji wybranej dla zespołu wskaźników.

Za pomocą lewej dźwigni przełącznika zespolonego można także ustawić tryb kontrastu i tryb koloru dla zespołu wskaźników.

Więcej informacji na temat zarządzania menu można znaleźć w punkcie Zespół wskaźników (Str. 115).

Wybraną kompozycję oraz ustawienie trybu kontrastu i trybu koloru można zapisać dla każdego kluczyka z pilotem zdalnego sterowania w pamięci kluczyków samochodu\*, patrz Kluczyk z pilotem zdalnego sterowania – personalizacja\* (Str. 163).

### Kompozycja „Elegance”

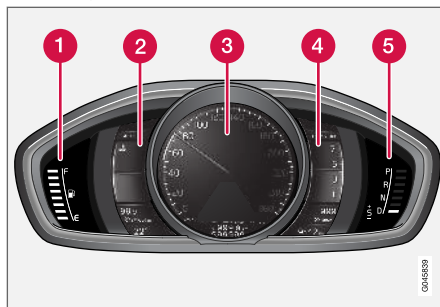

Wskaźniki i przyrządy, kompozycja „Elegance”.

- 1 Wskaźnik poziomu paliwa. Gdy wskazanie obniży się do poziomu tylko jednego białego oznaczenia<sup>5</sup>, zapala się żółta lampka sygnalizująca niski poziom paliwa w zbiorniku. Patrz też Komputer pokładowy (Str. 120) i Wlewanie paliwa (Str. 316).
- 2 Wskaźnik temperatury płynu chłodzącego
- 3 Prędkościomierz
- 4 Obrotomierz. Pokazuje prędkość obrotową silnika w tysiącach obrotów na minutę (rpm).
- 5 Wskaźnik zmiany biegu<sup>6</sup> / Wskaźnik zakresu skrzyni biegów<sup>7</sup>. Patrz też Wskaźnik zmiany

<sup>5</sup> Gdy opcja Odległość do pustego zbiornika: na wyświetlaczu zacznie pokazywać ----, oznaczenie zmienia kolor na czerwony.

<sup>6</sup> Manualna skrzynia biegów.

<sup>7</sup> Automatyczna skrzynia biegów.

biegu\* (Str. 290) lub Automatyczna skrzynia biegów Geartronic\* (Str. 291).

### Kompozycja „Eco”

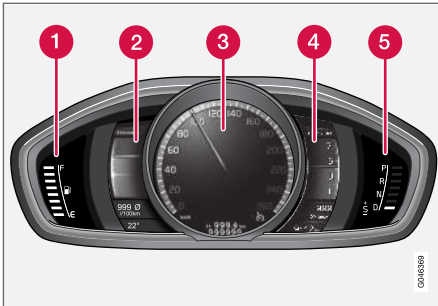

Wskaźniki i przyrządy, kompozycja „Eco”.

- 1 Wskaźnik poziomu paliwa. Gdy wskazanie obniży się do poziomu tylko jednego białego oznaczenia<sup>5</sup>, zapala się żółta lampka sygnalizująca niski poziom paliwa w zbiorniku. Patrz też Komputer pokładowy (Str. 120) i Wlewanie paliwa (Str. 316).
- 2 Eco guide. Patrz też Eco guide i Power guide\* (Str. 70).
- 3 Prędkościomierz

- 4 Obrotomierz. Pokazuje prędkość obrotową silnika w tysiącach obrotów na minutę (rpm).
- 5 Wskaźnik zmiany biegu<sup>6</sup> / Wskaźnik zakresu skrzyni biegów<sup>7</sup>. Patrz też Wskaźnik zmiany biegu\* (Str. 290) lub Automatyczna skrzynia biegów Geartronic\* (Str. 291).

### Kompozycja „Performance”

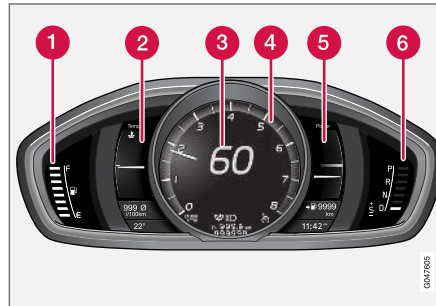

Wskaźniki i przyrządy, kompozycja „Performance”.

- 1 Wskaźnik poziomu paliwa. Gdy wskazanie obniży się do poziomu tylko jednego białego oznaczenia<sup>5</sup>, zapala się żółta lampka sygnalizująca niski poziom paliwa w zbiorniku. Patrz

też Komputer pokładowy (Str. 120) i Wlewanie paliwa (Str. 316).

- 2 Wskaźnik temperatury płynu chłodzącego
- 3 Prędkościomierz
- 4 Obrotomierz. Pokazuje prędkość obrotową silnika w tysiącach obrotów na minutę (rpm).
- 5 Power guide. Patrz też Eco guide i Power guide\* (Str. 70).
- 6 Wskaźnik zmiany biegu<sup>6</sup> / Wskaźnik zakresu skrzyni biegów<sup>7</sup>. Patrz też Wskaźnik zmiany biegu\* (Str. 290) lub Automatyczna skrzynia biegów Geartronic\* (Str. 291).

<sup>5</sup> Gdy opcja Odległość do pustego zbiornika: na wyświetlaczu zacznie pokazywać ----, oznaczenie zmienia kolor na czerwony.

<sup>6</sup> Manualna skrzynia biegów.

<sup>7</sup> Automatyczna skrzynia biegów.



## ◀ Lampki kontrolne i ostrzegawcze

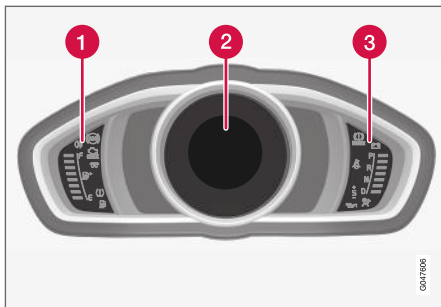

Lampki kontrolne i ostrzegawcze, cyfrowy zespół wskaźników.

- 1 Symbole informacyjne
- 2 Lampki kontrolne i ostrzegawcze
- 3 symbole ostrzegawcze<sup>8</sup>

### Kontrola działania

Wszystkie wskaźniki i symbole ostrzegawcze, za wyjątkiem symboli w środkowej części wyświetlacza informacyjnego, zapalają się w położeniu kluczyka II lub po uruchomieniu silnika. Po uruchomieniu silnika gasną wszystkie lampki z wyjątkiem lampki kontrolnej hamulca postojowego, która gaśnie po jego zwolnieniu.

Jeżeli silnik nie zostanie uruchomiony i pozostaje wybrana pozycja kluczyka II, w ciągu kilku sekund

zgasną wszystkie lampki z wyjątkiem lampki sygnalizacyjnej usterki w systemie redukcji emisji spalin i lampki ostrzegawczej niskiego ciśnienia oleju.

### Powiązane informacje

- Zespół wskaźników (Str. 66)
- Znaczenie symboli wskaźników (Str. 71)
- Znaczenie symboli ostrzegawczych (Str. 74)
- Informacje ogólne (Str. 66)

## Eco guide i Power guide\*

Eco guide i Power guide to dwa wskaźniki w zespole wskaźników (Str. 66), które pomagają kierowcy prowadzić samochód z zachowaniem optymalnej ekonomii jazdy.

Samochód przechowuje także dane statystyczne z wcześniejszych podróży, które można wyświetlić w postaci wykresu słupkowego; Komputer pokładowy – statystyka podróży\* (Str. 125).

### Eco guide

Wskaźnik ten informuje o tym, na ile ekonomicznie prowadzony jest samochód.

Aby wyświetlić tę funkcję, wybrać kompozycję „Eco”, patrz Informacje ogólne (Str. 67).

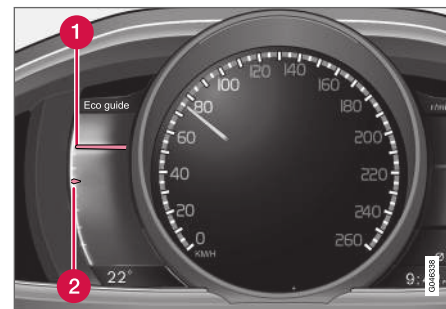

<sup>8</sup> Niektóre warianty silnika nie mają układu ostrzegającego o spadku ciśnienia oleju. W samochodach z tymi wariantami silnika symbol niskiego ciśnienia oleju nie jest używany. Ostrzeżenie o niskim ciśnieniu oleju ma postać komunikatu tekstowego na wyświetlaczu. Więcej informacji, patrz Informacje ogólne (Str. 371).



1 Wartość chwilowa

2 Wartość średnia

### Wartość chwilowa

W tym miejscu wyświetlana jest wartość chwilowa – im wyższy wynik na skali, tym lepiej.

Wartość chwilowa jest obliczana w oparciu o prędkość jazdy, prędkość obrotową silnika, wykorzystywaną moc silnika oraz użycie pedału hamulca.

Kierowca jest zachęcany do jazdy z optymalną prędkością (50-80 km/h (30-50 mph)) i niską prędkością obrotową silnika. Podczas przyspieszania i hamowania wskazówki opadają.

Bardzo niskie wartości chwilowe powodują podświetlenie czerwonego zakresu wskaźnika (z niewielkim opóźnieniem), co oznacza słabą ekonomię jazdy i dlatego sytuacji takich należy unikać.

### Wartość średnia

Wartość średnia podąża powoli za wartością chwilową i pokazuje, jak samochód był prowadzony w ostatnim czasie. Im wyżej na skali znajdują się wskazówki, tym lepszą ekonomię jazdy osiągnął kierowca.

### Power guide

Wskaźnik ten pokazuje stosunek mocy (Power) pobieranej z silnika do mocy dostępnej.

Aby wyświetlić tę funkcję, wybrać kompozycję „Performance”, Informacje ogólne (Str. 67).

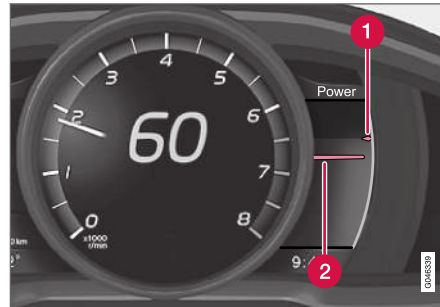

1 Dostępna moc silnika

2 Wykorzystywana moc silnika

### Dostępna moc silnika

Mniejsza, górna wskazówka pokazuje dostępną moc silnika<sup>9</sup>. Im większe wskazanie na skali, tym więcej mocy jest dostępne na aktualnym biegu.

### Wykorzystywana moc silnika

Większa, dolna wskazówka pokazuje wykorzystywaną moc silnika<sup>9</sup>. Im większe wskazanie na skali, tym więcej mocy jest pobierane z silnika.

Duża luka między obiema wskazówkami oznacza dużą rezerwę mocy.

## Znaczenie symboli wskaźników

Symbole wskaźników informują kierowcę o włączeniu funkcji, działaniu systemu oraz wystąpieniu błędów lub usterek.

### Symbole informacyjne

Symbol	Działanie
	Usterka w układzie aktywnych reflektorów bixenonowych
	System redukcji emisji spalin
	Usterka w układzie ABS
	Tyłne światło przeciwmgielne
	Układ antypoślizgowy, patrz Elektroniczny układ stabilizacji toru jazdy (ESC) – informacje ogólne (Str. 194)
	Układ antypoślizgowy, tryb sportowy, patrz Elektroniczny układ stabilizacji toru jazdy (ESC) – działanie (Str. 196)
	Podgrzewanie wstępne silnika (silnik wysokoprężny)

<sup>9</sup> Moc zależy od prędkości obrotowej silnika.



Symbol	Działanie
	Niski poziom paliwa w zbiorniku
	Układ AdBlue (silnik wysokoprężny)
	Symbol informacyjny – odczytać tekst komunikatu
	Światła drogowe
	Lewy kierunkowskaz
	Prawy kierunkowskaz
	Eco- funkcja włączona, patrz Tryb jazdy ECO* (Str. 304)
	Start/Stop, silnik został automatycznie wyłączony; patrz Start/Stop* – działanie i obsługa (Str. 296)
	Układ monitorowania ciśnienia w oponach, patrz Układ monitorowania opon (TM)* (Str. 353)

### Usterka w układzie aktywnych reflektorów bixenonowych

Zaświecenie się lampki może sygnalizować usterkę w układzie aktywnych reflektorów bixenonowych (ABL).

### System redukcji emisji spalin

Jeżeli symbol zaświeci się po uruchomieniu silnika, może być to oznaką usterki systemu redukcji emisji spalin. Udać się do stacji obsługi w celu sprawdzenia. Firma Volvo zaleca kontakt z autoryzowaną stacją obsługi Volvo.

### Usterka w układzie ABS

Gdy lampka ta zaświeci się, układ ABS nie działa. Podstawowy układ hamulcowy funkcjonuje prawidłowo, jednak bez funkcji zapobiegania blokowaniu kół przy hamowaniu.

1. Zatrzymać samochód w bezpiecznym miejscu i wyłączyć silnik.
2. Ponownie uruchomić silnik.
3. Jeżeli ten symbol nadal jest podświetlony, udać się do stacji obsługi w celu sprawdzenia układu ABS. Volvo zaleca, aby czynność tę powierzyć autoryzowanej stacji obsługi Volvo.

### Tylne światło przeciwmgielne

Lampka świeci się przy włączonym tylnym świetle przeciwmgielnym. Jest tylko jedno tylne światło przeciwmgielne, które znajduje się po stronie kierowcy.

### Układ antypoślizgowy

Błyśkanie lampki sygnalizuje działanie układu antypoślizgowego. Gdy lampka świeci się w sposób ciągły, sygnalizuje usterkę układu.

### Układ antypoślizgowy, tryb sportowy

Symbol zapala się, gdy tryb sportowy jest włączony. Tryb sportowy umożliwi kierowcy bardziej aktywną jazdę. Układ sprawdza, czy ruchy pedału przyspieszenia i kierownicy oraz sposób pokonywania zakrętów są bardziej aktywne niż podczas normalnej jazdy i umożliwia wtedy do pewnego stopnia kontrolowany poślizg tylnej części pojazdu, zanim zainterweniuje i ustabilizuje tor jazdy.

### Podgrzewanie wstępne silnika (silnik wysokoprężny)

Lampka ta świeci się podczas podgrzewania silnika świecami żarowymi. Podgrzewanie silnika ma miejsce głównie z powodu niskiej temperatury.

### Niski poziom paliwa w zbiorniku

Kiedy ten symbol zaświeci się, oznacza to, że poziom paliwa w zbiorniku jest niski i należy jak najszybciej zatankować.

### Układ AdBlue<sup>®10</sup> (silnik wysokoprężny)

Symbol ten zapala się, gdy poziom AdBlue jest niski lub występuje usterka w układzie AdBlue. O stanie układu informuje komunikat widoczny na wyświetlaczu.

<sup>10</sup> Zastrzeżony znak towarowy należący do Verband der Automobilindustrie e.V. (VDA)

### Symbol informacyjny – odczytać tekst komunikatu

Lampka świeci się, gdy którykolwiek z monitorowanych podzespołów samochodu nie działa w sposób prawidłowy. Równocześnie na wyświetlaczu informacyjnym pojawia się odpowiedni komunikat. Po odczytaniu komunikatu można go wykasować, naciskając przycisk **OK**, patrz Zespół wskaźników (Str. 115). Po upływie określonego czasu (w zależności od rodzaju informacji) komunikat znika samoczynnie. Symbol informacyjny może zaświecić się także wraz z innymi lampkami.

#### UWAGA

W przypadku wyświetlenia komunikatu serwisowego, symbol i komunikat tekstowy można wyłączyć, naciskając przycisk **OK** albo znikną one samoczynnie po pewnym czasie.

### Światła drogowe

Lampka świeci się, gdy włączone są światła drogowe i przy sygnalizowaniu światłami drogowymi.

### Lewy/prawy kierunkowskaz

Gdy włączone są światła awaryjne, błyskają obie lampki kontrolne kierunkowskazów.

### Funkcja Eco włączona

Symbol zapala się, gdy funkcja Eco jest włączona.

### Start/Stop

Lampka ta świeci się, gdy nastąpiło automatyczne wyłączenie silnika.

### Układ monitorowania ciśnienia w oponach

Lampka ta świeci się, gdy ciśnienie w oponach jest niskie lub w przypadku usterki układu monitorowania ciśnienia w oponach.

### Symbol przypominający o otwartych drzwiach

Jeżeli którekolwiek z drzwi nie są prawidłowo zamknięte, zostaje podświetlony symbol informacyjny lub ostrzegawczy i równocześnie na wyświetlaczu informacyjnym pojawia się odpowiedni symbol objaśniający. Należy najszybciej jak to możliwe zatrzymać samochód w bezpieczny sposób i zamknąć otwarte drzwi.

 Gdy prędkość samochodu nie przekracza około 7 km/h (około 4 mph), zostaje podświetlony symbol informacyjny.

 Gdy prędkość samochodu przekracza około 7 km/h (około 4 mph), zostaje podświetlony symbol ostrzegawczy.

Jeżeli pokrywa komory silnikowej<sup>11</sup> nie jest prawidłowo zamknięta, zostaje podświetlony symbol ostrzegawczy i równocześnie na wyświetlaczu informacyjnym pojawia się odpowiedni symbol objaśniający. Należy najszybciej jak to możliwe zatrzymać samochód w bezpieczny sposób i zamknąć pokrywę komory silnikowej.

Jeżeli drzwi bagażnika nie są prawidłowo zamknięte, zostaje podświetlony symbol informacyjny i równocześnie na wyświetlaczu informacyjnym pojawia się odpowiedni symbol objaśniający. Należy najszybciej jak to możliwe zatrzymać samochód w bezpieczny sposób i zamknąć drzwi bagażnika.

### Powiązane informacje

- Zespół wskaźników (Str. 66)
- Znaczenie symboli ostrzegawczych (Str. 74)
- Informacje ogólne (Str. 66)
- Informacje ogólne (Str. 67)

<sup>11</sup> Dotyczy tylko modeli z autoalarmem\*.

## Znaczenie symboli ostrzegawczych

Symbole ostrzegawcze informują kierowcę o włączeniu ważnej funkcji lub wystąpieniu poważnego błędu albo usterki.

### Symbole ostrzegawcze

Symbol	Działanie
	Niskie ciśnienie oleju <sup>A</sup>
	Włączony hamulec postojowy, cyfrowy zespół wskaźników
	Włączony hamulec postojowy, analogowy zespół wskaźników
	Poduszki powietrzne
	Sygnalizacja niezapięcia pasów bezpieczeństwa
	Brak ładowania akumulatora
	Awaria w układzie hamulcowym
	Ostrzeżenie

<sup>A</sup> Niektóre warianty silnika nie mają układu ostrzegającego o spadku ciśnienia oleju. W samochodach z tymi wariantami silnika symbol niskiego ciśnienia oleju nie jest używany. Ostrzeżenie o niskim ciśnieniu oleju ma postać komunikatu tekstowego na wyświetlaczu. Więcej informacji, patrz Informacje ogólne (Str. 371).

### Niskie ciśnienie oleju

Zapalenie się lampki podczas jazdy sygnalizuje zbyt niskie ciśnienie oleju w silniku. Natychmiast wyłączyć silnik, sprawdzić i w razie potrzeby uzupełnić poziom oleju. Jeżeli lampka świeci się mimo prawidłowego poziomu oleju w silniku, należy skontaktować się ze stacją obsługi. Firma Volvo zaleca kontakt z autoryzowaną stacją obsługi Volvo.

### Zaciągnięty hamulec postojowy

Lampka świeci się po uruchomieniu hamulca postojowego. Lampka zapala się podczas włączania hamulca. Więcej informacji, Hamulec postojowy (Str. 311).

### Poduszki powietrzne

Jeśli symbol pozostaje podświetlony lub zapala się podczas jazdy, oznacza to, że w systemie bezpieczeństwa samochodu została wykryta usterka. Jak najszybciej udać się do stacji obsługi w celu sprawdzenia. Firma Volvo zaleca kontakt z autoryzowaną stacją obsługi Volvo.

### Sygnalizacja niezapięcia pasów bezpieczeństwa

Lampka ta miga, dopóki kierowca lub pasażer na przednim fotelu nie zapnie pasa bezpieczeństwa, albo gdy osoba podróżująca na tylnym siedzeniu rozepnie pas bezpieczeństwa.

### Brak ładowania akumulatora

Jeżeli lampka zaświeci się w trakcie jazdy, oznacza to, że nastąpiła usterka w układzie elektrycznym. Udać się do stacji obsługi. Firma Volvo

zaleca kontakt z autoryzowaną stacją obsługi Volvo.

**Awaria w układzie hamulcowym**

Zaświecenie się lampki ostrzegawczej układu hamulcowego może sygnalizować zbyt niski poziom płynu hamulcowego. Zatrzymać samochód w bezpiecznym miejscu i sprawdzić poziom w zbiorniku płynu hamulcowego; patrz Poziom płynu hamulcowego i sprzęgłowego (Str. 374).

Jeżeli równocześnie świecą się lampki ostrzegawcze układu hamulcowego i układu ABS, może to oznaczać problem z systemem dystrybucji siły hamowania pomiędzy koła samochodu.

1. Zatrzymać samochód w bezpiecznym miejscu i wyłączyć silnik.
2. Ponownie uruchomić silnik.
  - Jeżeli obie lampki ostrzegawcze zgasną, można kontynuować jazdę.
  - Jeżeli lampki ostrzegawcze pozostają zapalone, należy sprawdzić poziom w zbiorniku płynu hamulcowego; patrz Poziom płynu hamulcowego i sprzęgłowego (Str. 374). Jeżeli poziom płynu hamulcowego jest prawidłowy, ale symbole pozostają podświetlone, to przy zachowaniu szczególnej ostrożności można dojechać do najbliższej stacji obsługi w celu sprawdzenia układu hamulcowego. Firma Volvo zaleca kontakt z autoryzowaną stacją obsługi Volvo.

**⚠ OSTRZEŻENIE**

Jeśli poziom płynu hamulcowego znajduje się poniżej oznaczenia **MIN** na zbiorniku wyrównawczym, nie wolno kontynuować jazdy, dopóki płyn hamulcowy nie zostanie uzupełniony.

Przyczyna utraty płynu hamulcowego musi zostać zbadana w stacji obsługi. Firma Volvo zaleca kontakt z autoryzowaną stacją obsługi Volvo.

**⚠ OSTRZEŻENIE**

Jeśli symbole BRAKE i ABS świecą się jednocześnie, istnieje ryzyko, że tył samochodu wpadnie w poślizg podczas gwałtownego hamowania.

**Ostrzeżenie**

Czerwony symbol ostrzegawczy świeci się w przypadku wykrycia usterki mogącej mieć wpływ na bezpieczeństwo jazdy i/lub własności jezdne samochodu. W tym samym momencie na wyświetlaczu pojawi się tekstowe objaśnienie znaczenia czerwonego symbolu. Symbol pozostaje wyświetlony do czasu usunięcia usterki, natomiast komunikat tekstowy można skasować za pomocą przycisku **OK**; patrz Zespół wskaźników (Str. 115). Symbol ostrzegawczy może się również podświetlić razem z innymi symbolami.

Sposób postępowania:

1. Zatrzymać samochód w bezpiecznym miejscu. Nie kontynuować jazdy.
2. Przeczytać komunikat na wyświetlaczu. Wykonać czynności opisane w komunikacie tekstowym na wyświetlaczu. Usunąć komunikat z wyświetlacza przyciskiem **OK**.

#### ◀ Symbol przypominający o otwartych drzwiach

Jeżeli którekolwiek z drzwi nie są prawidłowo zamknięte, zostaje podświetlony symbol informacyjny lub ostrzegawczy i równocześnie na wyświetlaczu informacyjnym pojawia się odpowiedni symbol objaśniający. Należy najszybciej jak to możliwe zatrzymać samochód w bezpieczny sposób i zamknąć otwarte drzwi.

**ⓘ** Gdy prędkość samochodu nie przekracza około 7 km/h (około 4 mph), zostaje podświetlony symbol informacyjny.

**⚠** Gdy prędkość samochodu przekracza około 7 km/h (około 4 mph), zostaje podświetlony symbol ostrzegawczy.

Jeżeli pokrywa komory silnikowej<sup>12</sup> nie jest prawidłowo zamknięta, zostaje podświetlony symbol ostrzegawczy i równocześnie na wyświetlaczu informacyjnym pojawia się odpowiedni symbol objaśniający. Należy najszybciej jak to możliwe zatrzymać samochód w bezpieczny sposób i zamknąć pokrywę komory silnikowej.

Jeżeli drzwi bagażnika nie są prawidłowo zamknięte, zostaje podświetlony symbol informacyjny i równocześnie na wyświetlaczu informacyjnym pojawia się odpowiedni symbol objaśniający. Należy najszybciej jak to możliwe zatrzymać samochód w bezpieczny sposób i zamknąć drzwi bagażnika.

#### Powiązane informacje

- Zespół wskaźników (Str. 66)
- Znaczenie symboli wskaźników (Str. 71)
- Informacje ogólne (Str. 66)
- Informacje ogólne (Str. 67)

#### Wskaźnik temperatury zewnętrznej

Wskazanie temperatury zewnętrznej jest wyświetlane w zespole wskaźników.

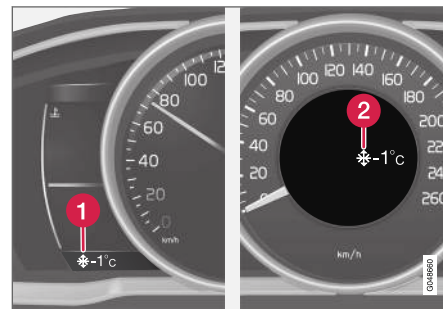

- 1 Wyświetlacz wskaźnika temperatury zewnętrznej, cyfrowy zespół wskaźników
- 2 Wyświetlacz wskaźnika temperatury zewnętrznej, analogowy zespół wskaźników

Gdy temperatura wynosi między +2 °C a -5 °C, na wyświetlaczu świeci symbol śnieżki, sygnalizując ryzyko gołoledzi. Ostrzega on o możliwości wystąpienia oblodzonej nawierzchni. Przy małej prędkości jazdy lub na postoju wskazania mogą być zawyżone.

#### Powiązane informacje

- Zespół wskaźników (Str. 66)

<sup>12</sup> Dotyczy tylko modeli z autoalarmem\*.

## Licznik przebiegu dziennego

Wskaźnik licznika przebiegu dziennego jest wyświetlany w zespole wskaźników.



Licznik przebiegu dziennego, cyfrowy zespół wskaźników.

### 1 Wyświetlacz licznika dziennego przebiegu<sup>13</sup>

Dwa liczniki dziennego przebiegu **T1** i **T2** służą do mierzenia krótkich odległości. Przebyta odległość pokazywana jest na wyświetlaczu.

Obrócić pokrętkę na lewej dźwigni przełącznika zespolonego, aby wyświetlić żądany licznik.

Dłgie naciśnięcie (aż nastąpi zmiana) przycisku **RESET** na lewej dźwigni przełącznika zespolonego powoduje wyzerowanie aktualnie wyświetlonego licznika dziennego przebiegu. Więcej informacji, Komputer pokładowy (Str. 120).

## Powiązane informacje

- Zespół wskaźników (Str. 66)

## Zegar

Wskażenie zegara jest wyświetlane w zespole wskaźników.



Zegar, cyfrowy zespół wskaźników.

### 1 Wyświetlacz wskazujący czas<sup>14</sup>

## Nastawianie zegara

Ustawienie zegara można regulować w menu **MY CAR**, patrz **MY CAR** (Str. 118).

## Powiązane informacje

- Zespół wskaźników (Str. 66)

<sup>13</sup> Wygląd wyświetlacza może różnić się w zależności od wersji zespołu wskaźników.

<sup>14</sup> Godzina jest wyświetlana pośrodku tablicy rozdzielczej, jeśli samochód jest wyposażony w analogowy zespół wskaźników.

## Zespól wskaźników - umowa licencyjna

Licencja to umowa upoważniająca do prowadzenia pewnej działalności lub do korzystania z praw innej osoby zgodnie z warunkami tej umowy.

Poniższy tekst stanowi umowę firmy Volvo z producentem/projektantem i jest napisany w języku angielskim.

### Combined Instrument Panel Software Open Source Software Notice

This product uses certain free / open source and other software originating from third parties, that is subject to the GNU Lesser General Public License version 2 (LGPLv2), The FreeType Project License ("FreeType License") and other different and/or additional copy right licenses, disclaimers and notices. The links to access the exact terms of LGPLv2, and the other open source software licenses, disclaimers, acknowledgements and notices are provided to you below. Please refer to the exact terms of the relevant License, regarding your rights under said licenses. Volvo Car Corporation (VCC) offers to provide the source code of said free/open source software to you for a charge covering the cost of performing such distribution, such as the cost of media, shipping and handling, upon written request. Please contact your nearest Volvo Dealer.

The offer is valid for a period of at least three (3) years from the date of the distribution of this

product by VCC / or for as long as VCC offers spare parts or customer support.

Portions of this product uses software copyrighted © 2007 The FreeType Project ([www.freetype.org](http://www.freetype.org)). All rights reserved.

Portions of this product uses software with Copyright © 1994-2013 Lua.org, PUC-Rio (<http://www.lua.org/>)



### This product includes software under following licenses:

LGPL v2.1: <http://www.gnu.org/licenses/old-licenses/lgpl-2.1.html>

- GNU FriBidi
- DevIL

The FreeType Project License: <http://git.savannah.gnu.org/cgi/freetype/freetype2.git/tree/docs/FTL.TXT>

- FreeType 2

MIT License: <http://opensource.org/licenses/mit-license.html>

- Lua

## Symbolne na wyświetlaczu

Na wyświetlaczu w samochodzie występuje wiele różnych lampek z symbolami. Lampki te dzielą się na ostrzegawcze, kontrolne i informacyjne.

Poniżej przedstawiono najczęściej występujące symbole wraz z ich znaczeniami oraz numerem strony w instrukcji, gdzie można znaleźć więcej informacji.

 – Czerwony symbol ostrzegawczy, podświetla się w przypadku wykrycia usterki mogącej mieć wpływ na bezpieczeństwo jazdy i/lub własności jezdne samochodu. W tym samym momencie na wyświetlaczu informacyjnym w zespole wskaźników pojawi się tekstowe objaśnienie znaczenia symbolu.







 – Symbol informacyjny, podświetla się w przypadku wystąpienia nieprawidłowości w jednym z układów samochodu, a na wyświetlaczu informacyjnym w zespole wskaźników pojawia się jednocześnie komunikat. Żółty symbol informacyjny może świecić również razem z innymi lampkami.

## Lampki ostrzegawcze w zespole wskaźników



Symbol	Działanie	Patrz
	Niskie ciśnienie oleju	(Str. 74)
	Włączony hamulec postojowy, cyfrowy zespół wskaźników	(Str. 74), (Str. 311)
	Włączony hamulec postojowy, analogowy zespół wskaźników	(Str. 74)
	Poduszki powietrzne	(Str. 32), (Str. 74)
	Sygnalizacja niezapięcia pasów bezpieczeństwa	(Str. 28), (Str. 74)
	Brak ładowania akumulatora	(Str. 74)
	Awaria w układzie hamulcowym	(Str. 74), (Str. 308)
	Ostrzeżenie, tryb bezpieczeństwa	(Str. 32), (Str. 43), (Str. 74)







### Lampki kontrolne w zespole wskaźników

Symbol	Działanie	Patrz
	Usterka w układzie aktywnych reflektorów bixenonowych*	(Str. 71), (Str. 97)
	System redukcji emisji spalin	(Str. 71)
	Usterka w układzie ABS	(Str. 71), (Str. 308)
	Tylnie światło przeciwmgielne	(Str. 71), (Str. 102)
	Układ antypoślizgowy, ESC (elektroniczny układ stabilizacji toru jazdy), układ stabilizacji samochodu podczas holowania przyczepy*	(Str. 71), (Str. 197), (Str. 333)
	Układ antypoślizgowy, tryb sportowy	(Str. 71), (Str. 197)
	Podgrzewanie wstępne silnika (silnik wysokoprężny)	(Str. 71)

Symbol	Działanie	Patrz
	Niski poziom paliwa w zbiorniku	(Str. 71), (Str. 145)
	Układ AdBlue (silnik wysokoprężny)	(Str. 323)
	Symbol informacyjny – odczytać tekst komunikatu	(Str. 71)
	Światła drogowe	(Str. 71), (Str. 94)
	Lewy kierunkowskaz	(Str. 71)
	Prawy kierunkowskaz	(Str. 71)
	Start/Stop*, silnik automatycznie wyłączony	(Str. 71), (Str. 296)
	Funkcja ECO* włączona	(Str. 71), (Str. 304)
	Układ monitorowania ciśnienia w oponach*	(Str. 71), Układ monitorowania opon (TM)* (Str. 353)











◀◀ **Lamki informacyjne w zespole wskaźników**

Symbol	Działanie	Patrz
	Światła drogowe z funkcją automatycznego przełączania na światła mijania – AHB*	(Str. 95)
	Kamera detekcyjna*, czujnik laserowy*	(Str. 95), (Str. 238), (Str. 249), (Str. 263), (Str. 268)
	Aktywna kontrola prędkości jazdy*	(Str. 224)
	Aktywna kontrola prędkości jazdy*	(Str. 216), (Str. 224)
	Układ automatycznej kontroli prędkości*, ostrzeżenie o zbyt małym odstępnie od poprzedzającego pojazdu* (Distance Alert)	(Str. 224), (Str. 208)
	Aktywna kontrola prędkości jazdy*	(Str. 215)

Symbol	Działanie	Patrz
	Automatyczna kontrola prędkości jazdy*	(Str. 202)
	Ogranicznik prędkości	(Str. 199)
	Czujnik radarowy*	(Str. 224), (Str. 211), (Str. 249)
	Start/Stop*	(Str. 302)
	Start/Stop*	(Str. 302)
	Start/Stop*	(Str. 302)
	Ostrzeżenie o zbyt małym odstępnie od poprzedzającego pojazdu* (Distance Alert), City Safety™, system ostrzeżenia o ryzyku kolizji*, automatyczne hamowanie*	(Str. 211), (Str. 238), (Str. 249)

Symbol	Działanie	Patrz
	Nagrzewnica silnika i kabiny pasażerskiej*	(Str. 145)
	Nagrzewnica silnika i kabiny pasażerskiej* – wymagany serwis	(Str. 145)
	Włączony timer*	(Str. 145)
	Włączony timer*	(Str. 145)
	Układ ABL*	(Str. 97)
	Słaby akumulator	(Str. 145)
	Układ aktywnego wspomaganie parowania – PAP*	(Str. 278)
	Czujnik deszczu*	(Str. 106)
	Układ monitorowania pasa ruchu*	(Str. 266)

Symbol	Działanie	Patrz
	Driver Alert System*, Układ monitorowania pasa ruchu*	(Str. 268)
	Driver Alert System*, Układ monitorowania pasa ruchu*	(Str. 263), (Str. 268)
	Driver Alert System*, czas na przerwę	(Str. 262)
	Driver Alert System*, czas na przerwę	(Str. 263)
	Wskaźnik zmiany biegu	(Str. 290)
	Położenia dźwigni sterującej	(Str. 291)
	Zarejestrowane informacje o ograniczeniach prędkości*	(Str. 257)
	Pomiar poziomu oleju	(Str. 372)

### Lampki informacyjne na wyświetlaczu w konsoli sufitowej

Symbol	Działanie	Patrz
	Sygnalizacja niezapięcia pasów bezpieczeństwa	(Str. 31)
	Poduszka powietrzna pasażera aktywna	(Str. 36)
	Poduszka powietrzna pasażera nieaktywna	(Str. 36)

### Powiązane informacje

- Znaczenie symboli wskaźników (Str. 71)
- Znaczenie symboli ostrzegawczych (Str. 74)
- Potwierdzanie i przeglądanie komunikatów (Str. 118)

### Volvo Sensus

System Volvo Sensus to centrum osobistych doznań związanych z posiadaniem samochodu Volvo, które łączy użytkownika z pojazdem i światem zewnętrznym. System Sensus zapewnia informacje, rozrywkę oraz pomoc, gdy jest ona potrzebna. System Sensus obejmuje intuicyjne funkcje, które wzbogacają przeżycia podczas jazdy i ułatwiają eksploatację samochodu.

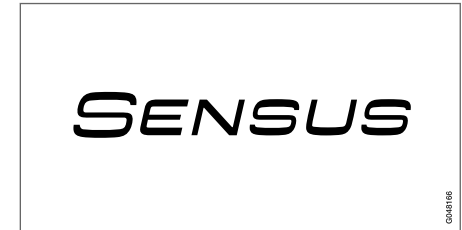

Intuicyjna struktura nawigacji umożliwia uzyskanie w razie potrzeby odpowiedniej pomocy, informacji i rozrywki, bez rozpraszania kierowcy.

System Sensus łączy w sobie wszystkie zastosowane w samochodzie rozwiązania zapewniające łączność\* ze światem zewnętrznym i umożliwia kierowcy intuicyjne sterowanie wszystkimi funkcjami samochodu.

Volvo Sensus umożliwia dostęp do wielu funkcji różnych układów samochodu i pokazuje je na ekranie wyświetlacza w konsoli środkowej. Dzięki systemowi Volvo Sensus i jego intuicyjnemu



- ◀ interfejsowi użytkownika kierowca może dokonać wielu osobistych ustawień. Są one dostępne w menu ustawień samochodu, systemu audio-telefonicznego, klimatyzacji itd.

Za pomocą przycisków i pokręteł na konsoli środkowej lub prawego zestawu przycisków na kierownicy\* można włączać i wyłączać różne funkcje oraz zmieniać liczne ustawienia.

Przycisk **MY CAR** udostępnia wszystkie ustawienia związane z jazdą i prowadzeniem samochodu, takie jak system City Safety, zamki i autoalarm, automatyka obrotów wentylatora, zegar itd.

Naciskając odpowiedni przycisk: **RADIO**, **MEDIA**, **TEL\***, **NAV\*** i **CAM**<sup>15</sup> można włączyć inne źródła multimedialne, układy i funkcje, np. AM, FM, CD, DVD\*, TV\*, Bluetooth®, nawigację\* i kamerę parkowania\*.

Więcej informacji na temat wszystkich funkcji/systemów można znaleźć w odpowiednich rozdziałach w instrukcji obsługi lub jej suplemencie.

### Przegląd

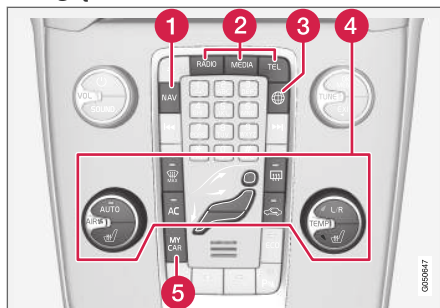

Panel sterowania w środkowej konsoli. Rysunek jest schematyczny - liczba funkcji i rozmieszczenie przycisków mogą się różnić, w zależności od wybranego wyposażenia i rynku.

- 1 Nawigacja\* – **NAV**, patrz dodatkowa instrukcja obsługi (Sensus Navigation).
- 2 Audio i media – **RADIO**, **MEDIA**, **TEL\***, patrz dodatkowa instrukcja obsługi (Sensus Infotainment).
- 3 Samochodowe połączenie internetowe – **🌐\***, patrz dodatkowa instrukcja obsługi (Sensus Infotainment).
- 4 Układ klimatyzacji (Str. 128).
- 5 Ustawienia funkcji – **MY CAR**, patrz MY CAR (Str. 118).

### Wyłącznik zapłonu

Kluczyka z pilotem zdalnego sterowania można używać do przełączania układu elektrycznego samochodu w różne tryby/poziomy zasilania, w których dostępne są różne funkcje; patrz Funkcje na różnych poziomach (Str. 83).



Wyłącznik zapłonu z wyjętym/włożonym kluczykiem z pilotem zdalnego sterowania.

<sup>15</sup> Dotyczy określonych modeli pojazdów.

**i UWAGA**

W przypadku samochodów z układem uruchamiania i dostępu bez użycia kluczyka\*, nie trzeba wkładać kluczyka do wyłącznika zapłonu, tylko wystarczy go mieć przy sobie np. w kieszeni. Więcej informacji na temat układu uruchamiania i dostępu bez użycia kluczyka, patrz Funkcja bezkluczykowego dostępu i uruchamiania silnika\* (Str. 174).

**Wkładanie kluczyka**

1. Chwycić kluczyk z pilotem zdalnego sterowania za koniec z wyjmowanym kluczykiem mechanicznym i włożyć go do wyłącznika zapłonu.
2. Następnie wcisnąć kluczyk do wyłącznika aż do końca.

**! WAŻNE**

Wkładanie przedmiotów obcych do wyłącznika zapłonu może uniemożliwić jego działanie lub spowodować uszkodzenie.

Nie wciskać kluczyka z pilotem zdalnego sterowania nieprawidłową stroną – trzymać za koniec z wyjmowanym kluczykiem mechanicznym; patrz Wyjmowanie i chowanie (Str. 171).

**Wyjmowanie kluczyka**

Chwycić kluczyk z pilotem i wyciągnąć go z wyłącznika zapłonu.

**Funkcje na różnych poziomach**

Aby umożliwić korzystanie z ograniczonej liczby funkcji przy wyłączonym silniku, układ elektryczny samochodu można za pomocą kluczyka z pilotem zdalnego sterowania nastawić na jeden z 3 różnych poziomów działania – 0, I lub II. W niniejszej instrukcji obsługi poziomy te są określane jako „położenia kluczyka”.

W poniższej tabeli przedstawiono funkcje dostępne w każdej pozycji kluczyka/na każdym poziomie.

Poziom	Funkcje
0	<ul style="list-style-type: none"> <li>• Włączone podświetlenie licznika przebiegu całkowitego, zegara i wskaźnika temperatury.</li> <li>• Można ustawiać fotele z elektryczną regulacją.</li> <li>• Czas korzystania z systemu audio jest ograniczony - patrz osobna instrukcja obsługi systemu Sensus Infotainment.</li> </ul>
I	<ul style="list-style-type: none"> <li>• Włączone zasilanie elektryczne napędu okna dachowego, szyb bocznych, gniazda 12 V w kabinie, nawigacji, telefonu, dmuchawy w układzie wentylacji i wycieraczek szyby.</li> </ul>
II	<ul style="list-style-type: none"> <li>• Włączone światła drogowe.</li> <li>• Przez 5 sekund świecą się lampki kontrolne i ostrzegawcze.</li> <li>• Włączonych jest kilka innych układów. Elektryczne podgrzewanie siedzisk foteli i tylnej szyby można jednak włączyć wyłącznie po uruchomieniu silnika.</li> </ul> <p><b>W tej pozycji kluczyka występuje duży pobór prądu z akumulatora i dlatego należy jej unikać!</b></p>



## « Wybór pozycji kluczyka/poziomu

- **Położenie kluczyka 0** - Odblokować drzwi samochodu – oznacza to, że układ elektryczny samochodu zostaje przełączony na poziom **0**.

### **i UWAGA**

Aby przejść do położenia I lub II **bez** uruchamiania silnika, **nie** wciskać pedału hamulca/sprzęgła, gdy ma zostać wybrane któreś z tych położenia kluczyka.

- **Położenie kluczyka I** - Gdy kluczyk z pilotem zdalnego sterowania jest włożony do końca do wyłącznika zapłonu<sup>16</sup> – nacisnąć krótko **START/STOP ENGINE**.
- **Położenie kluczyka II** - Gdy kluczyk z pilotem zdalnego sterowania jest włożony do końca do wyłącznika zapłonu<sup>16</sup> – nacisnąć długo<sup>17</sup> **START/STOP ENGINE**.
- **Powrót do położenia kluczyka 0** - Aby wrócić do położenia kluczyka **0** z położenia **II** lub **I** – krótko nacisnąć **START/STOP ENGINE**.

## Radioodtwarzacz

Więcej informacji na temat działania systemu audio przy wziętym kluczyku z pilotem zdalnego

sterowania można znaleźć w dodatkowej instrukcji obsługi systemu Sensus Infotainment.

## Uruchamianie i wyłączenie silnika

Więcej informacji na temat uruchamiania/wyłączenia silnika można znaleźć w punkcie Uruchamianie silnika (Str. 286)

## Holowanie

Ważne informacje na temat użycia kluczyka z pilotem zdalnego sterowania podczas holowania można znaleźć w punkcie Awaryjne holowanie samochodu (Str. 334).

## Powiązane informacje

- Wyłącznik zapłonu (Str. 82)

## Fotele, przednie

Przednie fotele samochodu oferują liczne możliwości ustawień dla optymalnego komfortu siedzenia.



- 1 Regulacja wyprofilowania podparcia lędźwiowego\* – obracać pokrętłem<sup>18</sup>.
- 2 Przesuwanie do przodu i do tyłu – pociągnąć dźwignię do góry i ustawić fotel w odpowiedniej odległości od kierownicy i pedałów. Po zmianie ustawienia należy upewnić się, czy fotel został zablokowany w nowym położeniu.
- 3 Podnoszenie i opuszczanie przedniej części siedziska\* – pompować do góry/do dołu.
- 4 Pochylanie oparcia – obracać pokrętłem.

<sup>16</sup> Nie jest to wymagane w samochodach z systemem bezkluczowego dostępu i uruchamiania silnika\*.

<sup>17</sup> Na około 2 sekundy.

<sup>18</sup> Dotyczy także fotela z regulacją elektryczną.

- 5 Podnoszenie i opuszczanie całego fotela\* – pompować do góry/do dołu.
- 6 Konsola sterowania elektrycznego\*, patrz Fotel z elektryczną regulacją (Str. 86).

### **⚠ OSTRZEŻENIE**

Pozycję fotela kierowcy należy wyregulować przed rozpoczęciem podróży, a nigdy podczas jazdy. Upewnić się, że położenie fotela zostało zablokowane w celu uniknięcia obrażeń ciała w razie gwałtownego hamowania lub wypadku.

### Regulacja zagłówków foteli przednich



Wysokość ustawienia zagłówków można regulować.

Ustawić wysokość zagłówka odpowiednio do wzrostu osoby zajmującej fotel, tak aby osłonięty był cały tył głowy, o ile to możliwe.

Aby wyregulować wysokość ustawienia, należy wcisnąć przycisk (patrz ilustracja) i przesunąć zagłówek w górę lub w dół.

Zagłówek można ustawić w jednej z trzech pozycji.

### Składanie oparcia fotela pasażera\*

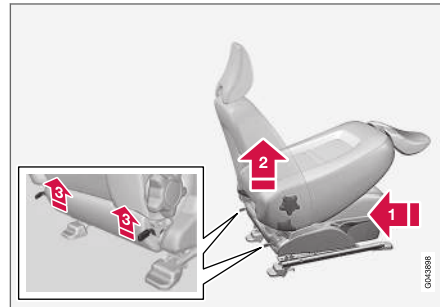

Oparcie fotela pasażera można złożyć do przodu do pozycji poziomej, uzyskując przestrzeń do przewożenia długiego ładunku.

- 1 Odsunąć fotel maksymalnie do tyłu i w dół.
- 2 Ustawić oparcie pionowo.
- 3 Pociągnąć do góry zaczepy z tyłu oparcia i położyć oparcie do przodu.
4. Popchnąć fotel do przodu, aby zagłówek „zablokował się” pod schowkiem w desce rozdzielczej.

Przywracanie normalnej pozycji oparcia przebiega w odwrotnej kolejności.

### **⚠ OSTRZEŻENIE**

Nie wykorzystywać przestrzeni za przednim fotelem pasażera ani nie używać środkowego tylnego siedzenia, gdy oparcie przedniego fotela jest opuszczone do tyłu.

### **⚠ OSTRZEŻENIE**

Chwycić oparcie i upewnić się, że zostało prawidłowo zablokowane po rozłożeniu w celu uniknięcia obrażeń ciała w razie nagłego hamowania lub wypadku.

### Powiązane informacje

- Fotel z elektryczną regulacją (Str. 86)
- Siedzenia, tylne (Str. 87)

## Fotel z elektryczną regulacją

Przednie fotele samochodu oferują liczne możliwości ustawień dla optymalnego komfortu siedzenia. Fotel z elektryczną regulacją można przesunąć do przodu i do tyłu oraz w górę i w dół. Przednią krawędź poduszki fotela można podnosić i opuszczać. Można również regulować kąt nachylenia oparcia.

### Fotel z elektryczną regulacją\*

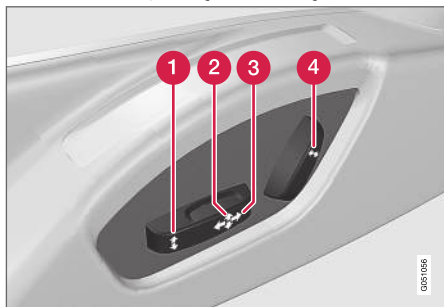

- 1 Podnoszenie i opuszczanie przedniej części siedziska
- 2 Podnoszenie/opuszczanie fotela
- 3 Przesuwanie fotela do przodu/do tyłu
- 4 Pochylenie oparcia

Mechanizm elektrycznej regulacji ustawienia foteli wyposażony jest w wyłącznik przeciążeniowy, który zadziała w momencie zablokowania ruchu

fotela przez przeszkodę. Jeśli do tego dojdzie, wybrać pozycję **1** lub **0** układu elektrycznego samochodu i poczekać chwilę przed ponowniem regulacji fotela.

W danej chwili może działać tylko jeden siłownik regulacyjny.

### Warunki działania

Regulacja fotela jest możliwa jedynie przez określony czas od odblokowania drzwi kierowcy przy użyciu zdalnego sterowania, jeżeli kluczyk nie zostanie włożony do gniazda wyłącznika zapłonu. Gdy wybrana jest pozycja **1** kluczyka, bądź gdy silnik pracuje, elektryczna regulacja fotela działa normalnie.

### Pamięć ustawienia fotela\*

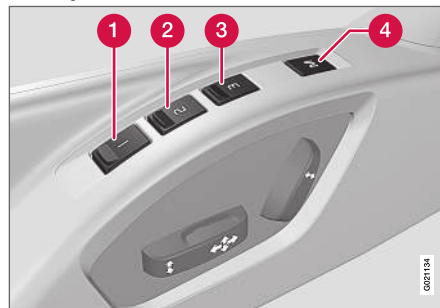

Funkcja pamięci umożliwia zapamiętanie ustawień foteli i lusterek zewnętrznych.

## Zapamiętywanie ustawienia

- 1 Przycisk pamięci
- 2 Przycisk pamięci
- 3 Przycisk pamięci
- 4 Przycisk zapisywania ustawień

1. Ustawić fotel i zewnętrzne lusterka wsteczne.
2. Wcisnąć i przytrzymać przycisk **M** naciskając jednocześnie jeden z przycisków **1**, **2** lub **3**. Przytrzymać wciśnięte przyciski, aż rozlegnie się sygnał dźwiękowy, a w zespole wskaźników pojawi się komunikat tekstowy.

Fotel trzeba wyregulować ponownie przed nastawieniem nowej pamięci.

### Przywołanie zapamiętanego ustawienia

Nacisnąć przycisk **1-3** i przytrzymać tak długo, aż fotel i zewnętrzne lusterka wsteczne zatrzymają się w zaprogramowanym położeniu. Zwolnienie przycisku powoduje zatrzymanie ruchu fotela i zewnętrznych lusterek wstecznych.

### Pamięć kluczyka\* z pilotem zdalnego sterowania

Każdy z kluczyków z pilotem zdalnego sterowania może zostać wykorzystany przez innego kierowcę do zapamiętania ustawień fotela kierowcy i luste-



rek zewnętrznych<sup>19</sup>, patrz Kluczyk z pilotem zdalnego sterowania – personalizacja\* (Str. 163).

### Zatrzymanie awaryjne

Jeżeli fotel zacznie zmieniać położenie niezgodnie z zamiarem, w celu jego zatrzymania wystarczy nacisnąć jeden z przycisków regulacyjnych fotela lub przycisków pamięci.

#### **⚠ OSTRZEŻENIE**

Niebezpieczeństwo przygniecenia! Nie wolno pozwalać dzieciom na zabawę elementami sterowania. Podczas regulacji fotela upewnić się, czy przed, za lub pod fotelem nie znajdują się jakieś przedmioty. Upewnić się, że żadnemu z pasażerów znajdujących się na tylnym siedzeniu nie grozi przytraśnięcie.

### Podgrzewanie foteli

Podgrzewanie siedzeń, patrz Podgrzewane fotele przednie\* (Str. 135) i Podgrzewane siedzenia tylne\* (Str. 135).

### Powiązane informacje

- Fotele, przednie (Str. 84)
- Siedzenia, tylne (Str. 87)

### Siedzenia, tylne

Oparcia tylnych siedzeń oraz zagłówki siedzeń zewnętrznych można składać. Zagłówek siedzenia środkowego można regulować odpowiednio do wzrostu pasażera.

#### Środkowy zagłówek na tylnym siedzeniu

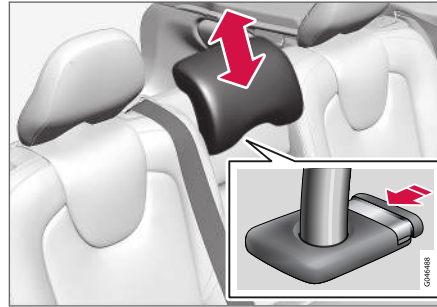

Zagłówek ten ma możliwość regulacji wysokości ustawienia odpowiednio do wzrostu pasażera. Górna powierzchnia zagłówka powinna znajdować się na wysokości środkowej części tyłu głowy. W razie potrzeby zagłówek można wysunąć na odpowiednią wysokość do góry.

W celu opuszczenia zagłówka należy wcisnąć przycisk (patrz ilustracja) i nacisnąć zagłówek lekko do dołu.

Zagłówek można ustawić w jednej z pięciu pozycji.

#### **⚠ OSTRZEŻENIE**

Zagłówek środkowego siedzenia musi znajdować się w swoim dolnym położeniu, gdy siedzenie nie jest używane. Gdy środkowe siedzenie jest używane, zagłówek należy ustawić prawidłowo do wzrostu pasażera tak, aby w miarę możliwości zakrywał cały tył głowy.

#### Składanie skrajnych zagłówek na tylnym siedzeniu

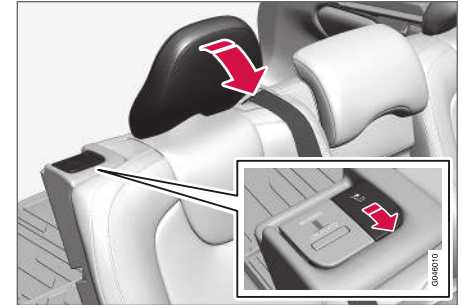

W celu pochylenia zagłówka do przodu należy pociągnąć dźwignię blokady znajdującą się najbliżej niego.

<sup>19</sup> Dotyczy to tylko samochodów wyposażonych w fotele elektryczny z pamięcią i składane elektryczne lusterka wsteczne i zewnętrzne.

- ◀◀ Przywrócenie poprzedniego położenia zagłówka odbywa się ręcznie.

### **⚠ OSTRZEŻENIE**

Po rozłożeniu zagłówka trzeba go ustawić w położeniu zablokowanym.

### **Składanie oparcia tylnego siedzenia**

#### **! WAŻNE**

Jeśli oparcie ma zostać złożone, uchwyt na kubki w tylnym siedzeniu nie może być otwarty i na siedzeniu nie mogą znajdować się żadne przedmioty. Nie mogą być również zapięte pasy bezpieczeństwa. W przeciwnym razie może dojść do uszkodzenia tapicerki tylnego siedzenia.

#### **i UWAGA**

Całkowite złożenie poszczególnych części oparcia tylnego siedzenia może wymagać przesunięcia do przodu przednich foteli i/lub podniesienia ich zbyt mocno odchylonych oparć.

- Obie części można złożyć oddzielnie.
- Jeżeli ma zostać złożone całe oparcie, to jego poszczególne części należy składać oddzielnie.

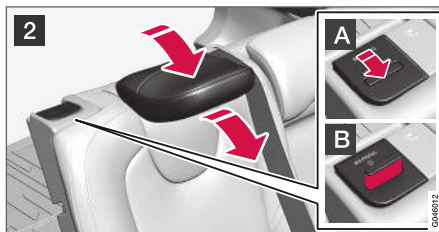
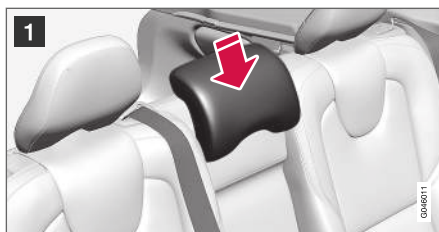

- 1 W przypadku składania prawej części oparcia, należy odblokować środkowy zagłówek i ustawić go w odpowiednim położeniu, patrz wcześniejszy punkt „Środkowy zagłówek na tylnym siedzeniu”.
- 2 Zagłówki skrajne obniżają się samoczynnie przy składaniu części oparcia. Pociągając do góry dźwignię blokady oparcia **A**, złożysz oparcie do przodu. Czerwony wskaźnik na zaczepie blokady **B** sygnalizuje, że oparcie nie jest już zablokowane.

#### **i UWAGA**

Po złożeniu oparć zagłówek należy przesunąć nieco do przodu, by nie stykały się z siedzeniem.

Przywracanie normalnej pozycji oparcia przebiega w odwrotnej kolejności.

#### **i UWAGA**

Po podniesieniu oparcia czerwony wskaźnik nie powinien być widoczny. Jeśli jest nadal widoczny, oznacza to, że oparcie nie zostało zablokowane we właściwym położeniu.

### **⚠ OSTRZEŻENIE**

Po rozłożeniu oparcia i zagłówka tylnego siedzenia upewnij się, że zostały one prawidłowo zablokowane.

### **Powiązane informacje**

- Fotele, przednie (Str. 84)
- Fotel z elektryczną regulacją (Str. 86)

## Kierownica

Kierownica jest regulowana i posiada elementy sterowania sygnału dźwiękowego, tempomatu oraz przyciski sterujące systemów menu, audio i telefonu.

### Regulacja ustawienia

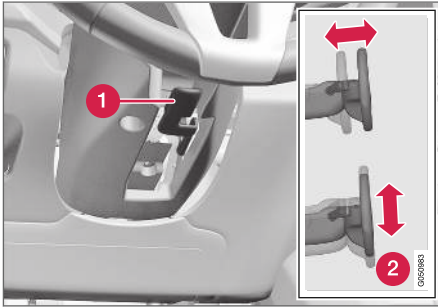

Regulacja ustawienia kierownicy.

- 1 Dźwignia zwalnająca blokadę ustawienia kierownicy
- 2 Możliwe zmiany ustawienia

Ustawienie kierownicy można regulować zarówno w kierunku pionowym, jak i zmieniać jej wysunięcie:

1. Popchnąć dźwignię do przodu, aby odblokować kierownicę.
2. Ustawić kierownicę w dogodnym położeniu.

3. Pociągnąć dźwignię do tyłu w celu zablokowania położenia kierownicy. W razie wystąpienia oporu należy przy wciskaniu dźwigni lekko nacisnąć kierownicę.

### **⚠ OSTRZEŻENIE**

Przed rozpoczęciem jazdy wyregulować położenie kierownicy i zablokować mechanizm regulacji. Nie wolno regulować kierownicy podczas jazdy.

W wersji ze wspomaganiami w układzie kierowniczym uzależnionym od prędkości jazdy\* można regulować wielkość oporu, jaki stawiany jest przy obracaniu kierownicy, Regulowany opór kierownicy\* (Str. 194).

## Przyciski sterujące w kierownicy\* i manetki\*

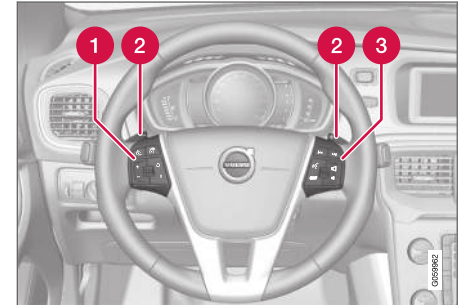

Przyciski sterujące w kierownicy i manetki.

- 1 Automatyczna kontrola prędkości jazdy\* (Str. 202) i Aktywna kontrola prędkości jazdy (ACC)\* (Str. 212).
- 2 Manetka ręcznej zmiany biegów w skrzyni automatycznej, patrz Automatyczna skrzynia biegów Geartronic\* (Str. 291).
- 3 Sterowanie systemem audio-telefonicznym, patrz dodatkowa instrukcja obsługi – Sensus Infotainment.



## « Sygnał dźwiękowy



Przycisk sygnału dźwiękowego.

Naciśnięcie środkowej części kierownicy włącza sygnał dźwiękowy.

## Przełączniki świateł

Zespół przełączników świateł służy do włączania i regulacji świateł zewnętrznych. Umożliwia również regulację podświetlenia wyświetlacza i przrządów oraz wskaźników, jak również oświetlenia nastrojowego (Str. 104).

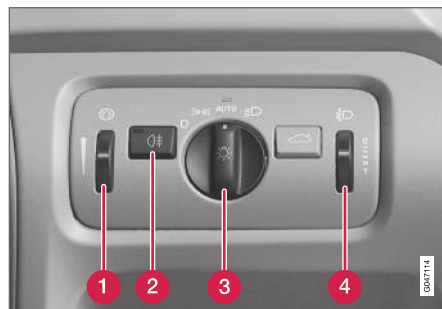

Wyłączniki oświetlenia.

- 1 Pokrętko regulacji podświetlenia wyświetlacza i wskaźników oraz oświetlenia wnętrza\*
- 2 Wyłącznik tylnego światła przeciwmgielnego
- 3 Pokrętko sterowania oświetleniem podczas jazdy i postoju
- 4 Pokrętko regulacji zasięgu świateł przednich

W wersji z reflektorami LED<sup>20\*</sup> ich poziomowanie realizowane jest automatycznie i w związku z tym nie ma pokrętki do poziomowania.

## Pozycje pokrętki

Pozycja przełącznika	Działanie
0	Światła do jazdy dziennej <sup>A</sup> , gdy układ elektryczny samochodu jest przełączony kluczykiem w pozycję II lub silnik pracuje. Można używać sygnału światłami drogowymi.
	Światła do jazdy dziennej, tylne światła obrysowe i światła pozycyjne, gdy układ elektryczny samochodu jest przełączony kluczykiem w pozycję II lub silnik pracuje. Tylne światła obrysowe i światła pozycyjne podczas postoju samochodu <sup>B</sup> . Można używać sygnału światłami drogowymi.
AUTO	Światła do jazdy dziennej, tylne światła obrysowe i światła pozycyjne przy świetle dziennym, gdy układ elektryczny samochodu jest przełączony kluczykiem w pozycję II lub silnik pracuje.

<sup>20</sup> LED (Light Emitting Diode)

\* Opcja/wyposażenie dodatkowe.

Pozycja przełącznika	Działanie
	<p>Światła mijania, tylne światła obrysowe i światła pozycyjne w słabym świetle dziennym lub po zmierzchu, oraz gdy włączone są tylne światła przeciwmgielne.</p> <p>Funkcja wykrywania tuneli (Str. 93)* jest włączona.</p> <p>Funkcja aktywnych światel drogowych (Str. 95)* może zostać użyta.</p> <p>Światła drogowe można włączyć, gdy włączone są światła mijania.</p> <p>Można używać sygnału światłami drogowymi.</p>
	<p>Światła mijania, tylne światła obrysowe i światła pozycyjne.</p> <p>Można włączyć światła drogowe.</p> <p>Można używać sygnału światłami drogowymi.</p>

A Zamontowane w przednim zderzaku lub pod nim.

B Również w czasie pracy silnika na biegu jałowym pod warunkiem, że pokrętko zostało przedstawione w to położenie z innego położenia.

Firma Volvo zaleca używanie trybu **AUTO** w czasie jazdy samochodem.

### OSTRZEŻENIE

System oświetlenia samochodu nie jest w stanie określić we wszystkich sytuacjach, np. w mgłę lub deszczu, czy światło dzienne jest za słabe lub wystarczająco silne.

Odpowiedzialność za prowadzenie samochodu z włączonymi odpowiednimi światłami dostosowanymi do aktualnej sytuacji drogowej i zgodnie z obowiązującymi przepisami ruchu drogowego spoczywa zawsze na kierowcy.

### Podświetlenie wyświetlacza i wskaźników

Podświetlenie wyświetlacza i wskaźników ma zróżnicowaną intensywność, w zależności od położenia kluczyka; patrz Funkcje na różnych poziomach (Str. 83).

Podświetlenie wyświetlacza jest samoczynnie przygaszane w ciemności, a czułość tej funkcji można regulować pokrętkiem.

Pokrętkiem tym można też regulować intensywność podświetlenia wskaźników.

### Regulacja zasięgu światel przednich

Obciążenie samochodu zmienia pionowe ustawienie snopa światel przednich, które mogą oślepić kierowców pojazdów nadjeżdżających z przeciwną. Aby tego uniknąć, należy odpowiednio ustawić zasięg światel przednich. Im większe obciążenie, tym bardziej do dołu trzeba skierować wiązkę światel.

1. Pozostawić silnik uruchomiony lub wybrać pozycję **I** układu elektrycznego samochodu.
2. Obracając pokrętko do góry lub do dołu, ustawić odpowiednią wysokość świecenia reflektorów.



Pozycje pokrętki przy różnych wariantach obciążenia.

- 1 Tylko kierowca
- 2 Kierowca i pasażer na przednim fotelu
- 3 Zajęte wszystkie siedzenia
- 4 Zajęte wszystkie siedzenia i maksymalny ładunek w przestrzeni bagażowej
- 5 Kierowca i maksymalny ładunek w przestrzeni bagażowej

#### « Powiązane informacje

- Światła pozycyjne (Str. 92)
- Światła do jazdy dziennej (Str. 93)
- Światła drogowe/mijania (Str. 94)

### Światła pozycyjne

Do włączania świateł pozycyjnych służy pokrętło przełącznika świateł.

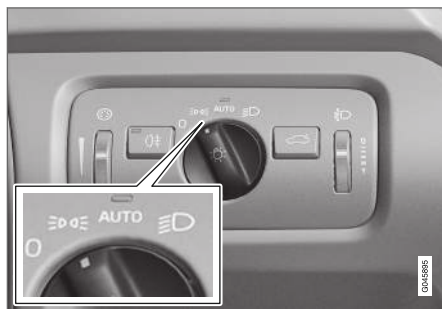

Pokrętło przełącznika świateł w położeniu włączenia świateł pozycyjnych.

Obrócić pokrętło do położenia **☰☰☰** (jednocześnie włączy się oświetlenie tablicy rejestracyjnej).

Jeśli układ elektryczny samochodu jest przełączony kluczykiem w położenie II lub silnik pracuje, włączone zostają także światła do jazdy dziennej.

Gdy na zewnątrz jest ciemno i zostanie otwarte drzwi bagażnika, zapalają się tylne światła pozycyjne, aby ostrzec kierowców nadjeżdżających z tyłu. Dzieje się tak niezależnie od położenia pokrętła i wybranej pozycji układu elektrycznego samochodu.

W przypadku trwającej dłużej niż 30 sekund jazdy z prędkością nieprzekraczającą 10 km/h (około

6 mph) albo jeśli prędkość przekroczy 10 km/h (około 6 mph), zostają włączone światła do jazdy dziennej, a w zespole wskaźników pojawia się komunikat **Wyzeruj pozycję przełącznika świateł**, który wzywa do włączenia trybu innego niż **☰☰☰**.

#### Powiązane informacje

- Przełączniki świateł (Str. 90)

## Światła do jazdy dziennej

Gdy pokrętko przełącznika świateł znajduje się w położeniu **AUTO**, a układ elektryczny samochodu jest włączony w trybie położenia kluczyka II lub pracuje silnik, światła do jazdy dziennej będą włączane automatycznie w warunkach światła dziennego.

## Światła do jazdy dziennej w ciągu dnia. DRL

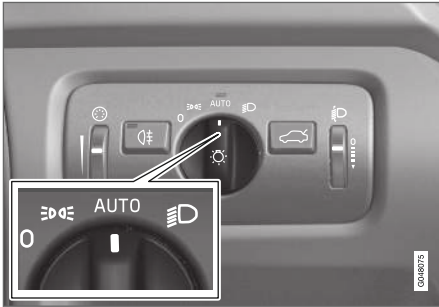

Pokrętko przełącznika świateł w położeniu **AUTO**.

Gdy pokrętko przełącznika świateł znajduje się w położeniu **AUTO**, światła do jazdy dziennej (Daytime Running Lights – DRL) zostają włączone automatycznie podczas jazdy w świetle dziennym. Czujnik światła w górnej części tablicy rozdzielczej przelacza światła do jazdy dziennej na światła mijania o zmroku lub gdy światło dzienne staje się zbyt słabe. Przełączenie na światła mija-

nia następuje także po włączeniu tylnych świateł przeciwmgielnych.

### **OSTRZEŻENIE**

Zadaniem tego układu jest oszczędzanie energii – nie jest on w stanie stwierdzić w każdej sytuacji (np. we mgle lub podczas deszczu), czy światło dzienne jest zbyt słabe, czy wystarczająco silne.

Odpowiedzialność za prowadzenie samochodu z włączonymi odpowiednimi światłami dostosowanymi do aktualnej sytuacji drogowej i zgodnie z obowiązującymi przepisami ruchu drogowego spoczywa zawsze na kierowcy.

### Powiązane informacje

- Światła drogowe/mijania (Str. 94)
- Przełączniki świateł (Str. 90)

## Wykrywanie tuneli\*

Funkcja wykrywania tuneli przelacza światła do jazdy dziennej na światła mijania, gdy samochód wjedzie do tunelu.

Funkcja wykrywania tuneli jest dostępna w samochodach z czujnikiem deszczu\*. Czujnik wykrywa wjazd do tunelu i przelacza światła do jazdy dziennej na światła mijania. Po upływie około 20 sekund od wyjazdu z tunelu zostają ponownie włączone światła do jazdy dziennej. Jeśli w tym czasie samochód wjedzie do kolejnego tunelu, światła mijania pozostają włączone. Pozwala to uniknąć wielokrotnego przełączania świateł samochodu.

Należy pamiętać, że aby funkcja wykrywania tuneli mogła działać, pokrętko przełącznika świateł musi znajdować się w pozycji **AUTO**.

### Powiązane informacje



- Światła drogowe/mijania (Str. 94)
- Przełączniki świateł (Str. 90)

## Światła drogowe/mijania

Gdy pokrętło przełącznika świateł znajduje się w położeniu **AUTO**, a układ elektryczny samochodu jest włączony w trybie położenia kluczyka **II** lub pracuje silnik, światła mijane będą włączane automatycznie w warunkach słabego oświetlenia.



Przełącznik przy kierownicy i pokrętło przełącznika świateł.

-  Błyskanie światłami drogowymi
-  Włączanie świateł drogowych

## Światła mijania

W pozycji pokręta **AUTO** światła mijania zostają włączone automatycznie o zmroku lub gdy światło dzienne staje się zbyt słabe. Światła mijania zos-

tają także włączone automatycznie po włączeniu tylnego światła przeciwmgielnego.

W pozycji pokręta  światła mijania są włączone zawsze przy uruchomionym silniku lub gdy wybrana jest pozycja kluczyka **II**.

## Sygnal świetlny światłami drogowymi

Delikatnie przyciągnąć dźwignię przełącznika zespolonego w kierunku kierowcy. Światła drogowe będą się świecić do momentu zwolnienia dźwigni przełącznika zespolonego.

## Światła drogowe

Światła drogowe można włączyć, gdy pokrętło jest w pozycji **AUTO**<sup>21</sup> lub . Światła drogowe włącza się i wyłącza, przyciągając na krótko dźwignię przełącznika zespolonego w kierunku kierowcy do skrajnej pozycji. Światła drogowe można też wyłączyć, naciskając dźwignię przełącznika zespolonego lekko w kierunku kierowcy.

Gdy światła drogowe są włączone, świeci się lampka kontrolna  w zespole wskaźników.

## Powiązane informacje

- Aktywne reflektory skrętne\* (Str. 97)
- Aktywne światła drogowe\* (Str. 95)
- Przełączniki świateł (Str. 90)
- Reflektory - Przystosowanie reflektorów do ruchu lewo- i prawostronnego (Str. 99)

- Wykrywanie tuneli\* (Str. 93)

<sup>21</sup> Przy włączonych światłach mijania.



## Aktywne światła drogowe\*

Funkcja aktywnych świateł drogowych wykrywa światła pojazdów jadących z naprzeciwka lub światła tylne pojazdów poprzedzających i przełącza światła drogowe na światła mijania. Gdy światła przestaną być wykrywane, z powrotem włączą się światła drogowe.

### Aktywne światła drogowe – AHB

Aktywne światła drogowe (Active High Beam – AHB) to funkcja, która za pomocą kamery detekcyjnej znajdującej się przy górnej krawędzi przedniej szyby wykrywa światło reflektorów pojazdów nadjeżdżających z przeciwka lub tylne światła pojazdów jadących z przodu i przełącza wtedy światła drogowe na światła mijania. Funkcja ta może także uwzględniać wpływ latarni ulicznych.

Światła zostają przełączone z powrotem na światła drogowe po upływie około sekundy od momentu, gdy kamera detekcyjna przestanie wykrywać reflektory pojazdu nadjeżdżającego z przeciwka lub tylne światła pojazdu jadącego z przodu.

### Włączanie/wyłączanie

Funkcję AHB można aktywować, gdy pokrętko przełącznika świateł znajduje się w położeniu **AUTO** (pod warunkiem, że funkcja nie została wyłączona w menu MY CAR), patrz MY CAR (Str. 118).

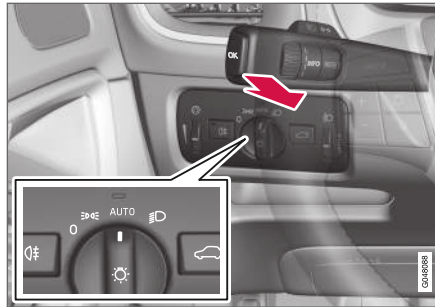



Przełącznik przy kierownicy i pokrętko przełącznika świateł w pozycji **AUTO**.

Funkcja może zacząć działać podczas jazdy w ciemności, gdy prędkość samochodu wynosi około 20 km/h (12 mph) lub więcej.

Światła AHB włącza się i wyłącza, przyciągając na krótko dźwignię lewego przełącznika zespolonego w kierunku kierownicy do skrajnej pozycji. Ich wyłączenie przy włączonych światłach drogowych powoduje włączenie świateł mijania.

### Samochód z analogowym zespołem wskaźników

Gdy funkcja AHB jest włączona, świeci się lampka kontrolna  na wyświetlaczu informacyjnym w zespole wskaźników.

Gdy światła drogowe są włączone, świeci się także lampka kontrolna  w zespole wskaźników.

### Samochód z cyfrowym zespołem wskaźników

Gdy funkcja AHB jest włączona, symbol  na wyświetlaczu informacyjnym w zespole wskaźników świeci się na biało.



Gdy włączone są światła mijania, symbol świeci się na niebiesko.

## ◀ Otwieranie i zamykanie stopniowe

### UWAGA

Powierzchnia przedniej szyby przed kamerą detekcyjną musi być wolna od lodu, śniegu, pary i zabrudzeń.

Nie przyklejać i nie mocować nic do szyby przedniej przed kamerą detekcyjną, ponieważ może to doprowadzić do zmniejszenia jej skuteczności albo spowodować, że jeden lub kilka układów korzystających z kamery przestanie działać.

Jeśli na wyświetlaczu informacyjnym w zespole wskaźników pojawi się komunikat **Aktywne światła drogowe Chwilowo niedostępna Instrukcja switch**, przełączanie między światłami drogowymi i światłami mijania musi odbywać się ręcznie. Pokrętko przełącznika świateł znajduje się jednak nadal w pozycji **AUTO**. To samo dotyczy sytuacji, gdy zostanie wyświetlony komunikat **Czujniki szyby przedniej zablokowane Patrz instrukcja** i zaświeci się lampka . Lampka  gaśnie w przypadku pojawienia się tych komunikatów.

Funkcja AHB może być tymczasowo niedostępna, np. w przypadku gęstej mgły lub intensywnego deszczu. Gdy funkcja AHB jest ponownie dostępna lub czujniki przedniej szyby nie są już

zablokowane, komunikat znika i zapala się lampka



### OSTRZEŻENIE

Funkcja AHB pomaga uzyskać optymalne ustawienie wiązki świateł, gdy pozwalają na to warunki.

Za ręczne przełączanie między światłami drogowymi a światłami mijania, gdy wymaga tego sytuacja na drodze lub warunki atmosferyczne, odpowiada zawsze kierowca.

### WAŻNE

Przykłady sytuacji, w których może być wymagane ręczne przełączenie między światłami drogowymi a światłami mijania:

- Podczas intensywnego deszczu lub w gęstej mgle
- Podczas opadów marznącego deszczu
- Podczas intensywnych opadów śniegu lub jazdy w błocie pośniegowym
- Podczas jazdy w świetle księżycy
- Podczas jazdy w słabo oświetlonym obszarze zabudowanym
- Gdy pojazdy jadące z przodu mają słabe oświetlenie
- Gdy na drodze lub obok niej znajdują się piesi
- Jeśli w sąsiedztwie drogi znajdują się obiekty silnie odbłaskowe, takie jak znaki drogowe
- Gdy światła nadjeżdżających z przeciwną stroną pojazdów są zastonięte, na przykład przez barierę energochłonną przy drodze
- Gdy na drogach dochodzących występuje ruch pojazdów
- Na szczycie wzniesienia lub w zagłębieniu terenu
- Na ostrych zakrętach.

Więcej informacji na temat ograniczeń kamery detekcyjnej, patrz Ostrzeżenie o ryzyku kolizji\* - Ograniczenia funkcjonalne kamery detekcyjnej (Str. 247).

### Powiązane informacje

- Światła drogowe/mijania (Str. 94)
- Przełączniki świateł (Str. 90)

### Aktywne reflektory skrętne\*

Aktywne reflektory skrętne zostały zaprojektowane w celu zapewnienia maksymalnego doświetlenia podczas jazdy na zakrętach i zjazdach.

Samochody z reflektorami diodowymi LED<sup>22\*</sup> są w zależności od poziomu wyposażenia samochodu wyposażone w aktywne reflektory skrętne.

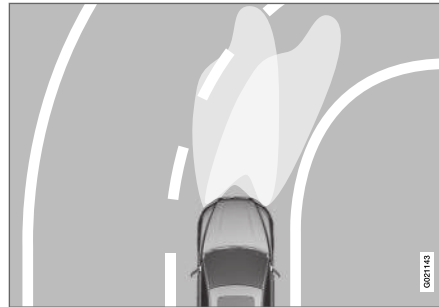

Snop światła reflektorów. Po lewej funkcja ABL wyłączona, po prawej funkcja ABL aktywna.

Reflektory diodowe LED mogą w zależności od poziomu wyposażenia samochodu zawierać aktywne reflektory skrętne. Aktywne reflektory skrętne poruszają się razem z ruchem kierownicy, co zapewnia maksymalne doświetlenie na zakrę-

tach i zjazdach, a tym samym większe bezpieczeństwo.

Funkcja ta zostaje włączona automatycznie po uruchomieniu silnika (o ile nie została wyłączona w menu MY CAR, patrz MY CAR (Str. 118)). W razie awarii funkcji lampka kontrolna  w zespole wskaźników zapala się jednocześnie z pojawieniem się opisu na wyświetlaczu informacyjnym i kolejnej podświetlonej lampki kontrolnej.

Symbol	Komunikat	Działanie
	<b>Awaria układu reflektora</b> <b>Wymagany serwis</b>	System nie działa. Jeżeli komunikat nadal się utrzymuje, udać się do stacji obsługi. Firma Volvo zaleca kontakt z autoryzowaną stacją obsługi Volvo.

Funkcja ta jest aktywna tylko po zmroku lub w ciemności i wyłącznie podczas jazdy.

Funkcję<sup>23</sup> można włączać/wyłączać w menu MY CAR, patrz MY CAR (Str. 118).

<sup>22</sup> LED (Light Emitting Diode)

<sup>23</sup> Włączona fabrycznie.

◀◀ **Powiązane informacje**

- Światła drogowe/mijania (Str. 94)
- Aktywne światła drogowe\* (Str. 95)
- Przełączniki świateł (Str. 90)

## Reflektory - Przystosowanie reflektorów do ruchu lewo- i prawostronnego

Kształt wiązki światła reflektorów halogenowych trzeba skorygować, dostosowując go do ruchu prawostronnego lub lewostronnego, aby nie powodować oślepiania kierowców pojazdów jadących z przeciwka.

### Reflektory LED\*

Przystosowanie reflektorów nie jest konieczne. Kształt wiązki światła jest dobrany w taki sposób, by nie powodować oślepiania kierowców pojazdów jadących z przeciwka.

### Reflektory halogenowe

W przypadku reflektorów halogenowych kształt wiązki światła mijania można korygować przez odpowiednie przesłonięcie kloszy. Jednak uzyskany efekt może nie być idealny.

### Przesłonięcie reflektorów

1. Skopiować szablony A i B w przypadku samochodu z kierownicą po lewej stronie lub C i D w przypadku samochodu z kierownicą po prawej stronie, patrz poniżej punkt „Szablony elementów przesłaniających dla reflektorów halogenowych”. Szablony wykonano w skali 1:2. Użyć na przykład kopiarki z funkcją skalowania i powiększyć szablony do 200%:
  - A = kierownica po lewej stronie, reflektor prawy
  - B = kierownica po lewej stronie, reflektor lewy
  - C = kierownica po prawej stronie, reflektor prawy
  - D = kierownica po prawej stronie, reflektor lewy
2. Odwzorować szablony na nieprzezroczystej, wodoodpornej folii samoprzylepnej i wyciąć odpowiednie kształty.
3. Zacząć od linii konstrukcyjnych kloszy reflektorów; patrz linie na kolejnej ilustracji. Umieścić samoprzylepne szablony przy liniach konstrukcyjnych, korzystając z pomocy ilustracji.

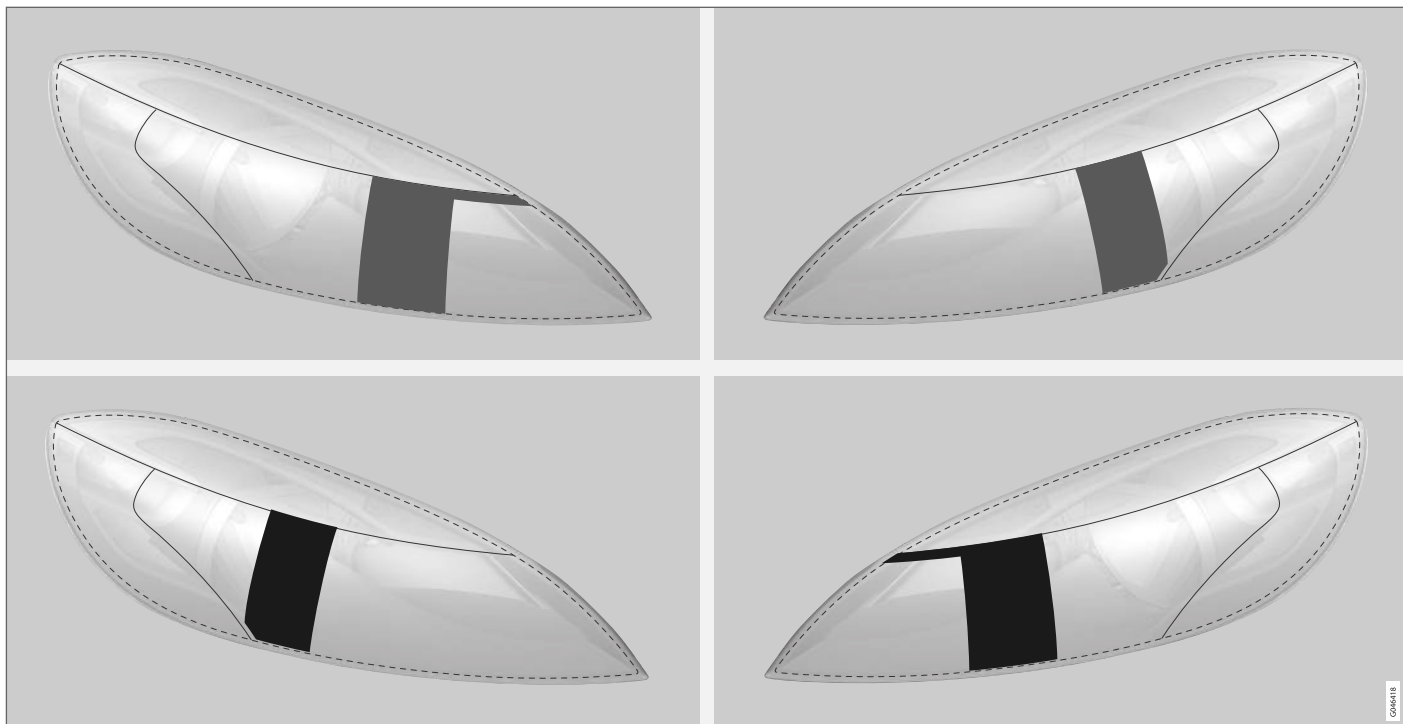

Górny rząd: w samochodzie z kierownicą po lewej stronie, szablony A i B. Dolny rząd: w samochodzie z kierownicą po prawej stronie, szablony C i D.

Szablony elementów przesłaniających dla reflektorów halogenowych

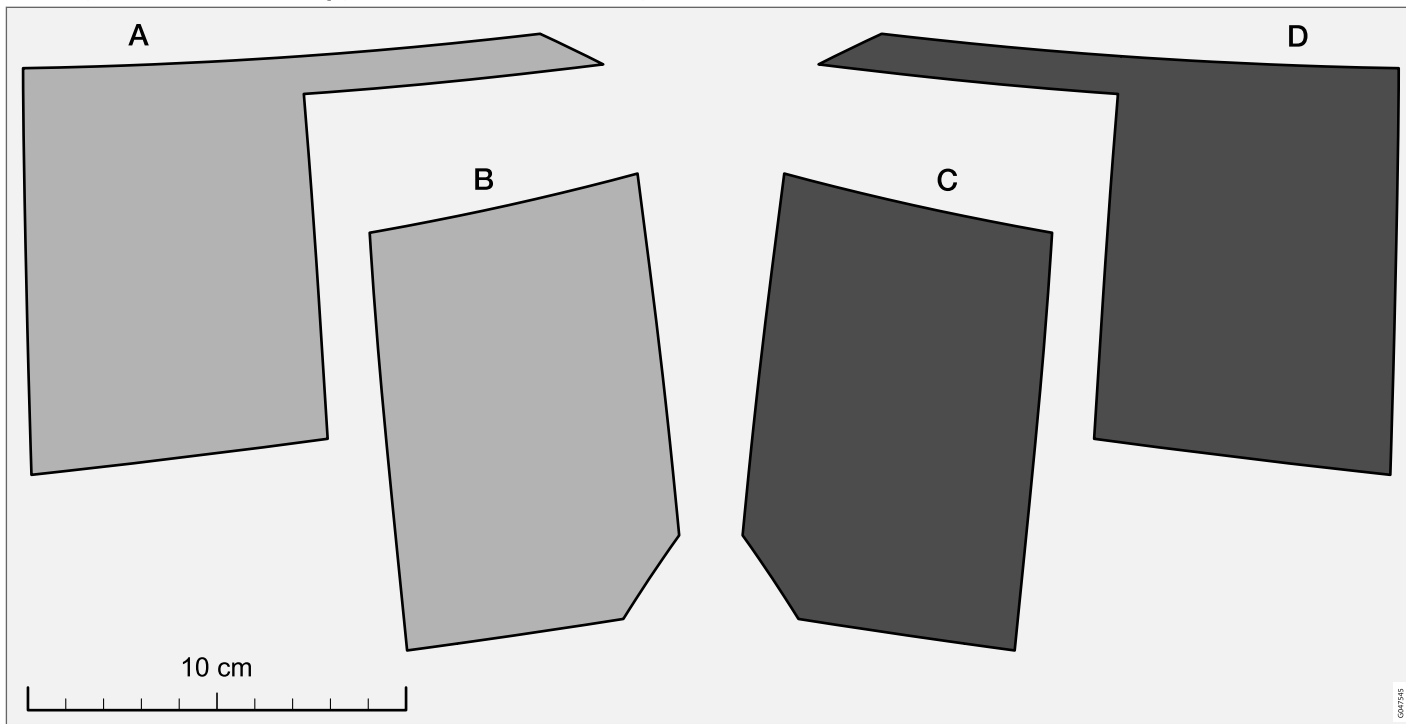

## Tyłne światło przeciwmgielne

Tyłnego światła przeciwmgielnego można użyć w warunkach ograniczonej widoczności, aby umożliwić innym użytkownikom drogi odpowiednio wcześnie zauważenie poprzedzającego samochodu.

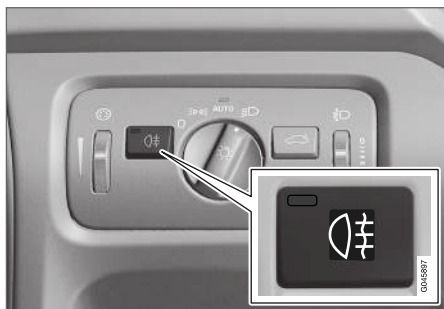

Wyłącznik tyłnego światła przeciwmgielnego.

Tyłne światło przeciwmgielne ma postać lampy z lewej strony w pojeździe z kierownicą po lewej stronie lub z prawej strony w pojeździe z kierownicą po prawej stronie.

Tyłne światło przeciwmgielne może zostać włączone, tylko gdy aktywna jest pozycja kluczyka II lub pracuje silnik, a pokrętło przełącznika świateł znajduje się w pozycji **AUTO** lub **☰**.

W tym celu należy nacisnąć pokazany na ilustracji przycisk Wł./Wył.. Gdy tylne światło przeciwmgielne jest włączone, wraz z diodą kontrolną w

przycisku świeci się lampka kontrolna  w zespole wskaźników.

Tyłne światło przeciwmgielne zostaje wyłączone automatycznie po naciśnięciu przycisku **START/STOP ENGINE** lub po obróceniu pokrętła przełącznika świateł w położenie **0** lub **☰**.

### UWAGA

Przepisy dotyczące użycia tylnych świateł przeciwmgielnych różnią się w poszczególnych krajach.

### Powiązane informacje

- Przełączniki świateł (Str. 90)

## Światło hamowania

Światło hamowania (stopu) zapala się automatycznie podczas hamowania.

Światło hamowania włącza się, gdy wciśnięty jest pedał hamulca. Jest ono również włączane, gdy samochód jest hamowany przez jedno z układów wspomagających kierowcę: aktywną kontrolę prędkości jazdy (Str. 212), City Safety (Str. 232) lub układ ostrzegania o ryzyku kolizji (Str. 239).

### Powiązane informacje

- Sygnalizacja hamowania awaryjnego i automatyczne światła awaryjne (Str. 310)



## Światła awaryjne

Światła awaryjne służą do ostrzegania innych użytkowników drogi. Po włączeniu tej funkcji zaczynają migać wszystkie światła kierunkowskazów samochodu jednocześnie.

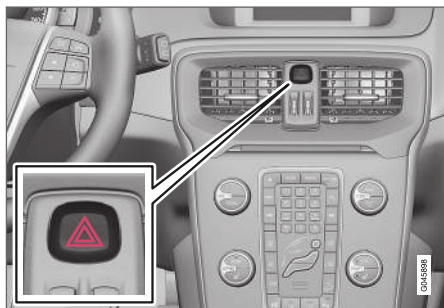

Wyłącznik świateł awaryjnych.

W celu włączenia świateł awaryjnych należy nacisnąć pokazany na ilustracji przycisk. Gdy włączone są światła awaryjne, błyskają obie lampki kontrolne kierunkowskazów w zespole wskaźników.

Światła awaryjne włączane są automatycznie przy hamowaniu na tyle gwałtownym, że uruchomiona zostaje sygnalizacja hamowania awaryjnego, a prędkość jest mniejsza niż około 10 km/h (6 mph). Światła awaryjne pozostają włączone po zatrzymaniu samochodu i są wyłączone samoczynnie po wznowieniu jazdy lub można przerwać

ich działanie wcześniej poprzez naciśnięcie przycisku.

## Powiązane informacje

- Kierunkowskazy (Str. 103)
- Sygnalizacja hamowania awaryjnego i automatyczne światła awaryjne (Str. 310)

## Kierunkowskazy

Do włączania i wyłączania kierunkowskazów samochodu służy przełącznik zespolony przy kierownicy. Kierunkowskazy migają trzy razy lub ciągle, w zależności od stopnia wychylenia dźwigni.



Kierunkowskazy.

## Krótkie miganie kierunkowskazów

- 1 Wychylić dźwignię w górę lub w dół do pierwszej pozycji i puścić. Nastąpi trzykrotne załączenie kierunkowskazów. Funkcję można włączać i wyłączać w menu MY CAR, patrz MY CAR (Str. 118).

## Ciągłe miganie kierunkowskazów

- 2 Przesunąć dźwignię do góry lub do dołu w skrajne położenie.

Dźwignia pozostaje w tym położeniu do chwili jej ręcznego przestawienia lub wraz z obrotem kie-



- ◀< rownicy samoczynnie powraca do położenia spoczynkowego.

### Lampki kontrolne kierunkowskazów

Informacje na temat lampek kontrolnych kierunkowskazów można znaleźć w Znaczenie symboli wskaźników (Str. 71).

### Powiązane informacje

- Światła awaryjne (Str. 103)

### Wyłącznik oświetlenia kabiny

Do włączania i wyłączenia oświetlenia kabiny pasażerskiej służą przyciski w zespole przełączników nad przednimi i tylnymi siedzeniami.



Górna konsola sterująca z wyłącznikami oświetlenia kabiny i przednich lampek oświetlenia do czytania.

- 1 Wyłącznik lewej lampki oświetlenia do czytania
- 2 Oświetlenie kabiny pasażerskiej (lampki przedpłogowe\* i lampki sufitowe) – włączanie/wyłączenie
- 3 Funkcja automatycznego oświetlenia kabiny pasażerskiej
- 4 Wyłącznik prawej lampki oświetlenia do czytania

Wszystkie lampki w kabinie samochodu można włączać i wyłączać ręcznie przez 30 minut od odblokowania drzwi samochodu, gdy:

- silnik został wyłączony, a układ elektryczny samochodu jest w pozycji **0**
- drzwi samochodu pozostają niezablokowane i silnik nie pracuje.

### Przednie lampki do czytania\*

Lampki do czytania włącza się i wyłącza, naciskając krótko odpowiedni przycisk w górnej konsoli sterowania.

Jasność reguluje się, przytrzymując przycisk w położeniu wciśniętym.

### Tylne lampki do czytania\*



Tylne lampki do czytania.

Lampki włącza się i wyłącza, naciskając krótko odpowiedni przycisk.

Jasność reguluje się, przytrzymując przycisk w położeniu wciśniętym.

### **Oświetlenie przypodłogowe jako oświetlenie wnętrza\***

Aby rozjaśnić wnętrze samochodu podczas jazdy, można włączyć oświetlenie przypodłogowe ze zmniejszoną intensywnością.

Intensywność świecenia lampek przypodłogowych można zmienić w menu MY CAR, patrz MY CAR (Str. 118).

### **Oświetlenie schowków w drzwiach przednich\***

Oświetlenie schowków w drzwiach przednich włącza się w momencie uruchomienia silnika.

### **Oświetlenie schowka w desce rozdzielczej**

Oświetlenie włącza się w momencie otwarcia pokrywy schowka i gaśnie po jej zamknięciu.

### **Podświetlenie lusterka kosmetycznego**

Oświetlenie lusterka kosmetycznego (Str. 153) włącza się w momencie otwarcia jego pokrywy i gaśnie po jej zamknięciu.

### **Oświetlenie przestrzeni bagażowej**

Oświetlenie włącza się w momencie otwarcia drzwi bagażnika i gaśnie po ich zamknięciu.

### **Funkcja automatycznego oświetlenia kabiny pasażerskiej**

Funkcja automatycznego oświetlenia jest włączona, gdy świeci się lampka w przycisku **AUTO**.

Oświetlenie kabiny pasażerskiej włącza się wtedy i wyłącza w sposób opisany poniżej.

Oświetlenie wnętrza samoczynnie włącza się i pozostaje zapalone przez 30 sekund w następujących sytuacjach:

- po odblokowaniu zamków od zewnątrz przy użyciu kluczyka lub zdalnego sterowania, Kluczyk z pilotem zdalnego sterowania – funkcje (Str. 167) lub Odblokowanie drzwi (Str. 172)
- silnik został wyłączony, a układ elektryczny samochodu jest w pozycji **0**.

Oświetlenie wnętrza gaśnie:

- z chwilą uruchomienia silnika
- po zamknięciu samochodu od zewnątrz.

Oświetlenie kabiny włącza się w momencie otwarcia drzwi bocznych i gaśnie po ich zamknięciu.

Pozostaje ono włączone przez dwie minuty, gdy otwarte są któreś drzwi.

Włączone ręcznie oświetlenie wnętrza gaśnie samoczynnie po upływie dwóch minut od zablokowania drzwi samochodu.

### **Oświetlenie nastrojowe\***

Gdy normalne oświetlenie kabiny jest wyłączone, a silnik pracuje, włącza się światło LED w przedniej i tylnej konsoli sufitowej, aby zapewnić oświetlenie o niskiej intensywności i poprawić nastrój podczas jazdy. Światło to ułatwia także dostrzeżenie przedmiotów w schowkach itd., gdy

na zewnątrz jest ciemno. Oświetlenie to gaśnie, gdy zostanie wyłączony silnik. Intensywność i kolor światła można zmienić w menu MY CAR, patrz MY CAR (Str. 118).

## Opóźnione wyłączenie świateł

Opóźnione wyłączenie świateł obejmuje światła mijania, światła pozycyjne, lampki w zewnętrznych klamkach i oświetlenie tablicy rejestracyjnej.

Można włączyć funkcję opóźnionego wyłączenia niektórych świateł zewnętrznych po zablokowaniu zamków samochodu. Ułatwią one przejście np. od samochodu do domu.

1. Wyjąć kluczyk z pilotem zdalnego sterowania z wyłącznika zapłonu.
2. Pociągnąć do siebie lewą dźwignię przełączników przy kierownicy do skrajnej pozycji i puścić. Funkcję można włączyć w sposób analogiczny, jak przy sygnale świateł drogowych; patrz Światła drogowe/mijania (Str. 94).
3. Wysiąść z samochodu i zablokować zamki drzwi.

Po aktywacji funkcji włączają się światła pozycyjne, światła pozycyjne, lampki w zewnętrznych klamkach i oświetlenie tablicy rejestracyjnej.

Czas opóźnionego wyłączenia świateł można zmienić w menu MY CAR, patrz MY CAR (Str. 118).

## Powiązane informacje

- Oświetlenie otoczenia samochodu, przed wejściem do samochodu (Str. 106)

## Oświetlenie otoczenia samochodu, przed wejściem do samochodu

Oświetlenie otoczenia samochodu obejmuje światła pozycyjne, lampki w zewnętrznych lusterkach wstecznych, oświetlenie tablicy rejestracyjnej oraz oświetlenie sufitowe i przypodłogowe w kabinie.

Podchodząc do zaparkowanego samochodu można włączyć oświetlenie otoczenia samochodu przy użyciu zdalnego sterowania, patrz Kluczyk z pilotem zdalnego sterowania – funkcje (Str. 167).

Po włączeniu funkcji za pomocą kluczyka z pilotem zdalnego sterowania zostaną włączone światła mijania i pozycyjne, lampki w zewnętrznych klamkach, oświetlenie tablicy rejestracyjnej oraz oświetlenie sufitowe i przypodłogowe w kabinie.

Czas opóźnionego wyłączenia oświetlenia otoczenia samochodu można zmienić w menu MY CAR, patrz MY CAR (Str. 118).

## Powiązane informacje

- Opóźnione wyłączenie świateł (Str. 106)

## Wycieraczki i spryskiwacze

Wycieraczki i spryskiwacze czyszczą szybę przednią i szybę tylną. Reflektory są wyposażone w spryskiwacze wysokociśnieniowe.

## Wycieraczki szyby przedniej<sup>24</sup>

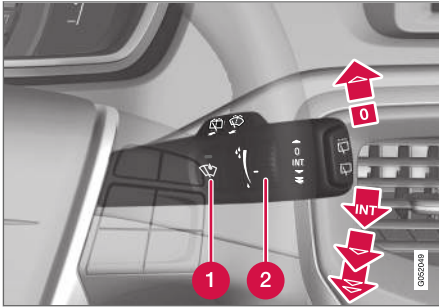

Przełącznik wycieraczek i spryskiwaczy.

- 1** Wyłącznik czujnika deszczu
- 2** Regulacja czułości lub częstotliwości pracy

## Wycieraczki szyby przedniej wyłączone

0

W pozycji **0** dźwigni przełącznika wycieraczki szyby przedniej są wyłączone.

## Jednokrotne przetarcie



Wychylenie dźwigni do góry i zwolnienie jej powoduje pojedyncze przetarcie szyby.

## Przerywana praca wycieraczek

INT

Częstotliwość cyklu pracy wycieraczek można regulować, odpowiednio obracając pierścień regulacyjny.

## Ciągła praca wycieraczek



Wycieraczki szyby przedniej pracują z normalną prędkością.



Wycieraczki szyby przedniej pracują z dużą prędkością.

### ! WAŻNE

Przed uruchomienie wycieraczek w okresie zimowym należy upewnić się, że ich pióra nie przymarzły, a śnieg i lód został całkowicie usunięty z przedniej (i tylnej) szyby.

### ! WAŻNE

Gdy wycieraczki oczyszczają szybę przednią, należy używać dużej ilości płynu do spryskiwaczy. Szyba przednia musi być mokra, gdy jej wycieraczki pracują.

## Pozycja serwisowa piór wycieraczek

Czyszczenie szyby przedniej/piór wycieraczek i wymiana piór wycieraczek, patrz Mycie samochodu (Str. 404) i Pióra wycieraczek (Str. 385).

## Czujnik deszczu\*

Czujnik deszczu automatycznie uruchamia wycieraczki szyby przedniej w zależności od ilości wody wykrytej na szybie przedniej. Jego czułość można ustawić za pomocą pokrętki.

Gdy praca wycieraczek sterowana jest czujnikiem deszczu, zapala się lampka w przycisku, a w zespole wskaźników widoczny jest symbol czujnika deszczu

## Włączanie czujnika i regulacja czułości

Czujnik deszczu może zostać włączony przy pracującym silniku lub gdy wybrana jest pozycja **I** lub **II** kluczyka z pilotem zdalnego sterowania i dźwignia przełącznika wycieraczek jest w położeniu **0**.

W celu włączenia czujnika deszczu należy nacisnąć przycisk

W celu dodatkowego przetarcia szyby należy wychylić dźwignię przełącznika do góry.

Obracać pokrętkę do góry w celu zwiększenia czułości czujnika (wycieraczka wykona dodatkowe przetarcie) lub do dołu w celu zmniejszenia czułości.

## Wyłączenie

W celu wyłączenia czujnika deszczu należy nacisnąć przycisk

Czujnik deszczu jest automatycznie wyłączany po wyjęciu kluczyka z pilotem zdalnego sterowania z wyłącznika zapłonu lub pięć minut po wyłączeniu silnika.

<sup>24</sup> Informacje na temat wymiany piór wycieraczek oraz pozycji serwisowej piór wycieraczek można znaleźć w punkcie Pióra wycieraczek (Str. 385). Uzupelnianie płynu do spryskiwaczy, patrz Uzupelnianie płynu do spryskiwaczy (Str. 387).



**WAŻNE**

Wycieraczki przedniej szyby mogą się włączyć i ulec uszkodzeniu w automatycznej myjni samochodowej. Gdy samochód znajduje się w ruchu lub kluczyk z pilotem zdalnego sterowania znajduje się w pozycji I lub II, należy wyłączyć czujnik deszczu. Symbol w zespole wskaźników i lampka w przycisku zgasną.

### Spryskiwacze szyby przedniej i zmywacze reflektorów

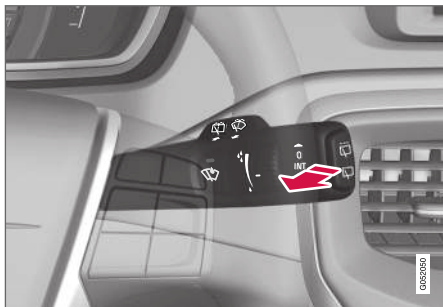

Uruchamianie spryskiwaczy.

### Uruchamianie spryskiwaczy szyby przedniej

Pociągnąć dźwignię przełącznika zespolonego w kierunku kierownicy w celu włączenia spryskiwaczy szyby przedniej i świateł przednich.

Po zwolnieniu dźwigni wycieraczki wykonają jeszcze kilka przetarć i zostaną zmyte reflektory.

### Wysokociśnieniowe spryskiwacze świateł przednich\*

Wysokociśnieniowe spryskiwacze lamp przednich zużywają dużą ilość płynu. W celu ograniczenia jego zużycia reflektory zmywane są co piąte uruchomienie spryskiwaczy.

### Ograniczone zmywanie

Gdy w zbiorniku pozostaje tylko około 1 litra płynu do spryskiwaczy, a w zespole wskaźników pojawia się komunikat o konieczności uzupełnienia płynu, dopływ płynu do spryskiwaczy reflektorów zostaje odcięty. Ma to na celu zapewnienie priorytetu oczyszczaniu szyby przedniej dla uzyskania odpowiedniej widoczności.

### Uruchomienie wycieraczki i spryskiwacza tylnej szyby

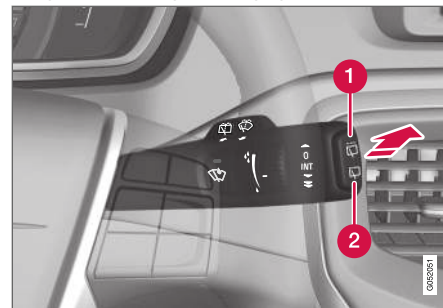

- 1 Wycieraczka szyby tylnej – praca przerywana
- 2 Wycieraczka szyby tylnej – praca ciągła

Naciśnięcie dźwigni do przodu (w kierunku wskazywanym strzałką na ilustracji) powoduje włączenie spryskiwacza i wycieraczki tylnej szyby.

**i UWAGA**

Wycieraczka tylnej szyby jest wyposażona w zabezpieczenie przed przegrzaniem, co oznacza, że jej silnik zostaje wyłączony w przypadku przegrzania. Wycieraczka tylnej szyby podejmie ponownie pracę po ostygnięciu (30 sekund lub dłużej, zależnie od stopnia nagrzania silnika wycieraczki i temperatury zewnętrznej).

**Praca wycieraczek podczas cofania**

Włączenie biegu wstecznego w czasie pracy wycieraczek szyby przedniej spowoduje włączenie pracy przerywanej wycieraczki szyby tylnej<sup>25</sup>. Po przestawieniu dźwigni skrzyni biegów w inne położenie wycieraczka przerywa pracę.

Jeżeli wycieraczka szyby tylnej jest już włączona i pracuje z normalną prędkością, nic się nie zmienia.

**i UWAGA**

W samochodach z czujnikiem deszczu tylna wycieraczka zostaje włączona, jeśli czujnik jest aktywny i pada deszcz.

**Powiązane informacje**

- Uzupelnianie płynu do spryskiwaczy (Str. 387)

**Elektryczne sterowanie szyb**

Wszystkie sterowane elektrycznie szyby mogą być obsługiwane za pomocą panelu przycisków sterujących w drzwiach kierowcy – panele przycisków sterujących w pozostałych drzwiach obsługują jedynie szybę w danych drzwiach.

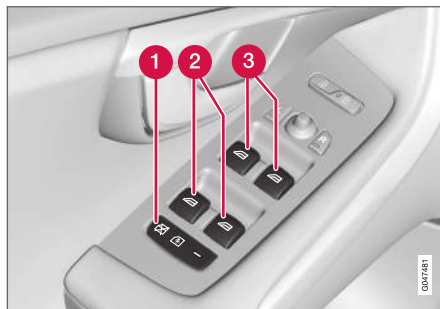

Panel przycisków w drzwiach kierowcy.

- 1 Elektryczna blokada otwarcia tylnych drzwi od wewnątrz przez dzieci\* i zabezpieczenie przed otwarciem/zamknięciem tylnych szyb, patrz Aktywacja elektryczna\* (Str. 186).
- 2 Przyciski sterowania tylnymi szybami
- 3 Przyciski sterowania przednimi szybami

**⚠ OSTRZEŻENIE**

Upewnij się, czy dzieci lub inni pasażerowie nie zostaną przytrzaśnięci przez zamykające się szyby, gdy używane są do tego celu przyciski na drzwiach kierowcy.

**⚠ OSTRZEŻENIE**

Upewnij się, czy dzieci lub inni pasażerowie nie zostaną przytrzaśnięci przez zamykające się szyby, jeśli/gdy używany jest do tego celu pilot z kluczykiem zdalnego sterowania.

**⚠ OSTRZEŻENIE**

Jeśli w samochodzie są dzieci, to wysiadając z samochodu, należy zawsze pamiętać o wyłączeniu zasilania elektrycznie sterowanych szyb poprzez wybranie położenia kluczyka **0** i zabranii z sobą kluczyka z pilotem zdalnego sterowania. Informacje na temat położenia kluczyka można znaleźć w punkcie Funkcje na różnych poziomach (Str. 83).

<sup>25</sup> Ta funkcja (przerywane działanie wycieraczki podczas cofania) może zostać wyłączona. Należy udać się do stacji obsługi. Volvo zaleca skorzystanie z usług autoryzowanej stacji obsługi Volvo.

## « Działanie



Działanie przełączników sterujących.

- 1** Kontrolowane podnoszenie i opuszczanie szyby
- 2** Automatyczne podnoszenie i opuszczanie szyby

Wszystkie sterowane elektrycznie szyby mogą być obsługiwane za pomocą panelu przycisków sterujących w drzwiach kierowcy – panele przycisków sterujących w pozostałych drzwiach obsługują jedynie szybę w danych drzwiach. W tym samym momencie można używać tylko jednego panelu przycisków sterujących.

Aby można było korzystać z elektrycznego sterowania szyb, kluczyk musi znajdować się przynajmniej w położeniu I - patrz Funkcje na różnych poziomach (Str. 83). Sterowane elektrycznie szyby można obsługiwać przez kilka minut od wyłączenia silnika i wyjęcia kluczyka z pilotem

zdalnego sterowania, ale nie po otwarciu którychkolwiek drzwi.

W przypadku napotkania jakiegokolwiek przeszkody na drodze podnoszonej szyby, zostaje ona zatrzymana, a następnie opuszczona. Zabezpieczenie przed przytrzaśnięciem, powodujące zatrzymanie podnoszenia szyby, można ominąć (np. gdy szyba jest oblodzona). Po dwóch kolejnych zatrzymaniach szyby podczas podnoszenia zabezpieczenie przed przytrzaśnięciem zostanie wymuszone, a funkcja automatyczna zostanie na krótko wyłączona – można wtedy zamknąć szybę, pociągając przełącznik do góry i przytrzymując go w tym położeniu.

### **i UWAGA**

Jednym ze sposobów na zmniejszenie pulsującego hałasu powodowanego przez wiatr przy otwartych szybach drzwi tylnych jest niewielkie otwarcie także szyb w drzwiach przednich.

### **Kontrolowane podnoszenie i opuszczanie szyby**

Przełącznik lekko nacisnąć lub pociągnąć do góry. Dopóki przełącznik jest wychylony, szyba przesuwana się do góry lub do dołu.

### **Automatyczne podnoszenie i opuszczanie szyby**

Przełącznik wcisnąć lub pociągnąć do góry do skrajnej pozycji i puścić. Nastąpi całkowite otwarcie lub zamknięcie okna.

### **Obsługa przy użyciu kluczyka z pilotem zdalnego sterowania lub przycisku centralnego zamka**

Obsługa elektrycznie sterowanych szyb z zewnątrz pojazdu przy użyciu kluczyka z pilotem zdalnego sterowania lub z wnętrza pojazdu przy użyciu przycisku centralnego zamka, patrz Kluczyk z pilotem zdalnego sterowania – funkcje (Str. 167) lub Blokowanie i odblokowanie – od wewnątrz (Str. 180).

### **Kalibracja układu**

W przypadku odłączenia akumulatora, po jego podłączeniu konieczne jest dokonanie kalibracji układu elektrycznego sterowania szyb, aby funkcja automatycznego otwierania działała prawidłowo.

1. Delikatnie wychylając przełącznik do góry doprowadzić do zamknięcia okna, a następnie przytrzymać w tej pozycji jeszcze jedną sekundę.
2. Zwolnić na chwilę przełącznik.
3. Ponownie wychylić przełącznik do góry na jedną sekundę.

### **OSTRZEŻENIE**

Aby zabezpieczenie przed przytrzaśnięciem mogło działać, konieczne jest zresetowanie układu.



## Zewnętrzne lusterka wsteczne

Ustawienie zewnętrznych lusterek wstecznych jest regulowane za pomocą dźwigniki sterującej w panelu przycisków w drzwiach kierowcy.



Przełączniki sterujące zewnętrznymi lusterkami wstecznymi.

### Regulacja ustawienia

1. W celu ustawienia pozycji lewego lusterka nacisnąć przycisk **L**, a prawego – **R**. W przycisku zaświeci się dioda kontrolna.
2. Ustawić pozycję lusterka dźwigniką sterującą umieszczoną w środku.
3. Ponownie wcisnąć przycisk **L** lub **R**. Dioda kontrolna powinna zgasnąć.

## **⚠ OSTRZEŻENIE**

Oba lusterka są wygięte dla zapewnienia optymalnej widoczności. Obiekty mogą wydawać się bardziej oddalone niż są w rzeczywistości.

### Zapisywanie ustawień<sup>26</sup>

Ustawienia zewnętrznych lusterek wstecznych oraz pozycję fotela kierowcy można zapisać dla każdego kluczyka z pilotem zdalnego sterowania w pamięci kluczyków samochodu\*, patrz Kluczyk z pilotem zdalnego sterowania – personalizacja\* (Str. 163).

### Pochylenie lusterek przy parkowaniu<sup>26</sup>

Zewnętrzne lusterka wsteczne można pochylić do dołu, aby na przykład lepiej widzieć poboczne drogi przy parkowaniu.

- Po włączeniu biegu wstecznego nacisnąć przycisk **L** lub **R**.

Po upływie około 10 sekund od przestawienia dźwigni skrzyni biegów w inne położenie, bądź bezpośrednio po naciśnięciu przycisku **L** lub **R** lusterka powracają do pierwotnego ustawienia.

### Automatyczne pochylenie lusterek przy parkowaniu<sup>26</sup>

Po włączeniu biegu wstecznego zewnętrzne lusterka wsteczne pochyłają się automatycznie do dołu, aby na przykład kierowca mógł lepiej widzieć

poboczne drogi przy parkowaniu. Po wyłączeniu biegu wstecznego lusterka powracają po krótkim czasie automatycznie do swojego pierwotnego położenia.

Funkcję można włączać i wyłączać w menu MY CAR, patrz MY CAR (Str. 118).

### Automatyczne składanie lusterek po zamknięciu samochodu\*

W momencie zablokowania i odblokowania drzwi przy użyciu kluczyka z pilotem zdalnego sterowania zewnętrzne lusterka wsteczne zostają automatycznie złożone bądź rozłożone.

Funkcję można włączać i wyłączać w menu MY CAR, patrz MY CAR (Str. 118).

### Programowanie pozycji neutralnej

W przypadku mechanicznego przestawienia lusterka konieczne jest ponowne zaprogramowanie ich pozycji neutralnej, aby funkcja elektrycznego składania mogła działać prawidłowo:

1. Postępując się przyciskami **L** i **R**, doprowadzić do złożenia lusterek.
2. Postępując się przyciskami **L** i **R**, doprowadzić do rozłożenia lusterek.
3. W razie potrzeby powtórzyć powyższe czynności.

W ten sposób zostaje zaprogramowana pozycja neutralna.

<sup>26</sup> Tylko w połączeniu z elektrycznie regulowanym fotelem z pamięcią, patrz Fotel z elektryczną regulacją (Str. 86).

#### « Elektryczne składanie lusterek\*

Lusterka mogą zostać złożone do parkowania/ jazdy w wąskich miejscach:

1. Nacisnąć jednocześnie przyciski **L** i **R** (wymagana jest przynajmniej pozycja kluczyka **I**).
2. Zwolnić je po około 1 sekundzie. Lusterka zatrzymają się automatycznie w położeniu całkowicie złożonym.

W celu rozłożenia lusterek należy nacisnąć jednocześnie przyciski **L** i **R**. Lusterka zatrzymają się automatycznie w położeniu całkowicie rozłożonym.

#### Oświetlenie asekuracyjne

Lampki w zewnętrznych lusterkach wstecznych włączone są w układ oświetlenia otoczenia samochodu (Str. 106) lub bezpiecznego oświetlenia drogi do domu (Str. 106) gasnącego z opóźnieniem i włączanego zdalnie.

#### Powiązane informacje

- Lusterko wsteczne – wewnętrzne (Str. 113)
- Ogrzewanie szyby i zewnętrznych lusterek wstecznych (Str. 112)

#### Ogrzewanie szyby i zewnętrznych lusterek wstecznych

Ogrzewanie szyby przedniej, szyby tylnej i zewnętrznych lusterek wstecznych służy do szybkiego usuwania z nich zaparowania lub oblodzenia.

#### Ogrzewanie szyby przedniej\*, szyby tylnej i zewnętrznych lusterek wstecznych

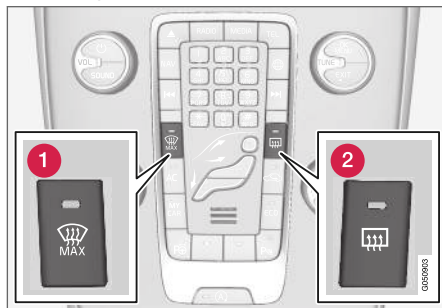

- 1 Ogrzewanie, szyba przednia
- 2 Ogrzewanie, szyba tylna i zewnętrzne lusterka wsteczne

Funkcja ta służy do usuwania oblodzenia i zaparowania z szyby przedniej, szyby tylnej i zewnętrznych lusterek wstecznych.

Jedno naciśnięcie odpowiedniego przycisku powoduje włączenie ogrzewania. W przycisku zapala się lampka kontrolna. Wyłączyć ogrzewa-

nie, gdy tylko oblodzenie/zaparowanie zostanie usunięte, aby niepotrzebnie nie obciążać akumulatora. Funkcja zostanie też wyłączona automatycznie po upływie pewnego czasu.

Patrz też Odmgławianie i odszranianie szyby przedniej (Str. 138).

Zaparowanie/oblodzenie lusterek bocznych i tylnej szyby jest usuwane automatycznie w przypadku uruchamiania samochodu przy temperaturze zewnętrznej niższej niż +7 °C. Funkcję automatycznego usuwania oblodzenia można wybrać w menu MY CAR, patrz MY CAR (Str. 118).

Gdy włączone jest ogrzewanie przedniej szyby, kompas (Str. 114) zostaje wyłączony. Ponowne włączenie kompasu następuje po wyłączeniu ogrzewania przedniej szyby.

## Lusterko wsteczne – wewnętrzne

Wewnętrzne lusterko wsteczne można przyciemnić za pomocą dźwigni znajdującej się w jego dolnej krawędzi. Lusterko może się też ściemniać automatycznie.

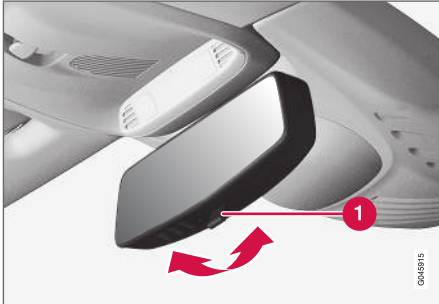

- 1** Dźwignienka do opuszczania lusterka

## Lusterko dwupozycyjne

Jasne światło z reflektorów jadących z tyłu pojazdów padające na lusterko wsteczne może oślepić kierowcę. Aby temu zapobiec, można przestawić lusterko do pozycji zmniejszonego blasku odbicia:

1. Przesłanie dźwigni w kierunku wnętrza kabiny powoduje ustawienie lusterka w położeniu zmniejszonego blasku odbicia.
2. Przesłanie dźwigni w kierunku szyby czołowej powoduje ustawienie lusterka w normalnym położeniu.

## Automatyczne przyciemnienie lusterka\*

Lusterko ściemnia się automatycznie, jeżeli padające na nie światło jest zbyt jasne. Dźwignia zmiany pozycji lusterka nie występuje przy lusterkach z funkcją automatycznego przyciemniania.

Lusterko wsteczne jest wyposażone w dwa czujniki – jeden skierowany do przodu i jeden skierowany do tyłu – które współpracują ze sobą w celu wykrywania i eliminacji oślepiającego światła. Czujnik skierowany do przodu wykrywa światło otoczenia, a czujnik skierowany do tyłu wykrywa światło pochodzące z reflektorów pojazdu jadącego z tyłu.

### **i** UWAGA

Jeśli czujniki zostaną zastonięte na przykład przez kartę parkingową, transponder, osłonę przeciwsłoneczną lub przedmioty znajdujące się na siedzeniach lub w przestrzeni bagażowej w taki sposób, że nie będzie do nich docierać światło, działanie funkcji przyciemniania lusterka wstecznego będzie ograniczone.

Jedynie lusterko automatycznie przyciemniane może być wyposażone w kompas (Str. 114).

## Powiązane informacje

- Zewnętrzne lusterka wsteczne (Str. 111)

## Szyba dachowa\*

Roletą szyby dachowej można sterować za pomocą przełącznika w konsoli sufitowej.

Szyba dachowa jest stała, ale roletę można sterować w pozycji kluczyka **I** lub **II** za pomocą przełącznika w konsoli sufitowej. Informacje na temat położenia kluczyka można znaleźć w punkcie Funkcje na różnych poziomach (Str. 83).

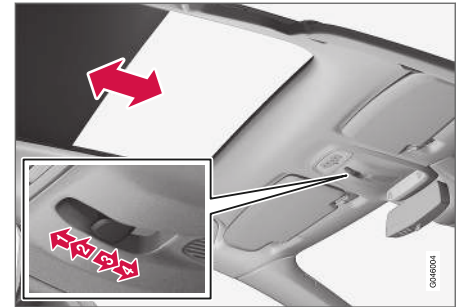

- 1** Automatyczne całkowite otwarcie
- 2** Otwieranie ręczne do momentu zwolnienia przycisku
- 3** Zamykanie ręczne do momentu zwolnienia przycisku
- 4** Automatyczne całkowite zamknięcie

**WAŻNE**

- Nie dotykać rolety, ponieważ może to spowodować jej uszkodzenie.
- Do obsługi rolety należy używać wyłącznie przycisku w konsoli sufitowej.

### Kompas\*

W prawym górnym rogu lusterka znajduje się wyświetlacz pokazujący kierunek geograficzny, w którym zwrócony jest przód samochodu.

#### Działanie

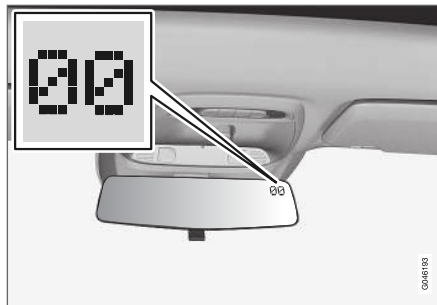

Wewnętrzne lusterko wsteczne z wbudowanym kompasem.

Przedstawiane jest osiem angielskich skrótów oznaczających następujące kierunki: **N** (północ), **NE** (północny wschód), **E** (wschód), **SE** (południowy wschód), **S** (południe), **SW** (południowy zachód), **W** (zachód) i **NW** (północny zachód).

Kompas jest włączany automatycznie po uruchomieniu pojazdu lub przełączeniu kluczyka w położenie **II**, Funkcje na różnych poziomach (Str. 83). Kompas można włączać i wyłączać, naciskając np. spinaczem przycisk z tyłu lusterka.

Gdy włączone jest ogrzewanie przedniej szyby, kompas zostaje wyłączony. Ponowne włączenie kompasu następuje po wyłączeniu ogrzewania przedniej szyby.

#### Kalibracja

Ziemia podzielona jest na 15 stref magnetycznych. Kompas dostrojony jest do strefy magnetycznej, gdzie znajduje się kraj, na którego rynek samochód był przeznaczony. Jeżeli samochód przemieszcza się pomiędzy strefami magnetycznymi, konieczna jest kalibracja kompasu (wstępne ustawienie kierunków). Należy wykonać następujące czynności:

1. Zatrzymać samochód w przestronnym miejscu na otwartej przestrzeni, z dala od konstrukcji stalowych i linii wysokiego napięcia.
2. Uruchomić silnik.

**WAŻNE**

W celu uzyskania optymalnej kalibracji należy wyłączyć wszystkie urządzenia elektryczne (układ klimatyzacji, wycieraczki itd.) i upewnić się, że wszystkie drzwi są zamknięte.

3. Przycisk nadal przytrzymywany wciśnięty, aż po upływie około 3 sekund pojawi się aktualny numer strefy magnetycznej. Na wyświetlaczu pokazywany jest numer aktualnej strefy magnetycznej.

\* Opcja/wyposażenie dodatkowe.

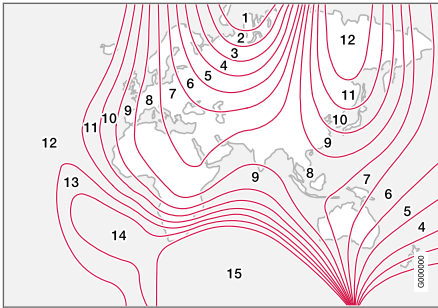

Strefy magnetyczne.

4. Naciskać kilkakrotnie przycisk do momentu wyświetlenia numeru żądanej strefy magnetycznej (1-15), patrz mapa stref magnetycznych.
5. Począkać, aż na wyświetlaczu ponownie pojawi się **C** lub przytrzymać wciśnięty przycisk u dołu lusterka wstecznego (posługując się np. spinaczem) przez około 6 sekund, aż pojawi się **C**.
6. Rozpocząć jazdę po okręgu z prędkością poniżej 10 km/h (6 mph). Kontynuować jazdę do momentu wyświetlenia symbolu oznaczającego kierunek geograficzny. Kalibracja została zakończona. Następnie zatoczyć samochodem jeszcze 2 koła, by precyzyjnie dostosować wskazania kompasu.
7. W razie potrzeby powtórzyć powyższe czynności.

## Zespół wskaźników

Menu funkcji dostępnych na wyświetlaczu w zespole wskaźników (Str. 66) obsługiwane jest za pomocą lewej dźwigni przełączników. Widoczne pozycje menu zależą od położenia kluczyka (Str. 83).

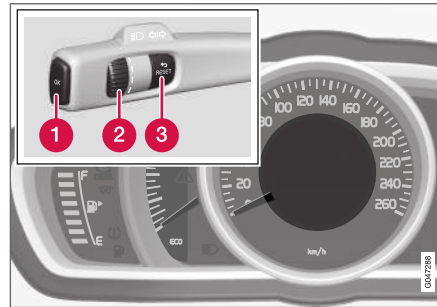

Wyświetlacz informacyjny (analogowy zespół wskaźników) oraz elementy sterowania do obsługi menu.

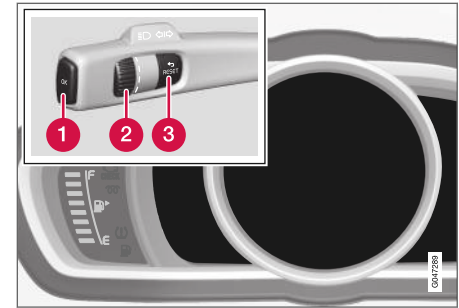

Wyświetlacz informacyjny (cyfrowy zespół wskaźników) oraz elementy sterowania do obsługi menu.

- 1 **OK** – otwieranie menu, potwierdzanie komunikatów i potwierdzanie wybranych opcji menu.
  - 2 Pokrętko nawigacyjne – przewijanie opcji menu.
  - 3 **RESET** – kasowanie danych w wybranej pozycji komputera pokładowego oraz cofanie się w strukturze menu.
- Gdy na wyświetlaczu pokazywany jest komunikat tekstowy (Str. 117), menu udostępniane jest po potwierdzeniu zapoznania się z treścią komunikatu przyciskiem **OK**.

#### ◀ Powiązane informacje

- Potwierdzanie i przeglądanie komunikatów (Str. 118)
- Struktura menu – analogowy zespół wskaźników (Str. 116)
- Struktura menu – cyfrowy zespół wskaźników (Str. 116)

#### Struktura menu – analogowy zespół wskaźników

Pozycje menu widoczne na wyświetlaczu informacyjnym zespołu wskaźników zależą od położeniu kluczyka (Str. 83).

Niektóre z poniższych opcji menu wymagają, by dana funkcja i odpowiednie wyposażenie były zainstalowane w samochodzie.

##### Prędkość cyfrowa

Nagrzewnica\*

Nagrz.dodatkowa\*

##### Opcje TC

##### Status serwisowy

Poziom oleju<sup>27</sup>

Komunikaty (##)<sup>28</sup>

##### Poziom AdBlue

#### Powiązane informacje

- Zespół wskaźników (Str. 115)
- Struktura menu – cyfrowy zespół wskaźników (Str. 116)
- Zespół wskaźników (Str. 66)

#### Struktura menu – cyfrowy zespół wskaźników

Pozycje menu widoczne na wyświetlaczu informacyjnym zespołu wskaźników zależą od położeniu kluczyka (Str. 83).

Niektóre z poniższych opcji menu wymagają, by dana funkcja i odpowiednie wyposażenie były zainstalowane w samochodzie.

Ustawienia\*

#### Motywy

Tryb kontrastu/Tryb kolorów

#### Status serwisowy

Komunikaty<sup>29</sup>

Poziom oleju<sup>30</sup>

Ogrz. postojowe\*

#### Zerow.komp.podr.

#### Poziom AdBlue

#### Powiązane informacje

- Zespół wskaźników (Str. 115)
- Struktura menu – analogowy zespół wskaźników (Str. 116)
- Zespół wskaźników (Str. 66)

<sup>27</sup> Dotyczy niektórych silników.

<sup>28</sup> Liczba komunikatów jest podana w nawiasach.

<sup>29</sup> Liczba komunikatów jest podana w nawiasach.

<sup>30</sup> Dotyczy niektórych silników.

## Komunikaty

Gdy zostanie podświetlony symbol ostrzegawczy lub informacyjny, bądź zaświeci się lampka sygnalizacyjna, na wyświetlaczu informacyjnym pojawia się odpowiedni komunikat tekstowy.

Komunikat	Działanie
Zatrzymać pojazd <sup>A</sup>	Zatrzymać samochód i wyłączyć silnik. Istnieje poważne zagrożenie uszkodzeniem – należy skontaktować się ze stacją obsługi <sup>B</sup> .
Wyłącz silnik <sup>A</sup>	Zatrzymać samochód i wyłączyć silnik. Istnieje poważne zagrożenie uszkodzeniem – należy skontaktować się ze stacją obsługi <sup>B</sup> .
Pilny serwis <sup>A</sup>	Należy skontaktować się ze stacją obsługi <sup>B</sup> w celu natychmiastowego sprawdzenia samochodu.
Wymagany serwis <sup>A</sup>	Należy skontaktować się ze stacją obsługi <sup>B</sup> w celu jak najszybszego sprawdzenia samochodu.
Patrz instrukcja <sup>A</sup>	Przeczytać opis w instrukcji obsługi.

Komunikat	Działanie
Zarezerwuj termin przeglądu	Czas na zarezerwowanie przeglądu okresowego – należy skontaktować się ze stacją obsługi <sup>B</sup> .
Czas na planowy przegląd	Czas na przegląd okresowy – należy skontaktować się ze stacją obsługi <sup>B</sup> . Termin przeprowadzenia przeglądu okresowego zależy od przebiegu samochodu, czasu (w miesiącach), który upłynął od ostatniego przeglądu, czasu pracowanego przez silnik i klasy oleju.
Termin przeglądu minął	Sygnalizacja przekroczenia terminu przeglądu okresowego. W przypadku nieprzestrzegania terminarza przeglądów okresowych ewentualne uszkodzenia podzespołów samochodu nie są objęte gwarancją – należy skontaktować się ze stacją obsługi <sup>B</sup> .

Komunikat	Działanie
Skrzynia biegów Wymagana wymiana oleju	Należy skontaktować się ze stacją obsługi <sup>B</sup> w celu jak najszybszego sprawdzenia samochodu.
Skrzynia biegów Ograniczone działanie	Skrzynia biegów nie działa w pełni sprawnie. Jechać ostrożnie, aż do momentu gdy komunikat zniknie <sup>C</sup> . Jeżeli komunikat pojawia się wielokrotnie – należy skontaktować się ze stacją obsługi <sup>B</sup> .
Skrzynia biegów gorąca Zmniejsz prędkość	Jechać łagodniej lub zatrzymać samochód w bezpieczny sposób. Wybrać bieg jałowy i pozwolić na pracę silnika na tym biegu, aż do momentu gdy komunikat zniknie <sup>C</sup> .
Skrzynia biegów gorąca Zatrzymaj pojazd Poczekaj, aż ostygnie	Poważna awaria. Natychmiast zatrzymać samochód w bezpiecznym miejscu i skontaktować się ze stacją obsługi <sup>B</sup> .



Komunikat	Działanie
<b>Czasowo wył.<sup>A</sup></b>	Tymczasowe wyłączenie funkcji, która zostanie przywrócona podczas jazdy lub po ponownym uruchomieniu silnika.
<b>Słabe ładowanie akumulatora Tryb oszczędzania mocy</b>	Radioodtwarzacz został wyłączony w celu ograniczenia zużycia energii. Naładować akumulator.

A Część komunikatu, wyświetlana razem z informacją o tym, gdzie wystąpił problem.

B Zaleca się kontakt z autoryzowaną stacją obsługi Volvo.

C Informacje na temat komunikatów automatycznej skrzyni biegów.

**! WAŻNE**

Aby utrzymać ważność gwarancji firmy Volvo, należy zapoznać się z treścią i przestrzegać zaleceń zawartych w książce „Program obsługi Volvo i rejestr przeglądów”.

### Powiązane informacje

- Potwierdzanie i przeglądanie komunikatów (Str. 118)
- Zespół wskaźników (Str. 115)

## Potwierdzanie i przeglądanie komunikatów

Do potwierdzania i przeglądania komunikatów (Str. 117) pokazywanych na wyświetlaczu informacyjnym zespołu wskaźników służy lewy przełącznik zespolony przy kierownicy.

Gdy zostanie podświetlony symbol ostrzegawczy lub informacyjny, bądź zaświeci się lampka sygnalizyjna, na wyświetlaczu pojawia się odpowiedni komunikat tekstowy. Komunikat o błędzie jest przechowywany na liście w pamięci do czasu usunięcia usterki.

Nacisnąć **OK** na lewym przełączniku zespolonym przy kierownicy, aby potwierdzić<sup>31</sup> komunikat. Do przeglądania komunikatów służy pokrętko (Str. 115).

**i UWAGA**

Jeżeli podczas korzystania z komputera pokładowego pojawi się komunikat ostrzegawczy, to przed ponownym podjęciem poprzedniej czynności trzeba zapoznać się z jego treścią (nacisnąć **OK**).

### Powiązane informacje

- Struktura menu – analogowy zespół wskaźników (Str. 116)
- Struktura menu – cyfrowy zespół wskaźników (Str. 116)

## MY CAR

MY CAR to menu źródłowe, w którym można obsługiwać wiele funkcji samochodu, takich jak City Safety™, zamki i autoalarm, automatyczna prędkość wentylatora, ustawienia zegara itp.

Niektóre funkcje są standardowe, a inne opcjonalne – ich zestaw zmienia się również w zależności od rynku.

### Działanie

Do nawigacji w obrębie menu służą przyciski na konsoli środkowej lub w prawym zestawie przycisków na kierownicy\*.

<sup>31</sup> Komunikat można także potwierdzić za pomocą pokrętła lub przycisku **RESET**.



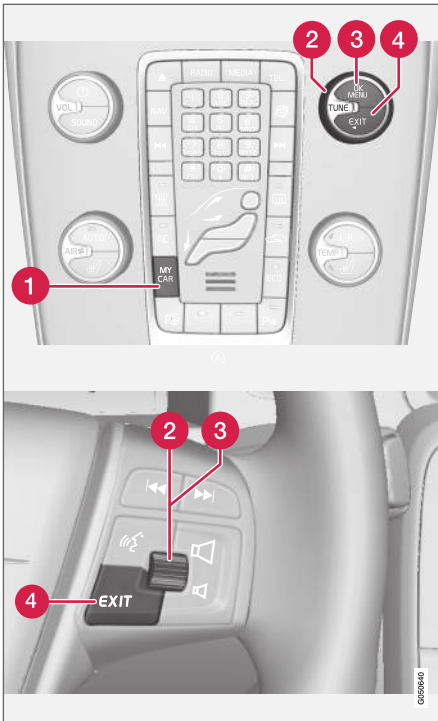

Panel sterowania w konsoli środkowej i zestaw przycisków na kierownicy. Rysunek jest schematyczny - liczba

funkcji i rozmieszczenie przycisków mogą się różnić, w zależności od wybranego wyposażenia i rynku.

- 1 MY CAR** - otwiera menu MY CAR.
- 2 TUNE** - obrócić pokrętkę w środkowej konsoli lub pokrętkę na kierownicy, aby przewinąć w górę/dół opcje menu.
- 3 OK/MENU** - nacisnąć przycisk w środkowej konsoli lub pokrętkę na kierownicy, aby wybrać/zaznaczyć opcję w podświetlonym menu lub zapisać wybraną funkcję w pamięci.
- 4 EXIT**

#### Funkcje przycisku EXIT

Zależnie od tego, przy której funkcji i na którym poziomie menu znajduje się kursor w momencie krótkiego naciśnięcia przycisku **EXIT**, może mieć miejsce jedno z następujących zdarzeń:

- odrzucenie rozmowy telefonicznej
- anulowanie aktualnej funkcji
- usunięcie wprowadzonych znaków
- cofnięcie ostatniego wyboru
- przejście do wyższego poziomu menu.

Długie naciśnięcie przycisku **EXIT** powoduje wyświetlenie normalnego widoku menu MY CAR albo jeśli widok normalny jest już aktywny – najwyższego poziomu menu (menu głównego źródła).

#### Opcje menu i dostęp do opcji

Opis opcji menu MY CAR oraz dostępu do nich można znaleźć w dodatkowej instrukcji obsługi systemu Sensus Infotainment.

## Komputer pokładowy

Komputer podróży w samochodzie rejestruje i oblicza różne dane, takie jak na przykład przebyty dystans, zużycie paliwa oraz średnia prędkość podczas jazdy.

Treść i wygląd informacji wyświetlanych przez komputer pokładowy zależą od tego, czy samochód jest wyposażony w zespół wskaźników w wersji analogowej czy cyfrowej:

- Komputer pokładowy – analogowy zespół wskaźników (Str. 121)
- Cyfrowy zespół wskaźników (Str. 123)



Informacje z komputera pokładowego mogą zostać wyświetlone na wyświetlaczu informacyjnym w zespole wskaźników<sup>32</sup>.

## Licznik przebiegu dziennego

Komputer pokładowy ma dwa liczniki przebiegu dziennego i jeden licznik przebiegu całkowitego.

### Średnie

Średnie zużycie paliwa jest obliczane na podstawie danych zgromadzonych od ostatniego zerowania.

#### **i** UWAGA

Może wystąpić niewielkie odchylenie, jeśli używana była nagrzewnica spalinowa\*.

### Średnia prędkość

Średnia prędkość jest obliczana na podstawie podległości przejechanej od momentu ostatniego zerowania.

### Chwilowe zużycie paliwa

Pokazywana informacja dotycząca bieżącego zużycia paliwa jest aktualizowana przez cały czas – mniej więcej raz na sekundę. Gdy samochód jedzie z niską prędkością zużycie paliwa jest pokazywane w przeliczeniu na jednostkę czasu, a przy wyższej prędkości w przeliczeniu na jednostkę odległości.

Można wybrać różne jednostki (km/mile) dla wskaźnika wyświetlacza – patrz punkt poniżej „Zmiana jednostek” (Str. 120)

## Zasięg – dystans do pustego zbiornika

Komputer pokładowy pokazuje przybliżoną odległość, jaką można przebyć na ilości paliwa pozostałej w zbiorniku.

W przypadku gdy w pozycji **Odleg. do pustego** widoczna jest wartość „---”, nie ma gwarancji, że możliwe jest przejechanie jakiegokolwiek dystansu.

- W takim przypadku należy zatankować najszybciej jak to możliwe.

Parametr ten jest wyliczany na podstawie średniego zużycia paliwa na dystansie ostatnich 30 km oraz ilości paliwa pozostałego w zbiorniku.

#### **i** UWAGA

Może wystąpić niewielkie odchylenie, jeżeli styl jazdy uległ zmianie.

Ekonomiczny styl jazdy ogólnie daje w efekcie dłuższą pokonaną odległość. Dalsze informacje dotyczących sposobu, w jaki można wpływać na zużycie paliwa, patrz Filozofia ochrony środowiska (Str. 23).

<sup>32</sup> Wygląd i sposób wyświetlania może się zmieniać zależnie od wersji zespołu wskaźników.

## Cyfrowy prędkościomierz w innej jednostce<sup>33</sup>

Jeśli główny wskaźnik jest wyskalowany w mph, cyfrowy wskaźnik pokazuje odpowiednią wartość prędkości w km/h.

## Zmiana jednostek

Jednostkę odległości i zużycia paliwa można zmienić w menu **MY CAR**, patrz MY CAR (Str. 118).

### **i** UWAGA

Poza komputerem podróжным, jednostki te można również zmienić w systemie nawigacyjnym\* Volvo.

## Powiązane informacje

- Komputer pokładowy – analogowy zespół wskaźników (Str. 121)
- Cyfrowy zespół wskaźników (Str. 123)
- Komputer pokładowy – statystyka podróży\* (Str. 125)

## Komputer pokładowy – analogowy zespół wskaźników

Informacje z komputera pokładowego mogą zostać wyświetlone w zespole wskaźników, a do ich obsługi służy przełącznik na lewej dźwigni przy kierownicy oraz menu zespołu wskaźników.

Odczytu wskaźni oraz ustawień można dokonać od razu po automatycznym podświetleniu zespołu wskaźników po odblokowaniu zamków samochodu. Jeśli żaden z elementów sterowania nie zostanie użyty w ciągu ok. 30 sekund od otwarcia drzwi kierowcy, zespół wskaźników zgaśnie i w celu skorzystania z komputera pokładowego trzeba wtedy wybrać pozycję **II** kluczyka albo uruchomić silnik.

### **i** UWAGA

Jeżeli podczas korzystania z komputera pokładowego pojawi się komunikat ostrzegawczy, to komunikat ten trzeba najpierw potwierdzić, aby można było ponownie włączyć komputer.

- Aby potwierdzić zapoznanie się z komunikatem, należy krótko nacisnąć przycisk **OK** na dźwigni przełącznika kierunkowskazów.

## Elementy sterujące

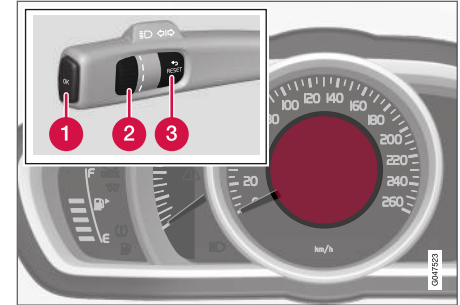

Wyświetlacz i przełączniki.

- 1 OK** – służy do otwierania menu zespołu wskaźników, potwierdzania komunikatów lub wyboru menu.
- 2 Pokrętło** – służy do przeglądania opcji menu lub opcji komputera pokładowego.
- 3 RESET** – służy do zerowania bieżącego licznika przebiegu dziennego lub cofania się w strukturze menu.

## Opcja komputera pokładowego

Wybrać, który komputer pokładowy ma zostać wyświetlony w zespole wskaźników:

1. Aby upewnić się, że żadna sekwencja nie jest w toku, należy najpierw przeprowadzić zerowanie, naciskając dwa razy **RESET**.

<sup>33</sup> Dotyczy tylko cyfrowego zespołu wskaźników i niektórych rynków.

- ◀ 2. Obracać pokrętko, aby przeglądać opcje i zatrzymać się na żądanym wskazaniu.

Sposób wyświetlania komputera pokładowego w zespole wskaźników można przełączyć na inny w dowolnym momencie podróży. Jedną z opcji polega na wyłączeniu wyświetlania komputera pokładowego.

Nazwa wskazania komputera pokładowego w zespole wskaźników	Informacje
Licznik przebiegu dziennego <b>T1</b> i <b>odległ.całk.</b>	<ul style="list-style-type: none"> <li>Długie naciśnięcie <b>RESET</b> powoduje wyzerowanie licznika dziennego przebiegu T1.</li> </ul>
Licznik przebiegu dziennego <b>T2</b> i <b>odległ.całk.</b>	<ul style="list-style-type: none"> <li>Długie naciśnięcie <b>RESET</b> powoduje wyzerowanie licznika dziennego przebiegu T2.</li> </ul>
<b>Odleg. do pustego</b>	Więcej informacji – patrz punkt „Dystans do pustego zbiornika” (Str. 120).
<b>Żużycie paliwa</b>	Aktualne zużycie paliwa.

Nazwa wskazania komputera pokładowego w zespole wskaźników	Informacje
<b>Średnia prędkość</b>	<ul style="list-style-type: none"> <li>Długie naciśnięcie <b>RESET</b> powoduje wyzerowanie pozycji <b>Średnia prędkość</b>.</li> </ul>
Brak informacji komputera pokładowego.	Ta opcja pokazuje pusty ekran i wskazuje także początek/koniec pętli.

### Zerowanie komputera pokładowego

- Obracać pokrętko i zatrzymać się na wskazaniu komputera pokładowego, które ma zostać wyzerowane: **T1** i **odległ.całk.**, **T2** i **odległ.całk.** lub **Średnia prędkość**.

- Jedno długie naciśnięcie przycisku **RESET** zeruje wartość wybranego wskazania.

Każdą z pozycji trzeba wyzerować oddzielnie.

### Funkcje w menu zespołu wskaźników

Otworzyć menu zespołu wskaźników w celu aktywowania możliwych do wybrania wskazań w komputerze pokładowym.

- Nacisnąć przycisk rozruchu **OK**.
- Przewinąć opcje menu za pomocą pokrętki i wybrać **Opcje TC**.

- Wybrać preferowane opcje. Symbole opcji już wybranych są białe i zaznaczone „ptaszkiem”, a pozostałe są szare i nie mają „ptaszka”.
- Po sprawdzeniu/nastawieniu funkcji nacisnąć dwukrotnie **RESET**.

### Powiązane informacje

- Komputer pokładowy (Str. 120)
- Komputer pokładowy – statystyka podróży\* (Str. 125)

## Cyfrowy zespół wskaźników

Informacje z komputera pokładowego mogą zostać wyświetlone w zespole wskaźników, a do ich obsługi służy przełącznik na lewej dźwigni przy kierownicy oraz menu zespołu wskaźników.

Odczytu wskazań oraz ustawień można dokonać od razu po automatycznym podświetleniu zespołu wskaźników po odblokowaniu zamków samochodu. Jeśli żaden z elementów sterowania komputera pokładowego nie zostanie użyty w ciągu ok. 30 sekund od otwarcia drzwi kierowcy, zespół wskaźników zgaśnie i w celu skorzystania z komputera pokładowego trzeba wtedy wybrać pozycję **II** kluczyka albo uruchomić silnik.

### **i UWAGA**

Jeżeli podczas korzystania z komputera pokładowego pojawi się komunikat ostrzegawczy, to komunikat ten trzeba najpierw potwierdzić, aby można było ponownie włączyć komputer.

- Aby potwierdzić zapoznanie się z komunikatem, należy krótko nacisnąć przycisk **OK** na dźwigni przełącznika kierunkowskazów.

## Elementy sterujące

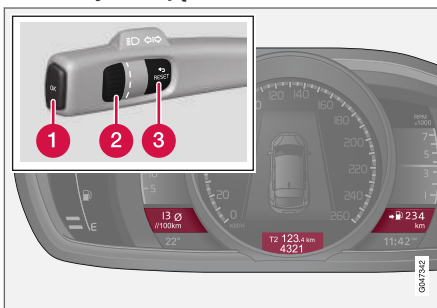

Jednocześnie mogą być wyświetlane trzy opcje komputera pokładowego – po jednej w każdym „okienku”.

- 1 OK** – służy do otwierania menu zespołu wskaźników, potwierdzania komunikatów lub wyboru menu.
- 2 Pokrętko** – służy do przeglądania opcji menu lub opcji komputera pokładowego.
- 3 RESET** – służy do zerowania bieżącego licznika przebiegu dziennego lub cofania się w strukturze menu.

## Opcja komputera pokładowego

Wybrać, który komputer pokładowy ma zostać wyświetlony w zespole wskaźników:

1. Aby upewnić się, że żadna sekwencja nie jest w toku, należy najpierw przeprowadzić zerowanie, naciskając dwa razy **RESET**.
2. Obracać pokrętko, aby przeglądać kombinacje wskazań.
3. Zatrzymać się na żądanej kombinacji, aby właśnie te dane podróży były wyświetlane stale w zespole wskaźników.

Sposób wyświetlania komputera pokładowego w zespole wskaźników można przełączyć na inny w dowolnym momencie podróży. Jedną z opcji polega na wyłączeniu wyświetlania komputera pokładowego.



Kombinacje nazw wskaźni			Informacje
Średnie	Licznik dziennego przebiegu T1 + stan licznika	Średnia prędk	<ul style="list-style-type: none"> <li>Długie naciśnięcie <b>RESET</b> powoduje wyzerowanie licznika dziennego przebiegu T1.</li> </ul>
Chwilowe zużycie paliwa	Licznik dziennego przebiegu T2 + stan licznika	Dystans do pustego zbiornika	<ul style="list-style-type: none"> <li>Długie naciśnięcie <b>RESET</b> powoduje wyzerowanie licznika dziennego przebiegu T2.</li> </ul>
Chwilowe zużycie paliwa	Stan licznika	km/h > mph <sup>A</sup>	km/h > mph – „Przełączanie wskazania cyfrowego prędkościomierza”, patrz Komputer pokładowy (Str. 120).
	Brak informacji komputera pokładowego.		Ta opcja wyłącza wszystkie trzy wyświetlacze komputera pokładowego i wskazuje także początek/koniec pętli.

<sup>A</sup> Dotyczy tylko niektórych wersji rynkowych.

## Zerowanie komputera pokładowego

### Licznik przebiegu dziennego

- Obracać pokrętkę i zatrzymać się na kombinacji wskaźni zawierającej licznik przebiegu dziennego, który ma zostać wyzerowany.
- Jedno długie naciśnięcie przycisku **RESET** zeruje wartość wybranego wskazania.

### Średnia prędkość i średnie zużycie

- Nacisnąć przycisk **OK**, aby otworzyć menu zespołu wskaźników.
- Znaleźć opcję menu **Zerow.komp.podr.** za pomocą pokrętki i potwierdzić przyciskiem **OK**.
- Wybrać wyzerowanie średniego zużycia, średniej prędkości lub obu tych wartości i potwierdzić wybór przyciskiem **OK**.

- Zakończyć, naciskając przycisk **RESET**.

### Powiązane informacje

- Komputer pokładowy (Str. 120)
- Komputer pokładowy – statystyka podróży\* (Str. 125)

## Komputer pokładowy – statystyka podróży\*

Dane statystyczne podróży z komputera pokładowego mogą zostać wyświetlone na ekranie w konsoli środkowej i mogą zawierać graficzną prezentację zużycia paliwa.

### Funkcja

- Otworzyć menu MY CAR (Str. 118) i wybrać opcję **Statyst. podróży**, aby wyświetlić wykres słupkowy.

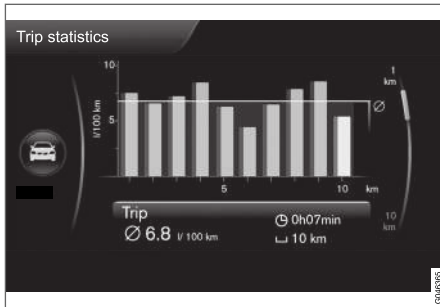

Statystyka podróży<sup>34</sup>.

Każdy słupek odpowiada dystansowi 1 km lub 10 km, zależnie od wybranej skali – ostatni słupek po prawej stronie pokazuje wartość dla aktualnie pokonywanego kilometra lub odcinka 10 km.

Do zmiany skali poszczególnych słupków między 1 km a 10 km służy pokrętko **TUNE** – kursor po

prawej stronie zmienia położenie na górne lub dolne, zależnie od wybranej skali.

### Ustawienia

W menu **MY CAR – Statyst. podróży** można dokonać różnych ustawień.

- **Zresetuj, gdy silnik był wyl. przez min. 4 godz.** – zaznaczyć kratkę, naciskając **ENTER** i wybrać **EXIT**, aby wyjść z menu. Wybranie tej opcji powoduje, że wszystkie dane statystyczne zostają automatycznie usunięte po zakończeniu jazdy, gdy samochód stoi w miejscu przez dłużej niż 4 godziny. Rejestracja statystyki podróży rozpoczyna się od zera przy następnym uruchomieniu silnika.
- **Rozpocznij nową podróż** – nacisnąć **ENTER**, aby skasować całą wcześniejszą statystykę, wybrać **EXIT**, aby wyjść z menu. Jeśli nowy cykl jazdy ma się rozpocząć przed upływem 4 godzin, trzeba najpierw usunąć ręcznie aktualny okres, korzystając z tej opcji.

Patrz też informacje na temat Eco Guide (Str. 70).

### Powiązane informacje

- Komputer pokładowy (Str. 120)
- Komputer pokładowy – analogowy zespół wskaźników (Str. 121)
- Cyfrowy zespół wskaźników (Str. 123)

<sup>34</sup> Ilustracja ma charakter schematyczny – układ graficzny może być inny w zależności od wersji oprogramowania i rynku.





KLIMATYZACJA

## OGÓLNE INFORMACJE DOTYCZĄCE KLIMATYZACJI

Samochód ten jest wyposażony w elektronicznie sterowany układ klimatyzacji automatycznej. Układ klimatyzacji chłodzi, ogrzewa i osusza powietrze podawane do przedziału pasażerskiego.

Układ klimatyzacji występuje w dwóch różnych wersjach:

- Klimatyzacja z elektroniczną regulacją temperatury (ETC) (Str. 134)
- Elektronicznie sterowana klimatyzacja (ECC) (Str. 133)

### **i UWAGA**

Układ klimatyzacji (AC) (Str. 138) można wyłączyć, ale dla zapewnienia optymalnych warunków w kabinie pasażerskiej i zapobieżenia zaparowywaniu szyb, powinien on zawsze pozostawać włączony.

### O tym należy pamiętać

- Aby zapewnić wydajne działanie klimatyzacji, należy zamknąć wszystkie szyby boczne.
- W celu szybkiej wymiany powietrza w kabinie samochodu w upalny dzień można skorzystać z funkcji maksymalnego przewietrzania (Str. 181), która polega na jednoczesnym otwarciu (i zamknięciu) wszystkich szyb bocznych.

- Usuwać śnieg i lód z okolic wlotu powietrza do układu klimatyzacji (kratka pomiędzy pokrywą komory silnika a szybą przednią).
- W ciepłe dni pod samochodem może zebrać się kałuża wody odprowadzanej z układu klimatyzacji. Jest to objaw normalny.
- Przy przyspieszaniu z pełną mocą silnika układ klimatyzacji może zostać tymczasowo wyłączony. W efekcie może być odczuwalny chwilowy wzrost temperatury w kabinie.
- Jeżeli szyby zaczną parować od wewnątrz, należy najpierw włączyć funkcję odmrażania (Str. 138). Dobrym sposobem na ograniczenie zaparowywania wewnętrznych powierzchni szyb jest ich umycie zwykłym środkiem do czyszczenia szyb.

### Samochody wyposażone w Start/Stop\*

Po automatycznym wyłączeniu (Str. 295) silnika może nastąpić tymczasowe zmniejszenie wydajności działania pewnych elementów wyposażenia, np. prędkości dmuchawy (Str. 136) klimatyzacji.

### Samochody wyposażone w ECO\*

Po włączeniu funkcji trybu ECO (Str. 304) może nastąpić tymczasowe ograniczenie działania lub wyłączenie niektórych urządzeń, np. układu klimatyzacji (Str. 138).

### **i UWAGA**

Gdy funkcja ECO jest aktywna, niektóre parametry w ustawieniach układu klimatyzacji są zmienione, a działanie niektórych odbiorników elektrycznych jest ograniczone. Pewne ustawienia można przywrócić ręcznie, ale pełna funkcjonalność zostanie przywrócona dopiero po wyłączeniu funkcji ECO.

### Powiązane informacje

- Rzeczywista temperatura (Str. 129)
- Czujniki klimatyzacji (Str. 129)
- Ustawienia menu klimatyzacji (Str. 131)
- Dystrybucja powietrza w kabinie pasażerskiej (Str. 131)
- Jakość powietrza (Str. 129)
- Podgrzewane fotele przednie\* (Str. 135)
- Podgrzewane siedzenia tylne\* (Str. 135)

## Rzeczywista temperatura

Wybrana temperatura odpowiada fizycznie odczuwalnej temperaturze przy uwzględnieniu takich czynników jak aktualna temperatura otoczenia, prędkość powietrza, wilgotność i promieniowanie słoneczne w samochodzie i wokół niego.

Układ obejmuje czujnik nasłonecznienia (Str. 129), który rozpoznaje kierunek, z którego padają promienie słoneczne. Oznacza to<sup>1</sup>, że temperatura powietrza w wylotach po prawej i lewej stronie może się różnić, mimo ustawienia za pomocą elementów sterowania tej samej temperatury po obydwu stronach.

### Powiązane informacje

- Ogólne informacje dotyczące klimatyzacji (Str. 128)
- Regulacja temperatury w kabinie pasażerskiej (Str. 137)

## Czujniki klimatyzacji

Układ klimatyzacji posiada różne czujniki, wspomagające regulację temperatury (Str. 129) w samochodzie.

- Na górnej powierzchni deski rozdzielczej znajduje się czujnik nasłonecznienia.
- Czujnik temperatury w przedziale pasażerskim znajduje się za panelem sterującym klimatyzacji.
- Czujnik temperatury otoczenia znajduje się w lusterku zewnętrznym.

### UWAGA

Nie przykrywać i nie blokować czujników odzieżą lub innymi przedmiotami.

### Powiązane informacje

- Ogólne informacje dotyczące klimatyzacji (Str. 128)

## Jakość powietrza

Wnętrze kabiny pasażerskiej Volvo zostało zaprojektowane w taki sposób, by przebywanie w nim było przyjemne i komfortowe, również dla osób cierpiących na alergię dotykową lub astmę.

- Filtr powietrza w przedziale pasażerskim (Str. 130)
- Materiały (Str. 131)
- Pakiet „Sterylna kabina” (CZIP) (Str. 130)\*
- System filtrujący powietrze w kabinie samochodu IAQS (Interior Air Quality System) (Str. 130)\*

### Powiązane informacje

- Ogólne informacje dotyczące klimatyzacji (Str. 128)

<sup>1</sup> Tylko wersje z elektronicznie sterowaną klimatyzacją automatyczną (ECC).

## Jakość powietrza – filtr powietrza w przedziale pasażerskim

Powietrze dostarczane do przedziału pasażerskiego przechodzi przez tylko jeden filtr.

Ten filtr trzeba regularnie wymieniać. Należy przestrzegać terminów wymiany filtra podanych w Programie Serwisowym Volvo. Jeżeli samochód jest użytkowany w środowisku o dużym zapyleniu, konieczne mogą być częstsze wymiany filtra.

### **i UWAGA**

Istnieją różne rodzaje filtra powietrza w przedziale pasażerskim. Należy upewnić się, że zamontowany został właściwy filtr.

### Powiązane informacje

- Jakość powietrza (Str. 129)

## Jakość powietrza – pakiet „Sterylna kabina” (CZIP)\*

Pakiet wyposażenia CZIP obejmuje szereg modyfikacji, zapewniających dodatkową izolację kabiny przed dostępem alergenów i substancji powodujących dolegliwości astmatyczne.

W skład pakietu wchodzi:

- Dodatkowa funkcja automatycznego uruchamiania dmuchawy w układzie wentylacji po odblokowaniu drzwi. Powoduje to odświeżenie powietrza w kabinie. Operacja trwa określony czas lub zostaje przerwana po otwarciu drzwi pasażera. Długość czasu pracy wentylatora stopniowo skraca się z uwagi na zmniejszającą się potrzebę, do momentu gdy wiek samochodu osiągnie 4 lata.
- Układ utrzymania jakości powietrza IAQS (Str. 130) to w pełni zautomatyzowany system oczyszczania powietrza w kabinie pasażerskiej z takich zanieczyszczeń, jak pyły, węglowodory, tlenki azotu i ozon przygruntowy.

### Powiązane informacje

- Ogólne informacje dotyczące klimatyzacji (Str. 128)
- Jakość powietrza (Str. 129)

## Jakość powietrza – IAQS\*

Układ utrzymania jakości powietrza IAQS oddziela gazy i cząsteczki, redukując poziom zapachów i zanieczyszczenia powietrza w przedziale pasażerskim.

W przypadku wykrycia zanieczyszczenia otaczającego powietrza zamykany jest wlot powietrza w celu odciążenia dopływu węglowodorów, tlenków azotu i przygruntowego ozonu. Powietrze w kabinie pasażerskiej jest recyrkulowane.

Funkcję można włączyć i wyłączyć w menu MY CAR. Opis menu, patrz MY CAR (Str. 118).

### **i UWAGA**

Czujnik jakości powietrza musi być zawsze włączony, by zagwarantować optymalną jakość powietrza w kabinie pasażerskiej.

W warunkach niskich temperatur zewnętrznych automatyczna recyrkulacja powietrza zostaje ograniczona, aby uniknąć zaparowania szyb.

### Powiązane informacje

- Ogólne informacje dotyczące klimatyzacji (Str. 128)
- Jakość powietrza (Str. 129)
- Jakość powietrza – pakiet „Sterylna kabina” (CZIP)\* (Str. 130)

## Jakość powietrza – materiały

Specjalnie opracowane materiały przyczyniają się do zminimalizowania ilości kurzu i pyłu we wnętrzu samochodu oraz ułatwiają utrzymanie go w czystości.

Wykładziny dywanowe w kabinie i bagażniku samochodu są łatwe do wyjmowania i czyszczenia. Do czyszczenia wnętrza (Str. 408) należy używać zalecanych przez Volvo środków czyszczących i pielęgnacyjnych.

## Powiązane informacje

- Jakość powietrza (Str. 129)

## Ustawienia menu klimatyzacji

Istnieje możliwość włączenia/wyłączenia lub zmiany standardowych ustawień czterech funkcji układu klimatyzacji za pomocą przycisków w konsoli środkowej.

- Poziom prędkości dmuchawy w czasie automatycznej regulacji ogrzewania i klimatyzacji\* (Str. 137).
- Wyłącznik czasowy recyrkulacji (Str. 139).
- Automatyczne włączenie ogrzewania tylnej szyby (Str. 112).
- Monitorowanie jakości powietrza wewnętrznego\* (Str. 130).

Funkcje układu klimatyzacji można przywrócić do ustawień standardowych w menu MY CAR. Opis menu, patrz MY CAR (Str. 118).

## Powiązane informacje

- Ogólne informacje dotyczące klimatyzacji (Str. 128)

## Dystrybucja powietrza w kabinie pasażerskiej

Pobierane powietrze jest rozprowadzane przez wyloty wentylacyjne rozmieszczone w kabinie samochodu.

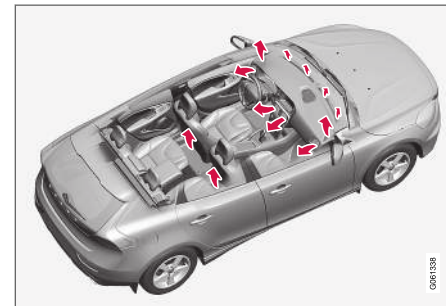

W trybie **AUTO** kierunki nawiewu powietrza regulowane są w sposób automatyczny\*.

W razie potrzeby można je regulować ręcznie; patrz kierunki dystrybucji powietrza (Str. 140).

## « Wyloty wentylacyjne w desce rozdzielczej

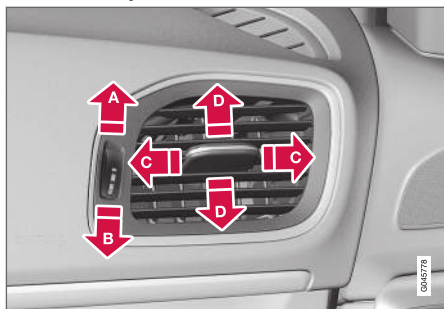

- A** Otwarte
- B** Zamknięte
- C** Regulacja strumienia powietrza w poziomie
- D** Regulacja strumienia powietrza w pionie

W celu usunięcia zaporowania szyb bocznych należy skierować na nie nawiew powietrza z wylotów wentylacyjnych.

### **i UWAGA**

Należy pamiętać, że małe dzieci mogą być wrażliwe na podmuchy powietrza i przeciągi.

## Dystrybucja powietrza

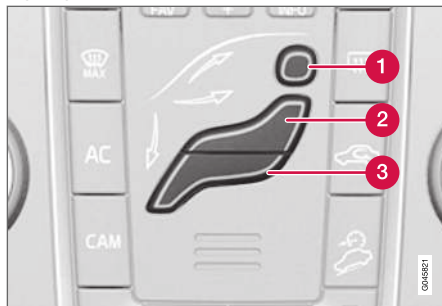

- 1** Dystrybucja powietrza – odmrażanie przedniej szyby
- 2** Dystrybucja powietrza – nawiew w tablicy rozdzielczej
- 3** Dystrybucja powietrza – nawiew na podłogę

Stylizowana sylwetka składa się z trzech przycisków. Naciskanie poszczególnych przycisków powoduje zapalenie się odpowiednich części symbolu sylwetki na ekranie (patrz ilustracja poniżej), a strzałka przed każdą z tych części wskazuje wybrany kierunek dystrybucji powietrza. Więcej informacji można znaleźć w punkcie kierunki dystrybucji powietrza (Str. 140).



Wybrany kierunek dystrybucji powietrza jest pokazywany na ekranie w konsoli środkowej.

### Powiązane informacje

- Ogólne informacje dotyczące klimatyzacji (Str. 128)
- Automatykzna regulacja (Str. 137)
- Recyrkulacja (Str. 139)

## Elektronicznie sterowana klimatyzacja – ECC\*

Układ ECC (elektronicznie sterowana klimatyzacja) utrzymuje wybraną temperaturę w kabinie

pasażerskiej, umożliwiając oddzielną regulację po stronie kierowcy i po stronie pasażera.

Funkcja Auto służy do automatycznej regulacji temperatury, klimatyzacji, prędkości wentylatora, recyrkulacji i dystrybucji powietrza.

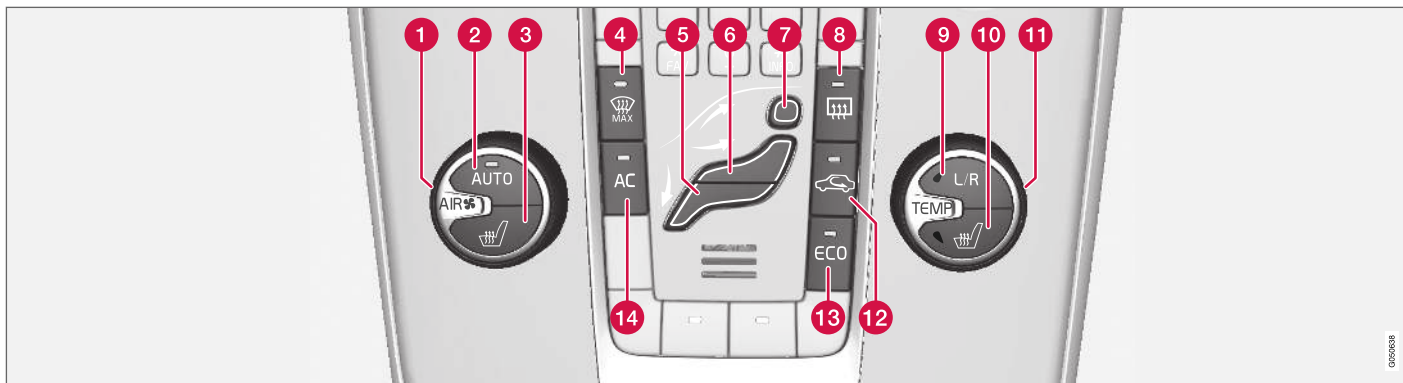

- |   |  |  |
|---|--|--|
| <p><b>1</b> Dmuchawa (Str. 136)</p> <p><b>2</b> <b>AUTO</b> – Automatyka klimatyzacji (Str. 137)</p> <p><b>3</b> Elektrycznie podgrzewany fotel przedni (Str. 135), lewa strona</p> <p><b>4</b> Ogrzewanie przedniej szyby* oraz usuwanie zaparowania i oblodzenia szyb (Str. 138)</p> <p><b>5</b> Dystrybucja powietrza (Str. 131) – nawiew na podłogę</p> <p><b>6</b> Dystrybucja powietrza – nawiew w tablicy rozdzielczej</p> | <p><b>7</b> Dystrybucja powietrza – odmrażanie przedniej szyby</p> <p><b>8</b> Usuwanie szronu z tylnej szyby i lusterek bocznych (Str. 112)</p> <p><b>9</b> Wybór lewej/prawej strony przy regulacji temperatury (Str. 137)</p> <p><b>10</b> Elektrycznie podgrzewany fotel przedni (Str. 135), prawa strona</p> <p><b>11</b> Regulacja temperatury (Str. 137)</p> <p><b>12</b> Recyrkulacja (Str. 139)</p> | <p><b>13</b> <b>ECO*</b> (Str. 304)</p> <p><b>14</b> <b>AC</b> – Włączanie i wyłączanie klimatyzacji (Str. 138)</p> <p><b>Powiązane informacje</b></p> <ul style="list-style-type: none"> <li>• Ogólne informacje dotyczące klimatyzacji (Str. 128)</li> </ul> |
|---|--|--|

## Klimatyzacja z elektroniczną regulacją temperatury – ETC

Układ ETC (Electronic Temperature Control) reguluje temperaturę automatycznie, natomiast

dystrybucja powietrza i prędkość dmuchawy są regulowane ręcznie.

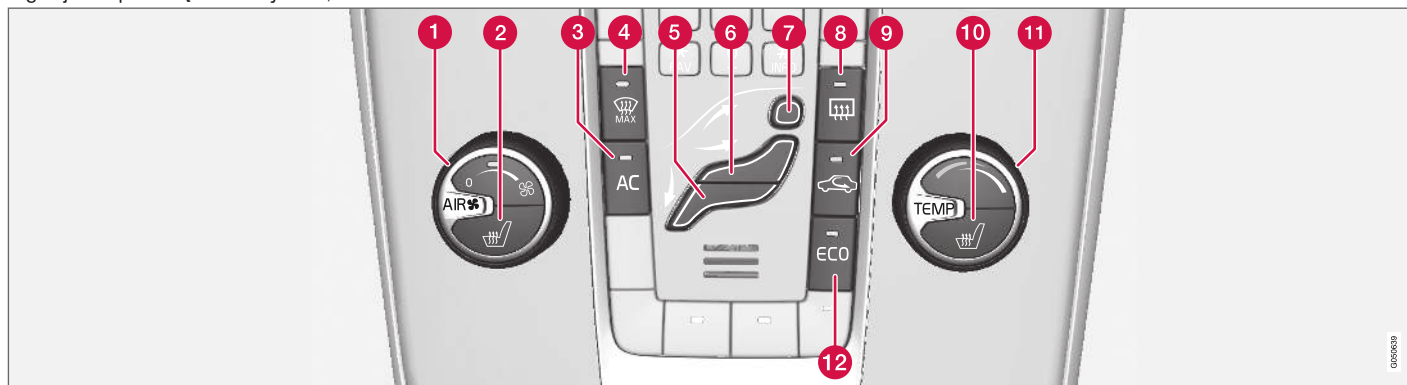

- 1 Dmuchawa (Str. 136)
- 2 Elektrycznie podgrzewany fotel przedni (Str. 135), lewa strona
- 3 **AC** – Włączanie i wyłączanie klimatyzacji (Str. 138)
- 4 Ogrzewanie przedniej szyby oraz usuwanie zaparowania i oblodzenia szyb\*
- 5 Dystrybucja powietrza (Str. 131) – nawiew na podłogę
- 6 Dystrybucja powietrza – nawiew w tablicy rozdzielczej

- 7 Dystrybucja powietrza – odmrażanie przedniej szyby
- 8 Usuwanie szronu z tylnej szyby i lusterek bocznych (Str. 112)
- 9 Recyrkulacja (Str. 139)
- 10 Elektrycznie podgrzewany fotel przedni (Str. 135), prawa strona
- 11 Regulacja temperatury (Str. 137)
- 12 ECO\* (Str. 304)

### Powiązane informacje

- Ogólne informacje dotyczące klimatyzacji (Str. 128)



## Podgrzewane fotele przednie\*

Podgrzewanie foteli przednich ma trójstopniową regulację w celu zapewnienia większego komfortu kierowcy i pasażerowi, gdy jest zimno.

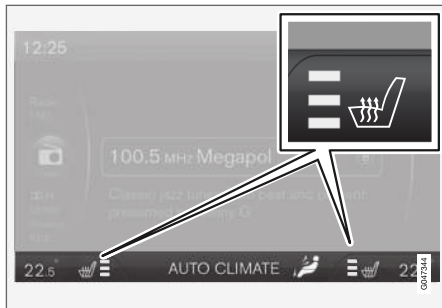

Aktualna intensywność podgrzewania jest pokazywana na ekranie w konsoli środkowej.



Naciskać przycisk raz za razem, aby zmienić poziom albo wyłączyć funkcję.

Dostępne są trzy poziomy podgrzewania o różnej mocy:

- Najwyższa intensywność podgrzewania – świecą się trzy pomarańczowe segmenty na

ekranie w konsoli środkowej (patrz ilustracja powyżej).

- Niższa intensywność podgrzewania – świecą się dwa pomarańczowe segmenty na ekranie.
- Najniższa intensywność podgrzewania – świeci się jeden pomarańczowy segment na ekranie.
- Wyłączenie podgrzewania – nie świeci się żaden segment.

### OSTRZEŻENIE

Funkcji podgrzewania siedzeń nie mogą używać osoby, które mają trudności z odczuwaniem wzrostu temperatury z powodu braku zmysłu czucia lub mają problemy z obsługą elementów sterowania podgrzewanych siedzeń. W przeciwnym razie mogą one doznać poparzeń ciała.

### Powiązane informacje

- Ogólne informacje dotyczące klimatyzacji (Str. 128)
- Podgrzewane siedzenia tylne\* (Str. 135)

## Podgrzewane siedzenia tylne\*

Podgrzewanie zewnętrznych siedzeń tylnych ma trójstopniową regulację w celu zapewnienia pasażerom większego komfortu, gdy jest zimno.



Aktualna intensywność podgrzewania jest pokazywana za pomocą diod w przycisku:

Naciskać przycisk raz za razem, aby zmienić poziom albo wyłączyć funkcję.

Dostępne są trzy poziomy podgrzewania o różnej mocy:

- Najwyższa intensywność podgrzewania – świecą się trzy lampki.
- Niższa intensywność podgrzewania – świecą się dwie lampki.
- Najniższa intensywność podgrzewania – świeci się jedna lampka.
- Wyłączenie podgrzewania – nie świeci się żadna lampka.





## **OSTRZEŻENIE**

Funkcji podgrzewania siedzeń nie mogą używać osoby, które mają trudności z odczuwaniem wzrostu temperatury z powodu braku zmysłu czucia lub mają problemy z obsługą elementów sterowania podgrzewanych siedzeń. W przeciwnym razie mogą one doznać poparzeń ciała.

### Powiązane informacje

- Ogólne informacje dotyczące klimatyzacji (Str. 128)
- Podgrzewane fotele przednie\* (Str. 135)

## **Dmuchała**

Dmuchała powinna być stale włączona, aby uniknąć zaparowania szyb.

### **i UWAGA**

Gdy dmuchała zostanie całkowicie wyłączona, klimatyzacja nie działa, co może spowodować ryzyko zaparowania szyb.

### Z układem klimatyzacji ECC\*



Prędkość dmuchawy można zwiększyć lub zmniejszyć pokrętkiem, funkcja **AUTO** zostaje wyłączona. Po wybraniu funkcji **AUTO**, prędkość dmuchawy jest regulowana automatycznie (Str. 137) – nastawiona wcześniej prędkość zostaje anulowana.

### Bez układu klimatyzacji ECC



Prędkość dmuchawy można zwiększyć lub zmniejszyć pokrętkiem.

### Powiązane informacje

- Ogólne informacje dotyczące klimatyzacji (Str. 128)
- Elektronicznie sterowana klimatyzacja – ECC\* (Str. 133)

- Klimatyzacja z elektroniczną regulacją temperatury – ETC (Str. 134)

## Automatyczna regulacja

Automatyczna regulacja jest możliwa wyłącznie w przypadku elektronicznie sterowanej klimatyzacji (ECC) (Str. 133).



Funkcja AUTO automatycznie steruje ogrzewaniem (Str. 137), klimatyzacją (Str. 138), prędkością dmuchawy (Str. 136), recyrkulacją (Str. 139) i dystrybucją powietrza (Str. 131).

Po wybraniu trybu ręcznego dla jednej lub kilku funkcji pozostałe funkcje będą sterowane automatycznie. Naciśnięcie przycisku **AUTO** spowoduje wyłączenie wszystkich ustawień ręcznych. Ekran wyświetlacza pokazuje **AUT.**

### KLIMATYZACJA.

Prędkość dmuchawy w trybie automatycznym można ustawić w menu MY CAR. Opis menu można znaleźć w punkcie MY CAR (Str. 118).

### Powiązane informacje

- Ogólne informacje dotyczące klimatyzacji (Str. 128)

## Regulacja temperatury w kabinie pasażerskiej

Po uruchomieniu samochodu przywołane zostanie ostatnio wybrane ustawienie.

### UWAGA

Ogrzewania i chłodzenia nie można przyspieszyć przez nastawienie temperatury wyższej lub niższej niż żądana.

### Z układem klimatyzacji ECC\*

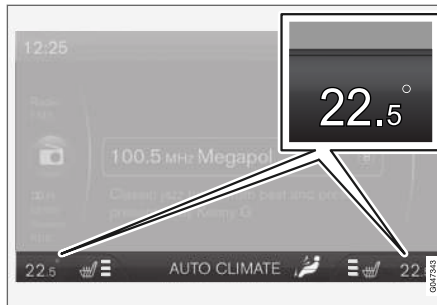

Aktualna temperatura po obu stronach jest wyświetlana na ekranie w konsoli środkowej.



Temperaturę po stronie kierowcy i po stronie pasażera można ustawić niezależnie. Naciskać część **L/R** przycisku, aby wybrać regulację dla strony lewej, prawej lub obu. Nastawić temperaturę za pomocą

pokręta – temperatura wybrana dla każdej ze stron jest pokazywana na wyświetlaczu w środkowej konsoli.

### Bez układu klimatyzacji ECC



Za pomocą tego pokręta można regulować temperaturę w kabinie pasażerskiej.

### Powiązane informacje

- Ogólne informacje dotyczące klimatyzacji (Str. 128)
- Rzeczywista temperatura (Str. 129)
- Klimatyzacja z elektroniczną regulacją temperatury – ETC (Str. 134)
- Elektronicznie sterowana klimatyzacja – ECC\* (Str. 133)

## Klimatyzacja

Klimatyzacja chłodzi i osusza według potrzeby powietrze doprowadzane do kabiny.



Gdy lampka kontrolna w przycisku **AC** świeci się, układ klimatyzacji jest sterowany automatycznie.

Gdy lampka kontrolna w przycisku **AC** nie świeci się, układ klimatyzacji jest wyłączony. Ale pozostałe funkcje są nadal regulowane automatycznie. Włączenie funkcji usuwania zaparowania i oblodzenia szyb (Str. 138) powoduje automatyczne włączenie klimatyzacji, dzięki czemu wilgoć z powietrza jest usuwana z maksymalną wydajnością.

## Odmgławianie i odszranianie szyby przedniej

Ogrzewanie szyby przedniej\* i położenie usuwania zaparowania i oblodzenia szyb służą do jej szybkiego odmgławiania i odszraniania.

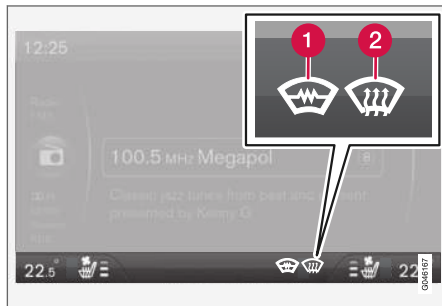

Wybrane ustawienie jest pokazywane na ekranie w konsoli środkowej.

**1** Ogrzewanie przedniej szyby\*

**2** Usuwanie zaparowania i oblodzenia szyb



Dioda kontrolna w przycisku świeci się, kiedy ta funkcja jest aktywna.

Naciskać przycisk raz za razem, aby zmienić poziom albo wyłączyć funkcję.

W samochodach bez ogrzewania szyby przedniej dostępny jest jeden poziom usuwania zaparowania i oblodzenia:

- Strumień powietrza jest kierowany na szyby – na ekranie świeci się symbol (2).
- Wyłączenie funkcji – nie świeci się żaden symbol.

W samochodach z ogrzewaniem przedniej szyby są dwa poziomy usuwania zaparowania i oblodzenia:

- Włączenie ogrzewania przedniej szyby<sup>2</sup> – na ekranie świeci się symbol (1).
- Włączenie ogrzewania przedniej szyby<sup>2</sup> i strumienia powietrza skierowanego na szyby – na ekranie świecą się symbole (1) i (2).
- Wyłączenie funkcji – nie świeci się żaden symbol.

### **i UWAGA**

Ogrzewanie szyby przedniej oraz powłoka odbijająca promieniowanie ciepłone (IR) (Str. 21) mogą wpływać na działanie transponderów i innych urządzeń komunikacyjnych.

<sup>2</sup> Przy włączonym ogrzewaniu przedniej szyby kompas wyłącza się.

**i UWAGA**

Po obu bokach szyby przedniej znajduje się trójkątny obszar, który nie jest ogrzewany elektrycznie i odmrożenie tych powierzchni może zająć więcej czasu.

**i UWAGA**

Elektryczne ogrzewanie szyby przedniej nie jest dostępne po automatycznym wyłączeniu (Str. 295) silnika.

Włączenie tej funkcji powoduje również inne działania w celu maksymalnego osuszenia powietrza:

- automatycznie włączana jest klimatyzacja
- automatycznie przerywana jest recyrkulacja.

**i UWAGA**

Poziom hałas wzrasta, ponieważ dmuchawa pracuje z pełną mocą.

Po wyłączeniu funkcji usuwania szronu, układ klimatyzacji powróci do poprzednio wybranych ustawień.

**Powiązane informacje**

- Ogólne informacje dotyczące klimatyzacji (Str. 128)

**Recyrkulacja**

W celu odciążenia dopływu z zewnątrz powietrza o niepożądanym zapachu lub zanieczyszczonego spalinami itp., można włączyć recyrkulację powietrza w przedziale pasażerskim.



Gdy uruchomiona jest recyrkulacja, świeci się pomarańczowa lampka kontrolna w przycisku.

**i WAŻNE**

Jeżeli recyrkulacja powietrza w kabinie trwa zbyt długo, zachodzi ryzyko zaparowania wewnętrznych powierzchni szyb.

**Timer**

W przypadku ręcznego włączenia recyrkulacji wyłącznik czasowy ogranicza czas jej trwania stosownie do temperatury, jaka panuje na zewnątrz samochodu. Minimalizuje w ten sposób ryzyko oblodzenia lub zaparowania szyb, jak również zanieczyszczenia powietrza.

Funkcję można włączyć i wyłączyć w menu MY CAR. Opis menu, patrz MY CAR (Str. 118).

**i UWAGA**





W przypadku włączenia funkcji usuwania zaparowania i oblodzenia szyb w położenie maksymalne, zawsze następuje wyłączenie recyrkulacji powietrza.





**Powiązane informacje**

- Ogólne informacje dotyczące klimatyzacji (Str. 128)
- Dystrybucja powietrza w kabinie pasażerskiej (Str. 131)
- Tabela dystrybucji powietrza (Str. 140)

## Tabela dystrybucji powietrza

Do regulacji dystrybucji powietrza (Str. 131) służą trzy przyciski.

	Dystrybucja powietrza	Zastosowanie
	Duża ilość gorącego powietrza jest kierowana na szyby.	w celu usunięcia zaparowania i oblodzenia.
	Nawiew na szybę przednią przez wylot do usuwania zaparowania i oblodzenia oraz na szyby boczne. Pewna ilość powietrza wydostaje się również wylotami wentylacyjnymi.	w celu uniknięcia zaparowania i oblodzenia szyb, gdy na zewnątrz jest chłodno i wilgotno (prędkość dmuchawy nie powinna być zbyt niska).
	Nawiew na szyby oraz przez wyloty wentylacyjne w desce rozdzielczej.	w celu uzyskania komfortowych warunków, gdy na zewnątrz jest ciepło i sucho.
	Nawiew na głowę i klatkę piersiową przez wyloty wentylacyjne w desce rozdzielczej.	w celu uzyskania dobrego efektu chłodzenia, gdy na zewnątrz jest gorąco.

	Dystrybucja powietrza	Zastosowanie
	Nawiew przypodłogowy i na szyby. Pewna ilość powietrza wydostaje się również wylotami wentylacyjnymi w desce rozdzielczej.	w celu utrzymania komfortowych warunków i skutecznego przeciwdziałania zaparowaniu szyb, gdy na zewnątrz jest chłodno lub wilgotno.
	Nawiew przypodłogowy i przez wyloty wentylacyjne w desce rozdzielczej.	w słoneczny dzień, gdy na zewnątrz jest chłodno.
	Nawiew przypodłogowy. Pewna ilość powietrza wydostaje się również wylotami wentylacyjnymi w desce rozdzielczej oraz wylotami na szyby.	w celu ogrzania lub chłodzenia stóp.
	Nawiew na szyby, przez wyloty wentylacyjne i przypodłogowy.	w celu zapewnienia chłodzenia przy podłodze w ciepłe, suche dni lub ogrzania górnej części kabiny w zimne dni.

### Powiązane informacje

- Ogólne informacje dotyczące klimatyzacji (Str. 128)
- Recyrkulacja (Str. 139)

## Nagrzewnica silnika i kabiny pasażerskiej\*

Funkcja przygotowania do jazdy przygotowuje nagrzewnicę, silnik i kabinę samochodu przed rozpoczęciem podróży, dzięki czemu zmniejszone zostają zużycie elementów i zapotrzebowanie na energię podczas jazdy. Podgrzanie samochodu pozwala także wydłużyć jego zasięg.

Nagrzewnicę można uruchomić bezpośrednio (Str. 143) lub za pomocą timera (Str. 144).

Gdy temperatura otoczenia przekracza 15 °C, uruchomienie ogrzewania nie następuje. Maksymalny czas pracy nagrzewnicy wynosi 50 minut.

### **⚠ OSTRZEŻENIE**

Nie używać nagrzewnicy spalinowej wewnątrz pomieszczeń. Emitowane są spaliny.

### **i UWAGA**

Podczas pracy dodatkowej nagrzewnicy spalinowej spod samochodu może wydobywać się dym, co jest objawem całkowicie normalnym.

## Uzupełnianie paliwa

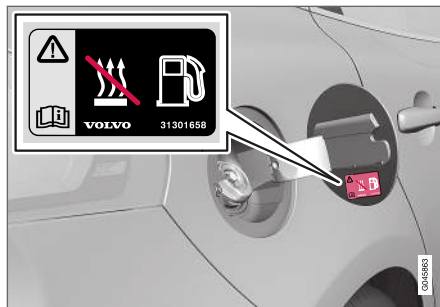

Etykieta ostrzegawcza na pokrywie wlewu paliwa.

### **⚠ OSTRZEŻENIE**

Rozlane paliwo może się zapalić. Wyłączyć dodatkową nagrzewnicę spalinową przed rozpoczęciem tankowania paliwa.

Sprawdzić w zespole wskaźników, czy nagrzewnica jest wyłączona. Gdy nagrzewnica pracuje, świeci się symbol ogrzewania.

## Parkowanie na pochyłości

W przypadku parkowania samochodu na stromej pochyłości należy go ustawić przodem w dół wzniesienia, aby zachować dopływ paliwa do nagrzewnicy.

## Akumulator i paliwo

Jeżeli akumulator nie jest wystarczająco naładowany lub poziom paliwa jest zbyt niski, nagrzewnica zostanie automatycznie wyłączona, a na wyświetlaczu pojawi się odpowiedni komunikat. Należy wówczas nacisnąć jeden raz przycisk **OK** na dźwigni kierunkowskazów (Str. 115).

### **! WAŻNE**

Wielokrotne użycie nagrzewnicy w połączeniu z przejazdami na krótkie odległości może doprowadzić do rozładowania akumulatora rozruchowego, w wyniku czego nagrzewnica może się wyłączyć lub w ogóle nie uruchomić. W najgorszym przypadku nie będzie możliwe uruchomienie silnika.

Aby zagwarantować odpowiednie naładowanie akumulatora rozruchowego i uzupełnienie energii zużytej przez nagrzewnicę stojową, czas jazdy musi być taki sam jak czas pracy nagrzewnicy, gdy jest ona używana regularnie. Nagrzewnica jest używana jednorazowo przez maksymalnie 50 minut.

## Powiązane informacje

- Nagrzewnica bloku silnika i kabiny pasażerskiej\* – komunikaty (Str. 145)
- Nagrzewnica wspomagająca\* (Str. 146)



## Nagrzewnica silnika i kabiny pasażerskiej\* – bezpośrednie uruchamianie

Nagrzewnicę silnika i kabiny pasażerskiej można uruchomić bezpośrednio.

Bezpośrednie uruchomienie może nastąpić poprzez:

- Wyświetlacz informacyjny
- kluczyk z pilotem zdalnego sterowania\*
- telefon komórkowy\*.

Wybranie opcji bezpośredniego uruchomienia spowoduje włączenie nagrzewnicy silnika oraz nagrzewnicy przedziału pasażerskiego (Str. 142) na 50 minut.

Ogrzewanie kabiny rozpocznie się z chwilą osiągnięcia przez płyn w układzie chłodzenia silnika właściwej temperatury.

### **i UWAGA**

Można uruchomić samochód i rozpocząć jazdę podczas pracy nagrzewnicy.

## Bezpośrednie uruchomienie za pośrednictwem wyświetlacza informacyjnego

1. Nacisnąć przycisk **OK**, aby przejść do menu.
2. Za pomocą pokrętki wybrać opcję **Nagrzewnica** i potwierdzić przyciskiem **OK**.

3. W następnym menu przejść do opcji **Start bezpośredni**, aby włączyć nagrzewnicę i wybrać ją za pomocą przycisku **OK**.
4. Wyjść z menu za pomocą przycisku **RESET**.

## Bezpośrednie uruchomienie za pomocą kluczyka z pilotem zdalnego sterowania\*

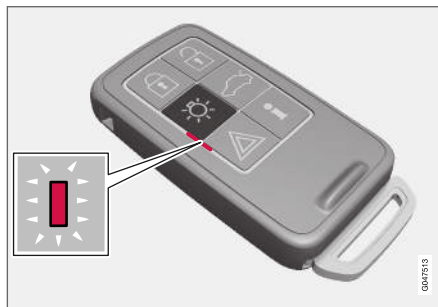

Lampka kontrolna na kluczyku z komunikatorem osobistym PCC\*.

Nagrzewnicę silnika i kabiny pasażerskiej można uruchomić za pomocą kluczyka z pilotem zdalnego sterowania:

- Nacisnąć przycisk oświetlenia otoczenia samochodu  i przytrzymać przez 2 sekundy.

Światła awaryjne przekazują informacje w następujący sposób:

- 5 krótkich mignięć, po których następuje ciągłe światło przez około 3 sekundy – sygnał dotarł do samochodu i nagrzewnica została włączona.
- 5 krótkich mignięć – sygnał dotarł do samochodu, ale nagrzewnica nie została włączona.
- Światła awaryjne pozostają wyłączone – sygnał nie dotarł do samochodu.

Naciśnięcie przycisku informacyjnego  przy włączonej nagrzewnicy powoduje pokazanie stanu tej funkcji przez lampkę kontrolną, jednocześnie ze stanem zamków (Str. 169) samochodu. W trakcie sprawdzania stanu funkcji lampka kontrolna miga krótko parę razy, po czym zapala się światłem ciągłym, jeśli nagrzewnica jest włączona.

Podczas nagrzewania stan funkcji jest także pokazywany przez komputer pokładowy.



#### ◀◀ **Bezpośrednie uruchomienie za pomocą telefonu komórkowego\***

Funkcja aktywacji wybranych ustawień oraz informacje na ich temat są dostępne w aplikacji Volvo On Call\*.

#### **Powiązane informacje**

- Nagrzewnica silnika i kabiny pasażerskiej\* - Timer (Str. 144)
- Nagrzewnica silnika i kabiny pasażerskiej\* - natychmiastowe wyłączenie (Str. 144)
- Nagrzewnica bloku silnika i kabiny pasażerskiej\* - komunikaty (Str. 145)

#### **Nagrzewnica silnika i kabiny pasażerskiej\* - natychmiastowe wyłączenie**

Nagrzewnicę silnika i kabiny pasażerskiej można uruchomić bezpośrednio za pośrednictwem wyświetlacza informacyjnego.

1. Nacisnąć przycisk **OK**, aby przejść do menu.
2. Za pomocą pokrętki wybrać opcję **Nagrzewnica** i potwierdzić przyciskiem **OK**.
3. W następnym menu przejść do opcji **Stop**, aby wyłączyć nagrzewnicę i wybrać ją za pomocą przycisku **OK**.
4. Wyjść z menu za pomocą przycisku **RESET**.

#### **Powiązane informacje**

- Nagrzewnica silnika i kabiny pasażerskiej\* - bezpośrednie uruchamianie (Str. 143)
- Nagrzewnica silnika i kabiny pasażerskiej\* - Timer (Str. 144)
- Nagrzewnica bloku silnika i kabiny pasażerskiej\* - komunikaty (Str. 145)

#### **Nagrzewnica silnika i kabiny pasażerskiej\* - Timer**

Timer nagrzewnicy silnika i kabiny pasażerskiej (Str. 142) jest podłączony do zegara samochodu.

Podczas korzystania z timera możliwe jest wybranie dwóch opcji czasowych. Należy przy tym pamiętać, że nastawiony czas startu określa moment, gdy zostanie osiągnięta określona temperatura i samochód będzie gotowy do jazdy. Układ elektroniczny ustala rzeczywisty moment uruchomienia nagrzewnicy na podstawie aktualnej temperatury na zewnątrz samochodu.

#### **UWAGA**

Zresetowanie zegara samochodu spowoduje skasowanie wszystkich programów timera.

#### **Regulacja ustawienia**

1. Nacisnąć przycisk **OK**, aby przejść do menu.
2. Za pomocą pokrętki (Str. 115) wybrać opcję **Nagrzewnica** i potwierdzić przyciskiem **OK**.
3. Wybrać jeden z dwóch timerów za pomocą pokrętki i potwierdzić przyciskiem **OK**.
4. Krótko nacisnąć przycisk **OK**, aby podświetlić wskazanie godzin.
5. Wybrać żądaną godzinę za pomocą pokrętki.

6. Krótko nacisnąć przycisk **OK**, aby podświetlić wskazanie minut.
  7. Wybrać żądane wskazanie minut za pomocą pokrętki.
  8. Nacisnąć przycisk **OK**<sup>3</sup>, aby zatwierdzić wybrane ustawienia.
  9. Cofnąć się w strukturze menu za pomocą przycisku **RESET**.
  10. Wybrać drugi timer (kontynuować od kroku 2) lub wyjść z menu za pomocą przycisku **RESET**.
2. Za pomocą pokrętki wybrać opcję **Nagrzewnica** i potwierdzić przyciskiem **OK**.
    - > Jeśli timer został nastawiony, ale nie został włączony, obok nastawionego czasu widoczna jest ikona zegara.
  3. Wybrać jeden z dwóch timerów za pomocą pokrętki i potwierdzić przyciskiem **OK**.
  4. Wyłączyć timer w następujący sposób:
    - nacisnąć długo przycisk **OK** lub
    - nacisnąć krótki przycisk **OK**, aby przejść do dalszej części menu. Następnie wybrać wyłączenie timeru i potwierdzić za pomocą przycisku **OK**.
  5. Wyjść z menu za pomocą przycisku **RESET**.

Uruchomioną timerem nagrzewnicę można wyłączyć bezpośrednio (Str. 143).

### Powiązane informacje

- Nagrzewnica bloku silnika i kabiny pasażerskiej\* – komunikaty (Str. 145)

## Nagrzewnica bloku silnika i kabiny pasażerskiej\* – komunikaty

Symbole i komunikaty dotyczące nagrzewnicy silnika i kabiny pasażerskiej (Str. 142) różnią się w zależności od występującej wersji zespołu wskaźników - analogowego (Str. 66) lub cyfrowego (Str. 67).



Po włączeniu nagrzewnicy na wyświetlaczu informacyjnym zapala się symbol ogrzewania.

Po włączeniu jednego z timerów na wyświetlaczu informacyjnym zapala się symbol włączonego timeru, a obok symbolu widoczny jest nastawiony czas.



Symbol włączonego timeru w analogowym zespole wskaźników.



Symbol włączonego timeru w cyfrowym zespole wskaźników.

Pokazywane symbole i teksty na wyświetlaczu zebrane są w tabeli.

### Uruchamianie

1. Nacisnąć przycisk **OK**, aby przejść do menu.
2. Za pomocą pokrętki wybrać opcję **Nagrzewnica** i potwierdzić przyciskiem **OK**.
3. Wybrać jeden z dwóch timerów za pomocą pokrętki i włączyć, naciskając **OK**.
4. Wyjść z menu za pomocą przycisku **RESET**.

### Wyłączanie

Nagrzewnica uruchomiona za pomocą timeru może zostać wyłączona ręcznie przed upłynięciem ustawionego czasu. Należy wykonać następujące czynności:

1. Nacisnąć przycisk **OK**, aby przejść do menu.

<sup>3</sup> Nacisnąć ponownie przycisk **OK**, aby włączyć timer.



Symbol	Komunikat	Działanie
		<p>Nagrzewnica jest włączona.</p> <p>Timer nagrzewnicy zostaje uruchomiony po wyjęciu kluczyka z pilotem zdalnego sterowania z gniazda wyłącznika zapłonu i opuszczeniu z samochodu – ogrzewanie silnika i przedziału pasażerskiego rozpocznie się o nastawionej godzinie.</p>
 	<p><b>Działanie nagrzewnicy paliw. wstrzymane - Tryb oszczędzania akumulatora.</b></p>	<p>Nagrzewnica została wyłączona przez układ elektroniczny samochodu, aby umożliwić włączenie silnika.</p>

Symbol	Komunikat	Działanie
 	<p><b>Nagrzewnica paliwowa wyłączona Niski poziom paliwa</b></p>	<p>Nastawienie nagrzewnicy nie jest możliwe z uwagi na zbyt niski poziom paliwa – ma to na celu umożliwienie uruchomienia silnika oraz przejechania ok. 50 km.</p>
	<p><b>Nagrzewnica paliwowa Wymagany serwis</b></p>	<p>Nagrzewnica nie działa. Udać się do stacji obsługi w celu dokonania naprawy. Volvo zaleca skontaktowanie się z autoryzowaną stacją obsługi Volvo.</p>

Wyświetlany komunikat znika po krótkim czasie lub po naciśnięciu przycisku **OK** na dźwigni kierunkowskazów (Str. 115).

#### Powiązane informacje

- Nagrzewnica silnika i kabiny pasażerskiej\* – bezpośrednio uruchamianie (Str. 143)
- Nagrzewnica silnika i kabiny pasażerskiej\* – Timer (Str. 144)

#### Nagrzewnica wspomagająca\*

W samochodach z silnikiem wysokoprężnym sprzedawanych na obszarach o zimnym klimacie<sup>4</sup> do uzyskania prawidłowej temperatury roboczej silnika oraz zapewnienia wystarczającego ogrzewania kabiny może być potrzebna nagrzewnica wspomagająca.

W takim przypadku samochód jest wyposażony w jedno z następujących urządzeń

- elektryczna nagrzewnica wspomagająca (Str. 147) lub
- spalinowa nagrzewnica wspomagająca (Str. 147)<sup>5</sup>.

#### Powiązane informacje

- Nagrzewnica silnika i kabiny pasażerskiej\* (Str. 142)

<sup>4</sup> Autoryzowany dealer Volvo udzieli Państwu informacji na temat obszarów geograficznych, których to dotyczy.

<sup>5</sup> Samochody wyposażone w nagrzewnicę postojową (Str. 142).

## spalinowa nagrzewnica wspomagająca\*

Samochód jest wyposażony w jedno z następujących urządzeń: elektryczną (Str. 147) lub spalinową nagrzewnicę wspomagającą (Str. 146).

Nagrzewnica ta uruchamiana jest automatycznie przy pracującym silniku, gdy konieczne jest zwiększenie wydajności ogrzewania.

Po rozgrzaniu do odpowiedniej temperatury lub wyłączeniu silnika nagrzewnica przerywa pracę.

### **i UWAGA**

Gdy pracuje nagrzewnica pomocnicza, spod samochodu może wydobywać się dym, co jest całkowicie normalne.

## Wybór pomiędzy pracą automatyczną a wyłączeniem nagrzewnicy

W razie potrzeby automatyczne uruchamianie nagrzewnicy wspomagającej można wyłączyć.

### **i UWAGA**

Volvo zaleca wyłączenie dodatkowej nagrzewnicy spalinowej na krótkich dystansach.

1. Przed uruchomieniem silnika: Wybrać położenie **I** kluczyka (Str. 83).
2. Nacisnąć przycisk **OK**, aby przejść do menu.
3. Za pomocą pokrętła wybrać opcję **Nagrz.dodatkowa**<sup>6</sup> lub **Ustawienia**<sup>7</sup> i potwierdzić przyciskiem **OK**.
4. Wybrać jedną z dwóch opcji **WŁ.** lub **WYŁ.** za pomocą pokrętła i potwierdzić przyciskiem **OK**.
5. Wyjść z menu za pomocą przycisku **RESET**.

### **i UWAGA**

Opcje menu są widoczne tylko wtedy, gdy kluczyk znajduje się w pozycji **I** w wyłączniku zapłonu – dlatego wszelkich regulacji należy dokonać przed uruchomieniem silnika.

## Powiązane informacje

- Nagrzewnica silnika i kabiny pasażerskiej\* (Str. 142)

## Elektryczna nagrzewnica wspomagająca\*

Samochód jest wyposażony w jedno z następujących urządzeń: spalinową (Str. 147) lub elektryczną nagrzewnicę wspomagającą (Str. 146).

Nagrzewnicą nie można sterować ręcznie, lecz jest ona włączana automatycznie po uruchomieniu silnika przy temperaturze zewnętrznej poniżej 9 °C i wyłączana po uzyskaniu w kabinie nastawionej temperatury.

## Powiązane informacje

- Nagrzewnica silnika i kabiny pasażerskiej\* (Str. 142)

<sup>6</sup> Analogowy zespół wskaźników.

<sup>7</sup> Cyfrowy zespół wskaźników.



PRZEWOŻENIE BAGAŻU I PRZECHOWYWANIE

## Schowki

Przegląd schowków w kabinie pasażerskiej.

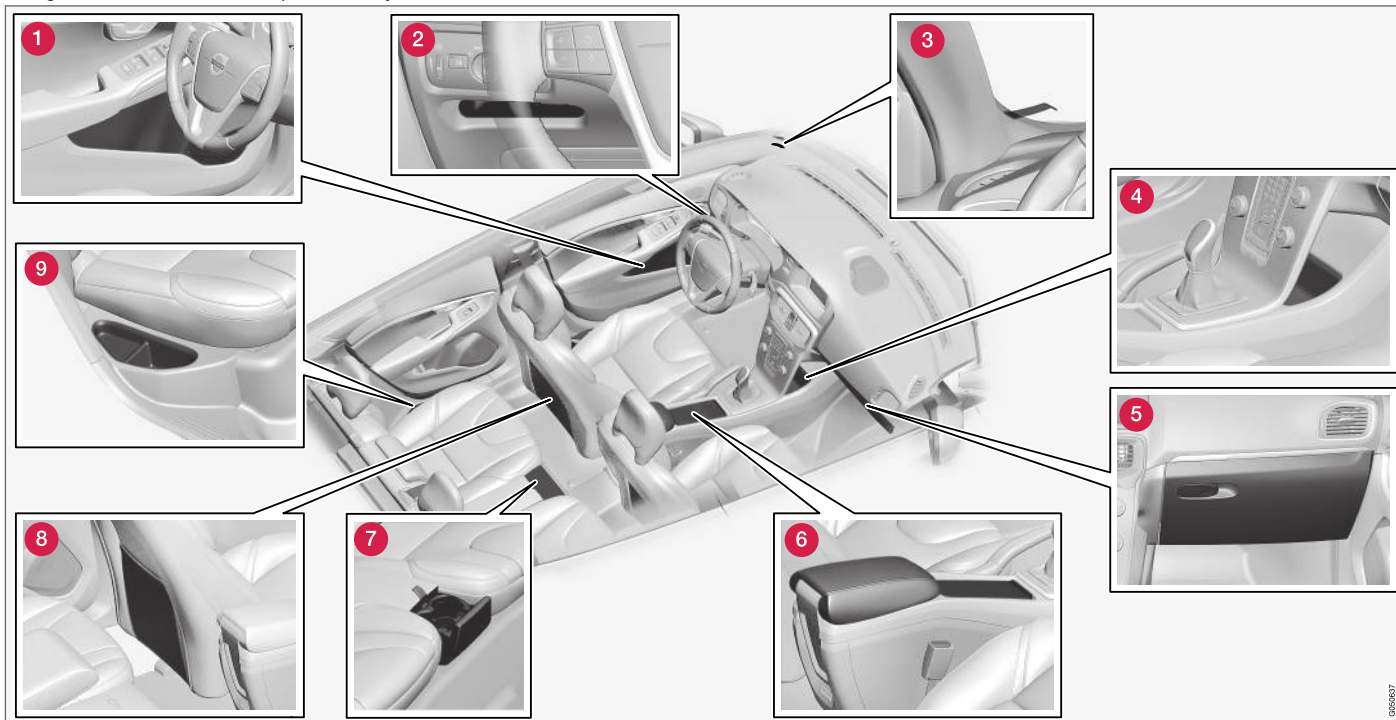



- 1 Kieszon w drzwiach<sup>1</sup>
- 2 Schowek, strona kierowcy (Str. 152)
- 3 Uchwyt na bilety parkingowe
- 4 Schowek
- 5 Schowek podręczny (Str. 153)
- 6 Schowek, uchwyt na kubki (Str. 152)
- 7 Uchwyt na kubki\* w tylnym siedzeniu
- 8 Kieszon schowka<sup>2</sup>
- 9 Schowek, tylne siedzenie

#### OSTRZEŻENIE

Luźne przedmioty, takie jak telefony komórkowe, aparaty fotograficzne, piloty wyposażenia dodatkowego itp., należy przewozić w schowku podręcznym lub w innych schowkach. W przeciwnym razie, jeżeli dojdzie do nagłego hamowania lub kolizji, mogą one spowodować obrażenia ciała u osób podróżujących samochodem.

<sup>1</sup> Z uchwytem na skrobaczkę do szyb po stronie kierowcy.

<sup>2</sup> Nie dotyczy tapicerki tekstylnej.

## Schówek strona kierowcy

Ten schówek (Str. 150) znajduje się po stronie kierowcy po lewej stronie pod panelem przełączników oświetlenia.

### **⚠ OSTRZEŻENIE**

Nie trzymać w kabinie żadnych ostrych ani wystających przedmiotów.

## Konsola pomiędzy fotelami

Między przednimi fotelami znajduje się konsola.

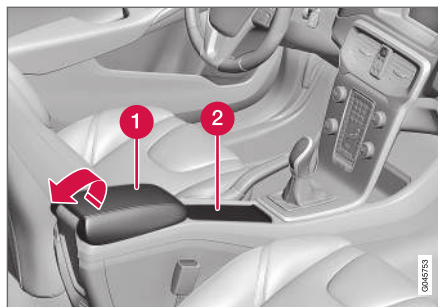

- 1 Schówek (np. na płyty CD) i gniazda wejściowe USB\*/AUX pod podłokietnikiem.
- 2 Obejmuje uchwyt na kubki dla kierowcy i pasażera na przednim fotelu.

### Powiązane informacje

- Schówki (Str. 150)
- Konsola pomiędzy fotelami – podłokietnik (Str. 152)

## Konsola pomiędzy fotelami – podłokietnik

Między przednimi fotelami znajduje się konsola.

W położeniu zamkniętym podłokietnik na konsoli między fotelami można przesuwac\* do przodu i do tyłu.

### Powiązane informacje

- Konsola między fotelami – gniazda 12 V (Str. 154)

## Schówek podręczny

Schówek podręczny znajduje się po stronie pasażera.

W schowku tym można przechowywać instrukcję obsługi samochodu, mapy itp. Znajdują się w nim także dodatkowe uchwyty na długopisy. Zamek schowka można zamykać\* (Str. 182) kluczykiem mechanicznym (Str. 171).

## Powiązane informacje

- Schowki (Str. 150)

## Dywaniki podłogowe\*

Dywaniki podłogowe ulegają zabrudzeniu np. błotem i topniejącym śniegiem. Volvo oferuje dywaniki podłogowe przystosowane specjalnie do tego samochodu.

### OSTRZEŻENIE

Należy używać tylko jednego dywanika podłogowego przy każdym siedzeniu i przed rozpoczęciem jazdy sprawdzić, czy dywanik przy fotelu kierowcy jest dobrze przymocowany i zabezpieczony spinkami, aby nie mógł dostać się pod pedały lub w ich pobliże.

## Powiązane informacje

- Czyszczenie wnętrza (Str. 408)

## Lusterko kosmetyczne

Lusterko kosmetyczne znajduje się w osłonie przeciwsłonecznej.



Lusterko kosmetyczne z oświetleniem.

Po uniesieniu osłony lusterka zapala się odpowiednia lampka.

## Powiązane informacje

- Podświetlenie lusterka kosmetycznego (Str. 384)

## Konsola między fotelami – gniazda 12 V

Gniazda elektryczne (12 V) znajdują się w schowku w konsoli między fotelami oraz obok uchwyty na napoje.

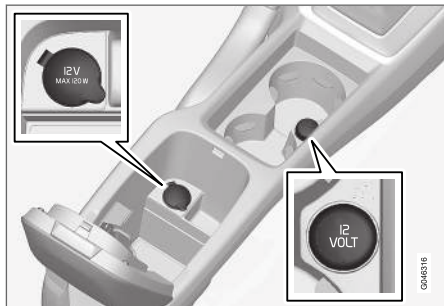

Gniazdo 12 V w przedniej części konsoli pomiędzy fotelami.

Gniazda elektryczne mogą być wykorzystywane przez różne urządzenia przystosowane do napięcia 12 V, np. ekrany TV, odtwarzacze muzyczne i telefony komórkowe. Gniazdo jest pod napięciem, gdy klucz z pilotem zdalnego sterowania znajduje się co najmniej w położeniu I (Str. 83).

### **⚠ OSTRZEŻENIE**

Gniazdo powinno być zawsze zamknięte zatyczką, gdy nie jest używane.

### **i UWAGA**

Wyposażenie opcjonalne i akcesoria – np. wyświetlacze, odtwarzacze muzyczne i telefony komórkowe – podłączone do jednego z gniazd elektrycznych 12 V w kabinie mogą zostać włączone przez układ klimatyzacji nawet po wyjęciu kluczyka z pilotem zdalnego sterowania lub gdy samochód jest zamknięty, na przykład w przypadku włączenia nagrzewnicy silnika i kabiny pasażerskiej\* o określonej godzinie.

Dlatego należy wyjąć wtyczki wyposażenia opcjonalnego i akcesoriów z gniazd elektrycznych, gdy nie są używane, aby nie dopuścić do rozładowania akumulatora!

### **! WAŻNE**

Maks. obciążenie każdego z gniazd wynosi 10 A (120 W).

### **i UWAGA**

Kompresor wchodzący w skład zestawu naprawczego do ogumienia (Str. 355) został przetestowany i zatwierdzony przez Volvo.

### **Powiązane informacje**

- Gniazdo 12 V w bagażniku (Str. 158)

## Przewożenie bagażu

Ładowność zależy od masy własnej pojazdu.

Ładowność zależy od masy własnej pojazdu. Suma ciężaru pasażerów oraz wszystkich akcesoriów zmniejsza ładowność samochodu o odpowiadający im ciężar.

Bardziej szczegółowe informacje na temat mas i obciążeń, Masy i obciążenia (Str. 416).



Drzwi bagażnika otwiera się za pomocą przycisku na panelu przełączników światła lub kluczyku z pilotem zdalnego sterowania, patrz Blokowanie i odblokowanie – drzwi bagażnika (Str. 182).

### **⚠ OSTRZEŻENIE**

Właściwości jezdne samochodu zależą od masy i rozmieszczenia bagażu.

### **O tym należy pamiętać przy przewożeniu bagażu**

- Docisnąć bagaż do oparcia tylnego siedzenia.

Należy pamiętać, że w przypadku złożenia oparcia tylnego siedzenia żadne przewożone przedmioty nie mogą zakłócać działania systemu aktywnych zagłówek WHIPS przednich foteli, Prawidłowa pozycja w fotelu (Str. 41).

- Ładunek ustawić pośrodku.
- Ciężkie ładunki układać jak najniżej. Nie umieszczać ciężkich ładunków na złożonych oparciach tylnych siedzeń.
- Ostre krawędzie ostonić miękkim materiałem, aby nie uszkodziły pokryć tapicerskich.
- Umocować ładunki taśmami mocowanymi do zaczepów stabilizacyjnych w podłodze przestrzeni bagażowej.

### OSTRZEŻENIE

W przypadku zderzenia czołowego z prędkością 50 km/h (30 mph) ciężar niezamocowanego przedmiotu o masie 20 kg (44 funtów) może na skutek bezwładności zwiększyć się do 1000 kg (2200 funtów).

### OSTRZEŻENIE

Ochrona, jaką daje kurtyna powietrzna zamontowana w podsufitce, może zostać ograniczona lub wyeliminowana przez wysoki bagaż.

- Nigdy nie ładować bagażu powyżej poziomu oparcia.

### OSTRZEŻENIE

Zawsze należy zabezpieczać przewożony bagaż. W przeciwnym razie, jeżeli dojdzie do gwałtownego hamowania, bagaż może przemieścić się, powodując obrażenia ciała u osób podróżujących samochodem.

Przykryć ostre krawędzie i narożniki czymś miękkim.

Podczas załadunku/wyładunku długich przedmiotów należy wyłączyć silnik i włączyć hamulec postojowy. W przeciwnym razie może dojść do przypadkowego uderzenia przedmiotem w dźwignię zmiany biegów lub dźwignię skrzyni biegów i włączenia biegu – samochód może wtedy ruszyć z miejsca.

### Powiązane informacje

- Zaczepy do umocowania bagażu (Str. 156)
- Siatka odgradzająca przestrzeń bagażową\* (Str. 158)
- Dłgie ładunki (Str. 155)
- Przewożenie bagażu na dachu samochodu (Str. 156)

### Dłgie ładunki

Oparcie tylnego siedzenia można złożyć, uzyskując dodatkową przestrzeń do przewożenia bagażu. Przedni fotel pasażera można również złożyć, uzyskując miejsce do przewiezienia długich przedmiotów.

### Składanie fotela pasażera

Fotele, przednie (Str. 84).

### Powiększanie przestrzeni bagażowej

(Str. 88).

### Powiązane informacje

- Przewożenie bagażu (Str. 154)

## Przewożenie bagażu na dachu samochodu

Zalecane jest stosowanie bagażników dachowych wyprodukowanych przez firmę Volvo. Nie grożą one uszkodzeniem nadwozia i gwarantują maksimum bezpieczeństwa.

Należy ściśle przestrzegać podanych przez producenta wskazówek montażowych.

- Bagażniki należy zawsze montować na aluminiowym relingu.
- Należy okresowo sprawdzać mocowanie bagażnika dachowego i umieszczonych na nim ładunków. Ładunki dokładnie umocować specjalnymi pasami.
- Ładunek musi być równomiernie rozłożony. Najcięższe przedmioty umieścić na spodzie.
- Załadowanie bagażu na dach powoduje zwiększenie powierzchni czołowej samochodu i w konsekwencji tym samym zwiększenie zużycia paliwa.
- Należy jechać spokojnie. Unikać gwałtownego przyspieszania i hamowania oraz zbyt szybkiego pokonywania zakrętów.

### **⚠ OSTRZEŻENIE**

Umieszczenie bagażu na dachu powoduje zmianę położenia środka ciężkości i właściwości jezdnych samochodu.

Informacje na temat maksymalnie dopuszczalnego obciążenia dachu, łącznie z bagażnikiem i boksem dachowym, patrz Masy i obciążenia (Str. 416).

### **Powiązane informacje**

- Przewożenie bagażu (Str. 154)

## Zaczepty do umocowania bagażu

Po obu stronach bagażnika znajduje się po kilka zaczepów służących do umocowania przewożonego bagażu.

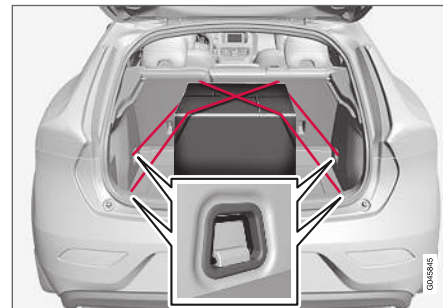

### **⚠ OSTRZEŻENIE**

Twarde, ostre i/lub ciężkie wystające przedmioty mogą spowodować obrażenia ciała przy gwałtownym hamowaniu.

Duże i ciężkie przedmioty należy zawsze zabezpieczyć pasami bezpieczeństwa lub taśmami do mocowania bagażu.

### **Powiązane informacje**

- Przewożenie bagażu (Str. 154)

## Uchwyt na torby z zakupami

Wyposażenie to służy do przytrzymywania w miejscu toreb z zakupami i zabezpiecza je przed przewróceniem i rozrzuconiem ich zawartości w bagażniku. Maksymalne obciążenie uchwytu wynosi 3 kg.

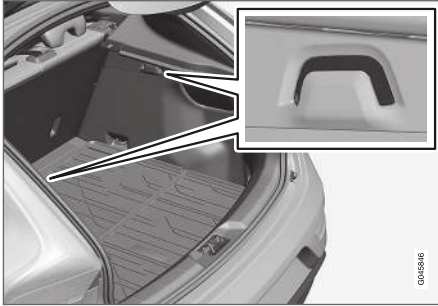

Mocowanie toreb z zakupami

## Powiązane informacje

- Przewożenie bagażu (Str. 154)
- Składany uchwyt na torby z zakupami\* (Str. 157)

## Składany uchwyt na torby z zakupami\*

Uchwyt na torby z zakupami w podłodze przytrzymuje torby w miejscu oraz zapobiega ich wywróceniu i rozsypaniu ich zawartości w przestrzeni bagażowej. Uchwyt można ustawiać w trzech położeniach.



Składany uchwyt na torby z zakupami

Można go ustawić w dwóch położeniach regulowanych i jednym tak zwanym położeniu serwisowym, w którym jest całkowicie rozłożony. Występują dwie wersje kombinacji z podłogą – jedna z punktami regulacyjnymi w misie pod podłogą i jedna z punktami regulacyjnymi w plastikowych szynach. Wariant rozłożenia zamieszczony poniżej pokazuje punkt regulacyjny w misie pod podłogą.

Maksymalne obciążenie uchwytu środkowego wynosi 3 kg, a uchwytu zewnętrznego – 10 kg.

## Odchylenie do góry



- 1 Pociągnąć do góry uchwyt\* na górnej powierzchni podłogi i złożyć ją.
- 2 Przesunąć podłogę do przodu w wygodne położenie i włożyć do rowka regulacyjnego.
3. W położeniu serwisowym podłogę przesuwają się do końca do przodu aż do oparcia tylnego siedzenia i umieszcza się w plastikowym wsporniku pośrodku.

## Powiązane informacje

- Przewożenie bagażu (Str. 154)
- Uchwyt na torby z zakupami (Str. 157)

## Gniazdo 12 V w bagażniku

Gniazdo elektryczne może być wykorzystywane przez różne urządzenia przystosowane do napięcia 12 V, np. wyświetlacze, odtwarzacze muzyczne i telefony komórkowe.

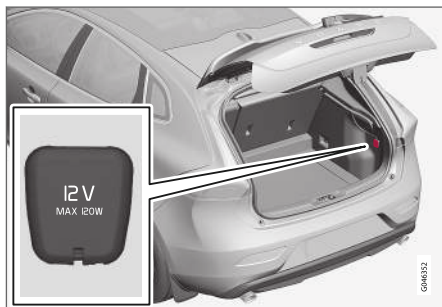

Opuścić osłonę, by uzyskać dostęp do gniazda elektrycznego.

- Napięcie w gnieździe występuje również wtedy, gdy kluczyk z pilotem zdalnego sterowania nie znajduje się w wyłączniku zapiónu.

### **WAŻNE**

Maks. obciążenie gniazda wynosi 10 A (120 W).

### **UWAGA**

Należy pamiętać, że korzystanie z gniazda elektrycznego przy wyłączonym silniku wiąże się z ryzykiem rozładowania akumulatora samochodu.

### **UWAGA**

Kompresor wchodzący w skład zestawu naprawczego do ogumienia (Str. 355) został przetestowany i zatwierdzony przez Volvo.

### Powiązane informacje

- Konsola między fotelami – gniazda 12 V (Str. 154)

## Siatka odgradzająca przestrzeń bagażową\*

Siatka odgradzającą przestrzeń bagażową zabezpiecza przed przemieszczeniem się przewożonego bagażu do kabiny samochodu w razie gwałtownego hamowania.



Mocowanie w czterech punktach siatki odgradzającej przestrzeń bagażową.

Ze względów bezpieczeństwa powinna być prawidłowo zamocowana i zabezpieczona. Siatka jest wykonana z wytrzymałego splotu nylonowego i jest mocowana za oparciami przednich foteli.

### **OSTRZEŻENIE**

Bagaż przewożony w przestrzeni bagażowej musi być dobrze zamocowany, a ponadto należy używać prawidłowo założonej siatki odgradzającej przestrzeń bagażową.



## Mocowanie

### **i UWAGA**

Siatkę odgradzającą przestrzeń bagażową najłatwiej założyć przez jedno z drzwi tylnych.

### **⚠ OSTRZEŻENIE**

Należy upewnić się, że górne zamocowania siatki odgradzającej przestrzeń bagażową i taśmy napinające są prawidłowo zamontowane. Nie wolno używać uszkodzonej siatki.

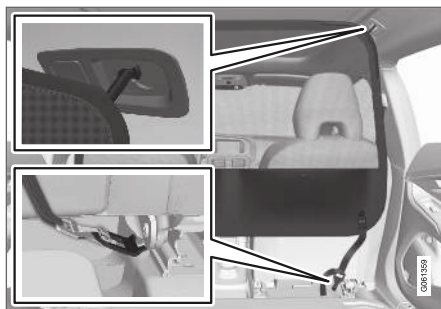

1. Zaczepić haczyki w gniazdach w suficie w taki sposób, aby zaczepy pasów mocujących skierowane były w stronę drzwi bagażnika.

Przeprowadzić pasy mocujące siatkę przez otwory z tyłu prowadnic foteli. Czynność tę ułatwi uprzednie przesunięcie foteli nieco do przodu i ustawienie ich oparć pionowo.

Przy odsuwaniu foteli i odchyłaniu ich oparć należy uważać, aby elementy te nie nacisnęły rozciągniętej siatki – mogą jej co najwyżej dotykać.

### **! WAŻNE**

Jeśli siedzenie/oparcie zostanie przesunięte mocno do tyłu i zetknie się z siatką odgradzającą przestrzeń bagażową, może dojść do uszkodzenia siatki i/lub jej zamocowań w suficie.

## PRZEWOŻENIE BAGAŻU I PRZECHOWYWANIE

2. Nacisnąć przycisk zaczepu pasa mocującego i przeprowadzić pas od dołu przez zaczep.

Za pomocą pasów mocujących naciągnąć siatkę.



### **Zdejmowanie i przechowywanie siatki odgradzającej**

1. Poluzować naciąg siatki odgradzającej, wciskając przycisk w zaczepie pasa mocującego i wysuwając pas.
2. Odczepić haczyki od gniazd w suficie.
3. Złożyć siatkę odgradzającą i umieścić ją w pokrowcu do przechowywania w przestrzeni bagażowej.

### **Powiązane informacje**

- Przewożenie bagażu (Str. 154)
- Zaczepy do umocowania bagażu (Str. 156)

## Tylna półka

Tylną półkę można wymontować, aby uzyskać dodatkową przestrzeń bagażową.

### Wymontowanie tylnej półki

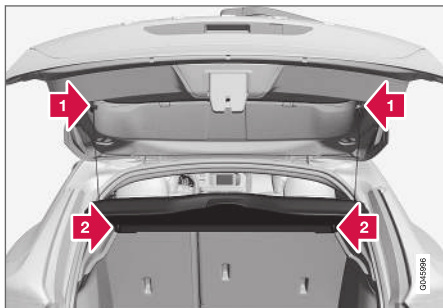

- 1** ▶ Odłączyć linki podnoszące tylną półkę po obu stronach.
- 2** ▶ Odczepić przednią krawędź tylnej półki i wyjąć ją.

### Powiązane informacje

- Przewożenie bagażu (Str. 154)
- Długość ładunki (Str. 155)

ZAMKI I AUTOALARM

## Kluczyk z pilotem zdalnego sterowania

Kluczyk z pilotem zdalnego sterowania służy między innymi do blokowania/odblokowywania zamków i uruchamiania silnika.

Istnieją trzy warianty kluczyka – kluczyk z pilotem zdalnego sterowania w wersji podstawowej, kluczyk bez komunikatora osobistego PCC\* i kluczyk z komunikatorem osobistym PCC\*.

Funkcje	Wersja podstawowa <sup>A</sup>	bez komunikatora osobistego PCC <sup>A</sup>	z komunikatorem osobistym PCC <sup>B</sup>
Blokowanie/odblokowywanie zamków i wyjmowany kluczyk mechaniczny	X	X	X
Bezkluczykowe zablokowanie/odblokowanie zamków		X	X

Funkcje	Wersja podstawowa <sup>A</sup>	bez komunikatora osobistego PCC <sup>A</sup>	z komunikatorem osobistym PCC <sup>B</sup>
Bezkluczykowe uruchamianie silnika		X	X
Przycisk informacyjny i lampki kontrolne			X

<sup>A</sup> Kluczyk z 5 przyciskami

<sup>B</sup> Kluczyk z 6 przyciskami

### Więcej informacji

- Kluczyk z pilotem zdalnego sterowania w wersji podstawowej – podstawowa wersja kluczyka, patrz Kluczyk z pilotem zdalnego sterowania – funkcje (Str. 167), gdzie zamieszczono opis jego funkcji.
- Kluczyk z pilotem zdalnego sterowania bez komunikatora osobistego PCC – z funkcją Keyless Drive\* (Str. 174) oraz funkcją bezkluczykowego zablokowania (Str. 176) i odblokowania (Str. 177) zamków.
- Kluczyk z pilotem zdalnego sterowania z komunikatorem osobistym PCC – ma dodatkowo przycisk informacyjny i lampki kontrolne.

trolne. Więcej informacji na temat tych funkcji specjalnych (Str. 169).

Wszystkie kluczyki z pilotem zdalnego sterowania są wyposażone w wyjmowany kluczyk mechaniczny (Str. 170), wykonany z metalu. Jego widoczna część jest dostępna w dwóch wersjach, co umożliwi odróżnienie kluczyków elektronicznych.

Można zamówić większą liczbę kluczyków z pilotem zdalnego sterowania – ale nie w innej wersji niż ta, która została dostarczona wraz z samochodem. Do jednego samochodu można zaprogramować i używać maksymalnie sześć kluczyków.

Wraz z samochodem otrzymują Państwo dwa kluczyki z pilotem zdalnego sterowania.

### OSTRZEŻENIE

Jeśli w samochodzie są dzieci:

Należy pamiętać o wyłączeniu zasilania sterowanych elektrycznie szyb poprzez wyjęcie kluczyka z pilotem zdalnego sterowania, jeśli kierowca wysiada z samochodu.

## Utrata kluczyka

W razie zgubienia kluczyka z pilotem zdalnego sterowania (Str. 162), nowy kluczyk można zamówić w stacji obsługi – zaleca się kontakt z autoryzowaną stacją obsługi Volvo.

Należy zabrać z sobą pozostałe kluczyki. Jako zabezpieczenie przed ewentualną kradzieżą samochodu konieczne jest wykasowanie kodu zgubionego kluczyka z pamięci układu. Aktualną liczbę zarejestrowanych kluczyków można sprawdzić w menu MY CAR. Opis menu można znaleźć w punkcie MY CAR (Str. 118).

## Powiązane informacje

- Kluczyk z pilotem zdalnego sterowania – funkcje (Str. 167)
- Zasięg (Str. 168)

## Kluczyk z pilotem zdalnego sterowania – personalizacja\*

Pamięć kluczyka w pilocie zdalnego sterowania umożliwia dostosowanie niektórych ustawień w samochodzie do indywidualnych preferencji różnych użytkowników.

Funkcja pamięci kluczyków jest dostępna w połączeniu na przykład z fotelem kierowcy z regulacją elektryczną\* (Str. 86).

Ustawienia zewnętrznych lusterek wstecznych (Str. 111), fotela kierowcy, siły wspomagania kierownicy (Str. 194) oraz kompozycji, kontrastu i trybu koloru (Str. 67) zespołu wskaźników można zapisać w pamięci kluczyków, zależnie od poziomu wyposażenia samochodu.

Funkcję<sup>1</sup> można włączać i wyłączać w menu MY CAR. Opis menu można znaleźć w punkcie MY CAR (Str. 118).

Gdy funkcja jest włączona, ustawienia zostają automatycznie powiązane z pamięcią kluczyków. Oznacza to, że zmiana któregoś z ustawień zostanie automatycznie zapisana w pamięci odpowiedniego kluczyka z pilotem zdalnego sterowania.

## Zapisywanie ustawień

W celu zapisania ustawień i użycia pamięci kluczyka z pilotem zdalnego sterowania należy:

1. Odblokować samochód za pomocą kluczyka z pilotem zdalnego sterowania, w którego pamięci ma zostać zapisane ustawienie<sup>2</sup>.
2. Upewnić się, że funkcja pamięci kluczyków jest włączona w menu MY CAR.
3. Dokonać żądanych ustawień, np. fotela i lusterek zewnętrznych.
4. Ustawienia zostaną zapisane w pamięci bieżącego kluczyka z pilotem zdalnego sterowania.

Następnym razem, gdy samochód zostanie odblokowany przy użyciu tego samego kluczyka z pilotem zdalnego sterowania, pozycje zapisane w pamięci kluczyka zostaną ustawione automatycznie – pod warunkiem, że zostały zmienione od czasu ostatniego użycia bieżącego kluczyka.

<sup>1</sup> W menu MY CAR nosi ona nazwę Pamięć kluczyka do samochodu.

<sup>2</sup> Nie wpływa to na ustawienia, które zostały zapisane w pamięci fotela z elektryczną regulacją.

### ◀ Zatrzymanie awaryjne

Jeżeli fotel zacznie zmieniać położenie niezgodnie z zamiarem, w celu jego zatrzymania wystarczy nacisnąć jeden z przycisków regulacyjnych fotela lub przycisków pamięci.

Operację przestawiania do położenia zapamiętanego przez układ zdalnego sterowania można wznowić, naciskając przycisk otwierania na kluczyku z pilotem zdalnego sterowania. W tym przypadku drzwi kierowcy muszą być otwarte.

#### OSTRZEŻENIE

Niebezpieczeństwo przygniecenia! Nie wolno pozwalać dzieciom na zabawę elementami sterowania. Podczas regulacji fotela upewnić się, czy przed, za lub pod fotelem nie znajdują się jakieś przedmioty. Upewnić się, że żadnemu z pasażerów znajdujących się na tylnym siedzeniu nie grozi przytrzaśnięcie.

### Zmienianie ustawień

Jeśli do samochodu zbliży się kilka osób, z których każda ma własny kluczyk z pilotem zdalnego sterowania, ustawienia np. fotela i lusterek zewnętrznych zostaną dostosowane do tej osoby, której kluczyk odblokuje drzwi kierowcy.

W przypadku otwarcia drzwi kierowcy przez osobę A z kluczykiem A, gdy prowadzić samochód będzie osoba B z kluczykiem B, ustawienia tych elementów można zmienić w następujący sposób:

- Stojąc przy drzwiach kierowcy lub siedząc za kierownicą, osoba B naciska przycisk odblokowania na swoim kluczyku z pilotem zdalnego sterowania.
- Naciskając jeden z przycisków 1-3 pamięci ustawień fotela kierowcy.
- Ręcznie korygując ustawienie fotela i lusterek zewnętrznych.

### Powiązane informacje

- Kluczyk z pilotem zdalnego sterowania – funkcje (Str. 167)
- Kluczyk z pilotem zdalnego sterowania z funkcją PCC\* – funkcje specjalne (Str. 169)

### Zablokowanie/odblokowanie – sygnalizacja

Prawidłowe zablokowanie i odblokowanie drzwi przy użyciu kluczyka z pilotem zdalnego sterowania (Str. 162) sygnalizowane jest mignięciem kierunkowskazów.

- Zablokowanie – jedno błyśnięcie i złożenie zewnętrznych lusterek wstecznych<sup>3</sup>.
- Odblokowanie – dwa błyśnięcia i rozłożenie zewnętrznych lusterek wstecznych<sup>3</sup>.

### **i UWAGA**

Należy pamiętać o ryzyku zamknięcia kluczyka z pilotem zdalnego sterowania w samochodzie.

Przy blokowaniu sygnalizacja następuje tylko wtedy, gdy wszystkie zamki zostały zablokowane i wszystkie drzwi są zamknięte. Sygnalizacja ma miejsce po zamknięciu ostatnich drzwi.

### **Wybieranie funkcji**

W menu MY CAR można wybrać różne opcje sygnalizacji zablokowania/odblokowania zamków za pomocą sygnalizacji świetlnej. Opis menu, patrz MY CAR (Str. 118).

### **Lampka kontrolna zamka**

Migająca dioda LED przy szybie przedniej potwierdza, że samochód jest zablokowany.

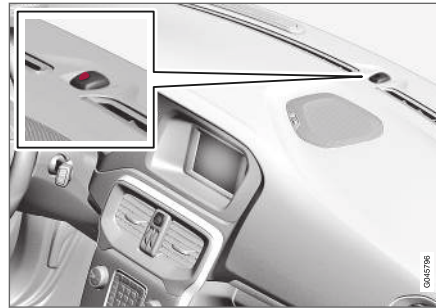

Ta sama dioda LED, co lampka kontrolna alarmu (Str. 188).

### **i UWAGA**

Samochody, które nie są wyposażone w autoalarm, również mają tę lampkę kontrolną.

### **Powiązane informacje**

- Funkcja bezkluczkowego dostępu i uruchamiania silnika\* (Str. 174)
- Lampka kontrolna alarmu\* (Str. 188)

## **Kluczyk z pilotem zdalnego sterowania – elektroniczny immobilizer**

Elektroniczna blokada zapłonu (immobilizer) uniemożliwia uruchomienie (Str. 286) samochodu przez nieuprawnioną osobę.

Każdy z elektronicznych kluczyków (Str. 162) ma przyporządkowany indywidualny kod identyfikacyjny. Samochód można uruchomić tylko prawidłowym kluczykiem z właściwym kodem.

Z elektroniczną blokadą rozruchu silnika związane są następujące komunikaty błędów pojawiające się na wyświetlaczu informacyjnym w zespole wskaźników:

<sup>3</sup> Tylko samochody ze składanymi elektrycznymi zewnętrznymi lusterkami wstecznymi.



Komunikat	Znaczenie
<b>Włóż kluczyk pojazdu</b>	Błąd odczytu kodu kluczyka z pilotem zdalnego sterowania podczas rozruchu – Wyjąć kluczyk z wyłącznika zapłonu, włożyć go ponownie i ponowić próbę rozruchu.
<b>Nie znaleziono kluczyka pojazdu<sup>A</sup></b>	Błąd odczytu kodu kluczyka z pilotem zdalnego sterowania podczas rozruchu – Ponowić próbę rozruchu.  Jeżeli błąd występuje nadal: Wcisnąć kluczyk z pilotem zdalnego sterowania do wyłącznika zapłonu i ponowić próbę rozruchu.
<b>Immobilizer Spróbuj ponownie uruchomić</b>	Błąd w układzie immobilizera przy uruchamianiu silnika. Jeżeli błąd występuje nadal: Skontaktować się ze stacją obsługi – zaleca się kontakt z autoryzowaną stacją obsługi Volvo.

<sup>A</sup> Dotyczy tylko wersji z systemem bezkluczykowego dostępu i uruchamiania silnika.

### Powiązane informacje

- Zdalna blokada rozruchu silnika ze śledzeniem\* (Str. 166)
- Funkcja bezkluczykowego dostępu i uruchamiania silnika\* (Str. 174)

### Zdalna blokada rozruchu silnika ze śledzeniem\*

Samochód jest wyposażony w układ blokady rozruchu silnika z funkcją śledzenia<sup>4</sup> umożliwiający wysledzenie i znalezienie pojazdu oraz zdalne aktywowanie immobilizera.

W celu uzyskania dalszych informacji i pomocy w uaktywnieniu tego układu należy skontaktować się z najbliższym dealerem Volvo.

### Powiązane informacje

- Kluczyk z pilotem zdalnego sterowania (Str. 162)
- Kluczyk z pilotem zdalnego sterowania – elektroniczny immobilizer (Str. 165)

<sup>4</sup> Tylko na niektórych rynkach i w połączeniu z Volvo On Call\*.







## Kluczyk z pilotem zdalnego sterowania – funkcje

Kluczyk z pilotem zdalnego sterowania ma funkcje, takie jak zablokowanie i odblokowanie zamków drzwi.

### Realizowane funkcje



Kluczyk z pilotem zdalnego sterowania w wersji podstawowej.

-  Blokowanie drzwi
-  Odblokowanie drzwi
-  Oświetlenie asekuracyjne
-  Drzwi bagażnika
-  Wyzwalanie alarmu przeciwnapadowego



Kluczyk z pilotem zdalnego sterowania z funkcją PCC\* (Personal Car Communicator).

-  Przycisk informacyjny – patrz Kluczyk z pilotem zdalnego sterowania z funkcją PCC\* – funkcje specjalne (Str. 169), gdzie zamieszczono opis jego działania.

### Przyciski funkcyjne

 **Zablokowanie** – Zablokowanie wszystkich drzwi bocznych oraz drzwi bagażnika i włączenie autoalarmu, patrz Od zewnątrz (Str. 179).

Nacisnąć i przytrzymać, aby zamknąć jednocześnie wszystkie szyby. Więcej informacji, Maksymalne przewietrzanie (Str. 181).

### OSTRZEŻENIE

W przypadku zamykania szyb za pomocą kluczyka z pilotem zdalnego sterowania należy upewnić się, że niczyje dłonie nie zostaną przytrzaśnięte.

 **Odblokowanie (Str. 179)** – Odblokowanie wszystkich drzwi bocznych oraz drzwi bagażnika i wyłączenie autoalarmu.

Nacisnąć i przytrzymać, aby otworzyć jednocześnie wszystkie szyby. Więcej informacji, Maksymalne przewietrzanie (Str. 181).

Działanie tej funkcji można zmienić z jednoczesnego odblokowania wszystkich drzwi na odblokowanie tylko drzwi kierowcy po jednym naciśnięciu przycisku i odblokowanie pozostałych drzwi po jego kolejnym naciśnięciu w ciągu dziesięciu sekund.

Funkcję można zmienić w menu MY CAR. Opis menu można znaleźć w punkcie MY CAR (Str. 118).

 **Oświetlenie asekuracyjne (Str. 106)** – Zdalne włączanie świateł samochodu.

 **Drzwi bagażnika (Str. 182)** – Odblokowanie i rozbrojenie alarmu tylko drzwi bagażnika.

 **Alarm przeciwnapadowy** – Służy do zwrócenia uwagi na samochód w razie niebezpieczeństwa.



- ◀◀ W celu włączenia sygnału dźwiękowego oraz kierunkowskazów należy przycisk naciskać przez co najmniej trzy sekundy lub w tym czasie nacisnąć go dwukrotnie.

W celu wyłączenia sygnalizacji alarmowej należy jeden raz nacisnąć czerwony przycisk. Jeżeli alarm działał przez co najmniej pięć sekund, zostanie on wyłączony. W przeciwnym razie funkcja wyłącza się automatycznie po ok. trzech minutach.

### Powiązane informacje

- Kluczyk z pilotem zdalnego sterowania (Str. 162)

### Zasięg

Zasięg działania funkcji kluczyka z pilotem zdalnego sterowania (w wersji podstawowej) wynosi około 20 metrów od samochodu.

Jeżeli samochód nie reaguje na naciśnięcie przycisku – podejść bliżej i ponowić próbę.

#### UWAGA

Działanie kluczyka z pilotem zdalnego sterowania może zostać zakłócone przez występujące w otoczeniu fale radiowe, budynki, ukształtowanie terenu itd. Samochód można zawsze zamknąć/otworzyć za pomocą kluczyka mechanicznego (Str. 172).

W przypadku gdy osoba wysiadająca z samochodu zabierze ze sobą kluczyk z pilotem zdalnego sterowania, pozostawiając pracujący silnik lub wyłącznik zapałki w pozycji **I** albo **II** (Str. 82) i zamknięte wszystkie drzwi, na wyświetlaczu informacyjnym ukaże się komunikat ostrzegawczy, któremu towarzyszyć będzie krótka sygnalizacja dźwiękowa.

Komunikat zgaśnie po ponownym umieszczeniu kluczyka z pilotem zdalnego sterowania w samochodzie i naciśnięciu przycisku **OK** lub po zamknięciu wszystkich drzwi.

### Powiązane informacje

- Kluczyk z pilotem zdalnego sterowania (Str. 162)
- Kluczyk z pilotem zdalnego sterowania – funkcje (Str. 167)

## Kluczyk z pilotem zdalnego sterowania z funkcją PCC\* – funkcje specjalne

Kluczyk z pilotem zdalnego sterowania z funkcją PCC\* ma więcej funkcji w porównaniu z kluczykiem w wersji podstawowej (Str. 162) – są to przycisk informacyjny i lampki kontrolne.



Kluczyk z pilotem zdalnego sterowania z funkcją PCC.

- 1 Przycisk informacyjny
- 2 Wskaźniki

Przycisk informacyjny udostępnia określone informacje o samochodzie, które są przekazywane za pośrednictwem wskaźników.

## Posługiwanie się przyciskiem informacyjnym

- Nacisnąć przycisk informacyjny 
    - > Przez około 7 sekund błyskają wszystkie wskaźniki, tworząc efekt krążenia światła po obwodzie panelu przycisków. Wskazuje to, że informacja z samochodu została odczytana.
- Naciśnięcie w tym czasie któregoś z przycisków przerywa odczyt danych.

### UWAGA

 Jeżeli żadne lampki kontrolne nie zapalą się po wielokrotnym naciśnięciu przycisku informacyjnego w różnych lokalizacjach (a także po upływie 7 sekund, gdy światło przestanie krążyć po obwodzie panelu przycisków), należy udać się do stacji obsługi – zaleca się powierzyć samochód autoryzowanej stacji obsługi Volvo.

Za pomocą wskaźników przekazywane są następujące informacje o samochodzie:

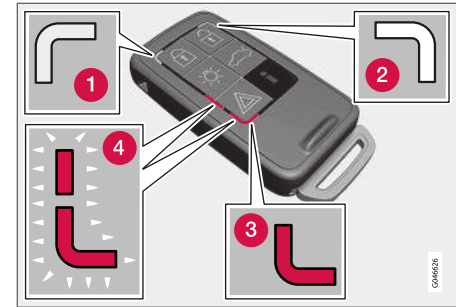

- 1 Zielone stałe światło: samochód zamknięty.
- 2 Żółte stałe światło: samochód otwarty.
- 3 Czerwone stałe światło – po zablokowaniu samochodu miało miejsce uruchomienie alarmu.
- 4 Oba wskaźniki migające na przemian czerwonym światłem – alarm został uruchomiony mniej niż 5 minut temu.

## Powiązane informacje

- Kluczyk z pilotem zdalnego sterowania z funkcją PCC\* – zasięg (Str. 170)

## Kluczyk z pilotem zdalnego sterowania z funkcją PCC\* – zasięg

Zasięg działania funkcji odblokowania drzwi bocznych oraz drzwi bagażnika za pomocą kluczyka z pilotem zdalnego sterowania z funkcją PCC (Personal Car Communicator) wynosi około 20 m od samochodu, a dla pozostałych funkcji maksymalnie do około 100 m. Jeżeli samochód nie reaguje na naciśnięcie przycisku – podejść bliżej i ponowić próbę.

### **i** UWAGA

Działanie przycisku informacyjnego może zostać zakłócone przez występujące w otoczeniu fale radiowe, budynki, ukształtowanie terenu itd.

## Poza zasięgiem

Jeżeli z powodu zbyt dużej odległości kluczyka z pilotem zdalnego sterowania od samochodu nie jest możliwy odbiór informacji o nim, pokazywany jest stan, jaki miał miejsce w momencie opuszczenia samochodu, bez wstępnego krążenia światła po obwodzie kluczyka.

W przypadku korzystania z kilku kluczyków z pilotem zdalnego sterowania tylko ten z nich, za pomocą którego samochód został otwarty bądź zamknięty, pokazuje właściwy stan.

### **i** UWAGA

**i** Jeżeli żadne lampki kontrolne nie zapalą się po wielokrotnym naciśnięciu przycisku informacyjnego w różnych lokalizacjach (a także po upływie 7 sekund, gdy światło przestanie krążyć po obwodzie panelu przycisków), należy udać się do stacji obsługi – zaleca się powierzyć samochód autoryzowanej stacji obsługi Volvo.

## Powiązane informacje

- Funkcja Keyless Drive\* – zasięg działania (Str. 174)
- Zasięg (Str. 168)

## Dodatkowy kluczyk mechaniczny

W pilocie zdalnego sterowania znajduje się wyjmowany kluczyk mechaniczny, za pomocą którego można włączyć pewne funkcje i wykonać pewne operacje.

Autoryzowana stacja obsługi Volvo dysponuje kodem kluczyka, na podstawie którego należy zamówić nowy kluczyk.

## Funkcje kluczyka mechanicznego

Użycie kluczyka mechanicznego umieszczonego w pilocie zdalnego sterowania:

- ręczne odblokowanie (Str. 172) lewych drzwi przednich, jeżeli centralny zamek nie może zostać uruchomiony za pomocą kluczyka z pilotem zdalnego sterowania.
- zabezpieczenie tylnych drzwi przy przewożeniu dzieci można włączyć i wyłączyć (Str. 186).
- prawe drzwi przednie i drzwi tylne można zablokować ręcznie, np. w przypadku awarii zasilania.
- można odblokować zamek schowka podręcznego\*.
- można przełączyć poduszkę powietrzną przed przednim fotelem pasażera (PACOS\*) w stan aktywny/nieaktywny.

### Powiązane informacje

- Ręczne blokowanie drzwi (Str. 180)
- Schowek podręczny (Str. 182)
- Włączanie i wyłączanie poduszki powietrznej pasażera\* (Str. 36)

### Wymowanie i chowanie

Kluczyk mechaniczny (Str. 170) wyjmuje się i chowa w następujący sposób:

#### Wymowanie kluczyka mechanicznego



- 1 Przesunąć na bok blokadę sprężynową.
- 2 Wyciągnąć kluczyk mechaniczny z oprawy.

#### Wkładanie kluczyka mechanicznego

Ostrożnie włożyć kluczyk mechaniczny na jego miejsce w kluczyku z pilotem zdalnego sterowania (Str. 162).

1. Trzymając kluczyk elektroniczny otworem gniazda skierowanym do góry, wsunąć kluczyk mechaniczny w oprawę.
2. Delikatnie docisnąć kluczyk mechaniczny. Aż odgłos zaczepu potwierdzi jego unieruchomienie.

### Powiązane informacje

- Odblokowanie drzwi (Str. 172)
- Włączenie manualne blokady otwarcia tylnych drzwi od wewnątrz (Str. 186)
- Włączanie i wyłączanie poduszki powietrznej pasażera\* (Str. 36)

## Odblokowanie drzwi

Kluczka mechanicznego można użyć, jeżeli centralny zamek nie może zostać uruchomiony za pomocą pilota zdalnego sterowania, np. z powodu wyczerpania baterii kluczyka z pilotem zdalnego sterowania (Str. 172).

Lewe drzwi przednie można odblokować w następujący sposób:

1. Odblokować lewe drzwi przednie kluczykiem mechanicznym, wkładając go do zamka w klamce drzwi. Więcej informacji, Funkcja Keyless Drive\* – odblokowanie drzwi przy użyciu kluczyka mechanicznego (Str. 177).

### **i UWAGA**

Otwarcie drzwi odblokowanych kluczykiem mechanicznym spowoduje włączenie autoalarmu.

2. Przerwać sygnalizację alarmową przez włożenie kluczyka z pilotem zdalnego sterowania do gniazda wyłącznika zapłonu.

Wersje z systemem bezkluczykowego dostępu i uruchamiania silnika, patrz Funkcja Keyless Drive\* – odblokowanie drzwi przy użyciu kluczyka mechanicznego (Str. 177).

## Powiązane informacje

- Dodatkowy kluczyk mechaniczny (Str. 170)
- Kluczyk z pilotem zdalnego sterowania (Str. 162)

## Wymiana baterii

Bateria<sup>5</sup> w kluczyku z pilotem zdalnego sterowania może wymagać wymiany.

Baterię w kluczyku z pilotem zdalnego sterowania należy wymienić, gdy:

- zapali się symbol informacyjny a na panelu zespołu wskaźników pojawi się **Słaba bateria w kluczyku Patrz instrukcja**

i/lub

- zamki w samochodzie przestają reagować na sygnały zdalnego sterowania kluczyka wysyłane z odległości do 20 m.



<sup>5</sup> Kluczyk z pilotem zdalnego sterowania z funkcją PCC zawiera dwie baterie.

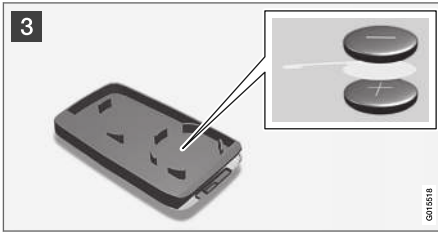

### Otwieranie obudowy

- 1 Przesunąć na bok blokadę sprężynową.
- 2 Wyciągnąć kluczyk mechaniczny z oprawy.
- 2 Wsunąć końcówkę wkrętaka o szerokości ostrza 3 mm w szczelinę za blokadą sprężynową i delikatnie podważyć pokrywę do góry.

### UWAGA

Obrócić kluczyk z pilotem zdalnego sterowania przyciskami do góry, by baterie nie wypadły po jego otwarciu.

### WAŻNE

Unikać dotykania nowych akumulatorów i powierzchni ich styków palcami, ponieważ spowoduje to pogorszenie ich działania.

### Wymiana baterii

### UWAGA

Firma Volvo zaleca, aby baterie używane w pilocie kluczyka/komunikatorze osobistym PCC spełniały wymogi normy UN Manual of Test and Criteria, Part III, sub-section 38.3. Baterie montowane fabrycznie lub wymieniane w autoryzowanej stacji obsługi Volvo spełniają powyższe kryteria.

- 3 Sprawdzić sposób zamocowania baterii po wewnętrznej stronie pokrywy, zwracając uwagę na ustawienie biegunów (+) i (-).

### Kluczyk z pilotem zdalnego sterowania z jedną baterią

1. Ostrożnie wypchnąć baterię z oprawy.
2. Włożyć nową stroną (+) do dołu.

### Kluczyk z pilotem zdalnego sterowania z funkcją PCC\* z dwoma bateriami

1. Ostrożnie wypchnąć baterie z oprawy.
2. Włożyć pierwszą baterię stroną (+) do góry.
3. Umieścić przekładkę z białego tworzywa, a następnie drugą baterię stroną (+) do dołu.

### Typ baterii

Stosować baterie z oznaczeniem CR2430, 3 V.

### Składanie obudowy

1. Złożyć i ścisnąć ze sobą obie części obudowy.
2. Trzymając kluczyk elektroniczny otworem gniazda skierowanym do góry, wsunąć kluczyk mechaniczny w oprawę.
3. Delikatnie docisnąć kluczyk mechaniczny. Aż odgłos zaczepu potwierdzi jego unieruchomienie.

### WAŻNE

Wyczerpane baterie należy utylizować w sposób niepowodujący zanieczyszczenia środowiska.

### Powiązane informacje

- Kluczyk z pilotem zdalnego sterowania (Str. 162)
- Kluczyk z pilotem zdalnego sterowania – funkcje (Str. 167)

## Funkcja bezkluczkowego dostępu i uruchamiania silnika\*

W samochodach wyposażonych w funkcję Keyless Drive układ rozruchowy i zamki mogą być obsługiwane bez użycia kluczyka.

Dzięki układowi bezkluczkowego dostępu i uruchamiania silnika można uruchomić samochód oraz zablokować i odblokować zamki bez potrzeby wkładania kluczyka z pilotem zdalnego sterowania (Str. 162) do wyłącznika zapłonu<sup>6</sup>. Wystarczy mieć kluczyk z pilotem zdalnego sterowania w kieszeni. Służy to wygodzie korzystania z samochodu, ponieważ można np. dostać się do niego, mając zajęte obie ręce.

Oba kluczyki z pilotem zdalnego sterowania będące na wyposażeniu samochodu mają funkcję obsługi bezkluczkowej. Istnieje możliwość zamówienia większej liczby kluczyków z pilotem zdalnego sterowania.

Układ elektryczny samochodu można za pomocą kluczyka z pilotem zdalnego sterowania przełączyć na jeden z 3 różnych poziomów – położenie kluczyka **0**, **I** lub **II** (Str. 83).

## Powiązane informacje

- Funkcja Keyless Drive\* – zasięg działania (Str. 174)
- Funkcja Keyless Drive\* – bezpieczeństwo kluczyka z pilotem zdalnego sterowania (Str. 175)
- Funkcja Keyless Drive\* – zakłócenie działania kluczyka z pilotem zdalnego sterowania (Str. 176)

## Funkcja Keyless Drive\* – zasięg działania<sup>7</sup>

Automatyczne odblokowanie drzwi bocznych lub drzwi bagażnika bez naciskania przycisku na kluczyku z pilotem zdalnego sterowania jest możliwe, gdy nadajnik zdalnego sterowania znajduje się w odległości nie większej niż około 1,5 m od klamki drzwi samochodu lub drzwi bagażnika.

Oznacza to, że osoba, która chce zablokować lub odblokować drzwi samochodu, musi mieć kluczyk z pilotem zdalnego sterowania przy sobie. Nie ma możliwości zablokowania ani odblokowania drzwi samochodu, gdy kluczyk z pilotem zdalnego sterowania znajduje się po drugiej stronie samochodu.

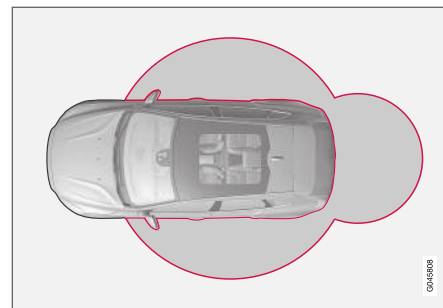

<sup>6</sup> Nie dotyczy kluczyka z pilotem zdalnego sterowania w wersji podstawowej.

<sup>7</sup> Nie dotyczy samochodów z funkcją bezkluczkowego uruchamiania silnika.



Czerwone linie na powyższej ilustracji obrazują zasięg anten systemu.

W przypadku gdy osoby wysiadające z samochodu zabiorą ze sobą wszystkie kluczyki z pilotem zdalnego sterowania, pozostawiając pracujący silnik lub wyłącznik zapłonu w pozycji I albo II (Str. 83) i któreś drzwi zostaną otwarte, a następnie otwarte, na wyświetlaczu informacyjnym ukaże się komunikat ostrzegawczy, któremu towarzyszyć będzie sygnalizacja dźwiękowa.

Gdy kluczyk z pilotem zdalnego sterowania zostanie z powrotem przyniesiony do samochodu, komunikat ostrzegawczy zgaśnie i sygnał akustyczny wyłączy się po wystąpieniu jednego z poniższych zdarzeń:

- otwarcie i zamknięcie drzwi
- włożenie kluczyka z pilotem zdalnego sterowania do wyłącznika zapłonu
- Przycisk **OK** na dźwigni kierunkowskazów.

### Powiązane informacje

- Funkcja bezkluczykowego dostępu i uruchamiania silnika\* (Str. 174)
- Funkcja\* – lokalizacja anten (Str. 178)

## Funkcja Keyless Drive\* – bezpieczeństwo kluczyka z pilotem zdalnego sterowania

Jest ważne, aby koniecznie pilnować wszystkich kluczyków z pilotem zdalnego sterowania.

Jeśli jeden z kluczyków z pilotem zdalnego sterowania<sup>8</sup> zostanie pozostawiony w samochodzie, funkcje obsługi bezkluczykowej zostają wyłączone na wypadek, gdyby samochód został na przykład zamknięty drugim kluczykiem z pilotem zdalnego sterowania należącym do samochodu. W ten sposób uniemożliwia dostęp do samochodu osobom nieupoważnionym.

Przy następnym otwarciu samochodu za pomocą drugiego kluczyka z pilotem zdalnego sterowania, zapomniany kluczyk zostanie ponownie aktywowany.

### ! WAŻNE

Unikać pozostawiania kluczyka z pilotem zdalnego sterowania z funkcją PCC w samochodzie. Jeśli ktoś włamie się do samochodu i znajdzie kluczyk z pilotem zdalnego sterowania, będzie mógł na przykład uruchomić samochód, wkładając kluczyk do wyłącznika zapłonu i naciskając przycisk **START/STOP ENGINE**.

### Powiązane informacje

- Funkcja bezkluczykowego dostępu i uruchamiania silnika\* (Str. 174)

<sup>8</sup> Dotyczy kluczyka z pilotem zdalnego sterowania z funkcją PCC (komunikatora osobistego).

## Funkcja Keyless Drive\* – zakłócenie działania kluczyka z pilotem zdalnego sterowania

Ekran oraz fale elektromagnetyczne mogą powodować zakłócenia działania funkcji bezkluczykowego dostępu (Str. 174) kluczyka z pilotem zdalnego sterowania.

### **i UWAGA**

Nie umieszczać/nie przechowywać kluczyka z pilotem zdalnego sterowania z funkcją bezkluczykowego dostępu i uruchamiania w pobliżu telefonu komórkowego lub metalowych przedmiotów – zachować odległość co najmniej 10-15 cm.

Jeśli wystąpią zakłócenia, użyć kluczyka z pilotem zdalnego sterowania i kluczyka mechanicznego jak kluczyka z pilotem zdalnego sterowania w wersji podstawowej (Str. 162).

### Powiązane informacje

- Wymiana baterii (Str. 172)
- Funkcja Keyless Drive\* – bezpieczeństwo kluczyka z pilotem zdalnego sterowania (Str. 175)
- Funkcja Keyless Drive\* – zasięg działania (Str. 174)

## Funkcja Keyless Drive\* – zablokowanie

Samochody wyposażone w funkcję bezkluczykowego dostępu i uruchamiania silnika posiadają wrażliwą na dotyk powierzchnię na zewnętrznych klamkach drzwi oraz osłoniętą gumową nakładką przycisk obok pokrytego gumą dużego przycisku na drzwiach bagażnika.

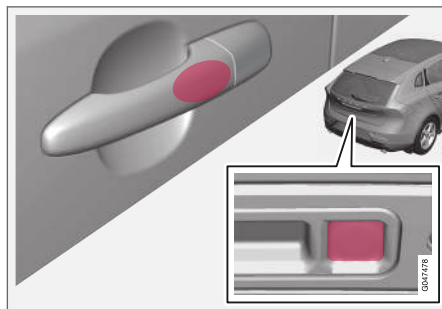

Aby zablokować drzwi i drzwi bagażnika, należy chwycić dłonią jedną z klamek drzwi lub nacisnąć mniejszy z dwóch pokrytych gumą przycisków na drzwiach bagażnika – lampka kontrolna zamka (Str. 164) na szybie przedniej potwierdza miganie, że procedura blokowania została zakończona.

Wszystkie drzwi boczne i drzwi bagażnika muszą zostać zamknięte przez zablokowaniem zamków

samochodu – w przeciwnym razie ich zablokowanie nie będzie możliwe.

### **i UWAGA**

W samochodach z automatyczną skrzynią biegów dźwignia skrzyni biegów musi zostać ustawiona w położeniu **P**, gdyż w przeciwnym razie nie będzie można zablokować zamków ani uzbroić alarmu.

### **i UWAGA**

Trzeba pamiętać, że system może zostać aktywowany w związku z myciem samochodu, jeśli kluczyk z pilotem zdalnego sterowania znajduje się w zasięgu.

### Powiązane informacje

- Funkcja bezkluczykowego dostępu i uruchamiania silnika\* (Str. 174)
- Lampka kontrolna alarmu\* (Str. 188)

## Funkcja Keyless Drive\* – odblokowanie<sup>9</sup>

Odblokowanie drzwi następuje w momencie chwycenia dłonią za jedną z klamek drzwi lub po naciśnięciu dużego pokrytego gumą przycisku drzwi bagażnika – drzwi boczne lub drzwi bagażnika można wtedy otworzyć normalnie.

### **i UWAGA**

Klamki drzwi normalnie rejestrują fakt chwycenia dłonią za klamkę, ale jeśli osoba otwierająca samochód nosi grube rękawiczki albo wykona bardzo szybki ruch dłonią, może być potrzebna druga próba lub konieczne będzie zdjęcie rękawiczki.

### Powiązane informacje

- Funkcja bezkluczkowego dostępu i uruchamiania silnika\* (Str. 174)
- Funkcja Keyless Drive\* – zablokowanie (Str. 176)

## Funkcja Keyless Drive\* – odblokowanie drzwi przy użyciu kluczyka mechanicznego

Jeżeli centralny zamek nie reaguje na sterowanie pilotem, np. z powodu wyczerpania baterii, to lewe drzwi przednie odblokowuje się za pomocą znajdującego się w kluczyku z pilotem zdalnego sterowania wyjmowanego kluczyka mechanicznego (Str. 170).

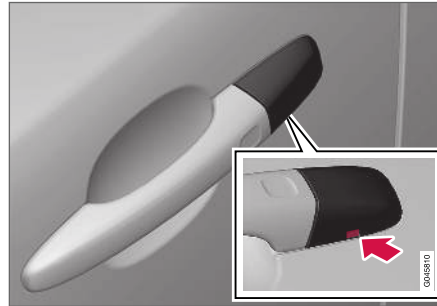

Otwór na kluczyk mechaniczny – do zdejmowania osłony.

Aby uzyskać dostęp do zamka, trzeba zdjąć plastikową osłonę klamki drzwi – można to zrobić także za pomocą kluczyka mechanicznego:

1. Wcisnąć kluczyk mechaniczny prosto w górę w otwór pod spodem klamki drzwi/osłony na głębokość ok. 1 cm – nie podważać.
  - > Plastikowa osłona zostaje odłączona automatycznie pod wpływem siły powstającej przy wciskaniu kluczyka prosto w górę w otwór.
2. Następnie włożyć kluczyk mechaniczny do otworu zamka i odblokować drzwi.
3. Po odblokowaniu drzwi założyć z powrotem plastikową osłonę.

### **i UWAGA**

Otwarcie lewych przednich drzwi odblokowanych kluczykiem mechanicznym spowoduje włączenie autoalarmu (Str. 187). Aby go wyłączyć, należy włożyć kluczyk z pilotem zdalnego sterowania do wyłącznika zapłonu, patrz Autoalarm\* – nie działa nadajnik zdalnego sterowania (Str. 189).

### Powiązane informacje

- Funkcja bezkluczkowego dostępu i uruchamiania silnika\* (Str. 174)
- Wyjmowanie i chowanie (Str. 171)

<sup>9</sup> Nie dotyczy kluczyków z pilotem zdalnego sterowania z funkcją bezkluczkowego uruchamiania silnika.

## Funkcja Keyless Drive\* – ustawienia blokowania

Ustawienia blokowania dla samochodów wyposażonych w funkcję bezkluczkowego dostępu i uruchamiania silnika można dostosować, wskazując w menu MY CAR, które drzwi mają zostać odblokowane.

Opis menu można znaleźć w punkcie MY CAR (Str. 118).

### Powiązane informacje

- Funkcja bezkluczkowego dostępu i uruchamiania silnika\* (Str. 174)

## Funkcja\* – lokalizacja anten

Samochody wyposażone w funkcję bezkluczkowego dostępu i uruchamiania silnika mają kilka wbudowanych anten w różnych miejscach w samochodzie.

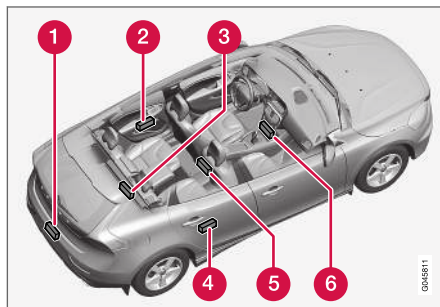

- 1 Tylny zderzak, pośrodku
- 2 Klamka tylnych drzwi po lewej stronie
- 3 W bagażniku, w części centralnej i najgłębiej we wnętrzu pod podłogą
- 4 Klamka tylnych drzwi po prawej stronie
- 5 Pod tylną częścią konsoli środkowej
- 6 Pod przednią częścią konsoli środkowej.

## **⚠ OSTRZEŻENIE**

Osoby z wszczepionym rozrusznikiem serca nie powinny zbliżyć się z rozrusznikiem do anten systemu Keyless na odległość mniejszą niż 22 cm. Ma to na celu uniknięcie zakłócenia pracy rozrusznika przez system Keyless.

### Powiązane informacje

- Funkcja bezkluczkowego dostępu i uruchamiania silnika\* (Str. 174)

## Od zewnątrz

Do zablokowania/odblokowania samochodu od zewnątrz służy kluczyk z pilotem zdalnego sterowania (Str. 167). Wszystkie drzwi boczne, drzwi bagażnika oraz klapka wlewu paliwa zostają odblokowane lub zablokowane od zewnątrz przy użyciu zdalnego sterowania. Można wybrać różne sekwencje odblokowania drzwi.

Aby możliwe było uruchomienie sekwencji blokowania zamków, drzwi kierowcy muszą być zamknięte – jeżeli którekolwiek z pozostałych drzwi bocznych lub drzwi bagażnika są otwarte, zablokowanie ich zamków i uzbrojenie alarmu nastąpi dopiero po ich zamknięciu. W samochodach wyposażonych w bezkluczykowy układ blokowania zamków\* wszystkie drzwi boczne i drzwi bagażnika muszą być zamknięte, patrz Funkcja Keyless Drive\* – zablokowanie (Str. 176) i Funkcja Keyless Drive\* – odblokowanie (Str. 177).

### UWAGA

Należy pamiętać o ryzyku zamknięcia kluczyka z pilotem zdalnego sterowania w samochodzie.

Jeżeli zamki nie reagują na zdalne sterowanie, mogło nastąpić wyczerpanie baterii w elektronicznym kluczyku. W takiej sytuacji do zablokowania lub odblokowania lewych przednich drzwi można

użyć wyjmowanego kluczyka mechanicznego (Str. 171).

### UWAGA

Należy pamiętać, że po otwarciu drzwi za pomocą kluczyka mechanicznego następuje uruchomienie alarmu – alarm zostaje wyłączony po włożeniu kluczyka z pilotem zdalnego sterowania do wyłącznika zapłonu.

### OSTRZEŻENIE

Należy pamiętać o niebezpieczeństwie zamknięcia osób w samochodzie, gdy zamki zostają zablokowane za pomocą kluczyka z pilotem zdalnego sterowania – otwarcie którychkolwiek drzwi od środka za pomocą przycisków jest wtedy niemożliwe. Więcej informacji, patrz Całkowita blokada zamków\* (Str. 184).

## Automatyczny powrót do stanu zablokowania

Jeżeli w ciągu dwóch minut od odblokowania przy użyciu zdalnego sterowania żadne z drzwi bocznych ani drzwi bagażnika nie zostaną otwarte, wszystkie zostaną ponownie zablokowane (nie dotyczy zamknięcia samochodu od wewnątrz). Zapobiega to przypadkowemu pozostawieniu otwartego samochodu. Samochody z autoalarmem, patrz Alarm\* (Str. 187).

## Powiązane informacje

- Blokowanie i odblokowanie – od wewnątrz (Str. 180)
- Kluczyk z pilotem zdalnego sterowania – funkcje (Str. 167)

## Ręczne blokowanie drzwi

W pewnych sytuacjach musi istnieć możliwość ręcznego zablokowania zamków samochodu, np. w przypadku awarii zasilania.

Zamek lewych przednich drzwi można odblokować za pomocą wyjmowanego kluczyka mechanicznego (Str. 177) z pilota zdalnego sterowania.

Pozostałe drzwi nie mają zamków, lecz zamiast nich są wyposażone w znajdujące się w tylnej krawędzi przełączniki blokady, które trzeba wcisnąć za pomocą kluczyka mechanicznego – następuje wtedy mechaniczne zablokowanie drzwi uniemożliwiające ich otwarcie od zewnątrz. Drzwi można jednak nadal otworzyć od środka.

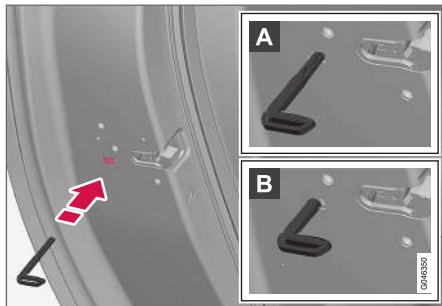

Ręczne blokowanie drzwi. Nie należy mylić z zabezpieczeniem tylnych drzwi przy przewożeniu dzieci (Str. 186).

- Wyjąć kluczyk mechaniczny (Str. 171) z kluczyka z pilotem zdalnego sterowania. Włożyć kluczyk mechaniczny w otwór przełącznika zamka i wcisnąć go, aż do oporu, ok. 12 mm.

- A** Drzwi można otworzyć zarówno od zewnątrz, jak i od środka.
- B** Drzwi są zablokowane przed możliwością otwarcia od zewnątrz. Aby wrócić do pozycji A, trzeba otworzyć drzwi za pomocą klamki wewnętrznej.

Drzwi można także odblokować za pomocą przycisku odblokowania zamków na kluczyku z pilotem zdalnego sterowania (Str. 162) lub przycisku centralnego zamka na drzwiach kierowcy.

### **i** UWAGA

- Przełącznik zamka na drzwiach blokuje tylko dane drzwi – a nie wszystkie drzwi jednocześnie.
- Zablokowanych ręcznie drzwi tylnych z włączoną ręczną blokadą zabezpieczającą je przed otwarciem przez dzieci (Str. 186) nie można otworzyć ani od wewnątrz ani od zewnątrz. Zablokowane w ten sposób drzwi można odblokować wyłącznie za pomocą kluczyka z pilotem zdalnego sterowania lub przycisku centralnego zamka.

### Powiązane informacje



- Wymiana baterii (Str. 172)

## Blokowanie i odblokowanie – od wewnątrz

Do odblokowania i zablokowania drzwi można użyć przycisku centralnego zamka na panelu w drzwiach kierowcy. Jednocześnie można zablokować lub odblokować wszystkie drzwi i drzwi bagażnika (Str. 182).



Zamek centralny

- Aby zamknąć, nacisnąć jedną stronę  przycisku. Naciśnięcie drugiej strony przycisku  służy do otwierania.

### Lampka kontrolna w przycisku zamka

Gdy lampka w przycisku centralnego zamka w drzwiach kierowcy świeci się, oznacza to, że wszystkie drzwi są zablokowane.

### Odblokowanie drzwi

Drzwi mogą zostać odblokowane jednym z dwóch następujących sposobów:

- Nacisnąć przycisk  centralnego blokowania.

Długie naciśnięcie otwiera jednocześnie wszystkie szyby boczne\* (patrz też punkt Maksymalne przewietrzanie (Str. 181)).

- Pociągnąć za klamkę i otworzyć drzwi – odblokowanie i otwarcie drzwi następuje jednocześnie.

### Blokowanie zamków

- Włączenie centralnego zamka wymaga zamknięcia obojga drzwi przednich. Nacisnąć przycisk centralnego zamka  – wszystkie drzwi zostają zablokowane. Jeśli któreś z drzwi tylnych są otwarte, zostaną one zablokowane po zamknięciu.

Długie naciśnięcie otwiera wszystkie szyby boczne (patrz też punkt Maksymalne przewietrzanie (Str. 181)).

### Automatyczne blokowanie zamków

Po rozpoczęciu jazdy następuje automatyczne zablokowanie drzwi bocznych oraz drzwi bagażnika.

Funkcję można włączać i wyłączać w menu MY CAR. Opis menu można znaleźć w punkcie MY CAR (Str. 118).

### Powiązane informacje



- Od zewnątrz (Str. 179)
- Alarm\* (Str. 187)

### Maksymalne przewietrzanie

W celu szybkiej wymiany powietrza w kabinie samochodu w upalny dzień można skorzystać z funkcji maksymalnego przewietrzania, która polega na jednoczesnym otwarciu (i zamknięciu) wszystkich szyb bocznych.



Przycisk centralnego zamka

Długie naciśnięcie symbolu  w przycisku centralnego zamka lub na kluczyku z pilotem zdalnego sterowania **otwiera** jednocześnie wszystkie szyby boczne. Kolejne naciśnięcie przycisku  **zamyka** jednocześnie wszystkie szyby boczne.

### Powiązane informacje

- Blokowanie i odblokowanie – od wewnątrz (Str. 180)
- Elektryczne sterowanie szyb (Str. 109)

## Schowek podręczny

Zamek schowka podręcznego (Str. 153) można otwierać i zamykać wyłącznie dodatkowym kluczykiem mechanicznym, chowanym w obudowie pilota zdalnego sterowania (Str. 162).

Informacje na temat położenia kluczyka można znaleźć w punkcie Wymowianie i chowanie (Str. 171).



Zabezpieczenie dostępu do schowka w desce rozdzielczej:

- 1 Włożyć kluczyk mechaniczny w zamek schowka.
- 2 Obrócić zamek kluczykiem mechanicznym zgodnie z ruchem wskazówek zegara o kąt 90 stopni. Szczelina zablokowanego zamka jest ustawiona poziomo.
- 3 Wyjąć kluczyk mechaniczny.

- Odblokowywanie odbywa się w przeciwnej kolejności.

## Powiązane informacje

- Kluczyk z pilotem zdalnego sterowania – funkcje (Str. 167)

## Blokowanie i odblokowanie – drzwi bagażnika

Drzwi bagażnika można otworzyć, zablokować i odblokować na kilka różnych sposobów.

### Otwieranie ręczne

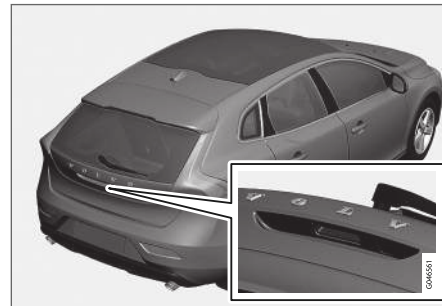

Pokryty gumą przycisk ze stykiem elektrycznym.

Drzwi bagażnika są utrzymywane w położeniu zamkniętym przez zamek elektryczny. Aby otworzyć:

1. Nacisnąć lekko szerszy z dwóch pokrytych gumą przycisków pod klamką zewnętrzną – zamek zostanie zwolniony.
2. Pociągnąć klamkę zewnętrzną w górę, aby całkowicie otworzyć drzwi.



**WAŻNE**

- Do zwolnienia zamka bagażnika potrzebna jest minimalna siła – wystarczy lekko nacisnąć pokryty gumą przycisk.
- W celu otwarcia bagażnika nie ciągnąć za pokryty gumą przycisk – drzwi bagażnika podnosić za uchwyt. Zastosowanie zbyt dużej siły może spowodować uszkodzenie styków elektrycznych przycisku.

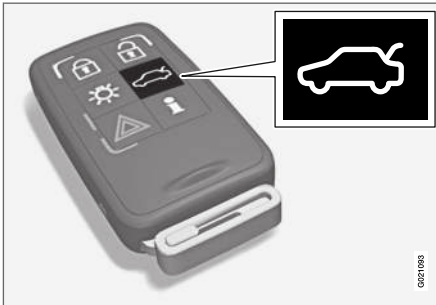
**Odblokowanie przy użyciu kluczyka z pilotem zdalnego sterowania**

Możliwe jest niezależne rozbrojenie\* alarmu drzwi tylnych i odblokowanie ich zamka za pomocą przycisku  kluczyka z pilotem zdalnego sterowania (Str. 162).

Lampka kontrolna zamka (Str. 164) na tablicy rozdzielczej przestaje migać, co oznacza, że nie

cały samochód jest zablokowany, a czujniki przechyłu i ruchu autoalarmu\* oraz czujniki otwarcia drzwi bagażnika są odłączone.

Natomiast drzwi boczne pozostają zablokowane i chronione.

Drzwi bagażnika można otworzyć na dwa różne sposoby za pomocą kluczyka z pilotem zdalnego sterowania:

**Jedno naciśnięcie** – Pokrywa bagażnika zostaje odblokowana, ale pozostaje zamknięta – nacisnąć lekko pokryty gumą duży przycisk pod klamką zewnętrzną i podnieść pokrywę bagażnika. Jeśli drzwi bagażnika nie zostaną otwarte w ciągu 2 minut, zostaną ponownie zablokowane i nastąpi uzbrojenie alarmu.

**Dwa naciśnięcia** (w ciągu 3 sekund) – Drzwi bagażnika zostają odblokowane, a zamek zostaje zwolniony, w wyniku czego drzwi otwierają się na około centymetr – podnieść, chwytając za klamkę zewnętrzną. Opady deszczu lub śniegu oraz niska temperatura albo mróz mogą jednak uniemożliwić zwolnienie zamka drzwi tylnych.

**UWAGA**

- Po odblokowaniu pokrywy/drzwi bagażnika za pomocą 2 naciśnień przycisku na kluczyku z pilotem zdalnego sterowania lub z wnętrza samochodu, automatyczne ponowne zablokowanie nie ma miejsca, ponieważ pokrywa/drzwi zostają otwarte i trzeba je zamknąć ręcznie.
- Po zamknięciu pokrywy/drzwi bagażnika, pozostają one niezablokowane, a alarm nie jest uzbrojony – aby je ponownie zablokować i uzbroić alarm należy nacisnąć przycisk blokady  na pilocie zdalnego sterowania.

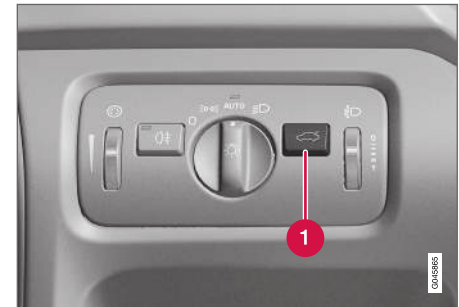
**Otwieranie drzwi od wewnątrz**

- 1 Odblokowanie drzwi bagażnika



### ◀ Aby otworzyć drzwi bagażnika:

- Nacisnąć przycisk (1) na panelu sterowania reflektorami.
  - > Następuje zwolnienie zamka i drzwi bagażnika otwierają się na kilka centymetrów.

### Zablokowanie przy użyciu kluczyka z pilotem zdalnego sterowania

- W celu zablokowania drzwi bagażnika należy nacisnąć przycisk zablokowania  na kluczyku z pilotem zdalnego sterowania (Str. 167).
  - > Lampka kontrolna zamka na tablicy rozdzielczej zaczyna migać, co oznacza, że samochód jest zablokowany, a autoalarm\* został uzbrojony.

### Powiązane informacje

- Blokowanie i odblokowanie – od wewnątrz (Str. 180)
- Od zewnątrz (Str. 179)

### Kłapka wlewu paliwa

Do odblokowania klapki wlewu paliwa służy przycisk odblokowania  na kluczyku z pilotem zdalnego sterowania (Str. 162).

Kłapka wlewu paliwa pozostaje odblokowana do momentu zablokowania drzwi samochodu za pomocą przycisku zablokowania  na kluczyku z pilotem zdalnego sterowania. Jeśli drzwi samochodu zostaną zablokowane podczas jazdy lub za pomocą przycisków wewnętrznych, kłapka wlewu paliwa pozostanie odblokowana.

Logika zamka klapki wlewu paliwa działa zgodnie z funkcjami blokowania i odblokowania systemu bezkluczykowego i centralnego zamka.

### Powiązane informacje

- Otwieranie i zamykanie klapki wlewu paliwa (Str. 315)
- Kłapka wlewu paliwa – otwieranie ręczne (Str. 316)

### Całkowita blokada zamków\*

Całkowita blokada zamków<sup>10</sup> oznacza, że wszystkie klamki drzwi zostają mechanicznie odłączone, co uniemożliwia otwarcie drzwi od wewnątrz.

Całkowita blokada zamków włączana jest kluczykiem z pilotem zdalnego sterowania (Str. 162) i zaczyna działać po upływie około dziesięciu sekund od zamknięcia i zablokowania drzwi.

#### UWAGA

Jeżeli w trakcie opóźnienia zostaną otwarte któreś drzwi, to nastąpi przerwanie sekwencji i alarm zostanie rozbrojony.

Samochód można odblokować za pomocą kluczyka z pilotem zdalnego sterowania tylko wtedy, gdy aktywna jest funkcja całkowitej blokady zamków. Lewe przednie drzwi można również odblokować przy użyciu wyjmowanego kluczyka mechanicznego (Str. 170).

#### OSTRZEŻENIE

Nie wolno dopuścić, by ktokolwiek pozostał w samochodzie, bez uprzedniego wyłączenia całkowitej blokady zamków, ponieważ osoba taka nie będzie mogła wydostać się z pojazdu.

<sup>10</sup> Tylko w połączeniu z alarmem.

## Wyłączenie tymczasowe



Aktywne opcje menu oznaczone są krzyżykiem.

- 1 MY CAR
- 2 OK MENU
- 3 Pokrętko TUNE
- 4 EXIT

Jeżeli w samochodzie ktoś ma pozostać, ale drzwi mają zostać zablokowane od zewnątrz, funkcję całkowitej blokady można tymczasowo wyłączyć w menu MY CAR. Szczegółowy opis menu, patrz MY CAR (Str. 118).

W menu MY CAR można wybrać jedną z poniższych opcji:

- **Aktywuj jeden raz:** - Zespół wskaźników pokazuje wtedy komunikat **Zamki i autoalarm Zredukowana ochrona** i funkcja całkowitej blokady zostaje wyłączona po

zablokowaniu zamków samochodu, ale tylko tym razem. (Równocześnie następuje wyłączenie czujników ruchu i przechyłu\* autoalarmu.)

Przy następnym uruchomieniu silnika system zostaje wyzerowany, a w zespole wskaźników pojawia się komunikat **Zamki i autoalarm Pełna ochrona**, co oznacza, że funkcja całkowitej blokady zamków oraz czujniki ruchu i przechyłu ponownie są włączone.

- **Zapytaj przy wysiadaniu:** – Przy każdym wyłączeniu silnika, kierowca musi odpowiedzieć na pytanie **Ograniczyć ochronę do czasu ponownego uruchomienia silnika?**

### Jeżeli funkcja całkowitej blokady zamków ma zostać wyłączona

- Nacisnąć przycisk **OK/MENU**, by zablokować zamki samochodu. (Równocześnie następuje wyłączenie czujników ruchu i przechyłu\* autoalarmu.)
  - > Przy następnym uruchomieniu silnika system zostaje wyzerowany, a w zespole wskaźników pojawia się komunikat **Zamki i autoalarm Pełna ochrona**, co oznacza, że funkcja całkowitej blokady zamków oraz czujniki ruchu i przechyłu ponownie są włączone.

### Jeżeli system blokowania nie ma zostać zmieniony

- Nacisnąć **EXIT** i zablokować drzwi samochodu.

#### **i UWAGA**

- Należy pamiętać, że zablokowanie zamków samochodu powoduje uzbrojenie alarmu.
- Otwarcie którejkolwiek drzwi od wewnątrz spowoduje włączenie autoalarmu.

Powyższe obowiązuje pod warunkiem, że nie wyłączono tymczasowo całkowitej blokady zamków.

### Powiązane informacje

- Funkcja Keyless Drive\* – odblokowanie drzwi przy użyciu kluczyka mechanicznego (Str. 177)

## Włączenie manualne blokady otwarcia tylnych drzwi od wewnątrz

Zabezpieczenie drzwi tylnych uniemożliwia dzieciom ich otwarcie od wewnątrz.

Przełącznik mechanizmu zabezpieczającego drzwi umieszczony jest na ich tylnej krawędzi. Dostęp do niego możliwy jest tylko przy otwartych drzwiach.

## Włączanie/wyłączanie blokady otwarcia tylnych drzwi od wewnątrz

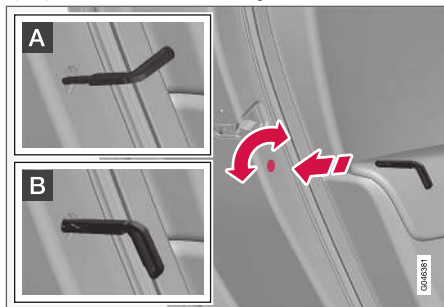

Zabezpieczenie tylnych drzwi przy przewożeniu dzieci. Nie należy mylić z ręczną blokadą drzwi (Str. 180).

- Użyć kluczyka mechanicznego (Str. 171) wyjmowanego z pilota zdalnego sterowania do przekręcenia pokrętła.

- A** Drzwi są zablokowane przed możliwością otwarcia od wewnątrz.
- B** Drzwi można otworzyć zarówno od zewnątrz, jak i od środka.

### **i** UWAGA

- Pokrętło na drzwiach blokuje tylko dane drzwi – a nie oboje tylnych drzwi jednocześnie.
- Samochody wyposażone w elektrycznie uruchamiane zabezpieczenie tylnych drzwi od wewnątrz nie posiadają ręcznej blokady zabezpieczającej je przed otwarciem przez dzieci.

## Powiązane informacje

- Aktywacja elektryczna\* (Str. 186)
- Blokowanie i odblokowanie – od wewnątrz (Str. 180)

## Aktywacja elektryczna\*

Zabezpieczenie drzwi tylnych uniemożliwia dzieciom ich otwarcie od wewnątrz.

## Włączanie funkcji

Zabezpieczenie tylnych drzwi przy przewożeniu dzieci można włączyć/wyłączyć we wszystkich położeniach kluczyka (Str. 82) wyższych od **0**. Włączenie/wyłączenie jest możliwe w ciągu 2 minut od wyłączenia silnika, pod warunkiem, że nie zostały otwarte żadne drzwi.



Panel przycisków w drzwiach kierowcy.

1. Uruchomić silnik lub wybrać pozycję kluczyka wyższą niż **0**.

2. Nacisnąć przycisk wyłącznika zabezpieczenia na panelu w drzwiach kierowcy.
- > Gdy zabezpieczenie jest włączone, na wyświetlaczu informacyjnym pojawia się komunikat **Blokada tylnych drzwi aktywowana** i zapala się lampka kontrolna w przycisku.

Kiedy blokada zamków tylnych drzwi jest aktywna:

- szyby można opuszczać i podnosić jedynie za pomocą przełączników w drzwiach kierowcy
- tylnych drzwi nie będzie można otworzyć od wewnątrz.

Aktualne ustawienie zostaje zapisane w pamięci podczas wyłączenia silnika – jeżeli zabezpieczenie jest włączone w momencie wyłączenia silnika, funkcja pozostanie włączona przy jego następnym uruchomieniu.

### Powiązane informacje

- Włączenie manualne blokady otwarcia tylnych drzwi od wewnątrz (Str. 186)
- Blokowanie i odblokowanie – od wewnątrz (Str. 180)

### Alarm\*

Autoalarm jest urządzeniem służącym do ostrzeżenia np. o włamaniu do samochodu.

Uzbrojony autoalarm zostaje uruchomiony w następujących sytuacjach:

- otwarcie drzwi bocznych, pokrywy silnika lub drzwi bagażnika<sup>11</sup>
- wykrycie ruchu w kabinie samochodu (gdy jest zainstalowany czujnik ruchu\*)
- próba podniesienia lub odholowania samochodu (gdy jest zainstalowany czujnik przechyłu\*)
- odłączenie przewodu od akumulatora
- odłączenie syreny.

W razie wykrycia awarii instalacji alarmowej na wyświetlaczu informacyjnym w zespole wskaźników zostanie wyświetlony odpowiedni komunikat. W takiej sytuacji należy skontaktować się z autoryzowaną stacją obsługi Volvo.

### UWAGA

Czujniki ruchu włączają alarm w przypadku wykrycia ruchu w kabinie – rejestrowane są również ruchy powietrza. Z tego powodu alarm zostanie włączony, jeżeli samochód zostanie pozostawiony z otwartą szybą boczną albo włączoną nagrzewnicą przedziału pasażerskiego.

Aby tego uniknąć: Zamknąć szyby boczne, opuszczając samochód. Jeżeli ma być używana wbudowana nagrzewnica przedziału pasażerskiego (lub przenośna nagrzewnica elektryczna) – skierować strumień powietrza z nawiewów w taki sposób, by nie płynął w górę kabiny. Alternatywnie można zastosować obniżony poziom autoalarmu, Obniżony poziom autoalarmu\* (Str. 190).

### UWAGA

Nie wolno podejmować samodzielnych prób naprawy lub modyfikacji autoalarmu. Wszelkie tego rodzaju próby mogą mieć wpływ na ważność warunków ubezpieczenia.

### Uzbrajanie autoalarmu

- Nacisnąć przycisk zamykania na pilocie zdalnego sterowania.

<sup>11</sup> Dotyczy niektórych wersji rynkowych.

#### ◀ Rozbrajanie alarmu

- Nacisnąć przycisk otwierania na pilocie zdalnego sterowania.

#### Wyłączanie alarmu w razie jego zadziałania

- Nacisnąć przycisk otwierania na kluczyku z pilotem zdalnego sterowania lub włożyć kluczyk do gniazda wyłącznika zapłonu.

#### Powiązane informacje

- Alarm\* – automatyczne ponowne uzbrojenie (Str. 188)
- Autoalarm\* – nie działa nadajnik zdalnego sterowania (Str. 189)

#### Lampka kontrolna alarmu\*

Lampka kontrolna alarmu wskazuje stan systemu alarmu (Str. 187).



Ta sama dioda LED, co lampka kontrolna zamka (Str. 164).

Umieszczona w desce rozdzielczej czerwona dioda kontrolna sygnalizuje aktualny stan instalacji alarmowej:

- Dioda nie świeci się: Autoalarm nie jest uzbrojony
- Dioda błyska raz na dwie sekundy: Autoalarm jest uzbrojony
- Po rozbrojeniu autoalarmu (do momentu włożenia kluczyka z pilotem zdalnego sterowania do gniazda wyłącznika zapłonu i wybrania pozycji I) dioda błyska w sposób przyspieszony – nastąpiło wzbudzenie sygnalizacji alarmowej.

#### Alarm\* – automatyczne ponowne uzbrojenie

Funkcja ta zapobiega przypadkowemu pozostawieniu samochodu bez włączonego autoalarmu (Str. 187).

Jeżeli w ciągu 2 minut od odblokowania drzwi samochodu przy użyciu kluczyka z pilotem zdalnego sterowania (Str. 162) (i wyłączenia autoalarmu) żadne drzwi boczne ani drzwi bagażnika nie zostaną otwarte, autoalarm samoczynnie przełączy się w stan czuwania. Zamki zostaną zablokowane.

#### Powiązane informacje

- Autoalarm\* – automatyczne uzbrojenie (Str. 189)

## Autoalarm\* – automatyczne uzbrojenie

W niektórych wersjach autoalarm (Str. 187) samoczynnie powraca w stan czuwania po określonym czasie od otwarcia i zamknięcia drzwi kierowcy, jednak bez zablokowania zamków.

### Powiązane informacje

- Sygnały autoalarmu\* (Str. 189)

## Autoalarm\* – nie działa nadajnik zdalnego sterowania

Jeżeli alarmu (Str. 187) nie można wyłączyć za pomocą pilota zdalnego sterowania, np. w przypadku rozładowania się jego baterii (Str. 172), samochód można otworzyć, rozbroić układ i uruchomić silnik w następujący sposób:

1. Otworzyć lewe przednie drzwi za pomocą wyjmowanego kluczyka mechanicznego (Str. 177).
  - > Następuje uruchomienie alarmu, o czym świadczy szybkie miganie kierunkowskazów i włączenie syreny.



2. Włożyć końcówkę nadajnika zdalnego sterowania do wyłącznika zapłonu.
  - > Alarm zostaje wyłączony.

## Sygnały autoalarmu\*

Po wzbudzeniu alarmu (Str. 187) włącza się syrena i zaczynają migać wszystkie światła kierunkowskazów.

- Syrena włącza się na 30 sekund lub do momentu wyłączenia alarmu. Syrena ma własny akumulator i działa niezależnie od akumulatora samochodu.
- Przez 5 minut lub do czasu wyłączenia układu błyskają wszystkie kierunkowskazy.

## Obniżony poziom autoalarmu\*

Obniżony poziom ochrony umożliwia tymczasowe wyłączenie czujników ruchu i przechyłu.

Aby uniknąć niezamierzonego uruchomienia alarmu, na przykład w przypadku pozostawienia w zamkniętym samochodzie psa lub podczas przewożenia samochodu pociągami lub promem, należy tymczasowo wyłączyć czujniki ruchu i przechyłu.

Procedura jest taka sama jak przy tymczasowym wyłączeniu całkowitej blokady zamków, patrz Całkowita blokada zamków\* (Str. 184).

## Powiązane informacje

- Alarm\* (Str. 187)
- Lampka kontrolna alarmu\* (Str. 188)

## Homologacja – system kluczyka z pilotem zdalnego sterowania

Homologacja dla kluczyka z pilotem zdalnego sterowania jest podana w tabeli.



### System zamków, standardowy

Kraj/obszar	
UE, Chiny	 <p>Confidential            PCC ID: KUBSWVA6284            IC:2877-09K48284            © CCA888LP184074            CET3777CA308/R            TRC/LP/2008/22            CE            CAN ID:2008-11124            Complies with ECU            Standards DB01782            TA-3008/R10            REV:08108-048            Made in Cz.</p>

## System zamków typu Keyless (Keyless drive)

Kraj/obszar	
UE	<p>Delphi Deutschland GmbH, 42367 Wuppertal niniejszym zaświadcza, że VO1-125kHz spełnia zasadnicze wymagania i inne istotne postanowienia dyrektywy 2014/53/EU (RED). Oryginalna deklaracja zgodności jest dostępna na stronie support.volvocars.com.</p>
Korea	 <p>Confidential            S1E-SWK 49268            Made in Cz.</p>



Kraj/ obszar	
Chiny	 <p>Confidential SWK4 9269 CE13/081/D0806R TICKET/PS/020908 CMII ID:2006DJ1121 Complies with ICA Standard DE01732 TA-2006/489 Made in Cz</p>
Hong- kong	 <p>Confidential SWK4 9209</p>

### Powiązane informacje

- Kluczyk z pilotem zdalnego sterowania (Str. 162)



UKŁADY WSPOMAGAJĄCE KIEROWCĘ

## Regulowany opór kierownicy\*

Wraz ze wzrostem prędkości jazdy opór przy obracaniu kierownicy wzrasta, co daje kierowcy lepsze wyczucie reakcji samochodu.

Na autostradach układ kierowniczy jest sztywniejszy. Przy małych prędkościach jazdy wysiłek wymagany do obrotu kierownicy jest mniejszy, co ułatwia na przykład parkowanie.

Kierowca może wybrać w menu **MY CAR** (Str. 118) jeden z trzech różnych poziomów wspomagania kierownicy zapewniających wyczuwanie drogi lub czułość układu kierowniczego:

- Należy tam odszukać opcję **Poz. wspom. kierownicy** i wybrać **Mała**, **Średnia** lub **Duża**.

Dostęp do tej opcji nie jest możliwy podczas jazdy.

### UWAGA

W niektórych sytuacjach wspomagany układ kierowniczy może ulec przegrzaniu i wymagać chwilowego schłodzenia - jego działanie w tym czasie jest ograniczone i obracanie kierownicą może wymagać użycia większej siły.

Jednocześnie z chwilowym ograniczeniem wspomagania układu kierowniczego pojawia się komunikat w zespole wskaźników.

## Powiązane informacje

- MY CAR (Str. 118)

## Elektroniczny układ stabilizacji toru jazdy (ESC) – informacje ogólne

Układ stabilizacji toru jazdy ESC (Electronic Stability Control) pomaga kierowcy uniknąć poślizgu i poprawia przyczepność samochodu.



Działaniu układu ESC podczas hamowania towarzyszy pulsujący odgłos. Przyspieszenie może być wtedy mniejsze niż oczekiwane.

### OSTRZEŻENIE

- Układ antypoślizgowy ESC to dodatkowa funkcja wspomagająca kierowcę, której zadaniem jest ułatwienie i poprawa bezpieczeństwa jazdy – nie jest ona w stanie poradzić sobie ze wszystkimi sytuacjami w każdych warunkach ruchu, pogodowych oraz drogowych.
- Układ ESC nie zastępuje uwagi i oceny sytuacji przez kierowcę. Odpowiedzialność za prowadzenie samochodu w bezpieczny sposób, z odpowiednią prędkością, we właściwej odległości od innych pojazdów i zgodnie z obowiązującymi przepisami ruchu drogowego spoczywa zawsze na kierowcy.

Układ ESC obejmuje następujące funkcje:

- Przeciwdziałanie bocznemu poślizgowi kół
- Kontrola zerwania przyczepności kół

- Układ kontroli trakcji
- Układ zapobiegający blokowaniu kół podczas hamowania silnikiem – EDC
- Corner Traction Control - CTC
- Wskazanie zalecanego kierunku skrętu kierownicy – DSR
- Stabilizacja samochodu podczas holowania przyczepy\* – TSA

### Przeciwdziałanie bocznemu poślizgowi kół

Ta funkcja kontroluje siły napędzające i hamujące działające na poszczególne koła, w celu ustabilizowania samochodu.

### Kontrola zerwania przyczepności kół

Ta funkcja redukuje moc silnika, gdy dojdzie do poślizgu kół napędowych na nawierzchni w celu utrzymania stabilności i przyczepności.

### Układ kontroli trakcji

Ta funkcja jest aktywna przy niskiej prędkości i przekazuje moc z buksującego koła napędowego na koło, które nie utraciło przyczepności.

### Układ zapobiegający blokowaniu kół podczas hamowania silnikiem – EDC

Układ EDC (Engine Drag Control) zapobiega niezamierzonemu blokowaniu się kół, na przykład po zredukowaniu biegu lub przy hamowaniu silnikiem

na niskich biegach podczas jazdy po śliskiej nawierzchni.

Niezamierzone zablokowanie kół podczas jazdy może między innymi ograniczyć możliwość kierowania samochodem przez kierowcę.

### Corner Traction Control - CTC

Układ CTC (Corner Traction Control) kompensuje podsterowność samochodu i umożliwia większe niż normalnie przyspieszenie na zakrętach bez poślizgu koła wewnętrznego, np. na łuku wjazdu na autostradę w celu szybkiego dostosowania prędkości do prędkości innych pojazdów.

### Wskazanie zalecanego kierunku skrętu kierownicy – DSR

Funkcja DSR (Driver Steering Recommendation) pomaga kierowcy skierować samochód we właściwym kierunku, gdy dojdzie do zmniejszenia przyczepności lub gdy zadziała układ ABS.

Głównym zadaniem funkcji DSR jest pomóc kierowcy skierować samochód we właściwym kierunku, gdy dojdzie do poślizgu.

Funkcja DSR oddziałuje na kierownicę z niewielką siłą w kierunku, w którym powinien zostać skierowany samochód, aby utrzymać/uzyskać maksymalną możliwą przyczepność i ustabilizować tor jazdy.

### Stabilizacja samochodu podczas holowania przyczepy\* – TSA<sup>1</sup>

Zadaniem funkcji stabilizacji samochodu podczas holowania przyczepy (Str. 333) jest tłumienie ruchów oscylacyjnych samochodu (tzw. wężykowania), jakie mogą pojawiać się podczas holowania przyczepy. Więcej informacji, Jazda z przyczepą (Str. 326).

#### UWAGA

Funkcja zostaje wyłączona, jeżeli kierowca wybierze tryb **Sport**.

### Powiązane informacje

- Elektroniczny układ stabilizacji toru jazdy (ESC) – działanie (Str. 196)
- Elektroniczny układ stabilizacji toru jazdy (ESC) – symbole i komunikaty (Str. 197)

<sup>1</sup> Trailer Stability Assist wchodzi w skład instalacji oryginalnego haka holowniczego Volvo.

## Elektroniczny układ stabilizacji toru jazdy (ESC) – działanie

### Wybór poziomu – tryb Sport

Układ ESC jest zawsze włączony – nie można go wyłączyć.



Kierowca może jednak włączyć tryb **Sport**, który umożliwia bardziej aktywną jazdę.

W trybie **Sport** układ sprawdza, czy ruchy pedału przyspieszenia i kierownicy oraz sposób pokonywania zakrętów mają charakter bardziej aktywny niż podczas normalnej jazdy, a następnie pozwala na kontrolowany poślizg tylnej części samochodu do pewnego poziomu, przy którym następuje interwencja i ustabilizowanie pojazdu.

Ponadto, jeżeli na przykład kierowca przerwie kontrolowany poślizg, zwalniając pedał przyspieszenia, układ ESC interweniuje i stabilizuje pojazd.

W trybie **Sport** maksymalną trąkcję uzyskuje się także w przypadku utknięcia samochodu lub podczas jazdy po niespoistej nawierzchni, np. po piasku lub w głębokim śniegu.

Aby włączyć tryb **Sport** należy wykonać następujące czynności:

Tryb **Sport** wybiera się w menu MY CAR. Opis menu można znaleźć w punkcie MY CAR (Str. 118).







Tryb **Sport** jest sygnalizowany w zespole wskaźników przez ten symbol, który świeci się w sposób ciągły do momentu wyłączenia funkcji przez kierowcę lub do wyłączenia silnika – po następnym uruchomieniu silnika układ ESC powraca do trybu normalnego.

### Powiązane informacje



- Elektroniczny układ stabilizacji toru jazdy (ESC) – informacje ogólne (Str. 194)
- Elektroniczny układ stabilizacji toru jazdy (ESC) – symbole i komunikaty (Str. 197)
- MY CAR (Str. 118)

## Elektroniczny układ stabilizacji toru jazdy (ESC) – symbole i komunikaty

Tabela

Symbol	Komunikat	Działanie
	ESC Czasowo wyłączone	Nastąpiło czasowe ograniczenie działania układu ESC z powodu przegrzania hamulców. Działanie zostanie przywrócone automatycznie, gdy hamulce ostygną.
	ESC Wymagany serwis	<p>Układ ESC nie działa.</p> <ul style="list-style-type: none"> <li>• Zatrzymać samochód w bezpiecznym miejscu i wyłączyć silnik, a następnie uruchomić ponownie.</li> <li>• Jeżeli komunikat nadal się utrzymuje, udać się do stacji obsługi – zaleca się powierzyć samochód autoryzowanej stacji obsługi Volvo.</li> </ul>
 i 	„Komunikat na wyświetlaczu”	W zespole wskaźników znajduje się komunikat – trzeba go przeczytać!
	Ciągłe światło przez 2 sekundy.	Operacja autodiagnostyki układu przy uruchamianiu silnika.



Symbol	Komunikat	Działanie
	Światło migające.	Układ ESC jest włączony.
	Lampka świeci się w sposób ciągły.	Tryb <b>Sport</b> jest włączony. <b>UWAGA:</b> Układ ESC nie zostaje wyłączony w tym trybie – następuje częściowe ograniczenie jego działania.

### Powiązane informacje

- Elektroniczny układ stabilizacji toru jazdy (ESC) – informacje ogólne (Str. 194)
- Elektroniczny układ stabilizacji toru jazdy (ESC) – działanie (Str. 196)



## Ogranicznik prędkości\*

Układ ogranicznika prędkości ((Speed Limiter)) można opisać jako odwrotność układu automatycznej kontroli prędkości jazdy – kierowca reguluje prędkość za pomocą pedału przyspieszenia, ale funkcja ogranicznika prędkości uniemożliwia przypadkowe przekroczenie ustawionej wcześniej prędkości.

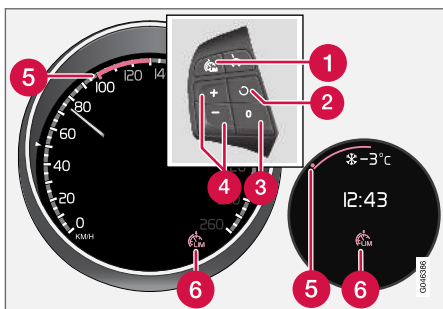

Przyciski sterujące przy kierownicy oraz zespoły wskaźników, cyfrowy i analogowy.

- 1 Ogranicznik prędkości – włączanie/wyłączenie.
- 2 Stan gotowości zostaje wyłączony i następuje przywrócenie prędkości zapisanej w pamięci.
- 3 Stan gotowości
- 4 Włączanie i regulacja maksymalnej prędkości.

- 5 Nastawiona prędkość
- 6 Ogranicznik prędkości włączony

### Powiązane informacje

- Ogranicznik prędkości\* - Pierwsze kroki (Str. 199)
- Tymczasowe wyłączenie i stan gotowości\* (Str. 201)
- Ogranicznik prędkości\* - Alarm przekroczenia prędkości (Str. 202)
- Wyłączenie ogranicznika prędkości\* (Str. 202)

## Ogranicznik prędkości\* - Pierwsze kroki

Układ ogranicznika prędkości ((Speed Limiter)) można opisać jako odwrotność układu automatycznej kontroli prędkości jazdy – kierowca reguluje prędkość za pomocą pedału przyspieszenia, ale funkcja ogranicznika prędkości uniemożliwia przypadkowe przekroczenie ustawionej wcześniej prędkości.

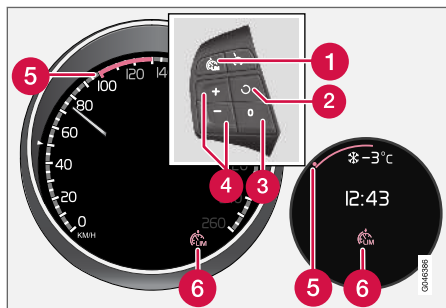

Przyciski sterujące przy kierownicy oraz zespoły wskaźników, cyfrowy i analogowy.

- 1 Ogranicznik prędkości – włączanie/wyłączenie.
- 2 Stan gotowości zostaje wyłączony i następuje przywrócenie prędkości zapisanej w pamięci.
- 3 Stan gotowości
- 4 Włączanie i regulacja maksymalnej prędkości.





- ◀◀ **5** Nastawiona prędkość
- 6** Ogranicznik prędkości włączony

### Włączanie i aktywacja

Gdy ogranicznik prędkości jest aktywny, w zespole wskaźników widoczny jest jego symbol (6) wraz z oznaczeniem (5) przy nastawionej prędkości maksymalnej.

Nastawianie i zapisywanie w pamięci najwyższej dopuszczalnej prędkości jest możliwe zarówno podczas jazdy, jak i podczas postoju.

### Podczas jazdy

1. Nacisnąć przycisk  przy kierownicy, aby włączyć ogranicznik prędkości.
  - > W zespole wskaźników zapala się symbol (6) ogranicznika prędkości.
2. Gdy samochód jedzie z żądaną najwyższą dopuszczalną prędkością: Naciskać jeden z przycisków  lub  przy kierownicy, aż zespół wskaźników pokaże oznaczenie (5) obok żądanej prędkości maksymalnej.
  - > Ogranicznik prędkości jest wtedy aktywny, a wybrana prędkość maksymalna jest zapisana w pamięci.

### Podczas postoju

1. Nacisnąć przycisk  przy kierownicy, aby włączyć ogranicznik prędkości.



2. Za pomocą przycisku  ustawić w zespole wskaźników oznaczenie (5) obok żądanej prędkości maksymalnej.
  - > Ogranicznik prędkości jest wtedy aktywny, a wybrana prędkość maksymalna jest zapisana w pamięci.

### Powiązane informacje

- Ogranicznik prędkości\* (Str. 199)

## Ogranicznik prędkości\* - Zmiana prędkości

### Zmianie prędkości zapisanej w pamięci

Zapamiętaną prędkość maksymalną zmienia się krótkimi lub długimi naciśnięciami przycisku  lub  na kierownicy.

Aby zmienić ustawienie o +/- 5 km/h (+/- 5 mph):

- Użyć krótkich naciśnień – każde naciśnięcie daje +/- 5 km/h (+/- 5 mph).

Aby zmienić ustawienie o +/- 1 km/h (+/- 1 mph):

- Nacisnąć i przytrzymać przycisk, a następnie zwolnić go przy żądanej prędkości maksymalnej.

Rezultat ostatniego naciśnięcia zostaje zapisany w pamięci.

### Powiązane informacje

- Ogranicznik prędkości\* (Str. 199)

## Tymczasowe wyłączenie i stan gotowości\*

Układ ogranicznika prędkości ((Speed Limiter) można opisać jako odwrotność układu automatycznej kontroli prędkości jazdy – kierowca reguluje prędkość za pomocą pedału przyspieszenia, ale funkcja ogranicznika prędkości uniemożliwia przypadkowe przekroczenie nastawionej wcześniej prędkości.

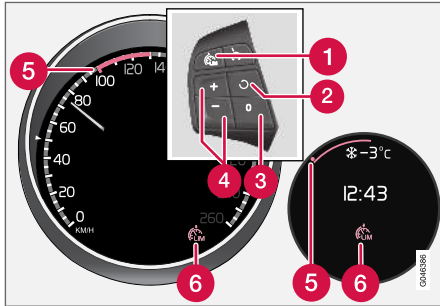

Przyciski sterujące przy kierownicy oraz cyfrowy i analogowy.

- 1 Ogranicznik prędkości – włączanie/wyłączenie.
- 2 Stan gotowości zostaje wyłączony i następuje przywrócenie prędkości zapisanej w pamięci.
- 3 Stan gotowości
- 4 Włączanie i regulacja maksymalnej prędkości.

- 5 Nastawiona prędkość
- 6 Ogranicznik prędkości włączony

## Tymczasowe wyłączenie – stan gotowości

Aby tymczasowo wyłączyć ogranicznik prędkości i przestawić go w stan gotowości:

- Wcisnąć **0**.
  - > Oznaczenie (5) w zespole wskaźników zmienia kolor z ZIELONEGO na BIAŁY (cyfrowy zespół wskaźników) lub z BIAŁEGO na SZARY (analogowy zespół wskaźników) i kierowca może chwilowo przekroczyć nastawioną prędkość maksymalną.
- Ogranicznik prędkości włącza się ponownie, naciskając jeden raz **0**. Oznaczenie (5) w zespole wskaźników zmienia kolor z BIAŁEGO na ZIELONY (cyfrowy zespół wskaźników) lub z SZAREGO na BIAŁY (analogowy zespół wskaźników) i prędkość maksymalna samochodu jest ponownie ograniczona.

## Tymczasowe wyłączenie za pomocą pedału przyspieszenia

Ogranicznik prędkości można również przełączyć w stan gotowości za pomocą pedału przyspieszenia, np. w celu uniknięcia niebezpiecznej sytuacji poprzez szybkie zwiększenie prędkości:

- Wcisnąć do końca pedał przyspieszenia.
  - > Zespół wskaźników pokazuje zapisaną w pamięci prędkość maksymalną za pomocą kolorowego oznaczenia (5), a kierowca może chwilowo przekroczyć nastawioną prędkość maksymalną – oznaczenie (5) zmienia wtedy kolor z ZIELONEGO na BIAŁY (cyfrowy zespół wskaźników) lub z BIAŁEGO na SZARY (analogowy zespół wskaźników).

Ogranicznik prędkości zostaje automatycznie włączony ponownie po zwolnieniu pedału przyspieszenia i zmniejszeniu się prędkości samochodu do wartości poniżej nastawionej/zapisanej w pamięci prędkości maksymalnej – oznaczenie (5) zmienia kolor z BIAŁEGO na ZIELONY (cyfrowy zespół wskaźników) lub z SZAREGO na BIAŁY (analogowy zespół wskaźników) i prędkość maksymalna samochodu jest ponownie ograniczona.

## Powiązane informacje



- Ogranicznik prędkości\* (Str. 199)

## Ogranicznik prędkości\* - Alarm przekroczenia prędkości

Układ ogranicznika prędkości (Speed Limiter) można opisać jako odwrotność układu automatycznej kontroli prędkości jazdy – kierowca reguluje prędkość za pomocą pedału przyspieszenia, ale funkcja ogranicznika prędkości uniemożliwia przypadkowe przekroczenie wybranej/nastawionej wcześniej prędkości.

Na stromych zjazdach hamowanie silnikiem może być niewystarczające, w wyniku czego może dojść do przekroczenia nastawionej prędkości maksymalnej. Kierowca zostanie wtedy ostrzeżony sygnałem dźwiękowym. Sygnał ten pozostaje włączony do czasu, gdy kierowca zolni do prędkości niższej niż nastawiona prędkość maksymalna.

### **i UWAGA**

Alarm jest włączany dopiero po upływie 5 sekund, jeśli prędkość została przekroczona o co najmniej 3 km/h (ok. 2 mph), pod warunkiem, że żaden z przycisków  lub  nie został naciśnięty w ciągu ostatniej pół minuty.



## Powiązane informacje

- Ogranicznik prędkości\* (Str. 199)

## Wyłączenie ogranicznika prędkości\*

Układ ogranicznika prędkości ((Speed Limiter)) można opisać jako odwrotność układu automatycznej kontroli prędkości jazdy – kierowca reguluje prędkość za pomocą pedału przyspieszenia, ale funkcja ogranicznika prędkości uniemożliwia przypadkowe przekroczenie nastawionej wcześniej prędkości.

Aby wyłączyć ogranicznik prędkości:

- Nacisnąć przycisk  przy kierownicy.
  - > Symbol ogranicznika prędkości w zespole wskaźników (Str. 199) oraz oznaczenie nastawionej prędkości zgasną. Nastawiona i zapisana w pamięci prędkość zostanie wtedy wykasowana i nie będzie można jej przywrócić za pomocą przycisku .

Kierowca może wtedy za pomocą pedału przyspieszenia regulować prędkość jazdy bez ograniczeń.

## Powiązane informacje

- Ogranicznik prędkości\* (Str. 199)

## Automatyczna kontrola prędkości jazdy\*

Układ automatycznej kontroli prędkości jazdy (CC – Cruise Control) pomaga kierowcy utrzymać równomierną prędkość, zwiększając komfort jazdy podczas długich podróży autostradami i na długich odcinkach dróg głównych, na których ruch odbywa się płynnie.

## Elementy zestawu

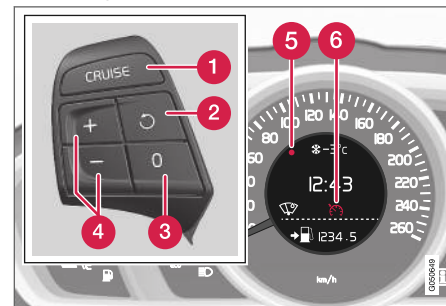

Przyciski przy kierownicy i zespół wskaźników w samochodach **bez** ogranicznika prędkości<sup>2</sup>.

<sup>2</sup> Aktualne informacje dotyczące poszczególnych rynków posiadają dealerzy Volvo.

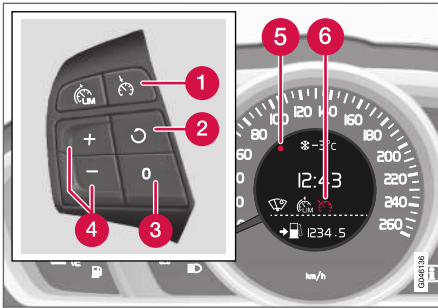

Przyciski przy kierownicy i zespół wskaźników w samochodach z ogranicznikiem prędkości<sup>2</sup>.

- 1 Automatyczna kontrola prędkości jazdy – włączanie/wyłączanie.
- 2 Stan gotowości zostaje wyłączony i następuje przywrócenie prędkości zapisanej w pamięci.
- 3 Stan gotowości
- 4 Włączanie i regulacja prędkości.
- 5 Nastawiona prędkość (kolor SZARY = stan gotowości).
- 6 Automatyczna kontrola prędkości jazdy aktywna – BIAŁY symbol (kolor SZARY = stan gotowości).

### ⚠ OSTRZEŻENIE

Kierowca musi zawsze zwracać uwagę na warunki ruchu na drodze i interweniować, gdy układ automatycznej kontroli prędkości jazdy nie utrzymuje odpowiedniej prędkości i/lub odległości.

Ostateczną odpowiedzialność za bezpieczne prowadzenie samochodu ponosi zawsze kierowca.

### Powiązane informacje

- Automatyczna kontrola prędkości jazdy\* - Ustawienia prędkości (Str. 203)
- Tymczasowe wyłączenie i stan gotowości automatycznej kontroli prędkości jazdy\* (Str. 205)
- Automatyczna kontrola prędkości jazdy\* - Przywracanie nastawionej prędkości (Str. 206)
- Automatyczna kontrola prędkości jazdy\* - Wyłączenie (Str. 207)
- Aktywna kontrola prędkości jazdy (ACC)\* (Str. 212)

### Automatyczna kontrola prędkości jazdy\* - Ustawienia prędkości

Układ umożliwia aktywację, ustawienie oraz zmianę zapamiętanej prędkości.

### Uruchamianie układu i nastawianie prędkości

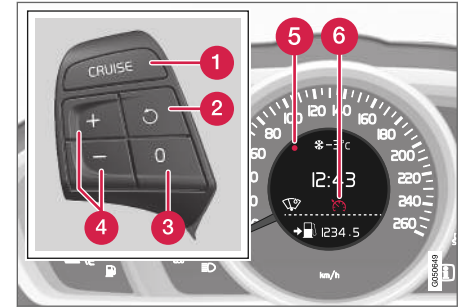

Przyciski przy kierownicy i wyświetlacz w samochodach bez ogranicznika prędkości<sup>3</sup>.

<sup>2</sup> Aktualne informacje dotyczące poszczególnych rynków posiadają dealerzy Volvo.

<sup>3</sup> Aktualne informacje dotyczące poszczególnych rynków posiadają dealerzy Volvo.

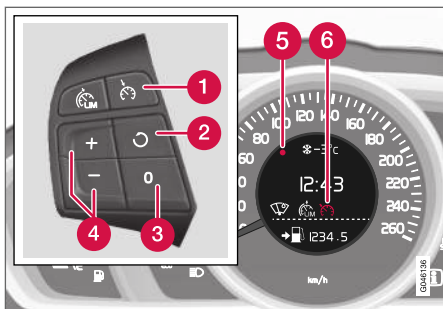



Przyciski przy kierownicy i wyświetlacz w samochodach z ogranicznikiem prędkości<sup>3</sup>.

#### Aby uruchomić tempomat:

- Nacisnąć przycisk **CRUISE** na kierownicy (w wersji **bez** ogranicznika prędkości) lub  (w wersji **z** ogranicznikiem prędkości).
- > Zaświeci się symbol (6) automatycznej kontroli prędkości jazdy w zespole wskaźników – układ automatycznej kontroli prędkości jazdy jest w stanie gotowości.

#### Aby aktywować automatyczną kontrolę prędkości jazdy:



- Po osiągnięciu żądanej prędkości – nacisnąć przycisk  lub  przy kierownicy.
- > Aktualna prędkość zostaje zapisana w pamięci, w zespole wskaźników przy wybranej prędkości zapala się oznaczenie (5), a

symbol (6) zmienia kolor z SZAREGO na BIAŁY – samochód utrzymuje wtedy prędkość zapisaną w pamięci.

#### **UWAGA**

Układu automatycznej kontroli prędkości jazdy nie można włączyć przy prędkości mniejszej niż 30 km/h (20 mph).

#### Zmianianie prędkości zapisanej w pamięci

Zapamiętaną prędkość zmienia się krótkimi lub długimi naciśnięciami przycisku  lub  na kierownicy.



Aby zmienić ustawienie o +/- 5 km/h (+/- 5 mph):

- Użyć krótkich naciśnięć – każde naciśnięcie daje +/- 5 km/h (+/- 5 mph).

Aby zmienić ustawienie o +/- 1 km/h (+/- 1 mph):

- Nacisnąć i przytrzymać przycisk, a następnie zwolnić go przy żądanej prędkości.

Rezultat ostatniego naciśnięcia zostaje zapisany w pamięci.

Jeśli prędkość zostanie zwiększona za pomocą pedału przyspieszenia przed naciśnięciem przycisku /, w pamięci zostanie zapisana aktu-

alna prędkość samochodu w momencie naciśnięcia przycisku.

Chwilowe zwiększenie prędkości za pomocą pedału przyspieszenia, np. podczas wyprzedzania, nie ma wpływu na ustawienie funkcji automatycznej kontroli prędkości jazdy – po zwolnieniu pedału przyspieszenia samochód powraca do ostatnio zapamiętanej prędkości.

#### **UWAGA**

Jeżeli którykolwiek z przycisków sterowania automatyczną kontrolą prędkości jazdy zostanie przytrzymany przez kilka minut, układ zostanie zablokowany i wyłączony. Aby ponownie włączyć układ automatycznej kontroli prędkości jazdy, trzeba zatrzymać samochód, a następnie wyłączyć i uruchomić silnik.

#### Powiązane informacje

- Automatyczna kontrola prędkości jazdy\* (Str. 202)

<sup>3</sup> Aktualne informacje dotyczące poszczególnych rynków posiadają dealerzy Volvo.

## Tymczasowe wyłączenie i stan gotowości automatycznej kontroli prędkości jazdy\*

Funkcję można tymczasowo wyłączyć i ustawić w stan gotowości.

### Tymczasowe wyłączenie – stan gotowości

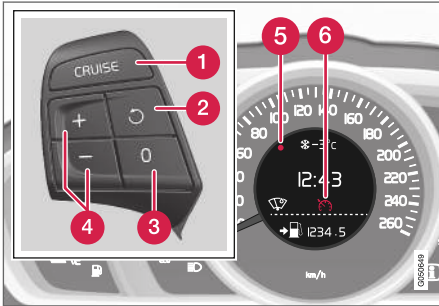

Przyciski przy kierownicy i wyświetlacz w samochodach **bez** ogranicznika prędkości<sup>4</sup>.

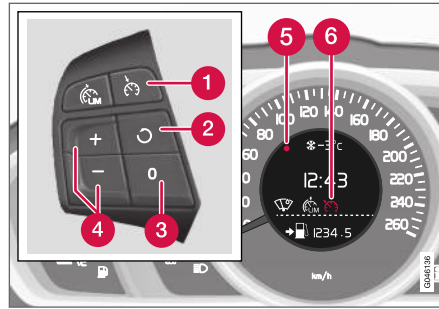

Przyciski przy kierownicy i wyświetlacz w samochodach z ogranicznikiem prędkości<sup>4</sup>.

Aby chwilowo wyłączyć funkcję automatycznej kontroli prędkości jazdy i przełączyć ją w stan gotowości:

- Wcisnąć **0**.
- > Oznaczenie (5) w zespoleniu wskaźników i symbol (6) zmieniają kolor z BIAŁEGO na SZARY – funkcja automatycznej kontroli prędkości zostaje chwilowo wyłączona.

### Przełączenie w stan gotowości w wyniku działania kierowcy

Funkcja automatycznej kontroli prędkości zostaje chwilowo wyłączona i przełączona automatycznie w stan gotowości, gdy:

- zostanie użyty hamulec zasadniczy
- pedał sprzęgła zostanie wciśnięty na dłużej niż 1 minutę<sup>5</sup>
- dźwignia zmiany biegów/dźwignia skrzyni biegów zostanie przestawiona w położenie **N**
- kierowca będzie utrzymywał prędkość wyższą niż zapamiętana przez dłużej niż 1 minutę.

Kierowca musi wtedy samodzielnie regulować prędkość samochodu.

Chwilowe zwiększenie prędkości za pomocą pedału przyspieszenia, np. podczas wyprzedzania, nie ma wpływu na ustawienie funkcji – po zwolnieniu pedału przyspieszenia samochód powraca do ostatnio zapamiętanej prędkości.

### Automatyczne włączanie stanu gotowości

Funkcja automatycznej kontroli prędkości zostaje chwilowo wyłączona i przełączona w stan gotowości, gdy:

- gdy koła samochodu stracą przyczepność do podłoża
- gdy prędkość obrotowa silnika będzie zbyt niska/zbyt wysoka
- gdy prędkość samochodu spadnie poniżej 30 km/h (20 mph).

Kierowca musi wtedy samodzielnie regulować prędkość samochodu.

<sup>4</sup> Aktualne informacje dotyczące poszczególnych rynków posiadają dealerzy Volvo.

<sup>5</sup> Wyłączenie i wybieranie wyższego lub niższego biegu nie angażuje stanu gotowości.

#### ◀ Powiązane informacje

- Automatyczna kontrola prędkości jazdy\* (Str. 202)
- Automatyczna kontrola prędkości jazdy\* - Ustawienia prędkości (Str. 203)
- Automatyczna kontrola prędkości jazdy\* - Przywracanie ustawionej prędkości (Str. 206)
- Automatyczna kontrola prędkości jazdy\* - Wyłączanie (Str. 207)

### Automatyczna kontrola prędkości jazdy\* - Przywracanie ustawionej prędkości

Układ automatycznej kontroli prędkości jazdy (Str. 202) (CC - Cruise Control) pomaga kierowcy utrzymać równomierną prędkość.

Nastawioną prędkość można przywrócić po tymczasowym wyłączeniu i stanie gotowości (Str. 205).

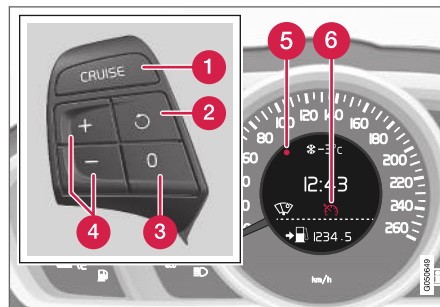

Przyciski przy kierownicy i wyświetlacz w samochodach z ogranicznikiem prędkości<sup>6</sup>.

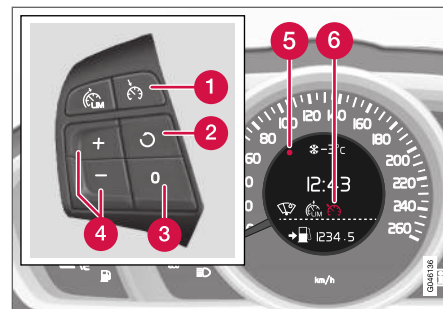

Przyciski przy kierownicy i wyświetlacz w samochodach z ogranicznikiem prędkości<sup>6</sup>.

Aby ponownie aktywować automatyczną kontrolę prędkości jazdy ze stanu gotowości:

- Nacisnąć przycisk  przy kierownicy.
- > Oznaczenie (5) w zespole wskaźników i symbol (6) zmieniają kolor z SZAREGO na BIAŁY – samochód utrzymuje wtedy ostatnią prędkość zapisaną w pamięci.

#### **i UWAGA**

Po ponownym włączeniu ustawionej prędkości za pomocą przycisku  może nastąpić znaczne przyspieszenie samochodu.

<sup>6</sup> Aktualne informacje dotyczące poszczególnych rynków posiadają dealerzy Volvo.



**Powiązane informacje**

- Automatyczna kontrola prędkości jazdy\* (Str. 202)
- Automatyczna kontrola prędkości jazdy\* - Ustawienia prędkości (Str. 203)
- Tymczasowe wyłączenie i stan gotowości automatycznej kontroli prędkości jazdy\* (Str. 205)
- Automatyczna kontrola prędkości jazdy\* - Wyłączenie (Str. 207)

**Automatyczna kontrola prędkości jazdy\* - Wyłączenie**

Poniżej opisano sposób wyłączenia układu.

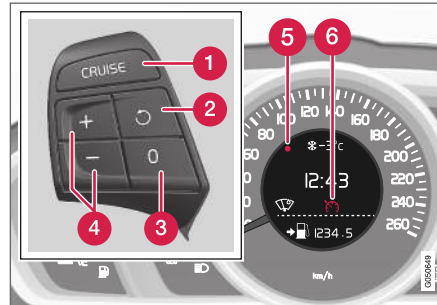

Przyciski przy kierownicy i wyświetlacz w samochodach **bez** ogranicznika prędkości<sup>7</sup>.

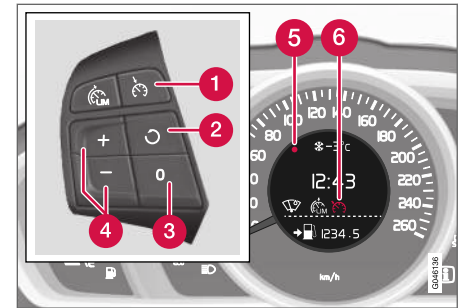

Przyciski przy kierownicy i wyświetlacz w samochodach **z** ogranicznikiem prędkości<sup>7</sup>.

Automatyczną kontrolę prędkości jazdy wyłącza się przyciskiem (1) przy kierownicy lub wyłączając silnik – zapamiętana prędkość zostaje usunięta z pamięci i nie można jej przywrócić przyciskiem .

**Powiązane informacje**

- Automatyczna kontrola prędkości jazdy\* (Str. 202)
- Automatyczna kontrola prędkości jazdy\* - Ustawienia prędkości (Str. 203)

<sup>7</sup> Aktualne informacje dotyczące poszczególnych rynków posiadają dealerzy Volvo.

- Tymczasowe wyłączenie i stan gotowości automatycznej kontroli prędkości jazdy\* (Str. 205)
- Automatyczna kontrola prędkości jazdy\* - Przywracanie nastawionej prędkości (Str. 206)

### Alarm odstępu\*

Funkcja alarmu odstępu (Distance Alert) ostrzega kierowcę o za małej wielkości odstępu czasowego od poprzedzającego pojazdu.

Ostrzeżenie o zbyt małym odstępie od poprzedzającego pojazdu działa przy prędkościach powyżej 30 km/h (20 mph) i reaguje tylko na pojazdy znajdujące się z przodu i poruszające się w tym samym kierunku. Nie są podawane informacje o odległości od pojazdów jadących z przeciwka, a także jadących powoli lub nieruchomych.

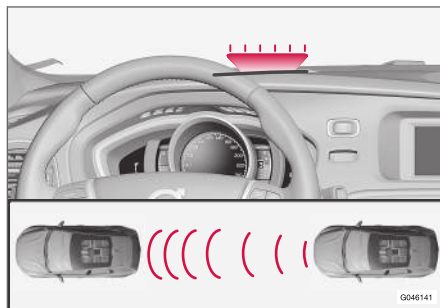

Pomarańczowe światło ostrzegawcze<sup>8</sup>.

Pomarańczowe światło ostrzegawcze na szybie przedniej pali się w sposób ciągły, jeżeli odstęp od poprzedzającego pojazdu jest mniejszy niż nastawiony odstęp czasowy.

### **i** UWAGA

Funkcja ostrzeżenia o zbyt małej odległości od poprzedzającego pojazdu jest wyłączona w czasie, gdy włączony jest układ aktywnej kontroli prędkości jazdy.

### **⚠** OSTRZEŻENIE

Funkcja ostrzeżenia o zbyt małej odległości od poprzedzającego pojazdu reaguje tylko wtedy, gdy odległość od pojazdu jadącego z przodu jest mniejsza od nastawionej – nie wpływa ona na prędkość prowadzonego samochodu.

### Działanie



Funkcję włącza się i wyłącza przyciskiem w środkowej konsoli. Świecąca się lampka kontrolna w przycisku potwierdza, że funkcja jest włączona.

<sup>8</sup> UWAGA: Ilustracja ma charakter schematyczny – szczegóły mogą być inne w zależności od modelu samochodu.

Niektóre kombinacje wybranego wyposażenia nie pozostawiają wolnego miejsca na przycisk w konsoli środkowej – w takim przypadku funkcja ta jest obsługiwana poprzez menu **MY CAR** (Str. 118), w którym należy odszukać funkcję **Alarm odstępu**.

### Ustawianie odstępu czasowego od poprzedzającego pojazdu

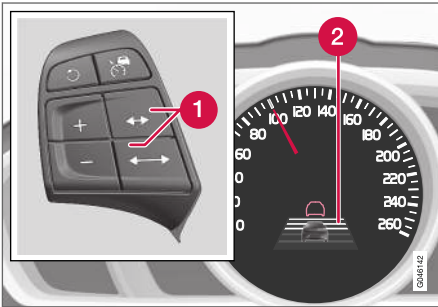

Elementy sterowania i symbol odstępu czasowego.

- 1 Odstęp czasowy – zwiększanie/zmniejszanie.
- 2 Odstęp czasowy – włączony.



Można wybrać różne odstępy czasowe od poprzedzającego pojazdu, które są pokazywane w zespole wskaźników w postaci 1-5 poziomych kresek – im więcej kresek, tym dłuższy odstęp czasowy. Jedna kreska

odpowiada około 1 sekundzie od poprzedzającego pojazdu, a 5 kresek to około 3 sekund.

Symbol ten pojawia się również w przypadku uruchomienia aktywnej kontroli prędkości jazdy (Str. 212).

#### **i** UWAGA

Im większa prędkość, tym większa będzie obliczona odległość w metrach dla danego odstępu czasowego.

Nastawiony odstęp czasowy jest również wykorzystywany przez układ aktywnej kontroli prędkości jazdy (Str. 213).

Wybrany odstęp czasowy musi być zgodny z lokalnymi przepisami ruchu drogowego.

#### Powiązane informacje

- Alarm odstępu\* - Ograniczenia (Str. 209)
- Alarm odstępu\* - Symbole i komunikaty (Str. 211)

### Alarm odstępu\* - Ograniczenia

Funkcja ta, która wykorzystuje ten sam czujnik radarowy, co aktywna kontrola prędkości jazdy (Str. 212) i układ ostrzegania o ryzyku kolizji z funkcją automatycznego hamowania (Str. 239), ma pewne ograniczenia.

#### **i** UWAGA

Silne światło słoneczne, odbite światło lub duże zmiany natężenia światła, a także okulary przeciwsłoneczne mogą spowodować, że światło ostrzegawcze na szybie przedniej nie będzie widoczne.

Zła pogoda lub kręta droga może wpływać na zdolność wykrywania pojazdów z przodu przez czujnik radarowy.

Na zdolność wykrywania może mieć również wpływ wielkość pojazdu (dotyczy to np. motocykli). Może to oznaczać, że światło ostrzegawcze zapali się w odległości mniejszej od nastawionej albo ostrzeżenie nie będzie przez pewien czas występować.

Z uwagi na ograniczone zasięg czujnika, bardzo duża prędkość jazdy może również spowodować, że ostrzeżenie zapali się w odległości mniejszej od nastawionej.

Więcej informacji na temat ograniczeń dotyczących czujnika radarowego można znaleźć w punkcie Czujnik radarowy - ograniczenia (Str. 226) i



- ◀ Ostrzeżenie o ryzyku kolizji\* - Działanie (Str. 243).



**Powiązane informacje**

- Alarm odstępu\* (Str. 208)
- Alarm odstępu\* - Symbole i komunikaty (Str. 211)

**Alarm odstępu\* - Symbole i komunikaty**

Funkcja ma swoje symbole i komunikaty, które mogą być wyświetlane w zespole wskaźników,

jeżeli jej działanie zostanie ograniczone na skutek ograniczeń (Str. 209) systemowych.

Symbol <sup>A</sup>	Komunikat	Działanie
	<b>Radar zablokowany Patrz instrukcja</b>	Funkcja ostrzeżenia o zbyt małej odległości od poprzedzającego pojazdu chwilowo nie działa. Czujnik radarowy (Str. 226) jest przestłonięty, np. intensywnym strumieniem deszczu lub rozbryzgiwanym błotem i nie jest możliwe wykrywanie pojazdów znajdujących się z przodu. Więcej informacji, patrz Czujnik radarowy - ograniczenia (Str. 226).
	<b>Ostrzeżenie o kolizji Wymagany serwis</b>	Funkcja ostrzeżenia o zbyt małej odległości od poprzedzającego pojazdu i ostrzeżenie o ryzyku kolizji z funkcją automatycznego hamowania (Str. 245) są całkowicie lub częściowo wyłączone. Jeżeli komunikat nadal się utrzymuje, udać się do stacji obsługi – zaleca się powierzyć samochód autoryzowanej stacji obsługi Volvo.

<sup>A</sup> Symbole mają charakter schematyczny.

## Aktywna kontrola prędkości jazdy (ACC)\*

Układ aktywnej kontroli prędkości jazdy (ACC – Adaptive Cruise Control) pomaga kierowcy utrzymać stałą prędkość oraz nastawiony odstęp czasowy od poprzedzającego pojazdu.

Układ aktywnej kontroli prędkości jazdy zwiększa komfort jazdy podczas długich podróży autostradami i na długich odcinkach dróg głównych, na których ruch odbywa się płynnie.

Kierowca nastawia żadaną prędkość jazdy (Str. 216) oraz odstęp czasowy od poprzedzającego pojazdu. Gdy czujnik radarowy wykryje z przodu pojazd poruszający się wolniej, prędkość jazdy zostanie automatycznie dostosowana do tej sytuacji. Gdy droga z przodu będzie znów wolna, samochód przyspieszy do nastawionej prędkości.

Jeżeli funkcja aktywnej kontroli prędkości jazdy zostanie wyłączona lub przełączona w stan gotowości, a samochód znajdzie się zbyt blisko poprzedzającego pojazdu, kierowca zostanie wtedy ostrzeżony przez funkcję ostrzegania o zbyt małym odstępnie od poprzedzającego pojazdu (Str. 208).

### OSTRZEŻENIE

Kierowca musi zawsze zwracać uwagę na warunki ruchu na drodze i interweniować, gdy układ aktywnej kontroli prędkości jazdy nie utrzymuje odpowiedniej prędkości lub odległości.

Układ aktywnej kontroli prędkości jazdy nie radzi sobie ze wszystkimi warunkami ruchu, drogowymi i atmosferycznymi.

Należy zapoznać się ze wszystkimi punktami dotyczącymi tempomatu adaptacyjnego w instrukcji obsługi, aby poznać jego ograniczenia, które kierowca powinien znać przed przystąpieniem do użytkowania tej funkcji.

Odpowiedzialność za utrzymanie prawidłowej odległości i prędkości ponosi zawsze kierowca, nawet jeżeli korzysta z funkcji aktywnej kontroli prędkości jazdy.

### WAŻNE

Serwis elementów układu aktywnej kontroli prędkości jazdy trzeba przeprowadzać wyłącznie w warsztacie – zaleca się kontakt z autoryzowaną stacją obsługi Volvo.

## Automatyczna skrzynia biegów

Samochody z automatyczną skrzynią biegów są wyposażone w dodatkową funkcję wspomagania jazdy w korkach (Str. 220) układu aktywnej kontroli prędkości jazdy.

## Powiązane informacje

- Aktywna kontrola prędkości jazdy\* - Działanie (Str. 213)
- Aktywna kontrola prędkości jazdy\* - Przegląd (Str. 215)
- Aktywna kontrola prędkości jazdy\* - Regulacja prędkości (Str. 216)
- Aktywna kontrola prędkości jazdy\* - Ustawianie odstępu czasowego od poprzedzającego pojazdu (Str. 217)
- Aktywna kontrola prędkości jazdy\* - Tymczasowe wyłączenie i stan gotowości (Str. 217)
- Aktywna kontrola prędkości jazdy\* - Wyprzedzanie innego pojazdu (Str. 219)
- Aktywna kontrola prędkości jazdy\* - Wyłączenie (Str. 219)
- Aktywna kontrola prędkości jazdy\* – wspomaganie jazdy w korkach (Str. 220)
- Aktywna kontrola prędkości jazdy\* - Przełączanie funkcji kontroli prędkości jazdy (Str. 222)
- Czujnik radarowy (Str. 226)
- Czujnik radarowy - ograniczenia (Str. 226)
- Aktywna kontrola prędkości jazdy\* - Diagnostyka i czynności zaradcze (Str. 223)
- Aktywna kontrola prędkości jazdy\* - Symbole i komunikaty (Str. 224)

## Aktywna kontrola prędkości jazdy\* - Działanie

W skład układu aktywnej kontroli prędkości jazdy wchodzi układ automatycznej kontroli prędkości oraz układ oceny odległości.

### Elementy układu

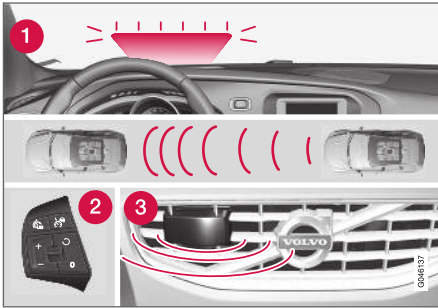

Elementy układu<sup>9</sup>.

- 1 Sygnalizacja konieczności uruchomienia hamulców
- 2 Panel przycisków na kierownicy (Str. 89)
- 3 Czujnik radarowy (Str. 226)

W skład układu aktywnej kontroli prędkości jazdy wchodzi układ automatycznej kontroli prędkości oraz układ oceny odległości.

### ⚠ OSTRZEŻENIE

Funkcja aktywnej kontroli prędkości jazdy nie jest układem przewidzianym do unikania kolizji. Kierowca musi interweniować, jeżeli układ nie wykryje pojazdu z przodu.

Układ aktywnej kontroli prędkości jazdy nie hamuje w reakcji na ludzi lub zwierzęta, ani też w reakcji na małe pojazdy, takie jak rowery i motocykle. Nie reaguje on także na zbliżające się z przeciwka, poruszające się powoli lub nieruchome pojazdy i obiekty.

Nie używać układu aktywnej kontroli prędkości jazdy na przykład w ruchu miejskim, w gęstym ruchu, na skrzyżowaniach, na śliskiej nawierzchni, gdy na jezdni jest dużo wody lub błota pośniegowego, przy silnych opadach deszczu/śniegu, przy słabej widoczności, na krętych drogach i na drogach zjazdowych/wjazdowych na drogi główne.

Odległość od poprzedzającego pojazdu mierzona jest głównie przez czujnik radarowy. Funkcja automatycznej kontroli prędkości jazdy reguluje prędkość poprzez przyspieszanie i hamowanie. Uruchomieniu hamulców przez układ aktywnej kontroli prędkości jazdy może towarzyszyć charakterystyczny, niezbyt głośny odgłos.

### ⚠ OSTRZEŻENIE

Podczas uruchomienia hamulców przez układ aktywnej kontroli prędkości jazdy pedały hamulca poruszają się. Nie należy trzymać stopy pod pedałem hamulca – może wtedy dojść do jej unieruchomienia.

Układ aktywnej kontroli prędkości jazdy stara się jechać za poprzedzającym pojazdem znajdującym się na tym samym pasie ruchu, zachowując odstęp czasowy (Str. 217) nastawiony przez kierowcę. Jeżeli czujnik radarowy nie wykryje z przodu żadnego pojazdu, samochód będzie natomiast utrzymywać prędkość nastawioną i zapisaną w pamięci przez kierowcę. Dzieje się tak również wtedy, gdy poprzedzający samochód jedzie z prędkością wyższą niż prędkość zapisana w pamięci.

Układ reguluje prędkość jazdy w sposób łagodny. W sytuacjach wymagających gwałtownego hamowania kierowca musi samodzielnie uruchomić hamulce. Dotyczy to przypadków dużej różnicy prędkości lub gdy pojazd z przodu gwałtownie zwalnia. Ze względu na opisane dalej ograniczenia działania czujnika radarowego (Str. 226) może się zdarzyć, że automatyczne hamowanie zostanie uruchomione niespodziewanie, bądź nie nastąpi w ogóle.

<sup>9</sup> UWAGA: Ilustracja ma charakter schematyczny – szczegóły mogą być inne w zależności od modelu samochodu.

- ◀ Aktywną kontrolę prędkości jazdy można włączyć, by poruszać się za innym pojazdem z prędkością od 30 km/h<sup>10</sup> (20 mph) do 200 km/h (125 mph). Jeżeli prędkość spadnie poniżej 30 km/h (20 mph) lub prędkość obrotowa silnika nadmiernie spadnie, układ automatycznej kontroli prędkości jazdy zostaje przełączony w stan gotowości i samoczynne hamowanie zostaje wyłączone – kierowca musi sam przejąć czynności wymagane do utrzymania bezpiecznego odstępu od poprzedzającego pojazdu.

### Sygnalizacja konieczności uruchomienia hamulców

Automatyczne hamowanie wykorzystuje w przybliżeniu 40% możliwości układu hamulcowego.

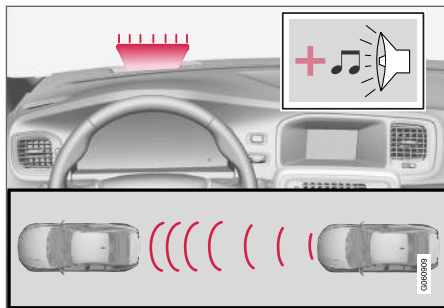

Sygnalizacja akustyczna i optyczna ryzyka kolizji<sup>11</sup>.

Jeżeli niezbędne jest zahamowanie z większą siłą, a kierowca w odpowiednim momencie nie reaguje, układ aktywnej kontroli prędkości jazdy wykorzystuje lampkę i dźwięk ostrzegawczy układu ostrzegającego o ryzyku kolizji (Str. 239), sygnalizując kierowcy konieczność natychmiastowej interwencji.

### **i UWAGA**

Lampka ostrzegawcza może być trudna do zauważenia w mocnym świetle słonecznym lub gdy kierowca nosi okulary przeciwsłoneczne.

### **! OSTRZEŻENIE**

Układ aktywnej kontroli prędkości jazdy ostrzega tylko o samochodach wykrytych przez czujnik radarowy. Oznacza to, że ostrzeżenie może się nie pojawić lub może wystąpić z pewnym opóźnieniem. Nie należy czekać z hamowaniem na ostrzeżenie, gdy użycie hamulców jest konieczne.

### Jazda po stromych drogach i/lub z dużym obciążeniem

Należy pamiętać, że funkcja aktywnej kontroli prędkości jazdy jest przeznaczona głównie do jazdy po płaskich drogach. Może ona mieć trudności z zachowaniem odpowiedniego odstępu do

poprzedzającego pojazdu podczas jazdy po stromych zjazdach, z dużym obciążeniem lub z przyczepą – w takim przypadku trzeba zachować szczególną ostrożność i być przygotowanym na konieczność zwolnienia.

### Powiązane informacje

- Aktywna kontrola prędkości jazdy (ACC)\* (Str. 212)
- Aktywna kontrola prędkości jazdy\* - Przegląd (Str. 215)
- Automatyczna kontrola prędkości jazdy\* (Str. 202)

<sup>10</sup> Funkcja wspomagania jazdy w korkach (Str. 220) w samochodach z automatyczną skrzynią biegów działa w przedziale prędkości 0-200 km/h (0-125 mph).

<sup>11</sup> UWAGA: Ilustracja ma charakter schematyczny – szczegóły mogą być inne w zależności od modelu samochodu.



## Aktywna kontrola prędkości jazdy\* - Przegląd

Działanie aktywnej kontroli prędkości jazdy (Str. 212) oraz zespołu przycisków na kierownicy zależy od tego, czy samochód jest wyposażony w ogranicznik prędkości (Str. 199)<sup>12</sup> lub nie.

### Aktywna kontrola prędkości jazdy z ogranicznikiem prędkości

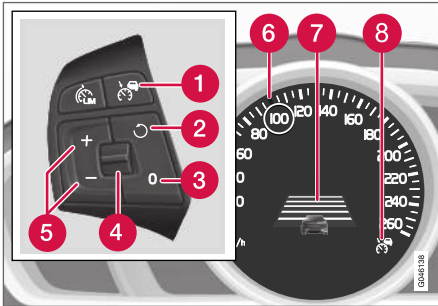

- 1 Automatyczna kontrola prędkości jazdy – włączenie/wyłączenie.
- 2 Stan gotowości zostaje wyłączony i następuje przywrócenie prędkości zapisanej w pamięci.
- 3 Stan gotowości
- 4 Odstęp czasowy – zwiększanie/zmniejszanie.

- 5 Włączenie i regulacja prędkości.
- 6 Zielone oznaczenie przy zapamiętanej prędkości (kolor BIAŁY = stan gotowości).
- 7 Odstęp czasowy
- 8 Układ aktywnej kontroli prędkości jazdy jest aktywny, gdy symbol ma kolor zielony (kolor BIAŁY = stan gotowości).

### Aktywna kontrola prędkości jazdy bez ogranicznika prędkości

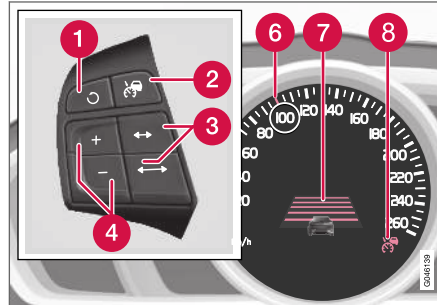

- 1 Stan gotowości zostaje wyłączony i następuje przywrócenie prędkości zapisanej w pamięci.
- 2 Automatyczna kontrola prędkości jazdy – włączenie/wyłączenie lub stan gotowości.
- 3 Odstęp czasowy – zwiększanie/zmniejszanie.

- 4 Włączenie i regulacja prędkości.
- 5 (Nieużywane)
- 6 Zielone oznaczenie przy zapamiętanej prędkości (kolor BIAŁY = stan gotowości).
- 7 Odstęp czasowy
- 8 Układ aktywnej kontroli prędkości jazdy jest aktywny, gdy symbol ma kolor zielony (kolor BIAŁY = stan gotowości).

### Powiązane informacje

- Aktywna kontrola prędkości jazdy (ACC)\* (Str. 212)
- Aktywna kontrola prędkości jazdy\* - Regulacja prędkości (Str. 216)
- Aktywna kontrola prędkości jazdy\* - Ustawianie odstępu czasowego od poprzedzającego pojazdu (Str. 217)
- Aktywna kontrola prędkości jazdy\* - Tymczasowe wyłączenie i stan gotowości (Str. 217)
- Automatyczna kontrola prędkości jazdy\* (Str. 202)



<sup>12</sup> Aktualne informacje dotyczące poszczególnych rynków posiadają dealerzy Volvo.

## Aktywna kontrola prędkości jazdy\* - Regulacja prędkości

### Aby uruchomić układ ACC:

- Nacisnąć przycisk  przy kierownicy – podobny BIAŁY symbol zapala się w zespole wskaźników (8), co oznacza, że układ aktywnej kontroli prędkości jest w stanie gotowości (Str. 217).

### Aby aktywować układ ACC:

- Po osiągnięciu żądanej prędkości – nacisnąć przycisk  lub  przy kierownicy.
- > Aktualna prędkość zostaje zapisana w pamięci, zespół wskaźników pokazuje przez parę sekund „szkło powiększające” (6) wokół zapamiętanej prędkości, a jej oznaczenie zmienia kolor z BIAŁEGO na ZIELONY.



Gdy symbol zmieni kolor z BIAŁEGO na ZIELONY, układ ACC jest aktywny i samochód utrzymuje zapisaną w pamięci prędkość.





Układ ACC kontroluje **odległość** od poprzedzającego pojazdu tylko wtedy, gdy widoczny jest symbol drugiego pojazdu.



Jednocześnie zaznaczony jest zakres prędkości:

- wyższa prędkość z ZIELONYM oznaczeniem to prędkość zaprogramowana
- niższa prędkość to prędkość pojazdu jadącego z przodu.

### Zmianianie prędkości zapisanej w pamięci

Zapamiętaną prędkość zmienia się krótkimi lub długimi naciśnięciami przycisku  lub  na kierownicy.



Aby zmienić ustawienie o +/- 5 km/h (+/- 5 mph):

- Użyć krótkich naciśnięć – każde naciśnięcie daje +/- 5 km/h (+/- 5 mph).

Aby zmienić ustawienie o +/- 1 km/h (+/- 1 mph):

- Nacisnąć i przytrzymać przycisk, a następnie zwolnić go przy żądanej prędkości.

Rezultat ostatniego naciśnięcia zostaje zapisany w pamięci.

Jeśli prędkość zostanie zwiększona za pomocą pedału przyspieszenia przed naciśnięciem przycisku /, w pamięci zostanie zapisana aktu-

alna prędkość samochodu w momencie naciśnięcia przycisku.

Chwilowe zwiększenie prędkości za pomocą pedału przyspieszenia, np. podczas wyprzedzania, nie ma wpływu na ustawienie funkcji – po zwolnieniu pedału przyspieszenia samochód powraca do ostatnio zapamiętanej prędkości.

### UWAGA

Jeżeli którykolwiek z przycisków sterowania aktywną kontrolą prędkości jazdy zostanie przytrzymany przez kilka minut, funkcja zostanie zablokowana i wyłączona. Aby ją ponownie włączyć, trzeba zatrzymać samochód, a następnie wyłączyć i uruchomić silnik.

W pewnych sytuacjach jej ponowne włączenie jest niemożliwe – zespół wskaźników (Str. 224) pokazuje wtedy komunikat **Tempomat adaptacyjny niedostępny**.

### Powiązane informacje

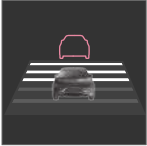

- Aktywna kontrola prędkości jazdy (ACC)\* (Str. 212)
- Aktywna kontrola prędkości jazdy\* - Przegląd (Str. 215)
- Automatyczna kontrola prędkości jazdy\* (Str. 202)

## Aktywna kontrola prędkości jazdy\* - Ustawianie odstępu czasowego od poprzedzającego pojazdu



Można wybrać różne odstępy czasowe od poprzedzającego pojazdu, które są pokazywane w zespole wskaźników w postaci 1-5 poziomych kresek – im więcej kresek, tym dłuższy odstęp czasowy. Jedna kreska odpowiada około 1 sekundzie od poprzedzającego pojazdu, a 5 kresek to około 3 sekund.

Aby nastawić/zmienić odstęp czasowy:

- Obrócić pokrętkę w zestawie przycisków przy kierownicy (lub użyć przycisków / w samochodzie bez ogranicznika prędkości).

Przy małej prędkości jazdy, gdy odległości między pojazdami są niewielkie, układ samoczynnie wydłuża nieco odstęp czasowy.

W określonych sytuacjach układ dopuszcza pewien margines wahań odstępu czasowego, aby umożliwić płynne i komfortowe podążanie za pojazdem poruszającym się z przodu.

Należy pamiętać, że krótszy odstęp czasowy pozostawia kierowcy mniej czasu na reakcję i podjęcie działania w razie np. niespodziewanej zmiany sytuacji na drodze.

Symbol ten pojawia się również w przypadku uruchomienia alarmu odstępu (Str. 208).

### UWAGA

Wybrany odstęp czasowy musi być zgodny z lokalnymi przepisami ruchu drogowego.

Jeżeli układ aktywnej kontroli prędkości jazdy wydaje się nie reagować po włączeniu, może to być spowodowane tym, że odstęp czasowy od poprzedzającego pojazdu uniemożliwia zwiększenie prędkości.

Im większa prędkość, tym większa będzie obliczona odległość w metrach dla danego odstępu czasowego.

Więcej informacji na temat regulacji prędkości (Str. 216).

### Powiązane informacje

- Aktywna kontrola prędkości jazdy (ACC)\* (Str. 212)
- Aktywna kontrola prędkości jazdy\* - Przegląd (Str. 215)
- Automatyczna kontrola prędkości jazdy\* (Str. 202)

## Aktywna kontrola prędkości jazdy\* - Tymczasowe wyłączenie i stan gotowości

Układ aktywnej kontroli prędkości jazdy można tymczasowo wyłączyć i ustawić w stan gotowości.

### Tymczasowe wyłączenie/stan gotowości - z ogranicznikiem prędkości

Aby chwilowo wyłączyć funkcję aktywnej kontroli prędkości jazdy i przełączyć ją w stan gotowości:

- Nacisnąć przycisk  przy kierownicy



Symbol oraz oznaczenie zapamiętanej prędkości zmieniają wtedy kolor z ZIELONEGO na BIAŁY.

### Tymczasowe wyłączenie/stan gotowości - bez ogranicznika prędkości

Aby chwilowo wyłączyć funkcję aktywnej kontroli prędkości jazdy i przełączyć ją w stan gotowości:

- Nacisnąć przycisk  przy kierownicy

### Przełączenie w stan gotowości w wyniku działania kierowcy

Funkcja aktywnej kontroli prędkości zostaje chwilowo wyłączona i przełączona automatycznie w stan gotowości, gdy:



- zostanie użyty hamulec zasadniczy
- pedał sprzęgła zostanie wciśnięty na dłużej niż 1 minutę<sup>13</sup>
- dźwignia skrzyni biegów zostanie przestawiona w położenie **N** (automatyczna skrzynia biegów)
- kierowca będzie utrzymywać prędkość wyższą niż zapamiętana przez dłużej niż 1 minutę.

Kierowca musi wtedy samodzielnie regulować prędkość samochodu.

Chwilowe zwiększenie prędkości za pomocą pedału przyspieszenia, np. podczas wyprzedzania, nie ma wpływu na ustawienie funkcji – po zwolnieniu pedału przyspieszenia samochód powraca do ostatnio zapamiętanej prędkości.

Więcej informacji można znaleźć w punktach Zarządzanie prędkością (Str. 216) i Wyprzedzanie innego pojazdu (Str. 219).

### Automatyczne włączanie stanu gotowości

Aktywna kontrola prędkości jest zależna od działania innych układów, np. układu stabilizacji toru jazdy ESC (Str. 194). Jeśli którykolwiek z tych układów przestanie działać, aktywna kontrola prędkości zostaje automatycznie wyłączona.

W przypadku samoczynnego przerwania działania układu rozlega się sygnał akustyczny i w zespo-

le wskaźników pojawia się komunikat **Tempomat adaptacyjny wyłączony**. Kierowca musi wtedy zareagować i odpowiednio dostosować prędkość oraz odstęp od poprzedzającego pojazdu.

Do samoczynnego przerwania działania układu może dojść w następujących sytuacjach:



- gdy kierowca otworzy drzwi
- gdy kierowca odepnie swój pas bezpieczeństwa
- gdy prędkość obrotowa silnika będzie zbyt niska/zbyt wysoka
- gdy prędkość samochodu spadnie poniżej 30 km/h<sup>14</sup> (20 mph)
- gdy koła samochodu stracą przyczepność do podłoża
- gdy hamulce ulegną przegrzaniu
- gdy czujnik radarowy zostanie przesłonięty np. mokrym śniegiem lub intensywnym strumieniem deszczu (zakłócona emisja mikrofal).

Więcej informacji o symbolach, komunikatach i ich znaczeniu można znaleźć w części Symbole i komunikaty na wyświetlaczu (Str. 224).

### Przywracanie nastawionej prędkości

Funkcję aktywnej kontroli prędkości jazdy pozostającą w stanie gotowości włącza się ponownie jednym naciśnięciem przycisku  przy kierow-

nicy – nastawiona zostaje wtedy ostatnia prędkość zapisana w pamięci.

<b> UWAGA</b>
Po ponownym włączeniu nastawionej prędkości za pomocą przycisku  może nastąpić znaczne przyspieszenie samochodu.

### Powiązane informacje

- Aktywna kontrola prędkości jazdy (ACC)\* (Str. 212)
- Aktywna kontrola prędkości jazdy\* - Przegląd (Str. 215)
- Automatyczna kontrola prędkości jazdy\* (Str. 202)

<sup>13</sup> Wyłączenie i wybieranie wyższego lub niższego biegu nie angażuje stanu gotowości.

<sup>14</sup> Nie dotyczy to samochodów z funkcją wspomagania jazdy w korkach – działa ona aż do całkowitego zatrzymania.

## Aktywna kontrola prędkości jazdy\* - Wypredzanie innego pojazdu

Układ ACC może być także pomocny podczas wypredzania.

Gdy samochód jedzie za innym pojazdem, a kierowca zasygnalizuje kierunkowskazem zamiar wypredzania<sup>15</sup>, układ aktywnej kontroli prędkości pomaga wykonać ten manewr, przyspieszając na krótko samochód w kierunku poprzedzającego pojazdu.

Funkcja ta działa przy prędkości jazdy powyżej 70 km/h (43 mph).

Przeczytaj więcej o różnych odstępach czasowych (Str. 217) od poprzedzającego pojazdu.

Przeczytaj więcej o sposobach zarządzania prędkością (Str. 216).

### OSTRZEŻENIE



Należy pamiętać, że funkcja ta może zostać włączona także w sytuacjach innych niż wypredzanie, np. gdy kierunkowskaz zostanie użyty w celu zasygnalizowania zmiany pasa ruchu lub zjechania na inną drogę – samochód przyspieszy wtedy na chwilę.

## Powiązane informacje



- Aktywna kontrola prędkości jazdy (ACC)\* (Str. 212)
- Aktywna kontrola prędkości jazdy\* - Przegląd (Str. 215)
- Automatyczna kontrola prędkości jazdy\* (Str. 202)

## Aktywna kontrola prędkości jazdy\* - Wyłączenie

### Przyciski sterujące z ogranicznikiem prędkości

Układ automatycznej kontroli prędkości jazdy wyłącza się **krótkim** naciśnięciem przycisku  przy kierownicy. Nastawiona prędkość zostaje skasowana i nie można jej przywrócić przyciskiem .

### Przyciski sterujące bez ogranicznika prędkości

Aby przełączyć aktywną kontrolę prędkości jazdy w stan gotowości, należy **krótko** nacisnąć przycisk  przy kierownicy. Kolejne krótkie naciśnięcie wyłącza funkcję. Nastawiona prędkość zostaje skasowana i nie można jej przywrócić przyciskiem .

## Powiązane informacje

- Aktywna kontrola prędkości jazdy (ACC)\* (Str. 212)
- Aktywna kontrola prędkości jazdy\* - Przegląd (Str. 215)
- Automatyczna kontrola prędkości jazdy\* (Str. 202)

<sup>15</sup> Tylko w przypadku mignięcia lewym kierunkowskazem w samochodzie z kierownicą po lewej stronie lub mignięcia prawym kierunkowskazem w samochodzie z kierownicą po prawej stronie.

## Aktywna kontrola prędkości jazdy\* – wspomaganie jazdy w korkach

Funkcja wspomagania jazdy w korkach stanowi rozszerzenie funkcjonalności aktywnej kontroli prędkości jazdy przy prędkościach poniżej 30 km/h (20 mph).

W samochodach z automatyczną skrzynią biegów układ aktywnej kontroli prędkości jazdy jest wyposażony dodatkowo w funkcję wspomagania jazdy w korkach (czasami określaną jako "Queue Assist").

Funkcja wspomagania jazdy w korkach ma następujące cechy charakterystyczne:

- Zwiększony zakres prędkości – również poniżej 30 km/h (20 mph) i gdy samochód stoi w miejscu
- Zmiana celu
- Automatyczne hamowanie zostaje przerwane po zatrzymaniu

Należy pamiętać, że najniższa prędkość, jaką można zaprogramować dla układu aktywnej kontroli prędkości jazdy, wynosi 30 km/h (20 mph) – chociaż układ ten może podążać za innym pojazdem aż do 0 km/h, **nie można** wybrać niższej prędkości.

Przeczytaj więcej o sposobach zarządzania prędkością (Str. 212) i różnych odstępach czasowych od poprzedzającego pojazdu (Str. 217).

## Zwiększony zakres prędkości

### UWAGA

Aby można było włączyć automatyczną kontrolę prędkości jazdy, drzwi kierowcy muszą być zamknięte, a kierowca musi mieć zapięty pas bezpieczeństwa.

W samochodach z automatyczną skrzynią biegów układ aktywnej kontroli prędkości jazdy jest w stanie podążać za innym pojazdem w zakresie prędkości 0-200 km/h (0-125 mph).

### UWAGA

Włączenie automatycznej kontroli prędkości jazdy przy prędkości poniżej 30 km/h (20 mph) wymaga, by w odpowiedniej odległości z przodu znajdował się inny pojazd.

W przypadku krótszych postojów w związku z wolną jazdą w korku ulicznym lub zatrzymaniem się na światłach, jazda jest wznawiana automatycznie, jeżeli czas postoju nie przekracza około 3 sekund – jeżeli poprzedzający samochód rusza ponownie po upływie dłuższego czasu, układ automatycznej kontroli prędkości jazdy zostaje przełączony w stan gotowości (Str. 217) z automatycznym hamowaniem. Kierowca musi

wtedy włączyć go ponownie w jeden z następujących sposobów:

- Nacisnąć przycisk  przy kierownicy ...lub...
  - Wcisnąć pedał przyspieszenia.
- > Funkcja automatycznej kontroli prędkości jazdy wznowi wtedy podążanie za poprzedzającym pojazdem.

### UWAGA

Funkcja wspomagania jazdy w korkach może utrzymać samochód w miejscu przez maksymalnie 4 minuty – po upływie tego czasu hamulce zostają zwolnione.

Więcej informacji na ten temat można znaleźć poniżej w punkcie „Wyłączenie automatycznego hamowania po zatrzymaniu samochodu”.

## Zmiana celu

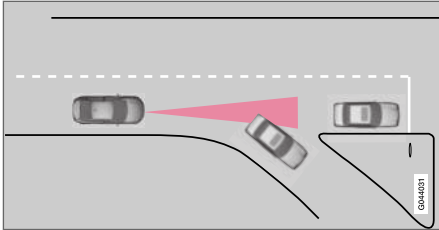

Gdy będący celem poprzedzający samochód nagle skręci, może się okazać, że dalej znajdują się samochody stojące w miejscu.

Gdy funkcja aktywnej kontroli prędkości jazdy nadzoruje podążanie za innym pojazdem przy prędkości **poniżej** 30 km/h (20 mph) i nastąpi zmiana celu z pojazdu ruchomego na pojazd nieruchomy, wtedy funkcja ta zahamuje, uwzględniając obecność nieruchomego pojazdu.

### **⚠ OSTRZEŻENIE**

Gdy funkcja aktywnej kontroli prędkości jazdy nadzoruje podążanie za poprzedzającym pojazdem przy prędkości **powyżej** 30 km/h (20 mph) i nastąpi zmiana celu z poprzedzającego pojazdu na pojazd nieruchomy, wtedy funkcja ta zignoruje pojazd nieruchomy i zamiast tego wybierze prędkość zapisaną w pamięci.

- Kierowca musi interweniować sam i rozpocząć hamowanie.

## Automatyczny stan gotowości ze zmianą celu

Funkcja aktywnej kontroli prędkości zostaje wyłączona i przełączona w stan gotowości:

- gdy prędkość jest mniejsza niż 5 km/h (5 mph) i układ kontroli prędkości nie wie, czy obiekt będący celem to nieruchomy pojazd, czy inny obiekt, np. garb ograniczający prędkość.
- gdy prędkość jest mniejsza niż 5 km/h (5 mph) i poprzedzający pojazd skręca, w wyniku czego układ kontroli prędkości nie ma żadnego pojazdu, za którym mógłby podążać.

## Wyłączenie automatycznego hamowania po zatrzymaniu samochodu

W następujących sytuacjach funkcja wspomagania jazdy w korkach wyłącza automatyczne hamowanie po zatrzymaniu samochodu:

- gdy kierowca otworzy drzwi
- gdy kierowca odepnie swój pas bezpieczeństwa.

Oznacza to, że hamulce zostają zwolnione i samochód zacznie się toczyć – dlatego kierowca musi interweniować i samodzielnie uruchomić hamulce, by utrzymać samochód w miejscu.

### **⚠ WAŻNE**

Funkcja wspomagania jazdy w korkach może utrzymać samochód w miejscu przez maksymalnie 4 minuty – po upływie tego czasu hamulce zostają zwolnione.

Kierowca jest uprzedzany o tym kilkukrotnie, z coraz większą intensywnością:

1. Alarm akustyczny (brzęczyk) i komunikat tekstowy.
2. Zaczyna dodatkowo migać światło ostrzegawcze na szybie przedniej.
3. Pojawiają się „szarpnięcia” hamulców.

Więcej informacji o symbolach, komunikatach i ich znaczeniu można znaleźć w części Symboli i komunikatów na wyświetlaczu (Str. 224).

Funkcja wspomagania jazdy w korkach zwalnia hamulec zasadniczy i zostaje przełączona w stan gotowości także wtedy, gdy:

- kierowca oprze stopę na pedale hamulca
- dźwignia skrzyni biegów zostanie przestawiona w położenie **P**, **N** lub **R**
- kierowca przełączy układ automatycznej kontroli prędkości jazdy w stan gotowości
- zostanie włączony hamulec postojowy.



#### ◀ Powiązane informacje

- Aktywna kontrola prędkości jazdy (ACC)\* (Str. 212)
- Aktywna kontrola prędkości jazdy\* - Przegląd (Str. 215)
- Automatyczna kontrola prędkości jazdy\* (Str. 202)



### Aktywna kontrola prędkości jazdy\* - Przelączenie funkcji kontroli prędkości jazdy

#### Przelączenie z aktywnej na automatyczną kontrolę prędkości jazdy

W zespole wskaźników jest wyświetlany symbol funkcji kontroli prędkości jazdy:

CC Cruise Control	ACC Adaptive Cruise Control
	
Przyciski sterujące automatycznej kontroli prędkości jazdy	Aktywna kontrola prędkości jazdy

Jednym naciśnięciem przycisku można wyłączyć funkcję aktywną (zachowania odstępu) układu aktywnej kontroli prędkości jazdy (Str. 212), w wyniku czego samochód będzie jedynie utrzymywać nastawioną/zapamiętaną prędkość.

- **Nacisnąć i przytrzymać** przycisk  przy kierownicy – symbol w zespole wskaźników zmieni się z  na .
- > Powoduje to włączenie układu automatycznej kontroli prędkości jazdy – CC.

### OSTRZEŻENIE

Po przełączeniu kontroli prędkości jazdy z trybu aktywnego (ACC) na automatyczny (CC) samochód nie hamuje już samoczynnie, lecz tylko utrzymuje nastawioną prędkość.

#### Przelączenie z automatycznej na aktywną kontrolę prędkości jazdy

Wyłączyć automatyczną kontrolę prędkości jazdy (CC), naciskając 1-2 razy przycisk . Przy następnym włączeniu układu aktywna będzie funkcja aktywnej kontroli prędkości jazdy (ACC).

#### Powiązane informacje

- Aktywna kontrola prędkości jazdy (ACC)\* (Str. 212)
- Aktywna kontrola prędkości jazdy\* - Przegląd (Str. 215)
- Aktywna kontrola prędkości jazdy\* - Tymczasowe wyłączenie i stan gotowości (Str. 217)
- Automatyczna kontrola prędkości jazdy\* (Str. 202)



## Aktywna kontrola prędkości jazdy\* - Diagnostyka i czynności zaradcze

Jeśli w zespole wskaźników pojawi się komunikat **Radar zablokowany Patrz instrukcja**, oznacza to, że czujnik radarowy (Str. 226) układu aktywnej

kontroli prędkości jazdy nie może wykryć innych pojazdów znajdujących się z przodu.

Komunikat ten oznacza, że nie działa ani funkcja ostrzegania o zbyt małym odstępnie od poprzedzającego pojazdu (Str. 208) ani funkcja ostrzegania

o ryzyku kolizji z automatycznym hamowaniem (Str. 239).

Poniższa tabela zawiera przykładowe wskazówki dotyczące postępowania w razie wystąpienia nieprawidłowości i wyświetlenia komunikatu:

Przyczyna (lub objaw)	Czynność
Czujnik radaru w osłonie chłodnicy jest zabrudzony, bądź pokryty lodem lub śniegiem.	Usunąć zabrudzenia, lód lub śnieg z osłony chłodnicy w okolicach czujnika.
Intensywne opady deszczu lub śniegu blokują emitowane przez czujnik mikrofałe.	Nie podejmować żadnych działań. W trakcie intensywnych opadów deszczu lub śniegu zdarzają się przerwy w pracy czujnika.
Rozbryzgi wody lub śniegu z powierzchni drogi blokują emitowane przez czujnik mikrofałe.	Nie podejmować żadnych działań. Na bardzo mokrej lub zaśnieżonej nawierzchni zdarzają się przerwy w pracy czujnika.
Mimo oczyszczenia powierzchni czujnika komunikat ostrzegawczy jest nadal wyświetlany.	Odczekać chwilę. Reakcja układu na przywrócenie możliwości detekcyjnych czujnika może nastąpić nawet po kilku minutach.





### Powiązane informacje

- Aktywna kontrola prędkości jazdy (ACC)\* (Str. 212)
- Aktywna kontrola prędkości jazdy\* - Przegląd (Str. 215)
- Automatyczna kontrola prędkości jazdy\* (Str. 202)

## Aktywna kontrola prędkości jazdy\* - Symbole i komunikaty

Czasami układ aktywnej kontroli prędkości jazdy może wyświetlić symbol i/lub komunikat tek-

stowy. Oto kilka przykładów – w odpowiedniej sytuacji należy postąpić zgodnie z podanymi zaleceniami:

Symbol <sup>A</sup>	Komunikat	Działanie
	Symbol ma kolor BIAŁY	Układ aktywnej kontroli prędkości jazdy jest przełączony w stan gotowości (Str. 217).
	Symbol ma kolor ZIELONY	Samochód utrzymuje zapisaną w pamięci prędkość.
		Standardowy układ automatycznej kontroli prędkości jazdy został wybrany ręcznie.
	<b>Ustaw ESC w tryb normalny, aby aktywować tempomat</b>	Układu aktywnej kontroli prędkości jazdy nie można włączyć, zanim układ <b>ESC</b> nie zostanie przełączony w tryb normalny – Układ stabilizacji toru jazdy (Str. 194).
	<b>Tempomat adaptacyjny wyłączony</b>	Układ aktywnej kontroli prędkości jazdy został wyłączony – kierowca musi sam regulować prędkość jazdy.
	<b>Tempomat adaptacyjny niedostępny</b>	Nie jest możliwe włączenie układu aktywnej kontroli prędkości jazdy. Może to mieć miejsce: <ul style="list-style-type: none"> <li>• gdy hamulce ulegną przegrzaniu</li> <li>• gdy dojdzie do zabrudzenia lub przesłonięcia czujnika np. śniegiem bądź strumieniem deszczu.</li> </ul> Więcej informacji o diagnostyce usterek, patrz punkt Postępowanie w razie nieprawidłowości (Str. 223).
	<b>RadAR zablokowany Patrz instrukcja</b>	Układ aktywnej kontroli prędkości jazdy chwilowo nie działa. <ul style="list-style-type: none"> <li>• Czujnik radarowy jest przesłonięty, np. intensywnym strumieniem deszczu lub rozbrzygiwanym błotem i nie jest możliwe wykrywanie pojazdów znajdujących się z przodu.</li> </ul> Kierowca może wtedy zdecydować się na przełączenie się na zwykły układ automatycznej kontroli prędkości jazdy (Str. 202) (CC) – komunikat tekstowy informuje o odpowiednich alternatywach. Przeczytaj więcej o ograniczeniach czujnika radarowego (Str. 226).

Symbol <sup>A</sup>	Komunikat	Działanie
	<b>Tempomat adaptacyjny</b> <b>Wymagany serwis</b>	<p>Układ aktywnej kontroli prędkości jazdy nie działa.</p> <ul style="list-style-type: none"> <li>Skontaktować się ze stacją obsługi – zaleca się kontakt z autoryzowaną stacją obsługi Volvo.</li> </ul>
	<b>Naciśnij hamulec, aby przytrzymać samochód</b> + alarm akustyczny + światło ostrzegawcze na szybie przedniej + „pulsujące” hamulce <sup>B</sup>	<p>Samochód stoi w miejscu, a układ aktywnej kontroli prędkości jazdy zwolni hamulec zasadniczy, w wyniku czego samochód może wkrótce zacząć się toczyć.</p> <ul style="list-style-type: none"> <li>Kierowca musi hamować samodzielnie. Komunikat pozostaje na wyświetlaczu i rozlega się alarm, dopóki kierowca nie naciśnie pedału hamulca lub pedału przyspieszenia.</li> </ul>
	<b>Prędkość poniżej 30 km/h</b> <b>Wymagany pojazd poprzedzający</b> <sup>B</sup>	<p>Pojawia się w przypadku próby włączenia aktywnej kontroli prędkości jazdy przy prędkości poniżej 30 km/h (20 mph), a w odległości aktywacji nie ma poprzedzającego pojazdu.</p>

A Symbole mają charakter schematyczny.

B Tylko z funkcją wspomagania jazdy w korkach.

### Powiązane informacje

- Aktywna kontrola prędkości jazdy (ACC)\*  
(Str. 212)
- Aktywna kontrola prędkości jazdy\* - Przegląd  
(Str. 215)
- Automatyczna kontrola prędkości jazdy\*  
(Str. 202)

## Czujnik radarowy

Zadaniem czujnika radarowego jest wykrywanie samochodów lub większych pojazdów poruszających się w tym samym kierunku po tym samym pasie ruchu.

Czujnik radarowy jest wykorzystywany przez następujące funkcje:

- Funkcja ostrzeżenia o zbyt małej odległości od poprzedzającego pojazdu\*
- Aktywna kontrola prędkości jazdy\*
- Ostrzeżenie o ryzyku kolizji z funkcją automatycznego hamowania i wykrywania pieszych\*

### **!** WAŻNE

W przypadku widocznego uszkodzenia kraty wlotu powietrza lub gdy istnieje podejrzenie, że czujnik radarowy może być uszkodzony:

- Skontaktować się z warsztatem – zaleca się skorzystanie z autoryzowanej stacji obsługi Volvo.

Jeśli dojdzie do uszkodzenia lub poluzowania kraty wlotu powietrza, czujnika radarowego lub jego wspornika, funkcja może być całkowicie lub częściowo niedostępna albo może działać nieprawidłowo.

Wszelkie modyfikacje czujnika grożą jego nieprawidłowym działaniem.

## Powiązane informacje

- Czujnik radarowy - ograniczenia (Str. 226)
- Aktywna kontrola prędkości jazdy (ACC)\* (Str. 212)
- Układ ostrzegania o ryzyku kolizji\* (Str. 239)
- Alarm odstęp\* (Str. 208)

## Czujnik radarowy - ograniczenia

Czujnik radarowy (Str. 226) podlega pewnym ograniczeniom, między innymi z powodu ograniczonego pola detekcji.

Zdolność układu aktywnej kontroli prędkości jazdy do wykrywania pojazdów z przodu ulega znacznemu ograniczeniu, gdy:

- prędkość pojazdów z przodu znacznie różni się od prędkości samochodu
- czujnik radarowy zostanie przysłonięty – np. intensywny deszcz, rozbryzgi błota bądź inne przeszkody.

### **i** UWAGA

Okolice powierzchni czołowej czujnika powinny być utrzymywane w czystości.

## Pole detekcji

Czujnik radarowy ma ograniczone pole detekcji. W pewnych sytuacjach inny pojazd może nie zostać wykryty lub może to nastąpić później niż można by się spodziewać.

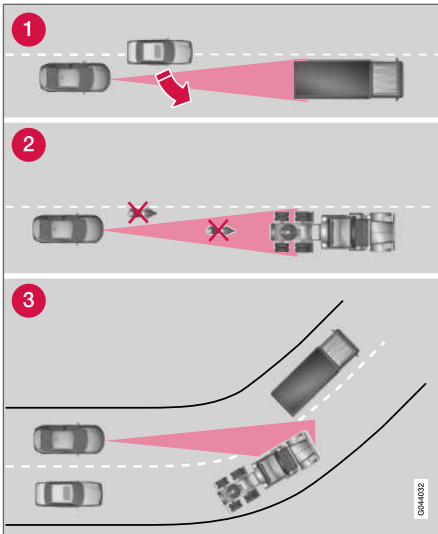

Pole widzenia układu aktywnej kontroli prędkości jazdy.

- 1 W pewnych sytuacjach czujnik wykrywa pojazd znajdujący się blisko z opóźnieniem, np. gdy pomiędzy samochód a pojazd poruszający się przed nim wjeżdża z boku inny pojazd.
- 2 Motocykle i inne mniejsze pojazdy, które nie jadą środkiem pasa ruchu, mogą pozostać niewykryte.

- 3 Na łuku drogi czujnik może zareagować na nieodpowiedni pojazd, a także stracić kontakt z pojazdem wcześniej wykrytym.

### ⚠️ OSTRZEŻENIE

Kierowca musi zawsze zwracać uwagę na warunki ruchu na drodze i interweniować, gdy układ aktywnej kontroli prędkości jazdy nie utrzymuje odpowiedniej prędkości lub odległości.

Układ aktywnej kontroli prędkości jazdy nie radzi sobie ze wszystkimi warunkami ruchu, drogowymi i atmosferycznymi.

Należy zapoznać się ze wszystkimi punktami dotyczącymi tempomatu adaptacyjnego w instrukcji obsługi, aby poznać jego ograniczenia, które kierowca powinien znać przed przystąpieniem do użytkowania tej funkcji.

Od odpowiedzialność za utrzymanie prawidłowej odległości i prędkości ponosi zawsze kierowca, nawet jeżeli korzysta z funkcji aktywnej kontroli prędkości jazdy.

### ⚠️ OSTRZEŻENIE

Przed osłoną chłodnicy nie wolno montować żadnych akcesoriów ani wyposażenia, np. dodatkowych świateł.

### ⚠️ OSTRZEŻENIE

Funkcja aktywnej kontroli prędkości jazdy nie jest układem przewidzianym do unikania kolizji. Kierowca musi interweniować, jeżeli układ nie wykryje pojazdu z przodu.

Układ aktywnej kontroli prędkości jazdy nie hamuje w reakcji na ludzi lub zwierzęta, ani też w reakcji na małe pojazdy, takie jak rowery i motocykle. Nie reaguje on także na zbliżające się z przeciwka, poruszające się powoli lub nieruchome pojazdy i obiekty.



Nie używać układu aktywnej kontroli prędkości jazdy na przykład w ruchu miejskim, w gęstym ruchu, na skrzyżowaniach, na śliskiej nawierzchni, gdy na jezdni jest dużo wody lub błota pośniegowego, przy silnych opadach deszczu/śniegu, przy słabej widoczności, na krętych drogach i na drogach zjazdowych/wjazdowych na drogi główne.

### Powiązane informacje

- Aktywna kontrola prędkości jazdy (ACC)\* (Str. 212)
- Układ ostrzegania o ryzyku kolizji\* (Str. 239)
- Alarm odstępu\* (Str. 208)



**System radarowy**

Homologacja typu dla modułów radarowych samochodu jest podana w poniższej tabeli.

Rynek	ACC <sup>A</sup>	Układ BLIS <sup>B</sup>	Symbol	Homologacja
Brazylia	✓			Este equipamento opera em caráter secundário, isto é, não tem direito à proteção contra interferência prejudicial, mesmo de estações do mesmo tipo e não pode causar interferência a sistemas operando em caráter primário. Modelo: L2C0038TR 1071-10-3451 EAN: 07897843800248
		✓		Modelo: L2C0055TR 1500-15-8065 EAN: 07897843840978
Europa	✓	✓		Hereby, Delphi Automotive PLC, declares that this ESR is in compliance with the essential requirements and other relevant provisions of Directive 2014/53/EU (RED). The original delegation of conformity can be accessed at the following link <a href="http://www.delphi.com/automotive-homologation">www.delphi.com/automotive-homologation</a> Frequency Band: 76GHz – 77GHz Maximum Output Power: 55dBm EIRP The Declaration of Conformity may be consulted at Delphi Electronics & Safety / 2151 E. Lincoln Road / Kokomo, Indiana 46902 USA.

Rynek	ACC <sup>A</sup>	Układ BLIS <sup>B</sup>	Symbol	Homologacja
Zjednoczone Emiraty Arabskie	✓			TRA REGISTERED No: 0018923/09 DEALER No: DA37380/15
		✓		TRA REGISTERED No: ER37357/15 DEALER No: DA37380/15
Indonezja	✓			14785/POSTEL/2010 1982
		✓		38806/SDPPI/2015 4927
Jordania	✓			Type Approval No.: TRC/LPD/2009/87 Equipment type: Low Power Device (LPD)
		✓		Type Approval No.: TRC/LPD/2015/3 Equipment Type: Low Power Device (LPD)
Korea	✓			Certification No. DPH-L2C0038TR
		✓		Certification No. MSIP-CMI-DPH-L2C0055TR



Rynek	ACC <sup>A</sup>	Układ BLIS <sup>B</sup>	Symbol	Homologacja
Maroko	✓			AGREE PAR L'ANRT MAROC Numero d'agrement : MR 4838 ANRT 2009 Date d'agrement : 22/05/2009
		✓		AGREE PAR L'ANRT MAROC NUMÉRO D'AGRÉMENT: MR 9929 ANRT 2014 DATE D'AGRÉMENT: 26/12/2014
Singapur	✓	✓	Complies with IDA standards DA105753	Complies with IDA Standards DA105753
Republika Południowej Afryki	✓			TA-2009/163 APPROVED
		✓		TA-2014/2390 APPROVED
Tajwan	✓			CCAB09LP4590T3
		✓		CCAB15LP0680T0

A ACC = Adaptive Cruise Control

B BLIS = Blind Spot Information



**Homologacja sprzętu radiowego**

Rynek	Symbol	Homologacja
Europa		Hereby, Volvo Cars declares that all radio equipments are in compliance with the essential requirements and other relevant provisions of Directive 2014/53/EU. All Declarations of Conformity can be found on support.volvocars.com

**Powiązane informacje**

- Czujnik radarowy (Str. 226)

### City Safety™

Układ City Safety™ pomaga kierowcy uniknąć kolizji, między innymi podczas jazdy w gęstym ruchu ulicznym, kiedy to zmienna sytuacja przed samochodem w połączeniu z chwilową nieuwagą mogą doprowadzić do wypadku.

Funkcja City Safety™ jest aktywna przy prędkościach poniżej 50 km/h (30 mph) i wspomaga kierowcę przez automatyczne hamowanie samochodu w przypadku bezpośredniego ryzyka zderzenia z pojazdami z przodu, jeżeli kierowca nie reaguje na czas poprzez hamowanie i/lub odpowiednią zmianę kierunku jazdy.

Układ City Safety™ jest uruchamiany w sytuacjach, w których kierowca powinien był rozpocząć hamowanie wcześniej i dlatego nie w każdej sytuacji może on pomóc kierowcy.

Układ City Safety™ jest zaprojektowany do uruchamiania możliwie jak najpóźniej, aby uniknąć zbędnych interwencji.

Układ City Safety™ nie może być traktowany jako pretekst do zmiany nawyków przy prowadzeniu samochodu. Bezkrzytyczne poleganie na realizowanym przez układ City Safety™ automatycznym hamowaniu prędzej czy później doprowadzi do kolizji.

W normalnych warunkach działanie układu City Safety™ jest zauważalne dla kierowcy i pasażerów tylko wtedy, gdy układ reaguje w sytuacjach bardzo bliskich kolizji.

W samochodzie wyposażonym w system ostrzeżenia o ryzyku kolizji z funkcją automatycznego hamowania\* (Str. 239) oba te rozwiązania współpracują ze sobą.

#### **WAŻNE**

Obsługę techniczną i wymianę elementów układu City Safety™ może przeprowadzać wyłącznie stacja obsługi – zaleca się kontakt z autoryzowaną stacją obsługi Volvo.

#### **OSTRZEŻENIE**

Układ City Safety™ nie włącza się we wszystkich sytuacjach podczas jazdy oraz we wszystkich warunkach pogodowych lub drogowych.

Układ City Safety™ nie reaguje na pojazdy jadące w innym kierunku niż ten samochód ani na małe pojazdy i motocykle oraz ludzi i zwierzęta.

Układ City Safety™ jest w stanie zapobiec zderzeniu, gdy różnica prędkości obu pojazdów jest mniejsza niż 15 km/h (9 mph) – przy większej różnicy prędkości możliwe jest jedynie zmniejszenie prędkości w momencie zderzenia. W celu uzyskania pełnej siły hamowania kierowca musi nacisnąć pedał hamulca.

Nigdy nie należy czekać na zadziałanie układu City Safety™. Odpowiedzialność za utrzymanie odpowiedniej odległości i prędkości ponosi zawsze kierowca.

### Powiązane informacje

- City Safety™ - Ograniczenia (Str. 234)
- Układ City Safety™ - działanie (Str. 233)
- City Safety™ - Działanie (Str. 233)
- City Safety™ - Czujnik laserowy (Str. 236)
- City Safety™ - Symbole i komunikaty (Str. 238)

## Układ City Safety™ – działanie

Układ City Safety™ za pomocą zamocowanego do górnej krawędzi przedniej szyby czujnika laserowego (Str. 236) wykrywa pojazdy znajdujące się z przodu. W przypadku nieuchronnie zbliżającej się kolizji układ City Safety™ automatycznie zahamuje samochód, co może zostać odebrane jako nagłe hamowanie.

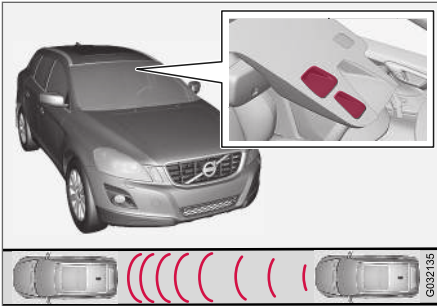

Okienka nadajnika i odbiornika czujnika laserowego<sup>16</sup>.

Jeżeli względna prędkość zbliżania się do poprzedzającego pojazdu nie przekracza 4-15 km/h (3-9 mph), układ City Safety™ jest w stanie całkowicie zapobiec kolizji.

Układ City Safety™ uaktywnia krótkie, szybkie hamowanie i w normalnych okolicznościach zatrzymuje samochód tuż za pojazdem znajdującym się z przodu. Dla większości kierowców nie

jest to normalny styl jazdy i może być odczuwany jako dyskomfort.

Jeżeli różnica prędkości pojazdów jest większa niż 15 km/h (9 mph), układ City Safety™ może nie być w stanie samodzielnie zapobiec kolizji. W celu uzyskania pełnej siły hamowania kierowca musi nacisnąć pedał hamulca. W ten sposób staje się możliwe zapobiegnięcie kolizji nawet przy różnicy prędkości przekraczającej 15 km/h (9 mph).

W trakcie automatycznego hamowania wespole wskaźników widoczny jest komunikat (Str. 238) informujący o zadziałaniu tej funkcji.

### **i UWAGA**

Podczas hamowania przez układ City Safety™ zapalają się światła hamowania.

### Powiązane informacje

- City Safety™ (Str. 232)
- City Safety™ - Działanie (Str. 233)
- City Safety™ - Ograniczenia (Str. 234)

## City Safety™ - Działanie

Układ City Safety™ pomaga kierowcy uniknąć kolizji, między innymi podczas jazdy w gęstym ruchu ulicznym, kiedy to zmienna sytuacja przed samochodem w połączeniu z chwilową nieuwagą mogą doprowadzić do wypadku.

### Włączanie i wyłączanie układu

#### **i UWAGA**

Funkcja City Safety™ jest włączana automatycznie po uruchomieniu silnika.

W niektórych sytuacjach wskazane może być wyłączenie układu City Safety™ – np. gdy nad pokrywą komory silnikowej i/lub przednią szybą mogą przesuwać się zwisające gałęzie.

City Safety™ obsługuje się w menu **MY CAR** (Str. 118) – po uruchomieniu silnika funkcję tę można wyłączyć w następujący sposób:

- W menu **MY CAR** wyszukać opcję **System wspomagania jazdy** i wybrać **Wyłączone** w pozycji **City Safety**.

Przy każdym uruchomieniu silnika funkcjonowanie układu jest automatycznie wznawiane, bez względu na to, czy wcześniej został on wyłączony, czy nie.

<sup>16</sup> UWAGA: Ilustracja ma charakter schematyczny – szczegóły mogą być inne w zależności od modelu samochodu.



## **⚠ OSTRZEŻENIE**

Czujnik laserowy (Str. 236) emituje światło laserowe także wtedy, gdy układ City Safety™ zostanie wyłączony ręcznie.

W celu ponownego włączenia układu City Safety™:

- Wykonać analogiczne czynności jak przy wyłączeniu układu, ale wybrać opcję **Włącznie**.

### **Powiązane informacje**

- City Safety™ (Str. 232)
- City Safety™ - Ograniczenia (Str. 234)
- City Safety™ - Symbole i komunikaty (Str. 238)

## **City Safety™ - Ograniczenia**

Zadaniem czujnika w układzie City Safety™ jest wykrywanie samochodów i innych dużych pojazdów znajdujących się z przodu samochodu, zarówno w dzień, jak i w nocy.

Funkcja ta ma jednak pewne ograniczenia.

Ograniczenia czujnika powodują, że układ City Safety™ wykazuje mniejszą sprawność (albo nie działa wcale) np. w czasie intensywnych opadów deszczu lub śniegu, w gęstej mgłę, podczas burzy pyłowej czy zamieci śnieżnej. Podobny efekt może również powodować zaparowanie, zabrudzenie, oblodzenie bądź pokrycie śniegiem przedniej szyby.

Zakłócenia działania układu mogą powodować także nisko zwisające obiekty, jak np. chorągiewka lub podobne oznakowanie wystającego ładunku, dodatkowe lampy, czy krata osłonowa przewyższająca linię pokrywy komory silnikowej.

Czujnik układu City Safety™ mierzy sposób odbijania się światła laserowego. Czujnik może mieć ograniczoną skuteczność w przypadku pojazdów słabiej odbijających światło laserowe. Tył pojazdu odbija zazwyczaj odpowiednią ilość światła dzięki powłoce odbijającej na tablicy rejestracyjnej i powierzchni odbłaskowym tylnych świateł.

Na śliskich nawierzchniach droga hamowania się wydłuża, co może zmniejszyć skuteczność zapobiegania kolizjom przez układ City Safety™. W takich sytuacjach układy ABS<sup>17</sup> i ESC<sup>18</sup> zapewnią możliwie najlepsze hamowanie przy utrzymaniu stabilności.

Podczas cofania samochodu układ City Safety™ zostaje chwilowo wyłączony.

Układ City Safety™ nie włącza się przy niskich prędkościach – poniżej 4 km/h (3 mph), przez co układ nie interweniuje w sytuacjach, gdy zbliżanie się do pojazdu z przodu następuje bardzo powoli, np. podczas parkowania.

Czynności wykonywane przez kierowcę mają zawsze pierwszeństwo – dlatego układ City Safety™ nie zadziała w sytuacjach, gdy kierowca kieruje lub przyspiesza w sposób wyraźny, nawet w przypadku nieuniknionej kolizji.

Gdy układ City Safety™ zapobiegnie kolizji z nieruchomym obiektem, samochód pozostaje nieruchomy przez maksymalnie 1,5 sekundy. Jeżeli samochód zostanie zahamowany z powodu pojazdu z przodu, który się porusza, to prędkość zostanie zmniejszona do takiej samej prędkości jaka jest utrzymywana przez pojazd z przodu.

W samochodzie wyposażonym w manualną skrzynię biegów, silnik zgaśnie po zatrzymaniu samo-

<sup>17</sup> (Anti-lock Braking System) – układ zapobiegający blokowaniu kół przy hamowaniu.

<sup>18</sup> (Electronic Stability Control) – układ stabilizacji toru jazdy.

chodu przez układ City Safety™, chyba że kierowca zdoła wcześniej wcisnąć pedał sprzęgła.

### **i UWAGA**

- Powierzchnia przedniej szyby przed czujnikiem laserowym (Str. 236) musi być wolna od lodu, śniegu i zabrudzeń. Ilustracja przedstawiająca umiejscowienie czujnika, patrz Układ City Safety™ – działanie (Str. 233).
- Nie przyklejać i nie montować nic na szybie przedniej przed czujnikiem laserowym
- Usuwać lód i śnieg z pokrywy komory silnikowej – grubość ich warstwy nie może przekraczać 5 cm.

### **Postępowanie w razie nieprawidłowości**

Gdy w zespole wskaźników pojawi się komunikat (Str. 238) **Czujniki szyby przedniej zablokowane Patrz instrukcja**, oznacza to, że czujnik laserowy jest przesłonięty i nie ma możliwości wykrywania pojazdów znajdujących się z przodu. W takim przypadku układ City Safety™ nie działa.

Komunikat **Czujniki szyby przedniej zablokowane Patrz instrukcja** pojawia się nie w każdym przypadku przesłonięcia czujnika laserowego. Dlatego kierowca powinien szczególnie dbać o utrzymywanie w czystości przedniej szyby i okolic czujnika.

Poniższa tabela zawiera wskazówki dotyczące postępowania w razie wystąpienia nieprawidłowości i wyświetlenia komunikatu.

<b>Przyczyna (lub objaw)</b>	<b>Czynność</b>
Powierzchnia przedniej szyby w okolicy czujnika laserowego jest zabrudzona bądź pokryta lodem lub śniegiem.	Usunąć zabrudzenia, lód lub śnieg sprzed czujnika laserowego.
Czujnik laserowy jest przesłonięty.	Usunąć zasłaniający obiekt.

### **i WAŻNE**

Jeżeli na szybie przedniej przed jednym z „okienek” czujnika laserowego pojawią się pęknięcia, rysy lub odpryski zajmujące powierzchnię o wielkości ok. 0,5 x 3,0 mm (lub większą), należy wymienić szybę w stacji obsługi – zaleca się powierzenie samochodu autoryzowanej stacji obsługi Volvo. Ilustracja przedstawiająca umiejscowienie czujnika, patrz Układ City Safety™ – działanie (Str. 233).

Niedopełnienie tego wymagania może spowodować ograniczenie skuteczności działania układu City Safety™.

Aby uniknąć ryzyka braku, nieprawidłowości lub ograniczenia skuteczności działania układu City Safety™, należy również przestrzegać poniższych zaleceń:

- Firma Volvo zaleca, aby **nie** naprawiać pęknięć, zarysowań ani odprysków na powierzchni szyby przed czujnikiem laserowym – w takim przypadku należy wymienić całą szybę przednią.
- Przed wymianą przedniej szyby należy skontaktować się z autoryzowaną stacją obsługi Volvo, by sprawdzić, czy została zamówiona do zamontowania odpowiednia szyba.
- W przypadku wymiany wycieraczek szyby przedniej trzeba użyć wycieraczek tego





samego typu lub wycieraczek zatwierdzonych przez Volvo.

### Powiązane informacje

- City Safety™ (Str. 232)
- Układ City Safety™ – działanie (Str. 233)
- City Safety™ - Działanie (Str. 233)

## City Safety™ - Czujnik laserowy

Wykorzystywany przez układ City Safety™ czujnik emituje światło laserowe. W razie usterki lub gdy czujnik laserowy wymaga serwisu, należy skontaktować się ze specjalistycznym warsztatem – zaleca się powierzyć samochód autoryzowanej stacji obsługi Volvo. Należy bezwzględnie przestrzegać podanych w tym miejscu instrukcji.

Czujnik laserowy ma dwie naklejki:

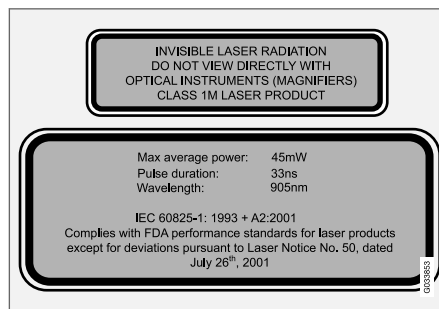

Górna naklejka pokazana na ilustracji określa klasę promienia laserowego:

- Promieniowanie laserowe – Nie patrzeć na promień laserowy przez przyrządy optyczne – Produkt laserowy klasy 1M.

Dolna naklejka pokazana na ilustracji podaje dane fizyczne promienia laserowego:

- IEC 60825-1:1993 + A2:2001. Zgodne z normami FDA (Amerykańskiej Agencji ds. Żywności i Leków) dotyczącymi działania produktów laserowych z wyjątkiem odstępstw na mocy „Laser Notice No. 50”, z dnia 26 lipca 2001 r.

### Parametry promieniowania emitowanego przez czujnik laserowy

W poniższej tabeli podano dane fizyczne czujnika laserowego.

Maksymalna energia impulsu świetlnego	2,64 $\mu$ J
Maksymalna moc wyjściowa uśredniona	45 mW
Czas trwania impulsu świetlnego	33 ns
Rozproszenie wiązki (poziome x pionowe)	28° x 12°

**⚠ OSTRZEŻENIE**

Nieprzestrzeżenie któregośkolwiek z tych zaleceń grozi uszkodzeniem wzroku!

- Nie wolno nigdy patrzeć prosto w czujnik laserowy (który emituje rozproszone niewidoczne promieniowanie laserowe) z odległości 100 mm lub mniejszej przez powiększające układy optyczne, takie jak szkło powiększające, mikroskop, soczewka lub podobne przyrządy optyczne.
- Testowanie, naprawę, wymontowanie, regulację i/lub wymianę części zamienianych czujnika laserowego może przeprowadzać wyłącznie specjalistyczny warsztat – zaleca się powierzyć samochód autoryzowanej stacji obsługi Volvo.
- Aby uniknąć narażenia na szkodliwe promieniowanie, nie wykonywać innych czynności regulacyjnych i konserwacyjnych niż te, które zostały wyszczególnione w niniejszej instrukcji.
- Osoba przeprowadzająca naprawę musi przestrzegać zaleceń dla warsztatów, które opracowano specjalnie dla czujnika laserowego.
- Nie wymontowywać czujnika laserowego (dotyczy to również wymontowania soczewek). Wymontowany czujnik laserowy spełnia wymogi klasy 3B według normy IEC 60825-1. Laser klasy 3B nie jest

bezpieczny dla oczu i może spowodować uszkodzenie wzroku.

- Przed wymontowaniem czujnika laserowego z szyby przedniej trzeba odłączyć jego złącze.
- Czujnik laserowy trzeba zamontować na szybie przedniej przed podłączeniem jego złącza.
- Czujnik laserowy emituje światło laserowe, gdy kluczyk znajduje się w położeniu kluczyka **II** (Str. 83), nawet przy wyłączonym silniku.

**Powiązane informacje**



- City Safety™ (Str. 232)

## City Safety™ - Symbole i komunikaty

Automatycznemu hamowaniu przez układ City Safety (Str. 232)™ może towarzyszyć podświet-

lenie jednego lub kilku symboli (Str. 238) w zespole wskaźników wraz z komunikatem tekstowym. Zapoznanie się z komunikatem można

potwierdzić krótkim naciśnięciem przycisku **OK** na dźwigni przełącznika kierunkowskazów.

Symbol <sup>A</sup>	Komunikat	Znaczenie
	<b>Autohamowanie przez funkcję City Safety</b>	Układ City Safety™ uruchomił funkcję automatycznego hamowania.
	<b>Czujniki szyby przedniej zablokowane Patrz instrukcja</b>	<p>Czujnik laserowy chwilowo nie działa z powodu zablokowania.</p> <ul style="list-style-type: none"> <li>Usunąć obiekt zastaniający czujnik i/lub oczyścić powierzchnię przedniej szyby w okolicy czujnika.</li> </ul> <p>Sprawdź ograniczenia funkcjonalne czujnika laserowego(Str. 234).</p>
	<b>City Safety Wymagany serwis</b>	<p>Układ City Safety™ nie działa.</p> <ul style="list-style-type: none"> <li>Jeżeli komunikat nadal się utrzymuje, udać się do stacji obsługi – zaleca się powierzyć samochód autoryzowanej stacji obsługi Volvo.</li> </ul>

<sup>A</sup> Symbole mają charakter schematyczny.

### Powiązane informacje

- City Safety™ (Str. 232)
- Układ City Safety™ – działanie (Str. 233)



## Układ ostrzegania o ryzyku kolizji\*

Układ ostrzegania o ryzyku kolizji z funkcją automatycznego hamowania i wykrywania pieszych wspomaga kierowcę w razie ryzyka najechania na pieszego, rowerzystę, albo na tył pojazdu stojącego z przodu lub poruszającego się w tym samym kierunku.

Układ ostrzegania o ryzyku kolizji z funkcją automatycznego hamowania i wykrywania pieszych oraz rowerzystów jest uruchamiany w sytuacjach, w których kierowca powinien być rozpocząć hamowanie wcześniej i dlatego nie w każdej sytuacji może on pomóc kierowcy.

Układ ostrzegania o ryzyku kolizji z funkcją automatycznego hamowania i wykrywania pieszych oraz rowerzystów jest zaprojektowany do uruchamiania możliwie jak najpóźniej, aby uniknąć błędnych interwencji.

Układ ostrzegania o ryzyku kolizji z funkcją automatycznego hamowania i wykrywania pieszych oraz rowerzystów może zapobiec kolizji lub zmniejszyć prędkość, przy której dochodzi do zdarzenia.

Układ ostrzegania o ryzyku kolizji z funkcją automatycznego hamowania i wykrywania pieszych oraz rowerzystów nie może być traktowany jako pretekst do zmiany nawyków przy prowadzeniu samochodu. Bezkrzytyczne poleganie na hamowaniu realizowanym przez układ ostrzegania o ryzyku

kolizji z automatycznym hamowaniem może prędzej czy później doprowadzić do kolizji.

## Dwa poziomy układu

Zależnie od wyposażenia samochodu układ ostrzegania o ryzyku kolizji z funkcją automatycznego hamowania i wykrywania pieszych oraz rowerzystów może występować w dwóch wersjach:

### Poziom 1

Kierowca jest jedynie ostrzegany o obecności przeszkód za pomocą sygnałów wizualnych i akustycznych<sup>19</sup> – nie ma miejsca automatyczne hamowanie i kierowca musi hamować samodzielnie.

### Poziom 2

Kierowca jest ostrzegany o obecności przeszkód za pomocą sygnałów wizualnych i akustycznych – ma miejsce automatyczne hamowanie samochodu, jeśli kierowca sam nie zareaguje w odpowiednim czasie.

## ! WAŻNE

Obsługę techniczną elementów układu ostrzegania o ryzyku kolizji z funkcją automatycznego hamowania i wykrywania pieszych oraz rowerzystów może przeprowadzać wyłącznie stacja obsługi – zaleca się kontakt z autoryzowaną stacją obsługi Volvo.

## Powiązane informacje

- Układ ostrzegania o ryzyku kolizji\* – działanie (Str. 240)
- Układ ostrzegania o ryzyku kolizji\* – wykrywanie pieszych (Str. 243)
- Ostrzeganie o ryzyku kolizji\* – Wykrywanie rowerzystów (Str. 241)
- Ostrzeganie o ryzyku kolizji\* - Działanie (Str. 243)
- Układ ostrzegania o ryzyku kolizji\* – ograniczenia (Str. 245)
- Ostrzeganie o ryzyku kolizji\* - Ograniczenia funkcjonalne kamery detekcyjnej (Str. 247)
- Układ ostrzegania o ryzyku kolizji\* – symbole i komunikaty (Str. 249)

<sup>19</sup> Poziom 1 nie ma ostrzeżenia o rowerzystach.

## Układ ostrzegania o ryzyku kolizji\* - działanie

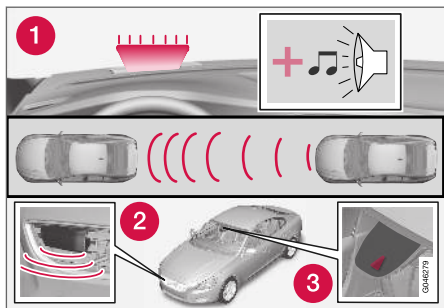

Elementy układu<sup>20</sup>.

- 1 Sygnalizacja akustyczna i optyczna ryzyka kolizji.
- 2 Czujnik radarowy<sup>21</sup>
- 3 Kamera detekcyjna

Układ ostrzegania o ryzyku kolizji z funkcją automatycznego hamowania realizuje trzy kroki w następującej kolejności:

1. **Ostrzeżenie o ryzyku kolizji**
2. **Przygotowanie do hamowania awaryjnego<sup>21</sup>**
3. **Automatyczne hamowanie<sup>21</sup>**

Układ ostrzegania o ryzyku kolizji i układ City Safety™ (Str. 232) uzupełniają wzajemnie swoje działanie.

### 1 – Ostrzeżenie o ryzyku kolizji

Kierowca zostaje najpierw ostrzeżony o zbliżającej się potencjalnej kolizji.

Układ ostrzegania o ryzyku kolizji potrafi wykrywać pieszych, rowerzystów i pojazdy, które są nieruchome lub poruszają się w tym samym kierunku co samochód i znajdują się z przodu.

W razie ryzyka zderzenia z pieszym, rowerzystą lub pojazdem, uwagę kierowcy na tę sytuację zwraca pulsujące czerwone światło ostrzegawcze (1) i sygnał akustyczny.

### 2 – Przygotowanie do hamowania awaryjnego

Jeżeli mimo ostrzeżenia ryzyko kolizji ulegnie zwiększeniu, uruchamiana jest funkcja przygotowania do hamowania awaryjnego.

Oznacza to, że układ hamulcowy zostaje przygotowany do nagłego hamowania poprzez lekkie uruchomienie hamulców, co może być odczuwalne jako słabe szarpnięcie.

Jeżeli kierowca odpowiednio szybko naciśnie pedał hamulca, uruchamiane jest maksymalne hamowanie.

Funkcja przygotowania do hamowania awaryjnego wzmacnia również siłę hamowania uruchomionego przez kierowcę, jeżeli układ uzna, że hamowanie nie jest wystarczające do uniknięcia kolizji.

### 3 – Automatyczne hamowanie

Funkcja automatycznego hamowania zostaje uruchomiona na końcu.

Jeśli w tej sytuacji kierowca nie podjął jeszcze działań zmierzających do uniknięcia kolizji i staje się ona nieunikniona, zostaje uruchomiona funkcja automatycznego hamowania – ma to miejsce niezależnie od tego, czy kierowca hamuje czy nie. Hamowanie odbywa się wtedy z pełną siłą w celu zmniejszenia prędkości zderzenia lub z ograniczoną siłą, jeżeli jest to wystarczające do uniknięcia kolizji. W przypadku rowerzystów ostrzeżenie i hamowanie z pełną intensywnością mogą nastąpić bardzo późno lub jednocześnie.

<sup>20</sup> UWAGA: Ilustracja ma charakter schematyczny – szczegóły mogą być inne w zależności od modelu samochodu.

<sup>21</sup> Tylko Poziom 2 układu.

**⚠ OSTRZEŻENIE**

Układ ostrzegania o ryzyku kolizji nie włącza się we wszystkich sytuacjach podczas jazdy oraz we wszystkich warunkach pogodowych lub drogowych. Układ ostrzegania o ryzyku kolizji nie reaguje na pojazdy jadące w przeciwnym kierunku oraz na zwierzęta.

Ostrzeżenie zostaje włączone tylko w przypadku wysokiego ryzyka kolizji. W punktach „Działanie” i „Ograniczenia” zawarte są informacje dotyczące ograniczeń działania układu ostrzegania o ryzyku kolizji z funkcją automatycznego hamowania, o których musi wiedzieć kierowca.

Ostrzeżenia i hamowanie w reakcji na wykrycie pieszych i rowerzystów zostają wyłączone przy prędkościach powyżej 80 km/h (50 mph).

Ostrzeżenia i hamowanie w reakcji na wykrycie pieszych nie działają w ciemności i w tunelach – nawet gdy włączone jest oświetlenie uliczne.

Funkcja automatycznego hamowania może zapobiec kolizji lub zmniejszyć prędkość, przy której dochodzi do zderzenia. Aby zapewnić pełne działanie hamulców, kierowca powinien zawsze wcisnąć pedał hamulca - nawet wtedy, gdy samochód hamuje automatycznie.

Nigdy nie należy czekać na ostrzeżenie o ryzyku kolizji. Odpowiedzialność za zachowanie odpowiedniej odległości i prędkości jazdy ponosi zawsze kierowca - nawet w przypadku, gdy używany jest układ ostrzegania o ryzyku kolizji z funkcją automatycznego hamowania.

**Powiązane informacje**

- Układ ostrzegania o ryzyku kolizji\* (Str. 239)

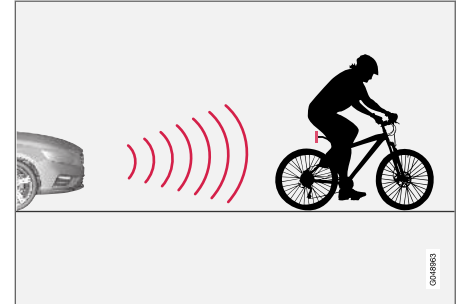
**Ostrzeżenie o ryzyku kolizji\* – Wykrywanie rowerzystów**

Funkcja ta „widzi” rowerzystów tylko od tyłu, gdy poruszają się w tym samym kierunku co samochód.



Optymalne przykłady tego, co układ interpretuje jako rowerzystę – z wyraźnym zarysem sylwetki i roweru, prosto od tyłu i wzdłuż osi środkowej samochodu.



- ◀ Optymalne działanie układu wymaga, by funkcja wykrywania rowerzystów otrzymała możliwie jak najbardziej jednoznaczną informację o zarysie sylwetki i roweru – oznacza to możliwość zidentyfikowania roweru, głowy, rąk, ramion i nóg oraz górnej i dolnej części ciała w połączeniu z normalnym sposobem poruszania się człowieka.

Jeżeli duża część ciała rowerzysty lub roweru pozostanie niewidoczna dla kamery, układ nie będzie w stanie go wykryć.

- Aby układ był w stanie wykryć rowerzystę, musi on być osobą dorosłą jadącą na „dorostym” rowerze.
- Funkcja jest w stanie wykryć rowerzystę wyłącznie prosto od tyłu, gdy porusza się on w tym samym kierunku co samochód – nie wykrywa natomiast rowerzystów pod kątem ani z boku.
- Rower musi być wyposażony w dobrze widoczne i zatwierdzone<sup>22</sup> tylne światło odblaskowe, zamontowane na wysokości co najmniej 70 cm nad jezdnią.
- Rowerzysta jadący wzdłuż teoretycznej linii stanowiącej przedłużenie lewego lub prawego boku samochodu może zostać wykryty późno lub nie zostać wykryty wcale.
- Zdolność układu do wykrywania rowerzystów o zmroku i o świcie jest ograniczona – podobnie jak w przypadku ludzkiego oka.

- Funkcja wykrywania rowerzystów jest wyłączona podczas jazdy w ciemności i w tunelach – nawet jeżeli zapalone są światła uliczne.
- Dla optymalnego wykrywania rowerzystów trzeba włączyć funkcję City Safety™, patrz City Safety™ (Str. 232).

### OSTRZEŻENIE

Układ ostrzegania o ryzyku kolizji z funkcją automatycznego hamowania i wykrywania rowerzystów ma za zadanie wspomagać kierowcę.

Funkcja ta nie jest w stanie wykryć:

- wszystkich rowerzystów we wszystkich sytuacjach i nie potrafi na przykład zidentyfikować częściowo zastoniętych rowerzystów.
- rowerzystów noszących odzież ukrywającą zarys sylwetki lub nadjeżdżających z boku.
- rowerów, które nie mają tylnego czerwonego światła odblaskowego.
- rowerów, na których przewożone są duże przedmioty.

Odpowiedzialność za prawidłowe prowadzenie pojazdu i zachowanie bezpiecznej odległości dostosowanej do prędkości jazdy ponosi zawsze kierowca.

## Powiązane informacje

- Układ ostrzegania o ryzyku kolizji\* (Str. 239)

<sup>22</sup> Światło odblaskowe musi spełniać zalecenia i wymagania organu nadzoru ruchu drogowego obowiązujące w danym kraju.

## Układ ostrzegania o ryzyku kolizji\* – wykrywanie pieszych

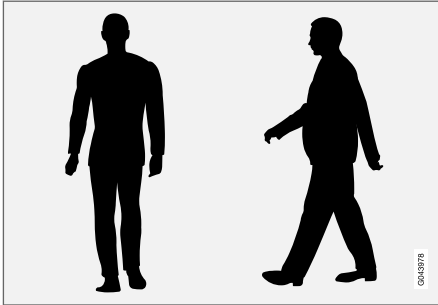

Optymalne przykłady kształtów, które układ uznaje za pieszych o wyraźnym zarysie sylwetki.

Optymalne działanie układu wymaga, by funkcja wykrywania pieszych otrzymała możliwie jak najbardziej jednoznaczną informację o zarysie sylwetki – oznacza to możliwość zidentyfikowania głowy, rąk, ramion i nóg oraz górnej i dolnej części ciała w połączeniu z normalnym sposobem poruszania się człowieka.

Jeżeli duża część ciała pieszego pozostanie niewidoczna dla kamery, układ nie będzie w stanie go wykryć.

- Aby wykrycie pieszego było możliwe, musi on być w pozycji wyprostowanej i mieć co najmniej 80 cm wzrostu.
- Zdolność kamery detekcyjnej do wykrywania pieszych o zmiernym oświetleniu jest ograniczona – podobnie jak w przypadku ludzkiego oka.
- Funkcja wykrywania pieszych przez kamerę detekcyjną jest wyłączona podczas jazdy w ciemności i w tunelach – nawet jeżeli zapalone są światła uliczne.

### **OSTRZEŻENIE**

Układ ostrzegania o ryzyku kolizji z funkcją automatycznego hamowania i wykrywania pieszych oraz rowerzystów ma za zadanie wspomagać kierowcę. Funkcja ta nie jest w stanie wykryć wszystkich pieszych w każdej sytuacji i nie potrafi na przykład zidentyfikować:

- częściowo zaśnieżonych pieszych, osób noszących odzież ukrywającą zarys sylwetki i pieszych o wzroście mniejszym niż 80 cm.
  - pieszych niosących duże przedmioty.
- Opowiedzialność za prawidłowe prowadzenie pojazdu i zachowanie bezpiecznej odległości dostosowanej do prędkości jazdy ponosi zawsze kierowca.

### Powiązane informacje

- Układ ostrzegania o ryzyku kolizji\* (Str. 239)

## Ostrzeżenie o ryzyku kolizji\* - Działanie

Ustawień dokonuje się za pomocą opcji **MY CAR** w menu na ekranie w konsoli środkowej, MY CAR (Str. 118).

### Włączanie i wyłączanie sygnałów ostrzegawczych

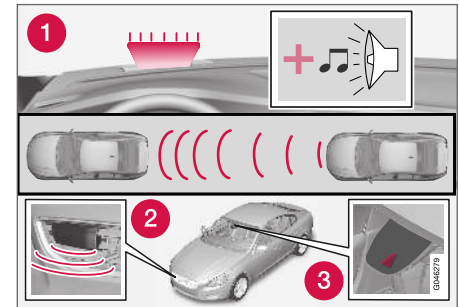

1. Dźwiękowy i wizualny sygnał ostrzegawczy w przypadku ryzyka kolizji<sup>23</sup>.

Istnieje możliwość wyboru, czy ostrzeżenia dźwiękowe i wizualne układu ostrzegania o ryzyku kolizji mają być włączone czy wyłączone.

W momencie uruchomienia silnika automatycznie zostaje wybrane ustawienie, które obowiązywało w momencie wyłączenia silnika.

<sup>23</sup> Ilustracja ma charakter schematyczny – szczegóły mogą być inne w zależności od modelu samochodu.

**i UWAGA**

Funkcje przygotowania do hamowania awaryjnego i automatycznego hamowania są zawsze włączone – nie można ich wyłączyć.

Ustawień dokonuje się w menu **MY CAR** na ekranie w konsoli środkowej, patrz (Str. 118).

**Sygnaly świetlne i akustyczne**

Jeśli ostrzeżenia świetlne i akustyczne układu ostrzegania o ryzyku kolizji są włączone, lampka ostrzegawcza (nr [1] na poprzedniej ilustracji) jest testowana przy każdym uruchomieniu silnika poprzez krótkotrwałe włączenie jej poszczególnych punktów świetlnych.

Po uruchomieniu silnika sygnaly świetlne i akustyczne można wyłączyć:

- Wyszukać pozycję **Ostrzeżenie przed kolizją** w opcji **System wspomagania jazdy** w menu **MY CAR** (Str. 118) i usunąć tam zaznaczenie funkcji.

**Sygnal akustyczny**

Po uruchomieniu silnika dźwiękowy sygnal ostrzegawczy można włączyć/wyłączyć oddzielnie:

- Wyszukać pozycję **Dźwięk ostrzegawczy** w opcji **Ostrzeżenie przed kolizją** w menu **MY CAR** (Str. 118) i wybrać tam włączenie lub wyłączenie funkcji.

Ostrzeżenie o ryzyku kolizji będzie wtedy sygnalizowane tylko sygnałem świetlnym.

**Ustawienie odległości reakcji**

Ustawiona odległość reakcji układu decyduje o tym, jak wcześnie uruchamiana jest akustyczna i optyczna sygnalizacja ryzyka zderzenia.

- Wyszukać pozycję **Krytyczny odstęp** w opcji **Ostrzeżenie przed kolizją** w menu **MY CAR** (Str. 118) i wybrać tam **Duży**, **Normalna** lub **Krótką**.

Odległość reakcji wpływa na czułość układu. Dla odległości **Duży** sygnalizacja ostrzegawcza uruchamiana jest wcześniej. Jeżeli po wybraniu odległości **Duży** ostrzeżenia generowane są zbyt często, co w niektórych sytuacjach może być irytujące, należy zmienić ustawienie odległości na **Normalna**.

Z ustawienia odległości reakcji **Krótką** należy korzystać tylko w wyjątkowych przypadkach, np. podczas dynamicznej jazdy.

**i UWAGA**

Gdy używany jest układ aktywnej kontroli prędkości jazdy, lampka i sygnal ostrzegawczy będą używane przez ten układ, nawet przy wyłączonym układzie ostrzegania o ryzyku kolizji.

Układ ostrzegania o ryzyku kolizji ostrzega kierowcę o niebezpieczeństwie, ale nie jest w stanie skrócić czasu jego reakcji.

Aby układ ostrzegania o ryzyku kolizji mógł być skuteczny, ostrzeżenie o zbyt małym odstępnie od poprzedzającego pojazdu (Str. 208) powinno zawsze podczas jazdy być nastawione na odstęp czasowy 4–5.

**i UWAGA**

Nawet w przypadku nastawienia odległości ostrzegania na **Duży**, w pewnych sytuacjach ostrzeżenia mogą wydawać się spóźnione, na przykład w przypadku dużej różnicy prędkości lub gdy pojazdy znajdują się z przodu i zaczną gwałtownie hamować.

**⚠ OSTRZEŻENIE**

Żaden układ automatyczny nie może zagwarantować działania prawidłowego w 100% we wszystkich sytuacjach. Dlatego nigdy nie należy testować systemu ostrzegania o ryzyku kolizji z funkcją automatycznego hamowania, jadąc w kierunku ludzi lub pojazdów – może to spowodować poważne szkody materialne i doprowadzić do obrażeń ciała lub śmierci.

**Sprawdzanie ustawień**

Aktualne ustawienia można sprawdzić na ekranie wyświetlacza w konsoli środkowej.

- W menu MY CAR (Str. 118) wyszukać pozycję **Ostrzeżenie przed kolizją** w opcji **System wspomagania jazdy**.

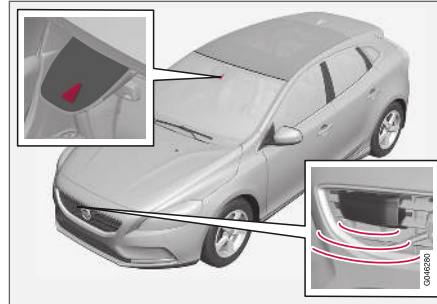
**Konserwacja**

Kamera i czujnik radarowy<sup>24</sup>.

Czujniki wymagają regularnego oczyszczania z brudu, lodu i śniegu, aby mogły prawidłowo funkcjonować. Należy je regularnie zmywać wodą z dodatkiem szamponu samochodowego.

**i UWAGA**

Jeśli czujniki są pokryte brudem, lodem lub śniegiem, może to spowodować ograniczenie ich działania i uniemożliwić pomiar.

**Powiązane informacje**

- Układ ostrzegania o ryzyku kolizji\* (Str. 239)

**Układ ostrzegania o ryzyku kolizji\* – ograniczenia**

Funkcja ta ma pewne ograniczenia – na przykład nie jest aktywna przy prędkościach poniżej 4 km/h (3 mph).

W warunkach intensywnego oświetlenia promieniami słonecznymi, występowania refleksów świetlnych, a także gdy kierowca ma założone okulary przeciwsłoneczne lub nie patrzy na wprost, sygnalizacja optyczna ryzyka kolizji może być trudna do zauważenia. Dlatego nie powinna być wyłączana sygnalizacja dźwiękowa.

Na śliskich nawierzchniach droga hamowania się wydłuża, co może zmniejszyć skuteczność zapobiegania kolizjom. W takich sytuacjach układy ABS i ESC (Str. 194) zapewnią możliwie najlepsze hamowanie przy utrzymaniu stabilności.

<sup>24</sup> UWAGA: Ilustracja ma charakter schematyczny – szczegóły mogą być inne w zależności od modelu samochodu.



### **i UWAGA**

Sygnalizacja optyczna może zostać tymczasowo wyłączona w przypadku wysokiej temperatury w kabinie spowodowanej na przykład silnym nasłonecznieniem. Jeżeli tak się stanie, zostanie włączona sygnalizacja akustyczna, nawet jeżeli została wyłączona w menu.

- Ostrzeżenia mogą się nie pojawiać, jeżeli odległość od poprzedzającego pojazdu jest mała lub ruchy wykonywane kierownicą i pedałami mają duży zakres, np. przy bardzo aktywnym stylu jazdy.

### **! OSTRZEŻENIE**

Ostrzeżenia lub hamowanie mogą występować późno lub nie występować wcale, jeżeli sytuacja drogowa albo czynniki zewnętrzne spowodują, że czujnik radarowy lub kamera detekcyjna nie będzie w stanie prawidłowo zidentyfikować pieszego, pojazdu lub rowerzysty przed samochodem.

System czujników ma ograniczony zasięg wykrywania pieszych oraz rowerzystów<sup>25</sup> i dlatego zapewnia on skuteczne ostrzeżenia i hamowanie przy prędkości jazdy do 50 km/h (30 mph). W przypadku pojazdów stojących w miejscu lub poruszających się powoli, ostrzeżenia i hamowanie są skuteczne przy prędkości jazdy do 70 km/h (43 mph).

Ostrzeżenie o stojących lub poruszających się powoli pojazdach może zostać wyłączone z powodu ciemności lub słabej widoczności.

Ostrzeżenia i hamowanie w reakcji na wykrycie pieszych i rowerzystów zostają wyłączone przy prędkościach przekraczających 80 km/h (50 mph).

System ostrzegania o ryzyku kolizji korzysta z tych samych czujników radarowych, co układ aktywnej kontroli prędkości (Str. 212).

W razie uznania, że wzbudzenie sygnalizacji ostrzegawczej następuje zbyt często lub przeszkadza ona w prowadzeniu, można wybrać krótszą odległość reakcji układu. Układ emituje wtedy

ostrzeżenie na późniejszym etapie, co zmniejszą łączną liczbę ostrzeżeń; patrz punkt Ostrzeżenie o ryzyku kolizji – działanie (Str. 243).

Układ ostrzegania o ryzyku kolizji z funkcją automatycznego hamowania zostaje tymczasowo wyłączony po włączeniu biegu wstecznego.

Funkcja ostrzegania o ryzyku kolizji z automatycznym hamowaniem nie włącza się przy niskich prędkościach – poniżej 4 km/h (3 mph), przez co układ nie interweniuje w sytuacjach, gdy zbliżanie się do pojazdu z przodu następuje bardzo powoli, np. podczas parkowania.

W sytuacjach gdy kierowca prowadzi samochód w świadomie aktywny sposób, ostrzeżenie ryzyku o kolizji może zostać nieco opóźnione, aby ograniczyć niepotrzebne ostrzeżenia do minimum.

Gdy układ automatycznego hamowania zapobiegł kolizji z nieruchomym obiektem, samochód pozostaje nieruchomy przez maksymalnie 1,5 sekundy. Jeżeli samochód zostanie zahamowany z powodu pojazdu z przodu, który się porusza, to prędkość zostanie zmniejszona do takiej samej prędkości jaka jest utrzymywana przez pojazd z przodu.

W samochodzie wyposażonym w manualną skrzynię biegów, silnik zgaśnie po zatrzymaniu samochodu przez układ automatycznego hamowania, chyba że kierowca zdola wcześniej wcisnąć pedał sprzęgła.

<sup>25</sup> W przypadku rowerzystów ostrzeżenie i hamowanie z pełną intensywnością mogą nastąpić bardzo późno lub jednocześnie.



**Powiązane informacje**

- Układ ostrzegania o ryzyku kolizji\* (Str. 239)

**Ostrzeżenie o ryzyku kolizji\* - Ograniczenia funkcjonalne kamery detekcyjnej**

Funkcja ta korzysta z kamery detekcyjnej samochodu, która ma pewne ograniczenia.

Oprócz układu ostrzegania o ryzyku kolizji z funkcją automatycznego hamowania kamerę detekcyjną samochodu wykorzystują także następujące funkcje:

- Aktywne światła drogowe (Str. 95)
- System informacji o znakach drogowych (Str. 256)
- Driver Alert Control - DAC (Str. 261)
- Układ monitorowania pasa ruchu (Str. 264).

** UWAGA**

Powierzchnia przedniej szyby przed kamerą detekcyjną musi być wolna od lodu, śniegu, pary i zabrudzeń.

Nie przyklejać i nie mocować nic do szyby przedniej przed kamerą detekcyjną, ponieważ może to doprowadzić do zmniejszenia jej skuteczności albo spowodować, że jeden lub kilka układów korzystających z kamery przestanie działać.

Kamery detekcyjne mają podobne ograniczenia jak ludzkie oko – np. gorzej „widzą” w ciemnościach, w trakcie intensywnych opadów śniegu lub

deszczu oraz w gęstej mgle. W takich warunkach działanie układów korzystających z kamery może ulec poważnemu ograniczeniu lub chwilowemu wyłączeniu.

Oświetlenie silnym strumieniem światła, odbicia światła od nawierzchni drogi, brudna jezdnia lub niewyraźne linie na jezdni mogą w istotny sposób ograniczyć możliwości funkcjonalne kamery, gdy jest ona wykorzystywana do śledzenia pasa ruchu i wykrywania pieszych oraz innych pojazdów.

Pole widzenia kamery detekcyjnej jest ograniczone, w związku z czym w pewnych sytuacjach wykrywanie pieszych, rowerów i pojazdów nie jest możliwe lub wykrywanie następuje później niż można by się spodziewać.

W przypadku przegrzania kamery przy bardzo wysokiej temperaturze otoczenia, przez około 15 minut po uruchomieniu silnika może ona nie włączać się, aby nie doszło do jej uszkodzenia.

**Postępowanie w razie nieprawidłowości**

Gdy na wyświetlaczu pojawi się komunikat **Czujniki szyby przedniej zablokowane Patrz instrukcja**, oznacza to, że kamera jest przesłonięta i nie ma możliwości wykrywania pieszych, rowerów i pojazdów znajdujących się z przodu oraz linii na jezdni.

Jednocześnie oznacza to, że - poza ostrzeganiem o ryzyku kolizji z funkcją automatycznego hamo-



◀ wania - mogą również nie działać w pełni następujące funkcje:

- Aktywne światła drogowe
- Driver Alert Control
- Układ monitorowania pasa ruchu
- System informacji o znakach drogowych

Poniższa tabela zawiera wskazówki dotyczące postępowania w razie wystąpienia nieprawidłowości i wyświetlenia komunikatu.







Przyczyna (lub objaw)	Czynność
Powierzchnia przedniej szyby w okolicy kamery jest zabrudzona bądź pokryta lodem lub śniegiem.	Usunąć zabrudzenia, lód lub śnieg przed obiektywem kamery.
Gęsta mgła bądź intensywne opady deszczu lub śniegu uniemożliwiają prawidłowe funkcjonowanie kamery.	Nie podejmować żadnych działań. Podczas intensywnych opadów atmosferycznych kamera może przerywać działanie.

Przyczyna (lub objaw)	Czynność
Mimo oczyszczenia powierzchni szyby przed obiektywem kamery komunikat ostrzegawczy jest nadal wyświetlany.	Odczekać chwilę. Reakcja układu na przywrócenie możliwości detekcyjnych kamery może nastąpić nawet po kilku minutach.
Zabrudzenie pomiędzy wewnętrzną powierzchnią szyby a obiektywem kamery.	Udać się do warsztatu w celu oczyszczenia szyby przedniej w obrębie pola widzenia kamery – zaleca się skorzystanie z autoryzowanej stacji obsługi Volvo.

#### Powiązane informacje

- Układ ostrzegania o ryzyku kolizji\* (Str. 239)

## Układ ostrzegania o ryzyku kolizji\* – symbole i komunikaty

Symbol <sup>A</sup>	Komunikat	Działanie
	<b>Collision warning system wyłączzone</b>	Ostrzeżenie o ryzyku kolizji wyłączone. Komunikat widoczny przy uruchamianiu silnika. Komunikat znika po upływie około 5 sekund lub po jednokrotnym naciśnięciu przycisku <b>OK</b> .
	<b>Ostrzeżenie o kolizji niedostępne</b>	Nie jest możliwe włączenie układu ostrzegającego o ryzyku kolizji. Komunikat widoczny przy próbie włączenia układu. Komunikat znika po upływie około 5 sekund lub po jednokrotnym naciśnięciu przycisku <b>OK</b> .
	<b>Aktywowane Autohamowanie</b>	Uruchomione zostało automatyczne hamowanie. Komunikat znika po jednokrotnym naciśnięciu przycisku <b>OK</b> .
	<b>Czujniki szyby przedniej zablokowane Patrz instrukcja</b>	Kamera detekcyjna (Str. 247) chwilowo nie działa. Powierzchnia przedniej szyby może być zabrudzona bądź pokryta lodem lub śniegiem. <ul style="list-style-type: none"> <li>Oczyścić powierzchnię przedniej szyby przed obiektywem kamery.</li> </ul>
	<b>Radar zablokowany Patrz instrukcja</b>	Ostrzeżenie o ryzyku kolizji z funkcją automatycznego hamowania chwilowo nie działa. Czujnik radarowy (Str. 226) jest przesłonięty, np. intensywnym strumieniem deszczu lub rozbryzgiwanym błotem i nie jest możliwe wykrywanie pojazdów znajdujących się z przodu.
	<b>Ostrzeżenie o kolizji Wymagany serwis</b>	Ostrzeżenie o ryzyku kolizji z funkcją automatycznego hamowania jest całkowicie lub częściowo wyłączone. <ul style="list-style-type: none"> <li>Jeżeli komunikat nadal się utrzymuje, udać się do stacji obsługi – zaleca się powierzyć samochód autoryzowanej stacji obsługi Volvo.</li> </ul>

<sup>A</sup> Symbole mają charakter schematyczny – mogą różnić się w zależności od rynku i modelu samochodu.



◀◀ **Powiązane informacje**

- Układ ostrzegania o ryzyku kolizji\* (Str. 239)

## Układ BLIS

Zadaniem funkcji BLIS (Blind Spot Information System) jest wspomaganie kierowcy podczas jazdy w warunkach intensywnego natężenia ruchu po drogach z wieloma pasami w tym samym kierunku.

Funkcja BLIS ma ostrzegać kierowcę o:

- pojazdach znajdujących się w martwym polu widoczności
- szybko zbliżających się pojazdach na sąsiednich pasach ruchu po lewej lub prawej stronie samochodu.

### OSTRZEŻENIE

Układ BLIS jest dodatkową funkcją pomocniczą i nie działa we wszystkich sytuacjach.

Układ BLIS nie zastępuje bezpiecznego stylu jazdy ani korzystania z wewnętrznego lusterka wstecznego i lusterek bocznych.

Układ BLIS nigdy nie zwalnia kierowcy z odpowiedzialności ani obowiązku zachowania uwagi – odpowiedzialność za zmienianie pasa ruchu zawsze ponosi kierowca.

## Elementy zestawu

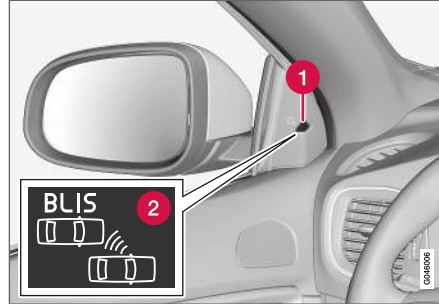

Umiejscowienie lampki układu BLIS<sup>26</sup>.

- 1 Lampka sygnalizacyjna
- 2 Symbol układu BLIS

### UWAGA

Lampka zapala się po tej stronie samochodu, po której układ wykrył obecność pojazdu. Jeśli samochód jest wyprzedzany z obu stron jednocześnie, zapalą się obie lampki.

## Konserwacja

Czujniki układu BLIS znajdują się wewnątrz tylnego błotnika/zderzaka po obu bokach samochodu.



Utrzymywać tę powierzchnię w czystości – także po lewej stronie.

- Aby zapewnić ich optymalne działanie, powierzchnie przed czujnikami muszą być utrzymywane w czystości.

## Powiązane informacje

- Układ BLIS – działanie (Str. 252)
- Symbole i komunikaty (Str. 255)
- CTA\* (Str. 253)

<sup>26</sup> UWAGA: Ilustracja ma charakter schematyczny – szczegóły mogą być inne w zależności od modelu samochodu.

## UKŁAD BLIS – działanie

Zadaniem funkcji BLIS (Blind Spot Information System) jest wspomaganie kierowcy podczas jazdy w warunkach intensywnego natężenia ruchu po drogach z wieloma pasami w tym samym kierunku.

### Włączanie/wyłączanie układu BLIS

UKŁAD BLIS zostaje włączony w momencie uruchomienia silnika. Potwierdza to jednokrotne błysnięcie lampek kontrolnych w drzwiach.



Wyłącznik układu.

Funkcję **BLIS** można wyłączyć/włączyć, naciskając przycisk **BLIS** na konsoli środkowej.

Niektóre kombinacje wybranego wyposażenia nie pozostawiają wolnego miejsca na przycisk w konsoli środkowej – w takim przypadku funkcja ta

jest obsługiwana poprzez menu samochodu MY CAR<sup>27</sup>:

- Wybrać **Włącz** lub **Wyłącz** w opcji menu **Ustawienia** → **Ustawienia pojazdu** → **BLIS**.

Wyłączenie/włączenie układu BLIS jest sygnalizowane zgaszeniem/zaświeceniem się lampki w przycisku, a zmiana zostaje także potwierdzona komunikatem tekstowym w zespole wskaźników. Przy włączeniu układu lampki kontrolne w drzwiach błyskają jeden raz.

Aby wyłączyć komunikat:

- Nacisnąć przycisk **OK** na lewej dźwigni przełącznika zespolonego.

lub

- Poczekać około 5 sekund – komunikat zniknie.

## Działanie układu

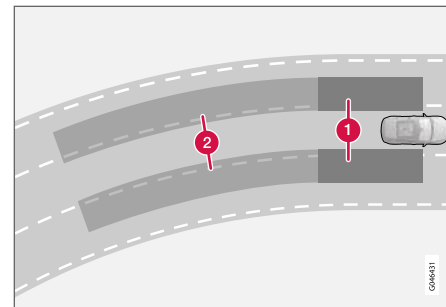

Zasada działania układu BLIS: 1. Strefa monitorowania martwego pola widoczności. 2. Strefa monitorowania obecności szybko zbliżających się pojazdów.

Funkcja BLIS działa przy prędkości jazdy powyżej 10 km/h (6 mph).

UKŁAD reaguje, gdy:

- samochód jest wyprzedzany przez inne pojazdy
- inny pojazd szybko zbliża się do samochodu

Gdy układ BLIS wykryje pojazd w strefie 1 lub szybko zbliżający się pojazd w strefie 2, lampka funkcji BLIS w drzwiach zapala się światłem ciągłym. Jeśli kierowca włączy w tej sytuacji kierunkowskaz po tej samej stronie, po której pojawiło się ostrzeżenie, lampka funkcji BLIS świecąca do

<sup>27</sup> Struktura menu – MY CAR (Str. 118).

tej pory światłem ciągłym zacznie błyskać intensywniejszym światłem.

### **⚠ OSTRZEŻENIE**

Układ BLIS nie działa na ostrych zakrętach.  
Układ BLIS nie działa, gdy samochód cofa.

### **Ograniczenia**

- Zabrudzenia, lód lub śnieg pokrywające czujniki mogą ograniczyć ich działanie i uniemożliwić ostrzeganie kierowcy. Układ BLIS nie jest w stanie wykrywać zagrożeń, gdy jego czujniki są zasłonięte.
- Nie mocować żadnych obiektów, taśm ani naklejek w okolicy czujników.
- Układ BLIS zostaje wyłączony po podłączeniu przyczepy do układu elektrycznego samochodu.

### **! WAŻNE**

Naprawa podzespołów BLIS i CTA lub lakierowanie zderzaków mogą być wykonywane tylko przez warsztat - zaleca się korzystanie z autoryzowanej stacji obsługi Volvo.

### **Powiązane informacje**

- Układ BLIS (Str. 251)
- Symbole i komunikaty (Str. 255)

### **CTA\***

Funkcja CTA (Cross Traffic Alert) układu BLIS ma za zadanie pomagać kierowcy, ostrzegając go o ruchu odbywającym się w kierunku poprzecznym podczas cofania samochodu. Stawowi ona uzupełnienie układu BLIS (Str. 251).

### **Włączanie/wyłączanie układu CTA**

Układ CTA zostaje włączony w momencie uruchomienia silnika. Potwierdza to jednokrotne błysnięcie lampek kontrolnych w drzwiach.

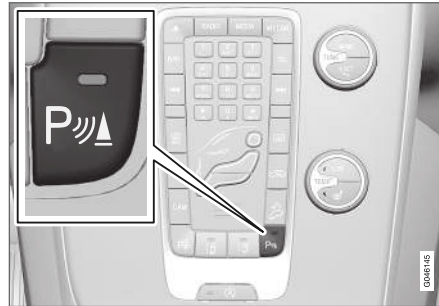

Włączanie/wyłączanie czujników układu wspomaganie parkowania i układu CTA.

W samochodach wyposażonych w układ wspomaganie parkowania (Str. 269) funkcję CTA można wyłączyć/włączyć oddzielnie za pomocą przełącznika tego układu.

W samochodach bez przycisku układu wspomaganie parkowania funkcję CTA można obsługiwać

w menu **MY CAR** (Str. 118) w następujący sposób:

- Wyszukać pozycję **Cross Traffic Alert** w opcji **BLIS** i odznaczyć – funkcja CTA zostaje wtedy wyłączona.

Po wyłączeniu funkcji CTA układ BLIS pozostaje jednak nadal aktywny.

### **⚠ OSTRZEŻENIE**

Układ CTA jest dodatkową funkcją pomocniczą i nie działa we wszystkich sytuacjach.

Układ CTA nie zastępuje bezpiecznego stylu jazdy ani korzystania z wewnętrznego lusterka wstecznego i lusterek bocznych.

Układ CTA nigdy nie zwalnia kierowcy z odpowiedzialności ani obowiązku zachowania uwagi – odpowiedzialność za bezpieczne cofanie zawsze ponosi kierowca.

## « Działanie układu CTA

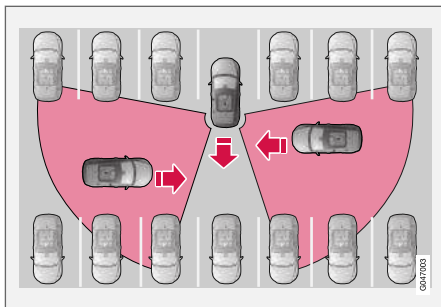

Zasada działania układu CTA.

Funkcja CTA, będąca uzupełnieniem funkcji BLIS, pozwala kontrolować ruch po bokach samochodu w kierunku poprzecznym podczas cofania, na przykład przy wyjeżdżaniu tyłem z miejsca parkingowego.

Układ CTA ma za zadanie wykrywać głównie pojazdy. W sprzyjających warunkach może wykrywać także mniejsze objekty, takie jak rowerzyści i piesi.

Układ CTA jest aktywny tylko podczas cofania i włącza się automatycznie po wybraniu biegu wstecznego.

- Jeśli układ CTA wykryje obiekt zbliżający się z boku, rozlega się dźwiękowy sygnał ostrzegawczy. Sygnał dobiega z lewego lub prawego

głośnika, zależnie od kierunku, z którego zbliża się wykryty obiekt.

- Układ CTA ostrzega także kierowcę poprzez zapalenie lampek funkcji BLIS.
- Dodatkowe ostrzeżenie ma formę podświetlonej ikony na grafice układu PAS (Str. 269) na ekranie wyświetlacza.

### Ograniczenia

Układ CTA nie działa optymalnie we wszystkich sytuacjach, lecz ma pewne ograniczenia – czujniki układu CTA nie „widzą” na przykład przez inne zaparkowane pojazdy albo przez przeszkody.

Oto kilka przykładów sytuacji, w których „pole widzenia” układu CTA może być od początku ograniczone i zbliżające się pojazdy nie będą wtedy wykrywane aż do momentu, gdy znajdują się bardzo blisko:

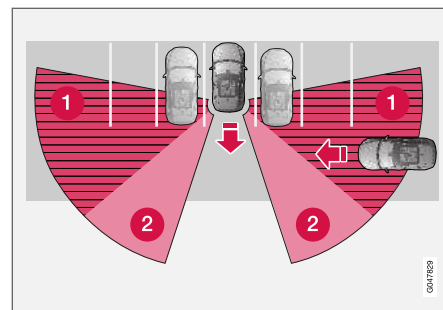

Samochód jest zaparkowany głęboko na miejscu postojowym.

- 1 Sektor niewidoczny dla układu CTA.
- 2 Sektor, w którym układ CTA wykrywa/„widzi” inne pojazdy.

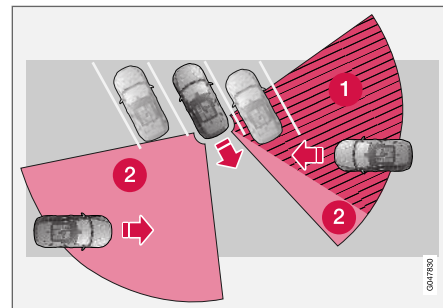

W przypadku miejsca postojowego ustawionego pod kątem, układ CTA może być zupełnie „ślepy” z jednej strony.



Jeśli jednak kierowca będzie powoli cofać samochodem, kąt w stosunku do pojazdu/obiektu zastępującego widoczność będzie się zmieniać i w pewnym momencie wielkość niewidocznego sektora ulegnie nagłemu zmniejszeniu.

Przykłady innych ograniczeń:

- Zabrudzenia, lód lub śnieg pokrywające czujniki mogą ograniczyć ich działanie i uniemożliwić ostrzeżenie kierowcy. Układ CTA nie jest w stanie wykrywać zagrożeń, gdy jego czujniki są zasłonięte.
- Układ CTA zostaje wyłączony po podłączeniu przyczepy do układu elektrycznego samochodu.

### ! WAŻNE

Naprawa podzespołów BLIS i CTA lub lakierowanie zderzaków mogą być wykonywane tylko przez warsztat - zaleca się korzystanie z autoryzowanej stacji obsługi Volvo.

### Konserwacja

Czujniki układów BLIS i CTA znajdują się wewnątrz tylnego błotnika/zderzaka po obu bokach samochodu.



Utrzymywać tę powierzchnię w czystości – także po lewej stronie.

- Aby zapewnić ich optymalne działanie, powierzchnie przed czujnikami muszą być utrzymywane w czystości.
- Nie mocować żadnych obiektów, taśm ani naklejek w okolicy czujników.

### Powiązane informacje

- Układ BLIS (Str. 251)
- Symbole i komunikaty (Str. 255)

## Symbole i komunikaty

W sytuacjach, w których funkcje BLIS (Blind Spot Information System) (Str. 251) i CTA (Str. 253) nie są dostępne lub ich działanie zostanie przerwane, w zespole wskaźników może pojawić się symbol wraz z komunikatem objaśniającym. Należy postępować zgodnie z wyświetlonymi zaleceniami.

Przykładowe komunikaty:

Komunikat	Działanie
<b>CTA Wyłączone</b>	Układ CTA został wyłączony ręcznie. Układ BLIS jest włączony.
<b>Systemy BLIS i CTA wyłączone Podłączona przyczepa</b>	Układy BLIS i CTA są tymczasowo wyłączone, ponieważ do układu elektrycznego samochodu jest podłączona przyczepa.
<b>Systemy BLIS i CTA Wymagany serwis</b>	Układy BLIS i CTA nie działają. <ul style="list-style-type: none"> <li>• Jeżeli komunikat nadal się utrzymuje, udać się do stacji obsługi – zaleca się powierzyć samochód autoryzowanej stacji obsługi Volvo.</li> </ul>

- ◀ Zapoznanie się z komunikatem można potwierdzić krótkim naciśnięciem przycisku **OK** na dźwigni przełącznika kierunkowskazów.

### Powiązane informacje

- Układ BLIS (Str. 251)
- CTA\* (Str. 253)

## System informacji o znakach drogowych\* (RSI)

Funkcja informacji o znakach drogowych (RSI)<sup>28</sup> pomaga kierowcy pamiętać o mijanych znakach limitów prędkości jazdy oraz niektórych znakach zakazu.

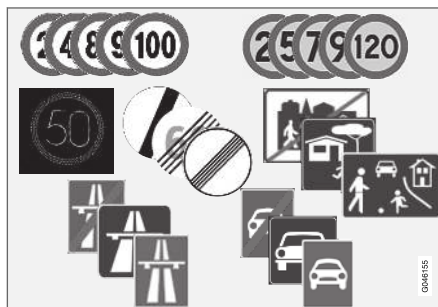

Przykłady odczytywanych znaków drogowych<sup>29</sup>.

Funkcja RSI dostarcza informacji m. in. o aktualnej prędkości, początku/końcu autostrady lub drogi, zakazie wyprzedzania lub nakazie ruchu jednokierunkowego.

W przypadku przejechania obok znaku informującego o autostradzie/drodze dostępnej dla pojazdów mechanicznych oraz znaku informującego o maksymalnej dozwolonej prędkości system RSI wybiera pokazanie symbolu znaku oznaczającego

autostradę/drogę dostępną dla pojazdów mechanicznych.

### **⚠ OSTRZEŻENIE**

- System informacji o znakach drogowych to dodatkowa funkcja wspomagająca kierowcę, której zadaniem jest ułatwienie i poprawa bezpieczeństwa jazdy – nie jest ona w stanie poradzić sobie ze wszystkimi sytuacjami w każdych warunkach ruchu, pogodowych oraz drogowych.
- System informacji o znakach drogowych nie zastępuje uwagi i oceny sytuacji przez kierowcę. Odpowiedzialność za prowadzenie samochodu w bezpieczny sposób, z odpowiednią prędkością, we właściwej odległości od innych pojazdów i zgodnie z obowiązującymi przepisami ruchu drogowego spoczywa zawsze na kierowcy.

### Włączanie i wyłączenie RSI

Działanie systemu informacji o znakach drogowych można włączyć lub wyłączyć – kierowca może wybrać opcję **Włącz** lub **Wyłącz**.

<sup>28</sup> Road Sign Information

<sup>29</sup> Znaki drogowe są uzależnione od rynku – ilustracje w niniejszej instrukcji pokazują tylko kilka przykładów.



Aby aktywować system RSI:

1. Odszukać funkcję w menu **MY CAR**, patrz MY CAR (Str. 118).
2. Zaznaczyć opcję **Informacje znaków drogowych**, naciskając przycisk **OK/MENU** jeden raz i wyjść, naciskając **EXIT**.

### Powiązane informacje

- System informacji o znakach drogowych (RSI)\* - Działanie (Str. 257)
- System informacji o znakach drogowych\* (RSI) – Ograniczenia (Str. 259)

## System informacji o znakach drogowych (RSI)\* - Działanie

Funkcja informacji o znakach drogowych (RSI)<sup>30</sup> rejestruje i pokazuje znaki drogowe w różny sposób, w zależności od znaku i sytuacji.

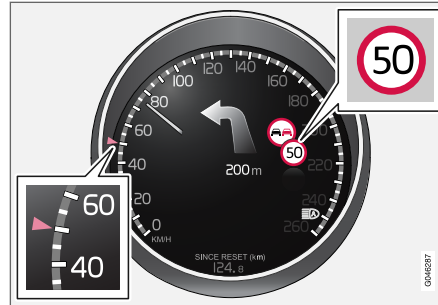

Przykład zarejestrowanej informacji o prędkości<sup>31</sup>.

Gdy system RSI zarejestruje znak drogowy z ograniczeniem prędkości, znak ten zostaje wyświetlony w postaci symbolu w zespole wskaźników.

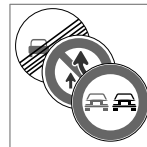

Poza symbolem ograniczenia prędkości może zostać wyświetlony również dodatkowy znak<sup>31</sup>, np. zakazu wyprzedzania.

## Koniec ograniczenia prędkości lub autostrady

Gdy system RSI wykryje „pośredni znak dozwolonej prędkości”, który informuje o końcu aktualnego ograniczenia, np. na końcu autostrady, w zespole wskaźników zostaje wyświetlony symbol z odpowiednim znakiem drogowym.

Przykłady pośrednich znaków dozwolonej prędkości<sup>31</sup>:

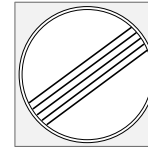

Koniec wszystkich ograniczeń.



Koniec autostrady.

Symbol w zespole wskaźników gaśnie po upływie 10-30 sekund i pozostaje zgaszony do momentu, gdy samochód minie następny znak związany z prędkością.

<sup>30</sup> Road Sign Information

<sup>31</sup> Znaki drogowe są uzależnione od rynku – ilustracje w niniejszej instrukcji pokazują tylko przykłady.

#### « Zmienione ograniczenie prędkości

Gdy samochód minie bezpośredni znak dozwolonej prędkości oznaczający zmianę ograniczenia prędkości, w zespole wskaźników zostaje wyświetlony symbol z odpowiednim znakiem drogowym.



Przykład bezpośredniego znaku dozwolonej prędkości<sup>31</sup>.

Symbol w zespole wskaźników gaśnie po upływie około 5 minut i pozostaje zgaszony do momentu, gdy samochód minie następny znak związany z prędkością.

#### Sensus Navigation

Przy wyposażeniu samochodu w Sensus Navigation informacja o prędkości jest odczytywana z modułu nawigacji drogowej w następujących sytuacjach:

- Po wykryciu znaków, które pośrednio wskazują na ograniczenie prędkości, jak na przykład znak autostrady, drogi ekspresowej lub obszaru zabudowanego.
- Jeśli można przyjąć, że wcześniej wykryty znak ograniczenia prędkości już nie obowiązuje, a nie wykryto żadnego nowego znaku.

#### Znaki dodatkowe

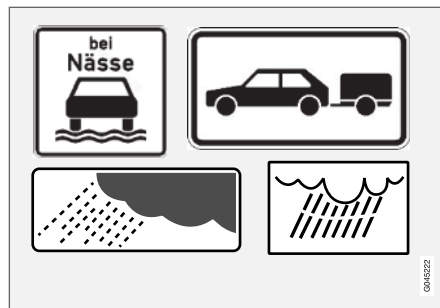

Przykłady znaków dodatkowych<sup>31</sup>.

Czasami dla tej samej drogi określone są różne ograniczenia prędkości – w takim przypadku dodatkowy znak wskazuje okoliczności, w których obowiązują poszczególne prędkości. Może to dotyczyć na przykład odcinków drogi, na których dochodzi do szczególnie dużej liczby wypadków w czasie deszczu i/lub mgły.

Dodatkowy znak dotyczący deszczu jest wyświetlany tylko wtedy, gdy używane są wycieraczki przedniej szyby.

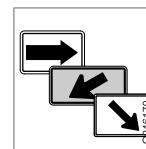

Na niektórych rynkach prędkość obowiązująca na zjeździe jest podawana z użyciem dodatkowego znaku ze strzałką.

Znaki określające prędkość powiązane z tego rodzaju znakami dodatkowymi są wyświetlane tylko wtedy, gdy kierowca używa kierunkowskazu.

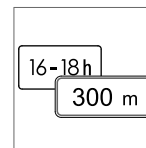

Niektóre prędkości obowiązują na przykład tylko po określonym odcinku lub w pewnej porze dnia. Uwagę kierowcy na tego rodzaju sytuację zwraca symbol dodatkowego znaku pod symbolem pokazującym prędkość.



Symbol dodatkowego znaku w postaci pustej ramki pod symbolem prędkości<sup>31</sup> w zespole wskaźników oznacza, że system RSI zarejestrował dodatkowy znak zawierający dodatkowe informacje związane z aktualnym ograniczeniem prędkości.

#### Ostrzeżenie o przekroczeniu prędkości – włączenie/wyłączenie

Dostępna jest dodatkowa funkcja **Ostrzeżenie o przekroczeniu prędkości** systemu RSI – kierowca może wybrać opcję **Włącz** lub **Wyłącz**.

<sup>31</sup> Znaki drogowe są uzależnione od rynku – ilustracje w niniejszej instrukcji pokazują tylko przykłady.



Ostrzeżenie o przekroczeniu prędkości jest przekazywane w taki sposób, że symbol maksymalnej dozwolonej prędkości<sup>31</sup> w zespole wskaźników miga w przypadku przekroczenia prędkości o 5 km/h (5 mph) lub

więcej.



Aby aktywować funkcję **Ostrzeż. o przekroczeniu prędkości**:

1. Odszukać funkcję w menu **MY CAR**, patrz MY CAR (Str. 118).
2. Zaznaczyć opcję **Ostrzeż. o przekroczeniu prędkości**, naciskając przycisk **OK/MENU** jeden raz i wyjść, naciskając **EXIT**.

### Powiązane informacje

- System informacji o znakach drogowych\* (RSI) (Str. 256)
- System informacji o znakach drogowych\* (RSI) – Ograniczenia (Str. 259)
- MY CAR (Str. 118)

### System informacji o znakach drogowych\* (RSI) – Ograniczenia

Działanie informacji o znakach drogowych RSI<sup>32</sup> może podlegać pewnym ograniczeniom funkcjonalnym w określonych sytuacjach.

Kamera detekcyjna systemu RSI ma podobne ograniczenia jak ludzkie oko. Więcej informacji na ten temat można znaleźć w punkcie poświęconym ograniczeniom kamery detekcyjnej (Str. 247).

Znaki, które informują o obowiązującym ograniczeniu prędkości w sposób pośredni, np. tablice z nazwami miejscowości/dzielnicy, nie są rejestrowane przez system RSI.

Przykładowe czynniki mogące wpływać na ograniczenie działania systemu RSI są następujące:

- Wyblakłe znaki
- Znaki umieszczone na zakrętach
- Znaki przekręcone lub uszkodzone
- Znaki umieszczone wysoko nad jezdnią
- Całkowicie/częściowo zasłonięte lub źle ustawione znaki
- Znaki całkowicie lub częściowo zasłonięte zronem, śniegiem i/lub brudem
- Nieaktualne lub niedokładne mapy cyfrowe<sup>33</sup> lub brak informacji o prędkości<sup>34</sup>.

<sup>31</sup> Znaki drogowe są uzależnione od rynku – ilustracje w niniejszej instrukcji pokazują tylko przykłady.

<sup>32</sup> Road Sign Information

<sup>33</sup> Tylko w samochodach wyposażonych w system Sensus Navigation.

<sup>34</sup> Dane mapy z informacjami dotyczącymi prędkości nie są dostępne dla wszystkich obszarów.



#### ◀ Powiązane informacje

- System informacji o znakach drogowych\* (RSI) (Str. 256)
- System informacji o znakach drogowych (RSI)\* - Działanie (Str. 257)

#### Driver Alert System\*

System wspomagający czujność kierowcy (Driver Alert System) ma na celu ostrzeganie kierowcy w razie obniżenia się jego możliwości prowadzenia samochodu lub gdy dojdzie do niekontrolowanego zjechania z wyznaczonego pasa ruchu.

W ramach systemu Driver Alert System realizowane są następujące funkcje, które można włączać jednocześnie lub niezależnie:

- Driver Alert Control – DAC (Str. 262), czyli układ ostrzegający o dekoncentracji kierowcy.
- Układ monitorowania pasa ruchu (Str. 266).

Włączona funkcja przechodzi w stan gotowości i zaczyna działać po przekroczeniu prędkości 65 km/h (40 mph).

Funkcja przestaje działać, gdy prędkość jazdy spadnie poniżej 60 km/h (37 mph).

Funkcje te korzystają z kamery, która śledzi linie na jezdni wyznaczające oba brzegi pasa ruchu.



#### **OSTRZEŻENIE**

Driver Alert System nie działa we wszystkich sytuacjach i został zaprojektowany jedynie jako dodatkowa funkcja pomocnicza.

Ostateczną odpowiedzialność za bezpieczne prowadzenie samochodu ponosi zawsze kierowca.

#### Powiązane informacje

- Driver Alert Control (DAC)\* (Str. 261)
- Układ monitorowania pasa ruchu\* (Str. 264)

## Driver Alert Control (DAC)\*

Funkcja DAC ma na celu wzmocnienie uwagi kierowcy, gdy zaczyna on prowadzić samochód w sposób mniej stabilny, np. w wyniku rozproszenia uwagi lub zasypiania.

Funkcja DAC służy wykrywaniu powolnego spadku czujności kierowcy, przede wszystkim podczas jazdy na drogach głównych.

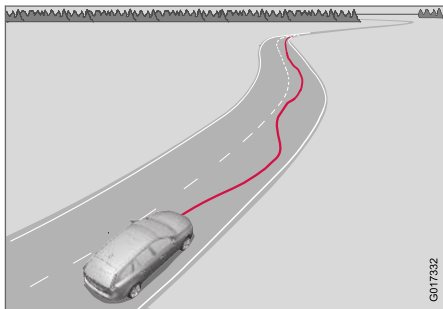

Kamera śledzi linie na jezdni wyznaczające pas ruchu, którego przebieg jest porównywany z ruchami kierownicy. Kierowca jest odpowiednio ostrzegany, gdy samochód zaczyna niestabilnie podążać wyznaczonym pasem ruchu.

W pewnych przypadkach styl jazdy może nie ulec zmianie pomimo zmęczenia kierowcy. W takim przypadku kierowca może nie zostać ostrzeżony. Dlatego tak ważne jest robienie przerw w podróży, gdy tylko u kierowcy pojawią się pierwsze oznaki

znużenia, bez względu na to, czy funkcja DAC zadziała, czy nie.

### **i UWAGA**

Funkcji tej nie wolno używać, aby wydłużyć czas nieprzerwanego prowadzenia samochodu. Kierowca powinien zawsze planować regularne przerwy i być dobrze wypoczęty.

### Ograniczenia funkcjonalne

Niekiedy może dochodzić do uruchamiania sygnalizacji ostrzegawczej, mimo że zdolność do prowadzenia pojazdu nie uległa pogorszeniu, na przykład:

- gdy występują silne podmuchy bocznego wiatru
- gdy w nawierzchni drogi są koleiny.

Funkcja DAC nie jest przeznaczona do działania w warunkach ruchu miejskiego.

### **i UWAGA**

Kamera detekcyjna ma pewne ograniczenia, patrz Ostrzeżenie o ryzyku kolizji\* - Ograniczenia funkcjonalne kamery detekcyjnej (Str. 247).

## Powiązane informacje

- Driver Alert System\* (Str. 260)
- Driver Alert Control (DAC)\* - Działanie (Str. 262)
- Driver Alert Control (DAC)\* - Symbole i komunikaty (Str. 263)
- Układ monitorowania pasa ruchu\* (Str. 264)

## Driver Alert Control (DAC)\* - Działanie

Zmiany ustawień dokonuje się za pomocą odpowiednich opcji menu na ekranie wyświetlacza w środkowej konsoli.

### Włączanie/wyłączanie

Funkcję Driver Alert można przełączyć w stan gotowości w menu **MY CAR** (Str. 118):

- Kratka zaznaczona – funkcja aktywna.
- Kratka niezaznaczona – funkcja nieaktywna.

### Funkcja

Funkcja Driver Alert jest włączana przy prędkościach powyżej 65 km/h (40 mph) i pozostaje aktywna tak długo, jak długo prędkość jest wyższa niż 60 km/h (37 mph).



Jeśli samochód jest prowadzony niestabilnie, kierowca zostanie powiadomiony sygnałem akustycznym i komunikatem tekstowym (Str. 263) **Driver**

**Alert Czas na przerwę** – jednocześnie w zespole wskaźników zaświeci się powiązany z nim symbol. Jeżeli nie nastąpi poprawa sposobu prowadzenia, po pewnym czasie ostrzeżenie zostanie powtórzone.

Symbol ostrzegawczy można wyłączyć:

- Nacisnąć przycisk **OK** na lewej dźwigni przełącznika zespolonego.

## OSTRZEŻENIE

Alarm należy potraktować bardzo poważnie, ponieważ senny kierowca często nie zdaje sobie sprawy z własnego stanu.

W razie alarmu lub wystąpienia uczucia zmęczenia należy jak najszybciej zatrzymać samochód w bezpiecznym miejscu i odpocząć.

Wyniki badań dowodzą, że prowadzenie samochodu w stanie zmęczenia jest tak samo niebezpieczne jak jazda pod wpływem alkoholu.

### Powiązane informacje

- Driver Alert System\* (Str. 260)
- Driver Alert Control (DAC)\* (Str. 261)





## Driver Alert Control (DAC)\* - Symbole i komunikaty

Driver Alert Control - DAC (Str. 261) może w różnych sytuacjach wyświetlać symbole i komu-

nikaty tekstowe w zespole wskaźników lub na ekranie wyświetlacza w środkowej konsoli.

Oto kilka przykładów:

Symbol <sup>A</sup>	Komunikat	Działanie
	<b>Driver Alert Czas na przerwę</b>	Samochód jest prowadzony w sposób niepewny i kierowca jest ostrzegany o tym sygnałem akustycznym oraz komunikatem tekstowym.
	<b>Czujniki szyby przedniej zablokowane Patrz instrukcja</b>	Kamera detekcyjna chwilowo nie działa. Powierzchnia przedniej szyby może być zabrudzona bądź pokryta lodem lub śniegiem. <ul style="list-style-type: none"> <li>Oczyścić powierzchnię przedniej szyby przed obiektywem kamery.</li> </ul> Więcej informacji o ograniczeniach kamery detekcyjnej, patrz Ostrzeżenie o ryzyku kolizji* - Ograniczenia funkcjonalne kamery detekcyjnej (Str. 247).
	<b>Driver Alert System Wymagany serwis</b>	System nie działa. <ul style="list-style-type: none"> <li>Jeżeli komunikat nadal się utrzymuje, udać się do stacji obsługi – zaleca się powierzyć samochód autoryzowanej stacji obsługi Volvo.</li> </ul>

<sup>A</sup> Symbole mają charakter schematyczny.

### Powiązane informacje

- Driver Alert System\* (Str. 260)
- Driver Alert Control (DAC)\* - Działanie (Str. 262)
- Układ monitorowania pasa ruchu\* (Str. 264)

## Układ monitorowania pasa ruchu\*

Układ monitorowania pasa ruchu jest jedną z funkcji Driver Alert System – jest też czasami określany nazwą LKA (Lane Keeping Aid).

Funkcja ta jest przeznaczona do używania na autostradach i drogach głównych w celu zmniejszenia ryzyka przypadkowego zjechania samochodu z własnego pasa w pewnych sytuacjach.

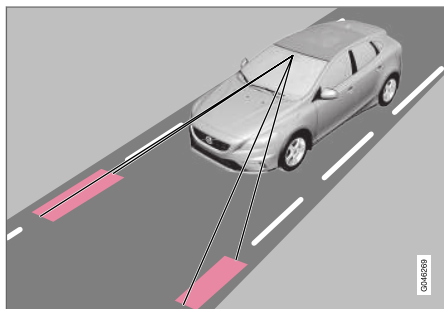

Specjalna kamera śledzi linie na jezdni wyznaczające pas ruchu. Gdy samochód zacznie przejeżdżać przez taką linię, układ monitorowania pasa ruchu skieruje go z powrotem na właściwy pas, wywierając niewielką siłę na kierownicę.

Jeśli samochód osiągnie linię boczną lub przejedzie ją, układ monitorowania pasa ruchu ostrzeże kierowcę wibracjami kierownicy.

## **⚠ OSTRZEŻENIE**

Funkcja aktywnego monitorowania pasa ruchu (LKA) stanowi jedynie pomoc dla kierowcy i nie włącza się we wszystkich sytuacjach podczas jazdy oraz we wszystkich warunkach pogodowych lub drogowych.

Ostateczną odpowiedzialność za bezpieczne prowadzenie samochodu oraz za przestrzeganie prawa i przepisów ruchu drogowego ponosi zawsze kierowca.

## Powiązane informacje

- Układ monitorowania pasa ruchu – działanie (Str. 264)
- Układ monitorowania pasa ruchu – działanie (Str. 266)
- Układ monitorowania pasa ruchu – ograniczenia (Str. 267)
- Układ monitorowania pasa ruchu – symbole i komunikaty (Str. 268)
- Driver Alert System\* (Str. 260)

## Układ monitorowania pasa ruchu – działanie

Niektóre ustawienia funkcji LKA ((Lane Keeping Aid)) można zmieniać.

## Wyłączanie i włączanie układu

Układ monitorowania pasa ruchu jest aktywny w przedziale prędkości 65-200 km/h (40-125 mph) na drogach z dobrze widocznymi liniami bocznymi. Funkcja zostaje tymczasowo wyłączona na wąskich drogach, gdzie odległość między liniami bocznymi pasa ruchu jest mniejsza niż 2,6 m.



Funkcję włącza się i wyłącza przyciskiem w środkowej konsoli. Dioda w przycisku świeci, gdy funkcja jest włączona.

Niektóre kombinacje wybranego wyposażenia nie pozostawiają wolnego miejsca na przycisk włączania i wyłączania w konsoli środkowej – w takim

przypadku funkcja ta jest obsługiwana poprzez menu **MY CAR** (Str. 118). Należy tam wykonać następujące czynności:

- Wyszukać pozycję **Lane Keeping Aid**, a następnie wybrać włączenie lub wyłączenie funkcji.

Ponadto w menu **MY CAR** można dokonać następujących ustawień:

- Ostrzeżenie za pomocą wibracji kierownicy: **Tylko wibracje** – włączenie lub wyłączenie funkcji.
- Aktywne kierowanie: **Tylko asystent kierowania** – włączenie lub wyłączenie funkcji.
- Ostrzeżenie za pomocą wibracji kierownicy i aktywne kierowanie: **Pełny zakres funkcji** – włączenie lub wyłączenie funkcji.

### Aktywne kierowanie

Układ monitorowania pasa ruchu dąży do utrzymania samochodu między liniami wyznaczającymi pas ruchu.

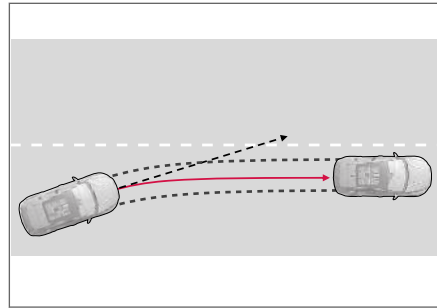

Układ LKA interweniuje i koryguje kierunek jazdy.

Jeśli samochód zbliży się do lewej lub prawej linii wyznaczającej pas ruchu, a nie jest włączony kierunkowskaz, samochód zostanie skierowany z powrotem na zajmowany pas.

### Ostrzeżenie za pomocą wibracji kierownicy

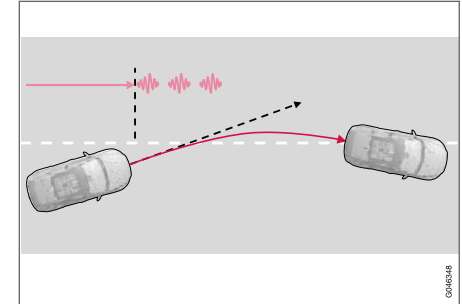

Układ LKA kieruje i ostrzega kierowcę wibracjami kierownicy<sup>35</sup>.

Jeśli samochód osiągnie linię boczną lub przejdzie ją, układ monitorowania pasa ruchu ostrzeże kierowcę wibracjami kierownicy<sup>36</sup>. Stanie się tak niezależnie od tego, czy samochód zostanie aktywnie skierowany z powrotem przez wywarcie siły na kierownicę czy też nie.

<sup>35</sup> Ilustracja pokazuje 3 serie wibracji w momencie przejechania linii bocznej.

<sup>36</sup> Drgania kierownicy zmieniają się - im dłuższy czas przekroczenia linii pasa, tym większa częstotliwość drgań.

## « Dynamiczne pokonywanie zakrętów

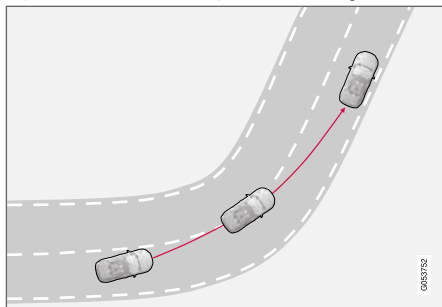

Układ LKA nie interweniuje na ostrych wewnętrznych zakrętach.

W pewnych sytuacjach funkcja monitorowania pasa ruchu pozwala na przecięcie przez samochód linii bocznej bez interwencji w postaci aktywnego kierowania lub ostrzeżenia. Ścięcie drogi przy użyciu przyległego pasa w warunkach dobrej widoczności jest takim przykładem.

### Powiązane informacje

- Układ monitorowania pasa ruchu\* (Str. 264)

## Układ monitorowania pasa ruchu – działanie

Działaniu układu monitorowania pasa ruchu towarzyszą czytelne informacje graficzne wyświetlane w różnych sytuacjach w zespole wskaźników. Oto kilka przykładów:

### **i** UWAGA

Układ LKA jest tymczasowo wyłączony, gdy włączony jest kierunkowskaz.



Układ LKA „widzi” i śledzi linie boczne.

Gdy układ jest aktywny i wykrywa/„widzi” linie boczne, symbol układu LKA jest wyświetlany z BIAŁYMI liniami.

- SZARA linia boczna – układ monitorowania pasa ruchu nie widzi linii po tej stronie samochodu.

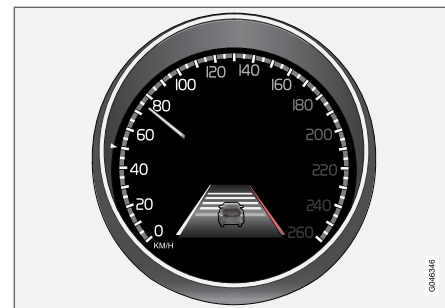

Układ LKA interweniuje po prawej stronie.

Układ monitorowania pasa ruchu interweniuje i kieruje samochodem, by odjechać od linii bocznej – jest to sygnalizowane w następujący sposób:

- CZERWONA linia po stronie, gdzie następuje interwencja układu.

### Powiązane informacje

- Układ monitorowania pasa ruchu\* (Str. 264)

## Układ monitorowania pasa ruchu – ograniczenia

Kamera detekcyjna układu monitorowania pasa ruchu ma podobne ograniczenia jak ludzkie oko.

Więcej informacji, patrz Ostrzeżenie o ryzyku kolizji\* - Ograniczenia funkcjonalne kamery detekcyjnej (Str. 247) i (Str. 245).

### **i UWAGA**

W pewnych trudnych sytuacjach układ monitorowania pasa ruchu może mieć problem z prawidłowym wspomaganie kierowcy – w takim przypadku zaleca się wyłączenie tej funkcji.

Przykładowe sytuacje tego rodzaju to:

- roboty drogowe
- zimowe warunki drogowe
- zły stan nawierzchni drogi
- bardzo sportowy styl jazdy
- złe warunki atmosferyczne z ograniczoną widocznością.

## Dłonie na kierownicy

Aby układ monitorowania pasa ruchu działał, kierowca musi trzymać dłonie na kierownicy. Układ LKA przez cały czas to sprawdza. Jeśli układ stwierdzi, że kierowca nie trzyma dłoni na kierownicy, pojawi się komunikat tekstowy przypomina-

jący kierowcy o konieczności aktywnego kierowania samochodem.

Jeśli kierowca nie postąpi zgodnie z komunikatem, układ monitorowania pasa ruchu przełączy się w stan gotowości i pozostanie w nim do czasu, aż kierowca ponownie zacznie kierować samochodem.

## Powiązane informacje



- Układ monitorowania pasa ruchu\* (Str. 264)

## Układ monitorowania pasa ruchu – symbole i komunikaty

W sytuacjach, w których funkcja monitorowania pasa ruchu jest niedostępna, w zespole wskaźni-

ków może pojawić się symbol wraz z komunikatem objaśniającym – należy postępować zgodnie z wyświetlonymi zaleceniami, jeśli są podane.

Przykładowe komunikaty:

Symbol	Komunikat	Działanie
	Czujniki szyby przedniej zablokowane Patrz instrukcja	<p>Kamera detekcyjna chwilowo nie działa.</p> <p>Powierzchnia przedniej szyby może być zabrudzona bądź pokryta lodem lub śniegiem.</p> <ul style="list-style-type: none"> <li>Wyczyścić szybę przednią przed kamerą detekcyjną.</li> </ul> <p>Więcej informacji o ograniczeniach kamery detekcyjnej można znaleźć w punkcie Ostrzeżenie o ryzyku kolizji* - Ograniczenia funkcjonalne kamery detekcyjnej (Str. 247) i (Str. 245).</p>
	Lane Keeping Aid Wymagany serwis	<p>System nie działa.</p> <ul style="list-style-type: none"> <li>Jeżeli komunikat nadal się utrzymuje, udać się do stacji obsługi – zaleca się powierzyć samochód autoryzowanej stacji obsługi Volvo.</li> </ul>
	Lane Keeping Aid Przerwane działanie	<p>Funkcja LKA została przełączona w stan gotowości. Linie symbolu LKA wskażą, gdy funkcja będzie znowu aktywna.</p>

### Powiązane informacje

- Układ monitorowania pasa ruchu\* (Str. 264)

## Wspomaganie parkowania\*

Układ wspomagający parkowanie ułatwia wykonywanie tego manewru. Sygnał akustyczny oraz odpowiednie symbole na ekranie wyświetlacza w konsoli środkowej informują kierowcę o odległości od wykrytej przeszkody.

Poziom głośności układu wspomagającego parkowanie można wyregulować w trakcie emitowania sygnału dźwiękowego za pomocą pokrętki **VOL** na konsoli środkowej lub w menu **MY CAR** samochodu, patrz MY CAR (Str. 118).

Układ dostępny jest w dwóch wariantach:

- Tylko z tylnymi czujnikami odległości
- Z przednimi i tylnymi czujnikami odległości.

### **i** UWAGA

Ponieważ hak holowniczy jest skonfigurowany w układzie elektrycznym samochodu, jego długość jest uwzględniana przy pomiarze odległości od obiektu znajdującego się z tyłu.

### **!** OSTRZEŻENIE

- Układ wspomagający parkowanie nie zwalnia kierowcy z odpowiedzialności za manewry wykonywane podczas parkowania.
- Czujniki mają martwe punkty, w których nie są w stanie wykryć przeszkody.
- Należy uważać na przykład na ludzi i zwierzęta w pobliżu samochodu.

### Powiązane informacje

- Układ wspomaganie parkowania\* - Czyszczenie czujników (Str. 273)
- Układ wspomaganie parkowania\* - Działanie (Str. 269)
- Układ wspomaganie parkowania\* - przedni (Str. 271)
- Układ wspomaganie parkowania\* - Informacja o usterce (Str. 272)
- Układ wspomaganie parkowania\* - Zasięg działania z tyłu (Str. 271)
- Kamera wspomaganie parkowania (Str. 274)
- Układ aktywnego wspomaganie parkowania (PAP)\* (Str. 278)

## Układ wspomaganie parkowania\* - Działanie

Układ zostaje włączony automatycznie w momencie uruchomienia silnika – zapala się lampka On/Off w przełączniku. Po wyłączeniu układu tym przyciskiem lampka kontrolna gaśnie.



Włączanie/wyłączanie czujników układu wspomaganie parkowania i układu CTA<sup>37</sup>.

Na ekranie wyświetlacza w konsoli środkowej pokazywane jest położenie samochodu względem przeszkody.

<sup>37</sup> Czujniki boczne, CTA (Cross Traffic Alert) (Str. 253).

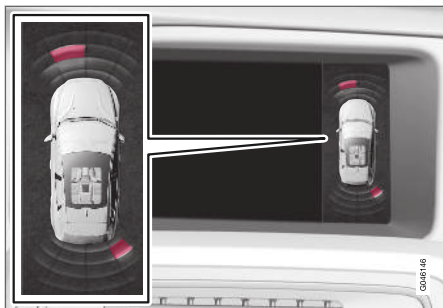

Widok ekranu wyświetlacza – sygnalizacja przeszkody po lewej stronie z przodu i po prawej stronie z tyłu.

Zaznaczone sektory pokazują, który lub które z czterech czujników wykrył(y) przeszkodę. Im bliżej samochodu znajduje się symbol zaznaczonego sektora, tym mniejsza odległość między samochodem a wykrytą przeszkodą.

Wraz ze zbliżaniem się do obiektu położonego przed lub za samochodem, odpowiednio skracane są przerwy pomiędzy impulsami dźwiękowymi. Odtwarzanie innych dźwięków przez zestaw audio zostaje automatycznie wstrzymane.

Gdy odległość wynosi 30 cm lub mniej, sygnał dźwiękowy jest ciągły, a znajdujące się najbliżej samochodu pole aktywnego czujnika jest wypełnione. Jeżeli w podanej odległości znajdują się obiekty zarówno za, jak i przed samochodem, sygnał emitowany jest na przemian z tylnych i przednich głosiaków.



### WAŻNE

Obiekty, takie jak łańcuchy, cienkie błyszczące słupki lub niskie barierki, mogą znajdować się w „cieniu sygnału” i w tym czasie nie będą wykrywane przez czujniki – pulsujący dźwięk może wtedy nieoczekiwanie ustać zamiast przejść w spodziewany dźwięk ciągły.

Czujniki nie są w stanie wykryć obiektów znajdujących się wysoko, na przykład wystających ramp załadowniczych.

- W takich sytuacjach należy zachować zwiększoną ostrożność i wykonywać manewry/przemieszczać samochód szczególnie powoli lub przerwać trwający manewr parkowania – może występować duże ryzyko uszkodzenia innych pojazdów lub obiektów, ponieważ informacje przekazywane przez czujniki w takich sytuacjach nie zawsze są wiarygodne.

### Powiązane informacje

- Wspomaganie parkowania\* (Str. 269)
- Układ wspomaganie parkowania\* - Czyszczenie czujników (Str. 273)
- Układ wspomaganie parkowania\* – przedni (Str. 271)
- Układ wspomaganie parkowania\* - Informacja o usterce (Str. 272)

- Układ wspomaganie parkowania\* - Zasięg działania z tyłu (Str. 271)
- Kamera wspomaganie parkowania (Str. 274)
- Układ aktywnego wspomaganie parkowania (PAP)\* (Str. 278)



## Układ wspomaganie parkowania\* - Zasięg działania z tyłu

Układ wspomagający parkowanie ułatwia wykonywanie tego manewru. Sygnał akustyczny oraz odpowiednie symbole na ekranie wyświetlacza w konsoli środkowej informują kierowcę o odległości od wykrytej przeszkody.

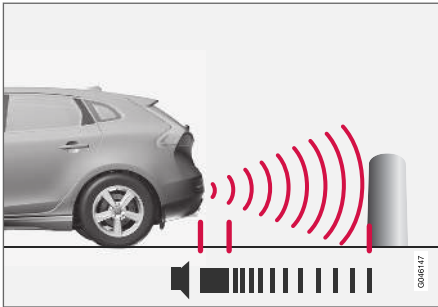

Zasięg działania czujników odległości z tyłu samochodu wynosi około 1,5 m. Sygnały akustyczne informujące o przeszkodach z tyłu emitowane są przez jeden z tylnych głośników.

Monitorowanie odległości od przeszkody z tyłu samochodu uruchamiane jest po włączeniu biegu wstecznego.

Podczas cofania na przykład z przyczepą podłączoną do haku holowniczego tylne czujniki parkowania zostają automatycznie wyłączone – w przeciwnym razie czujniki reagowałyby na przyczepę.

### **i** UWAGA

Podczas cofania na przykład z przyczepą lub bagażnikiem rowerowym zamontowanym na haku holowniczym (bez oryginalnej instalacji elektrycznej przyczepy firmy Volvo) może wystąpić konieczność ręcznego wyłączenia układu wspomaganie parkowania, tak aby czujniki nie reagowały na te przedmioty.

### Powiązane informacje

- Wspomaganie parkowania\* (Str. 269)
- Układ wspomaganie parkowania\* - Czyszczenie czujników (Str. 273)
- Układ wspomaganie parkowania\* - Działanie (Str. 269)
- Układ wspomaganie parkowania\* - przedni (Str. 271)
- Układ wspomaganie parkowania\* - Informacja o usterce (Str. 272)
- Kamera wspomaganie parkowania (Str. 274)
- Układ aktywnego wspomaganie parkowania (PAP)\* (Str. 278)

## Układ wspomaganie parkowania\* - przedni

Układ wspomagający parkowanie ułatwia wykonywanie tego manewru. Sygnał akustyczny oraz odpowiednie symbole na ekranie wyświetlacza w konsoli środkowej informują kierowcę o odległości od wykrytych przeszkód.

Układ zostaje włączony automatycznie w momencie uruchomienia silnika – zapala się lampka On/Off w przełączniku. Po wyłączeniu układu tym przyciskiem lampka kontrolna gaśnie.

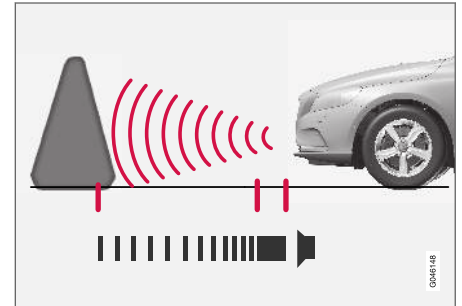

Zasięg działania czujników odległości z przodu samochodu wynosi około 0,8 m. Sygnały akustyczne informujące o przeszkodach z przodu emitowane są przez jeden z przednich głośników.

Przedni układ wspomaganie parkowania pozostaje aktywny do prędkości 10 km/h (6 mph). Jeśli układ wspomaganie parkowania zostanie



- « wyłączony, ponieważ samochód porusza się zbyt szybko – 11 km/h (7 mph) lub szybciej – funkcja zostanie włączona ponownie, gdy prędkość spadnie poniżej 10 km/h (6 mph).

### **WAŻNE**

Gdy zamontowane są dodatkowe światła: Należy pamiętać, że nie mogą one zasłaniać czujników – dodatkowe światła mogą zostać wtedy uznane za przeszkodę.

### **Powiązane informacje**

- Wspomaganie parkowania\* (Str. 269)
- Układ wspomaganie parkowania\* - Czyszczenie czujników (Str. 273)
- Układ wspomaganie parkowania\* - Działanie (Str. 269)
- Układ wspomaganie parkowania\* - Informacja o usterce (Str. 272)
- Układ wspomaganie parkowania\* - Zasięg działania z tyłu (Str. 271)
- Kamera wspomaganie parkowania (Str. 274)
- Układ aktywnego wspomaganie parkowania (PAP)\* (Str. 278)

### **Układ wspomaganie parkowania\* - Informacja o usterce**

Układ pomagający parkowanie ułatwia wykonywanie tego manewru. Sygnał akustyczny oraz odpowiednie symbole na ekranie wyświetlacza w konsoli środkowej informują kierowcę o odległości od wykrytej przeszkody.



Gdy świeci się symbol informacyjny w zespole wskaźników i równocześnie pokazywany jest komunikat tekstowy

**Układ wspomaganie parkowania Wymagany serwis**, wspomaganie parkowania nie działa.

### **WAŻNE**

W pewnych okolicznościach czujniki parkowania mogą wysyłać fałszywe sygnały, spowodowane obecnością zewnętrznych źródeł dźwięku, które emitują ultradźwięki o takiej samej częstotliwości, jaką wykorzystuje układ wspomaganie parkowania.

Jako przykłady takich źródeł można podać klaksony samochodów, mokre opony poruszające się po asfalcie, hamulce pneumatyczne, odgłosy dochodzące z układów wydechowych motocykli itd.

### **Powiązane informacje**

- Wspomaganie parkowania\* (Str. 269)
- Układ wspomaganie parkowania\* - Czyszczenie czujników (Str. 273)

- Układ wspomaganie parkowania\* - Działanie (Str. 269)
- Układ wspomaganie parkowania\* – przedni (Str. 271)
- Układ wspomaganie parkowania\* - Zasięg działania z tyłu (Str. 271)
- Kamera wspomaganie parkowania (Str. 274)
- Układ aktywnego wspomaganie parkowania (PAP)\* (Str. 278)

## Układ wspomaganie parkowania\* - Czyszczenie czujników

Układ wspomagający parkowanie ułatwia wykonywanie tego manewru. Sygnał akustyczny oraz odpowiednie symbole na ekranie wyświetlacza w konsoli środkowej informują kierowcę o odległości od wykrytej przeszkody.

Czujniki wymagają regularnego oczyszczania, aby mogły prawidłowo funkcjonować. Należy je zmywać wodą z dodatkiem szamponu samochodowego.

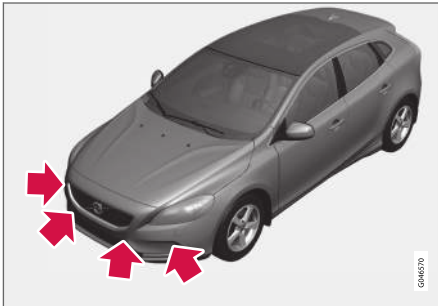

Rozmieszczenie przednich czujników.

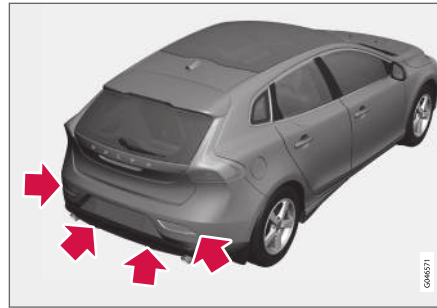

Rozmieszczenie tylnych czujników.

### **i** UWAGA

Jeśli czujniki są pokryte brudem, lodem lub śniegiem, może to spowodować ograniczenie ich działania i uniemożliwić pomiar.

### Powiązane informacje

- Wspomaganie parkowania\* (Str. 269)
- Układ wspomaganie parkowania\* - Działanie (Str. 269)
- Układ wspomaganie parkowania\* - przedni (Str. 271)
- Układ wspomaganie parkowania\* - Informacja o usterce (Str. 272)
- Układ wspomaganie parkowania\* - Zasięg działania z tyłu (Str. 271)
- Kamera wspomaganie parkowania (Str. 274)

- Układ aktywnego wspomaganie parkowania (PAP)\* (Str. 278)

## Kamera wspomagania parkowania

Kamera wspomagania parkowania jest systemem pomocniczym i włącza się po włączeniu biegu wstecznego.

Obraz z kamery jest wyświetlany na ekranie w konsoli środkowej.

### **i UWAGA**

Ponieważ hak holowniczy jest skonfigurowany w układzie elektrycznym samochodu, jego długość jest uwzględniana przy pomiarze odległości od obiektu znajdującego się z tyłu.

### **⚠ OSTRZEŻENIE**

- Kamera wspomagania parkowania stanowi jedynie pomoc dla kierowcy i nigdy nie może zwolnić go z odpowiedzialności podczas cofania.
- Kamera ma martwe punkty, w których nie jest w stanie wykryć przeszkody.
- Należy uważać na przykład na ludzi i zwierzęta w pobliżu samochodu.

## Działanie i obsługa

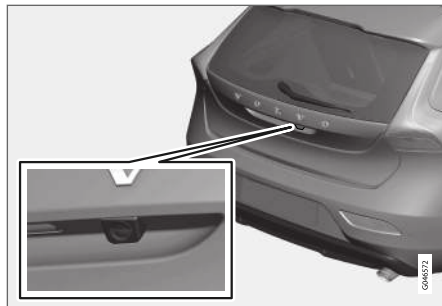

Umiejscowienie kamery obok uchwyty do otwierania bagażnika.

Kamera pokazuje obraz sytuacji za samochodem oraz przeszkody pojawiające się z boku.

Kamera pokazuje szeroki obszar za samochodem oraz część zderzaka i ewentualny hak holowniczy.

Obiekty na ekranie mogą wydawać się nieco przerechylone, co jest normalnym objawem.

### **i UWAGA**

Obiekty widoczne na ekranie mogą znajdować się bliżej samochodu niż może się wydawać na podstawie wyświetlanego obrazu.

Jeżeli aktywny jest inny widok, układ kamery wspomagania parkowania automatycznie przejmuje ekran i pojawia się na nim obraz z kamery.

Po włączeniu biegu wstecznego pojawiają się dwie linie ciągłe, które w sposób graficzny pokazują tor jazdy tylnych kół samochodu przy aktualnym kącie skrętu kierownicy – ułatwia to parkowanie równoległe, cofanie w ciasnych miejscach i podjeżdżanie do przyczepy w celu jej podłączenia. Przybliżony obrys zewnętrzny samochodu jest przedstawiony za pomocą przerywanych linii. Linie pomocnicze układu wspomagania parkowania można wyłączyć – patrz punkt Ustawienia (Str. 276).

Jeżeli samochód jest również wyposażony w czujniki wspomagania parkowania \* (Str. 269), to przekazywane przez nie informacje są wyświetlane graficznie w postaci barwnych pól określających odległość od wykrytych przeszkód, patrz punkt „Samochody z czujnikami cofania” w dalszej części instrukcji.

Kamera pozostaje włączona przez około 5 sekund od wyłączenia biegu wstecznego albo do momentu, w którym prędkość samochodu przekroczy 10 km/h (6 mph) podczas jazdy do przodu lub 35 km/h (22 mph) podczas jazdy do tyłu.

## Warunki oświetleniowe

Obraz z kamery jest dostosowany automatycznie do panujących warunków oświetlenia. Z tego powodu jasność i jakość obrazu na ekranie mogą ulegać niewielkim wahaniom. Słabe warunki oświetleniowe mogą spowodować nieznaczne pogorszenie jakości obrazu.

**i UWAGA**

Obiektyw kamery należy oczyszczać z brudu, śniegu i lodu, aby zapewnić optymalne działanie układu. Jest to szczególnie ważne w warunkach słabego oświetlenia.

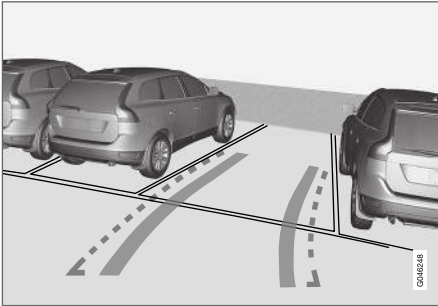
**Linie prowadzące**

Przykłady wyświetlania linii prowadzących ułatwiających kierowcy parkowanie.

Pokazywane na ekranie linie prowadzące ułożone są na poziomie podłoża za samochodem, a ich położenie jest bezpośrednio związane z ruchami kierownicy. W ten sposób pokazują kierowcy tor, po jakim samochód będzie się przemieszczać, także podczas skręcania.

**i UWAGA**

- Podczas cofania z przyczepą, która nie jest podłączona do instalacji elektrycznej samochodu, linie na wyświetlaczu będą pokazywać przewidywany tor jazdy **samocho**du, a nie przyczepy.
- Żadne linie nie są pokazywane na ekranie, jeżeli przyczepa jest podłączona do instalacji elektrycznej samochodu.
- W przypadku podłączenia przyczepy za pomocą oryginalnego przewodu Volvo, kamera wspomaganie parkowania zostaje automatycznie wyłączona.

**i WAŻNE**

Należy pamiętać, że wyświetlacz pokazuje tylko obszar za samochodem – obracając kierownicę podczas cofania, trzeba zatem zwracać uwagę na obszar z boków i przed samochodem.

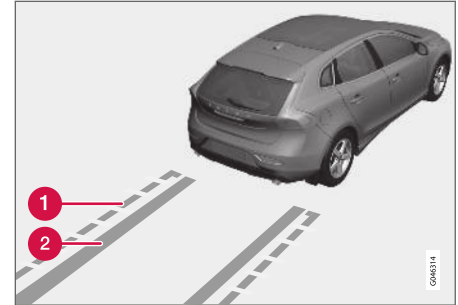
**Linie obrysowe**

Linie wyświetlane przez układ.

- 1 Linia obrysowa, strefa swobodnego cofania
- 2 „Ślady kół”

Linia przerywana (1) wyznacza strefę do około 1,5 m w tył od zderzaka. Jest to również granica najbardziej wystających części samochodu, takich jak lusterka zewnętrzne na drzwiach i narożniki – również w trakcie skręcania.

Szerokie „ślady kół” (2) pomiędzy liniami bocznymi wskazują, któredy będą toczyć się koła i mogą być przedłużone do około 3,2 m w tył od zderzaka, jeżeli na tej drodze nie ma przeszkód.

## ◀ Samochody z czujnikami cofania\*

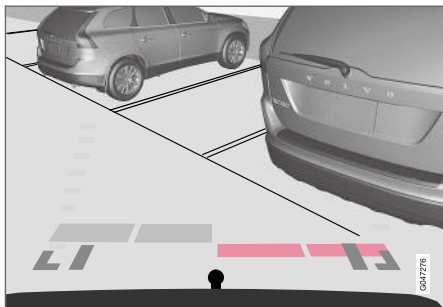

Obszary oznaczone kolorami (x 4, po jednym na każdy czujnik) pokazują odległość.

Jeśli samochód jest także wyposażony w układ wspomagania parkowania (Str. 269), odległość jest pokazywana w postaci barwnych pól dla każdego czujnika, który wykryje przeszkodę.

Kolor pola zmienia się wraz ze zmniejszaniem się odległości do przeszkody – od jasnożółtego, przez żółty i pomarańczowy do czerwonego.

Kolor	Odległość (w metrach)
Jasnożółty	0,7-1,5
Żółty	0,5-0,7
Pomarańczowy	0,3-0,5
Czerwony	0-0,3

## Powiązane informacje

- Ustawienia (Str. 276)
- Ograniczenia (Str. 278)
- Wspomaganie parkowania\* (Str. 269)
- Układ aktywnego wspomagania parkowania (PAP)\* (Str. 278)

## Ustawienia

### Włączanie wyłączonej kamery

Jeśli po wybraniu biegu wstecznego funkcja kamery jest wyłączona, można ją włączyć w następujący sposób:



Menu głównego źródła<sup>38</sup>.

1. Nacisnąć **długo** jeden lub dwa razy przycisk **EXIT**, aby przejść do menu głównego źródła.
2. Przejść do opcji „Kamera” za pomocą pokrętki **TUNE** i nacisnąć przycisk **OK/MENU**.
3. W następnym menu: - Obrócić pokrętkę **TUNE**, by wyświetlić żądany widok z kamery i nacisnąć przycisk **OK/MENU** – na ekranie pojawi się aktualny widok z kamery.

#### Opcje\*

Samochody z opcją kamery przedniej mają przycisk **CAM** na panelu sterującym klimatyzacji.



Umieszczenie przycisku może być inne, zależnie od opcji pozostałego wyposażenia.

- Nacisnąć przycisk **CAM**, by włączyć kamerę - na ekranie pojawi się aktualny widok z kamery.

Aby przełączyć się między widokiem z kamery wstecznej a widokiem z kamery przedniej:

- Nacisnąć przycisk **CAM** lub obrócić pokrętkę **TUNE**.

#### Zmiana ustawienia

Ustawienie standardowe jest takie, że kamera włącza się w momencie wybrania biegu wstecznego.

Ustawienia kamery wspomaganie parkowania można zmienić, gdy ekran pokazuje widok z kamery:

1. Nacisnąć przycisk **OK/MENU**, gdy pokazywany jest widok z kamery – na ekranie pojawia się menu zawierające różne opcje.
2. Obrócić pokrętkę **TUNE**, aby wyświetlić żądaną opcję.
3. Zaznaczyć opcję, naciskając przycisk **OK/MENU** jeden raz i wyjść, naciskając **EXIT**.

#### Hak holowniczy

Kamerę można wykorzystać przy podłączeniu przyczepy do samochodu. Na ekranie można wyświetlić linię prowadzącą haka holowniczego, która pokazuje „trajektorię” ruchu haka w kierunku przyczepy, podobnie jak w przypadku wyświetlania „śladów kół”.

Można dokonać wyboru między wyświetlaniem „śladów kół” a „trajektorią haka holowniczego” – obie opcje nie mogą być wyświetlane jednocześnie.

1. Nacisnąć przycisk **OK/MENU**, gdy wyświetlany jest widok z kamery.
2. Obrócić pokrętkę **TUNE**, aby wyświetlić **Linia praw. toru zaczepu holown.**
3. Zaznaczyć opcję, naciskając przycisk **OK/MENU** jeden raz i wyjść, naciskając **EXIT**.

<sup>38</sup> Więcej informacji na temat struktury menu można znaleźć w dodatkowej instrukcji obsługi systemu Sensus Infotainment.

## « Powiększanie

Jeśli wymagane jest precyzyjne manewrowanie, widok z kamery można powiększyć:

- Nacisnąć przycisk **CAM** lub obrócić pokrętko **TUNE** – ponowne naciśnięcie/obrót powoduje powrót do widoku normalnego.

Jeśli dostępnych jest więcej opcji, tworzą one zamkniętą pętlę – naciskać/obrać odpowiedni element, aż pojawi się żądany widok z kamery.

## Powiązane informacje

- Kamera wspomaganie parkowania (Str. 274)
- Ograniczenia (Str. 278)
- Wspomaganie parkowania\* (Str. 269)
- Układ aktywnego wspomaganie parkowania (PAP)\* (Str. 278)

## Ograniczenia

### UWAGA

Bagażniki rowerowe i inne akcesoria montowane z tyłu samochodu mogą zasłaniać pole widzenia kamery.

## O tym należy pamiętać

Należy pamiętać o tym, że nawet jeżeli przestonięty obszar na ekranie wygląda na stosunkowo niewielki, w rzeczywistości może być dość duży. W rezultacie może się zdarzyć, że przeszkody staną się widoczne dopiero w niewielkiej odległości od samochodu.

- Obiektyw kamery nie może być zabrudzony ani pokryty śniegiem lub lodem.
- Obiektyw kamery należy regularnie przemywać letnią wodą z dodatkiem szamponu samochodowego, uważając przy tym, aby go nie zarysować.

## Powiązane informacje

- Kamera wspomaganie parkowania (Str. 274)
- Ustawienia (Str. 276)
- Wspomaganie parkowania\* (Str. 269)
- Układ aktywnego wspomaganie parkowania (PAP)\* (Str. 278)

## Układ aktywnego wspomaganie parkowania (PAP)\*

Układ aktywnego wspomaganie parkowania (PAP – Park Assist Pilot) pomaga kierowcy w parkowaniu, sprawdzając najpierw, czy wolna przestrzeń jest wystarczająco duża, a następnie obracając kierownicą w celu wprowadzenia samochodu na miejsce postojowe.

Wykorzystując symbole, grafikę i tekst, zespół wskaźników informuje, kiedy należy wykonać poszczególne operacje.



Przycisk do włączania/wyłączania układu na konsoli środkowej.



**i UWAGA**

Ponieważ hak holowniczy jest skonfigurowany w układzie elektrycznym samochodu, jego długość jest uwzględniana przy pomiarze odległości od obiektu znajdującego się z tyłu.

**⚠ OSTRZEŻENIE**

- Funkcja PAP to dodatkowa funkcja wspomagająca kierowcę, której zadaniem jest ułatwienie i poprawa bezpieczeństwa jazdy – nie jest ona w stanie poradzić sobie ze wszystkimi sytuacjami w każdych warunkach ruchu, pogodowych oraz drogowych.
- Należy szczególnie uważać na ludzi i zwierzęta w pobliżu samochodu.
- Układ PAP nie zastępuje uwagi i oceny sytuacji przez kierowcę. Odpowiedzialność za prowadzenie samochodu w bezpieczny sposób, z odpowiednią prędkością, we właściwej odległości od innych pojazdów i zgodnie z obowiązującymi przepisami ruchu drogowego spoczywa zawsze na kierowcy.

**Powiązane informacje**

- Układ wspomagania parkowania (PAP)\* - Działanie (Str. 279)
- Układ aktywnego wspomagania parkowania (PAP)\* - Działanie (Str. 280)

- Układ aktywnego wspomagania parkowania (PAP)\* - Ograniczenia (Str. 282)
- Układ aktywnego wspomagania parkowania (PAP)\* - Symbole i komunikaty (Str. 284)
- Kamera wspomagania parkowania (Str. 274)

**Układ wspomagania parkowania (PAP)\* - Działanie**

Wykorzystując symbole, grafikę i tekst, zespół wskaźników informuje, kiedy należy wykonać poszczególne operacje.

**i UWAGA**

Funkcja PAP mierzy dostępne miejsce i kieruje samochodem – zadaniem kierowcy jest:

- obserwowanie przestrzeni dookoła samochodu
- wykonywanie instrukcji podawanych w zespole wskaźników
- zmiana biegów (wsteczny/do przodu)
- kontrolowanie i utrzymywanie bezpiecznej prędkości
- hamowanie i zatrzymanie.

Układ PAP może zostać włączony, jeśli po uruchomieniu silnika zostaną spełnione następujące warunki:



- ◀ ● Funkcje ABS<sup>39</sup> i ESC<sup>40</sup> nie mogą być aktywne, gdy włączona jest funkcja PAP – do ich aktywacji może dojść na przykład na stromym zboczu lub na śliskim podłożu; więcej informacji można znaleźć w punktach Hamulec zasadniczy (Str. 308) oraz Układ stabilizacji toru jazdy ESC (Str. 194).
- Do samochodu nie może być podłączona przyczepa.
- Prędkość musi być mniejsza niż 50 km/h (30 mph).

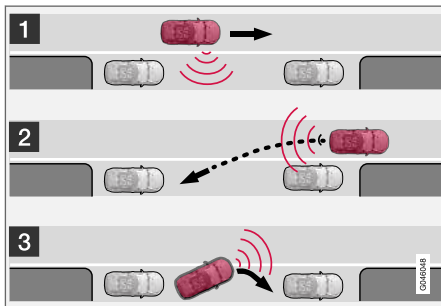

Zasada działania funkcji PAP.

Funkcja PAP parkuje samochód etapami w następujący sposób:

1. Funkcja wyszukuje miejsce postojowe i mierzy jego wielkość – podczas pomiaru prędkość

samochodu nie może przekraczać 30 km/h (20 mph).

2. Samochód jest wprowadzany na miejsce postojowe na biegu wstecznym.
3. Samochód jest zlokalizowany w danym miejscu na podstawie jazdy do przodu i do tyłu.

### Powiązane informacje

- Układ aktywnego wspomagania parkowania (PAP)\* (Str. 278)
- Kamera wspomagania parkowania (Str. 274)

## Układ aktywnego wspomagania parkowania (PAP)\* - Działanie

Kierowca otrzymuje polecenia z systemu PAP w postaci prostych, jasnych instrukcji pojawiających się w zespole wskaźników – wykorzystywane są komunikaty graficzne i tekstowe (Str. 284).

### **i** UWAGA

Należy pamiętać, że przy obracaniu kierownicy podczas wykonywania manewru parkowania może ona w niektórych położeniach zastępować instrukcje wyświetlane w zespole wskaźników.

### 1 – Wyszukanie miejsca i sprawdzenie wielkości

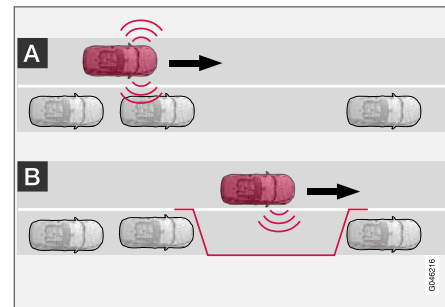

<sup>39</sup> (Anti-lock Braking System) – układ zapobiegający blokowaniu kół przy hamowaniu.

<sup>40</sup> (Electronic Stability Control) – układ stabilizacji toru jazdy.

**i UWAGA**

Funkcja PAP mierzy dostępne miejsca i kieruje samochodem – zadaniem kierowcy jest:

- obserwowanie przestrzeni dookoła samochodu
- wykonywanie instrukcji podawanych w zespole wskaźników
- zmiana biegów (wsteczny/do przodu)
- kontrolowanie i utrzymywanie bezpiecznej prędkości
- hamowanie i zatrzymanie.

**i UWAGA**

Podczas wyszukiwania miejsca postojowego przez układ PAP odległość między samochodem a miejscami postojowymi powinna wynosić od 0,5 do 1,5 metra (od 1,6 do 5,0 stóp).

Funkcja PAP wyszukuje miejsce postojowe i sprawdza, czy jest wystarczająco duże. Należy wykonać następujące czynności:



1. Włączyć funkcję PAP, naciskając ten przycisk i nie przekraczać prędkości 30 km/h (20 mph).

2. Obserwować zespół wskaźników, by być przygotowanym do zatrzymania samochodu, gdy pojawi się takie polecenie graficzne i tekstowe.
3. Zatrzymać samochód, gdy pojawi się takie polecenie graficzne i tekstowe.

**i UWAGA**

Funkcja PAP wyszukuje miejsce postojowe, wyświetla instrukcje i wprowadza samochód na miejsce parkowania znajdujące się po stronie pasażera. W razie potrzeby samochód można także zaparkować na miejscu postojowym znajdującym się po stronie kierowcy:

- Włączyć kierunkowskaz po stronie kierowcy – układ wyszuka wtedy miejsce postojowe po tej stronie samochodu.

**2 – Wjazd tyłem**

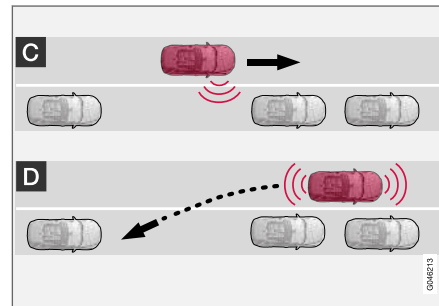

Podczas cofania układ PAP kieruje samochodem, wprowadzając go na miejsce postojowe. Należy wykonać następujące czynności:

1. Sprawdzić, czy obszar za samochodem jest pusty, a następnie włączyć bieg wsteczny.
2. Cofać powoli i ostrożnie bez dotykania kierownicy – z prędkością nie większą niż 7 km/h (4 mph).
3. Obserwować zespół wskaźników, by być przygotowanym do zatrzymania samochodu, gdy pojawi się takie polecenie graficzne i tekstowe.

**i UWAGA**

- Gdy funkcja PAP jest aktywna, należy trzymać ręce z dala od kierownicy.
- Należy zadbać o to, by kierownica nie napotykała na żadne przeszkody i mogła obracać się swobodnie.
- Aby uzyskać optymalny rezultat – poczekać, aż kierownica obróci się, a następnie podjechać do tyłu/do przodu.

### 3 – Ustawianie

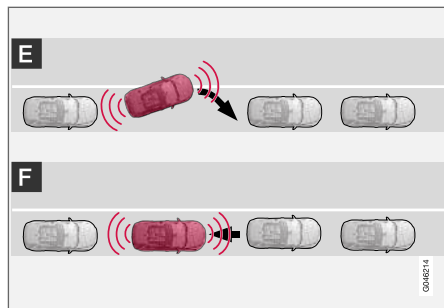

Gdy samochód wjedzie tyłem na miejsce postojowe, wymagane jest wyprostowanie jego pozycji i zatrzymanie.

1. Włączyć pierwszy bieg lub wybrać położenie **D**, poczekać, aż kierownica obróci się, a następnie podjechać powoli do przodu.
2. Zatrzymać samochód, gdy pojawi się takie polecenie graficzne i tekstowe.
3. Włączyć bieg wsteczny i cofać powoli, aż pojawi polecenie graficzne i tekstowe, by zatrzymać samochód.

Funkcja zostaje automatycznie wyłączona i pojawia się informacja graficzna oraz komunikat o zakończeniu procedury parkowania. Może wystąpić konieczność poprawienia ustawienia samochodu przez kierowcę. Tylko kierowca jest w sta-

nie stwierdzić, czy samochód jest zaparkowany poprawnie.

#### **WAŻNE**

Odległość, przy której występuje ostrzeżenie, jest mniejsza, gdy czujniki są używane przez układ PAP niż wtedy, gdy korzysta z nich zwykły układ wspomaganie parkowania.

#### Powiązane informacje

- Układ aktywnego wspomaganie parkowania (PAP)\* (Str. 278)
- Kamera wspomaganie parkowania (Str. 274)

### Układ aktywnego wspomaganie parkowania (PAP)\* - Ograniczenia

Procedura parkowania z użyciem układu PAP zostaje przerwana:

- jeśli samochód jedzie zbyt szybko – powyżej 7 km/h (4 mph)
- jeśli kierowca poruszy kierownicą
- jeśli uaktywni się układ ABS<sup>41</sup> lub ESC<sup>42</sup> – np. koła utracą przyczepność na śliskiej drodze.

O przerwaniu procedury parkowania z użyciem układu PAP informuje komunikat tekstowy.

### **i UWAGA**

Jeśli czujniki są pokryte brudem, lodem lub śniegiem, może to spowodować ograniczenie ich działania i uniemożliwić pomiar.

### **! WAŻNE**

W pewnych okolicznościach układ PAP nie jest w stanie znaleźć miejsca postojowego – jednym z powodów mogą być zakłócenia działania czujników pochodzące z zewnętrznych źródeł dźwięku, które emitują ultradźwięki o takiej samej częstotliwości, jaką wykorzystuje układ wspomagania parkowania.

Jako przykłady takich źródeł można podać klaksony samochodów, mokre opony poruszające się po asfalcie, hamulce pneumatyczne, odgłosy dochodzące z układów wydechowych motocykli itd.

### **O tym należy pamiętać**

Kierowca powinien pamiętać, że układ wspomagania parkowania jest funkcją pomocniczą, a nie nieomylną, w pełni automatyczną funkcją. Dlatego kierowca musi być gotowy do podjęcia interwencji. Są też pewne szczegóły, o których należy pamiętać podczas parkowania:

- Układ PAP rozpoczyna działanie od bieżącego położenia zaparkowanego samochodu – jeśli samochód jest zaparkowany niewłaściwie, opony i obręcz kół mogą ulec uszkodzeniu o krawężnik.
- Układ PAP jest przeznaczony do parkowania na prostych ulicach, a nie na ostrych zakrę-

tach lub łukach. Dlatego podczas przeprowadzenia pomiaru przez układ PAP należy upewnić się, czy samochód znajduje się w pozycji równoległej do miejsca postojowego.

- Znalezienie miejsca postojowego na wąskiej ulicy nie zawsze jest możliwe z powodu zbyt małej ilości przestrzeni do wykonania manewrów. W takiej sytuacji układowi można pomóc, jadąc jak najbliżej tej strony ulicy, po której ma zostać zaparkowany samochód.
- Należy pamiętać, że podczas parkowania przód samochodu może skrócić w kierunku nadjeżdżających pojazdów.
- Obiekty znajdujące się powyżej stref wykrywania czujników nie są uwzględniane przy obliczaniu ilości miejsca do parkowania. Może to spowodować, że układ PAP skróci na miejsce postojowe zbyt wcześnie i dlatego należy unikać tego rodzaju miejsc postojowych.
- Odpowiedzialność za sprawdzenie, czy miejsce wybrane przez układ PAP jest odpowiednie do parkowania, ponosi kierowca.
- Należy używać zatwierdzonych opon<sup>43</sup> napompowanych do prawidłowego ciśnienia, ponieważ ma to wpływ na zdolność układu PAP do zaparkowania samochodu.

<sup>41</sup> (Anti-lock Braking System) – układ zapobiegający blokowaniu kół przy hamowaniu.

<sup>42</sup> (Electronic Stability Control) – układ stabilizacji toru jazdy i kontroli trakcji.

<sup>43</sup> „Zatwierdzone opony” to opony tego samego typu i marki, co opony zamontowane w samochodzie w momencie dostawy z fabryki.

- Intensywne opadu deszczu lub śniegu mogą spowodować, że układ nieprawidłowo zmierzy wielkość miejsca postojowego.
- Nie używać układu PAP, jeśli są założone łańcuchy przeciwpoślizgowe lub koło zapasowe.
- Nie używać układu PAP, jeśli z samochodu wystaje długi ładunek.

### **!** WAŻNE

W przypadku zmiany rozmiaru obręczy kół i/lub opon na inny dozwolony może zmienić się obwód koła, co może wiązać się z koniecznością aktualizacji parametrów układu PAP. Skontaktować się z warsztatem – zaleca się skorzystanie z autoryzowanej stacji obsługi Volvo.

### Konserwacja

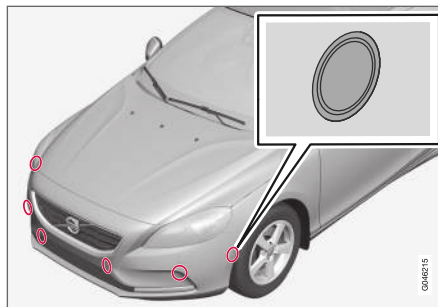

Czujniki układu PAP znajdują się w zderzakach<sup>44</sup> – 6 z przodu i 4 z tyłu.

Aby funkcja PAP mogła działać w sposób prawidłowy, jej czujniki wymagają regularnego czyszczenia (Str. 273) wodą z dodatkiem szamponu samochodowego.

### Powiązane informacje

- Układ aktywnego wspomaganie parkowania (PAP)\* (Str. 278)
- Kamera wspomaganie parkowania (Str. 274)
- Układ wspomaganie parkowania\* - Czyszczenie czujników (Str. 273)

### Układ aktywnego wspomaganie parkowania (PAP)\* - Symbole i komunikaty

Zespół wskaźników może pokazywać różne kombinacje symboli i komunikatów tekstowych o zmiennej treści – czasami wraz z wyraźnym opisem zalecanego działania.

Jeśli pojawi się komunikat informujący o tym, że układ aktywnego wspomaganie parkowania nie działa, zaleca się kontakt z autoryzowaną stacją obsługi Volvo.

### Powiązane informacje

- Układ aktywnego wspomaganie parkowania (PAP)\* (Str. 278)
- Kamera wspomaganie parkowania (Str. 274)

<sup>44</sup> UWAGA: Ilustracja ma charakter schematyczny – szczegóły mogą być inne w zależności od modelu samochodu.

URUCHAMIANIE SILNIKA I JAZDA

## Uruchamianie silnika

Silnik jest uruchamiany i wyłączany za pomocą kluczyka z pilotem zdalnego sterowania i przycisku **START/STOP ENGINE**.



Wyłącznik zapłonu z wysuniętym/wsuniętym kluczykiem z pilotem zdalnego sterowania i przycisk **START/STOP ENGINE**.

### ! WAŻNE

Nie wcisnąć kluczyka z pilotem zdalnego sterowania nieprawidłową stroną – trzymać za koniec z wyjmowanym kluczykiem mechanicznym; patrz Wyjmowanie i chowanie (Str. 171)

1. Włożyć kluczyk z pilotem zdalnego sterowania do wyłącznika zapłonu i wcisnąć do końca.

2. Przytrzymać całkowicie wciśnięty pedał sprzęgła<sup>1</sup>. (W przypadku samochodów z automatyczną skrzynią biegów – nacisnąć pedał hamulca.)
3. Krótko nacisnąć przycisk rozruchu **START/STOP ENGINE**.

Rozrusznik pracuje do momentu uruchomienia silnika lub zadziałania jego zabezpieczenia przed przegrzaniem.

### ! WAŻNE

Jeżeli silnik nie uruchomi się po 3 próbach, odczekać 3 minuty przed podjęciem kolejnej próby. Zdolność rozruchowa akumulatora zwiększa się, jeśli ma on czas na zregenerowanie się.

### ! OSTRZEŻENIE

Wysiadając z samochodu, trzeba zawsze wyjąć kluczyk z pilotem zdalnego sterowania z wyłącznika zapłonu oraz upewnić się, że pozycja kluczyka to **0** – w szczególności wtedy, gdy w samochodzie są dzieci. Informacje na temat sposobu postępowania, patrz Wyłącznik zapłonu (Str. 82).

### i UWAGA

Przy uruchamianiu niektórych typów silników, gdy są one nierozgrzane, prędkość obrotowa biegu jałowego może być zauważalnie wyższa niż normalnie. Dzieje się tak dlatego, by układ redukcji emisji spalin jak najszybciej osiągnął normalną temperaturę roboczą, co pozwala ograniczyć do minimum emisję szkodliwych substancji i przyczynia się do ochrony środowiska.

## Bezkluczykowe uruchamianie silnika (Keyless drive)\*

Silnik benzynowy i wysokoprężny: wykonać czynności 2–3 w celu bezkluczykowego (Str. 174) uruchomienia silnika.

### i UWAGA

Warunkiem uruchomienia silnika jest to, by jeden z jego kluczyków z pilotem zdalnego sterowania z funkcją bezkluczykowego uruchamiania i dostępu znajdował się w kabinie pasażerskiej lub w przedziale bagażowym.

### ! OSTRZEŻENIE

**Nigdy** nie zabierać kluczyka z pilotem zdalnego sterowania z samochodu podczas jazdy lub holowania samochodu.

<sup>1</sup> W trakcie jazdy wystarczy nacisnąć przycisk rozruchu **START/STOP ENGINE**, aby uruchomić silnik.

\* Opcja/wyposażenie dodatkowe.



### Powiązane informacje

- Wyłącznik zapłonu (Str. 82)

### Wyłączanie silnika

Do wyłączenia silnika służy przycisk **START/STOP ENGINE**.

Aby wyłączyć silnik:

- Nacisnąć przycisk **START/STOP ENGINE** – silnik zostaje wyłączony.
- Jeżeli samochód posiada automatyczną skrzynię biegów, a dźwignia wyboru biegu nie jest ustawiona w położeniu **P**, albo gdy samochód się porusza – nacisnąć dwukrotnie albo przytrzymać przycisk **START/STOP ENGINE** wciśnięty do momentu zatrzymania silnika.

### Powiązane informacje

- Wyłącznik zapłonu (Str. 82)

### Blokada kierownicy

Blokada kierownicy utrudnia kierowanie samochodem np. w przypadku jego nieuprawnionego przejęcia. Odblokowaniu i zablokowaniu blokady kierownicy może towarzyszyć odgłos zadziałania mechanizmu.

### Funkcjonowanie

- Blokada kierownicy włącza się, gdy po wyłączeniu silnika zostaną otwarte drzwi kierowcy.
- Blokada kierownicy zostaje wyłączona, gdy kluczyk z pilotem zdalnego sterowania znajduje się w wyłączniku zapłonu<sup>2</sup> i naciśnięty zostanie przycisk **START/STOP ENGINE**.

### Powiązane informacje

- Uruchamianie silnika (Str. 286)
- Wyłącznik zapłonu (Str. 82)
- Kierownica (Str. 89)

<sup>2</sup> W samochodach z systemem bezkluczykowego dostępu i uruchamiania silnika wystarczy, że kluczyk z pilotem zdalnego sterowania będzie znajdować się w kabinie pasażerskiej.

## Awaryjny rozruch silnika

Jeżeli akumulator (Str. 388) w samochodzie jest rozładowany, silnik samochodu można uruchomić za pomocą innego akumulatora.

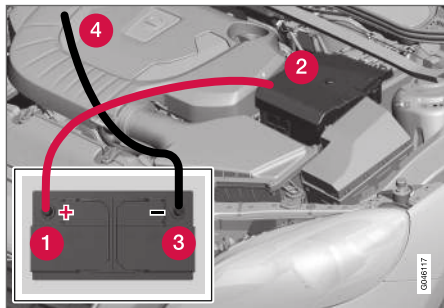

Podczas awaryjnego rozruchu silnika należy przestrzegać następującej procedury, aby uniknąć zwarcia lub innych uszkodzeń:

1. Wybrać pozycję **0** układu elektrycznego samochodu, Wylącznik zapłonu (Str. 82).
2. Upewnić się, że napięcie akumulatora wspomagającego wynosi 12 V.
3. Jeżeli akumulator wspomagający jest zamontowany w innym samochodzie – wyłączyć silnik w drugim samochodzie i upewnić się, że oba samochody nie stykają się ze sobą.

4. Jeden zacisk czerwonego przewodu rozruchowego podłączyć do zacisku dodatniego akumulatora wspomagającego (1).

### ! WAŻNE

Przewód rozruchowy należy podłączać ostrożnie, by nie doszło do zwarcia z innymi elementami w komorze silnika.

5. Zwolnić zaczepty mocujące i zdjąć osłonę rozładowanego akumulatora.
6. Drugi zacisk czerwonego przewodu rozruchowego podłączyć do zacisku dodatniego w samochodzie (2).
7. Jeden zacisk czarnego przewodu rozruchowego podłączyć do zacisku ujemnego akumulatora wspomagającego (3).
8. Jego drugi koniec podłączyć do punktu masy, np. łba zewnętrznej śruby górnego mocowania silnika po prawej stronie (4).
9. Sprawdzić, czy zaciski przewodów rozruchowych są bezpiecznie zamocowane, aby wyeliminować ryzyko iskrzenia podczas uruchamiania silnika.
10. Uruchomić silnik samochodu udzielającego pomocy i utrzymywać przez parę minut podwyższoną do około 1500 obr/min prędkość obrotową.

11. Uruchomić silnik w samochodzie z rozładowanym akumulatorem.

### ! WAŻNE

Nie dotykać połączeń między przewodem a samochodem podczas próby uruchomienia – wiąże się to z ryzykiem iskrzenia.

12. Zdjąć przewody rozruchowe w odwrotnej kolejności – jako pierwszy odłączyć przewód czarny, a następnie czerwony.
  - > Uważać, aby żaden z zacisków czarnego przewodu rozruchowego nie zetknął się z biegunem dodatnim akumulatora ani z zaciskiem podłączonym do czerwonego przewodu rozruchowego.

**⚠ OSTRZEŻENIE**

- We wnętrzu akumulatora znajduje się wysoce podatna na eksplozję mieszanina wodoru i tlenu. Do spowodowania eksplozji akumulatora wystarczy jedna iskra, która może powstać w wyniku nieprawidłowego podłączenia przewodu pomocniczego.
- Akumulator mieści kwas siarkowy, który może spowodować poważne oparzenia.
- Jeżeli kwas dostanie się do oczu, na skórę lub ubranie, należy zmyć go dużą ilością wody. W przypadku rozprysnięcia się kwasu do oczu, należy natychmiast zasięgnąć porady lekarza.

**Powiązane informacje**

- Uruchamianie silnika (Str. 286)

**Skrzynia biegów**

Skrzynie biegów występują w dwóch podstawowych wersjach – manualnej i automatycznej.

- Manualna skrzynia biegów (Str. 289)
- Automatyczna skrzynia biegów Geartronic (Str. 291)

**⚠ WAŻNE**

W celu uniknięcia uszkodzenia podzespołów układu napędowego sprawdzana jest temperatura robocza skrzyni biegów. W przypadku wystąpienia ryzyka przegrzania zaświeci się lampka ostrzegawcza w zespole wskaźników i pojawi się komunikat tekstowy. Należy postępować zgodnie z zaleceniami podanymi w tym komunikacie.

**Manualna skrzynia biegów**

Skrzynia biegów służy do zmiany przełożenia biegu w zależności od wymaganej prędkości i zapotrzebowania na moc.



Układ biegów.

Manualna skrzynia biegów jest 6-biegowa, a wzorzec przełożeń jest nadrukowany na gałce jej dźwigni.

- Przed zmianą każdego biegu należy całkowicie wcisnąć pedał sprzęgła.
- W czasie jazdy nie opierać stopy na pedale sprzęgła.

**⚠ OSTRZEŻENIE**

Parkując na pochyłości terenu, należy zawsze włączać hamulec postojowy – pozostawienie samochodu na biegu nie wystarczy w każdej sytuacji do utrzymania go w miejscu.

## ◀ Blokada biegu wstecznego

Blokada biegu wstecznego uniemożliwia pomyłkowe wybranie biegu wstecznego podczas jazdy do przodu.

- Prowadzić dźwignię zgodnie ze schematem układu biegów umieszczonym na dźwigni, zaczynając od położenia neutralnego **N** przed jej przestawieniem w położenie **R**.
- Bieg wsteczny włączać tylko wtedy, gdy samochód stoi w miejscu.

## Powiązane informacje

- Olej w skrzyni biegów – klasa i objętość (Str. 425)
- Skrzynia biegów (Str. 289)

## Wskaźnik zmiany biegu\*

Dostępny jest pomocniczy wskaźnik zmiany biegów, który informuje kierowcę, kiedy najlepiej włączyć następny wyższy lub niższy bieg, aby uzyskać jak najniższe zużycie paliwa.

Ważnym elementem ekologicznej jazdy jest używanie zawsze odpowiedniego w biegu i zmienianie biegów w odpowiednim momencie.

W niektórych wersjach dostępny jest pomocniczy wskaźnik – GSI (Gear Shift Indicator) – który informuje kierowcę, kiedy najlepiej włączyć następny wyższy lub niższy bieg, aby uzyskać jak najniższe zużycie paliwa. Uwzględniając jednak takie czynniki jak osiągi lub praca samochodu bez wibracji, korzystne może być zmienianie biegów przy wyższej prędkości obrotowej silnika.

## Manualna skrzynia biegów



Wskaźnik zmiany biegu manualnej skrzyni biegów. Świeci się tylko jeden znacznik na raz – podczas normalnej jazdy świeci się tylko znacznik środkowy.

W momencie zalecanej zmiany na wyższy bieg zostaje podświetlony symbol „+”, a w momencie zalecanej redukcji biegu zostaje podświetlony symbol „-” (zaznaczony na ilustracji kolorem czerwonym).

## Automatyczna skrzynia biegów



Zestęp wskaźników w wersji „Digital” (cyfrowej) ze wskaźnikiem zmiany biegu.

Liczba w ramce wskazuje aktualny bieg.



W zespole wskaźników w wersji "Analog" (analogowej) bieg oraz strzałki wskazujące są wyświetlane pośrodku.

## Powiązane informacje

- Manualna skrzynia biegów (Str. 289)
- Automatyczna skrzynia biegów Geartronic\* (Str. 291)

## Automatyczna skrzynia biegów Geartronic\*

Automatyczna skrzynia biegów Geartronic posiada hydrauliczny zmiennik momentu obrotowego, który przekazuje do skrzyni siłę napędową z silnika. Skrzynia ma dwa różne tryby zmiany biegów: automatyczny i manualny.



D: Automatyczny wybór biegów. +/-: Ręczny wybór biegów. S: Tryb sportowy\*.<sup>3</sup>

Zespół wskaźników pokazuje położenie dźwigni skrzyni biegów za pomocą następujących symboli: P, R, N, D, S\*, 1, 2, 3 itd.

## Położenia dźwigni sterującej

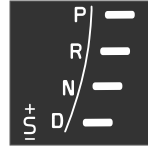

Położenia dźwigni sterującej przy automatycznej zmianie biegów są pokazywane po prawej stronie zespołu wskaźników. (Świeci się tylko jeden znacznik na raz – jest to znacznik pokazujący aktualne położenie

dźwigni sterującej.)

Symbol „S” oznaczający tryb sportowy ma kolor POMARAŃCZOWY, gdy tryb ten jest aktywny.

### P – Parkowanie

Położenie P należy wybierać przed uruchomieniem silnika lub po zaparkowaniu samochodu.

Przełączenie dźwigni skrzyni biegów z położenia P w inne położenie jest możliwe tylko przy wciśniętym pedale hamulca zasadniczego i w położeniu kluczyka (Str. 83) II.

W położeniu P uruchomiona jest mechaniczna blokada skrzyni biegów. Po zaparkowaniu samochodu należy także włączyć hamulec postojowy, patrz Hamulec postojowy (Str. 311).

### ! UWAGA

Aby możliwe było zablokowanie zamków samochodu i uzbrojenie autoalarmu, dźwignia skrzyni biegów musi znajdować się w położeniu P.

### ! WAŻNE

W momencie włączania położenia P samochód musi być nieruchomy.

### ! OSTRZEŻENIE

Parkując na pochyłości terenu, należy zawsze włączać hamulec postojowy – wybranie położenia P automatycznej skrzyni biegów nie wystarczy w każdej sytuacji do utrzymania go w miejscu.

### R – Bieg wsteczny

Przed przestawieniem dźwigni w położenie R należy zatrzymać samochód.

### N – Położenie neutralne

Można uruchomić silnik, a żaden bieg nie jest włączony. Gdy samochód jest zatrzymany i dźwignia skrzyni biegów znajduje się w położeniu N, należy uruchomić hamulec postojowy.

Przełączenie dźwigni skrzyni biegów z położenia N w jakiegokolwiek inne położenie jest możliwe

<sup>3</sup> Układ zmiany biegów za pomocą dźwigni zależy od wariantu silnika.

- tylko przy wciśniętym pedale hamulca zasadniczego i w położeniu kluczyka (Str. 83) II.

### D – Jazda

**D** jest położeniem normalnej jazdy do przodu. Przełączanie biegów odbywa się w sposób automatyczny, w zależności od wielkości przyspieszenia i prędkości jazdy. Przełączenie z zakresu **R** na **D** wymaga uprzedniego zatrzymania pojazdu.

### Skrzynia biegów Geartronic – tryb ręcznego sterowania (+/-)

Automatyczna skrzynia biegów Geartronic umożliwia kierowcy również manualną zmianę przełożeń. Zwolnieniu pedału przyspieszenia będzie wtedy towarzyszyć hamowanie silnikiem.

Manualna zmiana biegów jest możliwa po przesunięciu dźwigni w bok z położenia **D** w skrajne położenie przy symbolach „+/-”. Symbol „+/-” w zespole wskaźników zmienia kolor z BIAŁEGO na POMARAŃCZOWY, a w ramce wyświetlona zostaje jedna z cyfr **1, 2, 3** itd., która odpowiada włączonemu aktualnie biegowi.

- W celu wybrania wyższego biegu należy przesunąć dźwignię do przodu w kierunku znaku „+” (plus) i zwolnić ją. Dźwignia samoczynnie powróci do położenia neutralnego pomiędzy symbolami „+” i „-”.

lub

- W celu zredukowania biegu należy przesunąć dźwignię do tyłu w kierunku znaku „-” (minus) i zwolnić ją.

Ręczne sterowanie zmianą biegów „+/-” można wybrać w dowolnym momencie podczas jazdy.

Gdy prędkość jazdy spadnie poniżej wartości dopuszczalnej dla danego biegu, skrzynia biegów Geartronic automatycznie redukuje przełożenie, zapobiegając szarpnięciom i zatrzymaniu pracy silnika.

Aby wrócić do trybu automatycznej zmiany biegów:

- Przesunąć dźwignię w lewo do położenia przy symbolu **D**.

#### **i** UWAGA

W przypadku skrzyni biegów ze sportowym trybem pracy, sterowanie ręczne uruchamiane jest po wychyleniu dźwigni skrzyni biegów z położenia „+/-” do przodu lub do tyłu. W zespole wskaźników następuje zmiana wskazania z **S** na **1, 2, 3** itd., w zależności od aktualnie włączonego biegu.

### Manetki\*

Oprócz dźwigni skrzyni biegów do ręcznej zmiany biegów mogą także posłużyć dodatkowe elementy sterowania przy kierownicy, tak zwane „manetki”.

Aby możliwa była zmiana biegów za pomocą manetek przy kierownicy, trzeba je najpierw aktywować. W tym celu należy pociągnąć jedną z manetek w kierunku kierownicy – wskazanie w

zespole wskaźników zmienia się wtedy z „**D**” na cyfrę odpowiadającą aktualnie włączonemu biegowi.

Następnie, aby przełączyć bieg o jeden stopień:

- Pociągnąć jedną z manetek do tyłu – w kierunku kierownicy – i zwolnić ją.

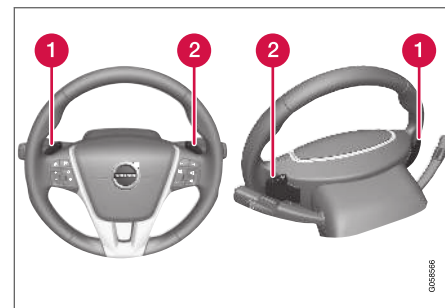

Dwie „manetki” przy kierownicy.

- 1 „-”: Włącza następny niższy bieg.
- 2 „+”: Włącza następny wyższy bieg.

Zmiana biegu następuje po każdym pociągnięciu manetki, o ile prędkość obrotowa silnika nie wykracza poza dopuszczalny zakres.

Po każdej zmianie biegu cyfra wyświetlana w zespole wskaźników zmienia się, wskazując aktualnie włączony bieg.

**i UWAGA****Automatyczna dezaktywacja**

Jeśli manetki przy kierownicy nie są używane, po pewnym czasie następuje ich dezaktywacja – jest to sygnalizowane zmianą wskazania w zespole wskaźników z cyfry odpowiadającej aktualnie włączonemu biegowi z powrotem na „D”.

Wyjątek stanowi hamowanie silnikiem – wtedy manetki pozostają aktywne tak długo, jak trwa hamowanie silnikiem.

**Manualna dezaktywacja**

Manetki przy kierownicy można również dezaktywować ręcznie:

- Pociągnąć obie manetki w kierunku kierownicy i przytrzymać, aż wskazanie w zespole wskaźników zmieni się z cyfry odpowiadającej aktualnie włączonemu biegowi z powrotem na „D”.

Z manetek można także korzystać, gdy dźwignia skrzyni biegów jest przestawiona na tryb sportowy\* – manetki są wtedy aktywne przez cały czas.

**Skrzynia biegów Geartronic – tryb sportowy (S)**

Sportowy tryb pracy skrzyni biegów umożliwia bardziej dynamiczną jazdę, ze zmianą przełożeń przy wyższych prędkościach obrotowych silnika. Ponadto krótszy jest czas reakcji na wciśnięcie pedału przyspieszenia. Podczas jazdy w jak największym stopniu wykorzystywane są niższe biegi i zmiana na wyższy bieg jest maksymalnie opóźniana.

Aby włączyć tryb sportowy:

- Przeszawić dźwignię skrzyni biegów w bok z położenia **D** w skrajne położenie przy symbolu „+S-” – w zespole wskaźników nastąpi zmiana wskazania z **D** na **S**.

Tryb sportowy można uruchomić w dowolnym momencie podczas jazdy.

**Skrzynia biegów Geartronic – tryb zimowy**

Ruszanie z miejsca na śliskiej nawierzchni ułatwi uprzednie ręczne przełączenie na trzeci bieg.

1. Nacisnąć pedał hamulca zasadniczego i przestawić dźwignię skrzyni biegów z położenia **D** w skrajne położenie przy symbolu „+/-” – w zespole wskaźników nastąpi zmiana wskazania z **D** na cyfrę 1<sup>4</sup>.
2. Dwukrotnym wychyleniem dźwigni w kierunku „+” (plus) zmienić bieg na trzeci – w zespole

wskaźników nastąpi zmiana wskazania z 1 na 3.

3. Zwolnić pedał hamulca zasadniczego i ostrożnie przyspieszyć.

W ten sposób ruszanie z miejsca odbywa się przy niższej prędkości obrotowej silnika oraz mniejszej sile napędowej przekazywanej na koła.

**Wymuszona redukcja biegu przy przyspieszaniu (funkcja „kick-down”)**

Wciśnięcie pedału przyspieszenia do podłogi, poza normalne położenie pełnego przyspieszenia, powoduje natychmiastowe przełączenie na niższy bieg (wymuszoną redukcję biegu). Funkcja ta nosi nazwę „kick-down”.

Gdy pedał przyspieszenia zostanie nieco zwolniony (poza położenie wymuszonej redukcji biegu), nastąpi samoczynny powrót do wyższego biegu.

Funkcja ta służy do uzyskania maksymalnego przyspieszenia, np. przy wyprzedzaniu.

**Funkcja zabezpieczająca**

Działanie funkcji kick-down jest ograniczone przez program sterujący pracą skrzyni biegów zabezpieczający przed nadmiernym wzrostem prędkości obrotowej silnika.

Skrzynia biegów Geartronic nie pozwala na wymuszoną redukcję biegu, która spowodowałaby

<sup>4</sup> Jeśli samochód jest wyposażony w tryb sportowy<sup>\*</sup>, najpierw pojawia się symbol „S”.

- ◀ wzrost prędkości obrotowej silnika mogący doprowadzić do uszkodzenia silnika. Próba ręcznej redukcji biegu również nie spowoduje wtedy zmiany biegu.

Aktywacja funkcji kick-down spowoduje redukcję o jeden lub więcej biegów, zależnie od prędkości obrotowej silnika. Aby zapobiec uszkodzeniu silnika, po osiągnięciu maksymalnej prędkości obrotowej wybrany zostanie wyższy bieg.

### Awaryjne holowanie samochodu

Jeśli samochód wymaga holowania – patrz ważne informacje w rozdziale Holowanie (Str. 334).

### Powiązane informacje

- Olej w skrzyni biegów – klasa i objętość (Str. 425)
- Skrzynia biegów (Str. 289)

## Blokada dźwigni skrzyni biegów

Są dwa rodzaje blokady dźwigni skrzyni biegów – blokada mechaniczna i automatyczna.

### Mechaniczna blokada dźwigni skrzyni biegów

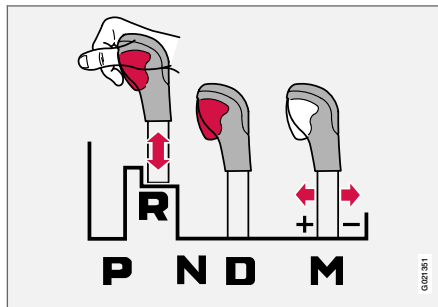

Dźwignię skrzyni biegów można swobodnie przestawiać pomiędzy położeniami **N** oraz **D**. Pozostałe położenia mają blokadę zwalnianą przyciskiem na dźwigni.

Po naciśnięciu przycisku dźwignię można przestawiać do przodu i do tyłu pomiędzy położeniami **P**, **R**, **N** i **D**.

### Automatyczna blokada dźwigni skrzyni biegów

Wersje z automatyczną skrzynią biegów mają opisane poniżej specjalne mechanizmy zabezpieczające:

### Położenie parkowania (P)

Gdy samochód stoi z pracującym silnikiem:

- Przy przestawianiu dźwigni skrzyni biegów w inne położenie należy naciskać pedał hamulca.

### Elektryczna blokada przełączania zakresów w położeniu parkingowym (P)

Przełączenie dźwigni skrzyni biegów z położenia **P** w jakiegokolwiek inne położenie jest możliwe tylko przy wciśniętym pedale hamulca zasadniczego i w położeniu kluczyka (Str. 83) **II**.

### Automatyczna blokada dźwigni w położeniu neutralnym (N)

Gdy dźwignia skrzyni biegów jest ustawiona w położeniu **N**, a samochód stoi przez co najmniej 3 sekundy, dźwignia zostaje zablokowana w tym położeniu (bez względu na to, czy silnik pracuje, czy nie).

Przełączenie dźwigni skrzyni biegów z położenia **N** w jakiegokolwiek inne położenie jest możliwe tylko przy wciśniętym pedale hamulca zasadniczego i w położeniu kluczyka (Str. 83) **II**.



## Wyłączanie automatycznej blokady dźwigni skrzyni biegów

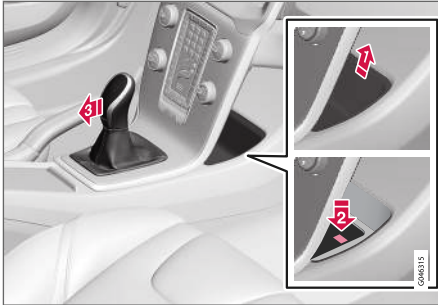

W celu przywrócenia możliwości jazdy samochodem, który został unieruchomiony na skutek np. rozładowania akumulatora, konieczne jest przestawienie dźwigni skrzyni biegów z położenia **P**.

- 1) Wyciągnąć wyprofilowaną wkładkę w schowku za konsolą środkową i zlokalizować znajdujący się na dnie sprężynujący przycisk.
- 2) Nacisnąć i przytrzymać przycisk.
- 3) Przeszawić dźwignię skrzyni biegów z położenia **P** i puścić przycisk.
4. Umieścić z powrotem wkładkę w schowku.

## Powiązane informacje

- Automatykzna skrzynia biegów Geartronic\* (Str. 291)

## Wspomaganie ruszania pod górę (HSA)\*

Pedał hamulca można zwolnić przed ruszaniem do przodu lub do tyłu na pochyłości terenu – funkcja HSA (Hill Start Assist) sprawia, że samochód nie stoczy się do tyłu.

Funkcja ta powoduje, że ciśnienie w układzie hamulcowym będące rezultatem nacisku na pedał jest podtrzymywane przez parę sekund podczas przenoszenia przez kierowcę stopy z pedału hamulca na pedał przyspieszenia.

Tymczasowy efekt hamowania zanika po paru sekundach lub w momencie naciśnięcia pedału przyspieszenia przez kierowcę.

## Powiązane informacje

- Uruchamianie silnika (Str. 286)

## Start/Stop\*

Niektóre kombinacje silnika i skrzyni biegów są wyposażone w funkcję Start/Stop, która włącza się na przykład w przypadku utknięcia w korku lub oczekiwania na zmianę sygnalizacji świetlnej – silnik zostaje wtedy tymczasowo wyłączony i uruchamia się automatycznie, gdy jazda ma być kontynuowana.

Troska o środowisko naturalne jest jednym z filarów, na których opierają się wszelkie działania firmy Volvo Car Corporation. Takie ukierunkowanie działań doprowadziło do opracowania wielu różnych funkcji pozwalających oszczędzać energię, między innymi funkcji Start/Stop – wszystkie one mają wspólny cel polegający na zmniejszeniu zużycia paliwa, co z kolei przyczynia się do obniżenia poziomu emisji spalin.

## « Informacje ogólne o systemie wspomagającym czujność kierowcy Start/Stop



Silnik zostaje wyłączony – dzięki temu jest ciszej i czystiej...

Funkcja Start/Stop umożliwiła kierowcy bardziej aktywne prowadzenie samochodu w sposób ekologiczny dzięki temu, że w odpowiednich sytuacjach pozwala na automatyczne wyłączenie silnika.

Menu samochodu MY CAR (Str. 118) zawiera w pozycji **Drive-E** prezentację systemu Start/Stop firmy Volvo, a także zalecenia dotyczące energooszczędnych technik jazdy.

### Manualna lub automatyczna skrzynia biegów

Należy pamiętać, że działanie funkcji Start/Stop jest różne w zależności od tego, czy samochód jest wyposażony w manualną czy automatyczną skrzynię biegów.

## Powiązane informacje

- Start/Stop\* – działanie i obsługa (Str. 296)
- Uruchamianie silnika (Str. 286)
- Start/Stop\* – nie działa funkcja automatycznego uruchomienia silnika (Str. 300)
- Start/Stop\* – silnik uruchamia się automatycznie (Str. 299)
- Start/Stop\* – nie działa funkcja zatrzymania silnika (Str. 298)
- Start/Stop\* – niezamierzone wyłączenie silnika w wersji z manualną skrzynią biegów (Str. 301)
- Start/Stop\* – symbole i komunikaty (Str. 302)
- Akumulator – Start/Stop (Str. 390)

## Start/Stop\* – działanie i obsługa

Funkcja Start/Stop zostaje włączona automatycznie w momencie uruchomienia silnika za pomocą kluczyka.



Funkcja Start/Stop zostaje włączona automatycznie w momencie uruchomienia silnika za pomocą kluczyka. Kierowca zostaje powiadomiony o włączeniu funkcji w taki sposób, że w zespole wskaźników zostaje podświetlony symbol przycisku włączania/wyłączania i zapala się dioda w przycisku

włączania/wyłączania.

Wszystkie zwykłe układy samochodu, takie jak oświetlenie, radio itd., działają normalnie nawet przy automatycznie wyłączonym silniku, z tym że działanie niektórych elementów wyposażenia może być tymczasowo ograniczone, np. prędkość dmuchawy układu klimatyzacji lub bardzo wysoki poziom głośności systemu audio.

### Automatyczne wyłączenie silnika

Aby nastąpiło automatyczne wyłączenie silnika, muszą zostać spełnione następujące warunki:

Warunki	M/A A
Wyłączyć sprzęgło, ustawić dźwignię zmiany biegów w położeniu neutralnym i zwolnić pedał sprzęgła – silnik wyłączy się automatycznie.	M
Zatrzymać samochód za pomocą pedału hamulca i pozostawić stopę na pedale – silnik zostaje wyłączony automatycznie.	A

A M = Manualna skrzynia biegów, A = Automatyka skrzynia biegów.



Jeżeli funkcja ECO jest aktywna, silnik może zostać wyłączony automatycznie przed całkowitym zatrzymaniem samochodu.

Przy określonych wersjach silnika, automatyczne wyłączenie silnika może nastąpić jeszcze przed zatrzymaniem samochodu, niezależnie od tego czy funkcja ECO jest włączona.



Po automatycznym wyłączeniu silnika, zapala się symbol funkcji Start/Stop w zespole wskaźników.

## Automatyczne uruchomienie silnika

Warunki	M/A A
Gdy dźwignia zmiany biegów znajduje się w położeniu neutralnym: <ol style="list-style-type: none"> <li>Nacisnąć pedał sprzęgła lub pedał przyspieszenia – silnik zostanie uruchomiony.</li> <li>Włączyć odpowiedni bieg i rozpocząć jazdę.</li> </ol>	M
Zwolnić nacisk na pedał hamulca – silnik uruchomi się automatycznie i można kontynuować jazdę.	A
Utrzymać nacisk na pedał hamulca i wcisnąć pedał przyspieszenia - silnik uruchomi się automatycznie.	A
Poniższa opcja jest także dostępna, gdy samochód znajduje się na jeździe: <ul style="list-style-type: none"> <li>Zwolnić pedał hamulca i pozwolić, by samochód zaczął się przemieszczać – silnik uruchomi się automatycznie, gdy prędkość przekroczy normalne tempo spacerowe.</li> </ul>	M + A

A M = Manualna skrzynia biegów, A = Automatyka skrzynia biegów.

## Wyłączenie funkcji Start/Stop



W pewnych sytuacjach wskazane może być tymczasowe wyłączenie automatycznej funkcji Start/Stop – należy w tym celu nacisnąć ten przycisk.



Wyłączenie funkcji jest sygnalizowane zgaśnięciem symbolu Start/Stop w zespole wskaźników i diody w przycisku.



Funkcja Start/Stop pozostaje wyłączona do czasu jej ponownego włączenia przyciskiem lub do następnego uruchomienia silnika za pomocą kluczyka.

## Funkcja wspomagania ruszania pod górę HSA

Pedał hamulca można także zwolnić na podjeździe, aby nastąpiło automatyczne uruchomienie silnika – funkcja HSA (Str. 295) (Hill Start Assist) sprawia, że samochód nie stoczy się do tyłu.

Funkcja HSA działa w taki sposób, że ciśnienie w układzie hamulcowym utrzymuje się przez pewien czas po zdjęciu przez kierowcę stopy z pedału hamulca i przeniesieniu jej na pedał przyspieszenia w celu ruszenia z miejsca po automatycznym wyłączeniu silnika. Tymczasowy efekt hamowania

- ◀ zanika po paru sekundach lub w momencie naciśnięcia pedału przyspieszenia przez kierowcę.

### Powiązane informacje

- Start/Stop\* (Str. 295)
- Uruchamianie silnika (Str. 286)
- Start/Stop\* – nie działa funkcja automatycznego uruchomienia silnika (Str. 300)
- Start/Stop\* – silnik uruchamia się automatycznie (Str. 299)
- Start/Stop\* – nie działa funkcja zatrzymania silnika (Str. 298)
- Start/Stop\* – niezamierzone wyłączenie silnika w wersji z manualną skrzynią biegów (Str. 301)
- Start/Stop\* – symbole i komunikaty (Str. 302)
- Akumulator – Start/Stop (Str. 390)

### Start/Stop\* – nie działa funkcja zatrzymania silnika

Silnik nie zawsze wyłącza się automatycznie nawet przy włączonej funkcji Start/Stop.

Silnik nie wyłącza się automatycznie, jeżeli:

Warunki	M/A <sup>A</sup>
Samochód nie osiągnął prędkości około 10 km/h (6 mph) po uruchomieniu za pomocą kluczyka lub po ostatnim automatycznym wyłączeniu silnika.	M + A
kierowca odpiął pas bezpieczeństwa.	M + A
poziom naładowania akumulatora jest poniżej minimalnej dopuszczalnej wartości.	M + A
silnik nie osiągnął normalnej temperatury roboczej.	M + A
temperatura otoczenia wynosi około zera lub jest wyższa niż około 30 °C.	M + A
włączone jest elektryczne ogrzewanie przedniej szyby.	M + A
warunki panujące w kabinie różnią się od nastawionych wartości <sup>B</sup> – świadczy o tym wysoka prędkość pracy dmuchawy w układzie wentylacji.	M + A

Warunki	M/A <sup>A</sup>
samochód cofa.	M + A
temperatura akumulatora rozruchowego jest niższa od zera lub za wysoka.	M + A
kierowca wykonuje większe ruchy kierownicą.	M + A
Filtr cząstek stałych układu wydechowego jest pełny – tymczasowo wyłączona funkcja Start/Stop zostanie ponownie włączona, gdy tylko zakończy się automatyczny cykl oczyszczenia filtra (Filtr cząstek stałych (filtr DPF) (Str. 321)).	M + A
droga jest bardzo stroma.	M + A
do układu elektrycznego samochodu jest podłączona przyczepa.	M + A
została otwarta pokrywa silnika <sup>C</sup> .	M + A
Skrzynia biegów nie osiągnęła normalnej temperatury roboczej.	A
ciśnienie atmosferyczne jest niższe niż ciśnienie odpowiadające wysokości 1500-2500 metrów nad poziomem morza – ciśnienie powietrza zmienia się zależnie od aktualnej pogody.	A

Warunki	M/A <sup>A</sup>
włączona jest funkcja wspomagania jazdy w korkach układu aktywnej kontroli prędkości jazdy.	A
dźwignia skrzyni biegów zostanie przestawiona z położenia <b>D</b> w położenie <b>R</b> , <b>S<sup>D</sup></b> lub „+/-”.	A

A M = Manualna skrzynia biegów, A = Automatyczna skrzynia biegów.

B Samochód z układem klimatyzacji ECC.

C Dotyczy tylko niektórych silników.

D Tryb sportowy.

### Powiązane informacje

- Start/Stop\* (Str. 295)
- Start/Stop\* – działanie i obsługa (Str. 296)
- Uruchamianie silnika (Str. 286)
- Start/Stop\* – nie działa funkcja automatycznego uruchomienia silnika (Str. 300)
- Start/Stop\* – silnik uruchamia się automatycznie (Str. 299)
- Start/Stop\* – niezamierzone wyłączenie silnika w wersji z manualną skrzynią biegów (Str. 301)
- Start/Stop\* – symbole i komunikaty (Str. 302)
- Akumulator – Start/Stop (Str. 390)

### Start/Stop\* – silnik uruchamia się automatycznie

W pewnych sytuacjach wyłączony automatycznie silnik może włączyć się ponownie, nawet jeśli kierowca nie podjął decyzji o kontynuowaniu jazdy.

W poniższych przypadkach również następuje automatyczne uruchomienie silnika, nawet jeśli kierowca nie naciśnie pedału sprzęgła (manualna skrzynia biegów) lub nie zdejmie stopy z pedału hamulca (automatyczna skrzynia biegów):

Warunki	M/A <sup>A</sup>
Dochodzi do zaparowania szyb.	M + A
Parametry powietrza w kabinie odbiegają od nastawionych wartości <sup>B</sup> .	M + A
Ma miejsce chwilowy duży pobór prądu lub poziom naładowania akumulatora spada poniżej najniższej dopuszczalnej wartości.	M + A
Po wielokrotnym naciśnięciu (pompowaniu) pedału hamulca.	M + A
Została otwarta pokrywa silnika <sup>C</sup> .	M + A
Po automatycznym wyłączeniu silnika bez całkowitego zatrzymania samochodu, samochód zaczyna jechać lub nieznacznie zwiększa prędkość.	M + A

Warunki	M/A <sup>A</sup>
Zamek pasa bezpieczeństwa kierowcy zostanie odpięty, gdy dźwignia skrzyni biegów znajduje się w położeniu <b>D</b> lub <b>N</b> .	A
Ruchy kierownicą <sup>C</sup> .	A
Dźwignia skrzyni biegów zostanie przestawiona z położenia <b>D</b> w położenie <b>S<sup>D</sup></b> , <b>R</b> lub „+/-”.	A
Drzwi kierowcy zostały otwarte z dźwignią skrzyni biegów w położeniu <b>D</b> – sygnał dźwiękowy („ping”) i komunikat tekstowy informują, że funkcja Start/Stop jest aktywna.	A

A M = Manualna skrzynia biegów, A = Automatyczna skrzynia biegów.

B Samochód z układem klimatyzacji ECC.

C Dotyczy tylko niektórych silników.

D Tryb sportowy.

### OSTRZEŻENIE

Nie otwiera pokrywy silnika po jego automatycznym wyłączeniu – silnik może nieoczekiwanie uruchomić się automatycznie. Przed otwarciem pokrywy należy najpierw wyłączyć silnik w normalny sposób za pomocą przycisku **START/STOP ENGINE**.



#### ◀ Powiązane informacje

- Start/Stop\* – działanie i obsługa (Str. 296)
- Uruchamianie silnika (Str. 286)
- Start/Stop\* – nie działa funkcja automatycznego uruchomienia silnika (Str. 300)
- Start/Stop\* – nie działa funkcja zatrzymania silnika (Str. 298)
- Start/Stop\* – niezamierzone wyłączenie silnika w wersji z manualną skrzynią biegów (Str. 301)
- Start/Stop\* – symbole i komunikaty (Str. 302)
- Akumulator – Start/Stop (Str. 390)
- Start/Stop\* (Str. 295)

### Start/Stop\* – nie działa funkcja automatycznego uruchomienia silnika

Silnik nie zawsze uruchamia się automatycznie po automatycznym wyłączeniu.

W następujących przypadkach silnik nie uruchamia się ponownie automatycznie po automatycznym wyłączeniu:

Warunki	M/A A
Włączony jest bieg, a nie zostało wyłączone sprzęgło – komunikat tekstowy na wyświetlaczu informuje kierowcę o konieczności przestawienia dźwigni zmiany biegów w położenie neutralne w celu umożliwienia automatycznego uruchomienia silnika.	M
Kierowca ma niezapięty pas bezpieczeństwa.	M
Kierowca ma niezapięty pas bezpieczeństwa, dźwignia skrzyni biegów znajduje się w położeniu <b>P</b> i drzwi kierowcy są otwarte – silnik musi zostać uruchomiony w normalny sposób.	A

A M = Manualna skrzynia biegów, A = Automatyczna skrzynia biegów.

#### Powiązane informacje

- Start/Stop\* (Str. 295)
- Start/Stop\* – działanie i obsługa (Str. 296)
- Uruchamianie silnika (Str. 286)
- Start/Stop\* – silnik uruchamia się automatycznie (Str. 299)
- Start/Stop\* – nie działa funkcja zatrzymania silnika (Str. 298)
- Start/Stop\* – niezamierzone wyłączenie silnika w wersji z manualną skrzynią biegów (Str. 301)
- Start/Stop\* – symbole i komunikaty (Str. 302)
- Akumulator – Start/Stop (Str. 390)

## **Start/Stop\* – niezamierzone wyłączenie silnika w wersji z manualną skrzynią biegów**

Gdy rozruch nie powiedzie się i nastąpi wyłączenie silnika, należy wykonać następujące czynności:

1. Sprawdzić, czy pas bezpieczeństwa kierowcy jest zablokowany w zamku pasa.
2. Nacisnąć ponownie pedał sprzęgła – silnik zostaje automatycznie uruchomiony.
3. W pewnych przypadkach dźwignia zmiany biegów musi zostać ustawiona w położeniu neutralnym. Zespół wskaźników pokazuje wtedy komunikat **Dźwignia biegów w pozycji neutralnej**.

### **Powiązane informacje**

- Start/Stop\* (Str. 295)
- Start/Stop\* – działanie i obsługa (Str. 296)
- Uruchamianie silnika (Str. 286)
- Start/Stop\* – nie działa funkcja automatycznego uruchomienia silnika (Str. 300)
- Start/Stop\* – silnik uruchamia się automatycznie (Str. 299)
- Start/Stop\* – nie działa funkcja zatrzymania silnika (Str. 298)
- Start/Stop\* – symbole i komunikaty (Str. 302)
- Akumulator – Start/Stop (Str. 390)





**Start/Stop\* – symbole i komunikaty**

Funkcja Start/Stop może wyświetlać komunikaty tekstowe w zespole wskaźników.

**Komunikat tekstowy**

W połączeniu z tą lampką kontrolną funkcja Start/Stop może w pewnych sytuacjach wyświetlać w zespole wskaźników komunikaty tekstowe. W przypadku

niektórych z nich zalecane jest podjęcie pewnego działania. Przykłady przedstawiono w poniższej tabeli.

Symbol	Komunikat	Info/Działanie	M/A <sup>A</sup>
	<b>Auto Start/Stop Wymagany serwis</b>	Układ Start/Stop nie działa. Skontaktować się z warsztatem – zaleca się skorzystanie z autoryzowanej stacji obsługi Volvo.	M + A
	<b>Autostart Silnik pracuje + sygnał dźwiękowy</b>	Aktywne, jeśli drzwi kierowcy zostały otwarte po automatycznym wyłączeniu silnika a wybierak biegów znajduje się w położeniu <b>D</b> .	A
	<b>Naciśnij przycisk Start</b>	Silnik nie uruchamia się automatycznie – uruchomić silnik normalnie za pomocą przycisku <b>START/STOP ENGINE</b> .	M + A
	<b>Wciśnij pedał sprzęgła, aby uruchomić</b>	Silnik jest gotowy do automatycznego uruchomienia – czeka na naciśnięcie pedału sprzęgła.	M
	<b>Wciśnij pedał hamulca i sprzęgła, aby uruchomić</b>	Silnik jest gotowy do automatycznego uruchomienia – czeka na naciśnięcie pedału hamulca lub sprzęgła.	M
	<b>Ustaw bieg w położeniu neutralnym, aby uruchomić</b>	Włączony jest bieg, a nie zostało wyłączone sprzęgło – wyłączyć sprzęgło i przestawić dźwignię zmiany biegów w położenie neutralne.	M



Symbol	Komunikat	Info/Działanie	M/A <sup>A</sup>
	<b>Wybierz poz. P lub N , aby uruchomić</b>	Funkcja Start/Stop została wyłączona – przestawić dźwignię zmiany biegów w położenie <b>N</b> lub <b>P</b> i uruchomić silnik normalnie za pomocą przycisku <b>START/STOP ENGINE</b> .	A
	<b>Naciśnij przycisk Start</b>	Silnik nie uruchamia się automatycznie – uruchomić silnik normalnie za pomocą przycisku <b>START/STOP ENGINE</b> z dźwignią skrzyni biegów w położeniu <b>P</b> lub <b>N</b> .	A

A M = Manualna skrzynia biegów, A = Automatyčna skrzynia biegów.

Jeżeli komunikat nie znika po zakończeniu działania, należy skontaktować się ze stacją obsługi – zaleca się powierzyć samochód autoryzowanej stacji obsługi Volvo.

### Powiązane informacje

- Start/Stop\* (Str. 295)
- Start/Stop\* – działanie i obsługa (Str. 296)
- Uruchamianie silnika (Str. 286)
- Start/Stop\* – nie działa funkcja automatycznego uruchomienia silnika (Str. 300)
- Start/Stop\* – silnik uruchamia się automatycznie (Str. 299)
- Start/Stop\* – nie działa funkcja zatrzymania silnika (Str. 298)
- Start/Stop\* – niezamierzone wyłączenie silnika w wersji z manualną skrzynią biegów (Str. 301)
- Akumulator – Start/Stop (Str. 390)

## Tryb jazdy ECO\*

Tryb jazdy ECO<sup>5</sup> jest funkcją przeznaczoną dla samochodów z automatyczną skrzynią biegów. Jego zadaniem jest optymalizowanie właściwości jezdnych w celu zmniejszenia zużycia paliwa i ograniczenia wpływu samochodu na środowisko.

### Informacje ogólne



Po włączeniu trybu jazdy ECO zostaną zmodyfikowane następujące właściwości:

- Punkty zmiany przełożeń biegów.
- Sterowanie silnikiem i reakcja z pedału przyspieszenia.
- Funkcja Start/Stop – silnik można wyłączyć funkcją auto-stop jeszcze przed całkowitym zatrzymaniem się pojazdu.
- Włącza się funkcja wolnego biegu Eco Coast – hamowanie silnikiem zostaje wstrzymane.
- Ustawienia układu klimatyzacji – niektóre odbiorniki prądu zostają wyłączone lub działają z ograniczoną mocą.

### **i** UWAGA

Gdy funkcja ECO jest aktywna, niektóre parametry w ustawieniach układu klimatyzacji są zmienione, a działanie niektórych odbiorników elektrycznych jest ograniczone. Pewne ustawienia można przywrócić ręcznie, ale pełna funkcjonalność zostanie przywrócona dopiero po wyłączeniu funkcji ECO.

### Działanie

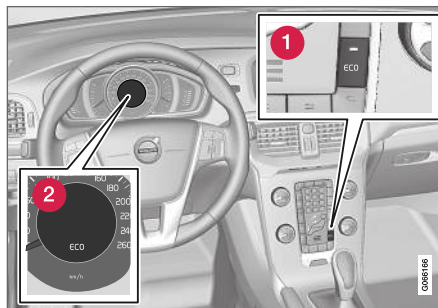

**1** Przycisk **ECO**

**2** Symbol ECO w zespole wskaźników

Funkcja ECO jest wyłączana po wyłączeniu silnika i trzeba ją włączyć ponownie każdorazowo po rozruchu silnika. Istnieją wyjątki dla niektórych silników. Można to jednak łatwo zweryfikować

zarówno na podstawie symbolu ECO w zespole wskaźników oraz podświetlenia diody w przycisku **ECO**, które świecą, gdy funkcja jest aktywna.

### Włączanie i wyłączanie trybu jazdy ECO



Nacisnąć przycisk, aby włączyć lub wyłączyć funkcję. Wskaźnik w przycisku świeci się, gdy funkcja jest aktywna.

Wyłączenie funkcji ECO jest sygnalizowane zgaśnięciem symbolu ECO w zespole wskaźników i diody w przycisku **ECO**. Funkcja pozostanie wyłączona do czasu jej ponownej aktywacji przyciskiem **ECO**.

### Eco Coast - działanie

Funkcja pomocnicza Eco Coast polega w praktyce na wyłączeniu funkcji hamowania silnikiem, co oznacza z kolei, że samochód toczy się na dłuższych dystansach przy wykorzystaniu własnej energii kinetycznej. Po zwolnieniu przez kierowcę pedału przyspieszenia następuje automatyczne odłączenie skrzyni biegów od silnika którego prędkość jest zmniejszana do prędkości obrotowej biegu jałowego przy minimalnym zużyciu paliwa.

Funkcja ta jest przeznaczona do wykorzystywania w przypadku przewidywanego zmniejszenia prędkości.

<sup>5</sup> Funkcja niedostępna w modelu V40 CROSS COUNTRY z AWD.

kości, np. podjeżdżania do strefy z niższym ograniczeniem prędkości.

Korzystanie z funkcji Eco Coast przy czasowym wyłączeniu funkcji ECO może również przyczynić się do ograniczenia zużycia:

- Aktywna funkcja Eco Coast: Jazda rozbiegiem na długim dystansie **bez** hamowania silnikiem = Małe zużycie
- i
- Funkcja ECO wyłączona: Jazda rozbiegiem na krótkim dystansie **z** hamowaniem silnikiem = Minimalne zużycie.

### **i UWAGA**

W celu uzyskania niskiego i optymalnego zużycia paliwa należy unikać korzystania z funkcji Eco Coast podczas toczenia się rozpiędem na krótkich odcinkach.

### **Włączanie funkcji ostrzeżenia o dekoncentracji kierowcy Eco Coast**

Funkcja jest aktywowana po całkowitym zwolnieniu pedału przyspieszenia w połączeniu z następującymi parametrami:

- Przycisk **ECO** jest włączony
- Dźwignia skrzyni biegów znajduje się w położeniu **D**
- Prędkość mieści się w zakresie ok. 65-140 km/h (40-87 mph)

- Nachylenie drogi w dół nie przekracza ok. 6 %.

### **Wyłączanie Eco Coast**

W niektórych sytuacjach wskazane może być wyłączenie funkcji Eco Coast. Dotyczy to następujących przypadków:

- na zjazdach o dużym nachyleniu - aby móc hamować silnikiem.
- bezpośrednio przed manewrem wyprzedzania - aby móc wykonać manewr w możliwie najbardziej bezpieczny sposób.

W celu wyłączenia funkcji Eco Coast i przywrócenia hamowania silnikiem należy:

- Nacisnąć przycisk **ECO**.
- Przełączyć dźwignię zmiany biegów w położenie manualne „**S+/-**”.
- Zmiana biegów za pomocą manetek przy kierownicy.
- Wcisnąć pedał przyspieszenia lub pedał hamulca.

### **Eco Coast - ograniczenia**

Funkcja nie jest dostępna w następujących sytuacjach:

- gdy działa tempomat
- gdy nachylenie drogi w dół przekracza ok. 6 %
- po manualnej zmianie biegów za pomocą manetek\* na kierownicy

- gdy silnik i/lub skrzynia biegów nie osiągnęły normalnej temperatury roboczej
- dźwignia skrzyni biegów zostanie przestawiona z położenia **D** w **S+/-**
- gdy prędkość mieści się w zakresie ok. 65-140 km/h (40-87 mph).

### **Więcej informacji i ustawień**

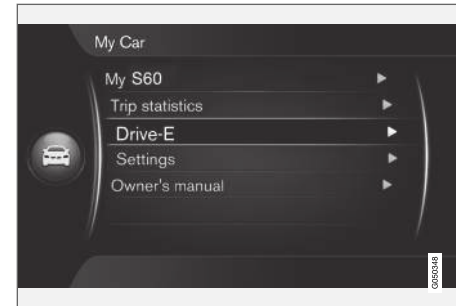

System menu samochodu **MY CAR** zawiera dalsze informacje o koncepcji ECO - patrz rozdział MY CAR (Str. 118).

### **Powiązane informacje**

- Zasady ekonomicznej jazdy (Str. 325)
- Ogólne informacje dotyczące klimatyzacji (Str. 128)

## Napęd na wszystkie koła<sup>6</sup> (AWD)\*

Napęd na wszystkie koła (AWD – All Wheel Drive) oznacza, że napędzane są równocześnie wszystkie cztery koła samochodu, co poprawia przyczepność. Napęd na dwie osie jest włączony na stałe.

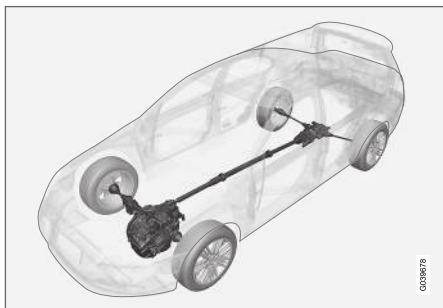

Zasada działania napędu AWD<sup>7</sup>.

Moc silnika jest automatycznie rozdzielana pomiędzy koła na przedniej i tylnej osi jezdnej. Elektronicznie sterowane sprzęgło w układzie napędowym przekazuje moc na tę parę kół, która w danej chwili ma najlepszą przyczepność. W ten sposób uzyskiwane są najlepsze własności trakcyjne i ograniczany jest poślizg wzdłużny kół. W normalnych warunkach jazdy większa część mocy silnika przekazywana jest na koła przednie.

Lepsze własności trakcyjne zwiększają bezpieczeństwo jazdy podczas deszczu oraz gdy nawierzchnia pokryta jest śniegiem lub lodem.

### Powiązane informacje

- Hill Descent Control (HDC) (Str. 306)

## Hill Descent Control (HDC)<sup>8</sup>

HDC jest funkcją działającą przy małej prędkości, umożliwiającą bardziej zaawansowane hamowanie silnikiem. Funkcja umożliwia zwiększenie lub zmniejszenie prędkości samochodu na wzniesieniach o dużym nachyleniu tylko przy użyciu pedału przyspieszenia, bez używania hamulców zasadniczych.

### Ogólne informacje o funkcji HDC

Podczas zjazdu ze wzniesienia, po zwolnieniu nacisku na pedał przyspieszenia pojawia się siła hamująca samochód, wynikająca z oporu, jaki stawiają poruszające się elementy silnika. Jest to tak zwane hamowanie silnikiem. Jednak im bardziej stroma droga i im większe obciążenie samochodu, tym szybciej porusza się samochód pomimo hamowania silnikiem – funkcja HDC kompensuje to poprzez automatyczne uruchamianie hamulców.

Funkcja HDC umożliwia zwiększenie lub zmniejszenie prędkości na stromych zjazdach tylko przy użyciu pedału przyspieszenia. Czułość pedału przyspieszenia zmienia się i staje się on bardziej precyzyjny, ponieważ jego działanie zostaje ograniczone do regulacji prędkości obrotowej silnika w niepełnym zakresie. Układ hamulcowy jest uruchamiany, utrzymując prędkość samochodu na

<sup>6</sup> V40 CROSS COUNTRY

<sup>7</sup> Ilustracja ma charakter schematyczny – szczegóły mogą być inne w zależności od rynku i modelu samochodu.

<sup>8</sup> Funkcja HDC dostępna jest jedynie w modelu V40 CROSS COUNTRY AWD.

stałym, niskim poziomie, co pozwala kierowcy skupić się tylko na kierowaniu pojazdem.

Funkcja ta jest szczególnie użyteczna przy zjeździe po silnie nachylonej pochyłości o nierównym lub miejscami śliskiej nawierzchni, np. na pochylni podczas wodowania łodzi z przyczepy.

### **⚠ OSTRZEŻENIE**

Układ HDC nie działa we wszystkich sytuacjach i został zaprojektowany jedynie jako dodatkowa funkcja pomocnicza.

Ostateczną odpowiedzialność za bezpieczne prowadzenie samochodu ponosi zawsze kierowca.

### **Funkcjonowanie**



Włączanie/wyłączanie funkcji HDC.

Do włączania i wyłączenia funkcji HDC służy jeden z przełączników na konsoli środkowej. Gdy

funkcja jest włączona, świeci się lampka w przełączniku.

**⚠** Gdy funkcja HDC działa normalnie, zapala się lampka w zespole wskaźników i pojawia się komunikat tekstowy **Kontrola zjazdu z góry włączona**.

W przypadku manualnej skrzyni biegów funkcja działa tylko na biegu pierwszym i wstęcnym.

W przypadku automatycznej skrzyni biegów trzeba wybrać bieg **1** w trybie ręcznej zmiany biegów (+S-) lub położenie **R**. Sygnalizuje to symbol **1** lub **R** w zespole wskaźników, patrz Automatyka skrzynia biegów Geartronic\* (Str. 291).

### **i UWAGA**

Funkcji wspomaganie kontroli prędkości na zjazdach (HDC) nie można włączyć, gdy automatyczna skrzynia biegów jest w położeniu **D**.

### **Działanie**

Funkcja wspomaganie kontroli prędkości na zjazdach w sposób automatyczny ogranicza prędkość stacjana się samochodu do 10 km/h (6 mph) na biegu do przodu i 7 km/h (4 mph) na biegu wstęcnym. Jednak za pomocą pedału przyspieszenia można ustawić dowolną prędkość z dopuszczalnego dla danego biegu zakresu wartości. Po zwolnieniu pedału przyspieszenia samochód zostaje niezwłocznie wyhamowany do prędkości odpowiednio 10 lub 7 km/h (6 lub 4 mph),

bez względu na nachylenie stoku i bez konieczności naciskania pedału hamulca.

W trakcie działania funkcji świecą się światła hamowania. Kierowca ma możliwość wyhamowania lub zatrzymania samochodu w dowolnym momencie, naciskając pedał hamulca zasadniczego.

Funkcja HDC zostaje wyłączona:

- za pomocą przycisku do włączania/wyłączania w konsoli środkowej
- jeśli w manualnej skrzyni biegów zostanie wybrany inny bieg niż **1** lub **R**
- jeśli w automatycznej skrzyni biegów zostanie wybrany inny bieg niż **1** w trybie ręcznej zmiany biegów lub położenie **R**.

Funkcję tę można wyłączyć w dowolnym momencie. Jeśli funkcja zostanie wyłączona podczas jazdy w dół stromej zbozca, siła hamowania będzie się stopniowo zmniejszała.

### **i UWAGA**

Przy włączonej funkcji wspomaganie kontroli prędkości na zjazdach (HDC) kierowca może zauważyć pewne opóźnienie między wciśnięciem pedału przyspieszenia a reakcją silnika.



## ◀ Powiązane informacje

- Napęd na wszystkie koła (AWD)\* (Str. 306)
- Automatyczna skrzynia biegów Geartronic\* (Str. 291)
- Manualna skrzynia biegów (Str. 289)

## Hamulec zasadniczy

Hamulec zasadniczy stanowi część układu hamulcowego.

Układ hamulcowy w tym samochodzie jest dwu-obwodowy. W przypadku uszkodzenia obwodu hamulcowego pedał hamulca zaczyna działać przy głębszym wciśnięciu, a do uzyskania normalnej siły hamowania potrzebny jest silniejszy nacisk na pedał.

Zastosowane w układzie hamulcowym urządzenie wspomagające zmniejsza siłę, jaka potrzebna jest do wciśnięcia pedału hamulca.

### OSTRZEŻENIE

Wspomaganie hamulców działa tylko przy uruchomionym silniku.

Gdy silnik nie pracuje, pedał hamulca zasadniczego wydaje się sztywniejszy i zahamowanie samochodu wymaga większej siły nacisku na pedał.

W samochodach z funkcją Wspomaganie ruszania pod górę (HSA)\* (Str. 295)\* pedał powraca do normalnego położenia wolniej niż zwykle, jeśli samochód jest zaparkowany na zboczu lub na nierównej powierzchni.

Podczas jazdy w terenie górzystym lub gdy samochód jest mocno załadowany, można odciążyć hamulce korzystając z siły hamującej silnika. Przy zjeżdżaniu ze wzniesienia najlepiej korzystać z

tego samego biegu, na którym następowo wjeżdżanie pod górę.

Więcej informacji o jeździe z dużym obciążeniem, Niekorzystne warunki eksploatacji (Str. 421).

## Hamowanie na mokrej nawierzchni

W przypadku jazdy przez dłuższy czas w ulewny deszczu bez hamowania, efekt hamowania przy kolejnym użyciu hamulców może być nieco opóźniony. Sytuacja taka może również wystąpić po opuszczeniu myjni samochodowej. Wówczas konieczne jest mocniejsze wciśnięcie pedału hamulca. Z tego względu należy utrzymywać większy odstęp od znajdujących się z przodu uczestników ruchu drogowego.

Po jeździe na mokrej nawierzchni lub skorzystaniu z myjni samochodowej należy mocno zahamować. Spowoduje to nagrzanie oraz szybsze wyschnięcie tarcz hamulcowych, co zabezpieczy je przed korozją. Podczas hamowania należy uwzględnić panującą sytuację na drodze.

## Hamowanie na nawierzchni solonej

Podczas jazdy po drogach solonych na tarczach i okładzinach hamulcowych może osadzać się warstwa soli. Może to spowodować wydłużenie drogi hamowania. Z tego względu należy utrzymywać szczególnie duży odstęp od poprzedzającego pojazdu. Należy również:

- Zahamować od czasu do czasu, aby usunąć ewentualną warstwę soli. Należy przy tym upewnić się, że hamowanie nie spowoduje

zagrożenia dla innych uczestników ruchu drogowego.

- Delikatnie nacisnąć pedał hamulca po zakończeniu jazdy i przed rozpoczęciem następnej podróży.

### Konserwacja

Aby w pełni korzystać z wysokiej niezawodności i bezpieczeństwa oferowanego przez Volvo, należy przestrzegać terminów programu serwisowego Volvo, przedstawionego w książce „Program obsługi Volvo i rejestr przeglądów”.



Nowe i zamienne okładziny oraz tarcze hamulcowe zapewniają optymalną skuteczność hamowania dopiero po kilkuset kilometrach ich „docierania”. Mniejszą skuteczność hamowania należy kompensować poprzez mocniejsze naciśnięcie pedału hamulca. Firma Volvo zaleca używanie wyłącznie dopuszczonych przez nią okładzin hamulcowych.

### ! WAŻNE



Zużycie elementów układu hamulcowego trzeba sprawdzać regularnie.

Należy skontaktować się ze stacją obsługi, by uzyskać informacje na temat wymaganej procedury lub zlecić jej przeprowadzenie kontroli – zaleca się kontakt z autoryzowaną stacją obsługi Volvo.

### Symbole w zespole wskaźników

Symbol	Znaczenie
	Świeci się – sprawdzić poziom płynu hamulcowego. Jeżeli jest zbyt niski, dolać płynu hamulcowego i ustalić przyczynę ubytku.
	Świeci ciągle przez 2 sekundy przy uruchamianiu silnika - automatyczna kontrola działania.

### ! OSTRZEŻENIE

Jeżeli symbole  i  świecą się jednocześnie, może to oznaczać usterkę układu hamulcowego.

Jeśli w takiej sytuacji poziom płynu hamulcowego w zbiorniku wyrównawczym jest prawidłowy, należy pojechać z zachowaniem ostrożności do najbliższej stacji obsługi i zlecić sprawdzenie układu hamulcowego – zaleca się kontakt z autoryzowaną stacją obsługi Volvo.

Jeśli poziom płynu hamulcowego znajduje się poniżej oznaczenia **MIN** na zbiorniku wyrównawczym, nie wolno kontynuować jazdy, dopóki płyn hamulcowy nie zostanie uzupełniony.

Przyczyna utraty płynu hamulcowego musi zostać zbadana.

### Powiązane informacje

- Hamulec postojowy (Str. 311)
- Sygnalizacja hamowania awaryjnego i automatyczne światła awaryjne (Str. 310)
- Wspomaganie hamowania awaryjnego (Str. 310)
- Układ zapobiegający blokowaniu kół przy hamowaniu (ABS) (Str. 310)

## Układ zapobiegający blokowaniu kół przy hamowaniu (ABS)

Samochód ten jest wyposażony w układ ABS (Anti-lock Braking System), który przeciwdziała zablokowaniu kół w trakcie hamowania.

Pozwala w ten sposób zachować kierowność samochodu przy hamowaniu, umożliwiając na przykład skuteczniejsze manewrowanie w celu ominięcia przeszkody. Działaniu układu może towarzyszyć pulsowanie pedału hamulca, co jest objawem prawidłowym.

Gdy po uruchomieniu silnika kierowca zwolni nacisk na pedał hamulca, wykonywany jest krótki test układu. Dodatkowy automatyczny test układu ABS może zostać przeprowadzony przy niskiej prędkości. W tym czasie może być odczuwalne pulsowanie pedału hamulca.

### Powiązane informacje

- Hamulec zasadniczy (Str. 308)
- Hamulec postojowy (Str. 311)
- Sygnalizacja hamowania awaryjnego i automatyczne światła awaryjne (Str. 310)
- Wspomaganie hamowania awaryjnego (Str. 310)

## Sygnalizacja hamowania awaryjnego i automatyczne światła awaryjne

Światła hamowania awaryjnego zostają włączone, aby ostrzec kierowców pojazdów jadących z tyłu o nagłym hamowaniu. Funkcja ta polega na tym, że światła hamowania błyskają zamiast świecić ciągłym światłem jak w przypadku zwykłego hamowania.

Światła hamowania awaryjnego zostają włączone przy prędkościach powyżej 50 km/h (31 mph), gdy układ ABS jest aktywny i/lub podczas ostrego hamowania. Po wyhamowaniu samochodu do prędkości poniżej 10 km/h (6 mph) światło hamowania przestaje migać i powraca do świecenia światłem ciągłym – jednocześnie włączone zostają światła awaryjne (Str. 103), które migają do czasu, aż kierowca przyspieszy samochód do co najmniej 20 km/h (12 mph) lub zostaną wyłączone odpowiednim przyciskiem.

### Powiązane informacje

- Hamulec zasadniczy (Str. 308)
- Hamulec postojowy (Str. 311)
- Wspomaganie hamowania awaryjnego (Str. 310)
- Układ zapobiegający blokowaniu kół przy hamowaniu (ABS) (Str. 310)

## Wspomaganie hamowania awaryjnego

Funkcja EBA (Emergency Brake Assist) pozwala zwiększyć siłę hamowania, przyczyniając się tym samym do skrócenia drogi hamowania.

Funkcja EBA wyczuwa styl hamowania kierowcy i w razie potrzeby zwiększa siłę hamowania. Siła hamowania może zostać zwiększona do poziomu, który powoduje zadziałanie układu ABS. Zwolnienie pedału powoduje przerwanie działania tej funkcji.

### UWAGA

Po włączeniu funkcji EBA pedał hamulca obniża się nieco bardziej niż zwykle – wcisnąć (przytrzymać) pedał hamulca tak długo, jak to konieczne. Zwolnienie pedału hamulca powoduje całkowite przerwanie hamowania.

### Powiązane informacje

- Hamulec zasadniczy (Str. 308)
- Hamulec postojowy (Str. 311)
- Sygnalizacja hamowania awaryjnego i automatyczne światła awaryjne (Str. 310)
- Układ zapobiegający blokowaniu kół przy hamowaniu (ABS) (Str. 310)



## Hamulec postojowy

Hamulec postojowy uniemożliwia niezamierzone wprawienie w ruch zatrzymanego samochodu poprzez mechaniczne zablokowanie dwóch kół.

### OSTRZEŻENIE

Parkując na pochyłości terenu, należy zawsze włączać hamulec postojowy – pozostawienie samochodu na biegu lub wybranie położenia **P** automatycznej skrzyni biegów nie wystarczy w każdej sytuacji do utrzymania go w miejscu.



Symbol ostrzegawczy w zespole wskaźników.

### Włączenie hamulca postojowego

1. Mocno nacisnąć pedał hamulca zasadniczego.

2. Mocno pociągnąć za dźwignię.
  - >  Symbol ostrzegawczy w zespole wskaźników zapala się. Symbol ostrzegawczy zapala się niezależnie od tego, czy hamulec postojowy zostanie zaciągnięty lekko czy mocno.
3. Zwolnić pedał hamulca zasadniczego i upewnić się, czy samochód jest skutecznie unieruchomiony.
4. Jeżeli pojazd przemieści się, dźwignię hamulca postojowego trzeba pociągnąć jeszcze trochę mocniej.

Za każdym razem po zaparkowaniu samochodu należy dźwignię skrzyni biegów pozostawić w położeniu biegu 1 (skrzynia manualna) lub **P** (skrzynia automatyczna).

### Parkowanie na pochyłości

Jeżeli samochód jest zaparkowany przodem w kierunku szczytu wzniesienia:

- Skręcić koła w kierunku **od** krawężnika.

Jeżeli samochód jest zaparkowany przodem w kierunku podnóża wzniesienia:

- Skręcić koła w kierunku **do** krawężnika.

### Wyłączenie hamulca postojowego

1. Mocno nacisnąć pedał hamulca zasadniczego.

2. Podciągnąć dźwignię lekko do góry, wcisnąć przycisk zwalnający, opuścić dźwignię i zwolnić przycisk.
  - > Symbol ostrzegawczy w zespole wskaźników gaśnie.

Jeśli kierowca zapomni zwolnić hamulec postojowy, to oprócz świecącej się lampki ostrzegawczej rozlegnie się przerywany sygnał dźwiękowy, a w zespole wskaźników pojawi się komunikat ostrzegawczy, gdy prędkość samochodu przekroczy 10 km/h (6 mph).

### Powiązane informacje

- Hamulec zasadniczy (Str. 308)

## Jazda przez wodę

Pokonywanie przeszkód wodnych oznacza jazdę samochodem przez wysoką wodę na drodze pokrytej wodą. Pokonując przeszkody wodne należy zachować szczególną ostrożność.

Samochód może pokonywać przeszkody wodne o głębokości maksymalnie 30 cm z prędkością nie większą od spacerowej. Szczególną ostrożność należy zachować podczas przejeżdżania przez wodę płynącą.

Przejeżdżając przez wodę, utrzymywać niską prędkość i nie zatrzymywać samochodu. Po wyjechaniu z wody należy lekko nacisnąć pedał hamulca i upewnić się, czy hamulce funkcjonują całkowicie prawidłowo. Woda i błoto mogą dostać się na powierzchnie cierne hamulców i opóźnić reakcję na wciśnięcie pedału hamulca.

- Po przejechaniu przez wodę i błoto należy w razie potrzeby oczyścić styki nagrzewnicy elektrycznej i łącza przyczepty.
- Nie wolno dopuszczać, aby samochód przez dłuższy czas stał w wodzie sięgającej powyżej progów nadwozia. Może to doprowadzić do usterek instalacji elektrycznej.

### ! WAŻNE

W przypadku dostania się wody do filtra powietrza może dojść do uszkodzenia silnika.

Przejazd przez wodę głębszą niż 30 cm może spowodować zalanie skrzyni biegów. Doprowadzi to do zmniejszenia zdolności smarowej olejów i skrócenia żywotności smarowanych układów.

Gwarancja nie obejmuje uszkodzenia jakiegokolwiek podzespołu, silnika, skrzyni biegów, turbosprężarki, mechanizmu różnicowego lub jego części wewnętrznych w wyniku zalania, blokady hydrostatycznej lub braku oleju.

W przypadku zgaśnięcia silnika w wodzie nie podejmować próby jego ponownego uruchomienia, lecz wyciągnąć samochód z wody i odholować do stacji obsługi – zaleca się kontakt z autoryzowaną stacją obsługi Volvo. Niebezpieczeństwo awarii silnika.

### Powiązane informacje

- Holowanie unieruchomionego samochodu (Str. 337)
- Awaryjne holowanie samochodu (Str. 334)

## Przegrzanie silnika

W pewnych warunkach jazdy, np. w trudnym terenie górzystym lub przy wysokich temperaturach otoczenia, istnieje ryzyko przegrzania silnika i układu napędowego – w szczególności podczas jazdy z ciężkim ładunkiem.

Informacje dotyczące przegrzania silnika podczas jazdy z przyczepą, patrz Jazda z przyczepą (Str. 326).

- Przy bardzo wysokich temperaturach otoczenia zdemontować ewentualne dodatkowe światła przesłaniające wlot powietrza do chłodnicy.
- Jeżeli temperatura w układzie chłodzenia silnika jest zbyt wysoka, zostaje podświetlony symbol ostrzegawczy i na wyświetlaczu informacyjnym w zespole wskaźników pojawia się komunikat **Wysoka temperatura silnika Zatrzymaj pojazd** – należy zatrzymać samochód w bezpiecznym miejscu i pozostawić silnik przez kilka minut na biegu jałowym, aby ostygł.
- Jeżeli zostanie wyświetlony komunikat **Wysoka temperatura silnika Wyłącz silnik** lub **Niski poziom płynu chłodzącego silnika Zatrzymaj pojazd**, po zatrzymaniu samochodu wyłączyć silnik.
- W razie przegrzania skrzyni biegów włącza się wewnętrzna funkcja zabezpieczająca, która jest sygnalizowana w zespole wskaźników za pomocą symbolu ostrzegawczego i

komunikatu **Skrzynia biegów gorąca Zmniejsz prędkość** lub **Skrzynia biegów gorąca Zatrzymaj pojazd Poczekaj, aż ostygnie** – należy postąpić zgodnie z podanymi zaleceniami, zmniejszyć prędkość i zatrzymać samochód w bezpiecznym miejscu i pozostawić silnik przez kilka minut na biegu jałowym, aby skrzynia biegów ostygła.

- W razie przegrzania silnika może nastąpić chwilowe samoczynne wyłączenie klimatyzacji.
- Zatrzymując się po jeździe z dużym obciążeniem silnika, odczekać przed wyłączeniem silnika.

### UWAGA

Praca wentylatora chłodzącego silnika przed pewien czas po wyłączeniu silnika jest zjawiskiem normalnym.

### Powiązane informacje

- Mechaniczna skrzynia biegów (Str. 327)
- Jazda z przyczepą – automatyczna skrzynia biegów (Str. 328)

## Jazda z otwartymi drzwiami bagażnika

W czasie jazdy z otwartymi drzwiami bagażnika może dojść do zassania toksycznych gazów spalinowych do wnętrza samochodu przez przedział bagażowy.

### OSTRZEŻENIE

Nie wolno jeździć z otwartymi drzwiami bagażnika! Toksyczne gazy spalinowe mogłyby zostać zassane do wnętrza samochodu przez przedział bagażowy.

### Powiązane informacje

- Przewożenie bagażu (Str. 154)

## Przeciążenie akumulatora

Urządzenia elektryczne w samochodzie w różnym stopniu obciążają akumulator. Po zatrzymaniu pracy silnika nie jest zalecane pozostawianie kluczyka w pozycji **II**. Zamiast tego przestawić kluczyk w położenie **I**, w którym zużycie energii jest mniejsze. Funkcje na różnych poziomach (Str. 83).

Dobrze jest zdawać sobie sprawę z tego, że również inne urządzenia pobierają energię elektryczną. Gdy silnik nie pracuje, nie należy korzystać z urządzeń elektrycznych o dużym poborze prądu. Przykładem takich urządzeń są:

- dmuchawa w układzie wentylacji
- reflektory
- wycieraczki szyby przedniej
- radioodtworacz (przy dużej głośności).

Gdy napięcie akumulatora jest niskie, na wyświetlaczu informacyjnym pojawia się komunikat

### **Słabe ładowanie akumulatora Tryb**

**oszczędzania mocy.** Równocześnie, w celu zmniejszenia obciążenia akumulatora, następuje samoczynne ograniczenie poboru prądu przez niektóre odbiorniki energii elektrycznej lub ich wyłączenie, np. zredukowanie prędkości dmuchawy i/lub wyłączenie radioodtworacza.

- ◀ – W takim przypadku należy naładować akumulator, uruchamiając silnik na co najmniej 15 minut – ładowanie akumulatora przebiega szybciej podczas jazdy niż podczas pracy silnika na biegu jałowym na postoju.

### Powiązane informacje

- Akumulator rozruchowy – informacje ogólne (Str. 388)

### Przygotowanie do dłuższej podróży

Przed wyjazdem samochodem na urlop lub przed inną długą podróżą należy przeprowadzić dodatkową kontrolę funkcji i wyposażenia pojazdu.

- Sprawdzić, czy silnik pracuje normalnie i zużycie paliwa (Str. 430) jest na zwykłym poziomie.
- Sprawdzić, czy nie ma wycieków (paliwa, oleju lub innych płynów).
- Sprawdzić wszystkie żarówki – wyregulować kąt nachylenia reflektorów, jeśli samochód jest obciążony dużym ładunkiem.
- Sprawdzić głębokość bieżnika i ciśnienie powietrza w oponach. Założyć opony zimowe w przypadku wyjazdu w rejon, gdzie na drogach istnieje ryzyko zaśnieżonej lub oblodzonej nawierzchni, i zabrać ze sobą łańcuchy śniegowe<sup>9</sup>.
- Upewnić się, że akumulator rozruchowy jest w pełni naładowany.
- Sprawdzić, czy pióra wycieraczek są w dobrym stanie.
- W niektórych krajach przepisy wymagają, aby samochód był wyposażony w trójkąt ostrzegawczy (Str. 352).

Dobrze jest także sprawdzić, czy dane mapy w systemie nawigacyjnym\* są aktualne oraz zapo-

znać się z przepisami dotyczącymi załadunku i przewozu samochodu promem lub pociągiem, jeśli jest to planowane.

### Powiązane informacje

- Sprawdzanie poziomu i uzupełnianie oleju silnikowego (Str. 372)
- Koło zapasowe\* (Str. 346)
- Wymiana żarówek – informacje ogólne (Str. 376)

<sup>9</sup> Należy stosować oryginalne łańcuchy śniegowe Volvo.

## Jazda w warunkach zimowych

Jest ważne, aby przed sezonem zimowym przeprowadzić pewne czynności kontrolne w celu zapewnienia bezpiecznej eksploatacji samochodu.

Szczególnie w sezonie zimowym należy dbać o następujące elementy:

- Płyn chłodzący (Str. 424) silnika powinien zawierać 50% glikolu. Taka proporcja zapewnia ochronę przed zamarzaniem do około -35°C. Nie wolno mieszać różnych rodzajów płynów niskokrzepnących, aby uniknąć zagrożenia dla zdrowia.
- W zbiorniku paliwa powinien pozostać zawsze większy zapas paliwa, co ograniczy kondensację wilgoci.
- Istotnym parametrem oleju silnikowego jest jego lepkość. Olej o niższej lepkości (rzadszy) ułatwia rozruch silnika w niskich temperaturach oraz obniża zużycie paliwa, gdy silnik jest rozgrzany. Informacje na temat doboru oleju, patrz Niekorzystne warunki eksploatacji (Str. 421).

### ! WAŻNE

Oleju o niskiej lepkości nie wolno stosować do intensywnej jazdy i przy wysokiej temperaturze zewnętrznej.

- Należy kontrolować stan akumulatora rozruchowego i stopień jego naładowania. Warunki zimowe stawiają wysokie wymagania akumulatorowi rozruchowemu, a niska temperatura powoduje obniżenie jego pojemności.
- Należy stosować niskokrzepnący roztwór płynu do spryskiwaczy (Str. 387), aby nie dochodziło do jego zamarzania w zbiorniku.

## Śliska nawierzchnia drogi

W celu uzyskania maksymalnej przyczepności do nawierzchni, Volvo zaleca założenie na wszystkie koła opon zimowych.

### i UWAGA

W niektórych krajach używanie opon zimowych jest obowiązkowe. Opony kolcowe nie są dopuszczone do użytku we wszystkich krajach.

Należy ćwiczyć jazdę po śliskich nawierzchniach w kontrolowanych warunkach, aby poznać zachowanie samochodu.

## Powiązane informacje

- Opony zimowe (Str. 346)

## Otwieranie i zamykanie klapyk wlewu paliwa

Klapkę wlewu paliwa należy otwierać i zamykać w następujący sposób:

### Otwieranie i zamykanie klapyki wlewu paliwa

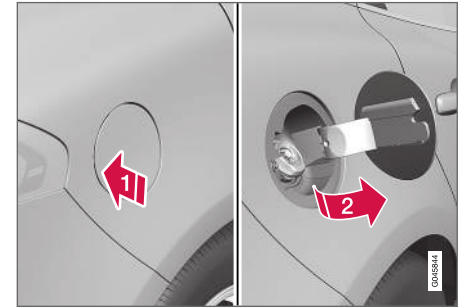

1 Otworzyć klapkę wlewu paliwa, naciskając lekko jej tylną część.

2 Wyciągnąć klapkę.

Zamknąć klapkę po zakończeniu tankowania.

Blokowanie/odblokowanie klapyki wlewu paliwa, patrz Klapka wlewu paliwa (Str. 184). Logika zamka klapyki wlewu paliwa działa zgodnie z funkcjami blokowania i odblokowania systemu bezkluczykowego i centralnego zamka.

### Powiązane informacje

- Wlewanie paliwa (Str. 316)

## Klapka wlewu paliwa – otwieranie ręczne

Klapkę wlewu paliwa można otworzyć ręcznie, gdy nie jest możliwe jej otwarcie od zewnątrz.

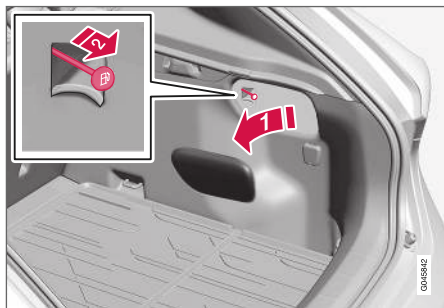

- 1) Otworzyć/wyjąć drzwiczki w komorze bagażnika (po tej samej stronie, po której znajduje się wlew paliwa).
- 2) Ostrożnie pociągnąć linkę prosto do tyłu. Klapkę można teraz otworzyć od zewnątrz.

### ! WAŻNE

Pociągnąć lekko za linkę – do otwarcia zamka pokrywy wymagana jest minimalna siła.

### Powiązane informacje

- Klapka wlewu paliwa (Str. 184)
- Wlewianie paliwa (Str. 316)

## Wlewianie paliwa

Zbiornik paliwa jest wyposażony we wlew bez korka. Należy w tym celu:

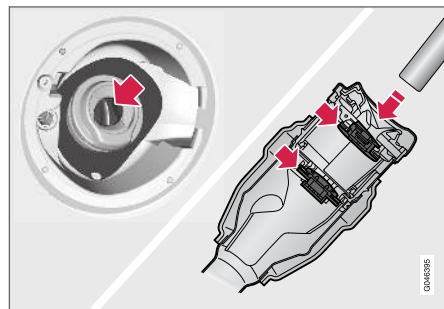

1. Otworzyć klapkę wlewu paliwa.

2. Wybrać paliwo dopuszczone do stosowania w samochodzie zgodnie z identyfikatorem<sup>10</sup> znajdującym się po wewnętrznej stronie klapki wlewu paliwa.

Informacje na temat dopuszczonych paliw można znaleźć w sekcjach dotyczących benzyny (Str. 318) i oleju napędowego (Str. 319).

3. Włożyć końcówkę pompy paliwa do otworu wlewu. Zwrócić uwagę na **prawidłowe** włożenie końcówki do sztywnego przewodu wlewu paliwa. Przewód wlewu jest wyposażony w dwie odchylające się klapki. Przed rozpoczęciem tankowania końcówkę pompy trzeba wsunąć poza obie klapki.
4. Nie należy przepelniać zbiornika. Przerwać tankowanie po pierwszym samoczynnym odcięciu przez dozownik dootywu paliwa.

### i UWAGA

Jeśli w zbiorniku znajduje się zbyt dużo paliwa, jego nadmiar wypłynie przy bardzo wysokiej temperaturze otoczenia.

### i UWAGA

Unikać rozlewania. W tym celu odczekać ok. 5-8 sekund po zakończeniu tankowania, a następnie ostrożnie wyjąć końcówkę pompy.

## Powiązane informacje

- Nalewanie paliwa - z kanistra (Str. 321)
- Otwieranie i zamykanie klapki wlewu paliwa (Str. 315)

## Uwagi ogólne

Nie wolno stosować paliwa o jakości niższej niż zalecana przez Volvo, ponieważ grozi to obniżeniem osiągnięć silnika i zwiększonym zużyciem paliwa.

### OSTRZEŻENIE

Należy zawsze unikać wdychania oparów paliwa i chronić oczy przed rozpryskami paliwa.

W razie dostania się paliwa do oczu należy zdjąć ewentualnie noszone szkła kontaktowe i płukać oczy dużą ilością wody przez co najmniej 15 minut, a następnie skontaktować się z lekarzem w celu uzyskania pomocy.

Nigdy nie połykać paliwa. Paliwa, takie jak benzyna i olej napędowy, są bardzo toksyczne i w razie połknięcia mogą spowodować trwałe uszkodzenia narządów lub śmierć. W razie połknięcia paliwa natychmiast skontaktować się z lekarzem w celu uzyskania pomocy.

### OSTRZEŻENIE

Paliwo rozlane na ziemię może się zapalić.

Przed rozpoczęciem tankowania należy wyłączyć nagrzewnicę spaliniową.

Nie wolno mieć przy sobie włączonego telefonu komórkowego podczas tankowania. Sygnał dzwoniącego telefonu może spowodować powstanie iskry i zapłon oparów paliwa, a w rezultacie doprowadzić do pożaru i obrażeń ciała.

### WAŻNE

Stosowanie mieszanek różnych rodzajów paliwa lub paliw niezalecanych spowoduje unieważnienie gwarancji udzielonej przez Volvo oraz wszelkich dodatkowych umów serwisowych; dotyczy to wszystkich silników.

### UWAGA

Ekstremalne warunki atmosferyczne, holowanie przyczepy lub jazda na dużej wysokości nad poziomem morza w połączeniu z klasą paliwa mogą mieć wpływ na osiągi samochodu.

## Powiązane informacje

- Zasady ekonomicznej jazdy (Str. 325)

<sup>10</sup> Identyfikator zgodny z normą CEN EN16942 jest umieszczony po wewnętrznej stronie klapki wlewu paliwa i będzie umieszczony na odpowiednich pompach paliwa i ich końcówkach do tankowania na stacjach paliw w całej Europie najpóźniej do końca 2018 roku.

## Benzyna

Benzyna to rodzaj paliwa przeznaczony do samochodów z silnikiem benzynowym.

Należy stosować benzynę wyłącznie dobrze znanych producentów. Nie wolno używać paliwa wątpliwej jakości. Benzyna musi spełniać wymogi normy EN 228.

### Identyfikator benzyny

Identyfikator zgodny z normą CEN EN16942 jest umieszczony po wewnętrznej stronie klapki wlewu paliwa i będzie umieszczony na odpowiednich pompach paliwa i ich końcówkach do tankowania na stacjach paliw w całej Europie najpóźniej do końca 2018 roku.

Są to identyfikatory odnoszące się do aktualnych standardowych paliw w Europie. W samochodach z silnikiem benzynowym można stosować benzynę o następujących identyfikatorach:

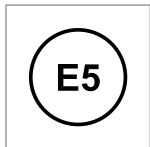

E5 to benzyna zawierająca maksymalnie 2,7% tlenu i maksymalnie 5% objętościowo etanolu.

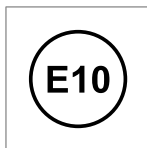

E10 to benzyna zawierająca maksymalnie 3,7% tlenu i maksymalnie 10% objętościowo etanolu.

### ! WAŻNE

- Dozwolone jest stosowanie paliwa zawierającego maksymalnie 10% objętościowych etanolu.
- Dozwolone jest stosowanie benzyny zgodnej z normą EN 228 E10 (maksymalnie 10% objętościowych etanolu).
- Wskaźnik zawartości etanolu powyżej E10 (maksymalnie 10% objętościowych etanolu) nie jest dozwolony, np. paliwo E85 nie jest dozwolone.

### Liczba oktanowa

- Do normalnej jazdy można stosować benzynę o liczbie oktanowej RON 95.
- W celu maksymalnego wykorzystania możliwości silnika i uzyskania najmniejszego zużycia paliwa zalecana jest benzyna o liczbie oktanowej RON 98.

W przypadku temperatur otoczenia przekraczających +38 °C zalecane jest stosowanie paliwa o jak najwyższej liczbie oktanowej, co pozwoli utrzy-

ać optymalny poziom osiągów silnika i zużycia paliwa.

### ! WAŻNE

- Stosować tylko benzynę bezołowiową, aby nie doprowadzić do uszkodzenia katalizatora.
- Nie wolno stosować paliwa zawierającego dodatki metaliczne.
- Nie stosować żadnych dodatków, które nie są zalecane przez Volvo.

### Powiązane informacje

- Zasady ekonomicznej jazdy (Str. 325)
- Uwagi ogólne (Str. 317)
- Wlewanie paliwa (Str. 316)



## olej napędowy

olej napędowy to rodzaj paliwa przeznaczony do samochodów z silnikiem wysokoprężnym.

Należy stosować olej napędowy wyłącznie dobrze znanych producentów. Nie wolno używać paliwa wątpliwej jakości. olej napędowy musi spełniać wymogi normy EN 590 lub SS 155435. Silniki wysokoprężne są wrażliwe na zanieczyszczenia w paliwie, takie jak wysoka zawartość siarki i metali.

### Identyfikator

Identyfikator zgodny z normą CEN EN 16942 jest umieszczony po wewnętrznej stronie klapki wlewu paliwa i będzie umieszczony na odpowiednich pompach paliwa i ich końcówkach do tankowania na stacjach paliw w całej Europie najpóźniej do końca 2018 roku.

Jest to identyfikator odnoszący się do aktualnego standardowego paliwa w Europie. W samochodach z silnikiem wysokoprężnym można stosować olej napędowy o następujących identyfikatorach:

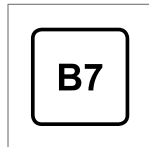

B7 to **olej napędowy** zawierający maksymalnie 7% objętościowo estrów metylowych kwasów tłuszczowych (FAME).

W niskich temperaturach (poniżej 0 °C) z oleju napędowego mogą wytrącać się parafiny, utrudniając rozruch silnika. Dostępne w sprzedaży rodzaje paliwa muszą być dostosowane do pory roku i strefy klimatycznej, ale w przypadku ekstremalnych warunków pogodowych, starego paliwa lub przemieszczania się między strefami klimatycznymi może dojść do wytrącania się parafiny.

Wskazane jest, aby w zbiorniku pozostawał zawsze większy zapas paliwa, co ograniczy kondensację wilgoci. Okolice wlewu paliwa powinny być zawsze czyste. Należy unikać zaplamienia paliwem powierzchni lakierowanych. Wszelkie ślady paliwa zmyć wodą z detergentem.

### WAŻNE

olej napędowy musi:

- spełniać wymagania norm EN 590 i/lub SS 155435
- mieć zawartość siarki nieprzekraczającą 10 mg/kg
- zawierać nie więcej niż 7% objętościowych paliwa FAME<sup>11</sup> (B7).

### WAŻNE

Rodzaje olei paliwowych, których nie wolno stosować:

- Oleje ze specjalnymi dodatkami
- olej do silników okrętowych
- olej opałowy
- Paliwo FAME<sup>12</sup> i oleje pochodzenia roślinnego.

Paliwa te nie spełniają wymagań zawartych w zaleceniach firmy Volvo i powodują zwiększone zużycie i uszkodzenia silnika, które nie są objęte gwarancją udzielaną przez Volvo.

### Całkowite wyczerpanie paliwa

Po zatrzymaniu silnika na skutek całkowitego wyczerpania paliwa układ paliwowy wymaga nieco czasu na sprawdzenie. Przed uruchomieniem silnika po napełnieniu zbiornika paliwa olejem napędowym, postępować w poniższy sposób:

1. Włożyć kluczyk zdalnego sterowania do wyłącznika zapłonu i wcisnąć go do końca (Położenia kluczyka (Str. 82)).
2. Naciśnąć przycisk **START bez** wciśnięcia pedału hamulca lub sprzęgła.

<sup>11</sup> Fatty Acid Methyl Ester – estry metylowe kwasów tłuszczowych

<sup>12</sup> Dozwolony jest olej napędowy zawierający maksymalnie 7% objętościowych paliwa FAME (B7).

- 3. Odczekać ok. jedną minutę.
- 4. Aby uruchomić silnik: Wcisnąć pedał hamulca i/lub sprzęgła, a następnie nacisnąć ponownie przycisk **START**.

### **i UWAGA**

Przed uzupełnieniem paliwa w przypadku jego wyczerpania:

- Zatrzymać samochód na możliwie jak najbardziej płaskiej/poziomej powierzchni – jeśli samochód będzie przechylony, istnieje niebezpieczeństwo powstania korków powietrznych w układzie zasilania paliwem.

### **Częstotliwość wymiany filtra paliwa**

Dla uzyskania optymalnych osiągnięć ważne jest przestrzeganie zalecanej częstotliwości wymiany filtra paliwa oraz używanie oryginalnych części zaprojektowanych specjalnie do tego celu.

### **Powiązane informacje**

- Filtr cząstek stałych (filtr DPF) (Str. 321)
- Redukcja emisji za pomocą płynu AdBlue® (Str. 322)
- Uwagi ogólne (Str. 317)
- Zasady ekonomicznej jazdy (Str. 325)

### **Katalizator w układzie wydechowym**

Reaktor katalityczny jest dodatkowym urządzeniem w układzie wydechowym, przeznaczonym do oczyszczania spalin. Jest on umieszczony blisko silnika, aby w możliwie najkrótszym czasie osiągał temperaturę roboczą.

Głównym elementem reaktora katalitycznego jest wkład z materiału ceramicznego (lub metalu) z wewnętrznymi kanalikami. Ścianki kanałków powleczone są cienką warstwą platyny, rodu i paladu. Metale te pełnią funkcję katalizatora – przyspieszają pewne reakcje chemiczne, same w nich nie uczestnicząc.

### **Czujnik zawartości tlenu (sonda lambda) typu Lambda-sond™**

Jest to element układu sterującego ograniczającego toksyczność spalin i przyczyniającego się do zmniejszenia zużycia paliwa. Więcej informacji, Zużycie paliwa i emisja CO<sub>2</sub> (Str. 430).

Czujnik tlenu kontroluje zawartość tlenu w spalinach wydalanych z silnika. Wynik pomiaru przesyłany jest do elektronicznego modułu sterującego, który na bieżąco reguluje pracę wtryskiwaczy. Skład mieszanki paliwowo-powietrznej jest tak dobierany, aby uzyskać optymalne warunki spalania. A równocześnie w wyniku reakcji katalitycznej skutecznie ograniczyć zawartość w spalinach trzech podstawowych składników toksycznych (węglowodorów, tlenku węgla i tlenków azotu).

### **Powiązane informacje**

- Zasady ekonomicznej jazdy (Str. 325)
- Benzyna (Str. 318)
- Olej napędowy (Str. 319)

## Nalewanie paliwa - z kanistra

Przy nalewaniu paliwa (Str. 316) z kanistra użyć lejka znajdującego się pod podłogą w przedziale bagażowym.

### ! WAŻNE

Przepisy prawa dotyczące przechowywania kanistrów z zapasem paliwa w samochodach różnią się w poszczególnych krajach. Należy sprawdzić obowiązujące przepisy.

Zwrócić uwagę na **prawidłowe** włożenie lejka do sztywnego przewodu wlewu paliwa. Przewód wlewu jest wyposażony w dwie odchylające się klapki. Przed rozpoczęciem wlewania paliwa lejek trzeba wsunąć poza obie klapki.

### Powiązane informacje

- Klapka wlewu paliwa (Str. 184)
- Klapka wlewu paliwa – otwieranie ręczne (Str. 316)

## Filtr cząstek stałych (filtr DPF)

W układzie wydechowym silnika wysokoprężnego jest zamontowany filtr cząstek stałych, który dodatkowo oczyszcza spaliny.

Podczas jazdy wychwytuje on zawarte w spalinach cząstki stałe. Filtr ten okresowo ulega samoczynnej „regeneracji”, mającej na celu jego opróżnienie poprzez wypalenie zgromadzonych zanieczyszczeń. Proces ten ma miejsce, gdy silnik osiągnie normalną temperaturę pracy.

Regeneracja filtra odbywa się automatycznie i normalnie trwa 10-20 minut. W przypadku wolniejszej jazdy, czas ten może się wydłużyć. Proces regeneracji może powodować nieco podwyższone zużycie paliwa.

### Regeneracja filtra w warunkach zimowych

W przypadku gdy w warunkach zimowych samochód jest eksploatowany na krótkich trasach, silnik nie osiąga normalnej temperatury pracy.

Oznacza to, że filtr cząstek stałych nie ulega automatycznej regeneracji i pozostaje nieopróżniony.

Gdy filtr zostanie zapełniony w około 80%, w zespoleniu wskaźników pojawi się żółty trójkąt ostrzegawczy, a na wyświetlaczu informacyjnym pojawi się komunikat **Filtr sadzy pełny Patrz instrukcja**.

Doprowadzenie do pełnego rozgrzania silnika podczas jazdy spowoduje samoczynną regenerację filtra. Najlepiej dokonać tego, jadąc autostradą

lub drogą główną. Po osiągnięciu normalnej temperatury pracy silnika samochód powinien jechać jeszcze przez 20 minut.

### i UWAGA

Podczas regeneracji mogą być zauważalne następujące objawy:

- przejściowe niewielkie zmniejszenie mocy silnika
- przejściowe zwiększenie zużycia paliwa
- zapach spalenizny.

Po zakończeniu regeneracji filtra zniknie komunikat ostrzegawczy.

Przy bardzo niskiej temperaturze otoczenia można korzystać z nagrzewnicy postojowej\*, co przyspieszy rozgrzewanie silnika.

### ! WAŻNE

Jeśli filtr całkowicie wypełni się cząstkami stałymi, uruchomienie silnika może być trudne, a filtr nie będzie działać. Istnieje wtedy ryzyko, że filtr będzie wymagać wymiany.

### Powiązane informacje

- Olej napędowy (Str. 319)
- Zasady ekonomicznej jazdy (Str. 325)

## Redukcja emisji za pomocą płynu AdBlue®<sup>13</sup>

AdBlue jest dodatkiem stosowanym w układzie SCR<sup>14</sup> w celu zredukowania emisji szkodliwych substancji z silnika wysokoprężnego.

W układzie SCR płyn AdBlue i tlenki azotu zawarte w spalinach są przekształcane w azot i parę wodną, co w znacznym stopniu zmniejsza emisję szkodliwych tlenków azotu.

### AdBlue

AdBlue to bezbarwny płyn, który zawiera 32,5% mocznika<sup>15</sup> rozpuszczonego w wodzie zdemineralizowanej i jest produkowany zgodnie z normą ISO 22241. Został on opracowany specjalnie z myślą o technologii SCR służącej do oczyszczania spalin z silników wysokoprężnych.

W samochodzie znajduje się oddzielny zbiornik na płyn AdBlue, który jest napełniany przez oddzielny wlew znajdujący się pod podłogą przestrzeni bagażowej. Zużycie zależy od stylu jazdy, temperatury zewnętrznej i temperatury roboczej układu.

### Warunki jazdy z AdBlue

W zbiorniku musi zawsze znajdować się płyn AdBlue odpowiedniej jakości, by można było uruchomić samochód. Układ SCR jest bardzo wrażliwy na zanieczyszczenia.

Układ oczyszczania spalin przez cały czas monitoruje poziom w zbiorniku, jakość i dozowanie AdBlue. W razie nieprawidłowości w zespole wskaźników pojawia się komunikat.

### WAŻNE

Płyn AdBlue jest potrzebny do prawidłowego działania układu SCR i zapewnienia zgodności z przepisami prawa dotyczącymi emisji. Modyfikowanie układu zasilania płynem AdBlue lub manipulowanie nim w sposób powodujący brak dopływu reduktora AdBlue, gdy jest on wymagany przepisami prawa dotyczącymi emisji spalin, jest nielegalne. Wszelkie tego rodzaju zabiegi mogą stanowić wykroczenie podlegające ściganiu.

Nie wolno eksploatować samochodu z pustym zbiornikiem płynu AdBlue, ponieważ nie będzie on wtedy zgodny z przepisami prawa dotyczącymi emisji spalin. Dlatego samochód został wyposażony w układ ostrzegawczy informujący o konieczności uzupełnienia płynu AdBlue w zbiorniku. Gdy poziom płynu AdBlue w zbiorniku znacznie się obniży, pojawiają się ostrzeżenia informujące o konieczności jego uzupełnienia.

### Powiązane informacje

- Obchodzenie się z płynem AdBlue® (Str. 323)
- AdBlue® – sprawdzanie i uzupełnianie (Str. 323)

<sup>13</sup> Zastrzeżony znak towarowy należący do Verband der Automobilindustrie e.V. (VDA).

<sup>14</sup> Selektywna redukcja katalityczna

<sup>15</sup> CO(NH<sub>2</sub>)<sub>2</sub>

## Obchodzenie się z płynem AdBlue®<sup>16</sup>

AdBlue składa się głównie z wody (około 67,5% wody i 32,5% mocznika). Płyn jest niepalny, ale należy obchodzić się z nim ostrożnie, ponieważ może powodować podrażnienie oczu i skóry.

### O tym należy pamiętać

Unikać wdychania oparów oraz kontaktu z oczami i skórą. Podczas kontaktu z płynem najlepiej używać rękawic, które pozwolą zapobiec podrażnieniu wrażliwej skóry.

### OSTRZEŻENIE

Udzielanie pierwszej pomocy:

- W przypadku przedostania się do dróg oddechowych – zapewnić dopływ świeżego powietrza.
- W przypadku kontaktu ze skórą – umyć skórę wodą i mydłem.
- W przypadku kontaktu z oczami – niezwłocznie przepłukać dużą ilością wody.
- W przypadku spożycia – dokładnie wypłukać usta. Nie wywoływać wymiotów.

Zwrócić się o pomoc do lekarza, jeśli dolegliwości utrzymują się albo doszło do spożycia dużej ilości.

### Postępowanie w razie rozlania

Płyn AdBlue rozlany na ziemię, samochód lub powierzchnie lakierowane trzeba splukać obficie wodą. Zapobiegać przedostaniu się płynu do kanalizacji.

### Przechowywanie

AdBlue należy przechowywać w szczelnie zamkniętym oryginalnym opakowaniu w temperaturze powyżej -11 °C (12 °F) i poniżej 30 °C (86 °F). Płynu nie wolno przechowywać w miejscu narażonym na bezpośrednie działanie słońca.

AdBlue zamarza w temperaturze -11 °C (12 °F), ale można go użyć ponownie po rozmrożeniu roztworu.

### Powiązane informacje

- Redukcja emisji za pomocą płynu AdBlue® (Str. 322)
- AdBlue® – sprawdzanie i uzupełnianie (Str. 323)

## AdBlue®<sup>17</sup> – sprawdzanie i uzupełnianie

Regularnie sprawdzać poziom AdBlue i uzupełniać go, gdy pojawia się komunikat o niskim poziomie AdBlue.

Stacja obsługi Volvo może uzupełnić AdBlue podczas serwisowania samochodu, ale w zależności od stylu jazdy może być także konieczne uzupełnienie go między przeglądami. Jeśli dojdzie do całkowitego opróżnienia zbiornika AdBlue, nie będzie można uruchomić samochodu.

### UWAGA

Nigdy nie należy doprowadzać do całkowitego opróżnienia zbiornika płynu AdBlue. Należy z wyprzedzeniem uzupełnić płyn w zbiorniku, nie czekając na jego opróżnienie.

Jeśli zbiornik zostanie całkowicie opróżniony, nie będzie możliwe uruchomienie silnika po jego wyłączeniu — ani w zwykły sposób, ani przy użyciu sprzętu pomocniczego.

Jeśli doszło do całkowitego opróżnienia zbiornika, jedynym sposobem na ponowne uruchomienie silnika jest wlanie AdBlue zalecanej jakości co najmniej w takiej ilości, jaka jest pokazywana na wyświetlaczu kierowcy.

<sup>16</sup> Zastrzeżony znak towarowy należący do Verband der Automobilindustrie e.V. (VDA).

<sup>17</sup> Zastrzeżony znak towarowy należący do Verband der Automobilindustrie e.V. (VDA).

## ◀ Sprawdzenie poziomu AdBlue

1. Otworzyć menu zespołu wskaźników, naciskając **OK** na lewym przełączniku przy kierownicy.

2.



Przewinąć opcje menu za pomocą pokrętła i wybrać AdBlue.

>



Grafika pokazująca poziom AdBlue: Każdy segment symbolizuje ok. 25% pełnego zbiornika. Gdy w zbiorniku

pozostaje mniej niż 25% AdBlue, zostaje wyświetlona ilość płynu w litrach, jaką można wlać.

## Napełnianie



Gdy AdBlue zaczyna się kończyć, w zespole wskaźników zapala się symbol i pojawia się komunikat.

1.

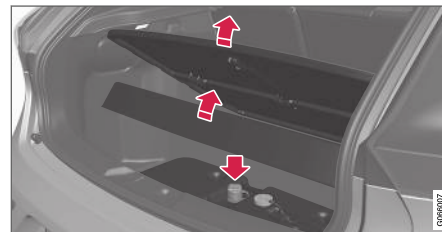

Odchylić podłogę przestrzeni bagażowej i wykładzinę.

Otworzyć niebieską pokrywę wlewu zbiornika AdBlue.

## 2. Włać AdBlue odpowiedniej jakości<sup>18</sup>.

Nie przepelnić zbiornika. Ilość AdBlue, jaką można wlać, jest pokazana na wyświetlaczu.

### **WAŻNE**

Wytrzeć ewentualne pozostałości rozlanego płynu AdBlue.

Uważać, aby płyn AdBlue nie zetknął się z powłoką lakierniczą samochodu. Jeśli do tego dojdzie, słupek obficie wodą, ponieważ płyn ten może spowodować uszkodzenie lakieru.

### Powiązane informacje

- Pojemność zbiornika AdBlue® (Str. 428)
- Obchodzenie się z płynem AdBlue® (Str. 323)
- Redukcja emisji za pomocą płynu AdBlue® (Str. 322)

## Zasady ekonomicznej jazdy

Ekonomiczna i ekologiczna jazda polega na zachowaniu umiaru i przewidywaniu rozwoju sytuacji na drodze oraz dostosowaniu stylu jazdy i prędkości do panujących warunków.

- Należy korzystać z przewodnika ECO Guide\* (Str. 70) w zespole wskaźników, pokazującego efektywność dotychczasowej jazdy pod względem ekonomiki zużycia paliwa.
- Dla uzyskania najniższego zużycia paliwa należy włączyć tryb jazdy ECO<sup>19</sup>.
- Należy korzystać z funkcji wolnego biegu Eco Coast w trybie jazdy ECO - funkcja hamowania silnikiem zostanie wyłączona i samochód będzie się toczył na dłuższych dystansach przy wykorzystaniu własnej energii kinetycznej.
- Podczas jazdy w trybie ręcznej zmiany biegów - jeździć na możliwie najwyższym biegu dobranym odpowiednio do aktualnej sytuacji i warunków drogowych - przy niższej prędkości obrotowej silnik zużywa mniej paliwa. Korzystać ze wskaźnika zmiany biegów (Str. 290)<sup>20</sup>.
- Należy jeździć ze stałą prędkością oraz utrzymać dobrą odległość do innych pojazdów i

obiektów w celu maksymalnego ograniczenia hamowania.

- Duża prędkość skutkuje wzrostem zużycia paliwa - opór powietrza wzrasta wraz z prędkością.
- Chwilowe zużycie paliwa pokazywane przez komputer pokładowy może pomagać w bardziej oszczędnej jeździe.
- Nie należy rozgrzewać silnika do temperatury roboczej na biegu jałowym, lecz raczej możliwie jak najszybciej rozpocząć jazdę z normalnym obciążeniem - zimny silnik zużywa więcej paliwa niż rozgrzany.
- O ile to możliwe, unikać używania samochodu na krótkich dystansach. Silnik nie ma czasu na osiągnięcie normalnej temperatury roboczej, co przyczynia się do zwiększonego zużycia paliwa.
- Jeździć z prawidłowym ciśnieniem powietrza w oponach i sprawdzać je regularnie - dla uzyskania jak najlepszych rezultatów stosować ekonomiczne ciśnienie w oponach (ECO), patrz Dopuszczalne ciśnienia w ogumieniu (Str. 435).
- Wybór opon może mieć wpływ na zużycie paliwa - informacje o odpowiednich oponach można uzyskać u dealera.

<sup>18</sup> ISO 22241

<sup>19</sup> Dotyczy automatycznej skrzyni biegów.

<sup>20</sup> Dotyczy manualnej skrzyni biegów.

- Nie należy przewozić zbędnych rzeczy w samochodzie – im większe obciążenie, tym większe zużycie paliwa.
- Wykorzystywać siłę hamującą silnika do wytracania prędkości, gdy jest to możliwe bez narażania na niebezpieczeństwo innych uczestników ruchu drogowego.
- Bagażnik i pojemnik dachowy powodują zwiększony opór powietrza, prowadząc do wzrostu zużycia energii – dlatego gdy tylko nie są potrzebne, należy je zdemontować.
- Unikać jazdy z otwartymi oknami.

Więcej informacji, patrz Filozofia ochrony środowiska (Str. 23) i Zużycie paliwa i emisja CO<sub>2</sub> (Str. 430).

### OSTRZEŻENIE

Nigdy nie należy wyłączać silnika podczas jazdy, na przykład z góry, ponieważ powoduje to wyłączenie ważnych układów, takich jak wspomaganie kierownicy i hamulców.

### Powiązane informacje

- Tryb jazdy ECO\* (Str. 304)

## Jazda z przyczepą

Podczas jazdy z przyczepą należy pamiętać o kilku ważnych sprawach, które dotyczą między innymi na haka holowniczego, przyczepy oraz sposobu rozmieszczenia na niej ładunku.

Ładowność zależy od masy własnej pojazdu. Suma ciężaru pasażerów oraz wszystkich akcesoriów, np. haka holowniczego, zmniejsza ładowność samochodu o odpowiadający im ciężar. Więcej szczegółowych informacji, patrz Masy i obciążenia (Str. 416).

Jeżeli hak holowniczy jest zamontowany fabrycznie, samochód jest również wyposażony we wszystkie niezbędne do holowania przyczepy urządzenia.

- Należy stosować wyłącznie atestowane haki holownicze.
- W przypadku późniejszego zamontowania haka holowniczego, należy zwrócić się do autoryzowanej stacji obsługi Volvo w celu sprawdzenia, czy samochód został w pełni przystosowany do holowania przyczepy.
- Ładunek w przyczepie należy tak rozmieścić, aby nacisk na hak nie przekraczał podanej w danych technicznych wartości maksymalnej.
- Zwiększyć ciśnienie w oponach do wartości zalecanej dla jazdy w pełni obciążonym samochodem. Informacje na temat ciśnienia w oponach, patrz Dopuszczalne ciśnienia w ogumieniu (Str. 435).

- Podczas holowania przyczepy silnik jest bardziej obciążony niż w zwykłych warunkach.
- Fabrycznie nowym samochodem nie wolno holować ciężkiej przyczepy. Należy odczekać co najmniej do osiągnięcia przebiegu 1000 km.
- Na długich i stromych zjazdach hamulce poddawane są obciążeniom znacznie większym niż normalnie. Należy zredukować bieg i odpowiednio dostosować prędkość jazdy.
- Ze względu na bezpieczeństwo nie należy przekraczać maksymalnej dozwolonej prędkości jazdy z podłączoną przyczepą. Przestrzegać obowiązujących przepisów, które regulują dopuszczalne prędkości i masy.
- W przypadku jazdy z przyczepą w górę stromych wzniesień utrzymywać małą prędkość.
- Unikać wjeżdżania z przyczepą na wzniesienia o nachyleniu przekraczającym 12%.

### Przewód zasilania elektrycznego przyczepy

Jeżeli hak holowniczy samochodu ma gniazdo 13-stykowe, a przyczepa gniazdo 7-stykowe, to do ich połączenia potrzebny będzie adapter. Należy użyć oryginalnego przewodu połączeniowego Volvo z adapterem. Przewód nie może ciągnąć się po ziemi.

\* Opcja/wyposażenie dodatkowe.



### Kierunkowskazy i światła hamowania przycze- py

W przypadku uszkodzenia któregokolwiek z kierunkowskazów przycze-  
py lampka kontrolna kie-  
runkowskazów w zespole wskaźników miga szyb-  
ciej niż normalnie, a na wyświetlaczu informacyj-  
nym pojawia się komunikat **Awaria**  
**kierunkowskazu przycze-  
py**.

W przypadku uszkodzenia któregokolwiek ze  
światel hamowania pojawia się komunikat **Awaria**  
**światła hamowania przycze-  
py**.

### Samoczynne poziomowanie zawieszenia\*

Tylne amortyzatory utrzymują podczas jazdy pra-  
widłową wysokość zawieszenia, niezależnie od  
obciążenia samochodu (do maksymalnej dopusz-  
czalnej wartości). Gdy samochód stoi, tył pojazdu  
obniża się, co jest objawem prawidłowym.

### Dopuszczalne obciążenia przy holowaniu przycze- py

Informacje na temat dopuszczanych przez Volvo  
obciążeń przy holowaniu przycze-  
py, Dopuszczalna  
masa całkowita pojazdu i nacisk na hak holowni-  
czy (Str. 417).

### UWAGA

Podane maksymalne dopuszczalne masy  
przycze-  
py to wartości dozwolone przez Volvo.  
Krajowe przepisy dotyczące pojazdów mogą  
dodatkowo ograniczyć dozwoloną masę i  
prędkość przycze-  
py. Haki holownicze mogą  
posiadać dopuszczenie do holowania przy-  
czep o większej masie niż jest w stanie ucią-  
gnąć samochód.

### OSTRZEŻENIE

Należy przestrzegać podanych zaleceń doty-  
czących masy przycze-  
py. W przeciwnym razie  
samochód z przycze-  
pą może być trudny do  
opanowania w przypadku nieprzewidzianego  
ruchu lub nagłego hamowania.

### Powiązane informacje

- Hak holowniczy\* (Str. 328)
- Wymiana żarówek – informacje ogólne  
(Str. 376)

### Mechaniczna skrzynia biegów

Podczas jazdy z przycze-  
pą (Str. 326) w terenie  
górzystym przy wysokiej temperaturze otoczenia  
może występować niebezpieczeństwo przegrza-  
nia silnika.

- Nie dopuszczać, by prędkość obrotowa sil-  
nika wzrosła powyżej 4500 obr/min (silniki  
wysokoprężne: 3500 obr/min), ponieważ  
może to spowodować nadmierny wzrost tem-  
peratury oleju.

### Powiązane informacje

- Manualna skrzynia biegów (Str. 289)

## Jazda z przyczepą – automatyczna skrzynia biegów

Podczas jazdy z przyczepą w terenie górzystym przy wysokiej temperaturze otoczenia może występować niebezpieczeństwo przegrzania silnika.

- Automatyczna skrzynia biegów dobiera optymalny bieg odpowiednio do obciążenia i prędkości obrotowej silnika.
- W razie przegrzania w zespole wskaźników zostaje podświetlony symbol ostrzegawczy, a na wyświetlaczu informacyjnym pojawia się odpowiedni komunikat – należy postępować zgodnie z podanymi zaleceniami.

## Jazda w górę stromej pochyłości

- Nie blokować automatycznej skrzyni biegów na biegu wyższym niż ten, z którym może „poradzić sobie” silnik – jazda na wysokim biegu z niską prędkością obrotową silnika nie zawsze jest dobrym rozwiązaniem.

## Parkowanie na pochyłości

1. Nacisnąć pedał hamulca zasadniczego.
  2. Uruchomić hamulec postojowy.
  3. Przesłać dźwignię skrzyni biegów w położenie **P**.
  4. Zwolnić pedał hamulca zasadniczego.
- Po zaparkowaniu samochodu z przyczepą należy ustawić dźwignię skrzyni biegów w

położeniu **P**. Zawsze zaciągać hamulec postojowy.

- W przypadku parkowania na pochyłości należy podłożyć pod koła kliny, aby uniemożliwić stoczenie się samochodu z dołączoną przyczepą.

## Ruszenie na pochyłości

1. Nacisnąć pedał hamulca zasadniczego.
2. Ustawić dźwignię skrzyni biegów w położeniu jazdy **D**.
3. Zwolnić hamulec postojowy.
4. Zwolnić pedał hamulca zasadniczego i rozpocząć jazdę.

## Powiązane informacje

- Automatyczna skrzynia biegów Geartronic\* (Str. 291)

## Hak holowniczy\*

Hak holowniczy umożliwia między innymi ciągnięcie przyczepy za samochodem.

Jeśli samochód jest wyposażony w odłączany hak holowniczy, należy ściśle przestrzegać instrukcji instalacji jego odłączanej części, patrz Odłączany hak holowniczy\* – mocowanie i wyjmowanie (Str. 331).

### OSTRZEŻENIE

Jeżeli samochód jest wyposażony w zdejmowany hak holowniczy Volvo:

- Przestrzegać dokładnie instrukcji instalacji.
- Przed rozpoczęciem podróży, odłączaną część haka trzeba zablokować kluczykiem.
- Sprawdzić, czy w okienku kontrolnym widoczny jest zielony wskaźnik.

## Co należy sprawdzić

- Głowicę haka holowniczego należy regularnie czyścić i smarować.

### OSTRZEŻENIE

Ruchoomych części zdejmowanego haka holowniczego nie wolno smarować/oliwić. Może to wpłynąć na pogorszenie bezpieczeństwa.

**i UWAGA**

W przypadku korzystania z haka wyposażonego w tłumik drgań nie wolno smarować jego głowicy.

Dotyczy to także montażu bagażnika rowerowego mocowanego do głowicy haka holowniczego.

**Powiązane informacje**

- Jazda z przyczepą (Str. 326)
- Odłączany hak holowniczy\* – dane techniczne (Str. 330)
- Odłączany hak holowniczy\* – przechowywanie (Str. 329)

**Odłączany hak holowniczy\* – przechowywanie**

Zdejmowany hak holowniczy należy przechowywać w bagażniku samochodu.

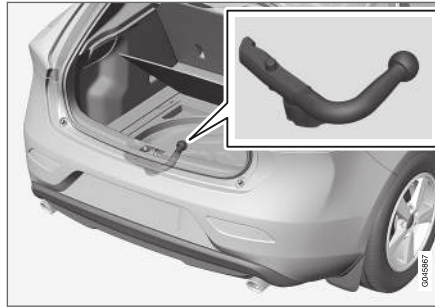

Zdejmowany hak holowniczy musi być przechowywany w bloku piankowym<sup>21</sup> pod podłogą przestrzeni bagażowej, gdy nie jest używany.

**! WAŻNE**

Zawsze demontować zdejmowany hak holowniczy po użyciu i chować w przeznaczonym do tego celu miejscu w samochodzie.

**Powiązane informacje**

- Odłączany hak holowniczy\* – dane techniczne (Str. 330)
- Odłączany hak holowniczy\* – mocowanie i wyjmowanie (Str. 331)
- Jazda z przyczepą (Str. 326)

<sup>21</sup> Ilustracja ma charakter schematyczny – blok piankowy może wyglądać różnie, zależnie od wyposażenia samochodu.

## Odtaczany hak holowniczy\* – dane techniczne

Specyfikacje zdejmowanego haka holowniczego

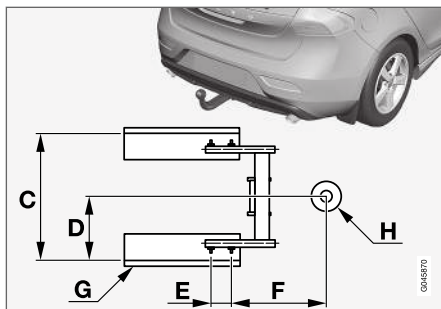
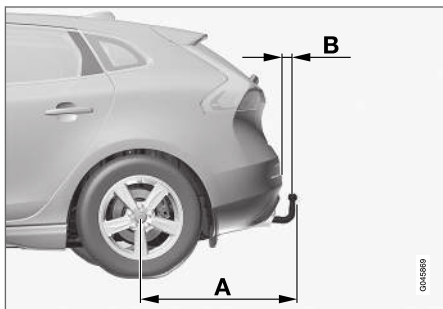

### Wymiary pomiędzy punktami mocowania (mm)

A	887
B	73
C	881
D	441
E	109
F	306
G	Belka boczna
H	Środek przegubu kulowego

### Powiązane informacje



- Odtaczany hak holowniczy\* – mocowanie i wymowanie (Str. 331)
- Odtaczany hak holowniczy\* – przechowywanie (Str. 329)
- Jazda z przyczepą (Str. 326)

## Odlączany hak holowniczy\* – mocowanie i wyjmowanie

Zdejmowany hak holowniczy mocuje się i wyjmuje w następujący sposób:

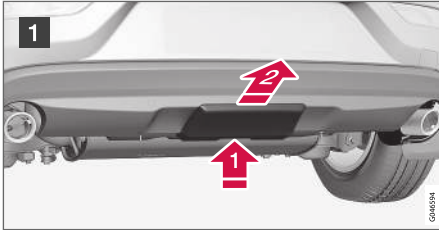
### Mocowanie



- 1 Zdjąć osłonę naciskając zapadkę , a następnie odciągając osłonę do tyłu .

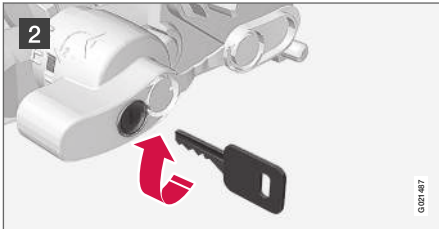

- 2 W celu upewnienia się, że mechanizm jest odblokowany, włożyć kluczyk do zamka i obrócić w prawo.

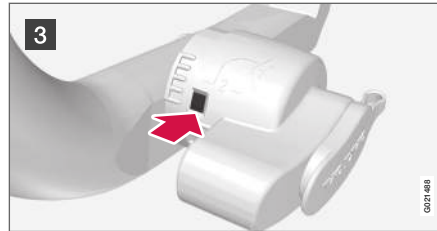

- 3 W okienku kontrolnym powinien być widoczny czerwony wskaźnik.

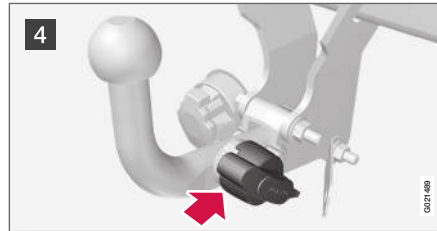

- 4 Wsunąć w gniazdo końcówkę haka i docisnąć, aż rozlegnie się odgłos zatrzaśnięcia.

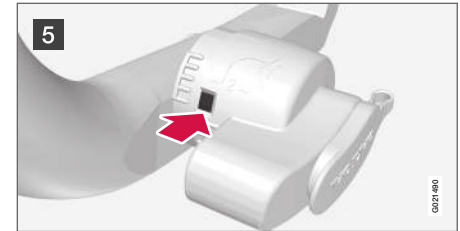

- 5 W okienku kontrolnym powinien być widoczny zielony wskaźnik.

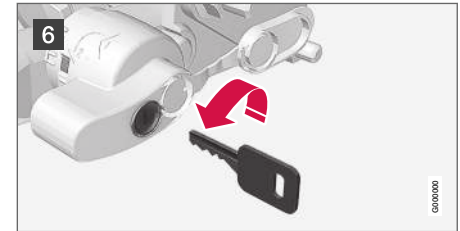

- 6 Obrócić kluczyk w zamku w lewo w celu zablokowania. Wyjąć kluczyk z zamka.

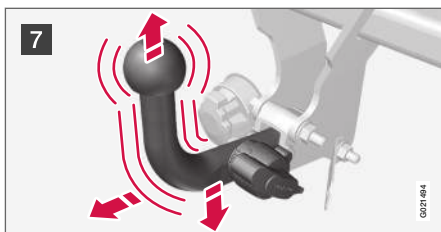

- 7 Pociągając hak do góry i do dołu oraz do siebie sprawdzić, czy jest prawidłowo zamocowany i nie ma nadmiernego luzu.

### **⚠ OSTRZEŻENIE**

Jeżeli hak holowniczy nie zostanie zamocowany prawidłowo, trzeba go odłączyć i zamontować ponownie zgodnie z zamieszczoną wcześniej instrukcją.

### **! WAŻNE**

Smarować wyłącznie głowicę haka holowniczego, natomiast jego pozostała część musi być czysta i sucha.

### **i UWAGA**

W przypadku korzystania z haka wyposażonego w tłumik drgań nie wolno smarować jego głowicy.



- 8 Linka bezpieczeństwa.

### **⚠ OSTRZEŻENIE**

Należy pamiętać o przymocowaniu linki bezpieczeństwa przyczepy do przeznaczonego do tego celu uchwytu.

### Zdejmowanie odłączanego haka holowniczego

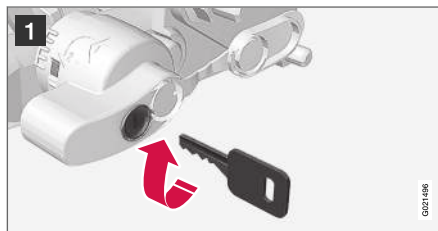

- 1 Włożyć kluczyk do zamka i obrócić w prawo do położenia zwolnionej blokady.



- 2 Wcisnąć gałkę blokady **1** i obrócić w lewo **2**, aż rozlegnie się odgłos zatrasku.

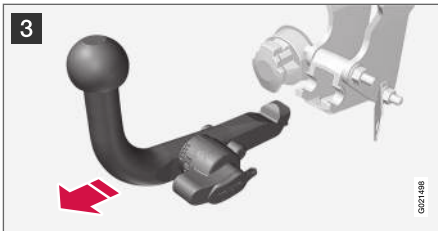

- 3 Kontynuować obrót gałki blokady całkowicie w dół do jej zatrzymania. Przytrzymując gałkę w tej pozycji, wyciągnąć hak holowniczy z gniazda, poruszając nim do góry i do tyłu.

### **OSTRZEŻENIE**

Jeżeli zdejmowany hak holowniczy jest przechowywany w samochodzie, należy go bezpiecznie zamocować, patrz Odłączany hak holowniczy\* – przechowywanie (Str. 329).

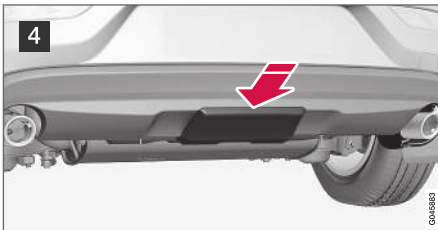

- 4 Nałożyć i docisnąć osłonę gniazda, aż zostanie ciasno osadzona.

### Powiązane informacje

- Odłączany hak holowniczy\* – przechowywanie (Str. 329)
- Odłączany hak holowniczy\* – dane techniczne (Str. 330)
- Jazda z przyczepą (Str. 326)

### Stabilizacja samochodu podczas holowania przyczepy<sup>22</sup>

Zadaniem funkcji stabilizacji samochodu podczas holowania przyczepy, TSA (Trailer Stability Assist), jest tłumienie ruchów oscylacyjnych samochodu (tzw. wężykowania), jakie mogą pojawiać się podczas holowania przyczepy.

TSA – funkcja ta jest realizowana przez układ stabilizacji toru jazdy (Str. 194)ESC<sup>23</sup>.

### Funkcjonowanie

Przy holowaniu przyczepy mogą pojawić się niebezpieczne ruchy oscylacyjne. Ruchy oscylacyjne występują najczęściej przy dużych prędkościach. Ale ryzyko ich wystąpienia istnieje również przy mniejszych prędkościach, gdy przyczepa jest przeciążona lub ładunek na niej jest nieprawidłowo rozłożony – np. zbyt daleko przesunięty do tyłu.

Ruchy oscylacyjne pojawiają się w efekcie zadziałania dodatkowego czynnika, jakim może być na przykład:

- Gwałtowny podmuch bocznego wiatru.
- Wjechanie na nierówny odcinek drogi bądź w wyrwę w nawierzchni.
- Gwałtowne ruchy kierownicą.

### Działanie

Gdy ruchy oscylacyjne się pojawią, ich wytłumienie może okazać się trudne lub wręcz niemożliwe. W efekcie kierującemu trudno będzie zapanować



- ◀ nad samochodem z przyczepą i może dojść do wjechania na sąsiedni pas ruchu lub zjechania z jezdni.

Funkcja stabilizacji samochodu podczas holowania przyczepy w sposób ciągły monitoruje ruchy samochodu, w szczególności zaś ruchy boczne. W razie pojawienia się pierwszych oznak wężykowania, uruchamiane są indywidualnie hamulce przednich kół w celu ustabilizowania samochodu i przyczepy. Najczęściej jest to wystarczające, aby kierowca odzyskał panowanie nad pojazdem.

Jeżeli pierwsza reakcja funkcji stabilizacyjnej TSA nie skoryguje wężykowania, uruchamiane są hamulce wszystkich kół oraz zmniejszana jest chwilowa moc silnika. Gdy oscylacje zostaną stopniowo opanowane i samochód z przyczepą odzyskają stabilność, układ TSA przerywa regulację, a kierowca przejmuje pełną kontrolę nad samochodem. Więcej informacji, Elektroniczny układ stabilizacji toru jazdy (ESC) – informacje ogólne (Str. 194).

### Uwagi dodatkowe

Włączenie układu TSA może mieć miejsce przy wyższych prędkościach.

<b>i UWAGA</b>
Funkcja TSA zostaje wyłączona, jeśli kierowca wybierze tryb <b>Sport</b> , patrz Elektroniczny układ stabilizacji toru jazdy (ESC) – informacje ogólne (Str. 194).

Funkcja stabilizacyjna TSA może nie zadziałać, gdy w reakcji na wężykowanie kierowca zacznie wykonywać gwałtowne ruchy kierownicą, ponieważ w takim przypadku układ TSA nie będzie w stanie rozpoznać, czy oscylacje samochodu i przyczepy są wynikiem niestabilności, czy są zamierzone.



Działaniu układu TSA towarzyszy błyskanie umieszczonej w zespole wskaźników lampki ostrzegawczej układu antypoślizgowego **ESC**<sup>23</sup>.

### Powiązane informacje

- Elektroniczny układ stabilizacji toru jazdy (ESC) – informacje ogólne (Str. 194)

## Awaryjne holowanie samochodu

Podczas holowania jeden pojazd jest ciągnięty przez drugi na linie holowniczej.

Przed rozpoczęciem holowania należy sprawdzić, jaka jest maksymalna dozwolona prędkość jazdy podczas holowania.

1. Włączyć światła awaryjne samochodu.
2. Zamocować linkę holowniczą do zaczepu holowniczego.
3. Odblokować blokadę kierownicy (Str. 287) przez włożenie kluczyka z pilotem zdalnego sterowania do gniazda wyłącznika zapłonu i długie naciśnięcie przycisku **START/STOP ENGINE** – zostaje aktywowane położenie kluczyka **II** (Str. 83).
4. Podczas holowania kluczyk z pilotem zdalnego sterowania musi pozostawać w gnieździe wyłącznika zapłonu.
5. Delikatnie naciskając pedał hamulca, utrzymywać napięcie liny holowniczej, gdy pojazd holujący zwalnia, aby nie dopuścić do jej szarpania.
6. Należy być przygotowanym do natychmiastowego hamowania.

<sup>22</sup> Wchodzi w skład instalacji oryginalnego haka holowniczego Volvo.

<sup>23</sup> (Electronic Stability Control) – elektroniczny układ stabilizacji toru jazdy.



**⚠ OSTRZEŻENIE**

- Przed rozpoczęciem holowania upewnić się, że blokada kierownicy jest odblokowana.
- Kluczyk z pilotem zdalnego sterowania musi znajdować się w położeniu II – w położeniu I wszystkie poduszki powietrzne są wyłączone.
- Nigdy nie wyjmować kluczyka z pilotem zdalnego sterowania z wyłącznika zapłonu podczas holowania samochodu.

**⚠ OSTRZEŻENIE**

Wspomaganie hamulców i układu kierowniczego nie działa przy wyłączonym silniku – pedał hamulca trzeba naciskać z siłą około 5 razy większą, a kierownica obraca się znacznie ciężiej niż zwykle.

**Manualna skrzynia biegów**

Przed holowaniem:

- Przesunąć dźwignię zmiany biegów w położenie neutralne i zwolnić hamulec postojowy.

**Automatyczna skrzynia biegów Geartronic****⚠ WAŻNE**

Należy pamiętać, że samochód należy zawsze holować w taki sposób, by koła toczyły się do przodu.

- Nie holować samochodu z automatyczną skrzynią biegów z prędkością większą niż 80 km/h (50 mph) lub na odległość powyżej 80 km (50 mil).

Przed holowaniem:

- Przesunąć dźwignię zmiany biegów w położenie neutralne i zwolnić hamulec postojowy.

**Awaryjny rozruch silnika**

Nie wolno uruchamiać silnika poprzez pchanie lub holowanie samochodu. Jeżeli nastąpiło rozładowanie akumulatora, do awaryjnego rozruchu silnika należy wykorzystać akumulator wspomagający, patrz Awaryjny rozruch silnika (Str. 288).

**⚠ WAŻNE**

W przypadku próby uruchomienia silnika przez holowanie może dojść do uszkodzenia katalizatora.

**Powiązane informacje**

- Światła awaryjne (Str. 103)
- Zaczep holowniczy (Str. 336)

## Zaczep holowniczy

Zaczep holowniczy służy do holowania innego pojazdu. Zaczep holowniczy wkręca się w gwintowane gniazdo znajdujące się pod pokrywą po prawej stronie przedniego lub tylnego zderzaka.

### Podłączanie zaczepu holowniczego

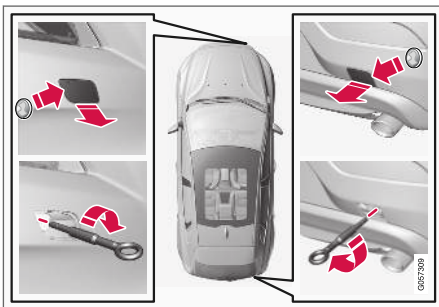

1. Wyjąć zaczep holowniczy, który jest przechowywany w bloku piankowym pod podłogą przestrzeni bagażowej.

2. Pokrywa miejsca mocowania zaczepu holowniczego występuje w dwóch wersjach, które otwiera się w następujący sposób:

- Pokrywę w tylnym zderzaku należy otwierać, postępując się monetą lub podobnym przedmiotem, który należy włożyć w wycięcie i ostrożnie obrócić w kierunku na zewnątrz. Następnie obrócić pokrywę do końca i wyjąć.
- Pokrywa w przednim zderzaku posiada specjalne oznaczenie wzdłuż jednej z krawędzi lub w narożniku: Nacisnąć palcem w miejscu oznaczenia i jednocześnie odchylić drugą krawędź/narożnik – pokrywa obróci się wokół własnej osi i będzie można ją wyjąć.

3. Wkręcić zaczep holowniczy aż do samego kołnierza. Dokręcić mocno zaczep holowniczy przy użyciu np. klucza do nakrętek kół\*.

### WAŻNE

Zaczep holowniczy służy wyłącznie do holowania po drogach, a **nie** do awaryjnego wyciągnięcia samochodu np. z rowu. W takim przypadku należy wezwać pomoc drogową.

## Demontaż

1. Odkręcić i zdemontować zaczep holowniczy po użyciu. Umieścić zaczep holowniczy z powrotem na jego miejscu w bloku piankowym.
2. Ponownie założyć pokrywę na zderzaku.

## Powiązane informacje

- Awaryjne holowanie samochodu (Str. 334)
- Holowanie unieruchomionego samochodu (Str. 337)

## Holowanie unieruchomionego samochodu

Transport unieruchomionego samochodu odbywa się za pomocą innego pojazdu.

W takim przypadku należy wezwać pomoc drogową.

Do wciągnięcia samochodu na platformę pojazdu pomocy drogowej należy użyć zaczepu holowniczego. Pozycja samochodu i prześwit do podłoża decydują o tym, czy jest to możliwe. Jeśli nachylenie rampy pojazdu pomocy drogowej jest zbyt strome lub prześwit pod samochodem jest niewystarczający, to samochód może zostać uszkodzony podczas próby wciągnięcia go przy użyciu zaczepu holowniczego. W razie potrzeby należy podnieść samochód przy użyciu podnośnika pojazdu pomocy drogowej.

### WAŻNE

Należy pamiętać, że samochód należy zawsze transportować w taki sposób, by koła toczyły się do przodu.

### Powiązane informacje

- Awaryjne holowanie samochodu (Str. 334)



KOŁA I OGUMIENIE

## Informacje o oponach

Zadaniem opon jest między innymi przenoszenie obciążenia, zapewnianie przyczepności na nawierzchni drogi, tłumienie wibracji oraz ochrona koła przed zużyciem.

## Własności jezdne

Opony mają znaczący wpływ na własności jezdne samochodu. Zarówno typ, rozmiar, ciśnienie w ogumieniu, jaki i indeks prędkości opony mają istotne znaczenie dla zachowania się samochodu na drodze.

## Żywotność opon

Każda opona mająca więcej niż 6 lat wymaga sprawdzenia przez specjalistę, nawet gdy wygląda na nieuszkodzoną. Jest to podyktowane tym, że opony starzeją się i ulegają rozkładowi, nawet gdy są rzadko używane lub nie są używane w ogóle. Na skutek degradacji materiałów składowych opona utraci swoje własności. Dotyczy to wszystkich opon przechowywanych w celu użycia w przyszłości. Zewnętrzne oznaki kwalifikujące oponę jako nieprzydatną do dalszego użytku to między innymi pęknięcia i odbarwienia.

## Nowe opony



Opony ulegają starzeniu. Po kilku latach od wyprodukowania stopniowo twardnieją i pogarsza się ich przyczepność do nawierzchni. Opony należy wymieniać w miarę możliwości na nowe, jak najświeższe. Jest to szczególnie ważne w przypadku opon zimowych. Ostatnie cztery cyfry w ciągu symboli oznaczają tydzień i rok produkcji. Jest to oznaczenie DOT (Department of Transportation) opony, np. 1510. Opona na ilustracji została wyprodukowana w 15 tygodniu 2010 roku.

## Koła z oponami letnimi i zimowymi

Przed wymianą opon zimowych na letnie lub odwrotnie, należy je odpowiednio oznakować, aby wiadomo było, po której stronie samochodu były zamocowane (np. **L** = lewe, **R** = prawe).

## Bardziej równomierne zużywanie opon i ich konserwacja

Opony, w których utrzymywane jest prawidłowe ciśnienie (Str. 342), zużywają się bardziej równomiernie. Styl jazdy, ciśnienie w oponach, warunki klimatyczne oraz warunki na drodze wpływają na szybkość zużywania się opon. Aby uniknąć różnic w głębokości bieżnika (Str. 342) oraz szybszego zużywania się opon, można zamieniać opony na przednich i tylnych kołach parami. Pierwszą zmianę należy wykonać po około 5000 km, a następnie w odstępach co 10 000 km. W razie jakichkolwiek wątpliwości dotyczących głębokości bieżnika ogumienia firma Volvo zaleca kontakt z autoryzowaną stacją obsługi Volvo. Jeżeli doszło już do powstania znacznych różnic w stopniu zużycia poszczególnych opon (różnica głębokości bieżnika > 1 mm), opony najmniej zużyte należy zawsze zakładać z tyłu. Podsterowność (która polega na tym, że samochód kontynuuje jazdę po linii prostej, a jego tył nie przemieszcza się w jednym z kierunków, co prowadzi do potencjalnej całkowitej utraty kontroli nad pojazdem) jest zwykle łatwiejsza do skorygowania niż nadsterowność. Dlatego ważne jest, aby tylne koła nigdy nie utraciły przyczepności wcześniej niż przednie.

Koła z zamontowanymi oponami należy przechowywać w pozycji leżącej lub zawieszone – nigdy w pozycji stojącej.

**⚠ OSTRZEŻENIE**

Uszkodzona opona może doprowadzić do utraty kontroli nad samochodem.

**Powiązane informacje**

- Rozmiary opon (Str. 343)
- Indeks prędkości (Str. 344)
- Kierunek obrotów (Str. 341)

**Kierunek obrotów**

Opony z bieżnikiem kierunkowym muszą obracać się wyłącznie w kierunku wskazywanym strzałką.

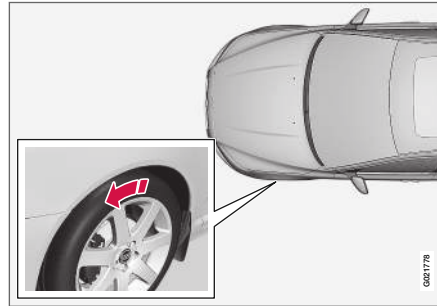

Strzałka pokazuje kierunek obracania się opony.

Należy też przestrzegać ogólnej zasady, że opony powinny przez cały okres eksploatacji mieć ten sam kierunek obracania się. Zamieniać miejscami można jedynie koła po tej samej stronie samochodu – nie wolno ich przekładać z prawej strony na lewą lub odwrotnie. Nieprawidłowo zamontowane opony kierunkowa negatywnie wpływają na skuteczność hamowania oraz mają gorsze właściwości odprowadzania wody, śniegu i błota. Opony o głębszym bieżniku powinny być założone na koła tylne (w celu ograniczenia ryzyka poślizgu tylnej osi jezdnej).

**i UWAGA**

Upewnić się, że opony w obu parach kół są tego samego typu i rozmiaru, a także marki.

Należy również utrzymywać właściwe ciśnienie w oponach (Str. 342), którego wartość podano w tabeli ciśnień w ogumieniu.

**Powiązane informacje**

- Rozmiary opon (Str. 343)
- Indeks prędkości (Str. 344)
- Informacje o oponach (Str. 340)
- Wskaźniki zużycia bieżnika (Str. 342)

## Wskaźniki zużycia bieżnika

Wskaźniki zużycia bieżnika pokazują głębokość bieżnika opony.

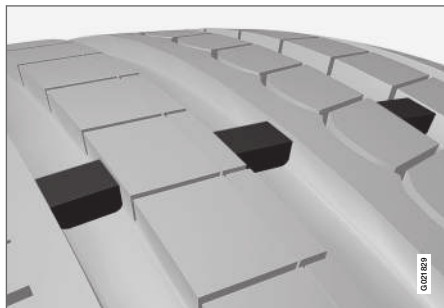

Wskaźniki zużycia bieżnika.

Wskaźnik zużycia bieżnika ma postać wąskich podwyższeń we wzdużnych rokach bieżnika opony. Z boku opony w tym miejscu widoczne są litery TWI (Tread Wear Indicator). Jeżeli głębokość bieżnika zmaleje do 1,6 mm, jego powierzchnia zrówna się z poziomem wskaźnika zużycia. Oznacza to, że oponę należy jak najszybciej wymienić na nową. Opona o płytkim bieżniku wykazuje bardzo słabą przyczepność na mokrej lub ośnieżonej nawierzchni.

## Powiązane informacje

- Indeks prędkości (Str. 344)
- Ciśnienie powietrza (Str. 342)
- Kierunek obrotów (Str. 341)

## Ciśnienie powietrza

Ciśnienie w ogumieniu jest mierzone w barach i może mieć różne wartości.

### Sprawdzanie ciśnienia w ogumieniu

Ciśnienie powietrza w oponach należy sprawdzać co miesiąc, gdy opony są zimne. Oznacza to, że ma ono temperaturę otoczenia. Po przejechaniu kilku kilometrów opony rozgrzewają się i ciśnienie w nich rośnie.

Niewłaściwe ciśnienie w ogumieniu wpływa na pogorszenie właściwości jezdnych samochodu, a także powoduje przyspieszone zużycie opon i wzrost zużycia paliwa. Jazda na oponach ze zbyt niskim ciśnieniem może prowadzić do przegrzania i uszkodzenia opony. Ciśnienie w oponach ma wpływ na komfort jazdy, hałas oraz właściwości jezdne samochodu.

### **i UWAGA**

Ciśnienie powietrza w oponach obniża się z upływem czasu, co jest zjawiskiem naturalnym. Ciśnienie powietrza w oponach zmienia się także wraz z temperaturą otoczenia.

## Tabliczka ciśnień ogumienia



Zalecane wartości ciśnienia w ogumieniu dla różnych warunków obciążenia samochodu i prędkości jazdy podane są na naklejce umieszczonej na słupku drzwi kierowcy (między przednimi i tylnymi drzwiami). Informacje te zebrane są również w tabeli ciśnienia opon.

Wartość ciśnienia dla zalecanego do samochodu rozmiaru opon oraz informacje na temat ciśnienia ekonomicznego (ECO), które przyczynia się do obniżenia zużycia paliwa, można znaleźć w drukowanej wersji instrukcji obsługi.

### **i UWAGA**

Zmiana temperatury powoduje również zmianę ciśnienia w oponach.



### Oszczędność paliwa, wartość ECO ciśnienia w oponach

W przypadku jazdy z małym obciążeniem (maks. 3 osoby) i z prędkością do 160 km/h (100 mph) można wybrać ciśnienie ECO w celu jak najekonomiczniejszego wykorzystania paliwa. Jeśli natomiast pożądany jest jak najmniejszy hałas i jak najwyższy komfort podróżowania, zaleca się niższe ciśnienie komfortowe.

(Patrz dopuszczalne ciśnienia w ogumieniu (Str. 435).)

### Powiązane informacje

- Indeks prędkości (Str. 344)
- Kierunek obrotów (Str. 341)
- Informacje o oponach (Str. 340)
- Wskaźniki zużycia bieżnika (Str. 342)
- Dopuszczalne ciśnienia w ogumieniu (Str. 435)

### Rozmiary kół (obręczy)

Koła (obręcze) posiadają oznaczenia rozmiarów odpowiadające przykładom podanym w poniższej tabeli.

Samochód posiada homologację jako całość. Oznacza to, że dopuszczone są tylko niektóre kombinacje kół (obręczy) i opon.

Informacje na temat dozwolonych rozmiarów, patrz Dozwolone rozmiary obręczy kół i opon (Str. 433).

Koła (obręcze) posiadają oznaczenia rozmiarów, na przykład 7Jx16x50.

7	Szerokość obręczy w calach
J	Profil kołnierza obręczy
16	Średnica obręczy w calach
50	Odsadzenie w mm (odległość między środkiem koła a powierzchnią kontaktu koła z piastą)

### Powiązane informacje

- Nakrętki kół (Str. 345)

### Rozmiary opon

Koła i opony samochodu mają określony rozmiar, patrz przykłady w tabeli poniżej.

Każda opona posiada oznaczenie rozmiaru. Przykład oznaczenia: 215/55R16 97W.

205	Szerokość opony (mm)
50	Stosunek wysokości ściany opony do szerokości opony (%)
R	Opona radialna
17	Średnica obręczy w calach
93	Kod maksymalnego dopuszczalnego obciążenia opony, indeks nośności (Str. 344) opony (LI)
W	Indeks prędkości dla maksymalnej dozwolonej prędkości, indeks prędkości (Str. 344) (SS) (w tym przypadku 270 km/h (168 mph)).

Samochód ma homologację kompletnego pojazdu wraz z pewnymi kombinacjami obręczy kół i opon.

Informacje na temat dozwolonych rozmiarów, patrz Dozwolone rozmiary obręczy kół i opon (Str. 433).

#### ◀ Powiązane informacje

- Ciśnienie powietrza (Str. 342)
- Kierunek obrotów (Str. 341)
- Wskaźniki zużycia bieżnika (Str. 342)
- Indeks nośności i indeks prędkości (Str. 434)

### Indeks nośności

Indeks nośności oznacza zdolność opony do utrzymania określonego obciążenia.

Każda opona ma określoną wytrzymałość na obciążenie - indeks nośności (L). O wymaganej nośności opon decyduje masa samochodu.

Minimalną dopuszczalną wartość indeksu podano w tabeli indeksów nośności, patrz Indeks nośności i indeks prędkości (Str. 434).

#### Powiązane informacje

- Rozmiary opon (Str. 343)
- Indeks prędkości (Str. 344)
- Ciśnienie powietrza (Str. 342)
- Wskaźniki zużycia bieżnika (Str. 342)

### Indeks prędkości

Każda opona ma określoną wytrzymałość na prędkość, oznaczoną indeksem prędkości (SS - Speed Symbol).

Indeks prędkości opon musi być co najmniej równy prędkości maksymalnej samochodu. Poniższa tabela wskazuje maksymalnie dopuszczalną prędkość dla każdego indeksu prędkości (SS). Jedyne wyjątki od tych warunków stanowią opony zimowe (Str. 346) (zarówno z metalowymi kolcami, jak i bez), gdzie można stosować niższy indeks prędkości. Nie można wtedy przekraczać dopuszczalnych prędkości dla danego ogumienia, wyrażonych indeksem prędkości (np. indeks Q oznacza prędkość maksymalną 160 km/h (100 mph)). Należy pamiętać, że dopuszczalna prędkość na drodze określana jest przez przepisy ruchu drogowego, a nie indeks prędkości opon.

<b>i</b>	<b>UWAGA</b>
Maksymalną dopuszczalną prędkość podano w tabeli.	

Q	160 km/h (100 mph) (stosowany wyłącznie dla opon zimowych)
T	190 km/h (118 mph)
H	210 km/h (130 mph)
V	240 km/h (149 mph)

W	270 km/h (168 mph)
Y	300 km/h (186 mph)

### **⚠ OSTRZEŻENIE**

W samochodzie trzeba zamontować opony, których indeks nośności (Str. 344) (LI) oraz indeks prędkości (SS) jest taki sam lub wyższy niż podano w specyfikacji. Opona o zbyt niskim indeksie nośności lub prędkości może się przegrzewać.

### **Powiązane informacje**

- Rozmiary opon (Str. 343)
- Ciśnienie powietrza (Str. 342)
- Kierunek obrotów (Str. 341)

### **Nakrętki kół**

Nakrętki kół służą do mocowania kół do w osiach i występują w różnych wersjach.

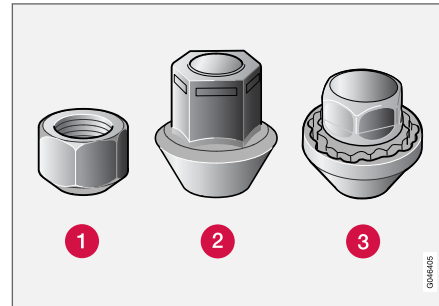

- 1 Standardowe nakrętki mocujące kół
- 2 Specjalne nakrętki mocujące kół
- 3 Nakrętki przeciwkradzieżowe

### **Moment dokręcania**

- **Nakrętka koła typu 1 (obwód stalowa):** 110 Nm
- **Nakrętka koła typu 2 (obwód aluminiowa):** 130 Nm
- **Nakrętka przeciwkradzieżowa typu 3 (obwód stalowa/aluminiowa):** 110 Nm

Do tego samochodu można stosować wyłącznie tarcze kół atestowane i dopuszczone przez Volvo lub rozprowadzane jako oryginalne akcesoria

Volvo. Moment dokręcenia należy skontrolować kluczem dynamometrycznym.

### **Nakrętki przeciwkradzieżowe\***

Nakrętki przeciwkradzieżowe mogą być stosowane zarówno w przypadku obręczy stalowych, jak i aluminiowych. Pod podłogą przestrzeni bagażowej jest miejsce na nasadkę do nakrętek przeciwkradzieżowych.

### **Powiązane informacje**

- Rozmiary kół (obwód) (Str. 343)

## Opony zimowe

Opony zimowe są przystosowane do zimowych warunków drogowych.

### Opony zimowe

Producent samochodu zaleca użytkowanie opon zimowych o konkretnych wymiarach. Rozmiar opon zależy od wersji silnika. Opony zimowe właściwego typu należy zakładać na wszystkie cztery koła.

#### **i UWAGA**

Volvo zaleca, aby w sprawie doboru najbardziej odpowiednich obręczy kół i typów opon skonsultować się z dealerem Volvo.

### Opony kolcowe

Opony kolcowe wymagają dotarcia na odcinku 500–1000 km, w tym okresie należy jeździć płynnie i delikatnie, aby kolce miały możliwość dobrego ułożenia się w oponie. Przedłuż się przez to trwałość opon, a zwłaszcza samych kolców.

#### **i UWAGA**

Przepisy dotyczące korzystania z opon kolcowych są różne w poszczególnych krajach.

### Głębokość bieżnika opon zimowych

Jazda po drogach pokrytych lodem lub błotem śniegowym i śniegiem, a także niskie temperatury

otoczenia stawiają przed ogumieniem samochodu znacznie wyższe wymagania niż warunki panujące latem. Dlatego głębokość bieżnika opon zimowych nie powinna być mniejsza niż 4 mm.

### Łańcuchy przeciwpoślizgowe

Łańcuchy przeciwpoślizgowe można zakładać tylko na koła przednie. Dotyczy to także wersji z napędem na wszystkie koła. Dopuszczalna prędkość samochodu z założonymi łańcuchami przeciwpoślizgowymi wynosi 50 km/h (30 mph). Nie stosować łańcuchów do jazdy po nawierzchniach nieośnieżonych, ponieważ powoduje to przyspieszone zużycie łańcuchów i opon.

#### **⚠ OSTRZEŻENIE**

Używać oryginalnych łańcuchów przeciwpoślizgowych Volvo lub ich odpowiedników dostosowanych do modelu samochodu oraz rozmiaru opon i obręczy kół. W razie wątpliwości firma Volvo zaleca zwrócenie się o poradę do autoryzowanej stacji obsługi Volvo. Nieodpowiednie łańcuchy śniegowe mogą spowodować poważne uszkodzenie samochodu i doprowadzić do wypadku.

### Powiązane informacje

- Zdejmowanie koła (Str. 348)

## Koło zapasowe\*

Koło zapasowe (dojazdowe) służy do tymczasowego zastąpienia zwykłego koła z przebitą oponą.

Koła zapasowe jest przeznaczone jedynie do tymczasowego użytku i trzeba je możliwie jak najszybciej wymienić na zwykłe koło. Koło zapasowe zmienia właściwości jezdne samochodu. Koło zapasowe ma mniejszy rozmiar niż normalne koło. Wpływa to na zmniejszenie prześwitu pod samochodem. Należy uważać na wysokie krawężniki i nie należy myć samochodu w myjni automatycznej. Jeżeli koło zapasowe zostało założone na przednią oś, nie wolno jednocześnie używać łańcuchów przeciwpoślizgowych. W samochodach z napędem na wszystkie koła można odłączyć napęd na oś tylną. Koła zapasowego nie wolno naprawiać. Prawidłowe ciśnienie w oponie koła zapasowego podane jest w tabeli ciśnienia opon, Ciśnienie powietrza (Str. 342).

#### **! WAŻNE**

- Nigdy nie prowadzić z prędkością większą niż 80 km/h (50 mil/h) z zamontowanym w pojeździe kołem zapasowym „dojazdowym”.
- W żadnym wypadku nie wolno jechać samochodem z zamontowanym więcej niż jednym „dojazdowym” kołem zapasowym.

**Powiązane informacje**

- Zdejmowanie koła (Str. 348)
- Zmiana koła – zakładanie (Str. 350)
- Zmiana koła – wyjmowanie koła zapasowego\* (Str. 347)
- Podnośnik\* (Str. 352)
- Trójkąt ostrzegawczy (Str. 352)
- Nakrętki kół (Str. 345)

**Zmiana koła – wyjmowanie koła zapasowego\***

Koło zapasowe\* oraz podnośnik\* i klucz do nakrętek kół\* znajdują się pod podłogą przestrzeni bagażowej.

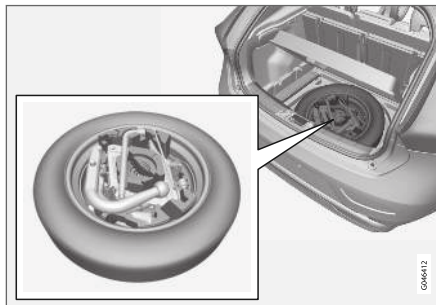

1. Podnieść tylną krawędź podłogi przedziału bagażowego (lub w wersji z dzieloną podłogą przedziału bagażowego chwycić za uchwyty podłogi, podnieść i przesunąć tylną część podłogi do przodu).
2. Wyjąć schowek\* (dotyczy tylko wersji z dzieloną podłogą przestrzeni bagażowej).
3. Wyjąć dolną podłogę (dotyczy tylko wersji z dzieloną podłogą przedziału bagażowego).
4. Odkręcić śrubę mocującą i wyjąć blok piankowy z podnośnikiem i narzędziami.

5. Chwycić koło zapasowe za dalszą część i podnieść. Przesunąć koło zapasowe trochę do przodu i wyjąć ze schowka.

**Powiązane informacje**

- Zdejmowanie koła (Str. 348)
- Zmiana koła – zakładanie (Str. 350)
- Podnośnik\* (Str. 352)
- Koło zapasowe\* (Str. 346)
- Trójkąt ostrzegawczy (Str. 352)
- Nakrętki kół (Str. 345)

## Zdejmowanie koła

Koła samochodu można zmieniać, na przykład na koła zimowe lub koło zapasowe.

Jeżeli zmiana koła odbywa się na drodze publicznej, należy w odpowiednim miejscu ustawić trójkąt ostrzegawczy (Str. 352). Samochód i podnośnik (Str. 352)\* powinny stać na poziomym i twardym podłożu.

1. Włączyć hamulec postojowy (Str. 311) i bieg wsteczny, a w przypadku automatycznej skrzyni biegów wybrać położenie **P**.

### OSTRZEŻENIE

Sprawdzić, czy podnośnik nie jest uszkodzony ani zabrudzony, a jego gwinty są dobrze nasmarowane.

### UWAGA

Firma Volvo zaleca używania wyłącznie podnośnika\* przeznaczonego do danego modelu samochodu, który podano na etykiecie podnośnika.

Na naklejce tej podano także maksymalny udźwieg podnośnika przy określonej wysokości podnoszenia.

2. Wyjąć koło, które ma zostać zamontowane oraz narzędzia. Jeśli ma zostać zamontowane koło zapasowe, to w miejscu jego przechowywania znajduje się pakiet zawierający rękawice i worek foliowy na przebite koło.
3. Pod koło przednie i tylne, które pozostają na ziemi podłożyć z obu stron kliny. Do tego celu można wykorzystać na przykład ciężkie klocki drewniane lub duże kamienie.

4. Koła z obręczami stalowymi mają założone kołpaki. Pełne kołpaki kół można zdjąć za pomocą narzędzia do zdejmowania kołpaków, zaczepiając je o kołpak i pociągając. Ewentualnie kołpak można ściągnąć ręką.

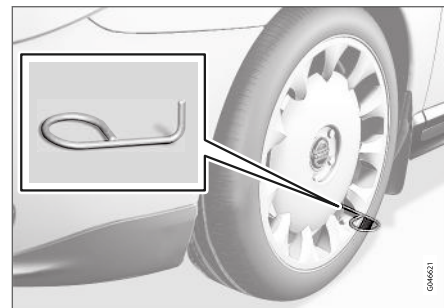

5. Skręcić ze sobą zaczepek holowniczy i klucz do nakrętek kół\* do oporu.

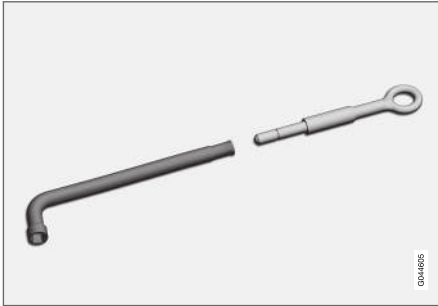

Klucz do nakrętek kół i zaczepek holowniczy.

**WAŻNE**

Gwint zaczepek holowniczy trzeba wkręcić do końca w gwint klucza do nakrętek kół\*.

6. Zdjąć plastikowe kołpaki z nakrętek kół za pomocą specjalnego narzędzia.



7. Kluczem do kół\* poluzować nakrętki mocujące o 1/2-1 obrotu w kierunku przeciwnym do ruchu wskazówek zegara.

**OSTRZEŻENIE**

Nigdy nie umieszczać żadnych przedmiotów między podłozem a podnośnikiem, ani między podnośnikiem a punktem jego przyłożenia w samochodzie.

8. Po obu stronach podwozia wyznaczone są po dwa punkty przyłożenia podnośnika. Podkręcić podnośnik\*, tak aby kołnierz karoserii znalazł się w wycięciu w głowicy podnośnika.

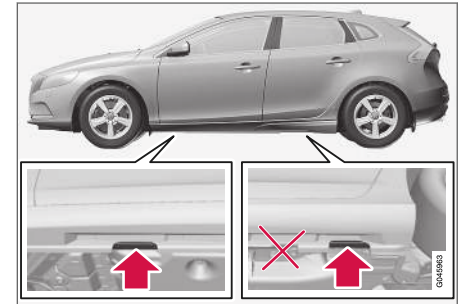

**WAŻNE**

Podłozę pod podnośnikiem musi być twarde, płaskie i poziome.

9. Podnieść samochód, tak aby koło uniosło się ponad podłozę. Zdjąć nakrętki mocujące i zdjąć koło.





### **OSTRZEŻENIE**

Nigdy nie wchodzić pod samochód podniesiony na podnośniku.

Pasażerowie muszą wysiąść z samochodu, jeśli będzie on podnoszony za pomocą podnośnika. W razie konieczności zmiany koła w miejscu o nasilonym natężeniu uchu, pasażerowie muszą znajdować się w bezpiecznym miejscu.

### **Powiązane informacje**

- Zmiana koła – zakładanie (Str. 350)
- Zmiana koła – wyjmowanie koła zapasowego\* (Str. 347)
- Koło zapasowe\* (Str. 346)
- Trójkąt ostrzegawczy (Str. 352)
- Nakrętki kół (Str. 345)

## **Zmiana koła – zakładanie**

Jest ważne, aby procedura zakładania koła zapasowego została wykonana prawidłowo.

### **Zakładanie koła**

#### **OSTRZEŻENIE**

Nigdy nie wchodzić pod samochód podniesiony na podnośniku.

Pasażerowie muszą wysiąść z samochodu, jeśli będzie on podnoszony za pomocą podnośnika. W razie konieczności zmiany koła w miejscu o nasilonym natężeniu uchu, pasażerowie muszą znajdować się w bezpiecznym miejscu.

1. Oczyszczyć powierzchnię przylegania między kołem a piastą.
2. Wsunąć koło na piastę. Dokręcić starannie nakrętki mocujące.

3. Opuścić samochód, aby koło nie mogło się obracać.



4. Dokręcić kluczem nakrętki mocujące koło w kolejności po przekątnej. Bardzo ważne jest dokręcenie nakrętek kół właściwym momentem dokręcania. Moment dokręcania należy skontrolować kluczem dynamometrycznym.
5. Założyć z powrotem plastikowe osłony na nakrętki kół.



6.

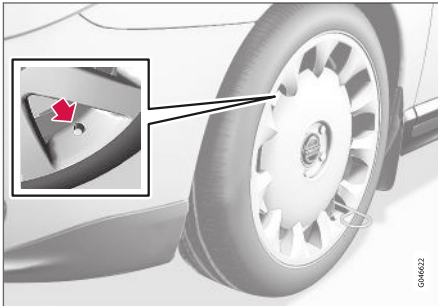

Założyć ewentualne pełne kołpaki kół.

### **i UWAGA**

Zakładając kołpak koła, otwór na zawór należy ustawić w jednej linii z zaworem na obręczy.

### **Odkładanie narzędzi na miejsce**

Po użyciu narzędzia trzeba odłożyć na właściwe miejsca w bloku piankowym.

Jeśli zostało użyte koło zapasowe koło z przebitą oponą można umieścić w plastikowym pokrowcu, który znajduje się w opakowaniu z rękawiczkami. Umieścić blok piankowy z powrotem na miejscu i wcisnąć śrubę mocującą w podłogę schowka.

### **! WAŻNE**

Gdy narzędzia i podnośnik\* nie są używane, trzeba je przechowywać w przeznaczonym na nie miejscu w przestrzeni bagażowej samochodu.

### **i UWAGA**

- Po napompowaniu opony należy zawsze założyć kapturek ochronny na zawór, by nie dopuścić do jego uszkodzenia przez żwir, zanieczyszczenia itp.
- Używać wyłącznie plastikowych kapturków ochronnych. Metalowe kapturki ochronne mogą ulec korozji, co utrudni ich odkręcenie.

### **Zmiana rozmiaru opon na inny**

Przy każdej zmianie rozmiaru opon skontaktować się z autoryzowaną stacją obsługi Volvo w celu przeprowadzenia aktualizacji oprogramowania. Pobranie oprogramowania może być konieczne zarówno przy zmianie na większy, jak i na mniejszy rozmiar, a także przy zmianie opon letnich na zimowe i odwrotnie.

### **Powiązane informacje**

- Zmiana koła – wyjmowanie koła zapasowego\* (Str. 347)
- Zdejmowanie koła (Str. 348)
- Koło zapasowe\* (Str. 346)

- Trójkąt ostrzegawczy (Str. 352)
- Nakrętki kół (Str. 345)

## Trójkąt ostrzegawczy

Trójkąt ostrzegawczy służy do ostrzegania innych użytkowników drogi przed stojącym samochodem.

### Przechowywanie i rozkładanie

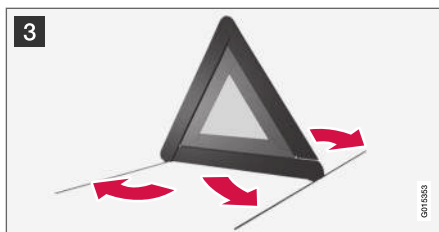
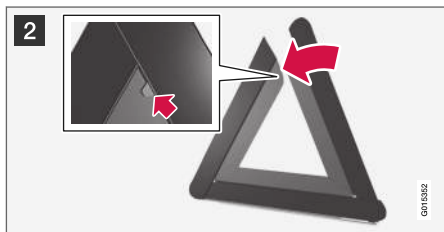
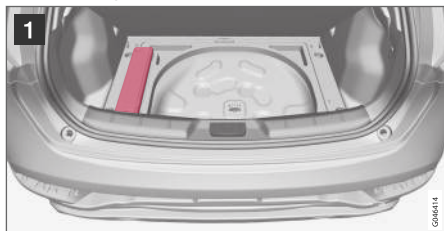

- 1 Podnieść podłogę (lub popchnąć tylną część podłogi przedziału bagażowego do przodu w wersji z dzieloną podłogą i wyjąć dolną podłogę) i wyjąć trójkąt ostrzegawczy.
- 2 Wyjąć trójkąt ostrzegawczy z futerału, rozłożyć go i połączyć oba luźne boki.
- 3 Rozłożyć podpory trójkąta.

Należy przestrzegać obowiązujących w danym kraju przepisów dotyczących używania trójkąta ostrzegawczego. Trójkąt ostrzegawczy należy ustawić w miejscu odpowiednim do sytuacji na drodze.

Po użyciu należy schować trójkąt w futerał i odpowiednio umocować w bagażniku samochodu.

### Powiązane informacje

- Koło zapasowe\* (Str. 346)

## Podnośnik\*

Przy zmianie koła należy używać podnośnika do podnoszenia samochodu.

Podczas zakładania koła zapasowego lub zmiany kół z letnich na zimowe należy używać wyłącznie oryginalnego podnośnika. Gwintowany pręt podnośnika powinien być zawsze dobrze nasmarowany.

### WAŻNE

Gdy narzędzia i podnośnik\* nie są używane, trzeba je przechowywać w przeznaczonym na nie miejscu w przestrzeni bagażowej samochodu.

### UWAGA

Podstawowy podnośnik samochodowy jest przeznaczony tylko do sporadycznego, krótkotrwałego użytku, na przykład podczas wymiany koła po przebicium, zmiany kół z zimowych na letnie, itp. Do podnoszenia samochodu wolno używać wyłącznie podnośnika przeznaczonego do tego konkretnego modelu samochodu. Jeśli samochód ma być podnoszony częściej lub na dłużej niż wymaga tego wymiana koła, zaleca się używanie podnośnika warsztatowego. W takim przypadku należy postępować zgodnie z instrukcją użytkownika dołączoną do tego rodzaju sprzętu.

## Powiązane informacje

- Trójkąt ostrzegawczy (Str. 352)
- Awaryjna naprawa przebitej opony\* (Str. 355)

## Apteczka pierwszej pomocy\*

Apteczka zawiera wyposażenie do udzielania pierwszej pomocy medycznej.



Torba z materiałami pierwszej pomocy znajduje się po lewej stronie bagażnika.

## Układ monitorowania opon (TM)\*<sup>1</sup>

Układ TM (Tyre Monitor) sprawdza prędkość obrotową opony w celu stwierdzenia, czy ma ona prawidłowe ciśnienie.

### Opis układu

Jeśli ciśnienie w oponie jest za niskie, zmienia się średnica opony, a w rezultacie także jej prędkość obrotowa. Porównując poszczególne opony, układ jest w stanie stwierdzić, czy ciśnienie w jednej lub kilku oponach jest za niskie.

Układ monitorujący ciśnienie nie zastępuje normalnych czynności obsługowych związanych z ogumieniem.

### Komunikaty

Jeśli ciśnienie w oponach jest za niskie, zapala się lampka kontrolna (U) w zespole wskaźników i pojawia się jeden z poniższych komunikatów:

- **Niskie ciśnienie w oponach Sprawdź, skoryguj i skalibruj**
- **Układ monitorowania ciśnienia w oponach Wymagany serwis**
- **Układ monitorowania ciśnienia w oponach Obecnie niedostępne**

<sup>1</sup> Wyposażenie standardowe na niektórych rynkach.



### ! WAŻNE

W przypadku wystąpienia usterki w układzie TM lampka kontrolna  w zespole wskaźników będzie migać przez około 1 minutę, a następnie zacznie świecić światłem ciągłym. Wyświetlany jest także komunikat w zespole wskaźników.

### Usuwanie komunikatów

1. Sprawdzić ciśnienie we wszystkich oponach za pomocą manometru do opon.
2. Napompować oponę/opony do prawidłowego ciśnienia zgodnie z naklejką z wartościami ciśnienia w oponach na słupku drzwi po stronie kierowcy (między drzwiami przednimi a tylnymi).
3. Przeprowadzić ponowną kalibrację układu TM w menu **MY CAR**.

### i UWAGA

Aby uniknąć nieprawidłowego ciśnienia w oponach, jego wartość należy sprawdzać gdy są one zimne. Określenie „zimne opony” oznacza, że mają one temperaturę otoczenia (po upływie około 3 godzin od zakończenia jazdy samochodem). Po przejechaniu kilku kilometrów opony rozgrzewają się i ciśnienie w nich rośnie.

### ! OSTRZEŻENIE

- Nieprawidłowe ciśnienie w oponach może doprowadzić do ich uszkodzenia, co może spowodować utratę kontroli kierowcy nad samochodem.
- Układ nie jest w stanie zasygnalizować z wyprzedzeniem nagłego uszkodzenia opony.

### Kalibracja układu TM

Do prawidłowego działania układu TM wymagane jest określenie wartości referencyjnej ciśnienia w oponach. Trzeba tego dokonać po każdej wymianie opon lub zmianie ciśnienia w oponach poprzez ponowną kalibrację układu w menu **MY CAR**.

Ciśnienie w oponach trzeba na przykład dostosować do jazdy z ciężkim ładunkiem lub z wysoką prędkością (powyżej 160 km/h (100 mph)). Po takiej zmianie trzeba przeprowadzić ponowną kalibrację układu.

### Ponowna kalibracja

Ustawień dokonuje się za pomocą elementów sterowania na konsoli środkowej, patrz **MY CAR** (Str. 118).

1. Wyłączyć silnik.

2. Napompować wszystkie opony do wymaganego ciśnienia zgodnie z naklejką z wartościami ciśnienia w oponach na słupku drzwi po stronie kierowcy (między drzwiami przednimi a tylnymi).

Albo patrz tabela ciśnienia opon.

3. Uruchomić silnik, ale nie ruszać samochodem.
4. Otworzyć menu **MY CAR** i wybrać menu **Monitor. ciśn. w oponach**.
5. Wybrać opcję **Rozpocznij kalibrację** i nacisnąć OK.
6. Nacisnąć OK po sprawdzeniu i skorygowaniu ciśnienia wszystkich opon, aby rozpocząć kalibrację.
7. Ruszyć i jechać samochodem.
  - > Kalibracja jest przeprowadzana podczas jazdy samochodem z prędkością powyżej 35 km/h (22 mph). Kalibracja zostanie chwilowo przerwana po wyłączeniu silnika, ale po ponownym uruchomieniu i ruszeniu samochodem zostanie automatycznie wznowiona w tle. Układ nie informuje o zakończeniu kalibracji.

Nowa wartość referencyjna obowiązuje do czasu ponownego wykonania kroków 1-7.

**i UWAGA**

Należy pamiętać, że układ TM musi zostać na nowo skalibrowany po każdej zmianie opon lub w przypadku zmiany wartości ciśnienia w oponach. Układ nie będzie działał prawidłowo, jeśli nie zostaną zapisane nowe wartości referencyjne.

**i UWAGA**

- Po napompowaniu opony należy zawsze założyć kapturkę ochronny na zawór, by nie dopuścić do jego uszkodzenia przez żwir, zanieczyszczenia itp.
- Używać wyłącznie plastikowych kapturków ochronnych. Metalowe kapturki ochronne mogą ulec korozji, co utrudni ich odkręcenie.

**Stan układu i opon**

Aktualny stan układu i opon można sprawdzić na ekranie w konsoli środkowej.

1. Otworzyć menu **MY CAR**.
2. Wybrać menu **Monitor. ciśn. w oponach**.
  - > Stan ciśnienia w oponach jest prezentowany za pomocą kolorów.

Stan poszczególnych opon jest sygnalizowany za pomocą kolorów w następujący sposób:

- Wszystkie zielone: układ działa normalnie, a ciśnienie we wszystkich oponach jest nieco wyższe od zalecanego poziomu.
- Żółte koło: ciśnienie w danej oponie jest za niskie.
- Wszystkie koła żółte: ciśnienie w dwóch lub większej liczbie opon jest za niskie.
- Wszystkie koła szare i komunikat **Układ monitorowania ciśnienia w oponach Obecnie niedostępne**: układ monitorowania ciśnienia w oponach jest chwilowo wyłączony. Przed ponowną aktywacją układu może być konieczne przejechanie krótkiego odcinka z prędkością powyżej 35 km/h (22 mph).
- Wszystkie koła szare i komunikat **Układ monitorowania ciśnienia w oponach Wymagany serwis**: w układzie wystąpił błąd. Skontaktować się z dealerem lub stacją obsługi Volvo.

**Powiązane informacje**

- Ciśnienie powietrza (Str. 342)

**Awaryjna naprawa przebitej opony\***

Zestaw naprawczy do ogumienia, Temporary Mobility Kit (TMK), służy do uszczelniania przebitej opony oraz kontroli i korygowania ciśnienia powietrza w oponach.

Zestaw naprawczy do ogumienia składa się z kompresora i pojemnika ze środkiem uszczelniającym. Zestaw służy do tymczasowej naprawy przebitej opony. Środek uszczelniający skutecznie uszczelnia przebicia bieżnika opony.

Środek uszczelniający ma ograniczone możliwości naprawy przebitych boków opony. Nie używać zestawu naprawczego do ogumienia do naprawy opon, które mają większe rozcięcia, pęknięcia lub podobne uszkodzenia.

**i UWAGA**

Zestaw naprawczy do ogumienia jest przeznaczony wyłącznie do uszczelniania opon mających przebicie na powierzchni bieżnika.

**i UWAGA**

Kompresor wchodzący w skład zestawu naprawczego do ogumienia został przetestowany i zatwierdzony przez Volvo.



## ◀ Umieszczenie

Zestaw naprawczy do ogumienia znajduje się w bloku piankowym<sup>2</sup> pod podłogą przestrzeni bagażowej.

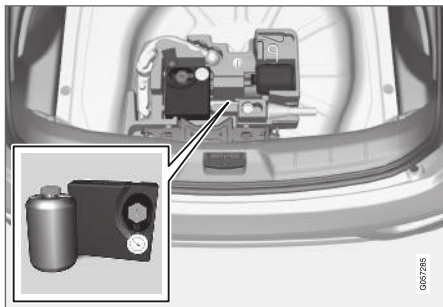

Wersja 1.

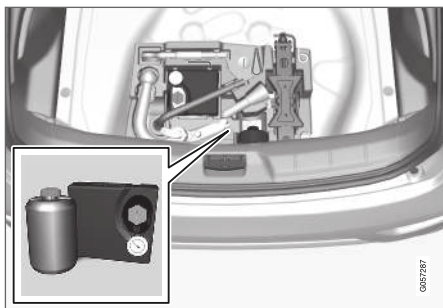

Wersja 2.

<sup>2</sup> Blok piankowy może wyglądać różnie, zależnie od wyposażenia samochodu.

## Powiązane informacje

- Zestaw naprawczy do ogumienia\* - Obsługa (Str. 357)
- Zestaw naprawczy do ogumienia\* - Kontrola po awaryjnej naprawie opony (Str. 360)
- Awaryjny zestaw naprawczy do ogumienia\* - Elementy zestawu (Str. 356)

## Awaryjny zestaw naprawczy do ogumienia\* - Elementy zestawu

Przegląd elementów awaryjnego zestawu naprawczego do ogumienia, Temporary Mobility Kit (TMK).

Elementy te są przechowywane pod podłogą przestrzeni bagażowej.

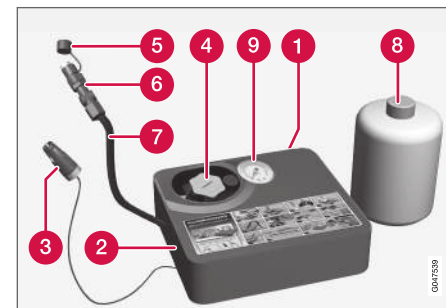

- 1 Etykieta, maksymalne dopuszczalne prędkości
- 2 Przełącznik
- 3 Przewód elektryczny
- 4 Uchwyt pojemnika (pomarańczowy korek)
- 5 Korek zabezpieczający

- 6 Zawór redukujący ciśnienie
- 7 Przewód powietrzny
- 8 Pojemnik ze środkiem uszczelniającym
- 9 Manometr

### Pojemnik ze środkiem uszczelniającym

Pojemnik ze środkiem uszczelniającym należy wymienić na nowy przed upływem daty ważności. Wymieniony pojemnik należy traktować jako odpad niebezpieczny.

Pojemnik ze środkiem uszczelniającym trzeba wymienić po użyciu. Firma Volvo zaleca przeprowadzenie wymiany w autoryzowanej stacji obsługi Volvo.

### ⚠ OSTRZEŻENIE

Pojemnik ze środkiem uszczelniającym zawiera 1,2-etanol oraz lateks naturalny.

Jego spożycie jest szkodliwe. W przypadku kontaktu ze skórą może on wywołać reakcję alergiczną.

Unikać kontaktu ze skórą i oczami.

Przechowywać w miejscu niedostępnym dla dzieci.

### ⚠ OSTRZEŻENIE

- W razie kontaktu skóry ze środkiem uszczelniającym trzeba zmyć go natychmiast dużą ilością wody i mydłem.
- W przypadku dostania się środka uszczelniającego do oka, należy natychmiast przepłukać oko płynem do płukania oczu lub dużą ilością wody. Jeśli uczucie dyskomfortu będzie się utrzymywać, oko powinien zbadać lekarz.

### Powiązane informacje

- Awaryjna naprawa przebitej opony\* (Str. 355)

## Zestaw naprawczy do ogumienia\* - Obsługa

Uszczelnianie przebitej opony za pomocą awaryjnego zestawu naprawczego do ogumienia, Temporarily Mobility Kit (TMK).

### Awaryjna naprawa przebitej opony

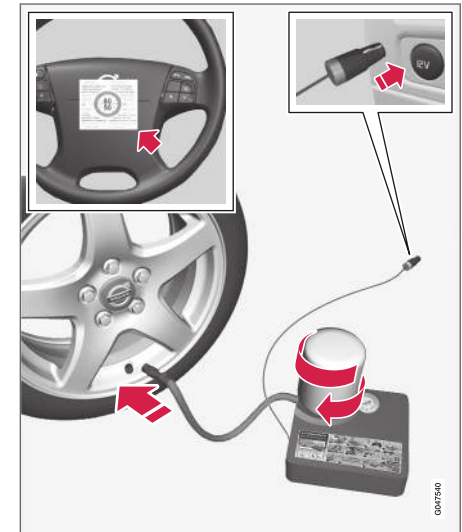

Informacje na temat funkcji poszczególnych elementów, Awaryjny zestaw naprawczy do ogumienia\* – Elementy zestawu (Str. 356).

- ◀ 1. Jeżeli opona jest naprawiana w miejscu uczęszczanym, należy ustawić trójkąt ostrzegawczy i włączyć światła awaryjne.
- Jeśli opona została przebita gwoździem lub podobnym przedmiotem, pozostawić go w oponie. Pomaga to w uszczelnieniu otworu.
2. Zdjąć etykietę z maksymalną dopuszczalną prędkością (przyklejoną z boku kompresora) i przykleić ją na kierownicy. Podczas jazdy na naprawionej uszczelniaczem oponie nie przekraczać prędkości 80 km/h (50 mph).
3. Upewnić się, że przełącznik jest w położeniu **0** (wyłączonym). Zlokalizować przewód elektryczny i powietrzny.
4. Odkręcić pomarańczowy korek z kompresora i korek z pojemnika ze środkiem uszczelniającym.

**i UWAGA**

Nie zrywać plomby z pojemnika przed użyciem. Plomba zostanie zerwana automatycznie przy wkręcaniu pojemnika.

5. Przykręcić pojemnik do końca do uchwyty pojemnika.
- > Pojemnik i uchwyt pojemnika są wyposażone w blokadę wsteczną zapobiegającą wyciekowi uszczelniacza. Po przykręceniu pojemnika nie można go już odkręcić od uchwyty pojemnika. Pojemnik musi zostać wymontowany w stacji obsługi – firma Volvo zaleca skorzystanie z usług autoryzowanej stacji obsługi Volvo.

**⚠ OSTRZEŻENIE**

- W razie kontaktu skóry ze środkiem uszczelniającym trzeba zmyć go natychmiast dużą ilością wody i mydłem.
- W przypadku dostania się środka uszczelniającego do oka, należy natychmiast przepłukać oko płynem do płukania oczu lub dużą ilością wody. Jeśli uczucie dyskomfortu będzie się utrzymywać, oko powinien zbadać lekarz.

**⚠ OSTRZEŻENIE**

Nie odkręcać pojemnika – jest on wyposażony w blokadę wsteczną mającą zapobiegać wyciekom.

6. Odkręcić kapturek ochronny z zaworu opony.
- Sprawdzić, czy zawór redukujący ciśnienie na przewodzie powietrznym jest przykręcony do końca, a następnie przykręcić złącze zaworu przewodu powietrznego do końca gwintu zaworu opony.
7. Podłączyć przewód elektryczny do najbliższego gniazda elektrycznego 12 V i uruchomić samochód.

**i UWAGA**

Podczas pracy kompresora nie należy korzystać z żadnego z pozostałych gniazd 12 V.

**⚠ OSTRZEŻENIE**

Nie pozostawiać dzieci w samochodzie bez opieki, gdy uruchomiony jest silnik.



8. Uruchomić kompresor, przestawiając wyłącznik do pozycji **I** (włączony).

### **OSTRZEŻENIE**

Podczas pracy kompresora nie należy przebywać bezpośrednio przy pompowanej oponie. W razie zauważenia pęknięć, wyrzuseń lub podobnych uszkodzeń należy natychmiast wyłączyć kompresor. W takiej sytuacji należy przerwać podróż. Wezwać pomoc drogową w celu przewiezienia samochodu do serwisu opon. Firma Volvo zaleca skorzystanie z usług autoryzowanego serwisu opon.

### **UWAGA**

Po uruchomieniu kompresora ciśnienie może wzrosnąć do 6 barów, ale po upływie około 30 sekund obniży się.

9. Pompować oponę przez 7 minut.

### **WAŻNE**

Kompresora nie należy uruchamiać na dłużej niż 10 minut ze względu na ryzyko przegrzania.

10. Wyłączyć kompresor w celu sprawdzenia ciśnienia na manometrze. Ciśnienie minimalne wynosi 1,8 bara, a maksymalne – 3,5 bara. (Jeżeli ciśnienie w oponie jest zbyt wysokie, obniży je, używając zaworu upustowego.)

### **OSTRZEŻENIE**

Jeżeli ciśnienie w oponie wynosi poniżej 1,8 bara (22 psi), oznacza to, że przebiecie opony jest zbyt rozległe. W takiej sytuacji należy przerwać podróż. Wezwać pomoc drogową w celu przewiezienia samochodu do serwisu opon. Firma Volvo zaleca skorzystanie z usług autoryzowanego serwisu opon.

11. Wyłączyć kompresor i odłączyć przewód elektryczny.
12. Odkręcić przewód powietrzny od zaworu opony i założyć z powrotem kapturek ochronny na zawór opony.
13. Założyć korek zabezpieczający na przewód powietrzny, aby zapobiec wyciekowi pozostałego uszczelnacza.

14. W celu uzyskania skutecznego uszczelnienia przebitej opony należy jak najszybciej rozpocząć jazdę i przejechać odcinek co najmniej 3 kilometrów, nie przekraczając prędkości 80 km/h (50 mph), po czym przeprowadzić kontrolę rezultatu.

### **UWAGA**

Podczas kilku pierwszych obrotów z otworu w miejscu przebicia opony będzie wydostawać się płyn uszczelniający.

### **OSTRZEŻENIE**

Upewnij się, że nikt nie stoi obok samochodu w momencie ruszania z miejsca, aby nie doszło do opryskania środkiem uszczelniającym. Odległość powinna wynosić co najmniej 2 metry (7 stóp).

15. Kontrola rezultatu:

Podłączyć ponownie przewód powietrzny do zaworu opony i sprawdzić ciśnienie w oponie za pomocą manometru, patrz Zestaw naprawczy do ogumienia\* - Kontrola po awaryjnej naprawie opony (Str. 360).



#### ◀ Powiązane informacje

- Awaryjna naprawa przebitej opony\* (Str. 355)
- Zestaw naprawczy do ogumienia\* - Kontrola po awaryjnej naprawie opony (Str. 360)
- Awaryjny zestaw naprawczy do ogumienia\* – Elementy zestawu (Str. 356)

### Zestaw naprawczy do ogumienia\* - Kontrola po awaryjnej naprawie opony

Po uszczelnieniu opony za pomocą awaryjnego zestawu naprawczego do ogumienia, Temporary Mobility Kit (TMK), po około 3 kilometrach jazdy należy przeprowadzić kontrolę stanu opony.

#### Sprawdzanie ciśnienia w oponach

Wyjąć wyposażenie do uszczelniania opon. Kompresor musi być wyłączony.

1. Odkręcić kapturek ochronny z zaworu opony.

Wyjąć przewód powietrzny i przykręcić złącze zaworu aż do końca gwintu zaworu opony.

2. Odczytać ciśnienie w oponie z manometru.

- Jeżeli ciśnienie w oponie wynosi poniżej 1,3 bara, oznacza to, że przebitej opony jest zbyt rozległe i uszczelnienie nie jest wystarczające. W takiej sytuacji należy przerwać podróż. Wezwać pomoc drogową w celu odholowania pojazdu.
- Jeżeli ciśnienie w oponie przekracza 1,3 bara, należy doprowadzić je do wartości podanej na naklejce z wartościami ciśnienia opon znajdującej się na słupku drzwi po stronie kierowcy (1 bar = 100 kPa).
- Zbyt wysokie ciśnienie obniżyć za pomocą zaworu upustowego.

3. Jeżeli opona wymaga napompowania:

1. Podłączyć przewód elektryczny do najbliższego gniazda elektrycznego 12 V i uruchomić samochód.
2. Włączyć kompresor i napompować oponę do ciśnienia podanego na naklejce z wartościami ciśnienia opon znajdującej się na słupku drzwi po stronie kierowcy.
3. Wyłączyć kompresor.

4. Odłączyć wyposażenie do uszczelniania.

Założyć korek zabezpieczający na przewód powietrzny, aby zapobiec wyciekowi pozostałego uszczelnacza.



#### **OSTRZEŻENIE**

Nie odkręcać pojemnika – jest on wyposażony w blokadę wsteczną mającą zapobiegać wyciekom.

5. Założyć z powrotem kapturek ochronny na zawór opony.

### UWAGA

- Po napompowaniu opony należy zawsze założyć kapturek ochronny na zawór, by nie dopuścić do jego uszkodzenia przez żwir, zanieczyszczenia itp.
- Używać wyłącznie plastikowych kapturek ochronnych. Metalowe kapturki ochronne mogą ulec korozji, co utrudni ich odkręcenie.

### UWAGA

Po jednorazowym użyciu pojemnik ze środkiem uszczelniającym i przewód powietrza należy wymienić na nowy. Firma Volvo zaleca, by wymianę zlecić autoryzowanej stacji obsługi Volvo.

### OSTRZEŻENIE

Cięśnienie powietrza w oponach należy sprawdzać regularnie.

Firma Volvo zaleca odprowadzenie samochodu do najbliższej autoryzowanej stacji obsługi Volvo w celu naprawy/wymiany uszkodzonej opony. Należy poinformować pracowników serwisu, że

opona została naprawiona środkiem uszczelniającym.

### OSTRZEŻENIE

Po użyciu zestawu naprawczego do ogumienia nie należy jechać z prędkością większą niż 80 km/h (50 mil/h). Firma Volvo zaleca wizytę w autoryzowanej stacji obsługi Volvo w celu sprawdzenia uszczelnionej opony (maksymalny dystans wynosi 200 km). Pracownicy stacji obsługi są w stanie stwierdzić, czy oponę można naprawić czy wymaga ona wymiany.

### Powiązane informacje

- Zestaw naprawczy do ogumienia\* - Obsługa (Str. 357)

### Pompowanie opon za pomocą kompresora z awaryjnego zestawu naprawczego do ogumienia\*

Kompresorem z awaryjnego zestawu naprawczego do ogumienia (Str. 356) można pompować oryginalne opony samochodu.

1. Kompresor musi być wyłączony. Upewnić się, że przełącznik jest w położeniu **0** (wyłączonym). Wyjąć przewód elektryczny i powietrzny.
2. Odkręcić kapturek ochronny z zaworu powietrznej opony. Wkręcić końcówkę przewodu sprężonego powietrza do końca części gwintowanej zaworu opony.
3. Podłączyć przewód elektryczny do najbliższego gniazda elektrycznego 12 V i uruchomić samochód.

### OSTRZEŻENIE

Wdychanie gazów spalinowych z samochodu może grozić śmiercią. Nigdy nie pozostawiać uruchomionego silnika w szczelnie zamkniętych pomieszczeniach lub w miejscach pozbawionych odpowiedniej wentylacji.

### OSTRZEŻENIE

Nie pozostawiać dzieci w samochodzie bez opieki, gdy uruchomiony jest silnik.



- ◀◀ 4. Uruchomić kompresor, przestawiając wyłącznik do pozycji I (włączony).

**!** **WAŻNE**

Kompresora nie należy uruchamiać na dłużej niż 10 minut ze względu na ryzyko przegrzania.

5. Napompować oponę do ciśnienia podanego na naklejce z wartościami ciśnienia opon znajdującej się na słupku drzwi po stronie kierowcy. Zbyt wysokie ciśnienie obniżyć za pomocą zaworu upustowego.
6. Wyłączyć kompresor. Odłączyć przewód elektryczny i powietrzny.
7. Założyć z powrotem kapturek ochronny na zawór opony.

### **Powiązane informacje**

- Awaryjna naprawa przebitej opony\* (Str. 355)
- Awaryjny zestaw naprawczy do ogumienia\* – Elementy zestawu (Str. 356)

OBSŁUGA TECHNICZNA SAMOCHODU

## Program serwisowy Volvo

Aby w pełni korzystać z wysokiej niezawodności i bezpieczeństwa oferowanego przez Volvo, należy przestrzegać programu serwisowego Volvo, przedstawionego w książce „Program obsługi Volvo i rejestr przeglądów”.

Volvo zaleca powierzenie wykonania prac serwisowych i konserwacyjnych autoryzowanej stacji obsługi Volvo. Stacja taka dysponuje odpowiednio wykwalifikowanymi pracownikami, dokumentacją techniczną i wyposażeniem, co stanowi gwarancję, że praca będzie wykonana na najwyższym poziomie.

### WAŻNE

Aby utrzymać ważność gwarancji firmy Volvo, należy zapoznać się z treścią i przestrzegać zaleceń zawartych w książce „Program obsługi Volvo i rejestr przeglądów”.

## Powiązane informacje

- Diagnostyka i naprawa (Str. 375)

## Rezerwacja przeglądów i napraw\*<sup>1</sup>

Istnieje możliwość zarządzania przeglądami, naprawami i rezerwacjami bezpośrednio z podłączonego do Internetu samochodu.

Usługa<sup>1</sup> ta umożliwi wygodną rezerwację przeglądów i wizyt w stacji obsługi bezpośrednio z samochodu. Informacje o samochodzie zostają wysłane do dealera, który może dzięki temu przygotować wizytę w stacji obsługi. Dealer kontaktuje się z właścicielem w celu uzgodnienia terminu wizyty. Na niektórych rynkach system przypomina właścicielowi o zbliżającym się uzgodnionym terminie, a system nawigacyjny<sup>2</sup> może także w odpowiednim momencie poprowadzić go do stacji obsługi.

## Zanim będzie można skorzystać z usługi

### Volvo ID i Mój profil

- Zarejestrować konto Volvo ID. Więcej informacji oraz instrukcja tworzenia konta Volvo ID, patrz Volvo ID (Str. 22).
- Przejść na stronę [www.volvocars.com](http://www.volvocars.com), zalogować się i wykonać następujące czynności:
  1. Sprawdzić, czy samochód jest powiązany z profilem właściciela.

2. Sprawdzić, czy dane kontaktowe właściciela są poprawne.
3. Wybrać dealera Volvo, z którym ma być nawiązywany kontakt w sprawie przeglądów i napraw.
4. Wybrać preferowany kanał komunikacji (telefon). Informacje o rezerwacji są zawsze przysyłane do samochodu i na adres e-mail właściciela.

<sup>1</sup> Dotyczy niektórych wersji rynkowych.

<sup>2</sup> Dotyczy systemu Sensus Navigation.

## Warunki dokonywania rezerwacji z samochodu

- Aby można było wysłać i odbierać informacje o rezerwacjach w samochodzie, musi on być podłączony do Internetu; informacje o podłączeniu samochodu do Internetu można znaleźć w osobnej instrukcji obsługi systemu Sensus Infotainment.
- Ponieważ informacje o rezerwacjach są przesyłane z wykorzystaniem prywatnego abonamentu telefonicznego właściciela, pojawi się zapytanie, czy mają one być przesyłane. Pytanie zostaje zadane jeden raz, po czym obowiązuje dla wybranego połączenia przez pewien ograniczony czas.
- Aby usługa mogła działać, a system mógł komunikować się za pośrednictwem ekranu w samochodzie, trzeba zaakceptować powiadomienia/wyskakujące komunikaty. W widoku normalnym źródła **MY CAR** należy nacisnąć przycisk **OK/MENU**, a następnie wybrać opcję **Serwis i naprawa** → **Powiadomienia na wyświetlaczu**.

## Korzystanie z usługi

Dostęp do wszystkich menu i ustawień z widoku normalnego jest możliwy za pośrednictwem menu **MY CAR** po naciśnięciu przycisku **OK/MENU** i wybraniu opcji **Serwis i naprawa**.

Gdy nadejdzie termin przeglądu, a w niektórych przypadkach także wtedy, gdy samochód wymaga naprawy, informacja o tym pojawia się w zespole wskaźników (Str. 66) oraz jako wyskakujące menu na ekranie.

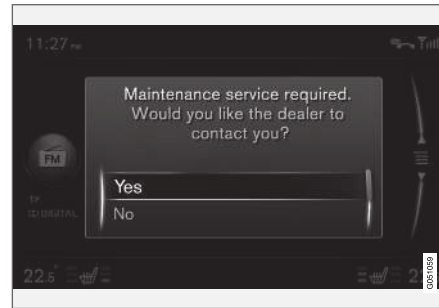

Komunikat o przeglądzie na ekranie.

Znaczenie opcji odpowiedzi w wyskakującym menu na ekranie:

- **Tak** – Prośba o rezerwację zostaje wysłana do dealera, który kontaktuje się następnie z właścicielem odnośnie propozycji terminu. Lampka i komunikat o przeglądzie w zespole wskaźników zostają wyłączone.
- **Nie** – Na ekranie nie będą już pokazywane wyskakujące komunikaty. Komunikat w zespole wskaźników jest nadal wyświetlany. Po

wybraniu tej opcji można rozpocząć ręczną rezerwację w samochodzie, patrz poniżej.

- **Później** – Wyskakujące menu pojawi się przy następnym uruchomieniu samochodu.

## Ręczna rezerwacja przeglądu lub naprawy<sup>1</sup>

1. Nacisnąć przycisk **MY CAR** na środkowej konsoli i wybrać opcję **Serwis i naprawa** → **Informacja o dealerze** → **Żądany serwis lub naprawa**.
  - > Dane pojazdu zostają wysłane automatycznie do dealera.
2. Dealer przesyła do samochodu propozycję terminu.
3. Zaakceptować termin lub poprosić o podanie nowego.

Po zaakceptowaniu terminu informacja o rezerwacji zostaje zapisana w samochodzie, patrz „Moje rezerwacje”. Samochód będzie automatycznie komunikować się z właścicielem za pośrednictwem wyświetlanych na ekranie przypomnień dotyczących rezerwacji oraz poprowadzi go na wizytę w stacji obsługi.

## Moje rezerwacje<sup>1</sup>

Wyświetlić informacje dotyczące rezerwacji na ekranie w samochodzie. Zaakceptować termin lub poprosić o podanie nowego.

- Wybrać opcję **Serwis i naprawa** → **Moje rezerwacje**.

<sup>1</sup> Dotyczy niektórych wersji rynkowych.

### ◀ **Połączenie z dealerem<sup>1</sup>**

Korzystając z telefonu podłączonego do samochodu za pośrednictwem Bluetooth®, można uzyskać połączenie z dealerem. Informacje na temat podłączania telefonu, patrz dodatkowa instrukcja obsługi systemu Sensus Infotainment.

- Wybrać opcję **Serwis i naprawa** → **Informacja o dealerze** → **Połącz z dealerem**.

### **Korzystanie z systemu nawigacyjnego<sup>1, 2</sup>**

Wprowadzić stację obsługi do systemu nawigacyjnego jako punkt docelowy lub punkt trasy.

- Wybrać opcję **Serwis i naprawa** → **Informacja o dealerze** → **Wybierz pojed. cel**.
- Wybrać opcję **Serwis i naprawa** → **Informacja o dealerze** → **Dodaj jako cel pośredni**.

### **Przesyłanie danych pojazdu<sup>1</sup>**

Dane pojazdu są przesyłane do centralnej bazy danych Volvo (a nie do dealera), skąd dealerzy Volvo mogą pobierać informacje o pojazdach, posługując się numerem identyfikacyjnym samochodu (VIN<sup>3</sup>). Numer ten jest wydrukowany w książce „Program obsługi i rejestr przeglądów”

albo w lewym dolnym rogu po wewnętrznej stronie przedniej szyby.

- Wybrać opcję **Serwis i naprawa** → **Wyślij dane samochodu**.

### **Informacje o rezerwacji i dane pojazdu**

Jeśli właściciel zdecyduje się na dokonanie rezerwacji przeglądu z samochodu, nastąpi przesłanie informacji o rezerwacji i danych pojazdu. Dane pojazdu zawierają informacje z następujących obszarów:

- wymagany przegląd
- stan funkcji
- poziomy płynów
- Stan licznika
- numer identyfikacyjny samochodu (VIN<sup>3</sup>)
- Wersja oprogramowania samochodu.

### **Powiązane informacje**

- Volvo ID (Str. 22)

<sup>1</sup> Dotyczy niektórych wersji rynkowych.

<sup>2</sup> Dotyczy systemu Sensus Navigation.

<sup>3</sup> Vehicle Identification Number



## Podnoszenie samochodu

Przy podnoszeniu samochodu ważne jest, aby podnośnik lub ramiona podnoszące były zamocowane w przeznaczonych do tego miejscach w spodzie podwozia samochodu.

### UWAGA

Firma Volvo zaleca używania wyłącznie podnośnika przeznaczonego do danego modelu samochodu. W przypadku korzystania z innego podnośnika niż zalecany przez Volvo, należy postępować zgodnie z dołączoną do niego instrukcją.

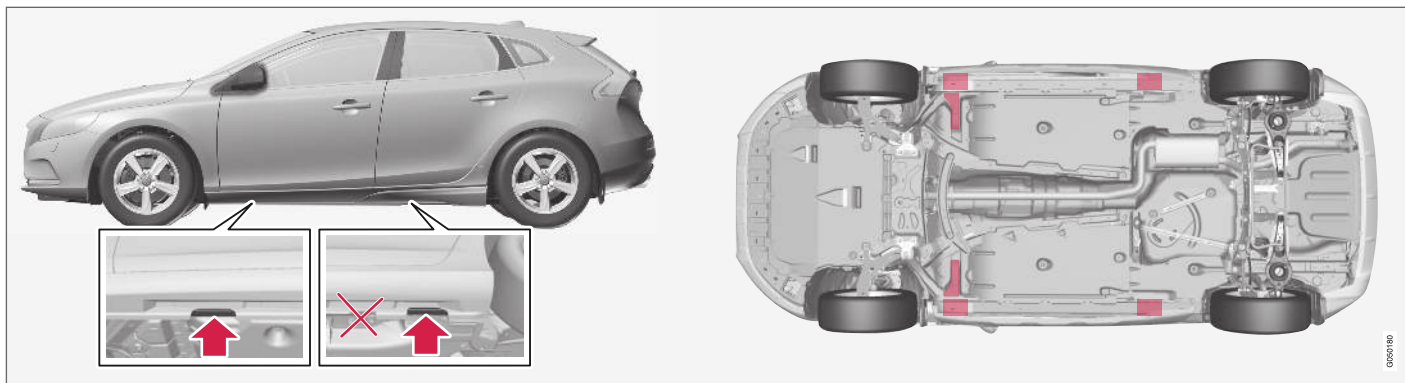

Punkty zaczepienia (strzałki) dla podnośnika dołączonego do samochodu i punkty podnoszenia (zaznaczone na czerwono).

Jeśli samochód jest podnoszony za pomocą czołowego podnośnika warsztatowego, to należy go umieścić pod jednym z czterech punktów podnoszenia możliwej najbardziej pod samochodem.

Jeśli samochód jest podnoszony za pomocą tylnego podnośnika warsztatowego, to należy go umieścić pod jednym z punktów podnoszenia. Upewnić się, że podnośnik jest tak ustawiony, aby samochód się z niego nie zsunął. Zawsze należy stosować podpory osi lub podobny sprzęt.

Jeśli samochód jest podnoszony za pomocą podnośnika dwukolumnowego, to jego przednie i tylne ramiona podnoszące można umieścić pod zewnętrznymi punktami podnoszenia (punkty zaczepienia podnośnika). Można też użyć wewnętrznych punktów podnoszenia z przodu.

### Powiązane informacje

- Zdejmowanie koła (Str. 348)

## Otwieranie i zamykanie pokrywy komory silnikowej

W celu otwarcia pokrywy komory silnika należy obrócić uchwyt w kabinie pasażerskiej zgodnie z ruchem wskazówek zegara i przesunąć zamek przy kratce wlotu powietrza w lewą stronę.



Uchwyt do otwierania pokrywy komory silnikowej znajduje się zawsze po lewej stronie.

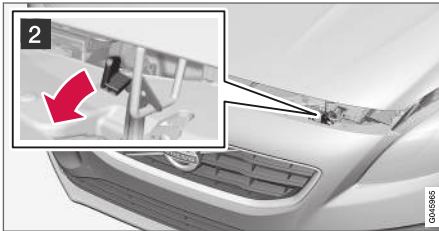

- 1 Obrócić uchwyt o 20-25 stopni w prawo. Przy zwolnieniu zaczepu będzie słyszalne trzaśnięcie.

- 2 Nacisnąć w lewo dźwignię zaczepu pomocniczego i podnieść pokrywę silnika. (Zaczep pomocniczy znajduje się pomiędzy reflektorami a kratą wlotu powietrza, w miejscu wskazanym na ilustracji.)

### **OSTRZEŻENIE**

Zamykając pokrywę komory silnika, upewnij się, że została prawidłowo zablokowana.

### Powiązane informacje

- Czynności kontrolne (Str. 370)
- Widok komory silnikowej (Str. 369)

## Widok komory silnikowej

Prezentacja przedstawia różne powiązane z serwisem podzespoły.

### Komora silnika

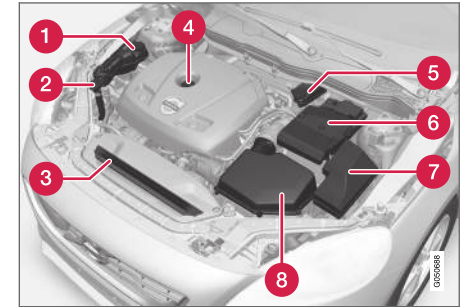

Wygląd komory silnikowej może różnić się w zależności od modelu i wariantu silnika.

- 1 Zbiornik wyrównawczy płynu chłodzącego
- 2 Przewód wlewu płynu do spryskiwacza
- 3 Chłodnica
- 4 Przewód wlewu oleju silnikowego
- 5 Zbiornik płynu hamulcowego i sprzęgłowego (umieszczony po stronie kierowcy)
- 6 Akumulator
- 7 Skrzynka przekaźników i bezpieczników
- 8 Filtr powietrza





### **⚠ OSTRZEŻENIE**

W układzie zapłonowym występuje bardzo wysokie napięcie i natężenie prądu. W całym układzie zapłonowym występują napięcia grożące porażeniem. Podczas wykonywania prac w komorze silnikowej układ elektryczny samochodu musi być zawsze przełączony kluczykiem w położenie **O**; Funkcje na różnych poziomach (Str. 83).

Gdy układ elektryczny samochodu jest przełączony kluczykiem w pozycję **II** lub silnik jest gorący, nie wolno dotykać świec ani cewki zapłonowej.

#### **Powiązane informacje**

- Otwieranie i zamykanie pokrywy komory silnikowej (Str. 369)
- Czynności kontrolne (Str. 370)

### **Czynności kontrolne**

Należy regularnie sprawdzać poziomy określonych olei i płynów.

#### **Regularna kontrola**

Następujące elementy należy kontrolować w regularnych odstępach czasu, np. przy okazji uzupełniania paliwa:

- Płyn chłodzący
- Olej silnikowy
- Płyn do spryskiwaczy

- Uzupełnianie płynu do spryskiwaczy (Str. 387)

### **⚠ OSTRZEŻENIE**

Pamiętać, że wentylator chłodnicy (umieszczony z przodu komory silnika za chłodnicą) może uruchomić się automatycznie po upływie pewnego czasu od momentu wyłączenia silnika.

Mysie silnika należy zawsze zlecać stacji obsługi – zaleca się skorzystanie z autoryzowanej stacji obsługi Volvo. Gdy silnik jest gorący, występuje zagrożenie pożarem.

#### **Powiązane informacje**

- Otwieranie i zamykanie pokrywy komory silnikowej (Str. 369)
- Widok komory silnikowej (Str. 369)
- Poziom płynu chłodzącego (Str. 373)
- Sprawdzanie poziomu i uzupełnianie oleju silnikowego (Str. 372)

## Informacje ogólne

Aby można było stosować zalecane częstotliwości przeglądów, wymagane jest stosowanie zatwierdzonego oleju silnikowego.

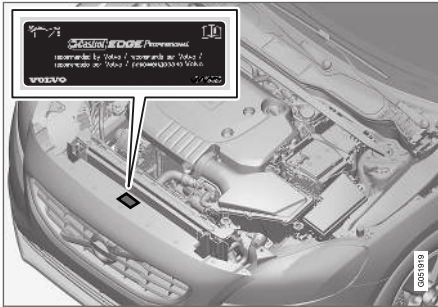

Firma Volvo zaleca:



Dodatkowe zalecenia dotyczące niekorzystnych warunków eksploatacji samochodu, patrz Niekorzystne warunki eksploatacji (Str. 421).

### ! WAŻNE



W celu spełnienia wymagań dotyczących częstotliwości przeglądów silnika, wszystkie silniki są fabrycznie napełniane specjalnie przystosowanym syntetycznym olejem silnikowym. Olej został dobrany bardzo starannie z uwzględnieniem jego trwałości, charakterystyki rozruchowej, zużycia paliwa i oddziaływania na środowisko.

Aby można było stosować zalecane częstotliwości przeglądów, wymagane jest stosowanie zatwierdzonego oleju silnikowego. Używać wyłącznie zalecanej klasy oleju, zarówno przy dolewaniu, jak i przy wymianie, gdyż w przeciwnym razie może wystąpić negatywny wpływ na jego trwałość, charakterystykę rozruchową, zużycie paliwa i oddziaływanie na środowisko.

Firma Volvo Car Corporation nie ponosi odpowiedzialności z tytułu gwarancji, jeżeli nie będzie stosowany olej silnikowy o zalecanej klasie i lepkości.

Firma Volvo zaleca dokonywanie wymiany oleju w autoryzowanej stacji obsługi Volvo.

W samochodach Volvo wykorzystywane są różne systemy ostrzegające o niskim ciśnieniu lub

niskim/wysokim poziomie oleju silnikowego. W niektórych wersjach silników zastosowano czujnik ciśnienia oleju silnikowego wraz z lampką ostrzegawczą niskiego ciśnienia oleju w zespole wskaźników . W innych wersjach znajduje się czujnik poziomu oleju, a kierowca jest informowany o nieprawidłowościach za pośrednictwem symbolu ostrzegawczego  w zespole wskaźników oraz komunikatu tekstowego na wyświetlaczu. Niektóre wersje wyposażono w oba rozwiązania. Szczegółowych informacji udzieli autoryzowana stacja obsługi Volvo.

Olej silnikowy i filtr oleju wymienia się zgodnie z terminarzem obsługi okresowej podanym w książce „Program obsługi Volvo i rejestr przeglądów”.

Dopuszczalne jest stosowanie oleju o klasie wyższej niż podana. Jeżeli samochód jest eksploatowany w niekorzystnych warunkach, firma Volvo zaleca stosowanie oleju o wyższej klasie niż podano w specyfikacji, patrz Niekorzystne warunki eksploatacji (Str. 421).

Objętości do napełniania, patrz Klasa i objętość oleju silnikowego (Str. 422).

### Powiązane informacje

- Sprawdzanie poziomu i uzupełnianie oleju silnikowego (Str. 372)

## Sprawdzanie poziomu i uzupełnianie oleju silnikowego

Poziom oleju jest wykrywany przez elektroniczny czujnik poziomu.

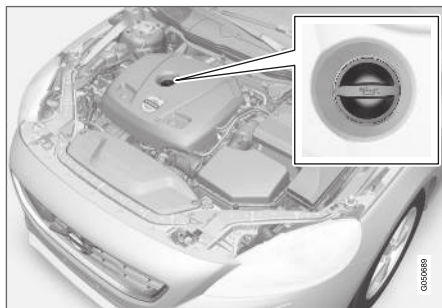

Wlew oleju<sup>4</sup>.

W niektórych sytuacjach może być konieczne uzupełnianie oleju między przeglądami.

Nie trzeba podejmować żadnych działań związanych z poziomem oleju silnikowego, dopóki na wyświetlaczu w zespole wskaźników nie pojawi się komunikat, patrz ilustracja poniżej.

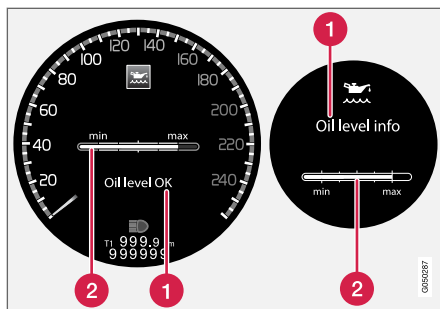

Komunikat i wykres na wyświetlaczu. Po lewej stronie pokazano cyfrowy zespół wskaźników, a po prawej stronie – analogowy.

- 1 Komunikat
- 2 Poziom oleju silnikowego

Poziom oleju jest sprawdzany za pomocą elektronicznej miarki poziomu oleju z użyciem pokrętła przy wyłączonym silniku, Zespół wskaźników (Str. 115).

### **OSTRZEŻENIE**

Jeśli widoczny jest komunikat **Wymagany serwis oleju**, należy udać się do stacji obsługi – zaleca się kontakt z autoryzowaną stacją obsługi Volvo. Poziom oleju może być zbyt wysoki.

### **WAŻNE**

W przypadku powiadomienia o niskim poziomie oleju, należy dolać tylko wskazaną ilość, na przykład 0,5 litra.

### **UWAGA**

Układ nie jest w stanie wykryć zmian poziomu od razu po uzupełnieniu lub spuszczeniu oleju. Samochód musi przejechać ok. 30 km (ok. 20 mil), a potem postać przez 5 minut z wyłączonym silnikiem i na równym podłożu, zanim wskazanie poziomu oleju będzie prawidłowe.

### **OSTRZEŻENIE**

Uważać, by nie rozlać oleju na gorący kolektor wydechowy z uwagi na zagrożenie pożarem.

<sup>4</sup> Silniki z elektronicznym czujnikiem poziomu oleju nie mają prętowej miarki.

### Pomiar poziomu oleju

Jeżeli konieczne jest sprawdzenie poziomu oleju, należy postępować zgodnie z opisaną poniżej procedurą.

1. Przełączyć kluczyk w położenie **II**; patrz Funkcje na różnych poziomach (Str. 83).
2. Obrócić pokrętko na lewej dźwigni przełączników w położenie **Poziom oleju**.
  - > Zostanie wtedy wyświetlona informacja o poziomie oleju silnikowego.

Więcej informacji na temat zarządzania menu można znaleźć w punkcie Zespół wskaźników (Str. 115).

#### **i UWAGA**

Jeśli nie będą spełnione odpowiednie warunki do pomiaru poziomu oleju (czas po wyłączeniu silnika, nachylenie samochodu, temperatura zewnętrzna, itp.), pojawi się komunikat **Niedostępne. Nie** oznacza to jednak, że coś jest nie tak z systemami samochodu.

### Powiązane informacje

- Informacje ogólne (Str. 371)
- Funkcje na różnych poziomach (Str. 83)

### Poziom płynu chłodzącego

Płyn chłodzący schładza silnik spalinowy wewnętrzny spalania do właściwej temperatury pracy. Ciepło odprowadzane z silnika do płynu chłodzącego może być użyte do ogrzewania kabiny pasażerskiej.

#### Sprawdzanie poziomu

Poziom płynu chłodzącego powinien zawierać się pomiędzy znakami **MIN** i **MAX** na zbiorniku wyrównawczym. Zbyt niski poziom płynu w układzie chłodzenia może powodować nadmierne lokalne wzrosty temperatury grożące uszkodzeniem silnika.

#### **i UWAGA**

Poziom płynu chłodzącego należy sprawdzać regularnie przy zimnym silniku.

### Uzupelnianie płynu

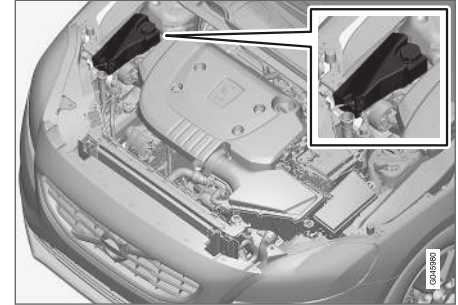

Podczas dolewania stosować się do zaleceń podanych na opakowaniu płynu. Nie wolno dolewać do układu chłodzenia samej wody. Ryzyko zamarznięcia wzrasta zarówno przy zbyt małej, jak i przy zbyt dużej zawartości koncentratu niskokrzepnącego.

Jeśli pod samochodem jest rozlany płyn chłodzący, unoszą się opary płynu chłodzącego lub trzeba było wlać więcej niż 2 litry płynu, należy zawsze wezwać pomoc drogową, aby uniknąć ryzyka uszkodzenia silnika przy rozruchu z powodu uszkodzonego układu chłodzenia.

## OSTRZEŻENIE

Płyn chłodzący może być bardzo gorący. Jeśli płyn chłodzący wymaga uzupełnienia, gdy silnik jest rozgrzany do temperatury roboczej, korek zbiornika wyrównawczego należy odkręcać powoli, by ostrożnie zlikwidować nadciśnienie występujące w zbiorniku.

## WAŻNE

- Duża zawartość chloru, chlorków i innych soli może powodować korozję w układzie chłodzenia.
- Należy zawsze stosować zalecany przez Volvo płyn chłodzący przeciwdziałający korozji.
- Mieszanka powinna zawierać 50% wody i 50% płynu chłodzącego.
- Płyn chłodzący należy wymieszać z wodą wodociągową o odpowiedniej jakości. W razie jakichkolwiek wątpliwości związanych z jakością wody należy zastosować gotową mieszankę płynu chłodzącego zgodną z zaleceniami Volvo.
- Przy wymianie płynu chłodzącego lub elementów układu chłodzenia należy wypłukać układ do czystą wodą wodociągową o odpowiedniej jakości lub przepłukać go gotową mieszanką płynu chłodzącego.
- Silnik wolno uruchamiać wyłącznie z prawidłowo napełnionym układem chłodzenia. W przeciwnym razie mogą wystąpić zbyt wysokie wartości temperatury, które grożą uszkodzeniem (pęknięciem) głowicy cylindrów.

Informacje na temat pojemności oraz standardów dotyczących jakości wody można znaleźć w punkcie Płyn chłodzący – klasa i objętość (Str. 424).

## Poziom płynu hamulcowego i sprzęgłowego

Poziom płynu hamulcowego i sprzęgłowego powinien znajdować się między oznaczeniami **MIN** i **MAX** na zbiorniku.

### Sprawdzanie poziomu

Płyn układu hamulcowego i sprzęgłowego znajduje się w jednym zbiorniku. Poziom płynu powinien mieścić się pomiędzy znakami **MIN** i **MAX** widocznymi na zbiorniku. Poziom płynu należy regularnie kontrolować.

Wymiana płynu zalecana jest co drugi rok lub przy okazji co drugiego przeglądu okresowego.

Jeżeli hamulce są intensywnie używane (np. w warunkach jazdy górskiej) lub jeśli samochód eksploatowany jest w klimacie tropikalnym o dużej wilgotności, wówczas płyn hamulcowy należy wymieniać co rok.

Informacje na temat objętości i zalecanej jakości płynu hamulcowego można znaleźć w punkcie Jakość i objętość płynu hamulcowego (Str. 426).

## OSTRZEŻENIE

Jeśli poziom płynu hamulcowego znajduje się poniżej oznaczenia **MIN** na zbiorniku wyrównawczym, nie wolno kontynuować jazdy, dopóki płyn hamulcowy nie zostanie uzupełniony. Firma Volvo zaleca, by przyczyna utraty płynu hamulcowego została zbadana w autoryzowanej stacji obsługi Volvo.



## Uzupełnianie płynu

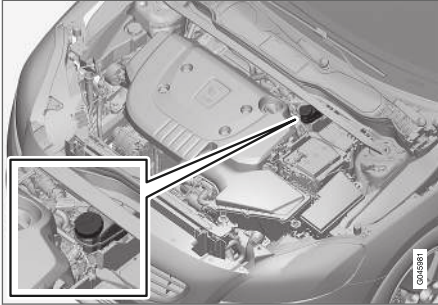

Zbiornik płynu jest po stronie kierowcy.

Odkręcić korek zbiornika i wlać płyn hamulcowy. Poziom płynu powinien mieścić się pomiędzy znakami **MIN** i **MAX** widocznymi wewnątrz zbiornika.

### **WAŻNE**

Nie wolno zapomnieć o założeniu korka.

## Diagnostyka i naprawa

Serwis i naprawy tego układu może wykonywać wyłącznie autoryzowana stacja obsługi.

### Diagnostyka i naprawa

Układ klimatyzacji zawiera fluorescencyjny środek do wykrywania śladów wycieków. Do wykrywania przecieków należy używać ultrafioletu.

Volvo zaleca kontakt z autoryzowaną stacją obsługi Volvo.

### Samochody z czynnikiem chłodniczym R134a

#### **OSTRZEŻENIE**

Układ klimatyzacji zawiera czynnik chłodniczy R134a pod ciśnieniem. Serwis i naprawy tego układu może wykonywać wyłącznie autoryzowana stacja obsługi.

## Samochody z czynnikiem chłodniczym R1234yf

#### **OSTRZEŻENIE**

Układ klimatyzacji zawiera czynnik chłodniczy R1234yf pod ciśnieniem. Zgodnie z normą SAE J2845 (Szkolenie techników na potrzeby bezpiecznego serwisu i postępowania z czynnikami chłodniczymi stosowanymi w układach klimatyzacji pojazdów) serwis i naprawy układu zawierającego czynnik chłodniczy muszą być wykonywane wyłącznie przez przeszkolonych i certyfikowanych techników, by możliwe było zagwarantowanie bezpieczeństwa układu.

### Powiązane informacje

- Program serwisowy Volvo (Str. 364)

## Wymiana żarówek – informacje ogólne

Wiele żarówek w samochodzie może wymienić kierowca. Aby wymienić światła LED, należy skontaktować się ze stacją obsługi.

Żarówki są wyszczególnione w specyfikacji (Str. 384). Poniższa lista podaje umiejscowienie żarówek i innych źródeł światła specjalnego typu, takich jak lampy LED<sup>5</sup> lub takich, których wymiany powinien z innego powodu dokonywać wyłącznie odpowiednio przygotowany warsztat<sup>6</sup>:

- Reflektory LED
- światła pozycyjne, przednie<sup>7</sup>
- światła do jazdy dziennej, zderzak przedni<sup>7</sup>
- kierunkowskazy w zewnętrznych lusterkach wstecznych<sup>7</sup>
- lampki oświetlenia asekuracyjnego w zewnętrznych lusterkach wstecznych
- oświetlenie kabiny i bagażnika
- oświetlenie schowka w desce rozdzielczej
- Światła pozycyjne, tylne
- boczne lampki obrysowe, tylne
- światło hamowania nad tylną szybą
- oświetlenie tablicy rejestracyjnej.

<sup>5</sup> LED (Light Emitting Diode)

<sup>6</sup> Zaleca się kontakt z autoryzowaną stacją obsługi Volvo.

<sup>7</sup> Dotyczy niektórych wersji

### OSTRZEŻENIE

Podczas wymiany żarówek układ elektryczny samochodu musi być przełączony w położenie **0**; patrz Funkcje na różnych poziomach (Str. 83)

### WAŻNE

Nigdy nie dotykać szklanych elementów żarówek palcami. Tłuszcz z palców ulega odparowaniu pod wpływem ciepła, a następnie osadza się na odbłyśniku, powodując jego uszkodzenie.

### UWAGA

Jeżeli po wymianie żarówki nadal wyświetlany jest komunikat usterki, należy skontaktować się z autoryzowaną stacją obsługi Volvo w celu naprawy usterki.

### UWAGA

Po wewnętrznej stronie klosza oświetlenia zewnętrznego, np. reflektorów i lamp tylnych, może tymczasowo występować zjawisko kondensacji pary wodnej. Jest to normalne i wszystkie elementy oświetlenia zewnętrznego zostały zaprojektowane, by radzić sobie z tym problemem. Kondensacja zazwyczaj ustępuje w wyniku wentylacji obudowy lampy po pewnym czasie od jej włączenia.

### Powiązane informacje

- Specyfikacje (Str. 384)
- Rozmieszczenie żarówek światel przednich (Str. 377)
- Rozmieszczenie żarówek światel tylnych (Str. 382)
- Podświetlenie lusterka kosmetycznego (Str. 384)

## Rozmieszczenie żarówek światel przednich

Ilustracje pokazują rozmieszczenie światel z przodu samochodu wyposażonego w reflektory halogenowe.

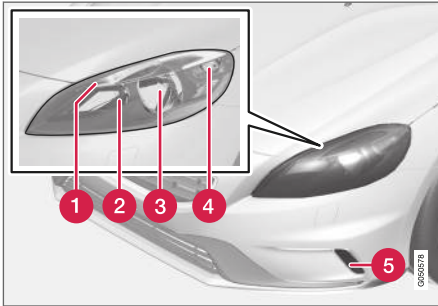

- 1 Światła pozycyjne (Str. 381)
- 2 Światła drogowe (Str. 380)
- 3 Światła mijania (Str. 379)
- 4 Kierunkowskazy (Str. 380)
- 5 Światła do jazdy dziennej (Str. 381) (światła LED\* lub żarówki zależnie od wersji)

### Powiązane informacje

- Wymiana żarówek – informacje ogólne (Str. 376)
- Reflektory (Str. 377)

- Specyfikacje (Str. 384)

## Reflektory

Wszystkie żarówki w reflektorach wymienia się od strony komory silnikowej po odłączeniu i wyjęciu całego reflektora.

### **i** UWAGA

Dotyczy samochodów z reflektorami halogenowymi.

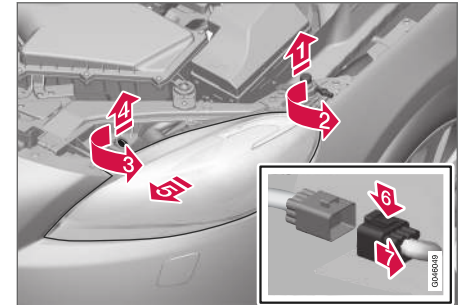

1. **1** Wyjąć odbojnik pokrywy komory silnikowej.
2. **2** Poluzować wkręt wkrętakiem Torx o rozmiarze T30.
3. **3** Obrócić trzpień blokujący w kierunku przeciwnym do ruchu wskazówek zegara.
- 4** Wyciągnąć trzpień blokujący.



4.  Odłączyć reflektor, przechylając i pociągając go na przemiennie.

**WAŻNE**

Przy wyjmowaniu reflektora należy uważać, by nie uszkodzić żadnych części.

5.  Wcisnąć zaczepek.

-  Odłączyć złącze.

Położyć reflektor na miękkiej powierzchni, aby nie zarysować klosza.

**WAŻNE**

Podczas rozłączania nie ciągnąć za przewód elektryczny, tylko za złącze.

6. Wymienić odpowiednią żarówkę zgodnie z instrukcją.

Przed włączeniem świateł głównych lub zmianą położenia kluczyka trzeba zamontować reflektor i prawidłowo podłączyć złącze.

**Powiązane informacje**

- Wymiana żarówek – informacje ogólne (Str. 376)
- Rozmieszczenie żarówek świateł przednich (Str. 377)

- Pokrywa żarówek świateł drogowych/świateł mijania (Str. 378)
- Kierunkowskazy przednie (Str. 380)
- Wymiana żarówek – światła pozycyjne, przednie (Str. 381)
- Specyfikacje (Str. 384)

**Pokrywa żarówek świateł drogowych/świateł mijania**



Żarówki świateł drogowych/mijania są dostępne po odblokowaniu dużej pokrywy reflektora.

**UWAGA**

Dotyczy samochodów z reflektorami halogenowymi.

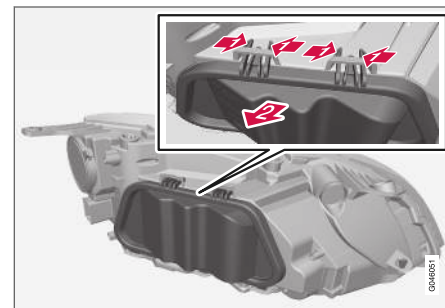
Aby można było odłączyć dużą pokrywę, trzeba najpierw odłączyć i wymontować reflektor, patrz Reflektory (Str. 377).



1.  Ścisnąć zaczepek.
2.  Odchylić pokrywę.
3. Wymienić odpowiednią żarówkę zgodnie z instrukcją.

**Powiązane informacje**

- Wymiana żarówki – światła mijania (Str. 379)
- Światła drogowe (Str. 380)

**Wymiana żarówki – światła mijania**

Żarówka światła mijania znajduje się pod większą pokrywą reflektora.

**i UWAGA**

Dotyczy samochodów z reflektorami halogenowymi.

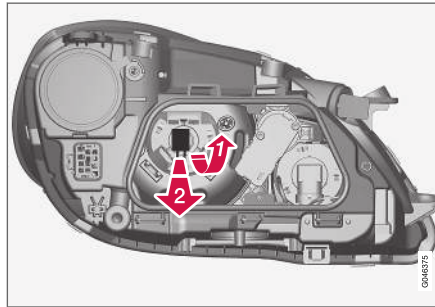

1. Odłączyć reflektor (Str. 377).
2. Otworzyć pokrywę (Str. 378).
3. **1** Nacisnąć oprawę żarówki w górę, aby ją odłączyć.
4. **2** Wyciągnąć oprawę żarówki.
4. Wymienić żarówkę i zamontować wszystkie elementy w odwrotnej kolejności.

**Powiązane informacje**

- Specyfikacje (Str. 384)

## Światła drogowe

Zarówka światel drogowych znajduje się pod większą pokrywą reflektora.

### **i** UWAGA

Dotyczy samochodów z reflektorami halogenowymi.

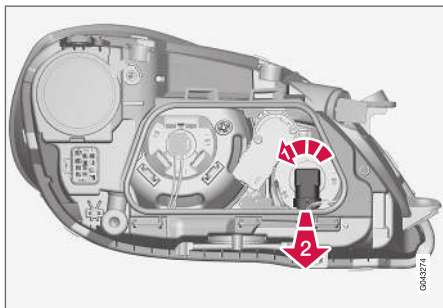

1. Odłączyć reflektor (Str. 377).
  2. Otworzyć pokrywę (Str. 378).
  3. **1** Obrócić oprawę żarówki w kierunku przeciwnym do ruchu wskazówek zegara.
  4. **2** Wyciągnąć oprawę żarówki.
4. Wymienić żarówkę i zamontować wszystkie elementy w odwrotnej kolejności.

## Powiązane informacje

- Specyfikacje (Str. 384)

## Kierunkowskazy przednie

Zarówka kierunkowskazu znajduje się pod mniejszą pokrywą reflektora.

### **i** UWAGA

Dotyczy samochodów z reflektorami halogenowymi.

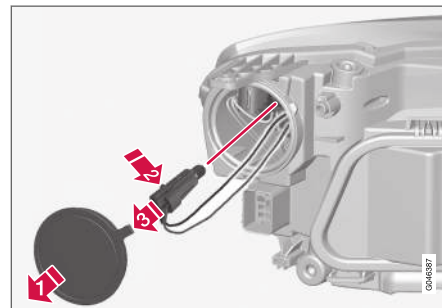

1. Odłączyć reflektor (Str. 377).
  2. **1** Zdjąć pokrywę.
  3. **2** Wcisnąć zaczep.
  4. **3** Wyciągnąć oprawę żarówki.
4. Wymienić żarówkę i zamontować wszystkie elementy w odwrotnej kolejności.

## Powiązane informacje

- Specyfikacje (Str. 384)

## Wymiana żarówek – światła pozycyjne, przednie

Oprawa żarówki światła pozycyjnego znajduje się z boku reflektora.

### **i** UWAGA

Dotyczy samochodów z reflektorami halogenowymi.

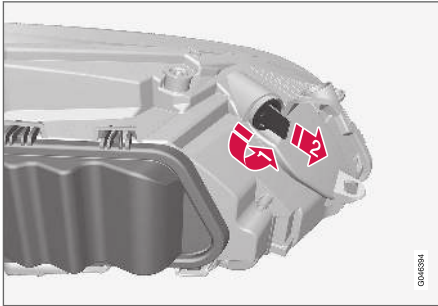

1. Odczyścić reflektor (Str. 377).
2. **1** Obrócić oprawę żarówki w kierunku przeciwnym do ruchu wskazówek zegara.  
**2** Wyciągnąć oprawę żarówki.
3. Wymienić żarówkę i zamontować wszystkie elementy w odwrotnej kolejności.

### Powiązane informacje

- Specyfikacje (Str. 384)

## Światła do jazdy dziennej

Żarówka światła do jazdy dziennej znajduje się wewnątrz osłony zderzaka.

### **i** UWAGA

- Dotyczy samochodów z reflektorami halogenowymi.
- Dotyczy tylko światła do jazdy dziennej z żarówkami.

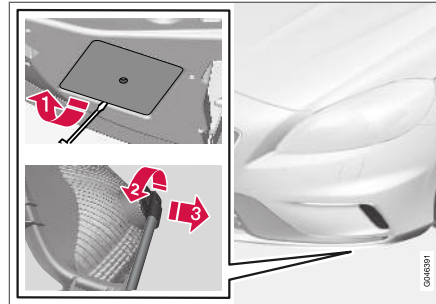

1. **1** Zdjąć pokrywę.
2. **2** Obrócić oprawę żarówki w kierunku przeciwnym do ruchu wskazówek zegara.  
**3** Wyciągnąć oprawę żarówki.
3. Wymienić żarówkę i zamontować wszystkie elementy w odwrotnej kolejności.

### Powiązane informacje

- Specyfikacje (Str. 384)

## Rozmieszczenie żarówek światel tylnych

Ilustracja przedstawia rozmieszczenie żarówek światel tylnych.

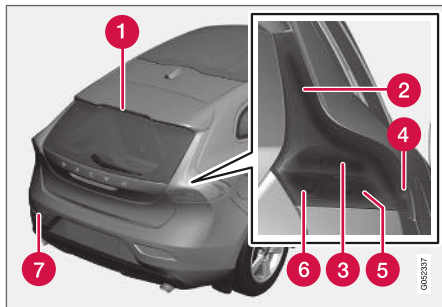

- 1 Diodowe światło hamowania
- 2 Światła pozycyjne (światła LED)
- 3 Światło hamowania (Str. 382)
- 4 Boczne lampki obrysowe (światła LED)
- 5 Kierunkowskazy (Str. 382)
- 6 Światło cofania (Str. 382)
- 7 Światło przeciwmgielne (po stronie kierowcy) (Str. 383)



## Powiązane informacje

- Wymiana żarówek – informacje ogólne (Str. 376)
- Specyfikacje (Str. 384)

## Kierunkowskazy tylne, światła hamowania i światło cofania

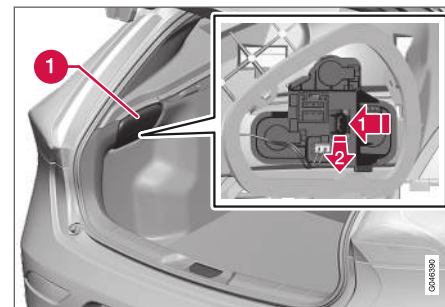
Żarówki tylnych kierunkowskazów, światel hamowania i cofania wymienia się od wewnątrz przestrzeni bagażowej.



1. Zdjąć osłonę w tapicerce (1) po stronie przepalanej żarówki.
2.  Nacisnąć zaczep w bok.  
 Wyciągnąć oprawę żarówki.
3. Wcisnąć, obrócić w lewo i wyjąć przepaloną żarówkę.
4. Wymienić żarówkę i zamontować wszystkie elementy w odwrotnej kolejności.



**Powiązane informacje**

- Rozmieszczenie żarówek światel tylnych (Str. 382)
- Specyfikacje (Str. 384)

**Tyłne światło przeciwmgielne**

Żarówka tylnego światła przeciwmgielnego jest zamontowana w oprawie w zderzaku.

Pojazdy z kierownicą po lewej stronie mają światło przeciwmgielne po lewej stronie, a pojazdy z kierownicą po prawej stronie mają światło przeciwmgielne po prawej stronie.

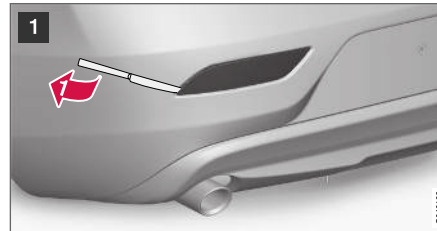

Obudowa światła po lewej stronie.

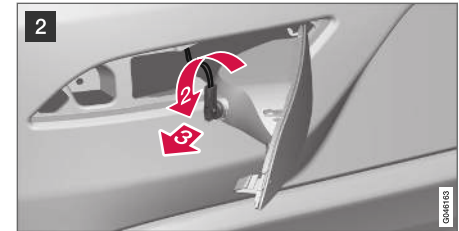

- 1 Wsunąć tępą, przypominający nóż przedmiot, np. nóż stołowy (na głębokość około 20 mm) obok narożnika.

**!** Ostrożnie podważyć, by odłączyć zaczepek.

**WAŻNE**

Należy uważać, by nie uszkodzić żadnych części.

- 2 **2** Obrócić oprawę żarówki w kierunku przeciwnym do ruchu wskazówek zegara.
- 3 Wyciągnąć oprawę żarówki.
- 3 Wcisnąć żarówkę i obrócić w kierunku przeciwnym do ruchu wskazówek zegara.
- 4 Wymienić żarówkę i zamontować wszystkie elementy w odwrotnej kolejności.

**Powiązane informacje**

- Specyfikacje (Str. 384)

## Podświetlenie lusterka kosmetycznego

Żarówki oświetlenia lusterka kosmetycznego są zamontowane wewnątrz kloszy lampek.

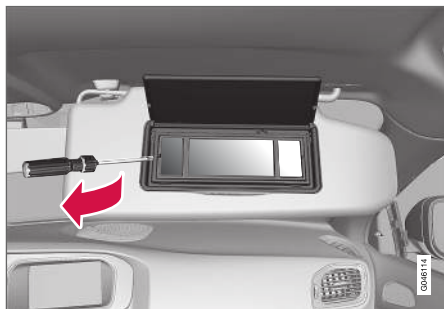

1. Włożyć końcówkę wkrętaka pod szkiełko lampki i ostrożnie podważyć zaczep na krąweździ.
2. Ostrożnie odczepić i wyjąć szkiełko lampki.
3. Za pomocą szczypiec igłowych wyciągnąć żarówkę prosto w bok. Nie zaciskać szczypiec z dużą siłą na żarówce. W przeciwnym razie może dojść do uszkodzenia szkiełka.
4. Wymienić żarówkę i zamontować wszystkie elementy w odwrotnej kolejności.

### Powiązane informacje

- Specyfikacje (Str. 384)

## Specyfikacje

Specyfikacje dotyczą żarówek. Aby wymienić światła LED, należy skontaktować się ze stacją obsługi.

Oświetlenie	W <sup>A</sup>	Typ
Światła mijania <sup>B</sup>	55	H7 LL
Światła drogowe <sup>B</sup>	65	H9
Kierunkowskazy przednie	21	HY21W
Światła pozycyjne, przednie <sup>B</sup>	5	W5W LL
Światła do jazdy dziennej, zderzak przedni <sup>C</sup>	19	PW19W
Kierunkowskazy w zewnętrznych lusterkach wstecznych <sup>C</sup>	5	WY5W LL
Kierunkowskazy tylne	21	PY21W LL
Światło hamowania	21	P21W LL
Światło cofania	21	P21W LL

Oświetlenie	W <sup>A</sup>	Typ
Tylne światło przeciwmgielne	21	H21W LL
Podświetlenie lusterka kosmetycznego	1,2	T5, gniazdo W2x4,6d

<sup>A</sup> Wat

<sup>B</sup> Samochody z reflektorami halogenowymi

<sup>C</sup> Dotyczy niektórych wersji

### Powiązane informacje

- Wymiana żarówek – informacje ogólne (Str. 376)
- Rozmieszczenie żarówek światel przednich (Str. 377)
- Rozmieszczenie żarówek światel tylnych (Str. 382)
- Podświetlenie lusterka kosmetycznego (Str. 384)

## Pióra wycieraczek

Pióra wycieraczek ścierają wodę z szyby przedniej i szyby tylnej. W połączeniu z płynem do spryskiwaczy czyszczą szyby, zapewniając dobrą widoczność w czasie jazdy.

Do wymiany pióra wycieraczek szyby przedniej muszą być ustawione w pozycji serwisowej.

### Pozycja serwisowa



Pióra wycieraczek w pozycji serwisowej.

Aby można było dokonać wymiany, oczyszczenia lub uniesienia piór wycieraczek (do usunięcia lodu z przedniej szyby), muszą one być ustawione w pozycji serwisowej.

### ! WAŻNE

Przed ustawieniem piór wycieraczek w pozycji serwisowej należy upewnić się, że nie przymarzły do szyby.

1. Włożyć kluczyk z pilotem zdalnego sterowania do wyłącznika zapłonu<sup>8</sup> i nacisnąć krótko przycisk **START/STOP ENGINE**, aby przełączyć układ elektryczny samochodu w położenie kluczyka **I**. Szczegółowe informacje na temat położenia kluczyka można znaleźć w punkcie Funkcje na różnych poziomach (Str. 83).
2. Ponownie nacisnąć krótko przycisk **START/STOP ENGINE**, aby przełączyć układ elektryczny samochodu w pozycję kluczyka **0**.
3. W ciągu 3 sekund przesunąć prawą dźwignię przełącznika zespolonego w górę i przytrzymać ją w tym położeniu przez około 1 sekundę.
  - > Wycieraczki ustawią się w pozycji pionowej.

Wycieraczki wracają do pozycji wyjściowej po krótkim naciśnięciu przycisku **START/STOP ENGINE** (położenie kluczyka **I**) albo po uruchomieniu samochodu.

### ! WAŻNE

Jeśli ramiona wycieraczek znajdujące się w pozycji serwisowej zostały podniesione z szyby, trzeba je opuścić z powrotem na szybę, zanim zostaną aktywowane. Ma to na celu uniknięcie zarysowania lakieru na pokrywie komory silnika.

### Wymiana piór wycieraczek szyby przedniej

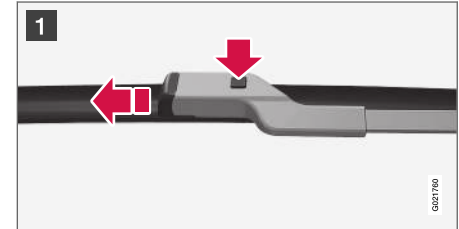

- 1 Podnieść ramię wycieraczki, gdy znajduje się w pozycji serwisowej. Nacisnąć przycisk zatrasku w uchwycie pióra wycieraczki i wysunąć pióro równoległe do ramienia.

<sup>8</sup> Nie jest to wymagane w samochodach z systemem bezkluczykowego dostępu i uruchamiania silnika.

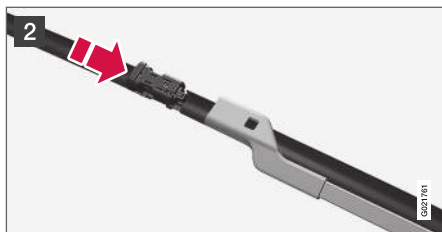

- 2** Wsunąć nowe pióro, aż rozlegnie się odgłos zatrzaśnięcia.

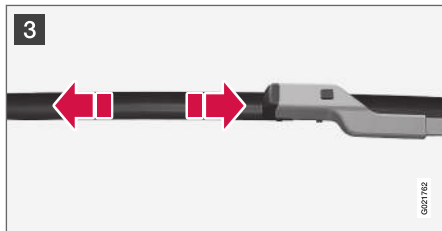

- 3** Sprawdzić, czy pióro jest bezpiecznie zamocowane.
4. Opuścić ramię wycieraczki z powrotem na przednią szybę.

Wycieraczki wracają do pozycji wyjściowej po krótkim naciśnięciu przycisku **START/STOP ENGINE** (położenie kluczyka **I**) albo po uruchomieniu samochodu.

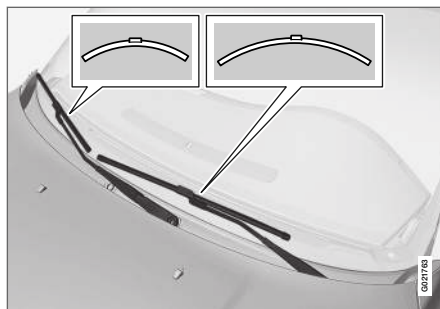

**i UWAGA**

Wymieniając pióra wycieraczek, należy pamiętać, że mają one różną długość. Pióro wycieraczki po stronie kierowcy jest dłuższe od pióra po stronie pasażera.

**⚠ OSTRZEŻENIE**

Jeśli samochód jest wyposażony w poduszkę powietrzną Pedestrian Airbag, firma Volvo zaleca używanie oryginalnych ramion wycieraczek oraz stosowanie do wycieraczek wyłącznie oryginalnych części zamiennych.

**Wymiana pióra wycieraczki szyby tylnej**

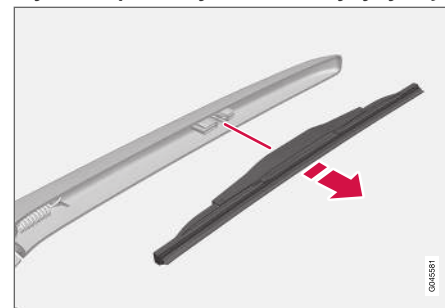

1. Odchylić ramię wycieraczki do góry.
2. Uchwycić wewnętrzną stronę pióra wycieraczki (obok strzałki).
3. Obrócić w lewo w celu wykorzystania skrajnej pozycji pióra względem ramienia jako dźwigni ułatwiającej jego odłączenie.
4. Wcisnąć nowe pióro w zaczep. Sprawdzić, czy pióro wycieraczki jest prawidłowo zamocowane do ramienia.
5. Opuścić ramię wycieraczki z powrotem w położenie wyjściowe.

**Mycie piór wycieraczek**

Informacje na temat czyszczenia piór wycieraczek i szyby przedniej można znaleźć w punkcie Mycie samochodu (Str. 404).

**! WAŻNE**

Pióra wycieraczek należy sprawdzać regularnie. Zaniechanie konserwacji prowadzi do skrócenia żywotności piór wycieraczek.

**Powiązane informacje**

- Uzupelnianie płynu do spryskiwaczy (Str. 387)

**Uzupelnianie płynu do spryskiwaczy**

Płyn do spryskiwaczy służy do czyszczenia reflektorów i szyb. Przy temperaturach poniżej progu zamarzania należy używać płynu do spryskiwaczy ze środkiem zapobiegającym zamarzaniu.

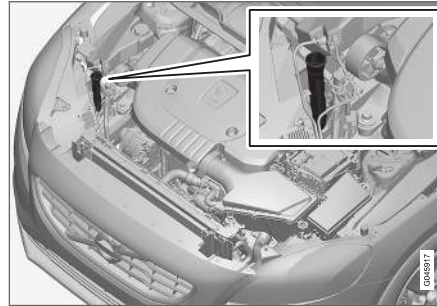

W celu uzupełnienia płynu spryskiwaczy należy otworzyć niebieski korek.

Spryskiwacze szyby oraz reflektorów mają wspólny zbiornik płynu.

**i UWAGA**

Gdy w zbiorniku pozostaje około 1 litra płynu do spryskiwaczy, w zespole wskaźników pojawia się komunikat informujący o konieczności uzupełnienia płynu wraz z symbolem .

**Zalecany gatunek:** Płyn do spryskiwaczy zalecany przez Volvo – ze środkiem zabezpieczającym przed zamarzaniem w okresie zimowym i gdy temperatura spada poniżej zera.

**! WAŻNE**

Używać oryginalnego płynu do spryskiwaczy Volvo lub jego odpowiednika o zalecanej wartości pH od 6 do 8, w roztworze roboczym (np. w stosunku 1:1 z wodą o odczynie obojętnym).

**! WAŻNE**

Przy ujemnej temperaturze zewnętrznej należy stosować niskokrzepnący roztwór płynu do spryskiwaczy szyb, aby nie dopuścić do zamarznięcia płynu w pompie, zbiorniku i przewodach.

**Objętość:**

- Samochody **ze** spryskiwaczami reflektorów: 5,5 litra.
- Samochody **bez** spryskiwaczy reflektorów: 3,2 litra.

**Powiązane informacje**

- Pióra wycieraczek (Str. 385)
- Wycieraczki i spryskiwacze (Str. 106)
- Otwieranie i zamykanie pokrywy komory silnikowej (Str. 369)

## Akumulator rozruchowy – informacje ogólne

Akumulator służy do zasilania rozrusznika oraz innych urządzeń elektrycznych w samochodzie.

Akumulator rozruchowy jest standardowym akumulatorem 12 V.

Na trwałość i funkcjonowanie akumulatora mogą mieć wpływ takie czynniki, jak częstotliwość rozruchów silnika, obciążenie elektryczne, sposób prowadzenia samochodu, warunki jazdy, warunki klimatyczne itp.

- Nie wolno odłączać akumulatora, gdy silnik samochodu pracuje.
- Zaciski przewodów akumulatora powinny być prawidłowo podłączone i dokręcone.

W poniższej tabeli podano dane techniczne akumulatora rozruchowego.

Napięcie (V)	12
Prąd zimnego rozruchu <sup>A</sup> – CCA <sup>B</sup> (A)	720

Wymiary , dł.xszer.xwys. (mm)	278×175×190
Pojemność (Ah)	70

<sup>A</sup> Zgodnie z normą EN.  
<sup>B</sup> Cold Cranking Amperes.

### ! WAŻNE

W razie wymiany akumulatora rozruchowego w samochodzie z funkcją Start/Stop trzeba zainstalować akumulator typu EFB<sup>9</sup> lub mocniejszy.

W przypadku wymiany akumulatora pomocniczego trzeba zainstalować akumulator typu AGM<sup>10</sup>.

### ! WAŻNE

W przypadku wymiany akumulatora rozruchowego należy zastosować akumulator takie samego typu i o takim samym prądzie zimnego rozruchu co akumulator oryginalny (patrz naklejka na akumulatorze).

### i UWAGA

- W przypadku wymiany akumulatora wielkość nowego akumulatora musi być zgodna z wymiarami akumulatora oryginalnego.

### ! OSTRZEŻENIE

- We wnętrzu akumulatora znajduje się wysoce podatna na eksplozję mieszanina wodoru i tlenu. Do spowodowania eksplozji akumulatora wystarczy jedna iskra, która może powstać w wyniku nieprawidłowego podłączenia przewodu pomocniczego.
- Akumulator mieści kwas siarkowy, który może spowodować poważne oparzenia.
- Jeżeli kwas dostanie się do oczu, na skórę lub ubranie, należy zmyć go dużą ilością wody. W przypadku rozprysnięcia się kwasu do oczu, należy natychmiast zasięgnąć porady lekarza.

<sup>9</sup> Enhanced Flooded Battery.

<sup>10</sup> Absorbed Glass Mat.

**! WAŻNE**

Do ładowania akumulatora rozruchowego lub akumulatora pomocniczego (Str. 390) używać wyłącznie nowoczesnej ładowarki z funkcją kontroli napięcia ładowania. Nie wolno używać funkcji szybkiego ładowania, ponieważ może ona uszkodzić akumulator.

**! WAŻNE**

W razie nieprzestrzegania poniższej instrukcji funkcja oszczędzania energii systemu audio-telefonicznego może zostać tymczasowo wyłączona i/lub komunikat na wyświetlaczu informacyjnym w zespole wskaźników dotyczący stanu naładowania akumulatora rozruchowego może być tymczasowo nieaktualny po podłączeniu zewnętrznego akumulatora lub ładowarki do akumulatorów:

- Ujemnego bieguna głównego akumulatora samochodu nie wolno **nigdy** wykorzystywać do podłączenia zewnętrznego akumulatora lub ładowarki do akumulatorów – jako punkt masowy (uziemiaenie) wolno wykorzystać wyłącznie **podwozie (ramę) samochodu**.

Patrz punkt Awaryjny rozruch silnika (Str. 288), gdzie opisano sposób podłączenia zacisków przewodów.

**i UWAGA**

Żywotność akumulatora ulega skróceniu w przypadku jego wielokrotnego rozładowania.

Na żywotność akumulatora wpływają różne czynniki, w tym warunki jazdy i klimat. Zdolność rozruchowa akumulatora zmniejsza się stopniowo z upływem czasu i dlatego akumulator wymaga naładowania, jeśli samochód nie był używany przez dłuższy czas lub jeździł tylko na krótkich dystansach. Bardzo niska temperatura dodatkowo zmniejsza zdolność rozruchową.

Dla utrzymania akumulatora w dobrym stanie zaleca się co najmniej 15 minut jazdy na tydzień lub podłączenie akumulatora do ładowarki z funkcją automatycznego poddawania.

Akumulator utrzymywany w stanie pełnego naładowania ma maksymalną żywotność.

**Powiązane informacje**

- Symbole (Str. 389)
- Wymiana akumulatora (Str. 390)

**Symbole**

Na akumulatorach znajdują się symbole informacyjne i ostrzegawcze.

**Symbole na akumulatorach**

	Stosować okulary ochronne.
	Dodatkowe informacje zamieszczone w instrukcji obsługi samochodu.
	Przechowywać w miejscu niedostępnym dla dzieci.
	Zawiera żrący kwas.



	<p>Nie zbliżać się ze źródłem iskrzenia lub otwartym ogniem.</p>
	<p>Niebezpieczeństwo eksplozji.</p>
	<p>Trzeba oddać do recyklingu.</p>

<p><b>i UWAGA</b></p> <p>Zużyty akumulator rozruchowy lub wspomagający należy poddać recyklingowi w sposób bezpieczny dla środowiska, ponieważ zawiera on ołów.</p>
---

### Powiązane informacje

- Akumulator rozruchowy – informacje ogólne (Str. 388)
- Akumulator – Start/Stop (Str. 390)

### Wymiana akumulatora

Wymianę akumulatora należy zlecić autoryzowanej stacji obsługi.

Volvo zaleca wymianę akumulatorów w autoryzowanym warsztacie – zaleca się kontakt z autoryzowaną stacją obsługi Volvo.

Więcej informacji na temat akumulatora samochodu, patrz Akumulator rozruchowy – informacje ogólne (Str. 388) i Awaryjny rozruch silnika (Str. 288).

### Akumulator – Start/Stop

Samochody z funkcją Start/Stop posiadają oprócz akumulatora rozruchowego również akumulator wspomagający.

Samochody z funkcją Start/Stop są wyposażone w dwa akumulatory 12 V – akumulator rozruchowy o dużej mocy i akumulator pomocniczy wspomagający działanie funkcji Start/Stop podczas uruchamiania samochodu.

Więcej informacji na temat funkcji Start/Stop, patrz Start/Stop\* (Str. 295).

Więcej informacji na temat akumulatora rozruchowego samochodu, Awaryjny rozruch silnika (Str. 288).

W poniższej tabeli podano dane techniczne akumulatora pomocniczego.

Napięcie (V)	12
Prąd zimnego rozruchu <sup>A</sup> – CCA <sup>B</sup> (A)	120 <sup>C</sup> 170 <sup>D</sup>



Wymiary , dt.xszer.xwys. (mm)	150×90×106 <sup>C</sup> 150×90×130 <sup>D</sup>
Pojemność (Ah)	8 <sup>C</sup> 10 <sup>D</sup>

A Zgodnie z normą EN.

B Cold Cranking Amperes.

C Manualna skrzynia biegów w połączeniu z funkcją Start/Stop, która powoduje automatyczne wyłączenie silnika tylko wtedy, gdy samochód zupełnie się zatrzyma.

D Inne.

## ! WAŻNE

W razie wymiany akumulatora rozruchowego w samochodzie z funkcją Start/Stop trzeba zainstalować akumulator typu EFB<sup>11</sup> lub mocniejszy.

W przypadku wymiany akumulatora pomocniczego trzeba zainstalować akumulator typu AGM<sup>12</sup>.

## i UWAGA

- Im większy pobór prądu w samochodzie, tym intensywniej musi pracować alternator w celu ładowania akumulatorów = Zwiększone zużycie paliwa.
- Gdy poziom naładowania akumulatora spadnie poniżej minimalnej dopuszczalnej wartości, funkcja Start/Stop zostanie wyłączona.

Tymczasowe ograniczenie działania funkcji Start/Stop z powodu wysokiego poboru prądu oznacza:

- Silnik uruchamia się automatycznie<sup>13</sup> bez wciśnięcia pedału sprzęgła przez kierowcę (manualna skrzynia biegów).
- Silnik uruchamia się automatycznie bez zdjecia przez kierowcę stopy z pedału hamulca (automatyczna skrzynia biegów).

## Umiejscowienie akumulatorów

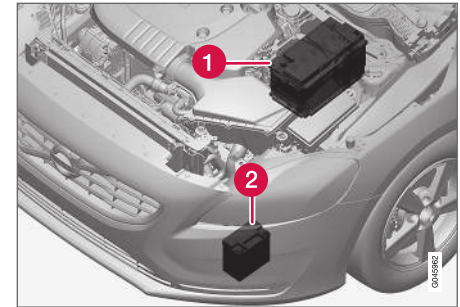

1 Akumulator<sup>14</sup>

2 Akumulator pomocniczy

Akumulator pomocniczy nie wymaga zwykle więcej czynności konserwacyjnych niż normalny akumulator rozruchowy. W przypadku pytań lub problemów należy skontaktować się ze stacją obsługi – zaleca się kontakt z autoryzowaną stacją obsługi Volvo.

<sup>11</sup> Enhanced Flooded Battery.

<sup>12</sup> Absorbed Glass Mat.

<sup>13</sup> Automatyczne uruchomienie silnika może nastąpić tylko wtedy, gdy dźwignia zmiany biegów znajduje się w położeniu neutralnym.

<sup>14</sup> Szczegółowy opis akumulatora rozruchowego można znaleźć w punkcie Akumulator rozruchowy – informacje ogólne (Str. 388).



### ! WAŻNE

W razie nieprzestrzegania poniższej instrukcji funkcja Start/Stop może tymczasowo przestać działać po podłączeniu zewnętrznego akumulatora lub ładowarki do akumulatorów:

- Ujemnego bieguna głównego akumulatora samochodu nie wolno **nigdy** wykonywać do podłączenia zewnętrznego akumulatora lub ładowarki do akumulatorów – jako punkt masowy (uziemiaenie) wolno wykorzystać wyłącznie **podwozie (ramę) samochodu**.

Patrz punkt Awaryjny rozruch silnika (Str. 288), gdzie opisano sposób podłączenia zacisków przewodów.

### i UWAGA

Jeśli akumulator rozruchowy rozładuje się na tyle, że w samochodzie nie będą działać normalne funkcje elektryczne i silnik będzie uruchamiany za pomocą zewnętrznego akumulatora lub ładowarki, funkcja Start/Stop pozostanie aktywna. Jeśli funkcja Start/Stop automatycznie wyłączy wtedy silnik po krótkim czasie, istnieje duże ryzyko, że automatyczne uruchomienie silnika nie powiedzie się z powodu niewystarczającego poziomu naładowania akumulatora, który nie zdążył się naładować.

Jeśli samochód został uruchomiony za pomocą zewnętrznego akumulatora albo nie ma dość czasu na naładowanie akumulatora za pomocą ładowarki, zaleca się tymczasowe wyłączenie funkcji Start/Stop do czasu, aż akumulator zostanie naładowany przez samochód. W temperaturze otoczenia wynoszącej +15 °C akumulator musi być ładowany przez samochód przez co najmniej 1 godzinę. W niższej temperaturze zewnętrznej czas ładowania może się wydłużyć do 3-4 godzin. Zaleca się naładowanie akumulatora za pomocą zewnętrznej ładowarki do akumulatorów.

Więcej informacji na temat ładowania akumulatora można znaleźć w punkcie Akumulator rozruchowy – informacje ogólne (Str. 388).

### Powiązane informacje

- Symbole (Str. 389)

## Instalacja elektryczna

Instalacja elektryczna jest jednobiegunowa i wykorzystuje podwozie oraz obudowę silnika w charakterze przewodnika.

Samochód jest wyposażony w alternator prądu zmiennego sterowany regulatorem napięcia.

Wielkość, typ i pojemność akumulatora rozruchowego zależą od wyposażenia i działania samochodu.

### ! WAŻNE

W przypadku wymiany akumulatora rozruchowego należy zastosować akumulator takiego samego typu i o takim samym prądzie zimnego rozruchu co akumulator oryginalny (patrz naklejka na akumulatorze).

## Powiązane informacje

- Wymiana akumulatora (Str. 390)
- Akumulator rozruchowy – informacje ogólne (Str. 388)

## Informacje ogólne

W celu zabezpieczenia instalacji elektrycznej w samochodzie przed uszkodzeniem w wyniku zwarcia lub przeciążenia, wszystkie obwody i urządzenia elektryczne chronione są bezpiecznikami.

Jeżeli przestaje działać jakieś urządzenie lub funkcja elektryczna, to prawdopodobnie nastąpiło chwilowe przeciążenie obwodu i przepalenie bezpiecznika. Jeżeli ten sam bezpiecznik przepala się regularnie, oznacza to, że w jego obwodzie elektrycznym jest uszkodzenie. Volvo zaleca udać się do autoryzowanej stacji obsługi Volvo w celu sprawdzenia.

## Wymiana bezpiecznika

1. Na schemacie rozmieszczenia bezpieczników zlokalizować przepalony bezpiecznik.
2. Wyciągnąć bezpiecznik i obejrzeć go z boku, sprawdzając, czy zakrzywiony przewód nie został przepalony.
3. Jeżeli jest przepalony, włożyć nowy bezpiecznik o takim samym kolorze i prądzie znamionowym.

## ⚠ OSTRZEŻENIE

Przy wymianie bezpiecznika nigdy nie zastępować go innym przedmiotem lub bezpiecznikiem o wyższej wartości prądu znamionowego. Może to spowodować poważne uszkodzenie układu elektrycznego, a także doprowadzić do pożaru.

## Umiejscowienie centralek elektrycznych

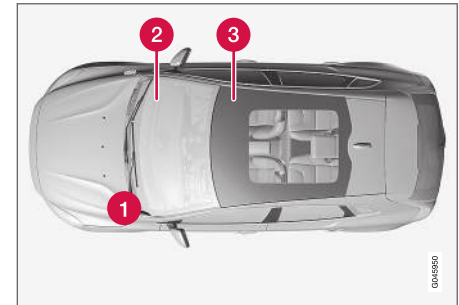

Rozmieszczenie centralek elektrycznych w samochodzie z kierownicą po lewej stronie. W samochodzie z kierownicą po prawej stronie centralka elektryczna pod schowkiem podręcznym znajduje się po przeciwnej stronie.

- 1 Komora silnika
- 2 Pod schowkiem podręcznym
- 3 Pod prawym przednim fotelem

◀◀ **Powiązane informacje**

- Bezpieczniki w komorze silnikowej (Str. 395)
- Bezpieczniki pod schowkiem podręcznym (Str. 398)
- Bezpieczniki – pod prawym przednim fotelem (Str. 401)

## Bezpieczniki w komorze silnikowej

Bezpieczniki w komorze silnikowej zabezpieczają między innymi funkcje silnika i hamulców.

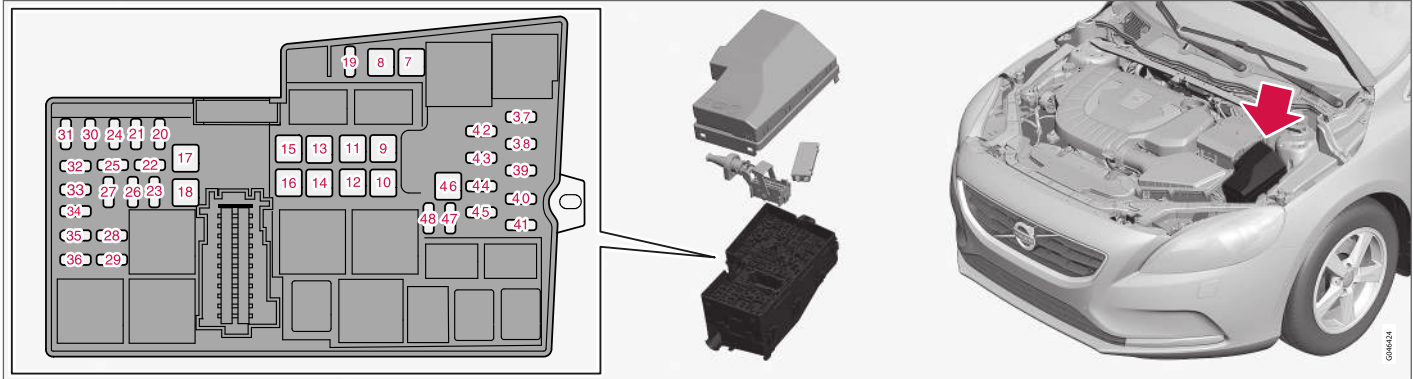

Po wewnętrznej stronie pokrywy znajdują się szczytce, które ułatwiają procedurę wyjmowania i wkładania bezpieczników.

W skrzynce bezpieczników znajdują się także bezpieczniki zapasowe.

### Wymiana bezpiecznika

Dostęp do bezpieczników można uzyskać po zdjęciu pokrywy zamontowanej na akumulatorze rozruchowym oraz pokrywy centralki elektrycznej.

### Zdejmowanie pokryw

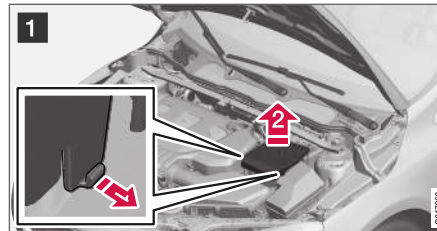

- 1 Odciągnąć na zewnątrz zaczepy po bokach pokrywy na akumulatorze rozruchowym.
- 2 Podnieść pokrywę prosto do góry.

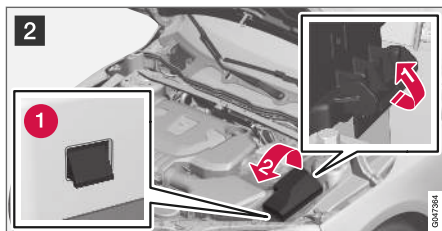

2 **1** Odciągnąć na zewnątrz zacpek z boku centraliki elektrycznej.

**2** Obrócić pokrywę w górę, by zwolnić zacpeki (1).

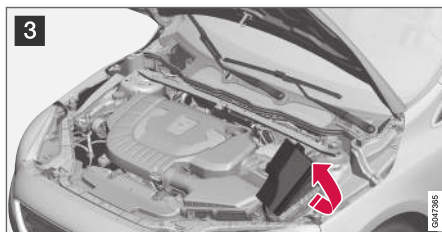

3 Otworzyć pokrywę w kierunku silnika, by uzyskać dostęp do bezpieczników.

### Zakładanie pokryw

Zamocować pozostałe elementy w odwrotnej kolejności.

### Roźmieszczenie bezpieczników

Roźmieszczenie bezpieczników pokazano na etykiecie po wewnętrznej stronie pokryw.

- Bezpieczniki 7-18 i 46 są typu „JCASE” i powinny być wymieniane w stacji obsługi<sup>15</sup>.
- Bezpieczniki 19-45 i 47-48 są typu „Mini Fuse”.

	Obwód	A <sup>A</sup>
<b>7</b>	Pompa w układzie ABS	40
<b>8</b>	Zawory ABS	30
<b>9</b>	Spryskiwacze reflektorów*	20
<b>10</b>	Dmuchała w układzie wentylacji	40
<b>11</b>	-	-
<b>12</b>	Bezpiecznik główny dla bezpieczników 32-36	30
<b>13</b>	-	-
<b>14</b>	Ogrzewanie przedniej szyby, prawa strona*	40
<b>15</b>	-	-
<b>16</b>	Ogrzewanie przedniej szyby, lewa strona*	40

	Obwód	A <sup>A</sup>
<b>17</b>	Nagrzewnica postojowa*	20
<b>18</b>	Wycieraczki szyby przedniej	20
<b>19</b>	Centralny moduł elektroniczny, napięcie odniesienia akumulatora pomocniczego	5
<b>20</b>	Sygnal dźwiękowy	15
<b>21</b>	Światło hamowania	5
<b>22</b>	-	-
<b>23</b>	Sterowanie reflektorami	5
<b>24</b>	Wewnętrzne cewki przekładników	5
<b>25</b>	Gniazdo 12 V w konsoli między fotelami, przód	15
<b>26</b>	Moduł sterujący skrzyni biegów	15
<b>27</b>	-	-
<b>28</b>	Gniazdo 12 V w konsoli między fotelami, tył	15
<b>29</b>	-	-
<b>30</b>	Moduł sterujący silnika (ECM)	5

<sup>15</sup> Zaleca się kontakt z autoryzowaną stacją obsługi Volvo.

	Obwód	A <sup>A</sup>
31	Fotel z elektryczną regulacją, prawy*	20
32	Sondy lambda, cewka przełącznika wentylatora chłodzącego	15
33	Regulatory podciśnienia, zawory, moduł sterujący żaluzji chodnicy, moduł sterujący rolety spojlera (silnik wysokoprężny), sprężarka układu klimatyzacji, solenoid pompy oleju silnikowego, zawór chłodzenia układu klimatyzacji (silnik wysokoprężny), moduł sterujący podgrzewania wstępnego silnika (silnik wysokoprężny), cewki przełączników funkcji Start/Stop	10
34	Zawór EGR (silnik wysokoprężny), zawór EVAP (silnik benzynowy), termostat układu chłodzenia silnika (silnik benzynowy), pompa chłodzenia EGR (silnik wysokoprężny)	15
35	Cewki zapłonowe (silnik benzynowy)	15
	Podgrzewacz filtra paliwa (silnik wysokoprężny)	25
36	Moduł sterujący silnika (ECM)	15
37	Układ ABS	5

	Obwód	A <sup>A</sup>
38	Moduł sterujący silnika, moduł sterujący skrzyni biegów, poduszki powietrzne	7,5
39	Regulacja zasięgu światła przednich*	10
40	Elektryczne wspomaganie kierownicy	5
41	Centralny moduł elektroniczny	15
42	-	-
43	-	-
44	Układ ostrzegania o ryzyku kolizji	5
45	Czujnik pedału przyspieszenia	5
46	-	-
47	-	-
48	Pompa płynu chłodzącego (gdy brak nagrzewnicy postojowej)	10

<sup>A</sup> Amper

### Powiązane informacje

- Bezpieczniki pod schowkiem podręcznym (Str. 398)
- Bezpieczniki – pod prawym przednim fotelem (Str. 401)

## Bezpieczniki pod schowkiem podręcznym

Bezpieczniki pod schowkiem podręcznym zabezpieczają między innymi funkcje poduszek

powietrznych oraz oświetlenia kabiny pasażerskiej.



Po wewnętrznej stronie pokrywy **skrzynki bezpieczników w komorze silnika** znajdują się szczypcy, które ułatwiają procedurę wyjmowania i wkładania bezpieczników.

W **skrzynce bezpieczników w komorze silnika** znajdują się także bezpieczniki zapasowe.

### Wymiana bezpiecznika

Dostęp do bezpieczników można uzyskać po zdjęciu pokrywy zabezpieczającej skrzynkę bezpieczników.



### Zdejmowanie pokrywy

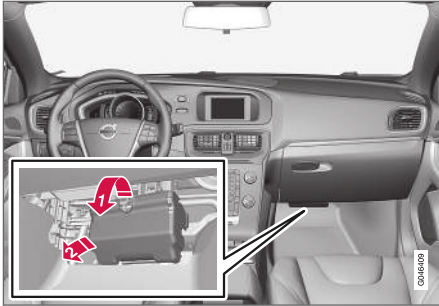

- 1 Chwycić za wycięcie i pociągnąć, by odłączyć zaczepy przy dolnej krawędzi pokrywy od skrzynki bezpieczników.
- 2 Zjąć pokrywę.

#### **i UWAGA**

Do zwolnienia zaczepów na górnej krawędzi pokrywy centralki elektrycznej wymagana jest stosunkowo duża siła.

### Zakładanie pokrywy



- 1 Wsunąć dolne zaczepy.
- 2 Przekręcić pokrywę do góry, by zaczepić górne zaczepy.

#### **i UWAGA**

Upewnić się, że górne zaczepy są prawidłowo umieszczone w wycięciach centralki elektrycznej.

### Rozmieszczenie bezpieczników

Bezpieczniki są typu „Mini Fuse”.

	Obwód	A <sup>A</sup>
56	Pompa paliwowa	20
57	-	-

	Obwód	A <sup>A</sup>
58	Wycieraczka tylnej szyby	15
59	Wyświetlacz w konsoli sufitowej (sygnalizacja niezapięcia pasów bezpieczeństwa/wskaźnik czółowej poduszki powietrznej pasażera)	5
60	Oświetlenie wewnętrzne, konsola sufitowa z wyłącznikami przednich lampek oświetlenia do czytania i oświetlenia kabiny; fotele z elektryczną regulacją*	7,5
61	Elektryczna roleta szyby dachowej*	10
62	Czujnik deszczu*, przyciemnianie lusterka wstecznego*, czujnik wilgoci*	5
63	Układ ostrzegania o ryzyku kolizji*	5
64	-	-
65	Otwieranie drzwi bagażnika <sup>B</sup>	10
66	-	-
67	Pozycja rezerwowa 3, napięcie stałe	5
68	Blokada kierownicy	15
69	Zespół wskaźników	5





	Obwód	A <sup>A</sup>
70	Centralny zamek, klapka wlewu paliwa <sup>C</sup>	10
71	Panel sterujący klimatyzacji	7,5
72	Moduł elektroniczny kierownicy	7,5
73	Syrena*; złącze transmisji danych OBDII	5
74	Światła drogowe	15
75	-	-
76	Światło cofania	7,5
77	Wycieraczki przedniej szyby <sup>D</sup> , wycieraczka tylnej szyby <sup>D</sup>	20
78	Immobilizer	5
79	Pozycja rezerwowa 1, napięcie stałe	15
80	Pozycja rezerwowa 2, napięcie stałe	20
81	Czujnik ruchu autoalarmu*, odbiornik nadajnika zdalnego sterowania	5
82	Wycieraczki przedniej szyby <sup>E</sup> , wycieraczka tylnej szyby <sup>E</sup>	20

	Obwód	A <sup>A</sup>
83	Centralny zamek, klapka wlewu paliwa <sup>F</sup>	10
84	Otwieranie drzwi bagażnika <sup>G</sup>	10
85	Elektryczna nagrzewnica wspomagająca*, przycisk podgrzewania tylnych siedzeń*	7,5
86	Poduszki powietrzne, poduszka powietrzna chroniąca pieszych*	7,5
87	Pozycja rezerwowa 4, napięcie stałe	7,5
88	-	-
89	-	-

A Amper

B Patrz też bezpiecznik 84.

C Patrz też bezpiecznik 83.

D Patrz też bezpiecznik 82.

E Patrz też bezpiecznik 77.

F Patrz też bezpiecznik 70.

G Patrz też bezpiecznik 65.

### Powiązane informacje

- Bezpieczniki w komorze silnikowej (Str. 395)
- Bezpieczniki – pod prawym przednim fotelem (Str. 401)

## Bezpieczniki – pod prawym przednim fotelem

Bezpieczniki pod prawym przednim fotelem zabezpieczają między innymi system Infotainment oraz ogrzewanie siedzeń.

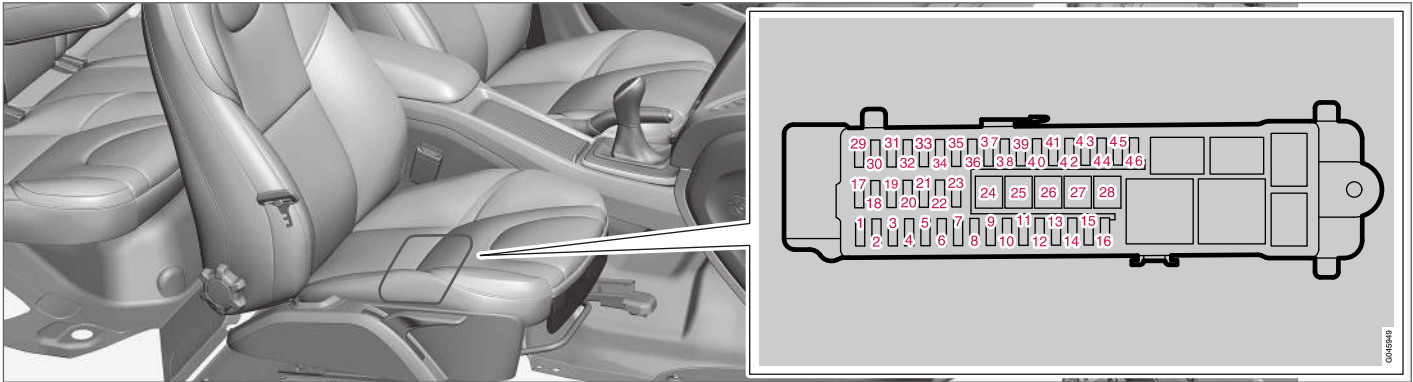

Po wewnętrznej stronie pokrywy **skrzynki bezpieczników w komorze silnika** znajdują się szczypcy, które ułatwiają procedurę wyjmowania i wkładania bezpieczników.

W **skrzynce bezpieczników w komorze silnika** znajdują się także bezpieczniki zapasowe.

### Roźmieszczenie bezpieczników

- Pozycje 24-28 są bezpiecznikami typu „JCASE”, których wymianę należy zlecić warsztatowi<sup>16</sup>.
- Bezpieczniki 1-23 i 29-46 są typu „Mini Fuse”.

	Obwód	AA
1	-	-
2	System bezkluczykowego dostępu*	10
3	Klamki drzwi, system bezkluczykowego dostępu*	5

<sup>16</sup> Zaleca się kontakt z autoryzowaną stacją obsługi Volvo.





	Obwód	AA
4	Panel sterowania, lewe drzwi przednie	25
5	Panel sterowania, prawe drzwi przednie	25
6	Panel sterowania, lewe drzwi tylne	25
7	Panel sterowania, prawe drzwi tylne	25
8	Bezpiecznik główny dla bezpieczników 12-16: system audio-telefoniczny	25
9	Fotel z elektryczną regulacją, lewy*	20
10	-	-
11	Wewnętrzna cewka przekaźnika	5
12	-	-
13	-	-
14	-	-
15	-	-
16	-	-
17	Gniazdo 12 V w bagażniku	15
18	-	-

	Obwód	AA
19	-	-
20	-	-
21	-	-
22	-	-
23	Gniazdo elektryczne przyczepy 2*	20
24	Jednostka sterująca systemu audio (wzmacniacz)*	30
25	-	-
26	Gniazdo elektryczne przyczepy 1*	40
27	Ogrzewanie szyby tylnej	30
28	-	-
29	Układ monitorujący martwe pola widoczności (BLIS)*	5
30	Układ wspomagający parkowanie*	5
31	Kamera parkowania*	5
32	-	-
33	-	-

	Obwód	AA
34	Podgrzewanie fotela, przód po stronie kierowcy	15
35	Podgrzewanie fotela, przód po stronie pasażera	15
36	-	-
37	-	-
38	-	-
39	Podgrzewanie prawego tylnego siedzenia*	15
40	Podgrzewanie lewego tylnego siedzenia*	15
41	Moduł sterujący AWD*	15
42	-	-
43	-	-
44	-	-

	Obwód	A <sup>A</sup>
45	Moduł sterujący systemu audio (wzmacniacz)*, sygnał do diagnostyki, moduł sterujący systemu audio lub moduł sterujący systemu Sensus <sup>B</sup> , moduł sterujący systemu Infotainment lub ekran <sup>B</sup> , radio cyfrowe*, TV*	15
46	System telematyczny*, Bluetooth*	5

<sup>A</sup> Amper

<sup>B</sup> W niektórych wersjach modelowych.

### Powiązane informacje

- Bezpieczniki w komorze silnikowej (Str. 395)
- Bezpieczniki pod schowkiem podręcznym (Str. 398)

## Mycie samochodu

Samochód należy umyć, jak tylko ulegnie zabrudzeniu. Należy korzystać z myjni wyposażonych w separator substancji ropopochodnych. Stosować szampon samochodowy.

### Mycie ręczne

- Wszelkie ślady ptasich odchodów na powierzchniach lakierowanych należy jak najszybciej usuwać. Zawarte w nich agresywne związki chemiczne uszkadzają lakier i powodują jego odbarwienie. Zalecane jest powierzenie usunięcia tego rodzaju odbarwień autoryzowanej stacji obsługi Volvo.
- Sptukiwać podwozie wodą z węża.
- Sptukać cały samochód wodą, aby usunąć rozpuszczone zanieczyszczenia i zmniejszyć w ten sposób ryzyko zarysowania lakieru podczas mycia. Nie kierować strumienia wody bezpośrednio na zamki.
- W razie potrzeby trwałe zabrudzenia można spróbować usunąć na zimno środkiem odtłuszczającym. W takim przypadku należy pamiętać, że powierzchnia nie może być gorąca od promieni słonecznych!
- Przy użyciu gąbki umyć nadwozie, obficie polewając letnią wodą z dodatkiem szamponu samochodowego.
- Pióra wycieraczek myć ciepłym roztworem mydła lub szamponu samochodowego.

- Wytrzeć samochód czystą i miękką ściereczką irchową lub gumową wycieraczką do szyb. Nie pozostawiając kropli wody do wyschnięcia w mocnym słońcu, można zmniejszyć ryzyko powstania plam od wody, których usunięcie może wymagać polerowania lakieru.

### OSTRZEŻENIE

Mycie silnika należy zawsze zlecać stacji obsługi. Gdy silnik jest gorący, występuje zagrożenie pożarem.

### WAŻNE

Brudne reflektory działają z mniejszą skutecznością. Należy je regularnie czyścić, na przykład przy tankowaniu.

Nie używać detergentów o działaniu korozyjnym ani o wartości pH poniżej 3,5 lub powyżej 11,5. Używać wody i gąbki niepowodującej zarysowań.

### UWAGA

Po wewnętrznej stronie kloszy oświetlenia zewnętrznego, np. reflektorów i lamp tylnych, może tymczasowo występować zjawisko kondensacji pary wodnej. Jest to normalne i wszystkie elementy oświetlenia zewnętrznego zostały zaprojektowane, by radzić sobie z tym problemem. Kondensacja zazwyczaj ustępuje w wyniku wentylacji obudowy lampy po pewnym czasie od jej włączenia.

### Automatyczne myjnie

Myjnia automatyczna jest prostym i szybkim sposobem na umycie samochodu, jednak szczotki w myjni automatycznej nie zawsze są w stanie skutecznie sięgnąć do wszystkich miejsc samochodu. Dlatego zalecane jest ręczne mycie samochodu.

### UWAGA

Przez pierwszych kilka miesięcy samochód wolno myć wyłącznie ręcznie. Jest tak dlatego, że nowy lakier jest bardziej delikatny.

### Mycie wysokociśnieniowe

Podczas mycia wysokociśnieniowego należy kierować strumień ruchami „zamiatającymi”, utrzymując dyszę wylotową w odległości co najmniej 30 cm od powierzchni samochodu (dotyczy wszystkich części zewnętrznych pojazdu). Nie kierować strumienia wody bezpośrednio na zamki.

## Testowanie hamulców

### **⚠ OSTRZEŻENIE**

Po umyciu samochodu należy zawsze przetestować hamulce, w tym hamulec postojowy, by upewnić się, że wilgoć i rdza nie zaatakowały okładzin ciernych hamulców i nie spowodowały pogorszenia ich działania.

W przypadku długiej jazdy w czasie opadów deszczu lub mokrego śniegu należy od czasu do czasu delikatnie nacisnąć pedał hamulca. Ciepło tarcia spowoduje rozgrzanie i osuszenie okładzin ciernych. Należy to również robić po rozpoczęciu jazdy w bardzo wilgotne lub zimne dni.

### **Pióra wycieraczek**

Asfalt, pył i sól osadzające się na piórach wycieraczek, jak również owady, lód itd. zalegające na przedniej szybie skracają żywotność piór wycieraczek.

W celu oczyszczenia:

- Ustawić pióra wycieraczek w pozycji serwisowej; patrz Pióra wycieraczek (Str. 385).

### **i UWAGA**

Pióra wycieraczek i szybę przednią należy regularnie myć letnią wodą z dodatkiem mydła lub szamponu samochodowego.

Nigdy nie używać mocnych rozpuszczalników.

### **Zewnętrzne elementy plastikowe, gumowe i wykończeniowe**

Do czyszczenia i pielęgnacji części z tworzywa sztucznego, gumy oraz elementów ozdobnych wykończonych z połyskiem zalecane jest stosowanie specjalnych preparatów, dostępnych w sieci sprzedaży Volvo. Używając tych środków, należy stosować się bezwzględnie do instrukcji ich użytkowania.

Ramki wokół szyb bocznych, relingi dachowe samochodu i obramowania drzwi przy szybach\* są wykonane z anodowanego aluminium. Oznacza to, że należy je myć wyłącznie detergentami o wartości pH mieszczącej się w zakresie od 3,5 do 11,5. Ma to na celu uniknięcie odbarwienia.



Części, które należy myć detergentem o wartości pH mieszczącej się w zakresie od 3,5 do 11,5.

### **! WAŻNE**

Unikać woskowania i polerowania części wykonanych z tworzywa sztucznego i gumy.

Używając środka odtłuszczającego na powierzchni elementów wykonanych z tworzywa sztucznego lub gumy, należy używać niewielkiej siły przy pocieraniu, o ile jest to konieczne. Używać miękkiej gąbki do mycia.

Polerowanie błyszczących listew wykończonych może spowodować przetarcie lub uszkodzenie ich powłoki.

Nie wolno używać środka polerskiego zawierającego materiał ścierny.

### **! WAŻNE**

Unikać mycia samochodu detergentem o wartości pH poniżej 3,5 lub powyżej 11,5. Może to spowodować odbarwienie anodowanych części aluminiowych, takich jak relingi dachowe i ramki wokół szyb bocznych.

Nie wolno używać środka do polerowania metali na anodowanych częściach aluminiowych, ponieważ może to spowodować odbarwienie i zniszczyć powłokę.

### **Tarcze kół**

Należy stosować zalecane przez Volvo środki do mycia obręczy.



- ◀◀ Po umyciu samochodu u podstawy ramion obręczy może utrzymać się przebarwienie spowodowane przywieraniem pyłu metalowego z tarcz hamulcowych do lakieru obręczy. W wielu przypadkach sprawdzi się środek do czyszczenia lakieru w połączeniu z delikatnym polerowaniem przy użyciu miękkiej ściereczki.

Silnie działające preparaty mogą uszkodzić powierzchnię oraz pozostawić plamy na powłokach chromowych.

### Powiązane informacje

- Polerowanie i woskowanie (Str. 406)
- Czyszczenie wnętrza (Str. 408)
- Powłoka odpychająca wodę i zanieczyszczenia (Str. 407)

### Polerowanie i woskowanie

Kiedy lakier zaczyna tracić swój połysk lub gdy np. chcemy go dodatkowo zabezpieczyć przed sezonem zimowym, można go wypolerować i nawoskować.

Przez pierwszy rok użytkowania samochodu zwykle nie ma potrzeby polerowania jego nadwozia, natomiast można wykonywać woskowanie. Nie należy polerować ani woskować samochodu w miejscu wystawionym na bezpośrednie działanie promieni słonecznych.

Przed polerowaniem lub woskowaniem należy starannie umyć samochód. Plamy od smoły i asfaltu zmyć środkami do usuwania smoły lub benzyną ekstrakcyjną. Trudniejsze do usunięcia plamy można wyczyścić delikatną pastą ścierną do lakieru samochodowego.

Należy najpierw przeprowadzić polerowanie, a następnie woskowanie przy użyciu płynnego lub stałego wosku. Ściśle przestrzegać instrukcji na opakowaniu używanego preparatu. Wiele dostępnych środków zawiera zarówno wosk, jak i cząsteczki ścierny.

### ! WAŻNE

Unikać woskowania i polerowania części wykonanych z tworzywa sztucznego i gumy.

Używając środka odtłuszczającego na powierzchni elementów wykonanych z tworzywa sztucznego lub gumy, należy używać niewielkiej siły przy pocieraniu, o ile jest to konieczne. Używać miękkiej gąbki do mycia.

Polerowanie błyszczących listew wykończonych może spowodować przetarcie lub uszkodzenie ich powłoki.

Nie wolno używać środka polerskiego zawierającego materiał ścierny.

### ! WAŻNE

Należy stosować wyłącznie środki do pielęgnacji lakieru i zabiegi zalecane przez firmę Volvo. Inne zabiegi, takie jak stosowanie środków ochronnych, uszczelniających, zabezpieczających, nabłyszczających itp. mogą spowodować uszkodzenie lakieru. Uszkodzenia lakieru spowodowane użyciem takich środków nie są objęte gwarancją firmy Volvo.

### Powiązane informacje

- Mycie samochodu (Str. 404)



## Powłoka odpychająca wodę i zanieczyszczenia

Szyby samochodu mogą być pokryte specjalną powłoką hydrofobową, zapewniającą dobrą widoczność w trudnych warunkach pogodowych.

## Powłoka odpychająca wodę i zanieczyszczenia\*



Powłoka odpychająca wodę ulega naturalnemu zużyciu.

Informacje dotyczące konserwacji takiej powłoki:

- Na powierzchniach szklanych nigdy nie stosować takich produktów jak woski samochodowe, substancje odtłuszczające lub podobne, ponieważ może to spowodować utratę właściwości odpychających wodę.
- Podczas czyszczenia należy zachować ostrożność, aby nie uszkodzić szklanych powierzchni.
- Aby uniknąć uszkodzenia szklanych powierzchni, do usuwania lodu należy używać wyłącznie plastikowych skrobaków.
- W celu zachowania właściwości przeciwdziałania osadzaniu się kropeł deszczu i brudu na szybach bocznych zalecane jest konserwowanie powłoki przy użyciu dostępnych w autoryzowanej stacji obsługi Volvo specjalnych preparatów. Zabieg taki należy wykonać po raz pierwszy po trzech latach od nowości

samochodu, a następnie powtarzać go co roku.

### **WAŻNE**

Nie używać metalowych skrobaczek do usuwania oblodzenia z szyb. Do usunięcia oblodzenia z lusterek bocznych używać funkcji ich podgrzewania; patrz Ogrzewanie szyb i zewnętrznych lusterek wstecznych (Str. 112).

## Powiązane informacje

- Mycie samochodu (Str. 404)

## Zabezpieczenie antykorozyjne

Samochód ten został starannie zabezpieczony antykorozyjnie w procesie produkcji. Części nadwozia wykonane są z blach ocynkowanych. Podwozie zabezpieczone jest trwałym środkiem antykorozyjnym. Do wnętrza belek nośnych, przekrojów zamkniętych i drzwi bocznych wtrysnięto środek antykorozyjny o właściwościach penetrujących.

## Kontrola i konserwacja zabezpieczenia antykorozyjnego

Zabezpieczenie antykorozyjne samochodu zwykle nie wymaga konserwacji, ale utrzymywanie samochodu w czystości zawsze pomaga bardziej ograniczyć ryzyko wystąpienia korozji. Należy zawsze unikać stosowania silnie alkalicznych lub kwaśnych roztworów do czyszczenia błyszczących elementów wykończeniowych. Zaprawki odprysków od kamieni należy wykonywać bezzwłocznie po ich zauważeniu.

## Powiązane informacje

- Naprawa drobnych uszkodzeń powłok lakierych (Str. 409)

## Czyszczenie wnętrza

Należy stosować wyłącznie zalecane przez Volvo kosmetyki samochodowe. Czyścić regularnie i usuwać plamy od razu dla uzyskania jak najlepszego rezultatu. Przed zastosowaniem środków czyszczących ważne jest oczyszczenie powierzchni odkurzaczem.

### ! WAŻNE

- Pewne rodzaje kolorowej odzieży (np. ciemny dżins lub zamsz) mogą plamić tapicerkę. W takiej sytuacji ważne jest, aby możliwie najszybciej wyczyścić i zabezpieczyć te fragmenty tapicerki.
- Do czyszczenia wnętrza nie wolno nigdy używać silnie działających rozpuszczalników, takich jak płyn do spryskiwaczy, czysta benzyna lub benzyna lakowa, ponieważ mogą one uszkodzić tapicerkę oraz inne materiały wyposażenia wnętrza.
- Nie wolno rozpylać środka czyszczącego bezpośrednio na podzespoły wyposażone w elektryczne przyciski i elementy sterowania. Zamiast tego należy je przetrzeć wilgotną ściereczką z dodatkiem środka czyszczącego.
- Ostre przedmioty i zapięcia typu rzep mogą spowodować uszkodzenie tapicerki tekstylnej.

## Tapicerka tekstylna i podsufitka

Volvo oferuje szeroką gamę środków do pielęgnacji tapicerki tekstylnej i podsufitki, które stosowane zgodnie z instrukcjami konserwują również tapicerkę. Środki do pielęgnacji materiałów tekstylnych można nabyć w sieci sprzedaży Volvo.

## Tapicerka skórzana

Tapicerka skórzana Volvo jest zabezpieczona w sposób pozwalający zachować jej pierwotny wygląd.

Tapicerka skórzana jest produktem naturalnym, który z upływem czasu zmienia swój wygląd i zyskuje piękną patynę. Dla utrzymania właściwości i koloru skóry konieczne jest jej regularne czyszczenie i pielęgnacja. Volvo oferuje szeroką gamę środków do czyszczenia i pielęgnacji tapicerki skórzanej (Volvo Leather Care Kit/Wipes), które stosowane zgodnie z instrukcjami konserwują również powłoki ochronne.

Dla osiągnięcia najlepszych rezultatów zalecane jest czyszczenie skórzanej tapicerki i nakładanie mlecza konserwującego cztery razy w roku (lub częściej, jeżeli to konieczne). Produkty Volvo Leather Care Kit/Wipes do pielęgnacji skóry można nabyć w sieci sprzedaży Volvo.

## Skórzane poszycie kierownicy

Skóra musi oddychać. Nigdy nie przykrywać skózanego poszycia kierownicy plastikowymi osłonami. Do czyszczenia skózanego poszycia kierownicy zalecane są produkty Volvo Leather Care Kit/Wipes.

## Wewnętrzne elementy z tworzywa sztucznego, metalu i drewna

Do czyszczenia tapicerki i elementów z tworzywa sztucznego zalecana jest tkanina fibrylowana lub mikrowłóknina, dostępna w autoryzowanej stacji obsługi Volvo.

Nie wolno zdrapywać ani rozcierać zabrudzeń. Nie wolno do tego celu używać mocnych odplamiaczy. Zalecane jest stosowanie specjalnych środków czyszczących, dostępnych w sieci sprzedaży Volvo.

## Pasy bezpieczeństwa

Należy użyć ciepłej wody z detergentem syntetycznym. W sieci sprzedaży Volvo dostępny jest specjalny preparat do czyszczenia tkanin. Przed umożliwieniem zwinienia pasa należy dokładnie go osuszyć.

## Dywaniki i wykładzina podłogowa

Wyjąć dodatkowe dywaniki, aby wyczyścić je oddzielnie. Przy użyciu odkurzacza usunąć piach i brud. Każdy dywanik podłogowy jest zamocowany kołkami.

Abi zdjęć dywanik, należy chwycić go przy każdym kołku i pociągnąć prosto do góry.

Położyć dywanik na odpowiednim miejscu i zamocować, wciskając na kołek.

**⚠ OSTRZEŻENIE**

Należy używać tylko jednego dywanika podłogowego przy każdym siedzeniu i przed rozpoczęciem jazdy sprawdzić, czy dywanik przy fotelu kierowcy jest dobrze przymocowany i zabezpieczony spinkami, aby nie mógł dostać się pod pedały lub w ich pobliże.

Do usuwania plam z wykładziny podłogowej po odkurzeniu zaleca się specjalny preparat do czyszczenia tkanin. Wykładzinę podłogową należy czyścić środkami zalecanymi przez dealera Volvo.

**Powiązane informacje**

- Mycie samochodu (Str. 404)

**Naprawa drobnych uszkodzeń powłok lakierowych**

Powłoka lakierowa stanowi istotny element antykorozyjnego zabezpieczenia samochodu i dlatego jej stan powinien być regularnie kontrolowany. Do najczęściej spotykanych uszkodzeń powłoki lakierowej, które można naprawić samodzielnie, należą drobne odpryski po uderzeniach kamieni, zarysowania oraz uszkodzenia lakieru na krawędziach błotników, drzwi i zderzaków.

**Naprawa drobnych uszkodzeń powłok lakierowych**

Wszelkie uszkodzenia wymagają natychmiastowej interwencji, aby zapobiec powstaniu ognisk korozji.

**Materiały, które mogą być potrzebne**

- Podkład<sup>17</sup> – specjalny podkład klejący w spreju jest dostępny np. do zderzaków pokrytych tworzywem.
- lakier bazowy i lakier bezbarwny – dostępny w spreju lub w postaci pisaka/szyftu do wyprawk<sup>18</sup>.
- Taśma maskująca.
- drobny papier ścierny<sup>17</sup>.

**Kod koloru**

Naklejka z kodem koloru znajduje się na słupku drzwiowym i jest widoczna po otwarciu prawych drzwi tylnych.

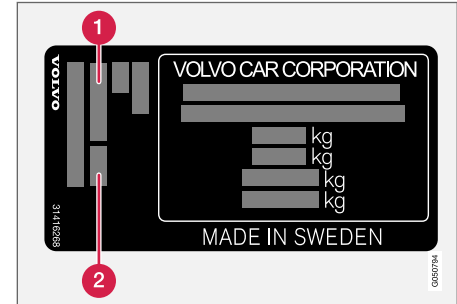

- 1 Kod koloru nadwozia
- 2 Kod ewentualnego dodatkowego koloru nadwozia

Należy dobrać odpowiedni kolor lakieru. Umieszczenie etykiety produktu, patrz Tabliczki znamionowe (Str. 412)

<sup>17</sup> W razie potrzeby.

<sup>18</sup> Postępować zgodnie z instrukcją dołączoną do opakowania z lakierem w pisaku/szyftu.

◀◀ **Naprawa drobnych uszkodzeń powłoki lakierniczej, takich jak odpryski od kamieni i zadrapania**

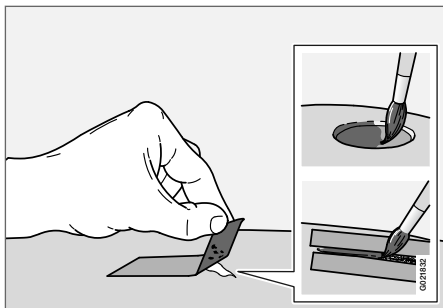

Naprawiana powierzchnia musi być czysta i sucha, a temperatura otoczenia powinna przekraczać 15 °C.

1. Na uszkodzone miejsce nakleić kawałek taśmy maskującej, a następnie oderwać go. W ten sposób usunięte zostaną wszelkie pozostałości lakieru, które nie przylegają dobrze do podłoża.

Jeśli uszkodzenie dochodzi aż do powierzchni metalu, należy użyć podkładu. W przypadku uszkodzenia powierzchni plastikowej należy użyć podkładu klejącego, aby uzyskać lepszy rezultat – rozpylić podkład do zakrętki puszki spreju i nanieść cienką warstwę pędzelkiem.

2. Przed malowaniem można w razie potrzeby (np.gdy występują nierówne brzegi) lekko wypolerować powierzchnię, używając bardzo drobnego środka polerskiego. Oczyszczyć powierzchnię starannie i pozostawić do wyschnięcia.
3. Dokładnie wymieszać podkład i nałożyć na uszkodzone miejsce małym pędzelkiem, zapałką lub podobnym przyrządem. Po wyschnięciu podkładu nałożyć lakier bazowy i bezbarwny.
4. W przypadku zarysowań postępować podobnie, ale zamaskować taśmą powierzchnie przylegające do zarysowanego miejsca, aby je zabezpieczyć.

**i UWAGA**

Jeśli uderzenie kamienia nie spowodowało odprysku aż do powierzchni metalu i w miejscu uderzenia pozostaje nieuszkodzona warstwa lakieru, należy wypełnić odprysk lakierem bazowym i bezbarwnym niezwłocznie po oczyszczeniu powierzchni.

**Powiązane informacje**

- Zabezpieczenie antykorozyjne (Str. 407)

SPECYFIKACJE

### **Tabliczki znamionowe**

Oznaczenie typu, numer identyfikacyjny pojazdu i tym podobne, unikalne dla danego samochodu

informacje są podane na tabliczce znamionowej w samochodzie.

## Rozmieszczenie tabliczek znamionowych

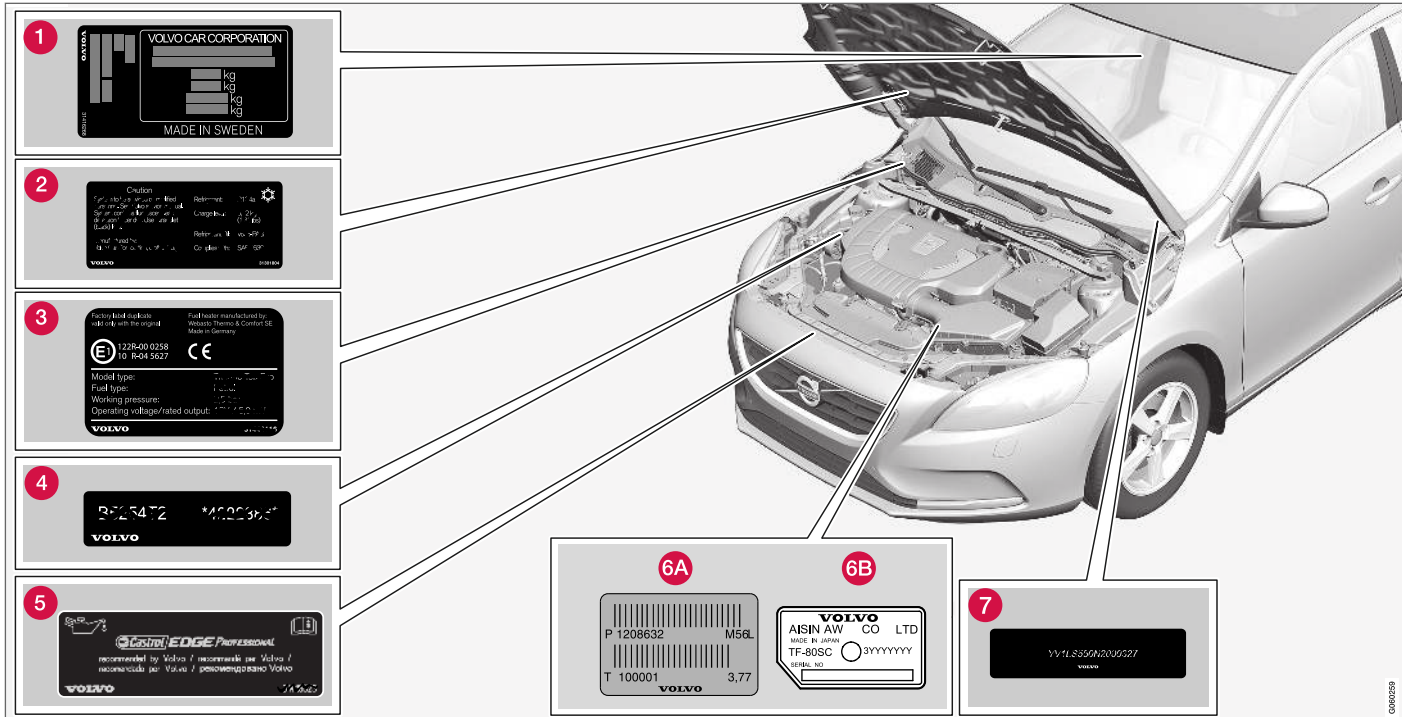

Ilustracja jest schematyczna - poszczególne elementy mogą różnić się w zależności od rynku i modelu.

Znajomość oznaczenia typu samochodu, numeru identyfikacyjnego samochodu i silnika ułatwi Pań-



◀◀ stwu wszelkie kontakty z autoryzowanymi stacjami Volvo związane z samochodem oraz podczas zamawiania części zamiennych i akcesoriów.

- 1 Naklejka zawierająca oznaczenie typu, numer identyfikacyjny pojazdu, dopuszczalne masy i symbol koloru lakieru oraz numer świadectwa homologacji. Naklejka znajduje się na słupku drzwiowym i jest widoczna po otwarciu prawych drzwi tylnych.
- 2 Naklejka informacyjna układu klimatyzacji.
- 3 Naklejka informacyjna nagrzewnicy postojowej.
- 4 Naklejka zawierająca kod silnika i numer seryjny silnika.
- 5 Naklejka oleju silnikowego.
- 6 Naklejka zawierająca oznaczenie typu i numer seryjny skrzyni biegów.
  - A Manualna skrzynia biegów
  - B Automatyczna skrzynia biegów
- 7 Naklejka zawierająca numer identyfikacyjny pojazdu – VIN (Vehicle Identification Number).

Dalsze informacje na temat samochodu znajdują się w dokumencie rejestracyjnym.

### UWAGA

Nie jest zamiarem producenta, by naklejki widniejące w instrukcji obsługi były dokładną kopią naklejek znajdujących się w samochodzie. Zostały one zamieszczone w instrukcji w celu zaprezentowania ich orientacyjnego wyglądu oraz umiejscowienia w samochodzie. Informacje dotyczące Państwa samochodu znajdują się na odpowiednich naklejkach w samochodzie.

### Powiązane informacje

- Masy i obciążenia (Str. 416)
- Dane techniczne silników (Str. 419)



## Wymiary

Wymiary długości, wysokości samochodu itp. są podane w tabeli.

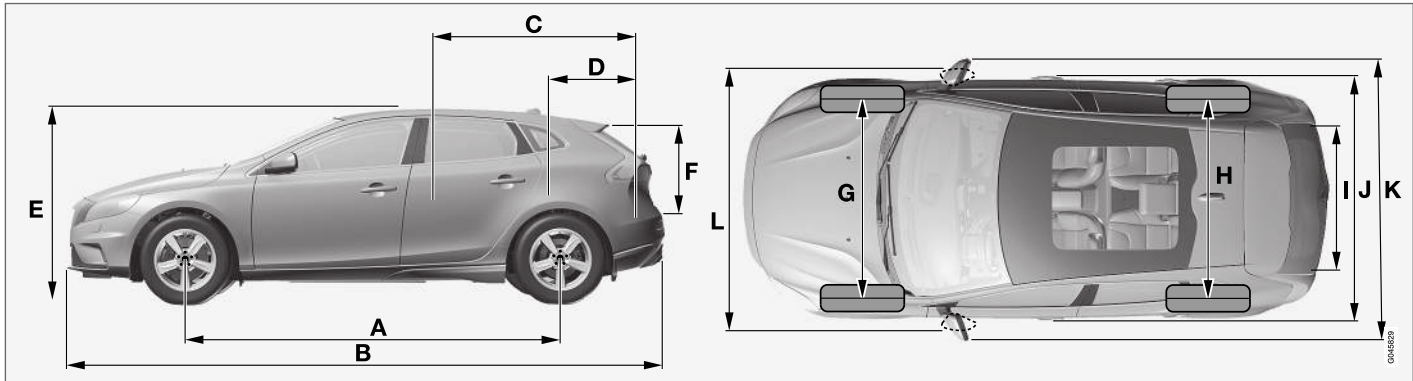

V40 CROSS COUNTRY.

	Wymiary	mm
A	Rozstaw osi	2647
B	Długość	4370
C	Długość podłogi maksymalnej przestrzeni ładunkowej ze złożonymi tylnymi siedzeniami	1508
D	Długość podłogi maksymalnej przestrzeni ładunkowej	684
E	Wysokość	1458

	Wymiary	mm
F	Wysokość maksymalnej przestrzeni ładunkowej	532
G	Rozstaw kół osi przedniej	1552 <sup>A</sup> 1547 <sup>B</sup>
H	Rozstaw kół osi tylnej	1540 <sup>A</sup> 1535 <sup>B</sup>

	Wymiary	mm
I	Szerokość podłogi maksymalnej przestrzeni ładunkowej	960
J	Szerokość	1802
K	Szerokość wraz z lusterkami zewnętrznymi	2041
L	Szerokość wraz ze złożonymi lusterkami zewnętrznymi	1857

<sup>A</sup> Odsadzenie 50 mm.

<sup>B</sup> Odsadzenie 52,5 mm.

## Masy i obciążenia

Informacja o masie całkowitej pojazdu itp. jest podana na tabliczce znamionowej samochodu.

Masa własna pojazdu w stanie gotowym do drogi obejmuje masę kierowcy, paliwa w zbiorniku napełnionym do 90% swojej objętości oraz łączną masę wszystkich płynów eksploatacyjnych.

Na ładowność samochodu wpływa łączny ciężar pasażerów i ciężar zamontowanego dodatkowego wyposażenia oraz pionowe obciążenie haka holowniczego (Str. 417) (kiedy podłączona jest przyczepa, patrz tabela). Ładowność nie sumuje się z masą własną samochodu.

Dopuszczalne obciążenie maksymalne = Dopuszczalna masa całkowita pojazdu – Masa własna pojazdu.

### UWAGA

Masa własna pojazdu podana w dokumentacji dotyczy samochodu w wersji standardowej, tzn. bez dodatkowego wyposażenia i akcesoriów. Oznacza to, że wraz z każdym dodanym elementem wyposażenia dodatkowego ładowność samochodu ulega zmniejszeniu o masę tego elementu.

Przykładowe akcesoria, które powodują zmniejszenie ładowności to różne wersje wyposażenia (np. Kinetic/Momentum/Summum), a także inne akcesoria, takie jak hak holowniczy, bagażnik lub boks dachowy, system audio, dodatkowe światła, urządzenie GPS, spalinowa nagrzewnica silnika, kratka zabezpieczająca, dywaniki, osłona bagażu, układ elektrycznej regulacji foteli itd.

Zważenie konkretnego samochodu to pewny sposób na określenie jego masy własnej.

### OSTRZEŻENIE

Właściwości jezdne samochodu zmieniają się w zależności od tego, jak bardzo jest on obciążony i jaki jest rozkład obciążenia.

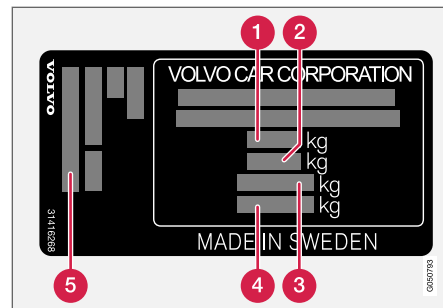

Umieszczenie tabliczki znamionowej, patrz Tabliczki znamionowe (Str. 412).

- 1** Dopuszczalna masa całkowita pojazdu
- 2** Dopuszczalna masa sumaryczna (samochód + przyczepa)
- 3** Dopuszczalne obciążenie przedniej osi
- 4** Dopuszczalne obciążenie tylnej osi
- 5** Zainstalowane wyposażenie

Maksymalne obciążenie: Patrz dowód rejestracyjny.

Dopuszczalne obciążenie dachu: 75 kg.

### Powiązane informacje

- Dopuszczalna masa całkowita pojazdu i nacisk na hak holowniczy (Str. 417)

## Dopuszczalna masa całkowita pojazdu i nacisk na hak holowniczy

Parametry dopuszczalnej masy przyczepy i naciśku na hak holowniczy podczas jazdy z przyczepą są podane w tabeli.

## Maksymalny ciężar, przyczepa z hamulcami

### UWAGA

Nie wszystkie silniki są dostępne na wszystkich rynkach.

V40CC <sup>A</sup> Silnik	Kod silnika <sup>B</sup>	Skrzynia biegów	Maksymalny ciężar, przyczepa z hamulcami (kg)	Dopuszczalny nacisk na hak holowniczy (kg)
T3	B4154T2	Automatyczna skrzynia biegów, TF-71SC	1500	75
T3	B4154T4	Automatyczna skrzynia biegów, TF-71SC	1500	75
T4	B4204T19	Automatyczna skrzynia biegów, TF-71SC	1500	75
T4 AWD	B4204T21	Automatyczna skrzynia biegów, TG-81SC	1500	75
T5	B4204T41	Automatyczna skrzynia biegów, TG-81SC	1500	75
T5 AWD	B4204T41	Automatyczna skrzynia biegów, TG-81SC	1500	75
T5 AWD	B4204T11	Automatyczna skrzynia biegów, TG-81SC	1500	75
D2	D4204T8	Automatyczna skrzynia biegów, TF-71SC	1500	75
D2	D4204T13	Manualna skrzynia biegów, M76	1500	75
D2	D4204T13	Automatyczna skrzynia biegów, TF-71SC	1500	75
D3	D4204T16	Manualna skrzynia biegów, M76	1500	75
D3	D4204T16	Automatyczna skrzynia biegów, TF-71SC	1500	75



V40CC <sup>A</sup> Silnik	Kod silnika <sup>B</sup>	Skrzynia biegów	Maksymalny ciężar, przyczepa z hamulcami (kg)	Dopuszczalny nacisk na hak holowniczy (kg)
D3	D4204T9	Automatyczna skrzynia biegów, TF-71SC	1500	75
D4	D4204T14	Automatyczna skrzynia biegów, TG-81SC	1500	75

A V40 CROSS COUNTRY

B Kod silnika, numer podzespołu i numer seryjny są podane na tabliczce znamionowej silnika; patrz Tabliczki znamionowe (Str. 412).

### Maksymalny ciężar, przyczepa bez hamulców

V40CC <sup>A</sup> Silnik	Maksymalny ciężar, przyczepa bez hamulców (kg)	Dopuszczalny nacisk na hak holowniczy (kg)
Silnik D3 (D4204T16) z manualną skrzynią biegów	750	50
inne	700	50

A V40 CROSS COUNTRY

### Powiązane informacje

- Masy i obciążenia (Str. 416)
- Jazda z przyczepą (Str. 326)
- Stabilizacja samochodu podczas holowania przyczepy (Str. 333)

## Dane techniczne silników

Specyfikacje silnika (parametry mocy itp.) dla poszczególnych wersji silnika są podane w tabeli.

<b>i UWAGA</b>
Nie wszystkie silniki są dostępne na wszystkich rynkach.

V40CC <sup>A</sup> Silnik	Kod silnika <sup>B</sup>	Moc (kW / obr/min)	Moc (KM / obr/min)	Moment obrotowy (Nm / obr/min)	Ilość cylindrów	Średnica cylindra (mm)	Skok cylindra (mm)	Pojem- ność sko- kowa (litry)	Stopień sprężania
T3	B4154T2	112/5000	152/5000	250/1800-4000	4	82,0	70,9	1,498	10,5:1
T3	B4154T4	112/5000	152/5000	250/1700-4000	4	82,0	70,9	1,498	10,5:1
T4	B4204T19	140/4700	190/4700	300/1300-4000	4	82,0	93,2	1,969	11,3:1
T4 AWD	B4204T21	140/5000	190/5000	320/1500-4000	4	82,0	93,2	1,969	10,8:1
T5 / T5 AWD	B4204T41	180/5500	245/5500	350/1500-4800	4	82,0	93,2	1,969	8,6:1
T5 AWD	B4204T11	180/5500	245/5500	350/1500-4800	4	82,0	93,2	1,969	10,8:1
D2	D4204T13	88/3750	120/3750	280/1500-2250	4	82,0	93,2	1,969	16,0:1
D2	D4204T8	88/3750	120/3750	280/1500-2250	4	82,0	93,2	1,969	16,0:1
D3	D4204T16	110/3750	150/3750	320/1750-3000	4	82,0	93,2	1,969	16,0:1
D3	D4204T9	110/3750	150/3750	320/1750-3000	4	82,0	93,2	1,969	16,0:1
D4	D4204T14	140/4250	190/4250	400/1750-2500	4	82,0	93,2	1,969	15,8:1

<sup>A</sup> V40 CROSS COUNTRY

<sup>B</sup> Kod silnika, numer podzespołu i numer seryjny są podane na tabliczce znamionowej silnika; patrz Tabliczki znamionowe (Str. 412).

◀◀ **Powiązane informacje**

- Płyn chłodzący – klasa i objętość (Str. 424)
- Klasa i objętość oleju silnikowego (Str. 422)

## Niekorzystne warunki eksploatacji

W niekorzystnych warunkach eksploatacji może dochodzić do nadmiernego wzrostu temperatury oleju i jego zwiększonego zużycia. Poniżej podano kilka przykładów niekorzystnych warunków eksploatacji.

W przypadku dłuższych podróży w niżej wyszczególnionych warunkach konieczne jest częstsze sprawdzanie poziomu oleju silnikowego (Str. 372);

- jazda z podłączoną przyczepą
- jazda w terenie górzystym
- jazda z dużą prędkością
- przy temperaturze otoczenia poniżej -30 °C lub powyżej +40 °C

Dotyczy to także jazdy na krótkich odcinkach przy niskiej temperaturze otoczenia.

W przypadku niekorzystnych warunków eksploatacji zalecane jest stosowanie oleju całkowicie syntetycznego. Zapewni to dodatkową ochronę silnika.

Firma Volvo zaleca:



## ! WAŻNE

W celu spełnienia wymagań dotyczących częstotliwości przeglądów silnika, wszystkie silniki są fabrycznie napełniane specjalnie przystosowanym syntetycznym olejem silnikowym. Olej został dobrany bardzo starannie z uwzględnieniem jego trwałości, charakterystyki rozruchowej, zużycia paliwa i oddziaływania na środowisko.

Aby można było stosować zalecane częstotliwości przeglądów, wymagane jest stosowanie zatwierdzonego oleju silnikowego. Używać wyłącznie zalecanej klasy oleju, zarówno przy dolewaniu, jak i przy wymianie, gdyż w przeciwnym razie może wystąpić negatywny wpływ na jego trwałość, charakterystykę rozruchową, zużycie paliwa i oddziaływanie na środowisko.

Firma Volvo Car Corporation nie ponosi odpowiedzialności z tytułu gwarancji, jeżeli nie będzie stosowany olej silnikowy o zalecanej klasie i lepkości.

Firma Volvo zaleca dokonywanie wymiany oleju w autoryzowanej stacji obsługi Volvo.

## Powiązane informacje

- Klasa i objętość oleju silnikowego (Str. 422)
- Informacje ogólne (Str. 371)

**Klasa i objętość oleju silnikowego**

Zalecane klasy i objętości oleju silnikowego dla poszczególnych wersji silnika są podane w tabeli.

Firma Volvo zaleca:

** UWAGA**

Nie wszystkie silniki są dostępne na wszystkich rynkach.

V40CC <sup>A</sup> Silnik	Kod silnika <sup>B</sup>	Klasa oleju	Objętość, razem z filtrem oleju (litry, około)
T3	B4154T2	Castrol Edge Professional V 0W-20 lub VCC RBS0-2AE 0W-20	5,6
T3	B4154T4		5,6



V40CC <sup>A</sup> Silnik	Kod silnika <sup>B</sup>	Klasa oleju	Objętość, razem z filtrem oleju (litry, około)
T4	B4204T19	Castrol Edge Professional V 0W-20 lub VCC RBS0-2AE 0W-20	5,6
T4 AWD	B4204T21		5,6
T5 / T5 AWD	B4204T41		5,6
T5 AWD	B4204T11		5,6
D2	D4204T13	Castrol Edge Professional V 0W-20 lub VCC RBS0-2AE 0W-20	5,2
D2	D4204T8		5,2
D3	D4204T16		5,2
D3	D4204T9		5,2
D4	D4204T14		5,2

<sup>A</sup> V40 CROSS COUNTRY

<sup>B</sup> Kod silnika, numer podzespołu i numer seryjny są podane na tabliczce znamionowej silnika; patrz Tabliczki znamionowe (Str. 412).

### Powiązane informacje

- Niekorzystne warunki eksploatacji (Str. 421)
- Sprawdzanie poziomu i uzupełnianie oleju silnikowego (Str. 372)

**Płyn chłodzący – klasa i objętość**

Dopuszczalna objętość płynu chłodzącego dla poszczególnych wersji silnika jest podana w tabeli.

**Zalecany gatunek:** Płyn chłodzący zalecany przez firmę Volvo wymieszany z 50% wody<sup>1</sup>, patrz opakowanie.

<b>i UWAGA</b>
Nie wszystkie silniki są dostępne na wszystkich rynkach.

V40CC <sup>A</sup>		Objętość (w litrach)
Silnik <sup>B</sup>		
T3	B4154T2	7,5 (7,8 <sup>C</sup> )
T3	B4154T4	
T4	B4204T19	
T4 AWD	B4204T21	
T5 / T5 AWD	B4204T41	
T5 AWD	B4204T11	

V40CC <sup>A</sup>		Objętość (w litrach)
Silnik <sup>B</sup>		
D2	D4204T13	8,0 (8,4 <sup>C</sup> )
D2	D4204T8	
D3	D4204T16	
D3	D4204T9	
D4	D4204T14	

<sup>A</sup> V40 CROSS COUNTRY

<sup>B</sup> Kod silnika, numer podzespołu i numer seryjny są podane na tabliczce znamionowej silnika; patrz Tabliczki znamionowe (Str. 412).

<sup>C</sup> Dotyczy samochodów z nagrzewnicą spalinową.

**Powiązane informacje**

- Poziom płynu chłodzącego (Str. 373)

<sup>1</sup> Woda musi spełniać standard jakości STD 1285.1.

## Olej w skrzyni biegów – klasa i objętość

Zalecane oleje oraz ich objętości dla poszczególnych skrzyń biegów są podane w tabeli.

### Manualna skrzynia biegów

Manualna skrzynia biegów	Objętość (litry)	Zalecany olej w skrzyni biegów
M76	około 1,6	BOT 352 B1

### Automatyczna skrzynia biegów

Automatyczna skrzynia biegów	Objętość (litry)	Zalecany olej w skrzyni biegów
TF-71SC	około 6,8	AW1
TG-81SC	około 6,6 <sup>A</sup> około 7,5 <sup>B</sup>	AW1

<sup>A</sup> Silniki benzynowe

<sup>B</sup> Silniki wysokoprężne

<p><b>i UWAGA</b></p> <p>W normalnych warunkach jazdy nie ma konieczności wymiany płynu przekładniowego w skrzyni biegów. Może to jednak być konieczne przy niekorzystnych warunkach jazdy.</p>
---

### Powiązane informacje

- Niekorzystne warunki eksploatacji (Str. 421)
- Tabliczki znamionowe (Str. 412)

## **Jakość i objętość płynu hamulcowego**

Płyn hamulcowy to środek stosowany w hydraulicznym układzie hamulcowym, który jest wykorzystywany do przenoszenia siły z pompy hamulcowej do hamulców mechanicznych.

**Zalecany gatunek:** Volvo Original Dot 4 klasa 6 lub odpowiednik.

**Objętość:** 0,6 litra

### **Powiązane informacje**

- Poziom płynu hamulcowego i sprzęgłowego (Str. 374)

## Zbiornik paliwa – pojemność

Pojemność zbiornika paliwa dla poszczególnych wersji silnika jest podana w tabeli.

V40CC <sup>A</sup> Silnik	Objętość (litry)	Zalecany gatunek
T4 AWD T5 AWD	około 57	Benzyna (Str. 318)
Inne silniki benzynowe	około 62	
Silniki wysokoprężne	około 62	Olej napędowy (Str. 319)

A V40 CROSS COUNTRY

### Powiązane informacje

- Wlewanie paliwa (Str. 316)
- Dane techniczne silników (Str. 419)

## Pojemność zbiornika AdBlue®<sup>2</sup>

Do zbiornika można wlać około 16,5 litra dodatku AdBlue.

## Powiązane informacje

- AdBlue® – sprawdzanie i uzupełnianie (Str. 323)

## Klimatyzacja, płyn – objętość i gatunek

W układzie klimatyzacji samochodu zastosowany jest czynnik chłodniczy R1234yf albo R134a, zależnie od rynku. Informacja o tym, który czynnik chłodniczy zastosowany w układzie klimatyzacji danego samochodu, jest podana na naklejce po wewnętrznej stronie pokrywy silnika.

Zalecane typy i objętości płynów i środków smarujących do układu klimatyzacji podano w poniższych tabelach.

## Naklejka układu klimatyzacji

### Naklejka czynnika chłodniczego R134a

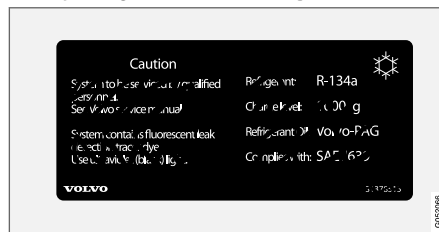

Naklejka znajduje się po wewnętrznej stronie pokrywy silnika.

### Naklejka czynnika chłodniczego R1234yf

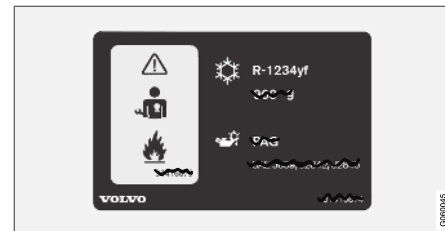

Naklejka znajduje się po wewnętrznej stronie pokrywy silnika.

<sup>2</sup> Zastrzeżony znak towarowy należący do Verband der Automobilindustrie e.V. (VDA)

### Objaśnienia symboli dla czynnika chłodniczego R1234yf

Symbol	Znaczenie
	Zachować ostrożność
	Mobilny układ klimatyzacji (MAC)
	Typ środka smarującego
	Serwis mobilnego układu klimatyzacji (MAC) musi być przeprowadzany przez przeszkolonego technika posiadającego odpowiedni certyfikat.
	Łatwopalny czynnik chłodniczy

### Czynnik chłodniczy

#### Samochody z czynnikiem chłodniczym R134a

Masa	Zalecany gatunek
625 g	R134a

#### OSTRZEŻENIE

Układ klimatyzacji zawiera czynnik chłodniczy R134a pod ciśnieniem. Serwis i naprawy tego układu może wykonywać wyłącznie autoryzowana stacja obsługi.

#### Samochody z czynnikiem chłodniczym R1234yf

Masa	Zalecany gatunek
575 g	R1234yf

#### OSTRZEŻENIE

Układ klimatyzacji zawiera czynnik chłodniczy R1234yf pod ciśnieniem. Zgodnie z normą SAE J2845 (Szkolenie techników na potrzeby bezpiecznego serwisu i postępowania z czynnikami chłodniczymi stosowanymi w układach klimatyzacji pojazdów) serwis i naprawy układu zawierającego czynnik chłodniczy muszą być wykonywane wyłącznie przez przeszkolonych i certyfikowanych techników, by możliwe było zagwarantowanie bezpieczeństwa układu.

### Olej sprężarki

Objętość	Zalecany gatunek
60 ml	Olej PAG

### Parownik

#### WAŻNE

Parownika układu klimatyzacji nie wolno naprawiać ani wymieniać na używany wcześniej parownik. Nowy parownik musi mieć certyfikat i oznaczenie zgodności z normą SAE J2842.

### Powiązane informacje

- Diagnostyka i naprawa (Str. 375)

## Zużycie paliwa i emisja CO2

Zużycie paliwa w samochodzie jest mierzone w litrach na 100 km, a emisja dwutlenku węgla w gramach CO<sub>2</sub> na kilometr.









### Objaśnienie

CO <sub>2</sub>	g CO <sub>2</sub> /km
	litry/100 km
	Jazda miejska









	Jazda pozamiejska
	Jazda mieszana
	Klasyfikacja opon pod względem oporu toczenia zgodnie z dyrektywą UE nr 1222/2009
man	manualna skrzynia biegów
aut	Automatyczna skrzynia biegów

 <b>UWAGA</b>
Jeżeli brak danych dotyczących zużycia paliwa i emisji, podano je w dołączonym dodatku.

 <b>UWAGA</b>
Nie wszystkie silniki są dostępne na wszystkich rynkach.

V40CC <sup>A</sup> 								
			CO <sub>2</sub>		CO <sub>2</sub>		CO <sub>2</sub>	
T3 (B4154T2)	aut	A	162	7,0	117	5,0	134	5,8
		B	164	7,1	119	5,1	136	5,8
		C	166	7,1	122	5,2	138	5,9
		E	168	7,2	124	5,3	140	6,0
D2 (D4204T13)	man	A	-	-	-	-	-	-
		B	-	-	-	-	-	-
		C	-	-	-	-	-	-
		E	-	-	-	-	-	-



V40CC <sup>A</sup> 								
			CO <sub>2</sub>		CO <sub>2</sub>		CO <sub>2</sub>	
D2 (D4204T13)	aut	A	-	-	-	-	-	-
		B	-	-	-	-	-	-
		C	-	-	-	-	-	-
		E	-	-	-	-	-	-
D3 (D4204T16)	man	A	-	-	-	-	-	-
		B	-	-	-	-	-	-
		C	-	-	-	-	-	-
		E	-	-	-	-	-	-
D3 (D4204T16)	aut	A	-	-	-	-	-	-
		B	-	-	-	-	-	-
		C	-	-	-	-	-	-
		E	-	-	-	-	-	-

A V40 CROSS COUNTRY

**Zużycie paliwa**

Wartości zużycia paliwa i emisji podane w powyższej tabeli są oparte na określonych cyklach jazdy UE (patrz poniżej), które dotyczą samochodów w wersji podstawowej i bez wyposażenia dodatkowego według masy pojazdu gotowego do jazdy. Masa pojazdu może ulec zwiększeniu w zależ-

ności od wyposażenia. Czynniki te, a także stopień obciążenia samochodu, wpływa na wzrost zużycia paliwa i emisji dwutlenku węgla.

Istnieje wiele przyczyn zwiększonego zużycia paliwa w stosunku do wartości podanych w tabeli. Oto ich przykłady:

- Zamontowanie dodatkowego wyposażenia, które wpływa na całkowitą masę samochodu.
- Styl jazdy kierowcy.
- Jeżeli klient wybrał koła inne niż te które są montowane standardowo w podstawowej



- ◀ wersji modelu to wartość oporu toczenia może wzrosnąć.
- Wysoka prędkość powodująca zwiększony opór powietrza.
  - Jakość paliwa, warunki drogowe, natężenie ruchu, pogoda i stan samochodu.

Kombinacja niektórych spośród wymienionych powyżej działań może w znacznym stopniu zwiększyć zużycie.

Mogą wystąpić duże różnice w stosunku do zużycia paliwa obliczonego na podstawie cykli jazdy UE (patrz poniżej), które są wykorzystywane w procesie homologacji samochodu i na których opierają się wartości podane w tabeli. Dodatkowe informacje można znaleźć w powoływanych powyżej przepisach.

W przypadku stosowania paliwa o liczbie oktanowej 91 RON jego zużycie jest zwiększone, a równocześnie niższe są osiągi samochodu.

### **i UWAGA**

Ekstremalne warunki atmosferyczne, holowanie przyczepy lub jazda na dużej wysokości nad poziomem morza, w połączeniu z jakością paliwa, to czynniki, które znacznie zwiększają zużycie paliwa.

### **Cykle jazdy UE**

Oficjalnie deklarowane wartości zużycia paliwa są oparte na dwóch znormalizowanych cyklach jazdy

testowanych w warunkach laboratoryjnych („cykle jazdy UE”) zgodnie z następującymi przepisami: EU Regulation no 692/2008 (Rozporządzenie UE nr 682/2008) i 715/2007 (Euro 5 / Euro 6), 2017/1151 oraz 2017/1153. Ponieważ cykle jazdy są również używane do kontroli jakości, istnieją znaczne wymagania dotyczące powtarzalności testów. Z tego powodu badania są prowadzone pod ścisłą kontrolą i tylko z podstawowymi funkcjami samochodu (np. klimatyzacja, radio, itp. są wyłączone). Wynika z tego, że oficjalne dane nie są oczywiście reprezentatywne dla tego, co klient widzi podczas rzeczywistego użytkowania.

Przepisy te dotyczą cykli jazdy „miejskiej” i „poza-miejskiej”:

- **Jazda miejska** – pomiar zaczyna się od rozruchu zimnego silnika. Jazda jest symulowana.
- **Jazda pozamiejska** – samochód przyspiesza i hamuje w zakresie prędkości 0-120 km/h (0-75 mph). Jazda jest symulowana.

Samochody z manualną skrzynią biegów są uruchamiane na 2. biegu.

Podana w tabeli oficjalna wartość dla jazdy mieszanej opiera się na łącznych wynikach uzyskanych w cyklach jazdy „miejskiej” i „pozamiejskiej”, zgodnie z obowiązującymi przepisami.

Spaliny są zbierane w celu obliczenia emisji dwutlenku węgla (CO<sub>2</sub>) podczas obu cykli jazdy.

Następnie są one poddawane analizie i w ten sposób uzyskuje się wielkość emisji CO<sub>2</sub>.

### **Powiązane informacje**

- Zasady ekonomicznej jazdy (Str. 325)
- Benzyna (Str. 318)
- Olej napędowy (Str. 319)
- Masy i obciążenia (Str. 416)

## Dozwolone rozmiary obręczy kół i opon

W niektórych krajach nie wszystkie dozwolone rozmiary są podane w dokumencie rejestracyjnym lub w innych dokumentach. W poniższej tabeli podano wszystkie dozwolone kombinacje

obrzęzy kół i opon. Do odczytania tabeli potrzebne są informacje dotyczące silnika oraz typu skrzyni biegów. Informacje dotyczące tych danych można znaleźć w punkcie Tabliczki znamionowe (Str. 412).

Informacje na temat najniższego dopuszczalnego indeksu nośności (LI) i najniższego dopuszczalnego indeksu prędkości (SS), Indeks nośności i indeks prędkości (Str. 434).

✓ = Dozwolone

V40CC <sup>A</sup> Silnik	205/60R16 7x16x50 6,5x16x52,5	225/50R17 7x17x50	225/45R18 7,5x18x50	225/40R19 7,5x19x50
Wszystkie silniki	✓	✓	✓	✓

A V40 CROSS COUNTRY

### Powiązane informacje

- Rozmiary opon (Str. 343)
- Indeks prędkości (Str. 344)
- Indeks nośności (Str. 344)
- Rozmiary kół (obrzęzy) (Str. 343)

**Indeks nośności i indeks prędkości**

Poniższa tabela zawiera wartości najniższego dopuszczalnego indeksu nośności (LI) i najniż-

szego dopuszczalnego indeksu prędkości (SS). Do odczytania tabeli potrzebne są informacje dotyczące silnika oraz typu skrzyni biegów. Infor-

macje dotyczące tych danych można znaleźć w punkcie Tabliczki znamionowe (Str. 412).

V40CC <sup>A</sup> Silnik	Najniższy dopuszczalny indeks nośności (LI) <sup>B</sup>	Najniższy dopuszczalny indeks prędkości (SS) <sup>C</sup>
Wszystkie silniki	92	H

A V40 CROSS COUNTRY

B Indeks nośności opony musi być co najmniej równy lub większy od wartości podanej w tabeli.

C Indeks prędkości opony musi być co najmniej równy lub większy od wartości podanej w tabeli.

**Powiązane informacje**

- Dozwolone rozmiary obręczy kół i opon (Str. 433)
- Dopuszczalne ciśnienia w ogumieniu (Str. 435)
- Indeks nośności (Str. 344)
- Indeks prędkości (Str. 344)

## Dopuszczalne ciśnienia w ogumieniu

Dopuszczalne ciśnienia w ogumieniu dla poszczególnych wersji silnika są podane w tabeli.

V40CC <sup>A</sup> Silnik	Rozmiar opon	Prędkość (km/h)	Obciążenie, 1-3 osób		Maksymalne obciążenie		Ciśnienie ECO <sup>B</sup>
			Przód (kPa) <sup>C</sup>	Tył (kPa)	Przód (kPa)	Tył (kPa)	Przód/tył (kPa)
Wszystkie silniki	205/60 R16	0 - 160 <sup>D</sup>	240	230	260	260	260
	225/50 R17						
	225/45 R18	160+ <sup>E</sup>	260	240	280	280	-
	225/40 R19						
Tymczasowe koło zapasowe		maks. 80 <sup>F</sup>	420	420	420	420	-

A V40 CROSS COUNTRY

B Jazda ekonomiczna.

C W niektórych krajach oprócz „paskali” (jednostki SI) używane są „bary”. 1 bar = 100 kPa.

D 0 - 100 mil/h

E 100+ mph

F maks. 50 mil/h

<b>i UWAGA</b>
Nie wszystkie silniki, opony lub ich kombinacje są dostępne na wszystkich rynkach.

- Ciśnienie powietrza (Str. 342)
- Tabliczki znamionowe (Str. 412)

### Powiązane informacje

- Dozwolone rozmiary obręczy kół i opon (Str. 433)
- Rozmiary opon (Str. 343)



# INDEKS ALFABETYCZNY

## A

AdBlue	322
działanie	323
pojemność zbiornika	428
uzupełnianie paliwa	323
AIRBAG	34, 35
Aktywna kontrola prędkości jazdy	212
Aktywne reflektory skrętne	97
Akumulator	288, 313, 388
przeciążenie	313
zmiana	390
Akumulator pomocniczy	390
Alarm	187, 188, 189
automatyczne ponowne uzbrojenie	188
automatyczne włączenie	189
czasowe wyłączenie niektórych funkcji autoalarmu	190
lampka kontrolna alarmu	188
nadajnik zdalnego sterowania nie działa	189
sprawdzanie statusu	169
sygnały autoalarmu	189
Alergeny i substancje powodujące dolegliwości astmatyczne	130
Amortyzator drgań	328
Apteczka pierwszej pomocy	353

Automatyczna skrzynia biegów	291
położenia dźwigni automatycznej skrzyni biegów Geartronic – tryb manualny	292
przyczepa	328
sytuacje awaryjne i holowanie samochodu	335
Automatyczne myjnie	404
Automatyczne światła drogowe	95
Automatycznie regulowane hamowanie silnikiem	306
Automatyczny powrót do stanu zablokowania	179
Awaryjna naprawa przebitej opony	355
Awaryjne holowanie samochodu	334
zaczep holowniczy	336
Awaryjny rozruch silnika	288
AWD, napęd na wszystkie koła	306
AWD (napęd na dwie osie)	306

## B

Bateria	
awaryjny rozruch silnika	288
kluczyk z pilotem zdalnego sterowania/komunikator PCC	172
konserwacja	388
Pomocniczy	390

# INDEKS ALFABETYCZNY

Rozruchowy	388
symbole na obudowie akumulatora	389
symbole ostrzegawcze	389
Bezpieczniki	
Informacje ogólne	393
pod prawym przednim fotelem	401
pod schowkiem podręcznym	398
w komorze silnika	395
zmiana	393
BLIS	251, 252
Blokada biegu wstecznego	290
Blokada dźwigni skrzyni biegów	294
Blokada kierownicy	287
Blokada przełączania zakresów, kasowanie	294
Blokowanie/odblokowanie	
drzwi bagażnika	182
od wewnątrz	180
Boczne poduszki powietrzne, SIPS	38
Boczne poduszki powietrzne SIPS	38

## INDEKS ALFABETYCZNY

### C

Całkowita blokada zamków	184
tymczasowe wyłączenie	185
wyłączanie	184
Certyfikaty ochrony środowiska, FSC,	
Instrukcja obsługi	26
Ciśnienie ECO	342, 435
Corner Traction Control	195
CTA – Cross Traffic Alert	253
CZIP (Pakiet „Sterylna kabina”)	130
Czujnik deszczu	107
Czujnik laserowy	236
Czujnik radarowy	213
Ograniczenia	226
Czynnik chłodniczy	375
Czyszczenie powierzchni z powłoką odpychającą wodę	407

### D

Dane techniczne silników	419
Diagnostyka	
Układ aktywnej kontroli prędkości jazdy	223

Dodatkowa nagrzewnica	
elektryczna	146, 147
paliwowa	146, 147
Dopuszczalna masa całkowita pojazdu	416
Dopuszczalna masa całkowita pojazdu i nacisk na hak holowniczy	417
Dostosowanie wiązki świateł przednich	99
Dostosowywanie własności jezdnych	194
Driver Alert Control	261
obsługa	262
Driver Alert System	260
Drzwi bagażnika	
blokowanie/odblokowanie	182
Dystrybucja powietrza	131
Recyrkulacja	139
tabela	140
Dywaniki podłogowe	153
Dzieci	
fotelik dziecięcy i boczna poduszka powietrzna	38
fotelik dziecięcy i poduszki powietrzne	53
pozycja fotelika dziecięcego w samochodzie	53
safety	47
zabezpieczenia przy przewożeniu dzieci	47

### E

ECC, Elektroniczny układ klimatyzacji	133
Eco Cruise	304
EcoGuide	70
Elektronicznie sterowana klimatyzacja - ECC	133
Elektryczna roleta szyby dachowej	113
Elektryczne składanie lusterek	112
Elektryczne sterowanie szyb	109
Kalibrowanie	110
Emisja CO2	430
Emisja dwutlenku węgla	430
ETC, klimatyzacja z elektroniczną regulacją temperatury	134

### F

Filtr cząstek stałych w silniku wysokoprężnym	321
Filtr powietrza w przedziale pasażerskim	130
Filtr sadzy	321
FILTR SADZY PEŁN	321
Fotel, patrz Siedzenia	84



Foteliki dziecięce	47	GSI – wskaźnik zmiany biegu	290	Homologacja	
górne zaczepy mocujące do fotelików dziecięcych	58			sprzęt radiowy	231
klasyfikacja wielkościowa fotelików z systemem mocowania ISOFIX	54	<b>H</b>		system kluczyka z pilotem zdalnego sterowania	190
rodzaje	56			system radarowy	228
System mocowania fotelików dziecięcych ISOFIX	54				
zalecane produkty	48				
Fotel przedni		Hak holowniczy	328		
zagłówek	85	Specyfikacje	330		
Fotel z elektryczną regulacją	86	Hak holowniczy – zdejmowany			
FSC, certyfikaty ochrony środowiska	26	zamontowanie/wymontowanie	331		
Funkcja ostrzegania o zbyt małym odstępnie od poprzedzającego pojazdu	208	Hamulce	308, 310		
Ograniczenia	209	hamulec ręczny	311	IAQS (system filtrujący powietrze w kabinie samochodu)	130
Symbole i komunikaty	211	symbole w zespole wskaźników	309	Immobilizer	165
Funkcja pamięci ustawień fotela	86	światło hamowania	102	Indeks nośności opony	344
Funkcja ułatwiająca ruszanie na pochyłości	295	układ hamulcowy	308, 310	Indeks prędkości, opony	344
		układ przeciwdziałania blokowaniu hamulców, ABS	310	Instalacja elektryczna	393
		uzupełnianie płynu hamulcowego	375	Instrukcja obsługi, certyfikaty ochrony środowiska	26
		wspomaganie hamowania awaryjnego, EBA	310		
		Hamulec postojowy	311		
		Hamulec ręczny	311		
		Hamulec zasadniczy	308, 310		
		HDC (wspomaganie kontroli prędkości na zjazdach)	306	<b>J</b>	
		Holowanie unieruchomionego samochodu	337		
<b>G</b>				Jakość benzyny	318
				Jazda	314
Geartronic	292			układ chłodzenia	312
Głębokość bieżnika	346			z otwartym bagażnikiem	313
Gniazdo elektryczne	154			Jazda przez wodę	312
przestrzeń bagażowa	158			Jazda w warunkach zimowych	315

## INDEKS ALFABETYCZNY

Jazda z przyczepą	326	rzeczywista temperatura	129	koło zapasowe	
dopuszczalna masa przyczepy	417	ustawienia indywidualne	131	instalacja	350
nacisk na hak holowniczy	417	Klimatyzacja, płyn		wyjmowanie	347
		objętość i klasa	428	Koło zapasowe	346, 347
		Klimatyzacja z elektroniczną regulacją temperatury (ETC)	134	Komora silnika	
		Kluczyk	162, 163, 164	Kontrola	370
		Kluczyk z pilotem zdalnego sterowania	162, 163, 164	Olej silnikowy	371
		dodatkowy kluczyk mechaniczny	170,	płyn chłodzący	373
		171,	172	Płyn hamulcowy i sprzęgłowy	374
		funkcje	167	przegład	369
		strata	163	Kompas	114
		wymiana baterii	172	kalibracja	114
		zasięg działania	168, 174	Komputer pokładowy	120, 123, 125
		Kluczyk z pilotem zdalnego sterowania z funkcją	PCC	analogowy zestaw wskaźników	121
		zasięg działania	170	Komunikator osobisty	170
		Kod koloru, lakier	409	Komunikator osobisty (PCC)	
		Koła		funkcje	167
		koło zapasowe	346	zasięg działania	170
		łańcuchy przeciwpoślizgowe	346	Komunikaty	118
		zdejmowanie	348	Komunikaty błędu systemu BLIS	255
		Koła i ogumienie	346	Komunikaty i symbole	
		dozwolone rozmiary	433	Driver Alert Control	263
		indeks nośności i indeks prędkości	434	LKA	268
		Koła zimowe	346	Nagrzewnica silnika i kabiny pasażerskiej	145

## K

Kalibracja układu elektrycznego sterowania	
szyb	110
Kamera detekcyjna	234, 247
Kamera parkowania	
Ustawienia	276
Kamera wspomaganie parkowania	274
Katalizator	320
Katalizator w układzie wydechowym	
holowanie unieruchomionego samochodu	335
Kierownica	89
elementy sterowania	89
regulacja położenia kierownicy	89
kierunek obrotu	341
Kierunkowskaz	103
Kierunkowskazy	103
Klimatyzacja	138
automatyczna regulacja	137
czujniki	129
Informacje ogólne	128
regulacja temperatury	137

Ostrzeżenie o ryzyku kolizji z automa- tycznym hamowaniem	238, 249
Układ aktywnej kontroli prędkości jazdy	224
Komunikaty na wyświetlaczu informacyj- nym	117
Komunikaty o błędach	
Driver Alert Control	263
LKA	268
patrz Komunikaty i symbole	224
Układ aktywnej kontroli prędkości jazdy	224
Komunikaty systemu BLIS	255
Konserwacja	
zabezpieczenie antykorozyjne	407
Konsola pomiędzy fotelami	152
Gniazdo 12 V	154
podłokietnik	152
Kontrola buksowania	194
Kontrola trakcji	194
Kontrola zerwania przyczepności kół	194
Kurtyna powietrzna	39
<b>L</b>	
Lakier, kod koloru	409
Laminowane szyby	26

Lampka kontrolna zamka	164, 188
Lampka ostrzegawcza	
aktywna kontrola prędkości jazdy	213
ostrzeżenie o ryzyku kolizji	243
Układ stabilizacji toru jazdy i kontroli trakcji	194
Lampki ostrzegawcze	
awaria w układzie hamulcowym	74
brak ładowania akumulatora	74
niskie ciśnienie oleju	74
ostrzeżenie	74
Poduszki powietrzne	74
sygnalizacja niezapięcia pasów bezpie- czeństwa	31, 74
zaciągnięty hamulec postojowy	74
Lampy	376
liczba oktanowa	318
Licznik przebiegu dziennego	77, 120
Licznik przebiegu dziennego, zerowa- nie	122, 124
Lusterka boczne	111
Kalibrowanie	111
Lusterko kosmetyczne	153
oświetlenie	105

**M**

Maks. obciążenie dachu	416
Maksymalne przewietrzanie	128, 181
Manualna skrzynia biegów	289
GSI – wskaźnik zmiany biegu	290
przyczepa	327
sytuacje awaryjne i holowanie samo- chodu	335
Masa własna samochodu	416
Masy i obciążenia	
masa własna samochodu	416
Menu	
przegląd menu, analogowy	116
przegląd menu, cyfrowy	116
Zespół wskaźników	115
Miarka poziomu oleju, elektroniczna	372
Moc	419
Mocowanie toreb z zakupami	157
składanie	157
Monitorowanie ciśnienia w oponach	353
Monitorowanie opon	353
MÓJ SAMOCHÓD (MY CAR)	118
Mycie piór wycieraczek	
automatyczne myjnie	404
mycie samochodu	404
obręcze	405

## INDEKS ALFABETYCZNY

pasy bezpieczeństwa	408
tapicerka	408
Mycie samochodu	404

## N

Nagrzewnica bloku silnika	142
Nagrzewnica kabiny pasażerskiej	142
Nagrzewnica silnika i kabiny pasażerskiej	
bezpośrednie uruchomienie	143
komunikaty	145
natychmiastowe wyłączenie	144
timer	144
Nagrzewnica spalinowa	
timer	144
Naklejka z wartościami ciśnienia w oponach	342
naklejki informacyjne i ostrzegawcze	
umiejscowienie	412
Nakrętki kół	345
przeciwkradzieżowe	345
Napęd na wszystkie koła, AWD	306
Napinacze pasów bezpieczeństwa	31
Naprawa ogumienia	
czynności	357
pompowanie opon	361
sprawdzanie	360

Niski poziom oleju	372
--------------------	-----

## O

Obręcze kół, rozmiary	343
Ochrona pieszych	239
Oczyszczanie powietrza w kabinie samochodu	
kabina pasażerska	129, 130, 131
materiał	131
Odblokowanie drzwi	
od wewnątrz	181
od zewnątrz	179
Odblokowanie drzwi przy użyciu kluczyka mechanicznego	170, 171, 172, 177
Odpryski po uderzeniach kamieni i zarysowania lakieru	409
Ogranicznik prędkości	199
alarm przekroczenia prędkości	202
tymczasowe wyłączenie	201
wprowadzenie	199, 200
wyłączanie	202
Ogrzewanie	
siedzenia	135
szyba tylna	112
szyby przedniej	112
wewnętrzne i zewnętrzne lusterka	
wsteczne	112

Olej, patrz też Olej silnikowy	421, 422
Olej napędowy	319
Olej silnikowy	371, 421
filtr	371
jakość i objętość	422
niekorzystne warunki eksploatacji	421
Olej silnikowy, napełnianie	372
Olej w skrzyni biegów	
objętość i klasa	425
Oparcia	85
przedni fotel, obniżanie	85
tylne siedzenie, składanie	88
Opcja/wyposażenie dodatkowe	17
Opony	
głębokość bieżnika	346
konserwacja	340
monitorowanie ciśnienia w oponach	353
naciśnąć	342, 435
naprawa przebitej opony	355
opony kierunkowe	341
opony zimowe	346
rozmiary	433, 434
Specyfikacje	433, 434, 435
wskaźniki zużycia bieżnika	342
Opony zimowe	346
Opór przy obracaniu kierownicy, patrz: Wspomaganie w układzie kierowniczym	194
Opóźnione wyłączenie świateł	106

Ostrzeżenie o ryzyku kolizji	239, 240	światła mijania (samochody z reflektorami halogenowymi)	379	sygnalizacja niezapięcia pasów bezpieczeństwa	31
Ostrzeżenie o ryzyku kolizji z automatycznym hamowaniem	239	tylne oprawy żarówek: kierunkowskazy, światła hamowania i światła cofania	382	tylne siedzenie	31
Oświetlenie		tylne światło przeciwmgielne	383	zakładanie	29
aktywne reflektory skrętne	97	Oświetlenie kabiny pasażerskiej	104	Pielęgnacja samochodu	404
Automatyczne światła drogowe	95	automatyczne	105	Tapicerka skórzana	408
elementy sterujące	90, 104	Oświetlenie nastrojowe	105	Pierwsza pomoc	353
oświetlenie asekuracyjne	106	Oświetlenie otoczenia samochodu, przed wejściem do samochodu	106, 167	Pióra wycieraczek	385
oświetlenie asekuracyjne, czas wyłączenia	106, 167			czyszczenie	386
oświetlenie automatyczne, kabina pasażerska	105			pozycja serwisowa	385
podświetlenie elementów sterowania	91			wymiana, wycieraczka tylna	386
podświetlenie wskaźników	91			zmiana	385
podświetlenie wyświetlacza	91	<b>P</b>		Plamy	408
regulacja zasięgu światła przednich	91	PACOS	36	Płyn chłodzący	
specyfikacje żarówek	384	Pakiet „Sterylna kabina” (CZIP)	130	objętość i klasa	424
światła do jazdy dziennej	93	Paliwo	317, 318, 319	Płyn chłodzący, sprawdzanie poziomu i uzupełnianie	373
światła drogowe/mijania	94	filtr paliwa	320	Płyn do spryskiwaczy	387
Światła pozycyjne	92	identyfikator	318, 319	Płyn hamulcowy	
tylne światło przeciwmgielne	102	niskie zużycie paliwa	342	jakość i objętość	426
w kabinie pasażerskiej	104	zużycie paliwa	430	Płyn hamulcowy i sprzęgłowy	374
wykrzywanie tuneli	93	Pamięć kluczyka samochodu	163	Płyny, ilość	387, 424, 425, 426, 427, 428
Oświetlenie, wymiana żarówek	376	PAP = Układ aktywnego wspomagania parkowania	278	Płyny i oleje	424, 425, 426, 428
kierunkowskazy, przód	380	Pas bezpieczeństwa	28	Podnoszenie samochodu	367
lusterko kosmetyczne	384	cięża	30	Podnośnik	352
przednie światło pozycyjne	381	napinacze pasów bezpieczeństwa	31	Podświetlenie elementów sterowania	91
światła do jazdy dziennej	381	odpinanie	30		
światła drogowe (samochody z reflektorami halogenowymi)	380				

## INDEKS ALFABETYCZNY

Podświetlenie wskaźników	91	Przebieg	120	przewód	326
Podświetlenie wyświetlacza	91	Przeciwdziałanie bocznemu poślizgowi kół	194	stabilizacja ruchów oscylacyjnych	333
Poduszka powietrzna		Przeciwkradzieżowe nakrętki do kół	345	Przystosowanie reflektorów do ruchu lewo- i prawostronnego	99
po stronie kierowcy	34	Przednia szyba		Przywracanie ustawienia lusterek bocz- nych	111
po stronie pasażera	35, 36	Ogrzewanie	112, 138		
włączanie/wyłączanie, PACOS	36	Przegrzanie silnika	312, 326		
Poduszka powietrzna chroniąca pieszych	45	Przełącznik wycieraczek i spryskiwaczy	106		
przeastawienie samochodu	46	Przerywana praca wycieraczek	107		
składanie	46	przestrzeń bagażowa			
Pokrywa silnika, otwieranie	369	siatka odgradzająca przestrzeń бага- żową	158		
Polerowanie	406	Przestrzeń bagażowa			
Położenia dźwigni automatycznej skrzyni biegów Geartronic – tryb manualny	292	oświetlenie	105		
Położenia kluczyka	82	Tylna półka	160		
Postępowanie w razie nieprawidłowego działania kamery detekcyjnej	235	zaczepy do umocowania bagażu	156		
Poślizg	315	Załadunek	154		
Potwierdzenie zablokowania	164	Przewożenie bagażu na dachu samochodu, maks. masa	416		
Powłoka lakiernicza		Przycisk informacyjny, komunikator oso- bisty	169		
kod koloru	409	Przyciski sterujące automatycznej kontroli prędkości jazdy	202		
uszkodzenia lakieru i ich naprawa	409	Przyciski sterujące przy kierownicy	89		
Powłoka odpychająca wodę i zanieczy- szczenia	407	Przycisk sygnału dźwiękowego	90		
Pozycja serwisowa	385	Przyczepa	326		
Program serwisowy	364	jazda z przyczepą	326		
Przebiecie	355				
				<b>Q</b>	
				Queue Assist	220
				<b>R</b>	
				Reflektory, przystosowanie do ruchu lewo- i prawostronnego	99
				Regeneracja	321
				Regulacja temperatury	137
				Regulacja ustawienia kierownicy	89
				Regulacja zasięgu świateł przednich	91
				Rezerwacja przeglądów i napraw	364
				Rozmiary opon	343

## S

Samochodowe połączenie internetowe rezerwacja przeglądów i napraw	364	Skrzynia biegów automatyczna	289	Symbole i komunikaty Driver Alert Control	263
Schówek podręczny blokowanie	153 182	manualna	289	LKA	268
Schowki		Skrzynka bezpieczników	393	Ostrzeganie o ryzyku kolizji z automa- tycznym hamowaniem	238, 249
Konsola pomiędzy fotelami po stronie kierowcy	152 152	specyfikacje żarówek	384	Układ aktywnej kontroli prędkości jazdy	224
schówek podręczny w desce rozdziel- czej	153	Sprawdzanie poziomu oleju silnikowego	372	Symbole kontrolne	67, 70, 71
Schowki w kabinie pasażerskiej	150	Spryskiwacze		Symbole ostrzegawcze	67, 70, 74
Sensus	81	plyn do spryskiwaczy, uzupełnianie	387	System dostępu bezkluczykowego – bloko- wanie	176
Siedzenia	84	szyba tylna	108	System dostępu bezkluczykowego – odblo- kowanie	177
fotel z elektryczną regulacją	86	szyby przedniej	108	System filtrujący powietrze w kabinie samo- chodu IAQS (Interior Air Quality System)	
Ogrzewanie	135	Spryskiwacze szyby przedniej	108	Oczyszczanie powietrza w kabinie samochodu	130
opuszczanie przedniego oparcia	85	Stabilizacja samochodu podczas holowania przyczepy	195, 333	System informacji o znakach drogowych	256
opuszczanie tylnego oparcia	88	Start/Stop	295	obsługa	257
zagłówek, tylny	87	Działanie i obsługa	296	Ograniczenia	259
Silnik		nie działa funkcja zatrzymania silnika	298	System kluczyka z pilotem zdalnego stero- wania, aprobata typu	190
przegrzanie	312	Statystyka podróży	125	System poduszek powietrznych	33
Start/Stop	295	Sterowanie reflektorami	90	symbol ostrzegawczy	32
uruchamianie	286	Sygnalizacja niezapięcia pasów bezpieczeń- stwa	31	Szyba dachowa, elektryczna roleta	113
wyłączanie	287	Sygnał dźwiękowy	90	Szyba przednia odbijająca promieniowanie cieplne	21
Silnik wysokoprężny wyczerpanie paliwa	319	Sygnał ostrzegawczy ostrzeganie o ryzyku kolizji	243		
Skraplanie wody w reflektorach	404	Symbole			
		symbole informacyjne	67, 70, 71		
		symbole ostrzegawcze	67, 70		

## INDEKS ALFABETYCZNY

Szyby	
laminowane/wzmacniane	26
Szyby i lusterka wsteczne	407

## Ś

Śliska nawierzchnia drogi	315
Środek uszczelniający	356
Światła awaryjne	103
Światła do jazdy dziennej	93
Światła drogowe, włączanie automatyczne	95
Światła drogowe/mijania	94
Światła pozycyjne	92
Światła przednie	377
Światło hamowania	102
Światło przeciwmgielne tyłne	102

## T

tabliczki informacyjne i ostrzegawcze	
umiejscowienie	412
Tabliczki znamionowe	412
Tankowanie	184, 321
AdBlue	323

dolewanie paliwa z kanistra	321
kłapka wlewu paliwa	315
kłapka wlewu paliwa, blokowanie	184
pokrywa wlewu paliwa, otwieranie ręczne	316
uzupełnianie paliwa	316
Tapicerka samochodu	408
Tapicerka skórzana, wskazania dotyczące mycia	408
Tarcze kół	
czyszczenie	405
Temperatura	
rzeczywista temperatura	129
Transponder	21
Trójkąt ostrzegawczy	352
Tryb ECO	304
Tryb jazdy ECO	304
Tryb powypadkowy	43
przeastawienie samochodu	44
uruchamianie silnika	44
TSA – stabilizacja samochodu podczas holowania przyczepy	195, 333
Tyłna półka	160
Tyłna szyba	
Ogrzewanie	112
Tyłne siedzenie	
Ogrzewanie	135

## U

Układ aktywnego wspomagania parkowania	278
działanie	279
obsługa	280
Ograniczenia	282
Symbole i komunikaty	284
Układ aktywnego wspomagania parkowania równoległego – PAP	278
Układ aktywnej kontroli prędkości jazdy	212
czujnik radarowy	226
działanie	213
nastawianie odstępu czasowego	217
postępowanie w razie nieprawidłowości	223
przeгляд	215
tryb gotowości	217
tymczasowe wyłączenie	217
wyłączenie	219
wyprzedzanie	219
zarządzanie prędkością	216
zmiana działania układu automatycznej kontroli prędkości jazdy	222
Układ automatycznej kontroli prędkości jazdy	
przywracanie nastawionej prędkości	206
tymczasowe wyłączenie	205
wyłączenie	207
zarządzanie prędkością	203





## INDEKS ALFABETYCZNY

Wspomaganie bezpiecznego prowadzenia samochodu w ruchu miejskim – układ City Safety™	232	Wyświetlacz informacyjny	66, 67	Zamki	
Wspomaganie jazdy w korkach	220	Wyzwalanie alarmu przeciwnapadowego	167	blokowanie	179
Wspomaganie kontroli prędkości na zjazdach	306			blokowanie ręczne	180
Wspomaganie w układzie kierowniczym, uzależnione od prędkości jazdy	194	<b>Z</b>		odblokowanie	179, 180
Wycieraczki szyby przedniej	106	Zabezpieczenie antykorozyjne	407	Zaparowanie	
czujnik deszczu	107	Zabezpieczenie drzwi		dbałość o szyby	128
Wykrywanie rowerzystów	241	dzieci	47	skraplanie wody w reflektorach	404
Wykrywanie tuneli	93	Zabezpieczenie tylnych drzwi przy przewożeniu dzieci	186	Zasady ekonomicznej jazdy	325
Wyłączanie silnika	287	Zaczep holowniczy	336	Zawartość etanolu	318
Wyłączenie blokady dźwigni skrzyni biegów	294	Zaczepty do umocowania bagażu (Załadunek)	156	Zbiornik paliwa	
Wymiary	415	zagłówek		objętość	427
Hak holowniczy	330	fotel przedni	85	Zdalnie sterowany immobilizer	166
Wymiary zewnętrzne	415	Zagłówek		Zdejmowany hak holowniczy	
Wypadek, zobacz zderzenie	43	siedzenie środkowe, tył	87	przechowywanie	329
Wyposażenie awaryjne		składanie	87	Zderzenie	43
Apteczka pierwszej pomocy	353	Zalecane foteliki dziecięce		Zegar, nastawianie	77
trójkąt ostrzegawczy	352	tabela	48	Zerowanie, licznik przebiegu dziennego	122, 124
Wyposażenie do holowania	329	Zalecenia dotyczące jazdy	314	Zespół wskaźników	66, 67
Wysoka temperatura silnika	312	Załadunek		Zestaw naprawczy do ogumienia	
Wysokociśnieniowe spryskiwacze świateł przednich	108	bagażnik dachowy	156	przegląd	356
		długi ładunek	155	środek uszczelniający	356
		Informacje ogólne	154, 156	umieszczenie	355
		przestrzeń bagażowa	154, 157	Zmiana koła	347, 348
		zaczepty do umocowania bagażu	156		

**Ż**

---

Żarówki światła przednich umiejscowienie	377
Żarówki w tylnej lampie zespolonej umiejscowienie	382





**V O L V O**