



# V40

**CROSS COUNTRY**

MANUEL DE CONDUITE ET D'ENTRETIEN



# VÄLKOMMEN!

Nous vous souhaitons de nombreuses années de plaisir au volant de votre Volvo. La voiture a été conçue dans un souci de sécurité et de confort pour vous et vos passagers. L'objectif de Volvo est de fabriquer des voitures parmi les plus sûres au monde. Votre Volvo a également été conçue pour satisfaire aux exigences actuelles en matière de sécurité et de respect de l'environnement.

Pour une utilisation plus confortable de votre Volvo, nous vous recommandons de lire les instructions et les informations liées au divertisse-

ment de ce Manuel de conduite et d'entretien. Le Manuel de conduite et d'entretien est disponible sous la forme d'une application mobile (Volvo Manual) et sur le site d'assistance Volvo Cars ([support.volvocars.com](https://support.volvocars.com)).

Nous invitons toujours l'ensemble des passagers de nos voitures et d'autres véhicules à utiliser leur ceinture de sécurité. Vous ne devez pas conduire si vous êtes sous l'emprise de l'alcool ou de médicaments ni si vous présentez une capacité réduite à la conduite, qu'elle qu'en soit la raison.

# SOMMAIRE

## INTRODUCTION

|   |    |
|---|----|
| Pour trouver les informations propriétaire                  | 12 |
| Manuel de conduite et d'entretien numérique dans la voiture | 13 |
| Page d'assistance Volvo Cars                                | 16 |
| Lecture du manuel de conduite et d'entretien                | 17 |
| Enregistrement de données                                   | 20 |
| Accessoires et équipement optionnel                         | 21 |
| Volvo ID  | 22 |
| Philosophie en matière d'environnement                      | 23 |
| Le manuel de conduite et d'entretien et l'environnement     | 26 |
| Verre laminé  | 26 |

## SÉCURITÉ

|  |    |
|--|----|
| Généralités sur la ceinture de sécurité                | 28 |
| Ceinture de sécurité - bouclage                        | 29 |
| Ceinture de sécurité - desserrage                      | 30 |
| Ceinture de sécurité - grossesse                       | 30 |
| Témoin de ceinture de sécurité non bouclée             | 31 |
| Tendeur de ceinture de sécurité                        | 31 |
| Sécurité - témoin d'avertissement                      | 32 |
| Système de coussins gonflables                         | 33 |
| Coussins gonflables côté conducteur                    | 34 |
| Coussin gonflable passager                             | 35 |
| Coussin gonflable passager - activation/désactivation* | 36 |
| Coussin gonflable latéral (SIPS)                       | 38 |
| Rideau gonflable (IC)                                  | 39 |
| Généralités sur WHIPS (protection whiplash)            | 40 |
| WHIPS - position d'assise                              | 41 |
| Généralités sur le mode de sécurité                    | 42 |
| Mode sécurité - tentative de démarrage                 | 43 |
| Mode sécurité - déplacement                            | 43 |
| Coussin gonflable pour piéton*                         | 44 |
| Coussin gonflable pour piéton* - déplacement           | 45 |
| Coussin gonflable pour piéton* - pliage                | 45 |
| Généralités sur la sécurité enfants                    | 46 |

|   |    |
|---|----|
| Protection enfant                                 | 47 |
| Protection enfant - placement                     | 52 |
| Protection enfant - ISOFIX                        | 53 |
| ISOFIX - catégories de taille                     | 53 |
| ISOFIX - types de protection enfant               | 55 |
| Protection enfant - points de fixation supérieurs | 57 |

## INSTRUMENTS ET COMMANDES

|  |    |   |     |   |     |
|--|----|---|-----|---|-----|
| Instruments et commandes, voiture à conduite à gauche - vue d'ensemble | 60 | Volant  | 89  | Menus - combiné d'instruments                             | 114 |
| Instruments et commandes, voiture à conduite à droite - vue d'ensemble | 63 | Commutateur d'éclairage                       | 90  | Vue d'ensemble du menu - combiné d'instruments analogique | 115 |
| Combiné d'instruments  | 66 | Feux de position                              | 92  | Vue d'ensemble du menu - combiné d'instruments numérique  | 115 |
| Combiné d'instruments, analogique - vue d'ensemble                     | 66 | Éclairage de ville                            | 93  | Messages  | 116 |
| Combiné d'instruments, numérique - vue d'ensemble                      | 67 | Détection de tunnel*                          | 94  | Message - utilisation                                     | 117 |
| Eco Guide et Power guide*  | 70 | Feux de croisement/de route                   | 94  | MY CAR  | 117 |
| Combiné d'instruments - témoins de contrôle à bord                     | 72 | Feux de route automatique*                    | 95  | Ordinateur de bord  | 119 |
| Combiné d'instruments - témoins d'avertissement à bord                 | 74 | Feux actifs en virage*                        | 97  | Ordinateur de bord - combiné d'instruments analogique     | 120 |
| Indicateur de température extérieure                                   | 76 | Phares - adaptation du faisceau d'éclairage   | 99  | Ordinateur de bord - combiné d'instruments numérique      | 122 |
| Compteur journalier  | 77 | Feu antibrouillard arrière                    | 102 | Ordinateur de bord - statistiques du trajet*              | 124 |
| Montre   | 77 | Feux Stop                                     | 102 |   |     |
| Combiné d'instruments - contrat de licence                             | 77 | Feux de détresse                              | 103 |   |     |
| Témoins à l'écran  | 78 | Clignotants                                   | 103 |   |     |
| Volvo Sensus   | 81 | Éclairage d'habitacle                         | 104 |   |     |
| Positions de clé   | 82 | Éclairage d'accompagnement                    | 105 |   |     |
| Positions de contact - fonctions selon les niveaux                     | 83 | Durée lumière approche                        | 106 |   |     |
| Sièges avant   | 84 | Essuie-glace et lave-glace                    | 106 |   |     |
| Siège avant - à commande électrique                                    | 86 | Lève-vitres                                   | 108 |   |     |
| Sièges arrière   | 87 | Rétroviseurs - extérieurs                     | 110 |   |     |
|  |    | Vitres et rétroviseurs - chauffage électrique | 111 |   |     |
|  |    | Rétroviseur - intérieur                       | 112 |   |     |
|  |    | Toit en verre*                                | 113 |   |     |
|  |    | Boussole*                                     | 113 |   |     |

## CLIMATISATION

|  |     |
|--|-----|
| Généralités sur les commandes climatiques              | 126 |
| Température réelle                                     | 127 |
| Capteurs - climat                                      | 127 |
| Qualité de l'air                                       | 127 |
| Qualité de l'air - filtre d'habitacle                  | 128 |
| Qualité de l'air - Clean Zone Interior Package (CZIP)* | 128 |
| Qualité de l'air - IAQS*                               | 128 |
| Qualité de l'air - matériau                            | 129 |
| Spécifications du menu - climat                        | 129 |
| Distribution de l'air dans l'habitacle                 | 129 |
| Climatisation électronique - ECC*                      | 131 |
| Commande électronique de la température - ETC          | 132 |
| Sièges avant chauffants*                               | 133 |
| Sièges arrière chauffants*                             | 133 |
| Ventilateur  | 134 |
| Réglage automatique                                    | 135 |
| Réglage de la température dans l'habitacle             | 135 |
| Climatisation  | 136 |
| Désembuage et dégivrage du pare-brise                  | 136 |
| Distribution de l'air - recirculation                  | 137 |
| Distribution de l'air - tableau                        | 138 |
| Chauffe-moteur et chauffage d'habitacle*               | 140 |

|  |     |
|--|-----|
| Chauffe-moteur et chauffage d'habitacle* - démarrage direct      | 141 |
| Chauffe-moteur et chauffage d'habitacle* - désactivation directe | 142 |
| Chauffe-moteur et chauffage d'habitacle* - minuterie             | 142 |
| Chauffe-moteur et chauffage d'habitacle* - message               | 143 |
| Chauffage supplémentaire*  | 144 |
| Chauffage supplémentaire alimenté au carburant*                  | 145 |
| Chauffage supplémentaire électrique*                             | 145 |

## CHARGEMENT ET RANGEMENT

|   |     |
|---|-----|
| Compartiments de rangement  | 148 |
| Compartiment de rangement, côté conducteur                            | 150 |
| Console du tunnel   | 150 |
| Console de tunnel - accoudoir   | 150 |
| Boîte à gants   | 151 |
| Tapis de sol*   | 151 |
| Miroir de courtoisie  | 151 |
| Console de tunnel - prises 12 V                                       | 152 |
| Chargement  | 152 |
| Chargement - charge longue  | 153 |
| Charge sur le toit  | 154 |
| Œillets de retenue de charge  | 154 |
| Chargement - dispositif de retenue pour sacs à provisions             | 155 |
| Chargement - dispositif de retenue rabattable pour sacs à provisions* | 155 |
| Prise 12 V - compartiment à bagages                                   | 156 |
| Filet de chargement*  | 156 |
| Plage arrière   | 158 |

## SERRURES ET ALARME

|  |     |  |     |  |     |
|--|-----|--|-----|--|-----|
| Télécommande   | 160 | Keyless Drive* - déverrouillage                                | 172 | Alarme* - télécommande hors service            | 184 |
| Télécommande - perte   | 160 | Keyless Drive* - déverrouillage avec la lame de clé            | 173 | Signaux d'alarme*                              | 185 |
| Télécommande - personnalisation*   | 161 | Keyless Drive* - paramètres de verrouillage                    | 173 | Niveau d'alarme réduit*                        | 185 |
| Verrouillage/déverrouillage - indication                                 | 162 | Keyless Drive* - emplacement des antennes                      | 174 | Homologation de type - système de télécommande | 185 |
| Télécommande - immobiliseur électronique                                 | 163 | Verrouillage/déverrouillage - de l'extérieur                   | 174 |  |     |
| Immobiliseur commandé à distance avec système de pistage*                | 163 | Verrouillage manuel d'une porte                                | 175 |  |     |
| Télécommande - fonctions   | 164 | Verrouillage/déverrouillage - de l'intérieur                   | 176 |  |     |
| Télécommande - portée  | 165 | Fonction aération générale                                     | 177 |  |     |
| Télécommande avec VPC* - fonctions spéciales                             | 165 | Verrouillage/déverrouillage - boîte à gants                    | 177 |  |     |
| Télécommande avec VPC* - portée  | 166 | Verrouillage/déverrouillage - hayon                            | 178 |  |     |
| Lame de clé amovible   | 167 | Verrouillage/déverrouillage - trappe de réservoir de carburant | 179 |  |     |
| Lame de clé amovible - extraction/insertion                              | 168 | Serrures à pêne dormant*                                       | 180 |  |     |
| Lame de clé amovible - déverrouillage de porte                           | 168 | Sécurité pour enfants - activation manuelle                    | 181 |  |     |
| Télécommande/VPC - remplacement des piles                                | 169 | Dispositif de sécurité enfant - activation électrique*         | 182 |  |     |
| Keyless Drive*   | 170 | Alarme*  | 182 |  |     |
| Keyless Drive* - portée  | 170 | Témoin d'alarme*   | 183 |  |     |
| Keyless Drive* - manipulation correcte de la télécommande                | 171 | Alarme* - réactivation automatique                             | 184 |  |     |
| Keyless Drive* - perturbations dans le fonctionnement de la télécommande | 171 | Alarme* - activation automatique                               | 184 |  |     |
| Keyless Drive* - verrouillage  | 172 |  |     |  |     |

## ASSISTANCE AU CONDUCTEUR

|   |     |  |     |   |     |
|---|-----|--|-----|---|-----|
| Résistance au volant ajustable*   | 188 | Régulateur adaptatif de vitesse et de distance (ACC)*                      | 205 | City Safety™ - fonctionnement   | 226 |
| Système de contrôle électronique de la stabilité (ESC) - généralités          | 188 | Régulateur adaptatif de vitesse* - fonctionnement                          | 206 | City Safety™ - utilisation  | 226 |
| Système de contrôle électronique de la stabilité (ESC) - utilisation          | 190 | Régulateur adaptatif de vitesse* - vue d'ensemble                          | 208 | City Safety™ - limites  | 227 |
| Système de contrôle électronique de la stabilité (ESC) - symboles et messages | 191 | Régulateur adaptatif de vitesse* - régler la vitesse                       | 209 | City Safety™ - capteur laser  | 229 |
| Limiteur de vitesse*  | 193 | Régulateur adaptatif de vitesse* - régler la distance temporelle           | 210 | City Safety™ - témoins et messages                                    | 231 |
| Limiteur de vitesse* - mise en route  | 193 | Régulateur adaptatif de vitesse* - désactivation temporaire et mode veille | 210 | Système d'anticipation de collision*                                  | 232 |
| Limiteur de vitesse* - modifier la vitesse                                    | 194 | Régulateur adaptatif de vitesse* - dépasser un autre véhicule              | 212 | Anticipation de collision* - fonction                                 | 233 |
| Limiteur de vitesse - désactivation temporaire et mode veille*                | 195 | Régulateur adaptatif de vitesse* - désactivation                           | 212 | Anticipation de collision* - détection des cyclistes                  | 234 |
| Limiteur de vitesse* - alarme dépassement de la vitesse                       | 196 | Régulateur adaptatif de vitesse* - assistant dans les embouteillages       | 213 | Anticipation de collision* - détection des piétons                    | 236 |
| Limiteur de vitesse* - désactivation  | 196 | Régulateur adaptatif de vitesse* - recherche de pannes et mesure           | 216 | Système d'anticipation de collision* - utilisation                    | 236 |
| Régulateur de vitesse*  | 196 | Régulateur adaptatif de vitesse* - symboles et messages                    | 217 | Anticipation de collision* - limites                                  | 239 |
| Régulateur de vitesse* - régler la vitesse                                    | 197 | Radar  | 219 | Système d'anticipation de collision* - limites du détecteur de caméra | 240 |
| Régulateur de vitesse* désactivation temporaire et mode veille                | 199 | Radar - limites  | 219 | Anticipation de collision* - symboles et messages                     | 242 |
| Régulateur adaptatif de vitesse* - reprendre la vitesse réglée                | 200 | Homologation de type - système radar                                       | 221 | BLIS  | 244 |
| Régulateur de vitesse* - désactiver   | 201 | City Safety™   | 225 | BLIS - utilisation  | 245 |
| Contrôle de la distance*  | 202 |  |     | CTA*  | 246 |
| Alerte de distance* - limites   | 203 |  |     | BLIS et CTA - témoins et messages                                     | 248 |
| Assistance de voie* - témoins et messages                                     | 204 |  |     | Informations sur la signalisation routière* (RSI)                     | 249 |



|   |     |
|---|-----|
| Informations sur la signalisation routière* (RSI) - limitations | 252 |
| Système d'Alerte de Vigilance*                                  | 253 |
| Driver Alert Control (DAC)*                                     | 254 |
| Driver Alert Control (DAC)* - utilisation                       | 255 |
| Driver Alert Control (DAC)* - témoins et messages               | 256 |
| Assistance de sortie de voie*                                   | 257 |
| Assistant de sortie de voie - fonction                          | 257 |
| Assistant de sortie de voie - utilisation                       | 259 |
| Assistant de sortie de voie - limites                           | 260 |
| Assistant de sortie de voie - symboles et messages              | 261 |
| Aide au stationnement*  | 262 |
| Aide au stationnement* - fonction                               | 262 |
| Aide au stationnement* - arrière                                | 264 |
| Aide au stationnement* - avant                                  | 264 |
| Aide au stationnement* - indication d'erreur                    | 265 |
| Aide au stationnement* - Nettoyage des capteurs                 | 266 |
| Caméra d'aide au stationnement                                  | 266 |
| Caméra d'aide au stationnement - réglages                       | 269 |
| Caméra d'aide au stationnement - limites                        | 270 |
| Aide active au stationnement (PAP)*                             | 271 |

|   |     |
|---|-----|
| Aide active au stationnement (PAP)* - fonctionnement      | 271 |
| Aide active au stationnement - (PAP)* - Utilisation       | 272 |
| Aide active au stationnement (PAP)* - limites             | 274 |
| Aide active au stationnement (PAP)* - témoins et messages | 276 |

## DÉMARRAGE ET CONDUITE DE LA VOITURE

|  |     |
|--|-----|
| Démarrage du moteur  | 278 |
| Arrêt du moteur  | 279 |
| Blocage volant   | 279 |
| Aide au démarrage  | 279 |
| Boîtes de vitesses   | 281 |
| Boîte de vitesses manuelle                                 | 281 |
| Indicateur de rapport*                                     | 282 |
| Boîte de vitesses automatique - Geartronic*                | 282 |
| Blocage de sélecteur de vitesses                           | 286 |
| Aide au démarrage en côte (HSA)*                           | 287 |
| Start/Stop*  | 287 |
| Start/Stop* - Fonctionnement et utilisation                | 288 |
| Start/Stop* - le moteur ne s'arrête pas                    | 289 |
| Start/Stop* - Le moteur démarre automatiquement            | 291 |
| Start/Stop* - Le moteur ne démarre pas automatiquement     | 292 |
| Start/Stop* - calage du moteur, boîte de vitesses manuelle | 292 |
| Start/Stop* - Symboles et messages                         | 293 |
| Mode ECO*  | 295 |
| Transmission intégrale (AWD)*                              | 297 |
| Hill Descent Control (HDC)                                 | 297 |

|   |     |
|---|-----|
| Freins de route   | 299 |
| Freins de route - freins antiblocage  | 300 |
| Feux de frein de route - feux stop d'urgence et feux de détresse automatiques | 301 |
| Frein de route - aide au freinage d'urgence                                   | 301 |
| Frein de stationnement  | 301 |
| Conduite dans l'eau   | 302 |
| Surchauffe  | 303 |
| Conduite avec hayon ouvert  | 304 |
| Surcharge - batterie de démarrage   | 304 |
| Préparatifs avant un long trajet  | 304 |
| Conduite en hiver   | 305 |
| Trappe de réservoir de carburant - Ouvrir/fermer                              | 306 |
| Trappe de réservoir de carburant - ouverture manuelle                         | 306 |
| Ravitaillement en carburant   | 307 |
| Carburant - utilisation   | 308 |
| Carburant - essence   | 308 |
| Carburant - diesel  | 309 |
| Pots catalytiques   | 311 |
| Ajout de carburant avec un bidon de secours                                   | 312 |
| Filtre à particules Diesel (FAP)  | 312 |

|  |     |
|--|-----|
| Épuration des gaz d'échappement avec la solution AdBlue®   | 313 |
| Manipulation de la solution AdBlue®                        | 314 |
| AdBlue® - contrôle et remplissage                          | 315 |
| Conduite économique  | 317 |
| Conduite avec une remorque                                 | 318 |
| Conduite avec une remorque - boîte de vitesses manuelle    | 319 |
| Conduite avec une remorque - boîte de vitesses automatique | 319 |
| Crochet d'attelage*  | 320 |
| Crochet d'attelage amovible* - rangement                   | 321 |
| Crochet d'attelage amovible* - spécifications              | 321 |
| Crochet d'attelage amovible* - fixation/dépose             | 322 |
| Stabilisateur de véhicule attelé - TSA                     | 325 |
| Remorquage   | 326 |
| Œillet de remorquage                                       | 327 |
| Remorquage   | 328 |

## ROUES ET PNEUS

|   |     |
|---|-----|
| Pneus - entretien   | 330 |
| Pneu - sens de rotation                                     | 331 |
| Pneu - témoin d'usure                                       | 332 |
| Pneu - pression de gonflage                                 | 332 |
| Dimensions de roues et de jantes                            | 333 |
| Pneus - dimensions  | 334 |
| Pneus - indice de charge                                    | 334 |
| Pneu - catégories de vitesses                               | 335 |
| Écrous de roue  | 335 |
| Pneus d'hiver   | 336 |
| Roue de secours*  | 337 |
| Remplacement d'une roue - sortie de la roue de secours*     | 337 |
| Remplacement d'une roue - dépose de la roue                 | 338 |
| Remplacement d'une roue - montage                           | 340 |
| Triangle de pré-signalisation                               | 342 |
| Cric*   | 343 |
| Trousse de premier secours*                                 | 343 |
| Surveillance de la pression de pneus (TM)*                  | 344 |
| Réparation provisoire de crevaison*                         | 346 |
| Kit de réparation provisoire de crevaison* - vue d'ensemble | 347 |
| Kit de réparation provisoire de crevaison* - utilisation    | 348 |

|  |     |
|--|-----|
| Réparation provisoire de crevaison* - contrôle                                     | 350 |
| Gonflage de pneu avec le compresseur du kit de réparation provisoire de crevaison* | 351 |

## ENTRETIEN COURANT DE LA VOITURE ET SERVICE

|   |     |   |     |
|---|-----|---|-----|
| Programme d'entretien Volvo   | 354 | Remplacement d'ampoule - éclairage de ville                             | 372 |
| Prendre un rendez-vous pour un entretien ou une réparation*           | 354 | Remplacement d'ampoule - emplacement des ampoules à l'arrière           | 372 |
| Levage de la voiture  | 357 | Remplacement d'ampoule - clignotants arrière, feux stop et feu de recul | 373 |
| Capot moteur - ouvrir et fermer                                       | 359 | Remplacement d'ampoule - feu antibrouillard arrière                     | 374 |
| Compartiment moteur - vue d'ensemble                                  | 359 | Remplacement d'ampoule - éclairage du miroir de courtoisie              | 374 |
| Compartiment moteur - contrôle  | 360 | Ampoules - caractéristiques   | 375 |
| Huile moteur - généralités  | 361 | Essuie-glace et essuie-phare  | 375 |
| Huile moteur - contrôle et remplissage                                | 362 | Liquide lave-glace - appoint  | 378 |
| Liquide de refroidissement - niveau                                   | 363 | Batterie de démarrage - généralités                                     | 378 |
| Liquide de frein et d'embrayage - niveau                              | 365 | Batterie - témoins  | 380 |
| Climatisation - recherche de pannes et réparation                     | 365 | Batterie de démarrage - remplacement                                    | 381 |
| Remplacement d'ampoule - généralités                                  | 366 | Batterie - Start/Stop   | 381 |
| Remplacement d'ampoule - emplacement des ampoules à l'avant           | 367 | Système électrique  | 383 |
| Remplacement d'ampoule - phares                                       | 368 | Fusibles - généralités  | 384 |
| Changement d'ampoule - cache des ampoules de feux de route/croisement | 369 | Fusibles - dans le compartiment moteur                                  | 385 |
| Remplacement d'ampoule - feux de croisement                           | 369 | Fusibles - sous la boîte à gants  | 388 |
| Remplacement d'ampoule - feux de route                                | 370 | Fusibles - sous le siège avant droit                                    | 391 |
| Remplacement d'ampoules - clignotants avant                           | 371 | Station de lavage   | 394 |
| Remplacement d'ampoule - feux de position avant                       | 371 | Polissage et cirage   | 396 |
|   |     | Revêtement hydrofuge et antipoussière                                   | 397 |
|   |     | Protection anticorrosion  | 397 |

|                          |     |
|--------------------------|-----|
| Nettoyage de l'intérieur | 398 |
| Dommages sur la peinture | 399 |

## CARACTÉRISTIQUES

|   |     |
|---|-----|
| Désignations de type                                      | 402 |
| Cotes   | 405 |
| Poids   | 406 |
| Poids remorqué et charge sur la boule d'attelage          | 407 |
| Caractéristiques du moteur                                | 410 |
| Huile moteur - conditions de conduite difficiles          | 412 |
| Huile moteur - qualité et volume                          | 413 |
| Liquide de refroidissement - qualité et volume            | 415 |
| Huile de boîte de vitesses - qualité et volume            | 416 |
| Liquide de frein - qualité et volume                      | 417 |
| Réservoir de carburant (volume)                           | 418 |
| Capacité du réservoir de solution AdBlue®                 | 419 |
| Climatisation, liquide - volume et qualité                | 419 |
| Consommation de carburant et émissions de CO <sub>2</sub> | 421 |
| Roues et pneus - dimensions homologuées                   | 424 |
| Indice de charge et catégorie de vitesse                  | 425 |
| Pneus - Pressions de pneus admises                        | 426 |

## INDEX ALPHABÉTIQUE

|                    |     |
|--------------------|-----|
| Index alphabétique | 427 |
|--------------------|-----|

# INTRODUCTION

## Pour trouver les informations propriétaire

Les informations propriétaire sont disponibles en différents formats : numérique et papier. Le manuel de conduite et d'entretien est disponible sur l'écran de la voiture, sous la forme d'une application mobile et sur le site d'assistance de Volvo Cars. La boîte à gants renferme un Quick Guide et un supplément au manuel de conduite et d'entretien avec, entre autres, des informations concernant les fusibles et des caractéristiques techniques. Il est possible de commander un manuel de conduite et d'entretien au format papier.

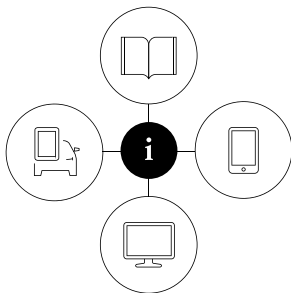

©2016/2017

### Écran de la voiture<sup>1</sup>



Sur l'écran de la voiture, le manuel de conduite et d'entretien est disponible en version numérisée. Appuyez sur le bouton **MY CAR** sur la console centrale, appuyez sur **OK/MENU** puis sélectionnez

**Manuel de conduite et d'entretien.** Les informations sont consultables et également divisées par catégories.

Plus de détails sous Manuel de conduite et d'entretien numérique dans la voiture.

### Application mobile

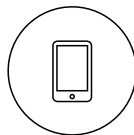

Dans l'App Store ou Google Play, cherchez "Manuel Volvo", téléchargez l'application sur votre smartphone ou votre tablette tactile et choisissez la voiture.

Dans l'application, vous trouverez des vidéos d'instructions et pourrez visualiser des photos de l'extérieur et de l'intérieur de la voiture. Vous pouvez facilement naviguer parmi les différentes sections du manuel de conduite et d'entretien et même effectuer des recherches sur son contenu. Plus d'informations sur le Manuel de conduite et d'entretien dans les unités mobiles.

### Site d'assistance Volvo Cars



Accédez à [support.volvocars.com](http://support.volvocars.com) et sélectionnez votre pays. Vous y trouverez des manuels de conduite et d'entretien en ligne et au format PDF. Sur le site d'assistance de Volvo Cars, il y a aussi

des vidéos d'instructions, des informations complémentaires et une rubrique d'aide concernant votre Volvo et son utilisation. La page est disponible pour la plupart des marchés. Vous trouverez plus d'informations sur le site d'assistance de Volvo Cars.

### Informations au format papier

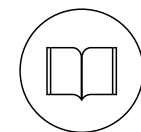

La boîte à gants renferme un supplément au manuel de conduite et d'entretien<sup>2</sup> qui contient des informations concernant les fusibles et des caractéristiques techniques ainsi qu'un récapitulatif d'informations pratiques et importantes.

Un Quick Guide au format papier est aussi disponible pour vous aider à vous familiariser à la voiture et à en découvrir les fonctions les plus utilisées.

<sup>1</sup> Pour les marchés qui ne disposent pas du manuel de conduite et d'entretien sur l'écran central, un manuel imprimé complet est fourni avec la voiture.

<sup>2</sup> Pour les marchés qui ne disposent pas du manuel de conduite et d'entretien sur l'écran central, un manuel imprimé complet est fourni avec la voiture.

En fonction du niveau d'équipement choisi, du marché, etc., d'autres informations propriétaire peuvent être fournies (au format papier) avec la voiture.

Il est possible de commander un manuel de conduite et d'entretien sous forme papier et les suppléments qui s'y rapportent. Veuillez prendre contact avec un réparateur Volvo pour passer commande. Consultez la section Lire le manuel de conduite et d'entretien pour en découvrir le contenu.

### Changer la langue sur l'écran de la voiture

La modification de la langue de l'écran de la voiture peut entraîner une divergence en rapport avec les législations et réglementations régionales et nationales en vigueur. Ne choisissez pas une langue difficile à comprendre, vous éprouveriez des difficultés à retrouver votre chemin dans la structure à l'écran.

**!** **IMPORTANT**

Le conducteur est toujours responsable de la sécurité lorsqu'il conduit son véhicule et du respect de la loi en vigueur et du code de la route. Il est également important d'entretenir et de manipuler la voiture conformément aux recommandations de Volvo fournies dans les informations destinées au propriétaire.

Si les informations présentées sur l'écran diffèrent de celles présentées au format papier, ce sont toujours celles imprimées qui prévalent.

### Informations associées

- Manuel de conduite et d'entretien numérique dans la voiture (p. 13)
- Page d'assistance Volvo Cars (p. 16)
- Lecture du manuel de conduite et d'entretien (p. 17)

## Manuel de conduite et d'entretien numérique dans la voiture

Vous pouvez consulter le manuel de conduite et d'entretien sur l'écran de la voiture<sup>3</sup>. Vous pouvez effectuer des recherches et la navigation entre les chapitres est aisée.

Pour ouvrir le manuel de conduite et d'entretien numérique, appuyez sur le bouton **MY CAR** de la console centrale, appuyez sur **OK/MENU** et sélectionnez **Manuel de conduite et d'entretien**.

Pour la navigation de base, référez-vous à Utilisation du système. Vous trouverez une description plus détaillée ci-dessous.

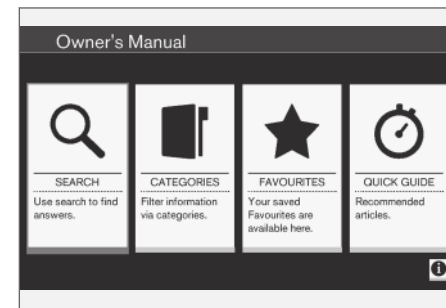

Page d'accueil du manuel de conduite et d'entretien.

<sup>3</sup> Concerne certains modèles.

« Vous disposez de quatre méthodes pour trouver des informations dans le manuel de conduite et d'entretien numérique :

- **Recherche** - Fonction de recherche pour trouver un article.
- **Catégories** - Tous les articles classés par catégories.
- **Favoris** - Accès rapide aux articles favoris.
- **Quick Guide** - Une sélection d'articles au sujet des fonctions courantes.

Sélectionnez le symbole d'informations dans le coin inférieur droit afin d'afficher les renseignements concernant le Manuel de conduite et d'entretien numérique.

**i NOTE**

Le manuel de conduite et d'entretien numérique n'est pas disponible pendant la conduite.

**Rechercher**

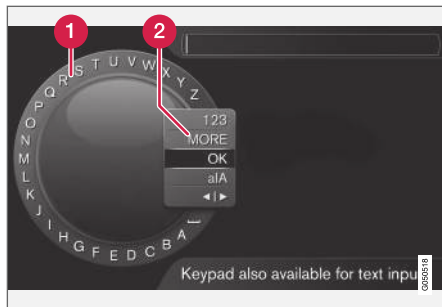

Recherche à l'aide du cadran alphanumérique.

- 1 Liste des caractères.
- 2 Changement de mode de saisie (voir le tableau suivant).

Utilisez le cadran alphanumérique pour écrire un mot à chercher, "ceinture de sécurité" par exemple.

1. Tournez **TUNE** jusqu'à la lettre souhaitée, appuyez sur **OK/MENU** pour valider. Il est aussi possible d'utiliser les boutons alphanumériques du panneau de commande de la console centrale.
2. Continuez avec la lettre suivante et ainsi de suite.

3. Pour passer en mode de saisie de chiffres ou de caractères spéciaux ou pour effectuer une recherche, tournez **TUNE** jusqu'à l'une des options (voir tableau suivant) dans la liste pour le changement de mode de saisie (2) et appuyez sur **OK/MENU**.

|                |   |
|----------------|---|
| <b>123/ABC</b> | Altermes entre lettres et chiffres avec <b>OK/MENU</b> .  |
| <b>PLUS</b>    | Passez aux caractères spéciaux avec <b>OK/MENU</b> .  |
| <b>OK</b>      | Effectuer une recherche. Tournez le bouton <b>TUNE</b> pour choisir un résultat et appuyez sur <b>OK/MENU</b> pour afficher l'article correspondant.  |
| <b>a A</b>     | Pour alterner entre les majuscules et les minuscules avec <b>OK/MENU</b> .  |
| <b>◀   ▶</b>   | Pour passer du cadran alphanumérique au champ de recherche. Déplacez le curseur avec <b>TUNE</b> . Utilisez <b>EXIT</b> pour corriger une erreur. Pour revenir au cadran alphanumérique, appuyez sur <b>OK/MENU</b> .<br><br>Veuillez noter que vous pouvez utiliser les touches alphanumériques du panneau de commande pour modifier le contenu du champ de recherche. |



## Écrire avec le clavier numérique



Clavier numérique.

Il est également possible de saisir des caractères à l'aide des boutons de la console centrale **0-9**,\* et **#**.

Par exemple, si vous appuyez sur **9**, un bâtonnet apparaît avec tous les caractères<sup>4</sup> sous ce bouton : **W, x, y, z** et **9**, par exemple. Des pressions rapides sur ce bouton provoquent le déplacement du curseur d'un caractère à l'autre.

- Arrêtez le curseur sur le caractère souhaité pour le sélectionner. Le caractère apparaît sur la barre de saisie.
- Supprimez/annulez avec **EXIT**.

Pour saisir un chiffre, maintenez le bouton correspondant enfoncé.

## Catégories

Les articles dans le manuel de conduite et d'entretien sont structurés selon des catégories principales et des sous-catégories. Un même article peut être présent dans plusieurs catégories pour permettre de le trouver plus facilement.

Tournez **TUNE** pour naviguer dans la structure de catégories et appuyez sur **OK/MENU** pour ouvrir une catégorie (■) ou un article (□). Appuyez sur **EXIT** pour revenir à la vue précédente.

## Favoris

Vous trouverez ici les articles mémorisés comme favoris. Pour sélectionner un article comme favori, consultez la section "Naviguer dans un article" ci-dessous.

Tournez **TUNE** pour naviguer dans la liste des favoris et appuyez sur **OK/MENU** pour ouvrir un article. Appuyez sur **EXIT** pour revenir à la vue précédente.

## Quick Guide

Vous trouverez ici une sélection d'articles qui vous permettrons de vous familiariser avec les fonctions les plus courantes de la voiture. Vous pouvez également accéder aux articles par catégories, mais ils sont rassemblés ici pour un accès rapide.

Tournez **TUNE** pour naviguer dans le Quick Guide et appuyez sur **OK/MENU** pour ouvrir un

article. Appuyez sur **EXIT** pour revenir à la vue précédente.

## Naviguer dans un article

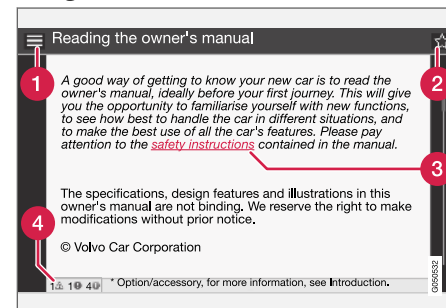

- 1 Accueil** - permet de revenir à la page d'accueil du manuel de conduite et d'entretien.
- 2 Favoris** - permet d'ajouter/supprimer un article parmi les favoris. Vous pouvez aussi appuyer sur le bouton **FAV** de la console centrale pour ajouter/supprimer un article parmi les favoris.
- 3 Lien sélectionné** - permet d'ouvrir un article via un lien.
- 4 Textes particuliers** - si un article contient un avertissement, un texte important ou une remarque, le symbole correspondant et la quantité de ces textes apparaissant dans l'article sont affichés.

<sup>4</sup> Les caractères sur chaque bouton peuvent varier selon le marché/pays/langue.

- « Tournez **TUNE** pour naviguer parmi les liens ou pour faire défiler un article. Lorsque vous avez atteint le début ou la fin d'un article, vous pouvez afficher les options "Accueil" et "Favoris" en continuant le défilement vers le haut/bas. Appuyez alors sur **OK/MENU** pour activer l'option/liens sélectionné. Appuyez sur **EXIT** pour revenir à la vue précédente.

### Informations associées

- Page d'assistance Volvo Cars (p. 16)

## Page d'assistance Volvo Cars

Vous trouverez des informations plus détaillées sur votre voiture en page Accueil et page Assistance du site Volvo Cars.

### Assistance sur internet

Accédez à [support.volvocars.com](http://support.volvocars.com) ou utilisez le code QR ci-dessous pour visiter cette page. La page d'assistance est disponible pour la plupart des marchés.



Le code QR conduit à la page d'assistance.

Les informations sur la page d'assistance sont consultables et divisées également en différentes catégories. Il offre une aide pour résoudre des problèmes concernant par exemple les services et fonctions connectés à internet, Volvo On Call\*, le système de navigation\* et les applications. Des vidéos et des instructions étape par étape expliquent diverses procédures, telles que la manière dont le véhicule est connecté à l'Internet via un téléphone mobile.

## Informations téléchargeables depuis la page d'assistance

### Cartes

Pour les voitures équipées de Sensus Navigation\*, il existe la possibilité de télécharger des cartes depuis la page d'assistance.

### Applications

Pour les modèles Volvo sélectionnés à partir des années-modèles 2014 et 2015, le Manuel de conduite et d'entretien est disponible sous forme d'une application. Même l'application Volvo On Call\* est accessible depuis cette page.

### Manuels de conduite et d'entretien des années-modèles antérieures

Les manuels de conduite et d'entretien des années-modèles précédentes sont toujours disponibles ici en format pdf. Même le Quick Guide et le supplément peuvent être consultés depuis la page d'assistance. Sélectionner le modèle de voiture et l'année-modèle pour télécharger la publication souhaitée.

### Contact

Des informations pour contacter l'assistance client et les réparateurs Volvo les plus proches sont disponibles sur la page d'assistance.

### Connectez-vous sur le site internet de Volvo Cars

Créez un Volvo ID personnel et connectez-vous sur [www.volvocars.com](http://www.volvocars.com). Une fois connecté, vous obtiendrez une vue d'ensemble des entretiens,

des contrats et des garanties. Vous trouverez également des informations concernant les accessoires adaptés à votre modèle et les logiciels pour votre voiture.

### Informations associées

- Volvo ID (p. 22)

## Lecture du manuel de conduite et d'entretien

La lecture du manuel de conduite et d'entretien est une bonne façon de faire connaissance avec votre nouvelle voiture, de préférence avant de prendre la route pour la première fois.

La lecture du manuel de conduite et d'entretien est un très bon moyen de vous familiariser avec les nouvelles fonctions, d'apprendre à maîtriser la voiture dans des circonstances diverses, et d'utiliser au mieux toutes les caractéristiques de la voiture. Nous vous demandons de lire attentivement les instructions contenues dans ce manuel de conduite et d'entretien.

Nous travaillons en permanence au développement et à l'amélioration de notre produit. L'apport de modifications peut impliquer des divergences entre les informations, les descriptions et les illustrations du manuel de conduite et d'entretien et l'équipement de la voiture. Nous nous réservons le droit d'effectuer des modifications sans préavis.

© Volvo Car Corporation

## Le manuel de conduite et d'entretien dans des unités mobiles



### **i** NOTE

Vous pouvez télécharger le manuel de conduite et d'entretien sous la forme d'une application mobile (pour certains modèles de voiture et appareils mobiles), référez-vous à [www.volvocars.com](http://www.volvocars.com).

L'application mobile contient aussi des vidéos et offre la possibilité de recherche dans le manuel ainsi qu'une navigation simple dans les différents chapitres.

## Options/accessoires

Tous les types d'options/accessoires sont indiqués par un astérisque\*.



## INTRODUCTION

- « En plus des équipements livrés en série, ce manuel décrit également les équipements optionnels (montés en usine) et certains accessoires (équipement supplémentaire).

Tous les équipements décrits dans le manuel de conduite et d'entretien ne sont pas présents dans toutes les voitures. Elles ont différents équipements en fonction des exigences des différents marchés et des réglementations locales et nationales.

En cas de doute sur les équipements de série ou en option/accessoires, Volvo recommande de demander conseil à un réparateur Volvo agréé.

### Textes particuliers

#### **ATTENTION**

Les textes ATTENTION indiquent un risque de blessures corporelles.

#### **IMPORTANT**

Les textes IMPORTANT indiquent un risque de dommage matériel.

#### **NOTE**

Les textes NOTE donnent des conseils qui facilitent l'utilisation de fonctions et de petits détails.

### Note de bas de page

Le manuel de conduite et d'entretien contient des informations présentées sous la forme d'une note de bas de page. Ces informations sont un ajout au texte comportant le numéro de renvoi. Si la note de bas de page renvoie à un texte dans un tableau, des lettres sont utilisées à la place de chiffres.

### Messages texte

La voiture est équipée d'écran pour afficher les menus et les messages. Dans le manuel de conduite et d'entretien, l'apparence de ces textes est différente de celle des textes ordinaires.

Exemple de textes de menu et de messages :

**Média, Envoi de la position.**

### Autocollants

Différents types d'autocollants sont posés dans la voiture. Ils fournissent des informations importantes de façon claire et simple. Ces autocollants dans la voiture ont les niveaux d'avertissement/information suivants.

### Risque de blessure



Des symboles ISO noirs sur fond d'avertissement jaune, texte/image blanc sur fond de message noir. Sert à indiquer un danger imminent. Il y a un risque de blessures graves ou danger de mort si l'avertissement est ignoré.

## Risque de dommages matériels



Des symboles ISO blancs et texte/image blanc sur fond d'avertissement et fond de message noir ou bleu. Sert à indiquer un danger imminent. Il y a risque de dommages matériels si l'avertissement est ignoré.

## Informations



Symboles ISO blancs et texte/image blanc sur fond de message noir.

**i NOTE**

Les autocollants présentés dans le manuel d'utilisateur peuvent ne pas être une réplique exacte de ceux présents dans la voiture. L'objectif est de montrer leur aspect approximatif et où les trouver dans la voiture. Les informations qui concernent votre voiture en particulier se trouvent sur chaque autocollant dans la voiture.

## Listes de procédures

Les procédures, impliquant des mesures dans un certain ordre sont numérotées dans le manuel de conduite et d'entretien.

- 1** Lorsqu'il existe une série d'illustrations pour une procédure pas-à-pas, chaque étape est numérotée pour correspondre à chaque illustration.
- A** Des listes accompagnées de lettres peuvent apparaître avec des séries d'illustrations pour lesquelles l'ordre mutuel des instructions n'est pas pertinent.
- f** Les flèches apparaissent numérotées ou non et servent à illustrer un mouvement.
- A** Les flèches accompagnées de lettres servent à illustrer un mouvement dont l'ordre mutuel n'est pas pertinent.

S'il n'y a aucune série d'illustrations pour une telle procédure, les étapes sont numérotées normalement.

## Listes de positions

- 1** Des cercles rouges numérotés sont utilisés sur les vues d'ensemble illustrant différentes pièces. Le numéro renvoie à la liste de positions associée à l'illustration qui décrit l'objet.

## Listes de points

Lorsqu'une énumération est nécessaire dans le manuel, une liste de points est utilisée.

Exemple :

- ◀◀ • Liquide de refroidissement
- Huile moteur

### Informations associées

L'information connexe renvoie à d'autres articles d'information approchante.

### Illustrations

Les illustrations de ce manuel sont parfois schématiques et peut différer de l'apparence de la voiture en fonction du niveau d'équipement et du marché.

### À suivre

▶▶ Ce symbole est placé en bas à droite lorsque l'article continue sur la page suivante.

### Suite de la page précédente

◀◀ Ce symbole est placé en haut à gauche lorsque l'article est la suite de la page précédente.

### Informations associées

- Le manuel de conduite et d'entretien et l'environnement (p. 26)
- Page d'assistance Volvo Cars (p. 16)

## Enregistrement de données

Dans le cadre des efforts sur la sécurité et la qualité déployés par Volvo, certaines informations concernant le fonctionnement et les fonctionnalités du véhicule et les incidents éventuels sont enregistrés dans la voiture.

Ce véhicule est équipé d'un "Event Data Recorder" (EDR). Sa tâche principale est d'enregistrer les données en lien avec les accidents ou situations de collision, comme le déclenchement de coussins gonflables ou lorsque le véhicule percute un obstacle. Les données enregistrées permettent de mieux comprendre le fonctionnement du système du véhicule dans ces types de situations. L'EDR est conçu pour enregistrer les données liées à la dynamique du véhicule et au système de sécurité en un court laps de temps d'environ 30 secondes ou moins.

L'EDR de ce véhicule a pour tâche, dans les situations d'accident ou de collision, d'enregistrer les données relatives à :

- La façon dont les différents systèmes de la voiture fonctionnent ;
- Le degré de tension des ceintures de sécurité conducteur et passagers ;
- L'utilisation par le conducteur de la pédale de frein ou d'accélérateur ;
- Ainsi que la vitesse du véhicule à ce moment précis.

Ceci peut contribuer à une meilleure compréhension des circonstances d'un accident de la route et des dommages. Les données ne sont enregistrées par l'EDR qu'en cas de situation de collision non triviale - aucune donnée n'est enregistrée par l'EDR en condition normale de conduite. Le système n'enregistre pas non plus quel est le conducteur ni quelle est la position géographique lors de l'accident. D'autres parties, telles que les forces de police, peuvent cependant utiliser les données enregistrées en combinaison avec le type d'informations personnellement identifiables systématiquement recueilli dans un accident de la circulation. Pour interpréter les données enregistrées, un équipement spécial est nécessaire ainsi que l'accès au véhicule ou à l'EDR.

En plus de l'EDR, la voiture est équipée d'un certain nombre d'ordinateurs dont la fonction est de contrôler et de surveiller le fonctionnement du véhicule en permanence. Ils peuvent enregistrer des données dans des conditions de conduite normales, mais surtout lorsqu'ils enregistrent un dysfonctionnement lié à l'utilisation et à la fonctionnalité du véhicule, ou lors de l'activation des fonctions d'aide à la conduite actives du véhicule (par ex. City Safety et fonction de freinage automatique).

Une partie des données enregistrées est nécessaire aux techniciens afin d'assurer l'entretien et la maintenance, dans le but de diagnostiquer et de résoudre les éventuelles pannes du véhicule. L'information enregistrée est également néces-

saire pour que Volvo soit en mesure de se conformer aux exigences légales au regard de la loi et de l'autorité. L'information enregistrée dans le véhicule est mémorisée sur ses ordinateurs jusqu'à ce que le véhicule soit entretenu ou réparé.

En plus de ce qui précède, l'information enregistrée peut être utilisée sous forme agrégée à des fins de recherche et de développement des produits, en vue d'améliorer en permanence la sécurité et la qualité des voitures Volvo.

Volvo ne communiquera pas les informations mentionnées à une tierce partie dans le consentement du propriétaire de la voiture. En raison des réglementations et législations nationales, Volvo peut cependant être contraint à divulguer des informations de cette nature à la police ou d'autres autorités pouvant faire valoir un droit légal d'accès à celles-ci. Afin de pouvoir relever et interpréter les informations enregistrées, un équipement spécial dont Volvo et tous les ateliers en contrat avec Volvo sont équipés, est nécessaire. Volvo est tenu de veiller à ce que les informations qui sont obtenues lors de l'entretien et de la maintenance soient stockées et manipulées en toute sécurité et selon les législations en vigueur. Pour de plus amples informations, contactez un réparateur Volvo agréé.

## Accessoires et équipement optionnel

Le branchement et l'installation inappropriés d'accessoires et d'équipements auxiliaires peuvent influencer négativement sur l'électronique de la voiture.

Certains accessoires ne fonctionnent que lorsque le logiciel adapté est installé dans le système informatique de la voiture. Volvo recommande de toujours prendre contact avec un atelier Volvo agréé avant d'installer un accessoire ou un équipement auxiliaire ayant un impact sur le système électrique.

### Pare-brise athermique\*

Le pare-brise est muni d'une pellicule athermique (IR) qui réduit le rayonnement thermique du soleil dans l'habitacle.

Si vous utilisez un transpondeur ou un dispositif similaire pour le passage des péages routiers, il est essentiel de le placer correctement afin qu'il ne soit pas couvert par le film thermoréfléchissant. Le fonctionnement et les performances d'un équipement électronique risquent d'être réduits si celui-ci est placé derrière une surface vitrée munie d'un film thermoréfléchissant.

N'oubliez pas que le transpondeur ne doit pas cacher ni perturber les capteurs et les caméras présents sur le pare-brise.

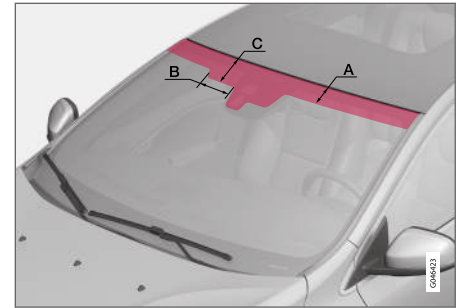

Champ sans pellicule IR.

|   | Cote   |
|---|--------|
| A | 65 mm  |
| B | 150 mm |
| C | 125 mm |

### Volvo ID

Volvo ID permet un large choix de services Volvo personnels<sup>5</sup> en ligne.

Exemples de services :

- Avec une voiture connectée à Internet\*, certains services et fonctions requièrent l'enregistrement de votre voiture sous votre Volvo ID personnel pour que vous puissiez par exemple envoyer une adresse d'une carte sur Internet directement à la voiture.
- Volvo On Call\* - Le Volvo ID est utilisé pour se connecter à l'application Volvo On Call.

### Avantages offerts par Volvo ID

- Un identifiant et un mot de passe qui permet d'accéder à des services en ligne (un seul nom d'utilisateur et un seul mot de passe à mémoriser).
- Lorsque vous modifiez l'identifiant/mot de passe pour un service (Volvo On Call par exemple), la modification sera automatiquement appliquée aux autres services.

### Créer Volvo ID

Pour créer un Volvo ID, vous devez indiquer une adresse de courriel. Suivez ensuite les instructions que vous recevrez automatiquement par courriel pour valider l'enregistrement. Vous pou-

vez créer un Volvo ID par le biais des services suivants :

- Site internet Volvo Cars – Ouvrez [www.volvocars.com](http://www.volvocars.com) et connectez-vous<sup>6</sup> avec l'icône dans le coin supérieur droit. Sélectionnez Créer Volvo ID.
- Avec une voiture connectée à Internet\* - Indiquez votre adresse de courriel dans l'application qui requiert un Volvo ID et suivez les instructions. Vous pouvez aussi appuyer deux fois sur le bouton de connexion  de la console centrale puis sélectionnez **Applications** → **Paramètres** et suivez les instructions.
- Volvo On Call\* - Téléchargez la version la plus récente de l'application Volvo On Call. Choisissez de créer un Volvo ID sur la page d'accueil, indiquez l'adresse de courriel et suivez les instructions.

### Informations associées

- Page d'assistance Volvo Cars (p. 16)

<sup>5</sup> La disponibilité des services varie avec le temps, le niveau d'équipement de la voiture et le marché.

<sup>6</sup> Disponible sur certains marchés.



## Philosophie en matière d'environnement

Volvo Car Corporation travaille continuellement au développement de produits plus sûrs et effi-

caces ainsi que de solutions permettant de réduire l'impact néfaste sur l'environnement.



Le respect de l'environnement est l'une des valeurs essentielles de Volvo Cars et un fil directeur pour toutes les activités de la compagnie. Ce travail en faveur de l'environnement prend en compte le cycle de vie complet de la voiture, y compris son impact sur l'environnement, depuis la conception jusqu'au recyclage. Le principe de base de Volvo Cars est que chaque nouveau produit doit avoir un impact sur l'environnement inférieur à celui du produit qu'il remplace.

Le développement de motorisations Drive-E, plus efficaces et moins polluantes, est le fruit du tra-

vail environnemental engagé par Volvo. L'environnement personnel est aussi une préoccupation chez Volvo - l'air à l'intérieur d'une Volvo est par exemple plus pur que l'air extérieur grâce à son système de climatisation.

Votre Volvo répond aux normes internationales les plus strictes en matière d'environnement. Toutes les unités de production de Volvo devront être certifiées ISO 14001 visant les questions d'écologie dans l'activité afin de réduire constamment les effets sur l'environnement. La certification ISO implique également le respect des lois et directives en vigueur en matière d'écologie.

Volvo exige également que ses partenaires respectent les mêmes normes.

### Consommation de carburant

Étant donné que l'impact global d'une voiture sur l'environnement est plus important lors de son utilisation, Volvo Cars a choisi de concentrer ses efforts sur la consommation de carburant, les émissions de dioxyde de carbone et d'autres impuretés dans l'air. Les voitures Volvo ont une consommation de carburant compétitive dans leur classe respective. Une consommation de carburant basse entraîne généralement de fai-



- « bles émissions de gaz à effet de serre (dioxyde de carbone).

### **Contribuer à un meilleur environnement**

Une voiture qui consomme peu d'énergie et de carburant contribue non seulement à réduire les effets néfastes pour l'environnement mais aussi à une réduction des coûts pour le propriétaire de la voiture. En tant que conducteur, vous pouvez facilement économiser le carburant et, par conséquent, réduire vos dépenses et contribuer à la protection d'environnement. Voici quelques conseils :

- Prévoir une vitesse moyenne efficace. Les vitesses supérieures à env. 80 km/h (50 mph) et inférieures à 50 km/h (30 mph) entraînent une consommation d'énergie accrue.
- Pour l'entretien de votre voiture, respectez les intervalles recommandés du Carnet de garantie et d'entretien.
- Évitez de laisser le moteur tourner au ralenti. Arrêtez le moteur en cas d'attente prolongée. Respectez la législation locale en vigueur.
- Planifiez votre route. Les arrêts inutiles et une vitesse irrégulière contribuent à augmenter la consommation de carburant.
- Si la voiture est équipée d'un réchauffeur de moteur\*, utilisez-le toujours avant un démarrage à froid. Cela améliore la capacité de démarrage et réduit l'usure par temps froid. Le moteur atteint sa température de service

plus rapidement entraînant ainsi une réduction de la consommation et des émissions.

Veillez à mettre au rebut d'une façon adéquate les déchets dangereux pour l'environnement, les batteries et l'huile par exemple. Demandez à un atelier en cas d'incertitude concernant la mise au rebut de ce type de déchet. Un atelier Volvo agréé est recommandé.

La prise en compte de ces conseils permet d'économiser votre argent et les ressources naturelles ainsi que d'allonger la durée de vie de la voiture. Pour obtenir plus d'informations et de conseils, référez-vous à Eco Guide (p. 70), Conduite économique en carburant (p. 317) et Consommation de carburant (p. 421).

### **Système antipollution efficace**

Votre Volvo a été conçue selon le concept de "Propreté intérieure et extérieure" qui signifie un air pur dans l'habitacle et une épuration des gaz très efficace. Dans de nombreux cas, les émissions de gaz d'échappement sont largement en-dessous des normes.

### **Un air pur dans l'habitacle**

Un filtre d'habitacle empêche la pénétration de poussières et du pollen dans l'habitacle via la prise d'air.

Le système de qualité de l'air Interior Air Quality System (IAQS)\* veille à ce que l'air entrant soit plus pur que l'air extérieur.

Le système purifie l'air de l'habitacle et élimine les impuretés comme les particules, les hydrocarbures, les oxydes d'azote et l'ozone des couches basses. Si l'air extérieur est vicié, l'arrivée d'air est fermée et l'air est recyclé. Une telle situation peut survenir dans une circulation dense, des embouteillages ou des tunnels par exemple.

L'IAQS est un élément du Clean Zone Interior Package (CZIP)\* qui comprend également une fonction qui active le ventilateur lorsque la voiture est déverrouillée avec la télécommande.

### **Intérieur**

Les matériaux utilisés pour l'intérieur d'une Volvo sont minutieusement sélectionnés et ont été testés pour être agréables et plaisants. Certains détails sont exécutés à la main : les coutures du volant par exemple. L'intérieur est contrôlé pour éviter l'apparition d'odeurs fortes et de substances qui peuvent entraîner des désagréments en raison de fortes chaleurs ou d'exposition à la lumière par exemple.

### **Les ateliers Volvo agréés et l'environnement**

En entretenant votre voiture régulièrement, vous pouvez lui assurer une longue durée de vie et une faible consommation de carburant. De cette façon, vous contribuez aussi à la protection de l'environnement. Lorsque vous confiez la réparation ou l'entretien de votre voiture à un atelier Volvo agréé, elle est intégrée au système Volvo. Volvo pose des conditions particulières pour la

conception de nos ateliers pour éviter l'épandage et l'émission de produits polluants dans la nature. Notre personnel d'atelier a les connaissances et les outils garantissant une bonne protection de l'environnement.

### **Recyclage**

Volvo travaille sur la base du cycle de vie complet de la voiture et veille donc au recyclage de celle-ci selon des méthodes écologiques. La voiture est pratiquement entièrement recyclable. Nous demandons donc au dernier propriétaire de la voiture de prendre contact avec un réparateur agréé pour obtenir les coordonnées d'un centre de recyclage agréé/certifié.

### **Informations associées**

- Le manuel de conduite et d'entretien et l'environnement (p. 26)

## Le manuel de conduite et d'entretien et l'environnement

La pâte à papier utilisée pour la production de la publication de ce manuel de l'utilisateur provient de forêts certifiées Forest Stewardship Council® ou d'autres sources contrôlées.

Le symbole FSC® indique que la pâte à papier utilisée pour la production de la publication de ce manuel de l'utilisateur provient de forêts certifiées FSC® ou d'autres sources contrôlées.

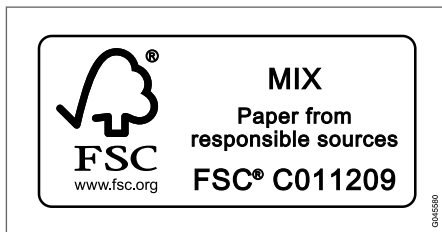

### Informations associées

- Philosophie en matière d'environnement (p. 23)

## Verre laminé



Le verre est renforcé, ce qui offre une meilleure protection antiviol et une meilleure isolation sonore dans l'habitacle. Le pare-brise et les autres vitres\* sont en verre laminé.

SÉCURITÉ

## Généralités sur la ceinture de sécurité

Tout freinage peut avoir des conséquences graves si la ceinture de sécurité n'est pas attachée. Assurez-vous que tous les passagers portent leur ceinture de sécurité durant le trajet.

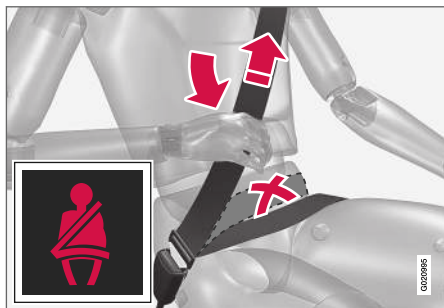

Déroulez la sangle abdominale en tirant sur la sangle diagonale vers le haut sur l'épaule. La sangle abdominale doit être placée sur la partie inférieure de l'abdomen (pas sur le ventre).

Pour une protection maximale la ceinture de sécurité doit être correctement appliquée sur le corps. N'inclinez pas le dossier trop en arrière. La ceinture de sécurité est prévue pour protéger un passager assis en position normale.

Un rappel lumineux (p. 31) et sonore incite les personnes qui n'ont pas bouclé (p. 29) leur ceinture de sécurité à le faire.

### Ne pas oublier

- N'utilisez pas de clips ou d'objets empêchant le positionnement correct de la ceinture de sécurité.
- La ceinture de sécurité ne doit pas être nouée ou vrillée.

#### **ATTENTION**

Les ceintures de sécurité et les coussins gonflables sont conçus pour fonctionner ensemble. Si une ceinture de sécurité n'est pas attachée ou si elle est utilisée incorrectement, l'efficacité du coussin gonflable pourra être altérée en cas de collision.

#### **ATTENTION**

Chaque ceinture de sécurité est prévue pour une seule personne.

#### **ATTENTION**

Ne modifiez ou ne réparez jamais vous-même les ceintures de sécurité. Volvo recommande de prendre contact avec un atelier Volvo agréé.

Si une ceinture de sécurité a été soumise à une force importante, lors d'une collision par exemple, la ceinture de sécurité entière doit être remplacée. La ceinture de sécurité peut avoir perdu certaines de ses caractéristiques de protection, même si elle ne paraît pas avoir été endommagée. Faites également remplacer la ceinture de sécurité si elle est usée ou abîmée. La ceinture de sécurité de remplacement doit être homologuée et conçue pour être fixée à la même place que la ceinture de sécurité d'origine.

### Informations associées

- Ceinture de sécurité - grossesse (p. 30)
- Ceinture de sécurité - desserrage (p. 30)
- Tendeur de ceinture de sécurité (p. 31)

## Ceinture de sécurité - bouclage

Bouclez la ceinture de sécurité (p. 28) avant de démarrer.

Tirez lentement la ceinture de sécurité et enfoncez la patte de verrouillage dans l'attache. Un déclic vous indique que la ceinture de sécurité est bien verrouillée.



Ceinture de sécurité correctement placée.

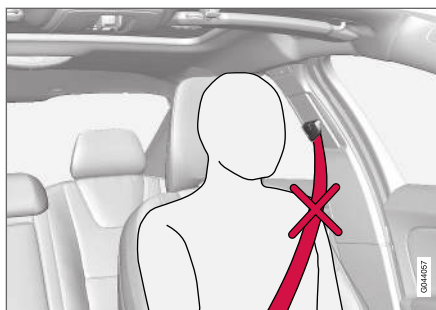

Ceinture de sécurité mal placée. La ceinture doit se trouver sur l'épaule.



Réglage en hauteur de la ceinture de sécurité. Appuyez sur le bouton et modifiez la hauteur de la ceinture de sécurité. Placez la ceinture de sécurité aussi haut que possible sans qu'elle ne frotte sur la gorge.

Sur la banquette arrière, la patte de verrouillage de la place centrale n'est adaptée qu'à l'attache à laquelle elle est destinée.

## Ne pas oublier

L'enrouleur se bloque et la ceinture de sécurité ne peut être déroulée davantage dans les cas suivants :

- si vous tirez trop rapidement sur la ceinture
- en cas de freinage ou d'accélération
- si la voiture est fortement inclinée.

## Informations associées

- Ceinture de sécurité - grossesse (p. 30)
- Ceinture de sécurité - desserrage (p. 30)
- Tendeur de ceinture de sécurité (p. 31)
- Témoin de ceinture de sécurité non bouclée (p. 31)

### Ceinture de sécurité - desserrage

Les ceintures de sécurité (p. 28) sont enlevées une fois la voiture immobilisée.

Appuyez sur le bouton rouge de l'attache et laissez la ceinture de sécurité s'enrouler. Si la ceinture de sécurité ne s'est pas entièrement rétractée, enroulez-la manuellement pour qu'elle ne pende pas.

### Informations associées

- Ceinture de sécurité - bouclage (p. 29)
- Témoin de ceinture de sécurité non bouclée (p. 31)

### Ceinture de sécurité - grossesse

La ceinture de sécurité (p. 28) doit toujours être utilisée pendant la grossesse. Mais il est important de l'utiliser correctement.

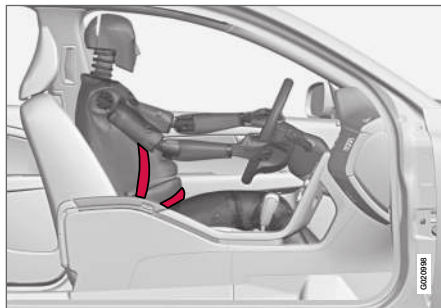

La ceinture de sécurité doit se coller contre l'épaule et la partie diagonale doit se placer entre les seins et sur le côté du ventre.

La sangle basse de la ceinture de sécurité doit reposer bien à plat sur le côté des cuisses et le plus sous le ventre possible. Elle ne doit pas glisser et remonter sur le ventre. Elle ne doit pas être lâche mais suivre les lignes du corps. Vérifiez aussi qu'elle n'est pas torsadée.

A mesure du déroulement de la grossesse, les conductrices enceintes doivent régler le siège (p. 84) et le volant (p. 89) de manière à avoir un parfait contrôle de la voiture (le volant et les pédales doivent être facilement accessibles).

Il convient de régler pour obtenir la distance maximale entre le ventre et volant.

### Informations associées

- Ceinture de sécurité - bouclage (p. 29)
- Ceinture de sécurité - desserrage (p. 30)



## Témoin de ceinture de sécurité non bouclée

Un rappel lumineux et sonore incite les personnes qui n'ont pas bouclé (p. 29) leur ceinture de sécurité à le faire.



Le rappel sonore dépend de la vitesse et parfois du temps. Le rappel lumineux est situé dans la console du plafond et dans le combiné d'instruments (p. 66).

Les sièges enfant ne sont pas pris en compte par le système de témoin de ceinture de sécurité non bouclée.

## Banquette arrière

Le système de témoin de ceinture de sécurité non bouclée de la banquette arrière assure deux fonctions partielles :

- Indiquer les ceintures de sécurité (p. 28) utilisées sur la banquette arrière. Un message

apparaît sur le combiné d'instruments lors de l'utilisation des ceintures de sécurité ou si l'une des portes arrière a été ouverte. Le message est automatiquement validé après environ 30 secondes de conduite ou par une pression sur le bouton **OK** du levier de clignotants (p. 114). Si un occupant n'a pas bouclé sa ceinture de sécurité, le message ne peut être validé que manuellement, en appuyant sur le bouton **OK** du levier de clignotants.

- Rappeler que l'une des ceintures de sécurité de la banquette arrière a été détachée pendant un trajet. Le rappel se manifeste par un message dans le combiné d'instruments avec un signal sonore et lumineux. Le rappel est interrompu lorsque la ceinture de sécurité a été bouclée mais il peut aussi être supprimé en appuyant sur le bouton **OK**.

L'écran d'information du combiné d'instruments affiche quelles ceintures sont utilisées. Ces informations sont toujours disponibles.

## Tendeur de ceinture de sécurité

Les ceintures de sécurité (p. 28) des côtés conducteur et passager ainsi que celles des places extérieures arrière sont équipées de tendeurs. Ce mécanisme permet, lors d'un choc suffisant, de tendre la ceinture sur le corps. La ceinture de sécurité, de ce fait, retient le passager plus efficacement.

### **ATTENTION**

N'attachez jamais la ceinture de sécurité du passager dans la boucle du côté conducteur. Attachez toujours la ceinture de sécurité du bon côté. N'endommagez jamais les ceintures de sécurité et n'introduisez jamais de corps étrangers dans la boucle. Les ceintures de sécurité et les boucles risqueraient alors de ne pas remplir leur rôle correctement en cas de collision. Il y a risque de blessures graves.

## Informations associées

- Généralités sur la ceinture de sécurité (p. 28)

## Sécurité - témoin d'avertissement

Le témoin d'avertissement apparaît si un problème est détecté lors de la recherche de pannes ou si un système a été activé. Dans les cas où cela est nécessaire, le témoin d'avertissement est accompagné d'un message sur l'écran d'information du combiné d'instruments (p. 66).

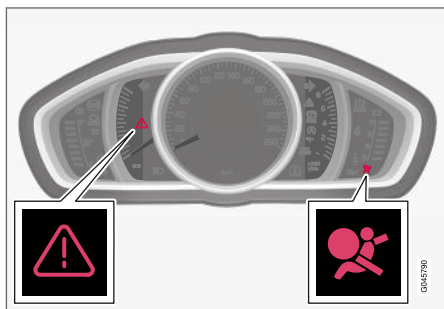

Triangle de pré-signalisation ainsi que témoin d'avertissement pour système d'airbag (p. 33) dans le combiné d'instruments analogique.

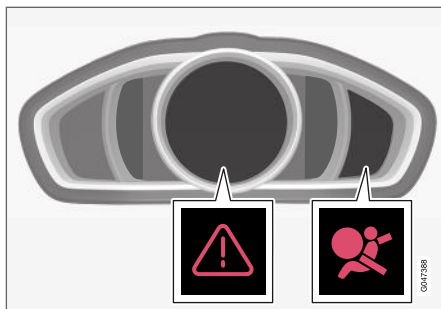

Triangle de pré-signalisation ainsi que témoin d'avertissement pour le système d'airbag dans le combiné d'instruments numérique.

Le témoin d'avertissement s'allume sur le combiné d'instruments lorsque la télécommande est en position de contact II (p. 83). Une recherche de pannes a lieu à chaque fois que le contact est mis. Le témoin s'éteint après environ 6 secondes si le système de coussins gonflables ne présente pas de panne.

Le témoin d'avertissement apparaît si un problème est détecté lors de la recherche de pannes ou si un système a été activé. Dans les cas où cela est nécessaire, le témoin d'avertissement est accompagné d'un message à l'écran. Si le témoin d'avertissement est hors d'usage, le triangle de signalisation s'allume et **Airbag SRS Entretien requis** ou **Airbag SRS Entretien urgent** apparaît sur l'écran d'informations. Volvo

recommande de prendre contact avec un atelier Volvo agréé au plus vite.

### ATTENTION

Si le témoin d'avertissement des coussins gonflables reste allumé ou s'allume durant la conduite, cela signifie que les coussins gonflables ne fonctionnent pas correctement. Le témoin indique une panne du système de coussins gonflables, du système de ceintures de sécurité, du système IC ou une autre panne dans le système. Volvo recommande de prendre immédiatement contact avec un atelier Volvo agréé.

### Informations associées

- Généralités sur le mode de sécurité (p. 42)

## Système de coussins gonflables

En cas de collision frontale, le système de coussins gonflables protège la tête, le visage et la poitrine du conducteur et du passager.

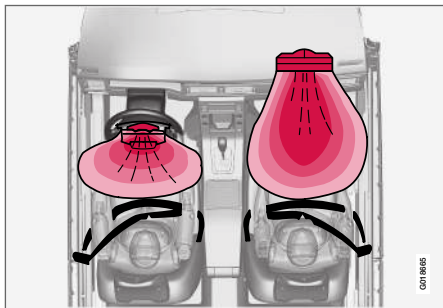

Système de coussin gonflable vu du dessus, voiture avec conduite à gauche.

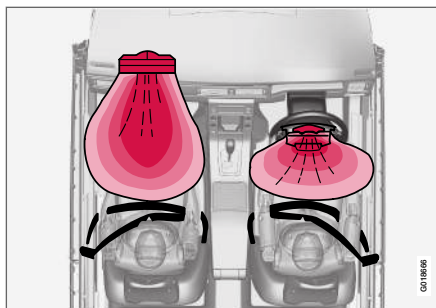

Système de coussin gonflable vu du dessus, voiture avec conduite à droite.

Le système se compose de coussins gonflables et de capteurs. Lors d'une collision suffisamment violente, les capteurs réagissent et le(s) coussin(s) gonflable(s) se gonfle(nt). Ces derniers deviennent alors chauds. Le coussin gonflable amortit les chocs pour les occupants du véhicule au moment de la collision. Le coussin gonflable se dégonfle aussitôt après l'impact. Dans le même temps, il se dégage un peu de fumée dans l'habitacle, ce qui est tout à fait normal. Le processus complet de gonflage et de dégonflage dure quelques dixièmes de secondes.

Si les airbags se sont déployés, voici ce que nous vous recommandons :

- Faites remorquer la voiture. Volvo recommande de la faire remorquer à un atelier

Volvo agréé. Ne roulez pas avec des coussins gonflables déployés.

- Volvo recommande de confier le remplacement des composants des systèmes de sécurité de la voiture à un atelier Volvo agréé.
- Consultez toujours un médecin.

### ATTENTION

Le module de commande du système de coussins gonflables est situé dans la console centrale. Si la console centrale a été inondée, débranchez les câbles de la batterie. N'essayez pas de faire démarrer la voiture car les coussins gonflables pourraient se déployer. Faire remorquer la voiture. Volvo recommande de faire remorquer la voiture jusqu'à un atelier Volvo agréé.



### ⚠ ATTENTION

Ne roulez jamais avec des coussins gonflables déployés. Ils gênent la conduite du véhicule. D'autres systèmes pourraient être endommagés. La fumée et la poussière qui se sont formées durant le déclenchement des coussins gonflables peuvent donner lieu à des irritations/lésions cutanées et oculaires. En cas de contact avec la peau ou les yeux, rincez abondamment à l'eau froide. La grande vitesse à laquelle les coussins gonflables se déploient peut induire des brûlures dues aux frottements du matériau du coussin gonflable avec la peau.

### ⚠ ATTENTION

Volvo recommande de prendre contact avec un atelier Volvo agréé pour la réparation. Une intervention incorrecte dans le système de coussins gonflables peut entraîner un fonctionnement incorrect et causer de graves blessures.

### ⓘ NOTE

Les capteurs réagissent différemment en fonction des circonstances de la collision et de l'utilisation de ceintures de sécurité. Concerne toutes les positions de ceinture sauf pour la place centrale arrière.

Certaines collisions déclenchent donc l'activation d'un seul coussin gonflable (ou aucun). Les capteurs détectent les forces de collision auxquelles le véhicule est soumis et la mesure est adaptée pour déclencher un ou plusieurs coussins gonflables.

### Informations associées

- Coussins gonflables côté conducteur (p. 34)
- Coussin gonflable passager (p. 35)
- Sécurité - témoin d'avertissement (p. 32)

## Coussins gonflables côté conducteur

En complément des ceintures de sécurité (p. 28) la voiture est équipée de deux coussins gonflables (p. 33) du côté conducteur.

Un des coussins gonflables est plié au centre du volant. Le volant porte l'inscription **AIRBAG**.

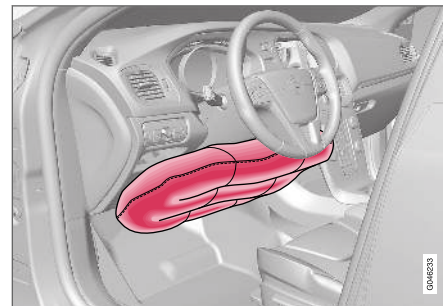

Coussin gonflable côté conducteur dans une voiture avec conduite à gauche.

L'autre coussin gonflable (à hauteur du genou) est monté dans la partie inférieure du tableau de bord du côté conducteur. Le panneau porte l'inscription **AIRBAG**.

**ATTENTION**

Les ceintures de sécurité et les coussins gonflables sont conçus pour fonctionner ensemble. Si une ceinture de sécurité n'est pas attachée ou si elle est utilisée incorrectement, l'efficacité des coussins gonflables pourra être altérée en cas de collision.

**Informations associées**

- Coussin gonflable passager (p. 35)

**Coussin gonflable passager**

En complément des ceintures de sécurité (p. 28) la voiture est équipée d'un coussin gonflable (p. 33) du côté passager.

Le coussin gonflable est plié dans un compartiment situé au-dessus de la boîte à gants. Le panneau porte l'inscription **AIRBAG**.



Emplacement du coussin gonflable du côté passager dans les voitures à conduite à gauche.

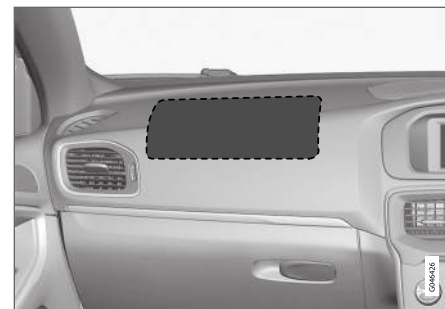

Emplacement du coussin gonflable du côté passager dans les voitures à conduite à droite.

**Autocollant pour le coussin gonflable passager**

Autocollant sur le pare-soleil du côté passager.

L'autocollant d'avertissement pour le coussin gonflable est placé comme ci-dessus.



### ATTENTION

Ne placez jamais une protection pour enfant tourné vers l'arrière sur un siège dont le coussin gonflable n'a pas été désactivé. Le non respect de cette consigne peut entraîner des blessures graves ou la mort de l'enfant.

### ATTENTION

Les ceintures de sécurité et les coussins gonflables sont conçus pour fonctionner ensemble. Si une ceinture de sécurité n'est pas attachée ou si elle est utilisée incorrectement, l'efficacité du coussin gonflable pourra être altérée en cas de collision.

Pour réduire le risque de blessures au moment du déploiement du coussin gonflable, les passagers doivent être assis aussi droit que possible avec les pieds au plancher et le dos contre le dossier. Les ceintures de sécurité doivent être attachées.

### ATTENTION

Ne placez aucun objet devant ou sur le tableau de bord à l'endroit du coussin passager.

### ATTENTION

Ne laissez jamais personne debout ou assis devant le siège passager.

Ne placez jamais un enfant dans un siège dos à la route sur le siège passager avant si le coussin gonflable passager est activé.

Les passagers assis face à la route (enfants et adultes) ne doivent jamais être assis sur le siège passager si le coussin gonflable passager est désactivé.

Si les conseils ci-dessus ne sont pas suivis, les personnes concernées risquent de graves blessures et leur vie peut être mise en danger.

### Commutateur - PACOS\*

Le coussin gonflable du côté passager peut être désactivé (p. 36) si la voiture est équipée du système PACOS (Passenger Airbag Cut Off Switch).

### ATTENTION

Si la voiture est équipée d'un coussin gonflable du côté passager avant mais pas d'un commutateur PACOS (Passenger Airbag Cut Off Switch), le coussin gonflable est activé en permanence.

### Informations associées

- Coussins gonflables côté conducteur (p. 34)
- Protection enfant (p. 47)

### Coussin gonflable passager - activation/désactivation\*

Le coussin gonflable côté passager (p. 35) peut être désactivé si la voiture est équipée du système PACOS (Passenger Airbag Cut Off Switch).

### Commutateur - PACOS

Le commutateur du coussin gonflable (Airbag) de la place passager (PACOS) est placé sur le côté du tableau de bord, côté passager. Il est accessible lorsque la porte est ouverte.

Vérifiez que l'interrupteur se trouve dans la position souhaitée. Utilisez la lame de clé (p. 168) de la télécommande pour modifier la position.

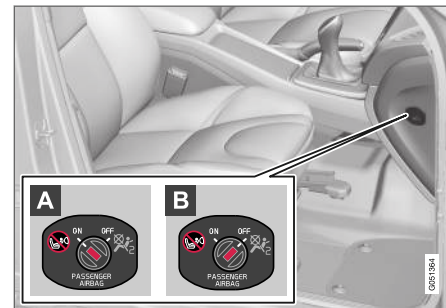

Emplacement du commutateur de coussin gonflable.

- A ON** - Le coussin gonflable est activé. Avec le commutateur dans cette position, tous les passagers assis face à la route (enfants et

adultes) peuvent s'asseoir en toute sécurité sur le siège passager.

- B OFF** - Le coussin gonflable est désactivé. Avec le commutateur dans cette position, les enfants assis dans une protection enfant dos à la route peuvent être installés en toute sécurité sur le siège passager avant.

### ATTENTION

**Coussin gonflable (airbag) activé** (place passager) :

Ne placez jamais un enfant dans un siège dos à la route sur le siège passager avant lorsque le coussin gonflable passager est activé.

**Coussin gonflable (airbag) désactivé** (place passager) :

Les passagers assis face à la route (enfants et adultes) ne doivent jamais être assis sur le siège passager lorsque le coussin gonflable passager est désactivé.

Si les conseils ci-dessus ne sont pas suivis, les personnes concernées risquent de graves blessures et leur vie peut être mise en danger.

### NOTE

Lorsque la télécommande est mise en position de contact II (p. 83), le témoin d'avertissement (p. 32) de coussin gonflable s'allume sur le combiné d'instruments pendant environ 6 secondes.

L'indication sur le plafonnier s'allume alors et indique le statut du coussin gonflable (airbag) de la place passager.



Indication de coussin gonflable pour passager avant activé.

Un message texte et un témoin d'avertissement sur la console de plafonnier indique que le coussin gonflable du côté passager avant est activé (voir illustration précédente).

### ATTENTION

Ne placez jamais un siège enfant dos à la route sur le siège avant si le coussin gonflable passager est activé et que le témoin

 (indiquant l'activation) est allumé sur le plafonnier. Si ces conseils ne sont pas suivis, la vie de l'enfant peut être mise en danger.

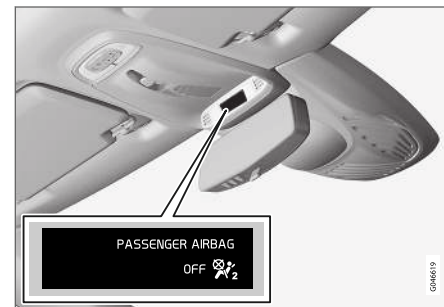

Indication de coussin gonflable pour passager avant désactivé.

Un message texte et un témoin sur la console de plafonnier indique que le coussin gonflable du côté passager avant est désactivé (voir illustration précédente).



### ⚠ ATTENTION

Ne laissez personne s'asseoir dans le siège passager si le message de la console de plafonnier indique que le coussin gonflable (airbag) (SRS) est désactivé en même temps que le témoin d'avertissement (p. 32) de coussins gonflables dans le combiné d'instruments est allumé. Ceci indique une panne grave. Contactez immédiatement un atelier. Volvo recommande de prendre contact avec un atelier Volvo agréé.

### ⚠ ATTENTION

Si les conseils ci-dessus ne sont pas suivis, la vie des personnes concernées peut être mise en danger.

#### Informations associées

- Protection enfant (p. 47)

### Coussin gonflable latéral (SIPS)

En cas de collision latérale, le SIPS (Side Impact Protection System) répartit une grande partie de l'impact de la collision dans les longérons, les montants, le plancher, le toit et les autres éléments de la carrosserie. Les coussins gonflables latéraux, du côté conducteur et du côté passager, protègent la cage thoracique et les hanches et sont des éléments importants du système SIPS.



Le système SIPS se compose de deux parties principales : des coussins gonflables latéraux et des capteurs. Les coussins gonflables latéraux sont intégrés dans les cadres des dossiers des sièges avant.

Lors d'une forte collision, les capteurs réagissent et le coussin gonflable latéral se gonfle. Celui-ci se déploie entre le passager et le panneau de portière, amortissant ainsi le choc au moment de

l'impact. Le coussin gonflable se dégonfle aussitôt après l'impact. En règle générale, le coussin gonflable latéral se gonfle uniquement du côté de la collision.

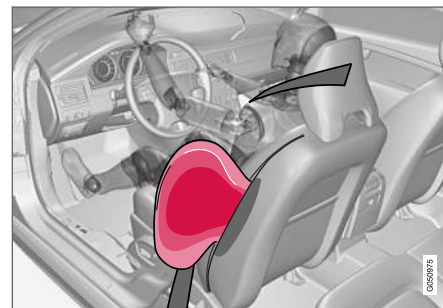

Place conducteur, voiture avec conduite à gauche.

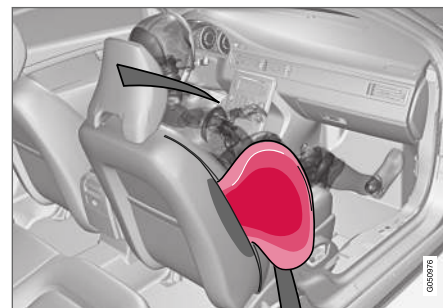

Place passager, voiture avec conduite à gauche.



**ATTENTION**

- Volvo recommande de confier cette réparation uniquement à un atelier Volvo agréé. Une intervention incorrecte dans le système de coussins gonflables SIPS peut entraîner un fonctionnement incorrect et causer de graves blessures.
- Ne placez aucun objet dans l'espace compris entre le côté du siège avant et le panneau de porte. En effet, cet espace peut être nécessaire au bon déploiement du coussin gonflable latéral.
- Volvo recommande de n'utiliser que des housses homologuées par Volvo. Dans le cas contraire, le fonctionnement des coussins gonflables latéraux peut être perturbé.
- Le coussin gonflable latéral est un complément à la ceinture de sécurité. Utilisez toujours la ceinture de sécurité.

**SIPS et protection enfant**

Le coussin gonflable latéral n'a pas d'effet négatif sur la protection offerte par les sièges pour enfant et les coussins rehausseurs.

**Informations associées**

- Coussins gonflables côté conducteur (p. 34)
- Coussin gonflable passager (p. 35)
- Rideau gonflable (IC) (p. 39)

**Rideau gonflable (IC)**

Le rideau gonflable a été conçu pour empêcher la tête du conducteur et des passagers de heurter l'intérieur de la voiture en cas de collision.



Le rideau gonflable IC (Inflatable Curtain) est un composant du système SIPS (p. 38). Il est dissimulé dans la garniture de plafond des deux côtés de la voiture et il protège le conducteur et les occupants des places extérieures. Lors d'une forte collision, les capteurs réagissent et le rideau gonflable se gonfle.

**ATTENTION**

Ne suspendez ni ne fixez jamais d'objets lourds aux poignées du toit. Le crochet n'est destiné qu'à des vêtements légers (et non à des objets durs comme des parapluies par exemple).

Ne vissez ni ne montez jamais quoi que ce soit dans la garniture du pavillon, dans les montants de portières ni dans les panneaux latéraux. La protection offerte pourrait alors être compromise. Volvo recommande de n'utiliser que des pièces Volvo d'origine homologuées à ces endroits précis.

**ATTENTION**

La voiture ne doit pas être chargée à plus de 50 mm sous le bord supérieur de la vitre de porte. Sinon, l'effet de protection du rideau gonflable caché dans le plafond de la voiture disparaît.

**ATTENTION**

Le rideau gonflable est un complément à la ceinture de sécurité.

Utilisez toujours la ceinture de sécurité.

**Informations associées**

- Généralités sur la ceinture de sécurité (p. 28)
- Système de coussins gonflables (p. 33)
- Coussin gonflable latéral (SIPS) (p. 38)

## Généralités sur WHIPS (protection whiplash)

Le WHIPS (Whiplash Protection System) est une protection contre les blessures causées par le coup du lapin. Le système est constitué de dossiers absorbants d'énergie et d'appuie-tête spécifiques intégrés dans les deux sièges avant.

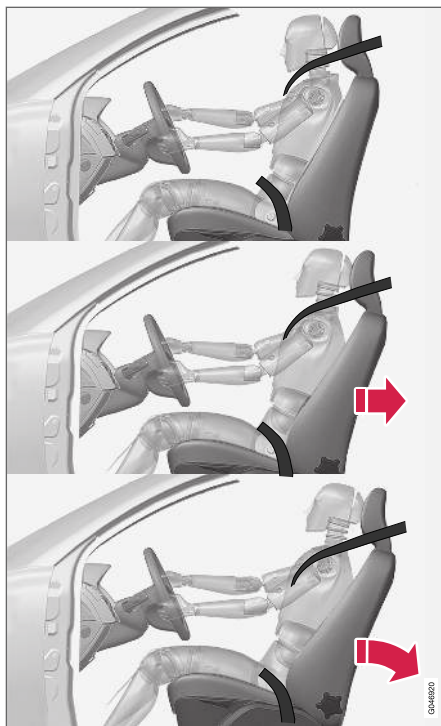

Le système WHIPS est activé en cas de collision par l'arrière en prenant en compte l'angle de la

collision, la vitesse et les caractéristiques de l'autre véhicule.

### **ATTENTION**

Le système WHIPS est un complément à la ceinture de sécurité. Utilisez toujours la ceinture de sécurité.

### Propriétés du siège

Lorsque le système WHIPS est activé, les dossiers des sièges avant se déplacent vers l'arrière de façon à modifier la position du conducteur et des passagers avant. Cela diminue les risques de blessures dues au coup du lapin.

### **ATTENTION**

Ne modifiez ou ne réparez jamais vous-même les sièges ou le système WHIPS. Volvo recommande de prendre contact avec un atelier Volvo agréé.

### WHIPS et protection enfant

Le système WHIPS n'a pas d'effet négatif sur la protection offerte par les sièges pour enfant et les coussins rehausseurs.

### Informations associées

- WHIPS - position d'assise (p. 41)
- Généralités sur la ceinture de sécurité (p. 28)

## WHIPS - position d'assise

Afin d'assurer la meilleure protection possible du système WHIPS (p. 40), le conducteur et le passager doivent adopter une position d'assise correcte et veiller à ne pas gêner le fonctionnement du système.

### Position d'assise

Régalez correctement le siège avant (p. 84) avant de prendre la route.

Le conducteur et le passager avant doivent être assis au centre de leur siège tout en maintenant une faible distance entre leur tête et l'appui-tête.

### Fonctionnement

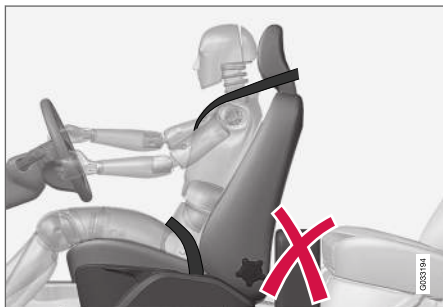

Ne placez jamais d'objets sur le plancher derrière les sièges conducteur et passager qui pourraient gêner le fonctionnement du système WHIPS.

### ATTENTION

Évitez d'entreposer des boîtes ou des objets entre le coussin d'assise de la banquette arrière et le dossier d'un siège avant. Assurez-vous de ne pas empêcher le bon fonctionnement du système WHIPS.



Ne placez jamais d'objets sur la banquette arrière qui pourraient gêner le fonctionnement du système WHIPS.

### ATTENTION

Si un dossier de la banquette arrière est rabattu ou si une protection enfant dos à la route est installée sur la banquette arrière, le siège avant correspondant devra être avancé afin qu'il ne soit pas en contact avec le dossier rabattu ou la protection.

### ATTENTION

Si le siège a été soumis à une très forte contrainte, lors d'une collision par l'arrière par exemple, le système WHIPS doit être vérifié. Volvo recommande de confier l'inspection à un atelier Volvo agréé.

Le système WHIPS peut avoir perdu certaines de ses caractéristiques de protection, même si le siège ne paraît pas avoir été endommagé.

Volvo recommande de faire contrôler le système par un atelier Volvo agréé, même après une collision arrière légère.

## Généralités sur le mode de sécurité

Le mode sécurité est une protection qui prend effet lorsqu'un accident peut avoir endommagé une fonction importante de la voiture, par exemple des conduites de carburant, les capteurs de l'un des systèmes de sécurité ou le système de freinage.

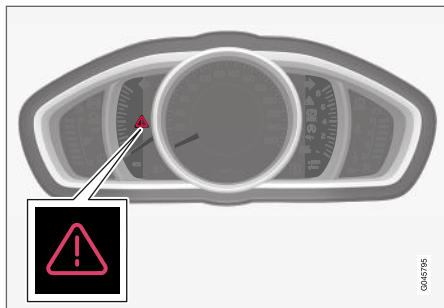

Triangle de pré-signalisation sur le combiné d'instruments analogique.

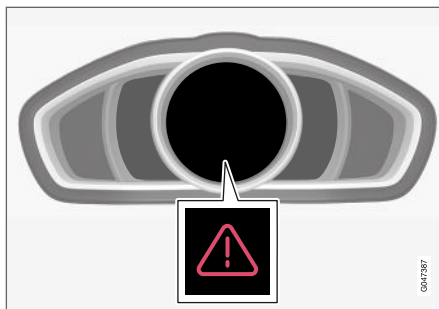

Triangle de pré-signalisation sur le combiné d'instruments numérique.

Si la voiture a été impliquée dans un accident, le texte **Mode Sécurité Voir manuel** peut apparaître sur l'écran d'information du combiné d'instruments (p. 66). Cela signifie que les fonctions de la voiture ont été réduites.

### ATTENTION

Ne tentez jamais de réparer la voiture vous-même ou de réinitialiser les systèmes électroniques lorsqu'elle a été en mode sécurité. Ceci pourrait entraîner des blessures ou un dysfonctionnement de la voiture. Volvo recommande de toujours faire vérifier et réparer votre voiture par un atelier Volvo agréé lorsque le texte **Mode Sécurité Voir manuel** a été affiché.

## Informations associées

- Mode sécurité - tentative de démarrage (p. 43)
- Mode sécurité - déplacement (p. 43)

## Mode sécurité - tentative de démarrage

Si la voiture est en mode sécurité (p. 42), vous pouvez tenter de démarrer si tout semble normal et après avoir contrôlé qu'il n'y a aucune fuite de carburant.

Contrôlez d'abord qu'il n'y a aucune fuite de carburant. Il ne doit y avoir aucune odeur de carburant.

Si tout vous paraît normal et après avoir contrôlé l'absence de fuite de carburant éventuelle, vous pouvez tenter de démarrer la voiture.

Sortez la télécommande et ouvrez la porte conducteur. Si un message apparaît indiquant que le contact est mis, appuyez sur le bouton de démarrage. Fermez la porte et remettez la télécommande. L'électronique du véhicule se réinitialise alors. Essayez ensuite de démarrer le véhicule.

Si le message **Mode Sécurité Voir manuel** est toujours affiché à l'écran, ne conduisez pas la voiture et ne la remorquez pas non plus. Faites appel (p. 328) à un dépanneur. Des dommages cachés peuvent rendre la voiture impossible à manœuvrer, même si la voiture semble apte à être conduite.

### ATTENTION

Ne tentez en aucun cas de démarrer la voiture en cas d'odeur de carburant lorsque le message **Mode Sécurité Voir manuel** est affiché. Quittez immédiatement la voiture.

### ATTENTION

Lorsque la voiture est mise en mode sécurité, elle ne doit pas être remorquée. Elle doit être transportée. Volvo recommande de faire transporter la voiture jusqu'à un atelier Volvo agréé.

### Informations associées

- Mode sécurité - déplacement (p. 43)

## Mode sécurité - déplacement

Si **Normal mode** s'affiche une fois que le **Mode Sécurité Voir manuel** a été réinitialisé après une tentative de démarrage (p. 43), vous pouvez déplacer la voiture prudemment et la garer en lieu sûr.

Ne déplacez pas la voiture plus que nécessaire.

### Informations associées

- Généralités sur le mode de sécurité (p. 42)

## Coussin gonflable pour piéton\*

Le coussin gonflable pour piétons (Pedestrian Airbag) permet, dans certaines collisions frontales, de réduire le choc du piéton contre la voiture.



Ce coussin gonflable pour piéton (Pedestrian Airbag) est monté sous le capot moteur, au pied du pare-brise. Dans certaines collisions frontales avec un piéton, les capteurs du pare-chocs avant réagissent et le coussin gonflable est gonflé si la violence de la collision est jugée suffisamment importante. Les capteurs sont actifs à une vitesse d'environ 20 à 50 km/h (12-30 mph) et à une température ambiante comprise entre -20 et +70 °C.

Les capteurs sont conçus pour détecter une collision avec un objet dont les caractéristiques rappellent les jambes d'un être humain.

### **i** NOTE

Des signaux similaires à une collision avec un piéton émis des éléments alentours (circulation) peuvent être envoyés aux capteurs. En cas de collision avec un tel élément, le système pourra s'activer.

En cas d'activation du coussin gonflable (Pedestrian Airbag)

- la partie arrière du capot moteur est soulevée et bloquée dans cette position
- les feux de détresse s'allument
- le système de freinage est préparé pour un freinage d'urgence imminent.

### **⚠** ATTENTION

Ne montez aucun accessoire ni aucun autre objet à l'avant si la voiture est équipée d'un coussin gonflable Pedestrian Airbag. Une intervention incorrecte à l'avant peut entraîner un mauvais fonctionnement du système et causer de graves blessures ou des dommages sur la voiture.

Volvo recommande d'utiliser des bras d'essuie-glace d'origine et de n'utiliser que des pièces d'origine pour les équiper.

### **⚠** ATTENTION

Volvo recommande de contacter un atelier Volvo agréé si le pare-chocs a été endommagé afin de vérifier que le système est intact.

### Informations associées

- Coussin gonflable pour piéton\* - déplacement (p. 45)
- Coussin gonflable pour piéton\* - pliage (p. 45)

## Coussin gonflable pour piéton\* - déplacement

La voiture peut être déplacée tant qu'elle n'est pas en mode sécurité (p. 42).

Si l'un des coussins gonflables de l'habitacle a été activé, la voiture est mise en position de sécurité.

Si seulement coussin gonflable pour piéton (p. 44) (Pedestrian Airbag) est activé :

1. Amenez la voiture jusqu'à l'endroit sûr le plus proche.
2. Pliez le coussin gonflable selon les instructions (p. 45).
3. Rendez visite à l'atelier le plus proche.

### ATTENTION

Après l'activation du coussin gonflable, Volvo recommande de contacter immédiatement un atelier Volvo agréé.

### Informations associées

- Coussin gonflable pour piéton\* (p. 44)

## Coussin gonflable pour piéton\* - pliage

Le coussin gonflable pour piétons (p. 44) (Pedestrian Airbag) doit être replié avant de déplacer la voiture.

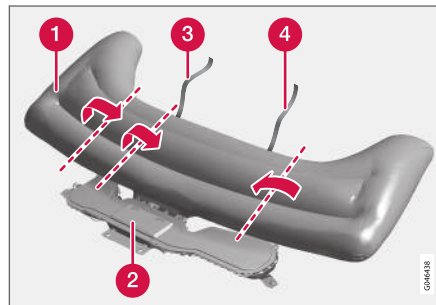

- 1 Coussin gonflable
- 2 Boîtier de coussin gonflable
- 3 Bande velcro, côté droit
- 4 Bande velcro, côté gauche

Le coussin gonflable peut émettre un peu de fumée et peut paraître chaud, mais ceci est normal. Pliez-le comme suit :

1. Cherchez la bande velcro avant sur le côté gauche (4).

2. Rassemblez le textile du coussin gonflable dans le sens de la longueur du côté gauche puis pliez le textile rassemblé vers le centre. Enroulez la bande velcro (double face) autour d'autant de textile que possible et fixez la bande.
3. Enfoncez la partie enroulée du coussin gonflable dans le boîtier de coussin gonflable (2).
4. Répétez les étapes 1 à 3 pour le côté droit. Le textile rassemblé de ce côté doit être plié à deux reprises avant d'enrouler la bande velcro.
5. Le couvercle du boîtier de coussin gonflable va bâiller, mais ceci est tout à fait normal.

### Informations associées

- Coussin gonflable pour piéton\* - déplacement (p. 45)

## Généralités sur la sécurité enfants

Volvo propose des équipements de sécurité pour enfants (sièges enfant, coussins rehausseurs et dispositifs de fixation) spécialement développés pour cette voiture.

Avec l'équipement de sécurité pour enfants de Volvo, vous disposez des meilleures conditions pour que votre enfant voyage en toute sécurité dans la voiture. De plus, l'équipement de sécurité pour enfants est parfaitement adapté et facile à utiliser.

Les enfants, quels que soient leur âge et leur taille, doivent toujours être attachés correctement dans la voiture. Ne laissez jamais un enfant voyager sur les genoux d'un passager.

Volvo recommande que les enfants soient installés dans un siège dos à la route le plus longtemps possible, jusqu'à au moins 3-4 ans puis, dans un siège/sur un coussin rehausseur face à la route jusqu'à ce que la taille de l'enfant atteigne 140 cm.

### NOTE

La réglementation au sujet du type de protection enfant à utiliser en fonction de l'âge et de la taille de l'enfant varie d'un pays à l'autre. Vérifiez les réglementations qui s'appliquent dans votre cas.

### NOTE

Si vous avez des questions concernant l'installation d'articles pour la sécurité des enfants, contactez le fabricant pour obtenir des instructions précises.

## Verrouillage de sécurité enfant

Les commandes des lève-vitres des portes arrière et les poignées des portes arrière peuvent être verrouillées (p. 181) pour empêcher leur actionnement de l'intérieur.

## Informations associées

- Protection enfant (p. 47)
- Protection enfant - placement (p. 52)
- Protection enfant - ISOFIX (p. 53)
- Protection enfant - points de fixation supérieurs (p. 57)



## Protection enfant

Les enfants doivent être assis confortablement et en sécurité. Veillez à utiliser correctement la protection enfant.

### NOTE

Lors de l'utilisation de produits destinés à la sécurité des enfants, il est important de lire les instructions de montage fournies.

### NOTE

Ne laissez jamais une protection enfant non attachée dans la voiture. Fixez-la toujours conformément aux instructions, même lorsqu'elle n'est pas utilisée.

### ATTENTION

Ne placez pas les sangles de fixation du siège enfant dans le rail de réglage longitudinal du siège, au niveau des ressorts, des glissières ou des longerons situés sous le siège. Les bords saillants peuvent détériorer les sangles de fixation.

Consultez les instructions de montage du siège enfant pour une installation correcte.

## « Sièges enfant recommandés<sup>1</sup>

| Poids   | Siège avant (avec coussin gonflable désactivé, protection enfant dos à la route)   | Siège avant (avec coussin gonflable activé, protection enfant face à la route) | Place extérieure de la banquette arrière   | Place centrale de la banquette arrière   |
|---|--|--|--|--|
| Groupe 0<br>maxi 10 kg<br><br>Groupe 0+<br>maxi 13 kg |  |  | Siège bébé Volvo (Volvo Infant Seat) - siège enfant dos à la route fixé avec le système de fixation ISOFIX.<br><br>Homologation de type : E1 04301146<br>(L)         |  |
| Groupe 0<br>maxi 10 kg<br><br>Groupe 0+<br>maxi 13 kg | Siège bébé Volvo (Volvo Infant Seat) - siège enfant dos à la route fixé avec la ceinture de sécurité de la voiture.<br><br>Homologation de type : E1 04301146<br>(U) |  | Siège bébé Volvo (Volvo Infant Seat) - siège enfant dos à la route fixé avec la ceinture de sécurité de la voiture.<br><br>Homologation de type : E1 04301146<br>(U) | Siège bébé Volvo (Volvo Infant Seat) - siège enfant dos à la route fixé avec la ceinture de sécurité de la voiture.<br><br>Homologation de type : E1 04301146<br>(U) |
| Groupe 0<br>maxi 10 kg<br><br>Groupe 0+<br>maxi 13 kg | Sièges enfant universellement homologués. <sup>A</sup><br>(U)  |  | Sièges enfant universellement homologués.<br>(U)   |  |

<sup>1</sup> Pour les autres sièges enfant, votre voiture doit se trouver dans la liste de véhicules fournie par le fabricant ou être agréée universellement selon la norme ECE R44.

| Poids                  | Siège avant (avec coussin gonflable désactivé, protection enfant dos à la route)   | Siège avant (avec coussin gonflable activé, protection enfant face à la route)   | Place extérieure de la banquette arrière   | Place centrale de la banquette arrière |
|------------------------|--|--|--|--|
| Groupe 1<br>9-18 kg    | Siège enfant réversible Volvo (Volvo Convertible Child Seat) - siège enfant dos à la route fixé avec la ceinture de sécurité de la voiture et une sangle.<br>Homologation de type : E5 04192 (L) |  | Siège enfant réversible Volvo (Volvo Convertible Child Seat) - siège enfant dos à la route fixé avec la ceinture de sécurité de la voiture et une sangle.<br>Homologation de type : E5 04192 (L) |  |
| Groupe 1<br>9-18 kg    | Siège enfant dos à la route Volvo<br>Homologation de type : E5 04212 (L)   |  | Siège enfant dos à la route Volvo<br>Homologation de type : E5 04212 (L)   |  |
| Groupe 1<br>9-18 kg    |  | Sièges enfant face à la route universellement homologués. <sup>A B</sup><br>(UF) | Sièges enfant universellement homologués.<br>(U)   |  |
| Groupe 2<br>15 - 25 kg | Siège enfant réversible Volvo (Volvo Convertible Child Seat) - siège enfant dos à la route fixé avec la ceinture de sécurité de la voiture et une sangle.<br>Homologation de type : E5 04192 (L) |  | Siège enfant réversible Volvo (Volvo Convertible Child Seat) - siège enfant dos à la route fixé avec la ceinture de sécurité de la voiture et une sangle.<br>Homologation de type : E5 04192 (L) |  |



| Poids                  | Siège avant (avec coussin gonflable désactivé, protection enfant dos à la route) | Siège avant (avec coussin gonflable activé, protection enfant face à la route)   | Place extérieure de la banquette arrière   | Place centrale de la banquette arrière |
|------------------------|--|--|--|--|
| Groupe 2<br>15 - 25 kg | Siège enfant dos à la route Volvo<br>Homologation de type : E5 04212<br>(L)      |  | Siège enfant dos à la route Volvo<br>Homologation de type : E5 04212<br>(L)  |  |
| Groupe 2<br>15 - 25 kg |  | Siège enfant réversible Volvo (Volvo Convertible Child Seat) - siège enfant face à la route fixé avec la ceinture de sécurité de la voiture.<br>Homologation de type : E5 04191<br>(U) | Siège enfant réversible Volvo (Volvo Convertible Child Seat) - siège enfant face à la route fixé avec la ceinture de sécurité de la voiture.<br>Homologation de type : E5 04191<br>(U) |  |
| Groupe 2/3<br>15-36 kg |  | Coussin rehausseur Volvo avec dossier (Volvo Booster Seat with backrest).<br>Homologation de type : E1 04301169<br>(UF)  | Coussin rehausseur Volvo avec dossier (Volvo Booster Seat with backrest).<br>Homologation de type : E1 04301169<br>(UF)  |  |
| Groupe 2/3<br>15-36 kg |  | Siège rehausseur Volvo<br>Homologation de type : E1 04301312<br>(UF)   | Siège rehausseur Volvo<br>Homologation de type : E1 04301312<br>(UF, L)  |  |

| Poids                  | Siège avant (avec coussin gonflable désactivé, protection enfant dos à la route) | Siège avant (avec coussin gonflable activé, protection enfant face à la route)  | Place extérieure de la banquette arrière  | Place centrale de la banquette arrière |
|------------------------|--|---|---|--|
| Groupe 2/3<br>15-36 kg |  | Coussin rehausseur avec ou sans dossier (Booster Cushion with and without backrest).<br><br>Homologation de type : E5 04216<br>(UF) | Coussin rehausseur avec ou sans dossier (Booster Cushion with and without backrest).<br><br>Homologation de type : E5 04216<br>(UF) |  |

L : convient aux sièges enfant particuliers. Ces sièges enfant peuvent être destinés à un modèle particulier de voiture ou à des catégories limitées ou semi universelles.

U : convient aux sièges enfant universellement homologués de cette catégorie de poids.

UF : convient aux sièges enfant face à la route universellement homologués de cette catégorie de poids.

B : sièges enfant intégrés homologués pour cette catégorie de poids.

A Uniquement pour les sièges enfant dos à la route. Réglez le dossier en position verticale.

B Volvo recommande de placer les protections enfant dos à la route pour cette catégorie de poids.

### Informations associées

- Protection enfant - placement (p. 52)
- Protection enfant - points de fixation supérieurs (p. 57)
- Protection enfant - ISOFIX (p. 53)
- Généralités sur la sécurité enfants (p. 46)

## Protection enfant - placement

La position de l'enfant dans la voiture et l'équipement nécessaire à sa sécurité sont dictés par son poids et sa taille.



Une protection enfant dos à la route ne peut pas être utilisée lorsque le coussin gonflable est activé.

Placez toujours les protections enfant (p. 47) dos à la route sur la banquette arrière si le coussin gonflable passager est activé (p. 36). Si le coussin gonflable se déploie avec un enfant assis sur le siège passager, l'enfant risque d'être gravement blessé.

Si le coussin gonflable passager est désactivé, vous pouvez placer une protection enfant dos à la route sur la place passager avant.

## Autocollant pour le coussin gonflable passager



Autocollant sur le pare-soleil du côté passager.

L'autocollant d'avertissement pour le coussin gonflable est placé comme ci-dessus.

Il est possible de placer :

- une protection enfant dos à la route sur le siège passager avant lorsque le coussin gonflable passager est désactivé.
- un siège enfant/coussin rehausseur face à la route sur le siège passager avant lorsque le coussin gonflable passager est activé.
- un ou plusieurs siège(s) enfant/coussin(s) rehausseur(s) sur la banquette arrière.

## ⚠ ATTENTION

Ne placez jamais une protection pour enfant tourné vers l'arrière sur un siège dont le coussin gonflable n'a pas été désactivé. Le non respect de cette consigne peut entraîner des blessures graves ou la mort de l'enfant.

## ⚠ ATTENTION

Ne laissez jamais personne debout ou assis devant le siège passager.

Ne placez jamais un enfant dans un siège dos à la route sur le siège passager avant si le coussin gonflable passager est activé.

Les passagers assis face à la route (enfants et adultes) ne doivent jamais être assis sur le siège passager si le coussin gonflable passager est désactivé.

Si les conseils ci-dessus ne sont pas suivis, les personnes concernées risquent de graves blessures et leur vie peut être mise en danger.

**⚠ ATTENTION**

Les coussins rehausseurs/sièges pour enfant avec étriers métalliques ou d'un autre type de construction pouvant se trouver contre le bouton d'ouverture du verrou de ceinture de sécurité sont formellement déconseillés. Ceux-ci peuvent en effet déclencher l'ouverture intempestive des verrous.

La partie supérieure du siège pour enfant ne doit pas appuyer contre le pare-brise.

**i NOTE**

Les réglementations concernant la place des enfants dans la voiture varient d'un pays à l'autre. Vérifiez les réglementations qui s'appliquent dans votre cas.

**Informations associées**

- Généralités sur la sécurité enfants (p. 46)
- Protection enfant - points de fixation supérieurs (p. 57)
- Protection enfant - ISOFIX (p. 53)

**Protection enfant - ISOFIX**

ISOFIX est un système de fixation de norme internationale pour les sièges enfant (p. 47).

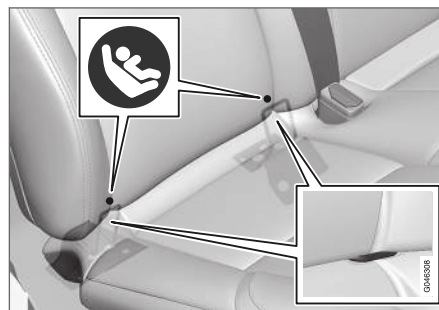

Les points de fixations du système ISOFIX sont situés près de la partie inférieure du dossier de la banquette arrière, aux places extérieures.

L'emplacement des points de fixation est indiqué par des symboles sur la garniture du dossier (voir l'illustration précédente).

Suivez toujours les instructions de montage du fabricant pour fixer un siège enfant aux points de fixation ISOFIX.

**Informations associées**

- ISOFIX - catégories de taille (p. 53)
- ISOFIX - types de protection enfant (p. 55)
- Généralités sur la sécurité enfants (p. 46)

**ISOFIX - catégories de taille**

Pour les sièges enfant avec système de fixation ISOFIX (p. 53) une classification de taille a été établie pour aider les utilisateurs à choisir le type de siège enfant correct (p. 55).

| Catégorie de taille | Description   |
|---------------------|---|
| A                   | Pleine taille, siège enfant face à la route         |
| B                   | Taille réduite (ou 1), siège enfant face à la route |
| B1                  | Taille réduite (ou 2), siège enfant face à la route |
| C                   | Pleine taille, siège enfant dos à la route          |
| D                   | Taille réduite, siège enfant dos à la route         |
| E                   | Siège bébé dos à la route                           |
| F                   | Siège bébé en travers, gauche                       |
| G                   | Siège bébé en travers, droite                       |

**⚠ ATTENTION**

Ne placez jamais un enfant dans un siège dos à la route sur le siège passager si le coussin gonflable passager est activé.



### **i NOTE**

Si un siège enfant ISOFIX n'entre dans aucune catégorie de taille, le modèle de la voiture doit se trouver dans la liste indiquée pour le siège enfant.

### **i NOTE**

Volvo vous recommande de prendre contact avec un réparateur Volvo agréé pour obtenir des conseils sur les sièges enfant ISOFIX recommandés par Volvo.

### **Informations associées**

- ISOFIX - types de protection enfant (p. 55)



**ISOFIX - types de protection enfant**

Les sièges enfant sont de tailles différentes – les voitures ont des tailles différentes. Par consé-

quent, tous les sièges enfant ne sont pas adaptés à toutes les places de tous les modèles de voiture.

| Type de siège enfant      | Poids      | Catégorie de taille | Places passager pour installation ISOFIX <sup>A</sup> d'un siège enfant |  |
|---------------------------|------------|---------------------|---|--|
|                           |            |                     | Siège avant   | Place extérieure de la banquette arrière |
| Siège bébé en travers     | maxi 10 kg | F                   | X   | X  |
|                           |            | G                   | X   | X  |
| Siège bébé dos à la route | maxi 10 kg | E                   | X   | OK<br>(IL)                               |
| Siège bébé dos à la route | maxi 13 kg | E                   | X   | OK<br>(IL)                               |
|                           |            | D                   | X   | OK<br>(IL)                               |
|                           |            | C                   | X   | OK<br>(IL)                               |
| Siège bébé dos à la route | 9-18 kg    | D                   | X   | OK<br>(IL)                               |
|                           |            | C                   | X   | OK<br>(IL)                               |



| Type de siège enfant         | Poids   | Catégorie de taille | Places passager pour installation ISOFIX <sup>A</sup> d'un siège enfant |  |
|------------------------------|---------|---------------------|---|--|
|                              |         |                     | Siège avant   | Place extérieure de la banquette arrière |
| Siège enfant face à la route | 9-18 kg | B                   | X   | OK <sup>B</sup><br>(IUF)                 |
|                              |         | B1                  | X   | OK <sup>B</sup><br>(IUF)                 |
|                              |         | A                   | X   | OK <sup>B</sup><br>(IUF)                 |

X : la position ISOFIX ne convient pas à un siège enfant ISOFIX de cette catégorie de poids et/ou de taille.

IL : convient aux sièges enfant ISOFIX particuliers. Ces sièges enfant peuvent être destinés à un modèle particulier de voiture ou à des catégories limitées ou semi universelles.

IUF : convient aux sièges enfant ISOFIX face à la route universellement homologués de cette catégorie de poids.

<sup>A</sup> ISOFIX est un système de fixation de norme internationale pour les sièges enfant.

<sup>B</sup> Volvo recommande un siège enfant dos à la route pour ce groupe.

Veillez à choisir une catégorie de classe (p. 53) adéquate.

### Informations associées

- Protection enfant - ISOFIX (p. 53)

## Protection enfant - points de fixation supérieurs

La voiture est équipée de points de fixation supérieurs pour certains modèles de sièges (p. 47) enfant face à la route. Ces points de fixation sont placés à l'arrière du siège.

### Points de fixation supérieurs

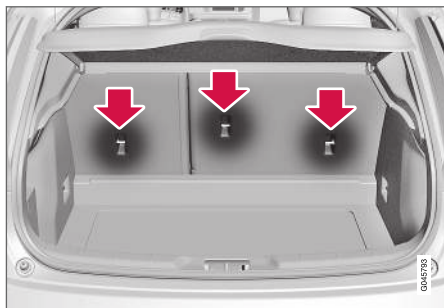

Les points de fixation supérieurs sont principalement conçus pour être utilisés avec des sièges enfants face à la route. Volvo recommande que les enfants en bas âge soient assis dans un siège enfant dos à la route aussi longtemps qu'il est possible.

#### **i** NOTE

Rabattez les appuie-têtes des places extérieures afin de faciliter l'installation de ce type de siège enfant dans les voitures équipées d'appuie-têtes rabattables aux places extérieures.

#### **i** NOTE

Lorsqu'une voiture est équipée d'un cache-bagages, il convient de déposer ce dernier avant de monter le siège enfant dans ses points de fixation.

Pour obtenir de plus amples informations indiquant comment fixer le siège enfant aux points de fixation supérieur, voir les instructions du fabricant du siège.

#### **⚠** ATTENTION

Les sangles du siège enfant doivent toujours être tirées sous l'appui-tête avant d'être fixées sur le point de fixation.

#### Informations associées

- Généralités sur la sécurité enfants (p. 46)
- Protection enfant - placement (p. 52)
- Protection enfant - ISOFIX (p. 53)



INSTRUMENTS ET COMMANDES

**Instruments et commandes, voiture  
à conduite à gauche - vue  
d'ensemble**

La vue d'ensemble présente les emplacements  
des écrans et commandes de la voiture.

## Vue d'ensemble, voiture à conduite à gauche

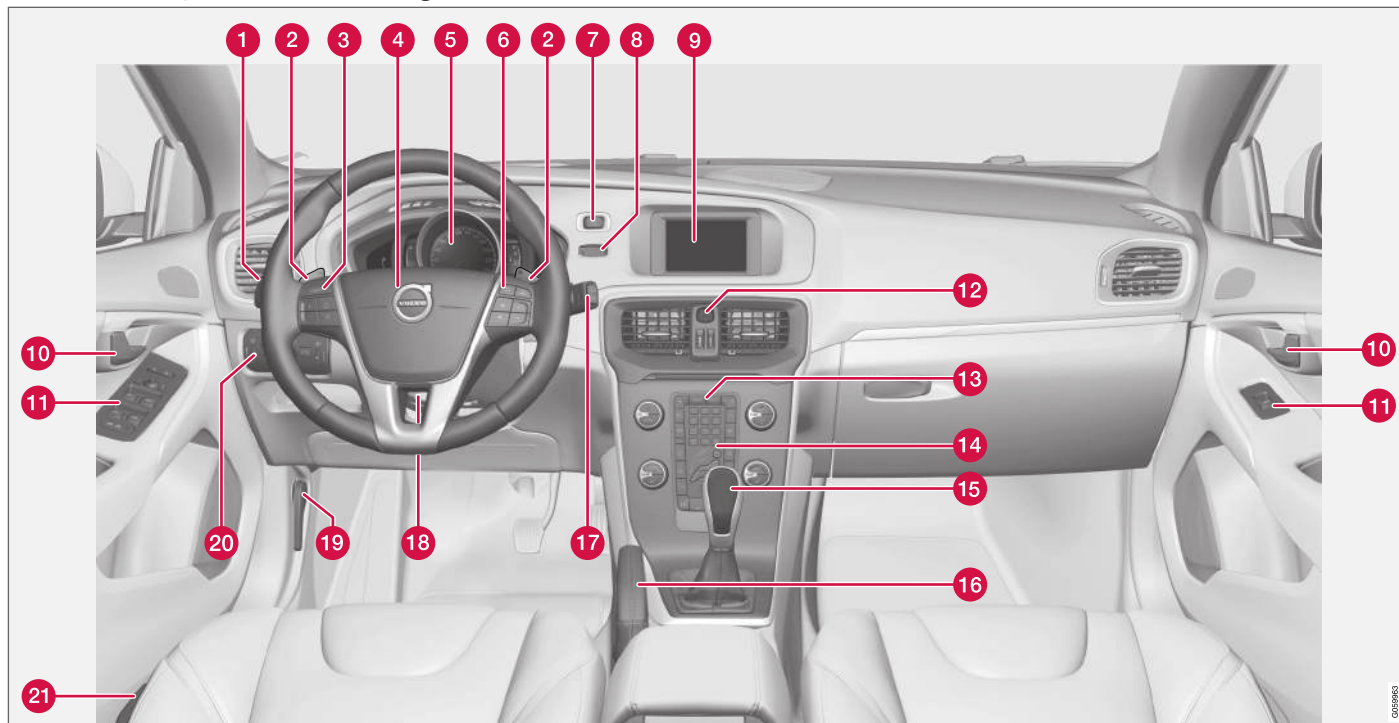



|   | Fonction   | Référez-vous à  |
|---|--|---|
| 1 | Navigation dans les menus et traitement des messages, clignotants, feux de croisement/de route, ordinateur de bord | (p. 114), (p. 117), (p. 103), (p. 94) et (p. 119).        |
| 2 | Passage manuel des rapports avec une boîte de vitesses automatique*  | (p. 282).   |
| 3 | Régulateur de vitesse*   | (p. 196) et (p. 205).                                     |
| 4 | Avertisseur sonore, coussin gonflable  | (p. 89) et (p. 33).                                       |
| 5 | Combiné d'instruments  | (p. 66).  |
| 6 | Navigation dans les menus, commande du son, commande du téléphone*   | (p. 117) et le manuel annexe dédié à Sensus Infotainment. |
| 7 | Bouton <b>START/STOP ENGINE</b>  | (p. 278).   |
| 8 | Interrupteur de contact  | (p. 82).  |

|    | Fonction   | Référez-vous à  |
|----|--|---|
| 9  | Écran du système Infotainment et affichage des menus                             | (p. 117) et le manuel annexe dédié à Sensus Infotainment. |
| 10 | Poignée d'ouverture de porte   | –   |
| 11 | Panneau de commande  | (p. 176), (p. 182), (p. 108) et (p. 110).                 |
| 12 | Feux de détresse   | (p. 103).   |
| 13 | Panneau de commande pour le système Infotainment et la navigation dans les menus | (p. 117) et le manuel annexe dédié à Sensus Infotainment. |
| 14 | Panneau de commande de la climatisation  | (p. 131) ou (p. 132).                                     |
| 15 | Sélecteur de vitesses  | (p. 281) ou (p. 282).                                     |
| 16 | Frein de stationnement   | (p. 301).   |
| 17 | Essuie-glace et lave-glace   | (p. 106).   |

|    | Fonction   | Référez-vous à       |
|----|--|----------------------|
| 18 | Réglage de volant                                      | (p. 89).             |
| 19 | Dispositif d'ouverture du capot moteur                 | (p. 359).            |
| 20 | Commutateur d'éclairage, commande d'ouverture de hayon | (p. 90) et (p. 178). |
| 21 | Réglage du siège*                                      | (p. 86).             |

### Informations associées

- Indicateur de température extérieure (p. 76)
- Compteur journalier (p. 77)
- Montre (p. 77)



## **Instruments et commandes, voiture à conduite à droite - vue d'ensemble**

La vue d'ensemble présente les emplacements  
des écrans et commandes de la voiture.

« Vue d'ensemble, voiture à conduite à droite

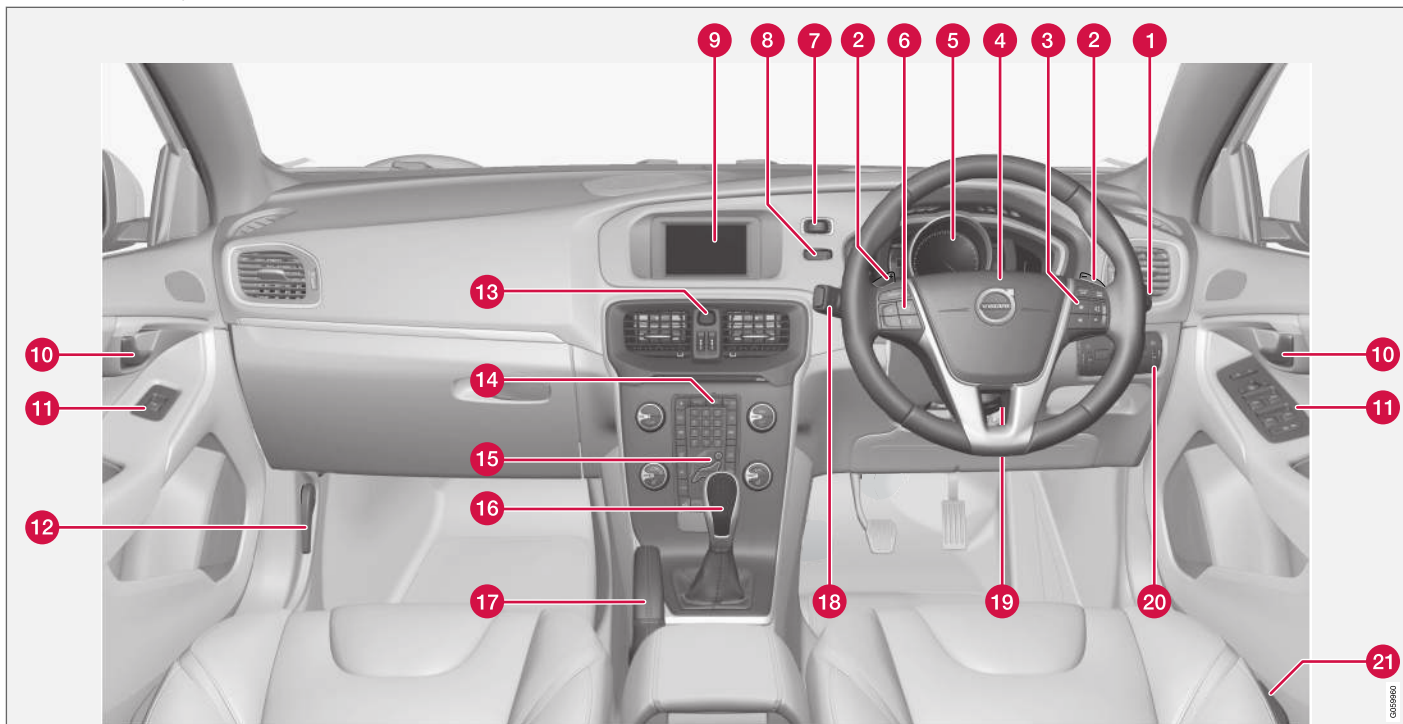

|    | Fonction  | Référez-vous à  |
|----|---|---|
| 1  | Essuie-glace et lave-glace  | (p. 106).   |
| 2  | Passage manuel des rapports avec une boîte de vitesses automatique* | (p. 282).   |
| 3  | Navigation dans les menus, commande du son, commande du téléphone*  | (p. 117) et le manuel annexe dédié à Sensus Infotainment. |
| 4  | Avertisseur sonore, coussin gonflable                               | (p. 89) et (p. 33).                                       |
| 5  | Combiné d'instruments   | (p. 66).  |
| 6  | Régulateur de vitesse*  | (p. 196) et (p. 205).                                     |
| 7  | Bouton <b>START/STOP ENGINE</b>                                     | (p. 278).   |
| 8  | Interrupteur de contact   | (p. 82).  |
| 9  | Écran du système Infotainment et affichage des menus                | (p. 117) et le manuel annexe dédié à Sensus Infotainment. |
| 10 | Poignée d'ouverture de porte  | -   |

|    | Fonction   | Référez-vous à  |
|----|--|---|
| 11 | Panneau de commande  | (p. 176), (p. 182), (p. 108) et (p. 110).                 |
| 12 | Dispositif d'ouverture du capot moteur   | (p. 359).   |
| 13 | Feux de détresse   | (p. 103).   |
| 14 | Panneau de commande pour le système Infotainment et la navigation dans les menus                                   | (p. 117) et le manuel annexe dédié à Sensus Infotainment. |
| 15 | Panneau de commande de la climatisation  | (p. 131) ou (p. 132).                                     |
| 16 | Sélecteur de vitesses  | (p. 281) ou (p. 282).                                     |
| 17 | Frein de stationnement   | (p. 301).   |
| 18 | Navigation dans les menus et traitement des messages, clignotants, feux de croisement/de route, ordinateur de bord | (p. 114), (p. 117), (p. 103), (p. 94) et (p. 119).        |
| 19 | Réglage de volant  | (p. 89).  |

|    | Fonction   | Référez-vous à       |
|----|--|----------------------|
| 20 | Commutateur d'éclairage, commande d'ouverture de hayon | (p. 90) et (p. 178). |
| 21 | Réglage du siège*                                      | (p. 86).             |

### Informations associées

- Indicateur de température extérieure (p. 76)
- Compteur journalier (p. 77)
- Montre (p. 77)

## Combiné d'instruments

L'écran d'information du combiné d'instruments présente des informations sur certaines fonctions du véhicule ainsi que des messages.

- Combiné d'instruments, analogique - vue d'ensemble (p. 66)
- Combiné d'instruments, numérique - vue d'ensemble (p. 67)
- Combiné d'instruments - témoins de contrôle à bord (p. 72)
- Combiné d'instruments - témoins d'avertissement à bord (p. 74)

## Combiné d'instruments, analogique - vue d'ensemble

L'écran d'information du combiné d'instruments présente des informations sur certaines fonctions du véhicule ainsi que des messages.

### Écran d'information

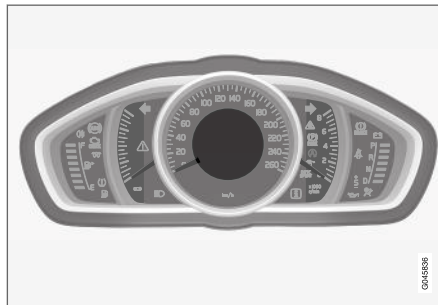

Écran d'informations, instruments analogiques.

Une description plus détaillée est disponible dans les sections des fonctions qui utilisent l'écran.

## Indicateurs et témoins

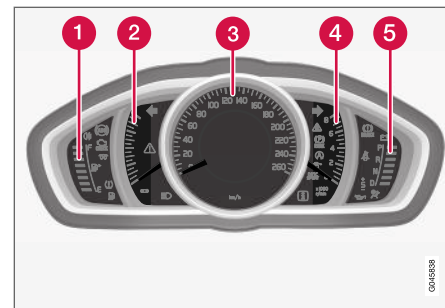

- 1 Jauge de carburant. Lorsque l'indicateur descend jusqu'à un seul repère blanc<sup>1</sup>, le témoin de contrôle jaune s'allume pour indiquer un niveau bas dans le réservoir. Reportez-vous aussi Ordinateur de bord (p. 119) et Ravitaillement en carburant (p. 307).
- 2 Eco meter. Cet indicateur informe sur le degré économique de la conduite. Plus l'indication est haute sur l'échelle, plus la conduite est économique.
- 3 Compteur de vitesse

<sup>1</sup> Lorsque le message Autonomie du rés. de carburant: indique ---- sur l'écran, le repère passe au rouge.

- 4 Compte-tours. Le compte-tours indique le régime moteur en milliers de tours/minute.
- 5 Indicateur de rapport<sup>2</sup> / Indicateur de rapport<sup>3</sup>. Reportez-vous aussi à Indicateur de rapport\* (p. 282) ou Boîte de vitesses automatique - Geartronic\* (p. 282).

### Témoins de contrôle et d'avertissement

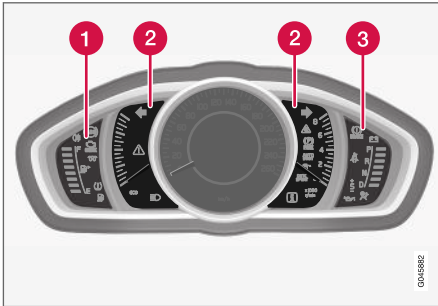

Témoins de contrôle et d'avertissement, instruments analogiques.

- 1 Témoins de contrôle
- 2 Témoins de contrôle et d'avertissement
- 3 Témoins d'avertissement<sup>4</sup>

<sup>2</sup> Boîte de vitesses manuelle.

<sup>3</sup> Boîte de vitesses automatique.

<sup>4</sup> Certaines motorisations n'ont pas de système d'avertissement en cas de chute de pression d'huile. Les voitures équipées de tels moteurs n'ont pas témoin indiquant une pression d'huile faible. Un faible niveau d'huile est indiqué par un message. Pour plus de précisions, référez-vous à Huile moteur - généralités (p. 361).

### Contrôle du fonctionnement

Tous les témoins de contrôle et d'avertissement, à l'exception de ceux situés au centre de l'écran d'information, s'allument lorsque le contact est en position II ou au démarrage du moteur. Une fois le moteur démarré, tous les témoins doivent s'éteindre, à l'exception du témoin de frein de stationnement qui ne s'éteint que lorsque le frein est desserré.

Si le moteur ne démarre pas ou si le contrôle de fonctionnement est effectué en position de contact II, tous les témoins s'éteignent après quelques secondes à l'exception du témoin de panne du système de dépollution des gaz d'échappement et du témoin de basse pression d'huile.

### Informations associées

- Combiné d'instruments (p. 66)
- Combiné d'instruments - témoins de contrôle à bord (p. 72)
- Combiné d'instruments - témoins d'avertissement à bord (p. 74)
- Combiné d'instruments, numérique - vue d'ensemble (p. 67)

### Combiné d'instruments, numérique - vue d'ensemble

L'écran d'information du combiné d'instruments présente des informations sur certaines fonctions du véhicule ainsi que des messages.

### Écran d'information

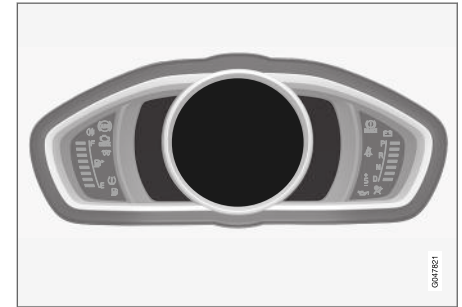

Écran d'information, combiné d'instruments numérique\*.

Une description plus détaillée est disponible dans les sections des fonctions qui utilisent l'écran.

### Indicateurs et témoins

Pour le combiné d'instruments numérique, il est possible de sélectionner parmi différents thèmes. Les thèmes proposés sont "Elegance", "Eco" et "Performance".

- « Le thème ne peut être sélectionné que lorsque le moteur est en marche.

Pour sélectionner un thème, appuyez sur le bouton **OK** du levier gauche au volant et sélectionnez l'option de menu **Thèmes** en tournant la molette du levier. Appuyez sur le bouton **OK**. Tournez la molette pour choisir le thème et validez en appuyant sur le bouton **OK**.

L'apparence de l'écran de la console centrale est adaptée au choix du thème du combiné d'instruments de certains modèles.

Le levier au volant gauche permet aussi de régler le contraste et les couleurs des instruments.

Pour plus de précisions concernant la navigation dans les menus, référez-vous à Menus - combiné d'instruments (p. 114).

Le choix du thème et le réglage du contraste et des couleurs peuvent être mémorisés dans les télécommandes de la voiture\*. Référez-vous à Télécommande - personnalisation\* (p. 161).

### Thème "Elegance"

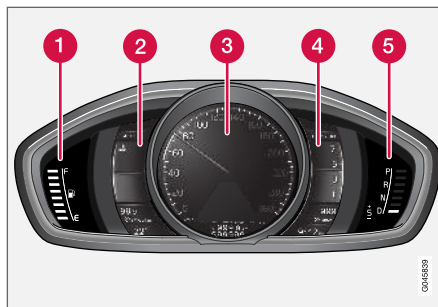

Compteurs et indicateurs, thème "Elegance".

- 1 Jauge de carburant. Lorsque l'indicateur descend jusqu'à un seul repère blanc<sup>5</sup>, le témoin de contrôle jaune s'allume pour indiquer un niveau bas dans le réservoir. Reportez-vous aussi Ordinateur de bord (p. 119) et Ravitaillement en carburant (p. 307).
- 2 Indicateur de température du liquide de refroidissement du moteur
- 3 Compteur de vitesse
- 4 Compte-tours. Le compte-tours indique le régime moteur en milliers de tours/minute.
- 5 Indicateur de rapport<sup>6</sup> /Indicateur de rapport<sup>7</sup>. Reportez-vous aussi à Indicateur de

<sup>5</sup> Lorsque le message **Autonomie du rés. de carburant**: indique ---- sur l'écran, le repère passe au rouge.

<sup>6</sup> Boîte de vitesses manuelle.

<sup>7</sup> Boîte de vitesses automatique.

rapport\* (p. 282) ou Boîte de vitesses automatique - Geartronic\* (p. 282).

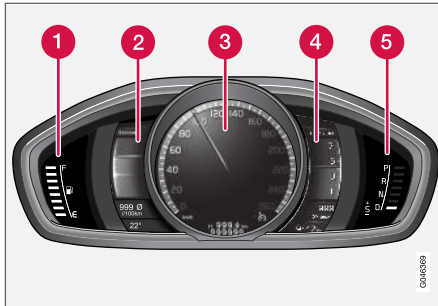
**Thème "Eco"**

Compteurs et indicateurs, thème "Eco".

- 1 Jauge de carburant. Lorsque l'indicateur n'est plus qu'un repère blanc<sup>5</sup>, le témoin de contrôle jaune s'allume pour indiquer un niveau bas dans le réservoir. Reportez-vous aussi Ordinateur de bord (p. 119) et Ravitaillement en carburant (p. 307).
- 2 Eco guide. Voir aussi Eco Guide et Power guide\* (p. 70).
- 3 Compteur de vitesse
- 4 Compte-tours. Le compte-tours indique le régime moteur en milliers de tours/minute.
- 5 Indicateur de rapport<sup>6</sup> /Indicateur de rapport<sup>7</sup>. Reportez-vous aussi à Indicateur de

rapport\* (p. 282) ou Boîte de vitesses automatique - Geartronic\* (p. 282).

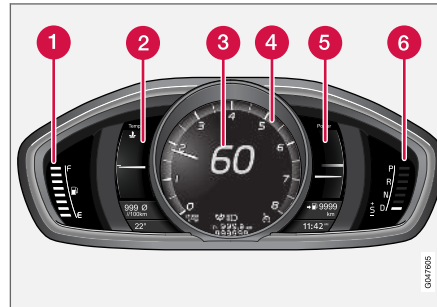
**Thème "Performance"**

Compteurs et indicateurs, thème "Performance".

- 1 Jauge de carburant. Lorsque l'indicateur n'est plus qu'un repère blanc<sup>5</sup>, le témoin de contrôle jaune s'allume pour indiquer un niveau bas dans le réservoir. Reportez-vous aussi Ordinateur de bord (p. 119) et Ravitaillement en carburant (p. 307).
- 2 Indicateur de température du liquide de refroidissement du moteur
- 3 Compteur de vitesse
- 4 Compte-tours. Le compte-tours indique le régime moteur en milliers de tours/minute.

- 5 Power guide. Voir aussi Eco Guide et Power guide\* (p. 70).
- 6 Indicateur de rapport<sup>6</sup> /Indicateur de rapport<sup>7</sup>. Reportez-vous aussi à Indicateur de rapport\* (p. 282) ou Boîte de vitesses automatique - Geartronic\* (p. 282).

<sup>5</sup> Lorsque le message Autonomie du rés. de carburant: indique ---- sur l'écran, le repère passe au rouge.

<sup>6</sup> Boîte de vitesses manuelle.

<sup>7</sup> Boîte de vitesses automatique.

## « Témoins de contrôle et d'avertissement

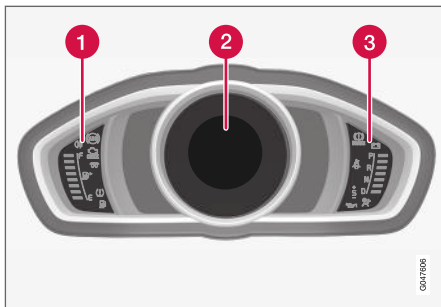

Témoins de contrôle et d'avertissement, instruments numériques.

- 1 Témoins de contrôle
- 2 Témoins de contrôle et d'avertissement
- 3 Témoins d'avertissement<sup>8</sup>

### Contrôle du fonctionnement

Tous les témoins de contrôle et d'avertissement, à l'exception de ceux situés au centre de l'écran d'information, s'allument lorsque le contact est en position **II** ou au démarrage du moteur. Une fois le moteur démarré, tous les témoins doivent s'éteindre, à l'exception du témoin de frein de stationnement qui ne s'éteint que lorsque le frein est desserré.

Si le moteur ne démarre pas ou si le contrôle de fonctionnement est effectué en position de contact **II**, tous les témoins s'éteignent après quelques secondes à l'exception du témoin de panne du système de dépollution des gaz d'échappement et du témoin de basse pression d'huile.

### Informations associées

- Combiné d'instruments (p. 66)
- Combiné d'instruments - témoins de contrôle à bord (p. 72)
- Combiné d'instruments - témoins d'avertissement à bord (p. 74)
- Combiné d'instruments, analogique - vue d'ensemble (p. 66)

## Eco Guide et Power guide\*

Eco guide et Power guide sont deux combinés d'instruments (p. 66) instrument qui aide le conducteur à conduire la voiture en ayant la conduite la plus économe possible.

La voiture mémorise également des données statistiques sur les conduites passées, lesquelles peuvent être visionnées sous forme de diagrammes à bâtonnets, voir Ordinateur de bord - statistiques du trajet\* (p. 124).

### Eco guide

Cet indicateur informe sur le degré économique de la conduite.

Pour pouvoir visualiser cette fonction, il faut choisir le thème "Eco", voir Combiné d'instruments, numérique - vue d'ensemble (p. 67).

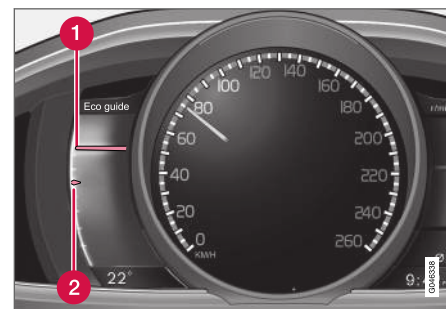

<sup>8</sup> Certaines motorisations n'ont pas de système d'avertissement en cas de chute de pression d'huile. Les voitures équipées de tels moteurs n'ont pas témoin indiquant une pression d'huile faible. Un faible niveau d'huile est indiqué par un message. Pour plus de précisions, référez-vous à Huile moteur - généralités (p. 361).



❶ Valeur instantanée

❷ Valeur moyenne

### Valeur instantanée

Ici s'affiche la valeur instantanée - plus la valeur est élevée sur l'échelle, mieux c'est.

La valeur instantanée est calculée à partir de la vitesse, du régime moteur, de la puissance moteur développée ainsi que de l'utilisation des freins.

La vitesse optimale (50-80 km/h (30-50 mph)) et un régime moteur bas sont recommandés. Pendant l'accélération et le freinage, les indicateurs baissent.

Lors de très basses valeurs instantanées, la zone rouge de l'indicateur s'allume (dans un court délai), signifiant une conduite non économique à éviter.

### Valeur moyenne

La valeur moyenne suit lentement la valeur instantanée et décrit les modes de conduite précédents. Plus les indicateurs sont placés haut sur l'échelle, plus la conduite adoptée a été économique.

### Power guide

Cet instrument montre la relation entre la puissance (Power) développée par le moteur et la puissance en réserve.

Pour pouvoir visualiser cette fonction, il faut choisir le thème "Performance", voir Combiné d'instruments, numérique - vue d'ensemble (p. 67).

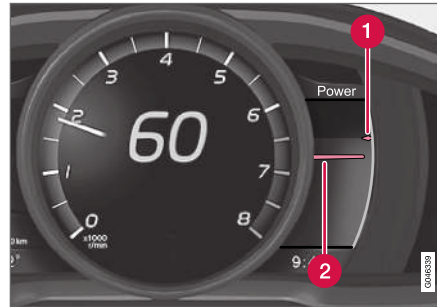

❶ Puissance moteur disponible

❷ Puissance moteur développée

### Puissance moteur disponible

Le petit indicateur du haut présente la puissance moteur disponible<sup>9</sup>. Plus l'indicateur est placé haut sur l'échelle, plus la quantité de puissance disponible sur le rapport engagé est grande.

### Puissance moteur développée

Le grand indicateur du bas présente la puissance moteur développée<sup>9</sup>. Plus l'indicateur est haut sur l'échelle, plus la quantité de puissance utilisée est grande.







Un grand écart entre les deux indicateurs signifie une grande réserve de puissance.









<sup>9</sup> La puissance dépend du régime moteur.

## Combiné d'instruments - témoins de contrôle à bord

Les témoins de contrôle indiquent au conducteur qu'une fonction est activée, qu'un système fonctionne ou bien qu'une panne ou un problème se pose.

### Témoins de contrôle

| Symbole   | Signification   |
|---|---|
|  | Panne du système ABL  |
|  | Système de dépollution des gaz d'échappement  |
|  | Panne du système ABS  |
|  | Feux antibrouillard arrière allumés   |
|  | Système de contrôle de la stabilité, référez-vous à Système de contrôle électronique de la stabilité (ESC) - généralités (p. 188)             |
|  | Système de contrôle de la stabilité, mode sport, référez-vous à Système de contrôle électronique de la stabilité (ESC) - utilisation (p. 190) |
|  | Préchauffage moteur (diesel)  |

| Symbole   | Signification   |
|---|---|
|  | Niveau bas dans le réservoir de carburant   |
|  | Système AdBlue (diesel)   |
|  | Information, lire l'écran   |
|  | Feux de route allumés   |
|  | Clignotant gauche   |
|  | Clignotant droit  |
|  | Eco-fonction activée, référez-vous à Mode ECO* (p. 295)   |
|  | Start/Stop, moteur arrêté automatiquement, voir Start/Stop* - Fonctionnement et utilisation (p. 288)                  |
|  | Système de surveillance de la pression des pneus, référez-vous à Surveillance de la pression de pneus (TM)* (p. 344). |

### Panne du système ABL

Le témoin s'allume si un problème est apparu dans la fonction ABL (Active Bending Lights).

### Système de dépollution des gaz d'échappement

Si le témoin s'allume après le démarrage du moteur, une panne peut s'être produite dans le système de dépollution des gaz d'échappement. Rendez-vous dans un atelier pour effectuer un contrôle. Volvo recommande de prendre contact avec un atelier Volvo agréé.

### Panne du système ABS

Si le témoin s'allume, le système est hors service. Le système ordinaire de la voiture fonctionne toujours, mais sans la fonction ABS.

1. Garez la voiture dans un endroit sûr et coupez le moteur.
2. Redémarrez le moteur.
3. Si le témoin reste allumé, rendez-vous dans un atelier pour faire contrôler le système ABS. Volvo recommande de consulter un atelier Volvo agréé.

### Feux antibrouillard arrière allumés

Ce témoin s'allume lorsque le feu antibrouillard arrière est allumé. Il n'y a qu'un seul feu antibrouillard arrière, du côté conducteur.

### Système de contrôle de la stabilité

Ce témoin clignote pour indiquer que le système de contrôle de la stabilité est en action. Si le témoin est allumé en continu, il y a un problème dans le système.

### Système de contrôle de la stabilité, mode sport

Le témoin est allumé lorsque le mode sport est activé. Le mode Sport permet d'adopter un style de conduite plus actif. Le système détecte alors si l'utilisation de la pédale d'accélérateur, les mouvements du volant et la prise de virages sont plus actifs qu'en conduite normale et permet alors le dérapage contrôlé du train arrière jusqu'à un certain niveau avant d'intervenir pour stabiliser la voiture.

### Préchauffage moteur (diesel)

Le témoin s'allume lorsque le préchauffage du moteur est en cours. Le préchauffage a lieu principalement en raison d'une basse température.

### Niveau bas dans le réservoir de carburant

Lorsque le témoin s'allume, le niveau dans le réservoir de carburant est bas. Faites le plein au plus vite.

### Système AdBlue®10 (diesel)

Ce symbole est allumé lorsque le niveau de solution AdBlue est bas ou en cas de panne du système AdBlue. Un message à l'écran vous informe de l'état du système.

### Information, lire l'écran

Le témoin d'information s'allume en combinaison avec l'apparition d'un message sur l'écran d'information lorsqu'une anomalie est apparue dans

l'un des systèmes de la voiture. Le message est supprimé avec le bouton **OK**, voir Menus - combiné d'instruments (p. 114) ou il disparaît automatiquement après un certain temps (suivant la fonction). Le témoin d'information peut aussi s'allumer en combinaison avec d'autres témoins.

#### NOTE

Lorsque le message d'entretien apparaît, le témoin et le message peuvent être supprimés avec le bouton **OK**, ou ils disparaissent automatiquement après un certain temps.

### Feux de route allumés

Le témoin est allumé lorsque les feux de route sont allumés ou en cas d'appel de phares.

### Clignotants gauche/droit

Les deux témoins de clignotant clignotent lorsque les feux de détresse sont activés.

### Fonction Eco activée

Le témoin est allumé lorsque la fonction Eco est activée.

### Start/Stop

Le témoin est allumé lorsque le moteur a été automatiquement arrêté.

### Système de surveillance de la pression des pneus

Le symbole s'allume en cas de pression basse des pneus, ou si un défaut se produit dans le système de surveillance de la pression des pneus.

### Témoin de rappel – portières non fermées

Si l'une des portes n'est pas correctement fermée, le témoin d'information ou le témoin d'avertissement s'allume et une illustration explicative apparaît sur l'écran d'information. Arrêtez-vous en un lieu sûr et fermez la porte.

 Si la voiture roule à une vitesse inférieure à environ 7 km/h (environ 4 mph), le témoin d'information s'allume.

 Si la voiture roule à une vitesse supérieure à environ 7 km/h (environ 4 mph), le témoin d'avertissement s'allume.

Si le capot moteur<sup>11</sup> n'est pas correctement fermé, le témoin d'avertissement s'allume et une illustration explicative apparaît sur l'écran d'information. Arrêtez-vous en un lieu sûr et fermez le capot moteur.

Si le hayon n'est pas correctement fermé, le témoin d'information s'allume et une illustration explicative apparaît sur l'écran d'information. Arrêtez-vous en un lieu sûr et fermez le hayon.

<sup>10</sup> Marque commerciale déposée propriété de Verband der Automobilindustrie e.V. (VDA)

<sup>11</sup> Voitures avec alarme uniquement\*.









#### « Informations associées

- Combiné d'instruments (p. 66)
- Combiné d'instruments - témoins d'avertissement à bord (p. 74)
- Combiné d'instruments, analogique - vue d'ensemble (p. 66)
- Combiné d'instruments, numérique - vue d'ensemble (p. 67)

### Combiné d'instruments - témoins d'avertissement à bord

Les témoins de contrôle indiquent au conducteur qu'une fonction importante est activée, ou bien qu'une panne ou qu'un problème grave s'est produit.

#### Témoins d'avertissement

| Symbole   | Signification   |
|---|---|
|  | Pression d'huile faible <sup>A</sup>                  |
|  | Frein de stationnement serré, instruments numériques  |
|  | Frein de stationnement serré, instruments analogiques |
|  | Coussins gonflables - SRS                             |
|  | Témoin de ceinture de sécurité non bouclée            |
|  | L'alternateur ne charge pas                           |
|  | Panne dans le système de freinage                     |
|  | Avertissement   |

<sup>A</sup> Certaines motorisations n'ont pas de système d'avertissement en cas de chute de pression d'huile. Les voitures équipées de tels moteurs n'ont pas témoin indiquant une pression d'huile faible. Un faible niveau d'huile est indiqué par un message.

Pour plus de précisions, référez-vous à Huile moteur - généralités (p. 361).

#### Pression d'huile faible

Si le témoin s'allume en cours de conduite, cela signifie que la pression d'huile du moteur est trop basse. Coupez le moteur immédiatement et vérifiez le niveau d'huile moteur. Faites l'appoint si nécessaire. Si le témoin est allumé alors que le niveau d'huile est normal, contactez un atelier. Volvo recommande de prendre contact avec un atelier Volvo agréé.

#### Frein de stationnement serré

Ce témoin reste allumé lorsque le frein de stationnement est serré. Le témoin s'allume lors du serrage. Pour plus d'informations, voir Frein de stationnement (p. 301).

#### Coussins gonflables - SRS

Si le témoin reste allumé ou s'allume en cours de conduite, cela signifie qu'une anomalie a été détectée dans l'un des systèmes de sécurité de la voiture. Rendez-vous au plus vite dans un atelier pour effectuer un contrôle. Volvo recommande de prendre contact avec un atelier Volvo agréé.

#### Témoin de ceinture de sécurité non bouclée

Le témoin clignote tant que le conducteur et le passager avant n'ont pas bouclé leur ceinture de sécurité ou si un passager arrière a enlevé sa ceinture.

### L'alternateur ne charge pas

Le témoin s'allume en cours de conduite si une anomalie est apparue dans le système électrique. Consultez un atelier. Volvo recommande de prendre contact avec un atelier Volvo agréé.

### Panne dans le système de freinage

Si le témoin s'allume, cela peut signifier que le niveau de liquide de frein est trop bas. Garez la voiture dans un lieu sûr et vérifiez le niveau du réservoir de liquide de frein, voir Liquide de frein et d'embrayage - niveau (p. 365).

Si les témoins des FREINS et ABS s'allument en même temps, une défaillance a pu se produire dans le dispositif de répartition de la puissance de freinage.

1. Garez la voiture dans un endroit sûr et coupez le moteur.

2. Redémarrez le moteur.

- Si les deux témoins s'éteignent, vous pouvez continuer votre route.
- Si les témoins restent allumés, vérifiez le niveau du réservoir de liquide de frein, voir Liquide de frein et d'embrayage - niveau (p. 365). Si le niveau de liquide de frein est normal et que les témoins sont toujours allumés, roulez avec prudence jusqu'à un atelier pour faire vérifier le système de freinage. Volvo recommande de prendre contact avec un atelier Volvo agréé.

#### ATTENTION

Si le niveau de liquide de frein dans le réservoir est en-dessous du repère **MIN**, la voiture ne doit pas être conduite avant d'avoir fait l'appoint en liquide de frein.

La perte de liquide de frein doit être contrôlée par un atelier. Volvo recommande de prendre contact avec un atelier Volvo agréé.

#### ATTENTION

Si les témoins d'avertissement des freins et du système ABS s'allument simultanément, cela signifie le train arrière du véhicule risque de déraiper en cas de freinage brusque.

### Avertissement

Le triangle d'avertissement rouge est allumé lorsqu'une panne qui peut influencer la sécurité et/ou le comportement routier de la voiture a été détectée. Un message explicatif apparaît en même temps dans l'affichage d'informations. Le témoin reste allumé tant que la panne perdure mais on peut faire disparaître le texte avec le **OK**-bouton, voir Menus - combiné d'instruments (p. 114). Le témoin d'avertissement peut aussi s'allumer en combinaison avec d'autres témoins.

Mesure :

1. Arrêtez-vous en un lieu sûr. Ne reprenez pas la route.
2. Lisez les informations affichées à l'écran. Effectuez la mesure en suivant le message à l'écran. Supprimez le message avec le bouton **OK**.

#### « **Témoin de rappel – portières non fermées**

Si l'une des portes n'est pas correctement fermée, le témoin d'information ou le témoin d'avertissement s'allume et une illustration explicative apparaît sur l'écran d'information. Arrêtez-vous en un lieu sûr et fermez la porte.

 Si la voiture roule à une vitesse inférieure à environ 7 km/h (environ 4 mph), le témoin d'information s'allume.

 Si la voiture roule à une vitesse supérieure à environ 7 km/h (environ 4 mph), le témoin d'avertissement s'allume.

Si le capot moteur<sup>12</sup> n'est pas correctement fermé, le témoin d'avertissement s'allume et une illustration explicative apparaît sur l'écran d'information. Arrêtez-vous en un lieu sûr et fermez le capot moteur.

Si le hayon n'est pas correctement fermé, le témoin d'information s'allume et une illustration explicative apparaît sur l'écran d'information. Arrêtez-vous en un lieu sûr et fermez le hayon.

#### Informations associées

- Combiné d'instruments (p. 66)
- Combiné d'instruments - témoins de contrôle à bord (p. 72)
- Combiné d'instruments, analogique - vue d'ensemble (p. 66)

- Combiné d'instruments, numérique - vue d'ensemble (p. 67)

#### Indicateur de température extérieure

L'indicateur de température extérieure apparaît sur le combiné d'instruments.

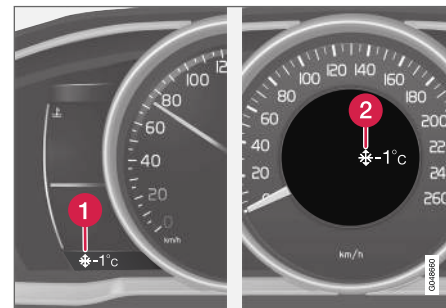

- 1 Écran de l'indicateur de température extérieure, instruments numériques
- 2 Écran de l'indicateur de température extérieure, instruments analogiques

Lorsque la température se situe entre +2 °C et -5 °C, le symbole représentant un flocon de neige apparaît sur l'écran. Le symbole indique un risque de chaussée glissante. Lorsque la voiture a été à l'arrêt, la jauge de température peut indiquer une valeur trop élevée.

#### Informations associées

- Combiné d'instruments (p. 66)

<sup>12</sup> Voitures avec alarme uniquement\*.

## Compteur journalier

L'écran du compteur journalier apparaît sur le combiné d'instruments.



Compteur journalier, instruments numériques.

### 1 Affichage du compteur journalier<sup>13</sup>

Les deux compteurs journaliers T1 et T2 servent à mesurer de courtes distances. La distance est affichée sur l'écran.

Tournez la molette du levier gauche au volant pour sélectionner un compteur.

Une longue pression (jusqu'à modification) sur le bouton **RESET** du levier au volant gauche réinitialise le compteur journalier. Pour plus d'informations, voir Ordinateur de bord (p. 119).

### Informations associées

- Combiné d'instruments (p. 66)

<sup>13</sup> L'aspect de la fenêtre d'affichage peut varier selon le type d'instrument.

## Montre

La montre de l'écran apparaît sur le combiné d'instruments.



Montre, instruments numériques.

### 1 Écran pour l'affichage de l'heure<sup>14</sup>

### Régler l'heure

La montre est réglée dans le système de menu MY CAR. Référez-vous à MY CAR (p. 117).

### Informations associées

- Combiné d'instruments (p. 66)

## Combiné d'instruments - contrat de licence

Une licence est un contrat permettant d'exercer une certaine activité ou de bénéficier de certains droits conformément aux conditions énoncées dans le contrat. Le texte qui suit constitue l'accord passé par Volvo avec les fabricants/développeurs. Il est rédigé en anglais.

### Combined Instrument Panel Software Open Source Software Notice

This product uses certain free / open source and other software originating from third parties, that is subject to the GNU Lesser General Public License version 2 (LGPLv2), The FreeType Project License ("FreeType License") and other different and/or additional copy right licenses, disclaimers and notices. The links to access the exact terms of LGPLv2, and the other open source software licenses, disclaimers, acknowledgements and notices are provided to you below. Please refer to the exact terms of the relevant License, regarding your rights under said licenses. Volvo Car Corporation (VCC) offers to provide the source code of said free/open source software to you for a charge covering the cost of performing such distribution, such as the cost of media, shipping and handling, upon written request. Please contact your nearest Volvo Dealer.

The offer is valid for a period of at least three (3) years from the date of the distribution of this product by VCC / or for as long as VCC offers spare parts or customer support.

Portions of this product uses software copyrighted © 2007 The FreeType Project ([www.freetype.org](http://www.freetype.org)). All rights reserved.

Portions of this product uses software with Copyright © 1994–2013 Lua.org, PUC-Rio (<http://www.lua.org/>)



### **This product includes software under following licenses:**

LGPL v2.1: <http://www.gnu.org/licenses/old-licenses/lgpl-2.1.html>

- GNU FriBidi
- DevIL

The FreeType Project License: <http://git.savannah.gnu.org/cgiit/freetype/freetype2.git/tree/docs/FTL.TXT>

- FreeType 2

MIT License: <http://opensource.org/licenses/mit-license.html>

- Lua

## **Témoins à l'écran**

Différents témoins s'allument sur les écrans de la voiture. Ces témoins sont répartis selon différentes catégories : avertissement, contrôle et information.

Vous pouvez voir ci-dessous les témoins les plus fréquents ainsi que leur signification et un renvoi à la page du manuel à laquelle vous trouverez plus d'informations.









 - Le témoin d'avertissement rouge s'allume en présence d'un problème impliquant la sécurité et/ou les propriétés de conduite de la voiture. Un message explicatif apparaît en même temps sur l'écran d'information du combiné d'instruments.

 - Le symbole d'information s'allume, en association avec un message sur l'écran d'information du combiné d'instruments, lorsqu'une anomalie est apparue dans l'un des systèmes de la voiture. Ce symbole d'informations jaune peut également s'allumer en association avec d'autres témoins.









## **Témoins d'avertissement sur le combiné d'instruments**









<sup>14</sup> Avec les instruments analogiques, l'heure est affichée au centre des instruments.



| Symbole   | Signification   | Voir                            |
|---|---|---------------------------------|
|  | Pression d'huile faible                               | (p. 74)                         |
|  | Frein de stationnement serré, instruments numériques  | (p. 74),<br>(p. 301)            |
|  | Frein de stationnement serré, instruments analogiques | (p. 74)                         |
|  | Coussins gonflables - SRS                             | (p. 32),<br>(p. 74)             |
|  | Témoin de ceinture de sécurité non bouclée            | (p. 28),<br>(p. 74)             |
|  | L'alternateur ne charge pas                           | (p. 74)                         |
|  | Panne dans le système de freinage                     | (p. 74),<br>(p. 299)            |
|  | Avertissement, mode sécurité                          | (p. 32),<br>(p. 42),<br>(p. 74) |

### Témoins de contrôle sur le combiné d'instruments

| Symbole   | Signification  | Voir                              |
|---|--|-----------------------------------|
|  | Panne du système ABL*  | (p. 72),<br>(p. 97)               |
|  | Système de dépollution des gaz d'échappement   | (p. 72)                           |
|  | Panne du système ABS   | (p. 72),<br>(p. 299)              |
|  | Feux antibrouillard arrière allumés  | (p. 72),<br>(p. 102)              |
|  | Système de contrôle de la stabilité, ESC (Electronic Stability Control), Stabilisateur de véhicule attelé* | (p. 72),<br>(p. 191),<br>(p. 325) |
|  | Système de contrôle de la stabilité, mode sport  | (p. 72),<br>(p. 191)              |
|  | Préchauffage moteur (diesel)   | (p. 72)                           |
|  | Niveau bas dans le réservoir de carburant  | (p. 72),<br>(p. 143)              |

| Symbole   | Signification                                     | Voir  |
|---|---|---|
|  | Système AdBlue (diesel)                           | (p. 315)  |
|  | Information, lire l'écran                         | (p. 72)   |
|  | Feux de route allumés                             | (p. 72),<br>(p. 94)   |
|  | Clignotants gauches                               | (p. 72)   |
|  | Clignotants droits                                | (p. 72)   |
|  | Start/Stop*, moteur arrêté automatiquement        | (p. 72),<br>(p. 288)  |
|  | Fonction ECO* activée                             | (p. 72),<br>(p. 295)  |
|  | Système de surveillance de la pression des pneus* | (p. 72), Surveillance de la pression de pneus (TM)*<br>(p. 344) |



« **Témoins d'information sur le combiné d'informations**



| Symbole | Signification   | Voir  |
|---------|---|---|
|         | Feux de route avec antiéblouissement automatique - AHB*                     | (p. 95)   |
|         | Capteur de caméra*, Capteur laser*  | (p. 95),<br>(p. 231),<br>(p. 242),<br>(p. 256),<br>(p. 261) |
|         | Régulateur adaptatif de vitesse et de distance*                             | (p. 217)  |
|         | Régulateur adaptatif de vitesse et de distance*                             | (p. 209),<br>(p. 217)                                       |
|         | Régulateur adaptatif de vitesse*, Contrôle de la distance* (Distance Alert) | (p. 217),<br>(p. 202)                                       |
|         | Régulateur adaptatif de vitesse et de distance*                             | (p. 208)  |
|         | Régulateur de vitesse*  | (p. 196)  |

| Symbole | Signification   | Voir                               |
|---------|---|------------------------------------|
|         | Limiteur de vitesse   | (p. 193)                           |
|         | Radar*  | (p. 217),<br>(p. 204),<br>(p. 242) |
|         | Start/Stop*   | (p. 293)                           |
|         | Start/Stop*   | (p. 293)                           |
|         | Start/Stop*   | (p. 293)                           |
|         | Contrôle de la distance* (Distance Alert), City Safety™, Système d'anticipation de collision*, Frein automatique* | (p. 204),<br>(p. 231),<br>(p. 242) |
|         | Chauffe-moteur et chauffage d'habitacle*  | (p. 143)                           |
|         | Chauffe-moteur et chauffage d'habitacle* Répar demandée   | (p. 143)                           |

| Symbole | Signification   | Voir     |
|---------|---|----------|
|         | Minuterie activée*  | (p. 143) |
|         | Minuterie activée*  | (p. 143) |
|         | Système ABL*  | (p. 97)  |
|         | Niveau de batterie bas  | (p. 143) |
|         | Aide active au stationnement - PAP*   | (p. 271) |
|         | Capteur de pluie*   | (p. 106) |
|         | Assistance de sortie de voie*   | (p. 259) |
|         | Système d'Alerte de Vigilance (Driver Alert)*, Assistant de sortie de voie* | (p. 261) |

| Symbole   | Signification   | Voir                  |
|---|---|-----------------------|
|  | Système d'Alerte de Vigilance (Driver Alert)*, Assistant de sortie de voie* | (p. 256),<br>(p. 261) |
|  | Système d'Alerte de Vigilance*, Temps pour arrêt                            | (p. 255)              |
|  | Système d'Alerte de Vigilance*, Temps pour arrêt                            | (p. 256)              |
|  | Indicateur de rapport   | (p. 282)              |
|  | Grille de vitesses  | (p. 282)              |
|  | Informations de vitesse enregistrées*                                       | (p. 250)              |
|  | Mesure du niveau d'huile  | (p. 362)              |

### Témoins d'information sur l'écran de la console de plafonnier

| Symbole   | Signification                              | Voir    |
|---|--|---------|
|  | Témoin de ceinture de sécurité non bouclée | (p. 31) |
|  | Coussin gonflable passager, activé         | (p. 36) |
|  | Coussin gonflable passager, désactivé      | (p. 36) |

### Informations associées

- Combiné d'instruments - témoins de contrôle à bord (p. 72)
- Combiné d'instruments - témoins d'avertissement à bord (p. 74)
- Message - utilisation (p. 117)

### Volvo Sensus

Volvo Sensus est au cœur de votre expérience personnelle Volvo et vous connecte avec la voiture et le monde extérieur. C'est Sensus qui fournit des informations, du divertissement et de l'aide en cas de besoin. Sensus intègre des fonctions intuitives qui améliorent la conduite et simplifie la vie au propriétaire de la voiture.



Une structure de navigation intuitive qui permet d'obtenir une assistance adéquate, des informations et du divertissement lorsque cela est nécessaire et sans distraire le conducteur.

Sensus offre toutes les solutions de la voiture permettant une connexion\* sur le monde tout en vous octroyant un contrôle intuitif sur toutes les possibilités proposées par votre voiture.

Volvo Sensus concentre de nombreuses fonctions de plusieurs des systèmes de la voiture sur l'écran de la console centrale. Avec Volvo Sensus, vous pouvez personnaliser la voiture grâce à une interface facile à utiliser. Les paramètres



« peuvent être réglés sur Paramètres du véhicule, Système audio et multimédia, climat etc.

Avec les boutons et les commandes de la console centrale ou les commandes au volant\*, vous pouvez activer et désactiver les fonctions et effectuer de nombreux réglages.

Avec une pression sur **MY CAR**, tous les réglages liés à la conduite et au contrôle de la voiture comme par exemple City Safety, verrouillage et alarme, régime automatique de ventilateur, réglage de la montre (etc.), apparaissent.

Avec une pression sur **RADIO, MEDIA, TEL\***, **NAV\*** et **CAM**<sup>15</sup>, vous pouvez respectivement changer de source audio AM, FM1, CD, DVD\*, TV\*, Bluetooth®\* et activer les systèmes et fonctions comme le système de navigation\* et la caméra d'aide au stationnement\*.

Pour plus de précisions concernant toutes les fonctions/tous les systèmes, consultez les chapitres correspondant dans le manuel de conduite et d'entretien ou dans le manuel annexe.

### Vue d'ensemble

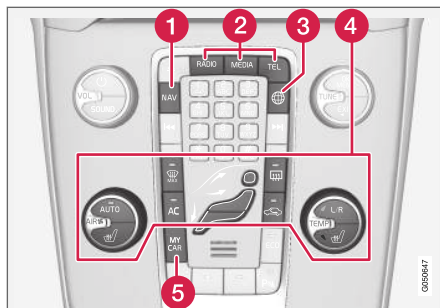

Panneau de commande de la console centrale. L'illustration est simplifiée, le nombre de fonctions et le placement des boutons dépendent de l'équipement et du marché.

- 1 Navigation\* - **NAV**, consultez le manuel annexe (Sensus Navigation).
- 2 Système audio et multimédia - **RADIO, MEDIA, TEL\***, consultez le manuel annexe (Sensus Infotainment).
- 3 Voiture connectée à Internet - **Internet\***, consultez le manuel annexe (Sensus Infotainment).
- 4 Climatisation (p. 126).
- 5 Paramètres de la fonction - **MY CAR**, référez-vous à MY CAR (p. 117).

### Positions de clé

Grâce à la télécommande, le système électrique de la voiture peut sur différents modes / niveaux et rendre ainsi plusieurs fonctions disponibles, voir Positions de contact - fonctions selon les niveaux (p. 83).



Contacteur d'allumage avec télécommande retirée/insérée.

<sup>15</sup> Concerne certains modèles.

**i NOTE**

Pour les voitures avec le système de démarrage et de déverrouillage sans clé\*, il n'est pas nécessaire d'insérer la télécommande dans le contacteur d'allumage. Il suffit de l'avoir dans une poche par exemple. Pour plus de précisions concernant le système de démarrage et de verrouillage sans clé, référez-vous à Keyless Drive\* (p. 170).

**Insérer la clé**

1. Tenez l'extrémité de la télécommande comportant la lame de clé et insérez-la dans le contacteur d'allumage.
2. Enfoncez ensuite la télécommande dans le contacteur jusqu'en butée.

**! IMPORTANT**

Des objets étrangers dans le contacteur peuvent perturber la fonction ou endommager le contacteur.

N'insérez pas la télécommande à l'envers. Maintenez la partie avec la lame de clé amovible, voir lame de clé amovible - extraction/insertion (p. 168).

**Sortir la clé**

Saisissez la télécommande et sortez-la du contacteur.

**Positions de contact - fonctions selon les niveaux**

Afin de pouvoir limiter le nombre de fonctions utilisées avec le moteur à l'arrêt, le système électrique de la voiture dispose de 3 niveaux, **0**, **I** et **II**, sélectionnables avec la télécommande. Ce manuel de conduite et d'entretien décrit en détail ces différents niveaux dénommés "positions de contact".

Le tableau suivant indique les fonctions disponibles dans chaque position/niveau.

| Niveau    | Fonctions  |
|-----------|--|
| <b>0</b>  | <ul style="list-style-type: none"> <li>• Le compteur kilométrique, la montre et l'indicateur de température s'allument.</li> <li>• Les sièges à commande électrique peuvent être réglés.</li> <li>• Le système audio peut être utilisé pendant une période limitée. Consultez le manuel annexe dédié à Sensus Infotainment.</li> </ul>   |
| <b>I</b>  | <ul style="list-style-type: none"> <li>• Le toit ouvrant, les lève-vitres, la prise 12 V dans l'habitacle, le système de navigation, le téléphone, le ventilateur d'habitacle et les essuie-glaces peuvent être utilisés.</li> </ul>   |
| <b>II</b> | <ul style="list-style-type: none"> <li>• Les phares s'allument.</li> <li>• Les témoins d'avertissement/de contrôle s'allument pendant 5 secondes.</li> <li>• Plusieurs autres systèmes sont activés. Le chauffage des coussins d'assise et la lunette arrière ne peuvent être activés qu'après le démarrage du moteur.</li> </ul> <p><b>Cette position de contact consomme beaucoup de courant de la batterie de démarrage et doit donc être évitée.</b></p> |



## « Sélectionner le niveau/la position de contact

- **Position de contact 0** - Déverrouillez la voiture. Le système électrique de la voiture est alors au niveau **0**.

### **i** NOTE

Pour sélectionner la position **I** ou **II** sans démarrer le moteur, **ne pas** enfoncer la pédale d'embrayage/de frein lorsque vous choisissez ces positions de clé.

- **Position de contact I** - Avec la télécommande entièrement enfoncée dans le contacteur d'allumage<sup>16</sup>, appuyez brièvement sur **START/STOP ENGINE**.
- **Position de contact II** - Avec la télécommande entièrement enfoncée dans le contacteur d'allumage<sup>16</sup>, exécutez une longue<sup>17</sup> pression sur **START/STOP ENGINE**.
- **Retour à la position de contact 0** - Pour revenir en position **0** depuis la position **II** ou **I**, appuyez brièvement sur **START/STOP ENGINE**.

## Système audio

Pour obtenir des informations concernant le fonctionnement du système audio lorsque la télé-

commande est retirée, consultez le manuel annexe dédié à Sensus Infotainment.

## Démarrage et arrêt du moteur

Pour obtenir des informations sur le démarrage/arrêt du moteur, voir Démarrage du moteur (p. 278).

## Remorquage

Pour obtenir d'importantes informations concernant la télécommande lors du remorquage, voir Remorquage (p. 326).

## Informations associées

- Positions de clé (p. 82)

## Sièges avant

Les sièges avant bénéficient de différentes positions de réglage pour un meilleur confort.



- 1 Pour modifier le support lombaire\*, tournez la molette<sup>18</sup>.
- 2 Pour régler l'avancée du siège, soulevez la poignée et régler la distance du siège par rapport au volant et aux pédales. Après avoir modifié les réglages, contrôlez que le siège est bien verrouillé.
- 3 Pour soulever/abaisser le bord avant du coussin d'assise\*, pompez vers le haut ou vers le bas.
- 4 Pour modifier l'inclinaison du dossier, tournez la molette.

<sup>16</sup> Non nécessaire dans les voitures avec système de démarrage et de verrouillage sans clé.

<sup>17</sup> Environ 2 secondes.

<sup>18</sup> Concerne également le siège à commande électrique.

- 5 Pour soulever/abaisser le siège\*, pompez vers le haut ou vers le bas.
- 6 Panneau de commande du siège à commande électrique\*. Référez-vous à Siège avant - à commande électrique (p. 86).

### ⚠ ATTENTION

Réglez la position du siège conducteur avant de démarrer, jamais pendant la conduite. Assurez-vous que le siège est bien verrouillé pour éviter que des personnes ne soient blessées en cas de freinage brutal ou d'accident.

### Réglage des appuie-tête des sièges avant

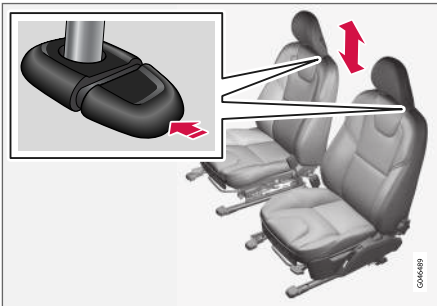

La hauteur des appuie-tête peut être réglée.

Réglez l'appuie-tête selon la taille de la personne assise afin qu'il couvre (si possible) l'ensemble de l'arrière de la tête.

Pour le réglage de la hauteur, le bouton doit être enfoncé (voir illustration) pendant que l'appuie-tête est déplacé vers le haut ou vers le bas.

L'appuie-tête peut prendre trois positions différentes.

### Rabattement du dossier du siège passager\*

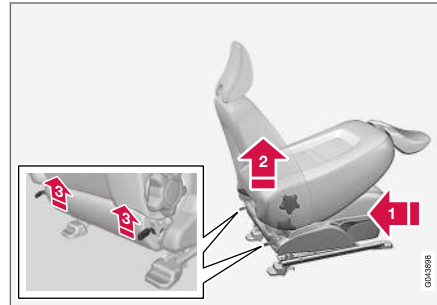

Le dossier du siège passager peut être replié vers l'avant pour libérer de l'espace pour les charges longues.

- 1 Reculez/abaissez le siège le plus loin possible.
- 2 Réglez le dossier en position verticale.
- 3 Soulevez les loquets à l'arrière du dossier et rabattez ce dernier en avant.

4. Avancez le siège de sorte que l'appuie-tête se "bloque" sous la boîte à gants.
- Procédez dans l'ordre inverse pour les relever.

### ⚠ ATTENTION

N'utilisez jamais la place située derrière le siège passager ni la place centrale arrière lorsque le dossier du siège passager est rabattu.

### ⚠ ATTENTION

Saisissez le dossier et assurez-vous qu'il est correctement verrouillé après l'avoir relevé pour éviter que des personnes ne soient blessées en cas de freinage brutal ou d'accident.

### Informations associées

- Siège avant - à commande électrique (p. 86)
- Sièges arrière (p. 87)

## Siège avant - à commande électrique

Les sièges avant bénéficient de différentes positions de réglage pour un meilleur confort. Le siège à commande électrique peut être déplacé vers l'avant/l'arrière et de haut en bas. Le bord avant du coussin de siège peut être relevé ou abaissé. L'inclinaison du dossier peut être modifiée.

### Siège à commande électrique\*

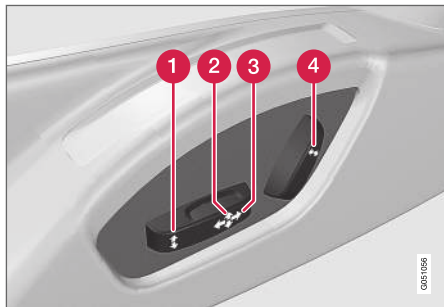

- 1 Bord avant du coussin du siège vers le haut/vers le bas
- 2 Lever/abaisser le siège
- 3 Avancer/reculer le siège
- 4 Inclinaison du dossier

Les sièges à commande électrique sont dotés d'un système de protection de surtension qui est

activé lorsqu'un siège est bloqué par un objet quelconque. Si cela se produit, mettez le système électrique en position de contact **I** ou **O** et attendez un court instant avant de manœuvrer le siège à nouveau.

Un seul mouvement (avant/arrière/haut/bas) est possible à la fois.

### Préparatifs

Il est possible de régler le siège un certain temps après avoir déverrouillé la porte avec la télécommande sans insérer la clé dans l'interrupteur de contact. Normalement, le réglage du siège est effectué lorsque la clé est en position **I** et toujours lorsque le moteur tourne.

### Siège avec fonction de mémoire\*

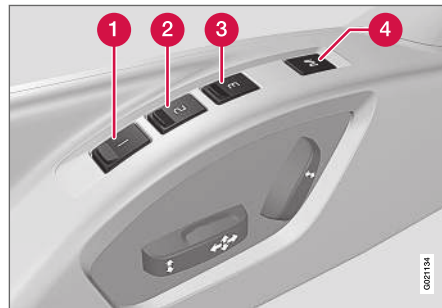

La fonction mémoire enregistre les paramétrages du siège et des rétroviseurs extérieurs.

### Mémoriser un réglage

- 1 Bouton de mémoire
- 2 Bouton de mémoire
- 3 Bouton de mémoire
- 4 Bouton de mémorisation du réglage

1. Réglez le siège et les rétroviseurs extérieurs.
2. Maintenez le bouton **M** enfoncé tout en appuyant sur le bouton **1**, **2** ou **3**. Maintenez les boutons enfoncés jusqu'à ce qu'un signal acoustique retentisse et qu'un message apparaisse sur le combiné d'instruments.

Les réglages du siège doivent être modifiés avant de pouvoir configurer une nouvelle mémoire.

### Utiliser un réglage mémorisé

Appuyez sur l'un des boutons de mémoire **1-3** jusqu'à l'immobilisation du siège et des rétroviseurs extérieurs. Si le bouton est relâché, le mouvement du siège et des rétroviseurs extérieurs est interrompu.

### Mémoire clé\* de la télécommande

Les télécommandes peuvent être utilisées par les différents conducteurs pour enregistrer les réglages de siège conducteur et de rétroviseurs



externes<sup>19</sup>. Référez-vous à Télécommande - personnalisation\* (p. 161).

### Arrêt d'urgence

Si, par accident, le siège commence à se déplacer, appuyez sur l'un des boutons de réglage ou de mémoire du siège pour l'arrêter.

#### **ATTENTION**

Risque de pincement. Veillez à ce qu'aucun enfant ne joue avec les commandes. Vérifiez qu'il n'y a aucun objet devant, derrière ou sous le siège avant d'effectuer un réglage. Vérifiez également que les passagers à l'arrière ne soient pas coincés.

### Sièges chauffants

Pour les sièges chauffants, voir Sièges avant chauffants\* (p. 133) et Sièges arrière chauffants\* (p. 133).

### Informations associées

- Sièges avant (p. 84)
- Sièges arrière (p. 87)

### Sièges arrière

Le dossier du siège arrière et les appuie-tête arrière peuvent être rabattus. L'appui-tête de la place centrale peut être réglé en fonction de la taille du passager.

#### Appuie-tête de la place centrale arrière

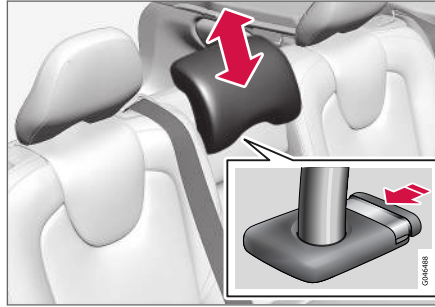

Réglez l'appuie-tête selon la taille du passager afin qu'il couvre (si possible) l'ensemble de l'arrière de la tête. Réglez l'appuie-tête selon vos besoins.

Appuyez sur le bouton (voir illustration) tout en poussant avec précaution l'appuie-tête vers le bas pour le faire redescendre.

L'appuie-tête peut prendre cinq positions différentes.

#### **ATTENTION**

L'appuie-tête de la place centrale doit être abaissé lorsque personne n'est assis à cette place. Lorsque quelqu'un est assis sur la place centrale, l'appuie-tête doit être correctement réglé selon la taille du passager afin qu'il couvre en intégralité l'arrière de sa tête.

#### Rabattement manuel des appuie-tête arrière aux places extérieures

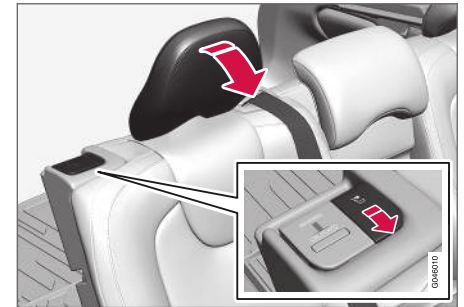

Tirez sur la poignée de verrouillage la plus proche de l'appuie-tête pour le rabattre en avant.

L'appuie-tête doit être remis en place manuellement.

<sup>19</sup> Uniquement si la voiture est équipée du siège à commande électrique avec mémoire et de rétroviseurs rabattables électriquement.



### **ATTENTION**

Les appuie-tête doivent être verrouillés après avoir été relevés.

## Rabattement du dossier de la banquette arrière

### **IMPORTANT**

Pour abaisser le dossier, le porte-gobelet de la banquette arrière doit être fermé et il ne doit y avoir aucun objet placé sur la banquette arrière. Les ceintures de sécurité ne doivent pas être bouclées. Elles risqueraient d'endommager la garniture de la banquette arrière.

### **NOTE**

Les sièges avant peuvent être avancés et/ou le dossier peut être réglé en hauteur afin que les dossiers arrière puissent être complètement rabattus vers l'avant.

- Les deux parties peuvent être basculées séparément.
- Si l'ensemble du dossier doit être rabattu, chacune des parties devra être rabattue séparément.

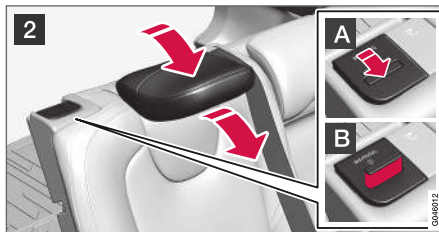
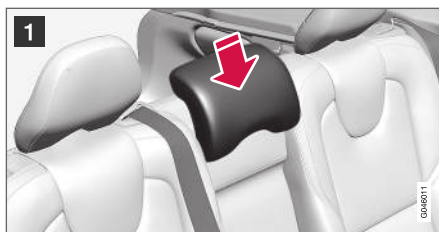

- 1 Si vous devez abaisser la partie droite, déverrouillez et ajustez l'appuie-tête de la place centrale. Référez-vous au chapitre précédent "Appuie-tête de la place centrale arrière".
- 2 Les appuie-tête des places extérieurs se rétractent automatiquement lorsque les dossiers sont abaissés. Tirez la poignée de verrouillage **A** du dossier vers le haut et rabattez en même temps le dossier. Lorsque le témoin rouge des loquets **B** est visible, cela indique que le dossier n'est plus verrouillé.

### **NOTE**

Pour rabattre le dossier, les appuie-tête doivent être poussés légèrement vers l'avant pour ne pas frotter sur le coussin d'assise.

Procédez dans l'ordre inverse pour les relever.

### **NOTE**

Lorsque le dossier a été relevé, le témoin rouge ne doit plus être visible. S'il est toujours visible, cela indique que le dossier n'est pas verrouillé.

### **ATTENTION**

Vérifiez que les dossiers et les appuie-tête de la banquette arrière sont correctement verrouillés.

### Informations associées

- Sièges avant (p. 84)
- Siège avant - à commande électrique (p. 86)

## Volant

Le volant peut être réglé sur différentes positions et dispose d'une commande pour l'avertisseur sonore ainsi qu'une commande pour le menu, le son et le téléphone.

### Réglage

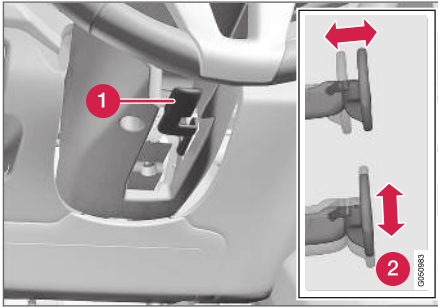

Réglage du volant.

- ❶ Levier - débloquage du volant
- ❷ Réglages possibles du volant

Le volant peut être réglé en hauteur et en profondeur :

1. Poussez le levier vers l'avant pour libérer le volant.
2. Réglez le volant dans la position qui vous convient.

3. Tirez le levier pour verrouiller le volant. Si le levier est difficile à actionner, appuyez sur le volant tout en appuyant à nouveau sur le levier.

### ⚠ ATTENTION

Réglez le volant et verrouillez-le avant de prendre la route. Ne réglez jamais le volant pendant la conduite.

Si la direction assistée est assujettie à la vitesse\*, il est possible de régler le niveau de résistance au volant, référez-vous à Résistance au volant ajustable\* (p. 188).

## Claviers\* et palettes\*

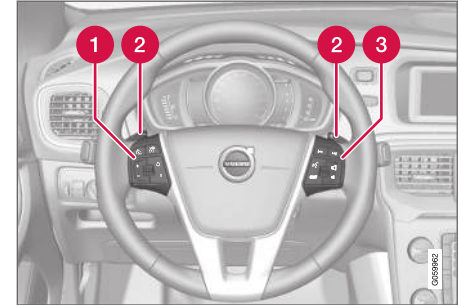

Claviers et palettes au volant.

- ❶ Régulateur de vitesse\* (p. 196) et Régulateur adaptatif de vitesse et de distance (ACC)\* (p. 205).
- ❷ Palette pour le passage manuel de rapports avec une boîte de vitesses automatique, référez-vous à Boîte de vitesses automatique - Geartronic\* (p. 282).
- ❸ Commande du système audio et du téléphone, consultez le supplément Sensus Infotainment.



## « Avertisseur sonore



Avertisseur sonore.

Appuyez au centre du volant pour klaxonner.

## Commutateur d'éclairage

Avec le commutateur d'éclairage on active et règle l'éclairage arrière. On l'utilise également pour régler l'écran - et l'éclairage de l'instrument ainsi que l'éclairage d'ambiance (p. 104).

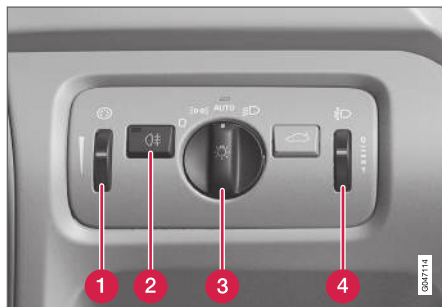

Vue d'ensemble, commandes d'éclairage.



- 1 Molette pour le réglage de l'éclairage des écrans et des instruments ainsi que de l'éclairage d'ambiance\*
- 2 Bouton pour le feu antibrouillard arrière
- 3 Bouton pour l'éclairage lors de la conduite et du stationnement
- 4 Molette pour le réglage de la portée des phares



Les voitures équipées de phares LED<sup>20\*</sup> possèdent un réglage automatique de la portée et ne

comportent donc pas de molette pour le réglage de portée.

<sup>20</sup> Diode lumineuse (Light Emitting Diode)

**Positions du bouton de réglage**

| Position  | Signification  |
|---|--|
|  | <p>Feux de ville<sup>A</sup> lorsque le système électrique de la voiture est en position de contact <b>II</b> ou lorsque le moteur est en marche.</p> <p>Vous avez la possibilité d'actionner les appels de phares.</p>  |
|  | <p>Éclairage de ville, feux de gabarit arrière et feux de position lorsque le contact est en position <b>II</b> ou si le moteur est en marche.</p> <p>Feux de gabarit arrière et feux de position lorsque la voiture est en stationnement<sup>B</sup>.</p> <p>Vous avez la possibilité d'actionner les appels de phares.</p> |

| Position  | Signification   |
|---|---|
|  | <p>Éclairage de ville, feux de gabarit arrière et feux de position (de jour) lorsque le contact est en position <b>II</b> ou si le moteur est en marche.</p> <p>Feux de croisement, feux de gabarit arrière et feux de position en cas de faible luminosité ou dans l'obscurité ou lorsque le feu antibrouillard arrière est activé.</p> <p>La fonction Détection de tunnel (p. 94)* est activée.</p> <p>La fonction Feux de route automatique (p. 95)* peut être utilisée.</p> <p>Vous pouvez activer les feux de route lorsque les feux de croisement sont allumés.</p> <p>Vous avez la possibilité d'actionner les appels de phares.</p> |
|  | <p>Feux de croisement, feux de gabarit arrière et feux de position.</p> <p>Les feux de route peuvent être allumés.</p> <p>Vous avez la possibilité d'actionner les appels de phares.</p>  |

<sup>A</sup> Installés dans ou sous le pare-chocs avant.

<sup>B</sup> Même si la voiture est immobile, moteur en marche, à condition que le bouton soit déplacé de cette position vers une autre.

Volvo recommande d'utiliser le mode **AUTO** lorsque la voiture est en marche.

**ATTENTION**

Le système d'éclairage de la voiture ne peut pas déterminer si la luminosité est suffisante ou trop faible dans toutes les situations, en cas de brouillard ou de pluie par exemple.

Le conducteur a toujours la responsabilité du déplacement de son véhicule : éclairage correct et suffisant et selon le code de la route en vigueur.

**Éclairage des écrans et des instruments**

En fonction de la position de la clé, différents écrans et instruments s'allument, voir Positions de contact - fonctions selon les niveaux (p. 83).

L'éclairage des écrans est automatiquement réduit dans l'obscurité et la sensibilité peut être ajustée avec la molette.

La puissance de l'éclairage des instruments se règle avec la molette.

### « Réglage de la portée des phares

Le chargement de la voiture modifie la hauteur du faisceau lumineux des phares, ce qui peut entraîner l'éblouissement des conducteurs venant en sens inverse. Vous pouvez éviter ce problème en réglant la portée des phares. Abaissez l'éclairage si la voiture est fortement chargée.

1. Laissez le moteur tourner ou activez le système électrique de la voiture en position de contact I.
2. Faites tourner la molette vers le haut/le bas pour augmenter/baisser la portée des phares.



Positions de la molette pour les différentes conditions de charge.

- 1 Conducteur uniquement
- 2 Conducteur et passager dans le siège passager avant

- 3 Tous les sièges occupés
- 4 Tous les sièges occupés et charge maximale dans le compartiment à bagages
- 5 Conducteur et charge maximale dans le compartiment à bagages

### Informations associées

- Feux de position (p. 92)
- Éclairage de ville (p. 93)
- Feux de croisement/de route (p. 94)

### Feux de position

Les feux de position sont allumés avec le bouton du commutateur d'éclairage.

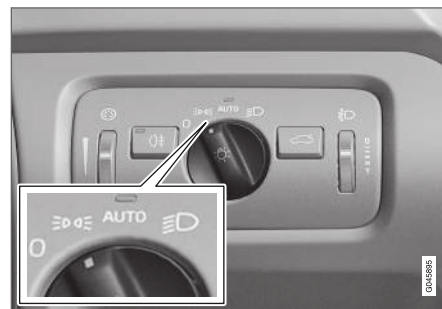

Bouton du commutateur d'éclairage pour les feux de position.

Placez la molette en position **☰☑☒** (l'éclairage de la plaque minéralogique s'allume simultanément).

Les feux de ville s'allument également si le système électrique de la voiture est en position de contact II ou que le moteur est en marche.

Lorsqu'il fait sombre et que le hayon est ouvert, les feux de position arrière s'allument pour attirer l'attention des usagers se trouvant derrière. Cette fonction est active quelle que soit la position du bouton ou du contact.

Lorsque vous roulez pendant plus de 30 secondes à une vitesse inférieure à 10 km/h

(env. 6 mph) ou si la vitesse est supérieure à 10 km/h (env. 6 mph), l'éclairage de ville s'allume et **Rétablir position du commutateur de feux** apparaît sur le combiné d'instruments pour vous inviter à quitter le mode **EDQS**.

### Informations associées

- Commutateur d'éclairage (p. 90)

## Éclairage de ville

Lorsque le bouton du commutateur d'éclairage est en position **AUTO** et que le système électrique est en position de contact II ou que le moteur tourne, l'éclairage de ville s'allume automatiquement pendant la conduite en journée.

### Éclairage de ville pendant la journée DRL

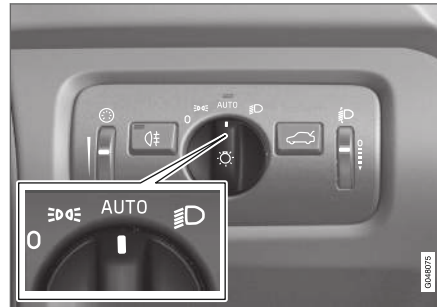

Bouton du commutateur d'éclairage en position **AUTO**.

Lorsque le bouton du commutateur d'éclairage est en position **AUTO**, l'éclairage de ville (Daytime Running Lights - DRL) s'allume automatiquement pendant la conduite en journée. Un capteur de luminosité placé sur le tableau de bord permet d'alterner entre l'éclairage de ville et les feux de croisement à la tombée de la nuit ou lorsque la luminosité est trop faible. Le passage

aux feux de croisement s'effectue également si le feu antibrouillard arrière est activé.

### **ATTENTION**

Ce système constitue une aide à l'économie d'énergie. Il ne peut pas déterminer dans toutes les situations si la luminosité est trop faible ou non, pas exemple en cas de brouillard ou de pluie.

Le conducteur a toujours la responsabilité du déplacement de son véhicule : éclairage correct et suffisant et selon le code de la route en vigueur.

### Informations associées

- Feux de croisement/de route (p. 94)
- Commutateur d'éclairage (p. 90)

## Détection de tunnel\*

La détection de tunnel commute les phares d'éclairage de ville à feux de croisement lorsque la voiture roule dans un tunnel.

La fonction détection de tunnel équipe les voitures avec capteur de pluie\*. Le capteur détecte l'entrée dans un tunnel et allume les feux de croisement à la place de l'éclairage de ville. Une vingtaine de secondes après la sortie du tunnel, les feux repassent en éclairage de ville. Si la voiture entre à nouveau dans un tunnel avant ce délai, les feux de croisement restent allumés. On évite de cette façon les changements successifs rapides d'éclairage.

Veuillez noter que si le bouton du commutateur d'éclairage doit être en position **AUTO** pour que la détection de tunnel fonctionne.

### Informations associées

- Feux de croisement/de route (p. 94)
- Commutateur d'éclairage (p. 90)

## Feux de croisement/de route

Lorsque le bouton du commutateur d'éclairage est en position **AUTO** et que le système électrique est en position de contact II ou que le moteur tourne, les feux de croisement s'allument automatiquement si les conditions lumineuses sont mauvaises.



Levier au volant et bouton du commutateur d'éclairage.

- ➔ Position d'appels de phares
- ➔ Position de feux de route

### Feux de croisement

Avec le bouton en position **AUTO**, les feux de croisement s'allument automatiquement à la tombée de la nuit ou lorsque la luminosité est trop faible. Les feux de croisement s'allument aussi

automatiquement lorsque le feu antibrouillard arrière est allumé.

Avec le bouton en position , les feux de croisement sont allumés lorsque le moteur tourne ou lorsque le contact est en position II.

### Appel de phares

Tirez légèrement le levier vers le volant jusqu'en position d'appels de phares. Les feux de route s'allument jusqu'à ce que vous relâchiez le levier.

### Feux de route

Les feux de route peuvent être allumés lorsque le bouton est en position **AUTO**<sup>21</sup> ou . Allumez/éteignez les feux de route en tirant le levier en butée vers le volant et en le relâchant. Les feux de route peuvent aussi être éteints avec une brève pression du levier vers le volant.

Lorsque les feux de route sont allumés, le témoin  s'allume dans le combiné d'instruments.

### Informations associées

- Feux actifs en virage\* (p. 97)
- Feux de route automatique\* (p. 95)
- Commutateur d'éclairage (p. 90)
- Phares - adaptation du faisceau d'éclairage (p. 99)
- Détection de tunnel\* (p. 94)

<sup>21</sup> Lorsque les feux de croisement sont allumés.



## Feux de route automatique\*

La fonction feux de route automatiques détecte les phares du trafic croisé ou les feux arrière des véhicules le précédant, et passent de la position feu de route à feu de croisement. Les feux repassent en feu de route dès que les phares alentour disparaissent.

### Feux de route automatique - AHB

Les feux de route automatiques (Active High Beam - AHB) permettent, grâce à un capteur de caméra situé sur le bord supérieur du pare-brise, de détecter les phares des véhicules que vous croisez et les feux arrière des véhicules qui vous précèdent pour passer en feux de croisement. La fonction peut également prendre en compte l'éclairage public.

L'éclairage se repositionne en feux de route quelques secondes après que le capteur de caméra ne perçoive plus les phares du trafic croisé ou les feux arrière des véhicules qui le précèdent.

### Activation/désactivation

AHB peut être activé lorsque la molette du commutateur d'éclairage est en position **AUTO** (à condition que la fonction n'ait pas été désactivée dans le système de menu MY CAR, voir MY CAR (p. 117)).

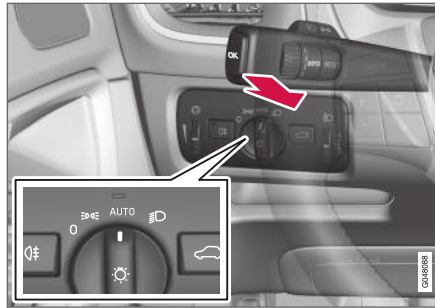



Levier au volant et bouton du commutateur d'éclairage en position **AUTO**.

La fonction peut être activée lorsque vous conduisez dans l'obscurité et si la voiture roule à au moins environ 20 km/h (12 mph).

Activez/désactivez la fonction AHB en tirant le levier gauche en butée vers le volant et en le relâchant. Si les feux de route sont allumés lors de la désactivation, les feux de croisement seront automatiquement allumés.

### Voiture avec combiné d'instruments analogique

Lorsque AHB est activé, le témoin  s'allume sur l'écran d'information des instruments.

Lorsque les feux de route sont allumés, le témoin  s'allume également dans le combiné d'instruments.

### Voiture avec combiné d'instruments numérique

Lorsque AHB est activé, le témoin  s'allume en blanc sur l'écran d'information des instruments.

Lorsque les feux de route sont allumés, le témoin bleu est allumé.



## « Actionnement manuel

### NOTE

Retirez la glace, la neige, la buée et la saleté de la zone devant le capteur de la caméra sur le pare-brise.

Ne collez rien et ne montez aucun élément sur le pare-brise, devant le capteur de la caméra, cela réduirait ou annulerait le fonctionnement des systèmes dépendant de la caméra.

Si le message **Feux de route actifs Temporairement indisponible Changer manuellement** apparaît sur l'écran d'information du combiné d'instruments, le passage entre les feux de route et les feux de croisement doit être exécuté manuellement. Le bouton du commutateur d'éclairage peut toutefois être maintenu en position **AUTO**. Ceci est également le cas si le message **Capteurs de pare-brise bloqués Voir manuel** et le symbole  apparaissent. Le symbole  s'éteint lorsque ces messages apparaissent.

AHB peut être momentanément indisponible, par ex. dans des conditions de brouillard épais ou de forte pluie. Lorsque AHB est de nouveau disponible, ou les capteurs de pare-brise ne sont plus

bloqués, le message s'éteint et le symbole  s'allume.

### ATTENTION

AHB est une fonction qui, dans des conditions favorables, aide à utiliser le meilleur éclairage possible.

Il en est de la responsabilité du conducteur de commuter manuellement entre les feux de route et les feux de croisement lorsque les situations de la circulation ou les conditions météorologiques l'exigent.

### IMPORTANT

Exemples de situations où la commutation manuelle entre les feux de route et les feux de croisement peut s'avérer nécessaire :

- En cas de forte pluie ou de brouillard épais
- En cas de pluies verglaçantes
- En cas de brouillard de neige ou de neige fondante
- Lorsque l'éclairage de la lune est fort
- En cas de conduite dans des villes/villages mal éclairés
- Lorsque l'éclairage des véhicules venant en sens inverse est faible
- S'il y a des piétons sur ou à côté de la route
- S'il y a un des objets très réfléchissants, comme des panneaux de signalisation, à proximité de la route
- Lorsque l'éclairage des véhicules venant en sens inverse est masqué, par exemple par des glissières de sécurité
- Lorsqu'il y a des véhicules sur des routes annexes
- En haut et en bas des pentes
- Dans les virages serrés.

Pour plus de précisions concernant les limites du capteur de caméra, voir Système d'anticipation de collision\* - limites du détecteur de caméra (p. 240).

### Informations associées

- Feux de croisement/de route (p. 94)
- Commutateur d'éclairage (p. 90)

## Feux actifs en virage\*

Les feux actifs en virage sont conçus pour apporter un éclairage maximal dans les virages et les intersections.

Les voitures avec phares LED<sup>22\*</sup> peuvent être équipées de feux actifs en virage selon le niveau d'équipement.



Faisceau d'éclairage avec la fonction désactivée (gauche) ou activée (droit).

Les phares LED peuvent, en fonction du niveau d'équipement de la voiture, inclure la fonction de feux actifs en virage. Les feux actifs en virage suivent les mouvements du volant de manière à éclairer au mieux dans les virages et les intersections, renforçant ainsi la sécurité.

La fonction est automatiquement activée au démarrage de la voiture (si elle n'a pas été désactivée dans le système menu MY CAR, voir MY CAR (p. 117)). En cas de problème de fonctionnement, le témoin  s'allume sur le combiné d'instruments et l'écran affiche un texte explicatif et un autre témoin s'allume.

| Symbole   | Message  | Signification   |
|---|--|---|
|  | <b>Dysfonctionnement du système de phares</b><br><b>Entretien requis</b> | Le système est hors service. Contactez un atelier si le message reste affiché. Volvo recommande de prendre contact avec un atelier Volvo agréé. |

La fonction n'est activée que dans la pénombre ou la nuit et seulement si la voiture est en mouvement.

La fonction<sup>23</sup> peut être désactivée/activée dans le système de menu MY CAR. Référez-vous à MY CAR (p. 117).

<sup>22</sup> Diode lumineuse (Light Emitting Diode)

<sup>23</sup> Activé à la livraison usine.

◀◀ **Informations associées**

- Feux de croisement/de route (p. 94)
- Feux de route automatique\* (p. 95)
- Commutateur d'éclairage (p. 90)

## Phares - adaptation du faisceau d'éclairage

Le faisceau d'éclairage des phares halogène peut être réglé entre circulation à droite et à gauche pour éviter d'éblouir les véhicules qui viennent en sens inverse.

### Phares LED\*

Aucun réglage du faisceau d'éclairage n'est nécessaire. Le faisceau lumineux est modulé de manière à ne pas éblouir les usagers venant en sens inverse.

### Phares halogène

Pour les phares halogène, le faisceau d'éclairage est réglé par un masquage du verre des phares. Le faisceau d'éclairage est légèrement dégradé.

## Masquage des phares

1. Reproduisez les modèles A et B pour les voitures avec conduite à gauche et les modèles C et D pour les voitures avec conduite à droite, référez-vous à la section "Modèles pour phares halogène". Les modèles sont représentés à l'échelle 1:2. Utilisez par exemple un photocopieur avec fonction d'agrandissement et copier les modèles à 200 % :
  - A = LHD Right (conduite à gauche, optique droit)
  - B = LHD Left (conduite à gauche, optique gauche)
  - C = RHD Right (conduite à droite, optique droit)
  - D = RHD Left (conduite à droite, optique gauche)
2. Reproduisez les modèles sur un matériau autocollant résistant à l'eau et découpez.
3. Supprimer les lignes conçues sur les verres des phares, voir les lignes sur l'illustration ci-joint. Placer les patrons auto-adhésifs sur les lignes stylisées à l'aide de l'illustration.



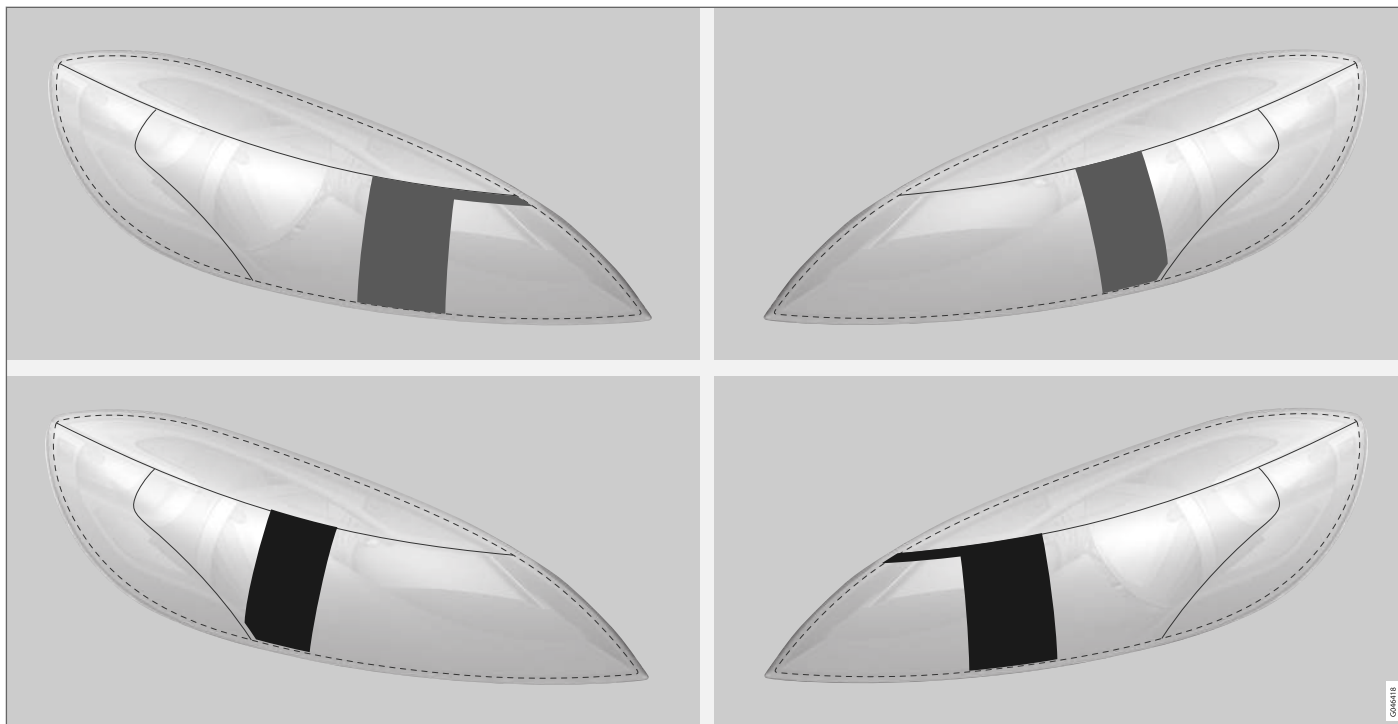

Ligne supérieure : voiture avec conduite à gauche, modèles A et B. Ligne inférieure : voiture avec conduite à droite, modèles C et D.

Modèles pour phares halogène

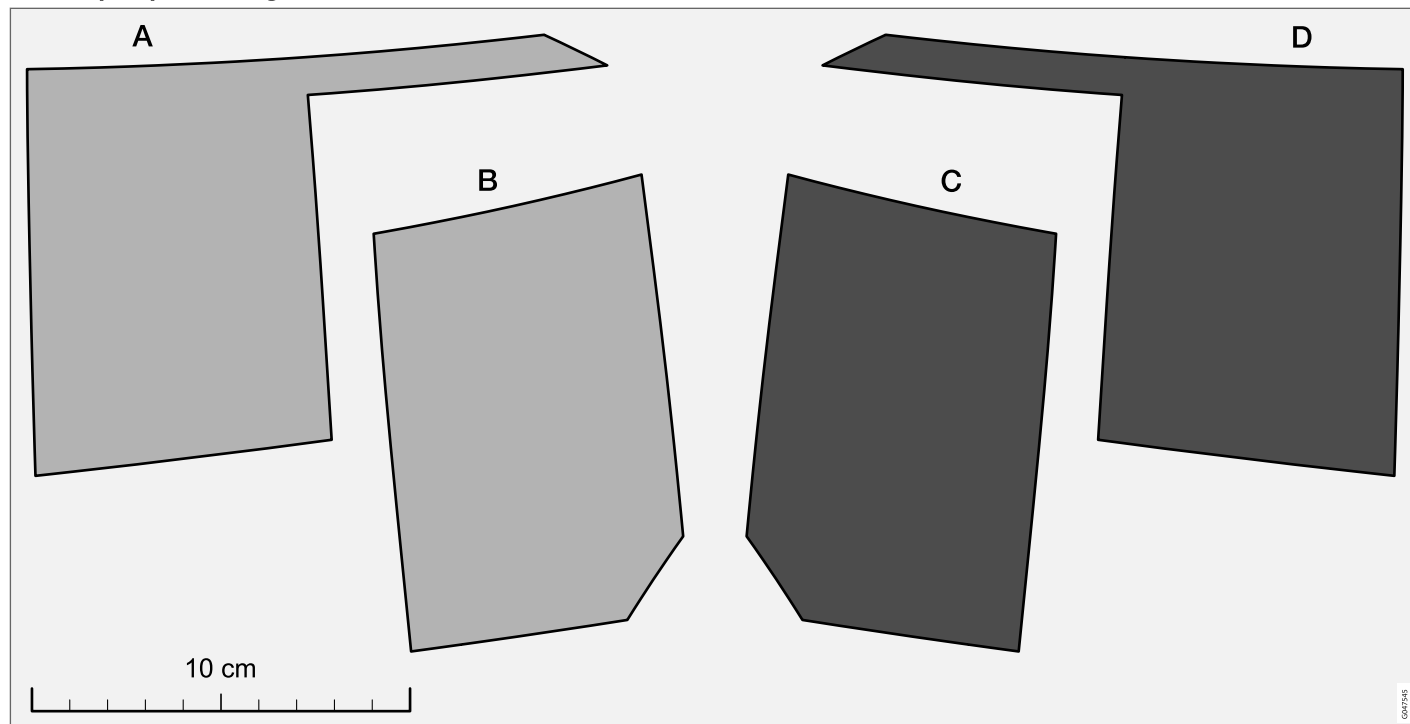

0427245

## Feu antibrouillard arrière

Comme la visibilité est réduite à cause du brouillard, le feu antibrouillard arrière peut être utilisé pour informer les autres automobilistes à l'avance qu'un véhicule se trouve devant.

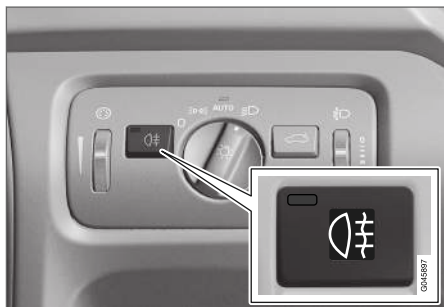



Bouton pour le feu antibrouillard arrière.

Le feu antibrouillard arrière est composé d'une ampoule sur le côté gauche pour les voitures à conduite à gauche et sur le côté droit pour les voitures à conduite à droite.

Le feu antibrouillard arrière ne peut être allumé qu'en position de contact **II** ou lorsque le moteur est en marche et avec le bouton du commutateur d'éclairage en position **AUTO** ou .

Appuyez sur le bouton pour les allumer/éteindre. Le témoin de contrôle  s'allume sur le combiné d'instruments et le témoin du bouton brille lorsque le feu antibrouillard arrière est allumé.

Le feu antibrouillard arrière s'éteint automatiquement lorsque vous appuyez sur le bouton **START/STOP ENGINE** ou lorsque le bouton du commutateur d'éclairage est mis en position

 ou .

### NOTE

La législation concernant l'utilisation des feux antibrouillard arrière varie selon les pays.

### Informations associées

- Commutateur d'éclairage (p. 90)

## Feux Stop

Le feu stop s'allume automatiquement en cas de freinage.

Les feux stop s'allument lorsque la pédale de frein est enfoncée. Ils s'allument également lorsque le système d'assistance au conducteur Régulateur adaptatif de vitesse (p. 205), City Safety (p. 225) ou Anticipation de collision (p. 232) ralentit la voiture.

### Informations associées

- Feux de frein de route - feux stop d'urgence et feux de détresse automatiques (p. 301)



## Feux de détresse

Les feux de détresse avertissent les autres automobilistes que toutes les ampoules de clignotants fonctionnent en même temps lorsque cette fonction est activée.

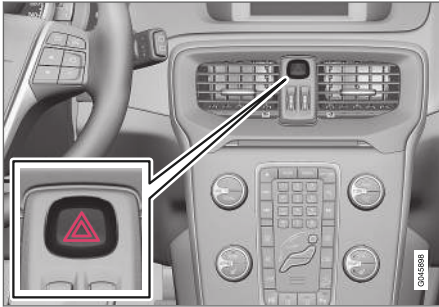

Bouton des feux de détresse.

Appuyez sur le bouton pour activer les feux de détresse. Les deux témoins de clignotants sur le combiné d'instruments clignotent lors de l'utilisation des feux de détresse.

Les feux de détresse sont automatiquement activés lorsque la voiture freine au point que les feux stop d'urgence sont activés et si la vitesse est inférieure à 10 km/h (6 mph). Les feux de détresse restent actifs à l'arrêt et se désactivent automatiquement dès que la voiture se remet à rouler ou s'ils ont été désactivés en appuyant sur le bouton.

## Informations associées

- Clignotants (p. 103)
- Feux de frein de route - feux stop d'urgence et feux de détresse automatiques (p. 301)

## Clignotants

Les clignotants de la voiture se manœuvrent avec le levier du volant. Les clignotants fonctionnent à trois reprises ou bien en continu, en fonction du fait que le levier est actionné vers le haut ou vers le bas.



Clignotants.

### Clignotement court

- 1** Poussez le levier du volant vers le haut ou vers le bas en première position puis relâchez-le. Les clignotants clignotent trois fois. La fonction peut être activée/désactivée dans le système de menu MY CAR. Référez-vous à MY CAR (p. 117).

### Clignotement continu

- 2** Poussez le levier du volant vers le haut ou vers le bas en position extérieure.

- ◀ Le levier reste dans sa position et peut être repositionné manuellement ou revenir automatiquement avec le mouvement du volant.

### Symboles des clignotants

Pour les symboles des clignotants, voir Combiné d'instruments - témoins de contrôle à bord (p. 72).

### Informations associées

- Feux de détresse (p. 103)

## Éclairage d'habitacle

L'éclairage d'habitacle est activé / désactivé au moyen des boutons de réglage situés au-dessus des sièges avant et arrière.

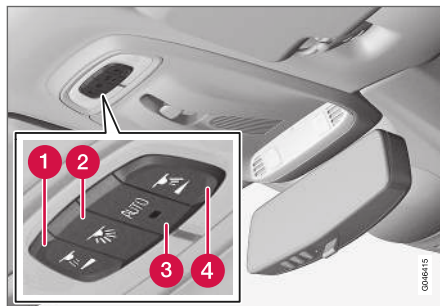

Commandes au plafond pour les liseuses avant et l'éclairage d'habitacle.

- 1 Liseuse côté gauche
- 2 Éclairage d'habitacle (éclairage au plancher\* et plafonnier) - Marche/Arrêt
- 3 Système automatique d'éclairage d'habitacle
- 4 Liseuse côté droit

Tout éclairage de l'habitacle peut être allumé est éteint manuellement dans les 30 minutes après :

- l'arrêt du moteur et si le système électrique de la voiture est en position de contact **0**
- le déverrouillage de la voiture sans que le moteur n'ait été démarré.

## Liseuses avant\*

Les liseuses s'allument et s'éteignent par une courte pression sur chaque bouton sur la console au plafond.

L'intensité de l'éclairage est ajustée en tenant le bouton enfoncé.

## Liseuses arrière\*



Liseuses arrière.

Les lampes s'allument et s'éteignent par une courte pression sur chaque bouton.

L'intensité de l'éclairage est ajustée en tenant le bouton enfoncé.

## Éclairage d'ambiance avec l'éclairage de plancher\*

Afin d'éclaircir l'habitacle pendant les trajets, il est possible d'allumer l'éclairage de plancher avec une intensité atténuée.

L'intensité de l'éclairage au plancher peut être modifiée dans le système de menu MY CAR, référez-vous à MY CAR (p. 117).

### Éclairage des compartiments de rangement des portes avant\*

L'éclairage des compartiments de rangement s'allume lorsque le moteur démarre.

### Éclairage de boîte à gants

L'éclairage de boîte à gants s'allume ou s'éteint lorsqu'elle est ouverte ou fermée.

### Éclairage de miroir de courtoisie

L'éclairage du miroir de courtoisie (p. 151) s'allume et s'éteint à l'ouverture et à la fermeture du couvercle.

### Eclairage du coffre à bagages

L'éclairage du compartiment à bagages s'allume et s'éteint avec l'ouverture et la fermeture du hayon.

### Système automatique d'éclairage d'habitacle

Le système automatique est activé lorsque le témoin dans le bouton **AUTO** est allumé.

L'éclairage d'habitacle s'allume et s'éteint alors comme suit.

L'éclairage d'habitacle s'allume et le reste pendant 30 secondes lorsque :

- la voiture est déverrouillée avec la télécommande ou la lame de clé, référez-vous à

Télécommande - fonctions (p. 164) ou lame de clé amovible - déverrouillage de porte (p. 168)

- l'arrêt du moteur et si le système électrique de la voiture est en position de contact **O**.

L'éclairage d'habitacle s'éteint lorsque :

- le moteur démarre
- la voiture est verrouillée.

L'éclairage d'habitacle s'allume et s'éteint à l'ouverture et à la fermeture d'une porte latérale.

Il reste allumé durant deux minutes si l'une des portes est ouverte.

Si un éclairage est allumé manuellement et si la voiture est verrouillée, celui-ci s'éteindra automatiquement après deux minutes.

### Éclairage d'ambiance\*

Lorsque l'éclairage d'habitacle ordinaire s'est éteint et que le moteur tourne, une diode électroluminescente est allumée dans les consoles au plafond avant et arrière pour donner un faible éclairage d'ambiance et améliorer le confort pendant les trajets. Cet éclairage permet également par exemple de voir plus facilement les objets se trouvant dans les compartiments de rangement durant les heures sombres de la journée. Cet éclairage s'éteint à l'arrêt du moteur. Vous pouvez modifier l'intensité et la couleur de l'éclairage dans le système de menu MY CAR, référez-vous à MY CAR (p. 117).

## Éclairage d'accompagnement

L'éclairage d'accompagnement comprend les feux de croisement, les feux de position, les ampoules des poignées extérieures et l'éclairage de plaques d'immatriculation.

Une partie de l'éclairage extérieur peut rester allumé pour servir d'éclairage d'accompagnement après le verrouillage de la voiture.

1. Retirez la télécommande du contacteur d'allumage.
2. Tirez le levier gauche vers le volant en position de butée puis relâchez. La fonction est activée de la même façon que pour les appels de phare, voir Feux de croisement/de route (p. 94).
3. Sortez et verrouillez la voiture.

Lorsque la fonction est activée, les feux de croisement, les feux de position, les ampoules des poignées extérieures et l'éclairage de plaques d'immatriculation s'allument.

La durée d'activation de l'éclairage d'accompagnement peut être déterminée dans le système de menu MY CAR. Référez-vous à MY CAR (p. 117).

### Informations associées

- Durée lumière approche (p. 106)

## Durée lumière approche

L'éclairage de sécurité comprend les feux de position, les éclairages des rétroviseurs extérieurs, l'éclairage de plaque d'immatriculation, le plafonnier ainsi que l'éclairage au plancher.

L'éclairage de sécurité s'allume avec la télécommande, voir Télécommande - fonctions (p. 164), et il sert à allumer l'éclairage de la voiture à distance.

Lorsque la fonction est activée avec la télécommande, les feux de position, les ampoules des poignées extérieures, l'éclairage de plaque d'immatriculation, le plafonnier et l'éclairage au plancher s'allument.

La durée d'activation de l'éclairage de sécurité peut être déterminée dans le système de menu MY CAR. Référez-vous à MY CAR (p. 117).

## Informations associées

- Éclairage d'accompagnement (p. 105)

## Essuie-glace et lave-glace

Les essuie-glace et lave-glace ont pour fonction de nettoyer le pare-brise et la lunette arrière. Les phares sont nettoyés à l'aide d'un lavage haute pression.

### Essuie-glace<sup>24</sup>

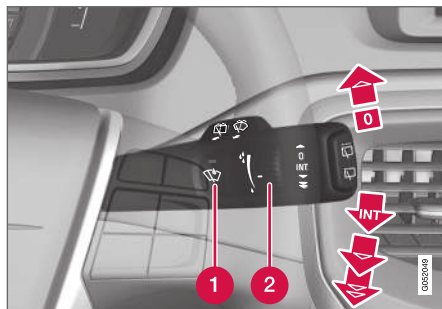

Essuie-glace et lave-glace.

- 1 Capteur de pluie, marche/arrêt
- 2 Molette de sensibilité/fréquence

### Essuie-glace désactivés

0 Placez le levier en position 0 pour désactiver les essuie-glaces.

### Balayage unique

 Déplacez le levier vers le haut et relâchez-le pour obtenir un balayage.

## Balayage intermittent

 Utilisez la molette pour ajuster le nombre de balayage par unité de temps, lorsque le balayage intermittent est sélectionné.

## Balayage continu

 Les essuie-glaces fonctionnent à vitesse normale.

 Les essuie-glaces fonctionnent à vitesse élevée.

### ! IMPORTANT

Avant d'activer les essuie-glaces, assurez-vous que les balais ne sont pas gelés et veillez à enlever la neige et la glace sur le pare-brise (et la lunette arrière).

### ! IMPORTANT

Lors du nettoyage du pare-brise avec les essuie-glaces, utilisez du liquide lave-glace en abondance. Le pare-brise doit être mouillé lorsque les essuie-glaces fonctionnent.

## Position d'entretien des balais d'essuie-glace

Pour le nettoyage du pare-brise/des balais d'essuie-glace et le remplacement des balais d'essuie-glace, reportez-vous à Station de lavage

<sup>24</sup> Pour remplacer le balai d'essuie-glace et entretenir ce balai, voir Essuie-glace et essuie-phare (p. 375). Pour remplir avec du liquide lave-glace, voir Liquide lave-glace - appoint (p. 378).

(p. 394) et Essuie-glace et essuie-phare (p. 375).

### Capteur de pluie\*

Le capteur de pluie détecte la quantité d'eau sur le pare-brise pour activer automatiquement les essuie-glace. La sensibilité du capteur de pluie peut être réglée avec la molette.

Lorsque le capteur de pluie est activé, un témoin est allumé sur le bouton et le témoin de capteur de pluie  apparaît sur le combiné d'instruments.

### Activer et régler la sensibilité

Lorsque le capteur de pluie doit être activé, le moteur doit tourner ou la télécommande doit être en position **I** ou **II** et le levier d'essuie-glace doit être en position **O** ou en position de balayage unique.

Activez le capteur de pluie en appuyant sur le bouton du capteur de pluie . Les essuie-glaces effectuent un balayage.

Si le levier est déplacé vers le haut, les essuie-glaces effectuent un balayage supplémentaire.

Tournez la molette vers le haut pour une plus grande sensibilité et vers le bas pour une moindre sensibilité. (Un balayage supplémentaire est donné lorsque la molette est tournée vers le haut.)

### Désactiver

Désactivez le capteur de pluie en appuyant sur le bouton du capteur de pluie  ou en déplaçant le levier vers le bas sur une autre position d'essuie-glace.

Le capteur de pluie est automatiquement désactivé lorsque la télécommande est retirée de la serrure de contact ou cinq minutes après l'arrêt du moteur.

### IMPORTANT

Dans une station de lavage automatique, les essuie-glaces peuvent être activés et endommagés. Désactivez le capteur de pluie lorsque le moteur tourne ou que la télécommande est en position **I** ou **II**. Les témoins du combiné d'instruments et du bouton s'éteignent.

### Lavage des phares et des vitres

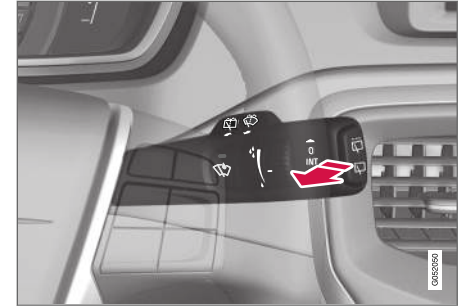

Fonction de lavage.

### Lavage du pare-brise

Tirez le levier vers le volant pour actionner les lave-glaces et les lave-phares.

Les essuie-glaces effectuent quelques balayages supplémentaires et les lave-phares sont activés lorsque le levier est relâché.

### Lavage à haute pression des phares\*

Le lavage haute pression des phares consomme une grande quantité de liquide de lave-glace. Pour économiser du liquide lave-glace, les phares sont lavés automatiquement tous les cinq lavages du pare-brise.

### Lavage réduit

Lorsqu'il reste environ 1 litre de liquide lave-glace dans le réservoir et le message de remplissage nécessaire de liquide lave-glace apparaît sur l'af-



- « fichage du combiné d'instruments, l'alimentation en liquide lave-glace aux phares est coupée. Ceci a pour but de donner priorité au nettoyage du pare-brise et à sa visibilité.

### Essuie-glace et lave-glace de la lunette arrière

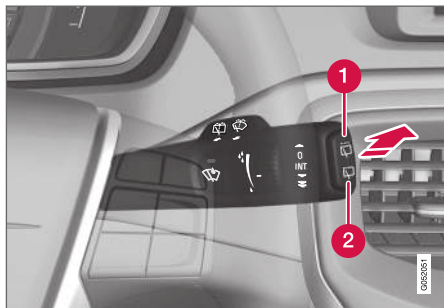

- 1 Essuie-glace de lunette arrière - balayage intermittent
- 2 Essuie-glace de lunette arrière - balayage continu

Le lave-glace de lunette arrière est activé en poussant le levier vers l'avant (voir la flèche sur l'illustration ci-dessus).

#### **i** NOTE

L'essuie-glace arrière est pourvu d'une protection antisurchauffe qui coupe le moteur en cas de surchauffe. L'essuie-glace sera activé à nouveau après une période de refroidissement (30 secondes minimum, selon la température du moteur et extérieure).

#### Essuie-glace - recul

Si la marche arrière est engagée lorsque les essuie-glaces de pare-brise sont activés, l'essuie-glace de lunette arrière passera en balayage intermittent<sup>25</sup>. La fonction est désactivée en quittant la marche arrière.

Si l'essuie-glace de lunette arrière fonctionne déjà à vitesse continue, il n'y a pas de changement.

#### **i** NOTE

Pour les voitures avec capteur de pluie, l'essuie-glace arrière est activé en marche arrière si le capteur est activé et qu'il pleut.

#### Informations associées

- Liquide lave-glace - appoint (p. 378)

### Lève-vitres

Il est possible de commander l'ensemble des lève-vitres avec le panneau de commande de la porte conducteur. Le panneau de commande des autres portes permet de commander le lève-vitre de la porte en question.



Panneau de commande de la porte conducteur.

- 1 Sécurité électrique pour enfants qui empêche l'ouverture des portes arrière de l'intérieur\* et l'actionnement des lève-vitres arrière. Référez-vous à Dispositif de sécurité enfant - activation électrique\* (p. 182).
- 2 Commandes des vitres arrière
- 3 Commandes des vitres avant

<sup>25</sup> Cette fonction d'essuie-glace en marche arrière peut être désactivée. Consultez un atelier. Volvo recommande un atelier Volvo agréé.

**ATTENTION**

Prenez garde à ne pas coincer les enfants ou les autres passagers lorsque vous fermez les vitres à partir de la porte conducteur.

**ATTENTION**

Prenez garde à ne pas coincer les enfants ou les autres passagers lorsque vous fermez les vitres avec la télécommande.

**ATTENTION**

Si des enfants sont embarqués : n'oubliez pas de couper le courant des lève-vitres en sélectionnant la position de contact **O** puis en retirant la télécommande de la voiture. Pour plus de précisions concernant les positions de contact, référez-vous à Positions de contact - fonctions selon les niveaux (p. 83).

**Actionnement**

Actionnement des lève-vitres.

- 1** Actionnement manuel
- 2** Actionnement automatique

Il est possible de commander l'ensemble des lève-vitres avec le panneau de commande de la porte conducteur. Le panneau de commande des autres portes ne permet de commander que le lève-vitre de la porte en question. Il n'est possible d'utiliser qu'un seul panneau de commande à la fois.

Pour pouvoir actionner les lève-vitres, la position de contact doit être au moins **I** - voir Positions de contact - fonctions selon les niveaux (p. 83). Après l'arrêt du moteur, il est possible d'actionner les lève-vitres pendant quelques minutes après le retrait de la télécommande mais jamais après l'ouverture d'une porte.

La fermeture des fenêtres est interrompue si leur mouvement est perturbé et elles s'ouvrent. Il est possible de forcer la protection antipincement lorsque la fermeture a été interrompue, par exemple en cas de formation de glace. Après deux fermetures interrompues de suite, la protection antipincement sera forcée et automatiquement désactivée pendant un court instant. La fermeture est maintenant possible en maintenant le bouton tiré en permanence.

**NOTE**

Pour réduire le bruit du vent lorsque les vitres arrière sont ouvertes, il suffit d'ouvrir légèrement les vitres avant.

**Actionnement manuel**

Tirez/poussez légèrement la commande vers le haut/vers bas. La vitre monte/descend tant que la commande est maintenue en position.

**Actionnement automatique**

Tirez/poussez la commande en butée puis relâchez-la. La vitre monte/descend automatiquement en butée.

#### « Actionnement avec la télécommande ou le bouton de verrouillage centralisé

Pour l'actionnement des lève-vitres électriques de l'extérieur avec la télécommande ou de l'intérieur avec le bouton de verrouillage centralisé, référez-vous à Télécommande - fonctions (p. 164) ou à Verrouillage/déverrouillage - de l'intérieur (p. 176).

#### Initialisation

Si la batterie a été déconnectée, la fonction d'ouverture automatique doit être initialisée pour fonctionner correctement.

1. Tirez légèrement la partie avant du bouton pour relever la vitre en butée et maintenez-le pendant une seconde.
2. Relâchez brièvement le bouton.
3. Tirez à nouveau la partie avant du bouton pendant une seconde.

#### **ATTENTION**

Il convient d'effectuer une initialisation pour que la protection antipincement puisse fonctionner.

#### Rétroviseurs - extérieurs

Le mode des rétroviseurs extérieurs est réglé au moyen du levier sur le réglage de la porte du conducteur.



Commande des rétroviseurs extérieurs.

#### Réglage

1. Appuyez sur le bouton **L** pour régler le rétroviseur gauche et sur le bouton **R** pour le rétroviseur droit. La diode du bouton correspondant s'allume.
2. Réglez la position au moyen de la petite manette centrale.
3. Appuyez de nouveau sur le bouton **L** ou sur le bouton **R**. La diode doit s'éteindre.

#### **ATTENTION**

Les deux rétroviseurs sont incurvés pour une meilleure vue d'ensemble. Les objets peuvent sembler se trouver plus loin qu'ils ne sont en réalité.

#### Mémorisation des réglages<sup>26</sup>

Les réglages des rétroviseurs et du siège conducteur peuvent être mémorisés dans les télécommandes de la voiture\*. Référez-vous à Télécommande - personnalisation\* (p. 161).

#### Inclinaison du rétroviseur pour le stationnement<sup>26</sup>

Il est possible d'incliner le rétroviseur pour permettre au conducteur de voir le bord de la route pour les manœuvres de stationnement.

- Engagez la marche arrière et appuyez sur le bouton **L** ou **R**.

Lorsque vous quittez la marche arrière, le rétroviseur se remet automatiquement dans sa position d'origine après environ 10 secondes, ou plus tôt si vous appuyez sur le bouton **L** ou **R**.

#### Inclinaison automatique du rétroviseur pour le stationnement<sup>26</sup>

Lorsque la marche arrière est engagée, le rétroviseur est automatiquement incliné vers le bas pour permettre au conducteur de voir le bord de

<sup>26</sup> Uniquement avec siège à commande électrique à mémoire, référez-vous à Siège avant - à commande électrique (p. 86).



la chaussée lors des manœuvres de stationnement. Lorsque vous quittez la marche arrière, le rétroviseur se remet automatiquement dans sa position d'origine après un instant.

La fonction peut être activée/désactivée dans le système de menu MY CAR. Référez-vous à MY CAR (p. 117).

### Rabattement automatique au verrouillage\*

Les rétroviseurs se rabattent/se déploient automatiquement lors du verrouillage/déverrouillage de la voiture.

La fonction peut être activée/désactivée dans le système de menu MY CAR. Référez-vous à MY CAR (p. 117).

### Nouveau réglage en position neutre

Les rétroviseurs qui ont été déplacés de l'extérieur par un tiers doivent être replacés avec la commande électrique en position neutre pour que la fonction de rabattement électrique puisse fonctionner correctement:

1. Rabattez les rétroviseurs vers l'intérieur à l'aide des boutons **L** et **R**.
2. Déployez à nouveau les rétroviseurs à l'aide des boutons **L** et **R**.
3. Répétez la procédure ci-dessus au besoin.

Les rétroviseurs sont à nouveau en position neutre.

### Rétroviseurs rabattables électriquement\*

Les rétroviseurs peuvent être repliés lorsque la voiture est stationnée ou lorsque vous abordez un passage étroit :

1. Appuyez en même temps sur les boutons **L** et **R** (la position de contact doit être au moins **I**).
2. Relâchez-les après environ 1 seconde. Les rétroviseurs se replient entièrement de manière automatique.

Déployez les rétroviseurs en appuyant en même temps sur les boutons **L** et **R**. Les rétroviseurs se déploient entièrement de manière automatique.

### Éclairage de sécurité et d'accompagnement

La lampe de chaque rétroviseur s'allume lorsque l'éclairage de sécurité (p. 106) ou l'éclairage d'accompagnement (p. 105) est activé.

### Informations associées

- Rétroviseur - intérieur (p. 112)
- Vitres et rétroviseurs - chauffage électrique (p. 111)

### Vitres et rétroviseurs - chauffage électrique

Le chauffage électrique est utilisé pour dégivrer et désembuer rapidement le pare-brise, la lunette arrière et les rétroviseurs extérieurs.

### Désembuage et dégivrage du pare-brise\*, de la lunette arrière et des rétroviseurs extérieurs

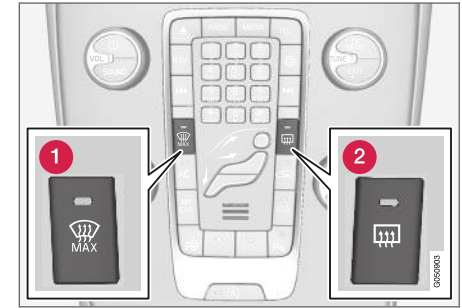

- 1 Désembuage et dégivrage du pare-brise
- 2 Désembuage et dégivrage de la lunette arrière et des rétroviseurs extérieurs

Cette fonction est utilisée pour dégivrer et désembuer rapidement le pare-brise, la lunette arrière et les rétroviseurs extérieurs.

Une pression sur chaque bouton active le chauffage. La diode du bouton indique que la fonction est active. Désactivez le chauffage dès que la glace/buée a été éliminée afin de ne pas trop



solliciter la batterie inutilement. La fonction est automatiquement désactivée après un certain temps.

Voir aussi Désembuage et dégivrage du pare-brise (p. 136).

La lunette arrière et les rétroviseurs extérieurs sont automatiquement désembués/dégivrés si la voiture démarre avec une température extérieure inférieure à +7 °C. La fonction d'Autodégivrage peut être sélectionnée dans le système de menu MY CAR, référez-vous à MY CAR (p. 117).

La boussole (p. 113) est désactivée lorsque le dégivrage/désembuage du pare-brise est activé. La boussole est réactivée à la désactivation du dégivrage/désembuage du pare-brise.

### Rétroviseur - intérieur

Le rétroviseur intérieur peut activer la fonction antiéblouissement avec un réglage du bord du rétroviseur. Alternativement le rétroviseur active la fonction antiéblouissement automatiquement.



1 Commande de la fonction antiéblouissement

### Fonction antiéblouissement manuelle

Une forte lumière provenant de l'arrière peut se réfléchir dans le rétroviseur et éblouir le conducteur. Utilisez le commutateur pour éviter d'être ébloui si une lumière provenant de l'arrière est gênante :

1. Tirez sur le commutateur pour atténuer l'éblouissement.
2. Poussez le commutateur en position normale vers le pare-brise.

### Fonction antiéblouissement automatique\*

La fonction antiéblouissement s'active automatiquement avec l'apparition d'une forte lumière provenant de l'arrière. Il n'existe aucune commande manuelle sur le rétroviseur à fonction antiéblouissement automatique.

Le rétroviseur comporte deux capteurs, un orienté vers l'avant et un orienté vers l'arrière, qui fonctionnent ensemble pour détecter et compenser les faisceaux lumineux éblouissants. Le capteur orienté vers l'avant détecte la lumière environnante alors que le capteur orienté vers l'arrière détecte la lumière des phares du véhicule qui suit.

#### **i** NOTE

Si la lumière ne peut pas atteindre les capteurs en raison d'un obstacle comme par exemple par une autorisation de stationnement, un transpondeur, un pare-soleil ou un objet sur les sièges ou dans le compartiment à bagages, la fonction antiéblouissement du rétroviseur sera limitée.

Seul le rétroviseur avec fonction antiéblouissement automatique peut être équipé de la boussole (p. 113).

### Informations associées

- Rétroviseurs - extérieurs (p. 110)

## Toit en verre\*

Vous pouvez manœuvrer le rideau roulant du toit en verre avec la commande située sur la console de plafonnier.

Le toit en verre est fixe mais le rideau roulant électrique peut être actionné en position de contact **I** ou **II** grâce à la commande située sur la console de plafonnier. Pour plus de précisions concernant les positions de contact, référez-vous à Positions de contact - fonctions selon les niveaux (p. 83).

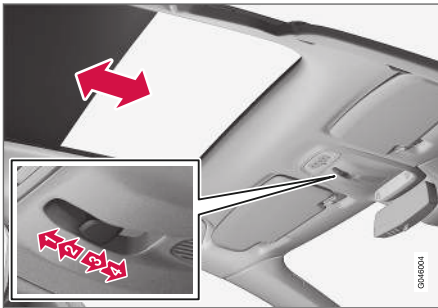

- 1 Ouverture complète automatique
- 2 Ouverture manuelle jusqu'à relâchement du bouton
- 3 Fermeture manuelle jusqu'à relâchement du bouton
- 4 Fermeture complète automatique

### ! IMPORTANT

- Évitez de toucher le rideau roulant pour ne pas l'endommager.
- Utilisez uniquement la commande de la console de plafonnier pour actionner le rideau roulant.

## Boussole\*

Un écran est intégré dans l'angle supérieur droit du rétroviseur intérieur qui indique la direction de conduite (avant de la voiture).

### Utilisation

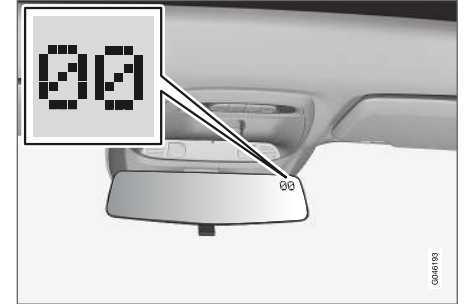

Rétroviseur avec boussole.

Huit directions différentes sont indiquées avec des abréviations en anglais : **N** (nord), **NE** (nord-est), **E** (est), **SE** (sud-est), **S** (sud), **SW** (sud-ouest), **W** (ouest), **NW** (nord-ouest).

La boussole est activée automatiquement lorsque la voiture démarre ou bien lorsque la position de la clé **II** est activée, référez-vous à Positions de contact - fonctions selon les niveaux (p. 83). Pour désactiver/activer la boussole, appuyez sur le bouton situé sur la face arrière du rétroviseur au moyen par exemple d'un trombone.

La boussole est désactivée lorsque le dégivrage/désembuage du pare-brise est activé. La bous-



- « sole est réactivée à la désactivation du dégivrage/désembuage du pare-brise.

### Étalonnage

La terre est divisée en 15 zones magnétiques. La boussole est réglée pour la zone géographique dans laquelle la voiture a été livrée. La boussole doit être ré-étalonnée si la voiture change de zone magnétique. Procédez comme suit :

1. Arrêtez la voiture sur un large espace dégagé, sans constructions en acier ni câbles haute tension.
2. Démarrez la voiture.

#### **i** NOTE

Pour obtenir le meilleur étalonnage, coupez tout équipement électrique (climatisation, essuie-glace etc.) et assurez-vous que toutes les portes sont fermées.

3. Maintenez le bouton situé sous le rétroviseur enfoncé pendant environ 3 secondes. Le numéro de la zone actuelle apparaît.

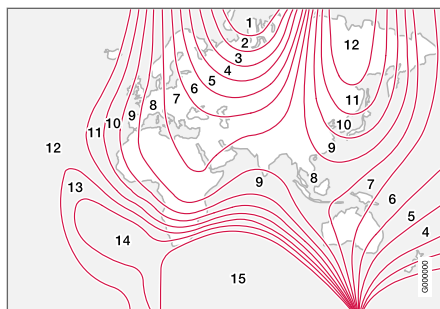

Zones magnétiques.

4. Appuyez plusieurs fois sur le bouton jusqu'à obtenir la zone magnétique souhaitée (1-15), consultez la carte des zones magnétiques de la boussole.
5. Attendez que l'écran affiche à nouveau le symbole **C** ou maintenez le bouton situé sous le rétroviseur enfoncé pendant environ 6 secondes (avec un trombone par exemple) jusqu'à l'apparition du symbole **C**.
6. Conduisez à vitesse maximale de 10 km/h (6 mph) en décrivant un cercle jusqu'à ce qu'une direction s'affiche dans la boussole, indiquant que l'étalonnage est terminé. Faites encore 2 tours pour obtenir un étalonnage plus précis.
7. Répétez la procédure ci-dessus au besoin.

### Menus - combiné d'instruments

Le levier gauche au volant permet de contrôler les menus qui s'affichent sur l'écran du combiné d'instruments (p. 66). Les menus qui apparaissent dépendent position de la clé (p. 83).

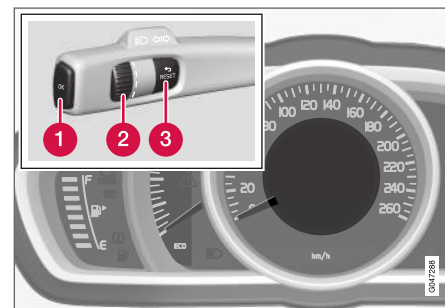

Écran d'information (combiné d'instruments analogique) et commandes de navigation dans les menus.

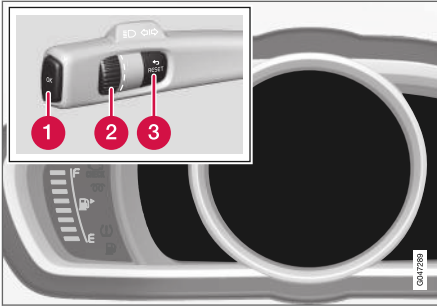

Écrans d'information (combiné d'instruments numérique) et commandes de navigation dans les menus.

- 1 OK** - accès aux menus et confirmation des messages et des sélections de menus.
- 2** Molette – permet de naviguer dans les options de menu.
- 3 RESET** - remet à zéro les données et permet de « revenir en arrière » dans la structure de menus.

S'il y a un message (p. 116) il doit être validé avec le bouton **OK** pour pouvoir afficher les menus.

### Informations associées

- Message - utilisation (p. 117)
- Vue d'ensemble du menu - combiné d'instruments analogique (p. 115)
- Vue d'ensemble du menu - combiné d'instruments numérique (p. 115)

## Vue d'ensemble du menu - combiné d'instruments analogique

Les menus qui apparaissent sur l'écran d'information du combiné d'instruments dépend clé de contact (p. 83).

Certaines des options de menu ci-dessous impliquent que la fonction et le matériel soient installés dans votre voiture.

### Vitesse numérique

Chauffage\*

Chauffage suppl.\*

### Options TC

#### Statut d'entretien

Niveau d'huile<sup>27</sup>

Messages (##)<sup>28</sup>

#### Niveau d'AdBlue

### Informations associées

- Menus - combiné d'instruments (p. 114)
- Vue d'ensemble du menu - combiné d'instruments numérique (p. 115)
- Combiné d'instruments (p. 66)

## Vue d'ensemble du menu - combiné d'instruments numérique

Les menus qui apparaissent sur l'écran d'information du combiné d'instruments dépend clé de contact (p. 83).

Certaines des options de menu ci-dessous impliquent que la fonction et le matériel soient installés dans votre voiture.

Réglages\*

### Thèmes

Mode de contraste/Mode de couleur

### Statut d'entretien

Messages<sup>29</sup>

Niveau d'huile<sup>30</sup>

Chauffage stationn.\*

### Réinitialiser compteur journalier

#### Niveau d'AdBlue

### Informations associées

- Menus - combiné d'instruments (p. 114)
- Vue d'ensemble du menu - combiné d'instruments analogique (p. 115)
- Combiné d'instruments (p. 66)

## Messages

Un témoin d'avertissement, d'information ou de contrôle s'allume et en même temps, un message complémentaire apparaît sur l'écran d'information.

| Message                             | Signification  |
|-------------------------------------|--|
| <b>Arrêt prudent<sup>A</sup></b>    | Arrêtez-vous et éteignez votre moteur. Risque sérieux de blessure. Contactez un atelier <sup>B</sup> . |
| <b>Arrêter moteur<sup>A</sup></b>   | Arrêtez-vous et éteignez votre moteur. Risque sérieux de blessure. Contactez un atelier <sup>B</sup> . |
| <b>Répar urgente<sup>A</sup></b>    | Contactez un atelier <sup>B</sup> pour un contrôle immédiat de la voiture.                             |
| <b>Entretien requis<sup>A</sup></b> | Contactez un atelier <sup>B</sup> pour un contrôle de la voiture au plus tôt.                          |
| <b>Voir manuel<sup>A</sup></b>      | Lisez le manuel de conduite et d'entretien.  |

| Message                                      | Signification  |
|--|--|
| <b>Prendre rendez-vous pour entretien</b>    | Il est temps de prendre un rendez-vous pour l'entretien de la voiture. Contactez un atelier <sup>B</sup> .   |
| <b>Entretien à effectuer</b>                 | Il est temps de faire l'entretien de la voiture. Contactez un atelier <sup>B</sup> . Le moment est déterminé par le kilométrage, le nombre de mois depuis le dernier entretien, le temps de fonctionnement du moteur et la qualité de l'huile. |
| <b>Délai entretien dépassé</b>               | Si les intervalles d'entretien ne sont pas respectés, la garantie ne couvrira pas les pièces endommagées. Contactez un atelier <sup>B</sup> .  |
| <b>Transmission Vidange huile nécessaire</b> | Contactez un atelier <sup>B</sup> pour un contrôle de la voiture au plus tôt.  |

| Message   | Signification  |
|---|--|
| <b>Transmission Performances réduites</b>                           | La boîte de vitesses ne fonctionne pas à sa pleine capacité. Roulez prudemment jusqu'à ce que le message disparaisse <sup>C</sup> .<br><br>En cas d'apparitions répétées du message, contactez un atelier <sup>B</sup> . |
| <b>Surchauffe transmission Ralentir</b>                             | Roulez plus doucement ou arrêtez la voiture en toute sécurité. Mettez la boîte de vitesses au point mort et laissez le moteur tourner au ralenti jusqu'à la disparition du message <sup>C</sup> .                        |
| <b>Surchauffe transmission Arrêt prudent pour laisser refroidir</b> | Panne grave. Arrêtez immédiatement la voiture en toute sécurité et contactez un atelier <sup>B</sup> .   |

<sup>27</sup> Certains moteurs.

<sup>28</sup> Le nombre de messages est indiqué entre parenthèses.

<sup>29</sup> Le nombre de messages est indiqué entre parenthèses.

<sup>30</sup> Certains moteurs.

| Message   | Signification  |
|---|--|
| <b>Temporairement désactivé<sup>A</sup></b>               | Une fonction a été temporairement désactivée et sera réactivée automatiquement pendant la conduite ou au prochain démarrage. |
| <b>Charge batterie faible<br/>Mode économie d'énergie</b> | Le système audio est désactivé pour économiser l'énergie. Chargez la batterie.   |

A Partie de message, apparaît avec des informations indiquant où le problème se situe.

B Un atelier Volvo agréé est recommandé.

C Pour d'autres messages concernant la boîte de vitesses automatique.

### **! IMPORTANT**

Pour que la garantie de Volvo reste valable, il est important que vous suiviez les instructions du carnet d'entretien et de garantie.

### Informations associées

- Message - utilisation (p. 117)
- Menus - combiné d'instruments (p. 114)

## Message - utilisation

Avec le levier gauche au volant, vous pouvez confirmer et naviguer messages (p. 116) qui s'affichent sur l'écran d'information du combiné d'instrument.

Un témoin d'avertissement, d'information ou de contrôle s'allume et en même temps, un message complémentaire apparaît sur l'écran. Les messages d'erreur sont mémorisés dans une liste jusqu'à la correction de l'erreur.

Presser sur **OK** situé à gauche du levier du volant pour confirmer<sup>31</sup> un message. Naviguez parmi les messages avec la molette (p. 114).

### **i NOTE**

Si un message d'avertissement est affiché lorsque l'ordinateur de bord est utilisé, le message doit être lu (appuyez sur le bouton **OK**) avant de pouvoir reprendre l'action précédente.

### Informations associées

- Vue d'ensemble du menu - combiné d'instruments analogique (p. 115)
- Vue d'ensemble du menu - combiné d'instruments numérique (p. 115)

## MY CAR

MY CAR est un menu qui permet de gérer un grand nombre des fonctions de la voiture comme City Safety™, le verrouillage et l'alarme, la commande automatique de vitesse du ventilateur, le réglage de la montre, etc.

Certaines fonctions sont standard, d'autres sont des options. L'offre dépend aussi du marché.

### Utilisation

La navigation dans les menus s'effectue avec les boutons de la console centrale ou les commandes droites du volant\*.

<sup>31</sup> Un message peut également être validé avec la molette ou le bouton **RESET**.

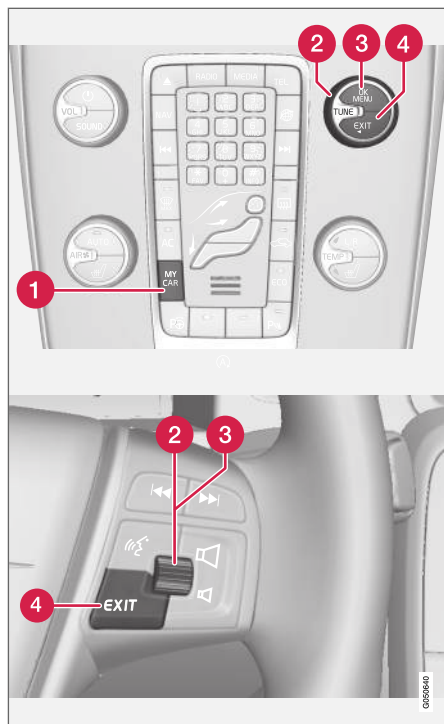

Panneau de commande de la console centrale et commandes au volant. L'illustration est simplifiée, le nombre

de fonctions et le placement des boutons dépendent de l'équipement et du marché.

- 1 **MY CAR** - permet d'ouvrir le système de menu MY CAR.
- 2 **TUNE** - tournez le bouton de la console centrale ou la molette du volant pour naviguer parmi les options de menu.
- 3 **OK/MENU** - appuyez sur le bouton de la console centrale ou la molette au volant pour choisir/cocher les options de menu ou mémoriser la fonction sélectionnée.
- 4 **EXIT**

### Fonctions EXIT

Selon la fonction indiquée par le marqueur et le niveau de menu ouvert lorsque vous appuyez brièvement sur **EXIT**, vous exécuterez l'une des actions suivantes :

- rejeter un appel téléphonique
- interrompre la fonction active
- supprimer des caractères saisis
- annuler la dernière sélection
- remonter dans le menu.

Une longue pression sur **EXIT** permet d'afficher une vue normale pour MY CAR ou, si vous êtes sur la vue normale, au niveau supérieur du menu (vue source principale).

### Options de menu et chemins de recherche

Pour une description des options de menu et des chemins de recherche dans MY CAR, consultez le manuel annexe dédié à Sensus Infotainment.



## Ordinateur de bord

L'ordinateur de bord de la voiture enregistre et calcule les valeurs telles que la distance, la consommation de carburant et la vitesse moyenne durant la conduite.

L'apparence et le contenu de l'ordinateur de bord varient en fonction du type de combiné d'instruments (analogique ou numérique) :

- Ordinateur de bord - combiné d'instruments analogique (p. 120)
- Ordinateur de bord - combiné d'instruments numérique (p. 122)



Les informations de l'ordinateur de bord peuvent être affichées sur l'écran d'information du combiné d'instruments<sup>32</sup>.

## Compteur journalier

L'ordinateur de bord dispose de deux compteurs journaliers et d'un compteur kilométrique pour la distance totale parcourue.

## Consommation moyenne

La consommation moyenne de carburant est calculée à partir de la dernière initialisation.

### **i** NOTE

Certaines différences peuvent être notées si un chauffage alimenté au carburant\* a été utilisé.

## Vitesse moyenne

La vitesse moyenne est calculée sur la distance parcourue depuis la dernière initialisation.

## Consommation instantanée

Les informations concernant la consommation de carburant instantanée sont mises à jour en continu, environ toutes les secondes. À basse vitesse, la consommation est indiquée par unité de temps - à vitesse plus élevée, elle s'affiche selon la distance.

Vous pouvez choisir diverses unités (km/miles) pour l'affichage. Consultez la section ci-dessous "Modification des unités" (p. 119).

## Autonomie - kilométrage d'autonomie carburant

L'ordinateur de bord indique la distance approximative qui peut être parcourue avec ce qu'il reste de carburant dans le réservoir.

Lorsque la section **Autonomie** affiche "----", la distance restante n'est pas garantie.

- Faites le plein au plus vite.

Le calcul est basé sur la consommation moyenne sur les 30 derniers kilomètres et sur la quantité de carburant restant dans le réservoir.

### **i** NOTE

Une différence peut être notée en cas de changement dans la façon de conduire.

Un style de conduite économique offre souvent une meilleure autonomie. Pour savoir comment améliorer la consommation de carburant, référez-vous à Philosophie en matière d'environnement (p. 23).

## Affichage numérique de la vitesse dans une autre unité<sup>33</sup>

Si l'instrument principal est gradué en mph, la vitesse numérique correspondante est affichée en km/h.

<sup>32</sup> L'apparence de l'écran et l'affichage peuvent varier en fonction de la version de l'instrument.

<sup>33</sup> Uniquement avec combiné d'instruments numérique et certains marchés.

## « Modification des unités

Il est possible d'alternier les unités de distance et de volume de carburant dans le système de menu **MY CAR**. Référez-vous à MY CAR (p. 117).

### **i** NOTE

En plus de l'ordinateur de bord, ces unités sont également modifiées sur le système de navigation Volvo\*.

## Informations associées

- Ordinateur de bord - combiné d'instruments analogique (p. 120)
- Ordinateur de bord - combiné d'instruments numérique (p. 122)
- Ordinateur de bord - statistiques du trajet\* (p. 124)

## Ordinateur de bord - combiné d'instruments analogique

Les informations fournies par l'ordinateur de bord peuvent être présentées sur le combiné d'instruments et gérées avec les commandes au volant gauche et le menu du combiné d'instruments.

Les commandes et les réglages peuvent être directement effectués après l'activation automatique du combiné d'instruments, au moment du déverrouillage. Si aucune des commandes n'est activée dans les 30 secondes suivant l'ouverture de la porte conducteur, les instruments s'éteignent. Il est alors nécessaire de mettre le contact en position **II** ou de démarrer le moteur pour pouvoir utiliser l'ordinateur de bord.

### **i** NOTE

Si un message d'avertissement est affiché lorsque l'ordinateur de bord est utilisé, le message doit être d'abord validé avant de pouvoir activer l'ordinateur à nouveau.

- Validez le message en appuyant brièvement sur le bouton **OK** du levier de clignotant.

## Commande

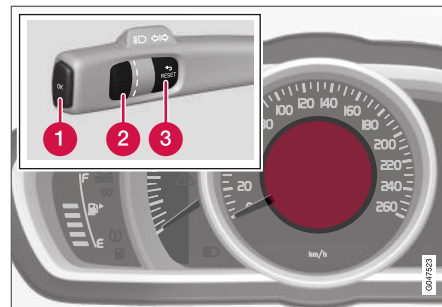

Écran d'information et commande.

- 1 OK** – permet d'ouvrir le menu du combiné d'instruments, de confirmer des messages ou des options de menu.
- 2 Molette** – permet de naviguer parmi les options de menu et de l'ordinateur de bord.
- 3 RESET** – permet de réinitialiser le compteur journalier actuel ou de naviguer en arrière dans la structure du menu.

## Alternatives d'ordinateur de bord

Choisissez les données de conduite à afficher dans le combiné d'instruments :

1. Afin de vous assurer qu'aucune commande ne se trouve dans une séquence, procédez à une initialisation en appuyant deux fois sur **RESET**.

- À l'aide de la molette, naviguez parmi les options et arrêtez-vous sur le titre souhaité.

L'affichage de l'ordinateur de bord sur le combiné d'instruments peut passer à une autre alternative à tout moment pendant la conduite. L'une des options permet de n'afficher aucune donnée.

| Section de l'ordinateur de bord sur le combiné d'instruments. | Info-service   |
|---|--|
| Compteur journalier <b>T1 et distance tot.</b>                | <ul style="list-style-type: none"> <li>Une longue pression sur <b>RESET</b> permet d'initialiser le compteur journalier T1.</li> </ul> |
| Compteur journalier <b>T2 et distance tot.</b>                | <ul style="list-style-type: none"> <li>Une longue pression sur <b>RESET</b> permet d'initialiser le compteur journalier T2.</li> </ul> |
| <b>Autonomie</b>  | Pour plus de précisions, référez-vous au chapitre "Autonomie - kilométrage d'autonomie carburant" (p. 119).                            |
| <b>Cons. carburant</b>  | Consommation instantanée.  |

| Section de l'ordinateur de bord sur le combiné d'instruments. | Info-service  |
|---|---|
| <b>Vitesse moyenne</b>  | <ul style="list-style-type: none"> <li>Une longue pression sur <b>RESET</b> réinitialise <b>Vitesse moyenne</b>.</li> </ul> |
| Aucune information de l'ordinateur de bord.                   | Cette option affiche un écran vierge qui correspond également au début/à la fin de la boucle.                               |

### Initialiser les données de conduite

- Tournez la molette jusqu'à l'apparition de la donnée de conduite à initialiser : **T1 et distance tot., T2 et distance tot.** ou **Vitesse moyenne**.
  - Une longue pression sur **RESET** permet d'initialiser la valeur de la donnée choisie.
- Chaque section doit être initialisée individuellement.

### Fonctions du menu du combiné d'instruments

Ouvrez le menu du combiné d'instruments pour activer les sections sélectionnables de l'ordinateur de bord.

- Appuyez sur **OK**.

- Naviguez parmi les options de menu à l'aide de la molette et choisissez **Options TC**.
- Marquez les options désirées. Les symboles des options sélectionnées sont BLANCS et cochés. Les autres sont GRIS et non cochés.
- Terminez avec deux pressions sur **RESET**, une fois le contrôle/réglage effectué.

### Informations associées

- Ordinateur de bord (p. 119)
- Ordinateur de bord - statistiques du trajet\* (p. 124)

## Ordinateur de bord - combiné d'instruments numérique

Les informations fournies par l'ordinateur de bord peuvent être présentées sur le combiné d'instruments et gérées avec les commandes au volant gauche et le menu du combiné d'instruments.

Les commandes et les réglages peuvent être directement effectués après l'activation automatique du combiné d'instruments, au moment du déverrouillage. Si aucune des commandes de l'ordinateur de bord n'est activée dans les 30 secondes suivant l'ouverture de la porte conducteur, les instruments s'éteignent. Il est alors nécessaire de mettre le contact en position **II** ou de démarrer le moteur pour pouvoir utiliser l'ordinateur de bord.

### **i** NOTE

Si un message d'avertissement est affiché lorsque l'ordinateur de bord est utilisé, le message doit être d'abord validé avant de pouvoir activer l'ordinateur à nouveau.

- Validez le message en appuyant brièvement sur le bouton **OK** du levier de cliquant.

## Commande

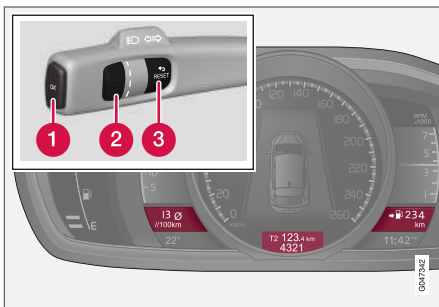

Il est possible d'afficher simultanément trois options de l'ordinateur de bord : une dans chaque « fenêtre ».

- 1 OK** - permet d'ouvrir le menu du combiné d'instruments, de confirmer des messages ou des options de menu.
- 2 Molette** - permet de naviguer parmi les options de menu et de l'ordinateur de bord.
- 3 RESET** - permet de réinitialiser le compteur journalier actuel ou de naviguer en arrière dans la structure du menu.

## Alternatives d'ordinateur de bord

Choisissez les données de conduite à afficher dans le combiné d'instruments :

1. Afin de vous assurer qu'aucune commande ne se trouve dans une séquence, procédez à une initialisation en appuyant deux fois sur **RESET**.
2. Tournez la molette pour naviguer parmi les combinaisons.
3. Arrêtez-vous à la combinaison souhaitée, pour un affichage permanent de cette donnée de conduite sur le combiné d'instruments.

L'affichage de l'ordinateur de bord sur le combiné d'instruments peut passer à une autre alternative à tout moment pendant la conduite. L'une des options permet de n'afficher aucune donnée.

| Combinaisons de sections |   |                                   | Info-service   |
|--------------------------|---|-----------------------------------|--|
| Consommation moyenne     | Compteur journalier T1 + Kilométrage        | Vitesse moyenne                   | <ul style="list-style-type: none"> <li>Une longue pression sur <b>RESET</b> permet d'initialiser le compteur journalier T1.</li> </ul> |
| Consommation instantanée | Compteur journalier T2 + Kilométrage        | Kilométrage d'autonomie carburant | <ul style="list-style-type: none"> <li>Une longue pression sur <b>RESET</b> permet d'initialiser le compteur journalier T2.</li> </ul> |
| Consommation instantanée | Kilométrage                                 | km/h ◊ mph <sup>A</sup>           | km/h ◊ mph - "Affichage numérique inversé de la vitesse", référez-vous à Ordinateur de bord (p. 119).                                  |
|                          | Aucune information de l'ordinateur de bord. |                                   | Cette option éteint l'ensemble des trois écrans de l'ordinateur de bord, ce qui indique également le début/la fin de la boucle.        |

A Uniquement pour certains marchés.

## Initialiser les données de conduite

### Compteur journalier

1. Tournez la molette jusqu'à la combinaison comportant le compteur journalier à initialiser.
2. Une longue pression sur **RESET** permet d'initialiser la valeur de la donnée choisie.

### Vitesse moyenne et consommation moyenne

1. Appuyez sur **OK** pour ouvrir le menu du combiné d'instruments.
2. Naviguez jusqu'à l'option de menu **Réinitialiser compteur journalier** avec la molette et validez avec **OK**.

3. Choisissez de réinitialiser la consommation moyenne, la vitesse moyenne ou les deux puis confirmez avec **OK**.
4. Terminez en appuyant sur **RESET**.

### Informations associées

- Ordinateur de bord (p. 119)
- Ordinateur de bord - statistiques du trajet\* (p. 124)

## Ordinateur de bord - statistiques du trajet\*

Les statistiques de conduite fournies par l'ordinateur de bord peuvent être affichées sur l'écran de la console centrale avec une représentation graphique de la consommation de carburant.

### Fonction

- Ouvrez le système de menu MY CAR (p. 117) et choisissez **Stat. parcours** pour afficher le diagramme à bâtonnets.

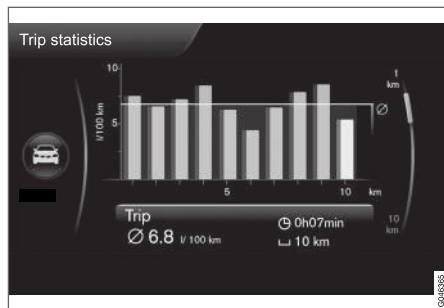

Statistiques de conduite<sup>34</sup>.

Chaque barre représente une distance de 1 km ou 10 km en fonction de l'échelle sélectionnée. La barre à l'extrême droite représente la valeur de la portion actuelle (de 1 ou 10 km).

La molette **TUNE** permet de modifier l'échelle, les barres représentant 1 km ou 10 km ; le mar-

queur tout à droite monte ou descend, indiquant l'échelle choisie.

### Configuration

Il est possible d'effectuer divers réglages dans le système de menu **MY CAR - Stat. parcours**.

- **Rétablir si le moteur était éteint pdt au moins 4 h** - cochez la case avec **ENTER** et quittez le menu avec **EXIT**. Lorsque cette option est cochée, toutes les statistiques sont automatiquement supprimées après un trajet et lorsque la voiture reste à l'arrêt plus de 4 heures. Au démarrage suivant, les statistiques auront été initialisées.
- **Démarrer nouveau parcours - ENTER** permet de supprimer toutes les statistiques. Utilisez **EXIT** pour quitter le menu. Si un nouveau cycle de conduite débute avant que 4 heures se soient écoulées, les statistiques doivent d'abord être effacées manuellement à l'aide de cette option.

Consultez également Eco Guide (p. 70).

### Informations associées

- Ordinateur de bord (p. 119)
- Ordinateur de bord - combiné d'instruments analogique (p. 120)
- Ordinateur de bord - combiné d'instruments numérique (p. 122)

<sup>34</sup> L'illustration est schématique - l'apparence réelle peut varier selon le logiciel et le marché.

CLIMATISATION

## Généralités sur les commandes climatiques

La voiture est équipée d'une climatisation électronique. La climatisation refroidit, chauffe et humidifie l'air de l'habitacle.

Il existe deux types de climatisations :

- Commande électronique de la température (ETC) (p. 132)
- Climatisation électronique (ECC) (p. 131)

### **i** NOTE

La Climatisation (AC) (p. 136) peut être désactivée mais pour obtenir un meilleur confort climatique dans l'habitacle et éviter la formation de buée sur les vitres, il est conseillé de la laisser activée.

### Ne pas oublier

- Pour que la climatisation fonctionne de façon optimale, les vitres latérales doivent être fermées.
- La fonction d'aération générale (p. 177) permet d'ouvrir/de fermer toutes les vitres simultanément pour rapidement aérer la voiture par temps chaud par exemple.
- Dégagez la neige et la glace de la prise d'air de la climatisation (la grille entre le capot et le pare-brise).

- Par temps chaud, l'eau de condensation issue de la climatisation peut s'écouler sous la voiture. Ce phénomène est tout à fait normal.
- Lorsque le moteur a besoin de toute sa puissance, c'est-à-dire en accélération à pleins gaz par exemple, la climatisation peut être temporairement désactivée. La température peut augmenter temporairement dans l'habitacle.
- Pour éliminer la buée sur l'intérieur des vitres, il convient fonction de dégivrage (p. 136). Pour réduire le risque de formation de buée, nettoyez les vitres avec du produit ordinaire pour les vitres.

### Voitures avec Start/Stop\*

Lorsque le moteur est automatiquement arrêté (p. 287), le fonctionnement de certains équipements peut être temporairement réduit, par exemple la vitesse du ventilateur (p. 134) de la climatisation.

### Voitures avec ECO\*

Lorsque la fonction ECO (p. 295) est activée, le fonctionnement de certains équipements peut être temporairement réduit ou désactivé, par exemple la climatisation (p. 136).

### **i** NOTE

Lorsque la fonction ECO est activée, certains paramètres de la climatisation sont modifiés et la fonction de plusieurs consommateurs électriques est réduite. Certains paramètres peuvent être rétablis manuellement mais la fonctionnalité totale n'est récupérée qu'en désactivant la fonction ECO.

### Informations associées

- Température réelle (p. 127)
- Capteurs - climat (p. 127)
- Spécifications du menu - climat (p. 129)
- Distribution de l'air dans l'habitacle (p. 129)
- Qualité de l'air (p. 127)
- Sièges avant chauffants\* (p. 133)
- Sièges arrière chauffants\* (p. 133)



## Température réelle

La température sélectionnée dans l'habitacle correspond à une température ressentie. Certains paramètres comme la température extérieure, le débit d'air, l'hygrométrie, le niveau d'ensoleillement dans l'habitacle et à l'extérieur de la voiture sont pris en compte.

Le système comporte un capteur d'ensoleillement (p. 127) qui détecte la provenance des rayons du soleil qui pénètrent dans l'habitacle. Cela entraîne<sup>1</sup> une différence de température entre les bouches d'air gauche et droite alors que le réglage est identique des deux côtés.

### Informations associées

- Généralités sur les commandes climatiques (p. 126)
- Réglage de la température dans l'habitacle (p. 135)

## Capteurs - climat

La climatisation dispose de plusieurs capteurs qui aident à réguler la température (p. 127) dans la voiture.

- Le capteur d'ensoleillement est situé sur la partie supérieure du tableau de bord.
- Le capteur de température d'habitacle est situé derrière le panneau de commandes climatiques.
- Le capteur de température extérieure se trouve dans le rétroviseur extérieur.

### NOTE

Veillez à ne pas recouvrir les capteurs avec des vêtements ou tout autre objet.

### Informations associées

- Généralités sur les commandes climatiques (p. 126)

## Qualité de l'air

L'intérieur de l'habitacle est conçu pour être agréable et plaisant même pour les personnes allergiques et asthmatiques.

- Filtre d'habitacle (p. 128)
- Matériel dans l'habitacle (p. 129)
- Clean Zone Interior Package (CZIP) (p. 128)\*
- Interior Air Quality System (IAQS) (p. 128)\*

### Informations associées

- Généralités sur les commandes climatiques (p. 126)

<sup>1</sup> Concerne uniquement ECC.

## Qualité de l'air - filtre d'habitacle

L'air qui pénètre dans l'habitacle est assaini par un filtre.

Le filtre doit être remplacé régulièrement. Conformez-vous au programme d'entretien Volvo en ce qui concerne les intervalles de remplacement. Si vous conduisez fréquemment dans des zones polluées, il peut être nécessaire de remplacer le filtre plus souvent.

### **i** NOTE

Il existe plusieurs types de filtre d'habitacle. Assurez-vous que le bon modèle de filtre soit installé.

## Informations associées

- Qualité de l'air (p. 127)

## Qualité de l'air - Clean Zone Interior Package (CZIP)\*

Le CZIP est un ensemble de modifications qui permet une épuration approfondie de l'habitacle, notamment en ce qui concerne les substances provoquant allergies et asthme.

Elle comprend les éléments suivants :

- Une fonction de ventilation qui permet au ventilateur de démarrer lorsque la voiture est ouverte avec la télécommande. Le ventilateur emplit alors l'habitacle d'air frais. La fonction s'active en cas de besoin et se désactive automatiquement après un instant ou à l'ouverture de l'une des portes de l'habitacle. L'intervalle de temps entre les activations du ventilateur se réduit progressivement puisque le besoin diminue jusqu'à ce que la voiture atteigne 4 ans.
- Le système de qualité de l'air IAQS (p. 128) est entièrement automatique qui purifie l'air de l'habitacle et élimine les impuretés comme les particules, les hydrocarbures, les oxydes d'azote et l'ozone des couches basses.

## Informations associées

- Généralités sur les commandes climatiques (p. 126)
- Qualité de l'air (p. 127)

## Qualité de l'air - IAQS\*

Le système de qualité de l'air IAQS permet de séparer les gaz et les particules pour réduire les mauvaises odeurs et les polluants dans l'habitacle.

Si l'air extérieur est vicié, l'arrivée d'air est fermée pour empêcher la pénétration d'hydrocarbures, d'oxydes d'azote et d'ozone des couches basses. L'air est recyclé dans l'habitacle.

Il est possible d'activer/désactiver la fonction dans le système de menu MY CAR. Pour une description du système de menu, voir MY CAR (p. 117).

### **i** NOTE

Pour obtenir un air plus pur dans l'habitacle, le capteur de qualité de l'air doit toujours être activé.

Par temps froid, la recirculation automatique est limitée pour éviter la formation de buée.

## Informations associées

- Généralités sur les commandes climatiques (p. 126)
- Qualité de l'air (p. 127)
- Qualité de l'air - Clean Zone Interior Package (CZIP)\* (p. 128)

## Qualité de l'air - matériau

Les matériaux testés ont été conçus pour minimiser la quantité de poussières dans l'habitacle permettant de maintenir l'habitacle propre plus facilement.

Les tapis de l'habitacle et du compartiment à bagages sont amovibles et faciles à sortir et à nettoyer. Utiliser un liquide de nettoyage et des produits de protection des voitures conseillés par Volvo pour nettoyer l'intérieur (p. 398).

## Informations associées

- Qualité de l'air (p. 127)

## Spécifications du menu - climat

Il est possible d'activer/désactiver ou modifier les réglages de base de quatre des fonctions de la climatisation via la console centrale.

- Niveau du ventilateur du réglage automatique de la climatisation \* (p. 135).
- Minuterie de recirculation d'air (p. 137).
- Activation automatique du dégivrage de lunette arrière (p. 111).
- Système de qualité d'air intérieur \* (p. 128).

Les fonctions de la climatisation peuvent, avec le système de menu de MY CAR, être initialisées à leurs réglages de base. Pour une description du système de menu, voir MY CAR (p. 117).

## Informations associées

- Généralités sur les commandes climatiques (p. 126)

## Distribution de l'air dans l'habitacle

L'air entrant est réparti dans l'habitacle par un certain nombre de buses dans l'habitacle.

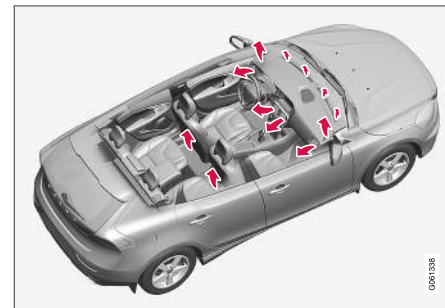

En mode **AUTO\***, la distribution de l'air est entièrement automatique.

L'actionner manuellement si besoin est, voir tableau de répartition de l'air (p. 138).

## « Buses de ventilation sur le tableau de bord

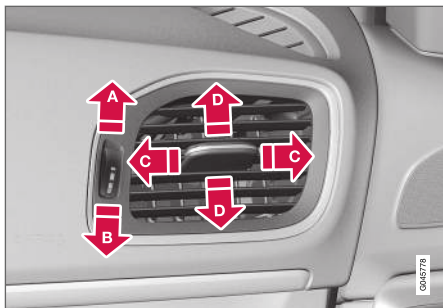

- A** Ouvertes
- B** Fermées
- C** Orientation latérale du flux d'air
- D** Orientation verticale du flux d'air

En orientant les buses vers les vitres latérales, il est possible d'éliminer la buée.

### **i** NOTE

N'oubliez pas que les enfants peuvent être sensibles aux courants d'air.

## Répartition de l'air



- 1** Répartition de l'air - dégivrage du pare-brise
- 2** Répartition de l'air - buse de ventilation tableau de bord
- 3** Répartition de l'air - ventilation plancher

La figure est composée de trois boutons. En appuyant sur les boutons, la figure correspondante (illustration ci-dessous) apparaît à l'écran et une flèche devant chaque partie de celle-ci indique la répartition de l'air sélectionnée. Pour plus de précisions, consultez le tableau de répartition de l'air (p. 138).

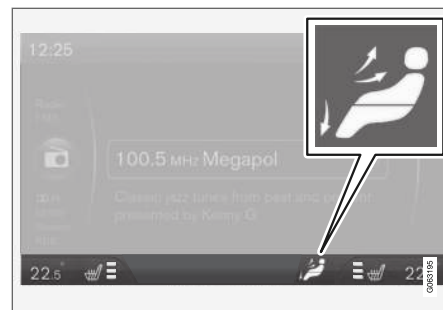

La répartition de l'air sélectionnée apparaît sur l'écran de la console centrale.

### Informations associées

- Généralités sur les commandes climatiques (p. 126)
- Réglage automatique (p. 135)
- Distribution de l'air - recirculation (p. 137)

## Climatisation électronique - ECC\*

L'ECC (Electronic Climate Control) maintient la température sélectionnée dans l'habitacle et

peut être réglée différemment entre le côté passager et conducteur.

La fonction automatique règle la température, l'air conditionné, la vitesse de ventilation, la recirculation et la distribution d'air automatiquement.

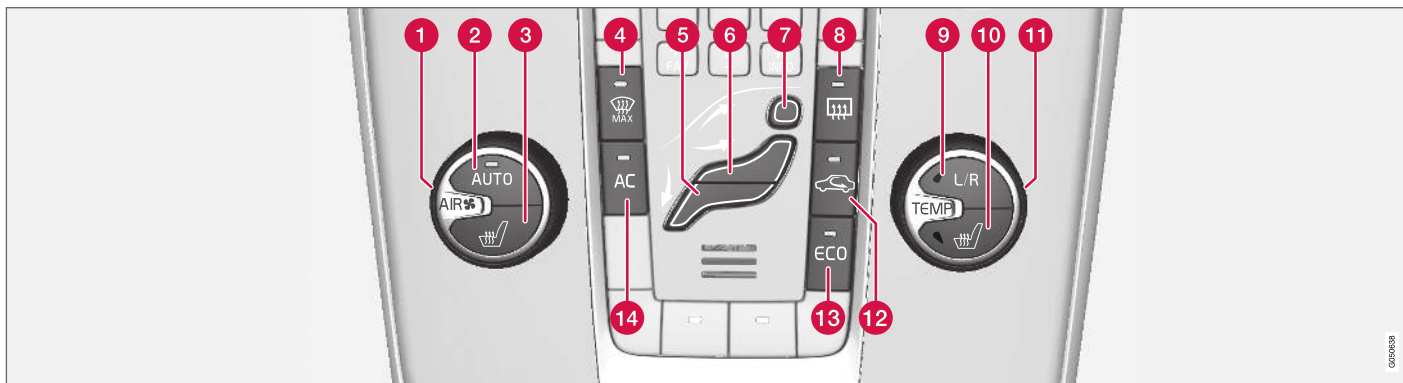

- ❶ Ventilateur (p. 134)
- ❷ **AUTO** - Réglage automatique de la climatisation (p. 135)
- ❸ Siège avant électrique (p. 133), côté gauche
- ❹ Désembuage et dégivrage du pare-brise\* et dégivrage maximum (p. 136)
- ❺ Répartition de l'air (p. 129) - ventilation plancher
- ❻ Répartition de l'air - buse de ventilation tableau de bord
- ❼ Répartition de l'air - dégivrage du pare-brise
- ❽ Désembuage et dégivrage de la lunette arrière et des rétroviseurs extérieurs (p. 111)
- ❾ Sélection du côté gauche/droit pour le réglage de la température (p. 135)
- ❿ Siège avant électrique (p. 133), côté droit
- ⓫ Régulation de la température (p. 135)
- ⓬ Recirculation (p. 137)
- ⓭ **ECO\*** (p. 295)
- ⓮ **AC** - Air conditionné marche/arrêt (p. 136)

### Informations associées

- Généralités sur les commandes climatiques (p. 126)

## Commande électronique de la température - ETC

L'ETC (Electronic Temperature Control) permet de réguler automatiquement la température alors

que la distribution de l'air et la gestion du ventilateur sont contrôlées manuellement.

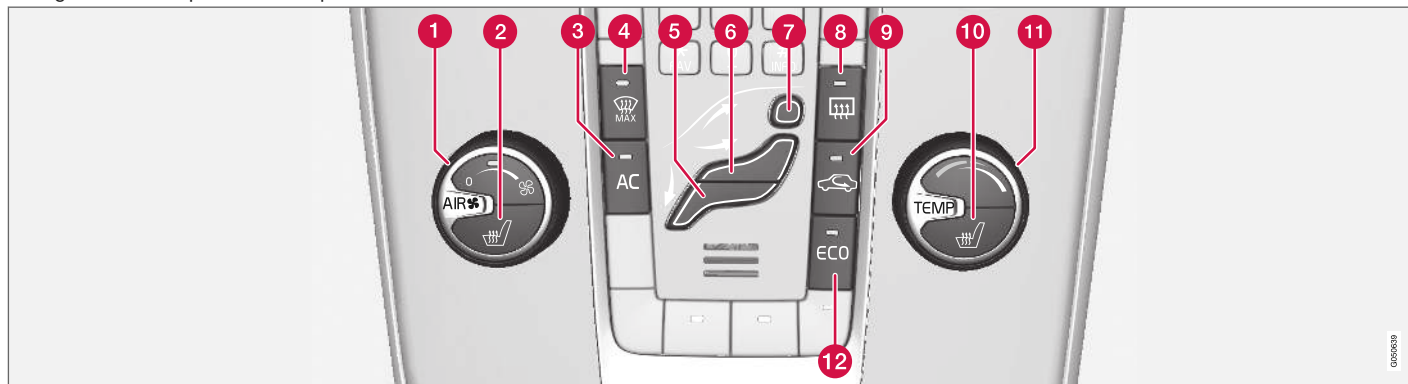

- 1** Ventilateur (p. 134)
- 2** Siège avant électrique (p. 133), côté gauche
- 3** **AC** - Air conditionné marche/arrêt (p. 136)
- 4** Désembuage et dégivrage du pare-brise et dégivrage maximum\*
- 5** Répartition de l'air (p. 129) - ventilation plancher
- 6** Répartition de l'air - buse de ventilation tableau de bord
- 7** Répartition de l'air - dégivrage du pare-brise
- 8** Désembuage et dégivrage de la lunette arrière et des rétroviseurs extérieurs (p. 111)
- 9** Recirculation (p. 137)
- 10** Siège avant électrique (p. 133), côté droit
- 11** Régulation de la température (p. 135)
- 12** ECO\* (p. 295)

### Informations associées

- Généralités sur les commandes climatiques (p. 126)

## Sièges avant chauffants\*

Le chauffage des sièges offre trois niveaux afin d'améliorer le confort des passagers lorsqu'il fait froid.

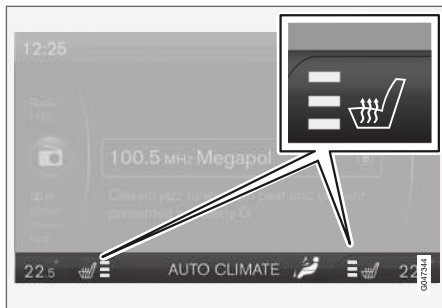

Le niveau de chauffage actuel est affiché sur l'écran de la console centrale.



Appuyez plusieurs fois sur le bouton pour alterner entre les différents niveaux ou pour désactiver la fonction.

Trois niveaux de chaleur offrent diverses puissances de chauffage :

- Niveau élevé de chauffage - trois champs orange s'allument sur l'écran de la console centrale (voir illustration ci-dessus).
- Niveau moyen de chauffage - deux champs orange s'allument à l'écran.
- Niveau faible de chauffage - un champ orange s'allume à l'écran.
- Chauffage désactivé - aucun champ ne s'allume.

### ATTENTION

Les sièges chauffants ne doivent pas être utilisés par des personnes qui ne peuvent pas sentir les augmentations de température en raison d'une perte de sensations ou qui, pour toute autre raison, n'ont pas la capacité de manipuler la commande du siège chauffant. Il y a risque de brûlure si cet avertissement est ignoré.

### Informations associées

- Généralités sur les commandes climatiques (p. 126)
- Sièges arrière chauffants\* (p. 133)

## Sièges arrière chauffants\*

Le chauffage des sièges extérieurs arrière comporte trois positions pour augmenter le confort des passagers lorsqu'il fait froid.



Le niveau de chauffage actuel est indiqué par les témoins du bouton :

Appuyez plusieurs fois sur le bouton pour alterner entre les différents niveaux ou pour désactiver la fonction.

Trois niveaux de chaleur offrent diverses puissances de chauffage :

- Niveau élevé de chauffage - trois témoins s'allument.
- Niveau moyen de chauffage - deux témoins s'allument.

- Niveau faible de chauffage - un témoin s'allume.
- Chauffage désactivé - aucun témoin ne s'allume.

### ATTENTION

Les sièges chauffants ne doivent pas être utilisés par des personnes qui ne peuvent pas sentir les augmentations de température en raison d'une perte de sensations ou qui, pour toute autre raison, n'ont pas la capacité de manipuler la commande du siège chauffant. Il y a risque de brûlure si cet avertissement est ignoré.

### Informations associées

- Généralités sur les commandes climatiques (p. 126)
- Sièges avant chauffants\* (p. 133)

### Ventilateur

Le ventilateur doit toujours être activé afin d'éviter l'apparition de buée sur les vitres.

#### NOTE

Si le ventilateur est totalement désactivé, la climatisation ne sera pas activée, ce qui peut entraîner la formation de buée sur les vitres.

### Avec ECC\*



Tournez le bouton de réglage pour augmenter ou réduire la vitesse du ventilateur, le mode **AUTO** est désactivé. Si **AUTO** est sélectionné la vitesse du ventilateur est réglée automatiquement (p. 135) - le réglage de la vitesse du ventilateur est annulé.

### Avec ETC



Tournez la molette pour augmenter ou réduire la vitesse du ventilateur.

### Informations associées

- Généralités sur les commandes climatiques (p. 126)
- Climatisation électronique - ECC\* (p. 131)

- Commande électronique de la température - ETC (p. 132)



## Réglage automatique

La régulation automatique n'est possible qu'avec la climatisation électronique (ECC) (p. 131).



Cette fonction automatique régule automatiquement la température (p. 135), l'air conditionné (p. 136), la vitesse du ventilateur (p. 134), la recirculation (p. 137) et la répartition de l'air (p. 129).

Si vous sélectionnez une ou plusieurs fonctions manuelles, les autres continueront à être commandées automatiquement. Lorsque vous appuyez sur **AUTO**, tous les réglages manuels sont annulés. L'écran indique **CLIM AUTOMATIQUE**.

La vitesse du ventilateur en mode automatique peut être réglée dans le système de menu MY CAR. Pour une description du système de menu, voir MY CAR (p. 117).

### Informations associées

- Généralités sur les commandes climatiques (p. 126)

## Réglage de la température dans l'habitacle

Le dernier réglage de température effectué demeure au démarrage de la voiture.

### NOTE

Le chauffage ou le refroidissement ne peuvent pas être accélérés en sélectionnant une température plus ou moins élevée que la température réelle désirée.

### Avec ECC\*

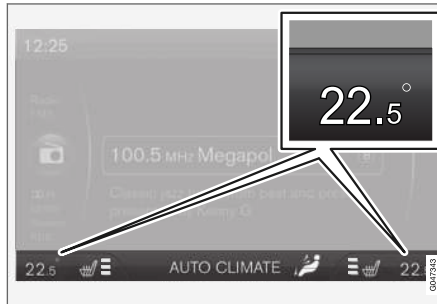

La température actuelle de chaque côté est indiquée sur l'écran de la console centrale.



La température peut être réglée séparément du côté conducteur et du côté passager. Appuyez plusieurs fois sur le bouton **L/R** pour sélectionner le côté gauche, le côté droit ou les deux. Réglez la température avec le bouton de réglage. La température sélectionnée de chaque côté est affichée sur l'écran de la console centrale.

La température sélectionnée de chaque côté est affichée sur l'écran de la console centrale.

### Avec ETC



Le bouton de réglage permet de régler la température de l'habitacle.

### Informations associées

- Généralités sur les commandes climatiques (p. 126)
- Température réelle (p. 127)
- Commande électronique de la température - ETC (p. 132)
- Climatisation électronique - ECC\* (p. 131)

## Climatisation

La climatisation refroidit et assèche l'air entrant au besoin.



Lorsque le témoin du bouton **AC** est allumé, la climatisation est commandée automatiquement par le système.

Lorsque le témoin du bouton **AC** est éteint, la climatisation est désactivée. Les autres fonctions sont toujours contrôlées automatiquement. Lorsque le dégivrage maximum (p. 136) est activé la climatisation est automatiquement activée afin de déshumidifier l'air au maximum.

## Désembuage et dégivrage du pare-brise

Le désembuage du pare-brise\* et le dégivrage max. sont utilisés pour éliminer rapidement la buée et le givre sur le pare-brise et les vitres latérales.



Le réglage sélectionné apparaît sur l'écran de la console centrale.

**1** Désembuage et dégivrage du pare-brise\*

**2** Dégivrage maximal



Le témoin du bouton de dégivrage s'allume lorsque la fonction est active.

Appuyez plusieurs fois sur le bouton pour alterner entre les différents niveaux ou pour désactiver la fonction.

Les voitures sans pare-brise chauffant sont pourvues d'un niveau de dégivrage :

- Un flux d'air se dirige vers les vitres - le symbole (2) s'allume à l'écran.
- Fonction désactivée - aucun symbole ne s'allume.

Les voitures avec pare-brise chauffant sont pourvues de deux niveaux de dégivrage :

- Activation du dégivrage de pare-brise<sup>2</sup> - le symbole (1) s'allume à l'écran.
- Activation du dégivrage de pare-brise<sup>2</sup> et flux d'air vers les vitres - les symboles (1) et (2) s'allument à l'écran.
- Fonction désactivée - aucun symbole ne s'allume.

### **i** NOTE

Un pare-brise chauffant et une vitre IR (p. 21) peuvent affecter les performances de transpondeurs ou d'autres équipements de communication.

<sup>2</sup> La boussole s'éteint lorsque le dégivrage/désembuage est activé.

**i NOTE**

Une zone triangulaire à l'extrémité de chaque côté du pare-brise n'est pas chauffée. Le dégivrage de cette zone peut être plus long.

**i NOTE**

La fonction de désembuage/dégivrage du pare-brise n'est pas disponible lorsque le moteur a été automatiquement arrêté (p. 287).

Lorsque la fonction est active, les fonctions suivantes sont générées pour une déshumidification maximale de l'air dans l'habitacle :

- l'air condition est automatiquement activé
- la recirculation et le système de qualité de l'air sont automatiquement désactivés.

**i NOTE**

Le niveau sonore augmente lorsque le ventilateur tourne à sa vitesse maximale.

Lorsque la fonction de dégivrage se coupe, la climatisation revient sur les réglages antérieurs.

**Informations associées**

- Généralités sur les commandes climatiques (p. 126)

**Distribution de l'air - recirculation**

La recirculation sert à empêcher la pénétration de mauvaises odeurs, de gaz d'échappement, etc., dans l'habitacle. C'est-à-dire que l'air extérieur n'entre pas dans la voiture lorsque la fonction est activée.



Lorsque la recirculation est activée, le témoin orange du bouton s'allume.

**! IMPORTANT**

Lorsque vous actionnez la recirculation d'air trop longtemps, du givre ou de la buée peuvent se former à l'intérieur des vitres.

**Minuteur**

Avec la fonction minuterie, le dispositif conservera la position de recirculation manuellement activée pendant un certain temps qui dépend de la température extérieure. Cela permet de réduire la formation de givre, de buée et d'air vicié.

Il est possible d'activer/désactiver la fonction dans le système de menu MY CAR. Pour une description du système de menu, voir MY CAR (p. 117).

**i NOTE**





Si vous choisissez la fonction de dégivrage maximal, la recirculation est toujours désactivée.





**Informations associées**

- Généralités sur les commandes climatiques (p. 126)
- Distribution de l'air dans l'habitacle (p. 129)
- Distribution de l'air - tableau (p. 138)

## Distribution de l'air - tableau

La distribution (p. 129) de l'air est commandée grâce à trois boutons.

|   | Distribution de l'air  | Utilisé   |
|---|--|---|
|  | Une grande quantité d'air chaud est dirigée vers les vitres.   | pour éliminer rapidement le givre et la buée.   |
|  | Arrivée d'air sur le pare-brise, de la buse de dégivrage, et sur les vitres latérales. Une certaine quantité d'air passe par les buses de ventilation. | pour éviter la formation de buée et de givre par temps froid et humide (pour atteindre ce niveau, le régime du ventilateur ne doit pas être trop faible). |
|  | Arrivée d'air sur les vitres et par les buses de ventilation du tableau de bord.   | pour un confort optimal par temps chaud et sec.   |
|  | Arrivée d'air au niveau de la tête et de la poitrine par les buses de ventilation du tableau de bord.  | pour un rafraîchissement optimal par temps chaud.   |

|   | Distribution de l'air   | Utilisé   |
|---|---|---|
|  | Arrivée d'air au plancher et sur les vitres. Une certaine quantité d'air passe par les buses de ventilation du tableau de bord. | pour assurer un confort et un désembuage efficace par temps froid ou humide.  |
|  | Arrivée d'air au plancher et par les buses de ventilation du tableau de bord.   | par temps ensoleillé et température extérieure fraîche.   |
|  | Arrivée d'air au plancher. Une certaine quantité d'air passe par les buses de ventilation du tableau de bord et des vitres.     | pour réchauffer/rafraîchir au sol.  |
|  | Arrivée d'air sur les vitres, par les buses de ventilation du tableau de bord et sur le plancher.                               | pour obtenir un flux froid au plancher lorsque le temps est chaud et sec ou pour obtenir un flux chaud vers le haut lorsqu'il fait froid. |

### Informations associées

- Généralités sur les commandes climatiques (p. 126)
- Distribution de l'air - recirculation (p. 137)

## Chauffe-moteur et chauffage d'habitacle\*

Le préconditionnement permet au chauffage de préparer l'habitacle et le moteur avant de prendre la route. Cela permet également de réduire l'usure et les besoins énergétiques pendant la conduite. Une voiture réchauffée prolonge également l'autonomie.

Le chauffage peut être activé directement (p. 141) ou grâce minuterie (p. 142).

Si la température extérieure dépasse 15 °C, le chauffage ne peut pas être activé. La durée maximale de fonctionnement du chauffage est de 50 minutes.

### ⚠ ATTENTION

N'utilisez pas le chauffage alimenté au carburant dans un espace fermé. Formation de gaz d'échappement.

### i NOTE

Lorsque le chauffage alimenté au carburant est actif, il peut se dégager de la fumée sous la voiture, ce qui est normal.

## Ravitaillement

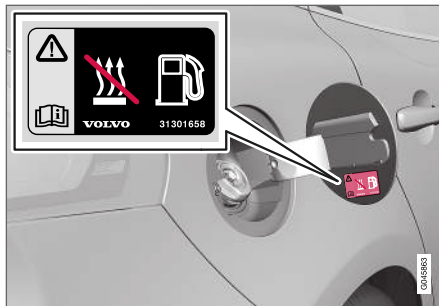

Étiquette d'avertissement sur la trappe de carburant.

### ⚠ ATTENTION

Du carburant renversé pourrait s'enflammer. Désactivez le chauffage alimenté au carburant avant de procéder au ravitaillement.

Contrôlez sur le combiné d'instruments que le chauffage est désactivé. Le témoin de chauffage s'allume s'il est activé.

## Stationnement en côte

Si vous gardez votre voiture en côte, l'avant de la voiture doit être orienté vers le bas de la côte pour assurer l'alimentation en carburant du chauffage alimenté au carburant.

## Batterie et carburant

Si la batterie n'est pas suffisamment chargée ou si le niveau de carburant est insuffisant, le chauffage sera désactivé automatiquement et un message apparaît à l'écran. Validez le message en appuyant sur le bouton du levier de clignotant (p. 114) **OK**-bouton.

### ! IMPORTANT

Une utilisation répétée du chauffage combinée à de courts trajets peut décharger la batterie de démarrage et entraîner l'arrêt du chauffage ou empêcher son activation. Dans le pire des cas, le démarrage du moteur peut être rendu impossible.

Pour s'assurer que l'alternateur a le temps de produire l'énergie nécessaire à la consommation du chauffage de stationnement, il est recommandé de rouler sur une durée correspondant à la durée d'utilisation du chauffage. Le chauffage est utilisé 50 minutes maximum à chaque occasion.

## Informations associées

- Chauffe-moteur et chauffage d'habitacle\* - message (p. 143)
- Chauffage supplémentaire\* (p. 144)

## Chauffe-moteur et chauffage d'habitacle\* - démarrage direct

Le chauffe-moteur et chauffage d'habitacle peuvent être activés immédiatement.

Vous pouvez commander l'activation directe avec :

- écran d'information
- télécommande\*
- mobile\*.

En démarrage direct le chauffe-moteur et le chauffage d'habitacle (p. 140) sont activés pendant 50 minutes.

Le chauffage de l'habitacle commence dès que le liquide de refroidissement du moteur atteint la bonne température.

### **i** NOTE

La voiture peut être démarrée et conduite tandis que le chauffage est encore en marche.

## Activation directe à partir de l'écran d'information

1. Appuyez sur le bouton **OK** pour ouvrir le menu.
2. Naviguez avec la molette jusqu'à **Chauffage** et sélectionnez avec **OK**.

3. Naviguez jusqu'à **Démarrage direct** dans le menu suivant pour activer le chauffage et validez avec **OK**.
4. Sortez du menu avec **RESET**.

## Activation directe avec la télécommande\*

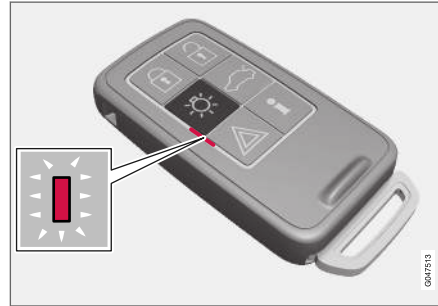

Témoin sur la télécommande avec VPC\*.

Le chauffe-moteur et le chauffage d'habitacle sont activés à l'aide de la télécommande :

- Maintenez le bouton de l'éclairage de sécurité  enfoncé pendant 2 secondes.

Les feux de détresse donnent les indications suivantes :

- 5 clignotements courts suivis d'un long d'environ 3 secondes - le signal a été reçu par la voiture et le chauffage a été activé.
- 5 clignotements courts - le signal a été reçu par la voiture mais le chauffage n'a pas été activé.
- Les feux de détresse restent éteints - le signal n'a pas été reçu par la voiture.

Si vous appuyez sur le bouton d'informations  lorsque le chauffage est activé, le témoin indiquera le statut de ce dernier. Le statut de verrouillage (p. 165) de la voiture sera également indiqué. Pendant la recherche du statut, le témoin clignote rapidement puis reste allumé si le chauffage est activé.

Le statut est également affiché sur l'ordinateur de bord, pendant que le chauffage est activé.

## Activation directe avec un téléphone mobile\*

L'activation et les informations concernant les paramètres sélectionnés sont disponibles avec l'application Volvo On Call\*.



#### « Informations associées

- Chauffe-moteur et chauffage d'habitacle\* - minuterie (p. 142)
- Chauffe-moteur et chauffage d'habitacle\* - désactivation directe (p. 142)
- Chauffe-moteur et chauffage d'habitacle\* - message (p. 143)

### Chauffe-moteur et chauffage d'habitacle\* - désactivation directe

Vous pouvez désactiver le chauffe-moteur et le chauffage d'habitacle directement depuis l'écran d'information.

1. Appuyez sur le bouton **OK** pour ouvrir le menu.
2. Naviguez avec la molette jusqu'à **Chauffage** et sélectionnez avec **OK**.
3. Naviguez jusqu'à **Arrêter** dans le menu suivant pour désactiver le chauffage et validez avec **OK**.
4. Utilisez **RESET** pour quitter le menu.

#### Informations associées

- Chauffe-moteur et chauffage d'habitacle\* - démarrage direct (p. 141)
- Chauffe-moteur et chauffage d'habitacle\* - minuterie (p. 142)
- Chauffe-moteur et chauffage d'habitacle\* - message (p. 143)

### Chauffe-moteur et chauffage d'habitacle\* - minuterie

Chauffe-moteur et chauffage d'habitacle (p. 140) la minuterie est reliée à l'horloge de la voiture.

Grâce à la minuterie, il est possible de déterminer deux échéances différentes. Par échéance, on entend l'heure à laquelle le réchauffement de la voiture est terminé. L'électronique embarquée choisit le moment auquel le chauffage doit démarrer en fonction des conditions de température extérieure.

#### NOTE

Si vous modifiez les réglages de la montre, la programmation de la minuterie risque d'être annulée.

#### Réglage

1. Appuyez sur le bouton **OK** pour ouvrir le menu.
2. Naviguez avec molette (p. 114) jusqu'à **Chauffage** et sélectionnez avec **OK**.
3. Sélectionnez une des deux minuterie à l'aide de la molette et confirmez avec **OK**.
4. Appuyez brièvement sur le bouton **OK** pour passer au réglage des heures mis en évidence.
5. Choisissez l'heure souhaitée avec la molette.



6. Appuyez brièvement sur le bouton **OK** pour passer au réglage des minutes mis en évidence.
  7. Réglez le chiffre des minutes souhaité avec la molette.
  8. Appuyez sur **OK**<sup>3</sup> pour confirmer le réglage.
  9. Revenez en arrière dans la structure de menus à l'aide de **RESET**.
  10. Sélectionnez l'autre minuterie (poursuivez à partir du point 2) ou sortez du menu à l'aide de **RESET**.
2. Naviguez avec la molette jusqu'à **Chauffage** et sélectionnez avec **OK**.
    - > Si une minuterie est réglée sans être activée, une icône de montre est affichée à côté de l'heure réglée.
  3. Sélectionnez une des deux minuteries à l'aide de la molette et confirmez avec **OK**.
  4. Désactivez la minuterie en appuyant :
    - longuement sur **OK** ou
    - brièvement sur **OK** pour poursuivre dans le menu. Sélectionnez ensuite d'arrêter la minuterie et confirmez la sélection avec **OK**
  5. Utilisez **RESET** pour quitter le menu.

Un chauffage activé par minuterie peut aussi être désactivé directement (p. 141).

### Informations associées

- Chauffe-moteur et chauffage d'habitacle\* - message (p. 143)

## Chauffe-moteur et chauffage d'habitacle\* - message

Témoins et message relatifs au chauffage-moteur et chauffage d'habitacle (p. 140) diffèrent selon que le combiné d'instruments est analogique (p. 66) ou numérique (p. 67).



Une fois le chauffage activé, le symbole correspondant s'allume sur la fenêtre d'affichage.

Lorsqu'une minuterie est activée, le symbole correspondant s'allume avec la durée paramétrée.



Témoin indiquant une minuterie activée sur le combiné d'instruments analogique.



Témoin indiquant une minuterie activée sur le combiné d'instruments numérique.

Le tableau présente les témoins et les messages qui peuvent apparaître.

### Démarrer

1. Appuyez sur le bouton **OK** pour ouvrir le menu.
2. Naviguez avec la molette jusqu'à **Chauffage** et sélectionnez avec **OK**.
3. Sélectionnez une des deux minuteries à l'aide de la molette et activez avec **OK**.
4. Utilisez **RESET** pour quitter le menu.



### Désactivation



Un chauffage activé par minuterie peut être désactivé manuellement avant que la minuterie de la fasse. Procédez comme suit :

1. Appuyez sur le bouton **OK** pour ouvrir le menu.

<sup>3</sup> Une pression supplémentaire sur **OK** active la minuterie.



| Symbole  | Message   | Signification   |
|--|---|---|
|   |   | Le chauffage est activé et en fonctionnement.<br><br>La minuterie du chauffage est activée après le retrait de la télécommande du contacteur d'allumage et après avoir quitté la voiture. Le moteur et l'habitacle sont chauffés au moment réglé. |
| <br> | <b>Chauffage au carburant arrêté Mode économie batterie</b> | Chauffage désactivé par l'électronique embarquée pour permettre le démarrage du moteur.   |

| Symbole  | Message   | Signification   |
|--|---|---|
| <br> | <b>Chauffage au carburant arrêté Niv. carburant bas</b> | Le réglage du chauffage n'est pas possible en raison du niveau de carburant trop bas. Ceci permet de démarrer le moteur et de rouler environ 50 km. |
|   | <b>Chauffage au carburant Entretien requis</b>          | Chauffage hors fonction. Contactez un atelier pour effectuer la réparation. Volvo recommande de prendre contact avec un atelier Volvo agréé.        |

Un message disparaît automatiquement après un instant ou en appuyant sur le bouton du levier des clignotants (p. 114) **OK**.

#### Informations associées

- Chauffe-moteur et chauffage d'habitacle\* - démarrage direct (p. 141)
- Chauffe-moteur et chauffage d'habitacle\* - minuterie (p. 142)

### Chauffage supplémentaire\*

Pour les voitures équipées d'un moteur diesel dans les régions froides<sup>4</sup>, un chauffage supplémentaire peut être nécessaire afin d'atteindre la température de service normale du moteur et un habitacle chaud.

Dans ce cas, la voiture est équipée d'un

- chauffage électrique supplémentaire (p. 145) ou bien
- chauffage supplémentaire d'entraînement du carburant (p. 145)<sup>5</sup>.

#### Informations associées

- Chauffe-moteur et chauffage d'habitacle\* (p. 140)

<sup>4</sup> Un réparateur agréé Volvo dispose des informations concernant les zones géographiques concernées.

<sup>5</sup> Pour les voitures équipées d'un chauffage de stationnement (p. 140).

## Chauffage supplémentaire alimenté au carburant\*

La voiture n'est pas équipée non plus équipée d'un électrique (p. 145) ou entraînement électrique chauffage supplémentaire (p. 144).

Le chauffage est activé automatiquement si un réchauffement supplémentaire est nécessaire lorsque le moteur tourne.

Le chauffage est désactivé automatiquement lorsque la bonne température est atteinte ou lorsque le moteur est arrêté.

### **i** NOTE

Lorsque le chauffage auxiliaire est actif, il peut se dégager de la fumée sous la voiture, ce qui est normal.

## Mode auto ou désactivation

L'activation automatique du chauffage supplémentaire peut être désactivée au besoin.

### **i** NOTE

Volvo recommande de désactiver le chauffage auxiliaire alimenté au carburant pour effectuer de courts trajets.

1. Avant le démarrage du moteur : Sélectionnez la position clé **I** (p. 83).
2. Appuyez sur le bouton **OK** pour ouvrir le menu.
3. Naviguez avec la molette jusqu'à **Chauffage suppl.**<sup>6</sup> ou **Réglages**<sup>7</sup> et sélectionnez avec **OK**.
4. Sélectionnez une des options **MARCHE** ou **ARRÊT** à l'aide de la molette et confirmez avec **OK**.
5. Sortez du menu avec **RESET**.

### **i** NOTE

Les options de menu n'apparaissent qu'en position **I**. Tout réglage doit donc être effectué avant le démarrage du moteur.

## Informations associées

- Chauffe-moteur et chauffage d'habitacle\* (p. 140)

## Chauffage supplémentaire électrique\*

La voiture n'est pas équipée non plus équipée d'un entraînement de carburant (p. 145) ou chauffage électrique supplémentaire (p. 144).

Le chauffage ne peut pas être réglé manuellement, il est automatiquement activé après le démarrage du moteur si la température extérieure est inférieure à 9 °C et il s'éteint dès que la température réglée pour l'habitacle est atteinte.

## Informations associées

- Chauffe-moteur et chauffage d'habitacle\* (p. 140)

<sup>6</sup> Combiné d'instruments analogique.

<sup>7</sup> Combiné d'instruments numérique.



CHARGEMENT ET RANGEMENT

## Compartiments de rangement

Vue d'ensemble des compartiments de rangement dans l'habitacle.

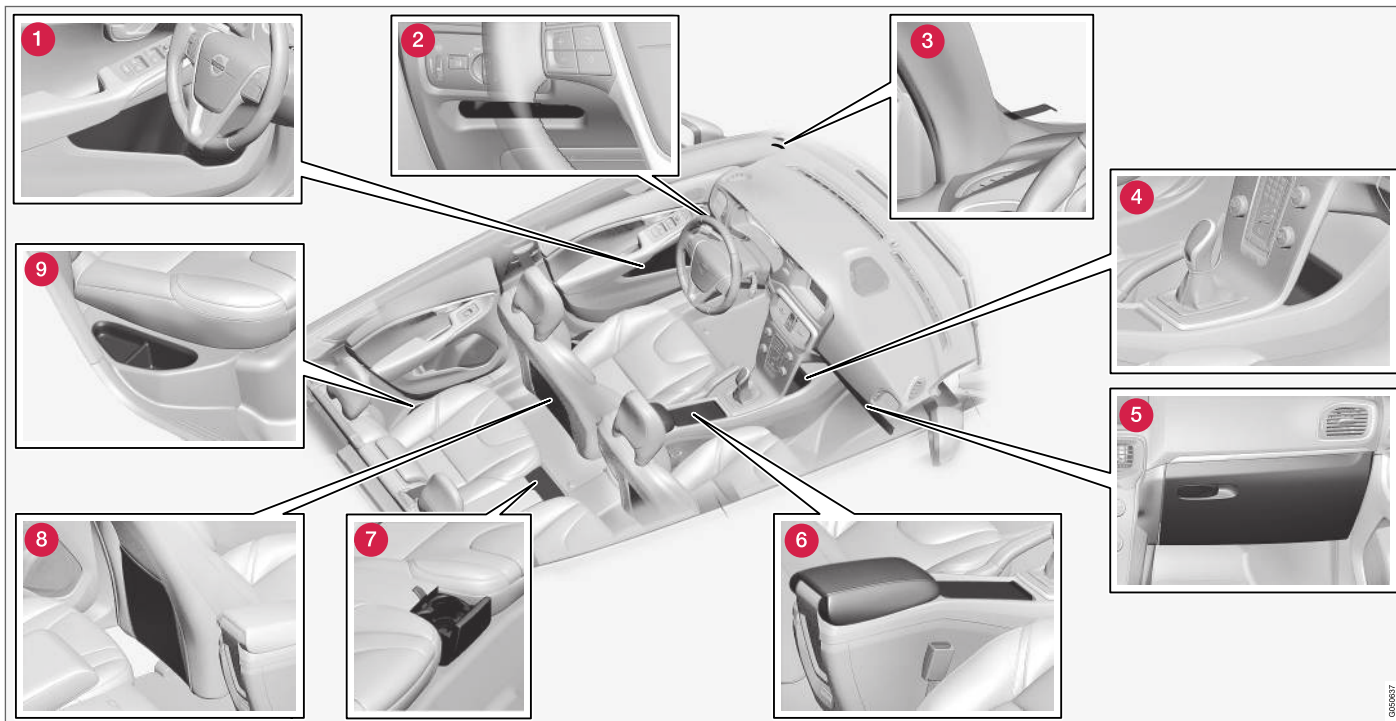

0050637

- ❶ Compartiment de rangement<sup>1</sup> dans le panneau de porte
- ❷ Compartiment de rangement, côté conducteur (p. 150)
- ❸ Pince à ticket
- ❹ Compartiment de rangement
- ❺ Boîte à gants (p. 151)
- ❻ Compartiments de rangement, porte-gobelets (p. 150)
- ❼ Porte-gobelets\* pour la banquette arrière
- ❽ Poche de rangement<sup>2</sup>
- ❾ Compartiment de rangement, banquette arrière

#### ATTENTION

Rangez les objets libres comme les téléphones mobiles, les appareils photo, les télécommandes d'équipements auxiliaires dans la boîte à gants ou d'autres compartiments. En cas de freinage violent ou d'accident, ils risqueraient de blesser les passagers.

<sup>1</sup> Avec porte-raclette du côté conducteur.

<sup>2</sup> Ne concerne pas les garnitures textiles.

## Compartiment de rangement, côté conducteur

Ce compartiment de rangement (p. 148) se trouve du côté conducteur, à gauche, sous le panneau de commande d'éclairage.

### ATTENTION

Ne conservez jamais d'objets coupants ou saillants dans le compartiment.

## Console du tunnel

La console de tunnel se trouve entre les sièges avant.

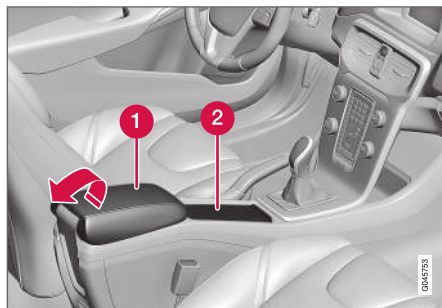

- 1 Compartiment de rangement (pour CD par exemple) et entrée USB\*/AUX sous l'accoudoir.
- 2 Contient des porte-gobelets pour le conducteur et le passager.

### Informations associées

- Compartiments de rangement (p. 148)
- Console de tunnel - accoudoir (p. 150)

## Console de tunnel - accoudoir

La console de tunnel se trouve entre les sièges avant.

Lorsqu'il est fermé, l'accoudoir de la console de tunnel peut coulisser\* longitudinalement.

### Informations associées

- Console de tunnel - prises 12 V (p. 152)



## Boîte à gants

La boîte à gants est placée côté passager.

Le manuel de l'utilisateur et les cartes routières par exemple peuvent être rangés à cet endroit. Il y a un porte-stylo sur la face intérieure de la porte de la boîte à gants. La boîte à gants peut être verrouillée\* (p. 177) avec la lame de clé (p. 168).

### Informations associées

- Compartiments de rangement (p. 148)

## Tapis de sol\*

les tapis de sol sont rassemblés par ex. débris et neige fondue. Volvo propose des tapis de sol spécialement conçus.

### ATTENTION

Utiliser uniquement un tapis d'insertion à chaque siège et vérifier avant de conduire que le tapis au siège conducteur est correctement installé et fixé aux pointes afin d'éviter qu'il ne se coince autour et sous les pédales.

### Informations associées

- Nettoyage de l'intérieur (p. 398)

## Miroir de courtoisie

Le miroir de courtoisie se trouve sur le revers du pare-soleil.



Miroir de courtoisie avec éclairage.

Le miroir est éclairé lorsque le couvercle est soulevé.

### Informations associées

- Remplacement d'ampoule - éclairage du miroir de courtoisie (p. 374)

## Console de tunnel - prises 12 V

Les prises électriques (12 V) se trouvent dans le compartiment de rangement de la console de tunnel et près du porte-gobelets.

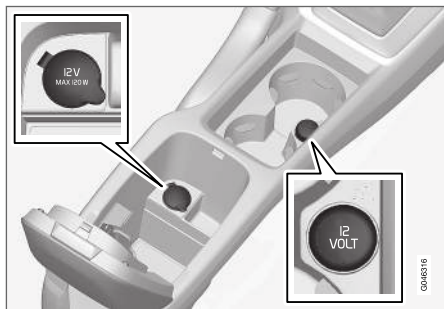

Prise 12 V dans la console du tunnel, sièges avant.

Les prises électriques peuvent être utilisées pour alimenter divers accessoires 12 V, par exemple, des écrans, des lecteurs multimédia et des téléphones mobiles. Pour que les prises fournissent du courant, la télécommande doit être au moins en position I (p. 83).

### **ATTENTION**

Laissez toujours le cache sur la prise lorsque cette dernière n'est pas utilisée.

### **NOTE**

Les équipements supplémentaires et les accessoires comme les écrans, les lecteurs de musique et les téléphones mobiles, connectés à l'une des prises 12 V de la voiture peuvent être activés par la climatisation, même si la télécommande n'est pas dans le contacteur d'allumage ou si la voiture est verrouillée. Cela peut se produire par exemple lorsque le chauffage du moteur et de l'habitacle\* sont activées par une programmation.

Débranchez donc les contacts des équipements supplémentaires et des accessoires lorsqu'ils ne sont pas utilisés pour éviter que la batterie ne se décharge.

### **IMPORTANT**

Le courant maximal autorisé est de 10 A (120 W) pour chaque prise.

### **NOTE**

Le compresseur du kit de réparation provisoire de crevaillon (p. 346) est testé et homologué par Volvo.

### Informations associées

- Prise 12 V - compartiment à bagages (p. 156)

## Chargement

La capacité de chargement dépend du poids en ordre de marche.

La capacité de chargement dépend du poids en ordre de marche. Le poids des passagers et des accessoires montés réduit la capacité de chargement du poids équivalent.

Pour plus d'informations sur les poids, référez-vous à Poids (p. 406).



Le hayon est ouvert grâce à un bouton sur le panneau de commande d'éclairage ou à la télécommande, référez-vous à Verrouillage/déverrouillage - hayon (p. 178).

### **ATTENTION**

Le comportement de la voiture varie selon le poids et la répartition de son chargement.

### À prendre en compte lors du chargement

- Bloquez le chargement contre le dossier de la banquette arrière.

Veillez à ce qu'aucun objet ne vienne empêcher le fonctionnement du système WHIPS des sièges avant si l'un des sièges arrière est abaissée, référez-vous à WHIPS - position d'assise (p. 41).

- Centrez la charge.
- Les objets lourds doivent être placés aussi bas que possible. Évitez de placer des charges lourdes sur le dossier replié.
- Protégez les bords coupants avec un matériau mou.
- Fixez tous les bagages avec des sangles dans les anneaux d'arrimage de charge.

### ATTENTION

N'oubliez pas que le poids à l'impact d'un objet non attaché de 20 kg (44 livres) est de 1 000 kg (2 200 livres) lors d'une collision frontale à 50 km/h (30 mph).

### ATTENTION

Dans le cas contraire, le rideau gonflable dissimulé dans le plafond ne pourrait protéger efficacement les occupants si des charges lourdes et volumineuses sont placées dans l'habitacle.

- Le chargement ne doit jamais dépasser la hauteur des dossiers.

### ATTENTION

Fixez toujours une charge. Dans le cas contraire, elle risque de pénétrer dans l'habitacle en cas de freinage brutal et de blesser les passagers.

Protégez les bords coupants et les coins saillants avec un matériau doux.

Coupez le moteur et serrez le frein de stationnement lors du chargement/déchargement d'objets longs. Autrement, la charge risque de buter contre le levier ou le sélecteur de vitesses et d'engager un rapport, ce qui pourrait entraîner le déplacement de la voiture.

### Informations associées

- Œillets de retenue de charge (p. 154)
- Filet de chargement\* (p. 156)
- Chargement - charge longue (p. 153)
- Charge sur le toit (p. 154)

## Chargement - charge longue

Afin de faciliter le chargement dans le compartiment à bagages, il est possible de rabattre le dossier de la banquette arrière de la voiture. Pour les charges très longues, il est aussi possible d'abaisser le dossier du siège passager.

### Rabattement du siège passager

Voir Sièges avant (p. 84).

### Rabattement du dossier de la banquette arrière

Voir (p. 88).

### Informations associées

- Chargement (p. 152)

## Charge sur le toit

Si vous souhaitez placer une charge sur le toit, nous vous recommandons d'utiliser les barres de toit développées par Volvo. Vous éviterez ainsi d'endommager la voiture et assurerez la plus grande sécurité.

Conformez-vous aux instructions de montage fournies avec les barres de toit.

- Les barres de toit doivent toujours être installées sur les rails en aluminium.
- Contrôlez régulièrement que les barres de toit et la charge sont correctement fixées. Arrimez bien la charge à l'aide de sangles.
- Répartissez uniformément la charge sur les barres. La charge la plus lourde doit se trouver dessous.
- La prise au vent et la consommation augmentent avec la taille de la charge.
- Roulez en douceur. Évitez les accélérations brutales, les freinages trop brusques ou les virages pris trop rapidement.

### ATTENTION

Le centre de gravité et le comportement de la voiture ne sont plus les mêmes lorsque vous transportez une charge sur le toit.

Pour plus d'informations sur la charge maximale permise sur le toit, y compris barres de toit et éventuellement coffre de toit, voir Poids (p. 406).

## Informations associées

- Chargement (p. 152)

## Œillets de retenue de charge

Les œillets de retenue de charge servent à fixer des sangles qui retiendront les charges dans le coffre à bagages.

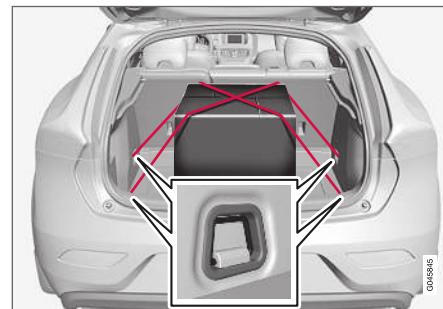

### ATTENTION

Les objets durs, tranchants et/ou lourds simplement posés ou qui dépassent peuvent entraîner des blessures en cas de freinage violent.

Attachez toujours les objets lourds ou de grande taille avec l'une des ceintures de sécurité ou une sangle de retenue.

## Informations associées

- Chargement (p. 152)

## Chargement - dispositif de retenue pour sacs à provisions

Le dispositif de retenue pour sacs à provisions maintient les sacs en place et empêche ceux-ci de se retourner et leur contenu de se répandre dans le compartiment à bagages. La charge maximale sur le dispositif est de 3 kg.

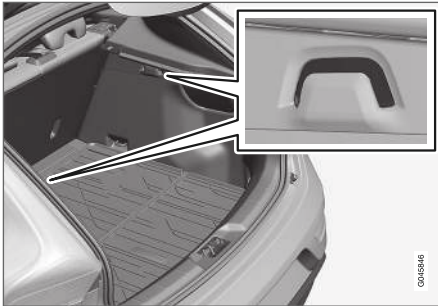

Dispositif de retenue pour sacs à provisions

### Informations associées

- Chargement (p. 152)
- Chargement - dispositif de retenue rabattable pour sacs à provisions\* (p. 155)

## Chargement - dispositif de retenue rabattable pour sacs à provisions\*

Le dispositif de retenue rabattable pour sacs à provisions maintient les sacs en place et empêche ceux-ci de se retourner et leur contenu de se répandre dans le compartiment à bagages. Il peut se déployer en trois positions.



Dispositif de retenue pour sacs à provisions rabattable

Il peut être placé dans deux positions de réglage et une position dite de service (entièrement déployé). Il existe avec deux versions de combinaison de plancher : une avec les positions de réglage dans la cuvette sous le plancher et une avec les positions de réglage dans des rails en plastique. L'exemple ci-dessous concerne le réglage dans la cuvette sous le plancher.

La charge maximale est de 3 kg sur le dispositif central et de 10 kg sur les dispositifs extérieurs.

## Rabattement vers le haut



- 1 Levez la poignée\* du plancher supérieur et relevez le plancher.
- 2 Avancez le plancher en position et placez-le dans la rainure de réglage.
3. En position de service, le plancher est avancé contre le dossier de la banquette arrière et placé dans le support central en plastique.

### Informations associées

- Chargement (p. 152)
- Chargement - dispositif de retenue pour sacs à provisions (p. 155)

## Prise 12 V - compartiment à bagages

La prise électrique peut être utilisée pour alimenter divers accessoires 12 V, par exemple, des écrans, des lecteurs multimédia et des téléphones mobiles.

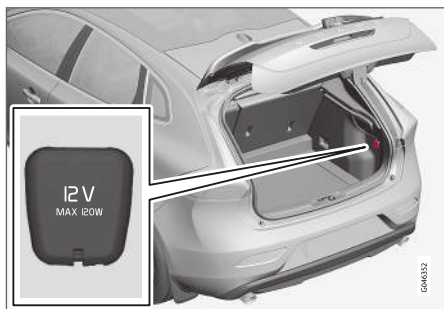

Abaissez le couvercle pour accéder à la prise électrique.

- La prise fournit du courant même lorsque la télécommande n'est pas dans le contacteur d'allumage.

### **!** IMPORTANT

Le courant maximal autorisé est de 10 A (120 W).

### **i** NOTE

N'oubliez pas que l'utilisation de la prise de courant lorsque le moteur est à l'arrêt risque de décharger la batterie de la voiture.

### **i** NOTE

Le compresseur du kit de réparation provisoire de crevaison (p. 346) est testé et homologué par Volvo.

### Informations associées

- Console de tunnel - prises 12 V (p. 152)

## Filet de chargement\*

Un filet empêche la projection du chargement dans l'habitacle en cas de freinage brusque.



Le filet de chargement se monte sur quatre points de fixation.

Par mesure de sécurité, le filet de chargement doit toujours être fixé correctement. Le filet est en nylon résistant et se fixe derrière le dossier des sièges avant.

### **!** ATTENTION

Les charges dans le compartiment de chargement doivent être bien arrimées même si le filet de chargement est bien monté.

## Fixation

### **i** NOTE

Le filet de chargement se monte facilement par l'une des portes arrière.

### **⚠** ATTENTION

Il est nécessaire de s'assurer que les fixations supérieures du filet de chargement sont bien montées et que les sangles sont bien arri-mées. Un filet endommagé ne doit pas être utilisé.

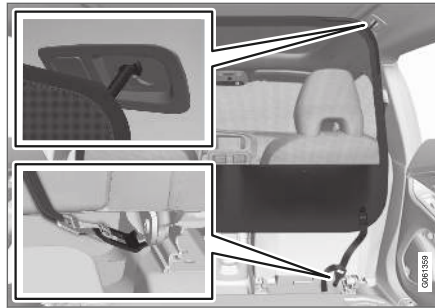

1. Attachez les crochets au toit tout en orientant le verrou des sangles vers vous.

Passez les sangles du filet dans les œillets arrière des glissières des sièges. Pour faciliter l'opération, mettez les dossiers bien droit et avancez légèrement les sièges.

Lorsque vous les reculez, veillez à ne pas presser le siège/dossier trop fort contre le filet. Effectuez le réglage jusqu'à ce que le siège/dossier entre en contact avec le filet.

### **!** IMPORTANT

Si le siège/dossier appuie fortement sur le filet de chargement, ce dernier et/ou ses fixations risquent d'être endommagés.

2. Appuyez sur le bouton du verrou de la sangle et passez celle-ci par-dessous, dans le verrou.

Tendez le filet de chargement à l'aide de la sangle.



## Dépose et rangement

1. Détendez le filet en appuyant sur le bouton situé sur le verrou de la sangle pour libérer la sangle.
2. Détachez les crochets du toit.
3. Pliez le filet et rangez-le dans son sac dans le compartiment à bagages.

## Informations associées

- Chargement (p. 152)
- Œillets de retenue de charge (p. 154)

## Plage arrière

La plage arrière peut être retirée pour augmenter le volume de chargement.

### Dépose de la plage arrière

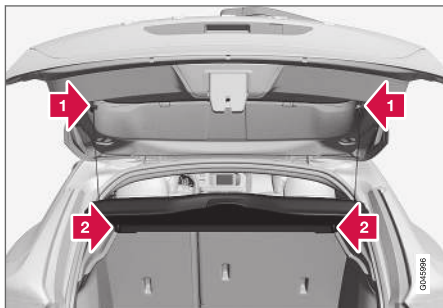

- 1 ▶ Détachez les œillets de levage de la plage arrière des deux côtés.
- 2 ▶ Décrochez le bord avant de la plage arrière et sortez-la.

### Informations associées

- Chargement (p. 152)
- Chargement - charge longue (p. 153)



SERRURES ET ALARME

## Télécommande

La télécommande est utilisée pour le verrouillage, le déverrouillage et le démarrage du moteur.

Il existe trois types de télécommandes : la version standard, la version sans VPC\* et la version avec VPC\*.

| Fonctionnalité                                       | Standard <sup>A</sup> | sans VPC <sup>A</sup> | avec VPC <sup>B</sup> |
|--|-----------------------|-----------------------|-----------------------|
| Verrouillage/ déverrouillage et lame de clé amovible | X                     | X                     | X                     |
| Verrouillage/ déverrouillage sans clé                |                       | X                     | X                     |
| Démarrage du moteur sans clé                         |                       | X                     | X                     |
| Boutons d'informations et témoins indicateurs        |                       |                       | X                     |

A avec 5 boutons

B avec 6 boutons

## Plus de précisions

- Télécommande standard - une télécommande en version standard. Référez-vous à

Télécommande - fonctions (p. 164) pour un descriptif de ses fonctions.

- Télécommande sans VPC - avec Keyless Drive\* (p. 170) ainsi que verrouillage (p. 172) et déverrouillage (p. 172) sans clé.
- Télécommande avec VPC - dispose également d'un bouton d'informations et de témoins indicateurs. Plus d'informations concernant ces fonctions uniques (p. 165).

Toutes les télécommandes comportent une lame de clé métallique amovible (p. 167). La partie visible existe en deux versions différentes afin de différencier les télécommandes.

Il est possible de commander d'autres télécommandes supplémentaires mais pas dans une version différente de celles livrées avec la voiture. Il est possible de programmer et d'utiliser jusqu'à six télécommandes pour une même voiture.

La voiture est livrée avec deux télécommandes.

### ATTENTION

Si des enfants sont embarqués :

N'oubliez pas de couper le courant des lève-vitres en retirant la clé de contact si le conducteur doit quitter la voiture.

## Télécommande - perte

En cas de perte d'une télécommande (p. 160), il est possible d'en commander une nouvelle auprès d'un atelier. Un atelier Volvo agréé est recommandé.

Les télécommandes restantes doivent alors être rapportées à l'atelier Volvo. Par mesure de protection contre le vol, le code de la télécommande égarée doit être effacé du système. Il est possible de contrôler le nombre de clés actuellement enregistrées pour la voiture dans le système de menu MY CAR. Pour une description du système de menu, voir MY CAR (p. 117)

## Informations associées

- Télécommande - fonctions (p. 164)
- Télécommande - portée (p. 165)

## Télécommande - personnalisation\*

La mémoire de clé de la télécommande permet à certains paramètres de la voiture de s'adapter à diverses personnes.

La fonction de mémoire de clé est proposée, par exemple, en combinaison avec le siège conducteur à commande électrique\* (p. 86).

Les réglages des rétroviseurs extérieurs (p. 110), du siège conducteur, de la résistance au volant (p. 188) et des thème, niveaux de contraste et couleurs (p. 67) du combiné d'instruments peuvent être mémorisés en fonction du niveau d'équipement de la voiture.

La fonction<sup>1</sup> peut être activée/désactivée dans le système de menu MY CAR. Pour une description du système de menu, voir MY CAR (p. 117).

Lorsque la fonction est activée, les réglages sont automatiquement associés à la mémoire de clé. Cela signifie qu'une modification de l'un des réglages sera automatiquement enregistrée dans la mémoire de la télécommande concernée.

## Mémorisation des réglages

Faites ainsi pour enregistrer les réglages et utiliser la mémoire de la télécommande :

1. Déverrouillez la voiture avec la télécommande dans laquelle vous souhaitez mémoriser les réglages<sup>2</sup>.
2. Vérifiez que la fonction de mémoire de clés et bien activée dans le système de menu MY CAR.
3. Procédez aux réglages souhaités comme le siège et les rétroviseurs extérieurs par exemple.
4. Les réglages sont ainsi enregistrés dans la mémoire de la télécommande.

Au déverrouillage suivant de la voiture avec la même télécommande, les positions mémorisées dans la télécommande seront automatiquement adoptées, à condition qu'ils aient été modifiés depuis la dernière utilisation de la télécommande en question.

### Arrêt d'urgence

Si, par accident, le siège commence à se déplacer, appuyez sur l'un des boutons de réglage ou de mémoire du siège pour l'arrêter.

Appuyez sur le bouton de déverrouillage de la télécommande pour relancer la procédure d'ob-

tention de la position de siège mémorisée dans la clé. La porte conducteur doit alors être ouverte.

### ATTENTION

Risque de pincement. Veillez à ce qu'aucun enfant ne joue avec les commandes. Vérifiez qu'il n'y a aucun objet devant, derrière ou sous le siège avant d'effectuer un réglage. Vérifiez également que les passagers à l'arrière ne soient pas coincés.

## Modification des réglages

Si plusieurs personnes avec chacune une télécommande s'approchent de la voiture, les réglages adoptés (siège et rétroviseurs extérieurs par exemple) sont ceux de la personne dont la télécommande est utilisée pour déverrouiller la porte conducteur.

Si une personne A avec une télécommande A ouvre la porte conducteur mais si une personne B avec une télécommande B doit conduire, les réglages peuvent être modifiés de la façon suivante :

- La personne B doit se tenir près de la porte conducteur ou s'asseoir au volant puis

<sup>1</sup> Nommée Mémoire clés véhicules dans MY CAR.

<sup>2</sup> Ce réglage n'affecte pas les réglages qui ont été enregistrés avec la fonction de mémoire de siège à commande électrique.

- « appuyer sur le bouton de déverrouillage de sa télécommande.
- Choisissez l'une des trois mémoires de réglage du siège avec les boutons 1 à 3.
  - Réglez le siège et les rétroviseurs extérieurs manuellement.

### Informations associées

- Télécommande - fonctions (p. 164)
- Télécommande avec VPC\* - fonctions spéciales (p. 165)

### Verrouillage/déverrouillage - indication

Lorsque la voiture est verrouillée ou déverrouillée avec la télécommande (p. 160), les clignotants indiquent que le verrouillage/déverrouillage a été correctement effectué.

- Verrouillage - un clignotement et les rétroviseurs sont rabattus<sup>3</sup>.
- Déverrouillage - deux clignotements et les rétroviseurs<sup>3</sup> se déploient.

#### **i** NOTE

N'oubliez pas qu'il y a un risque de verrouiller la télécommande dans la voiture.

Le clignotement n'a lieu que si toutes les serrures ont été verrouillées et si toutes les portes sont fermées. Le clignotement a lieu lorsque la dernière porte est fermée.

### Choisir une fonction

Il est possible de régler de différentes façons l'indication de verrouillage/déverrouillage avec des jeux de lumière dans le système de menu MY CAR. Pour une description du système de menu, référez-vous à MY CAR (p. 117).

### Témoin de verrouillage

Un témoin clignotant près du pare-brise indique que la voiture est verrouillée.

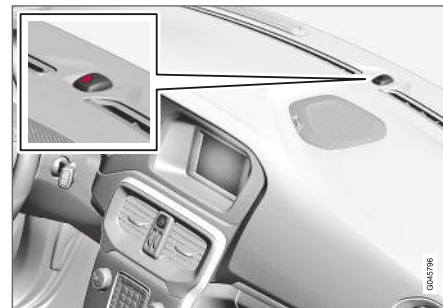

Témoin commun à celui de alarme (p. 183).

#### **i** NOTE

Les voitures sans alarme ont aussi ce témoin.

### Informations associées

- Keyless Drive\* (p. 170)
- Témoin d'alarme\* (p. 183)

<sup>3</sup> Voitures avec rétroviseurs électriques uniquement.

## Télécommande - immobiliseur électronique

L'immobiliseur électronique est une protection antivol qui empêche une personne non autorisée de démarrer (p. 278) le véhicule.

Chaque télécommande (p. 160) possède un code unique. La voiture ne peut être démarrée qu'avec une télécommande correcte comportant le bon code.

Les messages d'erreur suivants apparaissant sur l'écran d'information du combiné d'instruments sont associés à l'immobiliseur électronique :

| Message                                       | Signification  |
|---|--|
| <b>Insérer clé de voiture</b>                 | Erreur de lecture de la télécommande au démarrage. Retirez la clé du contacteur, réinsérez-la et faites une nouvelle tentative de démarrage.   |
| <b>Clé de voiture non trouvée<sup>A</sup></b> | Erreur de lecture de la télécommande au démarrage. Faites une nouvelle tentative de démarrage.<br><br>Si l'erreur persiste : Enfoncez la télécommande dans le contacteur d'allumage et faites une nouvelle tentative de démarrage. |
| <b>Immobiliseur Réessayer démarrage</b>       | Erreur dans le système d'immobilisation au démarrage. Si l'erreur persiste : Contactez un atelier. Un atelier Volvo agréé est recommandé.  |

<sup>A</sup> Ne concerne que les voitures avec système de démarrage et de verrouillage sans clé.

### Informations associées

- Immobiliseur commandé à distance avec système de pistage\* (p. 163)
- Keyless Drive\* (p. 170)

## Immobiliseur commandé à distance avec système de pistage\*

L'immobiliseur commandé à distance avec système de pistage<sup>4</sup> permet de pister et de localiser la voiture et d'activer l'immobiliseur à distance.

Contactez votre concessionnaire Volvo pour de plus amples informations et une assistance pour activer le système.

### Informations associées

- Télécommande (p. 160)
- Télécommande - immobiliseur électronique (p. 163)

<sup>4</sup> Uniquement certains marchés et avec Volvo On Call\*.





## Télécommande - fonctions

La télécommande permet diverses fonctions comme le verrouillage et le déverrouillage des portes par exemple.

### Fonctions



Télécommande standard.

-  Verrouillage
-  Déverrouillage
-  Durée lumière approche
-  Hayon
-  Fonction panique



Télécommande avec VPC\* (Personal Car Communicator)

-  Bouton d'informations - Référez-vous à Télécommande avec VPC\* - fonctions spéciales (p. 165) pour le descriptif de ses fonctions.

### Boutons de fonction

-  **Verrouillage** - Verrouille les portes et le hayon et l'alarme est activée, voir Verrouillage/ déverrouillage - de l'extérieur (p. 174).

Une longue pression permet de fermer toutes les vitres simultanément. Pour plus d'informations, voir Fonction aération générale (p. 177).

### ATTENTION

Si les vitres sont fermées avec la télécommande, veillez à ne pas coincer de mains.

-  **Déverrouillage (p. 174)** - Déverrouille les portes et le hayon et désactive l'alarme.

Une longue pression permet d'ouvrir toutes les vitres simultanément. Pour plus d'informations, voir Fonction aération générale (p. 177).

La fonction peut être modifiée : du verrouillage simultané de toutes les portes au déverrouillage de la porte conducteur avec une pression et le déverrouillage des autres portes avec une seconde pression (dans les dix secondes).

Cette fonction est modifiable dans le système de menu MY CAR. Pour une description du système de menu, voir MY CAR (p. 117).

-  **Durée éclairage d'approche (p. 106)** - Sert à allumer l'éclairage de la voiture à distance.

-  **Hayon (p. 178)** - Déverrouille et désactive l'alarme du hayon uniquement.

-  **Fonction panique** - Sert à attirer l'attention de l'entourage dans les cas d'urgence.

Si vous appuyez sur la touche pendant au moins trois secondes ou deux fois dans un intervalle de trois secondes, les clignotants et l'avertisseur sonore seront activés.

Cette fonction peut être désactivée à l'aide du même bouton au bout de cinq secondes au moins d'activation. Sinon, elle se désactive au bout d'environ trois minutes.

### Informations associées

- Télécommande (p. 160)

### Télécommande - portée

Les fonctions de la télécommande (version de base) ont une portée d'environ 20 mètres depuis la voiture.

Si la voiture ne confirme pas une pression sur le bouton, approchez-vous et faites une nouvelle tentative.

#### **i** NOTE

Les fonctions de la télécommande peuvent être perturbées par les ondes radio, les immeubles, les conditions topographiques etc. La voiture peut toujours être verrouillée/déverrouillée à l'aide de la lame de clé (p. 168).

Si la télécommande est retirée de la voiture lorsque le moteur tourne ou avec la position de contact **I** ou **II** (p. 82) et que toutes les portes sont fermées, l'écran d'information du combiné d'instruments affiche un message d'avertissement et un court rappel sonore est émis.

Le message s'éteint dès que la télécommande revient dans la voiture suivi d'une pression sur le bouton **OK** ou lorsque toutes les portes sont fermées.

### Informations associées

- Télécommande (p. 160)
- Télécommande - fonctions (p. 164)

### Télécommande avec VPC\* - fonctions spéciales

Une télécommande avec PCC\* offre plus de fonctionnalités que la télécommande standard (p. 160) grâce à un bouton d'information et des témoins indicateurs.



Télécommande avec VPC.

- 1** Bouton d'information
- 2** Diodes d'indication

Grâce au bouton d'information, il est possible d'obtenir certaines informations concernant la voiture avec les diodes d'indication.

## Utilisation du bouton d'information

- Appuyez sur le bouton d'information 
  - > Toutes les diodes d'indication clignotent en tournant sur le VPC pendant environ 7 secondes. Cela signifie que les informations sont récupérées depuis la voiture.

Si l'un des autres boutons est enfoncé pendant l'opération, la récupération des informations est interrompue.

### NOTE

 Si aucune diode d'indication n'est allumée lors de l'utilisation du bouton d'information à plusieurs reprises et en différents endroits (et après 7 secondes ou après que la lumière a fait le tour du VPC), contactez un atelier. Un atelier Volvo agréé est recommandé.

Les diodes d'indication fournissent les informations comme suit:

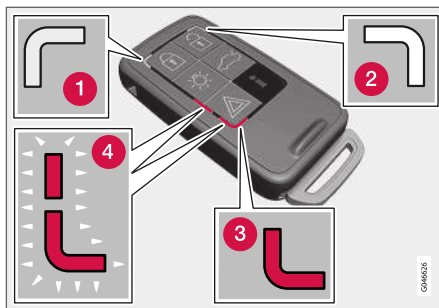

- 1 Signal vert continu – la voiture est verrouillée.
- 2 Signal jaune continu – la voiture est déverrouillée.
- 3 Signal rouge continu - l'alarme a été déclenchée après le verrouillage de la voiture.
- 4 Les témoins rouges clignotent alternativement. L'alarme a été déclenchée il y a moins de 5 minutes.

### Informations associées

- Télécommande avec VPC\* - portée (p. 166)

## Télécommande avec VPC\* - portée

La portée d'une télécommande avec PCC (Personal Car Communicator) pour le déverrouillage des portes et du hayon est d'environ 20 mètres autour de la voiture. Pour les autres fonctions, la portée peut atteindre 100 mètres. Si la voiture ne confirme pas une pression sur le bouton, approchez-vous et faites une nouvelle tentative.

### NOTE

Les fonctions du bouton d'information peuvent être perturbées par les ondes radio, les immeubles, les conditions topographiques etc.

### Hors de la portée

Si la télécommande est trop éloignée de la voiture pour relever les informations, c'est le dernier statut constaté au moment de quitter la voiture qui est indiqué sans que la lumière ne tourne sur la télécommande.

Si plusieurs télécommandes sont utilisées, seule celle qui a été utilisée le plus récemment pour le verrouillage/déverrouillage indique le statut correct.



**i NOTE**

**i** Si aucune diode d'indication n'est allumée lors de l'utilisation du bouton d'information à plusieurs reprises et en différents endroits (et après 7 secondes ou après que la lumière a fait le tour du VPC), contactez un atelier. Un atelier Volvo agréé est recommandé.

**Informations associées**

- Keyless Drive\* - portée (p. 170)
- Télécommande - portée (p. 165)

**Lame de clé amovible**

Une télécommande contient une lame de clé amovible en métal avec laquelle il est possible d'activer certaines fonctions et d'exécuter certaines actions.

Le code unique de la lame de la clé se trouve dans les ateliers Volvo agréés, recommandés pour commander de nouvelles lames de clé.

**Fonctions de la lame de clé**

La lame de clé amovible de la télécommande permet :

- de déverrouiller manuellement (p. 168) la porte avant gauche si le verrouillage central ne peut pas être activé avec la télécommande.
- d'activer/désactiver (p. 181) le verrouillage de sécurité enfant mécanique des portes arrière.
- de verrouiller manuellement les portes avant droite et arrière en cas de coupure de l'alimentation électrique.
- de déverrouiller la boîte à gants\*.
- d'activer/désactiver le coussin gonflable passager avant (PACOS\*).

**Informations associées**

- Verrouillage manuel d'une porte (p. 175)
- Verrouillage/déverrouillage - boîte à gants (p. 177)

- Coussin gonflable passager - activation/désactivation\* (p. 36)

## Lame de clé amovible - extraction/insertion

L'extraction / insertion de la lame de clé amovible (p. 167) est rendue possible par :

### Lame de clé amovible



- 1 ➔ Faites glisser le loquet à ressort sur le côté.
- 2 ➔ Tout en tirant la lame de la clé vers l'arrière.

### Remise de la lame de clé en place

Remettez doucement la lame de clé en place dans la télécommande (p. 160).

1. Maintenez la télécommande avec la fente orientée vers le haut et insérez la lame de la clé dans la fente.
2. Appuyez légèrement sur la lame de clé. Un clic se fait entendre lorsque la lame de clé est verrouillée.

### Informations associées

- Lame de clé amovible - déverrouillage de porte (p. 168)
- Sécurité pour enfants - activation manuelle (p. 181)
- Coussin gonflable passager - activation/désactivation\* (p. 36)

## Lame de clé amovible - déverrouillage de porte

La lame de clé amovible peut être utilisée lorsque le verrouillage centralisé ne peut pas être activé avec la télécommande, par exemple si la pile de la télécommande (p. 169) est usée.

La portière avant gauche peut être ouverte de la manière suivante :

1. Déverrouillez la porte avant gauche avec la lame de clé dans la serrure de la poignée de porte. Pour plus d'informations, voir Keyless Drive\* - déverrouillage avec la lame de clé (p. 173).

### **i** NOTE

Lors du déverrouillage de la porte avec la lame de clé et de son ouverture, l'alarme se déclenche.

2. Désactivez l'alarme en insérant la télécommande dans l'interrupteur de contact.

Pour les voitures avec système de démarrage et de verrouillage sans clé, référez-vous à Keyless Drive\* - déverrouillage avec la lame de clé (p. 173).

### Informations associées

- Lame de clé amovible (p. 167)
- Télécommande (p. 160)

## Télécommande/VPC - remplacement des piles

Il peut être nécessaire de remplacer la pile<sup>5</sup> de la télécommande.

La pile de la télécommande doit être remplacée lorsque :

- le symbole s'allume et la fenêtre du combiné d'instruments affiche **Pile de clé de voiture faible Voir manuel**

et/ou

- les serrures ne réagissent pas à plusieurs reprises au signal envoyé par la télécommande dans un rayon de 20 mètres.

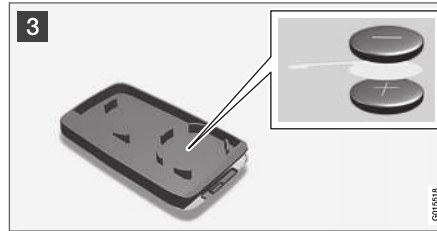

### Ouverture

- 1 Faites glisser le loquet à ressort sur le côté.
- 2 tout en tirant la lame de la clé vers l'arrière.
- 3 Insérez un tournevis plat de 3mm dans le trou derrière le loquet à ressort et forcez doucement vers le haut.

### NOTE

Orientez les boutons de la télécommande vers le haut pour éviter que les piles ne tombent lors de l'ouverture de la télécommande.

### IMPORTANT

Évitez de toucher les piles neuves et leurs contacts avec les doigts pour ne pas réduire leur capacité.

### Remplacement de piles

### NOTE

Pour la télécommande/le VPC, Volvo recommande d'utiliser des piles conformes à la norme UN Manual of Test and Criteria, Part III, sub-section 38.3. Les piles installées en usine ou remplacées par un atelier Volvo agréé respectent ces critères.

- 3 Notez bien la position de la pile/des piles sur l'intérieur du couvercle pour la polarité (+) et (-).

### Télécommande avec une pile

1. Forcez doucement pour faire sortir la pile.
2. Installez une pile neuve avec la face (+) vers le bas.

<sup>5</sup> La télécommande avec VPC a deux piles.

#### « Télécommande avec VPC\* avec deux piles

1. Forcez doucement pour faire sortir les piles.
2. Installez d'abord une pile neuve avec la face (+) vers le haut.
3. Placez la patte en plastique blanc entre et terminez en plaçant une pile neuve avec la face (+) vers le bas.

#### Type de pile

Utilisez des piles de type CR2430, 3 V.

#### Assemblage

1. Assemblez la télécommande.
2. Maintenez la télécommande avec la fente orientée vers le haut et insérez la lame de la clé dans la fente.
3. Appuyez légèrement sur la lame de clé. Un clic se fait entendre lorsque la lame de clé est verrouillée.

#### ! IMPORTANT

Veillez à traiter les batteries usagées de manière écologique.

#### Informations associées

- Télécommande (p. 160)
- Télécommande - fonctions (p. 164)

<sup>6</sup> Ne concerne pas la Télécommande standard.

<sup>7</sup> Ne concerne pas les voitures avec démarrage sans clé

#### Keyless Drive\*

Le système de verrouillage et de démarrage des voitures équipées de Keyless Drive peut être commandé sans clé.

Le système de verrouillage et de démarrage sans clé permet de démarrer, verrouiller et déverrouiller la voiture sans insérer la télécommande (p. 160) dans le contacteur d'allumage<sup>6</sup>. Il suffit d'avoir la télécommande dans la poche. Ce système est très pratique pour ouvrir la voiture lorsque vous avez les mains prises par exemple.

Les deux télécommandes fournies avec la voiture sont pourvues de la fonction sans clé. Il est possible de commander des télécommandes supplémentaires.

La télécommande permet d'actionner le système électrique de la voiture selon trois niveaux, les positions de contact **0**, **I** et **II** (p. 83).

#### Informations associées

- Keyless Drive\* - portée (p. 170)
- Keyless Drive\* - manipulation correcte de la télécommande (p. 171)
- Keyless Drive\* - perturbations dans le fonctionnement de la télécommande (p. 171)

#### Keyless Drive\* - portée<sup>7</sup>

Pour pouvoir déverrouiller automatiquement les portes ou le hayon sans appuyer sur les boutons de la télécommande, celle-ci doit se trouver dans un rayon d'environ 1,5 mètre de la poignée de porte ou du hayon.

La personne qui doit verrouiller ou déverrouiller une porte doit avoir la télécommande avec elle. Il n'est pas possible de verrouiller ou déverrouiller une porte si la télécommande se trouve de l'autre côté de la voiture.

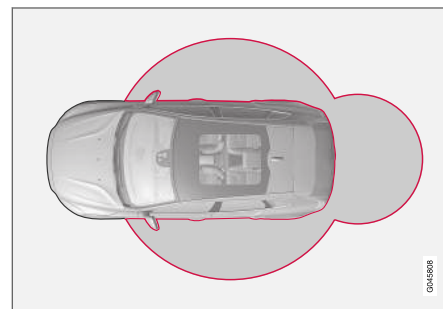

Les anneaux rouges de l'illustration ci-dessus indiquent les zones couvertes par les antennes du système.

Si toutes les télécommandes sont sorties de la voiture lorsque le moteur tourne ou avec la posi-

tion de contact I ou II (p. 83) et que l'une des portes a été ouverte puis refermée, l'écran d'information du combiné d'instruments affiche un message d'avertissement et un rappel sonore est émis.

Lorsque vous ramenez une télécommande à la voiture, le message d'avertissement disparaît et le rappel acoustique cesse après :

- qu'une porte a été ouverte et fermée ou
- l'insertion de la télécommande dans le contacteur d'allumage ou
- une pression sur le bouton **OK** de la commande d'indicateurs de direction.

#### Informations associées

- Keyless Drive\* (p. 170)
- Keyless Drive\* - emplacement des antennes (p. 174)

### Keyless Drive\* - manipulation correcte de la télécommande

Prenez grand soin de toutes les télécommandes.

Si l'une des télécommandes<sup>8</sup> a été oubliée dans la voiture, les fonctions sans clé sont désactivées si la voiture est verrouillée avec une autre télécommande de la voiture par exemple. Aucune personne non-autorisée ne pourra ainsi ouvrir les portes.

Au déverrouillage suivant de la voiture avec la seconde télécommande, la télécommande oubliée sera réactivée.

#### **!** IMPORTANT

Évitez de laisser la télécommande avec PCC dans la voiture. Si une personne entre par effraction dans la voiture et trouve la télécommande, il lui sera alors possible de démarrer la voiture en insérant la télécommande dans le contacteur d'allumage puis en appuyant sur le bouton **START/STOP ENGINE**.

#### Informations associées

- Keyless Drive\* (p. 170)

### Keyless Drive\* - perturbations dans le fonctionnement de la télécommande

Les fonctions sans clé (p. 170) de la télécommande peuvent être perturbées par les écrans et champs électromagnétiques.

#### **i** NOTE

Ne placez/conserved jamais la télécommande avec fonction sans clé près d'un téléphone mobile ou d'un objet métallique (pas à moins de 10-15 cm).

En cas de perturbations, utilisez la télécommande et la lame de clé comme une télécommande standard (p. 160).

#### Informations associées

- Télécommande/VPC - remplacement des piles (p. 169)
- Keyless Drive\* - manipulation correcte de la télécommande (p. 171)
- Keyless Drive\* - portée (p. 170)

<sup>8</sup> Concerne les télécommandes avec VPC (Volvo Personal Communicator).

## Keyless Drive\* - verrouillage

Les voitures équipées du système de démarrage et de verrouillage sans clé ont une zone tactile sur la poignée extérieure des portes et un bouton caoutchouté près du bouton gainé de caoutchouc du hayon.

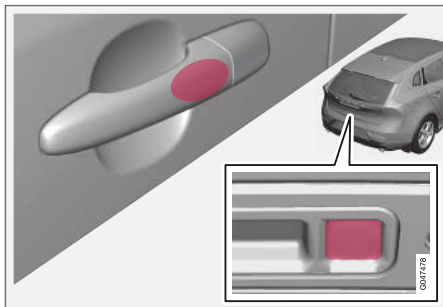

Verrouillez les portes et le hayon simplement en saisissant l'une des poignées de porte ou sur le bouton gainé de caoutchouc le plus petit du hayon. témoin de verrouillage (p. 162) du pare-brise confirme le verrouillage par un clignotement.

Toutes les portes et le hayon doivent être fermés pour permettre le verrouillage de la voiture. Sinon, le verrouillage ne sera pas actif.

### **i** NOTE

Si la télécommande avec fonction Keyless est sortie de la voiture, moteur coupé, sans verrouiller cette dernière avec une pression sur l'une des poignées ou avec le bouton de la télécommande :

Après environ 1½-2 minutes, l'alarme se déclenche et le témoin d'alarme du pare-brise se met à clignoter. La voiture est ainsi sous alarme mais **pas** verrouillée.

### **i** NOTE

Pour les voitures avec boîte de vitesses automatique, le sélecteur de vitesses doit être en position **P** - sinon, il sera impossible de verrouiller la voiture et d'activer l'alarme.

### **i** NOTE

Gardez à l'esprit que le système peut être activé lorsque vous lavez la voiture et que la télécommande se trouve à portée.

## Informations associées

- Keyless Drive\* (p. 170)
- Témoin d'alarme\* (p. 183)

## Keyless Drive\* - déverrouillage<sup>9</sup>

Le déverrouillage est instantané lorsqu'une main saisit une poignée de porte ou agit sur le bouton gainé de caoutchouc du hayon. Ouvrez la porte ou le hayon normalement.

### **i** NOTE

Les poignées de porte enregistrent normalement une main qui la saisit mais des gants épais ou un mouvement rapide de la main peuvent nécessiter une seconde tentative ou de retirer le gant.

## Informations associées

- Keyless Drive\* (p. 170)
- Keyless Drive\* - verrouillage (p. 172)

<sup>9</sup> Ne concerne pas les télécommandes avec démarrage sans clé.

## Keyless Drive\* - déverrouillage avec la lame de clé

Si le verrouillage centralisé ne peut pas être activé avec la télécommande, si les piles sont déchargées par exemple, il est possible de déverrouiller la porte avant gauche avec la lame de clé amovible (p. 167) de la télécommande.

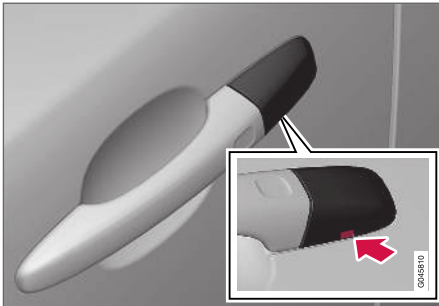

Trou pour la lame de clé - pour retirer le cache.

Pour accéder à la serrure, il faut d'abord retirer le cache en plastique de la poignée de porte, avec la lame de clé :

1. Enfoncez la lame de clé sur environ 1 cm vers le haut dans l'ouverture située sous la poignée/le cache. Ne forcez pas.
  - > Le cache en plastique se décroche automatiquement lorsque la lame de clé est pressée vers le haut dans l'ouverture.

2. Insérez ensuite la lame de clé dans la serrure et déverrouillez la porte.
3. Remettez le cache en plastique en place après le déverrouillage.

### **i** NOTE

Lorsque la porte avant gauche est déverrouillée avec la lame de clé et ouverte, l'alarme (p. 182) se déclenche. Pour désactiver l'alarme, insérez la télécommande dans le contacteur d'allumage, voir Alarme\* - télécommande hors service (p. 184).

### Informations associées

- Keyless Drive\* (p. 170)
- Lame de clé amovible - extraction/insertion (p. 168)

## Keyless Drive\* - paramètres de verrouillage

Les paramètres de verrouillage des voitures équipées du système de démarrage et de verrouillage sans clé peuvent être modifiés dans le système de menu MY CAR en fonction des portes de la voiture à déverrouiller.

Pour une description du système de menu, voir MY CAR (p. 117).

### Informations associées

- Keyless Drive\* (p. 170)

## Keyless Drive\* - emplacement des antennes

Les voitures équipées du système de démarrage et de verrouillage sans clé intègrent des antennes installées en différents endroits dans la voiture.

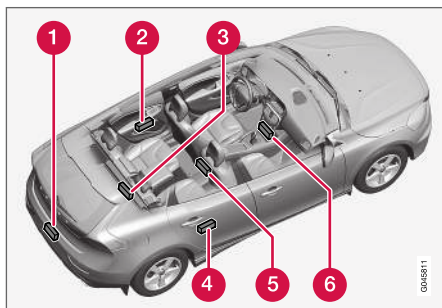

- 1 Pare-chocs arrière, au centre
- 2 Poignée de porte arrière gauche
- 3 Compartiment à bagages, au centre, au fond sous le plancher
- 4 Poignée de porte arrière droite
- 5 Console centrale, sous la partie arrière
- 6 Console centrale, sous la partie avant.

## ⚠ ATTENTION

Les personnes avec un pacemaker transplanté ne doivent pas s'approcher à moins de 22 cm des antennes du système Keyless. Cela permet d'éviter les perturbations entre le pacemaker et le système Keyless.

### Informations associées

- Keyless Drive\* (p. 170)

## Verrouillage/déverrouillage - de l'extérieur

Utilisez la télécommande (p. 164) pour verrouiller/déverrouiller de l'extérieur. La télécommande permet de verrouiller/déverrouiller toutes les portes, le hayon et la trappe du réservoir. On peut choisir entre différentes séquences de déverrouillage.

Pour pouvoir activer la séquence de verrouillage, la porte conducteur doit être fermée. Si l'une des autres portes ou le coffre est ouvert, le verrouillage et l'activation de l'alarme ne sera effectif que lorsque la porte concernée ou le hayon sera fermé. Pour les voitures équipées du système de verrouillage sans clé\*, toutes les portes et le hayon doivent être fermés. Référez-vous à Keyless Drive\* - verrouillage (p. 172) et Keyless Drive\* - déverrouillage (p. 172).

## **i** NOTE

N'oubliez pas qu'il y a un risque de verrouiller la télécommande dans la voiture.

Si le verrouillage/déverrouillage avec la télécommande venait à être défaillant à cause d'une pile usée, verrouillez ou déverrouillez la porte avant gauche à l'aide de la lame de clé amovible (p. 168).



**i NOTE**

N'oubliez pas que l'alarme se déclenche à l'ouverture de la porte lorsqu'elle a été déverrouillée avec la lame de clé. Pour arrêter l'alarme, il suffit d'insérer la télécommande dans le contacteur d'allumage.

**⚠ ATTENTION**

Pensez au risque de rester enfermé dans la voiture lorsque celle-ci est verrouillée de l'extérieur avec la télécommande. Il n'est alors plus possible d'ouvrir les portes de l'intérieur avec les commandes de porte. Pour plus d'informations, voir Serrures à pêne dormant\* (p. 180).

**Reverrouillage automatique**

Si, dans les deux minutes qui suivent le déverrouillage, ni les portières ni le hayon ne sont ouverts, ceux-ci seront à nouveau verrouillés automatiquement. Cette fonction permet d'éviter que la voiture ne reste ouverte par mégarde. Pour les voitures avec alarme, référez-vous à Alarme\* (p. 182).

**Informations associées**

- Verrouillage/déverrouillage - de l'intérieur (p. 176)
- Télécommande - fonctions (p. 164)

**Verrouillage manuel d'une porte**

Dans certaines situations, il doit être possible de verrouiller la voiture manuellement, par exemple en cas de coupure de l'alimentation.

La porte avant gauche peut être verrouillée avec la serrure et la lame de clé amovible (p. 173) de la télécommande.

Les autres portes n'ont pas de serrure mais un loquet sur le côté qu'il faut enfoncer avec la lame de clé. Elles sont alors verrouillées mécaniquement pour empêcher leur ouverture de l'extérieur. Il est toujours possible d'ouvrir les portes de l'intérieur.

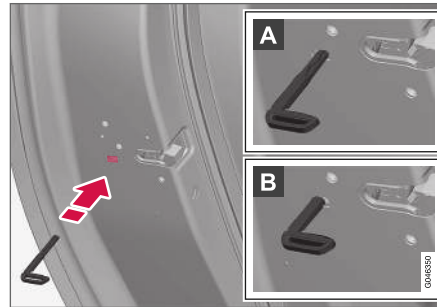

Verrouillage manuel d'une porte. À ne pas confondre avec le Verrouillage de sécurité enfant (p. 181).

- Sortez la lame de clé amovible (p. 168) de la télécommande. Introduire la lame de clé dans l'orifice de verrouillage et enfoncez la clé jusqu'au fond, environ 12 mm.

- A** La porte peut être ouverte de l'intérieur et de l'extérieur.
- B** La porte ne peut maintenant plus être ouverte de l'extérieur. Pour revenir en position A, il faut d'abord ouvrir la poignée intérieure de la porte.

Les portes peuvent aussi être déverrouillées avec le bouton de déverrouillage de la télécommande (p. 160) ou avec le bouton de verrouillage centralisé de la porte conducteur.

**i NOTE**

- La commande de verrouillage de porte ne permet de verrouiller que la porte concernée, pas toutes les portes en même temps.
- Une porte arrière verrouillée manuellement avec sécurité enfant (p. 181) activée ne pourra être ouverte ni de l'intérieur, ni de l'extérieur. Une porte arrière verrouillée de cette façon ne pourra être déverrouillée qu'à l'aide de la télécommande ou du bouton de verrouillage centralisé.

**Informations associées**



- Télécommande/VPC - remplacement des piles (p. 169)

## Verrouillage/déverrouillage - de l'intérieur

Vous pouvez commander le verrouillage/déverrouillage avec le bouton de verrouillage centralisé de la porte conducteur. Vous pouvez verrouiller ou déverrouiller toutes les portes et le hayon (p. 178) simultanément.



Verrouillage centralisé

- Appuyez sur l'un des côtés du bouton  pour verrouiller et sur l'autre côté  pour déverrouiller.

### Témoin du bouton de verrouillage

Lorsque le témoin sur le bouton de verrouillage centralisé de la porte conducteur est allumé, toutes les portes sont verrouillées.

## Déverrouillage

De l'intérieur, une porte peut être déverrouillée de deux façons différentes :

- Appuyez sur le bouton de verrouillage centralisé .

Une longue pression ouvre également toutes les vitres latérales\* simultanément (référez-vous également au chapitre >Fonction d'aération (p. 177)).

- Tirez sur la poignée et ouvrez la porte. La porte se déverrouille et s'ouvre en une action.

## Verrouillage

- Les deux portes avant doivent être fermées pour pouvoir utiliser le verrouillage centralisé. Appuyez sur le bouton de verrouillage centralisé  - toutes les portes sont verrouillées. Si l'une des portes arrière est ouverte, elle sera verrouillée à sa fermeture.

Une longue pression ferme également toutes les vitres latérales simultanément (référez-vous également au chapitre >Fonction d'aération (p. 177)).

## Verrouillage automatique

Les portières et le hayon sont verrouillés automatiquement lorsque la voiture commence à rouler.

La fonction peut être activée/désactivée dans le système de menu MY CAR. Pour une description du système de menu, voir MY CAR (p. 117).

## Informations associées



- Verrouillage/déverrouillage - de l'extérieur (p. 174)
- Alarme\* (p. 182)

## Fonction aération générale

La fonction d'aération générale permet d'ouvrir ou de fermer toutes les vitres simultanément pour rapidement aérer la voiture par temps chaud par exemple.



Bouton de verrouillage centralisé

Une longue pression sur le symbole  du bouton de verrouillage centralisé ou de la télécommande **ouvre** toutes les vitres latérales simultanément. La même pression sur le bouton  **ferme** toutes les vitres latérales simultanément.

## Informations associées

- Verrouillage/déverrouillage - de l'intérieur (p. 176)
- Lève-vitres (p. 108)

## Verrouillage/déverrouillage - boîte à gants

Boîte à gants (p. 151) ne peut être verrouillée/déverrouillée qu'à l'aide de la lame de clé amovible de la télécommande (p. 160).

Pour plus de précisions concernant la lame de clé, référez-vous à Lame de clé amovible - extraction/insertion (p. 168).

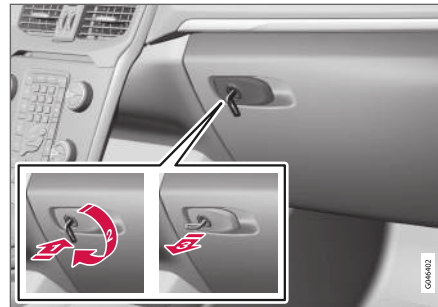

Pour verrouiller la boîte à gants :

- 1 Insérez la lame de clé dans la serrure de la boîte à gants.
  - 2 Tournez la lame de clé de 90 degrés dans le sens horaire. En position verrouillée, le trou de la serrure est horizontal.
  - 3 Retirez la lame de clé.
- Procédez dans l'ordre inverse pour le déverrouillage.

## Informations associées

- Télécommande - fonctions (p. 164)

## Verrouillage/déverrouillage - hayon

Le hayon peut être ouvert, verrouillé et déverrouillé de diverses manières.

### Ouverture manuelle

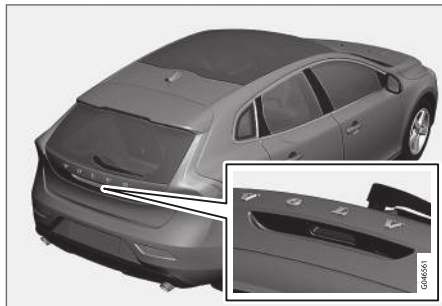

Bouton gainé de caoutchouc avec contact électrique.

Le hayon est maintenu verrouillé par une serrure électrique. Pour ouvrir :

1. Appuyez doucement sur le bouton gainé de caoutchouc le plus large située sous la poignée extérieure. Le verrou se libère.
2. Levez la poignée extérieure et ouvrez entièrement le hayon.

**!** **IMPORTANT**

- Une force minimale est nécessaire pour libérer le loquet du hayon. Appuyez doucement sur la plaque gainée de caoutchouc.
- N'exercez aucune force de levage sur la plaque gainée de caoutchouc pour ouvrir le hayon. Levez avec la poignée. Une force trop importante risque d'endommager le contact électrique de la plaque.

### Déverrouillage à l'aide de la télécommande



Grâce au bouton de la télécommande (p. 160)

, il est possible de ne désactiver l'alarme\* et ne déverrouiller que le hayon.

témoin de verrouillage (p. 162) du tableau de bord ne clignote plus pour indiquer que seule

une partie de la voiture est verrouillée et que les capteurs de niveau et d'inclinaison de l'alarme\* ainsi que les détecteurs d'ouverture du hayon sont désactivés.

Les portes restent verrouillées et sous alarme.

Le hayon peut être ouvert selon deux méthodes avec la télécommande :

**Une pression** - Le coffre à bagages est déverrouillé mais reste fermé. Appuyez doucement sur le bouton gainé de caoutchouc sous la poignée et levez le hayon. Si le hayon n'a pas été ouvert dans les 2 minutes, il est reverrouillé et l'alarme est réactivée.

**Deux pressions** (dans un intervalle de 3 secondes) - Le coffre à bagages est déverrouillé et le verrou est libéré, laissant le coffre à bagages s'ouvrir de quelques centimètres. Levez la poignée extérieure et ouvrez. La pluie, le froid, le gel ou la neige peuvent toutefois empêcher la libération du verrou.

**i NOTE**

- Lorsque le hayon a été déverrouillé par 2 pressions avec la télécommande ou de l'intérieur de la voiture, le reverrouillage automatique n'est pas possible puisque le hayon est ouvert. Il devra être fermé manuellement.
- Après la fermeture du hayon, il ne sera ni verrouillé ni sous alarme. Verrouillez et activez l'alarme avec le bouton de verrouillage de la télécommande .

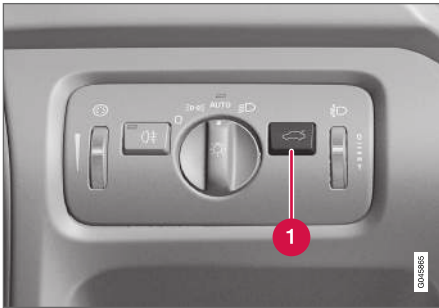
**Ouverture de l'intérieur de la voiture****1** Déverrouillage du hayon

Pour ouvrir le hayon :

- Appuyez sur le bouton (1) du panneau de commande d'éclairage.
  - > Le verrou est libéré et le hayon s'ouvre de quelques centimètres.

**Verrouillage avec télécommande**

- Appuyez sur le bouton de verrouillage  de la télécommande (p. 164).
  - > Le témoin de verrouillage du tableau de bord commence à clignoter indiquant que la voiture est verrouillée et que l'alarme\* est activée.

**Informations associées**

- Verrouillage/déverrouillage - de l'intérieur (p. 176)
- Verrouillage/déverrouillage - de l'extérieur (p. 174)

**Verrouillage/déverrouillage - trappe de réservoir de carburant**

La trappe de réservoir de carburant est déverrouillée avec le bouton dédié  de la télécommande (p. 160).

La trappe reste déverrouillée jusqu'au verrouillage de la voiture avec le bouton de verrouillage  de la télécommande. Si la voiture est verrouillée en déplacement ou avec les boutons intérieurs, la trappe de réservoir reste déverrouillée.

La logique du verrouillage de la trappe de réservoir suit également le verrouillage et le déverrouillage du système sans clé et du système centralisé.

**Informations associées**

- Trappe de réservoir de carburant - Ouvrir/fermer (p. 306)
- Trappe de réservoir de carburant - ouverture manuelle (p. 306)

## Serrures à pêne dormant\*

La fonction de serrures<sup>10</sup> à pêne dormant implique la désactivation mécanique de toutes les poignées, interdisant ainsi l'ouverture des portes de l'intérieur.

La fonction de serrures à pêne dormant est activée avec la télécommande (p. 160) et prend effet avec un retard d'environ dix secondes après le verrouillage des portes.

### **i** NOTE

Si une porte est ouverte durant le délai, la séquence est interrompue et l'alarme est désactivée.

Lorsque la fonction de serrures à pêne dormant est activée, seule la télécommande permet de déverrouiller la voiture. La porte avant gauche peut aussi être déverrouillée avec la lame de clé amovible (p. 167).

### **A** ATTENTION

Ne laissez personne dans la voiture sans avoir d'abord désactivé les serrures à pêne dormant pour ne pas risquer de l'enfermer.

<sup>10</sup> Uniquement avec une alarme.

## Désactivation temporaire



Les options de menu activées sont indiquées par une croix.

- 1** MY CAR
- 2** OK MENU
- 3** Molette TUNE
- 4** EXIT

Si quelqu'un veut rester dans la voiture et que les portes doivent être verrouillées de l'extérieur, il est possible de désactiver la fonction des serrures à pêne dormant temporairement. Cette fonction est activée dans le système de menu MY CAR. Pour une description détaillée du système de menu, voir MY CAR (p. 117).

Dans MY CAR, il est possible de choisir l'une des options suivantes :

- **Activer une fois** : - Le combiné d'instruments affiche alors **Verrous et alarme Protection réduite** et les serrures à pêne dormant sont désactivées au déverrouillage de la voiture, uniquement à cette occasion. (Veuillez noter que les capteurs de mouvement et d'inclinaison\* de l'alarme sont en même temps désactivés.)

Au démarrage suivant du moteur, le système est réinitialisé et le combiné d'instruments affiche le message **Verrous et alarme Protection complète** puis les serrures à pêne dormant et les capteurs de mouvement et d'inclinaison sont activés.

- **Demander en descendant** : - À chaque fois qu'il coupe le moteur, le conducteur doit répondre à la question **Activer protection réduite jusqu'au redémarrage du moteur ?**

### Si les serrures à pêne dormant doivent être désactivées

- Appuyez sur **OK/MENU** et verrouillez la voiture. (Veuillez noter que les capteurs de mouvement et d'inclinaison\* de l'alarme sont en même temps désactivés.)
  - > Au démarrage suivant du moteur, le système est réinitialisé et le combiné d'instruments affiche le message **Verrous et alarme Protection complète** puis les serrures à pêne dormant et les capteurs de mouvement et d'inclinaison sont activés.

### Si le système de verrouillage ne doit pas être modifié

- Appuyez sur **EXIT** et verrouillez la voiture.

#### **i** NOTE

- N'oubliez pas que l'alarme est activée au moment du verrouillage de la voiture.
- Si l'une des portes est ouverte de l'intérieur, l'alarme se déclenche.

La règle ci-dessus est valable si les serrures à pêne dormant n'ont pas été temporairement désactivées.

### Informations associées

- Keyless Drive\* - déverrouillage avec la lame de clé (p. 173)

## Sécurité pour enfants - activation manuelle

Le dispositif de sécurité enfant supprime la possibilité pour les enfants d'ouvrir une porte arrière de l'intérieur.

Les commandes du dispositif de sécurité enfant se situent sur le bord arrière des portières arrière et ne sont accessibles qu'après ouverture de la porte.

### Pour activer/désactiver la sécurité pour enfants

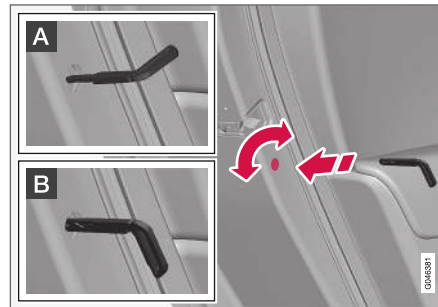

Verrouillage de sécurité enfant manuel À ne pas confondre avec le Verrouillage de porte manuel (p. 175).

- Utilisez la lame de clé amovible (p. 168) de la télécommande pour tourner le bouton.

- A** La porte ne peut maintenant plus être ouverte de l'intérieur.
- B** La porte peut être ouverte de l'intérieur et de l'extérieur.

#### **i** NOTE

- Une commande rotative de la porte ne permet de bloquer que la porte concernée, pas les deux portes arrière en même temps.
- Il n'existe aucun verrouillage manuel pour les voiture équipée du verrouillage de sécurité enfant électrique.

### Informations associées

- Dispositif de sécurité enfant - activation électrique\* (p. 182)
- Verrouillage/déverrouillage - de l'intérieur (p. 176)

## Dispositif de sécurité enfant - activation électrique\*

Le dispositif de sécurité enfant supprime la possibilité pour les enfants d'ouvrir une porte arrière de l'intérieur.

### Activation

Le dispositif de sécurité enfant électrique peut être activé/désactivé dans n'importe quelle position de contact (p. 82) après **0**. L'activation/désactivation peut avoir lieu jusqu'à 2 minutes après l'arrêt du moteur si aucune porte n'est ouverte.



Panneau de commande porte conducteur.

1. Démarrez le moteur ou sélectionnez une position de contact au-delà de **0**.

2. Appuyez sur le bouton du panneau de commande de la porte conducteur.
  - > L'écran d'information affiche le message **Verrou enfant arrière activé** et le témoin du bouton s'allume - le dispositif de sécurité est actif.

Lorsque le dispositif de sécurité enfant électrique est actif:

- les fenêtres ne peuvent être ouvertes que depuis la porte conducteur
- il est impossible d'ouvrir les portes arrière de l'intérieur.

Le réglage actuel est mémorisé à l'arrêt du moteur. Par exemple, si le verrouillage de sécurité enfant est activé au moment de l'arrêt du moteur, la fonction sera aussi activée au prochain démarrage du moteur.

### Informations associées

- Sécurité pour enfants - activation manuelle (p. 181)
- Verrouillage/déverrouillage - de l'intérieur (p. 176)

## Alarme\*

L'alarme est un dispositif qui avertit par exemple une infraction sur la voiture.

Une alarme activée se déclenche lorsque :

- une porte, le capot moteur ou le hayon est ouvert<sup>11</sup>
- un mouvement est détecté dans l'habitacle (si la voiture est équipée d'un capteur de mouvements\*)
- la voiture est levée ou remorquée (si celle-ci est équipée d'un capteur d'inclinaison\*)
- les câbles de la batterie sont débranchés
- la sirène est déconnectée.

Un message, indiquant une éventuelle anomalie du système d'alarme, est affiché sur l'écran d'information du combiné d'instruments. Contactez alors un atelier. Un atelier Volvo agréé est recommandé.

<sup>11</sup> Concerne certains marchés.



**i NOTE**

Les capteurs de mouvement déclenchent l'alarme en cas de déplacement dans l'habitacle. Les courants d'air sont aussi enregistrés. L'alarme peut donc se déclencher si la voiture est laissée avec une vitre ouverte ou en cas d'utilisation d'un chauffage d'habitacle.

Pour éviter ce problème : Fermez les vitres lorsque vous quittez la voiture. Si vous devez utiliser le chauffage d'habitacle (ou un chauffage portable électrique), n'orientez pas le flux d'air du chauffage d'habitacle vers le haut de l'habitacle. Le niveau d'alarme peut également être diminué, Niveau d'alarme réduit\* (p. 185).

**i NOTE**

N'effectuez aucune réparation ou modification sur les composants du système d'alarme vous-même. Cela peut modifier les termes du contrat d'assurance.

**Activer l'alarme**

- Appuyez sur le bouton de verrouillage de la télécommande.

**Désactiver l'alarme**

- Appuyez sur le bouton de déverrouillage de la télécommande.

**Désactivation du signal d'alarme**

- Appuyez sur le bouton de déverrouillage de la télécommande ou insérez la télécommande dans l'interrupteur de contact.

**Informations associées**

- Alarme\* - réactivation automatique (p. 184)
- Alarme\* - télécommande hors service (p. 184)

**Témoin d'alarme\***

Le témoin d'alarme indique le statut de l'alarme (p. 182).

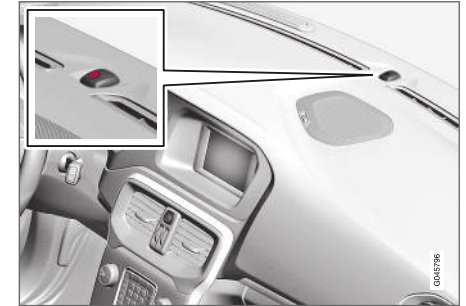

Témoin commun à celui du verrouillage (p. 162).

Une diode rouge sur le tableau de bord indique l'état du système d'alarme :

- La diode est éteinte – l'alarme est déconnectée
- La diode clignote une fois toutes les deux secondes – l'alarme est activée
- La diode clignote rapidement après la désactivation de l'alarme (et jusqu'à l'insertion de la télécommande dans l'interrupteur de contact et la position de contact sur **I**) – l'alarme s'est déclenchée.

### Alarme\* - réactivation automatique

La réactivation automatique vous évite de quitter la voiture sans activer l'alarme (p. 182).

Si la voiture a été déverrouillée avec la télécommande (p. 160)(et si l'alarme a été désactivée) mais si aucune des portes ni le hayon n'ont été ouverts dans les 2 minutes, l'alarme est automatiquement réactivée. En même temps, la voiture est reverrouillée.

#### Informations associées

- Alarme\* - activation automatique (p. 184)

### Alarme\* - activation automatique

Dans certains pays, l'alarme (p. 182) est activée après un certain délai lorsque la portière conducteur a été ouverte et fermée sans verrouillage.

#### Informations associées

- Signaux d'alarme\* (p. 185)

### Alarme\* - télécommande hors service

Si l'alarme (p. 182) n'est pas désactivée avec la télécommande (si la pile (p. 169) est déchargée par exemple), la voiture peut être déverrouillée, l'alarme peut être désactivée et le moteur peut être démarré de la façon suivante :

1. Ouvrez la porte avant gauche avec la lame de clé amovible (p. 173).
  - > L'alarme se déclenche, les clignotants clignotent et la sirène retentit.



2. Insérez la télécommande dans le contacteur d'allumage.
  - > L'alarme est désactivée.

## Signaux d'alarme\*

En cas de déclenchement de l'alarme (p. 182), une sirène retentit et tous les clignotants s'allument.

- Une sirène retentit pendant 30 secondes ou jusqu'à la désactivation de l'alarme. La sirène est pourvue d'une batterie propre qui fonctionne indépendamment de celle de la voiture.
- Tous les clignotants émettent des signaux lumineux pendant 5 minutes ou jusqu'à la désactivation de l'alarme.

## Niveau d'alarme réduit\*

Le niveau d'alarme réduit signifie que les capteurs de mouvement et d'inclinaison peuvent être temporairement désactivés.

Pour éviter un déclenchement intempestif de l'alarme si on laisse un chien dans la voiture verrouillée, ou si la voiture est transportée sur un train ou un bateau, désactivez temporairement les détecteurs de mouvement et de niveau.

La méthode est la même qui pour la désactivation temporaire des serrures à pêne dormant, référez-vous à Serrures à pêne dormant\* (p. 180).

## Informations associées

- Alarme\* (p. 182)
- Témoin d'alarme\* (p. 183)

## Homologation de type - système de télécommande



L'homologation de type pour le système de la télécommande est présentée dans le tableau.

### Système de verrouillage standard

| Pays/Région |  |
|-------------|--|
| UE, Chine   | <div data-bbox="1262 337 1422 486" style="border: 1px solid black; padding: 5px;"> <p>Continental<br/>           FCC ID: K289W44284<br/>           IC:2871-099/46284<br/>           * CC-BUS.P194074<br/>           CETS/77/C030/R<br/>           TR/CAL PD/2008/22<br/>           CEH ID:2008/1126<br/>           Complies with IEC<br/>           Standards IEC61782<br/>           TX-0308/10<br/>           TEL:01785-245<br/>           Made In Cz</p> </div> |

« Système de verrouillage sans clé  
(Keyless drive)

| Pays/<br>Région |   |
|-----------------|---|
| UE              | Par la présente, Delphi Deutschland GmbH, 42367 Wuppertal, certifie que ce VO1-125kHz est conforme aux caractéristiques requises et aux autres dispositions pertinentes de la directive 2014/53/EU (RED). Le certificat de conformité d'origine peut être consulté sur support.volvocars.com. |
| Corée           |    |

| Pays/<br>Région |   |
|-----------------|---|
| Chine           |  |
| Hong Kong       |  |

Informations associées

- Télécommande (p. 160)

ASSISTANCE AU CONDUCTEUR

## Résistance au volant ajustable\*

La direction assistée assujettie à la vitesse implique l'augmentation de la résistance au volant avec la vitesse de la voiture pour augmenter les sensations du conducteur.

Sur autoroute, la direction est plus ferme. Pour le stationnement et à basse vitesse, la direction est légère et ne requiert aucun effort.

Le conducteur peut choisir parmi trois niveaux différents de résistance du volant pour moduler la tenue de route et la sensibilité de la direction dans le système de menu **MY CAR** (p. 117) :

- Naviguez jusqu'à **Niveau force de direction** et sélectionnez **Bas, Moyen ou Haut**.

Ce menu n'est pas accessible lorsque la voiture est en mouvement.

### **i** NOTE

Dans certaines situations, la direction assistée peut chauffer et doit alors être temporairement refroidie. Pendant ce temps, l'assistance est réduite et la direction peut alors être légèrement plus lourde.

Pendant cette réduction de l'assistance de la direction, un message apparaît sur le combiné d'instruments.

## Informations associées

- MY CAR (p. 117)

## Système de contrôle électronique de la stabilité (ESC) - généralités

Le système de contrôle de la stabilité ESC (Electronic Stability Control) assiste le conducteur pour éviter de déraiper et pour améliorer la motricité de la voiture.



En cas de freinage, l'intervention du système ESC peut être remarquée par un bruit de pulsations. L'accélération peut être plus lente que prévue.

### **!** ATTENTION

- Le système de contrôle de la stabilité ESC est une assistance complémentaire à la conduite dont l'objectif est de faciliter et de sécuriser la conduite. Il ne peut toutefois pas gérer toutes les situations dans toutes les conditions de circulation, météorologiques et de la chaussée.
- ESC ne peut se substituer à l'attention et au jugement du conducteur et ce dernier a toujours la responsabilité de conduire sa voiture en toute sécurité et de veiller à maintenir une vitesse adaptée et une distance adéquate avec les autres véhicules tout en respectant le code de la route et les lois en vigueur.

Le système ESC se compose des fonctions suivantes :

- Fonction antidérapage
- Fonction antipatinage
- Fonction de contrôle de la traction
- Commande du frein moteur - EDC
- Corner Traction Control - CTC
- Recommandation de conduite - DSR
- Stabilisateur de véhicule attelé\* - TSA

### Fonction antidérapage

La fonction contrôle individuellement la puissance de freinage et d'entraînement des roues pour stabiliser la voiture.

### Fonction antipatinage

Cette fonction réduit la puissance du moteur si les roues motrices patinent afin de conserver la stabilité et la motricité.

### Fonction de contrôle de la traction

La fonction est active à basse vitesse et transmet la puissance de la roue motrice qui patine vers la roue motrice qui ne patine pas.

### Commande du frein moteur - EDC

L'EDC (Engine Drag Control) empêche le blocage des roues, par exemple lorsque vous rétrogradez ou utilisez le frein moteur avec un rapport bas sur chaussée glissante.

Le blocage des roues pendant la conduite peut par exemple réduire la capacité de braquage.

### Corner Traction Control - CTC

CTC (Corner Traction Control) compense le sous-virage et permet une plus grande accélération en virage sans patinage des roues intérieures, par exemple sur une entrée d'autoroute en courbe afin d'atteindre rapidement la vitesse de la circulation.

### Recommandation de conduite - DSR

DSR (Driver Steering Recommendation) aide le conducteur à diriger la voiture dans le bon sens en cas de réduction de l'adhérence ou en cas de freinage ABS.

La tâche principale de la fonction DSR est d'aider le conducteur à braquer le volant dans le bon sens en cas de dérapage.

La fonction DSR intervient en appliquant un léger couple au volant dans le sens voulu pour conserver/obtenir l'adhérence maximale et stabiliser la voiture.

### Stabilisateur de véhicule attelé\* - TSA<sup>1</sup>

Le stabilisateur de véhicule attelé (p. 325) sert à stabiliser une voiture avec véhicule attelé dans les cas où l'équipage se met à tanguer. Pour plus d'informations, voir Conduite avec une remorque (p. 318).

### NOTE

La fonction est désactivée si le conducteur choisit le mode **Sport**.

### Informations associées

- Système de contrôle électronique de la stabilité (ESC) - utilisation (p. 190)
- Système de contrôle électronique de la stabilité (ESC) - symboles et messages (p. 191)

<sup>1</sup> Trailer Stability Assist est compris lors de l'installation du crochet d'attelage d'origine Volvo.

## Système de contrôle électronique de la stabilité (ESC) - utilisation

### Sélection du niveau - mode Sport

Le système ESC est toujours activé et ne peut pas être désactivé.



Le conducteur peut toutefois sélectionner le mode **Sport** qui permet une conduite plus active.

En mode **Sport**, le système détecte si la pédale d'accélérateur, les mouvements du volant et la prise de virage sont plus actifs qu'en conduite normale et autorise le dérapage contrôlé avec le train arrière jusqu'à un certain niveau avant d'intervenir pour stabiliser la voiture.

Aussi, si le conducteur interrompt un dérapage contrôlé en relâchant la pédale d'accélérateur, le système ESC intervient et stabilise la voiture.

Le mode **Sport** permet également d'obtenir la plus grande force de traction si la voiture est embourbée ou en cas de conduite sur une surface qui n'est pas ferme comme du sable ou une neige profonde.

Pour sélectionner le mode **Sport** :

Le mode **Sport** est sélectionné dans le système de menu MY CAR. Pour une description du système de menu, voir MY CAR (p. 117).



Le mode **Sport** est également indiqué par ce symbole allumé sur le combiné d'instruments. Il reste allumé jusqu'à ce que le conducteur choisisse de désactiver la fonction ou jusqu'à l'arrêt du moteur. Au démarrage suivant, le système ESC a repris son mode normal.





### Informations associées

- Système de contrôle électronique de la stabilité (ESC) - généralités (p. 188)
- Système de contrôle électronique de la stabilité (ESC) - symboles et messages (p. 191)
- MY CAR (p. 117)





## Systeme de controle electronique de la stabilite (ESC) - symboles et messages

Tableau

| Symbole  | Message                         | Signification  |
|--|---------------------------------|--|
|   | ESC Provisoirement<br>DÉSACTIVÉ | Le système ESC est temporairement réduit en raison de la température trop élevée des disques de frein. La fonction est réactivée automatiquement lorsque les freins ont refroidi.  |
|   | ESC Entretien requis            | Le système ESC est hors service. <ul style="list-style-type: none"> <li>• Arrêtez la voiture en un lieu sûr, coupez le moteur puis redémarrez-le.</li> <li>• Contactez un atelier si le message reste affiché. Un atelier Volvo est recommandé.</li> </ul> |
| <br>et<br> | "Message"                       | Il y a un message sur le combiné d'instruments. Lisez-le !   |
|   | Allumé pendant<br>2 secondes.   | Indique un contrôle du système au démarrage du moteur.   |



| Symbole   | Message       | Signification   |
|---|---------------|---|
|  | Clignotement. | Le système ESC intervient.  |
|  | Allumé.       | Le mode <b>Sport</b> est activé.<br><b>NOTE</b> Dans ce mode, le système n'est pas désactivé, son action est partiellement réduite. |

### Informations associées

- Système de contrôle électronique de la stabilité (ESC) - généralités (p. 188)
- Système de contrôle électronique de la stabilité (ESC) - utilisation (p. 190)

## Limiteur de vitesse\*

Un limiteur de vitesse (Speed Limiter) peut être considéré comme un régulateur de vitesse inversé. Le conducteur régule la vitesse avec la pédale d'accélérateur mais le limiteur de vitesse empêche celle-ci de dépasser la valeur sélectionnée/réglée.

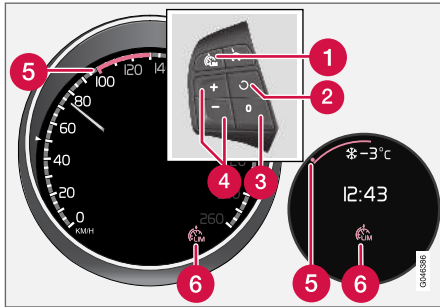

Clavier au volant et combiné d'instruments numérique ou analogique.

- 1 Limiteur de vitesse - Marche/Arrêt.
- 2 Le mode veille cesse et la vitesse mémorisée est reprise.
- 3 Mode veille
- 4 Activer et régler la vitesse maximale.
- 5 Vitesse sélectionnée
- 6 Limiteur de vitesse activé

## Informations associées

- Limiteur de vitesse\* - mise en route (p. 193)
- Limiteur de vitesse - désactivation temporaire et mode veille\* (p. 195)
- Limiteur de vitesse\* - alarme dépassement de la vitesse (p. 196)
- Limiteur de vitesse\* - désactivation (p. 196)

## Limiteur de vitesse\* - mise en route

Un limiteur de vitesse (Speed Limiter) peut être considéré comme un régulateur de vitesse inversé. Le conducteur régule la vitesse avec la pédale d'accélérateur mais le limiteur de vitesse empêche celle-ci de dépasser la valeur sélectionnée/réglée.

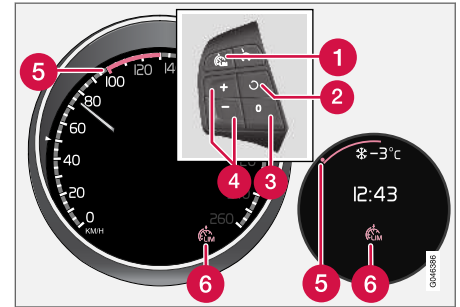

Clavier au volant et combiné d'instruments numérique ou analogique.

- 1 Limiteur de vitesse - Marche/Arrêt.
- 2 Le mode veille cesse et la vitesse mémorisée est reprise.
- 3 Mode veille
- 4 Activer et régler la vitesse maximale.
- 5 Vitesse sélectionnée
- 6 Limiteur de vitesse activé





## « Mettre en service et activer

Lorsque le limiteur de vitesse est actif, le combiné d'instruments affiche le témoin (6) ainsi qu'un repère (5) face à la vitesse maximale réglée.

Il est possible de sélectionner et de mémoriser la vitesse maximale dans la mémoire pendant la conduite et à l'arrêt.

### En cours de route

1. Appuyez sur la commande au volant  pour mettre le limiteur de vitesse en service.
  - > Le témoin (6) du limiteur de vitesse apparaît sur le combiné d'instruments.
2. Lorsque la voiture roule à la vitesse maximale souhaitée : Appuyez sur l'une des commandes au volant  ou  jusqu'à ce que le combiné d'instruments affiche un repère (5) face à la vitesse maximale souhaitée.
  - > Le limiteur de vitesse est alors activé et la vitesse maximale souhaitée est mise en mémoire.

### À l'arrêt

1. Appuyez sur la commande au volant  pour mettre le limiteur de vitesse en service.



2. Naviguez avec le bouton  jusqu'à ce que le combiné d'instruments affiche un repère (5) face à la vitesse maximale souhaitée.
  - > Le limiteur de vitesse est alors activé et la vitesse maximale souhaitée est mise en mémoire.

### Informations associées

- Limiteur de vitesse\* (p. 193)

## Limiteur de vitesse\* - modifier la vitesse

### Modifier la vitesse mémorisée

La vitesse maxi mémorisée peut être modifiée par des pressions, courtes ou longues, sur le bouton au volant  ou .

Pour ajuster de +/- 5 km/h (+/- 5 mph) :

- Chaque pression courte modifie la vitesse de +/- 5 km/h (+/- 5 mph).

Pour ajuster de +/- 1 km/h (+/- 1 mph) :

- Maintenez le bouton enfoncé et relâchez-le lorsque la vitesse maxi souhaitée est atteinte.

La dernière pression est mémorisée.

### Informations associées

- Limiteur de vitesse\* (p. 193)

## Limiteur de vitesse - désactivation temporaire et mode veille\*

Un limiteur de vitesse (Speed Limiter) peut être considéré comme un régulateur de vitesse inversé. Le conducteur règle la vitesse avec la pédale d'accélérateur mais le limiteur de vitesse empêche celle-ci de dépasser la valeur sélectionnée/réglée.

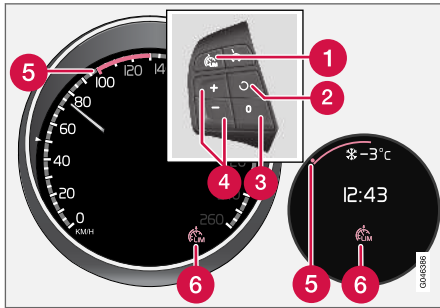

Commandes au volant et tableau de bord numérique et analogique.

- 1 Limiteur de vitesse - Marche/Arrêt.
- 2 Le mode veille cesse et la vitesse mémorisée est reprise.
- 3 Mode veille
- 4 Activer et régler la vitesse maximale.

5 Vitesse sélectionnée

6 Limiteur de vitesse activé

### Désactivation temporaire - mode veille

Pour désactiver temporairement le limiteur de vitesse et passer en mode veille :

- Appuyez sur **0**.
  - > Le repère (5) sur le combiné d'instruments passe de VERT à BLANC (numérique) ou de BLANC à GRIS (analogique) et le conducteur peut dépasser temporairement la vitesse maximale réglée.

Le limiteur de vitesse peut être réactivé avec une pression sur **0**. Le repère (5) passe alors de BLANC à VERT (numérique) ou de GRIS à BLANC (analogique) et la vitesse de la voiture est de nouveau limitée.

### Désactivation temporaire avec la pédale d'accélérateur

Le limiteur de vitesse peut aussi être mis en mode veille avec la pédale d'accélérateur pour pouvoir rapidement sortir d'une situation en accélérant :

- Enfoncez complètement la pédale d'accélérateur.
  - > Le combiné d'instruments affiche la vitesse maximale mémorisée avec un repère (5) coloré et le conducteur peut dépasser temporairement la vitesse réglée. Pendant ce temps, le repère (5) sur le combiné d'instruments passe alors de VERT à BLANC (numérique) ou de BLANC à GRIS (analogique).

Le limiteur de vitesse est automatiquement réactivé après avoir relâché la pédale d'accélérateur et la vitesse de la voiture est réduite sous la vitesse maximale sélectionnée/mémorisée. Le repère (5) passe de BLANC à VERT (numérique) ou de GRIS à BLANC (analogique) et la vitesse de la voiture est de nouveau limitée.

### Informations associées



- Limiteur de vitesse\* (p. 193)

## Limiteur de vitesse\* - alarme dépassement de la vitesse

Un limiteur de vitesse (Speed Limiter) peut être considéré comme un régulateur de vitesse inversé. Le conducteur régule la vitesse avec la pédale d'accélérateur mais le limiteur de vitesse empêche celle-ci de dépasser la valeur sélectionnée/réglée.

En pente, la puissance du frein moteur du limiteur de vitesse peut ne pas suffire et la vitesse maximale sélectionnée risque d'être dépassée. Le conducteur en est informé par un signal acoustique. Le signal est actif jusqu'à ce que le conducteur réduise la vitesse avec le frein sous la vitesse maximale choisie.

### **i** NOTE

L'alarme est activée après 5 secondes si la vitesse est dépassée d'au moins 3 km/h (ca 2 mph) à condition qu'aucun des boutons  et  n'a été pressé durant les dernières trente secondes.



## Informations associées

- Limiteur de vitesse\* (p. 193)

## Limiteur de vitesse\* - désactivation

Un limiteur de vitesse (Speed Limiter) peut être considéré comme un régulateur de vitesse inversé. Le conducteur régule la vitesse avec la pédale d'accélérateur mais le limiteur de vitesse empêche celle-ci de dépasser la valeur sélectionnée/réglée.

Pour désactiver le limiteur de vitesse :

- Appuyez sur la commande au volant 
  - > Le témoin du limiteur de vitesse et le repère indiquant la vitesse réglée sur le combiné d'instruments (p. 193) s'éteignent. La vitesse sélectionnée et mémorisée est donc supprimée de la mémoire et ne peut pas être reprise avec le bouton .

Le conducteur peut alors réguler la vitesse avec la pédale d'accélérateur sans limitation.

## Informations associées

- Limiteur de vitesse\* (p. 193)

## Régulateur de vitesse\*

Le régulateur de vitesse (CC – Cruise Control) aide le conducteur à maintenir une vitesse régulière ce qui permet une conduite plus détendue sur les autoroutes et les longues routes nationales droites avec une circulation fluide.

## Vue d'ensemble

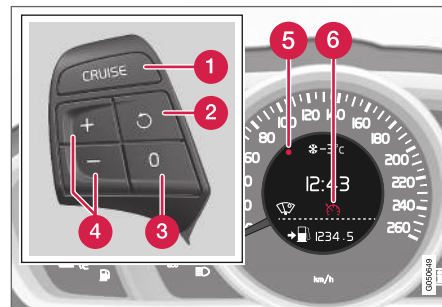

Clavier au volant et combiné d'instruments dans une voiture **sans** limiteur de vitesse<sup>2</sup>.

<sup>2</sup> Un réparateur agréé Volvo dispose des informations concernant les réglementations en vigueur sur chaque marché.

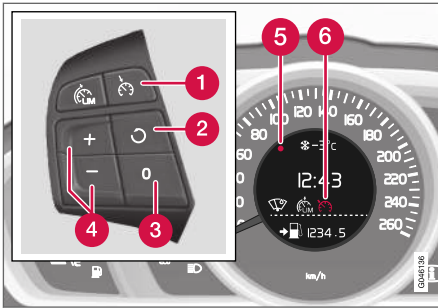

Clavier au volant et combiné d'instruments dans une voiture **avec** limiteur de vitesse<sup>2</sup>.

- 1 Régulateur de vitesse - Marche/Arrêt.
- 2 Le mode veille cesse et la vitesse mémorisée est reprise.
- 3 Mode veille
- 4 Activer et régler la vitesse.
- 5 Vitesse sélectionnée (GRIS = mode veille).
- 6 Régulateur de vitesse activé - Témoin BLANC (GRIS = mode veille).

## ⚠ ATTENTION

Le conducteur doit toujours rester concentré sur la circulation et intervenir si le régulateur de vitesse ne maintient ni une vitesse ni une distance appropriées.

Le conducteur est toujours responsable de la sécurité lorsqu'il conduit son véhicule.

### Informations associées

- Régulateur de vitesse\* - régler la vitesse (p. 197)
- Régulateur de vitesse\* désactivation temporaire et mode veille (p. 199)
- Régulateur adaptatif de vitesse\* - reprendre la vitesse réglée (p. 200)
- Régulateur de vitesse\* - désactiver (p. 201)
- Régulateur adaptatif de vitesse et de distance (ACC)\* (p. 205)

## Régulateur de vitesse\* - régler la vitesse

Vous pouvez activer, régler et modifier la vitesse mémorisée.

### Activer et régler la sensibilité

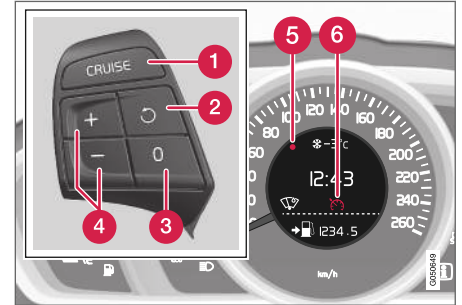

Clavier au volant et écran dans une voiture **sans** limiteur de vitesse<sup>3</sup>.

<sup>2</sup> Un réparateur agréé Volvo dispose des informations concernant les réglementations en vigueur sur chaque marché.

<sup>3</sup> Un réparateur agréé Volvo dispose des informations concernant les réglementations en vigueur sur chaque marché.

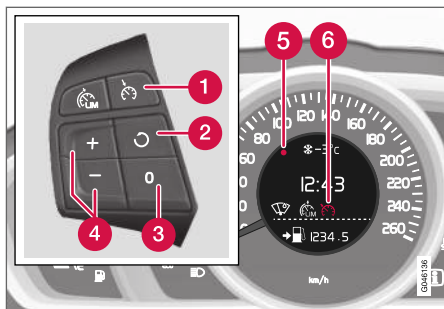



Clavier au volant et écran dans une voiture avec limiteur de vitesse<sup>3</sup>.

#### Pour démarrer le Régulateur de vitesse :

- Appuyez sur la commande au volant **CRUISE** (sans limiteur de vitesse) ou  (avec limiteur de vitesse).
- > Le témoin (6) du régulateur de vitesse s'allume sur le combiné d'instruments. Le régulateur de vitesse est en mode veille.



#### Pour activer le régulateur de vitesse :

- À la vitesse souhaitée, appuyez sur le bouton au volant  ou .
- > La vitesse actuelle est mémorisée et le repère (5) s'allume sur le combiné d'instruments face à la vitesse sélectionnée et le symbole (6) passe de GRIS à BLANC et la vitesse reprend la dernière valeur mémorisée.

#### NOTE

Le régulateur de vitesse ne peut pas être activé si la vitesse est inférieure à 30 km/h (20 mph).

#### Modifier la vitesse mémorisée

La vitesse mémorisée peut être modifiée par des pressions, courtes ou longues, sur le bouton au volant  ou .

Pour ajuster de +/- 5 km/h (+/- 5 mph) :

- Chaque pression courte modifie la vitesse de +/- 5 km/h (+/- 5 mph).

Pour ajuster de +/- 1 km/h (+/- 1 mph) :

- Maintenez le bouton enfoncé et relâchez-le lorsque la vitesse souhaitée est atteinte.

La dernière pression est mémorisée.

Si la vitesse est augmentée avec la pédale d'accélérateur avant l'appui sur le bouton , la vitesse réelle de la voiture lors de l'appui sur le bouton est enregistrée.

Une augmentation temporaire de la vitesse avec la pédale d'accélérateur, par exemple lors d'un dépassement, n'influence pas le réglage du régulateur de vitesse. La voiture reviendra à la vitesse précédemment définie lorsque la pédale d'accélérateur est relâchée.

#### NOTE

Si l'un des boutons du régulateur de vitesse est maintenu enfoncé pendant plusieurs minutes, le régulateur de vitesse sera bloqué et désactivé. Pour réactiver le régulateur de vitesse, il faudra arrêter la voiture et redémarrer le moteur.

#### Informations associées

- Régulateur de vitesse\* (p. 196)

<sup>3</sup> Un réparateur agréé Volvo dispose des informations concernant les réglementations en vigueur sur chaque marché.



## Régulateur de vitesse\* désactivation temporaire et mode veille

La fonction peut être temporairement désactivée et mise en mode veille.

### Désactivation temporaire - mode veille

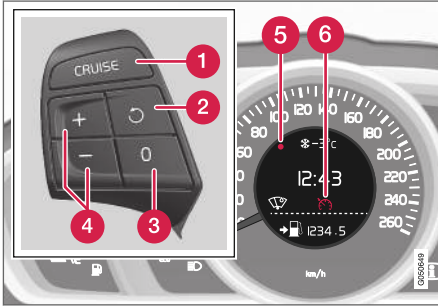

Clavier au volant et écran dans une voiture **sans** limiteur de vitesse<sup>4</sup>.

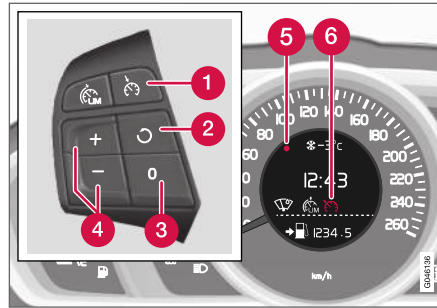

Clavier au volant et écran dans une voiture **avec** limiteur de vitesse<sup>4</sup>.

Pour désactiver provisoirement le régulateur de vitesse et le mettre en mode veille :

- Appuyez sur **[0]**.
- > Le repère (5) et le témoin (6) sur le combiné d'instruments passent de BLANC à GRIS. Le régulateur de vitesse est provisoirement désactivé.

### Mode veille en raison d'une intervention du conducteur

Le régulateur de vitesse est temporairement désactivé et mis automatiquement en mode veille si :

- le frein de route est utilisé
- la pédale d'embrayage est enfoncée pendant plus d'une minute<sup>5</sup>
- le sélecteur de vitesses est mis en position **N**
- le conducteur maintient une vitesse supérieure à celle programmée plus de 1 minute.

Le conducteur doit alors lui-même réguler la vitesse.

Une augmentation temporaire de la vitesse avec la pédale d'accélérateur, par exemple lors d'un dépassement, n'influence pas le réglage. La voiture reviendra à la vitesse précédemment définie lorsque la pédale d'accélérateur est relâchée.

### Mode veille automatique

Le régulateur de vitesse est temporairement désactivé et mis en mode veille si :

- à la perte d'adhérence des roues
- au régime moteur, trop élevé/bas
- à la vitesse qui baisse sous environ 30 km/h (20 mph).

Le conducteur doit alors lui-même réguler la vitesse.

<sup>4</sup> Un réparateur agréé Volvo dispose des informations concernant les réglementations en vigueur sur chaque marché.

<sup>5</sup> Débrayer ou changer de rapport n'implique pas le passage en mode veille.

#### « Informations associées

- Régulateur de vitesse\* (p. 196)
- Régulateur de vitesse\* - régler la vitesse (p. 197)
- Régulateur adaptatif de vitesse\* - reprendre la vitesse réglée (p. 200)
- Régulateur de vitesse\* - désactiver (p. 201)

### Régulateur adaptatif de vitesse\* - reprendre la vitesse réglée

régulateur de vitesse (p. 196) (CC - Cruise Control) permet au conducteur de maintenir une vitesse régulière.

Après une désactivation temporaire et la mise en mode veille (p. 199), vous pouvez reprendre la vitesse réglée.

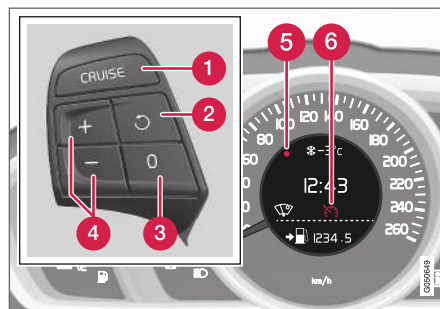

Clavier au volant et écran dans une voiture **sans** limiteur de vitesse<sup>6</sup>.

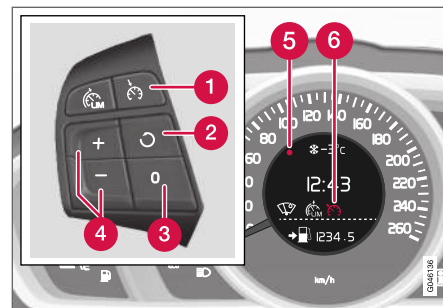

Clavier au volant et écran dans une voiture **avec** limiteur de vitesse<sup>6</sup>.

Pour réactiver le régulateur de vitesse depuis le mode veille :

- Appuyez sur la commande au volant
- > Le repère (5) et le témoin (6) sur le combiné d'instruments passent de BLANC à GRIS et la vitesse reprend la dernière valeur mémorisée.

#### **i** NOTE

Une forte augmentation de la vitesse peut avoir lieu après avoir repris la vitesse réglée avec .

<sup>6</sup> Un réparateur agréé Volvo dispose des informations concernant les réglementations en vigueur sur chaque marché.

### Informations associées

- Régulateur de vitesse\* (p. 196)
- Régulateur de vitesse\* - régler la vitesse (p. 197)
- Régulateur de vitesse\* désactivation temporaire et mode veille (p. 199)
- Régulateur de vitesse\* - désactiver (p. 201)

### Régulateur de vitesse\* - désactiver

Voici comment le désactiver.

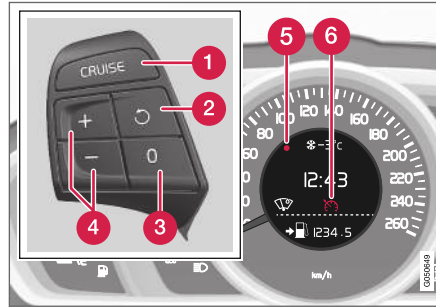

Clavier au volant et écran dans une voiture **sans** limiteur de vitesse<sup>7</sup>.

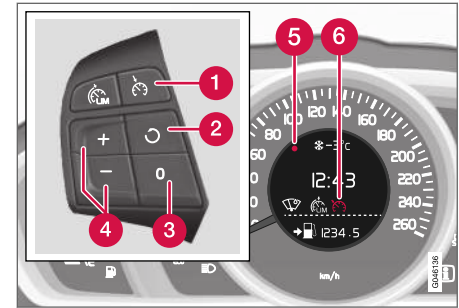

Clavier au volant et écran dans une voiture **avec** limiteur de vitesse<sup>7</sup>.

Le régulateur de vitesse est désactivé avec la commande au volant (1) ou en coupant le moteur. La vitesse programmée est supprimée de la mémoire et ne peut pas être récupérée avec le bouton

### Informations associées

- Régulateur de vitesse\* (p. 196)
- Régulateur de vitesse\* - régler la vitesse (p. 197)
- Régulateur de vitesse\* désactivation temporaire et mode veille (p. 199)
- Régulateur adaptatif de vitesse\* - reprendre la vitesse réglée (p. 200)

<sup>7</sup> Un réparateur agréé Volvo dispose des informations concernant les réglementations en vigueur sur chaque marché.

## Contrôle de la distance\*

La fonction Alerte de distance (Distance Alert) avertit le conducteur lorsque la distance temporelle au véhicule qui précède est trop courte.

Le contrôle de la distance est actif lorsque la vitesse est supérieure à 30 km/h (20 mph) et ne réagit qu'au véhicules qui précèdent votre véhicule et roulent dans la même direction. Pour les véhicules lents, à l'arrêt ou circulant en sens inverse, aucune informations n'est fournie.

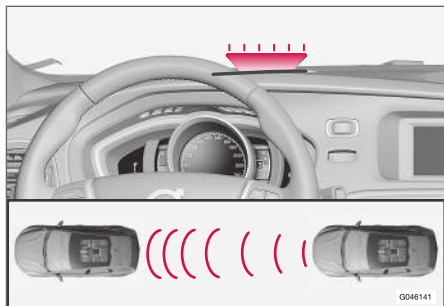

Témoin d'avertissement orange<sup>8</sup>.

Un témoin d'avertissement orange s'allume sur le pare-brise si la distance au véhicule qui précède est inférieure à la distance temporelle réglée.

### NOTE

Le contrôle de la distance est désactivé lorsque le régulateur adaptatif de vitesse est activé.

### ATTENTION

Le contrôle de la distance ne réagit si la distance au véhicule qui précède est plus courte que la valeur réglée. La vitesse de votre voiture n'a aucune importance.

### Utilisation

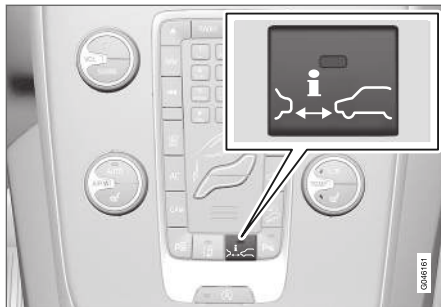

Appuyez sur le bouton de la console centrale pour activer ou désactiver la fonction. Une diode allumée sur le bouton indique que la fonction est activée.

Certaines combinaisons d'options ne permettent pas de disposer d'un bouton sur la console centrale. Dans ce cas, la fonction est gérée dans le système de menu **MY CAR** (p. 117). Cherchez la fonction **Alerte de distance**.

### Régler la distance temporelle

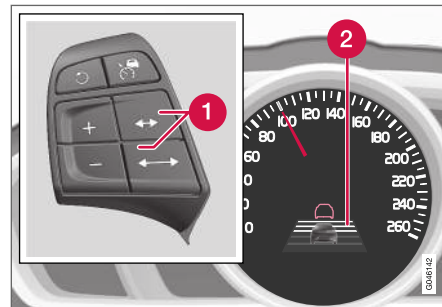

Commandes et symbole pour la distance temporelle.

- 1 Distance temporelle - Augmenter/Réduire.
- 2 Distance temporelle - Marche.

<sup>8</sup> NOTE : l'illustration est simplifiée, les détails peuvent varier selon le modèle de la voiture.

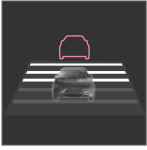

Il est possible de choisir parmi différentes distances temporelles au véhicule qui précède. Elles sont représentées sur le combiné d'instruments par des traits horizontaux (entre 1 et 5) - plus ils sont nombreux, plus la

distance temporelle est longue. Un trait correspond à environ 1 seconde jusqu'au véhicule qui précède et 5 traits à environ 3 secondes.

Le même symbole apparaît aussi lorsque le régulateur adaptatif de vitesse et de distance (p. 205) est activé.

#### **i NOTE**

Pour une distance temporelle donnée, plus la vitesse est élevée et plus la distance en mètres est longue.

La distance temporelle paramétrée est également utilisée par la fonction Régulateur adaptatif de vitesse (p. 206).

Utilisez uniquement la distance temporelle autorisée par la législation routière locale.

#### **Informations associées**

- Alerte de distance\* - limites (p. 203)
- Assistance de voie\* - témoins et messages (p. 204)

### **Alerte de distance\* - limites**

Cette fonction, qui utilise les mêmes capteurs que le Régulateur adaptatif de vitesse (p. 205) et l'Anticipation de collision avec freinage automatique (p. 232), a ces limites.

#### **i NOTE**

La lumière forte du soleil, les reflets, les fortes variations lumineuses et le port de lunettes de soleil peuvent empêcher de voir l'avertissement sur le pare-brise.

Le mauvais temps et les routes sinueuses peuvent affecter les capacités du radar à détecter les véhicules qui vous précèdent.

La taille du véhicule est aussi un facteur important pour la détection (les motos par exemples). Ce problème peut faire que le témoin d'avertissement s'allume à une distance plus courte que celle réglée ou à l'absence totale d'avertissement.

Des vitesses très élevées peuvent aussi entraîner l'allumage du témoin à des distances plus courtes que celle réglée en raison des limites de la portée du capteur.



Pour plus d'informations sur les limites des capteurs de radar, voir Radar - limites (p. 219) et Système d'anticipation de collision\* - utilisation (p. 236).

#### **Informations associées**

- Contrôle de la distance\* (p. 202)
- Assistance de voie\* - témoins et messages (p. 204)

## Assistance de voie\* - témoins et messages

La fonction peut afficher divers symboles et messages sur le combiné d'instrument si elle est réduite en raison de ses limites (p. 203).

| Témoin <sup>A</sup>   | Message  | Signification   |
|---|--|---|
|  | <b>Radar bloqué Voir manuel</b>                  | <p>Le contrôle de la distance est provisoirement hors service.</p> <p>Le radar (p. 219) est bloqué et ne peut pas détecter les autres véhicules en cas de forte pluie ou de neige fondue déposée devant le capteur par exemple.</p> <p>Pour plus d'informations, voir Radar - limites (p. 219).</p> |
|  | <b>Avertisseur de collision Entretien requis</b> | <p>Les systèmes de contrôle de la distance et anticipation de collision avec freinage automatique (p. 238) sont entièrement ou partiellement hors fonction.</p> <p>Contactez un atelier si le message reste affiché. Un atelier Volvo est recommandé.</p>   |

<sup>A</sup> Ces symboles sont schématiques.

## Régulateur adaptatif de vitesse et de distance (ACC)\*

Le régulateur adaptatif de vitesse et de distance (ACC – Adaptive Cruise Control) aide le conducteur à maintenir une vitesse constante et un intervalle temporel présélectionné au véhicule qui précède.

Le régulateur adaptatif de vitesse permet une conduite plus décontractée sur de longs trajets sur autoroute et les longues portions de routes avec une circulation fluide.

Le conducteur règle la vitesse (p. 209) souhaitée et l'intervalle de temps à la voiture qui précède. Lorsque le radar détecte un véhicule plus lent devant la voiture, la vitesse est automatiquement adaptée en conséquence. Une fois la voie libre, la vitesse de la voiture revient la vitesse sélectionnée.

Si le régulateur adaptatif de vitesse est désactivé ou en mode veille et si la voiture s'approche trop du véhicule qui précède, le conducteur est averti par l'Alerte de distance (p. 202) de la courte distance.

### ATTENTION

Le conducteur doit toujours rester concentré sur la circulation et intervenir si le régulateur adaptatif de vitesse ne maintient ni une vitesse ni une distance appropriées.

Le régulateur adaptatif de vitesse et de distance ACC ne peut pas traiter toutes les conditions de circulation, climatiques ni l'état de la route.

Lire toutes les sections concernant le régulateur adaptatif de vitesse dans le manuel de conduite et d'entretien afin d'en connaître ses limites ; le conducteur devant en être informé avant de l'utiliser.

Le conducteur est toujours responsable du respect des distances et de la vitesse, même pendant l'utilisation du régulateur adaptatif de vitesse.

### IMPORTANT

L'entretien des composants du régulateur adaptatif de vitesse et de distance ne doit être effectué que par un atelier. Un atelier Volvo agréé est recommandé.

## Boîte de vitesses automatique

Les voitures avec boîte de vitesses automatique disposent de fonctions améliorées avec l'assistant dans les embouteillages (p. 213) du régulateur adaptatif de vitesse.

## Informations associées

- Régulateur adaptatif de vitesse\* - fonctionnement (p. 206)
- Régulateur adaptatif de vitesse\* - vue d'ensemble (p. 208)
- Régulateur adaptatif de vitesse\* - régler la vitesse (p. 209)
- Régulateur adaptatif de vitesse\* - régler la distance temporelle (p. 210)
- Régulateur adaptatif de vitesse\* - désactivation temporaire et mode veille (p. 210)
- Régulateur adaptatif de vitesse\* - dépasser un autre véhicule (p. 212)
- Régulateur adaptatif de vitesse\* - désactivation (p. 212)
- Régulateur adaptatif de vitesse\* - assistant dans les embouteillages (p. 213)
- Régulateur adaptatif de vitesse\* - change la fonctionnalité du régulateur de vitesse (p. 215)
- Radar (p. 219)
- Radar - limites (p. 219)
- Régulateur adaptatif de vitesse\* - recherche de pannes et mesure (p. 216)
- Régulateur adaptatif de vitesse\* - symboles et messages (p. 217)

## Régulateur adaptatif de vitesse\* - fonctionnement

Le régulateur adaptatif de vitesse et de distance ACC se compose d'un régulateur de vitesse et d'un dispositif de maintien de la distance.

### Vue d'ensemble des fonctions

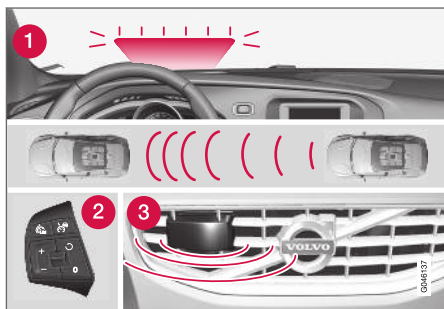

Vue d'ensemble des fonctions<sup>9</sup>.

- 1 Témoignage d'avertissement - intervention nécessaire du conducteur pour freiner
- 2 Commandes du volant (p. 89)
- 3 Radar (p. 219)

Le régulateur adaptatif de vitesse et de distance ACC se compose d'un régulateur de vitesse et d'un dispositif de maintien de la distance.

### ⚠ ATTENTION

Le régulateur adaptatif de vitesse et de distance ACC n'est pas un système qui permet d'éviter les collisions. Le conducteur se doit d'intervenir si le système ne détecte pas un véhicule qui précède.

Le régulateur adaptatif de vitesse et de distance n'agit (ne freine) pas pour les êtres humains ni pour les animaux ni pour les petits véhicules, les bicyclettes et les motos. Ni pour les véhicules ou objets circulant en sens inverse, lents ou à l'arrêt.

N'utilisez pas le régulateur adaptatif de vitesse et de distance ACC dans la circulation urbaine ou dense, les carrefours, sur chaussée glissante ou recouverte d'eau ou de neige, en cas d'averse forte (pluie ou neige), de mauvaise visibilité, dans les virages ou les voies d'accélération et de décélération.

La distance au véhicule qui précède est principalement mesurée avec un radar. La fonction du régulateur de vitesse régule la vitesse par des accélérations et de freinages. Il est normal que les freins émettent de faibles bruits lorsque le régulateur adaptatif de vitesse les utilise.

### ⚠ ATTENTION

La pédale de frein se déplace lorsque le régulateur adaptatif de vitesse freine. Ne laissez pas le pied sous la pédale de frein pour éviter qu'il ne soit coincé.

Le régulateur de vitesse s'efforce de suivre le véhicule qui précède sur la même voie à une distance (p. 210) déterminée par le conducteur. Si le radar ne "voit" aucun véhicule devant la voiture, celle-ci adoptera alors la vitesse programmée pour le régulateur de vitesse. Il en va de même si la vitesse du véhicule qui précède dépasse celle réglée dans le régulateur de vitesse.

Le régulateur adaptatif de vitesse et de distance s'efforce de réguler la vitesse en souplesse. Dans les situations nécessitant de brusques freinages, vous devrez freiner vous-même. Cela concerne les différences de vitesse importantes ou si la voiture qui précède freine fortement. En raison des limites du radar (p. 219), un freinage peut se produire de manière inattendue ou ne pas avoir lieu.

Le régulateur adaptatif de vitesse peut être activé pour suivre un autre véhicule à partir de 30 km/h<sup>10</sup> (20 mph) et jusqu'à 200 km/h (125 mph). Si la vitesse descend à moins de 30 km/h (20 mph) ou si le régime moteur est trop bas, le régulateur de vitesse passe en mode

<sup>9</sup> NOTE : l'illustration est simplifiée, les détails peuvent varier selon le modèle de la voiture.

<sup>10</sup> L'Assistant dans les embouteillages (p. 213) des voitures équipées d'une boîte de vitesses automatique peut être activé entre 0 et 200 km/h (0-125 mph).



veille et le freinage automatique cesse. Le conducteur doit alors directement prendre les commandes pour maintenir la distance avec le véhicule qui précède.

### Témoin d'avertissement - intervention nécessaire du conducteur pour freiner

La capacité de freinage du régulateur adaptatif de vitesse correspond à environ 40 % de la capacité de freinage de la voiture.

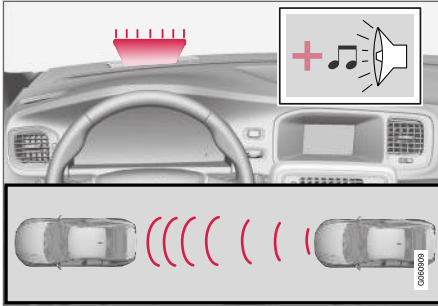

Avertissement audiovisuel au cas de risque de collision<sup>11</sup>.

Si la voiture doit freiner avec une force plus importante que ce dont le régulateur adaptatif de vitesse est capable et que le conducteur ne freine pas, le témoin et le répéteur acoustique de l'anticipation de collision (p. 232) sont utilisés

pour indiquer au conducteur qu'une intervention immédiate est nécessaire.

#### **i** NOTE

Le témoin d'avertissement peut être difficile à voir en cas de forte lumière du soleil ou si vous portez des lunettes de soleil.

#### **⚠** ATTENTION

Le régulateur adaptatif de vitesse n'avertit que pour les véhicules détectés par le radar. C'est pourquoi l'avertissement peut ne pas avoir lieu ou être retardé. N'attendez pas l'avertissement. Freinez lorsque c'est nécessaire.

### Routes en pente et/ou fortes charges

N'oubliez pas que le régulateur adaptatif de vitesse est d'abord prévu pour une utilisation en conduite sur des chaussées planes. Le régulateur de vitesse peut rencontrer des difficultés pour maintenir la bonne distance au véhicule qui précède en pente, avec une forte charge ou avec une remorque/caravane. Soyez donc d'autant plus prudent et prêt à freiner.

### Informations associées

- Régulateur adaptatif de vitesse et de distance (ACC)\* (p. 205)
- Régulateur adaptatif de vitesse\* - vue d'ensemble (p. 208)
- Régulateur de vitesse\* (p. 196)

<sup>11</sup> NOTE : l'illustration est simplifiée, les détails peuvent varier selon le modèle de la voiture.

## Régulateur adaptatif de vitesse\* - vue d'ensemble

L'utilisation du Régulateur adaptatif de vitesse (p. 205) et du clavier du volant varie selon que la voiture est équipée du limiteur de vitesse (p. 193)<sup>12</sup> ou pas.

### Régulateur adaptatif de vitesse avec Limiteur de vitesse

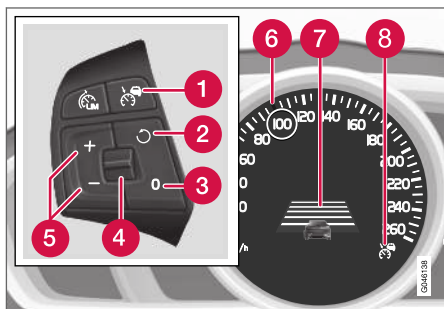

- 1 Régulateur de vitesse - Marche/Arrêt.
- 2 Le mode veille cesse et la vitesse mémorisée est reprise.
- 3 Mode veille
- 4 Distance temporelle - Augmenter/Réduire.
- 5 Activer et régler la vitesse.

- 6 Témoin vert avec une vitesse mémorisée (BLANC = mode veille).
- 7 Distance temporelle
- 8 ACC est activé si le témoin est VERT (BLANC = mode veille).

### Régulateur adaptatif de vitesse sans Limiteur de vitesse

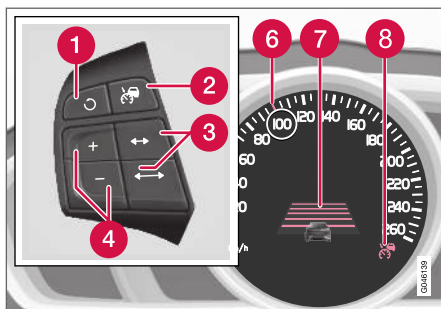

- 1 Le mode veille cesse et la vitesse mémorisée est reprise.
- 2 Régulateur de vitesse - Marche/Arrêt ou Mode veille.
- 3 Distance temporelle - Augmenter/Réduire.
- 4 Activer et régler la vitesse.
- 5 (Non utilisé)

- 6 Témoin vert avec une vitesse mémorisée (BLANC = mode veille).
- 7 Distance temporelle
- 8 ACC est activé si le témoin est VERT (BLANC = mode veille).

### Informations associées

- Régulateur adaptatif de vitesse et de distance (ACC)\* (p. 205)
- Régulateur adaptatif de vitesse\* - régler la vitesse (p. 209)
- Régulateur adaptatif de vitesse\* - régler la distance temporelle (p. 210)
- Régulateur adaptatif de vitesse\* - désactivation temporaire et mode veille (p. 210)
- Régulateur de vitesse\* (p. 196)



<sup>12</sup> Un réparateur agréé Volvo dispose des informations concernant les réglementations en vigueur sur chaque marché.

## Régulateur adaptatif de vitesse\* - régler la vitesse

### Pour démarrer l'ACC :

- Appuyez sur la commande au volant . Un témoin BLANC similaire apparaît sur le combiné d'instruments (8) indiquant que le régulateur adaptatif de vitesse est en mode veille (p. 210).

### Pour activer l'ACC :

- À la vitesse souhaitée, appuyez sur le bouton au volant  ou .
- > La vitesse actuelle est mémorisée, le combiné d'instruments affiche une "loupe" (6) autour de la vitesse enregistrée pendant une seconde et l'indicateur passe du BLANC au VERT.



Lorsque ce symbole passe de BLANC à VERT, l'ACC est activé et la voiture maintient la vitesse mémorisée.



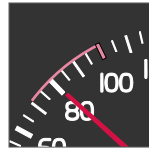

Ce n'est que lorsqu'un autre véhicule apparaît à l'écran que la **distance** avec le véhicule qui précède est gérée par l'ACC.



Un intervalle de vitesse est également indiqué :

- la vitesse supérieure avec un marqueur VERT correspond à la vitesse préprogrammée
- la vitesse inférieure est celle du véhicule qui précède.

### Modifier la vitesse mémorisée

La vitesse mémorisée peut être modifiée par des pressions, courtes ou longues, sur le bouton au volant  ou .

Pour ajuster de +/- 5 km/h (+/- 5 mph) :

- Chaque pression courte modifie la vitesse de +/- 5 km/h (+/- 5 mph).

Pour ajuster de +/- 1 km/h (+/- 1 mph) :

- Maintenez le bouton enfoncé et relâchez-le lorsque la vitesse souhaitée est atteinte.

La dernière pression est mémorisée.

Si la vitesse est augmentée avec la pédale d'accélérateur avant l'appui sur le bouton , la vitesse réelle de la voiture lors de l'appui sur le bouton est enregistrée.

Une augmentation temporaire de la vitesse avec la pédale d'accélérateur, par exemple lors d'un dépassement, n'influence pas le réglage. La voiture reviendra à la vitesse précédemment définie lorsque la pédale d'accélérateur est relâchée.

### NOTE

Si l'un des boutons du régulateur adaptatif de vitesse est maintenu enfoncé pendant plusieurs minutes, la fonction sera bloquée et désactivée. Pour le réactiver, il faudra arrêter la voiture et redémarrer le moteur.

Dans certaines situations, il ne peut pas être réactivé. Le combiné d'instruments (p. 217) affiche alors **Régulateur de vitesse adaptatif indisponible**.

### Informations associées

- Régulateur adaptatif de vitesse et de distance (ACC)\* (p. 205)
- Régulateur adaptatif de vitesse\* - vue d'ensemble (p. 208)
- Régulateur de vitesse\* (p. 196)

## Régulateur adaptatif de vitesse\* - régler la distance temporelle

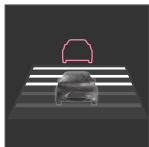

Il est possible de choisir parmi différentes distances temporelles au véhicule qui précède. Elles sont représentées sur le combiné d'instruments par des traits horizontaux (entre 1 et 5) - plus ils sont nombreux, plus la distance temporelle est longue. Un trait correspond à environ 1 seconde jusqu'au véhicule qui précède et 5 traits à environ 3 secondes.

Pour annuler/modifier la distance temporelle :

- Tournez la molette du clavier au volant (ou utilisez les boutons pour les voitures non équipées d'une limiteur de vitesse).

À basse vitesse, lorsque la distance est courte, le régulateur adaptatif de vitesse et de distance ACC augmente légèrement le délai.

Pour pouvoir suivre la voiture qui vous précède en douceur et confortablement, le régulateur adaptatif de vitesse et de distance ACC permet une légère variation du délai dans certains cas.

Veuillez noter qu'une distance temporelle courte laisse au conducteur un court temps de réaction en cas d'événement imprévu dans la circulation.

Le même symbole apparaît aussi lorsque l'Alerte de distance (p. 202) est activée.

### NOTE

Utilisez uniquement la distance temporelle autorisée par la législation routière locale.

Si le régulateur adaptatif de vitesse ne semble pas réagir à son activation, il se peut que la distance temporelle au véhicule le plus proche empêche la recherche de vitesse.

Pour une distance temporelle donnée, plus la vitesse est élevée et plus la distance en mètres est longue.

En savoir plus sur la manière de moduler la vitesse (p. 209).

### Informations associées

- Régulateur adaptatif de vitesse et de distance (ACC)\* (p. 205)
- Régulateur adaptatif de vitesse\* - vue d'ensemble (p. 208)
- Régulateur de vitesse\* (p. 196)

## Régulateur adaptatif de vitesse\* - désactivation temporaire et mode veille

Le régulateur adaptatif de vitesse peut être temporairement désactivé et mis en mode veille.

### Désactivation temporaire/mode veille - avec limiteur de vitesse

Pour désactiver provisoirement le régulateur adaptatif de vitesse et le mettre en mode veille :

- Appuyez sur la commande au volant



Ce témoin et l'indicateur de la vitesse mémorisée passent du VERT au BLANC.

### Désactivation temporaire/mode veille - sans limiteur de vitesse

Pour désactiver provisoirement le régulateur adaptatif de vitesse et le mettre en mode veille :

- Appuyez sur la commande au volant

### Mode veille en raison d'une intervention du conducteur

Le régulateur de vitesse adaptatif est temporairement désactivé et mis automatiquement en mode veille si :

- le frein de route est utilisé
- la pédale d'embrayage est enfoncée pendant plus d'une minute<sup>13</sup>
- le sélecteur de vitesses est mis en position **N** (boîte de vitesses automatique)
- le conducteur maintient une vitesse supérieure à celle programmée plus de 1 minute.

Le conducteur doit alors lui-même réguler la vitesse.

Une augmentation temporaire de la vitesse avec la pédale d'accélérateur, par exemple lors d'un dépassement, n'influence pas le réglage. La voiture reviendra à la vitesse précédemment définie lorsque la pédale d'accélérateur est relâchée.

Pour plus d'informations, voir la section Moduler la vitesse (p. 209) et Dépasser un autre véhicule (p. 212).

**Mode veille automatique**

Le régulateur adaptatif de vitesse est dépendant d'autres systèmes comme le système de contrôle de la stabilité ESC (p. 188). Si l'un de ces systèmes est désactivé, le régulateur adaptatif de vitesse le sera alors aussi automatiquement.

En cas de désactivation automatique, un signal sonore retentit et le message **Régulateur de vitesse adaptatif annulé** apparaît sur le combiné d'instruments. Le conducteur doit intervenir

et adapter la vitesse en fonction du véhicule qui précède.

La désactivation automatique peut être due :

- le conducteur ouvre sa porte
- le conducteur détache sa ceinture
- au régime moteur, trop élevé/bas
- à la vitesse qui baisse sous environ 30 km/h<sup>14</sup> (20 mph)
- à la perte d'adhérence des roues
- à la température élevée des freins
- au radar recouvert de neige ou gêné par une forte pluie par exemple (ondes bloquées).



Pour plus d'informations sur les symboles, les messages et leur contenu, voir la section Symboles et messages affichés (p. 217).

**Reprendre la vitesse réglée**

Le régulateur adaptatif de vitesse en mode veille est réactif avec une pression sur la commande au volant . La dernière vitesse mémorisée est reprise.

**Informations associées**

- Régulateur adaptatif de vitesse et de distance (ACC)\* (p. 205)
- Régulateur adaptatif de vitesse\* - vue d'ensemble (p. 208)
- Régulateur de vitesse\* (p. 196)

|  |
|--|
|  <b>NOTE</b>  |
| Une forte augmentation de la vitesse peut avoir lieu après avoir repris la vitesse réglée avec  . |

<sup>13</sup> Débrayer ou changer de rapport n'implique pas le passage en mode veille.  
<sup>14</sup> Ne concerne pas les voitures avec assistant dans les embouteillages. Elles acceptent l'arrêt complet.

## Régulateur adaptatif de vitesse\* - dépasser un autre véhicule

L'ACC peut aussi vous assister pour les dépassements.

Si la voiture suit un autre véhicule et le conducteur indique son intention d'effectuer un dépassement avec le clignotant<sup>15</sup>, le régulateur adaptatif de vitesse l'assiste alors un court instant en accélérant la voiture vers le véhicule qui précède.

La fonction est active lorsque la vitesse est supérieure à 70 km/h (43 mph).

En savoir plus sur les différentes distances temporelles (p. 210) au véhicule qui précède.

En savoir plus sur la manière de moduler la vitesse (p. 209).

### ATTENTION



Pensez que cette fonction peut être activée dans d'autres situations que le dépassement (par exemple lorsque vous utilisez les clignotants pour changer de file ou pour sortir d'une autoroute). La voiture accélérera alors un court instant.

## Informations associées



- Régulateur adaptatif de vitesse et de distance (ACC)\* (p. 205)
- Régulateur adaptatif de vitesse\* - vue d'ensemble (p. 208)
- Régulateur de vitesse\* (p. 196)

## Régulateur adaptatif de vitesse\* - désactivation

### Commandes avec limiteur de vitesse

Le régulateur adaptatif de vitesse peut être désactivé avec une **courte** pression sur le bouton au volant . La vitesse réglée est supprimée et ne peut pas être récupérée avec le bouton .

### Clavier sans limiteur de vitesse

Une **brève** pression sur la commande au volant  met le régulateur adaptatif de vitesse en mode de veille. Une brève pression supplémentaire le désactive. La vitesse réglée est supprimée et ne peut pas être récupérée avec le bouton .

## Informations associées

- Régulateur adaptatif de vitesse et de distance (ACC)\* (p. 205)
- Régulateur adaptatif de vitesse\* - vue d'ensemble (p. 208)
- Régulateur de vitesse\* (p. 196)

<sup>15</sup> Uniquement avec le clignotant gauche dans les voitures avec conduite à gauche et clignotant droit dans les voitures avec conduite à droite.

## Régulateur adaptatif de vitesse\* - assistant dans les embouteillages

L'assistant dans les embouteillages accroît la fonctionnalité du régulateur adaptatif de vitesse pour les vitesses inférieures à 30 km/h (20 mph).

Dans les voitures avec boîte de vitesses automatique, le régulateur adaptatif de vitesse est complété par la fonction d'assistance dans les embouteillages (aussi appelée "Queue Assist").

L'assistant dans les embouteillages offre les fonctions suivantes :

- Intervalle de vitesse étendu - même à moins de 30 km/h (20 mph) ou à l'arrêt
- Changement de cible
- Le freinage automatique cesse à l'arrêt

Notez que la vitesse minimale réglable pour le régulateur adaptatif de vitesse est de 30 km/h (20 mph). Même s'il peut suivre un autre véhicule jusqu'à l'arrêt, il est **impossible** de choisir une vitesse inférieure.

En savoir plus sur la manière de moduler la vitesse (p. 205) et différentes distances au véhicule qui précède (p. 210).

## Intervalle de vitesse plus large

### NOTE

Pour pouvoir activer le régulateur de vitesse, la porte conducteur doit être fermée et la ceinture du conducteur doit être bouclée.

Avec une boîte de vitesses automatique, le régulateur adaptatif de vitesse peut suivre un véhicule entre 0 et 200 km/h (0-125 mph).

### NOTE

Pour pouvoir activer le régulateur de vitesse à moins de 30 km/h (20 mph), le véhicule qui précède doit se trouver à une distance raisonnable.

En cas d'arrêts courts dans une circulation très lente ou à un feu de circulation, la conduite est automatiquement reprise après un court arrêt dans les 3 secondes. S'il se passe plus de temps avant que le véhicule qui précède ne se mette en mouvement, le régulateur de vitesse est désactivé et passe en mode veille (p. 210) avec freinage automatique. Le conducteur doit ensuite le réactiver de la manière suivante :

- Appuyez sur la commande au volant  ...ou...
- Enfoncez la pédale d'accélérateur.

- > Le régulateur de vitesse se remettra alors à suivre le véhicule qui précède.

### NOTE

La fonction Assistant dans les embouteillages peut maintenir la voiture immobile pendant 4 minutes au maximum. Les freins sont ensuite desserrés.

Vous trouverez plus de précisions dans le chapitre "Interruption du freinage automatique à l'arrêt".

## Changement de cible

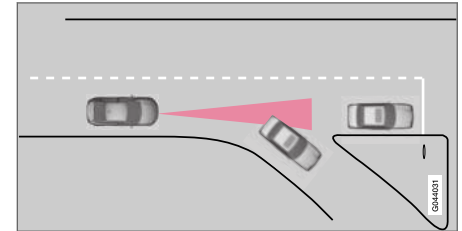

Si le véhicule cible qui précède change brusquement de direction, la circulation peut être arrêtée un peu plus loin.

Lorsque le régulateur adaptatif de vitesse suit un autre véhicule à une vitesse **inférieure** à 30 km/h (20 mph) et change de cible pour un véhicule à l'arrêt, il freinera en raison de ce dernier.



### **ATTENTION**

Lorsque le régulateur adaptatif de vitesse suit un véhicule qui vous précède à une vitesse **supérieure** à 30 km/h (20 mph) et change de cible pour un véhicule à l'arrêt, il ignorera ce dernier et choisira de suivre la vitesse mémorisée.

- Le conducteur doit intervenir et freiner lui-même.

### **Mode veille automatique en cas de changement de cible**

Le régulateur adaptatif de vitesse est désactivé et mis en mode veille :

- lorsque la vitesse est inférieure à 5 km/h (5 mph) et que le régulateur de vitesse n'est pas certain que la cible est un véhicule à l'arrêt ou s'il s'agit d'un autre objet (un gendarme couché par exemple).
- lorsque la vitesse est inférieure à 5 km/h (5 mph) et que le véhicule qui précède change de direction et que le régulateur de vitesse n'a plus de cible à suivre.

### **Interruption du freinage automatique à l'arrêt**

Dans les situations suivantes, l'assistant dans les embouteillages interrompt automatiquement le freinage à l'arrêt :

- le conducteur ouvre sa porte
- le conducteur détache sa ceinture.

Cela signifie que les freins seront desserrés et que la voiture se mettra en mouvement. Le conducteur doit donc intervenir et freiner lui-même pour maintenir la voiture immobile.

### **IMPORTANT**

L'assistant dans les embouteillages peut maintenir la voiture immobile pendant 4 minutes au maximum. Les freins sont ensuite desserrés.

Le conducteur en est averti progressivement avec une intensité croissante :

1. Alarme acoustique (tintement) et message texte.
2. Un témoin d'avertissement clignotant apparaît sur le pare-brise.
3. Les freinages sont "saccadés".

Pour plus d'informations sur les symboles, les messages et leur contenu, voir la section Symboles et messages affichés (p. 217).

L'assistant dans les embouteillages relâche le frein de route et passe en mode veille, même dans les situations suivantes :

- le conducteur met le pied sur la pédale de frein
- le sélecteur de vitesses est mis en position **P**, **N** ou **R**

- le conducteur met le régulateur de vitesse en mode veille
- le frein de stationnement est serré.

### **Informations associées**



- Régulateur adaptatif de vitesse et de distance (ACC)\* (p. 205)
- Régulateur adaptatif de vitesse\* - vue d'ensemble (p. 208)
- Régulateur de vitesse\* (p. 196)





## Régulateur adaptatif de vitesse\* - change la fonctionnalité du régulateur de vitesse

### Passer de ACC à CC

Un symbole sur le combiné d'instrument indique que le régulateur de vitesse est activé :

| CC<br>Cruise Control  | ACC<br>Adaptive Cruise Control  |
|---|---|
|  |  |
| Régulateur de vitesse   | Régulateur adaptatif de vitesse et de distance ACC                                |

Vous pouvez, avec une simple pression sur un bouton, désactiver la partie Adaptative (maintien de la distance) du Régulateur de vitesse (p. 205) pour que seul le maintien de la vitesse réglée/mémorisée reste actif.

- Exercez une **longue** pression sur le bouton au volant . Le témoin du combiné d'instruments passe de  à .
- > Le régulateur de vitesse CC est alors activé.

### ATTENTION

Lorsque vous passez du ACC au CC, la voiture ne se chargera plus du freinage. Elle suivra simplement la vitesse réglée.

### Repasser de CC à ACC

Désactivez le régulateur de vitesse (CC) avec 1-2 pressions sur le bouton . Dès que le système est remis en marche, c'est le régulateur adaptatif de vitesse (ACC) qui sera activé.

### Informations associées

- Régulateur adaptatif de vitesse et de distance (ACC)\* (p. 205)
- Régulateur adaptatif de vitesse\* - vue d'ensemble (p. 208)
- Régulateur adaptatif de vitesse\* - désactivation temporaire et mode veille (p. 210)
- Régulateur de vitesse\* (p. 196)

## Régulateur adaptatif de vitesse\* - recherche de pannes et mesure

Le message **Radar bloqué Voir manuel** sur le combiné d'instruments signifie que le radar (p. 219) du régulateur adaptatif de vitesse ne

peut pas détecter les véhicules qui précèdent la voiture.

Ce message indique que les fonctions Alerte de distance (p. 202) et Anticipation de collision avec

freinage automatique (p. 232) ne fonctionnent pas.

Le tableau suivant des exemples de causes possibles de l'affichage du message et la mesure à prendre:

| Cause   | Mesure   |
|---|--|
| La surface du radar dans la calandre est sale ou recouverte de glace ou de neige. | Nettoyez la surface du radar dans la calandre pour éliminer la saleté, la glace ou la neige.                             |
| Une forte averse de pluie ou chute de neige bloque les signaux du radar.          | Aucune mesure. Parfois, le radar peut ne pas fonctionner en cas de fortes intempéries.                                   |
| L'eau ou la neige sur la chaussée tourbillonne et bloque les signaux du radar.    | Aucune mesure. Parfois, le radar peut ne pas fonctionner si la chaussée est très mouillée ou s'il y a beaucoup de neige. |
| La surface du radar a été nettoyée mais le message reste affiché.                 | Patiencez. Il peut se passer plusieurs minutes avant que le radar ne détecte qu'il n'est plus bloqué.                    |



### Informations associées

- Régulateur adaptatif de vitesse et de distance (ACC)\* (p. 205)
- Régulateur adaptatif de vitesse\* - vue d'ensemble (p. 208)
- Régulateur de vitesse\* (p. 196)

## Régulateur adaptatif de vitesse\* - symboles et messages

quelques exemples - veuillez suivre le cas échéant les recommandations :

Le régulateur adaptatif de vitesse peut présenter un symbole et/ou un message texte. En voici

| Témoin <sup>A</sup>   | Message  | Signification   |
|---|--|---|
|  | Le témoin est BLANC  | Le régulateur adaptatif de vitesse passe en mode veille (p. 210).   |
|  | Le témoin est VERT   | La voiture roule à la vitesse mémorisée.  |
|  |  | Le régulateur de vitesse ordinaire est sélectionné manuellement.  |
|   | <b>Mettre ESC sur Normal pour activer le régulateur de vitesse</b> | Un régulateur de vitesse adaptatif ne s'active pas si <b>ESC</b> est en position Normale - Système de contrôle de la stabilité (p. 188).  |
|   | <b>Régulateur de vitesse adaptatif annulé</b>                      | Le régulateur adaptatif de vitesse a été désactivé. Le conducteur doit lui-même réguler la vitesse.   |
|   | <b>Régulateur de vitesse adaptatif indisponible</b>                | L'activation du régulateur adaptatif de vitesse est impossible.<br>Cela peut être dû, par exemple : <ul style="list-style-type: none"> <li>• à la température élevée des freins</li> <li>• au radar recouvert de neige ou d'eau de pluie par exemple.</li> </ul> Pour plus de précisions concernant la recherche de pannes, consultez le chapitre Recherche de pannes et mesure (p. 216). |



| Témoign <sup>A</sup>  | Message  | Signification   |
|---|--|---|
|  | <b>Radar bloqué Voir manuel</b>  | <p>Le régulateur adaptatif de vitesse est provisoirement hors service.</p> <ul style="list-style-type: none"> <li>Le radar est bloqué et ne peut pas détecter les autres véhicules en cas de forte pluie ou de neige fondue déposée devant le capteur par exemple.</li> </ul> <p>Le conducteur peut alors choisir d'utiliser le régulateur de vitesse (p. 196) (CC). Un message informe des options disponibles.</p> <p>Au sujet des limites du radar (p. 219).</p> |
|   | <b>Régulateur de vitesse adaptatif Entretien requis</b>  | <p>Le régulateur adaptatif de vitesse est hors service.</p> <ul style="list-style-type: none"> <li>Contactez un atelier. Un atelier Volvo agréé est recommandé.</li> </ul>  |
|   | <b>Appuyer sur le frein pour retenir le véhicule + alarme sonore + avertissement sur le pare-brise + freinages « pulsatoires »<sup>B</sup></b> | <p>La voiture est immobile et le régulateur adaptatif de vitesse relâchera le frein de route. La voiture se mettra alors en mouvement.</p> <ul style="list-style-type: none"> <li>Le conducteur doit freiner lui-même. Le message reste et l'alarme retentit jusqu'à ce que le conducteur enfonce la pédale de frein ou utilise la pédale d'accélérateur.</li> </ul>  |
|   | <b>Moins de 30 km/h Véhicule au plomb requis<sup>B</sup></b>   | <p>Apparaît si vous essayer d'activer le régulateur adaptatif de vitesse à une vitesse inférieure à 30 km/h (20 mph) sans qu'il n'y ait de véhicule à la distance d'activation vers l'avant.</p>  |

A Ces symboles sont schématiques.

B (uniquement avec l'Assistant dans les embouteillages)

### Informations associées

- Régulateur adaptatif de vitesse et de distance (ACC)\* (p. 205)
- Régulateur adaptatif de vitesse\* - vue d'ensemble (p. 208)
- Régulateur de vitesse\* (p. 196)

## Radar

Le radar sert à détecter les voitures ou les gros véhicules qui roulent dans la même direction sur la même file.

Le radar est utilisé pour les fonctions suivantes :

- Contrôle de la distance\*
- Régulateur adaptatif de vitesse et de distance ACC\*
- Système d'anticipation de collision avec freinage automatique CWAB et détection des piétons\*

### IMPORTANT

En cas de dommage visible de la calandre de la voiture ou en cas de présomption de dommage sur le radar :

- Contactez un atelier - un atelier Volvo agréé est recommandé.

La fonction peut ne pas se déclencher ou partiellement - ou présenter des dysfonctions - si la calandre, le radar ou sa console est endommagé(e) ou détaché(e).

Une modification du radar peut rendre son utilisation illégale.

## Informations associées

- Radar - limites (p. 219)
- Régulateur adaptatif de vitesse et de distance (ACC)\* (p. 205)
- Système d'anticipation de collision\* (p. 232)
- Contrôle de la distance\* (p. 202)

## Radar - limites

Un radar (p. 219) présente certaines limites, notamment en raison de son champ de vision limité.

La capacité du régulateur adaptatif de vitesse à détecter les véhicules qui précèdent est considérablement réduite si :

- la vitesse du véhicule qui précède diffère trop de celle de votre voiture
- le radar est bloqué, par exemple, en cas de forte averse de pluie ou si de la neige fondue ou d'autres matériaux se sont accumulés devant le radar.

### NOTE

Maintenez la surface devant le radar propre.

## Champ de vision

Le champ de vision du radar est limité. Dans certaines situations, le véhicule peut être détecté trop tard voire pas du tout.



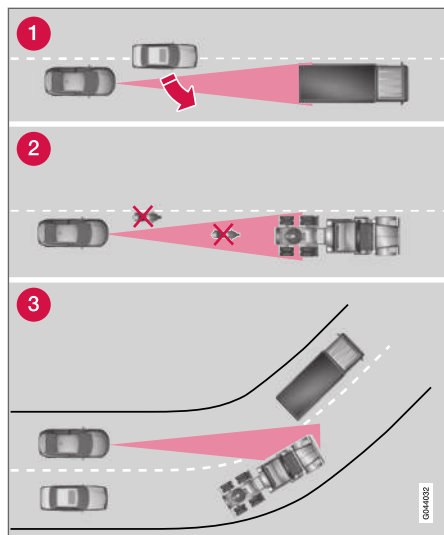

Champ de vision de l'ACC.

- 1 Parfois, le radar détectera tardivement un véhicule proche, un véhicule qui se place entre vous et le véhicule qui se trouvait devant vous, par exemple.
- 2 Les petits véhicules, comme les motos, ou les véhicules qui ne circulent pas au centre du couloir de circulation risquent de ne pas être détectés.
- 3 Dans les virages, le radar peut détecter un autre véhicule ou perdre le véhicule détecté.

**⚠ ATTENTION**

Le conducteur doit toujours rester concentré sur la circulation et intervenir si le régulateur adaptatif de vitesse ne maintient ni une vitesse ni une distance appropriées.

Le régulateur adaptatif de vitesse et de distance ACC ne peut pas traiter toutes les conditions de circulation, climatiques ni l'état de la route.

Lire toutes les sections concernant le régulateur adaptatif de vitesse dans le manuel de conduite et d'entretien afin d'en connaître ses limites ; le conducteur devant en être informé avant de l'utiliser.

Le conducteur est toujours responsable du respect des distances et de la vitesse, même pendant l'utilisation du régulateur adaptatif de vitesse.

**⚠ ATTENTION**

Aucun accessoire ou objet (feux supplémentaires par exemple) ne doit être monté devant la calandre.

**⚠ ATTENTION**

Le régulateur adaptatif de vitesse et de distance ACC n'est pas un système qui permet d'éviter les collisions. Le conducteur se doit d'intervenir si le système ne détecte pas un véhicule qui précède.

Le régulateur adaptatif de vitesse et de distance n'agit (ne freine) pas pour les êtres humains ni pour les animaux ni pour les petits véhicules, les bicyclettes et les motos. Ni pour les véhicules ou objets circulant en sens inverse, lents ou à l'arrêt.



N'utilisez pas le régulateur adaptatif de vitesse et de distance ACC dans la circulation urbaine ou dense, les carrefours, sur chaussée glissante ou recouverte d'eau ou de neige, en cas d'averse forte (pluie ou neige), de mauvaise visibilité, dans les virages ou les voies d'accélération et de décélération.

**Informations associées**

- Régulateur adaptatif de vitesse et de distance (ACC)\* (p. 205)
- Système d'anticipation de collision\* (p. 232)
- Contrôle de la distance\* (p. 202)

## Homologation de type - système radar



L'homologation de type du système de radars de la voiture est présentée dans le tableau suivant.

| Marché | ACC <sup>A</sup> | BLIS <sup>B</sup> | Symbole   | Homologation de type   |
|--------|------------------|-------------------|---|--|
| Brésil | ✓                |                   |  | <p>Este equipamento opera em caráter secundário, isto é, não tem direito à proteção contra interferência prejudicial, mesmo de estações do mesmo tipo e não pode causar interferência a sistemas operando em caráter primário.</p> <p>Modelo: L2C0038TR<br/>1071-10-3451<br/>EAN: 07897843800248</p>   |
|        |                  | ✓                 |   | <p>Modelo: L2C0055TR<br/>1500-15-8065<br/>EAN: 07897843840978</p>  |
| Europe | ✓                | ✓                 |  | <p>Hereby, Delphi Automotive PLC, declares that this ESR is in compliance with the essential requirements and other relevant provisions of Directive 2014/53/EU (RED). The original delegation of conformity can be accessed at the following link <a href="http://www.delphi.com/automotive-homologation">www.delphi.com/automotive-homologation</a></p> <p>Frequency Band: 76GHz – 77GHz<br/>Maximum Output Power: 55dBm EIRP</p> <p>The Declaration of Conformity may be consulted at Delphi Electronics &amp; Safety / 2151 E. Lincoln Road / Kokomo, Indiana 46902 USA.</p> |



| Marché              | ACC <sup>A</sup> | BLIS <sup>B</sup> | Symbole   | Homologation de type   |
|---------------------|------------------|-------------------|---|--|
| Émirats Arabes Unis | ✓                |                   |   | TRA<br>REGISTERED No: 0018923/09<br>DEALER No: DA37380/15                    |
|                     |                  | ✓                 |   | TRA<br>REGISTERED No: ER37357/15<br>DEALER No: DA37380/15                    |
| Indonésie           | ✓                |                   |   | 14785/POSTEL/2010 1982   |
|                     |                  | ✓                 |   | 38806/SDPPI/2015 4927  |
| Jordanie            | ✓                |                   |   | Type Approval No.: TRC/LPD/2009/87<br>Equipment type: Low Power Device (LPD) |
|                     |                  | ✓                 |   | Type Approval No.: TRC/LPD/2015/3<br>Equipment Type: Low Power Device (LPD)  |
| Corée               | ✓                |                   |  | Certification No.<br>DPH-L2C0038TR   |
|                     |                  | ✓                 |   | Certification No.<br>MSIP-CMI-DPH-L2C0055TR                                  |



| Marché         | ACC <sup>A</sup> | BLIS <sup>B</sup> | Symbole   | Homologation de type  |
|----------------|------------------|-------------------|---|---|
| Maroc          | ✓                |                   |   | AGREE PAR L'ANRT MAROC<br>Numero d'agrement : MR 4838 ANRT 2009<br>Date d'agrement : 22/05/2009 |
|                |                  | ✓                 |   | AGREE PAR L'ANRT MAROC<br>NUMÉRO D'AGRÉMENT: MR 9929 ANRT 2014<br>DATE D'AGRÉMENT: 26/12/2014   |
| Singapour      | ✓                | ✓                 |  | Complies with IDA Standards DA105753  |
| Afrique du Sud | ✓                |                   |  | TA-2009/163<br>APPROVED   |
|                |                  | ✓                 |   | TA-2014/2390<br>APPROVED  |
| Taiwan         | ✓                |                   |  | CCAB09LP4590T3  |
|                |                  | ✓                 |   | CCAB15LP0680T0  |

<sup>A</sup> ACC = Adaptive Cruise Control

<sup>B</sup> BLIS = Blind Spot Information

## « Homologation d'équipement radio

| Mar-<br>ché | Symbole   | Homologation de type   |
|-------------|---|--|
| Europe      |  | Hereby, Volvo Cars declares that all radio equipments are in compliance with the essential requirements and other relevant provisions of Directive 2014/53/EU. All Declarations of Conformity can be found on <a href="http://support.volvocars.com">support.volvocars.com</a> |

### Informations associées

- Radar (p. 219)

## City Safety™

City Safety™ est une fonction qui aide le conducteur à éviter une collision dans les embouteillages par exemple, lorsque les changements dans la circulation en aval combinés à l'inattention peuvent entraîner un incident.

La fonction City Safety™ est active aux vitesses inférieures 50 km/h (30 mph) et aide le conducteur en freinant automatiquement la voiture en cas de risque de collision avec le véhicule qui précède si le conducteur ne réagit pas à temps avec un freinage et/ou une manœuvre d'évitement.

City Safety™ est activé dans les cas où le conducteur devrait déjà avoir commencé à freiner. Ainsi, cette fonction ne peut pas assister le conducteur dans toutes les situations.

City Safety™ est conçu pour être activé aussi tard que possible pour éviter toute intervention inutile.

City Safety™ ne doit pas servir à modifier le mode de conduite du conducteur. Si le conducteur ne se fie qu'au système et laisse City Safety™ freiner, une collision finira par se produire, tôt ou tard.

Le conducteur et les passagers ne remarquent le système City Safety™ qu'en cas de situation très proche d'une collision.

Si la voiture est aussi équipée du Système d'anticipation de collision avec freinage automatique\* (p. 232), ces deux systèmes sont complémentaires.

### IMPORTANT

L'entretien et le remplacement de composants de City Safety™ ne peuvent être effectués que par un atelier. Un atelier Volvo agréé est recommandé.

### ATTENTION

Le système City Safety™ ne fonctionne pas dans toutes les situations de conduite, de circulation ni pour toutes les conditions météorologiques et l'état de la chaussée.

City Safety™ ne réagit pas aux véhicules qui roulent dans une autre direction que la vôtre, ni aux petits véhicules, ni aux motos ni aux êtres humains ou animaux.

City Safety™ peut éviter les collisions si la différence de vitesse est inférieure à 15 km/h (9 mph). Si la différence de vitesse est supérieure, il ne pourra que réduire la vitesse de la collision. Pour obtenir la pleine puissance de freinage, le conducteur doit appuyer sur la pédale.

N'attendez jamais l'intervention de City Safety™. Le conducteur est toujours responsable du respect des distances et de la vitesse.

## Informations associées

- City Safety™ - limites (p. 227)
- City Safety™ - fonctionnement (p. 226)
- City Safety™ - utilisation (p. 226)
- City Safety™ - capteur laser (p. 229)
- City Safety™ - témoins et messages (p. 231)

## City Safety™ - fonctionnement

City Safety™ détecte la circulation devant la voiture grâce au capteur laser (p. 229) installé sur le bord supérieur du pare-brise. En cas de risque imminent de collision, City Safety™ freinera automatiquement la voiture. Le freinage peut être très brusque.

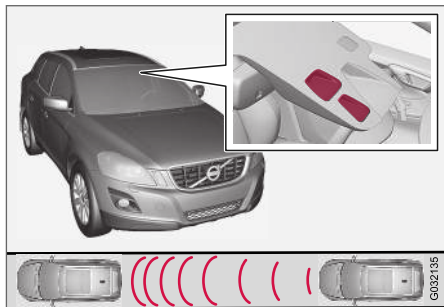

Fenêtre d'émission et de réception du capteur laser<sup>16</sup>.

Si la différence de vitesse est comprise entre 4 et 15 km/h (3-9 mph) par rapport à celle de la voiture qui précède, City Safety™ peut éviter complètement une collision.

City Safety™ active un freinage court et puissant et arrête la voiture normalement juste derrière le véhicule qui précède. Pour la majorité des conducteurs, cette situation est considérablement

différente d'un style de conduite normal et peut être désagréable.

Si la différence de vitesse entre les véhicules est supérieure à 15 km/h (9 mph), City Safety™ ne pourra pas éviter seul la collision. Pour obtenir une puissance de freinage totale, le conducteur devra appuyer sur la pédale de frein auquel cas il devient alors possible d'éviter une collision même avec une différence de vitesse supérieure à 15 km/h (9 mph).

Lorsque la fonction est activée et freine, le combiné d'instruments affiche un message (p. 231) indiquant que la fonction est/a été active.

### **i** NOTE

Les feux stop s'allument lorsque City Safety™ freine.

### Informations associées

- City Safety™ (p. 225)
- City Safety™ - utilisation (p. 226)
- City Safety™ - limites (p. 227)

## City Safety™ - utilisation

City Safety™ est une fonction qui aide le conducteur à éviter une collision dans les embouteillages par exemple, lorsque les changements dans la circulation en aval combinés à l'inattention peuvent entraîner un incident.

### Activation et désactivation

#### **i** NOTE

La fonction City Safety™ est automatiquement activée au démarrage du moteur.

Dans certaines situations, il peut être souhaitable de désactiver City Safety™, par exemple où des branches à feuilles peuvent balayer le capot moteur et/ou le pare-brise.

City Safety™ est commandé depuis le système de menu **MY CAR** (p. 117) et, après le démarrage du moteur, la fonction peut être désactivée selon la procédure suivante :

- Naviguez dans **MY CAR** jusqu'à **Système d'aide à la conduite** et sélectionnez l'option **Arrêt à City Safety**.

Au démarrage suivant, la fonction sera toutefois à nouveau activée, même si elle était désactivée à la coupure du moteur.

<sup>16</sup> NOTE : l'illustration est simplifiée, les détails peuvent varier selon le modèle de la voiture.

**ATTENTION**

capteur laser (p. 229) émet un faisceau laser même lorsque City Safety™ a été manuellement désactivé.

Pour réactiver City Safety™ :

- Suivez la même procédure que pour la désactivation mais sélectionnez l'option **Marche**.

**Informations associées**

- City Safety™ (p. 225)
- City Safety™ - limites (p. 227)
- City Safety™ - témoins et messages (p. 231)

**City Safety™ - limites**

Le capteur de City Safety™ est conçu pour détecter les voitures et autres gros véhicules situés devant la voiture et fonctionne aussi bien de jour que de nuit.

La fonction présente cependant certaines limites.

Les limites du capteur impliquent que City Safety™ fonctionne moins bien, voire pas du tout, par exemple en cas de chute de neige importante ou de forte averse, dans un brouillard épais ou dans un nuage de neige ou de poussière dense. La buée, la saleté, la glace ou la neige sur le pare-brise peuvent aussi perturber la fonction.

Des objets suspendus (drapeau) sur les objets saillants chargés ou les accessoires tels que feux supplémentaires et pare-buffles qui dépassent au-dessus du niveau du capot limitent la fonction.

Le faisceau laser du capteur de City Safety™ mesure la réflexion du faisceau. Le capteur ne peut pas voir les objets avec une faible réflexion. Les parties arrière des véhicules réfléchissent généralement assez la lumière grâce à la plaque d'immatriculation et aux catadioptrés des feux arrière.

En cas de chaussée glissante, la distance de freinage s'allonge, ce qui a pour effet de réduire la faculté du City Safety™ à éviter une collision. Dans de telles situations, les systèmes ABS<sup>17</sup> et ESC<sup>18</sup> agiront au mieux pour offrir la meilleure force de freinage tout en conservant la stabilité.

Lorsque la voiture recule, City Safety™ est temporairement désactivé.

City Safety™ n'est pas activé à basse vitesse (inférieure à 4 km/h (3 mph)). Ainsi le système n'intervient pas dans les situations où le véhicule qui précède se rapproche très lentement, lors d'une manœuvre de stationnement par exemple.

Les commandes activées par le conducteur sont toujours prioritaires, ainsi City Safety™ n'intervient pas dans les situations où le conducteur actionne clairement la direction ou l'accélérateur, même si une collision est inévitable.

Lorsque City Safety™ a permis d'éviter une collision avec un objet immobile, la voiture reste à l'arrêt pendant au plus 1,5 seconde. Si la voiture a été freinée à cause d'un véhicule en mouvement, la vitesse est réduite pour atteindre celle du véhicule qui précède.

Sur les voitures avec boîte de vitesses manuelle, le moteur s'arrête lorsque City Safety™ a arrêté

<sup>17</sup> (Anti-lock Braking System) - Système de freinage antiblocage.

<sup>18</sup> (Electronic Stability Control) - Système de contrôle de la stabilité.

- « la voiture sauf si le conducteur enfonce la pédale d'embrayage avant.

**i NOTE**

- Veillez à ce que le pare-brise devant le capteur laser (p. 229) soit maintenu propre et exempt de givre, de neige et de saletés. Pour l'illustration de l'emplacement du capteur, référez-vous à City Safety™ - fonctionnement (p. 226).
- Ne collez ni ne montez rien sur le pare-brise devant le capteur laser.
- Enlevez le givre et la neige présents sur le capot moteur - la couche de neige et de givre ne doit pas dépasser 5 cm d'épaisseur.

**Recherche de pannes et mesure**

Si le combiné d'instruments affiche le message (p. 231) **Capteurs de pare-brise bloqués** Voir manuel, le capteur laser est alors "bloqué" et ne peut pas détecter les véhicules devant la voiture ce qui signifie que City Safety™ ne peut pas fonctionner.

Cependant, le message **Capteurs de pare-brise bloqués Voir manuel** n'apparaît pas dans toutes les situations pour lesquelles le capteur est bloqué. Le conducteur doit donc être attentif et maintenir le pare-brise et la zone située devant le capteur laser propres.

Le tableau suivant présente les causes possibles de l'apparition du message ainsi que des mesures appropriées.

| Cause  | Mesure   |
|--|--|
| La zone devant le capteur laser sur le pare-brise est sale ou recouverte de glace ou de neige. | Nettoyez la zone du pare-brise située devant le capteur pour éliminer, saleté, glace et neige. |
| Le champ de vision du capteur laser est bloqué.  | Éliminez l'objet en cause.   |

**i IMPORTANT**

Si une fissure, une rayure ou un éclat se produit sur la zone du pare-brise située devant l'une des "fenêtres" du capteur laser sur une surface d'environ 0,5 x 3,0 mm (ou supérieure), contactez un atelier pour faire remplacer le pare-brise. Un atelier Volvo agréé est recommandé. Pour l'illustration de l'emplacement du capteur, référez-vous à City Safety™ - fonctionnement (p. 226).

Si aucune mesure n'est prise, les performances de City Safety™ seront réduites.

Pour éviter que City Safety™ ne fonctionne de façon incorrecte, limitée voire pas du tout, les conditions suivantes doivent être respectées :

- Volvo recommande de **ne pas** réparer les fissures, les rayures ni les éclats dans la zone située devant le capteur laser. Il convient de remplacer le pare-brise.
- Avant de remplacer le pare-brise, prenez contact avec un atelier Volvo agréé afin de vous assurer que le pare-brise commandé est le bon.
- Il convient de poser des essuie-glace homologués par Volvo ou de même type en cas de remplacement.

### Informations associées

- City Safety™ (p. 225)
- City Safety™ - fonctionnement (p. 226)
- City Safety™ - utilisation (p. 226)

### City Safety™ - capteur laser

Le système City Safety™ comprend un capteur qui émet un faisceau laser. Prenez contact avec un atelier qualifié en cas de panne ou de besoin d'entretien du capteur laser. Un atelier Volvo agréé est recommandé. Il est absolument nécessaire de suivre les instructions fournies pour la manipulation du capteur laser.

Les deux autocollants suivants sont relatifs au capteur laser :

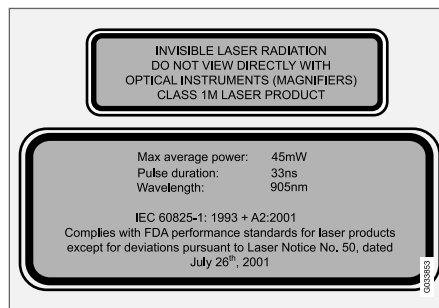

L'autocollant supérieur de l'illustration décrit la classification du faisceau laser :

- Rayonnement laser - Ne regardez pas le faisceau laser avec un instrument optique - Produit laser de classe 1M.

L'autocollant inférieur de l'illustration décrit les caractéristiques physiques du faisceau laser :

- IEC 60825-1:1993 + A2:2001. Répond aux normes FDA (Administration américaine des denrées alimentaires et du médicament) concernant les produits laser, à l'exception des divergences selon "Laser Notice No. 50 du 26 juillet 2001.

### Caractéristiques de rayonnement du capteur laser

Le tableau suivant indique les propriétés physiques du capteur laser.

|                                      |              |
|--------------------------------------|--------------|
| Énergie d'impulsion maximale         | 2,64 $\mu$ J |
| Puissance moyenne maximale           | 45 mW        |
| Longueur d'impulsion                 | 33 ns        |
| Divergence (horizontale x verticale) | 28° × 12°    |



### ATTENTION

Si l'une des instructions citées ci-dessus n'est pas respectée, il existe un risque de dommage oculaire !

- Ne regardez jamais dans le capteur laser (lequel émet un faisceau laser invisible) à une distance inférieure ou égale à 100 mm, ou avec un dispositif grossissant de type loupe, microscope, objectif ou tout autre instrument optique.
- Tout test, réparation, dépose, réglage et/ou remplacement de pièces du capteur laser doit uniquement être effectué dans un garage qualifié - nous recommandons un garage Volvo agréé.
- Afin d'éviter toute exposition à des rayons dangereux, n'effectuez aucun réglage ni entretien autres que ceux spécifiés ici.
- Le réparateur se doit de respecter les instructions d'atelier spécifiques au capteur laser.
- Ne pas démonter le capteur laser (y compris déposer les optiques). Un capteur laser déposé correspond à un laser de classe 3B conformément à la norme IEC 60825-1. Le laser de classe 3B n'est pas inoffensif pour les yeux et constitue par conséquent un risque de dommages oculaires.

- Le contact du capteur laser doit être déconnecté avant la dépose du pare-brise.
- Le capteur laser doit être installé sur le pare-brise avant de brancher son contact.
- Le capteur laser émet un faisceau laser lorsque la télécommande est en position de contact II (p. 83) même lorsque le moteur est à l'arrêt.

### Informations associées

- City Safety™ (p. 225)





## City Safety™ - témoins et messages

Lorsque City Safety (p. 225)™ freine automatiquement, un ou plusieurs témoins (p. 231) du

combiné d'instruments peuvent s'allumer en association avec l'apparition d'un message. Un message texte peut être supprimé par une

courte pression sur le bouton **OK** du levier des clignotants.

| Témoin <sup>A</sup>   | Message   | Signification/Mesure   |
|---|---|--|
|  | <b>Freinage automatique par City Safety</b>       | City Safety™ freine ou a effectué un freinage automatique.   |
|  | <b>Capteurs de pare-brise bloqués Voir manuel</b> | Le capteur laser est temporairement hors fonction, bloqué par un objet/élément quelconque. <ul style="list-style-type: none"> <li>Retirez l'objet qui bloque le capteur et/ou nettoyez le pare-brise.</li> </ul> Plus d'informations sur les limites du capteur laser(p. 227). |
|  | <b>City Safety Entretien requis</b>               | City Safety™ est hors fonction. <ul style="list-style-type: none"> <li>Contactez un atelier si le message reste affiché. Un atelier Volvo est recommandé.</li> </ul>   |

<sup>A</sup> Ces symboles sont schématiques.

### Informations associées

- City Safety™ (p. 225)
- City Safety™ - fonctionnement (p. 226)

## Système d'anticipation de collision\*

"Le système d'anticipation de collision avec freinage automatique et détection des cyclistes et des piétons" est un assistant qui avertit le conducteur en cas de risque de collision avec un piéton ou avec le véhicule/cycliste qui précède et roule dans le même sens ou est à l'arrêt.

Le système d'anticipation de collision avec freinage automatique et détection des cyclistes et des piétons est activé dans les cas où le conducteur devrait déjà avoir commencé à freiner. Ainsi, cette fonction ne peut pas assister le conducteur dans toutes les situations.

Le système d'anticipation de collision avec freinage automatique et détection des cyclistes et des piétons est conçu pour être activé aussi tard que possible pour éviter toute intervention inutile.

Le système d'anticipation de collision avec freinage automatique et détection des cyclistes et des piétons permet d'éviter une collision ou de réduire la vitesse au moment de l'impact.

Le système d'anticipation de collision avec freinage automatique et détection des cyclistes et des piétons ne doit pas servir à modifier le style de conduite du conducteur. Si le conducteur ne se fie qu'au système et laisse l'anticipation de collision avec freinage automatique freiner, une collision finira par se produire, tôt ou tard.

## Deux niveaux de système

En fonction de l'équipement de la voiture, la fonction d'anticipation de collision avec freinage automatique et détection des cyclistes et des piétons existe en deux versions :

### Niveau 1

Le conducteur n'est averti<sup>19</sup> des obstacles que par des signaux visuels et acoustiques. Aucun freinage automatique n'est activé et le conducteur doit freiner lui-même.

### Niveau 2

Le conducteur est averti des obstacles par des signaux visuels et acoustiques. La voiture freine automatiquement si le conducteur ne réagit pas à temps.

### ! IMPORTANT

L'entretien des composants du "Système d'anticipation de collision avec freinage automatique et détection des cyclistes et des piétons" ne peut être assuré que par un atelier. Un atelier Volvo agréé est recommandé.

## Informations associées

- Anticipation de collision\* - fonction (p. 233)
- Anticipation de collision\* - détection des piétons (p. 236)

- Anticipation de collision\* - détection des cyclistes (p. 234)
- Système d'anticipation de collision\* - utilisation (p. 236)
- Anticipation de collision\* - limites (p. 239)
- Système d'anticipation de collision\* - limites du détecteur de caméra (p. 240)
- Anticipation de collision\* - symboles et messages (p. 242)

<sup>19</sup> Aucun avertissement pour les cyclistes avec le Niveau 1.

## Anticipation de collision\* - fonction

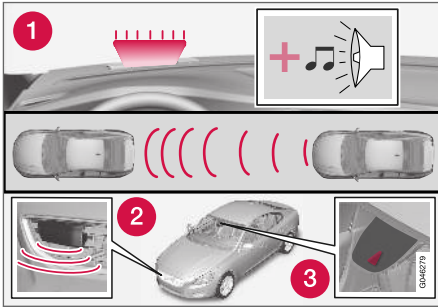

Vue d'ensemble des fonctions<sup>20</sup>.

- 1 Avertissement audiovisuel an cas de risque de collision
- 2 Radar<sup>21</sup>
- 3 Capteur de caméra

Le système d'anticipation de collision avec freinage automatique agit en trois étapes dans l'ordre suivant :

1. **Système d'anticipation de collision**
2. **Assistance au freinage<sup>21</sup>**
3. **Frein automatique<sup>21</sup>**

L'anticipation de collision et City Safety™ (p. 225) sont complémentaires.

### 1 - Système d'anticipation de collision

Le conducteur est d'abord averti de l'imminence d'une collision.

L'avertisseur de collision peut détecter les piétons, les cyclistes ou les véhicules qui sont à l'arrêt ou en mouvement dans la même direction que votre voiture et qui la précède.

En cas de risque de collision avec un piéton, un cycliste ou un véhicule, le conducteur est averti par un témoin rouge clignotant (1) et un signal sonore.

### 2 - Assistance au freinage

Si le risque de collision augmente encore après l'avertissement de collision, l'assistance de freinage est déclenchée.

Cela signifie que le système de freinage se prépare à un freinage rapide en serrant légèrement les freins, ce qui peut provoquer une faible secousse.

Si la pédale de frein est enfoncée suffisamment vite, le freinage aura lieu à pleine puissance.

L'assistance de freinage amplifie également le freinage du conducteur si le système estime que le freinage n'est pas suffisant pour éviter la collision.

### 3 - Frein automatique

Au dernier moment, la fonction de freinage automatique est activée.

À ce moment, si le conducteur n'a pas commencé une manœuvre d'évitement et si le risque de collision est imminent, la fonction de freinage automatique intervient, que le conducteur freine ou non. Le freinage a lieu avec pleine puissance pour réduire la vitesse de collision ou avec une puissance limitée si elle suffit à éviter la collision. Pour les cyclistes, l'avertissement et le freinage complet peuvent se produire avec beaucoup de retard ou simultanément.

<sup>20</sup> NOTE : l'illustration est simplifiée, les détails peuvent varier selon le modèle de la voiture.

<sup>21</sup> Uniquement avec le Niveau 2.



## ⚠ ATTENTION

Le système d'anticipation de collision ne fonctionne pas dans toutes les situations de conduite, de circulation ni pour toutes les conditions météorologiques et l'état de la chaussée. Le système d'anticipation de collision ne réagit pas aux véhicules et aux cyclistes qui roulent dans une autre direction que la vôtre, ni aux animaux.

Les avertissements ne sont émis qu'en cas de risque élevé de collision. Cette section "Fonctionnement" et la section "Limites" donnent des informations sur les limitations que le conducteur doit connaître avant d'utiliser l'avertisseur de collision avec freinage automatique.

L'avertissement et l'intervention du freinage pour les piétons et les cyclistes sont désactivés aux vitesses supérieures à 80 km/h (50 mph).

L'avertissement et l'intervention du freinage pour les piétons et les cyclistes ne fonctionnent pas dans l'obscurité ni dans les tunnels, ni en présence d'éclairage sur la voie publique.

La fonction de freinage automatique peut empêcher une collision ou réduire la vitesse au moment de la collision. Afin d'assurer un effet total du freinage, le conducteur doit toujours appuyer sur la pédale de frein, même si le frein automatique est en action.

N'attendez jamais un avertissement de collision. Le conducteur est toujours responsable du maintien de la distance correcte et du respect des vitesses, même en cas d'utilisation du système d'anticipation de collision avec freinage automatique.

### Informations associées

- Système d'anticipation de collision\* (p. 232)

## Anticipation de collision\* - détection des cyclistes

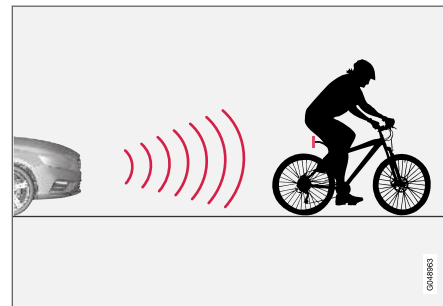

La fonction ne "voit" que les cyclistes de l'arrière et qui roulent dans le même sens que la voiture.

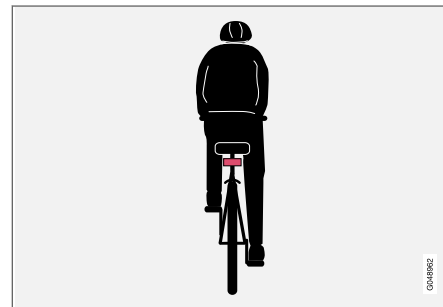

Exemple parfait de ce que le système considère comme étant un cycliste : avec une silhouette du corps et du vélo bien définie, vue de l'arrière sur l'axe central de la voiture.

Pour un fonctionnement optimal du système, il faut que la fonction qui identifie les cyclistes reçoive une information homogène d'une silhouette ayant la forme d'un corps et d'un vélo. Cela implique la possibilité de différencier le vélo, la tête, les bras, les épaules, le tronc, la partie inférieure du corps, le tout avec un comportement humain.

Si la majeure partie du corps du cycliste ou du vélo ne peut pas être décelée par la caméra de la fonction, le système ne détectera pas les cyclistes.

- Pour que la fonction puisse détecter les cyclistes, il doit s'agir d'une personne adulte sur un vélo de taille "adulte".
- La fonction ne peut détecter que les cyclistes par l'arrière et qui se déplacent dans le même sens de marche (ni en biais, ni latéralement).
- Le vélo doit être équipé d'un catadioptré rouge bien visible et homologué<sup>22</sup> orienté vers l'arrière et monté à au moins 70 cm au-dessus du sol.
- Les cyclistes en mouvement devant la voiture dans le prolongement des flancs (droit ou gauche) de celle-ci risquent d'être détectés tardivement voire pas du tout.

- La capacité de la fonction à détecter les cyclistes est limitée aux lever et coucher de soleil, exactement comme pour l'œil humain.
- La capacité de la fonction à détecter les cyclistes est désactivée lors de la conduite dans l'obscurité et les tunnels, même en présence d'éclairage sur la voie publique.
- Pour une efficacité optimale de la détection des cyclistes, la fonction City Safety™ doit être activée. Référez-vous à City Safety™ (p. 225).

### ATTENTION

Le système d'anticipation de collision avec frein automatique et détection des cyclistes est un système d'assistance.

La fonction ne peut pas détecter :

- tous les cyclistes dans toutes les situations comme les cyclistes partiellement cachés.
- les cyclistes dont les vêtements déforment les contours du corps ou qui viennent de côté.
- les cyclistes qui n'ont pas de catadioptré rouge à l'arrière.
- les cyclistes portant des objets volumineux.

Le conducteur a toujours la responsabilité du déplacement de son véhicule : comportement correct, distance de sécurité adaptée à la vitesse.

### Informations associées

- Système d'anticipation de collision\* (p. 232)

<sup>22</sup> Le catadioptré doit répondre aux recommandations et exigences de l'autorité du marché concerné en matière de sécurité routière.

## Anticipation de collision\* - détection des piétons

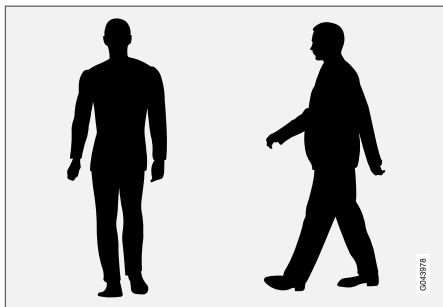

Exemples parfaits de ce que le système considère comme piéton avec une structure corporelle bien dessinée.

Pour un fonctionnement optimal du système, il faut que la fonction qui identifie les piétons reçoive une information homogène d'une silhouette. Cela implique la possibilité de différencier la tête, les bras, les épaules, le tronc, la partie inférieure du corps, le tout avec un type de comportement humain.

Si la caméra de la fonction ne peut pas voir une grande partie du corps, elle ne détectera pas le piéton.

- Pour qu'un piéton puisse être détecté, son entière silhouette doit être visible et avoir une hauteur d'au moins 80 cm.
- La capacité du capteur de la caméra à détecter les piétons est limitée aux lever et coucher de soleil, exactement comme pour l'œil humain.
- La capacité de la caméra à détecter les piétons est désactivée lors de la conduite dans l'obscurité et les tunnels, même en présence d'éclairage sur la voie publique.

### ATTENTION

Le "Système d'anticipation de collision avec frein automatique et détection des cyclistes et des piétons" est un système d'assistance. La fonction ne peut pas détecter tous les piétons dans toutes les circonstances, par exemple :

- les piétons partiellement cachés, les personnes dont les vêtements dissimulent la silhouette ni les personnes de petite taille (moins de 80 cm).
- les piétons qui portent de gros objets.

Le conducteur a toujours la responsabilité du déplacement de son véhicule : comportement correct, distance de sécurité adaptée à la vitesse.

### Informations associées

- Système d'anticipation de collision\* (p. 232)

## Système d'anticipation de collision\* - utilisation

La configuration de l'Anticipation de collision est effectuée dans **MY CAR** avec l'écran de la console centrale et les menus, référez-vous à MY CAR (p. 117).

## Témoins d'avertissement Activation et désactivation

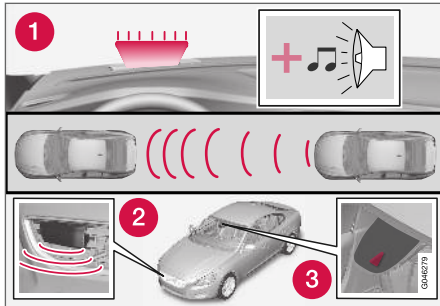

1. Avertissement acoustique et visuel en cas de risque de collision<sup>23</sup>.

Il est possible de choisir l'activation ou la désactivation des signaux d'avertissements sonores et lumineux du système d'anticipation de collision.

Au démarrage, le réglage est conservé et reste donc comme à la coupure du moteur.

### **i** NOTE

Les fonctions d'assistance de freinage et de freinage automatique sont activées en permanence. Elles ne peuvent pas être désactivées.

La configuration de l'Anticipation de collision est effectuée sur l'écran de la console centrale et le

système de menu **MY CAR**. Référez-vous à (p. 117).

### Signaux acoustiques et lumineux

Lorsque les avertissements sonore et lumineux de l'Anticipation de collision sont activés, le témoin d'avertissement (n° sur l'illustration précédente) est testé à chaque démarrage du moteur. Pour cela les différents points lumineux du témoin d'avertissement s'allument un court instant.

Après le démarrage du moteur, les signaux acoustiques et lumineux sont désactivés :

- Naviguez jusqu'à **Avertissement de collision** dans **Système d'aide à la conduite** dans le système de menu **MY CAR** (p. 117). Décochez la fonction.

### Signal sonore

Après le démarrage du moteur, l'avertissement sonore peut être activé/désactivé séparément :

- Naviguez jusqu'à **Son d'avertissement** dans **Avertissement de collision** dans le système de menu **MY CAR** (p. 117). Sélectionnez Marche ou Arrêt.

L'anticipation de collision ne se manifeste alors que par le biais d'un signal lumineux.

## Régler la distance d'avertissement

La distance d'avertissement permet de régler la distance à laquelle les avertissements visuel et acoustique sont déclenchés.

- Naviguez jusqu'à **Distance d'avertissement** dans **Avertissement de collision** dans le système de menu **MY CAR** (p. 117). Sélectionnez **Longue**, **Normal** ou **Court**.

La distance d'avertissement détermine la sensibilité du système. La distance d'avertissement **Longue** permet d'obtenir un avertissement plus anticipé. Essayez d'abord avec **Longue** et, si ce réglage entraîne de trop nombreux avertissements qui, dans certaines situations, peuvent être énervants, passez au réglage **Normal**.

Utilisez le réglage **Court** uniquement dans des cas exceptionnels comme en cas de conduite dynamique.

<sup>23</sup> L'illustration est simplifiée, le modèle et les détails peuvent varier.



**i NOTE**

Lorsque le régulateur de vitesse adaptatif est utilisé, il emploiera le témoin lumineux et l'alarme sonore même si le système d'anticipation de collision est désactivé.

Le système d'anticipation de collision avertit le conducteur en cas de risque de collision, mais il ne peut pas réduire le temps de réaction du conducteur.

Pour que ce système d'anticipation de collision soit efficace, conduisez toujours avec le Avertissement de distance (p. 202) réglé sur la distance temporelle 4-5.

**i NOTE**

Même si la distance d'avertissement est réglée sur **Longue**, les avertissements peuvent parfois être perçus comme tardifs. Par exemple en cas de différence de vitesse importante ou si la voiture qui vous précède freine brusquement.

**⚠ ATTENTION**

Aucun système automatique ne peut garantir à 100 % un fonctionnement correct dans toutes les situations. Ne testez donc jamais le système d'anticipation de collision avec freinage automatique sur des personnes ou des véhicules. Risque de blessures graves et danger de mort.

**Vérifier les réglages**

Il est toujours possible de contrôler les réglages actuels sur l'écran de la console centrale.

- Naviguez dans le système de menu MY CAR (p. 117) jusqu'à **Avertissement de collision** dans **Système d'aide à la conduite**.

**Entretien**

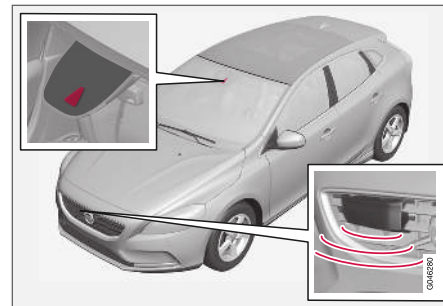

Caméra et radar<sup>24</sup>.

Pour fonctionner correctement, les capteurs doivent être nettoyés régulièrement pour éliminer la saleté, la glace et la neige. Utilisez de l'eau et du shampoing pour voiture.

**i NOTE**

La saleté, la glace et la neige sur les capteurs réduisent l'efficacité de la fonction et empêchent la mesure.

**Informations associées**

- Système d'anticipation de collision\* (p. 232)

<sup>24</sup> NOTE : l'illustration est simplifiée, les détails peuvent varier selon le modèle de la voiture.



## Anticipation de collision\* - limites

La fonction présente certaines limites, par exemple, elle n'est active qu'à partir de 4 km/h environ (3 mph).

Le signal d'avertissement visuel de l'Anticipation de collision peut être difficile à voir en cas de forte lumière du soleil, de reflets, de port de lunettes de soleil ou si le conducteur ne regarde pas droit devant soi. L'avertissement sonore doit donc toujours être activé.

En cas de chaussée glissante, la distance de freinage s'allonge, ce qui a pour effet de réduire la faculté à éviter une collision. Dans de telles situations, les systèmes ABS et ESC (p. 188) agiront au mieux pour offrir la meilleure force de freinage tout en conservant la stabilité.

### NOTE

Le signal d'avertissement visuel peut être temporairement mis hors service en cas de température élevée dans l'habitacle en raison de la forte lumière du soleil. Dans ce cas, l'avertisseur sonore est activé même s'il est désactivé dans le système de menus.

- Les avertissements peuvent ne pas apparaître si la distance est très courte ou si les mouvements de volant et pédales sont importants, en cas d'une conduite active.

### ATTENTION

Les avertissements et le freinage peuvent être retardés, ne pas apparaître ou se déclencher inutilement si les conditions font que le radar ou le capteur de la caméra ne peut pas détecter le véhicule ou le cycliste correctement.

Le système de capteurs a une portée limitée en ce qui concerne les piétons et les cyclistes<sup>25</sup>. Il risque d'émettre des avertissements et de procéder à des freinages jusqu'à 50 km/h (30 mph). Pour les véhicules à l'arrêt ou lents, les avertissements et les freinages ne sont efficaces que jusqu'à 70 km/h (43 mph).

Les avertissements pour les véhicules immobiles ou lents peuvent être désactivés en raison de l'obscurité ou d'une mauvaise visibilité.

L'avertissement et l'intervention du freinage pour les piétons et les cyclistes sont désactivés aux vitesses supérieures à 80 km/h (50 mph).

Le système d'anticipation de collision utilise le même radar que le régulateur adaptatif de vitesse (p. 205).

Si les avertissements sont trop fréquents et gênants, il est possible de réduire la distance d'avertissement. Dans ce cas, le système avertit plus tard, ce qui permet de réduire le nombre

<sup>25</sup> Pour les cyclistes, l'avertissement et le freinage complet peuvent se produire avec beaucoup de retard ou simultanément.



- ◀ d'avertissements. Consultez Anticipation de collision - utilisation (p. 236).

Lorsque la marche arrière est engagée, le système d'anticipation de collision avec freinage automatique est temporairement désactivé.

Le système d'anticipation de collision avec freinage automatique n'est pas activé à basse vitesse (inférieure à 4 km/h (3 mph)). Ainsi le système n'intervient pas dans les situations où le véhicule qui précède se rapproche très lentement, lors d'une manœuvre de stationnement par exemple.

Dans les situations pour lesquelles le conducteur montre un comportement actif et sensé, l'avertissement peut se produire un peu plus tard pour éviter les avertissements inutiles.

Lorsque le frein automatique a permis d'éviter une collision avec un objet immobile, la voiture reste à l'arrêt pendant au plus 1,5 seconde. Si la voiture a été freinée à cause d'un véhicule en mouvement, la vitesse est réduite pour atteindre celle du véhicule qui précède.

Sur les voitures avec boîte de vitesses manuelle, le moteur s'arrête lorsque le frein automatique a arrêté la voiture sauf si le conducteur enfonce la pédale d'embrayage avant.

### Informations associées

- Système d'anticipation de collision\* (p. 232)

## Système d'anticipation de collision\* - limites du détecteur de caméra

La fonction utilise le capteur de la caméra de la voiture qui présente certaines limites.

Outre le système d'anticipation de collision avec freinage automatique, le capteur de la caméra est utilisé par les systèmes suivants :

- Feux de route automatiques (p. 95)
- Informations sur la signalisation routière (p. 249)
- Driver Alert Control - DAC (p. 254)
- Assistant de sortie de voie (p. 257).

### NOTE

Retirez la glace, la neige, la buée et la saleté de la zone devant le capteur de la caméra sur le pare-brise.

Ne collez rien et ne montez aucun élément sur le pare-brise, devant le capteur de la caméra, cela réduirait ou annulerait le fonctionnement des systèmes dépendant de la caméra.

Le capteur de la caméra est limité tout comme l'œil humain, c'est à dire qu'il "voit" moins bien dans l'obscurité, en cas de forte chute de neige ou de pluie ou de brouillard épais par exemple. Dans de telles conditions, les fonctions associ-

ées à la caméra peuvent être considérablement réduites voire provisoirement désactivées.

Un fort contre-jour, des reflets sur la chaussée, une chaussée sale ou un marquage au sol imprécis peuvent aussi réduire considérablement les fonctions qui utilisent le capteur de la caméra : pour détecter les voies, les piétons et les autres véhicules par exemple.

Le champ de vision du capteur de la caméra est limité. Ainsi, dans certaines circonstances, les piétons, les cyclistes et les véhicules risquent de ne pas être détectés ou de l'être plus tard que prévu.

Si la température est très élevée, la caméra est temporairement désactivée pendant environ 15 minutes après le démarrage du moteur pour protéger la fonction de la caméra.

### Recherche de pannes et mesure

Si l'écran affiche le message **Capteurs de pare-brise bloqués Voir manuel**, cela signifie que le capteur de la caméra est bloqué et qu'il ne peut pas détecter les cyclistes, les piétons et le marquage au sol devant la voiture.

Cela signifie également que - à part l'avertisseur de collision avec freinage automatique - les fonctions suivantes ne disposeront pas non plus de toutes leurs fonctionnalités :

- Feux de route automatiques
- Driver Alert Control

- Assistant de sortie de voie
- Informations sur la signalisation routière







Le tableau suivant indique les causes possibles de l'affichage du message et la mesure à prendre.

| Cause   | Mesure  |
|---|---|
| La zone devant la caméra sur le pare-brise est sale ou recouverte de glace ou de neige.                     | Nettoyez la zone devant la caméra sur le pare-brise pour éliminer saleté, glace et neige.                                     |
| Le brouillard épais, de forte averse de pluie ou chute de neige empêchent la caméra de "voir" correctement. | Aucune mesure. Parfois, le radar peut ne pas fonctionner en cas de fortes intempéries.  |
| La surface devant la caméra sur le pare-brise est propre mais le message reste affiché.                     | Patientez. La caméra peut avoir besoin de quelques minutes pour mesurer la visibilité.  |
| De la saleté s'est déposée entre la caméra et la face intérieure du pare-brise.                             | Confiez le nettoyage du pare-brise à l'intérieur du boîtier de la caméra à un atelier. Un atelier Volvo agréé est recommandé. |

### Informations associées

- Système d'anticipation de collision\* (p. 232)

## Anticipation de collision\* - symboles et messages

| Témoin <sup>A</sup>   | Message  | Signification   |
|---|--|---|
|  | <b>Collision warning system DÉSACTIVÉ</b>              | Système d'anticipation de collision désactivé.<br>Apparaît au démarrage du moteur.<br>Le message s'éteint après environ 5 secondes ou avec une pression sur le bouton <b>OK</b> .   |
|  | <b>Système d'avertisseur de collision Indisponible</b> | Le système d'anticipation de collision ne peut pas être activé.<br>Le système d'anticipation de collision ne peut pas être activé.<br>Le message s'éteint après environ 5 secondes ou avec une pression sur le bouton <b>OK</b> .   |
|  | <b>Freinage automatique activé</b>                     | Le frein automatique a été activé.<br>Le message disparaît après une pression sur le bouton <b>OK</b> .   |
|  | <b>Capteurs de pare-brise bloqués Voir manuel</b>      | Le capteur de la caméra (p. 240) est provisoirement hors service.<br>Apparaît lorsqu'il y a de la neige, de la glace ou de la saleté sur le pare-brise par exemple. <ul style="list-style-type: none"> <li>Nettoyez la surface devant le capteur de la caméra sur le pare-brise.</li> </ul> |
|  | <b>Radar bloqué Voir manuel</b>                        | Le système d'anticipation de collision avec freinage automatique est provisoirement hors service.<br>Le radar (p. 219) est bloqué et ne peut pas détecter les autres véhicules en cas de forte pluie ou de neige fondue déposée devant le capteur par exemple.                              |
|  | <b>Avertisseur de collision Entretien requis</b>       | Le système d'anticipation de collision avec freinage automatique est entièrement ou partiellement hors fonction. <ul style="list-style-type: none"> <li>Contactez un atelier si le message reste affiché. Un atelier Volvo est recommandé.</li> </ul>                                       |

<sup>A</sup> Les symboles sont schématisés et peuvent varier selon le marché et le modèle de voiture.

**Informations associées**

- Système d'anticipation de collision\* (p. 232)

## BLIS

BLIS (Blind Spot Information System) est une fonction d'aide au conducteur lors d'une conduite dans un trafic dense sur une route à plusieurs voies dans le même sens.

BLIS est une aide à la conduite prévue pour donner un avertissement en cas de :

- véhicule dans l'angle mort
- véhicule approchant rapidement par l'arrière sur la voie de gauche ou de droite.

### ATTENTION

BLIS est un système d'assistance complémentaire qui ne fonctionne pas dans toutes les situations.

BLIS ne peut pas remplacer une conduite prudente ni l'utilisation des rétroviseurs.

BLIS ne peut en aucun cas se substituer à l'attention et à la responsabilité du conducteur. Le conducteur est toujours responsable de la sécurité lorsqu'il change de file.

## Vue d'ensemble

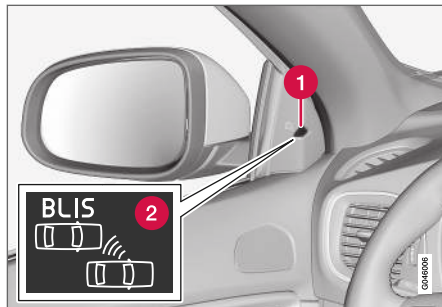

Emplacement du témoin BLIS<sup>26</sup>.

- 1 Témoin lumineux
- 2 Témoin BLIS

### NOTE

Le témoin s'allume du côté de la voiture où le système a détecté le véhicule. Si la voiture est dépassée des deux côtés en même temps, les deux témoins s'allument.

## Entretien

Les capteurs de la fonction BLIS sont placés à chaque coin de l'aile arrière/pare-chocs.



Maintenez cette surface propre, même du côté gauche.

- Pour un fonctionnement optimal, il est important de tenir propres les surfaces devant les capteurs.

## Informations associées

- BLIS - utilisation (p. 245)
- BLIS et CTA - témoins et messages (p. 248)
- CTA\* (p. 246)

<sup>26</sup> NOTE : l'illustration est simplifiée, les détails peuvent varier selon le modèle de la voiture.

## BLIS - utilisation

BLIS (Blind Spot Information System) est une fonction d'aide au conducteur lors d'une conduite dans un trafic dense sur une route à plusieurs voies dans le même sens.

### Activer/désactiver BLIS

BLIS est activé au démarrage du moteur, ce qui est confirmé par le clignotement à une reprise des témoins indicateurs des panneaux de porte.



Bouton d'activation/de désactivation.

La fonction **BLIS** peut être désactivée/activée par une pression sur le bouton **BLIS** de la console centrale.

Certaines combinaisons d'options ne permettent pas de disposer d'un bouton sur la console cen-

trale. Dans ce cas, la fonction est gérée dans le système de menu MY CAR<sup>27</sup> :

- Sélectionnez **Marche** ou **Arrêt** sous **Paramètres** → **Paramètres du véhicule** → **BLIS**.

Lorsque la fonction BLIS est désactivée/activée, le témoin du bouton s'éteint/s'allume et le combiné d'instruments confirme par un message texte. À l'activation, les témoins d'indication des panneaux de porte clignotent une fois.

Pour supprimer le message :

- Appuyez sur le bouton **OK** du levier gauche au volant.
- ou
- Attendez environ 5 secondes. Le message disparaît.

## Quand le système BLIS fonctionne-t-il ?

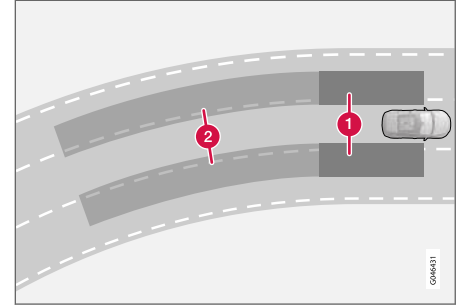

Principe de BLIS: 1. Zone d'angle mort 2. Zone de véhicule approchant rapidement.

La fonction BLIS est active lorsque la vitesse est supérieure à 10 km/h (6 mph).

Le système est conçu pour réagir si :

- le véhicule est dépassé par d'autres véhicules
- le véhicule est rapidement rattrapé par un autre véhicule.

Lorsque BLIS détecte un véhicule dans la zone 1 ou un véhicule approchant rapidement dans la zone 2, le témoin BLIS du panneau de porte s'allume de façon continue. Si le conducteur active dans cette situation le clignotant du côté concerné par l'avertissement, le témoin BLIS se met

<sup>27</sup> Pour de plus amples informations concernant le système de menu, MY CAR (p. 117).

- à briller avec plus d'intensité et se met à clignoter.

### ATTENTION

BLIS ne fonctionne pas dans les virages serrés.

BLIS ne fonctionne pas en marche arrière.

### Limitations

- Les fonctions peuvent être réduites et les avertissements impossibles si de la saleté, de la glace ou de la neige couvre les capteurs. La fonction BLIS ne peut détecter ce problème.
- Ne placez pas d'objet, de bande adhésive ou d'autocollant sur la surface des capteurs.
- BLIS est désactivé lorsqu'une remorque est connectée au système électrique de la voiture.

### IMPORTANT

L'entretien des composants des fonctions BLIS et CTA et les travaux de peinture du pare-chocs doivent être confiés à un atelier. Un atelier Volvo agréé est recommandé.

### Informations associées

- BLIS (p. 244)
- BLIS et CTA - témoins et messages (p. 248)

### CTA\*

La fonction CTA (Cross Traffic Alert) du système BLIS est une assistance pour le conducteur dont l'objectif est d'avertir de l'approche d'un véhicule lorsque vous reculez. CTA est une fonction complémentaire de BLIS (p. 244).

### Activer/désactiver CTA

CTA est activé au démarrage du moteur, ce qui est confirmé par le clignotement à une reprise des témoins indicateurs des panneaux de porte.



Bouton de marche/arrêt de l'aide au stationnement et de CTA.

Sur les véhicules équipés de l'aide au stationnement (p. 262), la fonction CTA peut être désactivée/activée individuellement à l'aide du bouton de marche/arrêt du système d'aide au stationnement.

Dans les voitures qui ne sont pas équipées d'un bouton pour l'aide au stationnement, la fonction CTA est commandée dans le système de menu **MY CAR** (p. 117), de la manière suivante :

- Naviguez jusqu'à **Cross Traffic Alert** sous **BLIS** et décochez pour désactiver la fonction CTA.

La fonction BLIS reste toutefois activée même après la désactivation de CTA.

### ATTENTION

CTA est un système d'assistance complémentaire qui ne fonctionne pas dans toutes les situations.

CTA ne peut pas remplacer une conduite prudente ni l'utilisation des rétroviseurs.

CTA ne peut en aucun cas se substituer à l'attention et à la responsabilité du conducteur. Le conducteur est toujours responsable de la sécurité lorsqu'il recule.



## Fonctionnement de CTA

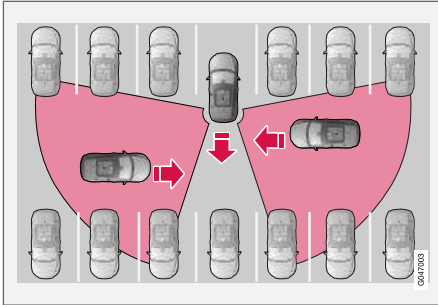

Principe de CTA.

CTA complète la fonction BLIS en détectant les véhicules arrivant par le côté durant une marche arrière, par exemple lorsque l'on sort d'une place de parking.

CTA est conçu pour détecter en premier lieu les véhicules. Lorsque les conditions s'y prêtent, de plus petits objets comme les bicyclettes et les piétons peuvent être détectés.

CTA n'est actif qu'en marche arrière. Il est activé automatiquement lorsque la marche arrière est engagée.

- Un signal sonore est émis lorsque CTA détecte un objet s'approchant par le côté. Le son est émis par les haut-parleurs gauches

ou droits selon le côté par lequel s'approche l'objet.

- CTA utilise également les témoins BLIS pour donner l'alarme.
- Un avertissement est également affiché par une icône dans le graphique PAS (p. 262) à l'écran.

## Limitations

CTA ne fonctionne pas de façon optimale dans toutes les situations. Les capteurs CTA ne peuvent pas "voir" à travers des autres véhicules garés ni les objets volumineux.

Voici quelques exemples de limitation du "champ de vision" du CTA, empêchant la détection d'autres véhicules avant qu'ils ne soient très proches :

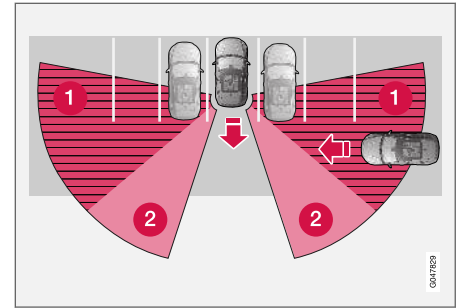

La voiture est bien engagée dans un espace de stationnement.

- 1 Angle mort CTA.
- 2 Secteur où CTA peut détecter/"voir".

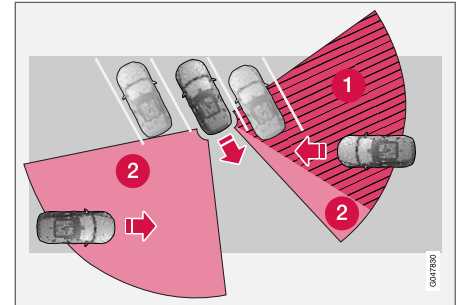

Dans un espace de stationnement en angle, CTA risque de ne rien détecter du tout sur un côté.

- ◀ Lorsque vous reculez, l'angle par rapport à la voiture/à l'obstacle gênant change et l'angle mort est rapidement réduit.

Exemples d'autres limites :

- Les fonctions peuvent être réduites et les avertissements impossibles si de la saleté, de la glace ou de la neige couvre les capteurs. La CTA ne peut détecter ce problème.
- CTA est désactivé lorsqu'une remorque est connectée au système électrique de la voiture.

**! IMPORTANT**

L'entretien des composants des fonctions BLIS et CTA et les travaux de peinture du pare-chocs doivent être confiés à un atelier. Un atelier Volvo agréé est recommandé.

### Entretien

Les capteurs des fonctions BLIS et CTA sont placés à chaque coin de l'aile arrière/pare-chocs.



Maintenez cette surface propre, même du côté gauche.

- Pour un fonctionnement optimal, il est important de tenir propres les surfaces devant les capteurs.
- Ne placez pas d'objet, de bande adhésive ou d'autocollant sur la surface des capteurs.

### Informations associées

- BLIS (p. 244)
- BLIS et CTA - témoins et messages (p. 248)

## BLIS et CTA - témoins et messages

Lorsque les fonctions BLIS (Blind Spot Information System) (p. 244) et CTA (p. 246) ne se déclenchent par ou sont interrompues, un symbole peut s'afficher sur le combiné d'instruments, accompagné d'un message explicatif. Suivez les recommandations éventuellement données.

Exemple de message :

| Message   | Signification   |
|---|---|
| <b>CTA DÉS-ACTIVÉ</b>                           | CTA a été désactivé manuellement, BLIS est actif.   |
| <b>BLIS et CTA DÉSACTIVÉS Remorque attachée</b> | BLIS et CTA sont temporairement hors service parce qu'une remorque a été connectée au système électrique de la voiture.   |
| <b>BLIS et CTA Entretien requis</b>             | BLIS et CTA sont hors service. <ul style="list-style-type: none"> <li>• Contactez un atelier si le message reste affiché. Un atelier Volvo est recommandé.</li> </ul> |

Un message texte peut être supprimé par une courte pression sur le bouton **OK** du levier des clignotants.

### Informations associées

- BLIS (p. 244)
- CTA\* (p. 246)

### Informations sur la signalisation routière\* (RSI)

La fonction d'informations sur la signalisation routière (RSI<sup>28</sup>) aide le conducteur à garder en mémoire la limitation de vitesse ainsi que les interdictions indiquées par les panneaux routiers.

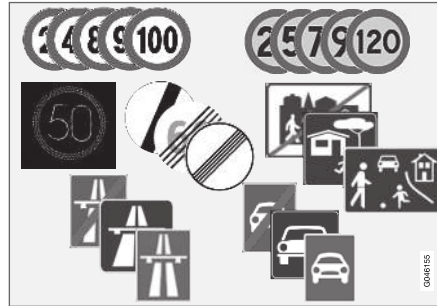

Exemple de panneaux<sup>29</sup> "lisibles".

La fonction RSI indique par exemple la vitesse autorisée, l'entrée ou la sortie d'une autoroute, une interdiction de dépassement ou une voie à sens unique.

Si des panneaux indiquant une autoroute et une limitation de vitesse apparaissent simultanément, le RSI choisit de présenter le symbole du panneau d'autoroute/axe principal.

### ATTENTION

- La fonction « Informations sur la signalisation routière » est une assistance complémentaire à la conduite dont l'objectif est de faciliter et de sécuriser la conduite. Elle ne peut toutefois pas gérer toutes les situations dans toutes les conditions de circulation, météorologiques et de la chaussée.
- La fonction « Informations sur la signalisation routière » ne peut se substituer à l'attention et au jugement du conducteur et ce dernier a toujours la responsabilité de conduire sa voiture en toute sécurité et de veiller à maintenir une vitesse adaptée et une distance adéquate avec les autres véhicules tout en respectant le code de la route et les lois en vigueur.

### RSI Marche/Arrêt

Il est possible de régler la fonction d'informations sur la signalisation routière. Le conducteur peut choisir entre **Marche** ou **Arrêt**.

<sup>28</sup> Road Sign Information

<sup>29</sup> Les panneaux routiers varient selon les marchés. Les illustrations de ce manuel ne sont que des exemples.



Pour activer RSI, procédez comme suit :

1. Cherchez la fonction dans le système de menu **MY CAR**, référez-vous à MY CAR (p. 117).
2. Sélectionnez **Info signalisation routière** en appuyant sur le bouton **OK/MENU** et quittez avec **EXIT**.

### Informations associées

- Informations sur la signalisation routière (RSI)\* - utilisation (p. 250)
- Informations sur la signalisation routière\* (RSI) - limitations (p. 252)

## Informations sur la signalisation routière (RSI)\* - utilisation

La fonction Information sur la signalisation routière (RSI)<sup>30</sup> enregistre et affiche les panneaux de signalisation de différentes manières en fonction de la signalisation et de la situation.

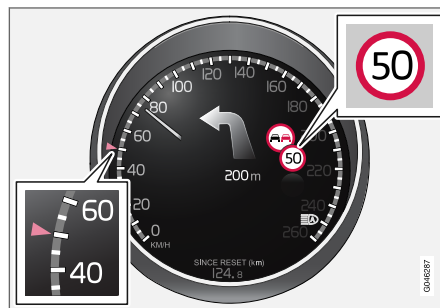

Exemple<sup>31</sup> d'informations enregistrées relatives à la vitesse.

Lorsque le RSI enregistre un panneau routier indiquant une limitation de vitesse, le panneau apparaît sur le combiné d'instruments.

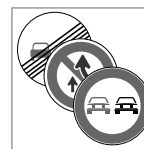

Le symbole de la limitation de vitesse peut éventuellement être accompagné d'un panneau complémentaire<sup>31</sup> indiquant une interdiction (dépassement par exemple).

## Fin de limitation de vitesse ou d'autoroute

Lorsque le RSI détecte un "panneau de limitation de vitesse indirect" indiquant que la limitation actuelle de vitesse cesse (fin d'autoroute par exemple), un symbole apparaît avec le panneau routier correspondant sur le combiné d'instruments.

Exemple de panneau de limitation de vitesse indirect<sup>31</sup> :

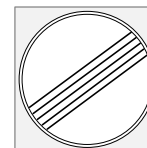

Fin de toutes les limitations.

<sup>30</sup> Road Sign Information

<sup>31</sup> Les panneaux routiers varient selon les marchés. Les illustrations de ce manuel ne sont que des exemples.



Fin d'autoroute.

Le symbole du combiné d'instruments s'éteint après 10-30 secondes et le reste jusqu'au panneau de vitesse suivant.

### Modification de la limitation de vitesse

Lorsque vous passez un panneau de limitation de vitesse direct avec une modification de la vitesse, un symbole apparaît sur le combiné d'instrument avec le panneau routier correspondant.



Exemple de panneau de limitation de vitesse direct<sup>31</sup>.

Le symbole du combiné d'instruments s'éteint après environ 5 minutes et le reste jusqu'au panneau de vitesse suivant.

### Sensus Navigation

Si la voiture est équipée de Sensus Navigation, les informations relatives à la vitesse de l'unité de navigation dans les cas suivants :

- Panneau indiquant indirectement une limitation de vitesse comme les panneaux d'accès à une autoroute, de route nationale ou d'entrée d'agglomération.
- Si un panneau de limitation de vitesse précédemment détecté n'est plus valable et qu'aucun autre nouveau panneau n'a été détecté.

### Panneaux auxiliaires

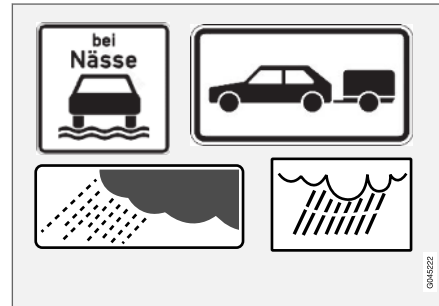

Exemples de panneaux auxiliaires<sup>31</sup>.

Il peut arriver que plusieurs limitations de vitesse soient appliquées à une seule et même route. Dans ce cas, un panneau auxiliaire indique les conditions qui concernent chaque limitation. Il

peut s'agir de portions de route particulièrement accidentogènes par temps de pluie et/ou brouillard.

Les panneaux auxiliaires concernant la pluie n'apparaissent que lorsque les essuie-glaces sont utilisés.

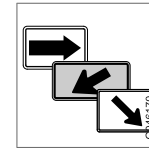

La vitesse en vigueur sur une sortie est indiquée, sur certains marchés, avec un panneau auxiliaire montrant une flèche.

Le panneau de vitesse accompagné de ce type de panneau auxiliaire n'apparaît que si le conducteur utilise le clignotant.

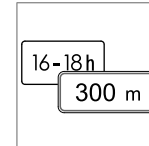

Par exemple, certaines vitesses ne sont valables que sur une certaine distance ou pendant une certaine période de la journée. Le conducteur est informé des conditions grâce à un panneau complémentaire situé

sous le panneau de limitation de vitesse.

<sup>31</sup> Les panneaux routiers varient selon les marchés. Les illustrations de ce manuel ne sont que des exemples.



Un panneau complémentaire symbolisé par un cadre vide sous le panneau de limitation de vitesse<sup>31</sup> sur le combiné d'instruments signifie que le RSI a détecté un panneau comportant des informations

complémentaires à la limitation actuelle de vitesse.

### Avertissement de vitesse Marche/Arrêt

Il est possible de régler la fonction secondaire **Alerte limite de vitesse** pour le RSI. Le conducteur peut choisir entre **Marche** ou **Arrêt**.



L'avertissement de vitesse est émis sous la forme d'un symbole<sup>31</sup> sur le combiné d'instruments indiquant la vitesse maximale autorisée qui clignote lorsque la vitesse est dépassée d'au moins 5 km/h (5 mph).



Pour activer **Alerte de vitesse**, procédez comme suit :

1. Cherchez la fonction dans le système de menu **MY CAR**, référez-vous à MY CAR (p. 117).
2. Sélectionnez **Alerte de vitesse** en appuyant sur le bouton **OK/MENU** et quittez avec **EXIT**.

### Informations associées

- Informations sur la signalisation routière\* (RSI) (p. 249)
- Informations sur la signalisation routière\* (RSI) - limitations (p. 252)
- MY CAR (p. 117)

### Informations sur la signalisation routière\* (RSI) - limitations

La fonction Information sur la signalisation routière (RSI)<sup>32</sup> peut souffrir d'une fonctionnalité limitée dans certaines situations.

Le capteur de caméra de RSI présente les mêmes limites que l'œil humain. Vous trouverez plus de précisions à ce sujet dans la section consacrée aux limites du capteur de caméra (p. 240).

Les panneaux qui indiquent indirectement la limitation de vitesse (panneaux d'entrée en agglomération par exemple) ne sont pas pris en compte par le RSI.

Exemples de ce qui peut contribuer à réduire le RSI :

- Panneaux décolorés
- Panneaux placés dans un virage
- Panneaux tordus ou endommagés
- Panneaux placés très haut par rapport au niveau de la chaussée
- Panneaux entièrement/partiellement masqués ou mal placés

<sup>31</sup> Les panneaux routiers varient selon les marchés. Les illustrations de ce manuel ne sont que des exemples.

<sup>32</sup> Road Sign Information

- Panneaux partiellement ou entièrement couvert de givre, de neige et/ou de saleté
- les cartes routières numériques<sup>33</sup> sont désuètes, erronées ou ne contiennent pas les informations concernant la vitesse<sup>34</sup>.

### Informations associées

- Informations sur la signalisation routière\* (RSI) (p. 249)
- Informations sur la signalisation routière (RSI)\* - utilisation (p. 250)

### Système d'Alerte de Vigilance\*

Le système d'Alerte de Vigilance du conducteur (Driver Alert System) est prévu pour assister le conducteur lorsque sa concentration sur la conduite se dégrade ou lorsqu'il quitte sa voie involontairement.

Le système d'Alerte de Vigilance du conducteur (Driver Alert System) comporte diverses fonctions qui peuvent être activées simultanément ou séparément :

- Driver Alert Control - DAC (p. 255).
- Assistant de sortie de voie (p. 259).

Une fonction activée est mise en veille et intervient automatiquement lorsque la vitesse dépasse 65 km/h (40 mph).

La fonction est de nouveau désactivée lorsque la vitesse passe sous 60 km/h (37 mph).

Ces fonctions utilisent une caméra qui ne fonctionne que si la chaussée est pourvue de marquage au sol de chaque côté.

### ATTENTION

Driver Alert System ne fonctionne pas dans toutes les situations. Il est uniquement destiné à servir d'assistance complémentaire.

Le conducteur est toujours responsable de la sécurité lorsqu'il conduit son véhicule.

### Informations associées

- Driver Alert Control (DAC)\* (p. 254)
- Assistance de sortie de voie\* (p. 257)

<sup>33</sup> Dans les voitures équipées du Sensus Navigation.

<sup>34</sup> Les données cartographiques avec informations concernant la vitesse ne sont pas disponibles pour toutes les régions.

## Driver Alert Control (DAC)\*

La fonction DAC est conçue pour attirer l'attention du conducteur lorsqu'il commence à perdre sa concentration sur la conduite et à zigzaguer, lorsqu'il est distrait ou qu'il s'endort par exemple.

Le rôle de DAC est de détecter une dégradation lente de la concentration et son utilisation principale est prévue pour les autoroutes.

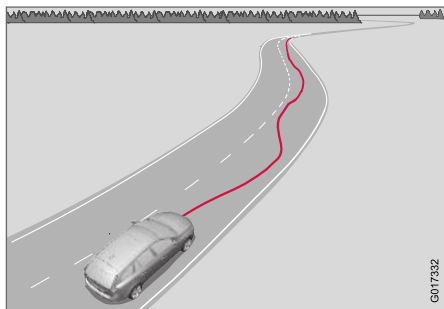

Une caméra détecte le marquage au sol et compare son tracé aux mouvements du volant. Le conducteur est averti lorsque le véhicule ne suit pas la chaussée de façon régulière.

Dans certains cas, le comportement au volant peut ne pas être affecté par la fatigue. Il est possible que le conducteur ne reçoive alors aucun avertissement. Il est donc toujours important de s'arrêter et de faire une pause lorsque la fatigue

se fait sentir, que le DAC ait émis un avertissement ou non.

### **i** NOTE

Cette fonction ne doit pas être utilisée pour allonger une période de conduite. Prévoyez toujours des pauses régulières et assurez-vous d'être bien reposé.

### Limite

Dans certains cas, le système peut émettre un avertissement sans que la concentration ne soit en cause. Par exemple :

- en cas fort vent latéral
- en cas d'ornières sur la chaussée.

Le DAC n'est pas prévu pour la circulation en milieu urbain.

### **i** NOTE

Le capteur vidéo a certaines limites, voir Système d'anticipation de collision\* - limites du détecteur de caméra (p. 240).

### Informations associées

- Système d'Alerte de Vigilance\* (p. 253)
- Driver Alert Control (DAC)\* - utilisation (p. 255)
- Driver Alert Control (DAC)\* - témoins et messages (p. 256)

- Assistance de sortie de voie\* (p. 257)



## Driver Alert Control (DAC)\* - utilisation

Les réglages s'effectuent depuis l'écran de la console centrale avec le système de menus.

### Marche/Arrêt

La fonction Driver Alert peut être mise en mode veille par le biais du système de menu **MY CAR** (p. 117) :

- Case cochée = fonction activée.
- Case décochée = fonction désactivée.

### Fonctionnement

La fonction Driver Alert est activée lorsque la vitesse est supérieure à 65 km/h (40 mph) et elle reste active tant que la vitesse reste supérieure à 60 km/h (37 mph).



Si le véhicule commence à zigzaguer, le conducteur est averti par un signal sonore et un message (p. 256) **Driver Alert Pause conseillée**. Le témoin ci-

contre apparaît en même temps sur le combiné d'instruments. L'avertissement est répété après un instant si le comportement de conduite ne s'est pas amélioré.

Le témoin d'avertissement peut être éteint :

- Appuyez sur le bouton **OK** du levier gauche au volant.

## ATTENTION

Un avertissement doit être pris très au sérieux puisqu'un conducteur somnolent n'est souvent pas conscient de son état.

En cas d'avertissement ou si vous vous sentez fatigué, arrêtez-vous en toute sécurité dès que possible et reposez-vous.

Des études ont montré qu'il est aussi dangereux de conduire fatigué que sous l'emprise de l'alcool.

### Informations associées



- Système d'Alerte de Vigilance\* (p. 253)
- Driver Alert Control (DAC)\* (p. 254)

## Driver Alert Control (DAC)\* - témoins et messages

Le Driver Alert Control - DAC (p. 254) peut dans diverses situations afficher les symboles et

messages texte sur le combiné d'instruments ou sur l'écran de la console centrale.

En voici quelques exemples :

| Témoin <sup>A</sup>   | Message   | Signification   |
|---|---|---|
|  | <b>Driver Alert Pause conseillée</b>              | Le véhicule zigzague, le conducteur est averti par un signal sonore et un message.  |
|  | <b>Capteurs de pare-brise bloqués Voir manuel</b> | Le capteur de la caméra est provisoirement hors service.<br>Apparaît lorsqu'il y a de la neige, de la glace ou de la saleté sur le pare-brise par exemple. <ul style="list-style-type: none"> <li>Nettoyez la surface devant le capteur de la caméra sur le pare-brise.</li> </ul> Au sujet des limites du capteur de caméra, référez-vous à Système d'anticipation de collision* - limites du détecteur de caméra (p. 240) |
|  | <b>Système Driver Alert Entretien requis</b>      | Le système est hors service. <ul style="list-style-type: none"> <li>Contactez un atelier si le message reste affiché. Un atelier Volvo est recommandé.</li> </ul>   |

<sup>A</sup> Ces symboles sont schématiques.

### Informations associées

- Système d'Alerte de Vigilance\* (p. 253)
- Driver Alert Control (DAC)\* - utilisation (p. 255)
- Assistance de sortie de voie\* (p. 257)

## Assistance de sortie de voie\*

L'assistant de sortie de voie est une des fonctions du système Driver Alert System - parfois intitulé LKA (Lane Keeping Aid).

La fonction est conçue pour les autoroutes et les axes routiers similaires afin de réduire le risque que le véhicule quitte sa voie de circulation involontairement.

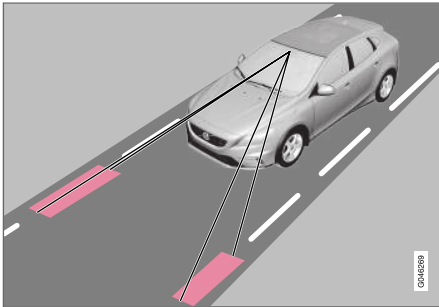

Une caméra lit le marquage au sol indiquant les limites de la chaussée/de la voie de circulation. Si la voiture se met à dévier, l'assistant de sortie de voie remet activement la voiture dans sa voie à l'aide d'un léger couple dans le volant.

Si la voiture atteint ou franchit une ligne latérale, l'assistant de sortie de voie avertit de plus le conducteur par des vibrations au volant.

## ⚠ ATTENTION

LKA n'est qu'un système d'assistance au conducteur et ne fonctionne pas dans toutes les situations de conduite, de circulation ni pour toutes les conditions météorologiques et l'état de la chaussée.

Le conducteur est toujours responsable de la sécurité lorsqu'il conduit son véhicule et du respect de la loi et du code de la route.

### Informations associées

- Assistant de sortie de voie - fonction (p. 257)
- Assistant de sortie de voie - utilisation (p. 259)
- Assistant de sortie de voie - limites (p. 260)
- Assistant de sortie de voie - symboles et messages (p. 261)
- Système d'Alerte de Vigilance\* (p. 253)

## Assistant de sortie de voie - fonction

Plusieurs réglages sont disponibles pour la fonction Assistant de sortie de voie (Lane Keeping Aid).

### Marche et arrêt

L'assistant de sortie de voie est actif lorsque la vitesse est comprise entre 65 et 200 km/h (40-125 mph) sur des chaussées avec un marquage au sol visible. Sur des routes étroites où il y a moins de 2,6 mètres entre les marquages au sol latéraux, la fonction est temporairement désactivée.

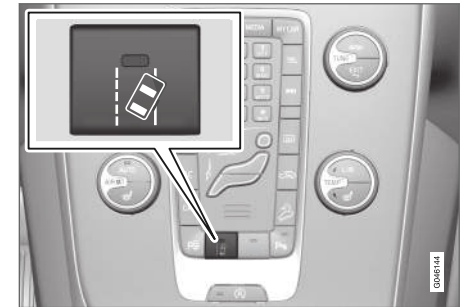

Appuyez sur le bouton de la console centrale pour activer ou désactiver la fonction. Le voyant du bouton s'éclaire lorsque la fonction est activée.



« Certaines combinaisons d'options ne permettent pas de disposer d'un bouton de marche/arrêt sur la console centrale. Dans ce cas, la fonction est gérée dans le système de menu **MY CAR** de la voiture (p. 117). Procédez comme suit :

- Naviguez jusqu'à **Assistant de voies de circulation** et sélectionnez Marche ou Arrêt.

**MY CAR** permet également de sélectionner entre autres :

- Avertissement par des vibrations dans le volant : **Seulement vibration** - Marche ou Arrêt.
- Direction active : **Seulement assistance, conduite** - Marche ou Arrêt.
- Avertissement par vibrations dans le volant et contrôle actif : **Mode intégral** - Marche ou Arrêt.

### Contrôle actif

L'assistant de sortie de voie s'efforce de maintenir la voiture entre les lignes latérales de la voie.

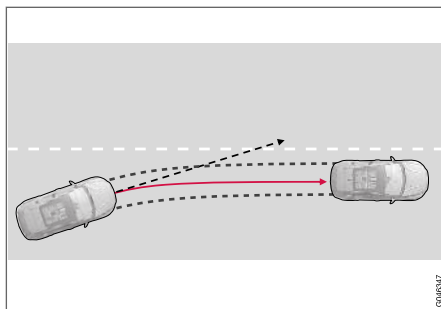

LKA intervient et corrige la trajectoire.

Si la voiture approche de l'une des lignes latérales de la voie sans qu'aucun clignotant n'ait été activé, le système corrige la trajectoire de la voiture.

### Avertissement par des vibrations dans le volant

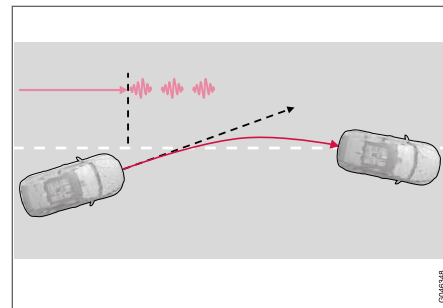

LKA intervient et avertit le conducteur par des vibrations au volant<sup>35</sup>.

Si le véhicule franchit une ligne latérale, l'Assistant de sortie de voie avertit le conducteur par des vibrations au volant<sup>36</sup>. Ceci se produit que la voiture soit activement ramenée sur la voie de circulation par un couple de direction ou non.

<sup>35</sup> L'illustration indique 3 vibrations lors du franchissement du marquage au sol.

<sup>36</sup> Les vibrations au volant varient - plus la voiture franchit la ligne latérale, plus les impulsions seront nombreuses.

### Prise de courbe dynamique

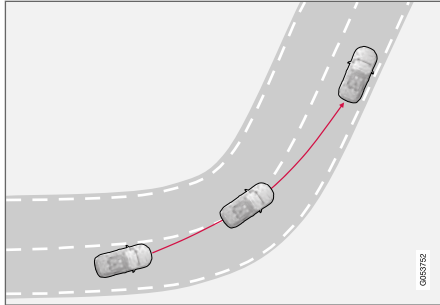

LKA n'intervient pas dans les virages appuyés.

Dans certains cas, l'assistant de sortie de voie permet le franchissement du marquage au sol sans intervention, que ce soit par contrôle actif ou par avertissement. Utiliser la voie adjacente à une bonne visibilité pour couper au plus court dans les virages en est un exemple.

### Informations associées

- Assistance de sortie de voie\* (p. 257)

### Assistant de sortie de voie - utilisation

La fonction Assistant de sortie de voie est complétée par des illustrations graphiques explicatives sur le combiné d'instruments suivant les différentes situations. En voici quelques exemples :

#### **i** NOTE

LKA est temporairement désactivé, tant que le clignotant est activé.



LKA "voit" et suit les lignes latérales.

Lorsque l'assistant de sortie de voie est actif et détecte/"voit" le marquage au sol, les lignes de la figure LKA sont BLANCHES.

- Ligne latérale GRISE - L'assistant de sortie de voie ne détecte aucune ligne sur les côtés de la voiture.

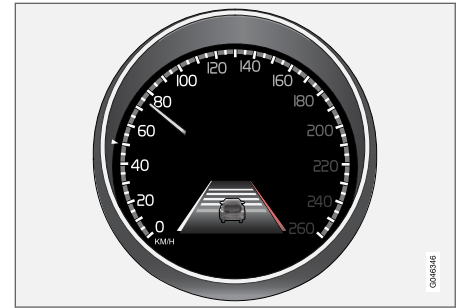

LKA intervient sur le côté droit.

L'assistant de sortie de voie intervient et corrige par rapport au marquage au sol. Cette intervention est indiquée par :

- une ligne ROUGE sur le côté concerné.

### Informations associées

- Assistance de sortie de voie\* (p. 257)

## Assistant de sortie de voie - limites

Le capteur de la caméra de l'assistant de sortie de voie présente les mêmes limites que l'œil humain.

Pour plus d'informations, référez-vous à Système d'anticipation de collision\* - limites du détecteur de caméra (p. 240) et (p. 238).

### **i** NOTE

Dans certaines situations difficiles, le Système d'assistance au maintien de trajectoire peut rencontrer des problèmes à aider correctement le conducteur. Nous vous recommandons alors de désactiver cette fonction.

Voici quelques exemples de situations où cela peut être nécessaire :

- travaux routiers
- conditions hivernales
- revêtement de la chaussée en mauvais état
- conduite très sportive
- conditions météorologiques défavorables avec visibilité limitée

## Mains sur le volant

Pour que l'assistant de sortie de voie fonctionne, le conducteur doit avoir les mains sur le volant. La fonction LKA s'en assure de façon continue. Si ce n'est pas le cas, le conducteur est invité à

contrôler activement le véhicule par un message texte.

Si le conducteur ne répond pas à cette invitation, l'assistant de sortie de voie est mis en mode de veille. La fonction sera ensuite interrompue jusqu'à ce que le conducteur prenne à nouveau le contrôle de la voiture.

## Informations associées



- Assistance de sortie de voie\* (p. 257)

## Assistant de sortie de voie - symboles et messages

Dans les situations où la fonction Assistant de sortie de voie est défaillante, un témoin peut

apparaître sur le combiné d'instruments, accompagné d'un message explicatif. Le cas échéant, suivez les recommandations fournies.

Exemple de message :

| Symbole   | Message  | Signification   |
|---|--|---|
|  | <b>Capteurs de pare-brise bloqués</b><br>Voir manuel | Le capteur de la caméra est provisoirement hors service.<br>Apparaît lorsqu'il y a de la neige, de la glace ou de la saleté sur le pare-brise par exemple. <ul style="list-style-type: none"> <li>Nettoyer le pare-brise devant le capteur de la caméra.</li> </ul> Au sujet des limites du capteur de caméra, référez-vous à Système d'anticipation de collision* - limites du détecteur de caméra (p. 240) et (p. 238). |
|  | <b>Aide maintien voie</b><br>Entretien requis        | Le système est hors service. <ul style="list-style-type: none"> <li>Contactez un atelier si le message reste affiché. Un atelier Volvo est recommandé.</li> </ul>   |
|  | <b>Aide maintien voie</b><br>Interrompu              | LKA a été désactivé et se trouve en mode veille. Les lignes de la figure LKA indiqueront la réactivation de la fonction.  |

### Informations associées

- Assistance de sortie de voie\* (p. 257)

## Aide au stationnement\*

L'aide au stationnement vous aide, comme son nom l'indique, lorsque vous vous garez. Un signal sonore et des témoins sur l'écran de la console centrale indiquent la distance à l'obstacle détecté.

Le niveau sonore de l'aide au stationnement peut être ajusté durant le signal en cours à l'aide de la molette **VOL** de la console centrale ou par le biais du système de menu **MY CAR**. Référez-vous à MY CAR (p. 117).

L'aide au stationnement existe en deux variantes :

- Uniquement à l'arrière
- À l'avant et à l'arrière.

### **i** NOTE

Si un crochet d'attelage a été configuré dans le système électrique de la voiture, la fonction prendra en compte la présence du crochet d'attelage lorsqu'elle mesurera la distance aux objets derrière la voiture.

### **⚠** ATTENTION

- L'aide au stationnement ne pourra jamais remplacer la responsabilité du conducteur lui-même.
- Les capteurs ont des angles morts dans lesquels les obstacles ne peuvent être décelés.
- Faites attention aux personnes et aux animaux proches de la voiture.

### Informations associées

- Aide au stationnement\* - Nettoyage des capteurs (p. 266)
- Aide au stationnement\* - fonction (p. 262)
- Aide au stationnement\* - avant (p. 264)
- Aide au stationnement\* - indication d'erreur (p. 265)
- Aide au stationnement\* - arrière (p. 264)
- Caméra d'aide au stationnement (p. 266)
- Aide active au stationnement (PAP)\* (p. 271)

## Aide au stationnement\* - fonction

Le système d'aide au stationnement est automatiquement activé au démarrage du moteur. Le témoin du commutateur est allumé. Si l'aide au stationnement est désactivée avec le bouton, la diode s'éteint.



Bouton de marche/arrêt de l'aide au stationnement et de CTA<sup>37</sup>.

L'écran de la console centrale affiche une vue d'ensemble de la voiture par rapport à l'obstacle détecté.

<sup>37</sup> Alerte trafic croisé, CTA (Cross Traffic Alert) (p. 246)



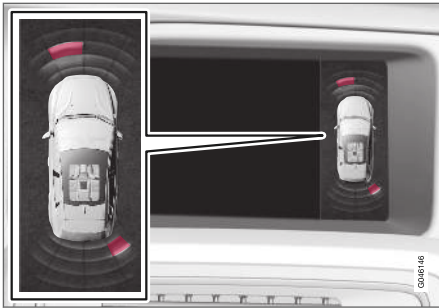

Affichage - indique les obstacles à l'avant gauche et à l'arrière droit.

Le champ sélectionné indique le(s) capteur(s) qui a/ont détecté l'obstacle. Plus le secteur sélectionné est proche du symbole voiture, plus la distance entre la voiture et l'obstacle détecté est courte.

Plus l'obstacle est proche de l'avant ou de l'arrière de la voiture, plus les signaux sonores sont rapprochés. Tout autre son provenant du système audio est automatiquement atténué.

Si la distance est inférieure à 30 cm, la tonalité est continue et le champ du capteur actif le plus proche de la voiture est plein. Si les obstacles détectés se trouvent à la distance impliquant une tonalité continue à l'avant et à l'arrière, la tonalité passe d'un haut-parleur à l'autre.

**!** **IMPORTANT**

Certains éléments comme des chaînes, des poteaux fins et brillants ou des obstacles bas peuvent être dans "l'ombre du signal" et ne pas être détectés par les capteurs. La tonalité par impulsion peut alors cesser pour devenir continue.

Les capteurs ne peuvent pas détecter les objets hauts comme les plateaux de chargement saillants.

- Dans ces situations, soyez donc particulièrement vigilant et manœuvrez/déplacez la voiture très lentement ou interrompez la manœuvre de stationnement. Le risque d'endommager le véhicule ou d'autres objets est élevé puisque les informations provenant des capteurs ne sont pas toujours fiables dans de telles situations.

### Informations associées

- Aide au stationnement\* (p. 262)
- Aide au stationnement\* - Nettoyage des capteurs (p. 266)
- Aide au stationnement\* - avant (p. 264)
- Aide au stationnement\* - indication d'erreur (p. 265)
- Aide au stationnement\* - arrière (p. 264)
- Caméra d'aide au stationnement (p. 266)

- Aide active au stationnement (PAP)\* (p. 271)

## Aide au stationnement\* - arrière

L'aide au stationnement vous aide, comme son nom l'indique, lorsque vous vous garez. Un signal sonore et des témoins sur l'écran de la console centrale indiquent la distance à l'obstacle détecté.

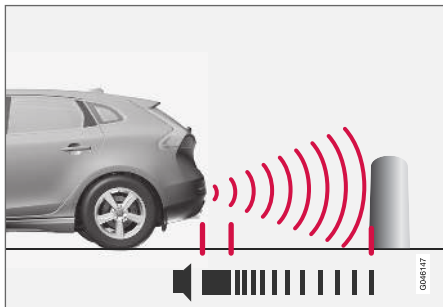

La zone de détection derrière la voiture est d'environ 1,5 m. Le signal sonore indiquant un obstacle à l'arrière provient de l'un des haut-parleurs arrière.

L'aide au stationnement arrière est activée lorsque la marche arrière est engagée.

Lorsque vous reculez avec une remorque par exemple, l'aide au stationnement arrière est automatiquement désactivée pour éviter que les capteurs ne réagissent.

### **i** NOTE

Si vous reculez avec une remorque ou une porte-vélos sur le crochet d'attelage, sans le câblage de remorque d'origine Volvo, vous devrez probablement désactiver manuellement l'aide au stationnement pour éviter que les capteurs ne réagissent.

### Informations associées

- Aide au stationnement\* (p. 262)
- Aide au stationnement\* - Nettoyage des capteurs (p. 266)
- Aide au stationnement\* - fonction (p. 262)
- Aide au stationnement\* - avant (p. 264)
- Aide au stationnement\* - indication d'erreur (p. 265)
- Caméra d'aide au stationnement (p. 266)
- Aide active au stationnement (PAP)\* (p. 271)

## Aide au stationnement\* - avant

L'aide au stationnement vous aide, comme son nom l'indique, lorsque vous vous garez. Un signal sonore et des témoins sur l'écran de la console centrale indiquent la distance à l'obstacle détecté.

Le système d'aide au stationnement est automatiquement activé au démarrage du moteur. Le témoin du commutateur est allumé. Si l'aide au stationnement est désactivée avec le bouton, la diode s'éteint.

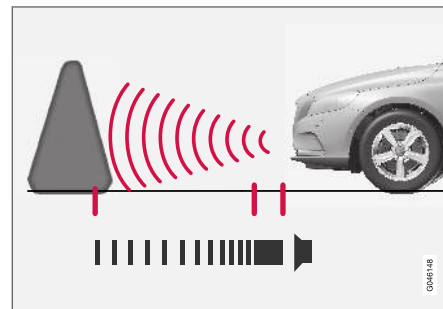

La zone de détection devant la voiture est d'environ 0,8 m. Le signal sonore indiquant un obstacle à l'avant provient de l'un des haut-parleurs avant.

L'aide au stationnement avant est active à une vitesse inférieure à environ 10 km/h. (6 mph). Si l'aide au stationnement est désactivée en raison d'une vitesse trop élevée, au moins 11 km/h

(7 mph), la fonction sera réactivée lorsque la vitesse baissera sous 10 km/h (6 mph).

### ! IMPORTANT

Pour la pose de feux supplémentaires : Pensez qu'ils ne doivent pas gêner les capteurs - les feux supplémentaires pourraient alors être considérés comme des obstacles.

#### Informations associées

- Aide au stationnement\* (p. 262)
- Aide au stationnement\* - Nettoyage des capteurs (p. 266)
- Aide au stationnement\* - fonction (p. 262)
- Aide au stationnement\* - indication d'erreur (p. 265)
- Aide au stationnement\* - arrière (p. 264)
- Caméra d'aide au stationnement (p. 266)
- Aide active au stationnement (PAP)\* (p. 271)

### Aide au stationnement\* - indication d'erreur

L'aide au stationnement vous aide, comme son nom l'indique, lorsque vous vous garez. Un signal sonore et des témoins sur l'écran de la console centrale indiquent la distance à l'obstacle détecté.



Si le témoin d'information du combiné d'instruments est allumé et si le message **Assistance stationnement**

**Réparation demandée** apparaît, l'aide au stationnement est hors service.

### ! IMPORTANT

Dans certaines circonstances, les capteurs de stationnement peuvent émettre des signaux d'avertissement erronés en raison de sources sonores externes qui diffusent des fréquences ultrason identiques à celle du système.

Un avertisseur sonore, des pneus humides sur l'asphalte, des freins pneumatiques, le bruit du tuyau d'échappement de motos en sont quelques exemples.

#### Informations associées

- Aide au stationnement\* (p. 262)
- Aide au stationnement\* - Nettoyage des capteurs (p. 266)
- Aide au stationnement\* - fonction (p. 262)

- Aide au stationnement\* - avant (p. 264)
- Aide au stationnement\* - arrière (p. 264)
- Caméra d'aide au stationnement (p. 266)
- Aide active au stationnement (PAP)\* (p. 271)

## Aide au stationnement\* - Nettoyage des capteurs

L'aide au stationnement vous aide, comme son nom l'indique, lorsque vous vous gardez. Un signal sonore et des témoins sur l'écran de la console centrale indiquent la distance à l'obstacle détecté.

Pour fonctionner correctement, les capteurs d'aide au stationnement doivent être nettoyés régulièrement. Utilisez de l'eau et du shampoing pour voiture.

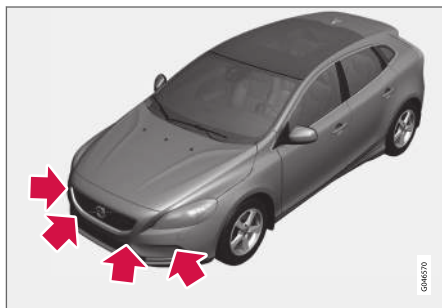

Emplacement des capteurs avant.

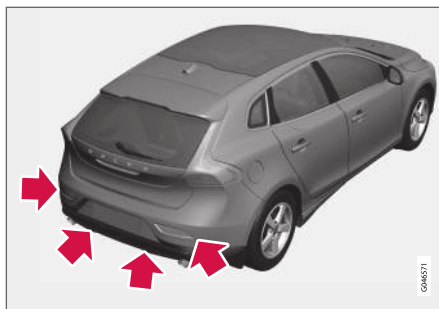

Emplacement des capteurs arrière.

### **i** NOTE

La saleté, la glace et la neige sur les capteurs réduisent l'efficacité de la fonction et empêchent la mesure.

### Informations associées

- Aide au stationnement\* (p. 262)
- Aide au stationnement\* - fonction (p. 262)
- Aide au stationnement\* - avant (p. 264)
- Aide au stationnement\* - indication d'erreur (p. 265)
- Aide au stationnement\* - arrière (p. 264)
- Caméra d'aide au stationnement (p. 266)
- Aide active au stationnement (PAP)\* (p. 271)

## Caméra d'aide au stationnement

La caméra de stationnement est un système d'assistance activé lorsque la marche arrière est engagée.

L'image de la caméra est reproduite sur l'écran de la console centrale.

### **i** NOTE

Si un crochet d'attelage a été configuré dans le système électrique de la voiture, la fonction prendra en compte la présence du crochet d'attelage lorsqu'elle mesurera la distance aux objets derrière la voiture.

### **A** ATTENTION

- La caméra de stationnement est un assistant et ne peut jamais remplacer la responsabilité du conducteur lors d'une marche arrière.
- La caméra a des angles morts dans lesquels les obstacles ne peuvent être détectés.
- Faites attention aux personnes et aux animaux proches de la voiture.

## Fonctionnement et utilisation

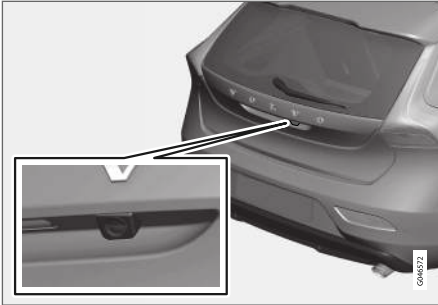

Emplacement de la caméra près de la poignée d'ouverture.

La caméra montre ce qui se trouve derrière la voiture et si quelque chose vient des côtés.

La caméra permet de montrer une large zone derrière la voiture ainsi que le pare-chocs et le crochet d'attelage éventuel de la voiture.

Certains objets à l'écran semblent pencher, ceci est normal.

### **i** NOTE

Les objets peuvent être plus proches de la voiture en réalité que ce qu'il semble à l'écran.

Si une autre image est active, la caméra d'assistance au stationnement devient prioritaire et l'écran affiche l'image de la caméra.

Lorsque la marche arrière est engagée, deux lignes continues apparaissent pour indiquer le déplacement des roues arrière de la voiture avec l'angle de braquage actuel. Cela facilite certaines situations comme le stationnement en créneau, le recul dans des espaces étroits et pour l'attelage d'une remorque. Les dimensions extérieures approximatives de la voiture sont illustrées par des lignes en pointillés. Les lignes indicatrices peuvent être désactivées. Référez-vous à Réglages (p. 269).

Si la voiture est équipée de capteurs pour l'aide au stationnement\* (p. 262), les informations sont représentées graphiquement par des champs colorés pour illustrer la distance à l'obstacle détecté. Référez-vous au chapitre "Voitures équipées de capteurs d'aide au stationnement" plus avant.

La caméra reste active pendant environ 5 secondes après avoir quitté la marche arrière ou jusqu'à ce que la vitesse atteigne 10 km/h (6 mph) en marche avant ou 35 km/h (22 mph) en marche arrière.

### Conditions lumineuses

L'image de la caméra est automatiquement réglée en fonction des conditions lumineuses. Cela peut entraîner des variations de l'intensité

lumineuse et de la qualité de l'image. Des conditions lumineuses dégradées peuvent entraîner une qualité d'image réduite.

### **i** NOTE

Pour un fonctionnement optimal, éliminez la saleté, la neige et la glace des lentilles des caméras. Ceci est particulièrement important avec une mauvaise visibilité.

### Lignes indicatrices

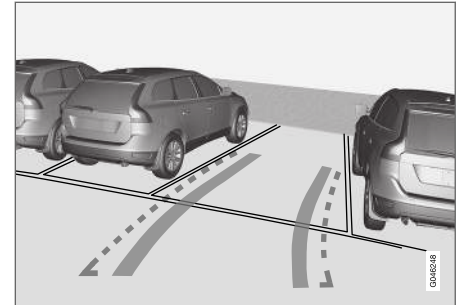

Voici un exemple de l'apparence des lignes indicatrices pour le conducteur.

Les lignes à l'écran sont projetées comme si elles se trouvaient au sol derrière la voiture et dépendent directement de l'angle de braquage, ce qui permet d'indiquer au conducteur comment la voiture se déplacera même en tournant.





**i NOTE**

- Pour reculer avec une remorque dont le système électrique n'est pas connecté à la voiture, les lignes à l'écran indique la trajectoire de la **voiture**, pas celle de la remorque.
- L'écran ne comporte aucune ligne si une remorque est connectée au système électrique de la voiture.
- La caméra d'aide au stationnement est automatiquement désactivée lorsque vous roulez avec une remorque connectée avec le câblage d'origine Volvo.

**! IMPORTANT**

N'oubliez pas que l'écran ne représente que ce qui se trouve derrière la voiture. Soyez donc attentif aux côtés et à l'avant de la voiture lorsque vous tournez le volant tout en reculant.

**Lignes de délimitation**

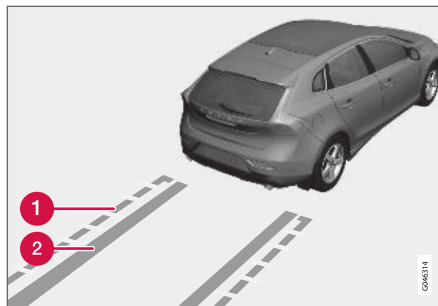

Les lignes du système.

- 1** Ligne de délimitation, zone de recul libre
- 2** "Traces des roues"

La ligne en pointillés (1) délimite la zone jusqu'à environ 1,5 m du pare-chocs. Elle indique aussi la limite des éléments les plus saillants de la voiture comme les rétroviseurs extérieurs et les coins, même lorsque la voiture tourne.

Les larges "traces de roue" (2) entre les lignes latérales indiquent le trajet des roues et peuvent s'étendre sur environ 3,2 m en arrière depuis le pare-chocs s'il n'y a aucun obstacle.

**Voitures équipées de capteurs d'aide au stationnement\***

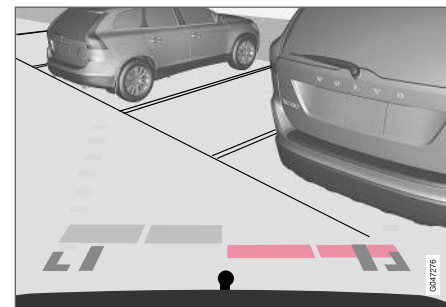

Les 4 champs colorés (un par capteur) indiquent les distances.

Si la voiture est aussi équipée de l'aide au stationnement (p. 262), la distance est indiquée par des champs colorés pour chaque capteur qui détecte un obstacle.

La couleur des champs change avec la réduction de la distance à l'obstacle (de jaune clair à jaune puis orange jusqu'à rouge).

| Couleur     | Distance (mètre) |
|-------------|------------------|
| Jaune clair | 0,7-1,5          |
| Jaune       | 0,5-0,7          |
| Orange      | 0,3-0,5          |
| Rouge       | 0-0,3            |

## Informations associées

- Caméra d'aide au stationnement - réglages (p. 269)
- Caméra d'aide au stationnement - limites (p. 270)
- Aide au stationnement\* (p. 262)
- Aide active au stationnement (PAP)\* (p. 271)

## Caméra d'aide au stationnement - réglages

### Activer une caméra désactivée

Si la fonction de la caméra est désactivée lorsque la marche arrière est engagée, vous pouvez l'activer de la façon suivante :



Menu source principal<sup>38</sup>.

1. Exercez un ou deux pressions **longues** sur **EXIT** pour ouvrir le menu source principal.
2. Tournez **TUNE** jusqu'à l'option "Caméra" et appuyez sur **OK/MENU**.
3. Dans le menu suivant : - Tournez **TUNE** jusqu'à la vue de caméra souhaitée et appuyez sur **OK/MENU**. L'écran montre alors la vue actuelle de la caméra.

### Options\*

Les voitures équipées d'une caméra frontale disposent d'un bouton **CAM** sur le panneau de commandes climatiques.



L'emplacement des boutons peut varier en fonction des options et des équipements.

- Appuyez sur **CAM** pour activer la caméra. L'écran montre alors la vue actuelle de la caméra.

Pour alterner entre la caméra arrière et la caméra frontale :

- Appuyez sur **CAM** ou tournez **TUNE**.

### Modifier les paramètres

Le réglage standard est l'activation de la caméra lorsque la marche arrière est sélectionnée.

<sup>38</sup> Consultez le manuel annexe Sensus Infotainment pour plus de précisions concernant le système de menu.

◀ Vous pouvez modifier les réglages de la caméra de stationnement lorsque l'écran montre une vue de la caméra :

1. Appuyez sur **OK/MENU** lorsque l'écran montre une vue de la caméra pour ouvrir un menu offrant diverses options.
2. Naviguez jusqu'à l'option souhaitée avec **TUNE**.
3. Sélectionnez l'option en appuyant sur **OK/MENU** et quittez avec **EXIT**.

### Crochet d'attelage

La caméra peut être avantageusement utilisée pour accrocher une remorque ou une caravane. Une ligne simulant le trajet du crochet d'attelage vers la remorque (exactement comme pour les "traces de roues") peut apparaître sur l'écran.

Il est possible de choisir entre l'affichage du trajet des "traces de roues" ou du crochet d'attelage. Il n'est pas possible d'afficher les deux simultanément.

1. Appuyez sur **OK/MENU** lorsque la vue normale est affichée.
2. Naviguez jusqu'à l'option **Ligne guid. traject. barre remorq.** avec **TUNE**.
3. Sélectionnez l'option en appuyant sur **OK/MENU** et quittez avec **EXIT**.

### Zoom

Si vous devez manœuvrer avec précision, il est possible de zoomer dans la vue de la caméra :

- Appuyez sur **CAM** ou tournez **TUNE** - des pressions/rotations répétées permettent de revenir à la vue normale.

Si d'autres options sont disponibles, elles sont présentées en boucle. Appuyez/tournez jusqu'à obtenir la vue de caméra souhaitée.

### Informations associées

- Caméra d'aide au stationnement (p. 266)
- Caméra d'aide au stationnement - limites (p. 270)
- Aide au stationnement\* (p. 262)
- Aide active au stationnement (PAP)\* (p. 271)

## Caméra d'aide au stationnement - limites

### NOTE

Un porte-bicyclette ou d'autres accessoires montés à l'arrière de la voiture peuvent gêner le champ de vision de la caméra.

### Ne pas oublier

Même s'il semble qu'une partie relativement petite de l'image est cachée, il peut s'agir d'une large zone cachée où un obstacle peut se trouver sans que vous ne puissiez le détecter jusqu'à ce que la voiture le touche.

- Maintenez la lentille de la caméra propre et dépourvue de glace et de neige.
- Nettoyez régulièrement la lentille de la caméra à l'eau tiède et un shampoing pour voiture. Procédez doucement afin de ne pas rayer la lentille.

### Informations associées

- Caméra d'aide au stationnement (p. 266)
- Caméra d'aide au stationnement - réglages (p. 269)
- Aide au stationnement\* (p. 262)
- Aide active au stationnement (PAP)\* (p. 271)



## Aide active au stationnement (PAP)\*

L'aide active au stationnement (PAP – Park Assist Pilot) aide le conducteur à se garer en vérifiant d'abord que l'espace est suffisant puis en tournant le volant pour guider la voiture dans cet espace.

Par le biais de symboles, d'éléments graphiques et de messages, le combiné d'instruments indique les différentes étapes à suivre.

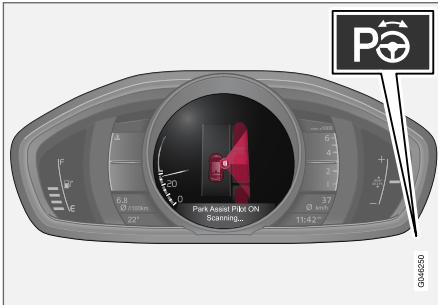

Le bouton Marche/Arrêt se trouve sur la console centrale.

### **i** NOTE

Si un crochet d'attelage a été configuré dans le système électrique de la voiture, la fonction prendra en compte la présence du crochet d'attelage lorsqu'elle mesurera la distance aux objets derrière la voiture.

### **!** ATTENTION

- La fonction PAP est une assistance complémentaire à la conduite dont l'objectif est de faciliter et de sécuriser la conduite. Elle ne peut toutefois pas gérer toutes les situations dans toutes les conditions de circulation, météorologiques et de la chaussée.
- Faites particulièrement attention aux personnes et aux animaux proches de la voiture.
- PAP ne peut se substituer à l'attention et au jugement du conducteur et ce dernier a toujours la responsabilité de conduire sa voiture en toute sécurité et de veiller à maintenir une vitesse adaptée et une distance adéquate avec les autres véhicules tout en respectant le code de la route et les lois en vigueur.

### Informations associées

- Aide active au stationnement (PAP)\* - fonctionnement (p. 271)
- Aide active au stationnement - (PAP)\* - Utilisation (p. 272)
- Aide active au stationnement (PAP)\* - limites (p. 274)
- Aide active au stationnement (PAP)\* - témoins et messages (p. 276)
- Caméra d'aide au stationnement (p. 266)

## Aide active au stationnement (PAP)\* - fonctionnement

Par le biais de symboles, d'éléments graphiques et de messages, le combiné d'instruments indique les différentes étapes à suivre.

### **i** NOTE

La fonction PAP mesure l'espace et commande la direction de la voiture - la tâche du conducteur est de :

- surveiller de près la zone autour de la voiture
- suivre les instructions du combiné d'instruments
- sélectionner le rapport (marche arrière/avant)
- réguler et maintenir une vitesse de sécurité
- freiner et arrêter la voiture.

PAP peut être activé si les conditions suivantes sont remplies après le démarrage du moteur :



- ◀ ● Les fonctions ABS<sup>39</sup> et ESC<sup>40</sup> n'interviennent pas lorsque la fonction PAP est activée - laquelle peut par exemple être activée sur des surfaces inclinées ou glissantes, référez-vous aux sections dédiées au Frein de route (p. 299) et au Système de contrôle de la stabilité ESC (p. 188) pour de plus amples informations.
- Aucune remorque ne doit être attelée à la voiture.
- La vitesse doit être inférieure à 50 km/h (30 mph).

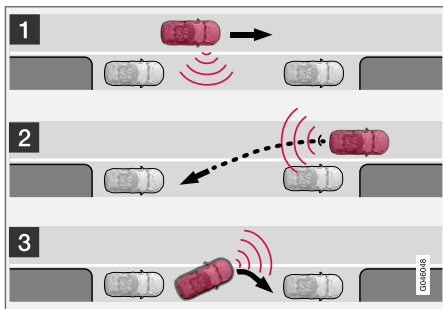

Principe de PAP.

La fonction PAP permet de garer la voiture selon les étapes suivantes :

1. L'espace de stationnement est recherché et mesuré. La vitesse ne doit pas dépasser 30 km/h (20 mph) durant la mesure.
2. La voiture est guidée dans l'espace tout en reculant.
3. La voiture est positionnée dans l'espace en roulant en avant/arrière.

### Informations associées

- Aide active au stationnement (PAP)\* (p. 271)
- Caméra d'aide au stationnement (p. 266)

## Aide active au stationnement - (PAP)\* - Utilisation

Le conducteur est instruit sur le fonctionnement du PAP grâce à des instructions claires et simples sur le combiné d'instruments - sous forme de messages texte et graphiques (p. 276).

### **i** NOTE

Pensez certaines indications fournies par le combiné d'instruments peuvent être cachées par le volant lorsque vous le tournez pour les manœuvres de stationnement.

### 1 - Recherche et vérification des dimensions

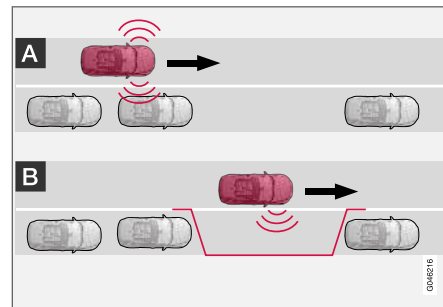

<sup>39</sup> (Anti-lock Braking System) - Système de freinage antiblocage.

<sup>40</sup> (Electronic Stability Control) - Système de contrôle de la stabilité.

**i NOTE**

La fonction PAP mesure l'espace et commande la direction de la voiture - la tâche du conducteur est de :

- surveiller de près la zone autour de la voiture
- suivre les instructions du combiné d'instruments
- sélectionner le rapport (marche arrière/avant)
- réguler et maintenir une vitesse de sécurité
- freiner et arrêter la voiture.

**i NOTE**

La distance entre la voiture et l'emplacement de stationnement doit être compris entre 0,5 et 1,5 mètre (1,6-5,0 ft) lorsque PAP cherche une place.

La fonction PAP recherche un espace de stationnement et contrôle s'il est assez grand. Procédez comme suit :



1. Activez la fonction PAP par une pression sur ce bouton et ne dépassez pas 30 km/h (20 mph).

2. Observez le combiné d'instruments et soyez préparé à arrêter la voiture lorsque les éléments graphiques et le message vous y invitent.
3. Arrêtez la voiture lorsque les éléments graphiques et le message vous y invitent.

**i NOTE**

PAP cherche un espace de stationnement, affiche les instructions et guide la voiture du côté passager. Si vous souhaitez vous garer du côté conducteur de la rue :

- Activez le clignotant du côté conducteur pour laisser le système chercher un espace de stationnement de ce côté-là.

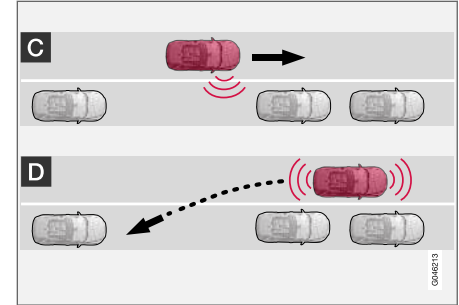
**2 - Marche arrière**

Lors de la marche arrière, PAP guidera la voiture dans l'espace de stationnement. Procédez comme suit :

1. Vérifiez qu'il n'y a aucun obstacle derrière et engagez la marche arrière.
2. Reculez lentement et prudemment sans toucher le volant. Ne dépassez pas environ 7 km/h (4 mph).
3. Observez le combiné d'instruments et soyez préparé à arrêter la voiture lorsque les éléments graphiques et le message vous y invitent.



**i NOTE**

- Ne laissez pas vos mains sur le volant lorsque la fonction PAP est activée.
- Assurez-vous que rien ne perturbe le mouvement du volant.
- Pour obtenir le meilleur résultat, attendez que le volant se soit immobiliser avant de commencer à rouler vers l'avant/l'arrière.

### 3 - Positionnement

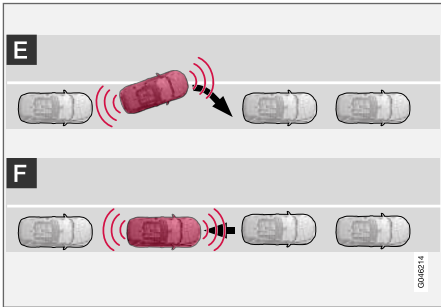

Après avoir reculé dans l'espace de stationnement, la voiture doit être correctement placée.

1. Engagez le 1<sup>er</sup> rapport ou la position **D**, attendez que le volant ait fini de tourner et avancez lentement.
2. Arrêtez la voiture lorsque les éléments graphiques et le message vous y invitent.

3. Engagez la marche arrière et reculez lentement jusqu'à ce que les éléments graphiques et le message vous invitent à vous arrêter.

La fonction est automatiquement désactivée lorsque les éléments graphiques et le message indiquent que les manœuvres sont terminées. Le conducteur peut toutefois devoir apporter des corrections par la suite. Il ou elle peut seul juger si la voiture est correctement garée.

**! IMPORTANT**

La distance d'avertissement est plus courte lorsque les capteurs sont utilisés par la fonction PAP qu'avec l'aide au stationnement "ordinaire".

#### Informations associées

- Aide active au stationnement (PAP)\* (p. 271)
- Caméra d'aide au stationnement (p. 266)

### Aide active au stationnement (PAP)\* - limites

Une manœuvre PAP est interrompue :

- si vous roulez trop vite (plus de 7 km/h (4 mph))
- si vous touchez le volant
- si la fonction ABS<sup>41</sup> ou ESC<sup>42</sup> est activée (par exemple si une roue n'a plus d'adhérence sur une chaussée glissante).

Un message texte indique pourquoi la manœuvre PAP a été interrompue.

### **i** NOTE

La saleté, la glace et la neige sur les capteurs réduisent l'efficacité de la fonction et empêchent la mesure.

### **!** IMPORTANT

Dans certaines conditions, PAP ne trouvera aucune place de stationnement. Ce problème est dû aux capteurs perturbés par des sources sonores externes qui émettent des fréquences ultrasons identiques à celles avec lesquelles le système fonctionne.

Un avertisseur sonore, des pneus humides sur l'asphalte, des freins pneumatiques, le bruit du tuyau d'échappement de motos en sont quelques exemples.

### Ne pas oublier

Le conducteur ne doit pas oublier que l'aide active au stationnement est une aide et non une fonction entièrement automatique et infallible. C'est pourquoi le conducteur doit être prêt à interrompre la procédure de stationnement. Concernant le stationnement, n'oubliez pas que :

- PAP se base sur l'emplacement actuel du véhicule garé. S'il est incorrect, les pneus et les jantes de la voiture risquent d'être endommagés sur le bord du trottoir.
- PAP est conçu pour le stationnement dans une rue droite et non en virage. Assurez-vous donc que la voiture est parallèle à l'espace de stationnement lorsque PAP mesure l'emplacement.
- Le stationnement en créneau dans des rues étroites ne peut pas toujours être proposé faute de place pour la manœuvre. On peut améliorer les choses en se plaçant aussi près que possible du côté de la rue où doit être effectué le créneau.
- N'oubliez pas que l'avant de la voiture peut aller à la rencontre de la circulation en sens inverse durant la manœuvre de stationnement.
- Les objets placés plus haut que la zone de détection des capteurs ne sont pas inclus

dans le calcul de la manœuvre de stationnement. La fonction PAP pourrait alors braquer trop tôt pour entrer dans l'espace de stationnement. Il convient donc d'éviter ce type de place de stationnement.

- Il est de la responsabilité du conducteur de juger si le créneau proposé par PAP est adéquat pour le stationnement.
- Utilisez des pneumatiques agréés<sup>43</sup> à la pression correcte. Ceci affecte la capacité de PAP au stationnement.
- De fortes chutes de pluie ou de neige peuvent entraîner une mesure incorrecte du créneau de stationnement.
- N'utilisez pas la fonction PAP avec des chaînes à neige ou une roue de secours.
- N'utilisez pas la fonction PAP si des objets dépassent de la voiture.

### **!** IMPORTANT

Le montage de jantes et/ou de pneus de dimensions homologuées différentes peut entraîner une modification de la circonférence des pneus, ce qui peut impliquer la nécessité d'ajuster les paramètres du système PAP. Contactez un atelier - un atelier Volvo agréé est recommandé.

<sup>41</sup> (Anti-lock Braking System) - Système de freinage antiblocage.

<sup>42</sup> (Electronic Stability Control) - Système de contrôle de la stabilité et de l'antipatinage.

<sup>43</sup> Par « pneumatiques agréés », on entend des pneumatiques de même type et de même marque que ceux équipant d'origine la voiture à sa livraison d'usine.

« Entretien

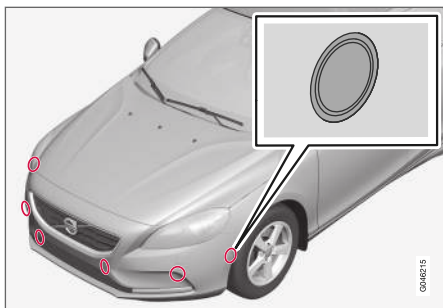

Les capteurs PAP se trouvent dans les pare-chocs<sup>44</sup> : 6 à l'avant et 4 à l'arrière.

Pour un fonctionnement correcte de la fonction PAP, les capteurs doivent être nettoyés (p. 266) régulièrement avec de l'eau et un shampoing pour voiture.

**Informations associées**

- Aide active au stationnement (PAP)\* (p. 271)
- Caméra d'aide au stationnement (p. 266)
- Aide au stationnement\* - Nettoyage des capteurs (p. 266)

**Aide active au stationnement (PAP)\*  
- témoins et messages**

Le combiné d'instruments peut afficher diverses combinaisons de témoins et de messages avec différentes significations, et parfois avec un conseil explicatif indiquant la mesure à prendre.

Si un message indique que l'aide au stationnement active est hors service, nous vous recommandons de prendre contact avec un atelier Volvo agréé.

**Informations associées**

- Aide active au stationnement (PAP)\* (p. 271)
- Caméra d'aide au stationnement (p. 266)

<sup>44</sup> NOTE : l'illustration est simplifiée, les détails peuvent varier selon le modèle de la voiture.

DÉMARRAGE ET CONDUITE DE LA VOITURE

## Démarrage du moteur

Le moteur est démarré ou coupé à l'aide de la télécommande et du bouton **START/STOP ENGINE**.



Contacteur d'allumage avec télécommande retirée/insérée et bouton **START/STOP ENGINE**.

### ! IMPORTANT

N'insérez pas la télécommande à l'envers. Maintenez la partie avec la lame de clé amovible, voir Lame de clé amovible - extraction/insertion (p. 168)

1. Insérez la télécommande dans le contacteur d'allumage et enfoncez-la jusqu'en butée.

2. Maintenez la pédale d'embrayage complètement enfoncée<sup>1</sup>. (Pour les voitures équipées d'une boîte de vitesses automatique, appuyez sur la pédale de frein.)
3. Appuyez sur le bouton **START/STOP ENGINE** puis relâchez-le.

Le démarreur est activé jusqu'au démarrage du moteur ou que la protection antisurchauffe ne l'arrête.

### ! IMPORTANT

Si le moteur ne démarre pas à la 3ème tentative, attendez 3 minutes avant de réessayer. La capacité de démarrage augmente si la batterie de démarrage est laissée un instant au repos.

### ⚠ ATTENTION

Sortez toujours la télécommande du contacteur d'allumage lorsque vous quittez la voiture et vérifiez que le contact est en position **0**, surtout s'il y a des enfants dans la voiture. Pour savoir comment procéder, référez-vous à Positions de clé (p. 82).

### i NOTE

En cas de démarrage à froid, le régime de ralenti peut être beaucoup plus élevé que la normale pour certains types de moteur. Ce phénomène permet au système de dépollution des gaz d'échappement de rapidement atteindre sa température normale de fonctionnement, ce qui permet de réduire les émissions de gaz d'échappement et de protéger l'environnement.

### Démarrage sans clé (Keyless Drive)\*

Suivez les étapes 2-3 pour le démarrage sans clé (p. 170) des moteurs essence et Diesel.

### i NOTE

Une condition pour que le moteur démarre est que l'une des télécommandes de la voiture avec le système de démarrage et de verrouillage sans clé se trouve dans l'habitacle ou dans le compartiment à bagages.

### ⚠ ATTENTION

Ne retirez **jamais** la télécommande de la voiture pendant la conduite ou un remorquage.

### Informations associées

- Positions de clé (p. 82)

<sup>1</sup> Si la voiture roule, il suffit d'appuyer sur le bouton **START/STOP ENGINE** pour démarrer la voiture.



## Arrêt du moteur

Utilisez le bouton **START/STOP ENGINE** pour arrêter le moteur.

Pour couper le moteur :

- Appuyez sur le bouton **START/STOP ENGINE** et le moteur s'arrête.
- Si la voiture est équipée d'une boîte de vitesses automatique et que le sélecteur n'est pas en position **P** ou si la voiture est en mouvement, appuyez 2 fois ou maintenez le bouton **START/STOP ENGINE** enfoncé jusqu'à l'arrêt du moteur.

## Informations associées

- Positions de clé (p. 82)

## Blocage volant

Le blocage du volant rend l'utilisation de la direction plus difficile, par exemple si la voiture est volée. Un bruit mécanique peut se faire entendre pendant l'activation ou la désactivation du blocage du volant.

### Fonction

- Le blocage du volant est activé à l'ouverture de la porte conducteur après l'arrêt du moteur.
- Le blocage du volant est désactivé lorsque la télécommande est dans le contacteur d'allumage<sup>2</sup> et que le bouton **START/STOP ENGINE** est enfoncé.

## Informations associées

- Démarrage du moteur (p. 278)
- Positions de clé (p. 82)
- Volant (p. 89)

## Aide au démarrage

Si la batterie (p. 378) est déchargée, il est possible de démarrer la voiture avec une autre batterie.

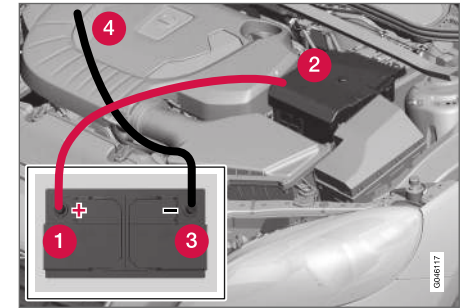

Lorsque vous utilisez une batterie auxiliaire, procédez de la manière suivante pour éviter les courts-circuits ou tout autre dommage :

1. Mettez le système électrique en position de contact **0**, référez-vous à Positions de clé (p. 82).
2. Vérifiez que la batterie auxiliaire a une tension de 12 V.

<sup>2</sup> Dans les voitures avec système de démarrage et de verrouillage sans clé, la présence d'une télécommande dans l'habitacle suffit.

- ◀ 3. Si la batterie auxiliaire se trouve dans une autre voiture, coupez le moteur de cette dernière. Assurez-vous que les voitures ne se touchent pas.
- 4. Placez l'une des pinces du câble rouge sur la borne positive de la batterie auxiliaire (1).

### **IMPORTANT**

Branchez le câble de démarrage prudemment pour éviter les courts-circuits avec d'autres composants du compartiment moteur.

- 5. Ouvrez les clips de l'un des caches avant de la batterie puis retirez ce dernier.
- 6. Placez l'autre pince du câble rouge sur la pince positive de la voiture (2).
- 7. Placez l'une des pinces du câble noir sur la borne négative de la batterie auxiliaire (3).
- 8. Placez l'autre pince sur un point de mise à la masse comme la tête de la vis sur le bord supérieur de la suspension moteur droite (4).
- 9. Vérifiez que les pinces des câbles sont bien fixées pour éviter les étincelles lors des tentatives de démarrage.

- 10. Démarrez le moteur de la "voiture de secours" et laissez-le tourner pendant quelques minutes à un régime légèrement supérieure au régime de ralenti (env. 1500 tr/min).
- 11. Démarrez le moteur de la voiture à la batterie déchargée.

### **IMPORTANT**

Ne touchez pas les connexions entre le câble et la voiture pendant une tentative de démarrage. Cela risquerait de produire des étincelles.

- 12. Retirez les câbles de démarrage dans l'ordre inverse : retirez tout d'abord le câble noir puis le câble rouge.
  - > Assurez-vous que les pinces du câble de démarrage noir n'entrent pas en contact avec la borne positive de la batterie ou avec la pince raccordée au câble de démarrage rouge.

### **ATTENTION**

- La batterie peut produire un mélange d'oxygène et d'hydrogène très explosif. Une étincelle, qui peut être produite par une mauvaise connexion de câble de démarrage, peut suffire à faire exploser la batterie.
- La batterie contient également de l'acide sulfurique très corrosif.
- En cas de contact de l'acide avec les yeux, la peau ou les vêtements, rincez abondamment à l'eau. En cas de contact avec les yeux, consultez immédiatement un médecin.

### Informations associées

- Démarrage du moteur (p. 278)

## Boîtes de vitesses

Il existe deux catégories principales de boîtes de vitesses : manuelles et automatiques.

- Boîte de vitesses manuelle (p. 281)
- Boîte de vitesses automatique Geartronic (p. 282)

### ! IMPORTANT

La température de service de la boîte de vitesses est contrôlée afin de n'éviter d'endommager l'un des composants du système d'entraînement. S'il y a risque de surchauffe, un témoin d'avertissement s'allume sur le combiné d'instruments et un message s'affiche. Suivez les recommandations fournies.

## Boîte de vitesses manuelle

Le rôle de la boîte de vitesses est de modifier la démultiplication en fonction de la vitesse et des besoins de puissance.



Grille des rapports.

La boîte de vitesses manuelle à 6 rapports dont les positions sont indiquées sur le levier.

- Enfoncez complètement la pédale d'embrayage à chaque passage de rapport.
- Retirez le pied de la pédale d'embrayage entre les passages de rapport.

### ! ATTENTION

Utilisez toujours le frein de stationnement lorsque vous vous garez dans une pente. L'engagement d'un rapport ne suffit pas à maintenir la voiture dans toutes les situations.

## Verrouillage de marche arrière

Le verrouillage de marche arrière réduit le risque de passer la marche arrière par erreur lorsque vous roulez normalement en marche avant.

- Suivez la grille des rapports représentée sur le pommeau du levier de vitesses. Partez du point mort **N** avant de le placer en position **R**.
- Engagez la marche arrière uniquement lorsque la voiture est à l'arrêt.

## Informations associées

- Huile de boîte de vitesses - qualité et volume (p. 416)
- Boîtes de vitesses (p. 281)

## Indicateur de rapport\*

L'indicateur de rapport indique au conducteur le meilleur moment pour passer le rapport supérieur ou inférieur afin d'obtenir la consommation de carburant la plus basse possible.

Un facteur important pour une conduite écologique est de passer les bons rapports au bon moment.

Certaines versions disposent d'un indicateur - GSI (Gear Shift Indicator) - qui indique au conducteur le meilleur moment pour passer le rapport supérieur ou inférieur afin d'obtenir la consommation de carburant la plus basse possible. Si la priorité est donnée aux performances et à un fonctionnement sans vibrations, il convient alors de passer les rapports à un régime plus élevé.

## Boîte de vitesses manuelle



Indicateur de rapport pour boîte de vitesses manuelles. Un seul indicateur est allumé à la fois. En conduite normale, seul l'indicateur central est allumé.

En cas de montée recommandée en rapport, le curseur auprès de "+" s'éclaire et en cas de descente recommandée en rapport, le curseur auprès de "-" s'éclaire (repérés en rouge sur l'illustration).

## Boîte de vitesses automatique



Combiné d'instruments numérique avec indicateur de rapport.

Le chiffre encadré indique le rapport actuel.



Sur le combiné d'instruments analogique, les positions de rapport et les flèches apparaissent au centre de celui-ci.

## Informations associées

- Boîte de vitesses manuelle (p. 281)
- Boîte de vitesses automatique - Geartronic\* (p. 282)

## Boîte de vitesses automatique - Geartronic\*

La boîte de vitesses automatique Geartronic dispose d'un convertisseur de couple hydraulique qui transmet la force du moteur vers la boîte de vitesses. Elle comporte deux modes - Automatique et Manuel.



**D** : mode automatique de passage des rapports. **+/-** : mode manuel de passage des rapports. **S** : mode Sport\*<sup>3</sup>

Le combiné d'instruments indique la position du sélecteur de vitesses avec les symboles suivants : **P**, **R**, **N**, **D**, **S\***, **1**, **2**, **3**, etc.

<sup>3</sup> La grille de passage des rapports varie en fonction des motorisations.

## Grille de vitesses

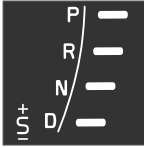

Les positions de rapports automatiques sont présentées à droite sur le combiné d'instruments (un seul indicateur est allumé à la fois : celui du rapport engagé)

Le témoin "S" pour mode Sport est ORANGE en mode actif.

### P – Position de stationnement

Sélectionnez **P** pour démarrer le moteur ou lorsque la voiture est garée.

Afin de pouvoir quitter la position **P**, la pédale de frein doit être enfoncée et la clé doit être en position de contact (p. 83)II.

En position **P**, la boîte de vitesse est bloquée mécaniquement. Serrez aussi le frein de stationnement lorsque la voiture est en stationnement. Référez-vous à Frein de stationnement (p. 301).

#### **i** NOTE

Le sélecteur de vitesses doit être en position **P** pour permettre le verrouillage et la mise sous alarme de la voiture.

#### **!** IMPORTANT

La voiture doit être à l'arrêt pour sélectionner la position **P**.

#### **!** ATTENTION

Utilisez toujours le frein de stationnement lorsque vous vous garez dans une pente. L'engagement de la position **P** de la boîte de vitesses automatique ne suffit pas à maintenir la voiture dans toutes les situations.

### R – Marche arrière

La voiture doit être immobile pour sélectionner la position **R**.

### N – Point mort

Le moteur peut être démarré, mais aucune vitesse n'est engagée. Serrez le frein de stationnement lorsque la voiture est à l'arrêt et le sélecteur de vitesses en position **N**.

Afin de pouvoir passer le sélecteur de la position **N** vers une autre position, la pédale de frein doit être enfoncée et la clé (p. 83) doit être en position II.

### D – Position de conduite

La position **D** correspond à la position de conduite normale. Le passages des rapports s'effectue automatiquement en fonction de l'accélération et de la vitesse. La voiture doit être à l'arrêt pour passer de la position **R** à la position **D**.

### Geartronic – mode manuel de passage des rapports (+/-)

Grâce à la boîte de vitesses automatique Geartronic, le conducteur peut passer manuelle-

ment les rapports. Le frein moteur de la voiture entre en action lorsque vous relâchez la pédale d'accélérateur.

Pour obtenir le mode de passage manuel des rapports, placez le levier en position **D** en butée droite sur "+/-". Le témoin "+/-" du combiné d'instruments passera de BLANC à ORANGE et les chiffres **1, 2, 3**, etc. apparaissent dans un cadre, indiquant le rapport engagé.

- Poussez le levier vers l'avant vers **+** (plus) pour passer le rapport supérieur et relâchez le levier qui revient alors au point mort entre **+** et **-**.

ou

- Tirez le levier en arrière vers **-** (moins) pour passer le rapport inférieur et relâchez-le.

La position manuelle "+/-" peut être sélectionnée à n'importe quel moment pendant la conduite.

Pour éviter les à-coups et arrêts de moteur, Geartronic rétrograde automatiquement dès que le conducteur laisse la voiture ralentir plus que ce qui est approprié pour la vitesse engagée.

Pour revenir à la position automatique :

- Placez le levier en butée gauche sur **D**.



**i NOTE**

Si la boîte de vitesses est munie d'un programme Sport, elle ne passera en mode manuel qu'après que le levier ait été poussé en avant ou en arrière de sa position "+/-". Le combiné d'instruments n'affiche plus le symbole **S** mais les rapports engagés **1, 2, 3**, etc.

**Palettes\***

En complément du passage manuel des rapports avec le sélecteur de vitesses, il existe des commandes au volant appelées "palettes".

Pour pouvoir utiliser les palettes, il convient de les activer. Pour cela, tirez l'une des palettes vers le volant. La lettre **D** du combiné d'instruments devient alors un chiffre correspondant au rapport engagé.

Pour passer un rapport :

- Tirez l'une des palettes vers le volant et relâchez-la.

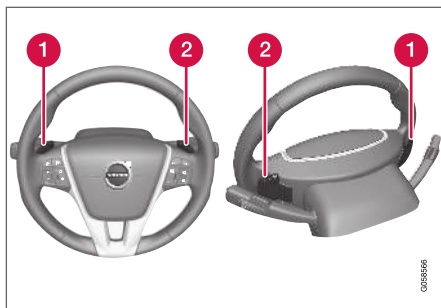

Les deux palettes du volant.

- 1** "-": permet de passer le rapport inférieur.
- 2** "+": permet de passer le rapport supérieur.

Chaque actionnement d'une palette entraîne le passage d'un rapport, à condition que le régime du moteur ne soit pas hors des tolérances.

Après chaque passage de rapport, le chiffre du combiné d'instruments change pour afficher le rapport engagé.

**i NOTE**

**Désactivation automatique**

Si les palettes ne sont pas utilisées, elles sont désactivées après un court instant. Le symbole sur le combiné d'instruments affiche de nouveau **"D"** à la place du numéro de rapport engagé.

Il existe une exception : les palettes restent activées tant que le frein moteur est utilisé, le cas échéant.

**Désactivation manuelle**

Les palettes au volant peuvent aussi être désactivées manuellement :

- Tirez les deux palettes vers le volant et maintenez-les ainsi jusqu'à ce que le chiffre du rapport engagé devienne un **"D"** sur le combiné d'instruments.

Les palettes peuvent également être utilisées avec le sélecteur de vitesses en mode Sport\*. Elles sont alors activées en permanence et ne peuvent pas être désactivées.

## Geartronic - Mode sport (S)



Le programme Sport offre un comportement plus sportif et permet d'atteindre des régimes plus élevés sur les rapports. En outre, la réponse en accélération est plus rapide. Avec une conduite active, la priorité est donnée aux rapports bas et donc à un passage tardif du rapport supérieur.

Pour activer le mode Sport :

- Poussez le sélecteur de vitesses sur le côté, pour passer de la position **D** à "+S-", en butée. Sur le combiné d'instruments, un **S** apparaît maintenant à la place du **D**.

Le mode Sport peut être sélectionné à n'importe quel moment pendant la conduite.

## Geartronic - Mode hiver

Il peut être plus facile de démarrer sur un sol glissant en engageant le 3ème rapport manuellement.

1. Enfoncez la pédale de frein et poussez le levier sélecteur depuis la position **D** vers +/-, en butée. Le symbole sur le combiné d'instruments passe de **D** au chiffre 1<sup>4</sup>.
2. Passez le 3ème rapport en poussant le levier deux fois en avant vers "+", (plus). Le symbole sur le combiné d'instruments passe de 1 à 3.

3. Relâchez la pédale de frein et accélérez doucement.

Le "mode hiver" de la boîte de vitesses permet à la voiture de démarrer avec un régime moteur moins élevé et une puissance moteur réduite sur les roues motrices.

## Kickdown

Lorsque vous appuyez à fond sur la pédale d'accélérateur, une fois la position dite "de pleine accélération" passée, le rapport inférieur est automatiquement engagé. Cela s'appelle une rétrogradation "kickdown".

Si vous relâchez l'accélérateur hors de la position "kickdown", le rapport supérieur est automatiquement engagé.

La fonction "kickdown" est utilisée lorsqu'une accélération maximale est nécessaire, lors d'un dépassement par exemple.

## Fonction de sécurité

Le programme de gestion de la boîte de vitesses automatique est muni d'une protection contre les rétrogradations (pour éviter le "kickdown") qui entraîneraient un surrégime du moteur.

Geartronic ne permet pas les rétrogradations/kickdown sur des régimes trop élevés qui pourraient endommager le moteur. Si le conducteur insiste néanmoins pour une telle rétrogradation, il ne se passe rien. Le rapport – reste tel qu'il est.

En cas de kickdown, la voiture peut rétrograder de un ou plusieurs rapports à la fois en fonction du régime moteur. La voiture passe au rapport supérieur lorsque le moteur atteint le régime maximale pour éviter d'endommager le moteur.

## Remorquage

Si la voiture doit être remorquée, prenez connaissance des informations importantes indiquées dans la section Remorquage (p. 326).

## Informations associées

- Huile de boîte de vitesses - qualité et volume (p. 416)
- Boîtes de vitesses (p. 281)

<sup>4</sup> Si la voiture est équipée du mode Sport\*, "S" apparaît d'abord.

## Blocage de sélecteur de vitesses

Il existe deux types différents de blocage de sélecteur de vitesses - mécanique et automatique.

### Blocage mécanique du sélecteur de vitesses

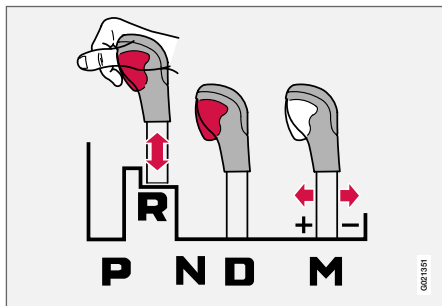

Il est possible de déplacer librement le levier de vitesses d'avant en arrière entre **N** et **D**. Les autres positions sont bloquées par un loquet commandé à l'aide du bouton de blocage du sélecteur de vitesses.

Avec le bouton de blocage enfoncé, le levier peut être poussé en avant ou en arrière entre **P**, **R**, **N** et **D**.

### Blocage automatique du sélecteur de vitesses

La boîte de vitesses automatique est pourvue de systèmes de sécurité particuliers :

### Position de stationnement (P)

Véhicule immobile avec moteur qui tourne :

- Enfoncez la pédale de frein tout en mettant le sélecteur de vitesses dans une autre position.

### Blocage électrique de changement de vitesse - Shiftlock Position de stationnement (P)

Afin de pouvoir passer le sélecteur de la position **P** vers les autres positions, la pédale de frein doit être enfoncée et la clé (p. 83) doit être en position **II**.

### Blocage de changement de vitesses - Point mort (N)

Si le sélecteur est en position **N** et si la voiture est restée immobile pendant au moins 3 secondes (que le moteur soit en marche ou non), le sélecteur est alors bloqué.

Afin de pouvoir passer le sélecteur de la position **N** vers une autre position, la pédale de frein doit être enfoncée et la clé (p. 83) doit être en position **II**.

### Désactiver le blocage automatique du sélecteur de vitesses

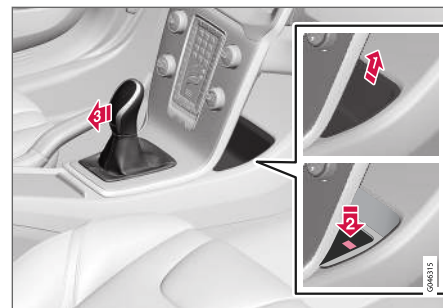

Si la voiture ne peut être conduite, par ex. lorsque la batterie est déchargée, il faudra sortir le sélecteur de rapport de la position **P** pour pouvoir déplacer la voiture.

- 1 Retirez l'insert concave du compartiment situé derrière la console centrale et localisez le bouton à retour automatique situé au fond.
- 2 Appuyez sur le bouton et maintenez-le enfoncé.
- 3 Quittez la position **P** avec le sélecteur de vitesses et relâchez le bouton.
- 4 Remettez l'insert du compartiment de rangement en place.

### Informations associées

- Boîte de vitesses automatique - Geartronic\* (p. 282)



### Aide au démarrage en côte (HSA)\*

Il est possible de lâcher le frein de route avant de démarrer ou de reculer en pente. La fonction HSA (Hill Start Assist) empêche la voiture de reculer.

Cette fonction permet de conserver la pression dans le système de freinage pendant quelques secondes lorsque vous retirez le pied de la pédale de frein pour reprendre la pédale d'accélérateur.

Le freinage temporaire disparaît après quelques secondes ou lorsque le conducteur accélère.

### Informations associées

- Démarrage du moteur (p. 278)

### Start/Stop\*

Certaines combinaisons de moteur/boîte de vitesses offrent la fonction Start/Stop qui est activée lorsque la voiture est immobilisée dans les embouteillages ou à un feu de circulation. Le moteur s'arrête alors temporairement et redémarre automatiquement pour continuer votre route.

Le respect de l'environnement est l'une des valeurs essentielles de Volvo Car Corporation qui influencent toutes nos activités. Cette orientation a engendré la création de plusieurs fonctions à économie d'énergie dont Start/Stop fait partie et dont l'objectif commun est la réduction de la consommation en carburant et ainsi des émissions d'échappement.

### Généralités concernant Start/Stop



Le moteur s'arrête. Plus silencieux et plus propre...

Avec la fonction Start/Stop, le conducteur a la possibilité d'adopter une conduite plus écologique avec l'arrêt automatique du moteur, dans les situations appropriées.

Vous trouverez les informations relatives au système Start/Stop de Volvo ainsi que des conseils pour adopter une technique de conduite économique dans la section **Drive-E** du système de menu MY CAR (p. 117).

### Boîte de vitesses manuelle ou automatique

Veillez noter qu'il existe des différences pour la fonction Start/Stop selon que la boîte de vitesses qui équipe la voiture est manuelle ou automatique.

### Informations associées

- Start/Stop\* - Fonctionnement et utilisation (p. 288)
- Démarrage du moteur (p. 278)
- Start/Stop\* - Le moteur ne démarre pas automatiquement (p. 292)
- Start/Stop\* - Le moteur démarre automatiquement (p. 291)
- Start/Stop\* - le moteur ne s'arrête pas (p. 289)
- Start/Stop\* - calage du moteur, boîte de vitesses manuelle (p. 292)
- Start/Stop\* - Symboles et messages (p. 293)
- Batterie - Start/Stop (p. 381)

## Start/Stop\* - Fonctionnement et utilisation

La fonction Start/Stop est automatiquement activée lors du démarrage du moteur.



La fonction Start/Stop est automatiquement activée lors du démarrage du moteur. Le conducteur est informé que la fonction est active grâce au symbole du bouton Marche/Arrêt sur le combiné d'instruments et au témoin du bouton Marche/Arrêt allumé.



Les autres systèmes ordinaires de la voiture (éclairage, radio, etc.) fonctionnent normalement même lorsque le moteur a été arrêté automatiquement. Toutefois, certains équipements peuvent voir leur fonctionnement temporairement réduit, cela concerne la vitesse du ventilateur de climatisation ou un volume extrêmement élevé du système audio.

### Arrêt automatique du moteur

Pour que le moteur puisse s'arrêter automatiquement, les conditions suivantes sont nécessaires :

| Conditions  | M/A<br>A |
|---|----------|
| Débrayez, placez le levier de vitesses au point mort et relâchez la pédale d'embrayage. Le moteur s'arrête automatiquement. | M        |
| Arrêtez la voiture avec le frein et maintenez le pied sur la pédale. Le moteur s'arrête.                                    | A        |

<sup>A</sup> M = boîte de vitesses manuelle, A = boîte de vitesses automatique.



Si la fonction ECO est activée, le moteur peut s'arrêter automatiquement avant que la voiture ne soit complètement immobile.

Pour certaines versions de moteur, le moteur peut procéder à un arrêt automatique avant que la voiture ne soit immobilisée, que la fonction ECO soit activée ou non.



Lorsque le moteur s'arrête automatiquement, le symbole de la fonction Start/Stop sur le combiné d'instruments s'éclaire.

## Démarrage automatique du moteur

| Conditions   | M/A<br>A |
|--|----------|
| Avec le levier de vitesses au point mort :<br><br>1. Enfoncez la pédale d'embrayage ou la pédale d'accélérateur et le moteur démarre.<br><br>2. Engagez le rapport adéquat et démarrez.                    | M        |
| Relâchez la pression sur la pédale de frein, le moteur démarre automatiquement et le trajet peut continuer.  | A        |
| Maintenez la pression sur la pédale de frein et enfoncez la pédale d'accélérateur. Le moteur démarre automatiquement.  | A        |
| En descente, il existe également cette possibilité :<br><br>• Relâchez le frein et laissez la voiture rouler. Le moteur démarrera automatiquement lorsque la vitesse dépassera le rythme de marche normal. | M +<br>A |

<sup>A</sup> M = boîte de vitesses manuelle, A = boîte de vitesses automatique.

### Désactiver la fonction Start/Stop



Dans certaines situations, vous voudrez peut-être désactiver temporairement la fonction Start/Stop automatique. Pour cela, appuyez sur ce bouton (1).



Lorsque la fonction est désactivée, les symboles Start/Stop sur le combiné d'instruments et le témoin du bouton sont éteints.



La fonction Start/Stop est désactivée jusqu'à ce qu'elle soit réactivée avec le bouton ou jusqu'au prochain démarrage du moteur.

### Aide au démarrage HSA

Vous pouvez aussi relâcher le frein en montée pour démarrer automatiquement le moteur. La fonction HSA (p. 287) (Hill Start Assist) empêche la voiture de reculer.

La fonction HSA permet à la pression de rester dans le circuit de freinage lorsque le pied est déplacé de la pédale de frein à la pédale d'accélérateur avant de repartir si le moteur a été arrêté automatiquement. Le freinage temporaire disparaît après quelques secondes ou lorsque le conducteur accélère.

### Informations associées

- Start/Stop\* (p. 287)
- Démarrage du moteur (p. 278)
- Start/Stop\* - Le moteur ne démarre pas automatiquement (p. 292)
- Start/Stop\* - Le moteur démarre automatiquement (p. 291)
- Start/Stop\* - le moteur ne s'arrête pas (p. 289)
- Start/Stop\* - calage du moteur, boîte de vitesses manuelle (p. 292)
- Start/Stop\* - Symboles et messages (p. 293)
- Batterie - Start/Stop (p. 381)

### Start/Stop\* - le moteur ne s'arrête pas

Même si la fonction Start/Stop est activée, le moteur ne s'arrêtera pas toujours automatiquement.

Le moteur ne s'arrête pas automatiquement si :

| Conditions  | M/A<br>A |
|---|----------|
| la voiture n'a pas d'abord atteint environ 10 km/h (6 mph) après le démarrage à la clé ou le dernier arrêt automatique. | M +<br>A |
| le conducteur a détaché sa ceinture de sécurité.  | M +<br>A |
| la capacité de la batterie est inférieure à niveau minimum.   | M +<br>A |
| le moteur n'a pas atteint sa température normale de fonctionnement.   | M +<br>A |
| la température extérieure est proche du point de gel ou supérieure à environ 30 °C.                                     | M +<br>A |
| le désembuage électrique du pare-brise est activé.  | M +<br>A |





| Conditions  | M/A<br>A |
|---|----------|
| les valeurs de l'environnement de l'habitacle sont hors des tolérances <sup>B</sup> , indiquant que le ventilateur d'habitacle tourne à haut régime.  | M +<br>A |
| la voiture recule.  | M +<br>A |
| la température de la batterie de démarrage est sous le point de congélation ou trop élevée.   | M +<br>A |
| le conducteur donne de larges coups de volant.  | M +<br>A |
| le filtre à particules du système d'échappement est plein. Ce n'est qu'après un cycle de régénération (référez-vous à Filtre à particules Diesel (FAP) (p. 312)) que la fonction Start/Stop sera réactivée. | M +<br>A |
| la route suit une forte pente.  | M +<br>A |
| une remorque est connectée au système électrique de la voiture.   | M +<br>A |
| le capot moteur est ouvert <sup>C</sup> .   | M +<br>A |

| Conditions   | M/A<br>A |
|--|----------|
| la boîte de vitesses n'a pas atteint sa température de service normale.  | A        |
| la pression atmosphérique est inférieure à celle équivalent à une altitude de 1 500 à 2 500 mètres. La pression atmosphérique réelle varie selon les conditions météorologiques. | A        |
| l'assistant dans les embouteillages du régulateur adaptatif de vitesse est activé.   | A        |
| vous quittez la position <b>D</b> pour engager la position <b>R, S<sup>D</sup></b> , ou « +/- ».   | A        |

A M = boîte de vitesses manuelle, A = boîte de vitesses automatique.

B Voiture avec ECC.

C Uniquement avec certains moteurs.

D Mode Sport.

### Informations associées

- Start/Stop\* (p. 287)
- Start/Stop\* - Fonctionnement et utilisation (p. 288)
- Démarrage du moteur (p. 278)
- Start/Stop\* - Le moteur ne démarre pas automatiquement (p. 292)
- Start/Stop\* - Le moteur démarre automatiquement (p. 291)

- Start/Stop\* - calage du moteur, boîte de vitesses manuelle (p. 292)
- Start/Stop\* - Symboles et messages (p. 293)
- Batterie - Start/Stop (p. 381)

## Start/Stop\* - Le moteur démarre automatiquement

Un moteur arrêté automatiquement peut, dans certains cas, redémarrer sans que le conducteur n'ait décidé de poursuivre son trajet.

Dans les cas suivants, le moteur peut démarrer automatiquement, même si le conducteur n'a pas enfoncé la pédale d'embrayage (boîte manuelle) ou retiré son pied de la pédale de frein (boîte automatique) :

| Conditions   | M/A <sup>A</sup> |
|--|------------------|
| De la buée se forme sur les vitres.  | M + A            |
| Le climat dans l'habitacle ne correspond pas aux valeurs sélectionnées <sup>B</sup> .  | M + A            |
| Une alimentation électrique élevée est requise ou la capacité de la batterie tombe sous le niveau minimum.   | M + A            |
| Une répétition de l'enfoncement (pompage) de la pédale de frein.   | M + A            |
| Le capot moteur est ouvert <sup>C</sup> .  | M + A            |
| La voiture se met à rouler ou augmente légèrement sa vitesse si le moteur s'est arrêté automatiquement alors que la voiture n'est pas complètement immobile. | M + A            |

| Conditions   | M/A <sup>A</sup> |
|--|------------------|
| La ceinture de sécurité du conducteur a été détachée alors que le sélecteur de vitesses est en position <b>D</b> ou <b>N</b> .   | A                |
| Mouvements du volant <sup>C</sup> .  | A                |
| Vous quittez la position <b>D</b> pour engager la position <b>S<sup>D</sup></b> , <b>R</b> ou "+/-".   | A                |
| La portière du conducteur s'ouvre avec le sélecteur de vitesse en position <b>D</b> - une sonnerie retentit et un message informe que la fonction Start/Stop est active. | A                |

A M = boîte de vitesses manuelle, A = boîte de vitesses automatique.

B Voiture avec ECC.

C Uniquement avec certains moteurs.

D Mode Sport.

### ATTENTION

N'ouvrez pas le capot moteur si le moteur a été arrêté automatiquement, ce dernier risque de démarrer automatiquement. Commencez par couper le moteur avec le bouton **START/STOP ENGINE** avant d'ouvrir le capot.

### Informations associées

- Start/Stop\* - Fonctionnement et utilisation (p. 288)
- Démarrage du moteur (p. 278)

- Start/Stop\* - Le moteur ne démarre pas automatiquement (p. 292)
- Start/Stop\* - le moteur ne s'arrête pas (p. 289)
- Start/Stop\* - calage du moteur, boîte de vitesses manuelle (p. 292)
- Start/Stop\* - Symboles et messages (p. 293)
- Batterie - Start/Stop (p. 381)
- Start/Stop\* (p. 287)

## Start/Stop\* - Le moteur ne démarre pas automatiquement

Le moteur ne démarre pas toujours automatiquement après un arrêt automatique.

Dans les cas suivants, le moteur ne démarre pas automatiquement après un arrêt automatique :

| Conditions  | M/A<br>A |
|---|----------|
| Un rapport est engagé sans débrayer. Un message invite le conducteur à mettre le levier de vitesses au point mort pour permettre le démarrage automatique.                              | M        |
| Le conducteur est sans ceinture de sécurité.  | M        |
| Le conducteur ne porte pas sa ceinture de sécurité, le sélecteur de vitesses est en position <b>P</b> et la porte conducteur est ouverte. Un démarrage normal du moteur est nécessaire. | A        |

A M = boîte de vitesses manuelle, A = boîte de vitesses automatique.

### Informations associées

- Start/Stop\* (p. 287)
- Start/Stop\* - Fonctionnement et utilisation (p. 288)
- Démarrage du moteur (p. 278)

- Start/Stop\* - Le moteur démarre automatiquement (p. 291)
- Start/Stop\* - le moteur ne s'arrête pas (p. 289)
- Start/Stop\* - calage du moteur, boîte de vitesses manuelle (p. 292)
- Start/Stop\* - Symboles et messages (p. 293)
- Batterie - Start/Stop (p. 381)

## Start/Stop\* - calage du moteur, boîte de vitesses manuelle

Si le moteur venait à s'arrêter lorsque la voiture se met en mouvement, procédez comme suit :

1. Vérifier que la ceinture de sécurité du côté conducteur est bien verrouillée dans le boîtier de la ceinture.
2. Enfoncez à nouveau la pédale d'embrayage et le moteur démarre automatiquement.
3. Dans certains cas, le levier de vitesses doit être mis au point mort. Le combiné d'instruments affiche alors le message **Mettre au point mort**.

### Informations associées

- Start/Stop\* (p. 287)
- Start/Stop\* - Fonctionnement et utilisation (p. 288)
- Démarrage du moteur (p. 278)
- Start/Stop\* - Le moteur ne démarre pas automatiquement (p. 292)
- Start/Stop\* - Le moteur démarre automatiquement (p. 291)
- Start/Stop\* - le moteur ne s'arrête pas (p. 289)
- Start/Stop\* - Symboles et messages (p. 293)
- Batterie - Start/Stop (p. 381)

## Start/Stop\* - Symboles et messages





Des messages relatifs à la fonction Start/Stop peuvent s'afficher sur le combiné d'instruments.

### Message



Pour accompagner le témoin de contrôle, la fonction Start/Stop peut aussi afficher des messages sur le combiné d'instruments dans certaines situations. Pour cer-

tains d'entre eux, il convient d'effectuer une mesure recommandée. Le tableau suivant montre quelques exemples.

| Témoin  | Message   | Info/mesure   | M/A <sup>*</sup> |
|---|---|---|------------------|
|  | Démarrage/Arrêt auto Entretien requis                   | Start/Stop est hors fonction. Contactez un atelier. Un atelier Volvo agréé est recommandé.  | M + A            |
|  | Autostart Moteur tournant + signal acoustique           | Fonction activée si la porte conducteur est ouverte alors que le moteur a été arrêté automatiquement et que le sélecteur de vitesses est en position <b>D</b> . | A                |
|   | Appuyer sur le bouton de démarrage                      | Le moteur ne démarrera pas directement. Effectuez un démarrage normal avec le bouton <b>START/STOP ENGINE</b> .   | M + A            |
|  | Appuyer sur la pédale d'embrayage pour démarrer         | Moteur prêt au démarrage automatique. En attente de l'activation de la pédale d'embrayage.  | M                |
|  | Appuyer sur la péd. de frein et d'embray. pour démarrer | Moteur prêt au démarrage automatique. En attente de l'activation de la pédale d'embrayage ou de frein.  | M                |
|  | Passer au point mort pour démarrer                      | Un rapport est engagé sans débrayage. Débrayez et placez le levier de vitesses au point mort.   | M                |





| Témoïn | Message                                   | Info/mesure   | M/A <sup>A</sup> |
|--------|---|---|------------------|
|        | <b>Sélectionner P ou N pour démarrer</b>  | La fonction Start/Stop a été désactivée. Mettez le sélecteur de vitesses sur <b>N</b> ou <b>P</b> et procédez à un démarrage normal avec le bouton <b>START/STOP ENGINE</b> . | A                |
|        | <b>Appuyer sur le bouton de démarrage</b> | Le moteur ne démarrera pas automatiquement. Procédez à un démarrage normal avec le bouton <b>START/STOP ENGINE</b> et le sélecteur de vitesses sur <b>P</b> ou <b>N</b> .     | A                |

A M = boîte de vitesses manuelle, A = boîte de vitesses automatique.

Si un message ne disparaît pas après correction, contactez un atelier. Un atelier Volvo agréé est recommandé.

### Informations associées

- Start/Stop\* (p. 287)
- Start/Stop\* - Fonctionnement et utilisation (p. 288)
- Démarrage du moteur (p. 278)
- Start/Stop\* - Le moteur ne démarre pas automatiquement (p. 292)
- Start/Stop\* - Le moteur démarre automatiquement (p. 291)
- Start/Stop\* - le moteur ne s'arrête pas (p. 289)
- Start/Stop\* - calage du moteur, boîte de vitesses manuelle (p. 292)
- Batterie - Start/Stop (p. 381)



## Mode ECO\*

Le mode de conduite ECO<sup>5</sup> est une fonction des voitures à boîte de vitesses automatique qui optimise les caractéristiques de la voiture pour une conduite plus économique et plus écologique.

### Généralités



Les caractéristiques suivantes sont adaptées en cas d'activation du mode de conduite ECO :

- Les points de changement de rapport de la boîte de vitesses.
- La gestion moteur et la réponse de la pédale d'accélérateur.
- Fonction Start/Stop - le moteur peut s'arrêter automatiquement avant que la voiture ne soit complètement immobile.
- La fonction de roue libre Eco Coast est activée ; le frein moteur n'est plus activé.
- Les paramètres de la climatisation – certains consommateurs électriques sont désactivés ou fonctionnent à puissance réduite.

### NOTE

Lorsque la fonction ECO est activée, certains paramètres de la climatisation sont modifiés et la fonction de plusieurs consommateurs électriques est réduite. Certains paramètres peuvent être rétablis manuellement mais la fonctionnalité totale n'est récupérée qu'en désactivant la fonction ECO.

### Utilisation

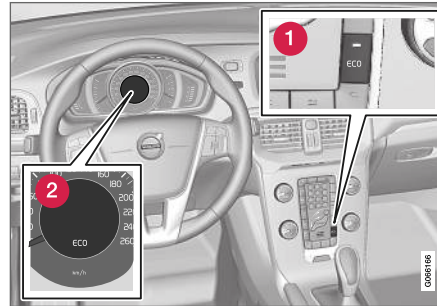

1 Bouton **ECO**

2 Symbole ECO dans le combiné d'instruments

La fonction ECO est désactivée à l'arrêt du moteur et doit donc être activée à chaque démarrage. Il existe une exception pour certains moteurs. Il est toutefois facile de vérifier si la

fonction est activée ou non : si le symbole ECO est affiché sur le combiné d'instruments et si le témoin du bouton **ECO** est allumé, la fonction est activée.

### Activation et désactivation du mode de conduite ECO



Appuyez sur le bouton pour activer ou désactiver la fonction. Un témoin sur le bouton s'allume quand la fonction est activée.

Lorsque la fonction ECO est désactivée, le symbole ECO sur le combiné d'instruments et le témoin du bouton **ECO** sont éteints. La fonction est alors désactivée jusqu'à ce que vous appuyiez à nouveau sur le bouton **ECO**.

### Eco Coast - Fonctionnement

La fonction partielle Eco Coast signifie dans la pratique que le frein moteur est désactivé ce qui signifie que l'énergie cinétique de la voiture est utilisée pour allonger les distances. Lorsque le conducteur relâche la pédale d'accélérateur la boîte de vitesses est automatiquement débrayée du moteur dont le régime baisse jusqu'au ralenti pour une consommation minimale.

La fonction est conçue pour être utilisée en cas de réduction planifiée de la vitesse, par exemple

<sup>5</sup> Non disponible pour le modèle V40 CROSS COUNTRY avec AWD.

- ◀◀ lorsque vous arrivez dans une zone soumise à une limitation de vitesse plus basse.

Il est aussi possible de réduire la consommation en activant la fonction Eco Coast et en désactivant provisoirement la fonction ECO:

- Eco Coast activée : Long déplacement **sans** utilisation du frein moteur = consommation réduite

et

- Fonction ECO désactivée : déplacement court **avec** utilisation du frein moteur = consommation minimale.

### **i** NOTE

Pour obtenir la consommation la plus basse, la fonction Eco Coast ne doit généralement pas être combinée à des périodes courtes en roue libre.

### Activer le Contrôle d'Alerte de Vigilance du conducteur (Eco Coast)

La fonction est activée lorsque la pédale d'accélérateur est entièrement relâchée avec les conditions suivantes :

- Bouton **ECO** activé
- Sélecteur de vitesses en position **D**
- La vitesse est comprise entre environ 65 et 140 km/h (40-87 mph)

- L'inclinaison de la chaussée n'est pas supérieure à 6 %.

### Désactiver Eco Coast

Dans certaines situations, il peut être souhaitable de désactiver Eco Coast, par exemple :

- dans une descente abrupte (pour utiliser le frein moteur).
- en prévision d'un dépassement (pour l'effectuer en toute sécurité).

Pour désactiver la fonction Eco Coast et revenir à l'utilisation du frein moteur, procédez comme suit :

- Appuyez sur le bouton **ECO**.
- Mettez le levier de rapport en position manuelle « **S+/-** ».
- Passez les rapports avec les palettes au volant.
- En agissant sur la pédale d'accélérateur ou de frein.

### Eco Coast - Limitations

La fonction n'est pas disponible si :

- le régulateur de vitesse est activé
- l'inclinaison de la chaussée est supérieure à 6 %
- les palettes\* sont utilisées pour changer de rapport
- la température du moteur et/ou de la boîte de vitesses n'est pas normale

- le sélecteur de rapport est déplacé de la position **D** à la position « **S+/-** ».
- la vitesse est hors de la plage env. 65-140 km/h (40-87 mph).

### Informations et réglages complémentaires



Dans le système de menu **MY CAR** de la voiture, vous trouverez de plus amples informations concernant le concept ECO. Consultez la section MY CAR (p. 117).

### Informations associées

- Conduite économique (p. 317)
- Généralités sur les commandes climatiques (p. 126)

## Transmission intégrale<sup>6</sup> (AWD)\*

La transmission intégrale ((AWD – All Wheel Drive)) signifie que la voiture est propulsée simultanément par les quatre roues pour une meilleure adhérence à la chaussée. La transmission intégrale est toujours active.

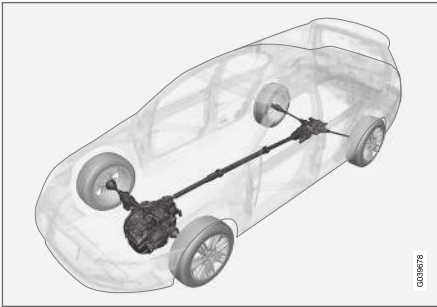

Principe AWD<sup>7</sup>.

La puissance est automatiquement répartie entre les roues avant et arrière. Un système d'embrayage à commande électronique répartit la puissance aux roues qui ont la meilleure adhérence. Cela permet d'obtenir la meilleure tenue de route possible et d'éviter le patinage des roues. En conduite normale, la majeure partie du couple moteur est répartie sur le train avant.

La transmission intégrale augmente la sécurité de conduite par temps de pluie, de neige et de verglas.

### Informations associées

- Hill Descent Control (HDC) (p. 297)

## Hill Descent Control (HDC)<sup>8</sup>

HDC est une fonction de basse vitesse avec amplification du frein moteur. Elle permet ainsi d'augmenter ou de réduire la vitesse de la voiture dans les fortes descentes, uniquement avec la pédale d'accélérateur, sans utiliser les freins de route.

### Généralités concernant la fonction HDC

Lorsque vous relâchez la pédale d'accélérateur en descente, la voiture est normalement freinée par le régime bas du ralenti du moteur, aussi appelé frein moteur. Mais, plus la pente est forte et plus le chargement de la voiture est lourd, plus la voiture roule vite, malgré le frein moteur. La fonction HDC compense ces conditions avec un freinage automatique.

HDC permet d'accroître ou de réduire la vitesse dans les fortes descentes à l'aide de la pédale d'accélérateur uniquement. La pédale d'accélérateur est plus ou moins précise puisque la course complète de la pédale ne peut réguler le régime moteur que sur une plage de régime. Le système de freinage freine lui-même et donne à la voiture une vitesse basse et régulière et le conducteur peut se concentrer sur la direction.

HDC est particulièrement utile dans les fortes pentes avec une chaussée irrégulière et des par-

<sup>6</sup> V40 CROSS COUNTRY

<sup>7</sup> L'illustration est simplifiée. Les détails peuvent varier selon le marché et le modèle.

<sup>8</sup> La fonction HDC n'est disponible que sur la V40 CROSS COUNTRY AWD.

- « ties glissantes. Par exemple lors de la mise à l'eau d'un bateau depuis une rampe.

### **ATTENTION**

HDC ne fonctionne pas dans toutes les situations. Il est uniquement destiné à servir d'assistance complémentaire.

Le conducteur est toujours responsable de la sécurité lorsqu'il conduit son véhicule.

### Fonction



HDC - Marche/Arrêt.

La fonction HDC est activée/désactivée grâce à un bouton sur la console centrale. Le témoin est allumé lorsque la fonction est activée.

**ATTENTION** Lorsque HDC est en action, le témoin du combiné d'instruments s'allume et le message **Ralentisseur en descente ACTIVÉ** apparaît.

Avec une boîte de vitesses manuelle, la fonction n'est active que sur le premier rapport et la marche arrière.

Avec une boîte de vitesses automatique, il faut que la position **1** soit sélectionnée en mode de changement manuel (+S-), ou que la position **R** soit engagée. Ceci est indiqué par le chiffre **1** ou **R** sur le combiné d'instruments, référez-vous à Boîte de vitesses automatique - Geartronic\* (p. 282).

### **NOTE**

La fonction HDC ne peut pas être activée avec une boîte de vitesses automatique lorsque le sélecteur de vitesses est en position **D**.

### Utilisation

Le système HDC laisse la voiture rouler à 10 km/h (6 mph) au maximum en marche avant avec le frein moteur et à 7 km/h (4 mph) en marche arrière. Il est aussi possible de choisir la vitesse souhaitée avec la pédale d'accélérateur dans la plage de vitesse du rapport. Lorsque vous relâchez la pédale d'accélérateur, la voiture est rapidement freinée à 10 ou 7 km/h (6 ou 4 mph), quelle que soit l'inclinaison de la pente et sans avoir à utiliser la pédale de frein.

Lorsque la fonction est active, les feux stop s'allument automatiquement. Le conducteur peut à

n'importe quel moment freiner ou arrêter la voiture avec la pédale de frein.

Le HDC est désactivé :

- avec le bouton de marche/arrêt de la console centrale
- si un autre rapport (que **1** ou **R**) est sélectionné, avec une boîte de vitesses manuelle
- si une autre position (que **1** ou **R**) est sélectionnée en mode de passage manuel des rapports d'une boîte de vitesses automatique.

Cette fonction peut être désactivée à tout moment. Si la fonction est désactivée dans une forte descente, la puissance de freinage sera progressivement réduite.

### **NOTE**

Lorsque la fonction HDC est activée, un retard peut être remarqué entre la commande d'accélération et la réponse du moteur.

### Informations associées

- Transmission intégrale (AWD)\* (p. 297)
- Boîte de vitesses automatique - Geartronic\* (p. 282)
- Boîte de vitesses manuelle (p. 281)

## Freins de route

Les freins de route font partie du système de freinage.

La voiture est équipée de deux circuits de freinage. Si un circuit est endommagé, la pédale de frein s'enfoncé plus et elle doit être enfoncée plus fortement pour obtenir une puissance de freinage normale.

La force de pression du conducteur sur la pédale de frein est amplifiée par un servofrein.

### ATTENTION

Le servofrein ne fonctionne que lorsque le moteur est en marche.

Si le frein est utilisé lorsque le moteur est à l'arrêt, la pédale devient plus dure et une force plus importante est nécessaire pour freiner la voiture.

Pour les voitures dotées de la fonction Aide au démarrage en côte (HSA)\* (p. 287)\*, la pédale revient plus lentement que d'habitude en position normale si la voiture est garée dans une pente ou sur une surface irrégulière.

Sur route très accidentée ou en cas de conduite avec une charge importante, il est possible d'épargner les freins en utilisant le frein moteur. Le frein moteur est le plus efficace si le même rapport est utilisé pour la montée et pour la descente.

Pour plus d'informations générales sur les charges importantes de la voiture, Huile moteur - conditions de conduite difficiles (p. 412).

## Freinage sur route mouillée

Lorsque vous conduisez longtemps sous une pluie battante sans freiner, l'effet de freinage au premier freinage peut être légèrement retardé. Cela peut également être le cas après un lavage de voiture. Il est alors nécessaire d'exercer une pression plus forte sur le frein. Par conséquent, gardez une plus grande distance au véhicule qui vous précède.

Bien freiner la voiture après la conduite sur des routes mouillées et après un lavage de voiture. Les disques de frein s'échauffent alors, sèchent plus rapidement et sont protégés contre la corrosion. Tenir compte du trafic environnant au moment du freinage.

## Freinage sur route salée

Lorsque vous conduisez sur des routes salées, une couche de sel peut se former sur les disques et plaquettes de frein. La distance de freinage peut s'en trouver allongée. Par conséquent, gardez une distance de sécurité plus importante au véhicule qui vous précède. Veiller à respecter les règles suivantes :

- Ralentir de temps en temps pour éliminer une éventuelle couche de sel. Veiller à ne

pas exposer d'autres usagers de la route à un danger lors du freinage.

- Presser doucement la pédale de frein une fois le freinage terminé et avant de reprendre la route.

## Entretien

Afin de conserver le haut niveau de sécurité (en circulation et de fonctionnement) de la voiture ainsi que sa fiabilité, veuillez respecter les intervalles d'entretien préconisés par Volvo et indiqués dans le Carnet d'entretien et de garantie.



Les disques et garnitures de frein neufs/remplacés n'offrent un freinage optimal qu'après quelques centaines de kilomètres de "rodage". Vous pouvez compenser la réduction de l'effet de freinage en appuyant plus fort sur la pédale de frein. Volvo préconise d'équiper votre Volvo exclusivement de plaquettes de frein agréées.

### IMPORTANT



L'usure des composants du système de freinage doit être vérifiée régulièrement.

Consultez un garage automobile pour connaître la procédure adéquate ou laissez un professionnel effectuer l'inspection - un atelier Volvo agréé est recommandé.

## « Témoins sur le combiné d'instruments

| Témoin  | Signification   |
|---|---|
|  | Allumé en continu – Vérifiez le niveau de liquide de frein. Si le niveau est bas, faites l'appoint de liquide de frein et recherchez la cause de la diminution du liquide de frein. |
|  | Une lumière fixe s'allume pendant 2 secondes au démarrage du moteur - contrôle du fonctionnement automatique.   |

### ATTENTION

Si  et  sont allumés simultanément, un problème s'est probablement produit dans le système de freinage.

Si le niveau du réservoir de liquide de frein est normal dans ces circonstances, conduisez prudemment votre voiture jusqu'à l'atelier le plus proche afin de faire vérifier le système de freinage. Un atelier Volvo agréé est recommandé.

Si le niveau de liquide de frein dans le réservoir est en-dessous du repère **MIN**, la voiture ne doit pas être conduite avant d'avoir fait l'appoint en liquide de frein.

La cause d'une perte de liquide de frein doit être examinée.

## Informations associées

- Frein de stationnement (p. 301)
- Feux de frein de route - feux stop d'urgence et feux de détresse automatiques (p. 301)
- Frein de route - aide au freinage d'urgence (p. 301)
- Freins de route - freins antiblocage (p. 300)

## Freins de route - freins antiblocage

Les freins antiblocage, ABS Anti-lock Braking System, empêchent le blocage des roues pendant le freinage.

Cette fonction permet de maintenir une direction efficace, par exemple pour éviter un obstacle. En cas d'intervention de cette fonction, il est normal de sentir des vibrations dans la pédale de frein.

Après le démarrage du moteur, un bref test du système ABS est effectué lorsque le conducteur relâche la pédale de frein. Un autre test automatique du système ABS peut être exécuté à basse vitesse. Ce test peut être ressenti sous la forme de pulsations dans la pédale de frein.

## Informations associées

- Freins de route (p. 299)
- Frein de stationnement (p. 301)
- Feux de frein de route - feux stop d'urgence et feux de détresse automatiques (p. 301)
- Frein de route - aide au freinage d'urgence (p. 301)

## Feux de frein de route - feux stop d'urgence et feux de détresse automatiques

Les feux stop d'urgence sont allumés pour informer les usagers se trouvant derrière d'un freinage brusque. Cette fonction signifie que les feux stop clignotent au lieu de rester allumés, comme pour un freinage normal.

Les feux stop d'urgence sont activés au-delà de 50 km/h (31 mph) si le système ABS est sollicité et/ou en cas de freinage brusque. Une fois la vitesse de la voiture inférieure à 10 km/h (6 mph), les feux stop restent allumés et les feux de détresse (p. 103) clignotent jusqu'à ce que le conducteur accélère pour atteindre au moins 20 km/h (12 mph) ou les éteigne avec le bouton.

### Informations associées

- Freins de route (p. 299)
- Frein de stationnement (p. 301)
- Frein de route - aide au freinage d'urgence (p. 301)
- Freins de route - freins antiblocage (p. 300)

## Frein de route - aide au freinage d'urgence

L'aide au freinage d'urgence EBA (Emergency Brake Assist) contribue à augmenter la force de freinage et donc à réduire la distance de freinage.

Le système EBA détecte la façon dont le conducteur freine et augmente la force de freinage lorsque cela est nécessaire. La force de freinage peut être amplifiée jusqu'à un niveau correspondant à celui du système ABS. La fonction EBA est interrompue lorsque la pression sur la pédale de frein diminue.

### NOTE

Lorsque la fonction EBA est activée, la pédale de frein s'abaisse légèrement plus longtemps que d'habitude. Enfoncez (et maintenez) la pédale de frein aussi longtemps que cela est nécessaire. Tout freinage est interrompu lorsque la pédale de frein est relâchée.

### Informations associées

- Freins de route (p. 299)
- Frein de stationnement (p. 301)
- Feux de frein de route - feux stop d'urgence et feux de détresse automatiques (p. 301)
- Freins de route - freins antiblocage (p. 300)

## Frein de stationnement

Le frein de stationnement empêche la voiture de se mettre en mouvement par un blocage mécanique de deux roues.

### ATTENTION

Utilisez toujours le frein de stationnement lorsque vous vous gardez dans une pente. L'engagement d'un rapport ou de la position **P** avec une boîte de vitesses automatique ne suffit pas à maintenir la voiture dans toutes les situations.



Témoin d'avertissement du combiné d'instruments.

### Pour serrer le frein de stationnement

1. Enfoncez la pédale de frein fermement.

2. Tirez fermement le levier vers le haut.
  - >  Le témoin d'avertissement du combiné d'instruments s'allume. Le symbole d'avertissement s'allume lorsque le frein de stationnement est serré (fortement ou légèrement).
3. Relâchez la pédale de frein et assurez-vous que la voiture est bien immobile.
4. Si la voiture roule, le levier doit être encore tiré d'au moins un cran supplémentaire vers le haut.

Lorsque vous laissez un véhicule en stationnement, engagez toujours le 1er rapport (pour les boîtes de vitesses manuelles) ou la position **P** (pour les boîtes de vitesses automatiques).

### Stationnement en côte

Si la voiture est garée dans une côte :

- Tournez les roues **vers la route**.

Si la voiture est garée dans une descente :

- Tournez les roues **vers le bord de la route**.

### Pour desserrer le frein de stationnement

1. Enfoncez la pédale de frein fermement.

2. Tirez légèrement le frein de stationnement vers le haut, appuyez sur le bouton, abaissez le levier et relâchez le bouton.
  - > Le témoin d'avertissement du combiné d'instrument s'éteint.

Le conducteur est averti s'il oublie de desserrer le frein de stationnement. Outre le témoin d'avertissement déjà allumé, un signal acoustique retentit et un message apparaît sur le combiné d'instruments lorsque la vitesse de la voiture dépasse 10 km/h (6 mph).

### Informations associées

- Freins de route (p. 299)

## Conduite dans l'eau

La conduite dans l'eau signifie que le véhicule roule dans une quantité d'eau plus profonde sur une chaussée recouverte d'eau. La conduite dans l'eau est possible à condition d'observer la plus grande prudence.

La voiture peut rouler dans l'eau d'une profondeur maximum de 30 cm à la vitesse de marche maximale. Une attention particulière doit être exercée lors du passage dans l'eau qui coule.

Lorsque vous roulez dans l'eau, conduisez lentement et n'arrêtez pas la voiture. Lorsque l'obstacle a été passé, appuyez sur la pédale de frein et assurez-vous que le freinage maximum peut être atteint. Les garnitures de frein peuvent être couvertes d'eau ou de boue par exemple, ce qui a pour effet de retarder l'entrée en action des freins.

- Nettoyez les contacts éventuels du réchauffeur électrique et de l'accouplement de remorque après une conduite dans l'eau ou la boue.
- Ne laissez pas la voiture avec de l'eau au-dessus des seuils car cela peut provoquer une panne électrique.



**! IMPORTANT**

Le moteur risque d'être endommagé si de l'eau pénètre dans le filtre à air.

Si la profondeur dépasse 30 cm, l'eau peut pénétrer dans la transmission. Les propriétés de graissage des huiles diminuent, ce qui entraîne la réduction de la durée de vie de ces systèmes.

Les dommages sur un composant, le moteur, la transmission, le turbocompresseur, le différentiel ou l'un de leurs composants internes causés par une inondation, un blocage hydrostatique ou un manque d'huile ne sont pas couverts par la garantie.

En cas d'arrêt du moteur dans l'eau, n'essayez pas de redémarrer. Remorquez la voiture hors de l'eau jusqu'à un atelier. Un atelier Volvo agréé est recommandé. Risque d'avarie moteur.

**Informations associées**

- Remorquage (p. 328)
- Remorquage (p. 326)

**Surchauffe**

Dans certaines conditions, par exemple sur de fortes pentes ou dans un climat chaud, le moteur et le système de refroidissement risquent de surchauffer, surtout avec de lourdes charges.

Pour obtenir des informations concernant la surchauffe lors de la conduite avec un véhicule attelé, référez-vous à Conduite avec une remorque (p. 318).

- Retirez les projecteurs supplémentaires se trouvant devant la calandre dans les régions au climat chaud.
- Si la température du système de refroidissement augmente trop, un témoin d'avertissement s'allume et le message **Température élevée du moteur Arrêt prudent** apparaît sur l'écran d'information du combiné d'instruments. Arrêtez-vous et laissez le moteur tourner au ralenti pendant quelques minutes pour qu'il refroidisse.
- Si le message **Température élevée du moteur Couper le moteur ou Niveau du liquide de refroidissement bas Arrêt prudent** apparaît, arrêtez-vous et coupez le moteur.
- En cas de surchauffe dans la boîte de vitesses, une fonction de protection est activée, un témoin d'avertissement s'allume sur le combiné d'instruments et le message **Surchauffe transmission Ralenti** ou **Surchauffe transmission Arrêt prudent**

**pour laisser refroidir** apparaît. Suivez cette recommandation et réduisez votre vitesse ou arrêtez la voiture et laissez le moteur tourner au ralenti pendant quelques minutes pour qu'il refroidisse.

- En cas de surchauffe, il se peut que la climatisation se désactive automatiquement de façon temporaire.
- Ne coupez pas le moteur immédiatement à l'arrêt de la voiture ou après un trajet à un rythme soutenu.

**i NOTE**

Il est normal que le ventilateur de refroidissement du moteur continue à tourner après l'arrêt du moteur.

**Informations associées**

- Conduite avec une remorque - boîte de vitesses manuelle (p. 319)
- Conduite avec une remorque - boîte de vitesses automatique (p. 319)

## Conduite avec hayon ouvert

Lorsque vous roulez avec le hayon ouvert, des gaz toxiques peuvent pénétrer dans la voiture par le compartiment à bagages.

### ATTENTION

Ne roulez pas avec le hayon ouvert. Les gaz d'échappement toxiques pourraient être aspirés à l'intérieur de la voiture par le compartiment à bagages.

### Informations associées

- Chargement (p. 152)

## Surcharge - batterie de démarrage

Les fonctions électriques de la voiture déchargent plus ou moins la batterie. Évitez de laisser la clé en position II lorsque le moteur est arrêté. Utilisez plutôt la position I. La consommation électrique sera alors réduite, référez-vous à Positions de contact - fonctions selon les niveaux (p. 83).

Soyez attentif aux différents accessoires constituant une charge pour le système électrique. N'employez pas les fonctions qui nécessitent beaucoup de courant lorsque le moteur est à l'arrêt. Exemples de telles fonctions :

- ventilateur d'habitacle
- phares
- essuie-glace
- système audio (volume élevé).

Si la tension de la batterie est faible, le message **Charge batterie faible Mode économie d'énergie** s'affiche sur l'écran d'information. La fonction d'économie d'énergie coupe alors ou réduit certaines fonctions, par exemple le ventilateur et/ou le système audio.

- Chargez la batterie en démarrant le moteur et en le laissant tourner pendant au moins 15 minutes. La batterie se charge mieux en conduite qu'au ralenti à l'arrêt.

### Informations associées

- Batterie de démarrage - généralités (p. 378)

## Préparatifs avant un long trajet

À la veille d'un long voyage, il est important de vérifier les fonctions et l'équipement de la voiture.

- Vérifiez que le moteur fonctionne correctement et que la consommation de carburant (p. 421) est normale.
- Vérifiez qu'il n'y a aucune fuite (carburant, huile ou tout autre liquide).
- Vérifiez toutes les ampoules ; ajustez la hauteur du faisceau des phares si la voiture est lourdement chargée.
- Contrôlez la profondeur des sculptures des pneumatiques et la pression de gonflage. Montez des pneus d'hiver lorsque vous roulez dans des régions impliquant un risque de

neige et de verglas et prenez avec vous des chaînes à neige<sup>9</sup>.

- Veillez à ce que la batterie de démarrage soit complètement chargée.
- Vérifiez que les balais d'essuie-glace sont en bon état.
- Le triangle de présignalisation (p. 342) est obligatoire dans certains pays.

Il est aussi conseillé de vérifier que les données cartographiques du système de navigation\* sont actualisées et de prendre connaissances des charges autorisées si vous prévoyez d'emprunter un ferry ou un transport ferroviaire.

### Informations associées

- Huile moteur - contrôle et remplissage (p. 362)
- Roue de secours\* (p. 337)
- Remplacement d'ampoule - généralités (p. 366)

## Conduite en hiver

En conduite d'hiver, il est important d'effectuer certains contrôles afin de s'assurer que la voiture soit en bonne condition de conduite.

Avant l'hiver, contrôlez tout particulièrement :

- Que le liquide de refroidissement (p. 415) du moteur contient 50 % d'antigel. Ce mélange protège le moteur contre le gel jusqu'à environ -35 °C. Pour éviter des risques sanitaires, il convient de ne pas mélanger différents types d'antigel.
- Le réservoir de carburant doit être bien rempli pour éviter la condensation.
- La viscosité de l'huile moteur est importante. Les huiles avec une faible viscosité (huiles fluides) facilitent le démarrage par temps froid et réduisent la consommation de carburant lorsque le moteur est froid. Pour de plus amples informations concernant les huiles appropriées, référez-vous à Huile moteur - conditions de conduite difficiles (p. 412).

### ! IMPORTANT

N'utilisez pas d'huile à viscosité élevée en cas de conduite dans des conditions difficiles ou par temps chaud.

- Vérifiez l'état de la batterie de démarrage et son niveau de charge. La batterie de démarrage est beaucoup plus sollicitée par temps froid alors que sa capacité est diminuée par le gel.
- Utilisez du liquide lave-glace (p. 378) pour éviter la formation de glace dans le réservoir de liquide lave-glace.

### Routes glissantes

Pour une meilleure adhérence, Volvo recommande d'utiliser des pneus d'hiver sur l'ensemble des roues en cas de risque de neige ou de glace.

#### **i** NOTE

Dans certains pays, la législation oblige l'utilisation de pneus d'hiver. L'utilisation de pneus à clous n'est pas autorisée dans tous les pays.

Entraînez-vous à la conduite sur route glissante dans des conditions sécurisées, afin de savoir comment réagit votre voiture.

### Informations associées

- Pneus d'hiver (p. 336)

<sup>9</sup> Utilisez des chaînes à neige Volvo.

## Trappe de réservoir de carburant - Ouvrir/fermer

La trappe de réservoir de carburant s'ouvre et se ferme de la façon suivante :

### Ouvrir/fermer la trappe du réservoir de carburant

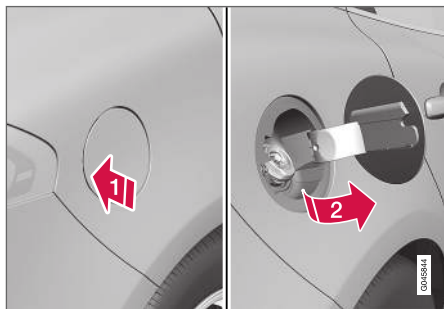

- Pour ouvrir la trappe de réservoir, appuyez légèrement sur la partie arrière de la trappe.
- Tirez sur la trappe.

Fermez la trappe après le ravitaillement.

Pour une description du verrouillage et du déverrouillage de la trappe de réservoir, référez-vous à Verrouillage/déverrouillage - trappe de réservoir de carburant (p. 179). La logique du verrouillage de la trappe de réservoir suit également le verrouillage et le déverrouillage du système sans clé et du système centralisé.

### Informations associées

- Ravitaillement en carburant (p. 307)

## Trappe de réservoir de carburant - ouverture manuelle

La trappe de réservoir peut être ouverte à la main lorsqu'il n'est pas possible de l'ouvrir de l'extérieur.

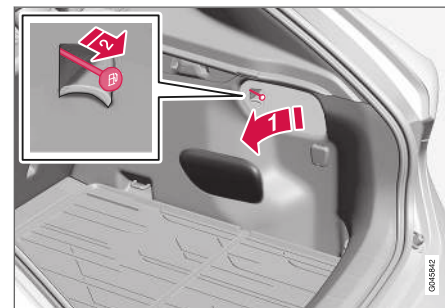

- Ouvrez et écartez la trappe latérale dans le compartiment à bagages (du même côté que la trappe du réservoir).
- Tirez doucement le câble vers l'arrière. La trappe peut maintenant être ouverte de l'extérieur.

### ! IMPORTANT

Tirez le câble doucement. Une force minimale est nécessaire pour libérer le loquet de la trappe.

### Informations associées

- Verrouillage/déverrouillage - trappe de réservoir de carburant (p. 179)
- Ravitaillement en carburant (p. 307)

### Ravitaillement en carburant

Le réservoir de carburant est équipé d'un système de remplissage sans serrure. Le ravitaillement s'effectue de la façon suivante :

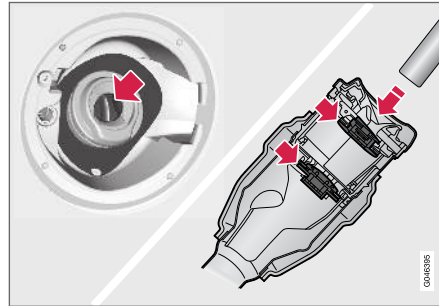

1. Ouvrez la trappe de réservoir.
2. Choisissez un carburant homologué pour une utilisation pour la voiture selon l'identifiant<sup>10</sup> à l'intérieur de la trappe de réservoir.  
Référez-vous aux informations concernant les carburants homologués dans la section consacrée à l'essence (p. 308) ou au gazole (p. 309).

3. Insérez le pistolet de la pompe dans l'ouverture de remplissage. Veillez à insérer le pistolet **correctement** dans le tuyau de remplissage. Le tuyau de remplissage se compose de deux clapets que le pistolet doit passer avant de commencer le remplissage.
4. Ne remplissez pas le réservoir à ras bord. Cessez le remplissage lorsque le pistolet s'arrête, la première fois.

#### **i** NOTE

Une trop grande quantité de carburant peut entraîner un débordement par temps chaud.

#### **i** NOTE

Éviter les fuites en attendant environ 5-8 secondes après avoir fait le plein avant de retirer la buse.

### Informations associées

- Ajout de carburant avec un bidon de secours (p. 312)
- Trappe de réservoir de carburant - Ouvrir/fermer (p. 306)

<sup>10</sup> L'identifiant conforme à la norme CEN EN16942 se trouve à l'intérieur de la trappe de réservoir et, au plus tard fin 2018, sur les pompes à carburant correspondantes et leur pistolet dans les stations-service en Europe.

## Carburant - utilisation

N'utilisez pas de carburant dont la qualité est inférieure à celle recommandée par Volvo : la puissance du moteur et la consommation de carburant peuvent être affectées de façon négative.

### ATTENTION

Évitez d'inhaler les vapeurs de carburant et les projections de carburant dans les yeux.

Si du carburant a été projeté dans les yeux, retirez éventuellement les lentilles de contact et rincez les yeux abondamment à l'eau pendant au moins 15 minutes puis consultez un médecin.

N'ingérez jamais de carburant. Les carburants tels que l'essence et le gazole sont très toxiques et peuvent entraîner des blessures permanentes voire la mort en cas d'ingestion. Consultez immédiatement un médecin en cas d'ingestion de carburant.

### ATTENTION

Du carburant renversé au sol pourrait s'enflammer.

Coupez le chauffage au carburant avant de commencer le ravitaillement.

Ne portez jamais un téléphone mobile allumé pendant que vous faites le plein. La sonnerie peut entraîner la formation d'étincelles et enflammer les vapeurs de carburant pouvant déclencher un incendie et des blessures.

### IMPORTANT

Le mélange de différents types de carburant ou l'utilisation de carburants non-recommandés annule les garanties offertes par Volvo ainsi que les éventuels contrats d'entretien complémentaires. Valable pour tous les moteurs.

### NOTE

Des conditions météorologiques extrêmes, la conduite avec une remorque et en altitude combinés à la qualité de carburant sont des facteurs qui peuvent affecter les performances de la voiture.

## Informations associées

- Conduite économique (p. 317)

## Carburant - essence

L'essence est une forme de carburant destinée aux voitures avec moteur essence.

Utilisez uniquement de l'essence provenant de producteurs bien connus. Ne faites jamais le plein avec du carburant de qualité douteuse. L'essence doit être conforme à la norme EN 228.

## Identifiant pour l'essence

L'identifiant conforme à la norme CEN EN16942 se trouve à l'intérieur de la trappe de réservoir et, au plus tard fin 2018, sur les pompes à carburant correspondantes et leur pistolet dans les stations-service en Europe.

Il s'agit d'identifiants actuellement utilisés pour les carburants standard en Europe. L'essence avec l'identifiant suivant peut être utilisé dans les voitures avec moteur à essence :



L'E5 est un type d'essence avec un taux d'oxygène maxi. de 2,7 % et un taux d'éthanol maxi. de 5 %.



L'E10 est un type d'essence avec un taux d'oxygène maxi. de 3,7 % et un taux d'éthanol maxi. de 10 %.

**! IMPORTANT**

- Tout carburant contenant jusqu'à 10 pour cent du volume en éthanol peut être utilisé.
- L'essence EN 228 E10 (avec 10 pour cent maxi du volume en éthanol) peut être utilisée.
- Un indice d'éthanol supérieur à E10 (10 pour cent maxi. du volume) n'est pas autorisé. L'E85, par exemple, ne doit pas être utilisé.

**Indice d'octane**

- RON 95 peut être utilisé en conduite normale.
- RON 98 est recommandé pour une puissance maximum et une consommation minimum.

En cas de conduite par une température supérieure à + 38 °C, l'indice d'octane maximal possible est recommandé pour obtenir les meilleures performances et la meilleure consommation de carburant.

**! IMPORTANT**

- Utilisez uniquement de l'essence sans plomb afin de ne pas endommager le catalyseur.
- N'utilisez pas de carburants contenant des additifs métalliques.
- N'utilisez jamais un additif s'il n'a pas été recommandé par Volvo.

**Informations associées**

- Conduite économique (p. 317)
- Carburant - utilisation (p. 308)
- Ravitaillement en carburant (p. 307)

**Carburant - diesel**

Le gazole est une forme de carburant destinée aux voitures avec moteur diesel.

Utilisez uniquement du gazole provenant de producteurs bien connus. Ne faites jamais le plein avec du carburant de qualité douteuse. Le gazole doit respecter la norme EN 590 ou SS 155435. Les moteurs diesel sont sensibles aux impuretés présentes dans le carburant comme les particules de soufre et de métaux en trop grande quantité.

**Identifiant**

L'identifiant conforme à la norme CEN EN16942 se trouve à l'intérieur de la trappe de réservoir et, au plus tard fin 2018, sur les pompes à carburant correspondantes et leur pistolet dans les stations-service en Europe.

Il s'agit d'un identifiant actuellement utilisé pour le carburant standard en Europe. Le gazole avec l'identifiant suivant peut être utilisé dans les voitures avec moteur diesel :

**B7**

Le B7 est un **gazole** avec un taux maxi. d'esters méthyliques (FAME) de 7 % du volume.

Le gazole peut, à basse température (moins de 0 °C), former un précipité de paraffine qui peut



- « entraîner des difficultés au démarrage. Les qualités de carburant vendues doivent être adaptées à la saison et à la zone climatique mais, dans certaines conditions climatiques extrêmes, avec du carburant ancien ou lors de changements de zones climatiques, un précipité de paraffine peut se former.

Le risque de condensation dans le réservoir diminue si ce dernier est toujours bien rempli. Lors du remplissage, veillez à ce que l'espace autour du tuyau de remplissage soit propre. Évitez toute projection sur la peinture. En cas de souillure, lavez avec un peu d'eau et de savon.

### ! IMPORTANT

Le gazole doit :

- répondre aux normes EN 590 et/ou SS 155435
- avoir une teneur en soufre inférieure à 10 mg/kg
- avoir au maximum 7 % du volume de FAME<sup>11</sup> (B7).

### ! IMPORTANT

Carburants apparentés au diesel à ne pas employer :

- Additifs spéciaux
- Fuel diesel marin
- Mazout
- FAME<sup>12</sup> et huile végétale.

Ces carburants ne satisfont pas aux exigences des recommandations de Volvo et entraînent une augmentation de l'usure et des dommages au moteur qui ne sont pas couverts par les garanties Volvo.

### Panne de carburant

Après un arrêt du moteur en raison d'une panne d'essence, le système d'alimentation en carburant a besoin d'un court instant pour effectuer un contrôle. Avant de démarrer le moteur après avoir rempli le réservoir de gazole, procédez comme suit :

1. Insérez la télécommande dans le contacteur d'allumage et enfoncez-la jusqu'en butée, voir Positions de clé (p. 82).
2. Appuyez sur le bouton **START sans** enfoncer ni la pédale de frein ni la pédale d'embrayage.

3. Attendez environ une minute.
4. Pour démarrer le moteur : Enfoncez la pédale de frein et/ou la pédale d'embrayage et appuyez sur le bouton **START** une nouvelle fois.

### i NOTE

Avant de faire le plein après une panne de carburant :

- Arrêtez la voiture sur une surface aussi plane que possible. Si la voiture est inclinée, il risque de se former des poches d'air dans le système d'alimentation en carburant.

### Intervalle d'entretien pour le filtre à carburant

Pour obtenir les performances les plus élevées, il est important de respecter les intervalles d'entretien en ce qui concerne le remplacement du filtre à carburant et d'utiliser les articles d'origine spécialement développés à cette fin.

### Informations associées

- Filtre à particules Diesel (FAP) (p. 312)
- Épuration des gaz d'échappement avec la solution AdBlue® (p. 313)

<sup>11</sup> Ester méthylique d'acide gras

<sup>12</sup> Les gazoles avec une teneur en FAME (B7) maximale de 7 % du volume est permis.



- Carburant - utilisation (p. 308)
- Conduite économique (p. 317)

### **Pots catalytiques**

Le rôle des pots catalytiques est d'épurer les gaz d'échappement. Ils se trouvent près du moteur pour atteindre rapidement la température de service.

Ces pots catalytiques se composent d'un monolithe (céramique ou métal) avec des canaux. Les parois de ces canaux sont recouvertes d'une fine couche de platine/rhodium/palladium. Ces métaux agissent comme des catalyseurs, c'est-à-dire qu'ils accélèrent la réaction chimique sans être consommés.

### **Sonde Lambda chauffée™ sonde d'oxygène**

Le sonde lambda fait partie d'un système de régulation dont la tâche est de réduire les émissions de gaz d'échappement et d'améliorer le rendement du carburant. Pour plus d'informations, voir Consommation de carburant et émissions de CO<sub>2</sub> (p. 421).

Un capteur d'oxygène surveille la teneur en oxygène dans les gaz d'échappement rejetés par le moteur. La valeur résultant de l'analyse des gaz d'échappement est transmise au système électronique qui contrôle en permanence les injecteurs de carburant. Le rapport entre l'air et le carburant admis vers le moteur est ajusté en continu. Cette régulation permet d'obtenir des conditions optimales de combustion qui, avec le pot catalytique trois voies, réduisent l'émission des

substances dangereuses (hydrocarbures, monoxyde de carbone et oxydes d'azote).

### **Informations associées**

- Conduite économique (p. 317)
- Carburant - essence (p. 308)
- Carburant - diesel (p. 309)

## Ajout de carburant avec un bidon de secours

Pour le remplissage du réservoir (p. 307) avec un bidon de secours, utilisez l'entonnoir rangé sous la trappe de plancher du coffre à bagages.

### ! IMPORTANT

Les réglementations concernant la présence d'un bidon de secours varient d'un pays à l'autre. Vérifiez les réglementations qui s'appliquent dans votre cas.

Veillez à insérer l'entonnoir **correctement** dans le tuyau de remplissage. Le tuyau de remplissage se compose de deux couvercles ouvrables et l'entonnoir doit traverser les deux couvercles avant de commencer le remplissage.

### Informations associées

- Verrouillage/déverrouillage - trappe de réservoir de carburant (p. 179)
- Trappe de réservoir de carburant - ouverture manuelle (p. 306)

## Filtre à particules Diesel (FAP)

Les voitures Diesel sont équipées d'un filtre à particules permettant une épuration des gaz encore plus efficace.

Les particules des gaz d'échappement sont collectées dans le filtre pendant la conduite. Un phénomène appelé régénération a alors lieu afin de consommer les particules et de vider ainsi le filtre. Pour cela, il est nécessaire que la température de fonctionnement du moteur soit normale.

La régénération du filtre s'effectue automatiquement et prend normalement entre 10 et 20 minutes. Si la vitesse moyenne est basse, elle peut prendre un peu plus de temps. Pendant la régénération, la consommation de carburant augmente légèrement.

### Régénération par temps froid

Si vous conduisez la voiture souvent sur de courts trajets par temps froid, le moteur n'a pas le temps d'atteindre sa température de fonctionnement. Cela signifie que la régénération n'a pas lieu et que le filtre à particules Diesel ne se vide pas.

Lorsque le filtre est rempli à environ 80 % de particules, un triangle d'avertissement jaune apparaît sur le combiné d'instruments et le message **Filtre à suie plein Voir manuel** apparaît sur l'écran d'information.

Lancez la régénération du filtre en conduisant la voiture, sur une route de campagne ou sur autoroute de préférence, jusqu'à ce que le moteur atteigne sa température normale de fonctionnement. À partir de ce moment-là, roulez 20 minutes supplémentaires.

### i NOTE

Durant la régénération, il peut se produire :

- Une réduction temporaire de la puissance du moteur.
- une augmentation temporaire de la consommation en carburant
- une possible odeur de brûlé.

Une fois la régénération terminée, le texte d'avertissement disparaît automatiquement.

Utilisez un chauffage de stationnement\* par temps froid afin de permettre au moteur d'atteindre sa température normale de service plus rapidement.

### ! IMPORTANT

Si le filtre est totalement rempli de particules, il peut être difficile de démarrer le moteur et le filtre devient inutilisable. Le filtre devra alors très probablement être remplacé.

**Informations associées**

- Carburant - diesel (p. 309)
- Conduite économique (p. 317)

**Épuration des gaz d'échappement avec la solution AdBlue®<sup>13</sup>**

La solution AdBlue est un additif utilisé dans le système SCR<sup>14</sup> afin de réduire les émissions nocives des moteurs diesel.

Le système SCR permet de transformer la solution AdBlue et l'oxyde d'azote des gaz d'échappement en azote et en vapeur d'eau, ce qui réduit significativement les émissions nocives d'oxydes d'azote.

**AdBlue**

La solution AdBlue est un liquide incolore fabriqué conformément à la norme ISO 22241 et composé à 32,5 % d'urée<sup>15</sup> diluée dans de l'eau déminéralisée. Elle a été spécialement conçue pour la technique SCR d'épuration des gaz d'échappement des moteurs diesel.

La solution AdBlue dispose de son propre réservoir dans la voiture, réservoir rempli par un tuyau de remplissage placé sous le plancher du compartiment à bagages. La consommation de solution AdBlue varie selon le style de conduite, la température extérieure et la température de fonctionnement du système.

**Conditions d'utilisation de la solution AdBlue**

Le réservoir doit toujours contenir une solution AdBlue de la bonne catégorie de qualité pour que la voiture puisse démarrer. Le système SCR est très sensible aux impuretés.

Le système d'épuration des gaz d'échappement surveille de façon continue le niveau du réservoir ainsi que la qualité et le dosage de la solution AdBlue. En cas de problème, un message est affiché dans le combiné d'instruments.

<sup>13</sup> Marque commerciale déposée propriété de Verband der Automobilindustrie e.V. (VDA).

<sup>14</sup> Selective Catalytic Reduction

<sup>15</sup> CO(NH<sub>2</sub>)<sub>2</sub>



## ! IMPORTANT

La solution AdBlue est nécessaire au fonctionnement du système SCR et à la conformité de la voiture à la réglementation concernant les émissions de gaz d'échappement. Il est illégal de modifier ou d'altérer le système d'alimentation en solution AdBlue de façon à stopper la consommation de réactif AdBlue alors qu'il est nécessaire pour respecter la réglementation en matière d'émissions de gaz d'échappement. Une telle modification peut constituer une infraction à la réglementation et entraîner des poursuites.

Il est interdit d'employer la voiture lorsque le réservoir de solution AdBlue est vide car elle n'est alors plus conforme à la réglementation en matière d'émissions de gaz d'échappement. La voiture est donc équipée d'un système d'avertissement qui vous informe lorsque le réservoir de solution AdBlue doit être rempli. Lorsque le niveau dans le réservoir de solution AdBlue est bas, des avertissements sont affichés pour vous informer qu'un ravitaillement en solution AdBlue est nécessaire.

### Informations associées

- Manipulation de la solution AdBlue® (p. 314)
- AdBlue® – contrôle et remplissage (p. 315)

## Manipulation de la solution AdBlue®16

La solution AdBlue se compose principalement d'eau (environ 67,5 % d'eau et 32,5 % d'urée). Ce liquide n'est pas inflammable mais il doit être manipulé avec précaution car il peut provoquer une irritation des yeux et de la peau.

### À prendre en compte lors de la manipulation

Évitez de respirer les vapeurs ainsi que le contact avec la peau et les yeux. Portez de préférence des gants afin d'éviter une irritation de la peau à la suite de la manipulation du liquide.

## ⚠ ATTENTION

Mesures de premiers secours :

- En cas d'inhalation, respirez un air frais.
- En cas de contact cutané, lavez la peau à l'eau et au savon.
- En cas de contact avec les yeux, rincez immédiatement et abondamment à l'eau.
- En cas d'ingestion, rincez minutieusement la bouche. Ne provoquez pas de vomissements.

Contactez un médecin si les symptômes persistent ou si la quantité ingérée est élevée.

### Mesures à prendre en cas d'écoulement

Un écoulement de solution AdBlue sur le sol, sur la voiture ou sur une surface peinte doit être lavé abondamment à l'eau. Évitez que la solution ne s'écoule dans les égouts.

### Rangement

La solution AdBlue doit être conservée dans son emballage d'origine fermé de façon étanche, à une température supérieure à -11 °C (12 °F) et inférieure à 30 °C (86 °F). Le liquide ne doit pas être conservé à la lumière directe du soleil.

La solution AdBlue gèle à -11 °C (12 °F) mais peut être utilisée lorsqu'elle a dégelé.

### Informations associées

- Épuration des gaz d'échappement avec la solution AdBlue® (p. 313)
- AdBlue® – contrôle et remplissage (p. 315)

<sup>16</sup> Marque commerciale déposée propriété de Verband der Automobilindustrie e.V. (VDA).

## AdBlue®<sup>17</sup> – contrôle et remplissage

Contrôlez régulièrement le niveau de solution AdBlue et faites l'appoint si le message de niveau bas de solution AdBlue est affiché.

Les ateliers Volvo font l'appoint en solution AdBlue lors de la révision de la voiture, mais, selon le style de conduite, l'appoint peut néanmoins devoir être effectué à plusieurs reprises entre les révisions. Si le réservoir de solution AdBlue se vide entièrement, il ne sera plus possible de démarrer la voiture.

### **i** NOTE

N'utilisez pas l'AdBlue jusqu'à ce que le réservoir soit entièrement vide. Remplissez le réservoir avant qu'il ne soit vide.

Si le réservoir est entièrement vide, il ne sera pas possible de démarrer le moteur une fois arrêté, qu'elle que soit la méthode utilisée.

La seule méthode pour redémarrer après une panne sèche (réservoir vide) consiste à ajouter la qualité minimale indiquée sur l'écran conducteur d'AdBlue de la qualité spécifiée.

## Contrôle du niveau de solution AdBlue

1. Ouvrez le menu du combiné d'instruments en appuyant sur **OK** sur le levier au volant gauche.

2.

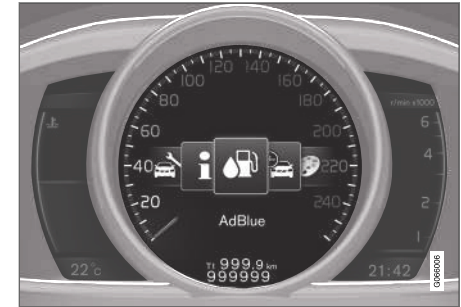

Naviguez parmi les options de menu à l'aide de la molette et choisissez AdBlue.

>

<sup>17</sup> Marque commerciale déposée propriété de Verband der Automobilindustrie e.V. (VDA).



Graphique de niveau AdBlue : chaque repère représente environ 25 % d'un réservoir plein. Lorsqu'il reste moins de 25 % dans le réservoir, le nombre de litres de solution AdBlue pouvant être ajoutés est affiché.

### Remplissage



Lorsque le niveau de solution AdBlue commence à baisser, un symbole s'allume dans le combiné d'instruments et un message est affiché.

1.

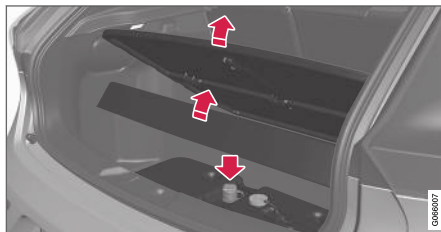

Soulevez le tapis du plancher de compartiment à bagages.

Ouvrez le bouchon bleu du tuyau de remplissage du réservoir AdBlue.

2. Faites l'appoint en solution AdBlue de la bonne qualité<sup>18</sup>.

Ne remplissez pas le réservoir à l'excès. La quantité de solution AdBlue qui doit être ajoutée est affichée à l'écran.

### ! IMPORTANT

Essayez les éventuels écoulements de solution AdBlue.

Veillez à éviter tout contact entre la solution AdBlue et la peinture de la carrosserie de la voiture. Si cela se produisait, rincez abondamment à l'eau afin que la peinture ne soit pas endommagée.

### Informations associées

- Capacité du réservoir de solution AdBlue® (p. 419)
- Manipulation de la solution AdBlue® (p. 314)
- Épuration des gaz d'échappement avec la solution AdBlue® (p. 313)

<sup>18</sup> ISO 22241

## Conduite économique

Conduisez de façon économique, en douceur et avec anticipation, afin de préserver l'environnement, et adaptez votre façon de conduire et votre vitesse à la situation.

- Aidez-vous de l'ECO Guide\* (p. 70) du combiné d'instruments, qui indique si la conduite adoptée est économique ou non.
- Pour obtenir une consommation de carburant plus basse, activez le Mode de conduite ECO<sup>19</sup>.
- Utilisez la fonction roue libre Eco Coast en mode de conduite ECO – le frein moteur est désactivé ce qui signifie que l'énergie cinétique de la voiture est utilisée pour allonger les distances.
- Conduite avec changements de rapport manuels – conduisez avec le rapport le plus élevé possible selon la circulation et le type de route ; un régime bas implique une consommation basse. Aidez-vous de indicateur de rapport (p. 282)<sup>20</sup>.
- Conduisez à vitesse régulière et avec une bonne anticipation de manière à minimiser les freinages.
- Une vitesse élevée augmente la consommation en carburant - la résistance de l'air s'accroît avec la vitesse.
- L'indication de consommation instantanée de carburant de l'ordinateur de bord peut vous aider à conduire de façon plus économique.
- Ne faites pas chauffer le moteur en le laissant tourner au ralenti. Mettez-vous plutôt en route dès que possible avec une charge normale sur le moteur. Un moteur froid consomme plus de carburant qu'un moteur chaud.
- Si possible, évitez d'utiliser la voiture pour de courtes distances. Le moteur n'a alors pas le temps d'atteindre sa température de service, ce qui entraîne une augmentation de la consommation de carburant.
- Roulez avec une pression de gonflage correcte et contrôlez-la souvent. Choisissez la pression ECO pour un meilleur résultat, référez-vous à Pneus - Pressions de pneus admises (p. 426).
- Le choix des pneus peut affecter la consommation de carburant. Faites vous conseiller par un concessionnaire.
- Videz la voiture des objets inutiles. Plus la voiture est lourde, plus la consommation de carburant est élevée.

- Utilisez le frein moteur pour freiner lorsque cela ne présente aucun risque pour les autres usagers.
- Les charges sur le toit et les coffres de toit entraînent une résistance à l'air plus élevée et une augmentation de la consommation de carburant. Enlevez les barres de toit si elles ne sont pas utilisées.
- Évitez de conduire avec les fenêtres ouvertes.

Pour plus d'informations, référez-vous à Philosophie en matière d'environnement (p. 23) et Consommation de carburant et émissions de CO<sub>2</sub> (p. 421).

### ATTENTION

Ne coupez jamais le moteur pendant la conduite, par exemple dans une descente, certains systèmes comme l'assistance de freinage ou la direction assistée seraient alors désactivés.

### Informations associées

- Mode ECO\* (p. 295)

<sup>19</sup> Concerne les boîtes de vitesses automatiques.

<sup>20</sup> Concerne les boîtes de vitesses manuelles.

### Conduite avec une remorque

En conduite avec une remorque, il convient d'être vigilant sur un certain nombre de points tels que le crochet d'attelage, la remorque ainsi que le placement des charges dans la remorque.

La capacité de chargement dépend du poids en ordre de marche. Le poids des passagers et des accessoires montés (crochet d'attelage par exemple) réduisent la capacité de chargement du poids équivalent. Pour plus d'informations, référez-vous à Poids (p. 406).

Si le crochet d'attelage a été installé par Volvo, la voiture est livrée avec l'équipement requis pour la conduite avec une remorque.

- Le crochet d'attelage du véhicule doit être homologué.
- Lors d'un montage ultérieur, consultez votre réparateur Volvo pour vous assurer que votre véhicule est parfaitement équipé pour cet usage.
- Répartissez la charge dans la remorque de sorte que la charge sur le crochet d'attelage ne dépasse pas la charge maximale sur la boule d'attelage indiquée.
- Augmentez la pression des pneus jusqu'au niveau de pleine charge. Pour plus de précisions concernant les pressions de gonflage, référez-vous à Pneus - Pressions de pneus admises (p. 426).

- Lorsque vous conduisez avec une remorque, la charge imposée au moteur est supérieure à la normale.
- Ne conduisez jamais une voiture neuve avec une remorque lourde. Attendez d'avoir parcouru au moins 1 000 km.
- Sur les pentes descendantes, longues et abruptes, les freins sont nettement plus sollicités qu'habituellement. Rétrogradez et maintenez une vitesse moins élevée en conséquence.
- Par mesure de sécurité, ne dépassez pas la vitesse maximale autorisée pour une voiture avec remorque. Suivez la législation en vigueur pour les poids et vitesses autorisés.
- Maintenez une vitesse faible si vous tirez une remorque sur une route de montagne pendant plusieurs kilomètres.
- Évitez d'emprunter des pentes dont le degré d'inclinaison est supérieur à 12 %.

### Câble de remorque

Si le connecteur électrique du crochet d'attelage de la voiture a 13 broches et que celui de la remorque a 7 broches, un adaptateur est nécessaire. Utilisez un câble d'adaptateur homologué par Volvo. Assurez-vous que le câble ne traîne pas sur le sol.

### Clignotants et feux stop sur la remorque

Si l'une des ampoules de clignotant de la remorque est grillée, le témoin de clignotant du combiné d'instruments clignotera plus rapidement et l'écran d'information affichera le message

#### Dysfonctionnement clignotants de remorque.

Si l'une des ampoules de feu stop de la remorque est grillée, le message **Dysfonctionnement feux stop de remorque** apparaît.

### Réglage de niveau\*

Les amortisseurs arrière maintiennent une hauteur constante quel que soit le chargement de la voiture (jusqu'à la charge maximale autorisée). Lorsque la voiture est immobile, le train arrière s'abaisse légèrement.

### Poids de remorque

Pour de plus amples informations concernant les poids de remorque autorisés par Volvo, référez-vous à Poids remorqué et charge sur la boule d'attelage (p. 407).



**i NOTE**

Les poids mentionnés sont les poids les plus élevés autorisés par Volvo. Les réglementations nationales peuvent limiter le poids des remorques et les vitesses autorisées. Les crochets d'attelage peuvent être homologués pour une charge supérieure à celle autorisée pour la voiture.

**⚠ ATTENTION**

Suivez les recommandations concernant le poids de la remorque. La remorque et la voiture pourraient sinon être difficiles à contrôler lors des manœuvres d'évitement et lors du freinage.

**Informations associées**

- Crochet d'attelage\* (p. 320)
- Remplacement d'ampoule - généralités (p. 366)

**Conduite avec une remorque - boîte de vitesses manuelle**

Si vous tirez une remorque (p. 318) sur un terrain accidenté par temps chaud, il y a risque de surchauffe.

- Ne dépassez pas le régime de 4500 tr/min (3500 tr/min pour les moteurs Diesel). Sinon, la température de l'huile pourrait devenir trop élevée.

**Informations associées**

- Boîte de vitesses manuelle (p. 281)

**Conduite avec une remorque - boîte de vitesses automatique**

Si vous tirez une remorque sur un terrain accidenté par temps chaud, il y a risque de surchauffe.

- Une boîte de vitesses automatique choisit le rapport optimal par rapport à la charge et au régime moteur.
- En cas de surchauffe, le témoin d'avertissement du combiné d'instruments s'allume et un message apparaît sur l'écran d'information. Suivez les recommandations.

**Pentes raides**

- Ne bloquez pas la boîte de vitesses automatique sur un rapport supérieur à ce que le moteur peut "supporter". Il n'est pas toujours avantageux de conserver un rapport élevé et un régime bas.

**Stationnement en côte**

1. Enfoncez la pédale de frein.
  2. Serrez le frein de stationnement.
  3. Placez le sélecteur de vitesses en position **P**.
  4. Relâchez la pédale de frein.
- Lorsque vous garez une voiture avec boîte de vitesses automatique à laquelle est accrochée une remorque, le sélecteur de vitesses



« doit être en position de stationnement **P**. Utilisez toujours le frein de stationnement.

- Utilisez des cales pour bloquer les roues si vous garez la voiture avec remorque dans une pente.

### Démarrage en côte

1. Enfoncez la pédale de frein.
2. Placez le sélecteur de vitesses en position de conduite **D**.
3. Desserrez le frein de stationnement.
4. Relâchez la pédale de frein et avancez.

### Informations associées

- Boîte de vitesses automatique - Geartronic\* (p. 282)

### Crochet d'attelage\*

Un crochet d'attelage permet par exemple de tirer une remorque.

Si la voiture est équipée d'un crochet d'attelage amovible, suivez strictement les instructions de fixation de la partie amovible, référez-vous à Crochet d'attelage amovible\* - fixation/dépose (p. 322).

#### ATTENTION

Si la voiture est équipée du crochet d'attelage amovible de Volvo :

- Suivez scrupuleusement les instructions de montage.
- La partie amovible doit être verrouillée avec la clé avant de prendre la route.
- Vérifiez que le témoin vert apparaît dans la lucarne de contrôle.

### Contrôles importants

- La boule d'attelage doit être régulièrement nettoyée et lubrifiée avec de la graisse.

#### ATTENTION

Les composants mobiles du crochet d'attelage amovible ne doivent pas être graissés/huilés. Le niveau de sécurité risque d'être dégradé.

#### NOTE

Lorsqu'une boule avec amortisseur de vibrations est utilisée, il est inutile de graisser la boule.

Cela est aussi valable pour l'installation d'un porte-vélo sur la boule d'attelage.

### Informations associées

- Conduite avec une remorque (p. 318)
- Crochet d'attelage amovible\* - spécifications (p. 321)
- Crochet d'attelage amovible\* - rangement (p. 321)

## Crochet d'attelage amovible\* - rangement

Rangez le crochet d'attelage amovible dans le compartiment à bagages.

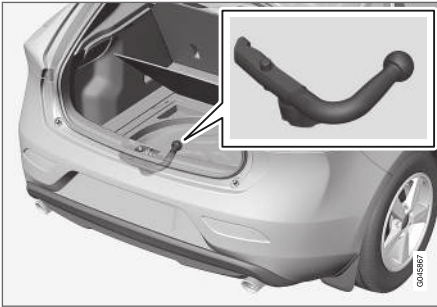

Lorsqu'il n'est pas utilisé, le crochet d'attelage amovible doit être rangé dans le bloc de mousse<sup>21</sup> sous le plancher du compartiment à bagages.

### ! IMPORTANT

Déposez toujours le crochet d'attelage amovible après utilisation et rangez-le dans l'emplacement prévu.

## Informations associées

- Crochet d'attelage amovible\* - spécifications (p. 321)
- Crochet d'attelage amovible\* - fixation/dépose (p. 322)
- Conduite avec une remorque (p. 318)

## Crochet d'attelage amovible\* - spécifications

Spécifications pour crochet d'attelage amovible.

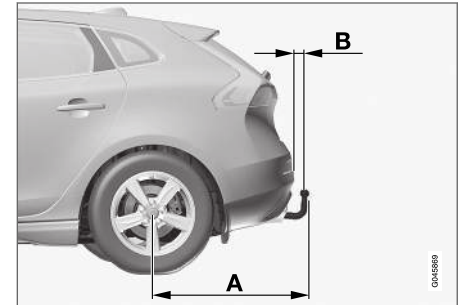

<sup>21</sup> L'illustration est simplifiée, le bloc de mousse peut avoir un aspect différent en fonction de l'équipement de la voiture.

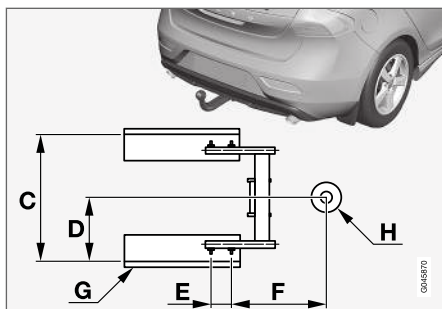

| Cotes, points de fixation (mm) |                    |
|--------------------------------|--------------------|
| A                              | 887                |
| B                              | 73                 |
| C                              | 881                |
| D                              | 441                |
| E                              | 109                |
| F                              | 306                |
| G                              | Longeron latéral   |
| H                              | Centre de la boule |

### Informations associées

- Crochet d'attelage amovible\* - fixation/dépose (p. 322)
- Crochet d'attelage amovible\* - rangement (p. 321)
- Conduite avec une remorque (p. 318)

### Crochet d'attelage amovible\* - fixation/dépose

Le montage et la dépose du crochet d'attelage amovible s'effectue de la manière suivante :

#### Fixation

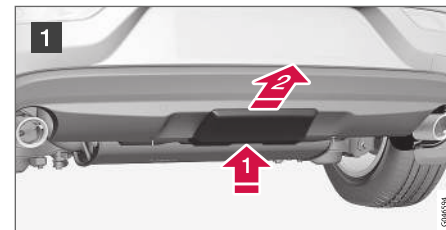

- 1 Déposez d'abord le cache de protection en appuyant sur le loquet **1** puis en le tirant vers l'arrière **2**.

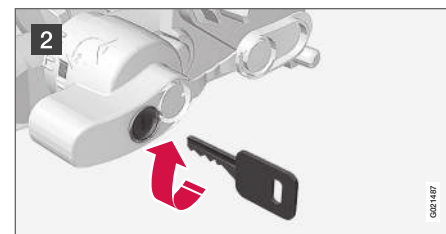

- 2 Vérifiez que le mécanisme est en position déverrouillée en tournant la clé dans le sens des aiguilles d'une montre.

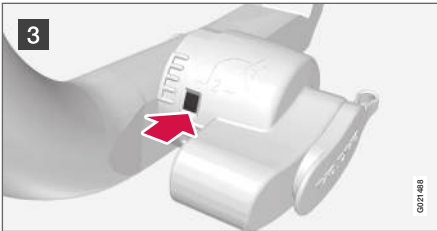

3 Le témoin dans la lucarne de contrôle doit être rouge.

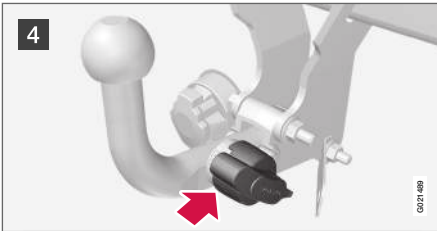

4 Insérez et faites coulisser la boule jusqu'à ce qu'un déclic se fasse entendre.

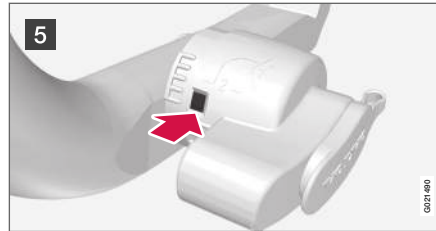

5 Le témoin dans la lucarne de contrôle doit être vert.

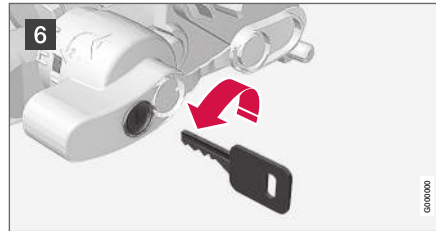

6 Tournez la clé dans le sens inverse des aiguilles d'une montre jusqu'en position de verrouillage. Retirez la clé de la serrure.

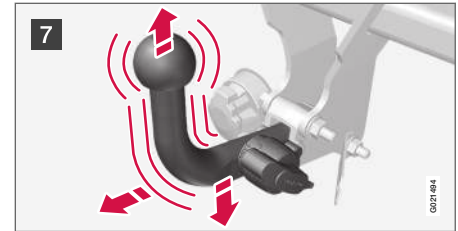

7 Contrôlez que la boule est bien fixée en la frappant vers le haut, le bas et l'arrière.

**⚠ ATTENTION**  
Si la boule d'attelage n'est pas correctement attachée, détachez-la et recommencez à l'étape précédente.

**! IMPORTANT**  
Graissez uniquement la boule d'attelage, le reste doit être propre et sec.

**i NOTE**  
Lorsqu'une boule avec amortisseur de vibration est utilisée, il est inutile de graisser la boule.



8 Câble de sécurité.

**ATTENTION**

Assurez-vous que le câble de sécurité de la remorque est attaché à la fixation correspondante.

**Démontage du crochet d'attelage amovible**

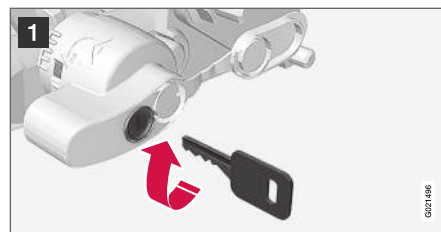

1 Insérez la clé et tournez-la dans le sens des aiguilles d'une montre en position déverrouillée.



2 Enfoncez le bouton de verrouillage (1) et faites-le pivoter dans le sens inverse des aiguilles d'une montre (2) jusqu'à ce qu'un dé clic se fasse entendre.

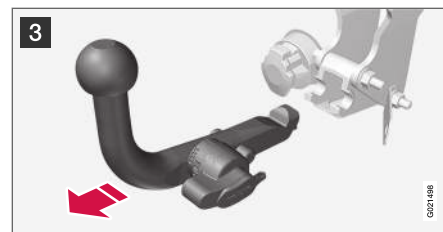

3 Continuez à tourner le bouton de verrouillage aussi loin que possible. Maintenez-le dans cette position tout en tirant la boule vers l'arrière et vers le haut.

**ATTENTION**

Arrimez correctement le crochet d'attelage amovible si vous la rangez dans la voiture, référez-vous à Crochet d'attelage amovible\* - rangement (p. 321).

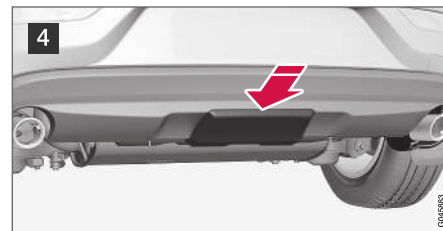

4 Poussez le cache de protection jusqu'à ce qu'il s'enclenche.

### Informations associées

- Crochet d'attelage amovible\* - rangement (p. 321)
- Crochet d'attelage amovible\* - spécifications (p. 321)
- Conduite avec une remorque (p. 318)

### Stabilisateur de véhicule attelé - TSA<sup>22</sup>

Le stabilisateur de véhicule attelé TSA (Trailer Stability Assist) sert à stabiliser une voiture avec véhicule attelé dans les cas où l'équipage se met à tanguer.

La fonction TSA est intégrée au système de contrôle de la stabilité (p. 188) ESC<sup>23</sup>.

#### Fonction

Le tangage d'un équipage peut survenir pour toutes les combinaisons voiture/véhicule attelé. Dans la plupart des cas, le tangage apparaît à des vitesses élevées. Mais si le véhicule attelé est en surcharge ou si le chargement a été mal réparti (trop en arrière par exemple), il y a risque de tangage même à basse vitesse.

Un facteur déclencheur est alors nécessaire pour provoquer le tangage, par exemple :

- La voiture et la remorque sont soudain exposées à un fort vent latéral.
- La voiture et la remorque roulent sur une chaussée irrégulière ou dans un trou.
- Coups de volants démesurés.

#### Utilisation

Lorsque l'équipage se met à tanguer, il peut être difficile voire impossible de réduire le phénomène

et l'équipage devient alors difficile à contrôler entraînant le risque de passer dans la voie en sens de circulation opposé ou de sortir de la route.

Le stabilisateur de véhicule attelé surveille en permanence les mouvements (surtout latéraux) de la voiture. Si un tangage est détecté, une régulation de freinage individuelle a lieu sur les roues avant afin d'obtenir un effet de stabilisation sur l'équipage. Le plus souvent, cette intervention est suffisante pour permettre au conducteur de reprendre le contrôle de la voiture.

Si le tangage ne diminue pas malgré la première intervention du système TSA, toutes les roues de l'équipage sont alors freinées et la puissance d'entraînement du moteur est réduite. Lorsque le tangage s'est arrêté et que l'équipage est redevenu stable, le système TSA interrompt la régulation et le conducteur reprend le contrôle complet de la voiture. Pour plus d'informations, voir Système de contrôle électronique de la stabilité (ESC) - généralités (p. 188).

#### Divers

Le système TSA peut intervenir aux vitesses élevées.

<sup>22</sup> Compris lors de l'installation du crochet d'attelage d'origine Volvo.

<sup>23</sup> (Electronic Stability Control) - Système de contrôle électronique de la stabilité.



**i NOTE**

La fonction TSA est désactivée si le conducteur choisit le mode **Sport**, référez-vous à Système de contrôle électronique de la stabilité (ESC) - généralités (p. 188).

Le système TSA peut ne pas intervenir si le conducteur tente de compenser le tangage avec de grands coups de volant parce que le système TSA ne peut alors pas déterminer si c'est la remorque ou le conducteur qui cause le tangage.



Lors de l'intervention du système TSA, le symbole **ESC**<sup>23</sup> clignote sur le combiné d'instruments.

**Informations associées**

- Système de contrôle électronique de la stabilité (ESC) - généralités (p. 188)

**Remorquage**

Le remorquage consiste à tirer un véhicule avec un autre à l'aide d'une corde.

Renseignez-vous sur la vitesse maximale autorisée par la loi pour le remorquage avant d'entreprendre une telle action.

1. Allumez les feux de détresse de la voiture.
2. Fixez la corde à l'œillet de remorquage.
3. Déverrouillez le blocage du volant (p. 279) en insérant la télécommande dans le contacteur d'allumage et effectuez une longue pression sur le bouton **START/STOP ENGINE** - position de clé II (p. 83) est activée.
4. La télécommande doit rester dans le contacteur d'allumage pendant tout le remorquage.
5. Maintenez la corde de remorquage tendue lorsque le véhicule remorqueur ralentit en conservant votre pied sur la pédale de frein afin d'éviter toute secousse inutile.
6. Soyez prêt à freiner pour arrêter la voiture.

**⚠ ATTENTION**

- Vérifiez que le blocage du volant est déverrouillé avant le remorquage.
- La télécommande doit être en position de contact II. En position I, tous les coussins gonflables sont désactivés.
- Ne retirez jamais la télécommande du contact lors du remorquage de la voiture.

**⚠ ATTENTION**

L'assistance de freinage et de direction ne fonctionne pas lors que le moteur est à l'arrêt. Il faut alors environ 5 fois plus de force pour enfoncer la pédale de frein et la direction est beaucoup plus lourde que la normale.

**Boîte de vitesses manuelle**

Avant le remorquage :

- Placez le levier de vitesses sur la position neutre, et desserrez le frein de stationnement.

<sup>23</sup> (Electronic Stability Control) - Système de contrôle électronique de la stabilité.



## Boîte de vitesses automatique Geartronic

### ! IMPORTANT

Notez que la voiture doit toujours être remorquée en marche avant.

- Une voiture avec boîte de vitesses automatique ne doit pas être remorquée à une vitesse supérieure à 80 km/h (50 mph) et sur une distance supérieure à 80 km (50 miles).

Avant le remorquage :

- Placez le sélecteur de rapport au point mort et desserrez le frein de stationnement.

### Aide au démarrage

Ne remorquez pas la voiture pour la forcer à démarrer. Si la batterie est déchargée et si vous n'arrivez pas à démarrer, utilisez une batterie auxiliaire, référez-vous à Aide au démarrage (p. 279).

### ! IMPORTANT

Le catalyseur risque d'être endommagé si vous essayez de démarrer la voiture en la remorquant.

### Informations associées

- Feux de détresse (p. 103)
- Œillet de remorquage (p. 327)

## Œillet de remorquage

Utilisez l'œillet prévu pour le remorquage d'un véhicule. L'œillet de remorquage est fixé dans un orifice fileté situé derrière un cache sur le côté droit du pare-chocs avant ou arrière.

### Installation de l'anneau de remorquage

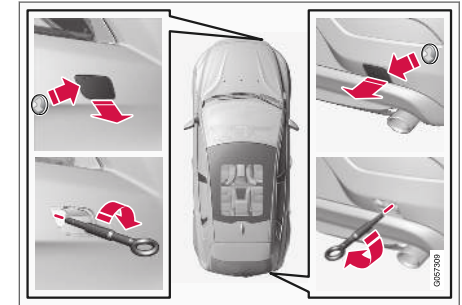

1. Sortez l'œillet de remorquage situé dans le bloc de mousse sous le plancher du compartiment à bagages.

- « 2. Le cache du point de fixation de l'œillet de remorquage existe en deux versions qui s'ouvrent de la façon suivante :
- L'encoche du pare-chocs arrière s'ouvre en insérant une pièce de monnaie ou un objet similaire dans celle-ci et en forçant doucement vers l'extérieur. Relevez complètement le cache et retirez-le.
  - L'encoche du pare-chocs arrière est dotée d'un repère sur un côté ou un coin : Appuyez sur le repère avec un doigt tout en soulevant le côté/coin opposé. Le cache pivote selon son axe central et peut ensuite être retiré.
3. Vissez l'œillet de remorquage jusqu'à la bride. Serrez fermement l'œillet avec la clé à écrou de roue par exemple\*.

### **IMPORTANT**

L'œillet de remorquage ne doit être utilisé qu'en cas de remorquage sur route et **non** pour un dépannage, après une sortie de route par exemple. Appelez les services de secours pour obtenir de l'aide dans ce type de situation.

### **Pour la dépose**

1. Dévissez l'œillet de remorquage après utilisation. Remettez-le à sa place dans le bloc de mousse.

2. Remplacez le cache sur l'enveloppe de pare-chocs.

### **Informations associées**

- Remorquage (p. 326)
- Remorquage (p. 328)

## **Remorquage**

Le remorquage consiste à tirer la voiture à l'aide d'un autre véhicule.

Appelez les services de secours pour obtenir de l'aide dans ce type de situation.

L'œillet de remorquage peut être utilisé pour monter la voiture sur la plate-forme d'une dépanneuse si : La position et la garde au sol de la voiture en définissent la possibilité. Si l'inclinaison de la rampe de la dépanneuse est trop pentue ou si la garde au sol sous la voiture est insuffisante, la voiture peut être endommagée si l'on essaie de la tirer avec l'œillet de remorquage. Levez la voiture en utilisant le système de levage de la dépanneuse si nécessaire.

### **IMPORTANT**

Notez que la voiture doit toujours être remorquée en marche avant.

### **Informations associées**

- Remorquage (p. 326)

ROUES ET PNEUS

### Pneus - entretien

Le pneu a pour fonction de supporter la charge, d'adhérer au revêtement de route, d'amortir les vibrations et de protéger la roue de l'usure.

### Propriétés de conduite

Les pneus ont une grande influence sur la tenue de route de votre voiture. Le type, les dimensions et la pression des pneus influent grandement sur les performances de la voiture.

### Durée d'utilisation du pneu

Tous les pneus de plus de 6 ans doivent être contrôlés par un spécialiste, même s'ils semblent intacts. Les pneus vieillissent et se dégradent même s'ils ne sont utilisés que rarement ou jamais. Leur fonction peut s'en trouver affectée. Cela concerne tous les pneus conservés pour un usage ultérieur. Des fissures et des changements de couleur sont des signes extérieurs indiquant que le pneu ne peut pas être utilisé.

### Pneus neufs



Les pneus ont une durée de vie limitée. Au bout de quelques années, ils commencent à durcir et leur capacité d'adhérence diminue. Dans la mesure du possible faites monter des pneus de remplacement neufs ayant été stockés le moins longtemps possible. Ceci est particulièrement important pour les pneus d'hiver. Les derniers chiffres indiquent la semaine et l'année de fabrication. Il s'agit du marquage DOT (Department of Transportation) du pneu, composé de quatre chiffres (par exemple 1510). Cela signifie que le pneu de l'illustration a été fabriqué en 2010, semaine 15.

### Roues été et hiver

Lorsque vous passez des pneus d'été aux pneus d'hiver, repérez toujours le côté où la roue était montée (**G** pour gauche, **D** pour droit).

### Usure et entretien

Une pression de gonflage (p. 332) correcte du pneu permet une usure régulière. Le type de conduite, la pression des pneus, les conditions météorologiques et l'état de la chaussée sont des facteurs qui contribuent à la rapidité du vieillissement et de l'usure des pneus. Pour éviter les irrégularités dans la profondeur de la sculpture et l'apparition de rainure d'usure (p. 332), il est possible de permuter les roues avant et arrière. La première permutation est conseillée à environ 5 000 km puis les suivantes à intervalles de 10 000 km. Volvo recommande de prendre contact avec un atelier Volvo agréé en cas d'incertitude sur la profondeur de la sculpture. S'il existe déjà une grande différence dans l'usure (>1 mm de différence dans la profondeur de sculpture) entre les pneus, les pneus les moins usés doivent être montés à l'arrière. Un dérapage des roues avant est souvent plus facilement contrôlable qu'un dérapage des roues arrière. Un dérapage des roues avant n'empêche pas la voiture de continuer tout droit alors qu'un dérapage des roues arrière envoie la voiture vers le côté entraînant une perte totale du contrôle de la voiture. Il est donc important que les roues arrière ne perdent jamais leur adhérence avant les roues avant.

Les roues avec pneus doivent être rangées à plat ou suspendues, jamais debout.

**ATTENTION**

Un pneu endommagé peut entraîner la perte de contrôle de la voiture.

**Informations associées**

- Pneus - dimensions (p. 334)
- Pneu - catégories de vitesses (p. 335)
- Pneu - sens de rotation (p. 331)

**Pneu - sens de rotation**

Les pneus unidirectionnels comportent une flèche indiquant le sens de rotation correct.

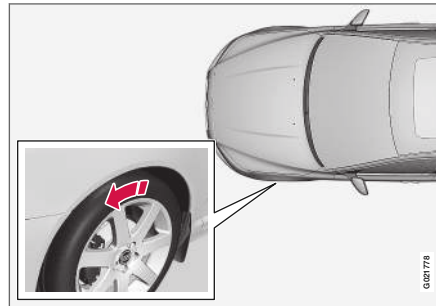

La flèche indique le sens de rotation du pneumatique.

Les pneus doivent conserver le même sens de rotation durant toute leur durée de vie. Les pneus ne doivent être permutés que de l'avant vers l'arrière, jamais du côté gauche au côté droit et vice-versa. Des pneus montés à l'envers réduisent le freinage et la capacité d'adhérence sur l'eau et la neige fondue. Les pneus présentant la bande de roulement la moins usée doivent toujours être montés à l'arrière (pour réduire le risque de dérapage du train arrière).

**NOTE**

Veillez à conserver le même type, la même dimension et si possible la même marque pour les deux paires de roues.

Conformez-vous aux pressions de pneus (p. 332) recommandées, elles sont mentionnées sur le tableau des pressions de pneu.

**Informations associées**

- Pneus - dimensions (p. 334)
- Pneu - catégories de vitesses (p. 335)
- Pneus - entretien (p. 330)
- Pneu - témoin d'usure (p. 332)

## Pneu - témoin d'usure

Un témoin d'usure informe sur l'état de la profondeur de la sculpture du pneu.

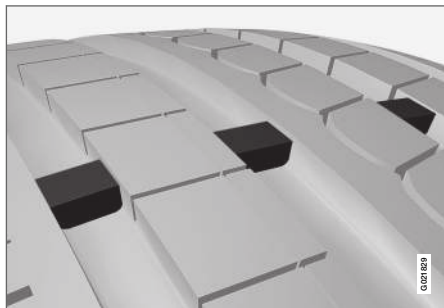

Indicateur d'usure.

Les témoins d'usure ont la forme de petits pavés étroits intégrés dans la sculpture longitudinale du pneu. Sur les côtés du pneu se trouvent les initiales TWI (Tread Wear Indicator). Lorsque l'usure des pneus est telle que la profondeur de la sculpture de la bande de roulement n'est plus que de 1,6 mm, les témoins sont au niveau de la sculpture. Faites monter des pneus neufs immédiatement. N'oubliez pas qu'un pneu usé présente un taux d'adhérence très faible sur route mouillée ou enneigée.

### Informations associées

- Pneu - catégories de vitesses (p. 335)
- Pneu - pression de gonflage (p. 332)

- Pneu - sens de rotation (p. 331)

## Pneu - pression de gonflage

Un pneu peut présenter différentes pressions de gonflage mesurées en bar.

### Contrôler la pression des pneus

La pression de gonflage doit être contrôlée tous les mois lorsque les pneus sont froids. Un pneu froid est un pneu dont la température est identique à celle de l'air ambiant. Après quelques kilomètres, les pneus chauffent et leur pression augmente.

Une pression de pneus trop basse augmente la consommation de carburant et réduit la durée de vie des pneus ainsi que les propriétés de conduite. La conduite avec des pneus sous-gonflés entraîne la surchauffe des pneus qui peuvent alors être endommagés. La pression de pneu agit sur le confort, le bruit dû à la chaussée et les propriétés de conduite.

### **i** NOTE

La pression de pneu baisse avec le temps. Ce phénomène est normal. La pression de pneu varie aussi en fonction de la température ambiante.

## Autocollant de pression des pneus



L'autocollant de pressions de pneu sur le montant de porte du côté conducteur (entre la porte avant et la porte arrière) indique quelle pression les pneus doivent avoir à différentes conditions de charge et de vitesse. La pression correcte est aussi indiquée dans le tableau de pressions de pneu.

Les pressions de gonflage pour la dimension de pneu recommandée de la voiture et la pression ECO (permettant de réduire la consommation de carburant) sont indiquées dans le Manuel de conduite et d'entretien imprimé.

### **i** NOTE

Les variations de température modifient la pression des pneus.

## Économie de carburant, pression ECO

Lorsque la charge est faible (3 personnes maxi.) et que la vitesse est inférieure à 160 km/h (100 mph), vous pouvez appliquer la pression ECO pour obtenir le meilleur rendement énergétique possible. Si vous souhaitez obtenir le meilleur niveau de confort et de bruit, nous vous recommandons d'appliquer les pressions de confort, plus basses.

(Référez-vous aux pressions de gonflage homologuées (p. 426).)

### Informations associées

- Pneu - catégories de vitesses (p. 335)
- Pneu - sens de rotation (p. 331)
- Pneus - entretien (p. 330)
- Pneu - témoin d'usure (p. 332)
- Pneus - Pressions de pneus admises (p. 426)

## Dimensions de roues et de jantes

Les dimensions de roues et de jantes sont désignées comme dans l'exemple sur le tableau ci-dessous.

La voiture est homologuée en son entier. Ce qui signifie qu'il existe certaines combinaisons de roues et pneus qui sont homologuées.

Pour plus d'informations concernant les dimensions homologuées, référez-vous à Roues et pneus - dimensions homologuées (p. 424).

Les roues (jantes) ont une désignation des dimensions, par exemple : 7Jx16x50.

|    |   |
|----|---|
| 7  | Largeur de jante en pouces  |
| J  | Profil de joue de jante   |
| 16 | Diamètre de la jante en pouces  |
| 50 | Décalage en mm (distance depuis le centre de la roue à la surface de contact de la roue sur le moyeu) |

### Informations associées

- Écrous de roue (p. 335)

## Pneus - dimensions

Les pneus du véhicule ont une certaine dimension, voir les exemples dans le tableau ci-dessous.

Tous les pneus comportent des indications de dimensions. Exemple de désignation : 215/55R16 97W.

|     |   |
|-----|---|
| 205 | Largeur du pneu (mm)  |
| 50  | Rapport entre la hauteur du flanc du pneu et sa largeur (%)   |
| R   | Pneu radial   |
| 17  | Diamètre de la jante en pouces (")  |
| 93  | Code pour la charge maximale autorisée sur les pneus, indice de charge (p. 334) (LI)                              |
| W   | Code de vitesse maximale autorisée, catégorie de vitesse (p. 335) (SS) (dans le cas présent, 270 km/h (168 mph)). |

La voiture est homologuée en son entier avec certaines combinaisons de jantes et de pneus.

Pour plus d'informations concernant les dimensions homologuées, référez-vous à Roues et pneus - dimensions homologuées (p. 424).

## Informations associées

- Pneu - pression de gonflage (p. 332)
- Pneu - sens de rotation (p. 331)
- Pneu - témoin d'usure (p. 332)
- Indice de charge et catégorie de vitesse (p. 425)

## Pneus - indice de charge

L'indice de charge indique la capacité d'un pneu à supporter une certaine charge.

Chaque pneu a une certaine capacité à supporter une charge appelée indice de charge (LI). Le poids de la voiture détermine la capacité de charge requise pour les pneus.

Les indices les plus bas autorisés sont indiqués dans le tableau d'indice de charge, référez-vous à Indice de charge et catégorie de vitesse (p. 425).

## Informations associées

- Pneus - dimensions (p. 334)
- Pneu - catégories de vitesses (p. 335)
- Pneu - pression de gonflage (p. 332)
- Pneu - témoin d'usure (p. 332)



## Pneu - catégories de vitesses

Chaque pneu est conçu pour une certaine vitesse maximale et appartient par conséquent à une certaine catégorie de vitesse (SS -Speed Symbol).

La catégorie de vitesse des pneus doit correspondre au moins à la vitesse maximale de la voiture. Le tableau ci-dessous montre la limite de vitesse maximale en vigueur pour chaque catégorie de vitesse (SS). Les seules exceptions à ces règles sont les pneumatiques d'hiver (p. 336) (avec ou sans clous) pour lesquels des catégories de vitesses plus basses doivent être appliquées. Si un tel pneu est choisi, la voiture ne doit pas être conduite à une vitesse supérieure à sa catégorie (par ex. la classe Q autorise une vitesse maximale de 160 km/h (100 mph)). C'est l'état de la route qui détermine la vitesse à laquelle vous pouvez rouler avec la voiture et non la catégorie de vitesse des pneus.

|  |
|--|
| <b>i NOTE</b>  |
| Les valeurs indiquées dans le tableau correspondent à la vitesse maximale autorisée. |

|   |  |
|---|--|
| Q | 160 km/h (100 mph) (utilisé uniquement pour pneus d'hiver) |
| T | 190 km/h (118 mph)   |

|   |                    |
|---|--------------------|
| H | 210 km/h (130 mph) |
| V | 240 km/h (149 mph) |
| W | 270 km/h (168 mph) |
| Y | 300 km/h (186 mph) |

### **ATTENTION**

La voiture doit être équipée de pneus qui ont un indice de charge (p. 334) (LI) et une classe de vitesse (SS) égaux ou supérieurs aux indications. L'utilisation d'un pneu avec un indice de charge ou une classe de vitesse trop bas peut entraîner une surchauffe.

### Informations associées

- Pneus - dimensions (p. 334)
- Pneu - pression de gonflage (p. 332)
- Pneu - sens de rotation (p. 331)

## Écrous de roue

Les écrous de roue servent à fixer les roues au moyen. Il en existe différentes versions.

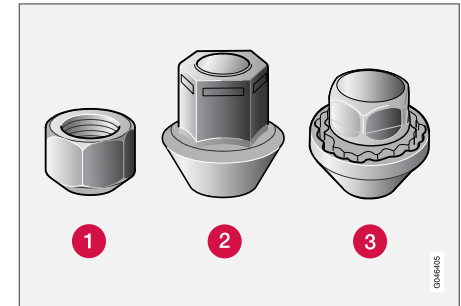

- 1 Écrou de roue bas
- 2 Écrou de roue haut
- 3 Écrou de roue bloquant

### Couple de serrage

- **Écrou de roue de type 1 (jante en tôle) :** 110 Nm
- **Écrou de roue de type 2 (jante en aluminium) :** 130 Nm
- **Écrou de roue antivol de type 3 (jante en tôle/aluminium) :** 110 Nm

Seules les jantes testées et agréées par Volvo (et de la gamme originale Volvo) peuvent être montées sur votre voiture. Vérifiez le couple de



- « serrage des écrous à l'aide d'une clé dynamométrique.

### Écrou de roue bloquant\*

Les écrous de roue bloquants peuvent être utilisés aussi bien sur les jantes en aluminium que sur les jantes en acier. Il existe un emplacement pour la douille des écrous de roue antivol sous le plancher du coffre à bagages.

### Informations associées

- Dimensions de roues et de jantes (p. 333)

### Pneus d'hiver

Les pneus d'hiver sont des pneus adaptés aux conditions des routes en hiver.

### Pneus d'hiver

Volvo recommande les pneus d'hiver de certaines dimensions. Les dimensions des pneumatiques dépendent du moteur. Utilisez toujours des pneus d'hiver corrects sur les quatre roues.

#### NOTE

Volvo recommande de demander conseil à un revendeur Volvo pour décider des jantes et du type de pneu à sélectionner.

### Pneus cloutés

Les pneus cloutés doivent être rodés sur une distance de 500 à 1000 kilomètres de façon à ce que les clous se positionnent correctement dans la gomme. Cela permet d'allonger la durée de vie des pneus et des clous en particulier.

#### NOTE

Les réglementations concernant l'utilisation des pneumatiques cloutés varient d'un pays à l'autre.

### Profondeur de la sculpture

Les pneus sont davantage sollicités en hiver qu'en été (routes recouvertes de glace ou de neige et basses températures). Volvo recom-

mande donc une profondeur de sculpture minimum de 4 mm sur les pneus d'hiver.

### Utilisation de chaînes à neige

Les chaînes à neige doivent uniquement être montées sur le train avant (même pour les voitures à transmission intégrale). Ne dépassez jamais 50 km/h (30 mph) avec des chaînes à neige. Évitez de conduire sur des routes en terre, l'usure des pneus et des chaînes étant très rapide.

#### ATTENTION

Utilisez des chaînes à neige Volvo ou des chaînes équivalentes adaptées au modèle de votre voiture, aux dimensions des pneumatiques et des jantes. En cas de doute, Volvo recommande de demander conseil à un atelier Volvo agréé. Des chaînes à neige incorrectes peuvent provoquer des dommages importants à votre voiture et provoquer un accident.

### Informations associées

- Remplacement d'une roue - dépose de la roue (p. 338)

## Roue de secours\*

Une roue de secours (Temporary spare) peut être utilisée pour remplacer temporairement une roue ordinaire crevée.

Une roue de secours n'est conçue que pour une utilisation provisoire et doit être remplacée dès que possible par une roue ordinaire. Pendant la conduite avec une roue de secours, le comportement de la voiture peut être différent. La roue de secours est plus petite qu'une roue ordinaire. La garde au sol de la voiture s'en trouve modifiée. Faites attention au bords de trottoir élevés et ne lavez pas la voiture en station. Si la roue de secours est montée sur l'essieu avant, vous ne pourrez pas monter de chaînes à neige. Sur les voitures à quatre roues motrices, l'entraînement de l'essieu arrière peut être désactivé. La roue de secours ne doit pas être réparée. La pression de pneu de la roue de secours est indiquée dans le tableau de pressions de pneu. Pneu - pression de gonflage (p. 332).

### ! IMPORTANT

- Ne roulez jamais à plus de 80 km/h (50 mph) lorsqu'une roue de secours est montée sur la voiture.
- Il ne faut jamais conduire la voiture avec plus d'une roue de secours de type "Temporary spare" en même temps.

## Informations associées

- Remplacement d'une roue - dépose de la roue (p. 338)
- Remplacement d'une roue - montage (p. 340)
- Remplacement d'une roue - sortie de la roue de secours\* (p. 337)
- Cric\* (p. 343)
- Triangle de pré-signalisation (p. 342)
- Écrous de roue (p. 335)

## Remplacement d'une roue - sortie de la roue de secours\*

La roue de secours\*, le cric\* et la clé à écrou de roue\* se trouvent sous le plancher du compartiment à bagages.

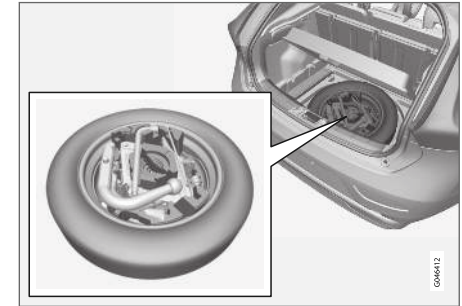

1. Levez le bord arrière du plancher du compartiment à bagages (pour les modèles avec plancher guidé, saisissez la poignée, levez et poussez le plancher vers l'avant).
2. Sortez le compartiment de rangement\* (uniquement sur les modèles avec plancher guidé).
3. Soulevez le plancher inférieur (uniquement sur les modèles avec plancher guidé).
4. Dévissez la vis de fixation et sortez le bloc en mousse avec le cric et les outils.



- « 5. Saisissez la partie arrière de la roue de secours et levez. Poussez légèrement la roue de secours vers l'avant et sortez-la de son emplacement.

#### Informations associées

- Remplacement d'une roue - dépose de la roue (p. 338)
- Remplacement d'une roue - montage (p. 340)
- Cric\* (p. 343)
- Roue de secours\* (p. 337)
- Triangle de pré-signalisation (p. 342)
- Écrous de roue (p. 335)

### Remplacement d'une roue - dépose de la roue

Il est possible de remplacer les roues de la voiture, par exemple avec des roues d'hiver ou une roue de secours.

Placez le triangle de présignalisation (p. 342) si une roue doit être changée dans un endroit exposé à la circulation. Veillez à ce que la voiture et le cric (p. 343)\* soient sur un sol horizontal et plan.

1. Serrez frein de stationnement (p. 301) et engagez la marche arrière ou la position **P** si la voiture a une boîte de vitesses automatique.

**⚠ ATTENTION**  
Vérifiez que le cric n'est pas endommagé, que les filets sont correctement graissés et qu'il n'y a pas de poussière.

**i NOTE**  
Volvo recommande de n'utiliser que le cric\* fourni avec la voiture (voir l'autocollant concerné).  
L'autocollant indique aussi la capacité maximale de levage du cric à la hauteur de levage indiquée.

2. Sortez la roue et les outils. S'il s'agit du montage d'une roue de secours, vous trouverez avec elle des gants et un sac en plastique pour ranger la roue crevée.
3. Calez les roues restant au sol, à l'avant et à l'arrière. Utilisez par exemple des cales en bois ou de grosses pierres.

4. Les voitures équipées de jantes en acier comportent des enjoliveurs amovibles. Utilisez l'outil de dépose pour démonter les enjoliveurs, le cas échéant. Les enjoliveurs peuvent aussi être déposés à la main.

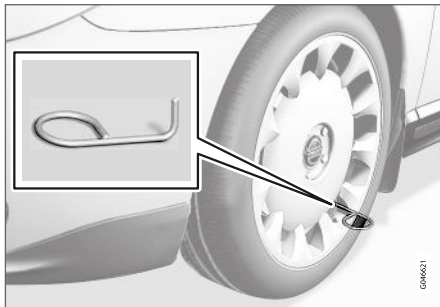

5. Vissez l'œillet de remorquage avec la clé à écrou de roue\* jusqu'en butée.

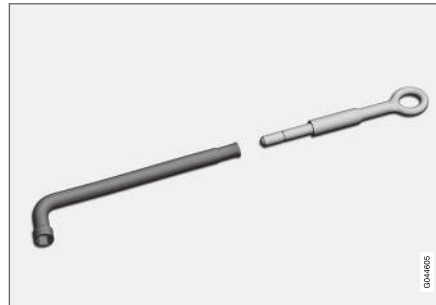

Clé à écrou de roue et œillet de remorquage.

**!** **IMPORTANT**

L'œillet de remorquage doit être vissé à fond sur la clé à écrou de roue\*.

6. Démontez les capuchons en plastique des écrous de roue avec l'outil prévu.



7. Dévissez les écrous de roue de 1/2 à 1 tour en sens antihoraire avec la clé à écrou de roue\*.



### ⚠ ATTENTION

Ne placez jamais aucun élément entre le sol et le cric ni entre la fixation du cric et le cric lui-même.

8. Il existe deux points de levage de chaque côté de la voiture. Tournez la manivelle du cric\* de manière à placer le bord de la carrosserie dans l'encoche sur la tête du cric.

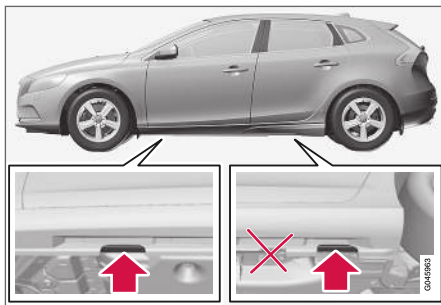

### ! IMPORTANT

Le sol sur lequel repose le cric doit être ferme, plat et lisse.

9. Soulevez la voiture de sorte que la roue quitte le sol. Retirez les écrous de roue puis retirez la roue.

### ⚠ ATTENTION

Ne vous placez jamais sous la voiture lorsque celle-ci est placée sur un cric.

Ne laissez jamais de passagers dans la voiture lorsque celle-ci est placée sur un cric. Si vous devez remplacer une roue dans un lieu exposé à la circulation, les passagers doivent se tenir dans un lieu sécurisé.

#### Informations associées

- Remplacement d'une roue - montage (p. 340)
- Remplacement d'une roue - sortie de la roue de secours\* (p. 337)
- Roue de secours\* (p. 337)
- Triangle de pré-signalisation (p. 342)
- Écrous de roue (p. 335)

## Remplacement d'une roue - montage

Il est essentiel que le montage de la roue soit effectué correctement.

### Pour la pose

### ⚠ ATTENTION

Ne vous placez jamais sous la voiture lorsque celle-ci est placée sur un cric.

Ne laissez jamais de passagers dans la voiture lorsque celle-ci est placée sur un cric. Si vous devez remplacer une roue dans un lieu exposé à la circulation, les passagers doivent se tenir dans un lieu sécurisé.

1. Nettoyez les surfaces de contact entre la roue et le moyeu.
2. Placez la roue. Vissez fermement les écrous de roue.

3. Abaissez la voiture de sorte que la roue ne puisse tourner.

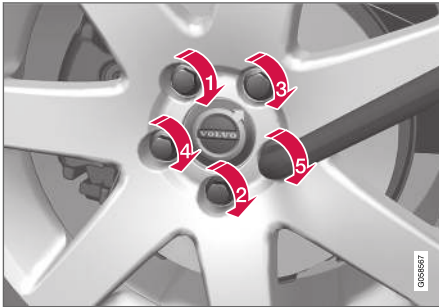

4. Serrez fermement les écrous de roue en croix et de manière alternée. Il est important que les écrous de roue soient bien serrés au couple de serrage correct. Vérifiez le couple de serrage des écrous à l'aide d'une clé dynamométrique.
5. Remettez les capuchons en plastique sur les écrous de roue.

6.

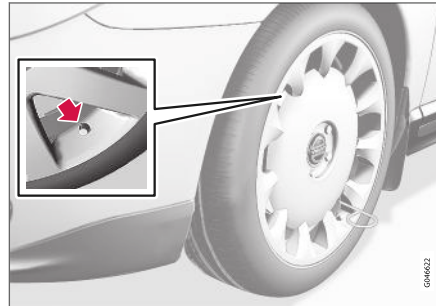

Remettez les enjoliveurs.

#### **i** NOTE

L'encoche prévue pour la valve sur l'enjoliveur doit être placée en face de la valve sur la jante lors de la pose.

#### Rangement des outils

Après utilisation des outils, il convient de les ranger à l'emplacement prévu dans le bloc de mousse.

Si vous avez utilisé la roue de secours la roue crevée peut être placée dans le sac plastique se trouvant dans l'emballage avec les gants. Remettez le bloc de mousse à sa place et enfoncez la vis de fixation dans le plancher de l'espace de rangement.

#### **i** IMPORTANT

Lorsqu'ils ne sont pas utilisés, les outils et le cric\* doivent être rangés aux emplacements prévus dans l'espace de chargement du compartiment à bagages de la voiture.

#### **i** NOTE

- Après le gonflage d'un pneu, remettez toujours le capuchon de valve pour éviter que cette dernière ne soit endommagée par des graviers, de la saleté, etc.
- Utilisez uniquement des capuchons en plastique. Les capuchons métalliques peuvent rouiller et être difficiles à retirer.

#### En cas de changement de dimension de pneus

Contactez un réparateur Volvo agréé pour la mise à jour du logiciel à chaque changement de dimension de pneus. Le téléchargement du logiciel peut être nécessaire lors du changement de dimension (plus grande ou plus petite) des pneus et même lors de la permutation entre roues d'hiver et roues d'été.

#### Informations associées

- Remplacement d'une roue - sortie de la roue de secours\* (p. 337)
- Remplacement d'une roue - dépose de la roue (p. 338)



- Roue de secours\* (p. 337)
- Triangle de pré-signalisation (p. 342)
- Écrous de roue (p. 335)

### Triangle de pré-signalisation

Le triangle de pré-signalisation est utilisé pour avertir les usagers de la route d'un véhicule immobilisé.

#### Rangement et déploiement

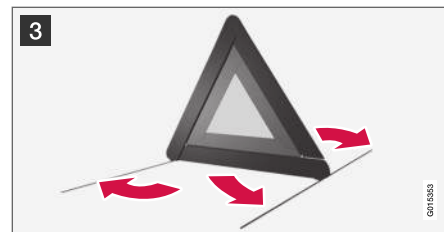
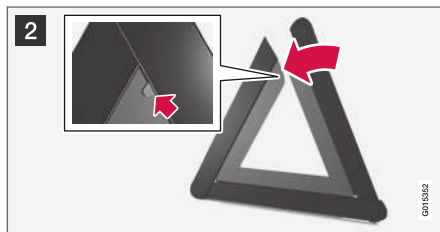
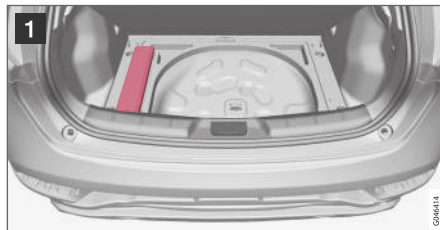

- 1 Levez la trappe de plancher (ou poussez la partie arrière du plancher vers l'avant pour les modèles avec plancher guidé puis levez le plancher inférieur) et sortez le triangle de présignalisation.
- 2 Sortez le triangle de présignalisation de son étui, déployez-le et assemblez les deux extrémités.
- 3 Déployez les pieds du triangle de présignalisation.

Respectez la réglementation concernant l'utilisation du triangle de présignalisation. Placez le triangle de présignalisation en tenant compte de la circulation pour choisir l'emplacement.

Veillez à ce que le triangle de présignalisation, avec son étui, soit bien en place dans le compartiment à bagages après utilisation.

#### Informations associées

- Roue de secours\* (p. 337)



**Cric\***

Utilisez le cric pour lever la voiture pour remplacer une roue.

N'utilisez le cric d'origine que pour le remplacement d'une roue pour le passage aux roues d'hiver/d'été. La vis du cric doit toujours être correctement graissée.

**! IMPORTANT**

Lorsqu'ils ne sont pas utilisés, les outils et le cric\* doivent être rangés aux emplacements prévus dans l'espace de chargement du compartiment à bagages de la voiture.

**i NOTE**

Le cric ordinaire de la voiture n'est destiné à être utilisé que de manière sporadique et chaque fois pour une courte durée, comme par exemple pour changer de roue à la suite d'une crevaison, pour la permutation entre les roues d'hiver/d'été, etc. Seul le cric destiné à être utilisé pour le modèle spécifique doit être employé pour lever la voiture. S'il est nécessaire de procéder à des levages plus fréquents ou de plus longue durée que pour changer de roue, il est alors recommandé d'utiliser un cric d'atelier. Auquel cas il convient de suivre les instructions concernant cet équipement.

**Informations associées**

- Triangle de pré-signalisation (p. 342)
- Réparation provisoire de crevaison\* (p. 346)

**Trousse de premier secours\***

La trousse de premier secours renferme le matériel nécessaire aux premiers soins.

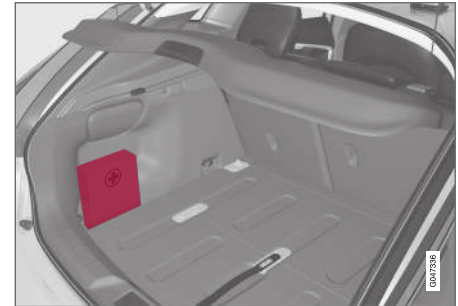

Une sacoche de premier secours est disponible sur le côté gauche du compartiment à bagages.

## Surveillance de la pression de pneus (TM)\*<sup>1</sup>

Le système TM (Tyre Monitor) détecte le sens de rotation des roues pour pouvoir déterminer s'ils ont une pression de gonflage correcte.

### Description du système

Si la pression de gonflage est trop basse, le diamètre du pneu change et, par conséquent, sa vitesse de rotation aussi. La comparaison des pneus permet au système de déterminer si un ou plusieurs pneus ont une pression trop basse.

Le système ne remplace pas l'entretien ordinaire des pneus.

### Messages

Si la pression est trop basse, le témoin de contrôle (U) s'allume sur le combiné d'instruments et l'un des messages suivants apparaît :

- **Pression de pneus basse Vérifier, ajuster et calibrer**
- **Système de pression des pneus Entretien requis**
- **Système de pression des pneus actuellement indisponible**

### ! IMPORTANT

Si un problème se produit dans le système TM, le symbole de contrôle (U) du combiné d'instruments clignotera pendant environ 1 minute puis restera allumé. Un message apparaît également sur le combiné d'instruments.

### Supprimer les messages

1. Contrôlez la pression de gonflage de tous les pneus à l'aide d'une jauge de pression des pneus.
2. Gonflez le(s) pneu(s) à la pression de gonflage indiquée sur l'autocollant situé sur le montant du côté conducteur (entre les portes avant et arrière).
3. Ré-étalonnez le système TM dans **MY CAR**.

### i NOTE

Pour éviter d'avoir une pression de gonflage incorrecte, le contrôle doit être effectué sur des pneus froids. Un pneu froid est un pneu dont la température est identique à celle de l'air ambiant (environ 3 heures après la conduite). Après quelques kilomètres, les pneus chauffent et leur pression augmente.

### ⚠ ATTENTION

- Une pression de gonflage incorrecte peut entraîner une avarie du pneu et provoquer une perte de contrôle du véhicule.
- Le système ne peut pas indiquer un dommage soudain sur le pneu par anticipation.

### Étalonnage TM

Pour que le système TM puisse fonctionner correctement, il convient de déterminer une valeur de référence pour la pression de gonflage. Cette opération est nécessaire à chaque fois que vous changez les pneus ou lorsque la pression de gonflage est ajustée, en ré-étalonnant le système dans **MY CAR**.

Par exemple, la pression de gonflage est ajustée pendant la conduite avec une lourde charge ou à vitesse élevée (supérieure à 160 km/h (100 mph)). Le système doit ensuite être ré-étalonné.

<sup>1</sup> De série sur certains marchés.

## Ré-étalonnage

Utilisez les commande de la console centrale pour effectuer les réglages, référez-vous à MY CAR (p. 117).

1. Arrêtez le moteur.
2. Gonflez tous les pneus à la pression souhaitée conformément aux valeurs indiquées sur l'autocollant situé sur le montant du côté conducteur (entre les portes avant et arrière).  
Vous pouvez aussi consulter le tableau de pressions de pneu.
3. Démarrez le moteur et laissez la voiture à l'arrêt.
4. Ouvrez le système de menu **MY CAR** puis sélectionnez le menu **Moniteur de pneu**.
5. Sélectionnez **Démarrer l'étalonnage** et appuyez sur OK.
6. Appuyez sur OK après avoir contrôlé et ajusté tous les pneus pour lancer l'étalonnage.
7. Roulez.
  - > L'étalonnage est effectué lorsque la voiture roule à plus de 35 km/h (22 mph). L'étalonnage est temporairement interrompu si en cas d'arrêt du moteur et redémarre automatiquement en arrière-plan lorsque vous repartez. Le système n'envoie aucune confirmation une fois l'étalonnage terminé.

La nouvelle valeur de référence reste valable jusqu'à ce que les étapes 1 à 7 soient effectuées à nouveau.

### NOTE

N'oubliez pas que le système TM doit être ré-étalonné en cas de changement de pneu ou d'ajustement de la pression de gonflage. Si aucune nouvelle valeur de référence n'est mémorisée, le système ne pourra pas fonctionner correctement.

### NOTE

- Après le gonflage d'un pneu, remettez toujours le capuchon de valve pour éviter que cette dernière ne soit endommagée par des graviers, de la saleté, etc.
- Utilisez uniquement des capuchons en plastique. Les capuchons métalliques peuvent rouiller et être difficiles à retirer.

## Statut du système et des pneus

Il est possible de contrôler l'état actuel du système et des pneus sur l'écran de la console centrale.

1. Ouvrez le système de menu **MY CAR**.
2. Sélectionnez le menu **Moniteur de pneu**.
  - > L'état de la pression de gonflage est indiqué par un code de couleur.

Le statut est indiqué pour chaque pneu selon des codes de couleur comme suit :

- Toutes les roues vertes : le système fonctionne normalement et la pression de gonflage de tous les pneus est légèrement supérieure au niveau recommandé.
- Roue jaune : la pression du pneu de la roue correspondante est trop basse.
- Toutes les roues jaunes : au moins deux pneus ont une pression trop basse.
- Toutes les roues grisées et message **Système de pression des pneus actuellement indisponible** : système de surveillance de la pression des pneus désactivé. Il peut s'avérer nécessaire de conduire la voiture pendant une courte période à plus de 35 km/h (22 mph) avant l'activation du système.
- Toutes les roues grises et message **Système de pression des pneus Entretien requis** : un problème est survenu dans le système. Prenez contact avec un revendeur ou un réparateur Volvo agréé.

## Informations associées

- Pneu - pression de gonflage (p. 332)

## Réparation provisoire de crevaison\*

Le kit de réparation provisoire de crevaison, Temporary Mobility Kit (TMK) permet de colmater une crevaison et de contrôler et ajuster la pression de gonflage.

Le kit de réparation provisoire de crevaison se compose d'un compresseur et d'un flacon de liquide d'étanchéité. L'agent d'étanchéité sert pour une réparation provisoire. Le liquide d'étanchéité est efficace sur les pneus dont la crevaison est située sur la bande de roulement.

La capacité du kit de réparation de crevaison à colmater une crevaison dans le flanc du pneu est limitée. N'utilisez pas le kit de réparation de crevaison sur un pneu qui présente des dommages importants, des fissures ou autres dégâts similaires.

### **i** NOTE

Le kit de réparation de crevaison est conçu uniquement pour une crevaison dans la bande de roulement du pneumatique.

### **i** NOTE

Le compresseur du kit de réparation provisoire de crevaison est testé et homologué par Volvo.

## Emplacement

Le kit de réparation de crevaison se trouve dans le bloc de mousse<sup>2</sup> sous le plancher du compartiment à bagages.

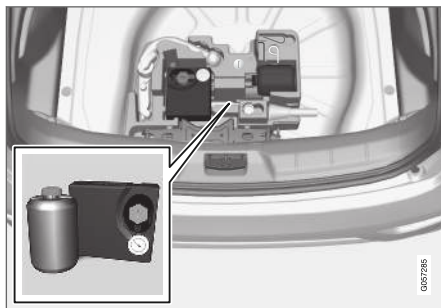

Version 1.

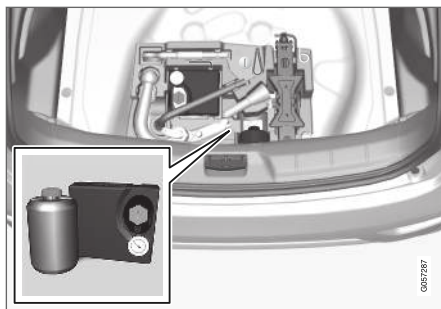

Version 2.

## Informations associées

- Kit de réparation provisoire de crevaison\* - utilisation (p. 348)
- Réparation provisoire de crevaison\* - contrôle (p. 350)
- Kit de réparation provisoire de crevaison\* - vue d'ensemble (p. 347)

<sup>2</sup> Le bloc de mousse peut avoir un aspect différent en fonction de l'équipement de la voiture.

## Kit de réparation provisoire de crevaison\* - vue d'ensemble

Vue d'ensemble des éléments constitutifs du kit de réparation provisoire de crevaison, Temporary Mobility Kit (TMK).

Les éléments sont rangés sous le plancher du compartiment à bagages.

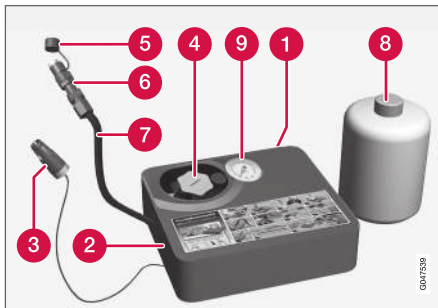

- 1 Autocollant, vitesse maximale autorisée
- 2 Interrupteur
- 3 Câble électrique
- 4 Support de flacon (couvercle orange)
- 5 Couvercle de protection
- 6 Réducteur de pression
- 7 Flexible pneumatique

8 Flacon de liquide d'étanchéité

9 Manomètre

### Flacon de liquide d'étanchéité

Remplacez le flacon de liquide d'étanchéité avant la date de péremption. Traitez l'ancien flacon comme un déchet dangereux pour l'environnement.

Le flacon de produit d'étanchéité doit être remplacé après utilisation. Volvo recommande de confier le remplacement à un atelier Volvo agréé.

### ATTENTION

Le flacon de liquide d'étanchéité contient du latex à base d'éthanol 1,2 et de caoutchouc naturel brut.

Toxique en cas d'ingestion. Peut provoquer des réactions allergiques en cas de contact cutané.

Évitez tout contact avec la peau et les yeux.

À conserver hors de portée des enfants.

### ATTENTION

- En cas de contact cutané, le liquide d'étanchéité doit être immédiatement lavé au savon avec de grandes quantités d'eau.
- En cas de projection du liquide d'étanchéité avec les yeux, rincez immédiatement avec une solution de lavage oculaire ou abondamment avec de l'eau. En cas de désagrément persistant, consultez un médecin.

### Informations associées

- Réparation provisoire de crevaison\* (p. 346)

## Kit de réparation provisoire de crevaison\* - utilisation

Réparez la crevaison à l'aide du kit de réparation provisoire de crevaison, Temporary Mobility Kit (TMK).

### Réparation provisoire de crevaison

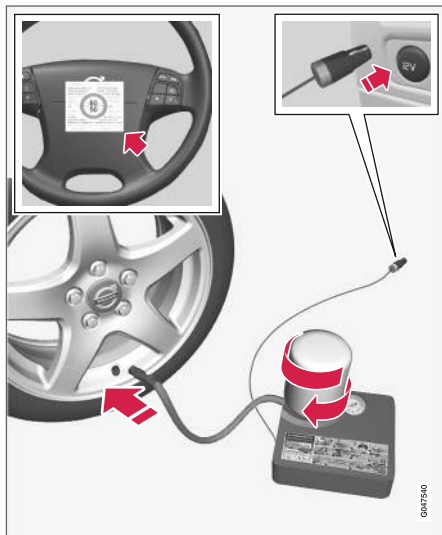

Pour de plus amples informations concernant les fonctions des pièces, reportez-vous à Kit de réparation provisoire de crevaison\* - vue d'ensemble (p. 347).

1. Placez le triangle de présignalisation et allumez les feux de détresse si vous devez colmater un pneu dans un lieu exposé à la circulation.

Si la crevaison a été causée par un clou (ou tout autre objet similaire), laissez-le dans le pneu. Il aidera à colmater le trou.

2. Prenez l'étiquette autocollante indiquant la vitesse maximale autorisée (sur le côté du compresseur) et fixez-la sur le volant. Ne conduisez pas à plus de 80 km/h (50 mph) après avoir utilisé le kit de réparation provisoire de crevaison.
3. Vérifiez que l'interrupteur est en position **0** (arrêt) et sortez le câble et le flexible pneumatique.
4. Dévissez le couvercle orange sur le compresseur puis le bouchon du flacon de produit d'étanchéité.

#### **i** NOTE

Ne brisez pas le sceau du flacon avant utilisation. Le sceau se brise automatiquement lors du vissage du flacon.

5. Vissez le flacon à fond sur le support.
  - > Le flacon et le support sont munis d'une sécurité pour éviter les fuites de produit d'étanchéité. Une fois le flacon vissé, il ne peut pas être dévissé de son support. L'extraction du flacon doit être confiée à un atelier. Volvo recommande un atelier Volvo agréé.

#### **⚠** ATTENTION

- En cas de contact cutané, le liquide d'étanchéité doit être immédiatement lavé au savon avec de grandes quantités d'eau.
- En cas de projection du liquide d'étanchéité avec les yeux, rincez immédiatement avec une solution de lavage oculaire ou abondamment avec de l'eau. En cas de désagrément persistant, consultez un médecin.

#### **⚠** ATTENTION

Ne dévissez pas le flacon, il est muni d'une sécurité pour éviter les fuites.

6. Dévissez le capuchon de la valve du pneu. Vérifiez que le réducteur de pression sur le flexible pneumatique est bien serré puis vissez le raccord de valve du flexible pneumatique à fond sur le filetage de la valve du pneu.

7. Branchez le câble électrique à la prise 12 V la plus proche et démarrez la voiture.

**i NOTE**

Vérifiez qu'aucune autre prise 12 V n'est utilisée lorsque vous utilisez le compresseur.

**⚠ ATTENTION**

Ne laissez aucun enfant seul dans la voiture si le moteur tourne.

8. Démarrez le compresseur en plaçant l'interupteur en position I (marche).

**⚠ ATTENTION**

Ne restez jamais à côté d'un pneu pendant que le compresseur le gonfle. Si des craquelures ou des irrégularités apparaissent, arrêtez immédiatement le compresseur. Ne continuez pas votre route. Faites appel à un service d'assistance routière pour remorquer la voiture jusqu'à un atelier de pneumatiques. Volvo recommande un atelier de pneumatiques agréé.

**i NOTE**

Lorsque le compresseur est activé, la pression peut atteindre jusqu'à 6 bars mais elle baisse après environ 30 secondes.

9. Remplissez le pneu pendant 7 minutes.

**! IMPORTANT**

Le compresseur ne doit pas être utilisé pendant plus de 10 minutes. Risque de surchauffe.

10. Arrêtez le compresseur pour contrôler la pression sur le manomètre. La pression minimale est 1,8 bar et la pression maximale est 3,5 bars. (Si la pression du pneu est trop élevée, dégonflez avec le réducteur de pression.)

**⚠ ATTENTION**

Si la pression est inférieure à 1,8 bar (22 psi), le trou dans le pneu est trop gros. Ne continuez pas votre route. Faites appel à un service d'assistance routière pour remorquer la voiture jusqu'à un atelier de pneumatiques. Volvo recommande un atelier de pneumatiques agréé.

11. Arrêtez le compresseur et débranchez le câble électrique.
12. Dévissez le flexible pneumatique de la valve de pneu et remettez le capuchon de valve en place.
13. Placez le couvercle de protection sur le flexible pneumatique pour éviter que le liquide d'étanchéité restant ne fuie.

14. Roulez dès que possible sur au moins 3 km à une vitesse maximale de 80 km/h (50 mph) afin que le liquide d'étanchéité fasse son effet dans le pneu puis faites un nouveau contrôle.

**i NOTE**

Du liquide d'étanchéité s'échappera par le trou de la crevaison lors des premiers tours de rotation de la roue.

**⚠ ATTENTION**

Veillez à ce que personne ne se trouve à proximité de la voiture pour éviter de les projections de liquide d'étanchéité lorsque vous démarrez. La distance à respecter doit être d'au moins 2 mètres (7 pieds).

15. Contrôle:

Raccordez le flexible pneumatique sur la valve de pneu et contrôlez la pression du pneu. Référez-vous à Réparation provisoire de crevaison\* - contrôle (p. 350).

**Informations associées**

- Réparation provisoire de crevaison\* (p. 346)
- Réparation provisoire de crevaison\* - contrôle (p. 350)
- Kit de réparation provisoire de crevaison\* - vue d'ensemble (p. 347)

## Réparation provisoire de crevaison\* - contrôle

Après avoir colmaté un pneu à l'aide du kit de réparation provisoire de crevaison, Temporary Mobility Kit (TMK), il convient d'effectuer un contrôle par la suite après avoir conduit environ 3 kilomètres.

### Contrôler la pression de gonflage

Sortez le kit de réparation de crevaison. Le compresseur doit être éteint.

1. Dévissez le capuchon de la valve du pneu.  
Sortez le flexible pneumatique et vissez à fond le raccord sur le filetage de la valve.
2. Relevez la pression du pneu sur le manomètre.
  - Si la pression de gonflage est inférieure à 1,3 bar, l'étanchéité du pneu n'est pas suffisante. Ne continuez pas votre route. Faites appel à une assistance routière pour le remorquage de la voiture.
  - Si la pression du pneu est supérieure à 1,3 bar, le pneu doit être gonflé pour atteindre la pression indiquée sur l'autocollant de pression de gonflage situé sur le montant de porte du côté conducteur (1 bar = 100 kPa).
  - Si la pression du pneu est trop élevée, dégonflez avec le réducteur de pression.

3. Si le pneu doit être gonflé :
  1. Branchez le câble électrique à la prise 12 V la plus proche et démarrez la voiture.
  2. Démarrez le compresseur et gonflez le pneu à la pression indiquée sur l'autocollant de pressions de gonflage situé sur le montant de porte du côté conducteur.
  3. Arrêtez le compresseur.
4. Démontez l'équipement de réparation de crevaison.

Placez le couvercle de protection sur le flexible pneumatique pour éviter que le liquide d'étanchéité restant ne fuie.

### ATTENTION

Ne dévissez pas le flacon, il est muni d'une sécurité pour éviter les fuites.

5. Remettez le capuchon de la valve sur le pneu.

### NOTE

- Après le gonflage d'un pneu, remettez toujours le capuchon de valve pour éviter que cette dernière ne soit endommagée par des graviers, de la saleté, etc.
- Utilisez uniquement des capuchons en plastique. Les capuchons métalliques peuvent rouiller et être difficiles à retirer.

### NOTE

Le flacon de produit d'étanchéité et le flexible doivent être remplacés après utilisation. Volvo recommande de confier ces remplacements à un atelier Volvo agréé.

### ATTENTION

Contrôlez la pression de pneu régulièrement.

Volvo recommande de vous rendre à l'atelier Volvo agréé le plus proche pour remplacer/réparer le pneu endommagé. Informez l'atelier que le pneu contient du liquide d'étanchéité.



**⚠ ATTENTION**

Ne conduisez pas à plus de 80 km/h (50 mph) après avoir utilisé le kit de réparation provisoire de crevaison. Volvo recommande de vous rendre dans un atelier Volvo agréé pour effectuer l'inspection du pneu colmaté (distance maximale 200 km). Le personnel pourra alors déterminer si le pneu peut être réparé ou s'il doit être remplacé.

**Informations associées**

- Kit de réparation provisoire de crevaison\* - utilisation (p. 348)

**Gonflage de pneu avec le compresseur du kit de réparation provisoire de crevaison\***

Le pneu d'origine de la voiture peut être gonflé à l'aide du compresseur du kit de réparation provisoire de crevaison (p. 347).

1. Le compresseur doit être éteint. Veillez à ce que l'interrupteur soit en position **0** (arrêt) et sortez le câble électrique et le flexible pneumatique.
2. Dévissez le capuchon de valve de pneu et vissez à fond le raccord du flexible sur le filetage de la valve.
3. Branchez le câble électrique à la prise 12 V la plus proche et démarrez la voiture.

**⚠ ATTENTION**

L'inhalation de gaz d'échappement peut entraîner un danger de mort. Ne laissez jamais le moteur tourner dans des endroits fermés ou ne disposant pas d'une ventilation suffisante.

**⚠ ATTENTION**

Ne laissez aucun enfant seul dans la voiture si le moteur tourne.

4. Démarrez le compresseur en plaçant l'interrupteur en position **I** (marche).

**ⓘ IMPORTANT**

Le compresseur ne doit pas être utilisé pendant plus de 10 minutes. Risque de surchauffe.

5. Gonflez le pneu à la pression indiquée sur l'autocollant de pressions de gonflage situé sur le montant de porte du côté conducteur. Si la pression du pneu est trop élevée, dégonflez avec le réducteur de pression.
6. Arrêtez le compresseur. Débranchez le flexible pneumatique et le câble électrique.
7. Remettez le capuchon de la valve sur le pneu.

**Informations associées**

- Réparation provisoire de crevaison\* (p. 346)
- Kit de réparation provisoire de crevaison\* - vue d'ensemble (p. 347)



ENTRETIEN COURANT DE LA VOITURE ET  
SERVICE

## Programme d'entretien Volvo

Afin de conserver le haut niveau de sécurité routière, de fonctionnement et la fiabilité de la voiture, il convient de respecter le programme d'entretien indiqué dans le carnet d'entretien et de garantie.

Volvo recommande de confier l'entretien et les réparations à un atelier Volvo agréé. Les ateliers Volvo agréés disposent en effet du personnel, des outils spéciaux et de la documentation technique leur permettant de garantir un service de la plus haute qualité.

### **!** IMPORTANT

Pour que la garantie de Volvo reste valable, il est important que vous suiviez les instructions du carnet d'entretien et de garantie.

## Informations associées

- Climatisation - recherche de pannes et réparation (p. 365)

## Prendre un rendez-vous pour un entretien ou une réparation\*<sup>1</sup>

Gérer les informations relatives à l'entretien, aux réparations et à la prise de rendez-vous directement dans une voiture connectée à Internet.

Ce service<sup>1</sup> permet de prendre confortablement un rendez-vous pour un entretien ou une visite en atelier, directement de la voiture. Les informations concernant votre voiture sont envoyées au revendeur qui peut ainsi préparer la visite en atelier. Le revendeur vous contactera pour prendre un rendez-vous. Pour certains marchés, le système peut vous rappeler un rendez-vous pris lorsqu'il approche et le système de navigation<sup>2</sup> peut aussi vous guider jusqu'à l'atelier le moment venu.

## Avant de pouvoir utiliser le service

### Volvo ID et mon profil

- Enregistrer un Volvo ID. Pour savoir comment créer un Volvo ID, référez-vous à Volvo ID (p. 22).
- Ouvrez [www.volvocars.com](http://www.volvocars.com), connectez-vous et procédez ainsi :
  1. Vérifiez que la voiture est associée à votre profil.
  2. Vérifiez que vos coordonnées sont correctes.

3. Sélectionnez le réparateur Volvo que vous souhaitez contacter pour l'entretien et les réparations.
4. Sélectionnez le moyen de communication préféré (téléphone). Les informations concernant le rendez-vous sont toujours envoyées (à vous et à votre voiture) par courriel.

<sup>1</sup> Concerne certains marchés.

<sup>2</sup> Concerne Sensus Navigation.

### Conditions pour la prise de rendez-vous depuis la voiture

- Pour envoyer et recevoir les informations relatives à la réservation depuis et vers la voiture, cette dernière doit être connectée à Internet. Référez-vous au supplément Sensus Infotainment pour savoir comment connecter la voiture à Internet.
- Les informations relatives au rendez-vous étant transmises par l'intermédiaire de votre abonnement téléphonique personnel, vous serez invité à accepter l'envoi des informations. La question est posée une seule fois et restera valable pour la connexion sélectionnée pendant une durée limitée.
- Pour que le service puisse fonctionner et que le système communique par le biais de l'écran de la voiture, les alertes/messages doivent être validés. Appuyez sur **OK/MENU** dans la vue normale de la source **MY CAR** puis sur **Entretien & réparation** → **Afficher les notifications**.

### Utiliser le service

Tous les menus et réglages sont accessibles depuis la vue normale de **MY CAR** en appuyant sur **OK/MENU** puis sur **Entretien & réparation**.

Lorsqu'un entretien est nécessaire ou, dans certains cas, pour une réparation, un message appa-

raît sur le combiné d'instruments (p. 66) et un menu contextuel s'ouvre sur l'écran.

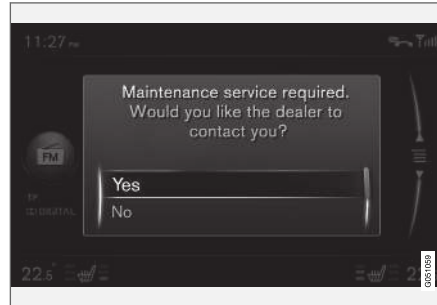

Message à l'écran concernant l'entretien

Signification des options de réponse dans le menu contextuel de l'écran :

- **Oui** - Une demande de rendez-vous est envoyée au réparateur qui vous répondra ultérieurement avec une proposition de réservation. Le témoin et le message relatifs à l'entretien sur le combiné d'instruments s'éteignent.
- **Non** - Plus aucun message contextuel n'apparaîtra à l'écran. Le message sur le combiné d'instruments reste affiché. Une fois ce choix effectué, il devient possible de prendre un rendez-vous manuellement dans la voiture (voir ci-dessous).

- **Plus tard** - Le menu contextuel s'ouvre au démarrage suivant de la voiture.

### Prendre manuellement un rendez-vous pour un entretien ou une réparation<sup>1</sup>

1. Appuyez sur le bouton **MY CAR** sur la console centrale puis sélectionnez **Entretien & réparation** → **Informations du concessionnaire** → **Demande d'entretien ou de réparation**.
  - > Les informations concernant la voiture sont automatiquement envoyées à votre réparateur.
2. Le réparateur envoie une proposition de rendez-vous à la voiture.
3. Vous pouvez l'accepter ou en demander une autre.

Après avoir accepté un rendez-vous, les informations sont mémorisées dans la voiture. Référez-vous à Mes rendez-vous. La voiture vous enverra automatiquement des rappels par le biais de l'écran et vous guidera jusqu'à l'atelier.

### Mes rendez-vous<sup>1</sup>

Afficher les informations concernant le rendez-vous sur l'écran de la voiture. Vous pouvez l'accepter ou en demander une autre.

- Sélectionnez **Entretien & réparation** → **Mes réservations**.

<sup>1</sup> Concerne certains marchés.

### « Appeler un réparateur<sup>1</sup>

Avec un téléphone connecté par Bluetooth® à la voiture, vous pouvez appeler votre réparateur. Pour connecter un téléphone, référez-vous au supplément Sensus Infotainment.

- Sélectionnez **Entretien & réparation** → **Informations du concessionnaire** → **Appeler le concessionnaire.**

### Utiliser le système de navigation<sup>1, 2</sup>

Indiquez votre atelier comme destination ou étape dans le système de navigation.

- Sélectionnez **Entretien & réparation** → **Informations du concessionnaire** → **Définir dest. individuelle.**
- Sélectionnez **Entretien & réparation** → **Informations du concessionnaire** → **Ajouter comme étape intermédiaire.**

### Envoyer les informations relatives à la voiture<sup>1</sup>

Les informations relatives à la voiture sont envoyées à une base de données centrale de Volvo (pas à votre réparateur) de laquelle le réparateur Volvo peut y accéder à l'aide du numéro d'identification de la voiture (VIN<sup>3</sup>). Le numéro est indiqué dans le carnet d'entretien et de garantie de

la voiture ou dans le coin inférieur gauche du pare-brise.

- Sélectionnez **Entretien & réparation** → **Envoyer les données du véhicule.**

### Informations relatives au rendez-vous et à la voiture

Lorsque vous prenez un rendez-vous pour l'entretien depuis votre voiture, les informations concernant le rendez-vous et la voiture seront transmises. Les informations sur les données véhicule se composent d'informations dans les domaines suivants :

- nécessité d'entretien
- statut de fonctionnement
- niveaux des liquides
- Kilométrage
- numéro d'identification de la voiture (VIN<sup>3</sup>)
- Version du logiciel de la voiture.

### Informations associées

- Volvo ID (p. 22)

<sup>1</sup> Concerne certains marchés.

<sup>2</sup> Concerne Sensus Navigation.

<sup>3</sup> Vehicle Identification Number

## Levage de la voiture

Pour le levage de la voiture, il est important de placer correctement le cric ou les bras de levage selon les points indiqués sur le soubassement de la voiture.

### NOTE

Volvo recommande de n'utiliser que le cric fourni avec la voiture. Si un autre cric que celui recommandé par Volvo est utilisé, veuillez suivre les instructions de cet équipement.

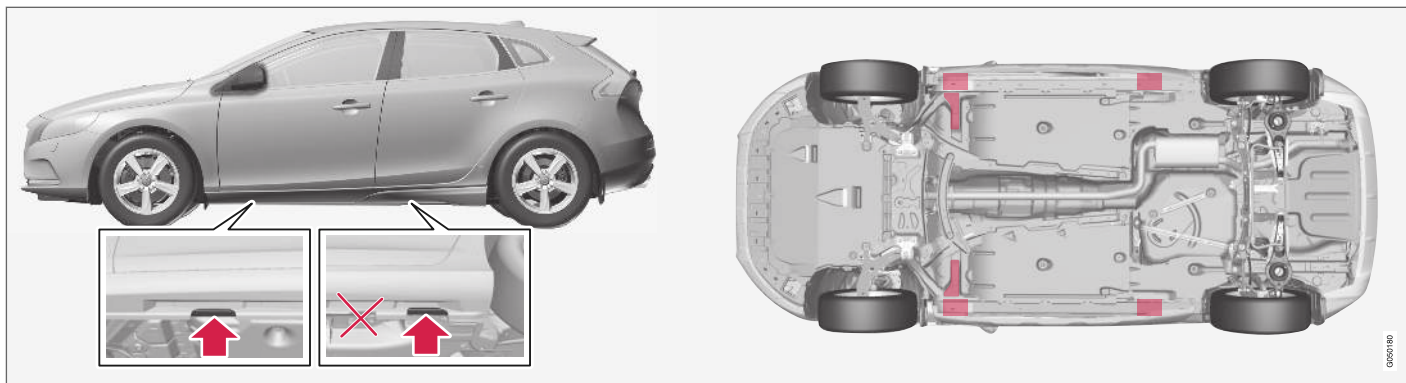

Fixations (flèches) pour cric de la voiture et points de levage (marquage rouge).

Si un cric d'atelier est utilisé pour soulever la voiture, il doit être placé sous l'un des deux points de levage sous la voiture. Si un cric d'atelier est utilisé pour soulever la voiture à l'arrière, il doit être placé sous l'un des points de levage. Vérifiez que le cric est placé de telle sorte que la voiture ne puisse pas en glisser. Utilisez toujours des supports d'essieux ou similaire.

Si la voiture est levée à l'aide d'un pont à deux montants, assurez-vous que les bras de levage avant et arrière sont bien fixés sous les points d'appui extérieurs (fixations pour cric). A l'avant, les points de levage intérieurs peuvent aussi être utilisés.

### Informations associées

- Remplacement d'une roue - dépose de la roue (p. 338)



## Capot moteur - ouvrir et fermer

Le capot moteur peut s'ouvrir lorsque la poignée située dans l'habitacle tourne dans le sens horaire et que le loquet situé à côté de la calandre du radiateur se libère sur la gauche.



La poignée d'ouverture du capot est toujours du côté gauche.



- 1 Tournez la poignée d'environ 20-25 degrés dans le sens horaire. Vous entendez un dé clic quand le loquet se libère.

- 2 Déplacez le loquet vers la gauche et ouvrez le capot. (Le loquet se trouve entre le phare et la calandre du radiateur, voir l'illustration.)

### ATTENTION

Vérifiez que les loquets de capot s'enclenchent correctement lorsque vous le fermez.

### Informations associées

- Compartiment moteur - contrôle (p. 360)
- Compartiment moteur - vue d'ensemble (p. 359)

## Compartiment moteur - vue d'ensemble

La vue d'ensemble présente quelques-uns des composants relatifs à l'entretien.

### Compartiment moteur

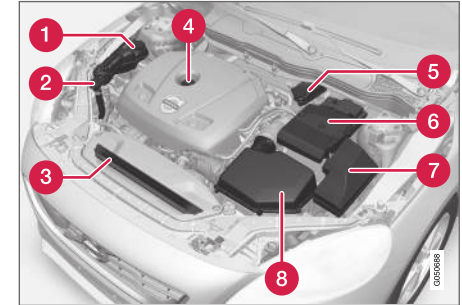

L'aspect du compartiment moteur peut être différent suivant le modèle et la version du moteur.

- 1 Vase d'expansion du système de refroidissement
- 2 Tuyau de remplissage en liquide lave-glace
- 3 Radiateur
- 4 Tuyau de remplissage en huile moteur
- 5 Réservoir de liquide de frein et d'embrayage (placé du côté conducteur)
- 6 Batterie

- ◀◀ **7** Boîtier de relais et de fusibles
- 8** Filtre à air

### **ATTENTION**

La tension et le courant du système d'allumage sont très élevés. La tension y régnant peut présenter un danger mortel. Le circuit électrique de la voiture doit toujours être en position de contact **O** lorsque des travaux sont effectués dans le compartiment moteur, voir Positions de contact - fonctions selon les niveaux (p. 83).

Ne touchez ni aux bougies ni aux bobines d'allumage lorsque le système électrique de la voiture est en position **II** ou lorsque le moteur est chaud.

### **Informations associées**

- Capot moteur - ouvrir et fermer (p. 359)
- Compartiment moteur - contrôle (p. 360)

## **Compartiment moteur - contrôle**

Certaines huiles et fluides doivent être contrôlés avec des intervalles de temps réguliers.

- Huile moteur - contrôle et remplissage (p. 362)
- Liquide lave-glace - appoint (p. 378)

### **Contrôle régulier**

Contrôlez régulièrement le niveau des huiles et liquides suivants, lors du ravitaillement par exemple :

- Liquide de refroidissement
- Huile moteur
- Liquide lave-glace

### **ATTENTION**

N'oubliez pas que le ventilateur de refroidissement (situé à l'avant dans le compartiment moteur, derrière le radiateur) peut se mettre en route automatiquement après l'arrêt du moteur.

Confiez toujours le nettoyage du moteur à un atelier. Un atelier Volvo agréé est recommandé. Si le moteur est nettoyé lorsqu'il est encore chaud, il peut générer un risque d'incendie.

### **Informations associées**

- Capot moteur - ouvrir et fermer (p. 359)
- Compartiment moteur - vue d'ensemble (p. 359)
- Liquide de refroidissement - niveau (p. 363)

## Huile moteur - généralités

Pour pouvoir suivre les intervalles d'entretien recommandés, il convient d'utiliser une huile moteur approuvée.

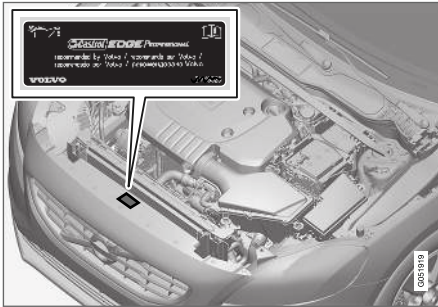

Volvo recommande :



En cas de conduite dans des conditions difficiles, voir Huile moteur - conditions de conduite difficiles (p. 412).

### ! IMPORTANT



Pour satisfaire aux exigences des intervalles d'entretien du moteur, tous les moteurs sont remplis en usine d'une huile synthétique adaptée. La sélection de l'huile a été faite avec un grand soin et en tenant compte de la durée de vie, des propriétés de démarrage, de la consommation de carburant et des effets sur l'environnement.

Pour pouvoir suivre les intervalles d'entretien recommandés, il convient d'utiliser une huile moteur approuvée. Utilisez toujours la qualité d'huile recommandée aussi bien pour faire l'appoint que la vidange, sinon vous risquez d'affecter la durée de vie, les propriétés de démarrage, la consommation de carburant et les effets sur l'environnement.

Volvo Car Corporation décline toute responsabilité quant à la garantie si l'huile moteur utilisée ne correspond pas aux qualité et viscosité préconisées.

Volvo recommande de confier le vidange d'huile à un atelier Volvo agréé.

Volvo utilise différents systèmes d'avertissement pour un niveau d'huile bas/élevé ou une faible/

forte pression d'huile. Certaines motorisations ont un capteur de pression d'huile, auquel cas, le témoin d'avertissement de pression d'huile faible sur le combiné d'instruments est utilisé . D'autres versions ont un capteur de niveau d'huile, auquel cas, le conducteur est averti par le témoin d'avertissement du combiné d'instruments  et de messages. Certaines versions sont équipées des deux systèmes. Contactez un réparateur Volvo pour de plus amples informations.

Respectez les intervalles pour la vidange d'huile moteur ou le remplacement du filtre à huile indiqués dans votre carnet d'entretien et de garantie.

Vous pouvez utiliser une huile dont la qualité est supérieure à celle indiquée. En cas de conduite dans des conditions difficiles, Volvo recommande une huile de qualité supérieure à celle indiquée, référez-vous à Huile moteur - conditions de conduite difficiles (p. 412).

Pour volume de remplissage, voir Huile moteur - qualité et volume (p. 413).

### Informations associées

- Huile moteur - contrôle et remplissage (p. 362)

## Huile moteur - contrôle et remplissage

Le niveau d'huile est détecté à l'aide du capteur de niveau d'huile électronique.

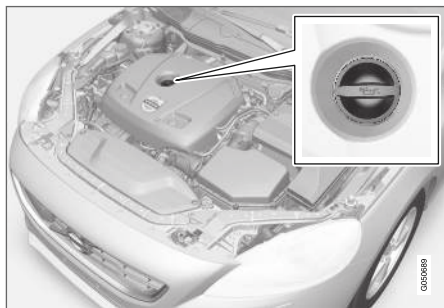

Tuyau de remplissage<sup>4</sup>.

Dans certains cas, il peut s'avérer nécessaire de faire l'appoint d'huile entre les intervalles de maintenance.

Aucune mesure concernant le niveau d'huile moteur n'est nécessaire tant qu'aucun message n'apparaît sur l'écran du combiné d'instruments (référez-vous à l'illustration qui suit).

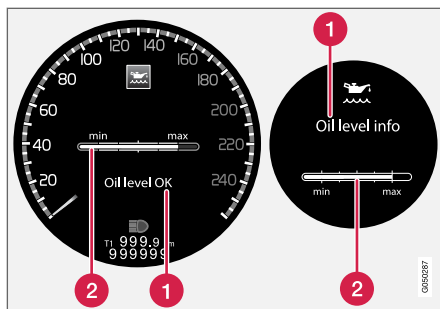

Message et représentation graphique à l'écran. L'écran gauche affiche le combiné d'instruments numérique et le droit, le combiné d'instruments analogique.

- 1 Message
- 2 Niveau de l'huile moteur

Pour contrôler le niveau d'huile, utilisez la molette de la jauge d'huile électronique lorsque le moteur est à l'arrêt, référez-vous à Menus - combiné d'instruments (p. 114).

### **ATTENTION**

Rendez-vous dans un atelier si le message **Entretien huile requis** apparaît. Un atelier Volvo agréé est recommandé. Le niveau d'huile peut être trop élevé.

### **IMPORTANT**

Si un message indique que le niveau d'huile est bas, n'ajoutez que le volume spécifié, 0,5 litres par exemple.

### **NOTE**

Le système ne détecte pas directement les changements dus à un remplissage ou à une vidange. Pour un relevé correct du niveau d'huile, la voiture doit avoir roulé environ 30 km (env. 20 miles) puis être restée à l'arrêt pendant 5 minutes (moteur coupé) sur un sol plat.

### **ATTENTION**

Prenez soin de ne pas verser de l'huile sur un tuyau d'échappement chaud, celle-ci pourrait s'enflammer.

<sup>4</sup> Les moteurs équipés d'un capteur électronique de niveau d'huile n'ont pas de jauge.

### Mesure du niveau d'huile

Si le contrôle du niveau d'huile est souhaité, il sera effectué selon la séquence suivante.

1. Activez la clé de contact **II**, voir Positions de contact - fonctions selon les niveaux (p. 83).
2. Tournez la molette de la commande au volant gauche en position **Niveau d'huile**.
  - > Le niveau d'huile du moteur s'affiche ensuite à l'écran.

Pour plus de précisions concernant la navigation dans les menus, référez-vous à Menus - combiné d'instruments (p. 114).

#### **i** NOTE

Si les conditions de mesure du niveau d'huile (attente après l'arrêt du moteur, inclinaison de la voiture, température extérieure, etc.) ne sont pas respectées, le message **Non disponible** apparaîtra. Ce n'indique **pas** la présence d'un problème dans les systèmes de la voiture.

### Informations associées

- Huile moteur - généralités (p. 361)
- Positions de contact - fonctions selon les niveaux (p. 83)

### Liquide de refroidissement - niveau

Le liquide de refroidissement refroidit le moteur à combustion interne lorsque les températures de travail conviennent. La chaleur qui va du moteur vers le liquide de refroidissement peut être utilisée pour chauffer l'habitacle.

#### Contrôle du niveau

Le niveau du liquide de refroidissement doit se trouver entre les repères **MIN** et **MAX** du vase d'expansion. Si le circuit de refroidissement n'est pas bien rempli, la température peut atteindre une valeur trop élevée, présentant un risque de dommages sur le moteur.

#### **i** NOTE

Contrôlez régulièrement le niveau de liquide de refroidissement lorsque le moteur est froid.

### Remplissage

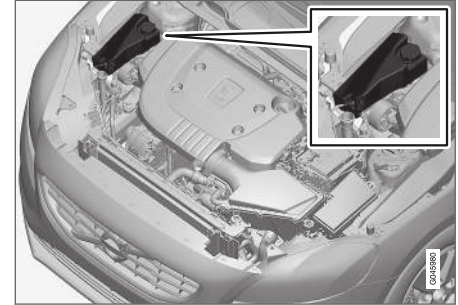

Suivez les instructions indiquées sur l'emballage. Ne faites jamais l'appoint uniquement avec de l'eau pure. Le risque de gel augmente, que la proportion de liquide de refroidissement soit trop faible ou trop élevée.

Si du liquide de refroidissement est présent sous la voiture, s'évapore ou si plus de 2 litres de liquide de refroidissement ont été ajoutés, faites appel à un dépanneur pour ne pas risquer d'endommager le moteur lorsque vous tentez de le démarrer (à cause du système de refroidissement défectueux).



**ATTENTION**

Le liquide de refroidissement peut atteindre des températures très élevées. Si vous devez faire l'appoint lorsque le moteur est chaud, dévissez lentement le bouchon du réservoir d'expansion afin de réduire progressivement la surpression interne.

**IMPORTANT**

- De fortes concentrations de chlore, de chlorures et autres sels peuvent entraîner la formation de corrosion dans le système de refroidissement.
- Utilisez toujours un liquide de refroidissement avec protection anticorrosion en suivant les recommandations de Volvo.
- Veillez à ce que le mélange comporte 50 % d'eau et 50 % de liquide de refroidissement.
- Mélangez le liquide de refroidissement à de l'eau du robinet de qualité agréé. En cas de doute concernant la qualité de l'eau, utilisez un liquide de refroidissement prêt à l'emploi en suivant les recommandations de Volvo.
- En cas de remplacement du liquide de refroidissement ou d'un composant du système de refroidissement, le système devra être rincé avec de l'eau du robinet de qualité agréé ou avec du liquide de refroidissement prêt à l'emploi.
- Le moteur ne peut tourner que lorsque le système de refroidissement est correctement rempli. Sinon, la température peut atteindre une valeur si élevée que des dommages (fissures) peuvent apparaître sur la culasse.

Pour les volumes et la norme concernant la qualité de l'eau, voir Liquide de refroidissement - qualité et volume (p. 415).

## Liquide de frein et d'embrayage - niveau

Le niveau du liquide de freinage doit se trouver entre les repères **MIN** et **MAX** du réservoir.

### Contrôle du niveau

Les liquides de frein et d'embrayage ont le même réservoir. Le niveau doit se trouver entre les repères **MIN** et **MAX** visibles dans le réservoir. Vérifiez le niveau régulièrement.

Remplacez le liquide tous les deux ans, ou toutes les deux révisions.

Sur les voitures dont les freins sont souvent et intensément sollicités, par exemple en conduite en montagne ou en climat tropical très humide, le liquide de frein doit être remplacé tous les ans.

Pour les volumes et la qualité conseillée du liquide d'embrayage, voir Liquide de frein - qualité et volume (p. 417).

### ⚠ ATTENTION

Si le niveau de liquide de frein dans le réservoir est en-dessous du repère **MIN**, la voiture ne doit pas être conduite avant d'avoir fait l'appoint en liquide de frein. Volvo recommande de faire examiner la cause de la perte de liquide de frein par un atelier Volvo agréé.

### Remplissage

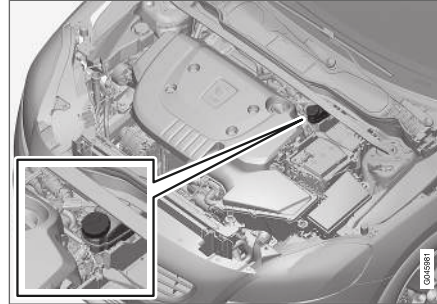

Le réservoir de liquide est placé du côté conducteur.

Dévissez le bouchon du réservoir et remplissez-le de liquide. Le niveau doit se trouver entre les repères **MIN** et **MAX**, placés sur la face intérieure du réservoir.

### ⚠ IMPORTANT

N'oubliez pas de remettre le bouchon.

## Climatisation - recherche de pannes et réparation

L'entretien et la réparation du système d'air conditionné doivent être confiés à un atelier agréé.

### Recherche de pannes et réparation

Le dispositif d'air conditionné contient un agent révélateur fluorescent. Un éclairage à ultraviolet doit être utilisé pour la recherche de fuites.

Volvo recommande de contacter un atelier Volvo agréé.

### Voitures avec réfrigérant R134a

#### ⚠ ATTENTION

Le système de climatisation contient un réfrigérant de type R134a sous pression. L'entretien et la réparation du système doivent être confiés à un atelier agréé.

### Voitures avec réfrigérant R1234yf

#### ⚠ ATTENTION

Le système de climatisation contient un réfrigérant de type R1234yf sous pression. Conformément à la norme SAE J2845 (Technician Training for Safe Service and Containment of Refrigerants Used in Mobile A/C System), l'entretien et la réparation du système contenant un réfrigérant ne peut être confié qu'à un personnel spécialement formé et certifié pour garantir la sécurité du système.

## « Informations associées

- Programme d'entretien Volvo (p. 354)

## Remplacement d'ampoule - généralités

Certaines ampoules de la voiture peuvent être remplacées par le conducteur. Pour le remplacement des ampoules LED, veuillez vous adresser à un atelier.

Les ampoules sont spécifiées (p. 375). Les ampoules et autres sources lumineuses d'un type particulier, comme les LED<sup>5</sup>, ou ne se prêtant qu'à un remplacement en atelier<sup>6</sup> sont :

- Phares LED
- Feux de position avant<sup>7</sup>
- éclairage de ville, pare-chocs avant<sup>7</sup>
- Clignotants latéraux, rétroviseurs extérieurs<sup>7</sup>
- Éclairage de sécurité, rétroviseurs extérieurs
- Éclairage intérieur et du compartiment à bagages
- Éclairage de boîte à gants
- Feux de position arrière
- Feux de gabarit arrière
- Feu stop au-dessus de la lunette arrière
- éclairage de la plaque minéralogique.

## ATTENTION

Pour le remplacement d'ampoule, le système électrique de la voiture doit être en position **0**, voir Positions de contact - fonctions selon les niveaux (p. 83).

## IMPORTANT

Ne touchez jamais le verre des ampoules avec les doigts. La graisse présente sur vos doigts s'évaporerait en raison de la chaleur et pourraient se déposer sur le réflecteur et l'endommager.

## NOTE

Si un message d'erreur est toujours affiché après avoir remplacé l'ampoule défectueuse, nous vous recommandons de contacter un atelier Volvo agréé.

<sup>5</sup> Diode lumineuse (Light Emitting Diode)

<sup>6</sup> Un atelier Volvo agréé est recommandé.

<sup>7</sup> Certaines versions



**i NOTE**

L'éclairage extérieur comme les phares et les feux arrière peuvent occasionnellement présenter une condensation à l'intérieur de l'optique. Ceci est normal, tous les éclairages externes sont conçus pour y résister. Normalement, la condensation s'élimine rapidement dès lors que les phares sont allumés.

**Informations associées**

- Ampoules - caractéristiques (p. 375)
- Remplacement d'ampoule - emplacement des ampoules à l'avant (p. 367)
- Remplacement d'ampoule - emplacement des ampoules à l'arrière (p. 372)
- Remplacement d'ampoule - éclairage du miroir de courtoisie (p. 374)

**Remplacement d'ampoule - emplacement des ampoules à l'avant**

La vue d'ensemble montre l'emplacement des ampoules à l'avant des voitures avec phares halogène.

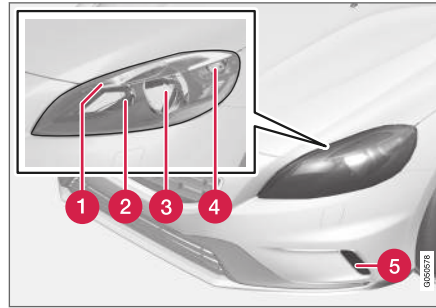

- 1 Feux de position (p. 371)
- 2 Feux de route (p. 370)
- 3 Feux de croisement (p. 369)
- 4 Clignotant (p. 371)
- 5 Éclairage de ville (p. 372) (LED\* ou ampoules selon la version)

**Informations associées**

- Remplacement d'ampoule - généralités (p. 366)
- Remplacement d'ampoule - phares (p. 368)
- Ampoules - caractéristiques (p. 375)

## Remplacement d'ampoule - phares

Toutes les ampoules des phares doivent être remplacées commençant par sortir le phare entier depuis le compartiment moteur.

### **i** NOTE

Concerne les voitures équipées de phares halogène.

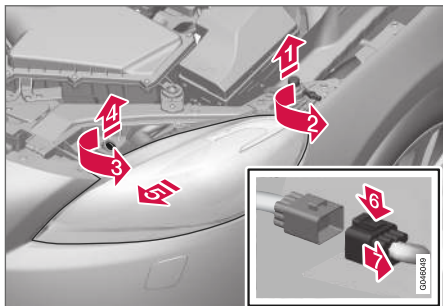

1. **1** Retirez la butée de capot.
2. **2** Desserrez la vis avec un outil Torx T30.
3. **3** Tournez la goupille d'arrêt dans le sens antihoraire.
- 4** Sortez la goupille d'arrêt.

4. **5** Détachez le phare en l'inclinant et en tirant dessus de manière alternative.

### **!** IMPORTANT

Veillez à sortir le phare sans endommager les autres composants.

5. **6** Appuyez sur l'ergot de verrouillage.

- 7** Débranchez le connecteur.

Placez le phare sur une surface douce de façon à ne pas rayer la lentille.

### **!** IMPORTANT

Ne tirez pas sur le câble mais sur la prise.

6. Remplacez l'ampoule en suivant les instructions.

Le phare doit être remonté et le contact bien en place avant d'allumer l'éclairage ou de modifier la position de contact.

### Informations associées

- Remplacement d'ampoule - généralités (p. 366)
- Remplacement d'ampoule - emplacement des ampoules à l'avant (p. 367)
- Changement d'ampoule - cache des ampoules de feux de route/croisement (p. 369)

- Remplacement d'ampoules - clignotants avant (p. 371)
- Remplacement d'ampoule - feux de position avant (p. 371)
- Ampoules - caractéristiques (p. 375)

## Changement d'ampoule - cache des ampoules de feux de route/croisement

On peut accéder aux ampoules des feux de croisement/de route en libérant le grand cache du phare.

### **i** NOTE

Concerne les voitures équipées de phares halogène.

Avant de pouvoir décrocher le gros cache, l'optique doit être détaché et déposé. Référez-vous à Remplacement d'ampoule - phares (p. 368).

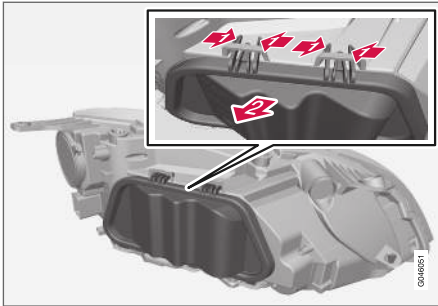

1. **1** Pincez les crochets.
2. **2** Sortez le cache en l'inclinant.
2. Remplacez l'ampoule en suivant les instructions.

### Informations associées

- Remplacement d'ampoule - feux de croisement (p. 369)
- Remplacement d'ampoule - feux de route (p. 370)

## Remplacement d'ampoule - feux de croisement

L'ampoule de feu de croisement se trouve derrière le plus gros cache du phare.

### **i** NOTE

Concerne les voitures équipées de phares halogène.

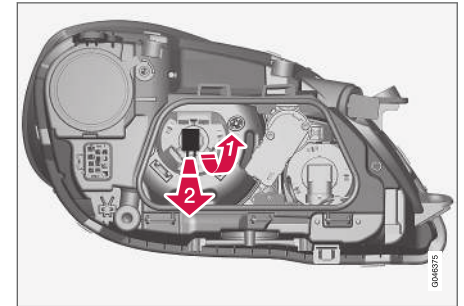

1. Détachez phare (p. 368).
2. Détachez cache (p. 369).
3. **1** Poussez la douille d'ampoule vers le haut jusqu'à ce qu'elle se détache.
3. **2** Sortez la douille d'ampoule.
4. Remplacez l'ampoule et remontez les composants dans l'ordre inverse.



#### « Informations associées

- Ampoules - caractéristiques (p. 375)



### Remplacement d'ampoule - feux de route

L'ampoule de feu de route se trouve derrière le plus gros cache du phare.

#### **i** NOTE

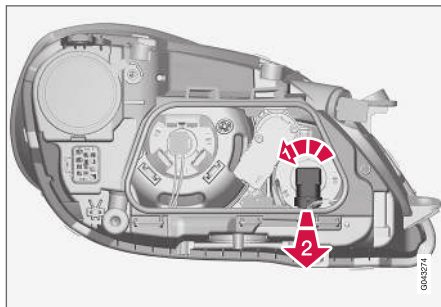
Concerne les voitures équipées de phares halogène.



1. Détachez phare (p. 368).
2. Détachez cache (p. 369).
3.  Tournez la douille d'ampoule dans le sens antihoraire.
4.  Sortez la douille d'ampoule.
4. Remplacez l'ampoule et remontez les composants dans l'ordre inverse.

#### Informations associées

- Ampoules - caractéristiques (p. 375)

## Remplacement d'ampoules - clignotants avant

L'ampoule de clignotant se trouve derrière le plus petit cache du phare.

### **i** NOTE

Concerne les voitures équipées de phares halogène.

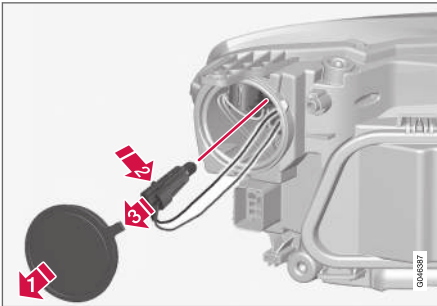

1. Détachez phare (p. 368).
2. **1** ➔ Détachez le cache.
3. **2** ➔ Appuyez sur l'ergot de verrouillage.  
**3** ➔ Sortez la douille d'ampoule.
4. Remplacez l'ampoule et remontez les composants dans l'ordre inverse.

### Informations associées

- Ampoules - caractéristiques (p. 375)

## Remplacement d'ampoule - feux de position avant

Les douilles des feux de position sont placées à côté des phares.

### **i** NOTE

Concerne les voitures équipées de phares halogène.

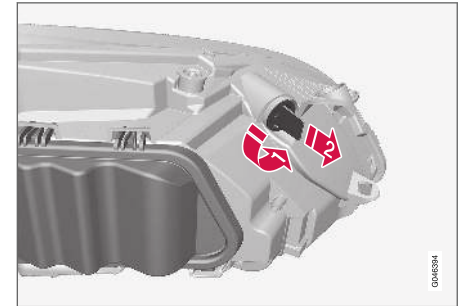

1. Détachez phare (p. 368).
2. **1** ➔ Tournez la douille d'ampoule dans le sens antihoraire.  
**2** ➔ Sortez la douille d'ampoule.
3. Remplacez l'ampoule et remontez les composants dans l'ordre inverse.

### Informations associées

- Ampoules - caractéristiques (p. 375)

## Remplacement d'ampoule - éclairage de ville

L'ampoule d'éclairage de ville se trouve derrière le cache du pare-chocs.

**i NOTE**

- Concerne les voitures équipées de phares halogène.
- Ne concerne que l'éclairage de ville avec ampoules.

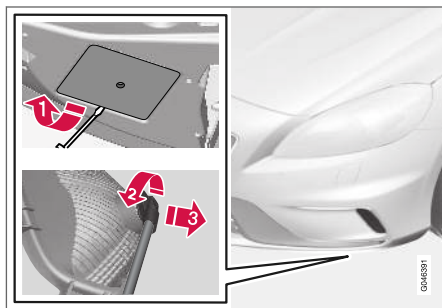

1. **1** ➔ Détachez le cache.
2. **2** ➔ Tournez la douille d'ampoule dans le sens antihoraire.  
**3** ➔ Sortez la douille d'ampoule.
3. Remplacez l'ampoule et remontez les composants dans l'ordre inverse.

## Informations associées

- Ampoules - caractéristiques (p. 375)

## Remplacement d'ampoule - emplacement des ampoules à l'arrière

La vue d'ensemble montre la position arrière des ampoules.

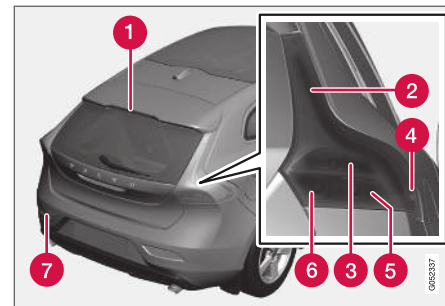

- 1** Feu stop (DEL)
- 2** Feux de position (LED)
- 3** Feux Stop (p. 373)
- 4** Feux de gabarit (LED)
- 5** Clignotant (p. 373)
- 6** Feux de recul (p. 373)
- 7** Feu antibrouillard (côté conducteur) (p. 374)



**Informations associées**

- Remplacement d'ampoule - généralités (p. 366)
- Ampoules - caractéristiques (p. 375)

**Remplacement d'ampoule - clignotants arrière, feux stop et feu de recul**

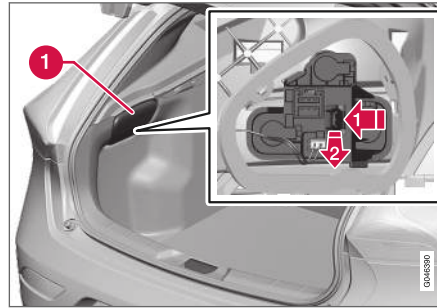
Les ampoules des clignotants arrière, des feux stop et de recul sont remplacées de l'intérieur du compartiment à bagages.



1. Retirez la trappe dans la garniture (1) du côté de l'ampoule défectueuse.
2.  Poussez latéralement l'ergot de verrouillage.
-  Sortez la douille d'ampoule.
3. Retirez l'ampoule grillée en appuyant dessus puis en la tournant dans le sens antihoraire.
4. Remplacez l'ampoule et remontez les composants dans l'ordre inverse.

**Informations associées**

- Remplacement d'ampoule - emplacement des ampoules à l'arrière (p. 372)
- Ampoules - caractéristiques (p. 375)

## Remplacement d'ampoule - feu antibrouillard arrière

L'ampoule de feu antibrouillard arrière se trouve dans l'optique du pare-chocs.

Le feu antibrouillard arrière des voitures avec conduite à gauche se trouve du côté gauche. Sur les voitures à conduite à droite, il est sur le côté droit.

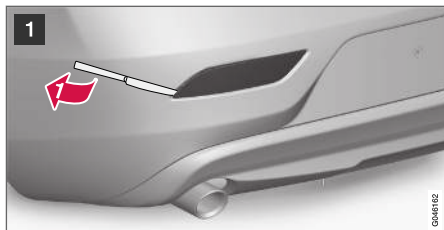

Optique du côté gauche.



- 1 Insérez (env. 20 mm) un objet époiné ressemblant à un couteau, un couteau de table par exemple, au niveau du triangle.

➔ Faites lever avec précaution jusqu'à ce que le talon de blocage lâche.

### ! IMPORTANT

Veillez à ne rien endommager.

- 2 ➔ Tournez la douille d'ampoule dans le sens antihoraire.
- 3 ➔ Sortez la douille d'ampoule.
3. Insérez l'ampoule et tournez dans le sens antihoraire.
4. Remplacez l'ampoule et remontez les composants dans l'ordre inverse.

### Informations associées

- Ampoules - caractéristiques (p. 375)

## Remplacement d'ampoule - éclairage du miroir de courtoisie

Les ampoules du miroir de courtoisie se trouvent derrière les lentilles.

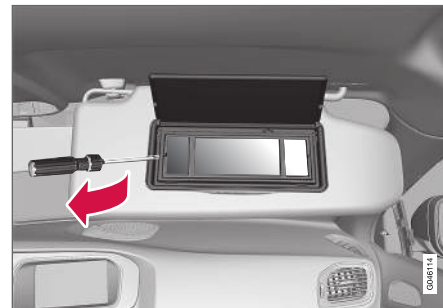

1. Insérez un tournevis sous la lentille et faites lever avec précaution sur la patte, sur le bord.
2. Détachez doucement et retirez la lentille.
3. Retirez l'ampoule avec une pince par le côté. Ne serrez pas trop fort l'ampoule avec la pince, le verre de l'ampoule peut se briser.
4. Remplacez l'ampoule et remontez les composants dans l'ordre inverse.

### Informations associées

- Ampoules - caractéristiques (p. 375)



## Ampoules - caractéristiques

Les caractéristiques se réfèrent aux ampoules. Pour le remplacement des ampoules LED, veuillez vous adresser à un atelier.

| Éclairage  | W <sup>A</sup> | Type                  |
|--|----------------|-----------------------|
| Feux de croisement <sup>B</sup>                            | 55             | H7 LL                 |
| Feux de route <sup>B</sup>                                 | 65             | H9                    |
| Clignotants avant  | 21             | HY21W                 |
| Feux de position avant <sup>B</sup>                        | 5              | W5W LL                |
| Éclairage de ville, pare-chocs avant <sup>C</sup>          | 19             | PW19W                 |
| Clignotants latéraux, rétroviseurs extérieurs <sup>C</sup> | 5              | WY5W LL               |
| Clignotant arrière   | 21             | PY21W LL              |
| Feux Stop  | 21             | P21W LL               |
| Feux de recul  | 21             | P21W LL               |
| Feu antibrouillard arrière                                 | 21             | H21W LL               |
| Éclairage de miroir de courtoisie                          | 1,2            | Douille T5<br>W2x4,6d |

A Watt

B Voitures équipées de phares halogène

C Certaines versions

## Informations associées

- Remplacement d'ampoule - généralités (p. 366)
- Remplacement d'ampoule - emplacement des ampoules à l'avant (p. 367)
- Remplacement d'ampoule - emplacement des ampoules à l'arrière (p. 372)
- Remplacement d'ampoule - éclairage du miroir de courtoisie (p. 374)

## Essuie-glace et essuie-phare

Le balai d'essuie-glace enlève l'eau du pare-brise et de la lunette arrière. Avec le liquide lave-glace ils nettoient les vitres et assurent une bonne visibilité lors de la conduite.

Le balai d'essuie-glace doit être en mode service lorsqu'il doit être remplacé.

### Position d'entretien



Balais d'essuie-glace en position d'entretien.

Pour pouvoir remplacer, nettoyer ou lever les balais d'essuie-glace (par exemple pour gratter la glace sur le pare-brise), ils doivent être en position d'entretien.



**! IMPORTANT**

Avant de placer les balais d'essuie-glace en position d'entretien, assurez-vous qu'ils ne sont pas gelés.

1. Insérez la télécommande dans le contacteur d'allumage<sup>8</sup> et appuyez brièvement sur le bouton **START/STOP ENGINE** pour mettre le système électrique de la voiture en position de contact I. Pour des informations plus détaillées concernant les positions de contact, référez-vous à Positions de contact - fonctions selon les niveaux (p. 83).
2. Appuyez à nouveau brièvement sur le bouton **START/STOP ENGINE** pour mettre le système électrique de la voiture en position de contact 0.
3. Dans les 3 secondes qui suivent, poussez le levier droit au volant vers le haut et maintenez-le pendant environ 1 seconde.
  - > Les essuie-glaces se mettent en mouvement et s'arrêtent en position verticale.

Les essuie-glaces reviennent à leur position de départ par une courte pression sur le bouton **START/STOP ENGINE** (position de clé I) ou au démarrage de la voiture.

**! IMPORTANT**

Si les bras d'essuie-glace sont relevés alors qu'ils sont en position d'entretien, il convient de les rabattre sur le pare-brise avant d'activer les essuie-glaces. Cela permet d'éviter de rayer la peinture du capot moteur.

**Remplacement des balais d'essuie-glace**

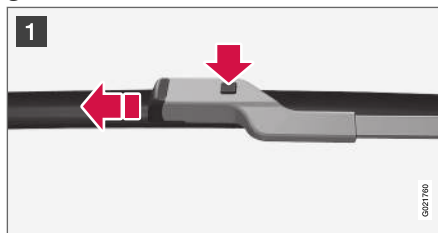

- 1 Relevez les bras d'essuie-glace lorsqu'ils sont en position d'entretien. Appuyez sur le bouton situé sur la fixation du balai d'essuie-glace et tirez tout droit, parallèlement au bras d'essuie-glace.

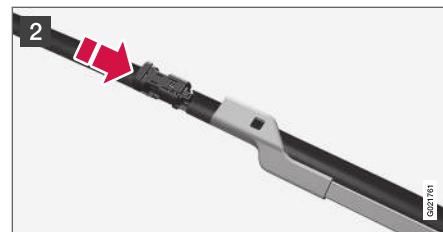

- 2 Insérez le nouveau balai d'essuie-glace jusqu'à ce que vous entendiez un clic.

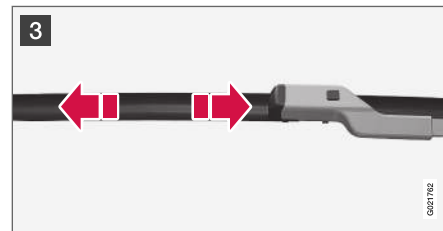

- 3 Vérifiez que le balai est correctement fixé.
4. Rabattez les bras d'essuie-glace sur le pare-brise.

Les essuie-glaces reviennent à leur position de départ par une courte pression sur le bouton **START/STOP ENGINE** (position de clé I) ou au démarrage de la voiture.

<sup>8</sup> Non nécessaire dans les voitures avec système de démarrage et de verrouillage sans clé.

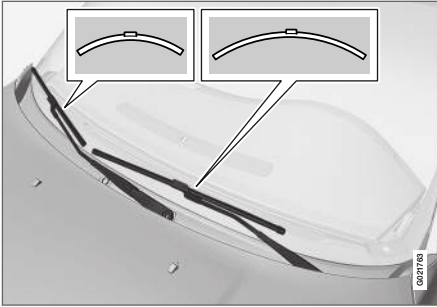

### **i** NOTE

Lorsque vous remplacez un balai d'essuie-glace, n'oubliez pas que les balais ont différentes longueurs. Le balai du côté conducteur est plus long que celui du côté passager.

### **A** ATTENTION

Si la voiture est équipée du coussin gonflable Pedestrian Airbag, Volvo recommande d'utiliser des bras d'essuie-glace d'origine et de n'utiliser que des pièces d'origine pour les équiper.

## Remplacement du balai d'essuie-glace, lunette arrière

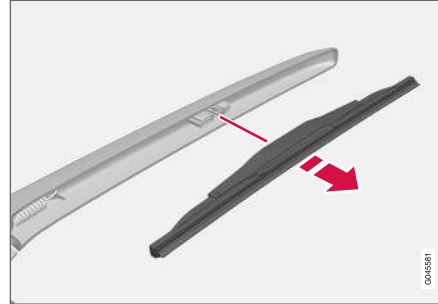

1. Relevez le bras d'essuie-glace.
2. Saisissez la partie intérieure du balai (au niveau de la flèche).
3. Tournez dans le sens antihoraire pour utiliser l'extrémité du balai comme levier sur le bras d'essuie-glace afin de détacher le balai plus facilement.
4. Enfoncez le balai neuf pour le fixer. Vérifiez que le balai est correctement fixé.
5. Remettez le bras d'essuie-glace dans sa position de départ.

## Nettoyage

Pour le nettoyage des balais et du pare-brise, voir Station de lavage (p. 394).

### **i** IMPORTANT

Vérifiez les balais régulièrement. L'absence d'entretien réduit la durée de vie des balais.

### Informations associées

- Liquide lave-glace - appoint (p. 378)

## Liquide lave-glace - appoint

Le liquide lave-glace est utilisé pour le nettoyage des phares et des vitres. A des températures inférieures au point de congélation, il convient d'utiliser du liquide lave-glace avec antigel.

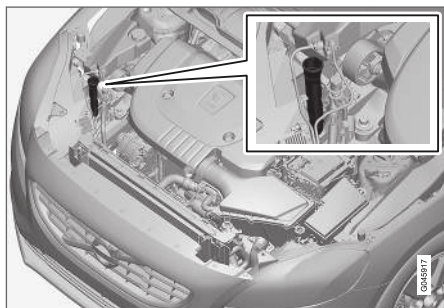

L'appoint de liquide lave-glace s'effectue par l'orifice doté de couvercle bleu.

Le lave-glace et le lave-phares ont un réservoir commun.

### **i** NOTE

Lorsqu'il reste environ 1 litre de liquide lave-glace dans le réservoir, un message invitant à ajouter du liquide lave-glace et un symbole

 apparaissent sur le combiné d'instruments.

**Qualité indiquée:** Liquide lave-glace recommandé par Volvo - avec antigel par temps froid et températures inférieures au gel.

### **!** IMPORTANT

Utilisez du liquide lave-glace Volvo d'origine ou un liquide correspondant dont le pH est compris entre 6 et 8 en mélange prêt à l'usage (par exemple 1:1 avec de l'eau pure).

### **!** IMPORTANT

Utilisez du liquide lave-glace avec antigel lorsque les températures atteignent des valeurs inférieures au point de gel pour éviter que la pompe, le réservoir et les flexibles ne gèlent.

### Volume :

- Voitures **avec** lave-phares : 5,5 litres.
- Voitures **sans** lave-phares : 3,2 litres.

### Informations associées

- Essuie-glace et essuie-phare (p. 375)
- Essuie-glace et lave-glace (p. 106)
- Capot moteur - ouvrir et fermer (p. 359)

## Batterie de démarrage - généralités

La batterie de démarrage est utilisée pour lancer le démarreur et autre équipement électrique de la voiture.

La batterie de démarrage est une batterie 12 V traditionnelle.

La durée de vie et le fonctionnement de la batterie dépendent des conditions de conduite (nombreux démarrages, sollicitations importantes de la batterie), du style de conduite et des conditions climatiques, etc.

- Ne débranchez jamais la batterie lorsque le moteur tourne.
- Vérifiez que les câbles de la batterie sont correctement connectés et bien serrés.

Le tableau suivant présente les caractéristiques de la batterie de démarrage.

|   |             |
|---|-------------|
| Tension (V)   | 12          |
| Capacité de démarrage à froid <sup>A</sup> - CCA <sup>B</sup> (A) | 720         |
| Dimensions , L x l x H (mm)                                       | 278x175x190 |
| Capacité (Ah)   | 70          |

<sup>A</sup> Selon la norme EN.

<sup>B</sup> Cold Cranking Amperes.

**! IMPORTANT**

Pour le remplacement de la batterie de démarrage des voitures équipées de la fonction Start/Stop, installez une batterie de type EFB<sup>9</sup> ou plus puissante.

Pour le remplacement de la batterie d'assistance, une batterie de type AGM<sup>10</sup> doit être utilisée.

**! IMPORTANT**

Si la batterie doit être remplacée, veillez à le faire avec une batterie de même capacité en démarrage à froid et de même type que la batterie d'origine (voir autocollant sur la batterie).

**i NOTE**

- La batterie de remplacement doit avoir les mêmes dimensions que la batterie d'origine.

**⚠ ATTENTION**

- La batterie peut produire un mélange d'oxygène et d'hydrogène très explosif. Une étincelle, qui peut être produite par une mauvaise connexion de câble de démarrage, peut suffire à faire exploser la batterie.
- La batterie contient également de l'acide sulfurique très corrosif.
- En cas de contact de l'acide avec les yeux, la peau ou les vêtements, rincez abondamment à l'eau. En cas de contact avec les yeux, consultez immédiatement un médecin.

**! IMPORTANT**

Pour la charge de la batterie de démarrage ou de la batterie d'assistance (p. 381), utilisez uniquement un chargeur moderne avec tension de charge contrôlée. Toute fonction de charge rapide doit être évitée pour ne pas endommager la batterie.

**! IMPORTANT**

Si les conditions suivantes ne sont pas respectées, la fonction d'économie d'énergie du système Infotainment peut être temporairement interrompue et/ou un message indiquant que le taux de charge de la batterie est incorrect après le branchement d'une batterie auxiliaire ou d'un chargeur apparaît sur le combiné d'instruments :

- La borne négative de la batterie de la voiture ne doit **jamais** être utilisée pour brancher une batterie auxiliaire ni un chargeur. Seul **le châssis de la voiture** peut être utilisé comme point de mise à la terre.

Consultez Aide au démarrage (p. 279) où se trouve une description de l'emplacement des pinces de câbles.

<sup>9</sup> Enhanced Flooded Battery.

<sup>10</sup> Absorbed Glass Mat.



|   |
|---|
| <b>i</b> <b>NOTE</b>  |
| <p>La durée de vie de la batterie peut être sérieusement réduite si elle subit des décharges répétées.</p> <p>La durée de vie de la batterie dépend de plusieurs facteurs tels que les conditions de conduite ou climatiques par exemple. La capacité de la batterie baisse progressivement avec le temps et celle-ci doit donc être chargée si la voiture n'est pas utilisée pendant une longue période ou si elle ne roule que sur de courtes distances. Un froid extrême limite encore plus la capacité de démarrage.</p> <p>Pour maintenir la batterie en condition, il est recommandé de conduire au moins 15 minutes par semaine ou de brancher la batterie à un chargeur avec maintien de charge automatique.</p> <p>La durée de vie maximale est assurée si la batterie est maintenue en pleine charge.</p> |

**Informations associées**

- Batterie - témoins (p. 380)
- Batterie de démarrage - remplacement (p. 381)

**Batterie - témoins**

On trouve sur les batteries des symboles qui informent et avertissent.

**Symboles sur les batteries**

|  |   |
|--|---|
|  | Portez des lunettes de protection.  |
|  | Pour de plus amples informations, consultez le manuel de conduite et d'entretien de la voiture. |
|  | Entreposez la batterie à un endroit hors de portée des enfants.                                 |
|  | La batterie contient un acide corrosif.   |

|  |  |
|--|--|
|  | Évitez les étincelles ou les flammes.        |
|  | Risque d'explosion.                          |
|  | Mise au rebut dans une station de recyclage. |

|   |
|---|
| <b>i</b> <b>NOTE</b>  |
| <p>Toute batterie de démarrage ou batterie d'appoint usée doit être recyclée de manière écologique puisqu'elle contient du plomb.</p> |

**Informations associées**

- Batterie de démarrage - généralités (p. 378)
- Batterie - Start/Stop (p. 381)

## Batterie de démarrage - remplacement

La batterie de démarrage doit être remplacée par un atelier homologué.

Volvo recommande de confier le remplacement des piles à un atelier agréé. Un atelier Volvo agréé est recommandé.

Pour de plus amples informations concernant la batterie de démarrage, référez-vous à Batterie de démarrage - généralités (p. 378) et Aide au démarrage (p. 279).

## Batterie - Start/Stop

La voiture avec la fonction Start/Stop est, à l'exception de la batterie de démarrage dotée d'une batterie de secours.

Les voitures avec la fonction Start/Stop sont équipées de deux batteries de 12 V : une batterie particulièrement puissante pour le démarrage et une batterie d'assistance pour la séquence de démarrage de la fonction Start/Stop.

Pour plus de précisions concernant la Start/Stop fonction, référez-vous à Start/Stop\* (p. 287).

Pour de plus amples informations concernant la batterie de démarrage, référez-vous à Aide au démarrage (p. 279).

Le tableau suivant présente les caractéristiques de la batterie auxiliaire.

|   |                                      |
|---|--------------------------------------|
| Tension (V)   | 12                                   |
| Capacité de démarrage à froid <sup>A</sup> - CCA <sup>B</sup> (A) | 120 <sup>C</sup><br>170 <sup>D</sup> |

|                             |                         |
|-----------------------------|-------------------------|
| Dimensions , L x l x H (mm) | 150x90x106 <sup>C</sup> |
|                             | 150x90x130 <sup>D</sup> |
| Capacité (Ah)               | 8 <sup>C</sup>          |
|                             | 10 <sup>D</sup>         |

<sup>A</sup> Selon la norme EN.

<sup>B</sup> Cold Cranking Amperes.

<sup>C</sup> Boîte de vitesses manuelle avec fonction Start/Stop qui arrête automatiquement le moteur uniquement lorsque la voiture est totalement immobile.

<sup>D</sup> Autres.

### IMPORTANT

Pour le remplacement de la batterie de démarrage des voitures équipées de la fonction Start/Stop, installez une batterie de type EFB<sup>11</sup> ou plus puissante.

Pour le remplacement de la batterie d'assistance, une batterie de type AGM<sup>12</sup> doit être utilisée.

<sup>11</sup> Enhanced Flooded Battery.

<sup>12</sup> Absorbed Glass Mat.



**i NOTE**

- Plus l'intensité électrique dans la voiture est élevée plus le générateur sera sollicité pour charger les batteries. Cela implique également une augmentation de la consommation de carburant.
- Lorsque la capacité de la batterie est devenue inférieure au niveau minimum, la fonction Start/Stop est désactivée.

Une réduction temporaire de la fonction Start/Stop en raison d'un besoin élevé en alimentation électrique implique que :

- Le moteur démarre automatiquement<sup>13</sup> sans que le conducteur n'enfonce la pédale d'embrayage (boîte de vitesses automatique).
- Le moteur démarre automatiquement sans que le conducteur ait besoin de lever le pied de la pédale de frein (boîte de vitesses automatique).

**Emplacement des batteries**

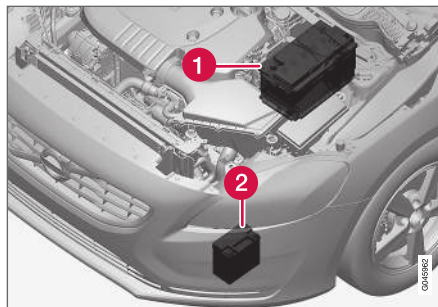

- 1 Batterie<sup>14</sup>
- 2 Batterie d'appoint

La batterie d'appoint ne requiert normalement pas plus d'entretien que la batterie de démarrage. Si vous avez des questions ou rencontrez un problème, contactez un atelier. Nous recommandons un atelier Volvo agréé.

**i IMPORTANT**

Si les consignes suivantes ne sont pas respectées, la fonction Start/Stop peut cesser temporairement de fonctionner après le raccordement d'une batterie auxiliaire ou d'un chargeur de batterie :

- La borne négative de la batterie de la voiture ne doit **jamais** être utilisée pour brancher une batterie auxiliaire ni un chargeur. Seul **le châssis de la voiture** peut être utilisé comme point de mise à la terre.

Consultez Aide au démarrage (p. 279) où se trouve une description de l'emplacement des pinces de câbles.

<sup>13</sup> Le démarrage automatique n'est possible que si le levier de vitesses est au point mort.

<sup>14</sup> Référez-vous à Batterie de démarrage - généralités (p. 378) pour une description détaillée de la batterie de démarrage.



**i NOTE**

Si la batterie de démarrage est déchargée au point que les fonctions électriques normales de la voiture ne sont plus assurées et si le moteur est ensuite démarré à l'aide d'une batterie extérieure ou d'un chargeur de batterie, la fonction Start/Stop restera activée. Si la fonction Start/Stop arrête automatiquement le moteur peu après, il existe un risque important pour que le démarrage automatique du moteur échoue en raison de la capacité insuffisante de la batterie (qui n'a pas pu être rechargée).

Si le démarrage de la voiture a été assisté ou si vous manquez de temps pour charger la batterie à l'aide d'un chargeur, nous vous recommandons de désactiver momentanément la fonction Start/Stop jusqu'à ce que la batterie ait été rechargée par la voiture. Avec une température extérieure de + 15 °C, la batterie doit être chargée par la voiture pendant au moins 1 heure. Si la température extérieure est inférieure, la durée de charge peut augmenter jusqu'à 3-4 heures. Il est recommandé de charger la batterie avec un chargeur externe.

Pour de plus amples informations concernant le démarrage de batterie de démarrage voir Batterie de démarrage - généralités (p. 378).

**Informations associées**

- Batterie - témoins (p. 380)

**Système électrique**

Le circuit électrique est unipolaire et le châssis et le bloc-moteur font office de conducteurs.

La voiture est équipée d'un alternateur à courant alternatif régulé par la tension.

La taille, le type et les performances de la batterie de démarrage dépendent de l'équipement et du fonctionnement du véhicule.

**! IMPORTANT**

Si la batterie doit être remplacée, veillez à le faire avec une batterie de même capacité en démarrage à froid et de même type que la batterie d'origine (voir autocollant sur la batterie).

**Informations associées**

- Batterie de démarrage - remplacement (p. 381)
- Batterie de démarrage - généralités (p. 378)

## Fusibles - généralités

Pour éviter d'endommager le système électrique de la voiture, en cas de court-circuit ou de surcharge, l'ensemble des fonctions et des composants électriques est protégé par un certain nombre de fusibles.

Le non-fonctionnement d'un composant du système électrique peut être dû à un fusible grillé suite à une surtension temporaire. Si un même fusible grille à plusieurs reprises, le système concerné est probablement défectueux. Volvo recommande de consulter un atelier Volvo agréé pour effectuer un contrôle.

### Remplacement

1. Reportez-vous au schéma des fusibles pour situer le fusible.
2. Retirez le fusible et examinez-le sur le côté pour déterminer si le filament courbé a fondu.
3. Le cas échéant, remplacez-le par un fusible de même couleur et de même ampérage.

### ATTENTION

N'utilisez jamais d'objet étranger ni un fusible avec un ampérage supérieur à la valeur indiquée en remplacement. Cela pourrait entraîner des dommages considérables sur le système électrique et causer un incendie.

## Emplacement des centrales électriques

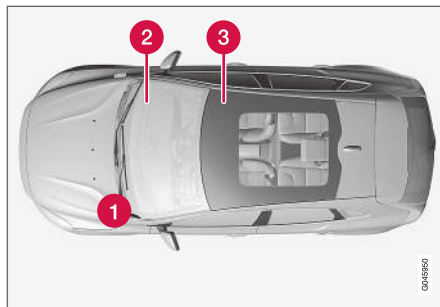

Emplacement des centrales sur une voiture avec conduite à gauche. Pour les voitures avec conduite à droite, la centrale se trouve du côté de la boîte à gants.

- 1 Compartiment moteur
- 2 Sous la boîte à gants
- 3 Sous le siège avant droit

### Informations associées

- Fusibles - dans le compartiment moteur (p. 385)
- Fusibles - sous la boîte à gants (p. 388)
- Fusibles - sous le siège avant droit (p. 391)

## Fusibles - dans le compartiment moteur

Les fusibles du compartiment moteur protègent entre-autres les fonctions du moteur et de freinage.

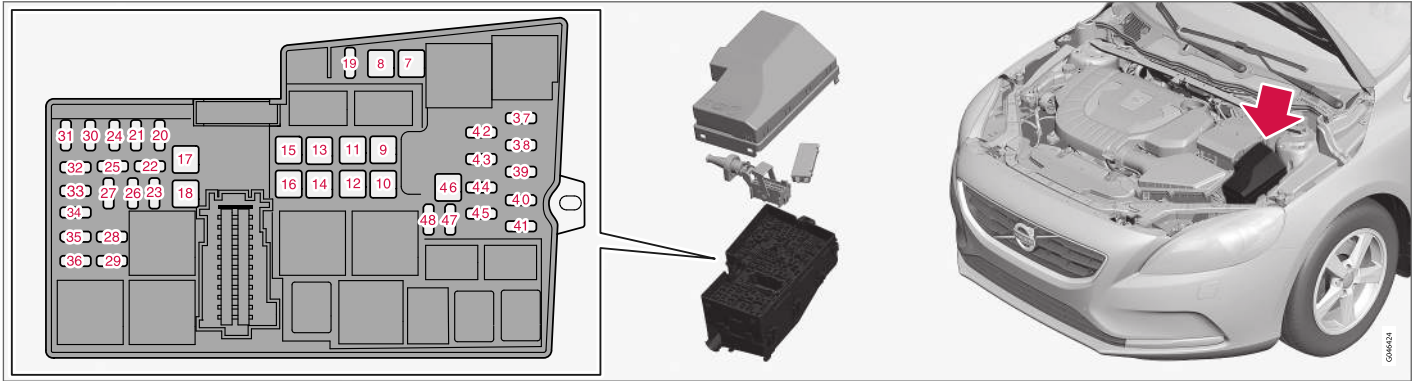

Une pince se trouve à l'intérieur du couvercle. La pince facilite le retrait et le remise en place des fusibles.

La centrale électrique renferme aussi des emplacements pour les fusibles de rechange.

### Remplacement des fusibles

Les fusibles sont accessibles après avoir retiré le couvercle situé sur la batterie de démarrage et sur la centrale électrique.

### Dépose du couvercle

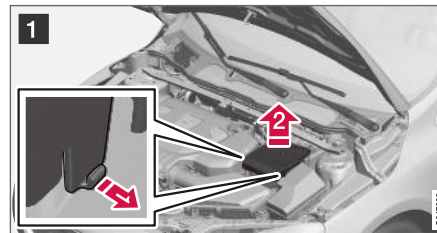

1 Ouvrez les verrous situés sur les côtés du couvercle de la batterie de démarrage.

2 Soulevez le couvercle vers le haut.

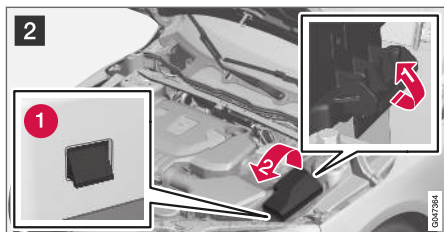

- 2** **1** Ouvrez le verrou situé sur le côté de la centrale électrique.
- 2** Tournez le couvercle vers le haut pour libérer les pattes (1).

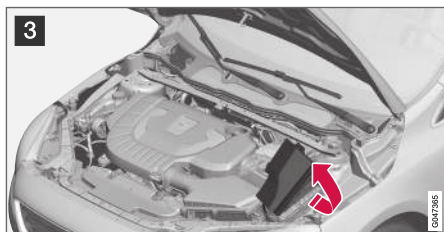

- 3** Rabattez le couvercle sur le moteur pour accéder aux fusibles.

### Repose du couvercle

Remontez les pièces dans l'ordre inverse.

### Emplacements

L'autocollant sur la face intérieure du couvercle indique l'emplacement des fusibles.

- Les fusibles 7-18 et 46 sont de type "JCASE" et doivent être remplacés dans un atelier<sup>15</sup>.
- Les fusibles 19-45 et 47-48 sont de type "Mini Fuse".

|           | Fonction                                   | A <sup>A</sup> |
|-----------|--|----------------|
| <b>7</b>  | Pompe ABS                                  | 40             |
| <b>8</b>  | Soupapes ABS                               | 30             |
| <b>9</b>  | Lave-phares*                               | 20             |
| <b>10</b> | Ventilateur d'habitacle                    | 40             |
| <b>11</b> | -  | -              |
| <b>12</b> | Fusible primaire pour les fusibles 32 à 36 | 30             |
| <b>13</b> | -  | -              |
| <b>14</b> | Pare-brise chauffant, côté droit*          | 40             |
| <b>15</b> | -  | -              |
| <b>16</b> | Pare-brise chauffant, côté gauche*         | 40             |

|           | Fonction   | A <sup>A</sup> |
|-----------|--|----------------|
| <b>17</b> | Chauffage de stationnement*  | 20             |
| <b>18</b> | Essuie-glace   | 20             |
| <b>19</b> | Module d'électronique central, tension de référence de batterie d'assistance | 5              |
| <b>20</b> | Avertisseur sonore   | 15             |
| <b>21</b> | Feux Stop  | 5              |
| <b>22</b> | -  | -              |
| <b>23</b> | Commutateur d'éclairage  | 5              |
| <b>24</b> | Bobines de relais internes   | 5              |
| <b>25</b> | Prise 12 V sur la console de tunnel, avant                                   | 15             |
| <b>26</b> | Module de commande de transmission   | 15             |
| <b>27</b> | -  | -              |
| <b>28</b> | Prise 12 V sur la console de tunnel, arrière                                 | 15             |
| <b>29</b> | -  | -              |
| <b>30</b> | Module de commande moteur  | 5              |

<sup>15</sup> Un atelier Volvo agréé est recommandé.

|    | Fonction  | A <sup>A</sup> |
|----|---|----------------|
| 31 | Siège à commande électrique, droit*   | 20             |
| 32 | Sondes lambda ; Bobine de relais pour ventilateur de refroidissement  | 15             |
| 33 | Régulateurs de vide ; Soupapes ; Module de commande de jalousie de radiateur ; Module de commande de jalousie de déflecteur (diesel) ; Compresseur AC ; Solénoïde de pompe à huile moteur ; Soupape de refroidissement pour la climatisation (diesel) ; Unité de commande d'allumage (diesel) ; Bobines de relais pour les fonctions Start/Stop | 10             |
| 34 | Soupape EGR (diesel) ; Soupape EVAP (essence) ; Module de commande moteur ; Thermostat du système de refroidissement du moteur (essence) ; Pompe de refroidissement pour EGR (diesel)   | 15             |
| 35 | Bobines d'allumage (essence)  | 15             |
|    | Chauffage de filtre Diesel (diesel)   | 25             |
| 36 | Module de commande moteur   | 15             |
| 37 | ABS   | 5              |

|    | Fonction  | A <sup>A</sup> |
|----|---|----------------|
| 38 | Module de commande du moteur ; module de commande de transmission ; coussins gonflables | 7,5            |
| 39 | Réglage de la portée des phares*  | 10             |
| 40 | Direction assistée électrique   | 5              |
| 41 | Module d'électronique central   | 15             |
| 42 | -   | -              |
| 43 | -   | -              |
| 44 | Système d'anticipation de collision   | 5              |
| 45 | Capteur de pédale d'accélérateur  | 5              |
| 46 | -   | -              |
| 47 | -   | -              |
| 48 | Pompe à liquide de refroidissement (en l'absence du chauffage de stationnement)         | 10             |

<sup>A</sup> Ampère

### Informations associées

- Fusibles - sous la boîte à gants (p. 388)
- Fusibles - sous le siège avant droit (p. 391)

## Fusibles - sous la boîte à gants

Les fusibles situés sous la boîte à gants protègent entre autre le coussin gonflable et les fonctions d'éclairage de l'habitacle.



Une pince se trouve à l'intérieur du couvercle de **la centrale électrique du compartiment moteur**. La pince facilite le retrait et le remise en place des fusibles.

Dans **la centrale électrique du compartiment moteur** se trouvent des emplacements pour les fusibles de recharge.

### Remplacement des fusibles

Les fusibles sont accessibles après avoir retiré un cache de protection de la centrale électrique.

### Dépose du cache

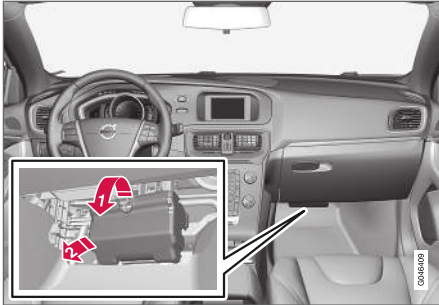

- 1 Tirez sur le cache en vous aidant de l'encoche jusqu'à ce que les pattes de verrouillage du bord inférieur du cache se détachent.
- 2 Retirez le couvercle.

#### **i** NOTE

Une force relativement élevée est nécessaire pour libérer les ergots de verrouillage du bord supérieur de la centrale électrique.

### Repose du cache

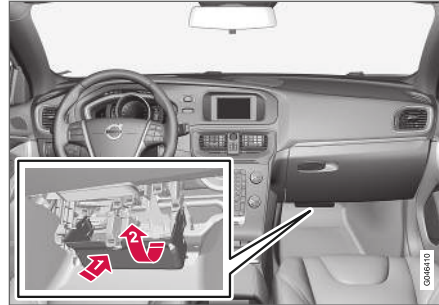

- 1 Insérez les talons inférieurs de blocage.
- 2 Tournez le couvercle vers le haut jusqu'à ce que les talons supérieurs se mettent en place.

#### **i** NOTE

Veillez à ce que les ergots de verrouillage entrent bien dans les encoches de la centrale électrique.

### Emplacements

Les fusibles sont de type "Mini Fuse".

|    | Fonction  | A <sup>A</sup> |
|----|---|----------------|
| 56 | Pompe à carburant   | 20             |
| 57 | -   | -              |
| 58 | Essuie-glace arrière  | 15             |
| 59 | Écran de la console de plafonnier (témoin de ceinture de sécurité non bouclée/témoin de coussin gonflable passager avant)                     | 5              |
| 60 | Éclairage intérieur ; commande sur la console de plafonnier pour les liseuses avant et l'éclairage d'habitacle; sièges à commande électrique* | 7,5            |
| 61 | Rideau roulant électrique pour toit en verre*   | 10             |
| 62 | Capteur de pluie* ; fonction anti-éblouissement du rétroviseur intérieur* ; capteur d'humidité*   | 5              |
| 63 | Système d'anticipation de collision*  | 5              |
| 64 | -   | -              |
| 65 | Déverrouillage du hayon <sup>B</sup>  | 10             |
| 66 | -   | -              |





|    | Fonction   | A <sup>A</sup> |
|----|--|----------------|
| 67 | Position de réserve 3, tension continue  | 5              |
| 68 | Blocage du volant  | 15             |
| 69 | Combiné d'instruments  | 5              |
| 70 | Verrouillage centralisé de la trappe de réservoir de carburant <sup>C</sup>        | 10             |
| 71 | Panneau de commandes climatiques   | 7,5            |
| 72 | Module de volant   | 7,5            |
| 73 | Sirène d'alarme* ; Prise de diagnostic OBDII                                       | 5              |
| 74 | Feux de route  | 15             |
| 75 | -  | -              |
| 76 | Feux de recul  | 7,5            |
| 77 | Lave-glace de pare-brise <sup>D</sup> ; lave-glace de lunette arrière <sup>D</sup> | 20             |
| 78 | Immobiliseur   | 5              |
| 79 | Position de réserve 1, tension continue  | 15             |
| 80 | Position de réserve 2, tension continue  | 20             |

|    | Fonction   | A <sup>A</sup> |
|----|--|----------------|
| 81 | Capteur de mouvement de l'alarme* ; Récepteur à distance                           | 5              |
| 82 | Lave-glace de pare-brise <sup>E</sup> ; lave-glace de lunette arrière <sup>E</sup> | 20             |
| 83 | Verrouillage centralisé de la trappe de réservoir de carburant <sup>F</sup>        | 10             |
| 84 | Déverrouillage du hayon <sup>G</sup>   | 10             |
| 85 | Chauffage supplémentaire électrique* ; Bouton siège chauffant arrière*             | 7,5            |
| 86 | Coussins gonflables ; coussin gonflable piéton*                                    | 7,5            |
| 87 | Position de réserve 4, tension continue  | 7,5            |
| 88 | -  | -              |
| 89 | -  | -              |

A Ampère

B Voir aussi le fusible 84.

C Voir aussi le fusible 83.

D Voir aussi le fusible 82.

E Voir aussi le fusible 77.

F Voir aussi le fusible 70.

G Voir aussi le fusible 65.

### Informations associées

- Fusibles - dans le compartiment moteur (p. 385)
- Fusibles - sous le siège avant droit (p. 391)



## Fusibles - sous le siège avant droit

Les fusibles situés sous le siège avant droit protègent entre autres les fonctions du système Infotainment et les sièges chauffants.

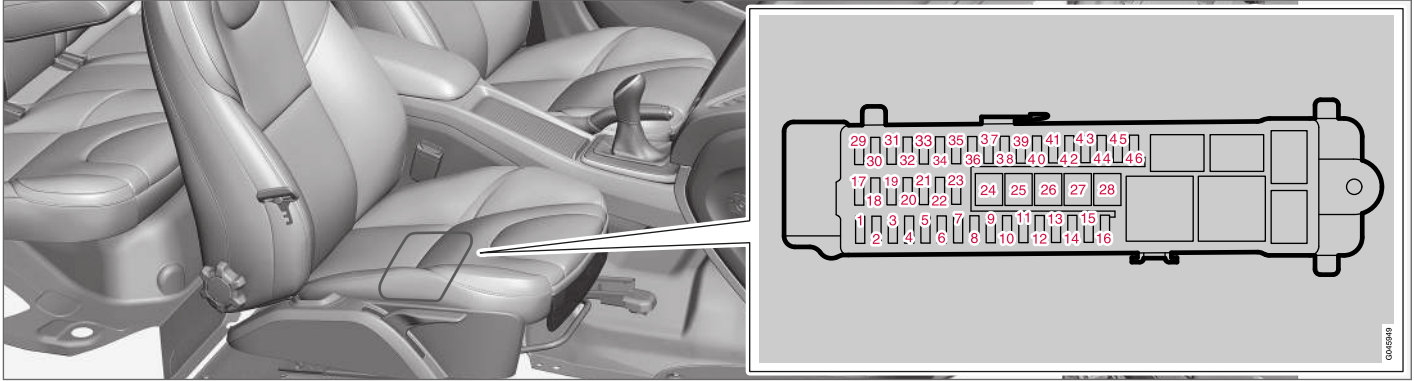

Une pince se trouve à l'intérieur du couvercle de la **centrale électrique du compartiment moteur**. La pince facilite le retrait et la remise en place des fusibles.

Dans la **centrale électrique du compartiment moteur** se trouvent des emplacements pour les fusibles de recharge.

### Emplacements

- Les fusibles 24 à 28 sont de type "JCASE" et doivent être remplacés dans un atelier.<sup>16</sup>
- Les fusibles 1 à 23 et 29 à 46 sont de type "Mini Fuse".

|   | Fonction          | A <sup>A</sup> |
|---|-------------------|----------------|
| 1 | -                 | -              |
| 2 | Système sans clé* | 10             |

|   | Fonction                                | A <sup>A</sup> |
|---|---|----------------|
| 3 | Poignée de porte, système sans clé*     | 5              |
| 4 | Panneau de commande, porte avant gauche | 25             |
| 5 | Panneau de commande, porte avant droite | 25             |

<sup>16</sup> Un atelier Volvo agréé est recommandé.

## ENTRETIEN COURANT DE LA VOITURE ET SERVICE

«

|    | Fonction  | A <sup>A</sup> |
|----|---|----------------|
| 6  | Panneau de commande, porte arrière gauche               | 25             |
| 7  | Panneau de commande, porte arrière droite               | 25             |
| 8  | Fusible primaire pour les fusibles 12 à 16 Infotainment | 25             |
| 9  | Siège à commande électrique, gauche*                    | 20             |
| 10 | -   | -              |
| 11 | Bobine de relais interne                                | 5              |
| 12 | -   | -              |
| 13 | -   | -              |
| 14 | -   | -              |
| 15 | -   | -              |
| 16 | -   | -              |
| 17 | Prise 12 V dans le compartiment à bagages               | 15             |
| 18 | -   | -              |
| 19 | -   | -              |
| 20 | -   | -              |

|    | Fonction   | A <sup>A</sup> |
|----|--|----------------|
| 21 | -  | -              |
| 22 | -  | -              |
| 23 | Prise remorque 2*                                    | 20             |
| 24 | Module de commande du système audio (amplificateur)* | 30             |
| 25 | -  | -              |
| 26 | Prise remorque 1*                                    | 40             |
| 27 | Dégivrage de la lunette arrière                      | 30             |
| 28 | -  | -              |
| 29 | BLIS*  | 5              |
| 30 | Aide au stationnement*                               | 5              |
| 31 | Caméra de stationnement*                             | 5              |
| 32 | -  | -              |
| 33 | -  | -              |
| 34 | Siège avant chauffant, côté conducteur               | 15             |
| 35 | Siège avant chauffant, côté passager                 | 15             |

|    | Fonction   | A <sup>A</sup> |
|----|--|----------------|
| 36 | -  | -              |
| 37 | -  | -              |
| 38 | -  | -              |
| 39 | Siège chauffant arrière droit*   | 15             |
| 40 | Siège chauffant arrière gauche*  | 15             |
| 41 | Module de commande AWD*  | 15             |
| 42 | -  | -              |
| 43 | -  | -              |
| 44 | -  | -              |
| 45 | Module de commande du système audio (amplificateur)*, signal de diagnostic ; Module de commande du système audio ou Module de commande de Sensus <sup>B</sup> ; Module de commande Infotainment ou Écran <sup>B</sup> ; Radio numérique* ; TV* | 15             |
| 46 | Système télématique* ; Bluetooth*  | 5              |

A Ampère

B Certains modèles.

**Informations associées**

- Fusibles - dans le compartiment moteur (p. 385)
- Fusibles - sous la boîte à gants (p. 388)

## Station de lavage

La voiture doit être nettoyée aussi vite qu'elle a été salie. Lavez la voiture sur une plate-forme de lavage avec séparateur d'huiles. Utilisez du shampooing pour voiture.

### Nettoyage à la main

- Nettoyez au plus vite les fientes d'oiseaux tombées sur la peinture. Elles contiennent des substances chimiques qui attaquent et décolorent rapidement la peinture. Nous recommandons de faire corriger toute décoloration par un atelier Volvo agréé.
- Passez les dessous de caisse au jet d'eau.
- Rincez l'ensemble de la voiture pour supprimer la saleté superficielle et éviter les rayures lors du lavage. Ne dirigez pas le jet directement sur les serrures.
- Au besoin, utilisez un agent dégraissant à froid si la saleté est incrustée. Attention, les surfaces ne doivent pas être chauffées par le soleil !
- Lavez à l'eau tiède avec une éponge et du shampooing pour voiture.
- Nettoyez les balais d'essuie-glace avec une solution savonneuse tiède ou un shampooing pour voiture.
- Séchez la voiture avec une peau de chamois propre ou une raclette. Si vous évitez de laisser les gouttes d'eau sécher au soleil, vous

réduirez le risque de taches que vous devrez peut-être éliminer par polissage.

### ATTENTION

Faites toujours nettoyer le moteur par un garage. Si le moteur est nettoyé lorsqu'il est encore chaud, il peut générer un risque d'incendie.

### IMPORTANT

Des phares sales offrent une efficacité dégradée. Nettoyez-les régulièrement, par exemple lorsque vous faites le plein.

N'utilisez aucun agent nettoyant agressif ou avec une valeur de pH inférieure à 3,5 ou supérieure à 11,5. Utilisez de l'eau et une éponge douce.

### NOTE

L'éclairage extérieur comme les phares et les feux arrière peuvent occasionnellement présenter une condensation à l'intérieur de l'optique. Ceci est normal, tous les éclairages externes sont conçus pour y résister. Normalement, la condensation s'élimine rapidement dès lors que les phares sont allumés.

## Lavage en station automatique

Le lavage automatique est un moyen simple et rapide de laver votre voiture, mais les brosses d'un lavage automatique ne passent pas parfaitement sur toute la carrosserie. Pour un meilleur résultat, nous vous recommandons de laver la voiture à la main.

### NOTE

Pendant les premiers mois, la voiture ne doit être lavée qu'à la main. La peinture est plus fragile lorsqu'elle est neuve.

## Lavage haute pression

Si vous lavez avec un jet haute pression, effectuez des mouvements de balayage et veillez à ne pas approcher la buse à moins de 30 cm de la voiture (concerne tous les éléments extérieurs de la voiture). Ne dirigez pas le jet directement sur les serrures.

## Testez les freins

### ATTENTION

Testez toujours les freins après le lavage de la voiture, même le frein de stationnement, pour éviter que l'humidité et la corrosion n'attaquent les plaquettes, nuisant au freinage.

Si vous roulez longtemps sous la pluie ou sur la neige, appuyez régulièrement sur la pédale de frein. La chaleur de la friction permet de réchauffer

fer et sécher les garnitures de frein. Ce conseil s'applique également lorsque vous démarrez le moteur par temps froid ou humide.

### Essuie-glace et essuie-phare

Des restes d'asphalte, de poussière ou de sel sur les balais d'essuie-glace ainsi que les insectes ou la glace sur le pare-brise réduisent la durée de vie des balais.

Lors du nettoyage :

- Mettez les balais d'essuie-glace en position d'entretien, voir Essuie-glace et essuie-phare (p. 375).

#### **i** NOTE

Nettoyez régulièrement les balais d'essuie-glace ainsi que le pare-brise avec une solution savonneuse tiède ou un shampoing pour automobile.

N'utilisez aucun solvant agressif.

### Caoutchouc, plastiques extérieurs et détails décoratifs

Pour nettoyer et entretenir les parties en caoutchouc ou en plastique coloré et les détails décoratifs comme les baguettes lustrées, nous vous recommandons un produit nettoyant spécial disponible chez les réparateurs Volvo. En cas d'utilisation de tels produits nettoyants, suivez attentivement les instructions.

Les cadres des vitres latérales, les barres de toit et les cadres de portes au niveau des vitres\* sont en aluminium anodisé. Cela signifie que ces éléments ne peuvent être nettoyés qu'avec des agents dont le pH est compris entre 3,5 et 11,5 afin d'éviter leur décoloration.



Éléments qui doivent être nettoyés avec un agent dont le pH est compris entre 3,5 et 11,5.

#### **!** IMPORTANT

Évitez de cirer et de polir les parties en plastique et en caoutchouc.

Si vous utilisez un produit de dégraissage sur les parties en plastique et en caoutchouc, ne frottez qu'avec une faible pression sur les éléments. Utilisez une éponge douce.

Le polissage de baguettes lustrées peut éliminer ou endommager le revêtement lustré.

N'utilisez pas de produits de polissage contenant des agents abrasifs.

#### **!** IMPORTANT

Évitez de laver la voiture avec un agent nettoyant dont la valeur de pH est inférieure à 3,5 ou supérieure à 11,5. Ces produits risqueraient de provoquer une décoloration des éléments en aluminium anodisé comme les galeries de toit et le pourtour des vitres latérales.

N'utilisez jamais d'agent lustrant pour métal sur des détails en aluminium anodisés, il risquerait de provoquer une décoloration et de dégrader la surface traitée.

### Jantes

Utilisez exclusivement un agent nettoyant pour jantes recommandé par Volvo.



- « Après le lavage, il peut persister une décoloration à la base des rayons étant donné que la poussière métallique provenant des disques de frein peut se fixer sur la peinture de la jante. Dans de nombreux cas, il suffit d'utiliser un agent nettoyant pour peinture appliqué par un polissage très fin avec un chiffon doux.

Les agents nettoyants pour jantes agressifs peuvent endommager la surface et provoquer l'apparition de taches sur les jantes en aluminium chromé.

#### Informations associées

- Polissage et cirage (p. 396)
- Nettoyage de l'intérieur (p. 398)
- Revêtement hydrofuge et antipoussière (p. 397)

### Polissage et cirage

Polissez et cirez la voiture lorsque la peinture commence à ternir ou lorsque vous souhaitez protéger la carrosserie.

**Le polissage n'est normalement pas nécessaire dans l'année qui suit la date de livraison. Cependant, la voiture peut être cirée durant cette période. Ne polissez ou ne cirez pas la voiture directement au soleil.**

Lavez et séchez la voiture très soigneusement avant de la polir ou de la cirer. Éliminez les dépôts d'asphalte et de goudron avec un produit correspondant ou avec de l'essence minérale. Pour enlever les taches les plus tenaces, utilisez une pâte abrasive très fine (de ponçage) spécialement conçue pour la peinture des voitures.

Commencez par passer du produit de polissage, puis cirez avec de la cire liquide ou solide. Suivez scrupuleusement les instructions figurant sur l'emballage. De nombreux produits servent à la fois au polissage et au cirage.

**!** **IMPORTANT**

Évitez de cirer et de polir les parties en plastique et en caoutchouc.

Si vous utilisez un produit de dégraissage sur les parties en plastique et en caoutchouc, ne frottez qu'avec une faible pression sur les éléments. Utilisez une éponge douce.

Le polissage de baguettes lustrées peut éliminer ou endommager le revêtement lustré.

N'utilisez pas de produits de polissage contenant des agents abrasifs.

**!** **IMPORTANT**

Seuls les traitements de peinture recommandés par Volvo doivent être utilisés. Les autres traitements de la peinture comme la conservation, l'étanchéisation, la protection, ou autres peuvent endommager la peinture. Les dommages sur la peinture dus à de tels traitements ne sont pas couverts par la garantie de Volvo.

#### Informations associées

- Station de lavage (p. 394)

## Revêtement hydrofuge et antipoussière

Les vitres sont traitées avec un revêtement qui améliore la visibilité dans les conditions climatiques difficiles.

## Revêtement hydrofuge et antipoussière\*



Ce traitement de surface s'utilise naturellement.

Entretien :

- N'utilisez jamais de cire pour voitures, de produit de dégraissage ou produits similaires sur les surfaces en verre car ceci peut endommager leurs qualités hydrofuges.
- Veillez à ne pas rayer le verre lors du nettoyage.
- Utilisez seulement une raclette à lame plastique pour gratter le givre sur le verre afin de ne pas l'endommager.
- Afin de conserver les propriétés hydrofuges de la surface des vitres latérales, nous recommandons l'application d'un produit spécial que vous trouverez chez un réparateur Volvo agréé. Ce produit devra être appliqué pour la première fois au bout de trois ans puis chaque année.

### ! IMPORTANT

N'utilisez pas de raclette à lame métallique pour gratter le givre sur les vitres. Utilisez la fonction de chauffage pour éliminer la glace sur les rétroviseurs, voir Vitres et rétroviseurs - chauffage électrique (p. 111).

### Informations associées

- Station de lavage (p. 394)

## Protection anticorrosion

Votre voiture a subi un traitement anticorrosion intégral en usine. Certaines parties de la carrosserie sont en tôle galvanisée. Les soubassements de carrosserie sont protégés par un produit anticorrosion résistant. Une fine couche de liquide anticorrosion a été vaporisée dans le but de pénétrer à l'intérieur des membres, des cavités, des sections fermées et des portes latérales.

### Contrôle et entretien

La protection anticorrosion du véhicule est normalement sans entretien, mais une voiture maintenue en bon état de propreté contribue toujours à réduire davantage le risque de corrosion. Il convient de toujours d'éviter que des pièces décoratives brillantes entrent en contact avec des solutions fortement alcalines ou liquides de nettoyage acides. Tout impact de gravillons doit être réparé aussitôt détecté.

### Informations associées

- Dommages sur la peinture (p. 399)

## Nettoyage de l'intérieur

Utilisez exclusivement des agents nettoyants et des produits d'entretien recommandés par Volvo. Nettoyez l'intérieur régulièrement et, pour un meilleur résultat, traitez les taches immédiatement. Le passage de l'aspirateur est important avant le nettoyage avec un produit.

### **!** IMPORTANT

- Certains vêtements teints (jeans foncés ou vêtements en daim) peuvent déteindre sur la garniture. Si cela se produit, il est important de nettoyer et traiter au plus vite la partie concernée de la garniture.
- N'utilisez jamais de solvants agressifs (liquide lave-glace, détachant, essence minérale) pour nettoyer l'intérieur. Vous risqueriez d'endommager la garniture ainsi que les autres matériaux.
- Ne vaporisez jamais de produit nettoyant directement sur les composants comportant des commandes et de boutons électriques. Il est préférable de les essuyer avec un chiffon légèrement humecté de produit nettoyant.
- Des objets tranchants ou des bandes Velcro peuvent endommager la garniture textile.

## Garnitures textiles et du plafond

Volvo propose un produit complet pour l'entretien des garnitures textiles et du plafond qui, lorsqu'il est utilisé selon les instructions, préserve les propriétés de la garniture. Vous pouvez vous procurer ce produit d'entretien des textiles chez un réparateur Volvo.

## Garniture en cuir

Le cuir des garnitures est traité pour conserver son aspect d'origine.

La garniture en cuir est un produit naturel qui change et prend une jolie patine avec le temps. Afin de conserver les propriétés et la couleur du cuir, un nettoyage et un entretien réguliers sont nécessaires. Volvo propose un produit complet, Volvo Leather Care Kit/Wipes, pour le nettoyage et le traitement des garnitures en cuir qui, lorsqu'ils sont utilisés selon les instructions, préserve la couche protectrice du cuir.

Pour obtenir le meilleur résultat, Volvo recommande le nettoyage et l'application d'une crème protectrice deux à quatre fois par an (ou plus souvent au besoin). Les Volvo Leather Care Kit/Wipes sont disponibles auprès d'un réparateur Volvo.

## Volant en cuir

Le cuir a besoin de respirer. Ne recouvrez jamais le volant en cuir avec une protection en plastique. Pour le nettoyage du volant en cuir, nous vous recommandons les Volvo Leather Care Kit/Wipes.

## Éléments intérieurs en plastique, métal ou bois

Pour le nettoyage des pièces et surfaces intérieures, nous vous recommandons d'utiliser un chiffon en microfibras ou en fibranne légèrement humide que vous trouverez chez votre réparateur Volvo.

Ne frottez ou ne raclez jamais une tache. N'utilisez jamais de détachant trop agressif. Dans les cas extrêmes, vous pouvez utiliser un agent nettoyant spécial disponible dans les concessions Volvo.

## Ceintures de sécurité

Utilisez de l'eau et un détergent synthétique, un produit de nettoyage spécial textile est disponible chez un réparateur Volvo agréé. Veillez à ce que la ceinture de sécurité soit sèche avant de l'enrouler.

## Tapis amovibles et tapis de sol

Retirez les tapis pour nettoyer séparément la moquette et les tapis. Éliminez la poussière et la saleté avec un aspirateur. Chaque tapis de sol est fixé par des broches.

Sortez le tapis en le saisissant au niveau de chaque broche et en tirant vers le haut.

Installez le tapis de sol en appuyant dessus au niveau des broches pour les encliqueter.



**ATTENTION**

Utiliser uniquement un tapis d'insertion à chaque siège et vérifier avant de conduire que le tapis au siège conducteur est correctement installé et fixé aux pointes afin d'éviter qu'il ne se coince autour et sous les pédales.

Pour les taches sur le tapis de sol, nous recommandons un agent nettoyant spécial textile, après le passage de l'aspirateur. Les tapis de sol doivent être nettoyés avec un agent recommandé par un réparateur Volvo agréé.

**Informations associées**

- Station de lavage (p. 394)

**Dommmages sur la peinture**

La peinture joue un rôle important dans la protection anticorrosion de la voiture et doit, de ce fait, être vérifiée régulièrement. Les détériorations de peinture les plus courantes sont par exemple les éclats dus aux projections de gravillons, les rayures et les marques sur les bordures d'ailes, portières et pare-chocs.

**Petites retouches de peinture**

Pour éviter toute attaque de la rouille, les dommages à la peinture doivent être réparés immédiatement.

**Fournitures qui peuvent être nécessaires**

- L'apprêt<sup>17</sup> - pour les pare-chocs à revêtement plastique, des apprêts adhésifs peuvent par exemple être disponibles en aérosol.
- Un vernis de fond et un vernis clair sont disponibles en aérosol ou sous forme de stylo de retouche<sup>18</sup>.
- Ruban adhésif de masquage.
- chiffon abrasif fin<sup>17</sup>.

**Code couleur**

L'autocollant de code de peinture est situé sur le montant de porte de la voiture et il est visible à l'ouverture de la porte arrière droite.

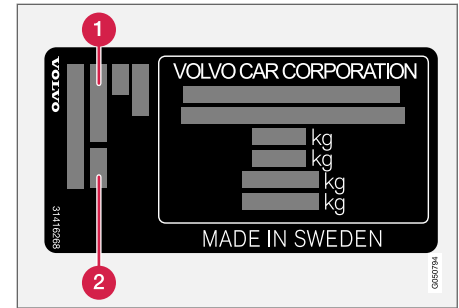

1 Code couleur extérieure

2 Éventuellement, code couleur extérieure secondaire

Il est important d'utiliser la bonne couleur. Pour l'emplacement de l'autocollant de produit, voir Désignations de type (p. 402).

<sup>17</sup> Facultatif

<sup>18</sup> Suivez le instructions fournies avec le stylo de retouches.

## « Réparez les petits dommages (rayures et projections de pierres)

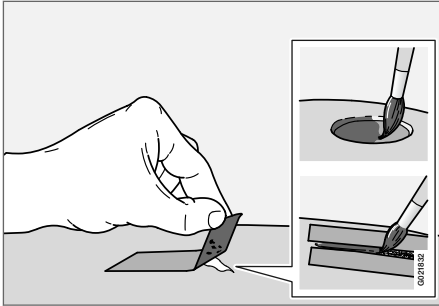

Avant de commencer, veillez à ce que la voiture soit propre et sèche et à ce que la température est supérieure à 15 °C.

1. Collez un morceau de ruban adhésif de masquage sur la surface endommagée. Retirez-le pour enlever les éventuelles écailles.

Si le dommage a atteint la surface métallique (la tôle), il convient d'utiliser un apprêt. En cas de dommage sur une surface en plastique, il convient d'utiliser un apprêt adhésif pour obtenir un meilleur résultat. Vaporisez dans le couvercle du vaporisateur et utilisez un pinceau pour appliquer.

2. Avant la peinture, un léger ponçage local peut être nécessaire (pour par exemple aplanir les coins inégaux), avec un matériau de polissage très fin. Nettoyez soigneusement la surface et laissez sécher.
3. Agitez l'apprêt énergiquement et appliquez-le à l'aide d'un pinceau fin, d'une allumette ou d'un outil similaire. Terminez avec un vernis de base ou transparent lorsque l'apprêt a séché.
4. Pour les rayures, procédez comme décrit ci-dessus, mais appliquez du ruban de masquage autour de la surface endommagée pour protéger la peinture intacte.

### **i** NOTE

Si l'éclat dû à la projection n'atteint pas la surface métallique (la tôle) et qu'il reste une couche de peinture intacte, appliquez du vernis de base ou transparent directement après avoir nettoyé la surface.

### Informations associées

- Protection anticorrosion (p. 397)

CARACTÉRISTIQUES

### **Désignations de type**

La désignation de type, le numéro de châssis, etc., c'est-à-dire les informations relatives à la

voiture sont indiquées sur un autocollant dans la voiture.

## Emplacement des autocollants

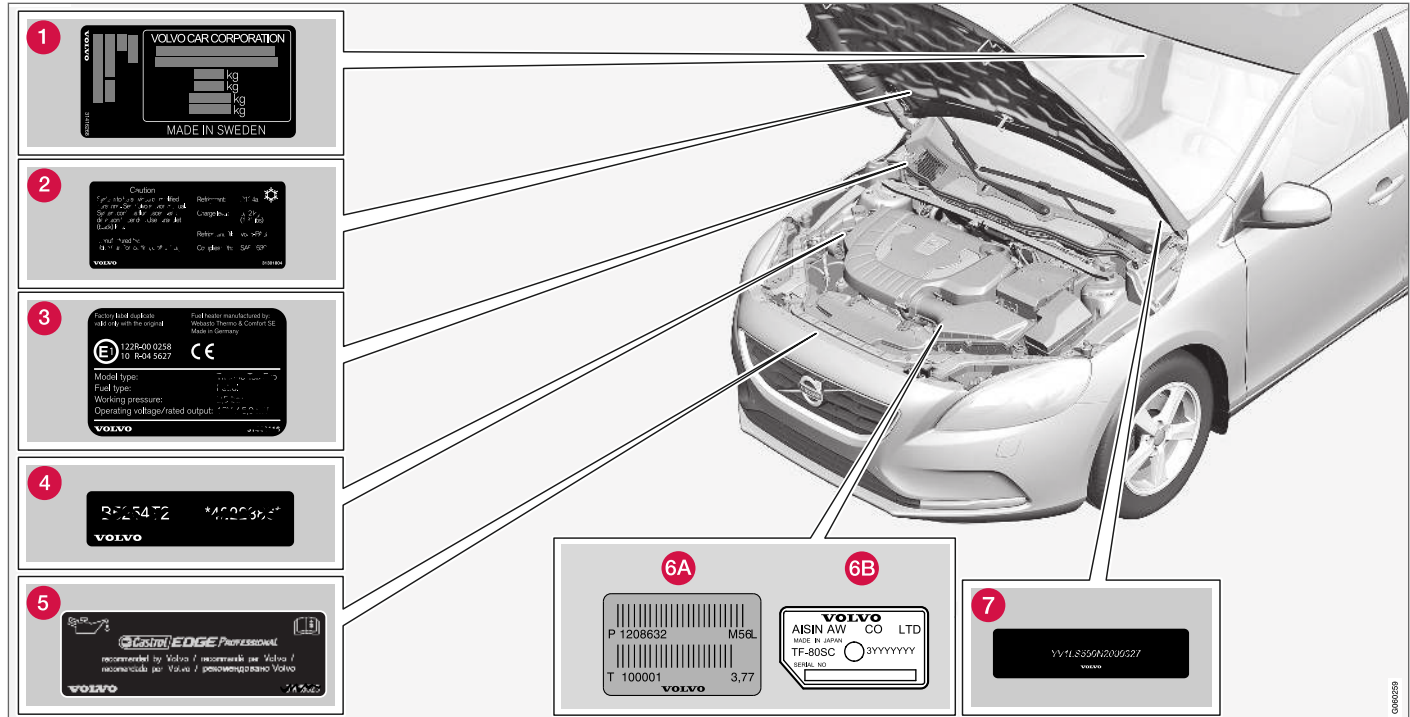

L'illustration est schématique - les détails peuvent varier selon le marché et le modèle.

Pour tout contact avec un réparateur Volvo concernant la voiture et pour les commandes de

pièces et d'accessoires, votre requête sera plus facilement satisfaite si vous connaissez la dési-

gnation de type de la voiture, les numéros de châssis et de moteur.



## CARACTÉRISTIQUES

- ◀◀ **1** Autocollant pour la désignation de type, numéro de châssis, poids maximum autorisés, codes de peinture extérieure et numéro d'homologation de type. L'autocollant se trouve sur le montant de porte et visible à l'ouverture de la porte arrière droite.
- 2** Autocollant pour le système A/C.
- 3** Autocollant de chauffage de stationnement.
- 4** Autocollant pour le code moteur et le numéro de production du moteur.
- 5** Autocollant pour huile moteur.
- 6** Autocollant pour la désignation de type et le numéro de production de la boîte de vitesses.
  - A** Boîte de vitesses manuelle
  - B** Boîte de vitesses automatique
- 7** Autocollant pour le numéro d'identification de la voiture VIN (Vehicle Identification Number).

La carte grise de la voiture comporte d'autres informations concernant la voiture.

|  |
|--|
| <b>i</b> <b>NOTE</b>   |
| Les autocollants présentés dans le manuel d'utilisateur peuvent ne pas être une réplique exacte de ceux présents dans la voiture. L'objectif est de montrer leur aspect approximatif et où les trouver dans la voiture. Les informations qui concernent votre voiture en particulier se trouvent sur chaque autocollant dans la voiture. |

### Informations associées

- Poids (p. 406)
- Caractéristiques du moteur (p. 410)

## Cotes

Les dimensions de la voiture (longueur, hauteur, etc.) sont indiquées dans le tableau.

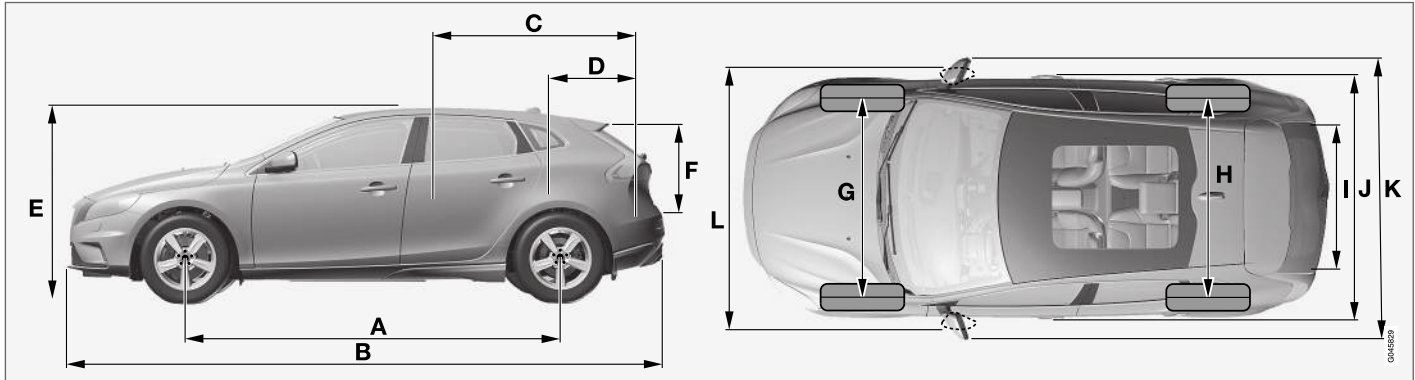

V40 CROSS COUNTRY.

|   | Cotes  | mm   |
|---|--|------|
| A | Empattement  | 2647 |
| B | Longueur   | 4370 |
| C | Longueur de charge, plancher, banquette arrière rabattue | 1508 |
| D | Longueur de charge, plancher                             | 684  |
| E | Hauteur  | 1458 |
| F | Hauteur de chargement                                    | 532  |

|   | Cotes                       | mm                                     |
|---|-----------------------------|--|
| G | Voie avant                  | 1552 <sup>A</sup><br>1547 <sup>B</sup> |
| H | Voie arrière                | 1540 <sup>A</sup><br>1535 <sup>B</sup> |
| I | Largeur de charge, plancher | 960                                    |
| J | Largeur                     | 1802                                   |

|   | Cotes                                  | mm   |
|---|--|------|
| K | Largeur, rétroviseurs compris          | 2041 |
| L | Largeur, rétroviseurs rabattus compris | 1857 |

A Décalage 50 mm.  
B Décalage 52,5 mm.

## Poids

Le poids total maxi et autres informations sont indiqués sur un autocollant dans la voiture.

Le poids en ordre de marche comprend le poids du conducteur, du carburant lorsque le réservoir est rempli à 90 % et de toutes les huiles et autres liquides.

Le poids des passagers et des options installées ainsi que la charge sur la boule d'attelage (p. 407) (si une remorque est attelée) affecte la capacité de chargement et n'est pas compris dans le poids en ordre de marche.

Charge maximale autorisée = poids total - poids en ordre de marche.

### NOTE

Le poids en ordre de marche indiqué concerne une voiture dans sa version de base, c'est-à-dire une voiture sans option ni équipement supplémentaire. Cela signifie que chaque option ajoutée réduit la capacité de chargement de la voiture du poids correspondant.

Exemple d'options réduisant la capacité de chargement : divers niveaux d'équipement (Kinetic/Momentum/Summum, par ex.), options crochet d'attelage, barres de toit, coffre de toit, système audio, feux supplémentaires, GPS, chauffage au carburant, grille de protection, tapis, cache-bagages, sièges électriques, etc.

Le meilleur moyen de connaître le poids en ordre de marche exact de votre voiture est de la peser.

### ATTENTION

Le comportement de la voiture varie selon sa charge et la répartition de la charge.

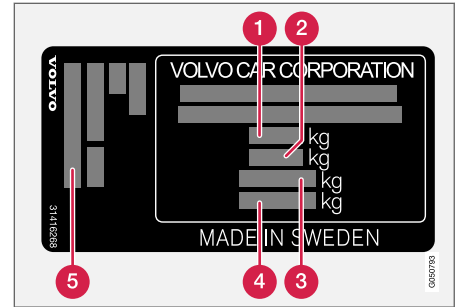

Pour de plus amples informations concernant l'emplacement de l'autocollant, voir Désignations de type (p. 402).

- 1** Poids total autorisé en charge (PTAC)
- 2** Poids Total Roulant Autorisé (PTRA) (Voiture +remorque)
- 3** Charge maxi sur essieu avant
- 4** Charge maxi sur essieu arrière
- 5** Niveau d'équipement

Charge maxi : Reportez-vous au certificat d'immatriculation.

Charge maxi permise sur le toit : 75 kg.

### Informations associées

- Poids remorqué et charge sur la boule d'attelage (p. 407)



## Poids remorqué et charge sur la boule d'attelage

Le poids remorqué et la charge sur la boule d'attelage sont indiqués dans les tableaux.

## Poids maxi. avec remorque freinée

### **i** NOTE

Tous les moteurs ne sont pas disponibles sur tous les marchés.

## CARACTÉRISTIQUES



| <b>V40CC<sup>A</sup></b><br><b>Moteur</b> | <b>Code moteur<sup>B</sup></b> | <b>Boîte de vitesses</b>               | <b>Poids maxi. avec remorque freinée (kg)</b> | <b>Charge maxi sur la boule d'attelage (kg)</b> |
|---|--------------------------------|--|---|---|
| T3  | B4154T2                        | Boîte de vitesses automatique, TF-71SC | 1500  | 75  |
| T3  | B4154T4                        | Boîte de vitesses automatique, TF-71SC | 1500  | 75  |
| T4  | B4204T19                       | Boîte de vitesses automatique, TF-71SC | 1500  | 75  |
| T4 AWD                                    | B4204T21                       | Boîte de vitesses automatique, TG-81SC | 1500  | 75  |
| T5  | B4204T41                       | Boîte de vitesses automatique, TG-81SC | 1500  | 75  |
| T5 AWD                                    | B4204T41                       | Boîte de vitesses automatique, TG-81SC | 1500  | 75  |
| T5 AWD                                    | B4204T11                       | Boîte de vitesses automatique, TG-81SC | 1500  | 75  |
| D2  | D4204T8                        | Boîte de vitesses automatique, TF-71SC | 1500  | 75  |
| D2  | D4204T13                       | Boîte de vitesses manuelle, M76        | 1500  | 75  |
| D2  | D4204T13                       | Boîte de vitesses automatique, TF-71SC | 1500  | 75  |
| D3  | D4204T16                       | Boîte de vitesses manuelle, M76        | 1500  | 75  |
| D3  | D4204T16                       | Boîte de vitesses automatique, TF-71SC | 1500  | 75  |
| D3  | D4204T9                        | Boîte de vitesses automatique, TF-71SC | 1500  | 75  |
| D4  | D4204T14                       | Boîte de vitesses automatique, TG-81SC | 1500  | 75  |

A V40 CROSS COUNTRY

B Le code du moteur, les numéros de fabrication et références des pièces sont inscrits sur le moteur, voir Désignations de type (p. 402).

**Poids maxi. avec remorque non freinée**

| V40CC <sup>A</sup><br>Moteur                         | Poids maxi. avec remorque non freinée (kg) | Charge maxi sur la boule d'attelage (kg) |
|--|--|--|
| Moteur D3 (D4204T16) avec boîte de vitesses manuelle | 750  | 50                                       |
| Autres   | 700  | 50                                       |

A V40 CROSS COUNTRY

**Informations associées**

- Poids (p. 406)
- Conduite avec une remorque (p. 318)
- Stabilisateur de véhicule attelé - TSA (p. 325)

## Caractéristiques du moteur

Les caractéristiques de chaque moteur (puissance, etc.) sont indiquées dans le tableau.

|  |
|--|
| <b>i</b> <b>NOTE</b>   |
| Tous les moteurs ne sont pas disponibles sur tous les marchés. |

| V40CC <sup>A</sup><br>Moteur | Code moteur <sup>B</sup> | Puissance<br>(kW/tr/min) | Puissance (ch.<br>à tr/min) | Couple (Nm/tr/min) | Nombre<br>de cylin-<br>dres | Alésage<br>(mm) | Course<br>(mm) | Cylindrée<br>(litres) | Taux de<br>compression |
|------------------------------|--------------------------|--------------------------|-----------------------------|--------------------|-----------------------------|-----------------|----------------|-----------------------|------------------------|
| T3                           | B4154T2                  | 112/5000                 | 152/5000                    | 250/1800-4000      | 4                           | 82,0            | 70,9           | 1,498                 | 10,5:1                 |
| T3                           | B4154T4                  | 112/5000                 | 152/5000                    | 250/1700-4000      | 4                           | 82,0            | 70,9           | 1,498                 | 10,5:1                 |
| T4                           | B4204T19                 | 140/4700                 | 190/4700                    | 300/1300-4000      | 4                           | 82,0            | 93,2           | 1,969                 | 11,3:1                 |
| T4 AWD                       | B4204T21                 | 140/5000                 | 190/5000                    | 320/1500-4000      | 4                           | 82,0            | 93,2           | 1,969                 | 10,8:1                 |
| T5 / T5 AWD                  | B4204T41                 | 180/5500                 | 245/5500                    | 350/1500-4800      | 4                           | 82,0            | 93,2           | 1,969                 | 8,6:1                  |
| T5 AWD                       | B4204T11                 | 180/5500                 | 245/5500                    | 350/1500-4800      | 4                           | 82,0            | 93,2           | 1,969                 | 10,8:1                 |
| D2                           | D4204T13                 | 88/3750                  | 120/3750                    | 280/1500-2250      | 4                           | 82,0            | 93,2           | 1,969                 | 16,0:1                 |
| D2                           | D4204T8                  | 88/3750                  | 120/3750                    | 280/1500-2250      | 4                           | 82,0            | 93,2           | 1,969                 | 16,0:1                 |
| D3                           | D4204T16                 | 110/3750                 | 150/3750                    | 320/1750-3000      | 4                           | 82,0            | 93,2           | 1,969                 | 16,0:1                 |
| D3                           | D4204T9                  | 110/3750                 | 150/3750                    | 320/1750-3000      | 4                           | 82,0            | 93,2           | 1,969                 | 16,0:1                 |
| D4                           | D4204T14                 | 140/4250                 | 190/4250                    | 400/1750-2500      | 4                           | 82,0            | 93,2           | 1,969                 | 15,8:1                 |

A V40 CROSS COUNTRY

B Le code du moteur, les numéros de fabrication et références des pièces sont inscrits sur le moteur, voir Désignations de type (p. 402).

**Informations associées**

- Liquide de refroidissement - qualité et volume (p. 415)
- Huile moteur - qualité et volume (p. 413)

## Huile moteur - conditions de conduite difficiles

Des conditions de conduite difficiles peuvent entraîner une température et une consommation d'huile anormalement élevées. Vous trouverez ci-dessous quelques exemples de conditions défavorables.

Contrôlez le niveau d'huile (p. 362), plus souvent en cas de conduite prolongée :

- si vous tirez une caravane ou une remorque
- dans les régions montagneuses
- à vitesse élevée
- à des températures inférieures à  $-30\text{ °C}$  ou supérieures à  $+40\text{ °C}$

Ceci est valable même sur de courtes distances avec des températures basses.

Dans des conditions de conduite difficiles, choisissez une huile moteur entièrement synthétique. Elle offrira une protection supplémentaire au moteur.

Volvo recommande :



### ! IMPORTANT

Pour satisfaire aux exigences des intervalles d'entretien du moteur, tous les moteurs sont remplis en usine d'une huile synthétique adaptée. La sélection de l'huile a été faite avec un grand soin et en tenant compte de la durée de vie, des propriétés de démarrage, de la consommation de carburant et des effets sur l'environnement.

Pour pouvoir suivre les intervalles d'entretien recommandés, il convient d'utiliser une huile moteur approuvée. Utilisez toujours la qualité d'huile recommandée aussi bien pour faire l'appoint que la vidange, sinon vous risquez d'affecter la durée de vie, les propriétés de démarrage, la consommation de carburant et les effets sur l'environnement.

Volvo Car Corporation décline toute responsabilité quant à la garantie si l'huile moteur utilisée ne correspond pas aux qualités et viscosités préconisées.

Volvo recommande de confier le vidange d'huile à un atelier Volvo agréé.

### Informations associées

- Huile moteur - qualité et volume (p. 413)
- Huile moteur - généralités (p. 361)

### Huile moteur - qualité et volume

Les volumes et qualités d'huile recommandés pour chaque motorisation sont indiqués dans le tableau.

Volvo recommande :



**NOTE**  
Tous les moteurs ne sont pas disponibles sur tous les marchés.

| V40CC <sup>A</sup><br>Moteur | Code moteur <sup>B</sup> | Qualité d'huile   | Volume, filtre à huile inclus<br>(litres, approximatif) |
|------------------------------|--------------------------|---|---|
| T3                           | B4154T2                  | Castrol Edge Professional V 0W-20 ou VCC RBS0-2AE 0W-20 | 5,6   |
| T3                           | B4154T4                  |   | 5,6   |

## CARACTÉRISTIQUES



| V40CC <sup>A</sup><br>Moteur | Code moteur <sup>B</sup> | Qualité d'huile   | Volume, filtre à huile inclus<br>(litres, approximatif) |
|------------------------------|--------------------------|---|---|
| T4                           | B4204T19                 | Castrol Edge Professional V 0W-20 ou VCC RBS0-2AE 0W-20 | 5,6   |
| T4 AWD                       | B4204T21                 |   | 5,6   |
| T5 / T5 AWD                  | B4204T41                 |   | 5,6   |
| T5 AWD                       | B4204T11                 |   | 5,6   |
| D2                           | D4204T13                 | Castrol Edge Professional V 0W-20 ou VCC RBS0-2AE 0W-20 | 5,2   |
| D2                           | D4204T8                  |   | 5,2   |
| D3                           | D4204T16                 |   | 5,2   |
| D3                           | D4204T9                  |   | 5,2   |
| D4                           | D4204T14                 |   | 5,2   |

A V40 CROSS COUNTRY

B Le code du moteur, les numéros de fabrication et références des pièces sont inscrits sur le moteur, voir Désignations de type (p. 402).

### Informations associées

- Huile moteur - conditions de conduite difficiles (p. 412)
- Huile moteur - contrôle et remplissage (p. 362)



## Liquide de refroidissement - qualité et volume

Le volume de liquide de refroidissement pour chaque motorisation est indiqué dans le tableau.

**Qualité indiquée :** Liquide de refroidissement recommandé par Volvo avec 50 % d'eau<sup>1</sup>, voir emballage.

| <b>i NOTE</b>  |
|--|
| Tous les moteurs ne sont pas disponibles sur tous les marchés. |

| V40CC <sup>A</sup>  |          | Volume<br>(litres)      |
|---------------------|----------|-------------------------|
| Moteur <sup>B</sup> |          |                         |
| T3                  | B4154T2  | 7,5 (7,8 <sup>C</sup> ) |
| T3                  | B4154T4  |                         |
| T4                  | B4204T19 |                         |
| T4 AWD              | B4204T21 |                         |
| T5 / T5 AWD         | B4204T41 |                         |
| T5 AWD              | B4204T11 |                         |

| V40CC <sup>A</sup>  |          | Volume<br>(litres)      |
|---------------------|----------|-------------------------|
| Moteur <sup>B</sup> |          |                         |
| D2                  | D4204T13 | 8,0 (8,4 <sup>C</sup> ) |
| D2                  | D4204T8  |                         |
| D3                  | D4204T16 |                         |
| D3                  | D4204T9  |                         |
| D4                  | D4204T14 |                         |

<sup>A</sup> V40 CROSS COUNTRY

<sup>B</sup> Le code du moteur, les numéros de fabrication et références des pièces sont inscrits sur le moteur, voir Désignations de type (p. 402).

<sup>C</sup> Concerne les voitures équipées d'un chauffage alimenté au carburant.

### Informations associées

- Liquide de refroidissement - niveau (p. 363)

<sup>1</sup> La qualité de l'eau doit correspondre à la norme STD 1285,1.

## Huile de boîte de vitesses - qualité et volume

L'huile de boîte de vitesses et le volume recommandés pour chaque type de boîte sont indiqués dans le tableau.

### Boîte de vitesses manuelle

| Boîte de vitesses manuelle | Volume (litres) | Huile de boîte de vitesses recommandée |
|----------------------------|-----------------|--|
| M76                        | env. 1,6        | BOT 352 B1                             |

### Boîte de vitesses automatique

| Boîte de vitesses automatique | Volume (litres)                                | Huile de boîte de vitesses recommandée |
|-------------------------------|--|--|
| TF-71SC                       | env 6,8  | AW1                                    |
| TG-81SC                       | env. 6,6 <sup>A</sup><br>env. 7,5 <sup>B</sup> | AW1                                    |

A Moteurs à essence

B Moteurs diesel

#### **i** NOTE

Dans des conditions de conduite normales, la vidange de l'huile de boîte de vitesses n'est pas nécessaire. Cela peut toutefois s'avérer nécessaire en cas de conditions difficiles.

### Informations associées

- Huile moteur - conditions de conduite difficiles (p. 412)
- Désignations de type (p. 402)

**Liquide de frein - qualité et volume**

Le liquide de frein est appelé agent dans un système de freinage hydraulique utilisé pour transférer la pression depuis le maître-cylindre de frein vers les freins mécaniques.

**Qualité indiquée :** Volvo Original Dot 4 classe 6 ou similaire.

**Volume :** 0,6 litres

**Informations associées**

- Liquide de frein et d'embrayage - niveau (p. 365)

### Réservoir de carburant (volume)

Les volumes du réservoir de carburant pour chaque motorisation sont indiqués dans le tableau.

| V40CC <sup>A</sup><br>Moteur | Volume (litres) | Qualité indiquée             |
|------------------------------|-----------------|------------------------------|
| T4 AWD<br>T5 AWD             | env. 57         | Carburant - essence (p. 308) |
| Autres moteurs à essence     | env. 62         |                              |
| Moteurs diesel               | env. 62         | Carburant - diesel (p. 309)  |

A V40 CROSS COUNTRY

### Informations associées

- Ravitaillement en carburant (p. 307)
- Caractéristiques du moteur (p. 410)

## Capacité du réservoir de solution AdBlue®<sup>2</sup>

Le réservoir d'additif AdBlue a une capacité d'environ 16,5 litres.

## Informations associées

- AdBlue® – contrôle et remplissage (p. 315)

## Climatisation, liquide - volume et qualité

La climatisation de la voiture utilise un type de réfrigérant dont le type dépend du marché : R1234yf ou R134a. Pour connaître le type de réfrigérant utilisé dans le système de climatisation de la voiture, consultez l'autocollant placé à l'intérieur du capot moteur.

Les qualités et volumes de liquides et lubrifiants indiqués pour le système de climatisation sont présentés dans les tableaux ci-dessous.

## Autocollant de climatisation

### Autocollant pour le R134a

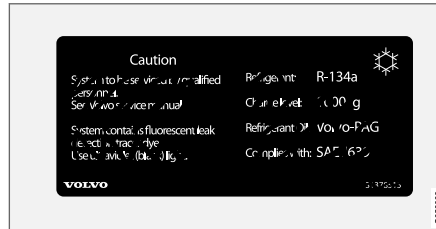

L'autocollant est collé sur la face intérieure du capot moteur.





### Autocollant pour le R1234yf



L'autocollant est collé sur la face intérieure du capot moteur.

<sup>2</sup> Marque commerciale déposée propriété de Verband der Automobilindustrie e.V. (VDA)

« Signification de symbole R1234yf

| Symbole   | Signification  |
|---|--|
|  | Précautions  |
|  | Système de climatisation mobile (MAC)  |
|  | Type de lubrifiant   |
|  | L'entretien du système de climatisation mobile (MAC) doit être confié à un technicien formé et qualifié. |
|  | Réfrigérant inflammable  |

Réfrigérant

Voitures avec réfrigérant R134a

| Poids | Qualité indiquée |
|-------|------------------|
| 625 g | R134a            |

**ATTENTION**

Le système de climatisation contient un réfrigérant de type R134a sous pression. L'entretien et la réparation du système doivent être confiés à un atelier agréé.

Voitures avec réfrigérant R1234yf

| Poids | Qualité indiquée |
|-------|------------------|
| 575 g | R1234yf          |

**ATTENTION**

Le système de climatisation contient un réfrigérant de type R1234yf sous pression. Conformément à la norme SAE J2845 (Technician Training for Safe Service and Containment of Refrigerants Used in Mobile A/C System), l'entretien et la réparation du système contenant un réfrigérant ne peut être confié qu'à un personnel spécialement formé et certifié pour garantir la sécurité du système.

Huile de compresseur

| Volume | Qualité indiquée |
|--------|------------------|
| 60 ml  | Huile PAG        |

Évaporateur

**IMPORTANT**

L'évaporateur de la climatisation ne doit jamais être réparé ni remplacé par un autre évaporateur déjà utilisé. Le nouvel évaporateur doit être certifié et labellisé SAE J2842.



Informations associées



- Climatisation - recherche de pannes et réparation (p. 365)

## Consommation de carburant et émissions de CO<sub>2</sub>

La consommation de carburant d'un véhicule se mesure en litre pour 100 km et les émissions de CO<sub>2</sub> en grammes de CO<sub>2</sub> par km.





### Explication

|   |                                |
|---|--------------------------------|
|  CO <sub>2</sub> | grammes de CO <sub>2</sub> /km |
|  Ø               | litres/100 km                  |
|                  | Conduite en milieu urbain      |

|   |  |
|---|--|
|  | Conduite sur route   |
|  | Conduite mixte   |
|  | Catégorie de pneumatique pour la résistance de roulement conforme à la directive européenne n° 1222/2009 |
| <b>man</b>  | boîte de vitesses manuelle   |
| <b>aut</b>  | Boîte de vitesses automatique  |









|   |
|---|
| <b>i NOTE</b>   |
| Si les données de consommation et d'émissions polluantes manquent, vous les trouverez dans un supplément joint. |

|  |
|--|
| <b>i NOTE</b>  |
| Tous les moteurs ne sont pas disponibles sur tous les marchés. |

| V40CC <sup>A</sup><br> |            |  |  |     |  |     |  |     |
|---|------------|---|---|-----|---|-----|---|-----|
|   |            |   | CO <sub>2</sub>   | Ø   | CO <sub>2</sub>   | Ø   | CO <sub>2</sub>   | Ø   |
| T3 (B4154T2)  | <b>aut</b> | A   | 162   | 7,0 | 117   | 5,0 | 134   | 5,8 |
|   |            | B   | 164   | 7,1 | 119   | 5,1 | 136   | 5,8 |
|   |            | C   | 166   | 7,1 | 122   | 5,2 | 138   | 5,9 |
|   |            | E   | 168   | 7,2 | 124   | 5,3 | 140   | 6,0 |

CARACTÉRISTIQUES



| <b>V40CC<sup>A</sup></b><br> |     |  |  |   |  |   |  |   |
|---|-----|---|---|---|---|---|---|---|
|   |     |   | CO <sub>2</sub>   | ∅  | CO <sub>2</sub>   | ∅  | CO <sub>2</sub>   | ∅  |
| D2 (D4204T13)   | man | A   | -   | -   | -   | -   | -   | -   |
|   |     | B   | -   | -   | -   | -   | -   | -   |
|   |     | C   | -   | -   | -   | -   | -   | -   |
|   |     | E   | -   | -   | -   | -   | -   | -   |
| D2 (D4204T13)   | aut | A   | -   | -   | -   | -   | -   | -   |
|   |     | B   | -   | -   | -   | -   | -   | -   |
|   |     | C   | -   | -   | -   | -   | -   | -   |
|   |     | E   | -   | -   | -   | -   | -   | -   |
| D3 (D4204T16)   | man | A   | -   | -   | -   | -   | -   | -   |
|   |     | B   | -   | -   | -   | -   | -   | -   |
|   |     | C   | -   | -   | -   | -   | -   | -   |
|   |     | E   | -   | -   | -   | -   | -   | -   |
| D3 (D4204T16)   | aut | A   | -   | -   | -   | -   | -   | -   |
|   |     | B   | -   | -   | -   | -   | -   | -   |
|   |     | C   | -   | -   | -   | -   | -   | -   |
|   |     | E   | -   | -   | -   | -   | -   | -   |

A V40 CROSS COUNTRY



### Consommation de carburant

Les valeurs de consommation de carburant et d'émissions du tableau ci-dessus sont basées sur des cycles de conduite particuliers déterminés par l'UE (voir ci-dessous), valables pour une voiture dont le poids en ordre de marche correspond à la version de base et sans équipement supplémentaire. Selon l'équipement, le poids de la voiture augmente. L'équipement combiné au poids du chargement augmente la consommation en carburant et les émissions de dioxyde de carbone.

Il existe plusieurs raisons à une consommation de carburant plus élevée que celles indiquées dans le tableau. Par exemple :

- Si la voiture est équipée d'options supplémentaires qui modifient son poids total.
- Le style de conduite du conducteur.
- Si le client choisit d'autres roues que les roues standard montées sur la version de base la résistance au roulement peut augmenter.
- Une vitesse élevée qui augmente la résistance de l'air.
- La qualité de carburant, les conditions de circulation, l'état de la chaussée, les conditions météorologiques et l'état de la voiture.

Une combinaison de ces exemples peut entraîner une augmentation considérable de la consommation.

Les différences peuvent être importantes si vous comparez votre consommation de carburant réelle à celle indiquée selon les cycles de conduite UE (voir ci-dessous) utilisée pour l'homologation de la voiture basée sur les valeurs du tableau. Pour de plus amples informations, reportez-vous aux réglementations.

La consommation est supérieure et la puissance de sortie inférieure si on utilise un carburant à indice d'octane 91 RON.

|  |             |
|--|-------------|
| <b>i</b>   | <b>NOTE</b> |
| Des conditions météorologiques extrêmes, la conduite avec une remorque et en altitude combinés à la qualité de carburant sont des facteurs qui augmentent considérablement la consommation de carburant de la voiture. |             |

### Cycles de conduite UE

Les valeurs officielles de consommation de carburant sont basées sur deux cycles de conduite standardisés en laboratoire (« cycles de conduite UE »), conformément aux réglementations EU Regulation no 692/2008, 715/2007 (Euro 5 / Euro 6), 2017/1151 et 2017/1153. Les cycles de conduite étant aussi utilisés pour le contrôle de la qualité, les exigences concernant la répétabilité des tests sont très strictes. Pour cette raison, les tests sont effectués sous un contrôle rigoureux et uniquement avec les fonctions de base de la voiture (climatisation désactivée, auto-

radio éteint, etc.). La conséquence est que les chiffres officiels qui en résultent ne sont pas représentatifs de ce que le client pourra noter lors d'une utilisation en conditions réelles.

Ces réglementations comprennent la « conduite en milieu urbain » et la « conduite sur route » :

- **Conduite en milieu urbain** – La mesure commence par un démarrage du moteur à froid. La conduite est simulée.
- **Conduite sur route** – La voiture accélère et freine à des vitesses comprises entre 0 et 120 km/h (0-75 mph). La conduite est simulée.

Les voitures avec boîte de vitesses manuelle démarrent en 2e.

La valeur officielle de la conduite mixte indiquée dans le tableau résulte, selon la législation, d'une combinaison des cycles de conduite en milieu urbain et sur route.

Pour obtenir les émissions de dioxyde de carbone (CO<sub>2</sub>) lors de ces deux cycles de conduite, les gaz d'échappement sont collectés. Ceux-ci sont ensuite analysés pour donner la valeur des émissions de CO<sub>2</sub>.

### Informations associées

- Conduite économique (p. 317)
- Carburant - essence (p. 308)
- Carburant - diesel (p. 309)
- Poids (p. 406)

## Roues et pneus - dimensions homologuées

Dans certains pays, toutes les dimensions homologuées n'apparaissent pas sur la carte grise. Le tableau ci-dessous présente toutes les combinaisons de jantes et de pneus homolo-

gués. Les informations concernant le moteur et le type de boîte de vitesses sont nécessaires pour consulter le tableau. Pour de plus amples informations concernant ces données, voir Désignations de type (p. 402).

Pour toute information concernant les indices de charge (LI) minimaux autorisés et les catégories de vitesse (SS), référez-vous à Indice de charge et catégorie de vitesse (p. 425).

✓ = Accepté

| V40CC <sup>A</sup><br>Moteur | 205/60R16<br>7x16x50<br>6,5x16x52,5 | 225/50R17<br>7x17x50 | 225/45R18<br>7,5x18x50 | 225/40R19<br>7,5x19x50 |
|------------------------------|-------------------------------------|----------------------|------------------------|------------------------|
| Tous les moteurs             | ✓                                   | ✓                    | ✓                      | ✓                      |

A V40 CROSS COUNTRY

### Informations associées

- Pneus - dimensions (p. 334)
- Pneu - catégories de vitesses (p. 335)
- Pneus - indice de charge (p. 334)
- Dimensions de roues et de jantes (p. 333)

## Indice de charge et catégorie de vitesse

Le tableau ci-dessous présente les indices de charge (LI) minimaux autorisés et les catégories

de vitesse (SS). Les informations concernant le moteur et le type de boîte de vitesses sont nécessaires pour consulter le tableau. Pour de

plus amples informations concernant ces données, voir Désignations de type (p. 402).

| V40CC <sup>A</sup><br>Moteur | Indices de charge (LI) minimaux autorisés <sup>B</sup> | Catégories de vitesse (SS) minimales autorisées <sup>C</sup> |
|------------------------------|--|--|
| Tous les moteurs             | 92   | H  |

<sup>A</sup> V40 CROSS COUNTRY

<sup>B</sup> L'indice de charge du pneu doit être au moins égal ou supérieur à celui indiqué dans le tableau.

<sup>C</sup> La classe de vitesse du pneu doit être au moins égale ou supérieure à celle indiquée dans le tableau.

## Informations associées

- Roues et pneus - dimensions homologuées (p. 424)
- Pneus - Pressions de pneus admises (p. 426)
- Pneus - indice de charge (p. 334)
- Pneu - catégories de vitesses (p. 335)

## Pneus - Pressions de pneus admises

Les pressions de pneu admises pour chaque motorisation sont indiquées dans le tableau.

| V40CC <sup>A</sup><br>Moteur | Dimension de pneus | Vitesse<br>(km/h)    | Charge, 1-3 personnes       |                  | Charge maxi    |                  | Pression ECO <sup>B</sup> |
|------------------------------|--------------------|----------------------|-----------------------------|------------------|----------------|------------------|---------------------------|
|                              |                    |                      | Avant<br>(kPa) <sup>C</sup> | Arrière<br>(kPa) | Avant<br>(kPa) | Arrière<br>(kPa) | Avant/arrière<br>(kPa)    |
| Tous les moteurs             | 205/60 R16         | 0 - 160 <sup>D</sup> | 240                         | 230              | 260            | 260              | 260                       |
|                              | 225/50 R17         | 160+ <sup>E</sup>    | 260                         | 240              | 280            | 280              | -                         |
|                              | 225/45 R18         |                      |                             |                  |                |                  |                           |
|                              | 225/40 R19         |                      |                             |                  |                |                  |                           |
| Pneu Temporary Spare         |                    | 80 maxi <sup>F</sup> | 420                         | 420              | 420            | 420              | -                         |

A V40 CROSS COUNTRY

B Conduite économique en carburant.

C Dans certains pays, l'unité bar est utilisée avec l'unité SI Pascal : 1 bar = 100 kPa.

D 0 - 100 mph

E 100+ mph

F 50 mph maxi.

**i NOTE**

Tous les moteurs, pneus ou combinaisons de ceux-ci ne sont pas disponibles sur tous les marchés.

- Pneu - pression de gonflage (p. 332)
- Désignations de type (p. 402)

### Informations associées

- Roues et pneus - dimensions homologuées (p. 424)
- Pneus - dimensions (p. 334)

# INDEX ALPHABÉTIQUE

## A

|  |               |
|--|---------------|
| ACC - Régulateur adaptatif de vitesse  | 205           |
| Adaptation des propriétés de conduite  | 188           |
| Adaptation du faisceau d'éclairage     | 99            |
| Adaptation du faisceau des phares      | 99            |
| AdBlue                                 | 313           |
| manipulation                           | 314           |
| Remplissage                            | 315           |
| volume de réservoir                    | 419           |
| Aide active au stationnement           | 271           |
| fonction                               | 271           |
| Limitations                            | 274           |
| Témoins et messages                    | 276           |
| utilisation                            | 272           |
| Aide au démarrage                      | 279           |
| Aide au stationnement                  | 262           |
| arrière                                | 264           |
| capteurs d'aide au stationnement       | 266           |
| fonction                               | 262           |
| témoin de panne                        | 265           |
| Aide au stationnement en créneau - PAP | 271           |
| AIRBAG                                 | 34, 35        |
| Air conditionné                        | 136           |
| Alarme                                 | 182, 184, 185 |
| activation automatique                 | 184           |
| contrôle de l'alarme                   | 166           |

|   |          |
|---|----------|
| niveau d'alarme réduit                  | 185      |
| réactivation automatique                | 184      |
| signaux d'alarme                        | 185      |
| télécommande en service                 | 184      |
| témoin d'alarme                         | 183      |
| All Wheel Drive (quatre roues motrices) | 297      |
| Amortisseur de vibrations               | 320      |
| Ampoules                                | 366      |
| ampoules, caractéristiques              | 375      |
| Antipatinage                            | 188      |
| Appui-tête                              |          |
| abaissement                             | 87       |
| place centrale arrière                  | 87       |
| siège avant                             | 85       |
| Arrêt du moteur                         | 279      |
| Arrimage de la charge (Chargement)      | 154      |
| Assistant dans les embouteillages       | 213      |
| Assistant de sortie de voie             |          |
| utilisation                             | 259, 260 |
| Assistant de sortie de voie - LKA       | 257      |
| Autocollant de pression des pneus       | 332      |
| Autocollants                            |          |
| emplacement                             | 402      |
| Avertissement sonore                    |          |
| Système d'anticipation de collision     | 237      |
| Avertisseur sonore                      | 90       |

# INDEX ALPHABÉTIQUE

|                            |     |
|----------------------------|-----|
| AWD, quatre roues motrices | 297 |
|----------------------------|-----|

## B

|   |               |
|---|---------------|
| Balais d'essuie-glace                                     | 375           |
| changement de la lunette arrière                          | 377           |
| Nettoyage   | 377           |
| Position d'entretien                                      | 375           |
| remplacement  | 376           |
| Balayage intermittent                                     | 106           |
| Banquette arrière   |               |
| chauffage électrique                                      | 133           |
| Batterie d'appoint  | 381           |
| Batterie de démarrage                                     | 279, 304, 378 |
| remplacement  | 381           |
| surcharge   | 304           |
| BLIS  | 244, 245      |
| Blocage de sélecteur de vitesses                          | 286           |
| Blocage de sélecteur de vitesses, désactivation mécanique | 286           |
| Blocage volant  | 279           |
| Boîte à gants   | 151           |
| verrouillage  | 177           |
| Boîte de vitesses   | 281           |
| boîte de vitesses automatique                             | 282           |
| boîte de vitesses manuelle                                | 281           |

## INDEX ALPHABÉTIQUE

|   |          |                                    |          |   |          |
|---|----------|------------------------------------|----------|---|----------|
| Boîte de vitesses automatique           | 282      | Capteur laser                      | 229      | Chauffage auxiliaire                    |          |
| boîte de vitesses manuelle (Geartronic) | 283      | Caractéristiques du moteur         | 410      | à essence                               | 144, 145 |
| remorquage et transport                 | 327      | Carburant                          | 308, 309 | électrique                              | 144, 145 |
| remorque                                | 319      | consommation de carburant          | 421      | Chauffage d'habitacle                   | 140      |
| boîte de vitesses manuelle              | 281      | économie de carburant              | 332      | Chauffage électrique                    |          |
| GSI - Aide à la sélection de rapports   | 282      | filtre à carburant                 | 310      | Lunette arrière                         | 111      |
| remorquage et transport                 | 326      | identifiant                        | 308, 309 | Pare-brise                              | 111      |
| remorque                                | 319      | Ceinture de sécurité               | 28       | rétroviseurs                            | 111      |
| Boîte de vitesses manuelle (Geartronic) | 283      | Banquette arrière                  | 31       | Sièges                                  | 133      |
| Boulons de roue                         | 335      | bouclage                           | 29       | Chauffage moteur et habitacle           |          |
| verrouillables                          | 335      | détacher                           | 30       | messages                                | 143      |
| Boulons de roue antivol                 | 335      | grossesse                          | 30       | minuterie                               | 142      |
| Boussole                                | 113      | témoin de ceinture de sécurité non |          | Chauffe-moteur                          | 140      |
| étalonnage                              | 114      | bouclée                            | 31       | Chauffe-moteur et chauffage d'habitacle |          |
| Bouton d'information, PCC               | 165, 166 | tendeur de ceinture de sécurité    | 31       | démarrage direct                        | 141      |
| Buée                                    |          | Changement de roue                 | 338      | désactivation directe                   | 142      |
| Condensation dans les phares            | 394      | Charge maximale sur le toit        | 406      | Chaussée glissante                      | 305      |
| traitement des boîtes                   | 126      | Chargement                         |          | Cirage                                  | 396      |
| <b>C</b>                                |          | charge longue                      | 153      | City Safety™                            | 225      |
| Caméra d'aide au stationnement          | 266      | charge sur le toit                 | 154      | Classe de vitesse, pneu                 | 335      |
| Paramètres                              | 269      | compartiment à bagages             | 152, 155 | Clé                                     | 160, 162 |
| Capot, ouverture                        | 359      | généralités                        | 152, 154 | Clean Zone Interior Package (CZIP)      | 128      |
| Capteur de caméra                       | 227, 240 | points de fixation                 | 154      | Clignotant                              | 103      |
| Capteur de pluie                        | 107      | Charge sur le toit, maximale       | 406      | Clignotants                             | 103      |
|   |          | Chauffage alimenté au carburant    |          | Climatisation                           |          |
|   |          | minuterie                          | 142      | capteurs                                | 127      |
|   |          |                                    |          | généralités                             | 126      |

|   |        |   |          |                                    |        |
|---|--------|---|----------|------------------------------------|--------|
| réglage automatique                           | 135    | Compartiment moteur                         |          | Contrôle du niveau d'huile moteur  | 362    |
| réglage de la température                     | 135    | Contrôle                                    | 360      | Corner Traction Control            | 189    |
| réglages personnalisés                        | 129    | Huile moteur                                | 361      | Coup du lapin, WHIPS               | 40     |
| réparation                                    | 365    | Liquide de frein et d'embrayage             | 365      | Coussin gonflable (airbag)         |        |
| température réelle                            | 127    | Liquide de refroidissement                  | 363      | activation/désactivation, PACOS    | 36     |
| Climatisation, liquide                        |        | vue d'ensemble                              | 359      | côté conducteur                    | 34     |
| volume et qualité                             | 419    | Compartiments de rangement dans l'habitacle | 148      | côté passager                      | 35, 36 |
| Climatisation électronique - ECC              | 131    | Compteur journalier                         | 77, 119  | Coussin gonflable latéral, SIPS    | 38     |
| Code couleur, peinture                        | 399    | Compteur journalier, initialisation         | 121, 123 | Coussin gonflable pour piéton      | 44     |
| Collision                                     | 42     | Condensation dans les phares                | 394      | déplacement                        | 45     |
| Combiné d'instruments                         | 66, 67 | Conduite                                    | 304      | pliage                             | 45     |
| Commande d'éclairage                          | 90     | conduite avec hayon ouvert                  | 304      | Coussin SIPS                       | 38     |
| Commande du frein moteur                      | 189    | système de refroidissement                  | 303      | Crevaison                          | 346    |
| Commande électronique de la température - ETC | 132    | Conduite avec une remorque                  | 318      | Cric                               | 343    |
| Commandes au volant                           | 89     | charge sur la boule d'attelage              | 407      | Crochet d'attelage                 | 320    |
| Compartiment à bagages                        |        | poids remorqué                              | 407      | Caractéristiques                   | 321    |
| chargement                                    | 152    | Conduite dans l'eau                         | 302      | Crochet d'attelage - amovible      |        |
| Éclairage                                     | 105    | Conduite économique                         | 317      | montage/démontage                  | 322    |
| Filet de chargement                           | 156    | Conduite en hiver                           | 305      | Crochet d'attelage démontable      |        |
| Plage arrière                                 | 158    | Console de tunnel                           |          | rangement                          | 321    |
| points de fixation                            | 154    | accoudoir                                   | 150      | CTA - Cross Traffic Alert          | 246    |
| Compartiment de rangement                     |        | Prise 12 V                                  | 152      | CZIP (Clear Zone Interior Package) | 128    |
| boîte à gants                                 | 151    | Console tunnel                              | 150      |                                    |        |
| console de tunnel                             | 150    | Contrôle de la distance                     | 202      |                                    |        |
| côté conducteur                               | 150    | Limitations                                 | 203      |                                    |        |
|   |        | Témoins et messages                         | 204      |                                    |        |

## INDEX ALPHABÉTIQUE

### D

|   |                              |
|---|------------------------------|
| Dégivrage   | 136                          |
| Démarrage sans clé (keyless drive)                | 170, 171, 172, 173, 174, 278 |
| Désactivation du blocage de sélecteur de vitesses | 286                          |
| Désignations de type                              | 402                          |
| Détection des cyclistes                           | 234                          |
| Détection des piétons                             | 232                          |
| Détection de tunnel                               | 94                           |
| Déverrouillage                                    |                              |
| depuis l'extérieur                                | 174                          |
| depuis l'intérieur                                | 176                          |
| Déverrouillage à l'aide de la lame de clé         | 173                          |
| Diesel  | 309                          |
| panne de carburant                                | 310                          |
| Dimension de pneu                                 | 334                          |
| Dimensions  | 405                          |
| Crochet d'attelage                                | 321                          |
| Dimensions extérieures                            | 405                          |
| Dispositif d'attelage                             | 321                          |
| Dispositif de maintien pour sacs à provisions     | 155                          |
| pliable   | 155                          |
| Distance  | 119                          |

|                                |          |
|--------------------------------|----------|
| Distribution de l'air          | 129      |
| recirculation d'air            | 137      |
| tableau                        | 138      |
| Dossier                        | 85       |
| banquette arrière, rabattement | 88       |
| Siège avant, basculement       | 85       |
| Driver Alert Control           | 254      |
| utilisation                    | 255      |
| Durée éclairage sécurité       | 105      |
| Durée lumière approche         | 106, 164 |

### E

|                                   |          |
|-----------------------------------|----------|
| ECC, climatisation électronique   | 131      |
| Éclairage                         |          |
| ampoules, caractéristiques        | 375      |
| Commande                          | 90, 104  |
| dans l'habitacle                  | 104      |
| détection de tunnel               | 94       |
| durée éclairage sécurité          | 105      |
| durée lumière approche            | 106, 164 |
| Eclairage affichage               | 91       |
| éclairage automatique, habitacle  | 105      |
| éclairage des organes de commande | 91       |
| éclairage de ville                | 93       |
| Eclairage instruments             | 91       |
| feu antibrouillard arrière        | 102      |
| Feu de position                   | 92       |

|  |        |
|--|--------|
| Feu de route automatique                           | 95     |
| feux de route/de croisement                        | 94     |
| phares actifs en virage                            | 97     |
| Réglage de la portée des phares                    | 92     |
| Éclairage, remplacement d'ampoule                  | 366    |
| clignotants avant                                  | 371    |
| douille arrière, feux stop et de recul             | 373    |
| éclairage de ville                                 | 372    |
| feu antibrouillard arrière                         | 374    |
| feux de croisement (voitures avec phares halogène) | 369    |
| feux de position avant                             | 371    |
| feux de route (voitures avec phares halogène)      | 370    |
| miroir de courtoisie                               | 374    |
| Eclairage affichage                                | 91     |
| Éclairage d'ambiance                               | 105    |
| Éclairage d'habitacle                              | 104    |
| automatique  | 105    |
| Éclairage des organes de commande                  | 91     |
| Éclairage de ville                                 | 93     |
| Eclairage instruments                              | 91     |
| Éclats de peinture et rayures                      | 399    |
| Eco Cruise   | 295    |
| EcoGuide   | 70     |
| Écran d'information                                | 66, 67 |
| Émissions de CO <sub>2</sub>                       | 421    |



|  |               |
|--|---------------|
| Emissions de dioxyde de carbone              | 421           |
| Enfant                                       |               |
| placement dans la voiture                    | 52            |
| sécurité                                     | 46            |
| sécurité pour enfants                        | 46            |
| siège enfant et coussin gonflable            | 52            |
| siège enfant et coussin rehausseur           | 38            |
| Entretien                                    |               |
| protection anticorrosion                     | 397           |
| Entretien de la voiture                      | 394           |
| Garniture cuir                               | 398           |
| Épuration de l'air                           |               |
| habitacle                                    | 127, 128, 129 |
| matériau                                     | 129           |
| Équipement de secours                        |               |
| triangle de pré-signalisation                | 342           |
| Trousse de premiers secours                  | 343           |
| Essuie-glace                                 | 106           |
| Capteur de pluie                             | 107           |
| Essuie-glace et lave-glace                   | 106           |
| ETC, commande électronique de la température | 132           |
| étiquettes                                   |               |
| emplacement                                  | 402           |

**F**

|   |          |
|---|----------|
| Faisceau d'éclairage, réglage           | 99       |
| Faisceau des phares                     |          |
| adaptation                              | 99       |
| réglage de la portée                    | 92       |
| Feu de position                         | 92       |
| Feux avant                              |          |
| emplacement                             | 367      |
| Feux de brouillard                      |          |
| arrière                                 | 102      |
| Feux de croisement/de route             | 94       |
| Feux de détresse                        | 103      |
| Feux de route, activation automatique   | 95       |
| Feux de route automatique               | 95       |
| Feux stop                               | 102      |
| Filtre à particules Diesel              | 312      |
| Filtre à suies                          | 312      |
| Filtre d'habitacle                      | 128      |
| FILTRE SUIE PLEIN                       | 312      |
| Fonction aération générale              | 126, 177 |
| Fonction antidérapage                   | 188      |
| Fonction mémoire du siège               | 86       |
| Fonction panique                        | 164      |
| Force du volant, fonction de la vitesse | 188      |

|                                      |               |
|--------------------------------------|---------------|
| Frein à main                         | 301           |
| Frein de stationnement               | 301           |
| Frein moteur, automatique            | 297           |
| Freins                               | 299, 301      |
| aide au freinage d'urgence, EBA      | 301           |
| Feux stop                            | 102           |
| freinage antiblocage, ABS            | 300           |
| frein à main                         | 301           |
| remplissage du liquide de frein      | 365           |
| système de freinage                  | 299, 300, 301 |
| témoins sur le combiné d'instruments | 300           |
| Freins de route                      | 299, 300, 301 |
| FSC, label écologique                | 26            |
| Fusibles                             |               |
| dans le compartiment moteur          | 385           |
| généralités                          | 384           |
| remplacement                         | 384           |
| sous la boîte à gants                | 388           |
| sous le siège avant droit            | 391           |

**G**

|                                       |     |
|---------------------------------------|-----|
| Garniture de voiture                  | 398 |
| Geartronic                            | 283 |
| GSI - Aide à la sélection de rapports | 282 |
| Guide pour l'alimentation électrique  | 70  |

## INDEX ALPHABÉTIQUE

### H

|                                    |          |
|------------------------------------|----------|
| Hayon                              |          |
| verrouillage/déverrouillage        | 178      |
| HDC                                | 297      |
| Hill Start Assist                  | 287      |
| Homologation de type               |          |
| équipement radio                   | 224      |
| système de radar                   | 221      |
| système de télécommande            | 185      |
| Huile, voir également Huile moteur | 412, 413 |
| Huile de boîte de vitesses         |          |
| volume et qualité                  | 416      |
| Huile moteur                       | 361, 412 |
| conditions de conduite difficiles  | 412      |
| filtre                             | 361      |
| qualité et volume                  | 413      |
| Huile moteur, remplissage          | 362      |
| Hydrofuge, nettoyage               | 397      |

### I

|   |     |
|---|-----|
| IAQS - Système de Qualité de l'Air dans l'Habitacle | 128 |
| Immobiliseur  | 163 |
| Immobiliseur commandé à distance                    | 163 |

|  |          |
|--|----------|
| Immobiliseur électronique                  | 163      |
| Impact, voir Collision                     | 42       |
| Indicateur de rapport                      | 282      |
| Indicateur de température extérieure       | 76       |
| Indicateurs                                |          |
| compte-tours                               | 66, 67   |
| compteur de vitesse                        | 66, 67   |
| jauge de carburant                         | 66, 67   |
| indice d'octane                            | 308      |
| Indice de charge                           | 334      |
| Informations sur la signalisation routière | 249      |
| Limitations                                | 252      |
| utilisation                                | 250      |
| Initialisation du compteur journalier      | 121, 123 |
| Instruments et commandes                   | 60, 63   |
| Interior Air Quality System (IAQS)         |          |
| épuration de l'air                         | 128      |

### J

|                    |     |
|--------------------|-----|
| Jantes             |     |
| Nettoyage          | 395 |
| Jantes, dimensions | 333 |
| Jauge électronique | 362 |

### K

|   |                              |
|---|------------------------------|
| Keyless - déverrouillage                  | 172                          |
| Keyless drive                             | 170, 171, 172, 173, 174, 278 |
| Keyless - verrouillage                    | 172                          |
| Kit de réparation provisoire de crevaison |                              |
| emplacement                               | 346                          |
| liquide d'étanchéité                      | 347                          |
| vue d'ensemble                            | 347                          |
| Klaxonner                                 | 90                           |

### L

|  |          |
|--|----------|
| Label écologique, FSC, manuel de conduite et d'entretien | 26       |
| Lame de clé  | 167, 168 |
| Lampes arrière   |          |
| emplacement  | 372      |
| Lavage à haute pression des phares                       | 107      |
| Lavage de la voiture                                     | 394      |
| Lavage de pare-brise                                     | 107      |
| Lavage en station automatique                            | 394      |
| Lave-glace   |          |
| liquide lave-glace, remplissage                          | 378      |
| Lunette arrière  | 108      |
| Pare-brise   | 107      |

|   |                              |
|---|------------------------------|
| Levage de la voiture                                | 357                          |
| Lève-vitres   | 108                          |
| Rétablissement                                      | 110                          |
| Limiteur de vitesse                                 | 193                          |
| alerte indiquant le dépassement de la vitesse       | 196                          |
| désactivation                                       | 196                          |
| désactivation temporaire pour commencer             | 193, 194                     |
| Liquide d'étanchéité                                | 347                          |
| Liquide de frein                                    |                              |
| qualité et volume                                   | 417                          |
| Liquide de frein et d'embrayage                     | 365                          |
| Liquide de refroidissement                          |                              |
| volume et qualité                                   | 415                          |
| Liquide de refroidissement, contrôle et remplissage | 363                          |
| Liquide lave-glace                                  | 378                          |
| Liquides, volumes                                   | 378, 415, 416, 417, 418, 419 |
| Liquides et huiles                                  | 415, 416, 417, 419           |
| LKA - Assistant de sortie de voie                   | 257                          |
| Lunette arrière                                     |                              |
| chauffage électrique                                | 111                          |

## M

---

|  |          |
|--|----------|
| Manuel de conduite et d'entretien, label écologique                | 26       |
| MA VOITURE   | 117      |
| Mémoire de clé   | 161      |
| Message d'erreur   |          |
| Driver Alert Control   | 256      |
| LKA  | 261      |
| Régulateur adaptatif de vitesse                                    | 217      |
| voir Messages et témoins   | 217      |
| Messages d'erreur dans BLIS  | 248      |
| Messages dans BLIS   | 248      |
| Messages et témoins  |          |
| Chauffage moteur et habitacle                                      | 143      |
| Driver Alert Control   | 256      |
| LKA  | 261      |
| Régulateur adaptatif de vitesse                                    | 217      |
| Système d'anticipation de collision avec freinage automatique CWAB | 231, 242 |
| Messages sur l'écran d'information                                 | 116      |
| Miroir de courtoisie   | 151      |
| Éclairage  | 105      |
| Mode de conduite ECO   | 295      |
| Mode ECO   | 295      |

|                        |     |
|------------------------|-----|
| Mode sécurité          | 42  |
| déplacement            | 43  |
| tentative de démarrage | 43  |
| Montre, réglage        | 77  |
| Moteur                 |     |
| démarrer               | 278 |
| désactiver             | 279 |
| Start/Stop             | 287 |
| surchauffe             | 303 |

## N

---

|   |     |
|---|-----|
| Navigation dans les menus                                 |     |
| Combiné d'instruments                                     | 114 |
| vue d'ensemble du menu, analogique                        | 115 |
| vue d'ensemble du menu, numérique                         | 115 |
| Nettoyage   |     |
| ceintures de sécurité                                     | 398 |
| garniture   | 398 |
| Jantes  | 395 |
| lavage de la voiture                                      | 394 |
| Lavage en station automatique                             | 394 |
| Niveau d'huile bas  | 362 |
| Niveau de puissance de la direction, voir Force du volant | 188 |

## INDEX ALPHABÉTIQUE

### O

|                            |               |
|----------------------------|---------------|
| Œillet de remorquage       | 327           |
| Option/accessoire          | 17            |
| Ordinateur de bord         | 119, 122, 124 |
| tableau de bord analogique | 120           |
| Outil de levage            | 343           |

### P

|  |          |
|--|----------|
| PACOS                                  | 36       |
| PAP - Aide active au stationnement     | 271      |
| Pare-brise                             |          |
| chauffage électrique                   | 111, 136 |
| Pare-brise athermique                  | 21       |
| Peinture                               |          |
| code couleur                           | 399      |
| Dommages sur la peinture et réparation | 399      |
| Phares                                 | 368      |
| Phares actifs en virage                | 97       |
| Pile                                   |          |
| aide au démarrage                      | 279      |
| Assistance                             | 381      |
| Démarrage                              | 378      |
| entretien                              | 378      |
| Symboles sur la batterie               | 380      |

|  |               |
|--|---------------|
| télécommande/PCC                                 | 169           |
| Témoins d'avertissement                          | 380           |
| Plage arrière                                    | 158           |
| Pneu   |               |
| Appuyez sur                                      | 332, 426      |
| Caractéristiques                                 | 424, 425, 426 |
| dimensions                                       | 424, 425      |
| entretien  | 330           |
| Pneus d'hiver                                    | 336           |
| profondeur de sculpture                          | 336           |
| réparation de crevaison                          | 346           |
| Sens de rotation                                 | 331           |
| surveillance de la pression des pneus            | 344           |
| témoin d'usure                                   | 332           |
| Pneus d'hiver                                    | 336           |
| Poids  |               |
| poids en ordre de marche                         | 406           |
| Poids en ordre de marche                         | 406           |
| Poids remorqué et charge sur la boule d'attelage | 407           |
| Poids total                                      | 406           |
| Polir  | 396           |
| Position d'entretien                             | 375           |
| Positions de clé                                 | 82            |
| Pot catalytique                                  | 311           |
| Remorquage                                       | 327           |
| Premier secours                                  | 343           |

|  |          |
|--|----------|
| Prendre un rendez-vous pour un entretien ou une réparation                         | 354      |
| Pression ECO   | 332, 426 |
| Prise électrique   | 152      |
| compartiment à bagages   | 156      |
| Profondeur de sculpture  | 336      |
| Programme de service   | 354      |
| Protection anticorrosion   | 397      |
| Protection enfant  | 46       |
| catégories de taille pour les protections enfants avec système de fixation ISO-FIX | 53       |
| points de fixation supérieurs pour sièges enfant                                   | 57       |
| recommandés  | 47       |
| Système de fixation ISOFIX pour les sièges enfant                                  | 53       |
| types  | 55       |
| Puissance  | 410      |

### Q

|                            |     |
|----------------------------|-----|
| Qualité de l'essence       | 308 |
| Quatre roues motrices, AWD | 297 |
| Queue Assist               | 213 |

**R**

|  |          |  |          |   |     |
|--|----------|--|----------|---|-----|
| Radar  | 206      | désactivation temporaire                     | 210      | Réservoir de carburant                          |     |
| Limitations  | 219      | désactiver                                   | 212      | volume  | 418 |
| Ralentisseur en descente                                 | 297      | fonction                                     | 206      | Rétroviseur intérieur                           | 112 |
| Ravitaillement   | 179, 312 | gérer la vitesse                             | 209      | antiéblouissement automatique                   | 112 |
| AdBlue   | 315      | mode veille                                  | 210      | Rétroviseurs                                    |     |
| Remplissage  | 307      | Radar  | 219      | Boussole  | 113 |
| remplissage avec un bidon de réserve                     | 312      | Recherche de pannes                          | 216      | chauffage électrique                            | 111 |
| trappe de réservoir, verrouillage                        | 179      | régler l'intervalle de temps                 | 210      | extérieur                                       | 110 |
| trappe de réservoir de carburant                         | 306      | vue d'ensemble                               | 208      | intérieur                                       | 112 |
| trappe de réservoir de carburant -<br>ouverture manuelle | 306      | Régulateur de vitesse                        | 196      | rabattable électriquement                       | 111 |
| Recherche de pannes                                      |          | désactivation temporaire                     | 199      | Rétroviseurs extérieurs                         | 110 |
| Régulateur adaptatif de vitesse                          | 216      | désactiver                                   | 201      | Rétablissement                                  | 111 |
| Recherche de panne sur les capteurs de<br>caméra         | 228      | gérer la vitesse                             | 197      | Rétroviseurs rabattables électriquement         | 111 |
| Recommandations pour la conduite                         | 304      | reprendre la vitesse réglée                  | 200      | Reverrouillage automatique                      | 175 |
| Réfrigérant  | 365      | Régulation de la température                 | 135      | Revêtement hydrofuge et antipoussière           | 397 |
| Régénération   | 312      | Réinitialisation des lève-vitres             | 110      | Rideau gonflable                                | 39  |
| Réglage de la portée des phares                          | 92       | Réinitialisation des rétroviseurs extérieurs | 111      | Rideau roulant électrique pour toit en<br>verre | 113 |
| Réglage du volant  | 89       | Relais de fusibles                           | 384      | Roue  |     |
| Régler la distance temporelle                            | 202      | Remorquage                                   | 326, 328 | Chaînes à neige                                 | 336 |
| Régulateur adaptatif de vitesse                          | 205      | crochet de remorquage                        | 327      | dépose  | 338 |
| changer la fonction du régulateur de<br>vitesse          | 215      | Remorque                                     | 318      | Roue de secours                                 | 337 |
| dépassement  | 212      | câble  | 318      | Roue de secours                                 | 337 |
|  |          | conduite avec une remorque                   | 318      | accès   | 337 |
|  |          | Remplacement d'une roue                      | 337      | montage   | 340 |
|  |          | Réparation provisoire de crevaison           | 346      | Roues d'hiver                                   | 336 |
|  |          | contrôle                                     | 350      |   |     |
|  |          | gonflage du pneu                             | 351      |   |     |
|  |          | version                                      | 348      |   |     |

## INDEX ALPHABÉTIQUE

|  |     |
|--|-----|
| Roues et pneus                           | 337 |
| dimensions homologuées                   | 424 |
| indice de charge et catégorie de vitesse | 425 |

### S

|                                       |          |
|---------------------------------------|----------|
| Sellerie cuir, instructions de lavage | 398      |
| Sens de rotation                      | 331      |
| Sensus                                | 81       |
| Serrures à pêne dormant               | 180      |
| désactivation                         | 180      |
| désactivation temporaire              | 180      |
| Siège, voir Assise                    | 84       |
| Siège à commande électrique           | 86       |
| Siège avant                           |          |
| appui-tête                            | 85       |
| Sièges                                | 84       |
| à commande électrique                 | 86       |
| Appui-tête arrière                    | 87       |
| chauffage électrique                  | 133      |
| rabattement du dossier arrière        | 88       |
| rabattement du dossier avant          | 85       |
| Sièges enfant recommandés             |          |
| tableau                               | 47       |
| Spin control                          | 188      |
| Stabilisateur de véhicule attelé      | 189, 325 |

|   |            |
|---|------------|
| Start/Stop  | 287        |
| Fonctionnement et utilisation                                 | 288        |
| le moteur ne s'arrête pas                                     | 289        |
| Statistiques de trajet  | 124        |
| Substance provoquant allergies et crise d'asthme              | 128        |
| Support   | 16         |
| Surchauffe  | 303, 318   |
| Surveillance de la pression des pneus                         | 344        |
| Surveillance de pneus   | 344        |
| Symboles  |            |
| Témoins d'avertissement                                       | 67, 70     |
| Témoins de contrôle   | 67, 70, 72 |
| Système d'Alerte de Vigilance                                 | 253        |
| Système d'anticipation de collision                           | 232, 233   |
| détection des piétons   | 236        |
| fonction  | 233        |
| limitations générales   | 239        |
| Radar   | 219, 226   |
| utilisation   | 236        |
| Système d'anticipation de collision avec freinage automatique | 232        |
| Système d'échappement   | 313        |
| Système de contrôle de la stabilité                           | 188        |
| Système de contrôle de la stabilité et de la traction         | 188        |

|   |     |
|---|-----|
| Système de coussins gonflables                | 33  |
| témoin d'avertissement                        | 32  |
| Système de qualité de l'air IAQS              | 128 |
| Système de refroidissement                    | 303 |
| surchauffe                                    | 303 |
| Système de télécommande, homologation de type | 185 |
| Système électrique                            | 383 |

### T

|   |               |
|---|---------------|
| Taches  | 398           |
| Tapis de sol  | 151           |
| Télécommande  | 160, 161, 162 |
| Autonomie   | 165, 170      |
| fonctions   | 164           |
| lame de clé amovible                                  | 167, 168      |
| perte   | 160           |
| remplacement de pile                                  | 169           |
| Télécommande avec VPC                                 |               |
| Autonomie   | 166           |
| Témoin d'avertissement                                |               |
| régulateur adaptatif de vitesse                       | 206           |
| Système d'anticipation de collision                   | 237           |
| système de contrôle de la stabilité et de la traction | 188           |
| Témoin d'usure  | 332           |

|  |            |  |          |  |          |
|--|------------|--|----------|--|----------|
| Témoin de ceinture de sécurité non bouclée                         | 31         | Traitement des messages                | 117      | Verrouillage de marche arrière                             | 281      |
| Témoin de verrouillage   | 162, 183   | Transmission                           | 281      | Verrouillage de sécurité enfants                           | 46       |
| Témoins d'avertissement  | 67, 70, 74 | Transpondeur                           | 21       | Verrouillage de sécurité enfant                            | 181, 182 |
| Avertissement  | 74         | Triangle de présignalisation           | 342      | Vitres et rétroviseurs                                     | 397      |
| coussins gonflables - SRS  | 74         | Trousse de premiers secours            | 343      | Voiture connectée à Internet                               |          |
| frein de stationnement serré                                       | 74         | TSA - stabilisateur de véhicule attelé | 189      | prendre un rendez-vous pour un entretien ou une réparation | 354      |
| l'alternateur ne charge pas  | 74         |  | , 325    | Volant   | 89       |
| panne dans le système de freinage                                  | 74         | <b>V</b>                               |          | Clavier  | 89       |
| Pression d'huile faible  | 74         | <hr/>                                  |          | Réglage du volant  | 89       |
| témoin de ceinture de sécurité non bouclée                         | 31, 74     | Véhicule attelé                        |          | Volvo ID   | 22       |
| Témoins de contrôle  | 67, 70, 72 | tangage                                | 325      | Volvo Personal Communicator                                | 166      |
| Témoins et messages  |            | Ventilateur                            |          | Volvo Sensus   | 81       |
| Driver Alert Control   | 256        | ECC                                    | 134      | VPC - Volvo Personal Communicator                          |          |
| LKA  | 261        | ETC                                    | 134      | Autonomie  | 166      |
| Régulateur adaptatif de vitesse                                    | 217        | Ventilation                            | 129      | fonctions  | 164      |
| Système d'anticipation de collision avec freinage automatique CWAB | 231, 242   | Verre laminé                           | 26       | Vue d'ensemble des instruments                             |          |
| Témoins lumineux, PCC  | 166        | Verres                                 |          | voiture à conduite à droite                                | 63       |
| Température  |            | laminé / renforcé                      | 26       | voiture à conduite à gauche                                | 60       |
| température réelle   | 127        | Verrouillage                           |          | <b>W</b>   |          |
| Température du moteur élevée                                       | 303        | déverrouillage                         | 174, 176 | <hr/>  |          |
| Tendeur de ceinture de sécurité                                    | 31         | verrouillage                           | 174      | WHIPS  |          |
| Teneur en éthanol  | 308        | verrouillage manuel                    | 175      | position d'assise  | 41       |
| Toit en verre, rideau roulant électrique                           | 113        | Verrouillage/déverrouillage            |          | protection contre le coup du lapin                         | 40       |
| Traction control   | 188        | hayon                                  | 178      | siège enfant/coussin rehausseur                            | 40       |
|  |            | intérieur                              | 176      |  |          |







**V O L V O**