



V40

CROSS COUNTRY

WEB EDITION
ÄGARMANUAL



BÄSTE VOLVOÄGARE

TACK FÖR ATT DU VALDE VOLVO

Vi hoppas att Du kommer att få glädje av många års körning i Din Volvo. Bilen är konstruerad för Din och Dina passagerares säkerhet och komfort. Volvo är en av världens säkraste personbilar. Din Volvo är också konstruerad för att uppfylla gällande säkerhets- och miljökrav.

För att öka Din trivsel med bilen rekommenderar vi att Du bekantar Dig med utrustning, anvisningar och underhållsinformation i denna ägarmanual.





01 Introduktion

Ägarinformation.....	13
Att läsa ägarmanualen.....	13
Digital ägarmanual i bil.....	16
Inspelning av data.....	18
Tillbehör och extrautrustning.....	18
Information på internet.....	19
Volvo ID.....	19
Volvo Personvagnars miljöfilosofi.....	21
Ägarmanualen och miljön.....	23
Laminerat glas.....	23



02 Säkerhet

Allmänt om säkerhetsbälte.....	25
Säkerhetsbälte – ta på.....	26
Säkerhetsbälte – lossa.....	27
Säkerhetsbälte – graviditet.....	27
Bältespåminnare.....	28
Bältesförsträckare.....	28
Säkerhet – varningssymbol.....	29
Krockkuddesystem.....	30
Krockkuddar på förarsida.....	31
Passagerarkrockkudde.....	31
Passagerarkrockkudde – aktivering/ deaktivering*.....	33
Sidokrockkudde (SIPS).....	35
Sidokrockkudde (SIPS) – barnstol/ barnkudde.....	36
Krockgardin (IC).....	36
Allmänt om WHIPS (whiplash-skydd).....	37
WHIPS – barnskydd.....	38
WHIPS – sittställning.....	38
När systemen löser ut.....	39
Allmänt om säkerhetsläge.....	40
Säkerhetsläge – startförsök.....	41
Säkerhetsläge – förflyttning.....	41
Krockkudde för fotgängare*.....	42



Krockkudde för fotgängare* – förflyttning.....	43
Krockkudde för fotgängare* – ihopvik- ning.....	43
Allmänt om barnsäkerhet.....	44
Barnskydd.....	45
Barnskydd – placering.....	49
Barnskydd – ISOFIX.....	50
ISOFIX – storleksklasser.....	50
ISOFIX – typer av barnskydd.....	51
Barnskydd – övre fästpunkter.....	53



03 Instrument och reglage

Instrument och reglage, vänsterstyrd bil – översikt.....	55
Instrument och reglage, högerstyrd bil – översikt.....	58
Kombiinstrument.....	61
Kombiinstrument, analogt – översikt.....	61
Kombiinstrument, digitalt – översikt.....	62
Eco guide & Power guide*.....	65
Kombiinstrument – kontrollsymbolernas innebörd.....	66
Kombiinstrument – varningssymbolernas innebörd.....	67
Yttertemperaturmätare.....	69
Trippmätare.....	69
Klocka.....	70
Licenser – kombiinstrument.....	70
Symboler i display.....	71
Volvo Sensus.....	73
Nyckellägen.....	74
Nyckellägen – funktioner vid olika nivåer..	75
Säten fram.....	76
Säten fram – elmanövrerade.....	78
Säten bak.....	79
Ratt.....	81
Ljusreglage.....	82



Positions-/parkeringsljus.....	83
Varselljus.....	84
Tunneldetektering*.....	84
Hel-/halvljus.....	85
Aktivt helljus*.....	85
Aktiva xenon-strålkastare*.....	87
Dimljus bak.....	88
Bromsljus.....	88
Varningsblinkers.....	89
Blinkers.....	89
Kupébelysning.....	90
Ledbelysning.....	91
Trygghetsbelysning.....	92
Strålkastare – anpassning av ljusbild.....	93
Torkare och spolning.....	96
Fönsterhissar.....	98
Backspeglar – yttre.....	99
Rutor och backspeglar – eluppvärmning	100
Backspegel – inre.....	101
Glastak*.....	102
Kompass.....	102
Menyhantering – kombiinstrument.....	103
Menyöversikt – analogt kombiinstrument	104



Menyöversikt – digitalt kombiinstrument	104
Meddelanden.....	105
Meddelanden – hantering.....	106
MY CAR.....	106
Färdator.....	107
Färdator – analogt kombiinstrument.....	108
Färdator – digitalt kombiinstrument.....	111
Färdator – kompletterande information	115
Färdator – färdstatistik*.....	116



04 Klimat

Allmänt om klimat.....	118
Faktisk temperatur.....	119
Sensorer – klimat.....	119
Luftrening.....	119
Luftrening – kupéfilter.....	120
Luftrening – Clean Zone Interior Package (CZIP)*.....	120
Luftrening – IAQS*.....	121
Luftrening – material.....	121
Menyinställningar – klimat.....	121
Luftdistribution i kupé.....	122
Elektronisk klimatanläggning – ECC*.....	124
Elektronisk temperaturkontroll – ETC.....	125
Eluppvärmda framsäten*.....	126
Eluppvärmt baksäte*.....	126
Fläkt.....	127
Autoreglering.....	127
Temperaturreglering i kupé.....	128
Luftkonditionering.....	128
Avfuktning och avfrostning av vindruta..	129
Luftdistribution – återcirkulation.....	130
Luftdistribution – tabell.....	131
Motor- och kupévärmare*.....	133
Motor- och kupévärmare* – direktstart..	134



Motor- och kupévärmare* – direktavstängning.....	135
Motor- och kupévärmare* – tidur.....	135
Motor- och kupévärmare* – meddelanden.....	136
Extravärmare*.....	137
Bränsle driven extravärmare*.....	137
Elektrisk extravärmare*.....	138



05 Lastning och förvaring

Förvaringsplatser.....	140
Förvaringsfack förarsida.....	142
Tunnelkonsol.....	142
Tunnelkonsol – armstöd.....	142
Tunnelkonsol – cigarettändare och askkopp*.....	143
Handskfack.....	143
Handskfack – kylning.....	143
lläggsmattor*.....	144
Make up-spegel.....	144
Tunnelkonsol – 12 V-uttag.....	144
Lastning.....	145
Lastning – lång last.....	146
Taklast.....	146
Lastsäkringsöglor.....	147
Lastning – bärkassehållare	147
Lastning – uppfällbar bärkassehållare*..	147
12 V-uttag – lastutrymme.....	148
Lastnät.....	149
Hatthylla.....	150



06 Lås och larm

Fjärrnyckel.....	152
Fjärrnyckel – förlust	152
Fjärrnyckel – personalisering*.....	153
Låsning/upplåsning – indikering.....	154
Låsindikator.....	154
Fjärrnyckel – elektronisk startspärr.....	154
Fjärrmanövrerad startspärr med spårsystem.....	155
Fjärrnyckel – funktioner.....	155
Fjärrnyckel – räckvidd.....	156
Fjärrnyckel med PCC* – unika funktioner	157
Fjärrnyckel med PCC* – räckvidd.....	158
Löstagbart nyckelblad.....	158
Löstagbart nyckelblad – losstagning/fast-sättning.....	159
Löstagbart nyckelblad – upplåsning dörr	159
Fjärrnyckel/PCC – byte av batteri.....	160
Keyless Drive*.....	161
Keyless Drive* – räckvidd.....	161
Keyless Drive* – säker hantering av fjärrnyckel.....	162
Keyless Drive* – störningar i fjärrnyckelns funktion.....	162
Keyless Drive* – låsning.....	163
Keyless Drive* – upplåsning.....	163



Keyless Drive* – upplåsning med nyckelblad.....	164
Keyless Drive* – låsinställningar.....	164
Keyless Drive* – antennplacering.....	165
Låsning/upplåsning – utifrån	165
Manuell låsning av dörr.....	166
Låsning/upplåsning – inifrån.....	167
Genomvädringsfunktion.....	168
Låsning/upplåsning – handsfack.....	168
Låsning/upplåsning – baklucka.....	168
Låsning/upplåsning – tanklucka.....	170
Blockerat låsläge*.....	170
Barnsäkerhetsspärr – manuell aktivering	171
Barnsäkerhetsspärr – elektrisk aktivering*.....	172
Larm.....	173
Larmindikator.....	173
Larm – automatisk återaktivering.....	174
Larm – automatisk aktivering.....	174
Larm – fjärrnyckeln ur funktion.....	174
Larmsignaler.....	175
Reducerad larmnivå.....	175
Typgodkännande - fjärrnyckelsystem.....	175



07 Förarstöd

Elektronisk stabilitetskontroll (ESC) – allmänt.....	178
Elektronisk stabilitetskontroll (ESC) – handhavande.....	179
Elektronisk stabilitetskontroll (ESC) – symboler och meddelanden.....	180
Trafikskyltsinformation (RSI).....	182
Trafikskyltsinformation (RSI)* – handhavande.....	182
Trafikskyltsinformation (RSI)* – begränsningar.....	184
Fartbegränsare*.....	184
Fartbegränsare* – komma igång.....	185
Fartbegränsare* – ändra hastighet.....	186
Fartbegränsare – tillfällig deaktivering och beredskapsläge*.....	186
Fartbegränsare* – larm överskriden hastighet.....	187
Fartbegränsare* – avstängning.....	188
Farthållare*.....	188
Farthållare* – hantera hastighet.....	189
Farthållare* – tillfällig deaktivering och beredskapsläge.....	190
Farthållare* – återuppta inställd hastighet.....	191
Farthållare* – stänga av.....	192



Adaptiv farthållare (ACC)*.....	193
Adaptiv farthållare* – funktion.....	194
Adaptiv farthållare* – översikt.....	195
Adaptiv farthållare* – hantera hastighet..	196
Adaptiv farthållare* – ställa in tidsav- stånd.....	197
Adaptiv farthållare* – tillfällig deaktivering och beredskapsläge.....	198
Adaptiv farthållare* – köra om annat for- don.....	199
Adaptiv farthållare* – stänga av.....	199
Adaptiv farthållare* – köassistans.....	200
Adaptiv farthållare* – skifta farthållarfunk- tionalitet.....	201
Radarsensor.....	202
Radarsensor – begränsningar.....	202
Adaptiv farthållare* – felsökning och åtgärd.....	204
Adaptiv farthållare* – symboler och med- delanden.....	205
Avståndsvarning*.....	207
Avståndsvarning* – begränsningar.....	208
Avståndsvarning* – symboler och med- delanden.....	209
City Safety™.....	210



City Safety™ – funktion.....	210
City Safety™ – handhavande.....	211
City Safety™ – begränsningar.....	212
City Safety™ – lasersensorn.....	214
City Safety™ – symboler och meddelan- den.....	216
Kollisionsvarnare*.....	217
Kollisionsvarnare* – funktion.....	218
Kollisionsvarnare* – detektering av cyk- list.....	219
Kollisionsvarnare* – detektering av fot- gängare.....	220
Kollisionsvarnare* – handhavande.....	221
Kollisionsvarnare* – begränsningar.....	222
Kollisionsvarnare* – kameran sensorns begränsningar.....	223
Kollisionsvarnare* – symboler och med- delanden.....	225
Driver Alert System*.....	226
Driver Alert Control (DAC)*.....	226
Driver Alert Control (DAC)* – handha- vande.....	227
Driver Alert Control (DAC)* – symboler och meddelanden.....	228
Körfältsassistans*.....	230



Körfältsassistans – funktion.....	230
Körfältsassistans – handhavande.....	232
Körfältsassistans – begränsningar.....	232
Körfältsassistans – symboler och medde- landen.....	233
Parkeringshjälp*.....	234
Parkeringshjälp* – funktion.....	234
Parkeringshjälp* – bakåt.....	235
Parkeringshjälp* – framåt.....	236
Parkeringshjälp* – felindikering.....	237
Parkeringshjälp* – rengöring av sensorer	237
Parkeringshjälpkamera.....	238
Parkeringshjälpkamera – inställningar....	240
Parkeringshjälpkamera – begränsningar.	241
Aktiv parkeringshjälp (PAP)*.....	242
Aktiv parkeringshjälp (PAP)* – funktion..	242
Aktiv parkeringshjälp (PAP)* – handha- vande.....	243
Aktiv parkeringshjälp (PAP)* – begräns- ningar.....	245
Aktiv parkeringshjälp (PAP)* – symboler och meddelanden.....	246
BLIS.....	246
BLIS – handhavande.....	247
CTA*.....	249



BLIS och CTA – symboler och meddelanden.....	251
Hastighetsberoende styrservo.....	251
Typgodkännande - radarsystem.....	252

07



08 Start och körning

Alkolås*.....	254
Alkolås* – funktioner och handhavande..	254
Alkolås* – förvaring.....	255
Alkolås* – inför motorstart.....	255
Alkolås* – att tänka på.....	257
Alkolås* – symboler och meddelanden...	258
Start av motor.....	259
Avstängning av motor.....	260
Rattlås.....	260
Starthjälp.....	261
Växellådor.....	262
Manuell växellåda.....	262
Växlingsindikator*.....	263
Automatisk växellåda – Geartronic*.....	263
Automatisk växellåda – Powershift*.....	267
Växelväljarspärre.....	269
Starthjälp i backe (HSA)*.....	270
Start/Stop*.....	270
Start/Stop* – funktion och handhavande	271
Start/Stop* – motorn stoppar inte.....	272
Start/Stop* – motorn auto-startar.....	273
Start/Stop* – motorn auto-startar inte....	274
Start/Stop* – ofrivilligt motorstopp manu- ell växellåda.....	275



Start/Stop* – inställningar.....	275
Start/Stop* – symboler och meddelan- den.....	277
ECO*.....	279
Fyrhjulsdrift (AWD)*.....	281
Hill Descent Control (HDC).....	281
Färdbroms.....	282
Färdbroms – låsningsfria bromsar.....	283
Färdbroms – nödbromsljus och automa- tisk varningsblinkers.....	284
Färdbroms – nödbromsförstärkning.....	284
Parkeringsbroms.....	284
Vadning.....	285
Överhettning.....	286
Körning med öppen baklucka.....	287
Överbelastning – startbatteri.....	287
Inför en lång resa.....	287
Vinterkörning.....	288
Tanklucka – öppna/stänga.....	288
Tanklucka – manuell öppning.....	289
Påfyllning av bränsle.....	289
Bränsle – hantering.....	290
Bränsle – bensin.....	290
Bränsle – diesel.....	291



Katalysatorer.....	292
Påfyllning av bränsle – med reservdunk.....	293
Dieselpartikelfilter (DPF).....	293
Bränsleekonomisk körning.....	294
Körning med släpvagn.....	294
Körning med släpvagn – manuell växellåda.....	295
Körning med släpvagn – automatisk växellåda.....	296
Draganordning.....	296
Löstagbar dragkrok – förvaring.....	297
Löstagbar dragkrok – specifikationer.....	297
Löstagbar dragkrok - fastsättning/borttagning.....	298
Släpfordonsstabilisator – TSA.....	300
Bogsering.....	301
Bogserögla.....	303
Bärgning.....	304



09 Hjul och däck

Däck – rotationsriktning.....	306
Däck – skötsel.....	306
Däck – slitagevarnare.....	307
Hjulmuttrar.....	308
Domkraft.....	308
Vinterdäck.....	309
Hjul- och fälgdimensioner.....	309
Däck – dimensioner.....	310
Däck – lastindex.....	310
Däck – hastighetsklasser.....	310
Reservhjul*.....	311
Byte av hjul – framtagning reservhjul*.....	312
Byte av hjul – losstagning hjul.....	312
Byte av hjul – montering av reservhjul*.....	314
Däck - lufttryck.....	316
Varningstriangel.....	317
Förbandslåda*.....	318
Däcktrycksövervakning*.....	318
TPMS (Tyre Pressure Monitoring System)* – allmänt.....	319
TPMS (Tyre Pressure Monitoring System)* – justera (omkalibrering).....	320
TPMS (Tyre Pressure Monitoring System)* status.....	320



TPMS (Tyre Pressure Monitoring System)* – aktivera/deaktivera.....	321
TPMS (Tyre Pressure Monitoring System)* – rekommendationer.....	322
TPMS (Tyre Pressure Monitoring System)* – punkteringskörbara däck*.....	322
TPMS (Tyre Pressure Monitoring System)* – åtgärda lågt däcktryck.....	323
TM (Tyre Monitor)*.....	323
Provisorisk däcktätning*.....	325
Provisorisk däcktätningssats* – placering.....	326
Provisorisk däcktätningssats* – översikt.....	327
Provisorisk däcktätning* – handhavande.....	327
Provisorisk däcktätning* – efterkontroll.....	329
Pumpning av däck med Provisorisk däcktätningssats*.....	330
Provisorisk däcktätning* – återplacering av komponenter.....	331
Provisorisk däcktätningssats* – tätningssats*.....	331
Typgodkännande - däcktrycksövervakning.....	332

**10 Underhåll och service**

Volvos serviceprogram.....	339
Boka service och reparation.....	339
Lyftning av bilen.....	341
Motorhuv – öppna och stänga.....	343
Motorrum – översikt.....	343
Motorrum – kontroll.....	344
Motorolja – allmänt.....	345
Motorolja – kontroll och påfyllning.....	346
Kylvätska – nivå.....	349
Broms- och kopplingsvätska – nivå.....	350
Klimatanläggning – felsökning och reparation.....	350
Lampbyte – allmänt.....	351
Lampbyte – placering av lampor fram....	352
Lampbyte – strålkastare.....	352
Lampbyte – täcklock till hel-/halvljuslampor.....	353
Lampbyte – halvljus.....	353
Lampbyte – helljus.....	353
Lampbyte – extra helljus.....	354
Lampbyte – blinkers fram.....	354
Lampbyte – positions-/parkeringsljus fram.....	354
Lampbyte – varselljus.....	355



Lampbyte – placering av lampor bak.....	355
Lampbyte – blinkers bak, broms- och backljus.....	355
Lampbyte – dimljus bak.....	356
Lampbyte – belysning i make up-spegel	356
Lampor – specifikationer	357
Torkarblad.....	357
Spolarvätska – påfyllning.....	360
Startbatteri – allmänt.....	360
Batteri – symboler.....	362
Startbatteri – byte.....	362
Batteri – Start/Stop.....	363
Elsystem.....	365
Säkringar – allmänt.....	365
Säkringar – i motorrum.....	366
Säkringar – under handskfack.....	370
Säkringar – under höger framsäte.....	373
Biltvätt.....	375
Polering och vaxning.....	376
Vatten- och smutsavvisande ytskikt.....	377
Rostskydd.....	377
Rengöring av interiör.....	378
Lacksador.....	379

**11 Specifikationer**

Typbeteckningar.....	382
Mått.....	384
Vikter.....	385
Dragvikt och kultryck.....	386
Motorspecifikationer.....	388
Motorolja - ogynnsamma körförhållanden.....	389
Motorolja - kvalitet och volym.....	390
Kylvätska - kvalitet och volym.....	392
Transmissionsolja – kvalitet och volym...	393
Bromsvätska - kvalitet och volym.....	394
Spolarvätska - kvalitet och volym.....	394
Bränsletank - volym.....	395
Luftkonditionering, vätska - volym och kvalitet.....	396
Bränsleförbrukning och CO2-utsläpp.....	398
Hjul och däck - godkända dimensioner..	401
Lastindex och hastighetsklass.....	402
Däck - godkända däcktryck.....	403



12 Index

Index.....	404
------------	-----

12



01



INTRODUKTION



Ägarinformation

Din bil är utrustad med en bildskärm där Du kan hitta information om hur Din bil fungerar (gäller vissa bilmodeller). För bilar med ägarinformation i bildskärm är den tryckta ägarmanualen ett komplement och innehåller viktig text, de senaste uppdateringarna, samt instruktioner som kan vara bra att ha när Du av praktiska skäl inte kan läsa informationen på bildskärmen.

Att byta bildskärmsspråk kan innebära att viss information inte överensstämmer med nationella eller lokala lagar och bestämmelser.

VIKTIGT

Föraren är alltid ansvarig för att fordonet framförs på ett trafiksäkert sätt och att aktuella lagar och bestämmelser följs. Det är också viktigt att bilen sköts och hanteras enligt Volvos rekommendationer i ägarinformationen.

Om det skulle skilja mellan informationen på bildskärmen och i den tryckta boken, är det alltid den tryckta informationen som gäller.

Att läsa ägarmanualen

Ett bra sätt att lära känna sin nya bil är att läsa ägarmanualen, helst före den första åkturen. Då får Du möjlighet att bekanta Dig med nya funktioner, får råd om hur bilen bäst ska hanteras i olika situationer och lär Dig utnyttja bilens alla finesser på bästa sätt. Var uppmärksam på de säkerhetsanvisningar som finns i boken.

De specifikationer, konstruktionsuppgifter och illustrationer som finns i ägarmanualen är inte bindande. Vi förbehåller oss rätten att göra ändringar utan föregående meddelande.

© Volvo Personvagnar AB

Ägarmanual i mobila enheter



OBS

Ägarmanual finns att ladda ner som mobilapplikation (gäller vissa bilmodeller och mobila enheter), se www.volvocars.com.

Mobilapplikationen innehåller även video samt sökbart innehåll och enkel navigering mellan olika avsnitt.

Tillval/tillbehör

Alla typer av tillval/tillbehör markeras med en asterisk*.

I ägarmanualen beskrivs, förutom standardutrustning, även tillval (fabriksmonterad utrustning) och vissa tillbehör (eftermonterad extrautrustning).

Den utrustning som beskrivs i ägarmanualen finns inte i alla bilar – de är olika utrustade beroende på anpassningar för olika marknaders behov och nationella eller lokala lagar och bestämmelser.

Vid osäkerhet om vad som är standard eller tillval/tillbehör, kontakta en Volvoåterförsäljare.

Särskilda texter

! VARNING

Varningstexter upplyser om risk för personskada.

* Tillval/tillbehör, för mer information se Introduktion.



01 Introduktion

01



VIKTIGT

Viktigt-texter upplyser om risk för materiella skador.

OBS

OBS-texter ger råd eller tips som underlättar vid användande av t.ex. finesser och funktioner.

Fotnot

I ägarmanualen finns det information som ligger som en fotnot längst ner på sidan. Denna information är ett tillägg till den text som den via numret hänvisar till. Om fotnoten syftar till text i en tabell används bokstäver istället för siffror som hänvisning.

Meddelandetexter

I bilen finns det displayer som visar textmeddelanden. Dessa textmeddelanden markeras i ägarmanualen med att texten är lite större och gråfärgad. Exempel på detta finns i meny- och meddelandetexter i informationsdisplayen (t.ex. [Ljudinställningar](#)).

Dekaler

I bilen finns olika typer av dekaleringar som är till för att förmedla viktig information på ett enkelt och tydligt sätt. Dekalerna finns i bilen i följande fallande grad av varning/information.

Varning för personskada

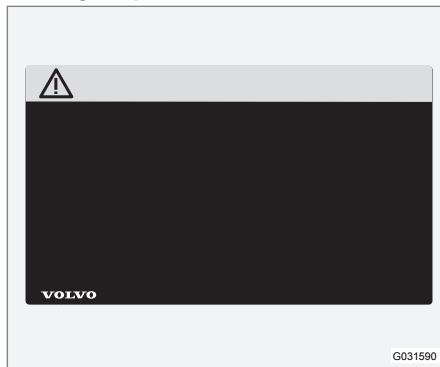

Svarta ISO-symboler på gult varningsfält, vit text/bild på svart meddelandefält. Används för att påvisa förekomst av fara som, om varningen ignoreras, kan resultera i allvarlig personskada eller dödsfall.

Risk för egendomsskada



Vita ISO-symboler och vit text/bild på svart eller blått varningsfält och meddelandefält. Används för att påvisa förekomst av fara som, om varningen ignoreras, kan resultera i skador på egendom.

Information

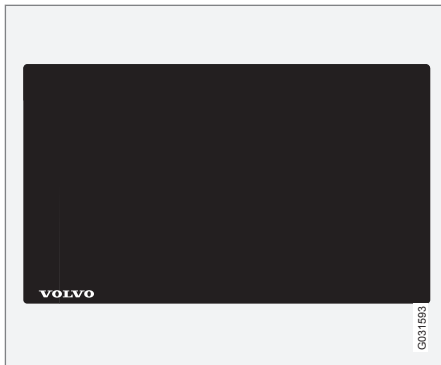

Vita ISO-symboler och vit text/bild på svart meddelandefält.

i OBS

De dekaler som visas i ägarmanualen gör inte anspråk på att vara exakta avbildningar av de som finns i bilen. Syftet är att visa ungefär hur de ser ut och ungefär var på bilen de finns. Den information som gäller just din bil finns på respektive decal på din bil.

Procedurlistor

Procedurer, där åtgärder måste göras i en viss ordningsföljd, är i ägarmanualen numrerade.

- 1** När det till en steg-för-steg instruktion finns en bildserie är varje moment numrerat på samma sätt som motsvarande bild.
- A** Numrerade listor med bokstäver förekommer vid bildserier där den inbördes ordningen av instruktionerna inte är relevant.
- ➔** Pilar förekommer numrerade och onummerade och används för att åskådliggöra en rörelse.
- ➔A** Pilar med bokstäver används för att åskådliggöra en rörelse där den inbördes ordningen inte är relevant.

Om det inte finns någon bildserie till en steg-för-steg instruktion är de olika stegen numrerade med vanliga siffror.

Positionslistor

- 1** I översiktbilder där olika delar pekats ut används röda cirklar med en siffra i. Siffran återkommer i den positionslista som finns i anslutning till bilden, som beskriver objektet.

Punktlistor

När en uppräknin förkommer i ägarmanualen används en punktlista.

Exempel:

- Kylvätska
- Motorolja

Relaterad information

Relaterad information hänvisar till andra avsnitt med närliggande information.

Bilder

Bokens bilder är ibland schematiska och kan avvika från bilens utseende beroende på utrustningsnivå och marknad.

Fortsättning följer

» Denna symbol är placerad längst ned till höger när en artikel fortsätter på nästa uppslag.

Fortsättning från föregående sida

« Denna symbol är placerad längst upp till vänster när en artikel fortsätter från föregående uppslag.

Relaterad information

- Ägarmanualen och miljön (s. 23)
- Information på internet (s. 19)

Digital ägarmanual i bil

Ägarmanualen kan läsas på bildskärmen i bilen¹. Innehållet är sökbart och det är enkelt att navigera mellan olika avsnitt.

Öppna den digitala ägarmanualen – tryck på **MY CAR**-knappen i mittkonsolen, tryck **OK/MENU** och välj **Ägarmanual**.

För grundläggande navigering, se Hantera systemet. Nedan finns en utförligare beskrivning.

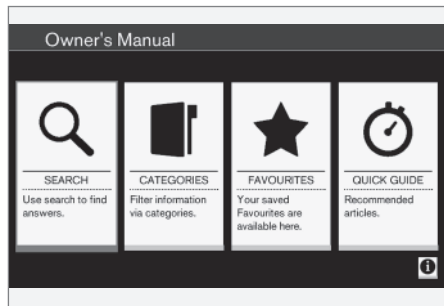

Ägarmanualens startsida.

Det finns fyra alternativ för att hitta information i ägarmanualen:

- **Sök** – Sökfunktion för att hitta en artikel.
- **Kategorier** – Alla artiklar sorterade i kategorier.

- **Favoriter** – Snabbåtkomst för favoritmärkta artiklar.
- **Quick Guide** – Ett urval av artiklar för vanliga funktioner.

Välj informationssymbolen nere i höger hörn för att få information om den digitala ägarmanualen.

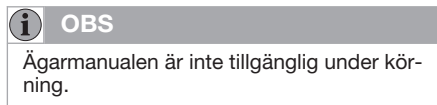

Sök

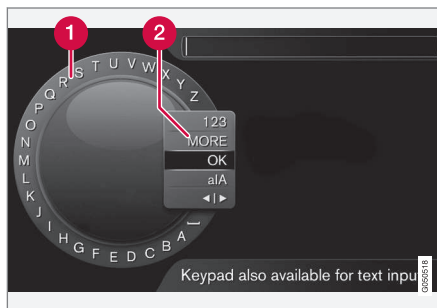

Söka med hjälp av skrivhjul.

- 1 Teckenlista.
- 2 Växling av inmatningsläge (se efterföljande tabell).

Använd skrivhjulet för att skriva in ett sökord, t.ex. "säkerhetsbälte".

1. Vrid **TUNE** till önskad bokstav, tryck **OK/MENU** för att bekräfta. Siffer- och bokstavsknapparna på kontrollpanelen i mittkonsolen kan även användas.
2. Fortsätt med nästa bokstav osv.
3. För att växla inmatningsläget till siffror eller specialtecken eller för att utföra sökningen, vrid **TUNE** till ett av valen (se förklaring i efterföljande tabell) i listan för växling av inmatningsläge (2), tryck **OK/MENU**.

123/A BC	Skifta mellan bokstäver och siffror med OK/MENU .
MER	Skifta till specialtecken med OK/MENU .
OK	Utför sökningen. Vrid TUNE för att välja en träff, tryck OK/MENU för att gå till artikeln.

¹ Gäller vissa bilmodeller.

a A	Växlar mellan små och stora bokstäver med OK/MENU .
◀ ▶	Växlar från texthjulet till sökfältet. Flytta markören med TUNE . Radera eventuell felstavning med EXIT . För att återgå till texthjulet, tryck OK/MENU . Observera att siffer- och bokstavsknapparna på kontrollpanelen kan användas vid editering i sökfältet.

Kategorier

Artiklarna i ägarmanualen är strukturerade i huvudkategorier och underkategorier. Samma artikel kan ligga i flera passande kategorier för att enklare hittas.

Vrid **TUNE** för att navigera i kategorirådet och tryck **OK/MENU** för att öppna en kategori – markerad **■** – eller artikel – markerad **□**. Tryck **EXIT** för att backa till föregående vy.

Favoriter

Här finns de artiklar som är sparade som favoriter. För att markera en artikel som favorit, se rubriken "Navigera i artikel" nedan.

Vrid **TUNE** för att navigera i favoritlistan och tryck **OK/MENU** för att öppna en artikel. Tryck **EXIT** för att backa till föregående vy.

Quick Guide

Här finns ett urval av artiklar för att lära känna bilens vanligaste funktioner. Artiklarna kan även nå via kategorier, men finns här samlade för snabb åtkomst.

Vrid **TUNE** för att navigera i Quick Guide och tryck **OK/MENU** för att öppna en artikel. Tryck **EXIT** för att backa till föregående vy.

Navigera i artikel

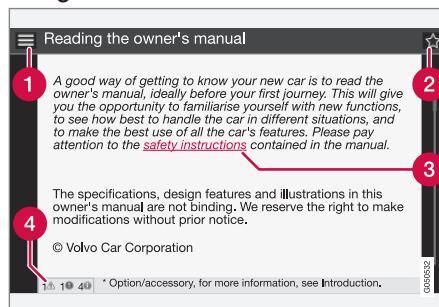

- 1 **Hem** – leder till startsidan för ägarmanualen.
- 2 **Favorit** – lägger till/tar bort artikeln som favorit. Det går även att trycka på **FAV**-knappen i mittkonsolen för att lägga till/ta bort en artikel som favorit.
- 3 **Markerad länk** – leder till länkad artikel.
- 4 **Särskilda texter** – om artikeln innehåller varnings-, viktigt- eller obs-texter visas

här tillhörande symbol och antalet sådana texter i artikeln.

Vrid **TUNE** för att navigera mellan länkar eller skrolla i en artikel. När bildskärmen skrollat till början/slutet av en artikel nås alternativet hem och favorit genom att skrolla ytterligare steg upp/ned. Tryck **OK/MENU** för att aktivera val/markerad länk. Tryck **EXIT** för att backa till föregående vy.

Relaterad information

- Information på internet (s. 19)



Inspelnin av data

Viss information om fordonets drift och funktionalitet samt eventuellt tillbud registreras i bilen.

Ditt fordon innehåller en rad datorer som har till uppgift att kontinuerligt kontrollera och övervaka fordonets drift och funktionalitet. Vissa av datorerna kan registrera information under normal körning om dessa upptäcker ett fel. Dessutom registreras information vid krock eller tillbud. Delar av den registrerade informationen behövs för att tekniker vid service och underhåll skall kunna diagnostisera och åtgärda uppkomna fel i fordonet samt för att Volvo skall kunna uppfylla lagkrav och andra regelverk. Härutöver används informationen i forskningssyfte av Volvo i syfte att kontinuerligt vidareutveckla kvaliteten och säkerheten, då informationen kan bidra till en bättre förståelse för de omständigheter som orsakar att olyckor och personsador uppkommer. Informationen innehåller uppgifter om status och funktionalitet i olika system och moduler i fordonet beträffande bl.a. motor-, gasregleringspjäll-, styrning- och bromssystem. Denna information kan innehålla uppgifter beträffande förarens sätt att framföra fordonet, såsom exempelvis fordonets hastighet, användning av broms- respektive gaspedal, rattutslag och om förare respektive passagerare använt säkerhetsbälte eller ej. Den här informationen kan av angivna skäl komma att lagras i fordonets datorer

under viss tid, men också som följd av en kollision eller tillbud. Informationen kan lagras av Volvo så länge som den kan bidra till att vidareutveckla och ytterligare höja säkerheten och kvaliteten samt så länge det finns lagkrav och andra regelverk som Volvo behöver ta hänsyn till.

Volvo kommer inte att medverka till att ovan beskriven information lämnas ut till tredje part utan fordonsägarens samtycke. Dock kan Volvo på grund av nationella lagkrav och regler tvingas att lämna ut sådan information till myndigheter, såsom polismyndighet, eller andra som kan hävda laglig rätt att få tillgång till denna.

För att kunna läsa ut och tolka information som registrerats av datorerna i fordonet krävs speciell teknisk utrustning som Volvo, och verkstäder som ingått avtal med Volvo, har tillgång till. Volvo ansvarar för att information, som förs över till Volvo i samband med service och underhåll, lagras och hanteras på ett säkert sätt och att hanteringen uppfyller tillämpliga lagkrav. För ytterligare information – kontakta en Volvoåterförsäljare.

Tillbehör och extrautrustning

Felaktig inkoppling och installation av tillbehör och extrautrustning kan påverka bilens elektroniska system negativt.

Vissa tillbehör fungerar endast när tillhörande programvara finns i bilens datorsystem. Volvo rekommenderar därför att du alltid kontaktar en auktoriserad Volvoverkstad innan du installerar tillbehör eller extrautrustning som ansluts till eller påverkar det elektriska systemet.

Värmereflekterande vindruta*

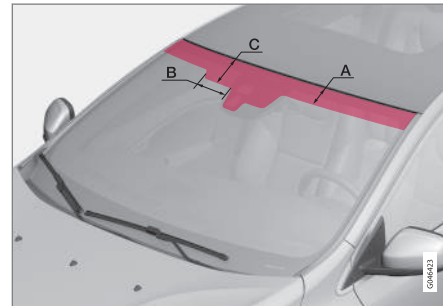

Fält där IR-film inte är applicerad.

	Mått
A	65 mm
B	150 mm
C	125 mm

Vindrutan är försedd med en värmereflekterande film (IR) som minskar solens värmeinstrålning i kupén.

Placering av elektronisk utrustning, t.ex. en transponder, bakom en glasyta med värmereflekterande film kan påverka dess funktion och prestanda negativt.

Om funktionen för elektronisk utrustning ska bli optimal bör denna placeras på den del av vindrutan som saknar värmereflekterande film (se markerat fält i ovanstående bild).

Information på internet

På www.volvocars.com finns ytterligare information som rör din bil.

Med ett personligt Volvo ID är det möjligt att logga in på Min Volvo vilket är en personlig webbsida för dig och din bil.



QR-kod

För att kunna läsa QR-koden krävs en QR-kodläsare, vilket finns som tillägsprogram (app) till flera mobiltelefoner. QR-kodläsare kan laddas ner från t.ex. App Store, Windows Phone eller Google Play.

Volvo ID

Volvo ID är ditt personliga ID som ger tillgång till diverse tjänster².

Exempel på tjänster:

- Min Volvo – Din personliga webbsida för dig och din bil.
- Vid internetansluten bil – Vissa funktioner och tjänster kräver att du har registrerat din bil till ett personligt Volvo ID, t.ex. för att kunna skicka en adress från en karttjänst på internet direkt till bilen.
- Volvo On Call, VOC* – Volvo ID används vid inloggning i Volvo On Call mobil-app.



OBS

Gamla inloggningskonton måste uppgraderas till Volvo ID för att fortsatt kunna använda dessa tjänster.

Fördelar med Volvo ID

- Ett användarnamn och ett lösenord för att komma åt online-tjänster, dvs. endast ett användarnamn och ett lösenord att komma ihåg.
- Vid ändring av användarnamn/lösenord för en tjänst (t.ex. VOC) kommer det också att ändras automatiskt för andra tjänster (t.ex. Min Volvo)

² Vilka tjänster som finns tillgängliga kan variera över tid och varierar beroende på utrustningsnivå och marknad.



Skapa Volvo ID

För att skapa ett Volvo ID behöver du ange personlig e-postadress och följa instruktionerna i det mottagna e-postmeddelandet för att slutföra registreringen. Det är möjligt att skapa Volvo ID via någon av följande tjänster:

- Min Volvo web – Ange e-postadress och följ instruktionerna.
- Vid internetansluten bil* – Ange e-postadress i appen som kräver Volvo ID och följ instruktionerna. Alternativt tryck på anslutningsknappen  i mittkonsolen och välj **Appar**, **Inställningar** och följ instruktionerna.
- Volvo On Call, VOC* – Ladda ner senaste versionen av VOC-appen. Välj att skapa Volvo ID från startsidan och följ instruktionerna.

Relaterad information

- Information på internet (s. 19)

Volvo Personvagnars miljöfilosofi

Din Volvo uppfyller stränga internationella miljökrav och är dessutom tillverkad i en av världens resurseffektivaste och renaste fabriker.



Miljömsorg är ett av Volvo Personvagnars kärnvärden som vägleder all verksamhet. Vi tror också att våra kunder delar vår omtanke om miljön.

Din Volvo uppfyller stränga internationella miljökrav och är dessutom tillverkad i en av världens resurseffektivaste och renaste fabriker. Volvo Personvagnar har ett globalt ISO-certifikat vilket inkluderar Miljöstandarden ISO 14001 som täcker samtliga fabriker och flera av våra andra enheter. Vi ställer även krav på våra samarbetspartners att arbeta systematiskt med miljörelaterade frågor.

Bränsleförbrukning

Volvos bilar har konkurrenskraftig bränsleförbrukning i sina respektive klasser. Lägre bränsleförbrukning ger generellt lägre utsläpp av växthusgasen koldioxid.

Som förare är det möjligt att påverka bränsleförbrukningen. För mer information läs under rubriken **Spara miljön**.

Effektiv avgasrening

Din Volvo är tillverkad enligt "Ren inifrån och ut" – ett koncept som innefattar ren kupemiljö och högeffektiv avgasrening. I många fall lig-

ger avgasutsläppen långt under gällande normer.

Ren luft i kupén

Ett kupéfilter förhindrar att damm och pollen kommer in i kupén via luftintaget.

Ett sofistikerat luftkvalitetssystem, IAQS* (Interior Air Quality System) säkerställer att den inkommande luften är renare än luften utanför i trafikerad miljö.

Systemet består av en elektronisk sensor och ett kolfilter. Den inkommande luften övervakas kontinuerligt och om halten av vissa



ohälsosamma gaser såsom kolmonoxid blir för hög, stängs luftintaget. En sådan situation kan uppstå i t.ex. tät trafik, köer eller tunnlar.

Inflödet av kväveoxider, marknära ozon och kolväten hindras av kolfiltret.

Interiör

Interiören i en Volvo är utformad för att vara trivsam och behaglig, även för kontaktallergiker och astmatiker. Det har lagts ner extra stor vikt vid att välja miljöanpassade material.

Volvos verkstäder och miljö

Genom regelbundet underhåll skapar du förutsättningar för lång livslängd och låg bränsleförbrukning för din bil. På så vis bidrar du till en renare miljö. När Volvos verkstäder får förtroendet för service och underhåll av din bil blir den en del i vårt system. Volvo ställer krav på hur våra verkstadslokaler ska utformas för att förhindra spill och utsläpp till miljön. Vår verkstadspersonal har det kunskapsrika verktyg som behövs för att garantera god miljöomsorg.

Spara miljö

Det är enkelt att själv bidra till att spara miljö – här följer några råd:

- Undvik tomgångskörning – stäng av motorn vid längre väntetider. Ta hänsyn till lokala bestämmelser.
- Kör ekonomiskt – var förutseende.
- Gör service och underhåll enligt ägarmanualens anvisningar – följ Service- och

garantibokens rekommenderade intervaller.

- Om bilen är utrustad med motorvärmare*, använd den före kallstart – det förbättrar startförmågan och minskar slitaget vid kall väderlek och motorn når normal arbetstemperatur snabbare vilket sänker förbrukning och minskar utsläpp.
- Hög hastighet ökar förbrukningen avsevärt p.g.a. att luftmotståndet ökar – vid en fördubbling av hastigheten ökar luftmotståndet 4 ggr.
- Hantera miljöfarligt avfall som t.ex. batterier och olja på ett miljöanpassat sätt. Rådgör med en verkstad vid osäkerhet om hur denna typ av avfall ska deponeras – en auktoriserad Volvoverkstad rekommenderas.

Genom att följa dessa råd kan pengar och jordens resurser sparas och bilens hållbarhet förlängas. För mer information och fler råd se Eco guide (s. 65), Bränsleekonomisk körning (s. 294) och Bränsleförbrukning (s. 398).

Återvinning

Som ett led i Volvos miljöarbete är det viktigt att bilen återvinns på ett miljömässigt riktigt sätt. Nästan hela bilen är återvinningsbar. Bilens siste ägare ombeds därför att kontakta en återförsäljare för hänvisning till en certifierad/godkänd återvinningsanläggning.

Relaterad information

- Ägarmanualen och miljö (s. 23)

Ägarmanualen och miljön

Pappersmassan i en tryckt publikation av ägarmanualen kommer från FSC®-certifierade skogar eller andra kontrollerade källor.

Forest Stewardship Council®-symbolen visar att pappersmassan i en tryckt publikation av ägarmanualen kommer från FSC®-certifierade skogar eller andra kontrollerade källor.

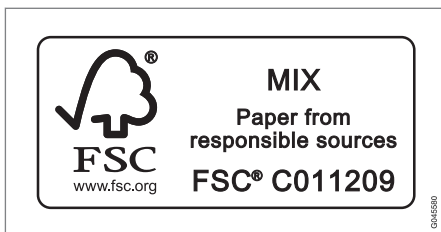

Relaterad information

- Volvo Personvagnars miljöfilosofi (s. 21)

Laminerat glas

Laminerat glas



Glaset är förstärkt vilket ger ett bättre inbrottskydd och förbättrad ljudisolering i kupén. Vindrutan och övriga rutor* har laminerat glas.

02



SÄKERHET

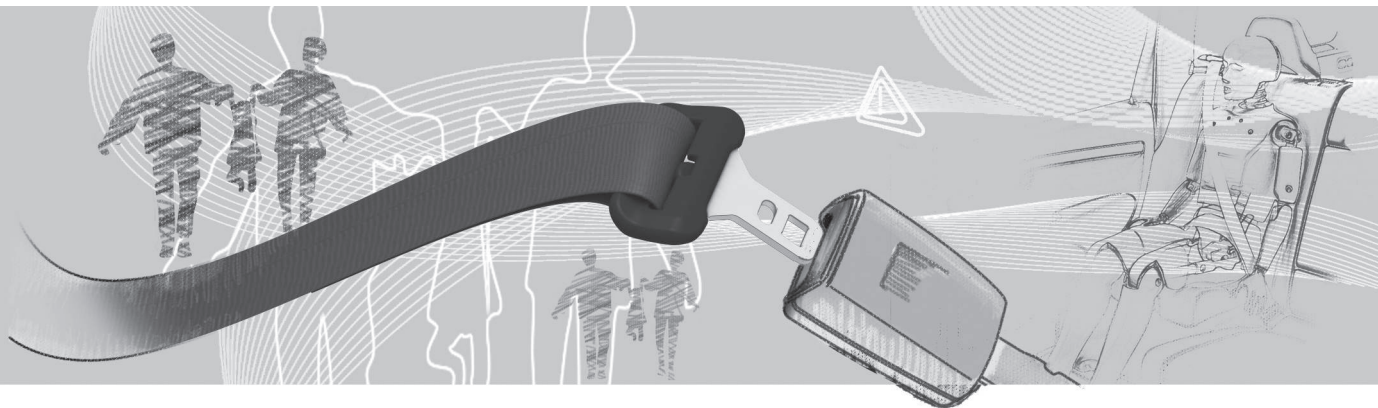



Allmänt om säkerhetsbälte

En inbromsning kan få svåra följder om inte säkerhetsbältet används. Se därför till att samtliga passagerare har på sig säkerhetsbältet under färd.

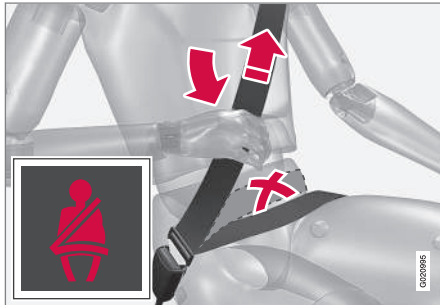

Sträck höftbandet över höften genom att dra i diagonalbandet uppåt mot axeln. Höftbandet ska sitta lågt (inte över buken).

För att säkerhetsbältet ska ge maximalt skydd är det viktigt att det ligger väl an mot kroppen. Luta inte ryggstödet för långt bakåt, säkerhetsbältet är avsett att skydda vid normal sittställning.

Obältade blir påmind om att ta på sig (s. 26) säkerhetsbältet genom ljud- och ljuspåminnelse (s. 28).

Tänk på

- Använd inte clips eller annat som hindrar säkerhetsbältet att sitta åt ordentligt.
- Säkerhetsbältet får inte vara snott eller vridet.

VARNING

Säkerhetsbältet och krockkudden samverkar. Om säkerhetsbältet inte används eller används på ett felaktigt sätt kan detta påverka krockkuddens effekt vid en kollision.

VARNING

Varje säkerhetsbälte är avsett för endast en person.

VARNING

Gör aldrig några ändringar eller reparationer av säkerhetsbältet på egen hand. Volvo rekommenderar att du kontaktar en auktoriserad Volvoverkstad.

Om säkerhetsbältet har utsatts för en kraftig belastning, t.ex. i samband med en kollision, ska hela säkerhetsbältet bytas ut. En del av säkerhetsbältets skyddsegenskaper kan ha gått förlorade även om det verkar oskadat. Byt också säkerhetsbältet om det är slitet eller skadat. Det nya säkerhetsbältet ska vara typgodkänt och avsett för samma plats som det utbyttas säkerhetsbältet.

Relaterad information

- Säkerhetsbälte – graviditet (s. 27)
- Säkerhetsbälte – lossa (s. 27)
- Bältesförsträckare (s. 28)



Säkerhetsbälte – ta på

Ta på säkerhetsbältet (s. 25) innan körningen påbörjas.

Dra ut bältet långsamt och lås fast det genom att skjuta ner dess låstunga i bälteslåset. Ett kraftigt "klick" indikerar att bältet är låst.

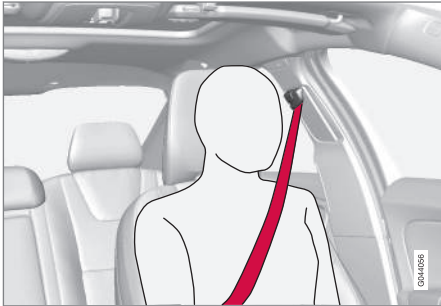

Korrekt placerat säkerhetsbälte.

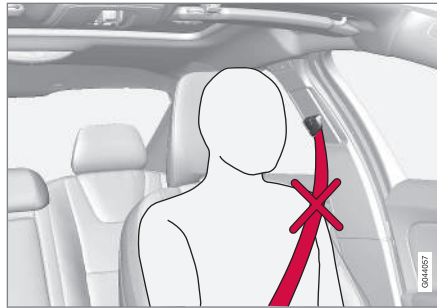

Felplacerat säkerhetsbälte. Bältet måste ligga in på axeln.

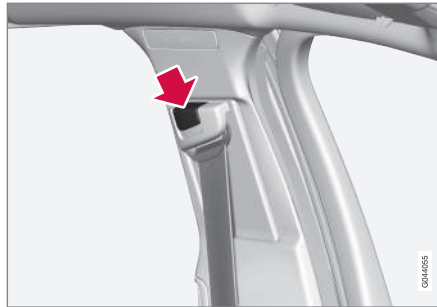

Höjjustering av säkerhetsbältet. Tryck in knappen och flytta bältet i höjded. Positionera bältet så högt som möjligt utan att det skaver mot halsen.

I baksätet passar mittplatsens låstunga endast i avsett lås.

Tänk på

Säkerhetsbältet spärras och kan inte dras ut:

- om det dras ut för snabbt
- vid bromsning och acceleration
- om bilen lutar kraftigt.

Relaterad information

- Säkerhetsbälte – graviditet (s. 27)
- Säkerhetsbälte – lossa (s. 27)
- Bältesförsträckare (s. 28)
- Bältespåminnare (s. 28)



Säkerhetsbälte – lossa

Lossa säkerhetsbältet (s. 25) när bilen står still.

Tryck på den röda knappen på bälteslåset och låt sedan rullen dra in bältet. Om det inte rullats in helt, mata in det för hand så att det inte hänger löst.

Relaterad information

- Säkerhetsbälte – ta på (s. 26)
- Bältespåminnare (s. 28)

Säkerhetsbälte – graviditet

Säkerhetsbälte (s. 25) ska alltid användas under graviditeten, men det är viktigt att det används på rätt sätt.



Säkerhetsbältet ska ligga tätt an mot axeln, med den diagonala delen av säkerhetsbältet mellan bröstet och på sidan av magen.

Höftdelen av säkerhetsbältet ska ligga platt mot sidan av låren och så lågt som möjligt under magen – det får aldrig tillåtas att glida upp. Säkerhetsbältet ska sitta så nära kroppen som möjligt utan onödigt slack. Kontrollera också att säkerhetsbältet inte har vridit sig.

Allt eftersom graviditeten framskrider ska gravida förare justera sätet (s. 76) och ratten (s. 81), så att de har full kontroll över bilen (vilket innebär att man lätt måste kunna nå ratten och fotpedalerna). Eftersträva ett maximalt avstånd mellan magen och ratten.

Relaterad information

- Säkerhetsbälte – ta på (s. 26)
- Säkerhetsbälte – lossa (s. 27)



Bältespåminnare

Obältade blir påmind om att ta på sig (s. 26) säkerhetsbältet genom ljud- och ljuspåminnelse.



Ljudpåminnelsen är hastighetsberoende och i vissa fall tidsberoende. Ljuspåminnelse finns i takkonsolen och i kombiinstrumentet (s. 61).

Barnstolar omfattas inte av bältespåminnar-systemet.

Baksäte

Bältespåminnaren i baksätet har två delfunktioner:

- Informera om vilka säkerhetsbälten (s. 25) som används i baksätet. Ett meddelande visas i kombiinstrumentet vid användning av säkerhetsbältena eller om en av bakdörrarna har öppnats. Meddelandet kvitteras automatiskt efter ungefär

30 sekunders körning eller efter en tryckning på blinkerspakens **OK**-knapp (s. 103). Om någon är obältad kan meddelandet endast kvitteras manuellt med en tryckning på blinkersspakens **OK**-knapp.

- Påminna om att något säkerhetsbälte i baksätet tagits av under färd. Påminnelse sker genom meddelande i kombiinstrumentet kombinerat med ljud- och ljussignal. Påminnelsen upphör då säkerhetsbältet åter tagits på, men kan också kvitteras manuellt med en tryckning på **OK**-knappen.

I kombiinstrumentets informationsdisplay visas vilka bälten som används. Denna information är alltid tillgänglig.

Bältesförsträckare

Säkerhetsbältena (s. 25) på förarsidan, passagerarsidan och ytterplatserna bak är utrustade med bältesförsträckare. En mekanism i bältesförsträckaren sträcker säkerhetsbältet vid en tillräckligt kraftig kollision. Säkerhetsbältet fångar då mer effektivt upp den åkande.



VARNING

Sätt aldrig in låstungen från passagerarens säkerhetsbälte i bälteslåset på förarsidan. Sätt alltid in låstungen från säkerhetsbältet i bälteslåset på rätt sida. Skada aldrig säkerhetsbältena och sätt inte in några främmande föremål i bälteslåset. Säkerhetsbältena och bälteslåset fungerar då kanske inte som avsett vid en kollision. Det finns risk för allvarliga skador.

Relaterad information

- Allmänt om säkerhetsbälte (s. 25)



Säkerhet – varningssymbol

Varningssymbolen visas om ett fel upptäcks i felsökningen eller om ett system har aktiverats. I de fall det krävs visas varningssymbolen tillsammans med ett meddelande i kombiinstrumentets (s. 61) informationsdisplay.

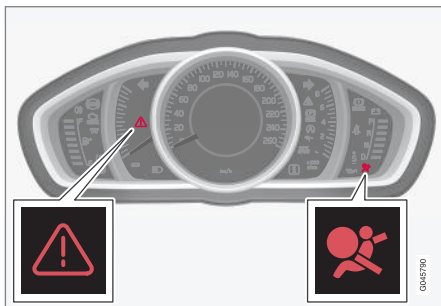

Varningstriangel samt varningssymbol för krockkuddesystemet (s. 30) i analogt kombiinstrument.

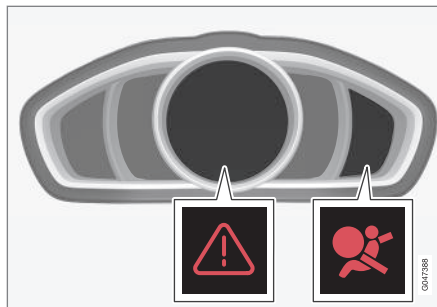

Varningstriangel samt varningssymbol för krockkuddesystemet i digitalt kombiinstrument.

Varningssymbolen i kombiinstrumentet tänds med fjärrnyckeln i nyckelläge II (s. 75), en felsökning görs varje gång tändningen slås på. Symbolen släcks efter ca 6 sekunder om krockkuddesystemet är felritt.

Varningssymbolen visas om ett fel upptäcks i felsökningen eller om ett system har aktiverats. I de fall det krävs visas varningssymbolen tillsammans med ett meddelande i displayen. Om varningssymbolen är trasig, tänds varningstriangeln och **SRS airbag Service erfordras** eller **SRS airbag Service snarast** visas i displayen. Volvo rekommenderar att du snarast kontaktar en auktoriserad Volvoverkstad.

! VARNING

Om varningssymbolen för krockkuddesystemet förblir tänd eller tänds under körning, är det ett tecken på att krockkuddesystemet inte har fullgod funktion. Symbolen indikerar fel på krockkuddesystemet, bältessystemet, SIPS, IC-systemet eller annat fel i systemet. Volvo rekommenderar att du snarast kontaktar en auktoriserad Volvoverkstad.

Relaterad information

- Allmänt om säkerhetsläge (s. 40)

Krockkuddesystem

Vid en frontalkrock hjälper krockkuddesystemet till att skydda förarens och passagerarens huvud, ansikte och bröst.

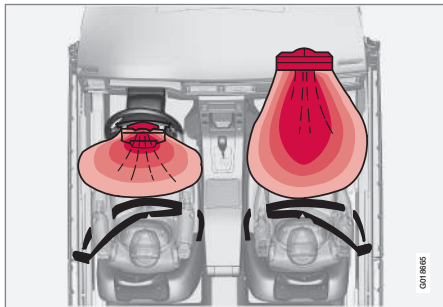

Krockkuddesystemet sett från ovan, vänsterstyrd bil.

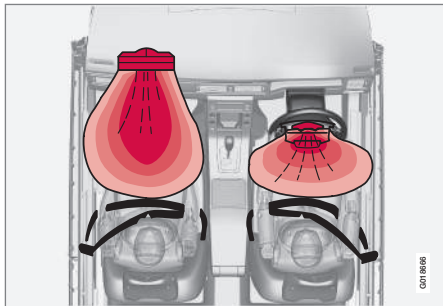

Krockkuddesystemet sett från ovan, högerstyrd bil.

Systemet består av krockkuddar och sensorer. Vid en tillräckligt kraftig kollision reagerar sensorer och krockkudden/krockkuddarna blåses upp och blir varma. Krockkudden dämpar stöten för den åkande i kollisionsögonblicket. När krockkudden pressas ihop under krocken töms den. I samband med detta bildas en del rök i bilen, vilket är helt normalt. Hela förloppet, med uppblåsning och tömning av kudden, sker på några tiondels sekunder.

VARNING

Volvo rekommenderar att du kontakter en auktoriserad Volvoverkstad för reparation. Felaktigt ingrepp i krockkuddesystemet kan orsaka felaktig funktion och få allvariga personskador till följd.

OBS

Sensorerna reagerar olika beroende på krockförlopp och om säkerhetsbältet används eller inte. Gäller alla bältespositioner utom mittplats bak.

Olycksituationer kan därför uppstå då endast en (eller ingen) av krockkuddarna aktiveras. Sensorerna känner av det kollisionsvåld som fordonet utsätts för och åtgärd anpassas efter detta så att en eller flera krockkuddar utlöses.

Relaterad information

- Krockkuddar på förarsida (s. 31)
- Passagerarkrockkudde (s. 31)
- Säkerhet – varningssymbol (s. 29)



Krockuddar på förarsida

Som ett komplement till säkerhetsbältet (s. 25) på förarsidan är bilen utrustad med två krockkuddar (s. 30).

En av krockkuddarna är monterad hopvikt i rattens centrum. Ratten är märkt med **AIRBAG**.

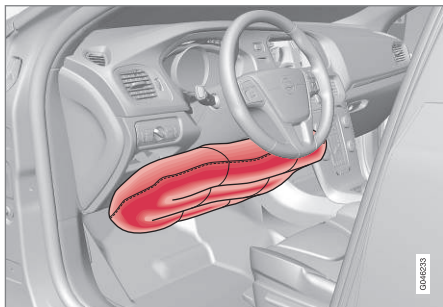

Knäckrockkudde på förarsidan i vänsterstyrd bil.

Den andra krockkudden (i knähöjd) är monterad i undre delen av instrumentpanelen på förarsidan, panelen är märkt med **AIRBAG**.

VARNING

Säkerhetsbältet och krockkuddarna samverkar. Om bältet inte används eller används på ett felaktigt sätt, kan detta påverka krockkuddarnas effekt vid en kollision.

Relaterad information

- Passagerarkrockkudde (s. 31)

Passagerarkrockkudde

Som ett komplement till säkerhetsbältet (s. 25) på passagerarsidan är bilen utrustad med en krockkudde (s. 30).

Krockkudden är monterad hopvikt i ett utrymme ovanför handskfacket. Panelen är märkt med **AIRBAG**.



Placering av krockkudde på passagerarsidan i vänsterstyrd bil.

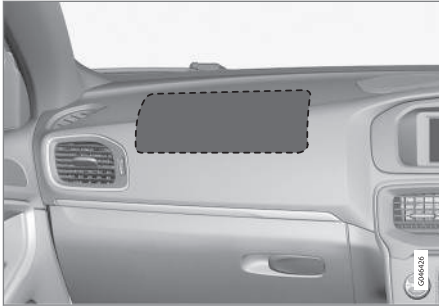

Placering av krockkudde på passagerarsidan i högerstyrd bil.

Passagerarkrockkuddens varningsdekal sitter på ett av följande två ställen i bilen:



Alternativ 1: Placering av krockkuddens dekal på passagerarsidans solskydd.



Alternativ 2: Placering av krockkuddens dekal på passagerarsidans dörrstolpe. Dekalen blir synlig när passagerardörren öppnas.

VARNING

Placera aldrig ett bakåtvänt barnskydd på ett säte skyddat av en aktiverad krockkudde. Om denna uppmaning inte följs kan det leda till livsfara eller allvarlig skada för barnet.

VARNING

Säkerhetsbältet och krockkudden samverkar. Om bältet inte används eller används på ett felaktigt sätt, kan detta påverka krockkuddens effekt vid en kollision.

För att inte skadas om krockkudden löses ut, måste passageraren sitta så upprätt som möjligt med fötterna på golvet och ryggen mot ryggstödet. Säkerhetsbältet ska vara fastspänt.

VARNING

Placera inga föremål framför eller ovanpå instrumentpanelen där krockkudden för passagerarplatsen är placerad.

VARNING

Placera aldrig barn i barnstol eller på barnkudde i framsätet om krockkudden är aktiverad.

Låt aldrig någon person stå eller sitta framför passagerarsätet.

Personer som är kortare än 140 cm ska aldrig sitta på passagerarplatsen fram om krockkudden är aktiverad.

Om ovanstående uppmaningar inte följs kan det leda till livsfara.

Omkopplare – PACOS*

Krockkudden på passagerarsidan i framsätet kan deaktiveras (s. 33) om bilen är utrustad



med en omkopplare, PACOS (Passenger Airbag Cut Off Switch).

! VARNING

Om bilen är utrustad med krockkudde på passagerarplatsen fram, men saknar omkopplare PACOS (Passenger Airbag Cut Off Switch), är krockkudden alltid aktiverad.

Relaterad information

- Krockkuddar på förarsida (s. 31)
- Barnskydd (s. 45)

Passagerarkrockkudde – aktivering/deaktivering*

Krockkudden på passagerarsidan (s. 31) i framsätet kan deaktiveras om bilen är utrustad med en omkopplare, PACOS (Passenger Airbag Cut Off Switch).

Omkopplare – PACOS

Omkopplaren för krockkudden på passagerarplatsen (PACOS) är placerad på gaveln av instrumentpanelen på passagerarsidan och blir åtkomlig när dörren öppnas.

Kontrollera att omkopplaren står i önskat läge. Fjärrnyckelns nyckelblad (s. 159) ska användas för att ändra läge.

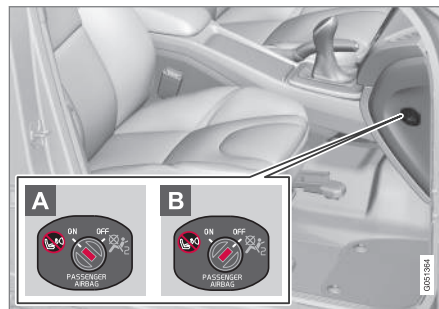

Placering av krockkuddens omkopplare.

- A** Krockkudden är aktiverad. Med omkopplaren i detta läge kan passagerare över 140 cm sitta på passagerarplatsen i fram-

sätet, aldrig barn i barnstol eller på kudde.

- B** Krockkudden är deaktiverad. Med omkopplaren i detta läge kan barn i barnstol eller på kudde sitta på passagerarplatsen i framsätet, aldrig personer över 140 cm.

! VARNING

Aktiverad krockkudde (passagerarplats):

Placera aldrig barn i barnstol eller på barnkudde på passagerarplatsen fram när krockkudden är aktiverad. Detta gäller alla personer som är kortare än 140 cm.

Deaktiverad krockkudde (passagerarplats):

Personer som är längre än 140 cm ska aldrig sitta på passagerarplatsen när krockkudden är deaktiverad.

Om ovanstående uppmaningar inte följs kan det leda till livsfara.

i OBS

När fjärrnyckeln är i nyckelläge II (s. 75) visas varningssymbolen (s. 29) för krockkudden i kombiinstrumentet under ca 6 sekunder.

Därefter tänds indikeringen i takkonsolen som visar korrekt status för passagerarplatsens krockkudde.



Indikering som visar att passagerarplatsens krockkudde är aktiverad.

Ett textmeddelande och en varningssymbol i takkonsolen indikerar att krockkudden på passagerarplatsen fram är aktiverad (se föregående bild).

VARNING

Placera aldrig barn i barnstol eller på barnkudde i framsätet om krockkudden är aktiverad och symbolen  i takkonsolen är tänd. Om denna uppmaning inte följs kan det leda till livsfara för barnet.



Indikering som visar att passagerarplatsens krockkudde är deaktiverad.

Ett textmeddelande och en symbol i takkonsolen indikerar att krockkudden på passagerarplatsen fram är deaktiverad (se föregående bild).

VARNING

Låt ingen passagerare sitta på passagerarplatsen om meddelandet i takkonsolen indikerar att krockkudden är deaktiverad, samtidigt som varningssymbolen (s. 29) för krockkuddesystemet visas i kombiinstrumentet. Detta tyder på att allvarligt fel uppstått. Uppsök snarast en verkstad. Volvo rekommenderar att du kontaktar en auktoriserad Volvoverkstad.

VARNING

Om ovanstående uppmaningar inte följs kan det leda till livsfara för bilens passagerare.

Relaterad information

- Barnskydd (s. 45)



Sidokrockkudde (SIPS)

Vid en sidokollision fördelas en stor del av kollisionskraften av SIPS (Side Impact Protection System) till balkar, stolpar, golv, tak och andra delar av karossen. Sidokrockkuddarna, på förar- och passagerarplats, skyddar bröstet och höften och är en viktig del av SIPS.



SIPS-bag-systemet består av två huvuddelar, sidokrockkudde och sensorer. Sidokrockkudden är placerad i framsätets ryggram.

Vid en tillräckligt kraftig kollision reagerar sensorer och sidokrockkudden blåses upp. Krockkudden blåses upp mellan den åkande och dörrpanelen och dämpar stöten för den åkande i kollisionssögnblicket. När krockkudden pressas ihop under krocken töms den. Sidokrockkudden blåses normalt endast upp på krocksidan.

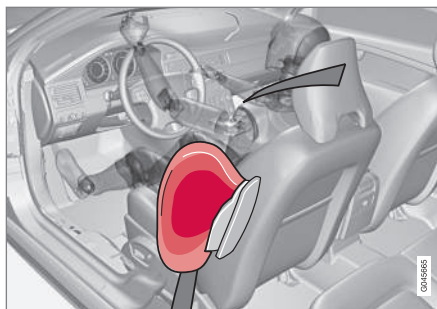

Förarplats, vänsterstyrd bil.

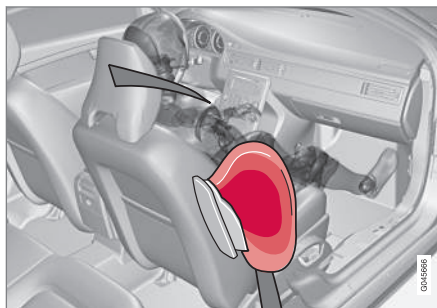

Passagerarplats, vänsterstyrd bil.

⚠ VARNING

- Volvo rekommenderar att reparation endast utförs av en auktoriserad Volvoverkstad. Felaktigt ingrepp i SIPS-bag-systemet kan orsaka felaktig funktion och få allvarliga personskador som följd.
- Placera inga föremål i området mellan sätets yttre sida och dörrpanelen eftersom detta område kan påverkas av sidokrockkudden.
- Volvo rekommenderar att endast överdragsklädslar som godkänts av Volvo används. Andra klädslar kan hindra sidokrockkuddarnas funktion.
- Sidokrockkudden är ett komplement till säkerhetsbältet. Använd alltid säkerhetsbältet.

Relaterad information

- Krockkuddar på förarsida (s. 31)
- Passagerarkrockkudde (s. 31)
- Sidokrockkudde (SIPS) – barnstol/barnkudde (s. 36)
- Krockgardin (IC) (s. 36)



Sidokrockkudde (SIPS) – barnstol/ barnkudde

Barnstolens eller barnkuddens skyddsegenskaper påverkas inte negativt av sidokrockkudden (s. 35).

Barnstol/barnkudde (s. 45) kan placeras i framsätet såvida bilen inte är utrustad med en aktiverad krockkudde (s. 33) på passagerarsidan.

Relaterad information

- Passagerarkrockkudde (s. 31)
- Allmänt om barnsäkerhet (s. 44)

Krockgardin (IC)

Krockgardinen hjälper till att skydda förarens och passagerarnas huvuden från att slå emot bilens insida vid en kollision.



Krockgardinen IC (Inflatable Curtain) är en del av SIPS-systemet (s. 35). Den är monterad längs med innertakets båda sidor och skyddar bilens åkande på ytterplatserna. Vid en tillräckligt kraftig kollision reagerar sensorer och krockgardinen blåses upp.

VARNING

Häng eller fäst aldrig tyngre föremål i handtagen i taket. Kroken är endast avsedd för lättare ytterplagg (inte för hårda föremål som t.ex. paraplyer).

Skruva inte fast eller montera någonting i bilens innertak, dörrstolpar eller sidopaneler. Den avsedda skyddseffekten kan då utebli. Volvo rekommenderar att du endast använder Volvos originaldelar som är godkända för placering inom dessa områden.

VARNING

Bilen får inte lastas högre än 50 mm under ovankanten av dörrarnas fönster. Annars kan skyddseffekten av krockgardinen som finns dold innanför bilens innertak utebli.

VARNING

Krockgardinen är ett komplement till säkerhetsbältet.

Använd alltid säkerhetsbältet.

Relaterad information

- Allmänt om säkerhetsbälte (s. 25)
- Krockkuddesystem (s. 30)
- Sidokrockkudde (SIPS) (s. 35)



Allmänt om WHIPS (whiplash-skydd)

WHIPS (Whiplash Protection System) är ett skydd mot pisksnärtsskador. Systemet består av ett energiupptagande ryggstöd samt ett för systemet anpassat nackskydd i framsätena.

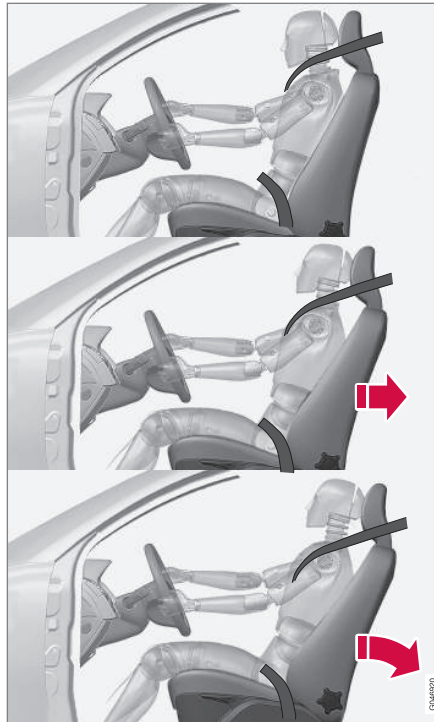

WHIPS-systemet aktiveras vid en krock bakifrån där krockvinkel, hastighet och det krockande fordonets egenskaper inverkar.

⚠ VARNING

WHIPS-systemet är ett komplement till säkerhetsbältet. Använd alltid säkerhetsbältet.

Sätets egenskaper

När WHIPS-systemet aktiveras fälls framsätens ryggstöd bakåt så att sittställningen för föraren och passageraren i framsätet förändras. På detta sätt minskar risken för pisksnärtsskador, s.k. whiplash-skador.

⚠ VARNING

Gör aldrig några ändringar eller reparationer av sätet eller WHIPS-systemet själv. Volvo rekommenderar att du kontaktar en auktoriserad Volvoverkstad.

Relaterad information

- WHIPS – barnskydd (s. 38)
- WHIPS – sittställning (s. 38)
- Allmänt om säkerhetsbälte (s. 25)



WHIPS – barnskydd

Barnstolens eller barnkuddens skyddsegenskaper påverkas inte negativt av WHIPS-systemet (s. 37).

Barnstol/barnkudde (s. 45) kan placeras i framsätet såvida bilen inte är utrustad med en aktiverad krockkudde (s. 33) på passagerarsidan.

Relaterad information

- Allmänt om barnsäkerhet (s. 44)

WHIPS – sittställning

För att få bästa möjliga skydd av WHIPS-systemet (s. 37) måste förare och passagerare ha rätt sittställning och se till att systemets funktion inte hindras.

Sittställning

Ställ in rätt sittställning på framsätet (s. 76) innan körningen påbörjas.

Förare och passagerare i framsätet bör sitta mitt i sätet med så litet avstånd som möjligt mellan nackskydd och huvud.

Funktion

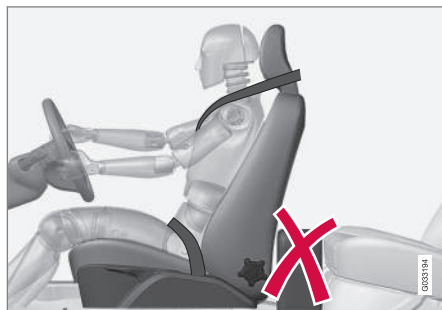

Placera inga föremål på golvet bakom förar-/passagerarsäte som kan hindra WHIPS-systemets funktion.



VARNING

Placera inte boxliknande last så att denna kläms fast mellan baksätets sittdyna och framsätets ryggstöd. Tänk på att inte hindra WHIPS-systemets funktion.

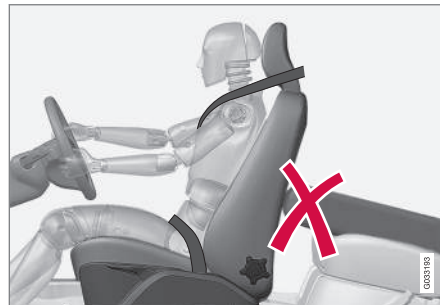

Placera inga föremål i baksätet som kan hindra WHIPS-systemets funktion.



VARNING

Om ett ryggstöd i baksätet är nedfällt måste motsvarande framstol flyttas framåt så att den inte har kontakt med det nedfällda ryggstödet.

**! VARNING**

Om sätet har utsatts för en kraftig belastning, t.ex. i samband med en kollision bakifrån, ska WHIPS-systemet kontrolleras. Volvo rekommenderar att det kontrolleras av en auktoriserad Volvoverkstad.

Delar av WHIPS-systemets skyddsegenskaper kan ha gått förlorade även om sätet verkar vara oskadd.

Volvo rekommenderar att du kontaktar en auktoriserad Volvoverkstad för kontroll av systemet även efter lindrigare påkörningsolyckor bakifrån.

När systemen löser ut

Vid en kollision samverkar Volvos olika personsäkerhetssystem för att minska skadorna.

System	Aktiveras
Bältesförsträckare (s. 28) framsäte	Vid frontal- och/eller sido- och/eller bakkollision och/eller rundslagning
Bältesförsträckare (s. 28) baksäte ^A	Vid frontal- och/eller sidokollision och/eller rundslagning
Krockkuddar (Ratt-, knä- (s. 31) och passagerarkrockkudde (s. 31))	Vid frontalkollision ^B
Sidokrockkuddar SIPS (s. 35)	Vid sidokollision ^B

System	Aktiveras
Krockgardin IC (s. 36)	Vid sidokollision och/eller rundslagning och/eller vid vissa frontalkollisioner ^B
Pisksnärtskydd WHIPS (s. 37)	Vid påkörning bakifrån

^A Bältesförsträckare finns inte på mittplats bak.

^B Bilen kan bli kraftigt deformerad i en kollision utan att krockkuddarna löser ut. Ett antal faktorer såsom kollisionens föremålets styvhet och vikt, bilens hastighet, kollisionens vinkel m.m. påverkar hur bilens olika säkerhetssystem ska aktiveras.

Om krockkuddarna (s. 30) har löst ut rekommenderas följande:

- Bärga bilen. Volvo rekommenderar att du bärgar den till en auktoriserad Volvoverkstad. Kör inte med utlösta krockkuddar.
- Volvo rekommenderar att du låter en auktoriserad Volvoverkstad sköta byte av komponenter i bilens säkerhetssystem.
- Kontakta alltid läkare.

i OBS

Aktivering av krockkuddarna och bältesystemet sker endast en gång vid en kollision.



VARNING

Krockuddesystemets styrenhet är placerad i mittkonsolen. Om mittkonsolen blivit dränkt med vatten eller annan vätska, lossa batterikablarna. Försök inte starta bilen eftersom krockkuddarna kan utlösas. Bärga bilen. Volvo rekommenderar att du bärgar den till en auktoriserad Volvoverkstad.

VARNING

Kör aldrig med utlösta krockkuddar. Det kan försvåra styrningen av bilen. Även andra säkerhetssystem kan vara skadade. Den rök och det damm som bildas vid utlösning av kuddarna kan vid intensiv exponering förorsaka hud- och ögonirritation/skada. Vid besvär tvätta med kallt vatten. Det snabba utlösningförloppet kan också, i kombination med kuddens material, ge friktions- och brännskador på huden.

Allmänt om säkerhetsläge

Säkerhetsläge är ett skydd som träder i kraft när kollisionen kan ha skadat någon viktig funktion i bilen som t.ex. bränsleledningar, sensorer för något av skyddssystemen eller bromssystemet.

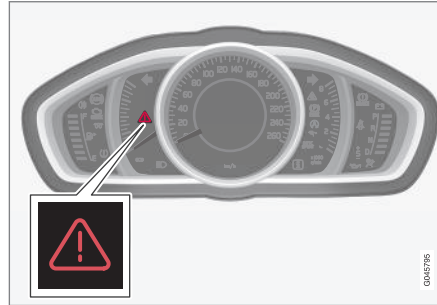

Varningstriangel i analogt kombiinstrument.

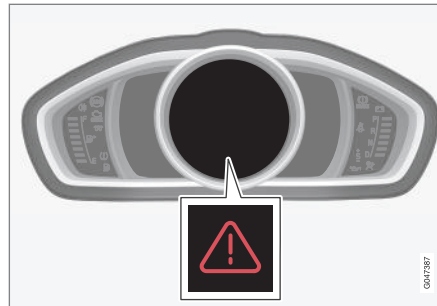

Varningstriangel i digitalt kombiinstrument.

Om bilen varit utsatt för en kollision, kan texten **Säkerhetsläge** *Se handbok* visas i kombiinstrumentets (s. 61) informationsdisplay. Det betyder att bilens funktionalitet är nedsatt.

VARNING

Försök aldrig själv reparera bilen eller återställa elektroniken efter att den varit i säkerhetsläge. Det kan resultera i personskador eller att bilen inte fungerar som normalt. Volvo rekommenderar att du låter en auktoriserad Volvoverkstad sköta kontrollen och återställandet av bilen till normal status efter att **Säkerhetsläge** *Se handbok* visats.

Relaterad information

- Säkerhetsläge – startförsök (s. 41)
- Säkerhetsläge – förflyttning (s. 41)



Säkerhetsläge – startförsök

Om bilen är satt i säkerhetsläge (s. 40) kan startförsök göras om allt verkar normalt och frånvaro av bränsleläckage är kontrollerat.

Undersök först att inget bränsle runnit från bilen. Det får inte heller lukta bränsle.

Om allt verkar vara normalt och frånvaro av bränsleläckage är kontrollerat kan startförsök göras.

Ta ur fjärrnyckeln och öppna förardörren. Om det nu visas ett meddelande om att tändningen är på ska du trycka på startknappen. Stäng sedan dörren och sätt tillbaka fjärrnyckeln. Bilens elektronik försöker nu återställa sig till normal status. Försök därefter starta bilen.

Om meddelandet **Säkerhetsläge Se handbok** fortfarande visas i displayen ska bilen inte köras eller bogseras, utan måste då bärgas (s. 304). Dolda skador kan under färd göra bilen omöjlig att manövrera, även om bilen verkar körbar.

VARNING

Försök under inga omständigheter återstarta bilen om det luktar bränsle när meddelandet **Säkerhetsläge Se handbok** visas. Lämna bilen snarast.

VARNING

Då bilen är försatt i säkerhetsläge får den inte bogseras. Den ska bärgas från platsen. Volvo rekommenderar att den bärgas till en auktoriserad Volvoverkstad.

Relaterad information

- Säkerhetsläge – förflyttning (s. 41)

Säkerhetsläge – förflyttning

Om **Normal mode** visas efter att **Säkerhetsläge Se handbok** återställts efter startförsök (s. 41), kan bilen försiktigt flyttas ur sitt trafikfarliga läge.

Flytta inte bilen längre än nödvändigt.

Relaterad information

- Allmänt om säkerhetsläge (s. 40)



Krockudde för fotgängare*

Krockudden för fotgängare (Pedestrian Airbag) bidrar i vissa frontala kollisioner till att lindra fotgängarens sammanstötning med bilen.



Krockudden för fotgängare (Pedestrian Airbag) är monterad under motorhuvens närmast vindrutan. Vid vissa frontalkollisioner med en fotgängare reagerar sensorer i främre stötfångaren och krockudden blåses upp om krockvåldet bedöms vara tillräckligt högt. Sensorerna är aktiva vid en hastighet av ca 20–50 km/h och en omgivningstemperatur mellan -20 och +70 °C.

Sensorerna är konstruerade att känna av en kollision med ett objekt som har liknande egenskaper som en människas ben.

OBS

Det kan finnas objekt i trafikmiljön som ger en signal till sensorerna som liknar en kollision med en fotgängare. Vid kollision med ett sådant objekt är det möjligt att systemet aktiveras.

Vid aktivering av krockudden (Pedestrian Airbag)

- lyfts den bakre delen av motorhuv och låses i det läget
- varningsblinkers aktiveras
- bromssystemet förbereds för kommande nödbromsning.

VARNING

Montera inte på några tillbehör eller ändra på någonting i fronten om bilen är utrustad med krockudde (Pedestrian Airbag). Felaktigt ingrepp i fronten kan orsaka fel funktion i systemet och leda till allvarlig personskada och materiella skador på bilen.

Volvo rekommenderar att torkararmarna ska vara original och att du endast använder originaldelar till dem.

VARNING

Volvo rekommenderar att en auktoriserad Volvoverkstad kontaktas vid skador på stötfångaren för att säkerställa att systemet är intakt.

Relaterad information

- Krockudde för fotgängare* – förflyttning (s. 43)
- Krockudde för fotgängare* – ihopvikning (s. 43)



Krockudde för fotgängare* – förflyttning

Bilen får flyttas ifall den inte är satt i säkerhetsläge (s. 40).

Om någon av de andra krockkuddarna i kupén har aktiverats försätts bilen i sitt säkerhetsläge.

Om endast krockkudden för fotgängare (s. 42) (Pedestrian Airbag) har aktiverats:

1. Flytta bilen till den närmaste säkra platsen.
2. Vik ihop krockkudden enligt instruktioner (s. 43).
3. Uppsök närmaste verkstad.

VARNING

Volvo rekommenderar att du snarast, efter aktivering av krockkudden, kontaktar en auktoriserad Volvoverkstad.

Relaterad information

- Krockudde för fotgängare* (s. 42)

Krockudde för fotgängare* – ihopvikning

Krockkudden för fotgängare (s. 42) (Pedestrian Airbag) ska vikas ihop innan bilen flyttas.

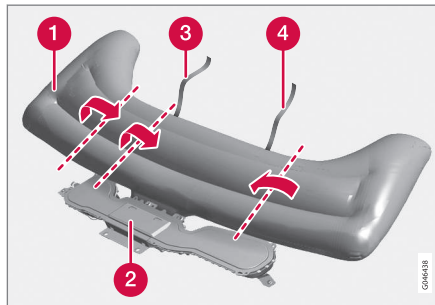

- 1 Krockudde (Pedestrian Airbag)
- 2 Krockkuddehus
- 3 Kardborreband, höger sida
- 4 Kardborreband, vänster sida

Det kan ryka lite från krockkudden och den kan kännas varm, men detta är normalt. Vik ihop den enligt följande:

1. Leta fram kardborrebandet på vänster sida (4).

2. Samla först ihop krockkuddens tyg längsledes på vänster sida och vik sedan det insamlade tyget mot mitten. Vira kardborrebandet (dubbelsidigt) runt så mycket tyg som möjligt och fäst bandet.
3. Tryck ned den invirade delen av krockkudden i krockkuddehuset (2).
4. Upprepa punkterna 1–3 för höger sida. Det insamlade tyget kan på denna sida behöva vikas två gånger innan kardborrebandet viras runt det.
5. Krockkuddehusets lock kommer att glipa, vilket är helt normalt.

Relaterad information

- Krockudde för fotgängare* – förflyttning (s. 43)



Allmänt om barnsäkerhet

Barn, oavsett ålder och storlek, ska alltid sitta korrekt fastspända i bilen. Låt aldrig barn sitta i knät på en passagerare.

Volvo rekommenderar att barn åker i bakåtvänd barnstol så länge som möjligt, minst till 3–4 års ålder och därefter framåtvänd barnkudde/ barnstol upp till 10 års ålder.

Hur barnet placeras i bilen och vilken utrustning som ska användas väljs med hänsyn till barnets vikt och storlek, se Barnskydd (s. 45).



OBS

Lagbestämmelser om hur barn får placeras i bilen varierar från land till land. Ta reda på vad som gäller.

Volvo har barnsäkerhetsutrustning (barnstolar, barnkuddar & fästanordningar) som är utvecklade för just din bil. Använder du Volvos barnsäkerhetsutrustning får du bästa förutsättningar för att ditt barn åker säkert i bilen men också att barnsäkerhetsutrustningen passar och är enkel att använda.



OBS

Vid frågor gällande montering av barnsäkerhetsprodukter, kontakta tillverkaren för tydligare anvisningar.

Barnsäkerhetsspärr

Reglagen för manövrering av bakhöjningsfönsterhissar och bakhöjningsöppningshandtag kan spärras (s. 171) för öppning inifrån.

Relaterad information

- Barnskydd (s. 45)
- Barnskydd – placering (s. 49)
- Barnskydd – ISOFIX (s. 50)
- Barnskydd – övre fästpunkter (s. 53)



Barnskydd

Barn ska sitta bra och säkert. Se till att barnskyddet används på rätt sätt.



Barnstol och krockkudde hör inte ihop.

OBS

Vid användande av barnsäkerhetsprodukter är det viktigt att läsa den monteringsanvisning som medföljer.

VARNING

Sätt inte fast barnstolens fästband i sätets längdjusteringsstång, fjädrar eller skenor och balkar under sätet. Vassa kanter kan skada fästbanden.

Titta i barnstolens monteringsanvisning för rätt montering.



Rekommenderade barnskydd¹

Vikt	Framsäte (med deaktiverad krockkudde)	Baksäte ytterplats	Baksäte mittplats
Grupp 0 max 10 kg Grupp 0+ max 13 kg		Volvo babystol (Volvo Infant Seat) – bakåtvänt barnskydd som fästs med ISOFIX fästsystem. Typgodkännande: E1 04301146 (L)	
Grupp 0 max 10 kg Grupp 0+ max 13 kg	Volvo babystol (Volvo Infant Seat) – bakåtvänt barnskydd som fästs med bilens säkerhetsbälte. Typgodkännande: E1 04301146 (U)	Volvo babystol (Volvo Infant Seat) – bakåtvänt barnskydd som fästs med bilens säkerhetsbälte. Typgodkännande: E1 04301146 (U)	Volvo babystol (Volvo Infant Seat) – bakåtvänt barnskydd som fästs med bilens säkerhetsbälte. Typgodkännande: E1 04301146 (U)
Grupp 0 max 10 kg Grupp 0+ max 13 kg	Barnstolar som är universellt godkända. ^A (U)	Barnstolar som är universellt godkända. (U)	

¹ Beträffande andra barnskydd ska din bil finnas i tillverkarens bifogade fordonlista eller vara universellt godkänt enligt lagkravet ECE R44.



Vikt	Framsäte (med deaktiverad krockkudde)	Baksäte ytterplats	Baksäte mitt-plats
Grupp 1 9–18 kg	Volvo bakåtvänd/vändbar barnstol (Volvo Convertible Child Seat) – bakåtvänt barnskydd som fästs med bilens säkerhetsbälte och fästband. Typgodkännande: E5 04192 (L)	Volvo bakåtvänd/vändbar barnstol (Volvo Convertible Child Seat) – bakåtvänt barnskydd som fästs med bilens säkerhetsbälte och fästband. Typgodkännande: E5 04192 (L)	
Grupp 1 9–18 kg	Barnstolar som är universellt godkända. ^A (U)	Barnstolar som är universellt godkända. (U)	
Grupp 2 15–25 kg	Volvo bakåtvänd/vändbar barnstol (Volvo Convertible Child Seat) – bakåtvänt barnskydd som fästs med bilens säkerhetsbälte och fästband. Typgodkännande: E5 04192 (L)	Volvo bakåtvänd/vändbar barnstol (Volvo Convertible Child Seat) – bakåtvänt barnskydd som fästs med bilens säkerhetsbälte och fästband. Typgodkännande: E5 04192 (L)	
Grupp 2 15–25 kg	Volvo bakåtvänd/vändbar barnstol (Volvo Convertible Child Seat) – framåtvänt barnskydd som fästs med bilens bälte. Typgodkännande: E5 04191 (U)	Volvo bakåtvänd/vändbar barnstol (Volvo Convertible Child Seat) – framåtvänt barnskydd som fästs med bilens bälte. Typgodkännande: E5 04191 (U)	
Grupp 2/3 15–36 kg	Volvo bälteskudde med ryggstöd (Volvo Booster Seat with backrest). Typgodkännande: E1 04301169 (UF)	Volvo bälteskudde med ryggstöd (Volvo Booster Seat with backrest). Typgodkännande: E1 04301169 (UF)	



Vikt	Framsäte (med deaktiverad krockkudde)	Baksäte ytterplats	Baksäte mittplats
Grupp 2/3 15–36 kg	Barnkudde med och utan rygg (Booster Cushion with and without backrest). Typgodkännande: E5 04216 (UF)	Barnkudde med och utan rygg (Booster Cushion with and without backrest). Typgodkännande: E5 04216 (UF)	

L: Lämplig för specifika barnskydd. Dessa barnskydd kan vara för en speciell bilmodell, begränsade eller semiuniversella kategorier.

U: Lämplig för universellt godkända barnskydd i denna viktklass.

UF: Lämplig för framåtvända universellt godkända barnskydd i denna viktklass.

B: Inbyggda barnskydd godkända för denna viktklass.

^A Endast för bakåtvänd barnstol. Ställ in sätets ryggstöd till upprätt läge.

Relaterad information

- Barnskydd – placering (s. 49)
- Barnskydd – övre fästpunkter (s. 53)
- Barnskydd – ISOFIX (s. 50)
- Allmänt om barnsäkerhet (s. 44)



Barnskydd – placering

Placera alltid barnstolar/barnkuddar (s. 45) i baksätet om krockkudden på passagerarplatsen är aktiverad (s. 33). Barnet kan skadas allvarligt om krockkudden blåses upp om det sitter på passagerarplatsen.

Passagerarkrockkuddens varningsdekal sitter på ett av följande två ställen i bilen:



Alternativ 1: Placering av krockkuddens dekal på passagerarsidans solskydd.



Alternativ 2: Placering av krockkuddens dekal på passagerarsidans dörrstolpe. Dekalen blir synlig när passagerardörren öppnas.

Det går bra att placera:

- en barnstol/barnkudde i passagerarsätet så länge det inte finns någon aktiverad krockkudde på passagerarsidan.
- en eller flera barnstolar/barnkuddar i baksätet.

⚠ VARNING

Placera aldrig ett bakåtvänt barnskydd på ett säte skyddat av en aktiverad krockkudde. Om denna uppmaning inte följs kan det leda till livsfara eller allvarlig skada för barnet.

⚠ VARNING

Placera aldrig barn i barnstol eller på barnkudde i framsätet om krockkudden är aktiverad.

Låt aldrig någon person stå eller sitta framför passagerarsätet.

Personer som är kortare än 140 cm ska aldrig sitta på passagerarplatsen fram om krockkudden är aktiverad.

Om ovanstående uppmaningar inte följs kan det leda till livsfara.

⚠ VARNING

Barnkuddar/barnstolar med stålbyglar eller annan konstruktion som kan ligga mot bälteslåsets öppningsknapp ska inte användas, eftersom de oavsiktligt kan orsaka öppning av bälteslåset.

Låt inte barnstolens ovandel ligga mot vindrutan.

Relaterad information

- Allmänt om barnsäkerhet (s. 44)
- Barnskydd – övre fästpunkter (s. 53)
- Barnskydd – ISOFIX (s. 50)



Barnskydd – ISOFIX

ISOFIX är ett fästsystem för bilbarnskydd (s. 45) som bygger på en internationell standard.

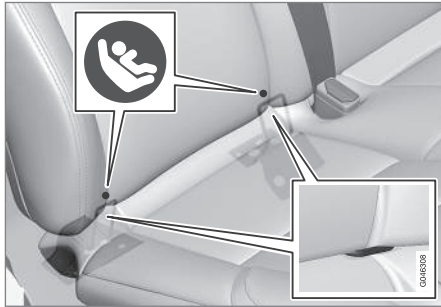

Fästpunkter för ISOFIX fästsystem finns vid den nedre delen av baksätets ryggstöd, i de yttre sittplatserna.

Fästpunkternas placering indikeras av symboler i ryggstödet klädsel (se föregående bild).

Följ alltid tillverkarens monteringsanvisningar när ett barnskydd ska kopplas till ISOFIX-fästpunkterna.

Relaterad information

- ISOFIX – storleksklasser (s. 50)
- ISOFIX – typer av barnskydd (s. 51)
- Allmänt om barnsäkerhet (s. 44)

ISOFIX – storleksklasser

För barnskydd med ISOFIX (s. 50) fästsystem finns en storleksklassificering för att hjälpa användare att välja rätt typ av barnskydd (s. 51).

Storleksklass	Beskrivning
A	Full storlek, framåtvänt barnskydd
B	Reducerad storlek (alt. 1), framåtvänt barnskydd
B1	Reducerad storlek (alt. 2), framåtvänt barnskydd
C	Full storlek, bakåtvänt barnskydd
D	Reducerad storlek, bakåtvänt barnskydd
E	Bakåtvänt babyskydd
F	Tvärställt babyskydd, vänster
G	Tvärställt babyskydd, höger



VARNING

Placera aldrig barnet på passagerarplatsen om bilen är utrustad med en aktiverad krockkudde.



OBS

Om ett ISOFIX barnskydd saknar storleksklassificering måste bilmodellen finnas med på barnskyddets fordonslista.



OBS

Volvo rekommenderar att du kontaktar en auktoriserad Volvoåterförsäljare för att få rekommendation om vilka ISOFIX barnskydd Volvo rekommenderar.

Relaterad information

- ISOFIX – typer av barnskydd (s. 51)



ISOFIX – typer av barnskydd

Barnskydd är olika stora – bilar är olika stora.
Det gör att alla barnskydd inte passar på alla platser i alla bilmodeller.

Typ av barnskydd	Vikt	Storleksklass	Passagerarplatser för ISOFIX ^A -montering av barnskydd	
			Framsäte	Baksäte ytterplats
Babyskydd tvärställt	max 10 kg	F	X	X
		G	X	X
Babyskydd bakåtvänt	max 10 kg	E	X	OK (IL)
Babyskydd bakåtvänt	max 13 kg	E	X	OK (IL)
		D	X	OK (IL)
		C	X	OK (IL)
Barnskydd bakåtvänt	9–18 kg	D	X	OK (IL)
		C	X	OK (IL)



Typ av barnskydd	Vikt	Storleksklass	Passagerarplatser för ISOFIX ^A -montering av barnskydd	
			Framsäte	Baksäte ytterplats
Barnskydd framåtvänt	9–18 kg	B	X	OK ^B (IUF)
		B1	X	OK ^B (IUF)
		A	X	OK ^B (IUF)

X: ISOFIX-positionen är inte lämplig för ISOFIX barnskydd i denna viktklass och/eller storleksklass.

IL: Lämplig för specifika ISOFIX barnskydd. Dessa barnskydd kan vara för en speciell bilmodell, begränsade eller semiuniversella kategorier.

IUF: Lämplig för framåtvända ISOFIX barnskydd som är universellt godkända i denna viktklass.

^A ISOFIX är ett fästsystem för bilbarnskydd som bygger på en internationell standard.

^B Volvo rekommenderar bakåtvänt barnskydd för denna grupp.

Se till att välja rätt storleksklass (s. 50) för barnskydd med ISOFIX fästsystem.

Relaterad information

- Barnskydd – ISOFIX (s. 50)



Barnskydd – övre fästpunkter

Bilen är utrustad med övre fästpunkter för vissa framåtvända barnstolar (s. 45). Dessa fästpunkter är placerade på baksidan av sätet.

Övre fästpunkter

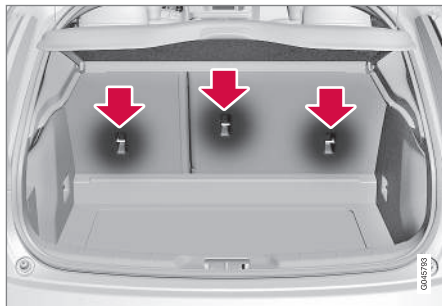

De övre fästpunkterna är huvudsakligen avsedda att användas tillsammans med framåtvända barnstolar. Volvo rekommenderar att små barn sitter i bakåtvända barnstolar så långt upp i åldern som möjligt.

i OBS

Fäll nackskydden för att underlätta montering av denna typ av barnskydd i bilar med fällbara nackskydd på ytterplatserna.

i OBS

I bilar med insynsskydd över lastutrymmet måste detta tas bort innan barnskydd kan monteras i fästpunkterna.

För detaljerad information om hur barnstolen ska spännas fast i de övre fästpunkterna, se stolstillverkarens anvisningar.

! VARNING

Barnstolens fästband ska alltid dras genom hålet i nackskyddsbenet innan de spänns fast vid fästpunkten.

Relaterad information

- Allmänt om barnsäkerhet (s. 44)
- Barnskydd – placering (s. 49)
- Barnskydd – ISOFIX (s. 50)

03



INSTRUMENT OCH REGLAGE

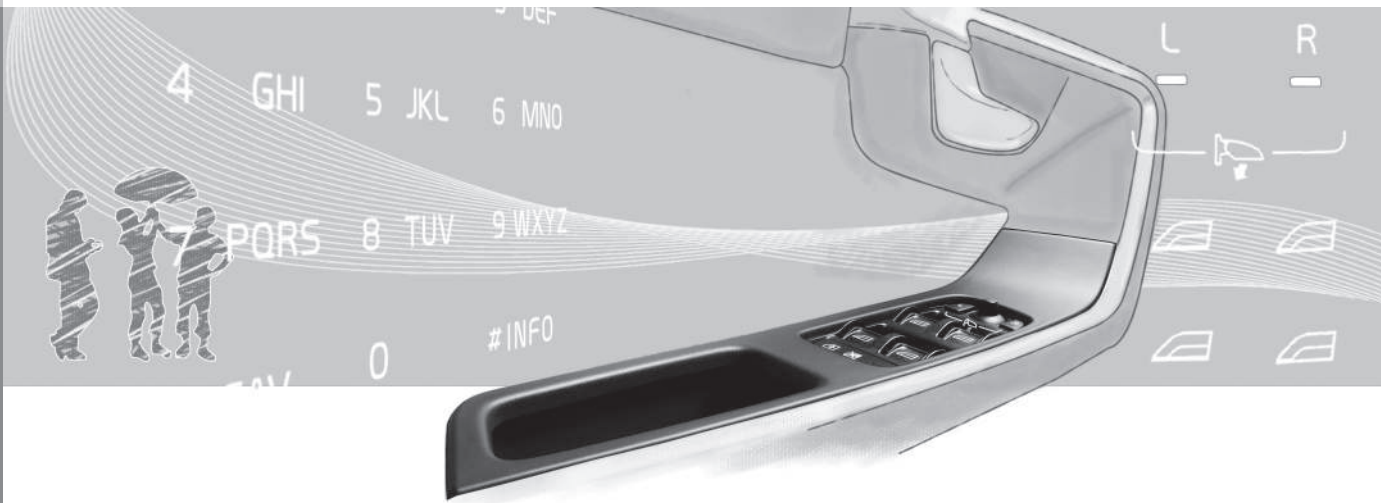



Instrument och reglage, vänsterstyrd bil – översikt

I översikten visas var bilens displayer och reglage är placerade.



03 Instrument och reglage



Översikt vänsterstyrd bil

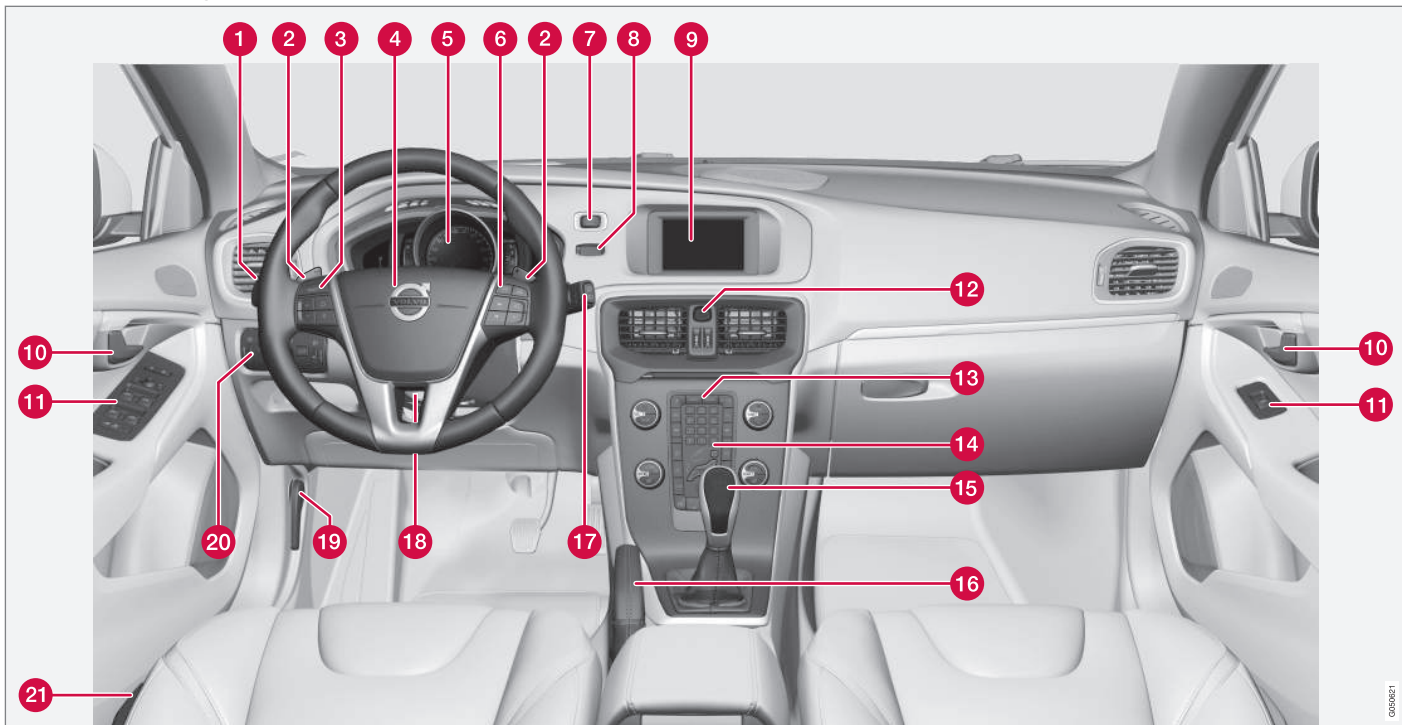

0306021



	Funktion	Se
1	Meny- och meddelandehantering, blinkers, hel-/halvljus, färd dator	(s. 103), (s. 106), (s. 89), (s. 85) och (s. 115).
2	Manuell växling av automatväxellåda*	(s. 263).
3	Farthållare*	(s. 188) och (s. 193).
4	Signalhorn, krockkudde	(s. 81) och (s. 30).
5	Kombiinstrument	(s. 61).
6	Menyhantering, ljudstyrning, telefonstyrning*	(s. 106) och supplement Sensus Infotainment.
7	START/STOP ENGINE -knapp	(s. 259).
8	Startlås	(s. 74).
9	Bildskärm för infotainment och visning av menyer	(s. 106) och supplement Sensus Infotainment.
10	Dörröppningshandtag	–

	Funktion	Se
11	Reglagepanel	(s. 167), (s. 172), (s. 98) och (s. 99).
12	Varningsblinkers	(s. 89).
13	Kontrollpanel för infotainment och menyhantering	(s. 106) och supplement Sensus Infotainment.
14	Kontrollpanel för klimatanläggning	(s. 124) eller (s. 125).
15	Växelväljare	(s. 262), (s. 263) eller (s. 267).
16	Parkeringsbroms	(s. 284).
17	Torkare och spolning	(s. 96).
18	Rattinställning	(s. 81).
19	Motorhuvsöppnare	(s. 343).
20	Ljusreglage, öppnare för baklucka	(s. 82) och (s. 168).
21	Sätinställning*	(s. 78).

Relaterad information

- Yttertemperaturmätare (s. 69)
- Trippmätare (s. 69)
- Klocka (s. 70)



03 Instrument och reglage

Instrument och reglage, högerstyrd bil – översikt

I översikten visas var bilens displayer och reglage är placerade.



Översikt högerstyrd bil

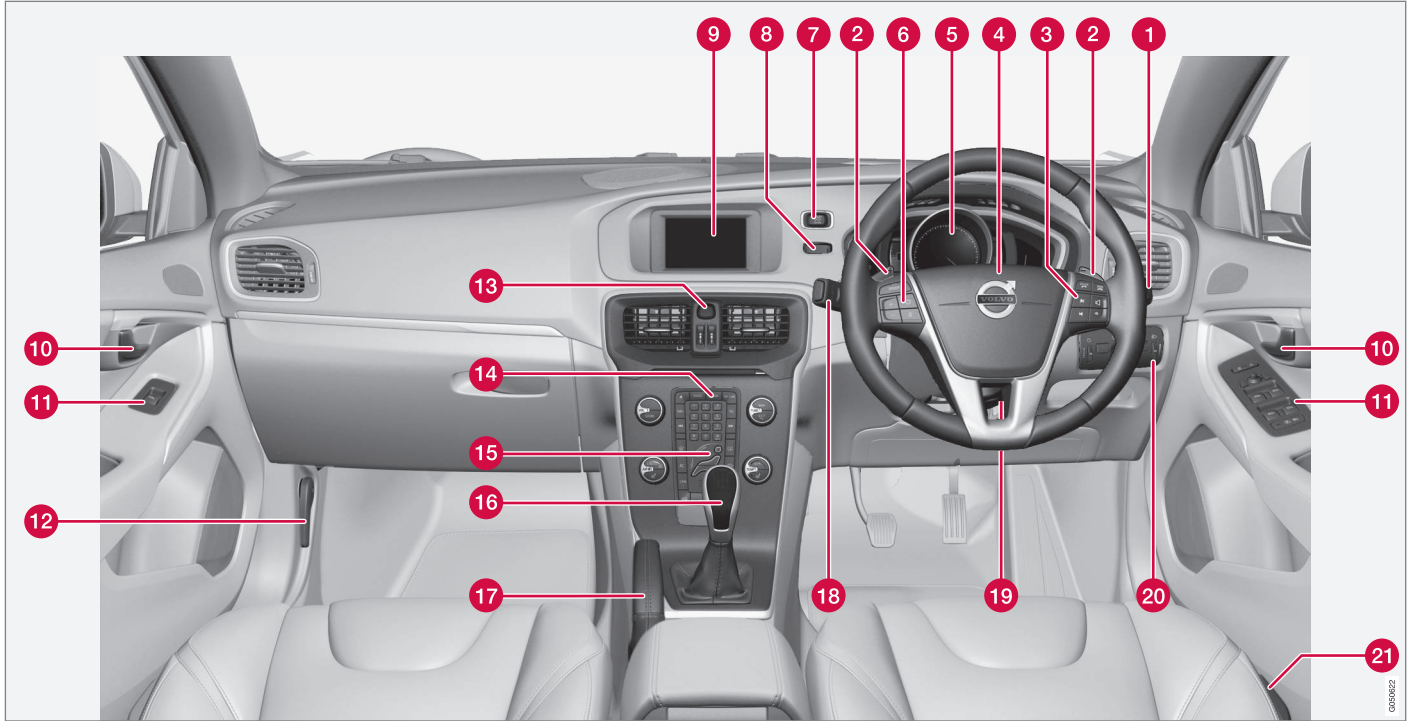

03



03 Instrument och reglage



	Funktion	Se
1	Torkare och spolning	(s. 96).
2	Manuell växling av automatväxellåda*	(s. 263).
3	Menyhantering, ljudstyrning, telefonstyrning*	(s. 106) och supplement Sensus Infotainment.
4	Signalhorn, krockkudde	(s. 81) och (s. 30).
5	Kombiinstrument	(s. 61).
6	Farthållare*	(s. 188) och (s. 193).
7	START/STOP ENGINE -knapp	(s. 259).
8	Startlås	(s. 74).
9	Bildskärm för infotainment och visning av menyer	(s. 106) och supplement Sensus Infotainment.
10	Dörröppningshandtag	–

	Funktion	Se
11	Reglagepanel	(s. 167), (s. 172), (s. 98) och (s. 99).
12	Motorhuvsöppnare	(s. 343).
13	Varningsblinkers	(s. 89).
14	Kontrollpanel för infotainment och menyhantering	(s. 106) och supplement Sensus Infotainment.
15	Kontrollpanel för klimatanläggning	(s. 124) eller (s. 125).
16	Växelväljare	(s. 262), (s. 263) eller (s. 267).
17	Parkeringsbroms	(s. 284).
18	Meny- och meddelandehantering, blinkers, hel-/halvljus, färddator	(s. 103), (s. 106), (s. 89), (s. 85) och (s. 115).
19	Rattinställning	(s. 81).

	Funktion	Se
20	Ljusreglage, öppnare för baklucka	(s. 82) och (s. 168).
21	Sätteställning*	(s. 78).

Relaterad information

- Yttertemperaturmätare (s. 69)
- Trippmätare (s. 69)
- Klocka (s. 70)



Kombiinstrument

I kombiinstrumentets informationsdisplay visas information om vissa av bilens funktioner, t.ex. farthållare och färd dator, samt meddelanden.

- Kombiinstrument, analogt – översikt (s. 61)
- Kombiinstrument, digitalt – översikt (s. 62)
- Kombiinstrument – kontrollsymbolernas innebörd (s. 66)
- Kombiinstrument – varningssymbolernas innebörd (s. 67)

Kombiinstrument, analogt – översikt

I kombiinstrumentets informationsdisplay visas information om vissa av bilens funktioner, t.ex. farthållare och färd dator, samt meddelanden. Informationen visas med symboler och text.

Informationsdisplay

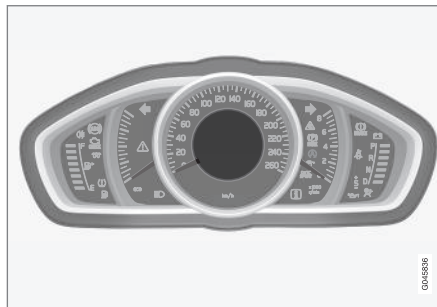

Informationsdisplay, analogt instrument.

Ytterligare beskrivning finns under de funktioner som använder displayen.

Mätare och indikatorer

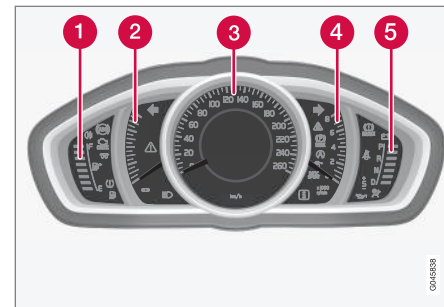

- 1 Bränslemätare. När indikeringen minskar till endast en vit markering¹, tänds den gula kontrollsymbolen för låg nivå i bränsletank. Se även Färd dator – kompletterande information (s. 115) och Påfyllning av bränsle (s. 289).
- 2 Eco meter. Mätaren ger en indikation om hur ekonomiskt bilen körs. Ju högre utslag på skalan, desto mer ekonomiskt.
- 3 Hastighetsmätare
- 4 Varvtalsmätare. Mätaren anger motorvarvtal i tusental varv/minut.
- 5 Växlingsindikator² / Växellägesindikator³. Se även Växlingsindikator* (s. 263), Automatisk växellåda – Geartronic* (s. 263)

¹ När displayens meddelande Körsträcka till tom tank: börjar visa ----, blir markeringen röd.

² Manuell växellåda.

³ Automatisk växellåda.



eller Automatisk växellåda – Powershift* (s. 267).

Kontroll- och varningssymboler

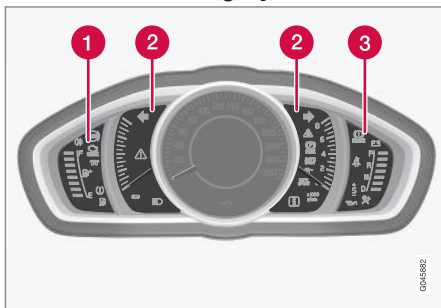

Kontroll- och varningssymboler, analogt instrument.

- ❶ Kontrollsymboler
- ❷ Kontroll- och varningssymboler
- ❸ Varningssymboler⁴

Funktionskontroll

Samtliga kontroll- och varningssymboler utom symboler i informationsdisplayens mitt, tänds i nyckelläge II eller vid start av motorn. När motorn startat ska samtliga symboler slockna, utom den för parkeringsbromsen som släcks först när denna frigörs.

Om motorn inte startar eller om funktionskontrollen utförs i nyckelläge II, slocknar samtliga

symboler inom några sekunder utom symbolen för fel i bilens avgasreningssystem och symbolen för lågt oljetryck.

Relaterad information

- Kombiinstrument (s. 61)
- Kombiinstrument – kontrollsymbolernas innebörd (s. 66)
- Kombiinstrument – varningssymbolernas innebörd (s. 67)
- Kombiinstrument, digitalt – översikt (s. 62)

Kombiinstrument, digitalt – översikt

I kombiinstrumentets informationsdisplay visas information om vissa av bilens funktioner, t.ex. farthållare och färddator, samt meddelanden. Informationen visas med symboler och text.

Informationsdisplay

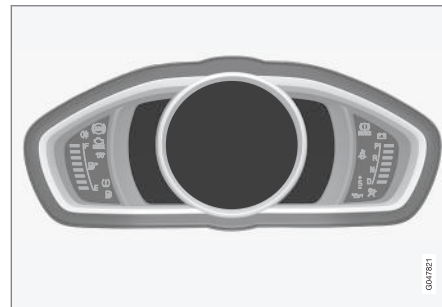

Informationsdisplay, digitalt instrument*.

Ytterligare beskrivning finns under de funktioner som använder displayen.

Mätare och indikatorer

För digitalt kombiinstrument kan olika teman väljas. Möjliga teman är "Elegance", "Eco" och "Performance".

Tema kan väljas endast när motorn är igång.

⁴ Vissa motorvarianter har inte system för att varna för oljetrycksbortfall. I bilar med dessa varianter används inte symbolen för lågt oljetryck. Varning för låg oljenivå sker då via displaytext. För mer information, se Motorolja – allmänt (s. 345).



För att välja tema – tryck på vänster rattspaks **OK**-knapp och välj menyalternativ **Tema** genom att vrida spakens tumhjul. Tryck på **OK**-knappen. Vrid tumhjulet för att välja tema och bekräfta valet genom att trycka på **OK**-knappen.

Utseendet i mittkonsolens bildskärm följer på vissa modellvarianter valet av kombiinstrumentets tema.

Med vänster rattspak kan även instrumentets kontrastläge och färgläge ställas in.

För mer information om menyhantering, se Menyhantering – kombiinstrument (s. 103).

Valet av tema samt inställningarna av kontrastläge och färgläge kan för varje fjärrnyckel lagras i bilnyckelminnet*, se Fjärrnyckel – personalisering* (s. 153).

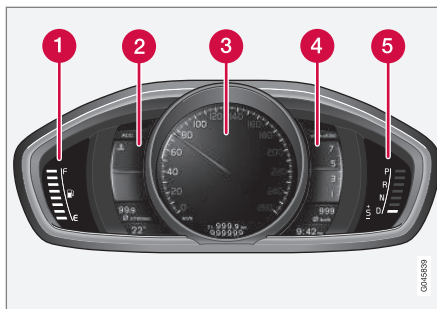

Mätare och indikatorer, tema "Elegance".

- 1 Bränslemätare. När indikeringen minskar till endast en vit markering⁵, tänds den gula kontrollsymbolen för låg nivå i bränsletank. Se även Färddator – kompletterande information (s. 115) och Påfyllning av bränsle (s. 289).
- 2 Temperaturmätare för motorns kylvätska
- 3 Hastighetsmätare
- 4 Varvtalsmätare. Mätaren anger motorvarvtal i tusental varv/minut.
- 5 Växlingsindikator⁶ / Växellägesindikator⁷. Se även Växlingsindikator* (s. 263), Automatisk växellåda – Geartronic* (s. 263) eller Automatisk växellåda – Powershift* (s. 267).

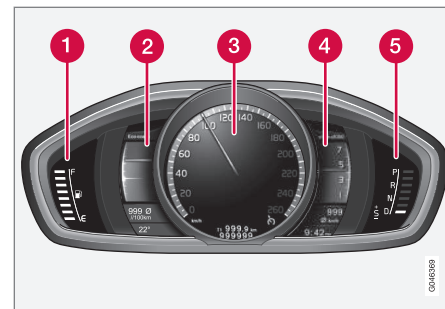

Mätare och indikatorer, tema "Eco".

- 1 Bränslemätare. När indikeringen minskar till endast en vit markering⁸, tänds den gula kontrollsymbolen för låg nivå i bränsletank. Se även Färddator – kompletterande information (s. 115) och Påfyllning av bränsle (s. 289).
- 2 Eco guide. Se även Eco guide & Power guide* (s. 65).
- 3 Hastighetsmätare
- 4 Varvtalsmätare. Mätaren anger motorvarvtal i tusental varv/minut.
- 5 Växlingsindikator⁶ / Växellägesindikator⁷. Se även Växlingsindikator* (s. 263), Automatisk växellåda – Geartronic* (s. 263)

⁵ När displayens meddelande Körsträcka till tom tank: börjar visa ----, blir markeringen röd.

⁶ Manuell växellåda.

⁷ Automatisk växellåda.

⁸ När displayens meddelande Körsträcka till tom tank: börjar visa ----, blir markeringen röd.



03 Instrument och reglage



eller Automatisk växellåda – Powershift* (s. 267).

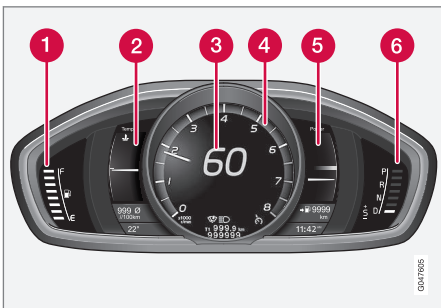

Mätare och indikatorer, tema "Performance".

- 1 Bränslemätare. När indikeringen minskar till endast en vit markering⁹, tänds den gula kontrollsymbolen för låg nivå i bränsletank. Se även Färddator – kompletterande information (s. 115) och Påfyllning av bränsle (s. 289).
- 2 Temperaturmätare för motorns kylvätska
- 3 Hastighetsmätare
- 4 Varvtalsmätare. Mätaren anger motorvarvtal i tusental varv/minut.

- 5 Power guide. Se även Eco guide & Power guide* (s. 65).
- 6 Växlingsindikator⁶ / Växellägesindikator⁷. Se även Växlingsindikator* (s. 263), Automatisk växellåda – Geartronic* (s. 263) eller Automatisk växellåda – Powershift* (s. 267).

Kontroll- och varningssymboler

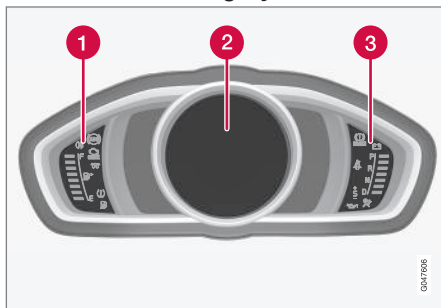

Kontroll- och varningssymboler, digitalt instrument.

- 1 Kontrollsymboler
- 2 Kontroll- och varningssymboler
- 3 Varningssymboler¹⁰

Funktionskontroll

Samtliga kontroll- och varningssymboler utom symboler i informationsdisplayens mitt, tänds i nyckelläge II eller vid start av motorn. När motorn startat ska samtliga symboler slockna, utom den för parkeringsbromsen som släcks först när denna frigörs.

Om motorn inte startar eller om funktionskontrollen utförs i nyckelläge II, slocknar samtliga symboler inom några sekunder utom symbolen för fel i bilens avgasreningssystem och symbolen för lågt oljetryck.

Relaterad information

- Kombiinstrument (s. 61)
- Kombiinstrument – kontrollsymbolernas innebörd (s. 66)
- Kombiinstrument – varningssymbolernas innebörd (s. 67)
- Kombiinstrument, analogt – översikt (s. 61)

⁹ När displayens meddelande Körsträcka till tom tank: börjar visa ----, blir markeringen röd.

⁶ Manuell växellåda.

⁷ Automatisk växellåda.

¹⁰ Vissa motorvarianter har inte system för att varna för oljetrycksbortfall. I bilar med dessa varianter används inte symbolen för lågt oljetryck. Varning för låg oljenivå sker då via displaytext. För mer information, se Motorolja – allmänt (s. 345).



Eco guide & Power guide*

Eco guide och Power guide är två av kombiinstrumentets (s. 61) instrument vilka hjälper föraren att framföra bilen med bästa möjliga körekonomi.

Bilen lagrar även statistik över utförda körningar vilka kan ses i form av stapeldiagram, se Färdator – färdstatistik (s. 116).*

Eco guide

Detta instrument ger en indikation om hur ekonomiskt bilen körs.

För att kunna se denna funktion väljs tema "Eco", se Kombiinstrument, digitalt – översikt (s. 62).

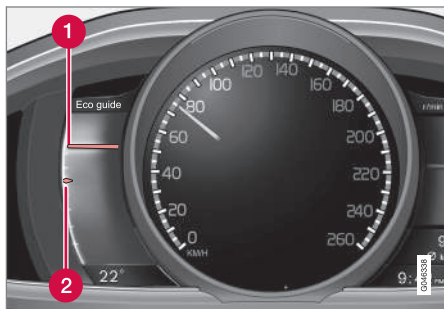

- 1 Momentanvärde
- 2 Medelvärde

Momentanvärde

Här visas momentanvärde – ju högre utslag på skalan, desto bättre.

Momentanvärdet beräknas utifrån hastighet, motorvarvtal, uttagen motoreffekt samt användning av färdbröms.

Optimal hastighet (50–80 km/h) och låga varvtal uppmuntras. Vid gaspådrag och bromsning sjunker visarna.

Mycket låga momentanvärden tändar mätarens röda område (med kort tidsfördröjning) vilket innebär dålig körekonomi och bör därför undvikas.

Medelvärde

Medelvärdet följer långsamt momentanvärdet och beskriver hur bilen körts den senaste tiden. Ju högre visarna ligger på skalan, desto bättre körekonomi har föraren presterat.

Power guide

Detta instrument visar relationen mellan hur mycket effekt (Power) som tas ur motorn och hur mycket effekt som finns att tillgå.

För att kunna se denna funktion väljs tema "Performance", se Kombiinstrument, digitalt – översikt (s. 62).

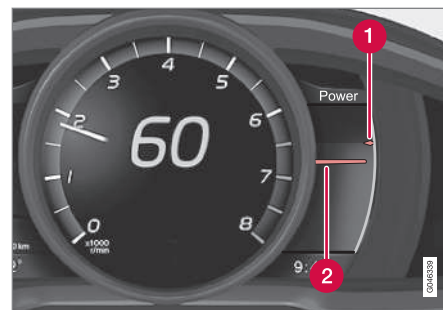

- 1 Tillgänglig motoreffekt
- 2 Uttagen motoreffekt

Tillgänglig motoreffekt

Den mindre övre visaren anger tillgänglig motoreffekt¹¹. Ju högre utslag på skalan, desto mer effekt finns tillgänglig på aktuell växel.

Uttagen motoreffekt

Den större undre visaren anger uttagen motoreffekt¹¹. Ju högre utslag på skalan, desto mer effekt tas ut från motorn.

Ett stort gap mellan de båda visarna indikerar en stor effektreserv.

¹¹ Effekt är beroende av motorns varvtal.



03 Instrument och reglage

Kombiinstrument – kontrollsymbolernas innebörd

Kontrollsymbolerna uppmärksammar föraren på att en funktion är aktiverad, att ett system arbetar, eller att ett fel eller en brist uppstått.

Kontrollsymboler

Symbol	Innebörd
	Fel i ABL-systemet
	Avgasreningsystem
	Fel i ABS-systemet
	Dimljus bak på
	Stabilitetssystem, se Elektronisk stabilitetskontroll (ESC) – allmänt (s. 178)
	Stabilitetssystem, sportläge, se Elektronisk stabilitetskontroll (ESC) – handhavande (s. 179)
	Motorförvärmare (diesel)
	Låg nivå i bränsletank
	Information, läs displaytext

Symbol	Innebörd
	Helljus på
	Vänster blinker
	Höger blinker
	Eco-funktion på, se ECO* (s. 279)
	Start/Stop, motorn auto-stop-pad, se Start/Stop* – funktion och handhavande (s. 271)
	Däcktryckssystem, se Däcktrycksövervakning* (s. 318)

Fel i ABL-systemet

Symbolen lyser om ett fel har uppstått i ABL-funktionen (Active Bending Lights).

Avgasreningsystem

Om symbolen tänds efter motorstart kan det bero på fel i bilens avgasreningsystem. Kör till en verkstad för kontroll. Volvo rekommenderar att du vänder dig till en auktoriserad Volvoverkstad.

Fel i ABS-systemet

Om symbolen tänds är systemet ur funktion. Bilens ordinarie bromssystem fungerar fortfarande, men utan ABS-funktionen.

1. Stanna bilen på en säker plats och stäng av motorn.
2. Starta motorn på nytt.
3. Om symbolen förblir tänd, kör till en verkstad för kontroll av ABS-systemet. Volvo rekommenderar att du vänder dig till en auktoriserad Volvoverkstad.

Dimljus bak på

Symbolen lyser när dimljuset bak är på.

Stabilitetssystem

Blinkande symbol indikerar att stabilitetssystemet arbetar. Om symbolen lyser med fast sken har ett fel uppstått i systemet.

Stabilitetssystem, sportläge

Sportläget ger möjlighet till en mer aktiv körupplevelse. Systemet känner då av om gaspedal, ratt rörelser och kurvtagning är mer aktiv än vid normal körning och tillåter då kontrollerad sladd med bakvagnen upp till en viss nivå innan det ingriper och stabiliserar bilen. Symbolen lyser när sportläget är aktiverat.

Motorförvärmare (diesel)

Symbolen tänds då förvärmning av motorn pågår. Förvärmning sker för det mesta på grund av låg temperatur.

Låg nivå i bränsletank

När symbolen tänds är nivån i bränsletanken låg, fyll på bränsle snarast.



Information, läs displaytext

Informationssymbolen tänds i kombination med text i informationsdisplayen då en avvikelse i något av bilens system inträffat. Meddelandetexten släcks med **OK**-knappen, se Menyhantering – kombiinstrument (s. 103), eller försvinner automatiskt efter en tid (tiden varierar beroende på vilken funktion som indikeras). Informationssymbolen kan även tändas i kombination med andra symboler.

OBS

När servicemeddelande visas släcks symbolen och meddelandet med hjälp av **OK**-knappen, eller slocknar automatiskt efter en stund.

Helljus på

Symbolen lyser när helljuset är på samt vid helljusblink.

Vänster/höger blinker

Båda blinkersymbolerna blinkar när varningsblikers används.

Eco-funktion på

Symbolen lyser när Eco-funktionen är aktiverad.

Start/Stop

Symbolen lyser när motorn är auto-stoppad.

Däcktryckssystem

Symbolen lyser vid för lågt däcktryck, eller om ett fel uppstår i däcktryckssystemet.

Relaterad information

- Kombiinstrument (s. 61)
- Kombiinstrument – varningssymbolernas innebörd (s. 67)
- Kombiinstrument, analogt – översikt (s. 61)
- Kombiinstrument, digitalt – översikt (s. 62)

Kombiinstrument – varningssymbolernas innebörd

Varningssymbolerna uppmärksammar föraren på att en viktig funktion är aktiverad, eller att ett allvarligt fel eller en allvarlig brist uppstått.

Varningssymboler

Symbol	Innebörd
	Lågt oljetryck ^A
	Parkeringsbroms åtdragen, digitalt instrument
	Parkeringsbroms åtdragen, analogt instrument
	Krockkuddar – SRS
	Bältespåminnare
	Generatorm laddar inte
	Fel i bromssystemet
	Varning

^A Vissa motorvarianter har inte system för att varna för oljetrycksbortfall. I bilar med dessa varianter används inte symbolen för lågt oljetryck. Varning för låg oljenivå sker då via displaytext. För mer information, se Motorolja – allmänt (s. 345).



03 Instrument och reglage



Lågt oljetryck

Om symbolen tänds under körning är motorns oljetryck för lågt. Stanna motorn omedelbart och kontrollera oljenivån i motorn, fyll på vid behov. Om symbolen tänds och oljenivån är normal, kontakta en verkstad. Volvo rekommenderar att du vänder dig till en auktoriserad Volvoverkstad.

Parkeringsbroms åtdragen

Symbolen lyser konstant när parkeringsbromsen är ansatt. Symbolen tänds under ansättning. För mer information, se Parkeringsbroms (s. 284).

Krockkuddar – SRS

Om symbolen förblir tänd eller tänds under körning har ett fel upptäckts i bästsläset, SRS-, SIPS- eller IC-systemet. Kör snarast till en verkstad för kontroll. Volvo rekommenderar att du vänder dig till en auktoriserad Volvoverkstad.

Bältespåminnare

Symbolen blinkar om någon i framsätet inte tagit på sig säkerhetsbältet eller om någon i baksätet tagit av sig säkerhetsbältet.

Generatorm laddar inte

Symbolen tänds under körning om ett fel i det elektriska systemet har uppstått. Uppsök en verkstad. Volvo rekommenderar att du vänder dig till en auktoriserad Volvoverkstad.

Fel i bromssystemet

Om symbolen tänds kan bromsvätskenivån vara för låg. Stanna bilen på en säker plats

och kontrollera nivån i bromsvätskebehållaren, se Broms- och kopplingsvätska – nivå (s. 350).

Om broms- och ABS-symbolerna är tända samtidigt kan fel ha uppstått i bromskraftfördelningen.

1. Stanna bilen på en säker plats och stäng av motorn.
2. Starta motorn på nytt.
 - Om båda symbolerna slocknar, kör vidare.
 - Om symbolerna förblir tända, kontrollera nivån i bromsvätskebehållaren, se Broms- och kopplingsvätska – nivå (s. 350). Om nivån i bromsvätskebehållaren är normal och symbolerna fortfarande är tända, kan bilen under stor försiktighet köras till en verkstad för kontroll av bromssystemet. Volvo rekommenderar att du vänder dig till en auktoriserad Volvoverkstad.



VARNING

Om bromsvätskan ligger under **MIN**-nivå i bromsvätskebehållaren bör inte bilen köras vidare utan att bromsvätska fyllts på.

Bromsvätskeförlusten måste kontrolleras av en verkstad, Volvo rekommenderar att du kontaktar en auktoriserad Volvoverkstad.



VARNING

Om broms- och ABS-symbolerna är tända samtidigt finns det risk att bakvagnen sladdar vid kraftig inbromsning.

Varning

Den röda varningssymbolen tänds då ett fel har indikerats som kan påverka säkerheten och/eller bilens körbarhet. Samtidigt visas ett förklarande textmeddelande i informationsdisplayen. Symbolen förblir synlig tills felet är åtgärdat men textmeddelandet kan tryckas bort med **OK**-knappen, se Menyhantering – kombiinstrument (s. 103). Varningssymbolen kan även tändas i kombination med andra symboler.

Åtgärd:

1. Stanna på ett säkert ställe. Bilen ska inte köras vidare.
2. Läs informationen i informationsdisplayen. Utför åtgärd enligt meddelandet i displayen. Radera meddelandet med **OK**-knappen.



Påminnelse – ej stängda dörrar

Om någon av dörrarna inte är riktigt stängd tänds informations- eller varningssymbolen tillsammans med en förklarande bild i informationsdisplayen. Stanna bilen på en säker plats snarast och stäng den dörr som är öppen.

 Om bilen körs i lägre hastighet än ca 7 km/h tänds informationssymbolen.

 Om bilen körs i högre hastighet än ca 7 km/h tänds varningssymbolen.

Om motorhuvu¹² inte är riktigt stängd tänds varningssymbolen tillsammans med en förklarande bild i informationsdisplayen. Stanna bilen på en säker plats snarast och stäng motorhuvu.

Om bakluckan inte är riktigt stängd tänds informationssymbolen tillsammans med en förklarande bild i informationsdisplayen. Stanna bilen på en säker plats snarast och stäng bakluckan.

Relaterad information

- Kombiinstrument (s. 61)
- Kombiinstrument – kontrollsymbolernas innebörd (s. 66)
- Kombiinstrument, analogt – översikt (s. 61)
- Kombiinstrument, digitalt – översikt (s. 62)

¹² Endast bilar med larm*.

¹³ Displayens utseende kan skilja beroende på instrumentvariant.

Yttertemperaturmätare

Yttertemperaturmätarens display syns i kombiinstrumentet.

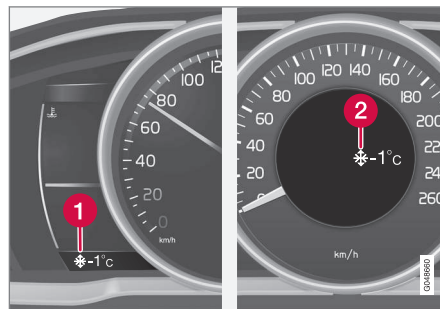

- 1 Display för yttertemperaturmätare, digitalt instrument
- 2 Display för yttertemperaturmätare, analogt instrument

När temperaturen ligger inom området +2 °C till -5 °C lyser en snöflingesymbol i displayen. Den varnar för halkrisk. Om bilen stått stilla kan mätaren visa för högt värde.

Relaterad information

- Kombiinstrument (s. 61)

Trippmätare

Trippmätarens display syns i kombiinstrumentet.



Trippmätare, digitalt instrument.

- 1 Display för trippmätare¹³

De båda trippmätarna T1 och T2 används för att mäta korta sträckor. Sträckans längd visas i displayen.

Vrid vänster rattspaks tumhjul för att visa önskad mätare.

Ett långt tryck (tills ändring sker) på vänster rattspaks **RESET**-knapp nollställer visad trippmätare. För mer information, se Färdator – kompletterande information (s. 115).

Relaterad information

- Kombiinstrument (s. 61)



Klocka

Klockans display syns i kombiinstrumentet.



Klocka, digitalt instrument.

1 Display för visning av tid¹⁴

Ställa klockan

Klockan kan justeras i menysystemet MY CAR, se MY CAR (s. 106).

Relaterad information

- Kombiinstrument (s. 61)

Licenser – kombiinstrument

En licens är ett avtal om rätt att bedriva viss verksamhet eller rätt att nyttja annans rättighet, på i avtalet angivna villkor. Följande text är Volvos överenskommelse med tillverkare/utvecklare och är på engelska.

Combined Instrument Panel Software Open Source Software Notice

This product uses certain free / open source and other software originating from third parties, that is subject to the GNU Lesser General Public License version 2 (LGPLv2), The FreeType Project License ("FreeType License") and other different and/or additional copy right licenses, disclaimers and notices. The links to access the exact terms of LGPLv2, and the other open source software licenses, disclaimers, acknowledgements and notices are provided to you below. Please refer to the exact terms of the relevant License, regarding your rights under said licenses. Volvo Car Corporation (VCC) offers to provide the source code of said free/open source software to you for a charge covering the cost of performing such distribution, such as the cost of media, shipping and handling, upon written request. Please contact your nearest Volvo Dealer.

The offer is valid for a period of at least three (3) years from the date of the distribution of

this product by VCC / or for as long as VCC offers spare parts or customer support.

Portions of this product uses software copyrighted © 2007 The FreeType Project (www.freetype.org). All rights reserved.

Portions of this product uses software with Copyright © 1994–2013 Lua.org, PUC-Rio (http://www.lua.org/)



This product includes software under following licenses:

LGPL v2.1: <http://www.gnu.org/licenses/old-licenses/lgpl-2.1.html>

- • GNU FriBidi
- • DevIL

The FreeType Project License: <http://git.savannah.gnu.org/cgi/freetype/freetype2.git/tree/docs/FTL.TXT>

- • FreeType 2

MIT License: <http://opensource.org/licenses/mit-license.html>

- • Lua

¹⁴ | analog instrument visas tiden mitt i instrumentet.





Symboler i display





Det förekommer en mängd olika symboler i displayerna i bilen. Symbolerna är indelade i varnings-, kontroll- och informationssymboler. Nedan visas de vanligast förekommande symbolerna med deras innebörd och en hänvisning till var i manualen man kan hitta mer information.

 – Röd varningssymbol, tänds då ett fel har indikerats som kan påverka säkerheten och/eller bilens körbarhet. Samtidigt visas ett förklarande textmeddelande i informationsdisplayen i kombiinstrumentet.





 – Informationssymbol, tänds, i kombination med text i informationsdisplayen i kombiinstrumentet, då en avvikelse i något av bilens system inträffat. Den gula informationssymbolen kan även tändas i kombination med andra symboler.







Varningssymboler i kombiinstrumentet

Symbol	Innebörd	Se
	Lågt oljetryck	(s. 67)
	Parkeringsbroms åtdragen, digitalt instrument	(s. 67), (s. 284)
	Parkeringsbroms åtdragen, analogt instrument	(s. 67)

Symbol	Innebörd	Se
	Krockkuddar – SRS	(s. 29), (s. 67)
	Bältespåminnare	(s. 25), (s. 67)
	Generatoren laddar inte	(s. 67)
	Fel i bromssystemet	(s. 67), (s. 282)
	Varning, Säkerhetsläge	(s. 29), (s. 40), (s. 67)

Kontrollsymboler i kombiinstrumentet

Symbol	Innebörd	Se
	Fel i ABL-systemet*	(s. 66), (s. 87)
	Avgasrenings-system	(s. 66)
	Fel i ABS-systemet	(s. 66), (s. 282)
	Dimljus bak på	(s. 66), (s. 88)

Symbol	Innebörd	Se
	Stabilitetssystem, ESC (Electronic Stability Control), Släpfordonsstabilisator*	(s. 66), (s. 180), (s. 300)
	Stabilitetssystem, sportläge	(s. 66), (s. 180)
	Motorförvärmare (diesel)	(s. 66)
	Låg nivå i bränsletank	(s. 66), (s. 136)
	Information, läs displaytext	(s. 66)
	Helljus på	(s. 66), (s. 85)
	Vänster blinkers	(s. 66)
	Höger blinkers	(s. 66)
	Start/Stop*, motor auto-stoppad	(s. 66), (s. 271)

03





03 Instrument och reglage



Symbol	Innebörd	Se
	ECO-funktion* på	(s. 66), (s. 279)
	Däcktryckssystem*	(s. 66), Däcktrycksövervakning* (s. 318)

Informationssymboler i kombiinstrumentet

Symbol	Innebörd	Se
	Helljus med automatisk avbländning – AHB*	(s. 85)
	Kamerasensor*, Lasersensor*	(s. 85), (s. 216), (s. 225), (s. 228), (s. 233)
	Adaptiv fart-hållare*	(s. 205)
	Adaptiv fart-hållare*	(s. 196), (s. 205)
	Adaptiv fart-hållare*, Avståndsvarning* (Distance Alert)	(s. 205), (s. 207)

Symbol	Innebörd	Se
	Adaptiv fart-hållare*	(s. 195)
	Farthållare*	(s. 188)
	Fartbegränsare	(s. 184)
	Radarsensor*	(s. 205), (s. 209), (s. 225)
	Start/Stop*	(s. 277)
	Start/Stop*	(s. 277)
	Start/Stop*	(s. 277)
	Avståndsvarning* (Distance Alert), City Safety™, Kollisionsvarnare*, Auto-broms*	(s. 209), (s. 216), (s. 225)

Symbol	Innebörd	Se
	Motor- och kupé-värmare*	(s. 136)
	Motor- och kupé-värmare* Service erfordras	(s. 136)
	Aktiverat tidur*	(s. 136)
	Aktiverat tidur*	(s. 136)
	ABL-systemet*	(s. 87)
	Låg batterinivå	(s. 136)
	Aktiv parkeringshjälp – PAP*	(s. 242)
	Regnsensor*	(s. 96)
	Körfältsassistent*	(s. 232)



Symbol	Innebörd	Se
	Driver Alert System*, Körfält-assistent*	(s. 228), (s. 233)
	Driver Alert System*, Dags för paus	(s. 227)
	Driver Alert System*, Dags för paus	(s. 228)
	Växlingsindikator	(s. 263)
	Växellågen	(s. 263)
	Registrerad hastighetsinformation*	(s. 182)
	Mätning av oljenivå	(s. 346)

Informationssymboler i takkonsolens display

Symbol	Innebörd	Se
	Bältespåminnare	(s. 28)
	Krockkudde passage-rarplats, aktiverad	(s. 33)
	Krockkudde passage-rarplats, deaktiverad	(s. 33)

Relaterad information

- Kombiinstrument – kontrollsymbolernas innebörd (s. 66)
- Kombiinstrument – varningssymbolernas innebörd (s. 67)
- Meddelanden – hantering (s. 106)

Volvo Sensus

Volvo Sensus är hjärtat i Din personliga Volvo-upplevelse. Det är Sensus som ger information, underhållning och funktioner som förenklar Ditt ägande.



När Du sitter i din bil vill Du ha kontroll, och i dagens uppkopplade värld även information, kommunikation och underhållning när det passar Dig. Sensus omfattar alla våra lösningar som möjliggör uppkoppling* mot omvärlden, och ger Dig samtidigt intuitiv kontroll över bilens alla möjligheter.

Volvo Sensus sammanför och presenterar många funktioner i flera av bilens system på mittkonsolens bildskärm. Med Volvo Sensus kan bilen göras personlig med hjälp av ett lättanvänt användargränssnitt. Inställningar kan göras i bilinställningar, ljud och media, klimat etc.

Med mittkonsolens knappar och reglage eller rattens högra knappsats* kan funktioner akti-



03 Instrument och reglage



veras eller deaktiveras och många varierande inställningar kan göras.

Med ett tryck på **MY CAR** presenteras alla inställningar relaterat till körning och kontroll av bilen, t.ex. City Safety, lås och larm, automatisk fläkthastighet, ställa klockan etc.

Med ett tryck på respektive **RADIO**, **MEDIA**, **TEL***, **NAV*** och **CAM*** kan andra källor, system och funktioner aktiveras t.ex. AM, FM, CD, DVD*, TV*, Bluetooth®, navigation* och parkeringshjälpkamera*.

För mer information om alla funktioner/ system, se respektive avsnitt i ägarmanualen eller dess supplement.

Översikt

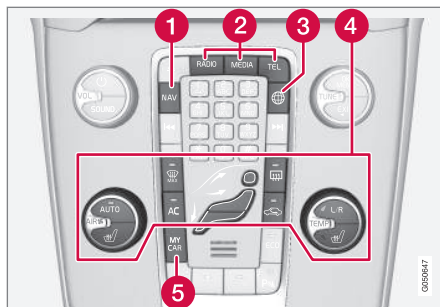

Kontrollpanel i mittkonsol. Bilden är schematisk – antal funktioner och knapparnas placering varierar beroende på vald utrustning och marknad.

- 1 Navigation* – **NAV**, se separat supplement (Sensus Navigation).
- 2 Ljud och media – **RADIO**, **MEDIA**, **TEL***, se separat supplement (Sensus Infotainment).
- 3 Funktionsinställningar – **MY CAR**, se MY CAR (s. 106).
- 4 Internetansluten bil – **Internet**, se separat supplement (Sensus Infotainment).
- 5 Klimatanläggning (s. 118).

Nyckellägen

Med fjärrnyckeln kan bilens elsystem försättas i olika lägen/nivåer och på så sätt göra olika funktioner tillgängliga, se Nyckellägen – funktioner vid olika nivåer (s. 75).



Startläs med fjärrnyckel utdragen/intryckt.

i OBS

För bilar med Keyless*-funktion behöver nyckeln inte sättas i startläset utan kan förvaras i t.ex. en ficka. För mer information om Keyless-funktioner, se Keyless Drive* (s. 161).

Sätta i nyckeln

1. Håll i fjärrnyckelns ände med det löstagbara nyckelbladet och placera nyckeln i startläset.
2. Tryck sedan in nyckeln i låset till dess ändläge.

* Tillval/tillbehör, för mer information se Introduktion.



! VIKTIGT

Främmande föremål i startlåset kan även tyra funktionen eller förstöra låset.

Tryck inte in fjärrnyckeln felvänd – Håll i änden med det löstagbara nyckelbladet, se Löstagbart nyckelblad – losstagning/fastsättning (s. 159).

Ta ur nyckeln

Ta tag i fjärrnyckeln och dra ut den ur startlåset.

Nyckellägen – funktioner vid olika nivåer

*För att möjliggöra användning av ett begränsat antal funktioner med avstängd motor, kan bilens elsystem försättas i 3 olika nivåer (nyckellägen) – **0**, **I** och **II** – med fjärrnyckeln. Denna ägarmanual beskriver genomgående dessa nivåer med benämningen "nyckellägen".*

Följande tabell visar vilka funktioner som är tillgängliga i respektive nyckelläge/nivå.

Nivå	Funktioner
0	<p>Kilometerräknare, klocka och temperaturmätare tänds.</p> <p>Elektriskt manövrerade säten kan justeras.</p> <p>Ljudanläggningen kan användas under begränsad tid – se supplement Sensus Infotainment.</p>
I	<p>Solskydd till glastak, fönsterhissar, 12 V-uttag i kupé, RTI, telefon, kupéfläkt och vindrutetorkare kan användas.</p>
II	<p>Strålkastarna tänds.</p> <p>Varnings-/kontrollampor lyser i 5 sekunder.</p> <p>Flera övriga system aktiveras. Eluppvärmning i sittedynor och bakruta kan dock aktiveras först efter motorstart.</p> <p>Detta nyckelläge förbrukar mycket ström från startbatteriet och bör därför undvikas!</p>



03 Instrument och reglage



Att välja nyckelläge/nivå

- **Nyckelläge 0** - Lås upp bilen – därmed är bilens elsystem på nivå **0**.
- **Nyckelläge I** - Med fjärrnyckeln helt intryckt i startlåset¹⁵ – Tryck kort på **START/STOP ENGINE**.

i OBS

För att nå nivå **I** eller **II utan** motorstart – tryck **inte** ned broms-/kopplingspedalen när dessa nyckellägen ska väljas.

- **Nyckelläge II** - Med fjärrnyckeln helt intryckt i startlåset¹⁵ – Gör ett långt¹⁶ tryck på **START/STOP ENGINE**.
- **Tillbaka till nyckelläge 0** - För att återgå till nyckelläge **0** från läge **II** och **I** – Tryck kort på **START/STOP ENGINE**.

Ljudanläggning

För information om ljudanläggningens funktion med urtagen fjärrnyckel, se supplement Sensus Infotainment.

Start och Stopp av motor

För information om att starta/stänga av motorn, se Start av motor (s. 259).

Bogsering

För viktig information om fjärrnyckeln vid bogsering, se Bogsering (s. 301).

Relaterad information

- Nyckellägen (s. 74)

Säten fram

Bilens framsäten har olika inställningsmöjligheter för bästa möjliga sittkomfort.



- 1 Ändra svankstödet*, vrid ratten¹⁷.
- 2 Framåt/bakåt, lyft handtaget för att ställa in rätt avstånd till ratt och pedaler. Kontrollera att sätet är spärrad då inställningen ändrats.
- 3 Höj/sänk sittdynans framkant*, pumpa upp/ner.
- 4 Ändra ryggstödet lutning, vrid ratten.
- 5 Höj/sänk sätet*, pumpa upp/ner.
- 6 Manöverpanel för elmanövrerat säte*, se Säten fram – elmanövrerade (s. 78).

¹⁵ Inte nödvändigt för bil med Keyless*-funktion.

¹⁶ Ca 2 sekunder.

¹⁷ Gäller även elmanövrerat säte.



! VARNING

Ställ in rätt körställning på förarsätet innan körning påbörjas, aldrig under färd. Förvissa dig om att sätet är i låst läge för att undvika personskada vid en eventuell hård inbromsning eller olycka.

Justering av nackskydd i framsäte

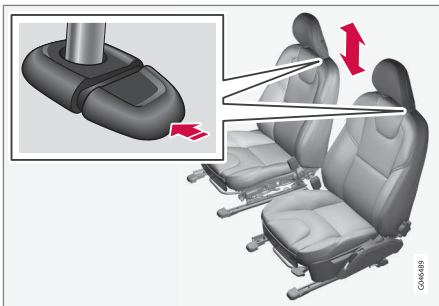

Höjden på nackskydd går att justera.

Reglera nackskyddet efter personens längd så det om möjligt täcker hela bakhuvudet.

För att justera höjden måste knappen (se bild) tryckas in samtidigt som skyddet justeras upp eller ner.

Nackskyddet kan justeras i tre olika lägen.

Fällning av passagerarsätets ryggstöd*

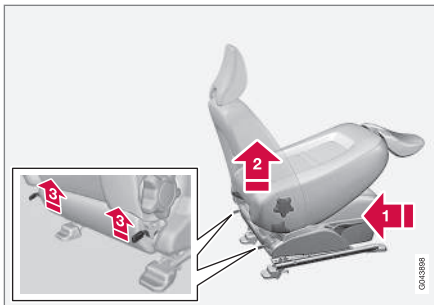

Passagerarsätets ryggstöd kan fällas framåt för att ge plats för lång last.

- 1 Skjut sätet så långt bakåt/neråt som möjligt.
- 2 Ställ in ryggstödet till upprätt läge.
- 3 Lyft spärrarna på ryggstödet baksida och fäll det framåt.
- 4 Skjut fram sätet så att nackskyddet "låses" fast under handskfacket.

Uppfällning sker i omvänd ordning.

! VARNING

Använd inte platsen bakom passagerarsätet, eller baksätets mittplats när passagerarsätets ryggstöd är fällt.

! VARNING

Ta tag i ryggstödet och förvissa dig om att det är ordentligt låst efter uppfällning för att undvika personskada vid en eventuell hård inbromsning eller olycka.

Relaterad information

- Säten fram – elmanövrerade (s. 78)
- Säten bak (s. 79)



Säten fram – elmanövrerade

Bilens framsäten har olika inställningsmöjligheter för bästa möjliga sittkomfort. Elmanövrerat säte kan flyttas framåt/bakåt och upp/ner. Sittdynans framkant kan höjas/sänkas. Ryggstödet lutning kan ändras.

Elmanövrerat säte*

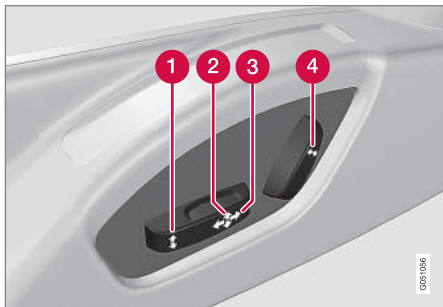

- 1 Sittdynans framkant upp/ner
- 2 Höj/sänk säte
- 3 Säte framåt/bakåt
- 4 Ryggstödslutning

De elmanövrerade sätena har ett överbelastningsskydd som utlöses om något säte blockeras av något föremål. Om det händer, sätt bilens elsystem i nyckelläge **I** eller **0** och

vänta en kort stund innan sätet manövreras igen.

Endast en rörelse (fram/bak/upp/ned) kan göras åt gången.

Förberedelser

Inställning av sätet kan göras en viss tid efter att dörren låsts upp med fjärrnyckeln utan nyckel i startlåset. Inställning av sätet görs normalt i nyckelläge **I** och kan alltid göras när motorn är igång.

Säte med minnesfunktion*

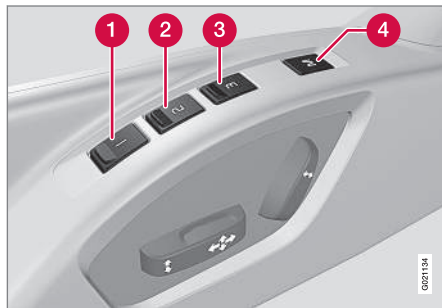

Minnesfunktionen lagrar inställningar för sätet och de yttre backspeglarna.

Lagra inställning

- 1 Minnesknapp
- 2 Minnesknapp

- 3 Minnesknapp

- 4 Knapp för lagring av inställning

1. Ställ in sätet och de yttre backspeglarna.
2. Håll knapp **M** intryckt, samtidigt som knapp **1**, **2** eller **3** trycks in. Håll knapparna intryckta tills akustisk signal hörs och text visas i kombiinstrumentet.

Sätet måste justeras igen innan det går att sätta ett nytt minne.

Använda lagrad inställning

Tryck in en av minnesknapparna **1–3** tills sätet och de yttre backspeglarna stannar. Om knappen släpps kommer sätets och de yttre backspeglarnas rörelse att avbrytas.

Nyckelminne* i fjärrnyckel

Samtliga fjärrnycklar kan användas av olika förare för att lagra förarsätets och de yttre backspeglarnas inställningar¹⁸, se Fjärrnyckel – personalisering* (s. 153).

Nödstopp

Om sätet oavsiktligt kommer i rörelse, tryck på någon av sätets inställningsknappar eller minnesknappar så stannar sätet.

¹⁸ Endast om bilen är utrustad med elmanövrerat säte med minne och elektriskt infällbara backspeglar.



! VARNING

Klämrisk! Se till att barn inte leker med reglagen. Kontrollera att inga föremål finns framför, bakom eller under sätet vid inställning. Försäkra dig om att ingen av passagerarna i baksätet kan komma i kläm.

Eluppvärmda säten

För eluppvärmda säten, se Eluppvärmda framsäten* (s. 126) och Eluppvärmt baksäte* (s. 126).

Relaterad information

- Säten fram (s. 76)
- Säten bak (s. 79)

Säten bak

Baksätets ryggstöd och de yttre nackskydden kan fällas. Mittplatsens nackskydd kan regleras efter passagerarens längd.

Nackskydd mittplats bak

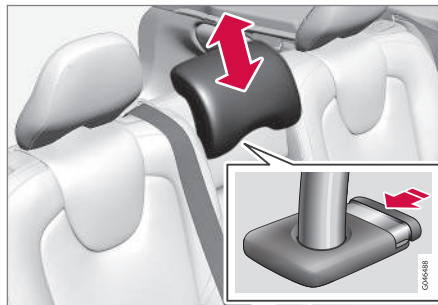

Reglera skyddet efter passagerarens längd så det om möjligt täcker hela bakhuvudet. Skjut det uppåt efter behov.

För att få ner skyddet igen måste knappen (se bild) tryckas in samtidigt som nackskyddet trycks ner försiktigt.

Nackskyddet kan justeras i fem olika lägen.

i OBS

Sitt inte på mittplatsen med nackskyddet i helt nedfällt läge.

Manuell nedfällning av yttre nackskydd baksäte

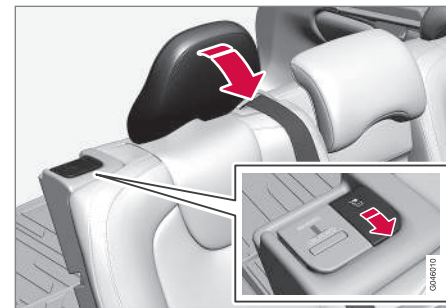

Dra i spärrhandtaget närmast nackskyddet för att fälla nackskyddet framåt.

Nackskyddet förs tillbaka manuellt.

! VARNING

Nackskydden ska vara i låst läge efter uppfällning.

Fällning av ryggstöd i baksäte

! VIKTIGT

När ryggstödet ska fällas får baksätets mugghållare inte vara öppen och det får inte finnas något föremål i baksätet. Säkerhetsbältena får inte heller vara kopplade. Risk finns annars att det uppstår skada på baksätets klädsel.



03 Instrument och reglage



i OBS

Framsätena kan behöva skjutas fram och/ eller ryggstöden justeras upp för att de bakre ryggstöden ska kunna fällas fram helt.

- Båda delarna kan fällas separat.
- Om hela ryggstödet ska fällas ska de olika delarna fällas var för sig.

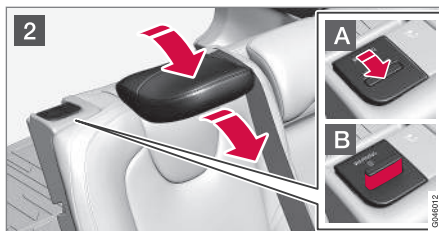
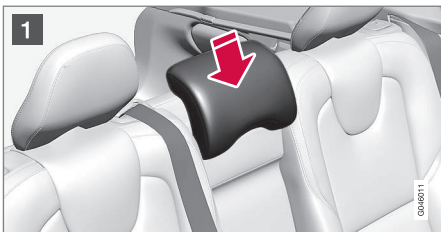

- 1 Om högra delen ska fällas – frigör och justera ner nackskyddet för mittplatsen, se tidigare avsnitt "Nackskydd mittplats bak".
- 2 De yttre nackskydden fälls automatiskt när ryggstöden fälls. Dra upp ryggstödet spärrhandtag **A** och fäll samtidigt fram ryggstödet. En röd indikering vid låsspärren **B** visar att ryggstödet inte längre är spärrat.

i OBS

När ryggstöden har fällts ska nackskydden föras framåt något för att inte ta i sittdynan.

Uppfällning sker i omvänd ordning.

i OBS

När ryggstödet har fällts tillbaka ska den röda indikeringen inte visas längre. Om den fortfarande visas är ryggstödet inte spärrat.

! VARNING

Kontrollera att ryggstöden och nackskydden i baksätet är ordentligt låsta efter uppfällning.

Relaterad information

- Säten fram (s. 76)
- Säten fram – elmanövrerade (s. 78)



Ratt

Ratten kan justeras i olika lägen och har reglage för signalhorn, farthållare samt meny-, ljud- och telefonstyrning.

Inställning

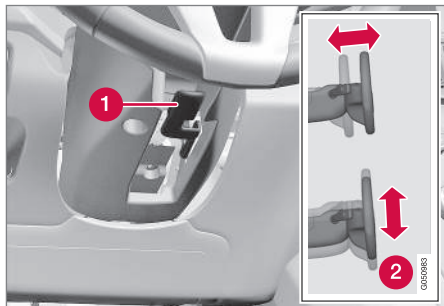

Inställning av ratt.

- 1 Spak – lösgöring av ratt
- 2 Möjliga rattlägen

Ratten kan ställas in i höjd- och djupled:

1. Skjut spaken framåt för att lösgöra ratten.
2. Ställ in ratten i det läge som passar.
3. Dra tillbaka spaken för att fixera ratten. Om det går trögt, tryck lite på ratten samtidigt som spaken förs tillbaka.

VARNING

Ställ in ratten och fixera den innan avfärd.

Vid hastighetsberoende servostyrning* kan rattmotståndet regleras, se Hastighetsberoende styrservo (s. 251).

Knappsatser* och paddlar*

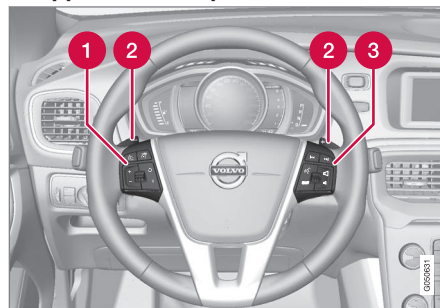

Knappsatser och paddlar i ratten.

- 1 Farthållare* (s. 188)
Adaptiv farthållare (ACC)* (s. 193)
- 2 Paddel för manuell växling av automatisk växellåda, se Automatisk växellåda – Geartronic* (s. 263)
- 3 Ljud- och telefonstyrning, se supplement Sensus Infotainment

Signalhorn



Signalhorn.

Tryck på rattens centrum för att signalera.

Ljusreglage

Med ljusreglaget aktiveras och justeras yttre belysning. Det används också för att justera display- och instrumentbelysning samt stämningssljus (s. 90).

Översikt ljusreglage

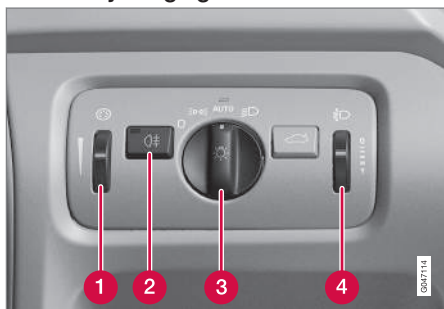

Översikt ljusreglage.

- 1 Tumhjul för justering av display- och instrumentbelysning samt stämningssljus*
- 2 Knapp för dimbakljus
- 3 Vred för färd-belysning och parkeringsljus
- 4 Tumhjul¹⁹ för ljushöjdsreglering

¹⁹ Finns inte för bilar utrustade med aktiva xenon-strålkastare*.

Vredets lägen

Läge	Innebörd
0	Varselljus ^A när bilens elsystem är i nyckelläge II eller motorn är igång. Helljusblink kan användas.
	Varselljus, sidomarkeringsljus bak och positions-/parkeringsljus när bilens elsystem är i nyckelläge II eller motorn är igång. Sidomarkeringsljus bak och positions-/parkeringsljus när bilen är parkerad. Helljusblink kan användas.

Läge	Innebörd
AUTO	Varselljus, sidomarkeringsljus bak och positions-/parkeringsljus i dagsljus när bilens elsystem är i nyckelläge II eller motorn är igång. Halvljus, sidomarkeringsljus bak och positions-/parkeringsljus i svagt dagsljus eller mörker eller när dimbakljus är aktiverat. På bil med aktiva xenon-strålkastare* (s. 87) lyser varselljuslyktorna med reducerad ljusstyrka. Funktionen Tunneldetektering (s. 84)* är aktiverad. Funktionen Aktivt hel-ljus (s. 85)* kan användas. Helljus kan aktiveras när halvljuset är tänt. Helljusblink kan användas.
	Halvljus, sidomarkeringsljus bak och positions-/parkeringsljus. Helljus kan aktiveras. Helljusblink kan användas.



Läge	Innebörd
	På bil med aktiva xenon-strålkastare lyser varselljuslyktorna med reducerad ljusstyrka.

A Placerade i eller under stötfångaren fram.

Volvo rekommenderar att läge **AUTO** används när bilen körs, så länge trafiksituationer eller väderförhållanden inte är ogynnsamma för funktionen Aktivt helljus*.

Instrumentbelysning

Olika display- och instrumentbelysning tänds beroende på nyckelläge, se Nyckellägen – funktioner vid olika nivåer (s. 75).

Displaybelysningen dämpas automatiskt vid mörker – känsligheten ställs in med tumhjulet.

Instrumentbelysningens styrka regleras med tumhjulet.

Ljushöjdsreglering strålkastare

Bilens last ändrar strålkastarljusets riktning i höjdlä, vilket kan leda till att mötande fordon bländas. Undvik detta genom att justera ljushöjden. Sänk ljuset om bilen lastats tungt.

1. Låt motorn vara igång eller ha bilens elsystem i nyckelläge **I**.
2. Rulla uppåt/neråt med tumhjulet för att höja/sänka ljushöjden.



Lägen på tumhjulet för olika lastfall.

- 1 Endast förare
- 2 Förare samt passagerare i passagerarsätet fram
- 3 Personer i alla säten
- 4 Personer i alla säten samt maximal last i lastutrymmet
- 5 Förare samt maximal last i lastutrymmet

Bilar med aktiva xenon-strålkastare* har automatisk ljushöjdsreglering och är därför inte utrustade med tumhjulet.

Relaterad information

- Positions-/parkeringsljus (s. 83)
- Varselljus (s. 84)
- Hel-/halvljus (s. 85)

Positions-/parkeringsljus

Positions-/parkeringsljus tänds med ljusreglagets vred.

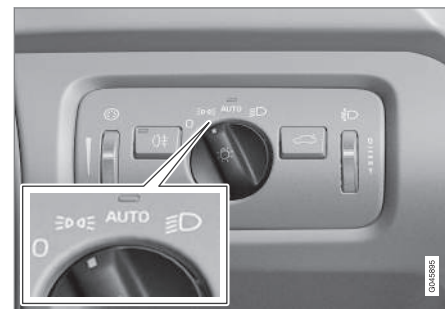

Ljusreglagets vred i läget för positions-/parkeringsljus.

Ställ vredet i läge **D** (nummerskyltsbelysningen tänds samtidigt).

Är bilens elsystem i nyckelläge **II** eller motorn igång lyser också varselljus.

När det är mörkt ute och bakluckan öppnas tänds de bakre positions-/parkeringsljusen för att uppmärksamma bakomvarande. Detta sker oavsett vilket läge vredet står i eller vilket nyckelläge bilens elsystem är i.

Relaterad information

- Ljusreglage (s. 82)
- Lampbyte – placering av lampor fram (s. 352)

* Tillval/tillbehör, för mer information se Introduktion.



03 Instrument och reglage

Varselljus

Med ljusreglagets vred i läge **AUTO** samt bilens elsystem i nyckelläge **II** eller motorn igång, aktiveras varselljuset automatiskt i dagsljus.

Varselljus under dagtid – DRL



Ljusreglagets vred i läge **AUTO**.

Med ljusreglagets vred i läge **AUTO** aktiveras varselljuset (Daytime Running Lights – DRL) automatiskt när bilen körs i dagsljus. En ljus-sensor på instrumentpanelens ovansida växlar från varselljus till halvljus vid skymning eller när dagsljuset blir för svagt. Växling till halvljus sker också i det fall dimbakljus aktiveras.

På bil med halogen-strålkastare är varselljuslyktorna släckta när hel- eller halvljus är aktiverat.

På bil med aktiva xenon-strålkastare (s. 87) lyser varselljuslyktorna med reducerad ljusstyrka när hel- eller halvljus är aktiverat.



VARNING

Systemet är ett hjälpmedel för att spara energi – det kan inte i alla situationer avgöra när dagsljuset är för svagt eller tillräckligt starkt, t.ex. vid dimma och regn.

Föraren är alltid ansvarig för att bilen framförs med ett trafiksäkert korrekt ljus och enligt gällande trafikbestämmelser.

Relaterad information

- Lampbyte – placering av lampor fram (s. 352)

Tunneldetektering*

Tunneldetekteringen växlar belysningen från varselljus till halvljus när bilen körs in i en tunnel. Ca 20 sekunder efter att bilen lämnat tunneln, återgår belysningen till varselljus.

Funktionen Tunneldetektering finns i bil med regnsensor*. Sensorn känner av ingången till en tunnel och ställer om belysningen från varselljus till halvljus. Ca 20 sekunder efter att bilen lämnat tunneln, återgår belysningen till varselljus. Körs bilen in i ännu en tunnel inom denna tid, behålls halvljuset på. På så sätt undviks täta förändringar av bilens ljus.

Observera att ljusreglagets vred måste stå i läge **AUTO** för att tunneldetekteringen ska fungera.

Relaterad information

- Hel-/halvljus (s. 85)
- Ljusreglage (s. 82)



Hel-/halvljus

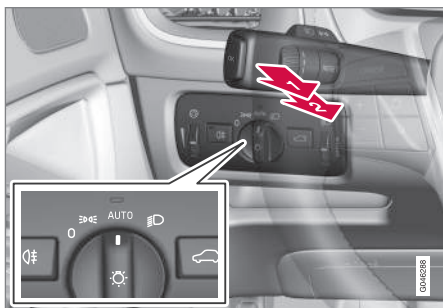

Rattspak och ljusreglagets vred.

1 ▶ Läge för helljusblink

2 ▶ Läge för helljus

Halvljus

Med vredet i läge **AUTO** aktiveras halvljuset automatiskt vid skymning eller när dagsljuset blir för svagt. Halvljuset aktiveras också automatiskt i det fall dimbakljus är aktiverat.

Med vredet i läge **D** lyser alltid halvljuset när motorn är igång eller när nyckelläge II är aktivt.

Helljusblink

För rattspaken lätt mot ratten till läget för helljusblink. Helljuset lyser tills spaken släpps.

Helljus

Helljuset kan aktiveras när vredet står i läge **AUTO**²⁰ eller **D**. Aktivera/deaktivera helljuset genom att föra rattspaken mot ratten till ändläget och släppa. Alternativt kan helljuset deaktiveras genom en lätt tryckning av rattspaken mot ratten.

När helljuset är aktiverat lyser symbolen **D** i kombiinstrumentet.

Relaterad information

- Aktiva xenon-strålkastare* (s. 87)
- Aktivt helljus* (s. 85)
- Lampbyte – placering av lampor fram (s. 352)
- Ljusreglage (s. 82)
- Strålkastare – anpassning av ljusbild (s. 93)
- Tunneldetektering* (s. 84)

Aktivt helljus*

Funktionen Aktivt helljus upptäcker mötande trafiks strålkastarljus eller framförvarande fordons bakljus, och växlar belysningen från helljus till halvljus. Belysningen återgår till helljus när det infallande ljuset upphört.

Aktivt helljus – AHB

Aktivt helljus (Active High Beam – AHB) är en funktion som med en kameran sensor i vindrutans överkant upptäcker mötande trafiks strålkastarljus eller framförvarande fordons bakljus, och då växlar från helljus till halvljus. Funktionen kan också ta hänsyn till gatubelysning.

Belysningen återgår till helljus någon sekund efter det att kameran sensor inte längre känner av mötande trafiks strålkastarljus eller framförvarande fordons bakljus.

²⁰ När halvljuset är tänt.



03 Instrument och reglage



Aktivering/deaktivering

AHB kan aktiveras då ljusreglagetets vred står i läge **AUTO** (förutsatt att funktionen inte har deaktiverats i menysystemet MY CAR, se MY CAR (s. 106)).

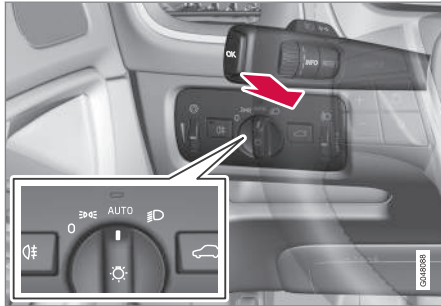



Rattspak och ljusreglagetets vred i läge **AUTO**.

Funktionen kan träda in vid mörkerkörning när bilens hastighet är 20 km/h eller högre.

Aktivera/deaktivera AHB genom att föra vänster rattspak mot ratten till ändläget och släppa. Deaktivering vid helljus medför att belysningen direkt ställs om till halvljus.

Bil med analogt kombiinstrument

När AHB är aktiverat lyser symbolen  i instrumentets informationsdisplay.

När helljuset är tätt lyser också symbolen  i kombiinstrumentet.

Bil med digitalt kombiinstrument

När AHB är aktiverat lyser symbolen  med vitt sken i instrumentets informationsdisplay.

När helljuset är tätt lyser symbolen med blått sken.

Manuell manövrering

OBS

Håll vindrutans yta framför kameran ren avseende is, snö, imma och smuts.

Klistra eller montera ingenting på vindrutans framför kameran, då det kan reducera eller få ett eller flera av kameran beroende system att sluta fungera.

Om meddelandet **Active high beam** **Tillfälligt otillgängligt** **Manövrera manuellt** visas i kombiinstrumentets informationsdisplay måste växling mellan hel- och halvljus göras manuellt. Dock kan ljusreglagetets vred ändå stå i läge **AUTO**. Detsamma gäller om meddelandet **Vindrutesensorer blockerade** **Se handbok** och symbolen  visas. Symbolen  slocknar när dessa meddelanden visas.

AHB kan vara tillfälligt otillgängligt t.ex. i situationer med tät dimma eller kraftigt regn. När AHB åter blir tillgängligt, eller vindrutesensorerna inte längre är blockerade, släcks meddelandet och symbolen  tänds.

VARNING

AHB är ett hjälpmedel för att vid gynnsamma förhållanden använda bästa möjliga ljus.

Föraren är alltid ansvarig för att manuellt växla mellan hel- och halvljus när trafiksituationer eller väderförhållanden kräver det.

VIKTIGT

Exempel på när manuell växling mellan hel- och halvljus kan krävas:

- vid kraftigt regn eller tät dimma
- vid underkyllt regn
- vid snörök eller snömodd
- vid månsken
- vid körning i svagt upplysta samhällen
- när framförvarande trafik har svag belysning
- om det finns fotgängare på eller vid vägen
- om det finns starkt reflekterande föremål såsom skyltar i närheten av vägen
- när mötande trafiks belysning skymms av t.ex. vägräcken
- när det finns trafik på anslutande vägar
- vid backkrön eller svackor
- i tvära kurvor.



För mer information om kameran sensorns begränsningar, se Kollisionsvarnare* – kameransensorns begränsningar (s. 223).

Relaterad information

- Hel-/halvljus (s. 85)
- Ljusreglage (s. 82)

Aktiva xenon-strålkastare*

Aktiva xenon-strålkastare är konstruerade för att ge maximal belysning i kurvor och korsningar och därmed ge ökad säkerhet.

Aktiva xenon-strålkastare – ABL



Ljusbild med funktionen deaktiverad (vänster) respektive aktiverad (höger).

Om bilen är utrustad med aktiva xenon-strålkastare (Active Bending Lights – ABL) följer ljuset från strålkastarna ratt rörelsen för att ge maximal belysning i kurvor och korsningar och därmed ge ökad säkerhet.

Funktionen aktiveras automatiskt vid start av bilen (förutsatt att den inte har deaktiverats i menysystemet MY CAR, se MY CAR (s. 106)). Vid fel i funktionen lyser symbolen



i kombiinstrumentet samtidigt som

informationsdisplayen visar en förklarande text och ytterligare en tänd symbol.

Symbol	Meddelande	Innebörd
	Strålkastarsystem funktionsfel Service erfordras	Systemet är ur funktion. Uppsök en verkstad om meddelandet kvarstår. Volvo rekommenderar att du kontaktar en auktoriserad Volvoverkstad.

Funktionen är endast aktiv i skymning eller mörker och endast när bilen är i rörelse.

Funktionen²¹ kan deaktiveras/aktiveras i menysystemet MY CAR, se MY CAR (s. 106).

Relaterad information

- Hel-/halvljus (s. 85)
- Aktivt helljus* (s. 85)
- Ljusreglage (s. 82)
- Strålkastare – anpassning av ljusbild (s. 93)

²¹ Aktiverad vid leverans från fabrik.



03 Instrument och reglage

Dimljus bak

Då sikten är nedsatt på grund av dimma kan dimbakljuset användas för att andra trafikanter i ett tidigt skede ska observera framförvarande fordon.

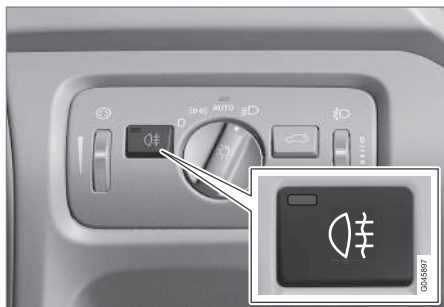

Knapp för dimljus bak.

Dimbakljuset kan endast tändas när nyckelläge II är aktivt eller motorn är igång samt ljusreglagetets vred står i läge **AUTO** eller .

Tryck på knappen för till/från. Dimbakljusets kontrollsymbol  i kombiinstrumentet och lampan i knappen lyser när dimbakljuset är tätt.

Dimbakljuset släcks automatiskt när motorn stängs av eller när ljusreglagetets vred ställs i läge **0** eller .

OBS

Bestämmelser för användning av dimbakljus varierar mellan olika länder.

Relaterad information

- Ljusreglage (s. 82)
- Lampbyte – placering av lampor bak (s. 355)

Bromsljus

Bromsljuset tänds automatiskt vid inbromsning.

Bromsljuset tänds när bromspedalen trycks ner. Dessutom tänds det när något av förarstödsystemen Adaptiv farthållare (s. 193), City Safety (s. 210) eller Kollisionsvarnare (s. 217) bromsar bilen.

För information om nödbromsljus och automatisk varningsblinkers, se Färdbroms – nödbromsljus och automatisk varningsblinkers (s. 284).

Relaterad information

- Lampbyte – placering av lampor bak (s. 355)



Varningsblinkers

Varningsblinkers varnar andra trafikanter genom att bilens samtliga blinkerlampor blinkar samtidigt när denna funktion är aktiverad.

När varningsblinkers är aktiverade blinkar båda blinkersymbolerna i kombiinstrumentet.

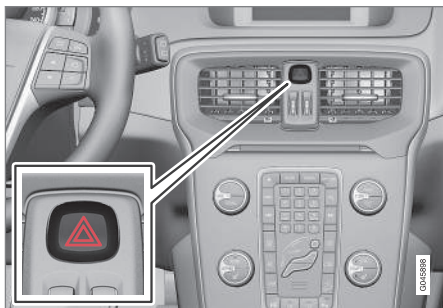

Knapp för varningsblinkers.

Tryck in knappen för att aktivera varningsblinkers. Båda blinkersymbolerna i kombiinstrumentet blinkar när varningsblinkers används.

Varningsblinkers aktiveras automatiskt när bilen bromsats så kraftigt att nödbromsljusen aktiverats och hastigheten understiger 10 km/h. Varningsblinkers förblir aktiva när man stannat och deaktiveras automatiskt när man kör iväg igen eller om knappen trycks in. För mer information om nödbromsljus och automatisk varningsblinkers, se Färdbroms –

nödbromsljus och automatisk varningsblinkers (s. 284).

Relaterad information

- Blinkers (s. 89)

Blinkers

Bilens blinkers manövreras med vänster rattspak. Blinkerlamporna blinkar tre gånger eller kontinuerligt, beroende på hur långt uppåt eller neråt spaken förs.



Blinkers.

Kort blinksekvens

- 1 För rattspaken uppåt eller neråt till första läget och släpp. Blinkerlamporna blinkar tre gånger. Funktionen kan aktiveras/deaktiveras i menysystemet MY CAR, se MY CAR (s. 106).

Kontinuerlig blinksekvens

- 2 För rattspaken uppåt eller neråt till yttersta läget.

Spaken stannar i sitt läge och förs tillbaka för hand eller automatiskt av ratt rörelsen.



Blinkersymboler

För blinkersymboler, se Kombiinstrument – kontrollsymbolernas innebörd (s. 66).

Relaterad information

- Varningsblinkers (s. 89)
- Lampbyte – placering av lampor bak (s. 355)
- Lampbyte – placering av lampor fram (s. 352)

Kupébelysning

Kupébelysningen aktiveras/deaktiveras med knappar i reglagen ovanför framsätena och baksätet.



Reglage i takkonsolen för främre läslampor och kupébelysning.

- 1 Läslampa vänster sida
- 2 Kupébelysning (golvbelysning* och takbelysning) – På/Av
- 3 Automatisk för kupébelysning
- 4 Läslampa höger sida

All belysning i kupén kan tändas och släckas manuellt inom 30 minuter från det att:

- motorn har stängts av och bilens elsystem är i nyckelläge **0**
- bilen har låsts upp men motorn har inte startats.

Främre läsbelysning*

Läslamporna tänds eller släcks med ett kort tryck på respektive knapp i takkonsolen.

Ljusstyrkan justeras genom att knappen hålls inne.

Bakre läsbelysning*



Bakre läsbelysning.

Lamporna tänds eller släcks med ett kort tryck på respektive knapp.

Ljusstyrkan justeras genom att knappen hålls inne.

Golvbelysning som omgivande ljus*

För att göra interiören ljusare under färd kan golvbelysningen vara aktiverad i dämpat tillstånd.

Golvbelysningens intensitet kan ändras i menysystemet MY CAR, se MY CAR (s. 106).



Belysning i framdörrarnas förvaringsfack*

Belysningen i förvaringsfacken tänds när motorn startar.

Handskfacksbelysning

Handskfacksbelysningen tänds respektive släcks när luckan öppnas eller stängs.

Make up-spegelbelysning

Belysningen till make up-spegeln (s. 144) tänds respektive släcks då locket öppnas eller stängs.

För byte av lampan, se Lampbyte – belysning i make up-spegel (s. 356).

Belysning i lastutrymme

Belysningen i lastutrymmet tänds respektive släcks då bakluckan öppnas eller stängs.

Automatik för kupébelysning

Automatiken är aktiverad när lampan i **AUTO**-knappen lyser.

Kupébelysningen tänds och släcks då enligt nedanstående.

Kupébelysningen tänds och förblir tänd i 30 sekunder om:

- bilen låses upp med fjärrnyckel eller nyckelblad, se Fjärrnyckel – funktioner (s. 155) eller Löstagbart nyckelblad – upplåsning dörr (s. 159)
- motorn stängts av och bilens elsystem är i nyckelläge **0**.

Kupébelysningen släcks när:

- motorn startar
- bilen låses.

Kupébelysningen tänds respektive släcks när en sidodörr öppnas eller stängs.

Den förblir tänd i två minuter om någon av dörrarna är öppen.

Om någon belysning tänds manuellt och bilen låses kommer den att släckas automatiskt efter två minuter.

Stämningsljus*

När den vanliga kupébelysningen har slocknat och motorn går lyser en lysdiod i den främre respektive bakre takkonsolen för att ge ett svagt ljus och förhöja stämningen under färd. Ljuset gör det också lättare att under den mörka tiden på dygnet se föremål i förvaringsfack etc. Denna belysning slocknar när motorn stängs av. Ljusets intensitet och färg kan ändras i menysystemet MY CAR, se MY CAR (s. 106).

Ledbelysning

Ledbelysning omfattas av halvljus, parkeringsljus, lampor i yttre backspeglar, nummerskylltsbelysning, inre takbelysning samt golvbelysning.

En del av exteriörbelysningen kan hållas tänd och fungera som ledbelysning efter att bilen låsts.

1. Ta fjärrnyckeln ur startlåset.
2. För vänster rattspak mot ratten till ändläget och släpp. Funktionen aktiveras på samma sätt som vid helljusblink, se Helljus/ halvljus (s. 85).
3. Stig ur bilen och lås dörren.

När funktionen aktiverats lyser halvljus, parkeringsljus, lampor i yttre backspeglar, nummerskylltsbelysning, inre takbelysning samt golvbelysning.

Tiden för hur länge ledbelysningen ska hållas tänd kan ställas in i menysystemet MY CAR, se MY CAR (s. 106).

Relaterad information

- Trygghetsbelysning (s. 92)



Trygghetsbelysning

Trygghetsbelysning omfattas av parkeringsljus, lampor i yttre backspeglar, nummerskyltsbelysning, inre takbelysning samt golvbelysning.

Trygghetsbelysningen tänds med fjärrnyckeln, se Fjärrnyckel – funktioner (s. 155), och används för att tända bilens belysning på avstånd.

När funktionen aktiverats med fjärrkontrollen lyser parkeringsljus, lampor i yttre backspeglar, nummerskyltsbelysning, inre takbelysning samt golvbelysning.

Tiden för hur länge trygghetsbelysningen ska hållas tänd kan ställas in i menysystemet MY CAR, se MY CAR (s. 106).

Relaterad information

- Ledbelysning (s. 91)



Strålkastare – anpassning av ljusbild

För att inte blända mötande trafik kan strålkastarnas ljusbild ställas om för höger- eller vänstertrafik.

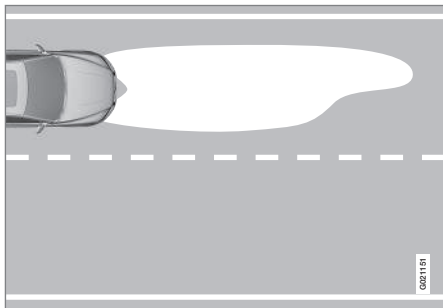

Ljusbild vänstertrafik.

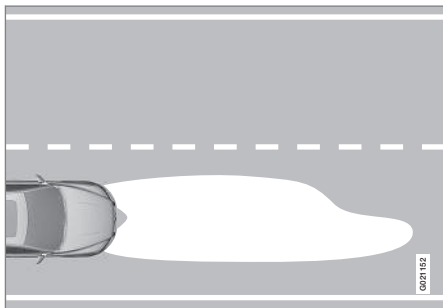

Ljusbild högertrafik.

Aktiva xenon-strålkastare*

Ingen anpassning av ljusbilden behöver göras. Ljusbilden är utformad på ett sådant sätt att mötande trafik inte bländas.

Halogenstrålkastare

För halogenstrålkastare ställs ljusbilden om genom maskering av strålkastarglas. Ljusbilden blir något sämre.

Maskering av strålkastare

1. Avbilda mallarna A och B för vänsterstyrd bil eller C och D för högerstyrd bil, se senare avsnitt "Mallar för halogenstrålkastare":
 - A = LHD Right (vänsterstyrd, höger glas)
 - B = LHD Left (vänsterstyrd, vänster glas)
 - C = RHD Right (högerstyrd, höger glas)
 - D = RHD Left (högerstyrd, vänster glas)
2. För över mallen till ett självhäftande vattenfast material och klipp ut.
3. Utgå från designlinjerna på strålkastarglasen, se linjer i följande bild. Placera de självhäftande mallarna intill designlinjerna med hjälp av bilden.

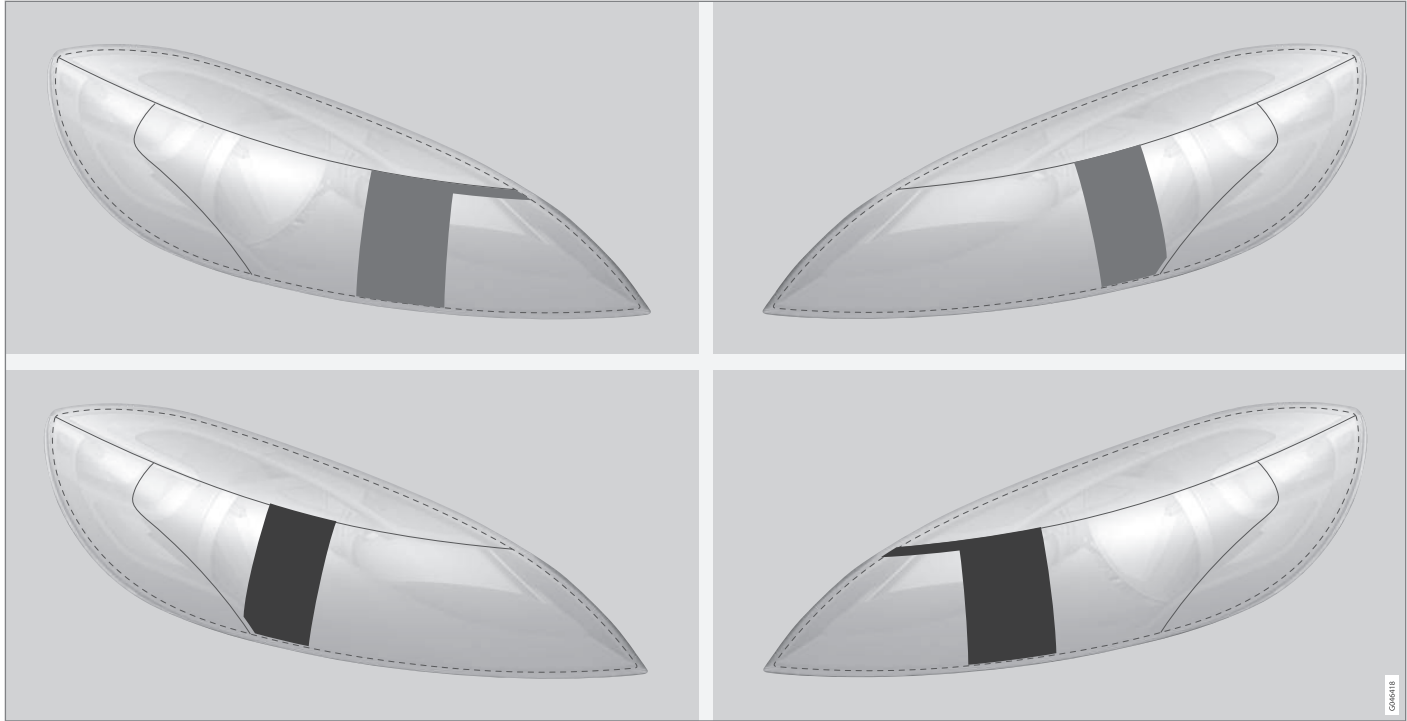

Övre raden: vänsterstyrd bil, mallar A och B. Nedre raden: högerstyrd bil, mallar C och D.

Göteborg



Mallar för halogenstrålkastare

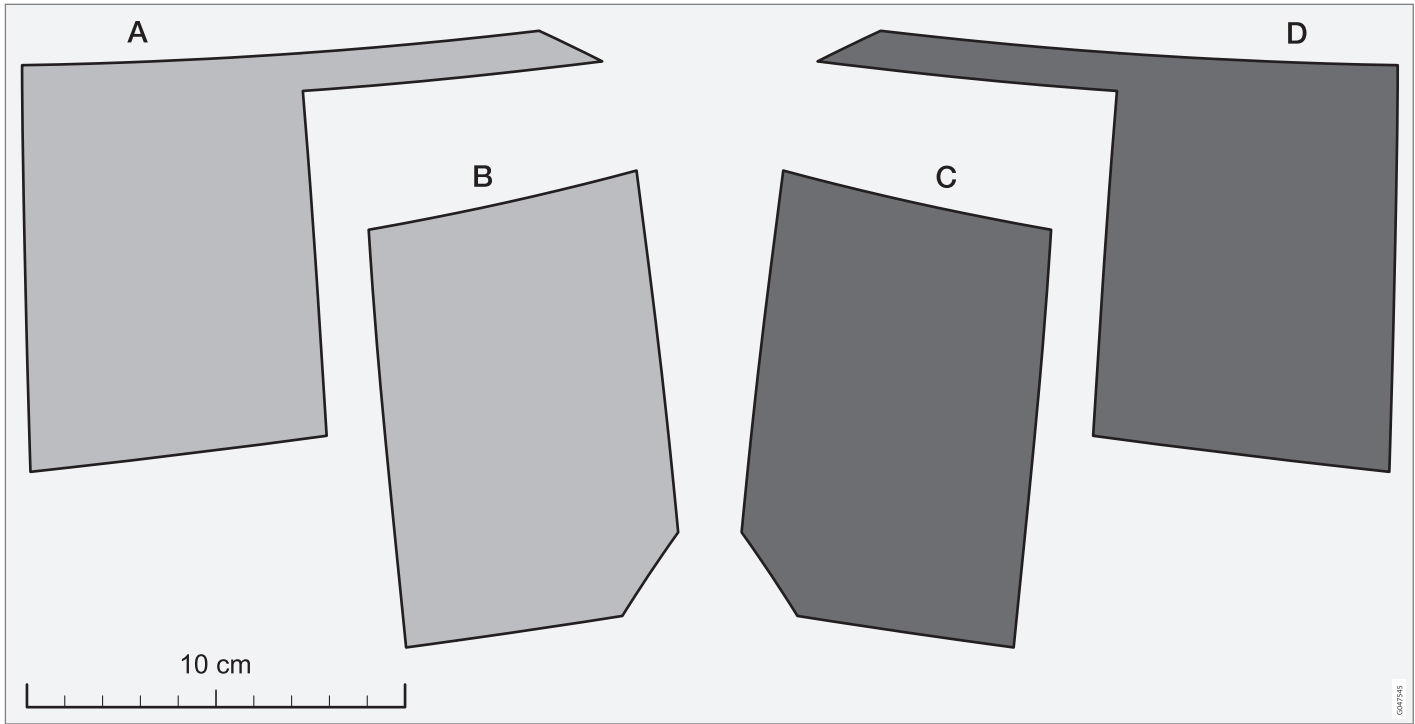

03

Torkare och spolning

Torkare och spolare rengör vindrutan och bakrutan. Strålkastarna rengörs med högtrycksspolning.

Vindrutetorkare²²

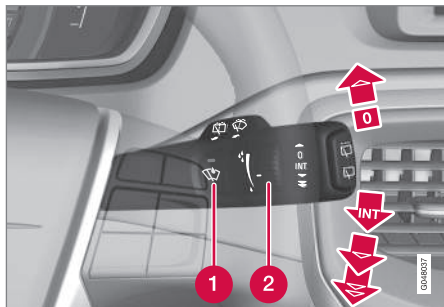

Vindrutetorkare och vindrutespolare.

- 1 Regnsensor, till/från
- 2 Tumhjul, känslighet/frekvens

Vindrutetorkare av

0 För spaken till läge 0 för att stänga av vindrutetorkarna.

Enkelsvep

 För spaken uppåt och släpp för att göra ett svep.

Intervalltorkning

 Ställ in antalet svep per tidsenhet med tumhjulet när intervalltorkning är vald.

Kontinuerlig torkning

 Torkarna sveper med normal hastighet.

 Torkarna sveper med hög hastighet.

! VIKTIGT

Innan aktivering av torkare under vintertid – säkerställ att torkarbladen inte är fastfrusna och att eventuell snö eller is på vindrutan (och bakrutan) är bortskrapad.

! VIKTIGT

Använd rikligt med spolarvätska när torkarna rengör vindrutan. Vindrutan ska vara blöt när vindrutetorkarna arbetar.

Serviceäge torkarblad

För rengöring av vindruta/torkarblad och byte av torkarblad, se Torkarblad (s. 357) och Bil-tvätt (s. 375).

Regnsensor*

Regnsensorn känner av mängden vatten på vindrutan och startar vindrutetorkarna auto-

matiskt. Regnsensorns känslighet justeras med tumhjulet.

När regnsensorn är aktiverad tänds en lampa i knappen och regnsensorsymbolen  visas i kombiinstrumentet.

Aktivera och ställ in känslighet

När regnsensorn ska aktiveras måste bilen vara igång eller fjärrnyckeln i läge I eller II samtidigt som spaken till vindrutetorkarna ska vara i läge 0 alternativt i läge för enkelsvep.

Aktivera regnsensorn genom att trycka på knappen . Torkarna gör ett svep.

Om spaken förs uppåt gör torkarna extra-svep.

Vrid tumhjulet uppåt för högre känslighet och nedåt för lägre känslighet. (Ett extra svep görs när tumhjulet vrids uppåt.)

Deaktivera

Deaktivera regnsensorn genom att trycka på knappen  eller för spaken nedåt till ett annat torkarprogram.

Regnsensorn deaktiveras automatiskt när fjärrnyckeln tas ur startlåset eller fem minuter efter att motorn stängts av.

²² För byte av torkarblad och serviceäge torkarblad, se Torkarblad (s. 357). För påfyllning av spolarvätska, se Spolarvätska – påfyllning (s. 360).



! VIKTIGT

Vindrutetorkarna kan starta och skadas vid automattvätt. Stäng av regnsensorn medan bilen är igång eller fjärrnyckeln är i läge I eller II. Symbolen i kombiinstrumentet och lampan i knappen slocknar.

Spolning av strålkastare och rutor

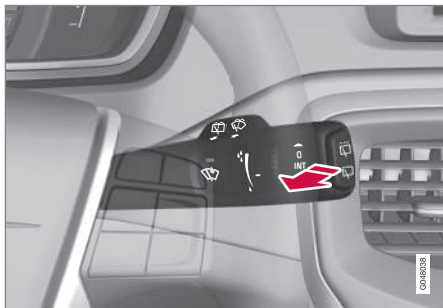

Spolningsfunktion.

Spolning av vindruta

För spaken mot ratten för att starta vindrute- och strålkastarspolarna.

Efter att spaken släppts gör vindrutetorkarna några extra svep och strålkastarna spolats.

Högtrycksspolning av strålkastare*

Högtrycksspolning av strålkastarna konsumerar stora mängder spolärvätska. För att spara

vätska spolats strålkastarna automatiskt vid var femte spolning av vindrutan.

Reducerad spolning

Då det återstår ca 1 liter spolärvätska i behållaren och meddelandet om att man ska fylla på spolärvätska visas i kombiinstrumentet, stängs tillförseln av spolärvätska till strålkastarna av. Detta för att prioritera rengöring av vindrutan och sikten genom den.

Torkning och spolning av bakruta

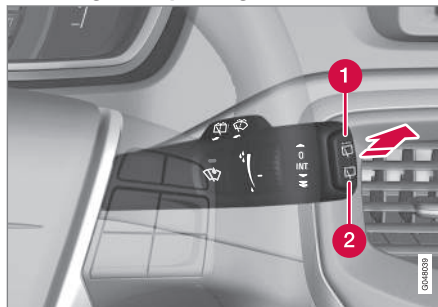

- 1 Bakrutetorkare – intervalltorkning
- 2 Bakrutetorkare – kontinuerlig hastighet

Genom att föra spaken framåt (se pil i bilden ovan) startas spolning och torkning av bakrutan.

i OBS

Bakrutetorkaren är utrustad med ett överhettningsskydd som gör att motorn stängs av om den blir överhettad. Bakrutetorkaren fungerar igen efter en nedkylningsperiod (30 sekunder eller längre, beroende på värmen i motorn och yttertemperaturen).

Torkare – backning

Om backväxeln läggs in när de främre vindrutetorkarna är aktiverade, kommer bakrutetorkaren starta intervalltorkningsläge²³. Funktionen upphör när backväxel läggs ur.

Om bakrutetorkaren redan går med kontinuerlig hastighet, sker ingen förändring.

i OBS

På bilar med regnsensor aktiveras bakrutetorkaren vid backning, om sensorn är aktiverad och det regnar.

Relaterad information

- Spolärvätska – påfyllning (s. 360)
- Spolärvätska - kvalitet och volym (s. 394)

²³ Denna funktion (intervalltorkning vid backning) kan stängas av. Uppsök en verkstad. Volvo rekommenderar att du kontaktar en auktoriserad Volvoverkstad.

Fönsterhissar

Med förardörrens reglagepanel kan alla fönsterhissar manövreras – med övriga dörrars reglagepaneler manövreras respektive fönsterhiss.

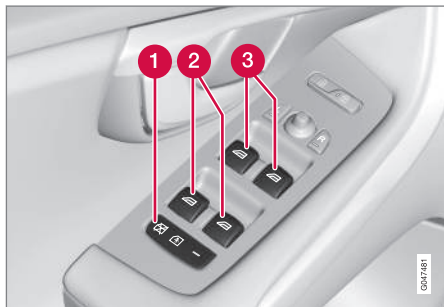

Reglagepanel i förardörr.

- 1 Elektrisk spärr för öppning av dörrar* och fönster bak, se Barnsäkerhetsspärr – elektrisk aktivering* (s. 172).
- 2 Reglage bakre fönster
- 3 Reglage främre fönster

! VARNING

Kontrollera att ingen baksätesspassagerare kommer i kläm när fönstren stängs från förardörren.

! VARNING

Kontrollera att barn eller andra passagerare inte kommer i kläm om fönstren stängs, även när fjärrnyckeln används.

! VARNING

Om det finns barn i bilen – tänk på att alltid byta strömmen till fönsterhissarna genom att välja nyckelläge 0 och ta sedan med fjärrnyckeln då bilen lämnas. För information om nyckellägen – se Nyckellägen – funktioner vid olika nivåer (s. 75).

Manövrering



Manövrering av fönsterhissar.

- 1 Manövrering utan automatik
- 2 Manövrering med automatik

Med förardörrens reglagepanel kan alla fönsterhissar manövreras – övriga dörrars regla-

gepaneler kan bara manövrera respektive fönsterhiss. Endast en reglagepanel i taget kan manövreras.

För att fönsterhissarna ska kunna användas måste nyckelläget vara lägst I – se Nyckellägen – funktioner vid olika nivåer (s. 75). Efter motoravstängning kan fönsterhissarna manövreras i några minuter efter att fjärrnyckeln tagits ur – dock inte efter att en dörr har öppnats.

Stängning av fönstren avbryts och fönstret öppnas om något hindrar dess rörelse. Det finns möjlighet att forcera klämskyddet när stängning avbrutits t.ex. vid isbildning. Efter två på varandra avbrutna stängningar kommer klämskyddet att forceras och automatisk funktion deaktiveras under en kort stund, nu går det att stänga genom att kontinuerligt hålla knappen uppdragen.

i OBS

Ett sätt att minska det pulserande vindljudet då de bakre fönsterrutorna är öppna, är att öppna även de främre fönsterrutorna lite grann.

Manövrering utan automatik

För något av reglagen lätt uppåt/nedåt. Fönsterhissarna går upp/ner så länge reglaget hålls i position.



Manövrering med automatik

För något av reglagen uppåt/nedåt till ändläget och släpp sedan. Fönstret körs automatiskt till sitt ändläge.

Manövrering med fjärrnyckel och centrallås

För att fjärrmanövrera de elektriska fönstrehissarna från utsidan med fjärrnyckeln eller från insidan med centrallåset, se Fjärrnyckel (s. 152) och Låsning/upplåsning – inifrån (s. 167).

Återställning

Ifall batteriet kopplats bort måste funktionen för automatisk öppning återställas för att fungera korrekt.

1. Dra upp knappens främre del lätt för att hissa upp rutan till sitt ändläge och håll kvar i en sekund.
2. Släpp knappen kort.
3. Dra upp knappens främre del igen i en sekund.

VARNING

Återställning måste ske för att klämskyddet ska fungera.

Backspeglar – yttre

De yttre backspeglarnas lägen justeras med inställningsspaken i förardörrens reglage.



Reglage yttre backspeglar.

Inställning

1. Tryck på knappen **L** för vänster backspegel eller **R** för höger backspegel. Lampan i knappen lyser.
2. Justera läget med inställningsspaken i mitten.
3. Tryck en gång till på knappen **L** eller **R**. Lampan ska inte längre lysa.

VARNING

Båda speglarna är av vidvinkeltyp för att ge god överblick. Föremål kan synas vara längre bort än vad de i verkligheten är.

Lagring av inställningar²⁴

Inställningarna av backspeglarnas och förarsätets lägen kan för varje fjärrnyckel lagras i bilnyckelminnet*, se Fjärrnyckel – personalisering* (s. 153).

Vinkling av backspegel vid parkering²⁴

Backspegeln kan vinklas ner för att exempelvis föraren ska kunna se vägkanten vid parkering.

- Lägg i backväxeln och tryck in knappen **L** eller **R**.

När backväxeln läggs ur återgår backspegeln automatiskt till sitt ursprungliga läge efter ca 10 sekunder, eller tidigare genom att trycka in knappen **L** respektive **R**.

Automatisk vinkling av backspegel vid parkering²⁴

När backväxeln läggs in vinklas backspegeln automatiskt ner för att föraren exempelvis ska kunna se vägkanten vid parkering. När backväxeln läggs ur återgår backspegeln automatiskt till sitt ursprungliga läge efter en stund.

Funktionen kan aktiveras/deaktiveras i meny-systemet MY CAR, se MY CAR (s. 106).

Automatisk infällning vid låsning²⁴

När bilen låses/låses upp med fjärrnyckeln fälls backspeglarna in/ut automatiskt.

²⁴ Endast i kombination med elmanövrerat säte med minne, se Säten fram – elmanövrerade (s. 78).



03 Instrument och reglage



Funktionen kan aktiveras/deaktiveras i menysystemet MY CAR, se MY CAR (s. 106).

Återställning till neutralläge

Spegel som p.g.a. yttre våld ändrats ur sitt läge måste elektriskt återställas till neutralläge för att den elektriska in-/utfällningen ska fungera korrekt:

1. Fäll in speglarna med knapparna **L** och **R**.
2. Fäll ut dem igen med knapparna **L** och **R**.
3. Upprepa ovanstående procedur vid behov.

Speglarna är nu återställda i neutralläge.

Elektriskt infällbara backspeglar*

För parkering/körning i trånga utrymmen kan speglarna fällas in:

1. Tryck ner knapparna **L** och **R** samtidigt (nyckelläge måste vara lägst **I**).
2. Släpp dem efter ca 1 sekund. Spegelarna stannar automatiskt i maximalt infällt läge.

Fäll ut speglarna genom att trycka ner **L** och **R** samtidigt. Spegelarna stannar automatiskt i utfällt läge.

Trygghetsbelysning och ledbelysning

Lampan på backspeglarna tänds då trygghetsbelysning (s. 92) eller ledbelysning (s. 91) valts.

Relaterad information

- Backspegel – inre (s. 101)
- Rutor och backspeglar – eluppvärmning (s. 100)

Rutor och backspeglar – eluppvärmning

Eluppvärmningen används för att få bort is och imma från vindrutan, bakrutan och de yttre backspeglarna.

Eluppvärmd vindruta*, bakruta och yttre backspeglar

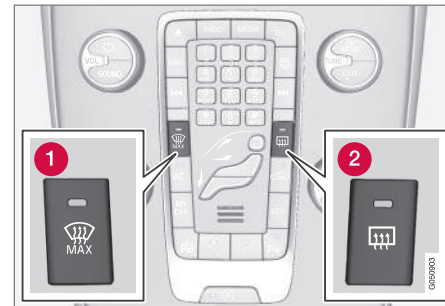

- 1 Eluppvärmning vindruta
- 2 Eluppvärmning bakruta och yttre backspeglar

Funktionen används för att få bort is och imma från vindruta, bakruta och yttre backspeglar.

Ett tryck på respektive knapp startar uppvärmningen. Lampan i knappen visar att funktionen är aktiv. Stäng av uppvärmningen så snart isen/imman är borta för att inte belastas batteriet onödigt mycket. Funktionen stängs dock av automatiskt efter en viss tid.



Se även Avfuktning och avfrostning av vindruta (s. 129).

De yttre backspeglarna och bakrutan avimmas/avisas automatiskt om bilen startas i yttertemperatur lägre än +7 °C. Autoavfrostning kan väljas i menysystemet MY CAR, se MY CAR (s. 106).

Kompassen (s. 102) deaktiveras när den eluppvärmda vindrutan aktiveras. När den eluppvärmda vindrutan deaktiveras, så aktiveras kompassen igen.

Backspegel – inre

Den inre backspegeln kan bländas av med ett reglage i spegelns underkant. Alternativt bländar backspegeln av automatiskt.



1 Reglage för avbländning

Manuell avbländning

Om starkt ljus kommer in bakifrån kan det reflekteras i backspegeln och blända föraren. Blända av med reglaget för avbländning när bakomvarande ljus stör:

1. Blända av genom att föra reglaget in mot kupén.
2. Återgå till normalt läge genom att föra reglaget mot vindrutan.

Automatisk avbländning*

Om starkt ljus kommer bakifrån bländar backspegeln av automatiskt. Reglage för manuell

avbländning finns inte på spegel med automatisk avbländning.

I backspegeln finns två sensorer – en framåtriktad och en bakåtriktad – som arbetar tillsammans för att identifiera och eliminera bländande ljus. Den framåtriktade sensorn känner av omgivande ljus, medan den bakåtriktade sensorn känner av ljus från bakomvarande fordons strålkastare.

i OBS

Skymms sensorerna av t.ex. parkeringstillstånd, transpondrar, solskydd eller objekt i säten eller i lastutrymmet på ett sådant sätt att ljus förhindras att nå sensorerna, reduceras backspegelns avbländningsfunktion.

Kompass (s. 102) kan enbart väljas till backspegel med automatisk avbländning.

Relaterad information

- Backspeglar – yttre (s. 99)

* Tillval/tillbehör, för mer information se Introduktion.



03 Instrument och reglage

Glastak*

Glastakets rullgardin kan manövreras med reglaget i takkonsolen.

Glastaket är fast men den elmanövrerade rullgardinen kan manövreras i nyckelläge I eller II med reglaget i takkonsolen. För information om nyckellägen – se Nyckellägen – funktioner vid olika nivåer (s. 75).

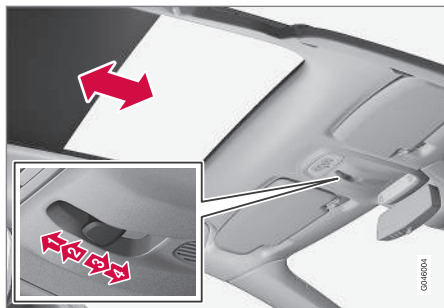

- 1 Automatisk öppning till ändläge
- 2 Manuell öppning tills knappen släpps
- 3 Manuell stängning tills knappen släpps
- 4 Automatisk stängning till ändläge

! VIKTIGT

- Undvik att vidröra rullgardinen eftersom den då kan skadas.
- Använd endast reglaget i takkonsolen för att manövrera rullgardinen.

Kompass

I backspegeln finns en display som visar i vilken kompassriktning bilens front pekar.

Handhavande

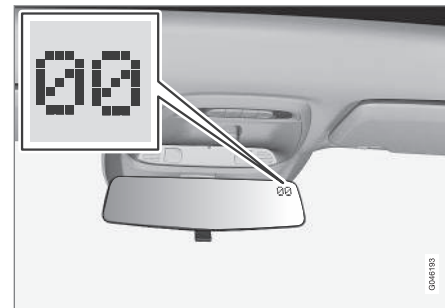

Backspegel med kompass.

I backspegelns övre högra hörn finns en display som visar i vilken kompassriktning bilens front pekar. Åtta olika riktningar visas med engelsk förkortning: **N** (norr), **NE** (nordost), **E** (öster), **SE** (sydost), **S** (söder), **SW** (sydväst), **W** (väster) och **NW** (nordväst).

Kompassen* aktiveras automatiskt när bilen startas eller när nyckelläge II är aktivt, se Nyckellägen – funktioner vid olika nivåer (s. 75). För att deaktivera/aktivera kompassen – tryck in knappen på backspegelns baksida med hjälp av t.ex. ett gem.

Kompassen deaktiveras när den eluppvärmda vindrutan aktiveras. När den eluppvärmda



vindrutan deaktiveras, så aktiveras kompassen igen.

Kalibrering

Jordklotet är indelat i 15 magnetiska zoner. Kompassen är inställd för det geografiska område bilen befann sig i vid leverans. Kompassen bör kalibreras om bilen förflyttas flera magnetiska zoner. Gör så här:

1. Stanna bilen på en stor öppen yta som är fri från stålkonstruktioner och högspänningsledningar.
2. Starta bilen.

i OBS

För bäst kalibrering – slå av all elektrisk utrustning (klimatanläggning, torkare etc.) och se till att alla dörrar är stängda.

3. Håll knappen på backspegelns undersida intryckt ca 3 sekunder. Numret för aktuell magnetisk zon visas.

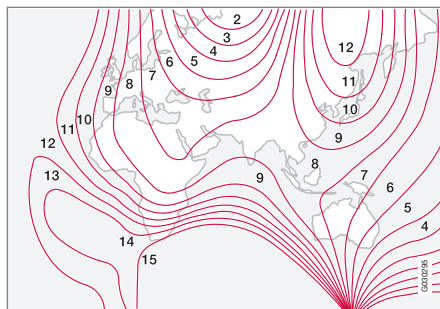

Magnetiska zoner.

4. Tryck upprepade gånger på knappen tills önskad magnetisk zon (1–15) visas, se kartan över magnetiska zoner för kompass.
5. Vänta tills displayen återgår till att visa tecknet **C**, alternativt håll knappen på backspegelns undersida intryckt ca 6 sekunder (använd t.ex. ett gem) tills det att tecknet **C** visas.
6. Kör långsamt i en cirkel med en hastighet av högst 10 km/h tills en kompassriktning visas i displayen, vilket visar att kalibreringen är klar. Kör därefter ytterligare 2 varv för att finjustera kalibreringen.
7. Upprepa ovanstående procedur vid behov.

Menyhantering – kombiinstrument

Med vänster rattspak styrs de menyer som visas i informationsdisplayen i kombiinstrumentet (s. 61). Vilka menyer som visas är beroende av nyckelläget (s. 75).

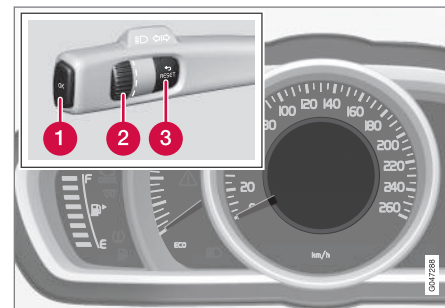

Informationsdisplay (analogt kombiinstrument) och reglage för menyhantering.

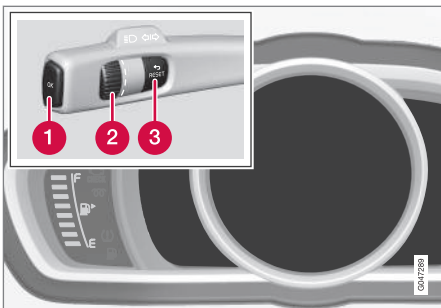

Informationsdisplayer (digitalt kombiinstrument) och reglage för menyhantering.

- 1 **OK** – åtkomst av meny samt bekräftar meddelanden och menyval.
- 2 Tumhjul – bläddrar mellan menyval.
- 3 **RESET** – nollställer data i valt färdatorsteg samt "backar" i menystrukturen.

Om meddelande (s. 105) finns måste det bekräftas med **OK** för att menyerna ska visas.

Relaterad information

- Meddelanden – hantering (s. 106)
- Menyöversikt – analogt kombiinstrument (s. 104)
- Menyöversikt – digitalt kombiinstrument (s. 104)

²⁵ Vissa motorer.

²⁶ Antal meddelande anges inom parentes.

²⁷ Antal meddelande anges inom parentes.

²⁸ Vissa motorer.

Menyöversikt – analogt kombiinstrument

Vilka menyer som visas i kombiinstrumentets informationsdisplay är beroende av nyckelläget (s. 75).

Vissa av nedanstående menyalternativ förutsätter att funktion och hårdvara är installerad i bil.

Digital hastighet

Parkeringsvärmare*

Extravärmare*

Färdatoralternativ

Servicestatus

Oljenivå²⁵

Meddelanden (##)²⁶

Relaterad information

- Menyhantering – kombiinstrument (s. 103)
- Menyöversikt – digitalt kombiinstrument (s. 104)
- Kombiinstrument (s. 61)

Menyöversikt – digitalt kombiinstrument

Vilka menyer som visas i kombiinstrumentets informationsdisplay är beroende av nyckelläget (s. 75).

Vissa av nedanstående menyalternativ förutsätter att funktion och hårdvara är installerad i bil.

Inställningar*

Teman

Kontrastläge/Färgläge

Servicestatus

Meddelanden²⁷

Oljenivå²⁸

Parkeringsvärmare*

Nollställning färdator

Relaterad information

- Menyhantering – kombiinstrument (s. 103)
- Menyöversikt – analogt kombiinstrument (s. 104)
- Kombiinstrument (s. 61)



Meddelanden

Samtidigt som en varnings-, informations- eller kontrollsymbol tänds, visas ett kompletterande meddelande i informationsdisplayen.

Meddelande	Innebörd
Stanna snarast ^A	Stanna och stäng av motorn. Allvarlig skaderisk – kontakta en verkstad ^B .
Stanna motorn ^A	Stanna och stäng av motorn. Allvarlig skaderisk – kontakta en verkstad ^B .
Service snarast ^A	Kontakta en verkstad ^B för omgående kontroll av bilen.
Service erfordras ^A	Kontakta en verkstad ^B för kontroll av bilen så snart som möjligt.
Se handbok ^A	Läs ägarmanualen.
Boka tid för service	Dags att boka service – kontakta en verkstad ^B .

Meddelande	Innebörd
Tid för service	Dags för service – kontakta en verkstad ^B . Tidpunkten påverkas av antal körda mil, antal månader sedan senaste service, motorns gångtid och oljekvalitet.
Tid för service överskriden	Följs inte serviceintervall täcker inte garantin eventuellt skadade delar – kontakta en verkstad ^B .
Växellåda Oljebyte erfordras	Kontakta en verkstad ^B för kontroll av bilen så snart som möjligt.
Växellåda Minskad prestanda	Växellådan klarar inte full kapacitet. Kör försiktigt tills meddelandet slocknar ^C . Vid upprepad visning – kontakta en verkstad ^B .
Växellådan varm Sänk hastigheten	Kör lugnare eller stanna bilen på ett säkert sätt. Lägg ur växeln och låt motorn gå på tomgång tills meddelandet slocknar ^C .

Meddelande	Innebörd
Växellådan varm Stanna snarast Låt svalna	Kritiskt fel. Stanna genast bilen på ett säkert sätt och kontakta en verkstad ^B .
Tillfälligt avstängd ^A	En funktion har tillfälligt stängts av och återställs automatiskt under körning eller efter omstart.
Låg batterispänning Strömsparläge	Ljudsystemet avstängt för att spara energi. Ladda batteri.

^A Del av meddelande, visas tillsammans med uppgift om var problem har uppstått.

^B En auktoriserad Volvoverkstad rekommenderas.

^C För fler meddelanden rörande automatisk växellåda.

Relaterad information

- Meddelanden – hantering (s. 106)
- Menyhantering – kombiinstrument (s. 103)

Meddelanden – hantering

Med vänster rattspak kan man bekräfta och bläddra bland meddelanden (s. 105) som visas i kombiinstrumentets informationsdisplay.

Samtidigt som en varnings-, informations- eller kontrollsymbol tänds, visas ett kompletterande meddelande i displayen. Felmeddelande lagras i en minneslista tills felet åtgärdats.

Tryck in **OK** på vänster rattspak för att bekräfta²⁹ ett meddelande. Bläddra bland meddelanden med tumhjulet (s. 103).

i OBS

Om ett varningsmeddelande visas när färd datorn används, måste meddelandet läsas (tryck på **OK**) innan den tidigare aktiviteten kan återupptas.

Relaterad information

- Menyöversikt – analogt kombiinstrument (s. 104)
- Menyöversikt – digitalt kombiinstrument (s. 104)

MY CAR

MY CAR är en menykälla som hanterar många av bilens funktioner, t.ex. City Safety™, lås och larm, automatisk fläkthastighet, ställa klockan etc.

Vissa funktioner är standard, andra är tillval – utbudet varierar även beroende av marknad.

Handhavande

Navigering bland menyerna sker med knappar på mittkonsolen eller med rattens högra knappsats*.

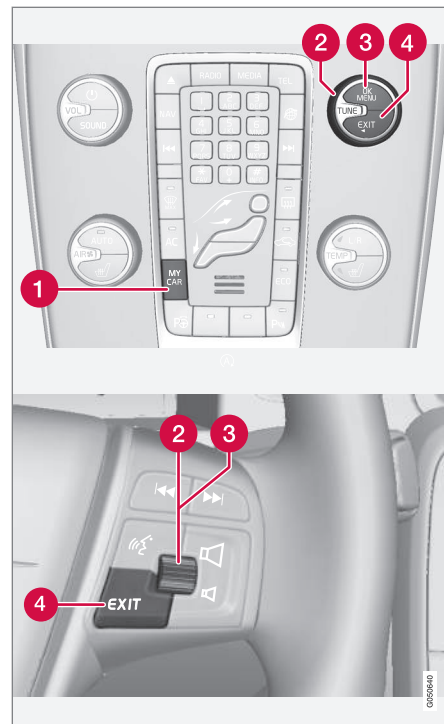

Kontrollpanel i mittkonsol och knappsats i ratt. Bilden är schematisk – antal funktioner och knapp

²⁹ Ett meddelande kan bekräftas även med tumhjulet eller **RESET**-knappen.



parnas placering varierar beroende på vald utrustning och marknad.

- 1 **MY CAR** – öppnar menysystemet MY CAR.
- 2 **OK/MENU** – tryck på knappen i mittkonsolen eller tumhjulet i ratten för att välja/bocka i markerat menyalternativ eller lagra vald funktion i minnet.
- 3 **TUNE** – vrid på vredet i mittkonsolen eller tumhjulet i ratten för att stega upp/ner bland menyalternativ.
- 4 **EXIT**

EXIT-funktioner

Beroende av i vilken funktion markören befinner sig vid ett kort tryck på **EXIT** och på vilken menynivå, kan något av följande ske:

- telefonsamtal avvisas
- aktuell funktion avbryts
- inmatade tecken raderas
- senast gjorda val ångras
- leder uppåt i menysystemet.

Ett långt tryck på **EXIT** leder till normalvyn för MY CAR eller om man befinner sig i normalvyn till högsta menynivå (huvudkällmenyn).

Menyalternativ och sökvägar

För beskrivning av menyalternativ och sökvägar i MY CAR, se supplement Sensus Informationment.

Färddator

Bilens färddator kan registrera, beräkna och visa information.

Allmänt

Kontroll och inställningar kan göras direkt efter att kombiinstrumentet automatiskt tänds upp i samband med upplåsning. Om inget av färddatorns reglage påverkas inom ca 30 sekunder efter öppnad förardörr, släcks instrumentet varefter antingen nyckelläge II (s. 75) eller motorstart krävs för att kunna manövrera Färddatorn.

OBS

Om ett varningsmeddelande visas när Färddatorn används måste meddelandet först kvitteras innan färddatorn kan aktiveras igen.

- Kvittera meddelandet med ett kort tryck på blinkerspakens **OK**-knapp.

Gruppmenyer

Färddatorn har två olika gruppmenyer:

- Funktioner
- Rubrik i kombiinstrumentet

Färddatorns **Funktioner** respektive alternativa **Rubriker** ligger vardera listade i en ändlös slinga (loop).

Relaterad information

- Färddator – analogt kombiinstrument (s. 108)
- Färddator – digitalt kombiinstrument (s. 111)
- Färddator – kompletterande information (s. 115)
- Färddator – färdstatistik* (s. 116)

Färddator – analogt kombiinstrument

Färddatorns menyer ligger i en steglös loop. Ett av alternativen är att färddatorns display slocknar – det markerar även början/slutet på loopen.

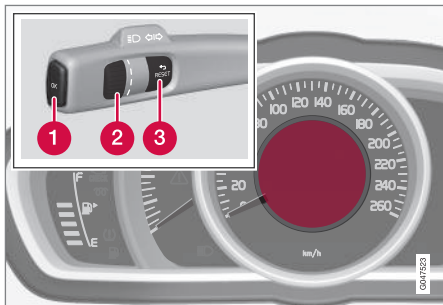

Informationsdisplay och reglage.

- 1 **OK** – Öppnar loopen med Färddatorns funktioner + Aktiverar markerat alternativ.
- 2 **Tumhjul** – Öppnar loopen med Färddatorns rubriker + Bläddrar mellan alternativ.
- 3 **RESET** – Ångrar, nollar eller backar ut ur en funktion efter utfört val.

Funktioner

Gör så här för att öppna och kontrollera/justera funktioner:

1. För säkerställning att inget reglage befinner sig mitt i en sekvens – ”Nollställ” dem först med två tryck på **RESET**.
2. Tryck på **OK** – loopen med alla funktioner öppnas.
3. Bläddra bland funktionerna med **tumhjulet** och välj/bekräfta med **OK**.
4. Avsluta med två tryck på **RESET** efter utförd kontroll/justering.

Färddatorns olika funktioner listas i följande tabell:



Funktioner	Information
Digital hastighet <ul style="list-style-type: none"> • km/h • mph • Ingen visning 	Visar bilens hastighet digitalt i kombiinstrumentets centrum: <ul style="list-style-type: none"> • Öppna med OK, välj med tumhjulet, bekräfta med OK och backa ut med ENTER.
Parkeringsvärmare* <ul style="list-style-type: none"> • Direktstart • Tidur 1 – leder till meny för val av klockslag. • Tidur 2 – leder till meny för val av klockslag. 	För beskrivning av programmering tidur, se Motor- och kupévärmare* – tidur (s. 135).
Extravärmare* <ul style="list-style-type: none"> • Auto På • Av 	För mer information, se Extravärmare* (s. 137).
Färddatoralternativ <ul style="list-style-type: none"> • Körsträcka till tom tank • Bränsleförbrukning • Medelhastighet • Trippmätare T1 och miltal • Trippmätare T2 och miltal 	Här väljs/aktiveras de alternativ som ska finnas som valbara rubriker i Färddatorn. Symbolerna för redan valda är VITA och försedda med en "bock" – övriga är GRÅ och saknar "bock": <ol style="list-style-type: none"> 1. Öppna funktionen med OK, bläddra mellan alternativens symboler med tumhjulet och markera/stanna på önskad symbol. 2. Bekräfta med OK – symbolen skiftar färg från GRÅ till VIT och markeras med en "bock". 3. Fortsätt att välja funktionssymboler med tumhjulet eller avsluta med RESET.
Servicestatus	Visar antal månader och körsträcka till nästa service.
Oljenivå^A	För mer information, se Motorolja – kontroll och påfyllning (s. 346).
Meddelanden (##)	För mer information, se Meddelanden (s. 105).

^A Vissa motorer.

03





03 Instrument och reglage



Rubriker

En av rubrikerna i följande tabell kan väljas för konstant visning i kombiinstrumentet. Gör så här för att bestämma vilken:

1. För säkerställning att inget reglage befinner sig mitt i en sekvens – "Nollställ" dem först med två tryck på **RESET**.
2. Vrid på **tumhjulet** – valbara rubriker för färddatorn visas i en loop.
3. Stanna på önskad rubrik.

Färddatorrubrik i kombiinstrumentet	Information
Trippmätare T1 och miltal	<ul style="list-style-type: none"> • Långt tryck på RESET nollställer trippmätare T1.
Trippmätare T2 och miltal	<ul style="list-style-type: none"> • Långt tryck på RESET nollställer trippmätare T2.
Räckvidd	För mer information – se avsnittet "Räckvidd – körsträcka till tom tank" (s. 115).
Bränsleförbrukning	Aktuell förbrukning.
Medelhastighet	<ul style="list-style-type: none"> • Långt tryck på RESET nollställer Medelhastighet.
Ingen färddatorinformation.	Detta alternativ visar en tom display – det markerar även början/slutet på loopen.

Kombiinstrumentets färddatorrubrik kan när som helst under färd skiftas till ett annat alternativ. Gör så här:

- Vrid på **tumhjulet** – stanna på önskad rubrik.

Nollställning – Trippmätare och Medelhastighet

Med aktuell färddatorrubrik – **T1 och miltal**, **T2 och miltal** eller **Medelhastighet** – visad i kombiinstrumentet:

- Gör ett långt tryck på **RESET** – vald rubrik nollas.

Varje rubrik måste nollas individuellt.

Relaterad information

- Färddator (s. 107)
- Färddator – digitalt kombiinstrument (s. 111)
- Färddator – kompletterande information (s. 115)
- Färddator – färdstatistik* (s. 116)



Färddator – digitalt kombiinstrument

Färddatorns menyer ligger i en steglös loop. Ett av alternativen är att färddatorns tre displayer slocknar – det markerar även början/slutet på loopen.

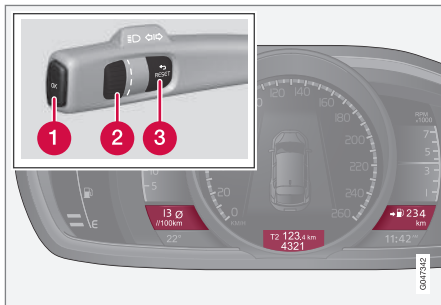

Informationsdisplayer och reglage.

- 1 **OK** – Öppnar loopen med Färddatorns funktioner + Aktiverar markerat alternativ.
- 2 **Tumhjul** – Öppnar loopen med Färddatorns rubriker + Bläddrar mellan alternativ.
- 3 **RESET** – Ångrar, nollar eller backar ut ur en funktion efter utfört val.

Funktioner

Gör så här för att öppna och kontrollera/justera funktioner:

1. För säkerställning att inget reglage befinner sig mitt i en sekvens – ”Nollställ” dem först med två tryck på **RESET**.
2. Tryck på **OK** – loop med alla funktioner öppnas.
3. Bläddra bland funktionerna med **tumhjulet** och välj/bekräfta med **OK**.
4. Avsluta med två tryck på **RESET** efter utförd kontroll/justering.

Färddatorns olika funktioner listas i följande tabell:



03 Instrument och reglage



Funktioner	Information
Nollställning färddator <ul style="list-style-type: none">• Medelförbrukning• Medelhastighet	Observera att denna funktion inte nollställer de båda trippmätarna T1 och T2 – se tabell under nästa avsnitt "Rubriker" och avsnitt "Nollställning – Medelhastighet/-förbrukning" för information om det momentet.
Meddelanden	För mer information, se Meddelanden (s. 105).
Teman	Här väljs kombiinstrumentets utseende, se Kombiinstrument, digitalt – översikt (s. 62).
Inställningar*	Välj Auto På eller Av . För mer information, se Extravärmare* (s. 137).
Kontrastläge/Färgläge	Justera kombiinstrumentets ljus- och färgintensitet.
Parkeringsvärmare* <ul style="list-style-type: none">• Direktstart• Symbol Tidur 1 – leder till meny för val av klockslag.• Symbol Tidur 2 – leder till meny för val av klockslag.	För beskrivning av programmering tidur, se Motor- och kupévärmare* – tidur (s. 135).
Servicestatus	Visar antal månader och körsträcka till nästa service.
Oljenivå^A	För mer information, se Motorolja – kontroll och påfyllning (s. 346).

^A Vissa motorer.



Rubriker

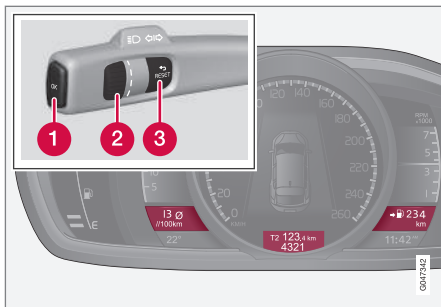

Tre färddatorrubriker kan visas samtidigt – en i vardera "fönster".

En av rubrikkombinationerna i följande tabell kan väljas för konstant visning i kombiinstrumentet. Gör så här för att bestämma vilken:

1. För säkerställning att inget reglage befinner sig mitt i en sekvens – "Nollställ" dem först med två tryck på **RESET**.
2. Vrid på **tumhjulet** – valbara rubrikkombinationer visas i en loop.
3. Stanna på önskad rubrikkombination.

Rubrikkombinationer			Information
Medelförbrukning	Trippmätare T1 + Mätarställning	Medelhastighet	• Långt tryck på RESET nollställer trippmätare T1.
Nuvarande förbrukning	Trippmätare T2 + Mätarställning	Körsträcka till tom tank	• Långt tryck på RESET nollställer trippmätare T2.
Nuvarande förbrukning	Mätarställning	kmh<>mph	kmh<>mph – "Digital hastighetsvisning", se Färddator – kompletterande information (s. 115).
	Ingen färddatorinformation.		Detta alternativ släcker samtliga färddators tre displayer – det markerar även början/slutet på loopen.

Kombiinstrumentets rubrikkombination för Färddatorn kan när som helst under färd skiftas till ett annat alternativ. Gör så här:

- Vrid på **tumhjulet** – stanna på önskad rubrik.

Nollställning – Trippmätare

Vrid med **tumhjulet** fram den rubrikkombination innehållande trippmätaren som ska nollställas:



03 Instrument och reglage



- Gör ett långt tryck på **RESET** – vald trippmätare nollas.

Nollställning – Medelhastighet/förbrukning

1. Välj funktion **Nollställning färrdator** och aktivera med **OK**.
2. Välj något av följande alternativ med **Tumhjulet** och aktivera med **OK**:
 - l/100 km
 - km/h
 - Nollställ båda
3. Avsluta med **RESET**.

Relaterad information

- Färrdator (s. 107)
- Färrdator – analogt kombiinstrument (s. 108)
- Färrdator – kompletterande information (s. 115)
- Färrdator – färrdstatistik* (s. 116)



Färddator – kompletterande information

Här följer kompletterande information om några funktioner.

Medelförbrukning

Genomsnittlig bränsleförbrukning beräknas från senaste nollställning.

i OBS

Viss felvisning kan uppstå om en bränsle-driven värmare* har använts.

Medelhastighet

Genomsnittshastigheten beräknas för avverkad körsträcka sedan senaste nollställning.

Nuvarande förbrukning

Uppgiften om aktuell bränsleförbrukning uppdateras fortlöpande – ungefär varje sekund. När bilen framförs i låg hastighet visas förbrukningen per tidsenhet – i högre hastighet visas den relaterad till körsträcka.

Olika enheter (km/miles) kan väljas för visning – se avsnitt ned. "Ändra enhet" (s. 115)

Räckvidd – körsträcka till tom tank

Färddatorn visar ungefärlig sträcka som kan köras med kvarvarande bränslemängd i tanken.

När rubrik **Räckvidd** visar "----" finns ingen garanterad körsträcka kvar.

- Fyll då på bränsle snarast möjligt.

Beräkningen baseras på medelförbrukningen under senast körda 30 km och återstående körbar bränslemängd.

i OBS

Viss felvisning kan uppstå om körsättet ändras.

Ett ekonomiskt körsätt ger generellt sett en längre körsträcka. För mer information om hur bränsleförbrukningen kan påverkas, se Volvo Personvagnars miljöfilosofi (s. 21).

Digital hastighetsvisning³⁰

Hastigheten visas i motsatt enhet (kmh/mph) relaterat huvudinstrumentet. Är det t.ex. graderat i mph, visar Färddatorn motsvarande hastighet i km/h och omvänt.

Ändra enhet

Det går att växla enhet (km/miles) för sträcka och hastighet i menysystemet MY CAR, se MY CAR (s. 106).

i OBS

Förutom i Färddatorn, ändras dessa enheter samtidigt även i Volvos navigationssystem*.

Relaterad information

- Färddator (s. 107)
- Färddator – analogt kombiinstrument (s. 108)
- Färddator – digitalt kombiinstrument (s. 111)
- Färddator – färdstatistik* (s. 116)

³⁰ Enbart med kombiinstrument "Digital".



03 Instrument och reglage

Färddator – färdstatistik*

Information lagras om gjorda färder innehållande genomsnittlig bränsleförbrukning och medelhastighet, vilket kan ses på mittkonsolens bildskärm som ett stapeldiagram.

Funktion

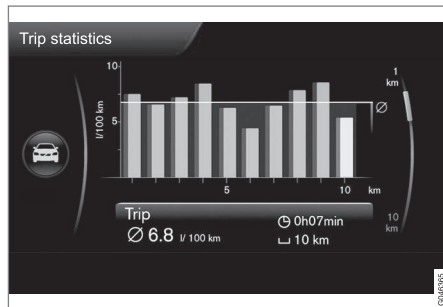

Färdstatistik³¹.

Varje stapel symboliserar 1 km eller 10 km körd sträcka, beroende av vald skala – stapeln längst till höger visar värdet för aktuell pågående kilometer eller 10 km.

Med **TUNE**-ratten kan skalan för varje stapel skiftas mellan 1 km och 10 km – markören längst till höger skiftar läge mellan uppe och nere relaterat vald skala.

Handhavande

Olika inställningar kan göras i menysystemet **MY CAR**, se MY CAR (s. 106) – sök där upp **Färdstatistik**.

Med alternativet "**Nollställ då bilen har varit avstängd i minst 4h**" markerat raderas all statistik automatiskt efter avslutad körning och 4 timmars stillestånd. Vid påföljande motorstart börjar Färdstatistiken om från noll.

- **Nollställ då bilen har varit avstängd i minst 4h** – markera i rutan med **ENTER** och backa ut ur menyn med **EXIT**.

Ska en ny körcykel påbörjas innan 4 timmar förflutit måste aktuell period först raderas manuellt med alternativet "**Påbörja ny resa**".

- **Påbörja ny resa** – med **ENTER** raderas all tidigare statistik, backa ut ur menyn med **EXIT**.

Se även information om Eco guide (s. 65).

Relaterad information

- Färddator (s. 107)
- Färddator – analogt kombiinstrument (s. 108)
- Färddator – digitalt kombiinstrument (s. 111)
- Färddator – kompletterande information (s. 115)

³¹ Bilden är schematisk – layout kan variera beroende av uppdaterad mjukvara och marknad.

04

KLIMAT





Allmänt om klimat

Bilen är utrustad med elektronisk klimatreglering. Klimatanläggningen kylar eller värmer samt avfuktar luften i kupén.

Det finns två olika klimatanläggningar:

- Elektronisk temperaturkontroll (ETC) (s. 125)
- Elektronisk klimatanläggning (ECC) (s. 124)

i OBS

Luftkonditioneringen (AC) (s. 128) kan stängas av, men för bästa möjliga klimatkomfort i kupén och undvikande av imma på rutorna bör den alltid vara påslagen.

Att tänka på

- För att luftkonditioneringen ska fungera optimalt bör sidofönster vara stängda.
- Genomvädringsfunktionen (s. 168) öppnar/stänger alla sidofönster samtidigt och kan användas exempelvis för att snabbt vädra ur bilen vid varmt väder.
- Sopa bort is och snö från luftintaget till klimatanläggningen (spalten mellan huv och vindruta).
- Vid varm väderlek kan kondensvatten från luftkonditioneringen droppa under bilen. Detta är normalt.
- När motorn behöver maximal kraft, dvs. vid fullgasacceleration eller körning i uppförsbacke med släpvagn, kan luftkondi-

tioneringen tillfälligt stängas av. Det kan då uppstå en tillfällig temperaturökning i kupén.

- För att ta bort imma på fönstrens insida ska defrosterfunktionen (s. 129) användas i första hand. För att minska risken för uppkomst av imma ska fönstren hållas rena och putsas med vanligt fönsterputsmedel.

Bilar med Start/Stop*

Vid auto-stoppad (s. 270) motor kan viss utrustning få sin funktion tillfälligt reducerad, t.ex. klimatanläggningens fläkthastighet (s. 127).

Bilar med ECO*

När funktionen ECO (s. 279) aktiveras kan viss utrustning få sin funktion tillfälligt reducerad eller avstängd, t.ex. luftkonditioneringen (s. 128).

i OBS

Vid aktivering av ECO-funktionen ändras några parametrar i klimatsystemets inställningar och några el-förbrukares funktioner reduceras. Vissa inställningar kan återställas manuellt, men full funktionalitet återfås endast genom att avaktivera ECO-funktionen.

Relaterad information

- Faktisk temperatur (s. 119)
- Sensorer – klimat (s. 119)

- Menyinställningar – klimat (s. 121)
- Luftdistribution i kupé (s. 122)
- Luftrening (s. 119)
- Eluppvärmda framsäten* (s. 126)
- Eluppvärmt baksäte* (s. 126)



Faktisk temperatur

Temperaturen som väljs i kupén motsvarar den fysiska upplevelsen med hänsyn tagen till yttertemperatur, lufthastighet, luftfuktighet, solinstrålning etc. som för tillfället råder i och kring bilen.

I systemet finns en solsensor (s. 119) som känner av på vilken sida solen skiner in i kupén. Detta medför¹ att temperaturen kan skilja mellan höger och vänster luftmunstycken trots att regleringen är inställd på samma temperatur på båda sidor.

Relaterad information

- Allmänt om klimat (s. 118)
- Temperaturreglering i kupé (s. 128)

Sensorer – klimat

Klimatanläggningen har ett antal sensorer till hjälp för att reglera temperaturen (s. 119) i bilen.

- Solsensorn sitter på instrumentpanelens ovansida.
- Temperatursensorn för kupén sitter nedanför klimatpanelen.
- Yttertemperatursensorn sitter i yttre backspegel.



OBS

Täck inte över eller blockera sensorerna med klädesplagg eller andra föremål.

Relaterad information

- Allmänt om klimat (s. 118)

Luftrening

Interiören i kupén är utformad för att vara trivsam och behaglig, även för kontaktallergiker och astmatiker.

- Kupéfilter (s. 120)
- Material i kupén (s. 121)
- Clean Zone Interior Package (CZIP) (s. 120)*
- Interior Air Quality System (IAQS) (s. 121)*

Relaterad information

- Allmänt om klimat (s. 118)

¹ Gäller endast ECC.



Luftrening – kupéfilter

All luft som kommer in i bilens kupé renas med ett filter.

Filtret måste bytas med jämna mellanrum. Följ Volvos serviceprogram för rekommenderat bytesintervall. Vid körning i starkt förorenad miljö kan filtret behöva bytas oftare.

OBS

Det finns olika typer av kupéfilter. Se till att rätt filter monteras.

Relaterad information

- Luftrening (s. 119)

Luftrening – Clean Zone Interior Package (CZIP)*

CZIP omfattar en serie modifieringar som håller kupén ännu renare från allergi- och astmaframkallande substanser.

Följande ingår:

- En utbyggd fläktfunktion som innebär att fläkten startar när bilen öppnas med fjärrnyckeln. Fläkten fyller då kupén med friskluft. Funktionen startar vid behov och stängs av automatiskt efter en stund eller då en av dörrarna till kupén öppnas. Tidsintervallet under vilket fläkten går minskar successivt på grund av minskat behov fram tills bilen är 4 år.
- Luftkvalitetssystemet IAQS (s. 121) är ett helautomatiskt system som renar luften i kupén från luftföroreningar som partiklar, kolväten, kväveoxider och marknära ozon.

OBS

För att behålla CZIP-standard i bilar med CZIP ska IAQS-filtret bytas efter 15 000 km eller en gång per år beroende på vilket som inträffar först. Dock max 75 000 km över 5 år. I bilar utan CZIP och då kunden inte vill behålla CZIP-standard ska IAQS-filtret bytas vid ordinarie service.

För mer information om CZIP, se broschyren som medföljer bilen vid köpet.

Relaterad information

- Allmänt om klimat (s. 118)
- Luftrening (s. 119)



Luftrening – IAQS*

Luftkvalitetssystemet IAQS avskiljer gaser och partiklar så att halten av lukter och föroreningar i kupén reduceras.

Om utomhusluften är förorenad stängs luftintaget för att stänga ute kolväten, kväveoxider och marknära ozon. Luften återcirkuleras i kupén.

Det är möjligt att aktivera/deaktivera funktionen i menysystemet MY CAR. För beskrivning av menysystemet, se MY CAR (s. 106).

OBS

För bästa luft i kupén bör luftkvalitetssensorn alltid vara inkopplad.

I kallt klimat är den automatiska återcirkulationen begränsad för att undvika imbildning.

Relaterad information

- Allmänt om klimat (s. 118)
- Luftrening (s. 119)
- Luftrening – Clean Zone Interior Package (CZIP)* (s. 120)

Luftrening – material

Utprovade material har utvecklats för att minimera dammängden i kupén och bidra till att kupén blir lättare att hålla ren.

Mattorna i både kupén och lastutrymmet är löstagbara och lätta att ta ur och göra rena. Använd rengöringsmedel och bilvårdsprodukter som rekommenderas av Volvo för att rengöra interiören (s. 378).

Relaterad information

- Luftrening (s. 119)

Menyinställningar – klimat

Det är möjligt att aktivera/deaktivera eller ändra grundinställning för fyra av klimatanläggningens funktioner via mittkonsolen.

- Fläktnivå vid automatisk klimatreglering (s. 127)*.
- Återcirkulationstimer (s. 130).
- Automatisk start av bakrutedefroster (s. 100).
- Luftkvalitetssystem (s. 121)*.

Klimatanläggningens funktioner kan via menysystemet i MY CAR återställas till grundinställningen. För beskrivning av menysystemet, se MY CAR (s. 106).

Relaterad information

- Allmänt om klimat (s. 118)



Luftdistribution i kupé

Den inkommande luften fördelas genom ett antal olika munstycken i kupén.

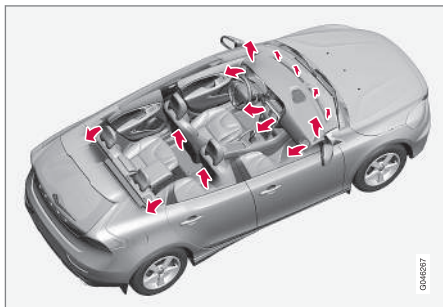

I **AUTO**-läget* sker luftdistributionen helt automatiskt.

Vid behov går den att styra manuellt, se luftfördelningstabellen (s. 131).

Ventilationsmunstycken i instrumentpanel

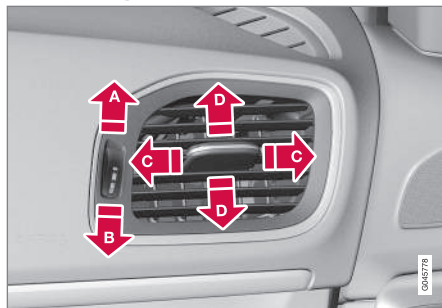

- A** Öppet
- B** Stängt
- C** Riktning av luftströmmen i sidled
- D** Riktning av luftströmmen i höjddled

Om munstyckena riktas mot sidofönstren kan imma elimineras.

i OBS

Tänk på att små barn kan vara känsliga för luftströmmar och drag.

Luftfördelning

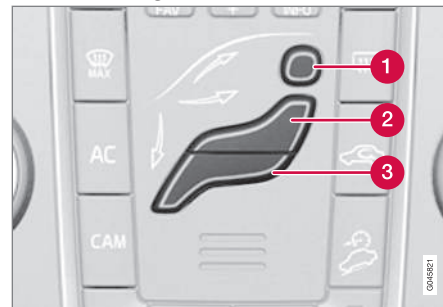

- 1** Luftfördelning – defroster vindruta
- 2** Luftfördelning – ventilationsmunstycke instrumentpanel
- 3** Luftfördelning – ventilation golv

Figuren utgörs av tre knappar. Vid tryck på knapparna tänds i bildskärmen (se bilden nedan) motsvarande figur och en pil framför respektive del av figuren som visar vilken luftfördelning som är vald. För mer information, se luftfördelningstabellen (s. 131).

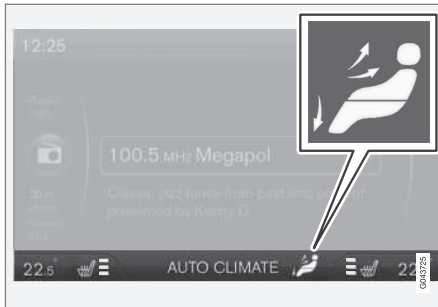

Vald luftfördelning visas i mittkonsolens bildskärm.

Relaterad information

- Allmänt om klimat (s. 118)
- Autoreglering (s. 127)
- Luftdistribution – återcirkulation (s. 130)



Elektronisk klimatanläggning – ECC*

ECC (Electronic Climate Control) håller den temperatur som väljs i kupén och kan ställas in separat för förar- och passagerarsidan.

Med autofunktionen regleras temperatur, luftkonditionering, fläkthastighet, återcirkulation och luftfördelning automatiskt.

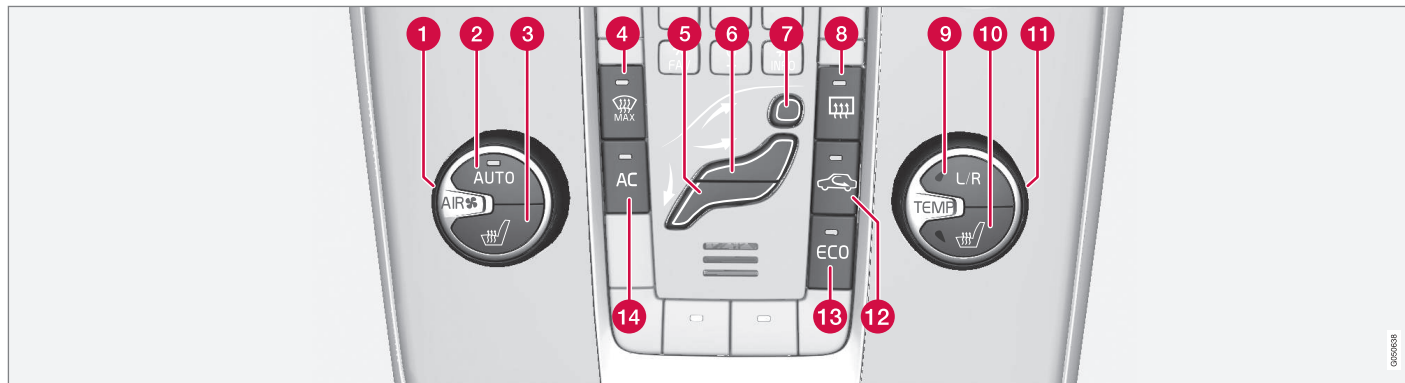

- 1 Fläkt (s. 127)
- 2 **AUTO** – Automatisk klimatreglering (s. 127)
- 3 Eluppvärmt framsäte (s. 126), vänster sida
- 4 Eluppvärmd vindruta och max. defroster (s. 129)*
- 5 Luftfördelning (s. 122) – ventilation golv
- 6 Luftfördelning – ventilationsmunstycke instrumentpanel
- 7 Luftfördelning – defroster vindruta
- 8 Eluppvärmd bakruta och yttre backspeglar (s. 100)
- 9 Inställning vänster/höger sida för temperaturreglering (s. 128)
- 10 Eluppvärmt framsäte (s. 126), höger sida
- 11 Temperaturreglering (s. 128)
- 12 Återcirkulation (s. 130)
- 13 ECO* (s. 279)
- 14 **AC** – Luftkonditionering på/av (s. 128)

Relaterad information

- Allmänt om klimat (s. 118)

000008



Elektronisk temperaturkontroll – ETC

Med ETC (Electronic Temperature Control) regleras kupéns klimatkomfort manuellt.

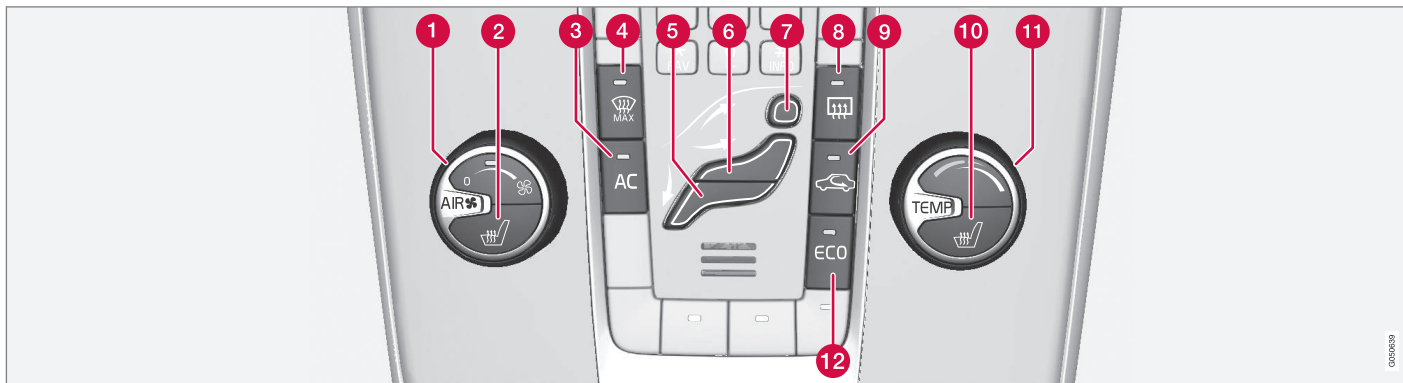

- 1 Fläkt (s. 127)
- 2 Eluppvärt framsäte (s. 126), vänster sida
- 3 AC – Luftkonditionering på/av (s. 128)
- 4 Eluppvärd vindruta och max. defroster*
- 5 Luftfördelning (s. 122) – ventilation golv
- 6 Luftfördelning – ventilationsmunstycke instrumentpanel
- 7 Luftfördelning – defroster vindruta
- 8 Eluppvärd bakruta och yttre backspegel (s. 100)
- 9 Återcirkulation (s. 130)
- 10 Eluppvärt framsäte (s. 126), höger sida
- 11 Temperaturreglering (s. 128)
- 12 ECO* (s. 279)

Relaterad information

- Allmänt om klimat (s. 118)



Eluppvärmda framsäten*

Framsätens uppvärmning har tre lägen för att öka komforten för förare och passagerare när det är kallt.

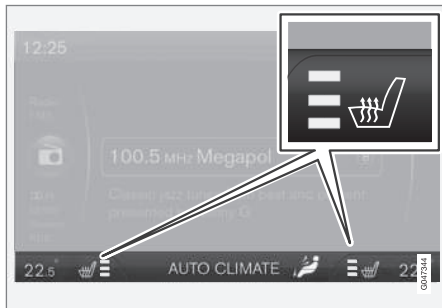

Aktuell värmenivå visas i mittkonsolens bildskärm.



Tryck upprepade gånger på knappen för att aktivera funktionen:

- Högsta värmenivån – tre orange fält lyser i mittkonsolens bildskärm (se bilden ovan).
- Lägre värmenivån – två orange fält lyser i bildskärmen.

- Lägsta värmenivån – ett orange fält lyser i bildskärmen.
- Stäng av värmen – inget fält lyser.



VARNING

Eluppvärmt säte ska inte användas av personer som har svårt att uppfatta temperaturökning på grund av känselbortfall eller av någon anledning har svårigheter att hantera reglaget för det eluppvärmda sätet. I annat fall kan brännskada uppstå.

Relaterad information

- Allmänt om klimat (s. 118)
- Eluppvärmt baksäte* (s. 126)

Eluppvärmt baksäte*

Uppvärmningen av baksätets ytterpositioner har tre lägen för att öka komforten för passagerare när det är kallt.



Aktuell värmenivå visas i tryckknappens lampor:

Tryck upprepade gånger på knappen för att aktivera funktionen:

- Högsta värmenivån – tre lampor lyser.
- Lägre värmenivån – två lampor lyser.
- Lägsta värmenivån – en lampa lyser.
- Stäng av värmen – ingen lampa lyser.



VARNING

Eluppvärmt säte ska inte användas av personer som har svårt att uppfatta temperaturökning på grund av känselbortfall eller av någon anledning har svårigheter att hantera reglaget för det eluppvärmda sätet. I annat fall kan brännskada uppstå.



Relaterad information

- Allmänt om klimat (s. 118)
- Eluppvärmda framsäten* (s. 126)

Fläkt

Fläkten bör alltid vara aktiverad, detta för att undvika isma på rutorna.

i OBS

Om fläkten är helt avstängd kopplas luftkonditioneringen inte in – vilket kan ge risk för isma på rutorna.

ECC*



Vrid vredet för att öka eller minska fläkthastigheten, **AUTO** kopplas ur. Om **AUTO** väljs regleras fläkthastigheten automatiskt (s. 127) – tidigare inställd fläkthastighet kopplas ur.

ETC



Vrid vredet för att öka eller minska fläkthastigheten.

Relaterad information

- Allmänt om klimat (s. 118)
- Elektronisk klimatanläggning – ECC* (s. 124)
- Elektronisk temperaturkontroll – ETC (s. 125)

Autoreglering

Autoreglering är endast möjlig i en elektronisk klimatanläggning (ECC) (s. 124).



Autofunktionen reglerar automatiskt temperatur (s. 128), luftkonditionering (s. 128), fläkthastighet (s. 127), återcirkulation (s. 130) och luftfördelning (s. 122).

Vid val av en eller flera manuella funktioner fortsätter övriga funktioner att styras automatiskt. Vid tryck på **AUTO** kopplas alla manuella inställningar bort. Bildskärmen visar **AUTOKLIMAT**.

Fläkthastigheten i automatläget kan ställas in i menysystemet MY CAR. För beskrivning av menysystemet, se MY CAR (s. 106).

Relaterad information

- Allmänt om klimat (s. 118)



Temperaturreglering i kupé

När bilen startas är den senast gjorda temperaturinställningen kvar.

i OBS

Det går inte att påskynda uppvärmningen/ nedkyllningen genom att välja högre/lägre temperatur än den som egentligen önskas.

ECC*

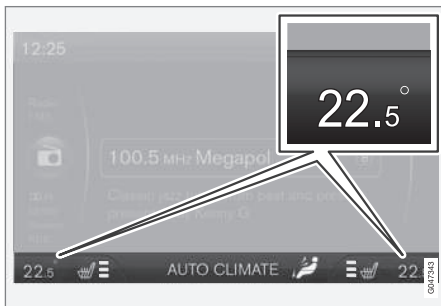

Aktuell temperatur för vardera sida visas i mittkonsolens bildskärm.



Temperaturen för förarsidan och passagerarsidan kan ställas in separat. Tryck på **L/R** i knappen upprepade gånger för att välja inställning för vänster, höger eller båda sidorna. Ställ in temperaturen med vredet – vald temperatur för vardera sida visas i mittkonsolens bildskärm.

ETC



Med vredet kan temperaturen i kupén ställas in.

Relaterad information

- Allmänt om klimat (s. 118)
- Faktisk temperatur (s. 119)
- Elektronisk temperaturkontroll – ETC (s. 125)
- Elektronisk klimatanläggning – ECC* (s. 124)

Luftkonditionering

Luftkonditioneringen kyler ned och avfuktar inkommande luft vid behov.



När lampan i **AC**-knappen lyser styrs luftkonditioneringen av systemets automatik.

När lampan i **AC**-knappen är släckt är luftkonditioneringen urkopplad. Övriga funktioner styrs fortfarande automatiskt. När max. defrosterfunktionen (s. 129) aktiveras slås luftkonditioneringen på automatiskt, så att luften avfuktas maximalt.



Avfuktning och avfrostning av vindruta

Eluppvärmd vindruta* och max. defroster används för att snabbt få bort isma och is från vindruta och sidorutor.

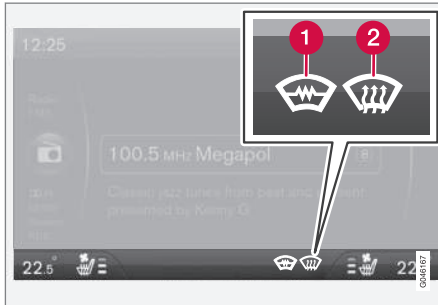

Vald inställning visas i mittkonsolens bildskärm.

- 1 Eluppvärmd vindruta*
- 2 Max. defroster



Lampan i defrosterknappen lyser när funktionen är inkopplad.

Tryck upprepade gånger på knappen för att aktivera funktionen.

För bilar utan eluppvärmd vindruta:

- Luft strömmar till rutorna – symbol (2) lyser i bildskärmen.
- Stäng av funktionen – ingen symbol lyser.

För bilar med eluppvärmd vindruta:

- Starta eluppvärmningen av vindrutan² – symbol (1) lyser i bildskärmen.
- Starta eluppvärmningen av vindrutan² och luftström till rutorna – symbolerna (1) och (2) lyser i bildskärmen.
- Stäng av funktionen – ingen symbol lyser.

i OBS

Eluppvärmd vindruta och IR-ruta (s. 18) kan ha inverkan på prestandan hos transpondrar och annan kommunikationsutrustning.

i OBS

En triangulär yta längst ut på vardera sida av vindrutan är inte eluppvärmd, där kan avisningen ta längre tid.

i OBS

Eluppvärmd vindruta är inte tillgänglig när motorn är auto-stoppad (s. 270).

När funktionen är aktiv sker dessutom följande för att ge maximal avfuktning av luften i kupén:

- luftkonditioneringen kopplas automatiskt in
- återcirkulationen och luftkvalitetssystemet kopplas automatiskt ur.

i OBS

Ljudnivån ökar i och med att fläkten går på max.

När defrosterfunktionen stängs av återgår klimatanläggningen till de föregående inställningarna.

Relaterad information

- Allmänt om klimat (s. 118)

² Kompassen är släckt när den eluppvärmda vindrutan är aktiv.



Luftdistribution – återcirkulation

Återcirkulation väljs för att utestänga dålig luft, avgaser etc. från kupén, dvs. ingen luft från utsidan sugs in i bilen när funktionen är aktiverad.



När återcirkulation är inkopplad, lyser den orangefärgade lampan i knappen.

Relaterad information

- Allmänt om klimat (s. 118)
- Luftdistribution i kupé (s. 122)
- Luftdistribution – tabell (s. 131)

! VIKTIGT

Om luften i bilen återcirkuleras för länge finns det risk för imbildning på rutornas insidor.

Timer

Med timerfunktionen aktiverad kommer anläggningen att lämna manuellt aktiverat återcirkulationsläge efter en tid som beror på yttertemperaturen. Det minskar risken för is, imma och dålig luft.

Det är möjligt att aktivera/deaktivera funktionen i menysystemet MY CAR. För beskrivning av menysystemet, se MY CAR (s. 106).





i OBS

Vid val av max. defroster kopplas alltid återcirkulationen ur.







Luftdistribution – tabell

Med tre knappar väljs fördelningen (s. 122) av luften.

	Luftdistribution	Används
	<p>Stor mängd varm luft strömmar till rutorna.</p>	<p>för att snabbt bli av med is och imma.</p>
	<p>Luft till vindruta, via defrostermunstycke, och sidorutor. Visst luftflöde från ventilationsmunstycken.</p>	<p>för att undvika im- och isbildning (inte för låg fläkthastighet för att detta ska uppnås) i kallt och fuktigt klimat.</p>
	<p>Luftström till rutorna och från instrumentpanelens ventilationsmunstycken.</p>	<p>för att få god komfort i varmt och torrt klimat.</p>
	<p>Luftström i huvud- och bröst höjd från ventilationsmunstyckena i instrumentpanelen.</p>	<p>för att få god nedkylning i varmt klimat.</p>



	Luftdistribution	Används
	Luft till golv och rutor. Visst luftflöde från ventilationsmunstycken i instrumentpanelen.	för att få en behaglig komfort och bra avimning i kallt eller fuktigt klimat.
	Luft till golv och från ventilationsmunstycken i instrumentpanelen.	i soligt väder vid svala utomhustemperaturer.
	Luft till golvet. Visst luftflöde från ventilationsmunstycken i instrumentpanelen och till rutor.	för att få värme eller kyla till golvet.
	Luftström till rutor, från ventilationsmunstycken i instrumentpanelen och till golv.	för att få svalare längs golvet i varmt, torrt klimat eller varmare upptill i kallt klimat.

Relaterad information

- Allmänt om klimat (s. 118)
- Luftdistribution – återcirkulation (s. 130)



Motor- och kupévärmare*

Genom förkonditionering förbereder värmaren motor och kupé innan avfärd så att både slitage och energibehov under färd minskas. Då du värmer upp din bil förlängs även körsträckan.

Värmaren kan startas direkt (s. 134) eller med tidur (s. 135).

Om yttertemperaturen överstiger 15 °C kan värmaren inte startas. Vid -5 °C eller lägre är värmarens maximala gångtid 50 minuter.

VARNING

Använd inte den bränsle drivna värmaren inomhus. Avgaser utsöndras.

OBS

När den bränsle drivna värmaren är aktiv kan rök komma från underdelen av bilen, vilket är helt normalt.

Tankning

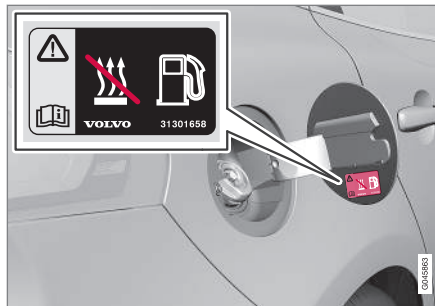

Varningsdekal på tankluckan.

VARNING

Bränsle som spillts ut kan antändas. Stäng av den bränsle drivna värmaren innan tankning påbörjas.

Kontrollera i kombiinstrumentet att värmaren är avstängd, när den arbetar visas värmesymbolen.

Parkering i backe

I de fall då bilen parkeras i kraftig lutning bör den stå med fronten nedåt för att säkra bränsletillförseln till den bränsle drivna värmaren.

Batteri och bränsle

Om batteriet inte har fullgod laddning eller om nivån i bränsletanken är för låg, stängs värmaren av automatiskt och displayen visar ett

meddelande. Bekräfta meddelandet med ett tryck på blinkerspakens (s. 103) **OK**-knapp.

VIKTIGT

Upprepad användning av värmaren i kombination med korta körsträckor kan orsaka låg laddningsnivå i startbatteriet, detta kan leda till att värmaren stoppas eller aldrig startas. I värsta fall kommer motorstart inte att vara möjlig.

För att säkerställa att startbatteriet återladdas med lika mycket energi som värmaren förbrukar, bör man vid regelbunden användning av värmaren köra bilen lika lång tid som värmaren används. Värmaren används maximalt 50 minuter vid varje tillfälle.

Relaterad information

- Motor- och kupévärmare* – meddelanden (s. 136)
- Extravärmare* (s. 137)



Motor- och kupévärmare* – direktstart

Motor- och kupévärmaren går att starta direkt.

Direktstart går att göra via:

- informationsdisplay
- fjärrnyckel*
- mobil*.

Vid direktstart av motor- och kupévärmaren (s. 133) kommer den att vara aktiverad i 50 minuter.

Uppvärmningen av kupén startar så fort motorns kylvätska uppnått rätt temperatur.

OBS

Bilen kan startas och köras medan värmaren är igång.

Direktstart via informationsdisplay

1. Tryck på **OK** för att komma till meny.
2. Stega med tumhjulet till **Parkeringsvärmare** och välj med **OK**.
3. Stega vidare i nästa meny till **Direktstart** för att aktivera värmaren och välj med **OK**.
4. Gå ur menyn med **RESET**.

Direktstart via fjärrnyckel*

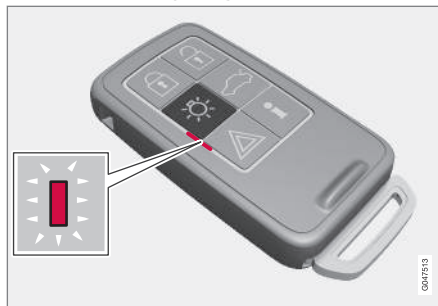

Indikeringslampan på fjärrnyckel med PCC*.

Motor- och kupévärmaren kan aktiveras via fjärrnyckeln:

- Håll inne knappen för trygghetsbelysning i 2 sekunder.

Varningsblinkers ger information enligt följande:

- 5 korta blink följt av ett fast sken i ca 3 sekunder – signalen har nått bilen och värmaren har aktiverats.
- 5 korta blink – signalen har nått bilen men värmaren har inte aktiverats.
- Varningsblinkers förblir släckta – signalen har inte nått bilen.

Om knappen för information trycks in när värmaren är aktiv så kommer indikeringslampan att visa status för detta – samtidigt visas bilens låsstatus (s. 157). Under tiden

status undersöks avger indikeringslampan ett par korta blink som följs av ett fast sken om värmaren är aktiv.

Status visas även i färd datorn under pågående uppvärmning.

Direktstart via mobil*

Aktivering och information om valda inställningar som kan skötas från mobiltelefon kommer att finnas tillgänglig via Volvo On Call* mobilapp.

Relaterad information

- Motor- och kupévärmare* – tidur (s. 135)
- Motor- och kupévärmare* – direktavstängning (s. 135)
- Motor- och kupévärmare* – meddelanden (s. 136)



Motor- och kupévärmare* – direktavstängning

Motor- och kupévärmaren går att stänga av direkt via informationsdisplayen.

1. Tryck på **OK** för att komma till meny.
2. Stega med tumhjulet till **Parkeringsvärmare** och välj med **OK**.
3. Stega vidare i nästa meny till **Avbryt** för att deaktivera värmaren och välj med **OK**.
4. Gå ur menyn med **RESET**.

Relaterad information

- Motor- och kupévärmare* – direktstart (s. 134)
- Motor- och kupévärmare* – tidur (s. 135)
- Motor- och kupévärmare* – meddelanden (s. 136)

Motor- och kupévärmare* – tidur

Motor- och kupévärmarens (s. 133) tidur är kopplade till bilens klocka.

Två olika tidpunkter kan väljas med tidur. Med tidpunkt avses här det klockslag då uppvärmningen av bilen är klar. Bilens elektronik väljer tidpunkt när uppvärmningen ska börja utifrån rådande yttertemperatur.

OBS

Om bilens klocka ställs om, raderas eventuellt gjord programmering av tiduren.

Inställning

1. Tryck på **OK** för att komma till meny.
2. Stega med tumhjulet (s. 103) till **Parkeringsvärmare** och välj med **OK**.
3. Välj ett av de båda tiduren med hjälp av tumhjulet och bekräfta med **OK**.
4. Tryck kort på **OK** för att komma till den upplysta timinställningen.
5. Välj önskad timme med tumhjulet.
6. Tryck kort på **OK** för att komma till den upplysta minutinställningen.
7. Välj önskad minut med tumhjulet.
8. Tryck på **OK**³ för att bekräfta inställningen.

9. "Backa" i menystrukturen med **RESET**.
10. Välj det andra tiduret (fortsätt från punkt 2) eller gå ur menyn med **RESET**.

Starta

1. Tryck på **OK** för att komma till meny.
2. Stega med tumhjulet till **Parkeringsvärmare** och välj med **OK**.
3. Välj ett av de båda tiduren med hjälp av tumhjulet och aktivera med **OK**.
4. Gå ur menyn med **RESET**.

Avstängning

En tidurstartad värmare kan stängas av manuellt, innan tiduret gör det. Gör så här:

1. Tryck på **OK** för att komma till meny.
2. Stega med tumhjulet till **Parkeringsvärmare** och välj med **OK**.
 - > Om ett tidur är satt men inte aktiverat syns en klock-ikon bredvid den inställda tiden.
3. Välj ett av de båda tiduren med hjälp av tumhjulet och bekräfta med **OK**.
4. Stäng av tiduret genom att trycka:
 - länge på **OK** eller
 - kort på **OK** för att komma vidare i meny. Välj sedan att stoppa tiduret och bekräfta valet med **OK**.

³ Ytterligare ett tryck på **OK** aktiverar tiduret.



5. Gå ur menyn med **RESET**.

En tidurstartad värmare kan även stängas av direkt (s. 134).

Relaterad information

- Motor- och kupévärmare* – meddelanden (s. 136)

Motor- och kupévärmare* – meddelanden

Symboler och meddelanden gällande motor- och kupévärmaren (s. 133) skiljer sig beroende på om kombiinstrumentet är analogt (s. 61) eller digitalt (s. 62).



När värmaren är aktiverad lyser värmesymbolen i informationsdisplayen.

När någon av tiduren är aktiverad, lyser symbolen för aktiverat tidur i informationsdisplayen samtidigt som inställd tid visas intill symbolen.



Symbol för aktiverat tidur i analogt kombiinstrument.



Symbol för aktiverat tidur i digitalt kombiinstrument.

Tabellen visar förekommande symboler och displaytexter.

Sym- bol	Display	Innebörd
		Värmaren är påslagen och arbetar. Värmarens tidur aktiverat efter att fjärrnyckeln tagits ur startlåset och bilen lämnats – motor och kupé är uppvärmda vid inställd tid.
 	Bränsle- driven värmare stoppad Batteri i språlage	Värmaren stoppad av bilens elektronik för att möjliggöra motorstart.



Sym-bol	Display	Innebörd
	Bränsle-driven värmare stoppad Låg bränslenivå	Inställning av värmaren inte möjlig p.g.a. för låg bränslenivå – detta för att möjliggöra motorstart samt ca 50 km körning.
	Bränsle-driven värmare Service erfordras	Värmaren ur funktion. Kontakta en verkstad för reparation. Volvo rekommenderar att du kontaktar en auktoriserad Volvoverkstad.

En displaytext slocknar automatiskt efter en stund eller efter ett tryck på blinkerspakens (s. 103) **OK**-knapp.

Relaterad information

- Motor- och kupévärmare* – direktstart (s. 134)
- Motor- och kupévärmare* – tidur (s. 135)

Extravärmare*

För bilar med dieselmotorer som säljs i kalla klimatzoner⁴ kan en extravärmare behövas för att uppnå rätt arbetstemperatur i motorn och få tillräcklig värme i kupén.

Bilen är i sådana fall utrustad antingen med en

- elektrisk extravärmare (s. 138) eller
- bränsle driven extravärmare (s. 137)⁵.

Relaterad information

- Motor- och kupévärmare* (s. 133)

Bränsle driven extravärmare*

Bilen är utrustad antingen med en elektrisk (s. 138) eller bränsle driven extravärmare (s. 137).

Värmaren startar automatiskt när extra värme behövs då motorn är igång.

Värmaren stängs av automatiskt när rätt temperatur uppnåtts eller när motorn stängs av.

i OBS

När extravärmaren är aktiv kan rök komma från underdelen av bilen, vilket är helt normalt.

Autoläge eller avstängning

Extravärmarens automatiska startsekvens kan stängas av om så önskas.

i OBS

Volvo rekommenderar att den bränsle drivna extravärmaren stängs av vid korta körsträckor.

1. Före motorstart: Välj nyckelläge **I** (s. 75).
2. Tryck på **OK** för att komma till menyn.

⁴ En auktoriserad Volvohandlare har information om vilka geografiska områden som berörs.

⁵ För bilar utrustade med parkeringsvärmare (s. 133).



3. Stega med tumhjulet till **Extravärmare**⁶ alternativt **Inställningar**⁷ och välj med **OK**.
4. Välj ett av alternativen **PÅ** eller **AV** med hjälp av tumhjulet och bekräfta med **OK**.
5. Gå ur menyn med **RESET**.



OBS

Menyalternativen är bara synliga i nyckel-läge **I** – eventuell justering måste därför göras före motorstart.

Relaterad information

- Motor- och kupévärmare* (s. 133)

Elektrisk extravärmare*

Bilen är utrustad antingen med en bränsledri-ven (s. 137) eller elektrisk extravär-mare (s. 137).

Värmaren kan inte regleras manuellt utan akti-veras automatiskt efter motorstart vid ytter-temperaturer under 9 °C och stängs av efter att inställd kupétemperatur är uppnådd.

Relaterad information

- Motor- och kupévärmare* (s. 133)

⁶ Analogt kombiinstrument.

⁷ Digitalt kombiinstrument.

05

LASTNING OCH FÖRVARING

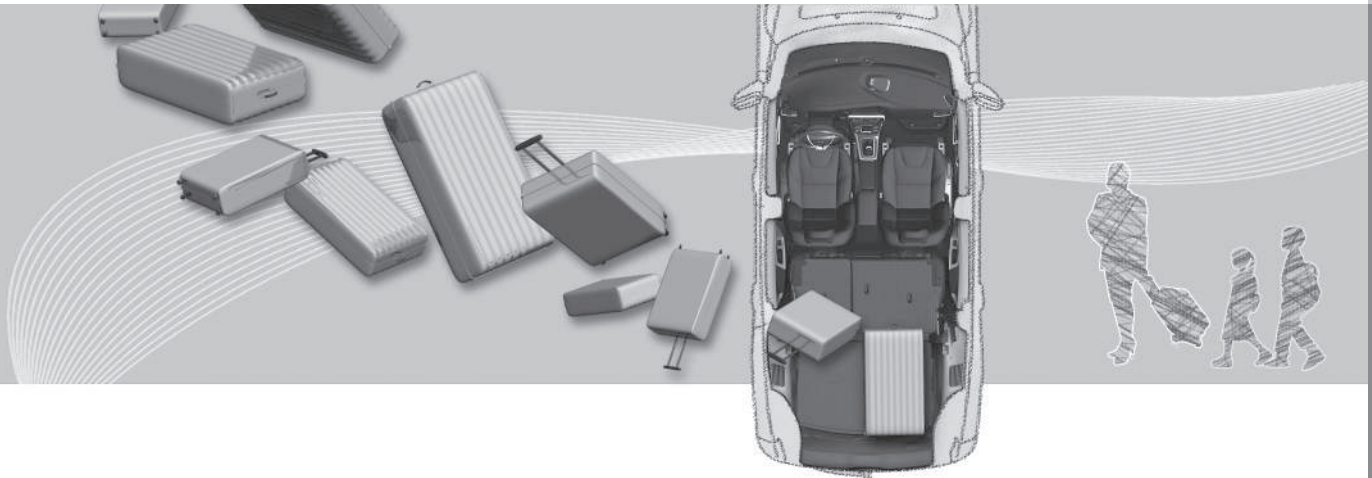



Förvaringsplatser

Översikt av förvaringsplatser i kupén.

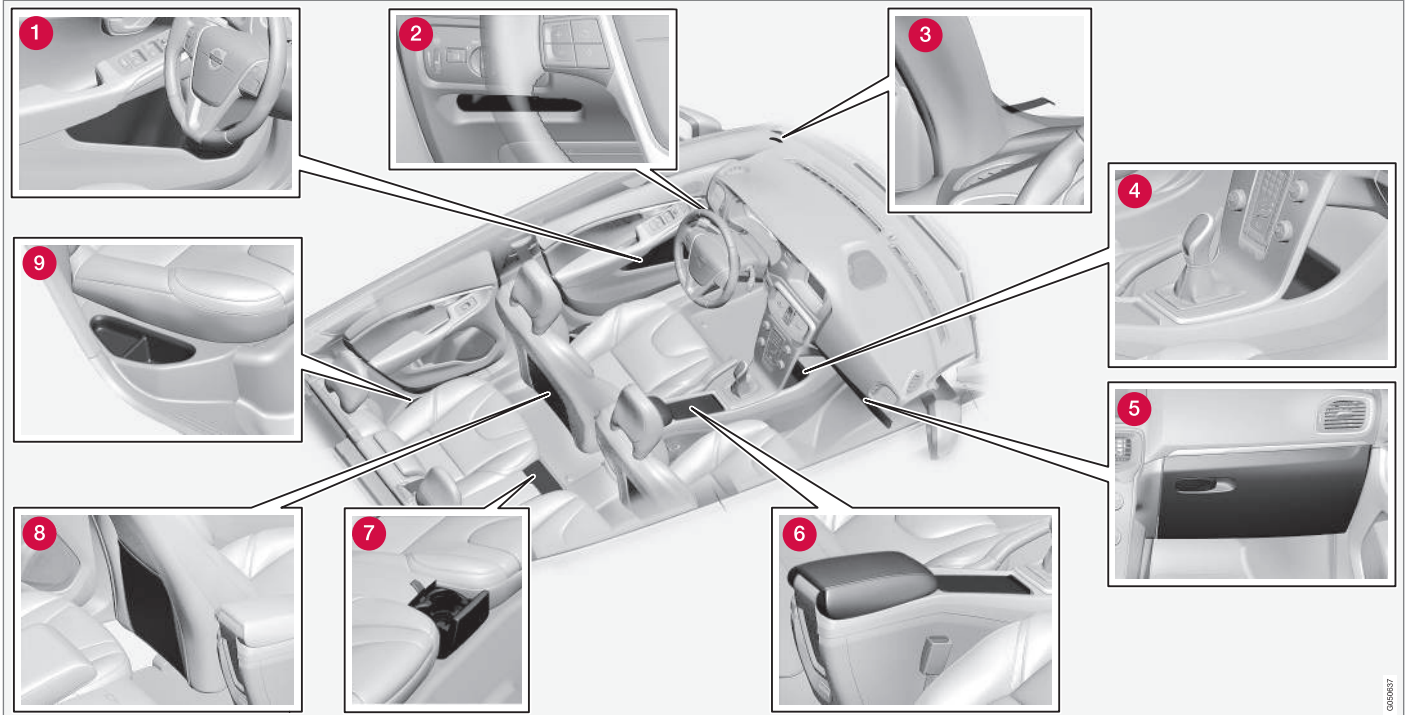

0006037



- 1 Förvaringsfack¹ i dörrpanel
- 2 Förvaringsfack, förarsida (s. 142)
- 3 Biljettklämma
- 4 Förvaringsfack
- 5 Handskfack (s. 143)
- 6 Förvaringsfack, mugghållare (s. 142)
- 7 Mugghållare* i baksäte
- 8 Förvaringsficka²
- 9 Förvaringsfack, baksäte

**VARNING**

Förvara lösa föremål, såsom mobiltelefon, kamera, fjärrkontroll till extrautrustning etc., i handskfacket eller andra fack. Vid hård inbromsning eller kollision kan dessa annars skada personer i bilen.

¹ Med iskräpehållare på förarsidan.

² Gäller inte textilkläder.



Förvaringsfack förarsida

Detta förvaringsfack (s. 140) är placerat på förarsidan, till vänster under belysningspanelen.

VARNING

Förvara inga vassa föremål i facket eller föremål som sticker ut.

Tunnelkonsol

Tunnelkonsolen är placerad mellan framsätena.

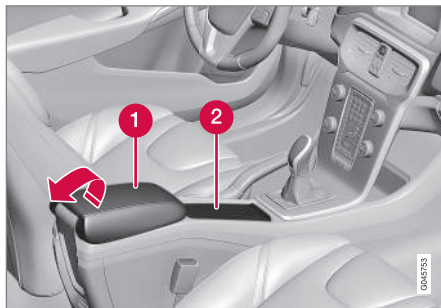

- 1 Förvaringsfack (t.ex. för cd-skivor) och USB*/AUX-ingång under armstödet.
- 2 Innehåller mugghållare för förare och passagerare. (Om askkopp och cigarettändare (s. 143) är valt finns en cigarettändare i 12 V-uttaget (s. 144) för framsätet och en löstagbar askkopp i mugghållaren.)

Relaterad information

- Förvaringsplatser (s. 140)
- Tunnelkonsol – armstöd (s. 142)

Tunnelkonsol – armstöd

Tunnelkonsolen är placerad mellan framsätena.

I stängt läge är tunnelkonsolens armstöd justerbart* i längsled.

Relaterad information

- Tunnelkonsol – 12 V-uttag (s. 144)
- Tunnelkonsol – cigarettändare och askkopp* (s. 143)



Tunnelkonsol – cigarettändare och askkopp*

En löstagbar askkopp är placerad i mugghållaren under armstödet. Cigarettändaren är placerad i 12 V-uttaget (s. 144) för framsätet.

Askkoppen i tunnelkonsolen (s. 142) lossas genom att koppen lyfts rakt upp.

Tändaren aktiveras genom att knappen trycks in. När tändfunktionen är klar hoppar knappen ut igen. Dra ut tändaren och använd glöden att tända med.

Relaterad information

- Förvaringsplatser (s. 140)

Handskfack

Handskfacket är placerat på passagerarsidan.

Här kan t.ex. bilens ägarmanual och kartor förvaras. Hållare för pennor finns på luckans insida. Handskfacket kan låsas (s. 168)*, med hjälp av nyckelbladet (s. 159).

Relaterad information

- Förvaringsplatser (s. 140)
- Handskfack – kylning (s. 143)

Handskfack – kylning

Handskfacket (s. 143) kan även användas som ett kylt utrymme³.

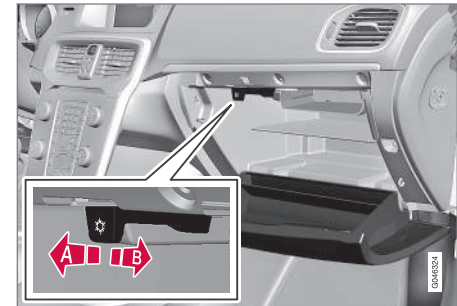

- A** Starta kylningen genom att föra reglaget in mot kupén till ändläget.
- B** Stäng av kylningen genom att föra reglaget framåt till ändläget.

Kylningen fungerar när klimatanläggningen är aktiv (dvs. i nyckelläge II (s. 75)) eller då motorn är igång.

³ Gäller endast bilar med ECC.

Iläggsmattor*

Iläggsmattor samlar upp t.ex. skräp och snöslask. Volvo tillhandahåller speciellt tillverkade iläggsmattor.

! VARNING

Använd endast en iläggsmatta vid varje plats och kontrollera innan färd att mattan vid förarplatsen är ordentligt nedstucken och förankrad i piggarna för att inte komma i kläm vid och under pedalerna.

Relaterad information

- Rengöring av interiör (s. 378)

Make up-spegel

Make up-spegeln är placerad på solskyddets baksida.



Make up-spegel med belysning.

Lampan tänds automatiskt då locket lyfts upp.

Relaterad information

- Lampbyte – belysning i make up-spegel (s. 356)

Tunnelkonsol – 12 V-uttag

Eluttagen (12 V) är placerade i tunnelkonsolens förvaringsfack samt bredvid mugghållaren⁴.

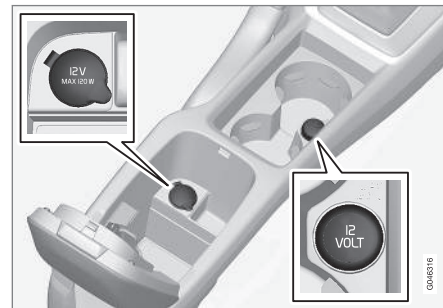

12 V-uttag i tunnelkonsol, framsäte.

Eluttagen kan användas för olika tillbehör avsedda för 12 V, t.ex. bildskärmar, musikspelare och mobiltelefoner. För att uttagen ska leverera ström måste fjärrnyckeln vara lägst i nyckelläge I (s. 75).

! VARNING

Låt alltid pluggen sitta i uttaget när det inte används.

⁴ Ifall askkopp och cigarettändare är valt utgår mugghållare och intilliggande 12 V-uttag.

**OBS**

Extrautrustning och tillbehör – t.ex. bildskärmar, musikspelare och mobiltelefoner – som är anslutna till något av kupéns 12 V eluttag, kan aktiveras av klimatsystemet även då fjärrnyckeln är urtagen eller när bilen är låst, exempelvis då motor- och kupévärmaren* aktiveras vid en förinställt tidpunkt.

Dra därför ut kontakterna ur eluttagen till extrautrustningen eller tillbehören då de inte används eftersom startbatteriet kan tömmas vid ett sådant tillfälle!

VIKTIGT

Max. strömutfatt är 10 A (120 W) i vardera uttag.

OBS

Kompressorn för provisorisk däcktätning (s. 325) är provad och godkänd av Volvo. För information om användning av Volvos rekommenderade provisoriska däcktätning (TMK).

Relaterad information

- Tunnelkonsol – cigarettändare och askkopp* (s. 143)
- 12 V-uttag – lastutrymme (s. 148)

Lastning

Lastförmågan beror på bilens tjänstevikt.

Lastförmågan beror på bilens tjänstevikt. Summan av passagerares vikt och samtliga tillval reducerar bilens lastförmåga med motsvarande vikt.

För utförlig information om vikter, se Vikter (s. 385).



Bakluckan öppnas via en knapp på belysningspanelen eller fjärrnyckeln, se Låsning/upplåsning – baklucka (s. 168).

VARNING

Bilens köregenskaper förändras beroende på lastens vikt och placering.

Att tänka på vid lastning

- Placera lasten tryckt mot baksätets ryggstöd.

Observera att inga föremål får hindra funktionen för framstolarnas WHIPS-system om något av baksätets ryggstöd är nedfällt, se WHIPS – sittställning (s. 38).

- Centrera lasten.
- Tunga föremål ska placeras så lågt som möjligt. Undvik att placera tung last på nedfällda ryggstöd.
- Täck skarpa kanter med något mjukt för att inte skada klädseln.

- Förankra all last med remmar eller spännband i lastsäkringsöglorna.

VARNING

Ett löst föremål som väger 20 kg kan vid en frontalkollision i en hastighet av 50 km/h komma att uppnå en rörelsevikt som motsvarar 1000 kg.

VARNING

Skyddseffekten från krockgardinen i inner-taket kan utebli eller reduceras om lasten når för högt.

- Lasta aldrig ovanför ryggstöden.

VARNING

Förankra alltid lasten. Vid en hård inbromsning kan den annars förskjutas och skada personer i bilen.

Täck skarpa kanter och vassa hörn med något mjukt.

Stäng av motorn och ansätt parkeringsbromsen vid lastning/lossning av långa föremål. I ogynnsamma fall kan annars lasten komma åt växelspaken eller växelväljaren och därigenom föra den till ett köräge – bilen kan då rulla iväg.

Relaterad information

- Lastsäkringsöglor (s. 147)
- Lastnät (s. 149)



- Lastning – lång last (s. 146)
- Taklast (s. 146)

Lastning – lång last

För att förenkla lastning i lastutrymmet kan baksätets ryggstöd fällas ned. För extra lång last kan även passagerarstolens ryggstöd fällas.

Fällning av av passagerarstolen

Se (s. 77).

Fällning av ryggstöd i baksäte

Se (s. 80).

Relaterad information

- Lastning (s. 145)

Taklast

Vid taklast rekommenderas de lasthållare som Volvo har utvecklat. Detta för att undvika skador på bilen och för att uppnå största möjliga säkerhet vid färd.

Följ noggrant den monteringsanvisning som bifogas lasthållaren.

- Lasthållare ska alltid monteras på aluminiumskenan.
- Kontrollera regelbundet att lasthållarna och lasten sitter ordentligt fast. Surra lasten väl med lastband.
- Fördela lasten jämnt över lasthållarna. Lägg den tyngsta lasten underst.
- Bilens vindfång och därmed bränsleförbrukningen ökar med lastens storlek.
- Kör mjukt. Undvik häftiga accelerationer, hårda inbromsningar och hård kurvtagning.



VARNING

Bilens tyngdpunkt och köregenskaper förändras vid lastning på taket.

För information om maximalt tillåten last på taket, inklusive lasthållare och eventuell takbox, se Vikter (s. 385).

Relaterad information

- Lastning (s. 145)



Lastsäkringsöglor

Lastsäkringsöglorna används till att fästa spännband för att förankra gods i lastutrymmet.

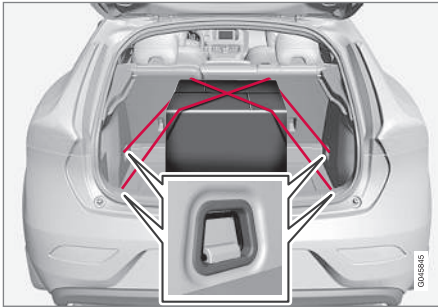

VARNING

Hårda, skarpa och/eller tunga föremål som ligger eller sticker ut kan orsaka personskador vid en kraftig inbromsning.

Spänn alltid fast stora och tunga saker med säkerhetsbältet eller lastsäkringsband.

Relaterad information

- Lastning (s. 145)

Lastning – bärkassehållare

Bärkassehållarna håller kassar på plats och förhindrar att de välter och sprider sitt innehåll i lastutrymmet. Belastning på hållaren är max 3 kg.

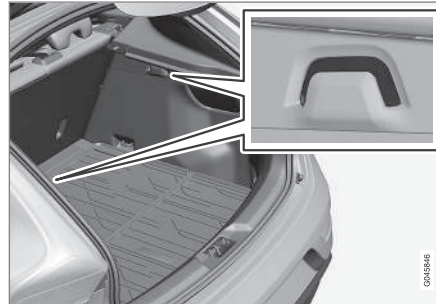

Bärkassehållare

Relaterad information

- Lastning (s. 145)
- Lastning – uppfällbar bärkassehållare* (s. 147)

Lastning – uppfällbar bärkassehållare*

Uppfällbar bärkassehållare i golv håller kassar på plats och förhindrar att de välter och sprider sitt innehåll i lastutrymmet och kan öppnas upp i tre lägen.



Uppfällbar bärkassehållare

Den kan sättas i två justeringslägen och ett så kallat serviceläge då den är helt uppfälld. Den finns med två varianter av golvkombination, ett med justeringslägen i balja under golv och ett med justeringslägen i plast-skenor. Uppfällning nedan visar justeringsläge i balja under golv.

Belastning på den mittre hållaren är max 3 kg och på de yttre max 10 kg.



Uppfällning



- 1 Lyft i handtaget* på övre golv och vik upp golvet.
- 2 För fram golvet till ett passande läge och placera det i justeringsspåret.
3. I serviceläget förs golvet längst fram mot bakre sätesrygg och placeras i plaststödet i mitten.

Relaterad information

- Lastning (s. 145)
- Lastning – bärkassehållare (s. 147)

12 V-uttag – lastutrymme

Eluttaget kan användas för olika tillbehör avsedda för 12 Volt, t.ex. bildskärmar, musikspelare och mobiltelefoner.

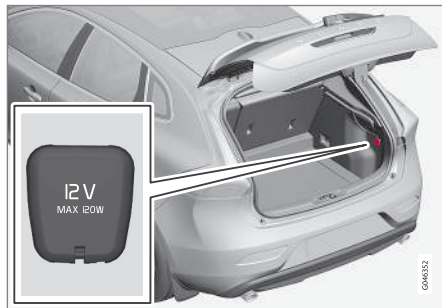

Fäll ner locket för att komma åt eluttaget.

- Uttaget lämnar spänning även när fjärrnyckeln inte är i startlåset.

! VIKTIGT

Max. ström uttag är 10 A (120 W).

i OBS

Tänk på att användning av eluttaget med motorn avslagen medför risk för urladdning av bilens startbatteri.



OBS

Kompressorn för provisorisk däcktätning är provad och godkänd av Volvo. För information om användning av Volvos rekommenderade provisoriska däcktätning (TMK), se Provisorisk däcktätning* (s. 325).

Relaterad information

- Tunnelkonsol – 12 V-uttag (s. 144)



Lastnät

Ett lastnät hindrar last från att åka fram i kupén vid häftiga inbromsningar.



Lastnätet monteras i fyra fästpunkter.

Lastnätet måste alltid, av säkerhetsskäl, fästas och förankras på rätt sätt. Nätet är tillverkat av stark nylonväv och fästs bakom framstolarnas ryggstöd.

! VARNING

Last i lastutrymmet måste förankras väl, även med ett korrekt monterat lastnät.

Fastsättning

i OBS

Lastnätet monteras enklast via ena bakdörren.

! VARNING

Det är nödvändigt att försäkra sig om att lastnätets övre infästningar är rätt monterade och att dragbanden är säkert fastsatta. Skadade nät får inte användas.

1. Veckla ut lastnätet och se till att den delade övre stängens spärras i utfällt läge.
2. Haka fast stångens ena ände i takfästet med dragbandens lås vända mot dig.
3. Haka fast stångens andra ände i takfästet på motsatt sida – de teleskopiskt fjädrande fästhakarna underlättar inpassningen. Var noga med att trycka fram stångens fästhak till respektive takfästes främre ändläge.

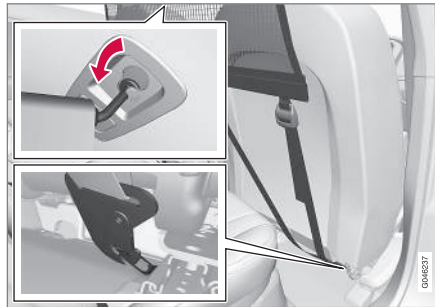

4. Kroka fast lastnätets dragband i öglorna bak på stolarnas glidskenor – det underlättar om ryggstöden rätas upp och stolarna skjuts fram ett stycke.

Var observant på att inte pressa stol/ryggstöd hårt mot nätet när stol/ryggstöd skjuts bakåt igen – justera bara tills stol/ryggstöd vidrör nätet.

! VIKTIGT

Om stol/ryggstöd pressas hårt bakåt mot lastnätet kan nätet och/eller dess takfästen skadas.

5. Spänn åt lastnätet med dragbanden.

Demontering och förvaring

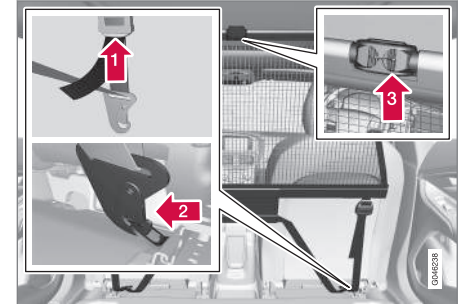

Lastnätet kan enkelt tas loss och fällas ihop.



05 Lastning och förvaring



- 1) Lossa spänningen i nätet genom att trycka in knappen på dragbandets lås och mata ut ett stycke av bandet.
- 2) Tryck in spärrhaken och ta loss dragbandets båda krok.
- 3) Haka loss stången från dess takinfästningar genom att dra bak stången i takinfästningarnas bakre ändläge, trycka stången åt valfritt håll så att kroken fjädrar in i stången vilket samtidigt frigör andra sidans krok.

Sist tas den kvarvarande takinfästningskroken ur takinfästningen.

4. Knäck stången på mitten, vik ihop den och rulla ihop nätet.

Lägg in nätet i förvaringspåsen.

Det hopvikta lastnätet förvaras i sin påse i lastutrymmet.



Relaterad information

- Lastning (s. 145)
- Lastsäkringsöglor (s. 147)

Hatthylla

Hatthyllan kan tas bort för ökat lastutrymme.

Borttagning av hatthylla

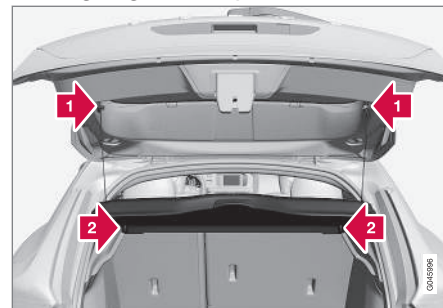

- 1) Lossa hatthyllans lyftöglor på båda sidor.
- 2) Haka ur hatthyllan i framkant och ta ut den.

Relaterad information

- Lastning (s. 145)
- Lastning – lång last (s. 146)

06

LÅS OCH LARM





Fjärrnyckel

Fjärrnyckeln används bl.a. för låsning/upplåsning samt motorstart.

Det finns tre varianter av nycklar – Fjärrnyckel i basutförande, Fjärrnyckel utan PCC* samt Fjärrnyckel med PCC*.

Funktionalitet	Bas ^A	utan PCC ^A	med PCC ^B
Låsning/upplåsning samt löstagbart nyckelblad	x	x	x
Nyckellös låsning/upplåsning		x	x
Nyckellös motorstart		x	x
Informationsknapp och indikeringslampor			x

^A 5-knappars nyckel

^B 6-knappars nyckel

Mer information

- Fjärrnyckel Bas – är en nyckel i basutförande, se Fjärrnyckel – funktioner (s. 155) för beskrivning av dess funktioner.
- Fjärrnyckel utan PCC – med Keyless Drive* (s. 161) samt nyckellös låsning (s. 163) och upplåsning (s. 163).
- Fjärrnyckel med PCC – har dessutom en informationsknapp och indikeringslampor. Läs mer om dessa unika funktioner (s. 157).

Alla fjärrnycklar har ett löstagbart nyckelblad (s. 158) av metall. Den synliga delen finns i två utföranden för att kunna skilja fjärrnycklarna åt.

Fler fjärrnycklar kan efterbeställas – dock inte andra varianter än den som levererades med bilen. Upp till sex stycken nycklar kan programmeras och användas till en och samma bil.

Bilen levereras med två fjärrnycklar.



VARNING

Om det finns barn i bilen:

Tänk på att alltid bryta strömmen till fönsterhissarna genom att ta ur fjärrnyckeln om föraren lämnar bilen.

Fjärrnyckel – förlust

Vid förlust av en fjärrnyckel (s. 152) kan en ny beställas hos en verkstad – en auktoriserad Volvoverkstad rekommenderas.

De återstående fjärrnycklarna ska tas med till Volvoverkstaden. I stöldförebyggande syfte raderas den förlorade fjärrnyckelns kod ur systemet. Det aktuella antalet nycklar som finns registrerade för bilen kan kontrolleras i menysystemet MY CAR. För beskrivning av menysystemet, se MY CAR (s. 106).

Relaterad information

- Fjärrnyckel – funktioner (s. 155)
- Fjärrnyckel – räckvidd (s. 156)



Fjärrnyckel – personalisering*

Nyckelminnet i fjärrnyckeln gör att vissa inställningar i bilen kan anpassas efter person.

Nyckelminnesfunktionen finns i kombination med el-manövrerat* förarsäte (s. 78).

Inställningar för yttre backspeglar (s. 99), förarsäte, rattmotstånd (s. 251) samt kombiinstrumentets tema, kontrast- och färgläge (s. 62) kan lagras i nyckelminnet beroende på bilens utrustningsnivå.

Funktionen¹ kan aktiveras/deaktiveras i menysystemet MY CAR. För beskrivning av menysystemet, se MY CAR (s. 106).

När funktionen är aktiverad kopplas inställningarna automatiskt till nyckelminnet. Det innebär att en ändring av en inställning automatiskt kommer att sparas i den specifika fjärrnyckels minne.

Lagring av inställningar

Se till att nyckelminnesfunktionen är aktiverad i menysystemet MY CAR.

Gör så här för att lagra inställningarna och använda nyckelminnet i fjärrnyckeln:

1. Lås upp bilen med den fjärrnyckel i vars minne inställningen² ska lagras.
2. Gör önskade inställningar för t.ex. sätet och de yttre backspeglarna.

3. Inställningarna lagras i den aktuella fjärrnyckels minne.

Nästa gång bilen låses upp med samma fjärrnyckel kommer positionerna som finns lagrade i nyckelminnet att ställas in automatiskt – förutsatt att de har ändrats sedan förra gången den aktuella fjärrnyckeln användes.

Nödstopp

Om sätet oavsiktligt kommer i rörelse, tryck på någon av sätets inställningsknappar eller minnesknappar så stannar sätet.

Årterstart för att nå den sätesposition som lagrats i nyckelminnet görs genom att trycka på upplåsningknappen på fjärrnyckeln. Förardörren måste då vara öppen.



VARNING

Klämrisk! Se till att barn inte leker med reglagen. Kontrollera att inga föremål finns framför, bakom eller under sätet vid inställning. Försäkra dig om att ingen av passagerarna i baksätet kan komma i kläm.

Ändring av inställningar

Om flera personer med var sin fjärrnyckel närmar sig bilen, görs inställningarna för t.ex. säte och ytterbackspeglar efter den person vars fjärrnyckel låser upp förardörren.

Om förardörren öppnats av person A med fjärrnyckel A – men person B med fjärrnyckel B ska köra, kan inställningarna ändras på följande sätt:

- Stående vid förardörren eller sittande bakom ratten trycker person B på knappen för upplåsning på sin fjärrnyckel.
- Välj ett av tre möjliga minnen för sätesinställning med sätesknapp 1–3.
- Justera säte och ytterbackspeglar manuellt.

Relaterad information

- Fjärrnyckel – funktioner (s. 155)
- Fjärrnyckel med PCC* – unika funktioner (s. 157)

¹ Kallas Bilnyckelminne i MY CAR.

² Denna inställning påverkar inte inställningar som har lagrats med det elmanövrerade sätets minnesfunktion.



Låsning/upplåsning – indikering

När bilen låses eller låses upp med fjärrnyckeln (s. 152) indikerar bilens blinkers att låsningen/upplåsningen utförts korrekt.

- Låsning – en blinkning och backspeglarna fälls³ in.
- Upplåsning – två blinkningar och backspeglarna fälls³ ut.

i OBS

Var medveten om risken att låsa in fjärrnyckeln i bilen.

Vid låsning sker indikeringen endast om alla lås har låsts och samtliga dörrar är stängda. Indikering ges när sista dörren stängs.

Att välja funktion

Olika alternativ för indikering av låsning/upplåsning med ljus kan ställas in i menysystemet MY CAR. För beskrivning av menysystemet, se MY CAR (s. 106).

Relaterad information

- Keyless Drive* (s. 161)
- Låsindikator (s. 154)
- Larmindikator (s. 173)

³ Endast bilar med el-infällbara backspeglar.

Låsindikator

En blinkande diod vid vindrutan verifierar att bilen är låst.



Samma diod som larmindikatorn (s. 173).

i OBS

Även bilar som inte är utrustade med larm har denna indikator.

Relaterad information

- Låsning/upplåsning – indikering (s. 154)

Fjärrnyckel – elektronisk startspärr

Den elektroniska startspärren är ett stöldskydd som förhindrar att fordonet startas (s. 259) av obehörig person.

Varje fjärrnyckel (s. 152) har en unik kod. Bilen kan endast startas med rätt fjärrnyckel med korrekt kod.

Följande felmeddelanden i kombiinstrumentets informationsdisplay är relaterade till den elektroniska startspärren:



Meddelande	Innebörd
Sätt i bilnyckel	Fel vid läsning av fjärrnyckeln under start – Dra nyckeln ur startlåset, tryck in den igen och gör ett nytt startförsök.
Bilnyckel ej hittad (Gäller enbart bilar med Keyless-funktion.)	Fel vid läsning av fjärrnyckeln under start – Gör ett nytt startförsök. Om felet kvarstår: Tryck in fjärrnyckeln i startlåset och gör ett nytt startförsök.
Startspärr Gör nytt startförsök	Fel på startspärrsystemet under starten. Om felet kvarstår: Kontakta en verkstad – en auktoriserad Volvoverkstad rekommenderas.

Relaterad information

- Fjärrmanövrerad startspärr med spårssystem (s. 155)
- Keyless Drive* (s. 161)

Fjärrmanövrerad startspärr med spårssystem

Fjärrmanövrerad startspärr med spårssystem gör det möjligt att spåra och lokalisera bilen samt att på avstånd aktivera startspärren vilket stänger av motorn.

Kontakta närmaste Volvohandlare för mer information och hjälp med att aktivera systemet.

Relaterad information

- Fjärrnyckel (s. 152)
- Fjärrnyckel – elektronisk startspärr (s. 154)

Fjärrnyckel – funktioner

Fjärrnyckeln har funktioner som t.ex. låsning och upplåsning av dörrarna.

Funktioner



Fjärrnyckel i basutförande.

-  Låsning
-  Upplåsning
-  Trygghetsbelysning
-  Baklucka
-  Panikfunktion



Fjärrnyckel med PCC* (Personal Car Communicator).

 Informations-knapp – se Fjärrnyckel med PCC* – unika funktioner (s. 157) för beskrivning av dess funktionalitet.

Funktionsknappar

 **Låsning** – Låser dörrarna och bakluckan samtidigt som larmet aktiveras, se Låsning/upplåsning – utifrån (s. 165).

Ett långt tryck stänger alla rutor samtidigt. För mer information, se Genomvädringsfunktion (s. 168).

VARNING

Om rutor stängs med fjärrnyckeln, kontrollera att ingen får händerna i kläm.

 **Upplåsning (s. 165)** – Låser upp dörrarna och bakluckan samtidigt som larmet deaktiveras.

Ett långt tryck öppnar alla rutor samtidigt. För mer information, se Genomvädringsfunktion (s. 168).

Funktionen kan ändras från att låsa upp alla dörrarna samtidigt, till att med en knapptryckning först låsa upp enbart förardörren och efter ytterligare en knapptryckning – inom tio sekunder – låsa upp återstående dörrar.

Funktionen kan ändras i menysystemet MY CAR. För beskrivning av menysystemet, se MY CAR (s. 106).

 **Trygghetsbelysning (s. 92)** – Används för att tända bilens belysning på avstånd.

 **Baklucka (s. 168)** – Låser upp och avlarmar enbart bakluckan.

 **Panikfunktion** – Används för att i nödfall påkalla omgivningens uppmärksamhet.

Om knappen hålls intryckt i minst tre sekunder eller trycks in två gånger inom tre sekunder, aktiveras blinkers och signalhorn.

Funktionen kan stängas av med samma knapp efter att den varit aktiverad i minst fem sekunder. I annat fall stängs den av efter ca tre minuter.

Relaterad information

- Fjärrnyckel (s. 152)

Fjärrnyckel – räckvidd

Fjärrnyckelns (i basutförande) funktioner har en räckvidd på ca 20 meter från bilen.

Om bilen inte verifierar en knapptryckning – gå närmare och gör ett nytt försök.



OBS

Fjärrnyckelfunktionerna kan störas av omgivande radiovågor, byggnader, topografiska förhållanden etc. Bilen kan alltid låsas/låsas upp med nyckelbladet (s. 159).

Om fjärrnyckeln avlägsnas från bilen då motorn går eller nyckelläge I eller II (s. 74) är aktivt samt om alla dörrar stängs, visar informationsdisplayen i kombiinstrumentet ett varningsmeddelande samtidigt som en ljudpåminnelse hörs.

När fjärrnyckeln återförts till bilen slocknar meddelandet och ljudpåminnelsen upphör efter att antingen/eller:

- Fjärrnyckeln har satts in i startläset.
- Hastigheten överstiger 30 km/h.
- **OK**-knappen har tryckts in.

Relaterad information

- Fjärrnyckel (s. 152)
- Fjärrnyckel – funktioner (s. 155)



Fjärrnyckel med PCC* – unika funktioner

En fjärrnyckel med PCC* har utökad funktionalitet jämfört med en fjärrnyckel i basutförande (s. 152) i form av en informationsknapp och indikeringslampor.

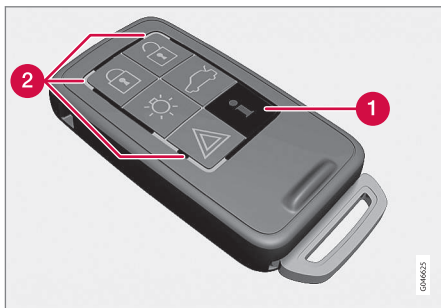

Fjärrnyckel med PCC.

- 1 Informationsknapp
- 2 Indikeringslampor

Med informationsknappen kan viss information från bilen erhållas med hjälp av indikeringslamporna.

Användning av informationsknappen

- Tryck på informationsknappen .
 - > Under ca 7 sekunder blinkar alla indikeringslamporna och ljuset vandrar runt på PCC:n. Det indikerar att information från bilen avläses.

Om någon av de andra knapparna trycks in under denna tid avbryts avläsningen.

OBS

 Om ingen indikeringslampa lyser vid användning av informationsknappen vid upprepade tillfällen och på olika platser (samt efter 7 sekunder och efter att ljuset vandrat runt på PCC:n), kontakta en verkstad – en auktoriserad Volvoverkstad rekommenderas.

Indikeringslamporna ger information enligt följande bild:

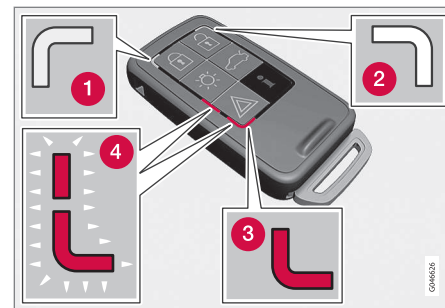

- 1 Grönt ihållande ljus – Bilen är låst.
- 2 Gult ihållande ljus – Bilen är olåst.
- 3 Rött ihållande ljus – Larmet har löst ut sedan bilen låstes.
- 4 Rött ljus blinkar omväxlande i de båda röda indikeringslamporna – Larmet har löst ut för mindre än 5 minuter sedan.

Relaterad information

- Fjärrnyckel med PCC* – räckvidd (s. 158)



Fjärrnyckel med PCC* – räckvidd

Räckvidden för en fjärrnyckel med PCC (Personal Car Communicator) för upplåsning av dörrar och baklucka är ca 20 meter från bilen – övriga funktioner upp till ca 100 meter. Om bilen inte verifierar en knapptryckning – gå närmare och gör ett nytt försök.

OBS

Informationsknappens funktion kan störas av omgivande radiovågor, byggnader, topografiska förhållanden etc.

Utanför räckvidden

Befinner sig fjärrnyckeln för långt bort från bilen för att information ska kunna avläsas visas den senaste statusen bilen lämnades i, utan att ljuset vandrar runt på fjärrnyckeln.

Om fler fjärrnycklar används till bilen, är det enbart den fjärrnyckel som senast användes för låsning/upplåsning som visar korrekt status.

OBS

 Om ingen indikeringslampa lyser vid användning av informationsknappen vid upprepade tillfällen och på olika platser (samt efter 7 sekunder och efter att ljuset vandrat runt på PCC:n), kontakta en verkstad – en auktoriserad Volvoverkstad rekommenderas.

Relaterad information

- Keyless Drive* – räckvidd (s. 161)
- Fjärrnyckel – räckvidd (s. 156)

Löstagbart nyckelblad

Fjärrnyckeln innehåller ett löstagbart nyckelblad av metall med vilket några funktioner kan aktiveras och vissa moment utföras.

Nyckelbladens unika kod finns hos auktoriserade Volvoverkstäder, vilka rekommenderas vid beställning av nya nyckelblad.

Nyckelbladets funktioner

Med fjärrnyckelns löstagbara nyckelblad kan:

- vänster framdörr öppnas manuellt (s. 159) om centrallåset inte kan aktiveras med fjärrnyckeln.
- bakdörrarnas mekaniska barnsäkerhets-spärr aktiveras/deaktiveras (s. 171).
- höger framdörr och bakdörrarna låsas manuellt vid t.ex. strömbortfall.
- handskfackets lås* öppnas.
- krockkudde för passagerare fram (PACOS*) aktiveras/deaktiveras.

Relaterad information

- Manuell låsning av dörr (s. 166)
- Låsning/upplåsning – handskfack (s. 168)
- Passagerarkrockkudde – aktivering/deaktivering* (s. 33)



Löstagbart nyckelblad – losstagning/fastsättning

Losstagning/fastsättning av löstagbart nyckelblad (s. 158) görs enligt nedan:

Losstagning nyckelblad



- 1** Dra den fjäderbelastade spärren åt sidan.
- 2** Dra samtidigt ut nyckelbladet rakt bakåt.

Fastsättning nyckelblad

Sätt försiktigt tillbaka nyckelbladet på dess plats i fjärrnyckeln (s. 152).

1. Håll fjärrnyckeln med springan uppåt och släpp ner nyckelbladet i springan.
2. Tryck lätt på nyckelbladet. Ett klickljud hörs när nyckelbladet låses fast.

Relaterad information

- Löstagbart nyckelblad – upplåsning dörr (s. 159)
- Barnsäkerhetsspärr – manuell aktivering (s. 171)
- Passagerarkrockkudde – aktivering/deaktivering* (s. 33)

Löstagbart nyckelblad – upplåsning dörr

Det löstagbara nyckelbladet kan användas om centrallåset inte kan aktiveras med fjärrnyckeln – t.ex. om fjärrnyckelns batteri (s. 160) tagit slut.

Vänster framdörr kan öppnas på följande sätt:

1. Lås upp vänster framdörr med nyckelbladet i dörrhandtagets låscylinder. För mer information, se Keyless Drive* – upplåsning med nyckelblad (s. 164).

i OBS

När dörren låsts upp med nyckelbladet och öppnas, utlöses larmet.

2. Stäng av larmet genom att sätta fjärrnyckeln i startlåset.

För bil med Keyless Drive, se Keyless Drive* – upplåsning med nyckelblad (s. 164).

Relaterad information

- Löstagbart nyckelblad (s. 158)
- Fjärrnyckel (s. 152)



Fjärrnyckel/PCC – byte av batteri

Batteriet⁵ i fjärrnyckeln kan behöva bytas.

Batteriet till fjärrnyckeln bör bytas om:

- informationssymbolen tänds och displayen i kombiinstrumentet visar **Svagt batteri i fjärrkontrollen. Var god byt batterier.**

och/eller

- låsen vid upprepade tillfällen inte reagerar på signal från fjärrnyckeln inom 20 meter från bilen.

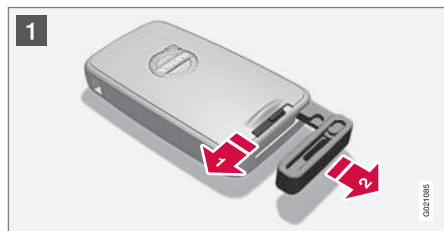

⁵ Fjärrnyckel med PCC har två batterier.

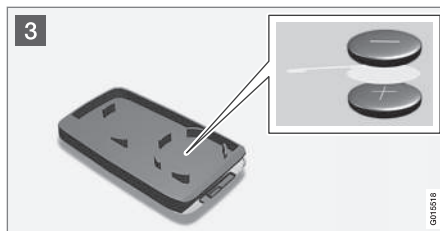

Öppning

- 1 Dra den fjäderbelastade spärren åt sidan.
- 2 Dra samtidigt ut nyckelbladet rakt bakåt.
- 2 Stick in en 3 mm spårskruvmejsel i hålet bakom den fjäderbelastade spärren och bänd försiktigt upp fjärrnyckeln.

OBS

Vänd fjärrnyckeln med knapparna uppåt, för att undvika att batterierna faller ut när den öppnas.

VIKTIGT

Undvik att vidröra nya batterier och deras kontaktytor med fingrarna, eftersom det kan försämra deras funktion.

Batteribyte

OBS

Volvo rekommenderar att batterier som ska användas i fjärrnyckel/PCC uppfyller UN Manual of Test and Criteria, Part III, sub-section 38.3. Batterier som monterats i fabrik eller som byts av en auktoriserad Volvoverkstad uppfyller ovanstående kriterium.

- 3 Studera noga hur batteriet/batterierna sitter fast på lockets insida, med avseende på deras (+)- och (-)-sida.

Fjärrnyckel med ett batteri

1. Bänd försiktigt loss batteriet.
2. Sätt i ett nytt med (+)-sidan nedåt.

Fjärrnyckel med PCC* med två batterier

1. Bänd försiktigt loss batterierna.
2. Sätt först i ett nytt med (+)-sidan uppåt.
3. Lägg den vita plastfliken emellan och sätt sist i ytterligare ett nytt batteri med (+)-sidan nedåt.

Batterityp

Använd batterier med beteckning CR2430, 3 V.



Hopsättning

1. Tryck ihop fjärrnyckeln.
2. Håll fjärrnyckeln med springan uppåt och släpp ner nyckelbladet i springan.
3. Tryck lätt på nyckelbladet. Ett klickljud hörs när nyckelbladet låses fast.

! VIKTIGT

Se till att uttjänta batterier blir omhändertagna på ett sätt som skonar miljön.

Relaterad information

- Fjärrnyckel (s. 152)
- Fjärrnyckel – funktioner (s. 155)

Keyless Drive*

Bilar utrustade med Keyless Drive har ett start- och låssystem som kan hanteras nyckel-löst.

Med det nyckelösa start- och låssystemet kan bilen startas, låsas och låsas upp utan att fjärrnyckeln (s. 152) sitter i startlåset⁶. Det räcker att ha fjärrnyckeln med sig i en ficka. Systemet gör det t.ex. bekvämare att öppna bilen när händerna är upptagna.

Båda bilens medföljande fjärrnycklar har Keyless-funktionalitet. Det går att beställa extra fjärrnycklar.

Bilens elsystem kan försättas i tre olika nivåer – nyckelläge **0**, **I** och **II** (s. 75) – med fjärrnyckeln.

Relaterad information

- Keyless Drive* – räckvidd (s. 161)
- Keyless Drive* – säker hantering av fjärrnyckel (s. 162)
- Keyless Drive* – störningar i fjärrnyckelns funktion (s. 162)

Keyless Drive* – räckvidd⁸

För att dörrar eller baklucka ska kunna låsas upp automatiskt utan knapptryckning på fjärrnyckeln måste en fjärrnyckel finnas inom ca 1,5 meters avstånd från bilens dörrhandtag eller baklucka.

Den som ska låsa eller låsa upp en dörr måste bära fjärrnyckeln med sig. Det går inte att låsa eller låsa upp en dörr om fjärrnyckeln befinner sig på bilens motsatta sida.

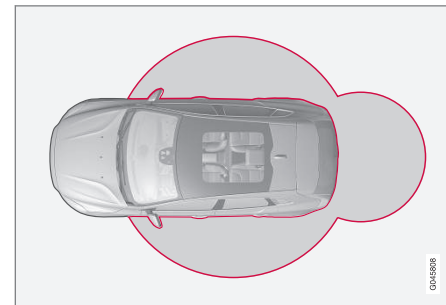

De röda ringarna i ovanstående bild illustrerar det område som täcks in av systemets antenner.

Om alla fjärrnycklar avlägsnas från bilen då motorn går eller nyckelläge **I** eller **II** (s. 75) är aktivt och någon dörr har öppnats och därefter stängs, visar informationsdisplayen i

⁶ Gäller inte Fjärrnyckel Bas.

⁸ Gäller ej bilar med Keyless Start



kombiinstrumentet ett varningsmeddelande samtidigt som en ljudpåminnelse hörs.

När fjärrnyckeln återförts till bilen slocknar varningsmeddelandet och ljudpåminnelsen upphör efter att antingen/eller:

- en dörr har öppnats och stängts
- fjärrnyckeln har satts in i startlåset
- **OK**-knappen på blinkerspaken har tryckts in.

Relaterad information

- Keyless Drive* (s. 161)
- Keyless Drive* – antenncplacering (s. 165)

Keyless Drive* – säker hantering av fjärrnyckel

Hantera alla fjärrnycklar med stor varsamhet.

Om en av fjärrnycklarna⁹ glömts kvar i bilen avaktiveras Keyless-funktionaliteten i fall bilen t.ex. låses med den andra fjärrnyckeln som tillhör bilen. Ingen obehörig kan då öppna dörrarna.

Nästa gång bilen låses upp med den andra fjärrnyckeln återaktiveras den kvarglömda fjärrnyckeln igen.

VIKTIGT

Undvik att lämna fjärrnyckeln med PCC kvar i bilen. Om någon bryter sig in i bilen och får tag i fjärrnyckeln kommer det t.ex. vara möjligt att starta bilen genom att trycka in fjärrnyckeln i startlåset och sedan trycka på **START/STOP ENGINE**-knappen.

Relaterad information

- Keyless Drive* (s. 161)

Keyless Drive* – störningar i fjärrnyckels funktion

Fjärrnyckels Keyless-funktioner (s. 161) kan störas av elektromagnetiska fält och avskärmning.

OBS

Placera/förvara inte fjärrnyckeln med keyless-funktion nära en mobiltelefon eller metallföremål – inte närmare än 10–15 cm.

Om störningar ändå uppstår, använd fjärrnyckeln och nyckelbladet som en fjärrnyckel i basutförande (s. 152).

Relaterad information

- Fjärrnyckel/PCC – byte av batteri (s. 160)
- Keyless Drive* – säker hantering av fjärrnyckel (s. 162)
- Keyless Drive* – räckvidd (s. 161)

⁹ Gäller fjärrnyckel med PCC (Personal Car Communicator).



Keyless Drive* – låsning

Bilar utrustade med Keyless Drive har ett beröringskänsligt område på dörrarnas ytterhandtag samt en gummerad knapp bredvid bakluckans gummerade tryckplatta.

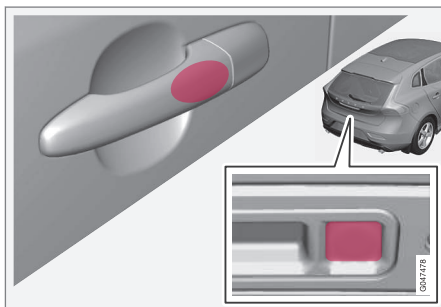

Lås dörrarna och bakluckan genom att greppa någon av dörrhandtagen eller på bakluckans mindre av de båda gummerade knapparna – låsindikatorn (s. 154) i vindrutan bekräftar att låsningen är utförd genom att börja blinka.

Alla dörrar och bakluckan måste vara stängda innan bilen kan låsas – i annat fall låses inte bilen.

i OBS

På bil med automatisk växellåda måste växelväljaren ställas i **P**-läge – i annat fall kan bilen varken låsas eller larmas.

Relaterad information

- Keyless Drive* (s. 161)
- Larmindikator (s. 173)

Keyless Drive* – upplåsning¹¹

Upplåsning sker när en hand greppar ett dörrhandtag eller bakluckans gummerade tryckplatta påverkas – öppna dörr eller baklucka som normalt.

i OBS

Dörrhandtagen registrerar normalt en hand som fattar tag om handtaget men med tjocka handskar eller efter en mycket snabb handrörelse kan det krävas ett andra försök eller att handsken tas av.

Relaterad information

- Keyless Drive* (s. 161)
- Keyless Drive* – låsning (s. 163)



Keyless Drive* – upplåsning med nyckelblad

Om centrallåset inte kan aktiveras med fjärrnyckeln, t.ex. om batterierna är slut, kan vänster framdörr öppnas med fjärrnyckelns löstagbara nyckelblad (s. 158).

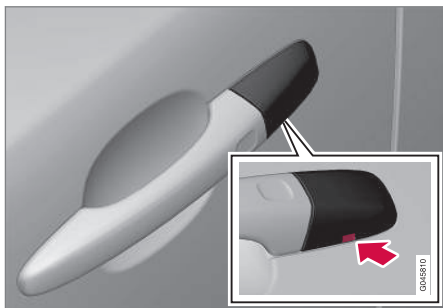

Håll för nyckelbladet – för att lossa kåpan.

För att komma åt låscylindern måste dörrhandtagets plastkåpa tas loss – även detta görs med nyckelbladet:

1. Tryck nyckelbladet ca 1 cm rakt upp i hålet på dörrhandtagets/kåpans undersida – bänd inte.
 - > Plastkåpan lossar automatiskt av momentet när bladet trycks rakt upp och in i öppningen.

2. Stick sedan in nyckelbladet i låscylindern och lås upp dörren.
3. Sätt tillbaka plastkåpan efter upplåsningen.

i OBS

När vänster framdörr låses upp med nyckelbladet och öppnas, utlöses larmet (s. 173). Det stängs av genom att sätta fjärrnyckeln i startlåset, se Larm – fjärrnyckeln ur funktion (s. 174).

Relaterad information

- Keyless Drive* (s. 161)
- Löstagbart nyckelblad – losstagning/fast-sättning (s. 159)

Keyless Drive* – låsinställningar

Låsinställningar för bilar utrustade med Keyless Drive kan anpassas genom att i menysystemet MY CAR ange vilka dörrar som ska låsas upp.

För beskrivning av menysystemet, se MY CAR (s. 106).

Relaterad information

- Keyless Drive* (s. 161)

¹¹ Gäller ej fjärrnyckel med keyless start.



Keyless Drive* – antenncplacering

Bilar utrustade med Keyless Drive har ett antal inbyggda antenner placerade på olika platser i bilen.

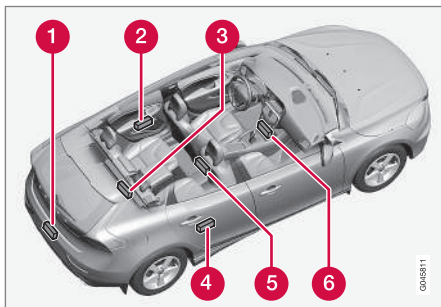

- 1 Stötfångare bak, mitten
- 2 Dörrhandtag, vänster bak
- 3 Lastutrymme, mitten längst in under golv
- 4 Dörrhandtag, höger bak
- 5 Mittkonsol, under bakre del
- 6 Mittkonsol, under främre del.

! VARNING

Personer med inopererad pacemaker bör inte komma närmare Keyless-systemets antenner än 22 cm med pacemakern. Detta för att omöjliggöra störningar mellan pacemakern och Keyless-systemet.

Relaterad information

- Keyless Drive* (s. 161)

Låsning/upplåsning – utifrån

Låsning/upplåsning utifrån sker med fjärrnyckeln (s. 155). Fjärrnyckeln kan låsa/låsa upp samtliga dörrar, bakluckan och tankluckan. Olika sekvenser för upplåsning kan väljas.

För att låssekvensen ska kunna aktiveras måste förardörren vara stängd – om någon av de övriga dörrarna eller bakluckan är öppen, låses den/dessa och larmet aktiveras först när den/de stängs. För bilar utrustade med nyckellöst låssystem* måste samtliga dörrar och baklucka vara stängda, se Keyless Drive* – låsning (s. 163) samt Keyless Drive* – upplåsning (s. 163).

i OBS

Var medveten om risken att låsa in fjärrnyckeln i bilen.

Skulle låsning/upplåsning med fjärrnyckeln inte fungera kan dess batteri vara förbrukat – lås eller lås då upp vänster framdörr med det löstagbara nyckelbladet (s. 159).

i OBS

Tänk på att larmet löser ut när dörren öppnas efter att ha låsts upp med nyckelbladet – larmet stängs av då fjärrnyckeln trycks in i startlåset.



! VARNING

Var uppmärksam på risken för att bli inlåst i bilen då den låses utifrån med fjärrnyckeln – det går därefter inte att öppna några dörrar inifrån med dörreglagen. För mer information, se Blockerat låsläge* (s. 170).

Automatisk återlåsning

Om ingen av dörrarna eller bakluckan öppnats inom två minuter efter upplåsning, låses alla lås igen automatiskt. Denna funktion minskar risken att bilen oavsiktligt lämnas olåst. För bilar med Larm, se Larm (s. 173).

Relaterad information

- Låsning/upplåsning – inifrån (s. 167)
- Fjärrnyckel – funktioner (s. 155)

Manuell låsning av dörr

I vissa situationer måste bilen kunna låsas manuellt, t.ex. vid strömbortfall.

Vänster framdörr kan låsas med dess låscylinder och fjärrnyckelns löstagbara nyckelblad (s. 164).

Övriga dörrar saknar låscylindrar och har istället en låsomställning på respektive dörrs gavel som måste tryckas in med hjälp av nyckelbladet – därefter är de mekaniskt låsta/spärrade mot öppning utifrån. Dörrarna kan fortfarande öppnas inifrån.

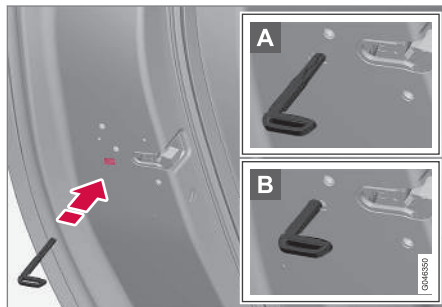

Manuell låsning av dörr. Ej att förväxlas med Barnsäkerhetsspärren (s. 171).

- Ta ur det löstagbara nyckelbladet (s. 159) ur fjärrnyckeln. För in nyckelbladet i hålet för låsomställningen och tryck in nyckeln tills nyckeln bottenar, cirka 12 mm.

- A** Dörren kan öppnas både ut- och inifrån.
- B** Dörren är spärrad mot öppning utifrån. För att återgå till läge A måste dörrens innerhandtag öppnas.

Dörrarna kan även låsas upp med fjärrnyckelns (s. 152) upplåsningknapp eller med förardörrrens centrallåsknapp.

i OBS

- En dörrs låsomställning låser enbart aktuell dörr – inte alla dörrar samtidigt.
- En manuellt låst bakdörr med aktivrad barnsäkerhets-spärr (s. 171) kan inte öppnas från vare sig utsida eller insida. En bakdörr låst på det viset kan bara låsas upp med fjärrnyckel eller centrallåsknapp.

Relaterad information

- Fjärrnyckel/PCC – byte av batteri (s. 160)





Låsning/upplåsning – inifrån

Låsning/upplåsning kan göras med förardörrens knapp för centrallåsning. Samtliga dörrar och baklucka (s. 168) kan låsas eller låsas upp samtidigt.



Centrallås

- Tryck in knappens ena sida  för att låsa – den andra sidan  låser upp.

Lampa i låsknapp

När lampan i förardörrens centrallåsknapp är tänd betyder det att alla dörrar är låsta.

Med centrallåsknapp i enbart förardörr, övriga dörrar saknar knapp:

- Tänd lampa betyder att alla dörrar är låsta.

Med centrallåsknapp i båda framdörrar och elektrisk låsknapp i vardera bakdörr:

- Tänd lampa betyder att enbart aktuell dörr är låst. När samtliga knappar lyser är alla dörrar låsta.

Upplåsning

Från insidan kan en dörr låsas upp på två olika sätt:

- Tryck på centrallåsknappen .

Ett långt tryck öppnar även alla sidorutor* samtidigt (se även avsnittet Genomvädringsfunktion (s. 168)).

- Dra i öppningshandtaget och öppna dörren – dörren låses upp och öppnas i ett moment.

Låsning

- Båda framdörrarna måste vara stängda för att centrallåsa. Tryck på centrallåsknappen  – alla dörrar låses. Om någon av bakdörrarna är öppen, låses den när den stängs.

Ett långt tryck stänger även alla sidorutor samtidigt (se även avsnittet Genomvädringsfunktion (s. 168)).

Automatisk låsning

Då bilen börjar rulla låses dörrar och baklucka automatiskt.

Funktionen kan aktiveras/deaktiveras i menysystemet MY CAR. För beskrivning av menysystemet, se MY CAR (s. 106).

Relaterad information

- Låsning/upplåsning – utifrån (s. 165)
- Larm (s. 173)





Genomvädringsfunktion

Genomvädringsfunktionen öppnar eller stänger alla sidofönster samtidigt och kan användas exempelvis för att snabbt vädra ur bilen vid varmt väder.



Centrallåsknapp

Ett långt tryck på -symbolen i centrallåsknappen **öppnar** alla sidorutor samtidigt. Samma förfarande på -knappen **stänger** alla sidorutor samtidigt.

Relaterad information

- Låsning/upplåsning – inifrån (s. 167)
- Fönsterhissar (s. 98)

Låsning/upplåsning – handskfack

Handskfacket (s. 143) kan endast låsas/låsas upp med fjärrnyckelns (s. 152) löstagbara nyckelblad.

För information om nyckelblad, se Löstagbara nyckelblad – losstagning/fastsättning (s. 159).



För att låsa handskfacket:

- 1 Skjut in nyckelbladet i handskfackets låscylinde.
- 2 Vrid nyckelbladet 90 grader medurs. Nyckelhålet är horisontellt i låst läge.
- 3 Dra ut nyckelbladet.

- Upplåsning sker i omvänd ordning.

Relaterad information

- Fjärrnyckel – funktioner (s. 155)

Låsning/upplåsning – baklucka

Bakluckan kan öppnas, låsas och låsas upp på ett antal olika sätt.

Manuell öppning

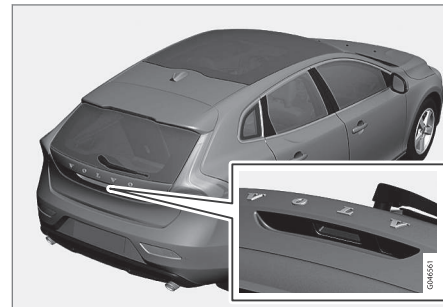

Gummiplatta med elektrisk kontakt.

Bakluckan hålls stängd av ett elektriskt lås. För att öppna:

1. Tryck lätt på den breda av de två gummerade tryckplattorna under ytterhandtaget – låset frikopplas.
2. Lyft i ytterhandtaget för att öppna luckan helt.

**VIKTIGT**

- Minimal kraft behövs för att frigöra bakluckans lås – Tryck bara lätt på den gummerade plattan.
- Lägg inte lyftkraften på gummiplattan vid öppning av bakluckan – lyft i handtaget. För stor kraft kan skada gummiplattans elektriska kontakt.

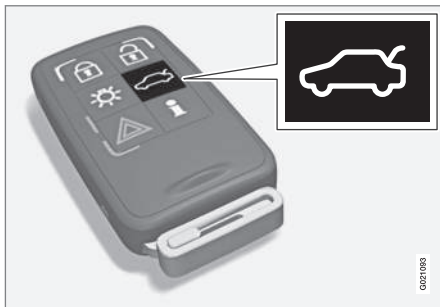
Upplåsning med fjärrnyckel

Med fjärrnyckelns (s. 152) -knapp kan bakluckan ensam avlarmas* och låsas upp.

Låsindikatorn (s. 154) på instrumentpanelen slutar blinka för att visa att inte hela bilen är låst och larmets* nivå- och rörelsesensorer samt sensorerna för öppning av bakluckan kopplas bort.

Dörrarna förblir låsta och larmade.

Bakluckan kan öppnas på två olika sätt med fjärrnyckeln:

Ett tryck – Luckan låses upp men förblir stängd – tryck lätt på den gummerade tryckplattan under ytterhandtaget och lyft luckan. Öppnas inte luckan inom 2 minuter låses den igen och larmet återaktiveras.

Två tryck – Luckan låses upp och låset frikopplas varvid luckan öppnas någon centimeter – lyft i ytterhandtaget för att öppna. Regn, kyla, frost eller snö kan dock hindra luckan att släppa från låset.

OBS

- När luckan låsts upp med 2 tryck eller från bilens insida kan automatisk återlåsning inte ske eftersom luckan är öppen – den måste stängas manuellt.
- Efter att luckan stängts är den olåst och olarmad – lås och larma den igen med fjärrnyckelns låsknapp .

Öppning från bilens insida**1** Upplåsning baklucka

För att öppna bakluckan:

- Tryck på belysningspanelens knapp (1).
 - > Låset släpper och luckan öppnas några centimeter.

Låsning med fjärrnyckel

- Tryck på fjärrnyckelns (s. 155) knapp för låsning .
 - > Låsindikatorn på instrumentpanelen börjar blinka vilket innebär att bilen är låst och larmet* har aktiverats.

Relaterad information

- Låsning/upplåsning – inifrån (s. 167)
- Låsning/upplåsning – utifrån (s. 165)

* Tillval/tillbehör, för mer information se Introduktion.



Låsning/upplåsning – tanklucka

Tankluckan låses upp med fjärrnyckelns (s. 152) knapp för upplåsning .

Tankluckan förblir olåst tills bilen låses med fjärrnyckelns knapp för låsning . Om bilen låses under färd eller med de interiöra knapparna så förblir tankluckan olåst.

Tankluckans låslogik följer även Keyless-systemets och centrallåsets låsning respektive upplåsning.

Relaterad information

- Tanklucka – öppna/stänga (s. 288)
- Tanklucka – manuell öppning (s. 289)

Blockerat låsläge*

Blockerat låsläge¹² innebär att alla öppningshandtag mekaniskt frikopplas, vilket omöjliggör dörröppning från insidan.

Blockerat låsläge aktiveras med fjärrnyckeln (s. 152) och inträder med ca tio sekunders fördröjning efter att dörrarna har låsts.

OBS

Om en dörr öppnas inom fördröjningstiden avbryts sekvensen och larmet deaktiveras.

Bilen kan endast låsas upp med fjärrnyckeln när funktionen Blockerat låsläge är aktiverad. Vänster framdörr kan även låsas upp med det löstagbara nyckelbladet (s. 158).

VARNING

Lämna inte kvar någon i bilen utan att först deaktivera funktionen Blockerat låsläge för att inte riskera att någon blir inlåst.

Tillfällig deaktivering



Aktiva menyval indikeras med ett kryss.

- 1 MY CAR
- 2 OK MENU
- 3 TUNE vridreglage
- 4 EXIT

Om någon vill stanna kvar i bilen och dörrarna måste låsas från utsidan, kan funktionen Blockerat låsläge tillfälligt stängas av vilket görs i menysystemet MY CAR. För utförlig beskrivning av menysystemet, se MY CAR (s. 106).

I MY CAR kan ett av följande alternativ väljas:

- **Aktivera en gång:** – Kombiinstrumentet visar därefter **Lås och larm Reducerat skydd** och Blockerat låsläge stängs av när bilen låses, vid endast detta tillfälle.

¹² Endast i kombination med larm.



(Observera att larmets rörelse- och lutningssensorer* stängs av samtidigt.)

Vid påföljande motorstart nollställs systemet och kombiinstrumentet visar meddelandet **Lås och larm Fullständigt skydd** och därmed är Blockerat låsläge samt larmets Rörelse- och lutningssensorer åter inkopplade.

- **Fråga vid urstigning:** – Vid varje motoravstängning måste föraren besvara frågan **Aktivera reducerad larmnivå till nästa gång motorn startar?**

Om Blockerat låsläge ska stängas av

- Tryck **OK/MENU** och lås bilen. (Observera att larmets rörelse- och lutningssensorer* stängs av samtidigt.)
 - > Nästa gång motorn startas, nollställs systemet och kombiinstrumentet visar meddelandet **Lås och larm Fullständigt skydd** och därmed är Blockerat låsläge samt larmets rörelse- och lutningssensorer åter inkopplade.

Om låssystemet inte ska förändras

- Tryck **EXIT** och lås bilen.

OBS

- Tänk på att larmet aktiveras när bilen låses.
- Om någon av dörrarna öppnas inifrån, utlöses larmet.

Relaterad information

- Keyless Drive* – upplåsning med nyckelblad (s. 164)

Barnsäkerhetsspärr – manuell aktivering

Barnsäkerhetsspärren förhindrar att barn kan öppna en bakdörr inifrån.

Reglaget för barnsäkerhetsspärren sitter i bakkanten på bakdörrarna och är endast åtkomligt när dörren är öppen.

Aktivera/deaktivera barnsäkerhetsspärr

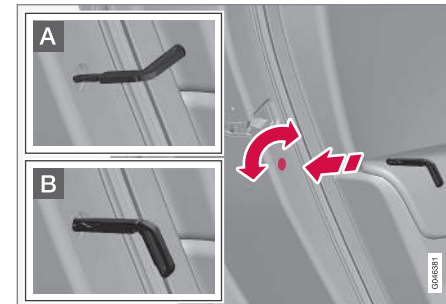

Manuell Barnsäkerhetsspärr. Ej att förväxlas med Manuellt dörlås (s. 166).

- Använd fjärrnyckelns löstagbara nyckelblad (s. 159) för att vrida vredet.
- A** Dörren är spärrad mot öppning inifrån.
- B** Dörren kan öppnas både ut- och inifrån.



OBS

- En dörrs vridreglage spärrar enbart aktuell dörr – inte båda bakdörrar samtidigt.
- Det finns ingen manuell spärr på bilar utrustade med elektrisk Barnsäkerhetsspärr.

Relaterad information

- Barnsäkerhetsspärr – elektrisk aktivering* (s. 172)
- Låsning/upplåsning – inifrån (s. 167)

Barnsäkerhetsspärr – elektrisk aktivering*

Barnsäkerhetsspärren förhindrar att barn kan öppna en bakdörr inifrån.

Aktivering

Den elektriska barnsäkerhetsspärren kan aktiveras/deaktiveras vid alla nyckellägen (s. 74) högre än 0. Aktivering/deaktivering kan göras upp till 2 minuter efter att motorn stängts av, förutsatt att ingen dörr öppnas.



Reglagepanel förardörr.

1. Starta motorn eller välj ett nyckelläge högre än 0.
2. Tryck på knappen i förardörrens reglagepanel.
 - > Informationsdisplayen visar meddelande **Bakre barnlås aktiverat** och knappens lampa lyser – spärren är aktiv.

När den elektriska barnsäkerhetsspärren är aktiv kan de bakre:

- fönstren öppnas endast med förardörrens reglagepanel
- dörrarna inte öppnas inifrån.

Vid motoravstängning lagras aktuell inställning – är barnsäkerhetsspärren aktiverad vid motoravstängning, kommer funktionen att vara fortsatt aktiverad vid påföljande motorstart.

Relaterad information

- Barnsäkerhetsspärr – manuell aktivering (s. 171)
- Låsning/upplåsning – inifrån (s. 167)



Larm

Larmet är en anordning som varnar vid exempelvis ett inbrott i bilen.

Aktiverat larm löser ut om:

- dörr, motorhuv eller baklucka öppnas
- en rörelse detekteras i passagerarutrymmet (om det är utrustat med rörelsesensor*)
- bilen lyfts eller bogseras iväg (om den är utrustad med lutningssensor*)
- startbatteriets kabel kopplas ifrån
- sirenen kopplas bort.

Om ett fel uppstår i larmsystemet visar informationsdisplayen i kombiinstrumentet ett meddelande. Kontakta då en verkstad – en auktoriserad Volvoverkstad rekommenderas.

i OBS

Rörelsesensorerna utlöser larmet vid rörelser i kupén – även luftströmmar registreras. Därför kan larmet utlösas om bilen lämnas med fönster öppet eller om kupévärmare används.

För att undvika detta: Stäng fönster när bilen lämnas. Om bilens integrerade kupévärmare (eller en portabel elektrisk) ska användas – rikta luftström från ventilationsmunstycken så att de inte pekar uppåt i kupén. Alternativt kan reducerad larmnivå användas, Reducerad larmnivå (s. 175).

i OBS

Försök inte själv reparera eller förändra komponenter som ingår i larmsystemet. Alla sådana försök kan påverka försäkringsvillkoren.

Aktivera larm

- Tryck på fjärrnyckelns låsknapp.

Deaktivera larm

- Tryck på fjärrnyckelns upplåsningsknapp.

Stänga av utlöst larm

- Tryck på fjärrnyckelns upplåsningsknapp eller genom att sätt in fjärrnyckeln i startlåset.

Relaterad information

- Larm – automatisk återaktivering (s. 174)
- Larm – fjärrnyckeln ur funktion (s. 174)

Larmindikator

Larmindikatorn visar larmsystemets (s. 173) status.



Samma diod som låsindikatorn (s. 154).

En röd lysdiod på instrumentpanelen visar larmsystemets status:

- Dioden släckt – larmet är frånkopplat
- Dioden blinkar en gång varannan sekund – larmet är inkopplat
- Dioden blinkar snabbt efter frånkoppling av larmet (och fram till dess att fjärrnyckeln satts i startlåset och nyckelläge I nås) – larmet har varit utlöst.



Larm – automatisk återaktivering

Automatisk återaktivering av larmet (s. 173) förhindrar att bilen oavsiktligt lämnas med larmet deaktiverat.

Om bilen låsts upp med fjärrnyckeln (s. 152) (och larmet deaktiverats) men ingen av dörrarna eller bakluckan öppnats inom 2 minuter, återaktiveras larmet automatiskt. Samtidigt låses bilen igen.

Relaterad information

- Larm – automatisk aktivering (s. 174)

Larm – automatisk aktivering

I vissa länder kopplas larmet (s. 173) in efter viss fördröjning efter att förardörren öppnats och stängts utan att låsning skett.

Relaterad information

- Larmsignaler (s. 175)

Larm – fjärrnyckeln ur funktion

Om larmet (s. 173) inte kan stängas av med fjärrnyckeln – om t.ex. nyckelns batteri (s. 160) är slut – kan bilen låsas upp, avlarmas och motorn startas på följande sätt:

1. Öppna vänster framdörr med det löstagbara nyckelbladet (s. 164).
 - > Larmet löser ut, körriktningsvisarna blinkar och sirenen ljuder.



2. Sätt fjärrnyckeln i startlåset.
 - > Larmet deaktiveras.



Larmsignaler

Vid utlöst larm (s. 173) ljuder en siren och samtliga körriktningssvisare blinkar.

- En siren ljuder under 30 sekunder eller tills larmet stängs av. Sirenen har eget batteri och fungerar oberoende av bilens startbatteri.
- Samtliga körriktningssvisare blinkar i 5 minuter eller tills larmet stängs av.

Reducerad larmnivå

Reducerad larmnivå innebär att rörelse- och lutningssensorerna tillfälligt kan stängas av.

För att undvika oavsiktlig aktivering av larmet – om t.ex. en hund lämnas i låst bil eller vid färd med biltåg eller bilfärja – stäng tillfälligt av Rörelse- och lutningssensorerna.

Tillvägagångssättet är detsamma som vid tillfällig urkoppling av blockerat låsläge, se Blockerat låsläge* (s. 170).

Relaterad information

- Larm (s. 173)
- Larmindikator (s. 173)

Typgodkännande - fjärrnyckelsystem

Typgodkännande för fjärrnyckelsystem kan utläsas i tabellen.



Låssystem standard

Land/Område	
EU, Kina	

Nyckellöst låssystem (Keyless drive)

Land/Område	
EU	
Korea	



Land/Område	
Kina	 <p>Continental 89W4 9209 CETS/831D/0806/R TRICL/PO/SB/2008/08 CMIH ID:2008EJ1121 Complies with IDA Standard D801782 T1-2008489 Made in Cz</p>
Hong Kong	 <p>Continental 89W4 9209</p>

Relaterad information

- Fjärrnyckel (s. 152)

07

FÖRARSTÖD

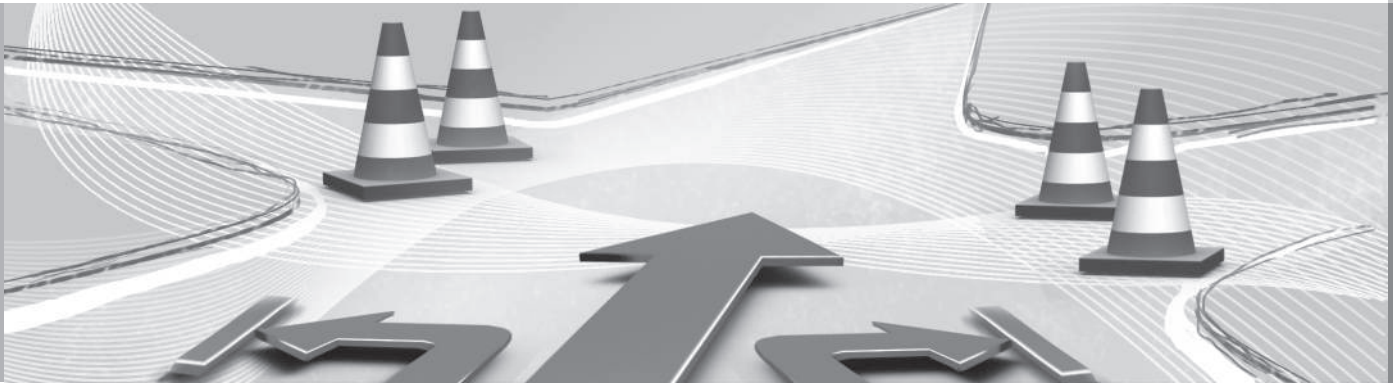



Elektronisk stabilitetskontroll (ESC) – allmänt

Stabilitetssystemet ESC (Electronic Stability Control) hjälper föraren att undvika sladd och förbättrar bilens framkomlighet.



Vid inbromsning kan ESC-systemets ingrepp upplevas som ett pulserande ljud. Vid gaspådrag kan bilen accelerera långsammare än förväntat.

VARNING

Stabilitetssystemet ESC är ett kompletterande hjälpmedel – det kan inte hantera alla situationer i alla väglag.

Föraren är alltid ansvarig för att fordonet framförs på ett säkert sätt samt enligt gällande trafikregler och bestämmelser.

ESC-systemet består av följande funktioner:

- Antisladdfunktion
- Antislirfunktion
- Dragkraftsfunktion
- Motorbromskontroll – EDC
- Corner Traction Control – CTC
- Styrrekommendation – DSR
- Släpfordonsstabilisator* – TSA

Antisladdfunktion

Funktionen kontrollerar hjulens driv- och bromskraft individuellt för att stabilisera bilen.

Antislirfunktion

Funktionen reducerar motoreffekten om drivhjulen slirar mot underlaget för att bibehålla stabilitet och dragkraft.

Dragkraftsfunktion

Funktionen är aktiv i låg fart och överför kraft från det drivhjul som slirar till det drivhjul som inte slirar.

Motorbromskontroll – EDC

EDC (Engine Drag Control) förhindrar ofrivillig hjullåsning, t.ex. efter nedväxling eller motorbromsning vid körning på låga växlar på halt underlag.

Ofrivillig hjullåsning under körning kan bl.a. försvåra förarens möjlighet att styra bilen.

Corner Traction Control – CTC

CTC (Corner Traction Control) kompenserar för understyrning och tillåter högre acceleration i en kurva än normalt utan hjulspinn på innerhjulet, t.ex. vid en svängande motorvägsåfart för att snabbt komma upp i rådande trafiktempo.

Styrrekommendation – DSR

DSR (Driver Steering Recommendation) hjälper föraren att styra bilen i rätt riktning vid

reducerat väggrepp eller vid en ABS-inbromsning.

Funktionen DSR:s huvudsakliga uppgift är att hjälpa föraren styra åt rätt håll när en sladd har uppkommit.

DSR ingriper genom att lägga ett svagt vridmoment på ratten åt det håll som bilen bör styras för att bibehålla/uppå maximalt möjligt väggrepp och stabilisera bilen.

Släpfordonsstabilisator* – TSA¹

Släpfordonsstabilisatorns (s. 300) funktion är att stabilisera bil med tillkopplat släpfordon i situationer där ekipaget kommit i självsvängning. För mer information, se Körning med släpvagn (s. 294).

OBS

Funktionen deaktiveras om föraren väljer Sport-läge.

Relaterad information

- Elektronisk stabilitetskontroll (ESC) – handhavande (s. 179)
- Elektronisk stabilitetskontroll (ESC) – symboler och meddelanden (s. 180)

¹ Trailer Stability Assist ingår vid installation av Volvo original dragkrok.



Elektronisk stabilitetskontroll (ESC) – handhavande

Val av nivå – Sport-läge

ESC-systemet är alltid aktiverat – det kan inte stängas av.



Föraren kan dock välja **Sport-läge** vilket ger möjlighet till en mer aktiv körupplevelse.

Vid **Sport-läge** känner systemet av om gaspedal, ratt rörelser och kurvtagning är mer aktiv än vid normal körning och tillåter då kontrollerad sladd med bakvagnen upp till en viss nivå innan det ingriper och stabiliserar bilen.

Om föraren t.ex. avbryter en kontrollerad sladd genom att släppa gaspedalen, ingriper ESC-systemet och stabiliserar bilen.

Med **Sport-läge** erhålls även maximal dragkraft om bilen kört fast eller vid körning i löst underlag – t.ex. sand eller djup snö.

Gör så här för att välja **Sport-läge**:

Sport-läge väljs i menysystemet MY CAR. För beskrivning av menysystemet, se MY CAR (s. 106).



Sport-läget indikeras i kombiinstrumentet med att denna symbol lyser med fast sken tills föraren väljer bort funktionen eller tills motorn stängs av – efter nästa motorstart är ESC-systemet tillbaka i dess normalläge igen.

Relaterad information

- Elektronisk stabilitetskontroll (ESC) – allmänt (s. 178)
- Elektronisk stabilitetskontroll (ESC) – symboler och meddelanden (s. 180)
- MY CAR (s. 106)



Elektronisk stabilitetskontroll (ESC) – symboler och meddelanden

Tabell

Symbol	Meddelande	Innebörd
	ESC Tillfälligt avstängd	ESC-systemet har temporärt reducerats p.g.a. för hög temperatur på bromskivorna – funktionen återaktiveras automatiskt när bromsarna har svalnat.
	ESC Service erfordras	ESC-systemet är ur funktion. <ul style="list-style-type: none"> • Stanna bilen på en säker plats, stäng av motorn och starta den igen. • Uppsök verkstad om meddelandet kvarstår – en auktoriserad Volvoverkstad rekommenderas.
 och 	"Meddelande"	Ett meddelande finns i kombiinstrumentet – läs det!
	Fast sken i 2 sek.	Systemkontroll vid motorstart.
	Blinkande sken.	ESC-systemet ingriper.
	Fast sken.	Sport-läge är aktiverat. OBS! ESC-systemet är inte avstängt i detta läge – det är delvis reducerat.

**Relaterad information**

- Elektronisk stabilitetskontroll (ESC) – allmänt (s. 178)
- Elektronisk stabilitetskontroll (ESC) – handhavande (s. 179)



Trafikskyltsinformation (RSI)

Funktionen Trafikskyltsinformation (RSI – Road Sign Information) hjälper föraren att komma ihåg vilka trafikskyltar bilen passerat.

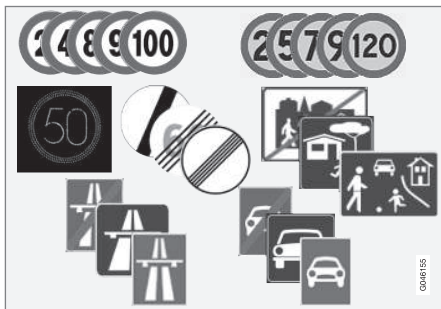

Exempel på läsbara hastighetsrelaterade² skyltar.

Funktionen Trafikskyltsinformation ger information om bl.a. aktuell hastighet, att en motorväg eller motortrafikled börjar/upphör samt när det råder omkörningsförbud. I det fall både en skylt med motorväg/motortrafikled och skylt med högsta tillåtna hastighet passeras, väljer RSI att visa skyltsymbol för högsta tillåtna hastighet.

⚠ VARNING

RSI fungerar inte i alla situationer utan är endast avsett att vara ett kompletterande hjälpmedel.

Föraren är alltid ytterst ansvarig för att fordonet förs fram på ett säkert sätt och enligt gällande trafikregler och bestämmelser.

Relaterad information

- Trafikskyltsinformation (RSI)* – handhavande (s. 182)
- Trafikskyltsinformation (RSI)* – begränsningar (s. 184)

Trafikskyltsinformation (RSI)* – handhavande

Funktionen Trafikskyltsinformation (RSI – Road Sign Information) hjälper föraren att komma ihåg vilka trafikskyltar bilen passerat. Nedan beskrivs hur funktionen hanteras.

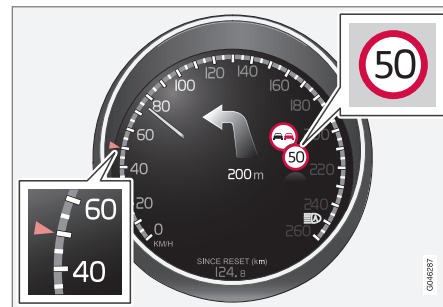

Registrerad hastighetsinformation³.

När RSI registrerar en trafikskylt med påbuden hastighet, visar kombiinstrumentet den skylten som en symbol.



Tillsammans med symbolen för gällande hastighetsbegränsning, kan i förekommande fall även skylt med omkörningsförbud visas.

² Visade trafikskyltar i kombiinstrumentet är marknadsberoende – bilderna visar endast några exempel.

³ Visade trafikskyltar i kombiinstrumentet är marknadsberoende – bilderna visar endast några exempel.



Begränsning eller motorväg upphör

I situationer då RSI detekterar en skylt som innebär att hastighetsbegränsning upphör – eller annan hastighetsrelaterad information, t.ex. motorväg upphör – visar kombiinstrumentet motsvarande trafikskylt i ca 10 sekunder.

Exempel på sådana skyltar är:

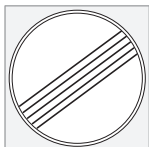

Samtliga begränsningar upphör.



Motorväg upphör.

Därefter döljs skyltinformationen tills nästa hastighetsrelaterad skylt detekteras.

Tilläggstavlor

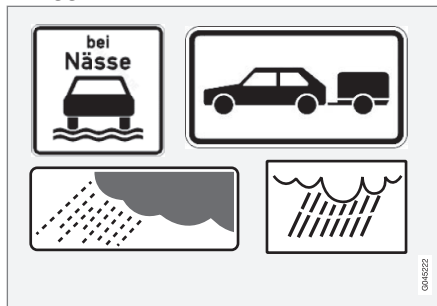

Exempel på tilläggstavlor³.

Ibland skyltas olika hastighetsbegränsningar för samma väg – en tilläggstavla anger då under vilka omständigheter hastigheterna gäller. Det kan vara särskilt olycksdrabbade vägavsnitt vid t.ex. regn och/eller dimma.

Tilläggsskylt relaterat regn visas endast om vindrutetorkarna används.

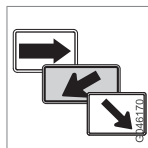

Hastighet som gäller på en avfart, anges på vissa marknader med en tilläggstavla innehållande en pil.

Hastighetsskylt kopplad till denna typ av tilläggstavla visas endast om föraren använder körriktningvisaren.

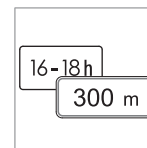

Vissa hastigheter gäller först efter t.ex. en viss sträcka eller under en viss tid på dygnet. Föraren uppmärksammas på den omständigheten med en symbol för tilläggsskylt under symbolen

med hastighet.

Visning av tilläggsinformation



En symbol för tilläggsskylt i form av en tom ram under kombiinstrumentets hastighetssymbol, betyder att RSI detekterat en tilläggstavla med kompletterande information för aktuell hastighets-

begränsning.

Trafikskyltsinformation På/Av



Kombiinstrumentets visning av hastighetsymboler kan stängas av.

³ Visade trafikskyltar i kombiinstrumentet är marknadsberoende – bilderna visar endast några exempel.



För att deaktivera RSI-funktionen:

- Sök fram funktionen i menysystemet **MY CAR MY CAR** (s. 106), avmarkera **Trafikskyltsinformation** (Road Sign Information On) och backa ut med **EXIT**.

Hastighetsvarning På/Av



Föraren kan välja att få en varning då gällande hastighetsbegränsning överträds med 5 km/h eller mer. Varningen ges i form av att symbolen med gällande högsta hastighet temporärt blinkar då hastigheten överskrids.

För att aktivera hastighetsvarning:

- Sök fram funktionen i menysystemet **MY CAR MY CAR** (s. 106), markera **Hastighetsvarning** (Speed Alert) och backa ut med **EXIT**.

Relaterad information

- Trafikskyltsinformation (RSI) (s. 182)
- Trafikskyltsinformation (RSI)* – begränsningar (s. 184)
- MY CAR (s. 106)

Trafikskyltsinformation (RSI)* – begränsningar

Funktionen *Trafikskyltsinformation (RSI – Road Sign Information)* hjälper föraren att komma ihåg vilka trafikskyltar bilen passerat. Funktionen har nedanstående begränsningar.

RSI-funktionens kamerasensor har begränsningar liknande det mänskliga ögats begränsningar (s. 223).

Skyltar som indirekt informerar om att hastighetsbegränsning råder, t.ex. namnskylt på stad/samhälle, registreras inte av RSI-funktionen.

Här följer andra exempel på vad som kan störa funktionen:

- Blekta skyltar
- Skyltar placerade i kurva
- Vridna eller skadade skyltar
- Skymda eller dåligt placerade skyltar
- Skyltar delvis eller helt täckta med frost, snö och/eller smuts.

Relaterad information

- Trafikskyltsinformation (RSI) (s. 182)
- Trafikskyltsinformation (RSI)* – handhavande (s. 182)

Fartbegränsare*

En *Fartbegränsare (Speed Limiter)* kan betraktas som en omvänd farthållare – föraren reglerar hastigheten med gaspedalen men förhindras av *Fartbegränsaren* att av misstag överträda en i förväg vald/inställd hastighet.

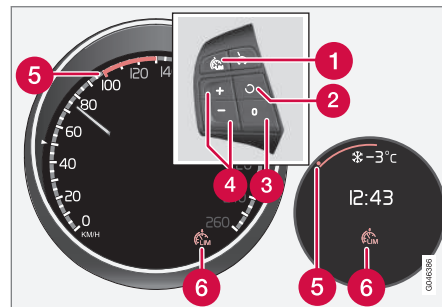

Rattens knappsets och kombiinstrumenten *Digital* resp. *Analog*.

- 1) **Fartbegränsare – På/Av.**
- 2) **Beredskapsläge upphör och lagrad hastighet återupptas.**
- 3) **Beredskapsläge**
- 4) **Aktivera och justera maxhastighet.**
- 5) **Vald hastighet**
- 6) **Fartbegränsare aktiv**



Relaterad information

- Fartbegränsare* – komma igång (s. 185)
- Fartbegränsare – tillfällig deaktivering och beredskapsläge* (s. 186)
- Fartbegränsare* – larm överskriden hastighet (s. 187)
- Fartbegränsare* – avstängning (s. 188)

Fartbegränsare* – komma igång

En Fartbegränsare (Speed Limiter) kan betraktas som en omvänd farthållare – föraren reglerar hastigheten med gaspedalen men förhindras av Fartbegränsaren att av misstag överträda en i förväg vald/inställd hastighet.

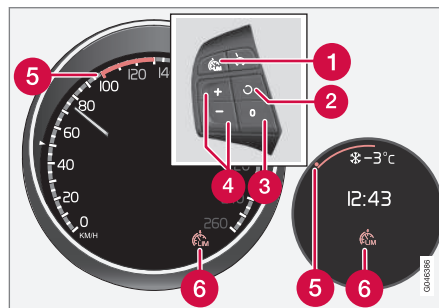

Rattens knappsats och kombiinstrumenten Digital resp. Analog.



- 1 Fartbegränsare – På/Av.
- 2 Beredskapsläge upphör och lagrad hastighet återupptas.
- 3 Beredskapsläge
- 4 Aktivera och justera maxhastighet.
- 5 Vald hastighet
- 6 Fartbegränsare aktiv

Sätta på och aktivera



När Fartbegränsaren är aktiv visas dess symbol (6) i kombination med en markering (5) vid inställd högsta hastighet i kombiinstrumentet.

Val och lagring av högsta möjliga hastighet i minnet kan göras både vid färd och stillastående.

Under färd

1. Tryck på rattknapp  för att sätta på Fartbegränsaren.
 - > Symbolen (6) för Fartbegränsare tänds i kombiinstrumentet.
2. När bilen rullar i önskad högsta möjliga hastighet: Tryck på någon av rattknapparna  eller  tills kombiinstrumentet visar en markering (5) vid önskad maxhastighet.
 - > Fartbegränsaren är därefter aktiv och vald maxhastighet är lagrad i minnet.

Vid stillastående

1. Tryck på rattknapp  för att sätta på Fartbegränsaren.
2. Stega med -knappen tills kombiinstrumentet visar en markering (5) vid önskad maxhastighet.
 - > Fartbegränsaren är därefter aktiv och vald maxhastighet är lagrad i minnet.



Relaterad information

- Fartbegränsare* (s. 184)

Fartbegränsare* – ändra hastighet

Ändra lagrad hastighet

Lagrad maxhastighet ändras med korta eller långa tryck på knapp  eller .

För att justera +/- 5 km/h:

- Använd korta tryck – varje tryck ger +/- 5 km/h.

För att justera +/- 1 km/h:

- Håll knappen intryckt och släpp när kombiinstrumentets markering är vid önskad maxhastighet.

Senast gjorda tryck lagras i minnet.

Relaterad information

- Fartbegränsare* (s. 184)

Fartbegränsare – tillfällig deaktivering och beredskapsläge*

En Fartbegränsare (Speed Limiter) kan betraktas som en omvänd farthållare – föraren reglerar hastigheten med gaspedalen men förhindras av Fartbegränsaren att av misstag överträda en i förväg vald/inställd hastighet.

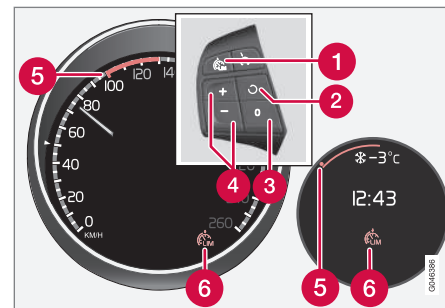

Rattens knappsats och instrumentpanel Digital resp. Analog.

- 1 Fartbegränsare – På/Av.
- 2 Beredskapsläge upphör och lagrad hastighet återupptas.
- 3 Beredskapsläge
- 4 Aktivera och justera maxhastighet.
- 5 Vald hastighet
- 6 Fartbegränsare aktiv



Tillfällig deaktivering – beredskapsläge

För att deaktivera Fartbegränsaren tillfälligt och sätta den i beredskapsläge:

- Tryck på .
- > Kombiinstrumentets markering (5) skiftar färg från GRÖN till VIT (Digital) eller VIT till GRÅ (Analog) och föraren kan temporärt överskrida den inställda maxhastigheten.

Fartbegränsaren återaktiveras med ett tryck på  varvid markeringen (5) skiftar färg från VIT till GRÖN (Digital) eller GRÅ till VIT (Analog) och bilens maxhastighet är åter begränsad.

Tillfällig deaktivering med gaspedal

Fartbegränsaren kan även sättas i beredskapsläge med gaspedalen, t.ex. för att snabbt kunna accelerera bilen ur en situation:

- Tryck ner gaspedalen helt.
- > Kombiinstrumentet visar lagrad maxhastighet med en färgad markering (5) och föraren kan temporärt överskrida den inställda maxhastigheten – markeringen (5) skiftar under tiden färg från GRÖN till VIT (Digital) eller VIT till GRÅ (Analog).

Fartbegränsaren återaktiveras automatiskt efter att gaspedalen släppts och bilens hastighet bromsats ner under den valda/lagrade maxhastigheten – markeringen (5) skiftar färg från VIT till GRÖN (Digital) eller GRÅ till VIT (Analog) och bilens maxhastighet är åter begränsad.

Relaterad information

- Fartbegränsare* (s. 184)



Fartbegränsare* – larm överskriden hastighet

En Fartbegränsare (Speed Limiter) kan betraktas som en omvänd farthållare – föraren reglerar hastigheten med gaspedalen men förhindras av Fartbegränsaren att av misstag överträda en i förväg vald/inställd hastighet.

På branta vägar kan Fartbegränsarens motorbromseffekt vara otillräcklig och den valda maxhastigheten överskridas. Föraren uppmärksammas på detta med en akustisk signal. Signalen är aktiv tills föraren bromsat ner farten under den valda maxhastigheten.



OBS

Larmet aktiveras först efter 5 sekunder om hastigheten överskridits med minst 3 km/h förutsatt att ingen av knapparna  eller  har tryckts under senaste halvminuten.

Relaterad information

- Fartbegränsare* (s. 184)

Fartbegränsare* – avstängning

En *Fartbegränsare* (*Speed Limiter*) kan betraktas som en omvänd *farthållare* – föraren reglerar hastigheten med gaspedalen men förhindras av *Fartbegränsaren* att av misstag överträda en i förväg vald/inställd hastighet.

För att stänga av *Fartbegränsaren*:

- Tryck på rattknapp
- > Kombiinstrumentets (s. 184) symbol för *Fartbegränsare* och markering för inställd hastighet slocknar. Den valda och lagrade hastigheten är därmed raderad ur minnet och kan inte återupptas med -knappen.

Föraren kan därefter med gaspedalen åter välja hastighet utan begränsning.

Relaterad information

- *Fartbegränsare** (s. 184)

Farthållare*

Farthållaren (*CC – Cruise Control*) hjälper föraren att hålla en jämn hastighet vilket ger en mer avkopplande körupplevelse på motorvägar och långa raka landsvägar med jämna trafikflöden.

Översikt

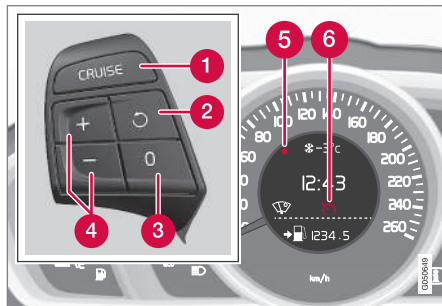

*Rattens knappsats och kombiinstrument i bil utan *Fartbegränsare*⁴.*

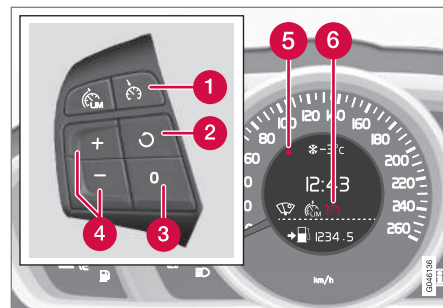

*Rattens knappsats och kombiinstrument i bil med *Fartbegränsare*⁴.*

- 1 Farthållare – På/Av.
- 2 Beredskapsläge upphör och lagrad hastighet återupptas.
- 3 Beredskapsläge
- 4 Aktivera och justera hastighet.
- 5 Vald hastighet (GRÅ = Beredskapsläge).
- 6 Farthållare aktiv – VIT symbol (GRÅ = Beredskapsläge).

⁴ En Volvoåterförsäljare har uppdaterad information om vad som gäller respektive marknad.

**! VARNING**

Föraren måste alltid vara observant på trafikförhållandet och ingripa när Farthållaren inte håller lämplig hastighet och/eller lämpligt avstånd.

Föraren är alltid ytterst ansvarig för att fordonet framförs på ett säkert sätt.

Relaterad information

- Farthållare* – hantera hastighet (s. 189)
- Farthållare* – tillfällig deaktivering och beredskapsläge (s. 190)
- Farthållare* – återuppta inställd hastighet (s. 191)
- Farthållare* – stänga av (s. 192)
- Adaptiv farthållare (ACC)* (s. 193)

Farthållare* – hantera hastighet

Det är möjligt att aktivera, ställa in samt ändra lagrad hastighet.

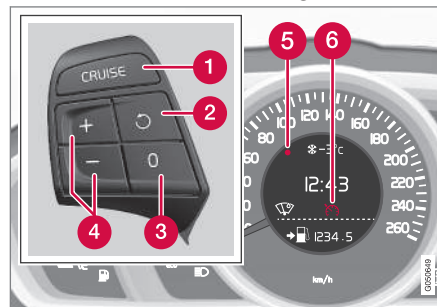
Aktivera och ställa in hastighet

Rattens knappsats och display i bil **utan** Farthållare*.

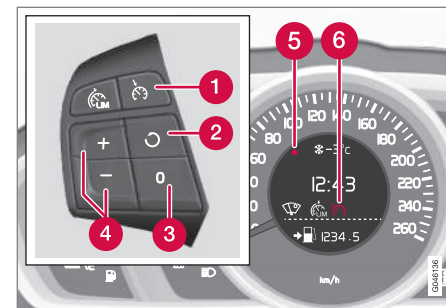

Rattens knappsats och display i bil **med** Farthållare*.

För att sätta på Farthållaren:

- Tryck på rattknapp **CRUISE** (utan Farthållare) eller (med Farthållare).
- > Farthållarens symbol (6) i kombiinstrumentet tänds – Farthållaren är i beredskapsläge.

För att aktivera Farthållaren:

- Vid önskad hastighet – tryck på rattknapp eller .
- > Aktuell hastighet lagras i minnet och kombiinstrumentets markering (5) tänds vid den valda hastigheten och symbol (6) skiftar från GRÅ till VIT – bilen följer därefter den lagrade hastigheten.

⁵ En Volvoåterförsäljare har uppdaterad information om vad som gäller respektive marknad.



07 Förarstöd



i OBS

Farthållaren kan inte kopplas in vid hastigheter under 30 km/h.

Ändra lagrad hastighet

Lagrad hastighet ändras med tryck på knapp

+ eller **-**:

- Korta tryck ger +/- 5 km/h.

eller

- Håll knappen intryckt och släpp vid önskad hastighet.

Om farten ökas med gaspedalen innan tryck på **+**/**-**-knapp, är det bilens aktuella hastighet vid knapptrycket som lagras. Senast gjorda tryck lagras i minnet.

En tillfällig fartökning med gaspedalen, t.ex. vid en omkörning, påverkar inte farthållarens inställning – bilen återgår till senast lagrad hastighet när gaspedalen släpps.

i OBS

Om någon av Farthållarens knappar hålls intryckt flera minuter, blockeras den och stängs av. För att kunna återaktivera Farthållaren, måste bilen stannas och motorn återstartas.

Relaterad information

- Farthållare* (s. 188)

⁶ En Volvoåterförsäljare har uppdaterad information om vad som gäller respektive marknad.

Farthållare* – tillfällig deaktivering och beredskapsläge

Funktionen kan tillfälligt deaktiveras och försättas i beredskapsläge.

Tillfällig deaktivering – beredskapsläge

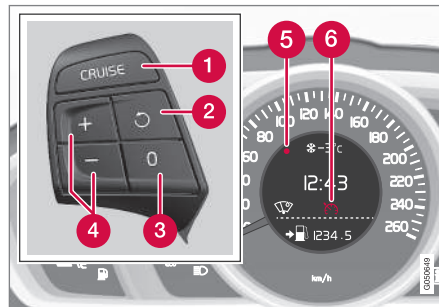

Rattens knappsats och display i bil utan Farthållarens beredskapsläge.

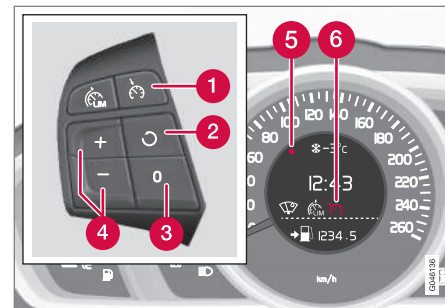

Rattens knappsats och display i bil med Farthållarens beredskapsläge.

För att tillfälligt koppla ur Farthållaren och ställa den i beredskapsläge:

- Tryck på **0**.
- > Kombiinstrumentets markering (5) och symbol (6) skiftar färg från VIT till GRÅ – Farthållaren är temporärt urkopplad.

Beredskapsläge p.g.a. föraringrepp

Farthållaren kopplas tillfälligt ur och ställs automatiskt i beredskapsläge om:

- färdbronsen används
- kopplingspedalen trycks ner
- växelspaken/-väljaren förs till **N**-läge
- föraren håller högre hastighet än den lagrade, längre än 1 minut.



Föraren måste därefter själv reglera hastigheten.

En tillfällig fartökning med gaspedalen, t.ex. vid en omkörning, påverkar inte inställningen – bilen återgår till senast lagrad hastighet när gaspedalen släpps.

Automatiskt beredskapsläge

Farthållaren kopplas tillfälligt ur och ställs i beredskapsläge om:

- hjulen tappar väggreppet
- motorvarvtalet är för lågt/högt
- hastigheten sjunker under ca 30 km/h.

Föraren måste därefter själv reglera hastigheten.

Relaterad information

- Farthållare* (s. 188)
- Farthållare* – hantera hastighet (s. 189)
- Farthållare* – återuppta inställd hastighet (s. 191)
- Farthållare* – stänga av (s. 192)

Farthållare* – återuppta inställd hastighet

Farthållaren (s. 188) (CC – Cruise Control) hjälper föraren att hålla en jämn hastighet.

Efter tillfällig deaktivering och beredskapsläge (s. 190) är det möjligt att återuppta inställd hastighet.

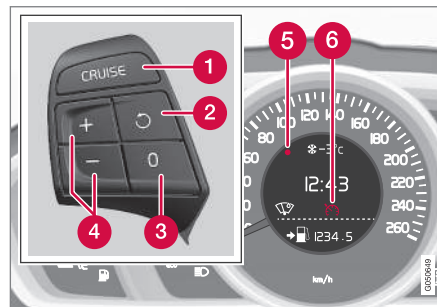

Rattens knappsats och display i bil utan Farbe-gränsare⁷.

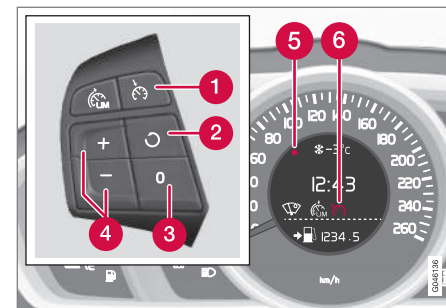

Rattens knappsats och display i bil med Farbe-gränsare⁷.

För att återaktivera farthållaren ur beredskapsläge:

- Tryck på rattknapp .
- > Kombiinstrumentets markering (5) och symbol (6) skiftar färg från GRÅ till VIT – bilen följer därefter den senast lagrade hastigheten.

OBS

En markant hastighetsökning kan följa efter att hastigheten återupptagits med .

Relaterad information

- Farthållare* (s. 188)
- Farthållare* – hantera hastighet (s. 189)

⁷ En Volvoåterförsäljare har uppdaterad information om vad som gäller respektive marknad.



- Farthållare* – tillfällig deaktivering och beredskapsläge (s. 190)
- Farthållare* – stänga av (s. 192)

Farthållare* – stänga av

Här beskrivs hur den stängs av.

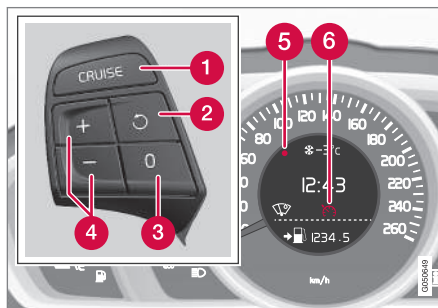

Rattens knappsats och display i bil utan *Fartbegränsare*⁸.

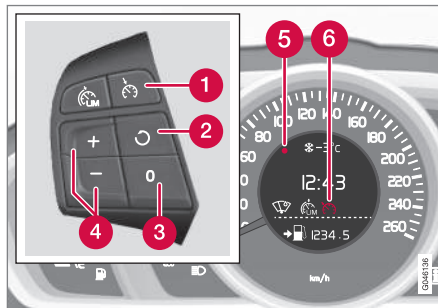

Rattens knappsats och display i bil *med* *Fartbegränsare*⁸.

Farthållaren stängs av med rattknapp (1) eller genom att stänga av motorn – den lagrade hastigheten raderas ur minnet och kan inte återupptas med -knappen.

Relaterad information

- Farthållare* (s. 188)
- Farthållare* – hantera hastighet (s. 189)
- Farthållare* – tillfällig deaktivering och beredskapsläge (s. 190)
- Farthållare* – återuppta inställd hastighet (s. 191)

⁸ En Volvoåterförsäljare har uppdaterad information om vad som gäller respektive marknad.



Adaptiv farthållare (ACC)*

Den Adaptiva farthållaren (ACC – Adaptive Cruise Control) hjälper föraren att hålla en jämn hastighet kombinerat med ett förvalt tidsintervall till framförvarande fordon.

Den adaptiva farthållaren ger en mer avkopplande körupplevelse på långa resor på motorvägar och långa raka landsvägar i jämna trafikflöden.

Föraren ställer in önskad hastighet (s. 196) och tidsintervall till bilen framför. När radardektorn upptäcker ett långsammare fordon framför bilen, anpassas hastigheten automatiskt till detta. Då vägen är fri återgår bilen till vald hastighet.

Om den Adaptiva farthållaren är avstängd eller ställd i beredskapsläge och bilen kommer för nära ett framförvarande fordon, varnas föraren istället av en Avståndsvarning (s. 207) för det korta avståndet.

VARNING

Föraren måste alltid vara observant på trafikförhållandena och ingripa när den Adaptiva farthållaren inte håller lämplig hastighet eller lämpligt avstånd.

Den Adaptiva farthållaren kan inte hantera alla trafik-, väder- och vägförhållanden.

Läs alla avsnitt om den Adaptiva farthållaren i ägarmanualen för att ta del av dess begränsningar, vilka föraren ska vara medveten om innan den används.

Föraren är alltid ansvarig för att rätt avstånd och hastighet hålls, även när den Adaptiva farthållaren används.

VIKTIGT

Underhåll av den Adaptiva farthållarens komponenter får endast utföras på verkstad – en auktoriserad Volvoverkstad rekommenderas.

Automatisk växellåda

Bilar med automatisk växellåda har utökade funktioner med den Adaptiva farthållarens funktion Köassistans (s. 200).

Relaterad information

- Adaptiv farthållare* – funktion (s. 194)
- Adaptiv farthållare* – översikt (s. 195)
- Adaptiv farthållare* – hantera hastighet (s. 196)

- Adaptiv farthållare* – ställa in tidsavstånd (s. 197)
- Adaptiv farthållare* – tillfällig deaktivering och beredskapsläge (s. 198)
- Adaptiv farthållare* – köra om annat fordon (s. 199)
- Adaptiv farthållare* – stänga av (s. 199)
- Adaptiv farthållare* – köassistans (s. 200)
- Adaptiv farthållare* – skifta farthållarfunktionalitet (s. 201)
- Radarsensor (s. 202)
- Radarsensor – begränsningar (s. 202)
- Adaptiv farthållare* – felsökning och åtgärd (s. 204)
- Adaptiv farthållare* – symboler och meddelanden (s. 205)



Adaptiv farthållare* – funktion

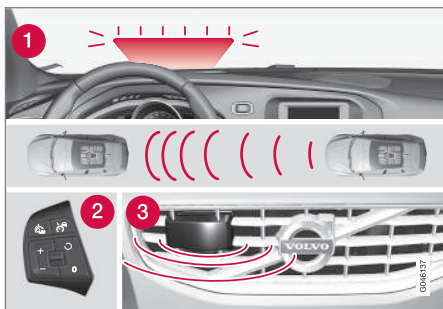

Funktionsöversikt⁹.

- 1 Varningslampa – inbromsning av förare nödvändig
- 2 Rattens (s. 81) knappsats
- 3 Radarsensor (s. 202)

Den Adaptiva farthållaren består av en farthållare och en samverkande avståndshållare.

VARNING

Den Adaptiva farthållaren är inte ett kollisionsundvikande system. Föraren måste ingripa om systemet inte upptäcker ett framförvarande fordon.

Den Adaptiva farthållaren bromsar inte för människor eller djur och inte för små fordon, t.ex. cyklar och motorcyklar. Inte heller för mötande, långsamtgående eller stillastående fordon och föremål.

Använd inte den Adaptiva farthållaren vid exempelvis stadstrafik, tät trafik, korsningar, halka, mycket vatten eller slask på vägbanan, kraftigt regn/snöfall, dålig sikt, kurviga vägar eller av- och påfarter.

Avståndet till framförvarande fordon mäts huvudsakligen med en radarsensor. Farthållarfunktionen reglerar hastigheten med gaspådreg och inbromsningar. Det är normalt att bromsarna ger ifrån sig svaga ljud när den Adaptiva farthållaren använder dem.

VARNING

Bromspedalen rör sig när den Adaptiva farthållaren bromsar. Vila inte foten under bromspedalen – den kan då bli klämd.

Den Adaptiva farthållaren eftersträvar att följa framförvarande fordon i den egna filen på ett

av föraren inställt tidsavstånd (s. 197). Om radarsensorn inte ser något framförvarande fordon kommer bilen att istället hålla den av föraren inställda och lagrade hastigheten. Så sker även om framförvarande fordons hastighet överskrider den lagrade hastigheten.

Den Adaptiva farthållaren strävar efter att reglera hastigheten på ett mjukt sätt. I situationer som kräver snabba inbromsningar måste föraren bromsa själv. Detta gäller vid stora hastighetsskillnader eller om framförvarande bil bromsar kraftigt. På grund av begränsningar hos radarsensorn (s. 202) kan en inbromsning komma oväntat eller utebli.

Den Adaptiva farthållaren kan aktiveras att följa ett annat fordon i hastigheter från 30 km/h¹⁰ upp till 200 km/h. Sjunker hastigheten under 30 km/h eller om motorvarvtalet blir för lågt, ställs farthållaren i beredskapsläge varvid automatisk bromsning upphör – föraren måste då ta över själv för att hålla ett säkert avstånd till framförvarande fordon.

Varningslampa – inbromsning av förare nödvändig

Den Adaptiva farthållaren har en bromsförmåga som motsvarar mer än 40 % av bilens bromskapacitet.

⁹ OBS! Bilden är schematisk – detaljer kan skilja beroende av bildmodell.

¹⁰ Köassistenten (s. 200) i bilar med automatisk växellåda kan hantera intervallet 0–200 km/h.

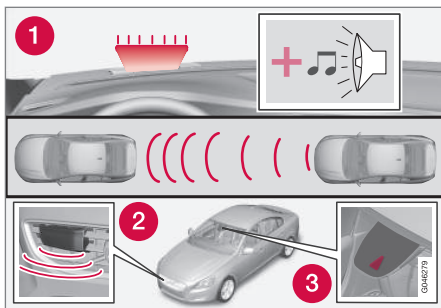

1. Kollisionsvarnarens varningslampa och varningsljud¹¹.

Om bilen behöver bromsas kraftigare än den Adaptiva farthållaren klarar och föraren inte bromsar, används Kollisionsvarnarens (s. 217) varningslampa och varningsljud för att göra föraren uppmärksam på att ett omedelbart ingripande är nödvändigt.

i OBS

Varningslampan kan vara svår att upptäcka vid starkt solljus eller vid användning av solglasögon.

! VARNING

Den Adaptiva farthållaren varnar endast för fordon som radarsensorn har upptäckt. Därför kan varningen utebli eller ske med viss fördröjning. Invänta inte en varning utan bromsa när det behövs.

Branta vägar och/eller tung last

Tänk på att den Adaptiva farthållaren i första hand är avsedd att användas vid körning på plana vägbanor. Den kan ha svårigheter att hålla korrekt avstånd till framförvarande fordon vid körning i branta utförslut, med tung last eller med släpfordon – var då extra uppmärksam och beredd att bromsa.

Relaterad information

- Adaptiv farthållare (ACC)* (s. 193)
- Adaptiv farthållare* – översikt (s. 195)
- Farthållare* (s. 188)

Adaptiv farthållare* – översikt

Handhavande av den Adaptiva farthållaren (s. 193) och rattens knappsats varierar beroende på om bilen är utrustad med Fartbegränsare (s. 184)¹² eller inte.

Adaptiv farthållare med Fartbegränsare

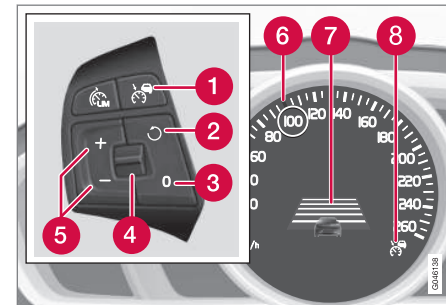

- 1 Farthållare – På/Av.
- 2 Beredskapsläge upphör och lagrad hastighet återupptas.
- 3 Beredskapsläge
- 4 Tidsavstånd – Öka/minska.
- 5 Aktivera och justera hastighet.
- 6 Grön markering vid lagrad hastighet (VIT = beredskapsläge).

¹¹ OBS! Bilden är schematisk – detaljer kan avvika beroende av bilmodell.

¹² En Volvoåterförsäljare har uppdaterad information om vad som gäller respektive marknad.



- 7 Tidsavstånd
- 8 ACC är aktiv vid GRÖN symbol (VIT = beredskapsläge).

Adaptiv farthållare utan Fartbegränsare

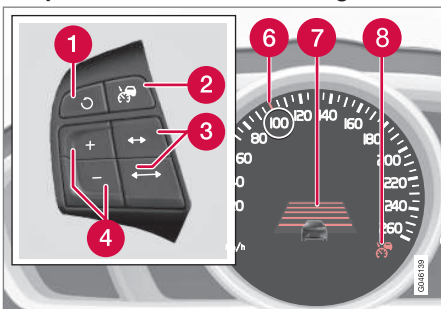

- 1 Beredskapsläge upphör och lagrad hastighet återupptas.
- 2 Farthållare – På/Av eller Beredskapsläge.
- 3 Tidsavstånd – Öka/minska.
- 4 Aktivera och justera hastighet.
- 5 (Används ej)
- 6 Grön markering vid lagrad hastighet (VIT = beredskapsläge).
- 7 Tidsavstånd
- 8 ACC är aktiv vid GRÖN symbol (VIT = beredskapsläge).

Relaterad information

- Adaptiv farthållare (ACC)* (s. 193)
- Adaptiv farthållare* – hantera hastighet (s. 196)
- Adaptiv farthållare* – ställa in tidsavstånd (s. 197)
- Adaptiv farthållare* – tillfällig deaktivering och beredskapsläge (s. 198)
- Farthållare* (s. 188)

Adaptiv farthållare* – hantera hastighet

För att sätta på ACC:

- Tryck på rattknapp – en liknande VIT symbol tänds i kombiinstrumentet (8) vilket visar att den Adaptiva farthållaren är i beredskapsläge (s. 198).

För att aktivera ACC:

- Vid önskad hastighet – tryck på rattknapp eller .
- > Aktuell hastighet lagras i minnet, kombiinstrumentet visar ett "förstoringsglas" (6) runt den lagrade hastigheten någon sekund och dess markering skiftar från VIT till GRÖN.



Då denna symbol skiftar färg från VIT till GRÖN är ACC aktiv och bilen håller lagrad hastighet.



Endast då symbolen visar bild av ett annat fordon, regleras **avståndet** till framförvarande fordon av ACC.





Samtidigt markeras ett hastighetsintervall:



- den högre hastigheten med GRÖN markering är den förprogrammerade hastigheten
- den lägre hastigheten är det framförvarande fordonets hastighet.

Ändra lagrad hastighet

Lagrad hastighet ändras med korta eller långa tryck på knapp  eller .



För att justera +/- 5 km/h:

- Använd korta tryck – varje tryck ger +/- 5 km/h.

För att justera +/- 1 km/h:

- Håll knappen intryckt och släpp när kombiinstrumentets markering är vid önskad hastighet.

Senast gjorda tryck lagras i minnet.

Om farten ökas med gaspedalen innan tryck på /-knapp, är det bilens aktuella hastighet vid knapptrycket som lagras.

En tillfällig fartökning med gaspedalen, t.ex. vid en omkörning, påverkar inte inställningen – bilen återgår till senast lagrad hastighet när gaspedalen släpps.

OBS

Om någon av den Adaptiva farthållarens knappar hålls intryckt flera minuter, blockeras funktionen och stängs av. För att kunna återaktivera den igen, måste bilen stannas och motorn återstartas.

I vissa situationer kan den inte återaktiveras – då visar kombiinstrumentet (s. 205) **Adaptiv farthållare ej tillgänglig**.

Relaterad information

- Adaptiv farthållare (ACC)* (s. 193)
- Adaptiv farthållare* – översikt (s. 195)
- Farthållare* (s. 188)

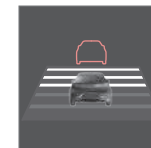

Adaptiv farthållare* – ställa in tidsavstånd



Olika tidsavstånd till framförvarande fordon kan väljas och visas i kombiinstrumentet som 1–5 stycken horisontella streck – ju fler streck desto längre tidsavstånd. Ett streck motsvarar

ca 1 sekund till framförvarande fordon, 5 streck ca 3 sekunder.

För att ställa in/ändra tidsavståndet:

- Vrid rattknappsatsens tumhjul (eller använd knapparna / för bil utan Fartbegränsare).

I låg fart, då avstånden blir korta, ökar den Adaptiva farthållaren tidsluckan något.

För att kunna följa framförvarande bil på ett mjukt och komfortabelt sätt, tillåter den Adaptiva farthållaren tidsluckan att variera påtagligt i vissa lägen.

Observera att små tidsavstånd ger föraren kort tid att reagera och agera om något oförutsett skulle inträffa i trafiken.

Samma symbol visas även när Avståndsvarning (s. 207) är aktiverad.



OBS

Använd endast tidsavstånd som är tillåtna enligt lokala trafikbestämmelser.

Om den Adaptiva farthållaren inte verkar reagera vid aktivering kan orsaken vara att tidavståndet till framförvarande fordon förhindrar en hastighetsökning.

Ju högre hastighet desto längre blir avståndet i meter räknat, för ett givet tidsavstånd.

Läs mer om hur hastigheten hanteras (s. 196).

Relaterad information

- Adaptiv farthållare (ACC)* (s. 193)
- Adaptiv farthållare* – översikt (s. 195)
- Farthållare* (s. 188)

Adaptiv farthållare* – tillfällig deaktivering och beredskapsläge

Den Adaptiva farthållaren kan tillfälligt deaktiveras och försättas i beredskapsläge.

Tillfällig deaktivering/beredskapsläge – med Fartbegränsare

För att tillfälligt koppla ur den Adaptiva farthållaren och ställa den i beredskapsläge:

- Tryck på rattknapp



Denna symbol och lagrad hastighetsmarkering skiftar då färg från GRÖN till VIT.

Tillfällig deaktivering/beredskapsläge – utan Fartbegränsare

För att tillfälligt koppla ur den Adaptiva farthållaren och ställa den i beredskapsläge:

- Tryck på rattknapp

Beredskapsläge p.g.a. föraringrepp

Den Adaptiva farthållaren kopplas tillfälligt ur och ställs automatiskt i beredskapsläge om:

- färdbronsen används
- kopplingspedalen är nertryckt längre än 1 minut¹³
- växelväljaren förs till **N**-läge (automatisk växellåda)

- föraren håller högre hastighet än den lagrade, längre än 1 minut.

Föraren måste därefter själv reglera hastigheten.

En tillfällig fartökning med gaspedalen, t.ex. vid en omkörning, påverkar inte inställningen – bilen återgår till senast lagrad hastighet när gaspedalen släpps.

För mer information, se avsnitten Hantera hastighet (s. 196) och Köra om annat fordon (s. 199).

Automatiskt beredskapsläge

Den Adaptiva farthållaren är beroende av andra system, t.ex. Stabilitetssystemet ESC (s. 178). Om något av dessa system upphör att fungera, stängs den Adaptiva farthållaren av automatiskt.

Vid automatisk deaktivering ljuder en signal och meddelandet **Adaptiv farthållare urkopplad** visas i kombiinstrumentet. Föraren måste då ingripa och själv anpassa hastighet och avstånd till framförvarande fordon.

En automatisk deaktivering kan bero på att:

- föraren öppnar dörren
- föraren tar av sig bältet
- motorvarvtalet är för lågt/högt
- hastigheten sjunkit under 30 km/h¹⁴

¹³ Att frikoppla och välja högre eller lägre växel medför inget beredskapsläge.

¹⁴ Gäller inte bil med Köassistent – den klarar ända ner till stillastående.



- hjulen tappar väggreppet
- bromstemperaturen är hög
- radarsensorn är täckt av t.ex. blöt snö eller kraftigt regn (radarvågorna blockeras).

För mer information om symboler, meddelanden och dess innebörd, se avsnitt Symboler och meddelanden i display (s. 205).

Återuppta inställd hastighet

Adaptiv farthållare i beredskapsläge återaktiveras med ett tryck på rattknapp  – hastigheten sätts då till den senast lagrade.

OBS

En markant hastighetsökning kan följa efter att hastigheten återupptagits med .

Relaterad information

- Adaptiv farthållare (ACC)* (s. 193)
- Adaptiv farthållare* – översikt (s. 195)
- Farthållare* (s. 188)

Adaptiv farthållare* – köra om annat fordon

ACC kan även hjälpa till vid omkörning.

Då bilen följer ett annat fordon och föraren markerar en förestående omkörning med körriktningsvisaren¹⁵, hjälper den Adaptiva farthållaren till genom att kortvarigt accelerera bilen mot framförvarande fordon.

Funktionen är aktiv i hastigheter över 70 km/h.

Läs mer om olika tidsavstånd (s. 197) till framförvarande fordon.

Läs mer om hur du hanterar hastigheten (s. 196).

VARNING



Var uppmärksam på att denna funktion kan aktiveras vid fler situationer förutom vid omkörning, t.ex. då körriktningsvisare används för att markera filbyte eller avfart till annan väg – bilen kommer då att kortvarigt accelerera.

Relaterad information



- Adaptiv farthållare (ACC)* (s. 193)
- Adaptiv farthållare* – översikt (s. 195)
- Farthållare* (s. 188)

Adaptiv farthållare* – stänga av

Knappsats med Fartbegränsare

Den Adaptiva farthållaren stängs av med ett kort tryck på rattknapp . Den inställda hastigheten raderas och kan inte återupptas med -knappen.

Knappsats utan Fartbegränsare

Med ett kort tryck på rattknapp  ställs den Adaptiva farthållaren i beredskapsläge. Med ytterligare ett kort trycks stängs den av. Den inställda hastigheten raderas och kan inte återupptas med .

Relaterad information

- Adaptiv farthållare (ACC)* (s. 193)
- Adaptiv farthållare* – översikt (s. 195)
- Farthållare* (s. 188)

¹⁵ Endast vid vänsterblink i vänsterstyrd bil, respektive blink åt höger i högerstyrd bil.



Adaptiv farthållare* – köassistans

Köassistans ger den Adaptiva farthållaren utökad funktionalitet även i hastigheter lägre än 30 km/h.

I bil med automatisk växellåda är den Adaptiva farthållaren kompletterad med funktionen Köassistans (även kallad "Queue Assist").

Köassistans har följande funktioner:

- Utökad hastighetsintervall – även vid lägre än 30 km/h och stillastående
- Målbyte
- Automatisk bromsning upphör vid stillastående

Observera att minsta programmerbara hastighet för den Adaptiva farthållaren är 30 km/h – även om farthållaren klarar att följa ett annat fordon ner till stillastående, kan en lägre hastighet **inte** väljas.

Läs mer om hur du hanterar hastigheten (s. 193) och olika tidsavstånd till framförvarande fordon (s. 197).

Utökad hastighetsintervall

OBS

För att kunna aktivera Farthållaren måste förardörren vara stängd och föraren ha säkerhetsbältet påtaget.

Med automatisk växellåda kan den Adaptiva farthållaren följa ett annat fordon inom intervallet 0–200 km/h.

OBS

För att kunna aktivera Farthållaren under 30 km/h krävs ett framförvarande fordon inom rimligt avstånd.

Vid korta stopp i samband med krypkörning i långsam trafik eller vid trafikljus återupptas körningen automatiskt om stoppen inte överstiger ca 3 sekunder – tar det längre tid innan framförvarande bil börjar rulla igen, ställs Farthållaren i beredskapsläge (s. 198) med automatisk bromsning. Föraren måste sedan återaktivera den på ett av följande sätt:

- Tryck på rattknapp .
- eller
- Tryck ner gaspedalen.
- > Därefter kommer Farthållaren att återuppta följandet av framförvarande fordon.

OBS

Köassistenten kan hålla bilen stillastående i högst 4 minuter – därefter släpper bromsarna.

Se mer information under kommande rubrik "Upphörande av automatisk bromsning vid stillastående".

Målbyte

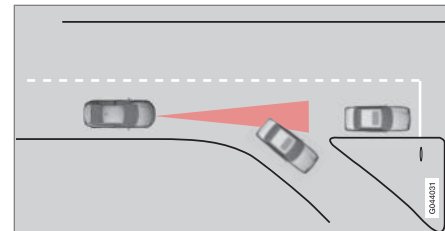

Om framförvarande målfordon hastigt viker av kan stillastående trafik finnas framför.

När den Adaptiva farthållaren följer ett annat fordon i hastigheter **lägre** än 30 km/h och byter mål från ett rörligt till ett stillastående fordon, kommer Farthållaren att bromsa för det stillastående fordonet.

VARNING

När den Adaptiva farthållaren följer ett framförvarande fordon i hastigheter **över** 30 km/h och byter mål från framförvarande fordon till ett stillastående fordon, kommer Farthållaren att ignorera det stillastående fordonet och istället välja den lagrade hastigheten.

- Föraren måste själv ingripa och bromsa.

Automatiskt beredskapsläge vid målbyte

Den Adaptiva farthållaren kopplas ur och ställs i beredskapsläge:



- då hastigheten understiger 5 km/h och farthållaren är osäker på om målobjektet är ett stillastående fordon eller något annat objekt, t.ex. ett farthinder.
- då hastigheten understiger 5 km/h och framförvarande fordon viker av så farthållaren inte längre har ett fordon att följa.

Upphörande av automatisk bromsning vid stillastående

I följande situationer avbryter Köassistans automatisk bromsning vid stillastående:

- föraren öppnar dörren
- föraren tar av sig bältet.

Det innebär att bromsarna släpper och bilen kommer att börja rulla – föraren måste därför ingripa och själv bromsa för att hålla bilen.

! VIKTIGT

Köassistenten kan hålla bilen stillastående i högst 4 minuter – därefter släpper bromsarna.

Föraren uppmärksammas om detta i flera steg med ökande intensitet:

1. Akustiskt larm (plingande) samt textmeddelande.
2. Blinkande varningslampa i vindrutan tillkommer.
3. "Huggande" bromsningar tillkommer.

För mer information om symboler, meddelanden och dess innebörd, se avsnittet Symboler och meddelanden i display (s. 205).

Köassistans släpper färdbronsen och ställs i beredskapsläge även i dessa situationer:

- föraren sätter foten på bromspedalen
- växelväljaren förs till **P**-, **N**- eller **R**-läge
- föraren ställer farthållaren i beredskapsläge
- parkeringsbromsen ansätts.

Relaterad information

- Adaptiv farthållare (ACC)* (s. 193)
- Adaptiv farthållare* – översikt (s. 195)
- Farthållare* (s. 188)

Adaptiv farthållare* – skifta farthållarfunktionalitet

Skifta från ACC till CC

I kombiinstrumentet visas en symbol för aktiv farthållare:

CC Cruise Control	ACC Adaptive Cruise Control
Farthållare	Adaptiv farthållare

Med en knapptryckning kan den Adaptiva delen (avståndshållaren) i den Adaptiva farthållaren (s. 193) deaktiveras varvid bilen endast följer den satta/lagrade hastigheten.

- Gör ett **långt** tryck på rattknapp – kombiinstrumentets symbol skiftar från till .
- > Därmed är Farthållare CC aktiverad.

! VARNING

Bilen bromsar inte längre automatiskt efter skifte från ACC till CC – den följer endast satt hastighet.



Skifta tillbaka från CC till ACC

Stäng av Farthållaren (CC) med 1–2 tryck på -knappen. Nästa gång systemet sätts på, är det den Adaptiva farthållaren (ACC) som aktiveras.

Relaterad information

- Adaptiv farthållare (ACC)* (s. 193)
- Adaptiv farthållare* – översikt (s. 195)
- Adaptiv farthållare* – tillfällig deaktivering och beredskapsläge (s. 198)
- Farthållare* (s. 188)

Radarsensor

Radarsensorns uppgift är att upptäcka bilar eller större fordon i samma körriktning, i samma körfält.

Radarsensorn används av följande funktioner:

- Avståndsvarning*
- Adaptiv farthållare*
- Kollisionsvarnare med auto-broms och fotgångarskydd*



VIKTIGT

Vid synlig skada på bilens grill eller vid misstanke om att radarsensorn kan vara skadad:

- Kontakta en verkstad – en auktoriserad Volvoverkstad rekommenderas.

Funktionen kan helt eller delvis utebli – alternativt fungera felaktigt – om grillen, radarsensorn eller dess konsol är skadad eller har lossnat.

Modifiering av radarsensorn kan göra den olaglig att använda.

Relaterad information

- Radarsensor – begränsningar (s. 202)
- Adaptiv farthållare (ACC)* (s. 193)
- Kollisionsvarnare* (s. 217)
- Avståndsvarning* (s. 207)

Radarsensor – begränsningar

En radarsensor (s. 202) har vissa begränsningar – bland annat på grund av dess begränsade synfält.

Den Adaptiva farthållarens förmåga att upptäcka ett framförvarande fordon minskar kraftigt om:

- framförvarande fordonets hastighet skiljer mycket från det egna fordonets
- dess radarsensor blir blockerad – t.ex. vid kraftigt regn eller om snöslask eller andra föremål har samlats framför radarsensorn.



OBS

Håll ren ytan framför radarsensorn.

Synfält

Radarsensorn har ett begränsat synfält. I vissa situationer upptäcks inte ett annat fordon eller upptäckten sker senare än förväntat.

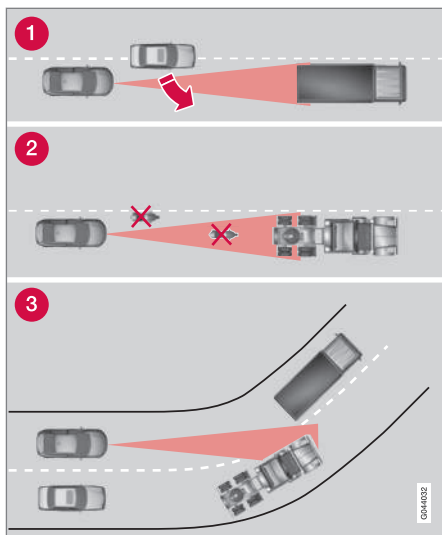

ACC:ns synfält.

- 1 Radarsensorn kan ibland upptäcka fordon sent på korta avstånd – t.ex. ett fordon som kör in mellan eget och framförvarande fordon.
- 2 Små fordon, exempelvis motorcyklar, eller fordon som inte kör mitt i filen kan förbli oupptäckta.
- 3 I kurvor kan radarsensorn upptäcka fel fordon eller tappa ett upptäckt fordon ur sikte.

VARNING

Föraren måste alltid vara observant på trafikförhållandena och ingripa när den Adaptiva farthållaren inte håller lämplig hastighet eller lämpligt avstånd.

Den Adaptiva farthållaren kan inte hantera alla trafik-, väder- och vägförhållanden.

Läs alla avsnitt om den Adaptiva farthållaren i ägarmanualen för att ta del av dess begränsningar, vilka föraren ska vara medveten om innan den används.

Föraren är alltid ansvarig för att rätt avstånd och hastighet hålls, även när den Adaptiva farthållaren används.

VARNING

Tillbehör eller andra föremål som t.ex. extraljus får inte monteras framför grillen.

VARNING

Den Adaptiva farthållaren är inte ett kollisionsundvikande system. Föraren måste ingripa om systemet inte upptäcker ett framförvarande fordon.

Den Adaptiva farthållaren bromsar inte för människor eller djur och inte för små fordon, t.ex. cyklar och motorcyklar. Inte heller för mötande, långsamtgående eller stillastående fordon och föremål.

Använd inte den Adaptiva farthållaren vid exempelvis stadstrafik, tät trafik, korsningar, halka, mycket vatten eller slask på vägbanan, kraftigt regn/snöfall, dålig sikt, kurviga vägar eller av- och påfarter.

Relaterad information

- Adaptiv farthållare (ACC)* (s. 193)
- Kollisionsvarnare* (s. 217)
- Avståndsvarning* (s. 207)



Adaptiv farthållare* – felsökning och åtgärd

Om kombiinstrumentet visar meddelandet **Radarn blockerad** Se **handbok** innebär det att den Adaptiva farthållarens radarsen-

sor (s. 202) inte kan upptäcka andra fordon framför bilen.

Detta meddelande indikerar att inte heller funktionerna Avståndsvarning (s. 207)) eller

Kollisionsvarnare med auto-broms (s. 217) fungerar.

I följande tabell visas exempel på möjliga orsaker till att meddelandet visas och lämplig åtgärd:

Orsak	Åtgärd
Radarytan i grillen är smutsig eller belagd med is eller snö.	Gör ren radarytan i grillen från smuts, is och snö.
Kraftigt regn eller snö blockerar radarsignalerna.	Ingen åtgärd. Ibland fungerar inte radarn vid kraftig nederbörd.
Vatten eller snö från vägbanan virvlar upp och blockerar radarsignalerna.	Ingen åtgärd. Ibland fungerar inte radarn vid mycket blöt eller snöig väg-bana.
Radarytan är rengjord men meddelandet kvarstår.	Avvakta. Det kan ta några minuter för radarn att upptäcka att den inte längre är blockerad.

Relaterad information

- Adaptiv farthållare (ACC)* (s. 193)
- Adaptiv farthållare* – översikt (s. 195)
- Farthållare* (s. 188)



Adaptiv farthållare* – symboler och meddelanden

Ibland kan den Adaptiva farthållaren visa en symbol och/eller ett textmeddelande. Här är

några exempel – följ i förekommande fall given rekommendation:

Symbol ^A	Meddelande	Innebörd
	Symbolen är VIT	Den Adaptiva farthållaren är satt i beredskapsläge (s. 198).
	Symbolen är GRÖN	Bilen håller lagrad hastighet.
		Standardfarthållare är manuellt vald.
	Ställ ESC på Normal för att aktivera farthållare	Adaptiva farthållaren går inte att aktivera förrän ESC har satts i Normalläge – Stabilitetssystem (s. 178).
	Adaptiv farthållare urkopplad	Adaptiva farthållaren har stängts av – föraren måste själv reglera hastigheten.
	Adaptiv farthållare ej tillgänglig	Adaptiva farthållaren kan inte aktiveras. Detta kan bland annat bero på att: <ul style="list-style-type: none"> • bromstemperaturen är hög • radarsensorn är blockerad av t.ex. blöt snö eller regn. För mer information om felsökning, se avsnitt Felsökning och åtgärd (s. 204)
	Radarn blockerad Se handbok	Adaptiva farthållaren är tillfälligt ur funktion. <ul style="list-style-type: none"> • Radarsensorn är blockerad och kan inte upptäcka andra fordon. T.ex. vid kraftigt regn eller om snöslask har samlats framför radarsensorn. Föraren kan då välja att skifta till ordinarie Farthållare (s. 188) (CC) – ett textmeddelande informerar om lämpliga alternativ. Läs mer om radarsensorns begränsningar (s. 202).



Symbol ^A	Meddelande	Innebörd
	Adaptiv farthållare Service erfordras	Adaptiva farthållaren är ur funktion. <ul style="list-style-type: none">• Kontakta en verkstad – en auktoriserad Volvoverkstad rekommenderas.
	Bromsa för att hålla bilen + akustiskt larm + varningsljus i vindrutan + "huggande" bromsningar (Endast med Köassistent)	Bilen står stilla och den Adaptiva farthållaren kommer att släppa färdbromsen varför bilen strax kommer att börja rulla. <ul style="list-style-type: none">• Föraren måste bromsa själv. Meddelandet kvarstår och larmet ljuder tills föraren trampar på bromspedalen eller använder gaspedalen.
	Under 30 km/h Framförvarande fordon erfordras (Endast med Köassistent)	Visas vid försök att aktivera Adaptiva farthållaren vid hastighet under 30 km/h utan ett framförvarande fordon inom aktiveringsavstånd (ca 30 meter).

^A Symbolerna är schematiska.

Relaterad information

- Adaptiv farthållare (ACC)* (s. 193)
- Adaptiv farthållare* – översikt (s. 195)
- Farthållare* (s. 188)



Avståndsvarning*

Avståndsvarning (Distance Alert) är en funktion som informerar föraren om tidsavståndet till framförvarande fordon.

Avståndsvarningen är aktiv i hastigheter över 30 km/h och reagerar endast för fordon som kör framför det egna fordonet, i samma riktning. För mötande, långsamtgående eller stillastående fordon ges ingen avståndsinformation.

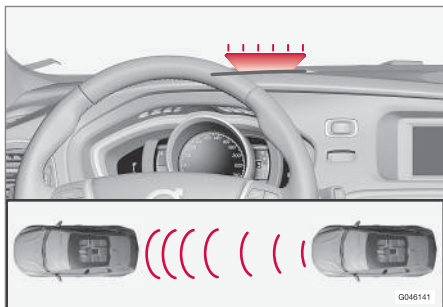

Orange varningsljus¹⁶.

En orange varningslampa i vindrutan lyser med fast sken om avståndet till framförvarande fordon är kortare än det inställda tidsavståndet.

i OBS

Avståndsvarning är deaktiverad under tiden Adaptiv farthållare är aktiv.

! VARNING

Avståndsvarningen reagerar endast om avståndet till framförvarande fordon är kortare än det förinställda värdet – det egna fordonets hastighet påverkas inte.

Handhavande



Tryck på knappen i mittkonsolen för att sätta på eller stänga av funktionen. En lysande lampa i knappen visar att funktionen är påslagen.

Vissa kombinationer av tillvald utrustning lämnar ingen ledig plats för en knapp i mittkonsolen – då hanteras funktionen i bilens meny-

system **MY CAR**, MY CAR (s. 106) – sök där fram funktionen **Avståndsvarning**..

Ställa in tidsavstånd

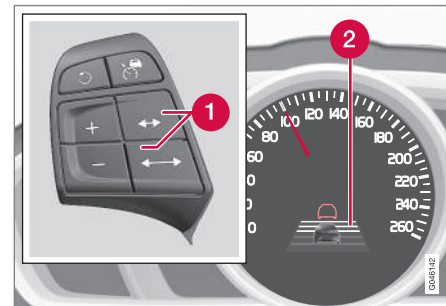

Reglage och symbol för tidsavstånd.

- 1 Tidsavstånd – Öka/minska.
- 2 Tidsavstånd – På.

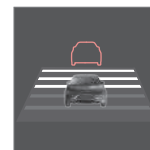

Olika tidsavstånd till framförvarande fordon kan väljas och visas i kombiinstrumentet som 1–5 stycken horisontella streck – ju fler streck desto längre tidsavstånd. Ett streck motsvarar

ca 1 sekund till framförvarande fordon, 5 streck ca 3 sekunder.

Samma symbol visas även när Adaptiv farthållare (s. 193) är aktiverad.

¹⁶ OBS! Bilden är schematisk – detaljer kan avvika beroende av bilmodell.



OBS

Ju högre hastighet desto längre blir avståndet i meter räknat, för ett givet tidsavstånd.

Det inställda tidsavståndet används även av funktionen Adaptiv farthållare (s. 194).

Använd endast tidsavstånd som är tillåtna enligt lokala trafikbestämmelser.

Relaterad information

- Avståndsvarning* – begränsningar (s. 208)
- Avståndsvarning* – symboler och meddelanden (s. 209)

Avståndsvarning* – begränsningar

Avståndsvarning (Distance Alert) är en funktion som informerar föraren om avståndet till framförvarande fordon. Funktionen, som använder samma radarsensor som den Adaptiva farthållaren (s. 193) och Kollisionsvarnare med auto-broms (s. 217), har vissa begränsningar.

OBS

Starkt solsken, reflexer eller kraftiga ljusvariationer samt användning av solglasögon kan göra att varningsljuset i vindrutan inte syns.

Dåligt väder eller kurviga vägar kan påverka radarsensorns möjligheter att upptäcka framförvarande fordon.

Även fordonens storlek kan påverka förmågan att upptäcka, t.ex. motorcyklar. Detta kan innebära att varningslampan tänds på kortare avstånd än det inställda eller att varningen tillfälligt uteblir.

Mycket höga hastigheter kan också orsaka att lampan tänds på kortare avstånd än det inställda p.g.a. begränsningar i sensorns räckvidd.

För ytterligare information om radarsensorns begränsningar, se Radarsensor – begränsningar (s. 202) och Kollisionsvarnare* – handhavande (s. 221).

Relaterad information

- Avståndsvarning* (s. 207)
- Avståndsvarning* – symboler och meddelanden (s. 209)





Avståndsvarning* – symboler och meddelanden

Avståndsvarning (s. 207) (Distance Alert) är en funktion som informerar föraren om tidsav-

ståndet till framförvarande fordon. Funktionen har vissa symboler och meddelanden som kan visas i kombiinstrumentet om funktionen

är nedsatt på grund av dess begränsningar (s. 208).

Symbol ^A	Meddelande	Innebörd
	Radarn blockerad Se handbok	Avståndsvarning är tillfälligt ur funktion. Radarsensorn (s. 202) är blockerad och kan inte upptäcka andra fordon t.ex. vid kraftigt regn eller om snöslask har samlats framför radarsensorn. För information, se Radarsensor – begränsningar (s. 202).
	Kollisionsvarning Service erfordras	Avståndsvarning samt Kollisionsvarnare med auto-broms (s. 222) är helt eller delvis ur funktion. Uppsök verkstad om meddelandet kvarstår – en auktoriserad Volvoverkstad rekommenderas.

^A Symbolerna är schematiska.



City Safety™

City Safety™ är en funktion för att stödja föraren att undvika en kollision vid bl.a. körning i köer, där förändringar i framförvarande trafik tillsammans med uppmärksamhet kan leda till en incident.

Funktionen City Safety™ är aktiv i hastigheter under 50 km/h och hjälper föraren genom att bromsa bilen automatiskt vid överhängande risk för kollision med framförvarande fordon, om föraren inte själv reagerar i tid genom att bromsa och/eller styra undan.

City Safety™ aktiveras i situationer där föraren egentligen borde ha börjat bromsa betydligt tidigare varför funktionen inte kommer att kunna hjälpa föraren i alla lägen.

City Safety™ är konstruerat för att aktiveras så sent som möjligt för att undvika onödiga ingrepp.

City Safety™ ska inte användas för att ändra förarens sätt att framföra bilen – om föraren enbart förlitar sig på och låter City Safety™ bromsa, kommer en kollision att ske förr eller senare.

Förare eller passagerare märker normalt av City Safety™ bara om en situation uppkommer som är mycket nära en kollision.

Är bilen även utrustad med Kollisionsvarnare med auto-broms (s. 217)* kompletterar dessa båda system varandra.

! VIKTIGT

Underhåll och byte av komponenter i City Safety™ får endast utföras på verkstad – en auktoriserad Volvoverkstad rekommenderas.

! VARNING

City Safety™ fungerar inte i alla körsituationer, trafik-, väder- och vägförhållanden.

City Safety™ reagerar inte på fordon som kör i en annan riktning än det egna fordonet, för små fordon och motorcyklar eller för människor och djur.

City Safety™ kan förhindra kollision vid en hastighetsskillnad lägre än 15 km/h – vid högre hastighetsskillnad kan kollisionshastigheten endast reduceras. För full bromsverkan måste föraren trampa på bromspedalen.

Invänta aldrig att City Safety™ ska ingripa. Föraren är alltid ansvarig för att rätt avstånd och hastighet hålls.

Relaterad information

- City Safety™ – begränsningar (s. 212)
- City Safety™ – funktion (s. 210)
- City Safety™ – handhavande (s. 211)
- City Safety™ – lasersensorn (s. 214)
- City Safety™ – symboler och meddelanden (s. 216)

City Safety™ – funktion

City Safety™ läser av trafiken framför bilen med en lasersensor (s. 214) monterad i vindrutans överkant. Vid överhängande risk för kollision kommer City Safety™ att automatiskt bromsa bilen, vilket kan upplevas som en kraftig inbromsning.

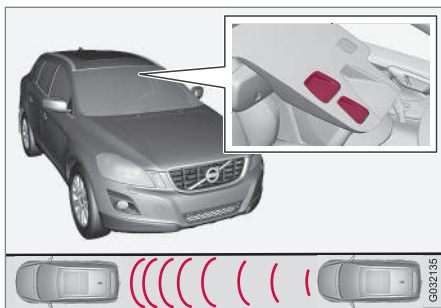

Lasersensorns sändar- och mottagarfönster¹⁷.

Om hastighetsskillnaden är 4–15 km/h relativt den framförvarande bilen kan City Safety™ helt undvika en kollision.

City Safety™ aktiverar en kort, kraftig bromsning och stannar bilen i normalfallet precis bakom framförvarande fordon. För de flesta förare ligger detta långt utanför ett normalt körsätt och kan upplevas som obehagligt.

Är hastighetsskillnaden mellan fordonen mer än 15 km/h kan City Safety™ inte på egen hand undvika kollisionen – för full bromskraft måste föraren trampa på bromspedalen och det kan då vara möjligt att undvika en kollision, även vid hastighetsskillnader över 15 km/h.

När funktionen aktiveras och bromsar, visar kombiinstrumentet ett meddelande (s. 216) om att funktionen är/har varit aktiv.

i OBS

När City Safety™ bromsar, tänds bromsljus.

Relaterad information

- City Safety™ (s. 210)
- City Safety™ – handhavande (s. 211)
- City Safety™ – begränsningar (s. 212)

City Safety™ – handhavande

City Safety™ är en funktion för att stödja föraren att undvika en kollision vid bl.a. körning i köer, där förändringar i framförvarande trafik tillsammans med uppmärksamhet kan leda till en incident.

På och Av

i OBS

Funktionen City Safety™ aktiveras automatiskt vid motorstart.

I vissa situationer kan det vara önskvärt att stänga av City Safety™, t.ex. där lövade grenar kan svepa över motorhuv och/eller vindruta.

City Safety™ hanteras i menysystemet **MY CAR**, MY CAR (s. 106) och efter motorstart kan funktionen stängas av på följande sätt:

- Sök i **MY CAR** fram **Förarstödsystem** och välj alternativ **Av** vid **City Safety**.

Vid nästa motorstart kommer dock funktionen att vara påslagen igen, även om systemet var avstängt när motorn stängdes av.

¹⁷ OBS! Bilden är schematisk – detaljer kan avvika beroende av bilmodell.



VARNING

Lasersensorn (s. 214) sänder ut laserljus även när City Safety™ är manuellt avstängd.

För att koppla in City Safety™ igen:

- Följ samma procedur som vid avstängning, men välj alternativet **På**.

Relaterad information

- City Safety™ (s. 210)
- City Safety™ – begränsningar (s. 212)
- City Safety™ – symboler och meddelanden (s. 216)

City Safety™ – begränsningar

Sensorn i City Safety™ är konstruerad för att upptäcka bilar och andra större motorfordon framför bilen och är oberoende av om det är dag eller natt.

Funktionen har emellertid några begränsningar.

Sensorns begränsningar innebär att City Safety™ fungerar sämre – eller inte alls – i t.ex. kraftigt snöfall eller regn, i tät dimma eller i kraftig damm- eller snörök. Även imma, smuts, is eller snö på vindrutan kan störa funktionen.

Nedhängande objekt som t.ex. flagga/vimpel för utskjutande last eller tillbehör som t.ex. extraljus och frontbågar vilka överstiger motorhuvens höjd begränsar funktionen.

Laserljuset från sensorn i City Safety™ mäter hur ljuset reflekteras. Sensorn kan inte se föremål med låg reflektionsförmåga. Fordons bakdelar reflekterar i allmänhet ljuset tillräcklig tack vare registreringsskylt och bakljusreflektorer.

Vid halt väglag förlängs bromssträckan, vilket kan reducera förmågan för City Safety™ att undvika kollision. I sådana situationer kommer ABS¹⁸ och ESC¹⁹-systemen att ge bästa möjliga bromskraft med bibehållen stabilitet.

När den egna bilen backar är City Safety™ temporärt deaktiverad.

City Safety™ aktiveras inte i låga farter – under 4 km/h – varför systemet inte ingriper i situationer där man närmar sig framförvarande bil mycket långsamt, t.ex. vid parkering.

Förarens kommandon prioriteras alltid, varför City Safety™ inte ingriper i situationer där föraren på ett tydligt sätt styr eller gasar även om en kollision är oundviklig.

När City Safety™ har förhindrat en kollision med ett stillastående föremål förblir bilen stillastående i högst 1,5 sekund. Om bilen bromsats för ett rullande framförvarande fordon, reduceras farten till samma hastighet som det framförvarande fordonet håller.

På bil med manuell växellåda stannar motorn när City Safety™ stoppat bilen om inte föraren hinner trycka ner kopplingspedalen dessförinnan.

¹⁸ (Anti-lock Braking System) – Låsningfritt bromssystem.

¹⁹ (Electronic Stability Control) – Stabilitetssystem.

**i OBS**

- Håll vindrutans yta framför lasersensorn (s. 214) ren avseende is, snö, och smuts. För bild på sensorns placering, se City Safety™ – funktion (s. 210).
- Klistra eller montera ingenting på vindrutans yta framför lasersensorn.
- Avlägsna is och snö från motorhuven – snö- och istäcke får ej överstiga 5 cm höjd.

Felsökning och åtgärd

Om kombiinstrumentet visar meddelandet (s. 216) **Vindrutesensorer blockerade** **Se handbok** innebär det att lasersensorn är blockerad och inte kan upptäcka fordon framför bilen, vilket i sin tur innebär att City Safety™ inte fungerar.

Dock kommer inte meddelandet **Vindrutesensorer blockerade** **Se handbok** att visas för alla situationer där lasersensorn är blockerad – föraren måste därför vara noggrann med att hålla ren vindrutans yta framför lasersensorn.

I följande tabell framgår möjliga orsaker till att meddelandet visas och förslag till lämplig åtgärd.

Orsak	Åtgärd
Vindrutans yta framför lasersensorn är smutsig eller belagd med is eller snö.	Rengör vindrutans yta framför sensorn från smuts, is och snö.
Lasersensorns synfält är blockerat.	Avlägsna det blockerande föremålet.

i VIKTIGT

Om spricka, repa eller stenskott uppstår på vindrutans yta framför något av lasersensornas båda "fönster" och täcker en yta på ca 0,5 x 3,0 mm (eller större), ska en verkstad kontaktas för byte av vindrutans yta – en auktoriserad Volvoverkstad rekommenderas. För bild på sensorns placering, se City Safety™ – funktion (s. 210).

Utebliven åtgärd kan medföra reducerad prestanda för City Safety™.

För att inte riskera utebliven, felaktig eller reducerad funktion för City Safety™, gäller även följande:

- Volvo rekommenderar att **inte** reparera sprickor, repor eller stenskott i området framför lasersensorn – istället bör hela vindrutans yta bytas.
- Innan utbyte av vindruta, kontakta en auktoriserad Volvoverkstad för verifiering av att rätt vindruta beställs och monteras.
- Samma typ eller av Volvo godkända vindrutetorkare ska monteras vid utbyte.

Relaterad information

- City Safety™ (s. 210)
- City Safety™ – funktion (s. 210)
- City Safety™ – handhavande (s. 211)



City Safety™ – lasersensorn

Funktionen City Safety™ innehåller en sensor vilken sänder ut laserljus. Kontakta en kvalificerad verkstad vid fel eller behov av service på lasersensorn – en auktoriserad Volvoverkstad rekommenderas. Det är absolut nödvändigt att följa föreskrivna instruktioner vid hantering av lasersensorn.

Följande två dekaler relaterar till lasersensorn:

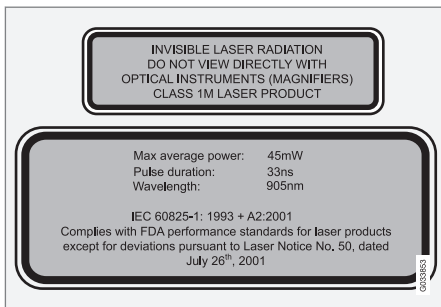

Bildens övre dekal beskriver laserljusets klassificering:

- Laserstrålning – Titta inte i laserstrålen med optiska instrument – Klass 1M laserprodukt.

Bildens undre dekal beskriver laserljusets fysikaliska data:

- IEC 60825-1:1993 + A2:2001. Överensstämmer med FDA:s (amerikanska livsmedelsverket) standarder för laserpro-

dukters utförande med undantag för avvikelser i enlighet med "Laser Notice No. 50" från den 26 juli 2001.

Strålningsdata för lasersensorn

Följande tabell preciserar lasersensorns fysikaliska data.

Maximal pulsenergi	2,64 µJ
Maximal medeluteffekt	45 mW
Pulslängd	33 ns
Divergens (horisontell × vertikal)	28° × 12°



VARNING

Om någon av instruktionerna häri inte efterföljs finns risk för ögonskador!

- Titta aldrig in i lasersensorn (vilken avger spridande osynlig laserstrålning) på ett avstånd om 100 mm eller närmare med förstörande optik av typ förstoringsglas, mikroskop, objektiv eller liknande optiska instrument.
- Test, reparation, demontering, justering och/eller byte av reservdelar på lasersensorn får enbart utföras av en kvalificerad verkstad – en auktoriserad Volvoverkstad rekommenderas.
- För att undvika exponering av skadlig strålning, utför ingen omjustering eller underhåll annat än specificerat häri.
- Reparator måste följa särskilt framtagna verkstadsinformation för lasersensorn.
- Demontera inte lasersensorn (inkl. ta bort linserna). En demonterad lasersensor uppfyller laser klass 3B enligt standard IEC 60825-1. Laser klass 3B är inte ögonsäker och utgör därför en risk för skador.
- Lasersensorns kontakt måste vara urkopplad innan demontering från vindrutan.



- Lasersensorn måste vara monterad på vindrutan innan sensorns kontakt ansluts.
- Lasersensorn sänder laserljus när fjärrnyckeln är i nyckelläge II (s. 75) även vid avstängd motor.

Relaterad information



- City Safety™ (s. 210)



City Safety™ – symboler och meddelanden

I samband med att City Safety (s. 210)™ automatiskt bromsar, kan en eller flera av kombi-

strumentets symboler (s. 216) tändas kombinerat med att ett textmeddelande visas. Ett textmeddelande kan släckas med ett kort tryck på blinkerspakens **OK**-knapp.

Symbol ^A	Meddelande	Innebörd/Åtgärd
	Automatisk inbromsning av City Safety	City Safety™ bromsar eller har gjort en automatisk inbromsning.
	Vindrutesensorer blockerade Se handbok	Lasersensorn är tillfälligt ur funktion på grund av att något blockerar den. <ul style="list-style-type: none">• Ta bort föremålet som blockerar sensorn och/eller rengör vindrutan framför den. Läs om lasersensorns begränsningar.
	City Safety Service erfordras	City Safety™ är ur funktion. <ul style="list-style-type: none">• Uppsök verkstad om meddelandet kvarstår – en auktoriserad Volvoverkstad rekommenderas.

^A Symbolerna är schematiska.

Relaterad information

- City Safety™ (s. 210)
- City Safety™ – funktion (s. 210)



Kollisionsvarnare*

"Kollisionsvarnare med auto-broms och detektering av cyklister samt fotgängare" är ett hjälpmedel för att assistera en förare som riskerar att köra på en fotgängare, framförvarande cyklist eller fordon vilka är stillastående eller kör i samma riktning.

"Kollisionsvarnare med auto-broms och detektering av cyklister samt fotgängare" aktiveras i situationer där föraren egentligen borde ha börjat bromsa betydligt tidigare varför funktionen inte kommer att kunna hjälpa föraren i alla lägen.

"Kollisionsvarnare med auto-broms och detektering av cyklister samt fotgängare" är konstruerad för att aktiveras så sent som möjligt för att undvika onödiga ingrepp.

"Kollisionsvarnare med auto-broms och detektering av cyklister samt fotgängare" kan förhindra en kollision eller sänka kollisionshastigheten.

"Kollisionsvarnare med auto-broms och detektering av cyklister samt fotgängare" ska inte användas för att ändra förarens sätt att framföra bilen – om föraren enbart förlitar sig på Kollisionsvarnare med auto-broms och låter den bromsa, kommer en kollision att ske förr eller senare.

Två systemnivåer

Beroende av hur bilen är utrustad, kan funktionen "Kollisionsvarnare med auto-broms och detektering av cyklister samt fotgängare" förekomma i två varianter:

Nivå 1

Föraren enbart varnas²⁰ för uppdykande hinder med visuella och akustiska signaler – ingen automatisk bromsning ingriper, föraren måste själv bromsa.

Nivå 2

Föraren varnas för uppdykande hinder med visuella och akustiska signaler – bilen bromsas automatiskt om föraren inte själv agerar inom rimlig tid.

VIKTIGT

Underhåll av i "Kollisionsvarnare med auto-broms och detektering av cyklister samt fotgängare" ingående komponenter får endast utföras på verkstad – en auktoriserad Volvoverkstad rekommenderas.

Relaterad information

- Kollisionsvarnare* – funktion (s. 218)
- Kollisionsvarnare* – detektering av fotgängare (s. 220)
- Kollisionsvarnare* – detektering av cyklist (s. 219)

- Kollisionsvarnare* – handhavande (s. 221)
- Kollisionsvarnare* – begränsningar (s. 222)
- Kollisionsvarnare* – kameransensorns begränsningar (s. 223)
- Kollisionsvarnare* – symboler och meddelanden (s. 225)

²⁰ Ingen varning för cyklister med "Nivå 1".



Kollisionsvarnare* – funktion

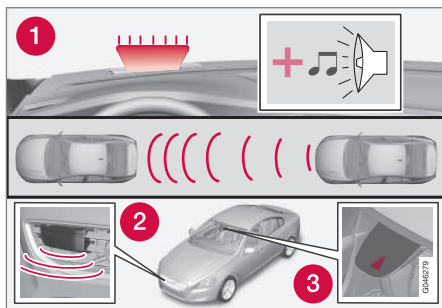

Funktionsöversikt²¹.

- 1 Audio-visuell varningssignal vid kollisionsrisk.
- 2 Radarsensor²²
- 3 Kameran sensor

Kollisionsvarnare med auto-broms utför tre moment i följande ordning:

1. **Kollisionsvarning**
2. **Bromsunderstöd²²**
3. **Auto-broms²²**

Kollisionsvarnaren och City Safety™ (s. 210) kompletterar varandra.

1 – Kollisionsvarning

Först varnas föraren för en nära förestående kollision.

Kollisionsvarnaren kan upptäcka fotgängare, cyklist eller fordon vilka är stillastående eller kör i samma riktning framför det egna fordonet.

Vid risk för kollision med en fotgängare, cyklist eller ett fordon påkallas förarens uppmärksamhet med en rödblänkande varningssignal (1) och en akustisk signal.

2 – Bromsunderstöd

Om risken för kollision ökat ytterligare efter kollisionsvarningen, aktiveras bromsunderstödet.

Det innebär att bromssystemet förbereds för en snabb inbromsning genom att bromsarna ansätts svagt, vilket kan kännas som ett lättare ryck.

Om bromspedalen trycks ner tillräckligt fort sker inbromsningen med full bromsverkan.

Bromsunderstödet förstärker även förarens inbromsning om systemet bedömer att bromsningen inte är tillräcklig för att undvika en kollision.

3 – Auto-broms

I sista momentet aktiveras den automatiska bromsfunktionen.

Om föraren i detta läge ännu inte har påbörjat en undanmanöver och kollisionsrisken är överhängande, träder den automatiska bromsfunktionen in – detta sker oavsett om föraren bromsar eller inte. Bromsning sker då med full bromskraft för att sänka kollisionshastigheten eller med begränsad bromskraft om det är tillräckligt för att undvika en kollision. För cyklister kan varning och fullt bromsgrepp komma mycket sent eller samtidigt.

²¹ OBS! Bilden är schematisk – detaljer kan avvika beroende av bilmodell.

²² Endast med system Nivå 2.



! VARNING

Kollisionsvarnaren fungerar inte i alla kör-situationer, trafik-, väder- och vägförhållanden. Kollisionsvarnaren reagerar inte på fordon eller cyklister som kör i en annan riktning än det egna fordonet eller för djur.

Varning aktiveras endast vid hög risk för kollision. Detta avsnitt "Funktion" samt avsnitt "Begränsningar" informerar om begränsningar vilka föraren ska vara medveten om innan Kollisionsvarnare med auto-broms används.

Varning och bromsingrepp för fotgängare och cyklister är avstängda i fordonshastighet över 80 km/h.

Varning och bromsingrepp för fotgängare och cyklister fungerar inte i mörker och tunnlar – inte heller vid tänd gatubelysning.

Auto-bromsfunktionen kan förhindra en kollision eller reducera kollisionshastigheten. För att säkerställa full bromsverkan bör föraren alltid trampa på bromsen – även när bilen auto-bromsar.

Invänta aldrig en kollisionsvarning. Föraren ansvarar alltid för att rätt avstånd och hastighet hålls – även när Kollisionsvarnare med auto-broms används.

Relaterad information

- Kollisionsvarnare* (s. 217)

Kollisionsvarnare* – detektering av cyklist

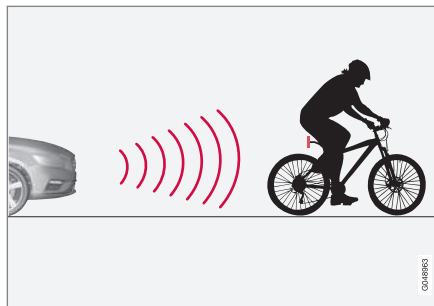

Funktionen "ser" endast cyklister bakifrån, som har samma färdriktning.

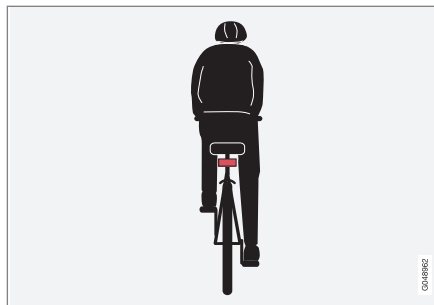

Optimalt exempel på vad systemet tolkar som cyklist – med tydlig kropps- och cykelkontur, rakt bakifrån och i bilens centrumlina.

För optimal prestanda av systemet krävs att den systemfunktion som identifierar en cyklist, får så entydig information om kropps- och cykelkontur som möjligt – detta förutsätter möjlighet att urskilja cykel, huvud, armar, axlar, ben, över- och underkropp i kombination med ett mänskligt normalt rörelsemönster.

Om stora delar av cyklistens kropp eller cykel ej är synliga för funktionens kamera, kan systemet inte upptäcka en cyklist.

- För att funktionen ska kunna upptäcka en cyklist måste denne vara vuxen och sitta på en "senior-cykel".
- Funktionen kan bara upptäcka cyklister rakt bakifrån och som har samma färdriktning – inte snett bakifrån, inte från sidan.
- Cykeln måste vara utrustad med en väl synlig och godkänd²³ bakåtriktad röd reflex, monterad minst 70 cm ovanför vägbanan.
- Cyklister som färdas vid vänster eller höger kant av bilens tänkta/förlängda sidolinjer kan detekteras sent eller inte alls.
- Funktionens förmåga att upptäcka cyklister i skymning och gryning är begränsad – precis som för det mänskliga ögat.

²³ Reflexen ska uppfylla rekommendation och villkor från aktuell marknads trafikmyndighet.



- Funktionen förmåga att upptäcka cyklister är avstängd vid körning i mörker och tunnlar – även vid tänd gatubelysning.
- För optimal cykeldetektering ska funktionen City Safety™ vara aktiverad, se City Safety™ (s. 210).

VARNING

Kollisionsvarnare med auto-broms & detektering av cyklister är ett hjälpmedel.

Funktionen kan inte upptäcka:

- alla cyklister i alla situationer och ser t.ex. inte delvis skymda cyklister.
- cyklister i klädsel som döljer kroppskonturen eller som kommer från sidan.
- cyklar som saknar bakåtriktad röd reflex.
- cyklar lastade med större föremål.

Föraren är alltid ansvarig för att fordonet framförs på korrekt sätt och med säkerhetsavstånd anpassad till hastigheten.

Relaterad information

- Kollisionsvarnare* (s. 217)

Kollisionsvarnare* – detektering av fotgängare

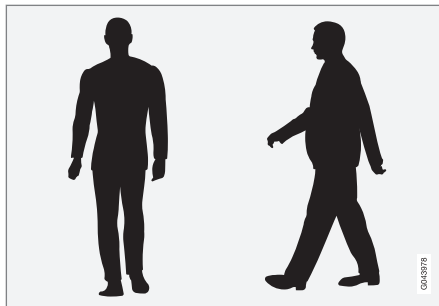

Optimala exempel på vad systemet betraktar som fotgängare med tydlig kroppskontur.

För optimal prestanda av systemet krävs att den systemfunktion som identifierar fotgängare, får så entydig information om kroppskontur som möjligt – detta förutsätter möjlighet att urskilja huvud, armar, axlar, ben, över- och underkropp i kombination med ett mänskligt normalt rörelsemönster.

Om stora delar av kroppen ej är synliga för funktionens kamera, kan systemet inte upptäcka en fotgängare.

- För att en fotgängare ska kunna upptäckas måste denne synas i helfigur och ha en längd av minst 80 cm.
- Kamerans förmåga att se fotgängare i skymning och gryning är begränsad – precis som för det mänskliga ögat.

- Kamerans förmåga att upptäcka fotgängare är avstängd vid körning i mörker och tunnlar – även vid tänd gatubelysning.

VARNING

"Kollisionsvarnare med auto-broms och detektering av cyklister samt fotgängare" är ett hjälpmedel. Funktionen kan inte upptäcka alla fotgängare i alla situationer och ser t.ex. inte:

- delvis skymda fotgängare, personer i klädsel som döljer kroppskonturen eller fotgängare kortare än 80 cm.
- fotgängare som bär på större föremål.

Föraren är alltid ansvarig för att fordonet framförs på korrekt sätt och med säkerhetsavstånd anpassad till hastigheten.

Relaterad information

- Kollisionsvarnare* (s. 217)



Kollisionsvarnare* – handhavande

Inställningar för Kollisionsvarnaren görs från **MY CAR** via mittkonsolens bildskärm och menysystem, se MY CAR (s. 106).

Varningssignaler På och Av

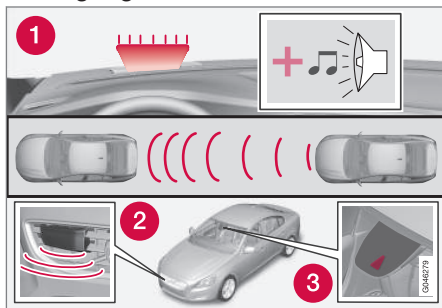

1. Akustisk och visuell varningssignal vid kollisionsrisk.²⁴

Det går att välja om Kollisionvarnarens akustiska och visuella varningssignaler ska vara påslagna eller avstängda.

Vid motorstart fås automatiskt den inställning som var vald då motorn stängdes av.

i OBS

Funktionerna Bromsunderstöd och Auto-broms är alltid aktiverade – de kan inte stängas av.

Inställningar för Kollisionsvarnaren görs via mittkonsolens bildskärm och menysystemet **MY CAR**, se MY CAR (s. 106).

Ljus- och ljudsignal

När Kollisionsvarnarens ljus- och ljudvarning är aktiverade, testas varningslampan (nr [1] i föregående bild) vid varje motorstart genom att kort tända upp varningslampans separata ljuspunkter.

Efter motorstart kan både ljus- och ljudsignal stängas av:

- Sök fram **Kollisionsvarning i Förarstödsystem** i menysystemet **MY CAR**, MY CAR (s. 106) – välj där att avmarkera funktionen.

Ljudsignal

Efter motorstart kan varningsljudet aktiveras/deaktiveras separat:

- Sök fram **Varningsljud i Kollisionsvarning** i menysystemet **MY CAR**, MY CAR (s. 106) – välj där **På** eller **Av**.

Därefter indikeras kollisionsvarning enbart med ljussignal.

Ställa in varningsavstånd

Varningsavståndet reglerar på vilket avstånd den visuella och akustiska varningen utlöses.

- Sök fram **Varningsavstånd i Kollisionsvarning** i menysystemet **MY CAR**, MY CAR (s. 106) – välj där **Långt**, **Normalt** eller **Kort**.

Varningsavståndet bestämmer känsligheten för systemet. Varningsavstånd **Långt** ger tidigare varning. Prova först med **Långt** och om denna inställning ger för många varningar, vilket i vissa situationer kan uppfattas som irriterande, byt då till varningsavstånd **Normalt**.

Använd varningsavstånd **Kort** endast i undantagsfall, t.ex. vid dynamisk körning.

i OBS

När den Adaptiva farthållaren används kommer varningslampan och varningsljudet att användas av Farthållaren även om Kollisionsvarnaren är avstängd.

Kollisionsvarnaren varnar föraren vid risk för kollision, men funktionen kan inte förkorta förarens reaktionstid.

För att Kollisionsvarnaren ska vara effektiv – kör alltid med Avståndsvarning (s. 207) inställd på tidsavstånd 4–5.

²⁴ Bilden är schematisk – bilmodell och detaljer kan avvika.



OBS

Även om varningsavståndet har satts till **Långt** kan varningar i vissa lägen uppfattas som sena. T.ex. vid stora hastighetskillnader eller om framförvarande bil bromsar kraftigt.

VARNING

Inget automatiskt system kan garantera 100 % korrekt funktion i alla situationer. Prova därför aldrig Kollisionsvarnare med auto-broms mot människor eller fordon – det kan medföra svåra skador och livsfara.

Kontrollera inställningar

De aktuella inställningarna kan kontrolleras på mittkonsolens bildskärm.

- Sök i menysystemet MY CAR (s. 106) fram **Kollisionsvarning i Förarstödsystem**.

Underhåll

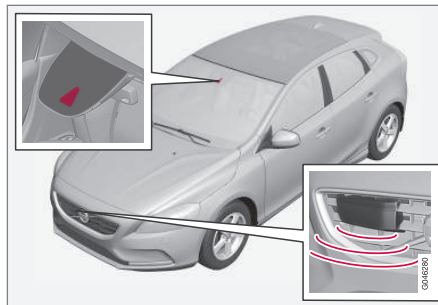

Kamera- och radarsensor²⁵.

För att sensorerna ska fungera korrekt måste de hållas rena från smuts, is och snö och rengöras regelbundet med vatten och bilschampo.

OBS

Smuts, is och snö som täcker sensorerna reducerar funktionen och kan omöjliggöra mätning.

Relaterad information

- Kollisionsvarnare* (s. 217)

Kollisionsvarnare* – begränsningar

Funktionen har vissa begränsningar – den är t.ex. aktiv först från och med ca 4 km/h.

Kollisionsvarnarens visuella varningssignal kan vara svår att upptäcka vid starkt solljus, reflexer, vid användning av solglasögon eller om föraren inte har blicken riktad rakt fram. Varningsljudet bör därför alltid vara aktiverat.

Vid halt väglag förlängs bromssträckan, vilket kan reducera förmågan att undvika kollision. I sådana situationer kommer ABS- och ESC (s. 178)-systemen att ge bästa möjliga bromskraft med bibehållen stabilitet.

OBS

Den visuella varningssignalen kan tillfälligt sättas ur funktion vid hög kupétemperatur som orsakats av t.ex. starkt solljus. Om detta sker, aktiveras varningsljudet även om det är deaktiverat i menysystemet.

- Varningar kan utebli om avståndet till framförvarande är kort eller ratt- och pedalrörelser är stora, t.ex. vid aktiv körstil.

²⁵ OBS! Bilden är schematisk – detaljer kan avvika beroende av bilmodell.

**! VARNING**

Varningar och bromsingrepp kan utlösas sent eller utebli om trafiksituationen eller yttre påverkan gör att radar- eller kamerasensorn inte kan upptäcka en fotgängare eller ett framförvarande fordon eller cyklist på korrekt sätt.

Sensorsystemet har en begränsad räckvidd för fotgängare och cyklist²⁶ – systemet kan för dessa ge effektiva varningar och bromsingrepp i fordonshastigheter upp till 50 km/h. För stillastående eller långsamgående fordon är varningar och bromsingrepp effektiva i fordonshastigheter upp till 70 km/h.

Varningar för stillastående eller långsamgående fordon kan sättas ur funktion p.g.a. mörker eller dålig sikt.

Varning och bromsingrepp för fotgängare och cyklist är avstängda vid fordonshastighet över 80 km/h.

Kollisionsvarnaren använder samma radarsensor som Adaptiva farthållaren (s. 193).

Om varningar upplevs som för frekventa och störande kan varningsavståndet minska. Detta leder då till att systemet varnar i ett senare skede vilket minskar det totala antalet varningar, se Kollisionsvarnare – handhavande (s. 221).

Med ilagd backväxel är Kollisionsvarnare med auto-broms temporärt deaktiverad.

Kollisionsvarnare med auto-broms aktiveras inte i låga farter – under 4 km/h – varför systemet inte ingriper i situationer där det egna fordonet närmar sig framförvarande bil mycket långsamt, t.ex. vid parkering.

I situationer där föraren visar ett aktivt och medvetet körbeteende kan en kollisionsvarning senareläggas något för att minimera onödiga varningar.

När Auto-broms har förhindrat en kollision med ett stillastående föremål förblir bilen stillastående i högst 1,5 sekund. Om bilen bromsats för ett rullande framförvarande fordon, reduceras farten till samma hastighet som det framförvarande fordonet håller.

På bil med manuell växellåda stannar motorn när Auto-broms stoppat bilen om inte föraren hinner trycka ner kopplingspedalen dessförinnan.

Relaterad information

- Kollisionsvarnare* (s. 217)

Kollisionsvarnare* – kamerasensorns begränsningar

Funktionen använder bilens kamerasensor vilken har vissa begränsningar.

Bilens kamerasensor används – förutom av Kollisionsvarnare med auto-broms – även av funktionerna:

- Aktivt helljus (s. 85)
- Trafikskyltsinformation (s. 182)
- Driver Alert Control – DAC (s. 226)
- Körfältsassistent (s. 230).

i OBS

Håll vindrutans yta framför kamerasensorn ren avseende is, snö, imma och smuts.

Klistra eller montera ingenting på vindrutans yta framför kamerasensorn, då det kan reducera eller få ett eller flera av kamerans beroende system att sluta fungera.

Kamerasensorn har begränsningar liknande det mänskliga ögats, dvs. den "ser" sämre i t.ex. mörker, kraftigt snöfall eller regn och i tät dimma. Under sådana förhållanden kan kameraberoende funktioner reduceras kraftigt eller tillfälligt deaktiveras.

Även starkt motljus, reflexer i körbanan, snö- eller isbelagd vägbanan, smutsig vägbanan eller otydliga sidomarkeringar för körfält kan kraf-

²⁶ För cyklist kan varning och fullt bromsingrepp komma mycket sent eller samtidigt.



tigt reducera funktionen när kameran används för att läsa av körbanan samt upptäcka fotgängare och andra fordon.

Kamerasensorns synfält är begränsat varför fotgängare, cyklister och fordon i vissa situationer inte kan upptäckas eller upptäckten sker senare än förväntat.

Vid mycket höga temperaturer stängs kameran tillfälligt av under ca 15 minuter efter motorstart för att skydda kamerafunktionen.

Felsökning och åtgärd

Om displayen visar meddelandet

Vindrutesensorer blockerade Se handbok innebär det att kameran är blockerad och inte kan upptäcka fotgängare, cyklister, fordon eller väglinjer framför bilen.

Det innebär samtidigt att – förutom Kollisionsvarning med auto-broms – inte heller funktionerna Automatisk hel-/halvljusavbländning, Trafikskyltsinformation, Driver Alert Control och Körfältsassistent kommer att ha full funktionalitet.

I följande tabell framgår möjliga orsaker till att meddelandet visas och lämplig åtgärd.







Orsak	Åtgärd
Vindrutans yta framför kameran är smutsig eller belagd med is eller snö.	Gör ren vindrutans yta framför kameran från smuts, is och snö.
Tät dimma, kraftigt regn eller snö gör att kameran inte ser tillräckligt bra.	Ingen åtgärd. Kameran fungerar inte ibland vid kraftig nederbörd.
Vindrutans yta framför kameran är rengjord men meddelandet kvarstår.	Avvakta. Det kan ta några minuter för kameran att mäta synbarheten.
Det har kommit smuts mellan vindrutans insida och kameran.	Uppsök verkstad för rengöring av vindrutan innanför kamerakåpan – en auktoriserad Volvoverkstad rekommenderas.

Relaterad information

- Kollisionsvarnare* (s. 217)



Kollisionsvarnare* – symboler och meddelanden

Symbol ^A	Meddelande	Innebörd
	Kollisionsvarning system AV	Kollisionsvarnaren avstängd. Visas när motorn startas. Meddelandet slocknar efter ca 5 sekunder eller efter ett tryck på OK -knappen.
	Kollisionsvarning ej tillgänglig	Kollisionsvarnaren kan ej aktiveras. Visas när föraren försöker aktivera funktionen. Meddelandet slocknar efter ca 5 sekunder eller efter ett tryck på OK -knappen.
	Automatisk bromsning har aktiverats	Auto-broms har varit aktiv. Meddelandet slocknar efter ett tryck på OK -knappen.
	Vindrutesensorer blockerade Se handbok	Kamerasensorn (s. 223) är tillfälligt ur funktion. Visas vid t.ex. snö, is eller smuts på vindrutan. <ul style="list-style-type: none"> • Gör ren vindrutans yta framför kamerasensorn.
	Radarn blockerad Se handbok	Kollisionsvarnare med auto-broms är tillfälligt ur funktion. Radarsensorn (s. 202) är blockerad och kan inte upptäcka andra fordon. T.ex. vid kraftigt regn eller om snöslask har samlats framför radarsensorn.
	Kollisionsvarning Service erfordras	Kollisionsvarnare med auto-broms är helt eller delvis ur funktion. <ul style="list-style-type: none"> • Uppsök verkstad om meddelandet kvarstår – en auktoriserad Volvoverkstad rekommenderas.

^A Symboler är schematiska – kan variera med marknad och bilmodell.

Relaterad information

- Kollisionsvarnare* (s. 217)



Driver Alert System*

Driver Alert System är avsett att hjälpa förare som är på väg att få ett försämrat körbeteende eller är på väg att omedvetet lämna sitt körfält.

Driver Alert System består av olika funktioner, vilka kan vara påslagna samtidigt eller var för sig:

- Driver Alert Control – DAC (s. 227).
- Körfältsassistans (s. 232).

En påslagen funktion är satt i beredskapsläge och aktiveras automatiskt först då hastigheten går över 65 km/h.

Funktionen deaktiveras igen när hastigheten sjunker under 60 km/h.

Funktionerna använder en kamera vilken är beroende av att körfältet har målade sidomarkeringar på var sida.

VARNING

Driver Alert System fungerar inte i alla situationer utan är endast avsett att vara ett kompletterande hjälpmedel.

Föraren är alltid ytterst ansvarig för att fordonet förs fram på ett säkert sätt.

Relaterad information

- Driver Alert Control (DAC)* (s. 226)
- Körfältsassistans* (s. 230)

Driver Alert Control (DAC)*

DAC är avsedd att fånga förarens uppmärksamhet då denne börjar få ett vingligt körbeteende, t.ex. om föraren är distraherad eller håller på att somna.

DAC har som mål att upptäcka ett långsamt försämrat körbeteende och är i första hand ämnad att användas på större vägar.

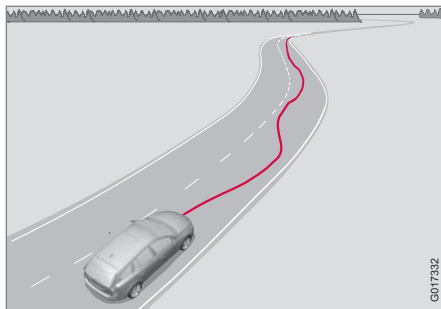

En kamera läser av körbanans målade sidomarkeringar och jämför vägens sträckning med förarens ratt rörelser. Föraren larmas när fordonet inte följer körbanan på ett jämnt sätt.

I vissa fall kanske körbeteendet inte påverkas trots trötthet. Då kan det hända att föraren inte får någon varning. Därför är det alltid viktigt att stanna och ta en paus vid känsla av trötthet, oavsett om DAC varnat eller inte.

OBS

Funktionen ska inte användas för att förlänga ett körpass. Planera alltid in pauser med jämna mellanrum och se till att vara utvilad.

Begränsning

I vissa fall kan systemet varna trots att förarens körbeteende inte har försämrats, t.ex:

- vid starka sidovindar
- på spårig vägbeläggning.

DAC är inte avsedd för stadstrafik.

OBS

Kamerasensorn har vissa begränsningar, se Kollisionsvarnare* – kamerasensorns begränsningar (s. 223).

Relaterad information

- Driver Alert System* (s. 226)
- Driver Alert Control (DAC)* – handhavande (s. 227)
- Driver Alert Control (DAC)* – symboler och meddelanden (s. 228)
- Körfältsassistans* (s. 230)



Driver Alert Control (DAC)* – handhavande

Inställningar görs från mittkonsolens bildskärm och dess menysystem.

På/Av

Funktionen Driver Alert kan sättas i beredskapsläge via menysystemet **MY CAR** (s. 106):

- Markerad ruta – funktionen aktiverad.
- Ingen markering i rutan – funktionen är avstängd.

Funktion

Driver Alert aktiveras när hastigheten överstiger 65 km/h och förblir aktiv så länge hastigheten är över 60 km/h.



Framförs fordonet vingligt larmas föraren med en ljudsignal samt textmeddelandet (s. 228) **Driver Alert Dags för en paus** – vidstående symbol tänds samtidigt i kombiinstrumentet. Varningen upprepas efter en stund om inte körbeteendet förbättras.

Varningssymbolen kan släckas:

- Tryck på vänster rattspaks **OK**-knapp.



VARNING

Ett larm bör tas på största allvar eftersom en sömning förare ofta inte själv observerar sitt tillstånd.

Vid larm eller känsla av trötthet; stanna bilen på ett säkert sätt snarast och vila.

Studier har visat att det är lika farligt att köra vid trötthet som under påverkan av alkohol.

Relaterad information

- Driver Alert System* (s. 226)
- Driver Alert Control (DAC)* (s. 226)



Driver Alert Control (DAC)* – symboler och meddelanden

Driver Alert Control – DAC (s. 226) kan i olika situationer visa symboler och textmeddelanden

den i kombiinstrumentet eller på mittkonsolens bildskärm.

Kombiinstrument

Symbol ^A	Meddelande	Innebörd
	Driver Alert Dags för en paus	Fordonet har framförts på ett vingligt sätt – föraren larmas med en akustisk varningssignal + text.
	Vindrutesensorer blockerade Se handbok	Kamerasensorn är tillfälligt ur funktion. Visas vid t.ex. snö, is eller smuts på vindrutans yta. <ul style="list-style-type: none"> Gör ren vindrutans yta framför kamerasensorn. Läs om kamerasensorns begränsningar, se Kollisionsvarnare* – kamerasensorns begränsningar (s. 223).
	Driver Alert Service erfordras	Systemet är ur funktion. <ul style="list-style-type: none"> Uppsök verkstad om meddelandet kvarstår – en auktoriserad Volvoverkstad rekommenderas.

^A Symbolerna är schematiska.

Bildskärm

Sym-bol	Meddelande	Innebörd
	Driver Alert AV	Funktionen är avstängd.
	Driver Alert Tillgänglig	Funktionen är aktiverad.

* Tillval/tillbehör, för mer information se Introduktion.



Sym-bol	Meddelande	Innebörd
	Driver Alert Standby <65 km/h	Funktionen är satt i beredskapsläge p.g.a. att hastigheten är lägre än 65 km/h.
	Driver Alert Ej tillgänglig	Körbanan saknar tydliga sidomarkeringar eller kamerasensorn är tillfälligt ur funktion. Läs om kamerasensorns begränsningar, se Kollisionsvarnare* – kamerasensorns begränsningar (s. 223).

Relaterad information

- Driver Alert System* (s. 226)
- Driver Alert Control (DAC)* – handhavande (s. 227)
- Körfältsassistans* (s. 230)



Körfältsassistans*

Körfältsassistans är en av funktionerna i Driver Alert System – omnämns ibland även som LKA (Lane Keeping Aid).

Funktionen är tänkt att användas på motorvägar och liknande störreleder för att reducera risken att fordonet i vissa situationer oavsiktligt lämnar det egna körfältet.

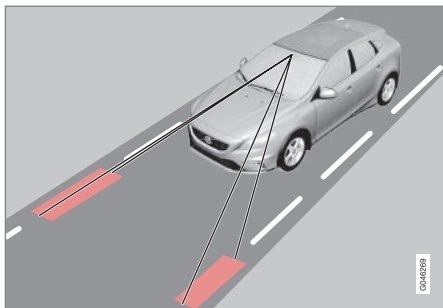

En kamera läser av vägens/körfältets målade sidolinjer. Om bilen är på väg att korsa en sidolinje kommer Körfältsassistans att aktivt styra bilen tillbaka in i körfältet med ett svagt styrmoment i ratten.

Om bilen når fram till eller passerar en sidolinje, kommer Körfältsassistans dessutom att varna föraren med pulserande vibrationer i ratten.

⚠ VARNING

LKA är endast ett förarhjälpmedel och fungerar inte i alla kör situationer, trafik-, väder- och vägförhållanden.

Föraren är alltid ansvarig för att fordonet framförs på ett säkert sätt samt att gällande lagar och trafikbestämmelser följs.

Relaterad information

- Körfältsassistans – funktion (s. 230)
- Körfältsassistans – handhavande (s. 232)
- Körfältsassistans – begränsningar (s. 232)
- Körfältsassistans – symboler och meddelanden (s. 233)
- Driver Alert System* (s. 226)

Körfältsassistans – funktion

Av & På

Körfältsassistans är aktiv i hastighetsintervallet 65–200 km/h på vägar med väl synliga sidolinjer. På smala vägar, där körfälten är mindre än 2,6 meter mellan sidolinjerna, stängs funktionen temporärt av.



Tryck på knappen i mittkonsolen för att aktivera eller stänga av funktionen. En lysande lampa i knappen visar när funktionen är påslagen.

Vissa kombinationer av tillvald utrustning lämnar ingen ledig plats för en Av-/På-knapp i mittkonsolen – då hanteras istället funktionen i bilens menysystem **MY CAR**, MY CAR (s. 106). Gör där följande:

- Sök fram **Körfältsassistans** och välj där **På** eller **Av**.

I **MY CAR** kan dessutom bl.a. följande väljas:



- Varning med vibration i ratten: **Enbart vibration – På eller Av.**
- Aktiv styrning: **Enbart manövreringshjälp – På eller Av.**
- Både Varning med vibration i ratten och Aktiv styrning: **Full funktionalitet – På eller Av.**

Aktiv styrning

Körfältsassistans eftersträvar att hålla bilen inom körfältets sidolinjer.

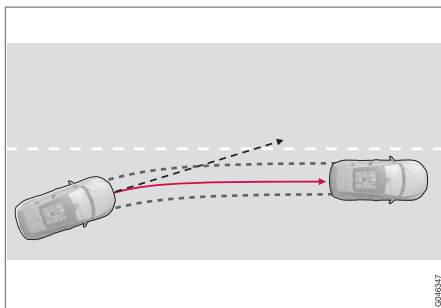

LKA ingriper och styr undan.

Om fordonet närmar sig körfältets vänstra eller högra sidolinje utan att korriktionsvisaren är aktiverad, styrs bilen tillbaka.

Varning med vibration i ratt

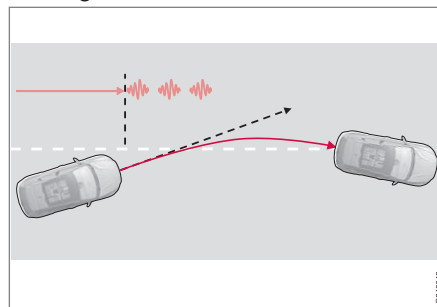

LKA styr och varnar med pulserande rattvibrationer²⁷.

Om fordonet passerar en sidolinje varnar Körfältsassistans om detta med pulserande vibrationer i ratten. Detta sker oavsett om bilen aktivt styrs tillbaka av ett pålagt styrmoment eller ej.

Dynamisk kurvtagning

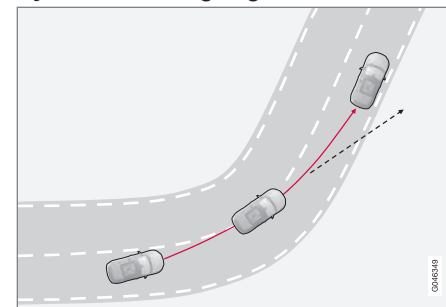

LKA ingriper inte i skarp innerkurva.

I vissa fall tillåter Körfältsassistans att sidolinjer korsas utan att ingripa med vare sig aktiv styrning eller varna med pulserande vibrationer i ratten. Att vid fri sikt utnyttja intilliggande körfält för dynamisk kurvtagning, är exempel på ett sådant fall.

Relaterad information

- Körfältsassistans* (s. 230)

²⁷ Bilden visar 3 st pulserande vibrationer då sidolinjen passeras.



Körfältsassistans – handhavande

Körfältsassistans kompletteras med självförklarande grafik i olika situationer. Här följer några exempel:

i OBS

LKA är temporärt deaktiverad så länge körriktningsvisaren är påslagen.



LKA "ser" och följer sidolinjerna.

Då Körfältsassistans är aktiv och detekterar/"ser" sidolinjerna indikeras det med att LKA-symbolen har VITA linjer.

- GRÅ sidolinje – Körfältsassistans ser ingen linje på den sidan av bilen.



LKA ingriper på höger sida.

Körfältsassistans ingriper och styr undan sidolinjen – det indikeras med:

- RÖD linje för aktuell sida.

Relaterad information

- Körfältsassistans* (s. 230)

Körfältsassistans – begränsningar

- Körfältsassistans kamerasensor har begränsningar liknande det mänskliga ögats. För mer information, se Kollisionsvarnare* – kamerasensorns begränsningar (s. 223) och (s. 222).

i OBS

I vissa krävande situationer kan LKA ha svårt att hjälpa föraren på rätt sätt – då rekommenderas att LKA stängs av.

Exempel på sådan situation kan vara:

- vägarbeten
- vinterväglag
- dålig vägbeläggning
- mycket sportigt körsätt
- dåligt väder med reducerad sikt.

Händerna på ratten

En förutsättning för att Körfältsassistans ska fungera är att föraren håller händerna på ratten, vilket LKA fortlöpande kontrollerar – om så inte sker, uppmanas föraren med ett textmeddelande att aktivt styra bilen.

Följer då föraren inte uppmaningen att börja styra, försätts Körfältsassistans i beredskapsläge – funktionen kommer sedan att vara avbruten tills föraren börjar styra bilen igen.

Relaterad information

- Körfältsassistans* (s. 230)





Körfältsassistans – symboler och meddelanden

I situationer där LKA-funktionen uteblir eller avbryts kan kombiinstrumentet visa en sym-

bol i kombination med ett förklarande meddelande – Följ i förekommande fall given rekommendation.

Exempel på meddelanden:

Symbol ^A	Meddelande	Innebörd
	Körfältsassistans Otillgänglig vid nuvarande hastighet	Körfältsassistans är satt i beredskapsläge p.g.a. att hastigheten är lägre än 65 km/h.
	Körfältsassistans Otillgänglig för nuvarande filmarkeringar	Körfältet saknar tydliga sidolinjer eller kamerasensorn är tillfälligt ur funktion. Läs om kamerasensorns begränsningar, se Kollisionsvarnare* – kamerasensorns begränsningar (s. 223) och (s. 222).
	Körfältsassistans Tillgänglig	Funktionen läser körfältets sidolinjer.
	Vindrutesensorer blockerade Se handbok	Kamerasensorn är tillfälligt ur funktion. Visas vid t.ex. snö, is eller smuts på vindrutan. <ul style="list-style-type: none"> Gör ren vindrutans yta framför kamerasensorn. Läs om kamerasensorns begränsningar, se Kollisionsvarnare* – kamerasensorns begränsningar (s. 223) och (s. 222).
	Körfältsassistans Service erfordras	Systemet är ur funktion. <ul style="list-style-type: none"> Uppsök verkstad om meddelandet kvarstår – en auktoriserad Volvoverkstad rekommenderas.
	Körfältsassistans Avbruten	LKA har avbrutits och är satt i beredskapsläge. LKA-symbolens linjer indikerar när funktionen är aktiv igen.

^A Tabellens symboler är schematiska – de som visas i kombiinstrumentet kan utseendemässigt avvika något.

Relaterad information

- Körfältsassistans* (s. 230)



Parkeringshjälp*

Parkeringshjälpen används som ett hjälpmedel vid parkering. En ljudsignal samt symboler på mittkonsolens bildskärm indikerar avståndet till det upptäckta hindret.

Parkeringshjälpens ljudnivå kan justeras under pågående ljudsignal med mittkonsolens **VOL**-vred eller i bilens menysystem **MY CAR**, se MY CAR (s. 106).

Parkeringshjälp finns i två varianter:

- Enbart bak
- Både fram och bak.

OBS

Då en dragkrok är konfigurerad med bilens elsystem, inkluderas dragkrokens utstick när funktionen mäter parkeringsutrymmet.

VARNING

- Parkeringshjälpen kan aldrig ersätta det ansvar som föraren själv har vid parkering.
- Sensorerna har döda vinklar där hinder inte kan upptäckas.
- Var uppmärksam på t.ex. människor och djur som befinner sig nära bilen.

Relaterad information

- Parkeringshjälp* – rengöring av sensorer (s. 237)
- Parkeringshjälp* – funktion (s. 234)
- Parkeringshjälp* – framåt (s. 236)
- Parkeringshjälp* – felindikering (s. 237)
- Parkeringshjälp* – bakåt (s. 235)
- Parkeringshjälpkamera (s. 238)
- Aktiv parkeringshjälp (PAP)* (s. 242)

Parkeringshjälp* – funktion

Parkeringshjälpen aktiveras automatiskt vid motorstart – strömbrytarens lampa för Av/På lyser. Stängs parkeringshjälpen av med knappen, slocknar lampan.



På-/Av för sensorerna till Parkeringshjälp och CTA²⁸.

Mittkonsolens bildskärm visar en översiktsbild med förhållandet mellan bilen och ett upptäckt hinder.

²⁸ Sidovarning, CTA (Cross Traffic Alert) (s. 249)

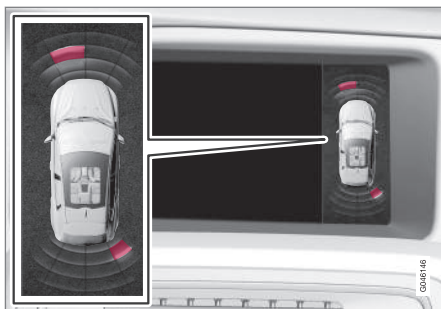

Bildskärmsvy – visar hinder vänster fram och höger bak.

Markerad sektor visar vilken/vilka av de fyra sensorerna som upptäckt ett hinder. Ju närmare bilsymbolen en markerad sektorruta är, desto kortare är avståndet mellan bilen och ett upptäckt hinder.

Ju kortare avstånd till det bakom- eller framförvarande hindret, desto tätare ljuder signalen. Annat ljud från ljudanläggningen dämpas automatiskt.

Vid avstånd inom 30 cm är tonen konstant och aktiv sensors fält närmast bilen är fylld. Om upptäckt hinder finns inom avstånd för konstantton både bakom och framför bilen, ljuder tonen växelvis från högtalarna.

! VIKTIGT

Föremål som t.ex. kedjor, tunna blanka stolpar eller låga hinder kan hamna i ”signalskugga” och då tillfälligt inte uppfattas av sensorerna – den pulserande tonen kan då oväntat upphöra istället för att övergå till förväntad konstantton.

Sensorerna kan inte upptäcka höga objekt, t.ex. utstickande lastbryggor.

- Var i sådana här situationer extra uppmärksam och manövrera/förflytta bilen särskilt långsamt eller avbryt pågående parkeringsmanöver – hög risk för skada på fordon eller andra föremål kan föreligga eftersom sensorerna för tillfället inte har optimal funktion.

Relaterad information

- Parkeringshjälp* (s. 234)
- Parkeringshjälp* – rengöring av sensorer (s. 237)
- Parkeringshjälp* – framåt (s. 236)
- Parkeringshjälp* – felindikering (s. 237)
- Parkeringshjälp* – bakåt (s. 235)
- Parkeringshjälpkamera (s. 238)
- Aktiv parkeringshjälp (PAP)* (s. 242)

Parkeringshjälp* – bakåt

Parkeringshjälpen används som ett hjälpmedel vid parkering. En ljudsignal samt symboler på mittkonsolens bildskärm indikerar avståndet till det upptäckta hindret.

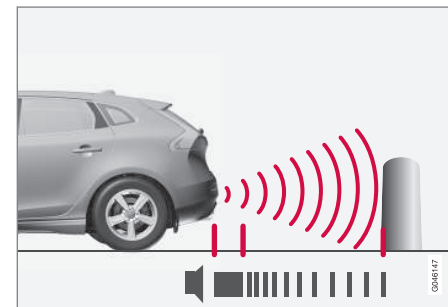

Mätområdet rakt bakom bilen är ca 1,5 m. Ljudsignal för hinder bakåt kommer från en av de bakre högtalarna.

Parkeringshjälpen bakåt aktiveras när backväxeln läggs i.

Vid backning med t.ex. en släpvagn på dragkroken, stängs parkeringshjälpen bak automatiskt av – i annat fall skulle sensorerna reagera på släpvagnen.



OBS

Vid backning med t.ex. släpvagn eller cykelhållare på dragkroken – utan Volvo original släpvnagskablage – kan parkeringshjälpen behöva stängas av manuellt för att sensorerna inte ska reagera på dessa.

Relaterad information

- Parkeringshjälp* (s. 234)
- Parkeringshjälp* – rengöring av sensorer (s. 237)
- Parkeringshjälp* – funktion (s. 234)
- Parkeringshjälp* – framåt (s. 236)
- Parkeringshjälp* – felindikering (s. 237)
- Parkeringshjälpkamera (s. 238)
- Aktiv parkeringshjälp (PAP)* (s. 242)

Parkeringshjälp* – framåt

Parkeringshjälpen används som ett hjälpmedel vid parkering. En ljudsignal samt symboler på mittkonsolens bildskärm indikerar avståndet till det upptäckta hindret.

Parkeringshjälpen aktiveras automatiskt vid motorstart – strömbrytarens lampa för Av/På lyser. Stängs parkeringshjälpen av med knappen, slocknar lampan.

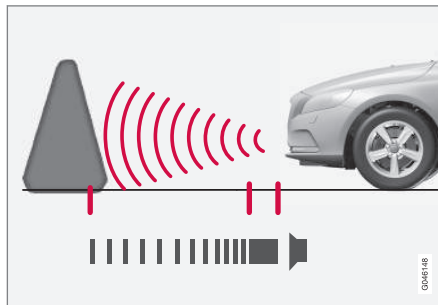

Mätområdet rakt framför bilen är ca 0,8 m. Ljudsignal för hinder framåt kommer från en av de främre högtalarna.

Parkeringshjälpen framåt är aktiv upp till ca 10 km/h. Lampan i knappen är tänd för att indikera att systemet är påslaget. När hastigheten understiger 10 km/h aktiveras systemet igen.

VIKTIGT

Vid montering av extraljus: Tänk på att dessa inte får skymma sensorerna – extraljusen kan då uppfattas som hinder.

Relaterad information

- Parkeringshjälp* (s. 234)
- Parkeringshjälp* – rengöring av sensorer (s. 237)
- Parkeringshjälp* – funktion (s. 234)
- Parkeringshjälp* – felindikering (s. 237)
- Parkeringshjälp* – bakåt (s. 235)
- Parkeringshjälpkamera (s. 238)
- Aktiv parkeringshjälp (PAP)* (s. 242)



Parkeringshjälp* – felindikering

Parkeringshjälpen används som ett hjälpmedel vid parkering. En ljudsignal samt symboler på mittkonsolens bildskärm indikerar avståndet till det upptäckta hindret.

 Om kombiinstrumentets informationssymbol lyser med fast sken och textmeddelande **Parkeringshjälp**

Service erfordras visas är parkeringshjälpen ur funktion.

VIKTIGT

Under vissa omständigheter kan parkeringssensorerna ge falska varningssignaler p.g.a. externa ljudkällor vilka avger samma ultraljudfrekvenser systemet arbetar med.

Exempel på sådana källor är bl.a. signalhorn, våta däck på asfalt, pneumatiska bromsar, avgasljud från motorcyklar, m.m.

Relaterad information

- Parkeringshjälp* (s. 234)
- Parkeringshjälp* – rengöring av sensorer (s. 237)
- Parkeringshjälp* – funktion (s. 234)
- Parkeringshjälp* – framåt (s. 236)
- Parkeringshjälp* – bakåt (s. 235)
- Parkeringshjälpkamera (s. 238)
- Aktiv parkeringshjälp (PAP)* (s. 242)

Parkeringshjälp* – rengöring av sensorer

Parkeringshjälpen används som ett hjälpmedel vid parkering. En ljudsignal samt symboler på mittkonsolens bildskärm indikerar avståndet till det upptäckta hindret.

För att parkeringshjälp sensorerna ska fungera korrekt måste de rengöras regelbundet med vatten och bilschampo.

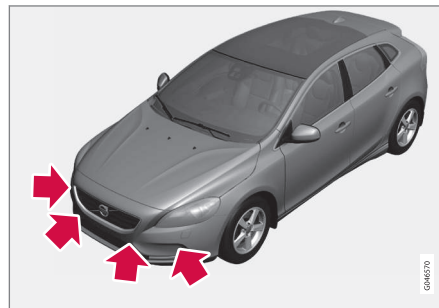

Sensorens placering fram.

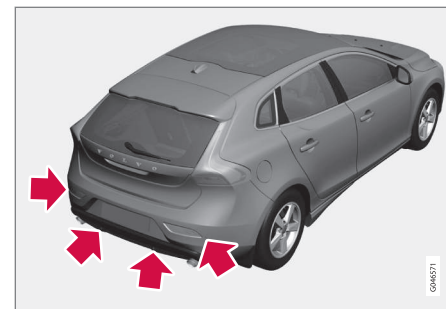

Sensorens placering bak.

OBS

Smuts, is och snö som täcker sensorerna reducerar funktionen och kan omöjliggöra mätning.

Relaterad information

- Parkeringshjälp* (s. 234)
- Parkeringshjälp* – funktion (s. 234)
- Parkeringshjälp* – framåt (s. 236)
- Parkeringshjälp* – felindikering (s. 237)
- Parkeringshjälp* – bakåt (s. 235)
- Parkeringshjälpkamera (s. 238)
- Aktiv parkeringshjälp (PAP)* (s. 242)



Parkeringshjälpkamera

Parkeringskameran är ett hjälpsystem och aktiveras när backväxeln väljs.

Kamerabilden visas på mittkonsolens bildskärm.

OBS

Då en dragkrok är konfigurerad med bilens elsystem, inkluderas dragkrokens utstick när funktionen mäter parkeringsutrymmet.

VARNING

- Parkeringskameran är ett hjälpmedel och kan aldrig ersätta förarens ansvar vid backning.
- Kameran har döda vinklar där hinder inte kan upptäckas.
- Var uppmärksam på människor och djur som befinner sig nära bilen.

Funktion och handhavande

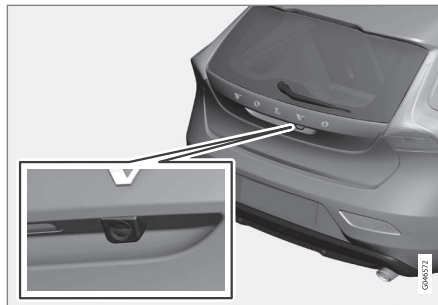

Kamerans placering intill öppningshandtaget.

Kameran visar vad som finns bakom bilen och om något dyker upp från sidorna.

Kameran visar ett brett område bakom bilen samt del av stötfångaren och eventuell dragkrok.

Föremål på bildskärmen kan upplevas luta något – detta är normalt.

OBS

Föremål på bildskärmen kan vara närmare bilen än de upplevs vara på skärmen.

Är någon annan vy aktiv tar parkeringskameran systemet automatiskt över och dess kamerabild visas på skärmen.

När backväxeln väljs visas grafiskt två hel-dragna linjer som illustrerar var bilens bakhjul

kommer att rulla med aktuellt rattutslag – detta underlättar vid fickparkering, backning i trånga utrymmen och vid påkoppling av släpvagn. Bilens ungefärliga yttermått illustreras med streckade linjer. Hjälpelinjerna kan stängas av – se avsnitt Inställningar (s. 240).

Är bilen även utrustad med Parkeringshjälp-sensorer (s. 234)* visas dess information grafiskt som färgade fält för att illustrera avståndet till upptäckta hinder, se rubrik "Bilar med backsensorer" längre fram i texten.

Kameran är aktiv ca 5 sekunder efter att backväxeln lagts ur eller tills bilens hastighet överstiger 10 km/h framåt eller 35 km/h bakåt.

Ljusförhållanden

Kamerabilden justeras automatiskt efter rådande ljusförhållande. Det gör att bilden kan variera något i ljusstyrka och kvalitet. Dåliga ljusförhållanden kan resultera i en något reducerad bildkvalitet.

OBS

Håll kameralinsen ren från smuts, snö och is för bästa funktion. Detta är speciellt viktigt vid dåliga ljusförhållanden.



Hjälplinjer

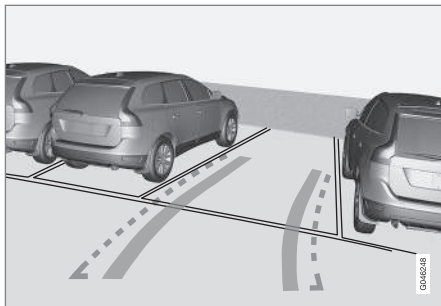

Exempel på hur hjälplinjer kan visas för föraren.

Linjerna på skärmen projiceras som om de befann sig i markplan bakom bilen och är direkt beroende av rattutslaget, vilket gör att föraren ser den väg bilen kommer att ta – även då bilen svänger.

i OBS

- Vid backning med släpvagn som inte är elektriskt kopplad till bilen visar skärmens linjer den väg **bilen** kommer att ta – inte släpvagnens.
- Skärmen visar inga linjer när en släpvagn är elektriskt kopplad till bilens elsystem.
- Parkeringskameran stängs av automatiskt vid körning med släpvagn om Volvo original släpvagnskablage används.

! VIKTIGT

Tänk på att skärmbilden bara visar området bakom bilen – så var uppmärksam på bilens sidor och framvagn när ratten vrids vid backning.

Gränslinjer

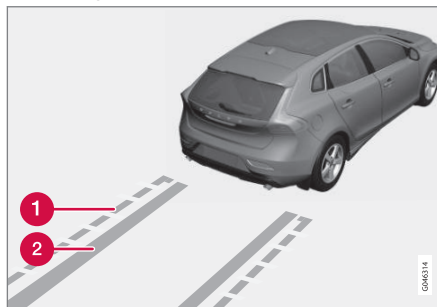

Systemets olika linjer.

- 1 Gränslinje fri backnings-zon
- 2 "Hjulspår"

Den streckade linjen (1) ramar in en zon upp till ca 1,5 m bakåt från stötfångaren. Det är samtidigt gränsen för bilens mest utstickande detaljer, t.ex. ytterbackspeglar och hörn – även då bilen svänger.

De breda "hjulspåren" (2) mellan sidolinjerna anger var hjulen kommer att rulla och kan sträcka sig ca 3,2 m bakåt från stötfångaren om inget hinder finns i vägen.

Bilar med baksensorer*

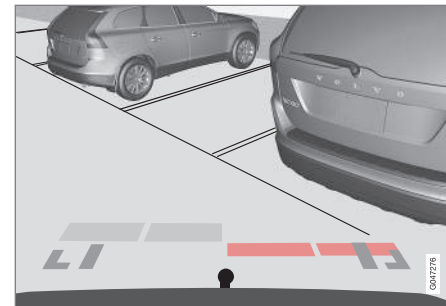

Färgade fält (4 st – en per sensor) visar avstånd.

Är bilen även utrustad med Parkeringshjälp (s. 234) visas avståndet med färgade fält för varje sensor som registrerar ett hinder.

Fältens färg ändras med minskande avstånd till hindret – från ljusgult till gult, via orange mot rött.

Färg	Avstånd (meter)
Ljusgult	0,7–1,5
Gul	0,5–0,7
Orange	0,3–0,5
Röd	0–0,3



Relaterad information

- Parkeringshjälpkamera – inställningar (s. 240)
- Parkeringshjälpkamera – begränsningar (s. 241)
- Parkeringshjälp* (s. 234)
- Aktiv parkeringshjälp (PAP)* (s. 242)

Parkeringshjälpkamera – inställningar

Aktivera avstängd kamera

Om kamerafunktionen är avstängd då backväxeln väljs, aktiveras den på följande vis:

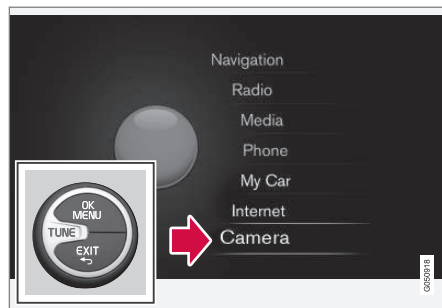

Huvudkällmeny²⁹.

1. Gör ett eller två **långa** tryck på **EXIT** för att komma till huvudkällmenyn.
2. Vrid fram alternativ "Kamera" med **TUNE** och tryck **OK/MENU**.
3. I påföljande meny: – Vrid fram önskad kameravy med **TUNE** och tryck **OK/MENU** – bildskärmen visar aktuell kameravy.

Alternativ*

Bil med tillvalet Frontkamera har en **CAM**-knapp på klimatpanelen.



Knappens placering kan variera beroende på tillval av övrig utrustning.

- Tryck på **CAM** för att aktivera kameran – bildskärmen visar aktuell kameravy.

För att växla vy mellan Back- och Frontkamera:

- Tryck på **CAM** eller vrid **TUNE**.

Ändra inställning

Standardinställning är att kameran aktiveras när backväxeln väljs.

Parkeringskamerans inställningar kan ändras då bildskärmen visar en kameravy:

²⁹ Se supplement Sensus Infotainment för mer information om menysystemet.

* Tillval/tillbehör, för mer information se Introduktion.



1. Tryck på **OK/MENU** när en kameravy visas – bildskärmen växlar till en meny med olika alternativ.
2. Vrid fram önskat alternativ med **TUNE**.
3. Markera alternativet med ett tryck på **OK/MENU** och backa ut med **EXIT**.

Dragkrok

Kameran kan med fördel användas vid tillkoppling av ett släpfordon. En hjälplinje för dragkrokens tänkta "bana" mot släpfordonet kan visas på bildskärmen – precis som för "hjulspåren".

Ett val kan göras mellan visning av "hjulspår" eller dragkrokens bana – båda alternativ kan inte visas samtidigt.

1. Tryck på **OK/MENU** när en kameravy visas.
2. Vrid fram alternativ **Hjälplinje vid dragkrok** med **TUNE**.
3. Markera alternativet med ett tryck på **OK/MENU** och backa ut med **EXIT**.

Zoom

Vid behov av noggrann manövrering kan kameravyn zoomas in:

- Tryck på **CAM** eller vrid **TUNE** – upprepat tryck/vrid skiftar till normalvy igen.

Om fler alternativ finns, ligger de i en loop – tryck/vrid tills önskad kameravy visas.

Relaterad information

- Parkeringshjälpkamera (s. 238)
- Parkeringshjälpkamera – begränsningar (s. 241)
- Parkeringshjälp* (s. 234)
- Aktiv parkeringshjälp (PAP)* (s. 242)

Parkeringshjälpkamera – begränsningar



OBS

Cykelhållare eller andra tillbehör monterade bak på bilen kan skymma kamerans sikt.

Att tänka på

Var uppmärksam på att även om det ser ut som att en förhållandevis liten del av bilden är skymd kan det medföra att en relativt stor sektor är dold och hinder kan därigenom förbli oupptäckta tills de är alldeles inpå bilen.

- Håll kameralinsen ren från smuts, is och snö.
- Rengör kameralinsen regelbundet med ljummet vatten och bilschampo – försiktigt så inte linsen repas.

Relaterad information

- Parkeringshjälpkamera (s. 238)
- Parkeringshjälpkamera – inställningar (s. 240)
- Parkeringshjälp* (s. 234)
- Aktiv parkeringshjälp (PAP)* (s. 242)



Aktiv parkeringshjälp (PAP)*

Den Aktiva parkeringshjälpen (PAP – Park Assist Pilot) hjälper föraren att parkera genom att först kontrollera om ett utrymme är tillräckligt stort och därefter vrida ratten och styra in bilen i utrymmet.

Kombiinstrumentet visar med symboler, grafik och text när olika moment ska utföras.

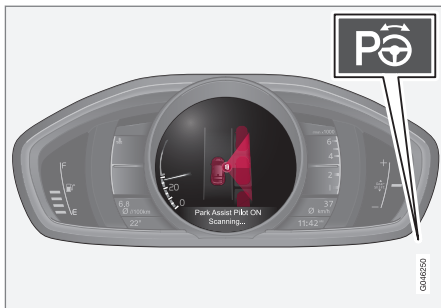

På-/Av-knappen finns på mittkonsolen.

i OBS

Då en dragkrok är konfigurerad med bilens elsystem, inkluderas dragkrokens utstick när funktionen mäter parkeringsutrymmet.

! VARNING

PAP fungerar inte i alla situationer utan är endast avsett att vara ett kompletterande hjälpmedel.

Föraren är alltid ytterst ansvarig för att fordonet förs fram på ett säkert sätt samt har uppsikt över omgivning och andra trafikantter som närmar sig eller passerar vid parkering.

Relaterad information

- Aktiv parkeringshjälp (PAP)* – funktion (s. 242)
- Aktiv parkeringshjälp (PAP)* – handhavande (s. 243)
- Aktiv parkeringshjälp (PAP)* – begränsningar (s. 245)
- Aktiv parkeringshjälp (PAP)* – symboler och meddelanden (s. 246)
- Parkeringshjälpkamera (s. 238)

Aktiv parkeringshjälp (PAP)* – funktion

Kombiinstrumentet visar med symboler, grafik och text när olika moment ska utföras.

i OBS

Funktionen PAP mäter utrymme och vrider ratten – förarens uppgift är att följa kombiinstrumentets instruktioner och välja växel (bakåt/framåt), reglera hastigheten, bromsa och stanna.

PAP kan aktiveras om följande kriterier är uppfyllda efter motorstart:

- Funktionerna ABS³⁰ eller ESC³¹ får inte ingripa under pågående PAP-funktion – dessa kan aktiveras vid t.ex. brant och halt underlag, se avsnitten om Färdbröms (s. 282) samt Stabilitetssystem ESC (s. 178) för mer information.
- Släpfordon får inte vara kopplad till bilen.
- Hastigheten måste vara lägre än 50 km/h.

³⁰ (Anti-lock Braking System) – Låsningsfritt bromssystem.

³¹ (Electronic Stability Control) – Stabilitetssystem.

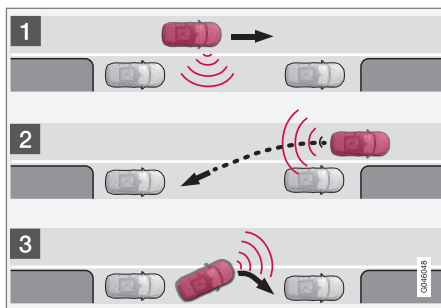

Princip för PAP.

PAP-funktionen parkerar bilen med följande delmoment:

1. Parkeringsutrymme söks och kontrollmätts (A & B (s. 243)) – vid mätning får hastigheten inte överstiga 30 km/h.
2. Bilen styrs in i utrymmet under backning (C & D (s. 244)).
3. Bilen fixeras i utrymmet med körning framåt och bakåt (E & F (s. 244)).

Relaterad information

- Aktiv parkeringshjälp (PAP)* (s. 242)
- Parkeringshjälpkamera (s. 238)

Aktiv parkeringshjälp (PAP)* – handhavande

Föraren instrueras om hur PAP fungerar med enkla och klara instruktioner i kombiinstrumentet – med både grafik och text grafik och textmeddelande (s. 246).

i OBS

Tänk på att ratten i vissa lägen kan skymma kombiinstrumentets anvisningar då den vrids under parkeringsmanövern.

1 – Sökning och kontrollmätning

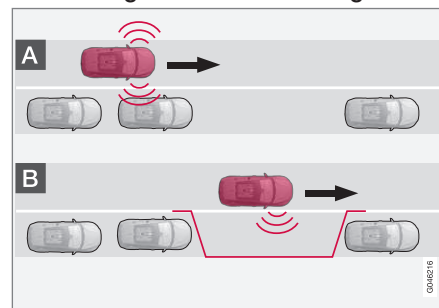

PAP-funktionen söker upp och kontrollerar om en parkeringsyta är tillräckligt stor. Gör så här:



1. Aktivera PAP med ett tryck på denna knapp och kör inte fortare än 30 km/h.

2. Ge akt på kombiinstrumentet och var beredd att stanna bilen då grafik och textmeddelande anmodar det.
3. Stanna bilen då grafik och text anmodar så.

i OBS

PAP söker utrymme för parkeringsplats, visar instruktioner och styr in bilen på bilens passagerarsida. Men om så önskas kan bilen parkeras även på förarsidan av gatan:

- Aktivera körriktningsvisaren åt förarsidan – då parkeras bilen på den sidan gatan istället.



2 – Inbackning

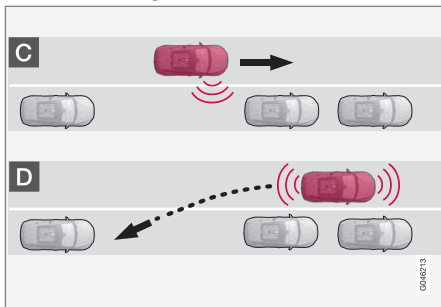

Vid moment Backning kommer PAP att styra in bilen i parkeringsutrymmet. Gör enligt följande:

1. Kontrollera att det är fritt bakåt och lägg i backväxeln.
2. Backa långsamt och försiktigt utan att röra ratten – och inte fortare än ca 7 km/h.
3. Ge akt på kombiinstrumentet och var beredd att stanna bilen då grafik och textmeddelande anmodar det.

i OBS

- Håll händerna borta från ratten då PAP-funktionen är aktiverad.
- Se till att ratten inte hindras på något sätt och kan rotera fritt.
- För att uppnå bästa resultat – vänta tills ratten vridits färdigt innan körning bakåt/framåt påbörjas.

3 – Fixering

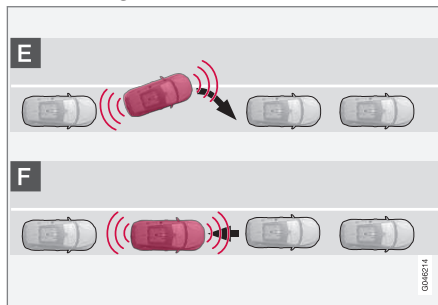

Efter att bilen backat in på parkeringsutrymmet ska den rätas upp och fixeras.

1. Lägg i 1:ans växel eller **D**-läge, vänta tills ratten vridits och kör sakta framåt.
2. Stanna bilen då grafik och textmeddelande anmodar det.
3. Lägg i backväxeln och kör sakta bakåt tills grafik och textmeddelande anmodar att stanna.

Funktionen stängs av automatiskt efter avslutad parkering i kombination med att grafik och textmeddelande visar att parkeringen är avslutad. Föraren kan dock behöva göra en extra korrigerig efteråt – endast föraren kan bedöma när bilen är ordentligt parkerad.

i VIKTIGT

Varningsavståndet är kortare när sensorerna används av Aktiv parkeringshjälp jämfört med när Parkeringshjälp använder sensorerna.

Relaterad information

- Aktiv parkeringshjälp (PAP)* (s. 242)
- Parkeringshjälpkamera (s. 238)



Aktiv parkeringshjälp (PAP)* – begränsningar

PAP-sekvensen avbryts:

- om bilen framförs för fort – över 7 km/h
- om föraren rör ratten
- vid ingrepp av ABS³² eller ESC³³-funktionen – t.ex. ett hjul tappar fästet vid halt vägslag.

Ett textmeddelande informerar om varför PAP-sekvensen avbröts.

OBS

Smuts, is och snö som täcker sensorerna reducerar funktionen och kan omöjliggöra mätning.

VIKTIGT

Under vissa omständigheter kan PAP inte hitta parkeringsfickor – en anledning kan vara att sensorerna störs av externa ljudkällor vilka avger samma ultraljudfrekvenser systemet arbetar med.

Exempel på sådana källor är bl.a. signalhorn, våta däck på asfalt, pneumatiska bromsar, avgasljud från motorcyklar, m.m.

Att tänka på

Föraren bör ha i minnet att den Aktiva parkeringshjälpen är ett hjälpmedel – inte en ofelbar helautomatisk funktion. Därför måste föraren vara beredd att avbryta parkeringen. Det finns även några detaljer att tänka på i samband med parkering, t.ex:

- PAP utgår från på aktuell plats parkerade fordonas placering – är dessa olämpligt uppställda kan t.ex. den egna bilens däck och fälgar skadas mot trottoarkanter.
- PAP är konstruerad för parkering på raka gator – inte i kraftiga böjor eller svängar. Se därför till att bilen är parallell med parkeringsfickan då PAP mäter utrymmet.
- Parkeringsfickor på smala gator kan inte alltid erbjudas eftersom nödvändigt utrymme för manövrering inte är tillräcklig – det kan underlätta att då köra så nära den sida av gatan som möjligt, där den tänkta parkeringsfickan finns.
- Tänk på att bilens front kan svänga ut mot mötande trafik under parkeringsmanövern.
- Objekt belägna högre än sensorernas detektionsområde inkluderas inte när parkeringsmanövern beräknas vilket kan leda till att PAP kan svänga in i parkeringsfickan för tidigt – därför bör sådana parkeringsfickor undvikas.

- Föraren är ansvarig för bedömning av att den ficka PAP erbjuder är lämpad för parkering.
- Använd godkända däck³⁴ med korrekt däcktryck – det påverkar PAP:s förmåga att parkera.
- Kraftigt regn eller snöfall kan medföra att parkeringsfickan inte mäts på ett korrekt sätt.
- Använd inte PAP om snökedjor eller reservhjul är monterade.
- Använd inte PAP om lastade föremål sticker utanför bilen.

VIKTIGT

Vid byte till annan godkänd fälgdimension vilken medför förändrad däckomkrets kan PAP-systemets parametrar behöva uppdateras. Rådfråga en verkstad – en auktoriserad Volvoverkstad rekommenderas.

³² (Anti-lock Braking System) – Låsningfritt bromssystem.

³³ (Electronic Stability Control) – Stabilitets- och dragkraftssystem.

³⁴ Med "godkända däck" avses däck av samma typ och fabrikat som originalmonterats vid nyliverans från fabrik.



Underhåll

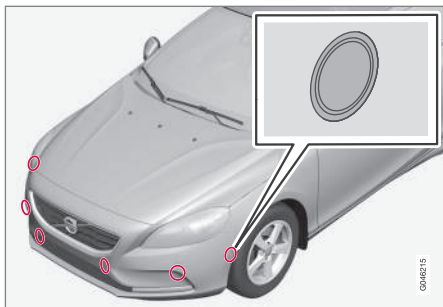

PAP sensorerna är placerade i stötfångarna³⁵ – 6 st fram och 4 st bak.

För att PAP-funktionen ska fungera korrekt måste dess sensorer rengöras (s. 237) regelbundet med vatten och bilschampo – det är samma sensorer som Parkeringshjälp (s. 234) använder.

Relaterad information

- Aktiv parkeringshjälp (PAP)* (s. 242)
- Parkeringshjälpkamera (s. 238)

Aktiv parkeringshjälp (PAP)* – symboler och meddelanden

Kombiinstrumentet kan visa olika kombinationer av symboler och text med varierande innebörd – ibland med ett självförklarande råd om lämplig åtgärd.

Om ett meddelande säger att den aktiva parkeringshjälpen är ur funktion rekommenderas kontakt med en auktoriserad Volvoverkstad.

Relaterad information

- Aktiv parkeringshjälp (PAP)* (s. 242)
- Parkeringshjälpkamera (s. 238)

BLIS

BLIS (Blind Spot Information System) är en funktion konstruerad för att ge föraren stöd i körning i tät trafik på vägar med flera körfält i samma riktning.

BLIS är en förarhjälp avsedd att varna för:

- fordon i den döda vinkeln
- snabbt upphinnande fordon i vänster och höger körfält närmast eget fordon.



VARNING

BLIS är ett kompletterande hjälpmedel och fungerar inte i alla situationer.

BLIS är ingen ersättning för ett säkert körsätt och användande av backspeglar.

BLIS kan aldrig ersätta förarens ansvar och uppmärksamhet – det åligger alltid föraren att utföra filbyten på ett trafiksäkert sätt.

³⁵ OBS! Bilden är schematisk – detaljer kan skilja beroende av bilmodell.



Översikt

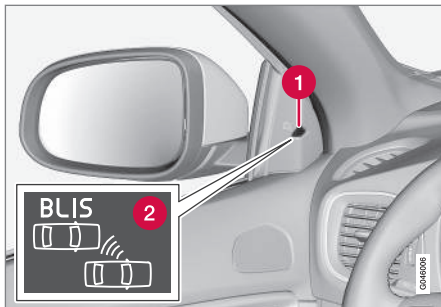

BLIS-lampans placering³⁶.

- 1 Indikeringslampta
- 2 BLIS-symbol

i OBS

Lampan tänds på den sida av bilen där systemet har upptäckt fordonet. Om bilen skulle bli omkörd på båda sidor samtidigt, tänds båda lamporna.

Underhåll

BLIS-funktionernas sensorer är placerade innanför vardera hörn bakskärm/stötfångare.



Håll denna yta ren – även på vänster sida.

- För optimal funktion är det viktigt att ytorna framför sensorerna hålls rena.

Relaterad information

- BLIS – handhavande (s. 247)
- BLIS och CTA – symboler och meddelanden (s. 251)
- CTA* (s. 249)

BLIS – handhavande

BLIS (Blind Spot Information System) är en funktion konstruerad för att ge föraren stöd i körning i tät trafik på vägar med flera körfält i samma riktning.

Aktivera/deaktivera BLIS

BLIS aktiveras vid motorstart vilket bekräftas av att dörrpanelernas indikeringslampor blinkar en gång.



Knapp för aktivering/deaktivering.

BLIS-funktionen kan deaktiveras/aktiveras med ett tryck på mittkonsolens **BLIS**-knapp.

Vissa kombinationer av tillvald utrustning lämnar ingen ledig plats för en knapp i mittkonsolen – då hanteras funktionen i bilens menysystem MY CAR³⁷:

³⁶ OBS! Bilden är schematisk – detaljer kan avvika beroende av bilmodell.

³⁷ För information om menysystemet – MY CAR (s. 106).



- Välj **På** eller **Av** vid **Inställningar** → **Bilinställningar** → **BLIS**.

När BLIS deaktiveras/aktiveras slocknar/tänds lampan i knappen och kombiinstrumentet bekräftar ändringen med ett textmeddelande – vid aktivering blinkar dörrpanelernas indikeringslampor en gång.

För att släcka meddelandet:

- Tryck på vänster rattspaks **OK**-knapp. eller
- Vänta ca 5 sekunder – meddelandet slocknar.

När fungerar BLIS

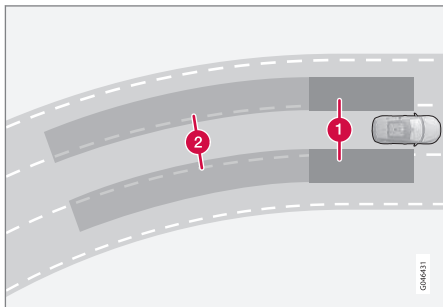

Princip för BLIS: 1. Zon i död vinkel. 2. Zon för snabbt upphinnande fordon.

BLIS-funktionen är aktiv i hastigheter över ca 10 km/h.

Systemet är konstruerat för att reagera då:

- eget fordon blir omkört av andra fordon
- eget fordon blir snabbt upphunnet av annat fordon.

När BLIS upptäcker ett fordon inom zon 1, eller ett snabbt upphinnande fordon i zon 2, lyser dörrpanelens BLIS-lampa med fast sken. Om föraren i det läget aktiverar körriktningsvisaren åt den sida som varningen ges, kommer BLIS-lampan att övergå från fast sken till att blinka med ett mer intensivt ljus.



VARNING

BLIS fungerar inte i skarpa kurvor.
BLIS fungerar inte när bilen backas.

Begränsningar

- Smuts, is och snö som täcker sensorerna kan reducera funktionerna och omöjliggöra varningar. BLIS kan inte detektera detta tillstånd.
- Fäst inga föremål, tejp eller dekaler inom sensorernas yta.
- BLIS deaktiveras då ett släpfordon ansluts till bilens elsystem.



VIKTIGT

Reparation av BLIS- och CTA-funktionernas komponenter eller omlackering av stötfångare får endast utföras på verkstad – en auktoriserad Volvoverkstad rekommenderas.

Relaterad information

- BLIS (s. 246)
- BLIS och CTA – symboler och meddelanden (s. 251)



CTA*

BLIS-funktionen CTA (Cross Traffic Alert) en förarhjälp avsedd att varna för korsande trafik då bilen backas. CTA är ett komplement till BLIS (s. 246).

Aktivera/deaktivera CTA

CTA aktiveras vid motorstart vilket bekräftas av att dörrpanelernas indikeringslampor blinkar en gång.



På-/Av för sensorerna till Parkeringshjälp och CTA.

I bil utrustad med Parkeringshjälp (s. 234) kan CTA-funktionen separat stängas av/aktiveras med Parkeringshjälpens På-/Av-knapp.

I bil utan knapp för Parkeringshjälp kan CTA-funktionen hanteras i menysystemet **MY CAR**, **MY CAR** (s. 106), så här:

- Sök fram **Cross Traffic Alert** under **BLIS** och avmarkera – därefter är CTA-funktionen avstängd.

BLIS-funktionen är dock fortsatt aktiverad efter att CTA stängts av.

VARNING

CTA är ett kompletterande hjälpmedel och fungerar inte i alla situationer.

CTA är ingen ersättning för ett säkert kör-sätt och användande av backspeglar.

CTA kan aldrig ersätta förarens ansvar och uppmärksamhet – det åligger alltid föraren att backa på ett trafiksäkert sätt.

När fungerar CTA

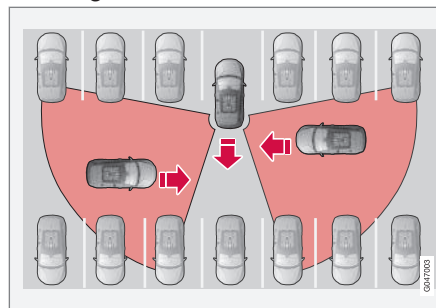

Princip för CTA.

CTA kompletterar BLIS-funktionen genom att under backning kunna se korsande trafik från sidan, t.ex. då bilen backas ut från en parkering.

CTA är konstruerat för att i första hand upptäcka fordon – i gynnsamma fall kan även

mindre föremål som cyklar samt fotgängare upptäckas.

CTA är endast aktiv under backning och aktiveras automatiskt då växellådans backläge väljs.

- En akustisk signal varnar då CTA upptäckt att något närmar sig från sidan – ljudet hörs i vänster eller höger högtalare beroende av från vilket håll objektet närmar sig.
- CTA varnar också genom att BLIS-lamporna tänds.
- En varning visas även med en tänd ikon i bildskärmens PAS-grafik (s. 234).

Begränsningar

CTA fungerar inte optimalt i alla situationer utan har en viss begränsning – CTA-sensorerna kan t.ex. inte "se" igenom andra parkerade fordon eller skymmande föremål.

Här följer några exempel på när CTA:s "synfält" från början kan vara begränsad och annalkande fordon därför inte kan upptäckas förrän de är mycket nära:



07 Förarstöd

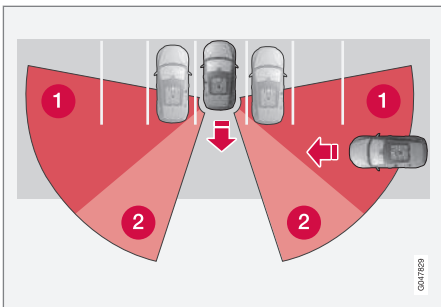

Bilen står långt in i en parkeringsficka.

- 1 Blind CTA-sektor.
- 2 Sektor där CTA kan detektera/"se".

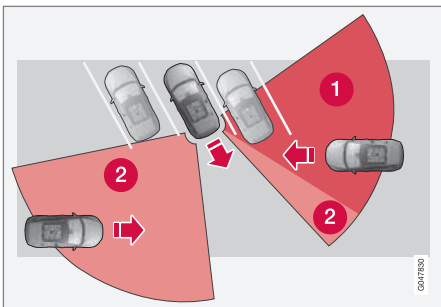

I en vinklad parkeringsficka kan CTA vara helt "blind" åt ena sidan.

Då det egna fordonet långsamt backas, ändras dock vinkeln i förhållande till bilen/föremå-

let som skymmer varvid den blinda sektorn snabbt minskar.

Exempel på ytterligare begränsningar:

- Smuts, is och snö som täcker sensorerna kan reducera funktionerna och omöjliggöra varningar. CTA kan inte detektera detta tillstånd.
- CTA deaktiveras då ett släpfordon ansluts till bilens elsystem.



VIKTIGT

Reparation av BLIS- och CTA-funktionernas komponenter eller omlackering av stötfångare får endast utföras på verkstad – en auktoriserad Volvoverkstad rekommenderas.

Underhåll

BLIS-och CTA-funktionernas sensorer är placerade innanför vardera hörn bakskärm/stötfångare.



Håll denna yta ren – även på vänster sida.

- För optimal funktion är det viktigt att ytorna framför sensorerna hålls rena.
- Fäst inga föremål, tejp eller dekalering inom sensorernas yta.

Relaterad information

- BLIS (s. 246)
- BLIS och CTA – symboler och meddelanden (s. 251)



BLIS och CTA – symboler och meddelanden

I situationer där BLIS (Blind Spot Information System) (s. 246)- och CTA (s. 249)-funktionen uteblir eller avbryts kan kombiinstrumentet visa en symbol kompletterad med ett förklarande meddelande – följ eventuellt given rekommendation.

Exempel på meddelanden:

Meddelande	Innebörd
CTA AV	CTA är manuellt avstängt – BLIS är aktivt.
BLIS och CTA AV Släp kopplat	BLIS och CTA är tillfälligt ur funktion p.g.a. att ett släpfordon är anslutet till bilens elsystem.
BLIS och CTA Service erfordras	BLIS och CTA är ur funktion. <ul style="list-style-type: none"> Uppsök verkstad om meddelandet kvarstår – en auktoriserad Volvo-verkstad rekommenderas.

Ett textmeddelande kan släckas med ett kort tryck på blinkerspakens **OK**-knapp.

Relaterad information

- BLIS (s. 246)
- CTA* (s. 249)

Hastighetsberoende styrervo

Hastighetsberoende styrervo gör att rattmotståndet ökar i takt med bilens hastighet för att ge föraren ökad väggänsla.

På motorvägar känns styrningen fastare. Vid parkering och i låg hastighet är styrningen lätt och kräver ingen ansträngning.

Föraren kan välja mellan tre olika nivåer av rattmotstånd för väggänsla eller styrsensitivitet i menysystemet **MY CAR**, MY CAR (s. 106):

- Sök där fram **Rattmotstånd** och välj **Låg**, **Medium** eller **Hög**.

Denna meny är inte åtkomlig när bilen är i rörelse.

OBS

I vissa situationer kan styrservon bli för varm och behöver då temporärt kylas – under den tiden arbetar styrservon med reducerad effekt och att vrida ratten kan då upplevas som något tyngre.

Parallellt med den temporärt reducerade styrhjälpen visar kombiinstrumentet ett meddelande.

Relaterad information

- MY CAR (s. 106)



Typgodkännande - radarsystem

Typgodkännande för radarsystem kan utläsas i tabellen.

Land/ Område	
Singapore	<div data-bbox="719 210 860 286" style="border: 1px solid black; padding: 5px; display: inline-block;">Complies with IDA standards DA105753</div> <p>IDA: Infocomm Development Authority of Singapore.</p>
Brasilien	 <p>ANATEL 1071-10-3451 (01)07887843900248 Modelo: FCC ID: L2C0038TR</p> <p><small>Este equipamento tem o selo de conformidade, isto é, não tem selo de conformidade, não foi submetido a nenhuma outra inspeção especial, mesmo se estiver em conformidade com as normas brasileiras e técnicas correlatas em vigor no Brasil.</small></p>
Europa	<p>CE Härmed intygar Delphi Electronics & Safety att L2C0038TR och L2C0049TR är i överensstämmelse med de väsentliga egenskapskrav och övriga relevanta bestämmelser som framgår av direktiv 1999/5/EG. Försäkran om överensstämmelse kan vid behov konsulteras med Delphi Electronics & Safety / One Corporate Center / Kokomo, Indiana 46904-9005 USA.</p>

Relaterad information

- Radarsensor (s. 202)

08

START OCH KÖRNING

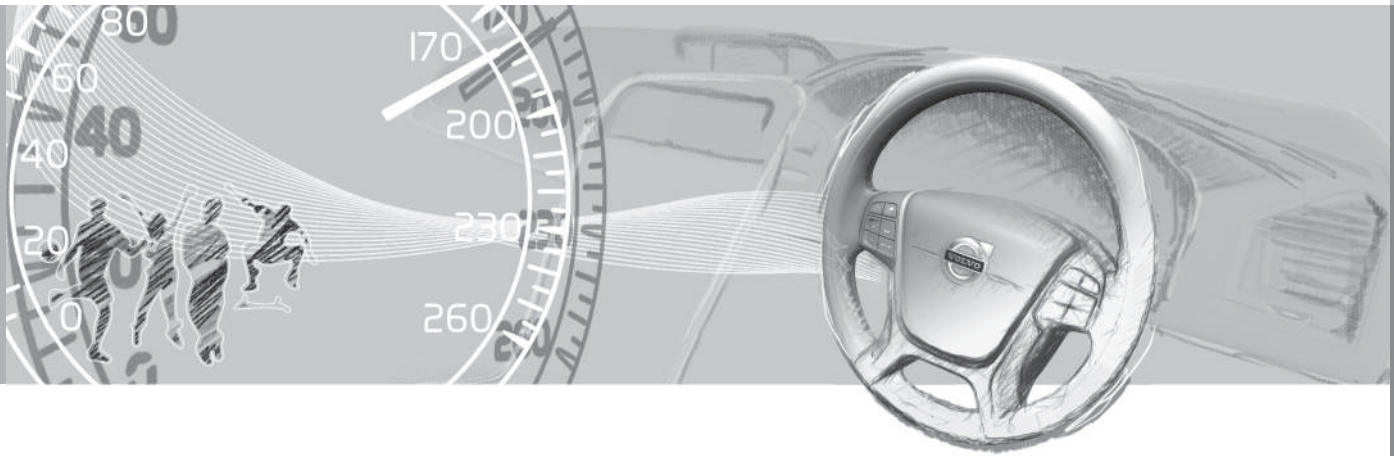



Alkolås*

Alkolåsens¹ funktion är att förhindra att bilen framförs av en berusad förare. Innan motorstart är möjlig måste föraren göra ett utandningsprov som verifierar att denne inte är påverkad av alkohol. Alkolåset kalibreras till respektive marknads gällande gränsvärde för laglig bilkörning.

VARNING

Alkolåset är ett hjälpmedel och fritar inte föraren från ansvar. Det är alltid förarens ansvar att vara nykter och att framföra bilen på ett säkert sätt.

Relaterad information

- Alkolås* – funktioner och handhavande (s. 254)
- Alkolås* – förvaring (s. 255)
- Alkolås* – inför motorstart (s. 255)
- Alkolås* – att tänka på (s. 257)
- Alkolås* – symboler och meddelanden (s. 258)

Alkolås* – funktioner och handhavande

Funktioner

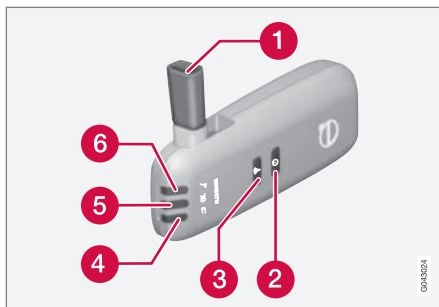

- 1 Munstycke för utandningsprov.
- 2 Strömbrytare.
- 3 Sändarknapp.
- 4 Lampa för batteristatus.
- 5 Lampa för resultat av utandningsprov.
- 6 Lampa indikerar klart för utandningsprov.

Handhavande Batteri

Alkolåsens kontrollampa (4) visar batteriets status:

Kontrollampa (4)	Batteristatus
Grönt blinkande	Laddning pågår
Grön	Fulladdat
Gul	Halvladdat
Röd	Urladdat – placera laddaren i hållaren eller anslut strömförsörjningskabeln från handskfacket.

OBS

Förvara Alkolåset i dess hållare. Då hålls det inbyggda batteriet fulladdat och Alkolåset aktiveras automatiskt när bilen öppnas.

Relaterad information

- Alkolås* (s. 254)
- Alkolås* – förvaring (s. 255)
- Alkolås* – inför motorstart (s. 255)
- Alkolås* – att tänka på (s. 257)
- Alkolås* – symboler och meddelanden (s. 258)

¹ Benämns även Alcolguard.



Alkolås* – förvaring

Förvara Alkolåset i dess hållare. Lossa handenheten genom att trycka in den lätt i dess hållare och släppa – den fjädrar då ut och kan sedan tas ur hållaren.



Handenhetens förvaring och laddstation.

- Återplacera handenheten i hållaren genom att skjuta in den tills det "klickar" till.
- Förvara handenheten i hållaren – då är den bäst skyddad och dess batterier hålls fulladdade.

Relaterad information

- Alkolås* (s. 254)
- Alkolås* – funktioner och handhavande (s. 254)
- Alkolås* – inför motorstart (s. 255)
- Alkolås* – att tänka på (s. 257)

- Alkolås* – symboler och meddelanden (s. 258)

Alkolås* – inför motorstart

Alkolåset aktiveras automatiskt och görs klar för användning när bilen öppnas.

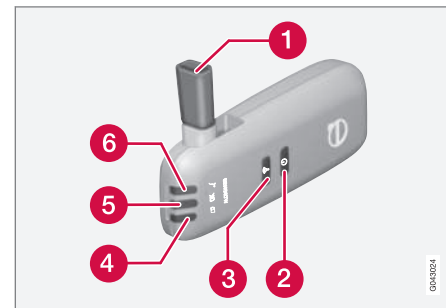

- 1 Munstycke för utandningsprov.
 - 2 Strömbrytare.
 - 3 Sändarknapp.
 - 4 Lampa för batteristatus.
 - 5 Lampa för resultat av utandningsprov.
 - 6 Lampa indikerar klart för utandningsprov.
1. Då kontrollampen (6) lyser grönt är Alkolåset klart att användas.
 2. Ta loss Alkolåset från dess hållare. ÄR Alkolåset utanför bilen vid upplåsning måste det först aktiveras med strömbrytaren (2).
 3. Fäll upp munstycket (1), ta ett djupt andetag och blås med jämnt tryck tills ett

* Tillval/tillbehör, för mer information se Introduktion.



"klick"-ljud hörs efter ca 5 sekunder. Resultatet blir ett av alternativen i nästföljande tabell **Resultat efter utfört utandningsprov**.

4. Visas inget meddelande kan överföringen till bilen ha misslyckats – tryck då på knappen (3) för att manuellt sända resultatet till bilen.
5. Fäll ner munstycket och sätt fast Alkolåset i dess hållare.
6. Starta motorn efter godkänt utandningsprov inom 5 minuter – i annat fall måste det göras om.

Resultat efter utfört utandningsprov

Kontrolllampa (5) + Display-text	Innebörd
Grön lampa + Alcoguard Godkänt test	Starta motorn – ingen alkoholhalt uppmätt.
Gul lampa + Alcoguard Godkänt test	Motorstart möjlig – uppmätt alkoholhalt är över 0,1 promille men under gällande gränsvärde ^A .
Röd lampa + Underkänt test Vänta 1 min och försök igen	Motorstart ej möjlig – uppmätt alkoholhalt är över gällande gränsvärde ^A .

^A Gränsvärde varierar från land till land, ta reda på vad som gäller. Se även Alkolås* – att tänka på (s. 257)

OBS

Efter en avslutad körning kan motorn återstartas inom 30 minuter utan att ett nytt utandningsprov behöver göras.

Relaterad information

- Alkolås* (s. 254)
- Alkolås* – funktioner och handhavande (s. 254)
- Alkolås* – förvaring (s. 255)
- Alkolås* – att tänka på (s. 257)

- Alkolås* – symboler och meddelanden (s. 258)



Alkolås* – att tänka på

För att få korrekt funktion och ett så rättvisande mätresultat som möjligt:

- Undvik att äta eller dricka ca 5 minuter innan utandningsprovet.
- Undvik kraftig vindrutespolning – alkoholen i spolavrättskan kan resultera i felaktigt mätresultat.

Byte av förare

För att säkerställa att ett nytt utandningsprov görs vid förarbyte – håll in strömbrytaren (2) och sändarknappen (3) samtidigt i ca 3 sekunder. Då återgår bilen till startblockeringsläge och ett nytt godkänt utandningsprov krävs innan motorstart.

Kalibrering och Service

Alkolåset ska kontrolleras och kalibreras på en verkstad² var 12:e månad.

30 dagar innan nödvändig omkalibrering visar kombiinstrumentet meddelandet **Alcoguard Kalibrering erfordras** Se handbok. Om kalibrering inte utförs inom dessa 30 dagar kommer normal motorstart att spärras – endast start med Bypass-funktion blir då möjlig, se följande rubrik "Nödsituation".

Meddelandet kan släckas med ett tryck på sändningsknappen (3). Det slocknar annars av sig själv efter ca 2 minuter men återkommer sedan vid varje motorstart – enbart

omkalibrering på en verkstad² kan släcka meddelandet permanent.

Kall eller varm väderlek

Ju kallare väderlek desto längre tid innan Alkolåset är klart för användning:

Temperatur (°C)	Maximal uppvärmningstid (sekunder)
+10 till +85	10
-5 till +10	60
-40 till -5	180

Vid temperaturer under -20 °C eller över +60 °C behöver Alkolåset extra strömförsörjning. Kombiinstrumentet visar **Alcoguard Sätt i strömkabeln**. Anslut då strömförsörjningskabeln från handskfacket till Alkolåset och vänta tills kontrollampa (6) lyser grön.

Vid extremt kall väderlek kan uppvärmningstiden minskas genom att Alkolåset tas med inomhus.

Nödsituation

I händelse av en nödsituation eller att Alkolåset är ur funktion, är det möjligt att koppla förbi Alkolåset för att kunna köra bilen.

OBS

All aktivering med förbikoppling (Bypass) loggas och sparas i ett minne, se Inspelning av data (s. 18).

Efter aktiverad Bypass-funktion visar kombiinstrumentet **Alcoguard Förbikoppling aktiverad** hela tiden under körning och kan endast återställas på en verkstad².

Bypass-funktionen kan testas utan att felmeddelande loggas – utför då alla steg utan att starta bilen. Felmeddelandet raderas när bilen låses.

Vid installationen av Alkolås väljs om förbikopplingen ska vara Bypass- eller Nödfunktion. Denna inställning kan i efterhand ändras på en verkstad².

Aktivera Bypassfunktion

- Tryck och håll in vänster rattspaks **OK**-knapp och knappen för Varningsblinkers samtidigt i ca 5 sekunder – kombiinstrumentet visar först **Förbikoppling aktiverad** **Var god vänta 1 minut** och sedan **Alcoguard Förbikoppling aktiverad** – därefter kan motorn startas.

Denna funktion kan aktiveras flera gånger. Felmeddelandet som visas under körning kan endast släckas hos en verkstad².

Aktivera Nödfunktion

² En auktoriserad Volvoverkstad rekommenderas.





- Tryck och håll in vänster rattspaks **OK**-knapp och knappen för Varningsblinkers samtidigt i ca 5 sekunder – kombiinstrumentet visar **Alcoguard Förbikoppling aktiverad** och motorn kan startas.

Denna funktion kan användas en gång, sedan måste återställning göras på verkstad².

Relaterad information

- Alkolås* (s. 254)
- Alkolås* – funktioner och handhavande (s. 254)
- Alkolås* – förvaring (s. 255)
- Alkolås* – inför motorstart (s. 255)
- Alkolås* – symboler och meddelanden (s. 258)

Alkolås* – symboler och meddelanden

Förutom redan beskrivna meddelanden relaterade till hur alkolåset fungerar inför motorstart (s. 255) kan även följande visas:

Displaytext	Innebörd/åtgärd
Alcoguard Återstart möjlig	Motorn har varit avstängd kortare tid än 30 minuter – motorstart möjlig utan nytt prov.
Alcoguard Service erfordras	Kontakta en verkstad ^A .
Alcoguard Ingen signal mottagen	Sändning misslyckades – sänd manuellt med knapp (3) eller gör ett nytt utandningsprov.
Alcoguard Försök igen	Testet misslyckades – gör ett nytt utandningsprov.
Alcoguard Blås längre	Blåsningen för kort – blås längre.
Alcoguard Blås svagare	Blåsningen för hård – blås svagare.

Displaytext	Innebörd/åtgärd
Alcoguard Blås hårdare	Blåsningen för svag – blås hårdare.
Alcoguard förvärmer Var god vänta	Uppvärmning ej klar – vänta på text Alcoguard Blås i 5 sekunder.

^A En auktoriserad Volvoverkstad rekommenderas.

Relaterad information

- Alkolås* (s. 254)
- Alkolås* – funktioner och handhavande (s. 254)
- Alkolås* – förvaring (s. 255)
- Alkolås* – inför motorstart (s. 255)
- Alkolås* – att tänka på (s. 257)

² En auktoriserad Volvoverkstad rekommenderas.



Start av motor

Motorn startas respektive stängs av med hjälp av fjärrnyckeln och **START/STOP ENGINE**-knappen.



Startlås med fjärrnyckel utdragen/intryckt och **START/STOP ENGINE**-knapp.

! VIKTIGT

Tryck inte in fjärrnyckeln felvänd – Håll i änden med det löstagbara nyckelbladet, se Löstagbart nyckelblad – losstagning/fastsättning (s. 159)

1. Placera fjärrnyckeln i startlåset och tryck in den till dess ändläge. Observera att om bilen är utrustad med Alkolås* måste ett utandningsprov först godkännas innan motorn kan startas. För mer information om Alkolås, se Alkolås* (s. 254).
2. Håll kopplingspedalen nedtryckt helt³. (För bilar med automatisk växellåda – Tryck på bromspedalen.)
3. Tryck på **START/STOP ENGINE**-knappen och släpp den sedan.

Startmotorn arbetar till motorn startar eller till dess överhettningsskydd bryter.

! VIKTIGT

Om motorn inte startat efter 3 försök – vänta 3 minuter innan ett nytt försök påbörjas. Startförmågan ökar om startbatteriet får återhämta sig.

! VARNING

Ta alltid fjärrnyckeln ur startlåset när bilen lämnas och se då till att nyckelläget är **0** – särskilt om det finns barn i bilen. För information om hur det går till, se Nyckellägen (s. 74).

i OBS

Vid kallstart kan tomgångsvarvtalet vara märkbart högre än normalt för vissa motortyper. Detta görs för att så snabbt som möjligt få upp avgasreningssystemet till normal driftstemperatur, vilket minimerar avgasemissioner och skonar miljön.

Keyless Drive*

Följ steg 2–3 för nyckelfri (s. 161) start av bensin- och dieselmotor.

i OBS

En förutsättning för att motorn ska starta är att en av bilens fjärrnycklar med Keyless Drive-funktion finns i kupén eller lastutrymmet.

! VARNING

Ta **aldrig** ut fjärrnyckeln från bilen under körning eller vid bogsering.

³ Om bilen rullar räcker det med att trycka på **START/STOP ENGINE**-knappen för att starta bilen.





Relaterad information

- Nyckellägen (s. 74)

Avstängning av motor

*Motorn stängs av med hjälp av **START/STOP ENGINE**-knappen.*

För att stänga av motorn:

- Tryck på **START/STOP ENGINE**-knappen – motorn stannar.
- Om bilen har automatisk växellåda och växelväljaren inte är i läge **P** eller om bilen rullar – Tryck 2 gånger eller håll **START/STOP ENGINE**-knappen intryckt tills motorn stannar.

Relaterad information

- Nyckellägen (s. 74)

Rattlås

Rattlåset försvårar styrning om bilen t.ex. tillgrips olovligen.

Funktion

- Rattlåset låser när förardörren öppnas efter att motorn stängts av.
- Rattlåset låser upp när fjärrnyckeln sitter i startlåset⁴ och **START/STOP ENGINE**-knappen trycks in.

Ett mekaniskt ljud kan förnimmas när rattlåset låser upp eller låser.

Relaterad information

- Start av motor (s. 259)
- Nyckellägen (s. 74)
- Ratt (s. 81)

⁴ Bil med Keyless räcker det att ha en fjärrnyckel inne i kupén.



Starthjälp

Om startbatteriet (s. 360) är urladdat kan bilen startas med ström från ett annat batteri.

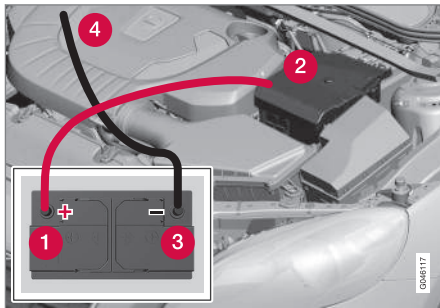

Vid starthjälp med annat batteri rekommenderas följande steg för att undvika kortslutning eller andra skador:

1. Sätt bilens elsystem i nyckelläge 0, se Nyckellägen (s. 74).
2. Kontrollera att hjälpstartbatteriet har spänningen 12 V.
3. Om hjälpstartbatteriet är monterat i en annan bil – stäng av den hjälpande bilens motor och se till att de båda bilarna inte vidrör varandra.
4. Sätt fast den röda startkabelns ena klamma på hjälpbatteriets pluspol (1).

VIKTIGT

Koppla startkabeln försiktigt för att undvika kortslutningar med andra komponenter i motorrummet.

5. Öppna clipsen på det egna batteriets främre täcklock och ta loss locket.
6. Sätt den röda startkabelns andra klamma på bilens pluspol (2).
7. Sätt fast den svarta startkabelns ena klamma på hjälpbatteriets minuspol (3).
8. Sätt den andra klamman på en jordpunkt, t.ex. höger motorfäste i ovkant, den yttre skruvskallen (4).
9. Kontrollera att startkablarnas klammor sitter fast ordentligt så att det inte uppstår gnistor under startförsöket.
10. Starta motorn på "hjälpbilen" och låt den gå någon minut med högre tomgång än normalt, ca 1500 varv/minut.

11. Starta motorn i bilen med det urladdade batteriet.

VIKTIGT

Rör inte anslutningarna under startförsöket – då finns risk för gnistbildning.

12. Ta bort startkablarna i omvänd ordning – först den svarta och sedan den röda.
 - > Se till att ingen av den svarta startkabelns klammor kommer i kontakt med batteriets pluspol eller ansluten klamma på den röda startkabeln!

VARNING

- Startbatteriet kan bilda knallgas vilken är mycket explosiv. En gnista, som kan bildas om en startkabel ansluts felaktigt, kan räcka för att batteriet ska explodera.
- Startbatteriet innehåller svavelsyra som kan orsaka allvarliga frätskador.
- Skölj med stora mängder vatten om svavelsyra kommer i kontakt med ögon, hud eller kläder. Vid stänk i ögonen – kontakta omedelbart läkare.

Relaterad information

- Start av motor (s. 259)



Växellådor

Det finns två huvudtyper av växellådor – Manuell respektive Automatisk.

- Manuell växellåda (s. 262)
- Automatisk växellåda – Geartronic (s. 263) och Powershift (s. 267)

VIKTIGT

I avsikt att förhindra skada på någon av drivsystemets komponenter kontrolleras växellådans arbetstemperatur. Vid risk för överhettning tänds en varningssymbol i kombiinstrumentet kombinerat med ett textmeddelande – följ där given rekommendation.

Manuell växellåda

Växellådans funktion är att ändra utväxling beroende på fart och kraftbehov.

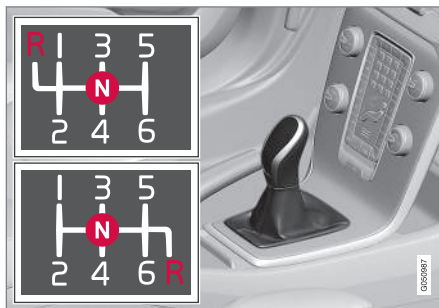

Växelmönster.

Den 6-växlade lådan finns i två olika versioner – backväxels läge skiljer dem åt. Se aktuellt växelmönsterpräglat på växelspaken.

- Trampa ned kopplingspedalen helt vid varje växling.
- Ta bort foten från kopplingspedalen mellan växlingarna.

VARNING

Använd alltid parkeringsbromsen vid parkering på lutande underlag – en ilagd växel är inte tillräckligt för att hålla bilen i alla situationer.

Backväxelspärr

Backväxelspärrn försvårar möjligheten att av misstag lägga i backväxeln vid normal färd framåt.

- Följ växelmönsterpräglat på växelspaken och utgå från neutralläge **N** innan den förs till **R**-läget.
- Lägg i backväxeln endast då bilen står still.

Relaterad information

- Växellådor (s. 262)



Växlingsindikator*

Växlingsindikatorn meddelar föraren när det är lämpligt att lägga i nästa högre eller lägre växel för att erhålla lägsta tänkbara bränsleförbrukning.

En väsentlig detalj i samband med miljöanpassad körning är att köra på rätt växel och att växla i god tid.

Som hjälpmedel finns på vissa varianter en indikator – GSI (Gear Shift Indicator) – vilken meddelar föraren när det är lämpligt att lägga i nästa högre eller lägre växel för att erhålla lägsta tänkbara bränsleförbrukning. Vid hänsyn tagen till egenskaper såsom prestanda och vibrationsfri gång kan det dock vara lämpligt att växla vid högre varvtal.

Manuell växellåda



Växlingsindikator för manuell låda. Endast en markör är tänd åt gången – vid normal körning lyser endast den i mitten.

Vid rekommenderad upp-/nerväxling tänds den övre vid "+" eller den nedre vid "-", rödmarkerade i bilden.

Automatisk växellåda



Kombiinstrument "Digital" med växlingsindikator.

Inramad siffra anger aktuell växel.



Med kombiinstrument "Analog" visas växellägen och indikatorpilar i dess centrum.

Relaterad information

- Manuell växellåda (s. 262)
- Automatisk växellåda – Geartronic* (s. 263)

Automatisk växellåda – Geartronic*

En automatisk växellåda med Geartronic har, till skillnad mot en Automatisk växellåda - Powershift (s. 267), en hydraulisk momentomvandlare som överför kraften från motor till växellåda. Den har två olika växellägen – Automatisk och Manuell.



D: Automatiska växellägen. **+/-:** Manuella växellägen. **S:** Sportläge*.⁵

Kombiinstrumentet visar växelväljarens läge med följande tecken: **P, R, N, D, S*, 1, 2, 3** osv.

⁵ Växelspakens växelmönster varierar beroende på motorval.





Växellägen

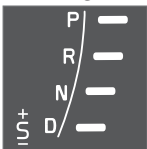

Automatiska växellägen indikeras till höger på kombiinstrumentet. (Endast en markör är tänd åt gången – den för aktuellt växelväljarläge.)

Symbol "S" för Sportläge är

ORANGE i aktivt läge.

P – Parkeringsläge

Välj **P** när motorn ska startas eller när bilen parkeras.

- För att kunna föra växelväljaren ur **P**-läge måste bromspedalen först tryckas ner ordentligt.

I **P**-läge är växellådan mekaniskt spärrad. Ansätt även parkeringsbromsen, för säkerhets skull, se Parkeringsbroms (s. 284).

OBS

Växelväjlaren måste stå i **P**-läge för att bilen ska kunna låsas och larmas.

VIKTIGT

Bilen måste stå stilla då läge **P** väljs.

VARNING

Använd alltid parkeringsbromsen vid parkering på lutande underlag – automatlådans **P**-läge är inte tillräckligt för att hålla bilen i alla situationer.

R – Backläge

Bilen måste stå stilla när läge **R** väljs.

N – Neutralläge

Ingen växel är ilagd och motorn kan startas. Ansätt parkeringsbromsen om bilen står stilla med växelväljaren i läge **N**.

D – Kör läge

D är det normala körläget. Upp- och nerväxling sker automatiskt beroende på gaspådrag och hastighet. Bilen ska stå stilla när läge **D** väljs från läge **R**.

Geartronic – Manuella växellägen (+/-)

Med Geartronic automatiska växellådan kan föraren även växla manuellt. Bilen motorbromsar när gaspedalen släpps.

Manuellt växelläge nås genom att föra spaken åt sidan från läge **D** till ändläget vid "+/-". Kombiinstrumentets symbol "+/-" skiftar färg från VIT till ORANGE och siffrorna **1**, **2**, **3** osv, visas i en ruta vilket motsvarar den växel som just då är ilagd.

- Tryck spaken framåt mot + (plus) för att växla upp ett steg och släpp den – spaken återgår till dess neutralläge mellan "+" och "-".

eller

- Dra spaken bakåt mot "-" (minus) för att växla ner ett steg och släpp den.

Manuellt växelläge "+/-" kan väljas när som helst under färd.

För att undvika ryck och motorstopp växlar Geartronic automatiskt ner om föraren låter farten sjunka lägre än vad som är lämpligt för den valda växeln.

För att återgå till automatiskt körläge:

- För spaken åt sidan till ändläget vid **D**.

OBS

Om växellådan har ett Sportprogram, blir lådan manuell först efter att spaken förts framåt eller bakåt i sitt "+/-"-läge. Kombiinstrumentets tecken skiftar då från **S** till att visa vilken av växellådan **1**, **2**, **3** osv, som är ilagd.

Paddlar*

Som komplement till att växla manuellt med växelväljaren finns även reglage placerade på ratten, s.k. "paddlar".

För att kunna växla med rattpaddlarna måste de först aktiveras. Det görs genom att dra en av paddlarna mot ratten – kombiinstrumentet skiftar då tecken från "**D**" till en siffra vilket indikerar aktuell växel.

För att sedan växla ett steg:

- Dra en av paddlarna bakåt – mot ratten – och släpp.



Rattens båda "paddlar".

- 1 "-": Väljer nästa lägre växel.
- 2 "+": Väljer nästa högre växel.

En växling sker vid varje paddeldrag förutsatt att motorns varvtal inte går utanför tillåtet område.

Efter varje växling skiftar kombiinstrumentet siffran för att visa aktuell växel.

i OBS

Automatisk deaktivering

Om rattpaddlarna inte används, deaktiveras de efter en kort stund – det indikeras med att kombiinstrumentet skiftar tecken; från siffran för aktuell växel tillbaka till "D".

Undantag är vid motorbroms – då är paddlarna aktiverade så länge motorbromsning pågår.

Manuell deaktivering

Rattpaddlarna kan även deaktiveras manuellt:

- Dra båda paddlarna mot ratten och håll tills kombiinstrumentet skiftar tecken från siffran för aktuell växel till "D".

Paddlarna kan även användas med växelväljaren i Sportläge* – då är paddlarna ständigt aktiverade utan att deaktiveras.

Geartronic – Sportläge (S)

+
S
-

Sportprogrammet ger ett sportigare beteende och tillåter högre varvtal på växlar. Samtidigt fås snabbare respons vid gaspådrag. Vid aktiv körning prioriteras även körning på en lägre växel, innebärande fördröjd uppväxling.

För att aktivera Sportläge:

- För växelväljaren åt sidan, från **D**-läge till ändläget vid "+S-" – kombiinstrumentet skiftar tecken från **D** till **S**.

Sportläget kan väljas när som helst under färd.

Geartronic – Vinterläge

Det kan underlätta att komma iväg i halt väglag om 3:ans växel läggs i manuellt.

1. Tryck ner bromspedalen och för växelväljaren från **D**-läge till ändläget vid "+/-" – kombiinstrumentet skiftar tecken från **D** till siffran 1⁶.
2. Stega upp till växel 3 genom att trycka fram spaken mot "+" (plus) 2 gånger – kombiinstrumentet skiftar tecken från 1 till 3.
3. Släpp bromsen och ge försiktigt gaspådrag.

Växellådans "Vinterläge" gör att bilen rullar iväg med ett lägre motorvarv och reducerad motorstyrka på drivhjul.

Kickdown

Då gaspedalen trampas helt i botten (förbi det normala fullgasläget) sker automatiskt en omedelbar nerväxling, s.k. kickdown.

Om gaspedalen släpps ur kickdown-läget, sker uppväxling automatiskt.

⁶ Om bilen har Sportläge*, visas först "S".



08 Start och körning



Kickdown används när maximal acceleration behövs, t.ex. vid en omkörning.

Säkerhetsfunktion

För att förhindra övervarvning av motorn är växellådans styrprogram försett med ett ner-växlingskydd som förhindrar kickdown-funktionen.

Geartronic tillåter inte nedväxling/kickdown som leder till så högt motorvarv att motorn kan skadas. Om föraren ändå försöker göra en sådan nedväxling vid högt motorvarv händer ingenting – den ursprungliga växeln förblir ilagd.

Vid kickdown kan bilen växla ner ett eller flera steg åt gången beroende på motorns varvtal. Bilen växlar upp när motorn når sitt maxvarvtal i syfte att förhindra motorskador.

Bogsering

Om bilen måste bogseras – se viktig information i avsnitt Bogsering (s. 301).

Relaterad information

- Transmissionsolja – kvalitet och volym (s. 393)
- Växellådor (s. 262)
- Automatisk växellåda – Powershift* (s. 267)



Automatisk växellåda – Powershift*

Den automatiska växellådan Powershift överför drivkraften från motor till drivhjul med dubbla mekaniska kopplingslameller, till skillnad mot Geartronic vilken istället gör det med en hydraulisk momentomvandlare.



D: Automatiska växellådan. **+/-:** Manuella växellådan. **S:** Sportläge*.⁷

Powershift växellåda fungerar på samma sätt och har likadana reglage och funktioner som automatlådan Geartronic.

Ett undantag är ”Geartronic – Vinterläge” (s. 263):

- Med Powershift underlättas att komma iväg i halt väglag om **2:ans** växel läggs i

manuellt – istället för 3:ans växel med Geartronic.

Bogsering

Modell med växellådan Powershift bör inte bogseras eftersom den är beroende av motorgång för att få tillräcklig smörjning. Om bogsering (s. 301) ändå måste ske, ska sträckan göras så kort som möjligt och då med mycket låg hastighet.

Vid osäkerhet om bilen är utrustad med växellådan Powershift eller Geartronic, kan det verifieras genom att kontrollera beteckningen på växellådans dekal under motorhuv, Typbeteckningar (s. 382). Beteckning ”MPS6” betyder att det är en Powershift – i annat fall är det automatlådan Geartronic.

Se även viktig information i avsnitt Bogsering (s. 301).

Att tänka på

Växellådans dubbelkoppling har ett överlastskydd som aktiveras om den skulle bli för varm, t.ex. om bilen hålls stilla med gaspedalen i en uppförsläge för länge.

En växellåda som blivit för varm märks genom att bilen upplevs skaka och vibrera,

varningssymbolen tänds och kombiinstrumentet visar ett meddelande. Även vid långsam kökörning (10 km/h eller lägre) i uppförsläge eller med påkopplat släpfordon kan växellådan bli för varm. Växellådan svalnar vid stillastående, med nertryckt färdbröms och motorn på tomgång.

Överhettning vid körning i långsam kö kan undvikas genom att köra etappvis:

- Stå stilla och vänta med foten på färdbrömsen tills en lagom sträcka byggts upp i framförvarande trafik, kör fram ett stycke, stanna och vänta en stund igen med foten på bromsen.

! VIKTIGT

Använd färdbrömsen för att hålla bilen still i ett uppförsläge – håll inte bilen still med gaspedalen. Växellådan kan då överhettas.

Textmeddelande och åtgärd

I vissa situationer kan kombiinstrumentet visa ett textmeddelande samtidigt med att en symbol tänds.

⁷ Växelspakens växelmönster varierar beroende på motorval.





08 Start och körning



Symbol	Meddelande	Köregenskaper	Åtgärd
	Växellådan varm Bromsa för att kyla	Svårighet att hålla jämn hastighet med konstant motorvarv.	Växellådan överhettad. Håll bilen stilla med färd-bromsen. ^A
	Växellådan varm Parkera snarast Låt motorn gå	Kraftigt huggande framdrivning av bilen.	Växellådan överhettad. Parkera genast bilen på ett säkert sätt. ^A
	Växellådan kyls Låt motorn gå	Ingen drivning på grund av överhettad växellåda.	Växellådan överhettad. För snabbast kylning: Låt motorn gå på tomgång med växelspaken i N - eller P -läge tills meddelandet slocknar.

^A För snabbast kylning: Låt motorn gå på tomgång med växelspaken i **N**- eller **P**-läge tills meddelandet slocknar.

Tabellen visar tre steg med ökad allvarlighetsgrad om växellådan skulle bli för varm. Parallellt med textmeddelandet, uppmärksammas föraren även genom att bilens elektronik tillfälligt förändrar köregenskaperna. Följ textmeddelandets anvisning i förekommande fall.

OBS

Tabellens exempel är ingen indikation på att bilen är defekt, utan visar att en säkerhetsfunktion aktiverats i avsikt att förhindra skada på någon av bilens komponenter.

VARNING

Om varningssymbol kombinerad med texten **Växellådan varm Parkera snarast Låt motorn gå** ignoreras kan värmen i växellådan bli så hög att kraftflödet mellan motor och växellåda tillfälligt bryts för att hindra kopplingen från att haverera – bilen förlorar då drivningen och blir stillastående tills växellådans temperatur kylts till acceptabel nivå.

För fler möjliga textmeddelanden med dess respektive förslag till lösning, rörande automatisk växellåda, se Meddelanden (s. 105).

Ett textmeddelande slocknar automatiskt efter utförd åtgärd eller efter ett tryck på blinkerspakens **OK**-knapp.

Relaterad information

- Automatisk växellåda – Geartronic* (s. 263)



Växelväljarspär

Det finns två olika typer av växelväljarspär – mekanisk och automatisk.

Mekanisk växelväljarspär

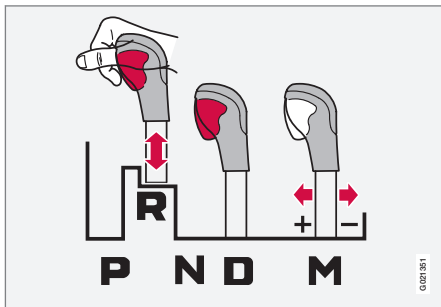

Spaken kan föras fritt framåt eller bakåt mellan **N** och **D**. Övriga lägen har en spär som manövreras med spärrknappen på växelväljarspaken.

Med spärrknappen intryckt kan spaken föras framåt eller bakåt mellan **P**, **R**, **N** och **D**.

Automatisk växelväljarspär

Automatväxellådan har särskilda säkerhets-system:

Parkeringsläge (P)

Stillastående bil med motorn igång:

- Håll foten på bromspedalen när växelväljaren förs till annat läge.

Elektrisk växlingspär – Shiftlock Parkeringsläge (P)

För att kunna föra växelväljaren från **P** till övriga växellägen måste bromspedalen vara nedtryckt och fjärrnyckeln i läge II.

Växlingspär – Neutral (N)

Om växelväljaren är i läge **N** och bilen har stått stilla i minst 3 sekunder (oavsett om motorn är igång eller inte) är växelväljaren spärrad.

För att kunna föra växelväljaren från **N** till ett annat växelläge måste bromspedalen vara nedtryckt och fjärrnyckeln i nyckelläge II (s. 74).

Deaktivera automatisk växelväljarspär

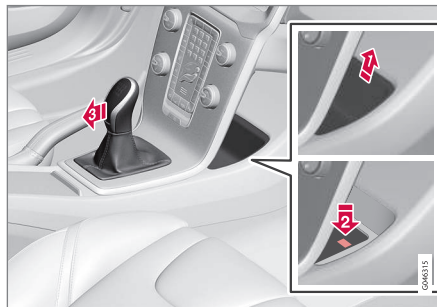

Om bilen inte är körbar, t.ex. vid urladdat startbatteri, måste växelväljaren föras ur **P**-läget för att bilen ska kunna flyttas.

- 1 Lyft ur den skålade insatsen i facket bakom mittkonsolen och lokalisera en återfjädrande knapp i fackets botten.
- 2 Tryck ner knappen och håll.
- 3 För växelväljaren ur **P**-läget och släpp knappen.
4. Sätt tillbaka förvaringsfackets insats.

Relaterad information

- Automatisk växellåda – Geartronic* (s. 263)
- Automatisk växellåda – Powershift* (s. 267)



Starthjälp i backe (HSA)*

Färdbronsen kan släppas inför igångkörning eller backning i en backe – funktionen HSA (Hill Start Assist) gör att bilen inte rullar iväg.

Funktionen innebär att pedaltrycket i bromssystemet finns kvar några sekunder under tiden foten flyttas från bromspedal till gaspedal.

Den tillfälliga bromseffekten släpper efter några sekunder eller när föraren ger gas.

Relaterad information

- Start av motor (s. 259)

Start/Stop*

Vissa kombinationer av motor och växellåda är försedda med en Start/Stop-funktion vilken träder i funktion vid t.ex. stillastående bilkö eller väntan vid trafikljus – motorn stängs då temporärt av och startar automatiskt igen då färdens ska fortsätta.

Miljöomsorg är ett av Volvo Personvagnars kärnvärden vilket vägleder all vår verksamhet. Denna målinriktning har resulterat i flera separata energisparande funktioner varav Start/Stop är en av dem, samtliga med den gemensamma uppgiften att minska bränsleförbrukningen, vilken i sin tur bidrar till reducerat avgasutsläpp.

Allmänt om Start/Stop

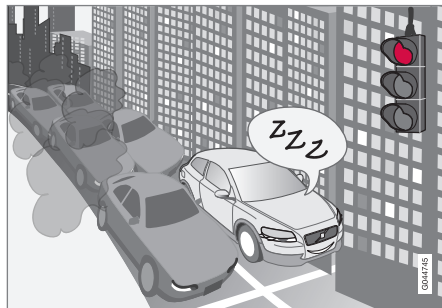

Motorn stängs av – det blir tystare och renare....

Med Start/Stop-funktionen ges föraren möjlighet till ett mer aktivt miljömedvetet sätt att

köra bil genom att låta motorn "auto-stoppa", när så är lämpligt.

Manuell eller Automatisk

Observera att det finns skillnader i Start/Stop-funktion beroende av om växellådan är manuell eller automatisk.

Relaterad information

- Start/Stop* – funktion och handhavande (s. 271)
- Start av motor (s. 259)
- Start/Stop* – inställningar (s. 275)
- Start/Stop* – motorn auto-startar inte (s. 274)
- Start/Stop* – motorn auto-startar (s. 273)
- Start/Stop* – motorn stoppar inte (s. 272)
- Start/Stop* – ofrivilligt motorstopp manuell växellåda (s. 275)
- Start/Stop* – symboler och meddelanden (s. 277)
- Batteri – Start/Stop (s. 363)



Start/Stop* – funktion och handhavande

Start/Stop-funktionen aktiveras automatiskt när motorn nyckelstartas.



Start/Stop-funktionen aktiveras automatiskt när motorn nyckelstartas. Föraren uppmärksammas på funktionen genom att På-/Av-knappens symbol tänds upp i kombiinstrumentet och att På-/Av-knappens lampa lyser.



Samtliga bilens ordinarie system såsom belysning, radio etc. fungerar som normalt även vid auto-stoppad motor förutom att viss utrustning kan få funktionen tillfälligt reducerad, t.ex. klimatanläggningens fläkthastighet eller extremt hög volym på ljudanläggningen.

Auto-stoppa motorn

För att motorn ska auto-stoppa gäller följande:

Villkor	M/A A
Frikoppla, ställ växelspaken i neutralläge och släpp upp kopplingspedalen – motorn auto-stoppas.	M
Stanna bilen med färdbronsen och håll sedan kvar foten på pedalen – motorn auto-stoppas.	A

A M = Manuell växellåda, A = Automatisk växellåda.



Är ECO-funktionen aktiverad kan motorn auto-stoppa innan bilen står helt still.



Som verifikation och påminnelse om att motorn är auto-stoppad tänds kombiinstrumentets symboler för Start/Stop-funktionen.

Auto-starta motorn

Villkor	M/A A
Med växelspaken i neutralläge: 1. Tryck ner kopplingspedalen eller tryck på gaspedalen – motorn startas. 2. Lägg i lämplig växel och kör.	M
Släpp fottrycket på färdbronsen – motorn auto-startar och färden kan fortsätta.	A
Behåll fottrycket på färdbronsen och tryck på gaspedalen – motorn auto-startar.	A
I ett utförslut finns även denna möjlighet: • Släpp färdbronsen och låt bilen rulla iväg – motorn auto-startar då hastigheten överskrider normal promenadtakt.	M + A

A M = Manuell växellåda, A = Automatisk växellåda.

Deaktivera Start/Stop-funktionen



I vissa situationer kan det vara önskvärt att tillfälligt stänga av den automatiska Start/Stop-funktionen – det görs med ett tryck på denna knapp.



Avstängd funktion indikeras med att kombiinstrumentets Start/Stop-symboler och knappens lampa slocknar.



Start/Stop-funktionen är avstängd tills den återaktiveras med knappen eller tills nästa gång motorn nyckelstartas.

Starthjälp HSA

Färdbromsen kan släppas även i ett uppförs-lut för att auto-starta motorn – funktionen HSA (s. 270) (Hill Start Assist) gör att bilen inte rullar bakåt.

HSA innebär att trycket i bromssystemet temporärt finns kvar under tiden foten flyttas från bromspedalen till gaspedalen inför igångkörning med auto-stoppad motor. Den tillfälliga bromseffekten släpper efter ett par sekunder eller när föraren ger gas.

Relaterad information

- Start/Stop* (s. 270)
- Start av motor (s. 259)
- Start/Stop* – inställningar (s. 275)
- Start/Stop* – motorn auto-startar inte (s. 274)
- Start/Stop* – motorn auto-startar (s. 273)
- Start/Stop* – motorn stoppar inte (s. 272)

- Start/Stop* – ofrivilligt motorstopp manuellt växellåda (s. 275)
- Start/Stop* – symboler och meddelanden (s. 277)
- Batteri – Start/Stop (s. 363)

Start/Stop* – motorn stoppar inte

Även om Start/Stop-funktionen är aktiverad, auto-stoppar motorn inte alltid.

Motorn auto-stoppar inte om:

Villkor	M/A ^A
bilen inte först uppnått ca 8 km/h efter nyckelstart eller senaste auto-stopp.	M + A
föraren öppnat säkerhetsbältets lås.	M + A
startbatteriets kapacitet är under lägsta tillåtna nivå.	M + A
motorn inte har normal driftstemperatur.	M + A
yttertemperaturen är omkring fryspunkten eller över ca 30 °C.	M + A
vindrutans elektriska uppvärmning aktiveras.	M + A
miljön i kupén avviker från förvalda värden ^B – indikeras av att kupéfläkten har ett högt varvtal.	M + A
bilen backas.	M + A
startbatteriets temperatur är under fryspunkten eller för hög.	M + A



Villkor	M/A ^A
föraren gör större rattörelser.	M + A
avgassystemets partikelfilter är fullt – först efter att en automatisk reningscykel utförts (se Dieselpartikelfilter (DPF) (s. 293)), återaktiveras den tillfälligt avstängda Start/Stop-funktionen.	M + A
vägbanan är mycket brant.	M + A
ett släpfordon är elektriskt anslutet till bilens elsystem.	M + A
motorhuven öppnas ^C .	M + A
växellådan inte har normal driftstemperatur.	A
det atmosfäriska lufttrycket understiger motsvarande 1500–2500 m.ö.h. – aktuellt lufttryck varierar med rådande väderlek.	A
den Adaptiva farthållarens Köasistent är aktiverad.	A
växelväljaren förs ur D -läget till S -läge ^D eller "+/-".	A

A M = Manuell växellåda, A = Automatisk växellåda.

B Bil med ECC.

C Endast med vissa motorer.

D Sportläge.

Relaterad information

- Start/Stop* (s. 270)
- Start/Stop* – funktion och handhavande (s. 271)
- Start av motor (s. 259)
- Start/Stop* – inställningar (s. 275)
- Start/Stop* – motorn auto-startar inte (s. 274)
- Start/Stop* – motorn auto-startar (s. 273)
- Start/Stop* – ofrivilligt motorstopp manuell växellåda (s. 275)
- Start/Stop* – symboler och meddelanden (s. 277)
- Batteri – Start/Stop (s. 363)

Start/Stop* – motorn auto-startar

En auto-stoppad motor kan i vissa fall återstarta utan att föraren bestämt att färden ska fortsätta.

I följande fall auto-startar motorn även om föraren inte tryckt ner kopplingspedalen (manuell låda) eller tar foten från broms pedal en (automatisk låda):

Villkor	M/A ^A
Imma bildas på rutorna.	M + A
Miljön i kupén avviker från förvalda värden ^B .	M + A
Ett temporärt högt strömuttag råder eller startbatteriets kapacitet sjunker under lägsta tillåtna nivå.	M + A
Upprepade pumpningar med broms pedal en.	M + A
Motorhuven öppnas ^C .	M + A
Bilen börjar rulla, eller gör en liten hastighetsökning om bilen auto-stoppat utan att stå helt stilla.	M + A
Förarens bäteslås öppnas med växelväljaren i D - eller N -läge.	A
Rattörelser ^C .	A





Villkor	M/A ^A
Växelväljaren förs ur D -läget till S -läge ^D , R eller "+/-".	A
Förardörren öppnas med växelväljaren i D -läge – "pling"-ljud och textmeddelande informerar om att Start/Stop-funktionen är aktiv.	A

A M = Manuell växellåda, A = Automatisk växellåda.

B Bil med ECC.

C Endast med vissa motorer.

D Sportläge.

VARNING

Öppna inte motorhuven när motorn auto-stoppat – motorn kan plötsligt auto-starta. Gör först en normal motoravstängning med **START/STOP ENGINE**-knappen innan huven fälls upp.

Relaterad information

- Start/Stop* – funktion och handhavande (s. 271)
- Start av motor (s. 259)
- Start/Stop* – inställningar (s. 275)
- Start/Stop* – motorn auto-startar inte (s. 274)
- Start/Stop* – motorn stoppar inte (s. 272)
- Start/Stop* – ofrivilligt motorstopp manuellt växellåda (s. 275)

- Start/Stop* – symboler och meddelanden (s. 277)
- Batteri – Start/Stop (s. 363)
- Start/Stop* (s. 270)

Start/Stop* – motorn auto-startar inte

Motorn auto-startar inte alltid efter att ha auto-stoppat.

I följande fall auto-startar inte motorn efter att ha auto-stoppat:

Villkor	M/A A
En växel är ilagd utan frikoppling – en displaytext uppmanar föraren att ställa växelspaken i neutralläge för att auto-start ska kunna ske.	M
Föraren är obältad, växelväljaren är i P -läge och förardörren är öppen – en normal motorstart måste göras.	A

A M = Manuell växellåda, A = Automatisk växellåda.

Relaterad information

- Start/Stop* (s. 270)
- Start/Stop* – funktion och handhavande (s. 271)
- Start av motor (s. 259)
- Start/Stop* – inställningar (s. 275)
- Start/Stop* – motorn auto-startar (s. 273)
- Start/Stop* – motorn stoppar inte (s. 272)
- Start/Stop* – ofrivilligt motorstopp manuellt växellåda (s. 275)



- Start/Stop* – symboler och meddelanden (s. 277)
- Batteri – Start/Stop (s. 363)

Start/Stop* – ofrivilligt motorstopp manuell växellåda

I det fall en igångkörning misslyckas och motorn stannar, gör enligt nedan:

1. Tryck ner kopplingspedalen igen – motorn auto-startar.
2. I vissa fall måste växelspaken ställas i neutralläge. Kombiinstrumentet visar då texten **Lägg växel i neutralläge**.

Relaterad information

- Start/Stop* (s. 270)
- Start/Stop* – funktion och handhavande (s. 271)
- Start av motor (s. 259)
- Start/Stop* – inställningar (s. 275)
- Start/Stop* – motorn auto-startar inte (s. 274)
- Start/Stop* – motorn auto-startar (s. 273)
- Start/Stop* – motorn stoppar inte (s. 272)
- Start/Stop* – symboler och meddelanden (s. 277)
- Batteri – Start/Stop (s. 363)

Start/Stop* – inställningar

I bilens menysystem MY CAR (s. 106) finns information om Volvos Start-Stop-system samt rekommendationer för energibesparande körteknik.

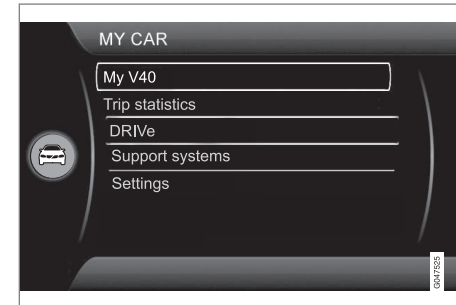

Relaterad information

- Start/Stop* (s. 270)
- Start/Stop* – funktion och handhavande (s. 271)
- Start av motor (s. 259)
- Start/Stop* – motorn auto-startar inte (s. 274)
- Start/Stop* – motorn auto-startar (s. 273)
- Start/Stop* – motorn stoppar inte (s. 272)
- Start/Stop* – ofrivilligt motorstopp manuell växellåda (s. 275)



08 Start och körning



- Start/Stop* – symboler och meddelanden (s. 277)
- Batteri – Start/Stop (s. 363)



Start/Stop* – symboler och meddelanden

Start/Stop-funktionen kan visa textmeddelanden i kombiinstrumentet.

Textmeddelande



Kombinerat med denna kontrollampa kan Start/Stop-funktionen visa textmeddelanden på kombiin-

strumentet för vissa situationer. För några av dem finns en rekommenderad åtgärd som bör utföras. Följande tabell visar några exempel.

Symbol	Meddelande	Info/åtgärd	M/A ^A
	Auto Start/Stop Service erfordras	Start/Stop är ur funktion. Kontakta en verkstad – en auktoriserad Volvoverkstad rekommenderas.	M + A
	Autostart Motorn igång + akustisk signal	Aktiveras om förardörren öppnas med auto-stoppad motor och växelväljaren i D-läge.	A
	Tryck på Startknappen	Motorn kommer ej att auto-starta – gör en normal motorstart med START/STOP ENGINE -knappen.	M + A
	Trampa ner kopplingspedal för att starta	Motorn beredd att auto-starta – väntar på att kopplingspedalen ska tryckas ner.	M
	Trampa ned broms- och kopplingspedalerna för att starta	Motorn beredd att auto-starta – väntar på att broms- eller kopplingspedalen ska tryckas ner.	M
	Växel i neutral för att starta	Växel är ilagd utan frikoppling – frikoppla och ställ växelspaken i neutralläge.	M



Symbol	Meddelande	Info/åtgärd	M/A ^A
	Välj P eller N för att starta	Start/Stop har deaktiverats – för växelväljaren till N - eller P -läge och gör en normal motorstart med START/STOP ENGINE -knappen.	A
	Tryck på Startknappen	Motorn kommer ej att auto-starta – gör en normal motorstart med START/STOP ENGINE -knappen och växelväljaren på P eller N .	A

A M = Manuell växellåda, A = Automatisk växellåda.

Om ett meddelande inte släcks efter utförd åtgärd bör en verkstad kontaktas – en auktoriserad Volvoverkstad rekommenderas.

Relaterad information

- Start/Stop* (s. 270)
- Start/Stop* – funktion och handhavande (s. 271)
- Start av motor (s. 259)
- Start/Stop* – inställningar (s. 275)
- Start/Stop* – motorn auto-startar inte (s. 274)
- Start/Stop* – motorn auto-startar (s. 273)
- Start/Stop* – motorn stoppar inte (s. 272)
- Start/Stop* – ofrivilligt motorstopp manuell växellåda (s. 275)
- Batteri – Start/Stop (s. 363)



ECO*

ECO[®] är en innovativ Volvo-funktion för automatladdade bilar, vilken kan reducera bränsleförbrukning med upp till 5 %, beroende på förarens körbeteende. Funktionen ger föraren möjlighet till ett mer aktivt miljömedvetet sätt att köra bil.

Allmänt



Vid aktivering av ECO-funktionen förändras följande:

- Växellådans växlingspunkter.
- Motorstyrning och respons från gaspedal.
- Start/Stop-funktionen – motorn kan auto-stoppa även innan bilen stannat och står helt still.
- Funktionen Eco Coast aktiveras – motorbroms upphör.
- Klimatsystemets inställningar – vissa el-förbrukare deaktiveras eller fungerar med reducerad effekt.

i OBS

Vid aktivering av ECO-funktionen ändras några parametrar i klimatsystemets inställningar och några el-förbrukares funktioner reduceras. Vissa inställningar kan återställas manuellt, men full funktionalitet återfås endast genom att avaktivera ECO-funktionen.

ECO – Handhavande

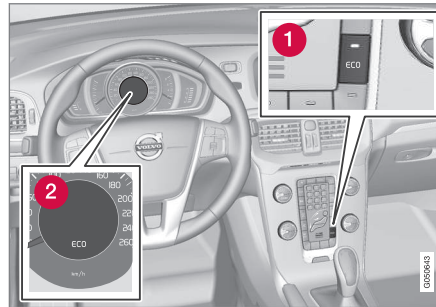

1 ECO På/Av

2 ECO-symbol

Vid motoravstängning deaktiveras ECO-funktionen och måste därför aktiveras efter varje motorstart. Undantag finns för vissa motorer – det verifieras dock enkelt med att både kombiinstrumentets **ECO**-symbol och ECO-knappens lampa lyser vid aktiverad funktion.

ECO-funktion På eller Av

ECO



Avstängd ECO-funktion indikeras med att kombiinstrumentets **ECO**-symbol och ECO-knappens lampa slocknar. Funktionen är sedan avstängd tills den återaktiveras med ECO-knappen.

Eco Coast – Funktion

Delfunktionen Eco Coast innebär i praktiken att motorbromsen deaktiveras vilket medför att bilens rörelseenergi används till att rulla längre sträckor. Då föraren släpper gaspedalen frikopplas växellådan automatiskt från motorn vars varvtal sänks till tomgång med minimal förbrukning.

Funktionen är tänkt att användas vid en förutsedd hastighetsänkning, t.ex. för att rulla fram mot en vägkorsning eller ett rödljus.

Eco Coast möjliggör en proaktiv körning där föraren kan använda så kallad "Pulse & Glide"-teknik och ett minimum av inbromsningar.

Kombination På och Av

Även en kombination av Eco Coast och temperärt avstängd ECO-funktion kan sammantaget bidra till sänkt förbrukning. Alltså:

⁸ Ej möjlig på V40 CROSS COUNTRY AWD.





08 Start och körning



- Aktiv Eco Coast: Lång rullning **utan** motorbroms = Låg förbrukning

och

- Avstängd ECO-funktion: Kort rullning **med** motorbroms = Minimal förbrukning.

OBS

För att få optimalt låg bränsleförbrukning bör dock Eco Coast kombinerat med korta frirullningar i regel undvikas.

Aktivera Eco Coast

Funktionen aktiveras när gaspedalen släpps upp helt, i kombination med följande parametrar:

- **ECO**-knappen aktiverad
- Växelväljaren i **D**-läge
- Hastighet inom intervallet ca 65–140 km/h
- Vägens utförslut ej brantare än ca 6 %.

Deaktivera Eco Coast

I vissa situationer kan det vara önskvärt att stänga av Eco Coast-funktionen. Exempel på sådana tillfällen kan vara:

- vid branta utförslut – för att kunna använda motorbroms.
- inför en förestående omkörning – för att kunna göra den på säkrast möjliga sätt.

Att deaktivera Eco Coast och återgå till motorbroms kan göras på följande sätt:

- Tryck på **ECO**-knappen.
- För växelspaken till manuellt "**S+/-**"-läge.
- Växla med med rattpaddlarna.
- Påverka gas- eller bromspedal.

Eco Coast – Begränsningar

Funktionen är inte tillgänglig om:

- farthållaren aktiveras
- vägens utförslut är brantare än ca 6 %
- manuella växlingar görs med rattpaddlarna*
- motor och/eller växellåda ej har normal arbetstemperatur.
- växelväljaren förs från **D**- till "**S+/-**"-läge
- hastigheten är utanför intervallet ca 65–140 km/h

Mer information och inställningar

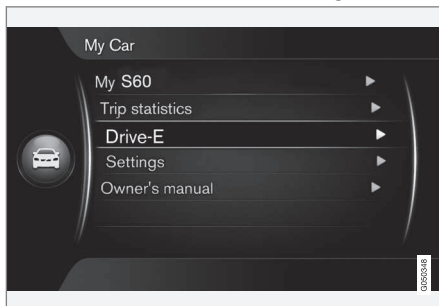

I bilens menysystem **MY CAR** finns ytterligare information om ECO-konceptet – se avsnitt My CAR (s. 106).

Relaterad information

- Allmänt om klimat (s. 118)



Fyrhjulsdrift⁹ (AWD)*

Fyrhjulsdrift (AWD – All Wheel Drive) innebär att bilen drivs av alla fyra hjulen. Fyrhjulsdriften är alltid inkopplad.

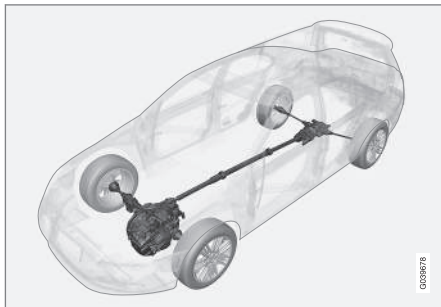

AWD-princip¹⁰.

Kraften fördelas automatiskt mellan fram- och bakhjulen. Ett elektroniskt styrt kopplingsystem fördelar kraften till de hjul som i det aktuella väglaget har det bästa fästet. Detta för att uppnå bästa möjliga väggrepp och undvika hjulspinn. Vid normal körning fördelas en större del av kraften till framhjulen.

Fyrhjulsdrift ökar körsäkerheten i regn, snö och frosthalka.

Relaterad information

- Hill Descent Control (HDC) (s. 281)

⁹ V40 CROSS COUNTRY

¹⁰ Bilden är schematisk – detaljer kan variera beroende av marknad och modell.

¹² HDC endast möjlig på V40 CROSS COUNTRY AWD.

Hill Descent Control (HDC)¹²

HDC kan liknas vid en automatisk motorbroms. När gaspedalen släpps i utförsbackar bromsas bilen i normala fall av att motorn eftersträvar låga varv på tomgång, s.k. motorbroms. Men ju brantare vägbanan och ju mer last som finns i bilen desto fortare rullar bilen trots motorbroms – funktionen HDC kompenserar detta med automatiskt bromsningrepp.

Allmänt om HDC

Funktionen gör det möjligt att i branta utförs lut öka/minska hastigheten, med foten på enbart gaspedalen, utan att använda fotbromsen. Gaspedalens känslighet blir mindre och mer exakt genom att pedalens fulla utslag bara kan reglera motorns varvtal inom ett begränsat varvtalsområde. Bromssystemet bromsar självt och ger bilen en låg och jämn hastighet, varvid föraren helt kan fokusera på styrningen.

HDC är till särskilt stor hjälp i branta backar med ojämnt underlag och hala partier. T.ex. vid sjösättning av båt på trailer från en ramp.

! VARNING

HDC fungerar inte i alla situationer utan är endast avsett att vara ett kompletterande hjälpmedel.

Föraren är alltid ytterst ansvarig för att fordonet förs fram på ett säkert sätt.

Funktion



HDC På/Av.

HDC aktiveras eller stängs av med en av mittkonsolens strömbrytare. Lampan i den lyser då funktionen är aktiverad.

! När HDC arbetar lyser kombiinstrumentets symbol kombinerat med textmeddelandet **Utförskörningshjälp PÅ**.



08 Start och körning



Funktionen fungerar bara på ettans växel och backväxeln. För automatisk växellåda gäller att växelläge **1** är valt, vilket visas med siffran **1** i kombiinstrumentet, se Automatisk växellåda – Geartronic* (s. 263).

OBS

HDC kan inte aktiveras på en automatisk växellåda med växelväljaren i läge **D**.

Handhavande

HDC tillåter bilen rulla i högst 10 km/h framåt med motorbroms och 7 km/h bakåt. Med gaspedalen kan dock valfri hastighet väljas inom växelns fartregister. När gaspedalen släpps, bromsas bilen snabbt ner igen till 10 respektive 7 km/h, oavsett backens lutning och utan att fotbromsen behöver användas.

När funktionen arbetar tänds bromsljusen automatiskt. Föraren kan när som helst bromsa eller stanna bilen genom att använda fotbromsen.

HDC deaktiveras:

- med mittkonsolens på-/av-knapp
- om en högre växel än **1** väljs på en manuell växellåda
- om högre växel än **1** väljs på en automatisk växellåda eller om växelväljaren förs till läge **D**.

Funktionen kan kopplas ur när som helst. Om det sker i ett brant utförslut kommer inte

bromseffekten att släppa direkt, utan långsamt.

OBS

Med HDC aktiverad kan en fördröjning mellan gaspådrag och motorrespons ibland upplevas.

Relaterad information

- Fyrhjulsdrift (AWD)* (s. 281)

Färdbroms

Färdbromsen används till att sänka bilens hastighet vid färd.

Bilen är utrustad med två bromskretsar. Om en bromskrets skadas kommer bromspedalen att ta djupare och ett högre pedaltryck behövs för att få normal bromseffekt.

Förarens tryck på bromspedalen förstärks av en bromsservo.

VARNING

Bromsservon fungerar endast vid motorgång.

Om bromsen används när motorn är avstängd känns pedalen stum och mer kraft måste användas för att bromsa bilen.

I mycket kuperade landskap eller vid körning med tung last kan bromsarna avlastas genom motorbromsning. Motorbromsen utnyttjas effektivast om samma växel används nedför som uppför.

För mer generell information om hård belastning av bilen, Motorolja - ogynnsamma körförhållanden (s. 389).

Rengöring av bromsskivor

Smuts- och vattenbeläggningar på bromsskivorna kan göra att bromsverkan fördröjs. Rengöring av bromsbeläggen minimerar denna fördröjning.



Vid blött väglag, inför långtidsparkering och efter att bilen har tvättats är det lämpligt att utföra rengöringen manuellt. Gör detta genom att under färd bromsa svagt under en kort period.

Underhåll

För att hålla bilen på en hög nivå vad gäller trafiksäkerhet, driftsäkerhet och tillförlitlighet bör Volvos serviceintervaller följas, vilka finns specificerade i Service- och Garantiboken.

VIKTIGT

Kontroll av slitage på bromssystemets komponenter bör göras regelbundet.

Kontakta en verkstad för information om tillvägagångssätt eller låt en verkstad utföra inspektionen – en auktoriserad Volvoverkstad rekommenderas.

Symboler i kombiinstrumentet

Symbol	Innebörd
	Fast sken – kontrollera bromsvätskenivån. Om nivån är låg, fyll på bromsvätska samt kontrollera orsaken till bromsvätskeförlusten.
	Fast sken i 2 sekunder vid start av motor – automatisk funktionskontroll.

VARNING

Om  och  är tända samtidigt, kan fel ha uppstått i bromssystemet.

Om nivån i bromsvätskebehållaren vid detta tillfälle är normal, kör då försiktigt till närmaste verkstad för kontroll av bromssystemet – en auktoriserad Volvoverkstad rekommenderas.

Om bromsvätskan ligger under **MIN**-nivå i bromsvätskebehållaren bör inte bilen köras vidare utan att bromsvätska fyllts på.

Anledningen till bromsvätskeförlusten måste kontrolleras.

Relaterad information

- Parkeringsbroms (s. 284)
- Färdbroms – nödbromslysj och automatisk varningsblinkers (s. 284)
- Färdbroms – nödbromsförstärkning (s. 284)
- Färdbroms – låsningsfria bromsar (s. 283)

Färdbroms – låsningsfria bromsar

Låsningsfria bromsar, ABS (Anti-lock Braking System), hindrar hjulen från att låsa sig vid inbromsning.

Funktionen medför att styrförmågan behålls och det blir lättare att t.ex. väja för ett hinder. Vid ingrepp kan vibrationer kännas i bromspedalen, vilket är normalt.

Efter att motorn startats görs automatiskt ett kort test av ABS-systemet då föraren släpper bromspedalen. Ytterligare ett automatiskt test av ABS-systemet kan komma att göras då bilen når 10 km/h. Testet kan uppfattas som pulseringar i bromspedalen.

Relaterad information

- Färdbroms (s. 282)
- Parkeringsbroms (s. 284)
- Färdbroms – nödbromslysj och automatisk varningsblinkers (s. 284)
- Färdbroms – nödbromsförstärkning (s. 284)



Färdbroms – nödbromsljus och automatisk varningsblinkers

Nödbromsljus aktiveras för att uppmärksamma bakomvarande om en kraftig inbromsning. Funktionen innebär att bromsljuset blinkar istället för att – som vid normal bromsning – lysa med fast sken.

Nödbromsljus aktiveras i hastigheter över 50 km/h om ABS-systemet arbetar och/eller vid kraftig inbromsning. Efter att bilens hastighet bromsats ner under 10 km/h återgår bromsljuset från att blinka till normalt fast sken – samtidigt aktiveras Varningsblinkers, vilka blinkar tills föraren accelererar upp bilen till minst 20 km/h eller de stängs av med dess knapp.

Relaterad information

- Färdbroms (s. 282)
- Parkeringsbroms (s. 284)
- Färdbroms – nödbromsförstärkning (s. 284)
- Färdbroms – låsningsfria bromsar (s. 283)

Färdbroms – nödbromsförstärkning

Nödbromsförstärkning EBA (Emergency Brake Assist) hjälper till att öka bromskraften och därmed förkorta bromssträckan.

EBA känner av förarens sätt att bromsa och ökar bromskraften när det behövs. Bromskraften kan förstärkas upp till nivån då ABS-systemet ingriper. EBA-funktionen avbryts när trycket på bromspedalen minskas.

OBS

När EBA aktiveras sjunker bromspedalen ner lite längre än vanligt, tryck (håll) ner bromspedalen så länge det behövs. Släpps bromspedalen upphör all inbromsning.

Relaterad information

- Färdbroms (s. 282)
- Parkeringsbroms (s. 284)
- Färdbroms – nödbromsljus och automatisk varningsblinkers (s. 284)
- Färdbroms – låsningsfria bromsar (s. 283)

Parkeringsbroms

Parkeringsbromsen håller bilen stilla, då förarplatsen är tom, genom att mekaniskt låsa/spärra två hjul.

VARNING

Använd alltid parkeringsbromsen vid parkering på lutande underlag – en ilagd växel eller automatlådans P-läge är inte tillräckligt för att hålla bilen i alla situationer.



Kombiinstrumentets varningssymbol.

Att ansätta parkeringsbromsen

1. Tryck ner färdbromspedalen bestämt.



2. Dra upp spaken bestämt.
 - > Kombiinstrumentets varningssymbol tänds.

OBS

 – Kombiinstrumentets varningssymbol lyser oavsett parkeringsbromsen är lätt eller hårt åtdragen.

3. Släpp färdbrömspedalen och säkerställ att bilen står still.
4. Om bilen rör sig måste spaken dras upp ytterligare minst ett snäpp.
 - När bilen parkeras ska 1:ans växel läggas i (manuell växellåda) eller växelväljaren vara i läge **P** (automatisk växellåda).

Parkering i backe

Om bilen parkeras i uppförbacke:

- Vrid hjulen i riktning **från** trottoarkanten.

Om bilen parkeras i nedförbacke:

- Vrid hjulen i riktning **mot** trottoarkanten.

Att lossa parkeringsbromsen

1. Tryck ner färdbrömspedalen bestämt.
2. Dra spaken något uppåt, tryck in knappen, fäll ner spaken och släpp knappen.
 - > Kombiinstrumentets varningssymbol släcks.

Om föraren glömmer lossa parkeringsbromsen varnas denne av – förutom den redan tända varningslampan – ett plingande ljud kombinerat med ett meddelande i kombiinstrumentet, då bilens hastighet överstiger 10 km/h.

Relaterad information

- Färdbröms (s. 282)

Vadning

Vadning innebär att bilen framförs genom vattenbelagd väg bana. Vadning ska göras med stor försiktighet.

Bilen kan köras genom ett vattendjup på högst 30 cm med en hastighet av högst 10 km/h. Extra försiktighet ska iakttas vid passage av strömmande vatten.

Vid vadning, håll låg hastighet och stanna inte bilen. När vattnet passerats, tryck lätt på bromspedalen och kontrollera att full bromsverkan uppnås. Vatten och t.ex. gyttja kan göra bromsbeläggen våta med fördröjd bromsverkan som resultat.

- Rengör de elektriska kontakterna för elektrisk motorvärmare och släpvagnskoppling efter körning i vatten och lera.
- Låt inte bilen stå med vatten över trösklarna någon längre stund – det kan orsaka elfel i bilen.



VIKTIGT

Motorskada kan uppstå om vatten kommer in i luftfiltret.

Vid djup större än 30 cm kan vatten komma in i transmissionen. Då minskar oljornas smörjande förmåga vilket förkortar livslängden på dessa system.

Skador på någon komponent, motor, transmission, turboladdare, differential eller dess interna komponenter orsakade av översvämning, hydrostatisk låsning eller oljebrist täcks inte av garantin.

Vid motorstopp i vatten, prova inte omstart – bogsera bilen ur vattnet till verkstad – en auktoriserad Volvoverkstad rekommenderas. Risk för motorhaveri.

Relaterad information

- Bärgning (s. 304)
- Bogsering (s. 301)

Överhettning

Under speciella förhållanden, vid hård körning i t.ex. brant terräng och varmt klimat, finns risk för att motor och drivsystem kan överhettas – särskilt vid tung last.

För information om överhettning vid körning med släpfordon, se Körning med släpvagn (s. 294).

- Ta bort extraljus som sitter framför grillen vid körning i varmt klimat.
- Om temperaturen i motorns kylsystem blir för hög tänds en varningssymbol och i kombiinstrumentets informationsdisplay visas textmeddelandet **Hög motortemperatur Stanna snarast** – stanna då bilen på ett säkert sätt och låt motorn gå på tomgång under några minuter för att svalna.
- Visas textmeddelandet **Hög motortemperatur Stäng av motorn** eller **Kylvätskenivån låg Stanna snarast** ska motorn stängas av efter att bilen stannats.
- Vid överhettning i växellådan aktiveras en inbyggd skyddsfunktion vilket visas i kombiinstrumentet med en varningssymbol och textmeddelandet **Växellådan varm Sänk hastigheten** eller **Växellådan varm Stanna snarast Låt svalna** – följ given rekommendation och sänk hastigheten respektive stanna bilen på ett säkert sätt och låt motorn gå på

tomgång under några minuter för att låta växellådan svalna.

- Vid överhettning kan bilens luftkonditionering komma att stängas av temporärt.
- Stäng inte av motorn omedelbart vid stopp efter en hård körning.

OBS

Det är normalt att motorns kylfläkt arbetar en stund efter att motorn stängts av.

Relaterad information

- Körning med släpvagn – manuell växellåda (s. 295)
- Körning med släpvagn – automatisk växellåda (s. 296)



Körning med öppen baklucka

Vid körning med öppen baklucka kan giftiga avgaser sugas in i bilen via lastutrymmet.

VARNING

Kör inte med öppen baklucka. Giftiga avgaser kan sugas in i bilen via lastutrymmet.

Relaterad information

- Lastning (s. 145)

Överbelastning – startbatteri

De elektriska funktionerna i bilen belastar startbatteriet olika mycket. Undvik att använda nyckelläge II när motorn är avstängd. Använd istället läge I – då förbrukas mindre ström, se Nyckellägen – funktioner vid olika nivåer (s. 75).

Var även uppmärksam på olika tillbehör som belastar det elektriska systemet. Använd inte funktioner som drar mycket ström när motorn är avstängd. Exempel på sådana funktioner är:

- kupéfläkt
- strålkastare
- vindrutetorkare
- ljudanläggning (hög volym).

Om batterispänningen är låg visar informationsdisplayen texten **Låg batterispänning Strömsparkläge**. Energisparfunktionen stänger sedan av eller reducerar vissa funktioner, t.ex. kupéfläkt och/eller ljudanläggning.

- Ladda då startbatteriet genom att starta motorn och låt den sedan gå i minst 15 minuter – batteriet laddas bättre under körning än med motorn på tomgång vid stillastående.

Relaterad information

- Startbatteri – allmänt (s. 360)

Inför en lång resa

Inför en lång resa är det en fördel att gå igenom följande punkter:

- Kontrollera att motorn fungerar som den ska och att bränsleförbrukningen (s. 398) är normal.
- Se till att inget läckage (bränsle, olja, eller annan vätska) förekommer.
- Kontrollera samtliga glödlampor och däckens mönsterdjup.
- Att medföra varningstriangel (s. 317) är ett lagkrav i vissa länder.

Relaterad information

- Motorolja – kontroll och påfyllning (s. 346)
- Reservhjul* (s. 311)
- Lampbyte – allmänt (s. 351)



Vinterkörning

Vid vinterkörning är det viktigt att utföra vissa kontroller för att säkerställa att bilen kommer kunna framföras på ett säkert sätt.

Att tänka på:

Kontrollera speciellt inför den kalla årstiden:

- Motorns kylvätska (s. 392) ska innehålla minst 50 % glykol. Denna blandning skyddar motorn mot frostsprängning ner till ca -35°C . För bästa frostskydd ska olika typer av glykol inte blandas.
- Bränsletanken ska vara välfylld för att förhindra kondensbildning.
- Motoroljans viskositet är viktig. Oljor med lägre viskositet (tunnare oljor) underlättar start i kallt väder och minskar dessutom bränsleförbrukningen medan motorn är kall. För mer information om lämpliga oljor, se Motorolja - ogynnsamma körförhållanden (s. 389).

VIKTIGT

Lågviskositetsolja ska inte användas vid hård körning eller i varmt väder.

- Batteriets kondition och laddningsnivå ska ses över. Kallt väder ställer större krav på batteriet samtidigt som dess kapacitet minskar av kyla.
- Använd spolärsvätska (s. 360) för att undvika isbildning i spolärsvätskebehållaren.

För bästa möjliga väggrepp rekommenderar Volvo vinterdäck på samtliga hjul om risk för snö eller is föreligger.

OBS

I vissa länder måste vinterdäck användas enligt lag. Dubbdäck är inte tillåtet i alla länder.

Halt väglag

Öva halkkörning under kontrollerade former för att lära känna bilens reaktioner.

Tanklucka – öppna/stänga

Tankluckan kan öppnas/stängas på följande sätt:

Öppna/stänga tanklucka

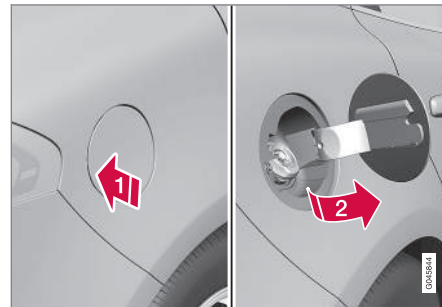

- 1 Öppna tankluckan genom att trycka in den bakre delen av luckan något.
- 2 Dra ut luckan.

Efter tankning stäng till luckan.

För beskrivning av låsning samt upplåsning av tanklucka, se Låsning/upplåsning – tanklucka (s. 170). Tankluckans låslogik följer även Keyless-systemets och centrallåssets låsning respektive upplåsning.

Relaterad information

- Påfyllning av bränsle (s. 289)



Tanklucka – manuell öppning

Tankluckan kan öppnas för hand när öppning inte är möjlig från utsidan.

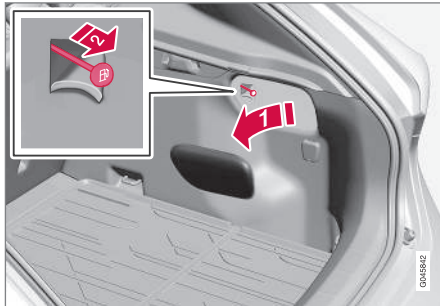

- 1) Öppna/avlägsna sidoluckan i lastutrym-
met (samma sida som tankluckan).
- 2) Dra linan försiktigt rakt bakåt. Luckan kan
nu öppnas utifrån.

! VIKTIGT

Dra försiktigt i linan – minimal kraft behövs
för att frigöra luckans lås.

Relaterad information

- Låsning/upplåsning – tanklucka (s. 170)
- Påfyllning av bränsle (s. 289)

Påfyllning av bränsle

Bränsletanken är utrustad med ett locklöst
bränslepåfyllningssystem. Påfyllning görs på
följande sätt:

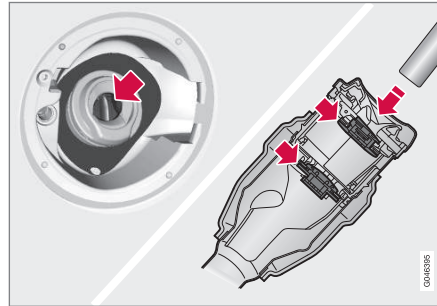

- Öppna tankluckan (s. 288). Se även Tank-
lucka – manuell öppning (s. 289).
- För in pumpmunstycket i bränslepåfyll-
ningsöppningen. Var noga med att föra in
munstycket **ordentligt** i påfyllningsröret.
Påfyllningsröret består av två öppnings-
bara lock och munstycket måste föras
förbi båda locken innan tankningen
påbörjas.
- Överfyll inte tanken utan avbryt när
pumpmunstycket slår ifrån.

! OBS

En överfull tank kan vid varmt väder rinna
över.

! OBS

Undvik spill genom att avvakta cirka
5-8 sekunder efter genomförd tankning
innan munstycket försiktigt tas ur.

Relaterad information

- Påfyllning av bränsle – med reservdunk
(s. 293)



Bränsle – hantering

Bränsle med sämre kvalitet än Volvos rekommendationer ska inte användas eftersom motoreffekten och bränsleförbrukningen påverkas negativt.

VARNING

Undvik alltid att andas in bränsleångor och att få bränslestänk i ögonen.

Vid bränsle i ögonen, ta ut eventuella kontaktlinser och skölj ögonen i rikligt med vatten under minst 15 minuter och sök läkarvård.

Swälj aldrig bränsle. Bränslen som bensen och diesel är mycket giftiga och kan orsaka permanenta skador eller dödsfall om de sväljs. Sök läkarvård omedelbart om bränsle har svalts.

VARNING

Bränsle som spillts ut på marken kan antändas.

Stäng av bränsle driven värmare innan tankning påbörjas.

Bär aldrig en påslagen mobiltelefon i samband med tankning. Ringsignalen kan åstadkomma gnistbildning och antända bensenångorna, vilket i sin tur kan medföra brand och personskada.

VIKTIGT

Blandning av olika bränsletyper eller användning av bränsle som inte rekommenderas upphäver Volvos garantier samt eventuella kompletterande serviceavtal, detta gäller samtliga motorer.

OBS

Extrema väderförhållanden, körning med släpvagn eller körning på höga höjder i kombination med bränslekvalitet är faktorer som kan inverka på bilens prestationsförmåga.

Relaterad information

- Bränsleekonomisk körning (s. 294)

Bränsle – bensen

Bensen används som motorbränsle.

Bensen ska uppfylla normen EN 228. De flesta motorer kan köras på oktantal 95 och 98 RON. Endast i undantagsfall bör lägre oktantal som RON 91 och 92 användas.

- 95 RON kan användas vid normal körning.
- 98 RON rekommenderas för maximal effekt och lägsta bränsleförbrukning.

Vid körning i varmare klimat än +38 °C rekommenderas högsta möjliga oktantal för bästa möjliga prestanda och bränsleförbrukning.

VIKTIGT

- Använd endast blyfri bensen för att inte skada katalysatorn.
- Bränsle som innehåller upp till 10 volym-% etanol är tillåtet.
- Bränsle som innehåller metalltillsatser får inte användas.
- Använd inga tillsatser som inte har rekommenderats av Volvo.

Alkoholer-etanol

- EN228 E10 bensen (max 10 volymprocent etanol) är godkänt att använda.
- Högre etanol än E10 (max 10 volymprocent etanol) är ej tillåtet, t.ex. E85.



Relaterad information

- Bränsleekonomisk körning (s. 294)
- Bränsle – hantering (s. 290)
- Påfyllning av bränsle (s. 289)

Bränsle – diesel

Diesel används som motorbränsle.

Använd endast dieselbränslen från välkända tillverkare. Fyll aldrig på bränsle med tveksam kvalitet. Dieselbränslet bör uppfylla normen EN 590 eller JIS K2204. Dieselmotorer är känsliga för föroreningar i bränslet, som t.ex. för hög mängd svavelpartiklar.

Dieselbränsle kan vid låga temperaturer (–6 °C till –40 °C) ge en paraffinutfällning vilket kan leda till startsvårigheter. De större oljebolagen har ett speciellt dieselbränsle som är avsett för yttre temperaturer kring fryspunkten. Detta är mer lättflytande vid låga temperaturer och reducerar risken för paraffinutfällning.

Risken för kondensvatten i tanken minskar om tanken hålls välfylld. Se till att det är rent runt påfyllningsröret vid tankning. Undvik spill på lackerade ytor. Tvätta med tvål och vatten vid spill.

❗ VIKTIGT

Dieselbränslet ska:

- uppfylla normen EN 590 och/eller SS 155435
- ha en svavelhalt som inte överstiger 10 mg/kg
- maximalt ha 7 vol % FAME (Fatty Acid Methyl Ester).

❗ VIKTIGT

Dieselliknande bränslen som inte ska användas:

- Specialtillsatser
- Marine Diesel Fuel
- Eldningsolja
- FAME¹⁴ (Fatty Acid Methyl Ester) och vegetabilisk olja.

Dessa bränslen uppfyller inte kraven enligt Volvos rekommendation och ger ökat slitage och motorskador som inte täcks av Volvos garantier.

Bränslestopp

Bränslesystemets konstruktion hos en dieselmotor gör att om bränslet tar slut, kan urluftning på verkstad krävas för återstart efter tankning.

¹⁴ Dieselbränsle kan innehålla en viss mängd FAME, ytterligare mängd får inte tillsättas.



08 Start och körning



Efter ett motorstopp på grund av bränslebrist behöver bränslesystemet en kort stund för att utföra en kontroll. Gör då så här innan motorn startas, efter att bränsletanken fyllts med diesel:

1. Sätt fjärrnyckeln i startlåset och tryck in den till ändläget, se Nyckellägen (s. 74).
2. Tryck på **START**-knappen **utan** att trycka ner broms- och/eller kopplingspedal.
3. Vänta ca en minut.
4. För att starta motorn: Tryck ner broms- och/eller kopplingspedal och tryck på **START**-knappen en gång till.

OBS

Inför påfyllning av bränsle vid bränslebrist:

- Stanna bilen på så plan/vågrät mark som möjligt – lutar bilen finns risk för luftfickor i bränsletillförseln.

Avtappning av kondensvatten i bränslefilter

I bränslefiltret separeras kondensvatten från bränslet. Kondensvattnet kan i annat fall orsaka motorstörningar.

Avtappning av bränslefiltret ska göras enligt serviceintervallerna i Service- och garantiboken eller vid misstanke om att förorenat bränsle använts, se Volvos serviceprogram (s. 339).

VIKTIGT

Vissa specialtillsatser avlägsnar vattensepareringen i bränslefiltret.

Relaterad information

- Dieselpartikelfilter (DPF) (s. 293)
- Bränsle – hantering (s. 290)
- Bränsleekonomisk körning (s. 294)

Katalysatorer

Katalysatorerna har till uppgift att rena avgaserna. De är placerade nära motorn för att snabbt nå arbetstemperatur.

Katalysatorerna består av en monolit (keramsten eller metall) med kanaler. Kanalväggarna är belagda med platina/rodium/palladium. Metallerna svarar för katalysatorfunktionen, dvs. de påskyndar den kemiska processen utan att förbrukas.

Lambdasond™ syremätgivare

Lambdasonden är en del i ett reglersystem, som har till uppgift att minska utsläppen och att förbättra utnyttjandet av bränslet. För mer information, se Bränsleförbrukning och CO₂-utsläpp (s. 398) .

En syremätgivare övervakar syrenehållet i de avgaser som lämnar motorn. Mätvärdet från avgasanalysen matas in i ett elektroniksystem, som kontinuerligt styr insprutningsventilerna. Förhållandet mellan det bränsle och den luft som förs till motorn regleras hela tiden. Regleringen skapar optimala förhållanden för en effektiv förbränning för att reducera de skadliga ämnena (kolväten, koloxid och kväveoxider) med hjälp av en trevägskatalysator.

Relaterad information

- Bränsleekonomisk körning (s. 294)
- Bränsle – bensin (s. 290)
- Bränsle – diesel (s. 291)



Påfyllning av bränsle – med reservdunk

Vid påfyllning av bränsle (s. 289) med reservdunk använd tratten som ligger under golvluckan i lastutrymmet.

! VIKTIGT

Lagbestämmelser gällande förvaring av reservdunk i bilen varierar från land till land. Ta reda på vad som gäller.

Var noga med att föra in tratten **ordentligt** i påfyllningsröret. Påfyllningsröret består av två öppningsbara lock och tratten måste föras förbi båda locken innan påfyllningen påbörjas.

Relaterad information

- Låsning/upplåsning – tanklucka (s. 170)
- Tanklucka – manuell öppning (s. 289)

Dieselpartikelfilter (DPF)

Dieslbilar är utrustade med ett partikelfilter, vilket medför effektivare avgasrening.

Partiklarna i avgaserna samlas i filtret under normal körning. För att bränna bort partiklarna och tömma filtret startas en s.k. regenerering. För detta krävs att motorn har nått normal arbetstemperatur.

Regenereringen av filtret sker automatiskt och tar normalt 10–20 minuter. Vid låg medelshastighet kan det ta lite längre tid. Under regenereringen ökar bränsleförbrukningen något.

Regenerering vid kallt väder

Om bilen ofta körs korta sträckor i kallt väder når inte motorn normal arbetstemperatur. Detta innebär att regenerering av dieselpartikelfiltret inte sker och att filtret inte töms.

När filtret har fyllts med partiklar till ca 80 % visas en gul varningstriangel i kombiinstrumentet samt meddelandet **Sotfilter fullt** Se **handbok** visas i informationsdisplayen.

Starta regenerering av filtret genom att köra bilen, helst på landsväg eller motorväg, tills motorn uppnår normal arbetstemperatur. Bilen bör sedan köras i ytterligare 20 minuter.

! OBS

Under regenereringen kan följande uppstå:

- en smärre reduktion av motoreffekt kan temporärt förnimmas
- bränsleförbrukningen kan temporärt öka
- en bränd lukt kan förekomma.

När regenerering är avslutad raderas varningsmeddelandet automatiskt.

Använd parkeringsvärmare* i kallt väder så når motorn normal arbetstemperatur snabbare.

! VIKTIGT

Om filtret fylls helt med partiklar kan det vara svårt att starta motorn och filtret blir funktionsodugligt. Då finns risk att filtret måste bytas ut.

Relaterad information

- Bränsle – diesel (s. 291)
- Bränsleekonomisk körning (s. 294)



Bränsleekonomisk körning

Att köra ekonomiskt och spara miljön är att köra förutseende och mjukt samt att anpassa körsätt och hastighet till den rådande situationen.

- Ta hjälp av ECO Guide* (s. 65) som indikerar hur bränsleekonomiskt bilen körs.
- För lägsta bränsleförbrukning, aktivera ECO* (s. 279)¹⁵ som kan reducera bränsleförbrukningen ytterligare.
- Använd inte vinterdäck då vintersäsongen är över.
- Kör på högsta möjliga växel, anpassad efter aktuell trafiksituation och väg – lägre varvtal ger lägre förbrukning. Ta hjälp av växlingsindikatorn (s. 263)¹⁶.
- Undvik snabba onödiga accelerationer och håftiga inbromsningar.
- Hög hastighet ger ökad bränsleförbrukning – luftmotståndet ökar med hastigheten.
- Varmkör inte motorn med tomgångskörning utan kör hellre med lätt belastning så snart det är möjligt – en kall motor drar mer bränsle än en varm.
- Kör med rätt lufttryck i däcken och kontrollera det regelbundet – välj ECO-däcktryck för bästa resultat, se Däck - godkända däcktryck (s. 403).

- Val av däck kan påverka bränsleförbrukningen – rådgör om lämpliga däck med en återförsäljare.
- Töm bilen på onödiga saker – ju mer last desto högre bränsleförbrukning.
- Utnyttja motorbroms vid inbromsning, där så kan ske utan risk för andra trafikanter.
- Taklast och skidbox ger högre luftmotstånd och höjer bränsleförbrukningen – ta bort lasthållare som inte används.
- Undvik att köra med öppna fönster.

För mer information, se Volvo Personvagnars miljöfilosofi (s. 21) och Bränsleförbrukning och CO₂-utsläpp (s. 398).

VARNING

Stäng aldrig av motorn vid färd, exempelvis i nedförslut, detta inaktiverar viktiga system såsom styr- och bromsservo.

Körning med släpvagn

Vid körning med släpvagn finns det ett antal viktiga saker att tänka på när det gäller exempelvis draganordningen, släpvagnen samt hur lasten placeras i släpvagnen.

Lastförmågan beror på bilens tjänstevikt. Summan av passagerares vikt och samtliga tillval, t.ex. dragkrok, reducerar bilens lastförmåga med motsvarande vikter. För utförlig information, se Vikter (s. 385).

Om draganordningen monterats av Volvo, levereras bilen med nödvändig utrustning för körning med släpvagn.

- Draganordningen på bilen ska vara av godkänd typ.
- Om dragkroken monteras i efterhand, kontrollera med din Volvoåterförsäljare att bilen är fullt utrustad för släpvagnskörning.
- Lägg lasten i släpvagnen så att trycket på bilens draganordning följer angivet maximalt kultryck.
- Öka däcktrycket till rekommenderat lufttryck för full last. För däcktrycksdekalens placering, se Däck - lufttryck (s. 316).
- Motorn belastas hårdare än normalt vid körning med släpvagn.
- Kör inte med tungt släp när bilen är helt ny. Vänta tills den körts minst 1000 km.

¹⁵ Automatisk växellåda

¹⁶ Manuell växellåda

* Tillval/tillbehör, för mer information se Introduktion.



- I långa och branta nedförsbackar belastas bilens bromsar mycket mer än normalt. Växla ner till en lägre växel och anpassa hastigheten.
- Av säkerhetsskäl bör maximalt tillåten hastighet, för bil med tillkopplat släp, inte överskridas. Följ gällande bestämmelser för tillåtna hastigheter och vikter.
- Håll en låg hastighet vid körning med släpvagn uppför en lång brant stigning.
- Undvik att köra med släpvagn vid stigningar över 12 %.

Släpvagnskabel

Om bilens draganordning har en 13-polig kontakt och släpet har en 7-polig kontakt behövs en adapter. Använd en adapterkabel som är godkänd av Volvo. Se till att kabeln inte släpar i marken.

Blinkers och bromsljus på släp

Om någon av släpets lampor för körriktningssvisarna är trasig, blinkar symbolen för körriktningssvisarna i kombiinstrumentet snabbare än normalt och informationsdisplayen visar texten **Släpvagnsblinkers funktionsfel**.

Är någon av släpets lampor för bromsljuset trasig visas texten **Släpvagnsbromsljus funktionsfel**.

Nivåreglering*

De bakre stötdämparna bibehåller en konstant höjd oavsett bilens last (upp till den till-

åtna maxvikten). När bilen står still sjunker bakvagnen något, vilket är normalt.

Släpvagnsvikter

För information om Volvos tillåtna släpvagnsvikter, se Dragvikt och kultryck (s. 386).

OBS

Angivna högsta tillåtna släpvagnsvikter är de som Volvo tillåter. Maximalt tillåten hastighet för bil med tillkopplat släp är 100 km/h. Nationella fordonsbestämmelser kan begränsa släpvagnsvikt och hastighet ytterligare. Dragkrokarna kan vara certifierade för högre dragvikter än vad bilen får dra.

VARNING

Följ angivna rekommendationer för släpvagnsvikt. Hela ekipaget kan annars bli svårkontrollerbart vid undanmanövrar och inbromsningar.

Relaterad information

- Draganordning (s. 296)
- Lampbyte – allmänt (s. 351)

Körning med släpvagn – manuell växellåda

Vid körning med släpvagn (s. 294) i kuperad terräng i varmt klimat kan det finnas risk för överhettning.

- Kör inte motorn på högre varv än 4500 varv/minut (dieselmotorer: 3500 varv/minut) – i annat fall kan oljtemperaturen bli för hög.

Dieselmotor 5 cyl

- Vid risk för överhettning är det optimala varvtalet för motorn 2300–3000 varv/minut för optimal cirkulation av kylvätskan.

Relaterad information

- Manuell växellåda (s. 262)



Körning med släpvagn – automatisk växellåda

Vid körning med släpvagn i kuperad terräng i varmt klimat kan det finnas risk för överhettning.

- En automatisk växellåda väljer optimal växel relaterat belastning och motorvarv.
- Vid överhettning tänds en varningssymbol i kombiinstrumentet och ett textmeddelande visas i informationsdisplayen – följ given rekommendation.

Branta stigningar

- Spärra inte automatväxellådan med en högre växel än vad motorn "orkar med" – det är inte alltid fördelaktigt att köra på hög växel och lågt motorvarv.

VIKTIGT

Se även särskild information om långsam körning med släpvagn för bilar med automatisk växellåda – Powershift (s. 267).

Parkering i backe

1. Tryck ner färdbronsen.
 2. Aktivera parkeringsbronsen.
 3. För växelväljaren till läge **P**.
 4. Släpp färdbronsen.
- Växelväljaren ska vara i parkeringsläge **P** när bil med automatväxellåda och

påkopplat släp parkeras. Använd alltid parkeringsbronsen.

- Använd stoppklossar för att blockera hjulen när bil med påkopplat släp parkeras i backe.

Start i backe

1. Tryck ner färdbronsen.
2. För växelväljaren till köräge **D**.
3. Frigör parkeringsbronsen.
4. Släpp färdbronsen och kör iväg.

Relaterad information

- Automatisk växellåda – Geartronic* (s. 263)
- Automatisk växellåda – Powershift* (s. 267)

Draganordning

En draganordning gör att det t.ex. går att dra en släpkärra efter bilen.

Om bilen utrustats med löstagbar dragkrok ska monteringsanvisningen för fastsättning av den lösa delen följas noggrant, se Löstagbar dragkrok - fastsättning/borttagning (s. 298).

VARNING

Om bilen är försedd med Volvos löstagbara dragkrok:

- Följ monteringsanvisningen noggrant.
- Den löstagbara delen måste vara låst med nyckel innan körning påbörjas.
- Kontrollera att indikatorfönstret visar grönt.

Viktigt att kontrollera

- Dragkrokens kula behöver rengöras och smörjas med fett regelbundet.

VARNING

Den löstagbara dragkrokens rörliga delar får inte smörjas/oljas in. Det kan sänka säkerhetsnivån.

OBS

När kulhandske med svängningsdämpare används skall dragkulan inte smörjas in.



Relaterad information

- Körning med släpvagn (s. 294)
- Löstagbar dragkrok – specifikationer (s. 297)
- Löstagbar dragkrok – förvaring (s. 297)

Löstagbar dragkrok – förvaring

Förvara den löstagbara dragkroken i lastutrymmet.

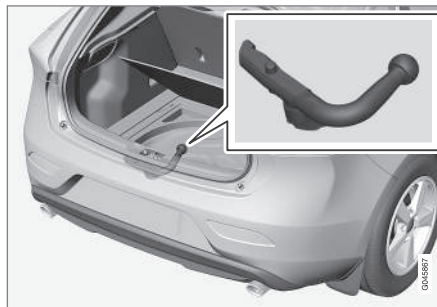

Den löstagbara dragkrokens förvaringsplats.

! VIKTIGT

Ta alltid loss den löstagbara dragkroken efter användning och förvara den på dess bestämda plats i bilen.

Relaterad information

- Löstagbar dragkrok – specifikationer (s. 297)
- Löstagbar dragkrok - fastsättning/borttagning (s. 298)
- Körning med släpvagn (s. 294)

Löstagbar dragkrok – specifikationer

Specifikationer för löstagbar dragkrok.

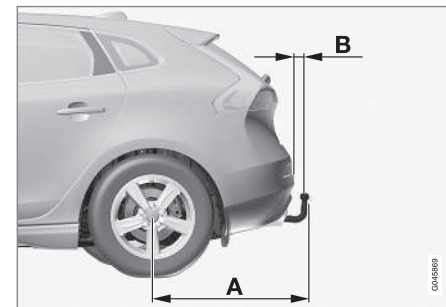

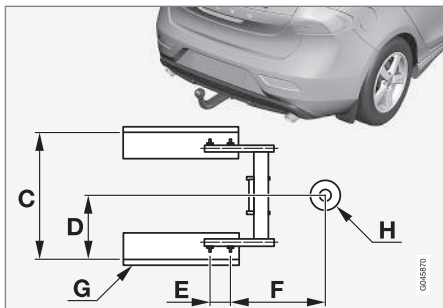

Mått, fästpunkter (mm)

A	887
B	73
C	881
D	441
E	109
F	306
G	Sidobalk
H	Kulans centrum

Relaterad information

- Löstagbar dragkrok - fastsättning/borttagning (s. 298)
- Löstagbar dragkrok – förvaring (s. 297)
- Körning med släpvagn (s. 294)

Löstagbar dragkrok - fastsättning/ borttagning

Fastsättning/borttagning av den löstagbara dragkroken görs på följande sätt:

Fastsättning

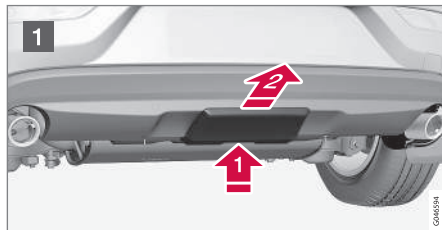

- 1 Ta bort skyddskåpan genom att först trycka in spärren **1** och sedan dra kåpan rakt bakåt **2**.

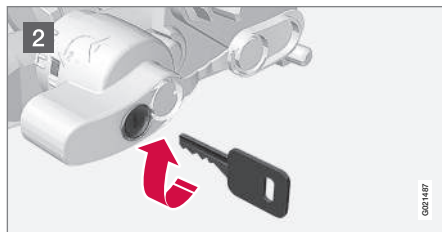

- 2 Kontrollera att mekanismen är i upplåst läge genom att vrida nyckeln medurs.

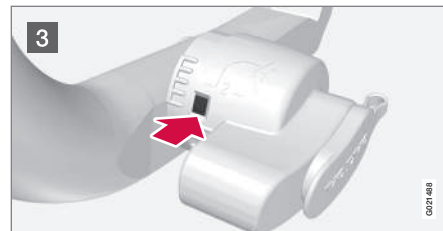

- 3 Indikatorfönstret ska visa rött.

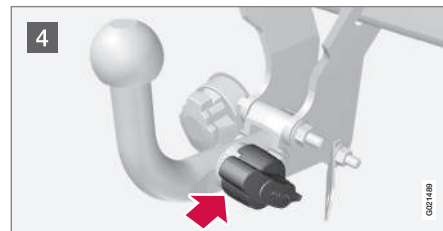

- 4 Sätt i och skjut in kuldelen tills ett klick hörs.

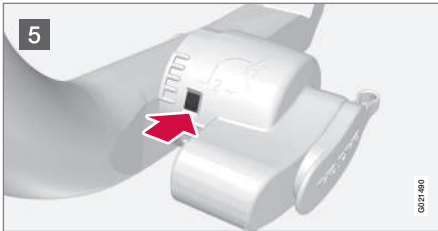

5 Indikatorfönstret ska visa grönt.

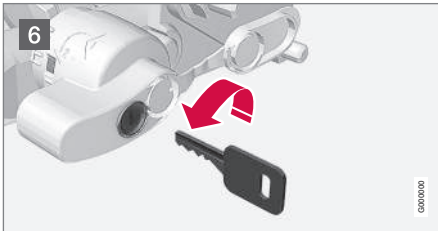

6 Vrid nyckeln moturs till låst läge. Ta nyckeln ur låset.

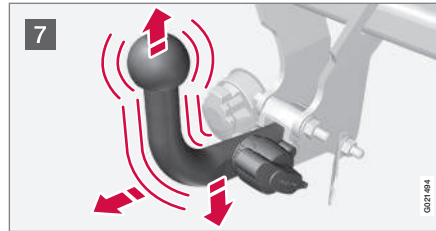

7 Kontrollera att kuldelen sitter fast genom att rycka uppåt, nedåt och bakåt.

VARNING

Om kuldelen inte sitter korrekt ska den tas loss och sättas fast igen enligt tidigare steg.

VIKTIGT

Smörj bara in kulan för kulhandsken, resten av dragkroken ska vara ren och torr.



8 Säkerhetsvajer.

VARNING

Var noga med att fästa släpets säkerhetsvajer i avsett fäste.

Borttagning av löstagbar dragkrok

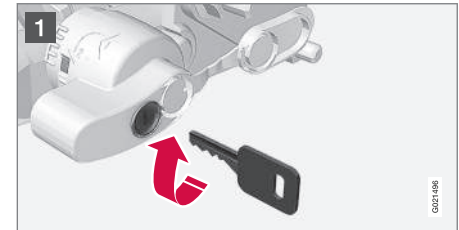

1 Sätt i nyckeln och vrid den medurs till upplåst läge.

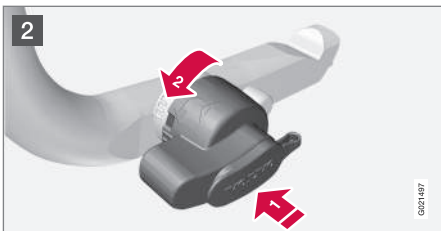

2 Tryck in låsratten **1** och vrid den moturs **2** tills ett klick hörs.

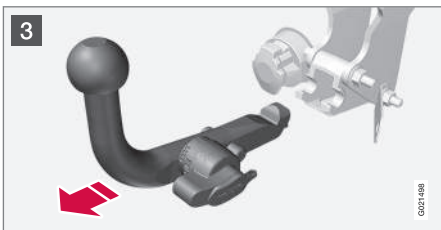

3 Vrid ner låsratten helt, tills det tar stopp och håll ned samtidigt som kuldelen dras ut bakåt och uppåt.

VARNING

Förankra den löstagbara dragkroken på ett säkert sätt om den förvaras i bilen, se Löstagbar dragkrok – förvaring (s. 297).

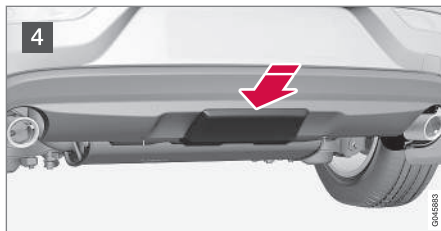

4 Skjut på skyddskåpan tills den snäpper fast.

Relaterad information

- Löstagbar dragkrok – förvaring (s. 297)
- Löstagbar dragkrok – specifikationer (s. 297)
- Körning med släpvagn (s. 294)

Släpfordonsstabilisator – TSA¹⁷

Funktionen Släpfordonsstabilisator TSA (Trailer Stability Assist) har till uppgift att stabilisera bil med tillkopplat släpfordon i situationer där ekipaget commit i självsvängning.

TSA-funktionen ingår i stabilitetssystemet (s. 178) ESC¹⁸.

Funktion

Fenomenet att bil med släp hamnar i självsvängning, kan uppstå för alla kombinationer av bilar och släp. I vanliga fall krävs höga hastigheter för att det ska uppstå. Men om släpfordonet är överlastat eller har lasten felaktigt fördelad, t.ex. för långt bak, finns risk för självsvängning även i lägre hastigheter, 70–90 km/h.

För att självsvängning sedan ska börja, behövs en utlösande faktor, t.ex:

- Bil med släp utsätts för en plötslig kraftig sidovind.
- Bil med släp kör på ojämn vägbanan eller i ett gupp.
- Yviga ratt rörelser.

Handhavande

Då självsvängning väl har börjat kan den bli svår eller omöjlig att dämpa, vilket gör ekipaget svårkontrollerat med risk för att hamna i t.ex. fel körfält eller utanför vägbanan.

¹⁷ Ingår vid installation av Volvo original dragkrok.

¹⁸ (Electronic Stability Control) – Elektronisk stabilitetskontroll.



Släpfordonsstabilisatorn övervakar kontinuerligt bilens rörelser, speciellt i sidled. Om självsvängning upptäcks, sker individuell bromsreglering på framhjulen vilket ger en stabiliserande effekt på ekipaget. Oftast räcker detta för att föraren ska återfå kontroll över bilen.

Om självsvängningen inte dämpas ut trots TSA-systemets första ingrepp, bromsas ekipaget med alla hjul kombinerat med att motorns drivkraft reduceras. När självsvängningen successivt dämpats och ekipaget åter är stabilt avbryter TSA-systemet regleringen och föraren återfår full kontroll över bilen. För mer information, se Elektronisk stabilitetskontroll (ESC) – allmänt (s. 178).

Övrigt

Ingrepp av TSA-systemet kan ske i hastighetsintervallet 65–160 km/h.

i OBS

TSA-funktionen stängs av om föraren väljer **Sport**-läge, se Elektronisk stabilitetskontroll (ESC) – allmänt (s. 178).

Ingrepp av TSA kan utebli om föraren med kraftiga ratt Rörelser försöker häva självsvängningen, eftersom TSA-systemet då inte kan avgöra om det är släpet eller föraren som orsakar självsvängningen.



Då TSA-systemet arbetar, blinkar **ESC**¹⁸-symbolen i kombiinstrumentet.

Relaterad information

- Elektronisk stabilitetskontroll (ESC) – allmänt (s. 178)

Bogsering

Vid bogsering dras ett fordon efter ett annat fordon med hjälp av en bogserlina.

Ta reda på den enligt lag högsta tillåtna hastigheten för bogsering innan bogsering påbörjas.

1. Lås upp rattlåset (s. 260) genom att sätta fjärrnyckeln i startlåset och gör ett långt tryck på **START/STOP ENGINE**-knappen – nyckelläge II (s. 75) aktiveras.
2. Fjärrnyckeln måste vara kvar i startlåset under hela bogseringen.
3. Håll bogserlinan sträckt, när dragbilen sänker farten, genom att hålla foten lätt på bromspedalen – då undviks hårda ryck.
4. Var beredd att bromsa för att stanna.



VARNING

- Kontrollera att rattlåset är upplåst innan bogsering.
- Fjärrnyckeln ska vara i nyckelläge II – i läge I är alla krockkuddar deaktiverade.
- Ta aldrig fjärrnyckeln ur startlåset när bilen bogseras.

¹⁸ (Electronic Stability Control) – Elektronisk stabilitetskontroll.



VARNING

Broms- och styrservo fungerar inte när motorn är avstängd – det behövs ca 5 gånger hårdare tryck på bromspedalen och styrningen går betydligt tyngre än normalt.

Manuell växellåda

Inför bogsering:

- För växelspaken till friläge och frigör parkeringsbromsen.

Automatisk växellåda Geartronic

VIKTIGT

Observera att bilen alltid måste bogseras så att hjulen rullar framåt.

- Bogsera inte bil med automatisk växellåda i högre hastighet än 80 km/h och inte längre sträcka än 80 km. Följ de hastigheter som är tillåtna enligt lokala trafikbestämmelser.

Inför bogsering:

- För växelväljaren till läge **N** och frigör parkeringsbromsen.

Automatisk växellåda Powershift

Modell med växellådan Powershift bör inte bogseras eftersom den är beroende av motorgång för att få tillräcklig smörjning. Om bogsering ändå måste ske, ska sträckan

göras så kort som möjligt och då med mycket låg hastighet.

Vid osäkerhet om bilen är utrustad med växellådan Powershift eller inte, kan det verifieras genom att kontrollera typbeteckningen (s. 382) på växellådans dekal under motorhuven. Beteckning "MPS6" betyder att det är en Powershift – i annat fall är det automatlådan Geartronic.

VIKTIGT

Undvik bogsering.

- För att flytta bilen från en trafikfarlig plats kan den dock bogseras undan en kort sträcka i låg hastighet – inte längre än 10 km och inte högre hastighet än 10 km/h. Observera att bilen alltid måste bogseras så att hjulen rullar framåt.
- Vid förflyttning längre sträcka än 10 km måste bilen bärgas med drivhjulen lyfta från vägbanan – professionell bärgning rekommenderas.

Inför bogsering:

- För växelväljaren till läge **N** och frigör parkeringsbromsen.

Starthjälp

Bogsera inte igång motorn. Använd ett hjälpbatteri om startbatteriet är så urladdat att motorn inte kan startas, se Starthjälp (s. 261).

VIKTIGT

Katalysatorn kan skadas vid försök att bogsera igång motorn.

Relaterad information

- Bogseröglå (s. 303)



Bogserögla

Bogseröglan skruvas fast i ett gängat uttag bakom ett täcklock på stötfångarens högra sida, fram eller bak.

Fastsättning av bogserögla

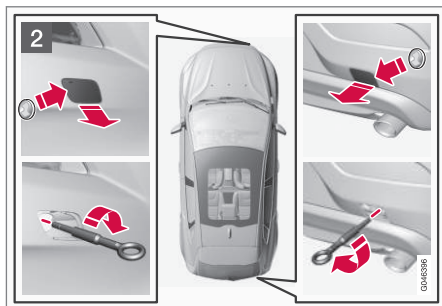

- 1 Ta fram bogseröglan som ligger under golvluckan i lastutrymmet.

i OBS

För att komma åt bogseröglan/hjulskruvsnyckeln i skumblocket:

- **Version 1:** Lyft däcktätningssatsens kompressorenhet (punkt 5) för att komma åt hjulskruvsnyckeln. Lyft ur flaskan med tätningsvätska (punkt 6) för att komma åt bogseröglan.
- **Version 2:** Lyft däcktätningssatsens kompressorenhet (punkt 5) för att komma åt bogseröglan. Hjulskruvsnyckeln ligger under domkraften.

- 2 Täcklocket för bogseröglands fästpunkt förekommer i två varianter vilka måste öppnas på följande sätt:

- Bakre stötfångarens urtag öppnas genom att, med ett mynt eller liknande instucket i urtaget, försiktigt bända det utåt. Vik sedan ut locket helt och ta loss det.
- Främre stötfångarens urtag har en markering utmed dess ena sida eller i ett hörn: Tryck på markeringen med ett finger och vik samtidigt ut motstående sida/hörn – locket svänger kring dess centrumlinje och kan sedan tas loss.

Skruva bogseröglan ända in till dess fläns. Vrid fast ögla ordentligt med t.ex. hjulmutternyckeln.

Efter användning skruvas bogseröglan loss. Lägg tillbaka bogseröglan på dess plats.

Avsluta med att sätta tillbaka täcklocket på stötfångaren.

i VIKTIGT

Bogseröglan är endast avsedd för bogsering på väg – **inte** för bärgning efter dikeskörning eller fastkörning. Tillkalla professionell hjälp för bärgning.

Relaterad information

- Bogsering (s. 301)
- Bärgning (s. 304)



Bärgning

Bärgning innebär att bilen forslas bort med hjälp av annat fordon.

Tillkalla professionell hjälp för bärgning.

Bogseröglan får användas för att dra bilen upp på en bärgningsbil med flak. Bilens läge och markfrigång bestämmer om det är möjligt. Om lutningen på bärgningsbilens ramp är för brant eller om markfrigången under bilen är otillräcklig kan bilen skadas om man försöker dra upp den genom att använda bogseröglan. Lyft bilen genom att använda bärgningsbilens lyftanordning om nödvändigt.



VIKTIGT

Observera att bilen alltid måste bärgas så att hjulen rullar framåt.

- Fyrhjulsdreven bil (AWD) med upplyft framvagn ska inte bärgas i högre hastighet än 70 km/h. Den bör inte bärgas längre sträckor än 50 km.

Relaterad information

- Bogsering (s. 301)

09

HJUL OCH DÄCK

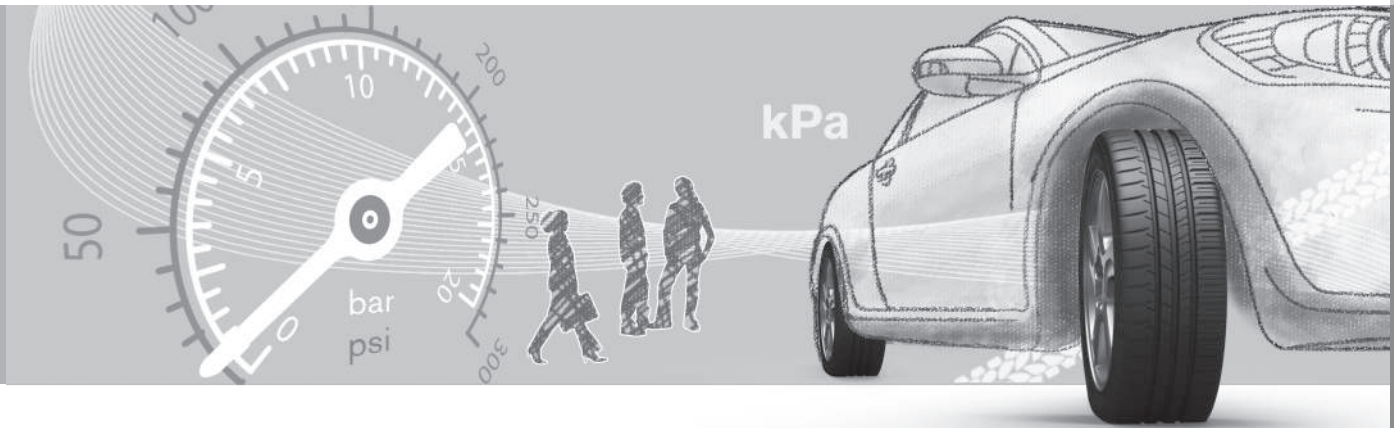



Däck – rotationsriktning

Däck med mönster som är tillverkat för att endast rulla åt ett håll, har rotationsriktningen markerad med en pil på däckets.

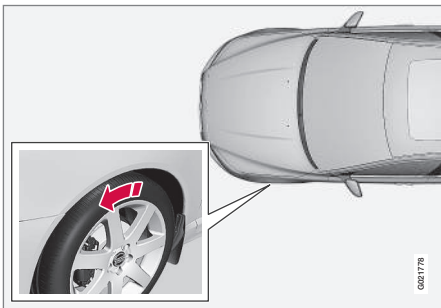

Pilen visar däckets rotationsriktning.

Däckets ska ha samma rotationsriktning under hela sin livslängd. De bör endast skiftas mellan fram och bak, aldrig från vänster till höger sida eller omvänt. Om däcken monterats inkorrekt försämras bilens bromsegenskaper och förmåga att pressa undan regn och snömodd. Däck med störst mönsterdjup ska alltid monteras bak (för att minska risken för sladd).

i OBS

Se till att ha samma typ och dimension och även samma fabrikat på båda hjulparen.

Följ rekommenderat däcktryck (s. 316) som finns angivet i däcktryckstabellen.

Relaterad information

- Däck – dimensioner (s. 310)
- Däck – hastighetsklasser (s. 310)
- Däck – skötsel (s. 306)
- Däck – slitagevarnare (s. 307)

Däck – skötsel

Däckens funktion är bland annat att ge grepp mot underlaget, dämpa vibrationer och skydda hjulet mot slitage.

Köregenskaper

Däck betyder mycket för bilens köregenskaper. Däcktyp, dimension, däcktryck och hastighetsklass är viktiga för hur bilen uppträder.

Däckens ålder

Alla däck som är äldre än 6 år bör kontrolleras av fackman även om de verkar oskadade. Däck åldras och bryts ner även om de sällan eller aldrig används. Funktionen kan då påverkas. Det gäller alla däck som sparas för framtida bruk. Exempel på yttre tecken som indikerar att däckets är olämpligt för användning är sprickor eller missfärgningar.

Nya däck

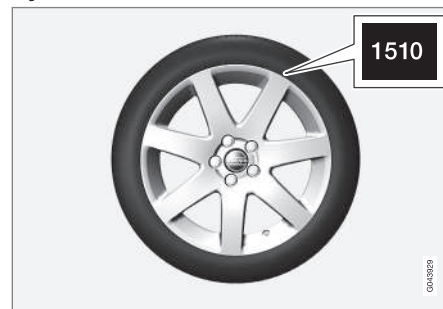

Däck är färskvara. Efter några år börjar de hårdna samtidigt som friktionsegenskaperna försämras undan för undan. Eftersträva därför att få så färska däck som möjligt vid utbyte. Det är särskilt viktigt när det gäller vinterdäck. De sista siffrorna i sifferföljden betyder tillverkningsvecka och -år. Detta är däckets DOT-märkning (Department of Transportation) och anges med fyra siffror, exempelvis 1510. Däcket på bilden är tillverkat vecka 15, år 2010.

Sommar- och vinterdäck

När sommar- och vinterhjulen skiftas, ska de märkas upp med vilken sida de har suttit på, t.ex. **V** för vänster och **H** för höger.

Slitage och underhåll

Rätt däcktryck (s. 316) ger jämnare slitage. Körsätt, däcktryck, klimat och vägarnas skick har en inverkan på hur snabbt dina däck åldras och slits. För att undvika skillnader i mönsterdjup samt förhindra att slitagemönster (s. 307) uppstår kan fram- och bakhjulen skiftas med varandra. Lämplig körsträcka vid första skiftet är ca 5000 km och därefter med 10000 km intervall. Volvo rekommenderar dig att kontakta en auktoriserad Volvoverkstad för kontroll vid osäkerhet om mönsterdjupet. Om det redan har uppstått betydande skillnad i slitage (>1mm skillnad i mönsterdjup) mellan däcken, så skall de minst slitna däcken alltid sitta bak. En framhjulssladd är vanligen lättare att häva än en bakhjulssladd,

och leder till att bilen fortsätter rakt fram istället för att bakänden sladdar ut åt sidan och man kanske helt förlorar kontrollen över bilen. Därför är det viktigt att bakhjulen aldrig förlorar fästet före framhjulen.

Hjul ska förvaras liggande eller upphängda – inte stående.

VARNING

Ett skadat däck kan leda till förlorad kontroll av bilen.

Relaterad information

- Däck – dimensioner (s. 310)
- Däck – hastighetsklasser (s. 310)
- Däck – rotationsriktning (s. 306)

Däck – slitagevarnare

En slitagevarnare visar status på däckets slitbana.

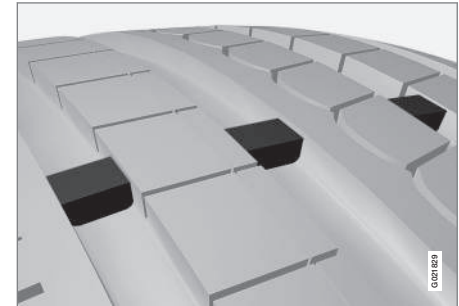

Slitagevarnare.

Slitagevarnare är en smal upphöjning tvärs över slitbanan. På sidan av däckets bokstäverna TWI (Tread Wear Indicator). När däckets mönsterdjup är reducerat till 1,6 mm, kommer det i jämnhöjd med slitagevarnarna. Byt då snarast till nya däck. Tänk på att däck med litet mönsterdjup har mycket dåligt väggrepp i regn eller snö.

Relaterad information

- Däck – hastighetsklasser (s. 310)
- Däck - lufttryck (s. 316)
- Däck – rotationsriktning (s. 306)



Hjulmuttrar

Hjulmuttrar används för att fästa hjulen vid naven och finns i olika utföranden.

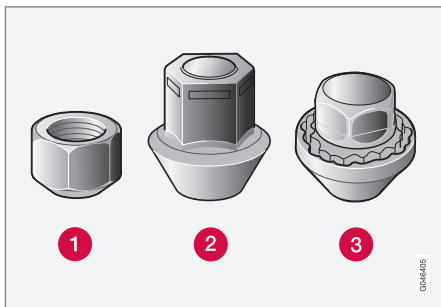

- 1 Låg hjulmutter
- 2 Hög hjulmutter
- 3 Låsbar hjulmutter

Åtdragningsmoment

- **Typ 1 hjulmutter (stålfälg):** 110 Nm
- **Typ 2 hjulmutter (aluminiumfälg):** 130 Nm
- **Typ 3 Låsbar hjulmutter (stål-/aluminiumfälg):** 110 Nm

Använd endast fälgar som är testade och godkända av Volvo och som ingår i Volvo originalsortiment. Kontrollera åtdragningsmomentet med momentnyckel.

Låsbar hjulmutter*

Låsbar hjulmutter kan användas på både aluminiumfälg och stålfälg. Under lastgolvet finns plats för hylsan till de låsbara hjulmuttrarna.

Relaterad information

- Hjul- och fälgdimensioner (s. 309)

Domkraft

En domkraft används för att höja upp bilen, t.ex. vid byte av däck.

Använd originaldomkraften endast vid reservhjulbyte. Domkraftens skruv ska alltid vara välsmord.

Relaterad information

- Varningstriangel (s. 317)
- Provisorisk däcktätning* (s. 325)



Vinterdäck

Vinterdäck är däck som är anpassade för vintertvålag.

Vinterdäck

Volvo rekommenderar vinterdäck med vissa dimensioner. Däckdimensionerna är beroende av motorvariant. Vid körning med vinterdäck måste rätt typ av däck monteras på alla fyra hjulen.

OBS

Volvo rekommenderar att du rådgör med en Volvoåterförsäljare om vilken fälg och däcktyp som passar bäst.

Dubbdäck

Dubbade vinterdäck ska köras in 500–1000 km, mjukt och lugnt så att dubbarna sätter sig riktigt i däcken. Det ger däcken och speciellt dubbarna längre livslängd.

OBS

Lagbestämmelser för användning av dubbdäck varierar från land till land.

Mönsterdjup

Väglag med is, snömodd och låga temperaturer ställer betydligt högre krav på däck än vid sommarförhållanden. Därför rekommenderar Volvo att inte köra med vinterdäck som har mindre mönsterdjup än 4 mm.

Använda snökedjor

Snökedjor får endast användas på framhjulen (gäller även fyrhjulsdrivna bilar). Kör aldrig fortare än 50 km/h med snökedjor. Undvik att köra på barmark eftersom detta sliter mycket hårt på både snökedjor och däck.

VARNING

Använd Volvo originalsnoakedjor eller likvärdiga som är anpassade till rätt bilmotordell, däck- och fälgdimensioner. Vid osäkerhet rekommenderar Volvo att du rådgör med en auktoriserad Volvoverkstad. Fel snoakedja kan orsaka allvarlig skada på din bil och leda till en olycka.

Relaterad information

- Byte av hjul – losstagning hjul (s. 312)

Hjul- och fälgdimensioner

Hjul- och fälgdimensioner betecknas enligt exempel i nedanstående tabell.

Bilen är helbilsgodkänd. Detta innebär att det finns vissa kombinationer av hjul (fälg) och däck som är godkända. Specifikationer såsom uppgifter på mått, vikter, volymer, däcktryck etc. finns i den tryckta Ågarmanuallena.

Hjul (fälgar) har en dimensionsbeteckning, till exempel: 7Jx16x50.

7	Fälgbredd i tum
J	Fälghornets profil
16	Fälgdiameter i tum
50	Off-set i mm (avstånd från hjulcentrum till hjulets kontaktyta mot navet)

Relaterad information

- Hjulmuttrar (s. 308)



Däck – dimensioner

Bilens hjul, däck och fälgar har en viss dimension, se exempel i tabellen nedan.

Bilen är helbilsgodkänd. Detta innebär att vissa kombinationer av hjul och däck är godkända. Specifikationer såsom uppgifter på mått, vikter, volymer, däcktryck etc. finns i den tryckta Ågarmanualen.

På alla bildäck finns en beteckning för dimension. Exempel på beteckning: 215/55R16 97W.

205	Däckets bredd (mm)
50	Förhållande mellan däcksidans höjd och däckets bredd (%)
R	Radialdäck
17	Fälgdiameter i tum (")
93	Kodsiffror för max tillåten däckbelastning, lastindex (s. 310) (LI)
W	Kodbeteckning för maximal tillåten hastighet, hastighetsklass (s. 310) (SS). (I detta fall 270 km/h).

Relaterad information

- Däck - lufttryck (s. 316)
- Däck – rotationsriktning (s. 306)
- Däck – slitagevarnare (s. 307)

Däck – lastindex

Lastindex indikerar ett däckes förmåga att bära en viss last.

Varje däck har en viss förmåga att bära last, ett lastindex (LI). Bilens vikt avgör vilken lastförmåga som krävs av däck.

Lägsta tillåtna index anges i lastindex Tabellen som hittas i den tryckta Ågarmanualen.

Relaterad information

- Däck – dimensioner (s. 310)
- Däck – hastighetsklasser (s. 310)
- Däck - lufttryck (s. 316)
- Däck – slitagevarnare (s. 307)

Däck – hastighetsklasser

Varje däck tål en viss maxhastighet och tillhör därmed en särskild hastighetsklass (SS – Speed Symbol).

Däckens hastighetsklass ska minst motsvara bilens toppfart. Lägsta tillåtna hastighetsklass anges i hastighetsklass Tabellen nedan. Enda undantaget från dessa bestämmelser är vinterdäck (s. 309) (både dubbade och dubbfria däck), där lägre hastighetsklass får användas. Om ett sådant däck väljs får bilen inte köras fortare än däckets klassificering. (T.ex. får klass Q köras i maximalt 160 km/h). Väglaget avgör hur fort bilen kan köras, inte däckens hastighetsklass.

i OBS

Det är maximal tillåten hastighet som anges i tabellen.

Q	160 km/h (används endast på vinterdäck)
T	190 km/h
H	210 km/h
V	240 km/h
W	270 km/h
Y	300 km/h

! VARNING

Bilen måste utrustas med däck som har samma eller högre lastindex (s. 310) (LI) och hastighetsklass (SS) än specificerat. Om ett däck med för lågt lastindex eller hastighetsklass används kan det bli överhettat.

Relaterad information

- Däck – dimensioner (s. 310)
- Däck - lufttryck (s. 316)
- Däck – rotationsriktning (s. 306)

Reservhjul*

Ett reservhjul (Temporary spare) används för att tillfälligt ersätta ett punkterat ordinarie hjul.

Ett reservhjul är endast avsett att användas tillfälligt och ska snarast ersättas med ett ordinarie hjul. Under körning med reservhjul kan bilen få annorlunda köregenskaper. Reservhjulet är mindre än det vanliga hjulet. Därmed påverkas bilens markfrigång. Se upp med höga trottoarkanter och maskintvätta inte bilen. Om reservhjulet sitter på framaxeln kan du heller inte samtidigt använda snökedjor. På fyrhjulsdrivna bilar kan drivningen på bakaxeln kopplas ur. Reservhjulet ska inte repareras. Rätt däcktryck på reservhjulet anges i däcktryckstabellen, Däck - lufttryck (s. 316).

! VIKTIGT

- Kör aldrig fortare än 80 km/h med ett reservhjul på bilen.
- Bilen får aldrig köras utrustad med fler än ett reservhjul av typen "Temporary spare" samtidigt.

Relaterad information

- Byte av hjul – losstagning hjul (s. 312)
- Byte av hjul – montering av reservhjul* (s. 314)
- Byte av hjul – framtagning reservhjul* (s. 312)

- Domkraft (s. 308)
- Varningstriangel (s. 317)
- Hjulmuttrar (s. 308)



Byte av hjul – framtagning reservhjul*

Reservhjul* med domkraft* och hjulskruvsnyckel* finns under golvet i lastutrymmet.

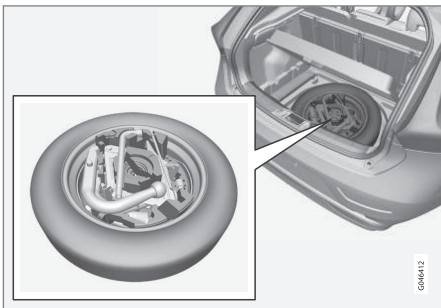

1. Lyft bakre kanten av lastgolvet (eller på modeller med ledat lastgolv, ta tag i lastgolvets handtag, lyft och för bakre delen av golvet framåt).
2. Lyft ur förvaringsfacket* (endast modeller med ledat lastgolv).
3. Lyft ur undergolvet (endast modeller med ledat lastgolv).
4. Skruva loss fästskraven och lyft ur skumblocket med domkraften och verktygen.
5. Ta tag i borte delen av reservhjulet och lyft. Skjut reservhjulet något framåt och lyft ur det ur förvaringsutrymmet.
6. Ta ur hjulskruvsnyckeln, domkraften och bogseröglan ur skumblocket.

i OBS

Domkraften måste lyftas ut för att komma åt bogseröglan.

Relaterad information

- Byte av hjul – losstagning hjul (s. 312)
- Byte av hjul – montering av reservhjul* (s. 314)
- Domkraft (s. 308)
- Reservhjul* (s. 311)
- Varningstriangel (s. 317)
- Hjulmuttrar (s. 308)

Byte av hjul – losstagning hjul

Bilens hjul går att byta ut mot t.ex. vinterhjul/vinterdäck.

Sätt ut varningstriangel om ett hjul byts på en trafikerad plats. Bilen och domkraften* ska stå på ett fast horisontellt underlag.

1. Dra åt parkeringsbromsen och lägg i backväxeln eller läge **P** om bilen har automatisk växellåda.

! VARNING

Kontrollera att domkraften inte är skadad, gängorna är ordentligt smorda samt att den är fri från smuts.

i OBS

Volvo rekommenderar endast användning av den domkraft* som hör till respektive bilmodell, vilket framgår av domkraftsdekalen.

På dekalen anges också domkraftens maximala lyftförmåga vid en angiven lyft-höjd.

2. Ta fram hjulet som ska monteras (sommardäck, vinterdäck eller reservhjul) samt verktygen. Om det gäller montering av ett reservhjul finns vid dess placering också en förpackning som innehåller handskar och en plastpåse för det punkterade hjulet.
3. Blockera framför och bakom de hjul som ska stå kvar på marken. Använd till exempel kraftiga tråklossar eller större stenar.

4. Bilar med stålfälgar har löstagbara hjulsidor. Använd demonteringsverktyget för att kroka i och dra bort eventuell heltäckande hjulsida. Alternativt kan hjulsidorna ryckas bort för hand.

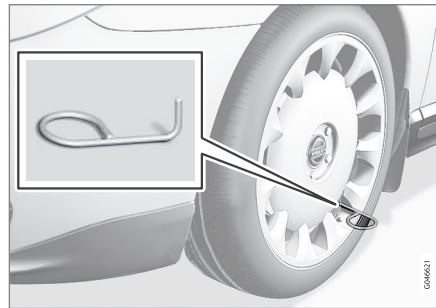

5. Skruva ihop bogseröglan med hjulskruvsnyckeln* till stopp enligt följande bild.

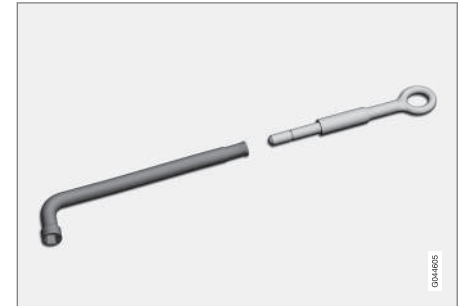

Hjulskruvsnyckeln och bogseröglan.

! VIKTIGT

Bogseröglan måste skruvas in samtliga gängvarv i hjulskruvsnyckeln.

6. Lossa hjulmuttrarna $\frac{1}{2}$ –1 varv moturs med hjulskruvsnyckeln.



! VARNING

Placera aldrig något mellan marken och domkraften, inte heller mellan domkraften och bilens domkraftsfäste.

- På varje sida av bilen finns två domkraftsfästen.

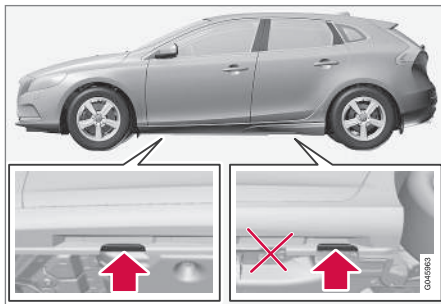

! VIKTIGT

Marken under domkraften ska vara fast, slät och ska inte luta.

- Veva upp domkraften så att flänsen i karossen hamnar i skåran i domkraftshuvudet.
- Lyft bilen så högt att hjulet går fritt. Ta bort hjulmuttrarna och lyft av hjulet.

! VARNING

Kryp aldrig under bilen då den är upphissad på domkraft.

Låt aldrig passagerare uppehålla sig i bilen då den lyfts upp med domkraft.

Parkera bilen på ett sådant sätt att passagerare har bilen eller helst ett vägräcke mellan sig och vägbanan.

i OBS

Bilens ordinarie domkraft är endast avsedd för att användas vid enstaka tillfällen och under kort tid såsom byte av hjul vid punktering, byte till vinterhjul/sommarhjul, mm. Endast domkraften som tillhör den specifika modellen får användas för att lyfta bilen. Om bilen ska lyftas oftare, eller under längre tid än för ett hjulskifte, rekommenderas att en garagedomkraft används. I så fall följ de bruksanvisningar som följer med utrustningen.

Relaterad information

- Byte av hjul – montering av reservhjul* (s. 314)
- Byte av hjul – framtagning reservhjul* (s. 312)
- Reservhjul* (s. 311)
- Varningstriangel (s. 317)
- Hjulmuttrar (s. 308)

Byte av hjul – montering av reservhjul*

Det är viktigt att monteringen av reservhjulet utförs på ett korrekt sätt.

Montering

- Rengör anliggningsytorna mellan hjul och nav.
- Sätt dit hjulet. Skruva åt hjulmuttrarna ordentligt.
- Sänk ner bilen så att hjulet inte kan rotera.



- Dra fast hjulmuttrarna korsvis. Det är viktigt att hjulmuttrarna blir ordentligt åtdragna med korrekt åtdragningsmomenten. Kontrollera åtdragningsmomentet med momentnyckel.



5.

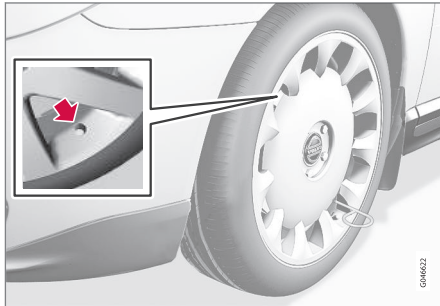

Sätt tillbaka eventuell heltäckande hjulsida.

i OBS

Hjulsidans uttag för ventilen ska vara över ventilen på fälgen vid montering.

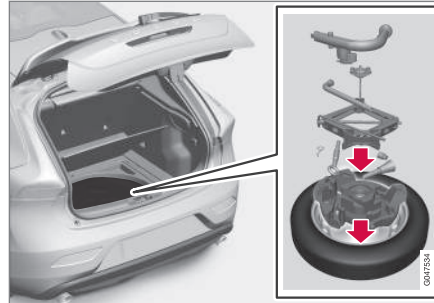
Återplacering av domkraft* och verktyg

Efter användning av verktyg och domkraft ska de placeras tillbaka i skumblocket på rätt sätt.

1. Skruva ur bogseröglan ur hjulskruvsnyckeln.
2. Sätt tillbaka verktygen som ev. har använts i sina respektive fack i skumblocket i följande ordning:
 - bogseröglan/tratten/torxnyckeln/hylsa för låsbar hjulmutter/verktyget för hjulsidan
 - domkraft (måste vevas till rätt höjd så att den passar in i skumblockets fack, handtaget över foten och ner i spåret i skumblocket)
 - hylsnyckeln (ovanför domkraften).

3. Om reservhjulet har använts, kan det punkterade hjulet läggas i plastpåsen som finns i förpackningen med handskarna. Lägg tillbaka skumblocket i förvaringsutrymmet och skruva fast fästskruven i förvaringsutrymmets golv.

Om reservhjulet **inte** har använts, lägg skumblocket i reservhjulet, lägg tillbaka reservhjulet i förvaringsutrymmet. Skruva fast fästskruven i förvaringsutrymmets golv.

4. Lägg tillbaka den löstagbara dragkroken.

i OBS

- Efter att ha pumpat ett däck, sätt alltid tillbaka ventilhatten för att undvika ventilsador orsakade av grus, smuts, mm.
- Använd enbart ventilhattar av plast. Ventilhattar av metall kan rosta och bli svåra att skruva loss.

! VIKTIGT

Verktyg och domkraft* ska förvaras på avsedd plats i bilens lastutrymme när de inte används.

Relaterad information

- Byte av hjul – framtagning reservhjul* (s. 312)
- Byte av hjul – losstagning hjul (s. 312)

* Tillval/tillbehör, för mer information se Introduktion.



- Reservhjul* (s. 311)
- Varningstriangel (s. 317)
- Hjulmuttrar (s. 308)

Däck - lufttryck

Däck kan ha olika lufttryck vilket mäts i enheten bar.

Kontrollera däckens lufttryck

Däckens lufttryck ska kontrolleras varje månad och ska kontrolleras på kalla däck. Med kalla däck avses att däcken har samma temperatur som yttertemperaturen. Efter några kilometers körning blir däcken varma och trycket högre. För lågt däcktryck ökar bränsleåtgången, förkortar däckens livslängd och försämrar bilens vägegenskaper. Körning med för lågt däcktryck innebär att däcken kan bli överhettade och skadas. Däcktrycket påverkar åkkomfort, väggljud och styregenskaper.

OBS

Däcktrycket sjunker med tiden, det är ett naturligt fenomen. Däcktrycket varierar också beroende på omgivningens temperatur.

Däcktrycksdekal



Däcktrycksdekalen på förarsidans dörrstolpe (mellan fram- och bakdörr) visar vilket tryck däcken ska ha vid olika last och hastighetsförhållanden. Det finns också angivet i däcktryckstabellen.

Däcktryck för bilens rekommenderade däckdimension och information om ECO-tryck, som ger förbättrad bränsleekonomi hittas i den tryckta Ägarmanualen.

OBS

Temperaturskillnader förändrar däcktrycket.

Bränsleekonomi, ECO-tryck

För att få bäst bränsleekonomi vid hastigheter under 160 km/h rekommenderas ECO-trycket (gäller både för full och lätt last – se däcktryckstabellen i den tryckta Ägarmanualen).

Relaterad information

- Däck – hastighetsklasser (s. 310)
- Däck – rotationsriktning (s. 306)
- Däck – skötsel (s. 306)
- Däck – slitagevarnare (s. 307)

Varningstriangel

Varningstriangeln används för att varna andra trafikanter för stillastående fordon.

Förvaring och uppfällning

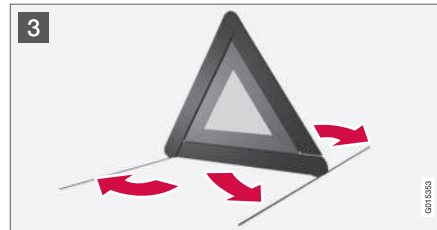
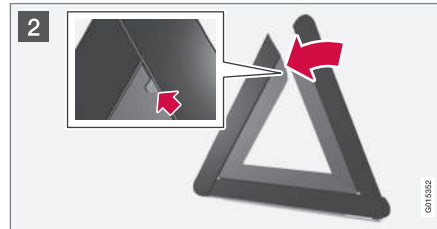

- 1 Lyft golvluckan (eller skjut bakre delen av lastglovet framåt på modeller med ledat golv och lyft sedan undergolvet) och ta ut varningstriangeln.
- 2 Ta varningstriangeln ur fodralet, vik ut och sätt ihop de två lösa sidorna.
- 3 Fäll ut varningstriangelns stödben.

Följ de bestämmelser som gäller för användning av varningstriangel. Placera varningstriangeln på ett lämpligt ställe med tanke på trafiksituationen.

Se till att varningstriangeln med fodral sitter ordentligt fast i lastutrymmet efter användning.

Relaterad information

- Reservhjul* (s. 311)



Förbandslåda*

Förbandslådan innehåller första hjälpen-utrustning.



En väska med första hjälpen-utrustning finns placerad på vänstra sidan av lastutrymmet.

Däcktrycksövervakning*¹

Däcktrycksövervakningen varnar föraren när trycket är för lågt i ett eller flera av bilens däck. För vissa marknader är däcktrycksövervakningen standard enligt lagkrav.

Det finns två system av däcktrycksövervakning, TPMS (Tyre Pressure Monitoring System) och TM (Tyre Monitor). Vid osäkerhet om vilket system bilen har, öppna menystyret **MY CAR** och sök fram bilens inställningar:

- Menyn **Däcktryck** används om det är TPMS, se TPMS (Tyre Pressure Monitoring System)* – allmänt (s. 319).
- Menyn **Tryckövervakning** används om det är TM, se TM (Tyre Monitor)* (s. 323).

Systemet ersätter inte vanligt underhåll av däck.



VIKTIGT

Om ett fel uppstår i TPMS-systemet kommer varningslampan  i kombiinstrumentet att blinka i ca 1 minut och sedan lysa med fast sken. Ett meddelande visas också i kombiinstrumentet.

Relaterad information

- TPMS (Tyre Pressure Monitoring System)* – allmänt (s. 319)
- TPMS (Tyre Pressure Monitoring System)* – justera (omkalibrering) (s. 320)
- TPMS (Tyre Pressure Monitoring System)* – åtgärda lågt däcktryck (s. 323)
- TPMS (Tyre Pressure Monitoring System)* – aktivera/deaktivera (s. 321)
- TPMS (Tyre Pressure Monitoring System)* – rekommendationer (s. 322)
- TPMS (Tyre Pressure Monitoring System)* – punkteringskörbara däck* (s. 322)
- TPMS (Tyre Pressure Monitoring System)* status (s. 320)

¹ Standard på vissa marknader.



TPMS (Tyre Pressure Monitoring System)^{*9} – allmänt

Däcktrycksövervakningen TPMS (Tyre Pressure Monitoring System)* varnar föraren när trycket är för lågt i ett eller flera av bilens däck.

Däcktrycksövervakningen använder sensorer som är placerade inuti luftventilen i varje hjul. När bilen färdas i ca 30 km/h känner systemet av däcktrycket. Om trycket är för lågt tänds varningslampan  i kombiinstrumentet och ett av följande meddelanden visas:

- **Lågt däcktryck. Kontrollera höger framdäck**
- **Lågt däcktryck. Kontrollera vänster framdäck**
- **Lågt däcktryck. Kontrollera höger bakdäck**
- **Lågt däcktryck. Kontrollera vänster bakdäck**
- **Däck behöver pumpas nu. Kontrollera höger framdäck**
- **Däck behöver pumpas nu. Kontrollera vänster framdäck**
- **Däck behöver pumpas nu. Kontrollera höger bakdäck**
- **Däck behöver pumpas nu. Kontrollera vänster bakdäck**
- **Däcktryckssystem Service erfordras**

Om hjul utan TPMS-sensorer används eller om en sensor har slutat fungera kommer **Däcktryckssystem Service erfordras** att visas.

Kontrollera alltid systemet efter hjulbyte för att säkerställa att ersättningshjulen fungerar med systemet.

För information om korrekt däcktryck, se Däck - lufttryck (s. 316).

Systemet ersätter inte vanligt underhåll av däck.



VIKTIGT

Om ett fel uppstår i TPMS-systemet kommer varningslampan  i kombiinstrumentet att blinka i ca 1 minut och sedan lysa med fast sken. Ett meddelande visas också i kombiinstrumentet.

Relaterad information

- TPMS (Tyre Pressure Monitoring System)* – justera (omkalibrering) (s. 320)
- TPMS (Tyre Pressure Monitoring System)* – åtgärda lågt däcktryck (s. 323)
- TPMS (Tyre Pressure Monitoring System)* – aktivera/deaktivera (s. 321)
- TPMS (Tyre Pressure Monitoring System)* – rekommendationer (s. 322)

- TPMS (Tyre Pressure Monitoring System)* – punkteringskörbara däck* (s. 322)
- TPMS (Tyre Pressure Monitoring System)* status (s. 320)

⁹ Standard på vissa marknader.



TPMS (Tyre Pressure Monitoring System)*¹⁶ – justera (omkalibrering)

Däcktrycksövervakningen TPMS (Tyre Pressure Monitoring System)* varnar föraren när trycket är för lågt i ett eller flera av bilens däck.

TPMS kan, för att följa Volvos däcktrycksrekommendationer (s. 316), justeras till exempel vid körning med hög last.

OBS

Bilen måste stå stilla då kalibrering påbörjas.

Inställningar görs med reglaget i mittkonso- len, se MY CAR (s. 106).

1. Pumpa däcken till önskat tryck enligt däcktrycksdekalen på förarsidans dörr- stolpe (mellan fram- och bakdörr).
2. Starta motorn.
3. Välj menysystemet **MY CAR** för att öppna menyerna till däcktryck.
4. Välj **Kalibrera däcktryck** och tryck **OK**.
5. Kör i minst 10 minuter i lägst 30 km/h.
 - > Kalibreringen utförs automatisk efter initiering av föraren. Systemet ger ingen bekräftelse när kalibreringen är utförd.

¹⁶ Standard på vissa marknader.

¹⁸ Standard på vissa marknader.

Relaterad information

- Däcktrycksövervakning* (s. 318)
- Däck - lufttryck (s. 316)

TPMS (Tyre Pressure Monitoring System)*¹⁸ status

Däcktrycksövervakningen TPMS (Tyre Pressure Monitoring System)* varnar föraren när trycket är för lågt i ett eller flera av bilens däck.

System- och däckstatus

Systemets och däckens aktuella status kan kontrolleras, se MY CAR (s. 106).

1. Välj menysystemet **MY CAR** för att öppna menyerna till däckövervakning.
2. Välj **Däcktryck**.

Statusen är färgkodad för varje däck enligt följande:

- Helgrönt: systemet fungerar normalt och däcktrycket i samtliga däck ligger något över rekommenderad nivå.
- Gult hjul: motsvarande däck har för lågt tryck.
- Rött hjul: motsvarande däck har mycket lågt tryck.
- Samtliga hjul gråa: systemet är inte tillgängligt för tillfället. Det kan vara nödvändigt att köra bilen i några minuter i en hastighet över 30 km/h innan systemet åter blir aktivt.
- Samtliga hjul gråa och meddelandet **Däcktryckssystem Service erfordras**:



ett fel har uppstått i systemet. Kontakta en Volvo återförsäljare eller verkstad.

Att ta bort varningsmeddelanden

Om ett däcktrycksmeddelande har visats och TPMS-varningslampan har tänts:

1. Kontrollera däcktrycket på det/de indikerade däck(et)/en med en däcktrycksmätare.
2. Pumpa däck(et)/en till korrekt tryck enligt däcktrycksdekalen på förarsidans dörrstolpe (mellan fram- och bakdörr).
3. I vissa fall kan det vara nödvändigt att köra bilen i några minuter i en hastighet över 30 km/h för att få bort varningstexten. Då släcks TPMS-varningslampan också.



OBS

- TPMS-systemet använder sig av ett s.k. kompenserat tryckvärde, baserat på både däck- och yttertemperaturen. Detta medför att däcktrycket kan skilja sig något från de rekommenderade trycken som anges på däcktrycksdekalen på förarsidans dörrstolpe (mellan fram- och bakdörr). Därför kan det vara nödvändigt att pumpa däck(et) till ett något högre tryck för att få bort ett lågdäcktrycksmeddelande.
- För att undvika fel däcktryck bör trycket kontrolleras på kalla däck. Med kalla däck avses att däck(et) har samma temperatur som yttertemperaturen (ca 3 timmar efter att bilen har körts). Efter några kilometers körning blir däck(et) varma och trycket högre.



VARNING

- Felaktigt däcktryck kan leda till däckhaveri, som kan resultera i att föraren tappar kontroll över bilen.
- Systemet kan inte indikera plötsliga däckskador i förväg.

Relaterad information

- Däcktrycksövervakning* (s. 318)

TPMS (Tyre Pressure Monitoring System)*²⁰ – aktivera/deaktivera

Däcktrycksövervakningen TPMS (Tyre Pressure Monitoring System)* varnar föraren när trycket är för lågt i ett eller flera av bilens däck.



OBS

Bilen måste stå stilla då däcktrycksövervakningen aktiveras/deaktiveras.

Inställningar görs med mittkonsolens reglage, se MY CAR (s. 106).

1. Starta motorn.
2. Välj systemet **MY CAR** för att öppna menyerna till däcktryck.
3. Välj **Däcktryck** och tryck **OK**.
 - > Ett **X** visas i informationsdisplayen om systemet aktiveras, alternativt försvinner om systemet deaktiveras²¹.

Relaterad information

- Däcktrycksövervakning* (s. 318)

²⁰ Standard på vissa marknader.

²¹ Endast på vissa marknader.



TPMS (Tyre Pressure Monitoring System)*²³ – rekommendationer

Däcktrycksövervakningen TPMS (Tyre Pressure Monitoring System)* varnar föraren när trycket är för lågt i ett eller flera av bilens däck.

- Volvo rekommenderar att TPMS-sensorer monteras på alla bilens hjul, även vinterhjul.
- Volvo rekommenderar inte att sensorer flyttas mellan olika hjul.
- Reservhjulet är inte utrustat med TPMS-sensor.
- Om reservhjul eller hjul utan TPMS-sensor används kommer felmeddelandet **Däcktryckssystem Service** erfordras att visas i kombiinstrumentet.
- Om ett hjul har ändrats, eller om TPMS-sensorn flyttats till ett annat hjul ska tätning, mutter och ventilkärna bytas ut.
- Vid installation av TPMS-sensor ska bilen vara avstängd i minst 15 minuter annars kommer ett felmeddelande att visas i kombiinstrumentet.



VARNING

När ett däck utrustat med TPMS pumpas, håll pumpens munstycke rakt mot ventilen för att inte skada ventilen.



OBS

- Efter att ha pumpat ett däck, sätt alltid tillbaka ventilhatten för att undvika ventilsador orsakade av grus, smuts, mm.
- Använd enbart ventilhattar av plast. Ventilhattar av metall kan rosta och bli svåra att skruva loss.



OBS

Om du vill byta däckdimensionen så måste TPMS-systemet omkonfigureras. För ytterligare information – kontakta en Volvoåterförsäljare.

Relaterad information

- Däcktrycksövervakning* (s. 318)

TPMS (Tyre Pressure Monitoring System)*²⁵ – punkteringskörbara däck*

Om SST (Self Supporting run flat Tires)* är valt är bilen också utrustad med TPMS (s. 318).

Denna typ av däck har en speciell förstärkt sidovägg som gör det möjligt att i begränsad omfattning fortsätta köra bilen trots att däcket har förlorat allt eller en del tryck. Dessa däck är monterade på en särskild fälg. (Även vanliga däck går att montera på denna fälg.)

Om ett SST-däck förlorar däcktryck, tänds den gula TPMS-lampan i kombiinstrumentet och ett meddelande visas i informationsdisplayen. Om detta inträffar, minska hastigheten till max. 80 km/h. Däcket ska ersättas så snart som möjligt.

Kör försiktigt, i vissa fall kan det vara svårt att se vilket däck som avses. För att säkerställa vilket däck som behöver åtgärdas, kontrollera alla fyra däcken.

²³ Standard på vissa marknader.

* Tillval/tillbehör, för mer information se Introduktion.

**! VARNING**

Enbart personer med kunskap om SST-däck bör montera dessa.

SST-däck ska endast monteras ihop med TPMS.

Efter att ett felmeddelande om lågt däcktryck har visats, kör inte fortare än 80 km/h.

Maximal körsträcka till däckbyte är 80 km.

Undvik hård körning såsom till exempel en hastig inbromsning eller sväng.

SST-däck måste bytas ut om de skadas eller punkteras.

Relaterad information

- Däcktrycksövervakning* (s. 318)

TPMS (Tyre Pressure Monitoring System)*²⁷ – åtgärda lågt däcktryck

Däcktrycksövervakningen TPMS (Tyre Pressure Monitoring System)²⁸ varnar föraren när trycket är för lågt i ett eller flera av bilens däck och indikerar vilket däck det gäller. Lampan lyser gult vid första indikation, stanna och kontrollera däcktrycket snarast. När lampan lyser rött ska man stanna och åtgärda däcktrycket omedelbart.

Om ett meddelande om lågt däcktryck visas i displayen:

1. Kontrollera däcktrycket på aktuellt däck.
2. Pumpa däck/däcken till rätt tryck.
3. Kör i en hastighet av lägst 30 km/h i några minuter och kontrollera att meddelandet släcks.

Relaterad information

- Däcktrycksövervakning* (s. 318)

TM (Tyre Monitor)*³⁰

TM (Tyre Monitor) systemet känner av däckens rotationshastighet för att kunna avgöra om de har korrekt däcktryck. Om trycket är för lågt, förändras däckets diameter och följaktligen rotationshastighet. Genom att jämföra däcken med varandra kan systemet avgöra om ett eller fler däck har för lågt tryck.

Meddelanden

Om däcktrycket är för lågt tänds varningslampan ((U)) i kombiinstrumentet och ett av följande meddelanden visas:

- **Lågt däcktryck. Kontrollera höger framdäck**
- **Lågt däcktryck. Kontrollera vänster framdäck**
- **Lågt däcktryck. Kontrollera höger bakdäck**
- **Lågt däcktryck. Kontrollera vänster bakdäck**
- **Däcktryck lågt Kontrollera däcken**
- **Däcktryckssystem Service erfordras**

²⁵ Standard på vissa marknader.

²⁷ Standard på vissa marknader.

²⁸ Tillval enbart på vissa marknader.

³⁰ Standard på vissa marknader.



VIKTIGT

Om ett fel uppstår i TM-systemet kommer varningslampan  i kombiinstrumentet att blinka i ca 1 minut och sedan lysa med fast sken. Ett meddelande visas också i kombiinstrumentet.

Systemet ersätter inte vanligt underhåll av däck.

TM-omkalibrering

För att TM ska kunna fungera korrekt måste ett referensvärde för däcktrycket fastställas. Detta måste göras varje gång däcken bytas eller däcktrycket ändras.

Omkalibrering

Inställningar görs med mittkonsolens reglage, se MY CAR (s. 106).

1. Stäng av tändningen.
2. Pumpa däcken till önskat tryck enligt däcktrycksdekalen på förarsidans dörrstolpe (mellan fram- och bakdörr) och välj nyckelläge II, se Nyckellägen (s. 74).
3. Välj menysystemet **MY CAR** för att öppna menyerna till däcktryck.
4. Välj **Kalibrera däcktryck** och tryck **OK**.

5. Starta och kör bilen.
 - > Omkalibrering görs medan bilen körs och kan avbrytas när som helst. Om motorn stängs av medan omkalibrering pågår återupptas detta när bilen körs igen.

Då är TM omkalibrerat och det nya referensvärdet gäller tills steg 1-5 görs om.

OBS

Kom ihåg att TM-systemet måste kalibreras om vid varje däckbyte eller om däcktrycket ändras. Om nya referensvärden inte lagras kan inte systemet fungera korrekt.

OBS

- Efter att ha pumpat ett däck, sätt alltid tillbaka ventilhatten för att undvika ventilskador orsakade av grus, smuts, mm.
- Använd enbart ventilhattar av plast. Ventilhattar av metall kan rosta och bli svåra att skruva loss.

System- och däckstatus

Systemets och däckens aktuella status kan kontrolleras, se MY CAR (s. 106).

1. Välj menysystemet **MY CAR** för att öppna menyerna till däckövervakning.
2. Välj **Tryckövervakning**.

Statusen är färgkodad för varje däck enligt följande:

- Helgrönt: systemet fungerar normalt och däcktrycket i samtliga däck ligger något över rekommenderad nivå.
- Gult hjul: motsvarande däck har för lågt tryck.
- Samtliga hjul gula: två eller fler däck har för lågt tryck.
- Samtliga hjul gråa: systemet är inte tillgängligt för tillfället. Det kan vara nödvändigt att köra bilen i några minuter i en hastighet över 30 km/h innan systemet åter blir aktivt.
- Samtliga hjul gråa och meddelandet **Däcktryckssystem Service erfordras**: ett fel har uppstått i systemet. Kontakta en Volvo återförsäljare eller verkstad.

Att ta bort varningsmeddelanden

Om ett däcktrycksmeddelande har visats och TPI-varningslampan har tänts:

1. Kontrollera däcktrycket på det/de indikerade däck(et)/en med en däcktrycksmätare.
2. Pumpa däck(et)/en till korrekt tryck enligt däcktrycksdekalen på förarsidans dörrstolpe (mellan fram- och bakdörr).
3. Omkalibrera TM-systemet.

**i** OBS

- TM-systemet använder sig av ett sk kompenserat tryckvärde, baserat på både däck- och yttertemperaturen. Detta medför att däcktrycket kan skilja sig något från de rekommenderade trycken som anges på däcktrycksdekalen på förarsidans dörrstolpe (mellan fram- och bakdörr). Därför kan det vara nödvändigt att pumpa däcken till ett något högre tryck för att få bort ett lågdäcktrycksmeddelande.
- För att undvika fel däcktryck bör trycket kontrolleras på kalla däck. Med kalla däck avses att däcken har samma temperatur som yttertemperaturen (ca 3 timmar efter att bilen har körts). Efter några kilometers körning blir däcken varma och trycket högre.

! VARNING

- Felaktigt däcktryck kan leda till däckhaveri, som kan resultera i att föraren tappar kontroll över bilen.
- Systemet kan inte indikera plötsliga däckskador i förväg.

Provisorisk däcktätning*

Provisorisk däcktätningssatsen (TMK – Temporary Mobility Kit) används till att tätta en punktering samt kontrollera och justera lufttrycket. Lufttryck för bilens rekommenderade däckdimension hittas i den tryckta Ägarmanualen.*

Den provisoriska däcktätningssatsen består av en kompressor och en flaska med tätningssväska. Tätningen fungerar som en provisorisk reparation. Flaskan med tätningssväska ska bytas ut innan bäst före-datumet passerats och efter användning. Tätningssväskan tätar effektivt däck som punkterats i slitbanan.

i OBS

Däcktätningssatsen är endast avsedd för tätning av däck med punktering i slitbanan.

Däcktätningssatsen har begränsad förmåga att tätta däck som har punktering i däcksidan. Tätta inte däck med den provisoriska däcktätningen om de uppvisar större skårar, sprickor eller liknande skador. Anslut kompressorn till ett av bilens 12 V-uttag. Välj det uttag som är närmast det punkterade däck.

i OBS

Kompressorn för provisorisk däcktätning är provad och godkänd av Volvo.

Relaterad information

- Provisorisk däcktätning* – handhavande (s. 327)
- Provisorisk däcktätning* – efterkontroll (s. 329)
- Provisorisk däcktätningssats* – översikt (s. 327)



Provisorisk däcktätningssats* – placering

Provisorisk däcktätningssats (TMK – Temporary Mobility Kit) används till att tätta en punktering samt kontrollera och justera lufttrycket. Lufttryck för bilens rekommenderade däckdimension hittas i den tryckta Ågarmanualen.

Placering av däcktätningssatsen

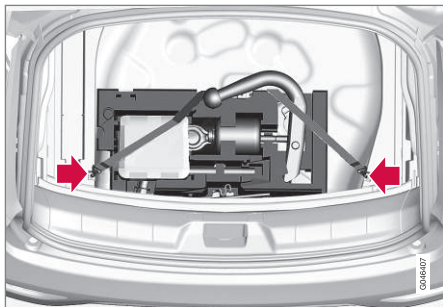

Version 1.

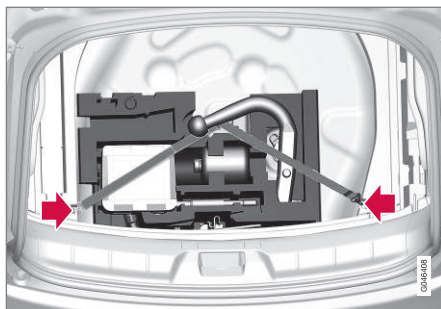

Version 2.

Sätt ut en varningstriangel om ett däck ska tätas vid en trafikerad plats. Varningstriangeln och däcktätningssatsen finns under golvet i lastutrymmet.

1. Lyft bakre kanten av lastgolvet (eller på modeller med ledat lastgolv, ta tag i lastgolvet handtag, lyft och för bakre delen av golvet framåt).
2. Lyft ur förvaringsfacket (tillbehör) - endast modeller med ledat lastgolv.
3. Lyft ur undergolvet (endast modeller med ledat lastgolv).
4. Kroka loss den elastiska delen av remmen över TMK-kompressorenheten på vänster sida.
5. Lyft TMK-kompressorenheten rakt upp.

6. För att komma åt flaskan med tätningsvätska måste den skjutas till vänster tills den går att lyfta ur skumblocket.

i OBS

För att komma åt bogseröglan/hjulskruvnyckeln i skumblocket:

- **Version 1:** Lyft däcktätningssatsens kompressorenhet (punkt 5) för att komma åt hjulskruvnyckeln. Lyft ur flaskan med tätningsvätska (punkt 6) för att komma åt bogseröglan.
- **Version 2:** Lyft däcktätningssatsens kompressorenhet (punkt 5) för att komma åt bogseröglan. Hjulskruvnyckeln ligger under domkraften.

Efter användning, haka på remmen igen på vänster sida.

Version 1: Remmen måste dras bakom skumblocket (inte ovanpå).

Version 2: Remmen måste vara i klykan på bakre delen av skumblocket.

Relaterad information

- Provisorisk däcktätningssats* – översikt (s. 327)
- Provisorisk däcktätningssats* – tätningsvätska (s. 331)
- Provisorisk däcktätning* (s. 325)

Provisorisk däcktätningssats* – översikt

Provisorisk däcktätningssats (TMK – Temporary Mobility Kit) används till att tätta en punktering samt kontrollera och justera lufttrycket. Lufttryck för bilens rekommenderade däckdimension hittas i den tryckta Ågarmanualen. .

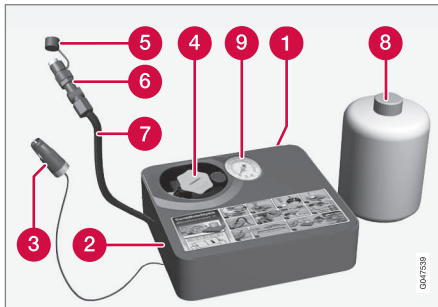

- 1 Dekal, högsta tillåtna hastighet
- 2 Strömbrytare
- 3 Kabel
- 4 Flaskhållare (orangefärgade locket)
- 5 Skyddslock
- 6 Tryckreduceringsventil
- 7 Luftslang

- 8 Flaskhållare med tätningsvätska
- 9 Tryckmätare

Relaterad information

- Provisorisk däcktätningssats* – placering (s. 326)
- Provisorisk däcktätningssats* – tätningsvätska (s. 331)
- Provisorisk däcktätning* (s. 325)
- Provisorisk däcktätning* – återplacering av komponenter (s. 331)

Provisorisk däcktätning* – handhavande

Provisorisk däcktätning, med hjälp av provisorisk däcktätningssats* (TMK – Temporary Mobility Kit), används till att tätta en punktering samt kontrollera och justera lufttrycket. Lufttryck för bilens rekommenderade däckdimension hittas i den tryckta Ågarmanualen.

Provisorisk däcktätning

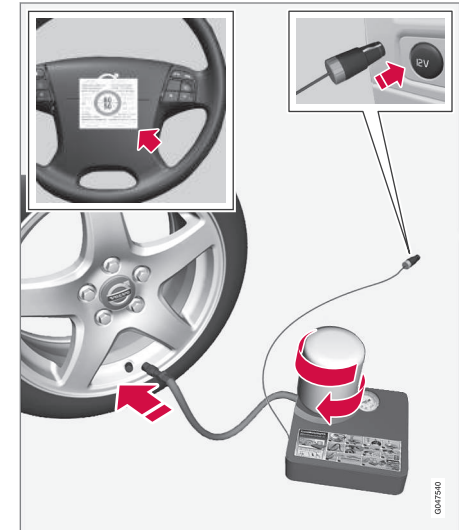

För information om detaljernas funktion, se Provisorisk däcktätningssats.



09 Hjul och däck



1. Lossa dekalen om högsta tillåtna hastighet (som sitter på kompressorns ena sida) och sätt fast den på ratten.

VARNING

Hastigheten får inte överstiga 80 km/h efter att den provisoriska däcktätningen använts. Volvo rekommenderar dig att uppsöka en auktoriserad Volvoverkstad för inspektion av det tätade däck (maximal körsträcka 200 km). Personalen kan avgöra om däckets lagas eller behöver bytas.

VARNING

Tätningssvetskan kan irritera huden. Vid hudkontakt, tvätta omedelbart bort svetskan med tvål och vatten.

2. Kontrollera att strömbrytaren är i position **0** och ta fram kabeln och luftslangen.

OBS

Bryt inte flaskans plombering innan användning. När flaskan skruvas fast bryts plomberingen automatiskt.

3. Skruva av det orange locket och skruva loss flaskans kork.

4. Skruva fast flaskan i flaskhållaren.

VARNING

Skruva inte av flaskan, den är försedd med backspärr för att förhindra läckage.

5. Skruva loss hjulets ventilhatt och skruva fast luftslangens ventilanslutning till botten på däckventilens gänga.
6. Sätt i kabeln i 12 V-uttaget och starta bilen.

VARNING

Lämna inte barn i bilen utan uppsikt då motorn är igång.

7. Sätt strömbrytaren i position **I**.

VARNING

Stå aldrig intill däckets kompressorpump. Om det uppstår sprickbildningar eller ojämnheter ska kompressorn omedelbart stängas av. Färden bör inte fortsätta. Att kontakta en auktoriserad däckverkstad rekommenderas.

OBS

När kompressorn startar kan trycket öka upp till 6 bar men trycket sjunker efter ca 30 sekunder.

8. Fyll däckets i 7 minuter.

VIKTIGT

Risk för överhettning. Kompressorn ska inte arbeta längre än 10 minuter.

9. Stäng av kompressorn för att kontrollera trycket på tryckmätaren. Minsta tryck är 1,8 bar och max. 3,5 bar. (Släpp ut luft med tryckreduceringsventilen om däcktrycket är för högt.)

VARNING

Om trycket understiger 1,8 bar är hålet i däckets för stort. Färden bör inte fortsätta. Att kontakta en auktoriserad däckverkstad rekommenderas.

10. Stäng av kompressorn och dra ur kabeln ur 12 V-uttaget.
11. Ta loss slangen från däckventilen och sätt på ventilhatten.
12. Kör snarast ca 3 km med en maximal hastighet på 80 km/h så tätningssvetskan kan täta däckets.

Relaterad information

- Provisorisk däcktätning* (s. 325)
- Provisorisk däcktätning* – efterkontroll (s. 329)



- Provisorisk däcktätningssats* – översikt (s. 327)
- Provisorisk däcktätning* – återplacering av komponenter (s. 331)

Provisorisk däcktätning* – efterkontroll

Provisorisk däcktätning (s. 325), med hjälp av provisorisk däcktätningssats (s. 327) (TMK – Temporary Mobility Kit), används till att täta en punktering samt kontrollera och justera lufttrycket.*

Kontrollera däcktryck

1. Anslut däcktätningssystemet igen.
2. Läs av däcktrycket på tryckmätaren.
 - Ligger det under 1,3 bar har däcket inte tätats tillräckligt. Färden bör inte fortsättas. Kontakta en däckverkstad.
 - Är däcktrycket högre än 1,3 bar ska däcket pumpas upp till angivet däcktryck enligt däcktryckstabellen som hittas i den tryckta Ågarmanualen (1 bar = 100 kPa). Släpp ut luft med tryckreduceringsventilen om däcktrycket är för högt.



VARNING

Skruva inte av flaskan, den är försedd med backspärr för att förhindra läckage.

3. Se till att kompressorn är avstängd. Lossa luftslangen och kabeln. Sätt tillbaka ventilhatten.
4. Vik in slangen i lådan och låt flaskan vara kvar. Lägg TMK i lastutrymmet.



OBS

- Efter att ha pumpat ett däck, sätt alltid tillbaka ventilhatten för att undvika ventilskador orsakade av grus, smuts, mm.
- Använd enbart ventilhattar av plast. Ventilhattar av metall kan rosta och bli svåra att skruva loss.



OBS

Efter användning ska flaskan med tätningssväska och slangen bytas ut. Volvo rekommenderar att dessa byten utförs av en auktoriserad Volvoverkstad.



VARNING

Kontrollera däcktrycket regelbundet.

Volvo rekommenderar dig att köra till närmaste auktoriserade Volvoverkstad för att byta ut/reparera det skadade däcket. Informera verkstaden om att däcket innehåller däcktätningssväska.



VARNING

Hastigheten får inte överstiga 80 km/h efter att den provisoriska däcktätningen använts. Volvo rekommenderar dig att uppsöka en auktoriserad Volvoverkstad för inspektion av det tätade däck (maximal körsträcka 200 km). Personalen kan avgöra om däck kan lagas eller behöver bytas.

Relaterad information

- Provisorisk däcktätning* – handhavande (s. 327)
- Provisorisk däcktätning* – återplacering av komponenter (s. 331)

Pumpning av däck med Provisorisk däcktätningssats*

Bilens originaldäck kan pumpas upp med hjälp av kompressorn i den provisoriska däcktätningssatsen.

1. Kompressorn ska vara avstängd. Se till att strömbrytaren står i position **0** och ta fram kabel och luftslang.
2. Skruva loss hjulets ventilhatt och skruva dit luftslangens ventilanslutning till botten på däckventilens gänga.

VARNING

Inandning av bilavgaser kan medföra livsfara. Låt aldrig motorn gå i utrymmen som är tillslutna eller saknar tillräcklig ventilation.

VARNING

Lämna inte barn i bilen utan uppsikt då motorn är igång.

3. Anslut kabeln till något av bilens 12 V-uttag och starta bilen.
4. Starta kompressorn genom att ställa strömbrytaren i position **I**.

VIKTIGT

Risk för överhettning. Kompressorn ska inte arbeta längre än 10 minuter.

5. Pumpa upp däck till angivet tryck enligt däcktryckstabellen som hittas i den tryckta Ägarmanualen. (Släpp ut luft med tryckreduceringsventilen om däcktrycket är för högt.)
6. Stäng av kompressorn. Lossa luftslangen och kabeln.
7. Sätt tillbaka ventilhatten.

Relaterad information

- Provisorisk däcktätning* (s. 325)
- Provisorisk däcktätningssats* – översikt (s. 327)



Provisorisk däcktätning* – återplacering av komponenter

Efter användning av däcktätningssatsen ska komponenterna läggas tillbaka i skumblocket.

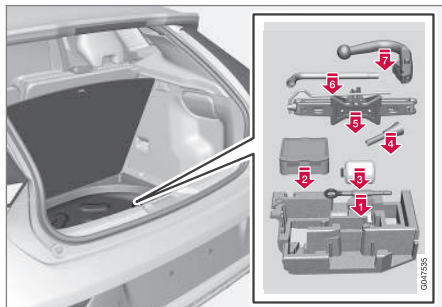

Version 1.

Komponenterna läggs i skumblocket i följande ordning:

1. Bogseröglan/hylsnyckeln
2. Flaskan (trycks in från sidan)
3. TMK-kit
4. Tratten
5. Domkraften
6. Torxnyckeln
7. Dragkroken

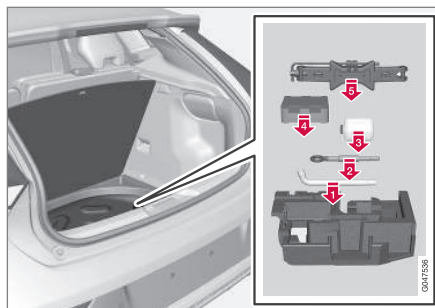

Version 2.

Komponenterna läggs i skumblocket i följande ordning:

1. Hylsnyckeln
2. Bogseröglan
3. Flaskan
4. TMK-kit
5. Domkraften

Relaterad information

- Provisorisk däcktätning* (s. 325)
- Provisorisk däcktätning* – handhavande (s. 327)
- Provisorisk däcktätning* – efterkontroll (s. 329)
- Provisorisk däcktätningssats* – översikt (s. 327)

Provisorisk däcktätningssats* – tätningssväska

Behållaren (flaskan) med den provisoriska däcktätningssatsen (s. 327) innehåller tätningssväska och den går att byta ut.

Byt flaskan när bäst före-datum passerats. Hantera den gamla flaskan som miljöfarligt avfall.

! VARNING

Flaskan innehåller 1,2-Etanol och naturrågummi-latex.

Farligt vid förtäring. Kan ge allergi vid hudkontakt.

Undvik kontakt med huden och ögonen.

Förvaras oåtkomligt för barn.

Relaterad information

- Provisorisk däcktätning* (s. 325)
- Provisorisk däcktätningssats* – placering (s. 326)



Typgodkännande - däcktrycksövervakning

*Typgodkännande för sensorena i däcktrycks-
övervakningen – TPMS (Tyre Pressure
Monitoring System)* kan utläsas i tabellen.*



Land/Område		
Brasilien	<div data-bbox="564 236 884 445" data-label="Image"> </div> <div data-bbox="916 434 927 471" data-label="Text">0180050</div>	
Ukraina	<div data-bbox="592 538 852 799" data-label="Image"> </div> <div data-bbox="916 768 927 805" data-label="Text">0200851</div>	



Land/Område	
Israel	<div data-bbox="507 184 943 486" style="border: 1px solid black; padding: 10px;"><p data-bbox="596 202 855 225">שם הדגם (Hebrew:Model name)</p><p data-bbox="663 239 788 262">S180052050</p><p data-bbox="515 287 938 310">שם היצרן וכתובתו (Hebrew:Manufacturer and address)</p><p data-bbox="635 332 818 409">Continental AG Siemensstraße 12 93055 Regensburg</p><p data-bbox="916 434 927 468" style="writing-mode: vertical-rl; transform: rotate(180deg);">018052054</p></div>



Överensstämmelsedeklaration (Declaration of Conformity)

09

Land/Område

Länder inom EU:



Exportland: Tyskland

Tillverkare: Continental Automotive GmbH

Typ av utrustning: TPMS-enhet

Continental		Josef Lohr 182703 ZEFH 100 Phone +49 (0)41 750-8542 Fax +49 (0)41 750-8542 josef.lohr@continental-corporation.com	
Issued April 16, 2012	Product Model TC/IC Volvo	Our Name Continental	Your Address Continental Automotive GmbH Siemensstrasse 12 D-63081 Regensburg Germany
Declaration of Conformity in accordance with Directive 1999/5/EC (RATTE Directive)			
Manufacturer: Continental Automotive GmbH Address: Siemensstrasse 12 D-63081 Regensburg Germany		Product type designation: S16000350 Intended use: Tire Pressure Monitoring System	
The product mentioned above complies with the essential requirements and other relevant provisions of Directive 1999/5/EC, when used for its intended purpose.			
Health and safety pursuant to Art. 3(1)(b):		Applied standards: EN 60 800-1:2006 - A11:2009 A1:2010 - A12:2011 EN 62 479:2010	
Electromagnetic compatibility pursuant to Art. 3(1)(b):		Applied standards: EN 301 488-1 V1.8.1 (2008-01) EN 301 488-3 V1.4.1 (2008-09)	
Efficient use of spectrum pursuant to Art. 3(1):		Applied standards: EN 302 222-1 V2.3.1 (2010-02) EN 302 224-3 V2.3.1 (2010-02)	
The following marking applies to the above mentioned product.			
Continental Automotive GmbH Regensburg, 2012-04-16			
 Andreas Witz Executive Vice President Sales Germany		 Ralf Kollmann Director Product Group 1 Sales & Service	
<small>Continental Automotive GmbH Siemensstrasse 12 D-63081 Regensburg Germany Phone: +49 (0) 41 750-8542 Fax: +49 (0) 41 750-8542 www.continental-corporation.com</small>		<small>Continental Automotive GmbH Siemensstrasse 12 D-63081 Regensburg Germany Phone: +49 (0) 41 750-8542 Fax: +49 (0) 41 750-8542 www.continental-corporation.com</small>	

0061353

Tjeckien:

Continental tímto prohlašuje, že tento Radio Transmitter je ve shodě se základními požadavky a dalšími příslušnými ustanoveními směrnice 1999/5/ES.





09 Hjul och däck



09

Land/Område	
Danmark:	Undertegnede Continental erklærer herved, at følgende udstyr Radio Transmitter overholder de væsentlige krav og øvrige relevante krav i direktiv 1999/5/EF.
Tyskland:	Hiermit erklärt Continental, dass sich das Gerät Radio Transmitter in Übereinstimmung mit den grundlegenden Anforderungen und den übrigen einschlägigen Bestimmungen der Richtlinie 1999/5/EG befindet.
Estland:	Käesolevaga kinnitab Continental seadme Radio Transmitter vastavust direktiivi 1999/5/EÜ põhinõuetele ja nimetatud direktiivist tulenevatele teistele asjakohastele sätetele.
Storbritannien:	Hereby, Continental declares that this Radio Transmitter is in compliance with the essential requirements and other relevant provisions of Directive 1999/5/EC.
Spanien:	Por medio de la presente Continental declara que el Radio Transmitter cumple con los requisitos esenciales y cualesquiera otras disposiciones aplicables o exigibles de la Directiva 1999/5/CE.
Grekland:	ΜΕ ΤΗΝ ΠΑΡΟΥΣΑ Continental ΔΗΛΩΝΕΙ ΟΤΙ Radio Transmitter ΣΥΜΜΟΡΦΩΝΕΤΑΙ ΠΡΟΣ ΤΙΣ ΟΥΣΙΩΔΕΙΣ ΑΠΑΙΤΗΣΕΙΣ ΚΑΙ ΤΙΣ ΛΟΙΠΕΣ ΣΧΕΤΙΚΕΣ ΔΙΑΤΑΞΕΙΣ ΤΗΣ ΟΔΗΓΙΑΣ 1999/5/EK.
Frankrike:	Par la présente Continental déclare que l'appareil Radio Transmitter est conforme aux exigences essentielles et aux autres dispositions pertinentes de la directive 1999/5/CE.
Italien:	Con la presente Continental dichiara che questo Radio Transmitter è conforme ai requisiti essenziali ed alle altre disposizioni pertinenti stabilite dalla direttiva 1999/5/CE.
Lettland:	Ar šo Continental deklarē, ka Radio Transmitter atbilst Direktīvas 1999/5/EK būtiskajām prasībām un citiem ar to saistītajiem noteikumiem.
Litauen:	Šiuo Continental deklaruoja, kad šis Radio Transmitter atitinka esminius reikalavimus ir kitas 1999/5/EB Direktyvos nuostatas.
Nederlânderna:	Hierbij verklaart Continental dat het toestel Radio Transmitter in overeenstemming is met de essentiële eisen en de andere relevante bepalingen van richtlijn 1999/5/EG.
Malta:	Hawnhekk, Continental, jiddikjara li dan Radio Transmitter jikkonforma mal-ħtiġijiet essenzjali u ma provvedimenti oħrajn relevanti li hemm fid-Dirrettiva 1999/5/EC.



Land/Område	
Ungern:	Alulírott, Continental nyilatkozom, hogy a Radio Transmitter megfelel a vonatkozó alapvető követelményeknek és az 1999/5/EC irányelv egyéb előírásainak.
Polen:	Niniejszym Continental oświadcza, że Radio Transmitter jest zgodny z zasadniczymi wymogami oraz pozostałymi stosownymi postanowieniami Dyrektywy 1999/5/EC.
Portugal:	Continental declara que este Radio Transmitter está conforme com os requisitos essenciais e outras disposições da Directiva 1999/5/CE.
Slovenien:	Continental izjavlja, da je ta Radio Transmitter v skladu z bistvenimi zahtevami in ostalimi relevantnimi določili direktive 1999/5/ES.
Slovakien:	Continental týmto vyhlasuje, že Radio Transmitter spĺňa základné požiadavky a všetky príslušné ustanovenia Smernice 1999/5/ES.
Finland:	Continental vakuuttaa täten että Radio Transmitter tyyppinen laite on direktiivin 1999/5/EY oleellisten vaatimusten ja sitä koskevien direktiivin muiden ehtojen mukainen.
Sverige:	Härmed intygar Continental att denna Radio Transmitter står i överensstämmelse med de väsentliga egenskapskrav och övriga relevanta bestämmelser som framgår av direktiv 1999/5/EG.
Island:	Hér með lýsir Continental yfir því að Radio Transmitter er í samræmi við grunnkröfur og aðrar kröfur, sem gerðar eru í tilskipun 1999/5/EC.
Norge:	Continental erklærer herved at utstyret Radio Transmitter er i samsvar med de grunnleggende krav og øvrige relevante krav i direktiv 1999/5/EF.

Relaterad information

- Däcktrycksövervakning* (s. 318)

10



UNDERHÅLL OCH SERVICE

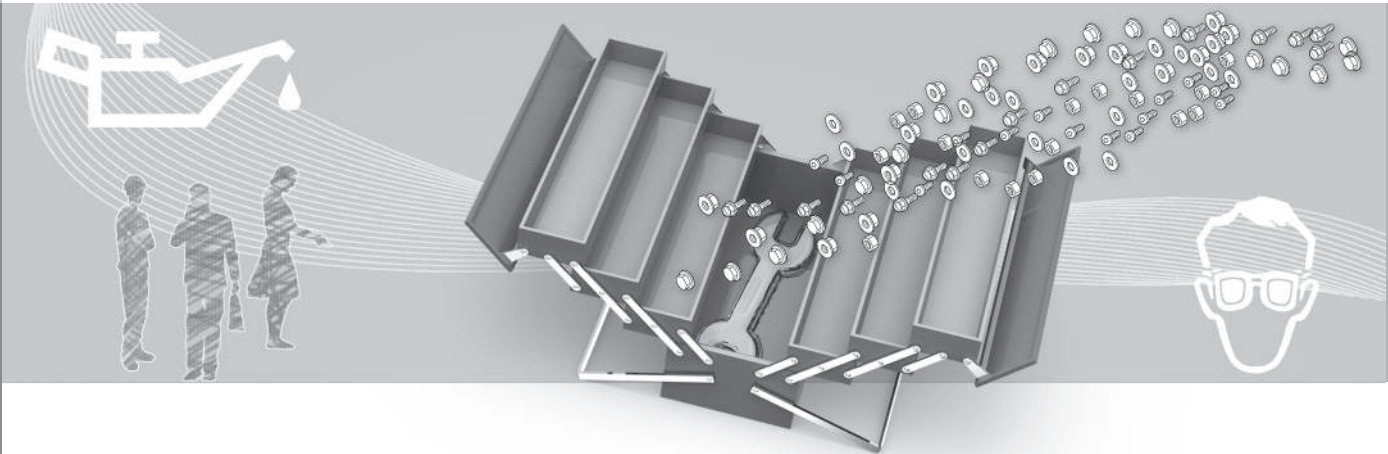



Volvos serviceprogram

För att hålla bilen på en hög nivå vad gäller trafiksäkerhet, driftsäkerhet och tillförlitlighet bör Volvos serviceprogram följas, vilket finns specificerat i Service- och garantiboken.

Volvo rekommenderar att låta en auktoriserad Volvoverkstad utföra service- och underhållsarbeten. Volvos verkstäder har den personal, servicelitteratur och de specialverktyg som garanterar högsta servicekvalitet.

VIKTIGT

För att Volvos garanti ska gälla, kontrollera och följ Service- och garantiboken.

Relaterad information

- Klimatanläggning – felsökning och reparation (s. 350)

Boka service och reparation

Hantera service-, reparations- och bokningsinformation direkt i din internetanslutna bil.

Genom denna tjänst tillhandahålls ett bekvämt sätt att boka service och verkstadsbesök direkt i bilen. Bilinformation skickas till din återförsäljare som kan förbereda verkstadsbesöket. Återförsäljaren återkommer med ett digitalt bokningsförslag.

Innan tjänsten kan användas

Volvo ID och min profil

- Registrera ett Volvo ID. För mer information och hur man skapar ett Volvo ID, se Volvo ID (s. 19).
- Logga in på webbportalen Min Volvo, gå till din profil och utför följande:
 - Kontrollera att bilen är kopplad till din profil.
 - Kontrollera att dina kontaktuppgifter stämmer.
 - Välj Volvoåterförsäljare och den personliga servicetekniker du önskar kontakt med för service och reparation.

Förutsättning för bokning från bil

- För att skicka bokningsinformation från bilen måste bilen vara ansluten till internet, se Sensus Infotainment supplemen-

ter för information hur man ansluter bilen till internet.

- Eftersom bokningsinformation skickas över ditt privata telefon- eller P-SIM-kort abonnemang kommer du få en fråga om du vill skicka information. Frågan ställs en gång och gäller sedan för den valda uppkopplingen för en begränsad tid.
- För att tjänsten ska fungera och systemet ska kommunicera via bilens bildskärm måste notiser/pop-up-meddelande godkännas. Tryck i **MY CAR** källans normalvy på **OK/MENU** och därefter **Service och reparation** → **Tillåt notiser**.

Använda tjänsten

Samtliga menyer och inställningar nås från normalvyn i **MY CAR** genom tryck på **OK/MENU** och därefter **Service och reparation**.

När det är dags för service och i vissa fall när bilen är behov av reparation meddelas detta i kombiinstrumentet (s. 61) och via en pop-up meny i bildskärmen.

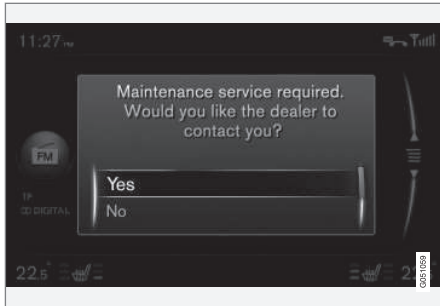

Service meddelande i bildskärm.

Innebörd av svarsalternativen i bildskärmens pop-up-meny:

- **Ja** – En bokningsförfrågan skickas till din återförsäljare vilket sedan återkommer med ett bokningsförslag. Servicelampan och servicemeddelandet i kombiinstrumentet släcks.
- **Nej** – Inga fler pop-up meddelande kommer att visas i bildskärmen. Meddelande i kombiinstrumentet kvarstår.
- **Senare** – Pop-up-meny visas nästa gång bilen startas.

Du kan också boka ett verkstadsbesök direkt via ägarportalen Min Volvo. För att din återförsäljare skall ha senaste information från din bil kan du skicka bildata, se nedan.

Skicka bildata

Bildata skickas till en central Volvo-databas (inte din återförsäljare) vilket Volvoåterförsäljare kan hämta bilinformationen ifrån med hjälp av bilens identifikationsnummer (VIN¹). Numret står i bilens service- och garantihäfte alternativt innanför vindrutans nedre vänstra hörn.

- Välj **Service och reparation** → **Skicka bilinformation**.

Bokningsinformation och bildata

När du väljer att boka service från din bil kommer bokningsinformation och bildata att skickas. Bildata informationen består av ett antal signaler inom följande områden:

- Servicebehov.
- Funktionsstatus.
- Vätskenivåer.
- Mätarställning (distans).
- Bilens identifikationsnummer (VIN¹).
- Bilens mjukvaruversion.

Relaterad information

- Volvo ID (s. 19)

¹ Vehicle Identification Number



Lyftning av bilen

Vid lyftning av bilen är det viktigt att domkraften eller lyftarmarna sätts på avsedda ställen av bilens underrede.

OBS

Volvo rekommenderar endast användning av den domkraft som hör till respektive bilmodell. Om annan domkraft väljs än den av Volvo rekommenderade, följ de instruktioner som följer med utrustningen.

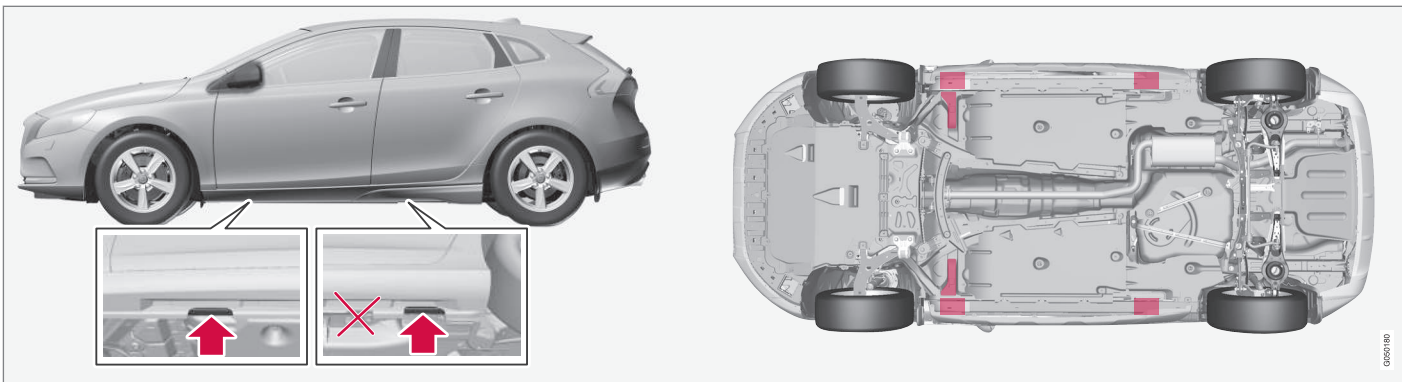

Domkraftsfästen (pilarna) för domkraft som hör till bilen samt lyftpunkter (rödmarkerade).

Om bilen lyfts med verkstadsdomkraft fram ska den sättas under någon av de två lyftpunkterna längst in under bilen. Om bilen lyfts med verkstadsdomkraft bak ska den sättas under någon av lyftpunkterna. Var noga med att sätta verkstadsdomkraften så att bilen inte kan glida av domkraften. Använd alltid pallbockar eller liknande.

Om bilen lyfts med en verkstadslyft av tvåpe-lartyp, kan de främre och bakre lyftarmarna sättas under de yttre lyftpunkterna (domkraftsfästen). Fram kan alternativt de inre lyftpunkterna användas.

Relaterad information

- Byte av hjul – losstagning hjul (s. 312)



Motorhuv – öppna och stänga

Motorhuv kan öppnas när handtaget i kupén vridits medurs och spärren vid grillen förts åt vänster.

Motorhuv kan öppnas när handtaget i kupén vridits medurs och spärren vid grillen förts åt vänster.



Handtaget för huvöppning är alltid på vänster sida.

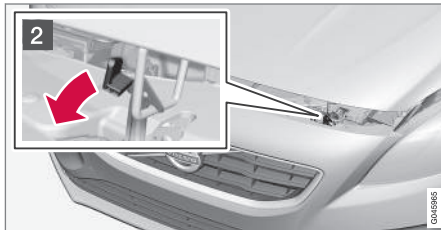

- 1 Vrid handtaget ungefär 20-25 grader medurs. Det hörs när spärren släpper.

- 2 För spärren åt vänster och öppna huv. (Spärrhaken sitter mellan strålkastare och grill, se bild.)

VARNING

Kontrollera att huv låser ordentligt vid stängning.

Relaterad information

- Motorrum – kontroll (s. 344)
- Motorrum – översikt (s. 343)

Motorrum – översikt

Översikten visar normala kontrollpunkter.

Motorrum 4-cyl. 2.0 I

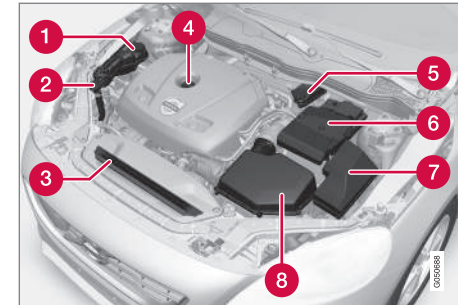

Motorrummets utseende kan skilja beroende av motorvariant.

- 1 Expansionskärl för kylsystem
- 2 Påfyllning av spolarvätska
- 3 Kylare
- 4 Påfyllning av motorolja
- 5 Behållare för broms- och kopplingsvätska (placerad på förarsidan)
- 6 Startbatteri
- 7 Relä- och säkringscentral
- 8 Luftfilter



! VARNING

Tändsystemet har mycket hög spänning och effekt. Livsfarlig spänning råder i tändsystemet. Bilens elsystem ska alltid vara i nyckelläge **0** när arbete utförs i motorrummet, se Nyckellägen – funktioner vid olika nivåer (s. 75).

Vidrör inte tändstift eller tändspole när bilens elsystem är i nyckelläge **II** eller när motorn är varm.

Motorrum förutom 4-cyl. 2.0 I

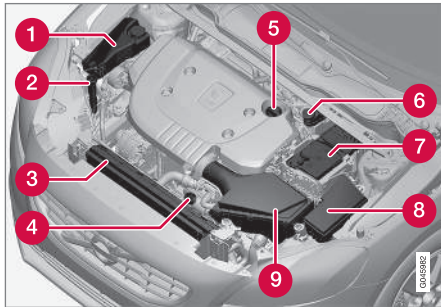

Motorrummets utseende kan skilja beroende av motorvariant.

- 1** Expansionskärn för kylsystem
- 2** Påfyllning av spolarvätska
- 3** Kylare

- 4** Mätsticka för motorolja²
- 5** Påfyllning av motorolja
- 6** Behållare för broms- och kopplingsvätska (placerad på förarsidan)
- 7** Startbatteri
- 8** Relä- och säkringscentral
- 9** Luftfilter

! VARNING

Tändsystemet har mycket hög spänning och effekt. Livsfarlig spänning råder i tändsystemet. Bilens elsystem ska alltid vara i nyckelläge **0** när arbete utförs i motorrummet, se Nyckellägen – funktioner vid olika nivåer (s. 75).

Vidrör inte tändstift eller tändspole när bilens elsystem är i nyckelläge **II** eller när motorn är varm.

Relaterad information

- Motorhuv – öppna och stänga (s. 343)
- Motorrum – kontroll (s. 344)

Motorrum – kontroll

Vissa oljor och vätskor bör kontrolleras med jämna mellanrum.

Regelbunden kontroll

Kontrollera följande oljor och vätskor med jämna mellanrum, t.ex. vid tankning:

- Kylvätska
- Motorolja
- Spolarvätska

! VARNING

Tänk på att kylarfläkten (placerad framtil i motorrummet, bakom kylaren) kan starta automatiskt någon tid efter att motorn stängts av.

Låt alltid motortvätt utföras av en verkstad – en auktoriserad Volvoverkstad rekommenderas. Om motorn är varm finns risk för brand.

Relaterad information

- Motorhuv – öppna och stänga (s. 343)
- Motorrum – översikt (s. 343)
- Kylvätska – nivå (s. 349)
- Motorolja – kontroll och påfyllning (s. 346)
- Spolarvätska – påfyllning (s. 360)

² Motor med elektronisk oljenivågivare har inte mätsticka (5-cyl. diesel).



Motorolja – allmänt

För att rekommenderade serviceintervall ska kunna tillämpas, krävs att godkänd motorolja används.

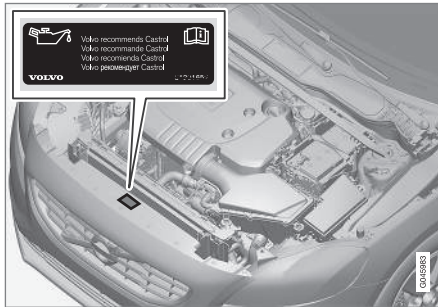

Volvo rekommenderar:



Vid körning under ogynnsamma förhållanden, se Motorolja - ogynnsamma körförhållanden (s. 389).

! VIKTIGT

För att uppfylla kraven för motorns serviceintervall fabriksfylls alla motorer med en speciellt anpassad syntetisk motorolja. Valet av olja har gjorts med stor omsorg och med hänsyn tagen till livslängd, startbarhet, bränsleförbrukning och miljöbelastning.

För att rekommenderade serviceintervall ska kunna tillämpas, krävs att godkänd motorolja används. Använd enbart föreskriven oljekvalitet, både vid påfyllning och vid oljebyte, annars riskerar du att påverka livslängd, startbarhet, bränsleförbrukning och miljöbelastning.

Volvo Personvagnar fransäger sig allt garantiansvar om inte motorolja med föreskriven kvalitet och viskositet används.

Volvo rekommenderar att oljebyte utförs på en auktoriserad Volvoverkstad.

Volvo använder olika system för varning för låg/hög oljenivå eller lågt oljetryck. Vissa motorvarianter har oljetryckgivare, då används kombiinstrumentets varningssymbol för lågt oljetryck. Andra varianter har oljenivågivare, då informeras föraren via instrumentets varningssymbol  samt displaytexter. Vissa varianter har båda systemen. Kontakta en Volvoåterförsäljare för mer information.

Byt motorolja och oljefilter enligt de bytesintervaller som finns angivna i Service- och garantiboken.

Att använda olja av högre kvalitet än den angivna är tillåtet. Vid körning under ogynnsamma förhållanden rekommenderar Volvo en olja med högre kvalitet, se Motorolja - ogynnsamma körförhållanden (s. 389).

För påfyllningsbar volym, se Motorolja - kvalitet och volym (s. 390).

Relaterad information

- Motorolja – kontroll och påfyllning (s. 346)



Motorolja – kontroll och påfyllning

Beroende på motorvariant kontrolleras oljenivån med oljemätsticka eller elektronisk oljenivågivare.

Motor med oljemätsticka³

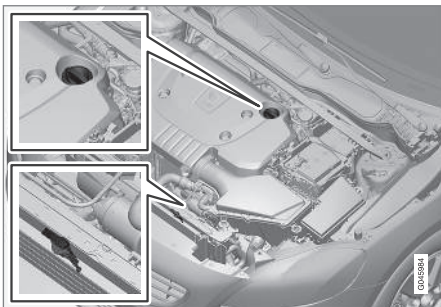

Mätsticka och påfyllningsrör.

Det är viktigt att oljenivån kontrolleras redan innan första ordinarie oljebyte äger rum på den nya bilen.

Volvo rekommenderar att oljenivån kontrolleras var 2 500:e km. Det säkraste mätvärdet fås på kall motor före start. Mätvärdet är felvisande omedelbart efter att motorn stängts av. Mätstickan visar för låg nivå eftersom all olja inte hunnit rinna ner i oljeträget.

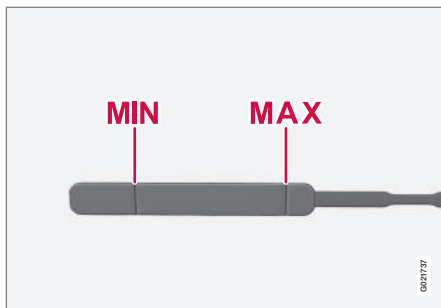

Oljenivån ska ligga mellan **MIN**- och **MAX**-markeringarna.

Mätning och eventuell påfyllning

1. Säkerställ att bilen står plant. Det är viktigt att vänta cirka 5 minuter efter det att motorn stängts av så att oljan hinner rinna tillbaka ner i oljeträget.
2. Dra upp och torka av mätstickan.
3. Stick ner mätstickan igen.
4. Dra upp och kontrollera nivån.
5. Ligger nivån nära **MIN** bör 0,5 liter fyllas på. Skulle nivån vara kraftigt under, kan ytterligare mängd erfordras.
6. Om nivån åter önskas kontrolleras, gör det efter en kortare körning. Därefter upprepa steg 1–4.

VARNING

Fyll aldrig över **MAX**-markeringen. Nivån får aldrig ligga över **MAX** eller under **MIN**, detta kan leda till motorskada.

VARNING

Spill inte olja på de heta avgasgrenrören då det finns risk för brand.

Motor med elektronisk oljenivågivare, 4-cyl. 2.0 l

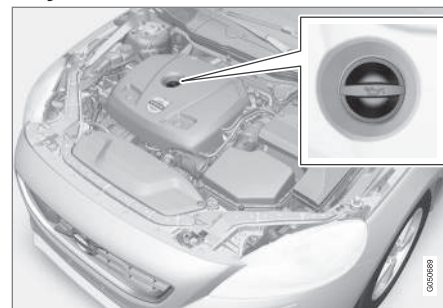

Påfyllningsrör⁴.

Du behöver inte vidta åtgärder med avseende på motoroljenivån innan ett meddelande visas i displayen, se följande bild.

³ Gäller ej 4-cyl. 2.0 l eller 5-cyl. diesel vilka har elektronisk oljenivågivare.

⁴ Motor med elektronisk oljenivågivare har inte mätsticka.

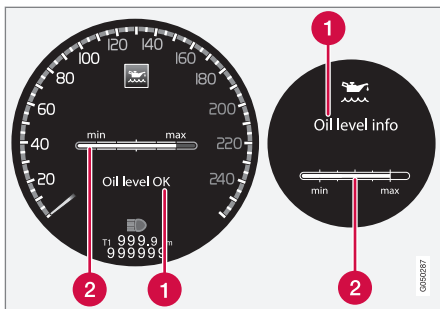

Meddelande och graf i display. Vänster display visar digitalt kombiinstrument och höger analogt.

- 1 Meddelande
- 2 Motoroljenivå

Oljenivån kontrolleras med hjälp av den elektroniska oljenivåmätaren med tumhjulet då motorn är avstängd, se Menyhantering – kombiinstrument (s. 103).

! VARNING

Visas meddelande **Oljeservice erfordras** åk till verkstad. Oljenivån kan vara för hög.

! VIKTIGT

Vid meddelande om låg oljenivå, fyll endast på med den volym som anges, exempelvis 0,5 liter.

i OBS

Systemet kan inte direkt känna av förändringar då olja fylls på eller tappas av. Bilen måste ha körts ca 30 km och stått stilla 2 timmar med avstängd motor och på plan mark innan visning av oljenivån blir korrekt.

! VARNING

Spill inte olja på de heta avgasgrenrören då det finns risk för brand.

Mätning av oljenivå, 4-cyl. 2.0 I

Om kontroll av oljenivå önskas görs det enligt sekvensen nedan.

1. Aktivera nyckelläge II, se Nyckellägen – funktioner vid olika nivåer (s. 75).
2. Vrid tumhjulet på vänster rattspak till position **Oljenivå**.
 - > Därefter visas information om motorns oljenivå.

För mer information om menyhantering, se Menyhantering – kombiinstrument (s. 103).

i OBS

Om inte rätt förutsättningar för mätning av oljenivå är uppfyllda (tid efter motoravstängning, bilens lutning, yttre temperatur etc.) är uppfyllda, kommer meddelande **Ej tillgänglig** att visas. Detta innebär **inte** att det är något fel i bilens system.

Motor med elektronisk oljenivågivare, 5-cyl. diesel

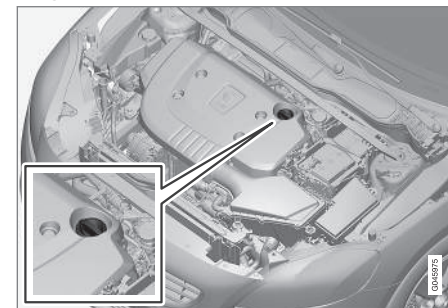

Påfyllningsrör⁵.

Du behöver inte vidta åtgärder med avseende på motoroljenivån innan ett meddelande visas i kombiinstrumentets informationsdisplay, se följande bild.

⁵ Motor med elektronisk oljenivågivare har inte mätsticka.



10 Underhåll och service

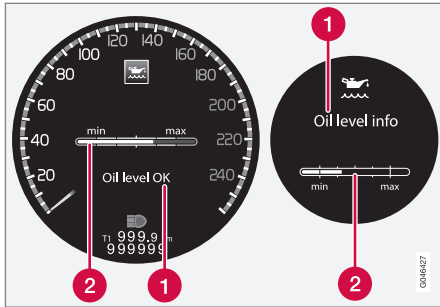

Meddelande och graf i display. Vänster display visar digitalt kombiinstrument och höger analogt.

- 1 Meddelande
- 2 Motoroljenivå

Oljenivån kan på vissa bilar kontrolleras med hjälp av den elektroniska oljenivåmätaren med tumhjulet då motorn är avstängd.

⚠ VARNING

Visas meddelande **Oljeservice erfordras** åk till verkstad. Oljenivån kan vara för hög.

! VIKTIGT

Vid meddelande **Låg oljenivå** Fyll på 0,5 liter motorolja, fyll endast på med 0,5 liter.

i OBS

Oljenivån detekteras endast av systemet under körning. Systemet kan inte direkt känna av förändringar då olja fylls på eller tappas av. Bilen måste köras ca 30 km innan visning av oljenivån blir korrekt.

⚠ VARNING

Fyll inte på mer olja om fyllnadsnivå (3) eller (4) visas enligt bilden nedan. Nivån får aldrig ligga över **MAX** eller under **MIN**, detta kan leda till motorskada.

⚠ VARNING

Spill inte olja på de heta avgasgrenrören då det finns risk för brand.

Mätning av oljenivå, 5-cyl. diesel

Om kontroll av oljenivå önskas görs det enligt sekvens nedan.

1. Aktivera nyckelläge II, se Nyckellägen – funktioner vid olika nivåer (s. 75).
 2. Vrid tumhjulet på vänster rattspak till position **Oljenivå**.
 - > Därefter visas information om motorns oljenivå.
- För mer information om menyhantering, se Menyhantering – kombiinstrument (s. 103).

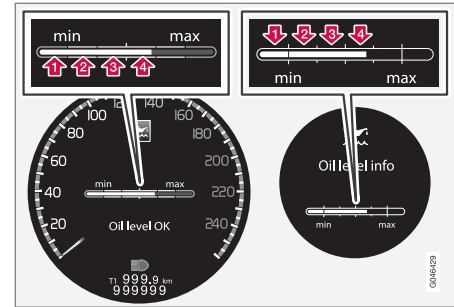

Siffrorna 1–4 representerar fyllnadsnivå. Fyll inte på mer olja om fyllnadsnivå (3) eller (4) visas. Rekommenderad fyllnadsnivå är 4. Meddelande och graf i display. Vänster display visar digitalt kombiinstrument och höger analogt.

Relaterad information

- Motorolja – allmänt (s. 345)
- Nyckellägen – funktioner vid olika nivåer (s. 75)



Kylvätska – nivå

Kylvätskan kyler förbränningsmotorn till rätt arbetstemperatur. Den värme som överförs från motorn till kylvätskan kan användas till att värma kupén.

Kylvätskans nivå ska ligga mellan **MIN**- och **MAX**-markeringarna på expansionskärlet.

Nivåkontroll och påfyllning

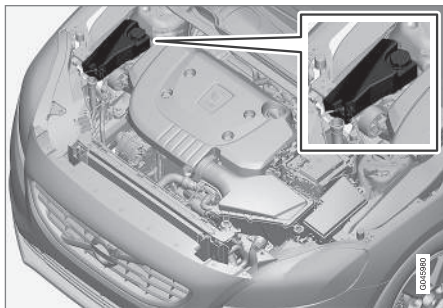

Vid påfyllning ska instruktionerna på förpackningen följas. Det är viktigt att balansera mängden kylvätska och vatten för rådande väderlek. Komplettera aldrig med endast rent vatten. Frysrisken ökar med såväl för liten som för stor andel kylvätska.

! VARNING

Kylvätskan kan vara mycket het. Om påfyllning behöver göras då motorn är varm, skruva av expansionskärlets lock sakta så att övertrycket försvinner.

För volymuppgifter samt standard med avseende på vattenkvalitet, se Kylvätska - kvalitet och volym (s. 392).

Kontrollera kylvätskan regelbundet

Nivån ska ligga mellan **MIN**- och **MAX**-markeringarna på expansionskärlet. Om systemet inte är välfyllt, kan höga temperaturer uppstå med risk för skador på motorn.

! VIKTIGT

- Höga halter av klor, klorider och andra salter kan orsaka korrosion i kylsystemet.
- Använd alltid kylvätska med korrosionsskydd enligt Volvos rekommendation.
- Tillse att blandningen av kylvätska är 50 % vatten och 50 % kylvätska.
- Blanda kylvätskan med kranvatten av godkänd kvalitet. Vid tveksamhet gällande vattnets kvalitet använd färdigblandad kylvätska enligt Volvos rekommendationer.
- Vid byte av kylvätska/kylsystemskomponent ska kylsystemet spolats rent med kranvatten av godkänd kvalitet alternativt spolats med färdigblandad kylvätska.
- Motorn får endast köras med välfyllt kylsystem. I annat fall kan för höga temperaturer uppstå med risk för skador (sprickor) i cylinderhuvudet.



Broms- och kopplingsvätska – nivå

Broms- och kopplingsvätskans nivå ska ligga mellan behållarens **MIN**- och **MAX**-märken.

Nivåkontroll

Broms- och kopplingsvätskan har gemensam behållare. Nivån ska ligga mellan **MIN**- och **MAX**-märkena som är synliga inuti behållaren. Kontrollera nivån regelbundet.

Byt bromsvätska vartannat år eller vid vartannat ordinarie servicetillfälle.

På bilar som körs så att bromsarna används ofta och hårt, t.ex. vid bergskörning eller körning i tropiskt klimat med hög luftfuktighet, ska vätskan bytas varje år.

För volympuppgifter och rekommenderad kvalitet för bromsvätska, se Bromsvätska - kvalitet och volym (s. 394).

VARNING

Om bromsvätskan ligger under **MIN**-nivå i bromsvätskebehållaren bör inte bilen köras vidare utan att bromsvätska fyllts på. Volvo rekommenderar att anledningen till bromsvätskeförlusten kontrolleras av en auktoriserad Volvoverkstad.

Påfyllning

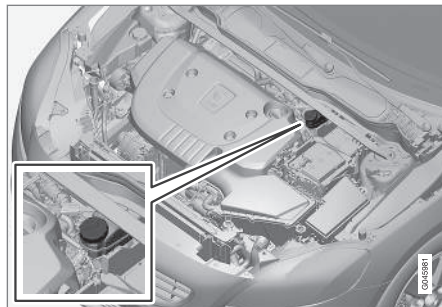

Vätskebehållaren är placerad på förarsidan.

Skruva av locket på behållaren och fyll på vätska. Nivån ska ligga mellan **MIN**- och **MAX**-märkena, vilka är placerade på insidan av behållaren.

VIKTIGT

Glöm inte sätta på locket.

Klimatanläggning – felsökning och reparation

Service och reparation av luftkonditioneringsanläggningen får endast utföras av auktoriserad verkstad.

Felsökning och reparation

Luftkonditioneringsanläggningen innehåller fluorescerande spårmedel. Använd ultraviolettt ljus vid läckagesökning.

Volvo rekommenderar att du kontaktar en auktoriserad Volvoverkstad.

VARNING

I luftkonditioneringsanläggningen finns köldmediet R134a under tryck. Service och reparation av systemet får endast utföras av auktoriserad verkstad.

Relaterad information

- Volvos serviceprogram (s. 339)



Lampbyte – allmänt

Lampbyte kan utföras på glödlampor. Vid byte av LED- och xenon-lampor hänvisas till verkstad.

Glödlamporna finns specificerade (s. 357). Glödlampor och andra ljuskällor som är av särskild typ, såsom LED⁶-lampor, eller som av annan orsak inte lämpar sig för byte annat än av verkstad⁷ är de som finns i:

- aktiva xenon-strålkastare – ABL (xenon-lampor)
- positions-/parkeringsljus fram⁸
- varselljuslykter⁸
- sidoblinkers, yttre backspeglar⁸
- trygghetsbelysning, yttre backspeglar
- interiör- och lastutrymmesbelysning
- handskfacksbelysning
- positions-/parkeringsljus bak
- sidomarkeringsljus bak
- bromsljus ovanför bakrutan
- nummerskyltsbelysning.

⁶ Lysdiod (Light Emitting Diode)

⁷ En auktoriserad Volvoverkstad rekommenderas.

⁸ Vissa varianter.

VARNING

På bilar utrustade med xenon-strålkastare ska byte av xenon-lampor utföras på verkstad – en auktoriserad Volvoverkstad rekommenderas. Arbete med xenon-lamporna kräver särskild försiktighet eftersom strålkastaren är utrustad med ett högspänningsaggregat.

VARNING

Bilens elsystem ska vara i nyckelläge **0** när lampbyte utförs, se Nyckellägen – funktioner vid olika nivåer (s. 75).

VIKTIGT

Vidrör aldrig glaset på glödlamporna direkt med fingrarna. Fett från fingrarna förångas av värmen och ger en beläggning på reflektorn som då kan förstöras.

OBS

Om ett felmeddelande kvarstår efter den trasiga glödlampans ersättning, rekommenderas att en auktoriserad Volvoverkstad uppsöks.

OBS

Yttre belysning såsom strålkastare, dimljus och baklampor kan tillfälligt få kondens på insidan av glaset. Detta är normalt, all ytterbelysning är konstruerad för att motstå detta. Kondens ventileras normalt ut ur lamphuset då lampan varit tänd en stund.

Relaterad information

- Lampor – specifikationer (s. 357)
- Lampbyte – placering av lampor fram (s. 352)
- Lampbyte – placering av lampor bak (s. 355)
- Lampbyte – belysning i make up-spegel (s. 356)



Lampbyte – placering av lampor fram

Översikten visar lampornas placering fram.

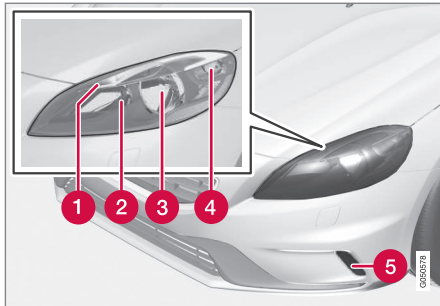

- 1 Positions-/parkeringsljus (s. 354) (LED i xenon-strålkastare)
- 2 Helljus i halogen-strålkastare (s. 353) / Extra helljus i xenon-strålkastare (s. 354)
- 3 Halvljus i halogen-strålkastare (s. 353) / Xenon-ljus i xenon-strålkastare (s. 351)
- 4 Blinker (s. 354)
- 5 Varselljus (s. 355) (LED* eller glödlampa beroende på variant)

Relaterad information

- Lampbyte – allmänt (s. 351)
- Lampor – specifikationer (s. 357)

Lampbyte – strålkastare

Samtliga av strålkastarens glödlampor byts genom att först via motorrummet lossa och ta ut hela strålkastaren.

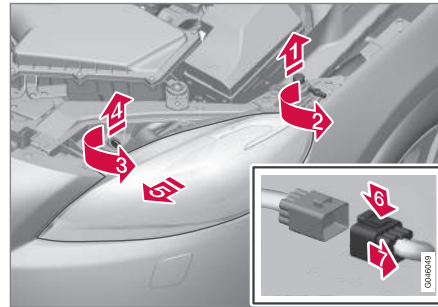

1. 1 Lyft bort huvdstoppet.
2. 2 Lossa skruven med ett verktyg för Torx, dimension T30.
3. 3 Vrid låssprinten moturs.
4. 4 Dra ut låssprinten.
4. 5 Frigör strålkastaren genom att växelvis vinkla och dra ut den.

VIKTIGT

Var försiktig när strålkastaren lyfts ut så att inga detaljer skadas.

5. 6 Pressa ner spärrhaken.

- 7 Lossa kontaktstycket.

Lägg strålkastaren på ett mjukt underlag så att inte linsen repas.

VIKTIGT

Dra inte i kabeln, endast i kontaktstycket.

6. Byt den aktuella glödlampen enligt anvisning.

Strålkastaren måste vara monterad och kontakten korrekt ditsatt innan belysningen slås på eller byte av nyckelläge.

Relaterad information

- Lampbyte – allmänt (s. 351)
- Lampbyte – placering av lampor fram (s. 352)
- Lampbyte – täcklock till hel-/halvljuslampor (s. 353)
- Lampor – specifikationer (s. 357)



Lampbyte – täcklock till hel-/ halvljuslampor

Hel-/halvljuslampor nås genom att lossa strålkastarens större täcklock.

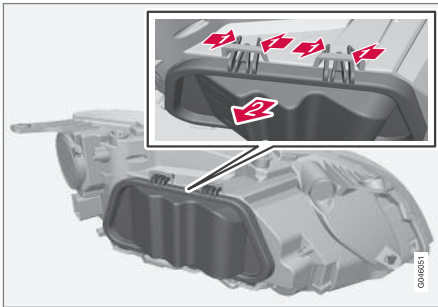

1. Pressa samman hakarna.
 Vinkla ut täcklocket.
2. Byt den aktuella glödlampen enligt anvisning.

Relaterad information

- Lampbyte – strålkastare (s. 352)
- Lampbyte – halvljus (s. 353)
- Lampbyte – helljus (s. 353)
- Lampbyte – extra helljus (s. 354)

Lampbyte – halvljus

Halvljuslampan är placerad innanför strålkastarens större täcklock.

OBS

Gäller bilar med halogen-strålkastare.

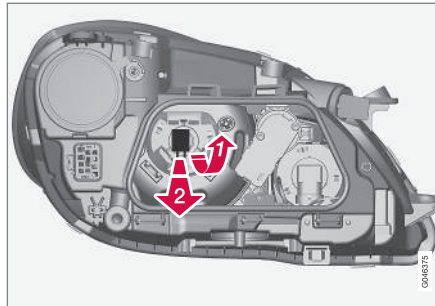

1. Lossa strålkastaren (s. 352).
2. Lossa täcklocket (s. 353).
3. Pressa lamphållaren uppåt tills den lossar.
 Dra ut lamphållaren.
4. Byt glödlampa och sätt tillbaka detaljerna i omvänd ordning.

Relaterad information

- Lampor – specifikationer (s. 357)

Lampbyte – helljus

Helljuslampan är placerad innanför strålkastarens större täcklock.

OBS

Gäller bilar med halogen-strålkastare.

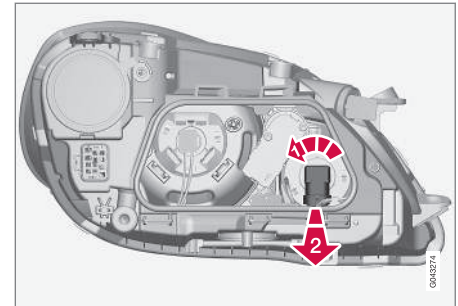

1. Lossa strålkastaren (s. 352).
2. Lossa täcklocket (s. 353).
3. Vrid lamphållaren moturs.
 Dra ut lamphållaren.
4. Byt glödlampa och sätt tillbaka detaljerna i omvänd ordning.

Relaterad information

- Lampor – specifikationer (s. 357)



Lampbyte – extra helljus

Den extra helljuslampan är placerad innanför strålkastarens större täcklock.

i OBS

Gäller bilar med xenon-strålkastare*.

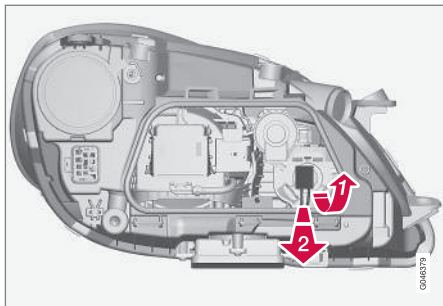

1. Lossa strålkastaren (s. 352).
2. Lossa täcklocket (s. 353).
3. **1** Pressa lamphållaren uppåt tills den lossnar.
2 Dra ut lamphållaren.
4. Byt glödlampa och sätt tillbaka detaljerna i omvänd ordning.

Relaterad information

- Lampor – specifikationer (s. 357)

Lampbyte – blinkers fram

Blinkerlampan är placerad innanför strålkastarens mindre täcklock.

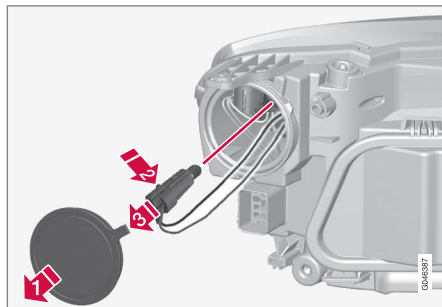

1. Lossa strålkastaren (s. 352).
2. **1** Lossa täcklocket.
3. **2** Tryck in spärrhaken.
3 Dra ut lamphållaren.
4. Byt glödlampa och sätt tillbaka detaljerna i omvänd ordning.

Relaterad information

- Lampor – specifikationer (s. 357)

Lampbyte – positions-/parkeringsljus fram

Positions-/parkeringsljuslampans hållare är placerad på sidan av strålkastaren.

i OBS

Gäller ej bilar med xenon-strålkastare* då dessa är utrustade med LED-lampor.

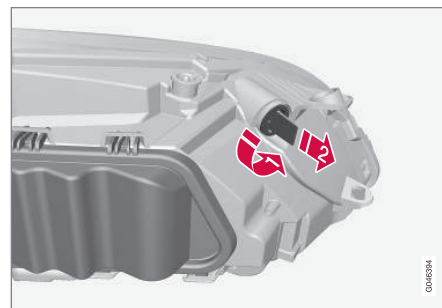

1. Lossa strålkastaren (s. 352).
2. **1** Vrid lamphållaren moturs.
2 Dra ut lamphållaren.
3. Byt glödlampa och sätt tillbaka detaljerna i omvänd ordning.

Relaterad information

- Lampor – specifikationer (s. 357)



Lampbyte – varselljus

Varselljuslampan är placerad innanför stötfångarens täcklock.

i OBS

Gäller endast varselljus med glödlampor.

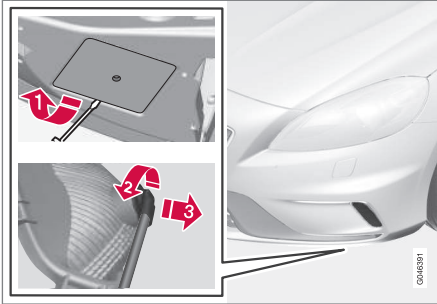

1. **1** Lossa täcklocket.
2. **2** Vrid lamphållaren moturs.
3 Dra ut lamphållaren.
3. Byt glödlampa och sätt tillbaka detaljerna i omvänd ordning.

Relaterad information

- Lampor – specifikationer (s. 357)

Lampbyte – placering av lampor bak

Översikten visar lampornas placering bak.

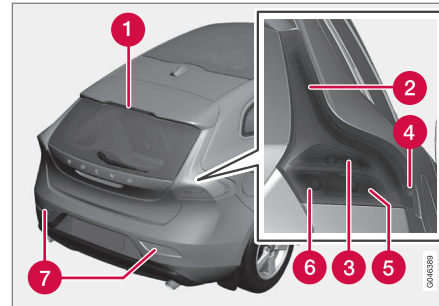

1. Bromsljus (LED)
2. Positions-/parkeringsljus (LED)
3. Bromsljus (s. 355)
4. Sidomarkeringsljus (LED)
5. Blinker (s. 355)
6. Backljus (s. 355)
7. Dimljus (s. 356)

Relaterad information

- Lampbyte – allmänt (s. 351)
- Lampor – specifikationer (s. 357)

Lampbyte – blinkers bak, broms- och backljus

Blinkers bak, broms- och backljus byts inifrån lastutrymmet.

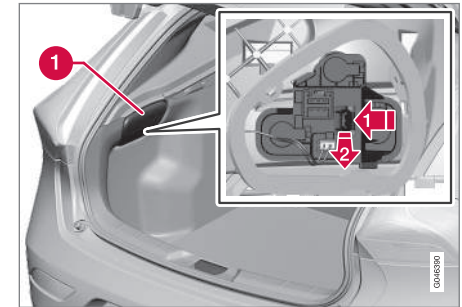

1. Ta bort luckan i klädseln (1) på den sidan den trasiga glödlampan finns.
2. **1** Tryck spärrhaken i sidled.
2 Dra ut lamphållaren.
3. Lossa den trasiga glödlampan genom att trycka in den och vrida moturs.
4. Byt glödlampa och sätt tillbaka detaljerna i omvänd ordning.

Relaterad information

- Lampbyte – placering av lampor bak (s. 355)
- Lampor – specifikationer (s. 357)



Lampbyte – dimljus bak

Dimljuslampan är placerad i stötfångarens lamphållare.

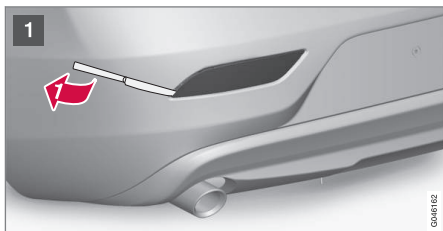

- 1 Stick in (ca 20 mm) ett trubbigt knivliknande föremål, t.ex. bordskniv, vid triangeln.

➔ Bänd försiktigt tills låsklacken släpper.

! VIKTIGT

Var försiktig så att inga detaljer skadas.

- 2 ➔ Vrid lamphållaren moturs.

➔ Dra ut lamphållaren.

3. Byt glödlampa och sätt tillbaka detaljerna i omvänd ordning.

Relaterad information

- Lampor – specifikationer (s. 357)

Lampbyte – belysning i make up-spegel

Make up-spegelns lampor är placerade innanför lamplinserna.

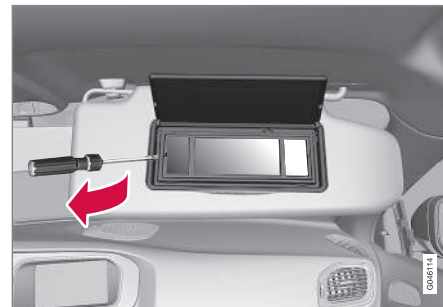

1. Stick in en skruvmejsel under lamplinsen och bänd försiktigt upp låsklacken på kanten.
2. Lossa försiktigt och lyft bort lamplinsen.
3. Dra med en näbbtång glödlampan rakt ut åt sidan. Kläm inte hårt med tången, lampans glas kan i så fall krossas.
4. Byt glödlampa och sätt tillbaka detaljerna i omvänd ordning.

Relaterad information

- Lampor – specifikationer (s. 357)



Lampor – specifikationer

Specifikationerna gäller glödlampor. Vid byte av LED- och xenon-lampor hänvisas till verkstad.

Belysning	[W] ^A	Typ
Halvljus ^B	55	H7 LL
Helljus ^B	65	H9
Extra helljus ^C	55	H7 LL
Blinkers fram	21	HY21W
Positions-/parkeringsljus fram ^B	5	W5W LL
Varselljus ^D	19	PW19W
Sidoblinkers, yttre backspeglar ^D	5	WY5W LL
Blinkers bak	21	PY21W LL
Bromsljus	21	P21W LL
Backljus	21	P21W LL
Dimbakljus	21	H21W LL
Make up-spegelbelysning	1,2	T5 Sockel W2x4,6d

^A Watt

^B Bilar med halogen-strålkastare

^C Bilar med xenon-strålkastare

^D Vissa varianter

Relaterad information

- Lampbyte – allmänt (s. 351)
- Lampbyte – placering av lampor fram (s. 352)
- Lampbyte – placering av lampor bak (s. 355)
- Lampbyte – belysning i make up-spegel (s. 356)

Torkarblad

Torkarblad sveper bort vatten från vind- och bakrutan. Tillsammans med spolarvätska rengör de rutorna och säkerställer sikten vid körning.

Vindrutans torkarblad måste vara i serviceläge när de ska bytas.

Serviceläge



Torkarblad i serviceläge.

För att det ska vara möjligt att byta, tvätta eller lyfta torkarbladen (till exempel vid avskrapning av is från vindrutan) måste de vara i serviceläge.



VIKTIGT

Innan torkarbladen sätts i serviceläge – säkerställ att de inte är fastfrosna.



10 Underhåll och service



1. Sätt fjärrnyckeln i startlåset⁹ och tryck kort på **START/STOP ENGINE**-knappen för att sätta bilens elsystem i nyckelläge **I**. För detaljerad information om nyckellägen, se Nyckellägen – funktioner vid olika nivåer (s. 75).
2. Tryck kort på **START/STOP ENGINE**-knappen igen för att sätta bilens elsystem i nyckelläge **0**.
3. För inom 3 sekunder höger rattspak uppåt och håll den kvar i ca 1 sekund.
 - > Torkarna går då och ställer sig rakt upp.

Torkarna återgår till utgångsläge vid ett kort tryck på **START/STOP ENGINE**-knappen för att sätta bilens elsystem i nyckelläge **I** (eller vid start av bilen).

VIKTIGT

Om torkarmarna i serviceläge har fällts upp från vindrutan, måste de fällas tillbaka mot vindrutan innan torkarna tillåts att återgå till utgångsläge. Detta för att undvika att lacken på motorhuvu skrapas.

Byte av torkarblad

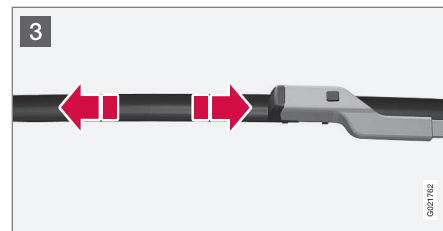
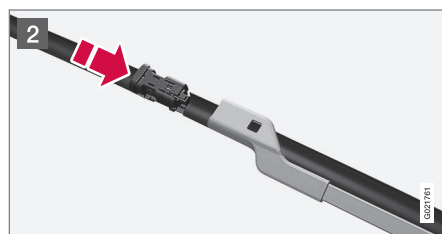
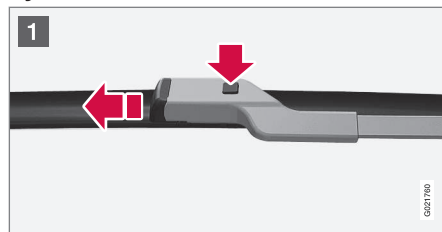

- 1 Fäll upp torkarmen när den är i serviceläge. Tryck på knappen som sitter på torkarbladsinfästningen och dra rakt ut parallellt med torkarmen.
- 2 Skjut in det nya torkarbladet tills ett klick-ljud hörs.
- 3 Kontrollera att bladet sitter fast ordentligt.
- 4 Fäll tillbaka torkarmen mot vindrutan.

Torkarna återgår från serviceläge till utgångsläge vid ett kort tryck på **START/STOP ENGINE**-knappen för att sätta bilens elsystem i nyckelläge **I** (eller vid start av bilen).

⁹ Inte nödvändigt i bil med Keyless-funktion.

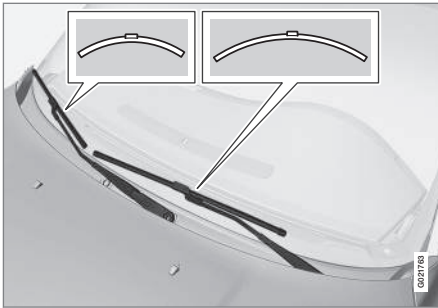
**i OBS**

Torkarbladen har olika längd. Bladet på förarsidan är längre än det på passagerarsidan.

⚠ VARNING

Om bilen är utrustad med krockkudde Pedestrian Airbag rekommenderar Volvo att torkararmarna ska vara original och att du endast använder originaldelar till dem.

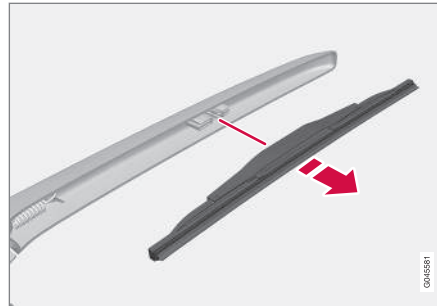
Byte av torkarblad bakruta

1. Fäll torkararmen utåt.
2. Ta tag i den inre delen av bladet (vid pilen).
3. Vrid moturs för att använda bladets ändläge mot torkararmen som en hävstång för att lättare få loss bladet.
4. Tryck fast det nya torkarbladet. Kontrollera att det sitter fast ordentligt.
5. Fäll tillbaka torkararmen.

Rengöring

För rengöring av torkarblad och vindruta, se Biltvätt (s. 375).

! VIKTIGT

Kontrollera bladen regelbundet. Eftersatt underhåll förkortar bladens livslängd.

Relaterad information

- Spolarvätska – påfyllning (s. 360)



Spolarvätska – påfyllning

Spolarvätska används till renhållning av strålkastare och rutor. Under vintern ska spolarvätska med frostskydd användas.

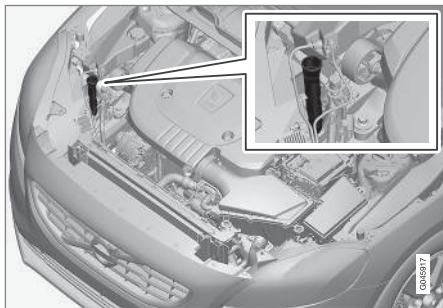

Vindrute- och strålkastarspolarna har gemensam vätskebehållare.

! VIKTIGT

Använd Volvos original spolarvätska eller motsvarande med rekommenderad pH mellan 6 och 8.

! VIKTIGT

Använd spolarvätska med frostskydd under vintern så att det inte fryser i pump, behållare och slangar.

För volymuppgifter, se Spolarvätska - kvalitet och volym (s. 394).

Relaterad information

- Torkarblad (s. 357)

Startbatteri – allmänt

Startbatteriet används för att driva startmotorn och annan elektrisk utrustning i bilen.

Startbatteriets livslängd och funktion påverkas av antal starter, urladdningar, körsätt, körförhållanden, klimatförhållanden etc.

Startbatteriet är ett traditionellt 12 V-batteri.

- Koppla aldrig ifrån startbatteriet då motorn går.
- Kontrollera att kablar till startbatteriet är rätt anslutna och väl åtdragna.

Följande tabell visar specifikationer för startbatteriet.

Spänning (V)	12
Köldstartförmåga ^A – CCA ^B (A)	720 ^C 760 ^D eller 800 ^D
Storlek, LxBxH (mm)	278x175x190 ^C 278x175x190 ^D eller 315x175x190 ^D
Kapacitet (Ah)	70 ^C 70 ^D eller 80 ^D

^A Enligt EN-standard.

^B Cold Cranking Amperes.

^C Manuell växelåda.

^D Automatisk växelåda. Specifikationen är beroende på modellvariant.

**! VIKTIGT**

Om startbatteriet byts ut, var noga med att byta till ett batteri med samma köldstartförmåga och typ som originalbatteriet (se dekal på batteriet).

i OBS

- Batteriets kärstorlek skall överensstämma med originalbatteriets mått.
- Batteriets höjd är olika beroende på storlek.

! VARNING

- Startbatteriet kan bilda knallgas vilken är mycket explosiv. En gnista, som kan bildas om en startkabel ansluts felaktigt, kan räcka för att batteriet ska explodera.
- Startbatteriet innehåller svavelsyra som kan orsaka allvarliga frätskador.
- Skölj med stora mängder vatten om svavelsyra kommer i kontakt med ögon, hud eller kläder. Vid stänk i ögonen – kontakta omedelbart läkare.

! VIKTIGT

Vid laddning av startbatteriet eller stödbatteriet (s. 363) ska endast modern batteriladdare med kontrollerad laddspänning användas. Snabbbladdningsfunktion ska inte användas då det kan skada batteriet.

! VIKTIGT

Om följande inte beaktas kan energisparfunktionen för infotainment tillfälligt upphöra att fungera och/eller meddelande i kombiinstrumentets informationsdisplay om startbatteriets laddningsgrad tillfälligt vara inaktuellt efter inkoppling av externt startbatteri eller batteriladdare:

- Den negativa batteripolen på bilens startbatteri får **aldrig** användas för anslutning av externt startbatteri eller batteriladdare – enbart **bilens chassi** ska användas som jordpunkt.

Se Starthjälp (s. 261) – där beskrivs var och hur kabelklammorna ska placeras.

i OBS

Om startbatteriet laddas ur många gånger påverkas dess livslängd negativt.

Startbatteriets livslängd påverkas av flera faktorer, bl.a. av körförhållande och klimat. Batteriets startkapacitet sjunker gradvis med tiden och behöver därför laddas om bilen inte används under en längre tid eller om den bara körs korta sträckor. Stark kyla begränsar startkapaciteten ytterligare.

För att startbatteriet ska hållas i bra kondition rekommenderas minst 15 minuters körning/vecka eller att batteriet ansluts till en batteriladdare med automatisk underhållsladdning.

Ett startbatteri som hålls ständigt fulladdat har maximal livslängd.

Relaterad information

- Batteri – symboler (s. 362)
- Startbatteri – byte (s. 362)
- Batteri – Start/Stop (s. 363)



Batteri – symboler

På batteriet finns symboler som informerar och varnar.

Symboler på batteriet

	Använd skyddsglasögon.
	Ytterligare information i bilens ägarmanual.
	Förvara batteriet utom räckhåll för barn.
	Batteriet innehåller frätande syra.

	Undvik gnistor eller öppen eld.
	Explosionsfara.
	Ska lämnas till återvinning.

i OBS
 Förbrukat startbatteri ska återvinnas på ett miljöanpassat sätt – det innehåller bly.

Relaterad information

- Startbatteri – allmänt (s. 360)
- Batteri – Start/Stop (s. 363)

Startbatteri – byte

Startbatteriet bör bytas av en auktoriserad verkstad.

Startbatteriet är ett traditionellt 12 V-batteri.

Volvo rekommenderar att låta en auktoriserad verkstad utföra byte av batterier – en auktoriserad Volvoverkstad rekommenderas.

För mer information om bilens startbatteri, se Starthjälp (s. 261).



Batteri – Start/Stop

Bil med Start/Stop-funktion är förutom startbatteriet utrustad med ett stödbatteri.

Bil försedd med Start/Stop-funktion är utrustad med två 12 V-batterier – ett extra kraftigt startbatteri samt ett stödbatteri som hjälper till vid Start/Stop-funktionens startsekvens.

För mer information om Start/Stop-funktionen, se Start/Stop* (s. 270).

För mer information om bilens startbatteri, se Starthjälp (s. 261).

Följande tabell visar specifikationer för stödbatteriet.

Spänning (V)	12
Köldstartförmåga ^A – CCA ^B (A)	120 ^C 170 ^D

Storlek, LxBxH (mm)	150x90x106 ^C
	150x90x130 ^D
Kapacitet (Ah)	8 ^C
	10 ^D

A Enligt EN-standard.

B Cold Cranking Amperes.

C Manuell växellåda i kombination med Start/Stop-funktion som auto-stoppar endast när bilen står helt still.

D Övriga.

! VIKTIGT

Vid byte av startbatteri, i bil med Start/Stop-funktion, måste batteri av rätt typ monteras, EFB¹⁰ i bil med manuell växellåda och AGM¹¹ i bil med automatisk växellåda.

Vid byte av stödbatteri måste batteri av AGM-typ monteras.

i OBS

- Ju högre ström uttag det är i bilen, desto mer måste generatormotorn arbeta och batterierna laddas = Ökad bränsleförbrukning.
- När startbatteriets kapacitet sjunkit under lägsta tillåtna nivå kopplas Start/Stop-funktionen ur.

Tillfälligt reducerad Start/Stop-funktion p.g.a. högt ström uttag innebär:

- Motorn auto-startar¹² utan att föraren trycker ner kopplingspedalen (manuell växellåda).
- Motorn auto-startar utan att föraren lyfter foten från färdbrömspedalen (automatisk växellåda).

¹⁰ Enhanced Flooded Battery.

¹¹ Absorbed Glass Mat.

¹² Auto-start kan endast ske om växelspaken står i neutralläge.



Batteriernas placering

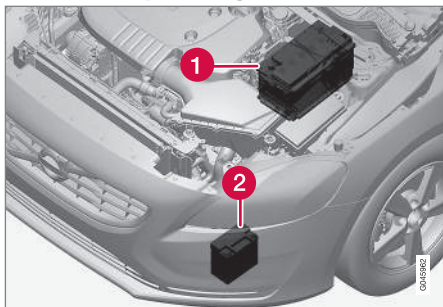

(1) Startbatteri¹³ (2) Stödbatteri

Stödbatteriet behöver normalt inte mer service än det ordinarie startbatteriet. Vid frågor eller problem bör verkstad kontaktas – en auktoriserad Volvoverkstad rekommenderas.

VIKTIGT

Om följande inte beaktas kan Start/Stop-funktionen tillfälligt upphöra att fungera efter inkoppling av externt startbatteri eller batteriladdare:

- Den negativa batteripolen på bilens startbatteri får **aldrig** användas för anslutning av externt startbatteri eller batteriladdare – enbart **bilens chassi** ska användas som jordpunkt.

Se Starthjälp (s. 261) – där beskrivs var och hur kabelklammorna ska placeras.

OBS

Om startbatteriet har blivit så urladdat att allt är "svart" och bilen i princip saknar samtliga normala elektriska funktioner och motorn därefter startas med hjälp av ett externt batteri eller batteriladdare, kommer Start/Stop-funktionen att vara aktiverad. Motorn kommer då att kunna auto-stop-pas men Start/Stop-funktionen kan vid ett auto-stopp misslyckas med att auto-starta motorn p.g.a. otillräcklig kapacitet i startbatteriet.

För att säkerställa en lyckad auto-start efter ett auto-stopp måste batteriet först laddas upp. Vid en yttre temperatur av +15 °C behöver batteriet laddas minst 1 timma. Vid lägre yttre temperatur rekommenderas en laddningstid på 3–4 timmar. Rekommendationen är att batteriet laddas upp med en extern batteriladdare.

Om den möjligheten saknas rekommenderas att tillfälligt deaktivera Start/Stop-funktionen tills startbatteriet återladdats tillräckligt.

För mer information om laddning av startbatteri, se Startbatteri – allmänt (s. 360).

Relaterad information

- Batteri – symboler (s. 362)

¹³ Se Startbatteri – allmänt (s. 360) för utförlig beskrivning av startbatteriet.



Elsystem

Elsystemet är enpoligt och använder chassi och motorstomme som ledare.

Bilen har en spänningsreglerad växelströmsgenerator.

Startbatteriets storlek, typ och prestanda beror på bilens utrustning och funktion.

VIKTIGT

Om startbatteriet byts ut, var noga med att byta till ett batteri med samma köldstartförmåga och typ som originalbatteriet (se dekal på batteriet).

Relaterad information

- Startbatteri – byte (s. 362)
- Startbatteri – allmänt (s. 360)

Säkringar – allmänt

För att förhindra att bilens elektriska system skadas genom kortslutning eller överbelastning, är alla de olika elektriska funktionerna och komponenterna skyddade genom ett antal säkringar.

Om någon elektrisk komponent eller funktion inte fungerar, kan det bero på att komponentens säkring tillfälligt överbelastats och bränts. Om samma säkring bränns upprepade gånger föreligger något fel på en komponent. Volvo rekommenderar då att du uppsöker en auktoriserad Volvoverkstad för kontroll.

Byte

1. Titta i säkringsförteckningen för att lokalisera säkringen.
2. Dra ut säkringen och titta från sidan om den böjda tråden är avbränd.
3. Byt i så fall till en ny säkring med samma färg och samma amperetal.

VARNING

Använd aldrig ett främmande föremål eller en säkring med högre amperetal än specificerat för att ersätta en säkring. Detta kan förorsaka betydande skador på elsystemet och möjligtvis leda till brand.

Placering av elcentraler

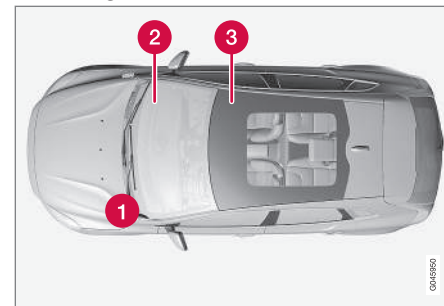

Placering av elcentraler vänsterstyrd bil, om bilen är högerstyrd byter centralen under handskfacket sida.

- 1** Motorrum
- 2** Under handskfack
- 3** Under höger framsäte

Relaterad information

- Säkringar – i motorrum (s. 366)
- Säkringar – under handskfack (s. 370)
- Säkringar – under höger framsäte (s. 373)



Säkringar – i motorrum

Säkringar i motorrum skyddar bl.a. motor- och bromsfunktioner.

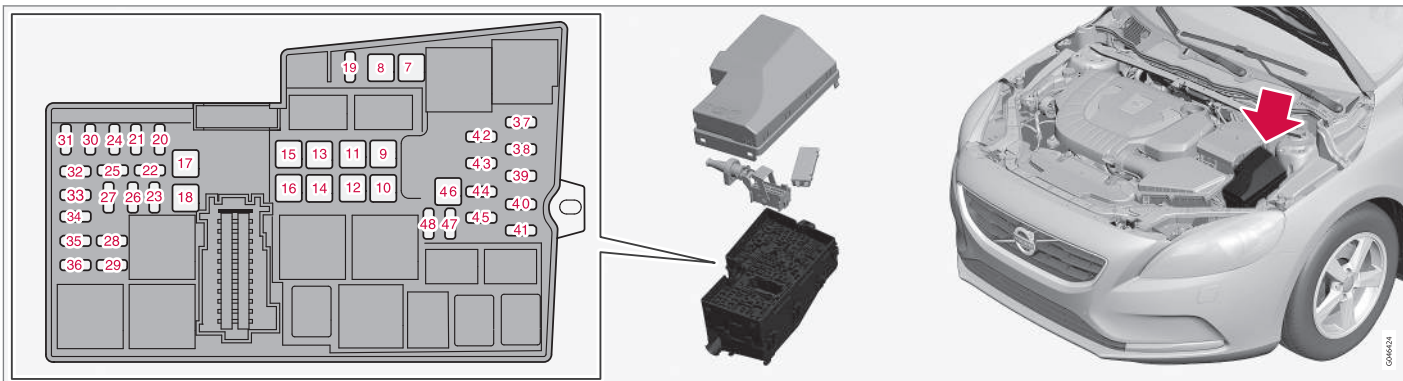

På insidan av locket finns en tång som underlättar hantering då en säkring ska dras ut eller sättas på plats.

I elcentralen finns även plats för ett antal reservsäkringar.

Byte av säkringar

Säkringarna blir åtkomliga när locket som är placerat på startbatteriet och elcentralens lock har lossats.

Demontering av lock

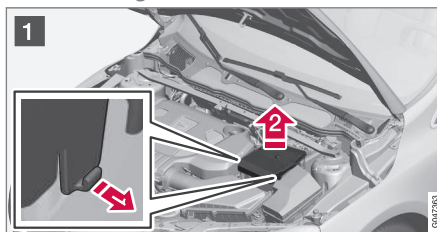

1 Vik ut låsningen som är placerade på sidorna av locket på startbatteriet.

2 Lyft locket rakt uppåt.

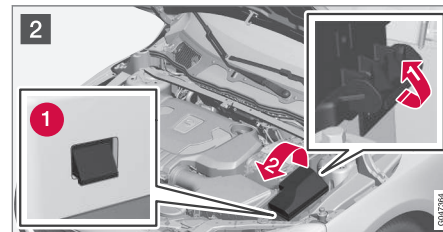

2 Vik ut låsningen som är placerad på elcentralens sida.

Vrid locket uppåt tills låsclackarna (1) frigörs.

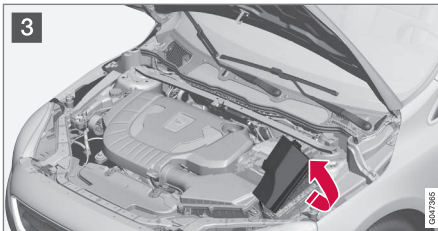

- 3 Fäll locket mot motorn för att komma åt säkringarna.

Återmontering av lock

Sätt tillbaka detaljerna i omvänd ordning.

Positioner

Dekalen på insidan av locket visar säkringarnas placering.

- Säkringar 7–18 är av typ "JCASE" och bör bytas av en verkstad¹⁴.
- Säkringar 19–45 och 47–48 är av typ "Mini Fuse".

	Funktion	A
7	ABS-pump	40
8	ABS-ventiler	30
9	Strålkastarspolare*	20
10	Kupéfläkt	40

	Funktion	A
11	–	–
12	Primärsäkring för säkringar 32–36	30
13	–	–
14	Eluppvärmd vindruta höger sida*	40
15	–	–
16	Eluppvärmd vindruta vänster sida*	40
17	Parkeringsvärmare*	20
18	Vindrutetorkare	20
19	Central elektronikstyrenhet, referensspänning stödbatteri	5
20	Signalhorn	15
21	Bromsljus	5
22	–	–
23	Ljusreglage	5
24	Interna reläspolar	5

	Funktion	A
25	12 V-uttag tunnelkonsol fram	15
26	Transmissionsstyrenhet	15
27	Magnetkoppling A/C (1.6 l, 5-cyl. bensin)	15
28	12 V-uttag tunnelkonsol bak	15
29	Klimatsensor*; Spjällmotorer luftintag	7,5
30	Motorstyrenhet (4-cyl. 2.0 l, 5-cyl.)	5
31	Elmanövrerat säte höger*	20

¹⁴ En auktoriserad Volvoverkstad rekommenderas.



10 Underhåll och service



	Funktion	A
10	32 Reläspole i relä för kylfläkt (4-cyl. 1.6 l), 5-cyl. diesel); Lambdasonder (4-cyl. 1.6 l bensin); Luftmassemätare (1.6 l diesel, 5-cyl. diesel); Bypassventil EGR-kylning (1.6 l diesel); Bypassolenoid EGR-kylning (5-cyl. diesel); Reglerventil bränsleflöde (5-cyl. diesel); Reglerventil bränsletryck (5-cyl. diesel)	10
	Lambdasonder (4-cyl. 2.0 l); Reläspole i relä för kylfläkt (4-cyl. 2.0 l)	15
	Reläspole i relä för kylfläkt (5-cyl. bensin); Lambdasonder (5-cyl. bensin)	20

	Funktion	A
	33 Oljepump automatväxellåda (5-cyl.); Luftmassemätare (1.6 l bensin, 5-cyl. bensin); EVAP-ventil (1.6 l bensin); Ventiler (4-cyl. 2.0 l, 5-cyl. bensin); Solenoider (5-cyl. bensin); Vevhusventilationsvärmare (5-cyl. bensin); Reglermotor turbo (1.6 l diesel); Reglerventil bränsleflöde (1.6 l diesel); Styrenhet kylarjalusi (1.6 l diesel); Solenoid kolvkylning (5-cyl. diesel); Turboreglerventil (5-cyl. diesel); Oljenivågivare (5-cyl. diesel); Kompressor A/C (4-cyl. 2.0 l, 5-cyl. diesel); Oljepump (4-cyl. 2.0 l); Kylventil för klimatanläggning (4-cyl. 2.0 l diesel); Reläspolar i reläer för Start/Stop-funktioner	10

	Funktion	A
	34 Ventiler (1.6 l bensin); Solenoider (1.6 l bensin); Insprutningsventiler (5-cyl. bensin); Lambdasond (5-cyl. diesel); Vevhusventilationsvärmare (5-cyl. diesel)	10
	Ventil (4-cyl. 2.0 l diesel); EVAP-ventil (4-cyl. 2.0 l bensin); Vevhusventilationsvärmare (4-cyl. 2.0 l bensin); Motorstyrenhet (4-cyl. 2.0 l); Luftmassemätare (4-cyl. 2.0 l); Termostat (4-cyl. 2.0 l bensin); Kylpump för EGR (4-cyl. 2.0 l diesel); Glödstyrenhet (4-cyl. 2.0 l diesel)	15
	35 Tändspolar (1.6 l bensin, 5-cyl. bensin)	10
	Tändspolar (4-cyl. 2.0 l bensin); Dieselfiltervärmare (1.6 l diesel, 5-cyl. diesel); Glödstyrenhet (5-cyl. diesel)	15
	Dieselfiltervärmare (4-cyl. 2.0 l diesel)	25
	36 Motorstyrenhet (1.6 l)	10
	Motorstyrenhet (4-cyl. 2.0 l, 5-cyl.); Gasspjällenhet (5-cyl. bensin)	15
	37 ABS	5



	Funktion	A
38	Motorstyrenhet; Transmissionsstyrenhet; Krockkuddar	7,5
39	Ljushöjdsreglering*	10
40	Elstyerservo	5
41	Central elektronikstyrenhet	15
42	–	–
43	–	–
44	Kollisionsvarning	5
45	Gaspedalgivare	5
46	Laddningspunkt stödbatteri	–
47	–	–
48	Kylvätskepump (när inte parkeringsvärmare finns)	10

Relaterad information

- Säkringar – under handskfack (s. 370)
- Säkringar – under höger framsäte (s. 373)



Säkringar – under handskfack

Säkringar under handskfack skyddar bl.a. krockkudde- och kupébelysningsfunktioner.

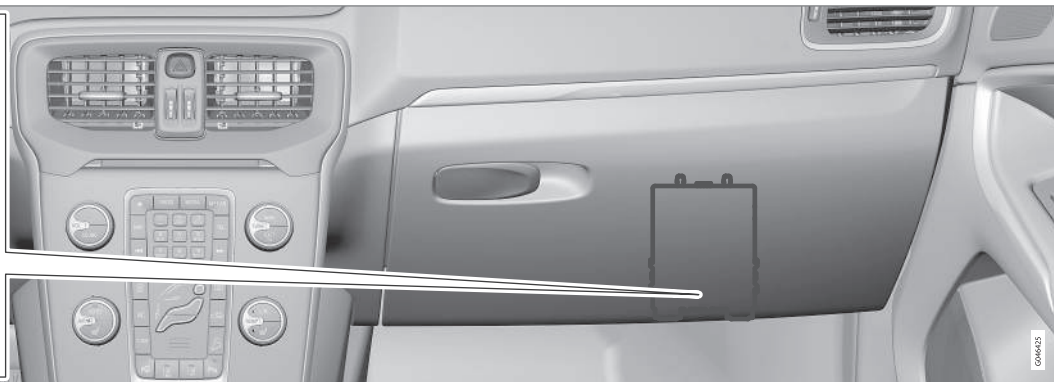
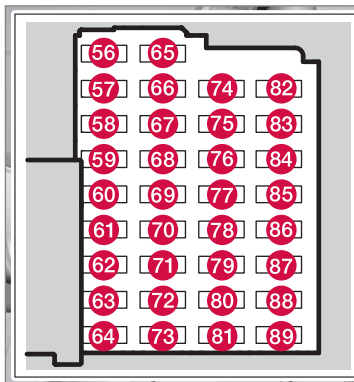

På insidan av locket till **elcentralen i motorrummet** finns en tång som underlättar hantering då en säkring ska dras ut eller sättas på plats.

I **elcentralen i motorrummet** finns även plats för ett antal reservsäkringar.

Byte av säkringar

Säkringarna blir åtkomliga när en skyddskåpa har lossats från elcentralen.

Demontering av kåpa

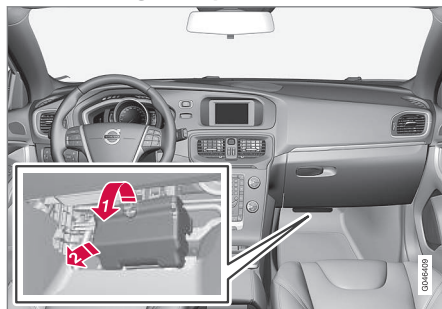

- 1 Ta tag i urtaget och dra tills låsclackarna i kåpans underkant frigörs från elcentralen.
- 2 Ta bort kåpan.

i OBS

En relativt stor dragkraft krävs för att låsclackarna i kåpans överkant först ska frigöras från elcentralen.

GMMS

GMMS



Återmontering av kåpa

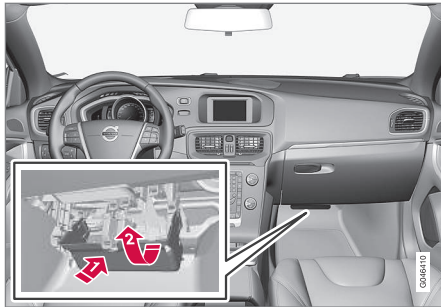

- 1 Passa in de undre låsklackarna.
- 2 Vrid kåpan uppåt tills de övre klackarna snäpper fast.

i OBS

Se till att de övre låsklackarna styrs in ordentligt i elcentralens spår.

Positioner

Säkringarna är av typ "Mini Fuse".

	Funktion	A
56	Bränslepump	20
57	–	–
58	Bakrutetorkare	15

	Funktion	A
59	Display i takkonsolen (Bältespåminnare/Indikering för krockkudde på passagerarplatsen fram)	5
60	Innerbelysning; Reglage i takkonsolen för främre läslampor och kupébelysning; Elmanövrerade säten*	7,5
61	Elmanövrerad rullgardin, glastak*	10
62	Regnsensor*; Avbländning inre backspegel*; Fuktsensor*	5
63	Kollisionsvarning*	5
64	–	–
65	Upplåsning baklucka ^A	10
66	–	–
67	Reservpositon 3, kontinuerlig spänning	5
68	Rattlås	15
69	Kombiinstrument	5
70	Centrallås tanklucka ^B	10
71	Klimatpanel	7,5

	Funktion	A
72	Rattmodul	7,5
73	Larmsiren*; Diagnosuttag OBDII	5
74	Helljus	15
75	–	–
76	Backljus	7,5
77	Vindrutespolare ^C ; Bakrutespolare ^C	20
78	Startspärr	5
79	Reservposition 1, kontinuerlig spänning	15
80	Reservposition 2, kontinuerlig spänning	20
81	Rörelsesensor, larm*; Fjärrmot-tagare	5
82	Vindrutespolare ^D ; Bakrutespolare ^D	20
83	Centrallås tanklucka ^E	10
84	Upplåsning baklucka ^F	10
85	Elektrisk extravärmare*; Knapp sätesvärme bak*	7,5



	Funktion	A
86	Krockuddar; Krockkudde fotgängare*	7,5
87	Reservposition 4, kontinuerlig spänning	7,5
88	–	–
89	–	–

A Se även säkring 84.

B Se även säkring 83.

C Se även säkring 82.

D Se även säkring 77.

E Se även säkring 70.

F Se även säkring 65.

Relaterad information

- Säkringar – i motorrum (s. 366)
- Säkringar – under höger framsäte (s. 373)



Säkringar – under höger framsäte

Säkringar under höger framsäte skyddar bl.a. infotainment- och släpvagnsfunktioner.

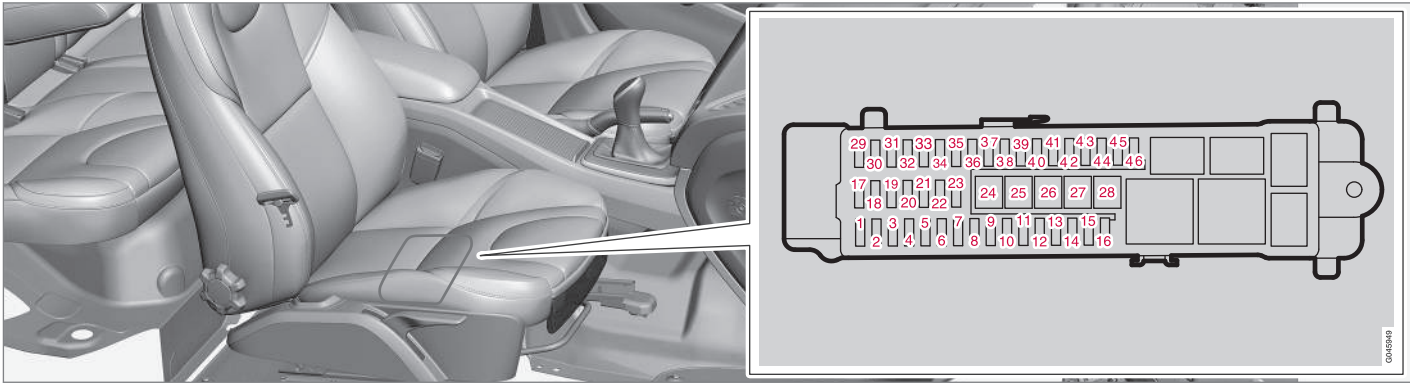

På insidan av locket till **elcentralen i motorrummet** finns en tång som underlättar hantering då en säkring ska dras ut eller sättas på plats.

I **elcentralen i motorrummet** finns även plats för ett antal reservsäkringar.

Positioner

- Säkringar 24–28 är av typ "JCASE" och bör bytas av en verkstad¹⁵.
- Säkringar 1–23 och 29–46 är av typ "Mini Fuse".

	Funktion	A
1	–	–
2	Keyless*	10
3	Dörrhandtag (Keyless*)	5
4	Kontrollpanel vänster framdörr	25
5	Kontrollpanel höger framdörr	25
6	Kontrollpanel vänster bakdörr	25

	Funktion	A
7	Kontrollpanel höger bakdörr	25
8	Primärsäkring för säkringar 12–16: Infotainment	25
9	Elmanövrerat säte vänster*	20
10	–	–
11	Intern reläspole	5

¹⁵ En auktoriserad Volvoverkstad rekommenderas.



10 Underhåll och service



	Funktion	A
12	Audiostyrenhet (förstärkare)*, signal för diagnos	5
13	–	–
14	Telematik*; Bluetooth*	5
15	Audiostyrenhet eller Styrenhet Sensus ^A ; Infotainmentstyrenhet eller Bildskärm ^A	15
16	Digitalradio*; TV*	7,5
17	12 V-uttag lastutrymme	15
18	–	–
19	–	–
20	–	–
21	–	–
22	–	–
23	Släpvagnsuttag 2*	20
24	Audiostyrenhet (förstärkare)*	30
25	–	–
26	Släpvagnsuttag 1*	40

	Funktion	A
27	Eluppvärmd bakruta	30
28	–	–
29	BLIS*	5
30	Parkeringsassistans*	5
31	Parkeringskamera*	5
32	–	–
33	–	–
34	Sätessvärme fram förarsida	15
35	Sätessvärme fram passagerarsida	15
36	–	–
37	–	–
38	–	–
39	Sätessvärme bak höger*	15
40	Sätessvärme bak vänster*	15
41	AWD-styrenhet*	15
42	–	–

	Funktion	A
43	–	–
44	–	–
45	–	–
46	–	–

A Vissa modellvarianter.

Relaterad information

- Säkringar – i motorrum (s. 366)
- Säkringar – under handskfack (s. 370)



Biltvätt

Bilen bör tvättas så snart den blivit smutsig. Håll till på en spolplatta med oljeavskiljare. Använd bilschampo.

Tvätta för hand

- Avlägsna fågelspilling från lacken så snart som möjligt. Den innehåller kemikalier som påverkar och missfärgar lacken mycket snabbt. Det rekommenderas att eventuella missfärgningar avlägsnas av en auktoriserad Volvoverkstad.
- Spola underredet.
- Spola hela bilen tills den lösa smutsen avlägsnats för att minska risken för tvättrepor. Spruta inte direkt på låsen.
- Vid behov använd kallavfettningsmedel på hårt nedsmutsade ytor. Observera att ytorna då inte får vara solvarma!
- Tvätta med svamp och bilschampo och rikligt med ljummet vatten.
- Tvätta torkarbladen med ljummen tvällösning eller bilschampo.
- Torka bilen torr med ett rent, mjukt sämskskinn eller en vattenskrapa. Om man undviker att låta vattendroppar själv-torka i starkt solljus minskar risken för vattentorkfläckar som kan behöva poleras bort.

VARNING

Låt alltid motortvätt utföras av en verkstad. Om motorn är varm finns risk för brand.

VIKTIGT

Smutsiga strålkastare har försämrad funktionalitet. Rengör dem regelbundet, till exempel vid bränslepåfyllning.

Använd inga frätande rengöringsmedel utan använd vatten och en icke repande svamp.

OBS

Yttre belysning såsom strålkastare, dimljus och baklampor kan tillfälligt få kondens på insidan av glaset. Detta är normalt, all ytterbelysning är konstruerad för att motstå detta. Kondens ventileras normalt ut ur lamphuset då lampan varit tänd en stund.

Torkarblad

Asfalts-, damm- och saltrester på torkarbladet samt insekter, is m.m. på vindrutan försämrar bladets livslängd.

Vid rengöring:

- Ställ torkarbladen i serviceläge, se Torkarblad (s. 357).

OBS

Tvätta regelbundet torkarblad och vindruta med ljummen tvällösning eller bilschampo. Använd inga starka lösningsmedel.

Automattvätt

En automattvätt är ett enkelt och snabbt sätt att få bilen ren, men den kommer inte åt på alla ställen. För att uppnå bra resultat rekommenderas att tvätta bilen för hand.

OBS

Under de första månaderna ska bilen endast handtvättas. Detta eftersom lacken är känsligare när den är ny.

Högtryckstvätt

Vid högtryckstvätt, använd svepande rörelser och se till att munstycket inte kommer närmare bilens ytor än 30 cm (avståndet gäller alla exteriöra detaljer). Spruta inte direkt på låsen.

Prova bromsarna

VARNING

Provbromsa alltid efter tvättning, även parkeringsbromsen, så att fukt och korrosion inte angriper bromsbeläggen och försämrar bromsarna.



Tryck lätt på bromspedalen då och då vid körning av längre sträckor i regn eller snöslask. Friktionsvärmerna gör att bromsbeläggen värms upp och torkar. Gör samma sak efter start i mycket fuktig eller kall väderlek.

Exteriöra plast-, gummi- och prydnadsdetaljer

För rengöring och vård av infärgade plastartiklar, gummi- och prydnadsdetaljer, till exempel blanklister, rekommenderas speciellt rengöringsmedel som finns hos Volvoåterförsäljare. Vid användning av sådant rengöringsmedel ska instruktionerna följas noggrant.

VIKTIGT

Undvik vaxning samt polering på plast och gummi.

Vid användning av avfettningsmedel på plast och gummi, om nödvändigt gnugga endast med lätt tryck. Använd mjuk tvätt-svamp.

Polering av blanklister kan nöta bort eller skada det blanka ytskiktet.

Polermedel som innehåller slipmedel ska inte användas.

Fälgar

Använd endast fälgrengöringsmedel som rekommenderas av Volvo.

Starka fälgrengöringsmedel kan skada ytan och orsaka fläckar på förkromade aluminiumfälgar.

Relaterad information

- Polering och vaxning (s. 376)
- Rengöring av interiör (s. 378)
- Vatten- och smutsavvisande ytskikt (s. 377)

Polering och vaxning

Polera och vaxa bilen när lacken är matt eller för att ge den ett extra skydd.

Bilen behöver inte poleras förrän den är minst ett år gammal, vaxning kan göras tidigare. Polera och vaxa inte bilen i direkt solljus.

Tvätta och torka bilen mycket noga före polering eller vaxning. Tvätta bort asfalt eller tjärstänk med asfaltsborttagare eller lacknafta. Svårare fläckar kan tas bort med fin slippasta (rubbing) avsedd för billack.

Polera först med polish och vaxa sedan med flytande eller fast vax. Följ noga instruktionerna på förpackningarna. Många preparat innehåller både polish och vax.

VIKTIGT

Undvik vaxning samt polering på plast och gummi.

Vid användning av avfettningsmedel på plast och gummi, om nödvändigt gnugga endast med lätt tryck. Använd mjuk tvätt-svamp.

Polering av blanklister kan nöta bort eller skada det blanka ytskiktet.

Polermedel som innehåller slipmedel ska inte användas.

**VIKTIGT**

Enbart lackbehandlingar rekommenderade av Volvo ska användas. Andra behandlingar; såsom konservering, försegling, skydd, glansförsegling eller liknande kan skada lacken. Lackskada orsakad av sådana behandlingar täcks inte av Volvos garanti.

Relaterad information

- Biltvätt (s. 375)

Vatten- och smutsavvisande ytskikt

Rutorna är behandlade med ett ytskikt som förbättrar sikten vid svåra väderförhållanden.

Vatten- och smutsavvisande ytskikt*

Det sker ett naturligt slitage på de vattenavvisande ytskikten.

Skötsel:

- Använd aldrig produkter som bilvax, avfettningsmedel eller liknande på glasytan då detta kan förstöra dess vattenavvisande egenskaper.
- Var försiktig vid rengöring så att inte glasytan repas.
- För att undvika skador på glasytan vid isborttagning – använd endast iskrapa av plast.
- För att de vattenavvisande egenskaperna ska bestå rekommenderas en behandling med ett speciellt efterbehandlingsmedel som finns hos Volvoåterförsäljare. Det bör användas första gången efter tre år och därefter varje år.

VIKTIGT

Använd inte iskrapa av metall för att ta bort is från rutorna. Använd eluppvärmningen för att ta bort is från speglarna, se Rutor och backspeglar – eluppvärmning (s. 100).

Relaterad information

- Biltvätt (s. 375)

Rostskydd

Bilen fick ett mycket noggrant och komplett rostskydd redan i fabriken. Delar av karossen består av galvaniserad plåt. Underredet är skyddat av ett nötningsbeständigt rostskyddsmedel. En tunn, penetrerande rostskyddsvätska sprutades in i utsatta balkar, hålrum, slutna sektioner och sidodörrar.

Kontroll och underhåll

Smuts och vägsalt leder lätt till korrosion, därför är det viktigt att hålla bilen ren. För att upprätthålla bilens rostskydd behöver det regelbundet kontrolleras och eventuellt förbättras.

Under normala förhållanden kräver rostskyddet ingen efterbehandling förrän efter ca 12 år. Efter denna tid bör efterbehandling göras med tre års intervall. Volvo rekommenderar att låta en auktoriserad Volvoverkstad hjälpa dig om bilen behöver efterbehandlas.

Relaterad information

- Lackskador (s. 379)



Rengöring av interiör

Använd endast rengöringsmedel och bilvårdsprodukter som rekommenderas av Volvo. Rengör regelbundet och följ instruktionerna som medföljer bilvårdsprodukten.

Det är viktigt med dammsugning innan rengöring med rengöringsmedel.

Mattor och lastutrymme

Ta ut iläggs mattorna för separat rengöring av golvmattan och iläggs mattorna. Använd dammsugare för att suga bort damm och smuts.

Vardera iläggs matta sitter fast med pigggar.

- Ta tag i iläggs mattan vid vardera pigg och lyft mattan rakt upp.
Sätt iläggs mattan på plats genom att trycka fast den vid vardera pigg.

VARNING

Använd endast en iläggs matta vid varje plats och kontrollera innan färd att mattan vid förarplatsen är ordentligt nedstucken och förankrad i piggarna för att inte komma i kläm vid och under pedalerna.

Till fläckar på golvmattan rekommenderas, efter dammsugning, speciellt textilrengöringsmedel. Golvmattor ska rengöras med medel som rekommenderas av din Volvoåterförsäljare!

Fläckar på textilkläder och takkläder

För att inte försämra klädselns brandhärdighetsegenskaper rekommenderas speciellt textilrengöringsmedel som finns hos Volvoåterförsäljare.

VIKTIGT

Vassa föremål och kardborreförslutningar kan skada bilens textilkläder.

VIKTIGT

- En del färgade klädesplagg (till exempel jeans och mockaplagg) kan missfärga klädseln.
- Använd aldrig starka lösningsmedel. Det kan skada såväl textil-, vinyl- som läderkläder.

Fläckar på läderkläder

Volvos läderkläder är behandlad för att bevara sitt ursprungliga utseende.

Läderkläder åldras och får en vacker patina med tiden. Läder förädlas och bearbetas för att det ska bibehålla sina naturliga egenskaper. Det blir försett med ett skyddande yttskikt, men för att bibehålla både egenskaper och utseende krävs regelbunden rengöring. Volvo erbjuder en heltäckande produkt för rengöring och efterbehandling av läderkläder som, då den används enligt instruktionerna, bevarar lädrets skyddande yttskikt.

Efter en tids användning kommer lädrets naturliga utseende ändå att framträda mer eller mindre beroende på lädrets ytstruktur. Detta är en naturlig mognad av lädret och visar att det är en naturprodukt.

Volvo rekommenderar att för att uppnå bästa resultat rengöra och applicera skyddskräm en till fyra gånger per år (eller fler vid behov). Volvo Leather Care kit finns att köpa hos din Volvoåterförsäljare.

VIKTIGT

- En del färgade klädesplagg (till exempel jeans och mockaplagg) kan missfärga klädseln.
- Använd aldrig starka lösningsmedel. Det kan skada såväl textil-, vinyl- som läderkläder.

Tvättråd för läderkläder

1. Håll läderrengöring på den förfuktade svampen och krama fram ett kraftigt skum.
2. Arbeta bort smutsen med lätta cirkulerande rörelser.
3. Badda noga med svampen på fläckarna. Låt svampen suga upp fläcken. Gnugga inte.
4. Torka av med ett mjukt papper eller en duk och låt lädret torka helt.



Skyddsbehandling av läderklädsel

1. Håll lite av skyddskrämen på filtduken och massera in ett tunt skikt av kräm med lätta cirkulerande rörelser på lädret.
2. Låt lädret torka i 20 minuter före användning.

Lädret har nu fått ett förbättrat fläckskydd och UV-skydd.

Tvättråd för läderratt

- Ta bort smuts och damm med en mjuk förfuktad svamp och neutral tvål.
- Läder behöver andas. Täck aldrig över läderratten med skydd av plast.
- Använd naturliga oljor. För bästa resultat rekommenderas Volvos lädervårdsmedel.

Om ratten får fläckar:

Grupp 1 (bläck, vin, kaffe, mjölk, svett och blod)

- Använd mjuk trasa eller svamp. Blanda en 5 %- ammoniumlösning. (För blodfläckar, använd en lösning av 2 dl vatten och 25 g salt.)

Grupp 2 (fett, olja, såser och choklad)

1. Samma procedur som för grupp 1.
2. Polera med ett absorberande papper eller duk.

Grupp 3 (torr smuts, damm)

1. Använd mjuk borste för att ta bort smutsen.
2. Samma procedur som för grupp 1.

Fläckar på interiöra plast-, metall- och trädetaljer

För rengöring av interiöra detaljer och ytor rekommenderas lätt vattenfuktad splittfiberduk eller microfiberduk som finns hos Volvo-återförsäljare.

Skrapa eller gnid aldrig på en fläck. Använd aldrig starka fläckborttagningsmedel. I svårare fall kan speciellt rengöringsmedel som finns hos Volvoåterförsäljare användas.



VIKTIGT

Använd inte lösningsmedel med hög alkoholhalt, t.ex. spolarvätska, för att rengöra kombiinstrumentet.

Säkerhetsbälten

Använd vatten och syntetiskt tvättmedel, särskilt textilrengöringsmedel finns hos din Volvoåterförsäljare. Tillse att bältet är torrt innan det rullas tillbaka in igen.

Relaterad information

- Biltvätt (s. 375)

Lackskador

Lacken utgör en viktig del av bilens rostskydd och behöver därför kontrolleras regelbundet. De vanligaste lackskadorna är mindre stenscott, repor och skador på t.ex. skärmkanter, dörrar och stötfångare.

Bättring av mindre lackskador

För att undvika rostangrepp bör lackskador åtgärdas omgående.

Materiel

- grundfärg (primer)¹⁶ – för t.ex. plastklädda stötfångare finns särskild vidhäftningsprimer på sprayburk
- baslack och klarlack – finns på sprayburkar eller som färgpennor/stift¹⁷
- maskeringstejp
- fin slipduk¹⁶.

¹⁶ Eventuellt.

¹⁷ Följ instruktionerna som följer med förpackningen för färgpennan/stiftet.



Kulörkod

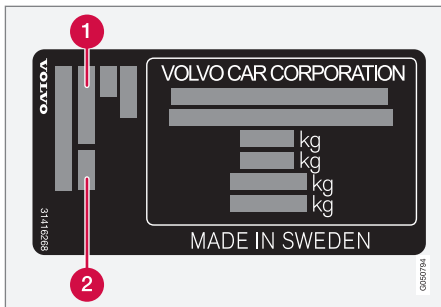

1 Exteriör kulörkod

2 Eventuell sekundär exteriör kulörkod

Det är viktigt att använda rätt kulör. För produktdekalens placering, se Typbeteckningar (s. 382).

Reparera mindre lackskador såsom stenskott och repor

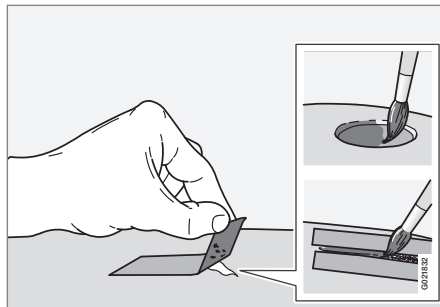

Innan arbetet påbörjas måste bilen vara rentvättad och torr samt ha en temperatur över 15 °C.

1. Fäst en bit maskeringstejp över den skadade ytan. Dra sedan av tejpbiten så att eventuella lackrester följer med.

Om skadan nått ner till en metallyta (plåt) är det lämpligt att använda en grundfärg (primer). Vid skada i en plastyta bör en vidhäftningsprimer användas för bättre resultat – spruta i sprayburkens lock och pensla tunt.

2. Före målning kan vid behov (t.ex. om det finns ojämna kanter) en lätt slipning med mycket fint slipmaterial göras lokalt. Ytan rengörs noggrant och får torka.

3. Rör om grundfärgen (primer) väl och applicera med hjälp av en fin pensel, tändsticka eller dylikt. Avsluta med baslack och klarlack när grundfärgen torkat.
4. Vid repor, gör som tidigare, men maskera runt skadan för att skydda den oskadade lacken.

i OBS

Om stenskottet inte nått ner till metallytan (plåten) och ett oskadat färgskikt fortfarande finns kvar – fyll i baslack och klarlack direkt efter att ytan gjorts ren.

Relaterad information

- Rostskydd (s. 377)

11

SPECIFIKATIONER

01 10
00 11

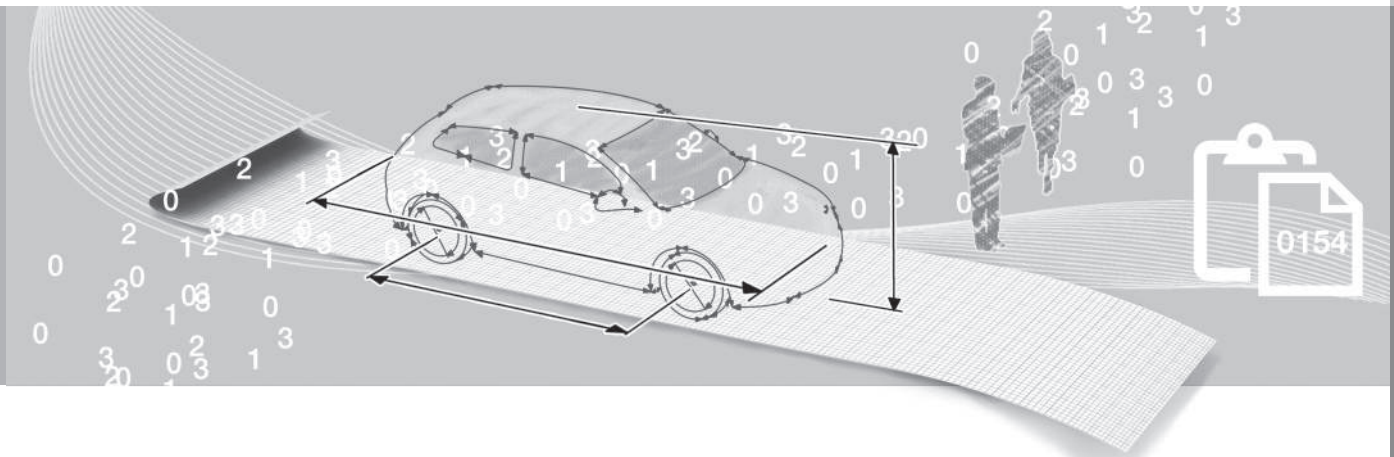

Typbeteckningar

Typbeteckning, chassinummer etc., dvs. bil-
unik information kan utläsas på en dekal i
bilen.

Placering av dekaler

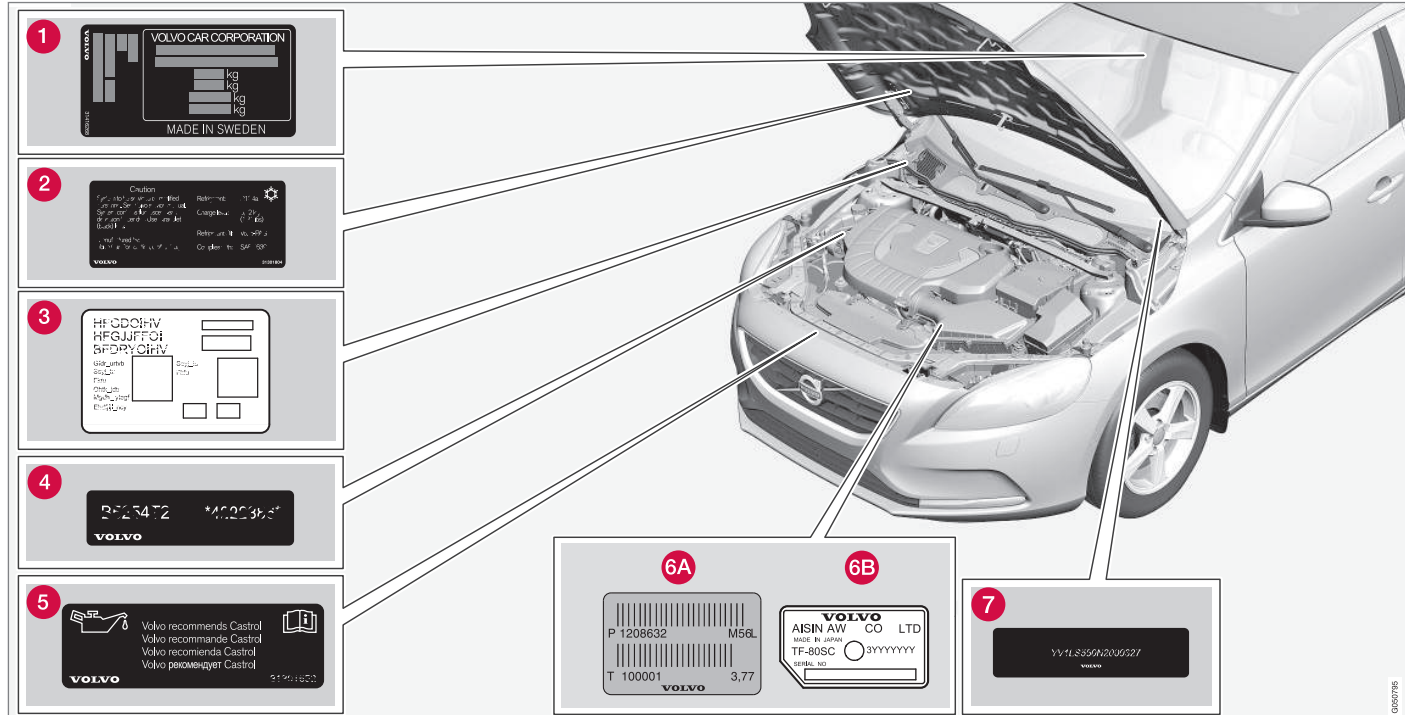

Vid alla kontakter med Volvoåterförsäljaren om bilen och vid beställning av reservdelar och tillbehör kan det underlätta om man vet bilens typbeteckning, chassi- och motornummer.

- 1 Typbeteckning, chassinummer, tillåtna maxvikter och kodbeteckning för exteriör kulör samt typgodkännandenummer. Dekalen blir synlig när höger baddörr öppnas.
- 2 Dekal för A/C-systemet.
- 3 Dekal för parkeringsvärmare.
- 4 Motorkod och motors tillverkningsnummer.
- 5 Dekal för motorolja.
- 6 Växellådans typbeteckning och tillverkningsnummer.
 - A Manuell växellåda
 - B Automatväxellåda
- 7 Bilens identifikationsnummer. (VIN Vehicle Identification Number)

I bilens registreringsbevis finns ytterligare information om bilen.

OBS

De dekaler som visas i ägarmanualen gör inte anspråk på att vara exakta avbildningar av de som finns i bilen. Syftet är att visa ungefär hur de ser ut och ungefär var på bilen de finns. Den information som gäller just din bil finns på respektive dekal på din bil.

Relaterad information

- Vikter (s. 385)
- Motorspecifikationer (s. 388)

11 Specifikationer

Mått

Mått på bilens längd, höjd etc. kan utläsas i tabellen.

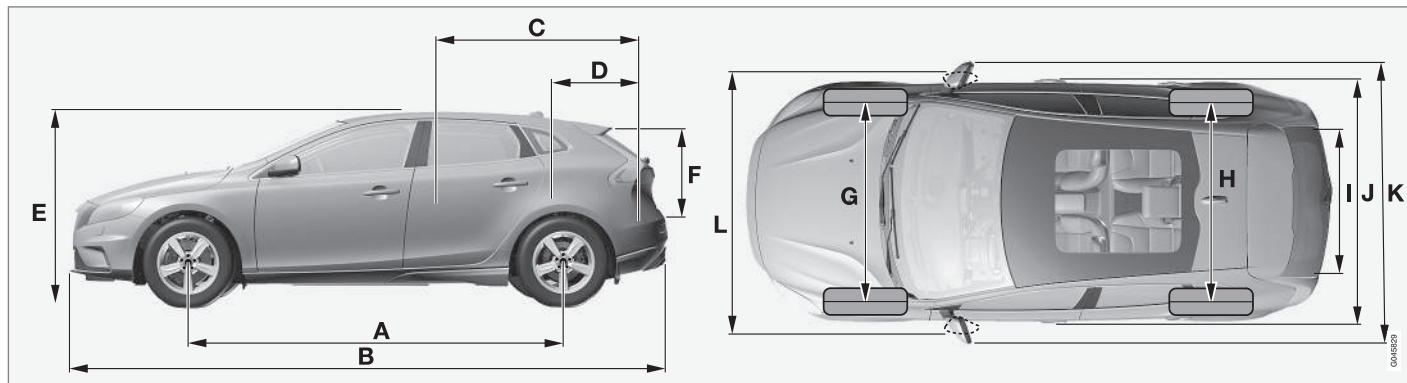

V40 CROSS COUNTRY.

	Mått	mm
A	Hjulbas	2646
B	Längd	4370
C	Lastlängd, golv, fällt baksäte	1508
D	Lastlängd, golv	684
E	Höjd	1458
F	Lasthöjd	532

	Mått	mm
G	Spårvidd fram	1552 ^A
		1547 ^B
H	Spårvidd bak	1540 ^A
		1535 ^B
I	Lastbredd, golv	960
J	Bredd	1802

	Mått	mm
K	Bredd inkl. backspeglar	2041
L	Bredd inkl. infällda backspeglar	1857

A Offset 50 mm.
B Offset 52,5 mm.

Vikter

Max. totalvikt etc. kan utläsas på en dekal i bilen.

Tjänstevikten inkluderar föraren, bränsletankens vikt då den är fylld till 90 %, alla oljor och vätskor.

Passagerarnas vikt och monterade tillval samt kultryck (s. 386) (vid påkopplad släpvagn) påverkar lastförmågan och räknas inte in i tjänstevikten.

Tillåten Max. last = Totalvikt – Tjänstevikt.

OBS

Dokumenterad tjänstevikt gäller bil i basutförande – alltså en bil utan extra utrustning eller tillval. Det innebär att för varje tillval som adderas, minskar bilens lastkapacitet motsvarande tillvalets vikt.

Exempel på tillval som reducerar lastkapaciteten är utrustningsnivåerna Kinetic/Momentum/Summum samt andra tillval såsom Dragkrok, Lasthållare, Takbox, Ljudanläggning, Extraljus, GPS, Bränsle-driven värmare, Skyddsgaller, Mattor, Insynsskydd, Elmanövrerade säten, etc.

Att väga bilen är ett säkert sätt att få reda på tjänstevikten för just Din bil.

VARNING

Bilens köregenskaper förändras beroende på hur tungt lastad bilen är och hur lasten är placerad.

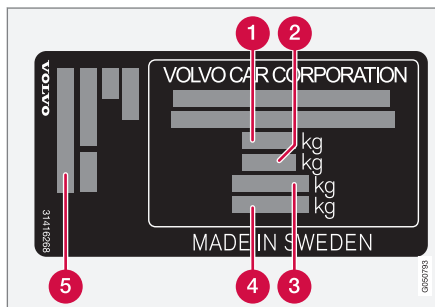

För information om dekalens placering, se Typbeteckningar (s. 382).

- 1** Max. totalvikt
- 2** Max. tågvikt (bil+släp)
- 3** Max. framaxeltryck
- 4** Max. bakaxeltryck
- 5** Utrustningsnivå

Max. last: Se registreringsbevis.

Max. taklast: 75 kg.

Relaterad information

- Dragvikt och kultryck (s. 386)

Dragvikt och kultryck

Dragvikt och kultryck för körning med släpvagn kan utläsas i tabellerna.

Maxvikt bromsad släpvagn

V40CC ^A Motor	Motorkod ^B	Växellåda	Maxvikt bromsad släpvagn (kg)	Max. kultryck (kg)
T4	B4164T	Manuell, B6	1300	75
T4	B4164T	Automat, MPS6	1500	75
T4	B5204T8	Automat, TF-80SD	1500	75
T4 AWD	B5204T8	Automat, TF-80SD	1500	75
T5	B5204T9	Automat, TF-80SD	1500	75
T5 AWD	B5204T9	Automat, TF-80SD	1500	75
T5 AWD	B5254T12	Automat, TF-80SD	1500	75
T5 AWD	B5254T14	Automat, TF-80SD	1500	75
D2	D4162T	Manuell, B6	1300	75
D2	D4162T	Automat, MPS6	1300	75
D3	D5204T6	Manuell, M66	1500	75
D3	D5204T6	Automat, TF-80SD	1500	75
D4	D4204T14	Manuell, M66	1500	75
D4	D4204T14	Automat, TG-81SC	1500	75

^A V40 CROSS COUNTRY

^B Motorkod, detalj- och tillverkningsnummer kan avläsas på motorn, se Typbeteckningar (s. 382).

Maxvikt obromsad släpvagn

V40CC ^A Motor	Motorkod ^B	Växellåda	Maxvikt obromsad släpvagn (kg)	Max. kultryck (kg)
T4	B4164T	Manuell, B6	650	50
T4	B4164T	Automat, MPS6	700	50
T4	B5204T8	Automat, TF-80SD	700	50
T4 AWD	B5204T8	Automat, TF-80SD	700	50
T5	B5204T9	Automat, TF-80SD	700	50
T5 AWD	B5204T9	Automat, TF-80SD	750	50
T5 AWD	B5254T12	Automat, TF-80SD	750	50
T5 AWD	B5254T14	Automat, TF-80SD	750	50
D2	D4162T	Manuell, B6	650	50
D2	D4162T	Automat, MPS6	700	50
D3	D5204T6	Manuell, M66	700	50
D3	D5204T6	Automat, TF-80SD	750	50
D4	D4204T14	Manuell, M66	700	50
D4	D4204T14	Automat, TG-81SC	700	50

^A V40 CROSS COUNTRY

^B Motorkod, detalj- och tillverkningsnummer kan avläsas på motorn, se Typbeteckningar (s. 382).

Relaterad information

- Vikter (s. 385)
- Körning med släpvagn (s. 294)
- Släpfordonsstabilisator – TSA (s. 300)

Motorspecifikationer

Motorspecifikationer (effekt etc.) för respektive motoralternativ kan utläsas i tabellen.

**OBS**

Alla motorer finns inte på alla marknader.

V40CC ^A Motor	Motorkod ^B	Effekt (kW/rpm)	Effekt (hk/ rpm)	Vridmoment (Nm/rpm)	Cylinder- antal	Cylin- derdia- meter (mm)	Slag- längd (mm)	Slagvo- lym (liter)	Kompres- sionsför- hållande
T4	B4164T	132/5700	180/5700	240/1600–5000	4	79	81,4	1,596	10,0:1
T4	B5204T8	132/5000	180/5000	300/2700–4000	5	81,0	77	1,984	10,5:1
T5	B5204T9	157/6000	213/6000	300/2700–5000	5	81,0	77	1,984	10,5:1
T5	B5254T12	187/5400	254/5400	360/1800–4200	5	83	92,3	2,497	9,5:1
T5	B5254T14	183/5400	249/5400	360/1800–4200	5	83	92,3	2,497	9,5:1
D2	D4162T	84/3600	115/3600	270/1750–2500	4	75	88,3	1,560	16,0:1
D3	D5204T6	110/3500	150/3500	350/1500–2750	5	81,0	77	1,984	16,5:1
D4	D4204T14	140/4250	190/4250	400/1750–2500	4	82,0	93,2	1,969	15,8:1

A V40 CROSS COUNTRY

B Motorkod, detalj- och tillverkningsnummer kan avläsas på motorn, se Typbeteckningar (s. 382).

Relaterad information

- Kylvätska - kvalitet och volym (s. 392)
- Motorolja - kvalitet och volym (s. 390)

Motorolja - ogynnsamma körförhållanden

Ogynnsamma körförhållanden kan ge onormalt hög oljetemperatur eller oljeförbrukning. Nedan följer några exempel på ogynnsamma körförhållanden.

Kontrollera oljenivån (s. 346), oftare vid långvarig körning:

- med husvagn eller släpvagn
- i bergslandskap
- i hög hastighet
- i temperaturer kallare än $-30\text{ }^{\circ}\text{C}$ eller varmare än $+40\text{ }^{\circ}\text{C}$

Ovanstående gäller även vid kortare körsträckor vid låga temperaturer.

Välj en helsyntetisk motorolja vid ogynnsamma körförhållanden. Det ger ett extra skydd för motorn.

Volvo rekommenderar:



! VIKTIGT

För att uppfylla kraven för motorns serviceintervall fabriksfylls alla motorer med en speciellt anpassad syntetisk motorolja. Valet av olja har gjorts med stor omsorg och med hänsyn tagen till livslängd, startbarhet, bränsleförbrukning och miljöbelastning.

För att rekommenderade serviceintervall ska kunna tillämpas, krävs att godkänd motorolja används. Använd enbart föreskriven oljekvalitet, både vid påfyllning och vid oljebyte, annars riskerar du att påverka livslängd, startbarhet, bränsleförbrukning och miljöbelastning.

Volvo Personvagnar fransäger sig allt garantiansvar om inte motorolja med föreskriven kvalitet och viskositet används.

Volvo rekommenderar att oljebyte utförs på en auktoriserad Volvoverkstad.

Relaterad information

- Motorolja - kvalitet och volym (s. 390)
- Motorolja – allmänt (s. 345)

Motorolja - kvalitet och volym

Rekommenderad motoroljekvalitet och volym för respektive motoralternativ kan utläsas i tabellen.

Volvo rekommenderar:



V40CC ^A Motor	Motorkod ^B	Oljekvalitet	Volym, inkl. oljefilter (liter)
T4	B4164T	Certifierad och fabriksfylld olja: Oljekvalitet WSS-M2C925-A alternativ vid service: Oljekvalitet: ACEA A5/B5 Viskositet: SAE 5W-30	ca 4,1
D2	D4162T	Oljekvalitet: ACEA A5/B5 Viskositet: SAE 0W-30	ca 3,8
D3	D5204T6	Oljekvalitet: ACEA A5/B5 Viskositet: SAE 0W-30	ca 5,9

V40CC ^A Motor	Motorkod ^B	Oljekvalitet	Volym, inkl. oljefilter (liter)
T4	B5204T8	Oljekvalitet: ACEA A5/B5 Viskositet: SAE 0W-30	ca 5,5
T5	B5204T9		ca 5,5
T5	B5254T12		ca 5,5
T5	B5254T14		ca 5,5
D4	D4204T14	Castrol Edge Professional V 0W-20 eller VCC RBS0-2AE 0w20	ca 5,2

A V40 CROSS COUNTRY

B Motorkod, detalj- och tillverkningsnummer kan avläsas på motorn, se Typbeteckningar (s. 382).

Relaterad information

- Motorolja - ogynnsamma körförhållanden (s. 389)
- Motorolja – kontroll och påfyllning (s. 346)

Kylvätska - kvalitet och volym

Kylvätskevolym för respektive motoralternativ kan utläsas i tabellen.

Föreskriven kvalitet: Av Volvo rekommenderad kylvätska utblandad med 50 % vatten², se förpackning.

V40CC ^A Motor ^B		Volym (liter)
T4	B4164T	7,0
D2	D4162T	10,0
D3	D5204T6	8,0
T4	B5204T8	8,0
T5	B5204T9	
T5	B5254T12	
T5	B5254T14	
D4	D4204T14	8,0 (8,4 ^C)

^A V40 CROSS COUNTRY

^B Motorkod, detalj- och tillverkningsnummer kan avläsas på motorn, se Typbeteckningar (s. 382).

^C Gäller bil med bränsle driven värmare.

Relaterad information

- Kylvätska – nivå (s. 349)

² Vattenkvaliteten ska uppfylla standard STD 1285,1.

Transmissionsolja – kvalitet och volym

Föreskriven transmissionsolja och volym för respektive växellådsalternativ kan utläsas i tabellen.

Manuell växellåda

Manuell växellåda	Volym (liter)	Föreskriven transmissionsolja
B6	ca 1,6	BOT 350 M3
M66	ca 1,9 (ca 1,45 ^A)	

^A Gäller motor D4204T14.

Automatisk växellåda

Automatisk växellåda	Volym (liter)	Föreskriven transmissionsolja
TF-80SD	ca 7,0	AW1
TG-81SC	ca 6,6 ^A ca 7,5 ^B	AW1
MPS6	ca 7,3	BOT 341

^A Bensinmotorer

^B Dieselmotorer

OBS

För MPS6 gäller oljebyten inom vissa serviceintervall.

För övriga växellådor behöver växellådsoljan inte bytas under normala körförhållanden. Vid ogynnsamma körförhållanden kan det dock vara nödvändigt.

Relaterad information

- Motorolja - ogynnsamma körförhållanden (s. 389)
- Typbeteckningar (s. 382)

Bromsvätska - kvalitet och volym

Bromsvätska kallas mediet i ett hydrauliskt bromssystem som används för att överföra tryck från exempelvis en bromspedal via en huvudbromscylinder till en eller flera slavcylindrar som i sin tur påverkar en mekanisk broms.

Föreskriven kvalitet: DOT 4

Volym: 0,6 liter

Relaterad information

- Broms- och kopplingsvätska – nivå (s. 350)

Spolarvätska - kvalitet och volym

Spolarvätska används för att tillsammans med vind- och bakrutetorkare hålla bilens rutor och strålkastare rena och säkerställa sikten vid körning.

Föreskriven kvalitet: Av Volvo rekommenderad spolarvätska – med frostskydd vid kall väderlek och under fryspunkten.

Volym:

- Bilar **med** strålkastarrengöring: 5,5 liter.
- Bilar **utan** strålkastarrengöring: 3,2 liter.

Relaterad information

- Spolarvätska – påfyllning (s. 360)
- Torkarblad (s. 357)
- Torkare och spolning (s. 96)

Bränsletank - volym

Bränsletankens volym för respektive motoralternativ kan utläsas i tabellen.

V40CC ^A Motor	Volym (liter)	Föreskriven kvalitet
4-cylindrig bensin 5-cylindrig bensin (FWD)	ca 62	Bensin: Bränsle – bensin (s. 290)
5-cylindrig bensin (AWD)	ca. 57	
4-cylindrig diesel 5-cylindrig diesel	ca 52 ca 60	Diesel: Bränsle – diesel (s. 291)

A V40 CROSS COUNTRY

Relaterad information

- Påfyllning av bränsle (s. 289)
- Motorspecifikationer (s. 388)

Luftkonditionering, vätska - volym och kvalitet

Föreskriven kvalitet och volym på vätskor i luftkonditioneringsanläggningen kan utläsas i tabellen.

Kompressorolja

V40CC ^A Motor	Motorkod ^B	Volym	Föreskriven kvalitet
T4	B4164T	150 ml	PAG olja
D2	D4162T	110 ml	
D4	D4204T14	60 ml	
T4	B5204T8	110 ml	
T5	B5204T9		
T5	B5254T12		
T5	B5254T14		
D3	D5204T6		

A V40 CROSS COUNTRY

B Motorkod, detalj- och tillverkningsnummer kan avläsas på motorn, se Typbeteckningar (s. 382).

Köldmedie

V40CC ^A Motor	Motorkod ^B	Vikt	Föreskriven kvalitet
D4	D4204T14	625 g	R134a
Övriga motorer		650 g	

^A V40 CROSS COUNTRY

^B Motorkod, detalj- och tillverkningsnummer kan avläsas på motorn, se Typbeteckningar (s. 382).

 VARNING

I luftkonditioneringsanläggningen finns köldmediet R134a under tryck. Service och reparation av systemet får endast utföras av auktoriserad verkstad.

Relaterad information

- Klimatanläggning – felsökning och reparation (s. 350)

11 Specifikationer

Bränsleförbrukning och CO₂-utsläpp







Bränsleförbrukningen för ett fordon mäts i liter per 100 km och CO₂-utsläppet i gram per km.







Förklaring

 CO ₂	gram/km
	liter/100 km

	stadskörning
	landsvägskörning
	blandad körning

 **OBS**
Om förbruknings- och emissionsdata saknas finns detta i ett bipackat supplement.

V40CC ^A 							
		CO ₂		CO ₂		CO ₂	
T4 (B4164T)	man	164	7,0	109	4,7	129	5,5
T4 (B4164T)	aut	184	7,9	120	5,1	143	6,1
T4 AWD (B5204T8)	aut	259	11,1	146	6,3	187	8,0
T5 (B5204T9)	aut	243	10,4	135	5,8	174	7,5
T5 AWD (B5204T9)	aut	259	11,1	146	6,3	187	8,0
T5 AWD (B5254T12)	aut	270	11,6	150	6,4	194	8,3

V40CC ^A 							
		CO ₂		CO ₂		CO ₂	
D2 (D4162T)	man	110	4,2	93	3,5	99	3,8
D2 (D4162T)	aut	118	4,5	103	3,9	108	4,1
D3 (D5204T6)	man	140	5,3	103	3,9	117	4,4
D3 (D5204T6)	aut	178	6,8	114	4,3	137	5,2
D4 (D4204T14)	man	–	–	–	–	–	–
D4 (D4204T14)	aut	–	–	–	–	–	–

A V40 CROSS COUNTRY

Bränsleförbruknings- och emissionsvärdena i tabellen ovan baseras på särskilda EU-kör-cykler³, som gäller för bil med tjänstevikt i basutförande och utan extrautrustning. Beroende på utrustning kan bilens vikt öka. Detta, liksom hur tungt bilen lastas, ökar bränsleförbrukningen och koldioxidutsläppen.

Det finns flera orsaker till förhöjd bränsleförbrukning jämfört med tabellvärdena. Exempel på detta är:

- Förarens körsätt.
- Om kunden valt större hjul än de standardmonterade på modellens grundversion, så ökar motståndet.
- Hög hastighet ger ökat luftmotstånd.
- Bränslekvalitet, väg- och trafikförhållanden, väder och bilens skick.

³ De officiellt deklarerade bränsleförbrukningssiffrorna är baserade på två standardiserade körcykler i laboriemiljö ("EU-körcykler") allt enligt EU Regulation no 692/2008 och 715/2007 (Euro 5 / Euro 6) och UN ECE Regulation no 101. Regelverken omfattar körcyklerna stadskörning och landsvägskörning. – Stadskörning - mätningen börjar med kallstart av motorn. Körningen är simulerad. – Landsvägskörning - bilen accelereras och bromsas i hastigheter mellan 0–120 km/h. Körningen är simulerad. – Bilar med manuell växellåda startas på 2:ans växel. Värdet för blandad körning, som redovisas i tabellen, är enligt lagkrav en kombination av stadskörning och landsvägskörning. CO₂-utsläpp - för att beräkna koldioxidutsläppen under de två körcyklerna samlas avgaserna upp. Dessa analyseras sedan och ger värdet för CO₂-utsläpp.



Redan en kombination av här nämnda exempel kan ge avsevärt högre förbrukning. För ytterligare information hänvisas till de refererade regelverken³.

Stora avvikelser i bränsleförbrukning kan uppstå vid en jämförelse med EU-körcyklerna³ som används vid certifiering av bilen och på vilka förbrukningssiffrorna i tabellen baseras.

Vid körning med bränsle med oktantal 91 RON blir förbrukningen högre och effekten lägre.



OBS

Extrema väderförhållanden, dra en släpvagn eller körning på höga altituder i kombination med bränslekvalitet är faktorer som kan inverka på bilens prestanda.

Relaterad information

- Bränsleekonomisk körning (s. 294)
- Bränsle – bensin (s. 290)
- Bränsle – diesel (s. 291)
- Vikter (s. 385)

³ De officiellt deklarerade bränsleförbrukningssiffrorna är baserade på två standardiserade körcykler i laboratoriemiljö ("EU-körcykler") allt enligt EU Regulation no 692/2008 och 715/2007 (Euro 5 / Euro 6) och UN ECE Regulation no 101. Regelverken omfattar körcyklerna stadskörning och landsvägskörning. – Stadskörning - mätningen börjar med kallstart av motorn. Körningen är simulerad. – Landsvägskörning - bilen accelereras och bromsas i hastigheter mellan 0–120 km/h. Körningen är simulerad. – Bilar med manuell växellåda startas på 2:ans växel. Värdet för blandad körning, som redovisas i tabellen, är enligt lagkrav en kombination av stadskörning och landsvägskörning. CO₂-utsläpp - för att beräkna koldioxidutsläppen under de två körcyklerna samlas avgaserna upp. Dessa analyseras sedan och ger värdet för CO₂-utsläpp.

Hjul och däck - godkända dimensioner

Godkända kombinationer av fälgar och däck för respektive motoralternativ kan utläsas i tabellen.

I vissa länder framgår inte alla godkända dimensioner av registreringsbevis eller annan handling. Nedanstående tabell visar samtliga godkända kombinationer av fälgar och däck. Uppgift om motor och typ av växellåda

behövs för att läsa tabellen. För information med avseende på dessa uppgifter, se Typbeteckningar (s. 382).

✓ = Godkänd

V40CC ^A Motor	205/60R16 7x16x50 6,5x16x52,5	225/50R17 7x17x50	225/45R18 7,5x18x50	225/40R19 7,5x19x50
Alla	✓	✓	✓	✓

^A V40 CROSS COUNTRY

Relaterad information

- Däck – dimensioner (s. 310)
- Däck – hastighetsklasser (s. 310)
- Däck – lastindex (s. 310)
- Hjul- och fälgdimensioner (s. 309)

11 Specifikationer

Lastindex och hastighetsklass

Nedanstående tabell visar det lägst tillåtna lastindex (LI) och hastighetsklass (SS). Uppgift

om motor och typ av växellåda behövs för att läsa tabellen. För information med avseende

på dessa uppgifter, se Typbeteckningar (s. 382).

V40CC ^A		man/ aut	Lägst tillåtna lastindex (LI) ^B	Lägst tillåtna hastighetsklass (SS) ^C
Motor				
T4	B5204T8	aut	92	H
T4	B4164T	man/aut	92	H
T5	B5254T12	aut	92	H
T5	B5204T9	aut	92	H
T5	B5254T14	aut	92	H
D2	D4162T	man/aut	92	H
D3	D5204T6	man/aut	92	H
D4	D4204T14	man/aut	92	H

^A V40 CROSS COUNTRY

^B Däckets lastindex ska vara minst lika med eller högre än vad som anges i tabellen.

^C Däckets hastighetsklass ska vara minst lika med eller högre än vad som anges i tabellen.

Relaterad information

- Hjul och däck - godkända dimensioner (s. 401)
- Däck - godkända däcktryck (s. 403)
- Däck – lastindex (s. 310)
- Däck – hastighetsklasser (s. 310)

Däck - godkända däcktryck

Godkända däcktryck för respektive motoralternativ kan utläsas i tabellen.

V40CC ^A Motor	Däckstorlek	Hastighet (km/h)	Last, 1 – 3 personer		Max. last		ECO-tryck ^B
			Fram (kPa) ^C	Bak (kPa)	Fram (kPa)	Bak (kPa)	Fram/bak (kPa)
Alla	205/60 R16	0 – 160	240	230	260	260	260
	225/50 R17	160 +	260	240	280	280	–
	225/45 R18						
	225/40 R19						
Temporary Spare Tyre		max 80	420	420	420	420	–

A V40 CROSS COUNTRY

B Bränsleekonomisk körning.

C I vissa länder förekommer enheten bar vid sidan av SI-enheten pascal: 1 bar = 100 kPa.

i OBS

Alla motorer, däck eller kombinationer av dessa förekommer inte alltid på alla marknader.

Relaterad information

- Däck – dimensioner (s. 310)
- Däck - lufttryck (s. 316)
- Typbeteckningar (s. 382)

A

ACC – Adaptiv farthållare.....	193	Anpassning av köregenskaper.....	251	Bagageutrymme	
Active Bending Lights (ABL).....	87	Anpassning av ljusbild.....	93	lastning.....	145
Adaptiv farthållare.....	193	Active Bending Lights.....	93	Baklampor	
beredskapsläge.....	198	halogenstrålkastare.....	93	placering.....	355
felsökning.....	204	Antisladdfunktion.....	178	Baklucka	
funktion.....	194	Antislir.....	178	låsning/upplåsning.....	168
hantera hastighet.....	196	Automatisk återlåsning.....	166	Bakruta	
köra om.....	199	Automattvätt.....	375	eluppvärmning.....	100
radarsensor.....	202	Automatväxellåda.....	263, 267	Baksäte	
skifta farthållarfunktionalitet.....	201	bogsering och bärgning.....	302	eluppvärmning.....	126
ställa in tidsintervall.....	197	manuella växellågen (Geartronic).....	264	Barn	
stänga av.....	199	släpvagn.....	296	barnstol och krockkudde.....	49
tillfällig deaktivering.....	198	AWD, fyrhjulsdraft.....	281	barnstol och sidokrockkudde.....	36
översikt.....	195	Avståndsvarning.....	207	barnsäkerhetsspärr.....	44
AIRBAG.....	31	begränsningar.....	208	placering i bilen.....	49
Aktiva xenon-strålkastare.....	87	symboler och meddelanden.....	209	säkerhet.....	36, 44
Aktiv parkeringshjälp.....	242	Avstängning av motor.....	260	Barnskydd.....	44
begränsningar.....	245			ISOFIX fästsystem för barnstolar.....	50
funktion.....	242			rekommenderade.....	45
handhavande.....	243			storleksskisser för barnskydd med	
symboler och meddelanden.....	246			ISOFIX fästsystem.....	50
Aktivt helljus.....	85			typer.....	51
Alkolås.....	254			övre fästpunkter för barnstolar.....	53
Allergi- och astmaframkallande substanser.....	120	B		Barnsäkerhetsspärr.....	171, 172
All Wheel Drive (fyrhjulsdraft).....	281	Backspeglar		Batteri.....	360
		elektriskt infällbara.....	100	fjärmyckel/PCC.....	160
		eluppvärmning.....	100	starthjälp.....	261
		inre.....	101	symboler på batteriet.....	362
		kompass.....	102		
		yttre.....	99		
		Backväxelspärr.....	262		

underhåll.....	360	positions-/parkeringsljus.....	354	Broms- och kopplingsvätska.....	350
varningssymboler.....	362	varselljus.....	355	Bromsvätska	
Belysning.....	351	Bensinkvalitet.....	290	kvalitet och volym.....	394
aktiva xenon-strålkastare.....	87	Bilklädsel.....	378	Bränsle.....	290, 291
belysningsautomatik, kupé.....	91	Bilnyckelminne.....	153	bränsleekonomi.....	316
dimljus bak.....	88	Biltvätt.....	375	bränslefilter.....	292
displaybelysning.....	83	Bilvård.....	375	bränsleförbrukning.....	398
glödlampor, specifikationer.....	357	Bilvård, läderklädsel.....	378	Bränsle driven värmare	
hel-/halvljus.....	85	Blinkers.....	89	tidur.....	135
i kupé.....	90	BLIS.....	246, 247	Bränsletank	
instrumentbelysning.....	83	Blockerat låsläge.....	170	volym.....	395
ledbelysning.....	91	deaktivering.....	170	Byte av hjul.....	312
ljushöjdsreglering.....	83	tillfällig deaktivering.....	170	Bältesförsträckare.....	28, 39
positions-/parkeringsljus.....	83	Bogsering.....	301	Bältespåminnare.....	28
reglage.....	90	bogseringsögla.....	303	Bärgning.....	304
trygghetsbelysning.....	92, 156	Bogserögla.....	303	Bärkassehållare.....	147
tunneldetektering.....	84	Boka service och reparation.....	339	uppfällbar.....	147
varselljus.....	84	Bromsar.....	282, 284		
Belysning, lampbyte.....	352	bromsljus.....	88	[
blinkers, fram.....	354	bromssystem.....	282, 283, 284	City Safety™.....	210
dimbakljus.....	356	handbroms.....	284	Clean Zone Interior Package (CZIP).....	120
halvljus (bilar med halogen-strålkas- tare).....	353	låsningsfria bromsar, ABS.....	283	CO ₂ -utsläpp.....	398
helljus (bilar med aktiva xenon-strål- kastare).....	354	nödbromsförstärkning, EBA.....	284	Corner Traction Control.....	178
helljus (bilar med halogen-strålkas- tare).....	353	nödbromsljus.....	88	CTA.....	249
lamphållare bak: blinkers, broms- och backljus.....	355	påfyllning av bromsvätska.....	350	CZIP (Clear Zone Interior Package).....	120
make-up spegel.....	356	symboler i kombiinstrument.....	283		
		Bromsljus.....	88		

D

Defroster.....	129
Dekaler.....	382
Detektering av cyklist.....	219
Diesel.....	291
bränslestopp.....	291
Dieselpartikelfilter.....	293
Dimljus	
bak.....	88
Displaybelysning.....	83
Domkraft.....	308
Draganordning.....	296, 297
specifikationer.....	297
Dragkrok	
avtagbar, borttagning.....	299
avtagbar, fastsättning.....	298
Dragkrok, se Draganordning.....	296
Dragkrok - löstagbar	
fastsättning/borttagning.....	298, 299
Dragvikt och kultryck.....	386
Driver Alert Control.....	226
handhavande.....	227
Driver Alert System.....	226

Däck	
dimensioner.....	401, 402
däcktrycksövervakning.....	318, 319,
320,.....	323
däckttätning.....	325
mönsterdjup.....	309
rotationsriktning.....	306
skötsel.....	306
slitagevarnare.....	307
specifikationer.....	401, 402, 403
tryck.....	316, 403
vinterdäck.....	309
Däckdimension.....	310
Däcktrycksdekal.....	316
Däcktrycksövervakning..	318, 319, 320, 323
aktivera.....	321
deaktivera.....	321
justera.....	320
lågt däcktryck.....	323
punkteringskörbara däck (SST).....	322
rekommendationer.....	322

E

ECC, elektronisk klimatanläggning.....	124
Eco Cruise.....	279
Eco guide.....	65
ECO-tryck.....	316, 403

Effekt.....	388
Ekonomisk körning.....	294
Elektriskt infällbara backspeglar.....	100
Elektronisk klimatanläggning – ECC.....	124
Elektronisk startspärr.....	154
Elektronisk temperaturkontroll – ETC.....	125
Elmanövrerad rullgardin till glastak.....	102
Elmanövrerad stol.....	78
Elsystem.....	365
Eluppvärmning	
backspeglar.....	100
bakruta.....	100
säten.....	126
vindruta.....	100
Eluttag.....	144
lastutrymme.....	148
ETC, elektronisk temperaturkontroll.....	125
Etiketter.....	382
Extravärmare	
bränsle driven.....	137
elektrisk.....	137, 138

F

Fartbegränsare.....	184
avstängning.....	188

- komma igång..... 185, 186
 larm överskriden hastighet..... 187
 tillfällig deaktivering..... 186
- Farthållare..... 188
 hantera hastighet..... 189
 stänga av..... 192
 tillfällig deaktivering..... 190
 återuppta inställd hastighet..... 191
- Felmeddelanden
 Adaptiv farthållare..... 205
 Driver Alert Control..... 228
 LKA..... 233
 se Meddelanden och symboler..... 205
- Felmeddelanden i BLIS..... 251
- Felsökning
 Adaptiv farthållare..... 204
- Felsökning för kameran sensor..... 213
- Fickparkeringshjälp – PAP..... 242
- Fjärrmanövrerad startspärr..... 155
- Fjärrnyckel..... 152, 153, 154
 batteri byte..... 160
 funktioner..... 155
 förlust..... 152
 löstagbart nyckelblad..... 158, 159
 räckvidd..... 156, 161
- Fjärrnyckel med PCC
 räckvidd..... 158
- Fjärrnyckelsystem, typgodkännande..... 175
- Fläckar..... 378
- Fläkt
 ECC..... 127
 ETC..... 127
- Fotgångarskydd..... 217
- Framstol
 nackskydd..... 77
- FSC, miljömärkning..... 23
- Fyrhjulsdraft, AWD..... 281
- Fälg, dimensioner..... 309
- Fälgar
 rengöring..... 376
- Färdbroms..... 282, 283, 284
- Färd dator..... 107, 111, 115, 116
 analog instrumentpanel..... 108
- Färdstatistik..... 116
- Färgkod, lack..... 380
- Fönsterhissar..... 98
- Fönster och backspeglar..... 377
- Förbandslåda..... 318
- Första hjälpen..... 318
- Förvaringsplats
 förarsida..... 142
 handskfack..... 143
 tunnelkonsol..... 142
- Förvaringsplatser i kupén..... 140
- ## G
- Geartronic..... 264
- Genomvädringsfunktion..... 118, 168
- Glas
 laminerat/förstärkt..... 23
- Glastak, elmanövrerad rullgardin..... 102
- Glödlampor, se Belysning..... 352
- GSI – Växelvärljshjälp..... 263
- ## H
- Halka..... 288
- Halt väglag..... 288
- Handbroms..... 284
- Handskfack..... 143
 kylning..... 143
 låsning..... 168
- Hastighetsklasser, däck..... 310
- Hatthylla..... 150
- HDC..... 281
- Hel-/halvljus, se Belysning..... 85
- Helljus, automatisk aktivering..... 85
- Hill Descent Control..... 281
- Hill Start Assist..... 270

Hjul			
losstagning.....	312		
reservhjul.....	311		
snökedjor.....	309		
Hjul och däck.....	311		
godkända dimensioner.....	401		
lastindex och hastighetsklass.....	402		
Hjulskrivar.....	308		
låsbara.....	308		
Hög motortemperatur.....	294		
Högtrycksspolning av strålkastare.....	97		
I			
IAQS – Interior Air Quality System.....	121		
Illäggsmattor.....	144		
Imma			
behandling av rutorna.....	118		
kondens i strålkastare.....	375		
Informationsdisplay.....	61, 62		
Informationsknapp, PCC.....	157		
Inre backspegel.....	101		
automatisk avbländning.....	101		
Instrumentbelysning, se Belysning.....	83		
Instrument och reglage.....	55, 58		
Instrumentöversikt			
högerstyrd bil.....	58		
vänsterstyrd bil.....	55		
Inställning av ratt.....	81		
Interior Air Quality System (IAQS)			
luftrening.....	121		
Internetansluten bil			
boka service och reparation.....	339		
Intervalltorkning.....	96		
K			
Kamerasensor.....	212, 223		
Katalysator.....	292		
bärgning.....	302		
Keyless drive....	161, 162, 163, 164, 165, 259		
Keyless - låsning.....	163		
Keyless - upplåsning.....	163		
Klimat			
allmänt.....	118		
autoreglering.....	127		
faktisk temperatur.....	119		
personliga inställningar.....	121		
sensorer.....	119		
temperaturreglering.....	128		
Klimatanläggning			
reparation.....	350		
Klocka, inställning.....	70		
Knappsats i ratten.....	81		
Kollision.....	40		
Kollisionsvarnare			
allmänna begränsningar.....	222		
detektering av fotgängare.....	220		
funktion.....	218		
handhavande.....	221		
radarsensor.....	202, 210		
Kollisionsvarnare med Auto-broms.....	217		
Kollisionsvarning.....	217, 218		
Kombiinstrument.....	61, 62		
Kompass.....	102		
kalibrering.....	103		
Kondens i strålkastare.....	375		
Kontroll av motoroljenivå.....	345		
Kontrollsymboler.....	62, 64, 66		
Krock, se Kollision.....	40		
Krockgardin.....	36, 39		
Krockkudde			
aktivering/deaktivering, PACOS.....	33		
förarsida.....	31, 39		
passagerarsida.....	31, 33, 39		
Krockkudde för fotgängare.....	42		
förflyttning.....	43		
ihopvikning.....	43		

Krockuddesystem.....	30				
varningsymbol.....	29				
Kulörkod, lack.....	380				
Kupébelysning					
automatik.....	91				
Kupébelysning, se Belysning.....	90				
Kupéfilter.....	120				
Kupévärmare.....	133				
Kylsystem.....	286				
överhettning.....	286				
Kylvätska					
volym och kvalitet.....	392				
Kylvätska, kontroll och påfyllning.....	349				
Köassistent.....	200				
Köldmedium.....	350				
Körfältsassistent					
handhavande.....	232				
Körfältsassistent – LKA.....	230				
Körning.....	287				
kylsystem.....	286				
med släpvagn.....	294				
med öppen baklucka.....	287				
Körning med släpvagn					
dragvikt.....	386				
kultryck.....	386				
Körriktningsvisare.....	89				
		L			
		Lack			
		kulörkod.....	380		
		lacksador och bättring.....	379		
		Laminerat glas.....	23		
		Lampor, se Belysning.....	351		
		Larm.....	173, 174, 175		
		automatisk aktivering.....	174		
		automatisk återaktivering.....	174		
		fjärrnyckel ur funktion.....	174		
		kontroll av larm.....	157		
		larmindikator.....	173		
		larmsignaler.....	175		
		reducerad larmnivå.....	175		
		Lasersensor.....	214		
		Lastindex.....	310		
		Lastning			
		allmänt.....	145, 147		
		fästpunkter.....	147		
		lastutrymme.....	145, 147		
		lång last.....	146		
		taklast.....	146		
		Lastsäkring (Lastning).....	147		
		Lastutrymme			
		belysning.....	91		
		fästpunkter.....	147		
		hatthylla.....	150		
		lastnät.....	149		
		Ledbelysning.....	91		
		Ljusbild, anpassning.....	93		
		Ljushöjdsreglering strålkastare.....	83		
		Ljusindikeringar, PCC.....	157		
		Ljusreglage.....	82		
		LKA – Körfältsassistent.....	230		
		Luftdistribution.....	122		
		tabell.....	131		
		återcirkulation.....	130		
		Luftkonditionering.....	128		
		Luftkonditionering, vätska			
		volym och kvalitet.....	396		
		Luftkvalitetssystem IAQS.....	121		
		Luftrening			
		kupé.....	119, 120, 121		
		material.....	121		
		Låg oljenivå.....	345		
		Lås			
		låsning.....	165		
		manuell låsning.....	166		
		upplåsning.....	165, 167		
		Låsbara hjulskruvar.....	308		
		Låsindikator.....	154		
		Låsindikering.....	154		

Låsning/upplåsning			
baklucka.....	168		
insidan.....	167		
Läderklädsel, tvättråd.....	378		
Löstagbar dragkrok			
förvaring.....	297		
M			
Make up-spegel.....	91, 144		
Manuella växellägen (Geartronic).....	264		
Manuell växellåda.....	262		
bogsering och bärgning.....	302		
GSI – Växelväljarhjälp.....	263		
släpvagn.....	295		
Max taklast.....	385		
Meddelandehantering.....	106		
Meddelanden			
informationsdisplay.....	105		
Meddelanden i BLIS.....	251		
Meddelanden och symboler			
Adaptiv farthållare.....	205		
Driver Alert Control.....	228		
Kollisionsvarnare med auto-			
broms.....	216, 225		
LKA.....	233		
Motor- och kupévärmare.....	136		
Menyhantering			
kombiinstrument.....	103		
menyöversikt, analogt.....	104		
menyöversikt, digitalt.....	104		
Miljömärkning, FSC, ägarmanual.....	23		
Minnesfunktion i stol.....	78		
Motor			
Start/Stop.....	270		
starta.....	259		
stänga av.....	260		
överhettning.....	294		
Motorbroms, automatisk.....	281		
Motorbromskontroll.....	178		
Motorhuv, öppning.....	343		
Motor- och kupévärmare			
direktavstängning.....	135		
direktstart.....	134		
meddelanden.....	136		
tidur.....	135		
Motorolja.....	345, 389		
filter.....	345		
kvalitet och volym.....	390		
ogynnsamma körförhållanden.....	389		
Motorrum			
kylvätska.....	349		
olja.....	345		
översikt.....	343		
Motorspecifikationer.....	388		
Motorvärmare.....	133		
MY CAR.....	106		
Mått.....	384		
Mätare			
bränslemätare.....	61, 62		
hastighetsmätare.....	61, 62		
varvtalsmätare.....	61, 62		
Mätsticka, elektronisk.....	346, 347		
Mönsterdjup.....	309		
N			
Nackskydd			
framstol.....	77		
mittplats bak.....	79		
nedfällning.....	79		
Nollställning trippmätare.....	110, 113		
Nyckel.....	152, 154		
Nyckelblad.....	158, 159		
Nyckelfri start (keyless drive)....	161, 162,		
	163, 164, 165, 259		
Nyckellägen.....	74		
Nödutrustning			
förbandslåda.....	318		
varningstriangel.....	317		

O

Olja, se även Motorolja..... 389, 390

P

PACOS..... 33

Panelbelysning..... 83

Panikfunktion..... 156

PAP – Aktiv parkeringshjälp..... 242

Parkeringsbroms..... 284

Parkeringshjälp..... 234

 bakåt..... 235

 felindikering..... 237

 funktion..... 234

 sensorer för parkeringshjälp..... 237

Parkeringshjälpkamera..... 238

 inställningar..... 240

PCC – Personal Car Communicator

 funktioner..... 155

 räckvidd..... 158

Personal Car Communicator..... 158

Pisksnärtsskador, WHIPS..... 37

Polering..... 376

Positions-/parkeringsljus..... 83

Power guide..... 65

Powershift växellåda..... 267, 302

Provisorisk däcktätning..... 325, 326

 efterkontroll..... 329

 pumpning av däck..... 330

 utförande..... 327

 återplacering av komponenter..... 331

Provisorisk däcktätningssats

 placering..... 326

 tätningsvätska..... 331

 översikt..... 327

Punkteringskörbara däck..... 322

Q

Queue Assist..... 200

R

Radarsensor..... 194

 begränsningar..... 202

Ratt..... 81

 knappsats..... 81

 rattinställning..... 81

Rattlås..... 260

Rattmotstånd, hastighetsberoende..... 251

Regenerering..... 293

Reglage, ljus..... 82

Regnsensor..... 96

Rekommendationer vid körning..... 287

Rekommenderade barnskydd

 tabell..... 45

Relä-/säkringsbox, se Säkringar..... 365

Rengöring

 automattvätt..... 375

 biltvätt..... 375

 fälgar..... 376

 klädsel..... 378

 säkerhetsbälten..... 379

Reservhjul..... 311, 312

 framtagning..... 312

 montering..... 314

Rostskydd..... 377

Rotationsriktning..... 306

Ryggstöd..... 77

 framsäte, fällning..... 77

Ryggstöd baksäte, fällning..... 79

S

Self Supporting run flat Tires (SST)..... 322

Sensus..... 73

Serviceåge..... 357

Serviceprogram.....	339	Startbatteri.....	287, 360	lossa.....	27
Sidokrockkudde, SIPS.....	35, 39	överbelastning.....	287	ta på.....	26
Signalhorn.....	81	Starthjälp.....	261	Säkerhetsläge.....	40
SIPS-bag.....	35	Startspärr.....	154	förflyttning.....	41
Slitagevarnare.....	307	Stenskott och repor.....	379	startförsök.....	41
Släpfordon		Stol, se Säten.....	76	Säkerhetsspärr	
självsvängning.....	300	Strålkastare.....	352	barn.....	44
Släpfordonsstabilisator.....	178, 300	Styrkraftsnivå, se Rattmotstånd.....	251	Säkringar.....	365
Släpvgagn.....	294	Ställa in tidsavstånd.....	207	allmänt.....	365
kabel.....	294, 295	Stämningssljus.....	91	byte.....	365
körning med släpvgagn.....	294	Svängningsdämpare.....	296	motorrum.....	366
Sotfilter.....	293	Symboler		under handskfack.....	370
SOTFILTER FULLT.....	293	kontrollsymboler.....	62, 64, 66	under höger framsäte.....	373
Spin control.....	178	varningssymboler.....	62, 64	Säkringscentral.....	365
Spolare		Symboler och meddelanden		Säten.....	76
bakruta.....	97	Adaptiv farthållare.....	205	elmanövrerade.....	78
spolarvätska, påfyllning.....	360	Driver Alert Control.....	228	eluppvärmning.....	126
vindruta.....	97	Kollisionsvarnare med auto-		fällning av ryggstöd bak.....	79
Spolarvätska		broms.....	216, 225	fällning av ryggstöd fram.....	77
volym.....	394	LKA.....	233	nackskydd bak.....	79
Spolarvätska, påfyllning.....	360	System			
Stabilitets- och dragkraftssystem.....	178	löser ut.....	39		
Stabilitetssystem.....	178	Säkerhetsbälte.....	25	Taklast, max vikt.....	385
Start/Stop.....	270	baksäte.....	28	Tankning.....	170, 293
funktion och handhavande.....	271	bältesförsträckare.....	28	påfyllning.....	289
motorn stoppar inte.....	272	bältespåminnare.....	28	påfyllning med reservdunk.....	293
		graviditet.....	27	tanklucka.....	288

T

Taklast, max vikt.....	385
Tankning.....	170, 293
påfyllning.....	289
påfyllning med reservdunk.....	293
tanklucka.....	288

tanklucka, låsning.....	170	TSA – släpfordonsstabilisator.....	178, 300
tanklucka, manuell öppning.....	289	Tunneldetektering.....	84
Temperatur		Tunnelkonsol.....	142
faktisk temperatur.....	119	12 V-uttag.....	144
Temperaturreglering.....	128	armstöd.....	142
Tjänstevikt.....	385	cigarettändare och askkopp.....	143
Torkarblad.....	357	Tuta.....	81
byte.....	358	Typbeteckningar.....	382
byte bakruta.....	359	Typgodkännande	
rengöring.....	359	däcktrycksövervakning.....	332
serviceläge.....	357	fjärrnyckelsystem.....	175
Torkare och spolning.....	96	radarsystem.....	252
Totalvikt.....	385	Tätningsvätska.....	331
TPMS – Tyre Pressure Monitoring... 318,			
319, 320			
Traction control.....	178		
Trafikskyltsinformation.....	182		
begränsningar.....	184		
handhavande.....	182		
Transmission.....	262		
Transmissionolja			
volym och kvalitet.....	393		
Transponder.....	18		
Trippmätare.....	69		
Trippmätare nollställning.....	110, 113		
Trygghetsbelysning.....	92, 156		

U

Underhåll	
rostskydd.....	377
Upplåsning	
från insidan.....	167
från utsidan.....	165
Upplåsning med nyckelblad.....	164
Urkoppling av växelväljarspär.....	269
Utsläpp av koldioxid.....	398

W

WHIPS

barnstol/barnkudde.....	38
pisksnärtskydd.....	37, 39
sittställning.....	38

V

Vadning.....	285
Varningsblinkers.....	89
Varningslampa	
adaptiv farthållare.....	194
kollisionsvarnare.....	221
stabilitets- och dragkraftssystem.....	178
Varningslampor	
bältespåminnare.....	28, 67
fel i bromssystemet.....	67
generators laddar inte.....	67
krockkuddar-SRS.....	67
låg oljetryck.....	67
parkeringsbroms åtdragen.....	67
varning.....	67
Varningsljud	
kollisionsvarnare.....	221
Varningssymboler.....	62, 64, 67
Varningstriangel.....	317

