



# S90

**TWIN ENGINE**

ĪPAŠNIEKA ROKASGRĀMATA





# VÄLKOMMEN!

Mēs ceram, ka braukšana ar Volvo sagādās Jums prieku daudzus gadus. Automašīna ir izstrādāta Jūsu un Jūsu pasažieru drošībai un komfortam. Uzņēmums Volvo cenšas panākt, lai tā automašīnas būtu no drošākajām pasaulē. Jūsu Volvo ir izstrādāta tā, lai atbilstu visām esošajām drošības un vides aizsardzības prasībām.

Lai jūsu Volvo jums sagādātu vēl vairāk prieka, iesakām izlasīt šajā īpašnieka rokasgrāmatā sniegtos norādījumus un apkopes informāciju. Īpaš-

nieka rokasgrāmata ir pieejama arī kā mobilo ierīču lietotne (Volvo Manual) un Volvo Cars atbalsta vietnē ([support.volvocars.com](https://support.volvocars.com)).

Mēs aicinām ikvienu vienmēr piesprādzēties ar drošības jostu gan šajā automašīnā, gan citās. Lūdzu, nebrauciet, ja atrodaties alkohola vai medikamentu ietekmē — vai ja jūsu spējas vadīt automašīnu ir kā citādi ierobežotas.

# SATURA RĀDĪTĀJS

## ĪPAŠNIEKA INFORMĀCIJA

Īpašnieka informācija	18
Īpašnieka rokasgrāmata centrālajā displejā	19
Navigācija īpašnieka rokasgrāmatā centrālajā displejā	20
Īpašnieka rokasgrāmata mobilo sakaru ierīcēs	22
Volvo Cars atbalsta vietne	23
Īpašnieka rokasgrāmatas lasīšana	23

## JŪSU VOLVO

Volvo ID	28
Volvo ID izveide un reģistrēšana	28
Drive-E — tīrāks braukšanas baudījums	30
IntelliSafe vadītāja atbalsts	32
Sensus — tiešsaistes savienojums un izklaide	33
Programmatūras atjauninājumi	36
Datu ierakstīšana	36
Pakalpojumu sniegšanas noteikumi un nosacījumi	37
Klientu konfidencialitātes politika	37
Svarīga informācija par piederumiem un papildaprīkojumu	38
Papildpiederumu uzstādīšana	38
Aprīkojuma pievienošana automašīnas diagnostikas ligzdai	39
Automašīnas identifikācijas numura skatišana	40
Vadītāja uzmanības novēršana	40

## DROŠĪBA

Drošība	42
Drošība grūtniecības laikā	42
Whiplash Protection System	43
Pedestrian Protection System	44
Drošības jostas	45
Drošības jostu piesprādzēšana un atsprādzēšana	45
Drošības jostu spriegotājs	47
Elektriskā drošības jostu spriegotāja atiestatīšana	48
Durvis un drošības jostu piesprādzēšanas atgādinājums	48
Drošības spilveni	49
Vadītāja drošības spilveni	50
Pasažiera drošības gaisa spilvens	51
Pasažiera drošības gaisa spilvena aktivizēšana un deaktivizēšana*	52
Sānu drošības gaisa spilveni	55
Sānu logu drošības aizkari	55
Safety mode	56
Automašīnas iedarbināšana un pārvietošana pēc drošības režīma ieslēgšanas	57
Bērnu drošība	58
Bērnu sēdekļi	58
Augšējie stiprinājuma punkti bērnu sēdekļiem	59



<b>DISPLEJI UN BALSS VADĪBA</b>					
Apakšējie stiprinājuma punkti bērnu sēdekļiem	60	Instrumenti un vadības slēdži auto- mašīnā ar stūri kreisajā pusē	74	Rīcība ar vadītāja displejā saglabātu ziņojumu	101
i-Size/ISOFIX stiprinājuma punkti bērnu sēdekļiem	60	Instrumenti un vadības slēdži auto- mašīnā ar stūri labajā pusē	75	Centrālā displeja pārskats	103
Bērnu sēdekļa izvietošana	61	Vadītāja displejs	78	Centrālā displeja pārvaldība	106
Bērnu drošības stiprinājumi	62	Vadītāja displeja iestatījumi	80	Centrālā displeja aktivizēšana un deaktivizēšana	109
Tabula, kurā norādītas bērnu sēdekļu piestiprināšanas vietas, izmantojot automašīnas drošības jostas	64	Degvielas daudzuma rādītājs	81	Pārvietošanās pa vidējā displeja skatiem	109
i-Size bērnu sēdekļu atrašanās vietu tabula	66	Hibrīda mērierīce	81	Apakšskatu pārvaldība centrālajā displejā	113
ISOFIX bērnu sēdekļu atrašanās vietu tabula	67	Hibrīda akumulatora mērierīce	82	Funkciju skats centrālajā displejā	116
Iebūvētais bērnu sēdekļītis*	70	Borta dators	83	Lietotņu un pogu pārvietošana cen- trālajā displejā	118
Sēdekļa sēdvirsmas atlocīšana iebū- vētajā bērnu sēdekļītī*	71	Brauciena datu attēlošana vadītāja displejā	85	Vidējā displeja statusa joslas simboli	118
Sēdekļa sēdvirsmas salocīšana iebū- vētajā bērnu sēdekļītī*	72	Brauciena odometra atiestatīšana	86	Tastatūra centrālajā displejā	120
		Brauciena statistikas attēlošana vidējā displejā	86	Tastatūras valodas maiņa centrālajā displejā	123
		Brauciena statistikas iestatījumi	87	Rakstzīmju, burtu un vārdu manuāla ievadīšana centrālajā displejā	123
		Laiks un datums	87	Centrālā displeja izskata mainīšana	125
		Āra temperatūras mērierīce	88	Sistēmas skaņas izslēgšana un ska- ļuma mainīšana centrālajā displejā	125
		Indikatora simboli vadītāja displejā	89	Sistēmas mērvienību maiņa	126
		Brīdinājuma simboli vadītāja displejā	91	Sistēmas valodas maiņa	126
		Vadītāja displeja licences līgums	92	Citi iestatījumi centrālā displeja aug- šējā skatā	126
		Lietotņu izvēlne vadītāja displejā	97	Kontekstuālas iestatīšanas atvēršana centrālajā displejā	127
		Rīcība ar lietojumprogrammu izvēlni vadītāja displejā	98	Lietotāja datu atiestatīšana īpašnieka maiņas gadījumā	128
		Paziņojumi vadītāja displejā	99		
		Ziņojumu pārvaldība vadītāja displejā	100		

Centrālā displeja iestatījumu atiestatīšana	128
Centrālā displeja iestatījumu tabula	129
Vadītāju profili	130
Vadītāja profila atlasīšana	131
Vadītāja profila pārdēvēšana	131
Vadītāja profila aizsardzība	132
Tālvadības pults atslēgas piesaistīšana vadītāja profilam	132
Vadītāju profilu iestatījumu atiestatīšana	133
Ziņojums centrālajā displejā	134
Ziņojumu pārvaldība centrālajā displejā	134
Rīcība ar centrālajā displejā saglabātu ziņojumu	135
Augšējais displejs*	136
Vējstikla displeja aktivizēšana un deaktivizēšana*	137
Vējstikla displeja iestatījumi*	138
Balss atpazīšana	139
Balss atpazīšanas lietošana	140
Tālruņa vadība ar balss atpazīšanu	141
Radio un multivides vadība ar balsi	142
Balss atpazīšanas iestatījumi	142

## APGAISMOJUMS

Gaismu slēdži	146
Apgaismojuma funkciju regulēšana centrālajā displejā	147
Gabarītlukturi	148
Dienas gaismas lukturi	148
Tuvās gaismas	149
Tālo gaismu lietošana	150
Aktīvās tālās gaismas	150
Pagrieziena rādītāju izmantošana	152
Aktīvie pagrieziena lukturi*	153
Aizmugurējais miglas lukturis	153
Bremžu signāls	154
Avārijas bremžu signāli	154
Avārijas gaismas signalizācija	155
Mājās nokļūšanas apgaismojuma lietošana	155
Approach light duration	156
Salona apgaismojums	156
Salona apgaismojuma pielāgošana	158

## LOGI, STIKLI UN SPOGUĻI

Logi, stikli un spoguļi	160
Logu un saulesargu aizsardzība pret iespiešanu	160
Aizsardzības pret iespiešanu atiestatīšanas darbības	161
Elektriskie logu pacelāji	162
Elektrisko logu pacelāju darbināšana	162
Saulesargu lietošana*	164
Atpakaļskata spoguļi	165
Atpakaļskata spoguļa aptumšošanas pielāgošana	165
Sānu spoguļu savēršana	166
Jumta lūka*	168
Jumta lūkas vadība*	169
Logu tīrītāja slotiņas un mazgāšanas šķīdums	171
Vējstikla tīrītāju lietošana	171
Lietus sensora lietošana	172
Lietus sensora atmiņas funkcijas lietošana	173
Vējstikla un priekšējo lukturu skalo-tāju lietošana	173

## SĒDEKĻI UN STŪRE

Manuāli vadāmi priekšējie sēdekļi	176
Elektriski vadāmi priekšējie sēdekļi*	177
Elektriski vadāmā priekšējā sēdekļa regulēšana*	177
Sēdekļa, sānu spoguļu un vējstikla displeja pozīcijas saglabāšana*	178
Saglabātas sēdekļa, sānu spoguļu un vējstikla displeja pozīcijas lietošana*	179
Priekšējā sēdekļa masāžas iestatījumi*	180
Masāžas iestatījumu regulēšana* priekšējam sēdeklim	181
Priekšējā sēdekļa sēdvirsmas garuma regulēšana*	182
Priekšējo sēdekļu sānu atbalsta regulēšana*	183
Priekšējo sēdekļu gurnu atbalsta regulēšana*	184
Blakussēdētāja sēdekļa regulēšana vadītāja sēdekļī*	185
Atzveltnu ielocīšana aizmugurējā sēdekļī*	186
Aizmugurējā sēdekļa galvas balstu regulēšana	188
Vadības taustiņi uz stūres un skaņas signāls	189
Stūres bloķētājs	190
Stūres regulēšana	190

## KLIMATA KONTROLE

Klimata kontrole	194
Klimata zonas	194
Klimata kontrole — sensori	194
Noteiktā temperatūra	195
Klimata kontroles vadība ar bals atpazīšanu	195
Gaisa kvalitāte	196
Clean Zone*	197
Clean Zone Interior Package*	197
Interior Air Quality System*	198
Gaisa kvalitātes sensora aktivizēšana un deaktivizēšana*	198
Pasažieru salona gaisa filtrs	199
Gaisa plūsmas sadalījums	199
Gaisa plūsmas sadalījuma mainīšana	200
Gaisa ieplūdes atveru atvēršana/ aizvēršana un pagriešana	200
Gaisa sadales opciju tabula	202
Klimata kontroles vadības ierīces	205
Priekšējā sēdekļa apsildes aktivizēšana un deaktivizēšana*	207
Priekšējā sēdekļa apsildes automātiskās ieslēgšanās aktivizēšana un deaktivizēšana*	208
Aizmugurējā sēdekļa apsildes aktivizēšana un deaktivizēšana*	208

Priekšējā sēdekļa ventilācijas aktivizēšana un deaktivizēšana*	209
Stūres apsildes* aktivizēšana un deaktivizēšana	210
Stūres apsildes automātiskās ieslēgšanās aktivizēšana un deaktivizēšana*	210
Automātiskas klimata kontroles aktivizēšana	211
Gaisa recirkulācijas aktivizēšana un deaktivizēšana	211
Gaisa recirkulācijas laika iestatījuma aktivizēšana un deaktivizēšana	212
Maks. atkausētāja aktivizēšana un deaktivizēšana	212
Vējstikla apsildes* aktivizēšana un deaktivizēšana	214
Vējstikla apsildes automātiskās ieslēgšanas aktivizēšana un deaktivizēšana*	215
Aizmugurējā stikla un sānu spoguļu apsildes aktivizēšana un deaktivizēšana	215
Aizmugurējā stikla un sānu spoguļu apsildes automātiskās ieslēgšanas aktivizēšana un deaktivizēšana	216
Priekšējo sēdekļu ventilatora līmeņa regulēšana	216
Aizmugurējo sēdekļu ventilatora līmeņa regulēšana	217
Priekšējo sēdekļu temperatūras regulēšana	218

Aizmugurējo sēdekļu temperatūras regulēšana	218
Temperatūras sinhronizēšana	219
Gaisa kondicionētāja aktivizēšana un deaktivizēšana	220
Klimats stāvēšanas laikā	221
Sagatavošana	221
Sagatavošanas ieslēgšana un izslēgšana	222
Sagatavošanas laika iestatīšana	224
Sagatavošanas laika iestatījuma pievienošana un rediģēšana	224
Sagatavošanas laika iestatījuma aktivizēšana un deaktivizēšana	226
Sagatavošanas laika iestatījuma noņemšana	226
Klimata komforts stāvēšanas laikā	227
Klimata komforta ieslēgšana un izslēgšana, novietojot automašīnu	227
Stāvēšanas klimata kontroles simboli un paziņojumi	229
Sildītājs	231
Stāvapsilde	232
Papildu sildītājs	233
Papildu sildītāja automātiskās ieslēgšanās aktivizēšana un deaktivizēšana	234

## **ATSLĒGA, SLĒDZENES UN SIGNALIZĀCIJA**

Aizslēgšanas apstiprinājums	236
Aizslēgšanas rādījuma iestatījums	237
Tālvadības pults atslēgu;	237
Aizslēgšana un atslēgšana ar tālvadības atslēgu	239
Iestatījumi attālinātai atslēgšanai un atslēgšanai no salona	241
Bagāžas nodalījuma pārsega atslēgšana ar tālvadības atslēgu	241
Tālvadības pults atslēgas darbības rādīss	242
Tālvadības atslēgas baterijas maiņa	243
Papildu tālvadības atslēgu pasūtīšana	246
Red Key — ierobežotas darbības tālvadības atslēga*	247
Red Key iestatījumi*	247
Noņemama atslēgas slēdzošā daļa	248
Aizslēgšana un atslēgšana ar noņemamo atslēgas slēdzošo daļu	250
Imobilizators	252
Tālvadības pults atslēgas sistēmas tipa apstiprinājums	253
Bezatslēgas piekļuve un skārienjūtīgās virsmas*	262
Bezatslēgas aizslēgšana un atslēgšana*	263
Bezatslēgas iekāpšanas iestatījumi*	264

Bagāžas nodalījuma pārsega bezatslēgas atslēgšana*	264
Iedarbināšanas un aizslēgšanas sistēmu antenu atrašanās vietas	265
Aizslēgšana un atslēgšana no automašīnas salona	266
Bagāžas nodalījuma pārsega atslēgšana no automašīnas salona	267
Bērnu drošības slēdžu aktivizēšana un deaktivizēšana	268
Automātiska aizslēgšana braucot	269
Elektriski vadāmā bagāžas nodalījuma pārsega atvēršana un aizvēršana*	270
Bagāžas nodalījuma pārsega atvēršana un aizvēršana ar kājas kustību*	272
Privātā aizslēgšana	274
Privātās aizslēgšanas aktivizēšana un deaktivizēšana	274
Signalizācija*	276
Signalizācijas aktivizēšana un deaktivizēšana*	277
Samazināts signalizācijas līmenis*	279
Vispārējā bloķēšana*	279
Vispārējās bloķēšanas funkcijas īslai-cīga* deaktivizēšana	280

## VADĪTĀJA ATBALSTA SISTĒMA

Vadītāja atbalsta sistēma	282	Automātiskā ātruma ierobežotāja ierobežojumi	295	Adaptīvās krūiza kontroles laika intervāla iestatīšana	310
No ātruma atkarīgs stūrēšanas spēks	282	Kruīzkontrolē	295	Adaptīvās krūiza kontroles deaktivizēšana/atkārtota aktivizēšana	311
Elektroniskā stabilitātes kontrole	283	Kruīza kontroles aktivizēšana un ieslēgšana	296	Apdzīšanas palīdzība ar adaptīvo krūiza kontroli	313
Elektroniskās stabilitātes kontroles sporta režīms	284	Kruīza kontroles ātruma pārvaldība	297	Apdzīšanas sākšanas palīdzība ar adaptīvo krūiza kontroli	314
Sporta režīma aktivizēšana/deaktivizēšana elektroniskās stabilitātes kontroles sistēmā	285	Kruīza kontroles deaktivizēšana un iestatīšana gaidīšanas režīmā	298	Ierobežojumi apdzīšanas palīdzībai ar adaptīvo krūiza kontroli	314
Sporta režīma ierobežojums elektroniskajā stabilitātes kontroles sistēmā	285	Kruīza kontroles atkārtota aktivizēšana pēc gaidīšanas režīma	299	Mērķa maiņa ar adaptīvo krūiza kontroli	315
Elektroniskās stabilitātes kontroles simboli un ziņojumi	286	Kruīza kontroles deaktivizēšana	299	Automātiska bremsēšana ar adaptīvo krūiza kontroli	315
Ātruma ierobežotājs	287	Distances brīdinājums*	300	Adaptīvās krūiza kontroles ierobežojumi	316
Ātruma ierobežotāja aktivizēšana un ieslēgšana	288	Vējstikla displejs distances brīdinājumam	301	Pārslēgšanās starp krūiza kontroli un adaptīvo krūiza kontroli	317
Ātruma ierobežotāja ātruma pārvaldība	288	Distances brīdinājuma aktivizēšana/deaktivizēšana	302	Adaptīvās krūiza kontroles simboli un paziņojumi	319
Ātruma ierobežotāja deaktivizēšana un iestatīšana gaidīšanas režīmā	289	Distances brīdinājuma laika intervāla iestatījums	302	Pilot Assist	321
Ātruma ierobežotāja atkārtota aktivizēšana pēc gaidīšanas režīma	290	Distances brīdinājuma ierobežojumi	303	Pilot Assist un sadursmes riska brīdinājums	324
Ātruma ierobežotāja deaktivizēšana	290	Adaptīvā krūiza kontrole*	304	Pilot Assist rādījums vējstikla displejā, ja ir sadursmes risks	325
Ātruma ierobežotāja ierobežojumi	291	Adaptīvā krūiza kontrole un sadursmes riska brīdinājums	307	Pilot Assist aktivizēšana un ieslēgšana	326
Automātiskais ātruma ierobežotājs	291	Vējstikla displejs adaptīvajai krūiza kontrolei, ja ir sadursmes risks	308	Pilot Assist ātruma pārvaldība	327
Automātiskā ātruma ierobežotāja aktivizēšana/deaktivizēšana	293	Adaptīvās krūiza kontroles aktivizēšana un ieslēgšana	308	Pilot Assist laika intervāla iestatījums	328
Automātiskā ātruma ierobežotāja pielāgšanas maiņa	294	Ātruma pārvaldība ar adaptīvo krūiza kontroli	309	Pilot Assist aktivizēšana/deaktivizēšana	329
				Apdzīšanas palīdzība ar Pilot Assist	331

Apdzīšanas palīdzības iedarbināšana ar Pilot Assist	332	City Safety bremsē, konstatējot pret-imbraucošus transportlīdzekļus	359	Ātruma brīdinājuma aktivizēšana/deaktivizēšana ceļazīmju informācijas sistēmā	380
Ierobežojumi apdzīšanas palīdzībai ar Pilot Assist	332	City Safety ierobežojumi	360	Ceļazīmju informācija ar fotoradaru informāciju	380
Mērķa maiņa ar Pilot Assist	332	City Safety paziņojumi	363	Ceļazīmju informācijas ierobežojumi	381
Automātiska bremsēšana ar Pilot Assist	333	Rear Collision Warning	364	Driver Alert Control	382
Pilot Assist ierobežojumi	334	Rear Collision Warning ierobežojumi	364	Aktivēšana / deaktivēšana Driver Alert Control	383
Pilot Assist* simboli un paziņojumi	335	BLIS*	365	Atpūtas vietu norāžu atlasīšana, ja ir saņemts brīdinājums no Driver Alert Control	383
Radiolokācijas bloks	337	Aktivēšana / deaktivēšana BLIS	366	Driver Alert Control ierobežojumi	384
Radara ierīces ierobežojumi	338	BLIS ierobežojumi	367	Joslas saglabāšanas palīg sistēma	384
Ieteicamā radara ierīces apkope	341	BLIS ieteicamā apkope	367	Stūrēšanas palīdzība ar joslu palīdzību	386
Radara ierīces tipa apstiprinājums	342	BLIS paziņojumi	369	Joslu palīdzības aktivizēšana/deaktivizēšana	387
Kameras bloks	346	Cross Traffic Alert*	370	Joslu palīdzības opcijas atlasīšana	387
Kameras bloka ierobežojumi	347	Aktivēšana / deaktivēšana Cross Traffic Alert	371	Joslas saglabāšanas palīg funkcijas ierobežojumi	387
Ieteicamā kameras ierīces apkope	350	Cross Traffic Alert ierobežojumi	371	Joslas saglabāšanas palīg funkcijas simboli un paziņojumi	389
City Safety™	350	Ieteicamā Cross Traffic Alert apkope	372	Joslu palīdzības simboli vadītāja displejā	391
City Safety parametri un apakšfunkcijas	351	Cross Traffic Alert paziņojumi	373	Stūrēšanas palīdzība sadursmes riska gadījumā	392
Sistēmas City Safety brīdinājuma attāluma iestatīšana	353	Ceļazīmju informācija*	374	Stūrēšanas palīdzības sadursmes riska gadījumā aktivizēšana/deaktivizēšana	392
Šķēršļu uztveršana ar City Safety	354	Ceļazīmju informācijas aktivizēšana/deaktivizēšana	375		
City Safety šķērsvirziena satiksmē	356	Ceļazīmju informācijas un zīmju attēlojums	376		
City Safety ierobežojumi šķērsvirziena satiksmē	357	Ceļazīmju informācija un Sensus Navigation	378		
Sistēma City Safety, kad tiek bloķēti izvairīšanās manevri	358	Ceļazīmju informācija ar ātruma brīdinājumu un iestatījumi	378		

Stūrēšanas palīdzība, ja ir risks izbukt no joslas	393	Stāvwietā novietošanas palīgsistēmas ierobežojumi	405
Stūrēšanas palīdzības līmenis, ja ir risks nobraukt no ceļa	393	Ieteicamā Park Assist Pilot apkope	406
Stūrēšanas palīdzības ceļa pamešanas riska gadījumā aktivizēšana/deaktivizēšana	394	Automašīnas novietošanas sensoru simboli un paziņojumi	407
Stūrēšanas palīdzības ierobežojumi, ja ir risks nobraukt no ceļa	395	Stāvwietā novietošanas kamera*	408
Stūrēšanas palīdzība, ja ir frontālas sadursmes risks	395	Novietošanas kameru skati	409
Stūrēšanas palīdzības frontālas sadursmes riska gadījumā aktivizēšana/deaktivizēšana	396	Novietošanas kameras palīglīnijas	411
Stūrēšanas palīdzības ierobežojumi, ja pastāv frontālas sadursmes risks	397	Park Assist Pilot sensoru lauki novietošanas kamerai	413
Stūrēšanas palīdzība, ja ir aizmugurējās sadursmes risks*	398	Novietošanas palīgsistēmas kameras ieslēgšana	414
Stūrēšanas palīdzības aizmugurējās sadursmes riska gadījumā aktivizēšana/deaktivizēšana*	399	Stāvwietā novietošanas kameras ierobežojumi	415
Stūrēšanas palīdzības ierobežojumi, ja ir aizmugurējās sadursmes risks	399	Ieteicamā novietošanas kameras apkope	416
Simboli un ziņojumi stūrēšanas palīdzībai sadursmes riska gadījumā	401	Novietošanas palīgsistēmas kameras simboli un ziņojumi	417
Stāvwietā novietošanas sistēma*	402	Aktīvā stāvwietā novietošanas palīgsistēma*	418
Park Assist Pilot priekšā, aizmugurē un sānos	403	Novietošanas varianti ar Park Assist Pilot	419
Automašīnas novietošanas sensoru aktivizēšana/deaktivizēšana	404	Novietošana stāvēšanai ar aktīvo stāvwietā novietošanas palīgsistēmu	420
		Izbaukšana no stāvlaukuma ar Park Assist Pilot	422
		Aktīvās stāvwietā novietošanas palīgsistēmas* ierobežojumi	423
		Ieteicamā Park Assist Pilot apkope	425
		Park Assist Pilot* paziņojumi	426

## INFORMĀCIJA PAR HIBRĪDA SISTĒMU

Vispārīga informācija par Twin Engine	428
Hibrīda akumulatora uzlāde	429
Uzlādes strāva	430
Uzlādes kabelis	431
Zemējuma kļūmes pārtraucējs uzlādes kabelī	432
Uzlādes kabeļa temperatūras uzraudzība	433
Uzlādes kontaktligzdas lūkas atvēršana un aizvēršana	434
Hibrīda akumulatora uzlādes sākšana	434
Uzlādes statuss automašīnas uzlādes strāvas ievades kontaktligzdā	437
Uzlādes statusa rādījums uzlādes kabeļa vadības blokā	438
Uzlādes statuss automašīnas vadītāja displejā	441
Hibrīda akumulatora uzlādes apturēšana	443
Ar Twin Engine saistīti simboli un ziņojumi vadītāja displejā	445
Ar hibrīda akumulatoriem aprīkotu transportlīdzekļu ilgtermiņa uzglabāšana	447

## IEDARBINĀŠANA UN BRAUKŠANA

Automašīnas iedarbināšana	450	Automātiskās bremzes aktivizēšana un deaktivizēšana stāvēt	462	Funkcija "Hold" un "Charge"	483
Automašīnas izslēgšana	452	Palīdzība braukšanas uzsākšanai kalnā	463	Sagatavošanās ilgam braucienam	484
Aizdedzes pozīcijas	452	Automātiska bremzēšana pēc sadursmes.	463	Braukšana ziemā	484
Aizdedzes režīma atlasīšana	453	Pārnesumkārbā	464	Ūdens šķērsošana	485
Alkometrs*	454	Automātiskās pārnesumkārbas pārnesumu pozīcijas	465	Degvielas tvertnes durtiņu atvēršana un aizvēršana	486
Alkometra apiešana*	454	Pārnesumu pārslēgšana ar stūres vadības svirām*	467	Degvielas uzpildīšana	487
Pirms dzinēja iedarbināšanas ar alkometru	455	Pārnesumu pārslēga bloķētājs	468	Rīkošanās ar degvielu	488
Bremžu funkcijas	455	Strauja paātrinājuma funkcija	468	Benzīndzinējs	489
Kājas bremze	456	Pārnesumu pārslēgšanas indikators	469	Benzīna daļiņu filtrs	490
Bremžu spēka palielināšana	457	Pilnpiedziņa	470	Dzinēja un piedziņas sistēmas pārkaršana	490
Bremzēšana uz slapjiem ceļiem	457	Piedziņas sistēmas	470	Startera akumulatora pārmērīga uzlāde	491
Bremzēšana uz ceļiem, kas nokaisīti ar smiltīm	458	Iekšdedzes dzinēja iedarbināšana un apturēšana ar Twin Engine	471	Iedarbināšana, izmantojot savienotājus un citu akumulatoru	492
Bremžu sistēmas apkope	458	Piedziņas režīmi	472	Piekabes āķis*	493
Stāvbremze	458	Piedziņas režīma maiņa	475	Piekabes āķa specifikācijas*	494
Stāvbremzes aktivizēšana un deaktivizēšana	459	Enerģijas sadalījums hibrīda piedziņā, izmantojot kartes datus*	476	Izvirzāmi/ievelkami vilkšanas kronšteini*	495
Automātiskas stāvbremzes aktivizēšanas iestatījums	460	Līmeņa vadība* un amortizācija	477	Braukšana ar piekabi	497
Automašīnas novietošana stāvēšanai kalnā	461	Līmeņa vadības iestatījumi*	479	Piekabes stabilitātes palīg sistēma*	498
Ja stāvbremzes darbībā radusies kļūme	461	Ekonomiska braukšana	479	Piekabes lukturu pārbaude	499
Automātiskā bremzēšana, kad automašīna stāv uz vietas	462	Braukšana ar elektrodzinēju	481	Uz vilkšanas āķa uzstādīts velosipēda bagāžnieks*	500
		Faktori, kas ietekmē braukšanas attālumu, braucot ar elektrību	481	Vilkšana	501
				Vilkšanas cilpas uzstādīšana un noņemšana	502



Evakuācija	503
HomeLink®*	504
HomeLink®* programmēšana	504
HomeLink®* lietošana	506
HomeLink®* tipa apstiprinājums	507
Kompass*	507
Kompasa aktivizēšana un deaktivizēšana*	507
Kompasa kalibrēšana*	508

## SKAŅA, MULTIVIDE UN INTERNETS

Skaņa, multivide un internets	510
Audio iestatījumi	510
Skaņas pieredze*	511
Aplikācijas	512
Lietotņu lejupielāde	513
Lietotņu atjaunināšana	514
Lietotņu dzēšana	514
Radio	515
Radio ieslēgšana	515
Radio diapazona un radio stacijas maiņa	516
Radiostaciju meklēšana	517
Radio izlases iestatīšana	517
Radio iestatījumi	518
RDS radio	519
Digitālais radio*	520
Saite starp FM un digitālo radio*	521
Mediju atskaņotājs	521
Multivides ierīces atskaņošana	522
Multivides ierīces vadīšana un maiņa	523
Multivides meklēšana	524
Gracenote®	525
CD atskaņotājs*	525
Video	526

Videoklipa atskaņošana	526
DivX® atskaņošana	526
Video iestatījumi	527
Multivide ar Bluetooth®	527
Ierīces pievienošana, izmantojot Bluetooth®	527
Multivides atskaņošana, izmantojot USB portu	528
Ierīces pievienošana, izmantojot USB portu	528
USB ierīču tehniskās specifikācijas	529
Saderīgie multivides formāti	529
TV*	530
TV lietošana*	531
TV iestatījumi*	531
Apple® CarPlay®*	532
Apple® CarPlay®* lietošana	532
Apple® CarPlay®* iestatījumi	534
Padomi par Apple® CarPlay®* lietošanu	534
Android Auto*	535
Android Auto* lietošana	536
Android Auto* iestatījumi	536
Padomi par Android Auto* lietošanu	537
Tālrunis	537

Tālruņa sākotnējā pievienošana automašīnai, izmantojot Bluetooth	538
Tālruņa automātiska pievienošana automašīnai, izmantojot Bluetooth	540
Tālruņa manuāla pievienošana automašīnai, izmantojot Bluetooth	541
Ar Bluetooth pievienota tālruņa atvienošana	541
Ar Bluetooth savienojumu pievienotu tālruņu pārslēgšana	542
Ar Bluetooth pievienotu ierīču noņemšana	542
Tālruņa zvanu pārvaldīšana	542
Īsziņu pārvaldīšana	543
Īsziņu iestatījumi	544
Tālruņu kataloga pārvaldība	545
Tālruņa iestatījumi	545
Ar Bluetooth pievienotu ierīču iestatījumi	546
Automašīna ar interneta savienojumu*	546
Interneta savienojuma izveide automašīnā, izmantojot tālruni ar Bluetooth savienojumu	547
Interneta savienojuma izveide automašīnā, izmantojot tālruni (Wi-Fi)	548
Interneta savienojuma izveide automašīnā, izmantojot automašīnas modemu (SIM karti)	549
Automašīnas modema iestatījumi	550

Automašīnas interneta savienojuma kopīgošana, izmantojot Wi-Fi tīklāju	550
Nav interneta savienojuma vai tas ir vājš	551
Wi-Fi tīkla noņemšana	552
Wi-Fi tehnoloģija un drošība	552
Lietotāja noteikumi un nosacījumi un datu kopīgošana	553
Datu kopīgošanas aktivizēšana un deaktivizēšana	553
Krātuves vieta cietajā diskā	553
Audio un multivides licenču līgums	554

## **ECALL**

eCall	566
Automātiska sadursmes signalizācija ar eCall	566
Ārkārtas palīdzība ar eCall	566
Palīdzība uz ceļa	567

## **RITEŅI UN RIEPAS**

Riepas	570
Riepu izmēru apzīmējumi	572
Riteņu disku izmēru apzīmējumi	573
Riepu griešanās virziens	573
Riepu protektora nodiluma indikatori	574
Riepu spiediena pārbaudīšana	574
Riepu spiediena pielāgošana	575
Ieteicamais gaisa spiediens riepās	576
Riepu spiediena uzraudzības sistēma*	577
Riepu spiediena uzraudzības sistēmas kalibrēšana*	578
Riepu spiediena statusa skatīšana centrālajā displejā*	580
Rīcība zema riepu spiediena brīdinājuma gadījumā	581
Riteņu maiņa	582
Instrumentu komplekts	582
Domkrats*	582
Riteņu skrūves	583
Riteņa noņemšana	583
Riteņu uzstādīšana	585
Rezerves ritenis*	587
Rezerves riteņa izņemšana	588
Ziemas riepas	588
Sniega ķēdes	589

Riepu avārijas remonta komplekts	590
Riepu remonta komplekta lietošana	590
Riepas piepumpēšana ar riepu remonta komplektā iekļauto kompresoru	594

## **IEKRAUŠANA, SĪKLIETU NOVĪETNES UN PASAŽIERU SALONS**

Pasažieru salona interjers	598
Tuneļkonsole	599
Elektrības kontaktligzda	600
Elektrības kontaktligzdu lietošana	602
Cimdu nodalījuma lietošana	604
Saulesargi	605
Bagāžas nodalījums	605
Ieteikumi par bagāžas iekraušanu	606
Jumta slodze un bagāžas novietošana uz jumta bagāžnieka	607
Somu āķi	607
Kravas fiksēšanas cilpas	608
Garu priekšmetu lūka aizmugurējā sēdekļi*	608
Pirmās palīdzības aptieciņa*	608
Brīdinājuma trijstūris	609

## TEHNISKĀ APKOPE UN SERVISS

Volvo apkopes programma	612	Drošinātāji zem cimdu nodalījuma	640	Krāsu kodi	660
Datu pārsūtīšana starp automašīnu un autoservisu, izmantojot Wi-Fi	612	Drošinātāji kravas nodalījumā	643	Vējstikla tīrītāja slotiņu nomaiņa	660
Lejupielādes centrs	613	Salona tīrīšana	647	Tīrītāju slotiņas apkopes pozīcijā	661
Sistēmas atjauninājumu pārvaldība Lejupielādes centrā	613	Vidējā displeja tīrīšana	647	Apskalošanas šķidruma iepildīšana	662
Automašīnas statuss	614	Vējstikla displeja tīrīšana*	648		
Apkopes un remonta rezervēšana	615	Auduma polsterējuma un griestu apšuvuma tīrīšana	649		
Automašīnas informācijas sūtīšana uz autoservisu	616	Drošības jostu tīrīšana	649		
Automašīnas pacelšana	618	Grīdas paklājiņu un paklājiņu ar logo-tipu tīrīšana	649		
Dzinēja pārsega atvēršana un aizvēršana	620	Ādas polsterējuma tīrīšana	650		
Klimata kontroles sistēmas apkopes veikšana	621	Ādas stūres tīrīšana	651		
Vējstikla displejs pēc vējstikla maiņas*	622	Salona plastmasas, metāla un koka detaļu tīrīšana	651		
Dzinēja nodalījuma pārskats	622	Automašīnas ārpuses tīrīšana	652		
Dzinēja eļļa	624	Pulēšana un vaskošana	652		
Dzinēja eļļas pārbaude un iepildīšana	625	Roku mazgāšana	653		
Dzesēšanas šķidrums iepildīšana	626	Automātiskā automazgāšana	654		
Lukturu nomaiņa	628	Mazgāšana ar augstspiediena strūklu	655		
Akumulators	629	Tīrītāju slotiņu tīrīšana	656		
Hibrīda akumulators	633	Ārējo plastmasas, gumijas un dekoratīvo daļu tīrīšana	656		
Simboli uz akumulatoriem	634	Riteņu disku tīrīšana	657		
Drošinātāji un galvenās elektroierīces	634	Pretkorozijas aizsardzība	658		
Drošinātāja nomaiņa	635	Automašīnas krāsojums	658		
Drošinātāji dzinēja nodalījumā	636	Nelielu krāsojuma bojājumu pielabošana	659		

## TEHNISKIE PARAMETRI

Tipa apzīmējums	666
Izmēri	669
Svars	671
Vilkjspēja un piekabes āķa lodes slodze	672
Dzinēja specifikācijas	674
Dzinēja eļļa — specifikācijas	675
Apgrūtinātas braukšanas apstākļi dzinēja eļļai	676
Dzesēšanas šķidrums — specifikācijas	677
Transmisijas šķidrums — specifikācijas	677
Bremžu šķidrums — specifikācijas	677
Degvielas tvertne - tilpums	678
Gaisa kondicionētājs — specifikācijas	678
Degvielas patēriņš un CO <sub>2</sub> izmeši	680
Apstiprinātie riteņu un riepu izmēri	682
Zemākais pieļaujamais riepu slodzes indekss un ātruma indekss	683
Apstiprinātie spiedieni riepās	684

## ALFABĒTISKAIS RĀDĪTĀJS

Alfabētiskais rādītājs	685
------------------------	-----



ĪPAŠNIEKA INFORMĀCIJA

## Īpašnieka informācija

Īpašnieka rokasgrāmata ir pieejama vairākos dažādos produktu formātos — gan digitālos, gan drukātos. Īpašnieka rokasgrāmata ir pieejama automašīnas vidējā displejā, kā mobilā lietotnē un Volvo Cars atbalsta vietnē. Cimdu nodaļumā ir pieejama Quick Guide un īpašnieka rokasgrāmatas pielikums, kurā ir norādītas specifikācijas un drošinātāju informācija, kā arī citi dati. Var pasūtīt drukātu īpašnieka rokasgrāmatas versiju.

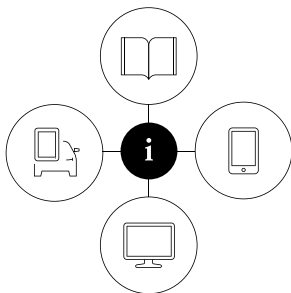

## Automašīnas vidējais displejs<sup>1</sup>



Vidējā displeja augšējā skatā velciet uz leju un pieskarieties **Īpašnieka rokasgr.**. Šeit ir pieejamas vizuālās navigācijas opcijas ar automašīnas eksterjera un interjera attēliem. Informāciju var meklēt, un tā arī ir

iedalīta kategorijās.

## Mobilā lietotne

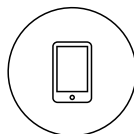

Veikalā App Store vai Google Play meklējiet "Volvo Manual" (Volvo rokasgrāmata), lejupielādējiet lietotni viedtālrunī vai planšetdatorā un atlasiet automašīnu. Lietotnē ir pieejamas video pamācības, kā arī vizuālās

navigācijas opcijas ar automašīnas eksterjera un interjera attēliem. Starp īpašnieka rokasgrāmatas sadaļām var vienkārši pārvietoties, un tās saturu var meklēt.

## Volvo Cars atbalsta vietne



Atrieriet vietni support.volvocars.com un atlasiet savu valsti. Šeit varat atrast īpašnieka rokasgrāmatas: gan tiešsaistē, gan PDF formātā. Volvo Cars atbalsta vietnē ir pieejamas arī video pamācības

un plašāka informācija un palīdzība par jūsu Volvo un tā lietošanu. Lapa ir pieejama lielākajā daļā tirgu.

## Drukāta informācija

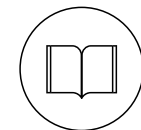

Cimdu nodaļumā atrodas īpašnieka rokasgrāmatas pielikums<sup>1</sup>, kurā ir ietverta informācija par drošinātājiem un specifikācijām, kā arī svarīgas un praktiskas informācijas kopsavilkums.

Arī Quick Guide ir pieejama drukātā formātā — tā palīdz sākt darbu, izmantojot visbiežāk lietotās automašīnas funkcijas.

Atkarībā no izvēlētā aprīkojuma līmeņa, tirgus, u.c., automašīnā var būt pieejama papildu īpašnieka informācija drukātā formātā.

Var pasūtīt drukātu īpašnieka rokasgrāmatu un tās pielikumu. Lai to pasūtītu, sazinieties ar Volvo izplatītāju.

<sup>1</sup> Valstīs, kurās īpašnieka rokasgrāmata nav pieejama vidējā displejā, automašīnas komplektā ir iekļauta pilna drukātās īpašnieka rokasgrāmatas versija.



**! SVARĪGI**

Vadītājs vienmēr ir atbildīgs par drošu automašīnas vadīšanu un spēkā esošo likumu un noteikumu ievērošanu. Ir svarīgi arī, lai automašīna tiktu uzturēta un lietota atbilstoši īpašnieka rokasgrāmatā sniegtajiem Volvo ieteikumiem.

Ja ir neatbilstība starp centrālajā displejā redzamo informāciju un drukāto informāciju, vienmēr spēkā ir drukātā informācija.

**i PIEZĪME**

Mainot centrālā displeja valodu, daļa īpašnieka informācijas var būt pretrunā ar valsts vai vietējiem tiesību aktiem vai noteikumiem. Nemaiņiet to uz grūti saprotamu valodu, jo pretējā gadījumā jums var būt grūti orientēties ekrāna izvēlnēs.

**Saistītā informācija**

- Īpašnieka rokasgrāmatā centrālajā displejā (19 lpp.)
- Īpašnieka rokasgrāmatā mobilo sakaru ierīcēs (22 lpp.)
- Volvo Cars atbalsta vietne (23 lpp.)
- Īpašnieka rokasgrāmatas lasīšana (23 lpp.)

**Īpašnieka rokasgrāmatā centrālajā displejā**

Īpašnieka rokasgrāmatas digitālā<sup>2</sup> versija ir pieejama automašīnas vidējā displejā.

Digitālajai īpašnieka rokasgrāmatai var piekļūt augšējā skatā, un dažos gadījumos arī kontekstuālajai īpašnieka rokasgrāmatai var piekļūt augšējā skatā.

**i PIEZĪME**

Digitālā īpašnieka rokasgrāmatā nav pieejama braukšanas laikā.

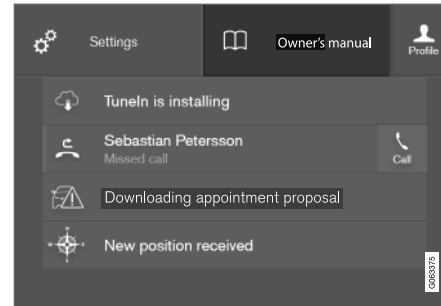
**Īpašnieka rokasgrāmatā**

Augšējais skats ar īpašnieka rokasgrāmatas pogu.

<sup>2</sup> Attiecas uz lielāko daļu tirgu.

## ◀ Kontekstuālā Īpašnieka rokasgrāmata

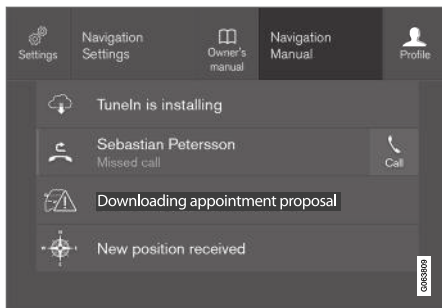

Augšējais skats ar kontekstuālās īpašnieka rokasgrāmatas pogu.

Kontekstuālā īpašnieka rokasgrāmata ir saīss uz rakstu īpašnieka rokasgrāmatā, kurā aprakstīta aktīvā funkcija, kas redzama ekrānā. Kad ir pieejama kontekstuālā īpašnieka rokasgrāmata, tā tiek rādīta augšējā skatā pa labi no **Īpašnieka rokasgr.**

Pieskaroties kontekstuālās īpašnieka rokasgrāmatas opcijai, tiek atvērts ar ekrānā rādīto saturu saistīts īpašnieka rokasgrāmatas raksts.

Piemēram, pieskarieties **Navigācijas rokasgrāmata** — tiek atvērts ar navigāciju saistīts raksts.

Tas attiecas tikai uz dažām automašīnas lietotnēm. Nevar piekļūt, piemēram, ar lejupielādētajām trešās puses lietotnēm saistītiem rakstiem.

## Saistītā informācija

- Navigācija īpašnieka rokasgrāmatā centrālajā displejā (20 lpp.)
- Pārvietošanās pa vidējā displeja skatiem (109 lpp.)
- Lietotņu lejupielāde (513 lpp.)

## Navigācija Īpašnieka rokasgrāmatā centrālajā displejā

Digitālajai īpašnieka rokasgrāmatai var piekļūt automašīnas centrālā displeja augšējā skatā. Saturā var veikt meklēšanu, ir pārvietošanās starp sadaļām ir vienkārša.

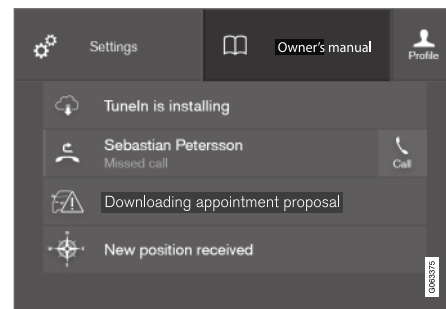

Īpašnieka rokasgrāmatu var atvērt no augšējā skata.

- Lai atvērtu īpašnieka rokasgrāmatu — velciet uz leju centrālā displeja augšējo skatu un pieskarieties **Īpašnieka rokasgr.**

Ir vairāki dažādi veidi, kā īpašnieka rokasgrāmatā atrast informāciju. Šīm opcijām var piekļūt no īpašnieka rokasgrāmatas sākumlapas un augšējās izvēlnes.

## Izvēlnes atvēršana augšējā izvēlnē

- Īpašnieka rokasgrāmatas augšējā sarakstā nospiediet .
- > Tiek atvērta izvēlne ar dažādām opcijām informācijas atrašanai:

### Sākumlapa



Pieskarieties simbolam, lai pārietu atpakaļ uz īpašnieka rokasgrāmatas sākuma lapu.

### Kategorijas

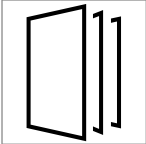

Īpašnieka rokasgrāmatas raksti iedalās galvenajās kategorijās un apakškategorijās. Viens un tas pats raksts var būt vairākās piemērotās kategorijās, lai to varētu vieglāk atrast.

1. Nospiediet **Kategorijas**.
  - > Tiek parādīts galveno kategoriju saraksts.
2. Pieskarieties galvenajai kategorijai ().
  - > Tiek parādīts apakškategoriju () un rakstu () saraksts.
3. Pieskarieties rakstam, lai to atvērtu.

Lai dotos atpakaļ, nospiediet atpakaļ vērsto bulītiņu.

## Quick Guide

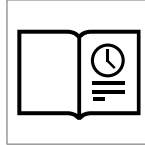

Nospiediet simbolu, lai piekļūtu lapai ar saitēm uz rakstiem, kas var būt īpaši noderīgi, lai iepazītu biežāk lietotās automašīnas funkcijas. Rakstiem var piekļūt arī, izmantojot kategorijas, bet tie ir apkopoti šeit, lai tiem

varētu āri piekļūt. Pieskarieties sadaļai, lai izlasītu to pilnībā.

### Eksterjera un interjera karstvietas

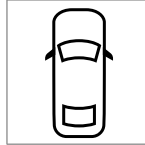

Automašīnas salona un eksterjera pārskata attēli. Dažādas daļas ir apzīmētas ar piekļuves vietām, kas ļauj atvērt sadaļas par attiecīgajām automašīnas daļām.

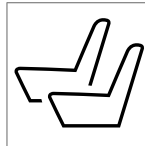

1. Nospiediet **Exterior** vai **Interior**.
  - > Eksterjera vai salona attēli tiek parādīti ar tā saucamajām karstvietām. Karstvietas ļauj atvērt sadaļas par attiecīgajām automašīnas daļām. Pārvelciet horizontāli pāri ekrānam, lai pārlūkotu attēlus.

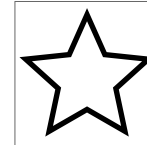

2. Pieskarieties karstvietai.
  - > Tiek parādīts virsraksts sadaļai par šo zonu.
3. Pieskarieties virsrakstam, lai atvērtu sadaļu. Lai dotos atpakaļ, nospiediet atpakaļ vērsto bulītiņu.

### Izlasēs



Nospiediet šo simbolu, lai piekļūtu izlasē saglabātajiem rakstiem. Pieskarieties sadaļai, lai izlasītu to pilnībā.

### Rakstu saglabāšana izlasē vai dzēšana no tās

Saglabājiet rakstu izlasē, tā augšējā labajā stūrī nospiežot , kad raksts ir atvērts. Ja raksts ir saglabāts izlasē, zvaigznīte ir aizpildīta: .

Lai noņemtu sadaļu no izlasēs, vēlreiz nospiediet pašreizējās sadaļas zvaigznīti.

### Video

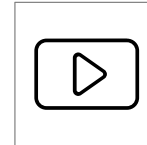

Nospiediet šo simbolu, lai skatītu īsus norādījumu videoklipus par dažādām automašīnas funkcijām.

◀ Information

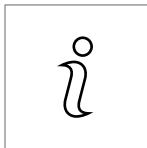

Pieskarieties simbolam, lai iegūtu informāciju par to, kura īpašnieka rokasgrāmatas versija automašīnā ir pieejama, kā arī citu noderīgu informāciju.

**Meklēšanas funkcijas lietošana augšējā izvēlnē**

1. Īpašnieka rokasgrāmatas augšējā izvēlnē pieskarieties . Ekrāna apakšējā daļā tiek parādīta tastatūra.
2. Ierakstiet atslēgas vārdu, piemēram, "drošības josta".  
> Ievadot burtus, tiek rādīti rakstu un kategoriju ieteikumi.
3. Pieskarieties rakstam vai kategorijai, lai tai piekļūtu.

**Saisītā informācija**

- Īpašnieka rokasgrāmatas centrālajā displejā (19 lpp.)
- Tastatūra centrālajā displejā (120 lpp.)
- Īpašnieka rokasgrāmatas lasīšana (23 lpp.)

**Īpašnieka rokasgrāmatas mobilo sakaru ierīcēs**

Īpašnieka rokasgrāmatas ir pieejama kā mobilo ierīču lietotne<sup>3</sup> gan veikalā App Store, gan Google Play. Lietotne ir pielāgota izmantošanai viedtālrunos un planšetdatoros.



Īpašnieka rokasgrāmatu var lejupielādēt kā mobilo lietotni vietnē App Store vai Google Play. Šeit redzamais QR kods ļauj uzreiz atvērt šo lietotni. Tā vietā varat arī meklēt "Volvo manual" vietnē App Store vai

Google Play.

Lietotne ietver videoklipus, kā arī eksterjera un interjera attēlus, kuros dažādas automašīnas daļas ir iezīmētas kā karstvietas, kas ļauj atvērt

sadaļas par attiecīgajām zonām. Starp īpašnieka rokasgrāmatas sadaļām var vienkārši pārvietoties, un tās saturu var meklēt.

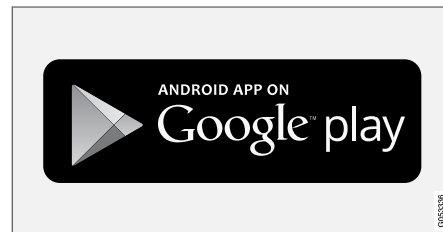
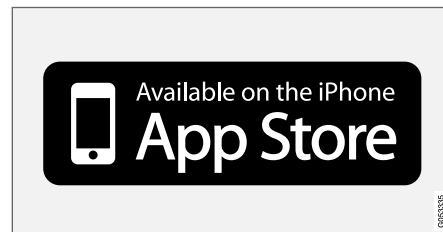

Mobilā lietotne ir pieejama gan vietnē App Store, gan Google Play.

**Saisītā informācija**

- Īpašnieka rokasgrāmatas lasīšana (23 lpp.)

<sup>3</sup> Noteiktām mobilajām ierīcēm.

## Volvo Cars atbalsta vietne

Plašāka informācija par automašīnu ir pieejama Volvo Cars tīmekļa vietnē un atbalsta vietnē.

### Atbalsts internetā

Lai apmeklētu šo lapu, dodieties uz support.volvocars.com. Atbalsta vietne ir pieejama lielākajā daļā tirgu.

Tā ietver atbalstu funkcijām, piemēram, tīmekļa platformas pakalpojumiem un funkcijām, Volvo On Call\*, navigācijas sistēmai\* un lietotnēm. Videoklipi un norādījumi soli pa solim izskaidro dažādas procedūras, piemēram, kā automašīnā izveidot interneta savienojumu, izmantojot mobilo tālruni.

### Lejupielādējama informācija

#### Kartes

Automašīnām kas aprīkotas ar Sensus Navigation atbalsta lapā var lejupielādēt kartes.

#### Īpašnieka rokasgrāmatas PDF formātā

Īpašnieka rokasgrāmatas ir pieejamas lejupielādēšanai PDF formātā. Atlasiet automašīnas modeli un modeļa gadu, lai lejupielādētu vajadzīgo rokasgrāmatu.

#### Kontaktinformācija

Atbalsta vietne ietver klientu atbalsta un tuvākā Volvo izplatītāja kontaktinformāciju.

## Pieteikšanās Volvo Cars vietnē

Izveidojiet personīgu Volvo ID un piesakieties vietnē www.volvocars.com. Kad esat pieteicies, varat skatīt kopsavilkumu par apkopēm, līgumiem un garantijām, kā arī citu informāciju. Šeit ir sniegta arī informācija par jūsu automašīnai pielāgotiem papildpiederumiem un programmatūru.

### Saistītā informācija

- Volvo ID (28 lpp.)

## Īpašnieka rokasgrāmatas lasīšana

Labs veids, kā iepazīt savu jauno automašīnu, ir izlasīt īpašnieka rokasgrāmatu, ideālā gadījumā - pirms pirmā brauciena.

Īpašnieka rokasgrāmata ļaus iepazīties ar jaunajām funkcijām, izprast, kā vislabāk rīkoties ar automašīnu dažādās situācijās, un uzzināt, kā vislabākajā veidā izmantot visas automašīnas iespējas. Lūdzu, pievērsiet uzmanību rokasgrāmatā esošajiem norādījumiem par drošību.

Šīs īpašnieka informācijas nolūks ir paskaidrot visas iespējamās funkcijas un papildaprīkojuma veidus, kas pieejami Volvo automašīnā. Tā nenorāda un negarantē, ka visas šīs funkcijas vai papildaprīkojuma veidi būtu pieejami ikvienā automašīnā. Iespējams, lietotā terminoloģija precīzi neatbilst pārdošanas, mārketinga un reklāmas materiālos izmantotajai terminoloģijai.

Notiek nepārtraukts izstrādes darbs, lai uzlabotu mūsu produktu. Pārveidojumi var nozīmēt, ka īpašnieka rokasgrāmatā iekļautā informācija, apraksti un attēli var atšķirties no automašīnas faktiskā aprīkojuma. Paturam tiesības veikt izmaiņas bez iepriekšēja brīdinājuma.

Neizņemiet šo rokasgrāmatu no automašīnas — ka radīsies problēmas, nebūs pieejama svarīga informācija par to, kur un kā meklēt profesionālu palīdzību.

© Volvo Car Corporation



### « Papildu aprīkojums/piederumi

Papildus informācijai par standarta aprīkojumu, šajā īpašnieka rokasgrāmatā aprakstīts arī papildu aprīkojums (rūpnīcā uzstādīts aprīkojums) un dažādi piederumi (papildu uzlabojumu komplekti).

Visa veida papildu aprīkojums/piederumi ir atzīmēti ar zvaigznīti \*.

Īpašnieka rokasgrāmatā aprakstītais aprīkojums nav pieejams visās automašīnās - to aprīkojums atšķiras atkarībā no pielāgošanas dažādu valstu tirgu vajadzībām, kā arī nacionālajiem vai vietējiem likumiem un noteikumiem.

Ja rodas neskaidrības par standarta vai papildu aprīkojumu, sazinieties ar Volvo izplatītāju.

### Īpašie teksti

#### BRĪDINĀJUMS

Ja pastāv ievainojumu risks, tiek parādīti brīdinājumu paziņojumi.

#### SVARĪGI

Paziņojumi "Svarīgi" parādās, ja pastāv bojājumu risks.

#### PIEZĪME

Teksts IEVĒROJIET sniedz ieteikumu vai padomus, kas atvieglo, piemēram, funkciju izmantošanu.

### Parinde

Noteiktās vietās īpašnieka rokasgrāmatā ietver informāciju zemteksta piezīmes veidā, kas izvietota lapas apakšā vai tabulas beigās. Šī informācija papildina tekstu, ar kuru to saista numurs. Ja zemsvītras piezīmes attiecas uz tekstu tabulā, tad atsaucei skaitļļu vietā izmantoti burti.

### Ziņojumu teksti

Automašīnā ir pieejami izvēlņu tekstu un paziņojumu tekstu rādījumi. Īpašnieka rokasgrāmatā šo tekstu izskats atšķiras no parastā teksta. Izvēlņu tekstu un paziņojumu tekstu piemēri: **Tālrunis**, **Jauns ziņojums**.

### Uzlīmes

Automobilim ir dažāda veida uzlīmes, kas ir paredzētas, lai vienkārši un skaidri paziņotu svarīgu informāciju. Uzlīmes automobilī atbilst turpmākās brīdinājuma/informācijas svarīguma pakāpēm pēc nozīmes lejupejošā secībā.

### Brīdinājums par iespējamām traumām



Melni ISO simboli uz dzeltena brīdinājumu lauka, balts teksts/attēls uz melna ziņojuma lauka. Izmanto, lai informētu par bīstamību, kas brīdinājuma neievērošanas gadījumā var izraisīt ievainojumus vai nāvi.

## Īpašuma bojājuma risks



Balti ISO simboli un balts teksts/attēls uz melna vai zila brīdinājuma lauka un ziņojuma lauka. Izmanto, lai informētu par bīstamību, kas brīdinājuma neievērošanas gadījumā var izraisīt īpašuma bojājumus.

## Information



Balti ISO simboli un balts teksts/attēls uz melna ziņojuma lauka.

## **i** PIEZĪME

Īpašnieka rokasgrāmatas attēlos redzamās uzlīmes ne vienmēr precīzi atbilst automašīnā esošajām. Attēlu mērķis ir parādīt uzlīmju aptuveno izskatu un atrašanās vietu automašīnā. Informācija, kas attiecas tieši uz jūsu automašīnu, ir sniegta jūsu automašīnas attiecīgajās uzlīmēs.

## Procedūru saraksti

Procedūras, kurās darbības jāveic noteiktā secībā, īpašnieka rokasgrāmatā ir numurētas:

- 1** Ja pakāpeniskām instrukcijām ir vairākas ilustrācijas, katrs instrukcijas solis ir numurēts tāpat kā atbilstošā ilustrācija.
- A** Blakus attēlu sērijām ir numurēti saraksti ar burtiem, kur instrukciju kārtība nav būtiska.
- ➔** Bultiņas ir numurētas un nenumurētas, un tiek lietotas kustības apzīmēšanai.
- Bultiņas ar burtiem izmanto, lai norādītu kustību gadījumos, kad apgrieztajai secībai nav nozīmes.

Ja pakāpeniskām instrukcijām nav ilustrāciju, instrukciju soļi ir numurēti ar parastiem cipariem.

## Atrašanās vietu saraksti

- 1** Sarkanos aplus ar cipariem izmanto pārskata attēlos, norādot vairākas detaļas. Cipars atro-

das arī atrašanās vietas sarakstā, kas norādīts saistībā ar attēlu, kurā paskaidrota attiecīgā pozīcija.

## Darbības soļu saraksti

Darbību sarakstus ar aizzīmēm izmanto, ja īpašnieka rokasgrāmatā ir sniegts veicamo darbību saraksts.

Piemērs:

- Dzesēšanas šķidrums
- Dzinēja eļļa

## Saistītā informācija

Saistītā informācija attiecas uz citām sadaļām, kurās ir sniegta saistīta informācija.

## Ilustrācijas un videoklipi

Īpašnieka rokasgrāmatā lietotās ilustrācijas un videoklipi dažkārt ir shematiski un ir paredzēti vispārīga priekšstata vai kādas funkcijas piemēra sniegšanai. Tie var atšķirties no automašīnas izskata atkarībā no aprīkojuma līmeņa un tirgus.

## Turpinājums sekos

➤➤ Šis simbols atrodas vistālāk lejā pa labi, kad raksts turpinās nākamajā lappusē.

## Turpinājums no iepriekšējās lappuses

◀◀ Šis simbols atrodas vistālāk augšā pa kreisi, kad raksts turpinās no iepriekšējās lappuses.

### ◀◀ **Saistītā informācija**

- Īpašnieka rokasgrāmata centrālajā displejā (19 lpp.)
- Īpašnieka rokasgrāmata mobilo sakaru ierīcēs (22 lpp.)
- Volvo Cars atbalsta vietne (23 lpp.)



JŪSU VOLVO

## Volvo ID

Volvo ID ir personīgs ID, kas sniedz piekļuvi plašam pakalpojumu klāstam, izmantojot vienu lietotājvārdu un paroli.

Pakalpojumu piemēri:

- Volvo On Call lietotne\* — noskaidrojiet automašīnas stāvokli ar savu tālruni. Piemēram, varat noskaidrot degvielas līmeni, skatīt tuvāko degvielas uzpildes staciju un attālināti aizslēgt automašīnu.
- Sūtīt uz automašīnu — sūtiet adreses no tīmekļa karšu pakalpojumiem tieši uz automašīnu.
- Rezervēt apkopi un remontu — reģistrējiet vēlamo servisu/izplatītāju vietnē volvocars.com un piesakiet apkopi tieši no automašīnas.

### PIEZĪME

Ja tiek mainīts kāda pakalpojuma (piemēram, Volvo On Call) lietotājvārds/parole, tas tiek automātiski mainīts arī citiem pakalpojumiem.

Volvo ID var izveidot automašīnā, vietnē volvocars.com vai Volvo On Call lietotnē<sup>1</sup>.

Kad automašīnā ir reģistrēts Volvo ID, kļūst pieejami vairāki pakalpojumi.

<sup>1</sup> Ja jums ir Volvo On Call\*.

<sup>2</sup> Attiecas tikai uz dažu valstu tirgiem.

## Saistītā informācija

- Volvo ID izveide un reģistrēšana (28 lpp.)
- Apkopes un remonta rezervēšana (615 lpp.)

## Volvo ID izveide un reģistrēšana

Volvo ID var izveidot vairākos veidos. Ja Volvo ID ir izveidots vietnē volvocars.com vai ar lietotni Volvo On Call<sup>2</sup>, Volvo ID jāreģistrē arī automašīnā, lai varētu lietot dažādus Volvo ID pakalpojumus.

### Volvo ID izveide ar lietotni Volvo ID

1. Lejupielādējiet lietotni Volvo ID no **Lejupielādes centrs** vidējā displeja lietotņu skatā.
2. Palaidiet lietotni un pierēģistrējiet personīgo e-pasta adresi.
3. Ievērojiet instrukcijas, kas tiks automātiski nosūtītas uz norādīto e-pasta adresi.
  - > Tagad ir izveidots Volvo ID un automātiski pierēģistrēts automašīnai. Tagad var lietot Volvo ID pakalpojumus.

### Volvo ID izveide Volvo Cars vietnē

1. Apmeklējiet vietni [www.volvocars.com](http://www.volvocars.com) un piesakieties<sup>3</sup>, izmantojot ikonu augšējā labajā stūrī. Atlasiet Create Volvo ID (izveidot Volvo ID).
2. Ievadiet savu e-pasta adresi.
3. Ievērojiet instrukcijas, kas tiks automātiski nosūtītas uz norādīto e-pasta adresi.
  - > Tagad ir izveidots Volvo ID. Informāciju par to, kā pierēģistrēt ID automašīnai, skatiet turpmāk.

### Volvo ID izveide ar lietotni Volvo On Call<sup>4</sup>

1. Lejupielādējiet viedtālruni visjaunāko lietotnes Volvo On Call versiju, izmantojot, piemēram, App Store, Windows Phone vai Google Play.
2. Lietotnes sākuma lapā izvēlieties izveidot Volvo ID un ievadiet savu e-pasta adresi.
3. Ievērojiet instrukcijas, kas tiks automātiski nosūtītas uz norādīto e-pasta adresi.
  - > Tagad ir izveidots Volvo ID. Informāciju par to, kā pierēģistrēt ID automašīnai, skatiet turpmāk.

### Volvo ID reģistrēšana automašīnai

Ja esat izveidojis Volvo ID tīmekļa vietnē vai lietotnē Volvo On Call, pierēģistrējiet to automašīnai šādi:

1. Ja tas vēl nav izdarīts, lejupielādējiet lietotni Volvo ID no **Lejupielādes centrs** centrālā displeja lietotņu skatā.

#### **PIEZĪME**

Lai lejupielādētu lietotnes, automašīnā jābūt izveidotam interneta savienojumam.

2. Palaidiet lietotni un ievadiet savu Volvo ID/e-pasta adresi.
3. Ievērojiet instrukcijas, kas tiks automātiski nosūtītas uz jūsu Volvo ID piesaistīto e-pasta adresi.
  - > Tagad jūsu Volvo ID ir pierēģistrēts automašīnai. Tagad var lietot Volvo ID pakalpojumu.

### Saistītā informācija

- Volvo ID (28 lpp.)
- Lietotņu lejupielāde (513 lpp.)
- Sistēmas atjauninājumu pārvaldība Lejupielādes centrā (613 lpp.)
- Automašīna ar interneta savienojumu\* (546 lpp.)

<sup>3</sup> Pieejams dažos tirgos.

<sup>4</sup> Automašīnas ar Volvo On Call\*.

## Drive-E — tīrāks braukšanas baudījums

Volvo Car Corporation nepārtraukti izstrādā drošākus un efektīvākus produktus un risinājumus, lai samazinātu to negatīvo ietekmi uz vidi.



Saudzīga attieksme pret vidi ir viena no Volvo Car pamatvērtībām, kas ietekmē visas darbības. Vides aizsardzības darbs ir balstīts uz visu automašīnas ekspluatācijas ciklu, un tiek ņemta vērā ietekme uz vidi, kas radīta visa procesa laikā — sākot ar automašīnas dizaina izstrādi un beidzot ar tās nodošanu metāllūžņos un pārstrādi. Volvo Cars pamatprincips nosaka, ka katra jaunā izstrādātā produkta ietekmei uz vidi jābūt mazākai, nekā produktam, ko tas aizstāj.

Volvo vides pārvaldības darbs ir jāvis izstrādāt transmisijas Drive-E, kas ir efektīvākas un ar zemāku piesārņojuma līmeni. Volvo ir svarīga arī personīgā vide — piemēram, pateicoties klimata kontroles sistēmai, gaiss Volvo salonā ir tīrāks, nekā ārpusē.

Jūsu Volvo automašīna atbilst stingriem vides standartiem. Visām Volvo ražotnēm jābūt sertificētām saskaņā ar ISO 14001 – šis uzstādījums nosaka sistemātisku pieeju darbību vides jautājumiem, kā rezultātā tiek veikti nepārtraukti uzlabojumi, kas samazina ietekmi uz vidi. ISO sertifikāta

iegūšana nozīmē arī to, ka ir ievēroti spēkā esošie likumi un noteikumi attiecībā uz vidi. Volvo arī prasa, lai tā partneri ievērotu šīs prasības.

### Degvielas patēriņš

Tā kā lielu daļu no automašīnas kopējās ietekmes uz vidi rada tās lietošana, Volvo Cars vides aizsardzības darba uzsvars tiek likts uz degvielas patēriņa, oglekļa dioksīda izmešu un citu gaisa piesārņotāju daudzuma samazināšanu. Volvo automašīnām, salīdzinot ar citām automašīnām attiecīgajās mašīnu klasēs, ir konkurētspējīgs degvielas patē-

riņš. Zemāks degvielas patēriņš parasti rada zemāku siltumnīcas efektu izraisošās gāzes - oglekļa dioksīda - emisiju.

### **Ieguldījums rūpēs par vidi**

Enerģiju un degvielu taupoša automašīna samazina ne tikai ietekmi uz vidi, bet arī ekspluatācijas izmaksas. Vadītājs var vienkārši samazināt degvielas patēriņu, tādējādi ietaupot naudu un rūpējoties par vidi, ievērojot šos padomus.

- Plānojiet braukt ar efektīvu vidējo ātrumu. Ātrums, kas ir lielāks par aptuveni 80 km/h (aptuveni 50 mph) vai mazāks par 50 km/h (aptuveni 30 mph), palielina enerģijas patēriņu.
- Ievērojiet apkopes un garantijas grāmatiņā ieteiktos automašīnas apkopes intervālus.
- Neļaujiet dzinējam darboties tukšgaitā - izslēdziet dzinēju, ilgāku laiku stāvod. Ievērojiet vietējos noteikumus.
- Plānojiet braucienus — daudz nevajadzīgu pieturu un nevienmērīgs ātrums palielina degvielas patēriņu.
- Veiciet sagatavošanas darbus — tie palielina ar hibrīda akumulatoru nobraucamo attālumu un samazina pieprasījumu pēc enerģijas braukšanas laikā.

Tāpat atcerieties vienmēr likvidēt viedei bīstamus atkritumus, piemēram, akumulatorus un eļļu, nekaitējot viedei. Ja nezināt, kā jāatbrīvojas no šāda tipa atkritumiem, sazinieties ar servisu - ieteicams autorizētu Volvo servisu.

### **Efektīva izmešu ierobežošana**

Jūsu Volvo ir izgatavots, ievērojot "Clean inside and out" (tīrība iekšpusē un ārpusē) – koncepciju, kas ietver tīru iekšējo vidi un ļoti efektīvu emisijas kontroli. Daudzos gadījumos izmešu daudzums ir ievērojami zemāks par attiecīgo standartu prasībām.

### **Tīrs gaiss automašīnas salonā**

Gaisa filtrs palīdz novērst putekļu un putekšņu iekļūšanu pasažieru salonā pa gaisa ieplūdes atverēm.

Interior Air Quality System (IAQS)\* (salona gaisa kvalitātes sistēma) — nodrošina, ka salonā ienākošais gaiss ir tīrāks nekā ārpusē esošais.

Sistēma attīra gaisu salonā no tādiem piemaisījumiem kā daļiņas, oglekļa dioksīds, slāpekļa oksīdi un zemes līmeņa ozons. Ja āra gaiss ir piesārņots, gaisa ieplūde tiek aizvērta, un gaiss tiek recirkulēts. Šāda situācija var rasties, piemēram, sastrēgumos, rindās un tuneļos.

IAQS ir daļa no tīrās zonas salona pakotnes (CZIP)\*, kas ietver arī funkciju, kas ļauj iedarbināt ventilatoru, kad automašīna ir atslēgta ar tālvadības pults atslēgu.

### **Salons**

Volvo salonā izmantotie materiāli ir rūpīgi izvēlēti un pārbaudīti, lai būtu patīkami un ērti. Dažas detaļas ir roku darbs, piemēram, stūres rata šuves ir šūtas ar rokām. Tiek veikta salona uzraudzība, lai nepieļautu spēcīgu, diskomfortu izraisošu

smaku vai vielu rašanos, piemēram, liela karstuma vai spilgtas gaismas rezultātā.

### **Volvo remontdarbnīcas un apkārtējā vide**

Regulāra apkope nodrošina priekšnoteikumus ilgam automobiļa kalpošanas laikam un zemam degvielas patēriņam. Šādi jūs arī veicināt tīrākas vides nodrošināšanu. Ja Volvo servisam tiek uzticēts veikt remontu un apkopi jūsu automašīnai, tas kļūst par Volvo sistēmas daļu. Volvo izvirza skaidras prasības attiecībā uz veidu, kādā mūsu servisi novērs piesārņojuma nokļūšanu apkārtējā vidē. Mūsu servisu apkalpojošajam personālam ir pietiekamas zināšanas un aprikojums, lai garantētu apkārtējai viedei nekaitīgu darbību.

### **Otrreizēja pārstrāde**

Tā kā Volvo darbība balstās uz ekspluatācijas cikla perspektīvu, ir svarīgi arī pārstrādāt automašīnu viedei draudzīgā veidā. Pārstrādāt iespējams gandrīz visu automobili. Tādēļ pēdējam automobiļa īpašniekam vajadzētu sazināties ar izplatītāju, lai saņemtu informāciju par sertificētu/apstiprinātu pārstrādes vietu.

### **Saistītā informācija**

- Degvielas patēriņš un CO<sub>2</sub> izmeši (680 lpp.)
- Ekonomiska braukšana (479 lpp.)
- Sagatavošanas ieslēgšana un izslēgšana (222 lpp.)
- Gaisa kvalitāte (196 lpp.)

## IntelliSafe vadītāja atbalsts

IntelliSafe ir Volvo Cars automašīnu drošības koncepcija. IntelliSafe ietver vairākas sistēmas, kas pieejamas gan standarta aprīkojumā, gan kā papildaprīkojums, kuru mērķis ir gādāt par jūsu brauciena drošību, novērst traumas un aizsargāt pasažierus un citus ceļu satiksmes dalībniekus.

### Atbalsts

IntelliSafe ietver tādas vadītāja atbalsta funkcijas kā adaptīvo kruīza kontroli\*, kas palīdz vadītājam uzturēt vienmērīgu ātrumu un iepriekš atlasītu laika distanci līdz priekšā braucošajam transportlīdzeklim.

Pilot Assist<sup>5</sup> palīdz vadītājam vadīt automašīnu starp joslas atdalošajām līnijām, izmantojot stūrēšanas palīdzības funkciju, kā arī uzturēt vienmērīgu ātrumu un iepriekš atlasītu laika distanci līdz priekšā braucošajam transportlīdzeklim.

Park Assist Pilot\* palīdz vadītājam iebraukt stāvētā vai izbraukt no tās.

Citi vadītāja palīgsistēmu piemēri ir šādi: aktīvās tālās gaismas, kā arī sistēmas Cross Traffic Alert (CTA)\* un Blind Spot Information (BLIS)\*.

### Novērsšana

City Safety ir funkcija, kas var palīdzēt novērst negadījumus. Šī funkcija var palīdzēt novērst sadursmi ar gājējiem, riteņbraucējiem, lieliem dzīvniekiem vai transportlīdzekļiem vai mazināt

sadursmes sekas. Sadursmes riska gadījumā tiek sniegti vizuāli, skaņas un bremžu impulsi brīdinājumi, lai palīdzētu vadītājam laicīgi rīkoties. Ja vadītājs nereaģē uz brīdinājumu un sadursme ir uzskatāma par nenovēršamu, City Safety var bremzēt automašīnu automātiski.

Joslu palīdzības sistēma (LKA) ir vēl viens piemērs funkcijām, kas var palīdzēt novērst negadījumus, palīdzot vadītājam — uz automaģistrālēm un tamlīdzīgiem lieliem ceļiem — samazināt risku, ka automašīna nejauši izbrauks no savas joslas.

### Funkcija Stūrēšanas palīdzība palīel.

**sadursmes riska laikā** var palīdzēt vadītājam samazināt risku, ka automašīna netīši izbrauks no tās joslas un/vai izraisīs sadursmi ar citu transportlīdzekli vai šķērslī, aktīvi stūrējot automašīnu atpakaļ tās joslā un/vai veicot izvairīšanās manevru.

### Aizsardzība

Ar mērķi aizsargāt vadītāju un pasažierus automašīna ir aprīkota ar drošības jostu spriegotājiem, kas kritiskās situācijās un sadursmēs var nospriegot automašīnas drošības jostas. Automašīnai ir arī drošības gaisa spilveni un sānu logu drošības aizkari, kā arī Whiplash Protection System (WHIPS), kas aizsargā pret kakla skriemeļu ievainojumiem.

Ir pieejama arī sistēma Pedestrian Protection System (PPS), kas frontālas sadursmes gadījumā mazinā gājēja triecienu pret automašīnu.

### Saisītā informācija

- Vadītāja atbalsta sistēma (282 lpp.)
- Aktīvās tālās gaismas (150 lpp.)
- Drošība (42 lpp.)
- Drošības jostas (45 lpp.)
- Drošības spilveni (49 lpp.)
- Whiplash Protection System (43 lpp.)
- Pedestrian Protection System (44 lpp.)

<sup>5</sup> Atkarībā no tirgus šī funkcija var būt pieejama vai nu standarta aprīkojumā, vai arī kā papildaprīkojums.

## Sensus — tiešsaistes savienojums un izklaide

Sensus sniedz iespēju pārlūkot internetu, izmantot dažādas lietotnes un automašīnā aktivizēt Wi-Fi tīklāju.

### Tas ir Sensus

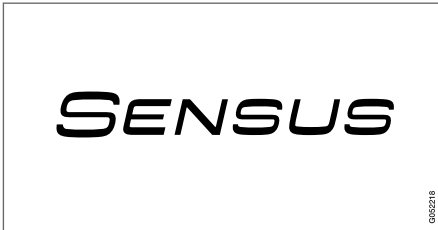

Sensus piedāvā inteligentu saskarni un tiešsaistes savienojumu ar digitālo pasauli. Intuitīva navigācijas struktūra sniedz iespēju saņemt atbalstu, informāciju un izklaidi, kad tā ir nepieciešama, nenovēršot vadītāja uzmanību.

Sistēmā Sensus ir ietverti visi automašīnas risinājumi, kas ir saistīti ar izklaidi, tiešsaistes savienojumu, navigāciju\* un lietotāja saskarni starptāju un automašīnu. Sensus padara iespējamu saziņu starp jums, automašīnu un ārējo pasauli.

### Informācija īstajā laikā un vietā

Dažādie automašīnas displeji nodrošina informāciju īstajā laikā. Informācija tiek rādīta dažādās vietās, pamatojoties uz tās prioritāti vadītājam.



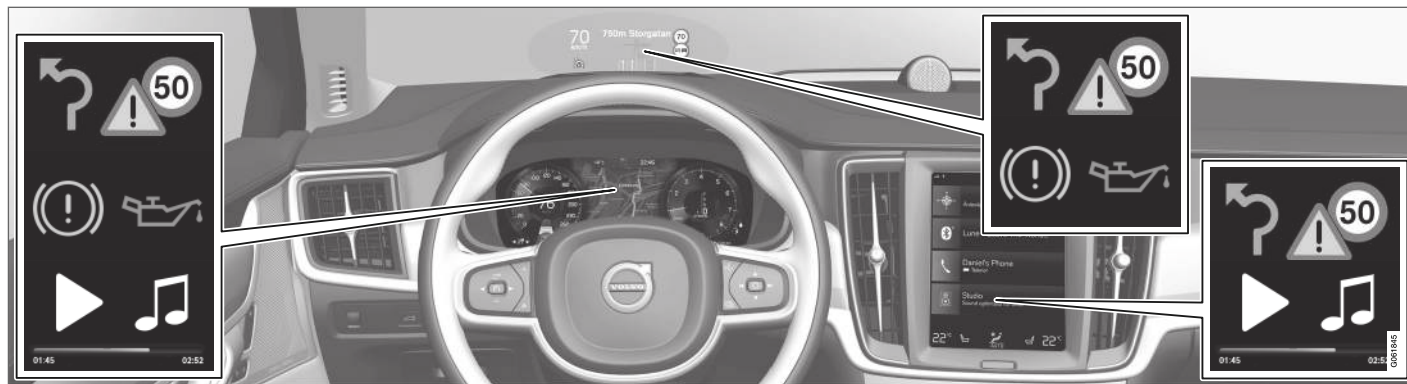

Dažādu veidu informācija tiek rādīta dažādos displejos atkarībā no tās prioritātes.

### Augšējais displejs\*

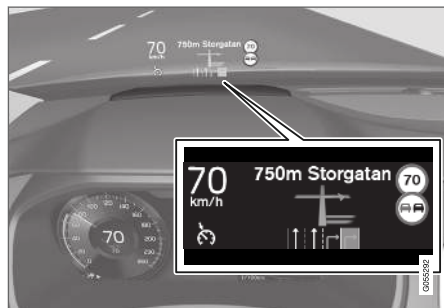

Augšējā displejā tiek rādīta informācija, kurai vadītājam jāpievērš uzmanība, tiklīdz tas ir iespējams. Šāda informācija var ietvert, piemēram,

satiksmes brīdinājumus, informāciju par ātrumu un navigāciju\*. Augšējā displejā tiek rādīta arī ceļa zīmju informācija un ienākošie tālrūņa zvani.

### Vadītāja displejs



Vadītāja displejā tiek rādīta informācija par ātrumu un, piemēram, ienākošajiem zvaniem vai



atskaņotajiem dziesmu celiņiem. Displeju vada ar abām stūres vadības tastatūrām.

### Centrālais displejs



Daudzas no automašīnas galvenajām funkcijām vada vidējā displejā — tas ir skārienekrāns, kas reaģē uz pieskārieniem. Līdz ar to fizisko taustiņu un vadības elementu skaits automašīnā ir minimāls. Ekrānu var lietot pat ar cimdziem.

Šeit vada, piemēram, klimata kontroles sistēmu, izklaides sistēmu un sēdekļa pozīciju\*. Vidējā displejā rādīto informāciju var izmantot vadītājs vai kāds no automašīnas pasažieriem, kad tas ir iespējams.

### Balss atpazīšanas sistēma



Lietojot balss atpazīšanas sistēmu, vadītājam nav jānoņem rokas no stūres. Sistēma var saprast dabisku runu. Balss atpazīšanas sistēmu varat izmantot, piemēram, lai atskaņotu kādu dziesmu, kādam

piezvanītu, palielinātu temperatūru vai nolasītu īsziņu.

### Saistītā informācija

- Augšējais displejs\* (136 lpp.)
- Vadītāja displejs (78 lpp.)
- Centrālā displeja pārskats (103 lpp.)
- Balss atpazīšana (139 lpp.)
- Automašīna ar interneta savienojumu\* (546 lpp.)
- Automašīnas interneta savienojuma kopīgošana, izmantojot Wi-Fi tīklāju (550 lpp.)

## Programmatūras atjauninājumi

Lai jūs kā Volvo klients iegūtu vislabāko automašīnas lietošanas pieredzi, Volvo pastāvīgi pilnveido automašīnu sistēmas un jums piedāvātos pakalpojumus.

Sava Volvo programmatūru uz jaunāko versiju varat atjaunināt, kad tiek veikta automašīnas apkope pie pilnvarota Volvo pārstāvja. Jaunākie programmatūras atjauninājumi jums sniedz piekļuvi jaunām funkcijām un uzlabojumiem, kā arī iepriekšējos programmatūras atjauninājumos ietvertajiem uzlabojumiem.

Lai saņemtu plašāku informāciju par izlaistajiem atjauninājumiem un atbildes uz bieži uzdotajiem jautājumiem, lūdzu, apmeklējiet vietni support.volvocars.com.

### **i** PIEZĪME

Funkcionalitāte pēc atjaunināšanas var atšķirties atkarībā no tirgus, modeļa, modeļu gada un papildaprīkojuma.

## Saistītā informācija

- Sensus — tiešsaistes savienojums un izklaide (33 lpp.)
- Sistēmas atjauninājumu pārvaldība Lejupielādes centrā (613 lpp.)

## Datu ierakstīšana

Volvo drošības un kvalitātes kontroles procesa ietvaros automašīnā tiek reģistrēta noteikta informācija par transportlīdzekļa darbību, funkcionalitāti un incidentiem.

Šī automašīna ir aprīkota ar sistēmu Event Data Recorder (EDR). Tā galvenais mērķis ir reģistrēt un ierakstīt datus, kas ir saistīti ar satiksmes negadījumiem vai sadursmēm līdzīgām situācijām, piemēram, gadījumos, kad izplešas drošības gaisa spilveni vai transportlīdzeklis saduras ar šķērslī uz ceļa. Dati tiek reģistrēti, lai labāk izprastu, kā šādās situācijās darbojas automašīnas sistēmas. EDR uzdevums ir īslaicīgi reģistrēt datus, kas ir saistīti ar automašīnas dinamiku un drošības sistēmām (parasti 30 sekundes vai mazāk).

Šīs automašīnas sistēmas EDR mērķis ir reģistrēt datus satiksmes negadījumos vai sadursmēm līdzīgās situācijās, lai uzzinātu:

- to, kā darbojas dažādas automašīnas sistēmas;
- vai vadītāja un blakussēdētāja drošības jostas bijušas piesprādzētas/nospriegotas;
- kā vadītājs ir izmantojis gāzes vai bremžu pedāli;
- kāds ir bijis automašīnas braukšanas ātrums.

Šī informācija var palīdzēt jums labāk izprast apstākļus, kādos notiek satiksmes negadījumi, tiek gūtas traumas un bojājumi. EDR reģistrē datus tikai neparastās situācijās. EDR neregistrē

datus parastas braukšanas apstākļos. Tāpat sistēma nekad neregistrē, kurš vada automašīnu, kā arī negadījuma vai gandrīz notikuša negadījuma ģeogrāfisko atrašanās vietu. Taču citas puses, piemēram, policija, var izmantot reģistrētos datus kopā ar identificējamu personas informāciju, kas parasti tiek iegūta pēc satiksmes negadījuma. Lai varētu nolasīt reģistrētos datus, nepieciešams īpašs aprīkojums un piekļuve vai nu transportlīdzeklim, vai EDR.

Papildus EDR automašīna ir aprīkota arī ar vairākiem datoriem, kas nepārtraukti pārbauda un uzrauga automašīnas funkcijas. Tās var ierakstīt datus parastas braukšanas laikā, bet tās jo īpaši reģistrē kļūmes, kas ietekmē automašīnas darbu un funkcionalitāti vai kas rodas pēc automašīnas vadītāja atbalsta funkcijas (piemēram, City Safety) un automatiskās bremzēšanas funkcijas aktivizēšanas.

Daļa reģistrēto datu ir nepieciešami, lai apkopes mehāniķi varētu diagnosticēt un novērst kļūmes, kas radušās automašīnas darbībā. Reģistrētā informācija ir nepieciešama arī tādēļ, lai Volvo varētu ievērot likumos noteiktās un varas iestāžu izdotās juridiskās prasības. Automašīnā reģistrētā informācija tiek saglabāta tās datorā līdz automašīnas apkopei vai remontam.

Papildus iepriekš minētajam reģistrēto informāciju var izmantot apkopotā formā izpētēm un produktu izstrādes vajadzībām ar mērķi nepārtraukti uzlabot Volvo automašīnu drošību un kvalitāti.

Volvo neizpaužīs iepriekš aprakstīto informāciju trešajām pusēm bez automašīnas īpašnieka piekrišanas. Lai ievērotu valsts normatīvo aktu un noteikumu prasības, Volvo var būt spiests izpaust šāda veida informāciju policijai vai citām varas iestādēm, kam var būt juridiskas tiesības tai piekļūt. Lai varētu nolasīt un izprast ierakstītos datus, ir nepieciešams īpašs tehniskais aprīkojums, kurš ir Volvo un to servisu rīcībā, kuri noslēguši līgumu ar Volvo. Volvo ir atbildīgs par to, lai informācija, kas nodota Volvo tehniskās apkopes un uzturēšanas laikā, tiktu saglabāta un apstrādāta droši un rīkošanās ar to atbilstu spēkā esošajām juridiskajām prasībām. Lai saņemtu plašāku informāciju, sazinieties ar Volvo izplatītāju.

## **Pakalpojumu sniegšanas noteikumi un nosacījumi**

Volvo piedāvā pakalpojumus, lai jūsu Volvo vadīšana būtu tik droša un komfortabla, cik vien iespējams.

Šie pakalpojumi ietver visu no palīdzības ārkārtas situācijā līdz navigācijai un dažādiem apkopes pakalpojumiem.

Pirms pakalpojumu lietošanas ir svarīgi izlasīt pakalpojumu noteikumus un nosacījumus vietnē [support.volvocars.com](http://support.volvocars.com).

### **Saistītā informācija**

- Klientu konfidencialitātes politika (37 lpp.)

## **Klientu konfidencialitātes politika**

Volvo ciena ikvienu mūsu vietnes apmeklētāja privātumu.

Šī politika attiecas uz klienta datu un personas informācijas apstrādi. Tās mērķis ir sniegt pašreizējiem, bijušiem un potenciāliem klientiem vispārīgu izpratni par šādām tēmām:

- Apstākļi, kuros mēs apkopojam un apstrādājam jūsu personas datus.
- Apkopoto personas datu veidi.
- Iemesls, kādēļ mēs apkopojam jūsu personas datus.
- Kā mēs rīkojamies ar jūsu personas datiem.

Visu šo politiku varat izlasīt vietnē [support.volvocars.com](http://support.volvocars.com).

### **Saistītā informācija**

- Lietotāja noteikumi un nosacījumi un datu kopīgošana (553 lpp.)
- Pakalpojumu sniegšanas noteikumi un nosacījumi (37 lpp.)
- Datu ierakstīšana (36 lpp.)

## Svarīga informācija par piederumiem un papildaprīkojumu

Nepareiza piederumu un papildu aprīkojuma savienošana un uzstādīšana var negatīvi ietekmēt automašīnas elektrosistēmu.

Mēs iesakām Volvo īpašniekiem uzstādīt tikai Volvo apstiprinātus oriģinālos piederumus un piederumu uzstādīšanu uzticēt apmācītiem un kvalificētiem Volvo servisa tehniķiem. Noteikti piederumi darbojas tikai tad, ja automašīnas datorsistēmā ir instalēta saistītā programmatūra.

Īpašnieka rokasgrāmatā aprakstītais aprīkojums nav pieejams visās automašīnās - to aprīkojums atšķiras atkarībā no pielāgošanas dažādu valstu tirgu vajadzībām, kā arī nacionālajiem vai vietējiem likumiem un noteikumiem.

Šajā rokasgrāmatā aprakstītais papildaprīkojums vai papildiederumi ir atzīmēti ar zvaigznīti. Ja rodas neskaidrības par standarta vai papildu aprīkojumu, sazinieties ar Volvo izplatītāju.

## BRĪDINĀJUMS

Vadītājs vienmēr ir pilnīgi atbildīgs par drošu automašīnas vadīšanu un spēkā esošo likumu un ceļu satiksmes noteikumu ievērošanu.

Ir arī svarīgi, lai automašīnas tehniskā apkope tiktu veikta saskaņā ar Volvo ieteikumiem, īpašnieka informāciju un apkopes un garantijas grāmatiņu.

Ja borta datorā pieejamā informācija atšķiras no iespīstās īpašnieka rokasgrāmatas, tad iespīstajai informācijai vienmēr ir augstāks spēks.

### Saistītā informācija

- Papildpiederumu uzstādīšana (38 lpp.)
- Aprīkojuma pievienošana automašīnas diagnostikas ligzdai (39 lpp.)
- Īpašnieka rokasgrāmatas lasīšana (23 lpp.)

## Papildpiederumu uzstādīšana

Mēs iesakām Volvo īpašniekiem uzstādīt tikai Volvo apstiprinātus oriģinālos piederumus un piederumu uzstādīšanu uzticēt apmācītiem un kvalificētiem Volvo servisa tehniķiem. Noteikti piederumi darbojas tikai tad, ja automašīnas datorsistēmā ir instalēta saistītā programmatūra.

- Volvo oriģinālie papildpiederumi ir pārbaudīti, lai nodrošinātu, ka tie pareizi darbojas kopā ar automašīnas veiktspējas, drošības un izmešu kontroles sistēmām. Turklāt apmācīti un kvalificēti Volvo servisa tehniķi zina, kurus papildpiederumus var vai nevar droši uzstādīt jūsu Volvo automašīnā. Pirms papildpiederumu uzstādīšanas automašīnā vienmēr lūdziet apmācīta un kvalificēta Volvo servisa tehniķa padomu.
- Papildpiederumi, kurus Volvo nav apstiprinājis, var nebūt pārbaudīti, vai tos var lietot jūsu automašīnā.
- Uzstādot papildpiederumus, ko Volvo nav pārbaudījis, vai ļaujot tos uzstādīt personai, kurai nav pieredzes ar šādu automašīnu, varat negatīvi ietekmēt dažas no automašīnas veiktspējas vai drošības sistēmām.
- Jaunas automašīnas garantija neattiecas uz bojājumiem, kurus izraisījis papildpiederumu uzstādīšana neapstiprinātā vai nepareizā veidā. Plašāka informācija par garantiju ir pieejama apkopes un garantijas grāmatiņā. Volvo neuzņemas atbildību par nāvi, traumām

vai izmaksām, kas rodas neoriģinālu papildpiederumu uzstādīšanas dēļ.

### Saistītā informācija

- Svarīga informācija par piederumiem un papildaprīkojumu (38 lpp.)

### Aprīkojuma pievienošana automašīnas diagnostikas ligzdai

Nepareiza programmatūras vai diagnostikas rīku pievienošana un uzstādīšana var negatīvi ietekmēt automašīnas elektrosistēmu.

Mēs iesakām Volvo īpašniekiem uzstādīt tikai Volvo apstiprinātus oriģinālos piederumus un piederumu uzstādīšanu uzticēt apmācītiem un kvalificētiem Volvo servisa tehniķiem. Noteikti piederumi darbojas tikai tad, ja automašīnas datorsistēmā ir instalēta saistītā programmatūra.

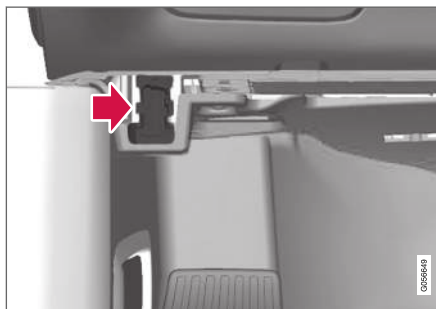

Datu saites savienotājs (On-board Diagnostic, OBDII) atrodas zem instrumentu paneļa vadītāja pusē.

### **i** PIEZĪME

Volvo Cars neuzņemas atbildību par sekām, ja On-board Diagnostic kontaktligzdai (OBDII) tiek pievienotas neatļautas iekārtas. Šo kontaktligzdu drīkst izmantot tikai apmācīti un kvalificēti Volvo servisa tehniķi.

### Saistītā informācija

- Svarīga informācija par piederumiem un papildaprīkojumu (38 lpp.)

## Automašīnas identifikācijas numura skatīšana

Sazinoties ar Volvo izplatītāju, piemēram, par Volvo On Call abonementu, jums būs nepieciešams automašīnas identifikācijas numurs (VIN<sup>6</sup>).

1. Vidējā displeja augšējā skatā nospiediet **lestatījumi**.
2. Atveriet **Sistēma** → **Sistēmas informācija** → **Transportlīdz. identif. numurs**.
  - > Tiek parādīts automašīnas identifikācijas numurs.

## Vadītāja uzmanības novēršana

Vadītāja pienākums ir darīt visu iespējamo, lai panāktu savu, savu pasažieru un citu ceļu satiksmes dalībnieku drošību. Daļa no šī pienākuma ir izvairīšanās no darbībām, kas novērs uzmanību un nav saistītas ar automašīnas vadīšanu braucot.

Jūsu jaunais Volvo ir vai var būt aprīkots ar izklaides un sakaru sistēmām, kurās ir pieejams bagāts saturs klāsts. Tās varētu būt mobilie tālruņi ar brīvroku sistēmu, navigācijas sistēmas un audio sistēmas ar dažādām funkcijām. Jums var būt arī citas portatīvas elektroniskas ierīces jūsu ērtībām. Ja tās lieto pareizi un drošā veidā, tās var bagātināt braukšanas pieredzi. Ja tās lieto nepareizā veidā, tās var novērst jūsu uzmanību.

Mēs vēlētos jums sniegt tālāk izklāstītos brīdinājumus par šādām sistēmām, uzsverot Volvo rūpes par jūsu drošību. Nekādā gadījumā automašīnā neizmantojiet ierīci vai funkciju, kas novērsīs jūsu uzmanību no automašīnas drošas vadīšanas. Uzmanības novēršana var izraisīt smagus negadījumus. Papildus šiem vispārīgajiem brīdinājumiem mēs piedāvājam tālāk sniegtos ieteikumus par jaunajām funkcijām, kas automašīnā var būt pieejamas:

## BRĪDINĀJUMS

- Braukšanas laikā nekādā gadījumā neliejojiet mobilo tālruni, turot to rokās. Dažos reģionos vadītājam ir aizliegts lietot mobilo tālruni, kamēr automašīna atrodas kustībā.
- Ja automašīna ir aprīkota ar navigācijas sistēmu, brauciena plānu drīkst iestatīt un mainīt, tikai kad automašīna ir novietota stāvētā.
- Nekādā gadījumā neprogrammējiet audiosistēmu, kamēr automašīna atrodas kustībā. Ieprogrammējiet radio stacijas, kamēr automašīna ir novietota stāvētā, un pēc tam izmantojiet ieprogrammētās stacijas, lai radio lietošana būtu ātrāka un vienkāršāka.
- Nekādā gadījumā neizmantojiet klēpj datorus vai plaukstdatorus, kamēr automašīna atrodas kustībā.

## Saistītā informācija

- Skaņa, multivide un internets (510 lpp.)

<sup>6</sup> Vehicle Identification Number

DROŠĪBA

## Drošība

Transportlīdzeklis ir aprīkots ar vairākām drošības sistēmām, kas kopīgi darbojas, lai pasargātu vadītāju un pasažierus, ja notiek negadījums.

Automašīna ir aprīkota ar vairākiem sensoriem, kas reaģē negadījumā un atkarībā no konkrētā negadījuma aktivizē dažādus drošības gaisa spilvenus un drošības jostu spriegotājus. Lai nodrošinātu vislabāko aizsardzību, sistēmas reaģē atšķirīgi atkarībā no konkrētā negadījuma, piemēram, sadursme dažādos leņķos, apgāšanās vai nobraukšana no ceļa.

Ir pieejamas arī mehāniskas drošības sistēmas, piemēram, Whiplash Protection System. Automašīnas konstrukcija ir tāda, lai liela sadursmes spēka daļa tiktu sadalīta uz stieniem, balstiem, grīdu, jumtu un citām virsbūves daļām.

Ja sadursmē ir bojāta kāda no svarīgajām funkcijām, var aktivizēt automašīnas drošības režīmu.

### Brīdinājuma simbols vadītāja displejā



Iestatot automašīnas elektrosistēmu aizdedzes pozīcijā II, vadītāja displejā izgaismojas brīdinājuma simbols. Ja drošības sistēmas darbībā nav kļūmju, simbols nodziest aptuveni pēc 6 sekundēm.

### ⚠ BRĪDINĀJUMS

Ja brīdinājuma simbols paliek izgaismots vai ieslēdzas braukšanas laikā un vadītāja displejā tiek attēlots paziņojums **SRS drošības spilvens Steidzami jāveic apkope Brauciet uz autoservisu**, tas nozīmē, ka daļa no vienas drošības sistēmas nedarbojas pilnībā. Volvo iesaka sazināties ar autorizētu Volvo servisu, tiklīdz tas ir iespējams.

### ⚠ BRĪDINĀJUMS

Nekādā gadījumā nepārveidojiet un neremontējiet automašīnas dažādās drošības sistēmas saviem spēkiem. Nepilnīgs kādas sistēmas remonts var izraisīt darbības kļūmes un smagas traumas. Volvo iesaka sazināties ar autorizētu Volvo servisu.



Ja specifiskais brīdinājuma simbols nedarbojas, tā vietā izgaismojas vispārīgais brīdinājuma simbols un vadītāja displejā tiek attēlots paziņojums.

### Saistītā informācija

- Drošība grūtniecības laikā (42 lpp.)
- Drošības jostas (45 lpp.)
- Drošības spilveni (49 lpp.)
- Whiplash Protection System (43 lpp.)
- Pedestrian Protection System (44 lpp.)
- Safety mode (56 lpp.)
- Bērnu drošība (58 lpp.)

## Drošība grūtniecības laikā

Grūtniecības laikā ir svarīgi pareizi piesprādzēt drošības jostu un noregulēt sēdekli.

### Drošības josta

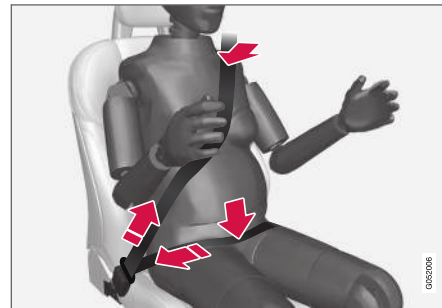

Diagonālajai daļai jāgulstas pār plecu, tad starp krūtīm un uz vēdera sānu daļas.

Jostas klēpja daļai jāguļ plakaniski uz augšstilbiem, pēc iespējas zemāk zem vēdera. – Nedrīkst tai ļaut slidēt augšup. Nostiepiet jostu stingri un raugieties, lai tā piegulētu augumam pēc iespējas ciešāk. Turklāt pārbaudiet, vai drošības josta nav sagriezusies.

### Sēdēšanas pozīcija

Grūtniecībai attīstoties, autovadītājam grūtniecēm jānoregulē sēdekli un stūre tā, lai varētu viegli vadīt automašīnu (t. i., ērti lietot pedāļus un stūri). Tādēļ vajadzētu censties novietot sēdekli tā, lai



panāktu iespējami lielu atstatumu starp vēderu un stūri.

### Saistītā informācija

- Drošība (42 lpp.)
- Drošības jostas (45 lpp.)
- Manuāli vadāmi priekšējie sēdekļi (176 lpp.)
- Elektriski vadāmi priekšējie sēdekļi\* (177 lpp.)

## Whiplash Protection System

Whiplash Protection System (WHIPS) samazina kakla traumu risku. Šo sistēmu veido enerģiju absorbējošas atzveltnes un sēdekļa sēdvirsmas, kā arī speciāli konstruēti priekšējo sēdekļu galvas balsti.

Sistēmu WHIPS aktivizē sadursme no aizmugures; ietekme ir sadursmes leņķim un ātrumam, kā arī sadursmē iesaistītā transportlīdzekļa veidam.

Aktivizējoties sistēmai WHIPS, priekšējo sēdekļu atzveltnes atkrīt uz aizmuguri un sēdekļu polsterējumi pārvietojas uz leju, mainot vadītāja un blakussēdētāja stāvokli. Tās kustība palīdz absorbēt daļu spēku, kas var rasties un izraisīt kakla traumas.

### ⚠ BRĪDINĀJUMS

WHIPS papildina drošības jostu sniegto aizsardzību. Vienmēr piesprādzējiet drošības jostu.

### ⚠ BRĪDINĀJUMS

Nekādā gadījumā neparveidojiet un neremontējiet sēdekli vai WHIPS saviem spēkiem. Volvo iesaka sazināties ar autorizētu Volvo servisu.

Ja priekšējie sēdekļi ir bijuši pakļauti lielai slodzei, piemēram, sadursmē, tie ir jānomaina. Dažas no sēdekļu aizsargājošajām īpašībām var būt zudušas pat, ja nešķiet, ka tie ir bojāti.

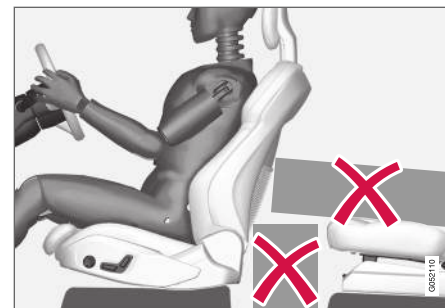

Neatstājiet nekādus priekšmetus uz grīdas aiz priekšējiem sēdekļiem vai zem tiem, kā arī aizmugurējā sēdekli, jo pretējā gadījumā var tikt kavēta sistēmas WHIPS darbība.

### ⚠ BRĪDINĀJUMS

Neiespiediet cietus priekšmetus starp aizmugurējā sēdekļa polsterējumu un priekšējā sēdekļa atzveltni.

Ja kāda no aizmugurējo sēdekļu atzveltnēm tiek nolaista, tad krava ir jānostiprina, lai novērstu tās slīdēšanu līdz priekšējā sēdekļa atzveltni sadursmes gadījumā.



## BRĪDINĀJUMS

Ja aizmugurējā sēdekļa atzveltnē ir nolaista vai aizmugurējā sēdekļi tiek lietoti uz aizmuguri vērstu bērnu sēdekļi, attiecīgais priekšējais sēdekļis ir jāpārvieto uz priekšu, lai tas nesaskartos ar nolaisto atzveltni vai bērnu sēdekļi.

### Sēdēšanas pozīcija

Lai WHIPS varētu nodrošināt optimālu aizsardzību, vadītāja un blakussēdētāja sēdekļa pozīcijai jābūt pareizi noregulētai un jānodrošina, lai sistēmas darbība netiktu traucēta.

Pirms braukšanas noregulējiet pareizu priekšējā sēdekļa pozīciju.

Maksimālas aizsardzības nolūkā vadītājam un blakussēdētājam jāsež sēdekļa vidū tā, lai starp galvu un galvas balstu būtu pēc iespējas mazāks attālums.

### WHIPS un bērnu sēdekļi

WHIPS nemazina automašīnas aizsardzību bērniem, kuri sež bērnu sēdekļi vai uz sēdekļa paliktņa.

### Saistītā informācija

- Drošība (42 lpp.)
- Manuāli vadāmi priekšējie sēdekļi (176 lpp.)
- Elektriski vadāmi priekšējie sēdekļi\* (177 lpp.)
- Rear Collision Warning (364 lpp.)

## Pedestrian Protection System

Pedestrian Protection System (PPS) ir sistēma, kura noteiktās frontālās sadursmēs mazina gājēja triecieni pret automašīnu.

Noteiktās frontālās sadursmēs ar gājēju reaģē automašīnas priekšdaļā iebūvētie sensori un sistēma tiek aktivizēta.

Kad tiek aktivizēta PPS, notiek tālāk norādītais:

- Tiek pacelta dzinēja pārsega aizmugurējā daļa.
- Tiek nosūtīts automātisks signāls, izmantojot Volvo On Call\*.

Sensori ir aktīvi aptuveni 25–50 km/h (15–30 mph) ātrumā.

Sensoru mērķis ir noteikt sadursmi ar objektu, kura īpašības līdzinās cilvēka kājas īpašībām.

## PIEZĪME

Uz ceļa var būt objekti, kas raida uz sensoriem signālu, kas ir līdzīgs signālam, kas rodas sadursmē ar gājēju. Saduroties ar šādu objektu, iespējams, sistēma tiks aktivizēta.

## BRĪDINĀJUMS

Neuzstādi piederumus un nemaini neko priekšpusē. Nepareiza iekļaušanās priekšpusē var izraisīt nepareizu sistēmas darbību, kā arī nopietnus savainojumus un automašīnas bojājumus.

Volvo iesaka lietot oriģinālās tīrītāju sviras un oriģinālās to detaļas.

## BRĪDINĀJUMS

Nekādā gadījumā nepārveidojiet un neremontējiet sistēmu saviem spēkiem. Volvo iesaka sazināties ar autorizētu Volvo servisu. Nepareizs sistēmas remonts var izraisīt darbības kļūmes un smagas traumas.

## BRĪDINĀJUMS

Ja ir bojāta automašīnas priekšdaļa, Volvo iesaka sazināties ar autorizētu Volvo servisu, lai pārbaudītu, vai sistēma ir neskarta.

### Vadītāja displeja simboli

Simbols	Tehniskie parametri
	Ir aktivizēts PPS vai sistēmā ir radusies kļūda. Ievērojiet sniegtos ieteikumus.

### Saistītā informācija

- Drošība (42 lpp.)

## Drošības jostas

Ja netiek lietotas drošības jostas, asas bremsēšanas laikā pastāv risks gūt smagas traumas.

Ir svarīgi lai drošības josta atrastos ap ķermeni tā lai nodrošinātu maksimālu aizsardzību. Neatgāziet atzveltni pārāk tālu atpakaļ. Drošības josta ir konstruēta tā, lai pasargātu pasažieri normālā sēdēšanas stāvoklī.

### BRĪDINĀJUMS

Atcerieties nepiespraust un neaizāķēt drošības jostu aiz āķiem vai citiem salona elementiem, jo tie neļauj jostu stingri nofiksēt.

### BRĪDINĀJUMS

Drošības jostas un drošības gaisa spilveni viens otru papildina. Ja drošības josta netiek lietota vai tiek lietota nepareizi, var samazināties drošības gaisa spilvena sniegtā aizsardzība sadursmes gadījumā.

### BRĪDINĀJUMS

Nekādā gadījumā nepārveidojiet un neremontējiet drošības jostas saviem spēkiem. Volvo iesaka sazināties ar autorizētu Volvo servisu.

Ja drošības josta ir bijusi pakļauta lielai slodzei, piemēram, sadursmē, ir jānomaina visa drošības josta. Dažas no drošības jostas aizsargājošajām īpašībām var būt zudušas pat, ja nešķiet, ka tā ir bojāta. Drošības josta jānomaina arī gadījumā, ja ir redzamas nodiluma vai bojājumu pēdas. Jaunajai drošības jostai jābūt saņemtam tipa apstiprinājumam, un tai jābūt paredzētai uzstādīšanai tajā pašā vietā, kur atradās iepriekšējā drošības josta.

### Saistītā informācija

- Drošība (42 lpp.)
- Drošības jostu spriegotājs (47 lpp.)
- Drošības jostu piesprādzēšana un atsprādzēšana (45 lpp.)
- Durvis un drošības jostu piesprādzēšanas atgādinājums (48 lpp.)

## Drošības jostu piesprādzēšana un atsprādzēšana

Pirms sākt braukšanu, pārliecinieties, vai visi pasažieri ir piesprādzējušies.

### Drošības jostu piesprādzēšana

1. Lēnām izvelciet drošības jostu un pārliecinieties, ka tā nav sagriezusies vai bojāta.

### PIEZĪME

Josta nobloķējas, un to nav iespējams izvilkt:

- ja to velk laukā pārāk strauji
- bremsēšanas un paātrināšanās laikā
- ja automašīna strauji sasveras.

2. Nofiksējiet drošības jostu, ievietojot fiksācijas mēlīti tai paredzētajā sprādzē.
  - > Skaļš "klikšķis" norāda, ka josta ir nofiksēta.

### BRĪDINĀJUMS

Vienmēr ievietojiet drošības jostas plāksnes mēlīti pareizās puses sprādzē. Pretējā gadījumā sadursmes laikā drošības jostas un sprādzes var nedarboties kā paredzēts. Pastāv nopietnu savainojumu risks.

3. Priekšējos sēdekļos var regulēt drošības jostu augstumu.



Saspiediet kopā sēdekļa stiprinājumu un pārvietojiet drošības jostu uz augšu vai uz leju.

Novietojiet jostu pēc iespējas augstāk tā, lai josta neskartu kaklu.

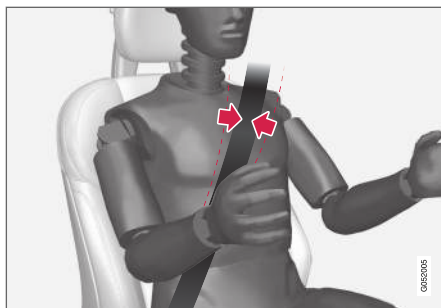

Drošības jostai jāatrodas uz pleca (nevis uz augšdelma).

4. Nostiepiet jostas gumu daļu pār klēpi, pavelkot diagonālo plecu jostu uz augšu pleca virzienā.

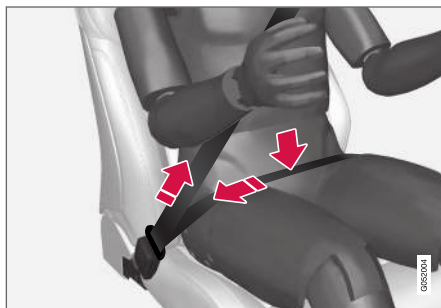

Klēpja jostai jābūt uzliktai zemu (tā nedrīkst stiepties pār vēderu).

### **⚠️ BRĪDINĀJUMS**

Katra drošības josta ir paredzēta tikai vienai personai.

### **⚠️ BRĪDINĀJUMS**

Atcerieties nepiespraust un neaizākēt drošības jostu aiz āķiem vai citiem salona elementiem, jo tie neļauj jostu stingri nofiksēt.

### **⚠️ BRĪDINĀJUMS**

Nekādā gadījumā nebojājiet drošības jostas un neievietojiet sprādzēs svešķermeņus. Pretējā gadījumā sadursmes laikā drošības jostas un sprādzes var nedarboties kā paredzēts. Pastāv nopietnu savainojumu risks.

### **Drošības jostu atsprādzēšana**

1. Nospiediet sarkano pogu drošības jostas fiksatorā un ļaujiet jostai ietīties.
2. Ja josta neietinas pilnībā, ievadiet to ar roku uzlīšanas mehānismā, lai tā brīvi nekarātos.

### **Saisītā informācija**

- Drošības jostas (45 lpp.)
- Drošības jostu spriegotājs (47 lpp.)
- Durvis un drošības jostu piesprādzēšanas atgādinājums (48 lpp.)

## Drošības jostu spriegotājs

Automašīna ir aprīkota ar standarta drošības jostu spriegotājiem un elektriskiem drošības jostu spriegotājiem, kas var nospriegot drošības jostas kritiskās situācijās un sadursmēs.

### Standarta drošības jostas spriegotājs

Visas drošības jostas ir aprīkotas ar standarta drošības jostu spriegotājiem.

Drošības jostas spriegotājs sadursmē nospriego drošības jostu ar pietiekamu spēku, lai efektīvāk noturētu pasažierus vietā.

### Elektriskais drošības jostas spriegotājs

Vadītāja un blakussēdētāja drošības jostas ir aprīkotas ar elektrisku drošības jostas spriegotāju.

Drošības jostu spriegotāji darbojas kopā, un tos var aktivizēt kopā ar vadītāja atbalsta sistēmām City Safety un Rear Collision Warning. Kritiskās situācijās, piemēram, ja automašīna strauji bremzē, nobrauc no ceļa (piemēram, ieripo grāvī, tiek pacelta virs zemes vai ietriecas kādā objektā), izslīd vai gadījumos, kad pastāv sadursmes risks, drošības jostas spriegotāja elektromotors var nospriegot drošības jostu.

Elektriskais drošības jostas spriegotājs palīdz noturēt pasažieri labākā pozīcijā, samazinot risku ietriekties automašīnas salonā un uzlabojot drošības sistēmu, piemēram, drošības gaisa spilvenu, darbību.

Kad kritiskā situācija ir beigusies, drošības jostu un elektriskā drošības jostu spriegotāja darbība tiek automātiski atjaunota, bet to var atjaunot arī manuāli.

#### **SVARĪGI**

Atspējojot blakussēdētāja drošības spilvenu, tiek atspējots arī blakussēdētāja elektriskais drošības jostu spriegotājs.

#### **BRĪDINĀJUMS**

Nekādā gadījumā nepārveidojiet un neremontējiet drošības jostas saviem spēkiem. Volvo iesaka sazināties ar autorizētu Volvo servisu.

Ja drošības josta ir bijusi pakļauta lielai slodzei, piemēram, sadursmē, ir jānomaina visa drošības josta. Dažas no drošības jostas aizsargājošajām īpašībām var būt zudušas pat, ja nešķiet, ka tā ir bojāta. Drošības josta jānomaina arī gadījumā, ja ir redzamas nodiluma vai bojājumu pēdas. Jaunajai drošības jostai jābūt saņemtam tipa apstiprinājumam, un tai jābūt paredzētai uzstādīšanai tajā pašā vietā, kur atradās iepriekšējā drošības josta.

### Saistītā informācija

- Drošības jostas (45 lpp.)
- Drošības jostu piesprādzēšana un atsprādzēšana (45 lpp.)
- Elektriskā drošības jostu spriegotāja atiestatīšana (48 lpp.)

- Pasažiera drošības gaisa spilvena aktivizēšana un deaktivizēšana\* (52 lpp.)
- City Safety™ (350 lpp.)
- Rear Collision Warning (364 lpp.)

## Elektriskā drošības jostu spriegotāja atiestatīšana

Elektrisko drošības jostu spriegotāji ir paredzēti atiestatīt automātiski, bet to var atiestatīt arī manuāli, ja drošības josta paliek izvērzieta.

1. Apturiet automašīnu drošā vietā.
2. Atsprādzējiet drošības jostu un vēlreiz piesprādzējiet.
  - > Drošības jostas un elektriskie drošības jostu spriegotāji tiek atiestatīti.

### **⚠ BRĪDINĀJUMS**

Nekādā gadījumā nepārveidojiet un neremontējiet drošības jostas saviem spēkiem. Volvo iesaka sazināties ar autorizētu Volvo servisu.

Ja drošības josta ir bijusi pakļauta lielai slodzei, piemēram, sadursmē, ir jānomaina visa drošības josta. Dažas no drošības jostas aizsargājošajām īpašībām var būt zudušas pat, ja nešķiet, ka tā ir bojāta. Drošības josta jānomaina arī gadījumā, ja ir redzamas nodiluma vai bojājumu pēdas. Jaunajai drošības jostai jābūt saņemtam tipa apstiprinājumam, un tai jābūt paredzētai uzstādīšanai tajā pašā vietā, kur atradās iepriekšējā drošības josta.

### Saistītā informācija

- Drošības jostu spriegotājs (47 lpp.)
- Drošības jostas (45 lpp.)

## Durvis un drošības jostu piesprādzēšanas atgādinājums

Sistēma atgādina piesprādzēt drošības jostas, ja tas vēl nav izdarīts, un arī brīdina par neaizvērtām durvīm, dzinēja pārsegu vai degvielas tvertnes durtiņām.

### Vadītāja displeja attēli



Grafiskie attēli vidējā displejā ar dažāda veida brīdinājumiem. Durvju un bagāžas nodalījuma pārsega brīdinājuma krāsa ir atkarīga no automašīnas ātruma.

Vadītāja displeja grafiskie attēli rāda, kuros sēdekļos sēž piesprādzējušies un nepiesprādzējušies automašīnas pasažieri.

Tie paši grafiskie attēli rāda, vai nav palicis neaizvērts dzinēja pārsegs, bagāžas nodalījuma pārsegs, degvielas tvertnes aizvitrnis vai kādas no durvīm.

Grafisko attēlu var apstiprināt, nospiežot stūres labās tastatūras pogu **O**.

## Drošības jostu atgādinātājs



Vizuāls atgādinājums jumta konsolē.

Jumta konsolē tiek parādīts vizuāls atgādinājums, bet vadītāja displejā — brīdinājuma simbols.

Skaņas atgādinājums ir atkarīgs no ātrums, braukšanas laika un attāluma.

Piesprādzējot vai atsprādzējot vadītāja un pasažieru jostas, to statuss tiek attēlots vadītāja displejā ar grafiskiem attēliem.

Bērnu sēdekļi nav apgādāti ar drošības jostu atgādinātāju.

### Priekšējais sēdekļis

Vizuāls atgādinājums un skaņas signāls atgādina vadītājam un blakussēdētājam piesprādzēt drošības jostu, ja kāds no viņiem to nav izdarījis.

### Aizmugurējais sēdekļis

Drošības jostu atgādinātājam aizmugurējā sēdekļī ir divas apakšfunkcijas:

- Tas sniedz informāciju par to, kuras drošības jostas aizmugurējā sēdekļī tiek izmantotas. Vadītāja displeja attēls tiek rādīts, kad drošības jostas ir piesprādzētas.
- Atgādina, ka brauciena laikā nav piesprādzēta aizmugurējā sēdekļa drošības josta, izmantojot vizuālu atgādinājumu un skaņas signālu. Kad tiks piesprādzēta drošības josta, atgādinājums tiks izslēgts.

### Neaizvērtu durvju, dzinēja pārsega, bagāžas nodalījuma pārsega un degvielas tvertnes aizvērta atgādinājums

Ja dzinēja pārsegs, bagāžas nodalījuma pārsegs, degvielas tvertnes aizvērtnis vai kādas durvis nav kārtīgi aizvērtas, grafisks attēls vadītāja displejā parāda, kas ir atvērts. Tiklīdz iespējams, apturiet automašīnu drošā vietā un aizveriet brīdinājuma avotu.



Ja automašīna brauc ar ātrumu, kas mazāks par aptuveni 10 km/h (6 mph), vadītāja displejā izgaismojas informācijas simbols.



Ja automašīna brauc ar ātrumu, kas lielāks par aptuveni 10 km/h (6 mph), vadītāja displejā izgaismojas brīdinājuma simbols.

### Saistītā informācija

- Drošības jostas (45 lpp.)
- Drošības jostu piesprādzēšana un atsprādzēšana (45 lpp.)

### Drošības spilveni

Automašīna ir aprīkota ar vadītāja un pasažieru drošības spilveniem un sānu logu drošības (piepūšamajiem) aizkariem.

#### **PIEZĪME**

Detektori reaģē atšķirīgi atkarībā no sadursmes veida un tā, vai ir piesprādzētas drošības jostas. Attiecas uz visām siksna pozīcijām.

Tādēļ ir iespējams, ka sadursmē izplešas tikai viens (vai neviens) no drošības gaisa spilveniem. Detektori nosaka sadursmes spēku uz automašīnu un attiecīgi pielāgojas, neizplešot nevienu vai izplešot vienu vai vairākus drošības gaisa spilvenus.

#### **BRĪDINĀJUMS**

Drošības spilvenu sistēmas vadības modulis atrodas viduskonsolē. Ja viduskonsolē ir iekļuvis ūdens vai cits šķidrums, atvienojiet startera akumulatora kabelus. Nemēģiniet iedarbināt automobili, jo var nostrādāt drošības spilveni. Automobiļa evakuācija. Volvo iesaka transportēt automašīnu uz Volvo pilnvarotu servisu.

## « Izplestie drošības spilveni

Ja kāds no drošības spilveniem ir izpleties, ievērojiet šādus ieteikumus:

- Automašīna evakuēšana. Volvo iesaka to transportēt uz Volvo pilnvarotu servisu. Nebrauciet, ja drošības spilveni ir atvērušies.
- Automašīnas drošības sistēmu komponentu maiņas veikšanu Volvo iesaka uzticēt autorizētam Volvo servisam.
- Noteikti sazinieties ar ārstu.

### **BRĪDINĀJUMS**

Nekādā gadījumā nebrauciet, ja drošības gaisa spilveni ir izpletušies. Tie var apgrūtināt stūrēšanu. Var tikt bojātas arī citas drošības sistēmas. Ilgstoša atrašanās dūmos un putekļos, kas radušies drošības gaisa spilvenu izplešanās laikā, var izraisīt ādas un acu kairinājumu/savainojumus. Ja rodas kairinājums, izskalojiet acis ar aukstu ūdeni. Ātrā drošības gaisa spilvenu izplešanās un to audums var izraisīt berzi un ādas apdegumus.

### Saistītā informācija

- Drošība (42 lpp.)
- Vadītāja drošības spilveni (50 lpp.)
- Pasažiera drošības gaisa spilvens (51 lpp.)
- Sānu drošības gaisa spilveni (55 lpp.)
- Sānu logu drošības aizkari (55 lpp.)

## Vadītāja drošības spilveni

Papildus drošības jostām automašīna ir aprīkota arī ar stūres drošības gaisa spilvenu un ceļu drošības gaisa spilvenu<sup>1</sup> vadītāja pusē.

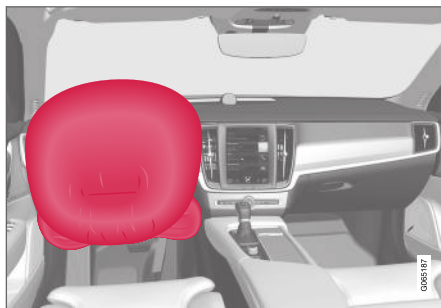

Stūres drošības gaisa spilvens un ceļu drošības gaisa spilvens<sup>1</sup> priekšējā sēdekļi vadītāja pusē.

Frontālas sadursmes gadījumā drošības gaisa spilveni palīdz pasargāt vadītāju no galvas, kakla, sejas un krūškurvja traumām, kā arī ceļgalu un kāju traumām.

Pietiekami spēcīga sadursme iedarbina sensorus, un drošības spilvens/spilveni tiek izplesti. Drošības spilvens amortizē vadītāja vai pasažiera sākotnējo sadursmes triecienu. Kad drošības spilveni sadursmē tiek saspiesti, tie saplok. Kad tas notiek, salonā izplatās dūmi. Tas ir pilnīgi normāli. Viss process, ieskaitot drošības spilvena piepildī-

šanu un saplakšanu, norisinās sekundes desmitdaļās.

### **BRĪDINĀJUMS**

Drošības jostas un drošības gaisa spilveni viens otru papildina. Ja drošības josta netiek lietota vai tiek lietota nepareizi, var samazināties drošības gaisa spilvena sniegtā aizsardzība sadursmes gadījumā.

Lai samazinātu savainojumu gūšanas risku gadījumā, ja izplešas drošības gaisa spilveni, pasažieriem jāsež vertikāli, atbalstot abas kājas pret grīdu, bet muguras - pret atzveltni.

### **BRĪDINĀJUMS**

Volvo iesaka sazināties ar autorizētu Volvo servisu, lai veiktu remontu. Nepilnīgs drošības gaisa spilvenu sistēmas remonts var izraisīt darbības kļūmes un nopietnus savainojumus.

## Stūres drošības gaisa spilvena atrašanās vieta

Šis drošības spilvens ir uzstādīts stūres centrā. Uz stūres ir marķējums **AIRBAG**.

<sup>1</sup> Ar ceļu drošības gaisa spilvenu automašīna tiek aprīkota tikai dažos tirgos.



## Ceļu drošības gaisa spilvena<sup>1</sup> atrašanās vieta

Drošības spilvens ir salocīts instrumentu paneļa apakšdaļā vadītāja pusē. Uz tā pārsega paneļa ir marķējums AIRBAG.

### ⚠ BRĪDINĀJUMS

Nenovietojiet un nepiestipriniet nekādus priekšmetus uz paneļa, kurā atrodas ceļgalu drošības spilvens, vai tā priekšā.

## Saistītā informācija

- Drošības spilveni (49 lpp.)
- Pasažiera drošības gaisa spilvens (51 lpp.)

## Pasažiera drošības gaisa spilvens

Papildus drošības jostām transportlīdzeklis ir aprīkots arī ar drošības gaisa spilvenu priekšējā sēdekļi pasažiera pusē.



Priekšējā pasažiera drošības gaisa spilvens priekšējā sēdekļi.

Frontālas sadursmes gadījumā drošības gaisa spilvens palīdz pasargāt pasažieri no galvas, kakla, sejas un krūškurvja traumām, kā arī ceļgalu un kāju traumām.

Pietiekami spēcīga sadursme iedarbina sensorus, un drošības spilvens tiek izplests. Drošības spilvens amortizē vadītāja vai pasažiera sākotnējo sadursmes triecienu. Kad drošības spilveni sadursmē tiek saspiesti, tie saplok. Kad tas notiek, salonā izplatās dūmi. Tas ir pilnīgi normāli. Viss process, ieskaitot drošības spilvena piepildī-

šanu un saplakšanu, norisinās sekundes desmitdaļās.

### ⚠ BRĪDINĀJUMS

Drošības jostas un drošības gaisa spilveni viens otru papildina. Ja drošības josta netiek lietota vai tiek lietota nepareizi, var samazināties drošības gaisa spilvena sniegtā aizsardzība sadursmes gadījumā.

Lai samazinātu savainojumu gūšanas risku gadījumā, ja izplešas drošības gaisa spilveni, pasažieriem jāsež vertikāli, atbalstot abas kājas pret grīdu, bet muguras - pret atzveltni.

### ⚠ BRĪDINĀJUMS

Volvo iesaka sazināties ar autorizētu Volvo servisu, lai veiktu remontu. Nepilnīgs drošības gaisa spilvenu sistēmas remonts var izraisīt darbības kļūmes un nopietnus savainojumus.

## Pasažiera drošības gaisa spilvena atrašanās vieta

Drošības gaisa spilvens ir uzstādīts vietā virs cimdū nodalījuma. Uz tā pārsega paneļa ir marķējums AIRBAG.

<sup>1</sup> Ar ceļu drošības gaisa spilvenu automašīna tiek aprīkota tikai dažos tirgos.



### ⚠️ BRĪDINĀJUMS

Nenovietojiet nekādus priekšmetus instrumentu paneļa priekšpusē vai virs tā vietā, kur atrodas pasažiera drošības gaisa spilvens.

### Blakussēdētāja drošības spilvena uzlīme



Uzlīme uz blakussēdētāja puses saulesarga.

Blakussēdētāja drošības spilvena atrašanās vietas brīdinājuma uzlīme ir novietota, kā parādīts attēlā iepriekš.

### ⚠️ BRĪDINĀJUMS

Ja automašīna nav aprīkota ar blakussēdētāja drošības spilvena aktivizēšanas/deaktivizēšanas slēdzi, drošības slēdzis vienmēr ir aktivizēts.

### ⚠️ BRĪDINĀJUMS

Nekādā gadījumā neļaujiet nevienam stāvēt vai sēdēt priekšējā pasažiera sēdekļa priekšā.

Priekšējā pasažiera sēdekļi nekādā gadījumā neizmantojiet uz aizmuguri vērstu bērna sēdekli, ja ir aktivizēts gaisa drošības spilvens.

Priekšējā pasažiera sēdekļi ar seju uz priekšu nedrīkst sēdēt pasažieri (ne bērni, ne pieaugušie), ja pasažiera gaisa drošības spilvens ir deaktivizēts.

Iepriekšminēto norādījumu neievērošana var apdraudēt dzīvību vai izraisīt nopietnas traumas.

### Saistītā informācija

- Drošības spilveni (49 lpp.)
- Vadītāja drošības spilveni (50 lpp.)
- Pasažiera drošības gaisa spilvena aktivizēšana un deaktivizēšana\* (52 lpp.)

### Pasažiera drošības gaisa spilvena aktivizēšana un deaktivizēšana\*

Blakussēdētāja drošības spilvenu var deaktivizēt, ja automašīna aprīkota ar slēdzi Passenger Airbag Cut Off Switch (PACOS).

### Slēdzis

Blakussēdētāja drošības gaisa spilvena izslēgšanas slēdzis atrodas instrumentu paneļa galā blakussēdētāja pusē, un tas ir pieejams, kad blakussēdētāja durvis ir atvērtas.

Pārbaudiet, vai slēdzis ir vajadzīgajā pozīcijā.

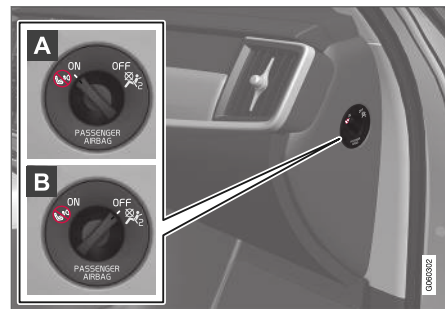

**A ON** — drošības gaisa spilvens ir aktivizēts, un visi pasažieri (bērni un pieaugušie) var droši sēdēt pasažiera sēdekļi ar seju uz priekšu.

**B OFF** — drošības gaisa spilvens ir deaktivizēts, un bērni var droši sēdēt uz aizmuguri

vērstā bērnu drošības sēdekliņi, kas novietots pasažiera sēdekli.

### **BRĪDINĀJUMS**

Ja automašīna nav aprīkota ar blakussēdētāja drošības spilvena aktivizēšanas/deaktivizēšanas slēdzi, drošības slēdzis vienmēr ir aktivizēts.

### **Pasažiera drošības gaisa spilvena aktivizēšana**



**1** Pavelciet slēdzi uz āru un pagrieziet no pozīcijas **OFF** (B) pozīcijā **ON** (A).

> Vadītāja displejā ir redzams paziņojums **Pasaž. droš. spilv. iesl. Lūdzu, apstipriniet.**

### **PIEZĪME**

Ja blakussēdētāja drošības gaisa spilvens tiek aktivizēts/deaktivizēts, kad automašīnas aizdedzei ir ieslēgta pozīcija **I** vai zemāka, aptuveni 6 sekundes pēc automašīnas elektrosistēmas ieslēgšanas aizdedzes pozīcijā **II** vadītāja displejā tiek attēlots paziņojums un jūmta konsolē ir redzams šāds indikators.

2. Apstipriniet paziņojumu, nospiežot stūres labās puses vadības tastatūras taustiņu **O**.

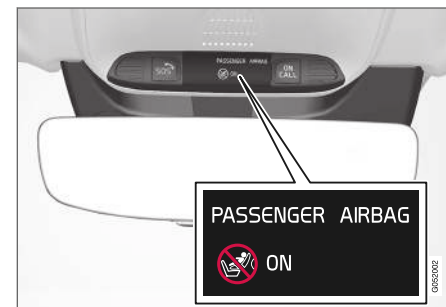

> Teksta paziņojums un brīdinājuma simbols jūmta konsolē norāda, ka blakussēdētāja sēdekļa drošības spilvens ir aktivizēts.

### **BRĪDINĀJUMS**

Priekšējā pasažiera sēdekli nekādā gadījumā neizmantojiet uz aizmuguri vērstu bērnu sēdekli, ja ir aktivizēts gaisa drošības spilvens.

Kad priekšējā pasažiera sēdekli pasažieri (bērni un pieaugušie) sēž ar seju uz priekšu, vienmēr ir jābūt aktivizētam pasažiera gaisa drošības spilvenam.

Iepriekšminēto norādījumu neievērošana var apdraudēt dzīvību vai izraisīt nopietnas traumas.

## « Pasażiera drošības gaisa spilvena deaktivēšana



1 Pavelciet slēdzi uz āru un pagrieziet no pozīcijas **ON** (A) pozīcijā **OFF** (B).

- > Vadītāja displejā ir redzams paziņojums **Pasaž. droš. spilv. izsl. Lūdzu, apstipriniet.**

### **i** PIEZĪME

Ja blakussēdētāja drošības gaisa spilvens tiek aktivizēts/deaktivizēts, kad automašīnas aizdedzei ir ieslēgta pozīcija I vai zemāka, aptuveni 6 sekundes pēc automašīnas elektrosistēmas ieslēgšanas aizdedzes pozīcijā II vadītāja displejā tiek attēlots paziņojums un jūmta konsolē ir redzams šāds indikators.

2. Apstipriniet paziņojumu, nospiežot stūres labās puses vadības tastatūras taustiņu **O**.

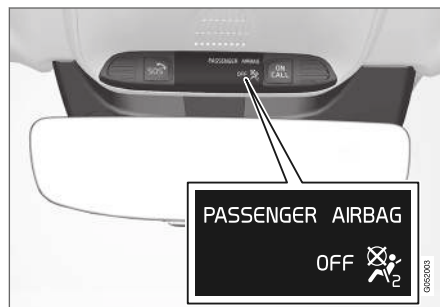

- > Teksta paziņojums un simbols jūmta konsolē norāda, ka blakussēdētāja sēdekļa drošības spilvens ir deaktivizēts.

### **⚠** BRĪDINĀJUMS

Priekšējā sēdekļi ar seju uz priekšu nedrīkst sēdēt pasažieri (ne bērni, ne pieaugušie), ja gaisa drošības spilvens ir deaktivizēts.

Iepriekšminēto norādījumu neievērošana var apdraudēt dzīvību vai izraisīt smagas traumas.

### **!** SVARĪGI

Atspējojot blakussēdētāja drošības spilvenu, tiek atspējots arī blakussēdētāja elektriskais drošības jostu spriegotājs.

## Saistītā informācija

- Drošības jostu spriegotājs (47 lpp.)
- Bērnu sēdekļi (58 lpp.)

## Sānu drošības gaisa spilveni

Vadītāja un pasažiera sēdekļa sānu drošības gaisa spilveni sadursmes gadījumā palīdz aizsargāt krūtis un gurnus.



Sānu drošības gaisa spilveni ir uzstādīti priekšējo sēdekļu ārējās atzveltnes karkasos un palīdz pasargāt vadītāju un blakussēdētāju.

Pietiekami spēcīga sadursme iedarbina sensorus, un sānu drošības spilveni tiek piepūsti. Drošības spilvens piepūšas starp braucēju un durvju paneli, tādējādi amortizējot sākotnējo triecienu. Kad drošības spilveni sadursmē tiek saspiesti, tie saplok. Sānu drošības spilvens parasti tiek piepūsts trieciena pusē.

### ⚠ BRĪDINĀJUMS

Volvo iesaka sazināties ar autorizētu Volvo servisu, lai veiktu remontu. Nepilnīgs sānu drošības spilvenu sistēmas remonts var izraisīt darbības kļūmes un nopietnus savainojumus.

### ⚠ BRĪDINĀJUMS

Nenovietojiet nekādus priekšmetus vietā starp sēdekļa ārmaļu un durvju paneli, jo šī vieta ir nepieciešama, lai varētu izplesties sānu drošības gaisa spilvens.

Volvo iesaka lietot tikai Volvo apstiprinātus sēdekļu pārvalkus. Citi sēdekļu pārvalki var traucēt sānu drošības gaisa spilvenu darbību.

### ⚠ BRĪDINĀJUMS

Sānu drošības gaisa spilveni papildina drošības jostu sniegto aizsardzību. Vienmēr piesprādzējiet drošības jostu.

## Sānu drošības gaisa spilveni un bērnu sēdekļi

Sānu drošības spilveni nemazina automobiļa aizsardzību bērniem, kuri sēž bērnu sēdekļī vai uz sēdekļa paliktņā.

### Saisītā informācija

- Drošības spilveni (49 lpp.)

## Sānu logu drošības aizkari

Sānu logu drošības (piepūšamie) aizkari Inflatable Curtain (IC) sadursmes laikā palīdz pasargāt vadītāja un blakussēdētāja galvu no trieciena pret salona iekšpusi.

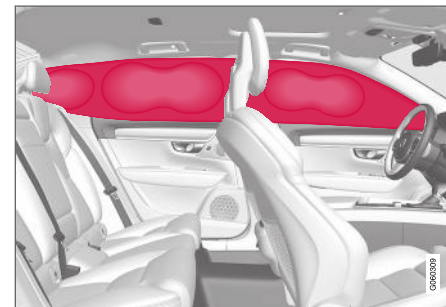

Sānu logu drošības aizkari ir uzstādīti abās jumta apdares pusēs un palīdz aizsargāt automašīnas vadītāju un ārējo sēdekļu pasažierus. Uz paneļiem atrodas uzlīmes **IC AIRBAG**.

Pietiekami spēcīga sadursme iedarbina sensorus un drošības aizkari tiek piepūsti.

### ⚠ BRĪDINĀJUMS

Volvo iesaka sazināties ar autorizētu Volvo servisu, lai veiktu remontu. Nepilnīgs sānu logu drošības aizkaru sistēmas remonts var izraisīt darbības kļūmes un smagas traumas.



### **⚠️ BRĪDINĀJUMS**

Nekad nepakariniet vai nepiestipriniet smagus priekšmetus pie griestu rokturiem. Āķi ir paredzēti tikai vieglu mēteļu un jaku (nevis cietu priekšmetu, piemēram, lietussargu) pakarināšanai.

Neko nepieskrūvējiet vai neuzstādiat pie automobiļa griestiem, durvju statņiem vai sānu paneļiem. Tas var mazināt paredzēto aizsardzību. Volvo iesaka vienmēr izmantot tikai Volvo oriģinālās rezerves daļas, kas ir apstiprinātas uzstādīšanai šajās zonās.

### **⚠️ BRĪDINĀJUMS**

Ja automašīnas bagāžas augstums pārsniedz durvju logu augšmalu, atstājiet 10 cm (4 collu) atstarpi starp bagāžu un sānu logiem. Pretējā gadījumā griestu apdarē esošo aizkarveida drošības gaisa spilvenu sniegtā aizsardzība var pasliktināties.

### **⚠️ BRĪDINĀJUMS**

Aizkarveida drošības gaisa spilveni papildina drošības jostu sniegto aizsardzību. Vienmēr piesprādzējiet drošības jostu.

### **Saistītā informācija**

- Drošības spilveni (49 lpp.)

### **Safety mode**

Drošības režīms ir aizsardzības stāvoklis, kas tiek ieslēgts, ja sadursmes gadījumā var būt bojātas svarīgas automašīnas funkcijas, piemēram, degvielas padeves sistēma, kādas drošības sistēmas sensori vai bremžu sistēma.

Ja automašīna ir iekļuvusi sadursmē, vadītāja displejā var būt redzams ziņojums **Safety mode Skatiet īpašnieka rokasgrāmatu** ar brīdinājuma simbolu, ja vien displejs nav bojāts un automašīnas elektrosistēma ir darba kārtībā. Šis ziņojums nozīmē, ka ir samazinājusies automašīnas funkcionalitāte.

### **⚠️ BRĪDINĀJUMS**

Nekādā gadījumā ne nekādos apstākļos nemēģiniet iedarbināt automašīnu atkārtoti, ja vadītāja displejā ir attēlots paziņojums **Safety mode Skatiet īpašnieka rokasgrāmatu** un ir jūtama degvielas smaka. Nekavējoties izkāpiet no automobiļa.

Ja automašīna darbojas drošības režīmā, var mēģināt sistēmu atiestatīt, lai automašīnu varētu iedarbināt un pārvietot nelielā attālumā, piemēram, bīstamā satiksmes situācijā.

### **⚠️ BRĪDINĀJUMS**

Nekad nemēģiniet saremontēt savu automobili vai atiestatīt elektroniku pats, ja automobilis ir bijis drošības režīmā. Tas var izraisīt ievainojumus vai neatbilstošu automobiļa sistēmu darbību. Automašīnas pārbaudi un atjaunošanu normālā stāvoklī pēc tam, kad ticis parādīts **Safety mode Skatiet īpašnieka rokasgrāmatu**, Volvo iesaka uzticēt autorizētam Volvo servisam.

### **⚠️ BRĪDINĀJUMS**

Ja automobilis atrodas drošības režīmā, to nedrīkst vilkt. Tas ir jātransportē. Volvo iesaka to transportēt uz Volvo pilnvarotu servisu.

### **Saistītā informācija**

- Drošība (42 lpp.)
- Automašīnas iedarbināšana un pārvietošana pēc drošības režīma ieslēgšanas (57 lpp.)
- Evakuācija (503 lpp.)

## Automašīnas iedarbināšana un pārvietošana pēc drošības režīma ieslēgšanas

Ja automašīna darbojas drošības režīmā, var mēģināt sistēmu atiestatīt, lai automašīnu varētu iedarbināt un pārvietot nelielā attālumā, piemēram, bīstamā satiksmes situācijā.

### Automašīnas iedarbināšana pēc drošības režīma ieslēgšanas

1. Novērtējiet automašīnas bojājumus un pārbaudiet, vai nav tecējusi degviela. Nedrīkst būt jūtama degvielas smaka.

Ja ir tikai nelieli bojājumi un degvielas noplūdes nav atrastas, var mēģināt automašīnu iedarbināt.

#### BRĪDINĀJUMS

Nekādā gadījumā un nekādos apstākļos nemēģiniet iedarbināt automašīnu atkārtoti, ja vadītāja displejā ir attēlots paziņojums **Safety mode Skatiet īpašnieka rokasgrāmatu** un ir jūtama degvielas smaka. Nekavējoties izkāpiet no automobiļa.

2. Izslēdziet automašīnu.

3. Pēc tam mēģiniet iedarbināt automašīnu.
  - > Automašīnas elektronika veic sistēmu pārbaudi un pēc tam mēģina atjaunot parasto statusu. Šajā laikā vadītāja displejā tiek rādīts ziņojums **Dzinēja iedarbināšana Sistēmas pārbaude, uzgaidiet**. Tas var ilgt līdz vienai minūtei.
4. Kad vadītāja displejā vairs nav attēlots paziņojums **Dzinēja iedarbināšana Sistēmas pārbaude, uzgaidiet**, mēģiniet iedarbināt automašīnu atkārtoti.

#### SVARĪGI

Ja displejā joprojām ir attēlots paziņojums **Safety mode Skatiet īpašnieka rokasgrāmatu**, ar automašīnu nedrīkst braukt vai to vilkt - tā vietā jāizmanto tehniskās palīdzības dienesta pakalpojums. Pat tad, ja mašīna šķiet braucama, slēpts defekts braucot var padarīt to nevadāmu.

### Automašīnas pārvietošana pēc drošības režīma ieslēgšanas

1. Ja pēc iedarbināšanas mēģinājuma vadītāja displejā tiek rādīts ziņojums **Normal mode The car is now in normal mode**, automašīnu var uzmanīgi pārvietot, ja tā stāv bīstamā pozīcijā.

2. Nepārvietojiet automašīnu tālāk nekā nepieciešams.

#### BRĪDINĀJUMS

Ja automobilis atrodas drošības režīmā, to nedrīkst vilkt. Tas ir jātransportē. Volvo iesaka to transportēt uz Volvo pilnvarotu servisu.

### Saistītā informācija

- Safety mode (56 lpp.)
- Automašīnas iedarbināšana (450 lpp.)
- Evakuācija (503 lpp.)

## Bērnu drošība

Braucot automašīnā, bērniem ir vienmēr jābūt pareizi nosēdinātiem un piesprādzētiem.

Volvo ir konkrēti jūsu automašīnai paredzēts bērnu drošības aprīkojums (bērnu sēdekļiši un stiprināšanas ierīces). Izmantojot Volvo bērnu drošības aprīkojumu, jūs iegūstat optimālus apstākļus bērna drošībai automašīnā. Turklāt bērnu drošības aprīkojums ir labi pielāgots un vienkārši lietojams.

Lietojamo aprīkojumu izvēlas atkarībā no bērna auguma un svara.

Volvo iesaka bērnu pārvadāt bērnu sēdekļīti ar skatu uz aizmuguri, cik vien ilgi iespējams, vismaz līdz 3–4 gadu vecumam, un pēc tam izmantot uz priekšu vērstu bērnu sēdekļīti, līdz bērna augums sasniedz 140 cm (4 pēdas 7 collas).

### **i** PIEZĪME

Juridiskie noteikumi par bērnu sēdekļiņiem, kas jāizmanto dažāda vecuma un auguma bērniem, katrā valstī atšķiras. Pārbaudiet, kuri noteikumi ir spēkā jūsu valstī.

### **i** PIEZĪME

Lietojot bērnu drošības aprīkojumu, ir svarīgi izlasīt komplektā iekļautos uzstādīšanas norādījumus.

Ja rodas jautājumi, uzstādot bērnu drošības aprīkojumu, sazinieties ar ražotāju, lai saņemtu skaidrākus norādījumus.

Visu vecumu un augumu bērniem automašīnā vienmēr jābūt pareizi nosēdinātiem. Nekādā gadījumā neļaujiet bērnam sēdēt klēpi pasažierim.

### Saistītā informācija

- Drošība (42 lpp.)
- Bērnu sēdekļi (58 lpp.)
- Bērnu drošības slēdžu aktivizēšana un deaktivizēšana (268 lpp.)

## Bērnu sēdekļi

Ja automašīnā brauc bērni, vienmēr jāizmanto piemēroti bērnu sēdekļiši.

Bērnam jābūt ērti un droši. Pārliecinieties, ka bērnu sēdekļiņš ir izvietots, uzstādīts un tiek lietots pareizi.

Lai pareizi uzstādītu bērna sēdekļīti, izlasiet uzstādīšanas instrukciju.

### **i** PIEZĪME

Lietojot bērnu drošības aprīkojumu, ir svarīgi izlasīt komplektā iekļautos uzstādīšanas norādījumus.

Ja rodas jautājumi, uzstādot bērnu drošības aprīkojumu, sazinieties ar ražotāju, lai saņemtu skaidrākus norādījumus.

### **i** PIEZĪME

Nekādā gadījumā neatstājiet automašīnā nenostiprinātu bērnu sēdekļīti. Vienmēr to nostipriniet saskaņā ar tā lietošanas instrukciju, pat ja tas netiek lietots.

### Saistītā informācija

- Bērnu drošība (58 lpp.)
- Iebūvētais bērnu sēdekļiņš\* (70 lpp.)
- Augšējie stiprinājuma punkti bērnu sēdekļiem (59 lpp.)



- Apakšējie stiprinājuma punkti bērnu sēdekļiem (60 lpp.)
- i-Size/ISOFIX stiprinājuma punkti bērnu sēdekļiem (60 lpp.)
- Bērnu sēdekļa izvietošana (61 lpp.)
- Pasažiera drošības gaisa spilvena aktivizēšana un deaktivizēšana\* (52 lpp.)

## Augšējie stiprinājuma punkti bērnu sēdekļiem

Automašīnas aizmugurējā sēdekļa ārējās sēdvietas ir aprīkotas ar augšējiem bērnu sēdekļu stiprinājuma punktiem.

Augšējie stiprinājuma punkti galvenokārt ir paredzēti izmantošanai uz priekšu vērstiem bērnu sēdekļiem.

Pievienojot bērnu sēdekli augšējiem stiprinājuma punktiem, vienmēr ievērojiet ražotāja sniegtās uzstādīšanas instrukcijas.

### Stiprinājuma punktu atrašanās vieta

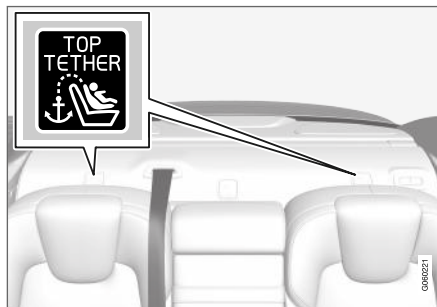

Uz stiprinājuma punktu atrašanās vietu norāda simboli uz sīklietu plaukta aiz aizmugurējā sēdekļa.

Stiprinājuma punkti atrodas uz sīklietu plaukta aiz aizmugurējā sēdekļa ārējām sēdvietām.

⚠ **BRĪDINĀJUMS**

Pirms nospriegot bērnu sēdekļa augšējo siksnu stiprināšanas vietā, tās jāizvelk cauri galvas balsta kāju atvērsumam. Ja tas nav iespējams, ievērojiet bērna sēdekļa ražotāja ieteikumus.

i **PIEZĪME**

Nolokiet galvas balstus, lai atvieglotu šāda veida bērnu sēdekļa uzstādīšanu automašīnās, kuru ārmalu sēdekļiem iespējams nolicīt galvas balstus.

### Saistītā informācija

- Bērnu sēdekļi (58 lpp.)
- Apakšējie stiprinājuma punkti bērnu sēdekļiem (60 lpp.)
- i-Size/ISOFIX stiprinājuma punkti bērnu sēdekļiem (60 lpp.)
- Tabula, kurā norādītas bērnu sēdekļu piestiprināšanas vietas, izmantojot automašīnas drošības jostas (64 lpp.)

## Apakšējie stiprinājuma punkti bērnu sēdekļiem

Šī automašīna ir aprīkota ar bērnu sēdekļu apakšējiem stiprinājuma punktiem priekšējā sēdekļi\* un aizmugurējos sēdekļos.

Apakšējos stiprinājuma punktus ir paredzēts izmantot kopā ar noteikumiem uz aizmuguri vērstiem bērnu sēdekļiem.

Pievienojot bērnu sēdekli apakšējiem stiprinājuma punktiem, vienmēr ievērojiet ražotāja sniegtās uzstādīšanas instrukcijas.

### Stiprinājuma punktu atrašanās vieta



Uzstādīšanas punktu atrašanās vietas priekšējā sēdekļi.

Priekšējā sēdekļa stiprinājuma punkti atrodas blakussēdētāja sēdekļa kāju zonas sānos.

Priekšējā sēdekļa stiprinājuma punkti ir pieejami automašīnā tikai tādā gadījumā, ja tā ir aprīkota ar

blakussēdētāja drošības gaisa spilvena aktivizēšanas/deaktivizēšanas slēdzi\*.

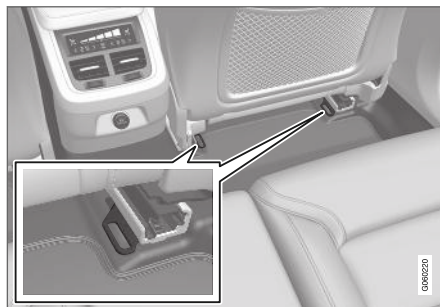

Uzstādīšanas punktu atrašanās vietas aizmugurējā sēdekļi.

Aizmugurējā sēdekļa stiprinājuma punkti atrodas priekšējā sēdekļa grīdas sliežu aizmugurē.

### Saistītā informācija

- Bērnu sēdekļi (58 lpp.)
- Augšējie stiprinājuma punkti bērnu sēdekļiem (59 lpp.)
- i-Size/ISOFIX stiprinājuma punkti bērnu sēdekļiem (60 lpp.)
- Tabula, kurā norādītas bērnu sēdekļu piestiprināšanas vietas, izmantojot automašīnas drošības jostas (64 lpp.)

## i-Size/ISOFIX stiprinājuma punkti bērnu sēdekļiem

Šī automašīna ir aprīkota ar bērnu sēdekļu i-Size/ISOFIX<sup>2</sup> stiprinājuma punktiem aizmugurējā sēdekļi.

i-Size/ISOFIX ir automašīnas bērnu sēdekļu stiprinājumu sistēma, kas ir balstīta uz starptautiskiem standartiem.

Pievienojot bērnu sēdekli i-Size/ISOFIX stiprinājuma punktiem, vienmēr ievērojiet ražotāja sniegtās uzstādīšanas instrukcijas.

### Stiprinājuma punktu atrašanās vieta



Stiprinājuma punktu atrašanās vietas ir apzīmētas ar simboliem<sup>2</sup> atzveltnes polsterējumā.

i-Size/ISOFIX stiprinājuma punkti atrodas aiz pārsegamiem aizmugurējos ārējos sēdekļos atzveltnes apakšdaļā.

Lai piekļūtu stiprinājuma punktiem, paceliet pārsegu.

### Saistītā informācija

- Bērnu sēdekļi (58 lpp.)
- Augšējie stiprinājuma punkti bērnu sēdekļiem (59 lpp.)
- Apakšējie stiprinājuma punkti bērnu sēdekļiem (60 lpp.)
- i-Size bērnu sēdekļu atrašanās vietu tabula (66 lpp.)
- ISOFIX bērnu sēdekļu atrašanās vietu tabula (67 lpp.)

### Bērnu sēdekliša izvietošana

Ir svarīgi bērnu sēdekli novietot pareizajā vietā automašīnā, un tā ir atkarīga arī no bērnu sēdekliša veida un tā, vai ir aktivizēts pasažiera drošības gaisa spilvens.



Uz aizmuguri vērsti bērnu sēdekliši un drošības gaisa spilveni nav saderīgi.

Ja ir aktivizēts pasažiera drošības gaisa spilvens, uz aizmuguri vērsts bērnu drošības sēdeklišs ir noteikti jāuzstāda aizmugurējā sēdekļī. Ja bērns sēž priekšējā pasažiera sēdekļī, viņš var gūt smagas traumas, drošības spilvenam izplešoties.

Ja pasažiera drošības gaisa spilvens ir deaktivizēts, tad priekšējā pasažiera sēdekļī var uzstādīt uz aizmuguri vērstus bērnu drošības sēdeklišus.

### **i** PIEZĪME

Dažādu valstu noteikumi par bērnu izvietojumu automašīnās atšķiras. Pārbaudiet, kuri noteikumi ir spēkā jūsu valstī.

### **A** BRĪDINĀJUMS

Nekādā gadījumā neļaujiet nevienam stāvēt vai sēdēt priekšējā pasažiera sēdekļa priekšā.

Priekšējā pasažiera sēdekļī nekādā gadījumā neizmantojiet uz aizmuguri vērstu bērnu sēdekli, ja ir aktivizēts gaisa drošības spilvens.

Priekšējā pasažiera sēdekļī ar seju uz priekšu nedrīkst sēdēt pasažieri (ne bērni, ne pieaugušie), ja pasažiera gaisa drošības spilvens ir deaktivizēts.

Iepriekšminēto norādījumu neievērošana var apdraudēt dzīvību vai izraisīt nopietnas traumas.

<sup>2</sup> Nosaukumi un simboli var mainīties atkarībā no tirgus.

## ◀◀ Blakussēdētāja drošības spilvena uzlīme



Uzlīme uz blakussēdētāja puses saulesarga.

Blakussēdētāja drošības spilvena atrašanās vietas brīdinājuma uzlīme ir novietota, kā parādīts attēlā iepriekš.

### Saistītā informācija

- Bērnu sēdekļi (58 lpp.)
- Bērnu drošības stiprinājumi (62 lpp.)
- Tabula, kurā norādītas bērnu sēdekļu piestiprināšanas vietas, izmantojot automašīnas drošības jostas (64 lpp.)
- i-Size bērnu sēdekļu atrašanās vietu tabula (66 lpp.)
- ISOFIX bērnu sēdekļu atrašanās vietu tabula (67 lpp.)

## Bērnu drošības stiprinājumi

Uzstādot un lietojot bērnu sēdekli, ir svarīgi atcerēties vairākas lietas, kas ir atkarīgas no bērnu sēdekļa izvietojuma.

### ⚠ BRĪDINĀJUMS

Nedrīkst lietot sēdekļa paliktņus/bērnu sēdekļus ar tērauda stiprinājumiem vai citiem piederumiem, kas var atbalstīties pret drošības jostas sprādzes atvēršanas pogu, pretējā gadījumā drošības jostas sprādze var nejauši atsprādzēties.

Nepiestipriniet bērnu sēdekļa siksnas sēdekļa horizontālajam regulēšanas stienim, atspērēm vai sliedēm vai balstiem, kas atrodas zem sēdekļa. Asas malas var sabojāt siksnas.

Nelaujiet bērnu sēdekļa augšdaļai atbalstīties pret vējstiklu.

### i PIEZĪME

Lietojot bērnu drošības aprīkojumu, ir svarīgi izlasīt komplektā iekļautos uzstādīšanas norādījumus.

Ja rodas jautājumi, uzstādot bērnu drošības aprīkojumu, sazinieties ar ražotāju, lai saņemtu skaidrākus norādījumus.

### i PIEZĪME

Nekādā gadījumā neatstājiet automašīnā nenostiprinātu bērnu sēdekli. Vienmēr to nostipriniet saskaņā ar tā lietošanas instrukciju, pat ja tas netiek lietots.

### Uzstādīšana priekšējā sēdekļī

- Uzstādot uz aizmuguri vērstus bērnu sēdekļus, pārbaudiet, vai pasažiera drošības gaisa spilvens ir deaktivizēts.
- Uzstādot uz priekšu vērstus bērnu sēdekļus, pārbaudiet, vai pasažiera drošības gaisa spilvens ir aktivizēts.
- Lietojiet tikai Volvo ieteiktos, universāli apstiprinātos vai daļēji ierobežotas kategorijas bērnu sēdekļus, kuru ražotāju izstrādātajā transportlīdzekļu sarakstā ir iekļauts jūsu automašīnas modelis.
- ISOFIX bērnu sēdekļus var uzstādīt tikai gadījumā, ja automašīna ir aprīkota ar ISOFIX konsoles<sup>3</sup> piederumu.
- Ja bērnu sēdekļi ir aprīkoti ar apakšējām siksnām, Volvo iesaka tās lietot kopā ar apakšējiem stiprinājuma punktiem<sup>3</sup>.
- Var lietot ISOFIX vadotni, lai atvieglotu bērnu sēdekļa uzstādīšanu.

<sup>3</sup> Piederumu klāsts dažādos tirgos atšķiras.

## Uzstādīšana aizmugurējā sēdekļī

- Lietojiet tikai Volvo ieteiktos, universāli apstiprinātos vai daļēji ierobežotas kategorijas bērnu sēdekļus, kuru ražotāju izstrādātajā transportlīdzekļu sarakstā ir iekļauts jūsu automašīnas modelis.
  - Bērnu sēdekli ar atbalsta kājām nedrīkst uzstādīt vidējā sēdekļī.
  - Ārējās sēdvietas ir aprīkotas ar ISOFIX stiprinājumu sistēmu, un tās ir piemērotas i-Size<sup>4</sup>.
  - Ārējie sēdekļi ir aprīkoti ar augšējiem stiprinājuma punktiem. Volvo iesaka izvilkēt bērnu sēdekļa augšējās siksnas cauri galvas balsta atverei un tikai pēc tam nospriegot stiprinājuma punktā. Ja tas nav iespējams, ievērojiet bērnu sēdekļa ražotāja ieteikumu.
  - Ja bērnu sēdekļi ir aprīkoti ar apakšējām siksnām, nekādā gadījumā neregulējiet priekšā esošā sēdekļa pozīciju pēc tam, kad siksnas ir iestiprinātas apakšējos stiprinājuma punktos. Vienmēr atcerieties noņemt apakšējās siksnas, kad bērnu sēdekļi nav uzstādīti.
- i-Size bērnu sēdekļu atrašanās vietu tabula (66 lpp.)
  - ISOFIX bērnu sēdekļu atrašanās vietu tabula (67 lpp.)

## Saistītā informācija

- Bērnu sēdekļa izvietošana (61 lpp.)
- Tabula, kurā norādītas bērnu sēdekļu piestiprināšanas vietas, izmantojot automašīnas drošības jostas (64 lpp.)

---

<sup>4</sup> Atšķiras atkarībā no tirgus.

## Tabula, kurā norādītas bērnu sēdekļu piestiprināšanas vietas, izmantojot automašīnas drošības jostas

Tabulā ir sniegti ieteikumi par bērnu sēdekļu uzstādīšanas vietu un piemērotajiem bērnu augumiem.

<b>i</b> <b>PIEZĪME</b>
Pirms bērnu sēdekliša uzstādīšanas automašīnā noteikti izlasiet īpašnieka rokasgrāmatas sadaļu par bērnu sēdekliša uzstādīšanu.

Masa	Priekšējais sēdekis (ar deaktivizētu drošības gaisa spilvenu, tikai uz aizmuguri vērsti bērnu sēdekļi)	Priekšējais sēdekis (ar aktivizētu drošības gaisa spilvenu, tikai uz priekšu vērsti bērnu sēdekļi)	Malējais aizmugurējais sēdekis	Vidējais aizmugurējais sēdekis
0 grupa maks. 10 kg	U <sup>A,B</sup>	X	U <sup>B</sup>	U <sup>B</sup>
0+ grupa maks. 13 kg	U <sup>A,B</sup>	X	U <sup>B</sup>	U <sup>B</sup>
1 grupa 9-18 kg	L <sup>C</sup>	U <sup>F,A,D</sup>	U, L <sup>C</sup>	U
2. grupa 15-25 kg	L <sup>C</sup>	U <sup>F,A</sup>	U <sup>E,F</sup> , B*, G, L <sup>C</sup>	U <sup>E</sup>

Masa	Priekšējais sēdeklis (ar deaktivētu drošības gaisa spilvenu, tikai uz aizmuguri vērsti bērnu sēdekļi)	Priekšējais sēdeklis (ar aktivētu drošības gaisa spilvenu, tikai uz priekšu vērsti bērnu sēdekļi)	Malējais aizmugurējais sēdeklis	Vidējais aizmugurējais sēdeklis
3. grupa 22-36 kg	X	UF <sup>A</sup>	U <sup>F, H</sup> , B*, G	U <sup>H</sup>

U: piemērots universāli apstiprinātiem bērnu sēdekļiem.

UF: piemērots uz priekšu vērsti universāli apstiprinātiem bērnu sēdekļiem.

L: piemērots specifiskiem bērnu sēdekļiem. Šie bērnu sēdekļi var būt paredzēti lietošanai noteiktā automašīnas modelī, ierobežotās vai daļēji ierobežotās kategorijās.

B: iebūvēts bērnu sēdeklis, kas apstiprināts lietošanai šajā svara kategorijā.

X: sēdeklis nav piemērots bērniem šajā svara grupā.

A Noregulējiet atzveltni vairāk uz augšu.

B Volvo iesaka: Volvo bērnu sēdeklis (tipa apstiprinājums E1 04301146).

C Volvo iesaka: Divpusējais Volvo sēdeklis pozīcijā ar skatu uz aizmuguri (tipa apstiprinājums E5 04192); Volvo sēdeklis pozīcijā ar skatu uz aizmuguri (tipa apstiprinājums E5 04212).

D Šajā svara grupā Volvo iesaka lietot uz aizmuguri vērstu bērnu sēdekli.

E Volvo iesaka: divpusējais Volvo sēdeklis pozīcijā ar skatu uz priekšu (tipa apstiprinājums E5 04191), sēdekļa paliktis ar atzveltni un bez tās (tipa apstiprinājums E5 04216), Volvo sēdekļa paliktis ar atzveltni (tipa apstiprinājums E1 04301169), Volvo paaugstinotais sēdeklis (tipa apstiprinājums E1 04301312).

F Volvo iesaka: Römer KidFix XP (tipa apstiprinājums E1 04301312).

G Volvo iesaka: iebūvētais bērnu sēdekļītis (tipa apstiprinājums E5 04220).

H Volvo iesaka: sēdekļa paliktis ar atzveltni un bez tās (tipa apstiprinājums E5 04216), Volvo sēdekļa paliktis ar atzveltni (tipa apstiprinājums E1 04301169).

## BRĪDINĀJUMS

Priekšējā pasažiera sēdekli nekādā gadījumā neizmantojiet uz aizmuguri vērstu bērnu sēdekļi, ja ir aktivizēts pasažiera gaisa drošības spilvens.

- i-Size bērnu sēdekļu atrašanās vietu tabula (66 lpp.)
- ISOFIX bērnu sēdekļu atrašanās vietu tabula (67 lpp.)
- Drošības jostas (45 lpp.)

## Saistītā informācija

- Bērnu sēdekliša izvietošana (61 lpp.)
- Bērnu drošības stiprinājumi (62 lpp.)

## i-Size bērnu sēdekļu atrašanās vietu tabula

Tabulā ir sniegti ieteikumi par i-Size bērnu sēdekļu uzstādīšanas vietu un piemērotajiem bērnu augumiem.

Bērni sēdeklim jābūt apstiprinātam saskaņā ar UN Reg R129.

<b>i</b>	<b>PIEZĪME</b>
Pirms bērnu sēdekļa uzstādīšanas automašīnā noteikti izlasiet īpašnieka rokasgrāmatas sadaļu par bērnu sēdekļa uzstādīšanu.	

Bērnu sēdekļa veids	Priekšējais sēdeklis (ar deaktivizētu drošības gaisa spilvenu, tikai uz aizmuguri vērsti bērnu sēdekļi)	Priekšējais sēdeklis (ar aktivizētu drošības gaisa spilvenu, tikai uz priekšu vērsti bērnu sēdekļi)	Malējais aizmugurējais sēdeklis	Vidējais aizmugurējais sēdeklis
i-Size bērnu sēdekļi	X	X	i-UA	X

i-U: piemērots uz priekšu un uz aizmuguri vērstiem i-Size "universālās" kategorijas bērnu sēdekļiem.

X: nav piemērots universāli apstiprinātiem bērnu sēdekļiem.

<sup>A</sup> Šai grupai Volvo iesaka uz aizmuguri vērstus bērnu sēdekļiņus.

### Saistītā informācija

- Bērnu sēdekļa izvietošana (61 lpp.)
- Bērnu drošības stiprinājumi (62 lpp.)
- Tabula, kurā norādītas bērnu sēdekļu piestiprināšanas vietas, izmantojot automašīnas drošības jostas (64 lpp.)
- ISOFIX bērnu sēdekļu atrašanās vietu tabula (67 lpp.)
- i-Size/ISOFIX stiprinājuma punkti bērnu sēdekļiņiem (60 lpp.)



## ISOFIX bērnu sēdekļu atrašanās vietu tabula

Tabulā ir sniegti ieteikumi par ISOFIX bērnu sēdekļu uzstādīšanas vietu un piemērotajiem bērnu augumiem.

Bērnu sēdeklim jābūt apstiprinātam saskaņā ar UN Reg R44, un automašīnas modelim jābūt iekļautam ražotāja izstrādātajā transportlīdzekļu sarakstā.

<b>i</b>	<b>PIEZĪME</b>
Pirms bērnu sēdekliša uzstādīšanas automašīnā noteikti izlasiet īpašnieka rokasgrāmatas sadaļu par bērnu sēdekliša uzstādīšanu.	

Masa	Izmēra klase <sup>A</sup>	Bērnu sēdekliša veids	Priekšējais sēdekis (ar deaktivizētu drošības gaisa spilvenu, tikai uz aizmuguri vērsti bērnu sēdekļi) <sup>B</sup>	Priekšējais sēdekis (ar aktivizētu drošības gaisa spilvenu, tikai uz priekšu vērsti bērnu sēdekļi) <sup>B</sup>	Malējais aizmugurējais sēdekis	Vidējais aizmugurējais sēdekis
0 grupa maks. 10 kg	E	Uz aizmuguri vērsts zīdaiņa sēdeklišs	IL <sup>B,C</sup> , X <sup>D</sup>	X	IL <sup>C</sup>	X
0+ grupa maks. 13 kg	E	Uz aizmuguri vērsts zīdaiņa sēdeklišs	IL <sup>B,C,E</sup> , X <sup>D</sup>	X	IL <sup>C</sup>	X
	C	Uz aizmuguri vērsts bērnu sēdeklišs				
	D	Uz aizmuguri vērsts bērnu sēdeklišs				



Masa	Izmēra klase <sup>A</sup>	Bērnu sēdekliša veids	Priekšējais sēdekļis (ar deaktivizētu drošības gaisa spilvenu, tikai uz aizmuguri vērsti bērnu sēdekļi) <sup>B</sup>	Priekšējais sēdekļis (ar aktivizētu drošības gaisa spilvenu, tikai uz priekšu vērsti bērnu sēdekļi) <sup>B</sup>	Malējais aizmugurējais sēdekļis	Vidējais aizmugurējais sēdekļis
1 grupa 9–18 kg	A	Uz priekšu vērsti bērnu sēdekļi	X	IL <sup>B, E, F</sup> , X <sup>D</sup>	IL <sup>F</sup> , IU <sup>F</sup> <sup>F</sup>	X
	B	Uz priekšu vērsti bērnu sēdekļi				
	B1	Uz priekšu vērsti bērnu sēdekļi				
	C	Uz aizmuguri vērsti bērnu sēdekļi	IL <sup>B, E</sup> , X <sup>D</sup>	X	IL <sup>G</sup>	X
	D	Uz aizmuguri vērsti bērnu sēdekļi				

IL: piemērots specifiskiem ISOFIX bērnu sēdekļiem. Šie bērnu sēdekļi var būt paredzēti noteiktam automašīnas modelim, ierobežotās vai daļēji ierobežotās kategorijās.

IUF: piemērots uz priekšu vērstām universālas kategorijas ISOFIX bērnu drošības sistēmām, kas apstiprinātas lietošanai šajā svara kategorijā.

X: nav piemērots ISOFIX bērnu sēdekļiem.

A Bērnu sēdekļiem ar ISOFIX stiprinājumu sistēmu ir izmēru klasifikācija, kas atvieglo pareizā bērnu sēdekļa veida izvēli. Izmēra kategorija ir norādīta bērnu sēdekļa uzlīmē.

B Attiecas uz daļēji ierobežotās kategorijas ISOFIX bērnu sēdekļu uzstādīšanu (IL), ja automašīna ir aprīkota ar ISOFIX konsoles piederumu (piederumu klāsts atšķiras atkarībā no tirgus). Bērnu sēdeklišu augšējie stiprinājuma punkti šeit nav pieejami.

C Volvo iesaka: Volvo zidaiņu sēdekļītis, kas nostiprināts, izmantojot ISOFIX stiprinājumu sistēmu (tipa apstiprinājums E1 04301146).

D Ir spēkā, ja automašīna nav aprīkota ar ISOFIX kronšteinu.

E Noregulējiet atzveltni tā, lai galvas balsts neskartos pie bērnu sēdekliša.

F Šajā svara grupā Volvo iesaka lietot uz aizmuguri vērstu bērnu sēdekli.

G Volvo iesaka: BeSafe iZi Kid X3 ISOfix (tipa apstiprinājums E5 04200).

**⚠ BRĪDINĀJUMS**

Priekšējā pasažiera sēdekli nekādā gadījumā neizmantojiet uz aizmuguri vērstu bērnu sēdekli, ja ir aktivizēts pasažiera gaisa drošības spilvens.

**📌 PIEZĪME**

Ja i-Size/ISOFIX bērnu sēdeklim nav izmēru klasifikācijas, automašīnas modelim jābūt norādītam bērnu sēdekļa ražotāja izveidotajā automašīnu sarakstā.

**📌 PIEZĪME**

Lai saņemtu informāciju par to, kurus i-Size/ISOFIX bērnu sēdekļus Volvo iesaka izmantot, sazinieties ar autorizētu Volvo izplatītāju.

**Saistītā informācija**

- Bērnu sēdekliša izvietošana (61 lpp.)
- Bērnu drošības stiprinājumi (62 lpp.)
- Tabula, kurā norādītas bērnu sēdekļu piestiprināšanas vietas, izmantojot automašīnas drošības jostas (64 lpp.)
- i-Size bērnu sēdekļu atrašanās vietu tabula (66 lpp.)
- i-Size/ISOFIX stiprinājuma punkti bērnu sēdekļiem (60 lpp.)

## Iebūvētais bērnu sēdekļītis\*

Aizmugurējos ārējos sēdekļos iebūvētie bērnu sēdekļi ļauj bērniem sēdēt ērti un droši.

Bērnu sēdekļi ir speciāli izstrādāti, lai kopā ar automašīnas drošības jostu sniegtu bērniem labu drošības līmeni. Sēdekļa paliktni var pacelt divās pozīcijās atkarībā no bērna svara.

Bērnu sēdekļi ir apstiprināti bērniem, kuru svars ir 15–36 kg (33–80 lbs) un kuru augums ir vismaz 95 cm (37 collas).

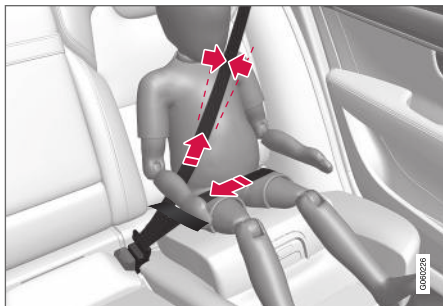

Pareiza pozīcija, drošības jostai jābūt pārvilkta pār plecu.

Pirms braukšanas pārliedzieties, vai:

- sēdekļa paliktnis ir pacelts bērna svaram atbilstošā pozīcijā;
- sēdekļa paliktnis ir bloķēts vajadzīgajā pozīcijā;

- drošības josta atrodas saskarē ar bērna ķermeni un tā nav vaļīga vai sagriezusies
- drošības josta neguļas pār bērna kaklu un nav zem padusēm
- drošības jostas klēpja daļa ir novietota zemu pāri iegurnim, nodrošinot optimālu aizsardzību.

### ⚠ BRĪDINĀJUMS

Volvo iesaka iebūvētā bērnu sēdekļa remonu vai nomaiņu uzticēt tikai pilnvarotam Volvo autoservisam. Neveiciet bērnu sēdekļa modifikācijas un nepapildiniet to. Ja iebūvētais bērnu sēdekļītis ir ticis pakļauts lielai slodzei, piemēram, saistībā ar sadursmi, tad sēdekļa paliktnis, drošības josta un atzveltne vai, iespējams, viss sēdekļītis ir jānomaina. Pat ja izskatās, ka bērnu sēdekļītis nav bojāts, iespējams, tas vairs nevarēs sniegt to pašu aizsardzības līmeni. Tas ir jāņem vērā, arī ja sadursmes vai tamlīdzīga notikuma laikā sēdekļa paliktnis ir bijis nolaistā stāvoklī. Sēdekļa paliktnis ir jānomaina, arī ja tas ir stipri nodilis.

### ⚠ BRĪDINĀJUMS

Neievērojot iebūvētā bērnu sēdekļa lietošanas norādījumus, negadījuma laikā bērns var gūt smagas traumas.

## Saistītā informācija

- Bērnu sēdekļi (58 lpp.)
- Sēdekļa sēdvirsmas atlocīšana iebūvētajā bērnu sēdekļītī\* (71 lpp.)
- Sēdekļa sēdvirsmas salocīšana iebūvētajā bērnu sēdekļītī\* (72 lpp.)

## Sēdekļa sēdvirsmas atlocīšana iebūvētajā bērnu sēdekļī\*

Kad tiek lietots iebūvētais bērnu sēdekļītis, sēdekļa paliktnim vienmēr ir jābūt atlocītam uz augšu.

Iebūvēto sēdekļa paliktni var atlocīt divos stāvokļos. Izmantojamā pozīcija ir atkarīga no bērna svara.

	Apakšējā pozīcija	Augšējā pozīcija
Masa	22–36 kg (50–80 lbs)	15–25 kg (33–55 lbs)

Apakšējā pozīcija:

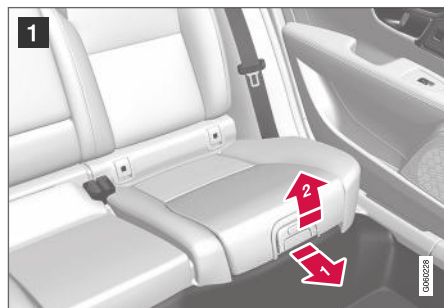

- 1** Lai atbrīvotu sēdekļa paliktni, pavelciet rokturi uz priekšu un uz augšu.



- 2** Piespiediet sēdekļa paliktni atpakaļ, līdz tas nofiksējas.

Augšējā pozīcija, sākot no apakšējās pozīcijas:



- 1** Nospiediet pogu, lai atbrīvotu sēdekļa paliktni.

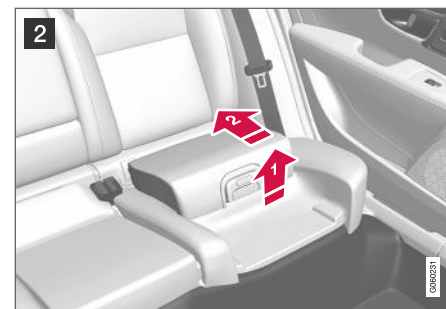

- 2** Paceliet sēdekļa paliktni aiz priekšējās malas un piespiediet to atpakaļ pret atzveltni, lai tas fiksētos.

### **BRĪDINĀJUMS**

Neievērojot iebūvētā bērnu sēdekļa lietošanas norādījumus, negadījuma laikā bērns var gūt smagas traumas.

### **PIEZĪME**

Sēdekļa paliktni nevar noregulēt no augšējās pozīcijas apakšējā pozīcijā. No augšējās pozīcijas sēdekļa paliktnis ir jānoloka līdz galam aizmugurējā sēdekļī un pēc tam jāatloka uz augšu apakšējā pozīcijā.

#### ◀ Saistītā informācija

- Iebūvētais bērnu sēdekļītis\* (70 lpp.)
- Sēdekļa sēdvirsmas salocīšana iebūvētajā bērnu sēdekļītī\* (72 lpp.)

### Sēdekļa sēdvirsmas salocīšana iebūvētajā bērnu sēdekļītī\*

Kad iebūvētais bērnu sēdekļītis netiek lietots, sēdekļa paliktņi ir jānoloka aizmugurējā sēdekļī.

#### **i** PIEZĪME

Sēdekļa paliktņi nevar noregulēt no augšējās pozīcijas apakšējā pozīcijā. No augšējās pozīcijas sēdekļa paliktņi ir jānoloka līdz galam aizmugurējā sēdekļī un pēc tam jāatloka uz augšu apakšējā pozīcijā.

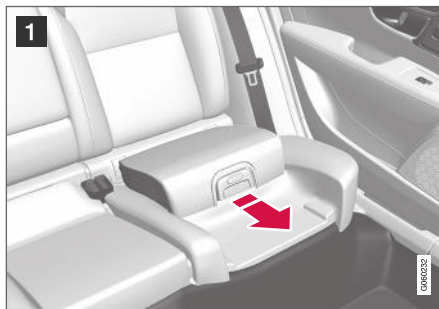

- 1** Lai atbrīvotu sēdekļa paliktņi, pavelciet rokturi uz priekšu.



- 2** Nospiediet ar roku uz leju sēdekļa paliktņa vidusdaļu, lai to nofiksētu.

#### **i** SVARĪGI

Pirms bērnu sēdekļa paliktņa nolaišanas pārbaudiet, vai zem tā nav palikuši nekādi priekšmeti (piemēram, rotaļlietas).

#### **i** PIEZĪME

Pirms aizmugurējās atzveltnes nolaišanas ir jānolaiž bērnu sēdekļa paliktņi.

#### Saistītā informācija

- Iebūvētais bērnu sēdekļītis\* (70 lpp.)
- Sēdekļa sēdvirsmas atlocīšana iebūvētajā bērnu sēdekļītī\* (71 lpp.)

DISPLEJI UN BALSS VADĪBA

## Instrumenti un vadības slēdži automašīnā ar stūri kreisajā pusē

Pārskatos ir redzamas vadītāja tuvumā esošo displeju un vadības ierīču atrašanās vietas.

### Stūre un instrumentu panelis

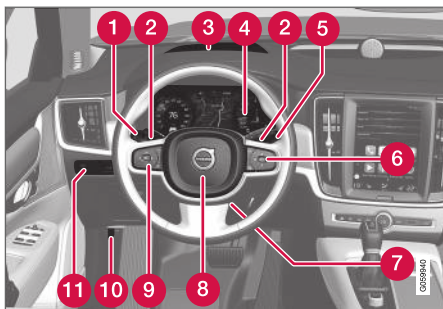

- 1 Gabarītlukturi, dienas gaitas lukturi, tuvās gaismas, tālās gaismas, pagrieziena rādītāji, aizmugurējie miglas lukturi, brauciena odo metra atiestatīšana
- 2 Stūres lāpstiņas manuālai pārslēgšanai ar automātisko pārsesumkārbu\*
- 3 Augšējais displejs\*
- 4 Vadītāja displejs
- 5 Stiklu tīrītāji un mazgāšana, lietus sensors\*
- 6 Stūres labās puses vadības tastatūra

- 7 Stūres pielāgošana
- 8 Skaņas signāls
- 9 Stūres kreisās puses vadības tastatūra
- 10 Dzinēja pārsega atvēršana
- 11 Displeja apgaismojums, bagāžas nodalījuma pārsega atslēgšana/atvēršana\*/aizvēršana\*, halogēna priekšējo lukturu stara augstuma regulēšana

### Jumta konsole



- 1 Priekšējās lampas lasīšanai un salona apgaismojums
- 2 Jumta lūka
- 3 Displejs jumta konsolē, **ON CALL** poga\*
- 4 Salona atpakaļskata spoguļa manuāla aptumšošana

### Viduskonsole un tuneļkonsole

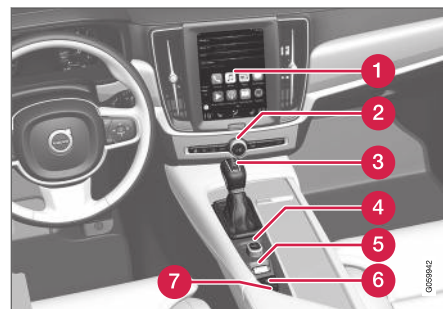

- 1 Centrālais displejs
- 2 Avārijas gaismas signalizācija, atkausēšana, multivide
- 3 Pārsesumu pārslēgs
- 4 Iedarbināšanas slēdzis
- 5 Piedziņas režīma vadības slēdzis
- 6 Stāvbremze
- 7 Automātiskā bremzēšana, kad automašīna stāv uz vietas

### Vadītāja durvis



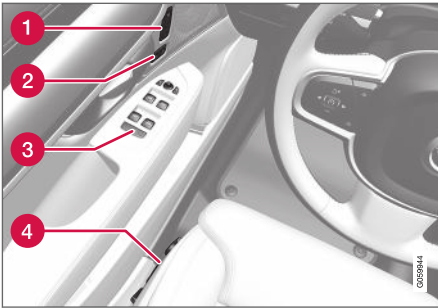

- Pārnesumkārbā (464 lpp.)

- 1 Priekšējā sēdekļa elektriskās regulēšanas atmiņas funkcija\*, sānu spoguļu un vējstikla displeja\* iestatījumi
- 2 Centrālā aizslēgšana
- 3 Logu elektriskie pacelāji, sānu spoguļi, elektriskais bērnu drošības bloķētājs\*
- 4 Priekšējo sēdekļu regulēšana

### Saistītā informācija

- Manuāli vadāmi priekšējie sēdekļi (176 lpp.)
- Elektriski vadāmā priekšējā sēdekļa regulēšana\* (177 lpp.)
- Stūres regulēšana (190 lpp.)
- Gaismu slēdži (146 lpp.)
- Automašīnas iedarbināšana (450 lpp.)
- Vadītāja displejs (78 lpp.)
- Centrālā displeja pārskats (103 lpp.)

## Instrumenti un vadības slēdži automašīnā ar stūri labajā pusē

Pārskatos ir redzamas vadītāja tuvumā esošo displeju un vadības ierīču atrašanās vietas.

### Stūre un instrumentu panelis



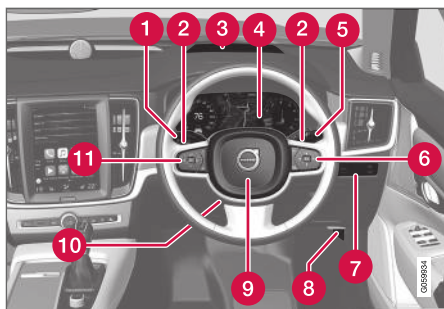

- 1 Gabarītlukturi, dienas gaitas lukturi, tuvās gaismas, tālās gaismas, pagriezienu rādītāji, aiz mugurējie miglas lukturi, brauciena odometra atiestatīšana
- 2 Stūres lāpstiņas manuālai pārnesumu pārslēgšanai ar automātisko pārnesumkārbu\*
- 3 Augšējais displejs\*
- 4 Vadītāja displejs
- 5 Stiklu tīrītāji un mazgāšana, lietus sensors\*
- 6 Stūres labās puses vadības tastatūra
- 7 Displeja apgaismojums, bagāžas nodalījuma pārsega atslēgšana/atvēršana\*/aizvēršana\*, halogēna priekšējo lukturu stara augstuma regulēšana
- 8 Dzinēja pārsega atvēršana

- 9 Skaņas signāls
- 10 Stūres pielāgošana
- 11 Stūres kreisās puses vadības tastatūra

### Jumta konsole



- 1 Priekšējās lampas lasīšanai un salona apgaismojums
- 2 Jumta lūka
- 3 Displejs jumta konsolē, **ON CALL** poga\*
- 4 Salona atpakaļskata spoguļa manuāla aptumšošana

### Viduskonsole un tuneļkonsole

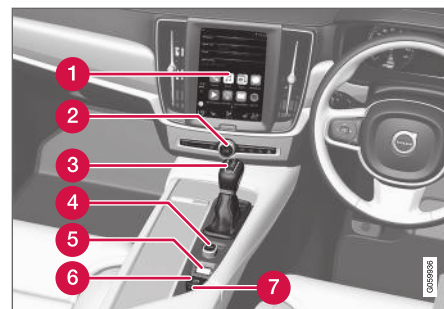

- 1 Centrālais displejs
- 2 Avārijas gaismas signalizācija, atkausēšana, multivide
- 3 Pārnesumu pārslēgs
- 4 Iedarbināšanas slēdzis
- 5 Piedziņas režīma vadības slēdzis
- 6 Stāvbremze
- 7 Automātiskā bremsēšana, kad automašīna stāv uz vietas

**Vadītāja durvis**

- Centrālā displeja pārskats (103 lpp.)
- Pārnesumkārbā (464 lpp.)

- 1 Priekšējā sēdekļa elektriskās regulēšanas atmiņas funkcija\*, sānu spoguļu un vējstikla displeja\* iestatījumi
- 2 Centrālā aizslēgšana
- 3 Logu elektriskie pacelāji, sānu spoguļi, elektriskais bērnu drošības bloķētājs\*
- 4 Priekšējo sēdekļu regulēšana

**Saistītā informācija**

- Manuāli vadāmi priekšējie sēdekļi (176 lpp.)
- Elektriski vadāmā priekšējā sēdekļa regulēšana\* (177 lpp.)
- Stūres regulēšana (190 lpp.)
- Gaismu slēdži (146 lpp.)
- Automašīnas iedarbināšana (450 lpp.)
- Vadītāja displejs (78 lpp.)

## Vadītāja displejs

Vadītāja displejā ir attēlota informācija par automašīnu un braukšanu.

Vadītāja displejā ir redzamas mērierīces, indikatori, kā arī indikatoru un brīdinājumu simboli. Vadītāja displeja saturs ir atkarīgs no automašīnas aprīkojums, iestatījumiem un tobrīd aktivajām funkcijām.

Vadītāja displejs tiek aktivizēts uzreiz pēc durvju atvēršanas, t.i., aizdedzes pozīcijā **0**. Ja vadītāja displejs netiek izmantots, pēc brīža tas nodziest. Lai to vēlreiz aktivizētu, veiciet vienu no šīm darbībām:

- Nospiediet bremžu pedāli.
- Aktivizējiet aizdedzes pozīciju **I**.

Atrašanās vieta vadītāja displejā:

Pa kreisi	Vidū	Pa labi
Spidometrs	Indikatora un brīdinājuma simboli	Tahometrs/hibrīda skala <sup>A</sup>
Brauciena odometrs	Āra temperatūras mērierīce	Pārnesumu pārslēgšanas indikators
Brauciena odometrs <sup>B</sup>	Pulkstenis	Piedziņas režīms
Kruīza kontrole un ātruma ierobežotāja informācija	Paziņojumi, dažos gadījumos ar — grafiskiem attēliem	Degvielas daudzuma rādītājs
Ceļazīmju informācija*	Durvju un drošības jostu informācija	Hibrīda akumulatora mērierīce
–	Uzlādes statuss	Attālums līdz tukšai tvertnei

- atveriet kādas no durvīm.

### BRĪDINĀJUMS

Ja vadītāja displejs nodziest, neizgaismojas aktivizēšanās/ieslēgšanās laikā vai tajā attēlotā informācija ir pilnīgi vai daļēji nesalasāma, automašīnu lietot nedrīkst. Nekavējoties dodieties uz servisu. Volvo iesaka vērsties autorizētā Volvo servisā.

### BRĪDINĀJUMS

Kļūmes gadījumā vadītāja displejā var netikt attēlota informācija par, piemēram, bremzēm, drošības gaisa spilveniem vai citām drošības sistēmām. Tādā gadījumā vadītājs nevar pārbaudīt automašīnas sistēmu statusu un saņemt aktuālos brīdinājumus un informāciju.



Pa kreisi	Vidū	Pa labi
–	Mediju atskaņotājs	Attālums līdz izlādētam akumulatoram
–	Navigācijas karte*	Pašreizējais degvielas patēriņš
–	Tālrunis	Lietotņu izvēlne (var aktivizēt ar stūres vadības tastatūru)
–	Balss atpazīšana	–

<sup>A</sup> Atkarībā no atlasītā piedziņas režīma.

<sup>B</sup> Kopējais nobraukums.

### Dinamiskais simbols

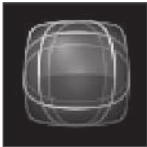

Dinamiskais simbols tā pamatformā.

Vadītāja displeja centrā ir dinamisks simbols, kas maina izskatu atkarībā no dažādiem ziņojumu veidiem. Dzeltena vai sarkana atzīme ap simbolu norāda vadības vai brīdinājuma ziņojuma nopietnības pakāpi. Ar animāciju pamata forma var tikt pārveidota lielākā attēlā, lai grafiski norādītu, kur problēma atrodas, vai paskaidrotu informāciju.



Indikatora simbola piemēri.

### Saistītā informācija

- Vadītāja displeja iestatījumi (80 lpp.)
- Brīdinājuma simboli vadītāja displejā (91 lpp.)
- Indikatora simboli vadītāja displejā (89 lpp.)
- Borta dators (83 lpp.)

- Paziņojumi vadītāja displejā (99 lpp.)
- Rīcība ar lietojumprogrammu izvēlni vadītāja displejā (98 lpp.)

## Vadītāja displeja iestatījumi

Vadītāja displeja attēlojuma opciju iestatījumus var veikt vadītāja displeja lietojumprogrammu izvēlnē un centrālā displeja iestatījumu izvēlnē.

## Iestatījumi vadītāja displeja lietoņu izvēlnē



Attēls ir shematisks — izkārtojums var atšķirties.

Lietoņu izvēlni atver un vada ar labo vadības tastatūru uz stūres.

Lietoņu izvēlnē var izvēlēties, kāda informācija vadītāja displejā tiek attēlota no šādiem avotiem:

- Borta dators
- Multivides atskaņotājs
- Tālrunis
- Navigācijas sistēma\*

## Iestatījumi centrālajā displejā

### Informācijas veida atlasīšana

1. Centrālā displeja augšējā skatā pieskarieties **Iestatījumi**.
2. Nospiediet **My Car** → **Vadītāja displejs** → **Vadītāja displeja informācija**.
3. Atlasiet, kas ir jārāda fonā:
  - **Nerādīt fonā informāciju**
  - **Rādīt pašreiz atskaņotās multivides inform.**
  - **Rādīt navigāciju pat, ja nav iestatīts maršruts.**

### Motīva atlasīšana

1. Centrālā displeja augšējā skatā pieskarieties **Iestatījumi**.
2. Pieskarieties **My Car** → **Vadītāja displejs** → **Rādīt motīvus**.
3. Atlasiet vadītāja displeja motīvu (izskatu):
  - **Glass**
  - **Minimalistic**
  - **Performance**
  - **Chrome Rings**.

### Valodas atlasīšana

1. Centrālā displeja augšējā skatā pieskarieties **Iestatījumi**.

2. Lai atlasītu valodu, pieskarieties **Sistēma** → **Sistēmas valodas un mērvienības** → **Sistēmas valoda**.

> Izmaiņas ietekmēs valodu visos displejos.

Šie iestatījumi ir personīgi un tiek automātiski saglabāti aktīvajā vadītāja profilā.

### Saistītā informācija

- Vadītāja displejs (78 lpp.)
- Rīcība ar lietojumprogrammu izvēlni vadītāja displejā (98 lpp.)
- Citi iestatījumi centrālā displeja augšējā skatā (126 lpp.)

## Degvielas daudzuma rādītājs

Degvielas skala vadītāja displejā rāda degvielas līmeni tvertnē.

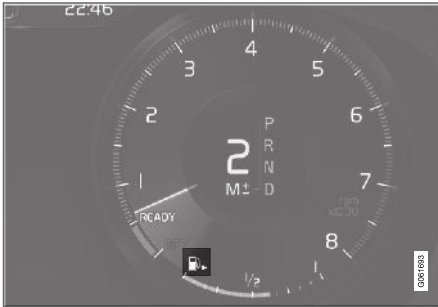

Degvielas skales bēšā zona norāda degvielas daudzumu degvielas tvertnē.

Kad degvielas līmenis ir zems un ir pienācis laiks uzpildīt degvielu, degvielas sūknis iedegas un maina krāsu uz dzeltenu. Borta dators arī norāda attālumu līdz tukšai tvertnei.

### Saistītā informācija

- Vadītāja displejs (78 lpp.)
- Hibrīda akumulatora mērierīce (82 lpp.)
- Degvielas uzpildīšana (487 lpp.)
- Degvielas tvertne - tilpums (678 lpp.)

## Hibrīda mērierīce

Piedziņas režimos Hybrid un Pure vadītāja displejā tiek rādīta hibrīda skala, kas vadītājam var palīdzēt automašīnu vadīt energoefektīvāk.



Hibrīda skala rāda, cik daudz jaudas tiek ņemts no elektrodzinēja, un cik daudz jaudas ir pieejams.

### Simboli hibrīda skalā



Rāda pieejamās elektrodzinēja jaudas pašreizējo līmeni. Ja simbols ir pildīts, tas nozīmē, ka tiek izmantots elektrodzinējs.



Ja simbols nav pildīts, tas nozīmē, ka elektrodzinējs netiek izmantots.



Norāda jaudas līmeni iekšdedzes dzinēja iedarbināšanas brīdī. Ja simbols ir pilns, tas nozīmē, ka tiek izmantots iekšdedzes dzinējs.



Rāda jaudas līmeni, kad iekšdedzes dzinējs ir gatavs sākt darboties. Ja simbols nav pildīts, tas nozīmē, ka aizdedzes dzinējs netiek izmantots.



Indikators, kas norāda, ka notiek hibrīda akumulatora uzlāde, piemēram, ja tiek uzmanīgi nospiesti bremžu pedālis.

### Vadītāja pieprasītā jauda

Lielākais rādītājs hibrīda skalā norāda dzinēja jaudas daudzumu, kuru vadītājs pieprasījis, regulējot ar gāzes pedāli. Jo lielāks skales rezultāts, jo vairāk jaudas vadītājs ir pieprasījis, kad bijis ieslēgts pašreizējais pārnesums. Atzīme starp zibens šautras un lāses simboliem norāda punktu, kurā tiek iedarbināts iekšdedzes dzinējs.

◀ **Piemērs:**



Automašīna ir iedarbināta, bet stāv uz vietas, jauda nav nepieciešama.



Elektrodzinējs nevar nodrošināt pieprasīto dzinēja jaudas apjomu, un sāk darboties iekšdedzes dzinējs.



Automašīna ražo akumulatora strāvu, to uzlādējot, piemēram, viegli nospiežot bremžu pedāli vai bremzējot ar dzinēju kalna kritumā.

**Saistītā informācija**

- Piedziņas režīmi (472 lpp.)
- Vadītāja displejs (78 lpp.)
- Kājas bremze (456 lpp.)
- Braukšana ar elektrodzinēju (481 lpp.)
- Iekšdedzes dzinēja iedarbināšana un apturēšana ar Twin Engine (471 lpp.)

**Hibrīda akumulatora mērierīce**

Hibrīda akumulatora skala rāda hibrīda akumulatorā atlikušās enerģijas daudzumu.





Enerģiju hibrīda akumulatorā izmanto elektrodzinējam, kā arī automašīnas dzesēšanai vai apsildei. Borta dators aprēķina aptuveno attālumu, ko var veikt ar hibrīda akumulatorā atlikušo enerģiju.



## Simboli hibrīda akumulatora skalā



Simbols  hibrīda akumulatora skalā norāda, ka ir aktivizēta funkcija **Hold**, un simbols  norāda, ka ir aktivizēta funkcija **Charge**.

## Saistītā informācija

- Vadītāja displejs (78 lpp.)
- Hibrīda akumulatora uzlāde (429 lpp.)
- Funkcija "Hold" un "Charge" (483 lpp.)

## Borta dators

Automašīnas borta dators braukšanas laikā reģistrē dažādas vērtības, piemēram, attālumu, degvielas patēriņu un vidējo ātrumu.

Lai atvieglotu degvielas ekonomiju, tiek reģistrēta informācija gan par pašreizējo, gan vidējo degvielas patēriņu. Borta datora informāciju var attēlot vadītāja displejā.

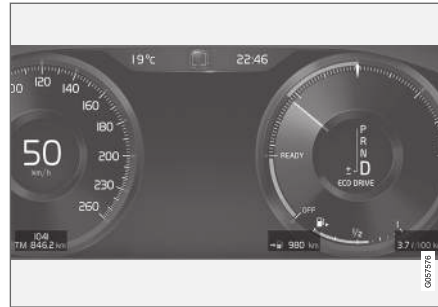

Vadītāja displejā rādītās borta datora informācijas piemēri.<sup>1</sup>

Borta datorā ir ietverti šādi rādītāji:

- Brauciena odometrs
- Brauciena odometrs
- Pašreizējais degvielas patēriņš
- Attālums līdz tukšai tvertnei
- Attālums līdz izlādētam akumulatoram

- Tūrists — spidometra alternatīva

Attāluma, ātruma utt. mērvienības var mainīt ar sistēmas iestatījumiem centrālajā displejā.

## Brauciena odometrs

Ir pieejami divi brauciena odometri: TM un TA.

TM var atiestatīt manuāli, bet TA tiek atiestatīts automātiski, ja automašīna nav izmantota vismaz četras stundas.

Braukšanas laikā tiek reģistrēta šāda informācija:

- Nobraukums
- Braukšanas ilgums
- Vidējais ātrums
- Vidējais degvielas patēriņš.

Tiek rādītas vērtības kopš pēdējās brauciena odometra atiestatīšanas reizes.

## Brauciena odometrs

Brauciena odometrs reģistrē automašīnas kopējo nobraukumu. Šo vērtību nevar atiestatīt uz nulli.

## Pašreizējais degvielas patēriņš

Šī mērierīce rāda automašīnas pašreizējo degvielas patēriņu. Vērtība tiek atjaunināta aptuveni reizi sekundē.

## Attālums līdz tukšai tvertnei

Borta dators aprēķina attālumu, ko var nobraukt ar tvertnē atlikušo degvielas daudzumu.

<sup>1</sup> Attēls ir shematisks — detaļas var atšķirties atkarībā no automašīnas modeļa.

- ◀◀ Aprēķinos tiek izmantots vidējais degvielas patēriņš pēdējos 30 km (20 jūdzes) un atlikušais braukšanai izmantojamais degvielas daudzums.

Kad skala rāda "----", nepietiek degvielas, lai aprēķinātu atlikušo nobraukumu. Uzpildiet degvielu, tiklīdz tas ir iespējams.

### **i** PIEZĪME

Ja esat mainījis braukšanas stilu, var rasties neliela nobīde.

Ekonomiskam braukšanas stilam galvenie rezultāti ir lielos braukšanas attālumos.

### Attālums līdz izlādētam akumulatoram



Mērierīce rāda aptuveno attālumu, ko iespējams nobraukt ar hibrīda akumulatorā atlikušo enerģijas daudzumu.

Kad mērierīce rāda "----", netiek saglabāts garantētais patēriņa diapazons.

Aprēķini ir balstīti uz vidēji noslogota transportlīdzekļa vidējo patēriņu parastās braukšanas laikā un ņemot vērā to, vai gaisa kondicionētājs (AC) ir ieslēgts vai izslēgts. Pārslēdzot piedziņas režīmus **Hybrid** un **Pure**, aprēķinātais attālums palielinās, jo režīmā **Pure** klimata iestatījumi ir samazināti (ECO klimats).

### **i** PIEZĪME

Ja esat mainījis braukšanas stilu, var rasties neliela nobīde.

Ekonomiskam braukšanas stilam galvenie rezultāti ir lielos braukšanas attālumos.

### Pilnīgi uzlādēta hibrīda akumulatora sākuma vērtība

Tā kā ir grūti paredzēt braukšanas stilu un citus faktorus, kas ietekmē braukšanas attālumu elektropiedziņas režīmā, Volvo ir izlēmis lietot sākuma vērtību, kad automašīna ir pilnīgi uzlādēta.

Sākuma vērtība atbilst maksimālajam attālumam, nevis prognozei par elektropiedziņas režīmā veicamo attālumu. Sākuma vērtība režīmā **Hybrid** un **Pure** ir atšķirīga, jo režīmā **Pure** automašīnai ir atļauts lietot vairāk enerģijas no hibrīda akumulatora, turklāt automašīna tiek pārslēgta uz ECO klimatu.

### Nobraukums elektropiedziņas režīmā

Lai nodrošinātu vislielāko iespējamo nobraukumu elektropiedziņas režīmā, vadītājam jādomā arī par enerģijas taupīšanu. Jo vairāk strāvas patērētāju (stereo, stiklu/spoguļu/sēdekļu elektriskā apsilde, no klimata kontroles sistēmas plūst ļoti auksts gaiss u.c.) darbojas, jo mazāks ir potenciālais nobraukums.

### **i** PIEZĪME

Iespējamo braukšanas attālumu samazina ne tikai augsta jaudas noņemšana pasažieru salonā, bet arī strauja ātruma palielināšana un bremsēšana, liels ātrums, liela noslodze, zema āra temperatūra un braukšana kalnā.

### Tūrists — spidometra alternatīva

Alternatīvais digitālais spidometrs atvieglo braukšanu valstīs, kur ātruma ierobežojuma ceļazīmēs ir izmantota cita mērvienība, nevis automašīnas instrumentu panelī redzamā.

Tādā gadījumā digitālais ātrums tiek attēlots pretējā mērvienībā (attiecībā uz analogo spidometru). Ja analogais spidometrs ir graduēts **mph** (jūdzēs stundā), digitālais spidometrs rāda attiecīgo ātrumu **km/h** un otrādi.

### Saisītā informācija

- Brauciena datu attēlošana vadītāja displejā (85 lpp.)
- Brauciena ometra atiestatīšana (86 lpp.)
- Brauciena statistikas attēlošana vidējā displejā (86 lpp.)
- Vadītāja displejs (78 lpp.)
- Sistēmas mērvienību maiņa (126 lpp.)

## Brauciena datu attēlošana vadītāja displejā

Vadītāja displejā var skatīt borta datora reģistrētās un aprēķinātās vērtības.

Šīs vērtības tiek saglabātas borta datora lietotnē. Lietotņu izvēlnē var izvēlēties, kādu informāciju attēlot vadītāja displejā.

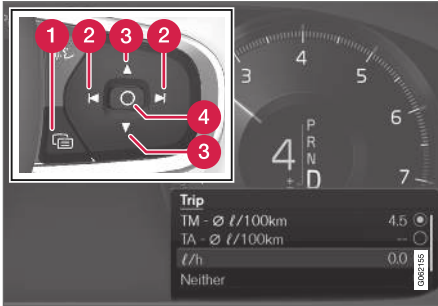

Atveriet lietotņu izvēlni<sup>2</sup> un pārvietojieties pa to, izmantojot stūres labās puses vadības tastatūru.

- 1 Lietotņu izvēlne
- 2 Pa kreisi/pa labi
- 3 Uz augšu/uz leju
- 4 Apstipriniet

1. Vadītāja displejā atveriet lietotņu izvēlni, nospiežot (1).

(Lietotņu izvēlni nevar atvērt, kamēr vadītāja displejā ir kāds neapstiprināts ziņojums. Pirms var atvērt lietotņu izvēlni, ziņojums ir jāapstiprina.)

2. Dodieties uz borta datora lietotni pa kreisi vai pa labi, izmantojot (2).
  - > Četrās augšējās izvēlnes rindās ir redzamas izmērītās brauciena ometra TM vērtības. Nākamajās četrās izvēlnes rindās ir redzamas izmērītās brauciena ometra TA vērtības. Sarakstā var rītināt uz augšu vai uz leju ar (3).
3. Rītiniet uz leju līdz opciju taustiņiem, lai atlasītu, kādu informāciju attēlot vadītāja displejā:

- Attālums līdz tukšai tvertnei
- Brauciena ometrs
- Brauciena ometra TM nobraukums, brauciena ometra TA nobraukums vai bez nobraukuma rādījuma
- Pašreizējais degvielas patēriņš, TM vai TA vidējais patēriņš vai arī degvielas patēriņš netiek rādīts
- Tūrists (spidometra alternatīva).
- Attālums līdz izlādētam akumulatoram

Atlasiet opciju vai notīriet tās atlasī ar taustiņu **O** (4). Izmaiņas tiek veiktas nekavējoties.

## Saistītā informācija

- Borta dators (83 lpp.)
- Brauciena ometra atiestatīšana (86 lpp.)

<sup>2</sup> Attēls ir shematisks — detaļas var atšķirties atkarībā no automašīnas modeļa.

## Brauciena ometra atiestatīšana

Brauciena ometru var atiestatīt ar kreiso svirslēdzi.



- Lai atiestatītu visu informāciju brauciena ometrā TM (tas ir, nobraukumu, vidējo patēriņu, vidējo ātrumu un braukšanas laiku), nospiediet un turiet pogu **RESET** uz kreisā svirslēdža.

Īsi nospiežot pogu **RESET**, tiek atiestatīts tikai nobraukums.

Brauciena ometru TA var atiestatīt automātiski, tikai ja automašīna nav lietota četras stundas vai vairāk.

## Saistītā informācija

- Borta dators (83 lpp.)

<sup>3</sup> Attēls ir shematisks — detaļas var atšķirties atkarībā no automašīnas modeļa.

<sup>4</sup> Attiecās uz sildītājiem, ko darbina ar degvielu.

## Brauciena statistikas attēlošana vidējā displejā

Borta datora brauciena statistiku var grafiski attēlot vidējā displejā, parādot pārskatu, kas atvieglo ekonomiskāku braukšanu.

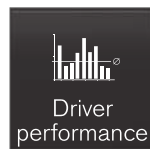

Lietotņu skatā atveriet lietotni **Vadītāja efektivitāte**, lai parādītu brauciena statistiku.

Katra diagrammas josla simbolizē 1, 10 vai 100 km (jūdžu) nobraukumu. Brauciena laikā joslas tiek aizpildītas no labās puses. Pašā labajā malā esošā josla rāda pašreizējā attāluma vērtību.

Vidējais degvielas patēriņš un kopējais braukšanas laiks ir aprēķināts kopš pēdējās brauciena statistikas atiestatīšanas reizes.

Degvielas un elektrības patēriņš tiek rādīts atsevišķās diagrammās. Elektrības patēriņš tiek rādīts kā "neto" patēriņš, t.i., patērētā enerģija mīnus bremzēšanas laikā reģenerētā enerģija.

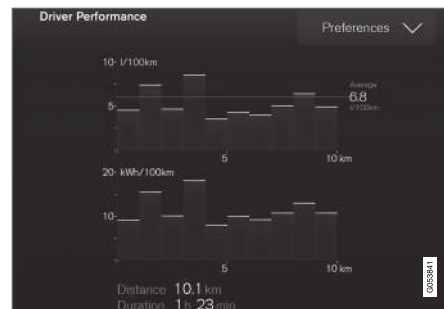

Brauciena statistika no borta datora<sup>3</sup>.

## **i** PIEZĪME

Braucot elektriskajā režīmā, brauciena statistikā var tikt norādīts degvielas patēriņš, ja darbības papildu sildītājs<sup>4</sup>.

## Saistītā informācija

- Brauciena statistikas iestatījumi (87 lpp.)
- Borta dators (83 lpp.)

## Brauciena statistikas iestatījumi

Atiestatiet vai pielāgojiet brauciena statistikas iestatījumus.

1. Lietotņu skatā atveriet lietotni **Vadītāja efektivitāte**, lai parādītu brauciena statistiku.



2. Nospiediet **Preferences**, lai

- Mainītu diagrammas mērogu. Atlasiet joslas izšķirtspēju 1, 10 vai 100 km/jūdzes.
- Atiestatītu datus pēc katra brauciena. To veic pēc tam, kad automašīna ir stāvējusi uz vietas ilgāk par 4 stundām.
- Atiestatītu pašreizējā brauciena datus.

Brauciena statistika, aprēķināts vidējais patēriņš un kopējais braukšanas laiks vienmēr tiek atiestatīti vienlaikus.

Attāluma, ātruma utt. mērvienības var mainīt ar sistēmas iestatījumiem centrālajā displejā.

## Saistītā informācija

- Brauciena statistikas attēlošana vidējā displejā (86 lpp.)
- Borta dators (83 lpp.)

- Brauciena ometra atiestatīšana (86 lpp.)

## Laiks un datums

Pulkstenis ir redzams gan vadītāja displejā, gan vidējā displejā.

### Pulksteņa atrašanās vieta

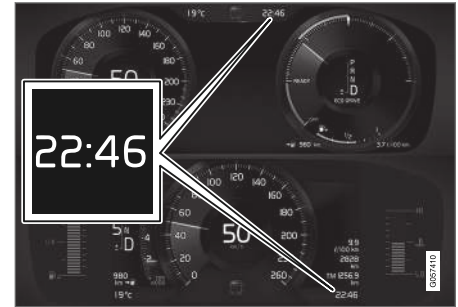

Pulksteņa atrašanās vieta 12 collu un 8 collu vadītāja displejā.

Vidējā displejā pulkstenis atrodas statusa lauka augšdaļas labajā pusē.

Dažās situācijās paziņojumi un informācija var aizklāt vadītāja displejā redzamo pulksteni.

### Laika un datuma iestatījumi

- Vidējā displeja augšējā skatā atlasiet **Iestatījumi** → **Sistēma** → **Datums un laiks**, lai mainītu laika un datuma formāta iestatījumus.

Laiku un datumu var noregulēt, skārieni-crānā nospiežot bultiņu uz augšu vai uz leju.



#### ◀◀ **Automātiska laika regulēšana automašīnām ar GPS**

Ja automašīna ir aprīkota ar navigācijas sistēmu, var atlasīt **Automātiski iestatīt laiku**. Tādā gadījumā laika zona tiks noregulēta automātiski, balstoties uz automašīnas atrašanās vietu. Noteikta veida navigācijas sistēmām jāiestata arī pašreizējā atrašanās vieta (valsts), lai noregulētu pareizu laika zonu. Ja **Automātiski iestatīt laiku** nav atlasīts, laiku un datumu var noregulēt, izmantojot skārienekrāna bultiņu uz augšu vai uz leju.

#### **Vasaras laiks**

Dažās valstīs var atlasīt automātisku vasaras laika iestatīšanu, izmantojot **Automātiski**. Citās valstīs vasaras laiku var iestatīt ar **Ieslēgt** vai **Izslēgt**.

#### **Saistītā informācija**

- Vadītāja displejs (78 lpp.)
- Citi iestatījumi centrālā displeja augšējā skatā (126 lpp.)

#### **Āra temperatūras mērierīce**

Vadītāja displejā ir attēlota āra gaisa temperatūra.

Sensors nosaka temperatūru ārpus automašīnas.

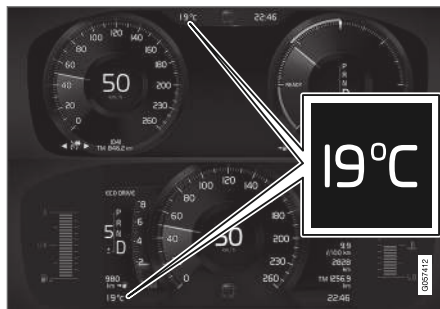

Āra temperatūras skalas atrašanās vieta 12 collu un 8 collu vadītāja displejā.

Ja automašīna stāv, mērierīce var rādīt augstāku temperatūru, nekā tā ir patiesībā.



Ja āra gaisa temperatūra ir no  $-5^{\circ}\text{C}$  līdz  $+2^{\circ}\text{C}$  (no  $23^{\circ}\text{F}$  līdz  $36^{\circ}\text{F}$ ), vadītāja displejā ir redzams sniegpārslīņas simbols, kas brīdina par iespējami slidenu brauktuvi.

Ja automašīna ir aprīkota ar augšējo displeju, sniegpārslīņas simbols īsi iedegas arī tajā.

Mainiet temperatūras skalas utt. mērvienības, izmantojot sistēmas iestatījumus centrālā displeja augšējā skatā.



#### **Saistītā informācija**

- Vadītāja displejs (78 lpp.)
- Sistēmas mērvienību maiņa (126 lpp.)

## Indikatora simboli vadītāja displejā

Indikatoru simboli brīdina vadītāju par to, ka funkcija ir aktivizēta, sistēma darbojas vai ir radusies kļūda vai atteice.

Simbols	Tehniskie parametri
	<p><b>Informācija, nolasīt tekstu displejā</b></p> <p>Ja kāda no automašīnas sistēmām nedarbojas, kā paredzēts, vadītāja displejā tiek parādīts šis informācijas simbols un teksts. Informācijas simbols var izgaismoties arī saistībā ar citiem simboliem.</p>
	<p><b>Bojājums bremžu sistēmā</b></p> <p>Simbols izgaismojas, ja stāvbremzes darbībā ir radusies kļūme.</p>
	<p><b>ABS sistēmas bojājums</b></p> <p>Ja šis simbols iedegas, sistēma nedarbojas. Automašīnas parastā bremžu sistēma turpina darboties, bet bez ABS funkcijas.</p>

Simbols	Tehniskie parametri
	<p><b>Ieslēgta automātiskā bremzēšana</b></p> <p>Šis simbols izgaismojas, kad ir aktivizēta funkcija un darbojas kājas bremze vai stāvbremze. Bremzes notur automašīnu vietā, kad tā ir apstājusies.</p>
	<p><b>Riepu gaisa spiediena sistēma</b></p> <p>Simbols izgaismojas, ja riepās ir zems gaisa spiediens. Ja riepu spiediena sistēmā ir radusies kļūme, simbols vispirms mirgo aptuveni 1 minūti un pēc tam pastāvīgi izgaismojas. Iespējams, tā noticis tādēļ, ka sistēma nevar noteikt zemu gaisa spiedienu riepās vai brīdināt par to, kā paredzēts.</p>
	<p><b>Emisijas sistēma</b></p> <p>Ja simbols izgaismojas pēc dzinēja iedarbināšanas, tas var norādīt, ka radusies kļūme automašīnas emisijas sistēmā. Brauciet uz servisu, lai veiktu pārbaudi. Volvo iesaka sazināties ar Volvo pilnvarotu servisu.</p>

Simbols	Tehniskie parametri
	<p><b>Labās un kreisās puses pagrieziena rādītājs</b></p> <p>Simbols mirgo, ja ir ieslēgti pagrieziena rādītāji.</p>
	
	<p><b>gabarītlukturi;</b></p> <p>Simbols iedegas, ja tiek ieslēgti gabarītlukturi.</p>
	<p><b>Kļūme priekšējo lukturu sistēmā</b></p> <p>Šis simbols iedegas, ja ABL funkcijā (aktīvie pagriezienu lukturi, Active Bending Lights) ir radusies kļūme vai ja priekšējo lukturu sistēmā ir radusies kāda cita kļūme.</p>
	<p><b>Aktīvās tālās gaismas ieslēgtas</b></p> <p>Simbols izgaismojas zilā krāsā, ja ir ieslēgtas tālās gaismas.</p>
	<p><b>Aktīvās tālās gaismas izslēgtas</b></p> <p>Simbols izgaismojas baltā krāsā, ja ir izslēgtas tālās gaismas.</p>



Simbols	Tehniskie parametri
	<p><b>Tālās gaismas iesl</b></p> <p>Šis simbols iedegas, kad ir ieslēgtas tālās gaismas un kad tālās gaismas zibsnī.</p>
	<p><b>Aktīvās tālās gaismas ieslēgtas</b></p> <p>Simbols izgaismojas zilā krāsā, ja ir ieslēgtas tālās gaismas. Tiek ieslēgti gabarītlukturi.</p>
	<p><b>Aktīvās tālās gaismas izslēgtas</b></p> <p>Simbols izgaismojas baltā krāsā, ja ir izslēgtas tālās gaismas. Tiek ieslēgti gabarītlukturi.</p>
	<p><b>Tālās gaismas iesl</b></p> <p>Simbols iedegas, ja tiek ieslēgti tālās gaismas lukturi un gabarītlukturi.</p>
	<p><b>Aizmugurējais miglas lukturis ieslēgts</b></p> <p>Šis simbols iedegas, kad ir ieslēgts automašīnas aizmugurējais miglas lukturis.</p>
	<p><b>Lietus sensors ieslēgts</b></p> <p>Šis simbols izgaismojas, kad ir ieslēgts lietus sensors.</p>

Simbols	Tehniskie parametri
	<p><b>Sagatavošanas darbi ieslēgti</b></p> <p>Šis simbols izgaismojas, kad dzinēja nodalījuma un salona sildītājs/gaisa kondicionētājs sagatavo automašīnu braukšanai.</p>
	<p><b>Stabilitātes sistēma</b></p> <p>Ja simbols mirgo, tas norāda uz to, ka stabilitātes sistēma pašlaik darbojas. Ja šis simbols deg pastāvīgi, sistēmā ir kļūme.</p>
	<p><b>Stabilitātes sistēma, sporta režīms</b></p> <p>Šis simbols izgaismojas, kad ir aktivizēts sporta režīms. Sporta režīms nodrošina aktīvākas braukšanas baudījumu.</p>

Simbols	Tehniskie parametri
	<p><b>Joslas saglabāšanas palīgsistēma</b></p> <p>Balts simbols: Joslas saglabāšanas palīgsistēma ir ieslēgta, un ceļa marķējumi tiek uztverti.</p> <p>Pelēks simbols: Joslas saglabāšanas palīgsistēma ir ieslēgta, bet ceļa marķējumi netiek uztverti.</p> <p>Dzeltens simbols: Joslas saglabāšanas palīgsistēma brīdina/iejaucas.</p>
	<p><b>Joslas saglabāšanas palīgfunkcija un lietus sensors</b></p> <p>Balts simbols: Joslas saglabāšanas palīgsistēma ir ieslēgta, un ceļa marķējumi tiek uztverti. Lietus sensors ir ieslēgts.</p> <p>Pelēks simbols: Joslas saglabāšanas palīgsistēma ir ieslēgta, bet ceļa marķējumi netiek uztverti. Lietus sensors ir ieslēgts.</p>

### Saisītā informācija

- Vadītāja displejs (78 lpp.)
- Brīdinājuma simboli vadītāja displejā (91 lpp.)



## Bīdinājuma simboli vadītāja displejā

Bīdinājuma simboli brīdina vadītāju par to, ka visas svarīgās funkcijas ir aktivizētas vai ir radusies nopietna kļūda vai atteice.

Simbols	Tehniskie parametri
	<p><b>Bīdinājums</b></p> <p>Sarkanais bīdinājuma simbols iedegas, ja ir konstatēts bojājums, kas var ietekmēt drošību un/vai automašīnas vadāmību. Vienlaikus vadītāja displejā redzams paskaidrojošs teksts. Bīdinājuma simbols var izgaismoties arī saistībā ar citiem simboliem.</p>
	<p><b>Drošības jostu atgādinātājs</b></p> <p>Šis simbols iedegas vai mirgo, ja kāds no priekšējos sēdekļos sēdošajiem nav piesprādzējis savu drošības jostu vai ja kāds no aizmugurējos sēdekļos sēdošajiem ir atsprādzējis drošības jostu.</p>

Simbols	Tehniskie parametri
	<p><b>Drošības spilveni</b></p> <p>Ja simbols turpina izgaismoties vai iedegas braukšanas laikā, kādā automašīnas drošības sistēmā ir radusies kļūme. Izlasiet paziņojumu vadītāja displejā. Volvo iesaka sazināties ar Volvo pilnvarotu servisu.</p>
	<p><b>Bojājums bremžu sistēmā</b></p> <p>Ja šis simbols deg, bremžu šķidruma līmenis var būt pārāk zems. Dodieties uz tuvāko autorizēto servisu, lai pārbaudītu bremžu šķidruma līmeni un vajadzības gadījumā papildinātu.</p>
	<p><b>Ieslēgta stāvbremze</b></p> <p>Šis simbols iedegas ar pastāvīgu gaismu, ja novilkta stāvbremze.</p> <p>Simbola mirgošana norāda uz radušos bojājumu. Izlasiet paziņojumu vadītāja displejā.</p>

Simbols	Tehniskie parametri
	<p><b>Zems eļļas spiediens</b></p> <p>Ja šis simbols iedegas braukšanas laikā, dzinēja eļļas spiediens ir pārāk zems. Nekavējoties apstādiniet dzinēju un pārbaudiet eļļas līmeni dzinējā, nepieciešamības gadījumā papildiniet eļļu. Ja simbols izgaismojas, bet eļļas līmenis ir normāls, sazinieties ar servisu. Volvo iesaka sazināties ar Volvo pilnvarotu servisu.</p>
	<p><b>Ģenerators nelādē</b></p> <p>Šis simbols iedegas braukšanas laikā, ja elektriskajā sistēmā atgadījies bojājums. Dodieties uz servisu. Volvo iesaka sazināties ar Volvo pilnvarotu servisu.</p>
	<p><b>Sadursmes risks</b></p> <p>City Safety brīdina par sadursmes risku ar citiem transportlīdzekļiem, gājējiem, riteņbraucējiem vai lieliem dzīvniekiem.</p>

### Saistītā informācija

- Indikatora simboli vadītāja displejā (89 lpp.)
- Vadītāja displejs (78 lpp.)

## Vadītāja displeja licences līgums

Licence ir vienošanās par tiesībām veikt noteiktu darbību vai tiesībām izmantot kāda cita pilnvaras atbilstoši vienošanās noteikumiem un nosacījumiem. Turpmākais teksts ir Volvo vienošanās ar ražotāju vai izstrādātāju angļu valodā.

### Boost Software License 1.0

Permission is hereby granted, free of charge, to any person or organization obtaining a copy of the software and accompanying documentation covered by this license (the "Software") to use, reproduce, display, distribute, execute, and transmit the Software, and to prepare derivative works of the Software, and to permit third-parties to whom the Software is furnished to do so, all subject to the following: The copyright notices in the Software and this entire statement, including the above license grant, this restriction and the following disclaimer, must be included in all copies of the Software, in whole or in part, and all derivative works of the Software, unless such copies or derivative works are solely in the form of machine-executable object code generated by a source language processor.

THE SOFTWARE IS PROVIDED "AS IS", WITHOUT WARRANTY OF ANY KIND, EXPRESS OR IMPLIED, INCLUDING BUT NOT LIMITED TO THE WARRANTIES OF MERCHANTABILITY, FITNESS FOR A PARTICULAR PURPOSE, TITLE AND NON-INFRINGEMENT. IN NO EVENT SHALL THE COPYRIGHT HOLDERS OR ANYONE

DISTRIBUTING THE SOFTWARE BE LIABLE FOR ANY DAMAGES OR OTHER LIABILITY, WHETHER IN CONTRACT, TORT OR OTHERWISE, ARISING FROM, OUT OF OR IN CONNECTION WITH THE SOFTWARE OR THE USE OR OTHER DEALINGS IN THE SOFTWARE.

### BSD 4-clause "Original" or "Old" License

Copyright (c) 1982, 1986, 1990, 1991, 1993 The Regents of the University of California. All rights reserved.

Redistribution and use in source and binary forms, with or without modification, are permitted provided that the following conditions are met:

1. Redistributions of source code must retain the above copyright notice, this list of conditions and the following disclaimer.
2. Redistributions in binary form must reproduce the above copyright notice, this list of conditions and the following disclaimer in the documentation and/or other materials provided with the distribution.
3. All advertising materials mentioning features or use of this software must display the following acknowledgement: This product includes software developed by the University of California, Berkeley and its contributors.
4. Neither the name of the University nor the names of its contributors may be used to endorse or promote products derived from

this software without specific prior written permission.

THIS SOFTWARE IS PROVIDED BY THE REGENTS AND CONTRIBUTORS "AS IS" AND ANY EXPRESS OR IMPLIED WARRANTIES, INCLUDING, BUT NOT LIMITED TO, THE IMPLIED WARRANTIES OF MERCHANTABILITY AND FITNESS FOR A PARTICULAR PURPOSE ARE DISCLAIMED. IN NO EVENT SHALL THE REGENTS OR CONTRIBUTORS BE LIABLE FOR ANY DIRECT, INDIRECT, INCIDENTAL, SPECIAL, EXEMPLARY, OR CONSEQUENTIAL DAMAGES (INCLUDING, BUT NOT LIMITED TO, PROCUREMENT OF SUBSTITUTE GOODS OR SERVICES; LOSS OF USE, DATA, OR PROFITS; OR BUSINESS INTERRUPTION) HOWEVER CAUSED AND ON ANY THEORY OF LIABILITY, WHETHER IN CONTRACT, STRICT LIABILITY, OR TORT (INCLUDING NEGLIGENCE OR OTHERWISE) ARISING IN ANY WAY OUT OF THE USE OF THIS SOFTWARE, EVEN IF ADVISED OF THE POSSIBILITY OF SUCH DAMAGE.

**BSD 3-clause "New" or "Revised" License**

Copyright (c) 2011-2014, Yann Collet.

Redistribution and use in source and binary forms, with or without modification, are permitted provided that the following conditions are met:

1. Redistributions of source code must retain the above copyright notice, this list of conditions and the following disclaimer.
2. Redistributions in binary form must reproduce the above copyright notice, this list of conditions and the following disclaimer in the documentation and/or other materials provided with the distribution.
3. Neither the name of the organisation nor the names of its contributors may be used to endorse or promote products derive from this software without specific prior written permission.

THIS SOFTWARE IS PROVIDED BY THE COPYRIGHT HOLDERS AND CONTRIBUTORS "AS IS" AND ANY EXPRESS OR IMPLIED WARRANTIES, INCLUDING, BUT NOT LIMITED TO, THE IMPLIED WARRANTIES OF MERCHANTABILITY AND FITNESS FOR A PARTICULAR PURPOSE ARE DISCLAIMED. IN NO EVENT SHALL THE COPYRIGHT HOLDER OR CONTRIBUTORS BE LIABLE FOR ANY DIRECT, INDIRECT, INCIDENTAL, SPECIAL, EXEMPLARY, OR CONSEQUENTIAL DAMAGES (INCLUDING, BUT NOT LIMITED TO, PROCUREMENT OF SUBSTITUTE GOODS OR

SERVICES; LOSS OF USE, DATA, OR PROFITS; OR BUSINESS INTERRUPTION) HOWEVER CAUSED AND ON ANY THEORY OF LIABILITY, WHETHER IN CONTRACT, STRICT LIABILITY, OR TORT (INCLUDING NEGLIGENCE OR OTHERWISE) ARISING IN ANY WAY OUT OF THE USE OF THIS SOFTWARE, EVEN IF ADVISED OF THE POSSIBILITY OF SUCH DAMAGE.

**BSD 2-clause "Simplified" license**

Copyright (c) <YEAR>, <OWNER> All rights reserved.

Redistribution and use in source and binary forms, with or without modification, are permitted provided that the following conditions are met:

1. Redistributions of source code must retain the above copyright notice, this list of conditions and the following disclaimer.
2. Redistributions in binary form must reproduce the above copyright notice, this list of conditions and the following disclaimer in the documentation and/or other materials provided with the distribution.

THIS SOFTWARE IS PROVIDED BY THE COPYRIGHT HOLDERS AND CONTRIBUTORS "AS IS" AND ANY EXPRESS OR IMPLIED WARRANTIES, INCLUDING, BUT NOT LIMITED TO, THE IMPLIED WARRANTIES OF MERCHANTABILITY AND FITNESS FOR A PARTICULAR PURPOSE ARE DISCLAIMED. IN NO EVENT SHALL THE COPYRIGHT OWNER

OR CONTRIBUTORS BE LIABLE FOR ANY DIRECT, INDIRECT, INCIDENTAL, SPECIAL, EXEMPLARY, OR CONSEQUENTIAL DAMAGES (INCLUDING, BUT NOT LIMITED TO, PROCUREMENT OF SUBSTITUTE GOODS OR SERVICES; LOSS OF USE, DATA, OR PROFITS; OR BUSINESS INTERRUPTION) HOWEVER CAUSED AND ON ANY THEORY OF LIABILITY, WHETHER IN CONTRACT, STRICT LIABILITY, OR TORT (INCLUDING NEGLIGENCE OR OTHERWISE) ARISING IN ANY WAY OUT OF THE USE OF THIS SOFTWARE, EVEN IF ADVISED OF THE POSSIBILITY OF SUCH DAMAGE.

The views and conclusions contained in the software and documentation are those of the authors and should not be interpreted as representing official policies, either expressed or implied, of the FreeBSD Project.

## ◀◀ **FreeType Project License**

1. 1 Copyright 1996-1999 by David Turner, Robert Wilhelm, and Werner Lemberg  
 Introduction The FreeType Project is distributed in several archive packages; some of them may contain, in addition to the FreeType font engine, various tools and contributions which rely on, or relate to, the FreeType Project. This license applies to all files found in such packages, and which do not fall under their own explicit license. The license affects thus the FreeType font engine, the test programs, documentation and makefiles, at the very least. This license was inspired by the BSD, Artistic, and IJG (Independent JPEG Group) licenses, which all encourage inclusion and use of free software in commercial and freeware products alike. As a consequence, its main points are that:

- o We don't promise that this software works. However, we are interested in any kind of bug reports. ('as is' distribution)
- o You can use this software for whatever you want, in parts or full form, without having to pay us. ('royalty-free' usage)
- o You may not pretend that you wrote this software. If you use it, or only parts of it, in a program, you must acknowledge somewhere in your documentation that you've used the FreeType code. ('credits')

We specifically permit and encourage the inclusion of this software, with or without modifications, in commercial products,

provided that all warranty or liability claims are assumed by the product vendor. Legal Terms 0. Definitions Throughout this license, the terms 'package', 'FreeType Project', and 'FreeType archive' refer to the set of files originally distributed by the authors (David Turner, Robert Wilhelm, and Werner Lemberg) as the 'FreeType project', be they named as alpha, beta or final release. 'You' refers to the licensee, or person using the project, where 'using' is a generic term including compiling the project's source code as well as linking it to form a 'program' or 'executable'. This program is referred to as 'a program using the FreeType engine'. This license applies to all files distributed in the original FreeType archive, including all source code, binaries and documentation, unless otherwise stated in the file in its original, unmodified form as distributed in the original archive. If you are unsure whether or not a particular file is covered by this license, you must contact us to verify this. The FreeType project is copyright (C) 1996-1999 by David Turner, Robert Wilhelm, and Werner Lemberg. All rights reserved except as specified below.

1. No Warranty THE FREETYPE ARCHIVE IS PROVIDED 'AS IS' WITHOUT WARRANTY OF ANY KIND, EITHER EXPRESSED OR IMPLIED, INCLUDING, BUT NOT LIMITED TO, WARRANTIES OF MERCHANTABILITY AND FITNESS FOR A PARTICULAR PURPOSE.

IN NO EVENT WILL ANY OF THE AUTHORS OR COPYRIGHT HOLDERS BE LIABLE FOR ANY DAMAGES CAUSED BY THE USE OR THE INABILITY TO USE, OF THE FREETYPE PROJECT. As you have not signed this license, you are not required to accept it. However, as the FreeType project is copyrighted material, only this license, or another one contracted with the authors, grants you the right to use, distribute, and modify it. Therefore, by using, distributing, or modifying the FreeType project, you indicate that you understand and accept all the terms of this license.

2. Redistribution Redistribution and use in source and binary forms, with or without modification, are permitted provided that the following conditions are met:

- o Redistribution of source code must retain this license file ('licence.txt') unaltered; any additions, deletions or changes to the original files must be clearly indicated in accompanying documentation. The copyright notices of the unaltered, original files must be preserved in all copies of source files.
- o Redistribution in binary form must provide a disclaimer that states that the software is based in part of the work of the FreeType Team, in the distribution documentation. We also encourage you to put an URL to the FreeType web page in your documentation, though this isn't mandatory. These conditions apply to any software derived from or based

on the FreeType code, not just the unmodified files. If you use our work, you must acknowledge us. However, no fee need be paid to us.

3. Advertising The names of FreeType's authors and contributors may not be used to endorse or promote products derived from this software without specific prior written permission. We suggest, but do not require, that you use one or more of the following phrases to refer to this software in your documentation or advertising materials: 'FreeType Project', 'FreeType Engine', 'FreeType library', or 'FreeType Distribution'.
4. Contacts There are two mailing lists related to FreeType:
  - o [freetype@freetype.org](mailto:freetype@freetype.org) Discusses general use and applications of FreeType, as well as future and wanted additions to the library and distribution. If you are looking for support, start in this list if you haven't found anything to help you in the documentation.
  - o [devel@freetype.org](mailto:devel@freetype.org) Discusses bugs, as well as engine internals, design issues, specific licenses, porting, etc.
  - o <http://www.freetype.org> Holds the current FreeType web page, which will allow you to download our latest development version and read online documentation. You can also contact us individually at: David Turner <[david.turner@freetype.org](mailto:david.turner@freetype.org)> Robert Wilhelm <[robert.wilhelm@freetype.org](mailto:robert.wilhelm@freetype.org)> Werner Lemberg <[werner.lemberg@freetype.org](mailto:werner.lemberg@freetype.org)>

### Libpng License

This copy of the libpng notices is provided for your convenience. In case of any discrepancy between this copy and the notices in the file `png.h` that is included in the libpng distribution, the latter shall prevail.

COPYRIGHT NOTICE, DISCLAIMER, and LICENSE:

If you modify libpng you may insert additional notices immediately following this sentence.

libpng versions 1.0.7, July 1, 2000, through 1.0.13, April 15, 2002, are Copyright (c) 2000-2002 Glenn Randers-Pehrson and are distributed according to the same disclaimer and license as libpng-1.0.6 with the following individuals added to the list of Contributing Authors

Simon-Pierre Cadieux

Eric S. Raymond

Gilles Vollant

and with the following additions to the disclaimer:

There is no warranty against interference with your enjoyment of the library or against infringement. There is no warranty that our efforts or the library will fulfill any of your particular purposes or needs. This library is provided with all faults, and the entire risk of satisfactory quality, performance, accuracy, and effort is with the user.

libpng versions 0.97, January 1998, through 1.0.6, March 20, 2000, are Copyright (c) 1998, 1999 Glenn Randers-Pehrson, and are distributed according to the same disclaimer and license as libpng-0.96, with the following individuals added to the list of Contributing Authors:

Tom Lane

Glenn Randers-Pehrson

Willem van Schaik

libpng versions 0.89, June 1996, through 0.96, May 1997, are Copyright (c) 1996, 1997 Andreas Dilger Distributed according to the same disclaimer and license as libpng-0.88, with the following individuals added to the list of Contributing Authors:

John Bowler

Kevin Brace

Sam Bushell

Magnus Holmgren

Greg Roelofs

Tom Tanner

libpng versions 0.5, May 1995, through 0.88, January 1996, are Copyright (c) 1995, 1996 Guy Eric Schalnat, Group 42, Inc.

- ◀◀ For the purposes of this copyright and license, "Contributing Authors" is defined as the following set of individuals:

Andreas Dilger

Dave Martindale

Guy Eric Schalnat

Paul Schmidt

Tim Wegner

The PNG Reference Library is supplied "AS IS". The Contributing Authors and Group 42, Inc. disclaim all warranties, expressed or implied, including, without limitation, the warranties of merchantability and of fitness for any purpose. The Contributing Authors and Group 42, Inc. assume no liability for direct, indirect, incidental, special, exemplary, or consequential damages, which may result from the use of the PNG Reference Library, even if advised of the possibility of such damage.

Permission is hereby granted to use, copy, modify, and distribute this source code, or portions hereof, for any purpose, without fee, subject to the following restrictions:

1. The origin of this source code must not be misrepresented.
2. Altered versions must be plainly marked as such and must not be misrepresented as being the original source.

3. This Copyright notice may not be removed or altered from any source or altered source distribution.

The Contributing Authors and Group 42, Inc. specifically permit, without fee, and encourage the use of this source code as a component to supporting the PNG file format in commercial products. If you use this source code in a product, acknowledgment is not required but would be appreciated.

A "png\_get\_copyright" function is available, for convenient use in "about" boxes and the like:

```
printf("%s",png_get_copyright(NULL));
```

Also, the PNG logo (in PNG format, of course) is supplied in the files "pngbar.png" and "pngbar.jpg (88x31) and "pngnow.png" (98x31).

Libpng is OSI Certified Open Source Software. OSI Certified Open Source is a certification mark of the Open Source Initiative.

Glenn Randers-Pehrson randeg@alum.rpi.edu  
April 15, 2002

### MIT License

Copyright (c) <year> <copyright holders>

Permission is hereby granted, free of charge, to any person obtaining a copy of this software and associated documentation files (the "Software"), to deal in the Software without restriction, including without limitation the rights to use, copy, modify, merge, publish, distribute,

sublicense, and/or sell copies of the Software, and to permit persons to whom the Software is furnished to do so, subject to the following conditions:

The above copyright notice and this permission notice shall be included in all copies or substantial portions of the Software.

THE SOFTWARE IS PROVIDED "AS IS", WITHOUT WARRANTY OF ANY KIND, EXPRESS OR IMPLIED, INCLUDING BUT NOT LIMITED TO THE WARRANTIES OF MERCHANTABILITY, FITNESS FOR A PARTICULAR PURPOSE AND NONINFRINGEMENT. IN NO EVENT SHALL THE AUTHORS OR COPYRIGHT HOLDERS BE LIABLE FOR ANY CLAIM, DAMAGES OR OTHER LIABILITY, WHETHER IN AN ACTION OF CONTRACT, TORT OR OTHERWISE, ARISING FROM, OUT OF OR IN CONNECTION WITH THE SOFTWARE OR THE USE OR OTHER DEALINGS IN THE SOFTWARE.

**zlib License**

The zlib/libpng License Copyright (c) <year>  
<copyright holders>

This software is provided 'as-is', without any express or implied warranty. In no event will the authors be held liable for any damages arising from the use of this software.

Permission is granted to anyone to use this software for any purpose, including commercial applications, and to alter it and redistribute it freely, subject to the following restrictions:

1. The origin of this software must not be misrepresented; you must not claim that you wrote the original software. If you use this software in a product, an acknowledgment in the product documentation would be appreciated but is not required.
2. Altered source versions must be plainly marked as such, and must not be misrepresented as being the original software.
3. This notice may not be removed or altered from any source distribution.

**SGI Free Software B License Version 2.0.**

SGI FREE SOFTWARE LICENSE B (Version 2.0, Sept. 18, 2008)

Copyright (C) [dates of first publication] Silicon Graphics, Inc. All Rights Reserved. Permission is hereby granted, free of charge, to any person obtaining a copy of this software and associated

documentation files (the "Software"), to deal in the Software without restriction, including without limitation the rights to use, copy, modify, merge, publish, distribute, sublicense, and/or sell copies of the Software, and to permit persons to whom the Software is furnished to do so, subject to the following conditions: The above copyright notice including the dates of first publication and either this permission notice or a reference to <http://oss.sgi.com/projects/FreeB/> shall be included in all copies or substantial portions of the Software.

THE SOFTWARE IS PROVIDED "AS IS", WITHOUT WARRANTY OF ANY KIND, EXPRESS OR IMPLIED, INCLUDING BUT NOT LIMITED TO THE WARRANTIES OF MERCHANTABILITY, FITNESS FOR A PARTICULAR PURPOSE AND NONINFRINGEMENT. IN NO EVENT SHALL SILICON GRAPHICS, INC. BE LIABLE FOR ANY CLAIM, DAMAGES OR OTHER LIABILITY, WHETHER IN AN ACTION OF CONTRACT, TORT OR OTHERWISE, ARISING FROM, OUT OF OR IN CONNECTION WITH THE SOFTWARE OR THE USE OR OTHER DEALINGS IN THE SOFTWARE.

Except as contained in this notice, the name of Silicon Graphics, Inc. shall not be used in advertising or otherwise to promote the sale, use or other dealings in this Software without prior written authorization from Silicon Graphics, Inc.

**Saistītā informācija**

- Vadītāja displejs (78 lpp.)

**Lietotņu izvēlne vadītāja displejā**

Vadītāja displeja lietotņu izvēlne ļauj ātri piekļūt noteiktu lietotņu bieži izmantotajām funkcijām.



Vadītāja displeja lietotņu izvēlni var izmantot vidējā displeja vietā. Attēls ir shematisks — izkārtojums var atšķirties.

Lietotņu izvēlne tiek parādīta vadītāja displejā, un to var vadīt ar stūres labās puses tastatūru. Lietotņu izvēlne atvieglo pārslēgšanos starp dažādām lietotnēm vai lietotņu funkcijām, neatlaižot stūri.

**Lietotņu izvēlnes funkcijas**

Dažādas lietotnes ļauj piekļūt dažāda veida funkcijām. Lietotņu izvēlnē var vadīt šādas lietotnes un to funkcijas:



Lietotne	Funkcijas
Vadītāja info-centrs	Brauciena odometra atlasīšana, vadītāja displejā attēlojamās informācijas atlasīšana u.c.
Mediju atskaņotājs	Multivides atskaņotāja aktīvā avota atlasīšana.
Tālrunis	Zvanišana kontaktu sarakstā esošam kontaktam.
Navigācija	Norādes uz galamērķi utt.

### Saistītā informācija

- Vadītāja displejs (78 lpp.)
- Centrālā displeja pārskats (103 lpp.)
- Rīcība ar lietojumprogrammu izvēlni vadītāja displejā (98 lpp.)

## Rīcība ar lietojumprogrammu izvēlni vadītāja displejā

Vadītāja displeja lietoņu izvēlni var vadīt ar stūres labās puses vadības tastatūru.

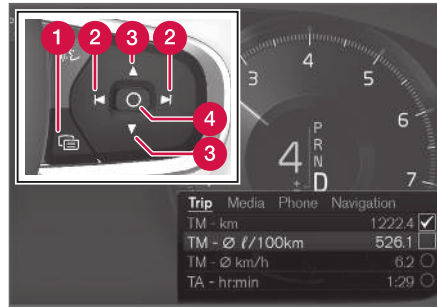

Lietoņu izvēlne un stūres labās puses vadības tastatūra.

- 1 Atvēršana/aizvēršana
- 2 Pa kreisi/pa labi
- 3 Uz augšu/uz leju
- 4 Apstipriniet

## Lietoņu izvēlnes atvēršana/aizvēršana

- Nospiediet atvēršanas/aizvēršanas taustiņu (1).

(Lietoņu izvēlni nevar atvērt, kamēr vadītāja displejā ir kāds neapstiprināts ziņojums. Pirms var atvērt lietoņu izvēlni, ziņojums ir jāapstiprina.)

> Lietotņu izvēlne tiek atvērta/aizvērta.

Pēc noteikta neaktivitātes laika vai konkrētu opciju atlasīšanas lietoņu izvēlne aizveras automātiski.

## Pārvietošanās pa lietoņu izvēlni un atlasīšana

1. Pārvietojieties starp dažādām pieejamajām lietotnēm, pieskaroties kreisajā vai labajā pusē (2).
  - > Lietotņu izvēlnē ir redzamas iepriekšējās/nākamās lietotnes funkcijas.
2. Pārīkvojiet atlasītās lietotnes funkcijas, pieskaroties uz augšu vai uz leju (3).
3. Apstipriniet vai iezīmējiet funkcijas opciju, nospiežot apstiprināšanas taustiņu (4).
  - > Funkcija tiek aktivizēta, un dažas lietoņu izvēlnes opcijas tiek aizvērtas.

Vēlreiz atverot lietoņu izvēlni, tā atver pēdējās atlasītās lietotnes funkcijas.



## Saistītā informācija

- Lietotņu izvēle vadītāja displejā (97 lpp.)
- Paziņojumi vadītāja displejā (99 lpp.)

## Paziņojumi vadītāja displejā

Vadītāja displejā var attēlot ziņojumus, lai informētu vadītāju vai palīdzētu dažādās situācijās.



Paziņojums vadītāja displejā.

Vadītāja displejā ir redzami paziņojumi, kam piešķirta augsta prioritāte.

Atkarībā no pašreiz attēlotās informācijas paziņojumus var parādīt dažādās vadītāja displeja vietās. Pēc brīža vai, kad paziņojums ir apstiprināts/veikta darbība, vadītāja displejā redzamais paziņojums nodziest. Ja paziņojums ir jā saglabā, tas tiek ievietots lietotnē **Automaš. statuss**, ko var atvērt vidējā displeja lietotņu skatā.

Paziņojumu izskats var atšķirties, un tie var tikt attēloti, piemēram, kopā ar attēliem, simboliem vai paziņojuma vai pieprasījuma apstiprināšanas taustiņiem.

## Apkopes paziņojumi

Tālāk ir attēloti svarīgi apkopes paziņojumi un to nozīme.

Paziņojums	Tehniskie parametri
<b>Apturiet drošā vietā<sup>A</sup></b>	Apstājieties un izslēdziet dzinēju. Nopietns bojājumu risks - sazinieties ar remontdarbniecu <sup>B</sup> .
<b>Izslēdziet dzinēju<sup>A</sup></b>	Apstājieties un izslēdziet dzinēju. Nopietns bojājumu risks - sazinieties ar remontdarbniecu <sup>B</sup> .
<b>Steidzami jāveic apkope Brauciet uz autoservisu<sup>A</sup></b>	Sazinieties ar remontdarbniecu <sup>B</sup> , lai nekavējoties veiktu automobili pārbaudi.
<b>Jāveic apkope<sup>A</sup></b>	Sazinieties ar remontdarbniecu <sup>B</sup> , lai veiktu automobili pārbaudi pēc iespējas ātrāk.
<b>Regulārā apkope Piesakiet apkopi</b>	Laiks veikt periodisko apkopi - sazinieties ar remontdarbniecu <sup>B</sup> . Rāda pirms nākamā apkopes datuma.
<b>Regulārā apkope</b>	Laiks veikt periodisko apkopi - sazinieties ar remontdarb-





Paziņojums	Tehniskie parametri
<b>Laiks veikt apkopi</b>	nīcu <sup>B</sup> . Rāda nākamās apkopes datumā.
<b>Regulārā apkope</b>	Laiks veikt periodisko apkopi - sazinieties ar remontdarbnīcu <sup>B</sup> . Rāda, kad apkopes datums ir pagājis.
<b>Apkope tiek kavēta</b>	
<b>Īslaicīgi izslēgts<sup>A</sup></b>	Funkcija ir pagaidām izslēgta un automātiski tiks atiestatīta braukšanas laikā vai pēc atkārtotas iedarbināšanas.

<sup>A</sup> Ziņojuma daļa, kas ir redzama kopā ar informāciju par problēmas atrašanās vietu.

<sup>B</sup> Ieteicams sazināties ar autorizētu Volvo servisu.

### Saistītā informācija

- Ziņojumu pārvaldība vadītāja displejā (100 lpp.)
- Rīcība ar vadītāja displejā saglabātu ziņojumu (101 lpp.)
- Ziņojums centrālajā displejā (134 lpp.)

## Ziņojumu pārvaldība vadītāja displejā

Vadītāja displeja ziņojumus var vadīt ar stūres labās puses vadības tastatūru.



Paziņojums vadītāja displejā un stūres labās puses vadības tastatūra.

- 1 Pa kreisi/pa labi
- 2 Apstipriniet

Daži vadītāja displejā attēlotie paziņojumi var ietvert piemēram, vienu vai vairākus paziņojuma vai pieprasījuma apstiprināšanas taustiņus.

### Jauna paziņojuma pārvaldība

Paziņojumi ar taustiņiem:

1. Pārvietojieties starp dažādiem pieejamajiem taustiņiem, pieskaroties kreisajā vai labajā pusē (1).

2. Apstipriniet savu izvēli, nospiežot apstiprināšanas taustiņu (2).
  - > Vadītāja displejā redzamais paziņojums nodziest.

Paziņojumi bez taustiņiem:

- Aizveriet paziņojumu, nospiežot apstiprināšanas taustiņu (2), vai ļaujiet paziņojumam pēc brīža aizvērties automātiski.
  - > Vadītāja displejā redzamais paziņojums nodziest.

Ja paziņojums ir jāsaglabā, tas tiek ievietots lietotnē **Automaš. statuss**, ko var atvērt vidējā displeja lietotņu skatā. Šādā situācijā vidējā displejā tiek parādīts paziņojums **Paziņojums saglabāts autom. statusa lietotnē**.

### Saistītā informācija

- Paziņojumi vadītāja displejā (99 lpp.)
- Rīcība ar vadītāja displejā saglabātu ziņojumu (101 lpp.)
- Ziņojums centrālajā displejā (134 lpp.)

## Rīcība ar vadītāja displejā saglabātu ziņojumu

Neatkarīgi no tā, vai paziņojumi ir saglabāti vadītāja displejā vai vidējā displejā, ziņojumus var pārvaldīt vidējā displejā.

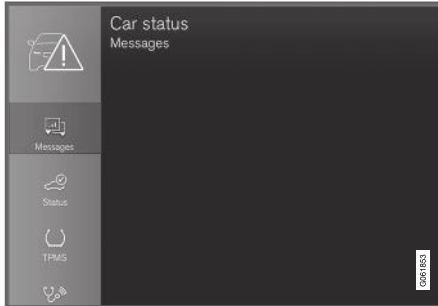

Saglabātos ziņojumus var skatīt lietotnē **Automaš. statuss**.

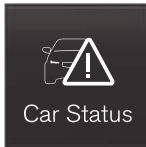

Car Status

Paziņojumi, kas tiek attēloti vadītāja displejā un ir jāsaglabā, atrodas vidējā displeja lietotnē **Automaš. statuss**. Šādā situācijā vidējā displejā tiek parādīts paziņojums **Paziņojums saglabāts autom. statusa lietotnē**.

## Saglabāta paziņojuma lasīšana

Lai uzreiz izlasītu saglabātu paziņojumu:

- Nospiediet taustiņu pa labi no paziņojuma **Paziņojums saglabāts autom. statusa lietotnē** vidējā displejā.
  - > Saglabātais paziņojums tiek attēlots lietotnē **Automaš. statuss**.

Lai izlasītu saglabātu paziņojumu vēlāk:

1. Centrālā displeja lietotņu skatā atveriet lietotni **Automaš. statuss**.
  - > Lietotne tiek atvērta sākuma skata apakšējā apakšskatā.
2. Lietotnē atlasiet cilni **Ziņojumi**.
  - > Tiek parādīts saglabāto paziņojumu saraksts.
3. Pieskarieties ziņojumam, lai to izvērstu/samazinātu.
  - > Plašāka informācija par paziņojumu ir sniegta sarakstā, bet lietotnes kreisās puses attēlā ir sniegta grafiska informācija par paziņojumu.

## Saglabāta paziņojuma pārvaldīšana

Izvērstā režīmā dažiem paziņojumiem ir pieejami divi taustiņi, kas ļauj pieteikt apkopi vai lasīt īpašnieka rokasgrāmatu.

Lai pieteiktu apkopi saistībā ar saglabātu paziņojumu:

- Izvērstajā paziņojuma režīmā nospiediet **Pieprasīt rezervāciju Zvanīt, lai veiktu rezervāc.**<sup>5</sup>, lai saņemtu apkopes pieteikšanas palīdzību.
  - > Izmantojot **Pieprasīt rezervāciju**, Lietotnē tiek atvērta cilne **Rezervācijas** un izveidots apkopes un remonta pieteikuma pieprasījums.
    - Izmantojot **Zvanīt, lai veiktu rezervāc.** Tiek palaista tālruņa lietotne un veikts zvans uz apkopes centru, lai pieteiktu apkopes un remonta veikšanu.

Lai lasītu īpašnieka rokasgrāmatu saistībā ar saglabātu paziņojumu:

- Izvērstajā paziņojuma režīmā nospiediet **Īpašnieka rokasgrāmata**, lai izlasītu informāciju par paziņojumu īpašnieka rokasgrāmatā.
  - > Vidējā displejā tiek atvērta īpašnieka rokasgrāmata un parādīta informācija saistībā ar šo paziņojumu.

Ikreiz iedarbinot dzinēju, lietotnē saglabātie paziņojumi tiek automātiski izdzēsti.

<sup>5</sup> Atkarīgs no tirgus. Ir jāreģistrē arī Volvo ID un izvēlētais autoserviss.

◀◀ **Saistītā informācija**

- Paziņojumi vadītāja displejā (99 lpp.)
- Ziņojumu pārvaldība vadītāja displejā (100 lpp.)
- Ziņojums centrālajā displejā (134 lpp.)

## **Centrālā displeja pārskats**

Vairākas automašīnas funkcijas var vadīt vidējā displejā. Šeit ir redzams centrālais displejs un tā varianti.

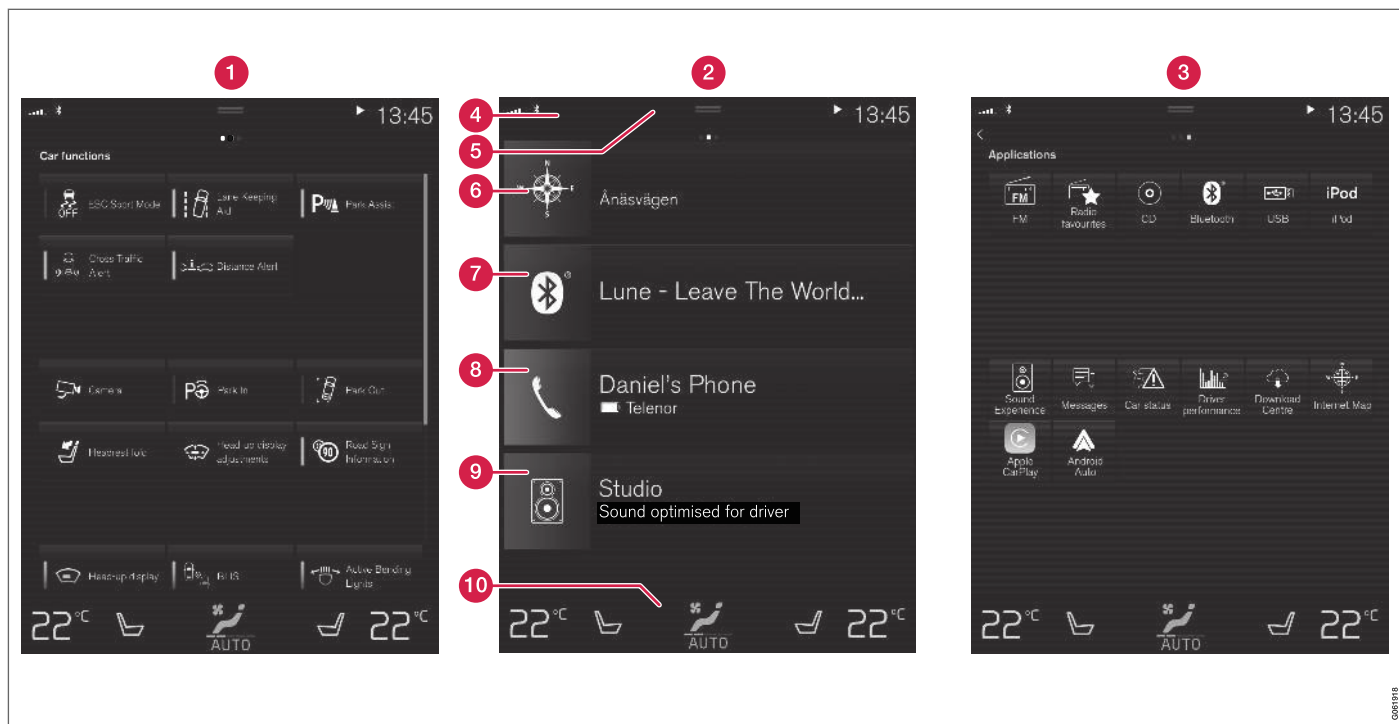

Trīs no vidējā displeja pamata skatiem. Pārvelciet pa labi vai pa kreisi, lai atvērtu attiecīgi funkciju skatu vai lietotņu skatu.<sup>6</sup>

**1** Funkciju skats — šeit nospiežot, var aktivizēt vai deaktivizēt automašīnas funkcijas. Dažas

funkcijas ir arī palaišanas funkcijas — tas nozīmē, ka tās atver logu ar iestatījumu opcijām.

<sup>6</sup> Automašīnās ar stūri labajā pusē skati ir pieejami apgriezta veidā.

jām. Piemēri ir šādi **Kamera**. Arī vējistikla displeja iestatījumus\* veic funkciju skatā, bet tos pielāgo ar stūres labo vadības tastatūru.

- 2 Sākuma skats — pirmais skats, kas tiek parādīts, ieslēdzot ekrānu.
- 3 Lietotņu skats — lejupielādētās lietotnes (trešo pušu lietotnes) un ieguldo funkciju lietotnes, piemēram, **FM radio**. Pieskarieties lietotnes ikonai, lai atvērtu lietotni.
- 4 Statusa josla – automašīnas aktivitātes ir redzamas ekrāna augšdaļā. Tīkla un savienojuma informācija tiek rādīta statusa joslas kreisajā pusē, bet multivides informācija, pulkstenis un notiekošas fona aktivitātes rādījums tiek rādīts labajā pusē.
- 5 Augšējais skats — velciet uz leju cilni, lai piekļūtu augšējam skatam. Šeit var piekļūt **iestatījumi, Īpašnieka rokasgr., Profils** un automašīnā saglabātajiem ziņojumiem. Dažos gadījumos augšējā skatā var piekļūt arī kontekstuālajiem iestatījumiem (piemēram, **Navigācijas iestatījumi**) un kontekstuālajai īpašnieka rokasgrāmatai (piemēram, **Navigācijas rokasgrāmata**).
- 6 Navigācija — ved uz kartes navigāciju, piemēram, ar Sensus Navigation\*. Pieskarieties apakšskatam, lai to izvērstu.
- 7 Multivide — nesen izmantotās ar multividi saistītās lietotnes. Pieskarieties apakšskatam, lai to izvērstu.

- 8 Tālrunis – no šejienes var piekļūt tālruņa funkcijai. Pieskarieties apakšskatam, lai to izvērstu.
- 9 Papildu apakšskats — nesen izmantotās lietotnes vai automašīnas funkcijas, kas neietilpst nevienā citā apakšskatā. Pieskarieties apakšskatam, lai to izvērstu.
- 10 Klimata rinda — informācija un tieša mijiedarbība, piemēram, lai iestatītu temperatūru un sēdekļu apsildi\*. Pieskarieties klimata joslas centrā esošajam simbolam, lai atvērtu klimata skatu ar vairāk iestatījumu opcijām.

### Saistītā informācija

- Centrālā displeja pārvaldība (106 lpp.)
- Pārvietošanās pa vidējā displeja skatiem (109 lpp.)
- Funkciju skats centrālajā displejā (116 lpp.)
- Aplikācijas (512 lpp.)
- Vidējā displeja statusa joslas simboli (118 lpp.)
- Citi iestatījumi centrālā displeja augšējā skatā (126 lpp.)
- Kontekstuālas iestatīšanas atvēršana centrālajā displejā (127 lpp.)
- Īpašnieka rokasgrāmata centrālajā displejā (19 lpp.)
- Mediju atskaņotājs (521 lpp.)
- Tālrunis (537 lpp.)

- Klimata kontroles vadības ierīces (205 lpp.)
- Sistēmas skaņas izslēgšana un skaļuma mainīšana centrālajā displejā (125 lpp.)
- Centrālā displeja izskata mainīšana (125 lpp.)
- Sistēmas valodas maiņa (126 lpp.)
- Sistēmas mērvienību maiņa (126 lpp.)
- Vidējā displeja tīrīšana (647 lpp.)
- Ziņojums centrālajā displejā (134 lpp.)

## Centrālā displeja pārvaldība

Vairākas automašīnas funkcijas var vadīt un regulēt vidējā displejā. Vidējais displejs ir skārienekrāns, kas reaģē uz pieskārieniem.

### Skārienekrāna funkcionalitātes izmantošana vidējā displejā

Ekrāns reaģē atšķirīgi atkarībā no tā, vai nospiežat, velkat vai pārvelkat pāri tam. Pieskaroties ekrānam dažādos veidos, var veikt noteiktas dar-

bības, piemēram, pārlūkot dažādus skatus, atzīmēt objektus, ritināt sarakstu un pārvietot lietotnes.



Infrasarkanās gaismas kārta tieši virs ekrāna virsmas nodrošina, ka ekrāns var noteikt pirkstu, kas ir novietots tieši ekrāna priekšā. Šī tehnoloģija ļauj lietot ekrānu pat tad, ja rokās ir uzvilkti cimdi.

Vienlaikus ar ekrānu var mijiedarboties divas personas, piemēram, regulēt klimatu attiecīgi vadītāja un blakussēdētāja pusē.





**!** **SVARĪGI**

Nepieskarieties ekrānam ar asiem priekšmetiem, jo tie var saskrāpēt ekrānu.

Tabulā tālāk ir norādītas dažādas ekrāna darbināšanas procedūras:

Procedūra	Izpildīšana	Rezultāts
	Nospiediet vienreiz.	lezmē objektu, apstiprina atlasīto vai aktivizē funkciju.
	Nospiediet divreiz ātri pēc kārtas.	Tuvina digitālu objektu, piemēram, karti.
	Nospiediet un turiet.	Satver objektu. Var lietot, lai pārvietotu lietotnes vai kartes punktus kartē. Nospiediet un turiet pirkstu pie ekrāna un vienlaikus velciet objektu uz vajadzīgo atrašanās vietu.
	Vienreiz pieskarieties ar diviem pirkstiem.	Tālina digitālu objektu, piemēram, karti.

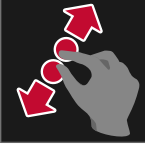

Procedūra	Izpildīšana	Rezultāts
	Vilkšana	Pārslēdz starp dažādiem skatiem, ritina sarakstu, tekstu vai skatu. Turiet nospiestu un velciet, lai pārvietotu lietotnes vai kartes objektus kartē. Velciet horizontāli vai vertikāli pāri ekrānam.
	Ātra pārvilkšana/vilkšana	Pārslēdz starp dažādiem skatiem, ritina sarakstu, tekstu vai skatu. Velciet horizontāli vai vertikāli pāri ekrānam. Ņemiet vērā: pieskaroties ekrāna augšdaļai, var tikt atvērts augšējais skats.
	Vilkšana attālinot	Tuvina.
	Vilkšana tuvinot	Tālina.

#### « Atgriešanās sākuma skatā no cita skata

1. Īsi nospiediet centrālā displeja sākuma pogu.
  - > Tiek attēlota sākuma skata pēdējā pozīcija.
2. Vēlreiz īsi nospiediet.
  - > Visiem sākuma skata apakšskatiem tiek noregulētas noklusējuma vērtības.

#### **i** PIEZĪME

Sākuma skata standarta režīmā īsi nospiediet sākuma tautiņu. Ekrānā tiek parādīta animācija, kas apraksta piekļuvi dažādiem skatiem.

#### Saraksta, sadaļas vai skata ritināšana

Tiklīdz ekrānā tiek parādīts ritināšanas indikators, skatā var ritināt uz leju vai uz augšu. Pārvelciet uz leju/uz augšu jebkurā skata vietā.

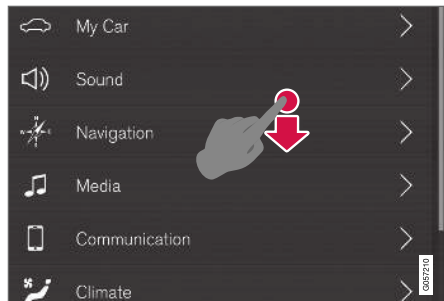

Kad skatā var ritināt, vidējā displejā tiek parādīts ritināšanas indikators.

#### Vadīkļu lietošana vidējā displejā



Temperatūras vadības ierīce.

Šo vadības ierīci lieto vairākām automašīnas funkcijām. Regulējiet, piemēram, temperatūru, vienā no šiem veidiem:

- velciet vadības ierīci līdz vajadzīgajai temperatūrai,
- pieskarieties + vai –, lai pakāpeniski palielinātu/samazinātu temperatūru, vai
- pieskarieties vēlamajai temperatūrai uz vadības ierīces.

#### Saistītā informācija

- Centrālā displeja aktivizēšana un deaktivizēšana (109 lpp.)
- Lietotņu un pogu pārvietošana centrālajā displejā (118 lpp.)
- Tastatūra centrālajā displejā (120 lpp.)

## Centrālā displeja aktivizēšana un deaktivizēšana

Centrālo displeju var aptumšot un atkal aktivizēt, izmantojot sākuma pogu zem ekrāna.



Centrālā displeja sākuma poga.

Sākuma pogas lietošanas rezultātā ekrāns paliek tumšs un skārienekrāns vairs nereaģē uz pieskārieniem. Klimata josla joprojām tiek rādīta. Joprojām darbojas visas ar ekrānu saistītās funkcijas, piemēram, klimata kontrole, audio, norādes\* un lietošnes. Kad centrālais displejs ir aptumšots, tā ir laba iespēja notīrīt ekrānu. Aptumšošanas funkciju var arī lietot, lai ekrānu padarītu blāvāku un tas netraucētu braukšanas laikā.

1. Turiet nospiestu fizisko sākuma taustiņu, kas atrodas zem ekrāna.
  - > Ekrāns tiek aptumšots, izņemot klimata rindu, kas joprojām ir redzama. Visas ar ekrānu saistītās funkcijas joprojām darbojas.
2. Vēlreiz aktivizējiet ekrānu – īsi nospiediet sākuma taustiņu.
  - > Tiek atkal rādīts skats, kas bija redzams pirms ekrāna izslēgšanas.

### **i** PIEZĪME

Kad ekrānā ir redzama darbības veikšanas uzvedne, ekrānu nevar deaktivizēt.

### **i** PIEZĪME

Izslēdzot dzinēju un atverot vadītāja durvis, vidējais displejs tiek deaktivizēts automātiski.

## Saistītā informācija

- Vidējā displeja tīrīšana (647 lpp.)
- Centrālā displeja izskata mainīšana (125 lpp.)
- Centrālā displeja pārskats (103 lpp.)

## Pārvietošanās pa vidējā displeja skatiem

Vidējā displejā ir pieci dažādi pamata skati: sākuma skats, augšējais skats, klimata skats, lietotņu skats un funkciju skats. Atverot vadītāja durvis, ekrāns ieslēdzas automātiski.

### Sākuma skats

Sākuma skats ir skats, kas tiek parādīts, ieslēdzot ekrānu. Tas sastāv no četriem apakšskatiem:

**Navigācija, Multivide, Tālrunis** un papildu apakšskata.

Lietotņu vai funkciju skatā atlasītā lietotne vai automašīnas funkcija tiek palaista attiecīgajā sākuma skata apakšskatā. Piemēram, **FM radio** tiek palaista apakšskatā **Multivide**.

Papildu apakšskats ietver pēdējo izmantoto lietotni vai automašīnas funkciju, kas nav saistīta ne ar vienu no pārējām trīs tēmām.

Apakšskati rāda īsu informāciju par katru no lietotnēm.

### **i** PIEZĪME

Kad automašīna tiek iedarbināta, sākuma skata dažādajos apakšskatos tiek rādīta informācija par lietotņu pašreizējo statusu.





## **i** PIEZĪME

Sākuma skata standarta režīmā īsi nospiediet sākuma tautiņu. Ekrānā tiek parādīta animācija, kas apraksta piekļuvi dažādiem skatiem.

## Statusa josla

Automašīnas aktivitātes ir redzamas ekrāna augšdaļā. Tikla un savienojuma informācija tiek rādīta statusa lauka kreisajā pusē, bet multivides informācija, pulkstenis un notiekošas fona aktivitātes rādījums tiek rādīts labajā pusē.

## Augšējais skats

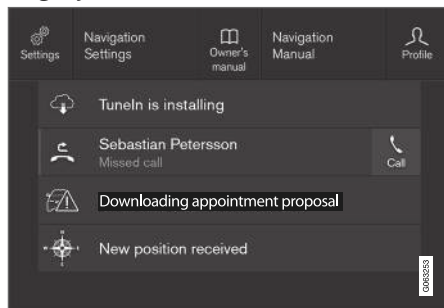

Augšējais skats novilkts lejā.

Ekrāna augšdaļā esošās statusa joslas centrā atrodas cilne. Atveriet augšējo skatu, nospiežot cilni vai velkot no augšas uz leju pāri ekrānam.

Augšējā skatā vienmēr ir pieejami:

- **Iestatījumi**
- **Īpašnieka rokasgr.**
- **Profils**
- Automašīnā saglabātie ziņojumi.

Augšējā skatā dažos gadījumos var piekļūt:

- Kontekstuāliem iestatījumiem (piemēram, **Navigācijas iestatījumi**). Iestatījumus var mainīt tieši augšējā skatā, kad darbojas lietotne (piemēram, navigācija).
- Kontekstuāla īpašnieka rokasgrāmata (piemēram, **Navigācijas rokasgrāmata**). Augšējā skatā varat tieši piekļūt digitālās īpašnieka rokasgrāmatas rakstiem, kas ir saistīti ar ekrānā attēloto saturu.

Izejiet no augšējā skata, nospiežot ārpus augšējā skata, nospiežot sākuma pogu vai nospiežot augšējā skata apakšdaļā un velkot uz augšu. Tiek parādīts paslēptais skats, un to atkal var izmantot.

## **i** PIEZĪME

Augšējais skats nav pieejams iedarbināšanas/izslēgšanas laikā vai kad ekrānā tiek rādīts paziņojums. Tas nav pieejams arī tad, ja ir attēlota klimata informācija.

## Klimata skats

Klimata josla ir vienmēr redzama ekrāna apakšā. Tajā var veikt visbiežāk izmantotos klimata iestatījumus, piemēram, noregulēt temperatūru un sēdekļu apsildi\*.



Nospiediet klimata rindas centrā esošo simbolu, lai atvērtu klimata skatu un varētu piekļūt citiem klimata iestatījumiem.



Nospiediet simbolu, lai aizvērtu klimata skatu un atgrieztos iepriekšējā skatā.

## Lietotņu skats



Lietotņu skats ar automašīnas lietotnēm.

Atrodies sākuma skatā, pārvelciet pāri ekrānam no labās puses uz kreiso<sup>7</sup>, lai atvērtu lietotņu skatu. Šeit atrodas lejupielādētās lietotnes (trešo pušu lietotnes) un iegulto funkciju lietotnes, piemēram, **FM radio**. Dažām lietotnēm tieši lietotņu skatā ir redzama īsa informācija, piemēram, netaisīto **Ziņojumi** ziņu skaits.

Pieskarieties lietotnei, lai to atvērtu. Tā tiks atvērta saistītajā apakšskatā, piemēram, **Multivide**.

Atkāribā no lietotņu skaita lietotņu skatā var rītināt uz leju. To var darīt, velkot no apakšas uz augšu.

Atgriezieties sākuma skatā, atkal velkot pāri ekrānam no kreisās puses uz labo<sup>7</sup> vai nospiežot sākuma taustiņu.

## Funkciju skats

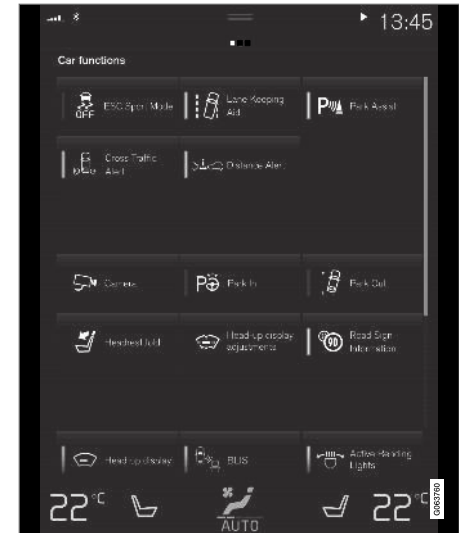

Funkciju skats ar dažādu automašīnas funkciju taustiņiem.

Atrodoties sākuma skatā, velciet pāri ekrānam no kreisās puses uz labo<sup>7</sup>, lai atvērtu funkciju skatu. Šeit var aktivizēt vai deaktivizēt automašīnas funkcijas, piemēram, **BLIS\***, **Lane Keeping Aid\*** un **Novietošanas palīg sistēma\***.

<sup>7</sup> Attiecas uz automašīnām ar stūri kreisajā pusē. Automašīnām ar stūri labajā pusē pārvelciet pretējā virzienā.

- ◀◀ Atkarībā no funkciju skaita šeit var arī ritināt uz leju skatā. To var darīt, velkot no apakšas uz augšu.

Atšķirībā no lietotņu skata, kur lietotni var atvērt, to nospiežot, šeit funkciju var aktivizēt vai deaktivizēt, nospiežot attiecīgās funkcijas taustiņu. Dažas funkcijas (palaišanas funkcijas) atver jaunu logu, kad tās tiek nospiestas.

Atgriezieties sākuma skatā, atkal velkot pāri ekrānam no labās puses uz kreiso<sup>7</sup> vai nospiežot sākuma pogu.

### Saistītā informācija

- Apakšskatu pārvaldība centrālajā displejā (113 lpp.)
- Vidējā displeja statusa joslas simboli (118 lpp.)
- Citi iestatījumi centrālā displeja augšējā skatā (126 lpp.)
- Kontekstuālas iestatīšanas atvēršana centrālajā displejā (127 lpp.)
- Īpašnieka rokasgrāmata centrālajā displejā (19 lpp.)
- Vadītāju profili (130 lpp.)
- Klimata kontroles vadības ierīces (205 lpp.)
- Aplikācijas (512 lpp.)
- Funkciju skats centrālajā displejā (116 lpp.)
- Centrālā displeja pārskats (103 lpp.)

---

<sup>7</sup> Attiecas uz automašīnām ar stūri kreisajā pusē. Automašīnām ar stūri labajā pusē pārvelciet pretējā virzienā.

## **Apakšskatu pārvaldība centrālajā displejā**

Sākuma skats sastāv no četriem apakšskatiem:

**Navigācija, Multivide, Tālrunis** un papildu apakšskata. Šos skatus var izvērst.

#### ◀ Apakšskata izvēršana noklusējuma režīmā

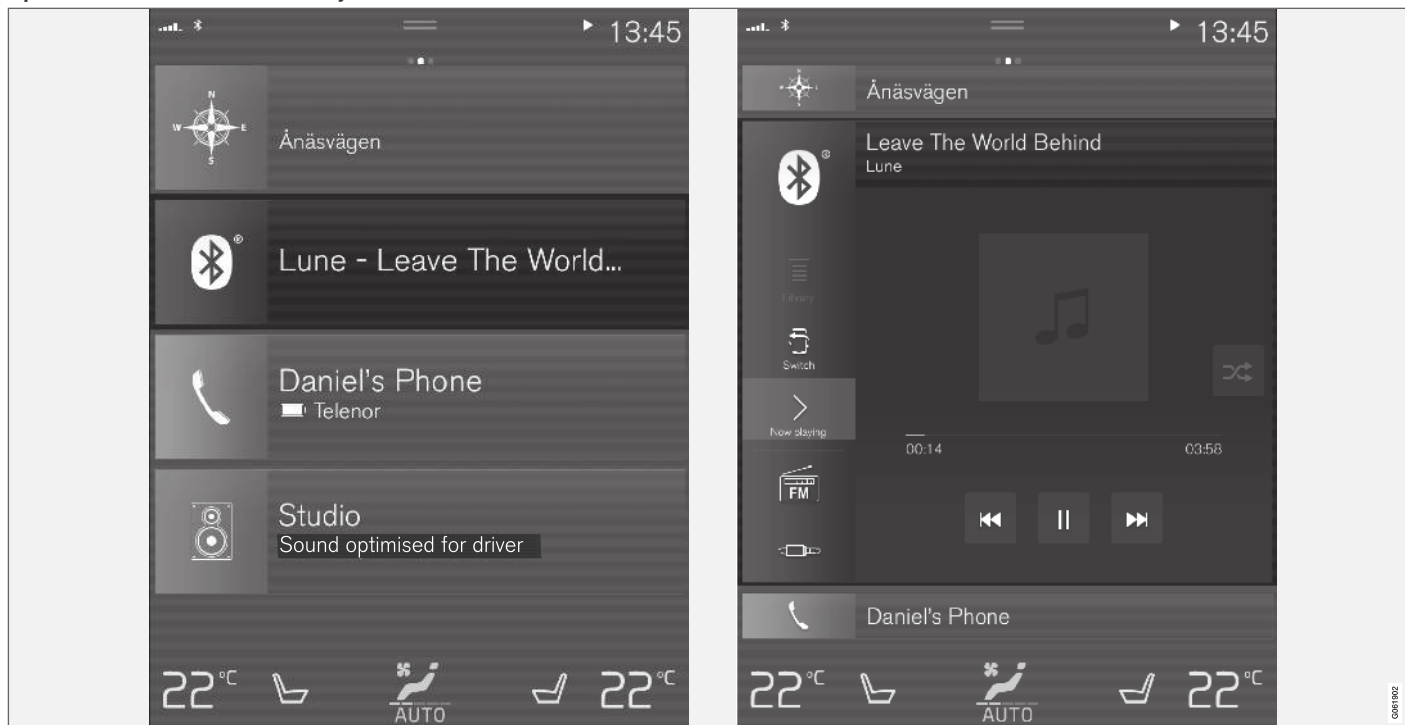

Apakšskata standarta režīms un izvērtais režīms vidējā displejā.



Apakšskata izvēšana:

- Apakšskatiem **Navigācija, Multivide un Tālrunis**: Nospiediet jebkurā apakšskata vietā. Izvēšot apakšskatu, sākuma skata papildu apakšskats tiek īslaicīgi noņemts. Abi pārējie apakšskati tiek minimizēti, un tiek attēlota tikai noteikta informācija. Pieskaroties papildu apakšskatam, pārējie trīs apakšskati tiek minimizēti un tiek rādīti tikai noteikta informācija.

Izvēstais skats ļauj piekļūt lietotnes pamata funkcijām.

Izvērtā apakšskata aizvēšana:

- Apakšskatu var aizvērt trīs dažādos veidos.
  - Pieskaroties izvērstā apakšskata augšdaļai.
  - Pieskaroties citam apakšskatam (šis apakšskats tiks atvērts izvērstā režīmā).
  - Īsi nospiediet vidējā displeja fizisko sākuma taustiņu.

### Apakšskata atvēršana vai aizvēšana pilnekrāna režīmā

Papildu apakšskatu<sup>8</sup> un **Navigācija** apakšskatu var atvērt pilnekrāna režīmā ar vēl vairāk informācijas un papildu iestatījumu opcijām.

Atverot jaunu apakšskatu pilnekrāna režīmā, netiek rādīta pārējo apakšskatu informācija.



Izvēstajā režīmā atveriet lietotni pilnekrāna režīmā — nospiediet simbolu.



Nospiediet simbolu, lai dotos atpakaļ uz izvērsto režīmu, vai nospiediet sākuma taustiņu ekrāna apakšdaļā.



Vidējā displeja sākuma taustiņš.

Vienmēr var atgriezties sākuma skatā, nospiežot sākuma taustiņu. Lai atgrieztos sākuma skata standartā skatā no pilnekrāna režīmā, divreiz nospiediet sākuma taustiņu.

### Saistītā informācija

- Centrālā displeja pārvaldība (106 lpp.)
- Centrālā displeja aktivizēšana un deaktivizēšana (109 lpp.)
- Pārvietošanās pa vidējā displeja skatiem (109 lpp.)

<sup>8</sup> Neattiecas uz visām lietotnēm vai automašīnas funkcijām, kas atvērtas, izmantojot papildu apakšskatu.

**Funkciju skats centrālajā displejā**

Visi automašīnas funkciju taustiņi atrodas funkciju skatā, kas ir viens no vidējā displeja pamata skatiem. Funkciju skatam var piekļūt, sākuma

skatā pārvelkot pāri ekrānam no kreisās puses uz labo<sup>9</sup>.

**Dažādi taustiņu veidi**

Ir trīs dažādu veidu automašīnas funkciju taustiņi; skatiet turpmāk:

Taustiņa veids	Īpašības	Ieteiktās automašīnas funkcijas
Funkciju pogas	Ir ieslēgšanas/izslēgšanas pozīcijas. Kad funkcija darbojas, pa kreisi no taustiņa ikonas izgaismojas gaismas diodes indikators. Nospiediet taustiņu, lai aktivizētu/deaktivizētu funkciju.	Lielākā daļa no funkciju skatā pieejamajiem taustiņiem ir funkciju taustiņi.
Palaišanas taustiņi	Nav ieslēgšanas/izslēgšanas pozīciju. Kad nospiež palaišanas taustiņu, tiek atvērts attiecīgās funkcijas logs. Piemēram, tas var būt sēdekļa pozīcijas maiņas logs.	<ul style="list-style-type: none"> <li>• Kamera</li> <li>• Nolocīt galvas balstu</li> <li>• Head-Up displeja regul.</li> </ul>
Stāvvietā novietošanas taustiņi	Ir ieslēgšanas, izslēgšanas un stāvvietas izmēru noteikšanas pozīcijas. Līdzīgi funkciju taustiņiem, bet ar papildu pozīciju stāvvietas izmēru noteikšanai.	<ul style="list-style-type: none"> <li>• Iebraukšana stāvvietā</li> <li>• Izbraukšana no stāvvietas</li> </ul>

<sup>9</sup> Attiecas uz automašīnām ar stūri kreisajā pusē. Automašīnām ar stūri labajā pusē pārvelciet pretējā virzienā.

## Dažādie taustiņu režīmi

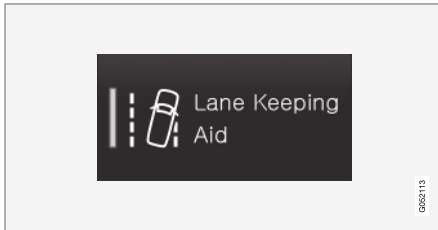

Kad stāvietā novietošanas gaismas diodes indikators ir izgaismots zaļā krāsā, funkcija ir aktivizēta. Aktivizējot noteiktas funkcijas, tiek parādīts papildu teksts ar skaidrojumu. Šī informācija tiek rādīta dažas sekundes, pēc tam taustiņā izgaismojas gaismas diodes indikators.

Piemēram, nospiežot funkcijas **Lane Keeping Aid** pogu, tiek rādīts teksts **Darbojas tikai noteiktā ātrumā**.

Vienreiz īsi nospiediet šo pogu, lai aktivizētu vai deaktivizētu funkciju.

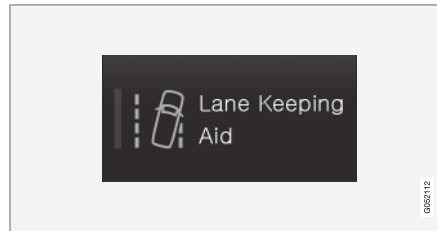

Funkcija ir deaktivizēta, kad gaismas diodes indikators nodziest.

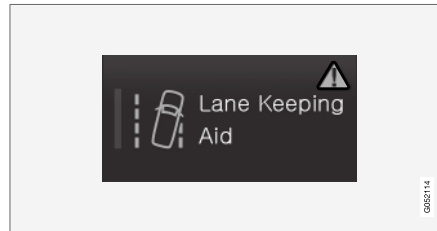

Ja taustiņa labajā pusē ir redzams brīdinājuma trīsstūris, darbībā ir radusies kļūme.

### Saistītā informācija

- Centrālā displeja pārvaldība (106 lpp.)
- Pārvietošanās pa vidējā displeja skatiem (109 lpp.)

## Lietotņu un pogu pārvietošana centrālajā displejā

Automašīnas funkciju lietotnes un taustiņus, kas atrodas attiecīgi lietotņu skatā un funkciju skatā, var pārvietot un sakārtot pēc vēlēšanās.

1. Velciet no labās puses uz kreiso<sup>10</sup>, lai piekļūtu lietotņu skatam, vai velciet no kreisās puses uz labo<sup>10</sup>, lai piekļūtu funkciju skatam.
2. Pieskarieties lietotnei vai pogai un turiet.
  - > Lietotne vai poga maina izmērus un kļūst mazliet caurspīdīga. Tagad to var pārvietot.
3. Velciet lietotni vai pogu uz brīvu vietu skatā.

Maksimālais rindu skaits, kurās var izvietot lietotnes vai pogas, ir 48. Lai pārvietotu lietotni vai pogu ārpus redzamā skata, velciet to uz skata apakšdaļu. Tiks pievienotas jaunas rindas, kurās izvietot lietotni vai pogu.

Tādējādi lietotni vai pogu var izvietot zemāk, kur tā nav redzama skata parastajā režīmā.

Velciet pāri ekrānam, lai skatā ritinātu uz augšu vai uz leju.

### PIEZĪME

Paslēpiet lietotnes, ko izmantojat reti vai nekad, pārvietojot tās uz leju, prom no redzamā ekrāna. Tādējādi atvieglosit bieži izmantoto lietotņu atrašanu.

### PIEZĪME

Lietotnes un automašīnas funkciju taustiņus nevar izvietot vietās, kas jau ir aizņemtas.

### Saistītā informācija

- Funkciju skats centrālajā displejā (116 lpp.)
- Aplikācijas (512 lpp.)
- Centrālā displeja pārvaldība (106 lpp.)

## Vidējā displeja statusa joslas simboli

Vidējā displeja/statusa joslas simbolu pārskats.

Statusa josla rāda notiekošās aktivitātes un dažos gadījumos arī to statusu. Lauka ierobežotās vietas dēļ visi simboli netiek rādīti visu laiku.

Simbols	Tehniskie parametri
	Izveidots savienojums ar internetu.
	Neizdevās izveidot savienojumu ar internetu.
	Viesabonēšana aktivizēta.
	Mobilu tālrunu tīkla signāla stiprums.
	Pievienota Bluetooth ierīce.
	Bluetooth aktivizēta, bet neviena ierīce nav pievienota.
	Tiek sūtīta informācija uz un no GPS.
	Izveidots savienojums ar Wi-Fi tīklu.
	Piesaiste aktivizēta (Wi-Fi). Automašīna koplieto pieejamo savienojumu.

<sup>10</sup> Attiecas uz automašīnām ar stūri kreisajā pusē. Automašīnām ar stūri labajā pusē pārvēlciet pretējā virzienā.

Simbols	Tehniskie parametri
	Automašīnas modems aktivizēts.
	USB kopīgošana ir aktīva.
	Notiek process.
	Sagatavošanas taimeris ir aktīvs.
	Tiek atskaņots audio avots.
	Audio avots apturēts.
	Notiekošs tālruņa zvans.
	Izslēgta audio avota skaņa
	No radio kanāla ir saņemtas ziņas.
	Ir saņemta satiksmes informācija.
	Pulkstenis.

- Ierīces pievienošana, izmantojot USB portu (528 lpp.)
- Tālrunis (537 lpp.)
- Laiks un datums (87 lpp.)

### Saistītā informācija

- Pārvietošanās pa vidējā displeja skatiem (109 lpp.)
- Ziņojums centrālajā displejā (134 lpp.)
- Automašīna ar interneta savienojumu\* (546 lpp.)

## **Tastatūra centrālajā displejā**

Centrālā displeja tastatūra ļauj veikt ierakstus, izmantojot taustiņus. Burtus un rakstzīmes var arī "ierakstīt" ekrānā ar roku.

Tastatūru var izmantot, lai ievadītu rakstzīmes, burtus un ciparus, piemēram, lai automašīnā rakstītu īsziņas, ievadītu paroles vai meklētu digitālās īpašnieka rokasgrāmatas sadaļas.

Tastatūra ir redzama tikai tad, kad ekrānā var veikt ierakstus.

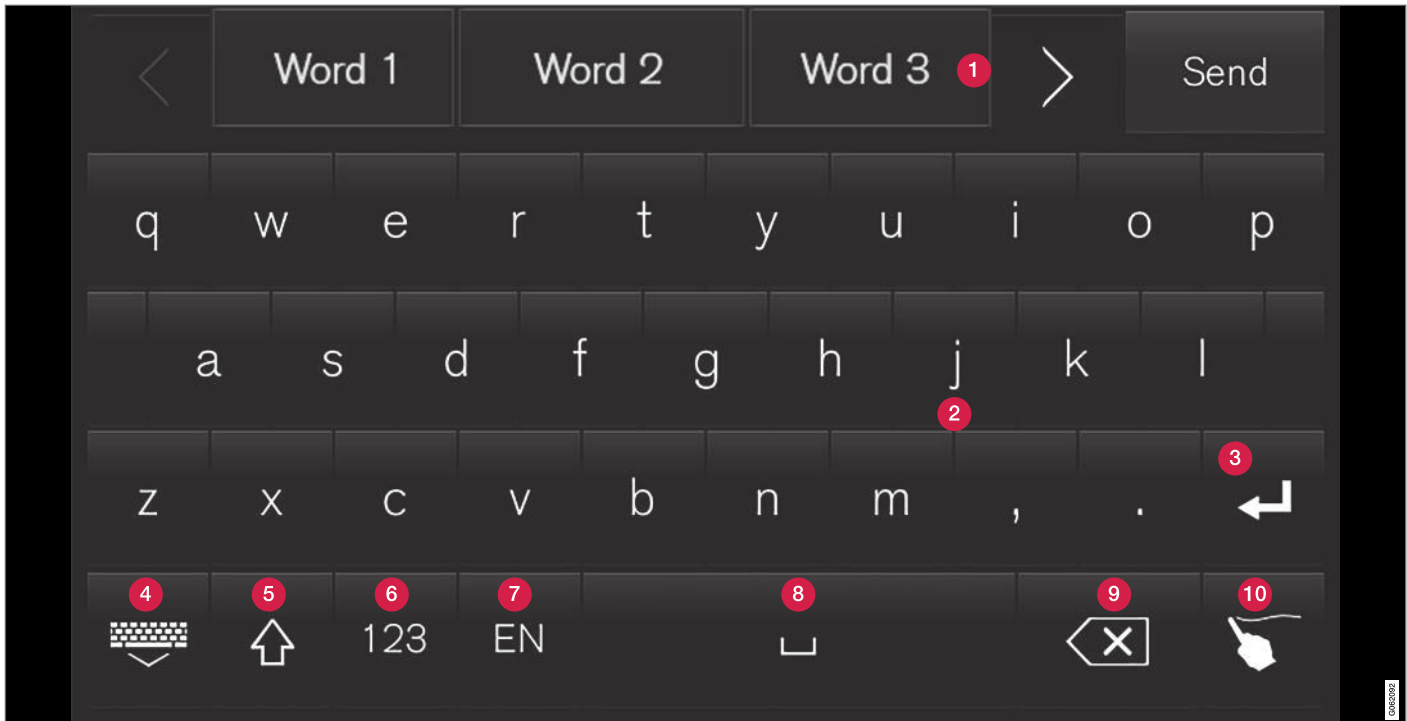

Attēlā ir redzams dažu taustiņu pārskats, kas var tikt attēloti tastatūrā. Izskats var atšķirties atkarībā no valodas iestatījumiem un konteksta, kādā tiek izmantota tastatūra.

**1** Ieteicamo vārdu vai rakstzīmju<sup>11</sup> rinda. Ievadot jaunus burtus, ieteiktie vārdi tiek tiem

pielāgoti. Pārlūkojiet ieteikumus, nospiežot labās un kreisās puses bultiņas. Lai atlasītu

ieteikumu, pieskarieties tam. Ievērojiet, ka šī funkcija netiek atbalstīta visos valodu varian-

<sup>11</sup> Attiecas uz Āzijas valodām.



tos. Ja tā nav pieejama, rinda netiek rādīta tastatūrā.

- 2 Tastatūrā pieejamās rakstzīmes ir atkarīgas no atlasītās valodas (skatiet 7. punktu). Lai ievadītu rakstzīmi, pieskarieties tai.
- 3 Šis taustiņš darbojas dažādos veidos atkarībā no konteksta, kurā tastatūra tiek lietota, — lai ievadītu @ (ievadot e-pasta adresi) vai **izveidotu jaunu rindu** (parastai teksta ievadišanai).
- 4 Paslēpj tastatūru. Ja tas nav iespējams, taustiņš nav redzams.
- 5 Lieto, lai rakstītu ar lielajiem burtiem. Nospiežot vēlreiz, lai ierakstītu vienu lielo burtu un turpinātu rakstīt ar mazajiem burtiem. Nospiežot vēlreiz, visi burti tiek rakstīti kā liele. Nospiežot vēlreiz, visi burti tiek atkal rakstīti kā mazie. Šajā režīmā pirmais burts pēc punkta, izsaukuma vai jautājuma zīmes ir lielais burts. Arī pirmais burts teksta laukā ir lielais burts. Vārdiem un adresēm paredzētajos teksta laukos katrs vārds automātiski sākas ar lielo burtu. Parolēm, tīmekļa adresēm vai e-pasta adresēm paredzētajos teksta laukos visi burti tiek automātiski rakstīti kā mazie, ja vien lietotājs neiestata citādi, nospiežot taustiņu.
- 6 Ciparu ievadišana. Tastatūra (2) tiek parādīta ar cipariem. Nospiežot ABC, kas ciparu režīmā tiek attēlots 123 vietā, lai atgrieztos

burto tastatūrā, vai #\~, lai atvērtu tastatūru ar speciālajām rakstzīmēm.

- 7 Maina teksta ievadišanas valodu, piemēram, EN. Pieejamās rakstzīmes un vārdu ieteikumi (1) atšķiras atkarībā no atlasītās valodas. Lai varētu mainīt tastatūras valodas, valodas vispirms jāpievieno sadaļā Iestatījumi.
- 8 Atstarpe.
- 9 Dzēš ievadīto tekstu. Nospiežot īsi, rakstzīmes tiek dzēstas pa vienai. Nospiežot turiet, lai rakstzīmes dzēstu ātrāk.
- 10 Maina tastatūras režīmu uz burto un rakstzīmju rakstīšanu ar roku.

Nospiežot apstiprināšanas taustiņu virs tastatūras (ilustrācijā nav redzams), ievadītais teksts tiek apstiprināts. Taustiņa izskats atšķiras atkarībā no konteksta.

### Burta vai rakstzīmes varianti

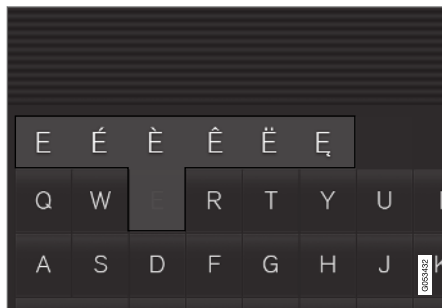

Dažādos burta vai rakstzīmes variantus, piemēram, é vai è, var ievadīt, nospiežot un turot burto vai rakstzīmi. Tiek parādīts lodziņš ar dažādiem burto vai rakstzīmju variantiem. Nospiežot vajadzīgo variantu. Ja nevienu variantu neatlasa, tiek ievadīts sākotnējais burts/rakstzīme.

### Saistītā informācija

- Tastatūras valodas maiņa centrālajā displejā (123 lpp.)
- Rakstzīmju, burto un vārdu manuāla ievadišana centrālajā displejā (123 lpp.)
- Centrālā displeja pārvaldība (106 lpp.)
- Īsziņu pārvaldīšana (543 lpp.)



## Tastatūras valodas maiņa centrālajā displejā

Lai varētu pārslēgt dažādas tastatūras valodas, valoda vispirms jāpievieno sadaļā **Iestatījumi**.

### Valodu pievienošana vai dzēšana iestatījumos

Tastatūra tiek automātiski iestatīta uz to pašu valodu kā sistēmas valoda. Tastatūras valodu var manuāli pielāgot, neietekmējot sistēmas valodu.

1. Augšējā skatā nospiediet **Iestatījumi**.
2. Nospiediet **Sistēma** → **Sistēmas valodas un mērvienības** → **Tastatūras izkārtojumi**.
3. Sarakstā atlasiet vienu vai vairākas valodas.
  - > Tagad varat pārslēgt atlasītās valodas tieši teksta ievadišanas tastatūrā.

Ja sadaļā **Iestatījumi** nav aktīvi atlasīta neviena valoda, tastatūras valoda paliek tāda pati kā automašīnas sistēmas valoda.

### Dažādu valodu pārslēgšana tastatūrā



Ja sadaļā **Iestatījumi** ir atlasītas vairākas valodas, ar šo tastatūras taustiņu varat tās pārslēgt.

Lai mainītu tastatūras valodu ar sarakstu:

1. Nospiediet un turiet taustiņu.
  - > Tiek atvērts saraksts.
2. Atlasiet vajadzīgo valodu. Ja zem **Iestatījumi** ir atlasītas vairāk par četrām valodām, sarakstā var rītināt, izmantojot tastatūru.
  - > Tastatūra tiek pielāgota atlasītajai valodai, un tiek sniegti citi vārdu ieteikumi.

Lai mainītu tastatūras valodu, neatverot sarakstu:

- Vienreiz īsi nospiediet pogu.
  - > Tastatūra tiek pielāgota saraksta nākamajai valodai, neatverot pašu sarakstu.

### Saistītā informācija

- Sistēmas valodas maiņa (126 lpp.)
- Tastatūra centrālajā displejā (120 lpp.)

## Rakstzīmju, burtu un vārdu manuāla ievadišana centrālajā displejā

Centrālā displeja tastatūra sniedz iespēju ievadīt ekrānā rakstzīmes un vārdus, "rakstot" ar roku.



Nospiediet tastatūras pogu, lai pārslēgtu režīmu no ievades ar taustiņiem uz burtu un rakstzīmju rakstīšanu ar roku.

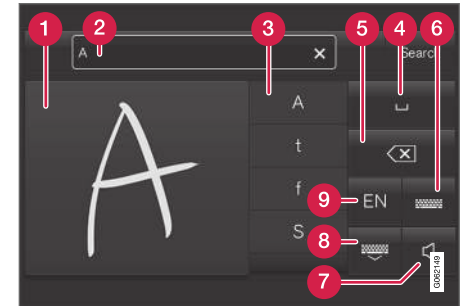

- 1 Zona rakstzīmju/burtu/vārdu/vārdu daļu rakstīšanai.
- 2 Teksta lauks, kurā parādās rakstzīme vai vārda ieteikums<sup>12</sup>, kad tas tiek rakstīts ekrānā (1).

<sup>12</sup> Attiecas uz noteiktām sistēmas valodām.

- ◀◀ **3** Rakstzīmju/burtu/vārdu/vārdu daļu ieteikumi. Sarakstu var rītināt.
- 4** Atstarpe. Atstarpī var ievadīt, rokraksta burtu zonā (1) ievēlot domuzīmi (—). Skatiet tālāk tēmu "Atstarpes ievadīšana brīva teksta laukā ar rokraksta atpazīšanu".
- 5** Dzēst ievadīto tekstu. Īsi nospiediet, lai vienā reizē izdzēstu vienu rakstzīmi/vienu burtu. Brīdi nogaidiet un tad nospiediet vēlreiz, lai izdzēstu nākamo rakstzīmi/burtu utt.
- 6** Atgriezties tastatūrā ar parasto rakstzīmju ievadi.
- 7** Ievadīšanas laikā ieslēgt/izslēgt skaņu.
- 8** Paslēpt tastatūru. Ja tas nav iespējams, taustiņš nav redzams.
- 9** Mainīt teksta ievadīšanas valodu.

### Rakstzīmju/burtu/vārdu rakstīšana ar roku

1. Ierakstiet rakstzīmi, burtu, vārdu vai vārda daļas zonā, kas paredzēta rokraksta atpazīšanai (1). Rakstiet vārdu vai vārda daļas citu virs cīta vai rindā.
  - > Tiek parādītas vairākas ieteiktās rakstzīmes, burti vai vārdi (3). Visticamākā izvēle atrodas saraksta augšgalā.

**! SVARĪGI**  
Nepieskarieties ekrānam ar asiem priekšmetiem, jo tie var saskrāpēt ekrānu.

2. Ievadiet rakstzīmi/burtus/vārdu, brīdi nogaidot.
  - > Tiek ievadīta saraksta augšgalā esošā rakstzīme/burts/vārds. Var atlasīt arī citu rakstzīmi, sarakstā nospiežot vajadzīgo rakstzīmi, burtu vai vārdu.

### Ar roku rakstīto rakstzīmju/burtu dzēšana/mainīšana

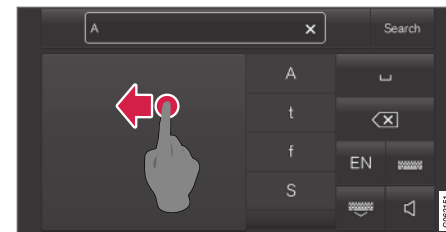

Visas teksta laukā (2) ievadītās rakstzīmes var izdzēst, pārvelkot pāri laukam, kas paredzēts rakstīšanai ar roku (1).

- Rakstzīmes/burtus var izdzēst/mainīt vairākos veidos.
  - Sarakstā nospiediet vajadzīgo burtu vai vārdu (3).
  - Nospiediet teksta dzēšanas taustiņu (5), lai izdzēstu burtu un sāktu no jauna.
  - Horizontāli velciet no labās puses uz kreiso<sup>13</sup> pāri rokraksta burtu laukam (1). Vairākus burtus varat dzēst, vairākkārt velkot pāri šim laukam.
  - Teksta laukā (2) nospiežot X, tiek izdzēsts viss ievadītais teksts.

<sup>13</sup> Lai lietotu arābu valodas tastatūru, velciet pretējā virzienā. Velkot no labās puses uz kreiso, tiek izveidota atstarpe.

### Rindas mainīšana brīvā teksta laukā, kas paredzēta rakstīšanai ar roku



Mainiet rindu, ar roku velkot iepriekš norādīto rakstzīmi rok raksta laukā<sup>14</sup>.

### Atstarpes ievadīšana brīvā teksta laukā ar rok raksta atpazīšanu



Ievadiet atstarpī, velkot domuzīmi no kreisās puses uz labo<sup>15</sup>.

### Saistītā informācija

- Tastatūra centrālajā displejā (120 lpp.)

### Centrālā displeja izskata mainīšana

Centrālā displeja ekrāna izskatu var mainīt, atlasot motīvu.

1. Augšējā skatā nospiediet **Iestatījumi**.
2. Nospiediet **My Car** → **Vadītāja displejs** → **Rādīt motīvus**.
3. Pēc tam atlasiet motīvu, piemēram, **Minimalistic** vai **Chrome Rings**.

Papildinot šos motīvus, varat izvēlēties režīmu **Normāls** vai **Spilgts**. Režīmā **Normāls** ekrāna fons ir tumšs un teksts ir gaišs. Šis variants ir noklusējums visiem motīviem. Var atlasīt arī gaišo variantu, kurā fons ir gaišs un teksts ir tumšs. Šis variants var noderēt, piemēram, spēcīgā dienas gaismā.

Šis variants vienmēr ir pieejams lietotājam, un to neietekmē apkārtējā apgaismojuma līmenis.

### Saistītā informācija

- Citi iestatījumi centrālā displeja augšējā skatā (126 lpp.)
- Centrālā displeja aktivizēšana un deaktivizēšana (109 lpp.)
- Vidējā displeja tīrīšana (647 lpp.)

### Sistēmas skaņas izslēgšana un skaļuma mainīšana centrālajā displejā

Centrālo displeju var izmantot, lai mainītu sistēmas skaņas skaļumu vai pavisam izslēgtu sistēmu.

1. Vidējā displeja augšējā skatā nospiediet **Iestatījumi**.
2. Nospiediet **Skaņa** → **Sistēmas skaļuma līmeņi**.
3. Sadaļā **Pieskārienu skaņas** velciet vadīklu, lai mainītu ekrāna pieskārienu skaņu skaļumu/tās izslēgtu. Velciet vadības elementu līdz vajadzīgajam skaļuma līmenim.

### Saistītā informācija

- Centrālā displeja pārskats (103 lpp.)
- Citi iestatījumi centrālā displeja augšējā skatā (126 lpp.)
- Audio iestatījumi (510 lpp.)

<sup>14</sup> Arābu tastatūrām — velciet to pašu rakstzīmi, bet otrādi.

<sup>15</sup> Arābu tastatūrā — velciet domuzīmi no labās puses uz kreiso.

## Sistēmas mērvienību maiņa

Mērvienību iestatījumus definē centrālā displeja izvēlnē **Iestatījumi**.

1. Vidējā displeja augšējā skatā nospiediet **Iestatījumi**.
  2. Atveriet **Sistēma → Sistēmas valodas un mērvienības → Mērvienības**.
  3. Atlasiet mērvienību standartu:
    - **Metriskā** — kilometri, litri un grādi pēc Celsija.
    - **Standarta** — jūdzes, galoni un grādi pēc Celsija.
    - **ASV** — jūdzes, galoni un grādi pēc Fārenheita.
- > Tiek mainītas vadītāja displejā, vidējā displejā un augšējā displejā izmantotās mērvienības.

## Saistītā informācija

- Centrālā displeja pārskats (103 lpp.)
- Citi iestatījumi centrālā displeja augšējā skatā (126 lpp.)
- Sistēmas valodas maiņa (126 lpp.)

## Sistēmas valodas maiņa

Valodas iestatījumus definē centrālā displeja izvēlnē **Iestatījumi**.

### **i** PIEZĪME

Mainot centrālā displeja valodu, daļa īpašnieka informācijas var būt pretrunā ar valsts vai vietējiem tiesību aktiem vai noteikumiem. Nemainiet to uz grūti saprotamu valodu, jo pretējā gadījumā jums var būt grūti orientēties ekrāna izvēlnēs.

1. Vidējā displeja augšējā skatā nospiediet **Iestatījumi**.
2. Atveriet **Sistēma → Sistēmas valodas un mērvienības**.
3. Izvēlieties **Sistēmas valoda**. Valodām, kas atbalsta balss vadību, ir balss valodas simboli.
  - > Tiek mainīta vadītāja displejā, vidējā displejā un augšējā displejā izmantotā valoda.

## Saistītā informācija

- Centrālā displeja pārskats (103 lpp.)
- Citi iestatījumi centrālā displeja augšējā skatā (126 lpp.)
- Sistēmas mērvienību maiņa (126 lpp.)

## Citi iestatījumi centrālā displeja augšējā skatā

Daudzu automašīnas funkciju iestatījumus un informāciju varat mainīt centrālajā displejā.

1. Atveriet augšējo skatu, nospiežot cilni augšā vai velkot no augšas uz leju pāri ekrānam.
2. Nospiediet **Iestatījumi**, lai atvērtu iestatījumu izvēlni.

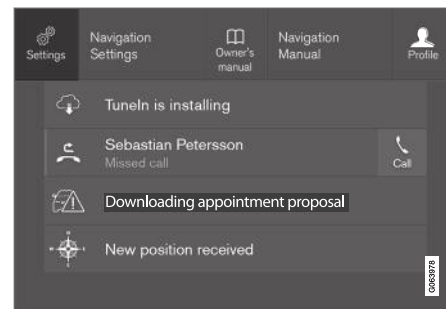

Augšējais skats, nospiežot taustiņu **Iestatījumi**.

3. Nospiediet vienu no kategorijām un apakškategorijām, lai atvērtu vajadzīgo iestatījumu.
4. Mainiet vienu vai vairākus iestatījumus. Dažādu veidu iestatījumus var mainīt dažādos veidos.
  - > Izmaiņas tiek nekavējoties saglabātas.

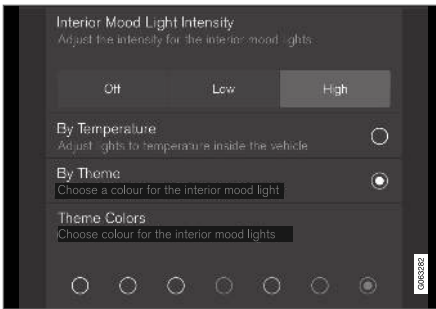

Iestatījumu izvēlnes apakškategorija ar dažādu veidu iestatījumiem (šeit attēlots vairākopciju taustiņš un radio taustiņi).

### Saistītā informācija

- Centrālā displeja pārskats (103 lpp.)
- Centrālā displeja iestatījumu atiestatīšana (128 lpp.)
- Centrālā displeja iestatījumu tabula (129 lpp.)

## Kontekstuālas iestatīšanas atvēršana centrālajā displejā

Kontekstuālo iestatīšanu var lietot lielākajā daļā automašīnas galveno lietotņu, lai jūs varētu mainīt iestatījumus tieši centrālā displeja augšējā skatā.

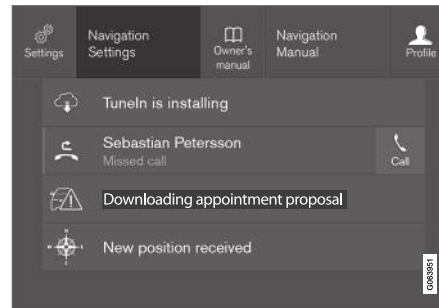

Augšējais skats ar pogu kontekstuālai iestatīšanai.

Kontekstuālā iestatīšana ir saīsnis, ar kuru var piekļūt konkrētām ar ekrānā rādīto aktīvo funkciju saistītām iestatījumiem. Automašīnā sākotnēji instalētās lietotnes, piemēram, **FM radio** un **USB**, ir daļa no Sensus un daļa no automašīnas iegultajām funkcijām. Šo lietotņu iestatījumus var mainīt tieši ar kontekstuālās iestatīšanas funkciju augšējā skatā.

Kad ir pieejama kontekstuālā iestatīšana:

1. Velciet augšējo skatu uz leju, kad lietotne ir izvērstā režīmā, piemēram, **Navigācija**.

2. Nospiediet **Navigācijas iestatījumi**.
  - > Tiek atvērta navigācijas iestatījumu lapa.
3. Mainiet iestatījumus pēc vēlēšanās un apstipriniet atlasēs.

Nospiediet **Aizvērt** vai fizisko sākuma pogu zem centrālā displeja, lai aizvērtu iestatīšanas skatu.

Vairumam automašīnas pamata lietotņu ir šī konteksta iestatījuma opcija, bet ne visām.

### Trešās puses lietotnes

Trešās puses lietotnes nav iekļautas automašīnas sistēmā kopš tās iegādes brīža, bet tās var lejupielādēt, piemēram, **Volvo ID**. Šeit iestatījumi vienmēr tiek veikti pašā lietotnē, nevis augšējā skatā.

### Saistītā informācija

- Citi iestatījumi centrālā displeja augšējā skatā (126 lpp.)
- Centrālā displeja pārskats (103 lpp.)
- Centrālā displeja iestatījumu atiestatīšana (128 lpp.)
- Lietotņu lejupielāde (513 lpp.)

## Lietotāja datu atiestatīšana Īpašnieka maiņas gadījumā

Īpašnieka maiņa gadījumā lietotāja datiem un sistēmas iestatījumiem jāatjauno noklusējuma vērtības.

Automātiski iestatījumus var atiestatīt dažādos līmeņos. Īpašnieka maiņas gadījumā atjaunojiet visiem lietotāja datiem un sistēmas iestatījumiem sākotnējās rūpnīcas vērtības. Īpašnieka maiņas gadījumā ir svarīgi arī mainīt pakalpojuma Volvo On Call\* īpašnieku.

### Saistītā informācija

- Centrālā displeja iestatījumu atiestatīšana (128 lpp.)
- Vadītāju profilu iestatījumu atiestatīšana (133 lpp.)

## Centrālā displeja iestatījumu atiestatīšana

Visus centrālā displeja iestatījumu izvēlnes iestatījumus var atiestatīt uz noklusējuma vērtībām.

### Divi atiestatīšanas veidi

Iestatījumu izvēlnē iestatījumus var atiestatīt divos dažādos veidos:

- **Atiestatīt uz rūpnīcas iestatījumiem** — notīra visus datus un failus, kā arī atiestata visiem iestatījumiem to noklusējuma vērtības.
- **Atiestatīt personīgos iestatījumus** — notīra personīgos datus un atiestata personīgiem iestatījumiem to noklusējuma vērtības.

### Iestatījumu atiestatīšana

Ievērojiet šos norādījumus, lai atiestatītu savus iestatījumus.

#### **PIEZĪME**

Atiestatīt uz rūpnīcas iestatījumiem ir iespējama, tikai ja automašīna stāv.

1. Vidējā displeja augšējā skatā nospiediet **Iestatījumi**.
2. Atveriet **Sistēma** → **Atiestatīt uz rūpnīcas iestatījumiem**.
3. Atlasiet vajadzīgo atiestatīšanas veidu.
  - > Tiek parādīts uznirstošais logs.

4. Nospiediet **OK**, lai apstiprinātu atiestatīšanu.

Lai veiktu atiestatīšanu **Atiestatīt personīgos iestatījumus**, atiestatīšana jāapstiprina, nospiežot **Atiestatīt aktīvajam profilam** vai **Atiestatīt visiem profiliem**.

> Tiek atiestatīti izvēlētie iestatījumi.

### Saistītā informācija

- Centrālā displeja pārskats (103 lpp.)
- Citi iestatījumi centrālā displeja augšējā skatā (126 lpp.)
- Centrālā displeja iestatījumu tabula (129 lpp.)

## Centrālā displeja iestatījumu tabula

Centrālā displeja iestatījumu izvēlnē ir vairākas galvenās kategorijas un apakškategorijas, kurās apkopoti vairāku automašīnas funkciju iestatījumi un informācija.

Septiņas galvenās kategorijas ir šādas: **My Car**, **Skaņa**, **Navigācija**, **Multivide**, **Sakari**, **Klimats** un **Sistēma**.

Katra kategorija ietver vairākas apakškategorijas un iestatījumu opcijas. Tabulās tālāk ir norādīts pirmais apakškategoriju līmenis. Funkcijas vai zonas iestatījumu opcijas ir plašāk aprakstītas īpašnieka rokasgrāmatas saistītajā sadaļā.

Daži iestatījumi ir personiski — tas nozīmē, ka tos var saglabāt sadaļā **Vadītāju profili**. Citi iestatījumi ir vispārēji — tas nozīmē, ka tie nav piesaistīti vadītāja profilam.

### My Car

<b>Apakškategorijas</b>
Displeji
IntelliSafe
Braukšanas preferences/Individuāls braukšanas režīms*
Lukturi un apgaismojums
Spoguļi un ērtības
Aizslēgšana

<b>Apakškategorijas</b>
Stāvbremze un piekare
Vējstikla tīrītājs

### Audio

<b>Apakškategorijas</b>
Tonis
Skaņas sadalījums
Sistēmas skaļuma līmeņi

### Navigācija

<b>Apakškategorijas</b>
Karte
Maršruts un vadība

Satiksmē
----------

### Multivide

<b>Apakškategorijas</b>
AM/FM radio
DAB*
Gracenote®
TV*
Video

### Saziņa

<b>Apakškategorijas</b>
Tālrunis
Īsziņas
Android Auto*
Apple CarPlay*
Bluetooth ierīces
Wi-Fi
Automašīnas Wi-Fi tīklājs
Automašīnas modema Internets*
Volvo On Call*
Volvo apkopes tīkli

### Klimata kontrole

Galvenajai kategorijai **Klimats** nav apakškategoriju.

### Sistēma

<b>Apakškategorijas</b>
Vadītāja profils
Datums un laiks
Sistēmas valodas un mērvienības
Konfidencialitāte un dati





<b>Apakškategorijas</b>
Tastatūras izkārtojumi
<b>Balss vadība*</b>
Atiestatīt uz rūpnīcas iestatījumiem
<b>Sistēmas informācija</b>

### Saistītā informācija

- Centrālā displeja pārskats (103 lpp.)
- Citi iestatījumi centrālā displeja augšējā skatā (126 lpp.)
- Centrālā displeja iestatījumu atiestatīšana (128 lpp.)

## Vadītāju profili

Vairākus automašīnā veiktos iestatījumus var pielāgot vadītāja personīgajām preferencēm un saglabāt vienā vai vairākos vadītāju profilos.

Personīgie iestatījumi tiek automātiski saglabāti aktīvajā vadītāja profilā. Katru atslēgu var piesaistīt vadītāja profilam. Lietojot piesaistītu atslēgu, automašīnā tiek aktivizēti attiecīgā vadītāja profila iestatījumi.

### Kuri iestatījumi tiek saglabāti vadītāju profilos?

Daudzi automašīnā definētie iestatījumi tiek automātiski saglabāti aktīvajā vadītāja profilā, ja vien profils nav aizsargāts. Automašīnā definētie iestatījumi ir vai nu personīgi, vai arī globāli. Vadītāju profilos tiek saglabāti tikai personiskie iestatījumi.

Vadītāja profilā var saglabāt šādus iestatījumus: ekrāni, spoguļi, priekšējie sēdekļi, navigācija\*, audio un multivides sistēma, valoda, balss vadība u.c.

Dažus vispārējos iestatījumus var mainīt, bet tie netiek saglabāti konkrētā vadītāja profilā. Vispārējo iestatījumu izmaiņas ietekmē visus profilus.

### Vispārējie iestatījumi

Pārslēdzoties starp vadītāju profiliem, vispārējie iestatījumi un parametri nemainās. Tie paliek tādi paši neatkarīgi no aktīvā vadītāja profila.

Tastatūras izkārtojuma iestatījumi ir vispārējo iestatījumu piemērs. Ja vadītāja profila X tastatūrā

tiek pievienotas papildu valodas, tās var lietot arī tad, ja tiek izmantots vadītāja profils Y. Tastatūras izkārtojuma iestatījumi netiek saglabāti konkrētam vadītāja profilam — šie iestatījumi ir vispārēji.

### Personiskie režīmi

Ja vidējā displeja spilgtuma iestatīšanai tiek izmantots vadītāja profils X, šis iestatījums neietekmē vadītāja profilu Y. Tas ir saglabāts vadītāja profilā X — spilgtuma iestatījums ir personisks iestatījums.

### Saistītā informācija

- Vadītāja profila atlasīšana (131 lpp.)
- Vadītāja profila pārdēvēšana (131 lpp.)
- Tālvadības pults atslēgas piesaistīšana vadītāja profilam (132 lpp.)
- Vadītāja profila aizsardzība (132 lpp.)
- Vadītāju profilu iestatījumu atiestatīšana (133 lpp.)
- Centrālā displeja iestatījumu tabula (129 lpp.)



## Vadītāja profila atlasīšana

Kad ir ieslēgts centrālais displejs, atlasītais vadītāja profils tiek rādīts ekrāna augšdaļā. Pēdējais izmantotais vadītāja profils būs aktīvs arī nākamajā automašīnas atslēgšanas reizē. Pēc automašīnas atslēgšanas to var mainīt uz citu vadītāja profilu. Tomēr, ja tālvadības atslēga ir saistīta ar vadītāja profilu, tad pēc automašīnas iedarbināšanas tiek atlasīts šis profils.

Citu vadītāja profilu var atlasīt divos veidos.

### 1. variants

1. Pieskarieties vadītāja profila nosaukumam, kas pēc displeja ieslēgšanas tiek rādīts centrālā displeja augšdaļā.
  - > Ir attēlots atlasāmu vadītāja profilu saraksts.
2. Atlasiet vajadzīgo vadītāja profilu.
3. Nospiediet **Apstiprināt**.
  - > Vadītāja profils tiek atlasīts, un sistēma ielādē jaunā vadītāja profila iestatījumus.

### 2. variants

1. Vidējā displejā velciet augšējo skatu uz leju.
2. Nospiediet **Profils**.
  - > Tiek rādīts tas pats saraksts kā 1. variantā.
3. Atlasiet vajadzīgo vadītāja profilu.

## 4. Nospiediet **Apstiprināt**.

- > Vadītāja profils tiek atlasīts, un sistēma ielādē jaunā vadītāja profila iestatījumus.

## Saistītā informācija

- Vadītāju profili (130 lpp.)
- Pārvietošanās pa vidējā displeja skatiem (109 lpp.)
- Vadītāja profila pārdēvēšana (131 lpp.)
- Tālvadības pults atslēgas piesaistīšana vadītāja profilam (132 lpp.)

## Vadītāja profila pārdēvēšana

Varat mainīt dažādo automašīnā izmantoto vadītāja profilu nosaukumus.

1. Vidējā displeja augšējā skatā nospiediet **Iestatījumi**.
2. Nospiediet **Sistēma** → **Vadītāju profili**.
3. Izvēlieties **Rediģēt profilu**.
  - > Tiek atvērta izvēlne, kurā var rediģēt profilu.
4. Pieskarieties laukam **Profila nosaukums**.
  - > Tiek parādīta tastatūra, un var mainīt nosaukumu. Pieskarieties , lai aizvērtu tastatūru.
5. Saglabājiēt nosaukuma izmaiņas, nospiežot **Atpakaļ** vai **Aizvērt**.
  - > Tagad nosaukums ir mainīts.

### **i** **PIEZĪME**

Profila nosaukums nevar sākties ar atstarpī, jo tad profila nosaukums netiks saglabāts.

## Saistītā informācija

- Vadītāja profila atlasīšana (131 lpp.)
- Tastatūra centrālajā displejā (120 lpp.)

## Vadītāja profila aizsardzība

Dažos gadījumos nav vēlams dažādos automašīnā definētos iestatījumus saglabāt aktīvajā vadītāja profilā. Šajā gadījumā vadītāja profilu var aizsargāt.

### **i** PIEZĪME

Vadītāja profilu var aizsargāt, tikai kamēr automašīna stāv.

Lai aizsargātu vadītāja profilu:

1. Vidējā displeja augšējā skatā nospiediet **Iestatījumi**.
2. Nospiediet **Sistēma → Vadītāju profili**.
3. Izvēlieties **Rediģēt profilu**.
  - > Tiek atvērta izvēlne, kurā var rediģēt profilu.
4. Atlasiet **Aizsargāt profilu**, lai aizsargātu profilu.
5. Saglabājiet profila aizsardzības opciju, nospiežot **Atpakaļ/Aizvērt**.
  - > Kad profils ir aizsargāts, automašīnā definētie iestatījumi netiek automātiski saglabāti profilā. Izmaiņas ir jāsaglabā manuāli, nospiežot **Saglabāt pašreizējos iestatījumus profilā**. Savukārt, kad profils ir neaizsargāts, iestatījumi tiek automātiski saglabāti profilā.

## Saistītā informācija

- Vadītāju profili (130 lpp.)

## Tālvadības pults atslēgas piesaistīšana vadītāja profilam

Atslēgu var piesaistīt vadītāja profilam. Pēc tam ikreiz, kad automašīnā tiks izmantota šī konkrētā tālvadības pults atslēga, automātiski tiks atlasīts vajadzīgais vadītāja profils un visi tā iestatījumi.

Pirmo reizi lietojot tālvadības pults atslēgu, tā nav piesaistīta nevienam vadītāja profilam. Iedarbinot automašīnu, automātiski tiek aktivizēts profils **Viesis**.

Vadītāja profilu var atlasīt manuāli, nepiesaistot to atslēgai. Kad automašīna tiek atslēgta, tiek aktivizēts pēdējais aktīvais vadītāja profils. Kad atslēga ir piesaistīta vadītāja profilam, tas nav jāatlasa, ja tiek lietota tieši šī atslēga.

## Tālvadības pults atslēgas piesaistīšana vadītāja profilam

### **i** PIEZĪME

Tālvadības atslēgu vadītāja profilam var pievienot, tikai kamēr automašīna stāv.

Vispirms atlasiet profilu, kas ir jāsaista ar atslēgu, ja saistāmais profils nav jau aktīvs. Pēc tam aktīvo profilu var saistīt ar atslēgu.

1. Vidējā displeja augšējā skatā nospiediet **Iestatījumi**.
2. Nospiediet **Sistēma → Vadītāju profili**.

3. Atlasiet vajadzīgo profilu. Displejā tiek atjaunots sākuma skats. Profilu **Viesis** nevar piesaistīt atslēgai.
4. Vēlreiz velciet augšējo skatu uz leju un pieskarieties **Iestatījumi → Sistēma → Vadītāju profili → Rediģēt profilu**.
5. Atlasiet **Pievienojiet atslēgu**, lai saistītu profilu ar atslēgu. Vadītāja profilu nevar piesaistīt citai atslēgai, kas šobrīd netiek lietota automašīnā. Ja automašīnā atrodas vairākas atslēgas, tiek parādīts paziņojums **Ir atrastas vairākas atslēgas – novietojiet atslēgu, ar kuru vēlaties izveidot savienojumu, uz rezerves lasītāja**.

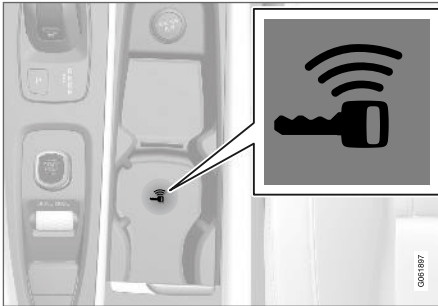

Rezerves lasītāja atrašanās vieta tuneļkonsoļē.

- > Kad tiek parādīts paziņojums **Profilam izveidots savienojums ar atslēgu**, atslēga tiek piesaistīta vadītāja profilam.

6. Nospiediet **OK**.
  - > Tagad šī atslēga ir piesaistīta vadītāja profilam un paliks piesaistīta tik ilgi, kamēr laukā **Pievienojiet atslēgu** netiks noņemta atzīme.

#### Saistītā informācija

- Vadītāju profili (130 lpp.)
- Vadītāja profila pārdēvēšana (131 lpp.)
- Tālvadības pults atslēgu; (237 lpp.)

## Vadītāju profilu iestatījumu atiestatīšana

Iestatījumus, kas ir saglabāti vienā vai vairākos vadītāja profilos, var atiestatīt, ja automašīna stāv.

### **i** PIEZĪME

Atiestatīt uz rūpnīcas iestatījumiem ir iespējama, tikai ja automašīna stāv.

1. Augšējā skatā nospiediet **Iestatījumi**.
2. Nospiediet **Sistēma → Atiestatīt uz rūpnīcas iestatījumiem → Atiestatīt personīgos iestatījumus**.
3. Atlasiet opciju **Atiestatīt aktīvajam profilam, Atiestatīt visiem profiliem vai Atcelt**.

#### Saistītā informācija

- Vadītāju profili (130 lpp.)
- Centrālā displeja iestatījumu atiestatīšana (128 lpp.)

## Ziņojums centrālajā displejā

Centrālajā displejā var attēlot ziņojumus, lai informētu vadītāju vai palīdzētu dažādās situācijās.

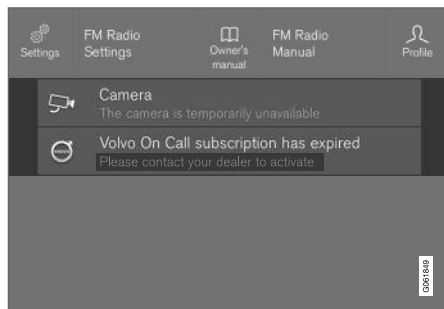

Ziņojums centrālā displeja augšējā skatā.

Vidējā displejā ir redzami paziņojumi, kam piešķirta zemāka prioritāte.

Lielākā daļa paziņojumu tiek attēloti virs vidējā displeja statusa joslas. Pēc brīža vai, kad ir veikta jebkura prasība, ar paziņojumu saistīta darbība, paziņojums izzūd no statusa joslas. Ja paziņojums ir jāsauglabā, tas tiek ievietots vidējā displeja augšējā skatā.

Paziņojumu kompozīcija var atšķirties, un tie var tikt parādīti kopā ar grafiskiem attēliem, simboliem vai ar paziņojumu saistītas funkcijas aktivizēšanai/deaktivizēšanai paredzētu taustiņu.

## Uzbrīdzošie paziņojumi

Dažos gadījumos paziņojums tiek attēlots uzbrīdzoša loga veidā. Uzbrīdzošajiem paziņojumiem ir augstāka prioritāte, nekā statusa joslā attēlotajiem paziņojumiem, un, lai šie paziņojumi nodzistu, tie jāapstiprina/jāveic attiecīgā darbība. Ja paziņojums ir jāsauglabā, tas tiek ievietots vidējā displeja augšējā skatā.

## Saistītā informācija

- Ziņojumu pārvaldība centrālajā displejā (134 lpp.)
- Rīcība ar centrālajā displejā saglabātu ziņojumu (135 lpp.)
- Paziņojumi vadītāja displejā (99 lpp.)

## Ziņojumu pārvaldība centrālajā displejā

Ziņojumus centrālajā displejā pārvalda centrālā displeja skatos.

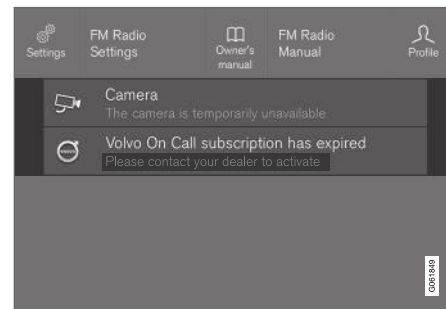

Ziņojums centrālā displeja augšējā skatā.

Dažiem centrālajā displejā redzamajiem ziņojumiem ir taustiņš (vai vairāki taustiņi uzbrīdzošajos ziņojumos), kas ļauj, piemēram, aktivizēt/deaktivizēt ar ziņojumu saistītu funkciju.

## Jauna paziņojuma pārvaldība

Paziņojumi ar taustiņiem:

- Nospiediet taustiņu, lai veiktu darbību, vai ļaujiet paziņojumam pēc brīža automātiski aizvērties.
  - > Statusa joslā redzamais paziņojums nodziest.

Paziņojumi bez taustiņiem:

- Aizveriet paziņojumu, pieskaroties tam, vai ļaujiet paziņojumam pēc brīža aizvērties automātiski.
  - > Statusa joslā redzamais paziņojums nodziest.

Ja paziņojums ir jāsaglabā, tas tiek ievietots vidējā displeja augšējā skatā.

## Saistītā informācija

- Ziņojums centrālajā displejā (134 lpp.)
- Rīcība ar centrālajā displejā saglabātu ziņojumu (135 lpp.)
- Paziņojumi vadītāja displejā (99 lpp.)

## Rīcība ar centrālajā displejā saglabātu ziņojumu

Neatkarīgi no tā, vai paziņojumi ir saglabāti vadītāja displejā vai vidējā displejā, ziņojumus var pārvaldīt vidējā displejā.

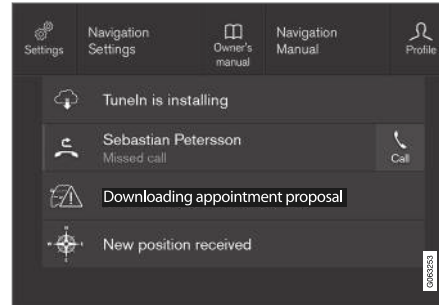

Saglabātie paziņojumi un augšējā skatā pieejamās opcijas.

Paziņojumi, kas tiek attēloti vidējā displejā un ir jāsaglabā, atrodas vidējā displeja augšējā skatā.

## Saglabāta paziņojuma lasīšana

1. Atveriet vidējā displeja augšējo skatu.
  - > Tiek parādīts saglabāto paziņojumu saraksts. Paziņojumus ar bultiņu labajā pusē var izvērst.

2. Pieskarieties ziņojumam, lai to izvērstu/samazinātu.
  - > Plašāka informācija par paziņojumu ir sniegta sarakstā, bet lietotnes kreisās puses attēlā ir sniegta grafiska informācija par paziņojumu.

## Saglabāta paziņojuma pārvaldīšana

Dažiem paziņojumiem ir taustiņš, kas ļauj, piemēram, aktivizēt/deaktivizēt ar šo paziņojumu saistīto funkciju.

- Nospiediet taustiņu, lai veiktu darbību.

Izslēdzot automašīnu, augšējā skatā saglabātie paziņojumi tiek automātiski izdzēsti.

## Saistītā informācija

- Ziņojums centrālajā displejā (134 lpp.)
- Ziņojumu pārvaldība centrālajā displejā (134 lpp.)
- Paziņojumi vadītāja displejā (99 lpp.)

## Augšējais displejs\*

Vējistikla displejs papildina automašīnas vadītāja displeju un projicē informāciju no vadītāja displeja uz vējistikla. Projicēto attēlu var redzēt tikai no vadītāja sēdvietas.



Ienākošie tālruna zvani.

Augšējā displejā vadītāja redzamības laukā ir redzami brīdinājumi un informācija par ātrumu, kruīza kontroles funkcijām, navigāciju u.c. Vējistikla displejā var attēlot arī ceļazīmju informāciju un ienākošos tālruna zvanus.

### ! PIEZĪME

Vadītājs spēju redzēt informāciju augšējā displejā var pasliktināt šādi faktori:

- polarizējošo saulesbrīļu lietošana;
- braukšanas pozīcija, kuras laikā vadītājs nesēž sēdekļa centrā;
- priekšmeti uz displeja bloka pārsega stikla;
- nelabvēlīgi gaismas apstākļi.

### ! SVARĪGI

Displeja bloks, no kura tiek projicēta informācija, atrodas instrumentu panelī. Lai nesabojātu displeja bloka pārsega stiklu, neglabājiet uz tā nekādus priekšmetus un nodrošiniet, lai uz tā neuzkristu nekādi priekšmeti.

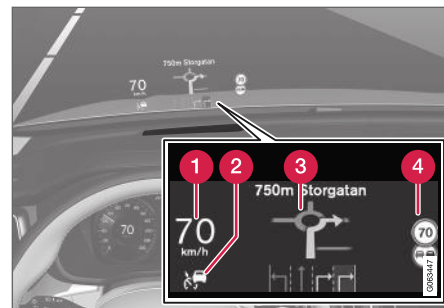

Displejā redzamās informācijas piemēri.

- 1 Ātrums
- 2 Kruīza kontrole
- 3 Navigācija
- 4 Ceļazīmes

Vējistikla displejā var tikt īslaicīgi rādīti vairāki simboli, piemēram:



Ja izgaismojas brīdinājuma simbols, izlasiet vadītāja displejā esošo brīdinājuma paziņojumu.



Ja izgaismojas informācijas simbols, izlasiet vadītāja displejā esošo brīdinājuma paziņojumu.



Sniegpārslas simbols iedegas apledojuma apstākļu riska gadījumā.

### **i** PIEZĪME

Noteikti vizuālie defekti augšējā displeja lietošanas laikā var izraisīt galvassāpes un stresa sajūtu.

### City Safety vējstikla displejā

Ja tiek aktivizēts sadursmes brīdinājums, vējstikla displeja informācija tiek aizstāta ar City Safety grafisku attēlu. Šis attēls ir izgaismots pat tad, kad augšējais displejs ir izslēgts.

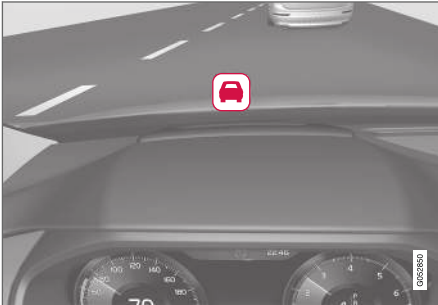

City Safety attēls mirgo, lai pievērstu vadītāja uzmanību.

### Saistītā informācija

- Vējstikla displeja aktivizēšana un deaktivizēšana\* (137 lpp.)
- Vējstikla displeja tīrīšana\* (648 lpp.)
- Vējstikla displejs pēc vējstikla maiņas\* (622 lpp.)

### Vējstikla displeja aktivizēšana un deaktivizēšana\*

Vējstikla displeju var aktivizēt un deaktivizēt, kad automašīna ir iedarbināta.



Centrālā displeja funkciju skatā nospiediet pogu **Head-Up displejs**. Taustiņā esošais indikators izgaismojas, kad funkcija ir aktivizēta.

### Saistītā informācija

- Vējstikla displeja iestatījumi\* (138 lpp.)
- Augšējais displejs\* (136 lpp.)

## Vējstikla displeja iestatījumi\*

Pielāgojiet iestatījumus vējstikla displeja projicēšanai uz vējstikla.

Iestatījumus var definēt, kad automašīna ir iedarbināta un vējstiklā ir redzams projicētais attēls.

### Displeja opciju atlasīšana

Atlasiet funkcijas, kuras jārāda vējstikla displejā.

1. Centrālā displeja augšējā skatā pieskarieties **Iestatījumi**.
2. Nospiediet **My Car** → **Displeji** → **Head-Up displeja iestatījumi**.
3. Atlasiet vienu vai vairākas funkcijas:
  - Rādīt navigāciju
  - Rādīt Road Sign Information
  - Rādīt vadītāja atbalstu
  - Rādīt tālruni.

Šis iestatījums tiek saglabāts vadītāja profilā kā personīgs iestatījums.

## Spilgtuma un vertikālās pozīcijas regulēšana



1. Centrālā displeja funkciju skatā nospiediet pogu **Head-Up displeja regul.**
2. Noregulējiet vadītāja redzamības laukā projicētā attēla spilgtumu un vertikālo pozīciju, izmantojot stūres labās puses vadības tastatūru.

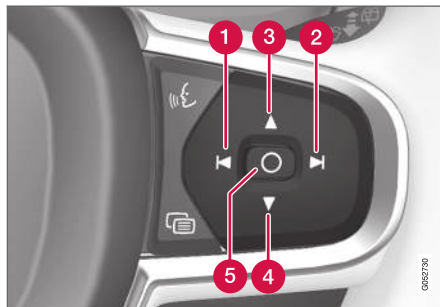

- 1 Spilgtuma samazināšana
- 2 Spilgtuma palielināšana
- 3 Pozīcijas pacelšana

4 Pozīcijas nolaišana

5 Apstipriniet

Attēlu spilgtums tiek automātiski pielāgots fona apgaismojuma apstākļiem. Šo spilgtumu ietekmē arī citu automašīnas displeju spilgtuma regulēšana.

Augstuma pozīciju var saglabāt elektriski regulējamā\* priekšējā sēdekļa atmiņas funkcijā, izmantojot vadības tastatūru vadītāja durvis.



## Horizontālās pozīcijas kalibrēšana

Mainot vējistiklu vai displeja bloku, iespējams, būs jākalibrē augšējā displeja vertikālā pozīcija. Kalibrēšana nozīmē projicētā attēla pagriešanu pulksteņrādītāju kustības virzienā vai pretēji tam.

1. Centrālā displeja augšējā skatā pieskarieties **Iestatījumi**.
2. Atlasiet **My Car** → **Vadītāja displejs** → **Head-Up displeja iestatījumi** → **Head-Up displeja kalibrēšana**.
3. Kalibrējiet attēla horizontālo pozīciju ar stūres labās puses vadības tastatūru.

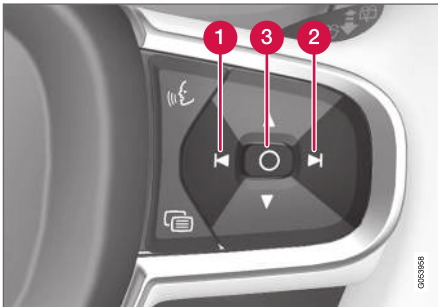

- 1 Pagriešana pulksteņrādītāju kustības virzienā
- 2 Pagriešana pretēji pulksteņrādītāju kustības virzienam
- 3 Apstipriniet

## Saistītā informācija

- Augšējais displejs\* (136 lpp.)
- Vējistikla displeja aktivizēšana un deaktivizēšana\* (137 lpp.)
- Vadītāju profili (130 lpp.)
- Sēdekļa, sānu spoguļu un vējistikla displeja pozīcijas saglabāšana\* (178 lpp.)

## Balss atpazīšana<sup>16</sup>

Vadītājs var izmantot balss atpazīšanu, lai vadītū noteiktas multivides atskaņotāja funkcijas, ar Bluetooth pievienotu tālruni, klimata kontroles sistēmu un Volvo navigācijas sistēmu\*.

Balss komandas piedāvā papildu ērtības un palīdz vadītājam nenovērst uzmanību, lai viņš vai viņa varētu koncentrēties uz braukšanu, ceļu un satiksmes situāciju.

### **BRĪDINĀJUMS**

Vadītājs ir vienmēr atbildīgs par drošu automobīļa vadīšanu un visu spēkā esošo ceļu satiksmes noteikumu ievērošanu.

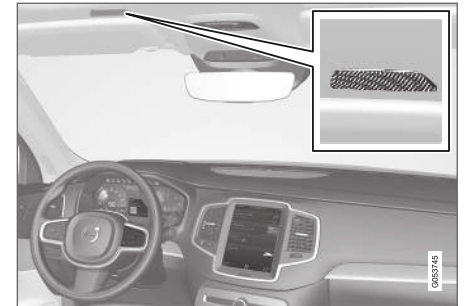

Balss vadības sistēmas mikrofons

Balss vadība notiek dialoga formātā: lietotājs izrunā komandas un saņem izrunātas atbildes no



- « sistēmas. Balss atpazīšanas sistēma izmanto to pašu mikrofonu kā ierīces, kas pievienotas ar Bluetooth savienojumu, un balss atpazīšanas sistēmas atbildes tiek sniegtas, izmantojot automašīnas skaļruņus. Dažos gadījumos vadītāja displejā tiek attēlots arī teksta paziņojums. Funkcijas var vadīt ar stūres labās puses tastatūru. Iestatījumus var veikt vidējā displejā.

### Sistēmas atjaunināšana

Balss atpazīšanas sistēma tiek nepārtraukti uzlabota. Lai nodrošinātu optimālu veiktspēju, lejupielādējiet atjauninājumus no support.volvocars.com.

### Saistītā informācija

- Balss atpazīšanas lietošana (140 lpp.)
- Tālruņa vadība ar balss atpazīšanu (141 lpp.)
- Radio un multivides vadība ar balsi (142 lpp.)
- Klimata kontroles vadība ar balss atpazīšanu (195 lpp.)
- Balss atpazīšanas iestatījumi (142 lpp.)

## Balss atpazīšanas lietošana<sup>17</sup>





Nospiediet balss atpazīšanas taustiņu  uz stūres, lai aktivizētu sistēmu un sāktu dialogu, izmantojot balss komandas.

Atcerieties:

- runājiet pēc signāla normālā balsī un normālā tempā.
- Nerunājiet, kamēr sistēma atbild (šajā laikā sistēma nesaprot komandas).
- Fona troksni pasažieru salonā var novērst, aizverot durvis, logus un jumta lūku\*.

Balss atpazīšanu var deaktivizēt šādi:

- sakot: **"Cancel"**;
- turot nospiešu balss atpazīšanas taustiņu  uz stūres.

Lai paātrinātu saziņu un izlaistu sistēmas vaicājumus, sistēmas runas laikā nospiediet balss atpazīšanas stūres taustiņu  un izrunājiet nākamo komandu.

### Balss atpazīšanas vadības piemērs

Nospiediet , sakiet **"Call [Forename] [Surname] [number category]"** — sastāda

atlasītās tālruņu kataloga kontaktpersonas tālruņa numuru. Ja kontaktpersonai ir vairāki tālruņa numuri (piemēram, mājās, mobilais, darbā), ir jānorāda pareizā kategorija.

Tādēļ nospiediet  un sakiet **"Call Robin Smith Mobile"**.

### Komandas/frāzes

Vienmēr var izmantot šīs komandas:

- **"Repeat"** — atkārtoti pēdējo notiekošā dialoga balss norādi.
- **"Cancel"** — pārtraukt dialogu
- **"Help"** — sāk palīdzības dialogu. Sistēma atbild ar pašreizējā situācijā pieejamajām komandām, uzvedni vai piemēru.

Komandas specifiskām funkcijām, piemēram, tālrunim un radio, ir aprakstītas atsevišķās sadaļās.

<sup>16</sup> Attiecas uz dažu valstu tirgiem.

<sup>17</sup> Attiecas uz dažu valstu tirgiem.

## Cipari

Ciparu komandas jāizrunā atšķirīgi atkarībā no kontrolējamās funkcijas:

- **Tālruņi un pasta indeksi** jāizrunā atsevišķi — ciparu pēc cipara, piemēram, nulle, trīs, viens, divi, divi, četri, trīs (03122443).
- **Māju numurus** var izrunāt atsevišķi vai grupās, piemēram, divi, divi vai divdesmit divi (22). Angļu un holandiešu valodā secīgi var nosaukt vairākas grupas, piemēram, divdesmit divi, divdesmit divi (22 22). Angļu valodā var nosaukt divus vai trīs vienādus ciparus, piemēram, divas nulles (00). Ciparus un skaitļus var nosaukt amplitūdā no 0-2300.
- **Frekvences** var izrunāt kā deviņdesmit astoņi komats astoņi (98,8), simts un četri komats divi vai simtu četri komats divi (104,2).

## Saistītā informācija

- Balss atpazīšana (139 lpp.)
- Tālruņa vadība ar balss atpazīšanu (141 lpp.)
- Radio un multivides vadība ar balsi (142 lpp.)
- Klimata kontroles vadība ar balss atpazīšanu (195 lpp.)
- Balss atpazīšanas iestatījumi (142 lpp.)

## Tālruņa vadība ar balss atpazīšanu<sup>18</sup>

Zvaniet kontaktpersonai, lieciet nolasīt īsziņas vai diktējiet īsas atbildes, sniedzot balss vadības komandas tālrunim ar Bluetooth savienojumu.

Lai norādītu kontaktu tālruņu katalogā, balss atpazīšanas komandai jāietver tālruņu katalogā saglabātā kontakta informācija. Ja kontaktam, piemēram, **Robyn Smith**, ir vairāki tālruņa numuri, var norādīt arī numura kategoriju, piemēram, **Home** vai **Mobile**: "**Call Robin Smith Mobile**".

Nospiediet  un izrunājiet vienu no šīm komandām:

- "**Call [contact]**" — zvana tālruņu katalogā atlasītajam kontaktam.
- "**Call [telefona numurs]**" — zvana uz telefona numuru.
- "**Recent calls**" — parāda zvanu sarakstu.
- "**Read message**" — ziņojums tiek nolasīts. Ja ir attēloti vairāki paziņojumi, atlasiet, kuru paziņojumu nolasīt.
- "**Message to [contact]**" lietotājiem tiek lūgts ierunāt īsu ziņojumu. Ziņojums pēc tam tiek atkārtots, un lietotājs var izvēlēties to nosūtīt<sup>19</sup> vai pārskatīt. Lai šī funkcija darbotos, automašīnā ir jābūt izveidotam savienojumam ar internetu.

## Saistītā informācija

- Balss atpazīšana (139 lpp.)
- Balss atpazīšanas lietošana (140 lpp.)
- Radio un multivides vadība ar balsi (142 lpp.)
- Klimata kontroles vadība ar balss atpazīšanu (195 lpp.)
- Balss atpazīšanas iestatījumi (142 lpp.)
- Automašīna ar interneta savienojumu\* (546 lpp.)

<sup>18</sup> Attiecas uz dažu valstu firgjiem.

<sup>19</sup> Ziņojumus no automašīnas var nosūtīt tikai noteikti tālruņi. Informāciju par saderību skatiet vietnē support.volvocars.com.

## Radio un multivides vadība ar balsi<sup>20</sup>

Tālāk ir norādītas komandas radio un multivides atskaņotāja ierīces vadībai.

Pieskarities  un izrunājiet vienu no šīm komandām:

- **"Media"** — sāk dialogu par multividi un radio un rāda komandu piemērus.
- **"Play [izpildītājs]"** — atskaņo atlasītā izpildītāja mūziku.
- **"Play [dziesmas nosaukums]"** — atskaņo atlasīto dziesmu.
- **"Play [dziesmas nosaukums] no [albums]"** — atskaņo atlasīto dziesmu no atlasītā albuma.
- **"Play [TV channel name]"** — sāk atskaņot atlasīto TV kanālu\*<sup>21</sup>.
- **"Play [radio stacija]"** — sāk atskaņot atlasīto radio kanālu.
- **"Tune to [frekvence]"** — sāk atskaņot atlasīto radio frekvenci pašreizējā frekvenču diapazonā. Ja neviens radio avots nav aktīvs, pēc noklusējuma tiek sākota FM viļņu garuma atskaņošana.

- **"Tune to [frekvence] [viļņu diapazons]"** — sāk atskaņot atlasīto radio frekvenci atlasītajā frekvenču diapazonā.
- **"Radio"** — sāk atskaņot FM radio.
- **"Radio FM"** — sāk atskaņot FM radio.
- **"DAB"** — sāk atskaņot DAB radio\*.
- **"TV"** — sāk atskaņot TV\*<sup>21</sup>.
- **"CD"** — sāk atskaņot CD\*.
- **"USB"** — sāk atskaņot no USB.
- **"iPod"** — sāk atskaņot no iPod.
- **"Bluetooth"** — sāk atskaņot Bluetooth pievienotu multivides avotu.
- **"Similar music"** — atskaņo mūziku, kas ir līdzīga pašlaik atskaņotajai USB ierīces mūzikai.

### Saistītā informācija

- Balss atpazīšana (139 lpp.)
- Balss atpazīšanas lietošana (140 lpp.)
- Tālruna vadība ar balss atpazīšanu (141 lpp.)
- Klimata kontroles vadība ar balss atpazīšanu (195 lpp.)
- Balss atpazīšanas iestatījumi (142 lpp.)

## Balss atpazīšanas iestatījumi<sup>22</sup>

Balss vadības iestatījumus atlasa šeit.

Iestatījumi → Sistēma → Balss vadība

Var veikt šādus iestatījumus:

- **Atkārtot balss komandu**
- **Dzimums**
- **Runas ātrums**

### Audio iestatījumi

Audio iestatījumus atlasiet sadaļā:

Iestatījumi → Skaņa → Sistēmas skaļuma līmeņi → Balss vadība

### Valodas iestatījumi

Balss atpazīšanas funkcija nav pieejama visās valodās. Valodas, kurās ir pieejama balss atpazīšanas funkcija, valodu sarakstā ir apzīmētas ar ikonu - .

Valodas maiņa ietekmē arī izvēlnes, paziņojumu un palīdzības tekstus.

Iestatījumi → Sistēma → Sistēmas valodas un mērvienības → Sistēmas valoda

<sup>20</sup> Attiecas uz dažu valstu tirgiem.

<sup>21</sup> Attiecas uz dažu valstu tirgiem.

<sup>22</sup> Attiecas uz dažu valstu tirgiem.

**Saistītā informācija**

- Balss atpazīšana (139 lpp.)
- Balss atpazīšanas lietošana (140 lpp.)
- Tālruņa vadība ar balss atpazīšanu (141 lpp.)
- Klimāta kontroles vadība ar balss atpazīšanu (195 lpp.)
- Radio un multivides vadība ar balsi (142 lpp.)
- Audio iestatījumi (510 lpp.)
- Sistēmas valodas maiņa (126 lpp.)



APGAISMOJUMS

## Gaismu slēdži

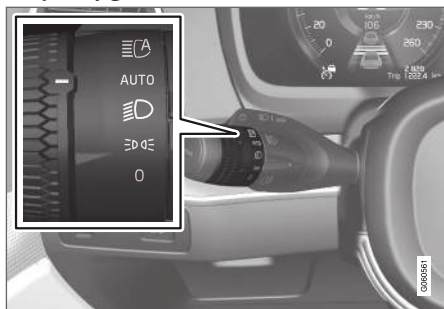

Dažādos apgaismes ierīču vadības slēdžus izmanto ārējo un iekšējo apgaismes ierīču vadībai. Ar kreiso svirslēdži var aktivizēt un regulēt ārējās apgaismes ierīces. Salona apgaismojuma spilgtumu regulē, izmantojot ritenīti instrumentu panelī.

### Ārējās apgaismes ierīces



Kreisā svirslēdža grozāmais gredzens.

Kad automašīnas elektrosistēma atrodas aizdedzes pozīcijā II, pagriežamā gredzena dažādajās pozīcijās ir pieejamas šādas funkcijas:

Stāvoklis	Tehniskie parametri
	Dienas gaismas lukturi. Var izmantot tālo gaismu mirgošanas funkciju.
	Dienas gaitas lukturi un gabarītlukturi. Gabarītlukturi, kad automašīna ir novietota stāvēšanai. <sup>A</sup> Var izmantot tālo gaismu mirgošanas funkciju.
	Tuvās gaismas un gabarītlukturi. Var ieslēgt tālās gaismas. Var izmantot tālo gaismu mirgošanas funkciju.

Stāvoklis	Tehniskie parametri
	Dienas gaitas lukturi un gabarītlukturi dienasgaismā. Tuvās gaismas un gabarītlukturi vājā dienasgaismā, tumsā vai laikā, kad ir ieslēgts priekšējais miglas lukturis* un/vai aizmugurējais miglas lukturis. Var aktivizēt funkciju Aktivās tālās gaismas. Tālās gaismas var aktivizēt, kad ir ieslēgtas tuvās gaismas. Var izmantot tālo gaismu mirgošanas funkciju.
	Aktivās tālās gaismas ieslēgtas/izslēgtas.

<sup>A</sup> Ja automašīna stāv, bet darbojas, grozāmo gredzenu var pagriezt  pozīcijā no citas pozīcijas, lai ieslēgtu tikai gabarītlukturus, nevis citas apgaismes ierīces.

Volvo iesaka braukšana slaikā izmantot režīmu **AUTO**.



**⚠ BRĪDINĀJUMS**

Automašīnas apgaismojuma sistēma nespēj noteikt, kad dienas gaisma ir pārāk vāja vai pietiekoši spēcīga, piemēram, miglā un lietū.

Vadītājam vienmēr jānodrošina, lai automašīna tiktu vadīta ar satiksmes apstākļiem atbilstoši noregulētiem lukturiem un ievērojot visus spēkā esošos satiksmes noteikumus.

**Instrumentu paneļa ritenītis**

Ritenītis (kreisajā pusē) salona apgaismojuma spilgtuma regulēšanai.

**Saistītā informācija**

- Apgaismojuma funkciju regulēšana centrālajā displejā (147 lpp.)
- Salona apgaismojums (156 lpp.)
- Gabarītlukturi (148 lpp.)
- Pagrieziena rādītāju izmantošana (152 lpp.)

- Tālo gaismu lietošana (150 lpp.)
- Tuvās gaismas (149 lpp.)
- Aizmugurējais miglas lukturis (153 lpp.)
- Aktīvie pagrieziena lukturi\* (153 lpp.)
- Bremžu signāls (154 lpp.)
- Avārijas bremžu signāli (154 lpp.)
- Avārijas gaismas signalizācija (155 lpp.)

**Apgaismojuma funkciju regulēšana centrālajā displejā**

Vairākas lukturu funkcijas var regulēt un aktivizēt centrālajā displejā. Piemēram, aktīvos tālās gaismas lukturus, mājās nokļūšanas apgaismojumu un pietuvošanās apgaismojumu.

1. Augšējā skatā nospiediet **Iestatījumi**.
2. Nospiediet **My Car** ➔ **Lukturi un apgaismojums**.
3. Atlasiet **Ārējie lukturi** vai **Salona gaismas** un pēc tam funkciju, kas ir jānoregulē.

**Saistītā informācija**

- Gaismu slēdži (146 lpp.)
- Aktīvās tālās gaismas (150 lpp.)
- Mājās nokļūšanas apgaismojuma lietošana (155 lpp.)
- Approach light duration (156 lpp.)
- Pagrieziena rādītāju izmantošana (152 lpp.)
- Citi iestatījumi centrālā displeja augšējā skatā (126 lpp.)
- Funkciju skats centrālajā displejā (116 lpp.)

## Gabarītlukturi

Gabarītlukturus var izmantot, lai citi ceļu satiksmes dalībnieki redzētu automašīnu, ja tā tiek apturēta vai novietota stāvēšanai. Gabarītlukturus ieslēdz ar stūres svirslēdža grozāmo gredzenu.

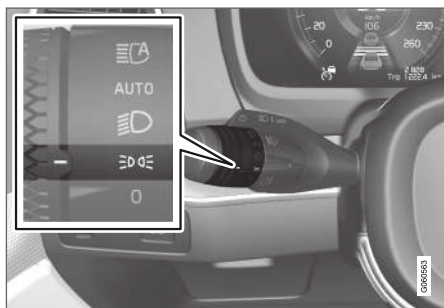

Svirslēdža rotējošais gredzens gabarītlukturu pozīcijā.

Pagrieziet pagriežamo gredzenu pozīcijā **D** — tiek ieslēgti gabarītlukturi (vienlaikus ieslēdzas numura zīmes apgaismojums).

Ja automašīnas elektrosistēma atrodas aizdedzes pozīcijā **II**, tiek ieslēgti dienas gaitas lukturi, nevis priekšējie gabarītlukturi. Kad pagriežamais gredzens atrodas šajā pozīcijā, gabarītlukturi ir ieslēgti neatkarīgi no automašīnas elektrosistēmas aizdedzes pozīcijas.

Ja automašīna stāv, bet darbojas, grozāmo gredzenu var pagriezt gabarītlukturu **D** pozīcijā

no citas pozīcijas, lai ieslēgtu tikai gabarītlukturus, nevis citas apgaismes ierīces.

Braucot vairāk nekā 30 sekundes ar maks. 10 km/h (aptuveni 6 mph) vai ja ātrums pārsniedz 10 km/h (aptuveni 6 mph), tiek ieslēgti dienas gaitas lukturi. Šajā gadījumā vadītājam slēdzis jāpagriež kādā citā pozīcijā, nevis **D**.

Ja bagāžas nodalījuma pārsegs tiek atvērts tumšā laikā, tiek ieslēgti aizmugures gabarītlukturi (ja tie vēl nedeg), lai brīdinātu aizmugurē esošos satiksmes dalībniekus. Tas notiek neatkarīgi no rotējošā gredzena pozīcijas un automašīnas elektrosistēmas aizdedzes pozīcijas.

## Saistītā informācija

- Gaismu slēdži (146 lpp.)
- Aizdedzes pozīcijas (452 lpp.)

## Dienas gaismas lukturi

Automašīnā ir sensori, kas nosaka gaismas apstākļus apkārtējā vidē. Dienas gaitas lukturi iedegas, kad stūres svirslēdža pagriežamais gredzens tiek pagriezts pozīcijā **0** , **D** vai **AUTO** un automašīnas elektrosistēma atrodas aizdedzes pozīcijā **II**. Pozīcijā **AUTO** priekšējie lukturi tiek automātiski pārslēgti uz tuvajām gaismām, ja dienasgaismā ir vāja vai ir iestājusies tumsa.

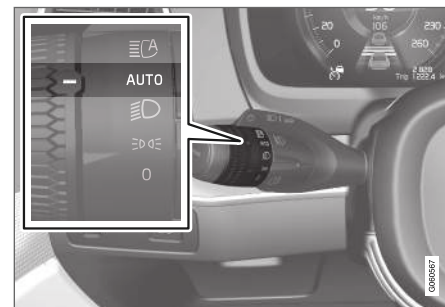

Svirslēdža rotējošais gredzens pozīcijā **AUTO**.

Ja svirslēdža grozāmais gredzens atrodas pozīcijā **AUTO**, braucot dienas laikā, ir iedegti dienas gai-

tas lukturi (DRL<sup>1</sup>). Vājā dienasgaismā vai tumsā automašīna automātiski pārslēdz priekšējos lukturus no dienas gaitas lukturiem uz tuvās gaismas lukturiem. Pārslēgšana uz tuvās gaismas lukturiem notiek arī tad, ja tiek aktivizēti priekšējie miglas lukturi\* un/vai aizmugurējais miglas lukturis.

### **BRĪDINĀJUMS**

Šī sistēma palīdz taupīt enerģiju - tā nespēj visās situācijās, piemēram, miglā un lietū, noteikt, kad dienas gaisma ir pārāk vāja vai pietiekoši spēcīga.

Vadītājam vienmēr jānodrošina, lai automašīna tiktu vadīta ar atbilstoši satiksmes situācijai noregulētiem lukturiem un ievērojot visus spēkā esošos satiksmes noteikumus.

### **Saisītā informācija**

- Gaismu slēdži (146 lpp.)
- Aizdedzes pozīcijas (452 lpp.)
- Tuvās gaismas (149 lpp.)

## **Tuvās gaismas**

Brūcot ar svirslēdža pagriežamo gredzenu pozīcijā **AUTO**, tuvās gaismas lukturi tiek automātiski aktivizēti vājā dienasgaismā vai tumsā vai kad automašīnas elektrosistēma atrodas aizdedzes pozīcijā **II**.

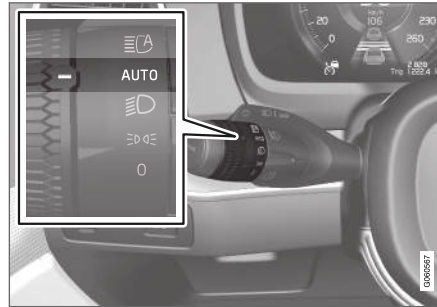

Svirslēdža rotējošais gredzens pozīcijā **AUTO**.

Kamēr svirslēdža pagriežamais gredzens atrodas pozīcijā **AUTO**, tuvās gaismas tiek aktivizētas automātiski, ja tiek aktivizēts aizmugurējais miglas lukturis.

Kad svirslēdža pagriežamais gredzens atrodas pozīcijā **D**, tuvās gaismas lukturi ir vienmēr aktivizēti, kad automašīnas elektrosistēma atrodas aizdedzes pozīcijā **II**.

## **Tuneļa uztveršana**

Automašīna uztver iebraukšanu tunelī un pārslēdz dienas gaitas lukturus uz tuvajām gaismām.

Ņemiet vērā, ka, lai darbotos tuneļu uztveršanas funkcija, kreisās puses svirslēdža rotējošajam gredzenam jāatrodas režīmā **AUTO**.

### **Saisītā informācija**

- Gaismu slēdži (146 lpp.)
- Aizdedzes pozīcijas (452 lpp.)
- Dienas gaismas lukturi (148 lpp.)

<sup>1</sup> Daytime Running Lights

## Tālo gaismu lietošana

Tālās gaismas vada ar kreiso svirslēdzi. Tālās gaismas lukturi ir automašīnas spēcīgāka apgaismes ierīce, kas ir jāizmanto labākas redzamības panākšanai, braucot tumsā, ja vien netiek apzīlbināti citi ceļu satiksmes dalībnieki.

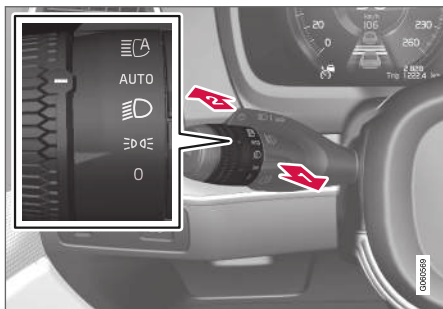

Stūres svirslēdzis ar rotējošu gredzenu.

## Tālo gaismu "zibsnīšana"

1 Pārvietojiet svirslēdzi mazliet uz aizmuguri tālo gaismu signāla pozīcijā. Tiklīdz svirslēdzis tiks atlaists, iedegsies tālās gaismas.

## Tālās gaismas

2 Tālās gaismas var aktivizēt, ja stūres svirslēdža rotējošais gredzens atrodas pozīcijā **AUTO**<sup>2</sup> vai . Aktivizējiet tālās gaismas, pārvietojot svirslēdzi uz priekšu. Deaktivizējiet, pārvietojot svirslēdzi atpakaļ.

<sup>2</sup> Ja ir aktivizēti tuvās gaismas lukturi.

Ja tālās gaismas ir aktivizētas, vadītāja displejā izgaismojas simbols .

## Saistītā informācija

- Gaismu slēdži (146 lpp.)
- Aktīvās tālās gaismas (150 lpp.)

## Aktīvās tālās gaismas

Aktīvās tālās gaismas ir funkcija, kas izmanto vējstikla augšpusē esošo kameras sensoru, lai uztvertu pretī braucošo transportlīdzekļu priekšējo lukturu gaismas vai priekšā esošo transportlīdzekļu aizmugurējo lukturu gaismas, un pēc tam pārslēdz tālās gaismas uz tuvajām gaismām.

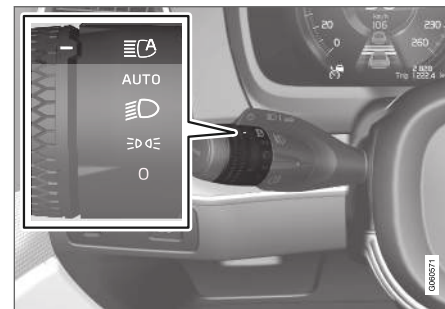

Aktīvās tālās gaismas var ieslēgt ar svirslēdža grozāmo gredzenu pozīcijā **AUTO**.

Šī funkcija var ņemt vērā arī ielas apgaismojumu. Tālās gaismas tiek atkal aktivizētas, kad kameras sensors vairs neredz pretī vai priekšā braucošos transportlīdzekļus.

Funkcija var ieslēgties, braucot tumsā ar aptuveni 20 km/h (aptuveni 12 mph) vai lielāku ātrumu.

Ja aktivās tālās gaismas tiek izslēgtas, kamēr deg tālās gaismas, nekavējoties tiek ieslēgtas tuvās gaismas.

Kad ir aktivizētas tālās gaismas, vadītāja displejā ar baltu gaismu izgaismojas simbols  .

Kad ir ieslēgtas tālās gaismas, simbols izgaismojas zilā krāsā. Tas attiecas arī uz gaismas diožu priekšējiem lukturiem, ja tālās gaismas ir daļēji aptumšotas, t.i., ja gaismas stars ir nedaudz spēcīgāks par tuvajām gaismām.

### Automašīnas ar gaismas diožu<sup>3</sup> priekšējiem lukturiem\*

Ja aktivajām tālajām gaismām ir ieslēgšanas/izslēgšanas funkcija<sup>4</sup>, tālās gaismas tiek atkal ieslēgtas apmēram sekundi pēc tam, kad kameras sensors vairs neuztver pretī braucošo transportlīdzekļu priekšējo lukturu gaismas vai priekšā esošo transportlīdzekļu aizmugures lukturu gaismas.

Ja aktivajām tālajām gaismām ir adaptīvā funkcija<sup>4</sup>, tad, atšķirībā no parastās aptumšošanas funkcijas tālās gaismas paliek iedegtas abās pretī braucošo vai priekšā esošo transportlīdzekļu pusēs — tiek aptumšots tikai tas gaismas stara punkts, kurš ir vērsti tieši uz transportlīdzekli.

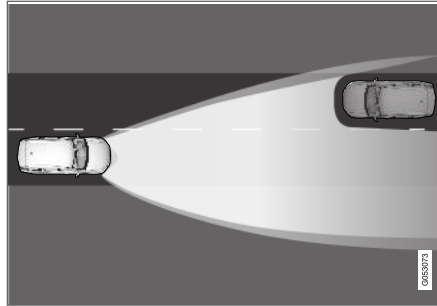

Adaptīva funkcija: Tuvās gaismas tieši pret pretī braucošajiem transportlīdzekļiem, bet pastāvīgas tālās gaismas abās transportlīdzekļa pusēs.

Tālās gaismas tiek atkal ieslēgtas apmēram sekundi pēc tam, kad kameras sensors vairs neuztver pretī braucošo transportlīdzekļu priekšējo lukturu gaismas vai priekšā esošo transportlīdzekļu aizmugures lukturu gaismas.

### Aktīvo tālo gaismu ierobežojumi

Kameras sensoram, uz kuru pamatojas funkcijas darbība, ir noteikti ierobežojumi.



Ja šis simbols tiek attēlots vadītāja displejā kopā ar paziņojumu **Aktīvās tālās gaismas Īslaicīgi nav pieejams**, tuvās un tālās gaismas jāpārslēdz manuāli. Stūres svirslēdža rotējošais gredzens var joprojām atrasties pozīcijā **AUTO**. Kad parādās šie paziņojumi, simbols  nodziest.



Tas pats attiecas uz gadījumiem, kas šis simbols tiek attēlots kopā ar paziņojumu **Vējstikla sensors bloķēts, skatiet īpašnieka rokasgrāmatu**.

Aktīvās tālās gaismas var būt īslaicīgi nepieejamas, piemēram, situācijā, kad ir bieža migla vai spēcīgs lietus. Kad atkal ir pieejamas aktīvās tālās gaismas vai vējstikla sensori vairs nav aizsegti, paziņojums nodziest un izgaismojas simbols  .

### BRĪDINĀJUMS

Aktīvās tālās gaismas ir optimāla gaismas stara izmantošanas palīg līdzeklis piemērotos apstākļos.

Vadītājs ir vienmēr atbildīgs par manuālo pārslēgšanu starp tālajām un tuvajām gaismām, kad to prasa satiksmes situācijas vai laika apstākļi.

<sup>3</sup> Gaismas diodes (Light Emitting Diode)

<sup>4</sup> Atkarībā no automašīnas aprīkojuma līmeņa.

#### ◀ Saistītā informācija

- Gaismu slēdži (146 lpp.)
- Tālo gaismu lietošana (150 lpp.)
- Kameras bloka ierobežojumi (347 lpp.)

#### Pagrieziena rādītāju izmantošana

Automašīnas pagrieziena rādītājus var darbināt ar kreisās puses svirslēdži. Pagrieziena rādītāju lukturi iemirgojas trīs reizes vai mirgo nepārtraukti atkarībā no tā, cik tālu augšā vai lejā ir pārvietots svirslēdzis.



Pagrieziena rādītāji.

#### Īslaicīgs mirgojošs signāls

- ▶ Pārvietojiet svirslēdži uz augšu vai uz leju līdz pirmajai pozīcijai un atlaidiet. Pagrieziena rādītāju lukturi iemirgojas trīs reizes. Ja funkcija ir deaktivizēta centrālajā displejā, lukturi iemirgojas vienreiz.

<b>i</b>	<b>PIEZĪME</b>
<ul style="list-style-type: none"> <li>• Šo automātisko mirgošanu var pārtraukt, nekavējoties pārslēdzot svirslēdži pretējā virzienā.</li> <li>• Ja pagrieziena rādītāju simbols vadītāja displejā mirgo straujāk nekā parasti, skatiet ziņojumu vadītāja displejā.</li> </ul>	

#### Pastāvīgs mirgojošs signāls

- ▶ Pārvietojiet svirslēdži uz augšu vai uz leju līdz gala pozīcijai.

Svirslēdzis paliek savā stāvoklī, pārslēgšana atpakaļ notiek manuāli vai automātiski, pagriežot stūri.

#### Saistītā informācija

- Avārijas gaismas signalizācija (155 lpp.)
- Apgaismojuma funkciju regulēšana centrālajā displejā (147 lpp.)

## Aktīvie pagriezienu lukturi\*

Aktīvie pagriezienu lukturi nodrošina maksimālu apgaismojumu līkumos un krustojumos. Automāšīnām ar LED<sup>5</sup> priekšējiem lukturiem\* var būt aktīvie pagriezienu lukturi — atkarībā no automāšīnas aprīkojuma līmeņa.

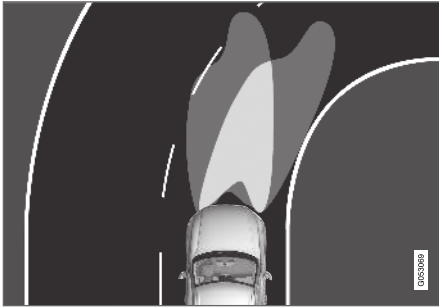

Priekšējo lukturu gaismas staru trajektorija, kad šī funkcija ir attiecīgi izslēgta (pa kreisi) un ieslēgta (pa labi).

Aktīvie pagriezienu lukturi seko stūres kustībai, maksimāli izgaismojot ceļu līkumos un krustojumos un tādējādi var nodrošināt vadītājam labāku redzamību.

Funkcija tiek aktivēta automātiski, iedarbinot automobili. Funkcijas traucējumu gadījumā vadītāja displejā izgaismojas simbols , un vienlaikus vadītāja displejā tiek parādīts skaidrojošs teksts.

Šī funkcija ir aktīva tikai vājā dienasgaismā vai tumsā un tikai tad, ja automāšīna atrodas kustībā un ir ieslēgtas tuvās gaismas.

## Funkcijas deaktivizēšana/aktivizēšana

Šī funkcija ir aktivizēta, kad automāšīna tiek piegādāta no rūpnīcas, un to var deaktivizēt/aktivizēt centrālā displeja funkciju skatā.

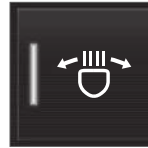

Nospiediet taustiņu **Aktīvie līkumu izgaism. lukturi.**

## Saistītā informācija

- Apgaismojuma funkciju regulēšana centrālajā displejā (147 lpp.)

## Aizmugurējais miglas lukturis

Aizmugurējā luktura gaisma ir ievērojami spēcīgāka par parastajiem aizmugurējiem lukturiem, un to var lietot tikai pasliktinātas redzamības apstākļos, ko izraisa migla, sniegs, dūmi vai putekļi, lai citi ceļu satiksmes dalībnieki tiktu laicīgi brīdināti par priekšā braucošo transportlīdzekli.

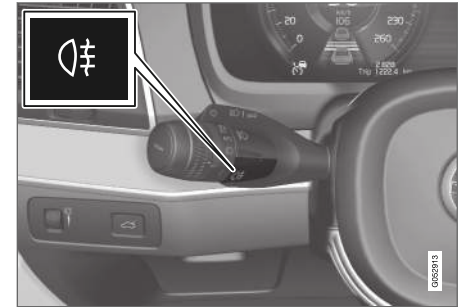



Spiedpoga aizmugurējā miglas luktura ieslēgšanai.

Aizmugurējais miglas lukturis ir lukturis automāšīnas aizmugurē vadītāja pusē.

Aizmugures miglas lukturi var ieslēgt tikai tad, ja ir ieslēgta aizdedzes pozīcija **II** un svirslēdža pagriežamais gredzens atrodas pozīcijā **AUTO** vai .

<sup>5</sup> Gaismas diodes (Light Emitting Diode)

- ◀◀ Nospiediet ieslēgšanas/izslēgšanas pogu, ieslēdzot aizmugurējo miglas lukturi, vadītāja displejā iedegas simbols  .

Aizmugurējais miglas lukturis tiek automātiski izslēgts, kad tiek izslēgta automašīna vai kad svirslēdža pagriežamais gredzens tiek pagriezts pozīcijā  vai  .

<p><b> PIEZĪME</b></p>
<p>Dažādās valstīs atšķiras noteikumi par aizmugurējo miglas lukturu izmantošanu.</p>

### Saistītā informācija

- Gaismu slēdži (146 lpp.)
- Aizdedzes pozīcijas (452 lpp.)

## Bremžu signāls

Bremžu signāls automātiski iedegas bremsēšanas laikā.

Nospiežot bremžu pedāli, ieslēdzas bremžu signāls. Tas arī ieslēdzas, kad automašīna tiek bremsēta automātiski, izmantojot kādu no vadītāja atbalsta sistēmām.

### Saistītā informācija

- Avārijas bremžu signāli (154 lpp.)
- Bremžu funkcijas (455 lpp.)

## Avārijas bremžu signāli

Avārijas bremžu signāli tiek ieslēgti, lai brīdinātu aizmugurē esošās automašīnas par strauju bremsēšanu.

Šī funkcija nozīmē, ka bremžu lukturi mirgo, nevis vienmērīgi izgaismojas kā parastas bremsēšanas laikā.

Avārijas bremžu signāli ieslēdzas straujas bremsēšanas laikā vai gadījumos, kad sistēma ABS tiek aktivizēta lielā ātrumā.

Kad vadītājs bremsē līdz nelielam ātrumam un pēc tam atlaiž bremzes, bremžu lukturis paliek iedegts kā parasti.

Vienlaikus tiek aktivizēta automašīnas avārijas gaismas signalizācija. Tas mirgo, līdz vadītājs atkal palielina automašīnas ātrumu vai izslēdz automašīnas avārijas gaismas signālu.

### Saistītā informācija

- Bremžu signāls (154 lpp.)
- Kājas bremze (456 lpp.)
- Avārijas gaismas signalizācija (155 lpp.)



## Avārijas gaismas signalizācija

Avārijas gaismas signalizācija brīdina citus ceļu satiksmes dalībniekus, vienlaikus aktivizējot visus automašīnas pagriezienu rādītājus. Šo funkciju var izmantot, lai brīdinātu citus vadītājus par bīstamu satiksmes situāciju.

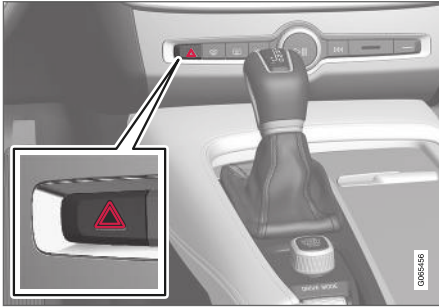

Avārijas gaismas signālu taustiņš.

Nospiediet taustiņu, lai aktivētu mirgojošo avārijas gaismas signālu.

Ja automašīna bremsē tik spēcīgi, ka tiek ieslēgti avārijas bremžu signāllukturi, un ātrums ir neliels, automātiski tiek ieslēgts avārijas gaismas signāls. Kad ārkārtas bremsēšanas lukturi ir beiguši mirgot, sāk mirgot avārijas gaismas signāls, un tas tiek automātiski deaktivizēts, kad automašīna uzsāk gaitu, un to var arī deaktivizēt, nospiežot pogu.

### **i** PIEZĪME

Noteikumi par avārijas brīdinājuma lukturu lietošanu dažādās valstīs atšķiras.

### Saistītā informācija

- Avārijas bremžu signāli (154 lpp.)
- Pagriezienu rādītāju izmantošana (152 lpp.)

## Mājās nokļūšanas apgaismojuma lietošana

Daļa ārējā apgaismojuma var palikt ieslēgta un kalpot par apgaismojumu drošai nokļūšanai mājās pēc tam, kad automobilis ir aizslēgts.

Lai aktivētu šo funkciju:

1. Izslēdziet automašīnu.
2. Pārvietojiet kreisās puses svirslēdzi uz instrumentu panela pusi un atlaidiet.
3. Izkāpiet no mašīnas un aizslēdziet durvis.

Kad šī funkcija ir aktivizēta, vadītāja displejā iedegas simbols un tiek ieslēgti gabarītlukturi, ārējais rokturu apgaismojums\* un numura zīmes apgaismojums.

Mājupceļa apgaismojuma degšanas ilgumu var iestatīt vidējā displejā.

### Saistītā informācija

- Apgaismojuma funkciju regulēšana centrālajā displejā (147 lpp.)
- Approach light duration (156 lpp.)

## Approach light duration

Pietuvošanās apgaismojums tiek ieslēgts, atslēdzot automašīnu, un to izmanto, lai no attālumā ieslēgtu automašīnas apgaismojumu.

Šī funkcija tiek aktivizēta, kad atslēgšanai tiek izmantota tālvadības atslēga. Kad tas notiek, tiek ieslēgti gabarītlukturi, ārējo rokturu apgaismojums\*, numura zīmes apgaismojums, iekšējie jumta lukturi, grīdas lukturi un bagāžas nodalījuma apgaismojums. Ja aktivizācijas laikā tiek atvērtas kādas no durvīm, tad ārējo rokturu\* apgaismojuma un salona apgaismojuma laiks tiek pagarināts.

Šo funkciju var aktivizēt un deaktivizēt centrālajā displejā.

## Saistītā informācija

- Apgaismojuma funkciju regulēšana centrālajā displejā (147 lpp.)
- Mājās nokļūšanas apgaismojuma lietošana (155 lpp.)
- Tālvadības pults atslēgu; (237 lpp.)

## Salona apgaismojums

Salons ir aprīkots ar vairākiem dažādiem apgaismojuma veidiem, lai uzlabotu automašīnas lietošanas pieredzi. Tie ietver lampas lasīšanai, cimdņu nodalījuma apgaismojumu un zemes apgaismojumu.

Visu salona apgaismojumu var ieslēgt un izslēgt manuāli vismaz 5 minūšu laikā pēc:

- automašīnas izslēgšanas un tās elektrosistēmas ieslēgšanas aizdedzes pozīcijā **0**
- automašīnas atslēgšanas, ja tā nav iedarbināta.

## Priekšējais jumta apgaismojums



Priekšējo lasāmlampu un salona apgaismojuma slēdži jumta konsolē.

- 1 Lasāmlampa, kreisā puse
- 2 Salona apgaismojums

- 3 Pasažieru salona apgaismojuma automātiskās darbības funkcija
- 4 Lasāmlampa, labā puse

## Lasīšanas apgaismojums

Labajā un kreisajā pusē esošās lampas lasīšanai var ieslēgt un izslēgt, īsi nospiežot taustiņus jumta konsolē. Spilgtumu regulē, turot iespiestu taustiņu.

## Salona apgaismojums

Grīdas un salona jumta apgaismojumu var ieslēgt un izslēgt, īsi nospiežot jumta konsolē esošo taustiņu.

## Pasažieru salona apgaismojuma automātiskās darbības funkcija

Automātisko funkciju var aktivizēt, īsi nospiežot jumta konsolē esošo taustiņu **AUTO**. Kad automātiskā sistēma ir aktivizēta, gaismas indikators pogā iedegas un pasažieru salona apgaismojums tiek ieslēgts un izslēgts saskaņā ar tālāk norādītajiem principiem.

Pasažieru salona apgaismojums:

- iedegas, automašīna tiek atslēgta un izslēgta;
- nodziest, kad automašīna tiek iedarbināta un aizslēgta;
- ieslēdzas vai izslēdzas tad, kad attiecīgi tiek atvērtas vai aizvērtas sānu durvis;
- paliek iedegts 2 minūtes, ja ir atvērtas kādas no sānu durvīm.

### Aizmugurējais jumta apgaismojums

Automašīnas aizmugurē atrodas lasīšanas apgaismojums, ko var lietot arī kā pasažieru salona apgaismojumu.



Lampas lasīšanai virs aizmugurējā sēdekļa.

Lampas lasīšanai var ieslēgt un izslēgt, īsi nospiežot lampas taustiņu. Spilgtumu regulē, turot iespiestu taustiņu.

### Cimdu nodalījuma apgaismojums

Cimdu nodalījuma apgaismojums ieslēdzas un izslēdzas, kad nodalījuma vāks attiecīgi tiek atvērts vai aizvērts.

### Saulesarga spoguļiša apgaismojums\*

Saulesarga spoguļiša apgaismojums ieslēdzas un izslēdzas, attiecīgi atverot vai aizverot vāciņu.

### Zemes apgaismojums\*

Zemes apgaismojums tiek ieslēgts vai izslēgts, atverot vai aizverot attiecīgās durvis.

### Sliekšņu apgaismojums

Sliekšņu apgaismojums tiek ieslēgts vai izslēgts, atverot vai aizverot durvis.

### Bagāžas nodalījuma apgaismojums

Apgaismojums bagāžas nodalījumā tiek ieslēgts vai izslēgts, kad tiek atvērts vai aizvērts bagāžas nodalījuma pārsegs.

### Dekoratīvais apgaismojums

Apkārtējais apgaismojums tiek ieslēgts, atverot durvis, un izslēgts, kad automašīnu aizslēdz. Dekoratīvā apgaismojuma intensitāti var pielāgot centrālajā displejā un arī precīzi noregulēt ar ritenīti instrumentu panelī.

### Noskaņas apgaismojums\*

Automašīna ir aprīkota ar gaismas diodēm, kas ļauj mainīt apgaismojuma krāsu. Šis apgaismojums deg, kad automašīna darbojas. Noskaņas apgaismojuma intensitāti var pielāgot centrālajā displejā un arī precīzi noregulēt ar ritenīti instrumentu panelī.

### Apgaismojums durvju glabāšanas nodalījumos

Apgaismojums durvju glabāšanas nodalījumos tiek ieslēgts, atverot durvis, un izslēgts, kad automašīnu aizslēdz. Spilgtumu var precīzi regulēt, izmantojot ritenīti instrumentu panelī.

### Apgaismojums tunelīkonsoles priekšējā glāžu turētājā

Apgaismojums tunelīkonsoles priekšējos glāžu turētājos tiek ieslēgts, kad automašīna tiek atslēgta, un tiek izslēgts, kad automašīna tiek aizslēgta. Spilgtumu var precīzi regulēt, izmantojot ritenīti instrumentu panelī.

### Saistītā informācija

- Salona apgaismojuma pielāgošana (158 lpp.)
- Gaismu slēdži (146 lpp.)
- Aizdedzes pozīcijas (452 lpp.)
- Pasažieru salona interjers (598 lpp.)

## Salona apgaismojuma pielāgošana

Salona apgaismojuma ieslēgšanās mainās atkarībā no izvēlētajā aizdedzes pozīcijas. Salona apgaismojumu var noregulēt ar ritenīti instrumentu panelī, un noteiktas apgaismojuma funkcijas var regulēt arī centrālajā displejā.



Ritenīti instrumentu panelī pa kreisi no stūres izmanto, lai pielāgotu displeja apgaismojuma, vadības elementu, apkārtējā apgaismojuma un noskaņas apgaismojuma spilgtumu\*

### Apkārtējā dekoratīvā apgaismojuma regulēšana

1. Vidējā displeja augšējā skatā nospiediet **Iestatījumi**.
2. Nospiediet **My Car** → **Lukturi un apgaismojums** → **Salona gaismas**.
3. Izvēlieties kādu no šiem iestatījumiem:
  - Zem **Apkārtējā apgaismojuma intensitāte** atlasiet **Izslēgts**, **Zems** un **Augsts**.
  - Zem **Apkārtējā apgaismojuma līmenis** atlasiet **Samazināts** un **Pilns**.

### Noskaņas apgaismojuma regulēšana\*

Automašīna ir aprīkota ar vairākām gaismas diodēm, kas ļauj mainīt apgaismojuma krāsu. Šis apgaismojums deg, kad automašīna darbojas.

### Apgaismojuma spilgtuma maiņa

1. Vidējā displeja augšējā skatā nospiediet **Iestatījumi**.
2. Nospiediet **My Car** → **Lukturi un apgaismojums** → **Salona gaismas** → **Salona noskaņas apgaismojums**.
3. Zem **Salona noskaņas apgaism.** intensitāte atlasiet **Izslēgts**, **Zems** un **Augsts**.

### Apgaismojuma krāsas maiņa

1. Vidējā displeja augšējā skatā nospiediet **Iestatījumi**.
2. Nospiediet **My Car** → **Lukturi un apgaismojums** → **Salona gaismas** → **Salona noskaņas apgaismojums**.
3. Lai mainītu apgaismojuma krāsu, izvēlieties **Pēc temperatūras** vai **Pēc krāsas**.

Izmantojot opciju **Pēc temperatūras**, apgaismojums mainās atbilstoši iestatītajai pasažieru salona temperatūrai.

Ar opciju **Pēc krāsas** var izmantot apakškatēgoriju **Motīva krāsas** turpmākai pielāgošanai.

### Saistītā informācija

- Salona apgaismojums (156 lpp.)
- Apgaismojuma funkciju regulēšana centrālajā displejā (147 lpp.)

- Aizdedzes pozīcijas (452 lpp.)

LOGI, STIKLI UN SPOGUŲ

## Logi, stikli un spoguļi

Automašīnā ir logu, stiklu un spoguļu vadības elementi. Daži automašīnas logi ir laminēti.

### Daudzslāņainais (triplekša) stikls

Vējstikls ir no laminēta stikls, un laminēts stikls ir pieejams kā papildaprīkojums arī noteiktās citās stikla zonās. Laminētais stikls ir rūdīts, un tas nodrošina labāku aizsardzību pret ielaušanos, kā arī labāku skaņas izolāciju pasažieru nodalījumā.



Uz logiem, kuros iestiklots daudzslāņainais stikls, ir norādīts simbols<sup>1</sup>

### Saistītā informācija

- Logu un saulesargu aizsardzība pret iespiešanu (160 lpp.)
- Jumta lūka\* (168 lpp.)
- Elektriskie logu pacēlāji (162 lpp.)
- Atpakaļskata spoguļi (165 lpp.)
- Saulesargu lietošana\* (164 lpp.)
- Augšējais displejs\* (136 lpp.)
- Vējstikla tīrītāju lietošana (171 lpp.)
- Vējstikla un priekšējo lukturu skalotāju lietošana (173 lpp.)

- Vējstikla apsildes\* aktivizēšana un deaktivizēšana (214 lpp.)
- Aizmugurējā stikla un sānu spoguļu apsildes aktivizēšana un deaktivizēšana (215 lpp.)

## Logu un saulesargu aizsardzība pret iespiešanu

Visiem elektriski vadāmiem logiem un saulesargiem\* ir aizsardzība pret iespiešanu, kas nostrādā, ja to atvēršanu vai aizvēršanu bloķē kāds objekts.

Ja kustība tiek bloķēta, tā tiek apturēta un automātiski notiek kustība pretējā virzienā līdz aptuveni 50 mm (aptuveni 2 collu) no bloķēšanas pozīcijas (vai pilnas ventilācijas stāvoklī).

Aizsardzību pret iespiešanu var ignorēt, kad aizvēršana ir atcelta, piemēram, ja ir izveidojies apledojums, turpinot spiest vadības slēdzi tajā pašā virzienā.

Ja ir radusies kļūme ar aizsardzību pret iespiešanu, to var atiestatīt.

### BRĪDINĀJUMS

Ja ir ticis atvienots startera akumulators, automātiskas atvēršanas un aizvēršanas funkcija ir jāatiestata, lai tā darbotos pareizi. Lai darbotos aizsardzība pret iespiešanu, jāveic atiestatīšana.

<sup>1</sup> Neattiecas uz vējstiklu, kam vienmēr ir izmantots laminēts stikls, tādēļ tam nav šī simbola.

### Saistītā informācija

- Aizsardzības pret iespiešanu atiestatīšanas darbības (161 lpp.)
- Elektrisko logu pacelāju darbināšana (162 lpp.)
- Saulesargu lietošana\* (164 lpp.)
- Jumta lūka\* (168 lpp.)

### Aizsardzības pret iespiešanu atiestatīšanas darbības

Ja rodas problēma ar elektrisko logu pacelāju elektriskajām funkcijām, var pārbaudīt atiestatīšanas darbību virkni.

Elektriski vadāmajiem saulesargiem\* ir atiestatīšanas darbību virkne, ko var pārbaudīt, ja nepieciešams.



#### BRĪDINĀJUMS

Ja ir ticis atvienots startera akumulators, automātiskas atvēršanas un aizvēršanas funkcija ir jāatiestata, lai tā darbotos pareizi. Lai darbotos aizsardzība pret iespiešanu, jāveic atiestatīšana.

Ja problēma atkārtojas vai ir saistīta ar panorāmas jumtu vai jumta lūku, sazinieties ar autoservisu<sup>2</sup>.

#### Elektriski vadāmo logu atiestatīšana

1. Sāciet ar logu aizvērtā pozīcijā.
2. Pēc tam manuālā pozīcijā to 3 reizes pilnīgi aizveriet.
  - > Sistēma tiek automātiski inicializēta.

#### Saulesarga atiestatīšana\*

1. Sāciet ar saulesargu ievilkta stāvoklī.

2. Nospiediet vadības slēdzi pret ievilkšanas režīmu un turiet aptuveni 15 sekundes.
  - > Sistēma tiek automātiski inicializēta.

### Saistītā informācija

- Logu un saulesargu aizsardzība pret iespiešanu (160 lpp.)
- Elektrisko logu pacelāju darbināšana (162 lpp.)
- Saulesargu lietošana\* (164 lpp.)

<sup>2</sup> Ieteicams sazināties ar autorizētu Volvo servisu.

## Elektriskie logu pacēlāji

Elektriskos stiklu pacēlājus vada, izmantojot vadības paneļus katrās attiecīgajās durvīs. Vadītāja durvīs ir vadības slēdži visu logu vadībai, kā arī bērnu drošības funkcijas aktivizēšanai.

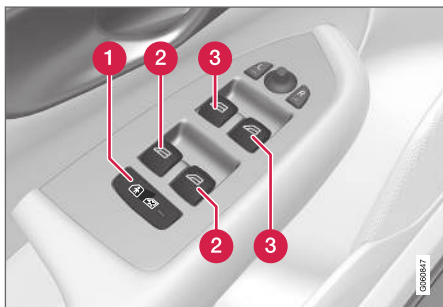

Vadības panelis vadītāja durvīs.

- 1 Elektriskie slēdži bērnu drošībai\*, kas deaktivē vadības slēdžus aizmugurējās durvīs, lai novērstu durvju vai logu atvēršanu no salona.
- 2 Aizmugures logu vadības slēdži.
- 3 Priekšējo logu vadības slēdži.

Elektriskie stiklu pacēlāji ir aprīkoti ar aizsardzību pret iespiešanu. Ja ir radusies kļūme ar aizsardzību pret iespiešanu, to var atiestatīt.

## ⚠ BRĪDINĀJUMS

Kustīgās detaļas vai iespiest bērņus, citus pasažierus vai priekšmetus.

- Logi vienmēr jālieto piesardzīgi.
- Neļaujiet bērniem spēlēties ar vadības slēdžiem.
- Nekādā gadījumā neatstājiet automašīnā bērņus bez uzraudzības.
- Atcerieties vienmēr izslēgt jumtu pacēlāju strāvas padevi, iestatot automašīnas elektrosistēmu aizdedzes pozīcijā **0**, un, izkāpjot no automašīnas, ņemiet tālvadības atslēgu sev līdzi.
- Nekādā gadījumā nenovietojiet nevienu priekšmetu vai ķermeņa daļu loga atvērumā, pat ja automašīnas elektrosistēma ir pilnīgi atvienota.

## Saistītā informācija

- Elektrisko logu pacēlāju darbināšana (162 lpp.)
- Logu un saulesargu aizsardzība pret iespiešanu (160 lpp.)
- Aizsardzības pret iespiešanu atiestatīšanas darbības (161 lpp.)

## Elektrisko logu pacēlāju darbināšana

Izmantojot vadītāja durvju vadības paneli, var vadīt visus elektriskos logu pacēlājus — izmantojot citu durvju vadības paneļus, var vadīt tikai attiecīgo durvju elektrisko logu pacēlāju.

Elektriskie stiklu pacēlāji ir aprīkoti ar aizsardzību pret iespiešanu. Ja ir radusies kļūme ar aizsardzību pret iespiešanu, to var atiestatīt.

## ⚠ BRĪDINĀJUMS

Kustīgās detaļas vai iespiest bērņus, citus pasažierus vai priekšmetus.

- Logi vienmēr jālieto piesardzīgi.
- Neļaujiet bērniem spēlēties ar vadības slēdžiem.
- Nekādā gadījumā neatstājiet automašīnā bērņus bez uzraudzības.
- Atcerieties vienmēr izslēgt jumtu pacēlāju strāvas padevi, iestatot automašīnas elektrosistēmu aizdedzes pozīcijā **0**, un, izkāpjot no automašīnas, ņemiet tālvadības atslēgu sev līdzi.
- Nekādā gadījumā nenovietojiet nevienu priekšmetu vai ķermeņa daļu loga atvērumā, pat ja automašīnas elektrosistēma ir pilnīgi atvienota.





Elektrisko logu pacēlāju darbība.

- 1) Eksploatācija, neizmantojot automātisko darbības režīmu. Uzmanīgi pārslēdziet jebkuru no vadības slēdžiem uz augšu vai uz leju. Elektriski paceļamie stikli pārvietojas uz augšu vai uz leju, kamēr vien vadības slēdži tur attiecīgajā pozīcijā.
- 2) Eksploatācija, izmantojot automātisko darbības režīmu. Pārvietojiet kādu no vadības slēdžiem līdz galam uz augšu vai uz leju un atļaidiet. Logš pārvietojas automātiski līdz tā galējam stāvoklim.

Lai varētu lietot elektriskos stiklu pacēlājus, aizdedzes pozīcijai jābūt I vai II. Elektrisko logu pacēlājus var regulēt dažas minūtes pēc automašīnas un aizdedzes izslēgšanas, bet ne pēc tam, kad ir atvērtas kādas no durvīm. Vienlaikus var darbināt tikai vienu vadības paneli.

Tā vadībai var izmantot arī tālvadības atslēgu vai bezatslēgas atvēršanu\* ar durvju rokturi.

### **BRĪDINĀJUMS**

Pārbaudiet, vai nepastāv risks iespiest bērņus vai citus pasažierus, ja visi logi tiek aizvērti ar tālvadības atslēgu vai bezatslēgas atvēršanas funkciju\*, izmantojot durvju rokturi.

### **PIEZĪME**

Viens no veidiem, kā samazināt pulsējošo vēja troksni, kas rodas, kad aizmugures logi ir atvērti, ir nedaudz pavērt arī priekšējos logus.

### **PIEZĪME**

Logus nevar atvērt ātrumā, kas pārsniedz aptuveni 180 km/h (aptuveni 112 mph), bet tos var aizvērt.

Vadītājs vienmēr ir atbildīgs par spēkā esošo ceļu satiksmes noteikumu ievērošanu.

### **Saistītā informācija**

- Elektriskie logu pacēlāji (162 lpp.)
- Logu un saulesargu aizsardzība pret iespiešanu (160 lpp.)
- Aizsardzības pret iespiešanu atiestatīšanas darbības (161 lpp.)

- Bezatslēgas aizslēgšana un atslēgšana\* (263 lpp.)
- Aizslēgšana un atslēgšana ar tālvadības atslēgu (239 lpp.)

## Saulesargu lietošana\*

Saulesargi ir iebūvēti katrās aizmugurējās durvīs un aizmugurējā sīklietu plauktā.

### Aizmugurējās durvīs — manuāli vadāms



Attēls ir shematisks — versija var atšķirties.

#### 1 Āķis ar saistītu aizturi

- Pavelciet uz augšu saules aizsargu un aizāķējiet to pie āķa augšējā durvju rāmī.

Logu var atvērt un aizvērt arī tad, ja saules aizsargs ir pavilkts uz augšu.

### Aizmugurējā loga sīklietu plaukts



Uz aizmugurējā loga plauktiņa ir elektriski vadāms saulesargs.

Lai varētu lietot saulesargu, automašīnas elektrosistēmai jāatrodas aizdedzes pozīcijā **II**.

#### **i** PIEZĪME

Kad salonā ir zema temperatūra, saules aizsegu var nebūt iespējams vadīt.

### Vadība centrālajā displejā



Īsi pieskarieties taustiņam **Aizmugures saulesargs** vidējā displeja funkciju skatā — saulesargs tiek automātiski pārvietots galējā pozīcijā virzienā uz augšu vai uz leju.

### Saistītā informācija

- Logu un saulesargu aizsardzība pret iespiešanu (160 lpp.)
- Aizsardzības pret iespiešanu atiestatīšanas darbības (161 lpp.)
- Elektriskie logu pacelāji (162 lpp.)

## Atpakaļskata spoguļi

Atpakaļskata spoguļus un sānu spoguļus izmanto, lai vadītājam nodrošinātu labāku redzamību uz aizmuguri.

### Salona atpakaļskata spogulis

Salona atpakaļskata spoguļi var ērti regulēt, to manuāli sasverot. Salona atpakaļskata spoguļi var aprīkot ar HomeLink\*, automātisko aptumšošanu\* un kompasu\*.

### Sānu spoguļi

#### BRĪDINĀJUMS

Abi spoguļi ir ieliekti, lai nodrošinātu optimālu redzamību. Var šķist, ka priekšmeti atrodas tālāk, nekā tie ir patiesībā.

Sānu spoguļu pozīcijas var regulēt ar vadības sviru, kas atrodas vadītāja durvju vadības panelī. Ir arī pieejami vairāki automātiski iestatījumi, kurus var saistīt ar sēdekļa elektriskās regulēšanas atmiņas funkcijas pogām\*.

### Saistītā informācija

- HomeLink®\* (504 lpp.)
- Kompas\* (507 lpp.)
- Atpakaļskata spoguļa aptumšošanas pielāgošana (165 lpp.)
- Sānu spoguļu savēršana (166 lpp.)

- Sēdekļa, sānu spoguļu un vējstikla displeja pozīcijas saglabāšana\* (178 lpp.)
- Aizmugurējā stikla un sānu spoguļu apsildes aktivizēšana un deaktivizēšana (215 lpp.)

## Atpakaļskata spoguļa aptumšošanas pielāgošana

Spilgta gaisma no aizmugures var atspīdēt atpakaļskata spoguļos un apzīlbināt vadītāju. Ja jums traucē gaisma no aizmugures, izmantojiet aptumšošanu.

### Manuālā aptumšošana

Salona atpakaļskata spoguļi var aptumšot ar spoģuļa apakšdaļā esošo vadības slēdzi.

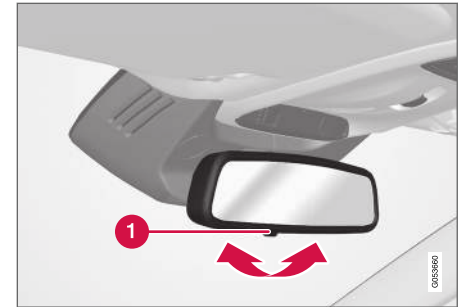

#### **1** Manuālas aptumšošanas vadības slēdzis.

1. Izmantojiet aptumšošanas funkciju, pārvietojot slēdzi salona virzienā.
2. Atiestatiet parastā pozīcijā, pārvietojot slēdzi vējstikla virzienā.

Manuālas aptumšošanas slēdzis nav pieejams spoģuļiem ar automātisko aptumšošanas funkciju.



#### « **Automātiskā aptumšošana\***

Salona atpakaļskata spoguļis un sānu spoguļi automātiski aptumšo spilgtu gaismu no aizmugures. Braukšanas laikā vienmēr darbojas automātiskā aptumšošana, izņemot gadījumus, kad ir ieslēgts atpakaļgaitas pārnesums.

#### **i** **PIEZĪME**

Kad tiek mainīts jutīgums, nav manāmu aptumšošanas izmaiņu, bet izmaiņas notiek pakāpeniski.

Aptumšošanas jutīgums ietekmē gan salona atpakaļskata spoguļi, gan sānu spoguļus.

Lai mainītu aptumšošanas jutību:

1. Vidējā displeja augšējā skatā nospiediet **Iestatījumi**.
2. Nospiediet **My Car** → **Spoguļi un ērtības**.
3. Zem **Atpakaļskata spoguļu autom. aptumšošana** atlasiet **Normāls**, **Tumša** vai **Gaiša**.

Salona atpakaļskata spoguļim ir divi sensori — viens pavērsts uz priekšu, bet otrs — atpakaļ; tie kopā palīdz identificēt un samazināt žilbinošo gaismu. Turpgaitas virzienā vērstais sensors uztver apkārtējo gaismu, bet atpakaļgaitā vērstais sensors - aizmugurē braucošā transportlīdzekļa priekšējo lukturu gaismu.

Lai sānu spoguļus varētu aprīkot ar automātisko aptumšošanas funkciju, arī salona atpakaļskata spoguļis ir jāaprīko ar automātisko aptumšošanas funkciju.

#### **i** **PIEZĪME**

Ja sensorus aizklāj, piemēram, stāvēšanas atļaujas, raidītāji, saulesargi vai sēdekļos vai plauktā esošie priekšmeti tā, ka gaisma nesusniedz sensorus, atpakaļskata spoguļa aptumšošanas funkcija ir samazināta.

#### **Saistītā informācija**

- Atpakaļskata spoguļi (165 lpp.)
- Sānu spoguļu sasvēršana (166 lpp.)

## **Sānu spoguļu sasvēršana**

Lai nodrošinātu labāku redzamību uz aizmuguri, sānu spoguļi ir jāiestata atbilstoši vadītāja vēlmēm. Ir pieejami vairāki automātiski iestatījumi, kurus arī var saistīt ar sēdekļa elektriskās regulēšanas atmiņas funkcijas pogām\*.

### **Sānu spoguļu slēdžu lietošana**



Sānu spoguļu slēdži.

Sānu spoguļu pozīcijas var regulēt ar vadības sviru, kas atrodas vadītāja durvju vadības panelī. Aizdedzes pozīcijai ir jābūt vismaz **I**.

1. Nospiediet **L** kreisās puses sānu spoguļa taustiņu vai **R** labās puses sānu spoguļa taustiņu, ledegas gaisma spiedpogā.
2. Noregulējiet spoguļi ar vadības sviru centrā.
3. Vēlreiz nospiediet **L** vai **R** taustiņu. Gaismai jānodziest.

### Atpakaļskata spoguļu elektriska salocīšana\*

Spoguļus iespējams ievilkt, kad novietojat automašīnu stāvēšanai vai braucat šaurās vietās.

1. Vienlaikus nospiediet pogas **L** un **R**.
2. Atlaidiet tos pēc apmēram 1 sekundes. Spoguļi automātiski apstājas pilnībā ievilkta stāvoklī.

Atlokiet spoguļus, vienlaikus nospiežot **L** un **R** taustiņus. Spoguļi automātiski apstājas pilnībā izbīdītā stāvoklī.

### Atiestatīšana neitrālā pozīcijā

Spoguļi, kuri ārējas iedarbības dēļ ir izkustināti, ir elektriski jāneregulē atpakaļ neitrālā pozīcijā, lai to nolocīšanas/atlocīšanas\* funkcija darbotos pareizi.

1. Nolokiet durvju spoguļus, vienlaikus nospiežot pogas **L** un **R**.
2. Varat tos atkal atlocīt, vienlaikus nospiežot pogas **L** un **R**.
3. Ja nepieciešams, atkārtojiet iepriekšējās darbības.

Tagad spoguļi ir atiestatīti neitrālā stāvoklī.

### Sasvēršana, novietojot stāvvietā<sup>3</sup>

Sānu spoguļus var pagriezt uz leju, lai vadītājs varētu redzēt ceļa malu, piemēram, novietojot automašīnu stāvvietā.

- Ieslēdziet atpakaļgaitas pārnesumu un nospiediet **L** vai **R** taustiņu.

Ņemiet vērā, ka poga var būt jānospiež divreiz atkarībā no tā, vai tā jau ir atlasīta. Kad durvju spogulis tiek pagriezts uz leju, poga mirgo. Kad atpakaļgaitas pārnesums tiek izslēgts, pēc aptuveni 3 sekundēm durvju spogulis automātiski sāk atgriezties sākotnējā pozīcijā un pēc aptuveni 8 sekundēm to sasniedz.

### Automātiska sasvēršana, novietojot stāvvietā<sup>3</sup>

Ar šo iestatījumu durvju spogulis tiek automātiski pagriezts uz leju, kad tiek izvēlēts atpakaļgaitas pārnesums. Nolocītā pozīcija ir iestatīta iepriekš, un to nevar regulēt. Varat panākt, lai durvju spogulis atgriežas tā sākotnējā pozīcijā, divreiz nospiežot pogu **L** vai **R**.

1. Centrālā displeja augšējā skatā pieskarieties **lestatījumi**.
2. Nospiediet **My Car** → **Spoguļi un ērtības**.
3. Zem **Ārējo spoguļu sasvēršana, braucot atpakaļgaitā** atlasiet **Izslēgts, Vadītāja, Pasaižiera** vai **Abi**, lai aktivizētu/deaktivizētu un atlasītu, kuru atpakaļskata spoguļi sasvērt.

### Automātiskā pielocīšana, automobili aizslēdzot\*

Kad automašīna tiek aizslēgta/atslēgta ar tālvadības atslēgu, sānu spoguļus var automātiski nolocīt/atlocīt.

1. Centrālā displeja augšējā skatā pieskarieties **lestatījumi**.
2. Nospiediet **My Car** → **Spoguļi un ērtības**.
3. Atlasiet **Pēc aizslēgšanas nolocīt spoguļus**, lai aktivizētu/deaktivizētu.

### Saistītā informācija

- Atpakaļskata spoguļi (165 lpp.)
- Atpakaļskata spoguļa aptumšošanas pielāgošana (165 lpp.)
- Sēdekļa, sānu spoguļu un vējstikla displeja pozīcijas saglabāšana\* (178 lpp.)
- Aizmugurējā stikla un sānu spoguļu apsildes aktivizēšana un deaktivizēšana (215 lpp.)

<sup>3</sup> Tikai kombinācijā ar elektriski vadāmo sēdekļu atmiņas funkcijas pogām\*.

## Jumta lūka\*

Jumta lūku var atvērt vertikāli (aizmugurējā mala ventilācijas pozīcijā) vai horizontāli (atvērtā pozīcijā).

Jumta lūkai ir vēja deflektors. Tai ir arī iekšējs saulesargs, ko aizver manuāli.



Jumta lūku vada ar grieštos izvietotu vadības slēdzi. Slēdzi var aktivizēt, kad automašīnas elektrosistēma atrodas aizdedzes pozīcijā **I** vai **II**.

## **⚠ BRĪDINĀJUMS**

Kustīgās detaļas vai iespiest bērņus, citus pasažierus vai priekšmetus.

- Logi vienmēr jālieto piesardzīgi.
- Neļaujiet bērniem spēlēties ar vadības slēdžiem.
- Nekādā gadījumā neatstājiet automašīnā bērņus bez uzraudzības.
- Atcerieties vienmēr izslēgt jumtu pacēlāju strāvas padevi, iestatot automašīnas elektrosistēmu aizdedzes pozīcijā **0**, un, izkāpjot no automašīnas, ņemiet tālvadības atslēgu sev līdzi.
- Nekādā gadījumā nenovietojiet nevienu priekšmetu vai ķermeņa daļu loga atvērumā, pat ja automašīnas elektrosistēma ir pilnīgi atvienota.

## **⚠ SVARĪGI**

- Neatveriet jumta lūku, kad ir uzstādīts jumta bagāžnieks.
- Nenovietojiet smagus priekšmetus uz jumta lūkas.

## **⚠ SVARĪGI**

- Pirms jumta lūkas atvēršanas notīriet ledu un sniegu.
- Nelietojiet jumta lūku, ja tā ir aizsalusi.

## Vēja aizsargs

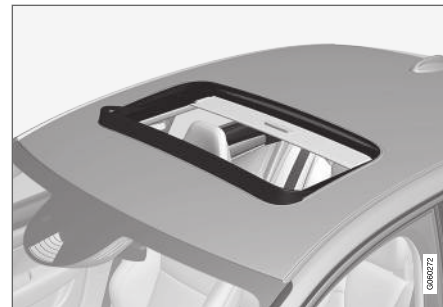

Jumta lūka ir aprīkota ar vēja aizsargu, kas tiek uzlocīts uz augšu, kas jumta lūka ir atvērtā pozīcijā.

## Saistītā informācija

- Jumta lūkas vadība\* (169 lpp.)
- Logu un saulesargu aizsardzība pret iespiešanu (160 lpp.)
- Bezatslēgas aizslēgšana un atslēgšana\* (263 lpp.)
- Aizslēgšana un atslēgšana ar tālvadības atslēgu (239 lpp.)

## Jumta lūkas vadība\*

Vadot ar jumtā izvietoto vadības slēdzi, jumta lūka vispirms tiek atvērta horizontāli komforta pozīcijā.

Ventilācijas pozīcijā tiek pacelta jumta lūkas aizmugurējā mala.

### BRĪDINĀJUMS

Kustīgās detaļas vai iespiest bērnus, citus pasažierus vai priekšmetus.

- Logi vienmēr jālieto piesardzīgi.
- Neļaujiet bērniem spēlēties ar vadības slēdžiem.
- Nekādā gadījumā neatstājiet automašīnā bērnus bez uzraudzības.
- Atcerieties vienmēr izslēgt jumtu pacelāju strāvas padevi, iestatot automašīnas elektrosistēmu aizdedzes pozīcijā **0**, un, izkāpjot no automašīnas, ņemiet tālvadības atslēgu sev līdzī.
- Nekādā gadījumā nenovietojiet nevienu priekšmetu vai ķermeņa daļu loga atvērumā, pat ja automašīnas elektrosistēma ir pilnīgi atvienota.

**!** **SVARĪGI**

- Neatveriet jumta lūku, kad ir uzstādīts jumta bagāžnieks.
- Nenovietojiet smagus priekšmetus uz jumta lūkas.

**!** **SVARĪGI**

- Pirms jumta lūkas atvēršanas notīriet ledu un sniegu.
- Nelietojiet jumta lūku, ja tā ir aizsalusi.

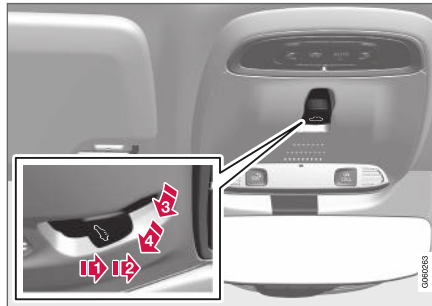

**1** Atvēršana, manuāla

**2** Atvēršana, automātiska

**3** Aizvēršana, manuāla

**4** Aizvēršana, automātiska

Jumta lūkas kustība apstājas, ja manuālas vadības laikā vadības slēdzis tiek atlaists vai jumta lūka sasniedz komforta, maksimāli atvērtu vai aizvērtu pozīciju. Kustība tiek arī apturēta, ja lūkas kustības laikā slēdzi nospiež vēlreiz.

Lai varētu lietot jumta lūku, automašīnas elektrosistēmai jāatrodas aizdedzes pozīcijā **I** vai **II**.

Tā vadībai var izmantot arī tālvadības atslēgu vai bezatslēgas atvēršanu\* ar durvju rokturi.

### BRĪDINĀJUMS

Pārbaudiet, vai nepastāv risks iespiest bērnus vai citus pasažierus, ja visi logi tiek aizvērti ar tālvadības atslēgu vai bezatslēgas atvēršanas funkciju\*, izmantojot durvju rokturi.

**!** **SVARĪGI**

Pēc aizvēršanas pārlicinieties, ka jumta lūka ir kārtīgi aizvērta.

#### ◀◀ **Manuālā darbība**

- Lai atvērtu jumta lūku, nospiediet slēdzi uz aizmuguri manuālās atvēršanas pozīcijā. Jumta lūka vispirms sasniedz komforta pozīciju<sup>4</sup>. Lai atvērtu maksimāli atvērtā pozīcijā, otrreiz nospiediet slēdzi uz aizmuguri.

Aizveriet jumta lūku, atkārtojot iepriekšējās darbības pretējā secībā — nospiediet slēdzi uz priekšu/uz leju manuālās aizvēršanas pozīcijā.

#### **Automātiskā darbība**

- Lai atvērtu jumta lūku, nospiediet slēdzi uz aizmuguri automātiskās atvēršanas pozīcijā un atlaidiet. Jumta lūka vispirms sasniedz komforta pozīciju<sup>4</sup>. Lai atvērtu maksimāli atvērtā pozīcijā, vēlreiz nospiediet slēdzi uz aizmuguri automātiskās atvēršanas pozīcijā un atlaidiet.

Aizveriet jumta lūku, atkārtojot iepriekšējās darbības pretējā secībā — nospiediet slēdzi uz priekšu/uz leju automātiskās aizvēršanas pozīcijā.

Aizvēršanas laikā jumta lūka netiek apturēta komforta pozīcijā.

#### **Ventilācijas pozīcija**

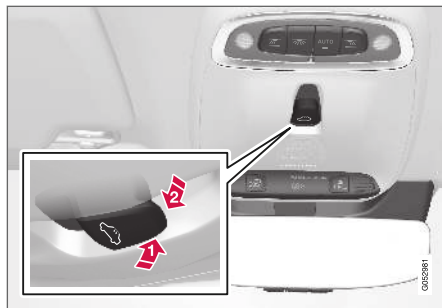

Ventilācijas pozīcija, vertikāla pie aizmugurējās malas.

- ➔ Atveriet, nospiežot slēdzi uz augšu.
- ➔ Aizveriet, nospiežot slēdzi virzienā uz priekšu/uz leju.

Atlasot ventilācijas pozīciju, tiek pacelta jumta lūkas aizmugurējā mala.

#### **Saules aizsargs**

Jumta lūka ir aprīkota ar manuāli darbināmu, slīdošu saules aizsargu. Saules aizsargs automātiski aizslīd atpakaļ, kad jumta lūka tiek atvērta. Satveriet rokturi un pavelciet saulesargu uz priekšu, lai to aizvērtu.

#### **Saistītā informācija**

- Jumta lūka\* (168 lpp.)
- Logu un saulesargu aizsardzība pret iespiešanu (160 lpp.)
- Bezatslēgas aizslēgšana un atslēgšana\* (263 lpp.)
- Aizslēgšana un atslēgšana ar tālvadības atslēgu (239 lpp.)

<sup>4</sup> Jumta lūkas komforta pozīcija ir atvērtā pozīcija, kas braukšanas laikā nodrošina komfortabli zemu vēja un rezonanses trokšņa līmeni.



## Logu tīrītāja slotiņas un mazgāšanas šķidrums

Tīrītājus un mazgāšanas šķidruma izsmidzinātājus lieto, lai uzlabotu redzamību, kā arī priekšējo lukturu gaismas stara formu.

Aukstā laikā mazgātāja sprauslas tiek automātiski apsildītas\*, lai izvairītos no mazgāšanas šķidruma sasaldēšanas.

Informācija par to, ka ir jāuzpilda apskalošanas šķidrums, vadītāja displejā tiek rādīta, kad ir atlicis aptuveni 1 litrs (1 kvarta) apskalošanas šķidruma.

### Saistītā informācija

- Lietus sensora lietošana (172 lpp.)
- Vējstikla un priekšējo lukturu skalotāju lietošana (173 lpp.)
- Lietus sensora atmiņas funkcijas lietošana (173 lpp.)
- Apskalošanas šķidruma iepildīšana (662 lpp.)
- Tīrītāju slotiņas apkopes pozīcijā (661 lpp.)
- Vējstikla tīrītāja slotiņu nomaiņa (660 lpp.)
- Vējstikla tīrītāju lietošana (171 lpp.)

## Vējstikla tīrītāju lietošana

Vējstikla tīrītāji tīra vējstiklu. Ar stūres labās puses svirslēdži var veikt dažādus vējstikla tīrītāju iestatījumus.

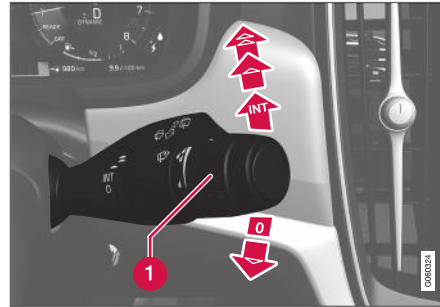

Labās puses svirslēdzis.

- 1 Ritenītis, ko izmanto lietus sensora jutības un tīrīšanas biežuma iestatīšanai.

### Viens vēziens

-  Nolaidiet svirslēdži un atbrīvojiet, lai tiktu izpildīts viens vēziens.



### Vējstikla tīrītāji izslēgti

-  Pārvietojiet svirslēdži pozīcijā **0**, lai izslēgtu vējstikla tīrītājus.

### Regulārā tīrīšana

-  Iestiet vēzienu skaitu laika vienībā ar īkšķratu, kad izvēlēta regulārā tīrīšana.

## Nepārtrauktā tīrīšana

-  Paceliet svirslēdži, lai tīrītāji darbotos normālā ātrumā.
-  Paceliet svirslēdži vēl tālāk, lai tīrītāji darbotos lielā ātrumā.

### ! SVARĪGI

Pirms ieslēdzat stiklu tīrītājus, pārlicinieties, ka tīrītāju slotiņas nav piesalušas, un notīriet no vējstikla sniegu un ledu.

### ! SVARĪGI

Kad stiklu tīrītāji tīra vējstiklu, izsmidziniet lielu daudzumu stiklu skalošanas šķidruma. Kad vējstikla tīrītāji darbojas, vējstiklam jābūt slapjam.

### Saistītā informācija

- Lietus sensora lietošana (172 lpp.)
- Vējstikla un priekšējo lukturu skalotāju lietošana (173 lpp.)
- Logu tīrītāja slotiņas un mazgāšanas šķidrums (171 lpp.)
- Lietus sensora atmiņas funkcijas lietošana (173 lpp.)
- Apskalošanas šķidruma iepildīšana (662 lpp.)
- Tīrītāju slotiņas apkopes pozīcijā (661 lpp.)
- Vējstikla tīrītāja slotiņu nomaiņa (660 lpp.)

## Lietus sensora lietošana

Lietus sensors atkarībā no lietus daudzuma, kas tiek noteikts uz vējstikla, automātiski aktivizē vējstikla tīrītājus. Lietus sensora jutību var regulēt ar labās puses svirslēdža īkšķratu.

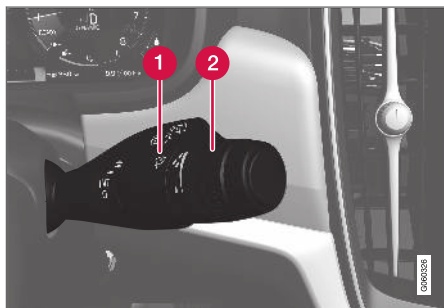

Labās puses svirslēdzis.

- 1 Lietus sensora taustiņš
- 2 Īkšķrata jutība/frekvence

Kad lietus sensors ir aktivizēts, vadītāja displejā ir redzams lietus sensora simbols .

## Lietus sensora aktivizēšana

Aktivizējot lietus sensoru, automašīnai jābrauc vai elektrosistēmai jābūt aizdedzes pozīcijā **I** vai **II** bet vējstikla tīrītāju svirslēdzim jābūt pozīcijā **0** vai viena vēzienu pozīcijā.

Aktivējiet lietus sensoru, nospiežot lietus sensora taustiņu .

Piespiediet svirslēdzi uz leju, un stikla tīrītāji veiks vienu papildu vēzienu.

Pagrieziet īkšķratu uz augšu, lai paaugstinātu jutību, vai uz leju, lai pazeminātu jutību. Papildu vēziens tiek izdarīts, ja īkšķrats tiek pagriezts uz augšu.

## Lietus sensora deaktivēšana

Deaktivējiet lietus sensoru, nospiežot lietus sensora taustiņu  vai pārslēdzot svirslēdzi uz augšu — uz citu stiklu tīrītāja programmu.

Lietus sensors tiek deaktivizēts automātiski aizdedzes pozīcijā **0** vai tad, kad tiek izslēgts dzinējs.

Lietus sensors tiek deaktivizēts automātiski, kad tīrītāju slotiņas tiek iestatītas apkopes pozīcijā. Izslēdzot apkopes pozīciju, lietus sensors tiek atkal aktivizēts.

## SVARĪGI

Automātiskajā automazgātavā vējstikla tīrītāji var sākt darboties un tikt sabojāti. Deaktivizējiet lietus sensoru, kamēr automašīna darbojas vai kad automašīnas elektrosistēmai ir ieslēgta aizdedzes pozīcija **I** vai **II**. Vadītāja displejā redzamais simbols nodziest.

## Saistītā informācija

- Vējstikla un priekšējo lukturu skalotāju lietošana (173 lpp.)
- Logu tīrītāja slotiņas un mazgāšanas šķīdums (171 lpp.)
- Lietus sensora atmiņas funkcijas lietošana (173 lpp.)
- Apskalošanas šķīduma iepildīšana (662 lpp.)
- Tīrītāju slotiņas apkopes pozīcijā (661 lpp.)
- Vējstikla tīrītāja slotiņu nomaina (660 lpp.)
- Vējstikla tīrītāju lietošana (171 lpp.)

## Lietus sensora atmiņas funkcijas lietošana

Lietus sensors atkarībā no lietus daudzuma, kas tiek noteikts uz vējstikla, automātiski aktivizē vējstikla tīrītājus.

### Atmiņas funkcijas aktivizēšana/deaktivizēšana

Lietus sensora atmiņas funkciju var aktivizēt tā, lai lietus sensora taustiņš nebūtu jānospiež, ikreiz iedarbinot automašīnu:

1. Vidējā displeja augšējā skatā nospiediet **Iestatījumi**.
2. Nospiediet **My Car** → **Vējstikla tīrītājs**.
3. Atlasiet **Lietus sensora atmiņas funkcija**, lai aktivizētu/deaktivizētu atmiņas funkciju.

### Saistītā informācija

- Lietus sensora lietošana (172 lpp.)
- Vējstikla un priekšējo lukturu skalotāju lietošana (173 lpp.)
- Logu tīrītāja slotiņas un mazgāšanas šķidrums (171 lpp.)
- Apskalošanas šķidruma iepildīšana (662 lpp.)
- Tīrītāju slotiņas apkopes pozīcijā (661 lpp.)
- Vējstikla tīrītāja slotiņu nomaina (660 lpp.)
- Vējstikla tīrītāju lietošana (171 lpp.)

## Vējstikla un priekšējo lukturu skalotāju lietošana

Vējstikla un priekšējo lukturu skalotāji mazgā vējstiklu un priekšējos lukturus. Vējstikla un priekšējo lukturu apskalošanas ieslēdz, izmantojot labo svirslēdzi.

### Vējstikla un priekšējo lukturu skalotāju ieslēgšana

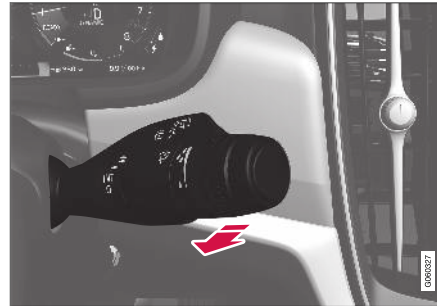

Mazgāšanas funkcija, labās puses svirslēdzis.

- Lai iedarbinātu vējstikla un priekšējo lukturu mazgātājus, pārvietojiet labās puses svirslēdzi uz priekšu stūres virzienā.
  - > Vējstikla tīrītāji veiks vēl vairākus vēzienus pēc sviras atbrīvošanas.

### ! SVARĪGI

Neaktivizējiet skalotāja sistēmu, kad tā ir sasalusi vai skalotāja tvertne ir tukša, pretējā gadījumā pastāv sūkņa sabojāšanas risks.

### Priekšējo lukturu mazgāšana\*

Lai taupītu mazgāšanas šķidrumu, priekšējie lukturi tiek automātiski apskalojami pēc iepriekšnoteikta laika intervāla, kad priekšējie lukturi ir ieslēgti.

### Samazināta apskalošana

Ja tvertnē ir atlicis tikai aptuveni 1 litrs (1 qt) mazgāšanas šķidruma un vadītāja displejā tiek rādīts ziņojums **Stiklu skaloš. šķidr. Zems līmenis, uzpildiet** kopā ar simbolu , tad mazgāšanas šķidruma padeve priekšējiem lukturiem tiek izslēgta. Tas tiek darīts, jo vējstikla tīrīšanai un redzamībai pa to ir augstāka prioritāte. Priekšējie lukturi tiek mazgāti, tikai ja ir ieslēgti tālās vai tuvās gaismas lukturi.

### Saistītā informācija

- Lietus sensora lietošana (172 lpp.)
- Logu tīrītāja slotiņas un mazgāšanas šķidrums (171 lpp.)
- Lietus sensora atmiņas funkcijas lietošana (173 lpp.)
- Apskalošanas šķidruma iepildīšana (662 lpp.)
- Tīrītāju slotiņas apkopes pozīcijā (661 lpp.)



## LOGI, STIKLI UN SPOGUĻI

- ◀ • Vējstikla tīrītāja slotiņu nomaiņa (660 lpp.)
- Vējstikla tīrītāju lietošana (171 lpp.)

SĒDEKĻI UN STŪRE

## Manuāli vadāmi priekšējie sēdekļi

Automāšinas priekšējiem sēdekļiem ir atšķirīgas iestatījumu opcijas, kas ļauj nodrošināt optimālu sēdēšanas komfortu.

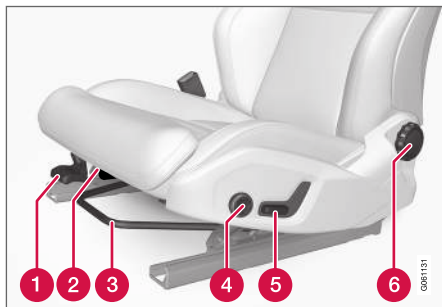

- 1 Sēdekļa polsterējuma priekšējo malu var pacelt/nolaist\*, veicot sūkņejošas kustības uz augšu/uz leju.<sup>1</sup>
- 2 Mainiet sēdekļa sēdvirsmas garumu\*, pavelkot sviru uz augšu un ar roku pārvietojot sēdekļa sēdvirsmu uz priekšu/atpakaļ.
- 3 Sēdekļus var pārvietot uz priekšu/atpakaļ, paceļot rokturi un noregulējot attālumu līdz stūrei un pedāļiem. Pārbaudiet, vai sēdekļis ir nofiksējis pēc pozīcijas izmaiņš.

- 4 Gurnu atbalstu\* var mainīt, nospiežot taustiņu virzienā uz augšu/uz leju/uz priekšu/atpakaļ<sup>2</sup>.
- 5 Sēdekli var pacelt/nolaist, regulējot vadības ierīci uz augšu/uz leju.
- 6 Atzveltnes slīpumu var mainīt, pagriežot vadības slēdzi.

### **⚠ BRĪDINĀJUMS**

Noregulējiet vadītāja sēdekli, pirms sākt braukšanu - nekādā gadījumā nedariet to braukšanas laikā. Pārlicinieties, ka sēdekļis ir nofiksēts, lai nesavainotos straujas bremzēšanas vai negadījuma laikā.

### Saisītā informācija

- Elektriski vadāmi priekšējie sēdekļi\* (177 lpp.)
- Elektriski vadāmā priekšējā sēdekļa regulēšana\* (177 lpp.)
- Sēdekļa, sānu spoguļu un vējstikla displeja pozīcijas saglabāšana\* (178 lpp.)
- Saglabātas sēdekļa, sānu spoguļu un vējstikla displeja pozīcijas lietošana\* (179 lpp.)
- Masāžas iestatījumu regulēšana\* priekšējam sēdeklim (181 lpp.)

- Priekšējā sēdekļa sēdvirsmas garuma regulēšana\* (182 lpp.)
- Priekšējā sēdekļa masāžas iestatījumi\* (180 lpp.)
- Priekšējo sēdekļu sānu atbalsta regulēšana\* (183 lpp.)
- Priekšējo sēdekļu gurnu atbalsta regulēšana\* (184 lpp.)
- Blakussēdētāja sēdekļa regulēšana vadītāja sēdekli\* (185 lpp.)

<sup>1</sup> Attiecas tikai uz vadītāja sēdekli.

<sup>2</sup> Attiecas uz četrvirzienu gurnu atbalstiem\*. Divvirzienu gurnu atbalstus\* var regulēt uz priekšu/atpakaļ.

## Elektriski vadāmi priekšējie sēdekļi\*

Automašīnas priekšējiem sēdekļiem ir atšķirīgas iestatījumu opcijas, kas ļauj nodrošināt optimālu sēdēšanas komfortu. Elektriski vadāmo sēdekli var pārvietot uz priekšu/atpakaļ un uz augšu/uz leju. Sēdekļa sēdvirsmas priekšējo malu var pacelt/nolaist, kā arī noregulēt tās garumu\*. Var mainīt atzveltnes leņķi. Gurnu atbalstu\* var regulēt uz augšu/uz leju/uz priekšu/atpakaļ.<sup>3</sup>

Sēdekli var regulēt kādu laiku pēc durvju atslēgšanas, kad dzinējs nedarbojas. Sēdekli vienmēr var regulēt dzinēja darbības laikā. Regulēšanu var veikt arī kādu laiku pēc dzinēja izslēgšanas.

### ! SVARĪGI

Elektriski regulējamiem sēdekļiem ir aizsardzība pret pārslodzi, kas nostrādā, ja kāda sēdekļa kustību bloķē kāds objekts. Ja tā notiek, noņemiet objektu un vēlreiz mēģiniet pārvietot sēdekli.

## Saistītā informācija

- Manuāli vadāmi priekšējie sēdekļi (176 lpp.)
- Elektriski vadāmā priekšējā sēdekļa regulēšana\* (177 lpp.)
- Sēdekļa, sānu spoguļu un vējstikla displeja pozīcijas saglabāšana\* (178 lpp.)

- Saglabātas sēdekļa, sānu spoguļu un vējstikla displeja pozīcijas lietošana\* (179 lpp.)
- Masāžas iestatījumu regulēšana\* priekšējam sēdeklim (181 lpp.)
- Priekšējā sēdekļa sēdvirsmas garuma regulēšana\* (182 lpp.)
- Priekšējā sēdekļa masāžas iestatījumi\* (180 lpp.)
- Priekšējo sēdekļu sānu atbalsta regulēšana\* (183 lpp.)
- Priekšējo sēdekļu gurnu atbalsta regulēšana\* (184 lpp.)
- Blakussēdētāja sēdekļa regulēšana vadītāja sēdekli\* (185 lpp.)

## Elektriski vadāmā priekšējā sēdekļa regulēšana\*

Iestatiet vēlamo sēdēšanas pozīciju, izmantojot vadības slēdzi uz priekšējā sēdekļa sēdvirsmas. Lai iestatītu dažādās komforta funkcijas, pagriežiet daudzfunkcionālo vadības slēdzi<sup>4</sup> uz augšu/uz leju.

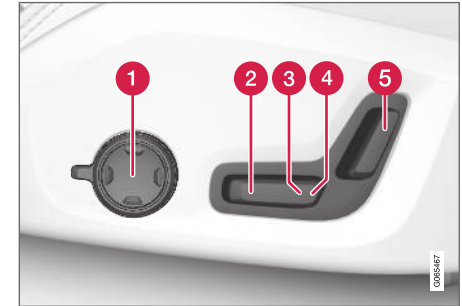

Ilustrācijā redzami vadības slēdži automašīnai ar četrvirzienu gurnu atbalstu\*. Automašīnās ar divvirzienu gurnu atbalstu\* nav pagriežama daudzfunkcionāla vadības slēdža.

- 1 Automašīnās ar četrvirzienu gurnu atbalstu\* pagriežiet daudzfunkcionālo vadības slēdzi<sup>4</sup> uz augšu/uz leju, lai iestatītu dažādas komforta funkcijas. Automašīnās ar divvirzienu gurnu atbalstu\* izmantojiet apaļo pogu, lai

<sup>3</sup> Attiecas uz četrvirzienu gurnu atbalstiem\*. Divvirzienu gurnu atbalstus\* var regulēt uz priekšu/atpakaļ.

<sup>4</sup> Nav pieejams automašīnās ar divvirzienu gurnu atbalstu\*.

- ◀ noregulētu gurnu atbalstu uz priekšu/atpakaļ.
- 2 Sēdekļa polsterējuma priekšējo malu var pacelt/nolaist, pārvietojot vadības ierīci uz augšu/uz leju.
- 3 Sēdekli var pacelt/nolaist, regulējot vadības ierīci uz augšu/uz leju.
- 4 Sēdekli var pārvietot uz priekšu/atpakaļ, regulējot vadības ierīci uz priekšu/atpakaļ.
- 5 Atzveltnes slīpumu var mainīt, regulējot vadības ierīci uz priekšu/atpakaļ.

Vienlaikus var veikt tikai vienu kustību (uz priekšu/atpakaļ/uz augšu/uz leju).

Priekšējo sēdekļu atzveltnes nevar pieliekt pilnīgi uz priekšu.

### Saistītā informācija

- Manuāli vadāmi priekšējie sēdekļi (176 lpp.)
- Elektriski vadāmi priekšējie sēdekļi\* (177 lpp.)
- Sēdekļa, sānu spoguļu un vējstikla displeja pozīcijas saglabāšana\* (178 lpp.)
- Saglabātas sēdekļa, sānu spoguļu un vējstikla displeja pozīcijas lietošana\* (179 lpp.)
- Masāžas iestatījumu regulēšana\* priekšējam sēdeklim (181 lpp.)
- Priekšējā sēdekļa sēdvirsmas garuma regulēšana\* (182 lpp.)

- Priekšējā sēdekļa masāžas iestatījumi\* (180 lpp.)
- Priekšējo sēdekļu sānu atbalsta regulēšana\* (183 lpp.)
- Priekšējo sēdekļu gurnu atbalsta regulēšana\* (184 lpp.)
- Blakussēdētāja sēdekļa regulēšana vadītāja sēdeklim\* (185 lpp.)

## Sēdekļa, sānu spoguļu un vējstikla displeja pozīcijas saglabāšana\*

Elektriski regulējamā sēdekļa\*, sānu spoguļu un vējstikla displeja\* pozīciju var saglabāt atmiņas taustiņos.

Saglabājiet elektriski regulējamā sēdekļa\*, sānu spoguļu un vējstikla displeja\* divas dažādas pozīcijas, izmantojot atmiņas taustiņus. Taustiņi atrodas vienu vai abu priekšējo durvju iekšpusē\*.

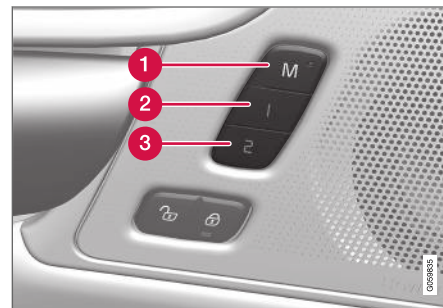

- 1 Taustiņš **M** iestatījumu saglabāšanai.
- 2 Atmiņas poga
- 3 Atmiņas poga

### Pozīcijas saglabāšana

1. Noregulējiet sēdekli, sānu spoguļus un augšējo displeju vēlamajā pozīcijā.



2. Nospiediet un turiet pogu **M**. Pogā iedegas indikators.
3. Trīs sekunžu laikā nospiediet un turiet taustiņu **1** vai **2**.
  - > Kad pozīcija ir saglabāta izvēlētajā atmiņas taustiņā, ir dzirdams skaņas signāls un nodziest taustiņa **M** gaismas indikators.

Ja trīs sekunžu laikā netiek nospiesti neviens no atmiņas taustiņiem, taustiņš **M** nodziest un iestatījumi netiek saglabāti.

Pirms var iestatīt jaunu atmiņas pozīciju, ir jānoregulē sēdekļi, sānu spoguļi vai vējstikla displejs.

### Saistītā informācija

- Manuāli vadāmi priekšējie sēdekļi (176 lpp.)
- Elektriski vadāmi priekšējie sēdekļi\* (177 lpp.)
- Elektriski vadāmā priekšējā sēdekļa regulēšana\* (177 lpp.)
- Saglabātas sēdekļa, sānu spoguļu un vējstikla displeja pozīcijas lietošana\* (179 lpp.)
- Masāžas iestatījumu regulēšana\* priekšējam sēdeklim (181 lpp.)
- Priekšējā sēdekļa sēdvirsmas garuma regulēšana\* (182 lpp.)
- Priekšējā sēdekļa masāžas iestatījumi\* (180 lpp.)
- Priekšējo sēdekļu sānu atbalsta regulēšana\* (183 lpp.)
- Priekšējo sēdekļu gurnu atbalsta regulēšana\* (184 lpp.)
- Blakussēdētāja sēdekļa regulēšana vadītāja sēdekļi\* (185 lpp.)
- Sānu spoguļu sasvēršana (166 lpp.)
- Vējstikla displeja iestatījumi\* (138 lpp.)

## Saglabātas sēdekļa, sānu spoguļu un vējstikla displeja pozīcijas lietošana\*

Ja ir saglabātas elektriski regulējamā sēdekļa\*, sānu spoguļu un vējstikla displeja\* pozīcijas, tās var aktivizēt, vienkārši izmantojot atmiņas taustiņus.

### Saglabāto iestatījumu izmantošana

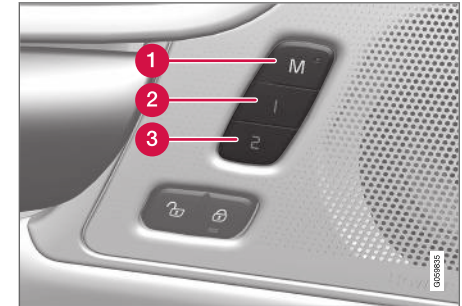

Saglabāto iestatījumu var lietot, gan tad, kad priekšējās durvis ir atvērtas, gan tad, kad tās ir aizvērtas:

### Atvērtas priekšējās durvis

- Īsi nospiediet vienu no atmiņas taustiņiem **1** (2) vai **2** (3). Elektriski regulējams sēdekļi, sānu spoguļi un vējstikla displejs pārvietojas un apstājas pozīcijās, kas saglabātas izvēlētajā atmiņas taustiņā.



### ◀ Aizvērtas priekšējās durvis

- Nospiediet un turiet vienu no atmiņas taustiņiem **1 (2)** vai **2 (3)**, līdz sēdekļis, sānu spoguļi un vējstikla displejs apstājas pozīcijās, kas saglabātas izvēlētajā atmiņas taustiņā.

Atlaižot atmiņas taustiņu, sēdekļa, sānu spoguļu un augšējā displeja kustība apstājas.

### ⚠ BRĪDINĀJUMS

- Tā kā vadītāja sēdekli var regulēt, kamēr aizdedze ir izslēgta, automašīnā nedrīkst atrasties nepieskatīti bērni.
- Sēdekļa kustību var jebkurā laikā APTURĒT, nospiežot jebkuru sēdekļa elektriskās vadības paneļa taustiņu.
- Neregulējiet sēdekli braukšanas laikā.
- Pārliecinieties, ka sēdekļu regulēšanas laikā zem tiem nekas neatrodas.

### Saistītā informācija

- Manuāli vadāmi priekšējie sēdekļi (176 lpp.)
- Elektriski vadāmi priekšējie sēdekļi\* (177 lpp.)
- Elektriski vadāmā priekšējā sēdekļa regulēšana\* (177 lpp.)
- Sēdekļa, sānu spoguļu un vējstikla displeja pozīcijas saglabāšana\* (178 lpp.)

- Masāžas iestatījumu regulēšana\* priekšējam sēdeklim (181 lpp.)
- Priekšējā sēdekļa sēdvirsmas garuma regulēšana\* (182 lpp.)
- Priekšējā sēdekļa masāžas iestatījumi\* (180 lpp.)
- Priekšējo sēdekļu sānu atbalsta regulēšana\* (183 lpp.)
- Priekšējo sēdekļu gurnu atbalsta regulēšana\* (184 lpp.)
- Blakussēdētāja sēdekļa regulēšana vadītāja sēdekli\* (185 lpp.)
- Sānu spoguļu savēršana (166 lpp.)
- Vējstikla displeja iestatījumi\* (138 lpp.)

### Priekšējā sēdekļa masāžas iestatījumi\*

Iestatījumus var mainīt gan ar sēdekļa daudzfunkcionālo vadības slēdzi, gan vidējā displejā. Dažādie iestatījumi ir redzami vidējā displejā.



Daudzfunkcionālais vadības slēdzis, atrodas sēdvietas sānos.

### Masāžas iestatījumi

Ir pieejamas šādas masāžas iestatījumu opcijas:

- **Ieslēgt/Izslēgt:** atlasiet **Ieslēgt/Izslēgt**, lai ieslēgtu/izslēgtu masāžas funkciju.
- **Programs 1-5:** ir pieejamas 5 iepriekš iestatītas masāžas programmas. Izvēlieties **Viļņojoša, Soļojoša, Papildu, Gurnu vai Plecu**.
- **Intensitāte:** atlasiet **Zems, Normāls vai Augsts**.
- **Ātrums:** atlasiet **Lēni, Normāls vai Ātri**.

### Masāžas atsākšana

Masāžas funkcija tiek automātiski deaktivizēta pēc 20 minūtēm. Funkciju var atkārtoti aktivizēt manuāli.

- Centrālajā displejā pieskarieties **Restartēt**, lai atsāktu atlasīto masāžas programmu.
  - > Masāžas programma tiek sākta no sākuma. Ja nekāda darbība netiek veikta, ziņojums joprojām tiek rādīts augšējā skatā.

### Saistītā informācija

- Manuāli vadāmi priekšējie sēdekļi (176 lpp.)
- Elektriski vadāmi priekšējie sēdekļi\* (177 lpp.)
- Elektriski vadāmā priekšējā sēdekļa regulēšana\* (177 lpp.)
- Sēdekļa, sānu spoguļu un vējstikla displeja pozīcijas saglabāšana\* (178 lpp.)
- Saglabātas sēdekļa, sānu spoguļu un vējstikla displeja pozīcijas lietošana\* (179 lpp.)
- Masāžas iestatījumu regulēšana\* priekšējam sēdeklim (181 lpp.)
- Priekšējā sēdekļa sēdvirsmas garuma regulēšana\* (182 lpp.)
- Priekšējo sēdekļu sānu atbalsta regulēšana\* (183 lpp.)
- Priekšējo sēdekļu gurnu atbalsta regulēšana\* (184 lpp.)

- Blakussēdētāja sēdekļa regulēšana vadītāja sēdekli\* (185 lpp.)

### Masāžas iestatījumu regulēšana\* priekšējam sēdeklim

Iestatījumus var mainīt gan ar sēdekļa daudzfunkcionālo vadības slēdzi, gan vidējā displejā. Dažādie iestatījumi ir redzami vidējā displejā.

### Masāžas iestatījumu regulēšana priekšējam sēdeklim

Priekšējo sēdekļu atzveltnē ir masāžas funkcija. Masāžu veic gaisa polsterējums, un ir pieejami dažādi masāžas iestatījumi.

Masāžas funkciju var aktivizēt, tikai kad darbojas automašīnas dzinējs.

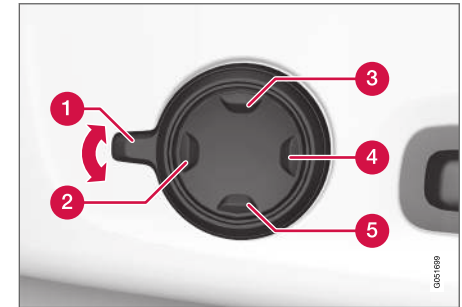

1. Aktivizējiet daudzfunkcionālo vadības slēdzi, pagriežot vadības slēdzi **1** uz augšu/uz leju. Centrālajā displejā būs redzams sēdekļa iestatījumu skats.
2. Sēdekļu iestatījumu skatā atlasiet **Masāža**. ▶▶

3. Lai izvēlētos kādu no dažādajām masāžas funkcijām, atlasiet tās vai nu tieši centrālajā displejā, vai arī pārvietojot kursoru uz augšu/uz leju, izmantojot daudzfunkcionālā slēdža augšējo **3**/apakšējo **5** taustiņu. Atlasītās funkcijas iestatījumu var mainīt tieši centrālajā displejā, nospiežot bultiņas, vai ar daudzfunkcionālā slēdža priekšējo **2**/aizmugurējo **4** taustiņu.

### Saistītā informācija

- Manuāli vadāmi priekšējie sēdekļi (176 lpp.)
- Elektriski vadāmi priekšējie sēdekļi\* (177 lpp.)
- Elektriski vadāmā priekšējā sēdekļa regulēšana\* (177 lpp.)
- Sēdekļa, sānu spoguļu un vējstikla displeja pozīcijas saglabāšana\* (178 lpp.)
- Saglabātas sēdekļa, sānu spoguļu un vējstikla displeja pozīcijas lietošana\* (179 lpp.)
- Priekšējā sēdekļa sēdvirsmas garuma regulēšana\* (182 lpp.)
- Priekšējā sēdekļa masāžas iestatījumi\* (180 lpp.)
- Priekšējo sēdekļu sānu atbalsta regulēšana\* (183 lpp.)
- Priekšējo sēdekļu gurnu atbalsta regulēšana\* (184 lpp.)
- Blakussēdētāja sēdekļa regulēšana vadītāja sēdekļī\* (185 lpp.)

### Priekšējā sēdekļa sēdvirsmas garuma regulēšana\*

Atkarībā no izvēlēta aprīkojuma līmeņa sēdekļa sēdvirsmas garumu regulē, izmantojot daudzfunkcionālo vadības slēdzi\* sēdekļa sēdvirsmas sānos vai arī izmantojot manuālo vadības ierīci sēdekļa sēdvirsmas priekšdaļā.

### Sēdekļa sēdvirsmas garuma regulēšana, izmantojot daudzfunkcionālo vadības slēdzi

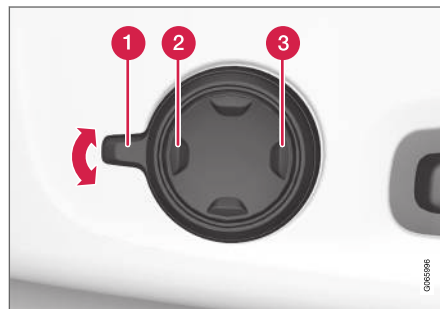

Daudzfunkcionālais vadības slēdzis, kas atrodas sēdekļa sēdvirsmas sānos.

1. Aktivizējiet daudzfunkcionālo vadības slēdzi, pagriežot vadības slēdzi **1** uz augšu/uz leju. Centrālajā displejā būs redzams sēdekļa iestatījumu skats.

2. Sēdekļu iestatījumu skatā atlasiet **Sēdv. pagarinās..**

- Nospiediet četrvirzienu pogas **2** priekšdaļu, lai pagarinātu sēdekļa sēdvirsmu.
- Nospiediet četrvirzienu pogas **3** aizmugurējo daļu, lai ievilkto sēdekļa sēdvirsmu.

### Sēdekļa sēdvirsmas garuma manuāla regulēšana



Vadības slēdzis sēdekļa sēdvirsmas regulēšanai.

1. Satveriet rokturi **1** sēdekļa priekšpusē un velciet uz augšu.
2. Noregulējiet sēdekļa sēdvirsmas garumu.
3. Atlaidiet rokturi un pārliecinieties, ka sēdekļa sēdvirsmas ir sasniegusi pareizo pozīciju.

### Saistītā informācija

- Manuāli vadāmi priekšējie sēdekļi (176 lpp.)
- Elektriski vadāmi priekšējie sēdekļi\* (177 lpp.)
- Elektriski vadāmā priekšējā sēdekļa regulēšana\* (177 lpp.)
- Sēdekļa, sānu spoguļu un vējstikla displeja pozīcijas saglabāšana\* (178 lpp.)
- Saglabātas sēdekļa, sānu spoguļu un vējstikla displeja pozīcijas lietošana\* (179 lpp.)
- Masāžas iestatījumu regulēšana\* priekšējam sēdeklim (181 lpp.)
- Priekšējā sēdekļa masāžas iestatījumi\* (180 lpp.)
- Priekšējo sēdekļu sānu atbalsta regulēšana\* (183 lpp.)
- Priekšējo sēdekļu gurnu atbalsta regulēšana\* (184 lpp.)
- Blakussēdētāja sēdekļa regulēšana vadītāja sēdekļi\* (185 lpp.)

### Priekšējo sēdekļu sānu atbalsta regulēšana\*

Uzlabojiet komfortu priekšējā sēdekļi, noregulējot atzveltnes sānus.

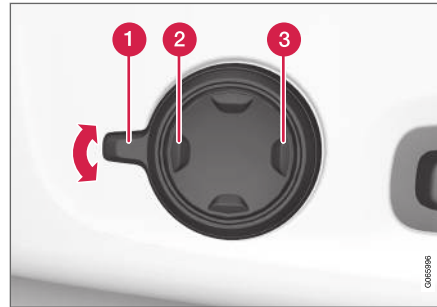

Daudzfunkcionālais vadības slēdzis, atrodas sēdvietas sānos.

Atzveltnes sānus var regulēt, lai nodrošinātu sānu atbalstu. Iestatījumus var mainīt gan ar sēdekļa daudzfunkcionālo vadības slēdzi, gan vidējā displejā. Dažādie iestatījumi ir redzami vidējā displejā.

Lai regulētu sānu atbalstu:

1. Aktivizējiet daudzfunkcionālo vadības slēdzi, pagriežot to uz augšu/uz leju **1**. Centrālajā displejā būs redzams sēdekļa iestatījumu skats.

2. Sēdekļu iestatījumu skatā atlasiet **Sānu paliktni**.

- Nospiediet četrvirzienu pogas priekšdaļu, lai palielinātu sānu atbalstu **2**.
- Nospiediet četrvirzienu pogas aizmugurējo daļu, lai samazinātu sānu atbalstu **3**.

### Saistītā informācija

- Manuāli vadāmi priekšējie sēdekļi (176 lpp.)
- Elektriski vadāmi priekšējie sēdekļi\* (177 lpp.)
- Elektriski vadāmā priekšējā sēdekļa regulēšana\* (177 lpp.)
- Sēdekļa, sānu spoguļu un vējstikla displeja pozīcijas saglabāšana\* (178 lpp.)
- Saglabātas sēdekļa, sānu spoguļu un vējstikla displeja pozīcijas lietošana\* (179 lpp.)
- Masāžas iestatījumu regulēšana\* priekšējam sēdeklim (181 lpp.)
- Priekšējā sēdekļa sēdvirsmas garuma regulēšana\* (182 lpp.)
- Priekšējā sēdekļa masāžas iestatījumi\* (180 lpp.)
- Priekšējo sēdekļu gurnu atbalsta regulēšana\* (184 lpp.)
- Blakussēdētāja sēdekļa regulēšana vadītāja sēdekļi\* (185 lpp.)

## Priekšējo sēdekļu gurnu atbalsta regulēšana\*

Gurnu atbalstu regulē ar vadības slēdzi sēdekļa sēdvirsmas sānos.



Daudzfunkcionāls vadības slēdzis automašīnās ar četrvirzienu gurnu atbalstu\*.



Vadības slēdzis automašīnās ar divvirzienu gurnu atbalstu\*.

Automašīnās ar četrvirzienu gurnu atbalstu\* tā regulēšanai izmanto daudzfunkcionālo vadības slēdzi, savukārt automašīnās ar divvirzienu gurnu atbalstu\* to regulē ar apaļo pogu. Vadības slēdzis atrodas sēdvirsmas sānos. Atkarībā no izvēlētā aprīkojuma līmeņa gurnu atbalstu var regulēt uz priekšu/atpakaļ un uz augšu/uz leju (četrvirzienu gurnu atbalsts) vai uz priekšu/atpakaļ (divvirzienu gurnu atbalsts).

## Gurnu atbalsta regulēšana automašīnā, izmantojot četrvirzienu gurnu atbalstu

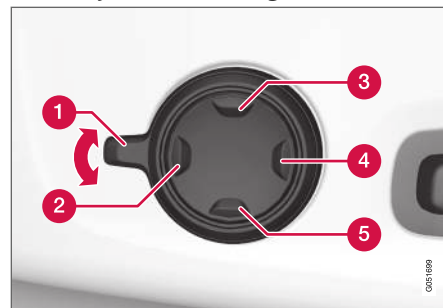

1. Aktivizējiet daudzfunkcionālo vadības slēdzi, pagriežot vadības slēdzi **1** uz augšu/uz leju. Centrālajā displejā būs redzams sēdekļa iestatījumu skats.
2. Sēdekļu iestatījumu skatā atlasiet **Gurnu**.
  - Nospiediet apaļo pogu uz augšu **3**/uz leju **5**, lai pārvietotu gurnu atbalstu uz augšu/uz leju.
  - Nospiediet pogas priekšdaļu **2**, lai palielinātu gurnu atbalstu.
  - Nospiediet pogas aizmugurējo daļu **4**, lai samazinātu gurnu atbalstu.

## Gurnu atbalsta regulēšana automašīnā, izmantojot divvirzienu gurnu atbalstu

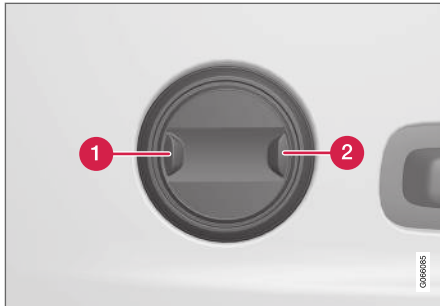

1. Nospiediet apaļās pogas priekšdaļu **1**, lai palielinātu gurnu atbalstu.
2. Nospiediet apaļās pogas aizmugurējo daļu **2**, lai samazinātu gurnu atbalstu.

## Saistītā informācija

- Manuāli vadāmi priekšējie sēdekļi (176 lpp.)
- Elektriski vadāmi priekšējie sēdekļi\* (177 lpp.)
- Elektriski vadāmā priekšējā sēdekļa regulēšana\* (177 lpp.)
- Sēdekļa, sānu spoguļu un vējstikla displeja pozīcijas saglabāšana\* (178 lpp.)
- Saglabātas sēdekļa, sānu spoguļu un vējstikla displeja pozīcijas lietošana\* (179 lpp.)

- Masāžas iestatījumu regulēšana\* priekšējam sēdeklim (181 lpp.)
- Priekšējā sēdekļa sēdvirsmas garuma regulēšana\* (182 lpp.)
- Priekšējā sēdekļa masāžas iestatījumi\* (180 lpp.)
- Priekšējo sēdekļu sānu atbalsta regulēšana\* (183 lpp.)
- Blakussēdētāja sēdekļa regulēšana vadītāja sēdekļi\* (185 lpp.)

## Blakussēdētāja sēdekļa regulēšana vadītāja sēdekļi\*

Priekšējā pasažiera sēdekli var regulēt no vadītāja sēdekļa.

### Funkcijas aktivizēšana

Šo funkciju aktivizē, izmantojot funkciju skatu centrālajā displejā:



Nospiediet taustiņu **Pielāgot pasaž. sēdekli**, lai aktivizētu.

### Regulēt blakussēdētāja sēdekli

Vadītājam jānoregulē blakussēdētāja sēdekli 10 sekunžu laikā pēc funkcijas aktivizēšanas. Ja šajā laika posmā netiek veikta regulēšana, funkcija tiek deaktivizēta.

Vadītājs regulē blakussēdētāja sēdekli, izmantojot vadītāja sēdekļa vadības ierīces:



- 1 Blakussēdētāja sēdekli var pārvietot uz priekšu/atpakaļ, regulējot vadības ierīci uz priekšu/atpakaļ.
- 2 Blakussēdētāja sēdekļa atzveltnes slīpumu var mainīt, regulējot vadības ierīci uz priekšu/atpakaļ.

### Saistītā informācija

- Manuāli vadāmi priekšējie sēdekļi (176 lpp.)
- Elektriski vadāmi priekšējie sēdekļi\* (177 lpp.)
- Elektriski vadāmā priekšējā sēdekļa regulēšana\* (177 lpp.)
- Sēdekļa, sānu spoguļu un vējstikla displeja pozīcijas saglabāšana\* (178 lpp.)
- Saglabātas sēdekļa, sānu spoguļu un vējstikla displeja pozīcijas lietošana\* (179 lpp.)
- Masāžas iestatījumu regulēšana\* priekšējam sēdeklim (181 lpp.)

- Priekšējā sēdekļa sēdvirsmas garuma regulēšana\* (182 lpp.)
- Priekšējā sēdekļa masāžas iestatījumi\* (180 lpp.)
- Priekšējo sēdekļu sānu atbalsta regulēšana\* (183 lpp.)
- Priekšējo sēdekļu gurnu atbalsta regulēšana\* (184 lpp.)

### Atzveltņu ielocīšana aizmugurējā sēdekļi\*

Aizmugurējā sēdekļa atzveltne ir sadalīta divās daļās. Abas daļas var atsevišķi nolocīt uz priekšu.

### BRĪDINĀJUMS

- Pirms braukšanas sākšanas noregulējiet un nofiksējiet sēdekli. Regulējot sēdekli, ievērojiet piesardzību. Regulējot nekontrolēti vai nevērīgi, varat iespiest ādu.
- Iekraujot garus priekšmetus, tie vienmēr ir stingri jānostiprina, lai izvairītos no traumām un bojājumiem, strauji bremsējot.
- Iekraujot automašīnā bagāžu un to izkraujot, vienmēr izslēdziet dzinēju un ieslēdziet stāvbremzi.
- Automašīnai ar automātisko pārsenumkārbu iestatiet pārsenumu pārslēgu pozīcijā **P**, lai novērstu tās nejaušu izkustēšanos.

### SVARĪGI

Pirms noliekt uz leju atzveltņi, pārliecinieties, ka uz aizmugures sēdekļa neatrodas nekādi priekšmeti. Arī drošības jostas nedrīkst būt piesprādzētas. Pretējā gadījumā pastāv risks sabojāt aizmugures sēdekļa polsterējumu.



**! SVARĪGI**

Pirms aizmugurējā sēdekļa atzveltnes nolocīšanas iebūvētā bērnu sēdekliša\* sēdvirsmi ir jābūt nolocītai sēdekli.

Pirms nolaist sēdekli, jāpaceļ vidējā sēdekļa elkoņbalsts\*.

Pirms nolocīšanas ir jāaizver gariem priekšmetiem paredzētā lūka\* aizmugurējā sēdekli.

**i PIEZĪME**

Aktivizējot privāto aizslēgšanu, aizmugurējām sēdeklim ir jāatrodas vertikālā stāvoklī, lai aizslēgšana darbotos. Kad aizmugurējais sēdeklis ir nolaists, aizslēgšana nedarbojas.

**i PIEZĪME**

Lai līdz galam uz priekšu varētu nolocīt aizmugurējā sēdekļa atzveltnes, var nākties pabīdīt uz priekšu priekšējos sēdekļus un/vai noregulēt augstāk sēdekļu atzveltnes.

**Atzveltnes nolocīšana**

Lai varētu nolocīt aizmugurējo sēdekli, automašīnai ir jāstāv un jābūt atvērtām vismaz vienām aizmugurējām durvīm.

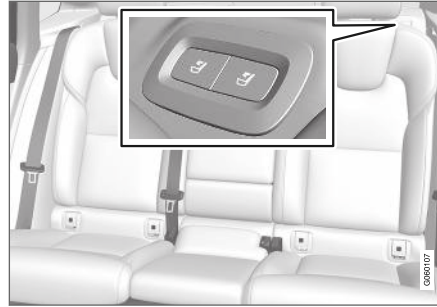

Sēdekļa nolocīšanas pogas, kas atrodas aizmugurējā sēdekļa augšdaļā.

1. Pārliecinieties, ka aizmugurējā sēdekli nav pasažieru vai priekšmetu.
2. Manuāli nolaidiet vidējā sēdekļa galvas balstu.
3. Nospiediet un turiet vienu no pogām kas atrodas sīklietu plauktā automašīnas kreisajā pusē.
4. Sēdeklis tiek atbrīvots no fiksatora, bet paliek tajā pašā pozīcijā. Galvas balsti tiek nolaisti automātiski.
5. Manuāli nolaidiet galvas balstu horizontālā pozīcijā.

**Atzveltnes pacelšana**

Atzveltnes pacelšana vertikālā stāvoklī ir jāveic manuāli:

1. Pārvietojiet atzveltni uz augšu/atpakaļ.
2. Spiediet atzveltni, līdz nostrādā fiksators.
3. Manuāli paceliet galvas balstus.
4. Vajadzības gadījumā paceliet vidējā sēdekļa galvas balstu.

**! BRĪDINĀJUMS**

Pārliecinieties, ka pēc atliešanas aizmugurējā sēdekļa atzveltnē un galvas balsti un kārtīgi nofiksēti.

Ārējo sēdekļu galvas balstiem vienmēr ir jābūt paceltiem, kad kādā no ārējiem sēdekļiem sēž pasažieri.

**Saistītā informācija**

- Aizmugurējā sēdekļa galvas balstu regulēšana (188 lpp.)
- Privātā aizslēgšana (274 lpp.)
- Privātās aizslēgšanas aktivizēšana un deaktivizēšana (274 lpp.)

## Aizmugurējā sēdekļa galvas balstu regulēšana

Noregulējiet vidējā sēdekļa galvas balstu atbilstoši pasažiera augumam. Nolokiet ārējo sēdekļu galvas balstus\*, lai uzlabotu redzamību uz aizmuguri.

## Vidējā sēdekļa galvas balsta regulēšana

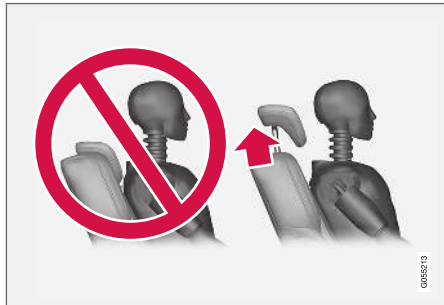

Vidējās sēdvietas galvas balsts jānoregulē atbilstoši pasažiera augumam tā, lai atbalstītu visu muguru un galvu, ja tas ir iespējams. Nepieciešamības gadījumā pārbīdiet to uz augšu manuāli.

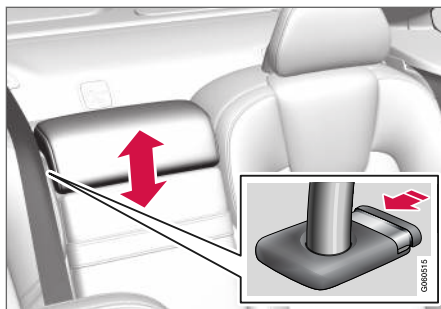

Lai nolaistu galvas balstu, jānospiež taustiņš (skatiet attēlu), vienlaikus uzmanīgi spiežot galvas balstu uz leju.

### BRĪDINĀJUMS

Ja vidējās sēdvietā netiek lietota, tās galvas balstam jāatrodas viszemākajā pozīcijā. Ja vidējā sēdvietā tiek lietota, galvas balsts pareizi jānoregulē pasažiera augumā, lai tas atbalstītu visu pakausi, ja tas ir iespējams.

## Aizmugurējo ārējo sēdekļu galvas balstu nolocīšana centrālajā displejā\*

Ārējos galvas balstus var ievilkt, izmantojot centrālā displeja funkciju skatu. Galvas balstus var nolaist aizdedzes pozīcijā 0.



Nospiediet taustiņu **Nolocīt galvas balstu**, lai aktivizētu/deaktivizētu nolaišanas funkciju.

Manuāli bīdiet galvas balstu uz aizmuguri, līdz atskan klikšķis.

### BRĪDINĀJUMS

Nenolaidiet ārējos galvas balstus, ja kādā no ārējām aizmugurējām sēdvietām atrodas pasažieri.

### BRĪDINĀJUMS

Pēc galvas balsta atliekšanas tas jānofiksē vietā.

### Saistītā informācija

- Atzveltnu ielocīšana aizmugurējā sēdekļī\* (186 lpp.)

### Vadības taustiņi uz stūres un skaņas signāls

Uz stūres atrodas signālaures un, piemēram, vadītāja atbalsta sistēmu un balsis atpazīšanas vadības ierīces.

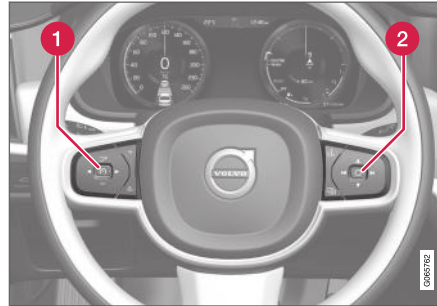

Stūres vadības tastatūra un vadības sviras\*.

- 1 Vadītāja atbalsta sistēmu vadības ierīces<sup>5</sup>.
- 2 Vadības svira\* manuālai automātiskās pārnesumkārbas pārnesumu pārslēgšanai.
- 3 Vadības ierīces balsis atpazīšanai un izvēlei, ziņojumu un tālruņa pārvaldībai.

### Skaņas signāls



Skaņas signāls atrodas stūres centrā.

### Saistītā informācija

- Stūres bloķētājs (190 lpp.)
- Stūres regulēšana (190 lpp.)

<sup>5</sup> Ātruma ierobežotājs, krūza kontrole, adaptīvā krūza kontrole\*, distances brīdinājums\* un Pilot Assist.

### Stūres bloķētājs

Stūres bloķētājs apgrūrina automašīnas stūrēšanu, piemēram, ja tā ir nozagta. Kad stūre tiek bloķēta vai atbloķēta, var būt dzirdams mehāniskis troksnis.

### Stūres bloķēšanas mehānisma aktivizēšana

Stūres bloķēšanas mehānisms tiek aktivizēts, aizslēdzot automašīnu no ārpusē un izslēdzot dzinēju. Ja automašīna netiek aizslēgta, stūres bloķēšanas mehānisms pēc brīža tiek automātiski aktivizēts.

### Stūres bloķēšanas mehānisma deaktivizēšana

Stūres bloķēšanas mehānismu var deaktivizēt, atslēdzot automašīnu no ārpusē. Ja automašīna nav aizslēgta, stūres bloķētājs tiek deaktivizēts, ja pasažieru salonā atrodas tālvadības atslēga un automašīna tiek iedarbināta.

### Saistītā informācija

- Vadības taustiņi uz stūres un skaņas signāls (189 lpp.)
- Stūres regulēšana (190 lpp.)

### Stūres regulēšana

Stūri var noregulēt dažādās pozīcijās.

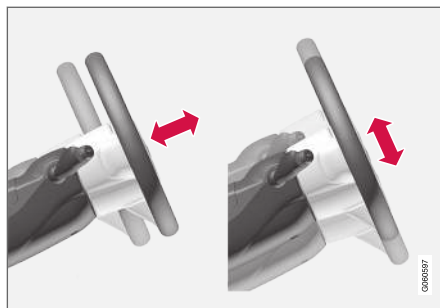

Stūrei var regulēt augstumu un dziļumu.

Stūri var regulēt dažādos veidos atkarībā no tā, vai automašīna ir aprīkota ar ceļu drošības gaisa spilvenu<sup>6</sup>.

### BRĪDINĀJUMS

Pirms braukšanas sākšanas noregulējiet un nofiksējiet stūri. Stūri nedrīkst regulēt braukšanas laikā.

Izmantojot no ātruma atkarīgo stūres pastiprinātāju, var regulēt stūrēšanas spēka līmeni. Stūres spēks tiek regulēts atbilstoši automašīnas ātrumam, lai nodrošinātu vadītājam labāku reakciju uz ceļa.

### Stūres regulēšana automašīnā ar ceļu drošības gaisa spilvenu

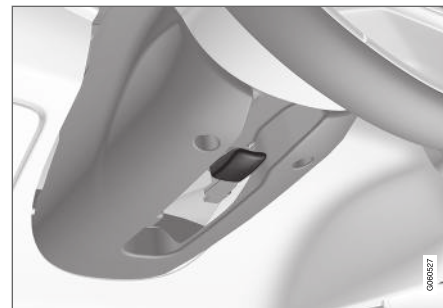

Stūres regulēšanas svira.

1. Pabīdiet sviru uz priekšu, lai atbrīvotu stūri.
2. Noregulējiet stūri stāvoklī, kas jums vislabāk piemērots.
3. Pavelciet sviru atpakaļ, lai nofiksētu stūri vietā. Ja sviru nevar pakustināt, spiežot sviru atpakaļ, vienlaicīgi nedaudz uzspiediet arī stūrei.

<sup>6</sup> Ar ceļu drošības gaisa spilvenu automašīna tiek aprīkota tikai dažos tirgos.

### Stūres regulēšana automašīnā bez ceļu drošības gaisa spilvena



Stūres regulēšanas svira.

1. Pavelciet sviru atpakaļ, lai atbrīvotu stūri.
2. Noregulējiet stūri stāvoklī, kas jums vislabāk piemērots.
3. Pabīdīet sviru uz priekšu, lai nostiprinātu stūri. Ja sviru nevar pakustināt, spiežot sviru atpakaļ, vienlaicīgi nedaudz uzspiediet arī stūrei.

### Saistītā informācija

- Stūres bloķētājs (190 lpp.)
- Vadības taustiņi uz stūres un skaņas signāls (189 lpp.)
- Elektriski vadāmā priekšējā sēdekļa regulēšana\* (177 lpp.)



KLIMATA KONTROLE

## Klimata kontrole

Šis automobilis ir aprīkots ar elektronisko klimata kontroli. Klimatkontroles sistēma sistēma dzesē vai silda, kā arī sausina gaisu salonā.

Visas klimata kontroles funkcijas var vadīt vidējā displejā un izmantojot viduskonsoles taustiņus.

Dažas aizmugurējā sēdekļa funkcijas var vadīt arī ar klimata kontroles slēdžiem\* tuneļkonsoles aizmugurē.

### Saistītā informācija

- Klimata zonas (194 lpp.)
- Klimata kontrole — sensori (194 lpp.)
- Noteiktā temperatūra (195 lpp.)
- Klimata kontroles vadība ar balsis atpazīšanu (195 lpp.)
- Klimats stāvēšanas laikā (221 lpp.)
- Sildītājs (231 lpp.)
- Gaisa kvalitāte (196 lpp.)
- Gaisa plūsmas sadalījums (199 lpp.)
- Klimata kontroles vadības ierīces (205 lpp.)

## Klimata zonas

Klimata zonu skaits, kurās automašīna ir sadalīta, nosaka opcijas dažādas temperatūras iestatīšanai dažādām pasažieru salona daļām.

### 4 zonu klimata sistēma

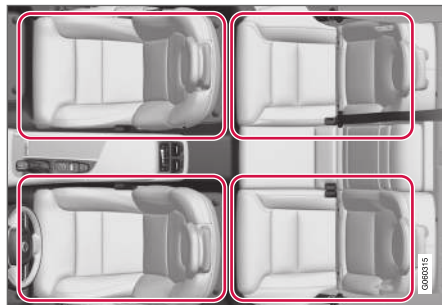

Klimata zonas ar 4 zonu klimata sistēmu.

4 zonu klimata sistēmā pasažieru salona temperatūru var iestatīt atsevišķi automašīnas kreisajai un labajai pusei gan priekšējiem, gan aizmugurējiem sēdekļiem.

### Saistītā informācija

- Klimata kontrole (194 lpp.)

## Klimata kontrole — sensori

Klimata kontroles sistēmai ir vairāki sensori, kas palīdz kontrolēt automašīnas klimatu.

### Sensoru atrašanās vieta

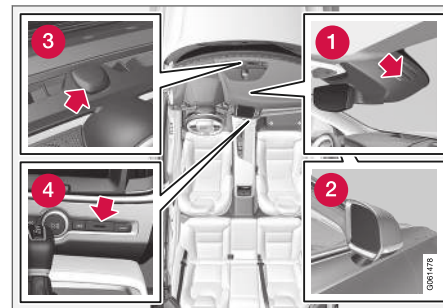

- 1 Mitruma sensors — ietvarā pie salona atpakaļskata spoguļa.
- 2 Āra gaisa temperatūras sensors — labās puses sānu spoguļi.
- 3 Saules sensors — instrumentu paneļa augšpusē.
- 4 Pasažieru salona temperatūras salons — viduskonsolē pie fiziskajiem taustiņiem.

### **i** PIEZĪME

Neapklājiet un nenobloķējiet sensorus ar apģērbi vai citiem priekšmetiem.



Ja automašīna ir aprīkota ar Interior Air Quality System\*, tās klimata kontroles sistēmas gaisa iepļūdes atverē ir uzstādīts arī gaisa kvalitātes sensors.

### Saistītā informācija

- Klimata kontrole (194 lpp.)
- Interior Air Quality System\* (198 lpp.)

### Noteiktā temperatūra

Klimata kontroles sistēma regulē pasažieru salona klimatu, balstoties uz noteikto temperatūru, nevis faktisko temperatūru.

Pasažieru salonam izvēlētā temperatūra atbilst fiziskajām sajūtām, ko ietekmē pašreizējā apkārtējā gaisa temperatūra, gaisa ātrums, mitrums, saules iedarbība salonā un automašīnas ārpusē u.c.

Sistēmā iekļauts saules sensors, kas nosaka, no kuras puses salonā spīd saule. Tas nozīmē, ka temperatūra starp labās un kreisās puses gaisa iepļūdes atverēm var atšķirties, neskatoties uz to, ka abām pusēm iestatīta vienāda temperatūra.

### Saistītā informācija

- Klimata kontrole (194 lpp.)

### Klimata kontroles vadība ar balsis atpazīšanu<sup>1</sup>

Klimata kontroles sistēmas balsis vadības komandas ļauj, piemēram, mainīt temperatūru, aktivizēt sēdekļu apsildi\* vai mainīt ventilatora darbības līmeni.

Nospiediet  un izrunājiet vienu no šīm komandām:

- **"Climate"** — sāk dialogu par klimata kontroli un rāda komandu piemērus.
- **"Set temperature to X degrees"** — iestata vēlamo temperatūru.
- **"Raise temperature/Lower temperature"** — paaugstināt/pazemināt temperatūras iestatījumu par vienu soli.
- **"Sync temperature"** — sinhronizē visu automašīnas klimata zonu temperatūru ar vadītāja pusē iestatīto temperatūru.
- **"Air on feet"/"Air on body"** — atver vēlamo gaisa plūsmas atveri.
- **"Air on feet off"/"Air on body off"** — aizver vēlamo gaisa plūsmas atveri.
- **"Set fan to max"/"Turn off fan"** — maina gaisa plūsmu uz **Max/Off**.
- **"Raise fan speed/Lower fan speed"** — paaugstina/pazemina ventilatora darbības līmeni par vienu soli.

<sup>1</sup> Attiecas uz dažu valstu tirgiem.



- **"Turn on auto"** — aktivizē automātisko klimata regulēšanu.
- **"Air condition on/Air condition off"** — aktivizē/deaktivizē gaisa kondicionētāju.
- **"Recirculation on/Recirculation off"** — aktivizē/deaktivizē gaisa cirkulāciju.
- **"Turn on defroster /Turn off defroster"** — aktivizē/deaktivizē logu un sānu spoguļu atkausēšanu.
- **"Turn on max defroster/Turn max defroster off"** — aktivizē/deaktivizē atkausētāju maksimālas darbības līmeni.
- **"Turn on electric defroster/Turn off electric defroster"** — aktivizē/deaktivizē vējstikla apsildi\*.
- **"Turn on rear defroster/Turn off rear defroster"** — aktivizē/deaktivizē aizmugurējā loga un sānu spoguļu apsildi.
- **"Turn steering wheel heat on/Turn steering wheel heat off"** — aktivizē/deaktivizē stūres apsildi\*.
- **"Raise steering wheel heat/Lower steering wheel heat"** — paaugstina/samazina stūres apsildes\* iestatījumu par vienu soli.
- **"Turn on seat heat/Turn off seat heat"** — aktivizē/deaktivizē sēdekļa apsildi\*.
- **"Raise seat heat/Lower seat heat"** — paaugstina/samazina sēdekļa apsildes\* iestatījumu par vienu soli.
- **"Turn on seat ventilation/Turn off seat ventilation"** — aktivizē/deaktivizē sēdekļu ventilāciju\*.
- **"Raise seat ventilation/Lower seat ventilation"** — paaugstina/samazina sēdekļa ventilācijas\* iestatījumu par vienu soli.

### Saistītā informācija

- Klimata kontrole (194 lpp.)
- Balss atpazīšana (139 lpp.)
- Balss atpazīšanas lietošana (140 lpp.)
- Balss atpazīšanas iestatījumi (142 lpp.)

## Gaisa kvalitāte

Pasažieru salona izvēlētie materiāli un gaisa attīrīšanas sistēma nodrošina augstu salona gaisa kvalitāti.

### Pasažieru salonā izmantotie materiāli

Volvo pasažieru salona interjers ir veidots tā, lai būtu patīkams un ērts, arī cilvēkiem, kam ir kontaktalerģijas vai astma.

Ir izstrādāti pārbaudīti materiāli, lai samazinātu putekļu daudzumu pasažieru salonā, un tie atvieglo pasažieru salona uzturēšanu tīrībā.

Pakļāji gan salonā, gan bagāžas nodalījumā ir izņemami, tos ir viegli izņemt un iztīrīt.

Salona tīrīšanai lietojiet Volvo ieteiktos tīrīšanas līdzekļus un automašīnas kopšanas produktus.

### Gaisa attīrīšanas sistēma

Papildus pasažieru salona filtram arī Clean Zone Interior Package\* un Interior Air Quality System\* palīdz uzturēt augstu gaisa kvalitāti pasažieru salonā.

### Saistītā informācija

- Klimata kontrole (194 lpp.)
- Clean Zone\* (197 lpp.)
- Clean Zone Interior Package\* (197 lpp.)
- Interior Air Quality System\* (198 lpp.)
- Pasažieru salona gaisa filtrs (199 lpp.)

## Clean Zone\*

Funkcija Clean Zone pārbauda un norāda, vai ir piepildījušies visi nosacījumi labai gaisa kvalitātei pasažieru salonā.

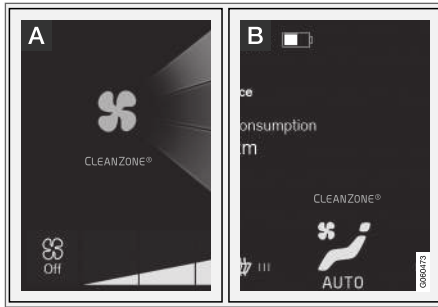

**A** Šis indikators ir redzams vidējā displeja klimata skatā.

**B** Šis indikators ir redzams klimata rindā, kad klimata skats nav atvērts.

Ja nosacījumi nav piepildījušies, teksts **Clean Zone** ir baltā krāsā. Ja visi nosacījumi ir piepildījušies, teksta krāsa mainās uz zilu.

Nosacījumi, kas tiek pārbaudīti:

- Visas durvis un bagāžas nodaļuma pārsegs ir aizvērts.
- Visi sānu logi un jumta lūka\* ir aizvērti.
- Ir aktivizēta gaisa kvalitātes sistēma Interior Air Quality System\*.

- Ir aktivizēts ventilators.
- Ir deaktivizēta gaisa recirkulācija.

### **i** PIEZĪME

Clean Zone nenorāda, ka gaisa kvalitāte ir laba. Tas tikai norāda, ka ir sasniegti nosacījumi labai gaisa kvalitātei.

### Saisītā informācija

- Gaisa kvalitāte (196 lpp.)
- Clean Zone Interior Package\* (197 lpp.)
- Interior Air Quality System\* (198 lpp.)
- Pasažieru salona gaisa filtrs (199 lpp.)

## Clean Zone Interior Package\*

Clean Zone Interior Package (CZIP) ietver vairākas modifikācijas, kas nodrošina vēl lielāku pasažieru salona tīrību attiecībā uz alerģijas un astmu izraisošām vielām.

Komplektā ietverts:

- Pastiprināta ventilatora darbība, kas nozīmē, ka ventilators sāk darboties pēc automašīnas atslēgšanas ar tālvadības pults atslēgu. Ventilators piepilda pasažieru salonu ar svaigu gaisu. Šī funkcija sāk darboties pēc vajadzības un tiek izslēgta automātiski pēc kāda laika, kad tiek atvērtas kādas no salona durvīm. Ventilatora darbības laiks tiek pakāpeniski samazināts, samazinoties nepieciešamībai, līdz automobilis kļūst 4 gadus vecs.
- Pilnībā automātiska gaisa kvalitātes sistēma Interior Air Quality System (IAQS).

### Saisītā informācija

- Gaisa kvalitāte (196 lpp.)
- Clean Zone\* (197 lpp.)
- Interior Air Quality System\* (198 lpp.)
- Pasažieru salona gaisa filtrs (199 lpp.)

### Interior Air Quality System\*

Interior Air Quality System (IAQS) ir pilnīgi automātiska gaisa kvalitātes sistēma, kas atdala gāzes un daļiņas, lai samazinātu aromātu un piesārņojuma līmeņus pasažieru salonā.

IAQS ir daļa no Clean Zone Interior Package (CZIP), un tā attīra pasažieru salona gaisu no tādiem piemaisījumiem kā daļiņas, oglekļa dioksīds, slāpekļa oksīds un zemes līmeņa ozons.

Ja gaisa kvalitātes sensors konstatē, ka āra gaiss ir piesārņots, tiek aizvērta gaisa iepļūdes atvere un aktivizēta gaisa recirkulācija.

#### **PIEZĪME**

Gaisa kvalitātes sensoram vienmēr jābūt iespējamam, lai nodrošinātu pasažieru salonā vislabāko gaisa kvalitāti.

Auksta klimata zonās recirkulācijas funkcija ir ierobežota, lai novērstu aizsvīduma veidošanos.

Smidzināšanas laikā jāizmanto vējstikla, sānu logu un aizmugures loga atkausēšanas funkcija.

### Saistītā informācija

- Gaisa kvalitātes sensora aktivizēšana un deaktivizēšana\* (198 lpp.)
- Gaisa kvalitāte (196 lpp.)
- Clean Zone\* (197 lpp.)

- Clean Zone Interior Package\* (197 lpp.)
- Pasažieru salona gaisa filtrs (199 lpp.)

### Gaisa kvalitātes sensora aktivizēšana un deaktivizēšana\*

Gaisa kvalitātes sensors ir daļa no pilnīgi automātiskās gaisa kvalitātes sistēmas Interior Air Quality System (IAQS).

Var iestatīt, vai gaisa kvalitātes sensoram jābūt aktivizētam/deaktivizētam

1. Vidējā displeja augšējā skatā nospiediet **Iestatījumi**.
2. Nospiediet **Klimats**.
3. Atlasiet **Gaisa kvalitātes sensors**, lai aktivizētu/deaktivizētu gaisa kvalitātes sensoru.

### Saistītā informācija

- Interior Air Quality System\* (198 lpp.)

## Pasažieru salona gaisa filtrs

Viss automašīnas pasažieru salonā ienākošais gaiss tiek attīrīts filtrā.

## Pasažieru salona filtra nomaiņa

Lai klimata kontroles sistēma darbotos efektīvi, ir pēc regulāriem intervāliem jāmaina tās filtrs. Ieteicamie maiņas intervāli atrodami Volvo apkopes programmā. Ja automobilis tiek ekspluatēts nopietni piesārņotā apkārtējā vidē, var būt nepieciešams filtru nomainīt daudz biežāk.

### **i** PIEZĪME

Ir dažādu veidu pasažieru salona filtri. Pārlicinieties, ka ir uzstādīts pareizais filtrs.

## Saistītā informācija

- Gaisa kvalitāte (196 lpp.)
- Clean Zone\* (197 lpp.)
- Clean Zone Interior Package\* (197 lpp.)
- Interior Air Quality System\* (198 lpp.)

## Gaisa plūsmas sadalījums

Klimata kontroles sistēma sadala ieplūstošo gaisu uz vairākām dažādām ventilācijas atverēm salonā.

## Automātiska un manuāla gaisa sadale

Kad darbojas automātiski regulējamā klimata kontrole, gaisa plūsmas sadale notiek automātiski. Vajadzības gadījumā gaisa sadali var regulēt manuāli.

## Regulējamas ventilācijas atveres

Dažas no automašīnas ventilācijas atverēm ir regulējamas, kas nozīmē, ka varat atvērt/aizvērt ventilācijas atveri, lai orientētu gaisa plūsmu.

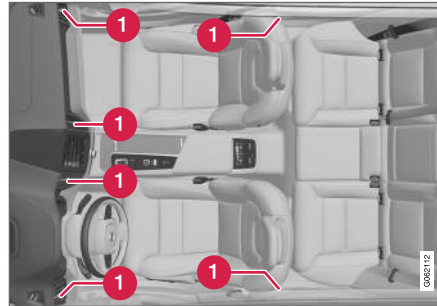

Regulējamo gaisa ieplūdes atveru atrašanās vieta pasažieru salonā.

- 1 Četras gaisa ieplūdes atveres atrodas instrumentu panelī un vēl pa vienai — uz katra durvju statņa starp priekšējām un aizmugurējām durvīm.

## Saistītā informācija

- Klimata kontrole (194 lpp.)
- Gaisa plūsmas sadalījuma mainīšana (200 lpp.)
- Gaisa ieplūdes atveru atvēršana/aizvēršana un pagriešana (200 lpp.)
- Gaisa sadales opciju tabula (202 lpp.)

## Gaisa plūsmas sadalījuma mainīšana

Vajadzības gadījumā gaisa sadali var mainīt manuāli.

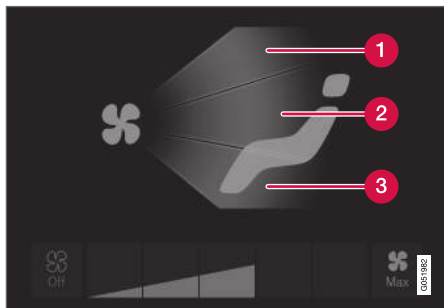

Gaisa sadales taustiņi klimata skatā.

- 1** Gaisa plūsmas sadale — vējstikla atkausētāja gaisa ieplūdes atveres
  - 2** Gaisa sadale — gaisa ieplūdes atveres instrumentu panelī un viduskonsolē
  - 3** Gaisa sadale — gaisa ieplūdes atveres grīdā
1. Atveriet klimata skatu vidējā displejā.
  2. Nospiediet vienu vai vairākus gaisa sadales taustiņus, lai atvērtu/aizvērtu attiecīgo gaisa ieplūdes atveri.
    - > Gaisa sadale mainās, un taustiņi izgaismojas/nodziest.

## Saistītā informācija

- Gaisa plūsmas sadalījums (199 lpp.)
- Gaisa ieplūdes atveru atvēršana/aizvēršana un pagriešana (200 lpp.)
- Gaisa sadales opciju tabula (202 lpp.)

## Gaisa ieplūdes atveru atvēršana/ aizvēršana un pagriešana

Dažas pasažieru salona gaisa ieplūdes atveres var atvērt, aizvērt un pagriezt atsevišķi.

Pavēršot automašīnas ārējās ventilācijas atveres pret sānu logiem, var mazināt aizsvidumu.

Pavēršot automašīnas ārējās ventilācijas atveres uz iekšu, karstā laikā pasažieru salonā var panākt komfortablu vidi.

## Gaisa ieplūdes atveru atvēršana un aizvēršana

Priekšējā sēdekļa ventilācijas atveres:

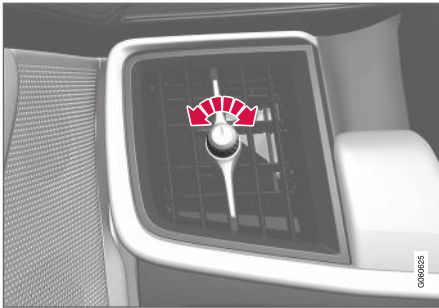

Ventilācijas slēdzis<sup>2</sup>.

- Grieziet slēdzi, lai atvērtu/aizvērtu gaisa plūsmu no ventilācijas atveres.

Gaisa plūsma ir maksimāla, kad marķējums uz slēdža ir vertikālā pozīcijā.

Aizmugurējā sēdekļa ventilācijas atveres:



Ventilācijas atveru regulēšanas ritenītis<sup>2</sup>.

- Ritiniet iekškratu, lai atvērtu/aizvērtu sprauslas radīto gaisa plūsmu.

Jo garākas ir uz iekškrata redzamās baltās līnijas, jo lielāka ir gaisa plūsma.

## Gaisa ieplūdes atveru pagriešana

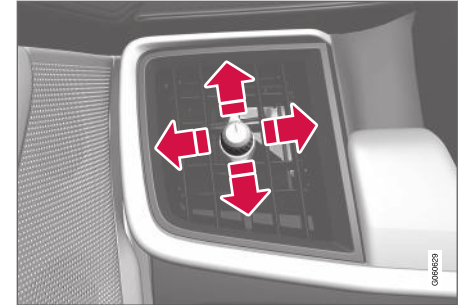

Gaisa ieplūdes atveru svira<sup>2</sup>.

- Pārvietojiet sviru sāniski/vertikāli, lai pavērstu gaisa plūsmu vajadzīgajā virzienā.





## Saisītā informācija

- Gaisa plūsmas sadalījums (199 lpp.)
- Gaisa plūsmas sadalījuma mainīšana (200 lpp.)
- Gaisa sadales opciju tabula (202 lpp.)





<sup>2</sup> Attēls ir shematisks – sprauslas dizains atšķiras atkarībā no atrašanās vietas.

## Gaisa sadales opciju tabula

Vajadzības gadījumā gaisa sadali var mainīt manuāli. Iestatījumus var veikt šīm opcijām.

	Gaisa plūsmas sadalījums	Mērķis
	Ja visu gaisa sadales taustiņu atlase tiek atcelta manuālajā režīmā, klimata kontroles sistēma ieslēdz automātiski regulējamu klimata kontroli.	
	Galvenā gaisa plūsma no atkausētāja gaisa ieplūdes atverēm. Zināma gaisa daļa plūst no citām gaisa ieplūdes atverēm.	Novērš aizsvīšanu un apledojumu aukstā un mitrā laikā (lai to panāktu, ventilatora darbības līmenis nedrīkst būt zems).
	Galvenā gaisa plūsma no gaisa ieplūdes atverēm instrumentu panelī. Zināma gaisa daļa plūst no citām gaisa ieplūdes atverēm.	Nodrošina efektīvu dzesēšanu karstā laikā.
	Galvenā gaisa plūsma no gaisa ieplūdes atverēm pie grīdas. Zināma gaisa daļa plūst no citām gaisa ieplūdes atverēm.	Nodrošina karstā vai vēsā gaisa plūsmu uz grīdu.



	<b>Gaisa plūsmas sadalījums</b>	<b>Mērķis</b>
	Galvenā gaisa plūsma no atkausētāja un instrumentu paneļa gaisa ieplūdes atverēm. Zināma gaisa daļa plūst no citām gaisa ieplūdes atverēm.	Nodrošina komfortu karstā un sausā laikā.
	Galvenā gaisa plūsma no atkausētāja atverēm un gaisa ieplūdes atverēm pie grīdas. Zināma gaisa daļa plūst no citām gaisa ieplūdes atverēm.	Nodrošina komfortu un atkausēšanu aukstā un mitrā laikā.
	Galvenā gaisa plūsma no gaisa ieplūdes atverēm instrumentu panelī un pie grīdas. Zināma gaisa daļa plūst no citām gaisa ieplūdes atverēm.	Nodrošina komfortu saulainā, vēsā laikā.
	Galvenā gaisa plūsma no atkausētāja gaisa ieplūdes atverēm instrumentu panelī un pie grīdas.	Sniedz līdzsvarotu komfortu pasažieru salonā.

◀◀ **Saistītā informācija**

- Gaisa plūsmas sadalījums (199 lpp.)
- Gaisa ieplūdes atveru atvēršana/aizvēršana un pagriešana (200 lpp.)
- Gaisa plūsmas sadalījuma mainīšana (200 lpp.)

## Klimata kontroles vadības ierīces

Klimata kontroles sistēmas funkcijas var vadīt, izmantojot viduskonsoles fiziskos taustiņus, centrālo displeju un klimata paneli tuneļkonsoles aizmugurē.

### Fiziskie taustiņi viduskonsolē

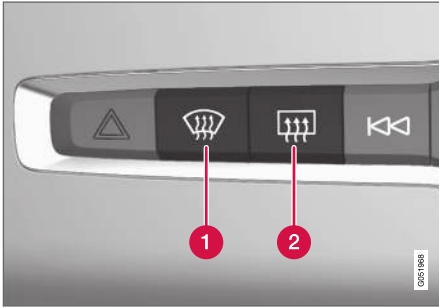

- 1 Vēstikla apsildes\* un maks. atkausētāja funkcijas taustiņš.
- 2 Aizmugurējā loga un sānu spoguļu apsildes taustiņš.

### Klimata rinda centrālajā displejā

Visbiežāk lietotās klimata funkcijas var regulēt klimata joslā.

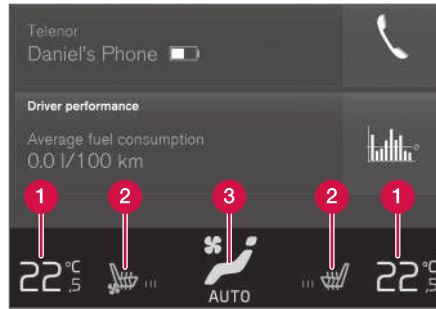

- 1 Temperatūras vadības ierīces vadītāja un pasažiera pusē.
- 2 Vadītāja un blakussēdētāja sēdekļa apsildes\* un ventilācijas\*, kā arī stūres apsildes\* vadības ierīces.
- 3 Taustiņš, kas ļauj atvērt klimata skatu. Taustiņa attēls norāda aktivizētos klimata iestatījumus.

### Klimata skats centrālajā displejā

Vienreiz pieskaroties klimata joslā esošajam vidējam taustiņam, var atvērt klimata skatu.

Atkarībā no aprīkojuma līmeņa klimata skats var būt sadalīts vairākās cilnēs. Starp cilnēm var pārslēgties, pārvelkot pa kreisi/pa labi vai nospiežot attiecīgo virsrakstu.

## Galvenās klimata kontroles funkcijas

Papildus klimata joslās funkcijām cilnē **Galvenais klimats** var regulēt arī citas galvenās klimata funkcijas.

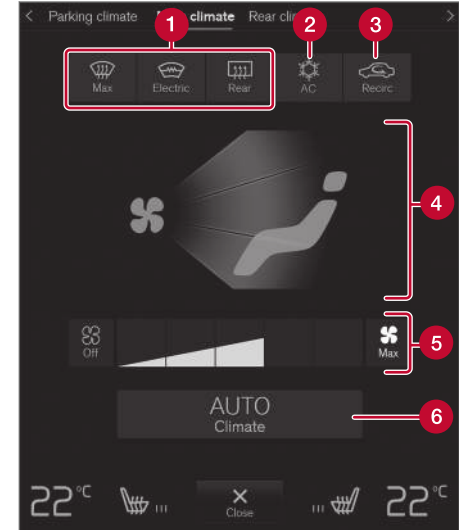

- 1 **Max, Elektrisks, Aizmugurē** — logu un sānu spoguļu atkausēšanas vadības ierīces.
- 2 **Kondic.** — gaisa kondicionētāja vadības ierīces.
- 3 **Recirkul.** — gaisa recirkulācijas vadības ierīces.



- ◀◀ **4** Gaisa sadales vadības ierīces.
- 5** Priekšējā sēdekļa ventilatora vadības ierīces.
- 6** **AUTO** — automātiska klimata regulēšana.

### Aizmugurējā klimata kontrole

Visas aizmugurējā sēdekļa klimata funkcijas var regulēt cilnē **Aizmugures klimats**.

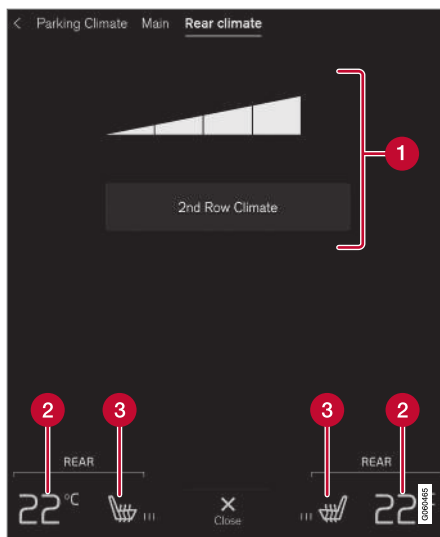

- 1** **Otrās rindas klimats** — vadīklas klimata funkcionalitātei aizmugurējā sēdekli. Aizmugurējā sēdekļa ventilatora vadības ierīces.
- 2** Aizmugurējā sēdekļa temperatūras vadības ierīces.
- 3** Aizmugurējā sēdekļa apsildes vadības ierīces\*.

### Klimats stāvēšanas laikā

Automašīnas stāvēšanas klimata kontroli var regulēt cilnē **Stāvēšanas klimats**.

### Klimata kontroles vadības ierīces tuņķonsoles aizmugurē

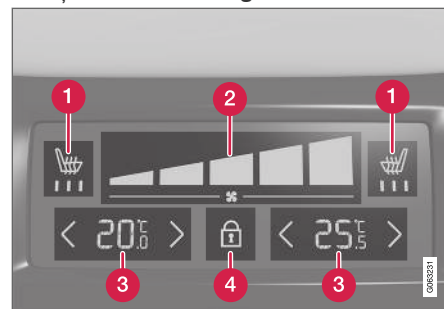

- 1** Aizmugurējā sēdekļa apsildes vadības ierīces\*.
- 2** Aizmugurējā sēdekļa ventilatora vadības ierīces.
- 3** Aizmugurējā sēdekļa temperatūras vadības ierīces.
- 4** Aizslēģšanas/atslēģšanas poga klimata panelī.

Klimata panelim ir ekrāna bloķētājs, lai novērstu ventilatora ātruma un temperatūras nejaušu maiņu. Kad ekrāns ir bloķēts, tiek rādīti tikai sēdekļu vadības slēdži\* un atbloķēšanas poga.

Pēc atbloķēšanas klimata panelī var mainīt ventilatora ātrumu un temperatūru un tiek rādīti visi atlasītie klimata iestatījumi. Pēc noteikta neaktīvātes perioda ekrāns tiek automātiski bloķēts.

### Saistītā informācija

- Klimata kontrole (194 lpp.)
- Priekšējā sēdekļa apsildes aktivizēšana un deaktivizēšana\* (207 lpp.)
- Aizmugurējā sēdekļa apsildes aktivizēšana un deaktivizēšana\* (208 lpp.)
- Priekšējā sēdekļa ventilācijas aktivizēšana un deaktivizēšana\* (209 lpp.)
- Stūres apsildes\* aktivizēšana un deaktivizēšana (210 lpp.)
- Automātiskas klimata kontroles aktivizēšana (211 lpp.)
- Gaisa recirkulācijas aktivizēšana un deaktivizēšana (211 lpp.)
- Maks. atkausētāja aktivizēšana un deaktivizēšana (212 lpp.)
- Vējstikla apsildes\* aktivizēšana un deaktivizēšana (214 lpp.)
- Aizmugurējā stikla un sānu spoguļu apsildes aktivizēšana un deaktivizēšana (215 lpp.)
- Priekšējo sēdekļu ventilatora līmeņa regulēšana (216 lpp.)
- Aizmugurējo sēdekļu ventilatora līmeņa regulēšana (217 lpp.)
- Temperatūras sinhronizēšana (219 lpp.)
- Gaisa kondicionētāja aktivizēšana un deaktivizēšana (220 lpp.)

### Priekšējā sēdekļa apsildes aktivizēšana un deaktivizēšana\*

Var ieslēgt sēdekļu apsildi, lai palielinātu vadītāja un pasažieru komfortu aukstā laikā.



Stūres un sēdekļu taustiņi klimata rindā.

1. Vidējā displeja klimata rindā nospiediet kreisās vai labās puses stūres un sēdekļa taustiņu, lai atklātu sēdekļu un stūres vadības ierīces.  
Ja automašīna nav aprīkota ar sēdekļu ventilāciju vai stūres apsildi, sēdekļu apsildes taustiņi atrodas tieši klimata rindā.
2. Vairākas reizes nospiediet sēdekļu apsildes taustiņu, lai pārslēgtos starp četriem līmeņiem: **Izslēgts**, **Augsts**, **Vidēja** un **Zems**.  
> Līmenis mainās, un taustiņš rāda iestatīto līmeni.

### BRĪDINĀJUMS

Apsildāmos sēdekļus nedrīkst lietot cilvēki, kuriem ir apgrūtināta spēja sajust temperatūras paaugstināšanos samazinātas jutības dēļ vai kuriem ir apgrūtināta apsildāmo sēdekļu vadības slēdžu regulēšana. Pretējā gadījumā var gūt apdegumus.

### Saistītā informācija

- Klimata kontroles vadības ierīces (205 lpp.)
- Priekšējā sēdekļa apsildes automātiskās ieslēgšanās aktivizēšana un deaktivizēšana\* (208 lpp.)

## Priekšējā sēdekļa apsildes automātiskās ieslēgšanās aktivizēšana un deaktivizēšana\*

Var ieslēgt sēdekļu apsildi, lai palielinātu vadītāja un pasažieru komfortu aukstā laikā.

Var iestatīt, lai, iedarbinot dzinēju, sēdekļu apsildes automātiskā ieslēgšanās tiktu aktivizēta/deaktivizēta. Ja ir aktivizēta automātiskā iedarbināšana, apsilde sāk darboties zemas apkārtējās temperatūras gadījumā.

1. Vidējā displeja augšējā skatā nospiediet **Iestatījumi**.
2. Nospiediet **Klimats**.
3. Atlasiet **Vadītāja sēdekļa autom. apsildes līmenis** un **Pasaž. sēdekļa automātiskās apsildes līmenis**, lai aktivizētu/deaktivizētu vadītāja un pasažiera sēdekļa automātisku apsildes sākšanu.
4. Atlasiet **Zems**, **Vidēja** vai **Augsts**, lai atlasītu līmeni, pēc kura funkcija tiek aktivizēta.

### Saisītā informācija

- Klimata kontroles vadības ierīces (205 lpp.)
- Priekšējā sēdekļa apsildes aktivizēšana un deaktivizēšana\* (207 lpp.)

## Aizmugurējā sēdekļa apsildes aktivizēšana un deaktivizēšana\*

Var ieslēgt sēdekļu apsildi, lai palielinātu vadītāja un pasažieru komfortu aukstā laikā.

### Aizmugurējā sēdekļa apsildes aktivizēšana un deaktivizēšana no priekšējā sēdekļa



Grupas **Aizmugures klimats** sēdekļu apsildes taustiņi klimata skatā.

1. Atveriet klimata skatu centrālajā displejā un atlasiet cilni **Aizmugures klimats**.
2. Vairākas reizes nospiediet sēdekļu apsildes taustiņu, lai pārslēgtos starp četriem līmeņiem: **Izslēgts**, **Augsts**, **Vidēja** un **Zems**.
  - > Līmenis mainās, un taustiņš rāda iestatīto līmeni.

## Aizmugurējā sēdekļa apsildes aktivizēšana un deaktivizēšana no aizmugurējā sēdekļa



Sēdekļu apsildes rādītājs un vadības slēdži klimata panelī tunelkonsoles aizmugurē.

- Vairākas reizes nospiediet kreisās vai labās puses sēdekļu apsildes taustiņus, kas atrodas tunelkonsoles klimata panelī, lai pārslēgtos starp četriem līmeņiem: **Izslēgts**, **Augsts**, **Vidēja** un **Zems**.
  - > Līmenis mainās, un klimata paneļa ekrānā tiek parādīts iestatītais līmenis.

### **BRĪDINĀJUMS**

Apsildāmos sēdekļus nedrīkst lietot cilvēki, kuriem ir apgrūtināta spēja sajūst temperatūras paaugstināšanos samazinātas jutības dēļ vai kuriem ir apgrūtināta apsildāmo sēdekļu vadības slēdžu regulēšana. Pretējā gadījumā var gūt apdegumus.

## Saistītā informācija

- Klimata kontroles vadības ierīces (205 lpp.)

## Priekšējā sēdekļa ventilācijas aktivizēšana un deaktivizēšana\*

Sēdekļus var ventilēt, piemēram, lai karstos klimatiskajos apstākļos sasniegtu augstāku komforta līmeni.

Ventilācijas sistēmu veido ventilatori sēdekļos un to atzveltnēs, kas sūknē gaisu cauri sēdekļu polsterējumam. Jo vēsāks kļūst salons, jo lielāks ir vēsinošais efekts. Sistēmu var ieslēgt, kad darbojas dzinējs.



Stūres un sēdekļu taustiņi klimata rindā.

1. Vidējā displeja klimata rindā nospiediet kreisās vai labās puses stūres un sēdekļa taustiņu, lai atklātu sēdekļu un stūres vadības ierīces.

Ja automašīna nav aprīkota ar sēdekļu apsildi vai stūres apsildi, sēdekļu ventilācijas taustiņi atrodas tieši klimata rindā.

2. Vairākas reizes nospiediet sēdekļu ventilācijas taustiņu, lai pārslēgtos starp četriem līmeņiem: **Izslēgts**, **Augsts**, **Vidēja** un **Zems**.
  - > Līmenis mainās, un taustiņš rāda iestatīto līmeni.

## Saistītā informācija

- Klimata kontroles vadības ierīces (205 lpp.)

## Stūres apsildes\* aktivizēšana un deaktivizēšana

Var ieslēgt stūres apsildi, lai palielinātu vadītāja komfortu aukstā laikā.

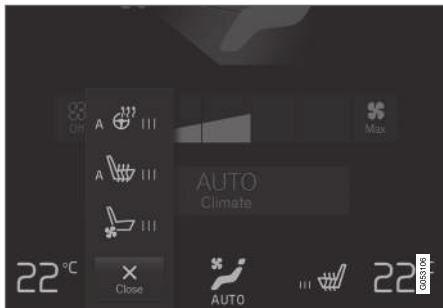

Stūres un sēdekļu taustiņi klimata rindā.

1. Vidējā displeja klimata rindā nospiediet vadītāja puses stūres un sēdekļa taustiņu, lai atklātu sēdekļu un stūres vadības ierīces.

Ja automašīna nav aprīkota ar sēdekļu apsildi vai ventilāciju, stūres apsildes taustiņi atrodas tieši klimata rindā.

2. Vairākas reizes nospiediet stūres apsildes taustiņu, lai pārslēgtos starp četriem līmeņiem: **Izslēgts**, **Augsts**, **Vidēja** un **Zems**.
  - > Līmenis mainās, un taustiņš rāda iestatīto līmeni.

## Saistītā informācija

- Klimata kontroles vadības ierīces (205 lpp.)
- Stūres apsildes automātiskās ieslēgšanās deaktivizēšana un deaktivizēšana\* (210 lpp.)

## Stūres apsildes automātiskās ieslēgšanās aktivizēšana un deaktivizēšana\*

Var ieslēgt stūres apsildi, lai palielinātu vadītāja komfortu aukstā laikā.

Var iestatīt, lai stūres apsildes automātiskā ieslēgšana būtu aktivizēta/deaktivizēta, iedarbinot dzinēju. Ja ir aktivizēta automātiskā iedarbināšana, apsilde sāk darboties zemas apkārtējās temperatūras gadījumā.

1. Vidējā displeja augšējā skatā nospiediet **Iestatījumi**.
2. Nospiediet **Klimats**.
3. Atlasiet **Stūres automātiskas apsildes līmenis**, lai aktivizētu/deaktivizētu stūres apsildes automātisko ieslēgšanos.
4. Atlasiet **Zems**, **Vidēja** vai **Augsts**, lai atlasītu līmeni, pēc kura funkcija tiek aktivizēta.

## Saistītā informācija

- Stūres apsildes\* aktivizēšana un deaktivizēšana (210 lpp.)



## Automātiskas klimata kontroles aktivizēšana

Kad ir aktivizēta automātiska klimata kontrole, vairākas klimata funkcijas tiek kontrolētas automātiski.



Automātiskās regulēšanas taustiņš klimata skatā.

1. Atveriet klimata skatu vidējā displejā.

2. Īsi nospiediet vai turiet nospiestu **AUTO**.

- Nospiežot īsi — gaisa recirkulācija, gaisa kondicionēšana un gaisa sadale tiek vadīta automātiski.
  - Nospiežot un turot — gaisa recirkulācija, gaisa kondicionēšana un gaisa sadale tiek vadīta automātiski, temperatūras un ventilatora līmenis tiek mainīts uz standarta iestatījumiem: 22°C (72°F) un līmenis **3** (līmenis **2** aizmugurējā sēdekļi).
- > Klimata automātiskā regulēšana tiek aktivizēta, un taustiņš iedegas.

### **!** PIEZĪME

Temperatūru un ventilatora ātrumu var mainīt, nedeaktivizējot automātiski regulēto klimata kontroles sistēmu. Automātiski regulētā klimata kontroles sistēma tiek deaktivizēta, kad tiek manuāli mainīta gaisa sadale vai tiek aktivizēts maksimālas atkausēšanas režīms.

### Saistītā informācija

- Klimata kontroles vadības ierīces (205 lpp.)

## Gaisa recirkulācijas aktivizēšana un deaktivizēšana

Gaisa recirkulācija bloķē sliktu gaisu, izplūdes gāzu un citu sārņu ieplūšanu no automašīnas ārpuses, liekot klimata kontroles sistēmai atkārtoti izmantot pasažieru salona gaisu.

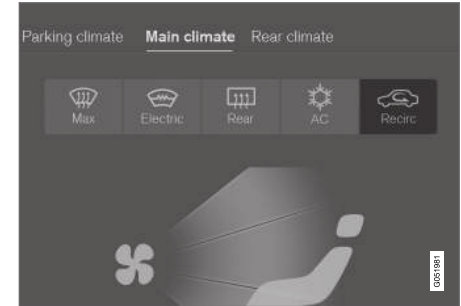

Gaisa recirkulācijas taustiņš klimata skatā.

1. Atveriet klimata skatu vidējā displejā.
2. Nospiediet **Recirkul.**
  - > Gaisa recirkulācija tiek aktivizēta/deaktivizēta, un taustiņš izgaismojas/nodziest.

### **!** SVARĪGI

Ja gaiss salonā cirkulē pārāk ilgi, pastāv risks, ka logi automašīnas iekšpusē var aizsvīst.



### **PIEZĪME**

Kad ir aktivizēts maksimālas atkausētāja darbības režīms, nevar aktivizēt gaisa recirkulāciju.

### **Saistītā informācija**

- Klimata kontroles vadības ierīces (205 lpp.)
- Gaisa recirkulācijas laika iestatījuma aktivizēšana un deaktivizēšana (212 lpp.)

### **Gaisa recirkulācijas laika iestatījuma aktivizēšana un deaktivizēšana**

Gaisa recirkulācija bloķē sliktu gaisu, izplūdes gāzu un citu sārņu ieplūšanu no automašīnas ārpusēs, liekot klimata kontroles sistēmai atkārtoti izmantot pasažieru salona gaisu.

Var iestatīt gaisa recirkulācijas taimera aktivizēšanu/deaktivizēšanu. Kad taimeris ir aktivizēts, gaisa recirkulācija automātiski izslēdzas pēc 20 minūtēm.

1. Vidējā displeja augšējā skatā nospiediet **lestatījumi**.
2. Nospiediet **Klimats**.
3. Atlasiet **Recirkulācijas taimeris**, lai aktivizētu/deaktivizētu gaisa recirkulācijas taimeris.

### **Saistītā informācija**

- Gaisa recirkulācijas aktivizēšana un deaktivizēšana (211 lpp.)

### **Maks. atkausētāja aktivizēšana un deaktivizēšana**

Maks. atkausētāja funkciju lieto, lai ātri likvidētu aizsvidumu un apledojuumu no logiem.

### **Maks. atkausētāja aktivizēšana un deaktivizēšana no viduskonsoles**

Viduskonsole ir fiziska poga, ar kuru var ātri piekļūt maks. atkausētājam.

Ja automašīna aprīkota ar vējstikla apsildi\*, vidējā displeja klimata skatā var aktivizēt tikai maksimālā atkausētāja darbības līmeņa funkciju.

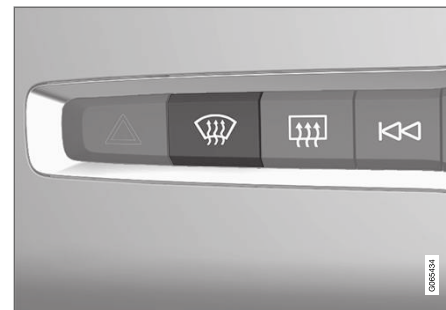

Fiziska poga viduskonsole.

Automašīnām bez vējstikla apsildes:

- Nospiediet taustiņu.
  - > Maks. atkausētāja funkcija tiek aktivizēta/deaktivizēta, un taustiņš izgaismojas/nodziest.

Automašīnām ar vējstikla apsildi:

- Vairākas reizes nospiediet šo pogu, lai pārslēgtu trīs līmeņus:
  - Aktivizēta vējstikla apsilde
  - Aktivizēta vējstikla apsilde un maks. atkausētāja funkcija
  - Deaktivizēts.
- > Vējstikla apsilde un maks. atkausētāja funkcija tiek aktivizēta/deaktivizēta, un taustiņš izgaismojas/nodziest.

### **i** PIEZĪME

Maks. atkausētāja iestatījums sāk darboties ar noteiktu nobīdi, lai novērstu īslaicīgu ventilatora līmeņa pieaugumu, ja vējstikla apsilde tiek deaktivizēta, divreiz ātri nospiežot taustiņu.

### Maks. atkausētāja aktivizēšana un deaktivizēšana no centrālā displeja

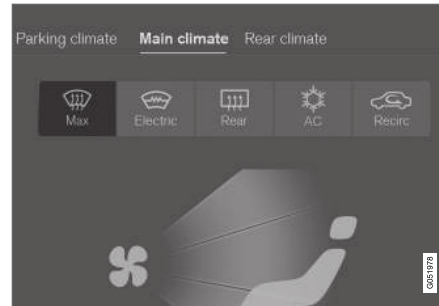

Maks. atkausētāja taustiņš klimata skatā.

1. Atveriet klimata skatu vidējā displejā.
2. Nospiediet **Max**.
  - > Maks. atkausētāja funkcija tiek aktivizēta/deaktivizēta, un taustiņš izgaismojas/nodziest.

Maks. atkausētāja funkcija deaktivizē klimata un gaisa recirkulācijas automātisko regulēšanu, aktivizē gaisa kondicionēšanu un maina ventilatora darbības līmeni uz **5**, bet temperatūru — uz **HI**.

Kad maks. atkausētājs ir deaktivizēts, klimata kontroles sistēma atjauno iepriekšējos iestatījumus.

### **i** PIEZĪME

Mainot ventilatora līmeni uz **5**, palielinās trokšņu līmenis.

### Saistītā informācija

- Klimata kontroles vadības ierīces (205 lpp.)

## Vējstikla apsildes\* aktivizēšana un deaktivizēšana

Vējstikla apsildi izmanto, lai ātri likvidētu vējstikla aizsvidumu un apledojumu.

## Vējstikla apsildes aktivizēšana un deaktivizēšana no viduskonsoles

Viduskonsolē atrodas fiziska poga, ar kuru var ātri piekļūt vējstikla apsildes funkcijai.



Fiziska poga viduskonsolē.

- Vairākas reizes nospiediet šo pogu, lai pārslēgtu trīs līmeņus:
  - Aktivizēta vējstikla apsilde
  - Aktivizēta vējstikla apsilde un maks. atkausētāja funkcija
  - Deaktivizēts.
- > Vējstikla apsilde un maks. atkausētāja funkcija tiek aktivizēta/deaktivizēta, un taustiņš izgaismojas/nodziest.

## Vējstikla apsildes aktivizēšana un deaktivizēšana no centrālā displeja

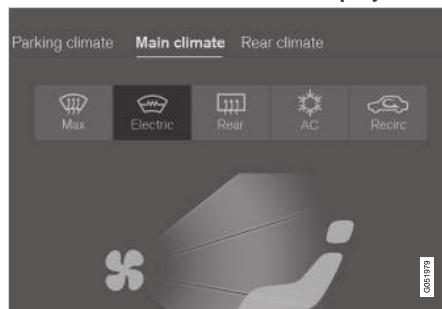

Vējstikla apsildes taustiņš klimata skatā.

1. Atveriet klimata skatu vidējā displejā.
2. Nospiediet **Elektrisks**.
  - > Vējstikla apsilde tiek aktivizēta/deaktivizēta, un taustiņš izgaismojas/nodziest.

### **i** PIEZĪME

Trīsstūra zona katrā vējstikla galā netiek apsildīta elektriski, tādēļ tā atkausēšana vai aizņem ilgāku laiku.

### **i** PIEZĪME

Apsildāmais vējstikls var ietekmēt raidītāju un citu sakaru ierīču darbību.

## Saistītā informācija

- Klimata kontroles vadības ierīces (205 lpp.)
- Vējstikla apsildes automātiskas ieslēgšanas aktivizēšana un deaktivizēšana\* (215 lpp.)

## Vējstikla apsildes automātiskas ieslēgšanas aktivizēšana un deaktivizēšana\*

Vējstikla apsildi izmanto, lai ātri likvidētu vējstikla aizsvīdumu un apledojuumu.

Var iestatīt, lai, iedarbinot dzinēju, vējstikla apsildes automātiskā ieslēgšana tiktu aktivizēta/deaktivizēta. Ja automātiskā ieslēgšanās ir aktivizēta, apsilde sāk darboties, kad pastāv vējstikla/logu apledošanas vai aizsvīduma risks. Apsilde izslēdzas automātiski, tiklīdz vējstikls/logs ir pietiekami silts un apledojuums ir izkūsis vai aizsvīdums ir novērsts.

1. Vidējā displeja augšējā skatā nospiediet **Iestatījumi**.
2. Nospiediet **Klimats**.
3. Atlasiet **Automātisks priekšējais atkausētājs**, lai aktivizētu/deaktivizētu vējstikla apsildes automātisko ieslēgšanos.

### Saistītā informācija

- Vējstikla apsildes\* aktivizēšana un deaktivizēšana (214 lpp.)

## Aizmugurējā stikla un sānu spoguļu apsildes aktivizēšana un deaktivizēšana

Aizmugurējā stikla un sānu spoguļu apsildi izmanto, lai ātri likvidētu aizsvīdumu un apledojuumu no logiem un spoguļiem.

### Aizmugurējā stikla un sānu spoguļu apsildes aktivizēšana un deaktivizēšana no viduskonsoles

Viduskonsolē atrodas fiziska poga, ar kuru var ātri piekļūt aizmugurējā stikla un sānu spoguļu apsildes funkcijai.



Fiziska poga viduskonsolē.

- Nospiediet taustiņu.
  - > Aizmugurējā loga un sānu spoguļu apsilde tiek aktivizēta/deaktivizēta, un taustiņš izgaismojas/nodziest.

## Aizmugurējā stikla un sānu spoguļu apsildes aktivizēšana un deaktivizēšana no centrālā displeja

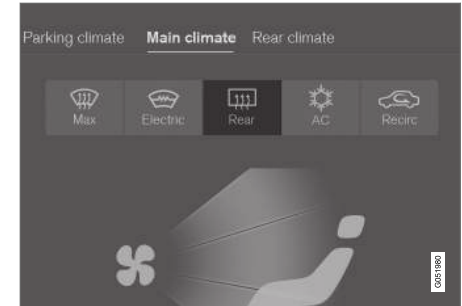

Aizmugurējā loga un sānu spoguļu apsildes taustiņš klimata skatā.

1. Atveriet klimata skatu vidējā displejā.
2. Nospiediet **Aizmugurē**.
  - > Aizmugurējā loga un sānu spoguļu apsilde tiek aktivizēta/deaktivizēta, un taustiņš izgaismojas/nodziest.

### Saistītā informācija

- Klimata kontroles vadības ierīces (205 lpp.)
- Aizmugurējā stikla un sānu spoguļu apsildes automātiskas ieslēgšanas aktivizēšana un deaktivizēšana (216 lpp.)

## Aizmugurējā stikla un sānu spoguļu apsildes automātiskas ieslēgšanas aktivizēšana un deaktivizēšana

Aizmugurējā stikla un sānu spoguļu apsildi izmanto, lai ātri likvidētu aizsvīdumu un apledojumu no logiem un spoguļiem.

Var iestatīt, lai, iedarbinot dzinēju, aizmugurējā stikla un sānu spoguļu apsildes automātiskā ieslēgšana tiktu aktivizēta/deaktivizēta. Ja automātiskā ieslēgšanās ir aktivizēta, apsilde sāk darboties, kad pastāv vējstikla/logu apledošanas vai aizsvīduma risks. Apsilde izslēdzas automātiski, tiklīdz vējstikls/logs ir pietiekami silts un apledojums ir izkūsis vai aizsvīdums ir novērsts.

1. Vidējā displeja augšējā skatā nospiediet **Iestatījumi**.
2. Nospiediet **Klimats**.
3. Atlasiet **Automātisks aizmugurējais atkausētājs**, lai aktivizētu/deaktivizētu logu un sānu spoguļu apsildes automātisko ieslēgšanos.

### Saistītā informācija

- Aizmugurējā stikla un sānu spoguļu apsildes aktivizēšana un deaktivizēšana (215 lpp.)

## Priekšējo sēdekļu ventilatora līmeņa regulēšana

Ventilatoram var iestatīt vairākus dažādus automātiski vadāmus ātrumus priekšējam sēdeklim.

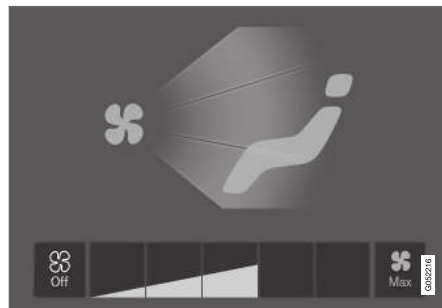

Ventilatora vadības taustiņi klimata skatā.

1. Atveriet klimata skatu vidējā displejā.
2. Pieskarieties ventilatora līmenim, **Off**, 1-5 vai **Max**.
  - > Ventilatora līmenis mainās, un atlasītā līmeņa taustiņi izgaismojas.

### ! SVARĪGI

Ja ventilators ir pilnīgi izslēgts, tad gaisa kondicionētājs nedarbojas, un tas var izraisīt logu aizsvīšanu automašīnas iekšpusē.

### i PIEZĪME

Klimata kontroles sistēma automātiski pielāgo gaisa plūsmu atlasītajam ventilatora darbības līmenim, balstoties uz prasībām — tas nozīmē, ka ventilatora ātrums var mainīties, lai gan ventilatora darbības līmenis ir nemainīgs.

### Saistītā informācija

- Klimata kontroles vadības ierīces (205 lpp.)

## Aizmugurējo sēdekļu ventilatora līmeņa regulēšana

Ventilatoram var iestatīt vairākus dažādus automātiski vadāmus ātrumus aizmugurējam sēdeklim.

## Aizmugurējā sēdekļa ventilatora līmeņa regulēšana no priekšējā sēdekļa

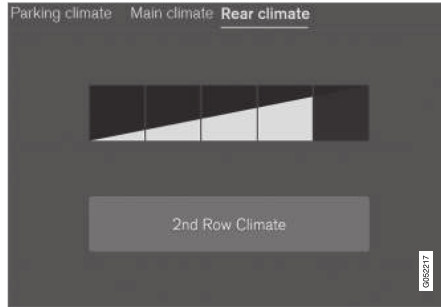

Ventilatora vadības taustiņi klimata skata cilnē **Aizmugures klimats**.

1. Atveriet klimata skatu centrālajā displejā un atlasiet cilni **Aizmugures klimats**.
2. Pieskarities ventilatora līmenim, **1-5**.  
Aizmugurējā sēdekļa ventilatoru var izslēgt, pieskaroties **Otrās rindas klimats**.  
> Ventilatora līmenis mainās, un atlasītā līmeņa taustiņi izgaismojas.

## Aizmugurējā sēdekļa ventilatora līmeņa regulēšana no aizmugurējā sēdekļa

1. Nospiediet atbloķēšanas pogu tuneļkonsoles klimata panelī, lai piekļūtu vadības slēdžiem.



Klimata paneļa ventilatora vadības slēdži tuneļkonsoles aizmugurē.

2. Pieskarities ventilatora līmenim, **1-5**.  
> Ventilatora līmenis mainās, un atlasītā līmeņa taustiņi izgaismojas.

### **PIEZĪME**

Aizmugurējā sēdekļa ventilatora līmeni nevar iestatīt, ja priekšējo sēdekļu ventilatora līmenis ir noregulēts pozīcijā **Off**.

Aizmugurējā sēdekļa ventilatoru var izslēgt tikai no klimata skata centrālajā displejā.

### **PIEZĪME**

Klimata kontroles sistēma automātiski pielāgo gaisa plūsmu atlasītajam ventilatora darbības līmenim, balstoties uz prasībām — tas nozīmē, ka ventilatora ātrums var mainīties, lai gan ventilatora darbības līmenis ir nemainīgs.

### Saistītā informācija

- Klimata kontroles vadības ierīces (205 lpp.)

## Priekšējo sēdekļu temperatūras regulēšana

Priekšējā sēdekļa klimata zonām var iestatīt vajadzīgo temperatūru.



Temperatūras taustiņi klimata rindā.

1. Vidējā displeja klimata rindā nospiediet kreisās vai labās puses temperatūras taustiņu, lai atklātu vadības ierīces.



Temperatūras vadības ierīce.

2. Regulējiet temperatūru vienā no šiem veidiem:
  - velciet vadīklu līdz vajadzīgajai temperatūrai vai
  - nospiediet +/-, lai pakāpeniski palielinātu/samazinātu temperatūru.> Temperatūra mainās, un taustiņš rāda iestatīto temperatūru.

### **i** PIEZĪME

Apsildi vai atdzesēšanu nevar paātrināt, izvēloties augstāku vai zemāku temperatūru nekā nepieciešams.

### Saistītā informācija

- Klimata kontroles vadības ierīces (205 lpp.)

## Aizmugurējo sēdekļu temperatūras regulēšana

Aizmugurējā sēdekļa klimata zonām var iestatīt vajadzīgo temperatūru.

### Aizmugurējā sēdekļa temperatūras regulēšana no priekšējā sēdekļa

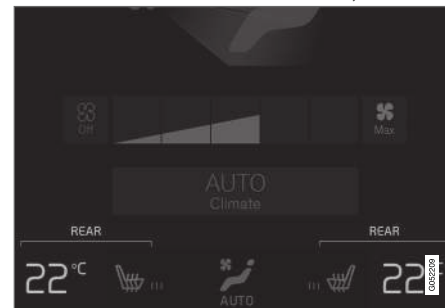

temperatūras taustiņi klimata skata cilnē **Aizmugures klimats**.

1. Atveriet klimata skatu centrālajā displejā un atlasiet cilni **Aizmugures klimats**.
2. Nospiediet kreisās vai labās puses temperatūras taustiņu, lai atklātu vadības ierīci.



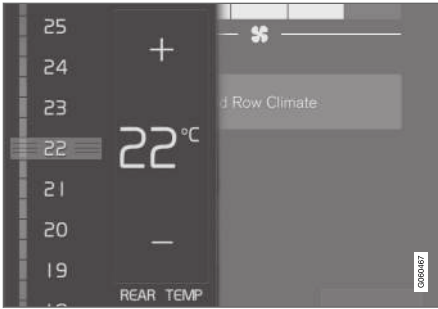

Temperatūras vadības ierīce.

### 3. Regulējiet temperatūru vienā no šiem veidiem:

- velciet vadīklu līdz vajadzīgajai temperatūrai vai
  - nospiediet +/-, lai pakāpeniski palielinātu/samazinātu temperatūru.
- > Temperatūra mainās, un taustiņš rāda iestatīto temperatūru.

### Aizmugurējā sēdekļa temperatūras regulēšana no aizmugurējā sēdekļa

1. Nospiediet atbloķēšanas pogu tuneļkonsoles klimata panelī, lai piekļūtu vadības slēdžiem.



Klimata paneļa temperatūras vadības slēdži tuneļkonsoles aizmugurē.

2. Tuneļkonsoles klimata panelī nospiediet kreisās vai labās puses </> taustiņus, lai pakāpeniski samazinātu/palielinātu temperatūru.
  - > Temperatūra mainās, un klimata paneļa ekrānā tiek parādīta iestatītā temperatūra.

### **i** PIEZĪME

Apsildī vai atdzesēšanu nevar paātrināt, izvēloties augstāku vai zemāku temperatūru nekā nepieciešams.

### Saistītā informācija

- Klimata kontroles vadības ierīces (205 lpp.)

## Temperatūras sinhronizēšana

Temperatūru dažādajās automašīnas klimata zonās var sinhronizēt ar vadītāja pusē iestatīto temperatūru.

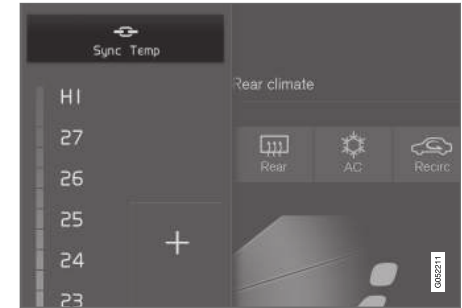

Pie vadītāja puses temperatūras vadības ierīcēm esošais sinhronizācijas taustiņš.

1. Vidējā displeja klimata rindā nospiediet vadītāja puses temperatūras taustiņu, lai atklātu vadības ierīces.
2. Nospiediet **Sinhronizēt temperatūru** .
  - > Visu automašīnas zonu temperatūru var sinhronizēt ar vadītāja pusē iestatīto temperatūru — blakus temperatūras taustiņam tiek attēlots sinhronizācijas simbols.

Sinhronizāciju aptur, vēlreiz nospiežot **Sinhronizēt temperatūru** vai mainot temperatūras iestatījumus kādai citai klimata zonai.

## ◀◀ Saistītā informācija

- Klimata kontroles vadības ierīces (205 lpp.)

## Gaisa kondicionētāja aktivizēšana un deaktivizēšana

Gaisa kondicionētājs pēc vajadzības atdzesē ienākošo gaisu un samazina gaisa mitrumu.

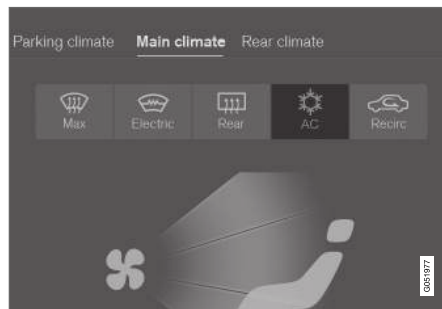

Gaisa kondicionētāja taustiņš klimata skatā.

1. Atveriet klimata skatu vidējā displejā.
  2. Nospiediet **Kondic.**
    - > Gaisa kondicionētājs tiek aktivizēts/deaktivizēts, un taustiņš izgaismojas/nodziest.
- Kad ir aktivizēts gaisa kondicionētājs, klimata kontroles sistēma pēc vajadzības to automātiski ieslēdz un izslēdz.

### **i** PIEZĪME

Aizveriet visus sānu logus un jumta lūku\*, lai gaisa kondicionētājs darbotos optimāli.

### **i** PIEZĪME

Gaisa kondicionētāju nevar aktivizēt, kad ventilatora vadība atrodas **Off** pozīcijā.

## Saistītā informācija

- Klimata kontroles vadības ierīces (205 lpp.)

## Klimats stāvēšanas laikā

Stāvēšanas klimata kontrole ir vispārīgs termins, ar ko apzīmē dažādās funkcijas, kas uzlabo pasažieru salona mikroklimatu automašīnas stāvēšanas laikā, piemēram, veicot salona sagatavošanu.

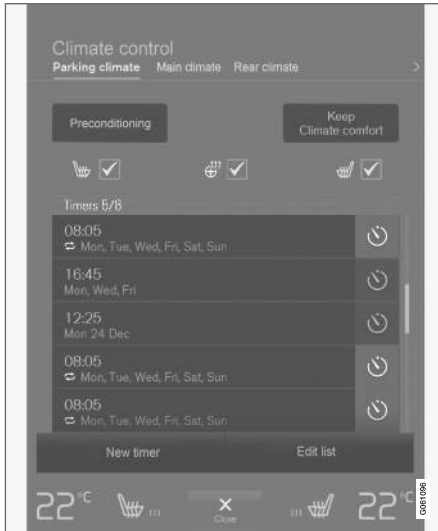

Funkcijas, kas attiecas uz stāvēšanas klimata kontroli, vada no centrālā displeja klimata skata sadaļas **Stāvēšanas klimats**.

## Saistītā informācija

- Klimata kontrole (194 lpp.)
- Sagatavošana (221 lpp.)
- Klimata komforts stāvēšanas laikā (227 lpp.)
- Stāvēšanas klimata kontroles simboli un paziņojumi (229 lpp.)

## Sagatavošana

Sagatavojot automašīnu jau pirms braukšanas, var samazināt nolietojumu un enerģijas patēriņu brauciena laikā.

Sagatavošanas darbus var ieslēgt, izmantojot tiešo iedarbināšanu vai taimera iestatījumu.

Šī funkcija dažādos gadījumos izmanto vairākas sistēmas:

- Aukstā laikā stāvapsilde sasilda pasažieru salonu līdz komfortablai temperatūrai.
- Karstā laikā gaisa kondicionētājs atdzesē pasažieru salonu līdz komfortablai temperatūrai.
- Var atlasīt stūres apsildes\* un sēdekļu apsildes\* aktivizēšanu vadītājam un pasažieriem.
- Pēc nepieciešamības tiek automātiski aktivizēta vējstikla, aizmugurējā loga un durvju spoguļu apsilde.

Karstos klimatiskajos apstākļos sagatavošanas laikā zem automašīnas var pilēt gaisa kondicionētāja kondensāts. Tas ir normāli.





### **i** PIEZĪME

Sagatavošanas darbus var veikt tikai tad, ja automašīna ir pievienota elektrības kontaktligzdai<sup>3</sup>. Sagatavošanas darbu kļūmi var izraisīt uzlādes stacija, kas nav aktīva vienmēr (piemēram, tiek izmantots taimeris).

Ja automašīna nav pievienota elektrības kontaktligzdai, pasažieru salonu vienlga var īsu brīdi atdzēsēt, ieslēdzot sagatavošanas darbus tieši.

### **i** PIEZĪME

Veicot automašīnas pasažieru salona iepriekšēju sagatavošanu, automašīnas mērķis ir sasniegt komfortablu temperatūru, nevis klimata kontroles sistēmā iestatīto temperatūru.

### Saistītā informācija

- Klimats stāvēšanas laikā (221 lpp.)
- Sagatavošanas ieslēgšana un izslēgšana (222 lpp.)
- Sagatavošanas laika iestatīšana (224 lpp.)

## Sagatavošanas ieslēgšana un izslēgšana

Veicot sagatavošanas darbus, pasažieru salons tiek uzsildīts vai atdzēsēts pirms braukšanas. Šo funkciju var ieslēgt tieši vidējā displejā vai mobilajā tālrunī.

### Ieslēgšana un izslēgšana no automašīnas

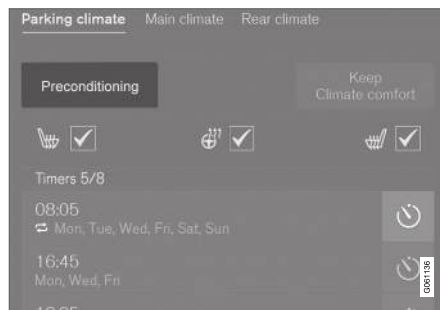

Sagatavošanas darbu taustiņš klimata skata cilnē **Stāvēšanas klimats**.

1. Atveriet klimata skatu vidējā displejā.
2. Atlasiet cilni **Stāvēšanas klimats**.

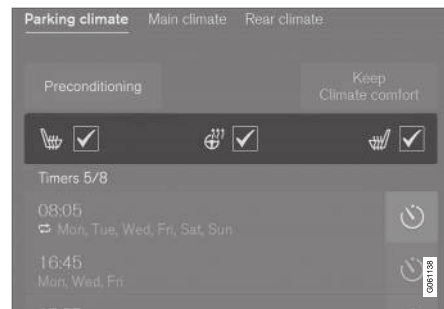

Sēdekļu un stūres apsildes lauki klimata skata cilnē **Stāvēšanas klimats**.

3. Atlasiet, vai aktivizēt sēdekļu un stūres apsildi sagatavošanas darbu laikā, atzīmējot izvēles rūtiņas/noņemot to atzīmi.
4. Nospiediet **Sagatavošanas darbi**.
  - > Sagatavošanas darbi tiek sākti/izslēgti, un taustiņš izgaismojas/nodziest.

<sup>3</sup> Attiecas uz elektrisko sildītāju.

**i PIEZĪME**

Sagatavošanas darbus var veikt tikai tad, ja automašīna ir pievienota elektrības kontaktligzdai<sup>4</sup>. Sagatavošanas darbu kļūmi var izraisīt uzlādes stacija, kas nav aktīva vienmēr (piemēram, tiek izmantots taimeris).

Ja automašīna nav pievienota elektrības kontaktligzdai, pasažieru salonu vienlga var īsu brīdi atdzēsēt, ieslēdzot sagatavošanas darbus tieši.

**i PIEZĪME**

Pasažieru salona sagatavošanas darbu laikā automašīnas durvīm un logiem ir jābūt aizvērtiem.

**⚠ BRĪDINĀJUMS**

Neizmantojiet sagatavošanas darbus<sup>5</sup>:

- Nevēdināmās iekštelpās. Tiklīdz ieslēdzas sildītājs, sāk plūst izplūdes gāzes.
- Vietās, kur tuvumā atrodas ar viegli uzliesmojoši vai degoši materiāli. Degviela, gāze, gara zāle, zāģu skaidas u.c. var aizdegties.
- Ja pastāv risks, ka sildītāja izplūdes līnija var būt bloķēta. Piemēram, dziļš sniegs priekšējā labās puses riteņa korpusā var bloķēt sildītāja ventilāciju.

Atcerieties, ka sagatavošanas darbus var sākt, izmantojot taimeris, kas iestatīts jau ilgu laiku iepriekš.

**ieslēgšana no lietotnes\***

Izmantojot ierīci, kurā ir lietotne Volvo On Call\*, var ieslēgt sagatavošanu un pārvaldīt informāciju par atlasītajiem iestatījumiem. Sagatavošanas darbi ļauj apsildīt vai atdzēsēt pasažieru salonu (izmantojot automašīnas gaisa kondicionētāju) līdz komfortablai temperatūrai.

Pasažieru salonu var sagatavot, arī izmantojot automašīnas attālās iedarbināšanas funkciju (Engine Remote Start — ERS)<sup>6</sup> lietotnē Volvo On Call\*.

**Saistītā informācija**

- Klimats stāvēšanas laikā (221 lpp.)
- Sagatavošana (221 lpp.)
- Sagatavošanas laika iestatīšana (224 lpp.)

<sup>4</sup> Attiecas uz elektrisko sildītāju.

<sup>5</sup> Attiecas uz sildītājiem, ko darbina ar degvielu.

<sup>6</sup> Dažos tirgos.

### Sagatavošanas laika iestatīšana

Taimeris var iestatīt tā, lai sagatavošanas darbi tiktu beigti iepriekš noteiktā laikā.

Taimeris ļauj saglabāt līdz 8 dažādiem šādiem iestatījumiem:

- Laiks noteiktā datumā
- Laiks vienā vai vairākās nedēļas dienās ar atkārtojumu vai bez tā.

#### **i** PIEZĪME

Sagatavošanas darbus var veikt tikai tad, ja automašīna ir pievienota elektrības kontaktligzdai<sup>7</sup>. Sagatavošanas darbu kļūmi var izraisīt uzlādes stacija, kas nav aktīva vienmēr (piemēram, tiek izmantots taimeris).

Ja automašīna nav pievienota elektrības kontaktligzdai, pasažieru salonu vienai var īsu brīdi atdzēsēt, ieslēdzot sagatavošanas darbus tieši.

### Saistītā informācija

- Sagatavošana (221 lpp.)
- Sagatavošanas laika iestatījuma pievienošana un rediģēšana (224 lpp.)
- Sagatavošanas laika iestatījuma aktivizēšana un deaktivizēšana (226 lpp.)

- Sagatavošanas laika iestatījuma noņemšana (226 lpp.)

### Sagatavošanas laika iestatījuma pievienošana un rediģēšana

Sagatavošanas darbu taimerim var veikt līdz 8 iestatījumiem.

#### Laika iestatījuma pievienošana

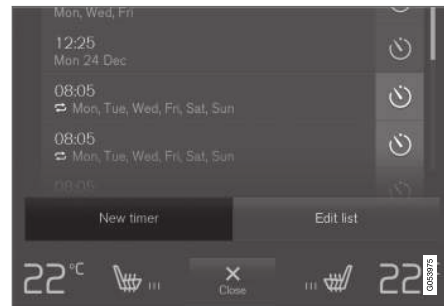

Taustiņš laika iestatījuma pievienošanai klimata skata cilnē **Stāvēšanas klimats**.

1. Atveriet klimata skatu vidējā displejā.
2. Atlasiet cilni **Stāvēšanas klimats**.

<sup>7</sup> Attiecas uz elektrisko sildītāju.

3. Nospiediet **Pievienot taimerī**.  
> Tiek parādīts uznirstošais logs.

### **i** PIEZĪME

Ja taimerim ir ievadīti 8 iestatījumi, vairāk laika iestatījumu pievienot nevar. Lai pievienotu jaunu laika iestatījumu, izdzēsiet kādu no iepriekšējiem.

4. Pieskarieties **Datums**, lai iestatītu laiku konkrētam datumam.  
Pieskarieties **Dienas**, lai iestatītu laiku vienai vai vairākām nedēļas dienām.  
Izmantojot **Dienas**, aktivizējiet/deaktivizējiet atkārtošānu, atzīmējot/noņemot atzīmi laukā **Atk.katru nedēļu**.
5. Izmantojot **Datums**. Atlasiet sagatavošanas darbu datumu, ritinot datumu sarakstu ar bultiņām.  
Izmantojot **Dienas**. Atlasiet nedēļas dienas, kurās veikt sagatavošanas darbus, pieskaroties nedēļas dienu taustiņiem.
6. Iestatiet sagatavošanas darbu beigšanas laiku, ritinot ar bultiņām.

7. Pieskarieties **Apstiprināt**, lai pievienotu laika iestatījumu.  
> Laika iestatījums tiek pievienots sarakstam un aktivizēts.

### **⚠** BRĪDINĀJUMS

Neizmantojiet sagatavošanas darbus<sup>8</sup>:

- Nevēdināmās iekšelpās. Tiklīdz ieslēdzas sildītājs, sāk plūst izplūdes gāzes.
- Vietās, kur tuvumā atrodas ar viegli uzliesmojoši vai degoši materiāli. Degviela, gāze, gara zāle, zāģu skaidas u.c. var aizdegties.
- Ja pastāv risks, ka sildītāja izplūdes līnija var būt bloķēta. Piemēram, dziļš sniegs priekšējā labās puses riteņa korpusā var bloķēt sildītāja ventilāciju.

Atcerieties, ka sagatavošanas darbus var sākt, izmantojot taimerī, kas iestatīts jau ilgu laiku iepriekš.

### Laika iestatījuma rediģēšana

1. Atveriet klimata skatu vidējā displejā.
2. Atlasiet cilni **Stāvēšanas klimats**.
3. Nospiediet laika iestatījumu, kuru vēlaties rediģēt.  
> Tiek parādīts uznirstošais logs.

4. Rediģējiet laika iestatījumu tāpat, kā aprakstīts sadaļā "Laika iestatījuma pievienošana" iepriekš.

### Saisītā informācija

- Sagatavošana (221 lpp.)
- Sagatavošanas laika iestatīšana (224 lpp.)
- Sagatavošanas laika iestatījuma aktivizēšana un deaktivizēšana (226 lpp.)
- Sagatavošanas laika iestatījuma noņemšana (226 lpp.)

<sup>8</sup> Attiecas uz sildītājiem, ko darbina ar degvielām.

## Sagatavošanas laika iestatījuma aktivizēšana un deaktivizēšana

Sagatavošanas darbu taimera laika iestatījumu var aktivizēt vai deaktivizēt pēc vajadzības.

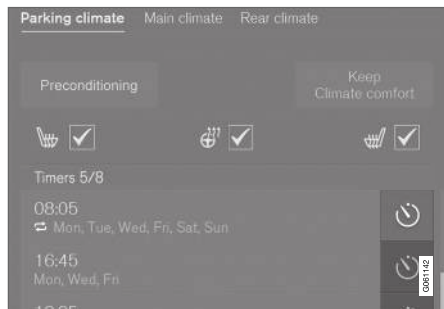

Taimera taustiņi klimata skata cilnē **Stāvēšanas klimats**.

1. Atveriet klimata skatu vidējā displejā.
2. Atlasiet cilni **Stāvēšanas klimats**.
3. Aktivizējiet/deaktivizējiet laika iestatījumu, pieskaroties taimera taustiņam pa labi no iestatījuma.
  - > Laika iestatījums tiek aktivizēts/deaktivizēts, un taustiņš izgaismojas/nodziest.

## ⚠ BRĪDINĀJUMS

Neizmantojiet sagatavošanas darbus<sup>9</sup>:

- Nevēdināmās iekštelpās. Tiklīdz ieslēdzas sildītājs, sāk plūst izplūdes gāzes.
- Vietās, kur tuvumā atrodas ar viegli uzliesmojoši vai degoši materiāli. Degviela, gāze, gara zāle, zāģu skaidas u.c. var aizdegties.
- Ja pastāv risks, ka sildītāja izplūdes līnija var būt bloķēta. Piemēram, dziļš sniegs priekšējā labās puses riteņa korpusā var bloķēt sildītāja ventilāciju.

Atcerieties, ka sagatavošanas darbus var sākt, izmantojot taimeri, kas iestatīts jau ilgu laiku iepriekš.

## Saistītā informācija

- Sagatavošana (221 lpp.)
- Sagatavošanas laika iestatīšana (224 lpp.)
- Sagatavošanas laika iestatījuma pievienošana un rediģēšana (224 lpp.)
- Sagatavošanas laika iestatījuma noņemšana (226 lpp.)

## Sagatavošanas laika iestatījuma noņemšana

Sagatavošanas laika iestatījumu, kas vairs nav nepieciešams, var dzēst.

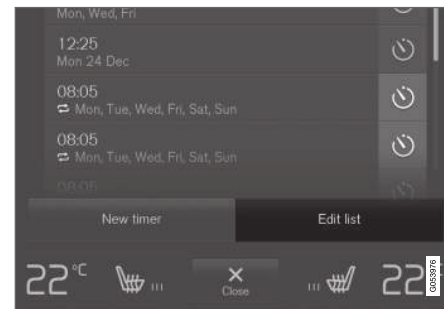

Taustiņš saraksta rediģēšanai/laika iestatījuma dzēšanai klimata skata cilnē **Stāvēšanas klimats**.

1. Atveriet klimata skatu vidējā displejā.
2. Atlasiet cilni **Stāvēšanas klimats**.
3. Nospiediet **Rediģēt sarakstu**.
4. Nospiediet, lai izdzestu saraksta labajā pusē esošo ikonu.
  - > Ikona izzūd, un tiek parādīts teksts **Dzēst**.
5. Nospiediet **Dzēst**, lai apstiprinātu.
  - > Laika iestatījums ir noņemts no saraksta.

<sup>9</sup> Attiecas uz sildītājiem, ko darbina ar degvielu.



### Saisītā informācija

- Sagatavošana (221 lpp.)
- Sagatavošanas laika iestatīšana (224 lpp.)
- Sagatavošanas laika iestatījuma pievienošana un rediģēšana (224 lpp.)
- Sagatavošanas laika iestatījuma aktivizēšana un deaktivizēšana (226 lpp.)

### Klimata komforts stāvēšanas laikā

Laikā, kad automašīna ir novietota stāvēšanai, pasažieru salona klimatu var uzturēt nemainīgu gadījumos, kad, piemēram, dzinējs jāizslēdz, bet vadītājs vai pasažieri(-s) vēlas palikt automašīnā un saglabāt klimata komforta līmeni.

Iedarbināšanas klimata komforta uzturēšanu nodrošina tikai tiešā iedarbināšana.

Šī funkcija dažādos gadījumos izmanto vairākas sistēmas:

- Aukstā laikā dzinēja siltums sasilina pasažieru salona līdž komfortablai temperatūrai.
- Kad ir silts, ventilācija dzesē pasažieru salonu, pūšot tajā āra gaisu.

#### **PIEZĪME**

Aizslēdzot automašīnu no ārpuses, tiek izslēgta klimata komforta uzturēšanas funkcija, lai nevajadzīgi neizmantotu pārpalikušo karstumu. Šīs funkcijas mērķis ir saglabāt vienmērīgu klimata komfortu laikā, kad vadītājs un pasažieri paliek automašīnā.

### Saisītā informācija

- Klimats stāvēšanas laikā (221 lpp.)
- Klimata komforta ieslēgšana un izslēgšana, novietojot automašīnu (227 lpp.)

### Klimata komforta ieslēgšana un izslēgšana, novietojot automašīnu

Klimata kontroles uzturēšanas funkcija saglabā klimatu pasažieru salonā pēc braukšanas. Šo funkciju var ieslēgt tieši vidējā displejā.

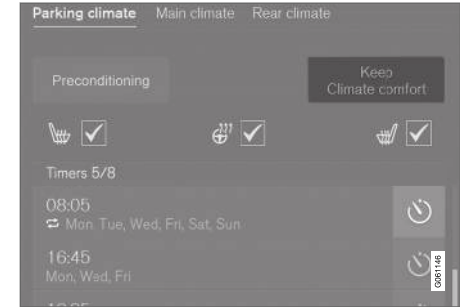

Klimata komforta uzturēšanas taustiņš klimata skata cilnē **Stāvēšanas klimats**.

1. Atveriet klimata skatu vidējā displejā.
2. Atlasiet cilni **Stāvēšanas klimats**.
3. Nospiediet **Saglabāt klimata komfortu**.
  - > Klimata kontroles uzturēšanas funkcija tiek ieslēgta/izslēgta, un taustiņš izgaismojas/nodziest.



### **i** PIEZĪME

Klimata komforta saglabāšanu nevar sākt, ja dzinējā nav atlicis pietiekams siltuma daudzums, lai uzturētu pasažieru salona klimatu, vai arī ja āra temperatūra pārsniedz aptuveni 20°C (68°F).

### **i** PIEZĪME

Aizslēdzot automašīnu no ārpuses, tiek izslēgta klimata komforta uzturēšanas funkcija, lai nevajadzīgi neizmantotu pārpalikušo karstumu. Šīs funkcijas mērķis ir saglabāt vienmērīgu klimata komfortu laikā, kad vadītājs un pasažieri paliek automašīnā.

### **Saistītā informācija**

- Klimata komforts stāvēšanas laikā (227 lpp.)





## Stāvēšanas klimata kontroles simboli un paziņojumi

Vadītāja displejā var tikt attēloti vairāki simboli un paziņojumi saistībā ar stāvēšanas klimata kontroli.

Ziņojumus par stāvēšanas klimata kontroli var skatīt arī ierīcē, kurā ir lietotne Volvo On Call\*.





Šis simbols vadītāja displejā<sup>10</sup> iedegas, kad ir aktīva stāvapsilde.

Simbols	Paziņojums	Tehniskie parametri
	<b>Stāvēšanas klimats</b> Jāveic apkope	Stāvēšanas klimata kontrole ir deaktivizēta. Sazinieties ar servisu <sup>A</sup> , lai pārbaudītu funkciju pēc iespējas ātrāk.
	<b>Stāvēšanas klimats</b> Īslaicīgi nav pieejams	Stāvēšanas klimata kontrole ir īslaicīgi deaktivizēta. Ja problēma kādu laiku atkārtojas, sazinieties ar autoservisu <sup>A</sup> , lai pārbaudītu darbību.
	<b>Stāvēšanas klimats</b> Nav pieejams, degvielas līmenis pārāk zems <sup>B</sup>	Stāvēšanas klimata kontroli nevar aktivizēt, ja degvielas līmenis ir pārāk zems, lai iedarbinātu stāvapsildi. Uzpildiet automašīnas degvielas tvertni.
	<b>Stāvēšanas klimats</b> Nav pieejams, uzlādes līmenis ir pārāk zems	Stāvēšanas klimata kontroli nevar aktivizēt, ja hibrīda akumulatora uzlādes līmenis ir pārāk zems, lai iedarbinātu stāvapsildi. Iedarbiniet automašīnu.

<sup>10</sup> Attiecas uz sildītājiem, ko darbina ar degvielu.





Simbols	Paziņojums	Tehniskie parametri
	<b>Stāvēšanas klimats</b> Nav pieejams, nav savien. ar strāvas avotu <sup>C</sup>	Stāvēšanas klimata kontroli nevar aktivizēt, ja uzlādes kabelis nav pievienots. Pievienojiet uzlādes kabeli.
	<b>Stāvēšanas klimats</b> Ierobežots, uzlādes līmenis ir pārāk zems	Stāvēšanas klimata kontroles darbības laiks ir ierobežots, kad ir zems hibrīda akumulatora uzlādes līmenis. Iedarbiniet automašīnu.

A Ieteicams sazināties ar autorizētu Volvo servisu.

B Attiecas uz sildītājiem, ko darbina ar degvielu.

C Attiecas uz elektrisko sildītāju.

### Saistītā informācija

- Klimats stāvēšanas laikā (221 lpp.)

## Sildītājs

Sildītājs palīdz sasniegt vajadzīgo dzinēja un pasažieru salona temperatūru pirms braukšanas un tās laikā.

Sildītājam ir divas apakšfunkcijas:

- Stāvapsilde – vajadzības gadījumā silda pasažieru salonu, ja ir aktivizēti klimata kontroles sagatavošanas darbi.
- Papildu sildītājs — vajadzības gadījumā silda pasažieru salonu un dzinēju braukšanas laikā.

Atkarībā no tirgus tiek izmantots vai nu ar degvielu darbināmais, vai elektriskais sildītājs<sup>11</sup>.

Sildītājs atrodas priekšējā labās puses riteņa korpusā.

### **i** PIEZĪME

Kad darbojas sildītājs<sup>12</sup>, no priekšējā labā riteņa korpusa var nākt dūmi un var atskanēt zema dūkoņa. No degvielas sūkņa automašīnas aizmugurē var atskanēt tikšķēšana. Tas ir pilnīgi normāli.

## Akumulators un uzlāde

Sildītāju darbina automašīnas hibrīda akumulators. Ja hibrīda akumulatora uzlādes līmenis ir

pārāk zems, sildītājs automātiski izslēdzas un vadītāja displejā tiek attēlots paziņojums.

### **i** PIEZĪME

Ja jāizmanto sildītājs, pārliecinieties, ka akumulatora uzlādes līmenis ir pietiekams.

## Degviela un degvielas iepildīšana<sup>13</sup>



Brīdinājuma uzlīme uz degvielas tvertnes aizvitrņa.

Sildītājs izmanto degvielu, kas ir iepildīta automašīnas parastajā degvielas tvertnē.

Novietojot automašīnu stāvā nogāzē, automašīnas priekšpusei jābūt vērstai uz leju, lai nodrošinātu degvielas padevi sildītājam.

Ja degvielas tvertnē esošais līmenis ir pārāk zems, sildītājs automātiski izslēdzas un vadītāja displejā tiek attēlots paziņojums.

### **i** PIEZĪME

Ja ir jāizmanto apsilde, pārliecinieties, ka automašīnas degvielas tvertnē ir pietiekams degvielas daudzums.

### **!** BRĪDINĀJUMS

Izlijusi degviela var aizdegties. Pirms degvielas uzpildes sākšanas izslēdziet ar degvielu darbināmo papildu sildītāju.



Pārbaudiet vadītāja displejā, vai sildītājs ir izslēgts. Šis simbols ir iedegts, kad tas darbojas kā stāvapsilde.

## Saistītā informācija

- Klimata kontrole (194 lpp.)
- Stāvapsilde (232 lpp.)
- Papildu sildītājs (233 lpp.)

<sup>11</sup> Autorizētam Volvo izplatītājam ir informācija par to, kādi sildītāji tiek izmantoti noteiktos tirgos.

<sup>12</sup> Attiecas uz sildītājiem, ko darbina ar degvielu.

<sup>13</sup> Attiecas uz sildītājiem, ko darbina ar degvielu.

## Stāvapsilde

Stāvapsilde pirms braukšanas apsilda pasažieru salonu, ja tas ir nepieciešams un ir aktivizēta automašīnas sagatavošana.

Stāvapsilde ir viena no divām automašīnas sildītāja apakšfunkcijām. Sildītājs atrodas priekšējā labās puses riteņa korpusā.



Šis simbols vadītāja displejā<sup>14</sup> iedegas, kad ir aktīva stāvapsilde.

### **i** PIEZĪME

Kad darbojas sildītājs<sup>15</sup>, no priekšējā labā riteņa korpusa var nākt dūmi un var atskanēt zema dūkoņa. No degvielas sūkņa automašīnas aizmugurē var atskanēt tikšķēšana. Tas ir pilnīgi normāli.

Stāvapsilde tiek automātiski ieslēgta, ja tiek aktivizēta stāvēšanas klimata sagatavošana un ir jāuzsilda pasažieru salons.

Tā tiek automātiski izslēgta, kad beidzas iestatītais taimeris vai sildītāja maksimālais darbības laiks vai ja automašīna tiek iedarbināta.

<sup>14</sup> Attiecas uz sildītājiem, ko darbina ar degvielu.

<sup>15</sup> Attiecas uz sildītājiem, ko darbina ar degvielu.

<sup>16</sup> Attiecas uz sildītājiem, ko darbina ar degvielu.

<sup>17</sup> Attiecas uz sildītājiem, ko darbina ar degvielu.

<sup>18</sup> Attiecas uz sildītājiem, ko darbina ar degvielu.

Maksimālais sildītāja darbība slaiks ir 40 minūtes.

### **i** PIEZĪME

Ja ir jāizmanto stāvapsilde, pārlicinieties, ka automašīnas degvielas tvertnē ir pietiekams degvielas daudzums<sup>16</sup>.

Ja ir jāizmanto stāvapsilde, pārlicinieties, ka hibrīda akumulatora uzlādes līmenis ir pietiekams.

### **!** BRĪDINĀJUMS

Neizmantojiet sagatavošanas darbus<sup>17</sup>:

- Nevēdināmās iekšējās. Tiklīdz ieslēdzas sildītājs, sāk plūst izplūdes gāzes.
- Vietās, kur tuvumā atrodas viegli uzliesmojoši vai degoši materiāli. Degviela, gāze, gara zāle, zāģu skaidas u.c. var aizdegties.
- Ja pastāv risks, ka sildītāja izplūdes līnija var būt bloķēta. Piemēram, dziļš sniegs priekšējā labās puses riteņa korpusā var bloķēt sildītāja ventilāciju.

Atcerieties, ka sagatavošanas darbus var sākt, izmantojot taimerī, kas iestatīts jau ilgu laiku iepriekš.

### **!** BRĪDINĀJUMS

Ja ir jūtama degvielas smaka, redzams neparasti daudz dūmu, melni dūmi vai dzirdamas neparastas skaņas, ko rada stāvapsilde<sup>18</sup>, izslēdziet sildītāju un, ja iespējams, izvelciet tā drošinātāju. Volvo iesaka sazināties ar autorizētu Volvo servisu, lai veiktu remontu.

**Saistītā informācija**

- Sildītājs (231 lpp.)
- Papildu sildītājs (233 lpp.)

**Papildu sildītājs**

Papildu sildītājs palīdz braukšanas laikā apsildīt pasažieru salonu un dzinēju.

Papildu sildītājs ir viena no divām automašīnas sildītāja apakšfunkcijām. Sildītājs atrodas priekšējā labās puses riteņa korpusā.

** PIEZĪME**

Kad darbojas sildītājs<sup>19</sup>, no priekšējā labā riteņa korpusa var nākt dūmi un var atskanēt zema dūkoņa. No degvielas sūkņa automašīnas aizmugurē var atskanēt tikšķēšana. Tas ir pilnīgi normāli.

Ja apsilde ir nepieciešama braukšanas laikā, papildu sildītājs sāk darboties un tiek vadīts automātiski.

Izslēdzot automašīnu, tas izslēdzas automātiski.

** PIEZĪME**

Ja ir jāizmanto papildu apsilde, pārliecinieties, ka automašīnas degvielas tvertnē ir pietiekams degvielas daudzums<sup>20</sup>.

**Saistītā informācija**

- Sildītājs (231 lpp.)
- Stāvapsilde (232 lpp.)
- Papildu sildītāja automātiskās ieslēgšanās aktivizēšana un deaktivizēšana (234 lpp.)

<sup>19</sup> Attiecas uz sildītājiem, ko darbina ar degvielu.

<sup>20</sup> Attiecas uz sildītājiem, ko darbina ar degvielu.

## Papildu sildītāja automātiskās ieslēgšanās aktivizēšana un deaktivizēšana

Papildu sildītājs palīdz braukšanas laikā apsildīt pasažieru salonu un dzinēju.

Var iestatīt, lai papildu sildītāja automātiskā ieslēgšanās tiktu aktivizēta/deaktivizēta.

1. Vidējā displeja augšējā skatā nospiediet **Iestatījumi**.
2. Nospiediet **Klimats**.
3. Atlasiet **Papildu sildītājs**, lai aktivizētu/deaktivizētu papildu sildītāja automātisko ieslēgšanos.

### **i** PIEZĪME

Volvo iesaka īsu pārbraucienu laikā izslēgt papildu sildītāja automātisko iedarbināšanu<sup>21</sup>.

### **i** PIEZĪME

Ja tiek deaktivizēta palīgsildītāja automātiskās ieslēgšanās funkcija, tas var negatīvi ietekmēt pasažieru salona komfortu, jo klimata kontrolei elektriskās darbības laikā nebūs karstuma avota.

### Saistītā informācija

- Papildu sildītājs (233 lpp.)

<sup>21</sup> Attiecas uz sildītājiem, ko darbina ar degvielu.



ATSLĒGA, SLĒDZENES UN SIGNALIZĀCIJA

## Aizslēgšanas apstiprinājums

Aizslēdzot vai atslēdzot mašīnu, pagriezienu rādītāji apstiprina, ka aizslēgšanas/atslēgšanas darbība bijusi veiksmīga.

## Ārējs signāls

Aizslēgšana

- Par aizslēgšanu liecina automašīnas avārijas gaismas signāla iemirgošanās un sānu spoguļu ievilkšana<sup>1</sup>.

Atslēgšana

- Par atslēgšanu liecina automašīnas avārijas gaismas signāla iemirgošanās divas reizes un sānu spoguļu izvēršana<sup>1</sup>.

Lai norādītu, ka automašīna ir aizslēgta, visām salona durvīm, bagāžas nodalījuma pārsegam un dzinēja pārsegam ir jābūt aizvērtam. Ja aizslēgšanas darbība tiek veikta, kad ir aizvērtas tikai vadītāja durvis<sup>2</sup>, automašīna tiek aizslēgta, bet aizslēgšanas rādījums ar avārijas gaismas signalizāciju tiek aktivizēts tikai pēc visu durvju, bagāžas nodalījuma pārsega un dzinēja pārsega aizvēršanas.

## Aizslēgšanas un signalizācijas indikators



Instrumentu panelī esošais aizslēgšanas un signalizācijas indikators rāda signalizācijas sistēmas statusu.

Ilga iedegšanās norāda uz automašīnas aizslēgšanu. Kad automašīna ir aizslēgta, par to liecina īsa pulsējoša iemirgošanās.

## Citi rādījumi

Mājās nokļūšanas apgaismojums un pietuvošanās apgaismojums rāda arī aizslēgšanu un atslēgšanu.

## Rādījumi aizslēgšanas taustiņos

### Priekšējās durvis



Aizslēgšanas taustiņi ar indikatora lampiņu priekšējās durvīs.

Ja deg kādu priekšējo durvju aizslēgšanas taustiņa indikatora lampiņu, tas norāda, ka visas durvis ir aizslēgtas. Ja tiek atvērtas kādas no durvīm, lampiņa nodzisis abās durvīs.

<sup>1</sup> Tikai automobiļiem ar elektriski pieliecamiem sānu spoguļiem.

<sup>2</sup> Neattiecas uz automašīnām ar bezatslēgas aizslēgšanas/atslēgšanas funkciju (Passive Entry\*).

### Aizmugurējās durvīs\*



Aizslēgšanas taustiņš ar indikatora lampu aizmugurējās durvīs.

Ja deg kādu durvju aizslēgšanas taustiņa indikatora lampiņa, tas norāda, ka durvis ir aizslēgtas. Ja kādas no durvīm tiek atslēgtas, tajās esošā lampiņa nodziest, kamēr pārējās paliek iedegtas.

### Saistītā informācija

- Aizslēgšanas rādījuma iestatījums (237 lpp.)
- Approach light duration (156 lpp.)
- Mājās nokļūšanas apgaismojuma lietošana (155 lpp.)

### Aizslēgšanas rādījuma iestatījums

Centrālā displeja iestatījumu izvēlnē var atlasīt, kā automašīna apstiprina aizslēgšanu un atslēgšanu.

Aizslēgšanas reakcija:

1. Centrālā displeja augšējā skatā pieskarieties **lestatījumi**.
2. Nospiediet **My Car** → **Aizslēgšana**.
3. Pieskarieties **Vizuāls aizslēgšanas signāls**, lai atlasītu, kad automašīnai ir jāsniedz vizuāls rādījums: **Aizslēgt, Atslēgt, Abi** vai izslēdziet funkciju.

Nolokāmu durvju spoguļu rādījums\*:

1. Centrālā displeja augšējā skatā pieskarieties **lestatījumi**.
2. Nospiediet **My Car** → **Spoguļi un ērtības**.
3. Atlasiet **Pēc aizslēgšanas nolocīt spoguļus**, lai aktivizētu vai deaktivizētu šo funkciju.

### Saistītā informācija

- Aizslēgšanas apstiprinājums (236 lpp.)

### Tālvadības pults atslēgu;

Ar tālvadības atslēgu aizslēdz un atslēdz salona durvis un bagāžas nodalījuma pārsegu. Lai automašīnu varētu iedarbināt, tālvadības atslēgai ir jāatrodas automašīnā.



Tālvadības atslēga<sup>3</sup> pa kreisi un atslēga bez taustiņiem (Key Tag)\* pa labi.

Iedarbināšanas laikā tālvadības pults atslēga netiek lietota fiziski, jo automašīnas standarta aprīkojumā ir iekļauts bezatslēgas iedarbināšanas atbalsts (Passive Start).

Lai automašīnu varētu iedarbināt, atslēgai jāatrodas pasažieru salona priekšējā daļā, piemēram, vadītāja kabatā vai tuneļkonsoles glāžu turētājā.

<sup>3</sup> Attēls ir shematisks — detaļas var atšķirties atkarībā no automašīnas modeļa.

- ◀ Kā papildu aprīkojums ir pieejama arī salona durvju un bagāžas nodalījuma pārsega bezatslēgas aizslēgšana un atslēgšana (Passive Entry\*). Atslēgas darbības diapazons veido pusloku, kura rādiuss ir aptuveni 1,5 metri (5 pēdas) aiz vadītāja durvīm un aptuveni 1 metrs (3 pēdas) aiz bagāžas nodalījuma pārsega.

Izmantojot bezatslēgas iedarbināšanas un bezatslēgas aizslēgšanas un atslēgšanas funkciju, tālvadības atslēga var atrasties jebkurā vietā pasažieru salonā vai bagāžas nodalījumā, un automašīnu varēs netraucēti iedarbināt.

Katru automašīnas komplektā iekļauto tālvadības atslēgu var saistīt ar vadītāja profilu ar unikāliem automašīnas iestatījumiem. Kad tiek lietota atslēga ar kādu konkrētu profilu, automašīnas iestatījumi tiek pielāgoti atbilstoši šim profilam.

### Atslēga bez taustiņiem (Key Tag)

Automašīnām, kas aprīkotas ar bezatslēgas aizslēgšanas un atslēgšanas funkciju\*, tiek nodrošināta neredzama mazāka un vieglāka atslēga bez pogām (Key Tag). Tā darbojas tāpat kā parasta tālvadības atslēga attiecībā uz bezatslēgas iedarbināšanu un aizslēgšanu un atslēgšanu. Atslēga ir ūdensdroša līdz aptuveni 10 metru (30 pēdu) dziļumam līdz 60 minūtēm. Tai nav noņemamas atslēgas slēdzošās daļas, un tās bateriju nevar nomainīt.

### Tālvadības pults atslēgas taustiņi



Tālvadības pults atslēgai ir četri taustiņi — viens kreisajā pusē un trīs labajā pusē<sup>3</sup>.

-  **Aizslēgšana** — nospiežot taustiņu, tiek aizslēgtas durvis, bagāžas nodalījuma pārsegs un degvielas uzpildes durtiņas, kā arī aktivizēta signalizācija\*.

Nospiediet un turiet, lai vienlaikus aizvērtu visus logus un jumta lūku\*.

-  **Atslēgšana** — nospiežot taustiņu, tiek vienlaikus atslēgtas durvis un bagāžas nodalījuma pārsegs, kā arī deaktivizēta signalizācija.

Nospiežot ilgāk, tiek vienlaikus atvērti visi logi. Šo pilnīgas vēdināšanas funkciju var izmantot, piemēram, lai ātri izvēdinātu automašīnu karstos laika apstākļos.

-  **Bagāžas nodalījuma pārsegs** – atslēdz tikai bagāžas nodalījumu un deaktivē signalizāciju tikai bagāžas nodalījumam. Automašīnām, kas aprīkotas ar elektriski darbināmu bagāžas nodalījuma pārsegu\*, tas tiek automātiski atvērts pēc taustiņa nospiešanas un turēšanas. Bagāžas nodalījuma pārsegu var atvērt, arī nospiežot un turot taustiņu — atskan skaņas signāls. Automašīnās bez elektriski vadāma bagāžas nodalījuma pārsega bagāžas nodalījuma pārsegs tiek atvērts mehāniski ar atsperes spiedienu, ilgi uzspiežot.

-  **Trauksmes funkcija** – lieto, lai ārkārtas situācijā piesaistītu uzmanību. Nospiediet un turiet taustiņu vismaz 3 sekundes vai arī nospiediet to divreiz 3 sekunžu laikā, lai ieslēgtu virziena rādītājus un signāltauri. Funkciju, ja tā bijusi aktīva vismaz 5 sekundes, iespējams izslēgt ar to pašu taustiņu. Pretējā gadījumā funkcija automātiski izslēdzas aptuveni pēc 3 minūtēm.

### BRĪDINĀJUMS

Ja kāds ir palicis automašīnā, nodrošiniet, lai elektriskos logu pacēlājus un elektriski vadāmo jumta lūku\* nevarētu regulēt, vienmēr ņemot tālvadības atslēgu sev līdzi, kad izkāpjat no automašīnas

<sup>3</sup> Attēls ir shematisks — detaļas var atšķirties atkarībā no automašīnas modeļa.

**i PIEZĪME**

Nemiet vērā, ka pastāv risks ieslēgt tālvadības pults atslēgu automobili.

- Automašīnā atstāta tālvadības atslēga vai Key Tag tiek deaktivizēta, kad automašīna tiek aizslēgta un signalizācija tiek aktivizēta, izmantojot citu derīgu atslēgu. Tiek deaktivizēta arī vispārējās bloķēšanas funkcija. Deaktivizētā atslēga atkal tiek aktivizēta, kad automašīna tiek atslēgta.
- Automašīnā atstāta Red Key tiek deaktivizēta, kad automašīna tiek aizslēgta, izmantojot Volvo On Call, un atkal aktivizēta, kad automašīna tiek atslēgta, izmantojot Volvo On Call vai nospiežot atslēgas aizslēgšanas pogu.

**Traucējumi**

Tālvadības atslēgas darbībai bezatslēgas iedarbības un bezatslēgas aizslēgšanas un atslēgšanas\* režīmā var traucēt elektromagnētiskie lauki un ekranēšana.

**i PIEZĪME**

Neglabājiet tālvadības pulti blakus metāla priekšmetiem vai elektroniskām ierīcēm, piemēram, mobilajiem tālruņiem, planšetdatoriem, klēpj datoriem vai lādētājiem — ieteicams ievērot 10–15 cm (4–6 collu) attālumu.

Ja joprojām ir traucējumi, izmantojiet tālvadības atslēgas noņemamo slēdzošo daļu, lai atslēgtu, un pēc tam ievietojiet atslēgu rezerves lasītājā, kas atrodas glāžu turētājā, lai deaktivizētu automašīnas signalizāciju.

**i PIEZĪME**

Ievietojot tālvadības atslēgu glāžu turētājā, pārliecinieties, ka tajā neatrodas citas automašīnas atslēgas, metāla priekšmeti vai elektroniskas ierīces (piemēram, mobilie tālruņi, planšetdatori, klēpj datori vai lādētāji). Ja glāžu turētājā tuvu cita citai atrodas vairākas atslēgas, to darbībā var rasties traucējumi.

**Saistītā informācija**

- Aizslēgšana un atslēgšana ar tālvadības atslēgu (239 lpp.)
- Tālvadības pults atslēgas darbības rādītājs (242 lpp.)
- Tālvadības atslēgas baterijas maiņa (243 lpp.)
- Noņemama atslēgas slēdzošā daļa (248 lpp.)
- Imobilaizers (252 lpp.)
- Tālvadības pults atslēgas piesaistīšana vadītāja profilam (132 lpp.)

**Aizslēgšana un atslēgšana ar tālvadības atslēgu**

Izmantojot tālvadības atslēgas pogas, var vienlaikus aizslēgt un atslēgt visas salona durvis un bagāžas nodalījuma pārsegu.



#### « Aizslēgšana ar tālvadības pults atslēgu



Tālvadības atslēga<sup>4</sup>.

- Lai aizslēgtu, nospiediet tālvadības atslēgas pogu .

Lai aktivizētu aizslēgšanas darbību secību, vadītāja durvīm ir jābūt aizvērtām<sup>5</sup>. Ja ir atvērtas kādas citas salona durvis vai bagāžas nodalījuma pārsegs, tās netiek aizslēgtas un to signalizācija netiek aktivizēta\*, kamēr tās netiek aizvērtas. Signalizācijas kustības detektorī\* tiek aktivizēti, kad bagāžas nodalījuma pārsegs un visas salona durvis ir aizvērtas un aizslēgtas.

<sup>4</sup> Attēls ir shematisks — detaļas var atšķirties atkarībā no automašīnas modeļa.

<sup>5</sup> Ja automašīna ir aprīkota ar bezatslēgas aizslēgšanu/atslēgšanu, visām sānu durvīm ir jābūt aizvērtām.

<sup>6</sup> Ja automašīna ir aprīkota ar bezatslēgas atslēgšanu/atslēgšanu un automašīnā ir noteikta atslēga, bagāžas nodalījuma pārsegs netiek aizslēgts, kad tas tiek aizvērts.\*

#### **PIEZĪME**

Nemiet vērā, ka pastāv risks ieslēgt tālvadības pults atslēgu automobiļi.

- Automašīnā atstāta tālvadības atslēga vai Key Tag tiek deaktivizēta, kad automašīna tiek aizslēgta un signalizācija tiek aktivizēta, izmantojot citu derīgu atslēgu. Tiek deaktivizēta arī vispārējās bloķēšanas funkcija. Deaktivizētā atslēga atkal tiek aktivizēta, kad automašīna tiek atslēgta.
- Automašīnā atstāta Red Key tiek deaktivizēta, kad automašīna tiek aizslēgta, izmantojot Volvo On Call, un atkal aktivizēta, kad automašīna tiek atslēgta, izmantojot Volvo On Call vai nospiežot atslēgas atslēgšanas pogu.

#### **Aizslēgšana, kad bagāžas nodalījuma pārsegs ir atvērts**

#### **PIEZĪME**

Ja automašīna ir aizslēgta, kamēr bagāžas nodalījuma pārsegs ir bijis atvērts, piesargieties, lai neatstātu tālvadības atslēgu bagāžas nodalījumā, kad tas tiek aizvērts un automašīna tiek pilnīgi aizslēgta<sup>6</sup>.

#### **Atslēgšana ar tālvadības pults atslēgu**

- Lai atslēgtu, nospiediet tālvadības atslēgas pogu .

#### **Atkārtota automātiskā aizslēgšana**

Ja nevienas durvis vai bagāžas nodalījuma pārsegs netiek atvērts divu minūšu laikā pēc atslēgšanas, tās tiek automātiski aizslēgtas. Šī funkcija neļauj automobiļi nejauši atstāt neaizslēgtu.

#### **Kad tālvadības atslēga nedarbojas**

#### **PIEZĪME**

Vienmēr pieejiet tuvāk automašīnai un mēģiniet to atslēgt vēlreiz.

Ja automašīnu nevar aizslēgt vai atslēgt ar tālvadības atslēgu, iespējams baterija ir izlādējusies — tādā gadījumā aizslēdziet vai atslēdziet vadītāja durvis ar noņemamo atslēgas slēdzošo daļu.

#### **Saisītā informācija**

- Iestatījumi attālinātai atslēgšanai un atslēgšanai no salona (241 lpp.)
- Bagāžas nodalījuma pārsega atslēgšana ar tālvadības atslēgu (241 lpp.)
- Tālvadības pults atslēgu; (237 lpp.)

- Tālvadības atslēgas baterijas maiņa (243 lpp.)
- Aizslēgšana un atslēgšana ar noņemamo atslēgas slēdzošo daļu (250 lpp.)

### Iestatījumi attālinātai atslēgšanai un atslēgšanai no salona

Varat atlasīt dažādu darbību secību attālinātai atslēgšanai.

1. Centrālā displeja augšējā skatā pieskarieties **iestatījumi**.
2. Nospiediet **My Car** → **Aizslēgšana** → **Atslēgšana ar tālvadību un no salona**.
3. Atlasiet variantu:
  - **Visas durvis**  
- Atslēdz visas durvis uzreiz.
  - **Jebkuras durvis**  
- Atslēdz vadītāja durvis. Lai atslēgtu visas durvis, ir divreiz jānospiež tālvadības atslēgas atslēgšanas taustiņš.

Šeit veiktie iestatījumi ietekmē arī centrālu atslēgšanu, izmantojot atvēršanas rokturus no salona.

### Saistītā informācija

- Aizslēgšana un atslēgšana ar tālvadības atslēgu (239 lpp.)
- Aizslēgšana un atslēgšana no automašīnas salona (266 lpp.)

### Bagāžas nodalījuma pārsega atslēgšana ar tālvadības atslēgu

Ir iespējams atslēgt tikai bagāžas nodalījuma pārsegu, izmantojot tālvadības atslēgas pogu.

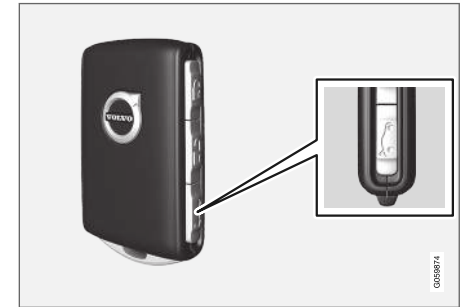

Izmantojiet tālvadības atslēgas pogu , lai deaktivizētu signalizāciju un atslēgtu bagāžas nodalījuma pārsegu.

- ◀ 1. Nospiediet tālvadības pults atslēgas taustiņu .

> Instrumentu panelī esošais aizslēgšanas un signalizācijas indikators nodziest, norādot, ka signalizācija nav aktivizēta visai automašīnai.

Signalizācijas līmeņa un kustības sensori, un bagāžas nodalījuma vāka atvēršanas sensori tiek atvienoti.

Bagāžas nodalījuma pārsegs tiek atslēgts, bet paliek aizvērts, automašīnas durvis paliek aizslēgtas un to signalizācijas funkcija — aktivizēta.

Viegli satveriet gumijoto plāksni zem bagāžas nodalījuma pārsega roktura, lai atvērtu bagāžas nodalījuma pārsegu.

Ja bagāžas nodalījuma pārsegs netiek atvērts 2 minūšu laikā, tas tiek atkal aizslēgts un no jauna tiek aktivizēta signalizācija.

2. Ar elektriski vadāmu bagāžas nodalījuma pārsegu\* —

Turot nospiestu (aptuveni 1,5 sekundes) tālvadības atslēgas taustiņu .

> Bagāžas nodalījuma pārsegs tiek atslēgts un atvērts, bet automašīnas durvis paliek aizslēgtas un to signalizācijas funkcija — aktivizēta.



### Saistītā informācija

- Aizslēgšana un atslēgšana ar tālvadības atslēgu (239 lpp.)

### Tālvadības pults atslēgas darbības rādiuss

Lai tālvadības pults atslēga darbotos pareizi, tai jāatrodas noteiktā attālumā no automašīnas.

### Manuālai lietošanai

Darbības diapazons tālvadības pults atslēgas funkcijām, piemēram, aizslēgšanas/atslēgšanas funkcijai, ko var aktivizēt, nospiežot  vai , sniedzas aptuveni 20 metru (65 pēdu) rādiusā ap automašīnu.

Ja automobilis nereaģē uz taustiņa nospiešanu, pieejiēt tuvāk un mēģiniet vēlreiz.

### Bezatslēgas lietošanai<sup>7</sup>

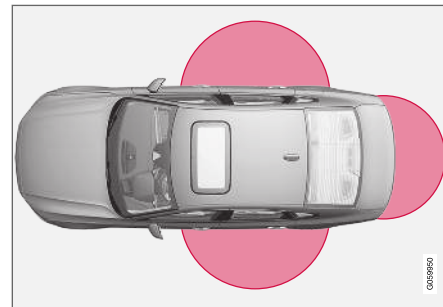

Attēlā atzīmētā zona norāda vietas, kurās ir sistēmas antenas pārklājums.

<sup>7</sup> Attiecas tikai uz automašīnām ar bezatslēgas aizslēgšanas/atslēgšanas funkciju (Passive Entry\*).



Lai lietotu bezatslēgas režīmā, tālvadības atslēgai vai atslēgai bez taustiņiem (Key Tag) ir jāatrodas aptuveni 1,5 metru (5 pēdu) rādiusā no abiem garajiem sāniem un aptuveni 1 metra (3 pēdu) attālumā no bagāžas nodalījuma pārsega.

### **i** PIEZĪME

Tālvadības pults atslēgas funkcijas var traucēt apkārt esošie radio viļņi, ēkas, topogrāfiskais novietojums u.c. Automašīnu vienmēr var aizslēgt/atslēgt ar atslēgas slēdzošo daļu.

### Ja tālvadības pults atslēga tiek izņemta no automašīnas



Izņemot tālvadības atslēgu no automašīnas, kamēr darbojas dzinējs, vadītāja displejā tiek attēlots brīdinājuma paziņojums **Atslēga nav atrasta Izņemts**

**no autom.** un, aizverot pēdējās durvis, atskan skaņas signāls.

Paziņojums nodziest, tiklīdz atslēga atkal tiek novietota automašīnā un tiek nospiests labās puses tastatūras taustiņš **O** vai tiek aizvērtas pēdējās durvis.

### Saistītā informācija

- Tālvadības pults atslēgu; (237 lpp.)
- Iedarbināšanas un aizslēgšanas sistēmu antenu atrašanās vietas (265 lpp.)
- Bezatslēgas piekļuve un skārienjutīgās virsmas\* (262 lpp.)

### Tālvadības atslēgas baterijas maiņa

Kad tālvadības pults baterija ir izlādējusies, tā jānomaina.

### **i** PIEZĪME

Visu akumulatoru ekspluatācijas laiks ir ierobežots, un tie periodiski jāmaina (neattiecas uz Key Tag). Akumulatora ekspluatācijas ilgums ir atkarīgs no transportlīdzekļa/atslēgas lietošanas biežuma.

Tālvadības pults atslēgas baterija jāmaina, ja:



vadītāja displejā izgaismojas informācijas simbols un tiek parādīts paziņojums **Zems atslēgas bat. līm Skatiet īpašnieka rokasgrāmatu**

un/vai

- slēdži atkārtoti nereaģē uz tālvadības pults atslēgas signāliem 20 metru (65 pēdu) rādiusā ap automašīnu.

### **i** PIEZĪME

Vienmēr pieeļiet tuvāk automašīnai un mēģiniet to atslēgt vēlreiz.

Atslēgai bez taustiņiem<sup>8</sup> (Key Tag) nevar nomainīt bateriju — autorizētā Volvo servisā jāpasūta jauna atslēga.

### **!** SVARĪGI

Izlādējusies Key Tag jānodod autorizēta Volvo servisa darbiniekam. Atslēga jāizdzēš no automašīnas informācijas, jo to joprojām var izmantot, lai iedarbināt automašīnu, izmantojot rezerves iedarbināšanas funkciju.



## Atslēgas atvēršana un baterijas nomaiņa



1 Turiet tālvadības atslēgu tā, lai būtu redzama tās priekšpuse un Volvo logotips būtu vērstš pareizā virzienā, un bīdiēt apakšā pie atslēgas gredzena esošo taustiņu pa labi. Pavirziet priekšpuses apvalku dažus milimetrus uz augšu.

Apvalks tiks atbrīvots, un to varēs noņemt no atslēgas.



2 Pagrieziet atslēgu, pārvietojiet taustiņu uz sāniem un pavirziet aizmugurējo apvalku dažus milimetrus uz augšu.

Apvalks tiks atbrīvots, un to varēs noņemt no atslēgas.

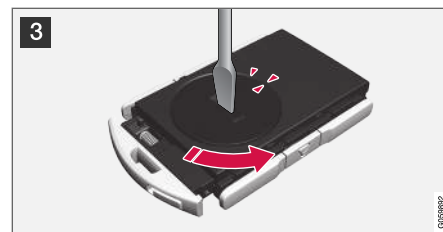

3 Izmantojot skrūvgriezi vai līdzīgu priekšmetu, pagrieziet baterijas nodalījuma vāciņu pulksteņrādītāju kustības virzienā, līdz atzīmes saskaras ar tekstu **OPEN**.

Uzmanīgi noņemiet baterijas vāciņu, iespiežot padziļinājumā, piemēram, ar nagu.

Pēc tam paceliet baterijas vāciņu uz augšu.

<sup>8</sup> Šī atslēga ir iekļauta komplektācijā automašīnām ar bezatslēgas aizslēgšanas/iekāpšanas funkciju (Passive Entry\*).

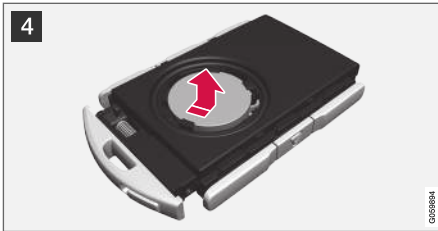

- 4 Baterijas (+) puse ir vērsta uz augšu. Pēc tam uzmanīgi izņemiet bateriju, kā parādīts attēlā.

**! SVARĪGI**

Nepieskarieties ar pirktiem jauniem akumulatoriem un to saskares virsmām, pretējā gadījumā to funkcionēšana var pasliktināties.

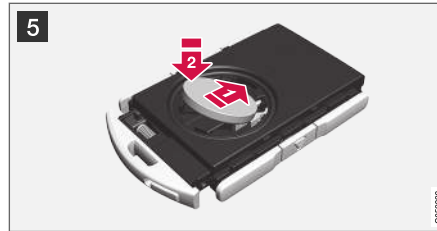

- 5 Ievietojiet jaunu bateriju, pavēršot (+) pusi uz augšu. Nepieskarieties tālvadības pults atslēgas kontaktiem ar pirkstiem.

- ➡ Ievietojiet bateriju turētājā ar malu uz leju. Pēc tam bīdiet bateriju uz priekšu, lai tā nofiksētos zem abiem plastmasas fiksatoriem.
- ➡ Nospiediet bateriju uz leju, lai tā nofiksētos zem augšējā melnā plastmasas fiksatora.

**i PIEZĪME**

Izmantojiet akumulatorus ar apzīmējumu CR2032, 3 V.

**i PIEZĪME**

Volvo iesaka nodrošināt, lai tālvadības pults atslēgas baterijas atbilstu UN Manual of Test and Criteria, Part III, sub-section 38.3 prasībām. Rūpnīcā uzstādītās vai autorizētā Volvo autoservisā nomainītās baterijas atbilst šiem kritērijiem.

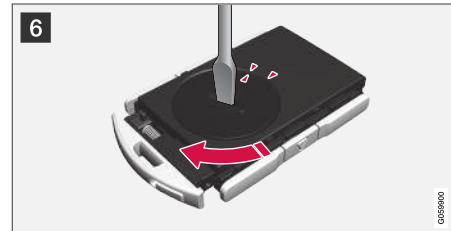

- 6 Uzlieciet baterijas vāciņu atpakaļ un pagrieziet to pulksteņrādītāju kustības virzienā, līdz atzīme ir vērsta pret tekstu **CLOSE**.



**7** ➔ Novietojiet atpakaļ vietā aizmugures apvalku un nospiediet uz leju, līdz atskan klikšķis.

➔ Pēc tam aizbīdiet apvalku atpakaļ.

> Atskan vēl viens klikšķis, norādot, ka apvalks ir pareizi novietots un droši piesti-prināts.



**8** ➔ Apgrīziet tālvadības atslēgu otrādi un uzlieciet atpakaļ vietā priekšpuses apvalku, nospiežot to uz leju, līdz atskan klikšķis.

➔ Pēc tam aizbīdiet apvalku atpakaļ.

> Atskan vēl viens klikšķis, norādot, ka apvalks ir droši nofiksēts.

**! SVARĪGI**

Noteikti atbrīvojieties no izlietotajiem akumulatoriem videi draudzīgā veidā.

**Saistītā informācija**

- Tālvadības pults atslēgu; (237 lpp.)

**Papildu tālvadības atslēgu pasūtīšana**

Automobilis tiek piegādāts ar divām tālvadības pults atslēgām. Ja automašīna ir aprīkota ar bezatslēgas aizslēgšanas un atslēgšanas funkciju, tiek nodrošināta atslēga bez pogām\*. Var pasūtīt arī papildu atslēgas.

Vienai automašīnai var ieprogrammēt un lietot līdz divpadsmit atslēgām. Pasūtīt papildu atslēgas, tiek pievienoti papildu vadītāju profili — pa vienu katrai tālvadības atslēgai. Tas attiecas arī uz atslēgas tagu.

**Tālvadības pults atslēgas nozaudēšana**

Ja esat nozaudējis tālvadības pults atslēgu, tad jaunu varat pasūtīt servisā, ieteicams autorizētā Volvo servisā. Atlikušās tālvadības pults atslēgas ir jānogādā servisā. Pazaudētas atslēgas kods ir jāzdzēš no sistēmas pretaizdzīšanas aizsardzības nolūkā.

Pašreizējo automašīnai reģistrēto atslēgu skaitu var pārbaudīt centrālā displeja augšējā skatā vadītāju profilu sadaļā, atlasiet **Iestatījumi** ➔

**Sistēma** ➔ **Vadītāju profili**.

**Saistītā informācija**

- Tālvadības pults atslēgu; (237 lpp.)

## Red Key — ierobežotas darbības tālvadības atslēga\*

Red Key sniedz automašīnas īpašniekam iespēju iestatīt ierobežojumus noteiktām automašīnas raksturiezīmēm. Ierobežojumi ir paredzēti, lai veicinātu automašīnas vadīšanu drošā veidā, piemēram, ja automašīna tiek kādam aizdots.



Red Key atslēgai var noteikt maksimālo braukšanas ātrumu, iestatīt ātruma atgādinājumus un skaļruņu sistēmas maksimālo skaļumu. Turklāt dažas automašīnas vadītāja atbalsta sistēmas vienmēr būs aktīvas. Pārējās atslēgas funkcijas ir tādas pašas, kā parastai tālvadības atslēgai.

Pie Volvo izplatītāja var pasūtīt vienu vai vairākas Red Key. Vienai automašīnai var ieprogrammēt un lietot vienpadsmit atslēgas ar ierobežojumiem, bet vismaz vienai jābūt parastajai tālvadības atslēgai.

Ierobežojumu mērķis ir samazināt negadījumu risku, tādējādi padarot drošāku automašīnas nodošanu, piemēram, gados jauniem vadītājiem, darbiniekiem, kas novieto automašīnu jūsu vietā vai servisa darbiniekiem. Red Key turētājs nevar mainīt tai definētos iestatījumus — tam ir nepieciešama parastā tālvadības atslēga.

### Saistītā informācija

- Red Key iestatījumi\* (247 lpp.)
- Tālvadības pults atslēgu; (237 lpp.)

## Red Key iestatījumi\*

Parastas tālvadības atslēgas turētājs var definēt Red Key iestatījumus. Noteiktas vadītāja atbalsta funkcijas vienmēr ir aktīvas.

1. Centrālā displeja augšējā skatā pieskarieties **Iestatījumi**.
2. Nospiediet **Sistēma → Vadītāju profili → Sarkanā atslēga**.
  - > Var definēt šādus iestatījumus:
    - Iestatīt Adaptive Cruise Control laika intervālu
    - Samazināts maksimālais skaļums
    - Maks. ātruma ierobežojums
    - Ātruma ierobežojuma brīdinājums

### Adaptīvā krūīza kontrole\*:

- Iestatījums pirmajā lietošanas reizē: Garākie intervāli

### Samazināts maksimālais skaļums (ieslēgts/izslēgts):

- Iestatījums pirmajā lietošanas reizē: Ieslēgts



#### ◀ **Ātruma ierobežotājs (ieslēgts/izslēgts):**

- Iestatījuma intervāls: 50-250 km/h (30-160 mph)
- Iestatījums pirmajā lietošanas reizē ir 120 km/h (75 mph)
- Intervāli: 1 km/h (1 mph)



Vadītāja displejā tiek rādīts simbols un ziņojums

**Sarkanā atslēga Ātruma ierobežojumu nevar pārsniegt.**

#### **Ātruma atgādinātājs (ieslēgts/izslēgts):**

- Iestatījuma intervāls: 0-250 km/h (0-160 mph)
- Iestatījums pirmajā lietošanas reizē ir 50, 70 un 90 km/h (30, 45 un 55 mph)
- Intervāli: 1 km/h (1 mph)
- Maksimālais vienlaicīgu atgādinājumu skaits: 6

#### **Vadītāja atbalsta funkcijas**

Red Key lietotājam vienmēr ir aktīvas šādas vadītāja atbalsta funkcijas:

- Blind Spot Information (BLIS)\*
- Joslas palīdzības funkcija (LKA)\*
- Distances brīdinājums\*
- City Safety
- Driver Alert Control (DAC)\*
- Ceļazīmju informācija\*

#### **Saistītā informācija**

- Red Key — ierobežotas darbības tālvadības atslēga\* (247 lpp.)

#### **Noņemama atslēgas slēdzošā daļa**

Tālvadības pults atslēgai ir noņemama metāla slēdzošā daļa, ar kuru var aktivizēt vairākas funkcijas un veikt dažas darbības.

Atslēgas slēdzošās daļas unikālo kodu apstiprina Volvo pilnvaroti servisi, kuros ieteicams vērsties arī, pasūtot jaunas atslēgas slēdzošās daļas.

### Atslēgas slēdzošās daļas izmantošana

Izmantojot tālvadības pults atslēgas noņemamo atslēgas slēdzošo daļu:

- var manuāli atvērt priekšējās kreisās puses durvis<sup>9</sup>, ja centrālās aizslēgšanas funkciju nevar aktivizēt ar tālvadības atslēgu.
- notiek visu durvju ārkārtas aizslēgšana.
- var aktivizēt un deaktivizēt aizmugurējo durvju mehāniskos slēdžus bērnu drošībai.

Atslēgai bez taustiņiem<sup>10</sup> (Key Tag) nav noņemamas atslēgas slēdzošās daļas. Vajadzības gadījumā lietojiet parastās tālvadības pults atslēgas noņemamo slēdzošo daļu.

### Noņemamā atslēgas slēdzošā daļa



- 1**  Turiet tālvadības pults atslēgu tā, lai būtu redzama tās priekšpuse, un Volvo logotips būtu vērsts pareizā virzienā un bīdīet apakšā pie atslēgas gredzena esošo taustiņu pa labi. Pavirziet priekšpuses apvalku dažus milimetrus uz augšu.

- 2**  Apvalks tiks atbrīvots, un to varēs noņemt no atslēgas.



- 2**  Noņemiet atslēgas slēdzošo daļu, to pagriežot uz augšu.

<sup>9</sup> Tas attiecas gan uz automašīnām ar stūri kreisajā pusē, gan uz automašīnām ar stūri labajā pusē.

<sup>10</sup> Iekļauta komplektācijā automašīnām ar bezatslēgas aizslēgšanas/atslēgšanas funkciju (Passive Entry\*).



**3** Pēc lietošanas ievietojiet atslēgas slēdzošo daļu atpakaļ tai paredzētajā vietā tālvadības pults atslēgā.

**1** Uzlieciet apvalku atpakaļ un spiediet to uz leju, līdz atskan klikšķis.

**2** Pēc tam aizbīdīet apvalku atpakaļ.

> Atskan vēl viens klikšķis, norādot, ka apvalks ir droši nofiksēts.

### Saisītā informācija

- Aizslēgšana un atslēgšana ar noņemamo atslēgas slēdzošo daļu (250 lpp.)
- Tālvadības pults atslēgu; (237 lpp.)

## Aizslēgšana un atslēgšana ar noņemamo atslēgas slēdzošo daļu

Noņemamo atslēgas slēdzošo daļu var cita starpā izmantot, lai atslēgtu automašīnu no ārpusē, piemēram, ja izlādējusies tālvadības pults atslēgas baterija.

### Atslēgšana

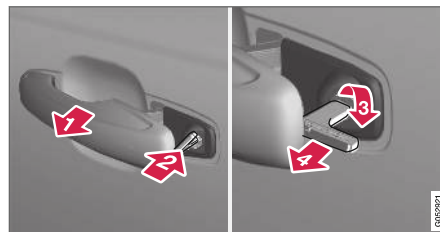

**1** Izvelciet priekšējo kreisās puses<sup>11</sup> durvju rokturi līdz galam uz āru, lai atsegtu slēdzenes cilindru.

**2** Ievietojiet atslēgu slēdzenes cilindrā.

**3** Pagrieziet pulksteņrādītāja virzienā par 45 grādiem, lai atslēgas slēdzošā daļa būtu vērsta tieši uz aizmuguri.

**4** Pagrieziet atslēgu atpakaļ par 45 grādiem tās sākuma pozīcijā. Izņemiet atslēgu no slēdzenes cilindra un atlaidiet rokturi, lai roktura aizmugures daļa atkal atbalstītos pret automašīnu.

5. Izvelciet rokturi.  
> Durvis tiek atvērtas.

Aizslēgšanu veic tāpat, tikai 3. darbībā pagriezot atslēgu par 45 grādiem pretēji pulksteņrādītāja virzienam.

<sup>11</sup> Tas attiecas gan uz automašīnām ar stūri labajā pusē, gan uz automašīnām ar stūri kreisajā pusē.



## Signalizācijas izslēgšana\*

### **i** PIEZĪME

Ja durvis tiek atslēgtas un pēc tam atvērtas, izmantojot atslēgas slēdzošo daļu, tiek iedarbināta signalizācija.

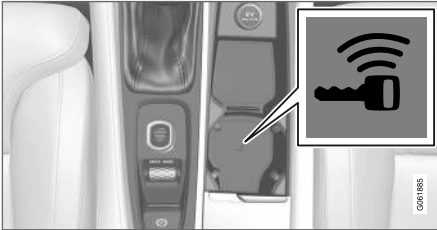

Rezerves lasītāja atrašanās vieta glāžu turētājā.

Deaktivējiet signalizāciju šādi:

1. Novietojiet tālvadības atslēgu uz atslēgas simbola rezerves lasītājā, kas atrodas tunelkonsoles glāžu turētāja apakšā.
2. Pēc tam pagrieziet aizdedzes slēdzi un atlaidiet.
  - > Poga automātiski atgriežas sākuma pozīcijā, signalizācija apklust un izslēdzas.

## Aizslēgšana

Automašīnu var aizslēgt arī ar tālvadības pults atslēgas noņemamo atslēgas slēdzošo daļu, pie-

mēram, gadījumā, kad nav strāvas padeves un automašīnas akumulators ir izlādējies.

Priekšējās kreisās puses durvis var aizslēgt, izmantojot slēdzenes cilindru un atslēgas noņemamo slēdzošo daļu.

Citām durvīm nav slēdžu cilindru - tā vietā katru durvju malā atrodas aizslēgs, kas jānospiež, izmantojot atslēgas slēdzošo daļu, tad durvis tiks mehāniski aizslēgtas/bloķētas, lai neļautu tās atvērt no ārpusēs.

Durvis joprojām varēs atvērt no iekšpuses.

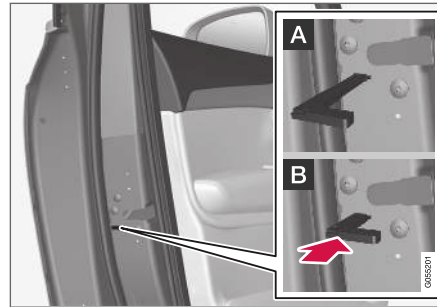

Manuāla durvju aizslēgšana. Nejauciet ar slēdžiem bērnu drošībai.

- Izņemiet atslēgas slēdzošo daļu no tālvadības pults atslēgas. Ievietojiet atslēgas slēdzošo daļu slēdzenes atverē un iespiediet atslēgu uz iekšu līdz galam, aptuveni 12 mm (0,5 collas).

**A** Durvis var atvērt gan no ārpusēs, gan iekšpusēs.

**B** Durvis tiek bloķētas, lai tās nevarētu atvērt no ārpusēs. Lai vēlreiz noregulētu A pozīciju, jāatver iekšējais durvju rokturis.

Durvis var atslēgt arī ar tālvadības pults atslēgas atslēgšanas pogu vai ar vadītāja durvju centrālās aizslēgšanas pogu.

### **i** PIEZĪME

- Durvju aizslēga atiestatīšana aizslēdz tikai attiecīgās durvis, nevis visas durvis vienlaicīgi.
- Manuāli aizslēgtas aizmugurējās durvis ar aktivizētiem manuāliem vai elektriskiem slēdžiem bērnu drošībai nevar atvērt ne no ārpusēs, ne no iekšpusēs. Šādi aizslēgtas aizmugurējās durvis var atslēgt tikai ar tālvadības pults atslēgu vai centrālās aizslēgšanas taustiņu.

## Saistītā informācija

- Noņemama atslēgas slēdzošā daļa (248 lpp.)
- Signalizācijas aktivizēšana un deaktivizēšana\* (277 lpp.)
- Tālvadības atslēgas baterijas maiņa (243 lpp.)
- Tālvadības pults atslēgu; (237 lpp.)

## Imobilaizers

Elektroniskais imobilaizers ir pretaidzīšanas sistēma, kas noļauj nepiederošām personām iedarbināt automašīnu.

Automašīnu var iedarbināt tikai ar īsto tālvadības pults atslēgu.

Šis vadītāja displeja kļūdas paziņojums ir saistīts ar elektronisko imobilaizeru:

Simbols	Paziņojums	Tehniskie parametri
	<p><b>Autom. atsl. nav atr.</b></p> <p><b>Skatiet īpašnieka rokasgrāmatu</b></p>	<p>Kļūda, nolasot tālvadības pults atslēgu iedarbināšanas laikā — novietojiet atslēgu uz atslēgas simbola glāžu turētājā un mēģiniet vēlreiz.</p>

### Saistītā informācija

- Tālvadības pults atslēgu; (237 lpp.)
- Papildu tālvadības atslēgu pasūtīšana (246 lpp.)

## Tālvadības pults atslēgas sistēmas tipa apstiprinājums

Automašīnas tālvadības sistēmas tipa apstiprinājums ir norādīts tālāk tabulās.

Plašāku informāciju par tipa apstiprinājumu skatiet vietnē [support.volvocars.com](http://support.volvocars.com).

## Aizslēgšanas sistēmas bezatslēgas iedarbināšana (pasīvā iedarbināšana) un bezatslēgas aizslēgšana/atslēgšana (pasīvā iekāpšana\*)

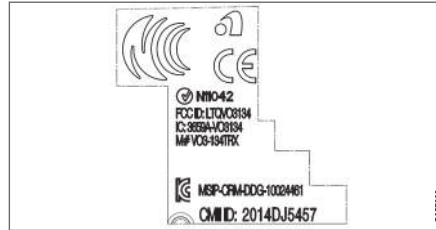



Tālvadības atslēgas sistēmas CEM marķējums. Papildu tipa apstiprinājumu numurus skatiet tālāk tabulās.



Valsts/reģions	Tipa apstiprinājums	
Eiropa	Delphi Deutschland GmbH, 42367 Wuppertal ar šo paziņo, ka šis VO3-134TRX atbilst direktīvas 2014/53/EU (RED) pamatprasībām un citiem attiecīgajiem noteikumiem. Pilns atbilstības deklarācijas teksts ir atrodams vietnē <a href="http://support.volvocars.com">support.volvocars.com</a> .	
Jordāna	TRC/LPD/2014/250	
Serbija	P1614120100	
Argentīna	CNC ID: C-14771	



ATSLĒGA, SLĒDZENES UN SIGNALIZĀCIJA



Valsts/reģions	Tipa apstiprinājums	
Brazīlija	MT-3245/2015	 <p data-bbox="1209 284 1342 303">0589-15-6830</p>  <p data-bbox="1177 381 1374 400">(01) 0 7897843840961</p> <p data-bbox="1474 367 1485 404" style="writing-mode: vertical-rl; font-size: small;">0105812</p>
Indonēzija	Nomor: 38301/SDPPI/2015	
Malaizija	RAAT/37A/1215/S(15-5198)	
Meksika	IFETEL: RLVDEVO15-0396	
Krievija		 <p data-bbox="1474 748 1485 785" style="writing-mode: vertical-rl; font-size: small;">01057105</p>
Apvienotie Arābu Emirāti	ER37847/15 DA0062437/11	

Valsts/reģions	Tipa apstiprinājums	
Namībija	TA-2016-02	
Dienvidāfrika	TA-2014-1868	

**Tālvadības pults atslēgu;**

Valsts/reģions	Tipa apstiprinājums	
Eiropa	<p>Huf Hülsbeck &amp; Fürst GmbH &amp; Co. KG ar šo paziņo, ka šis radioiekārtas veids HUF8423 atbilst direktīvai 2014/53/EU.</p> <p>Pilns atbilstības deklarācijas teksts ir atrodams vietnē support.volvocars.com.</p> <p>Viļņa garums: 433,92 MHz</p> <p>Maksimālā raidīšanas jauda: 10 mW</p> <p>Ražotājs: Huf Hülsbeck &amp; Fürst GmbH &amp; Co. KG, Steeger Str. 17, 42551 Velbert, Vācija</p>	
Jordāna	TRC/LPD/2015/104	



Valsts/reģions	Tipa apstiprinājums	
Maroka	AGREE PAR L'ANRT MAROC Numéro d'agrément: MR 10668 ANRT 2015 Date d'agrément: 24/07/2015	
Meksika	IFETEL Marca: HUF Modelo (s): HUF8423 NOM-121-SCT1-2009 La operación de este equipo está sujeta a las siguientes dos condiciones: (1) es posible que este equipo o dispositivo no cause interferencia perjudicial y (2) este equipo o dispositivo debe aceptar cualquier interferencia, incluyendo la que pueda causar su operación no deseada.	
Namībija	TA-2015-102	

Valsts/reģions	Tipa apstiprinājums	
Omāna		 <p>OMAN - TRA R/2585/15 D080134</p>
Serbija		 <p>A I011 15</p>



Valsts/reģions	Tipa apstiprinājums	
Dienvīdāfrika	TA-2015-432	
Apvienotie Arābu Emirāti		<div style="border: 1px solid black; padding: 10px; text-align: center;"> <p><b>TRA</b>  <b>REGISTERED No:</b>  <b>ER38970/15</b>  <b>DEALER No:</b>  <b>DA36976/14</b></p> </div> <small data-bbox="1474 471 1485 505" style="float: right;">0018008</small>

**Atslēgas tags**



Valsts/reģions	Tipa apstiprinājums	
Eiropa	<p>Huf Hülsbeck &amp; Fürst GmbH &amp; Co. KG ar šo paziņo, ka šis radioiekārtas veids HUF8432 atbilst direktīvai 2014/53/EU.</p> <p>Pilns atbilstības deklarācijas teksts ir atrodams vietnē support.volvocars.com.</p> <p>Viļņa garums: 433,92 MHz</p> <p>Maksimālā raidīšanas jauda: 10 mW</p> <p>Ražotājs: Huf Hülsbeck &amp; Fürst GmbH &amp; Co. KG, Steeger Str. 17, 42551 Velbert, Vācija</p>	
Jordāna	TRC/LPD/2015/107	



Valsts/reģions	Tipa apstiprinājums	
Maroka	AGREE PAR L'ANRT MAROC Numéro d'agrément: MR 10667 ANRT 2015 Date d'agrément: 24/07/2015	
Meksika	IFETEL Marca: HUF Modelo (s): HUF8432 NOM-121-SCT1-2009 La operación de este equipo está sujeta a las siguientes dos condiciones: (1) es posible que este equipo o dispositivo no cause interferencia perjudicial y (2) este equipo o dispositivo debe aceptar cualquier interferencia, incluyendo la que pueda causar su operación no deseada.	
Namībija	TA-2015-103	 <p>The logo for CRAN (Communications Regulatory Authority of Namibia) features a stylized satellite dish or signal icon on the left, followed by the acronym 'CRAN' in large, bold, black letters. Below the acronym, the full name 'Communications Regulatory Authority of Namibia' is written in a smaller font. A small vertical number '006337' is located in the bottom right corner of the logo area.</p>

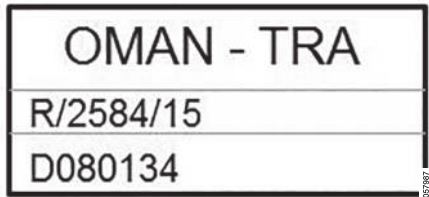
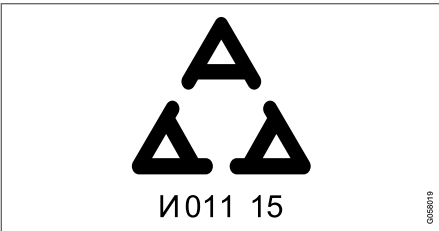

Valsts/reģions	Tipa apstiprinājums	
Omāna		 <p>OMAN - TRA R/2584/15 D080134</p>
Serbija		 <p>I011 15</p>

Valsts/reģions	Tipa apstiprinājums	
Dienvidāfrika	TA-2015-414	
Apvienotie Arābu Emirāti		

**Saistītā informācija**

- Tālvadības pults atslēgu; (237 lpp.)

## Bezatslēgas piekļuve un skārienjutīgās virsmas\*

Ja automašīna ir aprīkota ar bezatslēgas aizslēgšanas un atslēgšanas funkciju, tālvadības atslēgai pietiek atrasties tuvumā, piemēram, kabatā vai somā, lai automašīnu varētu atvērt, ja rokas ir aizņemtas.

### Skārienjutīgās virsmas

#### Durvju rokturis

Durvju rokturu ārpusē atrodas padziļinājums aizslēgšanai, bet iekšpusē — skārienjutīga virsma atslēgšanai.

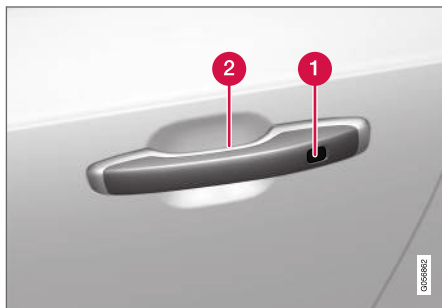

- 1 Skārienjutīgs padziļinājums aizslēgšanai
- 2 Skārienjutīga virsma atslēgšanai

### **i** PIEZĪME

Ir svarīgi vienlaikus aktivizēt tikai vienu skārienjutīgu virsmu. Satverot rokturi un vienlaikus pieskaroties aizslēgšanas virsmai, pastāv risks dot dubultkomandas. Tas nozīmē, ka pieprasītā darbība (aizslēgšana/atslēgšana) netiks veikta vai tiks veikta ar nokavēšanos.

### Bagāžas nodalījuma pārsegs

Bagāžas nodalījuma pārsega rokturim ir gumijas spiedplāksne, ko lieto tikai atslēgšanai.



### **i** PIEZĪME

Nemiet vērā, ka šī sistēma var tikt aktivizēta saistībā ar automašīnas mazgāšanu, ja tālvadības atslēga atrodas uztveršanas diapazonā.

### Saistītā informācija

- Bezatslēgas aizslēgšana un atslēgšana\* (263 lpp.)
- Bagāžas nodalījuma pārsega bezatslēgas atslēgšana\* (264 lpp.)

## Bezatslēgas aizslēgšana un atslēgšana\*

Ja automašīna ir aprīkota ar bezatslēgas aizslēgšanas/atslēgšanas funkciju (Passive Entry)\*, to var aizslēgt un atslēgt no ārpuses ar durvju vai bagāžas nodalījuma pārsega rokturiem.

### **i** PIEZĪME

Lai darbotos aizslēgšana un atslēgšana, vienai no automašīnas tālvadības atslēgām ir jāatrodas uztveršanas diapazonā.

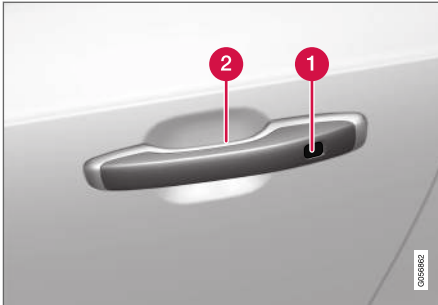

- 1 Skārienjutīgs padziļinājums aizslēgšanai
- 2 Skārienjutīga virsma atslēgšanai



Bagāžas nodalījuma pārsega gumijas spiedplāksne, ko lieto tikai atslēgšanai.

### **i** PIEZĪME

Nemiet vērā, ka šī sistēma var tikt aktivizēta saistībā ar automašīnas mazgāšanu, ja tālvadības atslēga atrodas uztveršanas diapazonā.

## Bezatslēgas aizslēgšana

Lai automašīnu varētu aizslēgt, visām sānu durvīm jābūt aizvērtām. Taču bagāžas nodalījuma pārsegs var būt atvērts, ja aizslēgšana tiek veikta ar sānu durvju rokturi.

- Pieskarieties durvju roktura ārpusē atzīmētajai virsmai, kad durvis ir aizvērtas, vai nospiediet aizslēgšanas pogu<sup>12</sup> bagāžas nodalījuma pārsega apakšā pirms tā aizvēršanas.
  - > Vējstiklā esošais aizslēgšanas indikators sāk mirgot, norādot, ka automašīna ir aizslēgta.

Lai vienlaikus aizvērtu visus sānu logus un jumta lūku\*, turiet pirkstu uz durvju roktura ārpusē skārienjutīgā padziļinājuma, līdz visi sānu logi un jumta lūka ir aizvērti.

## Aizslēgšana, kad bagāžas nodalījuma pārsegs ir atvērts

### **i** PIEZĪME

Ja automašīna ir aizslēgta, kamēr bagāžas nodalījuma pārsegs ir bijis atvērts, piesargieties, lai neatstātu tālvadības atslēgu bagāžas nodalījumā, kad tas tiek aizvērts un automašīna tiek pilnīgi aizslēgta.

Ja automašīnā ir noteikta atslēga, bagāžas nodalījuma pārsegs netiek aizslēgts, kad tas tiek aizvērts.

<sup>12</sup> Attiecās uz elektriski vadāmu bagāžas nodalījuma pārsegu.

### ◀ Bezatslēgas atslēgšana

- Lai atslēgtu automašīnu, satveriet durvju rokturi vai nospiediet zem bagāžas nodalījuma pārsega roktura esošo gumijas spiedplāksni.
  - > Vējstiklā esošais aizslēgšanas indikators nodziest, apstiprinot, ka automašīna ir atslēgta — atveriet durvis vai bagāžas nodalījuma pārsegu kā parasti.

### Atkārtota automātiskā aizslēgšana

Ja nevienas durvis vai bagāžas nodalījuma pārsegs netiek atvērts divu minūšu laikā pēc atslēgšanas, tās tiek automātiski aizslēgtas. Šī funkcija neļauj automobili nejauši atstāt neaizslēgtu.

### Saistītā informācija

- Bezatslēgas iekāpšanas iestatījumi\* (264 lpp.)
- Bagāžas nodalījuma pārsega bezatslēgas atslēgšana\* (264 lpp.)
- Bezatslēgas piekļuve un skārienjutīgās virsmas\* (262 lpp.)

### Bezatslēgas iekāpšanas iestatījumi\*

Varat atlasīt dažādu darbību secību bezatslēgas atslēgšanai.

1. Centrālā displeja augšējā skatā pieskarieties **iestatījumi**.
2. Pieskarieties **My Car → Aizslēgšana → Bezatslēgas atslēgšana**.
3. Atlasiet variantu:
  - **Visas durvis**
    - Atslēdz visas durvis uzreiz.
  - **Jebkuras durvis**
    - Atslēdz atlasītās durvis.

### Saistītā informācija

- Bezatslēgas aizslēgšana un atslēgšana\* (263 lpp.)
- Bezatslēgas piekļuve un skārienjutīgās virsmas\* (262 lpp.)

### Bagāžas nodalījuma pārsega bezatslēgas atslēgšana\*

Lai bez atslēgas atslēgtu bagāžas nodalījuma pārsegu, tālvadības atslēgai ir tikai jāatrodas, piemēram, jūsu kabatā vai somā.

Bagāžas nodalījuma pārsegu aizvērtu notur elektrisks fiksators.



Lai atvērtu bagāžas nodalījuma durvis:

1. Uzmanīgi nospiediet gumijoto spiediena plāksnīti zem bagāžas nodalījuma pārsega roktura.
  - > Fiksators tiek atbrīvots.

### **i** PIEZĪME

Lai darbotos atslēgšana, vienai no automašīnas tālvadības atslēgām ir jāatrodas uztveršanas diapazonā aiz automašīnas.

2. Paceliet ārējo rokturi, lai pilnīgi atvērtu bagāžas nodalījuma pārsegu.

### **!** SVARĪGI

- Lai atbrīvotu bagāžas nodalījuma fiksatoru, ir nepieciešams minimāls spēks - vienkārši viegli nospiediet uz gumijas panela.
- Atverot bagāžas nodalījumu, neceliet uz augšu gumijas paneli - paceliet rokturi. Lietojot pārāk daudz spēka, varat sabojāt gumijas panelī esošos elektriskos savienojumus.

Bagāžas nodalījuma pārsegu var atvērt arī brīvroku režīmā, veicot kustību ar kāju zem aizmugurējā bufera, skatiet atsevišķo sadaļu.

### **!** BRĪDINĀJUMS

Nebrauciet ar atvērtu bagāžas nodalījuma pārsegu! Indīgās izplūdes gāzes var iekļūt automašīnā pa bagāžas nodalījumu.

### Saistītā informācija

- Bagāžas nodalījuma pārsega atvēršana un aizvēršana ar kājas kustību\* (272 lpp.)
- Bezatslēgas piekļuve un skārienjutīgās virsmas\* (262 lpp.)
- Tālvadības pults atslēgas darbības rādiiuss (242 lpp.)

### Iedarbināšanas un aizslēgšanas sistēmu antenu atrašanās vietas

Šī automašīna ir aprīkota ar bezatslēgas iedarbināšanas un aizslēgšanas sistēmu<sup>13</sup>, tādēļ dažādās automašīnas vietās atrodas vairākas iebūvētās antenas.

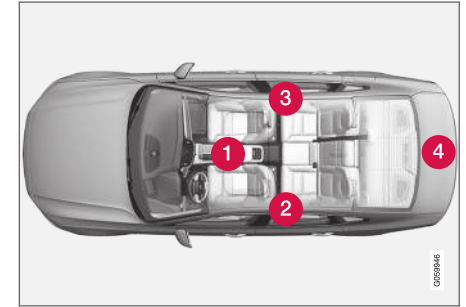

Antenu atrašanās vietas.

- 1 Zem glāžu turētāja tunelkonsoles priekšdaļā
- 2 Kreisās puses aizmugurējo durvju priekšdaļas augšpusē<sup>14</sup>
- 3 Labās puses aizmugurējo durvju priekšdaļas augšpusē<sup>14</sup>
- 4 Bagāžas nodalījumā<sup>14</sup>

<sup>13</sup> Bezatslēgas aizslēgšanas sistēma attiecas tikai uz automašīnām, kas aprīkotas ar bezatslēgas aizslēgšanu un atslēgšanu (Passive Entry\*).

<sup>14</sup> Tikai automašīnās, kas aprīkotas ar bezatslēgas aizslēgšanu un atslēgšanu (Passive Entry\*).



## ⚠ BRĪDINĀJUMS

Cilvēki, kuriem ir implantēts elektrokardiostimulators, nedrīkst atrasties tuvāk par 22 cm (9 collām) no bezatslēgas sistēmas antenām. Tādējādi tiks novērsti elektrokardiostimulatora no bezatslēgas sistēmas traucējumi.

### Saistītā informācija

- Bezatslēgas piekļuve un skārienjutīgās virsmas\* (262 lpp.)
- Tālvadības pults atslēgas darbības rādiuss (242 lpp.)

## Aizslēgšana un atslēgšana no automašīnas salona

Durvis un bagāžas nodalījuma pārsegu var aizslēgt un atslēgt no salona, izmantojot centrālās aizslēgšanas vadības taustiņus priekšējās durvīs. Ar aizmugurējās durvīs esošajām aizslēgšanas vadības ierīcēm\* var aizslēgt attiecīgās durvis.

### Centrālā aizslēgšana



Aizslēgšanas un atslēgšanas taustiņš ar indikatoru priekšējās durvīs.

### Atslēgšana, izmantojot pogu priekšējās durvīs

- Nospiediet taustiņu , lai atslēgtu visas sānu durvis un bagāžas nodalījuma pārsegu.

### Alternatīva atslēgšanas metode



Alternatīvā atslēgšanas mehānisma atvēršanas rokturi sānu durvīs<sup>15</sup>.

- Pavelciet kādu sānu durvju atvēršanas rokturi un atlaidiet.
- > Atkarībā no tālvadības atslēgas iestatījumiem vai nu tiks atslēgtas visas durvis, vai arī tiks atslēgtas un atvērtas izvēlētās durvis.

Lai mainītu šo iestatījumu, centrālā displeja augšējā skatā pieskarieties iestatījumi → My Car → Aizslēgšana → Atslēgšana ar tālvadību un no salona.

<sup>15</sup> Attēls ir shematisks — detaļas var atšķirties atkarībā no automašīnas modeļa.



### Aizslēgšana, izmantojot pogu priekšējās durvīs

- Nospiediet taustiņu  — abām priekšējām durvīm jābūt aizvērtām.
  - > Visas durvis un bagāžas nodalījuma pārsegs tiek aizslēgts.

### Aizslēgšana, izmantojot pogu aizmugurējās durvīs\*



Aizslēgšanas taustiņš ar indikatora lampiņu aizmugurējās durvīs.

Ar aizmugurējo durvju aizslēgšanas pogām var aizslēgt tikai attiecīgās durvis.

### Aizmugurējo durvju atslēgšana

- Pavelciet atvēršanas rokturi.
  - > Aizmugurējās durvis tiek atslēgtas un atvērtas.

### Saistītā informācija

- Iestatījumi attālinātai atslēgšanai un atslēgšanai no salona (241 lpp.)
- Bagāžas nodalījuma pārsega atslēgšana no automašīnas salona (267 lpp.)
- Bērnū drošības slēdžu aktivizēšana un deaktivizēšana (268 lpp.)

### Bagāžas nodalījuma pārsega atslēgšana no automašīnas salona

Bagāžas nodalījuma pārsegu var atslēgt no iekšpuses, nospiežot pogu instrumentu panelī.

1.

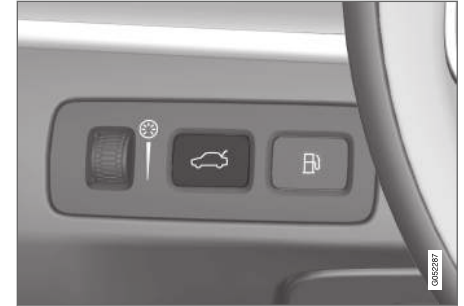

Īsi nospiediet taustiņu  instrumentu panelī.

- > Bagāžas nodalījuma pārsegu var atslēgt un atvērt no ārpuses, satverot gumijas spiedplāksni.
2. Ar elektriski vadāmu bagāžas nodalījuma pārsegu\* —

Turiet nospiestu taustiņu  instrumentu panelī.

- > Bagāžas nodalījuma pārsegs tiek atvērts.



#### ◀◀ Saistītā informācija

- Aizslēgšana un atslēgšana no automašīnas salona (266 lpp.)

### Bērnu drošības slēdžu aktivizēšana un deaktivizēšana

Slēdži bērnu drošībai neļauj bērniem no iekšpusēs atvērt aizmugurējās durvis. Ir pieejama elektriska\* un manuāla slēdzene.

#### Elektriska aktivizēšana un deaktivizēšana\*

Elektriskos slēdžus bērnu drošībai var aktivizēt un deaktivizēt visās aizdedzes pozīcijās, kas pārsniedz **0**. Aktivizēšanu un deaktivizēšanu var veikt līdz 2 minūtēm pēc automašīnas izslēgšanas, ja nav atvērtas nevienas no durvīm.



Elektriskās aktivizēšanas un deaktivizēšanas taustiņš.

1. Iedarbiniet automašīnu vai pagrieziet aizdedzi pozīcijā, kas pārsniedz **0**.

2. Nospiediet taustiņu vadītāja durvju panelī.
  - > Vadītāja displejā tiek parādīts paziņojums **Bērnu drošības slēdzis Aktivizēts**, un taustiņā esošā lampiņa izgaismojas — slēdzene ir aktivizēta.

Kad elektriskais bērnu drošības slēdzis ir aktivizēts, tad aizmugurējos:

- logus var atvērt tikai ar slēdžiem vadītāja durvju panelī
- durvis nevar atvērt no iekšpusēs.

Lai deaktivizētu slēdzene:

- Nospiediet taustiņu vadītāja durvju panelī.
  - > Vadītāja displejā tiek parādīts paziņojums **Bērnu drošības slēdzis Deaktivizēts**, un taustiņā esošā lampiņa nodziest — slēdzene ir deaktivizēta.

Kad automašīna tiek izslēgta, tiek saglabāts pašreizējais iestatījums — ja bērnu drošības slēdzene ir aktivizēta, kad automašīna tiek izslēgta, tad tās būs aktivizētas arī automašīnas nākamajā iedarbināšanas reizē.

Simbols	Paziņojums	Tehniskie parametri
	<b>Bērnu drošības slēdzis Aktivizēts</b>	Ir aktivizēti slēdži bērnu drošībai.
	<b>Bērnu drošības slēdzis Deaktivizēts</b>	Ir deaktivizēti slēdži bērnu drošībai.

### Manuāla aktivizēšana un deaktivizēšana

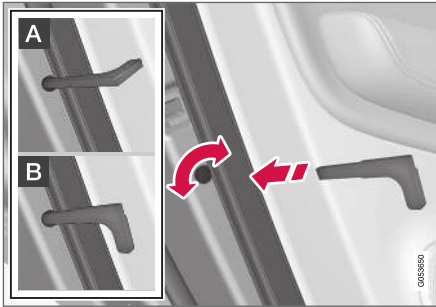

Ar slēdžiem bērnu drošībai. Nejauciet ar manuālajiem durvju slēdžiem.

- Pagrieziet slēdzi, izmantojot tālvadības pults atslēgas noņemamo slēdzošo daļu.

- A** Durvis tiek bloķētas, lai tās nevarētu atvērt no iekšpuses.
- B** Durvis var atvērt gan no ārpuses, gan iekšpuses.

### **i** PIEZĪME

- Durvju slēdzis bloķē tikai attiecīgās durvis, nevis abas aizmugurējās durvis vienlaicīgi.
- Automobiļiem, kas aprīkoti ar elektrisko bērnu drošības slēdzi, nav manuāla bērnu drošības slēdža.

### Saistītā informācija

- Aizslēgšana un atslēgšana no automašīnas salona (266 lpp.)
- Noņemama atslēgas slēdzošā daļa (248 lpp.)

### Automātiska aizslēgšana braucot

Durvis un bagāžnieka vāks tiek automātiski aizslēgts, kad automobilis sāk braukt.

Lai mainītu šo iestatījumu:

1. Centrālā displeja augšējā skatā pieskarieties **Iestatījumi**.
2. Nospiediet **My Car** → **Aizslēgšana**.
3. Atlasiet **Braukšanas laikā automātiski aizslēgt durvis**, lai deaktivizētu vai aktivizētu šo funkciju.

### Saistītā informācija

- Aizslēgšana un atslēgšana no automašīnas salona (266 lpp.)

## Elektriski vadāmā bagāžas nodalījuma pārsega atvēršana un aizvēršana\*

Automašīnas bagāžas nodalījuma pārsegu var atvērt un aizvērt elektriski.

### Atvēršana

Atveriet elektriski vadāmo bagāžas nodalījuma pārsegu vienā no šiem veidiem:

- Nospiediet un turiet tālvadības pults taustiņu , līdz tiek sākta bagāžas nodalījuma pārsega atvēršana.



- Nospiediet un turiet instrumentu paneļa taustiņu , līdz tiek sākta bagāžas nodalījuma pārsega atvēršana.



- Viegli nospiediet bagāžas nodalījuma pārsega rokturi.



- Veiciet kājas kustību\* zem aizmugurējā bufera.



### Aizvēršana

Aizveriet<sup>16</sup> elektriski vadāmo bagāžas nodalījuma pārsegu vienā no šiem veidiem:

<sup>16</sup> Automašīnām ar bezatslēgas aizslēgšanu un atslēgšanu (pasīvo iekāpšanu\*) ir viens aizvēršanas taustiņš un viens aizvēršanas un aizslēgšanas taustiņš.

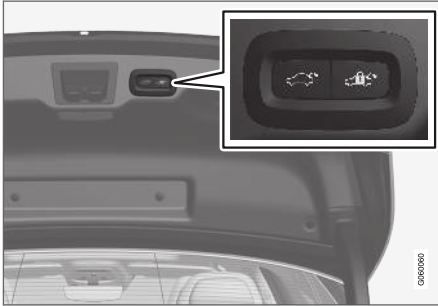

- Lai aizvērtu, nospiediet  taustiņu bagāžas nodalījuma pārsega apakšā.



- > Bagāžas nodalījuma pārsegs tiek automātiski aizvērts — bagāžas nodalījuma pārsegs paliek atslēgts.

### **i** PIEZĪME

- Taustiņš ir aktīvs 24 stundas pēc lūkas atstāšanas vaļā. Pēc tam tā jāaizver manuāli.
- Ja durtiņas ir bijušas atvērtas vairāk nekā 30 minūtes, tās tiek lēni aizvērtas.

- Nospiediet un turiet tālvadības atslēgas taustiņu .
  - > Bagāžas nodalījuma pārsegs tiek automātiski aizvērts, un atskan skaņas signāli — bagāžas nodalījuma pārsegs paliek atslēgts.
- Turiet nospiestu taustiņu  instrumentu panelī.
  - > Bagāžas nodalījuma pārsegs tiek automātiski aizvērts, un atskan skaņas signāli — bagāžas nodalījuma pārsegs paliek atslēgts.
- Veiciet kājas kustību\* zem aizmugurējā bufera.
  - > Bagāžas nodalījuma pārsegs tiek automātiski aizvērts, un atskan skaņas signāli — bagāžas nodalījuma pārsegs paliek atslēgts.

### **Aizvērsana un aizslēgšana<sup>16</sup>**

- Nospiediet taustiņu  bagāžas nodalījuma pārsega apakšā, lai to aizvērtu un vienlaikus aizslēgtu bagāžas nodalījuma pārsegu un durvis (lai varētu aizslēgt, visām durvīm jābūt aizvērtām).
  - > Bagāžas nodalījuma pārsegs tiek automātiski aizvērts — bagāžas nodalījuma pārsegs un salona durvis tiek aizslēgtas, un tiek aktivizēta signalizācija\*.

### **i** PIEZĪME

- Lai darbotos aizslēgšana un atslēgšana, vienai no automašīnas tālvadības atslēgām ir jāatrodas uzveršanas diapazonā.
- Ja, izmantojot bezatslēgas funkciju\* aizslēgšanai vai aizvērsanai, atslēga neatrodas pietiekami tuvu bagāžas nodalījuma durvīm, atskan trīs skaņas signāli.

### **!** SVARĪGI

Darbinot bagāžas nodalījuma pārsegu manuāli, atveriet vai aizveriet to lēnām. Nelietojiet spēku, lai atvērtu/aizvērtu, ja ir jūtama pretestība. Tās var sabojāties un beigt darboties pareizi.

<sup>16</sup> Automašīnām ar bezatslēgas aizslēgšanu un atslēgšanu (pasīvo iekāpšanu\*) ir viens aizvērsanas taustiņš un viens aizvērsanas un aizslēgšanas taustiņš.

## ◀◀ Aizvēršanas atcelšana

Aizvēršanu var atcelt vienā no tālāk norādītajiem veidiem:

- Nospiediet taustiņu instrumentu panelī.
- Nospiediet tālvadības pults atslēgas taustiņu.
- Nospiediet aizvēršanas pogu bagāžas nodalījuma pārsega apakšpusē.
- Nospiediet gumijoto spiedplāksni zem ārējā roktura.
- Kājas kustības lietošana\*.

Bagāžas nodalījuma pārsega kustība tiek apturēta, un tas atgriežas pilnīgi atvērtā stāvoklī. Pēc tam bagāžas nodalījuma pārsegu var vadīt manuāli.

## Aizsardzība pret iespiešanu

Ja kaut kas ar pietiekamu pretestību neļauj aizvērt bagāžas nodalījuma pārsegu, iedarbojas aizsardzība pret iespiešanu.

- Aizvēršanas laikā — kustība tiek apturēta, bagāžas nodalījuma pārsegs atgriežas pilnīgi atvērtā stāvoklī un atskan ilgs signāls.

## BRĪDINĀJUMS

Aizvēršanas laikā pievērsiet uzmanību iespiešanas riskam. Pirms aizvēršanas sākšanas pārbaudiet, vai bagāžas nodalījuma pārsega tuvumā neviens nav, jo iespiešanas traumai var būt smagas sekas.

Bagāžas nodalījuma pārsegs vienmēr jālieto piesardzīgi.

## Saistītā informācija

- Bagāžas nodalījuma pārsega atvēršana un aizvēršana ar kājas kustību\* (272 lpp.)
- Tālvadības pults atslēgas darbības rādītājs (242 lpp.)

## Bagāžas nodalījuma pārsega atvēršana un aizvēršana ar kājas kustību\*

Lai atvieglotu bagāžas nodalījuma pārsega lietošanu, kad rokas ir aizņemtas, to var atvērt un aizvērt, kad aizmugures bufera veicot spērienam līdzīgu kājas kustību automašīnas virzienā.

Ja automašīna ir aprīkota ar bezatslēgas atslēgšanu un aizslēgšanu\*, tad bagāžas nodalījuma pārsegu varat atvērt ar kājas kustību.

Bagāžas nodalījuma pārsega atvēršanas un aizvēršanas funkcija ir arī pieejama, ja automašīna ir aprīkota ar elektriski vadāmu bagāžas nodalījuma pārsegu\*.

## PIEZĪME

Ar kāju vadāmā bagāžas nodalījuma pārsega funkcija ir pieejama divās versijās:

- Tikai atvēršana ar kājas kustību.
- Gan atvēršana, gan aizvēršana ar kājas kustību.

Ņemiet vērā, ka aizvēršanai ar kājas kustību ir nepieciešams elektriski vadāms bagāžas nodalījuma pārsegs\*.

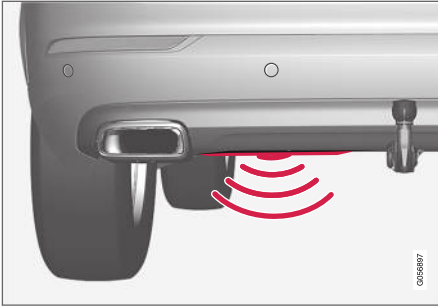

Sensors atrodas pa kreisi no bufera centra.

Lai būtu iespējama atvēršana un aizvēršana, vienai no automašīnas tālvadības pulstīm ir jāatrodas uztveršanas diapazonā aiz automašīnas (aptuveni 1 metra (3 pēdu) attālumā). Tas attiecas arī uz jau atslēgtu automašīnu, un ļauj novērst nejaušu atvēršanu, piemēram, automazgātavā.

### Atvēršana un aizvēršana ar kājas kustību



Spērienam līdzīga kustība detektora aktivizācijas zonā.

- Veiciet **vienu** lēnu, spērienam līdzīgu kustību virzienā uz priekšu zem aizmugures triecienstieņa kreisās puses. Pēc tam atkāpieties vienu soli atpakaļ. Triecienstienim nav jāpieskaras.
  - > Aktivizējot atvēršanu un aizvēršanu, atskan īss skaņas signāls — bagāžas nodalījuma pārsegs tiek atvērts/aizvērts.

Ja bagāžas nodalījuma pārsegs ir atvērts, tas vienmēr tiek aizvērts<sup>17</sup>, aktivizējot ar kājas kustību.

Ja tiek veiktas vairākas spērienam līdzīgas kājas kustības un aiz automašīnas neatrodas apstipri-

nāta tālvadības atslēga, atvēršana un aizvēršana būs iespējama tikai pēc noteikta laika.

Veicot spērienam līdzīgu kustību, neatstājiet kāju zem automašīnas, pretējā gadījumā aktivizēšana var nedarboties.

### Aizvēršanas atcelšana ar kājas kustību

- Lai apturētu bagāžas nodalījuma pārsega kustību aizvēršanas laikā, veiciet **vienu** lēnu spērienam līdzīgu kājas kustību automašīnas virzienā.
  - > Bagāžas nodalījuma pārsega kustība tiek apturēta, un tas atgriežas pilnīgi atvērtā stāvoklī. Pēc tam bagāžas nodalījuma pārsegu var lietot manuāli.

Lai atceltu aizvēršanu, tālvadības atslēgai nav jāatrodas automašīnas tuvumā.

#### **i** PIEZĪME

Ja aizmugures buferi klāj liels daudzums ledus, sniega, netīrumu u.tml., pastāv risks, ka funkcija var darboties nepilnīgi vai nedarboties nemaz. Tādēļ nodrošiniet, lai tas būtu tīrs.

#### **i** PIEZĪME

Nemiet vērā, ka sistēma var tikt aktivizēta automazgātavā vai līdzīgā vietā, ja tālvadības atslēga atrodas darbības zonā.

<sup>17</sup> Attiecas uz automašīnām ar elektriski vadāmu bagāžas nodalījuma pārsegu\*.

#### ◀◀ Saistītā informācija

- Bezatslēgas piekļuve un skārienjutīgās virsmas\* (262 lpp.)
- Elektriski vadāmā bagāžas nodalījuma pārsega atvēršana un aizvēršana\* (270 lpp.)
- Tālvadības pults atslēgas darbības rādiuss (242 lpp.)

#### Privātā aizslēgšana

Bagāžas nodalījuma pārsegu un aizmugurējā sēdekļa atzveltni var bloķēt, veicot tā dēvēto privāto aizslēgšanu, piemēram, atstājot automašīnu apkopes veikšanai, pie viesnīcas vai tamīdzīgi. Šī funkcija neatļauj atvērt bagāžas nodalījuma pārsegu un bloķē aizmugurējā sēdekļa atzveltni paceltā pozīcijā.



Privātās aizslēgšanas funkcijas taustiņš atrodas centrālā displeja funkciju skatā. Atkarībā no aizslēgšanas pašreizējā statusa tiek rādīts **Indiv. aizslēgš. atbloķēta** vai **Indiv. aizslēgš. bloķēta**.

#### Saistītā informācija

- Privātās aizslēgšanas aktivizēšana un deaktivizēšana (274 lpp.)

#### Privātās aizslēgšanas aktivizēšana un deaktivizēšana

Privāto aizslēgšanu aktivizē ar funkcijas pogu centrālajā displejā un papildu PIN kodu.

#### **i** PIEZĪME

Lai varētu aktivizēt privātās aizslēgšanas funkciju, jābūt ieslēgtam vismaz aizdedzes režīmam I.

#### Drošības koda ievadīšana pirms pirmās lietošanas reizes

Funkcijas pirmajā lietošanas reizē ir jāatlasa drošības kods. Pēc tam to var izmantot privātās aizslēgšanas deaktivizēšanai, ja atlasītais PIN kods ir pazaudēts vai aizmirsts. Šis drošības kods darbojas kā PUK kods visiem turpmākajiem PIN kodiem, kas tiek iestatīti privātās aizslēgšanas funkcijai.

Noglabājiet drošības kodu drošā vietā.



Lai izveidotu drošības kodu:

1. Funkciju skatā nospiediet privātās aizslēgšanas pogu.



- > Tiek parādīts uznirstošais logs.
2. Ievadiet vajadzīgo drošības kodu.
    - > Drošības kods tiek saglabāts. Privātās aizslēgšanas funkcija tagad ir gatava aktivizēšanai.

Ja sistēma ir atiestatīta uz nulli, tad iepriekš aprakstītā procedūra ir jāatkārto.

### Privātās aizslēgšanas aktivizēšana

#### **i** PIEZĪME

Aktivizējot privāto aizslēgšanu, aizmugurējam sēdeklim ir jāatrodas vertikālā stāvoklī, lai aizslēgšana darbotos. Kad aizmugurējais sēdeklis ir nolaists, aizslēgšana nedarbojas.

1. Funkciju skatā nospiediet privātās aizslēgšanas pogu.



- > Tiek parādīts uznirstošais logs.
2. Ievadiet kodu, kas jāizmanto, lai atslēgtu bagāžas nodalījuma pārsegu un aizmugurējās sēdekļus pēc aizslēgšanas, un pieskarieties **Apstiprināt**.
    - > Bagāžas nodalījuma pārsegs un aizmugurējais sēdekļi tiek aizslēgti. Aizslēgšana tiek apstiprināta ar zaļu indikatoru funkciju skatā pie pogas.

### Privātās aizslēgšanas deaktivizēšana

1. Funkciju skatā nospiediet privātās aizslēgšanas pogu.



- > Tiek parādīts uznirstošais logs.

2. Ievadiet kodu, ko izmantojāt aizslēgšanai, un pieskarieties **Apstiprināt**.
  - > Bagāžas nodalījuma pārsegs un aizmugurējais sēdekļi tiek atslēgti. Apstiprinot atslēgšanu, zaļais indikators funkciju skatā pie pogas nodziest.

#### **i** PIEZĪME

Ja PIN kods ir pazaudēts/aizmirsts vai ja nepareizais PIN kods ir ievadīts vairāk nekā trīs reizes, privātās aizslēgšanas deaktivizēšanai var izmantot drošības kodu.

#### **i** PIEZĪME

Ja privātā aizslēgšana ir aktivizēta un automašīna tiek atslēgta, izmantojot funkciju Volvo On Call\* vai lietotni Volvo On Call\*, privātā aizslēgšana tiek automātiski deaktivizēta.

### Saistītā informācija

- Privātā aizslēgšana (274 lpp.)

## Signalizācija\*

Signalizācija nodrošina skaņas un vizuālus brīdinājumus, ja kāds iekāpj automašīnā bez derīgas tālvadības atslēgas vai veic kādas manipulācijas ar startera akumulatoru vai signalizācijas sirēnu.

Aktivēta signalizācija atskan, ja:

- tiek atvērtas durvis, dzinēja pārsegs vai bagāžas nodalījuma pārsegs<sup>18</sup>
- salonā konstatēta kustība (ja salons ir aprīkots ar kustību detektoru\*)
- automobilis tiek pacelts vai vilkts projām (ja automobilis ir aprīkots ar saskāšanās detektoru\*)
- tiek atvienots akumulatora kabelis
- sirēna tiek atslēgta.

## Signalizācijas trauksmes signāli

Kad ir izraisīta signalizācijas trauksme:

- Sirēna skan 30 sekundes vai kamēr signalizācija tiek izslēgta.
- Pagriezīnu rādītāji mirgo 5 minūtes vai kamēr signalizācija tiek izslēgta.

Ja signalizācijas aktivizēšanas cēlonis netiek novērsts, signalizācijas cikls tiek atkārtots maks. 10 reizes<sup>18</sup>.

## Signalizācijas indikators

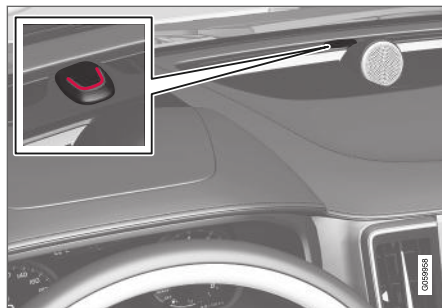

Sarkana gaismas diode kontrolmērinstrumentu panelī norāda signalizācijas sistēmas statusu:

- Gaismas diode nedeg — signalizācija nav ieslēgta.
- Gaismas diode mirgo reizi divās sekundēs — signalizācija ir ieslēgta
- Kad signalizācija ir deaktivizēta, LED strauji mirgo aptuveni 30 sekundes vai līdz aizdedzes pozīcijas I aktivizēšanai — ir nostrādājusi signalizācija.

## Kustības un slīpuma sensori\*

Kustības un slīpuma sensori reaģē uz kustībām automašīnā, loga izsišanu vai mēģinājumiem nozagt riteņus vai vilkt automašīnu.

Ja salonā tiek konstatēta kustība, tajā skaitā gaisa plūsmas izmaiņas, tad kustības sensors iedarbina signalizāciju. Tādēļ, ja automašīnai ir atstāts atvērts logs vai jumta lūka\* vai pasažieru salonā tiek izmantots sildītājs, var ieslēgties signalizācija.

Lai tā nenotiktu:

- Izkāpjot no automašīnas, aizveriet logu un jumta lūku.
- Ja izmantojat pasažieru salona sildītāju vai stāvapsildi — pāvērsiet gaisa plūsmu no gaisa izplūdes atverēm tā, lai tās nebūtu vērstas pasažieru salonā uz augšu.

Vai arī izmantojiet samazinātu signalizācijas līmeni, lai īslaicīgi deaktivizētu kustības un slīpuma sensorus.

Tāpat arī izslēdziet kustības un slīpuma sensorus, kad automašīna tiek transportēta ar prāmi vai vilcienu, jo šīs kustības var ietekmēt automašīnu un izraisīt signalizācijas nostrādāšanu.

## Signalizācijas sistēmas kļūdas gadījumā



Ja signalizācijas sistēmā ir kļūme, vadītāja displejā tiek parādīts simbols un paziņojums **Signaliz. sist. atteece Jāveic apkope**. Šajā gadījumā sazinieties ar servisu, ieteicams Volvo pilnvarotu servisu.

<sup>18</sup> Attiecas uz dažu valstu tirgiem.

**i PIEZĪME**

Nemēģiniet saviem spēkiem salabot vai mainīt signalizācijas sistēmas komponentus. Jebkurš šāds mēģinājums var ietekmēt apdrošināšanas nosacījumus.

**Saistītā informācija**

- Signalizācijas aktivizēšana un deaktivizēšana\* (277 lpp.)
- Samazināts signalizācijas līmenis\* (279 lpp.)
- Vispārējā bloķēšana\* (279 lpp.)

**Signalizācijas aktivizēšana un deaktivizēšana\***

Signalizācija tiek aktivizēta, kad automašīna tiek aizslēgta.

**Signalizācijas aktivizēšana**

Aizslēdziet automašīnu un aktivizējiet signalizāciju šādi:

- nospiediet tālvadības pults atslēgas aizslēgšanas taustiņu; 
- pieskarieties atzīmētajai virsmai durvju rokturu ārpusē vai bagāžas nodalījuma pārsega gumijotajai spiediena plāksnītei<sup>19</sup>.

Ja automašīna ir aprīkota gan ar bezatslēgas aizslēgšanu/atslēgšanu\*, gan ar elektriski vadāmu bagāžas nodalījuma pārsegu, pogu  bagāžas nodalījuma pārsega apakšā var izmantot, arī lai aizslēgtu automašīnu un aktivizētu automašīnas signalizāciju.

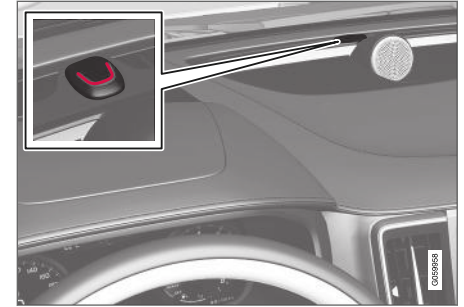

Kad automašīna ir aizslēgta un signalizācija ir aktivizēta, instrumentu panelī ik pēc divām sekundēm īsi iedegas sarkana LED.

**Deaktivējiet signalizāciju**

Atslēdziet automašīnu un deaktivizējiet signalizāciju šādi:

- nospiediet tālvadības pults atslēgas atslēgšanas taustiņu; 
- satveriet vienu no durvju rokturiem vai nospiediet bagāžas nodalījuma pārsega gumijoto spiediena plāksnīti<sup>19</sup>.

<sup>19</sup> Attiecas tikai uz automašīnām ar bezatslēgas aizslēgšanas un atslēgšanas\* funkciju (Passive Entry).

### « **Signalizācijas deaktivēšana, nelietojot tālvadības atslēgu**

Automašīnu var atslēgt un tās signalizāciju var deaktivizēt, pat ja tālvadības atslēga nedarbojas, piemēram, ja tālvadības atslēgas baterija ir izlādējusies.

1. Atveriet vadītāja durvis ar nenoņemamo atslēgas slēdzošo daļu.  
> Signalizācija ieslēdzas.



Rezerves lasītāja atrašanās vieta glāžu turētājā.

2. Novietojiet tālvadības atslēgu uz atslēgas simbola rezerves lasītājā, kas atrodas tunelkonsoles glāžu turētājā.
3. Pagrieziet aizdedzes slēdzi pulksteņrādītāju kustības virzienā un atlaidiet.  
> Signalizācija ir deaktivēta.

### **Ieslēgušās signalizācijas izslēgšana**

- Nospiediet tālvadības atslēgas atslēgšanas taustiņu vai ieslēdziet automašīnai aizdedzes pozīciju **I**, pagriežot aizdedzes slēdzi pulksteņrādītāju kustības virzienā un atlaižot.

#### **i** **PIEZĪME**

- Atcerieties, ka signalizācija tiek ieslēgta, kad automobīlis tiek aizslēgts.
- Ja kādas durvis tiek atvērtas no iekšpuses, tad tiek iedarbināta signalizācija.

### **Automātiska signalizācijas aktivizēšana un atkārtota aktivizēšana**

Automātiskā atkārtota signalizācijas aktivizēšana novērš iespēju nejauši pamest automašīnu ar neaktivizētu signalizāciju.

Ja automašīnu atslēdz ar tālvadības pults atslēgu (signalizācija tiek izslēgta), bet nevienas sānu durvis vai bagāžas nodalījuma pārsegs netiek atvērts divu minūšu laikā, signalizācija automātiski tiek ieslēgta no jauna. Vienlaikus automobīlis tiek aizslēgts no jauna.

Dažs tirgos signalizācija tiek automātiski aktivizēta kādu laiku pēc tam, kad vadītāja durvis tiek atvērtas un aizvērtas, bet netiek aizslēgtas.

Lai mainītu šo iestatījumu:

1. Centrālā displeja augšējā skatā pieskarieties **Iestatījumi**.

2. Nospiediet **My Car** → **Aizslēgšana**.
3. Atlasiet **Pasīvā signaliz. deaktivizēšana**, lai īslaicīgi deaktivizētu šo funkciju.

### **Saistītā informācija**

- Signalizācija\* (276 lpp.)

## Samazināts signalizācijas līmenis\*

Samazināts signalizācijas līmenis nozīmē, ka kustības un slīpuma sensori ir īslaicīgi izslēgti.

Izslēdziet kustības un slīpuma detektorus, lai izvairītos no signalizācijas nejaušas nostrādāšanas — piemēram, atstājot aizslēgtā automašīnā suni vai transportējot ar autovilcienu vai prāmi.



Centrālā displeja funkciju skatā nospiediet pogu **Samazināta aizsardzība**, lai pēc automašīnas aizslēgšanas izslēgtu kustības un slīpuma sensorus.

Vienlaikus tiek deaktivizēta vispārējās bloķēšanas funkcija, tas ir, atslēgšana no salona ir iespējama.

Ja automašīna tiek atslēgta un pēc tam atkal aizslēgta, pazeminātais signalizācijas līmenis ir jāaktivizē vēlreiz.

## Saistītā informācija

- Signalizācija\* (276 lpp.)
- Vispārējā bloķēšana\* (279 lpp.)

## Vispārējā bloķēšana\*

Vispārēja bloķēšana nozīmē, ka visi atvēršanas rokturi tiek mehāniski atvienoti, līdz ar to durvis nevar atvērt no iekšpuses, ja automašīna ir aizslēgta no ārpusēs.

Vispārējo bloķēšanu var aktivizēt ar tālvadības atslēgu un bezatslēgas aizslēgšanas funkciju (Passive Entry)\*. Vispārēja bloķēšana tiek aktivizēta ar aptuveni 10 sekunžu aizkavi pēc durvju aizslēgšanas.

Ja aizkaves laikā tiek atvērtas durvis, tad secība tiek pārtraukta un signalizācija - deaktivēta.

### PIEZĪME

- Atcerieties, ka signalizācija tiek ieslēgta, kad automobilis tiek aizslēgts.
- Ja kādas durvis tiek atvērtas no iekšpuses, tad tiek iedarbināta signalizācija.

Kad ir aktivizēta vispārēja bloķēšana, automašīnu var atslēgt tikai ar tālvadības pults atslēgu, bezatslēgas atslēgšanas funkciju vai lietotni Volvo On Call\*.

Priekšējās kreisās puses durvis var atslēgt arī ar noņemamo atslēgas slēdzošo daļu. Ja automašīnu atslēdz ar noņemamo atslēgas slēdzošo daļu, nostrādā signalizācija.

## BRĪDINĀJUMS

Lai novērstu iespēju kādu ieslēgt automobilī, neļaujiet nevienam tajā atrasties, ja nav izslēgta vispārējās bloķēšanas funkcija.

## Saistītā informācija

- Vispārējās bloķēšanas funkcijas īslaicīga\* deaktivizēšana (280 lpp.)
- Signalizācija\* (276 lpp.)

## Vispārējās bloķēšanas funkcijas Īslaicīga\* deaktivizēšana

Ja kāds paliek automašīnā, bet durvis nepieciešams aizslēgt no ārpuses, vispārējā bloķēšana ir īslaicīgi jādeaktivizē, lai būtu iespējama atslēgšana no salona.



Lai īslaicīgi deaktivizētu vispārējās bloķēšanas funkciju, centrālā displeja funkciju skatā nospiediet taustiņu

**Samazināta aizsardzība.**

Tas arī nozīmē, ka signalizācijas kustības un slīpuma detektori\* tiek izslēgti.

Pēc tam centrālajā displejā ir redzams teksts **Samazināta signalizācijas aizsardzība** un automašīnas aizslēgšanas gaitā vispārēja bloķēšana tiek īslaicīgi deaktivizēta.

Parastas aizslēgšanas režīmā elektrības kontaktligzdas tiek deaktivizētas nekavējoties; kad vispārēja bloķēšana tiek īslaicīgi deaktivizēta, tās ir aktīvas maksimāli 10 minūtes pēc aizslēgšanas.

Ja automašīna tiek atslēgta un pēc tam atkal aizslēgta, vispārējās bloķēšanas funkciju nepieciešams deaktivizēt vēlreiz.

Nākamreiz iedarbinot dzinēju, sistēma tiek atiestatīta.

## Saistītā informācija

- Vispārējā bloķēšana\* (279 lpp.)
- Signalizācija\* (276 lpp.)

VADĪTĀJA ATBALSTA SISTĒMA

### Vadītāja atbalsta sistēma

Automašīna ir aprīkota ar dažādām vadītāja atbalsta sistēmām, kas var palīdzēt vadītājam dažādās situācijās vai nu aktīvā, vai pasīvā veidā.

Piemēram, sistēmas var palīdzēt vadītājam:

- uzturēt iestaļīto ātrumu;
- uzturēt noteiktu laika intervālu līdz priekšā braucošajam transportlīdzeklim;
- novērst sadursmi, brīdinot par to vadītāju un bremzējot automašīnu;
- palīdzēt vadītājam novietot automašīnu stāvvietā.

Dažas no šīm sistēmām ir uzstādītas standarta aprīkojumā, savukārt citas ir papildaprīkojums — tas ir atkarīgs no tirgus.

### Saistītā informācija

- No ātruma atkarīgs stūrēšanas spēks (282 lpp.)
- Elektroniskā stabilitātes kontrole (283 lpp.)
- Ātruma ierobežotājs (287 lpp.)
- Automātiskais ātruma ierobežotājs (291 lpp.)
- Kruīzkontrole (295 lpp.)
- Distances brīdinājums\* (300 lpp.)
- Adaptīvā kruīza kontrole\* (304 lpp.)
- Pilot Assist (321 lpp.)
- Radiolokācijas bloks (337 lpp.)
- Kameras bloks (346 lpp.)

- City Safety™ (350 lpp.)
- Rear Collision Warning (364 lpp.)
- BLIS\* (365 lpp.)
- Cross Traffic Alert\* (370 lpp.)
- Ceļazīmju informācija\* (374 lpp.)
- Driver Alert Control (382 lpp.)
- Joslas saglabāšanas palīgsistēma (384 lpp.)
- Stūrēšanas palīdzība sadursmes riska gadījumā (392 lpp.)
- Stāvvietā novietošanas sistēma\* (402 lpp.)
- Stāvvietā novietošanas kamera\* (408 lpp.)
- Aktīvā stāvvietā novietošanas palīgsistēma\* (418 lpp.)

### No ātruma atkarīgs stūrēšanas spēks

No ātruma atkarīgais stūres pastiprinātājs izraisa stūrēšanas spēka palielināšanos līdz ar automašīnas ātrumu, lai uzlabotu jutību.

Uz automaģistrālēm stūres kustība šķiet stingrāka. Novietojot automašīnu stāvēšanai un braucot nelielā ātrumā, stūrēšana ir viegla un neprasa papildu piepūli.

#### **PIEZĪME**

Noteiktās situācijās stūres pastiprinātājs var pārāk sakarst, tādēļ tas ir īslaicīgi jāatdzesē. Šajā laikā stūres apstiprinātājs darbojas ar samazinātu jaudu, un stūres pagriešana var būt nedaudz apgrūtināta.

Paralēli īslaicīgi samazinātai stūrēšanas palīdzībai vadītāja displejā tiek rādīts ziņojums un stūres simbols.

#### **BRĪDINĀJUMS**

Kamēr stūres pastiprinātāja sistēma darbojas ar samazinātu jaudu, vadītāja atbalsta funkcijas un stūrēšanas palīdzības sistēma nav pieejama.

Šādā situācijā vadītāja displejā tiek rādīts ziņojums **Stūres pastipr. atteice** kombinācijā ar stūres simbolu.



## Stūrēšanas spēka mainīšana\*

Lai atlasītu stūrēšanas spēka līmeni, dodieties uz sadaļu "Braušanas režīmi" un skatiet alternatīvas INDIVIDUAL aprakstu apakšsadaļā "Atlasāmie braušanas režīmi".

Automašīnu modeļiem bez piedziņas režīma vadības slēdža ar tā opciju INDIVIDUAL stūrēšanas spēku var atlasīt, izmantojot centrālā displeja augšējo skatu un šādu meklēšanas ceļu:

Iestatījumi → My Car → Braušanas režīmi  
→ Stūrēšanas spēks

Stūrēšanas spēka atlasīšanas funkcijai nevar piekļūt pagrieziena laikā, ja ātrums pārsniedz 10 km/h (6 mph).

## Saistītā informācija

- Piedziņas režīmi (472 lpp.)
- Pilot Assist (321 lpp.)
- Joslas saglabāšanas palīgsistēma (384 lpp.)
- Stūrēšanas palīdzība sadursmes riska gadījumā (392 lpp.)
- Aktīvā stāvvietā novietošanas palīgsistēma\* (418 lpp.)

## Elektroniskā stabilitātes kontrole

Elektroniskā stabilitātes kontrole (ESC<sup>1</sup>) palīdz vadītājam izvairīties no riteņu buksēšanas un uzlabo automašīnas vilkmi.



Vadītāja displejā šis simbols tiek rādīts, kad ir aktivizēta sistēma ESC.

ESC sistēmas bremsēšana var būt dzirdama kā pulsējoša skaņa, un pēc gāzes pedāļa

nospiešanas automašīnas paātrinājums var būt lēnāks nekā gaidīts.

Sistēmai ESC ir šādas apakšfunkcijas:

- Stabilitātes funkcija<sup>2</sup>
- Buksēšanas vadības un vilces vadības sistēma
- Dzinēja vilkmes kontrole
- Piekabes stabilitātes palīgsistēma

## BRĪDINĀJUMS

- Stabilitātes sistēma ESC ir vadītāja papildu atbalsta funkcija, kuras mērķis ir atvieglot braukšanu un uzlabot braukšanas drošību — tā nevar darboties visās situācijās un visos satiksmes, laika un ceļa apstākļos.
- ESC neaizstāj vadītāja uzmanību un lēmumus. Vadītājam vienmēr ir pienākums nodrošināt, lai automašīna tiktu vadīta drošā veidā ar piemērotu ātrumu, piemērotu intervālu un distanci līdz citiem transportlīdzekļiem un saskaņā ar spēkā esošajiem ceļu satiksmes noteikumiem.

## Stabilitātes funkcija<sup>2</sup>

Funkcija pārbauda katra atsevišķā riteņa braukšanas un bremsēšanas spēku, lai stabilizētu automašīnu.

## Buksēšanas vadības un vilces vadības sistēma

Šī funkcija ir aktīva nelielā ātrumā un bremsē dzenošos riteņus, kas buksē, lai papildu vilcējspēks tiktu pievadīts dzenošajiem riteņiem, kas nebuksē.

Šī funkcija arī novērš dzenošo riteņu spolēšanu pa ceļa virsmu ātruma uzņemšanas laikā.

<sup>1</sup> Electronic Stability Control

<sup>2</sup> To sauc arī par aktīvo saskāvēšanas vadību.

### « Dzinēja vilkmes kontrole

Dzinēja vilkmes kontrole (EDC<sup>3</sup>) novērš neparedzētu riteņu bloķēšanos, piemēram, pēc zemāka pārnese ieslēgšanas vai bremzēšanas ar dzinēju, braucot ar zemu pārnese pa slidenām brauktuvēm.

Nejauša riteņu bloķēšanās braukšanas laikā var cita starpā negatīvi ietekmēt vadītāja spēju stūrēt automobili.

### Piekabes stabilitātes palīgsistēma\*<sup>4</sup>

Piekabes stabilitātes palīgsistēmas funkcijas (TSA<sup>5</sup>) mērķis ir stabilizēt automašīnu, velkot piekabi, ja sākas lokveida kustība. Plašāku informāciju skatiet arī sadaļā "Piekabes stabilitātes palīgsistēma".

#### **i** PIEZĪME

TSA funkcija tiek deaktivizēta, ja aktivizē **ESC sporta režīms**.

### Saistītā informācija

- Elektroniskās stabilitātes kontroles sporta režīms (284 lpp.)
- Sporta režīma aktivizēšana/deaktivizēšana elektroniskās stabilitātes kontroles sistēmā (285 lpp.)

- Sporta režīma ierobežojums elektroniskajā stabilitātes kontroles sistēmā (285 lpp.)
- Elektroniskās stabilitātes kontroles simboli un ziņojumi (286 lpp.)
- Piekabes stabilitātes palīgsistēma\* (498 lpp.)

### Elektroniskās stabilitātes kontroles sporta režīms

Sistēma ESC<sup>6</sup> vienmēr ir aktivizēta — to nevar izslēgt. Taču vadītājs var izvēlēties režīmu **ESC sporta režīms**, kas sniedz aktīvākas braukšanas izjūtas.

Kad ir atlasīta apakšfunkcija **ESC sporta režīms**, sistēmas ESC iejaukšanās tiek samazināta un automašīnai tiek atļauts vairāk izslidēt nekā parasti, līdz ar to vairāk kontroles tiek nodots vadītājam.

Kad ir atlasīta funkcija **ESC sporta režīms**, var uzskatīt, ka sistēma ESC ir deaktivizēta, lai gan daudzos gadījumos tā turpina palīdzēt vadītājam.

<sup>3</sup> Engine Drag Control

<sup>4</sup> Piekabes stabilitātes palīgsistēma ir iekļauta Volvo oriģinālā vilkšanas āķa uzstādīšanas komplektā.

<sup>5</sup> Trailer Stability Assist

<sup>6</sup> Electronic Stability Control

**i PIEZĪME**

Kad ir atlasīta funkcija **ESC sporta režīms**, piekabes stabilitātes palīdzības funkcija (TSA<sup>7</sup>) ir deaktivizēta.

**ESC sporta režīms** nodrošina maksimālu vilkmi arī gadījumos, kad automašīna ir iestīgusi vai brauc pa nestabilu virsmu, piemēram, smiltīm vai dziļu sniegu.

**Saistītā informācija**

- Elektroniskā stabilitātes kontrole (283 lpp.)
- Piekabes āķis\* (493 lpp.)

**Sporta režīma aktivizēšana/deaktivizēšana elektroniskās stabilitātes kontroles sistēmā**

Sistēma ESC<sup>8</sup> vienmēr ir aktivizēta — to nevar izslēgt. Taču vadītājs var izvēlēties sporta režīmu, kas sniedz aktīvākas braukšanas izjūtas.



Sporta režīmu var aktivizēt/deaktivizēt vidējā displeja funkciju skatā.

– Funkciju skatā pieskarieties taustiņam **ESC sporta režīms**.

> Sporta režīms tiek aktivizēts/deaktivizēts — taustiņā tiek parādīts zaļš/pelēks indikators.



Par režīma **ESC sporta režīms** darbību liecina simbola pastāvīga izgaismošanās vadītāja displejā. Tas izgaismojas, līdz šī funkcija tiek deaktivizēta vai tiek izslēgts dzinējs. Nākamreiz iedarbinot dzinēju, sistēma ESC atsāk darboties parastajā režīmā.

**Saistītā informācija**

- Elektroniskā stabilitātes kontrole (283 lpp.)

**Sporta režīma ierobežojums elektroniskajā stabilitātes kontroles sistēmā**

Ar sistēmas ESC<sup>9</sup> apakšfunkcijas **ESC sporta režīms** aktivizēšanu ir saistīti noteikti ierobežojumi.

Funkciju **ESC sporta režīms** nevar atlasīt, kad ir aktivizēta viena no tālāk norādītajām funkcijām:

- Ātruma ierobežotājs
- Kruīzkontrole
- Adaptīvā pastāvīga ātruma uzturēšanas sistēma
- Pilot Assist.

**Saistītā informācija**

- Elektroniskā stabilitātes kontrole (283 lpp.)

<sup>7</sup> Trailer Stability Assist





<sup>8</sup> Electronic Stability Control

<sup>9</sup> Electronic Stability Control

## Elektroniskās stabilitātes kontroles simboli un ziņojumi

Vadītāja displejā var tikt attēloti vairāki simboli un paziņojumi saistībā ar elektronisko stabilitātes kontroli (Electronic Stability Control — ESC).

Tabulā tālāk ir parādīti daži piemēri.

Simbols	Paziņojums	Tehniskie parametri
	Nepārtraukti izgaismojas aptuveni 2 sekundes.	Iedarbinot dzinēju, tiek veikta sistēmas pārbaude.
	Mirgo.	ESC sistēma tiek aktivēta.
	Deg nepārtraukti.	Ir atlasīts režīms Sport. <b>PIEZĪME:</b> sistēma ESC šajā režīmā nav deaktivizēta – tās darbība ir tikai ierobežota.
	<b>ESC</b> Īslaicīgi izslēgts	Sistēma ESC uz laiku darbojas ierobežotā režīmā bremžu pārmērīgas sakaršanas dēļ. Šī funkcija atkal automātiski ieslēgsies, tiklīdz bremzes būs atdzisušas. Skatiet paziņojumu vadītāja displejā.
	<b>ESC</b> Jāveic apkope	ESC sistēma ir deaktivēta. <ul style="list-style-type: none"> <li>• Apturiet automašīnu drošā vietā, izslēdziet dzinēju un vēlreiz iedarbiniet.</li> <li>• Ja ziņojums neizzūd, brauciet uz servisu, ieteicams uz Volvo pilnvarotu servisu.</li> </ul>

Teksta paziņojumu var notīrīt, īsi nospiežot stūres labās puses vadības tastatūras centrā esošo taustiņu .

Ja paziņojums nenodzīst: sazinieties ar servisu — ieteicams sazināties ar autorizētu Volvo servisu.

### Saistītā informācija

- Elektroniskā stabilitātes kontrole (283 lpp.)

## Ātruma ierobežotājs

Ātruma ierobežotāju (SL<sup>10</sup>) var salīdzināt ar kruīza kontroli, kas darbojas pretēji — vadītājs regulē ātrumu ar gāzes pedāli, bet ātruma ierobežotājs neļauj viņam pārsniegt iepriekš izvēlētu/iestatītu maksimālo ātrumu.

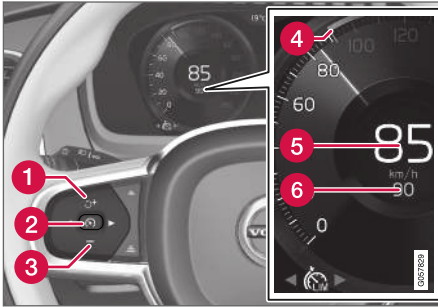

Funkciju taustiņi un simboli<sup>11</sup>.

- 1 : gaidīšanas režīmā aktivizē ātruma ierobežotāju un atjauno saglabāto maksimālo ātrumu
- 1 : palielina saglabāto maksimālo ātrumu
- 2 : **gaidīšanas režīmā** — aktivizē ātruma ierobežotāju un saglabā pašreizējo ātrumu
- 2 : **aktīvajā režīmā** — deaktivizē/pārslēdz ātruma ierobežotāju gaidīšanas režīmā

- 3 : samazina saglabāto maksimālo ātrumu
- 4 Saglabātā maksimālā ātruma marķieris
- 5 Pašreizējais braukšanas ātrums
- 6 Saglabātais maksimālais ātrums

### BRĪDINĀJUMS

- Ātruma ierobežotāja funkcija ir vadītāja papildu atbalsta funkcija, kuras mērķis ir atvieglot braukšanu, — tā nevar darboties visās situācijās un visos satiksmes, laika un ceļa apstākļos.
- Vadītājam vienmēr jāpievērš uzmanība satiksmei un jārikojas, ja ātruma ierobežotājs neuztur piemērotu ātrumu.
- Ātruma ierobežotājs neaizstāj vadītāja uzmanību un lēmumus. Vadītājam vienmēr ir pienākums nodrošināt, lai automašīna tiktu vadīta drošā veidā ar piemērotu ātrumu, piemērotu intervālu un distanci līdz citiem transportlīdzekļiem un saskaņā ar spēkā esošajiem ceļu satiksmes noteikumiem.

### Saisītā informācija

- Ātruma ierobežotāja ierobežojumi (291 lpp.)
- Ātruma ierobežotāja aktivizēšana un ieslēgšana (288 lpp.)
- Ātruma ierobežotāja ātruma pārvaldība (288 lpp.)
- Ātruma ierobežotāja deaktivizēšana un iestatīšana gaidīšanas režīmā (289 lpp.)
- Ātruma ierobežotāja atkārtota aktivizēšana pēc gaidīšanas režīma (290 lpp.)
- Ātruma ierobežotāja deaktivizēšana (290 lpp.)
- Automātiskais ātruma ierobežotājs (291 lpp.)
- Automātiskā ātruma ierobežotāja ierobežojumi (295 lpp.)
- Automātiskā ātruma ierobežotāja aktivizēšana/deaktivizēšana (293 lpp.)
- Automātiskā ātruma ierobežotāja pielāgšana (294 lpp.)

<sup>10</sup> Speed Limiter

<sup>11</sup> PIEZĪME. Attēls ir shematisks, un dažādiem automašīnu modeļiem detaļas var atšķirties.

## Ātruma ierobežotāja aktivizēšana un ieslēgšana

Lai varētu regulēt ātrumu, vispirms jāatlasa un jāaktivizē ātruma ierobežotāja funkcija (SL<sup>12</sup>).

### Ātruma ierobežotāja iestatīšana gaidīšanas režīmā

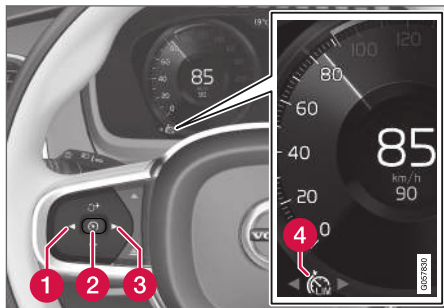



PIEZĪME. Attēls ir shematisks, un dažādiem automašīnu modeļiem detaļas var atšķirties.

- Nospiediet ◀ (1) vai ▶ (3), lai pārlūkotu līdz ātruma ierobežotāja simbolam/funkcijai  (4).
- > Tiek rādīts simbols (4), un ātruma ierobežotājs tiek iestatīts gaidīšanas režīmā.

### Ieslēdziet ātruma ierobežotāju.

Ātruma ierobežotāju nevar aktivizēt, kamēr nav iedarbināts dzinējs. Viszemākais maksimālais ātrums, ko var saglabāt, ir 30 km/h (20 mph).

- Kamēr ātruma ierobežotājs darbojas gaidīšanas režīmā un tiek rādīts simbols  — nospiediet stūres taustiņu  (2).
- > Ātruma ierobežotājs sāk darboties, un pašreizējais ātrums tiek saglabāts kā maksimālais ātrums.

### Saistītā informācija

- Ātruma ierobežotājs (287 lpp.)

## Ātruma ierobežotāja ātruma pārvaldība

Ātruma ierobežotājam (SL<sup>13</sup>) var iestatīt dažādus ātrumus.

### Saglabātā ātruma iestatīšana/maiņa

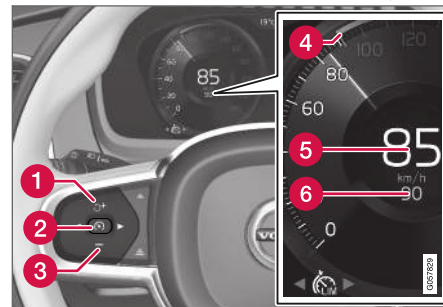

PIEZĪME. Attēls ir shematisks, un dažādiem automašīnu modeļiem detaļas var atšķirties.

- Iestatīto ātrumu var mainīt, īsi nospiežot stūres taustiņus + (1) vai - (3) vai tos nospiežot un turot.
  - **Īsi nospiežot:** Ar katru piespiedienu ātrums tiek mainīts ar +/- 5 km/h (+/- 5 mph) soli.
  - **Nospiežot un turot:** Atlaidiet taustiņu, kad iestatītā ātruma indikators (4) ir sasniedzis vajadzīgo ātrumu.

<sup>12</sup> Ātruma ierobežotājs

<sup>13</sup> Speed Limiter

- Pēdējā taustiņa nospiešanas reizē sasniegtais ātrums tiek saglabāts atmiņā.

### Saistītā informācija

- Ātruma ierobežotājs (287 lpp.)

## Ātruma ierobežotāja deaktivizēšana un iestatīšana gaidīšanas režīmā

Ātruma ierobežotāju (SL<sup>14</sup>) var īslaicīgi deaktivizēt un iestatīt gaidīšanas režīmā.

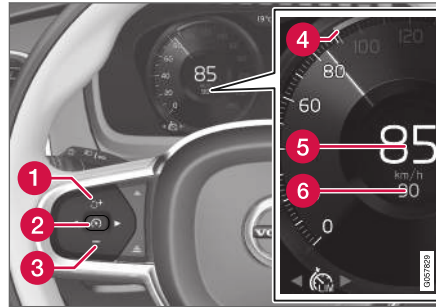

PIEZĪME. Attēls ir shematisks, un dažādiem automašīnu modeļiem detaļas var atšķirties.

Lai ātruma ierobežotāju deaktivizētu un iestatītu gaidīšanas režīmā:

- Nospiediet stūres vadības taustiņu (2).
  - > Vadītāja displejā redzami ātruma ierobežotāja apzīmējumi un simboli maina krāsu no BALTAS uz PELĒKU — tagad ātruma ierobežotājs tiek īslaicīgi deaktivizēts, un vadītājs var pārsniegt maksimālo ātruma iestatījumu.

## Īslaicīga deaktivizēšana ar gāzes pedāli

Ātruma ierobežotāju arī var īslaicīgi deaktivizēt un ignorēt, nospiežot gāzes pedāli, lai ātruma ierobežotājs nebūtu vispirms jāpārslēdz gaidīšanas režīmā, piemēram, lai varētu strauji palielināt ātrumu, kad tas ir nepieciešams.

Tādā gadījumā rīkojieties šādi:

1. Līdz galam nospiediet gāzes pedāli un atlaidiet, lai pārtrauktu ātruma palielināšanu, kad ir sasniegts vajadzīgais ātrums.
  - > Šajā režīmā ātruma ierobežotājs joprojām darbojas, tādēļ vadītāja displejā redzamais simbols ir BALTĀ krāsā.
2. Kad ir pabeigta īslaicīgā ātruma palielināšana, pilnībā atlaidiet gāzes pedāli.
  - > Automašīnas ātrums tiek ar dzinēju samazināts zem pēdējā saglabātā maksimālā ātruma.

### Saistītā informācija

- Ātruma ierobežotājs (287 lpp.)

<sup>14</sup> Speed Limiter

## Ātruma ierobežotāja atkārtota aktivizēšana pēc gaidīšanas režīma

Ātruma ierobežotāju (SL<sup>15</sup>) var atkal aktivizēt, kad tas ir bijis īslaicīgi deaktivizēts un pārslēgts gaidīšanas režīmā.

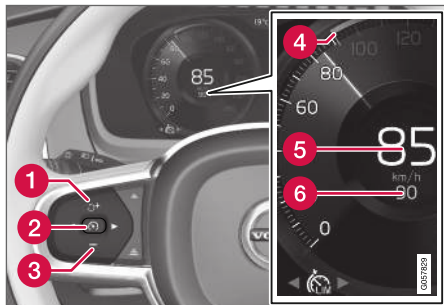

PIEZĪME. Attēls ir shematisks, un dažādiem automašīnu modeļiem detaļas var atšķirties.

Lai ātruma ierobežotāju atkārtoti aktivizētu un gaidīšanas režīma:

- Nospiediet stūres vadības taustiņu  (1).
  - > Vadītāja displejā esošie ātruma ierobežotāja apzīmējumi maina krāsu no PELĒKAS uz BALTU – automašīna atkal brauc ar pēdējo saglabāto ātrumu.

vai

- Nospiediet stūres vadības taustiņu  (2).
  - > Vadītāja displejā esošie ātruma ierobežotāja indikatori un simboli maina krāsu no PELĒKAS uz BALTU – automašīna izmanto pašreizējo ātrumu kā maksimālo ātrumu.

### Saistītā informācija

- Ātruma ierobežotājs (287 lpp.)

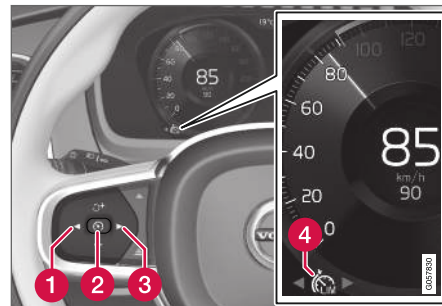

## Ātruma ierobežotāja deaktivizēšana

Ātruma ierobežotāju (SL<sup>16</sup>) var deaktivizēt.



PIEZĪME. Attēls ir shematisks, un dažādiem automašīnu modeļiem detaļas var atšķirties.

Lai deaktivizētu krūza kontroli:

1. Nospiediet stūres vadības taustiņu  (2).
  - > Ātruma ierobežojumam tiek ieslēgts gaidīšanas režīms.
2. Nospiediet vadības taustiņu uz stūres  (1) vai  (3), lai ieslēgtu citu funkciju.
  - > Vadītāja displeja simbols nodziest un tiek izslēgts ātruma ierobežotāja (4) indikators, tādējādi izdzēšot iestatīto/saglabāto maksimālo ātrumu.

<sup>15</sup> Speed Limiter

<sup>16</sup> Speed Limiter



3. Vēlreiz nospiediet stūres vadības taustiņu  (2).  
> Tiek aktivizēta cita funkcija.

### Saistītā informācija

- Ātruma ierobežotājs (287 lpp.)

## Ātruma ierobežotāja ierobežojumi

Braucot pa stāviem ceļu kritumiem, ātruma ierobežotāja bremzēšanas efekts var būt neadekvāts, tādēļ saglabātais maksimālais ātrums var tikt pārsniegts. Tādā gadījumā vadītājs tiek brīdināts, vadītāja displejā attēlojot paziņojumu **Pārsniegts ātruma ierobežoj.**

### PIEZĪME

Ja maksimālais ātrums tiek pārsniegts vismaz par 3 km/h (aptuveni 2 mph), tiek aktivizēts paziņojums par maksimālā ātruma pārsniegšanu.

### Saistītā informācija

- Ātruma ierobežotājs (287 lpp.)

## Automātiskais ātruma ierobežotājs

Automātiskā ātruma ierobežotāja (ASL<sup>17</sup>) funkcija palīdz vadītājam pielāgot automašīnas maksimālo ātrumu ceļazīmēs norādītajam ātrumam.

Ātruma ierobežotāja funkciju (SL<sup>18</sup>) var pārslēgt uz automātiskā ātruma ierobežotāja funkciju (ASL).

Automātiskais ātruma ierobežotājs izmanto informāciju no ceļazīmju informācijas (RSI<sup>19</sup>) funkcijas, lai pielāgotu automašīnas maksimālo ātrumu.

<sup>17</sup> Automatic Speed Limiter

<sup>18</sup> Speed Limiter

<sup>19</sup> Road Sign Information





## ⚠️ BRĪDINĀJUMS

- ASL funkcija ir vadītāja papildu atbalsta funkcija, kuras mērķis ir atvieglot braukšanu un uzlabot braukšanas drošību — tā nevar darboties visās situācijās un visos satiksmes, laika un ceļa apstākļos.
- Pat ja vadītājs skaidri redz ātruma ierobežojuma ceļazīmi, informācija par ātrumu, ko ceļazīmju informācijas (RSI) funkcija sniedz ASL, var būt nepareiza — šādos gadījumos vadītājam pašam/pašai ir ātrums jāsamazina/jāpalielina līdz piemērotam ātrumam.
- ASL neaizstāj vadītāja uzmanību un lēmumus. Vadītājam vienmēr ir pienākums nodrošināt, lai automašīna tiktu vadīta drošā veidā ar piemērotu ātrumu, piemērotu intervālu un distanci līdz citiem transportlīdzekļiem un saskaņā ar spēkā esošajiem ceļu satiksmes noteikumiem.
- Skatiet arī sadaļu "Ceļazīmju informācijas sistēmas ierobežojumi".

## Vai ir aktivizēts SL vai ASL?

Simboli vadītāja displejā norāda, ka ir aktīva ātruma ierobežotāja funkcija:

Simbols	SL	ASL
 A	✓	✓
 Zīmes simbols <sup>B</sup> pēc "70" = ASL ir aktivizēts.		✓

<sup>A</sup> BALTS simbols: Funkcija aktīva, PELĒKS simbols: Gaidīšanas režīms.

<sup>B</sup> Informāciju par simbola krāsas nozīmi skatiet nākamajā sadaļā "ASL simboli".

## Simbols ASL

 Zīmes simbolu (redzams blakus saglabātajam ātrumam "70" spidometra centrā) var attēlot trīs krāsās. Katrai no tām ir sava nozīme:

Zīmes simbola krāsa	Nozīme
Zaļgani dzeltena	Funkcija ASL ir aktīva
Pelēka	Funkcijai ASL ir ieslēgts gaidīšanas režīms.
Dzeltena/oranža	ASL ir pagaidu gaidīšanas režīmā — piemēram, jo no nav nolasīta ceļazīme.

## Saistītā informācija

- Ātruma ierobežotājs (287 lpp.)
- Automātiskā ātruma ierobežotāja aktivizēšana/deaktivizēšana (293 lpp.)
- Automātiskā ātruma ierobežotāja pielaišanas maiņa (294 lpp.)
- Automātiskā ātruma ierobežotāja ierobežojumi (295 lpp.)

## Automātiskā ātruma ierobežotāja aktivizēšana/deaktivizēšana

Automātiskā ātruma ierobežotāja funkciju (ASL<sup>20</sup>) var aktivizēt/deaktivizēt kā ātruma ierobežotāja (SL<sup>21</sup>) palīgfunkciju.

### ASL aktivizēšana



Ātruma zīmju palīgs poga atrodas centrālā displeja funkciju skatā.

Lai aktivizētu automātisko ātruma ierobežotāju:

1. Nospiediet taustiņu **Ātruma zīmju palīgs**.
  - > Funkcija ASL tiek iestatīta gaidīšanas režīmā, taustiņā iedegas zaļš indikators, un vadītāja displeja spidometra centrā tiek parādīts zīmes simbols.
2. Nospiediet stūres vadības taustiņu .
  - > Funkcija ASL tiek aktivizēta ar pašreizējo automašīnas ātrumu.

### PIEZĪME

- Ja ir aktivizēta automātiskā ātruma ierobežotāja funkcija, ceļazīmju informācija vadītāja displejā tiek rādīta, pat ja RSI<sup>22</sup> nav aktivizēta.
- Lai noņemtu ceļazīmju informāciju no vadītāja displeja, ir jādeaktivizē gan automātiskais ātruma ierobežotājs, **gan arī** RSI.
- Kad automātiskā ātruma ierobežotāja funkcija ir aktivizēta, bet RSI ir deaktivizēta, RSI brīdinājumi netiek rādīti. Lai saņemtu brīdinājumus, ir jāaktivizē arī RSI.

### ASL deaktivizēšana

Lai deaktivizētu automātisko ātruma ierobežotāju:

- Funkciju skatā pieskarieties taustiņam **Ātruma zīmju palīgs**.
  - > Sistēma ASL tiek deaktivizēta, un taustiņa rādījums kļūst PEĻĒKS — tās vietā tiek aktivizēta sistēma SL.

### BRĪDINĀJUMS

Pēc pārslēgšanas no ASL uz SL automašīna vairs neievēro ceļazīmēs norādīto ātruma ierobežojumu, bet ievēro maksimālo atmiņā saglabāto ātrumu.

### Saisītā informācija

- Ātruma ierobežotājs (287 lpp.)
- Automātiskais ātruma ierobežotājs (291 lpp.)
- Ceļazīmju informācijas aktivizēšana/deaktivizēšana (375 lpp.)

<sup>20</sup> Automatic Speed Limiter

<sup>21</sup> Speed Limiter

<sup>22</sup> Road Sign Information — RSI

## Automātiskā ātruma ierobežotāja pielaišanas maiņa

Ātruma ierobežotāja funkcijai (ASL<sup>23</sup>) var iestatīt dažādus pielaišanas līmeņus.

Zīmēs norādīto ātruma ierobežojumu var palielināt un samazināt. Piemēram, ja automašīna ievēro zīmē norādītu ātruma ierobežojumu 70 km/h (43 mph), vadītājs var izvēlēties atļaut automašīnai uzturēt ātrumu 75 km/h (47 mph).

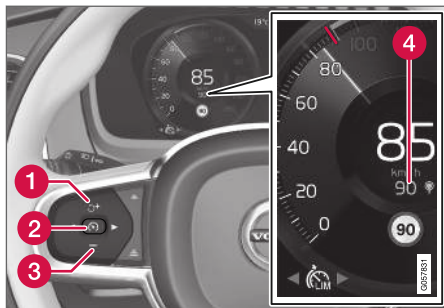

Funkciju taustiņi un simboli<sup>24</sup>.

- Nospiediet stūres taustiņu **+** (1), līdz spidometra centrā (4) ātrums 70 km/h (43 mph) mainās uz 75 km/h (47 mph).
- > Pēc tam automašīna izmanto atlasīto pielaidi 5 km/h (4 mph), kamēr vien ceļazīmēs, kurām automašīna brauc garām, ir norādīts ātrums 70 km/h (43 mph).

Pielaišana tiek ieviesta tik ilgi, līdz automašīna pabrauc garām ceļazīmei ar zemāku vai augstāku ātruma ierobežojumu — pēc tam automašīna ievēro jauno ceļazīmē norādīto ātruma ierobežojumu un pielaišana tiek izdzēsta no atmiņas.

Ja ir aktivizēta ceļazīmju informācijas<sup>\*25</sup> funkcija, ceļazīmēs norādītais ātruma ierobežojums tiek attēlots arī spidometrā ar krāsainu indikatoru.

Pielaidi regulē tāpat, kā maina ātruma ierobežotāja ātruma iestatījumu.

### **i** PIEZĪME

Maksimālā atlasāmā pielaišana ir +/- 10 km/h (5 mph).

## Saisītā informācija

- Ātruma ierobežotājs (287 lpp.)
- Automātiskais ātruma ierobežotājs (291 lpp.)
- Ceļazīmju informācijas aktivizēšana/deaktivizēšana (375 lpp.)

<sup>23</sup> Automatic Speed Limiter

<sup>24</sup> PIEZĪME. Attēls ir shematisks, un dažādiem automašīnu modeļiem detaļas var atšķirties.

<sup>25</sup> Ceļazīmju informācija — RSI

## Automātiskā ātruma ierobežotāja ierobežojumi

Automātiska ātruma ierobežošana (ASL<sup>26</sup>) notiek, izmantojot ātruma informāciju no funkcijas RSI<sup>27</sup> — nevis no ātruma ierobežojuma ceļazīmēm, kurām automašīna pabrauc garām.

Ja funkcija RSI<sup>27</sup> nevar interpretēt un sniegt ātruma informāciju sistēmai ASL, tad sistēma ASL tiek iestatīta gaidīšanas režīmā un pārslēdzas uz SL. Tādos gadījumos vadītājam jāiejaucas un jābremzē, līdz ir sasniegts atļautais ātrums.

Sistēma ASL atkal tiks aktivizēta, kad funkcija RSI<sup>27</sup> atkal varēs interpretēt un sniegt ātruma informāciju funkcijai ASL.

Skatiet arī sadaļu "Ceļazīmju informācijas ierobežojumi".

## Saistītā informācija

- Ātruma ierobežotājs (287 lpp.)
- Automātiskais ātruma ierobežotājs (291 lpp.)
- Automātiskā ātruma ierobežotāja ierobežojumi (295 lpp.)
- Ceļazīmju informācijas aktivizēšana/deaktivizēšana (375 lpp.)

## Kruīzkontrole

Kruīza kontrole (CC<sup>28</sup>) palīdz vadītājam uzturēt nemainīgu ātrumu, ļaujot relaksēti veikt garus braucienus pa ātrgaitas ceļiem un taisniem galvenajiem ceļiem ar vienmērīgu satiksmes plūsmu.

## Pārskats

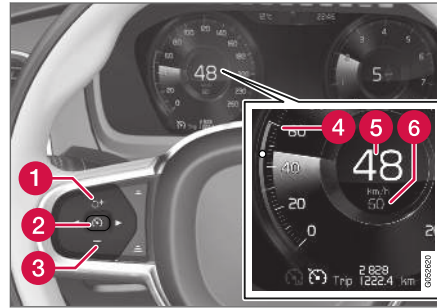

Funkciju taustiņi un simboli<sup>29</sup>.

- 1 : gaidīšanas režīmā aktivizē kruīza kontroli un atjauno saglabāto ātrumu
- 1 : palielina saglabāto ātrumu
- 2 : **gaidīšanas režīmā** — aktivizē kruīza kontroli un saglabā pašreizējo ātrumu

- 2 : **aktīvajā režīmā** — deaktivizē/pārslēdz kruīza kontroli gaidīšanas režīmā
- 3 : — samazina saglabāto ātrumu
- 4 Saglabātā ātruma marķieris
- 5 Pašreizējais braukšanas ātrums
- 6 Saglabātais ātrums

## PIEZĪME

Automašīnās, kas aprīkotas ar adaptīvo kruīza kontroli\*, kruīza kontroli un adaptīvo kruīza kontroli var pārslēgt — skatiet virsrakstu "CC un ACC pārslēgšana".

<sup>26</sup> Automatic Speed Limiter

<sup>27</sup> Ceļazīmju informācija — RSI

<sup>28</sup> Cruise Control

<sup>29</sup> PIEZĪME. Attēls ir shematisks, un dažādiem automašīnu modeļiem detaļas var atšķirties.



## **BRĪDINĀJUMS**

- Kruīza kontroles funkcija ir vadītāja papildu atbalsta funkcija, kuras mērķis ir atvieglot braukšanu, — tā nevar darboties visās situācijās un visos satiksmes, laika un ceļa apstākļos.
- Vadītājam ir ieteicams izlasīt visas īpašnieka rokasgrāmatas sadaļas, kas ir saistītas ar šo funkciju, lai uzzinātu par tādiem faktoriem kā tās ierobežojumiem un to, kas vadītājam ir jāzina pirms sistēmas lietošanas (skatiet saišu sarakstu šī raksta beigās).
- Kruīza kontrole neaizstāj vadītāja uzmanību un lēmumus. Vadītājam vienmēr ir pienākums nodrošināt, lai automašīna tiktu vadīta drošā veidā ar piemērotu ātrumu, piemērotu intervālu un distanci līdz citiem transportlīdzekļiem un saskaņā ar spēkā esošajiem ceļu satiksmes noteikumiem.

## **Saistītā informācija**

- Kruīza kontroles aktivizēšana un ieslēgšana (296 lpp.)
- Kruīza kontroles ātruma pārvaldība (297 lpp.)
- Kruīza kontroles deaktivizēšana un iestatīšanas gaidīšanas režīmā (298 lpp.)
- Kruīza kontroles atkārtota aktivizēšana pēc gaidīšanas režīma (299 lpp.)

- Kruīza kontroles deaktivizēšana (299 lpp.)
- Pārslēgšanās starp kruīza kontroli un adaptīvo kruīza kontroli (317 lpp.)

## **Kruīza kontroles aktivizēšana un ieslēgšana**

Lai varētu regulēt ātrumu, vispirms jāatlasa un jāaktivizē kruīza kontroles funkcija (CC<sup>30</sup>).

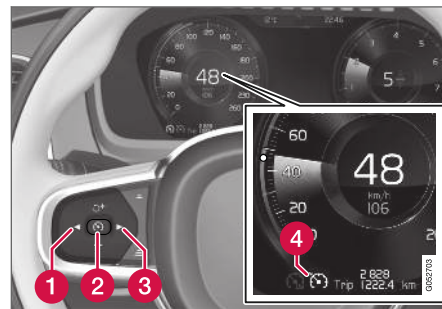

PIEZĪME. Attēls ir shematisks, un dažādiem automašīnu modeļiem detaļas var atšķirties.

## **Kruīza kontroles iestatīšanas gaidīšanas režīmā**

Lai iestatītu kruīza kontroli gaidīšanas režīmā:



- Nospiediet ◀ (1) vai ▶ (3), lai dotos līdz simbolam/funkcijai  (4).
- > Tiek attēlots simbols, un var aktivizēt kruīza kontroli.

## **Kruīza kontroles aktivizēšana/ieslēgšana**

Lai ieslēgtu kruīza kontroli gaidīšanas režīmā, automašīnas ātrumam jābūt 30 km/h (20 mph)

vai lielākam. Viszemākais ātrums, ko var saglabāt, ir 30 km/h (20 mph).

Lai ieslēgtu kruīza kontroli:

- Kad ir attēlots simbols/funkcija  nospiediet vadības taustiņu uz stūres  (2).
- > Kruīza kontrole sāk darboties, un pašreizējais ātrums tiek saglabāts atmiņā.

**i PIEZĪME**

Kruīza kontroli nevar iespējot, ja braukšanas ātrums ir zemāks par 30 km/h (20 mph).

### Saistītā informācija

- Kruīzkontrole (295 lpp.)

## Kruīza kontroles ātruma pārvaldība

Kruīza kontrolei (CC<sup>31</sup>) var iestatīt dažādus ātrumus.

### Saglabātā ātruma iestatīšana/mainība

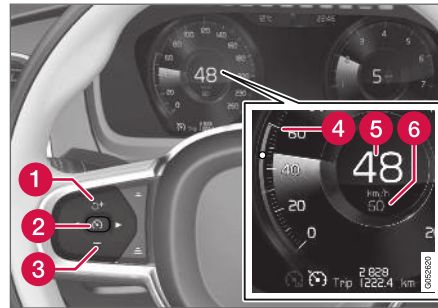

PIEZĪME. Attēls ir shematisks, un dažādiem automašīnu modeļiem un dažādos tirgos detaļas var atšķirties.

- Iestatīto ātrumu var mainīt, īsi nospiežot stūres taustiņus **+** (1) vai **-** (3) vai tos nospiežot un turot.
  - **Īsi nospiežot:** Ar katru piespiedienu ātrums tiek mainīts ar +/- 5 km/h (+/- 5 mph) soli.
  - **Nospiežot un turot:** Atlaidiet taustiņu, kad iestatītā ātruma indikators (4) ir sasniedzis vajadzīgo ātrumu.

- Pēdējā taustiņa nospiešanas reizē sasniegtais ātrums tiek saglabāts atmiņā.

Ja vadītājs palielina automašīnas ātrumu, izmantojot gāzes pedāli, pirms tiek nospiests stūres taustiņš **+** (1), tad, nospiežot taustiņu, saglabātais ātrums tiek iestatīts par braukšanas ātrumu ar noteikumu, ka taustiņa nospiešanas brīdī vadītāja kāja atrodas uz gāzes pedāļa.

Īslaicīgs ātruma palielinājums ar gāzes pedāli, piem., apdzīšanas laikā, neietekmē iestatījumu – atlaižot gāzes pedāli, automašīna atjauno pēdējo atmiņā saglabāto ātrumu.

### Dzinēja bremsēšanas izmantošana kājas bremzes vietā

Ja ir ieslēgta kruīza kontrole, ātrums tiek regulēts, retāk izmantojot kājas bremzi. Kalna kritumā reizēm var būt vēlams paātrināt kustību un ierobežot ātruma palielināšanos, bremsējot ar dzinēju. Tādā gadījumā vadītājs var īslaicīgi neļaut kruīza kontrolei izmantot kājas bremzi.

Lai to darītu, rīkojieties šādi:

- Nospiediet gāzes pedāli apmēram līdz pusei un atlaidiet.
  - > Kruīza kontrole pārtrauc automātisko kājas bremzes izmantošanu un pēc tam bremsē tikai ar dzinēju.

#### « Kruīza kontroles atkarība no piedziņas režīma

Veids, kā kruīza kontrole uztur ātrumu, var atšķirties atkarībā no atlasītā piedziņas režīma<sup>32</sup>.

#### Eco Cruise kruīza kontrole ar ECO piedziņas režīmu

ECO piedziņas režīmā kruīza kontroles paātrinājums un ātruma samazinājums kļūst plūstošāks, salīdzinot ar citiem piedziņas režīmiem, lai optimizētu degvielas ekonomiju un vides aizsardzību. Šī iemesla dēļ automašīnas ātrums īslaicīgi var būt lielāks vai mazāks par iestatīto ātrumu.

#### Kruīza kontrole Dynamic Cruise

Piedziņas režīmā Dynamic kruīza kontroles paātrinājums un ātruma samazinājums ir jūtams izteiktāk un šķiet tiešāks, salīdzinot ar citiem režīmiem.

#### Saistītā informācija

- Kruīzkontrole (295 lpp.)
- Piedziņas režīmi (472 lpp.)

#### Kruīza kontroles deaktivizēšana un iestatīšana gaidīšanas režīmā

Kruīza kontroli (CC<sup>33</sup>) var īslaicīgi deaktivizēt, iestatot tai gaidīšanas režīmu, un atkal aktivizēt vēlāk.

#### Kruīza kontroles deaktivizēšana un iestatīšana gaidīšanas režīmā

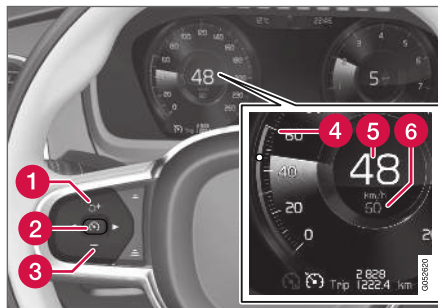

PIEZĪME. Attēls ir shematisks, un dažādiem automašīnu modeļiem detaļas var atšķirties.

Lai iestatītu kruīza kontroli gaidīšanas režīmā:

- Nospiediet stūres vadības taustiņu (2).
- > Kruīza kontroles marķējumi un simboli vadītāja displejā maina krāsu no BALTAS uz PELĒKU — kruīza kontrole tagad ir īslaicīgi deaktivizēta un vadītājam ir manuāli jākontrolē ātrums.

#### Vadītāja iejaukšanās gaidīšanas režīms

Kruīza kontrole tiek īslaicīgi deaktivizēta un iestatīta gaidīšanas režīmā, ja:

- tiek nospiests bremžu pedālis
- pārnese tiek pārvietota pozīcijā **N**
- sajūga pedālis tiek turēts nospiests ilgāk par 1 minūti
- vadītājs saglabā ātrumu, kas ir lielāks par saglabāto ātrumu ilgāk par 1 minūti.

Tādā gadījumā vadītājam pašam jāregulē automašīna ātrums.

Īslaicīgs ātruma palielinājums ar gāzes pedāli, piem., apdzīšanas laikā, neietekmē iestatījumu — atlaižot gāzes pedāli, automašīna atjauno pēdējo atmiņā saglabāto ātrumu.

#### Automātisks gaidīšanas režīms

Kruīza kontrole tiek īslaicīgi deaktivizēta un iestatīta gaidīšanas režīmā, ja:

- riteņi zaudējuši saķeri;
- dzinēja ātrums ir pārāk liels/mazs;
- bremžu temperatūra ir pārāk augsta
- ātrums samazinās zem 30 km/h (20 mph).

Tādā gadījumā vadītājam pašam jāregulē automašīna ātrums.

#### Saistītā informācija

- Kruīzkontrole (295 lpp.)

<sup>32</sup> Papildu informāciju skatiet sadaļā "Piedziņas režīmi".

<sup>33</sup> Cruise Control



## Kruīza kontroles atkārtota aktivizēšana pēc gaidīšanas režīma

Kruīza kontroli (CC<sup>34</sup>) var īslaicīgi deaktivizēt, iestatot tai gaidīšanas režīmu, un atkal aktivizēt vēlāk.

## Kruīza kontroles atkārtota aktivizēšana pēc gaidīšanas režīma

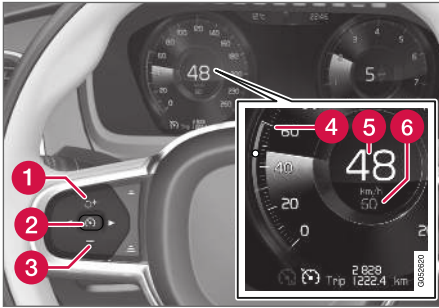

PIEZĪME. Attēls ir shematisks, un dažādiem automašīnu modeļiem detaļas var atšķirties.

Lai gaidīšanas režīmā ieslēgtu kruīza kontroli:

- Nospiediet stūres vadības taustiņu  (1).
  - > Vadītāja displejā esošie kruīza kontroles apzīmējumi un simboli maina krāsu no PELĒKAS uz BALTU – automašīna atkal brauc ar pēdējo saglabāto ātrumu.

vai

Lai gaidīšanas režīmā ieslēgtu kruīza kontroli:

- Nospiediet stūres vadības taustiņu  (2).
  - > Vadītāja displejā esošie kruīza kontroles apzīmējumi un simboli maina krāsu no PELĒKAS uz BALTU – automašīna brauc ar pašreizējo ātrumu.

### BRĪDINĀJUMS

Kad ātrums tiek atjaunots ar stūres taustiņu , ir iespējams būtisks ātruma palielinājums.



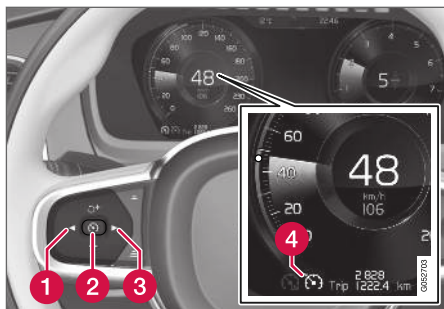

### Saistītā informācija

- Kruīzkontrolē (295 lpp.)



Funkciju taustiņi un simboli<sup>35</sup>.

Lai deaktivizētu krūiza kontroli:

1. Nospiediet stūres vadības taustiņu  (2).  
> Krūiza kontrolei tiek ieslēgts gaidīšanas režīms.
2. Nospiediet vadības taustiņu uz stūres  (1) vai  (3), lai ieslēgtu citu funkciju.  
> Krūiza kontroles simbols  (4) vadītāja displejā nodzīst, tādējādi izdzēšot iestatīto/saglabāto ātrumu.
3. Vēlreiz nospiediet stūres vadības taustiņu  (2).  
> Tiek aktivizēta cita funkcija.

**i** **PIEZĪME**

Automašīnās, kas aprīkotas ar adaptīvo krūiza kontroli\*, krūiza kontroli un adaptīvo krūiza kontroli var pārslēgt — skatiet virsrakstu "CC un ACC pārslēgšana".

### Saistītā informācija

- Krūizkontrolē (295 lpp.)
- Pārslēgšanās starp krūiza kontroli un adaptīvo krūiza kontroli (317 lpp.)

### Distances brīdinājums<sup>36</sup>

Distances brīdinājuma<sup>37</sup> funkcija var palīdzēt vadītājam ievērot, ka laika intervāls līdz priekšā braucošajam transportlīdzeklim varētu būt pārāk mazs.

Tomēr šajā gadījumā automašīnai ir jābūt aprīkotai ar vējstikla displeja iekārtu, lai varētu rādīt distances brīdinājumu, kas tiek attēlots ar simbolu vējstiklā, kamēr laika intervāls līdz priekšā braucošajam transportlīdzeklim ir mazāks par iepriekš atlasīto vērtību.

Distances brīdinājums darbojas, ja ātrums pārsniedz 30 km/h (20 mph), un reaģē tikai uz tajā pašā virzienā braucošiem transportlīdzekļiem. Distances informācija netiek sniegta par transportlīdzekļiem, kas tuvojas, brauc lēni vai stāv uz vietas.

**i** **PIEZĪME**

- Distances brīdinājums ir pieejams tikai automašīnās, kas var attēlot informāciju vējstiklā, izmantojot vējstikla displeju.
- Laikā, kamēr ir aktīva adaptīvā krūiza kontrole vai Pilot Assist, distances brīdinājuma funkcija ir deaktivizēta.

<sup>35</sup> PIEZĪME. Attēls ir shematisks, un dažādiem automašīnu modeļiem detaļas var atšķirties.

<sup>36</sup> Distances brīdinājuma funkcija ir pieejama tikai automašīnās, kurās informāciju var attēlot vējstiklā, izmantojot tā saucamo vējstikla displeju.

<sup>37</sup> Distance Alert

**⚠ BRĪDINĀJUMS**

Distances brīdinājuma funkcija reaģē tikai tad, ja attālums līdz priekšā braucošajam transportlīdzeklim ir mazāks, nekā iestatītā vērtība — automašīnas ātrums netiek ietekmēts.

**Saistītā informācija**

- Vējstikla displejs distances brīdinājumam (301 lpp.)
- Distances brīdinājuma aktivizēšana/deaktivizēšana (302 lpp.)
- Distances brīdinājuma laika intervāla iestatījums (302 lpp.)
- Distances brīdinājuma ierobežojumi (303 lpp.)

**Vējstikla displejs distances brīdinājumam<sup>38</sup>**

Automašīnās, kas aprīkotas ar vējstikla displeju\*, vējstiklā tiek rādīts simbols, kamēr vien laika intervāls līdz priekšā braucošajam transportlīdzeklim ir īsāks par iestatīto vērtību.



Distances brīdinājuma simbols vējstiklā<sup>39</sup>.

Tomēr šeit tiek pieņemts, ka automašīnas izvēlņu sistēmas iestatījumos ir aktivizēta funkcija **Rādīt vadītāja atbalstu** — lai noskaidrotu, kā tas darbojas, skatiet sadaļu "Vējstikla displejs".

**ⓘ PIEZĪME**

Intensīvas saules gaismas, atspulgu, ekstremālu gaismas kontrastu vai saulesbrīļļu lietošanas dēļ, kā arī tad, ja autovadītājs neskatās tieši uz priekšu, vizuālo brīdinājuma signālu vējstiklā var būt grūti atpazīt.

**Saistītā informācija**

- Distances brīdinājums\* (300 lpp.)
- Augšējais displejs\* (136 lpp.)

<sup>38</sup> Distances brīdinājuma funkcija ir pieejama tikai automašīnās, kurās informāciju var attēlot vējstiklā, izmantojot tā saucamo vējstikla displeju.

<sup>39</sup> PIEZĪME. Attēls ir shematisks, un dažādiem automašīnu modeļiem detaļas var atšķirties.

## Distances brīdinājuma aktivizēšana/ deaktivizēšana<sup>40</sup>

Distances brīdinājuma<sup>41</sup> funkciju var deaktivizēt.

### ieslēgts/izslēgts



Centrālā displeja funkciju skatā nospiediet pogu **Distance Alert**.

- ZALŠ taustiņa rādījums — distances brīdinājums ir aktivizēts
- PELĒKS taustiņa rādījums — distances brīdinājums ir deaktivizēts

Distances brīdinājuma funkcija tiek automātiski aktivizēta katrā dzinēja iedarbināšanas reizē.

### Saisītā informācija

- Distances brīdinājums\* (300 lpp.)

## Distances brīdinājuma laika intervāla iestatījums<sup>42</sup>

Distances brīdinājuma funkcijai<sup>43</sup> var iestatīt dažādus laika intervālus.



Var izvēlēties dažādus laika intervālus līdz priekšā braucošajam transportlīdzeklim, kas tiek vadītāja displejā attēloti kā 1-5 horizontālas līnijas – jo vairāk līniju, jo ilgāks laika intervāls. Viena līnija atbilst

aptuveni 1 sekundeī līdz priekšā braucošajam transportlīdzeklim, 5 līnijas — aptuveni 3 sekundēm.

Tas pats simbols tiek parādīts arī, kad ir aktivizēta adaptīvās kruīza kontroles funkcija.

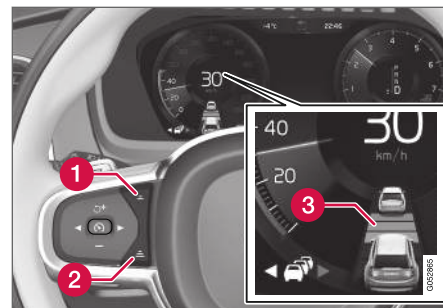

Laika intervāla vadība.

- 1 Laika intervāla samazināšana
  - 2 Laika intervāla palielināšana
  - 3 Distances brīdinājums
- Nospiediet stūres taustiņu (1) vai (2), lai palielinātu vai samazinātu laika intervālu.
- > Attāluma indikators (3) rāda pašreizējo laika intervālu.

<sup>40</sup> Distances brīdinājuma funkcija ir pieejama tikai automašīnās, kurās informāciju var attēlot vējstiklā, izmantojot tā saucamo vējstikla displeju.

<sup>41</sup> Distance Alert

<sup>42</sup> Distances brīdinājuma funkcija ir pieejama tikai automašīnās, kurās informāciju var attēlot vējstiklā, izmantojot tā saucamo vējstikla displeju.

<sup>43</sup> Distance Alert

**i** **PIEZĪME**

- Jo lielāks ātrums, jo lielāks aprēķinātais attālums metros noteiktā laika intervālā.
- Lietojiet tikai tādus laika intervālus, kādi ir atļauti vietējos satiksmes noteikumos.
- Iestatīto laika distanci izmanto arī adaptīvā krūza kontrole un Pilot Assist funkcija.

**⚠** **BRĪDINĀJUMS**

- Izmantojiet tikai tādu laika distanci, kas ir piemērota pašreizējiem satiksmes apstākļiem.
- Vadītājam ir jāņem vērā, ka īsa laika distance ierobežo laiku, kas vadītājam ir pieejams, lai reaģētu un rīkotos negaidītā satiksmes situācijā.

**Saisītā informācija**

- Distances brīdinājums\* (300 lpp.)

**Distances brīdinājuma ierobežojumi<sup>44</sup>**

Noteiktās situācijās distances brīdinājuma funkcija<sup>45</sup> var būt ierobežota.

**⚠** **BRĪDINĀJUMS**

- Distances brīdinājuma funkcija ir vadītāja papildu atbalsta funkcija, kuras mērķis ir atvieglot braukšanu un uzlabot braukšanas drošību — tā nevar darboties visās situācijās un visos satiksmes, laika un ceļa apstākļos.
- Transportlīdzekļa gabarīti var ietekmēt spēju noteikt, piemēram, motociklus, un tas var nozīmēt, ka brīdinājuma lampiņa iedegas vēlāk, nekā iestatīts, vai ka brīdinājums īslaicīgi netiek sniegts.
- Ja ātrums ir ārkārtīgi liels, lampiņa var iedegties tad, kad līdz šķērslim ir atlikusi mazāka laika distance, nekā iestatīts, jo radara bloka darbības diapazons ir ierobežots.
- Distances brīdinājums neaizstāj vadītāja uzmanību un lēmumus. Vadītājam vienmēr ir pienākums nodrošināt, lai automašīna tiktu vadīta drošā veidā ar piemērotu ātrumu, piemērotu intervālu un distanci līdz citiem transportlīdzekļiem un saskaņā ar spēkā esošajiem ceļu satiksmes noteikumiem.

<sup>44</sup> Distances brīdinājuma funkcija ir pieejama tikai automašīnās, kurās informāciju var attēlot vējstiklā, izmantojot tā saucamo vējstikla displeju.

<sup>45</sup> Distance Alert



**PIEZĪME**

Funkcija izmanto automašīnas radara bloku, kam ir daži vispārīgi ierobežojumi, skatiet sadaļu "Radara bloka ierobežojumi".

**Saistītā informācija**

- Distances brīdinājums\* (300 lpp.)
- Radara ierīces ierobežojumi (338 lpp.)

**Adaptīvā kruīza kontrole\***

Adaptīvā kruīza kontrole (ACC<sup>46</sup>) palīdz vadītājam saglabāt nemainīgu ātrumu, kā arī iepriekš iestatīto laika intervālu līdz priekšā braucošajam transportlīdzeklim.

Adaptīvā kruīza kontrole ļauj relaksēti veikt garus braucienus pa ātrgaitas ceļiem un taisniem galvenajiem ceļiem ar vienmērīgu satiksmes plūsmu.

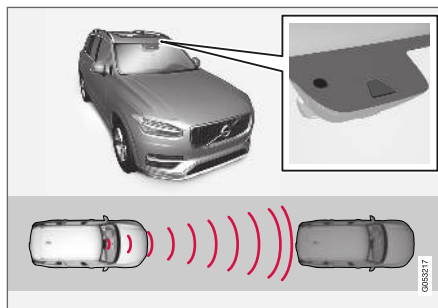

Kamera un radiolokācijas bloks mēra attālumu līdz priekšā braucošajam transportlīdzeklim<sup>47</sup>.

Vadītājs atlasa vajadzīgo ātrumu un laika intervālu līdz priekšā braucošajam transportlīdzeklim. Ja kameras un radara iekārta automašīnas priekšā nosaka lēnāk braucošu transportlīdzekli, ātrums tiek automātiski pielāgots, izmantojot iepriekšnoteikto laika intervālu līdz transportlīdzeklim. Kad

ceļš atkal ir brīvs, automobilis atjauno izvēlēto ātrumu.

**BRĪDINĀJUMS**

- Adaptīvās kruīza kontroles funkcija ir vadītāja papildu atbalsta funkcija, kuras mērķis ir atvieglot braukšanu un uzlabot braukšanas drošību — tā nevar darboties visās situācijās un visos satiksmes, laika un ceļa apstākļos.
- Vadītājam ir ieteicams izlasīt visas īpašnieka rokasgrāmatas sadaļas, kas ir saistītas ar šo funkciju, lai uzzinātu par tādiem faktoriem kā tās ierobežojumiem un to, kas vadītājam ir jāzina pirms sistēmas lietošanas (skatiet saišu sarakstu šī raksta beigās).
- Adaptīvā kruīza kontrole neaizstāj vadītāja uzmanību un lēmumus. Vadītājam vienmēr ir pienākums nodrošināt, lai automašīna tiktu vadīta drošā veidā ar piemērotu ātrumu, piemērotu intervālu un distanci līdz citiem transportlīdzekļiem un saskaņā ar spēkā esošajiem ceļu satiksmes noteikumiem.

<sup>46</sup> Adaptive Cruise Control

<sup>47</sup> PIEZĪME. Attēls ir shematisks, un dažādiem automašīnu modeļiem detaļas var atšķirties.

**i PIEZĪME**

Atkarībā no tirgus šī funkcija var būt pieejama standarta aprīkojumā vai kā papildaprīkojums.

Adaptīvā kruīza kontrole regulē ātrumu ar automobiļa gaitas paātrināšanu un bremzēšanu. Ir normāli, ja no bremzēm atskan zema skaņa, kad tās tiek izmantotas ātruma regulēšanai.

Adaptīvās kruīza kontroles mērķis ir uzturēt vienmērīgu ātrumu. Situācijās, kad nepieciešams strauji bremzēt, tas vadītājam jādara pašam. Tas jādara, ja ir liels ātruma atšķirības vai arī priekšējais transportlīdzeklis strauji bremzē. Radiolokācijas bloka darbības ierobežojumu dēļ bremzēšana var notikt negaidīti vai nenotikt nemaz.

Adaptīvās kruīza kontroles mērķis ir braukt aiz priekšā esošā transportlīdzekļa pa to pašu joslu, ievērojot vadītāja iestatīto laika intervālu. Ja radiolokācijas bloks priekšā neuztver nevienu transportlīdzekli, automašīna uztur vadītāja iestatīto un saglabāto ātrumu. Tā notiek arī tad, ja priekšā braucošā transportlīdzekļa ātrums palielinās un pārsniedz saglabāto ātrumu.

Tālāk norādītais attiecas uz automašīnām ar automātisko pārnesumkārbu:

- Adaptīvā kruīza kontrole var sekot citam transportlīdzeklim ātruma diapazonā no nulles līdz 200 km/h (125 mph).

Tālāk norādītais attiecas uz automašīnām ar manuālo pārnesumkārbu:

- Adaptīvā kruīza kontrole var sekot citam transportlīdzeklim ātrumā no 30 km/h (20 mph) līdz 200 km/h (125 mph).

**! BRĪDINĀJUMS**

- Adaptīvā kruīza kontrole nav sadursmes novēršanas sistēma. Vadītājs vienmēr ir atbildīgs, un viņam ir jāiejaucas, ja sistēma nenosaka priekšā braucošo transportlīdzekli.
- Adaptīvā kruīza kontrole nebremzē, ja tā uztver cilvēkus vai dzīvniekus, kā arī mazus transportlīdzekļus, piemēram, velosipēdus un motociklus. Tāpat tā nebremzē, ja tiek uztvertas zemas piekabes, pretī braucoši, lēni vai stāvoši transportlīdzekļi un objekti.
- Neizmantojiet adaptīvo kruīza kontroli prasīgās situācijās, piemēram, pilsētas satiksmē, krustojumos, uz slidieniem vai applūdušiem ceļiem, šūdoni, stiprā lietū/sniegā, sliktas redzamības apstākļos, uz likumotiem ceļiem, paātrinājuma vai bremzēšanas joslām.

**! SVARĪGI**

Adaptīvās kruīza kontroles sistēmas komponentu apkopi drīkst veikt tikai servisā - ieteicams autorizētā Volvo servisā.

## « Pārskats

### Vadība

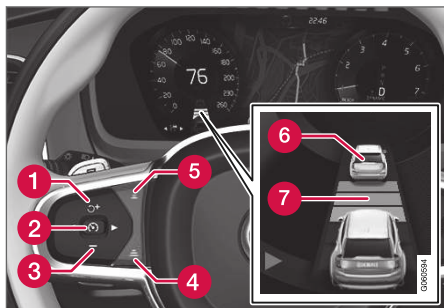

Funkciju taustiņi un simboli<sup>47</sup>.

- 1 : gaidīšanas režīmā aktivizē adaptīvo krūiza kontroli un atjauno saglabāto ātrumu
- 1 : palielina saglabāto ātrumu
- 2 : **gaidīšanas režīmā** — aktivizē adaptīvo krūiza kontroli un saglabā pašreizējo ātrumu
- 2 : **aktīvajā režīmā** — deaktivizē/pārslēdz adaptīvo krūiza kontroli gaidīšanas režīmā
- 3 : samazina saglabāto ātrumu
- 4 Palielina laika intervālu līdz priekšā braucošajiem transportlīdzekļiem
- 5 Samazina laika intervālu līdz priekšā braucošajiem transportlīdzekļiem

- 6 Mērķa transportlīdzekļa indikators: ACC ir uztvērusi mērķa transportlīdzekli un seko tam, ievērojot iepriekš iestatītu laika intervālu.
- 7 Laika intervāla un priekšā braucošo transportlīdzekļu simbols

### **PIEZĪME**

Automašīnās, kas aprīkotas ar adaptīvo krūiza kontroli\*, krūiza kontroli un adaptīvo krūiza kontroli var pārslēgt — skatiet virsrakstu "CC un ACC pārslēgšana".

## Vadītāja displejs

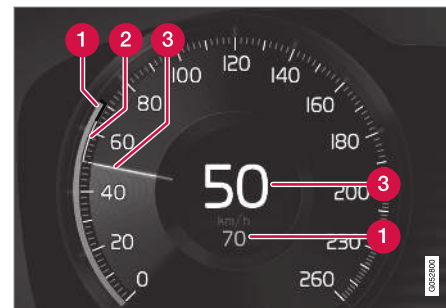

Ātruma rādījums<sup>47</sup>.

- 1 Saglabātais ātrums
- 2 Priekšā esošā transportlīdzekļa ātrums.
- 3 Jūsu automašīnas pašreizējais ātrums.

Lai skatītu dažādas simbolu kombinācijas atkarībā no satiksmes situācijas — skatiet tēmu "Adaptīvās krūiza kontroles simboli un paziņojumi".

### Saistītā informācija

- Adaptīvā krūiza kontrole un sadursmes riska brīdinājums (307 lpp.)
- Vējstikla displejs adaptīvajai krūiza kontrolei, ja ir sadursmes risks (308 lpp.)
- Adaptīvās krūiza kontroles aktivizēšana un ieslēgšana (308 lpp.)

<sup>47</sup> PIEZĪME. Attēls ir shematisks, un dažādiem automašīnu modeļiem detaļas var atšķirties.



- Ātruma pārvaldība ar adaptīvo kruīza kontroli (309 lpp.)
- Adaptīvās kruīza kontroles laika intervāla iestatīšana (310 lpp.)
- Adaptīvās kruīza kontroles deaktivizēšana/atkārtota aktivizēšana (311 lpp.)
- Apdzīšanas palīdzība ar adaptīvo kruīza kontroli (313 lpp.)
- Apdzīšanas sākšanas palīdzība ar adaptīvo kruīza kontroli (314 lpp.)
- Ierobežojumi apdzīšanas palīdzībai ar adaptīvo kruīza kontroli (314 lpp.)
- Mērķa maiņa ar adaptīvo kruīza kontroli (315 lpp.)
- Automātiska bremsēšana ar adaptīvo kruīza kontroli (315 lpp.)
- Adaptīvās kruīza kontroles ierobežojumi (316 lpp.)
- Pārslēgšanās starp kruīza kontroli un adaptīvo kruīza kontroli (317 lpp.)
- Adaptīvās kruīza kontroles simboli un paziņojumi (319 lpp.)

## Adaptīvā kruīza kontrole un sadursmes riska brīdinājums

Adaptīvā kruīza kontrole var brīdināt vadītāju, ja attālums līdz priekšā braucošajam transportlīdzeklim pēkšņi kļūst par mazu.

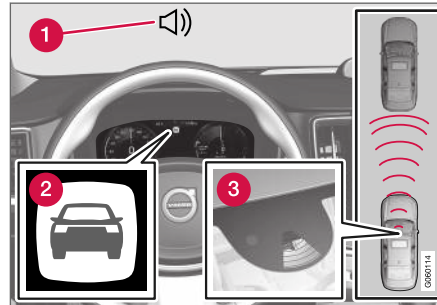

Sadursmes brīdinājuma audio signāls un simbols<sup>48</sup>.

- 1 Brīdinājuma skaņas signāls sadursmes riska gadījumā
- 2 Brīdinājuma signāls sadursmes riska gadījumā
- 3 Kameras un radiolokācijas bloka veikts attāluma mērījums

Adaptīvā kruīza kontrole izmanto aptuveni 40% no kājas bremses jaudas. Ja automašīna jābremzē spēcīgāk, nekā to var adaptīvā kruīza kontrole, un vadītājs nebremzē, tiek aktivizēta brī-

dinājuma lampiņa un skaņas signāls, lai brīdinātu vadītāju, ka nepieciešama tūlītēja iejaukšanās.

### **BRĪDINĀJUMS**

Adaptīvā kruīza kontrole brīdina tikai par tiem transportlīdzekļiem, kurus uztvēris tās radiolokācijas sensora bloks - tādēļ brīdinājums var netikt raidīts vai var tikt raidīts ar aizkavēšanos.

- Negaidiet brīdinājumu. Bremzējiet atbilstoši situācijai.

### Saistītā informācija

- Adaptīvā kruīza kontrole\* (304 lpp.)

<sup>48</sup> PIEZĪME. Attēls ir shematisks, un dažādiem automašīnu modeļiem detaļas var atšķirties.

## Vējstikla displejs adaptīvajai krūīza kontrolei, ja ir sadursmes risks

Automašīnās, kas ir aprīkotas ar vējstikla displeju\*, brīdinājums tiek attēlots vējstiklā ar mirgojošu simbolu.

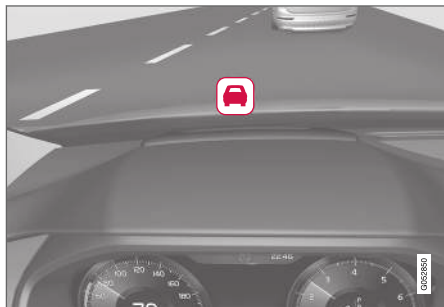

Simbols par sadursmes brīdinājumu vējstiklā<sup>49</sup>.

### **i** PIEZĪME

Intensīvas saules gaismas, atspulgu, ekstremālu gaismas kontrastu vai saulesbrīļu lietošanas dēļ, kā arī tad, ja autovadītājs neskatās tieši uz priekšu, vizuālo brīdinājuma signālu vējstiklā var būt grūti atpazīt.

### Saistītā informācija

- Adaptīvā krūīza kontrole\* (304 lpp.)
- Augšējais displejs\* (136 lpp.)

<sup>49</sup> PIEZĪME. Attēls ir shematisks, un dažādiem automašīnu modeļiem detaļas var atšķirties.

## Adaptīvās krūīza kontroles aktivizēšana un ieslēgšana

Lai kontrolētu ātrumu un distanci, adaptīvā krūīza kontrole (ACC<sup>50</sup>) vispirms jāaktivizē un pēc tam jāieslēdz.

### Adaptīvās krūīza kontroles iestatīšana gaidīšanas režīmā

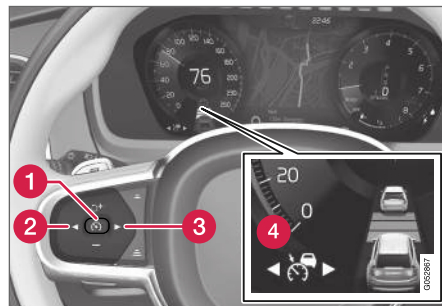

PIEZĪME. Attēls ir shematisks, un dažādiem automašīnu modeļiem detaļas var atšķirties.

Uzreiz pēc dzinēja iedarbināšanas adaptīvajai krūīza kontrolei tiek ieslēgts gaidīšanas režīms. Lai no aktīvā režīma to iestatītu gaidīšanas režīmā, rīkojieties šādi:

- Nospiediet stūres taustiņu ◀ (2) vai ▶ (3), lai ritinātu līdz simbolam/funkcijai  (4).
- > Simbols tiek parādīts, un adaptīvajai krūīza kontrolei tiek ieslēgts gaidīšanas režīms.



## Adaptīvās krūīza kontroles ieslēgšana/aktivizēšana

Lai varētu ieslēgt ACC, jāievēro šādi priekšnoteikumi:

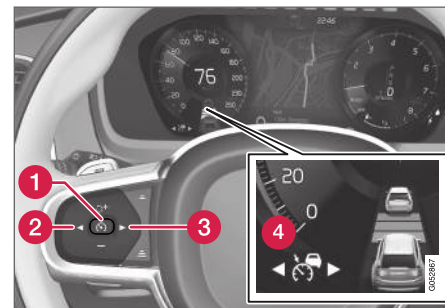
- Vadītāja drošības jostai jābūt piesprādzētai, un vadītāja durvīm — aizvērtām.
- Automašīnai priekšā piemērotā attālumā jāatrodas transportlīdzeklim ("mērķa transportlīdzeklim") vai pašreizējam ātrumam jābūt vismaz 15 km/h (9 mph).
- Automašīnām ar manuālo pārnesumkārbu. Braukšanas ātrumam jābūt vismaz 30 km/h (20 mph).



PIEZĪME. Attēls ir shematisks, un dažādiem automašīnu modeļiem detaļas var atšķirties.

- Kad ir attēlots simbols/funkcija  (4), nospiediet stūres taustiņu  (1).
- > Adaptīvā kruīza kontrole sāk darboties, pašreizējais ātrums tiek saglabāts atmiņā, un tā skaitliskā vērtība tiek attēlota spidometra centrā.



Kad distances simbols rāda divus transportlīdzekļus, ACC regulē laika intervālu tikai līdz priekšā esošajam transportlīdzeklim.



Vienlaikus tiek norādīts ātruma diapazons.

Lielākais ātrums ir saglabātais/atlasītais ātrums, bet mazākais ātrums — priekšā braucošā transportlīdzekļa (mērķa transportlīdzekļa) ātrums.

### Saistītā informācija

- Adaptīvā kruīza kontrole\* (304 lpp.)

## Ātruma pārvaldība ar adaptīvo kruīza kontroli

Adaptīvajai kruīza kontrolei (ACC<sup>51</sup>) var iestatīt dažādus ātrumus.

### Saglabātā ātruma iestatīšana/maiņa

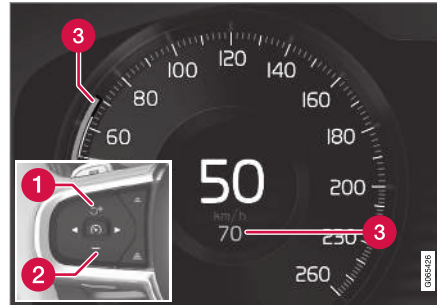

PIEZĪME. Attēls ir shematisks, un dažādiem automašīnu modeļiem un dažādos tirgos detaļas var atšķirties.

- 1 **+** : palielina saglabāto ātrumu.
- 2 **-** : samazina saglabāto ātrumu.
- 3 Saglabātais ātrums.

- Iestatīto ātrumu var mainīt, īsi nospiežot stūres taustiņus **+** (1) vai **-** (2) vai tos nospiežot un turot.

- **Īsi nospiežot:** Ar katru piespiedienu ātrums tiek mainīts ar +/- 5 km/h (+/- 5 mph) soli.
- **Nospiežot un turot:** Atlaidiet taustiņu, kad ātruma indikators (3) ir sasniedzis vajadzīgo ātrumu.

- Pēdējā taustiņa nospiešanas reizē sasniegtais ātrums tiek saglabāts atmiņā.

Ja vadītājs palielina automašīnas ātrumu, izmantojot gāzes pedāli, pirms tiek nospiests stūres taustiņš **+** (1), tad, nospiežot taustiņu, saglabātais ātrums tiek iestatīts par braukšanas ātrumu ar noteikumu, ka taustiņa nospiešanas brīdī vadītāja kāja atrodas uz gāzes pedāļa.

Īslaicīgs ātruma palielinājums ar gāzes pedāli, piem., apdzīšanas laikā, neietekmē iestatījumu — atlaižot gāzes pedāli, automašīna atjauno pēdējo atmiņā saglabāto ātrumu.

50 Adaptive Cruise Control

51 Adaptive Cruise Control

#### ◀ Automātiskā pāresumkārbā

Adaptīvā kruīza kontrole var sekot citam transportlīdzeklim ātruma diapazonā no 0 km/h līdz 200 km/h (125 mph).

Ņemiet vērā, ka viszemākais adaptīvajai kruīza kontrolei ieprogramējams ātrums ir 30 km/h (20 mph). Lai gan tā spēj sekot citam transportlīdzeklim, līdz 0 km/h, zemāku ātrumu par 30 km/h (20 mph) nevar atlasīt/saglabāt.

Maksimālais atlasāmais ātrums ir 200 km/h (125 mph).

#### Manuālā pāresumkārbā

Adaptīvā kruīza kontrole var sekot citam transportlīdzeklim ātrumā no 30 km/h (20 mph) līdz 200 km/h (125 mph).

Zemākais ieprogramējams ātrums adaptīvajai kruīza kontrolei ir 30 km/h (20 mph) — maksimālais ātrums ir 200 km/h (125 mph).

#### Saistītā informācija

- Adaptīvā kruīza kontrole\* (304 lpp.)

### Adaptīvās kruīza kontroles laika intervāla iestatīšana

Adaptīvajai kruīza kontrolei (ACC<sup>52</sup>) var iestatīt dažādus laika intervālus.



Var izvēlēties dažādus laika intervālus līdz priekšā braucošajam transportlīdzeklim, kas tiek vadītāja displejā attēloti kā 1-5 horizontālas līnijas – jo vairāk līniju, jo ilgāks laika intervāls. Viena līnija atbilst

aptuveni 1 sekunde līdz priekšā braucošajam transportlīdzeklim, 5 līnijas — aptuveni 3 sekundēm.

Tas pats simbols tiek parādīts arī tad, kad ir aktīva zēta distances brīdinājuma funkcija.

#### **i** PIEZĪME

Ja vadītāja displejā ir redzams simbols ar divām automašīnām, ACC seko priekšā esošajam transportlīdzeklim, ievērojot iepriekš iestatītu laika intervālu.

Ja ir attēlota tikai viena automašīna, priekšā saprātīgā attālumā nav neviena transportlīdzekļa.

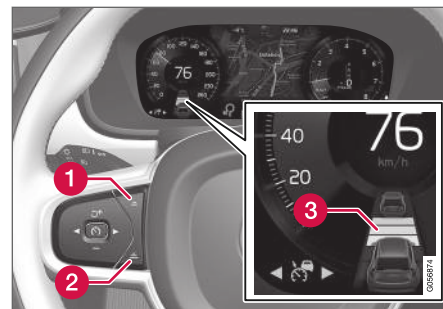

Laika intervāla vadība<sup>53</sup>.

- 1 Laika intervāla samazināšana
- 2 Laika intervāla palielināšana
- 3 Distances brīdinājums

- Nospiediet stūres taustiņu (1) vai (2), lai palielinātu vai samazinātu laika intervālu.
  - > Attāluma indikators (3) rāda pašreizējo laika intervālu.

Adaptīvā pastāvīga ātruma uzturēšanas sistēma noteiktās situācijās pieļauj ievērojamu laika intervāla maiņu, lai automobilis varētu sekot priekšējam transportlīdzeklim vienmērīgi un viegli. Nelielā ātrumā, kad attālumi ir mazi, adaptīvā pastāvīga ātruma uzturēšanas sistēma nedaudz palielina laika intervālu.

<sup>52</sup> Adaptive Cruise Control

<sup>53</sup> PIEZĪME. Attēls ir shematisks, un dažādiem automašīnu modeļiem detaļas var atšķirties.

**i** **PIEZĪME**

- Jo lielāks ātrums, jo lielāks aprēķinātais attālums metros noteiktā laika intervālā.
- Lietojiet tikai tādus laika intervālus, kādi ir atļauti vietējos satiksmes noteikumos.
- Ja pēc adaptīvās kruīza kontroles aktivizēšanas ātrums netiek palielināts, iespējams, laika distance līdz priekšā braucošajam transportlīdzeklim ir mazāka nekā iestatītā laika distance.

**⚠** **BRĪDINĀJUMS**

- Izmantojiet tikai tādu laika distanci, kas ir piemērota pašreizējiem satiksmes apstākļiem.
- Vadītājam ir jāņem vērā, ka īsa laika distance ierobežo laiku, kas vadītājam ir pieejams, lai reaģētu un rīkotos negaidītā satiksmes situācijā.

**Atlasīšana, kā ACC ievēro distanci\* līdz priekšā braucošajam transportlīdzeklim**

Vadītājs var atlasīt dažādus braukšanas stilus, kā adaptīvā kruīza kontrole ievēro iepriekš iestatīto laika intervālu līdz priekšā braucošajam transportlīdzeklim. Atlasi veic, izmantojot piedziņas režīma vadības slēdzi **DRIVE MODE**.

Atlasiet vienu no šīm opcijām:

- **Eco** — ACC koncentrējas uz optimālu degvielas ekonomiju, kas nozīmē ilgāku laika intervālu līdz priekšā braucošajam transportlīdzeklim.
- **Comfort** — ACC koncentrējas uz plūstošu iestatītā laika intervāla ievērošanu līdz priekšā braucošajam transportlīdzeklim.
- **Dynamic** — ACC koncentrējas uz precīzu iestatītā laika intervāla ievērošanu līdz priekšā braucošajam transportlīdzeklim, kas noteiktos gadījumos var nozīmēt straujāku ātruma palielināšanu/bremzēšanu.

Plašāku informāciju skatiet sadaļā "Piedziņas režīmi".

**Saistītā informācija**

- Adaptīvā kruīza kontrole\* (304 lpp.)
- Piedziņas režīmi (472 lpp.)
- Kruīza kontroles ātruma pārvaldība (297 lpp.)

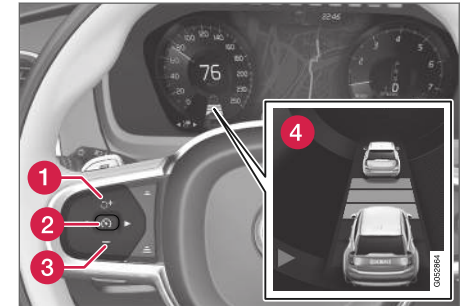

**Adaptīvās kruīza kontroles deaktivizēšana/atkārtota aktivizēšana**

Adaptīvo kruīza kontroli (ACC<sup>54</sup>) var īslaicīgi deaktivizēt, iestatot tai gaidīšanas režīmu, un atkal aktivizēt vēlāk.

**Adaptīvās kruīza kontroles deaktivizēšana un iestatīšana gaidīšanas režīmā**

PIEZĪME. Attēls ir shematisks, un dažādiem automašīnu modeļiem detaļas var atšķirties.

<sup>54</sup> Adaptive Cruise Control

- ◀ Lai īslaicīgi izslēgtu adaptīvo krūiza kontroli un iestatītu tai gaidīšanas režīmu:
  - Nospiediet stūres vadības taustiņu  (2).
    - > Vadītāja displejā redzams simbols , maina krāsu no BALTAS uz PELĒKU, un saglabātais ātrums spidometra centrā maina krāsu no SMILŠKRĀSAS uz PELĒKU.

### BRĪDINĀJUMS

- Kad adaptīvā krūiza kontrole atrodas gaidīšanas režīmā, vadītājam ir jāiejaucas un jāregulē ātrums un distance līdz priekšā braucošajam transportlīdzeklim.
- Kad adaptīvā krūiza kontrole atrodas gaidīšanas režīmā un automašīna pārāk pietuvojas priekšā braucošajam transportlīdzeklim, vadītāju par to brīdina distances brīdinājuma funkcija.

### Vadītāja iekļaušanās gaidīšanas režīms

Adaptīvā krūiza kontrole tiek īslaicīgi deaktivizēta un iestatīta gaidīšanas režīmā, ja:

- tiek nospiests bremžu pedālis.
- pārnese pārslēgta uz pozīciju **N**.

- vadītājs saglabā ātrumu, kas ir lielāks par saglabāto ātrumu ilgāk par 1 minūti.
- sajūga pedālis ir nospiests aptuveni 1 minūti — attiecas uz automašīnām ar manuālo pārnesumkārbu.

Īslaicīgs ātruma palielinājums ar gāzes pedāli, piem., apdzīšanas laikā, neietekmē iestatījumu — atlaižot gāzes pedāli, automašīna atjauno pēdējo atmiņā saglabāto ātrumu.

### Automātisks gaidīšanas režīms

Adaptīvā krūiza kontrole ir atkarīga no citām sistēmām, piemēram, elektroniskās stabilitātes kontroles sistēmas ESC<sup>55</sup>. Ja kāda no pārējām sistēmām beidz darboties, adaptīvā krūiza kontrole tiek automātiski deaktivizēta.

### BRĪDINĀJUMS

Automātiskās gaidīšanas režīmā vadītājs tiek brīdināts ar skaņas signālu un ziņojumu vadītāja displejā.

- Tad vadītājam ir jāregulē automašīnas ātrums, pēc nepieciešamības jālieto bremzes un jāievēro droša distance un intervāls līdz citiem transportlīdzekļiem.

Automātiskā pārslēgšana gaidīšanas režīmā var notikt šādu iemeslu dēļ:

- ātrums ir mazāks par 5 km/h (3 mph) un ACC nevar noteikt, vai priekšā esošais trans-

portlīdzeklis ir stāvošs transportlīdzeklis vai cits objekts, piemēram, ātrumvalnis;

- ātrums ir mazāks par 5 km/h (3 mph) un priekšā esošais transportlīdzeklis nogriežas, tādējādi sistēmai ACC vairs nav transportlīdzekļa, kuram sekot;
- ātrums tiek samazināts zem 30 km/h (20 mph) — attiecas tikai uz automašīnām ar manuālo pārnesumkārbu;
- vadītājs atver durvis;
- vadītājs atsprādzē drošības jostu;
- dzinēja ātrums ir pārāk liels/mazs;
- viens vai vairāki riteņi zaudē saķeri;
- bremžu temperatūra ir pārāk augsta;
- ir ieslēgta stāvbremze;
- kameras un radiolokācijas bloku klāj, piemēram, sniegs vai tā darbību traucē spēcīgs lietus (kameras lēca/radio viļņi ir bloķēti).

<sup>55</sup> Electronic Stability Control

## Adaptīvās kruīza kontroles atkārtota aktivizēšana pēc gaidīšanas režīma

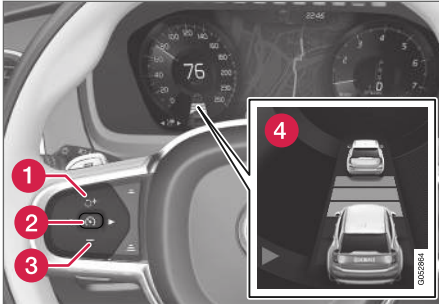

PIEZĪME. Attēls ir shematisks, un dažādiem automašīnu modeļiem detaļas var atšķirties.

Lai atkārtoti aktivizētu ACC no gaidīšanas režīma:

- Nospiediet stūres vadības taustiņu  (1).
- > Pēc tam tiek iestatīts pēdējais saglabātais ātrums.

### BRĪDINĀJUMS

Kad ātrums tiek atjaunots ar stūres taustiņu , ir iespējams būtisks ātruma palielinājums.

## Saistītā informācija

- Adaptīvā kruīza kontrole\* (304 lpp.)

## Apdzīšanas palīdzība ar adaptīvo kruīza kontroli

Adaptīvā kruīza kontrole (ACC<sup>56</sup>) var palīdzēt vadītājam apdzīt citus transportlīdzekļus.

### Kā darbojas apdzīšanas palīdzība

Kad ACC seko citam transportlīdzeklim un vadītājs izrāda apdzīšanas nolūku, ieslēdzot pagrieziena rādītāju<sup>57</sup>, adaptīvā kruīza kontrole palīdz, palielinot ātrumu, **pirms** automašīna ir sasniegusi apdzīšanas joslu.

Pēc tam funkcija vēl nesamazina ātrumu, lai izvairītos no pāragras bremsēšanas gadījumos, kad automašīna tuvojas lēnāk braucošam transportlīdzeklim.

Funkcija paliek aktīva, līdz automašīna ir pilnībā apdzinusi otru transportlīdzekli.

### BRĪDINĀJUMS

Nemiet vērā, ka šī funkcija var ieslēgties ne tikai apdzīšanas laikā, bet arī citās situācijās, piemēram, ja ir ieslēgts pagrieziena rādītājs, lai signalizētu par joslas maiņu vai izbraukšanu uz cita ceļa — tādā gadījumā automašīna īsu brīdi palielina ātrumu.

<sup>56</sup> Adaptive Cruise Control

<sup>57</sup> Kreisā pagrieziena rādītāja pamirskškināšana automobiļiem ar stūri kreisajā pusē vai labā pagrieziena rādītāja pamirskškināšana automobiļiem ar stūri labajā pusē.

## Apdzīšanas sākšanas palīdzība ar adaptīvo kruīza kontroli

Lai darbotos apdzīšanas palīdzība, ir jāpiepildās vairākiem nosacījumiem.

### Turpinājums par apdzīšanas palīdzību

Lai apdzīšanas palīgfunkciju varētu aktivizēt, jāievēro šie priekšnosacījumi:

- priekšā jāatrodas transportlīdzeklim ("mērķa transportlīdzeklim");
- jūsu automašīnas **pašreizējam ātrumam** ir jābūt vismaz 70 km/h (43 mph);
- **saglabātajam ACC ātrumam** jābūt pietiekoši augstam, lai apdzīšanas manevrs būtu drošs.

### Apdzīšanas palīgfunkcijas ieslēgšana

Lai ieslēgtu apdzīšanas palīdzību:

- ieslēdziet pagrieziena rādītāju.

Izmantojiet kreiso pagrieziena rādītāju automašīnā ar stūri kreisajā pusē vai labo pagrieziena rādītāju automašīnā ar stūri labajā pusē.  
> Tiek sākota apdzīšanas palīdzība.

### Saistītā informācija

- Adaptīvā kruīza kontrole\* (304 lpp.)
- Apdzīšanas palīdzība ar adaptīvo kruīza kontroli (313 lpp.)

## Ierobežojumi apdzīšanas palīdzībai ar adaptīvo kruīza kontroli

Noteiktās situācijās apdzīšanas palīdzības funkcionalitāte var būt ierobežota.

### BRĪDINĀJUMS

Lietojot apdzīšanas palīdzības sistēmu, vadītājam ir jāņem vērā, ka apstākļu pēkšņas maiņas gadījumā ir iespējams nevēlams paātrinājums.

Tādēļ no dažām situācijām ir jāizvairās, piemēram:

- automašīna tuvojas bremzēšanas joslai, kas atrodas tajā pašā virzienā, kurā parasti notiktu apdzīšana;
- priekšā braucošais transportlīdzeklis samazina ātrumu, pirms vadītāja automašīna ir iebraukusi apdzīšanas joslā;
- apdzīšanas joslā ir lēna satiksmes plūsma;
- automašīnu ar stūri kreisajā pusē lieto valstī, kurā kustība notiek pa ceļa kreiso pusi (vai otrādi).

No šādām situācijām jācenšas izvairīties, īslaičīgi iestatot ACC<sup>58</sup> gaidīšanas režīmā.

### Saistītā informācija

- Adaptīvā kruīza kontrole\* (304 lpp.)
- Apdzīšanas palīdzība ar adaptīvo kruīza kontroli (313 lpp.)

<sup>58</sup> Adaptive Cruise Control



## Mērķa maiņa ar adaptīvo kruīza kontroli

Kopā ar automātisko pārnenumkārbu adaptīvajai kruīza kontrolei (ACC<sup>59</sup>) ir funkcionalitāte mērķa maiņai noteiktā ātrumā.

### Mērķa maiņa

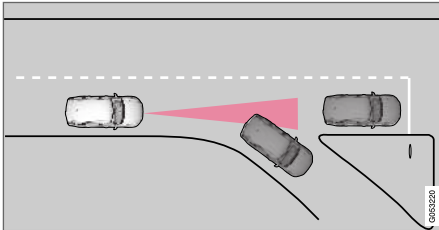

Ja priekšā esošais mērķa transportlīdzeklis pēkšņi veic pagriezienu, iespējams, ka priekšā atrodas stāvoši transportlīdzekļi.

Ja adaptīvā kruīza kontrole seko citam transportlīdzeklim ar ātrumu, kas ir **mazāks** par 30 km/h (20 mph) un maina mērķi no kustīga transportlīdzekļa uz stāvošu, adaptīvā kruīza kontrole sāk samazināt ātrumu, pielāgojoties stāvošajam transportlīdzeklim.

## ⚠ BRĪDINĀJUMS

Ja adaptīvā kruīza kontrole seko citam transportlīdzeklim ar ātrumu, kas **pārsniedz** aptuveni 30 km/h (20 mph) un mērķis tiek mainīts no braucoša transportlīdzekļa uz stāvošu, adaptīvā kruīza kontrole **ignorē** stāvošo transportlīdzekli, tā vietā palielinot ātrumu līdz saglabātajam.

- Pēc tam vadītājam ir pašam jāiejaucas un jābremzē.

### Automātisks gaidīšanas režīms ar mērķa maiņu

Adaptīvā kruīza kontrole tiek deaktivizēta, un tai tiek iestatīts gaidīšanas režīms:

- ja ātrums ir mazāks par 5 km/h (3 mph) un adaptīvā kruīza kontrole nevar noteikt, vai mērķa objekts ir stāvošs transportlīdzeklis vai cits objekts, piemēram, ātrumvalnis;
- ja ātrums ir mazāks par 5 km/h (3 mph) un priekšā braucošais transportlīdzeklis nogriežas, līdz ar to adaptīvajai kruīza kontrolei vairs nav transportlīdzekļa, kuram sekot.

### Saistītā informācija

- Adaptīvā kruīza kontrole\* (304 lpp.)

## Automātiska bremzēšana ar adaptīvo kruīza kontroli

Adaptīvajai kruīza kontrolei (ACC<sup>60</sup>) ir speciāla bremzēšanas funkcija, kas darbojas lēnā satiksmē un stāvēt.

### Bremzēšanas funkcija lēnā satiksmē un stāvēt

Vairākas reizes veicot īslaicīgu apstāšanos, piemēram, lēnas satiksmes vai luksofora signālu dēļ, braukšana tiek automātiski atsākta, ja apstāšanās ilgums nepārsniedz apmēram 3 sekundes –. Ja nepieciešams ilgāks laiks, pirms priekšā esošais transportlīdzeklis atsāk kustību, tad adaptīvajai kruīza kontrolei tiek iestatīts gaidīšanas režīms ar automātisko bremzēšanas funkciju.

- Aktivizējiet adaptīvo kruīza kontroli atkārti vienā no šiem veidiem:
  - Nospiediet stūres vadības taustiņu .
  - Nospiediet akceleratora pedāli.
- > Adaptīvā kruīza kontrole atsāk sekot priekšā esošajam transportlīdzeklim, ja tas sāk braukt uz priekšu 6 sekunžu laikā.

<sup>59</sup> Adaptive Cruise Control

<sup>60</sup> Adaptive Cruise Control



**i** **PIEZĪME**

ACC spēj noturēt automašīnu nekustīgu maksimāli 5 minūtes — pēc tam ieslēdzas stāvbremze, bet adaptīvā kruīza kontrole izslēdzas.

Lai varētu vēlreiz aktivizēt adaptīvo kruīza kontroli, stāvbremze ir jāizslēdz.

### Automātiskās bremzēšanas pārtraukšana

Dažās situācijās automātiskā bremzēšana tiek pārtraukta, ja automašīna tiek apturēta, un adaptīvajai kruīza kontrolei tiek ieslēgts gaidīšanas režīms. Tas nozīmē, ka bremzes tiek atbrīvotas un automašīna var sākt rīpot - tādēļ vadītājam jāiejaucas un pašam jābremzē, lai noturētu automašīnu uz vietas.

Tā var notikt šādās situācijās:

- vadītājs novieto kāju uz bremžu pedāļa
- tiek ieslēgta stāvbremze
- pārnese pārslēgvira tiek pārvietota pozīcijā **P**, **N** vai **R**;
- vadītājs iestata adaptīvajai kruīza kontrolei gaidīšanas režīmu.

### Automātiska stāvbremzes aktivizēšana

Dažās situācijās tiek ieslēgta stāvbremze, lai noturētu automašīnu uz vietas.

Tas notiek, ja adaptīvā kruīza kontrole notur automašīnu uz vietas ar kājas bremzēm un:

- vadītājs atver durvis vai atsprādzē savu drošības jostu
- ACC ir noturējusi automašīnu uz vietas ilgāk par aptuveni 5 minūtēm
- bremzes ir pārkarušas
- vadītājs manuāli izslēdz dzinēju.

### Saistītā informācija

- Adaptīvā kruīza kontrole\* (304 lpp.)

## Adaptīvās kruīza kontroles ierobežojumi

Noteiktās situācijās adaptīvā kruīza kontrole (ACC<sup>61</sup>) var būt ierobežota.

### Stāvi ceļi un / vai smaga bagāža

Paturiet prātā, ka adaptīvo kruīza kontroli galvenokārt ir paredzēts izmantot braukšanai pa līdzīgiem ceļiem. Braucot lejup stāvā nogāzē, šai funkcijai var būt grūtības ievērot pareizu distanci līdz priekšā braucošajam transportlīdzeklim — tādā gadījumā brauciet īpaši piesardzīgi un esiet gatavs bremzēt.

- Neizmantojiet adaptīvo kruīza kontroli, ja ar automašīnu vedat smagu kravu vai ja automašīnai ir pievienota piekabe.

### Dažādi

- Piedziņas režīmu **Off Road** nevar atlasīt, ja ir aktivizēta adaptīvā kruīza kontrole.

**i** **PIEZĪME**

Šī funkcija izmanto automašīnas kombinēto kameras un radara bloku, kuram ir noteikti vispārīgi ierobežojumi — skatiet attiecīgi sadaļas "Kameras bloka ierobežojumi" un "Radara bloka ierobežojumi".

<sup>61</sup> Adaptive Cruise Control



**Saisītā informācija**

- Adaptīvā kruīza kontrole\* (304 lpp.)
- Kameras bloka ierobežojumi (347 lpp.)
- Radara ierīces ierobežojumi (338 lpp.)

**Pārslēgšanās starp kruīza kontroli un adaptīvo kruīza kontroli**

Ja automašīna aprīkota ar adaptīvo kruīza kontroli (ACC<sup>62</sup>), vadītājs var pārslēgt kruīza kontroli (CC<sup>63</sup>) un ACC.

Simbols vadītāja displejā norāda, ka ir aktīva kruīza kontrole:



CC	ACC
	
Kruīzkontrole	Adaptīvā pastāvīga ātruma uzturēšanas sistēma

<sup>A</sup> BALTS simbols: Funkcija aktīva, PELĒKS simbols: Gaidīšanas režīms

**Pārslēgšana no ACC uz CC**

Dariet šādi:

1. Iestatiet adaptīvo kruīza kontroli gaidīšanas režīmā, izmantojot stūres taustiņu .

2. Centrālā displeja funkciju skatā nospiediet pogu **Kruīzkontrole** — taustiņa indikatora krāsa mainās no PELĒKAS uz ZAĻU.
  - > Vadītāja displejā esošais simbols mainās no  ACC uz  CC. Adaptīvā kruīza kontrole tiek izslēgta, un kruīza kontrole tiek iestatīta gaidīšanas režīmā.
3. Nospiediet stūres vadības taustiņu .
  - > Kruīza kontrole sāk darboties un saglabā pašreizējo ātrumu.

** BRĪDINĀJUMS**

ACC pārslēgšana uz CC nozīmē, ka automašīna:





- vairs neuztur iepriekš iestatītu laika distanci līdz priekšā braucošajam transportlīdzeklim;
- uztur tikai saglabāto ātrumu, un tādēļ vadītājam ir jāizmanto bremzes, kad nepieciešams.

Ja funkcija CC ir aktīva dzinēja izslēgšanas brīdī, tad nākamajā dzinēja iedarbināšanas reizē tiks automātiski aktivizēta funkcija ACC.

<sup>62</sup> Adaptive Cruise Control  
<sup>63</sup> Cruise Control

## ◀ Pārslēgšana no CC uz ACC

Dariet šādi:

1. Iestatiet kruīza kontroli gaidīšanas režīmā, izmantojot stūres taustiņu .
2. Funkciju skatā pieskarieties taustiņam **Kruīzkontrolē** — taustiņa indikatora krāsa mainās no ZAĻAS uz PELĒKU.  
> Vadītāja displejā esošais simbols mainās no  CC uz  ACC. Adaptīvā kruīza kontrole tiek aktivizēta un ieslēgta gaidīšanas režīmā.
3. Nospiediet stūres vadības taustiņu   
> Sāk darboties adaptīvā kruīza kontrole, un tiek saglabāts pašreizējais ātrums kopā ar iepriekš iestatīto laika intervālu līdz priekšā braucošajam transportlīdzeklim.

### Saistītā informācija

- Adaptīvā kruīza kontrole\* (304 lpp.)
- Kruīzkontrolē (295 lpp.)

## Adaptīvās kruīza kontroles simboli un paziņojumi

Vadītāja displejā un/vai vējstikla displejā\* var tikt rādīti vairāki simboli un paziņojumi par adaptīvo kruīza kontroli (ACC<sup>64</sup>).

Tālāk ir sniegti dažī piemēri<sup>65</sup>.

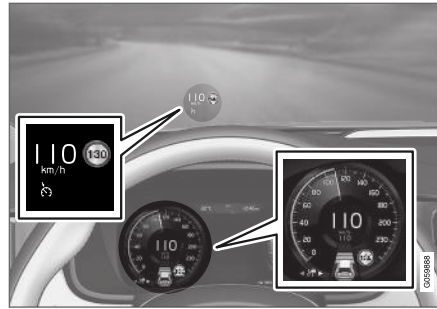

Iepriekšējā ilustrācijā<sup>66</sup> ir attēlots, ka adaptīvā kruīza kontrole ir iestatīta uzturēt 110 km/h (68 mph) ātrumu un ka priekšā nebrauc neviens transportlīdzeklis, kuram varētu sekot.

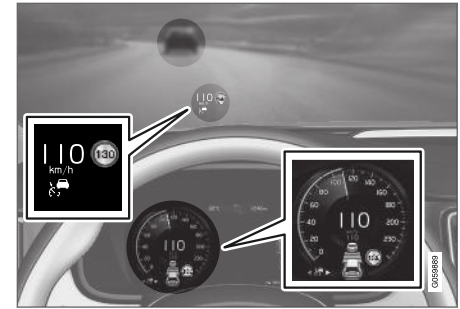

Iepriekšējā ilustrācijā<sup>66</sup> ir attēlots, ka adaptīvā kruīza kontrole ir iestatīta uzturēt 110 km/h (68 mph) ātrumu un vienlaikus sekot priekšā braucošajam transportlīdzeklim, kas brauc ar tādu pašu ātrumu.

<sup>64</sup> Adaptive Cruise Control

<sup>65</sup> Tālāk sniegtajā ilustratīvajā piemērā funkcija RSI (Road Sign Information) informē, ka maksimālais pieļaujamais ātrums ir 130 km/h (80 mph).

<sup>66</sup> PIEZĪME. Attēls ir shematisks, un dažādiem automašīnu modeļiem detaļas var atšķirties.



Simbols	Paziņojums	Tehniskie parametri
	Simbols ir BALTĀ krāsā.	Automobilis saglabā atmiņā saglabāto/atlasīto ātrumu.
	<b>Adaptive Cruise Contr.</b> <b>Nav pieejams</b> Simbols ir PELĒKĀ krāsā.	Adaptīvajai kruīza kontrolei ir iestatīts gaidīšanas režīms.
	<b>Adaptive Cruise Contr.</b> <b>Jāveic apkope</b> Simbols ir PELĒKĀ krāsā.	Sistēma nedarbojas pareizi. Jāsaņemas ar servisu — ieteicams sazināties ar autorizētu Volvo servisu.
	<b>Vējstikla sensors</b> <b>Sensors bloķēts, skatiet īpašnieka rokasgrāmatu</b>	Notīriet vējstiklu kameras un radiolokācijas bloka sensoru priekšā.

Teksta paziņojumu var notīrīt, īsi nospiežot stūres labās puses vadības tastatūras centrā esošo taustiņu .

Ja paziņojums nenodziest: sazinieties ar servisu — ieteicams sazināties ar autorizētu Volvo servisu.

### Saistītā informācija

- Adaptīvā kruīza kontrole\* (304 lpp.)

## Pilot Assist

Pilot Assist palīdz vadītājam vadīt automašīnu starp joslas atdalošajām līnijām, izmantojot stūrēšanas palīdzības funkciju, kā arī uzturēt vienmērīgu ātrumu un iepriekš atlasītu laika intervālu līdz priekšā braucošajam transportlīdzeklim.

### Pilot Assist darbojas šādi

Funkciju Pilot Assist galvenokārt paredzēts izmantot uz ātrgaitas šosejām un tamlīdzīgiem nozīmīgiem ceļiem, kur tā var nodrošināt komfortablāku braukšanu un relaksētāku autovadīšanas pieredzi.

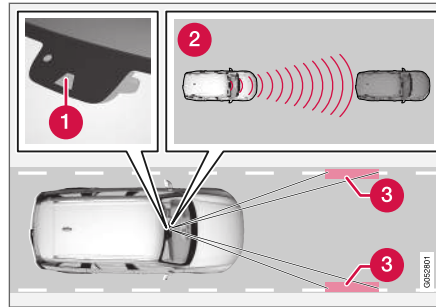

Kamera un radiolokācijas bloks mēra attālumu līdz priekšā braucošajam transportlīdzeklim un nosaka sānu marķējumus<sup>67</sup>.

- 1 Kameras un radiolokācijas bloks
- 2 Attāluma nolasītāji
- 3 Lasītāji, sānu marķējumi

Vadītājs atlasa vajadzīgo ātrumu un laika intervālu līdz priekšā braucošajam transportlīdzeklim. Pilot Assist skenē attālumu līdz priekšā braucošajam transportlīdzeklim un joslas atdalošajām līnijām uz ceļa virsmas, izmantojot kameras un radiolokācijas bloku. Iepriekš iestaļītais laika intervāls tiek saglabāts, automātiski regulējot ātrumu, bet stūrēšanas palīgsistēma palīdz noturēt automašīnu savā joslā.

Stūrēšanas palīgsistēma Pilot Assist ņem vērā priekšā braucošā transportlīdzekļa ātrumu un joslu marķējumus. Vadītājs var jebkurā laikā ignorēt Pilot Assist ieteikumus par stūrēšanu un stūrēt citā virzienā, piemēram, lai mainītu joslu vai apbrauktu uz ceļa esošu šķērslī.

Ja Pilot Assist nevar viennozīmīgi interpretēt joslu, piemēram, ja kameras un radiolokācijas bloks neredz joslas sānu apzīmējumus, Pilot Assist īslaicīgi deaktivizē stūrēšanas palīdzību, bet to atsāk, ja joslu atkal var interpretēt, — lai gan ātruma un distances kontroles funkcijas paliek aktīvas.

### **BRĪDINĀJUMS**

Pilot Assist stūrēšanas palīdzība tiek automātiski deaktivizēta un atsākta bez iepriekšēja brīdinājuma.

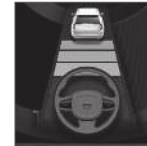

Stūrēšanas palīdzības pašreizējo statusu norāda stūres simbola krāsa:

- ZAĻA stūre norāda uz aktīvu stūrēšanas palīdzības funkciju
- PELĒKA stūre (kā ilustrācijā)

norāda uz deaktivizētu stūrēšanas palīdzības funkciju.

<sup>67</sup> PIEZĪME. Attēls ir shematisks, un dažādiem automašīnu modeļiem detaļas var atšķirties.



## BRĪDINĀJUMS

- Pilot Assist funkcija ir vadītāja papildu atbalsta funkcija, kuras mērķis ir atvieglot braukšanu un uzlabot braukšanas drošību — tā nevar darboties visās situācijās un visos satiksmes, laika un ceļa apstākļos.
- Vadītājam ir ieteicams izlasīt visas ģiapaš-nieka rokasgrāmatas sadaļas, kas ir saistītas ar šo funkciju, lai uzzinātu par tādiem faktoriem kā tās ierobežojumiem un to, kas vadītājam ir jāzina pirms sistēmas lietošanas (skatiet saišu sarakstu šī raksta beigās).
- Pilot Assist drīkst lietot, tikai ja abās joslās malās ir uzkrāsotas skaidri redzamas joslas sadalošās līnijas. Lietojot visos citos gadījumos, ir risks izraisīt sadursmi ar šķēršļiem, ko funkcija nevar noteikt.
- Pilot Assist neaizstāj vadītāja uzmanību un lēmumus. Vadītājam vienmēr ir pienākums nodrošināt, lai automašīna tiktu vadīta drošā veidā, pareizā pozīcijā joslā, ar piemērotu ātrumu, piemērotu intervālu un distanci līdz citiem transportlīdzekļiem un saskaņā ar spēkā esošajiem ceļu satiksmes noteikumiem.

## PIEZĪME

Atkarībā no tirgus šī funkcija var būt pieejama standarta aprīkojumā vai kā papildaprīkojums.

Pilot Assist regulē ātrumu, paātrinot automašīnas gaitu un bremzējot. Ir normāli, ja no bremzēm atskan zema skaņa, kad tās tiek izmantotas ātruma regulēšanai.

Pilot Assist mēģina regulēt ātrumu vienmērīgi. Situācijās, kad nepieciešams strauji bremzēt, tas vadītājam jādara pašam. Tas jādara, ja ir liels ātruma atšķirības vai arī priekšējā automašīna strauji bremzē. Kameras un radiolokācijas bloka darbības ierobežojumu dēļ bremzēšana var notikt negaidīti vai nenotikt nemaz.

Funkcijas Pilot Assist mērķis ir braukt aiz priekšā braucošā transportlīdzekļa pa to pašu joslu, ievērojot vadītāja iestatīto laika intervālu. Ja radiolokācijas bloks priekšā neuztver nevienu transportlīdzekli, automašīna uztur vadītāja iestatīto un saglabāto ātrumu. Tā notiek arī tad, ja priekšā braucošā transportlīdzekļa ātrums palielinās un pārsniedz saglabāto ātrumu.

Tālāk norādītais attiecas uz automašīnām ar automātisko pārnesumkārbu:

- Pilot Assist var sekot citam transportlīdzeklim ātrumā no 0 km/h līdz 200 km/h (125 mph).
- Pilot Assist var sniegt stūrēšanas palīdzību no gandrīz stāvošas pozīcijas līdz 140 km/h (87 mph).

Tālāk norādītais attiecas uz automašīnām ar manuālo pārnesumkārbu:

- Pilot Assist var sekot citam transportlīdzeklim ātrumā no 30 km/h (20 mph) līdz 200 km/h (125 mph).
- Pilot Assist var sniegt stūrēšanas palīdzību no 30 km/h (20 mph) līdz 140 km/h (87 mph).

## BRĪDINĀJUMS

- Pilot Assist nav sadursmes novēršanas sistēma. Ja sistēma neuztver priekšā braucošu transportlīdzekli, vadītājam ir jāiejaucas.
- Sistēma Pilot Assist nebremzē, nosakot cilvēkus, dzīvniekus, objektus, mazus transportlīdzekļus (piemēram, velosipēdus un motociklus), zemas piekabes, kā arī pretimbraucošus, lēnus vai stāvošus transportlīdzekļus.
- Neizmantojiet Pilot Assist prasīgās situācijās, piemēram, pilsētas satiksmē, krustojumos, uz slideniem vai applūdušiem ceļiem, šļūdonī, stiprā lietū/sniegā, sliktas redzamības apstākļos, uz likumotiem ceļiem, paātrinājuma vai bremzēšanas joslām vai ja automašīnai ir pievienota piekabe.



**! SVARĪGI**

Pilot Assist iekšējo komponentu apkopi drīkst veikt tikai servisā — ieteicams autorizētā Volvo servisā.

**Apaiļi līkumi un ceļa sadalīšanās**

Pilot Assist mijiedarbojas ar vadītāju, kuram nav jāgaida stūrēšanas palīdzība no Pilot Assist, bet gan vienmēr jābūt gatavam pašam stūrēt vairāk, it sevišķi līkumos.

- Kad automašīna tuvojas izbrauktuvei vai joslā sadalās, vadītājam ir jāstūrē uz vajadzīgo joslā, lai norādītu vajadzīgo virzienu funkcijai Pilot Assist.

**Pilot Assist cenšas noturēt automašīnu joslas vidū**

Kad funkcija Pilot Assist palīdz stūrēt, tā cenšas izvietot automašīnu starp joslu marķējuma līnijām, un tādēļ ir ieteicams ļaut automašīnai atrast optimālu izvietojumu, lai sasniegtu iespējami plūstošu braukšanas pieredzi. Vadītājs pārbauda, vai automašīna joslā ir izvietota droši, un var vienmēr pielāgot tās pozīciju, veicot savas stūrēšanas korekcijas.

- Ja Pilot Assist nenovieto automašīnu joslā piemērotā veidā, ieteicams Pilot Assist izslēgt vai pārslēgt uz adaptīvo kruīza kontroli.

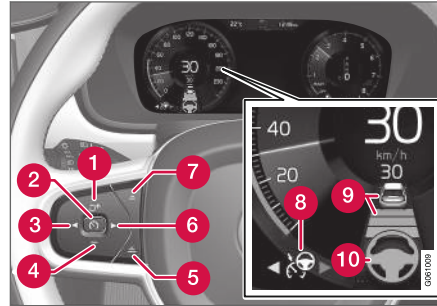
**Pārskats****Vadība**

Funkciju taustiņi un simboli<sup>67</sup>.

- 1 : gaidīšanas režīmā aktivizē Pilot Assist un atjauno saglabāto ātrumu un laika intervālu
- 1 : palielina saglabāto ātrumu
- 2 : **gaidīšanas režīmā** — aktivizē Pilot Assist un saglabā pašreizējo ātrumu
- 2 : **aktivajā režīmā** — deaktivizē/pārslēdz Pilot Assist gaidīšanas režīmā
- 3 : pārslēdz no Pilot Assist uz adaptīvo kruīza kontroli
- 4 : samazina saglabāto ātrumu
- 5 : Palielina laika intervālu līdz priekšā braucošajiem transportlīdzekļiem
- 6 : pārslēdz no adaptīvās kruīza kontroles uz Pilot Assist
- 7 : Samazina laika intervālu līdz priekšā braucošajiem transportlīdzekļiem
- 8 : Funkcijas simbols
- 9 : Mērķa transportlīdzekļa un laika intervāla simboli
- 10 : Aktivizētas/deaktivizētas stūrēšanas palīdzības simbols

<sup>67</sup> PIEZĪME. Attēls ir shematisks, un dažādiem automašīnu modeļiem detaļas var atšķirties.

### ◀ Vādītāja displejs

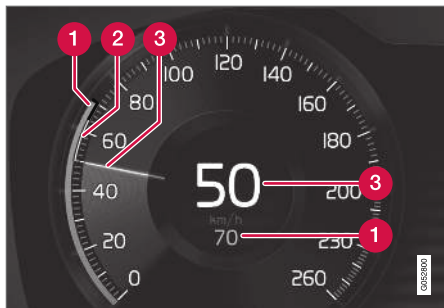

Ātruma rādījums<sup>67</sup>.

- 1 Saglabātais ātrums
- 2 Priekšā esošā transportlīdzekļa ātrums
- 3 Jūsu automašīnas pašreizējais ātrums

Lai skatītu dažādas simbolu kombinācijas atkarībā no satiksmes situācijas — skatiet tēmu "Pilot Assist simboli un ziņojumi".

### Saistītā informācija

- Pilot Assist un sadursmes riska brīdinājums (324 lpp.)
- Pilot Assist rādījums vējstikla displejā, ja ir sadursmes risks (325 lpp.)
- Pilot Assist aktivizēšana un ieslēgšana (326 lpp.)

- Pilot Assist ātruma pārvaldība (327 lpp.)
- Pilot Assist laika intervāla iestatījums (328 lpp.)
- Pilot Assist aktivizēšana/deaktivizēšana (329 lpp.)
- Apdzīšanas palīdzība ar Pilot Assist (331 lpp.)
- Apdzīšanas palīdzības iedarbināšana ar Pilot Assist (332 lpp.)
- Ierobežojumi apdzīšanas palīdzībai ar Pilot Assist (332 lpp.)
- Mērķa maiņa ar Pilot Assist (332 lpp.)
- Automātiska bremzēšana ar Pilot Assist (333 lpp.)
- Pilot Assist ierobežojumi (334 lpp.)
- Pilot Assist\* simboli un paziņojumi (335 lpp.)

### Pilot Assist un sadursmes riska brīdinājums

Pilot Assist var brīdināt vadītāju, ja attālums līdz priekšā braucošajam transportlīdzeklim pēkšņi kļūst par mazu.

<sup>67</sup> PIEZĪME. Attēls ir shematisks, un dažādiem automašīnu modeļiem detaļas var atšķirties.

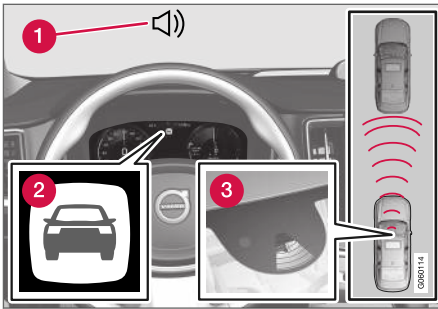

Sadursmes brīdinājuma audio signāls un simbols<sup>68</sup>.

- 1 Brīdinājuma skaņas signāls sadursmes riska gadījumā
- 2 Brīdinājuma signāls sadursmes riska gadījumā
- 3 Kameras un radiolokācijas bloka veikts attāluma mērījums

Pilot Assist izmanto aptuveni 40% bremžu spēka. Ja automašīna jābremzē spēcīgāk, nekā to spēj Pilot Assist, un vadītājs nebremzē, tiek aktivizēta brīdinājuma lampiņa un skaņas signāls, lai brīdinātu vadītāju, ka nepieciešama tūlītēja iejaukšanās.

## ⚠ BRĪDINĀJUMS

Pilot Assist brīdina tikai par tiem transportlīdzekļiem, kuru kameras un radiolokācijas bloks ir uzvertis, tādēļ brīdinājums var netikt raidīts vai var būt novēlots.

- Negaidiet brīdinājumu. Bremzējiet atbilstoši situācijai!

## Saistītā informācija

- Pilot Assist (321 lpp.)

## Pilot Assist rādījums vējstikla displejā, ja ir sadursmes risks

Automašīnās, kas ir aprīkotas ar vējstikla displeju\*, brīdinājums tiek attēlots vējstiklā ar mirgojošu simbolu.

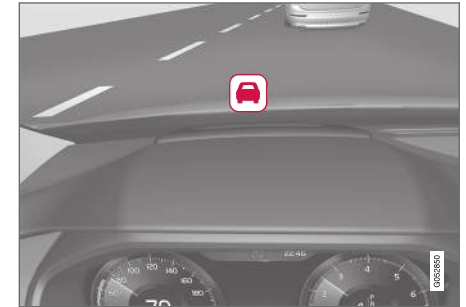

Simbols par sadursmes brīdinājumu vējstiklā<sup>69</sup>.

## i PIEZĪME

Intensīvas saules gaismas, atspulgu, ekstremālu gaismas kontrastu vai saulesbrīļļu lietošanas dēļ, kā arī tad, ja autovadītājs neskatās tieši uz priekšu, vizuālo brīdinājuma signālu vējstiklā var būt grūti atpazīt.

<sup>68</sup> Attēls ir shematisks — detaļas var atšķirties atkarībā no automašīnas modeļa.

<sup>69</sup> PIEZĪME. Attēls ir shematisks, un dažādiem automašīnu modeļiem detaļas var atšķirties.

#### ◀ Saistītā informācija

- Pilot Assist (321 lpp.)
- Augšējais displejs\* (136 lpp.)

### Pilot Assist aktivizēšana un ieslēgšana

Sistēma Pilot Assist ir vispirms jāaktivizē un pēc tam jāieslēdz, lai tā varētu kontrolēt ātrumu un distanci un sniegt stūrēšanas palīdzību.

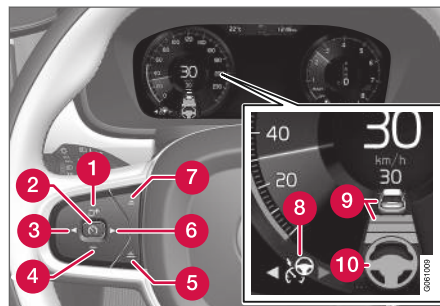



PIEZĪME. Attēls ir shematisks, un dažādiem automašīnu modeļiem detaļas var atšķirties.

Lai varētu ieslēgt sistēmu Pilot Assist, jāievēro šādi priekšnoteikumi:

- Vadītāja drošības jostai jābūt piesprādzētai, un vadītāja durvīm — aizvērtām.
- Automašīnai priekšā piemērotā attālumā jāatrodas transportlīdzeklim ("mērķa transportlīdzeklim") vai pašreizējam ātrumam jābūt vismaz 15 km/h (9 mph).
- Automašīnām ar manuālo pārnesumkārbu. Braukšanas ātrumam jābūt vismaz 30 km/h (20 mph).

Kad adaptīvajai krūza kontrolei ir ieslēgts **gaidīšanas režīms**:

1. Nospiediet stūres vadības taustiņu ► (6).
  - > Gaidīšanas režīmā simbols  mainās uz Pilot Assist (8).
2. Nospiediet stūres vadības taustiņu  (2).
  - > Tiek ieslēgta sistēma Pilot Assist, un tiek saglabāts pašreizējais ātrums, kas tiek attēlots ar skaitļiem spidometra centrā.

...vai...

Kad adaptīvā krūza kontrole **ir ieslēgta**:

- Nospiediet stūres vadības taustiņu ► (6).
  - > Tiek ieslēgta sistēma Pilot Assist.



Sistēmas Pilot Assist stūrēšanas palīdzības funkcija ir aktīva, tikai ja stūres simbola (2) krāsa ir mainījusies no PELĒKAS uz ZAĻU.

Sistēma Pilot Assist regulē laika intervālu līdz priekšā braucošajam transportlīdzeklim, tikai ja distances attēlā virs stūres simbola ir attēlots transportlīdzekļa (1) simbols.



Vienlaikus tiek norādīts ātruma diapazons.

Lielākais ātrums ir saglabātais/atlasītais ātrums, bet mazākais ātrums — priekšā braucošā transportlīdzekļa (mērķa transportlīdzekļa) ātrums.

### Rokas uz stūres

Lai Pilot Assist darbotos, vadītāja rokām jāatrodas uz stūres.



Ja Pilot Assist nosaka, ka vadītājs aktīvi netur stūri, pēc pauzes vadītājs ar simbolu un teksta ziņojumu tiek aicināts aktīvi stūrēt automašīnu.

Ja pēc dažām sekundēm vadītāja rokas joprojām nav uz stūres, aicinājums aktīvi stūrēt automašīnu tiek atkārtots, un atskan skaņas brīdinājuma signāls.

Ja vēl pēc dažām sekundēm Pilot Assist nevar noteikt vadītāja rokas uz stūres, brīdinājuma signāls kļūst intensīvs un stūrēšanas funkcija tiek deaktivizēta. Pēc tam Pilot Assist atkal ir jāieslēdz, izmantojot stūres taustiņu .

#### **PIEZĪME**

Ņemiet vērā, ka Pilot Assist darbojas tikai tādā gadījumā, ja vadītāja rokas atrodas uz stūres.

### Saistītā informācija

- Pilot Assist (321 lpp.)

### Pilot Assist ātruma pārvaldība

Funkcijai Pilot Assist var iestatīt dažādus ātrumus.

#### Saglabātā ātruma iestatīšana/mainība

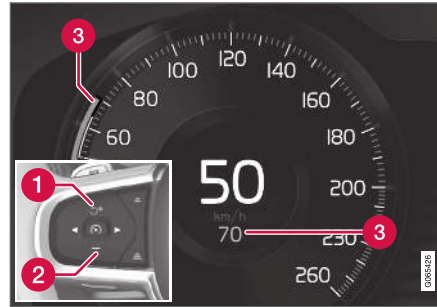

PIEZĪME. Attēls ir shematisks, un dažādiem automašīnu modeļiem un dažādos tirgos detaļas var atšķirties.

- 1** **+** : palielina saglabāto ātrumu
- 2** **-** : samazina saglabāto ātrumu
- 3** Saglabātais ātrums

- Iestatīto ātrumu var mainīt, īsi nospiežot stūres taustiņus **+** (1) vai **-** (2) vai tos nospiežot un turot.

- **Īsi** nospiežot: Ar katru piespiedienu ātrums tiek mainīts ar +/- 5 km/h (+/- 5 mph) soli.
- **Nospiežot un turot**: Atlaidiet taustiņu, kad ātruma indikators (3) ir sasniedzis vajadzīgo ātrumu.

- Pēdējā taustiņa nospiešanas reizē sasniegtais ātrums tiek saglabāts atmiņā.

Ja vadītājs palielina automašīnas ātrumu, izmantojot gāzes pedāli, pirms tiek nospiests stūres taustiņš **+** (1), tad, nospiežot taustiņu, saglabātais ātrums tiek iestatīts par braukšanas ātrumu ar noteikumu, ka taustiņa nospiešanas brīdī vadītāja kāja atrodas uz gāzes pedāļa.

Īslaicīgs ātruma palielinājums ar gāzes pedāli, piem., apdzīšanas laikā, neietekmē iestatījumu – atlaižot gāzes pedāli, automašīna atjauno pēdējo atmiņā saglabāto ātrumu.

### « Automātiskā pāresumkārbā

Pilot Assist var sekot citam transportlīdzeklim ātrumā no 0 km/h līdz 200 km/h (125 mph).

Nemiet vērā, ka viszemākais funkcijai Pilot Assist ieprogrammējams ātrums ir 30 km/h (20 mph). Lai gan tā spēj sekot citam transportlīdzeklim līdz 0 km/h, zemāku ātrumu par 30 km/h (20 mph) nevar atlasīt/saglabāt.

Maksimālais atlasāmais ātrums ir 200 km/h (125 mph).

### Manuālā pāresumkārbā

Pilot Assist var sekot citam transportlīdzeklim ātrumā no 30 km/h (20 mph) līdz 200 km/h (125 mph).

Zemākais ieprogrammējams ātrums funkcijai Pilot Assist ir 30 km/h (20 mph) — maksimālais ātrums ir 200 km/h (125 mph).

### Saistītā informācija

- Pilot Assist (321 lpp.)

## Pilot Assist laika intervāla iestatījums

Sistēmai Pilot Assist var iestatīt dažādus laika intervālus.



Var izvēlēties dažādus laika intervālus līdz priekšā braucošajam transportlīdzeklim, kas tiek vadītāja displejā attēloti kā 1-5 horizontālas līnijas – jo vairāk līniju, jo ilgāks laika intervāls. Viena līnija atbilst

aptuveni 1 sekunde līdz priekšā braucošajam transportlīdzeklim, 5 līnijas — aptuveni 3 sekundēm.

### **i** PIEZĪME

Kad vadītāja displejā ir redzams automašīnas un stūres simbols, Pilot Assist seko priekšā braucošajam transportlīdzeklim ar iepriekš iestatītu laika intervālu.

Ja ir attēlots tikai stūres simbols, priekšā piemērotā attālumā nav neviena transportlīdzekļa.

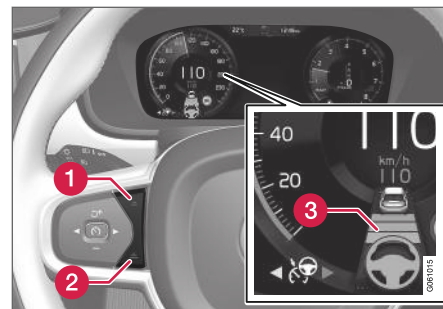

Laika intervāla vadība<sup>70</sup>.

- 1 Laika intervāla samazināšana
  - 2 Laika intervāla palielināšana
  - 3 Distances brīdinājums
- Nospiediet stūres taustiņu (1) vai (2), lai palielinātu vai samazinātu laika intervālu.
    - > Attāluma indikators (3) rāda pašreizējo laika intervālu.

Lai sekotu priekšā braucošajam transportlīdzeklim plūstošā un komfortablā veidā, noteiktos apstākļos Pilot Assist ļauj laika intervālam būtiski atšķirties. Piemēram, lēnā ātrumā, kad distance kļūst īsa, Pilot Assist nedaudz palielina laika intervālu.

<sup>70</sup> PIEZĪME. Attēls ir shematisks, un dažādiem automašīnu modeļiem detaļas var atšķirties.

**i PIEZĪME**

- Jo lielāks ātrums, jo lielāks aprēķinātais attālums metros noteiktā laika intervālā.
- Lietojiet tikai tādus laika intervālus, kādi ir atļauti vietējos satiksmes noteikumos.
- Ja pēc Pilot Assist aktivizēšanas ātrums netiek palielināts, iespējams, laika distance līdz priekšā braucošajam transportlīdzeklim ir mazāka nekā iestatītā laika distance.

**⚠ BRĪDINĀJUMS**

- Izmantojiet tikai tādu laika distanci, kas ir piemērota pašreizējiem satiksmes apstākļiem.
- Vadītājam ir jāņem vērā, ka īsa laika distance ierobežo laiku, kas vadītājam ir pieejams, lai reaģētu un rīkotos negaidītā satiksmes situācijā.

**Atlasīšana, kā Pilot Assist ievēro distanci\* līdz priekšā braucošajam transportlīdzeklim**

Vadītājs var atlasīt dažādus braukšanas stilus, kā Pilot Assist ievēro iepriekš iestatīto laika intervālu līdz priekšā braucošajam transportlīdzeklim. Atlasi veic, izmantojot piedziņas režīma vadības slēdzi **DRIVE MODE**.

Atlasiet vienu no šīm opcijām:

- **Eco** — Pilot Assist koncentrējas uz optimālu degvielas ekonomiju, kas nozīmē ilgāku laika intervālu līdz priekšā braucošajam transportlīdzeklim.
- **Comfort** — Pilot Assist koncentrējas uz plūstošu iestatītā laika intervāla ievērošanu līdz priekšā braucošajam transportlīdzeklim.
- **Dynamic** — Pilot Assist koncentrējas uz precīzu iestatītā laika intervāla ievērošanu līdz priekšā braucošajam transportlīdzeklim, kas noteiktos gadījumos var nozīmēt straujāku ātruma palielināšanu/bremzēšanu.

Plašāku informāciju skatiet sadaļā "Piedziņas režīmi".

**Saistītā informācija**

- Pilot Assist (321 lpp.)
- Piedziņas režīmi (472 lpp.)
- Kruīza kontroles ātruma pārvaldība (297 lpp.)

**Pilot Assist aktivizēšana/deaktivizēšana**

Pilot Assist var īslaicīgi deaktivizēt, iestatot gaidīšanas režīmu, un atkal aktivizēt vēlāk.

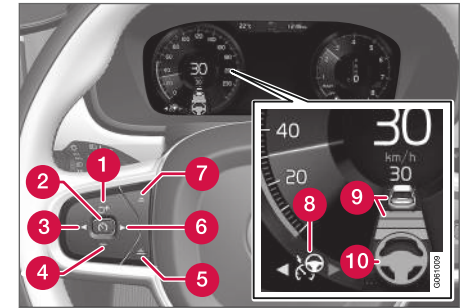
**Pilot Assist deaktivizēšana un iestatīšana gaidīšanas režīmā**

PIEZĪME. Attēls ir shematisks, un dažādiem automašīnu modeļiem detaļas var atšķirties.

Lai īslaicīgi izslēgtu Pilot Assist un iestatītu gaidīšanas režīmu:

- Nospiediet stūres vadības taustiņu (2).
- > Sistēma Pilot Assist tiek iestatīta gaidīšanas režīmā — vadītāja displejā redzamais simbols (8) maina krāsu no BALTAS uz PELĒKU, un saglabātais ātrums spidometra centrā maina krāsu no SMILŠKRĀSAS uz PELĒKU.

...vai...



- ◀ – Nospiediet stūres vadības taustiņu ◀ (3).
  - > Pilot Assist tiek izslēgts, un adaptīvajai kruīza kontrolei tiek ieslēgts aktīvais režīms.

### BRĪDINĀJUMS

- Kad funkcija Pilot Assist atrodas gaidīšanas režīmā, vadītājam ir jāiejaucas un jāstūrē automašīna, regulējot gan ātrumu, gan distanci līdz priekšā braucošajam transportlīdzeklim.
- Kad funkcija Pilot Assist atrodas gaidīšanas režīmā un automašīna pārāk pietuvojas priekšā braucošajam transportlīdzeklim, vadītāju par to brīdina distances brīdinājuma funkcija.

### Vadītāja lejaukšanās gaidīšanas režīms

Pilot Assist tiek īslaicīgi deaktivizēta un iestatīta gaidīšanas režīmā, ja:

- tiek nospriests bremžu pedālis.
- pārnese pārslēgta uz priekšā braucošajam transportlīdzeklim N.
- pagrieziena rādītāji tiek lietoti ilgāk par 1 minūti;
- vadītājs saglabā ātrumu, kas ir lielāks par saglabāto ātrumu ilgāk par 1 minūti.

- sajūga pedālis ir nospriests aptuveni 1 minūti — attiecas uz automašīnām ar manuālo pārnesumkārbu.

Īslaicīgs ātruma palielinājums ar gāzes pedāli, piem., apdzīšanas laikā, neietekmē iestatījumu — atlaižot gāzes pedāli, automašīna atjauno pēdējo atmiņā saglabāto ātrumu.

Kad tiek lietoti pagrieziena rādītāji, Pilot Assist stūrēšanas palīdzība tiek īslaicīgi deaktivizēta. Kad tas vairs netiek darīts, stūrēšanas palīdzības funkcija atkal tiek automātiski aktivizēta, ja vien joslas atdalošās līnijas joprojām ir nosakāmas.

### Automātisks gaidīšanas režīms

Sistēma Pilot Assist ir atkarīga no citām sistēmām, piemēram, stabilitātes kontroles/pretizslidēšanas sistēmas ESC<sup>71</sup>. Ja kāda no šīm citām sistēmām pārstāj darboties, sistēma Pilot Assist tiek automātiski izslēgta.

### BRĪDINĀJUMS

Automātiskas gaidīšanas režīmā vadītājs tiek brīdināts ar skaņas signālu un ziņojumu vadītāja displejā.

- Tad vadītājam ir jāregulē automašīnas ātrums, pēc nepieciešamības jālieto bremzes un jāievēro droša distance un intervāls līdz citiem transportlīdzekļiem.

Automātiskā pārslēgšana gaidīšanas režīmā var notikt, piemēram, šādu iemeslu dēļ:

- vadītājs atver durvis;
- bremžu temperatūra ir pārāk augsta;
- vadītāja rokas neatrodas uz stūres;
- ir ieslēgta stāvbremze;
- dzinēja ātrums ir pārāk liels/mazs;
- vadītājs atsprādzē drošības jostu;
- viens vai vairāki riteņi zaudē saķeri;
- kameras un radiolokācijas bloku klāj, piemēram, sniegs vai tā darbību traucē spēcīgs lietus (kameras lēca/radio viļņi ir bloķēti).
- ātrums ir mazāks par 5 km/h (3 mph) un Pilot Assist nevar noteikt, vai priekšā esošais transportlīdzeklis ir stāvošs transportlīdzeklis vai cits objekts, piemēram, ātrumvalnis;
- ātrums ir mazāks par 5 km/h (3 mph) un priekšā esošais transportlīdzeklis nogriežas, tādējādi sistēmai Pilot Assist vairs nav transportlīdzekļa, kuram sekot;
- ātrums tiek samazināts zem 30 km/h (20 mph) — attiecas tikai uz automašīnām ar manuālo pārnesumkārbu;

<sup>71</sup> Electronic Stability Control



## Pilot Assist atkārtota aktivizēšana pēc gaidīšanas režīma

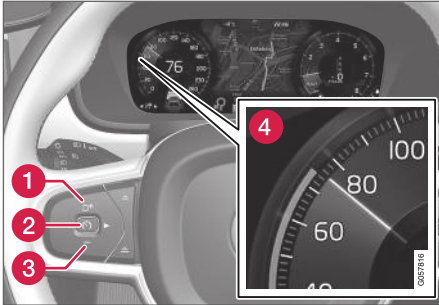

PIEZĪME. Attēls ir shematisks, un dažādiem automašīnu modeļiem detaļas var atšķirties.

Lai atkal aktivizētu Pilot Assist:

- Nospiediet stūres vadības taustiņu  (1).
  - > Pēc tam tiek iestatīts pēdējais saglabātais ātrums.

### BRĪDINĀJUMS

Kad ātrums tiek atjaunots ar stūres taustiņu , ir iespējams būtisks ātruma palielinājums.

### Saistītā informācija

- Pilot Assist (321 lpp.)

## Apdzīšanas palīdzība ar Pilot Assist

Pilot Assist var palīdzēt autovadītājam, apdzēnot citus transportlīdzekļus.

### Kā darbojas apdzīšanas palīdzība

Kad Pilot Assist seko citam transportlīdzeklim un vadītājs izrāda apdzīšanas nolūku, ieslēdzot pagrieziena rādītāju<sup>72</sup>, Pilot Assist palīdz, palielinot ātrumu, **pirms** automašīna ir sasniegusi apdzīšanas joslu.

Pēc tam funkcija vēl nesamazina ātrumu, lai izvairītos no pārāgas bremsēšanas gadījumos, kad automašīna tuvojas lēnāk braucošam transportlīdzeklim.

Funkcija paliek aktīva, līdz automašīna ir pilnībā apdzinusi otru transportlīdzekli.

### BRĪDINĀJUMS

Nemiet vērā, ka šī funkcija var ieslēgties ne tikai apdzīšanas laikā, bet arī citās situācijās, piemēram, ja ir ieslēgts pagrieziena rādītājs, lai signalizētu par joslas maiņu vai izbraukšanu uz cita ceļa — tādā gadījumā automašīna īsu brīdi palielina ātrumu.

### Saistītā informācija

- Pilot Assist (321 lpp.)
- Apdzīšanas palīdzības iedarbināšana ar Pilot Assist (332 lpp.)

<sup>72</sup> Kreisā pagrieziena rādītāja pamiršķināšana automobiļiem ar stūri kreisajā pusē vai labā pagrieziena rādītāja pamiršķināšana automobiļiem ar stūri labajā pusē.

## Apdzīšanas palīdzības iedarbināšana ar Pilot Assist

Lai darbotos apdzīšanas palīdzība, ir jāpiepildās vairākiem nosacījumiem.

Lai apdzīšanas palīgfunkciju varētu aktivizēt, jāievēro šie priekšnosacījumi:

- priekšā jāatrodas transportlīdzeklim ("mērķa transportlīdzeklim");
- jūsu automašīnas **pašreizējam ātrumam** ir jābūt vismaz 70 km/h (43 mph);
- **saglabātājam** Pilot Assist ātrumam jābūt pietiekoši augstam, lai apdzīšanas manevrs būtu drošs.

## Apdzīšanas palīgfunkcijas ieslēgšana

Lai ieslēgtu apdzīšanas palīdzību:

- ieslēdziet pagriezienu rādītāju.

Izmantojiet kreiso pagriezienu rādītāju automašīnā ar stūri kreisajā pusē vai labo pagriezienu rādītāju automašīnā ar stūri labajā pusē.  
> Tiek sākota apdzīšanas palīdzība.

## Saistītā informācija

- Pilot Assist (321 lpp.)
- Apdzīšanas palīdzība ar Pilot Assist (331 lpp.)

## Ierobežojumi apdzīšanas palīdzībai ar Pilot Assist

Noteiktās situācijās apdzīšanas palīdzības funkcionalitāte var būt ierobežota.

### ⚠ BRĪDINĀJUMS

Lietojot apdzīšanas palīdzības sistēmu, vadītājam ir jāņem vērā, ka apstākļu pēkšņas maiņas gadījumā ir iespējams nevēlams paātrinājums.

Tādēļ no dažām situācijām ir jāizvairās, piemēram:

- automašīna tuvojas bremsēšanas joslai, kas atrodas tajā pašā virzienā, kurā parasti notiktu apdzīšana;
- priekšā braucošais transportlīdzeklis samazina ātrumu, pirms vadītāja automašīna ir iebraukusi apdzīšanas joslā;
- apdzīšanas joslā ir lēna satiksmes plūsma;
- automašīnu ar stūri kreisajā pusē lieto valstī, kurā kustība notiek pa ceļa kreiso pusi (vai otrādi).

No šādām situācijām jācenšas izvairīties, īslaicīgi ieslēdzot Pilot Assist gaidīšanas režīmu.

## Saistītā informācija

- Pilot Assist (321 lpp.)
- Apdzīšanas palīdzība ar Pilot Assist (331 lpp.)

## Mērķa maiņa ar Pilot Assist

Kopā ar automātisko pārnēsūmkārību sistēmai Pilot Assist ir funkcionalitāte mērķa maiņai noteiktā ātrumā.

## Mērķa maiņa

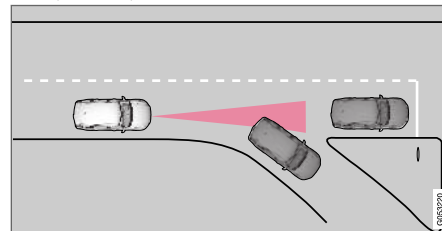

Ja priekšā esošais mērķa transportlīdzeklis pēkšņi veic pagriezienu, iespējams, ka priekšā atrodas stāvoši transportlīdzekļi.

Ja sistēma Pilot Assist seko citam transportlīdzeklim ar ātrumu, kas ir **mazāks** par 30 km/h (20 mph) un maina mērķi no kustīga transportlīdzekļa uz stāvošu, sistēma Pilot Assist sāk samazināt ātrumu, pielāgojoties stāvošajam transportlīdzeklim.

**⚠ BRĪDINĀJUMS**

Ja Pilot Assist seko citam transportlīdzeklim ar ātrumu, kas **pārsniedz** aptuveni 30 km/h (20 mph) un mērķis tiek mainīts no braucoša transportlīdzekļa uz stāvošu, Pilot Assist **ignorē** stāvošo transportlīdzekli, tā vietā paliecinot ātrumu līdz saglabātajam.

- Pēc tam vadītājam ir pašam jāiejaucas un jābremzē.

**Automātisks gaidīšanas režīms ar mērķa maiņu**

Sistēma Pilot Assist tiek atslēgta un iestatīta gaidīšanas režīmā:

- ja ātrums ir mazāks par 5 km/h (3 mph) un sistēma Pilot Assist nevar noteikt, vai mērķis ir stāvošs transportlīdzeklis vai cits objekts, piemēram, ātrumvalnis;
- ja ātrums ir mazāks par 5 km/h (3 mph) un priekšā braucošais transportlīdzeklis nogriežas, tādējādi sistēmai Pilot Assist vairs nav transportlīdzekļa, kuram sekot;

**Saistītā informācija**

- Pilot Assist (321 lpp.)

**Automātiska bremsēšana ar Pilot Assist**

Pilot Assist ir speciāla bremsēšanas funkcija, kas darbojas lēnā satismē un stāvot.

**Bremzēšanas funkcija lēnā satismē un stāvot**

Vairākas reizes veicot īslaicīgu apstāšanos, piemēram, lēnas satiksmes vai luksofora signālu dēļ, braukšana tiek automātiski atsākta, ja apstāšanās ilgums nepārsniedz apmēram 3 sekundes — ja nepieciešams ilgāks laiks, pirms priekšā esošais transportlīdzeklis atsāk kustību, tad Pilot Assist tiek iestatīts gaidīšanas režīmā ar automātiskas bremsēšanas funkciju.

– Pilot Assist var aktivizēt atkārtoti šādi:

- Nospiediet stūres vadības taustiņu .
- Nospiediet akseleratora pedāli.

> Sistēma Pilot Assist atsāk sekot priekšā esošajam transportlīdzeklim, ja tas sāk braukt uz priekšu 6 sekunžu laikā.

** PIEZĪME**

Pilot Assist spēj noturēt automašīnu neku-stīgu maksimāli 5 minūtes — pēc tam ieslēdzas stāvbremze un funkcija izslēdzas.

Lai Pilot Assist varētu aktivizēt atkārtoti, jāatbrīvo stāvbremze.

**Automātiskās bremsēšanas pārtraukšana**

Dažās situācijās automātiskā bremsēšana tiek pārtraukta, ja automašīna tiek apturēta, un sistēmai Pilot Assist tiek ieslēgts gaidīšanas režīms. Tas nozīmē, ka bremzes tiek atbrīvotas un automašīna var sākt ripot — tādēļ vadītājam jāiejaucas un pašam jābremzē, lai noturētu automašīnu uz vietas.

Tā var notikt šādās situācijās:

- vadītājs novieto kāju uz bremžu pedāļa
- tiek ieslēgta stāvbremze
- pārnese pārslēgvira tiek pārvietota pozīcijā **P**, **N** vai **R**;
- vadītājs iestata sistēmai Pilot Assist gaidīšanas režīmu.

**Automātiska stāvbremzes aktivizēšana**

Dažās situācijās tiek ieslēgta stāvbremze, lai noturētu stāvošu automašīnu uz vietas.

Tas notiek, ja Pilot Assist notur automašīnu uz vietas ar kājas bremzēm un:

- vadītājs atver durvis vai atsprādzē savu drošības jostu
- Pilot Assist ir noturējusi automašīnu uz vietas ilgāk par aptuveni 5 minūtēm
- bremzes ir pārkarušas
- vadītājs manuāli izslēdz dzinēju.

**Saistītā informācija**

- Pilot Assist (321 lpp.)

## Pilot Assist ierobežojumi

Noteiktās situācijās funkcija Pilot Assist var būt ierobežota.

Funkcija Pilot Assist ir palīgīdzeklis, kas var palīdzēt vadītājam daudzās situācijās. Taču vadītājs ir vienmēr atbildīgs par droša attāluma ievērošanu līdz objektiem, kā arī noturēšanos savā joslā.

### BRĪDINĀJUMS

Noteiktās situācijās Pilot Assist stūrēšanas palīdzības funkcijai var būt grūtības palīdzēt vadītājam pareizajā veidā vai tā var tikt automātiski deaktivizēta — šajā gadījumā nav ieteicams lietot Pilot Assist. Šādu situāciju piemēri:

- joslu marķējumi ir nodiluši, to trūkst vai tie šķērso viens otru;
- joslu sadalošais marķējums ir neskaidrs, piemēram, vietā, kur joslas sadalās vai saplūst kopā, pie izbrauktuvēm vai vairāku marķējumu gadījumā;
- uz ceļa vai blakus tam atrodas malas vai citas līnijas, kas nav joslu marķējumi, piemēram, ietves, ceļa virsmas šuves vai remonta laukumi, barjeru malas, ceļa apmales vai tumšas ēnas;
- josla ir šaura vai likumota;
- joslā ir risas vai bedrītes;
- laika apstākļi ir slikti, piemēram, lietus, snieg, ir migla vai slapjdraņķis vai redzamību apgrūtina sliktas apgaismojums, fona apgaismojums, slapja brauktuve u.c.

Vadītājam jāņem vērā arī šādi Pilot Assist ierobežojumi:

- Nav uztvertas augstas ietves malas, ceļus norobežojošās barjeras, īslaicīgi šķēršļi (satiksmes ierobežošanas konusi, drošības norobežojumi u.c.). Tie var arī tikt

uztverti nepareizi kā joslu marķējumi, radot izrietošu risku automašīnai sadurties ar šādiem šķēršļiem. Vadītājam jānodrošina, lai automašīna atrastos pienācīgā attālumā no šādiem šķēršļiem.

- Kameras un radiolokācijas sensors nespēj uztvert visus pretī braucošos objektus un šķēršļus uz ceļa, piemēram, bedres, stāvošus šķēršļus vai objektus, kas bloķē maršrutu pilnīgi vai daļēji.
- Sistēma Pilot Assist "neredz" gājējus, dzīvniekus u.c.
- Ieteicamais stūrēšanas spēks ir ierobežots — tas nozīmē, ka tas nevar vienmēr palīdzēt vadītājam stūrēt un noturēt automašīnu savā joslā.
- Automašīnās, kas ir aprīkotas ar sistēmu Sensus Navigation\*, šī funkcija var izmantot informāciju no kartes datiem, tādēļ tās darbības rezultāti var būt atšķirīgi.
- Pilot Assist tiek izslēgts, ja stūres pastiprinātājs darbojas ar ierobežotu jaudu — piemēram, ja notiek dzesēšana pārkaršanas dēļ (skatiet sadaļu "No ātruma atkarīgs stūrēšanas spēks").

Vadītājam vienmēr ir iespēja labot vai pielāgot Pilot Assist stūrēšanu, un viņš var pagriezt stūri vajadzīgajā leņķī.

## Stāvi ceļi un / vai smaga bagāža

Paturiet prātā, ka Pilot Assist galvenokārt ir paredzēts izmantot braukšanai pa līdzeniem ceļiem. Braucot lejup stāvā nogāzē, šai funkcijai var būt grūtības ievērot pareizu distanci līdz priekšā braucošajam transportlīdzeklim — tādā gadījumā brauciet īpaši piesardzīgi un esiet gatavs bremzēt.

- Neizmantojiet Pilot Assist, ja ar automašīnu vedat smagu kravu vai ja automašīnai ir pievienota piekabe.

### **i** PIEZĪME

Pilot Assist nevar aktivizēt, ja automašīnas elektrosistēmai ir pievienota piekabe, velosipēdu bagāžnieks vai tamlīdzīga ierīce.

## Dažādi

- **Off Road** piedziņas režīmu nevar atlasīt, ja ir aktivizēta funkcija Pilot Assist.

### **i** PIEZĪME

Šī funkcija izmanto automašīnas kombinēto kameras un radara bloku, kuram ir noteikti vispārīgi ierobežojumi — skatiet attiecīgi sadaļas "Kameras bloka ierobežojumi" un "Radara bloka ierobežojumi".

## Saistītā informācija

- Pilot Assist (321 lpp.)
- No ātruma atkarīgs stūrēšanas spēks (282 lpp.)
- Kameras bloka ierobežojumi (347 lpp.)
- Radara ierīces ierobežojumi (338 lpp.)

## Pilot Assist\* simboli un paziņojumi

Vadītāja displejā un/vai vējstikla displejā\* var tikt rādīti vairāki simboli un paziņojumi par Pilot Assist.

Tālāk ir sniegti dažī piemēri<sup>73</sup>.

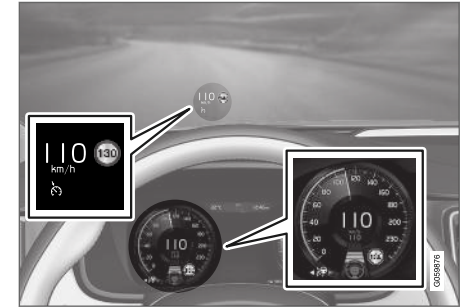

Iepriekšējā ilustrācijā<sup>74</sup> ir attēlots, ka sistēma Pilot Assist ir iestatīta uzturēt 110 km/h (68 mph) ātrumu un ka priekšā nebrauc neviens transportlīdzeklis, kuram varētu sekot.

Pilot Assist nenodrošina stūrēšanas palīdzību, jo joslu atdalošās līnijas nevar noteikt.

<sup>73</sup> Tālāk sniegtajā ilustratīvajā piemērā funkcija RSI (Road Sign Information) informē, ka maksimālais pieļaujamais ātrums ir 130 km/h (80 mph).

<sup>74</sup> PIEZĪME. Attēls ir shematisks, un dažādiem automašīnu modeļiem detaļas var atšķirties.

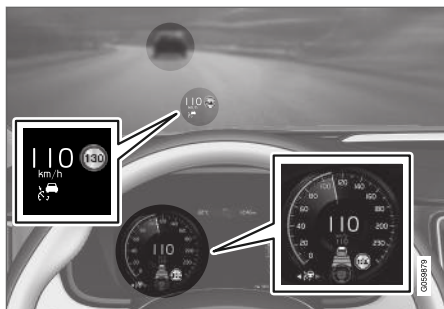

Iepriekšējā ilustrācijā<sup>74</sup> ir attēlots, ka sistēma Pilot Assist ir iestatīta uzturēt 110 km/h (68 mph) ātrumu un vienlaikus sekot priekšā braucošajam transportlīdzeklim, kas brauc ar tādu pašu ātrumu.

Pilot Assist nenodrošina stūrēšanas palīdzību, jo joslu atdalošās līnijas nevar noteikt.

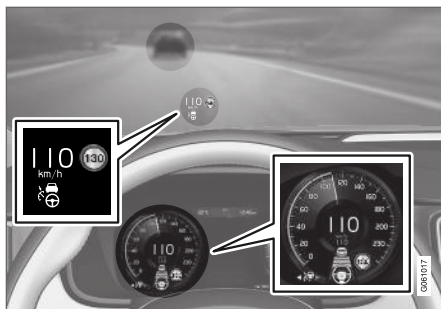

Iepriekšējā ilustrācijā<sup>74</sup> ir attēlots, ka sistēma Pilot Assist ir iestatīta uzturēt 110 km/h (68 mph) ātrumu un vienlaikus sekot priekšā braucošajam transportlīdzeklim, kas brauc ar tādu pašu ātrumu.

Šeit Pilot Assist nodrošina arī stūrēšanas palīdzību, jo joslu atdalošās līnijas var noteikt.

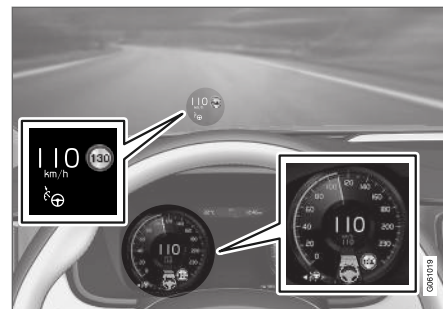

Iepriekšējā ilustrācijā<sup>74</sup> ir attēlots, ka sistēma Pilot Assist ir iestatīta uzturēt 110 km/h (68 mph) ātrumu un ka priekšā nebrauc neviens transportlīdzeklis, kuram varētu sekot.

Pilot Assist nodrošina stūrēšanas palīdzību, jo joslu atdalošās līnijas var noteikt.

### Saisītā informācija

- Pilot Assist (321 lpp.)

<sup>74</sup> PIEZĪME. Attēls ir shematisks, un dažādiem automašīnu modeļiem detaļas var atšķirties.

## Radiolokācijas bloks

Radiolokācijas bloku izmanto vairākas vadītāja atbalsta sistēmas, un tā uzdevums ir uztvert citus transportlīdzekļus.



PIEZĪME. Attēls ir shematisks, un dažādiem automašīnu modeļiem detaļas var atšķirties.

Radiolokācijas bloku izmanto šādas funkcijas:

- Distances brīdinājums\*
- Adaptīvā kruīza kontrole\*
- Joslas saglabāšanas palīgsistēma
- Pilot Assist\*
- City Safety

Radiolokācijas bloka pārveidošana var padarīt tā lietošanu pretlikumīgu.

## Saistītā informācija

- Radara ierīces ierobežojumi (338 lpp.)
- Ieteicamā radara ierīces apkope (341 lpp.)
- Radara ierīces tipa apstiprinājums (342 lpp.)

## Radara ierīces ierobežojumi

Radiolokācijas blokam ir noteikti ierobežojumi, kas ietekmē arī tās funkcijas, kas izmanto šo bloku.

### Bloķēts bloks



Atzīmētajā zonā nedrīkst atrasties uzlīmes, priekšmeti, tonējuma plēve utt.<sup>75</sup>

Radiolokācijas bloks ir novietots vējstikla augšdaļā kopā ar automašīnas kameras bloku.

### ! SVARĪGI

Nenovietojiet, nepielīmējiet un nepiestipriniet neko vējstikla ārpusē vai iekšpusē priekšā kameras un radiolokācijas blokam vai blakus tam, pretējā gadījumā var tikt traucētas no kameras un radiolokācijas bloka darbības atkarīgās funkcijas.

Tas nozīmē, ka funkciju pieejamība ir ierobežota, tās ir pilnīgi deaktivizētas vai sniedz nepareizas atbildes.



Ja vadītāja displejā tiek rādīts šis simbols un ziņojums "**Vējstikla sensors Sensors bloķēts, skatiet īpašnieka rokasgrāmatu**", tas nozīmē, ka

kamera un radara bloks nevar noteikt citus transportlīdzekļus, velosipēdistus, gājējus un lielus dzīvniekus automašīnas priekšā un ka automašīnas kameras un radara funkciju darbība var būt pārtraukta, ierobežota, pilnīgi deaktivizēta vai arī tās sniedz nepareizas funkciju atbildes.

Tālāk esošajā tabulā ir norādīti iespējamo paziņojuma parādīšanas cēloņu piemēri, kā arī veicamās darbības:

Cēlonis	Rīcība
Vējstikla virsma kameras un radiolokācijas bloka priekšā ir netīra vai aizsegta ar ledu vai sniegu.	Notīriet netīrumus, ledu un sniegu no vējstikla virsmas kameras un radiolokācijas bloka priekšā.
Bieza migla un spēcīgs lietus vai sniegs var nobloķēt radiolokācijas iekārtas signālus vai kameras skatu.	Nedarbojas. Dažkārt bloks nedarbojas spēcīga lietus vai intensīvas snigšanas laikā.

<sup>75</sup> PIEZĪME. Attēls ir shematisks, un dažādiem automašīnu modeļiem detaļas var atšķirties.



Cēlonis	Rīcība
Ūdens un sniegs uz ceļa virsmas tiek mests uz augšu, tādējādi bloķējot radiolokācijas iekārtas signālus vai kameras skatu.	Nedarbojas. Dažkārt bloks nedarbojas, braucot pa ļoti slapjām vai apsniegušām brauktuvēm.
Parādījušies netīrumi starp vējstikla iekšpusi un kameras un radiolokācijas bloku.	Lai notīrītu vējstikla iekšpusi bloka priekšā, brauciet uz servisu, ieteicams — uz autorizētu Volvo servisu.

**i PIEZĪME**

Nodrošiniet, lai vējstikls kameras un radara bloka priekšā būtu tīrs.

### Transportlīdzekļa ātrums

Radiolokācijas bloka spēja uztvert priekšā esošos transportlīdzekļus būtiski pasliktinās šādos apstākļos:

- priekšā braucošā transportlīdzekļa ātrums ievērojami atšķiras no jūsu automašīnas ātruma;

### Ierobežots redzamības lauks

Radiolokācijas bloka redzes lauks ir ierobežots. Dažās situācijās cits transportlīdzeklis var netikt uztverts vai uztveršana var notikt vēlāk nekā gaidīts.

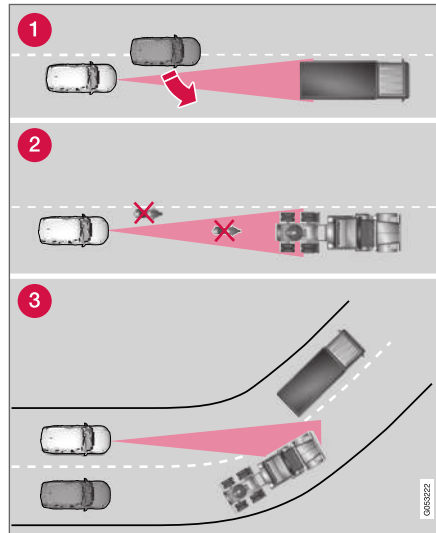

Radiolokācijas bloka redzamības lauks.

- 1 Dažreiz radiolokācijas bloks ar nokavēšanos nosaka tiešā tuvumā esošus transportlīdzekļus, piemēram, transportlīdzekļi, kas iebrauc

starp jūsu vadīto automašīnu un priekšā braucošo transportlīdzekli.

- 2 Neuzverti var palikt mazi transportlīdzekļi, tādi kā motocikli vai transportlīdzekļi, kas nebrauc radiolokācijas sensora ass līnijas centrā.
- 3 Likumos radiolokācijas bloks var uztvert citu transportlīdzekli vai pazaudēt uztverta transportlīdzekļa signālu.

## ◀ Zemas piekabe

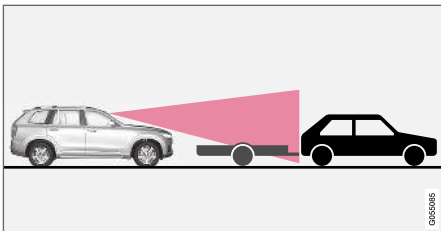

Zema piekabe radiolokācijas bloka ēnā.

Arī zemu piekabju uztveršana radiolokācijas blokam var būt apgrūtināta vai tās var vispār netikt uztvertas — tādēļ vadītājam jābūt īpaši uzmanīgam, braucot aiz zemām piekabēm, kad ir aktivizēta adaptīvā krūza kontrole vai Pilot Assist.

## Augsta temperatūra

Ļoti augstā temperatūrā pēc dzinēja iedarbināšanas kameras un radiolokācijas bloks var īslaicīgi izslēgties uz aptuveni 15 minūtēm, lai pasargātu bloka elektroniku. Kad temperatūra ir pietiekoši samazinājusies, kameras un radiolokācijas bloks atsāk darboties automātiski.

## Bojāts vējstikls

### ! SVARĪGI

Ja vējstiklā kāda kameras un radara bloka "lodziņa" priekšā ir plaisa, skrāpējums vai akmeņu izraisīts bojājums, kas aptver aptuveni 0,5 x 3,0 mm (0,02 x 0,12 in.) vai lielāku laukumu, jāvēršas servisā, lai nomainītu vējstiklu. Ieteicams vērsties autorizētā Volvo servisā.

Ja tas netiek novērsts, var samazināties to vadītāja atbalsta sistēmu veiktspēja, kas izmanto kameru un radiolokācijas bloku.

Tas nozīmē, ka funkciju pieejamība ir ierobežota, tās ir pilnīgi deaktivizētas vai sniedz nepareizas atbildes.

Lai novērstu risku, ka radiolokācijas bloku izmantojošās vadītāja atbalsta sistēmas varētu nedarboties, darboties kļūdaini vai daļēji, jāievēro arī šādi nosacījumi:

- Volvo iesaka **neremontēt** plaisas, skrāpējumus vai akmeņu izraisītus bojājumus, ja tie atrodas priekšā kameras un radiolokācijas blokam — tā vietā jānomaina viss vējstikls.
- Pirms vējstikla nomaiņas sazinieties ar autorizētu Volvo servisu, lai pārliecinātos, ka ir pasūtīts pareizs vējstikls, kurš derēs jūsu automašīnai.

- Mainot vējstiklu, jāuzstāda tāda paša tipa vai Volvo apstiprināti vējstikla tīrītāji.

### ! SVARĪGI

Nomainot vējstiklu, kameras un radiolokācijas bloks atkārtoti jākalibrē servisā, lai nodrošinātu visu automašīnas kameras un radiolokācijas sistēmu darbību. Ieteicams vērsties autorizētā Volvo servisā.

## Saistītā informācija

- Radiolokācijas bloks (337 lpp.)

## Ieteicamā radara ierīces apkope

Lai kameras un radara bloks darbotos pareizi, uz vējstikla bloka priekšā nedrīkst atrasties netīrumi, ledus un sniegs, un tas regulāri jāmazgā ar ūdeni un autošampūnu.

### **PIEZĪME**

Ja kameras un radiolokācijas bloku klāj netīrumi, ledus vai sniegs, to funkcionalitāte samazinās un mērījumu veikšana var nebūt iespējama.



Tas nozīmē, ka funkciju pieejamība ir ierobežota, tās ir pilnīgi deaktivizētas vai sniedz nepareizas atbildes.

### Saistītā informācija

- Radiolokācijas bloks (337 lpp.)

**Radara ierīces tipa apstiprinājums**



Šeit var nolasīt automašīnas funkcijām ACC<sup>76</sup>, PA<sup>77</sup> un BLIS<sup>78</sup> izmantoto radara bloku tipa apstiprinājumu.

Tirgus	ACC & PA	BLIS	Simbols	Tipa apstiprinājums
Brazīlija	✓			Este equipamento opera em caráter secundário, isto é, não tem direito à proteção contra interferência prejudicial, mesmo de estações do mesmo tipo, e não pode causar interferência a sistemas operando em caráter primário. Modelo: L2C0054TR 4122-14-8645 EAN: (01)07897843840855
		✓		Modelo: L2C0055TR 1500-15-8065 EAN: 07897843840978
Eiropa	✓	✓		Hereby, Delphi Electronics and Safety declares that L2C0054TR / L2C0055TR are in compliance with the essential requirements and other relevant provisions of Directive 2014/53/EU (RED). The original declaration of conformity can be accessed at the following link <a href="http://www.delphi.com/automotive-homologation">www.delphi.com/automotive-homologation</a> . Frequency Band: 76GHz – 77GHz Maximum Output Power: 55dBm EIRP The Declaration of Conformity may be consulted at Delphi Electronics & Safety / 2151 E. Lincoln Road / Kokomo, Indiana 46902 USA

<sup>76</sup> Adaptive Cruise Control





<sup>77</sup> Pilot Assist

<sup>78</sup> Blind Spot Information

Tirgus	ACC & PA	BLIS	Simbols	Tipa apstiprinājums
Apvienotie Arābu Emirāti (UAE)	✓			REGISTERED No: ER37536/15 DEALER No: DA37380/15
		✓		REGISTERED No: ER37357/15 DEALER No: DA37380/15
Indonēzija	✓			37295/POSTEL/2014 4927
		✓		38806/SDPPI/2015 4927
Jordāna	✓			Type Approval No.: TRC/LPD/2014/255 Equipment Type: Low Power Device (LPD)
		✓		Type Approval No.: TRC/LPD/2015/3 Equipment Type: Low Power Device (LPD)
Koreja	✓			Certification No. MSIP-CMI- DPH-L2C0054TR
		✓		Certification No. MSIP-CMI-DPH-L2C0055TR
Maroka	✓	✓		AGREE PAR L'ANRT MAROC NUMÉRO D'AGRÉMENT: MR 9929 ANRT 2014 DATE D'AGRÉMENT: 26/12/2014

VADĪTĀJA ATBALSTA SISTĒMA

«

Tirgus	ACC & PA	BLIS	Simbols	Tipa apstiprinājums
Meksika	✓			IFETEL: RLVDEL215-0299
		✓		IFETEL: RLVDEL215-0314
Moldova	✓	✓		
Serbija	✓			И011 14
		✓		И011 15
Singapūra	✓	✓		
Dienvidāfrika	✓			TA-2014/1824 APPROVED
		✓		TA-2014/2390 APPROVED

Tirgus	ACC & PA	BLIS	Simbols	Tipa apstiprinājums
Taivāna	✓			CCAB15LP0560T3
		✓		CCAB15LP0680T0
Ukraina	✓	✓		Delphi cīm stverджує, що обладнання RACAM/SRR2 відповідає вимогам Про затвердження Технічного регламенту радіообладнання і телекомунікаційного кінцевого (термінального) обладнання (Постанова КМУ № 679 від 24 червня 2009 р.) Декларація відповідності знаходиться на сайті Delphi за адресою: Delphi.

### Radio ierīces tipa apstiprinājums

Tirgus	Simbols	Tipa apstiprinājums
Eiropa		Ar šo Volvo Cars paziņo, ka visas radio iekārtas atbilst direktīvas 2014/53/ES būtiskajām prasībām un citiem piemērojamiem tās noteikumiem.

### Saistītā informācija

- Radiolokācijas bloks (337 lpp.)

### Kameras bloks

Kameras bloku izmanto vairākas vadītāja atbalsta sistēmas, un tā uzdevums ir, piemēram, uzvert joslu sānu līnijas vai luksoforus.



PIEZĪME. Attēls ir shematisks, un dažādiem automašīnu modeļiem detaļas var atšķirties.

Kameras bloku izmanto šādas funkcijas:

- Adaptīvā kruīza kontrole\*
- Pilot Assist\*
- Joslas saglabāšanas palīgfunkcija\*
- Stūrēšanas palīdzība sadursmes riska gadījumā
- City Safety
- Driver Alert Control\*
- Ceļazīmju informācija\*
- Aktīvās tālās gaismas \*

### Saistītā informācija

- Kameras bloka ierobežojumi (347 lpp.)
- Ieteicamā kameras ierīces apkope (350 lpp.)



## Kameras bloka ierobežojumi

Kameras blokam ir noteikti ierobežojumi, kas ietekmē arī tās funkcijas, kas izmanto šo bloku.

### Pasliktināta redzamība

Kameras ir ierobežojumi līdzīgi kā cilvēka acij, t.i., tā "redz" sliktāk, piemēram, spēcīgā sniegunī vai lietū, biežā miglā, kā arī spēcīgās smilšu un sniega vētrās. Šādos apstākļos no kameras atkarīgo sistēmu darbība var ievērojami pasliktināties vai tās var īslaicīgi nedarboties vispār.

Spilgtas pretimbraucošā transportlīdzekļa gaismas, brauktuves atspīdums, apsnigusi, apledojuši, netīra brauktuve vai neskaidrs joslu marķējums arī var ievērojami pasliktināt kameras darbību, ja tā tiek izmantota, lai skenētu brauktuvi un uztvertu gājējus, velosipēdistus, lielus dzīvniekus un citus transportlīdzekļus.

## Bloķēts bloks



Atzīmētajā zonā nedrīkst atrasties uzlīmes, priekšmeti, tonējuma plēve utt.<sup>79</sup>

Kameras bloks ir novietots vējstikla augšdaļā kopā ar automašīnas radiolokācijas bloku.

### ! SVARĪGI

Nenovietojiet, nepielīmējiet un nepiestipriniet neko vējstikla ārpusē vai iekšpusē priekšā kameras un radiolokācijas blokam vai blakus tam, pretējā gadījumā var tikt traucētas no kameras un radiolokācijas bloka darbības atkarīgās funkcijas.

Tas nozīmē, ka funkciju pieejamība ir ierobežota, tās ir pilnīgi deaktivizētas vai sniedz nepareizas atbildes.



Ja vadītāja displejā tiek rādīts šis simbols un ziņojums "**Vējstikla sensors** Sensors bloķēts, skatiet īpašnieka rokasgrāmatu", tas nozīmē, ka

kamera un radara bloks nevar noteikt citus transportlīdzekļus, velosipēdistus, gājējus un lielus dzīvniekus automašīnas priekšā un ka automašīnas kameras un radara funkciju darbība var būt pārtraukta, ierobežota, pilnīgi deaktivizēta vai arī tās sniedz nepareizas funkciju atbildes.

Tālāk esošajā tabulā ir norādīti iespējamo paziņojuma parādīšanas cēloņu piemēri, kā arī veicamās darbības:

<sup>79</sup> PIEZĪME. Attēls ir shematisks, un dažādiem automašīnu modeļiem detaļas var atšķirties.



Cēlonis	Rīcība
Vējstikla virsma kameras un radiolokācijas bloka priekšā ir netīra vai aizsegta ar ledu vai sniegu.	Notīriet netīrumus, ledu un sniegu no vējstikla virsmas kameras un radiolokācijas bloka priekšā.
Bieza migla un spēcīgs lietus vai sniegs var nobloķēt radiolokācijas iekārtas signālus vai kameras skatu.	Nedarbojas. Dažkārt bloks nedarbojas spēcīga lietus vai intensīvas snigšanas laikā.
Ūdens un sniegs uz ceļa virsmas tiek mests uz augšu, tādējādi bloķējot radiolokācijas iekārtas signālus vai kameras skatu.	Nedarbojas. Dažkārt bloks nedarbojas, braucot pa ļoti slapjām vai apsniģušām brauktuvēm.
Parādījušies netīrumi starp vējstikla iekšpusi un kameras un radiolokācijas bloku.	Lai notīrītu vējstikla iekšpusi bloka priekšā, brauciet uz servisu, ieteicams — uz autorizētu Volvo servisu.
Spēcīga pretī braucošo transportlīdzekļu lukturu gaisma	Nedarbojas. Labvēlīgākos gaismas apstākļos kameras bloks tiek automātiski atiestatīts.

**i PIEZĪME**

Nodrošiniet, lai vējstikls kameras un radara bloka priekšā būtu tīrs.

**Augsta temperatūra**

Ļoti augstā temperatūrā pēc dzinēja iedarbināšanas kameras un radiolokācijas bloks var īslaicīgi izslēgties uz aptuveni 15 minūtēm, lai pasargātu bloka elektroniku. Kad temperatūra ir pietiekoši samazinājusies, kameras un radiolokācijas bloks atsāk darboties automātiski.

**Bojāts vējstikls**

**! SVARĪGI**

Ja vējstiklā kāda kameras un radara bloka "lodziņa" priekšā ir plaisa, skrāpējums vai akmeņu izraisīts bojājums, kas aptver aptuveni 0,5 × 3,0 mm (0,02 × 0,12 in.) vai lielāku laukumu, jāvēršas servisā, lai nomaiņitu vējstiklu. Ieteicams vērsties autorizētā Volvo servisā.

Ja tas netiek novērsts, var samazināties to vadītāja atbalsta sistēmu veikspēja, kas izmanto kameru un radiolokācijas bloku.

Tas nozīmē, ka funkciju pieejamība ir ierobežota, tās ir pilnīgi deaktivizētas vai sniedz nepareizas atbildes.

Lai novērstu risku, ka radiolokācijas bloku izmantojošās vadītāja atbalsta sistēmas varētu nedarboties, darboties kļūdaini vai daļēji, jāievēro arī šādi nosacījumi:

- Volvo iesaka **neremontēt** plaisas, skrāpējumus vai akmeņu izraisītus bojājumus, ja tie atrodas priekšā kameras un radiolokācijas blokam — tā vietā jānomaina viss vējstikls.
- Pirms vējstikla nomaiņas sazinieties ar autorizētu Volvo servisu, lai pārliecinātos, ka ir pasūtīts pareizs vējstikls, kurš derēs jūsu automašīnai.
- Mainot vējstiklu, jāuzstāda tāda paša tipa vai Volvo apstiprināti vējstikla tīrītāji.

**! SVARĪGI**

Nomainot vējstiklu, kameras un radiolokācijas bloks atkārtoti jākalibrē servisā, lai nodrošinātu visu automašīnas kameras un radiolokācijas sistēmu darbību. Ieteicams vērsties autorizētā Volvo servisā.

**Saistītā informācija**

- Kameras bloks (346 lpp.)

## Ieteicamā kameras ierīces apkope

Lai kameras un radara bloks darbotos pareizi, uz vējstikla bloka priekšā nedrīkst atrasties netīrumi, ledus un sniegs, un tas regulāri jāmazgā ar ūdeni un autošampūnu.

### **i** PIEZĪME

Ja kameras un radiolokācijas bloku klāj netīrumi, ledus vai sniegs, to funkcionalitāte samazinās un mērījumu veikšana var nebūt iespējama.

Tas nozīmē, ka funkciju pieejamība ir ierobežota, tās ir pilnīgi deaktivizētas vai sniedz nepareizas atbildes.

## Saistītā informācija

- Kameras bloks (346 lpp.)

## City Safety™

City Safety var brīdināt vadītāju, izmantojot vizuālus, skaņas un bremžu impulsu brīdinājumus, lai palīdzētu viņam/viņai pamanīt gājējus, riteņbraucējus, lielus dzīvniekus un transportlīdzekļus, kas pēkšņi parādās, — pēc tam automašīna mēģina automātiski bremzēt, ja vadītājs pats laicīgi nerīkojas.

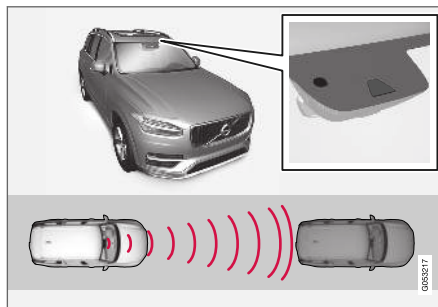

Radiolokācijas bloka atrašanās vieta<sup>80</sup>.

City Safety var novērst sadursmi vai samazināt sadursmes ātrumu.

City Safety ir vadītāja palīg līdzeklis situācijās, kad pastāv risks nokļūt sadursmē ar gājēju, lielu dzīvnieku, velosipēdistu vai transportlīdzekli.

Funkcija City Safety var palīdzēt vadītājam izvairīties no sadursmes, braucot rindā, piemēram, kad izmaiņas priekšā esošās satiksmes kustībā apvie-

nojumā ar uzmanības atslābuma brīdi var izraisīt negadījumu.

Šī funkcija palīdz vadītājam, automātiski bremzējot draudošas sadursmes gadījumā, ja vadītājs laicīgi nereaģē, bremzējot un/vai pagriežot stūri.

City Safety aktivizē īsu, strauju bremzēšanu un normālos apstākļos aptur automašīnu nedaudz aiz priekšā esošā transportlīdzekļa.

Sistēma City Safety tiek aktivēta situācijās, kad autovadītājam jāsāk bremzēt agrāk, un tāpēc tā nevar palīdzēt autovadītājam jebkurā situācijā.

City Safety ir paredzēts aktivēt iespējami vēlu, lai novērstu nevajadzīgu iejaukšanos.

Autovadītājs vai pasažieri parasti neievēro sistēmu City Safety, izņemot gadījumus, kad automašīna ir ļoti tuvu tam, lai nokļūtu sadursmē.

<sup>80</sup> PIEZĪME. Attēls ir shematisks, un dažādiem automašīnu modeļiem detaļas var atšķirties.

**⚠ BRĪDINĀJUMS**

- City Safety ir vadītāja papildu atbalsta funkcija, kuras mērķis ir uzlabot braukšanas drošību — tā nevar darboties visās situācijās un visos satiksmes, laika un ceļa apstākļos.
- City Safety automātiskās bremzēšanas funkcija var novērst sadursmi vai samazināt sadursmes ātrumu, bet, lai nodrošinātu pilnīgu bremžu veiktspēju, vadītājam vienmēr ir jāspiež bremžu pedālis — pat ja automašīna bremzē automātiski.
- Brīdinājums un stūrēšanas palīdzība tiek aktivizēta, tikai ja ir augsts sadursmes risks, — tādēļ jūs nedrīkstat gaidīt, kad tiks aktivizēts sadursmes brīdinājums vai City Safety iejauksies.
- Brīdinājums un bremzēšana gadījumos, kad tiek noteikti gājēji un velosipēdisti, tiek deaktivizēta, ja automašīnas ātrums pārsniedz 80 km/h (50 mph).
- Strauji palielinot ātrumu, City Safety neaktivizē automātiskās bremzēšanas funkciju.
- City Safety neaizstāj vadītāja uzmanību un lēmumus. Vadītājam vienmēr ir pienākums nodrošināt, lai automašīna tiktu vadīta drošā veidā ar piemērotu ātrumu, piemērotu intervālu un distanci līdz citiem transportlīdzekļiem un saskaņā ar spēkā esošajiem ceļu satiksmes noteikumiem.

- Vadītājam ir ieteicams izlasīt visas īpašnieka rokasgrāmatas sadaļas, kas ir saistītas ar City Safety, lai uzzinātu par tādiem faktoriem kā tās ierobežojumiem un to, kas vadītājam ir jāzina pirms sistēmas lietošanas (visas sadaļas skatiet saišu sarakstā).

**Saistītā informācija**

- City Safety parametri un apakšfunkcijas (351 lpp.)
- Sistēmas City Safety brīdinājuma attāluma iestatīšana (353 lpp.)
- Šķēršļu uztveršana ar City Safety (354 lpp.)
- City Safety šķērsvirziena satiksmē (356 lpp.)
- City Safety ierobežojumi šķērsvirziena satiksmē (357 lpp.)
- Sistēma City Safety, kad tiek bloķēti izvairīšanās manevri (358 lpp.)
- City Safety bremzē, konstatējot pretimbroucošus transportlīdzekļus (359 lpp.)
- City Safety ierobežojumi (360 lpp.)
- City Safety paziņojumi (363 lpp.)

**City Safety parametri un apakšfunkcijas**

City Safety var izvairīties no sadursmes ar priekšā braucošu transportlīdzekli, riteņbraucēju, gājēju vai lielu dzīvnieku, ar automātiskās bremzēšanas funkciju samazinot automašīnas ātrumu.

Ja ātruma atšķirība ir lielāka, nekā norādīts sekošanas funkcijas specifikācijās, City Safety automātiskās bremzēšanas funkcija nevar novērst sadursmi, bet mazina tās sekas.

**Transportlīdzekļi**

Reaģējot uz priekšā braucošu transportlīdzekli, City Safety var samazināt ātrumu par maks. 60 km/h (37 mph).

**riteņbraucējus;**

Reaģējot uz priekšā braucošu riteņbraucēju, City Safety var samazināt ātrumu par maks. 50 km/h (30 mph).

**Gājēji**

Reaģējot uz gājēju, City Safety var samazināt ātrumu par maks. 45 km/h (28 mph).

**Lieli dzīvnieki**

Ja pastāv risks nokļūt sadursmē ar lielu dzīvnieku, City Safety var samazināt automašīnas ātrumu par 15 km/h (9 mph).

Bremzēšanas funkcija, reaģējot uz lieliem dzīvniekiem, galvenokārt ir paredzēta trieciena spēka samazināšanai lielā ātrumā un visefektīvāk darbojas ātrumā, kas pārsniedz 70 km/h (43 mph), bet mazākā ātrumā ir mazāk efektīva.



## City Safety apakšfunkcijas

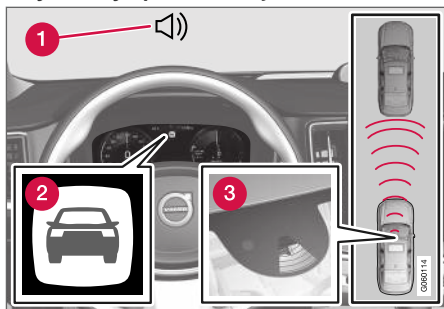

Funkciju pārskats<sup>81</sup>.

- 1 Brīdinājuma skaņas signāls sadursmes riska gadījumā
- 2 Brīdinājuma signāls sadursmes riska gadījumā
- 3 Kameras un radiolokācijas bloka veikts attāluma mērījums

City Safety veic trīs darbības šādā secībā:

1. Sadursmes brīdinājums
2. Bremžu atbalstsistēma
3. Automātiskā bremzēšana

Tālāk ir paskaidrots, kas notiek šo trīs procedūru laikā:

### 1 - Sadursmes brīdinājums

Vispirms vadītājs tiek brīdināts par draudošu sadursmi.

Automašīnās, kas ir aprīkotas ar vējstikla displeju\*, brīdinājums tiek attēlots vējstiklā ar mirgojošu simbolu.

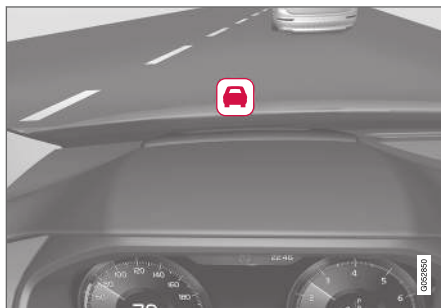

Simbols par sadursmes brīdinājumu vējstiklā<sup>82</sup>.

### **i** PIEZĪME

Intensīvas saules gaismas, atspulgu, ekstrēmālu gaismas kontrastu vai saulesbrīļļu lietošanas dēļ, kā arī tad, ja autovadītājs neskatās tieši uz priekšu, vizuālo brīdinājuma signālu vējstiklā var būt grūti atpazīt.

City Safety var noteikt gājējus, riteņbraucējus vai transportlīdzekļus, kas stāv vai pārvietojas tajā pašā virzienā kā automašīna un atrodas tās priekšā. City Safety var arī noteikt gājējus, riteņbraucējus vai lielus dzīvniekus, kas šķērso ceļu automašīnas priekšā.

Ja ir sadursmes risks ar gājēju, lielu dzīvnieku, riteņbraucēju vai transportlīdzekli (tostarp transportlīdzekļiem, kas aprakstīti sadaļā "City Safety šķērsvirziena satiksmē"), vadītāja uzmanība tiek pievērsta ar vizuāliem, skaņas un bremžu impulsa brīdinājumiem. Bremžu impulsa brīdinājums netiek aktivizēts, ja automašīna brauc nelielā ātrumā, vadītājs pēkšņi bremzē vai paātrina gaitu. Bremžu pulsācijas biežums mainās atkarībā no automašīnas ātruma.

### 2 - Bremžu atbalstsistēma

Ja pēc sadursmes brīdinājuma aktivēšanas sadursmes risks ir vēl vairāk palielinājies, tiek aktivēta bremžu atbalstsistēma.

Bremžu atbalsts papildina vadītāja veiktu bremzēšanu, ja sistēma uzskata, ka bremzēšana nav pietiekoša, lai spētu izvairīties no sadursmes.

<sup>81</sup> PIEZĪME. Attēls ir shematisks, un dažādiem automašīnu modeļiem detaļas var atšķirties.

<sup>82</sup> PIEZĪME. Attēls ir shematisks, un dažādiem automašīnu modeļiem detaļas var atšķirties.

### 3 - Automātiskā bremzēšana

Automātiskā bremzēšanas funkcija tiek aktivizēta pēdējā.

Ja šādā situācijā vadītājs vēl nav sācis veikt darbības, kas ļautu izvairīties no sadursmes, un sadursmes risks ir nenovēršams, tiek izmantota automātiskās bremzēšanas funkcija neatkarīgi no tā, vai vadītājs bremzē. Tādā gadījumā bremzēšana notiek ar ierobežotu bremzēšanas spēku, lai samazinātu sadursmes ātrumu vai ar tādu bremzēšanas spēku, kas ir pietiekošs, lai izvairītos no sadursmes.

Automātiskās bremzēšanas laikā var tiks aktivizēti arī drošības jostu spriegotāji. Plašāku informāciju skatiet sadaļā "Drošības jostu spriegotāji".

Dažās situācijās automātiskā bremzēšana sākumā var būt neliela, bet vēlāk — spēcīga.

Kad City Safety ir novērsusi sadursmi ar stāvošu objektu, automašīna paliek stāvēt, gaidot pozitīvu vadītāja rīcību. Ja automašīna tiek bremzēta priekšā braucoša lēnāka transportlīdzekļa dēļ, ātrums tiek samazināts līdz tādām pašām līmenim, kā priekšā braucošajam transportlīdzeklim.

#### PIEZĪME

Automašīnām ar manuālo pārnesumkārbu dzinēja darbība tiek pārtraukta, kad automātiskā bremžu funkcija ir apstādinājusi automašīnu, ja vien vadītājs pirms tam nav nospiedis sajūga pedāli.

Vadītājs var vienmēr pārtraukt bremzēšanas ieviešanu, līdz galam nospiežot gāzes pedāli.

#### PIEZĪME

Kad City Safety™ bremzē, iedegas bremžu signāllukturi.

Kad funkcija City Safety ir aktivizēta un veic bremzēšanu, vadītāja displejā ir redzams teksta paziņojums, kas norāda, ka funkcija ir/bija aktīva.

#### BRĪDINĀJUMS

Vadītājs nedrīkst izmantot City Safety, lai mainītu savu autovadīšanas stilu — vadītājs nedrīkst paļauties tikai uz funkciju City Safety un uzticēt tai bremzēšanu.

#### Saistītā informācija

- City Safety™ (350 lpp.)

### Sistēmas City Safety brīdinājuma attāluma iestatīšana

City Safety vienmēr ir aktivizēta, bet vadītājam ir iespēja atlasīt funkcijas brīdinājuma attālumu.

#### PIEZĪME

Funkciju City Safety nevar deaktivizēt. Iedarbinot dzinēju/elektrodzinēju, tā tiek aktivizēta automātiski un paliek ieslēgta, līdz dzinējs/elektrodzinējs tiek izslēgts.

Brīdinājuma attālums nosaka sistēmas jutību un regulē attālumu, kurā ir jāaktivizē vizuāls, skaņas un bremžu impulsa brīdinājums.

Lai atlasītu brīdinājuma attālumu:

1. Centrālā displeja augšējā skatā atlasiet **Iestatījumi → My Car → IntelliSafe**.
2. Sadaļā **City Safety brīdinājums** atlasiet **Novēlota, Normāls** vai **Agra**, lai iestatītu vajadzīgo brīdinājuma attālumu.

Ja iestatījums **Agra** aktivizē pārāk daudz brīdinājumu, kas noteiktās situācijās var traucēt, var atlasīt brīdinājuma attālumu **Normāls** vai **Novēlota**.

Ja šķiet, ka brīdinājumi tiek aktivizēti pārāk bieži vai traucē, brīdinājuma attālumu var samazināt, kas samazina brīdinājumu kopējo skaitu, un līdz ar to sistēma City Safety brīdinājumu aktivizē vēlāk.

- « Brīdinājuma attālums **Novēlota** tādēļ jāizmanto tikai izņēmuma gadījumos, piemēram, dinamiskas braukšanas laikā.

### **BRĪDINĀJUMS**

- Neviena automātiskā sistēma nevar garantēt 100 % pareizu darbību visās situācijās. Tādēļ nekādā gadījumā nepārbaidiet City Safety, braucot virsū cilvēkiem, dzīvniekiem vai transportlīdzekļiem — varat izraisīt nopietnus bojājumus un traumas, kā arī apdraudēt kāda dzīvību.
- City Safety brīdina vadītāju, ja rodas sadursmes risks, taču šī funkcija nevar samazināt vadītāja reakcijas laiku.
- Pat ja brīdinājuma attālums ir iestatīts uz **Agra**, dažās situācijās brīdinājumi var tikt saņemti ar nokavēšanos, piemēram, ja automašīnu ātrumi ir ļoti atšķirīgi vai priekšā braucošie transportlīdzekļi strauji bremzē.
- Kad brīdinājuma attālums ir iestatīts līmenī **Agra**, brīdinājumi tiek aktivizēti agrāk. Tas var nozīmēt, ka brīdinājumi tiek aktivizēti biežāk nekā brīdinājuma attālumā **Normāls**, bet tas ir ieteicams, jo šajā gadījumā funkcija City Safety var darboties efektīvāk.

### **PIEZĪME**

Sistēmas Rear Collision Warning brīdinājums ar pagrieziena rādītājiem tiek deaktivizēts, ja sadursmes brīdinājuma attālums funkcijai City Safety tiek iestatīts uz viszemāko līmeni "**Novēlota**".

Taču drošības jostu spriegošanas un bremzēšanas funkcijas joprojām darbojas.

### **Saistītā informācija**

- City Safety™ (350 lpp.)

## **Šķēršļu uztveršana ar City Safety**

City Safety var uztvert šādus šķēršļus: transportlīdzekļus, velosipēdistus, lielus dzīvniekus un gājējus.

### **Transportlīdzekļi**

City Safety nosaka lielāko daļu transportlīdzekļu, kas vai nu stāv uz vietas, vai arī brauc tajā pašā virzienā kā jūsu automašīna, kā arī transportlīdzekļus, kas aprakstīti sadaļās "City Safety šķērsvirziena satiksmē" un "City Safety bremzē, konstatējot pretimbraucošus transportlīdzekļus".

Lai City Safety varētu uztvert transportlīdzekļi tumsā, tā priekšējiem un aizmugures lukturiem jādarbojas un skaidri jādeg.

### **Velosipēdisti**

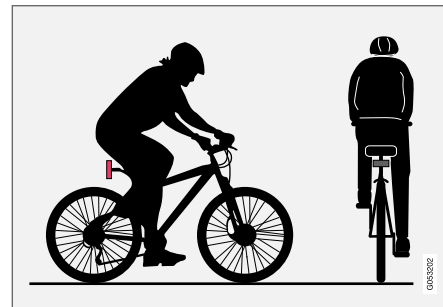

Piemēri tam, ko City Safety uztver kā velosipēdistu — ar skaidrām auguma aprisēm un velosipēda kontūru.



Lai sistēma darbotos optimāli, funkcijai, kas nosaka velosipēdistus, ir jāsaņem iespējami skaidra informācija par ķermeņa aprisēm un velosipēda kontūrām — tai jāspēj identificēt velosipēdu, galvu, rokas, plecus, kājas, ķermeņa augšdaļu un apakšdaļu, kā arī jāspēj atpazīt normālas cilvēka kustības pazīmes.

Ja šīs funkcijas kamera neredz lielu daļu velosipēdistas auguma vai velosipēda, sistēma nespēj uztvert velosipēdistu.

Lai funkcija spētu uztvert velosipēdistu, viņam jābūt pieaugušajam un jābrauc ar pieaugušajiem paredzētu velosipēdu.

### **BRĪDINĀJUMS**

Funkcija City Safety ir vadītāja papildu atbalsta funkcija, un tā nevar uztvert riteņbraucējus visās situācijās un, piemēram, nevar noteikt:

- daļēji aizsegtus velosipēdistus;
- riteņbraucējus, ja to fona kontrasts ir vājš, — tādā gadījumā brīdinājumi un bremsēšana var būt novēlota vai nenotikt vispār.
- velosipēdisti ar apģērbu, kas noslēpj auguma aprises;
- velosipēdus, kuriem ir piestiprināti lieli priekšmeti.

Vadītājs vienmēr ir atbildīgs par to, lai automašīna tiktu vadīta pareizi, ievērojot drošu attālumu atkarībā no ātruma.

### **Gājēji**

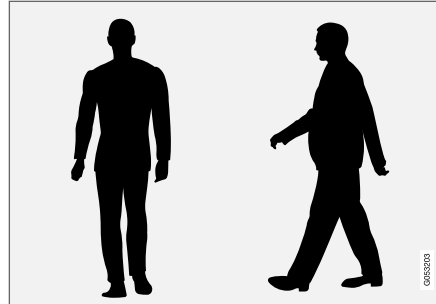

Piemēri tam, ko sistēma uzskata par gājējiem ar skaidrām ķermeņa kontūrām.

Lai sistēma darbotos optimāli, funkcijai, kas nosaka gājējus, ir jāsaņem iespējami skaidra informācija par ķermeņa kontūrām — tai jāspēj identificēt galvu, rokas, plecus, kājas, ķermeņa augšdaļu un apakšdaļu, kā arī jāspēj atpazīt normālas cilvēka kustības pazīmes.

Lai varētu uztvert gājēju, nepieciešams kontrasts ar fonu, un to nodrošina, piemēram, apģērbs, fons un laika apstākļi. Vāja kontrasta gadījumā sistēma var vai nu uztvert gājēju vēl, vai neuztvert vispār — tas nozīmē, ka visi brīdinājumi un bremsēšana aizkavējas vai netiek aktivizēti vispār.

City Safety var noteikt gājējus arī tumsā, ja tos izgaismo automašīnas priekšējie lukturi.

### **BRĪDINĀJUMS**

Funkcija City Safety ir vadītāja papildu atbalsta funkcija, un tā nevar uztvert gājējus visās situācijās un, piemēram, nevar noteikt:

- daļēji aizsegtus gājējus, cilvēkus brīvi krītošā apģērbā vai gājējus, kuru augums ir mazāks par 80 cm (32 in.);
- gājējus, ja to fona kontrasts ir vājš — tādā gadījumā brīdinājumu raidīšana un sistēmas bremsēšana var būt novēlota vai nenotikt vispār.
- gājējus, kas nes lielus priekšmetus.

Vadītājs vienmēr ir atbildīgs par to, lai automašīna tiktu vadīta pareizi, ievērojot drošu attālumu atkarībā no ātruma.

## « Lieli dzīvnieki

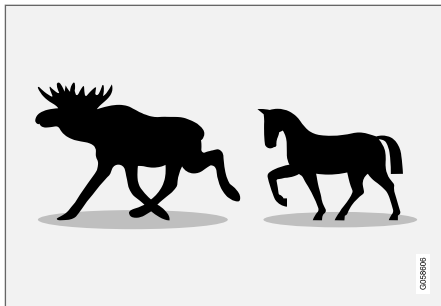

Optimāli piemēri par to, ko City Safety interpretē kā lielus dzīvniekus — stāvošus vai lēni ejošus un ar skaidrām ķermeņa kontūrām.

Lai sistēma darbotos optimāli, funkcijai, kas nosaka lielu dzīvnieku (piemēram, alni un zirgu), ir jāsaņem iespējami skaidra informācija par ķermeņa kontūrām, lai varētu identificēt dzīvnieku tieši no sāniem, kā arī tā normālas kustības veidu.

Ja dzīvnieka ķermeņa daļas nav redzamas funkcijas kamerai, tad sistēma nevar noteikt dzīvnieku.

City Safety var noteikt lielus dzīvniekus arī tumsā, ja tos izgaismo automašīnas priekšējie lukturi.

## ⚠ BRĪDINĀJUMS

Funkcija City Safety ir vadītāja papildu atbalsta funkcija, un tā nevar uzņemt lielus dzīvniekus visās situācijās un, piemēram, nevar noteikt:

- daļēji aizsegtus lielus dzīvniekus
- lielākus dzīvniekus, kas tuvojās no priekšpusēs vai aizmugures.
- lielus dzīvniekus, kas skrien vai ātri pārvietojas
- lielus dzīvniekus, ja to fona kontrasts ir vājš, — tādā gadījumā brīdinājumi un bremzēšana var būt novēlota vai nenotikt vispār.
- nelielus dzīvniekus, piemēram, suņus un kaķus

Vadītājs vienmēr ir atbildīgs par to, lai automašīna tiktu vadīta pareizi, ievērojot drošu attālumu atkarībā no ātruma.

## Saistītā informācija

- City Safety™ (350 lpp.)
- City Safety šķērsvirziena satiksmē (356 lpp.)
- City Safety bremzē, konstatējot pretimbraucošus transportlīdzekļus (359 lpp.)

## City Safety šķērsvirziena satiksmē

City Safety var palīdzēt vadītājam, krustojumā veicot pagrieziena un šķērsojot pretī braucošā transportlīdzekļa trajektoriju.

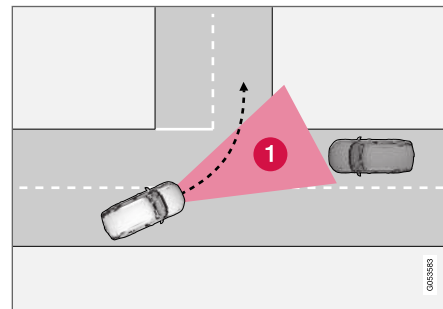

**1** Sektors, kurā City Safety var uzņemt pretī braucošos ceļu šķērsojošos transportlīdzekļus.

Lai City Safety varētu uzņemt pretī braucošu transportlīdzekli, kas var izraisīt sadursmi, tam vispirms jāiebrauc sektorā, kurā City Safety var analizēt situāciju.

Jāievēro arī šādi kritēriji:

- jūsu automašīnas braukšanas ātrumam jābūt vismaz 4 km/h (3 mph);
- jūsu automašīnai ir jānogriežas pa kreisi valstīs ar satiksmi pa labo ceļa pusi (vai pa labi valstīs ar satiksmi pa kreiso ceļa pusi);
- pretī braucošo transportlīdzekļu priekšējiem lukturiem jābūt ieslēgtiem.

**⚠ BRĪDINĀJUMS**

- Funkcija "City Safety šķērsvirziena satiksmē" ir vadītāja papildu atbalsta funkcija, kuras mērķis ir uzlabot braukšanas drošību — tā nevar darboties visās situācijās un visos satiksmes, laika un ceļa apstākļos.
- Brīdinājumi un automātiskā bremzēšana, ko izraisa sadursmes draudi ar pretī braucošu transportlīdzekli, bieži vien tiek aktīvizēti pārāk vēlu.
- Nekādā gadījumā negaidiet sadursmes brīdinājumu vai City Safety iejaukšanos.
- City Safety neaizstāj vadītāja uzmanību un lēmumus. Vadītājam vienmēr ir pienākums nodrošināt, lai automašīna tiktu vadīta drošā veidā ar piemērotu ātrumu, piemērotu intervālu un distanci līdz citiem transportlīdzekļiem un saskaņā ar spēkā esošajiem ceļu satiksmes noteikumiem.

**Saistītā informācija**

- City Safety™ (350 lpp.)

**City Safety ierobežojumi šķērsvirziena satiksmē**

Dažos gadījumos City Safety var nespēt palīdzēt vadītājam tikt galā ar risku, ko rada pretī braucošie ceļu šķērsojošie transportlīdzekļi.

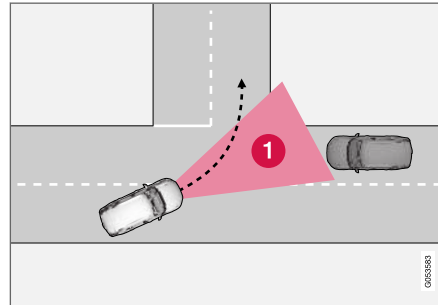

Piemēri:

- stabilitātes kontroles sistēma ESC iejaucas slidenu braukšanas apstākļu gadījumā;
- ja pretī braucošais transportlīdzeklis tiek uztverts pārāk vēlu;
- ja pretī braucošo transportlīdzekli kaut kas aizsedz;
- ja pretī braucošajam transportlīdzeklim ir izslēgti priekšējie lukturi;
- ja pretī braucošais transportlīdzeklis brauc neprognozējami, piemēram, pēdējā brīdī strauji maina joslas.

**ⓘ PIEZĪME**

Šī funkcija izmanto automašīnas kombinēto kameras un radara bloku, kuram ir noteikti vispārīgi ierobežojumi — skatiet attiecīgi sadaļas "Kameras bloka ierobežojumi" un "Radara bloka ierobežojumi".

**Saistītā informācija**

- City Safety™ (350 lpp.)
- City Safety ierobežojumi (360 lpp.)
- City Safety šķērsvirziena satiksmē (356 lpp.)
- Kameras bloka ierobežojumi (347 lpp.)
- Radara ierīces ierobežojumi (338 lpp.)

## Sistēma City Safety, kad tiek bloķēti izvairīšanās manevri

Sistēma City Safety var palīdzēt vadītājam, automātiski bremsējot automašīnu agrāk, ja no sadursmes nevar izvairīties, tikai stūrējot.

Sistēma City Safety palīdz vadītājam, pastāvīgi mēģinot paredzēt, vai sānos ir pieejama "izvairīšanās trajektorija", ja lēni braucošs vai stāvošs transportlīdzeklis priekšā tiek noteikts novēloti.

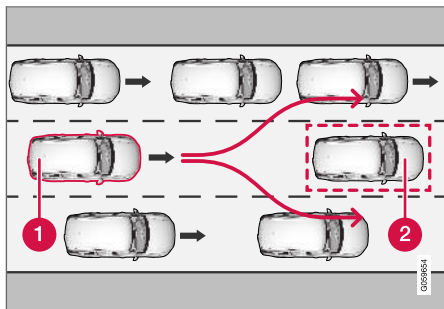

Automašīna (1) "neredz" iespējas izvairīties no priekšā braucošā transportlīdzekļa (2) un līdz ar to var bremsēt agrāk.

- 1 Jūsu automašīna
- 2 Lēni braucošs/stāvošs transportlīdzeklis

City Safety neiejaucas ar automātiskas bremsēšanas funkciju, kamēr vien vadītājam ir iespēja izvairīties no sadursmes, veicot stūrēšanas manevru.

Tomēr, ja City Safety paredz, ka izvairīšanās manevrs nav iespējams blakusjoslas satiksmes situācijas dēļ, šī funkcija var palīdzēt vadītājam, automātiski sākot bremsēt agrāk.

### ⚠ BRĪDINĀJUMS

- Sistēmas City Safety spēja paredzēt konkrētu situāciju ir vadītāja papildu atbalsta funkcija, kuras mērķis ir uzlabot braukšanas drošību — tā nevar darboties visās situācijās un visos satiksmes, laika un ceļa apstākļos.
- City Safety neaizstāj vadītāja uzmanību un lēmumus. Vadītājam vienmēr ir pienākums nodrošināt, lai automašīna tiktu vadīta drošā veidā ar piemērotu ātrumu, piemērotu intervālu un distanci līdz citiem transportlīdzekļiem un saskaņā ar spēkā esošajiem ceļu satiksmes noteikumiem.

### City Safety ierobežojumi, kad izvairīšanās manevri tiek novērsti

#### ⓘ PIEZĪME

Šī funkcija izmanto automašīnas kombinēto kameras un radara bloku, kuram ir noteikti vispārīgi ierobežojumi — skatiet attiecīgi sadaļas "Kameras bloka ierobežojumi" un "Radara bloka ierobežojumi".

### Saistītā informācija

- City Safety™ (350 lpp.)
- Kameras bloka ierobežojumi (347 lpp.)
- Radara ierīces ierobežojumi (338 lpp.)

## City Safety bremsē, konstatējot pretimbraucošus transportlīdzekļus

City Safety var palīdzēt vadītājam bremsēt avārijas situācijā, ja pretimbraucošs transportlīdzeklis iebruc jūsu automašīnas joslā.

Ja pretimbraucošs transportlīdzeklis iebruc jūsu automašīnas joslā un no sadursmes nevar izvairīties, City Safety var samazināt automašīnas ātrumu ar mērķi samazināt trieciena spēku.

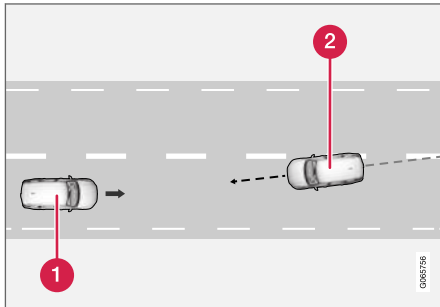

- 1 Jūsu automašīna
- 2 Pretimbraucoši transportlīdzekļi

Lai šī funkcija darbotos, ir jāpiepildās šādiem kritērijiem:

- jūsu automašīnas braukšanas ātrumam jābūt lielākam par 4 km/h (3 mph);
- ceļa posmam ir jābūt taisnam;
- jūsu automašīnas joslai ir jābūt skaidriem joslas horizontālajiem apzīmējumiem;
- jūsu automašīnai ir jābūt izvietotai taisni savā joslā;
- pretimbraucošajam transportlīdzeklim ir jāatrodas starp jūsu automašīnas joslas horizontālajiem apzīmējumiem;
- pretimbraucošā transportlīdzekļa priekšējiem lukturiem jābūt ieslēgtiem;
- šī funkcija darbojas tikai frontālas sadursmes gadījumā;
- šī funkcija var noteikt tikai transportlīdzekļus ar četriem riteņiem;
- šai funkcijai ir nepieciešams, lai būtu uzstādīti un darbotos **elektriskie drošības jostu spriegotāji** (skatiet sadaļu "Drošības jostu spriegotājs").

### **i** PIEZĪME

Šī funkcija izmanto automašīnas kombinēto kameras un radara bloku, kuram ir noteikti vispārīgi ierobežojumi — skatiet attiecīgi sadaļas "Kameras bloka ierobežojumi" un "Radara bloka ierobežojumi".

### **!** BRĪDINĀJUMS

- Funkcija "City Safety bremsē, konstatējot pretimbraucošus transportlīdzekļus" ir vadītāja papildu atbalsta funkcija, kuras mērķis ir uzlabot braukšanas drošību — tā nevar darboties visās situācijās un visos satiksmes, laika un ceļa apstākļos.
- Brīdinājumi un automātiskā bremsēšana, ko izraisa tūlīt gaidāma sadursme ar preti braucošu transportlīdzekli, vienmēr tiek aktivizēti ļoti novēloti.
- Vadītājs nedrīkst gaidīt sadursmes brīdinājumu vai City Safety iejaukšanos, un vadītājam ir jābremzē ar pilnu spēku, tiklīdz ir konstatēti bīstami apstākļi.
- City Safety neaizstāj vadītāja uzmanību un lēmumus. Vadītājam vienmēr ir pienākums nodrošināt, lai automašīna tiktu vadīta drošā veidā ar piemērotu ātrumu, piemērotu intervālu un distanci līdz citiem transportlīdzekļiem un saskaņā ar spēkā esošajiem ceļu satiksmes noteikumiem.

### ◀ Saistītā informācija

- City Safety™ (350 lpp.)
- City Safety ierobežojumi (360 lpp.)
- Kameras bloka ierobežojumi (347 lpp.)
- Radara ierīces ierobežojumi (338 lpp.)
- Drošības jostu spriegotājs (47 lpp.)

### City Safety ierobežojumi

Noteiktās situācijās funkcija City Safety var būt ierobežota.

#### Apkārtne

##### Zemi objekti

Darbību ierobežo arī piekārti priekšmeti, piemēram, karodziņš pie pagarinātas kravas uz jumta, vai arī tādi piederumi kā papildu lukturi un triecienstieņi, kas ir augstāki par dzinēja pārsegu.

##### Buksēšana

Uz slidenām ceļa virsmām bremsēšanas attālums palielinās, un tas var samazināt City Safety spēju novērst sadursmi. Šādās situācijās bremžu pretbloķēšanas sistēma un stabilitātes kontrole ESC<sup>83</sup> nodrošinās vislabāko iespējamo bremsēšanu un saglabās stabilitāti.

##### Pretimnākoša gaisma

Spēcīgas saules gaismas un atspīduma gadījumā var būt grūti pamanīt vējstiklā esošo vizuālo brīdinājuma signālu, ja tiek lietotas saulesbrilles, kā arī ja vadītājs neskatās taisni uz priekšu.

##### Karstums

Ja pasažieru salona temperatūra ir augsta, piemēram, spēcīgas saules gaismas dēļ, vizuālo brīdinājuma signālu vējstiklā var īslaicīgi izslēgt.

### Kameras un radiolokācijas bloka redzamības lauks

Kameras redzamības lauks ir ierobežots, tādēļ tā dažās situācijās nespēj noteikt gājējus, lielus dzīvniekus, velosipēdistus un transportlīdzekļus vai arī tie tiek uztverti vēlāk, nekā prognozēts.

Netīri transportlīdzekļi var tikt uztverti vēlāk par tīriem transportlīdzekļiem. Tumšajā diennaktī laikā motocikli var tikt uztverti vēlū vai netikt uztverti vispār.

Ja vadītāja displejā tiek parādīts teksta paziņojums par to, ka kameras un radiolokācijas bloks ir bloķēts, iespējams, City Safety nevarēs noteikt gājējus, lielus dzīvniekus, velosipēdistus vai ceļa marķējumus automašīnas priekšā. Tas nozīmē, ka funkcijas City Safety darbība var būt ierobežota.

Taču kļūdas paziņojums netiek rādīts visās situācijās, kad vējstikla sensori ir bloķēti, tādēļ vadītājam jāpievērš uzmanība tam, lai vējstikls un zona kameras un radiolokācijas bloka priekšā būtu tīra.

#### **SVARĪGI**

City Safety komponentu apkopi un nomaiņu drīkst veikt tikai servisā - ieteicams autorizētā Volvo servisā.

<sup>83</sup> Electronic Stability Control

## Vadītāja iejaukšanās

### Braukšana atpakaļgaitā

Braucot atpakaļgaitā, City Safety tiek īslaicīgi deaktivizēta.

### Zems ātrums

City Safety netiek aktivizēta ļoti zemā ātrumā — zem 4 km/h (3 mph), tādēļ sistēma neiejaucas situācijās, kad automašīna tuvojas priekšā esošam transportlīdzeklim ļoti lēni, piemēram, novietojot stāvēšanai.

### Aktīvs vadītājs

Vadītāja komandām vienmēr tiek dota priekšroka, tādēļ City Safety neiejaucas situācijās un atliek brīdinājumu/iejaukšanos, kad vadītājs izlēmīgi stūrē un palielina ātrumu pat tad, ja sadursme nav novēršama.

Aktīvs un apzināts braukšanas stils tādēļ var aizkavēt sadursmes brīdinājuma raidīšanu un iejaukšanos, lai samazinātu nevajadzīgus brīdinājumus.

## Dažādi

### BRĪDINĀJUMS

- Brīdinājumu sniegšana un bremžu iedarbināšana var notikt vēlāk vai nenotikt vispār, ja situācija uz ceļa vai kāda ārēja ietekme nozīmē to, ka kameras un radiolokācijas bloks nevar pareizi uztvert priekšā esošus gājējus, velosipēdistus, lielus dzīvniekus vai transportlīdzekļus.
- Lai transportlīdzekļus varētu uztvert naktī, to priekšējiem lukturiem un aizmugurējo lukturu blokam jābūt ieslēgtiem un spoži jāizgaismojas.
- Kameras un radiolokācijas bloka spēja uztvert gājējus un velosipēdistus ir ierobežota. Sistēma var raidīt brīdinājumus un bremzēt, ja relatīvais ātrums nepārsniedz 50 km/h (30 mph). Brīdinājumi un bremžu iedarbināšana gadījumos, kad tiek uztverti stāvoši vai lēni braucoši transportlīdzekļi, ir aktīva, ja braukšanas ātrums nepārsniedz 70 km/h (43 mph). Ātruma samazinājums lieliem dzīvniekiem ir mazāks par 15 km/h (9 mph), un to var sasniegt braukšanas ātrumā, kas pārsniedz 70 km/h (43 mph). Brīdinājums un bremžu aktivizēšana, konstatējot lielus dzīvniekus, mazākā ātrumā ir mazāk efektīva.

- Brīdinājumi par stāvošām vai lēni braucošām automašīnām un lieliem dzīvniekiem var tikt izslēgti tumsas vai sliktas redzamības dēļ.
- Brīdinājumi un bremžu iedarbināšana gadījumos, kad tiek uztverti gājēji un velosipēdisti, izslēdzas, ja automašīnas ātrums pārsniedz 80 km/h (50 mph).
- Nenovietojiet, nepielīmējiet un nepiestipriniet neko vējistikla ārpusē vai iekšpusē priekšā kameras un radiolokācijas blokam vai blakus tam, pretējā gadījumā var tikt traucētas no kameras darbības atkarīgās funkcijas.
- Objekti, sniegs, ledus vai neīrums kameras sensora uztveršanas zonā var samazināt tā funkcionalitāti, to pilnīgi deaktivizēt vai arī sniegt nepareizus funkciju rādījumus.

### PIEZĪME

Šī funkcija izmanto automašīnas kombinēto kameras un radara bloku, kuram ir noteikti vispārīgi ierobežojumi — skatiet attiecīgi sadaļas "Kameras bloka ierobežojumi" un "Radara bloka ierobežojumi".

### Tirgus ierobežojumi

City Safety nav pieejama visās valstīs. Ja City Safety nav redzama vidējā displeja izvēlnē



- ◀◀ **Iestatījumi**, automašīna nav aprīkota ar šo funkciju.

Meklēšanas ceļš centrālā displeja augšējā skatā:

- **Iestatījumi** → **My Car** → **IntelliSafe**

### **Saistītā informācija**

- City Safety™ (350 lpp.)
- Kameras bloka ierobežojumi (347 lpp.)
- Radara ierīces ierobežojumi (338 lpp.)



## City Safety paziņojumi

Vadītāja displejā var tikt attēloti vairāki paziņojumi saistībā ar sistēmu City Safety.

Tabulā tālāk ir parādīti daži piemēri.

Paziņojums	Tehniskie parametri
<b>City Safety</b> <b>Autom. iekļaušanās</b>	Kad City Safety bremzē vai ir veikusi automātisko bremzēšanu, vairāki vadītāja displeja simboli var izgaismoties saistībā ar teksta paziņojuma attēlošanu.
<b>City Safety</b> <b>Samaz. funkcionalitāte. Jāveic apkope</b>	Sistēma nedarbojas pareizi. Jāsazinās ar servisu — ieteicams sazināties ar autorizētu Volvo servisu.

Teksta paziņojumu var notīrīt, īsi nospiežot stūres labās puses vadības tastatūras centrā esošo taustiņu .

Ja paziņojums nenodzīst: sazinieties ar servisu — ieteicams sazināties ar autorizētu Volvo servisu.

### Saistītā informācija

- City Safety™ (350 lpp.)

## Rear Collision Warning

Funkcija Rear Collision Warning (RCW) var palīdzēt vadītājam izvairīties no aizmugures sadursmēm.

RCW tiek automātiski aktivizēta katrā dzinēja iedarbināšanas reizē.

RCW var brīdināt aizmugurē esošā transportlīdzekļa vadītāju par sadursmes risku, ātri mirkšķinot pagriezienu rādītājus.

Ja ātrums ir mazāks par 30 km/h (20 mph) un funkcija RCW uzskata, ka pastāv aizmugures sadursmes risks, drošības jostu spriegotāji var nospriegot priekšējās drošības jostas un aktivizēt drošības sistēmu Whiplash Protection System.

Tieši pirms sadursmes no aizmugures RCW var aktivizēt arī kājas bremzi, lai samazinātu automašīnas paātrinājumu sadursmes laikā. Tomēr bremzes tiek aktivizētas tikai tad, ja automašīna stāv. Nospiežot gāzes pedāli, uzreiz tiek atlaista kājas bremze.

### Saistītā informācija

- Rear Collision Warning ierobežojumi (364 lpp.)
- Whiplash Protection System (43 lpp.)

## Rear Collision Warning ierobežojumi

Dažos gadījumos RCW var nespēt palīdzēt vadītājam tikt galā, ja rodas sadursmes risks.

Tā var notikt, piemēram:

- pārāk vēlu tiek uztverts transportlīdzeklis, kas tuvojas no aizmugures;
- transportlīdzeklis, kas tuvojas no aizmugures, pēdējā brīdī maina joslu;
- transportlīdzeklis, kas tuvojas no aizmugures, brauc ar ātrumu, kas pārsniedz 80 km/h (50 mph);
- automašīnas elektrosistēmai ir pievienota piekabe, velosipēdu bagāžnieks vai tamlīdzīga ierīce — šajā gadījumā funkcija RCW tiek deaktivizēta automātiski.

### PIEZĪME

Dažos tirgos RCW **nebrīdina** ar pagriezienu indikatoriem vietējo satiksmes noteikumu dēļ — tādos gadījumos šī funkcijas daļa tiek deaktivizēta.

### PIEZĪME

Sistēmas Rear Collision Warning brīdinājums ar pagriezienu rādītājiem tiek deaktivizēts, ja sadursmes brīdinājuma attālums funkcijai City Safety tiek iestatīts uz viszemāko līmeni "**Novēlota**".

Taču drošības jostu spriegošanas un bremzēšanas funkcijas joprojām darbojas.

### Saistītā informācija

- Rear Collision Warning (364 lpp.)

**BLIS\***

Funkcija BLIS<sup>84</sup> palīdz vadītājam noteikt transportlīdzekļus, kas atrodas pa diagonāli aizmugurē no automašīnas un tās sānos, lai sniegtu palīdzību intensīvā satiksmē uz ceļiem ar vairākām joslām katrā virzienā.

BLIS ir vadītāja palīglīdzeklis, kura mērķis ir brīdināt par:

- transportlīdzekļiem automašīnas "aklajā zonā";
- transportlīdzekļiem, kas automašīnai strauji tuvojas pa blakus esošo kreiso un labo joslū.

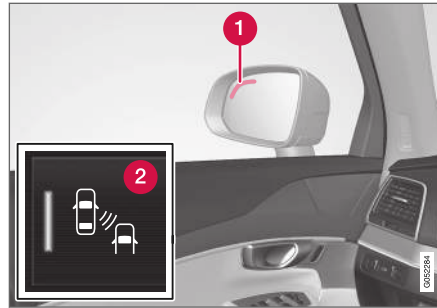

BLIS lampiņas<sup>85</sup> atrašanās vieta.

- 1 Indikatora lampa
- 2 Šo funkciju aktivizē/deaktivizē, izmantojot BLIS taustiņu vidējā displeja funkciju skatā.

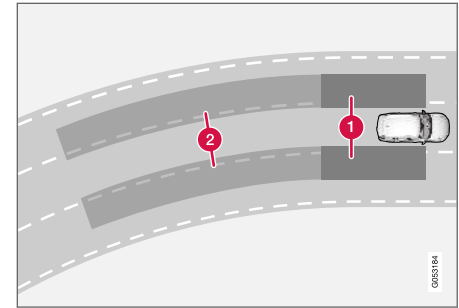

BLIS darbības princips

- 1 Aklā punkta zona
- 2 Ātri tuvojošamies transportlīdzekļu zona.

Funkcija BLIS ir aktīva, ja ātrums pārsniedz 10 km/h (6 mph).

Sistēmai paredzēts reaģēt, kad:

- automašīnu apdzēn citi transportlīdzekļi;
- automašīnai strauji tuvojas cits transportlīdzeklis.

Ja BLIS uztver transportlīdzekli 1. zonā vai transportlīdzekli, kas strauji tuvojas 2. zonā, attiecīgās puses sānu spoguļi esošā indikatora lampiņa nepārtraukti izgaismojas. Ja vadītājs ieslēdz pagrieziena rādītāju, kas atrodas tajā pašā pusē, kurā brīdinājums, tad indikatora lampiņa pārstāj

<sup>84</sup> Blind Spot Information Systems

<sup>85</sup> IEVĒROJIET: attēls ir shematisks, un dažādiem automašīnu modeļiem detaļas var atšķirties.

- ◀ nepārtraukti izgaismoties un sāk mirgot ar spīgtāku gaismu.

### **i** PIEZĪME

Lampīņa iedegas tajā automašīnas pusē, kurā sistēma ir uztvērusi transportlīdzekli. Ja automašīna vienlaikus tiek apdzīta no abām pusēm, iedegas abas lampīņas.

### **!** BRĪDINĀJUMS

- BLIS funkcija ir vadītāja papildu atbalsta funkcija, kuras mērķis ir atvieglot braukšanu un uzlabot braukšanas drošību — tā nevar darboties visās situācijās un visos satiksmes, laika un ceļa apstākļos.
- Par drošu joslu maiņu un par pareizu lēmumu pieņemšanu vienmēr ir atbildīgs vadītājs.
- BLIS neaizstāj vadītāja uzmanību un lēmumus. Vadītājam vienmēr ir pienākums nodrošināt, lai automašīna tiktu vadīta drošā veidā ar piemērotu ātrumu, piemērotu intervālu un distanci līdz citiem transportlīdzekļiem un saskaņā ar spēkā esošajiem ceļu satiksmes noteikumiem.

### Saistītā informācija

- Aktivēšana / deaktivēšana BLIS (366 lpp.)
- BLIS ierobežojumi (367 lpp.)

- Ieteicamā BLIS apkope (367 lpp.)
- BLIS paziņojumi (369 lpp.)

## Aktivēšana / deaktivēšana BLIS

Funkciju BLIS<sup>86</sup> var aktivizēt/deaktivizēt.

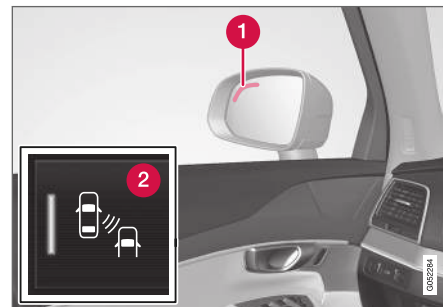

BLIS lampīņas<sup>87</sup> atrašanās vieta.

**1** Indikatora lampā

- 2** Šo funkciju aktivizē/deaktivizē, izmantojot BLIS taustiņu vidējā displeja funkciju skatā.
- Funkciju skatā pieskarieties taustiņam **BLIS**.
    - > BLIS tiek aktivizēta/deaktivizēta — taustiņā tiek parādīts zaļš/pelēks indikators.

Ja, iedarbinot dzinēju, BLIS ir aktivizēta, to apstiprina sānu spoguļu indikatora lampīņu iemirgošanās vienu reizi.

Ja, izslēdzot dzinēju, BLIS ir deaktivizēta, tā paliks deaktivizēta arī, nākamreiz iedarbinot dzinēju, un indikatora lampīņa netiks izgaismota.

### Saistītā informācija

- BLIS\* (365 lpp.)

## BLIS ierobežojumi

Noteiktās situācijās funkcija BLIS<sup>88</sup> var būt ierobežota.

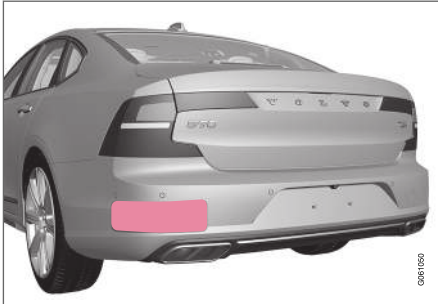

Gādājiet par šīs zonas tīrību — gan automašīnas kreisajā, gan labajā pusē<sup>89</sup>.

Ierobežojumu piemēri:

- Ja sensorus klāj netīrumi, ledus un sniegs, tie var pasliktināt sistēmas darbību un deaktivizēt brīdinājumus.
- BLIS funkcija tiek automātiski deaktivizēta, ja automašīnas elektrosistēmai tiek pievienota piekabe, velosipēdu bagāžnieks vai tamlīdzīga ierīce.
- Lai BLIS darbotos optimāli, automašīnas vilkšanas iekārtai nedrīkst būt pievienots velosi-

pēdu bagāžnieks, bagāžas kaste vai tamlīdzīga ierīce.

### BRĪDINĀJUMS

- BLIS nedarbojas asos līkumos.
- BLIS nedarbojas, braucot atpakaļgaitā.

### Saistītā informācija

- BLIS\* (365 lpp.)

## Ieteicamā BLIS apkope

- Lai nodrošinātu optimālu funkcionalitāti, vietai priekšā sensoriem jābūt tīrai.
- Nepiestipriniet nekādus priekšmetus, līmlenti vai uzlīmes vietai ap sensoriem.

<sup>86</sup> Blind Spot Information

<sup>87</sup> PIEZĪME. Attēls ir shematisks, un dažādiem automašīnu modeļiem detaļas var atšķirties.

<sup>88</sup> Blind Spot Information

<sup>89</sup> PIEZĪME. Attēls ir shematisks, un dažādiem automašīnu modeļiem detaļas var atšķirties.



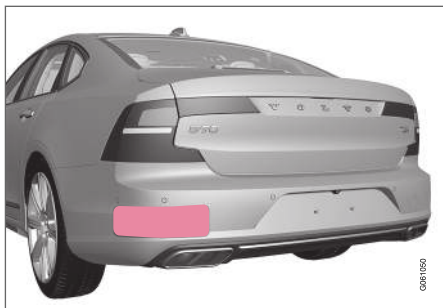

Gādāji par šīs zonas tīrību — gan automašīnas kreisajā, gan labajā pusē<sup>90</sup>.

BLIS sensori atrodas katrā aizmugures spārna/bufera stūrī. Sensorus izmanto arī funkcijas Cross Traffic Alert (CTA) un Rear Collision Warning.

### **!** SVARĪGI

BLIS un CTA komponentu remonts vai pārkrāsošana jāveic tikai servisā - ieteicams autorizētā Volvo servisā.

### **Saistītā informācija**

- BLIS\* (365 lpp.)
- Cross Traffic Alert\* (370 lpp.)
- Aktivēšana / deaktivēšana Cross Traffic Alert (371 lpp.)
- Cross Traffic Alert ierobežojumi (371 lpp.)

<sup>90</sup> PIEZĪME. Attēls ir shematisks, un dažādiem automašīnu modeļiem detaļas var atšķirties.

- Ieteicamā Cross Traffic Alert apkope (372 lpp.)
- Cross Traffic Alert paziņojumi (373 lpp.)
- Rear Collision Warning (364 lpp.)

## BLIS paziņojumi

Vadītāja displejā var tikt attēloti vairāki paziņojumi saistībā ar sistēmu BLIS<sup>91</sup>.

Tabulā tālāk ir parādīti daži piemēri.

Paziņojums	Tehniskie parametri
Aklo zonu sensors Jāveic apkope	Sistēma nedarbojas pareizi. Jāsazinās ar servisu — ieteicams sazināties ar autorizētu Volvo servisu.
Aklo zonu sist. izslēgta Pievienota piekabe	Sistēmas BLIS un CTA ir deaktivizētas, jo automašīnas elektrosistēmai ir pievienota piekabe.

Teksta paziņojumu var notīrīt, īsi nospiežot stūres labās puses vadības tastatūras centrā esošo taustiņu .

Ja paziņojums nenodziest: sazinieties ar servisu — ieteicams sazināties ar autorizētu Volvo servisu.

### Saistītā informācija

- BLIS\* (365 lpp.)

<sup>91</sup> Blind Spot Information

## Cross Traffic Alert\*

CTA<sup>92</sup> ir vadītāja atbalsta sistēma, kas papildina sistēmu BLIS<sup>93</sup> un kuras mērķis ir palīdzēt vadītājam noteikt sānisku satiksmes plūsmu aiz automašīnas, braucot atpakaļgaitā.

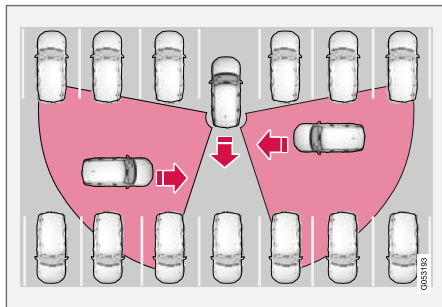

CTA darbības princips.

CTA papildina BLIS, nosakot no sāniem braucošus transportlīdzekļus, piemēram, kad atpakaļgaitā izbraucat no stāvietas.

CTA galvenais mērķis ir uztvert transportlīdzekļus. Labvēlīgos apstākļos tā var uztvert arī mazākus objektus, piemēram, velosipēdistus un gājējus.

CTA darbojas tikai tad, ja automašīna ripo atpakaļgaitā vai ir ieslēgts atpakaļgaitas pārsenums.

Ja CTA nosaka, ka kāds tuvojas automašīnai no sāniem, par to liecina:

- skaņas signāls — tas atskan tās puses skaļrunī, no kuras tuvojas objekts;
- centrālā displeja PAS<sup>94</sup> grafiskajā attēlā tiek attēlota izgaismota ikona.
- stāvietā novietošanas palīgsistēmas kameras augšējā skatā tiek attēlota ikona.



Izgaismota CTA ikona PAS grafiskajā attēlā ekrānā<sup>95</sup>.

## ⚠ BRĪDINĀJUMS

- Cross Traffic Alert funkcija ir vadītāja papildu atbalsta funkcija, kuras mērķis ir atvieglot braukšanu un uzlabot braukšanas drošību — tā nevar darboties visās situācijās un visos satiksmes, laika un ceļa apstākļos.
- Par drošu braukšanu atpakaļgaitā un par pareizu lēmumu pieņemšanu vienmēr ir atbildīgs vadītājs.
- Cross Traffic Alert neaizstāj vadītāja uzmanību un lēmumus. Vadītājam vienmēr ir pienākums nodrošināt, lai automašīna tiktu vadīta drošā veidā ar piemērotu ātrumu, piemērotu intervālu un distanci līdz citiem transportlīdzekļiem un saskaņā ar spēkā esošajiem ceļu satiksmes noteikumiem.

## Saistītā informācija

- Aktivēšana / deaktivēšana Cross Traffic Alert (371 lpp.)
- Cross Traffic Alert ierobežojumi (371 lpp.)
- Ieteicamā Cross Traffic Alert apkope (372 lpp.)
- Cross Traffic Alert paziņojumi (373 lpp.)

<sup>92</sup> Cross Traffic Alert

<sup>93</sup> Blind Spot Information

<sup>94</sup> Park Assist System: novietošanas palīgsistēma ar atpakaļgaitas sensoriem

<sup>95</sup> PIEZĪME. Attēls ir shematisks, un dažādiem automašīnu modeļiem detaļas var atšķirties.



## Aktivēšana / deaktivēšana Cross Traffic Alert

Vadītājs var izvēlēties izslēgt funkciju CTA<sup>96</sup>, rīkojoties šādi:



Centrālā displeja funkciju skatā nospiediet pogu **Cross Traffic Alert**.

- PELĒKS taustiņa rādījums — CTA ir deaktivizēta.
- ZAĻŠ taustiņa rādījums — CTA ir aktivizēta.

CTA tiek automātiski aktivizēta katrā dzinēja iedarbināšanas reizē.

### Saistītā informācija

- Cross Traffic Alert\* (370 lpp.)

## Cross Traffic Alert ierobežojumi

Noteiktās situācijās funkcija CTA<sup>97</sup> var būt ierobežota.

CTA nedarbojas optimāli visās situācijās — tai ir noteikti ierobežojumi, piemēram, CTA sensori "neredz" cauri citiem autostāvētā novietotiem transportlīdzekļiem vai šķēršļiem.

Tālāk ir sniegti daži piemēri situācijām, kad CTA "redzamības lauks" var jau būt ierobežots, tādēļ tuvojošos transportlīdzekļus nevar uztvert līdz brīdim, kad tie atrodas ļoti tuvu:

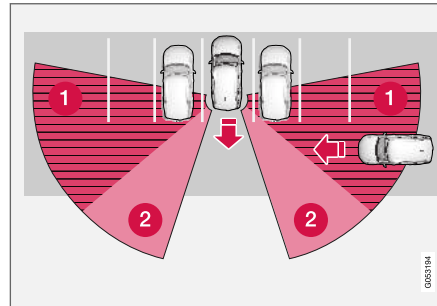

automašīna ir novietota stāvēšanai dziļi stāvētā;

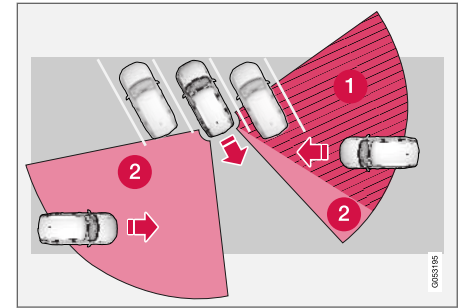

Slipā stāvētā CTA var pilnīgi neko neuztvert vienā pusē.

- 1 CTA aklās zonas sektors.
- 2 Sektors, kurā CTA nespēj uztvert/"redzēt".

Taču, ja automašīna lēnām brauc atpakaļgaitā, mainās leņķis attiecībā pret bloķējošo transportlīdzekli/objektu un strauji samazinās "aklās zonas" apmērs.

<sup>96</sup> Cross Traffic Alert

<sup>97</sup> Cross Traffic Alert

### ◀◀ **Papildu ierobežojumu piemēri**

- Ja sensorus klāj netīrumi, ledus un sniegs, tie var pasliktināt sistēmas darbību un deaktivizēt brīdinājumus. Skatiet papildu informāciju sadaļā "Ieteicamā Cross Traffic Alert apkope".
- CTA tiek automātiski deaktivizēta, ja automašīnas elektrosistēmai tiek pievienota piekabe, velosipēdu bagāžnieks vai tamlīdzīga ierīce.
- Lai CTA darbotos optimāli, automašīnas vilkšanas iekārtai nedrīkst būt pievienots velosipēdu bagāžnieks, bagāžas kaste vai tamlīdzīga ierīce.

### **Saistītā informācija**

- Cross Traffic Alert\* (370 lpp.)
- Ieteicamā Cross Traffic Alert apkope (372 lpp.)

### **Ieteicamā Cross Traffic Alert apkope**

- Lai nodrošinātu optimālu funkcionalitāti, vietai priekšā sensoriem jābūt tīrai.
- Nepiestipriniet nekādus priekšmetus, limlenti vai uzlīmes vietai ap sensoriem.

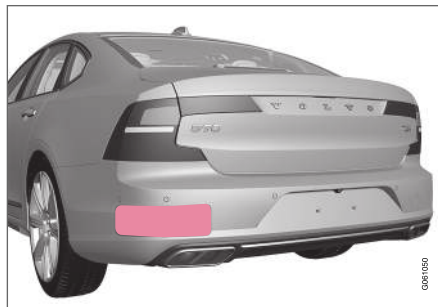

Gādājiet par šīs zonas tīrību — gan automašīnas kreisajā, gan labajā pusē<sup>98</sup>.

CTA sensori atrodas katrā aizmugures spārna/bufera stūrī. Sensorus izmanto arī funkcijas BLIS<sup>99</sup> un Rear Collision Warning.

### **! SVARĪGI**

BLIS un CTA komponentu remonts vai pārkrāsošana jāveic tikai servisā - ieteicams autorizētā Volvo servisā.

### **Saistītā informācija**

- Cross Traffic Alert\* (370 lpp.)
- BLIS\* (365 lpp.)
- Rear Collision Warning (364 lpp.)

<sup>98</sup> PIEZĪME. Attēls ir shematisks, un dažādiem automašīnu modeļiem detaļas var atšķirties.

<sup>99</sup> Blind Spot Information

## Cross Traffic Alert paziņojumi

Vadītāja displejā var tikt attēloti vairāki ziņojumi saistībā ar sistēmu CTA<sup>100</sup>.

Tabulā tālāk ir parādīti daži piemēri.

Paziņojums	Tehniskie parametri
Aklo zonu sensors Jāveic apkope	Sistēma nedarbojas pareizi. Jāsazinās ar servisu — ieteicams sazināties ar autorizētu Volvo servisu.
Aklo zonu sist. izslēgta Pievienota piekabe	Sistēmas BLIS un CTA ir deaktivizētas, jo automašīnas elektrosistēmai ir pievienota piekabe.

Teksta paziņojumu var notīrīt, īsi nospiežot stūres labās puses vadības tastatūras centrā esošo taustiņu .

Ja paziņojums nenodziest: sazinieties ar servisu — ieteicams sazināties ar autorizētu Volvo servisu.

### Saistītā informācija

- Cross Traffic Alert\* (370 lpp.)

<sup>100</sup>Cross Traffic Alert

## Ceļazīmju informācija\*

Ceļazīmju informācijas funkcija (RSI<sup>101</sup>) var palīdzēt vadītājam ievērot ar ātrumu saistītas ceļazīmes un noteiktas aizlieguma zīmes.

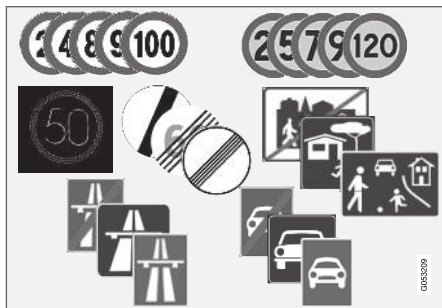

Nolasāmu zīmju piemēri<sup>102</sup>.

RSI var sniegt informāciju par pašreiz atļauto ātrumu, automaģistrāles vai ceļa sākumu/beigām, apdzīšanas aizliegumu, vienvirziena ceļu u.c.

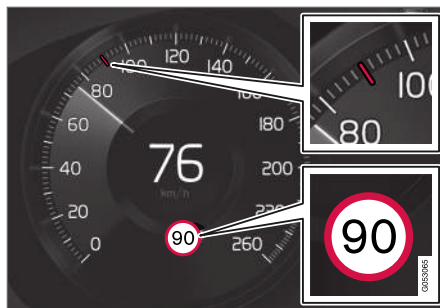

Reģistrētās ātruma informācijas piemērs<sup>102</sup>.

Ja automašīna pabrauc garām ātruma ierobežojuma zīmei, tā tiek rādīta vadītāja displejā un vējstikla displejā\*.

### **i** PIEZĪME

Noteiktos tirgos ceļazīmju informācijas funkcija (RSI) ir pieejama tikai kombinācijā ar Sensus Navigation\*.

## **!** BRĪDINĀJUMS

- Ceļa zīmju informācijas funkcija ir vadītāja papildu atbalsta funkcija, kuras mērķis ir atvieglot braukšanu un uzlabot braukšanas drošību — tā nevar darboties visās situācijās un visos satiksmes, laika un ceļa apstākļos.
- Ceļa zīmju informācijas funkcija neaizstāj vadītāja uzmanību un lēmumus. Vadītājam vienmēr ir pienākums nodrošināt, lai automašīna tiktu vadīta drošā veidā ar piemērotu ātrumu, piemērotu intervālu un distanci līdz citiem transportlīdzekļiem un saskaņā ar spēkā esošajiem ceļu satiksmes noteikumiem.

## Saistītā informācija

- Ceļazīmju informācijas aktivizēšana/deaktivizēšana (375 lpp.)
- Ceļazīmju informācijas un zīmju attēlojums (376 lpp.)
- Ceļazīmju informācija un Sensus Navigation (378 lpp.)
- Ceļazīmju informācija ar ātruma brīdinājumu un iestatījumi (378 lpp.)
- Ātruma brīdinājuma aktivizēšana/deaktivizēšana ceļazīmju informācijas sistēmā (380 lpp.)

<sup>101</sup>Road Sign Information

<sup>102</sup>Ceļazīmes atšķiras atkarībā no tirgus – šo instrukciju attēlos ir redzami tikai daži piemēri.

- Ceļazīmju informācija ar fotoradaru informāciju (380 lpp.)
- Ceļazīmju informācijas ierobežojumi (381 lpp.)

## Ceļazīmju informācijas aktivizēšana/deaktivizēšana

Ceļazīmju informācijas apakšfunkcija ir atlasāma — vadītājs var atlasīt **ieslēgta** vai **izslēgta**.



Centrālā displeja funkciju skatā nospiediet pogu **Road Sign Information**.

- ZAĻŠ taustiņa rādījums — RSI ir aktivizēta.
- PELĒKS taustiņa rādījums — RSI ir deaktivizēta.

<b>i</b> <b>PIEZĪME</b>
<ul style="list-style-type: none"> <li>• Ja ir aktivizēta automātiskā ātruma ierobežotāja funkcija, ceļazīmju informācija vadītāja displejā tiek rādīta, pat ja RSI<sup>103</sup> nav aktivizēta.</li> <li>• Lai noņemtu ceļazīmju informāciju no vadītāja displeja, ir jādeaktivizē gan automātiskais ātruma ierobežotājs, <b>gan arī</b> RSI.</li> <li>• Kad automātiskā ātruma ierobežotāja funkcija ir aktivizēta, bet RSI ir deaktivizēta, RSI brīdinājumi netiek rādīti. Lai saņemtu brīdinājumus, ir jāaktivizē arī RSI.</li> </ul>

## Saistītā informācija

- Ceļazīmju informācija\* (374 lpp.)

<sup>103</sup>Road Sign Information — RSI

## Ceļazīmju informācijas un zīmju attēlojums

Ceļazīmju informācijas funkcija (RSI<sup>104</sup>) attēlo ceļazīmes dažādos veidos (atkarībā no zīmes un situācijas).

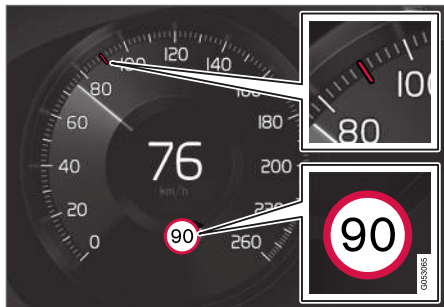

Reģistrētās ātruma informācijas piemērs<sup>105</sup>.

Kad RSI uztver ceļazīmi ar ātruma ierobežojumu, vadītāja displejā šī zīme tiek attēlota kā simbols kombinācijā ar krāsainu rādījumu spidometrā.

Ja automašīna ir aprīkota ar sistēmu Sensus Navigation\*, ar ātrumu saistītā informācija tiek iegūta arī no kartes datiem, kas nozīmē, ka informācija par ātruma ierobežojumu vadītāja displejā var tikt rādīta vai mainīta, nepabraucot garām ar ātrumu saistītai zīmei.

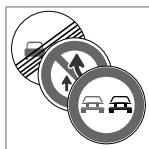

Papildus ātruma ierobežojuma simbolam var tikt attēlota arī vēl cita zīme<sup>105</sup>, piemēram, apdzīšanas aizlieguma zīme.

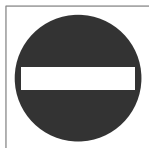

Ja vadītājs uzbrauc uz ceļa, kam ceļa malā uzstādīta iebraukšanas aizlieguma zīme, šīs zīmes simbols<sup>105</sup> mirgo vadītāja displejā kā brīdinājums.

Ja automašīna ir aprīkota ar sistēmu Sensus Navigation\*, kartes dati tiek izmantoti, lai noteiktu, vai automašīna nebrauc nepareizajā virzienā.

Vadītājs var arī saņemt skaņas brīdinājumu, braucot pa vienvirziena ceļu nepareizajā virzienā, ja ir aktivizēta funkcija **Audio brīdinājums par ceļa zīmi**, — skatiet tēmu "Skaņas brīdinājums ieslēgts/izslēgts" sadaļā "Ceļazīmju informācija ar ātruma brīdinājumu un iestatījumiem".

### Ātruma ierobežojums vai automaģistrāles beigas

Kad RSI nosaka "netiešu ātruma ierobežojuma zīmi", kas norāda pašreizējā ātruma ierobežojuma beigas, — piemēram, automaģistrāles beigās — vadītāja displejā ir redzams simbols ar attiecīgo ceļazīmi.

Ja automašīna ir aprīkota ar sistēmu Sensus Navigation\*, parasti tiek rādītas tiešas ātruma ierobežojuma zīmes — netiešas ātruma ierobežojuma zīmes tiek rādītas tikai tad, ja kartes datos nav informācijas par ātruma ierobežojumu attiecīgajai ceļa daļai.

Netieša ātruma ierobežojuma zīmes piemērs<sup>105</sup>:

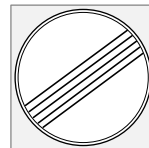

Visu ierobežojumu beigas.



Automaģistrāles beigas.

Vadītāja displeja simbols nodzīst pēc 10–30 sekundēm un neiedegas, kamēr automašīna nepabrauc garām nākamajai ar ātruma ierobežojumu saistītajai zīmei.

### Mainīts ātruma ierobežojums

Pabraucot garām tiešai ātruma ierobežojuma zīmei, kad mainās ātruma ierobežojums, vadītāja displejā ir redzams simbols ar attiecīgo ceļazīmi.

<sup>104</sup>Road Sign Information

<sup>105</sup>Ceļazīmes atšķiras atkarībā no tirgus — šo norādījumu ilustrācijās ir attēloti tikai piemēri.



Tiešas ātruma ierobežojuma zīmes piemērs<sup>105</sup>.

Vadītāja displeja simbols nodzīst pēc aptuveni 5 minūtēm un neiedegas, kamēr automašīna nepabrauc garām nākamajai ar ātruma ierobežojumu saistītajai zīmei.

Ja automašīna ir aprīkota ar sistēmu Sensus Navigation\*, ātruma ierobežojuma zīmes vadītāja displejā tiek rādītas, kad kartes datos ir informācija par ātruma ierobežojumu attiecīgajai ceļa daļai, pat ja nav pabraukts garām tiešai zīmei. Ja kartes datos nav informācijas, zīme nodzīst, kad ir pagājušas aptuveni 3 minūtes kopš pabraukšanas garām ātruma ierobežojuma zīmei.

### Papildu zīmes

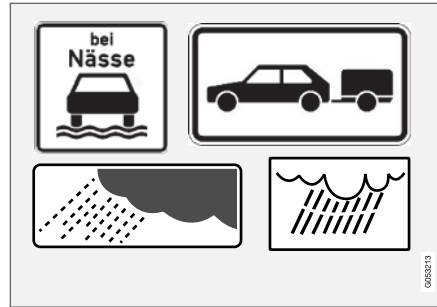

Papildu zīmju piemēri<sup>105</sup>.

Dažreiz vienam un tam pašam ceļam ir noteikti atšķirīgi ātruma ierobežojumi - tādā gadījumā papildu zīme norāda apstākļus, kādos ir spēkā atšķirīgie braukšanas ātrumi. Konkrētais ceļa posms var, piemēram, būt īpaši bīstams satiksmei lietū un/vai miglā.

Papildu zīme ar informāciju par lietu tiek rādīta tikai gadījumā, ja tiek lietoti vējstikla tīrītāji.

Ja automašīnas elektrosistēmai ir pievienota piekabe un jūs pabraucat garām ceļazīmei ar papildzīmi "piekabe", norādītais ātrums tiek attēlots vadītāja displejā.

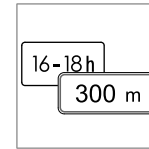

Daži ātruma ierobežojumi ir spēkā, piemēram, tikai pēc noteikta attāluma vai noteiktā diennakts laikā. Vadītājs tiek informēts par šādu informāciju, zem ātruma ierobežojuma simbola attēlojot papildu zīmes

simbolu. Vadītāja displejā tiks attēlots papildu simbols DIST vai TIME.

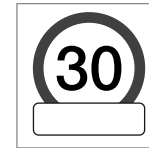

Vadītāja displejā zem ātruma simbola<sup>105</sup> novietots papildu zīmes simbols tukša rāmja veidolā nozīmē, ka RSI ir uztvēris papildu zīmi ar informāciju, kura papildina pašreizējo ātruma ierobežojumu.

### Zīme "Skola" un "Bērni"



Ja satelītnavigācijas kartes datos<sup>106</sup> ir ietverta brīdinājuma zīme<sup>105</sup> "Skola" vai "Bērni", vadītāja displejā tiek rādīta šā tipa zīme.

<sup>105</sup>Ceļazīmes atšķiras atkarībā no tirgus — šo norādījumu ilustrācijās ir attēloti tikai piemēri.

<sup>106</sup>Tikai automašīnās ar Sensus Navigation.

#### ◀ Saistītā informācija

- Ceļazīmju informācija\* (374 lpp.)
- Ceļazīmju informācijas aktivizēšana/deaktivizēšana (375 lpp.)
- Ceļazīmju informācija ar ātruma brīdinājumu un iestatījumi (378 lpp.)

### Ceļazīmju informācija un Sensus Navigation

Ja automašīna ir aprīkota ar Sensus Navigation, ātruma informācija tiek nolasīta no navigācijas ierīces šādos gadījumos:

- Nosakot zīmes, kas netieši norāda uz ātruma ierobežojumu, piemēram, autostrādes, šosejas ar nodalītām brauktuvēm un pilsētas ierobežojuma zīmes.
- Ja sistēmai šķiet, ka iepriekš uztvertā ātruma ierobežojuma zīme vairs nav spēkā, bet jauna zīme nav uztverta.

#### **PIEZĪME**

Noteiktos tirgos ceļazīmju informācijas funkcija (RSI) ir pieejama tikai kombinācijā ar Sensus Navigation\*.

#### **PIEZĪME**

Izmantojot leņģupielādētu trešās puses lietotni navigācijai, nav pieejams atbalsts ar ātrumu saistītajai informācijai.

#### Saistītā informācija

- Ceļazīmju informācija\* (374 lpp.)

### Ceļazīmju informācija ar ātruma brīdinājumu un iestatījumi

RSI<sup>107</sup> apakšfunkcija **Ātruma ierobežojuma brīdinājums** ir atlasāma — vadītājs var atlasīt **ieslēgta** vai **izslēgta**.

**Ātruma ierobežojuma brīdinājums** brīdina vadītāju, ja tiek pārsniegts spēkā esošais ātruma ierobežojums vai iepriekš atlasītais "maksimālais ātrums" — šis brīdinājums tiek vienreiz atkārtots pēc aptuveni 1 minūtes vienā un tajā pašā ātruma ierobežojuma zonā, ja vien vadītājs nesamazina ātrumu.

Jauns brīdinājums par ātruma ierobežojuma pārsniegšanu ar atgādinājumu tiks aktivizēts, tikai kad automašīna sasniegs citu/jaunu ātruma ierobežojuma zonu.



Ātruma brīdinājums tiek sniegts vadītāja displejā, ātruma pārsniegšanas laikā īslaicīgi mirgojot simbolam<sup>108</sup>, kas norāda spēkā esošo atļauto maksimālo ātrumu.



Ja tiek pārsniegts fotoradara informācijas norādītais ātruma ierobežojums, vienmēr tiek raidīts ātruma pārsniegšanas brīdinājums.

<sup>107</sup>Road Sign Information

<sup>108</sup>Ceļazīmes atšķiras atkarībā no tirgus — šo norādījumu ilustrācijā ir attēlots tikai viens piemērs.



## Iestatījumi

### Ātruma brīdinājuma ierobežojuma pielāgošana

Vadītājs var izvēlēties saņemt brīdinājumu lielākā ātrumā, nekā norādīts ceļazīmē.

Atlasiet ātruma brīdinājuma ierobežojumu, rīkojoties šādi:

1. Centrālā displeja augšējā skatā atlasiet **Iestatījumi → My Car → IntelliSafe → Road Sign Information.**
2. Atlasiet **Ātruma ierobežojuma brīdinājums.**
  - > Funkcija tiek aktivizēta, un parādās ātruma ierobežojuma atlasītājs.
3. Noregulējiet ātruma brīdinājuma ierobežojumu, ekrānā spiežot augšup/lejup vērsto bultiņu.



(Ievērojiet: kad vadītāja displejā ir redzams fotoradara simbols, funkcija neņem vērā atlasīto ierobežojuma pielāgojumu.)

### Skaņas brīdinājuma ieslēgšana/izslēgšana

Varat arī aktivizēt skaņas brīdinājumu saistībā ar ātruma brīdinājumu.

Skaņas brīdinājuma iestatījumu varat mainīt šādi:

1. Centrālā displeja augšējā skatā atlasiet **Iestatījumi → My Car → IntelliSafe → Road Sign Information.**
2. Atlasiet/noņemiet atlasi **Audio brīdinājums par ceļa zīmi**, lai aktivizētu/izslēgtu skaņas brīdinājumu.

Ja ir aktivizēta funkcija **Audio brīdinājums par ceļa zīmi**, vadītājs tiek brīdināts, arī braucot pretēja virziena satiksmes ceļa/iebraukšanas aizlieguma zīmes virzienā.

### Speed camera warning ieslēgts/izslēgts



Ja automašīna ir aprīkota ar sistēmu Sensus Navigation\* un kartes datus ir ietverta informācija par fotoradariem, vadītājs var izvēlēties, lai tiktu aktivizēts skaņas brīdinājums, kad automašīna tuvojas fotoradaram.

Skaņas brīdinājuma iestatījumu varat mainīt šādi:

1. Centrālā displeja augšējā skatā atlasiet **Iestatījumi → My Car → IntelliSafe → Road Sign Information.**
2. Atlasiet/noņemiet atlasi **Audio brīdinājums par fotoradaru**, lai aktivizētu/izslēgtu skaņas brīdinājumu par fotoradaru.

## Saistītā informācija

- Ceļazīmju informācija\* (374 lpp.)
- Ceļazīmju informācija ar fotoradaru informāciju (380 lpp.)

## Ātruma brīdinājuma aktivizēšana/ deaktivizēšana ceļazīmju informācijas sistēmā

Apakšfunkciju **Ātruma ierobežojuma  
brīdinājums** var aktivizēt šādi:

1. Centrālā displeja augšējā skatā atlasiet **Iestatījumi → My Car → IntelliSafe → Road Sign Information**.
2. Atlasiet **Ātruma ierobežojuma  
brīdinājums**.
  - > Funkcija tiek aktivizēta, un parādās ātruma ierobežojuma atlasītājs.

(Skatiet darbības "Ātruma brīdinājuma ierobežojuma pielāgošana" aprakstu sadaļā "Ceļazīmju informācija ar ātruma brīdinājumu un iestatījumi".)

### Saistītā informācija

- Ceļazīmju informācija\* (374 lpp.)
- Ceļazīmju informācija ar ātruma brīdinājumu un iestatījumi (378 lpp.)

## Ceļazīmju informācija ar fotoradaru informāciju

Ar RSI<sup>109</sup> un Sensus Navigation\* aprīkota automašīna var sniegt vadītāja displejā informāciju par gaidāmu fotoradaru.



Fotoradaru informācija vadītāja displejā<sup>110</sup>.



Ja automašīna pārsniedz noteikto ātruma ierobežojumu un ir aktivizēta funkcija **Ātruma ierobežojuma brīdinājums**, tiek sniegts ātruma brīdinājums, kad automašīna tuvojas fotoradaram, ar nosacījumu, ka attiecīgā reģiona navigācijas kartē ir informācija par fotoradariem.

cīgā reģiona navigācijas kartē ir informācija par fotoradariem.

Plašāku informāciju par ātruma brīdinājumiem saistībā ar fotoradariem skatiet arī sadaļās "Ceļazīmju informācija ar ātruma brīdinājumu un iestatījumiem" un "Ceļazīmju informācijas ierobežojumi".

### **i** PIEZĪME

- Lai atskaņotu brīdinājuma skaņu, ja tiek pārsniegts vajadzīgais ātrums, **Ātruma ierobežojuma brīdinājums** funkcijai ir jābūt aktivizētai un **Audio brīdinājums par ceļa zīmi** apakšfunkcijai ir jābūt iestatītai uz **ieslēgta**. Brīdinājuma skaņa tiek atskaņota, ja automašīnas ātrums pārsniedz RSI funkcijas rādīto ātruma vadītāja displejā.
- Ir pieejama iespēja aktivizēt skaņas brīdinājumu par fotoradariem neatkarīgi no automašīnas ātruma un pārsniegtā ātruma ierobežojuma, pat ja funkcija **Audio brīdinājums par ceļa zīmi** ir deaktivizēta: Skatiet tēmu "**Speed camera warning** ieslēgts/izslēgts" sadaļā "Ceļazīmju informācija ar ātruma brīdinājumu un iestatījumiem" un tur atlasiet **Audio brīdinājums par fotoradaru**.
- Navigācijas kartes informācija par fotoradariem nav pieejama visos tirgos/reģionos.

<sup>109</sup>Road Sign Information

<sup>110</sup>PIEZĪME. Attēls ir shematisks, un dažādiem automašīnu modeļiem un dažādās valstīs detaļas var atšķirties.

**Saistītā informācija**

- Ceļazīmju informācija\* (374 lpp.)
- Ceļazīmju informācija ar ātruma brīdinājumu un iestatījumi (378 lpp.)
- Ceļazīmju informācijas ierobežojumi (381 lpp.)

**Ceļazīmju informācijas ierobežojumi**

Noteiktās situācijās funkcija ceļazīmju informācijas funkcija (RSI<sup>111</sup>) var būt ierobežota.

RSI darbību var ierobežot šādi:

- izbalējušas zīmes
- Ceļa likumos izvietotas zīmes
- Pagrieztas vai bojātas zīmes
- Zīmes, kas izvietotas augstu virs brauktuves
- Pilnīgi/daļēji aizsegta vai slikti novietota zīme
- Ar salnu, sniegu un/vai dubļiem pilnīgi vai daļēji noklātas zīmes
- Digitālās ceļu kartes<sup>112</sup> ir novecojušas vai neprecīzas vai tajās nav informācijas par ātrumu<sup>113</sup>.

**PIEZĪME**

Funkcija RSI var sajaukt dažu veidu velosipēdu turētājus, kas paredzēti pievienošanai piekabju elektrības kontaktligzdai, ar pievienotām piekabēm. Šādos gadījumos vadītāja displejā var tikt rādīta nepareiza informācija par ātrumu.

**PIEZĪME**

Funkcija izmanto automašīnas kameras bloku, kam ir daži vispārīgi ierobežojumi; skatiet sadaļu "Kameras bloka ierobežojumi".

**Saistītā informācija**

- Ceļazīmju informācija\* (374 lpp.)
- Kameras bloka ierobežojumi (347 lpp.)

<sup>111</sup>Road Sign Information

<sup>112</sup>Automašīnās, kas aprīkotas ar Sensus Navigation\*.

<sup>113</sup>Kartes dati ar ātruma informāciju nav pieejami par visiem reģioniem.

## Driver Alert Control

Funkcijas Driver Alert Control (DAC) mērķis ir palīdzēt vadītājam ievērot, ka braukšana kļūst nevienmērīgāka, piemēram, ja vadītājs kļūst izklaidīgs vai miegains.

DAC uzdevums ir uztvert lēnu braukšanas spēju pasliktināšanos, un tā galvenokārt ir paredzēta izmantošanai, braucot pa maģistrālajiem ceļiem. Funkcija nav paredzēta pilsētas satiksmei.

Šī funkcija tiek aktivizēta, kad ātrums pārsniedz 65 km/h (40 mph) un paliek aktīva tik ilgi, kamēr ātrums ir lielāks par 60 km/h (37 mph).

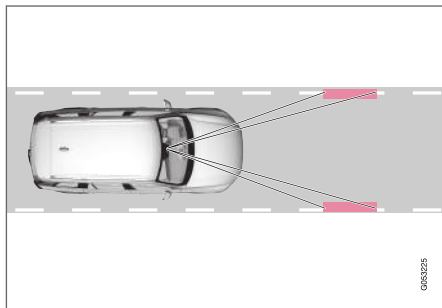

DAC nolasa automašīnas pozīciju joslā.

Kamera uztver malu marķējumus, kas uzkrāsoti uz brauktuves, un salīdzina ceļa posmu ar vadītāja stūrēšanas kustībām.

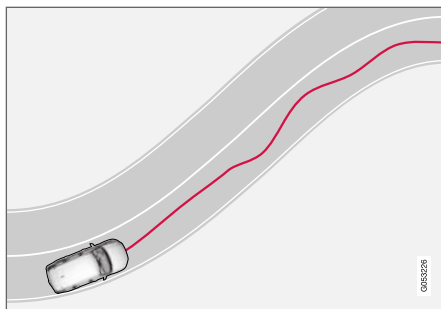

Automašīna joslā tiek vadīta divaini.



Ja vadītāja rīcība kļūst manāmi nesakarīga, vadītājs par to tiek brīdināts ar šo simbolu vadītāja displejā, skaņas signālu un teksta ziņojumu **Pien. laiks pārtraukumam.**

Ja automašīna ir aprīkota ar sistēmu Sensus Navigation\* un tajā ir aktivizēta funkcija **Atpūtas pieturvietu norādes**, tiek rādīti arī piemēroti atpūtas vietu ieteikumi (skatiet sadaļu "Atpūtas vietu norāžu atlasīšana, ja ir saņemts brīdinājums no Driver Alert Control").

Brīdinājums pēc kāda laika tiek atkārtots, ja braukšanas spējas nav uzlabojušās.

## ⚠ BRĪDINĀJUMS

- Driver Alert Control funkcija ir vadītāja papildu atbalsta funkcija, kuras mērķis ir atvieglot braukšanu un uzlabot braukšanas drošību — tā nevar darboties visās situācijās un visos satiksmes, laika un ceļa apstākļos.
- Driver Alert Control nedrīkst lietot braukšanas laika palielināšanai. Vadītājam ir jāieplāno pārtraukumi pēc regulāriem intervāliem un labi jāatpūšas.
- Driver Alert Control neaizstāj vadītāja uzmanību un lēmumus. Vadītājam vienmēr ir pienākums nodrošināt, lai automašīna tiktu vadīta drošā veidā ar piemērotu ātrumu, piemērotu intervālu un distanci līdz citiem transportlīdzekļiem un saskaņā ar spēkā esošajiem ceļu satiksmes noteikumiem.

## ⚠ BRĪDINĀJUMS

Driver Alert Control skaņas signāls jāuztver ļoti nopietni, jo miegains autovadītājs bieži vien pats neapzinās savu stāvokli.

Ja atskan signāls vai jūs jūtaties noguris:

- Drošā veidā apturiet automašīnu, tiklīdz tas ir iespējams, un atpūties.

Pētījumi liecina, ka braukt nogurušam ir tikpat bīstami, cik braukt alkohola vai citu vielu reibumā.

**Saistītā informācija**

- Aktivēšana / deaktivēšana Driver Alert Control (383 lpp.)
- Atpūtas vietu norāžu atlasīšana, ja ir saņemts brīdinājums no Driver Alert Control (383 lpp.)
- Driver Alert Control ierobežojumi (384 lpp.)

**Aktivēšana / deaktivēšana Driver Alert Control**

Funkciju Driver Alert Control (DAC) var aktivizēt/deaktivizēt.

**ieslēgts/izslēgts**

Lai mainītu DAC iestatījumus:

1. Centrālā displeja augšējā skatā pieskarieties **lestatījumi**.
2. Atlasiet **My Car → IntelliSafe → Driver Alert Control**.
3. Atlasiet/noņemiet atlasi **Brīdinājums par modrību**, lai aktivizētu/deaktivizētu DAC.

**Saistītā informācija**

- Driver Alert Control (382 lpp.)

**Atpūtas vietu norāžu atlasīšana, ja ir saņemts brīdinājums no Driver Alert Control**

Var atlasīt, vai funkcijai **Atpūtas pieturvietu norādes** ir jābūt aktivizētai/deaktivizētai.

Automašīnās, kas aprīkotas ar sistēmu Sensus Navigation\*, vadītājs var aktivizēt palīgu, kas var automātiski ieteikt piemērotu atpūtas vietu, kad DAC aktivizē brīdinājumu.

Lai atlasītu **Atpūtas pieturvietu norādes**:

1. Centrālā displeja augšējā skatā pieskarieties **lestatījumi**.
2. Atlasiet **My Car → IntelliSafe → Driver Alert Control**.
3. Atlasiet/noņemiet atlasi **Atpūtas pieturvietu norādes**, lai funkciju aktivizētu/deaktivizētu.

**Saistītā informācija**

- Driver Alert Control (382 lpp.)

## Driver Alert Control ierobežojumi

Noteiktās situācijās funkcija Driver Alert Control (DAC) var būt ierobežota.

Dažkārt sistēma var brīdināt, neraugoties uz to, ka braukšanas spējas nav pasliktinājušās, piemēram:

- spēcīga sānu vēja gadījumā
- nelīdzenas ceļa virsmas gadījumā.

### BRĪDINĀJUMS

Dažos gadījumos vadītāja nogurums neietekmē vadītāja rīcību — piemēram, lietojot funkciju Pilot Assist — un līdz ar to funkcija DAC vadītāju nebrīdina.

Tādēļ ir svarīgi vienmēr apturēt automašīnu un pārtraukt braukšanu, tiklīdz jūtaties noguris, neatkarīgi no tā, vai funkcija DAC par to ir brīdinājusi.

### PIEZĪME

Funkcija izmanto automašīnas kameras bloku, kam ir daži vispārīgi ierobežojumi; skatiet sadaļu "Kameras bloka ierobežojumi".

## Saistītā informācija

- Driver Alert Control (382 lpp.)
- Kameras bloka ierobežojumi (347 lpp.)

## Joslas saglabāšanas palīgsistēma

Joslas saglabāšanas palīgfunckijas (LKA<sup>114</sup>) mērķis ir palīdzēt vadītājam samazināt risku, ka automašīna var nejauši izbraukt no savas joslas, braucot pa automaģistrālēm un līdzīgiem galvenajiem ceļiem.

Joslas saglabāšanas palīgfunckija stūrē automašīnu atpakaļ savā joslā un/vai brīdina vadītāju ar stūres vibrāciju.

Joslas saglabāšanas palīgfunckija ir aktīva braukšanas ātruma intervālā 65-200 km/h (40 - 125 mph) uz ceļiem ar skaidri redzamām sānu līnijām.

Šī funckija var nebūt pieejama uz šauriem ceļiem — tādā gadījumā tai tiek ieslēgts gaidīšanas režīms. Šī funckija kļūst atkal pieejama, kad ceļš ir pietiekoši plats.

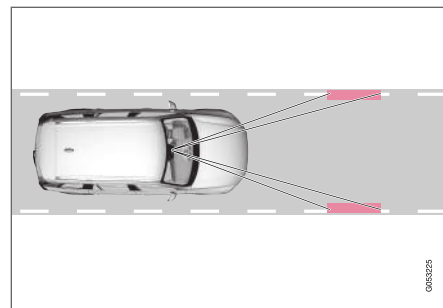

Kamera uztver ceļa/joslas sānu līnijas.

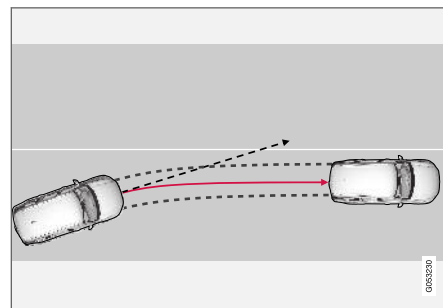

Joslas saglabāšanas palīgfunckija stūrē automašīnu atpakaļ savā joslā.

<sup>114</sup>Lane Keeping Aid

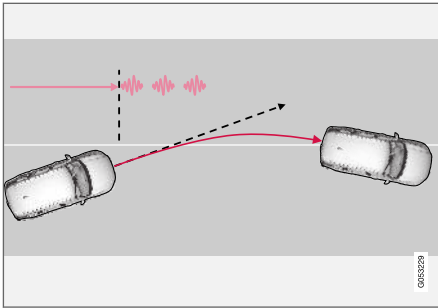

Joslas saglabāšanas palīgfunckija brīdina, izmantojot stūres vibrāciju<sup>115</sup>.

Atkarībā no iestatījumiem joslas saglabāšanas palīgfunckija darbojas, kā norādīts tālāk.

- **Palīdzība**<sup>116</sup> aktivizēta: kad automašīna tuvojas joslas sānu līnijai, LKA aktīvi stūrē to atpakaļ tās joslā, piemērojot nelielu stūres griezes momentu.
- **Brīdināj.**<sup>116</sup> aktivizēta: ja automašīna gatavojas šķērsot joslas līniju, vadītājs tiek brīdināts ar stūres vibrāciju.

### **i** PIEZĪME

Ja ir ieslēgti pagriežiena rādītāji, joslas saglabāšanas palīgfunckija nestūrē un neraida brīdinājumus.

### **⚠** BRĪDINĀJUMS

- Joslas ievērošanas palīdzības funckija ir vadītāja papildu atbalsta funckija, kuras mērķis ir uzlabot braukšanas drošību — tā nevar darboties visās situācijās un visos satiksmes, laika un ceļa apstākļos.
- Šī funckija neaizstāj vadītāja uzmanību un lēmumus. Vadītājam vienmēr ir pienākums nodrošināt, lai automašīna tiktu vadīta drošā veidā ar piemērotu ātrumu, piemērotu intervālu un distanci līdz citiem transportlīdzekļiem un saskaņā ar spēkā esošajiem ceļu satiksmes noteikumiem.

### Joslas saglabāšanas palīgfunckija neiejaucas

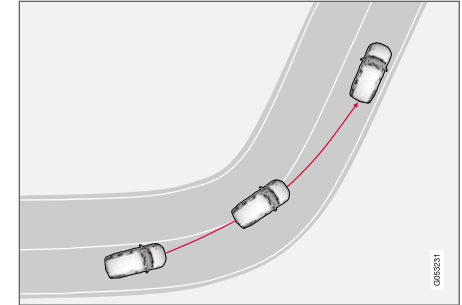

Joslas saglabāšanas palīgfunckija neieslēdzas asos iekšmalas līkumos.

Dažās situācijās joslas saglabāšanas palīgfunckija atļaus šķērsot sānu līnijas, neiejaucoties ar stūrēšanas palīgsistēmu vai brīdinājumu, — piemēram, izmantojot pagriežiena rādītājus vai veicot pagriezienus.

### Saistītā informācija

- Stūrēšanas palīdzība ar joslu palīdzību (386 lpp.)
- Joslas saglabāšanas palīgfunckijas ierobežojumi (387 lpp.)
- Joslu palīdzības aktivizēšana/deaktivizēšana (387 lpp.)

<sup>115</sup>Stūres vibrācija atšķiras — jo ilgāk automašīna atrodas ārpus savas joslas līnijām, jo garāka ir vibrācija.

<sup>116</sup>Skatiet tēmu "LKA palīdzības varianti" sadaļā "Joslas saglabāšanas palīgfunckijas aktivizēšana/deaktivizēšana".

- Joslu palīdzības opcijas atlasīšana (387 lpp.)
- Joslas saglabāšanas palīgfunckcijas simboli un paziņojumi (389 lpp.)
- Joslu palīdzības simboli vadītāja displejā (391 lpp.)

### Stūrēšanas palīdzība ar joslu palīdzību

Lai darbotos stūrēšanas palīdzība LKA<sup>117</sup>, vadītājam ir jātur rokas uz stūres.



Šis simbols vadītāja displejā rāda, ka LKA ir aktivizēta un pastāvīgi pārbauda, vai vadītāja rokas ir uz stūres.

1. Ja vadītājs netur rokas uz stūres, atskan brīdinājuma signāls un ir redzams ziņojums ar aicinājumu vadītājam aktīvi stūrēt automašīnu:

#### Lane Keeping Aid Stūrējiet

2. Ja LKA nosaka, ka vadītājs nekontrolē automašīnu, šis ziņojums tiek atkārtots ar ilgāku brīdinājuma signālu nekā iepriekšējoreiz.
3. Ja vadītājs nesāk stūrēt automašīnu, atskan īss brīdinājuma signāls citā tonkārtā, sistēma LKA tiek deaktivizēta, iedegas cits simbols un tiek rādīts šāds ziņojums:



#### – Lane Keeping Aid – Stūrējiet

LKA tiek deaktivizēta, līdz vadītājs atkal sāk stūrēt automašīnu.

Brīdinājuma signāls tiek izslēgts un informācijas simbols un ziņojums netiek rādīts, kad LKA nosaka, ka vadītājs atkal aktīvi stūrē automašīnu.

#### Saisītā informācija

- Joslas saglabāšanas palīgsistēma (384 lpp.)

<sup>117</sup>Lane Keeping Aid



## Joslu palīdzības aktivizēšana/deaktivizēšana

Joslu palīdzības funkcija LKA<sup>118</sup> ir atlasāma — vadītājs var atlasīt **ieslēgta** vai **izslēgta**.

### ieslēgts/izslēgts



Centrālā displeja funkciju skatā nospiediet pogu **Lane Keeping Aid**.

- ZALŠ taustiņa rādījums — LKA ir aktivizēta.
- PELĒKS taustiņa rādījums — LKA ir deaktivizēta.

### Saistītā informācija

- Joslas saglabāšanas palīgsistēma (384 lpp.)

## Joslu palīdzības opcijas atlasīšana

Vadītājs var atlasīt, kā LKA<sup>119</sup> reaģē, ja automašīna izbrauc no joslas.

1. Centrālā displeja augšējā skatā atlasiet **Iestatījumi → My Car → IntelliSafe**.
2. Situācijā **Lane Keeping Aid režīms** atlasiet, kā LKA reaģēt:
  - **Palīdzība** — sniedz stūrēšanas palīdzību, nebrīdinot vadītāju
  - **Abi** — tiek raidīts gan brīdinājums, gan nodrošināta stūrēšanas palīdzība.
  - **Brīdināj.** — tikai brīdina vadītāju

### Saistītā informācija

- Joslas saglabāšanas palīgsistēma (384 lpp.)

## Joslas saglabāšanas palīgfunckijas ierobežojumi

Noteiktos apgrūtinātās braukšanas apstākļos joslas saglabāšanas palīgfunckija var nespēt palīdzēt vadītājam pareizi. Tādos gadījumos ieteicams izslēgt šo funckiju.

Šādu apstākļu piemēri:

- ceļu remonta darbi;
- apledojuši ceļi;
- sliktas kvalitātes brauktuves;
- ļoti "sportisks" braukšanas stils;
- slikti laika apstākļi ar samazinātu redzamību
- ceļi ar neskaidrām sānu līnijām vai bez tām;
- asas malas vai līnijas, kas nav joslu sānu līnijas
- ja stūres pastiprinātājs darbojas ar samazinātu jaudu, piemēram, to dzesējot pārkaršanas dēļ (skatiet sadaļu "No ātruma atkarīgs stūrēšanas spēks").

### **i** PIEZĪME

Funkcija izmanto automašīnas kameras bloku, kam ir daži vispārīgi ierobežojumi; skatiet sadaļu "Kameras bloka ierobežojumi".

<sup>118</sup>Lane Keeping Aid

<sup>119</sup>Lane Keeping Aid





◀◀ **Saistītā informācija**

- Joslas saglabāšanas palīgsistēma (384 lpp.)
- No ātruma atkarīgs stūrēšanas spēks (282 lpp.)
- Kameron bloka ierobežojumi (347 lpp.)

## Joslas saglabāšanas palīgfunkcijas simboli un paziņojumi

Vadītāja displejā var tikt attēloti vairāki simboli un paziņojumi saistībā ar joslas saglabāšanas palīgfunkciju LKA<sup>120</sup>.

Tabulā tālāk ir parādīti daži piemēri.

Simbols	Paziņojums	Tehniskie parametri
	Vadītāja atbalsta sist. Samaz. funkcionalitāte. Jāveic apkope	Sistēma nedarbojas pareizi. Jāsazinās ar servisu — ieteicams sazināties ar autorizētu Volvo servisu.
	Vējstikla sensors Sensors bloķēts, skatiet īpašnieka rokasgrāmatu	Kameras spēja redzēt automašīnas priekšā esošo ceļa posmu ir ierobežota.
	Lane Keeping Aid Stūrējiet	Stūrēšanas palīgsistēma LKA nedarbojas, ja vadītājs netur rokas uz stūres. Ievērojiet instrukcijas un stūrējiet automašīnu.
	Lane Keeping Aid Stūrējiet	LKA tiek iestatīta gaidīšanas režīmā, līdz vadītājs atkal sāk stūrēt automašīnu.

<sup>120</sup>Lane Keeping Aid

- ◀◀ Teksta paziņojumu var notīrīt, īsi nospiežot stūres labās puses vadības tastatūras centrā esošo taustiņu .

Ja paziņojums nenodziest: sazinieties ar servisu — ieteicams sazināties ar autorizētu Volvo servisu.

### **Saistītā informācija**

- Joslas saglabāšanas palīgsistēma (384 lpp.)

## Joslu palīdzības simboli vadītāja displejā

Vadītāja displejā joslas palīdzības funkcija LKA<sup>121</sup> tiek vizualizēta ar simboliem, kas ir atkarīgi no situācijas.



Tālāk ir sniegti dažādi simbolu piemēri un aprakstītas situācijas, kurās tie tiek attēloti:

### Pieejama



Pieejama — simbola joslas sānu līnijas ir BALTĀ krāsā.

Joslas saglabāšanas palīgfunckcija uztver vienu vai abas joslas sānu līnijas.

### Nav pieejama



Nav pieejama — simbola joslas sānu līnijas ir PELĒKĀ krāsā.

Joslas saglabāšanas palīgfunckcija nespēj uztvert joslas sānu līnijas, ātrums ir pārāk zems vai ceļš ir pārāk šaurs.

### Stūrēšanas palīgsistēmas rādījums/brīdinājums



Stūrēšanas palīgsistēma/brīdinājums — simbola joslas sānu līnijas ir KRĀSAINĀS.

Joslas saglabāšanas palīgfunckcija norāda, ka sistēma sniedz brīdinājumu un/vai mēģina iestūrēt automašīnu atpakaļ joslā.

### Saistītā informācija

- Joslas saglabāšanas palīgsistēma (384 lpp.)

<sup>121</sup>Lane Keeping Aid

## Stūrēšanas palīdzība sadursmes riska gadījumā

Funkcijas **Sadursmes novēršanas palīdzība** uzdevums ir palīdzēt vadītājam samazināt risku, ka automašīna netīši izbrauks no tās joslās un/vai izraisīs sadursmi ar citu transportlīdzekli vai šķērslī, aktīvi stūrējot automašīnu atpakaļ tās joslā un/vai veicot izvairīšanās manevru.

Funkcija **Sadursmes novēršanas palīdzība** sastāv no trim apakšfunkcijām:

- Stūrēšanas palīdzība, ja ir risks izbraukt no joslās
- Stūrēšanas palīdzība, ja ir frontālas sadursmes risks
- Stūrēšanas palīdzība, ja ir aizmugurējās sadursmes risks\*

Pēc automātiskas nostrādāšanas vadītājam par to tiek paziņots ar teksta ziņojumu:

- **Sadursmes novēršanas palīdzība Autom. iejaukšanās**

### **i** PIEZĪME

Lēmumus par automašīnas vadību vienmēr uzņemas vadītājs — automašīna nekad nevar pārņemt kontroli.

## Saistītā informācija

- Stūrēšanas palīdzības sadursmes riska gadījumā aktivizēšana/deaktivizēšana (392 lpp.)
- Simboli un ziņojumi stūrēšanas palīdzībai sadursmes riska gadījumā (401 lpp.)
- Stūrēšanas palīdzība, ja ir risks izbraukt no joslās (393 lpp.)
- Stūrēšanas palīdzības līmenis, ja ir risks nobraukt no ceļa (393 lpp.)
- Stūrēšanas palīdzības ceļa pamešanas riska gadījumā aktivizēšana/deaktivizēšana (394 lpp.)
- Stūrēšanas palīdzības ierobežojumi, ja ir risks nobraukt no ceļa (395 lpp.)
- Stūrēšanas palīdzība, ja ir frontālas sadursmes risks (395 lpp.)
- Stūrēšanas palīdzības frontālas sadursmes riska gadījumā aktivizēšana/deaktivizēšana (396 lpp.)
- Stūrēšanas palīdzības ierobežojumi, ja pastāv frontālas sadursmes risks (397 lpp.)
- Stūrēšanas palīdzība, ja ir aizmugurējās sadursmes risks\* (398 lpp.)
- Stūrēšanas palīdzības aizmugurējās sadursmes riska gadījumā aktivizēšana/deaktivizēšana\* (399 lpp.)
- Stūrēšanas palīdzības ierobežojumi, ja ir aizmugurējās sadursmes risks (399 lpp.)

## Stūrēšanas palīdzības sadursmes riska gadījumā aktivizēšana/deaktivizēšana

Šo funkciju var atlasīt — vadītājs var izvēlēties to ieslēgt vai izslēgt.



**Ieslēdziet/izslēdziet**, izmantojot šo pogu centrālā displeja funkciju skatā.

### **i** PIEZĪME

Kad funkcija **Sadursmes novēršanas palīdzība** tiek deaktivizēta, visas apakšfunkcijas tiek izslēgtas:

- Stūrēšanas palīdzība, ja ir risks novirzīties no joslās
- Stūrēšanas palīdzība, ja ir frontālas sadursmes risks
- Stūrēšanas palīdzība, ja ir aizmugurējās sadursmes risks\*

Lai gan šo funkciju var deaktivizēt, ir ieteicams, lai tā vienmēr būtu aktivizēta, jo vairākumā gadījumu tā uzlabo braukšanas drošību.

## Saistītā informācija

- Stūrēšanas palīdzība sadursmes riska gadījumā (392 lpp.)

## Stūrēšanas palīdzība, ja ir risks izbraukt no joslas

Šīs apakšfunkcijas mērķis ir palīdzēt vadītājam samazināt risku, ka automašīna negaidīti nobrauks no ceļa, aktīvi stūrējot automašīnu atpakaļ uz ceļa.

Šī funkcija ir aktīva braukšanas ātruma intervālā 65–140 km/h (40–87 mph) uz ceļiem ar skaidri redzamiem joslu marķējumiem/līnijām.

Kamera skenē ceļa malas un krāsotās sānu līnijas. Ja automašīna gatavojas nobraukt no ceļa, tā tiek stūrēta atpakaļ uz ceļa; ja ar stūrēšanas iejaukšanos nepietiek, lai izvairītos no ceļa malas šķērsošanas, tiek aktivizētas arī bremses.

Tomēr šī funkcija **neiejaucas** ar stūrēšanas palīdzību un bremsēšanu, ja tiek lietoti pagriezienu rādītāji. Ja funkcija konstatē, ka vadītājs aktīvi vada automašīnu, funkcijas aktivizācija tiek aizkavēta.

Pēc automātiskas nostrādāšanas vadītājam par to tiek paziņots ar teksta ziņojumu:

- **Sadursmes novēršanas palīdzība Autom. iejaukšanās**

## ⚠ BRĪDINĀJUMS

- Apakšfunkcija "Stūrēšanas palīdzība, ja ir risks novirzīties no joslas" ir vadītāja papildu atbalsta funkcija, kuras mērķis ir uzlabot braukšanas drošību — tā nevar darboties visās situācijās un visos satiksmes, laika un ceļa apstākļos.
- Šī funkcija nevar noteikt barjeras, margas vai tamlīdzīgus šķēršļus ceļa malā.
- "Stūrēšanas palīdzība, ja ir risks novirzīties no joslas" neaizstāj vadītāja uzmanību un lēmumus. Vadītājam vienmēr ir pienākums nodrošināt, lai automašīna tiktu vadīta drošā veidā ar piemērotu ātrumu, piemērotu intervālu un distanci līdz citiem transportlīdzekļiem un saskaņā ar spēkā esošajiem ceļu satiksmes noteikumiem.

## Saistītā informācija

- Stūrēšanas palīdzība sadursmes riska gadījumā (392 lpp.)

## Stūrēšanas palīdzības līmenis, ja ir risks nobraukt no ceļa

Funkcijai ir divi aktivizācijas un iejaukšanās līmeņi:

- Tikai stūrēšanas palīdzība
- Stūrēšanas palīdzība ar bremsēšanu

### Tikai stūrēšanas palīdzība

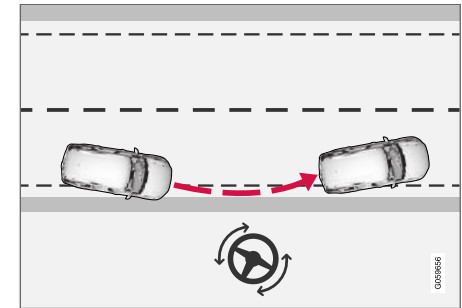

lejauskšanās ar stūrēšanas palīdzību.

#### ◀ Stūrēšanas palīdzība ar bremzēšanu

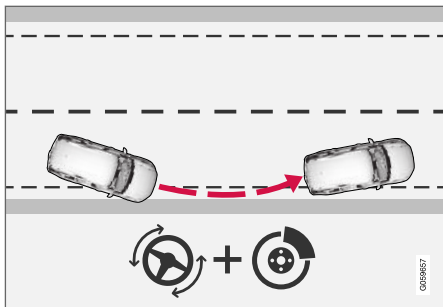

Iejaukšanās ar stūrēšanas palīdzību un bremzēšanu.

Iejaukšanās ar bremzēšanu palīdz situācijās, kurās tikai ar stūrēšanas palīdzību nepietiek. Bremzēšanas spēks tiek automātiski pielāgots atkarībā no attiecīgā brīža situācijas.

#### Saistītā informācija

- Stūrēšanas palīdzība sadursmes riska gadījumā (392 lpp.)

#### Stūrēšanas palīdzības ceļa pamešanas riska gadījumā aktivizēšana/deaktivizēšana

Šo funkciju var atlasīt — vadītājs var izvēlēties to ieslēgt vai izslēgt.



Ieslēdziet/izslēdziet, izmantojot šo pogu centrālā displeja funkciju skatā.

#### **i** PIEZĪME

Kad funkcija **Sadursmes novēršanas palīdzība** tiek deaktivizēta, visas apakšfunkcijas tiek izslēgtas:

- Stūrēšanas palīdzība, ja ir risks novirzīties no joslas
- Stūrēšanas palīdzība, ja ir frontālas sadursmes risks
- Stūrēšanas palīdzība, ja ir aizmugures sadursmes risks\*

Lai gan šo funkciju var deaktivizēt, ir ieteicams, lai tā vienmēr būtu aktivizēta, jo vairākumā gadījumu tā uzlabo braukšanas drošību.

#### Saistītā informācija

- Stūrēšanas palīdzība sadursmes riska gadījumā (392 lpp.)
- Stūrēšanas palīdzība, ja ir risks izbraukt no joslas (393 lpp.)



## Stūrēšanas palīdzības ierobežojumi, ja ir risks nobraukt no ceļa

Noteiktos apgrūtinātās braukšanas apstākļos funkcija var nespēt palīdzēt vadītājam pareizi. Tādos gadījumos ieteicams izslēgt šo funkciju.

Šādu apstākļu piemēri:

- ceļu remonta darbi;
- apledojuši ceļi;
- šauri ceļi;
- sliktas kvalitātes brauktuves;
- ļoti "sportisks" braukšanas stils;
- slikti laika apstākļi ar samazinātu redzamību
- ceļi ar neskaidrām sānu līnijām vai bez tām;
- asas malas vai līnijas, kas nav joslu sānu līnijas
- ja stūres pastiprinātājs darbojas ar samazinātu jaudu, piemēram, to dzesējot pārkaršanas dēļ (skatiet sadaļu "No ātruma atkarīgs stūrēšanas spēks").

### **i** PIEZĪME

Šī funkcija izmanto automašīnas kombinēto kameras un radara bloku, kuram ir noteikti vispārīgi ierobežojumi — skatiet attiecīgi sadaļas "Kameras bloka ierobežojumi" un "Radara bloka ierobežojumi".

## Saistītā informācija

- Stūrēšanas palīdzība sadursmes riska gadījumā (392 lpp.)
- No ātruma atkarīgs stūrēšanas spēks (282 lpp.)
- Kameras bloka ierobežojumi (347 lpp.)
- Radara ierīces ierobežojumi (338 lpp.)

## Stūrēšanas palīdzība, ja ir frontālas sadursmes risks

Šī apakšfunkcija var palīdzēt izklaidīgam vadītājam, kas nav ievērojis, ka automašīna ir ierīpojusi pretējā joslā.

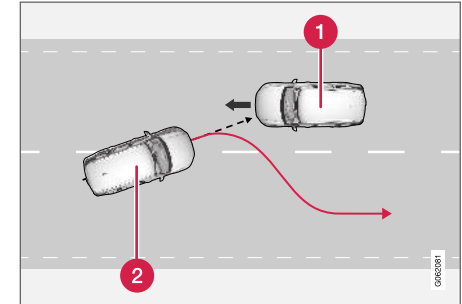

Šī funkcija var palīdzēt, virzot automašīnu atpakaļ tās joslā.

- 1** Pretimbraucoši transportlīdzekļi
- 2** Jūsu automašīna

Šī funkcija ir aktīva braukšanas ātruma intervālā 60–140 km/h (37–87 mph) uz ceļiem ar skaidri redzamiem joslu marķējumiem/līnijām.

Ja automašīna tūlīt izbrauks no savas joslas un vienlaikus tuvojas pretimbraucošs transportlīdzeklis, šī funkcija var palīdzēt vadītājam iestūrēt automašīnu atpakaļ tās joslā.

- ◀ Tomēr šī funkcija **neiejaucas** ar stūrēšanas palīdzību, ja tiek lietots pagriezienu rādītājs. Ja funkcija konstatē, ka vadītājs aktīvi vada automašīnu, funkcijas aktivizācija tiek aizkavēta.

Pēc automātiskas nostrādāšanas vadītājam par to tiek paziņots ar teksta ziņojumu:

- **Sadursmes novēršanas palīdzība Autom. iejaukšanās**

### BRĪDINĀJUMS

- Apakšfunkcija "Stūrēšanas palīdzība, ja ir frontālas sadursmes risks" ir vadītāja papildu atbalsta funkcija, kuras mērķis ir uzlabot braukšanas drošību — tā nevar darboties visās situācijās un visos satiksmes, laika un ceļa apstākļos.
- Stūrēšanas palīdzība tiek aktivizēta, tikai ja ir augsts sadursmes risks, — tādēļ jūs nedrīkstat gaidīt, kad funkcija iejauksies.
- Šī funkcija neaizstāj vadītāja uzmanību un lēmumus. Vadītājam vienmēr ir pienākums nodrošināt, lai automašīna tiktu vadīta drošā veidā ar piemērotu ātrumu, piemērotu intervālu un distanci līdz citiem transportlīdzekļiem un saskaņā ar spēkā esošajiem ceļu satiksmes noteikumiem.

### Saistītā informācija

- Stūrēšanas palīdzība sadursmes riska gadījumā (392 lpp.)
- Stūrēšanas palīdzības frontālas sadursmes riska gadījumā aktivizēšana/deaktivizēšana (396 lpp.)
- Stūrēšanas palīdzības ierobežojumi, ja pastāv frontālas sadursmes risks (397 lpp.)

### Stūrēšanas palīdzības frontālas sadursmes riska gadījumā aktivizēšana/deaktivizēšana

Šo funkciju var atlasīt — vadītājs var izvēlēties to **ieslēgt** vai **izslēgt**.



**Ieslēdziet/izslēdziet**, izmantojot šo pogu centrālā displeja funkciju skatā.

### PIEZĪME

Kad funkcija **Sadursmes novēršanas palīdzība** tiek deaktivizēta, visas apakšfunkcijas tiek izslēgtas:

- Stūrēšanas palīdzība, ja ir risks novirzīties no joslas
- Stūrēšanas palīdzība, ja ir frontālas sadursmes risks
- Stūrēšanas palīdzība, ja ir aizmugures sadursmes risks\*

Lai gan šo funkciju var deaktivizēt, ir ieteicams, lai tā vienmēr būtu aktivizēta, jo vairākumā gadījumu tā uzlabo braukšanas drošību.

**Saistītā informācija**

- Stūrēšanas palīdzība sadursmes riska gadījumā (392 lpp.)
- Stūrēšanas palīdzība, ja ir frontālas sadursmes risks (395 lpp.)

**Stūrēšanas palīdzības ierobežojumi, ja pastāv frontālas sadursmes risks**

Noteiktās situācijās šai funkcijai var būt ierobežota funkcionalitāte vai tā var neiejaukties, piemēram, tālāk norādītajos gadījumos:

- attiecībā uz nelieliem transportlīdzekļiem, piemēram, motocikliem;
- braucot pa ceļiem, kuru joslu atdalošās līnijas nav skaidri saskatāmas
- ja automašīnas lielākā daļa ir iebraukusi blakusesošajā joslā;
- ja automašīnas ātrums neatbilst diapazonam 60–140 km/h (37–87 mph);
- ja stūres pastiprinātājs darbojas ar samazinātu jaudu, piemēram, to dzesējot pārkaršanas dēļ (skatiet sadaļu "No ātruma atkarīgs stūrēšanas spēks").

Citas prasīgas situācijas var būt šādas:

- ceļu remonta darbi;
- apledojuši ceļi;
- šauri ceļi;
- sliktas kvalitātes brauktuves;
- ļoti "sportisks" braukšanas stils;
- slikti laika apstākļi ar samazinātu redzamību.

Šādās apgrūtinātās braukšanas situācijās funkcija var nespēt palīdzēt vadītājam pareizi. Tādos gadījumos ieteicams izslēgt šo funkciju.

** PIEZĪME**

Šī funkcija izmanto automašīnas kombinēto kameras un radara bloku, kuram ir noteikti vispārīgi ierobežojumi — skatiet attiecīgi sadaļas "Kameras bloka ierobežojumi" un "Radara bloka ierobežojumi".

**Saistītā informācija**

- Stūrēšanas palīdzība sadursmes riska gadījumā (392 lpp.)
- Stūrēšanas palīdzība, ja ir frontālas sadursmes risks (395 lpp.)
- No ātruma atkarīgs stūrēšanas spēks (282 lpp.)
- Kameras bloka ierobežojumi (347 lpp.)
- Radara ierīces ierobežojumi (338 lpp.)

## Stūrēšanas palīdzība, ja ir aizmugurējas sadursmes risks\*

Šī apakšfunkcija var palīdzēt vadītājam, kas nav ievērojis, ka automašīna tūlīt izbrauks no savas joslas, ja no aizmugures vai aklās zonas vienlaikus tuvojas pretimbraucošs transportlīdzeklis.

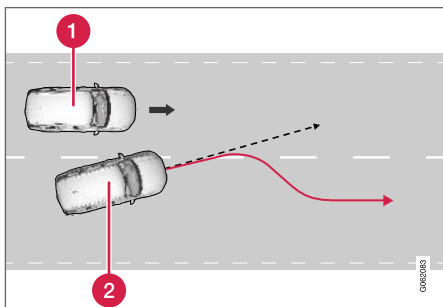

Šī funkcija var palīdzēt, stūrējot automašīnu atpakaļ tās joslā.

- 1 Cits transportlīdzeklis aklajā zonā
- 2 Jūsu automašīna

Ja automašīna tūlīt izbrauks no savas joslas, kamēr aklajā zonā ir cits transportlīdzeklis vai kamēr cits transportlīdzeklis strauji tuvojas blakusesošajā joslā, šī funkcija var palīdzēt vadītājam iestūrēt automašīnu atpakaļ tās joslā.

Šī funkcija pat var palīdzēt, ja vadītājs ar nolūku pārkārtojas citā joslā, izmantojot pagriezienu rādī-

tājus, bet nav ievērojis, ka tuvojas cits transportlīdzeklis.

Šī funkcija ir aktīva braukšanas ātruma intervālā 60–140 km/h (37–87 mph) uz ceļiem ar skaidri redzamiem joslu marķējumiem/linijām.

Pēc automātiskas nostrādāšanas vadītājam par to tiek paziņots ar teksta ziņojumu:

- **Sadursmes novēršanas palīdzība**  
Autom. iejaukšanās

### **⚠ BRĪDINĀJUMS**

- Apakšfunkcija "Stūrēšanas palīdzība, ja ir aizmugures sadursmes risks" ir vadītāja papildu atbalsta funkcija, kuras mērķis ir uzlabot braukšanas drošību — tā nevar darboties visās situācijās un visos satiksmes, laika un ceļa apstākļos.
- Stūrēšanas palīdzība tiek aktivizēta, tikai ja ir augsts sadursmes risks, — tādēļ jūs nedrīkstat gaidīt, kad funkcija iejauksies.
- Šī funkcija neaizstāj vadītāja uzmanību un lēmumus. Vadītājam vienmēr ir pienākums nodrošināt, lai automašīna tiktu vadīta drošā veidā ar piemērotu ātrumu, piemērotu intervālu un distanci līdz citiem transportlīdzekļiem un saskaņā ar spēkā esošajiem ceļu satiksmes noteikumiem.

## Saistītā informācija

- Stūrēšanas palīdzība sadursmes riska gadījumā (392 lpp.)
- Stūrēšanas palīdzības aizmugurējas sadursmes riska gadījumā aktivizēšana/deaktivizēšana\* (399 lpp.)
- Stūrēšanas palīdzības ierobežojumi, ja ir aizmugurējas sadursmes risks (399 lpp.)

## Stūrēšanas palīdzības aizmugurējas sadursmes riska gadījumā aktivizēšana/deaktivizēšana\*

Šo funkciju var atlasīt — vadītājs var izvēlēties to ieslēgt vai izslēgt.

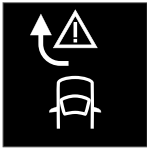

**Ieslēdziet/izslēdziet**, izmantojot šo pogu centrālā displeja funkciju skatā.

### **i** PIEZĪME

Kad funkcija **Sadursmes novēršanas palīdzība** tiek deaktivizēta, visas apakšfunkcijas tiek izslēgtas:

- Stūrēšanas palīdzība, ja ir risks novirzīties no joslas
- Stūrēšanas palīdzība, ja ir frontālas sadursmes risks
- Stūrēšanas palīdzība, ja ir aizmugures sadursmes risks\*

Lai gan šo funkciju var deaktivizēt, ir ieteicams, lai tā vienmēr būtu aktivizēta, jo vairākumā gadījumu tā uzlabo braukšanas drošību.

### Saistītā informācija

- Stūrēšanas palīdzība sadursmes riska gadījumā (392 lpp.)
- Stūrēšanas palīdzība, ja ir aizmugurējas sadursmes risks\* (398 lpp.)

## Stūrēšanas palīdzības ierobežojumi, ja ir aizmugurējas sadursmes risks

Noteiktās situācijās šai funkcijai var būt ierobežota funkcionalitāte vai tā var neiejaukties, piemēram, tālāk norādītajos gadījumos:

- attiecībā uz nelieliem transportlīdzekļiem, piemēram, motocikliem;
- ja automašīnas lielākā daļa ir iebraukusi blakusesošajā joslā;
- ceļi/joslas ar neskaidrām sānu līnijām vai bez tām
- ja automašīnas ātrums neatbilst diapazonam 60–140 km/h (37–87 mph);
- ja stūres pastiprinātājs darbojas ar samazinātu jaudu, piemēram, to dzesējot pārkaršanas dēļ (skatiet sadaļu "No ātruma atkarīgs stūrēšanas spēks").

Citas prasīgas situācijas var būt šādas:

- ceļu remonta darbi;
- apledojuši ceļi;
- šauri ceļi;
- sliktas kvalitātes brauktuves;
- ļoti "sportisks" braukšanas stils;
- slikti laika apstākļi ar samazinātu redzamību.

Šādās apgrūtinātās braukšanas situācijās funkcija var nespēt palīdzēt vadītājam pareizi. Tādos gadījumos ieteicams izslēgt šo funkciju.





### **PIEZĪME**

Šī funkcija izmanto automašīnas kombinēto kameras un radara bloku, kuram ir noteikti vispārīgi ierobežojumi — skatiet attiecīgi sadaļas "Kameras bloka ierobežojumi" un "Radara bloka ierobežojumi".

Papildus kameras un radara blokam šī funkcija izmanto arī automašīnas uz aizmuguri vērsto radaru, kuram ir noteikti vispārīgi ierobežojumi, kas vadītājam ir jāzina — skatiet papildu informāciju sadaļā "BLIS ierobežojumi".



### **Saistītā informācija**

- Stūrēšanas palīdzība sadursmes riska gadījumā (392 lpp.)
- Stūrēšanas palīdzība, ja ir aizmugurējas sadursmes risks\* (398 lpp.)
- No ātruma atkarīgs stūrēšanas spēks (282 lpp.)
- Kameras bloka ierobežojumi (347 lpp.)
- Radara ierīces ierobežojumi (338 lpp.)
- BLIS ierobežojumi (367 lpp.)

## Simboli un ziņojumi stūrēšanas palīdzībai sadursmes riska gadījumā

Vadītāja displejā var tikt attēloti vairāki simboli un ziņojumi saistībā ar funkciju.

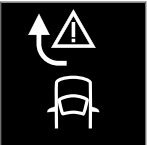
Tabulā tālāk ir parādīti daži piemēri.

Simbols	Paziņojums	Tehniskie parametri
	<b>Sadursmes novēršanas palīdzība</b> Autom. iejaukšanās	Ja funkcija ir aktivizēta, vadītājam tiek rādīts ziņojums, ka sistēma ir aktivizēta.
	<b>Vējstikla sensors</b> Sensors bloķēts, skatiet īpašnieka rokasgrāmatu	Kameras spēja redzēt automašīnas priekšā esošo ceļa posmu ir ierobežota.

Teksta paziņojumu var notīrīt, īsi nospiežot stūres labās puses vadības tastatūras centrā esošo taustiņu .

Ja paziņojums nenodziest: sazinieties ar servisu — ieteicams sazināties ar autorizētu Volvo servisu.

### Saistītā informācija

- Stūrēšanas palīdzība sadursmes riska gadījumā (392 lpp.)

## Stāvvietā novietošanas sistēma\*

Automašīnas novietošanas funkcijas sensori var palīdzēt vadītājam manevrēt šaurās vietās, centrālajā displejā norādot attālumu līdz šķēršļiem ar skaņas signāliem un attēlu.



Ekrāna skats ar šķēršļu zonām un sensoru sektoriem.

Vidējā displejā ir attēlots automašīnas un uztverto šķēršļu attiecību pārskats.

Izceltais sektors norāda šķēršļa atrašanās vietu. Jo tuvāk automašīnas simbolam priekšā/aizmugurē ir izceltais sektors, jo īsāks attālums starp automašīnu un noteikto šķēršli.

Sānu sektori maina krāsu, kad samazinās attālums starp automašīnu un objektu.

Jo mazāks attālums līdz šķēršlim, jo ātrāk skan signāls. Citas audiosistēmas skaņas tiek aplūstītas automātiski.

Skaņas signāls par priekšā un sānos esošiem šķēršļiem ir aktīvs, kad automašīna brauc, bet tiek izslēgts, kad automašīna ir stāvējusi aptuveni 2 sekundes. Skaņas signāls par šķēršļiem aiz automašīnas ir aktīvs, arī kad automašīna stāv.

Aptuveni 30 cm (1 ft) attālumā no šķēršļa, kas atrodas aiz automašīnas vai tās priekšā, signāls ir nepārtraukts un ir aizpildīts tas aktīvā sensora lauks, kas atrodas vistuvāk automašīnas simbolam.

Kad šķērslis atrodas aptuveni 25 cm (0,8 ft) attālumā no sāniem, signāla impulsi kļūst intensīvi un aktīvā sektora lauks maina krāsu no ORANŽAS uz SARKANU.

Automašīnas novietošanas sensoru signāla skaļumu var regulēt ar viduskonsoles slēdzi [>II] signāla skanēšanas laikā. To var regulēt, arī izmantojot augšējā skata izvēlnes opciju **Iestatījumi**.

### **i** PIEZĪME

- Izņemot sektoru, kas ir vistuvāk automašīnas simbolam, skaņas brīdinājumi tiek aktivizēti tikai par objektiem, kas ir automašīnas ceļā.

## **!** BRĪDINĀJUMS

- Funkcija Park Assist ir vadītāja papildu atbalsta funkcija, kuras mērķis ir atvieglot braukšanu un uzlabot braukšanas drošību — tā nevar darboties visās situācijās un visos satiksmes, laika un ceļa apstākļos.
- Novietošanas sensoriem ir aklās zonas, kurās tie neuztver šķēršļus.
- It īpaši uzmanieties no automašīnas tuvumā esošiem cilvēkiem vai dzīvniekiem.
- Novietošanas palīgsistēma neaizstāj vadītāja uzmanību un lēmumus. Vadītājam vienmēr ir pienākums nodrošināt, lai automašīna tiktu vadīta drošā veidā ar piemērotu ātrumu, piemērotu intervālu un distanci līdz citiem transportlīdzekļiem un saskaņā ar spēkā esošajiem ceļu satiksmes noteikumiem.

## Saistītā informācija

- Park Assist Pilot priekšā, aizmugurē un sānos (403 lpp.)
- Automašīnas novietošanas sensoru aktivizēšana/deaktivizēšana (404 lpp.)
- Stāvvietā novietošanas palīgsistēmas ierobežojumi (405 lpp.)
- Ieteicamā Park Assist Pilot apkope (406 lpp.)
- Automašīnas novietošanas sensoru simboli un paziņojumi (407 lpp.)



## Park Assist Pilot priekšā, aizmugurē un sānos

Sistēmai Park Assist Pilot ir dažādi parametri atkarībā no tā, kura automašīnas daļa tuvojās šķērslim.

### Uz priekšu

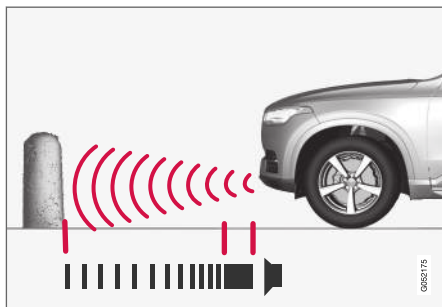

Brīdinājuma signāls, nepārtraukts signāls, kad līdz šķērslim ir mazāk nekā aptuveni 30 cm (1 ft)<sup>122</sup>.

Iedarbinot dzinēju, automašīnas novietošanas priekšējie sensori tiek aktivizēti automātiski. Tie darbojas, ja ātrums ir mazāks par 10 km/h (6 mph).

Mērījumu diapazons sniedzas aptuveni 80 cm (2,5 ft) automašīnas priekšā.

### **i** PIEZĪME

Ja automašīnai ar automātisko pārnēsma-kārību tiek ieslēgta stāvbremze vai ir ieslēgts režīms **P**, automašīnas novietošanas sensori tiek deaktivizēti.

### **!** SVARĪGI

Ja ir uzstādīti papildu lukturi: Atcerieties, ka tie nedrīkst aizklāt sensorus, pretējā gadījumā papildu lukturi var tikt uzverti kā šķēršļi.

### Aizmugurē

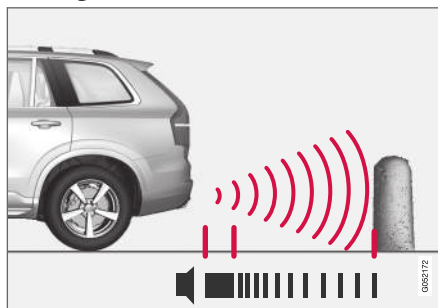

Brīdinājuma signāls, nepārtraukts signāls, kad līdz šķērslim ir mazāk nekā aptuveni 30 cm (1 ft)<sup>122</sup>.

Atpakaļgaitas sensori tiek aktivizēti, ja automašīna ripo atpakaļ un nav ieslēgts pārnēsma

vai pārnēsma pārslēgsvira tiek pārvietota atpakaļgaitas pozīcijā.

Mērījumu diapazons sniedzas aptuveni 1,5 metrus (5 ft) aiz automašīnas.

Braucot atpakaļgaitā, kad automašīnas elektriskajai sistēmai ir pievienota piekabe, novietošanas palīg sistēma īslaicīgi tiek deaktivizēta.

### **i** PIEZĪME

Braucot atpakaļgaitā ar, piemēram, piekabi vai uz vilkšanas ierīces piestiprinātu velosipēdu turētāju (bez Volvo oriģinālā piekaves vadījuma), iespējams, nāksies manuāli izslēgt automašīnas novietošanas sensorus, lai tie nereaģētu uz piekabi vai turētāju.

<sup>122</sup>Attēls ir shematisks — detaļas var atšķirties atkarībā no automašīnas modeļa.

### « Gar sāniem

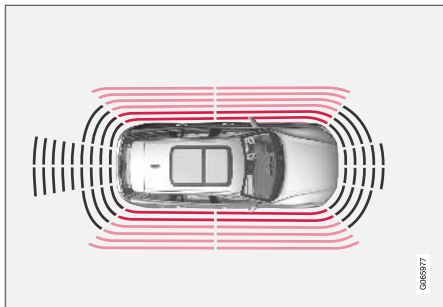

Bīdīnājuma signāls, intensīvi impulsi, kad līdz šķērslim ir mazāk nekā aptuveni 25 cm (0,8 ft) <sup>122</sup>.

Iedarbinot dzinēju, automašīnas novietošanas sānu sensori tiek aktivizēti automātiski. Tie darbojas, ja ātrums ir mazāks par 10 km/h (6 mph).

Mērījumu diapazons ir aptuveni 25 cm (0,8 ft) no sāniem.

Tomēr sānu sensoru noteikšanas zona būtiski palielinās, kad tiek palielināts priekšējo riteņu leņķis. Kad tiek pagriezta stūre, var noteikt šķēršļus līdz pat aptuveni 90 cm (3 ft) diagonāli aiz automašīnas un tās priekšā. (Skatiet arī sadaļu "Sensoru lauki uz sāniem" sadaļā ar nosaukumu "Park Assist Pilot sensoru lauki novietošanas kamerai").

### Saistītā informācija

- Stāvētā novietošanas sistēma\* (402 lpp.)
- Park Assist Pilot sensoru lauki novietošanas kamerai (413 lpp.)

### Automašīnas novietošanas sensoru aktivizēšana/deaktivizēšana

Automašīnas novietošanas sensoru funkciju var aktivizēt/deaktivizēt.

#### ieslēgts/izslēgts

Iedarbinot dzinēju, automašīnas novietošanas priekšējie un sānu sensori tiek aktivizēti automātiski. Aizmugurējie sensori tiek aktivizēti, ja automašīna ripo atpakaļgaitā vai tiek ieslēgts atpakaļgaitas pārnesums.



Šo funkciju var aktivizēt/deaktivizēt vidējā displeja funkciju skatā.

- Funkciju skatā pieskarieties taustiņam **Novietošanas palīgsistēma**.
  - > Automašīnas novietošanas sensori tiek aktivizēti/deaktivizēti — taustiņā tiek parādīts zaļš/pelēks indikators.

Automašīnās, kas aprīkotas ar novietošanas palīdzības kameru, sistēmu Park Assist Pilot var aktivizēt/deaktivizēt arī attiecīgajā kameras skatā.

### Saistītā informācija

- Stāvētā novietošanas sistēma\* (402 lpp.)

<sup>122</sup>Attēls ir shematisks — detaļas var atšķirties atkarībā no automašīnas modeļa.

## Stāvvietā novietošanas palīgsistēmas ierobežojumi

Novietošanas palīgsistēma nevar visu noteikt visos apstākļos, un tādēļ tās funkcionalitāte dažos gadījumos var būt ierobežota.

Vadītājam ir jāzina par tālāk aprakstītajiem novietošanas palīgsistēmas ierobežojumiem:

### BRĪDINĀJUMS



Kad tiek rādīts šis simbols un automašīnai ir fiziski un elektriski pievienota piekabe, velosipēdu turētājs vai tamlīdzīga ierīce, rīkojieties sevišķi piesardzīgi.

Šis simbols norāda, ka aizmugurējie novietošanas palīdzības sensori ir **izslēgti**, un brīdina par šķēršļiem.

### SVARĪGI

Priekšmeti, piemēram, ķēdes, tievi, spīdīgi ceļu stabiņi vai zemas barjeras var atrasties "signāla ēnā", un tādā gadījumā sensori tos neuztver - pulsējošais signāls var negaidīti pārtrūkt tā vietā, lai sāktu skanēt nepārtraukts signāls.

Sensori nevar uztvert augstus priekšmetus, piemēram, izvirzītus kravas ielādēšanas dokus.

- Tādās situācijās esiet īpaši piesardzīgs un manevrējiet/pārvietojiet automašīnu īpaši lēni vai pārtrauciet automašīnas novietošanas manevru — var rasties būtisks risks sabojāt citus transportlīdzekļus vai citus priekšmetus, jo informācija no sensoriem šādās situācijās ne vienmēr ir uzticama.

### SVARĪGI

Noteiktos apstākļos novietošanas palīgsistēma var atskaņot nepareizus brīdinājuma signālus, kurus izraisa ārēji skaņas avoti ar tādām pašām ultraskaņas frekvencēm, ar kādām darbojas sistēma.

Šādu avotu piemēri ir signāлтаures, slapjas riepas uz asfalta, pneimatiskās bremzes, motociклу izplūdes sistēmu radītie trokšņi u.c.

### PIEZĪME

Tā kā vilkšanas iekārta tiek konfigurēta kopā ar automašīnas elektrosistēmu, vilkšanas iekārtas izvirzījums tiek ņemts vērā, kad funkcija aprēķina attālumu līdz kādam objektam aiz automašīnas.

### Saisītā informācija

- Stāvvietā novietošanas sistēma\* (402 lpp.)

## Ieteicamā Park Assist Pilot apkope

Lai funkcija Park Assist Pilot darbotos pareizi, tās sensori ir regulāri jātīra ar ūdeni un autošampūnu.

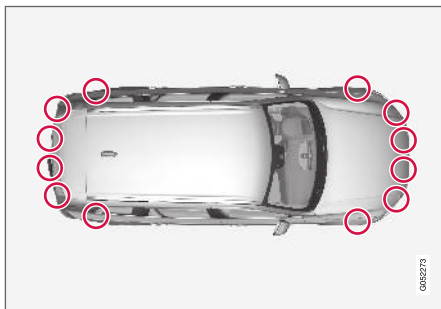

Automašīnas novietošanas sensoru atrašanās vietas<sup>123</sup>.

### **i** PIEZĪME

Ja sensorus klāj netīrumi, ledus un sniegs, tie var izraisīt nepareizus brīdinājuma signālus, ierobežotu darbību vai darbības pārtraukumus.

### Saistītā informācija

- Stāvietā novietošanas sistēma\* (402 lpp.)

<sup>123</sup>PIEZĪME. Attēls ir shematisks, un dažādiem automašīnu modeļiem detaļas var atšķirties.

## Automašīnas novietošanas sensoru simboli un paziņojumi

Novietošanas palīgsistēmas simboli un ziņojumi var tikt rādīti vadītāja displejā un/vai centrālajā displejā.

Tabulā tālāk ir parādīti daži piemēri.

Simbols	Paziņojums	Tehniskie parametri
		Aizmugurējie novietošanas palīgsistēmas sensori ir <b>deaktivizēti</b> , tādēļ nav skaņas brīdinājumu par šķēršļiem/objektiem.
	<b>Novietoš. palīgsist.</b> <b>Sensori bloķēti, nepieciešama tīrīšana</b>	Ir bloķēts viens vai vairāki funkcijas sensori — pārbaudiet un novērsiet problēmu, tiklīdz tas ir iespējams.
	<b>Novietoš. palīgsist.</b> <b>Nav pieejams, jāveic apkope</b>	Sistēma nedarbojas pareizi. Jāsazinās ar servisu — ieteicams sazināties ar autorizētu Volvo servisu.

Teksta paziņojumu var notīrīt, īsi nospiežot stūres labās puses vadības tastatūras centrā esošo taustiņu .

Ja paziņojums nenodziest: sazinieties ar servisu — ieteicams sazināties ar autorizētu Volvo servisu.

### Saistītā informācija

- Stāvvietā novietošanas sistēma\* (402 lpp.)

### Stāvvietā novietošanas kamera\*

Novietošanas palīgsistēmas kamera var palīdzēt vadītājam veikt manevrus šaurās vietās, norādot šķēršļus ar kameras attēliem un grafiskiem elementiem centrālajā displejā.

Novietošanas palīgsistēmas kamera ir atbalsta funkcija, kas tiek automātiski aktivizēta, kad tiek izvēlēts atpakaļgaitas pārnesums, un to var arī aktivizēt manuāli centrālajā displejā.



Kameras skata piemērs<sup>124</sup>.

- 1 **Tuvināt**<sup>125</sup> — tuvina/tālina
- 2 **360° skats\*** — aktivizē/deaktivizē visas kameras
- 3 **PAS\*** — aktivizē/deaktivizē novietošanas palīgsistēmu

- 4 **Līnijas** — aktivizē/deaktivizē novietošanas palīglīnijas
- 5 **Vilkš. ier.\*** — aktivizē/deaktivizē vilkšanas iekārtas palīglīniju\*<sup>126</sup>
- 6 **CTA\*** — aktivizē/deaktivizē Cross Traffic Alert

<sup>124</sup>Attēls ir shematisks — detaļas var atšķirties atkarībā no automašīnas modeļa.

<sup>125</sup>Tuvinot skatu, kontroles līnijas tiek izslēgtas.

<sup>126</sup>Nav pieejams visās valstīs.

**BRĪDINĀJUMS**

- Novietošanas kameras funkcija ir vadītāja papildu atbalsta funkcija, kuras mērķis ir atvieglot braukšanu un uzlabot braukšanas drošību — tā nevar darboties visās situācijās un visos satiksmes, laika un ceļa apstākļos.
- Novietošanas kamerām ir aklās zonas, kurās tās neuztver šķēršļus.
- It īpaši uzmanieties no automašīnas tuvumā esošiem cilvēkiem vai dzīvniekiem.
- Displeja ekrānā redzamo objektu/šķēršļu attālumšs līdz automašīnai var būt mazāks, nekā tas izskatās ekrānā.
- Novietošanas kameras neaizstāj vadītāja uzmanību un lēmumus. Vadītājam vienmēr ir pienākums nodrošināt, lai automašīna tiktu vadīta drošā veidā ar piemērotu ātrumu, piemērotu intervālu un distanci līdz citiem transportlīdzekļiem un saskaņā ar spēkā esošajiem ceļu satiksmes noteikumiem.

**Saistītā informācija**

- Novietošanas kameru skati (409 lpp.)
- Novietošanas kameras palīglinijas (411 lpp.)
- Park Assist Pilot sensoru lauki novietošanas kamerai (413 lpp.)

- Novietošanas palīgsistēmas kameras ieslēgšana (414 lpp.)
- Stāwvietā novietošanas kameras ierobežojumi (415 lpp.)
- Ieteicamā novietošanas kameras apkope (416 lpp.)
- Novietošanas palīgsistēmas kameras simboli un ziņojumi (417 lpp.)
- Automašīnas novietošanas sensoru aktivizēšana/deaktivizēšana (404 lpp.)
- Cross Traffic Alert\* (370 lpp.)

**Novietošanas kameru skati**

Funkcija var attēlot saliktu 360° skatu, kā arī atsevišķus visu četru kameru (aizmugurējās, priekšējās, kreisās un labās puses) skatus.



### ◀ 360° skats\*

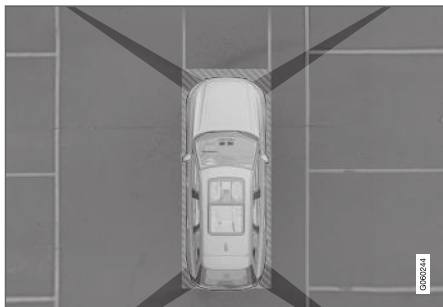

Novietošanas kameru "redzes lauks" ar aptuveno pārklājuma zonu.

Funkcija **360° skats** aktivizē visas novietošanas kameras, un centrālajā displejā vienlaikus ir redzamas visas četras automašīnas puses, tādējādi ļaujot vadītājam redzēt zonu ap automašīnu, manevrējot nelielā ātrumā.

360° skatā katru kameras skatu var aktivizēt atsevišķi:

- Ekrānā nospiediet vajadzīgo kameras "redzes lauku", piemēram, virsmu priekšā priekšējai kamerai (virs tās).



Kameras simbols uz centrālā displeja automašīnas simbola norāda, kuras kameras ir aktīvas.

Ja automašīna ir aprīkota arī ar **Novietošanas palīgsistēma\***, attālumšāķi līdz uzvertajiem šķēršļiem tiek attēlots ar dažādu krāsu laukumiem.

Kameras var aktivizēt automātiski vai manuāli — skatiet sadaļu "Novietošanas palīgsistēmas kameras ieslēgšana".

### Aizmugurē

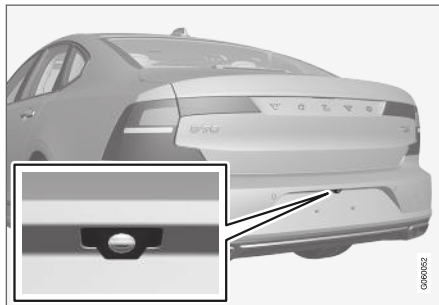

Uz aizmuguri vērstā kamera<sup>127</sup> ir uzstādīta virs reģistrācijas numura zīmes.

Uz aizmuguri vērstā kamera rāda plašu zonu aiz automašīnas. Noteiktiem modeļiem ir redzama

bufera daļa, kā arī dažos gadījumos vilkšanas āķis.

Vidējā displejā redzami objekti var šķīst nedaudz savērušies — tas ir normāli.

### Uz priekšu

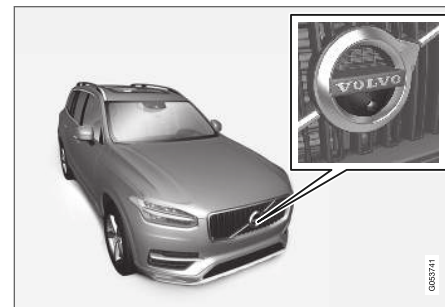

Priekšējā novietošanas kamera<sup>128</sup> atrodas priekšējā režģī.

Priekšējā kamera var noderēt iebrauktuvēs ar ierobežotu sānu redzamību, piemēram, ja skatu aizsedz augsts dzīvžogs. Tā darbojas, ja ātrums ir mazāks nekā 25 km/h (16 mph) — pēc tam priekšējā kamera tiek izslēgta.

Ja automašīna nesasniedz 50 km/h (30 mph) un ātrums 1 minūtes laikā pēc priekšējās kameras izslēgšanas samazinās zem 22 km/h (14 mph), kamera atkal tiek aktivizēta.

<sup>127</sup>PIEZĪME. Attēls ir shematisks, un dažādiem automašīnu modeļiem detaļas var atšķirties.

<sup>128</sup>PIEZĪME. Attēls ir shematisks, un dažādiem automašīnu modeļiem detaļas var atšķirties.



## Sāni



Sānu kameras<sup>128</sup> atrodas abos sānu spoguļos.

Sānu kameras var rādīt, kas atrodas katros automašīnas sānos.

## Saistītā informācija

- Stāvietā novietošanas kamera\* (408 lpp.)
- Novietošanas palīgsistēmas kameras ieslēgšana (414 lpp.)

## Novietošanas kameras palīglīnijas

Novietošanas palīgsistēmas kameras norāda automašīnas atrašanās vietu attiecībā uz apkārtni, parādot ekrānā līnijas.



Novietošanas palīglīniju piemērs<sup>129</sup>.

Kontroles līnijas rāda automašīnas ārējo izmēru prognozēto maršrutu, ņemot vērā pašreizējo stūres leņķi — tas atvieglo automašīnas novietošanu

paralēli ietvei, iebraukšanu šaurās vietās atpakaļgaitā un piekabes pievienošanu.

Līnijas uz ekrāna tiek projicētas, it kā tās būtu zemes līmenī automašīnas aizmugurē, un tās ir tieši saistītas ar stūres kustībām, kas parāda vadītājam ceļu, kādu veiks automašīna tad, ja tā veic pagriezienu.

Šīs kontroles līnijas ietver automašīnas visvairāk izvīrītās daļas, piemēram, vilkšanas kronšteinu, sānu spoguļus un stūrus.

### **i** PIEZĪME

- Braucot atpakaļgaitā ar piekabi, kas automašīnai nav pievienota elektriski, displejā redzamās novietošanas palīdzības līnijas rāda **automašīnas**, nevis piekabes maršrutu.
- Ekrāns nerāda novietošanas palīdzības līnijas, ja piekabe ir elektriski pievienota automašīnas elektrosistēmai.
- Novietošanas palīgsistēmas līnijas netiek rādītas tuvinājumā.

<sup>128</sup>PIEZĪME. Attēls ir shematisks, un dažādiem automašīnu modeļiem detaļas var atšķirties.

<sup>129</sup>Attēls ir shematisks — detaļas var atšķirties atkarībā no automašīnas modeļa.





**! SVARĪGI**

- Atcerieties, ka tad, kad ir atlasīts aizmugurējās kameras skats, monitorā ir redzama tikai zona aiz automašīnas. Veicot atpakaļgaitas manevrus, pievērsiet uzmanību automašīnas sāniem un priekšpusei.
- Tas pats attiecas uz pretējiem gadījumiem — kad ir atlasīts kameras priekšējais skats, pievērsiet uzmanību automašīnas aizmugurei.
- Ņemiet vērā, ka novietošanas palīglīnijas rāda **īsa**ko maršrutu. Tādēļ pievērsiet īpašu uzmanību automašīnas sāniem, lai braucot uz priekšu un pagriežot stūri, tie neko neaizķertu. Tāpat nodrošiniet, lai braucot atpakaļgaitā, automašīnas priekšpuse neko neaizķertu.

### Stāvvietā novietošanas kameras kontroles līnijas 360° skatā\*

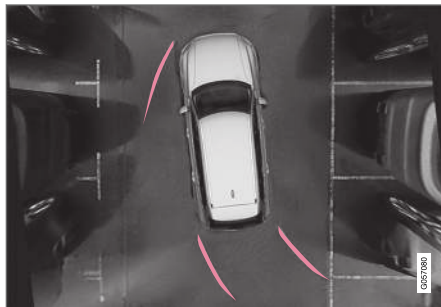

360° skats ar novietošanas palīglīnijām<sup>129</sup>.

Pateicoties 360° skatam, automašīnas aizmugurē, priekšā un sānos (atkarībā no braukšanas virziena) var attēlot kontroles līnijas:

- Braucot uz priekšu: Priekšējās līnijas
- Braucot atpakaļgaitā: Sānu līnijas un atpakaļgaitas manevra līnijas

Kad ir atlasīta priekšējā vai aizmugurējā kamera, novietošanas palīglīnijas tiek rādītas neatkarīgi no automašīnas braukšanas virziena.

Kad ir atlasīta viena sānu kamera, novietošanas palīglīnijas tiek rādītas tikai atpakaļgaitā.

### Vilkšanas iekārtas palīdzības līnija\*



Vilkšanas iekārta ar novietošanas palīglīniju<sup>129</sup>.

- 1 Vilkš. ier.** — aktivizē vilkšanas iekārtas palīdzības līniju.
- 2 Tuvināt** — tuvina/tālina.

Kamera var atvieglot piekabes pievienošanu, rādot kontroles līniju, kas atbilst prognozētajai vilkšanas iekārtas un piekabes "savienojuma līnijai".

<sup>129</sup>Attēls ir shematisks — detaļas var atšķirties atkarībā no automašīnas modeļa.

1. Nospiediet **Vilkš. ier.** (1).

- > Tiek rādītas vilkšanas āķa paredzamā "ceļa" novietošanas palīglīnijas — vienlaikus automašīnas novietošanas palīglīnijas pazūd.

Automašīnas un vilkšanas iekārtas kontroles līnijas nevar attēlot vienlaikus.

2. Ja nepieciešama precīzāka manevrēšana, nospiediet **Tuvināt** (2).

- > Kameras skats tiek tuvināts.

**Saistītā informācija**

- Stāvietā novietošanas kamera\* (408 lpp.)

**Park Assist Pilot sensoru lauki novietošanas kamerai**

Ja automašīna ir aprīkota arī automašīnas novietošanas sensoriem, attālums katram sensoram, kas reģistrē šķērslī, tiek rādīts ar krāsainiem laukumiem 360° skatā.

**Priekšējo un atpakaļgaitas sensoru lauki**



Uz automašīnas simbola ekrānā var būt redzami krāsaini sensoru laukumi<sup>130</sup>.

Samazinoties attālumam līdz šķērslim, priekšējo un atpakaļgaitas sensoru lauki maina krāsu no DZELTENAS līdz ORANŽAI un SARKANAI.

Lauku krāsa, braucot atpakaļgaitā	Attālums metros (pēdās)
Dzeltens	0,6-1,5 (2,0-4,9)
Oranža	0,3-0,6 (1,0-2,0)
Sarkans	0-0,3 (0-1,0)

Lauku krāsa, braucot uz priekšu	Attālums metros (pēdās)
Dzeltens	0,6-0,8 (2,0-2,6)
Oranža	0,3-0,6 (1,0-2,0)
Sarkans	0-0,3 (0-1,0)

Kad sensoru lauki ir SARKANI, pulsējošais skaņas signāls tiek aizstāts ar nepārtrauktu skaņu.

<sup>130</sup>Attēls ir shematisks — detaļas var atšķirties atkarībā no automašīnas modeļa.



#### « Sānu sensoru lauks

Brīdinājuma signāli ir atkarīgi no paredzētā auto- mašīnas maršruta. Tādēļ, kad stūre ir pagriežta, var atskanēt brīdinājuma signāli par šķēršļiem, kas atrodas diagonāli automašīnas priekšā vai aizmugurē, nevis tikai tieši priekšā vai tieši aizmu- gurē.

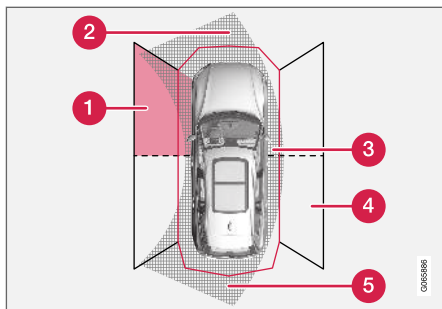

Novietošanas sensoru sektori norāda, kur ir noteikti šķēršļi<sup>130</sup>.

- 1 Kreisais priekšējais sensoru lauks
- 2 Šķēršļu sektors automašīnas paredzētajā maršrutā uz priekšu — atkarībā no stūres leņķa
- 3 Sektors ar SARKANU lauka krāsu un inten- sīvi pulsējošu signālu

- 4 Labais aizmugurējais sensoru lauks
- 5 Šķēršļu sektors automašīnas paredzētajā atpakaļgaitas maršrutā — atkarībā no stūres leņķa.

Samazinoties attālumam līdz šķērslim, sānu lauku krāsa mainās — no DZELTENAS uz SARKANU.

Sānu lauku krāsa	Attālums metros (pēdās)
Dzeltenš	0,25–0,9 (0,8–3,0)
Sarkans	0–0,25 (0–0,8)

Ja sensoru lauki ir SARKANI, skaņas signāls mai- nās no pulsējoša uz intensīvi pulsējošu.

#### Saistītā informācija

- Stāvvietā novietošanas kamera\* (408 lpp.)

## Novietošanas palīgsistēmas kameras ieslēgšana

Novietošanas palīgsistēmas kamera tiek ieslēgta automātiski, kad tiek ieslēgts atpakaļgaitas pār- nesums, un to var ieslēgt arī manuāli ar vienu no centrālā displeja funkciju pogām.

### Kameras skats, braucot atpakaļgaitā

Ieslēdzot atpakaļgaitas pārnesumu, ekrānā tiek rādīts 360° skats, ja tas vai kāds no sānu skatiem ir bijis pēdējais lietotais kameras skats; pretējā gadījumā tiek rādīts aizmugures skats.

### Kameras skats, manuāli ieslēdzot kameru



Novietošanas kameru var ieslēgt, centrālā displeja fun- kciju skatā nospiežot šo pogu.

Sākotnēji ekrānā tiek rādīts pēdējais lietotais kameras skats. Tomēr katrā turpmākajā dzinēja iedarbināšanas reizē iepriekš rādītais sānu skats tiek aizstāts ar 360° skatu un iepriekš rādītais tuvinātais aizmugurējais skats tiek aiz- stāts ar aizmugurējo skatu.

### Kameras automātiska deaktivizēšana

Priekšējais skats tiek izslēgts 25 km/h (16 mph) ātrumā, lai nenovērstu vadītāja uzmanību, — tas atkal tiek automātiski aktivizēts, ja 1 minūtes laikā ātrums samazinās līdz 22 km/h (14 mph) ar

<sup>130</sup>Attēls ir shematisks — detaļas var atšķirties atkarībā no automašīnas modeļa.

nosacījumu, ka ātrums nav pārsniedzis 50 km/h (31 mph).

Citi kameru skati tiek izslēgti 15 km/h (9 mph) ātrumā un netiek atkārtoti aktivizēti.

### Saistītā informācija

- Stāvietā novietošanas kamera\* (408 lpp.)

## Stāvietā novietošanas kameras ierobežojumi

Novietošanas palīgsistēmas kamera nevar visu noteikt visos apstākļos, un tādēļ tās funkcionalitāte var būt ierobežota.

Vadītājam ir jāzina par tālāk aprakstītajiem novietošanas palīgsistēmas kameras ierobežojumiem:

### BRĪDINĀJUMS



Kad tiek rādīts šis simbols un automašīnai ir fiziski un elektriski pievienota piekabe, velosipēdu turētājs vai tamlīdzīga ierīce, rīkojieties sevišķi piesardzīgi.

Šis simbols norāda, ka aizmugurējie novietošanas palīdzības sensori ir **izslēgti**, un brīdina par šķēršļiem.

### PIEZĪME

Velosipēdu turētājs vai citi piederumi, kas ir uzmontēti automobiļa aizmugurē, var aizsegēt kameras skatu.

## Aklās zonas

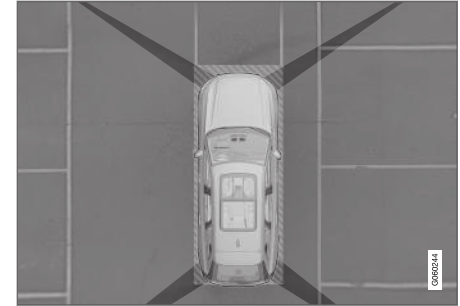

Starp kameras redzamības laukiem atrodas "aklās zonas" sektori.

360° skatā šķēršļi/objekti var nebūt redzami zonās starp atsevišķām kamerām.

### BRĪDINĀJUMS

Pievērsiet uzmanību iespējai, ka, lai gan izskatās, ka ir aizsegta tikai neliela attēla daļa, iespējams, tomēr nav redzama salīdzinoši liela zona. Līdz ar to, iespējams, kāds šķērslis paliks neievērots, līdz automašīna tam būs piebraukusi ļoti tuvu.

### « Defektīva kamera



Ja kāds kameras sektors ir melns un tajā ir redzams šis simbols, tas nozīmē, ka kamera nedarbojas.

Tālāk ilustrācijā ir redzams piemērs.



Automatizētas kreisās kamera nedarbojas.

### Melns kameras sektors

Melns kameras sektors tiek rādīts arī tālāk norādītajos gadījumos, bet **bez** defektīvas kameras simbola:

- atvērtas durvis;
- atvērts bagāžas nodalījuma pārsegs;
- nolocīts durvju spoguļis.

### Apgaismojuma apstākļi

Kameras attēls tiek regulēts automātiski, ņemot vērā āra apgaismojuma apstākļus. Šī iemesla dēļ

nedaudz var mainīties attēla spilgtums un kvalitāte. Vāja apgaismojuma apstākļos attēla kvalitāte var pasliktināties.

### Saistītā informācija

- Stāvietā novietošanas kamera\* (408 lpp.)

### Ieteicamā novietošanas kameras apkope

Novietošanas kamerām, kas atrodas blakus aizmugurējās numura zīmes turētājam, priekšējā režģī un abos ārējos spoguļos, ir nepieciešama noteikta apkope.

Regulāri tīriet kameras objektīvus ar remdenu ūdeni un autošampūnu — uzmanieties, lai nesašķrāpētu objektīvus.

### **i** PIEZĪME

Uzturiet kameras lēcas tīras no netīrumiem, sniega un ledus, lai nodrošinātu to optimālu darbību. Tas ir sevišķi svarīgi sliktā apgaismojumā.



### Saistītā informācija

- Stāvietā novietošanas kamera\* (408 lpp.)

## Novietošanas palīgsistēmas kameras simboli un ziņojumi

Novietošanas palīgsistēmas kameras simboli un ziņojumi var tikt rādīti vadītāja displejā un/vai centrālajā displejā.

Tabulā tālāk ir parādīti piemēri.

Simbols	Paziņojums	Tehniskie parametri
		Aizmugurējie novietošanas palīgsistēmas sensori ir <b>deaktivizēti</b> , tādēļ nav skaņas brīdinājumu un atzīmju par šķēršļiem/objektiem.
		Kamera ir deaktivēta.
	<b>Novietoš. palīgsist.</b> <b>Sensori bloķēti, nepieciešama tīrīšana</b>	Ir bloķēts viens vai vairāki funkcijas sensori — pārbaudiet un novērsiet problēmu, tiklīdz tas ir iespējams.
	<b>Novietoš. palīgsist.</b> <b>Nav pieejams, jāveic apkope</b>	Sistēma nedarbojas pareizi. Jāsazinās ar servisu — ieteicams sazināties ar autorizētu Volvo servisu.

Teksta paziņojumu var notīrīt, īsi nospiežot stūres labās puses vadības tastatūras centrā esošo taustiņu .

Ja paziņojums nenodzīst: sazinieties ar servisu — ieteicams sazināties ar autorizētu Volvo servisu.

### Saistītā informācija

- Stāvvietā novietošanas kamera\* (408 lpp.)

## Aktīvā stāvietā novietošanas palīgsistēma\*

Aktīvā novietošanas palīgsistēma (PAP<sup>131</sup>) palīdz vadītājam iebraukt stāvietā vai izbraukt no tās.



PAP vispirms pārbauda, vai stāvietā ir pietiekami liela un pēc tam iestūrē automašīnu stāvietā.

Vadītājs tiek informēts par to, kādas darbības jāveic un kad tas jādara, vidējā displejā attēlojot simbolus, grafiskus attēlus un tekstu.

## BRĪDINĀJUMS

- PAP funkcija ir vadītāja papildu atbalsta funkcija, kuras mērķis ir atvieglot braukšanu un uzlabot braukšanas drošību — tā nevar darboties visās situācijās un visos satiksmes, laika un ceļa apstākļos.
- It īpaši uzmanieties no automašīnas tuvumā esošiem cilvēkiem vai dzīvniekiem.
- PAP neaizstāj vadītāja uzmanību un lēmumus. Vadītājam vienmēr ir pienākums nodrošināt, lai automašīna tiktu vadīta drošā veidā ar piemērotu ātrumu, piemērotu intervālu un distanci līdz citiem transportlīdzekļiem un saskaņā ar spēkā esošajiem ceļu satiksmes noteikumiem.

## PIEZĪME

Funkcija PAP nosaka stāvietas izmērus un pagriež automašīnas stūri — vadītāja uzdevums ir:

- vērot vietu ap automašīnu;
- ievērot vidējā displejā redzamās instrukcijas;
- izvēlēties pārnese (atpakaļgaita/uz priekšu) — skaņas signāls norāda, kad vadītājam ir jāpārslēdz pārnese;
- regulēt un uzturēt drošu ātrumu;
- bremzēt un apturēt automašīnu.

## Saistītā informācija

- Novietošanas varianti ar Park Assist Pilot (419 lpp.)
- Novietošana stāvēšanai ar aktīvo stāvietā novietošanas palīgsistēmu (420 lpp.)
- Izbraukšana no stāvlaukuma ar Park Assist Pilot (422 lpp.)
- Aktīvās stāvietā novietošanas palīgsistēmas\* ierobežojumi (423 lpp.)
- Ieteicamā Park Assist Pilot apkope (425 lpp.)
- Park Assist Pilot\* paziņojumi (426 lpp.)

<sup>131</sup>Park Assist Pilot



## Novietošanas varianti ar Park Assist Pilot

Park Assist Pilot PAP<sup>132</sup> var izmantot šādās dažādās novietošanas situācijās.

### Paralēlā novietošana

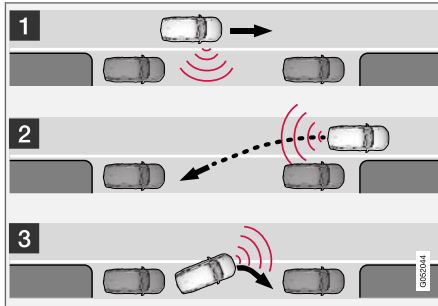

Paralēlās novietošanas princips.

Funkcija PAP novieto automašīnu stāvvietā, veicot šādas darbības:

1. Tiek atrasta un izmērīta stāvvietā.
2. Automašīna tiek iebraukta stāvvietā atpakaļgaitas manevra laikā.
3. Automašīna stāvvietā tiek novietota, braucot uz priekšu un atpakaļ.

Izmantojot sistēmu **Izbraukšana no stāvvietas**, funkcija PAP var arī palīdzēt izbraukt no stāvvietas paralēli ietvei novietotu automašīnu — skatiet

sadaļu "Izbraukšana no stāvvietas ar Active Park Assist Pilot".

### Perpendikulārā novietošana

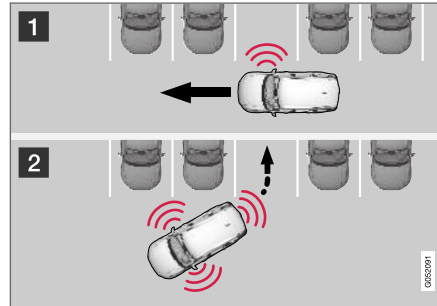

Perpendikulārās novietošanas darbības princips.

Funkcija PAP novieto automašīnu stāvvietā, veicot šādas darbības:

1. Tiek atrasta un izmērīta stāvvietā.
2. Automašīna tiek iebraukta stāvvietā atpakaļgaitā un pēc tam tiek novietota pareizi, braucot uz priekšu un atpakaļ.

### **i** PIEZĪME

Funkcija PAP **Izbraukšana no stāvvietas** **nevar** palīdzēt izbraukt no stāvvietas perpendikulāri ietvei novietotu automašīnu — šī funkcija ir jāizmanto tikai gadījumā, ja automašīna ir novietota paralēli ietvei.

### Saistītā informācija

- Aktīvā stāvvietā novietošanas palīg sistēma\* (418 lpp.)
- Izbraukšana no stāvlaukuma ar Park Assist Pilot (422 lpp.)

<sup>132</sup>Park Assist Pilot

## Novietošana stāvēšanai ar aktīvo stāvvietā novietošanas palīgsistēmu

Aktīvā novietošanas palīgsistēma (PAP<sup>133</sup>) trīs veidos palīdz vadītājam novietot automašīnu stāvvietā. Šī funkcija var arī palīdzēt vadītājam izbraukt no stāvvietas.

### **i** PIEZĪME

Funkcija PAP nosaka stāvvietas izmērus un pagriež automašīnas stūri — vadītāja uzdevums ir:

- vērot vietu ap automašīnu;
- ievērot vidējā displejā redzamās instrukcijas;
- izvēlēties pārneseņu (atpakaļgaita/uz priekšu) — skaņas signāls norāda, kad vadītājam ir jāpārslēdz pārneseņu;
- regulēt un uzturēt drošu ātrumu;
- bremzēt un apturēt automašīnu.

Kad ir jāveic dažādās darbības, centrālā displeja ekrānā tiek rādīti simboli, grafiski attēli un/vai teksts.

PAP var aktivizēt, ja pēc dzinēja ieslēgšanas ir ievēroti šādi kritēriji:

- Automašīnai nav pievienota piekabe
- Braukšanas ātrumam jābūt mazākam par 30 km/h (20 mph).

### **i** PIEZĪME

Kamēr PAP meklē stāvvietu, attālumam starp automašīnu un stāvvietu ir jābūt no 0,5 līdz 1,5 metriem (1,6–5,0 pēdas).

## Novietošana stāvēšanai

PAP novieto automašīnu stāvvietā, veicot šādas darbības:

1. Tiek atrasta un izmērīta stāvvietā.
2. Automašīna tiek iebraukta stāvvietā atpakaļgaitas manevra laikā.
3. Automašīna tiek iebraukta stāvvietā — pēc tam sistēma var pieprasīt, lai vadītājs pārslēdz pārneseņu.

## Stāvvietu atrašana un izmērīšana

Šo funkciju var aktivizēt vidējā displeja funkciju skatā.

Tai var piekļūt arī kameras skatos.

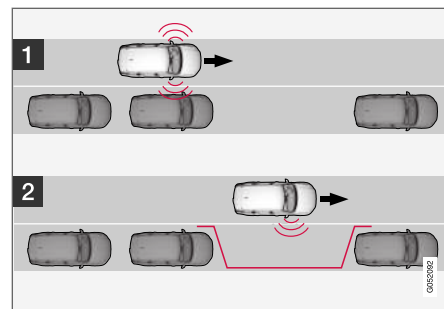

Paralēlās novietošanas darbības princips.

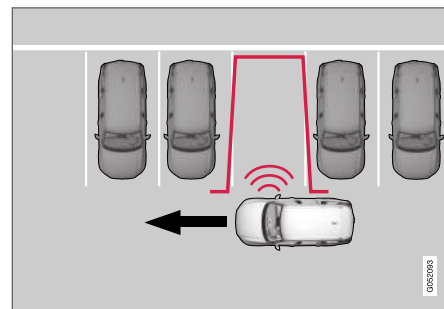

Perpendikulārās novietošanas darbības princips.

Dariet šādi:

1. Lai novietotu automašīnu stāvēšanai paralēli ietvei, braukšanas ātrums nedrīkst pārsniegt 30 km/h (20 mph), bet, lai novietotu to perpendikulāri ietvei — 20 km/h (12 mph).
2. Pieskarities pogai **lebraukšana stāvvietā** funkciju skatā vai kameras skatā.
  - > PAP meklē stāvvietu un pārbauda, vai tā ir pietiekami liela.
3. Esiet gatavs apturēt automašīnu, kad grafisks attēls un ziņojums centrālajā displejā norādīs, ka ir atrasta piemērota stāvvietā.
  - > Tiek parādīts uznirstošais logs.
4. Atlasiet **Novietoš. stāvvietā** vai **Perpendik. novietošana** un ieslēdziet atpakaļgaitas pārnesumu.

### **i** PIEZĪME

PAP meklē stāvvietu, parāda instrukcijas un novieto automašīnu stāvvietā pasažiera pusē. Vajadzības gadījumā automašīnu var novietot stāvvietā vadītāja puses ielas malā.

- Ieslēdziet vadītāja puses pagrieziena rādītāju — sistēma meklēs stāvvietu šajā automašīnas pusē.

### lebraukšana stāvvietā atpakaļgaitā

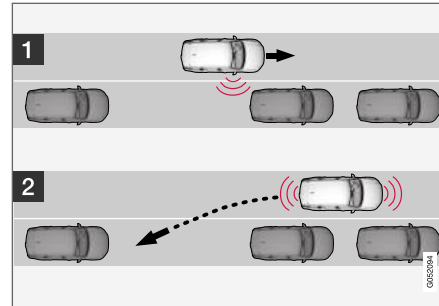

Paralēlā novietošana.

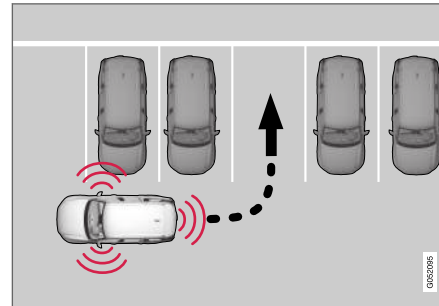

Perpendikulārā novietošana.

Lai ar automašīnu atpakaļgaitā iebrauktu stāvvietā, rīkojieties šādi:

1. Pārliecinieties, ka vieta aiz automašīnas ir brīva, un pēc tam ieslēdziet atpakaļgaitas pārnesumu.
2. Brauciet atpakaļgaitā lēnām un uzmanīgi, nepieskaroties stūrei un ne ātrāk par 7 km/h (4 mph).
3. Esiet gatavs apturēt automašīnu, kad to norādīs grafisks attēls un ziņojums centrālajā displejā.

### **i** PIEZĪME

- Kad ir ieslēgta PAP funkcija, neaiztieciot stūri.
- Nodrošiniet, lai stūres kustību nekas netraucētu un to varētu brīvi pagriezt.
- Lai nodrošinātu optimālus rezultātus, nogaidiet, līdz stūre ir pagriezta, un tikai tad sāciet braukt atpakaļ/uz priekšu.

#### ◀◀ **Automašīnas pareiza novietošana stāvvietā**

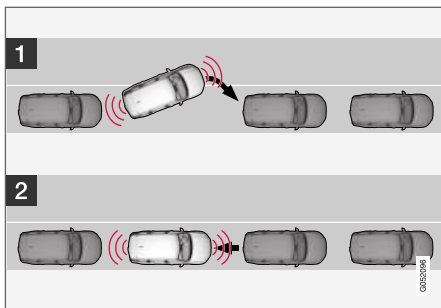

Paralēlā novietošana.

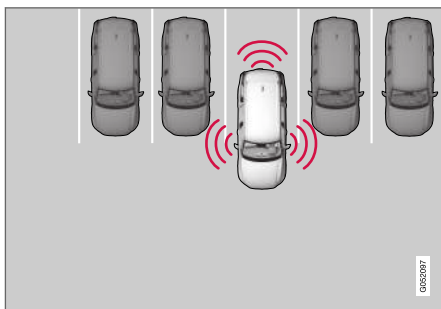

Perpendikulārā novietošana.

Dariet šādi:

1. Pārvietojiet pārnesumu pārslēgu pozīcijā **D**, nogaidiet, līdz stūre tiks pagriezta, un lēnām brauciet uz priekšu.

2. Esiet gatavs apturēt automašīnu, kad to norādīs grafisks attēls un ziņojums centrālajā displejā.
3. Ieslēdziet atpakaļgaitas pārnesumu un lēnām brauciet atpakaļ.
4. Esiet gatavs apturēt automašīnu, kad to norādīs grafisks attēls un ziņojums centrālajā displejā.

Šī funkcija tiek automātiski deaktivizēta, un grafiskais attēls un paziņojumi informē, ka novietošana stāvvietā ir pabeigta. Iespējams, vadītājam nāksies pielabot automašīnas novietojumu. Tikai vadītājs var noteikt, vai automašīna ir pareizi novietota stāvvietā.

#### **! SVARĪGI**

Brīdinājuma distance ir īsāka, ja sensorus izmanto PAP, nevis parastā stāvvietā novietošanas palīgsistēma.

#### **Saistītā informācija**

- Aktīvā stāvvietā novietošanas palīgsistēma\* (418 lpp.)

## **Izbraukšana no stāvlaukuma ar Park Assist Pilot**

Funkcija **Izbraukšana no stāvvietas** var arī palīdzēt vadītājam izbraukt no stāvvietas.

#### **i PIEZĪME**

Izbraucot no stāvvietas, funkcija **Izbraukšana no stāvvietas** ir jālieto tikai gadījumā, ja automašīna ir novietota paralēli ietvei — šī funkcija nedarbojas, ja automašīna ir novietota perpendikulāri ietvei.



Funkciju **Izbraukšana no stāvvietas** aktivizē centrālā displeja funkciju skatā vai kameras skatā.

Dariet šādi:

1. Pieskarities pogai **Izbraukšana no stāvvietas** funkciju skatā vai kameras skatā.
2. Izmantojiet pagrieziena rādītāju, lai atlasītu virzienu, kurā automašīnai ir jāizbrauc no stāvvietas.
3. Esiet gatavs apturēt automašīnu, kad to norādīs grafisks attēls un ziņojums centrālajā displejā — ievērojiet norādījumus tāpat kā novietošanas procedūrā.

Ņemiet vērā, ka, pabeidzot funkciju, stūre var "atlēkt" atpakaļ — tādā gadījumā vadītājam jāpagriež stūre atpakaļ maksimālā stūrēšanas leņķī, lai izbrauktu no stāvvietas.

Ja PAP uzskata, ka vadītājs var izbraukt no stāvvietas, neveicot papildu manevrus, šī funkcija tiek pārtraukta pat, ja vadītājs uzskata, ka automašīna joprojām atrodas stāvvietā.

### Saistītā informācija

- Aktīvā stāvvietā novietošanas palīgsistēma\* (418 lpp.)

## Aktīvās stāvvietā novietošanas palīgsistēmas\* ierobežojumi

Novietošanas palīgsistēmas pilota PAP<sup>134</sup> funkcija nevar visu noteikt visos apstākļos, un tādēļ tās funkcionalitāte var būt ierobežota.



### BRĪDINĀJUMS

- PAP funkcija ir vadītāja papildu atbalsta funkcija, kuras mērķis ir atvieglot braukšanu, — tā nevar darboties visās situācijās un visos satiksmes, laika un ceļa apstākļos.
- Sevišķi uzmanieties no automašīnas tuvumā esošiem cilvēkiem vai dzīvniekiem.
- Ņemiet vērā, ka novietošanas manevra laikā automašīnas priekšdaļa var izvirzīties pret pretimbraucošo satiksmes plūsmu.
- Aprēķinot novietošanas manevru, netiek ņemti vērā objekti, kas atrodas augstāk par sensoru noteikšanas zonu, un tādēļ PAP var priekšlaicīgi iebraukt stāvvietā — šī iemesla dēļ no šādām stāvvietām ir jāizvairās.
- PAP neaizstāj vadītāja uzmanību un lēmumus. Vadītājam vienmēr ir pienākums nodrošināt, lai automašīna tiktu vadīta drošā veidā ar piemērotu ātrumu, piemērotu intervālu un distanci līdz citiem transportlīdzekļiem un saskaņā ar spēkā esošajiem ceļu satiksmes noteikumiem.

Vadītājam ir jāzina par tālāk aprakstītajiem novietošanas palīgsistēmas pilota ierobežojumiem:

<sup>134</sup>Park Assist Pilot



### ◀◀ **Novietošana stāvvietā ir pārtraukta**

Automašīnas novietošana stāvvietā tiek pārtraukta:

- ja vadītājs pagriež stūri;
- ja braukšanas ātrums ir pārāk liels — lielāks par 7 km/h (4 mph)
- ja vadītājs vidējā displejā nospiež **Atcelt**;
- ja ir ieslēgta bremžu pretbloķēšanas sistēma vai elektroniskā stabilitātes kontrole, piemēram, kad riteņi zaudē saķeri uz slidenas brauktuves;
- ja stūres pastiprinātājs darbojas ar samazinātu jaudu, piemēram, to dzesējot pārkaršanas dēļ (skatiet sadaļu "No ātruma atkarīgs stūrēšanas spēks").

Kad iespējams, vidējā displejā tiek parādīts paziņojums, kurā ir norādīts, kādēļ ir pārtraukta novietošana stāvvietā.

**! SVARĪGI**

Noteiktos apstākļos PAP nevar atrast stāvvietu - viens no iemesliem var būt fakts, ka sensoru darbību traucē ārēji skaņas avoti, kas raida tās pašas frekvences, kurās darbojas šī sistēma.

Šādu avotu piemēri ir signāлтаures, slapjas riepas uz asfalta, pneimatiskās bremzes, motociklu izplūdes gāzu radītie trokšņi u.c.

**i PIEZĪME**

Ja sensorus klāj netīrumi, ledus vai sniegs, to funkcionalitāte samazinās un mērījumu veikšana var nebūt iespējama.

### **Vadītāja atbildība**

Vadītājam jāpatur prātā, ka sistēma PAP ir tikai palīgīdzeklis, nevis nekļūdīga, pilnībā automātiska funkcija. Tādēļ vadītājam jābūt gatavam apturēt novietošanu stāvvietā.

Novietojot automašīnu stāvvietā, jāpatur prātā arī citi faktori, piemēram:

- Vadītājam vienmēr ir pienākums noteikt, vai PAP izvēlēta vieta ir piemērota automašīnas novietošanai.
- Nelietojiet PAP, kad ir uzstādīts sniega ķēdes vai rezerves ritenis.

- Nelietojiet PAP, ja kāds no automašīnā esošajiem priekšmetiem ir izvīzījies uz āru.
- Spēcīgā lietū vai sniegā sistēma var nepareizi noteikt stāvvietas izmērus.
- Stāvvietas meklēšanas un mērījumu pārbaudes laikā PAP var neievērot objektus, kas ir izvietoti dziļi stāvvietā.
- Stāvvietas šaurās ieliņās ne vienmēr ir piemērotas, jo manevrēšanai pieejamā vieta var nebūt pietiekama.
- Lietojiet apstiprinātas riepas<sup>135</sup> ar pareizu gaisa spiedienu riepās, jo tas ietekmē PAP spēju novietot automašīnu.
- PAP sāk darbību, ņemot vērā stāvvietā novietoto automašīnu pašreizējo atrašanās vietu, — ja tās ir novietotas nepareizi, iespējams, automašīnas riepas un diski tiks sabojāti, atduroties pret ietves malu.
- Ja kāda no stāvvietā novietotajām automašīnām ir vairāk izvīzīta uz āru, nekā pārējās, sistēma var nepamanīt vai nevajadzīgi piedāvāt ietvei perpendikulārās stāvvietas.
- PAP ir paredzēta novietošanai stāvvietā uz taisnām ielām, nevis asos līkumos vai pagriezienos. Tādēļ gādājiet, lai automašīna būtu novietota paralēli potenciālajām stāvvietām, kad PAP nosaka stāvvietas izmērus.

<sup>135</sup>"Apstiprinātas riepas" ir tāda paša veida un ražojuma riepas, kādas automašīnai bija uzstādītas brīdī, kad tā tika piegādāta no rūpnīcas.

**! SVARĪGI**

Mainīšana uz citu apstiprinātu riteņu disku un/vai riepas izmēru var būt saistīta ar apkārtmēra maiņu, kas nozīmē, ka var būt jāatjaunina PAP sistēmas parametri. Sazinieties ar autoservisu — ieteicams sazināties ar Volvo pilnvarotu servisu.

**Saistītā informācija**

- Aktīvā stāvvietā novietošanas palīgsistēma\* (418 lpp.)
- Novietošana stāvēšanai ar aktīvo stāvvietā novietošanas palīgsistēmu (420 lpp.)
- No ātruma atkarīgs stūrēšanas spēks (282 lpp.)

**Ieteicamā Park Assist Pilot apkope**

Lai funkcija Park Assist Pilot PAP<sup>136</sup> darbotos optimāli, tās sensori regulāri jāmazgā ar ūdeni un autošampūnu.

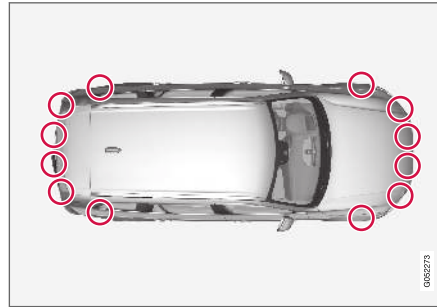

Automašīnas novietošanas sensoru atrašanās vietas<sup>137</sup>.

**i PIEZĪME**

Ja sensorus klāj netīrumi, ledus un sniegs, tie var izraisīt nepareizus brīdinājuma signālus, ierobežotu darbību vai darbības pārtraukumus.

**Saistītā informācija**

- Aktīvā stāvvietā novietošanas palīgsistēma\* (418 lpp.)

<sup>136</sup>Park Assist Pilot

<sup>137</sup>PIEZĪME. Attēls ir shematisks, un dažādiem automašīnu modeļiem detaļas var atšķirties.

## Park Assist Pilot\* paziņojumi

Aktīvā novietošanas palīgsistēmas pilota PAP<sup>138</sup> simboli un ziņojumi var tikt rādīti vadītāja displejā un/vai centrālajā displejā.  
Tabulā tālāk ir parādīti piemēri.

Paziņojums	Tehniskie parametri
<b>Novietoš. palīgsist.</b> <b>Sensori bloķēti, nepieciešama tīrīšana</b>	Ir bloķēts viens vai vairāki funkcijas sensori — pārbaudiet un novērsiet problēmu, tiklīdz tas ir iespējams.
<b>Novietoš. palīgsist.</b> <b>Nav pieejams, jāveic apkope</b>	Sistēma nedarbojas pareizi. Jāsazinās ar servisu — ieteicams sazināties ar autorizētu Volvo servisu.

Teksta paziņojumu var notīrīt, īsi nospiežot stūres labās puses vadības tastatūras centrā esošo taustiņu .

Ja paziņojums nenodziest: sazinieties ar servisu — ieteicams sazināties ar autorizētu Volvo servisu.

### Saistītā informācija

- Aktīvā stāvvietā novietošanas palīgsistēma\* (418 lpp.)

<sup>138</sup>Park Assist Pilot



INFORMĀCIJA PAR HIBRĪDA SISTĒMU

## Vispārīga informācija par Twin Engine

Twin Engine darbojas kā parasta automašīna, bet daļa funkciju atšķiras no automašīnas, kurā tiek izmantots tikai benzīns vai dīzeļdegviela. Elektromotors pārsvarā nodrošina automašīnas piedziņu nelielā ātrumā, benzīna dzinējs — lielākā ātrumā, kā arī aktīvākas braukšanas laikā.

Vadītāja displejā ir redzama informācija, kas ir unikāla Twin Engine dzinējam — uzlādes informācija, atlasītais braukšanas režīms, ar atlikušo uzlādes līmeni nobraucamais attālums, kā arī hibrīda akumulatora uzlādes līmenis.

Braukšanas laikā automašīnai var iestatīt dažādus braukšanas režīmus, piemēram, tikai elektrodzinēja darbību vai gadījumos, kad nepieciešama jauda — gan elektrodzinēja, gan benzīna dzinēja darbību. Automašīna izskaitļo optimālo vadāmbas, braukšanas baudījuma, vides ietekmes un degvielas ekonomijas kombināciju atbilstoši izvēlētajam braukšanas režīmam.

Lai nodrošinātu optimālu automašīnas darbību, ir svarīgi nodrošināt pareizu darba temperatūru hibrīda akumulatoram un tā saistītajām elektriskās piedziņas sistēmām, kā arī benzīna dzinējam un tā piedziņas sistēmām. Ja akumulators ir pārāk auksts vai pārāk karsts, akumulatora kapacitāte var ievērojami samazināties. Sagatavošanas darbi sagatavo automašīnas piedziņas sistēmas un pasažieru salonu pirms došanās ceļā, lai brauciena laikā samazinātu gan nolietojumu, gan

enerģijas vajadzības. Pieaug attālums, ko var nobraukt ar hibrīda akumulatoru

Hibrīda akumulatoru kas nodrošina strāvu elektromotoram uzlādē izmantojot uzlādes kabeli bet var arī uzlādēt viegli bremsējot un bremsējot ar dzinēju pārnēsumu pozīcijā **B**. Hibrīda akumulatoru var uzlādēt arī ar automašīnas dzinēju.

### Svarīgi zināt

#### Automašīna bez jaudas

Paturiet prātā, ka, brīdī, kad automašīnai nav nodrošināta barošanas jauda, nedarbojas svarīgas funkcijas, piemēram, bremzes un stūres pastiprinātājs.

#### BRĪDINĀJUMS

Ja automašīnas elektrodzinējs ir izlādējies, bet ar degvielu darbināmais dzinējs — izslēgts, automašīnu nevar bremsēt.

#### Vilkšana nav atļauta

Nedrīkst vilkt Twin Engine, pretējā gadījumā tiks nodarīti elektrodzinēja bojājumi.

#### Ārējs dzinēja troksnis

#### BRĪDINĀJUMS

Atcerieties, ka, darbinot automašīnu tikai ar elektrodzinēju, tā nerada troksni, tādēļ bērni, gājēji, velosipēdisti un dzīvnieki var to nepamanīt. Tas īpaši attiecas uz braukšanu nelielā ātrumā, piemēram, autostāvvietās.

## Augstsprieguma strāva

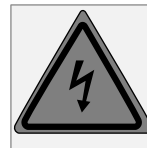

#### BRĪDINĀJUMS

Vairāki automašīnas komponenti izmanto augstsprieguma strāvu, kas nepareizu darbību gadījumā var būt bīstama. Ar šiem komponentiem un visiem oranžas krāsas kabeļiem drīkst rīkoties tikai kvalificēti speciālisti.

Nepieskarieties nekam, kas nav skaidri aprakstīts šajā īpašnieka rokasgrāmatā.

#### Saistītā informācija

- Hibrīda akumulatora uzlāde (429 lpp.)
- Hibrīda mērierīce (81 lpp.)
- Piedziņas režīmi (472 lpp.)
- Sagatavošanas ieslēgšana un izslēgšana (222 lpp.)
- Hibrīda akumulators (633 lpp.)
- Faktori, kas ietekmē braukšanas attālumu, brauco ar elektrību (481 lpp.)
- Automātiskās pārnēsukārības pārnēsumu pozīcijas (465 lpp.)
- Vilkšana (501 lpp.)

## Hibrīda akumulatora uzlāde

Papildus parastajai degvielas tvertnei, ar ko aprīkotas parastās automašīnas, šī automašīna ir aprīkota arī ar litija jonu tipa atkārtojami uzlādējamo akumulatoru (hibrīda akumulatoru).

Hibrīda akumulatoru var uzlādēt, izmantojot uzlādes kabeli, kas atrodas glabāšanas nodalījumā bagāžas zonā.

### **i** PIEZĪME

Volvo iesaka izmantot uzlādes kabeli, kas atbilst IEC 62196 un IEC 61851, kā arī atbalsta temperatūras uzraudzību.

Laiks, kas nepieciešams hibrīda akumulatora uzlādēšanai, ir atkarīgs no izmantotās uzlādes strāvas.

### **i** PIEZĪME

Novēcojot un lietošanas gaitā hibrīda akumulatora kapacitāte nedaudz samazinās, kas var izraisīt pastiprinātu benzīna dzinēja lietošanu un līdz ar to nedaudz lielāku degvielas patēriņu.

## **⚠** BRĪDINĀJUMS

Hibrīda akumulatora nomaiņu drīkst veikt tikai servisā — ieteicams autorizētā Volvo servisā.

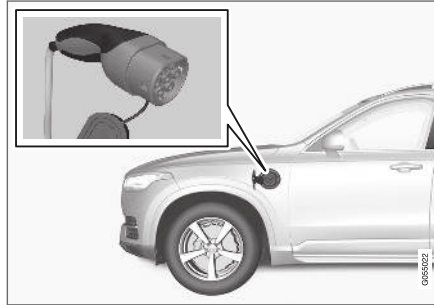

Uzlādes kabeļa rokturis un uzlādes kontaktligzda.

Uzlādes statuss tiek attēlots trīs veidos:

- Indikatori uzlādes kabeļa vadības blokā.
- Indikatora lampiņa automašīnas uzlādes strāvas ievades kontaktligzdā.
- Ilustrācija un teksts vadītāja displejā.

Startera akumulatora uzlāde notiek, kamēr notiek hibrīda akumulatora uzlāde, un tā tiek pārtraukta, kad hibrīda akumulators ir pilnīgi uzlādēts.

Ja hibrīda akumulatora temperatūra ir zemāka par -10°C (14°F) vai augstāka par 40°C (104°F), dažas no automašīnas funkcijām var būt mainītas

vai nepieejamas, jo ārpus šī temperatūras diapazona hibrīda akumulatoru kapacitāte ir samazināta.

Ja akumulatora temperatūra ir pārāk zema vai pārāk augsta, elektrodzinēja darbība nav iespējama. Atlasot piedziņas režīmu PURE, tiek iedarbināts iekšdedzes dzinējs.

## Uzlāde ar fiksētu vadības bloku atbilstoši 3. režīmam<sup>1</sup>

Dažos tirgos vadības bloks ir uzstādīts, pievienojot uzlādes staciju elektrotīkla barošanas ķēdei. Tādā gadījumā uzlādes kabelim nav sava vadības bloka. Tā vietā tas ir aprīkots ar īpašu savienotāju, kas ir jāizmanto, lai pievienotu uzlādes kabeli uzlādes stacijai. Ievērojiet uzlādes stacijas lietošanas instrukcijas.

<sup>1</sup> Eiropas standarts – EN 61851-1.

## Uzlāde ar benzīna dzinēju



Automašīna ražo akumulatora strāvu un akumulatora uzlāde notiek, piemēram, nedaudz nospiežot bremžu pedāli vai bremzējot ar dzinēju kalna kritumā.

Arī automašīna var ražot strāvu hibrīda akumulatoram, un notiek akumulatora uzlāde.

- Hibrīda akumulatoru var uzlādēt, viegli bremzējot ar bremžu pedāli. Automašīnas kinētiskā enerģija tiek pārvērsta elektroenerģijā, ko izmanto hibrīda akumulatora uzlādēšanai.
- Atlaižot akceleratora pedāli pārnesumu pozīcijā **B**, automašīna bremzē ar elektromotoru un vienlaikus notiek hibrīda akumulatora uzlāde.
- Hibrīda akumulatoru var uzlādēt arī ar automašīnas iekšdedzes dzinēju.

## Saistītā informācija

- Uzlādes kabelis (431 lpp.)
- Uzlādes strāva (430 lpp.)
- Uzlādes kontaktligzdas lūkas atvēršana un aizvēršana (434 lpp.)
- Hibrīda akumulatora uzlādes sākšana (434 lpp.)
- Hibrīda akumulatora uzlādes apturēšana (443 lpp.)
- Uzlādes statusa rādījums uzlādes kabeļa vadības blokā (438 lpp.)
- Uzlādes statuss automašīnas uzlādes strāvas ievades kontaktligzdā (437 lpp.)
- Uzlādes statuss automašīnas vadītāja displejā (441 lpp.)
- Ar Twin Engine saistīti simboli un ziņojumi vadītāja displejā (445 lpp.)
- Automātiskās pārnesumkārbas pārnesumu pozīcijas (465 lpp.)
- Piedziņas režīma maiņa (475 lpp.)
- Ar hibrīda akumulatoriem aprīkotu transportlīdzekļu ilgtermiņa uzglabāšana (447 lpp.)

## Uzlādes strāva

Uzlādes strāvu izmanto hibrīda akumulatora uzlādei, kā arī automašīnas sagatavošanai. Uzlāde notiek, kamēr uzlādes kabelis ir pievienots automašīnas uzlādes sprieguma ievades kontaktligzdai un 230 V (maiņstrāvas) kontaktligzdai<sup>2</sup>.

Kad uzlādes kabelis ir aktivizēts, vadītāja displejā ir redzams paziņojums un iedegas automašīnas uzlādes kontaktligzdas lampiņa. Uzlādes strāvu galvenokārt izmanto akumulatora uzlādei, bet to lieto arī automašīnas sagatavošanai. Kad notiek automašīnas hibrīda akumulatora uzlāde, notiek arī startera akumulatora uzlāde.

### **!** SVARĪGI

Nekādā gadījumā neatvienojiet uzlādes kabeli no 230 V (maiņstrāvas) kontaktligzdas, kamēr notiek uzlāde — pastāv risks sabojāt 230 V (maiņstrāvas) kontaktligzdu. Vienmēr vispirms apturiet uzlādi, pēc tam atvienojiet uzlādes kabeli no automašīnas uzlādes strāvas padeves ligzdas un tikai tad — no 230 V kontaktligzdas.

<sup>2</sup> Kontaktligzdas spriegums dažādos tirgos var atšķirties.

**i PIEZĪME**

- Ja laikapstākļi ir ļoti karsti vai ļoti auksti, daļa uzlādes strāvas tiek izmantota hibrīda akumulatora un pasažieru salona apsildei/dzesēšanai, līdz ar to uzlādes laiks ir ilgāks.
- Ja ir izvēlēta sagatavošanas darbu veikšana, uzlādes laiks kļūst ilgāks. Nepieciešamais laiks ir atkarīgs no ārējās temperatūras.

**Drošinātājs**

Parasti drošinātāju ķēdē ir iekļautas vairākas 230 V ierīces, tādēļ viens drošinātājs var apkalpot vairākas ierīces (piemēram, apgaismojumu, putekļsūcēju, elektrisko urbi u.c.).

**Saistītā informācija**

- Uzlādes kabelis (431 lpp.)
- Uzlādes statuss automašīnas vadītāja displejā (441 lpp.)
- Uzlādes statuss automašīnas uzlādes strāvas ievades kontaktligzdā (437 lpp.)
- Sagatavošanas ieslēgšana un izslēgšana (222 lpp.)
- Hibrīda akumulatora uzlādes apturēšana (443 lpp.)

**Uzlādes kabelis**

Uzlādes kabeli ar vadības bloku lieto, lai uzlādētu automašīnas hibrīda akumulatoru.



Uzlādes kabelis atrodas glabāšanas nodalījumā bagāžas nodalījuma labajā pusē.

**⚠ BRĪDINĀJUMS**

Izmantojiet tikai kopā ar automašīnu saņemto uzlādes kabeli vai Volvo ieteiktu nomainīgas kabeli.

**Specifikācijas, uzlādes kabelis**

Apvalka aizsardzības kategorija	IP67
Apkārtējā temperatūra	-32°C līdz 50°C (-25°F līdz 122°F)

**⚠ BRĪDINĀJUMS**

- Uzlādes kabeli ir iebūvēts drošinātājs. Uzlādi drīkst veikt tikai ar iezemētu un apstiprinātu kontaktligzdu.
- Ja uzlādes kabeļa tuvumā, kamēr tas ir pievienots, atrodas bērni, viņi ir jāuzrauga.
- Uzlādes kabeli ir augsts spriegums. Saskare ar augstu spriegumu var izraisīt nāvi vai smagas traumas.
- Nelietojiet uzlādes vadu, ja tas jebkādā veidā ir bojāts. Ja uzlādes kabelis ir bojāts vai nedarbojas, to drīkst remontēt tikai autoservisā - ieteicams vērsties autorizētā Volvo servisā.
- Vienmēr izvietojiet uzlādes kabeli tā, lai tam nevarētu pārbraukt pāri, uzkāpt virsū, aiz tā aizķerties vai to kādā citā veidā sabojāt vai izraisīt traumas.
- Pirms uzlādes ierīces tīrīšanas atvienojiet to no sienas kontaktligzdas.
- Nekādā gadījumā nepievienojiet uzlādes kabeli pagarinātājam vai sadalītājam ar vairākām kontaktligzdām.

Tāpat arī skatiet ražotāja norādījumus par uzlādes kabeļa un tā komponentu lietošanu.





**! SVARĪGI**

Vairākus kontaktspraudņus, pagarinātājus, pārsprieguma aizsargierīces un līdzīgas iekārtas nedrīkst lietot kopā ar uzlādes kabeli, jo pastāv ugunsgrēka, elektrošoka u.c. risks.

230 V (maiņstrāvas) kontaktligzdu un uzlādes kabeli drīkst savienot ar adapteri tikai gadījumā, ja adapteris ir apstiprināts saskaņā ar IEC 61851 un IEC 62196.

**! SVARĪGI**

Nekādā gadījumā neatvienojiet uzlādes kabeli no 230 V (maiņstrāvas) kontaktligzdas, kamēr notiek uzlāde — pastāv risks sabojāt 230 V (maiņstrāvas) kontaktligzdu. Vienmēr vispirms apturiet uzlādi, pēc tam atvienojiet uzlādes kabeli no automašīnas uzlādes strāvas padeves ligzdas un tikai tad — no 230 V kontaktligzdas.

**! SVARĪGI**

Notīriet uzlādes kabeli ar tīru drāniņu, samitrinot to ar ūdeni vai maigu tīrīšanas līdzekli. Nelietojiet ķīmikālijas vai šķīdinātājus.

Uzlādes kabeli un ar to saistītās daļas nedrīkst apliet ar ūdeni vai iegremdēt ūdenī.

**! SVARĪGI**

Nepakļaujiet vadības bloku un tā kontaktspraudni tiešai saules staru iedarbībai. Tādos gadījumos kontaktspraudņa pārkaršanas aizsardzības funkcija var samazināt vai pārtraukt hibrīda akumulatora uzlādi.

**Saistītā informācija**

- Zemējuma kļūmes pārtraucējs uzlādes kabeli (432 lpp.)
- Uzlādes kabeļa temperatūras uzraudzība (433 lpp.)
- Hibrīda akumulatora uzlāde (429 lpp.)

**Zemējuma kļūmes pārtraucējs uzlādes kabeli**

Uzlādes kabeļa vadības blokam ir iebūvēts zemējuma kļūmes pārtraucējs, kas aizsargā automašīnu un lietotāju no sistēmas kļūmju izraisītiem elektrības triecieniem.

**! BRĪDINĀJUMS**

Hibrīda akumulatora uzlādi drīkst veikt tikai ar iezemētu un apstiprinātu 230 V (maiņstrāvas) kontaktligzdu. Ja kontaktligzdas vai drošinātāja kontūra strāvas stiprums nav zināms, lūdziet licencētam elektriķim to noskaidrot. Pārsniedzot drošinātāja kontūra nominālo strāvas stiprumu, var izraisīt ugunsgrēku vai sabojāt drošinātāja kontūru.

**! BRĪDINĀJUMS**

- Uzlādes kabeļa aizsardzība pret pārspriegumu palīdz aizsargāt automašīnas uzlādes sistēmu, bet nevar garantēt, ka nekad neradīsies pārslodze.
- Neizmantojiet redzami nodilušas vai bojātas elektrības kontaktligzdas. Tās var izraisīt ugunsgrēku vai smagas traumas.
- Nekādā gadījumā nepievienojiet uzlādes kabeli pagarinātājam.
- Hibrīda akumulatora apkopi vai nomaiņu uzticiet tikai un vienīgi apmācītam un kvalificētam Volvo servisa tehniķim.

**! SVARĪGI**

Zemējuma pārtraucējs neaizsargā 230 V (maiņstrāvas) kontaktligzdu/elektroinstalāciju.

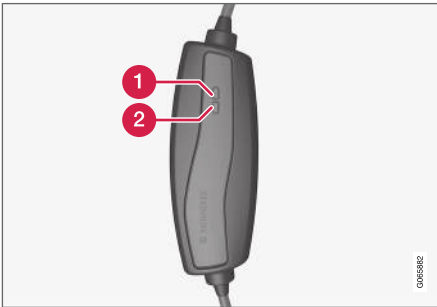

Vadības bloka LED<sup>3</sup> lampiņas.

- 1** 1. LED lampiņa
- 2** 2. LED lampiņa

Ja nostrādā vadības moduļa iebūvētais zemējuma ķļūmes drošinātājs, 2. LED lampiņa mirgo sarkanā krāsā, kamēr 1. LED lampiņa nedeg — pārbaudiet 230 V kontaktligzdu (maiņstrāva).

**Saistītā informācija**

- Uzlādes kabelis (431 lpp.)
- Uzlādes statusa rādījums uzlādes kabeļa vadības blokā (438 lpp.)

<sup>3</sup> Gaismas diodes (Light Emitting Diode)

**Uzlādes kabeļa temperatūras uzraudzība**

Lai ikreiz droši uzlādētu automašīnas hibrīda akumulatoru, uzlādes kabeļa un spraudņa vadības blokā ir iebūvētas temperatūras uzraudzības ierīces.

Tiek veikta vadības bloka un spraudņa temperatūras uzraudzība.

**i PIEZĪME**

Volvo iesaka izmantot uzlādes kabeli, kas atbilst IEC 62196 un IEC 61851, kā arī atbalsta temperatūras uzraudzību.

**Vadības bloka uzraudzība**

Ja vadības bloka temperatūra ir pārāk augsta, uzlāde tiek pārtraukta. Tas tiek darīts, lai pasargātu elektroniku. Tā var notikt, piemēram, ja āra gaisa temperatūra ir ļoti augsta un/vai ja vadības bloks atrodas tiešos saules staros.

**Spraudņa uzraudzība**

Ja tā barošanas avota temperatūra, kam ir pievienots uzlādes kabelis, kļūst pārāk augsta, tiek samazināts uzlādes strāvas stiprums. Ja temperatūra pārsniedz kritisko līmeni, uzlāde tiek apturēta pilnībā.

**! SVARĪGI**

Ja temperatūras uzraudzības sistēma ir automātiski vairākas reizes pazeminājusi uzlādes strāvas līmeni un pārtraukusi uzlādi, jānosaka un jānovērš pārkaršanas cēlonis.

**Saistītā informācija**

- Uzlādes kabelis (431 lpp.)

## Uzlādes kontaktligzdas lūkas atvēršana un aizvēršana

Hibrīda akumulatora uzlādes kontaktligzdas durvīņas atver manuāli.

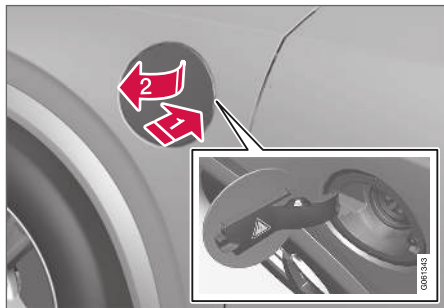

Vispirms atslēdziet automašīnu ar tālvadības atslēgu.

**1** Nospiediet vāka aizmugures daļu un atlaidiet.

**2** Atveriet vāku.

Aizveriet uzlādes ieejas kontaktligzdas vāku, veicot šīs darbības apgriezētā secībā.

### **i** PIEZĪME

Tā kā braukšanas laikā bagāžas nodaļuma pārsegs/durvis tiek aizslēgtas, automašīna ir atkal jāatslēdz, lai varētu atvērt bagāžas nodaļuma pārsegu/durvis.

## Saistītā informācija

- Hibrīda akumulatora uzlādes sākšana (434 lpp.)
- Hibrīda akumulatora uzlādes apturēšana (443 lpp.)
- Hibrīda akumulatora uzlāde (429 lpp.)

## Hibrīda akumulatora uzlādes sākšana

Automašīnas hibrīda akumulatoru var uzlādēt, savienojot automašīnu un 230 V (maiņstrāvas) kontaktligzdu<sup>4</sup> ar uzlādes kabeli.

Izmantojiet tikai kopā ar automašīnu saņemto uzlādes kabeli vai Volvo ieteiktu nomaišas kabeli.

### **!** SVARĪGI

Nekādā gadījumā nepievienojiet uzlādes kabeli, ja pastāv pērkona negaisa vai zibens trieciena risks.

### **i** PIEZĪME

Volvo iesaka izmantot uzlādes kabeli, kas atbilst IEC 62196 un IEC 61851, kā arī atbalsta temperatūras uzraudzību.



### **⚠ BRĪDINĀJUMS**

- Hibrīda akumulatoru drīkst uzlādēt tikai ar maksimālo atļauto uzlādes strāvu vai zemāku, kuras stiprums ir noteikts spēkā esošajās vietējās un valsts nozīmes rekomendācijās par hibrīda akumulatoru uzlādi, izmantojot 230 V (maiņstrāvas) kontaktligzdas/spraudņus.
- Hibrīda akumulatora uzlādi drīkst veikt, tikai izmantojot apstiprinātu iezemētu 230 V kontaktligzdu<sup>5</sup> vai uzlādes staciju ar vaļīgu Volvo uzlādes kabeli (3. režīms).
- Vadības bloka zemējuma pārtraucējs aizsargā automašīnu, bet joprojām pastāv risks pārslogot 230 V elektotīklu.
- Nelietojiet elektrības kontaktligzdas, kurām ir acīmredzams nolietojums vai bojājumi, pretējā gadījumā tās var radīt uguns izraisītus bojājumus un/vai traumas.
- Nekādā gadījumā nelietojiet pagarinātāja kabeli.
- Nekādā gadījumā neizmantojiet adapteri.

### **⚠ BRĪDINĀJUMS**

- Uzlādes kabeli ir iebūvēts drošinātājs. Uzlādi drīkst veikt tikai ar iezemētu un apstiprinātu kontaktligzdu.
- Ja uzlādes kabeļa tuvumā, kamēr tas ir pievienots, atrodas bērni, viņi ir jāuzrauga.
- Uzlādes kabeli ir augsts spriegums. Saskare ar augstu spriegumu var izraisīt nāvi vai smagas traumas.
- Nelietojiet uzlādes vadu, ja tas jebkādā veidā ir bojāts. Ja uzlādes kabelis ir bojāts vai nedarbojas, to drīkst remontēt tikai autoservisā - ieteicams vērsties autorizētā Volvo servisā.
- Vienmēr izvietojiet uzlādes kabeli tā, lai tam nevarētu pārbraukt pāri, uzkāpt virsū, aiz tā aizķerties vai to kādā citā veidā sabojāt vai izraisīt traumas.
- Pirms uzlādes ierīces tīrīšanas atvienojiet to no sienas kontaktligzdas.
- Nekādā gadījumā nepievienojiet uzlādes kabeli pagarinātājam vai sadalītājam ar vairākām kontaktligzdām.

Tāpat arī skatiet ražotāja norādījumus par uzlādes kabeļa un tā komponentu lietošanu.

### **⚠ SVARĪGI**

Pārbaudiet, vai 230 V (maiņstrāvas) kontaktligzdas strāvas padeve ir pietiekama, lai varētu uzlādēt transportlīdzekļus ar elektrodzinēju — neskaidribo gadījumā kontaktligzdas pārbaude jāveic kvalificētam speciālistam.

Izņemiet uzlādes kabeli no glabāšanas nodalījuma, kas atrodas bagāžas nodalījuma labajā pusē. Ņemiet vērā, ka pirms uzlādes automašīna ir jāizslēdz.

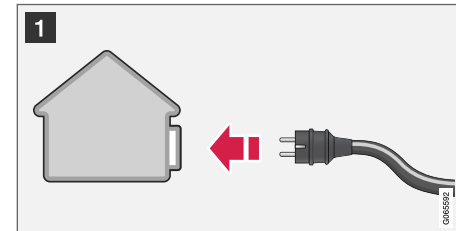

- 1 Pievienojiet uzlādes kabeli 230 V kontaktligzdaī. Nekādā gadījumā neizmantojiet pagarinātāju.

<sup>4</sup> Kontaktligzdas spriegums dažādos tirgos var atšķirties.

<sup>5</sup> Drīkst izmantot arī līdzvērtīgas kontaktligzdas ar atšķirīgu spriegumu (atkarībā no tirgus).



**2** Atveriet uzlādes lūku. Noņemiet uzlādes roktura aizsargpārsegu un pēc tam iespiediet rokturi līdz galam automašīnas kontaktligzdā.

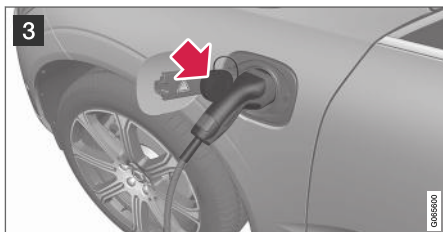

**3** Nofiksējiet uzlādes roktura pārsegu vietā, kā parādīts attēlā.

**! SVARĪGI**

Lai novērstu krāsas bojājumus, piemēram, spēcīga vēja gadījumā, novietojiet uzlādes roktura aizsargvāku tā, lai tas nepieskartos automašīnai.

4. Uzlādes kabeļa uzlādes rokturis ir nostiprināts/nofiksēts, un uzlāde tiek sākota 5 sekunžu laikā. Kad ir sākusies uzlāde, LED lampiņa uzlādes kontaktligzdā mirgo zaļā krāsā. Vadītāja displejā tiek attēlots atlikušais prognozētais uzlādes laiks vai uzlādes kļūme.

Akumulatora uzlāde var īslaicīgi pārtrūkt, ja automašīna tiek atslēgta:

- un durvis tiek atvērtas — uzlāde atsākas dažu minūšu laikā;
- durvis netiek atvērtas — automašīna tiek automātiski atkal aizslēgta. Uzlāde atsākas pēc 1 minūtes.

**! SVARĪGI**

Nekādā gadījumā neatvienojiet uzlādes kabeli no 230 V (maiņstrāvas) kontaktligzdas, kamēr notiek uzlāde — pastāv risks sabojāt 230 V (maiņstrāvas) kontaktligzdu. Vienmēr vispirms apturiet uzlādi, pēc tam atvienojiet uzlādes kabeli no automašīnas uzlādes strāvas padeves ligzdas un tikai tad — no 230 V kontaktligzdas.

Uzlādes laikā zem automašīnas var pilēt gaisa kondicionētāja kondensāts. Tas ir normāli, un to izraisa hibrīda akumulatora atdzišana.

**Saistītā informācija**

- Hibrīda akumulatora uzlāde (429 lpp.)
- Uzlādes kontaktligzdas lūkas atvēršana un aizvēršana (434 lpp.)
- Uzlādes statuss automašīnas uzlādes strāvas ievades kontaktligzdā (437 lpp.)
- Uzlādes statuss automašīnas vadītāja displejā (441 lpp.)
- Uzlādes statusa rādījums uzlādes kabeļa vadības blokā (438 lpp.)
- Hibrīda akumulatora uzlādes apturēšana (443 lpp.)

## Uzlādes statuss automašīnas uzlādes strāvas ievades kontaktligzdā

Uzlādes strāvas ievades kontaktligzda rāda uzlādes statusu, izmantojot LED lampiņu.

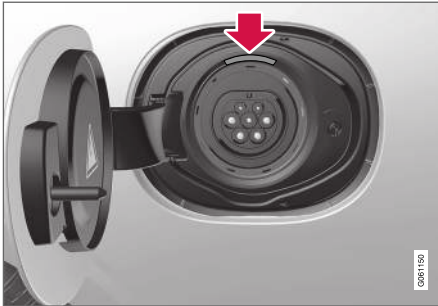

LED lampiņas atrašanās vieta automašīnas uzlādes kontaktligzdā.

LED lampiņa uzlādes laikā rāda pašreizējo statusu. Ja LED lampiņa neiedegas, pārbaudiet, vai kabelis ir stingri pievienots sienas kontaktligzdai un automašīnas kontaktligzdai. Balta, sarkana vai dzeltena lampiņa tiek aktivizēta, ieslēdzot salona apgaismojumu — tā paliek aktivizēta vēl brīdi pēc salona apgaismojuma izslēgšanas.

LED lampiņas izgaismošanās	Tehniskie parametri
Baltā krāsā	Gaismas diodes gaisma.
Dzeltenš	Gaidīšanas režīms <sup>A</sup> — tiek gaidīta uzlādes sākšana.
Mirgo zaļā krāsā	Notiek uzlāde <sup>B</sup> .
Zaļš	Uzlāde pabeigta <sup>C</sup> .
Sarkans	Radusies kļūme.

<sup>A</sup> Piemēram, pēc durvju atvēršanas vai ja uzlādes kabeļa rokturis nav nofiksēts.

<sup>B</sup> Jo lēnāka mirgošana, jo tuvāk ir pilnas uzlādes stāvoklis.

<sup>C</sup> Pēc brīža nodziest.

### Saistītā informācija

- Hibrīda akumulatora uzlāde (429 lpp.)
- Uzlādes statuss automašīnas vadītāja displejā (441 lpp.)
- Uzlādes statusa rādījums uzlādes kabeļa vadības blokā (438 lpp.)
- Hibrīda akumulatora uzlādes apturēšana (443 lpp.)

### Uzlādes statusa rādījums uzlādes kabeļa vadības blokā

Dažādi indikatori uzlādes kabeļa vadības blokā norāda notiekošās uzlādes statusu, kā arī statusu pēc uzlādes pabeigšanas.

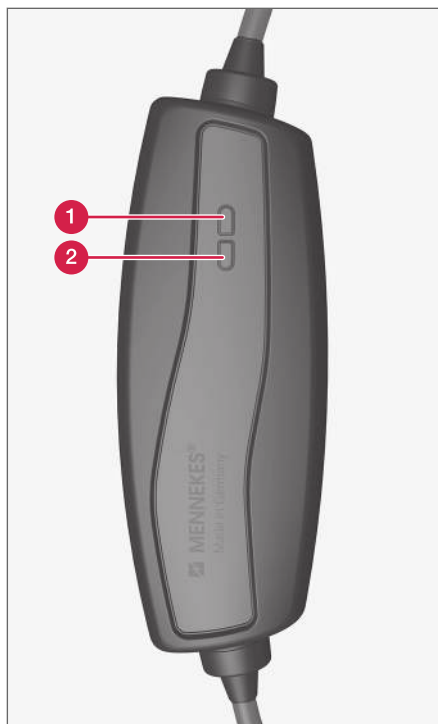

- 1. LED lampiņa
- 2. LED lampiņa

Vadības bloka LED<sup>6</sup> lampiņas.

<sup>6</sup> Gaismas diodes (Light Emitting Diode)

1. LED	2. LED	Statuss	Tehniskie parametri	Ieteicamā rīcība
Mirgo zilā, dzeltenā un sarkanā krāsā	Mirgo zilā, dzeltenā un sarkanā krāsā	Darbības sākšana	Pašpārbaude	Uzgaidiet, līdz pašpārbaude ir pabeigta.
Iedegta zilā krāsā	Nodzisusi	Gaidīšana	Uzlādes kabelis nav pievienots automašīnai.	Pievienojiet uzlādes kabeli automašīnas uzlādes kontaktligzdai.
Mirgo zilā krāsā	Nodzisusi	Gaidīšana	Uzlāde ir iespējama, bet automašīnas elektronika to nav aktivizējusi.	Uzgaidiet, līdz tiks sākota uzlāde.
Mirgo zilā krāsā	Mirgo zilā krāsā	Notiek uzlāde.	<ul style="list-style-type: none"> <li>Automašīnas elektronika ir sākusi uzlādi.</li> <li>Notiek uzlāde.</li> </ul>	Nogaidiet, līdz akumulators ir pilnībā uzlādēts.
Nodzisusi	Mirgo dzeltenā krāsā	Notiek uzlāde.	Temperatūras uzraudzības sistēma ir noteikusi paaugstinātu temperatūru. Uzlāde tiek turpināta ar samazinātu jaudas līmeni.	Atsāciet uzlādi. Ja problēma neizzūd, konsultējieties ar kvalificētu profesionāli.
Nodzisusi	Iedegta dzeltenā krāsā	Uzlāde nav iespējama.	Ir aktivizēta 230 V kontaktligzdas temperatūras uzraudzība.	Atsāciet uzlādi. Ja problēma neizzūd, konsultējieties ar kvalificētu profesionāli.
Nodzisusi	Mirgo sarkanā krāsā	Uzlāde nav iespējama.	Ir ieslēdzies uzlādes kabeļa zemesslēguma pārtraucējs.	<ol style="list-style-type: none"> <li>Atvienojiet uzlādes kabeli no 230 V kontaktligzdas.</li> <li>Pēc 10 sekundēm zemesslēguma pārtraucējs tiek atiestatīts, un vadības bloks tiek restartēts.</li> <li>Pievienojiet uzlādes kabeli 230 V kontaktligzdai.</li> <li>Ja problēma neizzūd, konsultējieties ar kvalificētu profesionāli.</li> </ol>
Mirgo sarkanā krāsā	Iedegta sarkanā krāsā	Uzlāde nav iespējama.	Uzlādes kabelis ir pievienots neiezemētai 230 V kontaktligzdai.	Pievienojiet uzlādes kabeli iezemētai 230 V kontaktligzdai. Ja problēma atkārtojas — konsultējieties ar kvalificētu profesionāli.







1. LED	2. LED	Statuss	Tehniskie parametri	Ieteicamā rīcība
Mirgo sarkanā krāsā	Mirgo sarkanā krāsā	Uzlāde nav iespējama.	Iekšēja kļūme. Uzlādes kabelis ir bojāts un ir jāsalabo.	Sazinieties ar kvalificētu profesionāli.

### Saistītā informācija

- Hibrīda akumulatora uzlāde (429 lpp.)
- Uzlādes statuss automašīnas uzlādes strāvas ievades kontaktligzdā (437 lpp.)
- Uzlādes statuss automašīnas vadītāja displejā (441 lpp.)
- Hibrīda akumulatora uzlādes apturēšana (443 lpp.)

## Uzlādes statuss automašīnas vadītāja displejā

Vadītāja displejā tiek attēlots uzlādes statuss, izmantojot gan attēlu, gan tekstu. Informācija tiek attēlota tik ilgi, kamēr darbojas vadītāja displejs.

Attēls	Paziņojums	Tehniskie parametri
	<b>Pilnīgi uzlādēts pie: [Time]</b> tiek attēloti kopā ar animāciju un zilu pulsējošu gaismu, kas redzama cauri uzlādes kabelim.	Uzlāde turpinās, un tiek attēlots aptuvenš prognozētais laiks, kad akumulators būs pilnībā uzlādēts.
	Tiek attēlots teksts <b>Uzlāde pabeigta</b> . LED indikators blakus uzlādes kontaktligzdai rāda automašīnas attēlu, kas ir izgaismots zaļā krāsā.	Akumulators ir pilnīgi uzlādēts.
	Tiek attēlots teksts <b>Uzlādes kļūda</b> . LED indikators blakus uzlādes kontaktligzdai izgaismojas sarkanā krāsā.	Ir radusies kļūme — pārbaudiet uzlādes kabeļa un automašīnas uzlādes kontaktligzdas, kā arī 230 V (maiņstrāvas) kontaktligzdas savienojumu <sup>A</sup> .

<sup>A</sup> Kontaktligzdas spriegums dažādos tirgos var atšķirties.



**i** **PIEZĪME**

Ja vadītāja displejs kādu laiku netiek izmantots, tas tiek aptumšots. Displeju var aktivizēt atkārtoti vienā no šiem veidiem:

- nospiediet bremžu pedāli;
- atveriet kādas no durvīm;
- iestatiet automašīnas aizdedzi pozīcijā **I**, pagriežot slēdzi **START** pulksteņrādītāju kustības virzienā un atlaižot.

**Saistītā informācija**

- Hibrīda akumulatora uzlāde (429 lpp.)
- Ar Twin Engine saistīti simboli un ziņojumi vadītāja displejā (445 lpp.)
- Uzlādes statuss automašīnas uzlādes strāvas ievades kontaktligzdā (437 lpp.)
- Uzlādes statusa rādījums uzlādes kabeļa vadības blokā (438 lpp.)
- Hibrīda akumulatora uzlādes apturēšana (443 lpp.)



## Hibrīda akumulatora uzlādes apturēšana

Beidziet uzlādi, atslēdzot automašīnu, atvienojot uzlādes kabeli no automašīnas uzlādes kontaktligzdas un pēc tam — no 230 V (maiņstrāvas) kontaktligzdas<sup>7</sup>.

### ! SVARĪGI

Pirms uzlādes kabeļa atvienošanas no automašīnas uzlādes kontaktligzdas, automašīna ir jāatslēdz, izmantojot tālvadības atslēgas atslēgšanas pogu. Tas ir jādara, pat ja automašīnas durvis jau ir atslēgtas. Ja automašīnu neatslēdz ar atslēgšanas pogu, var izraisīt uzlādes kabeļa vai sistēmas bojājumus.

### i PIEZĪME

Vienmēr atslēdziet automašīnu, lai apturētu uzlādi pirms atvienošanas no 230 V (maiņstrāvas) kontaktligzdas. Ņemiet vērā, ka uzlādes kabelis jāatvieno no automašīnas uzlādes kontaktligzdas, pirms to atvieno no 230 V kontaktligzdas — daļēji tādēļ, lai novērstu sistēmas bojājumus, un daļēji — tādēļ, lai novērstu uzlādes nejaušu apturēšanu.

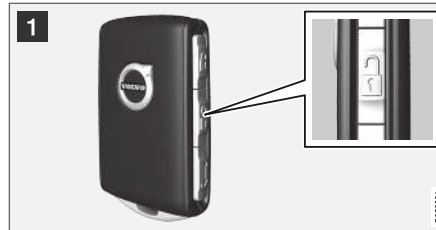

- 1 Atslēdziet automašīnu ar tālvadības atslēgu — uzlāde tiek pabeigta, un uzlādes kabeļa nofiksētais rokturis tiek atbrīvots/atbloķēts.

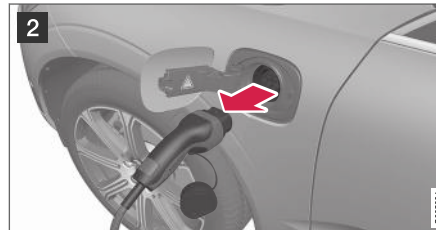

- 2 Atvienojiet kabeli no automašīnas uzlādes kontaktligzdas un aizveriet lūku.

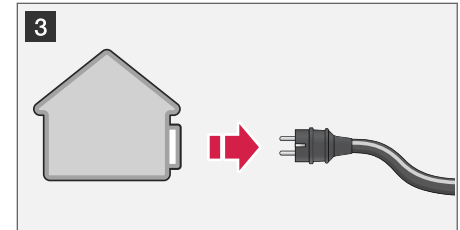

- 3 Atvienojiet kabeli no 230 V kontaktligzdas. Novietojiet uzlādes kabeli atpakaļ automašīnas glabāšanas nodalījumā bagāžas nodalījuma labajā pusē.

## Uzlādes kabelis tiek automātiski bloķēts

Ja uzlādes kabelis netiek atvienots no uzlādes strāvas ievades kontaktligzdas, tas drīz pēc atbloķēšanas atkal tiek bloķēts, lai panāktu maksimālu uzlādes līmeni un braukšanas attālumu, kā arī atvieglotu automašīnas sagatavošanu pirms brauciena. Uzlādes kabeli var atkal atvienot, ja automašīna tiek atslēgta, izmantojot tālvadības atslēgu. Automašīnas ar sistēmu Passive Entry\* var aizslēgt un atkal atslēgt ar rokturi.

## Saisītā informācija

- Uzlādes kontaktligzdas lūkas atvēršana un aizvēršana (434 lpp.)
- Uzlādes kabelis (431 lpp.)

<sup>7</sup> Kontaktligzdas spriegums dažādos tirgos var atšķirties.







## INFORMĀCIJA PAR HIBRĪDA SISTĒMU

- ◀ • Hibrīda akumulatora uzlāde (429 lpp.)
- Hibrīda akumulatora uzlādes sāksana (434 lpp.)



## Ar Twin Engine saistīti simboli un ziņojumi vadītāja displejā

Vadītāja displejā var tikt attēloti vairāki simboli un paziņojumi saistībā ar sistēmu Twin Engine. Tie

var tikt attēloti arī kopā ar vispārīgiem indikatora un brīdinājuma simboliem. Tādā gadījumā tie nodziest, tiklīdz problēmas ir novērstas.

Simbols	Paziņojums	Tehniskie parametri
	<b>12 V akumulators</b> Uzl. kļūme, steidz. jāveic apkope. Brauciet uz serv.	Hibrīda akumulatora kļūme. Sazinieties ar servisu <sup>A</sup> , lai veiktu akumulatora pārbaudi pēc iespējas ātrāk.
	<b>12 V akumulators</b> Uzlādes kļūme Apturiet drošā vietā	Hibrīda akumulatora kļūme. Apturiet automašīnu drošā vietā un sazinieties ar servisu <sup>A</sup> , lai pārbaudītu akumulatoru, tiklīdz tas ir iespējams.
	<b>12 V akumulators</b> Drošinātāja kļūme. Jāveic apkope.	Hibrīda akumulatora kļūme. Sazinieties ar servisu <sup>A</sup> , lai pārbaudītu šo funkciju pēc iespējas ātrāk.
	<b>Hibrīda akumulators</b> Pārkarsis. Apturiet drošā vietā.	Šķiet, ka hibrīda akumulatora temperatūra pārāk pieaug. Apturiet automašīnu un izslēdziet dzinēju. Nogaidiet vismaz 5 minūtes un tikai tad turpiniet braukšanu. Pirms turpināt braukšanu, sazinieties ar servisu <sup>A</sup> vai no ārpuses pārliecinieties par to, ka viss šķiet kā parasti.
	<b>Samazināta veikspēja</b> Ierobež. maks. transportl. ātrums	Hibrīda akumulatora uzlādes līmenis nav pietiekams braukšanai lielā ātrumā. Uzlādējiet akumulatoru pēc iespējas ātrāk.
	<b>Hibrīda sistēma</b> Apgr. braukš. mazā ātrumā, transportl. var izm.	Hibrīda sistēma nedarbojas pareizi. Sazinieties ar servisu <sup>A</sup> , lai pārbaudītu šo funkciju pēc iespējas ātrāk.



Simbols	Paziņojums	Tehniskie parametri
	<b>Hibrīda sist. atteice</b> Jāveic apkope	Hibrīda sistēma ir deaktivizēta. Sazinieties ar servisu <sup>A</sup> , lai pārbaudītu šo funkciju pēc iespējas ātrāk.
	<b>Uzlādes kabelis</b> Atvienojiet pirms iedarb.	Tiek attēlots, kad vadītājs mēģina iedarbināt automašīnu un uzlādes kabelis ir pievienots automašīnai. Atvienojiet uzlādes kabeli un aizveriet uzlādes lūku.
	<b>Uzlādes kabelis</b> Atvienots? Pagr. un turiet iedarb. slēdzi 7 sekundes	Tiek attēlots, kad vadītājs iedarbina automašīnu, kam pievienots uzlādes kabelis, ar atkārtotu mēģinājumu. Atvienojiet uzlādes kabeli un pārbaudiet, vai kabelis tiešām ir atvienots un uzlādes lūka — aizvērta.

<sup>A</sup> Ieteicams sazināties ar autorizētu Volvo servisu.

### Saistītā informācija

- Hibrīda akumulatora uzlādes sākšana (434 lpp.)
- Hibrīda akumulatora uzlādes apturēšana (443 lpp.)
- Hibrīda akumulatora uzlāde (429 lpp.)
- Brīdinājuma simboli vadītāja displejā (91 lpp.)
- Indikatora simboli vadītāja displejā (89 lpp.)
- Hibrīda mērierīce (81 lpp.)
- Hibrīda akumulatora mērierīce (82 lpp.)

## Ar hibrīda akumulatoriem aprīkotu transportlīdzekļu ilgtermiņa uzglabāšana

Lai samazinātu hibrīda akumulatora stāvokļa pasliktināšanos ilgstošas uzglabāšanas (ilgāk par 1 mēnesi) gadījumā ieteicams nodrošināt aptuveni 25% uzlādes līmeni kas redzams vadītāja displejā.

Rīkojieties šādi:

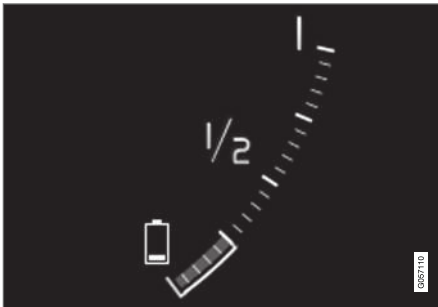

1. Ja uzlādes līmenis ir augsts, darbiniet automašīnu, līdz tas samazinās līdz aptuveni 25%. Ja uzlādes līmenis ir zems, uzlādējiet akumulatoru, līdz tiek sasniegts aptuveni 25% līmenis.

2. Ja hibrīda akumulators ir glabāts ilgāk par 6 mēnešiem vai tā uzlādes līmenis ir ievērojami zemāks par 25%, vēlreiz uzlādējiet to līdz aptuveni 25%, lai kompensētu dabisko pašizlādi, kas notikusi ilgstošās glabāšanas laikā. Regulāri pārbaudiet uzlādes līmeni vadītāja displejā.

### **i** PIEZĪME

Novietojot automašīnu ilgstošai stāvēšanai, izvēlieties visvēsāko iespējamo vietu, lai samazinātu akumulatora novecošanos. Vasarā ieteicams turēt automašīnu iekštelpās vai ēnā ārpus telpām (atkarībā no tā, kur ir zemāka temperatūra).

### Saistītā informācija

- Hibrīda akumulatora uzlādes sākšana (434 lpp.)
- Hibrīda akumulatora mērierīce (82 lpp.)
- Hibrīda akumulatora uzlāde (429 lpp.)



IEDARBINĀŠANA UN BRAUKŠANA

## Automašīnas iedarbināšana

Automašīnu iedarbina, izmantojot iedarbināšanas slēdzi tuneļkonsoļē, kad tālvadības atslēga atrodas pasažieru salonā.



iedarbināšanas slēdzis tuneļkonsoļē.

### BRĪDINĀJUMS

Pirms braukšanas sākšanas:

- Piesprādzējiet drošības jostu.
- Noregulējiet sēdekli, stūri un spoguļus.
- Pārliecinieties, ka bremžu pedāli var nospiegt līdz galam.

Automašīnas iedarbināšanas laikā tālvadības atslēga netiek lietota fiziski, jo tā ir aprīkota ar

bezatslēgas iedarbināšanas atbalstu (pasīvā iedarbināšana).

Lai iedarbinātu automašīnu:

1. Tālvadības pults atslēgai jāatrodas automašīnā. Automašīnām ar pasīvo iedarbināšanu atslēgai jāatrodas pasažieru salona priekšējā daļā. Izmantojot automašīnas bezatslēgas aizslēgšanas/atslēgšanas funkciju\*, atslēga var atrasties jebkur automašīnā.
2. Nospiediet bremžu pedāli līdz galam<sup>1</sup> un turiet. Automašīnām ar automātisku pārnesumu pārslēgšanu pārliecinieties, ka ir izvēlēta pārnesumu pozīcija **P** vai **N**. Automašīnām ar manuālu pārnesumkārbu pārliecinieties, ka pārnesumu pārslēgsvira atrodas neitrālajā pozīcijā vai ir nospiests sajūga pedālis.
3. Pagrieziet iedarbināšanas slēdzi pulksteņrādītāju kustības virzienā un pēc tam atlaidiet. Poga automātiski atgriežas sākuma pozīcijā.

Iedarbinot dzinēju, startera motors darbojas, līdz sāk darboties dzinējs vai ieslēdzas pārkaršanas aizsardzība.

Iedarbinot normālos apstākļos, priekšroka tiek dota elektrodzinējam — benzīna dzinējs paliek izslēgts. Tas nozīmē, ka pēc iedarbināšanas slēdža pagriešanas pulksteņrādītāju kustības virzienā ir iedarbināts elektromotors un automašīna ir gatava braukšanai. Kad automašīna ir iedarbināta,

vadītāja displejā nodziest indikatora lampiņas un izgaismojas iepriekš iestatītais motīvs.

Taču ir situācijas, kad tomēr tiek iedarbināts benzīna dzinējs, piemēram, ja temperatūra ir pārāk zema vai hibrīda akumulatoram nepieciešama uzlāde.

Automašīnu nedrīkst iedarbināt ar pievienotu uzlādes kabeli, bet gadījumos, kad to nevar atvienot vai kad automašīna nepareizi nosaka uzlādes kabeli, automašīnu var iedarbināt piespiedu kārtā:

1. Nospiediet bremžu pedāli un pagrieziet iedarbināšanas slēdzi pulksteņrādītāju kustības virzienā.
2. Vadītāja displejā ir redzams teksts **Uzlādes kabelis Atvienojiet pirms iedarb.**
3. Vēlreiz pagrieziet aizdedzes slēdzi pulksteņrādītāju kustības virzienā.
4. Tiek parādīts teksts **Atvienots? Pagr. un turiet iedarb. slēdzi 7 sekundes**; pagrieziet slēdzi pulksteņrādītāju kustības virzienā un 7 sekundes turiet, lai iedarbinātu automašīnu.

<sup>1</sup> Ja automašīna atrodas kustībā, dzinēju var iedarbināt, pagriežot aizdedzes slēdzi pulksteņrādītāju kustības virzienā.



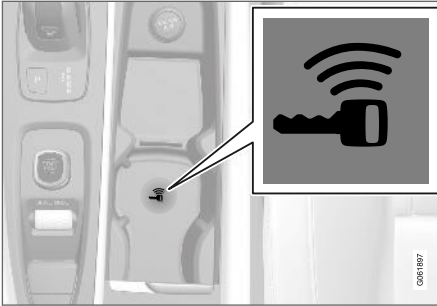

Rezerves lasītāja atrašanās vieta tunelīkonsole.

Ja iedarbināšanas laikā vadītāja displejā tiek rādīts ziņojums **Autom. atsl. nav atr.**, novietojiet tālvaldības atslēgu pie rezerves lasītāja. Pēc tam vēlreiz mēģiniet iedarbināt automašīnu.

### **i** PIEZĪME

Kad tālvaldības atslēga ir novietota pie rezerves lasītāja, pārliecinieties, ka pie rezerves lasītāja nav automašīnas atslēgu, metāla objektu vai elektronisku ierīču (piemēram, mobilo tālruņu, planšetdatoru, klēpj datoru vai uzlādes ierīču). Vairākas automašīnas atslēgas pie rezerves lasītāja var izraisīt savstarpējus traucējumus.

Ja iedarbināšanas laikā vadītāja displejā tiek attēlots paziņojums **Dzinēja iedarbināšana Sistēmas pārbaude, uzgaidiet**, nogaidiet, līdz

paziņojums nodziest, un pēc tam mēģiniet iedarbināt automašīnu vēlreiz.

### **!** SVARĪGI

Ja dzinēju neizdodas iedarbināt ar 3 mēģinājumiem, nogaidiet 3 minūtes un mēģiniet vēlreiz. Ļaujot akumulatoram atpūsties, iedarbināšanas jauda pieaug.

### **i** PIEZĪME

Ja hibrīda akumulators ir atvienots, automašīnu nevar iedarbināt.

### **!** BRĪDINĀJUMS

**Nekādā gadījumā** neizņemiet tālvaldības atslēgu no automašīnas braukšanas laikā.

### **!** BRĪDINĀJUMS

Izkāpjot no automašīnas, vienmēr ņemiet līdzi tālvaldības pults atslēgu un pārliecinieties, ka automašīnas elektrosistēma atrodas aizdedzes pozīcijā **0** - it īpaši situācijās, kad automašīnā atrodas bērni.

### **i** PIEZĪME

Noteikta tipa dzinējiem aukstās iedarbināšanas laikā tukšgaitas ātrums var būt ievērojami lielāks nekā parasti. Tā notiek tādēļ, lai emisiju sistēma varētu pēc iespējas ātrāk sasniegt normālu darba temperatūru, tādējādi samazinot izplūdes emisiju daudzumu un aizsargājot vidi.

### Saistītā informācija

- Automašīnas izslēgšana (452 lpp.)
- Aizdedzes pozīcijas (452 lpp.)
- Stūres regulēšana (190 lpp.)
- Iedarbināšana, izmantojot savienotājus un citu akumulatoru (492 lpp.)
- Aizdedzes režīma atlasīšana (453 lpp.)

## Automašīnas izslēgšana

Automašīnu izslēdz ar aizdedzes slēdzi tūnelkonsole.



Iedarbināšanas slēdzis tūnelkonsole.

Lai izslēgtu automašīnu:

- Pagrieziet aizdedzes slēdzi pulkstenrādītāju kustības virzienā un atlaidiet — automašīna tiek izslēgta. Poga automātiski atgriežas sākuma pozīcijā.

Ja pārnesumu pārslēgs automašīnām ar automātisko pārnesumkārbu nav pozīcijā **P** vai automašīna ripo:

- Pagrieziet slēdzi pulkstenrādītāju kustības virzienā un turiet, līdz automašīna tiek izslēgta.

## Saistītā informācija

- Automašīnas iedarbināšana (450 lpp.)
- Aizdedzes pozīcijas (452 lpp.)

- Stūres regulēšana (190 lpp.)
- Iedarbināšana, izmantojot savienotājvadus un citu akumulatoru (492 lpp.)
- Aizdedzes režīma atlasīšana (453 lpp.)

## Aizdedzes pozīcijas

Automašīnas elektrosistēmai var iestatīt dažādus līmeņus/pozīcijas, tādējādi piekļūstot dažādām funkcijām.

Lai atvieglotu ierobežota funkciju skaita izmantošanu laikā, kad dzinējs ir izslēgts, automašīnas elektrosistēmai var iestatīt trīs dažādus līmeņus — **0**, **I** un **II**. Šie līmeņi, ko dēvē par "aizdedzes pozīcijām", ir aprakstīti visā īpašnieka rokasgrāmatā.

Tabulā ir parādītas katrā aizdedzes pozīcijā/līmenī pieejamās funkcijas:

Līme- nis	Funkcijas
0	<ul style="list-style-type: none"> <li>Tiek apgaismots odometrs, pulkstenis un temperatūras rādītājs<sup>A</sup>.</li> <li>Elektriski regulējamās* sēdekļus var regulēt.</li> <li>Var lietot elektrisko logu pacelājus.</li> <li>Tiek ieslēgts centrālais displejs, un to var izmantot<sup>A</sup>.</li> <li>Var lietot informācijas un izklaides sistēmu<sup>A</sup>.</li> </ul> <p>Šajā režīmā funkcijas tiek vadītas atkarībā no laika, un tās pēc īsa brīža tiek automātiski izslēgtas.</p>
I	<ul style="list-style-type: none"> <li>Var lietot juma lūku, elektriskos logu pacelājus, salona 12 V strāvas kontaktligzdu, Bluetooth, navigāciju, tālruni, ventilatoru un vējstikla tīrītājus.</li> <li>Elektriski regulējamās sēdekļus var regulēt.</li> <li>Var izmantot 12 V strāvas kontaktligzdas* bagāžas nodalījumā.</li> </ul> <p><b>Šajā aizdedzes pozīcijā strāvas patēriņš noslogo akumulatoru.</b></p>

Līme- nis	Funkcijas
II	<ul style="list-style-type: none"> <li>Iedegas priekšējie lukturi.</li> <li>Brīdinājuma un indikatoru lampiņas iedegas uz piecām sekundēm.</li> <li>Tiek aktivētas vairākas citas sistēmas. Taču sēdekļu un aizmugures stikla apsildi var ieslēgt tikai pēc automašīnas iedarbināšanas.</li> </ul> <p><b>Šī aizdedzes pozīcija patērē daudz akumulatora strāvas, tādēļ to nav ieteicams izmantot.</b></p>

<sup>A</sup> Tiek arī aktivizēts, kad tiek atvērtas durvis.

### Saistītā informācija

- Automašīnas iedarbināšana (450 lpp.)
- Stūres regulēšana (190 lpp.)
- Iedarbināšana, izmantojot savienotājus un citu akumulatoru (492 lpp.)
- Aizdedzes režīma atlasīšana (453 lpp.)

## Aizdedzes režīma atlasīšana

Automašīnas elektrosistēmai var iestatīt dažādus līmeņus/pozīcijas, tādējādi piekļūstot dažādām funkcijām.

## Aizdedzes pozīcijas atlasīšana



Iedarbināšanas slēdzis tunelī/konsolē.

- Aizdedzes pozīcija 0** — atslēdziet automašīnu un novietojiet tālvadības pults atslēgu automašīnā.

### **i** PIEZĪME

Lai sasniegtu līmeni **I** vai **II**, **neiedarbinot** dzinēju — **nenospiediet** bremžu pedāli (vai sajūga pedāli automašīnām ar manuālu pārnesumu pārslēgšanu), kad ir jāatlasa šīs aizdedzes pozīcijas.

- Aizdedzes pozīcija I** — pagrieziet aizdedzes slēdzi pulksteņrādītāju kustības virzienā ►►



un atlaidiet. Poga automātiski atgriežas sākuma pozīcijā.

- **Aizdedzes pozīcija II** — pagrieziet aizdedzes slēdzi pulksteņrādītāju kustības virzienā un turiet aptuveni 5 sekundes. Pēc tam atlaidiet pogu, un tā automātiski atgriezīsies sākuma pozīcijā.
- **Atpakaļ aizdedzes pozīcijā 0** — lai atkal ieslēgtu aizdedzes pozīciju **0** no pozīcijas **I** vai **II** — pagrieziet aizdedzes slēdzi pulksteņrādītāju kustības virzienā un atlaidiet. Poga automātiski atgriežas sākuma pozīcijā.

### Saistītā informācija

- Automašīnas iedarbināšana (450 lpp.)
- Automašīnas izslēgšana (452 lpp.)
- Aizdedzes pozīcijas (452 lpp.)
- Stūres regulēšana (190 lpp.)
- Iedarbināšana, izmantojot savienotājvadus un citu akumulatoru (492 lpp.)

### Alkometrs\*

Alkometra uzdevums ir novērst automobiļa vadīšanu reibumā. Lai iedarbinātu dzinēju, vadītājam jāveic elptests, kas apliecina, ka viņš nav alkohola reibumā. Alkometra kalibrēšana notiek atbilstoši noteiktajam promiļu daudzumam, kas ir spēkā katrā no tirgiem.

Automašīnai ir saskarne elektriskam savienojumam ar Volvo ieteiktajiem dažādu ražotāju un modeļu alkometriem. Šī saskarne atvieglo alkometra pievienošanu un piedāvā integrētu funkcionalitāti, tostarp ar alkometru saistītus ziņojumus automašīnas galvenajā displejā. Informāciju par konkrētu alkometru, lūdzu, skatiet attiecīgā alkometra ražotāja izsniegtajā īpašnieka rokasgrāmatā.

### BRĪDINĀJUMS

Alkometrs ir tikai palīgīdzeklis un neatbrīvo vadītāju no atbildības. Vadītāja pienākums ir vienmēr būt nedzērušam un vadīt automobili droši.

### Saistītā informācija

- Alkometra apiešana\* (454 lpp.)
- Pirms dzinēja iedarbināšanas ar alkometru (455 lpp.)
- Automašīnas iedarbināšana (450 lpp.)
- Aizdedzes pozīcijas (452 lpp.)

### Alkometra apiešana\*

Ja rodas ārkārtas situācija vai alkometrs nedarbojas, alkometru var apiet, lai varētu iedarbināt automašīnu.

Katra alkometra deaktivizēšanas norādījumus skatiet tā atsevišķajā instrukcijā.

### Apiešanas funkcijas (Bypass) aktivizēšana

#### PIEZĪME

Visas apiešanas darbības tiek reģistrētas un saglabātas alkometra vadības bloka atmiņā. Apiešanu nevar atsaukt.

### Ekrānā tiek rādīts ziņojums **Pūtiel Alcolock ierīcē Tā vietā izlaist?**

- Ja tiek rādīts "Atcelt/Jā" — izvēlieties apiešanu, nospiežot pa labi vērstās bultiņas taustiņu stūres labajā tastatūrā un pēc tam pogu **O**.
- Ja tiek rādīts "Jā" — izvēlieties apiešanu, nospiežot pogu **O**.

Alkometrs tiek apiets, un automašīnu var iedarbināt.

Iespējamo apiešanas reižu skaitu, pirms ir nepieciešama apkope, var atlasīt alkometra uzstādīšanas gaitā.

**Saistītā informācija**

- Alkometrš\* (454 lpp.)
- Pirms dzinēja iedarbināšanas ar alkometru (455 lpp.)
- Automašīnas iedarbināšana (450 lpp.)
- Aizdedzes pozīcijas (452 lpp.)

**Pirms dzinēja iedarbināšanas ar alkometru**

Alkometrš tiek aktivizēts automātiski un ir gatavs lietošanai, tiklīdz tiek atvērtas automašīnas durvis.

**Jāpatur prātā**

Lai nodrošinātu pareizu ierīces darbību un pēc iespējas precīzāku mērījuma rezultātu:

- Neēdīet un nedzeriet apmēram 5 minūtes pirms elptestas veikšanas.
- Pārmērīgi neapskalojiet priekšējo logu - mazgāšanas šķidrums esošais alkohols var izraisīt nepareizu mērījuma rezultātu.

**PIEZĪME**

Pēc braukšanas dzinēju var iedarbināt vēlreiz 30 minūšu laikā, neveicot jaunu elptestu.

**Saistītā informācija**

- Alkometra apiešana\* (454 lpp.)
- Alkometrš\* (454 lpp.)
- Automašīnas iedarbināšana (450 lpp.)
- Aizdedzes pozīcijas (452 lpp.)

**Bremžu funkcijas**

Automašīnas bremzes lieto, lai samazinātu ātrumu vai novērstu automašīnas ripošanu.

Papildus kājas bremzei un stāvbremzei automašīna ir aprīkota ar vairākām automātiskas bremzēšanas palīgfuncijām. Tās var palīdzēt, lai vadītājam nebūtu jātur kāja uz bremžu pedāļa, stāvot pie luksofora, iedarbinot automašīnu kalna kāpumā vai braucot lejā no kalna.

Atkarībā no automašīnas aprīkojuma ir pieejamas šādas automātiskās bremzēšanas funkcijas:

- Automātiskā bremzēšana, kad automašīna stāv (Auto Hold)
- Palīgsistēma braukšanas uzsākšanai kalnā (Hill Start Assist)
- Automātiska bremzēšana pēc sadursmes.
- City Safety

**Saistītā informācija**

- Kājas bremze (456 lpp.)
- Stāvbremze (458 lpp.)
- Automātiskā bremzēšana, kad automašīna stāv uz vietas (462 lpp.)
- Automātiska bremzēšana pēc sadursmes. (463 lpp.)
- Palīdzība braukšanas uzsākšanai kalnā (463 lpp.)
- City Safety™ (350 lpp.)

## Kājas bremze

Kājas bremze ir bremžu sistēmas daļa.

Automašīnai ir divi bremžu kontūri. Ja ir bojāts bremžu kontūrs, bremžu pedālis nostrādā dziļāk. Līdz ar to ir nepieciešams lielāks spiediens uz bremžu pedāli, lai sasniegtu parasto bremzēšanas efektivitāti.

### ⚠ BRĪDINĀJUMS

Bremžu servomehānisms darbojas tikai tad, ja darbojas elektromotors vai iekšdedzes dzinējs.

Ja bremžu pedālis tiek lietots, kad automašīna ir izslēgta, pedālis ir jāspiež stingrāk, lai bremzētu automašīnu.

Braucot ļoti kalnainā apvidū vai ar smagu kravu, bremzes var atslogot, pārnesumu pārslēgšanas režīmā **B** izmantojot bremzēšanu ar dzinēju.

## Bremžu pretbloķēšanas sistēma

Automašīnai ir pretbloķēšanas bremzes Anti-lock Braking System (ABS), kas neļauj riteņiem nobloķēties bremzēšanas laikā un ļauj saglabāt stūrēšanas vadību. Pēc bremžu pedāļa piespiešanas tajā var būt sajūtamas vibrācijas. Šāda parādība ir normāla.

Pēc automašīnas iedarbināšanas, kad vadītājs atlaiž bremžu pedāli, automātiski tiek veikta ātra ABS sistēmas pārbaude. Turpmāku automātisku sistēmas pārbaudi var veikt, braucot nelielā

ātrumā. Pārbaude var būt jūtama kā bremžu pedāļa pulsēšana.

## Viegla bremzēšana uzlādē hibrīda akumulatoru

Vieglas bremzēšanas laikā notiek bremzēšana ar elektrodzinēju. Pēc tam automašīnas kinētiskā enerģija tiek pārvērsta elektriskajā enerģijā, kuru izmanto hibrīda akumulatora uzlādei. Vadītāja displejā ir redzams, kad notiek akumulatora uzlāde ar elektromotora bremzēšanu.



Bremzējot ar elektromotoru, vadītāja displejā tiek attēlota uzlāde.

Šī funkcija darbojas ātruma intervālā 150-5 km/h (93-3 mph). Spēcīgas bremzēšanas laikā, kā arī gadījumos, kad ātrums ir ārpus norādītā intervāla, bremzēšanu papildina hidrauliskā bremžu sistēma. Vadītāja displejā tas tiek atspoguļots ar indikatora pāriešanu sarkanajā zonā.

## Vadītāja displeja simboli

Simbols	Tehniskie parametri
	Pārbaudiet bremžu šķidruma līmeni. Ja līmenis ir zems, pieļiejet bremžu šķidrumu un noskaidrojiet bremžu šķidruma zuduma iemeslu.
	Pedāļa sensora kļūme.
	Iedarbinot dzinēju, pastāvīgi izgaismojas 2 sekundes: Automātiska funkciju pārbaude.  Pastāvīgi izgaismojas ilgāk par 2 sekundēm: ABS sistēmas kļūme. Automašīnas parastā bremžu sistēma joprojām darbojas, bet nedarbojas ABS sistēma.
	Ja tiek rādīts ziņojums <b>Bremžu pedālis Mainījušās īpašības Jāveic apkope</b> , bremžu pastiprinātāja funkcija ir izslēgta. Bremžu pedālis ir jāspiež stingrāk, lai bremzētu automašīnu.

**⚠ BRĪDINĀJUMS**

Ja vienlaikus deg gan bremžu kļūmes, gan ABS kļūmes brīdinājuma lampiņa, bremžu sistēmā ir radusies kļūme.

- Ja šajā brīdī bremžu šķidrums līmenis tvertnē ir normāls, uzmanīgi brauciet līdz tuvākajam servisam un tur veiciet bremžu sistēmas pārbaudi - ieteicams izmantot autorizētu Volvo servisu.
- Ja bremžu šķidrums līmenis ir zem bremžu šķidrums tvertnes **MIN** līmeņa, apturiet automašīnu un uzpildiet bremžu šķidrumu. Jānosaka bremžu šķidrums zuduma iemesls.

**Saistītā informācija**

- Bremžu spēka palielināšana (457 lpp.)
- Automātiskā bremzēšana, kad automašīna stāv uz vietas (462 lpp.)
- Palīdzība braukšanas uzsākšanai kalnā (463 lpp.)
- Bremzēšana uz slapjiem ceļiem (457 lpp.)
- Bremzēšana uz ceļiem, kas nokaisīti ar smiltīm (458 lpp.)
- Bremžu sistēmas apkope (458 lpp.)
- Bremžu signāls (154 lpp.)

**Bremžu spēka palielināšana**

Bremžu spēka palielināšanas sistēma BAS (Brake Assist System) palīdz palielināt bremžu spēku bremzēšanas laikā, tādējādi saīsinot bremzēšanas distanci.

Sistēma nosaka vadītāja bremzēšanas stilu un vajadzības gadījumā palielina bremzēšanas spēku. Bremzēšanas spēku var palielināt līdz līmenim, pie kura tiek aktivizēta sistēma ABS. Funkcija izslēdzas, kad spiediens uz bremžu pedāli atslābst.

**Saistītā informācija**

- Kājas bremze (456 lpp.)

**Bremzēšana uz slapjiem ceļiem**

Pirmo reizi bremzējot pēc ilgstošas braukšanas spēcīgā lietū bez bremzēšanas, tās efekts var būt nedaudz aizkavēts.

Tas pats attiecas uz situācijām, kad automašīna ir tikko nomazgāta. Tādā gadījumā bremzes jānospiež spēcīgāk. Tādēļ jāievēro lielāks attālums līdz priekšā braucošajiem transportlīdzekļiem.

Pēc braukšanas pa slapjiem ceļiem vai automašīnas mazgāšanas bremzējiet spēcīgi. Tādējādi bremžu diski uzsils, ātrāk izžūs un tiks pasargāti no korozijas. Bremzējot ņemiet vērā situāciju uz ceļa.

**Saistītā informācija**

- Kājas bremze (456 lpp.)
- Bremzēšana uz ceļiem, kas nokaisīti ar smiltīm (458 lpp.)

## Bremzēšana uz ceļiem, kas nokaisīti ar smiltīm

Braucot pa ceļiem, kas nokaisīti ar sāli, uz bremžu diskkiem un bremžu uzlikām var veidoties sāls kārtiņa.

Tas var palielināt bremzēšanas distanci. Tādēļ saglabājiet lielāku drošības distanci līdz priekšā braucošajiem transportlīdzekļiem. Ievērojiet arī:

- Bremzējiet regulāri, lai notīrītu sāls kārtiņu. Nodrošiniet, lai bremzēšana neradītu draudus citiem satiksmes dalībniekiem.
- Kad braukšana ir pabeigta un vēl nav sāksis nākamais brauciens, uzmanīgi nospiediet bremžu pedāli.

## Saistītā informācija

- Kājas bremze (456 lpp.)
- Bremzēšana uz slapjiem ceļiem (457 lpp.)

## Bremžu sistēmas apkope

Regulāri pārbaudiet bremžu sistēmas komponentus, vai tie nav nodiluši.

Lai automašīna būtu droša un uzticama, ievērojiet Volvo apkopes intervālus, kā norādīts apkopes un garantijas grāmatiņā. Jaunas un nomaiņītas bremžu uzlikas un bremžu diski nenodrošina optimālu bremzēšanu, kamēr tās nav "iebrauktas" dažus simtus kilometru (jūdžu). Kompensējiet samazināto bremžu veiktspēju, nospiežot bremžu pedāli spēcīgāk. Volvo iesaka uzstādīt tikai Volvo apstiprinātas bremžu uzlikas.

### ! SVARĪGI

Regulāri jāpārbauda bremžu sistēmas komponentu nodilums.

Sazinieties ar autoservisu, lai saņemtu informāciju par šo procedūru vai uzticiet šī pārbaudes veikšanu servisa darbiniekiem - ieteicams izvēlēties autorizētu Volvo servisu.

## Saistītā informācija

- Kājas bremze (456 lpp.)

## Stāvbremze

Stāvbremze neļauj automašīnai sākt ripot, mehāniski nobloķējot divus riteņus.



Stāvbremzes vadības ierīce atrodas tunelkonsolē starp sēdekļiem.

Kad elektriskā stāvbremze tiek ieslēgta, atskan viegls elektrodzinēja darbības troksnis. Šis troksnis ir dzirdams arī automātiskās stāvbremzes darbības pārbaudīšanas laikā.

Ja tad, kad tiek ieslēgta stāvbremze, automašīna nekustas, tā iedarbojas tikai uz aizmugurējiem riteņiem. Ja to izmanto, kad automašīna pārvietojas, tad darbojas normālā kājas bremze, t. i., bremze darbojas uz visiem četriem riteņiem. Bremzēšanas funkcija pārslēdzas uz aizmugurējiem riteņiem, kad automašīna ir gandrīz apstājusies.



## Saistītā informācija

- Stāvbremzes aktivizēšana un deaktivizēšana (459 lpp.)
- Automašīnas novietošana stāvēšanai kalnā (461 lpp.)
- Ja stāvbremzes darbībā radusies kļūme (461 lpp.)
- Automātiskā bremzēšana, kad automašīna stāv uz vietas (462 lpp.)

## Stāvbremzes aktivizēšana un deaktivizēšana

Ieslēdziet stāvbremzi, lai novērstu automašīnas ripošanu.

### Stāvbremzes aktivizēšana



1. Pavelciet vadības slēdzi uz augšu.
  - > Aktivizējot stāvbremzi, vadītāja displejā izgaismojas simbols.
2. Pārliecinieties, ka automašīna nekustas.

### Simbols vadītāja displejā

Simbols	Tehniskie parametri
	<p>Aktivizējot stāvbremzi, izgaismojas simbols.</p> <p>Ja simbols mirgo, tas norāda, ka ir radusies kļūme. Izlasiet paziņojumu vadītāja displejā.</p>

## Automātiska aktivizēšana

Stāvbremze tiek aktivizēta automātiski:

- kad automašīna tiek izslēgta centrālajā displejā tiek aktivizēts stāvbremzes automātiskās aktivizācijas iestatījums.
- ja ir aktivizēta funkcija Auto hold (automātiskā bremzēšana, kad automašīna stāv uz vietas) un automašīna ir ilgāk stāvējusi uz vietas (5–10 minūtes).
- ja stāvā slīpumā tiek ieslēgta pāresumu pozīcija **P**;

## Avārijas bremzes

Ārkārtas situācijā stāvbremzi var aktivizēt, kad automašīna atrodas kustībā, pavelkot vadības slēdzi un turot to augšējā pozīcijā. Bremzēšana tiek pārtraukta, kad tiek atlaists vadības slēdzis vai nospiežs akceleratora pedālis.

### **i** PIEZĪME

Ja avārijas bremzēšana tiek aktivizēta, braucot lielā ātrumā, atskan skaņas signāls.

## ◀ Stāvbremzes deaktivizēšana



### Manuāla deaktivizēšana

1. Stingri nospiediet bremžu pedāli.
2. Bīdīet vadības ierīci uz leju.
  - > Stāvbremze tiek izslēgta, un vadītāja displejā esošais simbols nodzīst.

### Automātiska deaktivizēšana

1. Drošības jostas uzlikšana.
2. Stingri nospiediet bremžu pedāli.
3. Iedarbiniet automašīnu.
4. Ieslēdziet pārnesumu **D** vai **R** un nospiediet gāzes pedāli.
  - > Stāvbremze tiek izslēgta, un vadītāja displejā esošais simbols nodzīst.

## **i** PIEZĪME

Sākotnēji iedarbinot automašīnu, stāvbremzi var automātiski atļaut, kad drošības josta nav piesprādzēta.

### Saisītā informācija

- Automātiskas stāvbremzes aktivizēšanas iestatījums (460 lpp.)
- Ja stāvbremzes darbībā radusies kļūme (461 lpp.)
- Stāvbremze (458 lpp.)
- Automašīnas novietošana stāvēšanai kalnā (461 lpp.)

## Automātiskas stāvbremzes aktivizēšanas iestatījums

Izvēlieties, vai stāvbremze ir automātiski jāaktivizē, kad automašīna tiek izslēgta.

Šo izvēli veic centrālā displeja iestatījumu izvēlnē.

1. Augšējā skatā nospiediet **Iestatījumi**.
2. Nospiediet **My Car** → **Stāvbremze un piekare**, atlasītu funkciju **Automātiski aktivizēt stāvbremzi** vai atceltu tās atlasi.

### Saisītā informācija

- Stāvbremzes aktivizēšana un deaktivizēšana (459 lpp.)
- Stāvbremze (458 lpp.)

## Automašīnas novietošana stāvēšanai kalnā

Novietojot automašīnu slīpumā, vienmēr izmantojiet stāvbremzi.

### BRĪDINĀJUMS

Novietojot automašīnu uz slīpas virsmas, vienmēr aktivizējiet stāvbremzi. Ieslēgts pārnesums vai automātiskās pārnesumkārbas **P** pozīcija nav pietiekama, lai noturētu automašīnu uz vietas visās situācijās.

Ja automašīna ir novietota ar skatu kalnā:

- Pagrieziet riteņus **prom** no ietves.

Ja automašīna ir novietota ar skatu lejā no kalna:

- Pagrieziet riteņus **uz** ietves pusi.

### Ar smagu kravu pret kalnu

Smaga krava, piemēram, piekabe var izraisīt automašīnas ripošanu atpakaļ, ja stāvā kāpumā stāvbremze tiek atbrīvota automātiski. Novērsiet to, pavilcot slēdzi uz augšu, kamēr uzsākat braukšanu. Atlaidiet vadības slēdzi, kad dzinējs sāk vilkt automobili.

### Saistītā informācija

- Stāvbremzes aktivizēšana un deaktivizēšana (459 lpp.)

## Ja stāvbremzes darbībā radusies kļūme

Ja pēc vairākiem mēģinājumiem stāvbremzi nevar deaktivizēt vai aktivizēt, sazinieties ar autorizētu Volvo servisu.

Ja braucat ar ieslēgtu stāvbremzi, atskan brīdinājuma skaņas signāls.

Ja automašīna jānovieto stāvēšanai, pirms iespējamā kļūme ir novērsta, tad riteņi ir jāpagriež tādā pozīcijā, kā novietojot stāvēšanai kalnā, un pārnesuma pārslēgvira jāieslēdz pozīcijā **P**.



### Zems spriegums akumulatorā

Ja akumulatora spriegums ir pārāk zems, stāvbremzi nav iespējams nedz atlaist, nedz arī iedarbināt. Ja akumulatora spriegums ir pārāk zems, pievienojiet donora akumulatoru.

### Bremžu uzliku maiņa

Elektriskās stāvbremzes konstrukcijas dēļ aizmurgurējās bremžu uzlikas ir jānomaina servisā, ieteicams autorizētā Volvo servisā.

## Vadītāja displeja simboli

Simbols	Tehniskie parametri
	Ja simbols mirgo, tas norāda, ka ir radusies kļūme. Skatiet paziņojumu vadītāja displejā.
	Bojājums bremžu sistēmā. Skatiet paziņojumu vadītāja displejā.
	Informācijas paziņojums vadītāja displejā.

### Saistītā informācija

- Stāvbremzes aktivizēšana un deaktivizēšana (459 lpp.)
- Akumulators (629 lpp.)
- Volvo apkopes programma (612 lpp.)

## Automātiskā bremzēšana, kad automašīna stāv uz vietas

Automātiskā bremzēšana, kad automašīna stāv uz vietas (Auto hold), nozīmē, ka vadītājs var atlaist bremžu pedāli, vienlaikus saglabājot bremžu iedarbību, kad automašīna ir apturēta pie luksofora vai krustojumā.

Apturot automašīnu, bremzes tiek aktivizētas automātiski. Lai noturētu automašīnu uz vietas, šī funkcija var izmantot vai nu kājas bremzi, vai stāvbremzi, un tā darbojas uz visu slīpumu brauktuvēm. Uzsākot gaitu, bremzes tiek automātiski izslēgtas, ja vadītājs ir piesprādzējies ar drošības jostu.



### **i** PIEZĪME

Bremzējot un apstājoties ceļa kāpumā vai kritumā, bremžu pedālis pirms atlaišanas ir jānospiež nedaudz stiprāk, lai nodrošinātu, ka automašīna nesāks ripot.

Stāvbremze tiek aktivizēta, ja:

- automašīna tiek izslēgta;
- tiek atvērtas vadītāja durvis;
- tiek atsprādzēta vadītāja drošības josta;
- automašīna ir ilgstoši stāvējusi (5–10 minūtes).

## Vadītāja displeja simboli

Simbols	Tehniskie parametri
	Šis simbols izgaismojas, kad funkcija izmanto kājas bremzi, lai noturētu automašīnu uz vietas.
	Šis simbols izgaismojas, kad funkcija izmanto stāvbremzi, lai noturētu automašīnu uz vietas.

## Saistītā informācija

- Automātiskās bremzes aktivizēšana un deaktivizēšana stāvot (462 lpp.)
- Kājas bremze (456 lpp.)
- Stāvbremze (458 lpp.)
- Palīdzība braukšanas uzsākšanai kalnā (463 lpp.)

## Automātiskās bremzes aktivizēšana un deaktivizēšana stāvot

Automātiskās bremzēšanas funkciju stāvot aktivizē, izmantojot pogu tuneļkonsoļē.



- Nospiediet pogu tuneļkonsoļē, lai aktivizētu vai deaktivizētu funkciju.
  - > Indikators taustiņā izgaismojas, kad funkcija ir aktivizēta. Funkcija paliek aktivizēta arī nākamajā automašīnas iedarbināšanas reizē.

## Aktivizēšana izslēdzot



Ja šī funkcija ir aktīva un tur automašīnu ar darba bremzēm (iedegts A simbols), tad pogas nospiešanas laikā ir jābūt nospieštam bremžu pedālim, lai to varētu deaktivizēt.

- Funkcija paliek deaktivizēta tik ilgi, līdz tā atkal tiek aktivizēta.
- Deaktivizējot funkciju, palīgsistēma braukšanas uzsākšanai kalnā (HSA) paliek aktīva, lai novērstu automašīnas ripošanu atpakaļ, ja braukšana tiek uzsākta kalna kāpumā.

## Saistītā informācija

- Automātiskā bremzēšana, kad automašīna stāv uz vietas (462 lpp.)

## Palīdzība braukšanas uzsākšanai kalnā

Palīgsistēma braukšanas uzsākšanai kalnā Hill Start Assist (HSA) novērš automašīnas ripošanu atpakaļ, uzsākot braukšanu kalna kāpumā. Braucot atpakaļgaitā kalna kāpumā, tā novērš automašīnas ripošanu uz priekšu.

Šī funkcija nozīmē, ka bremžu sistēmas pedāļa spiediens saglabājas vairākas sekundes, kamēr vadītāja kāja tiek pārvietota no bremžu pedāļa uz gāzes pedāli.

Īslaicīgais bremzēšanas efekts izzūd pēc dažām sekundēm vai tad, kad vadītājs uzsāk gaitu.

Palīgsistēma braukšanas uzsākšanai kalnā ir pieejama pat situācijās, kad ir deaktivizēta automātiskās bremzēšanas funkcija (Auto hold).

## Saistītā informācija

- Automātiskā bremzēšana, kad automašīna stāv uz vietas (462 lpp.)
- Kājas bremze (456 lpp.)

## Automātiska bremzēšana pēc sadursmes.

Ja notiek sadursme, kurā tiek sasniegts pirotehnisko drošības jostu spriegotāju vai drošības gaisa spilvenu aktivizācijas līmenis, vai sadursmē ar lielu dzīvnieku tiek automātiski aktivizētas automašīnas bremzes. Šī funkcija ir nepieciešama, lai novērstu sadursmi vai samazinātu sadursmes sekas.

Pēc nopietnas sadursmes var zust automašīnas kontrole un vadāmība. Lai izvairītos no turpmākas sadursmes ar transportlīdzekli vai automašīnas ceļā esošu objektu vai samazinātu šādas sadursmes sekas, automātiski tiek aktivizēta automātiskā bremzēšanas sistēma, kas droši nobremzē automašīnu.

Bremzēšanas laikā tiek ieslēgti bremžu lukturi un avārijas signāllukturi. Kad automašīna ir apstājusies, avārijas signāllukturi turpina mirgot un tiek ieslēgta stāvbremze.

Ja konkrētajā situācijā bremzēšana nav vēlama, piemēram, ja pastāv sadursmes risks ar aizmugurē esošajiem transportlīdzekļiem, vadītājs var ignorēt sistēmu, nospiežot gāzes pedāli.

Funkcija pieņem, ka bremžu sistēma pēc sadursmes ir neskarta.

Bremzēšanas palīdzības funkcija ir ietverta drošības sistēmās Rear Collision Warning un Blind Spot Information.

## ◀ Saistītā informācija

- Rear Collision Warning (364 lpp.)
- BLIS\* (365 lpp.)
- Bremžu funkcijas (455 lpp.)

## Pārnesumkārbā

Pārnesumkārbā ir daļa no automašīnas transmisijas starp dzinēju un dzenošajiem riteņiem. Pārnesumkārbas funkcija ir mainīt pārnesumskaitli atkarībā no ātruma un jaudas prasībām.

Automašīna ir aprīkota ar astoņpakāpju automātisko pārnesumkārbu un elektrodzinēju aizmugures riteņu piedziņai. Ar šādu pārnesumu skaitu var efektīvi izmantot dzinēja griezes momentu un jaudas diapazonu. Divi no pārnesumiem ir paredzēti degvielas taupīšanai, braucot ar nemainīgiem dzinēja apgriezieniem. Izmantojot stūres lāpstiņas\*, var manuāli ieslēgt augstāku vai zemāku pārnesumu. Vadītāja displejā ir attēlots pašreiz izvēlētais pārnesums.

### SVARĪGI

Lai novērstu jebkura piedziņas sistēmas komponenta bojājumus, tiek pārbaudīta pārnesumkārbas darba temperatūra. Ja pastāv pārkaršanas risks, vadītāja displejā izgaismojas brīdinājuma simbols un tiek attēlots teksta paziņojums. Ievērojiet sniegtos norādījumus.

## Vadītāja displeja simboli

Ja pārnesumkārbas darbībā rodas kļūme, vadītāja displejā tiek attēlots simbols un paziņojums.

Simbols	Tehniskie parametri
	Informācija vai pārnesumkārbas kļūdas paziņojums. Ievērojiet sniegtos ieteikumus.
	Karsta vai pārkaršusi pārnesumkārbā. Ievērojiet sniegtos ieteikumus.
	<b>Samazināta veiktspēja/Paātrinājuma veiktspēja samazināta</b> Ja ir radusies īslaicīga piedziņas pārvada kļūme, automašīna var pārslēgties lēnas kustības režīmā ar samazinātu dzinēja jaudu, lai novērstu piedziņas pārvada bojājumus.

## Saistītā informācija

- Automātiskās pārnesumkārbas pārnesumu pozīcijas (465 lpp.)
- Pārnesumu pārslēgšanas indikators (469 lpp.)

## Automātiskās pārnesumkārbas pārnesumu pozīcijas

Ar automātisko pārnesumkārbu sistēma izvēlas pārnesumu tā, lai braukšana būtu optimāla. Pārnesumkārbai ir arī manuālās pārnesumu pārslēgšanas režīms.



Vadītāja displejā tiek rādīta izvēlētā pārnesuma pozīcija:

**P, R, N, D** vai **B**.

Manuālās pārnesumu pārslēgšanas laikā ir redzams arī izvēlētais pārnesums (1-8).

### Pārnesumu pārslēgšana

Pārnesumu pārslēgs ir elektronisks, un tas nozīmē, ka pārnesumu pārslēgšana notiek elektroniski, nevis mehāniski. Tas nozīmē vienkāršāku pārslēgšanu un precizākas pārnesumu pozīcijas.

Pārslēdziet pārnesumus, pārvietojot ar atsperi nospriegoto pārnesumu pārslēgu uz priekšu vai atpakaļ.

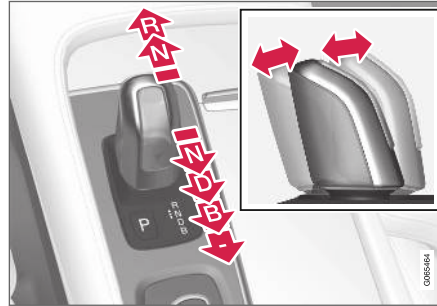

### Pārnesumu pozīcijas Stāvēšanas pozīcija — P



Stāvēšanas pozīciju var aktivizēt ar taustiņu **P** blakus pārnesumu pārslēgam.

Kad automašīna ir novietota stāvēšanai vai tiek iedarbināts dzinējs, ieslēdziet pozīciju **P**. Ieslēdzot stāvēšanas pozīciju, automašīnai jāstāv uz vietas.

Lai no stāvēšanas pozīcijas ieslēgtu citu pārnesumu, jānospiež bremžu pedālis un jāieslēdz aizdedzes pozīcija **II**.

Lai novietotu stāvēšanai — vispirms ieslēdziet stāvbremzi un pēc tam izvēlieties stāvēšanas pozīciju.

### **⚠ BRĪDINĀJUMS**

Novietojot automašīnu uz slīpas virsmas, vienmēr aktivizējiet stāvbremzi. Ieslēgts pārnesums vai automātiskās pārnesumkārbas **P** pozīcija nav pietiekama, lai noturētu automašīnu uz vietas visās situācijās.

### **i PIEZĪME**

Lai varētu aizslēgt automašīnu un ieslēgt signalizāciju, pārnesumu pārslēgam jāatrodas **P** pozīcijā.

## ◀ Palīdzības funkcijas

Sistēma automātiski ieslēdz pozīciju **P**:

- ja automašīna tiek izslēgta pozīcijā **D** vai **R**;
- ja vadītājs atsprādzē drošības jostu un atver vadītāja durvis, kad automašīna darbojas un pārnese pārslēgs neatrodas pozīcijā **P**.

Lai novietotu automašīnu stāvēšanai ar atsprādzētu drošības jostu un atvērtām durvīm — izejiet no pozīcijas **P**, vēlreiz atlasot **R** vai **D**.

Ja automašīnu izslēdz neitrālajā pozīcijā, automātiska pārslēgšana pozīcijā **P** nenotiek. Tas tiek darīts, lai jūs varētu nomazgāt automašīnu tādā automazgātavā, kurā nepieciešama automašīnas ripošana.

### Atpakaļgaitas pozīcija — R

Atlasiet pozīciju **R**, lai brauktu atpakaļgaitā. Automašīnai jāstāv uz vietas, kad tiek izvēlēta atpakaļgaitas pozīcija.

### Neitrālā pozīcija — N

Nav ieslēgts neviens no pārneseiem, un dzinējs var iedarbināt. Izmantojiet stāvbremzi, ja automašīna stāv uz vietas un pārnese pārslēgs atrodas pozīcijā **N**.

Lai varētu pārvietot pārnese pārslēgu no neitrālās pozīcijas citā pozīcijā, jānospiež bremžu pedālis, un jāieslēdz aizdedzes pozīcija **II**.

### Braukšanas pozīcija — D

**D** ir parastā braukšanas pozīcija. Augstāka un zemāka pārnese pārslēgšana notiek automātiski atkarībā no paātrinājuma un ātruma līmeņa.

Pārslēdzot pārnese no pozīcijas **R** pozīcijā **D**, automašīnai jāstāv uz vietas.

### Bremzēšanas pozīcija — B

**B** var ieslēgt jebkurā brīdī braukšanas laikā. Pozīcijā **B** atlaižot gāzes pedāli, automašīna bremzē ar elektromotoru — tikmēr notiek hibrīda akumulatora uzlāde. Tas sniedz vairāk iespēju uzlādēt hibrīda akumulatoru, jo uzlāde notiek arī tad, kad vadītājs nelieto bremžu pedāli.



Pozīcija "B" vadītāja displejā.

Pozīcijā **B** pārnese var pārslēgt manuāli, lai ieslēgtu zemāku pārnese. Vadītāja displejā ir redzams izmantotais pārnese (1-8).

- Vienreiz pārvietojiet pārnese pārslēgu uz aizmuguri, lai ieslēgtu nākamo zemāko pārnese.
- Pārvietojiet pārnese pārslēgu uz aizmuguri vēlreiz, lai ieslēgtu jau nākamo zemāko pārnese.

Lai varētu manuāli ieslēgt augstāku pārnese, automašīnai jābūt apriktai ar stūres vadības svirām\*.

- Pārvietojiet pārnese pārslēgu uz priekšu, lai atkal ieslēgtu pozīciju **D**.

Pārnese automātiski pārslēdz pārnese uz leju, ja ātrums samazinās zem ieslēgtajam pārnese atbilstošā līmeņa, lai nepieļautu raušanos un apstāšanos.

### Saistītā informācija

- Pārnese pārslēga bloķētājs (468 lpp.)
- Pārnese pārslēgšana ar stūres vadības svirām\* (467 lpp.)
- Strauja paātrinājuma funkcija (468 lpp.)
- Pārnese pārslēgšanas indikators (469 lpp.)



## Pārnesumu pārlēgšana ar stūres vadības svirām\*

Stūres vadības sviras papildina pārnesumu pārlēgu un ļauj pārlēgt pārnesumus manuāli, neatlaižot rokas no stūres.

### Stūres vadības sviru aktivizēšana

Lai pārnesumus varētu mainīt ar vadības svirām, tām jābūt aktivizētām:

- Pavelciet vienu no svirām uz stūres pusi.
  - > Vadītāja displejā redzamais cipars apzīmē pašreiz izvēlēto pārnesumu.



Vadītāja displejs, pārlēdzot pārnesumus ar stūres vadības svirām.

### Slēdzis

Lai pārlēgtu pārnesumu par vienu soli:

- Pavelciet vienu no vadības svirām uz aizmuguri - pret stūri - un atlaidiet.

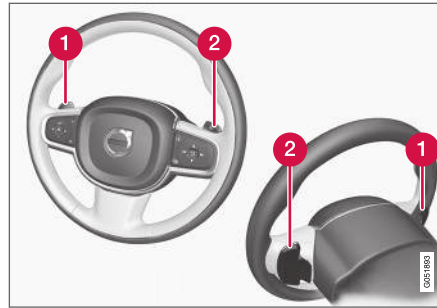

1 "-": atlasa nākamo zemāko pārnesumu.

2 "+": atlasa nākamo augstāko pārnesumu.

Pārnesumi tiek pārlēgti, ikreiz pavelkot vadības sviru, ar noteikumu, ka dzinēja ātrums neatrodas ārpus atļautā diapazona.

Pēc katras pārnesumu maiņas vadītāja displejā mainās pašreizējā pārnesuma rādījums.

### Funkcijas deaktivizēšana

#### Manuāla deaktivizēšana pārnesumu pozīcijā

##### D un B.

- Deaktivizējiet stūres vadības sviras, pavelkot labo sviru (+) uz stūres pusi un turot, līdz vadītāja displejā nodziest pašreizējā pārnesuma cipars.
  - > Pārnesumkārbā atgriežas pārnesumu pozīcijā **D** un **B** atkarībā no pozīcijas, kas atlasīta, pirms lāpstiņas tika aktivizētas.

### Automātiska deaktivizēšana

Pozīcijā **D** stūres vadības sviras var deaktivizēt pēc īsa brīža, ja tās netiek izmantotas. Uz to norāda pašreizējā pārnesuma cipara nodzišana.

Pozīcijā **B** nenotiek automātiska deaktivizēšana.

### Saisītā informācija

- Automātiskās pārnesumkārbas pārnesumu pozīcijas (465 lpp.)
- Pārnesumu pārlēgšanas indikators (469 lpp.)

## Pārnesumu pārslēga bloķētājs

Pārnesumu pārslēgsvaris bloķētājs novērš netaisnīgu automātiskās pārnesumkārbas pārnesumu pārslēgšanu.

## Automātiskais pārnesumu pārslēga bloķētājs

Automātiskajam pārnesumu pārslēgsvaris bloķētājam ir īpašas drošības sistēmas.

### No stāvēšanas pozīcijas — P

Lai ieslēgtu pārnesumu no pozīcijas, kas nav **P**, ir jānospiež bremžu pedālis un jāieslēdz aizdedzes pozīcija **II**.

### No neitrālās pozīcijas — N

Ja pārnesumu pārslēgs ir **N** pozīcijā un automobīlis ir stāvējis vismaz 3 sekundes (neatkarīgi no tā, vai dzinējs darbojas), pārnesumu pārslēgs ir bloķēts.

Lai varētu pārvietot pārnesumu pārslēgsvaru no pozīcijas **N** citā pozīcijā, jānospiež bremžu pedālis, un jāieslēdz aizdedzes pozīcija **II**.

## Vadītāja displeja paziņojumi

Ja pārnesumu pārslēgs ir nobloķēts, vadītāja displejā tiek attēlots paziņojums, piemēram, **Pārn. pārslēgsvara Nosp. bremžu pedāli, lai aktiv. pārn. pārslēgsvaru.**

Pārnesumu pārslēgu nevar nobloķēt manuāli.

## Saistītā informācija

- Automātiskās pārnesumkārbas pārnesumu pozīcijas (465 lpp.)

## Strauja paātrinājuma funkcija

Strauja paātrinājuma funkciju izmanto, kad ir nepieciešams maksimāls paātrinājums, piemēram, apdzēnot.

Kad akseleratora pedālis tiek pilnībā nospiests līdz grīdai (garām pozīcijai, kuru parasti uzskata par pilnu paātrinājumu), tūlīt tiek ieslēgts zemāks pārnesums. To dēvē par kick-down funkciju.

Ja akseleratora pedālis tiek atlaists no kick-down pozīcijas, pārnesumkārbā automātiski pārslēdzas uz augšu.

## Drošības funkcija

Lai izvairītos no pārāk lieliem dzinēja apgriezieniem, pārnesumkārbas kontroles programma ir aprīkota ar aizsardzības bloķētāju pārnesumu pārslēgšanai uz leju.

Pārnesumkārbā neļauj pārslēgt zemāku pārnesumu jeb veikt "kick-down" funkciju, kā rezultātā dzinēja ātrums kļūtu tik liels, ka spētu bojāt dzinēju. Nekas nenotiek, ja vadītājs joprojām mēģina šādi pārslēgt zemāku pārnesumu pie augstiem dzinēja apgriezieniem – paliek ieslēgts sākotnējais pārnesums.

Lietojot strauja paātrinājuma funkciju, automašīna var pārslēgt pārnesumkārbu par vienu vai diviem līmeņiem zemākā pārnesumā. Kad ir sasniegts maksimālais dzinēja ātrums, pārnesumkārbā tiek pārslēgta augstākā pārnesumā, lai novērstu dzinēja bojājumus.

### Saistītā informācija

- Automātiskās pārnesumkārbas pārnesumu pozīcijas (465 lpp.)

### Pārnesumu pārslēgšanas indikators

Pārnesumu pārslēga indikators manuālajā pārnesumu pārslēgšanas režīmā rāda vadītāja displejā pašreizējo pārnesumu un brīdi, kad pienācis laiks ieslēgt nākamo pārnesumu, lai nodrošinātu optimālu degvielas ekonomiju.

Ja manuālas pārnesumu pārslēgšanas laikā atlasīt piedziņas režīmu Eco, ir svarīgi izvēlēties pareizu pārnesumu un laicīgi pārslēgt pārnesumus.

Pārnesumu pārslēgsviras indikators ir attēlots pārnesumu pozīcijā **B**. Pārnesumu pārslēga indikators rāda vadītāja displejā pašreizējo pārnesumu un ar augšupvērstu bultiņu norāda brīdi, kad ieteicams ieslēgt augstāku pārnesumu<sup>2</sup>.

Lai varētu manuāli ieslēgt augstāku pārnesumu pozīcijā **B**, automašīnai jābūt aprīkotai ar pārnesumu pārslēgšanas lāpstiņām pie stūres\*. Ja automašīna nav aprīkota ar pārnesumu pārslēgšanas lāpstiņām pie stūres, nospiežot pārnesumu pārslēgu uz priekšu, tiek ieslēgta pozīcija **D**.



Pārnesumu pārslēga indikators vadītāja displejā<sup>3</sup>.

### Saistītā informācija

- Automātiskās pārnesumkārbas pārnesumu pozīcijas (465 lpp.)

<sup>2</sup> Attiecas uz dažu valstu tirgiem.

<sup>3</sup> Attēls ir shematisks – izkārtojums var atšķirties atkarībā no automašīnas modeļa vai atjauninātās programmatūras.

## Pilnpiedziņa

Pilnpiedziņa AWD (All Wheel Drive) nozīmē to, ka automašīnai visi četri riteņi vienlaikus ir dzenošie.

Pilnpiedziņas funkcionalitāti nodrošina elektromotors, kas dzen aizmugurējos riteņus. Pilnpiedziņas īpašības atšķiras atkarībā no atlasītā piedziņas režīma.

### Saistītā informācija

- Piedziņas režīmi (472 lpp.)
- Pārnesumkārbā (464 lpp.)

## Piedziņas sistēmas

Volvo spēka agregātā Twin Engine ir apvienots iekšdedzes dzinējs, kas pievada piedziņu priekšējiem riteņiem, un elektromotors, kas dzen aizmugurējos riteņus.

### Divas piedziņas sistēmas

Atkarībā no vadītāja atlasītā braukšanas režīma un pieejamās elektroenerģijas šīs abas piedziņas sistēmas var tikt izmantotas vai nu atsevišķi, vai vienlaicīgi.

Elektromotoram enerģija tiek pievadīta no hibrīda akumulatora, kas uzstādīts tuneļkonsolē. Hibrīda akumulatoru var uzlādēt ar sienas kontaktligzdu vai speciālu uzlādes staciju. Arī iekšdedzes dzinējs var uzlādēt hibrīda akumulatoru ar speciālu augstsprieguma ģeneratoru.

Gan iekšdedzes dzinējs, gan elektrodzinējs var novirzīt ģenerēto dzinējspēku tieši uz riteņiem. Uzlabota vadības sistēma apvieno abu piedziņas sistēmu īpašības, lai nodrošinātu maksimālu braukšanas ekonomiju.

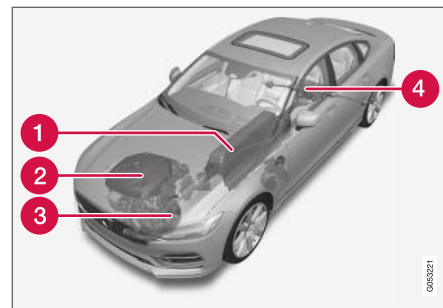

- 1 Hibrīda akumulators — hibrīda akumulatora funkcija ir uzglabāt enerģiju. Enerģiju tas saņem uzlādes laikā no elektrotīkla, reģeneratīvas bremzēšanas laikā vai no augstsprieguma ģeneratora. Tas nodrošina enerģiju darbībai elektriskajā režīmā, kā arī elektriskā gaisa kondicionētāja īslaicīgai lietošanai pasažieru salona iepriekšējas sagatavošanas laikā.
- 2 Iekšdedzes dzinējs — iekšdedzes dzinējs sāk darboties, tiklīdz hibrīda akumulatora enerģijas līmenis vairs nevar nodrošināt dzinēja jaudu, ko vadītājs pieprasa.
- 3 Augstsprieguma ģenerators<sup>4</sup> — uzlādē hibrīda akumulatoru. Iekšdedzes dzinēja star-

<sup>4</sup> CISG (Crank Integrated Starter Generator) — kombinēts augstsprieguma ģenerators un startera motors.

tera motors. Var atbalstīt iekšdedzes dzinēju, nodrošinot papildu elektroenerģiju.

- 4** Elektromotors — nodrošina automašīnas darbību elektrības režīmā. Ja nepieciešams, nodrošina papildu griezes momentu un jaudu gaitas paātrināšanas laikā. Nodrošina elektriskās pilnpiedziņas funkcionalitāti. Atgūst bremžu enerģiju un to pārveido elektroenerģijā.

### Saisītā informācija

- Vispārīga informācija par Twin Engine (428 lpp.)
- Iekšdedzes dzinēja iedarbināšana un apturēšana ar Twin Engine (471 lpp.)
- Piedziņas režīmi (472 lpp.)
- Pārnesumkārbā (464 lpp.)
- Faktori, kas ietekmē braukšanas attālumu, braucot ar elektrību (481 lpp.)

## Iekšdedzes dzinēja iedarbināšana un apturēšana ar Twin Engine

Uzlabota vadības sistēma nosaka, cik daudz automašīna tiek darbināta ar iekšdedzes dzinēju, elektrodzinēju vai abiem paralēli. Elektropiedziņas režīmā automašīnai dažkārt var būt automātiski jāiedarbina iekšdedzes dzinējs ārēju apstākļu dēļ, piemēram, zemā āra temperatūrā, kas ir pilnīgi normāli. Turklāt iekšdedzes dzinējs tiek vienmēr iedarbināts, kad tiek sasniegts zemākais hibrīda akumulatora uzlādes līmenis.

### Klimata iestatījumi zemā temperatūrā

Zemā āra temperatūrā iekšdedzes dzinējs dažkārt tiek iedarbināts automātiski, lai sasniegtu vēlamo pasažieru salona temperatūru un gaisa kvalitāti. Iekšdedzes dzinēja darbības laiku var ietekmēt:

- temperatūras pazemināšana;
- ventilatora ātruma samazināšana;
- piedziņas režīma Pure aktivizēšana.

### Darbība elektriskajā režīmā zemā vai augstā temperatūrā

Zemā vai augstā āra temperatūrā ar automašīnu veicamais attālums un darbības laiks elektriskajā režīmā var samazināties, kā arī var mainīties, cik bieži tiek automātiski iedarbināts iekšdedzes dzinējs.

### Izmešu vadība

Lai nodrošinātu optimālu izmešu vadības sistēmas darbību, pēc iekšdedzes dzinēja iedarbināša-

nas tam ir vairākas minūtes jādarbojas. Iekšdedzes dzinēja darbības laiks ir atkarīgs no katalītišķā pārveidotāja temperatūras.

### Saisītā informācija

- Piedziņas sistēmas (470 lpp.)
- Ekonomiska braukšana (479 lpp.)
- Braukšana ar elektrodzinēju (481 lpp.)
- Piedziņas režīmi (472 lpp.)

## Piedziņas režīmi

Piedziņas režīma atlasīšana ietekmē automašīnas vadāmības īpašības, uzlabojot braukšanas baudījumu un atvieglojot braukšanu īpašās situācijās.

Lietojot piedziņas režīmus, var ātri piekļūt daudzajām automašīnas funkcijām un iestatījumiem, kas piemēroti dažādām braukšanas vajadzībām. Šīs sistēmas ir pielāgotas, lai nodrošinātu vislabākās vadāmības īpašības katrā no piedziņas režīmiem:

- Stūrēšana
- Dzinējs/pārnesumkārbā/pilnpiedziņa
- Bremzes
- Amortizatori
- Vadītāja displejs
- Klimata kontroles iestatījumi

Izvēlieties to piedziņas režīmu, kas ir vislabāk piemērots pašreizējiem braukšanas apstākļiem. Atcerieties, ka ne visi piedziņas režīmi ir pieejami visās situācijās.

## Atlasāmie piedziņas režīmi

### BRĪDINĀJUMS

Atcerieties, ka, darbinot automašīnu tikai ar elektrodzinēju, tā nerada troksni, tādēļ bērni, gājēji, velosipēdisti un dzīvnieki var to nepamanīt. Tas īpaši attiecas uz braukšanu nelielā ātrumā, piemēram, autostāvvietās.

### BRĪDINĀJUMS

Neatstājiet automašīnu nevēdināmā vietā ar ieslēgtu piedziņas režīmu un ieslēgtu iekšdedzes dzinēju — kad hibrīda akumulatora enerģijas līmenis ir zems, dzinējs sāk darboties automātiski, un izplūdes gāzes var radīt nopietnus veselības bojājumus cilvēkiem un dzīvniekiem.

## HYBRID

- Tas ir automašīnas parastais režīms, kurā elektromotors un iekšdedzes dzinējs darbojas kopā.

Automašīnas iedarbināšanas laikā ir ieslēgts režīms Hybrid. Vadības sistēma izmanto gan elektromotoru, gan iekšdedzes dzinēju (atsevišķi vai kopā) un aprēķina optimālu lietojumu attiecībā uz veiktspēju, degvielas patēriņu un komfortu. Spēja darboties tikai ar elektrodzinēju ir atkarīga no hibrīda akumulatora enerģijas līmeņa un, piemēram, nepieciešamības veikt pasažieru salona apsildi/dzesēšanu.

Ja ir pieejama liela jauda, braukšanai var izmantot tikai elektrodzinēju. Nospiežot gāzes pedāli, darbojas tikai elektrodzinējs, līdz tiek sasniegta noteikta pozīcija. Iekšdedzes dzinējs sāk darboties, tiklīdz šī pozīcija tiek pārsniegta un akumulatora enerģijas līmenis vairs nespēj nodrošināt dzinēja jaudu, ko vadītājs pieprasa, nospiežot gāzes pedāli.

Ja enerģijas līmenis ir zems (hibrīda akumulators gandrīz izlādējies), jāuztur akumulatora enerģijas līmenis, tādēļ biežāk tiks izmantots iekšdedzes dzinējs. Uzlādējiet hibrīda akumulatoru, izmantojot 230 V maiņstrāvas kontaktligzdu ar uzlādes kabeli vai arī funkciju skatā aktivizējiet **Charge**, lai atjaunotu spēju darboties tikai ar elektrību.

Šis piedziņas režīms ir paredzēts zēlam enerģijas patēriņam ar optimizētu elektromotora un iekšdedzes dzinēja darbības kombināciju, nepieļaujot kompromisus klimata komforta un braukšanas baudījuma jomā. Kad ir nepieciešams straujāks paātrinājums, tiek izmantota maksimāla papildu jauda no elektriskā piedziņas pārvada. Automašīna arī sajūt, ja attiecīgajos braukšanas apstākļos ir vajadzīga pilnpiedziņa, un to automātiski ieslēdz, ja nepieciešams. Pilnpiedziņa un papildu elektropiedziņas jauda vienmēr ir pieejama neatkarīgi no akumulatora uzlādes līmeņa.

### Informācija vadītāja displejā

Braucot hibrīda režīmā, vadītāja displejā ir redzama hibrīda skala. Hibrīda skalas rādītājs norāda, cik daudz enerģijas vadītājs pieprasa ar akceleratora pedāli. Marķējums starp zibens un lāses simbolu norāda, cik daudz enerģijas ir pieejams.



Vadītāja displeja rādījums darbināšanai gan ar elektrodzinēju, gan iekšdedzes dzinēju.



Vadītāja displejā ir redzama arī tā enerģija, kas vieglas bremzēšanas laikā ir atgriezies akumulatorā (reģenerēta).

### PURE

- Darbiniet automašīnu ar elektrodzinēju, patērējot pēc iespējas mazāk enerģijas un nodrošinot pēc iespējas zemāku oglekļa dioksīda emisiju.

Šis piedziņas režīms maksimāli palielina spēju braukt ar hibrīda akumulatoru. Tas nozīmē, piemēram, ka ir samazināta noteiktu klimata iestatījumu izvade, lai nodrošinātu maksimālu attālumu tikai ar elektrību.

Režīms Pure ir pieejams, ja hibrīda akumulatora enerģijas līmenis ir pietiekoši augsts. Iekšdedzes dzinējs tiek iedarbināts režīmā Pure, ja enerģijas līmenis akumulatorā ir pārāk zems. Sāk darboties arī iekšdedzes dzinējs

- ja ātrums pārsniedz 125 km/h (78 mph)
- ja vadītājs pieprasa lielāku dzinējaspēku, nekā spēj nodrošināt elektriskā darbība
- ja ir sistēmas/komponentu ierobežojumi, piemēram, zema ārējā temperatūra.

Šis piedziņas režīms ir optimizēts maksimālam braukšanas attālumam ar elektrības dzinējaspēku un ir speciāli izstrādāts pilsētas satiksmei. Pure nozīmē viszemāko iekšdedzes dzinēja lietojumu, pat ja hibrīda akumulators ir tukšs. Klimats pasažieru salonā tiek noregulēts uz Eco klimatu, un slidena ceļa apstākļos ir pieļaujama lielāka riteņu izslīdēšana, pirms tiek automātiski aktivizēta pilnpiedziņa.

### ECO klimata kontrole

Piedziņas režīmā Pure pasažieru salonā tiek automātiski aktivizēta Eco klimata kontrole, lai samazinātu enerģijas patēriņu.

### **i** PIEZĪME

Kad ir aktivizēts piedziņas režīms **Pure**, tiek mainīti vairāki klimata kontroles sistēmas iestatījumu parametri un ierobežotas vairāku elektroierīču funkcijas. Noteiktus iestatījumus var atiestatīt manuāli, bet pilnīgu funkcionalitāti var atgūt, tikai izejot no piedziņas režīma **Pure** vai pielāgojot piedziņas režīmu **Individual** un tajā ieviešot pilnīgu klimata funkcionalitāti.

Ja rodas sarežģījumi aizsvīduma dēļ, nospiediet maks. atkausēšanas taustiņu, kas darbojas kā parasti.

### « **AWD**

- Uzlabojiet automašīnas vadāmību un vilcēj-spēku, izmantojot pilnpiedziņu.

Šajā piedziņas režīmā automašīnai ir pastāvīgi ieslēgta pilnpiedziņa. Optimāls griezes momenta sadalījums starp priekšējo un aizmugurējo asi nodrošina vislabāko vilci, stabilitāti un vadāmību, piemēram, uz slideniem ceļiem, braucot ar smagu piekabi vai velkot citu automašīnu. AWD režīms vienmēr ir pieejams neatkarīgi no akumulatora uzlādes līmeņa.

Gan iekšdedzes dzinējs, gan elektromotors ir aktīvs, nodrošinot visu četru riteņu piedziņu, tādēļ pieaug degvielas patēriņš.

Citos automašīnas piedziņas režīmos automašīna vajadzību pēc pilnpiedziņas automātiski pielāgo ceļa segumam un var aktivizēt elektromotoru vai iedarbināt iekšdedzes dzinēju, kad tas ir nepieciešams.

### **POWER**

- Power režīmā automašīnas īpašības kļūst sportiskākas un reakcija uz ātruma palielināšanu — straujāka.

Šis piedziņas režīms maksimāli palielina kombinēto iekšdedzes dzinēja un elektrodzinēja jaudu, izmantojot pilnpiedziņu. Pārnesumu pārslēgšana kļūst straujāka un izteiktāka, un pārnesumkārbā nosaka augstāku prioritāti pārnesumam ar lielāku

vilcējspēku. Stūres iekārtas reakcija ir ātrāka, un amortizācija ir cietāka.

Gan iekšdedzes dzinējs, gan elektromotors ir aktīvs, nodrošinot visu četru riteņu piedziņu, tādēļ pieaug degvielas patēriņš.

Šis piedziņas režīms ir optimizēts maksimālai veiktspējai un reakcijai paātrinājuma laikā. Tas maina iekšdedzes dzinēja akceleratora pedāļa reakciju, pārnesumu pārslēgšanas shēmu un kompresora spiediena sistēmu. Tiek optimizēti arī šasijas iestatījumi, stūres iekārta un bremžu sistēmas reakcija. Power režīms vienmēr ir pieejams neatkarīgi no akumulatora uzlādes līmeņa.

### **INDIVIDUAL**

- Piedziņas režīma pielāgošana individuālajām vēlmēm.

Atlasiet piedziņas režīmu, ar kuru sākt, un pēc tam pielāgojiet iestatījumus atbilstoši vēlamajām braukšanas īpašībām. Šos iestatījumus var saglabāt vadītāja individuālajā profilā.

Individuālais piedziņas režīms ir pieejams tikai gadījumā, ja tas ir aktivizēts vidējā displejā.

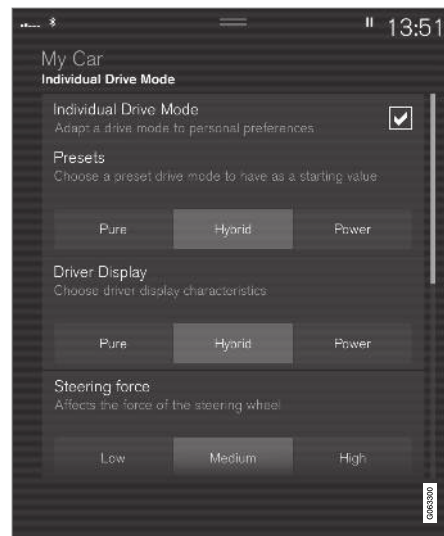

Iestatījumu skats<sup>5</sup> individuālam piedziņas režīmam.

1. Augšējā skatā nospiediet **Iestatījumi**.
2. Nospiediet **My Car** ➔ **Individuāls braukšanas režīms** un atlasiet **Individuāls braukšanas režīms**.

<sup>5</sup> Attēls ir shematisks — detaļas var atšķirties atkarībā no automašīnas modeļa vai atjauninātās programmatūras.



3. Sadaļā **Sākotnējie iestatījumi** atlasiet sākuma piedziņas režīmu: **Pure, Hybrid** vai **Power**.

Tiek pielāgoti šādi iestatījumi:

- **Vadītāja displejs**
- **Stūrēšanas spēks**
- **Spēka pārvalda īpašības**
- **Bremžu īpašības**
- **Piekares vadība**
- **ECO klimats.**

### Elektromotora vai iekšdedzes dzinēja lietošana

Uzlabota vadības sistēma nosaka, cik daudz automašīna tiek darbināta ar iekšdedzes dzinēju, elektrodzinēju vai abiem paralēli.

Galvenā funkcija ir pēc iespējas efektīvāk izmantot iekšdedzes dzinēju vai elektrodzinēju un pieejamo hibrīda akumulatora enerģiju, ņemot vērā dažādo piedziņas režīmu īpašības, kā arī vadītāja pieprasījumu pēc jaudas, kas veikts, nospiežot gāzes pedāli.

Dažos gadījumos īslaicīgu ierobežojumu dēļ, kas skar sistēmu vai funkcijas, ko regulē likuma prasības par automašīnas kopējā izmešu daudzuma zema līmeņa uzturēšanu, vairāk var tikt izmantots iekšdedzes dzinējs.

### Saistītā informācija

- Piedziņas režīma maiņa (475 lpp.)
- Ekonomiska braukšana (479 lpp.)
- Enerģijas sadalījums hibrīda piedziņā, izmantojot kartes datus\* (476 lpp.)
- Hibrīda mērierīce (81 lpp.)
- Vispārīga informācija par Twin Engine (428 lpp.)

### Piedziņas režīma maiņa

Izvēlieties to piedziņas režīmu, kas ir vislabāk piemērots pašreizējiem braukšanas apstākļiem.

Piedziņas režīmu maiņa, izmantojot vadības slēdzi viduskonsolē.

Atcerieties, ka ne visi piedziņas režīmi ir pieejami visās situācijās.

Lai mainītu piedziņas režīmu:



1. Nospiediet piedziņas režīma vadības slēdzi **DRIVE MODE**.
  - > Vidējā displejā tiek parādīta uznirošā izvēlne.
2. Ritiniet ritenīti uz augšu vai uz leju, līdz tiek iezīmēts vajadzīgais piedziņas režīms.



- ◀ 3. Nospiediet piedziņas režīma vadības ierīci vai pieskarieties tieši skārienekrānā, lai apstiprinātu uzdevu.
- > Vadītāja displejā ir redzams atlasītais piedziņas režīms.

Ja piedziņas režīms uznrstošajā izvēlnē ir pelēkots, to nevar atlasīt.

### Saistītā informācija

- Piedziņas režīmi (472 lpp.)

### Enerģijas sadalījums hibrīda piedziņā, izmantojot kartes datus\*

Piedziņas režīms Hybrid ir automašīnas parastais režīms, kurā elektromotors un iekšdedzes dzinējs darbojas neatkarīgi vai kopā hibrīda piedziņā. Ja navigācijas sistēmā\* ir atlasīts galamērķis, ir pieejama funkcija Predictive Efficiency<sup>6</sup>, kas viedī sadala elektrisko enerģiju uz visu braukšanas attālumu, izmantojot kartes datus.

Šādi var samazināt degvielas patēriņu, salīdzinot ar parasto hibrīda piedziņu, kurā automašīnas piedziņai vispirms tiek izmantota elektrība un pēc tam iekšdedzes dzinējs, kad hibrīda akumulators ir izlādējies.

Ja attālums līdz galamērķim ir lielāks nekā elektriskās piedziņas režīmā veicamais attālums, šī funkcija sadala elektroenerģiju veidā, kas ir vispiemērotākais visam braukšanas attālumam. Šādi var izvairīties no situācijām, kurās parastā hibrīda piedziņa izlietotu lielu daļu elektriskās enerģijas, piemēram, lietojot elektrisko piedziņu braukšanai lielā ātrumā pa šoseju un pēc tam iekšdedzes dzinēju, braucot nelielā ātrumā pilsētā.

Visbūtiskākie degvielas ietaupījumi tiek panākti, ja braukšana tiek sāta pa šoseju, attālums ir no 50 līdz 100 km (no 30 līdz 60 jūdzēm) un braukšanas sākšanas brīdī hibrīda akumulators ir pilnīgi uzlādēts.

### Funkcijas darbības nosacījumi

Lai funkcija darbotos, jāpiepildās vairākiem nosacījumiem:

- Navigācijas sistēmā ir iestatīts galamērķis, un braukšanas attālums līdz galamērķim ir tālāks par elektriskajā piedziņas režīmā veicamo attālumu.
- Ir izvēlēts Hybrid piedziņas režīms.
- Funkcijas **Hold** un **Charge** ir deaktivizētas.
- Hibrīda akumulators ir uzlādēts.

### Lietošanas padomi

Ja automašīna tiek lietota braukšanai uz darbu un darbavietā nav iespēju to uzlādēt, norādiet darbu kā starpmērķi un jūsu mājās kā galamērķi. Hibrīda akumulatora izlāde notiks abos braucienos uz darbu un no tā.

levadiet navigācijas sistēmā līdzīgus braukšanas maršrutus, tas ir maršrutu starp diviem uzlādes punktiem, kā **Izlases**.

### Saistītā informācija

- Piedziņas režīmi (472 lpp.)
- Ekonomiska braukšana (479 lpp.)

<sup>6</sup> Attiecas uz dažu valstu tirgiem.

## Līmeņa vadība\* un amortizācija

Līmeņa vadība un amortizācija automašīnā tiek regulēta automātiski.

Ar aizmugurējo līmeņa vadību automašīna aizmugurē uztur vienādu augstumu neatkarīgi no slozdes. Līmeņa vadība var tikt veikta arī pēc automašīnas novietošanas stāvvietā.



## Amortizācija (Four-C)

Amortizācija tiek pielāgota atbilstoši atlasītajam piedziņas režīmam un automašīnas ātrumam. Parasti amortizatori tiek iestatīti tā, lai nodrošinātu vislabāko iespējamo komfortu, un tiek nepārtukti regulēti atbilstoši brauktuves apstākļiem, automašīnas paātrinājumam, bremzēšanai un pagriezienu veikšanai.

## Transportēšanas laikā



Transportējot automašīnu ar prāmi, vilcienu vai kravas automašīnu, automašīnas atsaitēm jāatrodas ap riepiem, nevis citām šasijas daļām. Transportēšanas laikā var mainīties pneimatiskās piekares stāvoklis, negatīvi ietekmējot atsaites.

## Simboli un ziņojumi vadītāja displejā

Simbols	Paziņojums	Tehniskie parametri
	Piecare Lietotāja deaktivizēts	Lietotājs ir manuāli izslēdzis aktīvo piekari.
	Piecare Īslaicīgi samazināta veikspēja	Aktīvās piekares veikspēja ir īslaicīgi samazināta sistēmas intensīvas lietošanas dēļ. Ja šis ziņojums tiek rādīts bieži (piemēram, vairākas reizes nedēļā), sazinieties ar autoservisu <sup>A</sup> .
	Piecare Jāveic apkope	Ir radusies kļūme. Apmeklējiet autoservisu <sup>A</sup> , tiklīdz tas ir iespējams.





Simbols	Paziņojums	Tehniskie parametri
	<b>Piekares kļūme</b> <b>Apturiet drošā vietā</b>	Ir radusies kritiska kļūme. Apturiet automašīnu drošā vietā un noorganizējiet tās evakuāciju (ar paceltiem riteņiem uz autoevakuatora) uz autoservisu <sup>A</sup> .
	<b>Piekare</b> <b>Brauciet lēnāk. Automaš. atrodas pārāk augstu.</b>	Ir radusies kļūme. Ja ziņojums tiek rādīts braukšanas laikā, sazinieties ar autoservisu <sup>A</sup> .
	<b>Piekare</b> <b>Automātiska transportl. augstuma regulēšana</b>	Notiek automašīnas aizmugurējās ass līmeņa regulēšana vajadzīgajā augstumā.

<sup>A</sup> Ieteicams sazināties ar autorizētu Volvo servisu.

### Saistītā informācija

- Līmeņa vadības iestatījumi\* (479 lpp.)
- Piedziņas režīmi (472 lpp.)

## Līmeņa vadības iestatījumi\*

Izslēdziet līmeņa vadību, kad automašīna tiks pacelta ar domkratu, lai novērstu problēmas ar automātisku regulēšanu.

### Iestatījumi centrālajā displejā

#### Atspējot līmeņošanas vadību

Noteiktos gadījumos, piemēram, pirms automašīnas pacelšanas ar domkratu, funkcija jādeaktivizē\*. Pretējā gadījumā līmeņa atšķirības, kas radītas, paceļot ar domkratu, nozīmētu, ka automātiskā vadība sāk regulēt augstumu, radot nevēlamu efektu.

Funkcijas deaktivizēšana vidējā displejā:

1. Augšējā skatā nospiediet **Iestatījumi**.
2. Nospiediet **My Car** → **Stāvbremze un piekare**.
3. Izvēlieties **Atspējot līmeņošanas vadību**.

#### Saisītā informācija

- Līmeņa vadība\* un amortizācija (477 lpp.)
- Ieteikumi par bagāžas iekraušanu (606 lpp.)

## Ekonomiska braukšana

Brauciet ekonomiskāk un atbildīgāk pret apkārtni, paātrinoties plūstoši, paredzot satiksmes situācijas jau iepriekš un pielāgojot braukšanas stilu un ātrumu faktiskajiem apstākļiem.

Lai sasniegtu vistālāko iespējamo braukšanas attālumu un viszemāko iespējamo enerģijas patēriņu ar Twin Engine, ievērojiet šādus apsvērumus:

#### Uzlādēt

- Regulāri uzlādējiet automašīnu, izmantojot tīkla elektroenerģiju. Centieties vienmēr sākt braucienu ar pilnīgi uzlādētu hibrīda akumulatoru.
- Uzziniet, kur atrodas uzlādes stacijas.
- Ja iespējams, izvēlieties stāvvietu ar uzlādes staciju.

#### **PIEZĪME**

Cik vien bieži iespējams uzlādējiet automašīnu no elektropadeves tīkla!

#### Sagatavošanas darbi

- Ja iespējams, pirms braukšanas veiciet automašīnai sagatavošanas darbus, izmantojot tīkla barošanas uzlādes kabeli.
- Nenovietojiet automašīnu stāvēšanai vietā, kur salons stāvēšanas laikā atdziest vai pārkarst. Novietojiet automašīnu, piemēram, klimatizētā garāžā.

- Īsā braucienā pēc pasažieru salona sagatavošanas izslēdziet ventilatoru vai gaisa kondicionēšanu karstos klimatiskajos apstākļos, ja iespējams.
- Ja sagatavošanas darbus nevar veikt, kad ārā ir auksts, vispirms ieslēdziet sēdekļu un stūres apsildi. Neuzsildiet visu salonu — tam tiek izmantota hibrīda akumulatora enerģija.



### « **Braukšana**

- Lai panāktu viszemāko enerģijas patēriņu, aktivizējiet piedziņas režīmu Pure.
- Brauciet ar vienmērīgu ātrumu un ievērojiet pietiekamu attālumu līdz citiem transportlīdzekļiem un objektiem, lai izvairītos no bremzēšanas. Ar šādu braukšanas stilu enerģijas patēriņš ir viszemākais.
- Izlīdziniet pieprasījumu pēc jaudas, izmantojot gāzes pedāli. Vērojiet vadītāja displejā esošo pieejamās elektrodzinēja enerģijas indikatoru, lai novērstu nevajadzīgu iekšdedzes dzinēja iedarbināšanu. Elektrodzinējs ir efektīvāks par iekšdedzes dzinēju, it īpaši nelielā ātrumā.
- Ja ir nepieciešama bremzēšana, bremzējiet, viegli nospiežot bremžu pedāli — tādējādi tiks uzlādēts hibrīda akumulators. Bremžu pedāli ir iebūvēta reģeneratīvas bremzēšanas funkcija, un pārnese pozīcijā **B** to var pastiprināt, bremzējot ar elektromotoru.
- Braukšana lielā ātrumā palielina enerģijas patēriņu — palielinoties ātrumam, pieaug arī vēja pretestība.
- Braucot lielā ātrumā attālumus, kas pārsniedz ar elektrību nobraucamo attālumu, funkciju skatā aktivizējiet funkciju **Hold**.
- Ja iespējams, hibrīda akumulatora uzlādei nelietojiet funkciju **Charge**. Veicot uzlādi ar iekšdedzes dzinēju, tiek palielināts degvielas patēriņš un oglekļa dioksīda izmešu daudzums.

- Aukstos klimatiskajos apstākļos samaziniet logu, spoguļu, sēdekļu un stūres elektrisko apsildi, ja iespējams.
- Brauciet ar pareizu gaisa spiedienu rieplās un pārbaudiet to regulāri - lai sasniegtu vislabākos rezultātus, izvēlieties ECO spiedienu rieplās.
- Riepu izvēle var ietekmēt enerģijas patēriņu — konsultējieties ar izplatītāju par piemērotām rieplās.
- Izņemiet no automašīnas nevajadzīgas lietas - jo lielāks svars, jo lielāks degvielas patēriņš.
- Jumta bagāža un slēpju nodalījums palielina gaisa pretestību, kas savukārt palielina degvielas patēriņu - noņemiet jumta bagāžnieku, kad to nelietojat.
- Izvairieties no braukšanas ar atvērtiem logiem.
- Neturiet automašīnu uz vietas stāvā nogāzē, nospiežot gāzes pedāli. Tā vietā izmantojiet kājas bremzi.

### **Saistītā informācija**

- Drive-E — tīrāks braukšanas baudījums (30 lpp.)
- Enerģijas sadalījums hibrīda piedziņā, izmantojot kartes datus\* (476 lpp.)
- Faktori, kas ietekmē braukšanas attālumu, braucot ar elektrību (481 lpp.)
- Braukšana ar elektrodzinēju (481 lpp.)

- Hibrīda mērierīce (81 lpp.)
- Riepu spiediena pārbaudīšana (574 lpp.)

## Braukšana ar elektrodzinēju

Braucot ar elektroenerģiju, Volvo Twin Engine nodrošina labu degvielas ekonomijas, zemu izmešu un augstas veiktspējas kombināciju.

Lai braukšana būtu energoefektīva:

- Atlasiet piedziņas režīmu Pure, lai veiktu maksimāli iespējamo attālumu tikai ar elektroenerģiju.
- Izlīdziniet pieprasījumu pēc jaudas, izmantojot gāzes pedāli. Izmantojiet pieejamās elektrodzinēja jaudas indikatoru vadītāja displeja hibrīda skalā, lai novērstu nevajadzīgu iekšdedzes dzinēja iedarbināšanu.
- Ja ir nepieciešama bremsēšana, bremzējiet, viegli nospiežot bremžu pedāli — tādējādi tiks uzlādēts hibrīda akumulators.
- Braucot lielā ātrumā attālumus, kas pārsniedz ar elektrību nobraucamo attālumu, funkciju skatā aktivizējiet funkciju **Hold**.
- Samaziniet strāvas patēriņu pasažieru nodalījumā, samazinot, piemēram, ventilatora ātrumu, elektriskās apsildes līmeni vai gaisa kondicionētāja lietojumu.

Tāpat arī ievērojiet vispārīgus ieteikumus par ekonomisku braukšanu attiecībā uz ātrumu, riepām un slodzi, lai maksimāli palielinātu iespējamo braukšanas attālumu.

## Saistītā informācija

- Vispārīga informācija par Twin Engine (428 lpp.)
- Ekonomiska braukšana (479 lpp.)
- Hibrīda mērierīce (81 lpp.)
- Faktori, kas ietekmē braukšanas attālumu, braucot ar elektrību (481 lpp.)
- Iekšdedzes dzinēja iedarbināšana un apturēšana ar Twin Engine (471 lpp.)
- Funkcija "Hold" un "Charge" (483 lpp.)

## Faktori, kas ietekmē braukšanas attālumu, braucot ar elektrību

Attālums, ko automašīna var veikt ar vienu uzlādes reizi, ir atkarīgs no vairākiem faktoriem. Tas, vai spēsiet veikt lielu attālumu, ir atkarīgs no braukšanas apstākļiem.

Sertificēto attāluma vērtību, ko automašīna var veikt ar elektrību, nevar uzskatīt par gaidāmo braukšanas attālumu. Sertifikācijas vērtība ir salīdzinoša vērtība, kas iegūta, izmantojot speciālus ES braukšanas ciklus. Faktiskais braukšanas attālums ir atkarīgs no vairākiem faktoriem.

## Nobraukumu ietekmējošie faktori

Vadītājs var ietekmēt dažus no faktoriem.

Vislielāko nobraukumu var sasniegt ārkārtīgi labvēlīgos apstākļos, kad visiem faktoriem ir pozitīva ietekme.

#### ◀ Faktori, ko vadītājs nevar ietekmēt

Ir vairāki ārējie faktori, kas ietekmē nobraukumu:

- satiksmes situācija;
- īsi braukšanas attālumi;
- topogrāfija;
- āra temperatūra un pretvējš;
- ceļa stāvoklis un segums.

Tālāk tabulā ir attēlota āra temperatūras un braukšanas attāluma aptuvenā attiecība gan automašīnā ar deaktivizētu pasažieru salona klimata kontroli, gan arī automašīnā ar parastu pasažieru salona klimata kontroli.

Siltākai āra temperatūrai zināmā mērā ir pozitīva ietekme uz braukšanas attālumu.

Āra temperatūra	Deaktivizēta pasažieru salona klimata kontrole	Parasta pasažieru salona klimata kontrole
30°C (86°F)	95 %	80 %
20°C (68°F)	100 %	90%
10°C (50°F)	90 %	80 %

Āra temperatūra	Deaktivizēta pasažieru salona klimata kontrole	Parasta pasažieru salona klimata kontrole
0°C (32°F)	80 %	60 %
-10°C (14°F)	70 %	40 %

#### Faktori, ko vadītājs var ietekmēt

Vadītājam jāzina, ka turpmāk minētie faktori ietekmē nobraukumu, lai varētu vadīt automašīnu energoefektīvākā veidā:

- regulāra uzlāde;
- Priekšnosacījumi
- piedziņas režīms Pure
- Klimata kontroles iestatījumi
- ātrums un paātrinājums;
- Funkcija **Hold**
- riepas un gaisa spiediens riepās.

Tālāk tabulā ir attēlota nemainīga ātruma un braukšanas attāluma aptuvenā attiecība. Zemāks nemainīgs ātrums pozitīvi ietekmē braukšanas attālumu.

Nemainīgs ātrums	
100 km/h (62 mph)	50 %
80 km/h (50 mph)	70 %
60 km/h (37 mph)	90 %
50 km/h (31 mph)	100 %

#### **i** PIEZĪME

- Tabulā norādītās vērtības attiecas uz jaunu automašīnu.
- Tās nav absolūtās vērtības, bet var mainīties atkarībā no braukšanas stila, vides un citiem apstākļiem.

#### Saisītā informācija

- Braukšana ar elektrodzinēju (481 lpp.)
- Ekonomiska braukšana (479 lpp.)
- Funkcija "Hold" un "Charge" (483 lpp.)
- Piedziņas režīmi (472 lpp.)



## Funkcija "Hold" un "Charge"

Dažās situācijās var būt noderīgi kontrolēt hibrīda akumulatora uzlādes līmeni braukšanas laikā. To var darīt ar funkcijām **Hold** un **Charge**.

Funkcijas **Hold** un **Charge** ir pieejamas visos piedziņas režīmos. Funkcijas tiek atceltas, ja tiek aktivizēts piedziņas režīms Pure.

### Hold un Charge funkciju pogas

Funkcijas aktivizē centrālā displeja funkciju skatā.

#### Hold



**Akum. enerģ. līm. sagl. turpm. lietoš..**

Šī funkcija uztur hibrīda akumulatora uzlādes līmeni elektriskajai piedziņai un taupa elektrību lietošanai vēlāk, piemēram,

braucot pilsētvidē vai dzīvojamā zonā.

Automašīna darbojas kā parasti hibrīda režīmā ar izlādētu akumulatoru, kad papildus, piemēram, bremzējot ģenerētajai enerģijai automašīna biežāk iedarbina iekšdedzes dzinēju, lai uzturētu akumulatora uzlādes līmeni.

#### Charge



**Dzinējs uzlādē hibrīda akum..**

Šī funkcija uzlādē hibrīda akumulatoru, izmantojot iekšdedzes dzinēju, lai vēlāk varētu vairāk lietot elektrības piedziņu.

## Vadītāja displeja simboli



Simbols  hibrīda akumulatora skalā tiek rādīts, kad ir aktivizēta uzturēšanas funkcija.

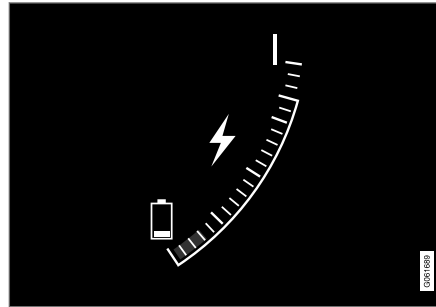

Simbols  hibrīda akumulatora skalā tiek rādīts, kad ir aktivizēta uzlādes funkcija.

## Saistītā informācija

- Braukšana ar elektrodzinēju (481 lpp.)
- Ekonomiska braukšana (479 lpp.)
- Hibrīda mērierīce (81 lpp.)

## Sagatavošanās ilgām braucienam

Pirms brīvdieņu ceļojuma vai cita ilga brauciena ir svarīgi sevišķi rūpīgi pārbaudīt automašīnas darbību un aprikojumu.

Pārlicinieties, ka:

- dzinējs darbojas kā parasti, un degvielas patēriņš ir normāls;
- nav nekādu noplūžu (degviela, eļļa vai citi šķidrumi);
- bremzēšanas spēks bremzēšanas laikā ir optimāls;
- visi lukturi darbojas — ja automašīna ir sevišķi noslogota, noregulējiet priekšējo lukturu līmeni;
- riepu protektora dziļums un gaisa spiediens ir pietiekams; uzmontējiet ziemas riepas, ja plānojat braukt uz reģionu, kurā var būt apsniiguši vai apledojuši ceļi;
- startera akumulatora uzlāde notiek labi;
- tīrītāju slotiņas ir labā stāvoklī
- automašīnā atrodas avārijas trīsstūris un atstarojošā veste (dažās valstīs to paredz likums).

## Saistītā informācija

- Riepu spiediena pārbaudīšana (574 lpp.)
- Degvielas patēriņš un CO<sub>2</sub> izmeši (680 lpp.)
- Apskalošanas šķidruma iepildīšana (662 lpp.)
- Braukšana ziemā (484 lpp.)

- Ekonomiska braukšana (479 lpp.)
- Automašīnas modema iestatījumi (550 lpp.)
- Ieteikumi par bagāžas iekraušanu (606 lpp.)
- Braukšana ar piekabi (497 lpp.)
- Pilot Assist (321 lpp.)
- Ātruma ierobežotājs (287 lpp.)
- Riepu avārijas remonta komplekts (590 lpp.)

## Braukšana ziemā

Ziemā ir svarīgi veikt automašīnai noteiktas pārbaudes, lai braukšana būtu droša.

Pirms aukstā gada laika iestāšanās pārbaudiet:

- Dzinēja dzesēšanas šķidrums satur 50 % glikola. Šis maisījums pasargā dzinēju no sasalšanas līdz aptuveni -35°C (-31°F). Lai izvairītos no veselības apdraudējuma, dažādu veidu glikolu nedrīkst jaukt.
- Lai izvairītos no kondensācijas, degvielas tvertne jātur piepildīta.
- Svarīgs parametrs ir dzinēja eļļas viskozitāte. Eļļas ar zemāku viskozitāti (šķidrākas eļļas) atvieglo dzinēja palaišanu aukstā laikā un arī pazemina degvielas patēriņu, kamēr dzinējs ir auksts.

### **!** SVARĪGI

Apgrūtinātas braukšanas apstākļos vai karstā laikā nedrīkst lietot zemas viskozitātes eļļu.

- Jāpārbauda startera akumulatora stāvoklis un uzlādes pakāpe. Aukstā laikā pieaug prasības pret startera akumulatoru, bet tā kapacitāte aukstā laikā samazinās.
- Izmantojiet mazgāšanas šķidrumu ar antifrīzu, lai mazgāšanas šķidruma tvertnē neveidotos ledus.

## Slideni braukšanas apstākļi

Lai nodrošinātu optimālu saķeri ar ceļu, Volvo iesaka izmantot ziemas riepas uz visiem riteņiem, ja pastāv iespēja, ka uz ceļa būs sniegs vai ledus.

### **i** PIEZĪME

Dažās valstīs ziemas riepu lietošana ir noteikta ar likumu. Dažās valstīs radžotu riepu lietošana ir aizliegta ar likumu.

Izmēģiniet braukšanu pa slidenām virsmām kontrolējamos apstākļos, lai uzzinātu, kā mašīna reaģē.

## Saistītā informācija

- Ziemas riepas (588 lpp.)
- Sniega ķēdes (589 lpp.)
- Bremzēšana uz ceļiem, kas nokaisīti ar smiltīm (458 lpp.)
- Bremzēšana uz slapjiem ceļiem (457 lpp.)
- Apskalošanas šķidruma iepildīšana (662 lpp.)
- Akumulators (629 lpp.)
- Vējstikla tīrītāja slotiņu nomaina (660 lpp.)
- Dzesēšanas šķidruma iepildīšana (626 lpp.)
- Apgrūtinātas braukšanas apstākļi dzinēja eļļai (676 lpp.)

## Ūdens šķērsošana

Braukšana ūdenī nozīmē, ka ar automašīnu brauc dziļākā ūdenī pa applūdušu ceļu. Braucot ūdenī, jārikojas ļoti piesardzīgi.

Lai novērstu automašīnas bojājumus, braucot caur ūdeni (piemēram, pa applūdušiem ceļiem), ņemiet vērā:

- Ūdens līmenis nedrīkst pārsniegt automašīnas grīdas līmeni. Ja iespējams, pirms braukšanas caur ūdeni pārbaudiet tā dziļumu visdziļākajā vietā. Braucot plūstošā ūdenī, jārikojas sevišķi piesardzīgi.
- Braukšanas ātrums nedrīkst pārsniegt iešanas ātrumu.
- Neapurtiet automašīnu ūdenī. Piesardzīgi brauciet uz priekšu vai izbrauciet no ūdens atpakaļgaitā.
- Atcerieties, ka pretī braucošo transportlīdzekļu radītie viļņi var pārsniegt automašīnas grīdas līmeni.
- Nebrauciet caur ūdeni ar sāls saturu (pastāv koroziijas risks).

### **i** SVARĪGI

Braucot ūdenī, kura līmenis ir augstāks par automašīnas grīdu, var tikt bojātas noteiktas automašīnas daļas (piemēram, dzinējs, pārnesumkārbā, spēka pārvads vai elektriskie komponenti). Garantija neattiecas uz bojājumiem, kas kādam komponentam radušies applūšanas, hidrauliskās bloķēšanās vai eļļas trūkuma dēļ.

Ja automašīna noslāpst ūdenī, nemēģiniet to iedarbināt atkārtoti. Tā vietā izvelciet automašīnu no ūdens un transportējiet uz servisu, izmantojot autoevakuatoru ar zemu platformu. Ieteicams vērsties autorizētā Volvo servisā.

Kad ūdens ir šķērsojis, viegli nospiediet bremžu pedāli un pārlicinieties, vai ir sasniegta pilna bremžu funkcija. Ūdens un dubļi var, piemēram, saslapināt bremžu uzlikas, un tas var izraisīt novēlotu bremžu darbību.

Vajadzības gadījumā pēc braukšanas pa ūdeni un dubļiem notīriet piekabes sakabes kontaktu.

## Saistītā informācija

- Evakuācija (503 lpp.)

## Degvielas tvertnes durtiņu atvēršana un aizvēršana

Degvielas tvertnes durtiņas atbloķē, nospiežot pogu instrumentu panelī.



Vadītāja displejā blakus tvertnes simbolam redzamā bultiņa norāda, kurā automašīnas pusē atrodas degvielas tvertnes aizvirts.



1. Nospiediet taustiņu instrumentu panelī.
  - > Lai izlīdzinātu degvielas tvertnē esošo spiedienu, aizvirts atvēršana notiek ar nelielu aizkavēšanos. Vadītāja displejā tiek attēlots paziņojums **Degvielas tvertne Notiek degv. tv. vāc. atvēr.**, bet pēc tam — **Degvielas tvertne Gatava degvielas iepildīš..**

### **i** PIEZĪME

Pēc degvielas uzpildes durtiņu atvēršanas degvielas uzpilde ir jāveic aptuveni septiņu minūšu laikā. Pēc tam vārsts, kas tika atvērts, nospiežot pogu, lai atvērtu degvielas uzpildes vāciņu, tiek aizvērts un uzpilde vairs nav iespējama, bet degvielas uzpildes pistole tiek automātiski bloķēta.

Ja vārsts tiek aizvērts, pirms uzpilde ir pabeigta — nospiediet pogu vēlreiz un uzgaidiet, līdz vadītāja displejā tiek rādīts ziņojums **Degvielas tvertne Gatava degvielas iepildīš..**

2. Kad degvielas iepildīšana ir pabeigta, aizveriet aizvirtsni, viegli piespiežot.

### Saistītā informācija

- Degvielas uzpildīšana (487 lpp.)

## Degvielas uzpildīšana

Degvielas tvertne ir aprīkota ar degvielas uzpildes sistēma bez vāka.

### Degvielas uzpilde degvielas uzpildes stacijā

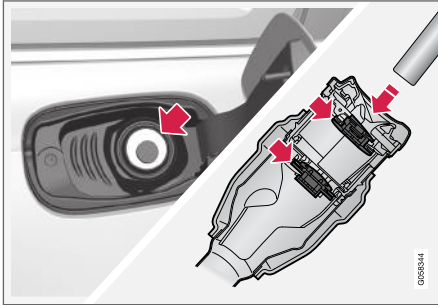

Degvielas uzpilde notiek šādi.

1. Izslēdziet automašīnu un atveriet degvielas uzpildes durtiņas.

#### **i** PIEZĪME

Pēc degvielas uzpildes durtiņu atvēršanas degvielas uzpilde ir jāveic aptuveni septiņu minūšu laikā. Pēc tam vārsts, kas tika atvērts, nospiežot pogu, lai atvērtu degvielas uzpildes vāciņu, tiek aizvērts un uzpilde vairs nav iespējama, bet degvielas uzpildes pistole tiek automātiski bloķēta.

Ja vārsts tiek aizvērts, pirms uzpilde ir pabeigta — nospiediet pogu vēlreiz un uzgaidiet, līdz vadītāja displejā tiek rādīts ziņojums **Degvielas tvertne Gatava degvielas iepildīš..**

2. Izvēlieties degvielu, kas ir apstiprināta lietošanai automašīnā saskaņā ar identifikatoru<sup>7</sup> degvielas uzpildes aizvīrtņa iekšpusē. Informāciju par apstiprinātiem degvielas veidiem un identifikatoru skatiet sadaļā "Benzīns".
3. Ievietojiet sūkņa sprauslu degvielas tvertnes atvērumā. Uzpildes caurulei ir divi atveres pārsegi. Pirms sākat degvielas uzpildi, sūkņa pistole jāievieto garām abiem pārsegjiem.

4. Nepārpildiet tvertni, bet gan piepildiet to, līdz sūkņa sprausla pati pirmoreiz iznāk ārā.  
> Tvertne ir pilna.

#### **i** PIEZĪME

Karstā laikā no degvielas tvertnes var iztecēt liekā degviela.

### Degvielas uzpilde no degvielas kannas

Uzpildot ar degvielas kannu, izmantojiet piltuvi, kas atrodas putuplasta blokā bagāžas nodalījumā zem grīdas lūkas.

1. Atveriet degvielas tvertnes aizvīrtni.
2. Ievietojiet piltuvi degvielas tvertnes atvērumā. Uzpildes caurulei ir divi atveres pārsegi. Pirms varat sākt degvielas uzpildi, piltuve jāievieto garām abiem pārsegjiem.

### Attiecās uz automašīnām ar degvielas sildītāju\*

Nekādā gadījumā neizmantojiet ar degvielu darbināmo sildītāju, kamēr automašīna atrodas degvielas uzpildes stacijā.

<sup>7</sup> Saskaņā ar CEN standartu EN16942 identifikators atrodas degvielas tvertnes aizvīrtņa iekšpusē, un līdz 2018. gada beigām tas būs norādīts uz attiecīgajiem degvielas sūkņiem un to uzpildes pistolēm degvielas uzpildes stacijās visā Eiropā.

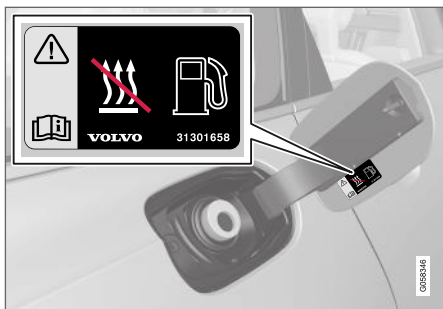

Uzlīme degvielas tvertnes aizvērtna iekšpusē.

### Saistītā informācija

- Degvielas tvertnes durvīņu atvēršana un aizvēršana (486 lpp.)
- Benzīndzinējs (489 lpp.)

## Rīkošanās ar degvielu

Neizmantojiet degvielu, kuras kvalitāte ir zemāka, nekā iesaka Volvo, jo tā negatīvi ietekmēs dzinēja jaudu un degvielas patēriņu.

### ⚠ BRĪDINĀJUMS

Centieties neieelpot degvielas garaiņus un raugieties, lai tā neieklūtu acīs.

Ja degviela iekļūst acīs, izņemiet kontaktlēcas, ja tās nēsājat, skalojiet acis ar lielu ūdens daudzumu vismaz 15 minūtes un vērsieties pie ārsta.

Nekādā gadījumā nenorijiet degvielu. Degviela, piemēram, benzīns, bioetanolis un to maisījums, kā arī dīzeldegviela ir ļoti toksiska un norīšanas gadījumā var izraisīt neatgriezeniskus savainojumus vai nāvi. Ja esat norijis degvielu, nekavējoties vērsieties pie ārsta.

### ⚠ BRĪDINĀJUMS

Zemē izlijusi degviela var aizdegties.

Pirms degvielas uzpildes izslēdziet ar degvielu darbināmo sildītāju.

Uzpildot degvielu, nekādā gadījumā neglabājiet pie sevis ieslēgtu mobilo tālruni. Zvana signāls var izraisīt dzirksteļu rašanos un aizdedzināt benzīna dūmus, izraisot ugunsgrēku un savainojumus.

### ⓘ SVARĪGI

Sajaucot dažādu tipu degvielu vai lietojot neieteiktu degvielu, Volvo garantijas un visi papildu apkopes līgumi, kas ir spēkā visiem dzinējiem, zaudē spēku.

### Saistītā informācija

- Benzīndzinējs (489 lpp.)

## Benzīndzinējs

Benzīns ir degvielas veids, kas paredzēts auto-mašīnām ar benzīndzinēju.

Izmantojiet tikai labi pazīstamu ražotāju piedāvāto benzīnu. Nekādā gadījumā neizmantojiet apšaubāmas kvalitātes degvielu. Benzīnam jāatbilst standartam EN 228.

## Benzīna identifikators

Saskaņā ar CEN standartu EN16942 identifikators atrodas degvielas tvertnes durtiņu iekšpusē, un līdz 2018.gada beigām tas būs norādīts uz attiecīgajiem degvielas sūkņiem un to uzpildes pistolēm degvielas uzpildes stacijās visā Eiropā.

Tie ir identifikatori, kas attiecas uz pašreizējo standarta degvielu Eiropā. Automašīnā ar benzīndzinēju var izmantot benzīnu ar šādiem identifikatoriem:

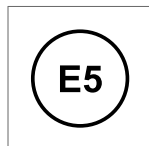

E5 ir benzīns, kurā ir ne vairāk kā 2,7% skābekļa un ne vairāk kā 5% no tilpuma etanola.

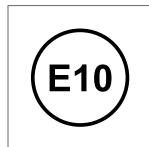

E10 ir benzīns, kurā ir ne vairāk kā 3,7% skābekļa un ne vairāk kā 10% no tilpuma etanola.

### ! SVARĪGI

- Ir atļauts lietot degvielu, kurā ir ne vairāk par 10 tilpuma procentiem etanola.
- Drīkst lietot EN 228 E10 benzīnu (maks. 10 tilpuma procentu etanola).
- Nedrīkst lietot degvielu, kuras etanola saturs pārsniedz E10 (maks. 10 tilpuma procentus), piemēram, E85.

## Oktānskaitlis

- Parastai braukšanai var izmantot RON 95 markas benzīnu.
- Maksimālai efektivitātei un minimālam degvielas patēriņam ieteicams RON 98 markas benzīns.
- Degvielu, kuras oktānskaitlis ir zemāks par RON 95, nedrīkst lietot.

Braucot temperatūrā, kas pārsniedz +38°C (100°F), ieteicams izmantot degvielu ar iespējami augstāku oktānskaitli, lai nodrošinātu optimālu automašīnas veiktspēju un degvielas ekonomiju.

### ! SVARĪGI

- Lietojiet tikai bezsvina benzīnu, lai nepieļautu katalītiskā neitralizatora bojājumus.
- Nedrīkst lietot degvielu, kas satur metālliskas piedevas.
- Nelietojiet piedevas, kuras nav ieteicis Volvo.

## Saistītā informācija

- Rīkošanās ar degvielu (488 lpp.)
- Degvielas uzpildīšana (487 lpp.)
- Benzīna daļiņu filtrs (490 lpp.)
- Degvielas patēriņš un CO<sub>2</sub> izmeši (680 lpp.)

### Benzīna daļiņu filtrs

Automašīnas ar benzīndzinējiem ir aprīkotas ar daļiņu filtraiem efektīvākai izmešu kontrolei.

Normālas braukšanas laikā daļiņas no izplūdes gāzēm tiek savāktas benzīna daļiņu filtrā. Normālos braukšanas apstākļos notiek pasīva reģenerācija, kuras gaitā daļiņas tiek oksidētas un sadedzinātas. Šādi filtrs tiek iztukšots.

Ja ar automašīnu brauc nelielā ātrumā vai to daudzkārt iedarbina zemā āra temperatūrā, var būt nepieciešama aktīva reģenerācija. Daļiņu filtra reģenerācija notiek automātiski, un parasti tā aizņem 10–20 minūtes. Reģenerācijas laikā var būt jūtama deguma smaka.

Aukstā laikā izmantojiet stāvapsildi - dzinējs ātrāk sasniegs normālu darba temperatūru.

### Braucot nelielus attālumus nelielā ātrumā automašīnā ar benzīndzinēju

Benzīndzinēja izmešu kontroles sistēmas darbību ietekmē veids, kādā ar automašīnu brauc. Ir svarīgi braukt dažādus attālumus dažādos ātrumos, lai sasniegtu optimālu veiktspēju.

Bieži braucot nelielus attālumus mazā ātrumā (vai aukstos klimatiskajos apstākļos), kad dzinējs nerasniedz normālu darba temperatūru, var rasties problēmas, kas laika gaitā izraisīs darbības kļūmi un brīdinājuma ziņojuma aktivizēšanu. Ja ar automašīnu galvenokārt tiek braukts pilsētas satiksmē, ir svarīgi regulāri braukt lielākā ātrumā,

lai benzīndzinēja izmešu kontroles sistēma varētu veikt reģenerāciju.

- Starp degvielas uzpildes reizēm ar automašīnu ir vismaz 20 minūtes jābrauc pa pirmās kategorijas ceļiem vismaz ar 60 km/h (38 mph).

### Saistītā informācija

- Benzīndzinējs (489 lpp.)

### Dzinēja un piedziņas sistēmas pārkaršana

Īpašos apstākļos, piemēram, braucot pa kalnainu apvidu vai ārkārtējā karstumā, pastāv dzinēja un piedziņas sistēmas pārkaršanas risks, it īpaši, ja pārvadājat smagu bagāžu.

- Pārkaršanas gadījumā dzinēja jauda var īslaicīgi tikt ierobežota.
- Noņemiet papildu lampas no radiatora res-tīšu priekšpuses, ja braucat ļoti karstos laika apstākļos.
- Ja temperatūra dzinēja dzesēšanas sistēmā kļūst pārāk augsta, izgaismojas brīdinājuma simbols un vadītāja displejā tiek parādīts paziņojums **Dzinēja temperatūra Augsta temperatūra. Apturiet drošā vietā.** Apturiet automobili droši, un ļaujiet dzinējam vairākas minūtes darboties tukšgaitā un atdzist.
- Ja tiek parādīts paziņojums **Dzinēja temperatūra Augsta temperatūra. Izslēdziet dzinēju vai Dzin. dzesēšanas šķ. Zems līmenis. Izslēdziet dzinēju.**, apturiet automašīnu un izslēdziet dzinēju.
- Pārnesumkārbas pārkaršanas gadījumā tiek atlasīta alternatīva pārnesumu pārslēgšanas programma. Turklāt tiek aktivizēta iebūvētā aizsargfunkcija, kas cita starpā izgaismo brīdinājuma simbolu un vadītāja displejā parāda paziņojumu **Silta transmisija Samaz. ātr. Lai atdzesētu vai Karsta transmisija Apt. drošā vietā, gaidiet, līdz autom. atdz.**





Ievērojiet sniegtos ieteikumus, samaziniet ātrumu vai apturiet automašīnu, ievērojot satiksmes drošību, un ļaujiet dzinējam vairākas minūtes darboties tukšgaitā, lai pārnesumkārbā varētu atdzist.

- Ja automobilis pārkarst, uz laiku var izslēgt gaisa kondicionēšanas sistēmu.
- Pēc smaga brauciena tūlīt neizslēdziet dzinēju.

### **i** PIEZĪME

Ir normāli, ja dzinēja dzesēšanas ventilators darbojas vēl kādu brīdi pēc dzinēja izslēgšanas.

### Vadītāja displeja simboli

Simbols	Tehniskie parametri
	Augsta dzinēja temperatūra. Ievērojiet sniegtos ieteikumus.
	Zems dzesēšanas šķidrums līmenis. Ievērojiet sniegtos ieteikumus.
	Karsta/pārkarstusi/atdzesēta pārnesumkārbā. Ievērojiet sniegtos ieteikumus.

### Saistītā informācija

- Dzesēšanas šķidrums iepildīšana (626 lpp.)
- Braukšana ar piekabi (497 lpp.)
- Sagatavošanās ilgam braucienam (484 lpp.)
- Pārnesumu pārslēgšanas indikators (469 lpp.)

### Startera akumulatora pārmērīga uzlāde

Automobiļa elektriskās funkcijas dažādi noslogo akumulatoru. Neizmantojiet aizdedzes pozīciju II, kad automašīna ir izslēgta. Tā vietā izmantojiet aizdedzes pozīciju I, kas patērē mazāk jaudas.

Izvaieties arī no atšķirīgām papildierīcēm, kas noslogo elektrisko sistēmu. Kad automašīna ir izslēgta, neizmantojiet funkcijas, kas tērē daudz enerģijas. Šo funkciju piemēri ir:

- ventilators
- priekšējie lukturi
- priekšējā loga tīrītāji
- audio sistēma (darbināta lielā skaļumā).

Ja startera akumulatora spriegums ir zems, vadītāja displejā ir redzams ziņojums. Tādā gadījumā enerģijas taupīšanas funkcija izslēdz noteiktas funkcijas vai samazina akumulatora noslogojumu, piemēram, samazinot ventilatora griešanās ātrumu un / vai izslēdzot audiosistēmu.

- Ja tā notiek, uzlādējiet akumulatoru, iedarbinot automašīnu un ļaujot tai darboties vismaz 15 minūtes — startera akumulatora lādēšana ir efektīvāka braukšanas laikā, nevis darbinot dzinēju tukšgaitā, kamēr automašīna stāv.

### Saistītā informācija

- Akumulators (629 lpp.)
- Aizdedzes pozīcijas (452 lpp.)

## Iedarbināšana, izmantojot savienotājus un citu akumulatoru

Ja akumulators ir izlādējies, automobili var iedarbināt, izmantojot strāvu no cita akumulatora.

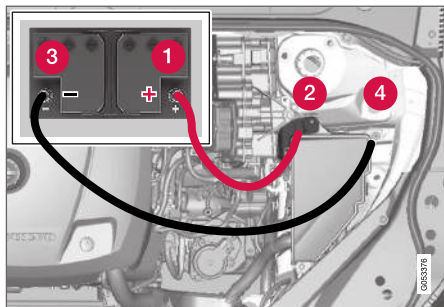

Uzlādes punkts, iedarbinot automašīnu ar savienotājvadiem.

### ! SVARĪGI

Automašīnas uzlādes punkts ir paredzēts tikai automašīnas iedarbināšanai ar savienotājvadiem. Uzlādes punkts nav paredzēts citu automašīnu iedarbināšanai ar savienotājvadiem. Izmantojot uzlādes punktu citas automašīnas iedarbināšanai ar savienotājvadiem, varat izraisīt drošinātāja izdegšanu, kā rezultātā uzlādes punkts vairs nedarbosies.

Ja drošinātājs ir izdedzis, vadītāja displejā tiek attēlots paziņojums **12 V akumulators Drošinātāja kļūme. Jāveic apkope.** Volvo iesaka sazināties ar Volvo pilnvarotu servisu.

Lai izvairītos no īssavienojumiem vai citiem bojājumiem, iedarbinot automašīnu ar savienotājvadu palīdzību, ieteicams rīkoties šādi:

1. Iestatiet automašīnas elektrosistēmu aizdedzes pozīcijā **0**.
2. Pārlicinieties, ka donora akumulatora spriegums ir 12 V.
3. Ja paralēlais akumulators ir uzstādīts citā automobilī, izslēdziet paralēlā automobiļa dzinēju un pārlicinieties, ka abi automobiļi nesaskaras.
4. Pievienojiet vienu sarkanā vada spaili paralēlā akumulatora pozitīvajam terminālim (1).

### ! SVARĪGI

Uzmanīgi pievienojiet dzinēja iedarbināšanas kabeli, lai izvairītos no īssavienojumiem, ko var radīt citas dzinēja nodalījumā esošās detaļas.

5. Iedarbinot ar savienotājvadu, atveriet pozitīvā termināļa vāku (2).
6. Pievienojiet otru sarkanā savienotājvada spaili automašīnas pozitīvajam terminālim (2).

7. Pievienojiet vienu melnā vada spaili paralēlā akumulatora negatīvajam terminālim (3).
8. Pievienojiet otru melnā vada spaili automašīnas negatīvajam terminālim (4).
9. Pārlicinieties, vai ārējā savienotājvada spaiļes ir droši nostiprinātas, lai iedarbināšanas mēģinājuma laikā nerastos dzirksteles.
10. Iedarbiniet paralēlā automobiļa dzinēju un ļaujiet tam dažas minūtes darboties ar apgriezieniem, kas ir nedaudz lielāki par tukšgaitas apmēram 1500 apgr./min.

11. Iedarbiniet savas automašīnas dzinēju. Ja iedarbināšanas mēģinājums neizdodas, pagariniet uzlādes laiku līdz 10 minūtēm un pēc tam mēģiniet iedarbināt vēlreiz.

### **i** PIEZĪME

Iedarbinot dzinēju normālos apstākļos, priekšroka tiek dota elektrodzinējam — benzīna dzinējs paliek izslēgts. Tas nozīmē, ka, pagriežot iedarbināšanas slēdzi pulkstenrādītāju kustības virzienā, sāk darboties elektrodzinējs, un automašīna ir gatava braukšanai. Kad dzinējs ir iedarbināts, vadītāja displejā nodziest indikatora lampiņas un izgaismojas iepriekš iestatītais motīvs.

### **i** SVARĪGI

Iedarbināšanas mēģinājuma laikā nepieskarieties kabēļa un automašīnas savienojuma vietām. Pastāv risks radīt dzirksteles.

12. Noņemiet vadus apgriezta secībā - vispirms melno, pēc tam sarkano.

Nodrošiniet to, lai neviena melnā vada spaiļe neskartu akumulatora pozitīvo termināli/ donora akumulatora pozitīvo termināli vai sarkanā savienotājvada spaiļi.

### **!** BRĪDINĀJUMS

- Akumulators var radīt ļoti sprādzienbīstamu gāzi. Nepareizi pievienojot akumulatora savienotājvadu, var rasties dzirksteles, kas savukārt var izraisīt akumulatora eksploziju.
- Nepievienojiet iedarbināšanas vadus nevienam degvielas sistēmas komponentam vai kustīgai daļai. Uzmanieties no karstām dzinēja daļām.
- Akumulators satur sērskābi, kas var izraisīt nopietnus apdegumus.
- Ja sērskābe iekļūst acīs, nonāk uz ādas vai apģērba, skalojiet skarto vietu ar lielu ūdens daudzumu. Ja sērskābe iekļūst acīs, nekavējoties vērsieties pie ārsta.
- Nekādā gadījumā nesmēķējiet akumulatora tuvumā.

### **i** PIEZĪME

Ja hibrīda akumulators ir atvienots, automašīnu nevar iedarbināt.

### Saistītā informācija

- Automašīnas iedarbināšana (450 lpp.)
- Aizdedzes pozīcijas (452 lpp.)
- Stūres regulēšana (190 lpp.)
- Aizdedzes režīma atlasīšana (453 lpp.)

### **Piekabes āķis\***

Automašīnu var aprīkot ar piekabes āķi, kas ļauj ar automašīnu vilkt, piemēram, piekabi.

Automašīnai var būt pieejami dažādi piekabes āķu varianti. Lai saņemtu plašāku informāciju, sazinieties ar Volvo izplatītāju.

### **!** SVARĪGI

Izslēdzot dzinēju, automātiski var atslēgt arī pastāvīgo akumulatora spriegumu uz piekabes savienotāju, lai neizlādētu startera akumulatoru.

### **!** SVARĪGI

Vilkšanas āķis ir regulāri jātīra un jāeļļo, lai tas nediltu.

### **i** PIEZĪME

Lietojot sakabi ar vibrāciju slāpētāju, vilkšanas āķi nedrīkst eļļot.

Tas attiecas arī uz tāda velosipēdu pārvadāšanas bagāžnieka uzstādīšanu, kurā vilkšanas āķis tiek iespīlēts.

### **i** PIEZĪME

Ja automašīna ir aprīkota ar piekabes āķi, tai nav aizmugurējā vilkšanas cilpas stiprinājuma.



#### ◀ Saistītā informācija

- Izvirzāmi/ievelkami vilkšanas kronšteini\* (495 lpp.)
- Braukšana ar piekabi (497 lpp.)
- Uz vilkšanas āķa uzstādīts velosipēda bagāžnieks\* (500 lpp.)
- Piekabes āķa specifikācijas\* (494 lpp.)

#### Piekabes āķa specifikācijas\*

Piekabes āķa izmēri un stiprinājuma punkti.

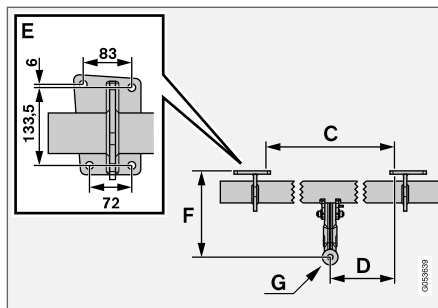
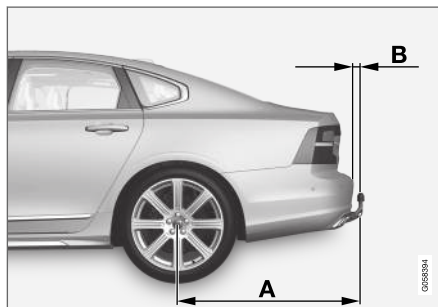

Izmēri, montāžas punkti, mm (collas)	
A	1229 (48,4)
B	111,8 (4,4)
C	875 (34,4)
D	437,5 (17,2)
E	Skatiet attēlu iepriekš
F	310,5 (12,2)
G	Lodes centrs

#### Saistītā informācija

- Piekabes āķis\* (493 lpp.)
- Vilkspēja un piekabes āķa lodes slodze (672 lpp.)

## Izvirzāmi/ievelkami vilkšanas kronšteini\*

Izvirzāmā/ievelkamā vilkšanas iekārta vienmēr ir ērti pieejama, un to pēc nepieciešamības var vienkārši izvirzīt vai ievilkt. Ievilkta pozīcijā vilkšanas iekārta ir pilnīgi paslēpta.

### **BRĪDINĀJUMS**

Uzmanīgi ievērojiet norādījumus par vilkšanas āķa ievilkšanu un izvirzīšanu.

## Vilkšanas iekārtas izvirzīšana

### **BRĪDINĀJUMS**

Vilkšanas iekārtas izvēršanas laikā nestāviet tuvu triecienstieņa centram.

1.

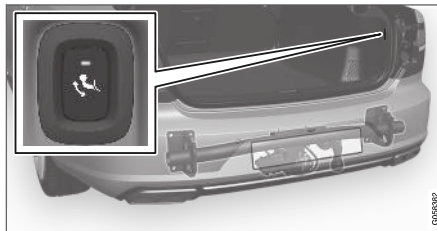

Atveriet bagāžas nodalījuma pārsegu. Vilkšanas iekārtas izvirzīšanas/ievilkšanas taustiņš atrodas bagāžas nodalījuma aizmugurē labajā pusē. Lai izvirzīšanas funkcija būtu aktīva, taustiņa indikatora lampiņai jābūt pastāvīgi iedegtai oranžā krāsā.

2.



Nospiediet un atlaidiet taustiņu — izvēršana var nesākties, ja turēsiet taustiņu nospiestu pārāk ilgi.

> Vilkšanas iekārta tiek izvirzīta uz āru un uz leju atbloķētā pozīcijā — indikatora lampiņa mirgo oranžā krāsā.

### **BRĪDINĀJUMS**

Nenospiediet izvēršanas/ievilkšanas taustiņu, ja piekabes āķim ir pievienota piekabe.

### **i PIEZĪME**

Ir jāpabeidz vilkšanas āķa izvirzīšanas procedūra, pirms to var pārvietot bloķētā pozīcijā. Šī procedūra var aizņemt vairākas sekundes. Ja vilkšanas āķis netiek nofiksēts bloķētā pozīcijā, uzgaidiet dažas sekundes un mēģiniet vēlreiz.



3.



Pārvietojiet vilkšanas iekārtu gala pozīcijā, kur tā tiek nostiprināta un nofiksēta vietā — indikatora lampiņa pastāvīgi izgaismojas oranžā krāsā.

> Vilkšanas iekārta ir gatava lietošanai.

### **BRĪDINĀJUMS**

Noteikti nostipriniet piekabes drošības kabeli tam paredzētajā kronšteinā.

### **PIEZĪME**

Pēc brīža tiek aktivizēti enerģijas taupīšanas režīmi, un indikatora lampiņa nodziest. Sistēmu var aktivizēt no jauna, aizverot un atverot bagāžas nodalījuma durvis. Tas attiecas uz gadījumiem, kad piekabes āķis tiek izvēržts vai ievilkts.

Ja automašīna nosaka piekabes elektrisko savienojumu, indikators vairs nav pastāvīgi iedegts.

### **Vilkšanas iekārtas ievilkšana**

### **SVARĪGI**

Ievelkot piekabes āķi, pārliecinieties, ka elektrības kontaktligzdā nav ievietots kontaktspraudnis vai adapters.

1. Atveriet bagāžas nodalījuma pārsegu. Nospiediet un atlaidiet taustiņu, kas atrodas bagāžas nodalījuma aizmugurē labajā pusē, — ievilkšana var nesākties, ja turēsiet taustiņu nospiestu pārāk ilgi.
  - > Piekabes āķis automātiski nolaižas atbloķētā pozīcijā, un taustiņa indikatora lampiņa mirgo oranžā krāsā.

2.

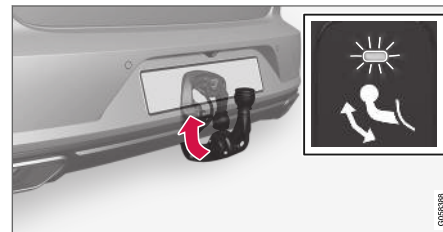

Nofiksējiet piekabes āķi, pārvietojot to atpakaļ ievilkta pozīcijā, kur tas tiek bloķēts.

> Ja piekabes āķis ir pareizi ievilkts, indikatora lampiņa ir pastāvīgi iedegta.

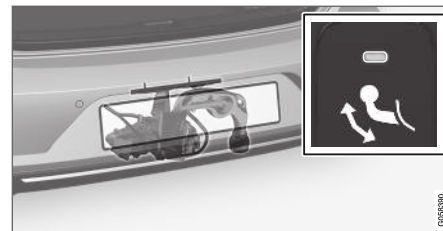

### **Saistītā informācija**

- Braukšana ar piekabi (497 lpp.)
- Piekabes āķis\* (493 lpp.)

## Braukšana ar piekabi

Braucot ar piekabi, jāievēro vairāki svarīgi punkti attiecībā uz piekabes āķi, piekabi un kravas izvietojumu piekabē.

Derīgās kravas svars ir atkarīgs no automobiļa masas. Pasāžieru un visu piederumu, piemēram, sakabes ierīces kopējais svars par atbilstošu vērtību samazina automobiļa derīgās kravas svaru.

Automašīna ir aprīkota ar piekabes vilkšanai nepieciešamo aprīkojumu.

- Automašīnas piekabes āķa tipam jābūt apstiprinātam.
- Izvietojiet kravu piekabē tā, lai svars uz piekabes āķi atbilstu maksimālajam pieļaujamajam spiedienam uz piekabes āķa lodi. Vilkšanas āķa slodze tiek aprēķināta kā daļa no automašīnas neto masas.
- Automašīnai ar pilnu kravu palieliniet gaisa spiedienu riepas līdz ieteiktajam.
- Braucot ar piekabi, dzinējs tiek noslogots vairāk nekā parasti.
- Nevelciet smagu piekabi, kamēr automašīna ir pilnīgi jauna. Uzgaidiet, līdz ar to būs nobraukti vismaz 1000 km (620 jūdzes).
- Braucot pa garām un stāvām nogāzēm, bremzes tiek noslogotas daudz vairāk nekā parasti. Pārslēdzot pārnesumus manuāli, pārslēdziet zemāku pārnesumu un pielāgojiet automašīnas ātrumu.

- Ievērojiet spēkā esošos noteikumus par atļauto ātrumu un svara ierobežojumiem.
- Kad vadāt automašīnu ar piekabi pa garu, stāvu kāpumu, brauciet nelielā ātrumā.
- Norādītā maksimālā piekabes masa ir spēkā tikai augstumā, kas nepārsniedz 1000 metrus virs jūras līmeņa (3280 ft). Braucot lielākā augstumā, dzinēja jauda un automašīnas spēja pārvarēt ceļa kāpumu ir samazināta, ja gaisa blīvums ir mazāks, un tādēļ ir jāsamazina arī maksimālā piekabes faktiskā masa. Automašīnas un piekabes masa ir jāsamazina par 10% uz katrām papildu 1000 m (3280 ft) (vai to daļu).
- Izvairieties no braukšanas ar piekabi pa nogāzēm, kas stāvākas par 12%.

### **i** PIEZĪME

Ekstremāli laika apstākļi, braukšana ar pievienotu piekabi vai lielā augstumā, kā arī degvielas kvalitāte ir faktori, kas var būtiski palielināt automašīnas degvielas patēriņu.

### Piekabes savienotājs

Ja automašīnas piekabes āķim ir 13 elektriskie kontakti, bet piekabī — 7, nepieciešams adapteris. Lietojiet Volvo apstiprinātu adapteri. Pārbaudiet, vai kabelis nevelkas pa zemi.

### **i** SVARĪGI

Izslēdzot dzinēju, automātiski var atslēgt arī pastāvīgo akumulatora spriegumu uz piekabes savienotāju, lai neizlādētu startera akumulatoru.

### Piekabes svars

### **!** BRĪDINĀJUMS

Ievērojiet ieteikumus par piekabes svaru. Pretējā gadījumā pēkšņas kustības vai bremzēšanas gadījumā automašīnas un piekabes vadāmība var būt apgrūtināta.

### **i** PIEZĪME

Noteiktais maksimālais atļautais piekabes svars ir Volvo atļautais piekabes svars. Katars valsts noteikumi var vēl vairāk ierobežot piekabes svaru un ātrumu. Vilkšanas ierīces var būt sertificētas lielāka vilkšanas svara izmantošanai, nekā automašīna var pavilkt.

### Līmeņa kontrole\*

Automašīnas līmeņa vadības sistēma cenšas uzturēt pastāvīgu augstumu neatkarīgi no slodzes (līdz pat maksimālajam pieļaujamajam svaram). Kad automobilis stāv uz vietas, tā aizmugure nedaudz nolaižas; tas ir normāli.



### « Braucot kalnainā apvidū un karstos klimatiskajos apstākļos

Velkot piekabi, noteiktos apstākļos ir iespējams pārkaršanas risks. Ja dzinējs un piedziņas sistēma pārkarst, vadītāja displejā iedegas brīdinājuma simbols kopā ar ziņojumu.

Automātiskā pārnesumkārbā izvēlas slodzei un dzinēja ātrumam atbilstošu pārnesumu.

#### Stāvas nogāzes

Neizvēlieties automātiskajai pārnesumkārbai augstāku pārnesumu par to, ar kādu tā "spēj tikt galā" — ne vienmēr ieteicams braukt ar augstu pārnesumu pie zemiem dzinēja apgriezieniem.

#### Automātiskā novietošana stāvēšanai kalnā

1. Līdz galam nospiediet bremžu pedāli.
2. Iedarbiniet stāvbremzi.
3. Ieslēdziet pārnesumu **P**.
4. Atlaidiet bremžu pedāli.

Novietojot automašīnu ar piekabi stāvā nogāzē, palieciet zem riteņiem ķīļus.

#### Automātiskā iedarbināšana nogāzē

1. Līdz galam nospiediet bremžu pedāli.
2. Ieslēdziet pārnesumu **D**.
3. Stāvbremzes izslēgšana.
4. Atlaidiet bremžu pedāli un sāciet braukšanu.

### Saistītā informācija

- Piekabes stabilitātes palīgsistēma\* (498 lpp.)
- Piekabes lukturu pārbaude (499 lpp.)
- Viļktspēja un piekabes āķa lodes slodze (672 lpp.)
- Dzinēja un piedziņas sistēmas pārkaršana (490 lpp.)
- Aprgrūtinātas braukšanas apstākļi dzinēja eļļai (676 lpp.)

### Piekabes stabilitātes palīgsistēma\*

Piekabes stabilitātes palīgsistēmas funkcijas (TSA<sup>8</sup>) mērķis ir stabilizēt automašīnu, velkot piekabi, ja sākas tās lokveida kustība. Šī sistēma ir iekļauta stabilitātes sistēmā ESC<sup>9</sup>.

#### Sānnoirzes iemesli

Sānnoirze var rasties jebkuram automobiļa/ piekabes savienojumam. Parasti sānnoirze notiek, braucot ar lielu ātrumu. Tomēr pastāv risks, ka tā var rasties, braucot ar nelielu ātrumu, ja piekabe ir pārslogota vai krava nav pareizi sadalīta, piemēram, tā novietota pārāk tālu uz aizmuguri.

Lai notiktu sānnoirze, jābūt iemeslam, kas to ierosina, piem.:

- Automobilis ar piekabi tiek pakļauts pēkšņam un spēcīgam sānu vējam.
- Automobilis ar piekabi uzbrauc uz nelīdzenas ceļa virsmas vai iebrauc grābā.
- Sānnoirzi izraisošas stūres kustības.

Ja ir sākusies sānnoirze, var būt grūti vai pat neiespējami to apturēt. Tas padara automobiļa/ piekabes savienojumu grūti vadāmu, un pastāv risks, ka varat, piemēram, nokļūt nepareizā braukšanas joslā vai nobraukt no brauktuves.

<sup>8</sup> Trailer Stability Assist

<sup>9</sup> Electronic Stability Control



### Piekabes stabilitātes palīgfunkcija

Piekabes stabilitātes palīgfunkcija pastāvīgi kontrolē automašīnas kustības, it īpaši sāniskās kustības. Ja tiek konstatēta sānnovirze, priekšējie riteņi tiek bremsēti atsevišķi. Tas ir paredzēts, lai stabilizētu automobiļa/piekabes savienojumu. Ar to bieži pietiek, lai palīdzētu autovadītājam atgūt automobiļa vadību.

Ja lokveida kustība netiek novērsta pirmajā reizē, kad iejaucas piekabes stabilitātes palīgsistēma, automašīnas/piekabes savienojums tiek bremsēts ar visiem riteņiem un dzinēja jauda tiek samazināta. Kad sānnovirze tiek pakāpeniski samazināta un automašīnas/piekabes sastāvs atkal ir stabils, sistēma pārtrauc regulēšanu un autovadītājs atkal pilnībā kontrolē automašīnu.

#### **i** PIEZĪME

Ja vadītājs atlasa sporta režīmu, vidējā displeja izvēļņu sistēmā deaktivizējot **ESC**, stabilitātes sistēma tiek deaktivizēta.

Piekabes stabilitātes palīgsistēma var neiejaukties, ja autovadītājs izmanto spēcīgas stūres kustības, lai mēģinātu izlīdzināt lokveida kustību, jo tādā situācijā sistēma nevar noteikt, vai lokveida kustību izraisa piekabe vai autovadītājs.



Kad darbojas piekabes stabilitātes palīgsistēma, vadītāja displejā mirgo simbols **ESC**.

### Saistītā informācija



- Braukšana ar piekabi (497 lpp.)
- Elektroniskā stabilitātes kontrole (283 lpp.)

### Piekabes lukturu pārbaude

Pievienojot piekabi — pirms došanās ceļā pārbaudiet, vai visi piekabes lukturi darbojas.

### Piekabes pagriezienu rādītāji un bremžu lukturi

Ja viens vai vairāki piekabes pagriezienu rādītāji vai bremžu signāla spuldze nedarbojas, vadītāja displejā tiek attēlots simbols un ziņojums. Citi piekabes lukturi vadītājam ir manuāli jāpārbauda pirms braukšanas sākšanas.

Simbols	Paziņojums
	<ul style="list-style-type: none"> <li>• <b>Piekabes pagr. rādītājs Labā pagr. rād. kļūme</b></li> <li>• <b>Piekabes pagr. rādītājs Kr. pagriezienu rādītāja kļūme</b></li> </ul>
	<ul style="list-style-type: none"> <li>• <b>Piekabes bremžu lukt. Kļūme</b></li> </ul>

Ja kāds no piekabes pagriezienu rādītāju lukturiem ir bojāts, vadītāja displejā pagriezienu rādītāju simbols mirgo ātrāk nekā parasti.

### Aizmugurējais miglas lukturis uz piekabes

Pievienojot piekabi, var neiedegties automašīnas aizmugurējais miglas lukturis; šajā gadījumā miglas luktura funkcija tiek pārslēgta uz piekabi. Kad aktivizējat aizmugurējo miglas lukturi, pār-



- ◀ baidiet, vai piekabe ir aprīkota ar aizmugurējo miglas lukturi, lai braukšana būtu droša.

### Piekabes lukturu pārbaude\*

#### Automātiskā pārbaude

Kad piekabe ir pievienota elektriski, var veikt lukturu automātisku ieslēgšanu, lai noteiktu, vai visi piekabes lukturi darbojas. Šī funkcija palīdz vadītājam pirms braukšanas pārbaudīt, vai piekabes lukturi darbojas.

Lai veiktu pārbaudi, dzinējam jābūt izslēgtam.

1. Kad piekabe tiek pievienota piekabes āķim, vadītāja displejā tiek attēlots paziņojums **Autom. piekabes lukturu pārbr..**
2. Apstipriniet paziņojumu, nospiežot stūres labās puses vadības tastatūras taustiņu **O**.  
> Tiek sākta lukturu pārbaude.
3. Izkāpiet no automašīnas, lai pārbaudītu lukturu darbību.  
> Visi piekabes lukturi sāk mirgot un pēc tam vienlaikus iedegas.
4. Vizuāli pārbaudiet, vai visi piekabes lukturi darbojas.
5. Pēc brīža visi piekabes lukturi atkal sāk mirgot.  
> Pārbaude ir pabeigta.

#### Automātiskās pārbaudes izslēgšana

Automātiskās pārbaudes funkciju var izslēgt centrālajā displejā.

1. Augšējā skatā nospiediet **Iestatījumi**.
2. Nospiediet **My Car** → **Lukturi un apgaismojums**.
3. Atceliet **Autom. piekabes lukturu pārbr.** atļau.

#### Manuālā pārbaude

Ja automātiskā pārbaude ir izslēgta, pārbaudi var veikt manuāli.

1. Augšējā skatā nospiediet **Iestatījumi**.
2. Nospiediet **My Car** → **Lukturi un apgaismojums**.
3. Izvēlieties **Manuāla piekabes lukturu pārbr..**  
> Tiek sākta lukturu pārbaude. Izkāpiet no automašīnas, lai pārbaudītu lukturu darbību.

#### Saistītā informācija

- Braukšana ar piekabi (497 lpp.)

## Uz vilkšanas āķa uzstādīts velosipēda bagāžnieks\*

Ieteicams lietot Volvo izstrādātos velosipēdu bagāžniekus.

Tas ļaus novērst automašīnas bojājumus un brauciena laikā nodrošināt maksimālo iespējamo drošību. Volvo velosipēdu bagāžniekus var iegādāties pie pilnvarotiem Volvo pārstāvjiem.

Precīzi ievērojiet kopā ar velosipēdu bagāžnieku saņemtos norādījumus.

- Velosipēdu bagāžnieka un velosipēdu kopējais svars nedrīkst pārsniegt 75 kg (165 mārciņas).
- Velosipēdu bagāžnieks var būt paredzēts ne vairāk kā trim velosipēdiem.



### BRĪDINĀJUMS

Velosipēdu bagāžnieka nepareiza lietošana var izraisīt piekabes āķa un automašīnas bojājumus.

Velosipēdu bagāžnieks var atdalīties no piekabes āķa, ja:

- tas ir nepareizi uzstādīts uz piekabes āķa;
- tas ir pārslogots, skatiet velosipēdu bagāžnieka norādījumus par maksimālo slodzi;
- tas tiek izmantots citu priekšmetu, nevis velosipēdu pārvadāšanai.

Kad vilkšanas āķim ir uzstādīts velosipēdu bagāžnieks, tas ietekmē automašīnas braukšanas raksturīpašības. Piemēram, to izraisa:

- palielināts svars;
- samazināts iespējamais paātrinājums;
- samazināts klirens;
- mainīta spēja bremsēt.

### Ieteikumi par velosipēdu novietošanu uz velosipēdu bagāžnieka

Jo lielāks ir attālums starp kravas smaguma centru un piekabes āķi, jo lielāka ir slodze uz piekabes āķi.

Piestipriniet kravu saskaņā ar šiem ieteikumiem:

- Vissmagāko velosipēdu uzstādiet vistuvāk automašīnai.
- Gādājiet, lai krava būtu izvietota simetriski un iespējami tuvu automašīnas centram, piemēram, novietojot velosipēdus dažādos virzienos, ja tiek piestiprināti vairāki velosipēdi.
- Pirms transportēšanas noņemiet no velosipēdiem priekšmetus, kas nav piestiprināti, piemēram, velosipēda groziņu, akumulatoru, bērnu sēdekli. To ieteicams darīt, gan lai samazinātu slodzi uz vilkšanas āķi un velosipēdu bagāžnieku, gan lai samazinātu vēja pretestību, kas ietekmē degvielas patēriņu.
- Uz velosipēdiem nelietojiet aizsargpārseģus. Tie var ietekmēt manevrētspēju, samazināt redzamību un palielināt degvielas patēriņu.

Tie var arī izraisīt lielāku slodzi uz piekabes āķi.

### Saistītā informācija

- Piekabes āķis\* (493 lpp.)

## Vilkšana

Vilkšanas laikā automašīnu velk cits transportlīdzeklis, izmantojot vilkšanas trosi.

Automašīnu ar Twin Engine nedrīkst vilkt, jo pretējā gadījumā radīsies elektrodzinēja bojājumi. Automašīna ir jāpārvadā paceltā stāvoklī ar visiem riteņiem uz autoevakuatora platformas, un neviens no riteņu pāriem nedrīkst saskarties ar zemi.

### Citas automašīnas vilkšana

Citas automašīnas vilkšana patērē daudz enerģijas — izmantojiet piedziņas režīmu **AWD**. Tādējādi uzlādēsiet hibrīda akumulatoru, turklāt uzlabosiet automašīnas vadāmības īpašības un saķeri ar brauktuvi.

Pirms automašīnas vilkšanas noskaidrojiet atļauto vilkšanas maksimālo ātrumu.

### Iedarbināšanas palīdzība

Nemēģiniet iedarbināt dzinēju, ievēkot automobili. Ja akumulators ir izlādējies un dzinēju nevar iedarbināt, izmantojiet paralēlo akumulatoru.

#### **SVARĪGI**

Mēģinot iedarbināt automašīnu, to velkot, varat nodarīt elektriskās piedziņas motora un katalītiskā neitralizatora bojājumus.



### ◀◀ Saistītā informācija

- Vilkšanas cilpas uzstādīšana un noņemšana (502 lpp.)
- Avārijas gaismas signalizācija (155 lpp.)
- Evakuācija (503 lpp.)
- Iedarbināšana, izmantojot savienotājvadus un citu akumulatoru (492 lpp.)
- Aizdedzes režīma atlasīšana (453 lpp.)

### Vilkšanas cilpas uzstādīšana un noņemšana

Ja automašīnai jāvelk cits transportlīdzeklis, izmantojiet vilkšanas cilpu. Vilkšanas cilpa ir ieskrūvēta vītņotā ligzdā aiz aizmugures triecienstieņa pārsega labajā pusē.

#### **i** PIEZĪME

Ja automašīna ir aprīkota ar piekabes āķi, tai nav aizmugurējā vilkšanas cilpas stiprinājuma.

### Vilkšanas cilpas uzstādīšana

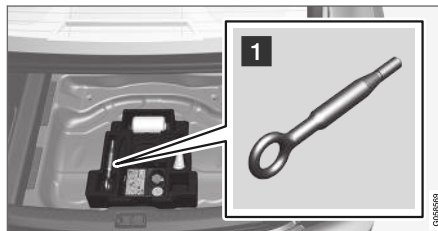

- 1** Izņemiet vilkšanas cilpu no putuplasta bloka zem bagāžas nodalījuma grīdas<sup>10</sup>.

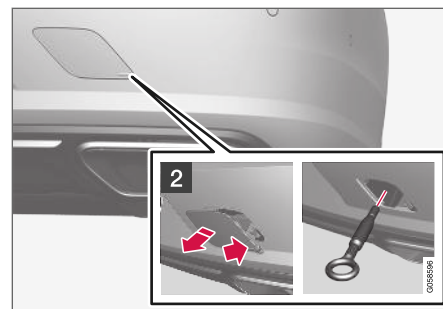

- 2** Noņemiet vāku – ar pirkstu nospiediet atzīmi un vienlaikus atlokiet pretējo pusi/stūri, izmantojot monētu vai līdzīgu priekšmetu.  
> Vāks pagriežas ap savu centra līniju, un pēc tam to var noņemt.

<sup>10</sup> Putuplasta bloka forma un atrašanās vieta var atšķirties atkarībā no automašīnas modeļa.

3. Ieskrūvējiet vilkšanas cilpu līdz galam.

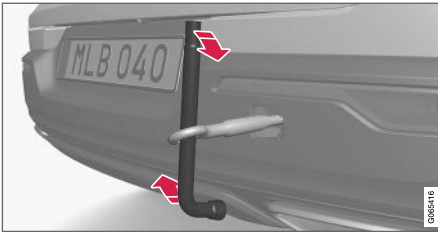

Ieskrūvējiet cilpu stingri. Piemēram, izvadiet caur to riteņatslēgu\* un izmantojiet kā sviru.

### ! SVARĪGI

Ir svarīgi stingri pieskrūvēt vilkšanas cilpu vietā, līdz tā atduras.

### Vilkšanas cilpas noņemšana

- Pēc vilkšanas cilpas lietošanas izskrūvējiet un izņemiet to un novietojiet atpakaļ putuplasta blokā.

Beigās uzlieciet vāku atpakaļ vietā uz bufera.

### Saistītā informācija

- Vilkšana (501 lpp.)
- Evakuācija (503 lpp.)
- Instrumentu komplekts (582 lpp.)

### Evakuācija

Ja automašīnai nepieciešama evakuācija, tā tiek aizvesta, izmantojot citu transportīdzekli.

Izsauciet evakuācijas dienestu, lai tas Jums palīdzētu.

Vilkšanas cilpu var izmantot, lai uzvilktu automašīnu uz evakuatora platformas bez sānu bortiem.

### ! SVARĪGI

Nemiet vērā, ka automašīnas ar dzinēju Twin Engine vienmēr jātransportē ar visiem riteņiem uz autoevakuatora platformas.

### Attiecas uz automašīnām ar līmeņa kontroli\*:

Ja automašīna ir aprīkota ar pneimatisko piekari, tā jādeaktivizē, pirms pacelt automašīnu ar domkratu. Funkcijas deaktivizēšana vidējā displejā.

1. Augšējā skatā nospiediet **Iestatījumi**.
2. Nospiediet **My Car** → **Stāvbremze un piekare**.
3. Izvēlieties **Atspējot līmeņošanas vadību**.

Automašīnas atrašanās vieta un klīrenss nosaka, vai to var uzvilkt uz platformas bez sānu bortiem. Ja evakuatora rampas slīpums ir pārāk stāvs vai klīrenss zem automašīnas nav piemērots, varat sabojāt automašīnu, ja mēģināsiet to uzvilkt augšā. Tādā gadījumā automašīna jāuzceļ, izmantojot evakuatora celšanas iekārtu.

### ! BRĪDINĀJUMS

Neviens/nekas nedrīkst atrasties aiz evakuatora laikā, kad automašīna tiek vilkta augšā uz plakanās platformas.

### Saistītā informācija

- Vilkšanas cilpas uzstādīšana un noņemšana (502 lpp.)

## HomeLink®\*11

HomeLink®<sup>12</sup> ir ieprogrammējama tālvadības pults, kas ir iebūvēta automašīnas elektrosistēmā un ar kuru var attālināti vadīt līdz trim dažādām ierīcēm (piemēram, garāžas durvju atvērēju, signalizācijas sistēmu, ārējo un iekšējo apgaismojumu) un līdz ar to aizstāt šādu ierīču tālvadības pultis.

### Vispārīgi

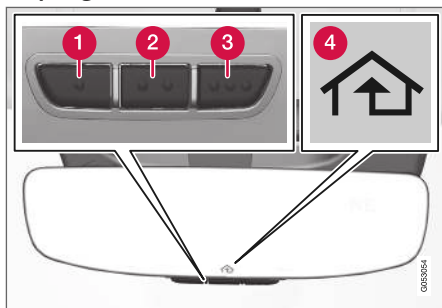

Attēls ir shematisks — versija var atšķirties.

- 1 1. taustiņš
- 2 2. taustiņš
- 3 3. taustiņš
- 4 Indikatora lampa

HomeLink® ir iebūvēts salona atpakaļskata spogulī. HomeLink® panelis sastāv no trim ieprogrammējamām pogām un viena indikatora spoguļa stiklā.

Lai iegūtu plašāku informāciju par HomeLink®, apmeklējiet [www.HomeLink.com](http://www.HomeLink.com), [www.youtube.com/HomeLinkGentex](http://www.youtube.com/HomeLinkGentex) vai zvaniet uz bezmaksas tālruņa numuru 00 8000 466 354 65 (vai maksas tālruņa numuru +49 6838 907 277)<sup>13</sup>.

Saglabājiet oriģinālās tālvadības pultis vēlākai ieprogrammēšanai (piemēram, ja nomaināt automašīnu vai lietošanai citā automašīnā). Pārdodot automašīnu, ieteicams arī izdzēst taustiņiem ieprogrammētās funkcijas.

### Saistītā informācija

- HomeLink®\* lietošana (506 lpp.)
- HomeLink®\* programmēšana (504 lpp.)
- HomeLink®\* tipa apstiprinājums (507 lpp.)

## HomeLink®\*14 programmēšana

Ievērojiet šos norādījumus, lai ieprogrammētu HomeLink®, atiestatītu visus ieprogrammētos iestatījumus vai pārprogrammētu atsevišķas pogas.

### **i** PIEZĪME

Dažām automašīnām aizdedze jāieslēdz vai jāpagriež "piederumu pozīcijā", lai varētu ieprogrammēt vai izmantot HomeLink®. Ja iespējams, ievietojiet tālvadības pultī jaunas baterijas, nomainot tās pret HomeLink®, lai nodrošinātu ātrāku programmēšanu un uzlabotu radio signālu pārraidi. Pirms programmēšanas jāatiestata HomeLink® taustiņi.

### **!** BRĪDINĀJUMS

HomeLink® programmēšanas laikā var tikt aktivizētas programmējamās garāžas durvis vai vārti. Tādēļ nodrošiniet, lai programmēšanas laikā neviens neatrastos durvju vai vārtu tuvumā. Programmējot garāžas durvju atvēršanas mehānismu, automašīnai jāatrodas ārpus garāžas.

<sup>11</sup> Attiecas uz dažu valstu tirgiem.

<sup>12</sup> HomeLink un HomeLink mājas simbols ir reģistrētas Gentex Corporation preču zīmes.

<sup>13</sup> Ņemiet vērā, ka atkarībā no operatora bezmaksas numurs var nebūt pieejams.

1. Pavērsiet tālvadības pulti pret HomeLink® programmējamo taustiņu un turiet to aptuveni 2–8 cm (aptuveni 1–3 collu) attālumā no šī taustiņa. Neaizklājiet HomeLink® indikatora lampiņu.

**Nemiet vērā:** Dažu tālvadības pulšu spēja ieprogrammēt HomeLink® uzlabojas aptuveni 15–20 cm (aptuveni 6–12 collu) attālumā. Paturiet to prātā, ja programmēšanas laikā rodas problēmas.

2. Nospiediet un turiet gan tālvadības pults pogu, gan pārprogrammējamo HomeLink® pogu.

3. Neatļaidiet pogas, kamēr indikatora lampiņa nav beigusi lēni mirtot (aptuveni reizi sekundē) un vai nu sākusī ātri mirtot (aptuveni 10 reizes sekundē), vai arī palikusi pastāvīgi iedegta.

> **Ja tā ir pastāvīgi iedegta:** Norāde, ka programmēšana ir pabeigta. Divreiz nospiediet ieprogrammēto pogu, lai to aktivizētu.

**Ja tā ātri mirgo:** Ierīcei, kas ir jāieprogrammē ar HomeLink®, var būt drošības funkcija, kurai nepieciešamas papildu darbības. Pārbaudiet, divreiz nospiežot ieprogrammēto pogu, lai noskaidrotu, vai ieprogrammētais iestatījums darbojas. Ja nedarbojas, veiciet tālāk aprakstītās darbības.

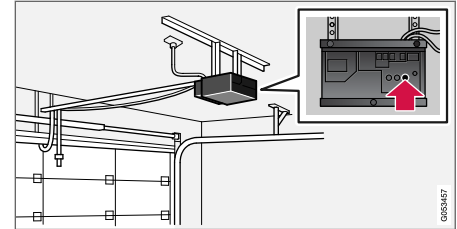

4. Atrodiet garāžas durvju u. tml. uztvērēja programmēšanas pogu<sup>15</sup>. Parasti tā atrodas tuvu antenas kronšteina uz uztvērēja.
5. Vienreiz nospiediet un atļaidiet uztvērēja programmēšanas pogu. Programmēšana jāveic 30 sekunžu laikā pēc pogas nospiešanas.
6. Nospiediet un atļaidiet to HomeLink® pogu, kuru vēlaties ieprogrammēt. Atkārtojiet nospiešanas/turēšanas/atļaišanas darbības otro reizi un — atkarībā no uztvērēja modeļa — arī trešo reizi.
  - > Tagad programmēšana ir pabeigta un, nospiežot ieprogrammēto taustiņu, garāžas durvīm, vārtiem u. tml. ir jāaktivizējas.

Ja programmēšanas laikā rodas problēmas, sazinieties ar HomeLink® vietnē [www.HomeLink.com](http://www.HomeLink.com), [www.youtube.com/HomeLinkGentex](http://www.youtube.com/HomeLinkGentex) vai zvaniet uz bezmaksas tālruna numuru

<sup>14</sup> Attiecās uz dažu valstu tirgiem.

<sup>15</sup> Pogas apzīmējums un krāsa atšķiras atkarībā no ražotāja.

- ◀◀ 00 8000 466 354 65 (vai maksas tālruņa numuru +49 6838 907 277)<sup>16</sup>.

### Atsevišķu pogu pārprogrammēšana

Lai pārprogrammētu atsevišķu HomeLink® taustiņu, rīkojieties šādi:

1. Nospiediet vajadzīgo pogu un turiet aptuveni 20 sekundes.
2. Kad HomeLink® indikators sāk lēni mirgot, programmēšanu var turpināt kā parasti.

**Nemiet vērā:** Ja atkārtoti programmējamam taustiņam netiek ieprogrammēta jauna ierīce, tas atjauno iepriekš saglabāto programmu.

### HomeLink® taustiņu atiestatīšana

Var atiestatīt tikai visas HomeLink® pogas uzreiz, nevis katru atsevišķi. Atsevišķas pogas var tikai pārprogrammēt.

- Nospiediet un aptuveni 10 sekundes turiet HomeLink® ārējās pogas (1 un 3).
  - > Kad indikators vairs nav pastāvīgi iedegts un sāk mirgot, pogas ir atiestatītas un gatavas pārprogrammēšanai.

### Saistītā informācija

- HomeLink®\* lietošana (506 lpp.)
- HomeLink®\* (504 lpp.)
- HomeLink®\* tipa apstiprinājums (507 lpp.)

<sup>16</sup> Nemiet vērā, ka atkarībā no operatora bezmaksas numurs var nebūt pieejams.

## HomeLink®\*17 lietošana

Kad HomeLink® ir pilnībā saprogrammēts, to var izmantot atsevišķu oriģinālo tālvadības pulšu vietā.

Nospiediet ieprogrammēto taustiņu. Garāžas durvis, vārti, signalizācijas sistēma u. tml. tiek aktivizēti (tas var aizņemt dažas sekundes). Ja pogu nospiež un tur ilgāk par 20 sekundēm, tiek sākta pārprogrammēšana. Nospiežot taustiņu, indikatora lampiņa izgaismojas vai mirgo. Protams, vajadzības gadījumā oriģinālās tālvadības pults taustiņus joprojām var lietot paralēli HomeLink®.

### PIEZĪME

Ja aizdedze ir izslēgta, HomeLink® darbojas 30 minūtes pēc vadītāja durvju atvēršanas.

### BRĪDINĀJUMS

- Ja garāžas durvju vai vārtu vadībai izmantojat HomeLink®, nodrošiniet, lai durvju vai vārtu kustības laikā neviens neatrastos tuvumā.
- Nelietojiet HomeLink® tālvadības pulti garāžas durvīm, kas nav aprīkotas ar drošības atduri vai atpakal kustības funkciju.

### Saistītā informācija

- HomeLink®\* (504 lpp.)
- HomeLink®\* programmēšana (504 lpp.)
- HomeLink®\* tipa apstiprinājums (507 lpp.)



## HomeLink®\*18 tipa apstiprinājums

### ES tipa apstiprinājums

Gentex Corporation ar šo paziņo, ka HomeLink® modelis UAHL5 atbilst radioiekārtu direktīvai 2014/53/ES.

Viļņu garums, kurā radioiekārta darbojas:

- 433,05 MHz–434,79 MHz <10 mW E.R.P.
- 868,00 MHz–868,60 MHz <25 mW E.R.P.
- 868,70 MHz–868,20 MHz <25 mW E.R.P.
- 869,40 MHz–869,65 MHz <25 mW E.R.P.
- 869,70 MHz–870,00 MHz <25 mW E.R.P.

Apliecības turētāja adrese: Gentex Corporation, 600 North Centennial Street, Zeeland MI 49464, ASV

Plašāku informāciju skatiet vietnē [support.volvocars.com](http://support.volvocars.com).

### Saistītā informācija

- HomeLink®\* (504 lpp.)

## Kompass\*

Augšējais labais atpakaļskata spoguļa stūris vienlaicīgi ir arī integrētais displejs, kas parāda kompasu virzienu, kādā vērsta automašīnas priekšpuse.



Atpakaļskata spogulis ar kompasu.

Ar angļu valodas saīsinājumiem tiek parādīti astoņi dažādi kompasu virzieni: **N** (ziemeļi), **NE** (ziemeļaustrumi), **E** (austrumi), **SE** (dienvidaustrumi), **S** (dienvidi), **SW** (dienvidrietumi), **W** (rietumi) un **NW** (ziemeļrietumi).

### Saistītā informācija

- Kompasas aktivizēšana un deaktivizēšana\* (507 lpp.)
- Kompasas kalibrēšana\* (508 lpp.)

## Kompasas aktivizēšana un deaktivizēšana\*

Augšējais labais atpakaļskata spoguļa stūris vienlaicīgi ir arī integrētais displejs, kas parāda kompasu virzienu, kādā vērsta automašīnas priekšpuse.

### Kompasas aktivizēšana un deaktivizēšana

Iedarbinot automašīnu, kompass tiek aktivizēts automātiski.

Lai manuāli deaktivizētu/aktivizētu kompasu:

- Izmantojot, piemēram, papīra skavu, nospiežiet zem atpakaļskata spoguļa esošo taustiņu.

### Saistītā informācija

- Kompasas\* (507 lpp.)
- Kompasas kalibrēšana\* (508 lpp.)

17 Attiecas uz dažu valstu tirgiem.

18 Attiecas uz dažu valstu tirgiem.

## Kompasa kalibrēšana\*

Zemeslode ir sadalīta 15 magnētiskajās zonās. Kompas ir jākalibrē, ja automašīna tiek pārviēta pāri vairākām magnētiskajām zonām.

Lai veiktu kalibrēšanu, rīkojieties šādi:

1. Apturiet automobili plašā no tērauda konstrukcijām un augstsprieguma līnijām brīvā teritorijā.
2. Iedarbiniet automašīnu, izslēdziet visas elektriskās ierīces (gaisa kondicionētāju, stiklu tīrītājus u.c.) un pārliecinieties, ka visas durvis ir aizvērtas.

### **i** PIEZĪME

Ja elektroierīce nav izslēgta, kalibrēšana var neizdoties vai vispār nesākties.

3. Nospiediet un aptuveni 3 sekundes turiet pogu atpakaļskata spoguļa apakšā (izmantojiet, piemēram, saspraudī). Tiek rādīts pašreizējās magnētiskās zonas numurs.

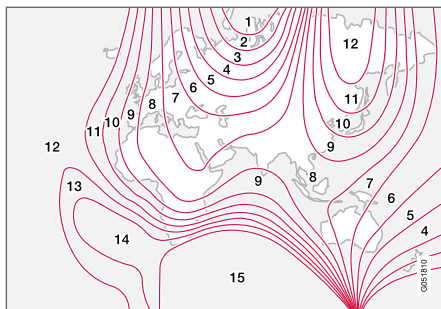

Magnētiskās zonas.

4. Nospiediet šo pogu atkārtoti, līdz tiek parādīta nepieciešamā magnētiskā zona (1–15). Skatiet magnētisko zonu karti kompasam.
5. Nogaidiet, līdz displejā atkal ir redzams simbols **C** vai turiet nospiestu atpakaļskata spoguļa apakšdaļā esošo pogu apmēram 6 sekundes, līdz tiek parādīts simbols **C**.
6. Brauciet lēnām pa apli ar ātrumu, kas nepārsniedz 10 km/h (6 mph), līdz displeja ekrānā tiek attēlots kompas virziens, norādot, ka kalibrēšana ir pabeigta. Pēc tam brauciet vēl 2 apļus precīzai kalibrēšanai.
7. **Automašīnām ar apsildāmo vējstiklu\*:** ja laikā, kamēr ir ieslēgta vējstikla apsilde, displejā ir attēlots simbols **C**, veiciet kalibrēšanu, kā aprakstīts 6. punktā, atstājot vējstikla apsildi ieslēgtu.

8. Ja nepieciešams, atkārtojiet iepriekšējās darbības.

### Saistītā informācija

- Kompas\* (507 lpp.)
- Kompasa aktivizēšana un deaktivizēšana\* (507 lpp.)

SKAŃA, MULTIVIDE UN INTERNETS

## Skaņa, multivide un internets

Audio un multivides sistēma sastāv no multivides atskaņotāja un radio. Varat arī pievienot tālruni ar Bluetooth, lai lietotu brīvroku funkcijas vai atskaņotu automašīnā mūziku, izmantojot bezvadu savienojumu. Kad automašīnā ir izveidots savienojums ar internetu, multivides atskaņošanai varat izmantot arī lietotnes.

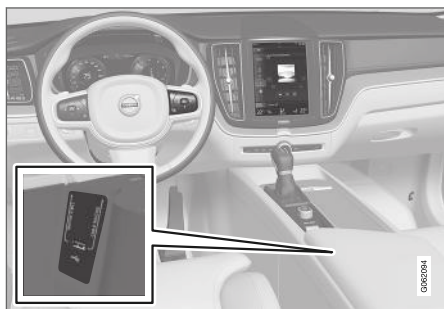

Audio un multivides pārskats

To funkcijas varat vadīt ar balsi, stūres vadības tastatūru vai centrālo displeju. Skaļruņu un pastiprinātāju skaits ir atkarīgs no audiosistēmas, ar kuru automašīna ir aprīkota.

### Sistēmas atjaunināšana

Audio un multivides sistēma tiek pastāvīgi pilnveidota. Kad automašīnā ir izveidots savienojums ar internetu, varat lejupielādēt sistēmas atjauninājumus optimālai funkcionalitātei, skatiet [support.volvocars.com](http://support.volvocars.com).

### Saistītā informācija

- Mediju atskaņotājs (521 lpp.)
- Radio (515 lpp.)
- Tālrunis (537 lpp.)
- Automašīna ar interneta savienojumu\* (546 lpp.)
- Aplikācijas (512 lpp.)
- Balss atpazīšana (139 lpp.)
- Aizdedzes pozīcijas (452 lpp.)
- Vadītāja uzmanības novēršana (40 lpp.)
- Sistēmas atjauninājumu pārvaldība Lejupielādes centrā (613 lpp.)
- Audio un multivides licenču līgums (554 lpp.)

## Audio iestatījumi

Audio sistēma ir iestatīta optimālai skaņas atveidošanai, bet to var arī pielāgot.

Parasti skaļumu regulē ar skaļuma regulēšanas slēdzi, kas atrodas zem vidējā displeja, vai ar stūres labās puses vadības tastatūru. Tas attiecas, piemēram, uz mūzikas atskaņošanu, radio, notiekošiem tālruņa zvaniem un aktīviem satiksmes ziņojumiem.

### Optimāla skaņas reprodukcija

Audiosistēma ir kalibrēta optimālai skaņas atveidei, izmantojot digitālu signāla apstrādi. Šajā kalibrācijā ņemti vērā skaļruņi, pastiprinātāji, pasažieru salona akustika, klausītāja atrašanās vieta utt. katrai automašīnas modeļa un audiosistēmas kombinācijai. Ir arī dinamiskā kalibrācija, kas ņem vērā skaļuma regulēšanas iestatījumu un automašīnas ātrumu.

### Personiskie režīmi

Atkarībā no automašīnas audio sistēmas dažādi iestatījumi ir pieejami augšējā skata sadaļā

**Iestatījumi → Skaņa.**

### Premium Sound\* (Bowers & Wilkins)

- **Tonis** — basa, augsto skaņu frekvenču, ekvalaizera u.c. iestatījumi.
- **Skaņas sadalījums** – labā/kreisā skaļruņa skaņas balanss un priekšējā/aizmugurējā skaļruņa skaņas balanss.
- **Sistēmas skaļuma līmeņi** — regulē skaļumu dažādās automašīnas sistēmās, piemēram, **Balss vadība, Novietoš. palīgsist.** un **Tālrūņa zvana sign.**

### High Performance Pro\* (Harman Kardon)

- **Ekvalaizers** — ekvalaizera iestatījums.
- **Skaņas sadalījums** – labā/kreisā skaļruņa skaņas balanss un priekšējā/aizmugurējā skaļruņa skaņas balanss.
- **Sistēmas skaļuma līmeņi** — regulē skaļumu dažādās automašīnas sistēmās, piemēram, **Balss vadība, Novietoš. palīgsist.** un **Tālrūņa zvana sign.**

### High Performance

- **Tonis** — basa, augsto skaņu frekvenču, ekvalaizera u.c. iestatījumi.
- **Skaņas sadalījums** – labā/kreisā skaļruņa skaņas balanss un priekšējā/aizmugurējā skaļruņa skaņas balanss.
- **Sistēmas skaļuma līmeņi** — regulē skaļumu dažādās automašīnas sistēmās, piemē-

ram, **Balss vadība, Novietoš. palīgsist.** un **Tālrūņa zvana sign.**

### Saistītā informācija

- Skaņas pieredze\* (511 lpp.)
- Mediju atskaņotājs (521 lpp.)
- Balss atpazīšanas iestatījumi (142 lpp.)
- Tālrūņa iestatījumi (545 lpp.)
- Skaņa, multivide un internets (510 lpp.)
- Automašīna ar interneta savienojumu\* (546 lpp.)

### Skaņas pieredze\*

Audio pieredze ir lietotne, kas sniedz piekļuvi papildu audio iestatījumiem.

**Skaņas baudījums** var atvērt no lietotņu skata centrālajā displejā. Atkarībā no audio sistēmas, kāda automašīnā ir uzstādīta, var definēt šādus iestatījumus:

### Premium Sound\* (Bowers & Wilkins)

- **Studija** — skaņu var optimizēt pozīcijām **Vadītājs, Visi** un **Aizmugurē**.
- **Individuāla skatuve** — ieskaujošās skaņas režīms ar intensitātes un iekļaušanas iestatījumiem.
- **Koncertzāle** — atveido Gēteborgas koncertzāles akustiku.



Gēteborgas koncertzāles akustikas atveide.

## « High Performance Pro\* (Harman Kardon)

- **Sēdekļa optimizēš.** — skaņu var optimizēt pozīcijām **Vadītājs, Visi** un **Aizmugurē**.
- **Telpiska skaņa** — ieskaujošās skaņas režīms ar līmeņa iestatījumiem.
- **Tonis** — basa, augsto skaņu frekvenču, ekvalaizera u.c. iestatījumi.

### Saistītā informācija

- Audio iestatījumi (510 lpp.)
- Pārvietošanās pa vidējā displeja skatiem (109 lpp.)

## Aplikācijas

Lietotņu skatā ir lietojumprogrammas (lietotnes), kas sniedz piekļuvi noteiktiem automašīnas pakalpojumiem.

Velciet pāri centrālā displeja ekrānam no labās puses uz kreiso<sup>1</sup>, lai no sākuma skata atvērtu lietotņu skatu. Šeit atrodas lejupielādētās lietotnes (trešo pušu lietotnes) un iegulto funkciju lietotnes, piemēram, **FM radio**.



Lietotņu skats (vispārīgs attēls, pamata lietotnes atšķiras atkarībā no tirgus un modeļa)

Dažas pamata lietotnes ir pieejamas vienmēr. Citas lietotnes, piemēram, tīmekļa radio un mūzikas pakalpojumus, var lejupielādēt, kad automašīnā ir izveidots savienojums ar internetu.

Noteiktas lietotnes ir pieejamas lietošanai tikai gadījumā, ja automašīnā ir izveidots savienojums ar internetu.

<sup>1</sup> Attiecas uz automašīnām ar stūri kreisajā pusē. Automašīnām ar stūri labajā pusē pārvelciet pretējā virzienā.

Lai palaistu lietotni, pieskarieties lietotnei centrālā displeja lietotņu skatā.

### Saistītā informācija

- Lietotņu lejupielāde (513 lpp.)
- Lietotņu atjaunināšana (514 lpp.)
- Lietotņu dzēšana (514 lpp.)
- Apple® CarPlay®\* (532 lpp.)
- Android Auto\* (535 lpp.)
- Automašīna ar interneta savienojumu\* (546 lpp.)
- Krātuves vieta cietajā diskā (553 lpp.)
- Lietotāja noteikumi un nosacījumi un datu kopīgošana (553 lpp.)

## Lietotņu lejupielāde

Jaunas lietotnes var lejupielādēt, kad automašīnā ir izveidots savienojums ar internetu.

### PIEZĪME

Datu lejupielāde var ietekmēt citus pakalpojumus, kas pārraida datus, piemēram, interneta radio. Ja ietekme uz citiem pakalpojumiem ir traucējoša, lejupielādi var pārtraukt. Varat arī izslēgt citus pakalpojumus vai pārtraukt to lietošanu.

### PIEZĪME

Ja lejupielādei izmantojat tālruni, pievērsiet uzmanību datplūsmas izmaksām.

1. Lietotņu skatā atveriet lietotni **Lejupielādes centrs**.



2. Atlasiet **Jaunas lietotnes**, lai atvērtu to lietotņu sarakstu, kas ir pieejamas, bet nav lejupielādētas automašīnā.

3. Pieskarieties lietotņu rindai, lai izvērstu sarakstu un saņemtu plašāku informāciju par lietotni.

4. Atlasiet **Instalēt**, lai sāktu vajadzīgās lietotnes lejupielādi un instalēšanu.

> Lejupielādes un instalēšanas laikā ir redzams tās statuss.

Ja lejupielādi šobrīd nevar sākt, tiek parādīts paziņojums. Lietotne paliek sarakstā, un to var mēģināt lejupielādēt atkārtoti.

### Lejupielādes atcelšana

- Pieskarieties **Pārtraukt**, lai atceltu notiekošu lejupielādi.

Ņemiet vērā, ka var atcelt tikai lejupielādi – kad ir sāka instalēšanas fāze, to nevar atcelt.

### Saistītā informācija

- Aplikācijas (512 lpp.)
- Lietotņu atjaunināšana (514 lpp.)
- Lietotņu dzēšana (514 lpp.)
- Automašīna ar interneta savienojumu\* (546 lpp.)
- Sistēmas atjauninājumu pārvaldība Lejupielādes centrā (613 lpp.)
- Krātuves vieta cietajā diskā (553 lpp.)

## Lietotņu atjaunināšana

Lietotnes var atjaunināt, kad automašīnā ir izveidots savienojums ar internetu.

### PIEZĪME

Datu lejupielāde var ietekmēt citus pakalpojumus, kas pārraida datus, piemēram, interneta radio. Ja ietekme uz citiem pakalpojumiem ir traucējoša, lejupielādi var pārtraukt. Varat arī izslēgt citus pakalpojumus vai pārtraukt to lietošanu.

### PIEZĪME

Ja lejupielādei izmantojat tālruni, pievērsiet uzmanību datplūsmas izmaksām.

Ja lietotne tiek izmantota notiekošas atjaunināšanas laikā, tā tiks restartēta, lai varētu pabeigt instalēšanu.

### Visu lietotņu atjaunināšana

1. Lietotņu skatā atveriet lietotni **Lejupielādes centrs**.

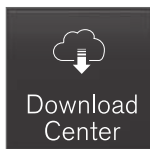

2. Izvēlieties **Instalēt visu**.  
> Atjaunināšana tiek sākta.

### Dažu lietotņu atjaunināšana

1. Lietotņu skatā atveriet lietotni **Lejupielādes centrs**.
2. Atlasiet **Lietotņu atjauninājumi**, lai atvērtu visu pieejamo atjauninājumu sarakstu.
3. Atrodiet vajadzīgo lietotni un atlasiet **Instalēt**.  
> Atjaunināšana tiek sākta.

### Saistītā informācija

- Aplikācijas (512 lpp.)
- Lietotņu lejupielāde (513 lpp.)
- Lietotņu dzēšana (514 lpp.)
- Sistēmas atjauninājumu pārvaldība Lejupielādes centrā (613 lpp.)
- Automašīna ar interneta savienojumu\* (546 lpp.)

## Lietotņu dzēšana

Lietotnes var atinstalēt, kad automašīnā ir izveidots savienojums ar internetu.

Izmantotā lietotne jāaizver, lai varētu pabeigt atinstalēšanu.

1. Lietotņu skatā atveriet lietotni **Lejupielādes centrs**.

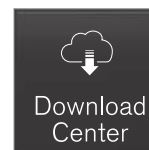

2. Atlasiet **Lietotņu atjauninājumi**, lai atvērtu visu instalēto lietotņu sarakstu.
3. Atrodiet vajadzīgo lietotni un atlasiet **Atinstalēt**, lai sāktu lietotnes atinstalēšanu.  
> Kad lietotne ir atinstalēta, tā izzūd no saraksta.

### Saistītā informācija

- Aplikācijas (512 lpp.)
- Lietotņu lejupielāde (513 lpp.)
- Lietotņu atjaunināšana (514 lpp.)
- Sistēmas atjauninājumu pārvaldība Lejupielādes centrā (613 lpp.)
- Automašīna ar interneta savienojumu\* (546 lpp.)



## Radio

Var klausīties FM radio frekvenču joslas un digitālo radio (DAB)\*. Kad automašīna ir tiešsaistē, var arī klausīties interneta radio.

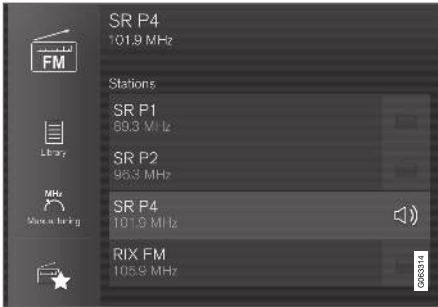

Radio var vadīt, izmantojot balsis atpazīšanu, vadības taustiņus uz stūres vai vidējo displeju.

### Saistītā informācija

- Radio ieslēgšana (515 lpp.)
- Radio diapazona un radio stacijas maiņa (516 lpp.)
- Radio izlases iestatīšana (517 lpp.)
- Radio iestatījumi (518 lpp.)
- Digitālais radio\* (520 lpp.)

- RDS radio (519 lpp.)
- Automašīna ar interneta savienojumu\* (546 lpp.)
- Radio un multivides vadība ar balsi (142 lpp.)
- Mediju atskaņotājs (521 lpp.)

## Radio ieslēgšana

Radio ieslēdz centrālā displeja lietotņu skatā.

1. Lietotņu skatā atveriet vajadzīgo frekvenču diapazonu (piemēram, **FM**).



2. Atlasiet radio staciju.

### Saistītā informācija

- Radio (515 lpp.)
- Radiostaciju meklēšana (517 lpp.)



- Radio diapazona un radio stacijas maiņa (516 lpp.)
- Radio izlases iestatīšana (517 lpp.)
- Radio iestatījumi (518 lpp.)
- Radio un multivides vadība ar balsi (142 lpp.)

### Radio diapazona un radio stacijas maiņa

Šeit sniegti norādījumi, kā mainīt radio diapazonu, radio diapazonā pieejamo staciju sarakstu un atlasītajā sarakstā saglabāto radio staciju.

### Radio viļņu garuma maiņa

Velciet, lai centrālajā displejā skatītu lietotņu skatu, un atlasiet vajadzīgo radio diapazonu (piemēram, **FM**) vai atveriet vadītāja displeja lietotņu izvēlni, izmantojot stūres labo vadības tastatūru, un veiciet tajā atlasī.

### Sarakstu mainīšana vienā frekvenču joslā

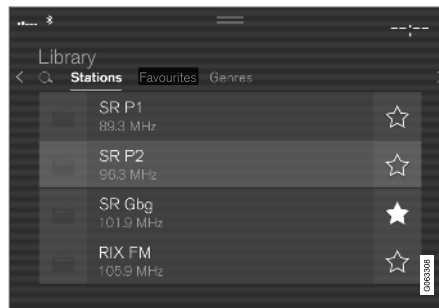

1. Nospiediet **Bibliotēka**.

2. Atlasiet atskaņošanu no **Stacijas, Izlases, Žanri** vai **Objektu grupas**<sup>2</sup>.
3. Sarakstā pieskarieties vajadzīgajai stacijai.

**Izlases** — atskaņo tikai atlasītos izlases kanālus.

**Žanri** — atskaņo tikai tos kanālus, kas pārraida atlasīto žanru/programmas tipu, piemēram, popmūziku vai klasisko mūziku.

### Staciju mainīšana atlasītajā sarakstā

- Nospiediet **◀◀** vai **▶▶** zem centrālā displeja vai stūres labajā vadības tastatūrā.
  - > Atlasītajā atskaņošanas sarakstā iezīmētais lauks pārvietojas par vienu vietu uz augšu vai uz leju.

Radio staciju varat mainīt arī atlasītajā sarakstā, izmantojot centrālo displeju.

### Saistītā informācija

- Radio (515 lpp.)
- Radiostaciju meklēšana (517 lpp.)
- Radio un multivides vadība ar balsi (142 lpp.)
- Radio izlases iestatīšana (517 lpp.)
- Radio iestatījumi (518 lpp.)
- Lietotņu izvēlne vadītāja displejā (97 lpp.)

<sup>2</sup> Tikai digitālais radio (DAB\*)

## Radiostaciju meklēšana

Radio automātiski izveido sarakstu ar tuvumā esošajām radio stacijām ar vispēcīgāko signālu.



Meklējamie parametri ir atkarīgi no atlasītās frekvenču joslas:

- FM — stacija, žanrs un frekvence.
- DAB\* — ansambļi un stacijas.

1. Nospiediet **Bibliotēka**.
2. Nospiediet **Q**.
  - > Tiek atvērts meklēšanas skats ar tastatūru.
3. Ievadīt meklējamus vārdus.
  - > Meklēšana notiek pēc katras rakstzīmes ievadīšanas, un meklēšanas rezultāti tiek parādīti pēc kategorijām.

## Manuālā meklēšana

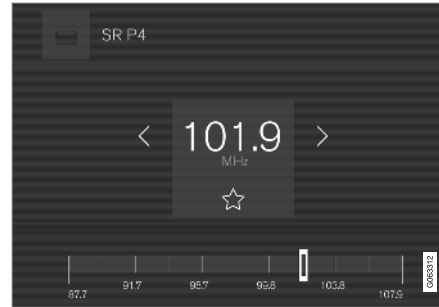

Ieslēdzot manuālo meklēšanu, radio frekvences vairs netiek mainītas automātiski, kad uztveršanas signāls ir vājš.

- Nospiediet **Manuāla regulēš.**, velciet vadības slēdzi vai nospiediet **◀◀** vai **▶▶**. Nospiežot ilgi, meklēšanas funkcija pāriet uz nākamo pieejamo staciju attiecīgajā frekvenču diapazonā. Varat izmantot arī stūres labo vadības tastatūru.

## Saistītā informācija

- Radio (515 lpp.)
- Radio ieslēgšana (515 lpp.)
- Radio diapazona un radio stacijas maiņa (516 lpp.)
- Radio un multivides vadība ar balsi (142 lpp.)
- Radio iestatījumi (518 lpp.)

## Radio izlases iestatīšana

Radio kanālu var pievienot lietotnei **Radio izlase** un radio diapazona (piemēram, FM) izlases sarakstam. Tālāk ir sniegti norādījumi par radio staciju pievienošanu izlasei un noņemšanu no tās.

### Radio izlase



Radio izlase rāda visās frekvenču joslās saglabātos izlases vienumus.

1. Lietotņu skatā atveriet lietotni **Radio izlase**.
2. Sarakstā pieskarieties vajadzīgajai stacijai, lai sāktu klausīšanos.

### Radio staciju pievienošana izlasei un noņemšana no tās

- Pieskarieties **☆**, lai pievienotu kanālu frekvenču joslas izlasei un radio izlasei vai noņemtu no tās.

Saglabājot izlasē staciju saraksta vienumu, radio automātiski meklē vislabāko frekvenci. Taču, ja izlases vienums saglabāts pēc manuālas stacijas meklēšanas, radio automātiski nepārslēdz staciju ar spēcīgāku signālu.

Noņemot izlases vienumu, tas tiek noņemts arī no frekvenču joslas izlases.



## ◀◀ Saistītā informācija

- Radio (515 lpp.)
- Radio ieslēgšana (515 lpp.)
- Radiostaciju meklēšana (517 lpp.)
- Radio diapazona un radio stacijas maiņa (516 lpp.)
- Radio un multivides vadība ar balsi (142 lpp.)
- Radio iestatījumi (518 lpp.)
- Lietošanu izvēlnē vadītāja displejā (97 lpp.)

## Radio iestatījumi

Varat aktivizēt un deaktivizēt dažādas radio funkcijas.

### Satiksmes paziņojumu atcelšana

Satiksmes paziņojumu u.c. pārraidīšanu var īslaicīgi pārtraukt, stūres labās puses vadības tastatūrā pieskaroties  vai vidējā displejā pieskaroties **Atcelt**.

### Radio funkciju aktivizēšana un deaktivizēšana

Velciet uz leju augšējo skatu un atlasiet

**Iestatījumi** → **Multivide** un vajadzīgo radio diapazonu, lai skatītu pieejamās funkcijas.

### FM radio

- **Rādīt apraides informāciju:** rāda informāciju par programmas saturu, izpildītājiem u.c.
- **Fiksēt programmas nosaukumu:** atzīmējiet, lai pārtrauktu programmas pakalpojuma nosaukuma nepārtrauktu ritināšanu. Pēc 20 sekundēm ritināšana tiek pārtraukta.
- **Atlasiet paziņojumus:**
  - **Vietēja rakstura traucējumi** — pārtrauc pašreizējās multivides ierīces atskaņošanu un pārraida informāciju par tuvumā esošiem satiksmes traucējumiem. Kad paziņojums ir beidzies, tiek atsākta iepriekšējā multivides avota atskaņošana. Funkcija **Vietēja rakstura traucējumi** ir ģeogrāfiski ierobežota funkcijas **Satiksmes paziņojumi** ver-

sija. Vienlaikus jāaktivizē funkcija **Satiksmes paziņojumi**.

- **Ziņas** — pārtrauc pašreizējās multivides ierīces atskaņošanu un pārraida ziņas. Kad ziņu pārraide ir beigusies, tiek atsākta iepriekšējā multivides avota atskaņošana.

- **Signalizācija** — pārtrauc pašreizējās multivides atskaņošanu un pārraida brīdinājumus par lieliem negadījumiem un katastrofām. Kad paziņojums ir beidzies, tiek atsākta iepriekšējā multivides avota atskaņošana.

- **Satiksmes paziņojumi** — pārtrauc pašreizējās multivides atskaņošanu un pārraida informāciju par satiksmes traucējumiem. Kad paziņojums ir beidzies, tiek atsākta iepriekšējā multivides avota atskaņošana.

**DAB\* (digitālais radio)**

- **Kārtot pakalpojumus** — kanālu kārtošanas opcija. Vai nu alfabētiski, vai arī pēc raidišanas frekvences.
  - **DAB-DAB saite** — sāk sasaistīšanu DAB diapazonā. Ja pazūd radio kanāla signāls, citā kanālu grupā automātiski tiek meklēts cits kanāls.
  - **DAB-FM saite** — sāk sasaistīšanu starp DAB un FM. Ja pazūd radio kanāla signāls, automātiski tiek meklēta alternatīva FM frekvence.
  - **Rādīt apraides informāciju** — atzīmējiet, lai parādītu radio tekstu vai atlasītu radio teksta tipus, piemēram, izpildītāja informāciju.
  - **Rādīt ar programmu saistītus attēlus** — atlasiet, vai rādīt ekrānā dažādu programmu attēlus.
  - **Atlasiet paziņojumus** — atlasiet paziņojumu tipus, ko vēlaties saņemt DAB atskaņošanas laikā. Atlasītie paziņojumi pārtrauks pašreizējās multivides atskaņošanu, lai atskaņotu paziņojumu. Kad paziņojums ir beidzies, tiek atsākta iepriekšējā multivides avota atskaņošana.
- **Signalizācija** — pārtrauc pašreizējās multivides atskaņošanu un pārraida brīdinājumus par lieliem negadījumiem un katastrofām.

Kad paziņojums ir beidzies, tiek atsākta iepriekšējā multivides avota atskaņošana.

- **Ceļu satiksmes informācija** — saņem informāciju par satiksmes traucējumiem.
- **Informatīvs paziņojums** — saņem ziņas.
- **Īsa informācija par transportu** — saņem informāciju par sabiedrisko transportu, piemēram, prāmju un vilcienu kursēšanas sarakstus.
- **Brīdinājums/pakalpojumi** — saņem informāciju par negadījumiem, kuru svarīgums ir zemāks par trauksmes funkcijas raidīto negadījumu svarīgumu, piemēram, elektroapgādes pārtraukumiem.

**Saistītā informācija**

- Radio (515 lpp.)
- Digitālais radio\* (520 lpp.)
- Vidējā displeja statusa joslas simboli (118 lpp.)

**RDS radio**

RDS (Radio Data System) nozīmē, ka radio automātiski pārslēdzas uz raidītāju ar visspēcīgāko signālu. RDS ļauj uztvert, piemēram, satiksmes informāciju un meklēt noteiktus programmu tipus.

RDS savieno tīklā FM raidītājus. FM raidītājs šādā tīklā sūta informāciju, kas RDS radio piešķir šādas funkcijas:

- Automātiski pārslēdzas uz spēcīgāku raidītāju, ja attiecīgajā teritorijā pasliktinās uztveršanas apstākļi.
- Meklējiet programmas kategoriju, piemēram, programmu tipus vai satiksmes informāciju.
- Saņem teksta informāciju par pašreizējo radio programmu.

** PIEZĪME**

Dažas radiostacijas neizmanto RDS vai izmanto to tikai daļēji.

Kamēr tiek pārraidītas ziņas vai satiksmes paziņojumi, radio var pārslēgt stacijas, pārtraucot pašlaik lietoto audio avotu. Piemēram, ja tiek izmantots CD atskaņotājs\*, tas tiek pārslēgts pauzes režīmā. Kad iestatītais programmas tips vairs netiek pārraidīts, radio ieslēdz iepriekšējo audio avotu un skaļumu. Lai atgrieztos agrāk, stūres labās puses vadības nospiediet  vai vidējā displejā nospiediet **Atcelt**.



## ◀ Saistītā informācija

- Radio (515 lpp.)
- Radio iestatījumi (518 lpp.)

## Digitālais radio\*

Digitālais radio (DAB<sup>3</sup>) ir radio digitālās apraides sistēma. Radio atbalsta DAB, DAB+ un DMB<sup>4</sup>.



Radio var vadīt, izmantojot balsis atpazīšanu, vadības taustiņus uz stūres vai vidējo displeju.



Digitālā radio lietotni var palaist vidējā displeja lietotņu skatā.

Digitālais radio tiek atskaņots tāpat kā pārējie radio diapazoni, piemēram, FM. Papildus iespējai atlasīt atskaņošanu no **Stacijas, Izlases un Žanri** ir arī iespēja atlasīt atskaņošanu no apakškanāliem un **Objektu grupas**. Ensemble ir vienas frekvences radiokanālu grupa.

Ja radio kanāls pārsūta savu logotipu, tas tiek lejupielādēts un rādīts blakus stacijas nosaukumam (lejupielādes laiks atšķiras).

### DAB apakškanāls

Sekundārie komponenti parasti tiek dēvēti par apakškanāliem. Tie ir īslaicīgi un var ietvert, piem.,

galvenās programmas tulkojumus citās valodās. Kanālu sarakstā apakškanāli ir norādīti ar bultiņas simbolu.

## Saistītā informācija

- Saite starp FM un digitālo radio\* (521 lpp.)
- Radio diapazona un radio stacijas maiņa (516 lpp.)
- Radiostaciju meklēšana (517 lpp.)
- Radio izlases iestatīšana (517 lpp.)
- Radio un multivides vadība ar balsi (142 lpp.)
- Radio iestatījumi (518 lpp.)

<sup>3</sup> Digital Audio Broadcasting  
<sup>4</sup> Digital Multimedia Broadcasting

## Saite starp FM un digitālo radio\*

Šī funkcija ļauj digitālajam radio (DAB) pāriet no viena kanāla ar sliktu signālu vai bez signāla uz to pašu kanālu citā kanālu grupā (ansambli) ar labāku signālu starp DAB kanāliem un/vai starp DAB un FM.

## Sasaiste starp DAB un DAB, kā arī starp DAB un FM

1. Augšējā skatā nospiediet **Iestatījumi**.
2. Nospiediet **Multivide → DAB**.
3. Atzīmējiet/noņemiet atzīmi **DAB-DAB saite** un/vai **DAB-FM saite**, lai aktivizētu/deaktivizētu attiecīgās funkcijas.

## Saistītā informācija

- Digitālais radio\* (520 lpp.)
- Radio (515 lpp.)
- Radio iestatījumi (518 lpp.)

## Mediju atskaņotājs

Multivides atskaņotājs var atskaņot audio no CD atskaņotāja\* un ārējiem audio avotiem, kas pievienoti USB portam vai ar Bluetooth savienojumu. Tas var atskaņot arī video formāta failus, izmantojot USB portu.

Kad automašīnā ir izveidots savienojums ar internetu, var klausīties arī tīmekļa radio, audio grāmatas un mūzikas pakalpojumus, izmantojot lietotnes.



Multivides atskaņotāju vada no centrālā displeja, bet vairākas funkcijas var vadīt, izmantojot stūres labo tastatūru vai balsis vadību.

Radio vada multivides atskaņotājā, un tas ir aprakstīts atsevišķā sadaļā.

## Saistītā informācija

- Multivides ierīces atskaņošana (522 lpp.)
- Multivides ierīces vadīšana un maiņa (523 lpp.)
- Multivides meklēšana (524 lpp.)
- Aplikācijas (512 lpp.)
- Radio (515 lpp.)
- CD atskaņotājs\* (525 lpp.)
- Video (526 lpp.)
- Multivide ar Bluetooth® (527 lpp.)
- Multivides atskaņošana, izmantojot USB portu (528 lpp.)
- Automašīna ar interneta savienojumu\* (546 lpp.)

## Multivides ierīces atskaņošana

Multivides atskaņotāju vada no vidējā displeja. Vairākas funkcijas var vadīt, arī izmantojot stūres labo tastatūru vai balss vadību.

Multivides atskaņotājs vada arī radio — tā apraksts ir sniegts atsevišķā sadaļā.

## Multivides avota palaišana



Lietotņu skats. (Vispārīgs attēls, pamata lietotnes atšķiras atkarībā no tirgus un modeļa.)

### CD\*

1. Ievietojiet CD disku.
2. Lietotņu skatā atveriet lietotni **CD**.
3. Atlasiet, ko vēlaties atskaņot.  
> Tiek sākota atskaņošana.

### USB atmiņa

1. Ievietojiet USB atmiņas ierīci.
2. Lietotņu skatā atveriet lietotni **USB**.
3. Atlasiet, ko vēlaties atskaņot.  
> Tiek sākota atskaņošana.

### Mp3 atskaņotājs un iPod®

#### **PIEZĪME**

Lai sāktu atskaņošanu no iPod, izmantojiet lietotni iPod (nevis USB).

Ja iPod tiek izmantots kā skaņas avots, automašīnas audio un multivides sistēma izmanto izvēlņu struktūru, kas ir līdzīga paša iPod atskaņotāja izvēlņu struktūrai.

1. Pievienojiet multivides avotu.
2. Sāciet pievienotā multivides avota atskaņošanu.
3. Atveriet lietotni (**iPod, USB**) no lietotņu skata.  
> Tiek sākota atskaņošana.

### Bluetooth pievienota ierīce

1. Multivides avotā aktivizējiet Bluetooth.
2. Pievienojiet multivides avotu.
3. Sāciet pievienotā multivides avota atskaņošanu.
4. Lietotņu skatā atveriet lietotni **Bluetooth**.  
> Tiek sākota atskaņošana.

### Multivide ar interneta savienojumu

Atskaņojiet multividi no lietotnēm ar interneta savienojumu:

1. Izveidojiet automašīnā savienojumu ar internetu.
2. Lietotņu skatā atveriet pašreizējo lietotni.  
> Tiek sākota atskaņošana.

Izlasiet atsevišķo sadaļu par to, kā lietotnes tiek lejupielādētas.

### Video

1. Pievienojiet multivides avotu.
2. Lietotņu skatā atveriet lietotni **USB**.
3. Pieskarieties vajadzīgā vienuma nosaukumam, lai to atskaņotu.  
> Tiek sākota atskaņošana.

### Apple CarPlay

CarPlay ir aprakstīts atsevišķā sadaļā.

### Android Auto

Android Auto ir aprakstīts atsevišķā sadaļā.



## Saistītā informācija

- Rīcība ar lietojumprogrammu izvēlni vadītāja displejā (98 lpp.)
- Radio (515 lpp.)
- Multivides ierīces vadīšana un maiņa (523 lpp.)
- Ierīces pievienošana, izmantojot USB portu (528 lpp.)
- Ierīces pievienošana, izmantojot Bluetooth® (527 lpp.)
- Lietotņu lejupielāde (513 lpp.)
- Automašīna ar interneta savienojumu\* (546 lpp.)
- Video (526 lpp.)
- Apple® CarPlay®\* (532 lpp.)
- Android Auto\* (535 lpp.)
- Radio un multivides vadība ar balsi (142 lpp.)
- Saderīgi multivides formāti (529 lpp.)

## Multivides ierīces vadīšana un maiņa

Multivides atskaņošanu var vadīt ar balsi, stūres tastatūru vai centrālo displeju.



Multivides atskaņotāju var vadīt, izmantojot balsis atpazīšanu, stūres taustiņus vai vidējo displeju.



Skaļums — lai palielinātu vai samazinātu skaļumu, pagrieziet vadības slēdzi zem centrālā displeja vai nospiediet ▲ ▼ uz stūres labās vadības tastatūras.

Atskaņot/pauzēt — pieskarieties atskaņotās dziesmas attēlam, fiziskajam taustiņam zem cen-

trālā displeja vai stūres labās vadības tastatūras taustiņam ○.

Mainīt ierakstu/dziesmu — centrālajā displejā pieskarieties vajadzīgajam ierakstam, nospiediet taustiņu ◀◀ vai ▶▶ zem centrālā displeja vai stūres labajā vadības tastatūrā.

Tit uz priekšu/pārvietoties laikā — centrālajā displejā pieskarieties laika asij un velciet uz sāniem vai nospiediet un turiet taustiņu ◀◀ vai ▶▶ zem centrālā displeja vai stūres labajā vadības tastatūrā.

Multivides ierīces maiņa — atlasiet no iepriekšējiem avotiem lietotnē, lietotņu skatā, nospiediet vajadzīgo lietotni vai atlasiet ar stūres labo vadības tastatūru, izmantojot lietotņu izvēlni ☰.



**Bibliotēka** – pieskarieties šim taustiņam, lai atskaņotu no bibliotēkas.



**Jaukt** – pieskarieties šim taustiņam, lai sajauktu atskaņošanas secību.



**Līdzīgs** – pieskarieties šim taustiņam, lai izmantotu Gracenote, lai meklētu līdzīgu mūziku USB ierīcē un izveidotu no tās atskaņošanas sarakstu. Atskaņošanas saraksts var ietvert ne vairāk par 50 dziesmām.

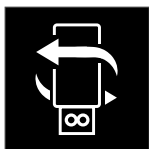

**Mainīt ierīci** – pieskarieties šim taustiņam, lai pārslēgtos starp USB ierīcēm, ja ir pievienotas vairākas.

### Saistītā informācija

- Mediju atskaņotājs (521 lpp.)
- Multivides meklēšana (524 lpp.)
- Audio iestatījumi (510 lpp.)
- Aplikācijas (512 lpp.)
- Gracenote® (525 lpp.)
- Radio un multivides vadība ar balsi (142 lpp.)

### Multivides meklēšana

Var meklēt pēc izpildītāja, komponista, dziesmas (nosaukuma), albuma, video, audiogrāmatas, atskaņošanas saraksta un, kad automašīnā ir izveidots savienojums ar internetu, aplādēm (interneta digitālā multivide).

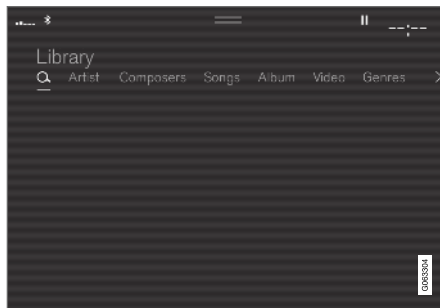

1. Nospiediet .
  - > Tiek atvērts meklēšanas skats ar tastatūru.
2. Ievadīt meklējamos vārdus.
3. Nospiediet **Meklēt**.
  - > Tiek meklētas pievienotās ierīces, un meklēšanas rezultāti tiek norādīti pēc kategorijām.

Velciet sāniski pāri ekrānam, lai skatītu katru kategoriju atsevišķi.

### Saistītā informācija

- Mediju atskaņotājs (521 lpp.)
- Automašīna ar interneta savienojumu\* (546 lpp.)
- Multivides ierīces atskaņošana (522 lpp.)
- Rakstzīmju, burtu un vārdu manuāla ievadīšana centrālajā displejā (123 lpp.)

## Gracenote®

Gracenote identificē izpildītāju, albuma, dziesmu nosaukumus un saistītos attēlus, kas tiek rādīti atskaņošanas laikā.

Gracenote MusicID® ir mūzikas atpazīšanas standarts.

1. Augšējā skatā nospiediet **Iestatījumi**.
2. Nospiediet **Multivide** → **Gracenote**®.
3. Atlasiet Gracenote datu iestatījumus:
  - **Gracenote**® meklēšana tiešsaistē – meklē Gracenote tiešsaistes datubāzē atskaņojošu multivides ierīci.
  - **Vairāki Gracenote**® rezultāti – atlasiet, kā rādīt Gracenote datus vairākos meklēšanas rezultātos.
    - 1 – tiek izmantoti faila oriģinālie dati.
    - 2 – tiek izmantoti Gracenote dati.
    - 3 - var atlasīt Gracenote vai oriģinālos datus.
  - **Nevienu** – rezultāti netiek attēloti.

## Gracenote atjaunināšana

Gracenote datubāzes saturs tiek pastāvīgi atjaunināts. Optimālai funkcionalitātei lejupielādējiet pēdējo atjauninājumu. Lai skatītu informāciju un to lejupielādētu, apmeklējiet vietni [support.volvocars.com](http://support.volvocars.com).

## Saistītā informācija

- Multivides ierīces atskaņošana (522 lpp.)
- Audio un multivides licenču līgums (554 lpp.)

## CD atskaņotājs\*

Multivides atskaņotājs var atskaņot CD diskus ar saderīgiem audio failiem.

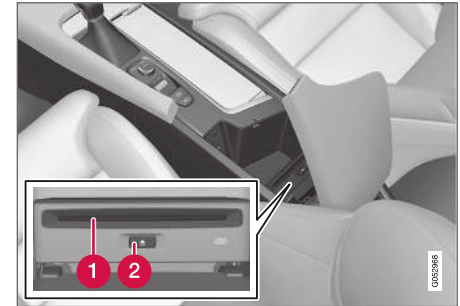

- 1 Disku ievietošanas un izbīdīšanas atvere.
- 2 Diska izbīdīšanas taustiņš.

## Saistītā informācija

- Multivides ierīces atskaņošana (522 lpp.)
- Radio un multivides vadība ar balsi (142 lpp.)
- Saderīgie multivides formāti (529 lpp.)

## Video

Multivides atskaņotājā var atskaņot pievienotās USB ierīcēs saglabātus videoklipus.

Ja automašīna uzsāk gaitu, attēls vairs netiek rādīts, bet tiek atskaņots tikai audio. Attēls atkal tiek rādīts, kad automašīna stāv.

Informācija par saderīgajiem multivides formātiem ir pieejama atsevišķā sadaļā.

### Saistītā informācija

- Videoklipa atskaņošana (526 lpp.)
- DivX® atskaņošana (526 lpp.)
- Video iestatījumi (527 lpp.)
- Saderīgie multivides formāti (529 lpp.)

## Videoklipa atskaņošana

Videoklipus atskaņo, izmantojot lietotni **USB** lietotņu skatā.

1. Multivides avota (USB ierīces) pievienošana.
2. Lietotņu skatā atveriet lietotni **USB**.
3. Nospiediet nosaukumu, kuru vēlaties atskaņot.  
> Tiek sākta atskaņošana.

### Saistītā informācija

- Video (526 lpp.)
- DivX® atskaņošana (526 lpp.)
- Video iestatījumi (527 lpp.)
- Saderīgie multivides formāti (529 lpp.)

## DivX® atskaņošana

Šī DivX Certified® ierīce jāreģistrē, lai varētu atskaņot iegādātās DivX VOD (video pēc pieprasījuma) filmas.

1. Augšējā skatā nospiediet **Iestatījumi**.
2. Pieskarieties **Video → DivX® VOD** un saņemiet reģistrācijas kodu.
3. Lai saņemtu plašāku informāciju un pabeigtu reģistrāciju, dodieties uz [vod.divx.com](http://vod.divx.com).

### Saistītā informācija

- Video (526 lpp.)
- Videoklipa atskaņošana (526 lpp.)
- Video iestatījumi (527 lpp.)
- Saderīgie multivides formāti (529 lpp.)

## Video iestatījumi

Var mainīt noteiktus video atskaņošanas iestatījumus, piemēram, valodu.

**Audio valoda, Izslēgts un Subtitru valoda** var regulēt, kad ir ieslēgts video atskaņotāja pilnkrāna režīms vai atvērts augšējais skats un tiek nospiesti **Iestatījumi** → **Video**.

## Saistītā informācija

- Video (526 lpp.)

## Multivide ar Bluetooth®

Automašīnas multivides atskaņotājs ir aprīkots ar Bluetooth un var bezvadu režīmā atskaņot audio failus, kas saglabāti ārējās Bluetooth ierīcēs, piemēram, mobilajos tālruņos un planšetdatoros.

Lai multivides atskaņotājs varētu ar bezvadu savienojumu atskaņot audio failus no ārējās ierīces, ierīce vispirms ir jāsavieno ar automašīnu, izmantojot Bluetooth.

## Saistītā informācija

- Ierīces pievienošana, izmantojot Bluetooth® (527 lpp.)
- Tālruņa sākotnējā pievienošana automašīnai, izmantojot Bluetooth (538 lpp.)
- Multivides ierīces atskaņošana (522 lpp.)
- Saderīgie multivides formāti (529 lpp.)

## Ierīces pievienošana, izmantojot Bluetooth®

Pievienojiet automašīnai Bluetooth® ierīci, lai atskaņotu multividi ar bezvadu savienojumu un nodrošinātu automašīnā interneta savienojumu, ja iespējams.

Vairāki tirgū esošie mūsdienu tālruņi ir aprīkoti ar Bluetooth® tehnoloģiju, bet ne visi no tiem ir pilnīgi saderīgi ar automašīnu. Informāciju par saderīgumu skatiet [support.volvocars.com](http://support.volvocars.com).

Multivides ierīces pievienošana notiek tāpat kā tālruņa pievienošana automašīnai ar Bluetooth®.

## Saistītā informācija

- Multivide ar Bluetooth® (527 lpp.)
- Tālruņa sākotnējā pievienošana automašīnai, izmantojot Bluetooth (538 lpp.)
- Multivides ierīces atskaņošana (522 lpp.)

## Multivides atskaņošana, izmantojot USB portu

Audiosistēmai var pievienot ārēju audio avotu, piemēram, iPod® vai MP3 atskaņotāju, izmantojot automašīnas USB portu.

Ierīces ar uzlādējamiem akumulatoriem tiek uzlādētas, kad tās ir pievienotas USB portam un aizdedze atrodas pozīcijā I, II vai darbojas dzinējs.

Ārējā avota saturu var ielādēt ātrāk, ja tas sastāv tikai no saderīgiem formātiem. Arī video failus var atskaņot, izmantojot USB portu.

Noteiktiem MP3 atskaņotājiem ir sava failu sistēma, kuru automašīna neatbalsta.

### Saistītā informācija

- Ierīces pievienošana, izmantojot USB portu (528 lpp.)
- Multivides ierīces atskaņošana (522 lpp.)
- Video (526 lpp.)
- Aizdedzes pozīcijas (452 lpp.)
- USB ierīču tehniskās specifikācijas (529 lpp.)
- Apple® CarPlay®\* (532 lpp.)
- Android Auto\* (535 lpp.)

## Ierīces pievienošana, izmantojot USB portu

Audiosistēmai var pievienot ārēju audio avotu, piemēram, iPod® vai MP3 atskaņotāju, izmantojot vienu no automašīnas USB portiem.

Lietojot Apple CarPlay\* un Android Auto\*, tālrunis ir jāpievieno USB portam ar baltu rāmīti (ja ir divi USB porti).



USB ieejas (A tips) tuneļkonsolē. Aizvadiet kabeli uz priekšu, lai tas netiktu iespiests, kad vāks tiks aizvērts.

### Saistītā informācija

- Multivides ierīces atskaņošana (522 lpp.)
- Multivides atskaņošana, izmantojot USB portu (528 lpp.)
- Mediju atskaņotājs (521 lpp.)
- USB ierīču tehniskās specifikācijas (529 lpp.)

- USB ierīču tehniskās specifikācijas (529 lpp.)
- Apple® CarPlay®\* (532 lpp.)
- Android Auto\* (535 lpp.)

## USB ierīču tehniskās specifikācijas

Lai varētu nolasiņt USB ierīču saturu, ir jāievēro tālāk norādītās tehniskās specifikācijas.

Atskaņošanas laikā vidējā displejā nav redzama mapju struktūra.

	Maks. skaits
Faili	15 000
Mapes	1 000
Mapju līmeņi	8
Atskaņošanas saraksti	100
Atskaņošanas sarakstu vienumi	1 000
Apakšmapes	Bez ierobežojuma

## USB A savienotāja tehniskās specifikācijas

- A tipa ligzda
- Versija 2.0
- Sprieguma padeve 5 V
- Maks. strāvas padeve 2,1 A

## Saistītā informācija

- Multivides atskaņošana, izmantojot USB portu (528 lpp.)

## Saderīgie multivides formāti

Multivides atskaņošanai ir jāizmanto tālāk norādītie failu formāti.

### Audio faili

Formāts	Faila paplašinājums	Kodeks
MP3	.mp3	MPEG1 Layer III, MPEG2 Layer III, MP3 Pro (mp3 saderīgs), MP3 HD (mp3 saderīgs)
AAC	.m4a, .m4b, .aac	AAC LC (MPEG-4 III daļa Audio), HE-AAC (aacPlus v1/v2)
WMA	.wma	WMA8/9, WMA9/10 Pro
WAV	.wav	LPCM
FLAC	.flac	FLAC

### Video faili

Formāts	Faila paplašinājums
MP4	.mp4, .m4v
MPEG-PS	.mpg, .mp2, .mpeg, .m1v

Formāts	Faila paplašinājums
AVI	.avi
AVI (DivX)	.avi, .divx
ASF	.asf, .wmv
MKV	.mkv

### Subtitri

Formāts	Faila paplašinājums
SubViewer	.sub
SubRip	.srt
SSA	.ssa

## « DivX®

DivX sertificētām ierīcēm ir veikta pārbaude, atskaņojot augstas kvalitātes DivX (.divx, .avi) videoklipus. Ja redzat DivX logotipu, varat atskatīt DivX filmas.

Profils	DivX Home Theater
Video kodeks	DivX, MPEG-4
Izšķirtspēja	720x576
Bitu pārraides ātrums	4.8Mbps
Kadru pārraides ātrums	30 fps
Faila paplašinājums	.divx, .avi
Maksimālais faila izmērs	4 GB
Audio kodeks	MP3, AC3
Subtitri	XSUB

Speciālās funkcijas	Vairāki subtitri, vairāki audio, atskaņošanas atsākšana
Atsauce	Atbilst visām profila DivX Home Theater prasībām. Lai saņemtu plašāku informāciju un iegūtu programmatūras rīkus, kas ļauj pārveidot failus par DivX Home Theater video, apmeklējiet divx.com.

### Saistītā informācija

- Mediju atskaņotājs (521 lpp.)
- Video (526 lpp.)
- DivX® atskaņošana (526 lpp.)

## TV\*5

Kad automašīna sasniedz noteiktu ātrumu, attēli vairs netiek rādīti, bet skaņa ir dzirdama visu laiku. Attēls atkal tiek rādīts, kad automašīna ir gandrīz vai pilnīgi apturēta.

TV var vadīt vidējā displejā. Vairākas funkcijas var vadīt arī ar labo vadības tastatūru uz stūres vai balss atpazīšanas sistēmu.

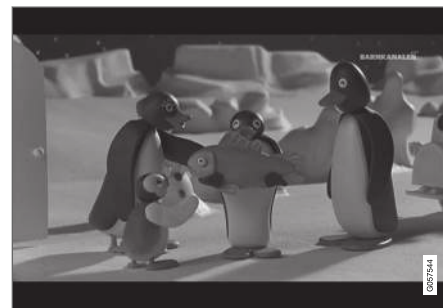

### Saistītā informācija

- TV lietošana\* (531 lpp.)
- TV iestatījumi\* (531 lpp.)

\* Attiecas uz dažu valstu tirgiem.



## TV lietošana\*6

TV var ieslēgt no lietotņu skata. Pieskarieties lietotnei **TV** un atlasiet kanālu.

TV automātiski meklē kanālus ar vislabāko uztveršanas signālu.

### Redzamo kanālu saraksta maiņa

1. Nospiediet **Bibliotēka**
2. Atlasiet atskaņošanu no **TV kanāli** vai **Izlasēs**.
3. Atlasiet vajadzīgo kanālu.

### Atlasītajā sarakstā esošā kanāla maiņa

- Nospiediet **◀◀** vai **▶▶** zem centrālā displeja vai stūres vadības tastatūrā.
  - > Atlasītajā atskaņošanas sarakstā iezīmētais lauks pārvietojas par vienu vietu uz augšu vai uz leju

Stacijas var mainīt arī vidējā displejā.

### Izlasēs

TV kanālu var saglabāt izlasē:

- Pieskarieties **☆**, lai pievienotu kanālu izlasei vai noņemtu to no izlases.

## TV gids

Programmas gids piedāvā informāciju par TV programmām laika periodā līdz 48 stundām.

- Lai parādītu informāciju par TV programmām, pieskarieties **Gids**.

### **i** PIEZĪME

Ja automašīna pārvietojas valsts robežās, piemēram, no vienas pilsētas uz otru, nevar garantēt, ka **Izlasēs** būs pieejams, jo var mainīties frekvence.

### **i** PIEZĪME

Sistēma atbalsta TV apraidi tikai tajās valstīs, kas pārraida MPEG-2 vai MPEG-4 formātā un ievēro DVB-T/T2 standartu. Sistēma neatbalsta analogo apraidi.

## Saistītā informācija

- TV\* (530 lpp.)
- TV iestatījumi\* (531 lpp.)
- Radio un multivides vadība ar balsi (142 lpp.)
- Audio un multivides licenču līgums (554 lpp.)

## TV iestatījumi\*7

Noteiktus iestatījumus var padarīt pieejamus augšējā skatā vai TV pilnekrāna režīmā.

Kad ir ieslēgts TV pilnekrāna režīms vai atvērts augšējais skats un tiek nospiesti **Iestatījumi** → **Multivide** → **TV**, var pielāgot šādus iestatījumus:

- **Subtitru valoda**
- **Audio valoda**

### Attēlu formāts

Pieskaroties **Attēla formāts**, var izvēlēties, kādā formātā attēlot TV attēlu.

1. **Automātiski** — TV attēls tiek attēlots pārraidītajā attēla formātā.
2. **Automātiska aizpildīšana** — TV attēls tiek maksimāli palielināts, neapgriežot tā malas.

### Saistītā informācija

- TV\* (530 lpp.)
- TV lietošana\* (531 lpp.)
- Saderīgie multivides formāti (529 lpp.)
- Centrālā displeja iestatījumu atiestatīšana (128 lpp.)

\*6 Attiecas uz dažu valstu tirgiem.

\*7 Attiecas uz dažu valstu tirgiem.

## Apple® CarPlay®\*

CarPlay ļauj klausīties mūziku, veikt tālruna zvanus, saņemt norādes, sūtīt/saņemt īsziņas un lietot Siri, vienlaikus koncentrējot uzmanību uz braukšanu.

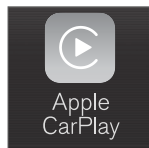

CarPlay darbojas ar atsevišķām Apple ierīcēm. Ja automašīna neatbalsta CarPlay, to var instalēt arī pēc automašīnas piegādes klientam. Sazinieties ar Volvo izplatītāju, lai instalētu CarPlay.

Informāciju par atbalstītajām lietotnēm un saderīgajiem tālruniem skatiet Apple tīmekļa vietnē [www.apple.com/ios/carplay/](http://www.apple.com/ios/carplay/). Izmantojot lietotnes, kas nav saderīgas ar CarPlay, dažkārt savienojums starp iPhone un automašīnu tiek pārtraukts. Lūdzu, ievērojiet, ka Volvo nav atbildīgs par CarPlay saturu.

Ja kartes navigāciju lietojat sistēmā CarPlay, vadītāja displejā un vējstikla displejā netiek rādītas navigācijas norādes — tās ir redzamas tikai centrālajā displejā.

CarPlay lietotnes var vadīt centrālajā displejā, tālrunī vai ar stūres labo vadības tastatūru (attiecas uz noteiktām funkcijām). Lietotnes var vadīt arī ar balsi, izmantojot Siri. Nospiežot un turot , tiek sākota balss vadība ar Siri; nospiežot īsi, tiek sākota

pašas automašīnas balss vadības sesija. Ja funkcijas Siri darbība tiek priekšlaicīgi pārtraukta, nospiediet un turiet stūres taustiņu  <sup>8</sup>.

Lietojot Apple CarPlay, jūs apliecināt: Apple CarPlay ir Apple Inc. pakalpojums, uz kuru attiecas tā noteikumi un nosacījumi. Tādējādi Volvo Cars nav atbildīgs par Apple CarPlay vai tā funkcijām/lietojumpr. Lietojot Apple CarPlay, noteikta automašīnas informācija (tostarp tās atrašanās vieta) tiek pārsūtīta uz jūsu iPhone. Attiecībā uz Volvo Cars jūs esat pilnībā atbildīgs par Apple CarPlay lietošanu gan, ja to lietojat jūs, gan jebkura cita persona.

### Saistītā informācija

- Apple® CarPlay®\* lietošana (532 lpp.)
- Apple® CarPlay®\* iestatījumi (534 lpp.)
- Balss atpazīšana (139 lpp.)
- Centrālā displeja iestatījumu atiestatīšana (128 lpp.)

## Apple® CarPlay®\* lietošana

Lai lietotu CarPlay, tālrunī ir jābūt aktivizētai Siri balss vadībai. Tālrunī ir jābūt izveidotam interneta savienojumam, izmantojot Wi-Fi vai mobilo sakaru tīklu.

### Pievienojiet tālruni iPhone un palaidiet CarPlay

#### PIEZĪME

CarPlay var lietot, tikai ja Bluetooth ir deaktivizēts. Tādēļ tālrunis vai multivides atskaņotājs, kas automašīnai ir pievienots ar Bluetooth savienojumu, nebūs pieejams, kamēr būs aktīvs režīms CarPlay. Lai automašīnas lietotnes varētu piekļūt internetam, ir jāizmanto cits interneta avots. Izmantojiet Wi-Fi vai automašīnas iebūvēto modemu\*.

1. Pievienojiet tālruni iPhone USB portam. Ja ir divi USB porti, ir jāizmanto ports ar baltu rāmīti.
2. Izlasiet uznirstošā loga informāciju un pēc tam pieskarieties **OK**.
3. Lietotņu skatā pieskarieties **Apple CarPlay**.

<sup>8</sup> Apple un CarPlay ir reģistrētas preču zīmes, kas pieder uzņēmumam Apple Inc.

4. Izlasiet noteikumus un nosacījumus un pēc tam pieskarieties **Apstiprināt**, lai izveidotu savienojumu.
  - > Tiek atvērts apakšskats ar CarPlay un attēlotas saderīgās lietotnes.
5. Pieskarieties vajadzīgajai lietotnei.
  - > Tiek palaista lietotne.

### Iedarbināšana CarPlay

CarPlay var palaist, izpildot tālāk sniegtos norādījumus, kad tālrunis iPhone ir pievienots.

1. Pievienojiet tālruni iPhone USB portam. Ja ir divi USB porti, ir jāizmanto ports ar baltu rāmīti.
  - > **Ja ir atlasīts automātiskas sākšanas iestatījums** — tiek rādīts tālruņa nosaukums.
2. Pieskarieties tālruņa nosaukumam — tiek atvērts apakšskats ar CarPlay, un tiek rādītas saderīgās lietotnes.
3. Ja netiek atvērts apakšskats ar CarPlay, lietotņu skatā pieskarieties **Apple CarPlay**.
  - > Tiek atvērts apakšskats ar CarPlay un attēlotas saderīgās lietotnes.
4. Pieskarieties vajadzīgajai lietotnei.
  - > Tiek palaista lietotne.

Ja tajā pašā apakšskatā tiek palaista cita lietotne, CarPlay darbojas fonā. Lai apakšskatā atkal attē-

lotu CarPlay, lietotņu skatā pieskarieties ikonai CarPlay.

### Savienojuma pārslēgšana starp CarPlay un iPod

#### No CarPlay uz iPod

1. Augšējā skatā nospiediet **Iestatījumi**.
2. Atveriet **Sakari** → **Apple CarPlay**.
3. Noņemiet atzīmi tās Apple ierīces izvēles rūtiņai, pēc kuras pievienošanas ar USB kabeli vairs netiks automātiski palaists CarPlay.
4. Atvienojiet Apple ierīci no USB ieejas un vēlreiz pievienojiet.
5. Lietotņu skatā atveriet lietotni **iPod**.

#### No iPod uz CarPlay

1. Lietotņu skatā pieskarieties **Apple CarPlay**.
2. Izlasiet uznirstošā loga informāciju un pēc tam pieskarieties **OK**.
3. Atvienojiet Apple ierīci no USB ieejas un vēlreiz pievienojiet.
  - > Tiek atvērts apakšskats ar Apple CarPlay un attēlotas saderīgās lietotnes<sup>9</sup>.

#### Saistītā informācija

- Ierīces pievienošana, izmantojot USB portu (528 lpp.)
- Apple® CarPlay®\* (532 lpp.)

- Apple® CarPlay®\* iestatījumi (534 lpp.)
- Interneta savienojuma izveide automašīnā, izmantojot tālruni (Wi-Fi) (548 lpp.)
- Interneta savienojuma izveide automašīnā, izmantojot automašīnas modemu (SIM karti) (549 lpp.)
- Balss atpazīšana (139 lpp.)

<sup>9</sup> Apple, CarPlay, iPhone un iPod ir reģistrētas preču zīmes, kas pieder uzņēmumam Apple Inc.

## Apple® CarPlay®\* iestatījumi

Iestatījumi Apple ierīcei, kas pievienota ar CarPlay<sup>10</sup>.

### Automātiska palaišana

1. Augšējā skatā nospiediet **Iestatījumi**.
2. Atveriet **Sakari** → **Apple CarPlay** un atlasiet iestatījumu.
  - Atzīmējiet lauku — CarPlay sāk darboties automātiski, tiklīdz tiek pievienots USB kabelis.
  - Noņemiet lauka atzīmi — CarPlay nesāk darboties automātiski, kad tiek pievienots USB kabelis.

Sarakstā var saglabāt maksimāli 20 Apple ierīces. Kad saraksts ir pilns un tiek pievienota jauna ierīce, visvecākā ierīce tiek izdzēsta.

Lai dzēstu sarakstu, iestatījumi ir jāatiestata centrālajā displejā (jāveic atiestatīšana uz rūpnīcas vērtībām).

### Sistēmas skaļuma līmeņi

1. Augšējā skatā nospiediet **Iestatījumi**.

2. Pieskarieties **Skaņa** → **Sistēmas skaļuma līmeņi** un veiciet iestatījumus šiem parametriem:

- **Balss vadība**
- **Navig. balss vadība**
- **Tālruņa zvana sign.**

### Saistītā informācija

- Apple® CarPlay®\* (532 lpp.)
- Apple® CarPlay®\* lietošana (532 lpp.)
- Centrālā displeja iestatījumu atiestatīšana (128 lpp.)

## Padomi par Apple® CarPlay®\* lietošanu

Šeit ir sniegti daži noderīgi padomi par CarPlay® lietošanu.

- Atjauniniet savu iPhone ar operētājsistēmas iOS jaunāko versiju un pārliecinieties, ka lietotnes ir atjauninātas.
- Ja rodas problēma ar CarPlay, atvienojiet tālruni no USB porta un pievienojiet atpakaļ. Varat arī mēģināt tālruni aizvērt lietotni, kas nedarbojas, un pēc tam to atkal atvērt vai arī mēģināt aizvērt visas lietotnes un restartēt tālruni.
- Ja pēc CarPlay palaišanas lietotnes netiek rādītas (melns ekrāns), mēģiniet minimizēt un pēc tam atkal izvērst CarPlay apakšskatu.
- Izmantojot lietotnes, kas nav saderīgas ar CarPlay, dažkārt savienojums starp tālruni un automašīnu tiek pārtraukts. Informācija par atbalstītajām lietotnēm un saderīgajiem tālruņa modeļiem ir atrodamā Apple tīmekļa vietnē. Varat arī meklēt CarPlay veikalā App Store, lai atrastu informāciju par lietotnēm, kas jūsu tirgū ir saderīgas ar CarPlay.
- CarPlay darbojas tikai ar iPhone<sup>11</sup>.

<sup>10</sup> Apple un CarPlay ir reģistrētas preču zīmes, kas pieder uzņēmumam Apple Inc.

<sup>11</sup> Apple, CarPlay un iPhone ir reģistrētas preču zīmes, kas pieder uzņēmumam Apple Inc.

**i PIEZĪME**

Pieejamība un funkcionalitāte var atšķirties atkarībā no tirgus.

**Saistītā informācija**

- Apple® CarPlay®\* (532 lpp.)

**Android Auto\***

Android Auto sniedz iespēju klausīties mūziku, veikt tālruņa zvanus, saņemt norādes un lietot automašīnai pielāgotas lietotnes no Android ierīces. Android Auto darbojas kopā ar noteiktām Android ierīcēm.

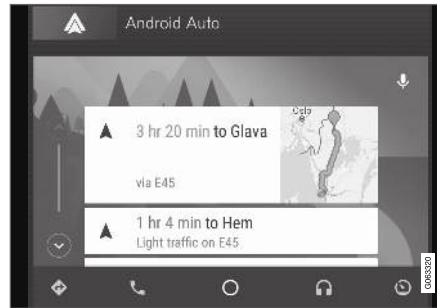

Informāciju par atbalstītajām lietotnēm un saderīgajiem tālruņiem skatiet tīmekļa vietnē [www.android.com/auto/](http://www.android.com/auto/). Informāciju par trešo pušu lietotnēm skatiet veikalā Google Play. Lūdzu, ievērojiet, ka Volvo nav atbildīgs par Android Auto saturu.

Android Auto var startēt lietotņu skatā. Kad lietotne Android Auto vienreiz ir startēta, nākamajā ierīces pievienošanas reizē tā tiek startēta automātiski. Automātisku startēšanu var deaktivizēt iestatījumos.

**i PIEZĪME**

Kad tālrunis ir savienots ar Android Auto, audio var straumēt uz citu multivides atskaņotāju, izmantojot Bluetooth. Bluetooth ir aktīvs, kamēr tiek izmantots Android Auto.

Ja lietojat kartes navigāciju, izmantojot Android Auto, vadītāja displejā un vējstikla displejā netiek rādītas vadības norādes — tās ir redzamas tikai vidējā displejā.

Android Auto var vadīt centrālajā displejā, izmantojot stūres labo vadības tastatūru vai balsis vadību. Nospiežot un turot stūres taustiņu , tiek sākta balss atpazīšanas vadība. Īsi nospiežot, tā tiek deaktivizēta.

**Lietojot Android Auto, jūs apstiprināt tālāk norādīto: Android Auto ir pakalpojums, ko sniedz uzņēmums Google Inc. saskaņā ar saviem noteikumiem un nosacījumiem. Uzņēmums Volvo Cars nav atbildīgs par Android Auto vai tā funkcijām vai lietojumprogrammām. Kad lietojat Android Auto, jūsu automašīna pārsūta noteiktu informāciju (tostarp tās atrašanās vietu) uz jūsu pievienoto Android tālruni. Jūs esat pilnībā atbildīgs par to, kā jūs vai citas personas lietojat Android Auto.**

**Saistītā informācija**

- Android Auto\* lietošana (536 lpp.)
- Android Auto\* iestatījumi (536 lpp.)

## Android Auto\* lietošana

Lai izmantotu lietotni **Android Auto**, lietotnei ir jābūt instalētai tālrunī un tālrunim ir jābūt pievienotam automašīnas USB portam.

### Pirmo reizi pievienojot Android

1. Pievienojiet savu Android tālruni USB ieejai ar baltu rāmi.
2. Izlasiet uznirstošā loga informāciju un pēc tam pieskarieties **OK**.
3. Lietotņu skatā pieskarieties **Android Auto**.
4. Izlasiet noteikumus un nosacījumus un pēc tam pieskarieties **Apstiprināt**, lai izveidotu savienojumu.
  - > Tiek atvērts apakšskats ar Android Auto un attēlotas saderīgās lietotnes.
5. Pieskarieties vajadzīgajai lietotnei.
  - > Tiek palaista lietotne.

### Iepriekš pievienots Android

1. Pievienojiet tālruni USB ieejai.
  - > **Ja ir atlasīts automātiskās sākšanas iestatījums** — tiek rādīts tālruņa nosaukums.
2. Pieskarieties tālruņa nosaukumam — tiek atvērts apakšskats ar Android Auto, un tiek rādītas saderīgās lietotnes.

3. **Ja nav atlasīts automātiskās palaišanas iestatījums** — lietotņu skatā atveriet lietotni **Android Auto**.

> Tiek atvērts apakšskats ar Android Auto un attēlotas saderīgās lietotnes.

4. Pieskarieties vajadzīgajai lietotnei.
  - > Tiek palaista lietotne.

Ja tajā pašā apakšskatā tiek palaista cita lietotne, Android Auto darbojas fonā. Lai apakšskatā atkal attēlotu Android Auto, lietotņu skatā pieskarieties ikonai Android Auto.

### Saistītā informācija

- Android Auto\* (535 lpp.)
- Android Auto\* iestatījumi (536 lpp.)
- Ierīces pievienošana, izmantojot USB portu (528 lpp.)
- Balss atpazīšana (139 lpp.)

## Android Auto\* iestatījumi

Iestatījumi tālrunim, kas ir pirmoreiz savienots ar Android Auto.

### Automātiska palaišana

1. Augšējā skatā nospiediet **Iestatījumi**.
2. Nospiediet **Sakari** → **Android Auto** un atlasiet iestatījumu.
  - Atzīmējiet lauku — Android Auto sāk darboties automātiski, tiklīdz tiek pievienots USB kabelis.
  - Noņemiet lauka atzīmi — Android Auto nesāk darboties automātiski, kad tiek pievienots USB kabelis.

Sarakstā var saglabāt maksimāli 20 Android ierīces. Kad saraksts ir pilns un tiek pievienota jauna ierīce, visvecākā ierīce tiek izdzēsta.

Lai notīrītu sarakstu, ir jāveic atiestatīšana uz rūpnīcas iestatījumiem.

### Sistēmas skaļuma līmeņi

1. Augšējā skatā nospiediet **Iestatījumi**.
2. Pieskarieties **Skaņa** → **Sistēmas skaļuma līmeņi** un ievietiet iestatījumus šiem parametriem:
  - **Balss vadība**
  - **Navig. balss vadība**
  - **Tālruņa zvana sign.**

**Saistītā informācija**

- Android Auto\* (535 lpp.)
- Android Auto\* lietošana (536 lpp.)
- Centrālā displeja iestatījumu atiestatīšana (128 lpp.)

**Padomi par Android Auto\* lietošanu**

Šeit ir sniegti dažādi noderīgi padomi par Android Auto lietošanu.

- Pārliecinieties, ka lietotnes ir atjauninātas.
- Iedarbinot automašīnu, uzgaidiet, līdz centrālais displejs ir ieslēgts, pievienojiet tālruni un pēc tam lietotņu skatā atveriet Android Auto.
- Ja rodas problēmas ar Android Auto, atvienojiet Android tālruni no USB porta un pēc tam pievienojiet to atpakaļ USB portam. Varat arī mēģināt aizvērt lietotni tālrunī un pēc tam restartēt lietotni.
- Kad ar Android Auto ir savienots tālrunis, joprojām var atskaņot multivīdi no cita multivīdes atskaņotāja, izmantojot Bluetooth. Kad tiek lietots Android Auto, Bluetooth funkcija ir ieslēgta.

**Saistītā informācija**

- Android Auto\* (535 lpp.)

**Tālrunis**

Mobilis tālrunis ar Bluetooth var bezvadu režīmā pievienot automašīnas iebūvētajai brīvroku sistēmai.

Audio un multivīdes sistēma darbojas kā brīvroku sistēma, ļaujot attāli vadīt vairākas tālruņa funkcijas. Tālrunis var vadīt arī ar tā taustiņiem, pat ja tālrunis ir pievienots automašīnai.

Kad tālrunis ir tiešsaistē un ir pievienots automašīnai, to var izmantot, lai veiktu zvanus, sūtītu/saņemtu īsziņas, atskaņotu multivīdi ar bezvadu savienojumu un izveidotu savienojumu ar internetu.

Tālrunis var vadīt centrālajā displejā, kā arī ar balsis atpazīšanu un lietotņu izvēlni, ko var atvērt ar stūres labo vadības tastatūru.



## ◀ Pārskats

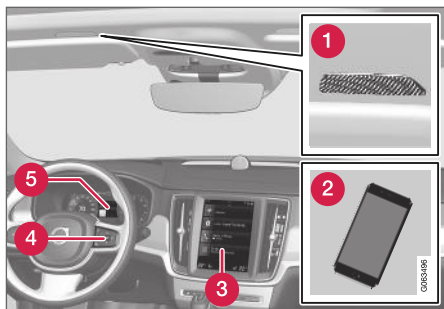

- 1 Mikrofons.
- 2 Tālrunis.
- 3 Tālruņa vadība vidējā displejā.
- 4 Vadītāja displejā redzamo tālruņa funkciju un balsis atpazīšanas vadišanas tastatūra.
- 5 Vadītāja displejs.

### Saistītā informācija

- Tālruņa zvanu pārvaldīšana (542 lpp.)
- Tālruņu kataloga pārvaldība (545 lpp.)
- Īsziņu pārvaldīšana (543 lpp.)
- Tālruņa sākotnējā pievienošana automašīnai, izmantojot Bluetooth (538 lpp.)
- Tālruņa automātiska pievienošana automašīnai, izmantojot Bluetooth (540 lpp.)

- Tālruņa manuāla pievienošana automašīnai, izmantojot Bluetooth (541 lpp.)
- Ar Bluetooth pievienota tālruņa atvienošana (541 lpp.)
- Ar Bluetooth savienojumu pievienotu tālruņa pārslēgšana (542 lpp.)
- Ar Bluetooth pievienotu ierīču noņemšana (542 lpp.)
- Tālruņa iestatījumi (545 lpp.)
- Balsis atpazīšana (139 lpp.)
- Rīcība ar lietojumprogrammu izvēlni vadītāja displejā (98 lpp.)
- Audio iestatījumi (510 lpp.)
- Interneta savienojuma izveide automašīnā, izmantojot tālruni ar Bluetooth savienojumu (547 lpp.)

## Tālruņa sākotnējā pievienošana automašīnai, izmantojot Bluetooth

Pievienojiet automašīnai tālruni ar aktivizētu Bluetooth savienojumu, lai veiktu zvanus no automašīnas, sūtītu/saņemtu ziņojumus, atskaņotu multivīdi ar bezvadu savienojumu un izveidotu automašīnā interneta savienojumu.

Vienlaikus var pievienot divas Bluetooth ierīces — tādā gadījumā tikai viena no tām var atskaņot bezvadu režīmā. Automātiski tiek izveidots savienojums ar pēdējo pievienoto tālruni, lai veiktu zvanus, sūtītu un saņemtu īsziņas, atskaņotu multivīdi un nodrošinātu interneta savienojumu. Izmantoto tālruni var mainīt centrālā displeja augšējā skata sadaļā **Bluetooth ierīces**.

Kad ierīce ir pirmoreiz pievienota/reģistrēta, izmantojot Bluetooth, tai vairs nav jābūt redzamai/atklājamai, tajā tikai jābūt aktivizētam Bluetooth. Automašīnā var saglabāt maksimāli 20 pievienotas Bluetooth ierīces.

Ir divas savienojuma izveides iespējas. Var vai nu meklēt tālruni no automašīnas, vai meklēt automašīnu tālrunī.

### 1. iespēja — meklēt tālruni no automašīnas

1. Padariet tālruni meklējamu/redzamu, izmantojot Bluetooth.



2. Atveriet tālruņa apakšskatu centrālajā displejā.
  - Ja automašīnai nav pievienots neviens tālrunis, pieskarieties **Pievienot tālruni**.
  - Ja automašīnai ir pievienots kāds tālrunis, pieskarieties **Mainīt** . Uznirstošajā logā pieskarieties **Pievienot tālruni**.

> Tiek parādītas pieejamās Bluetooth ierīces. Nosakot jaunas ierīces, saraksts tiek atjaunināts.
3. Pieskarieties tā tālruņa nosaukumam, kuram vēlaties izveidot savienojumu.
4. Pārliedzieties, ka automašīnas specifiskais ciparu kods atbilst tālrunim. Ja tā ir, akceptējiet abās vietās.
5. Tālrunī akceptējiet vai noraidiet tālruņa kontaktu un paziņojumu opcijas.

### **PIEZĪME**

- Dažos tālruņos jābūt aktivizētai paziņojumu funkcijai.
- Ne visi mobilie tālruņi ir pilnīgi saderīgi un tādēļ var nerādīt kontaktinformāciju un izziņas automašīnā.

## 2. iespēja — meklēt automašīnu tālrunī

1. Atveriet tālruņa apakšskatu centrālajā displejā.
  - Ja automašīnai nav pievienots neviens tālrunis, pieskarieties **Pievienot tālruni** → **Padarīt automašīnu uztveramu**.
  - Ja automašīnai ir pievienots kāds tālrunis, pieskarieties **Mainīt** . Uznirstošajā logā pieskarieties **Pievienot tālruni** → **Padarīt automašīnu uztveramu**.
2. Tālrunī aktivizējiet Bluetooth.
3. Meklējiet tālrunī Bluetooth ierīces.
 

> Tiek parādītas pieejamās Bluetooth ierīces.
4. Atlasiet automašīnas nosaukumu tālrunī.
5. Automašīnā tiek rādīts uznirstošs logs par savienojumu. Apstipriniet savienojumu.
6. Pārliedzieties, ka automašīnas specifiskais ciparu kods atbilst ārējā ierīcē rādītajam. Ja tā ir, akceptējiet abās vietās.
7. Tālrunī akceptējiet vai noraidiet tālruņa kontaktu un paziņojumu opcijas.

### **PIEZĪME**

- Dažos tālruņos jābūt aktivizētai paziņojumu funkcijai.
- Ne visi mobilie tālruņi ir pilnīgi saderīgi un tādēļ var nerādīt kontaktinformāciju un izziņas automašīnā.

### **PIEZĪME**

Ja ir atjaunināta tālruņa operētājsistēma, tālruņa savienojums var tikt pārtraukts. Tādā gadījumā izdzēsiet tālruni no automašīnas un izveidojiet savienojumu vēlreiz.

## Saderīgie tālruņi

Vairāki tirgū esošie mūsdienu tālruņi ir aprīkoti ar Bluetooth tehnoloģiju, bet ne visi no tiem ir pilnīgi saderīgi ar automašīnu. Informāciju par saderīgumu skatiet [support.volvocars.com](http://support.volvocars.com).

## Saistītā informācija

- Tālrunis (537 lpp.)
- Tālruņa automātiska pievienošana automašīnai, izmantojot Bluetooth (540 lpp.)
- Tālruņa manuāla pievienošana automašīnai, izmantojot Bluetooth (541 lpp.)
- Ar Bluetooth pievienota tālruņa atvienošana (541 lpp.)
- Ar Bluetooth savienojumu pievienotu tālruņu pārslēgšana (542 lpp.)



- Ar Bluetooth pievienotu ierīču noņemšana (542 lpp.)
- Ar Bluetooth pievienotu ierīču iestatījumi (546 lpp.)
- Automašīna ar interneta savienojumu\* (546 lpp.)
- Interneta savienojuma izveide automašīnā, izmantojot tālruni ar Bluetooth savienojumu (547 lpp.)

### **Tālruņa automātiska pievienošana automašīnai, izmantojot Bluetooth**

Tālruni var automātiski pievienot automašīnai ar Bluetooth. Tālrunim ir jābūt vienreiz savienotam ar automašīnu.

Automātiski pievienot var tikai pēdējos divus pievienotos tālruņus.

1. Tālrunī aktivizējiet Bluetooth pirms automašīnas iestatīšanas aizdedzes pozīcijā **I**.
2. Ieslēdziet aizdedzes pozīciju **I** vai augstāku.  
> Tālrunis izveidos savienojumu.

### **Saistītā informācija**

- Tālrunis (537 lpp.)
- Tālruņa sākotnējā pievienošana automašīnai, izmantojot Bluetooth (538 lpp.)
- Tālruņa manuāla pievienošana automašīnai, izmantojot Bluetooth (541 lpp.)
- Ar Bluetooth pievienota tālruņa atvienošana (541 lpp.)
- Ar Bluetooth savienojumu pievienotu tālruņu pārslēgšana (542 lpp.)
- Ar Bluetooth pievienotu ierīču noņemšana (542 lpp.)
- Ar Bluetooth pievienotu ierīču iestatījumi (546 lpp.)
- Automašīna ar interneta savienojumu\* (546 lpp.)

- Interneta savienojuma izveide automašīnā, izmantojot tālruni ar Bluetooth savienojumu (547 lpp.)
- Aizdedzes pozīcijas (452 lpp.)

## Tālruņa manuāla pievienošana automašīnai, izmantojot Bluetooth

Tālruni var manuāli pievienot automašīnai, izmantojot Bluetooth. Tālrunim ir jābūt vienreiz savienotam ar automašīnu.

1. Tālrunī aktivizējiet Bluetooth.
2. Atveriet tālruņa apakšskatu.
  - > Tiek norādīti pievienotie tālruņi.
3. Pieskarieties tā tālruņa nosaukumam, kuram vēlaties izveidot savienojumu.
  - > Tālrunis izveidos savienojumu.

### Saistītā informācija

- Tālrunis (537 lpp.)
- Tālruņa sākotnējā pievienošana automašīnai, izmantojot Bluetooth (538 lpp.)
- Tālruņa automātiska pievienošana automašīnai, izmantojot Bluetooth (540 lpp.)
- Ar Bluetooth pievienota tālruņa atvienošana (541 lpp.)
- Ar Bluetooth savienojumu pievienotu tālruņu pārslēgšana (542 lpp.)
- Ar Bluetooth pievienotu ierīču noņemšana (542 lpp.)
- Ar Bluetooth pievienotu ierīču iestatījumi (546 lpp.)
- Automašīna ar interneta savienojumu\* (546 lpp.)

- Interneta savienojuma izveide automašīnā, izmantojot tālruni ar Bluetooth savienojumu (547 lpp.)

## Ar Bluetooth pievienota tālruņa atvienošana

Ar Bluetooth pievienotu tālruni no automašīnas var atvienot, tālrunī deaktivizējot Bluetooth.

Ja tālrunis atrodas ārpus automašīnas uztveršanas diapazona, tas tiek automātiski atvienots. Ja atvienošana notiek zvana laikā, zvans tiks turpināts tālrunī.

### Saistītā informācija

- Tālrunis (537 lpp.)
- Tālruņa iestatījumi (545 lpp.)
- Ar Bluetooth savienojumu pievienotu tālruņu pārslēgšana (542 lpp.)
- Ar Bluetooth pievienotu ierīču noņemšana (542 lpp.)
- Ar Bluetooth pievienotu ierīču iestatījumi (546 lpp.)

## Ar Bluetooth savienojumu pievienotu tālrunu pārslēgšana

Sistēmu var pārslēgt starp dažādiem ar Bluetooth pievienotiem tālruniem.

1. Atveriet tālruna apakšskatu.
2. Pieskarieties **Mainīt**  vai velciet augšējo skatu uz leju un pieskarieties **Iestatījumi** → **Sakari** → **Bluetooth ierīces** → **Pievienot ierīci**.  
> Tiek parādītas pieejamās Bluetooth ierīces.
3. Pieskarieties tālrunim, kuru vēlaties pievienot.

### Saistītā informācija

- Tālrunis (537 lpp.)
- Tālruna sākotnējā pievienošana automašīnai, izmantojot Bluetooth (538 lpp.)
- Ar Bluetooth pievienotu ierīču iestatījumi (546 lpp.)
- Ar Bluetooth pievienota tālruna atvienošana (541 lpp.)
- Ar Bluetooth pievienotu ierīču noņemšana (542 lpp.)

## Ar Bluetooth pievienotu ierīču noņemšana

Tālrunus var noņemt, piemēram, no reģistrēto Bluetooth ierīču saraksta.

1. Augšējā skatā nospiediet **Iestatījumi**.
2. Nospiediet **Sakari** → **Bluetooth ierīces**.  
> Sarakstā tiek norādītas reģistrētās Bluetooth ierīces.
3. Pieskarieties ierīcei, kuru vēlaties noņemt.
4. Pieskarieties **Noņemt ierīci** un apstipriniet savu izvēli.  
> Ierīce automašīnā vairs nav reģistrēta.

### Saistītā informācija

- Tālrunis (537 lpp.)
- Tālruna sākotnējā pievienošana automašīnai, izmantojot Bluetooth (538 lpp.)
- Ar Bluetooth pievienota tālruna atvienošana (541 lpp.)
- Ar Bluetooth savienojumu pievienotu tālrunu pārslēgšana (542 lpp.)
- Ar Bluetooth pievienotu ierīču iestatījumi (546 lpp.)

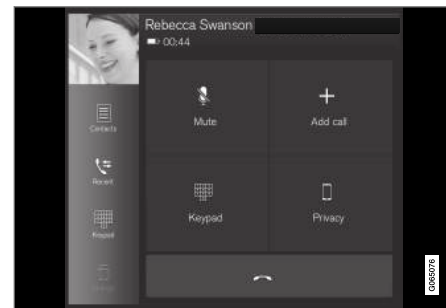

## Tālruna zvanu pārvaldīšana

Zvanu apstrāde automašīnā tālrunim ar Bluetooth savienojumu.



Vispārīga ilustrācija.



### Tālruna zvanu veikšana

1. Atveriet tālruna apakšskatu.
2. Atlasiet zvanu no zvanu vēstures, ievadiet numuru ar tastatūru vai izmantojiet kontaktu sarakstu. Kontakta sarakstā var meklēt, un to var pārlūkot. Kontakta sarakstā pieskarieties , lai pievienotu kontaktu zem **Izlases**.
3. Nospiediet , lai veiktu zvanu.
4. Pieskarieties , lai beigtu zvanu.

Zvanus var veikt, arī izmantojot lietotņu izvēlnes zvanu žurnālu, ko var atvērt ar stūres labo vadības tastatūru .

## Vairāku pušu zvana veikšana

Zvana laikā:

1. Nospiediet **Pievienot zvanu**.
2. Izvēlieties veikt zvanu no zvanu žurnāla, izlases vai kontaktu saraksta.
3. Pieskarieties zvanu žurnāla ierakstam/rindai vai  blakus kontaktam kontaktu sarakstā.
4. Pieskarieties **Pārslēgt zvanu**, lai pārslēgtu zvanu starp pusēm.
5. Pieskarieties , lai beigtu aktīvo zvanu.

## Konferences zvani

Aktīvu vairāku pušu zvanu laikā:

1. Pieskarieties **Savienot zvanus**, lai apvienotu vairāku pušu zvanus.
2. Pieskarieties , lai beigtu zvanu.

## Ienākošie tālruņa zvani

Ienākošie tālruņa zvani tiek parādīti vadītāja displejā un vidējā displejā. Pārvaldiet zvanu ar stūres labās puses vadības tastatūru vai vidējā displejā.

1. Pieskarieties **Atbildēt/Noraidīt**.
2. Pieskarieties , lai beigtu zvanu.

## Ienākošs zvans notiekoša zvana laikā

1. Pieskarieties **Atbildēt/Noraidīt**.
2. Pieskarieties , lai beigtu zvanu.

## Privāts zvans

- Pašreizējā zvana laikā nospiediet **Privātums** un atlasiet iestatījumu:
  - **Pārslēgt uz mobilo tālruni** — brīvroku sistēma tiek atvienota, un zvans turpinās jūsu mobilajā tālrunī.
  - **Tikai vadītājs** — mikrofons, kas iebūvēts pasažiera pusē jūmtā, tiek izslēgts, un zvans turpinās automašīnas brīvroku sistēmā.

## Saistītā informācija

- Tālrunis (537 lpp.)
- Tālruņa sākotnējā pievienošana automašīnai, izmantojot Bluetooth (538 lpp.)
- Tālruņa vadība ar balsi atpazīšanu (141 lpp.)
- Rīcība ar lietojumprogrammu izvēlni vadītāja displejā (98 lpp.)
- Rakstzīmju, burtu un vārdu manuāla ievadīšana centrālajā displejā (123 lpp.)
- Tālruņu kataloga pārvaldība (545 lpp.)
- Īsziņu pārvaldīšana (543 lpp.)
- Audio iestatījumi (510 lpp.)

## Īsziņu pārvaldīšana<sup>12</sup>

Ziņu apstrāde automašīnā tālrunim ar Bluetooth savienojumu.

Dažos tālruņos ir jāaktivizē īsziņu funkcija. Ne visi tālruņi ir saderīgi. Šādos gadījumos automašīnā nevar skatīt kontaktpersonas un īsziņas. Informāciju par saderību skatiet support.volvocars.com.

## Īsziņu pārvaldība centrālajā displejā

Īsziņas tiek rādītas centrālajā displejā, tikai ja ir atlasīts šis iestatījums.

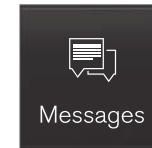

Lietotņu skatā nospiediet **Ziņojumi**, lai pārvaldītu īsziņas centrālajā displejā.

## Īsziņu lasīšana centrālajā displejā



Nospiediet ikonu, lai īsziņa tiktu nolasi.

<sup>12</sup> Spēkā tikai noteiktos tirgos. Lai saņemtu plašāku informāciju, sazinieties ar Volvo izplatītāju.

#### ◀ **Īsziņu sūtīšana centrālajā displejā<sup>13</sup>**

1. Varat izveidot jaunu īsziņu vai atbildēt uz īsziņu.
  - Lai atbildētu uz īsziņu, pieskarieties kontaktam, uz kura īsziņu vēlaties atbildēt, un pēc tam pieskarieties **Atbilde**.
  - Lai izveidotu jaunu īsziņu, pieskarieties **Izveidot jaunu**. Atlasiet kontaktu vai ierakstiet numuru.
2. Sastādiet ziņojumu.
3. Nospiediet **Sūtīt**.

#### **Īsziņu pārvaldība vadītāja displejā**

Īsziņas tiek rādītas vadītāja displejā, tikai ja ir atlasīts šis iestatījums.

#### **Jaunas Īsziņas lasīšana vadītāja displejā**

- Lai nolasītu īsziņu — ar stūres vadības tastatūru atlasiet **Nolasīt**.

#### **Atbildes diktēšana vadītāja displejā**

Kad īsziņa ir nolasīta, var nodiktēt tai īsu atbildi, ja automašīnā ir izveidots savienojums ar internetu.

- Ar stūres vadības tastatūru nospiediet **Atbilde**. Tiek sākts diktēšanas dialogs.

#### **Paziņojums par īsziņu**

Paziņojumus var aktivizēt un deaktivizēt īsziņu iestatījumos.

#### **Saistītā informācija**

- Tālrunis (537 lpp.)
- Īsziņu iestatījumi (544 lpp.)
- Tālruņa iestatījumi (545 lpp.)
- Automašīna ar interneta savienojumu\* (546 lpp.)
- Tālruņa vadība ar bals atpazīšanu (141 lpp.)
- Rakstzīmju, burtu un vārdu manuāla ievadīšana centrālajā displejā (123 lpp.)
- Tālruņa sākotnējā pievienošana automašīnai, izmantojot Bluetooth (538 lpp.)
- Lietotāja noteikumi un nosacījumi un datu kopīgošana (553 lpp.)

#### **Īsziņu iestatījumi**

Pievienotā tālruņa īsziņu iestatījumi

1. Augšējā skatā nospiediet **Iestatījumi**.
2. Nospiediet **Sakari** → **Īsziņas** un atlasiet iestatījumus:
  - **Paziņojums centrālajā displejā** – rāda paziņojumus par īsziņām vidējā displeja statusa joslā.
  - **Paziņojums vadītāja displejā** — rāda paziņojumus vadītāja displejā. Saņemtās īsziņas var pārvaldīt, izmantojot stūres labo tastatūru.
  - **Īsziņas signāls** – saņemto īsziņu signāla atlasīšana.

#### **Saistītā informācija**

- Tālrunis (537 lpp.)
- Tālruņa sākotnējā pievienošana automašīnai, izmantojot Bluetooth (538 lpp.)
- Īsziņu pārvaldīšana (543 lpp.)
- Tālruņa iestatījumi (545 lpp.)



<sup>13</sup> Ziņojumus no automašīnas var nosūtīt tikai noteikti tālruņi. Informāciju par saderību skatiet vietnē support.volvocars.com.

## Tālruņu kataloga pārvaldība

Kad automašīnai ir pievienots tālrunis ar Bluetooth savienojumu, kontaktinformāciju var pārvaldīt tieši centrālajā displejā.

Centrālajā displejā var skatīt līdz 3000 kontaktinformācijas ierakstu no atlasītā tālruņa.



- 1 Pārlūkojiet burtus un #, lai atrastu atbilstošu kontaktu. Atkarībā no tālruņu katalogā saglabātajiem kontaktiem tiek rādīti tikai atbilstošie burti.
- 2 **Meklēt kontaktus** — pieskarieties , lai meklētu kontaktu sarakstā saglabāta vārda tālruņa numuru.
- 3 **Izlases** — pieskarieties , lai pievienotu kontaktu izlasei vai noņemt to no izlases.

### Kārtošana

Kontaktu saraksts tiek kārtots alfabētiskā secībā, un speciālās rakstzīmes un cipari tiek kārtoti

sadaļā #. To var kārtot pēc vārda vai uzvārda, un šo iestatījumu pielāgo tālruņa iestatījumos.

### Saistītā informācija

- Tālrunis (537 lpp.)
- Tālruņa iestatījumi (545 lpp.)
- Tālruņa vadība ar balsi atpazīšanu (141 lpp.)
- Rakstzīmju, burtu un vārdu manuāla ievadīšana centrālajā displejā (123 lpp.)
- Tālruņa sākotnējā pievienošana automašīnai, izmantojot Bluetooth (538 lpp.)

## Tālruņa iestatījumi

Kad automašīnai ir pievienots tālrunis, var mainīt šādus iestatījumus:

1. Augšējā skatā nospiediet **Iestatījumi**.
2. Nospiediet **Sakari** → **Tālrunis** un atlasiet iestatījumus:
  - **Zvana signāli** – zvana signāla atlasīšana. Var izmantot tālruņa vai automašīnas zvana signālu. Daži tālruņi nav pilnīgi saderīgi, tādēļ to zvana signālus nevar izmantot automašīnā. Informāciju par saderību skatiet support.volvocars.com.
  - **Kārtošanas secība** – kontaktu saraksta šķirošanas secības atlasīšana.

### Paziņojumi par zvaniem vējstikla displejā\*

1. Centrālā displeja augšējā skatā pieskarieties **Iestatījumi**.
2. Nospiediet **My Car** → **Displeji** → **Head-Up displeja iestatījumi**.
3. Izvēlieties **Rādīt tālruni**.

### Saistītā informācija

- Tālrunis (537 lpp.)
- Īsziņu iestatījumi (544 lpp.)
- Ar Bluetooth pievienotu ierīču iestatījumi (546 lpp.)



- Tālruņa sākotnējā pievienošana automašīnai, izmantojot Bluetooth (538 lpp.)
- Augšējais displejs\* (136 lpp.)
- Audio iestatījumi (510 lpp.)

### Ar Bluetooth pievienotu ierīču iestatījumi

Ar Bluetooth pievienotu ierīču iestatījumi.

1. Augšējā skatā nospiediet **Iestatījumi**.
2. Nospiediet **Sakari** → **Bluetooth ierīces** un atlasiet iestatījumus:
  - **Pievienot ierīci** – sāk jaunas ierīces savienošanu pāri.
  - **Iepriekš pāri savienotās ierīces** — norāda reģistrētās/pāri savienotās ierīces.
  - **Noņemt ierīci** – noņem pievienotu ierīci.
  - **Atļaut pakalpojumus šai ierīcei** — iestata ierīces lietošanas opcijas: zvanīšana, ziņojumu sūtīšana/saņemšana, multivides straumēšana un kā interneta savienojums.
  - **Interneta savienojums** — izveido automašīnā savienojumu ar internetu, izmantojot ierīces Bluetooth savienojumu.

### Saisītā informācija

- Tālrunis (537 lpp.)
- Tālruņa iestatījumi (545 lpp.)
- Automašīna ar interneta savienojumu\* (546 lpp.)
- Tālruņa sākotnējā pievienošana automašīnai, izmantojot Bluetooth (538 lpp.)

### Automašīna ar interneta savienojumu\*

Kad automašīnā ir izveidots savienojums ar internetu, tajā var — piemēram — lietot tīmekļa radio un mūzikas pakalpojumus, izmantojot lietotnes, lejupielādēt programmatūru un sazināties ar izplatītāju tieši no automašīnas.

Savienojums ar automašīnu tiek izveidots, izmantojot Bluetooth, Wi-Fi vai automašīnas iebūvēto modemu\* (ar SIM karti).

Kad automašīnā ir izveidots savienojums ar internetu, automašīnas interneta savienojumu (Wi-Fi tīklāju) var kopīgot, lai internetam varētu piekļūt<sup>14</sup> arī citās ierīcēs, piemēram, planšet datoros.

Simbols centrālā displeja statusa joslā norāda interneta statusu.

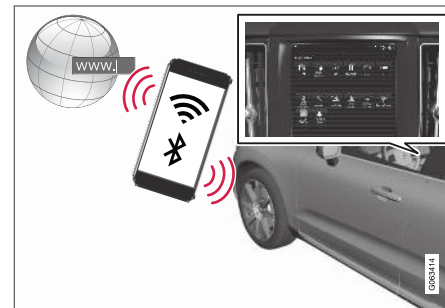

<sup>14</sup> Tas neattiecas uz gadījumiem, kad savienojums izveidots Wi-Fi tīklā.



**i PIEZĪME**

Dati tiek pārraidīti, izmantojot internetu (datu plūsmā), un tas var būt maksas pakalpojums.

Datu viesabonēšanas aktivizēšana var radīt papildu izmaksas.

Informāciju par datu plūsmas izmaksām vaicājiet sava tīkla operatoram.

**i PIEZĪME**

Lietojot Apple CarPlay, automašīnā var izveidot interneta savienojumu, tikai izmantojot Wi-Fi vai automašīnas modemu\*.

**i PIEZĪME**

Lietojot Android Auto, automašīnā var izveidot interneta savienojumu, izmantojot Wi-Fi, Bluetooth vai automašīnas modemu\*.

Pirms savienojuma ar internetu izveides automašīnā izlasiet **pakalpojumu noteikumus un nosacījumus** un **klientu konfidencialitātes politiku** vietnē support.volvocars.com.

**Saistītā informācija**

- Vidējā displeja statusa joslas simboli (118 lpp.)
- Interneta savienojuma izveide automašīnā, izmantojot tālruni ar Bluetooth savienojumu (547 lpp.)
- Interneta savienojuma izveide automašīnā, izmantojot tālruni (Wi-Fi) (548 lpp.)
- Interneta savienojuma izveide automašīnā, izmantojot automašīnas modemu (SIM karti) (549 lpp.)
- Aplikācijas (512 lpp.)
- Nav interneta savienojuma vai tas ir vājš (551 lpp.)
- Automašīnas interneta savienojuma kopīgošana, izmantojot Wi-Fi tīklāju (550 lpp.)
- Wi-Fi tīkla noņemšana (552 lpp.)
- Wi-Fi tehnoloģija un drošība (552 lpp.)
- Volvo ID (28 lpp.)
- Lietotāja noteikumi un nosacījumi un datu kopīgošana (553 lpp.)

**Interneta savienojuma izveide automašīnā, izmantojot tālruni ar Bluetooth savienojumu**

Izveidojiet interneta savienojumu, izmantojot Bluetooth un kopīgojot tālruņa interneta piekļuvi, lai automašīnā piekļūtu dažādiem tiešsaistes pakalpojumiem.

1. Lai automašīnā izveidotu savienojumu ar internetu, izmantojot tālruni ar Bluetooth savienojumu, tālrunim jau ir jābūt vienreiz pievienotam automašīnai, izmantojot Bluetooth.
2. Pārlicinieties, ka jūsu tālrunis atbalsta datu saiti un ka šī funkcija ir aktivizēta. Šo funkciju sauc par "datu saiti" (tethering) tālruņos iPhone un par "personīgo tīklāju" (personal hotspot) Android tālruņos. Tālruņos iPhone datu saites izveides lapai ir jābūt atvērtai, līdz ir izveidots interneta savienojums.
3. Ja tālrunis iepriekš ir bijis pievienots, izmantojot Bluetooth, centrālā displeja augšējā skatā nospiediet **Iestatījumi**.
4. Nospiediet **Sakari → Bluetooth ierīces**.
5. Sadaļā **Interneta savienojums** atzīmējiet rūtiņu **Bluetooth Interneta savienojums**.



6. Ja esat izmantojis citu savienojuma izveides avotu, apstipriniet savienojuma izveides maiņas opciju.
- > Tagad automašīnā ir izveidots interneta savienojums, izmantojot tālruni ar Bluetooth savienojumu.

### **i** PIEZĪME

Tālrunim un mobilo sakaru tīkla pakalpojumu sniedzējam ir jāatbalsta datu saite (interneta savienojuma kopīgošana), un abonementā ir jābūt iekļautai datu pārraidei.

### **i** PIEZĪME

Lietojot Apple CarPlay, automašīnā var izveidot interneta savienojumu, tikai izmantojot Wi-Fi vai automašīnas modemu\*.

### Saistītā informācija

- Automašīna ar interneta savienojumu\* (546 lpp.)
- Interneta savienojuma izveide automašīnā, izmantojot automašīnas modemu (SIM karti) (549 lpp.)
- Tālruņa sākotnējā pievienošana automašīnai, izmantojot Bluetooth (538 lpp.)
- Interneta savienojuma izveide automašīnā, izmantojot tālruni (Wi-Fi) (548 lpp.)
- Apple® CarPlay®\* (532 lpp.)

- Nav interneta savienojuma vai tas ir vājš (551 lpp.)
- Ar Bluetooth pievienotu ierīču iestatījumi (546 lpp.)

## Interneta savienojuma izveide automašīnā, izmantojot tālruni (Wi-Fi)

Izveidojiet interneta savienojumu, izmantojot Wi-Fi un tālruņa datu saiti, lai automašīnā piekļūtu tiešsaistes pakalpojumiem.

1. Pārliecinieties, ka jūsu tālrunis atbalsta datu saiti un ka šī funkcija ir aktivizēta. Šo funkciju sauc par "datu saiti" (tethering) tālruņos iPhone un par "personīgo tīklāju" (personal hotspot) Android tālruņos. Tālruņos iPhone datu saites izveides lapai ir jābūt atvērtai, līdz ir izveidots interneta savienojums.
2. Augšējā skatā nospiediet **Iestatījumi**.
3. Atveriet **Sakari** ➔ **Wi-Fi**.
4. Aktivizējiet/deaktivizējiet, atzīmējot/noņemot atzīmi laukā Wi-Fi.
5. Ja esat izmantojis citu savienojuma izveides avotu, apstipriniet savienojuma izveides maiņas opciju.
6. Pieskarieties tā tīkla nosaukumam, kuram vēlaties izveidot savienojumu.
7. Ievadiet tīkla paroli.
  - > Automašīna izveido savienojumu ar tīklu.

Nemiet vērā, ka noteikti tālruņi izslēdz piesaisti pēc tam, kad ir pārtraukts automašīnas savienojums, piemēram, izkāpjot no automašīnas (līdz

nākamajai lietošanas reizei). Tādēļ, nākamreiz lietojot tālruni, tā piesaiste jāaktivizē atkārtoti.

Kad automašīnai tiek pievienots tālrunis, tas tiek saglabāts turpmākai lietošanai. Lai skatītu saglabāto tīklu sarakstu vai manuāli dzēstu saglabātos tīklus, atveriet **Iestatījumi → Sakari → Wi-Fi → Saglabātie tīkli**.

### **i** PIEZĪME

Tālrunim un mobilo sakaru tīkla pakalpojumu sniedzējam ir jāatbalsta datu saite (interneta savienojuma kopīgošana), un abonementā ir jābūt iekļautai datu pārraidei.



Wi-Fi savienojuma tehniskās un drošības prasības ir aprakstītas atsevišķā sadaļā.

### Saistītā informācija

- Automašīna ar interneta savienojumu\* (546 lpp.)
- Wi-Fi tīkla noņemšana (552 lpp.)
- Nav interneta savienojuma vai tas ir vājš (551 lpp.)
- Wi-Fi tehnoloģija un drošība (552 lpp.)

## Interneta savienojuma izveide automašīnā, izmantojot automašīnas modemu (SIM karti)

Automašīnām, kas aprīkotas ar Volvo On Call\*, interneta savienojumu var izveidot, izmantojot automašīnas modemu un personīgu SIM karti (P-SIM).

Ja interneta savienojums ir izveidots, izmantojot automašīnas modemu, Volvo On Call pakalpojumi izmanto šo savienojumu.

1.

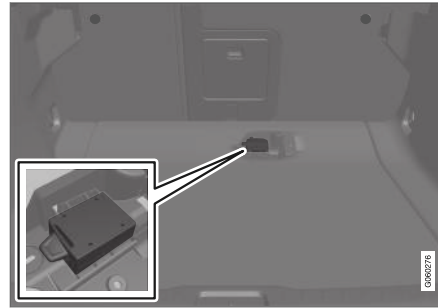

Ievietojiet personīgo SIM karti turētājā zem bagāžas nodalījuma grīdas.

2. Augšējā skatā nospiediet **Iestatījumi**.
3. Nospiediet **Sakari → Automašīnas modema Internets**.

4. Aktivizējiet/deaktivizējiet, atzīmējot/noņemot atzīmi **Automašīnas modema Internets** laukā.
5. Ja esat izmantojis citu savienojuma izveides avotu, apstipriniet savienojuma izveides maiņas opciju.
6. Ievadiet SIM kartes PIN kodu
  - > Automašīna izveido savienojumu ar tīklu.

### Saistītā informācija

- Automašīna ar interneta savienojumu\* (546 lpp.)
- Nav interneta savienojuma vai tas ir vājš (551 lpp.)
- Automašīnas modema iestatījumi (550 lpp.)

## Automašīnas modema iestatījumi<sup>15</sup>

Automašīna ir aprīkota ar modemu, ko var izmantot, lai automašīnā izveidotu interneta pieslēgumu. Interneta pieslēgumu var veikt arī, izmantojot Wi-Fi.

1. Augšējā skatā nospiediet **Iestatījumi**.
2. Nospiediet **Sakari** → **Automašīnas modema Internets** un atlasiet iestatījumus:
  - **Automašīnas modema Internets** – atlasiet, vai izmantot automašīnas modemu interneta savienojuma izveidei.
  - **Datu lietojums** – pieskaroties **Atiestatīt**, tiek atiestatīts saņemto un nosūtīto datu apjoma skaitītājs.
  - **Tīkls**

**Izvēlēties operatoru** – tīkla operatora automātiska vai manuāla atlasīšana.

**Datu viesabonēšana** — ja ir atzīmēta šī izvēles rūtiņa, automašīnas modems mēģina izveidot savienojumu ar internetu, kad automašīna atrodas ārzemēs un ārpus savas mītnes valsts tīkla. Ņemiet vērā, ka tas var būt saistīts ar lielām izmaksām. Pie savas valsts mobilo sakaru operatora noskaidrojiet, kāds ir jūsu viesabonēšanas līgums par datplūsmu ārzemēs.

- **SIM kartes PIN**

**Mainīt PIN** – var ievadīt ne vairāk par 4 cipariem.

**Atspējot PIN** – atlasiet, vai vaicāt PIN kodu, lai piekļūtu SIM kartei.

- **Sūtīt pieprasījuma kodu** — lieto, lai, piemēram, papildinātu priekšapmaksas karti vai pārbaudītu tās atlikumu. Funkcionalitāte ir atkarīga no pakalpojumu sniedzēja.

## Saistītā informācija

- Interneta savienojuma izveide automašīnā, izmantojot automašīnas modemu (SIM karti) (549 lpp.)
- Nav interneta savienojuma vai tas ir vājš (551 lpp.)

## Automašīnas interneta savienojuma kopīgošana, izmantojot Wi-Fi tīklāju

Kad automašīna ir tiešsaistē, tās interneta savienojumu var kopīgot, lai ļautu arī citām ierīcēm izmantot tās interneta savienojumu<sup>16</sup>.

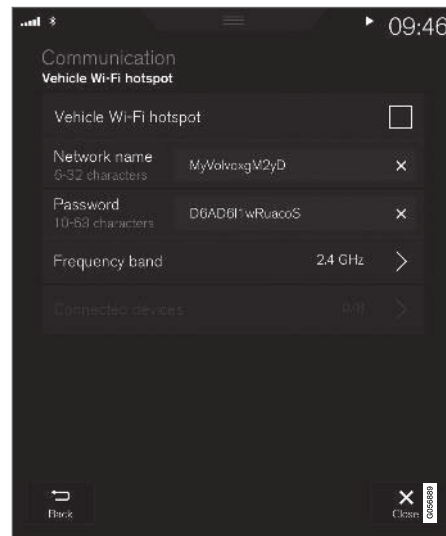

<sup>15</sup> Tikai automašīnām, kas aprīkotas ar Volvo On Call.

<sup>16</sup> Neattiecas, kad automašīna ir tiešsaistē, izmantojot Wi-Fi.

Tīkla operatoram (SIM kartei) ir jāatbalsta piesaiste (interneta savienojuma kopīgošana).

1. Augšējā skatā nospiediet **Iestatījumi**.
2. Nospiediet **Sakari** → **Automašīnas Wi-Fi tīklājs**.
3. Pieskarieties **Tīkla nosauk.** piešķiriet piesaistei nosaukumu.
4. Pieskarieties **Parole** un atlasiet paroli, kas jāievada pievienotajās ierīcēs.
5. Pieskarieties **Frekvenču josla** un atlasiet, kurā frekvencē piesaistei pārraidīt datus. Ņemiet vērā, ka frekvenču joslas atlasīšana nav pieejama visos tirgos.
6. Aktivizējiet/deaktivizējiet, atzīmējot/noņemot atzīmi **Automašīnas Wi-Fi tīklājs** laukā.
7. Ja kā savienojuma avots ir izmantots Wi-Fi, apstipriniet savienojuma maiņas opciju.
  - > Tagad ārējām ierīcēm var izveidot savienojumu ar automašīnas piesaisti (Wi-Fi piekļuves punktu).

### **i** PIEZĪME

Aktivizējot Wi-Fi piekļuves punktu, var nākties maksāt papildu maksu tīkla operatoram.

Informāciju par datu plūsmas izmaksām vaicāiet sava tīkla operatoram.

Vidējā displeja statusa joslā esošais simbols norāda savienojuma statusu.

Nospiediet **Pievienotās ierīces**, lai skatītu pašlaik pievienoto ierīču sarakstu.

### Saistītā informācija

- Vidējā displeja statusa joslas simboli (118 lpp.)
- Automašīna ar interneta savienojumu\* (546 lpp.)
- Nav interneta savienojuma vai tas ir vājš (551 lpp.)

## Nav interneta savienojuma vai tas ir vājš

Interneta savienojumu ietekmējošie faktori.

Pārraidīto datu apjoms ir atkarīgs no automašīnā izmantotajiem pakalpojumiem vai aplikācijām. Piemēram, audio straumēšana var būt saistīta ar lielu datu apjomu, kam nepieciešams labs savienojums un spēcīgs signāls.

### Tālrūņa savienojums ar automašīnu

Interneta savienojuma ātrums var atšķirties atkarībā no tālrūņa atrašanās vietas automašīnā. Pārveidojiet tālrūni tuvāk centrālajam displejam, lai palielinātu signāla stiprumu. Nodrošiniet, lai starp tām neatrastos nekas, kas var izraisīt traucējumu.

### Tālrūņa savienojums ar tīkla operatoru

Mobilā tīkla ātrums atšķiras atkarībā no tīkla pārklājuma pašreizējā atrašanās vietā. Sliktā tīkla pārklājums var būt, piemēram, tuneļos, aiz kalniem, dziļās iepakās vai iekštelpās. Arī datu pārraides ātrums ir atkarīgs no līguma ar jūsu tīkla operatoru.

### **i** PIEZĪME

Ja rodas problēmas ar datu plūsmu, sazinieties ar tīkla operatoru.

### Tālrūņa restartēšana

Ja ir problēmas ar interneta savienojumu, tās dažkārt var atrisināt, restartējot tālrūni. ▶▶

## ◀ Saistītā informācija

- Automašīna ar interneta savienojumu\* (546 lpp.)
- Wi-Fi tehnoloģija un drošība (552 lpp.)

## Wi-Fi tīkla noņemšana

Neizmantotā tīkla noņemšana.

1. Augšējā skatā nospiediet **Iestatījumi**.
2. Atveriet **Sakari → Wi-Fi → Saglabātie tīkli**.
3. Pieskarieties **Aizmirst** blakus tīklam, kuru vēlaties noņemt.
4. Apstipriniet savu izvēli.
  - > Automašīna turpmāk neveidos savienojumu ar šo tīklu automātiski.

## Visu tīklu noņemšana

Visus tīklus var noņemt vienlaicīgi, atjaunojot rūpnīcas iestatījumus. Lūdzu, ņemiet vērā, ka visiem lietotāja datiem un sistēmas iestatījumiem tiks atjaunotas sākotnējās rūpnīcas vērtības.

## Saistītā informācija

- Automašīna ar interneta savienojumu\* (546 lpp.)
- Nav interneta savienojuma vai tas ir vājš (551 lpp.)
- Centrālā displeja iestatījumu atiestatīšana (128 lpp.)
- Interneta savienojuma izveide automašīnā, izmantojot tālruni (Wi-Fi) (548 lpp.)

## Wi-Fi tehnoloģija un drošība

Iespējamie tīklu veidi, ar kuriem var izveidot savienojumu.

Var pievienot tikai šāda tipa tīklus:

- Frekvence — 2,4 vai 5 GHz<sup>17</sup>.
- Standarti — 802.11 a/b/g/n.
- Drošības tips - WPA2-AES-CCMP.

Automašīnas Wi-Fi sistēmas uzdevums ir darbināt automašīnā esošās Wi-Fi ierīces.

Ja šajā frekvencē vienlaikus darbojas vairākas ierīces, veiktspēja var pasliktināties.

## Saistītā informācija

- Automašīna ar interneta savienojumu\* (546 lpp.)

<sup>17</sup> Frekvences atlasīšanas opcija nav pieejama visos tirgos.

## Lietotāja noteikumi un nosacījumi un datu kopīgošana

Noteiktu pakalpojumu un lietotņu pirmajā palaišanas reizē var tikt rādīts uznirstošs logs ar virsrakstiem **Noteikumi un nosacījumi un Datu kopīgošana**.

Tā mērķis ir informēt par Volvo lietotāja noteikumiem un nosacījumiem un datu kopīgošanas politiku. Piekrītot datu kopīgošanai, lietotājs piekrīt, ka no automašīnas tiek nosūtīta noteikta informācija. Tas ir nepieciešams, lai noteiktiem pakalpojumiem un lietotnēm būtu pilnīga funkcionalitāte.

Datu kopīgošanu var iestatīt centrālā displeja iestatījumu izvēlnē.

### Saistītā informācija

- Datu kopīgošanas aktivizēšana un deaktivizēšana (553 lpp.)

## Datu kopīgošanas aktivizēšana un deaktivizēšana

Pakalpojumiem un lietotnēm nepieciešamo datu kopīgošanu var iestatīt centrālā displeja iestatījumu izvēlnē.

1. Vidējā displeja augšējā skatā nospiediet **Iestatījumi**.
2. Nospiediet **Sistēma → Konfidencialitāte un dati**.
3. Atlasiet datu kopīgošanas aktivizāciju vai deaktivizāciju atsevišķiem pakalpojumiem un visām lietotnēm.

 <b>PIEZĪME</b>
Pēc Volvo autoservisa apmeklējuma var būt atkārtoti jāaktivizē datu kopīgošana, lai atkal darbotos tiešsaistes pakalpojumi un lietotnes.

### Saistītā informācija

- Lietotāja noteikumi un nosacījumi un datu kopīgošana (553 lpp.)

## Krātuves vieta cietajā diskā

Varat skatīt, cik daudz brīvas vietas ir automašīnas cietajā diskā.

Varat skatīt automašīnas cietā diska krātuves informāciju, tostarp kopējo ietilpību, pieejamo ietilpību un vietas daudzumu, ko izmanto instalētās lietotnes. Šī informācija ir pieejama sadaļā

**Iestatījumi → Sistēma → Sistēmas informācija → Krātuve.**

### Saistītā informācija

- Aplikācijas (512 lpp.)

## Audio un multivides licenču līgums

Licence ir vienošanās par tiesībām veikt noteiktu darbību vai tiesībām izmantot kāda cita pilnvaras atbilstoši vienošanās noteikumiem un nosacījumiem. Turpmāk ir redzamas Volvo vienošanās ar ražotājiem/izstrādātājiem. Vairums no tām ir angļu valodā.

### Bowers & Wilkins

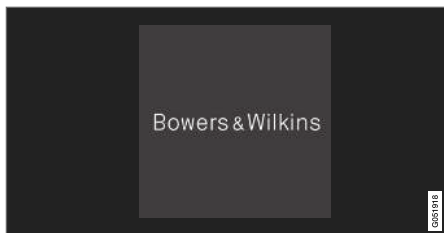

Bowers & Wilkins un B&W ir uzņēmuma B&W Group Ltd preču zīmes. Nautilus ir uzņēmuma B&W Group Ltd preču zīme. Kevlar ir uzņēmuma DuPont reģistrēta preču zīme.

### Dirac Unison®



Dirac Unison optimizē skaļruņu frekvences, to darbību laikā un telpā, lai iegūtu labāko iespējamu zemfrekvenču skaņējumu un dzirdību. Tas sniedz iespēju precīzi atveidot konkrētu skaņdarba izpildes telpu akustiskās raksturiezīmes. Izmantojot komplicētus algoritmus, Dirac Unison digitāli vada visus skaļruņus, pamatojoties uz precīziem skaņas mērījumiem. Tāpat kā orķestra diriģents, tas garantē, ka skaļruņi darbojas pilnīgi vienoti.

### DivX®



DivX®, DivX Certified® un saistītie logotipi ir DivX, LLC preču zīmes un tiek lietoti saskaņā ar licenci.

Šajā DivX Certified® ierīcē var atskaņot DivX® Home Theater video failus, kuru izšķirtspēja ir līdz 576p (tostarp .avi, .divx). Lejupielādējiet bezmaksas programmatūru vietnē [www.divx.com](http://www.divx.com), lai izveidotu, atskaņotu un straumētu digitālu video.

PAR DIVX VIDEO PĒC PIEPRASĪJUMA: šī DivX Certified® ierīce ir jāreģistrē, lai varētu atskaņot iegādātās DivX video pēc pieprasījuma (VOD) filmas. Lai saņemtu reģistrācijas kodu, ierīces iestatījumu izvēlnē atrodiat sadaļu DivX VOD. Lai saņemtu plašāku informāciju un pabeigtu reģistrāciju, dodieties uz [vod.divx.com](http://vod.divx.com).

### Patentu numuri

Aizsargāts ar vienu vai vairākiem šādiem ASV patentiem. 7,295,673; 7,460,668; 7,515,710; 8,656,183; 8,731,369; RE45,052

### Gracenote®





Daļa satura ir aizsargāta ar © Gracenote vai tā piegādātāju autortiesībām.

Gracenote, Gracenote logo un logotips "Powered by Gracenote" un Gracenote MusicID ir vai nu reģistrētas prečzīmes vai Gracenote, Inc. prečzīme ASV un/vai citās valstīs.

### **Gracenote® gala lietotāja licences līgums**

Šī programma vai ierīce satur Gracenote, Inc. of Emeryville, California, USA ("Gracenote") izstrādātu programmatūru. Gracenote programmatūra ("Gracenote programmatūra") aktivizē šo programmu, lai veiktu diska un/vai faila identificēšanu un iegūtu ar mūziku saistītu informāciju, tostarp dziesmas nosaukumu, izpildītāja vārdu, celiņu un albuma nosaukumu ("Gracenote dati") no tiešsaistes serveriem vai iegūtam datubāzēm (kopā "Gracenote serveri") un lai veiktu citas darbības. Gracenote datus drīkst izmantot tikai šai programmai vai ierīcei paredzētajām gala lietotāja funkcijām.

Jūs piekřītat izmantot Gracenote datus, Gracenote programmatūru un Gracenote serverus tikai savām personīgajām, nekomerciālām vajadzībām. Jūs piekřītat nepiešķirt, nekopēt, nenodot un nepārsūtīt šo Gracenote programmatūru un jebkādus Gracenote datus nevienai trešajai pusei. JŪS PIEKĀRĪTAT NEIZMANTOT GRACENOTE DATUS, GRACENOTE PROGRAMMATŪRU VAI GRACENOTE SERVERUS, IZŅEMOT GADĪJUMOS, KAS SKAIDRI NOTEIKTI ŠAJĀ LĪGUMĀ.

Jūs piekřītat nosacījumam, ka šo ierobežojumu pārtraukšanas gadījumā jūsu neekskluzīvās tiesības izmantot Gracenote datus, Gracenote programmatūru un Gracenote serverus tiks pārtrauktas. Ja jūsu licence tiek atsaukta, jūs piekřītat beigt lietot visus Gracenote datus, Gracenote programmatūru un Gracenote serverus. Gracenote patur ekskluzīvās tiesības uz visiem Gracenote datiem, visām Gracenote programmatūrām un visiem Gracenote serveriem, tostarp ģpašumtiesībām. Gracenote nekādos apstākļos nav pienākuma jums maksāt par jebkādu jūsu sniegto informāciju. Jūs piekřītat nosacījumam, ka Gracenote, Inc. var savā vārdā piemērot uzņēmuma tiesības pret jums saskaņā ar šo lġgumu.

saskaņā ar šo lġgumu pakalpojums izmanto unikālu identifikatoru, lai izsekotu vaicājumus statistikas apkopošanas nolūkā. Nejauši piešķirta skaitliskā identifikatora mērkis ir iespējot saskaņā ar šo lġgumu pakalpojumu skaitīt vaicājumus, nezinot informāciju par to, kas jūs esat. Papildu informācija ir pieejama Gracenote pakalpojuma Gracenote privātuma politikas tīmekļa vietnē.

Gracenote programmatūra un visa Gracenote datos ietvertā informācija tiek jums piedāvāta, "kāda tā ir". Gracenote neuzņemas nekādas saistības un nenodrošina garantiju (tiešu vai netiešu) attiecībā uz Gracenote serveros pieejamo Gracenote datu precizitāti. Gracenote patur tiesības dzēst datus no Gracenote serveriem vai mainīt datu kategorijas jebkāda iemesla dēļ, ko Gracenote uzskata par pietiekamu. Netiek nodrošināta

garantija, ka Gracenote programmatūra vai Gracenote serveri darbosies bez kļūmēm vai bez pārtraukuma. Gracenote nav pienākuma jums piedāvāt jaunus, uzlabotus vai papildu datu tipus vai kategorijas, ko Gracenote var piedāvāt nākotnē, un uzņēmums patur tiesības jebkurā laikā pārtraukt savu pakalpojumu sniegšanu.

GRACENOTE ATSAKĀS NO JEBKURĀM GARANTIJĀM (TIEŠĀM VAI NETIEŠĀM), TOSTARP, BET NEAPROBEŽOJOTIES AR NETIEŠĀM GARANTIJĀM ATTIECĪBĀ UZ PIEMĒROTĪBU TIRDZNICĪBAI, PIEMĒROTĪBU KONKRĒTAM MĒRKĪM, NOSAUKUMU UN INTELEKTUĀLO ĢPAŠUMTIESĪBU NEPĀRKĀPŠĀNU. GRACENOTE NEGARANTĒ REZULTĀTUS, KAS IEGŪTI, IZMANTOJOT GRACENOTE PROGRAMMATŪRU VAI GRACENOTE SERVERI. GRACENOTE NEKĀDĀ GADĪJUMĀ NEUZŅEMAS ATBILDĪBU PAR JEBKĀDIEM IZRIETOŠIEM BOJĀJUMIEM VAI JEBKĀDU ZUDUŠU PEĻŅU VAI IENĀKUMIEM.

© Gracenote, Inc. 2009

### **Sensus software**

This software uses parts of sources from clib2 and Prex Embedded Real-time OS - Source (Copyright (c) 1982, 1986, 1991, 1993, 1994), and Quercus Robusta (Copyright (c) 1990, 1993), The Regents of the University of California. All or some portions are derived from material licensed to the University of California by American Telephone and Telegraph Co. or Unix



◀◀ System Laboratories, Inc. and are reproduced herein with the permission of UNIX System Laboratories, Inc. Redistribution and use in source and binary forms, with or without modification, are permitted provided that the following conditions are met: Redistributions of source code must retain the above copyright notice, this list of conditions and the following disclaimer. Redistributions in binary form must reproduce the above copyright notice, this list of conditions and the following disclaimer in the documentation and/or other materials provided with the distribution. Neither the name of the <ORGANIZATION> nor the names of its contributors may be used to endorse or promote products derived from this software without specific prior written permission. THIS SOFTWARE IS PROVIDED BY THE COPYRIGHT HOLDERS AND CONTRIBUTORS "AS IS" AND ANY EXPRESS OR IMPLIED WARRANTIES, INCLUDING, BUT NOT LIMITED TO, THE IMPLIED WARRANTIES OF MERCHANTABILITY AND FITNESS FOR A PARTICULAR PURPOSE ARE DISCLAIMED. IN NO EVENT SHALL THE COPYRIGHT OWNER OR CONTRIBUTORS BE LIABLE FOR ANY DIRECT, INDIRECT, INCIDENTAL, SPECIAL, EXEMPLARY, OR CONSEQUENTIAL DAMAGES (INCLUDING, BUT NOT LIMITED TO, PROCUREMENT OF SUBSTITUTE GOODS OR SERVICES; LOSS OF USE, DATA, OR PROFITS; OR BUSINESS INTERRUPTION) HOWEVER CAUSED AND ON ANY THEORY OF LIABILITY, WHETHER IN

CONTRACT, STRICT LIABILITY, OR TORT (INCLUDING NEGLIGENCE OR OTHERWISE) ARISING IN ANY WAY OUT OF THE USE OF THIS SOFTWARE, EVEN IF ADVISED OF THE POSSIBILITY OF SUCH DAMAGE.

This software is based in part on the work of the Independent JPEG Group.

This software uses parts of sources from "libtess". The Original Code is: OpenGL Sample Implementation, Version 1.2.1, released January 26, 2000, developed by Silicon Graphics, Inc. The Original Code is Copyright (c) 1991-2000 Silicon Graphics, Inc. Copyright in any portions created by third parties is as indicated elsewhere herein. All Rights Reserved. Copyright (C) [1991-2000] Silicon Graphics, Inc. All Rights Reserved. Permission is hereby granted, free of charge, to any person obtaining a copy of this software and associated documentation files (the "Software"), to deal in the Software without restriction, including without limitation the rights to use, copy, modify, merge, publish, distribute, sublicense, and/or sell copies of the Software, and to permit persons to whom the Software is furnished to do so, subject to the following conditions: The above copyright notice including the dates of first publication and either this permission notice or a reference to <http://oss.sgi.com/projects/FreeB/> shall be included in all copies or substantial portions of the Software. THE SOFTWARE IS PROVIDED "AS IS", WITHOUT WARRANTY OF ANY KIND,

EXPRESS OR IMPLIED, INCLUDING BUT NOT LIMITED TO THE WARRANTIES OF MERCHANTABILITY, FITNESS FOR A PARTICULAR PURPOSE AND NONINFRINGEMENT. IN NO EVENT SHALL SILICON GRAPHICS, INC. BE LIABLE FOR ANY CLAIM, DAMAGES OR OTHER LIABILITY, WHETHER IN AN ACTION OF CONTRACT, TORT OR OTHERWISE, ARISING FROM, OUT OF OR IN CONNECTION WITH THE SOFTWARE OR THE USE OR OTHER DEALINGS IN THE SOFTWARE. Except as contained in this notice, the name of Silicon Graphics, Inc. shall not be used in advertising or otherwise to promote the sale, use or other dealings in this Software without prior written authorization from Silicon Graphics, Inc.

This software is based in parts on the work of the FreeType Team.

This software uses parts of SSLeay Library: Copyright (C) 1995-1998 Eric Young (eay@cryptsoft.com). All rights reserved

### Linux software

This product contains software licensed under GNU General Public License (GPL) or GNU Lesser General Public License (LGPL), etc.

You have the right of acquisition, modification, and distribution of the source code of the GPL/LGPL software.

You may download Source Code from the following website at no charge: [http://www.embedded-carmultimedia.jp/linux/oss/download/TVM\\_8351\\_013](http://www.embedded-carmultimedia.jp/linux/oss/download/TVM_8351_013)

The website provides the Source Code "As Is" and without warranty of any kind.

By downloading Source Code, you expressly assume all risk and liability associated with downloading and using the Source Code and complying with the user agreements that accompany each Source Code.

Please note that we cannot respond to any inquiries regarding the source code.

### **camellia:1.2.0**

Copyright (c) 2006, 2007

NTT (Nippon Telegraph and Telephone Corporation). All rights reserved.

Redistribution and use in source and binary forms, with or without modification, are permitted provided that the following conditions are met:

1. Redistributions of source code must retain the above copyright notice, this list of conditions and the following disclaimer as the first lines of this file unmodified.
2. Redistributions in binary form must reproduce the above copyright notice, this list of conditions and the following disclaimer in the documentation and/or other materials provided with the distribution.

THIS SOFTWARE IS PROVIDED BY NTT "AS IS" AND ANY EXPRESS OR IMPLIED WARRANTIES, INCLUDING, BUT NOT LIMITED TO, THE IMPLIED WARRANTIES OF MERCHANTABILITY AND FITNESS FOR A PARTICULAR PURPOSE ARE DISCLAIMED. IN NO EVENT SHALL NTT BE LIABLE FOR ANY DIRECT, INDIRECT, INCIDENTAL, SPECIAL, EXEMPLARY, OR CONSEQUENTIAL DAMAGES (INCLUDING, BUT NOT LIMITED TO, PROCUREMENT OF SUBSTITUTE GOODS OR SERVICES; LOSS OF USE, DATA, OR PROFITS; OR BUSINESS INTERRUPTION) HOWEVER CAUSED AND ON ANY THEORY OF LIABILITY, WHETHER IN CONTRACT, STRICT LIABILITY, OR TORT (INCLUDING NEGLIGENCE OR OTHERWISE) ARISING IN ANY WAY OUT OF THE USE OF THIS SOFTWARE, EVEN IF ADVISED OF THE POSSIBILITY OF SUCH DAMAGE.

### **Unicode: 5.1.0**

COPYRIGHT AND PERMISSION NOTICE

Copyright c 1991-2013 Unicode, Inc. All rights reserved. Distributed under the Terms of Use in <http://www.unicode.org/copyright.html>.

Permission is hereby granted, free of charge, to any person obtaining a copy of the Unicode data files and any associated documentation (the "Data Files") or Unicode software and any associated documentation (the "Software") to deal in the Data Files or Software without



restriction, including without limitation the rights to use, copy, modify, merge, publish, distribute, and/or sell copies of the Data Files or Software, and to permit persons to whom the Data Files or Software are furnished to do so, provided that (a) the above copyright notice(s) and this permission notice appear with all copies of the Data Files or Software, (b) both the above copyright notice(s) and this permission notice appear in associated documentation, and (c) there is clear notice in each modified Data File or in the Software as well as in the documentation associated with the Data File(s) or Software that the data or software has been modified.

THE DATA FILES AND SOFTWARE ARE PROVIDED "AS IS", WITHOUT WARRANTY OF ANY KIND, EXPRESS OR IMPLIED, INCLUDING BUT NOT LIMITED TO THE WARRANTIES OF MERCHANTABILITY, FITNESS FOR A PARTICULAR PURPOSE AND NONINFRINGEMENT OF THIRD PARTY RIGHTS. IN NO EVENT SHALL THE COPYRIGHT HOLDER OR HOLDERS INCLUDED IN THIS NOTICE BE LIABLE FOR ANY CLAIM, OR ANY SPECIAL INDIRECT OR CONSEQUENTIAL DAMAGES, OR ANY DAMAGES WHATSOEVER RESULTING FROM LOSS OF USE, DATA OR PROFITS, WHETHER IN AN ACTION OF CONTRACT, NEGLIGENCE OR OTHER TORTIOUS ACTION, ARISING OUT OF OR IN CONNECTION WITH THE USE OR

◀◀ PERFORMANCE OF THE DATA FILES OR SOFTWARE.

Except as contained in this notice, the name of a copyright holder shall not be used in advertising or otherwise to promote the sale, use or other dealings in these Data Files or Software without prior written authorization of the copyright holder.

**Atbilstības deklarācija**

 <p><b>MITSUBISHI ELECTRIC</b> C/O: 10-3-33, Minwa, Sanda-city, Hyogo, 669-1513, Japan</p>	<p><b>MITSUBISHI ELECTRIC CORPORATION</b> SANDA WORKS 2-3-33, Minwa, Sanda-city, Hyogo, 669-1513, Japan www.mitsubishielectric.com</p>
<p><b>DECLARATION OF CONFORMITY</b> <b>For</b></p>	
	<p>Product: Audio Navigation Unit Model: NR-0V</p>
<p>Supplied by Mitsubishi Electric Corporation Sanda Works 2-3-33, Minwa, Sanda-city, Hyogo, 669-1513, Japan</p>	<p>Technical File-hold by Mitsubishi Electric Corporation Sanda Works 2-3-33, Minwa, Sanda-city, Hyogo, 669-1513, Japan</p>
<p><b>RATTE Directive (Safety)</b></p>	<p><b>Standard used for comply</b> EN 60950-1:2006 + Amd.1: 2009 + Amd.1: 2010 + Amd.2: 2011 + Amd.2: 2013 EN 62479: 2011</p>
<p><b>RF Directive (EMC)</b></p>	<p>EN 301 488-1 V2.1.1: 2017-03 EN 301 488-17 V3.3.1: 2017-02</p>
<p><b>RF Directive (Spectrum)</b></p>	<p>EN 300 328 V2.2.1: 2016-11 EN 303 345 V1.1.7: 2017-03(Final Draft)</p>
<p><b>Means of Conformity</b> We declare under our sole responsibility that the Product (s) is conformity with the essential requirements and other relevant requirements of the Radio Equipment (RE) Directive (2014/53/EU).</p>	
<p>Date of issue: May 30, 2017</p>	
<p>Signature of Responsible Person:</p>	 <p>Hirotsugu Mizuno Senior Manager Design B O/E Mobile/in Manufacturing-A Dept. MITSUBISHI ELECTRIC CORPORATION SANDA WORKS Mimato,hirovtsugu@mitsubishielectric.co.jp</p>

<b>Valsts/ reģions</b>	
Brazilija:	 <p>Modelo NR-0V</p> <p><b>ANATEL</b> Agência Nacional de Telecomunicações 1801-14-5334</p> <p>(011) 07898499100959</p> <p>Este equipamento opera em caráter secundário isto e, não tem direito a proteção contra interferência prejudicial, mesmo tipo, e não pode causar interferência a sistemas operando em caráter primário.</p> <p>Para consultas, visite: <a href="http://www.anatel.gov.br">www.anatel.gov.br</a></p>
EU:	 <p>Ražotājs: Mitsubishi Electric Corporation Sanda Works 2-3-33, Miwa, Sanda-city, Hyogo, 669-1513, Japan</p> <p>Mitsubishi Electric Corporation ar šo paziņo, ka šis radio iekārtas veids [audio navigācijas iekārta] atbilst direktīvai 2014/53/ES.</p> <p>Plašāku informāciju skatiet vietnē <a href="http://support.volvocars.com">support.volvocars.com</a>.</p>
Apvieno- tie Arābu Emirāti:	 <p>TRA REGISTERED No. ERO133275/14 DEARLER No. DA0088122/12</p>



Valsts/ reģions	
Kazah- stāna:	 <p>Modeļa nosaukums: NR 0V                      Ražotājs: Mitsubishi Electric Corporation                      Eksportējošā valsts: Japāna</p>

Valsts/ reģions	
Kīna:	<p>1.</p> <ul style="list-style-type: none"> <li>■ 使用频率: 2.4 - 2.4835 GHz</li> <li>■ 等效全向辐射功率(EIRP): 天线增益 &lt; 10dBi 时: <math>\leq 100 \text{ mW}</math> 或 <math>\leq 20 \text{ dBm}</math> ①</li> <li>■ 最大功率谱密度: 天线增益 &lt; 10dBi 时: <math>\leq 20 \text{ dBm} / \text{MHz}</math> (EIRP) ①</li> <li>■ 载频容限: 20 ppm</li> <li>■ 带外发射功率(在 2.4-2.4835GHz 频段以外) <math>\leq -80 \text{ dBm} / \text{Hz}</math> (EIRP)</li> <li>■ 杂散发射(辐射)功率(对应载波<math>\pm 2.5</math> 倍信道带宽以外): <ul style="list-style-type: none"> <li>• <math>\leq -36 \text{ dBm} / 100 \text{ kHz}</math> (30 - 1000 MHz)</li> <li>• <math>\leq -33 \text{ dBm} / 100 \text{ kHz}</math> (2.4 - 2.4835 GHz)</li> <li>• <math>\leq -40 \text{ dBm} / 1 \text{ MHz}</math> (3.4 - 3.53 GHz)</li> <li>• <math>\leq -40 \text{ dBm} / 1 \text{ MHz}</math> (5.725 - 5.85 GHz)</li> <li>• <math>\leq -30 \text{ dBm} / 1 \text{ MHz}</math> (其它 1 - 12.75 GHz)</li> </ul> </li> </ul> <p>2. 不得擅自更改发射频率、加大发射功率(包括额外加装射频功率放大器), 不得擅自外接天线或改用其它发射天线;</p> <p>3. 使用时不得对各种合法的无线电通信业务产生有害干扰; 一旦发现有害干扰现象时, 应立即停止使用, 并采取措施消除干扰后方可继续使用;</p> <p>4. 使用微功率无线电设备, 必须忍受各种无线电业务的干扰或工业、科学及医疗应用设备的辐射干扰;</p> <p>5. 不得在飞机和机场附近使用。</p>



Valsts/ regions	
Koreja:	<p>B 급 기기 (가정용 방송통신기자재)</p> <p>이 기기는 가정용(B 급) 전자파적합기기로서 주로 가정에서 사용하는 것을 목적으로 하며, 모든 지역에서 사용할 수 있습니다.</p> <p>해당 무선설비는 전파혼신 가능성이 있으므로 인명안전과 관련된 서비스는 할 수 없습니다.</p>
Malaizija	<div data-bbox="212 400 359 549" data-label="Image"> </div> <p>This device has been certified under the Communications &amp; Multimedia Act of 1998, Communications and Multimedia (Technical Standards) Regulations 2000.To retrieve your device's serial number, please visit (<a href="http://support.volvocars.com">support.volvocars.com</a>) and search for "SIRIM Label Verification".</p> <p>Device category: Navigation equipment for vehicle (Bluetooth)</p> <p>Model: NR-0V</p> <p>Type Approval No.: RBAY/18A/1015S(15-4067)</p>



Valsts/ reģions	
Meksika:	
Taivāna:	<p>低功率電波輻射性電機管理辦法</p> <p>第十二條</p> <p>經型式認證合格之低功率射頻電機，非經許可，公司、商號或使用者均不得擅自變更頻率、加大功率或變更原設計之特性及功能。</p> <p>第十四條</p> <p>低功率射頻電機之使用不得影響飛航安全及干擾合法通信；經發現有干擾現象時，應立即停用，改善至無干擾時方得繼續使用。前項合法通信，指依電信法規定作業之無線電通信。低功率射頻電機須忍受合法通信或工業、科學及醫療用電波輻射性電機設備之干擾。</p>

### Saistītā informācija

- Skaņa, multivide un internets (510 lpp.)
- Automašīna ar interneta savienojumu\* (546 lpp.)
- Mediju atskaņotājs (521 lpp.)
- Gracenote® (525 lpp.)
- Sensus — tiešsaistes savienojums un izklaide (33 lpp.)



ECALL

## eCall<sup>1</sup>

Automašīna var pati konstatēt negadījumu un sazināties ar vietējo avārijas dienestu zvanu centru.

Automašīnās bez Volvo On Call\* ir pieejama funkcija Pan-European eCall, ko paredz Eiropas tiesību akti un kas nodrošina piekļuvi automatiskai sadursmes signalizācijai un steidzamai palīdzībai ārkārtas situācijās.

### Saistītā informācija

- Automātiska sadursmes signalizācija ar eCall (566 lpp.)
- Ārkārtas palīdzība ar eCall (566 lpp.)
- Palīdzība uz ceļa (567 lpp.)

## Automātiska sadursmes signalizācija ar eCall<sup>2</sup>

Ja rodas sadursme, automašīna par to automatiski paziņo tuvākajam avārijas dienestu zvanu centram, kas var nosūtīt palīdzību.

Ja ieslēdzas automašīnas drošības sistēma, piemēram, negadījumā, kurā tiek sasniegts drošības jostu spriegotāju vai drošības gaisa spilvenu aktivizēšanas līmenis, uz tuvāko ārkārtas zvanu centru automatiski tiek nosūtīts signāls.

1. No automašīnas uz ārkārtas zvanu centru tiek automatiski nosūtīts ziņojums, kurā ir automašīnas pozīcija<sup>2</sup> utt.
2. Pēc tam ārkārtas zvanu centrs mutiski sazinās ar automašīnas vadītāju un mēģina konstatēt sadursmes apmēru un palīdzības nepieciešamību.
3. Ārkārtas zvanu centrs nosūta nepieciešamo palīdzību (policiju, neatliekamo medicīnisko palīdzību, evakuatoru utt.).

Ja balss savienojumu nevar izveidot, avārijas dienestu zvanu centrs zina automašīnas pozīciju un var jums palīdzēt, attiecīgi rīkojoties.

### Saistītā informācija

- eCall (566 lpp.)
- Ārkārtas palīdzība ar eCall (566 lpp.)
- Palīdzība uz ceļa (567 lpp.)

## Ārkārtas palīdzība ar eCall<sup>3</sup>

Nospiediet **SOS** pogu, lai sazinātos ar apkalpošanas centru vai tuvāko avārijas dienestu zvanu centru ārkārtas situācijā.

Lai izsauktu palīdzību, ja kāds ir saslimis vai ir radies ārējs apdraudējums automašīnai vai tās pasažieriem, par to var manuāli paziņot tuvākajam avārijas dienestu zvanu centram, nospiežot un vismaz 2 sekundes turot pogu **SOS**. Avārijas dienestu zvanu centram tiek paziņota automašīnas pozīcija<sup>3</sup> utt., un tas mēģina mutiski sazināties ar vadītāju, lai vienotos par to, kāda veida palīdzība ir nepieciešama.

### **i** PIEZĪME

**SOS** poga ir paredzēta tikai ārkārtas situācijām un ir jāizmanto, tikai ja ir noticis satiksmes negadījums, kāds ir saslimis vai ir radies ārējs apdraudējums automašīnai un tās pasažieriem. Ja ir radušās problēmas ar automašīnu, ir jāizmanto **ON CALL** poga.

### Saistītā informācija

- eCall (566 lpp.)
- Automātiska sadursmes signalizācija ar eCall (566 lpp.)
- Palīdzība uz ceļa (567 lpp.)

<sup>1</sup> Attiecas uz dažu valstu tirgiem.

<sup>2</sup> Attiecas uz dažu valstu tirgiem.

## Palīdzība uz ceļa<sup>4</sup>

Izsauciet palīdzību, ja jums ir radušās problēmas ar automašīnu, nospiežot pogu **ON CALL** automašīnas jūmtā.

Nospiediet **ON CALL** pogu automašīnas jūmtā un turiet vismaz 2 sekundes, piemēram, ja jums ir plīsusi riepa, beigusies degviela vai izlādējies akumulators. Tiek izveidots balss savienojums ar uzņēmumu, kas sniedz palīdzību uz ceļa un var nosūtīt palīdzību uz jūsu automašīnu.

### Saistītā informācija

- eCall (566 lpp.)
- Automātiska sadursmes signalizācija ar eCall (566 lpp.)
- Ārkārtas palīdzība ar eCall (566 lpp.)

---

<sup>3</sup> Attiecas uz dažu valstu tirgiem.

<sup>4</sup> Attiecas uz dažu valstu tirgiem.



RITENI UN RIEPAS

## Riepas

Riepu funkcija cita starpā ir noturēt slodzi, nodrošināt saķeri ar ceļa virsmu, samazināt vibrācijas un aizsargāt riteņus pret nodilumu.

Riepas būtiski ietekmē automobiļa braukšanas raksturojumu. Riepas veidam, izmēriem, spiedienam riepā un riepas ātruma jaudai ir liela nozīme automašīnas veiktspējā.

Automašīna ir aprīkota ar riepām saskaņā ar riepu informācijas uzlīmi, kas atrodas uz vadītāja puses durvju statņa (starp priekšējām durvīm un aizmugurējām durvīm).

### **⚠ BRĪDINĀJUMS**

Bojāta riepa var izraisīt automašīnas kontroles zudumu.

### Ieteicamās riepas

Piegādes brīdī automašīna ir aprīkota ar Volvo oriģinālajām riepām, kuru sānos ir marķējums VOL<sup>1</sup>. Šīs riepas ir rūpīgi pielāgotas automašīnai. Ja riepas tiek mainītas, ieteicams, lai arī jaunajām riepām būtu šis marķējums, lai saglabātu automašīnas vadāmības, komforta un degvielas patēriņa raksturi pašības.

### Jaunas riepas

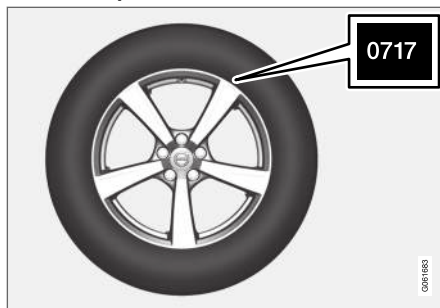

Riepas ātri bojājas. Pēc dažiem gadiem tās kļūst cietākas, vienlaikus pakāpeniski pasliktinoties to saķeres spējai un īpašībām. Tādēļ, mainot riepas, centieties iegādāties iespējami jaunas. Tas jo īpaši attiecas uz ziemas riepām. Pēdējie četri cipari skaitļu virknē nozīmē izgatavošanas nedēļu un gadu. Šis ir riepas DOT marķējums (Department of Transportation), kas ir norādīts ar četriem cipariem, piemēram, 0717. Šī riepa ir izgatavota 2017. gada 7. nedēļā.

### Riepas vecums

Visas riepas, kas vecākas par 6 gadiem, jāpārbauda ekspertam pat tad, ja tās izskatās nebojātas. Riepas noveco un sadalās, pat ja tās nemaz vai tikpat kā nemaz nav lietotas. To darbību ietekmē riepas materiāla sabrukšana. Tas attiecas uz visām riepām, kas tiek noglabātas vēlākai

lietošanai. Dažas ārējās pazīmes, kas norāda uz riepas nederīgumu, ir plaisas un krāsas zudums.

### Riepu ekonomija

- Uzturiet pareizo gaisa spiedienu riepās.
- Izvairieties no straujas gaitas uzsākšanas, asas bremzēšanas un riteņu buksēšanas.
- Lielāks ātrums palielina riepu nodilumu.
- Pareiza riteņu savirze ir ļoti svarīga.
- Nebalansēti riteņi pasliktina riepu ekonomiju un gaitas komfortu.
- Riepām ir jāizmanto viens un tas pats griešanās virziens visu to kalpošanas mūžu.
- Mainot riepas, aizmugurējiem riteņiem ir jāuzstāda riepas ar vislabāko protektoru, lai samazinātu pārmērīgas pagriežamības risku asas bremzēšanas laikā.
- Braucot pāri apmalēm vai dziļās bedrītēs, var neatgriezeniski sabojāt riepas un/vai riteņu diskus.

### Riepu rotācija

Automašīnai nav obligāti jāveic riepu rotācija. Braukšanas stils, gaisa spiediens riepās, klimats un ceļa stāvoklis nosaka to, cik ātri riepas noveco un nodilst. Pareizs gaisa spiediens riepās rada vienmērīgāku nodilumu.

Lai novērstu protektoru dziļuma atšķirības un riepu nodiluma pazīmju pastiprināšanos, priekšē-

<sup>1</sup> Noteiktiem riepu izmēriem ir iespējamas atšķirības.



je un aizmugurējie riteņi ir savstarpēji jāmaina. Pirmā nomaiņa var notikt pēc aptuveni 5000 km (aptuveni 3100 jūdžēm) un pēc tam ik pēc 10 000 km (aptuveni 6200 jūdžēm).

Volvo iesaka sazināties ar autorizētu Volvo servisu, ja neesat pārliecināts par protektora dziļumu. Ja riepām ir pamanāmas ievērojamas nodiluma atšķirības (> 1 mm protektora dziļuma atšķirība), riepās ar vismazāko nodilumu vienmēr jāuzstāda automašīnas aizmugurē. Nepietiekamu stūres vadību parasti ir vienkāršā izlabot nekā pārmērīgu stūres vadību, un tā izraisa automobiļa braukšanu uz priekšu pa taisnu līniju, nevis aizmugures izslīdēšanu uz vienu pusi, kas izraisa pilnīgu automobiļa vadāmības zudumu. Tādēļ ir svarīgi, lai aizmugurējie riteņi nekādā gadījumā nezaudētu saķeri, pirms tā notiek ar priekšējiem riteņiem.

### Riteņu un riepu uzglabāšana

Uzglabājot riteņu komplektus (riepas, kas uzstādītas uz riteņu diskciem), tās ir jāpakar vai jānovieto zemē uz sāniem.

Riepas, kas nav uzmontētas uz diskciem, ir jāuzglabā uz sāniem vai vertikāli, bet tās nedrīkst pakārt.

### ! SVARĪGI

Riepas ir jāuzglabā vēsā, sausā un tumšā vietā, un tās nedrīkst uzglabāt tuvu šķīdinātājiem, naftai, eļļai utt.

### ! BRĪDINĀJUMS

- Jūsu Volvo automašīnas riteņu disku un riepu izmēri ir norādīti, lai panāktu atbilstību stingrām prasībām attiecībā uz stabilitāti un braukšanas raksturīpašībām. Neapstiprinātas riteņu disku izmēru un riepu izmēru kombinācijas var negatīvi ietekmēt automašīnas stabilitāti un braukšanas raksturīpašības.
- Uz bojājumiem, ko izraisa neapstiprinātas riteņu disku izmēru un riepu izmēru kombinācijas uzstādīšana, jaunas automašīnas garantija neattiecas. Volvo neuzņemas atbildību par nāvi, traumām vai izmaksām, ko izraisījusi šādu kombināciju uzstādīšana.

### Saistītā informācija

- Riepu spiediena pārbaudīšana (574 lpp.)
- Riepu griešanās virziens (573 lpp.)
- Riepu protektora nodiluma indikatori (574 lpp.)
- Riepu spiediena uzraudzības sistēma\* (577 lpp.)
- Riepu avārijas remonta komplekts (590 lpp.)
- Riepu izmēru apzīmējumi (572 lpp.)
- Apstiprinātie riteņu un riepu izmēri (682 lpp.)

- Ieteikumi par bagāžas iekrašanu (606 lpp.)

## Riepu izmēru apzīmējumi

Riepu izmēru, slodzes indeksa un ātruma kategorijas apzīmējumi.

Automašīnai ir apstiprinātas noteiktas disku un riepu kombinācijas.

## Izmēru apzīmējumi

Visām riepiem ir izmēru apzīmējumi, piemēram: 245/45 R18 100 W.

245	Riepas platums (mm)
45	Riepas šķērsriezuma sienuaugstuma un platuma attiecība (%)
R	Radiālās kārtas
18	Riteņa diska diametrs collās
100	Maksimālās atļautās riepu slodzes kodi, riepu slodzes indekss (LI)
W	Maksimālā pieļaujamā ātruma indekss, ātruma indekss (SS). (Šajā gadījumā 270 km/h (168 mph)).

## Slodzes indekss

Katrai riepai ir noteikta slodzes nešanas jauda jeb slodzes indekss (LI). Automobilja masa nosaka riepu slodzes indeksu.

## Ātruma indekss

Katra riepa var izturēt noteiktu maksimālo ātrumu. Riepu ātruma indeksam SS (Speed Symbol) jāatbilst vismaz automašīnas maksimālajam ātrumam. Tabulā tālāk ir norādīts katram ātruma indeksam atļautais maksimālais ātrums (SS). Vienīgais šo noteikumu izņēmums ir ziemas riepas<sup>2</sup>, kurām var tikt izmantots zemāks ātruma indekss. Ja ir izvēlētas šādas riepas, automašīnas braukšanas ātrums nedrīkst pārsniegt riepas ātruma indeksu (piemēram, Q kategorijas riepu maksimālais ātrums ir 160 km/h (100 mph)). Braukšanas maksimālais ātrums ir atkarīgs no ceļa stāvokļa, nevis riepu ātruma indeksa.

<b>i</b>	<b>PIEZĪME</b>
	Maksimālais atļautais ātrums ir norādīts tabulā.
Q	160 km/h (100 mph) (lieto tikai ziemas riepiem)
T	190 km/h (118 mph)
H	210 km/h (130 mph)
V	240 km/h (149 mph)
W	270 km/h (168 mph)
Y	300 km/h (186 mph)

## **BRĪDINĀJUMS**

Specifikācijās, kas ir pieejamas drukātajā īpašnieka rokasgrāmatā, ir norādīts viszemākais atļautais riepu slodzes indekss (LI) un ātruma indekss (SS) visiem dzinēja variantiem. Lietojot riepu ar pārāk zemu slodzes vai ātruma indeksu, tā var pārkarst un tikt bojāta.

## Saistītā informācija

- Riepas (570 lpp.)
- Riteņu disku izmēru apzīmējumi (573 lpp.)
- Apstiprinātie riteņu un riepu izmēri (682 lpp.)
- Zemākais pieļaujamais riepu slodzes indekss un ātruma indekss (683 lpp.)

<sup>2</sup> Tas attiecas gan uz riepiem ar metāla radzēm, gan uz riepiem bez tām.

## Riteņu disku izmēru apzīmējumi

Riteņu un riteņu disku izmēru apzīmējumu piemēri ir sniegti tabulā tālāk.

Automašīnai ir apstiprinātas noteiktas disku un riepu kombinācijas.

Visiem riteņu diskkiem ir izmēru apzīmējumi, piemēram, 8Jx18x42.

8	Diska platums collās
J	Diska uzmalas profils
18	Riteņa diska diametrs collās
42	Attālums mm (attālums no riteņa vidus līdz riteņa saskares virsmai pret rumbu)

## Saistītā informācija

- Riepas (570 lpp.)
- Riepu izmēru apzīmējumi (572 lpp.)
- Apstiprinātie riteņu un riepu izmēri (682 lpp.)

## Riepu griešanās virziens

Uz tāda protektoru modeļa riepām, kas paredzētas rotēšanai tikai vienā virzienā, rotācijas virziens ir norādīts ar bultiņu.

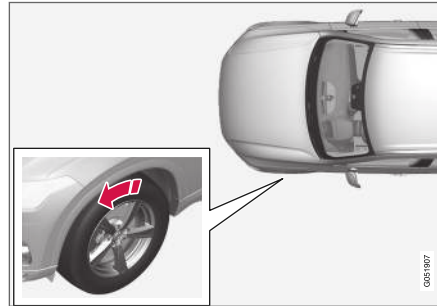

Bultiņa norāda riteņa griešanās virzienu.

- Riepai visā tās ekspluatācijas laikā vienmēr jārotē vienā un tajā pašā virzienā.
- Riepas var mainīt tikai priekšējā un aizmugurējā stāvoklī, un tās nekad nedrīkst mainīt no labās puses uz kreiso un otrādi.
- Ja riepas ir piestiprinātas nepareizi, tiek nelabvēlīgi ietekmētas automašīnas bremsēšanas īpašības un braukšanas jauda lietus un šķidoņa apstākļos.
- Riepas ar lielāku protektoru dziļumu vienmēr jāuzstāda automobiļā aizmugurē (lai samazinātu slīdēšanas risku).

## **i** PIEZĪME

Pārļecinieties, ka abi riteņu pāri ir vienāda tipa un izmēra, kā arī ka tiem ir viens ražotājs.

## Saistītā informācija

- Riepas (570 lpp.)

## Riepu protektora nodiluma indikatori

Protektoru nodiluma indikatori rāda riepas protektora dziļuma stāvokli.

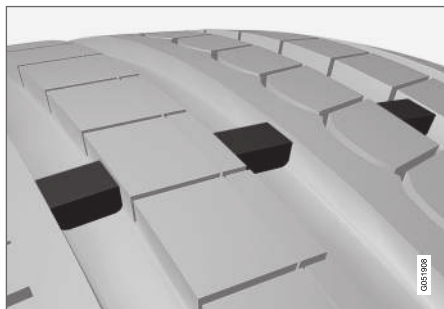

Protektoru nodiluma indikators ir šaurs paaugstinājums šķērsām gareniskajām rievām riepas protektora rakstā. Riepas sānos ir norādīti burti TWI (Tread Wear Indicator). Kad riepas protektora dziļums ir mazāks par 1,6 mm (1/16 collas), riepas protektors ir vienā augstumā ar protektoru nodiluma indikatoriem. Pēc iespējas apmainiet pret jaunām riepām. Atcerieties, ka riepām ar sekliem protektoriem ir ļoti vāja saķere lietus un sniega laikā.

### Saistītā informācija

- Riepas (570 lpp.)

## Riepu spiediena pārbaudīšana

Pareizs riepu spiediens palīdz uzlabot braukšanas stabilitāti, taupa degvielu un paildzina riepu kalpošanas mūžu.

Ar laiku gaisa spiediens riepās samazinās — tas ir normāli. Gaisa spiediens riepās mainās arī atkarībā no apkārtējās temperatūras. Braucot ar riepām, kurās spiediens ir pārāk zems, riepas var pārkarst un tikt bojātas. Spiediens riepās ietekmē braukšanas komfortu, braukšanas troksni un vadāmības rādītājus.

Pārbaudiet gaisa spiedienu riepās reizi mēnesī. Lai sasniegtu optimālu riepu veiktspēju un optimālu dilumu, izmantojiet aukstām riepām ieteicamo riepu spiedienu. Pārāk augsts vai pārāk zems riepu spiediens var izraisīt nevienmērīgu riepu dilumu.

### ⚠ BRĪDINĀJUMS

- Riepu plīšanas biežākais iemesls ir pārāk zems riepu spiediens, kas var izraisīt nopietnas plaisas riepā, protektora valīgumu vai riepas uzsprāgšanu, negaidīti zaudējot kontroli pār automašīnu un paaugstinot traumu risku.
- Riepas ar pārāk zemu spiedienu samazina automašīnas kravnesību.

## Aukstas riepas

Riepu spiediens ir jāpārbauda, kad riepas ir aukstas.

Riepas uzskata par aukstām, kad to temperatūra ir vienāda ar apkārtējā gaisa temperatūru.

Šī temperatūra parasti tiek sasniegta, kad automašīna ir stāvējusi vismaz trīs stundas.

Kad ir nobraukti aptuveni 1,6 km (1 jūdze), riepas uzskata par siltām. Ja jums ir jābrauc tālāk, lai varētu piepumpēt riepas, tad vispirms pārbaudiet un pierakstiet riepu spiedienu un pēc tam piepumpējiet līdz piemērotam spiedienam, kad esat sasniedzis pumpi.

Kad mainās āra temperatūra, mainās arī riepu spiediens. Temperatūras samazinājums par 10 grādiem izraisa riepu spiediena samazināšanos par 1 psi (7 kPa). Regulāri pārbaudiet riepu spiedienu un noregulējiet līdz pareizajam spiedienam, kas ir norādīts automašīnas riepu informācijas plāksnītē vai sertifikācijas uzlīmē.

Ja pārbaudāt riepu spiedienu, kad riepas ir siltas, tad gaisu izlaist nedrīkst. Riepas ir siltas braukšanas dēļ, un ir normāli, ka spiediens palielinās virs ieteicamā spiediena aukstām riepām. Ja siltām riepām spiediens ir vienāds ar aukstām riepām ieteicamo spiedienu vai par to zemāks, riepu spiediens var būt daudz par zemu.

## Saistītā informācija

- Riepu spiediena pielāgošana (575 lpp.)
- Ieteicamais gaisa spiediens riepās (576 lpp.)
- Riepu spiediena uzraudzības sistēma\* (577 lpp.)
- Riepas (570 lpp.)

## Riepu spiediena pielāgošana

Ar laiku gaisa spiediens riepās samazinās — tas ir normāli. Tādēļ riepu spiediens ir dažkārt jānorēgulē, lai uzturētu ieteicamo riepu spiedienu.

Lai sasniegtu optimālu riepu veiktspēju un optimālu dilumu, izmantojiet aukstām riepām ieteicamo riepu spiedienu.

### **i** PIEZĪME

Lai nepieļautu nepareizu gaisa spiedienu riepās, spiediens jāpārbauda aukstām riepām. "Aukstas riepas" nozīmē, ka riepu temperatūra ir tāda pati, ka apkārtējā gaisa temperatūra (apmēram 3 stundas pēc braukšanas). Pēc dažu kilometru nobraukšanas riepas sasilst, un spiediens palielinās.

1. Noņemiet vienas riepas ventilim vāciņu un pēc tam stingri uzspiediet manometru uz ventiļa.
2. Piepumpējiet riepas līdz pareizajam spiedienam, skatiet uzlīmi uz durvju statņa vadītāja pusē, kurā norādīts ieteicamais spiediens rūpnīcā uzstādītajām riepām.

3. Uzlieciet pretputekļu vāciņu atpakaļ.

### **i** PIEZĪME

- Pēc riepas piesūknēšanas vienmēr uzlieciet putekļu vāciņu, lai novērstu grants, netīrumu u.c. radītos ventiļa bojājumus.
  - Izmantojiet tikai plastmasas putekļu vāciņus. Metāla putekļu vāciņi var rūsēt, apgrūtinot atskrūvēšanu.
4. Visuāli pārbaudiet riepas, vai tajās nav iestrēgušu naglu vai citu priekšmetu, kas varētu pārdurt riepu un izraisīt gaisa noplūdi.
  5. Pārbaudiet sānu sienas, vai tajās nav padzīlējumu, plīsumu, izspiedumu vai citu defektu.
  6. Atkārtojiet visām riepām, arī rezerves riepai\*.

### **i** PIEZĪME

Ja esat pārsniedzis nepieciešamo spiedienu, izlaidiet gaisu, piespiežot metāla tapu ventiļa vidū. Pēc tam pārbaudiet spiedienu vēlreiz, izmantojot riepu manometru.

Dažām rezerves riepām ir nepieciešams augstāks spiediens nekā citām riepām. Pārbaudiet riepu spiediena tabulā vai riepu spiediena plāksnītē.



### ◀ Saistītā informācija

- Ieteicamais gaisa spiediens riepās (576 lpp.)
- Riepu spiediena pārbaudīšana (574 lpp.)
- Riepas piepumpēšana ar riepu remonta komplektā iekļauto kompresoru (594 lpp.)
- Apstiprinātie spiedieni riepās (684 lpp.)

### Ieteicamais gaisa spiediens riepās

Riepu spiedienu uzlīme uz vadītāja puses durvju statņa (starp rāmi un aizmugurējām durvīm) norāda, kādam jābūt riepu spiedienam pie dažādiem noslogojuma un ātruma nosacījumiem.



Uzlīmē ir norādīts automašīnai rūpnīcā uzstādīto riepu apzīmējums, kā arī slodzes ierobežojumi un riepu spiediens.

### Uzlabota degvielas ekonomija ar ECO spiedienu

Ja automašīna nav noslogota (tajā brauc ne vairāk kā 3 cilvēki) un brauc ar ātrumu līdz 160 km/h (100 mph), var atlasīt ECO spiedienu, lai panāktu vislabāko degvielas ekonomiju. Ja tomēr vēlaties sasniegt viszemāko trokšņa līmeni un vislabākos braukšanas komforta apstākļus, ieteicams iestatīt zemāku spiedienu.

### Saistītā informācija

- Riepu spiediena pārbaudīšana (574 lpp.)
- Apstiprinātie spiedieni riepās (684 lpp.)

## Riepu spiediena uzraudzības sistēma\*

Kad gaisa spiediens vienā vai vairākās riepās ir pārāk zems, riepu spiediena uzraudzības sistēma<sup>3</sup> par to brīdina, attēlojot vadītāja displejā indikatora simbolu.

Simbols	Skaidrojums
	<p>Simbols iedegas, lai norādītu uz zemu spiedienu riepā.</p> <p>Ja sistēmā ir radusies kļūme, riepu spiediena brīdinājuma simbols mirgo aptuveni vienu minūti un pēc tam paliek iedegts.</p>

### Sistēmas apraksts

Riepu spiediena uzraudzības sistēma mēra dažādu riteņu griešanās ātrumu atšķirības, izmantojot ABS sistēmu, lai varētu noteikt, vai to riepās ir pareizs spiediens. Ja gaisa spiediens riepā ir pārāk zems, riepas diametrs mainās, un tā rezultātā mainās arī tās griešanās ātrums. Salīdzinot riepas savā starpā, sistēma var noteikt, vai vienā vai vairākās no riepām ir zems gaisa spiediens.

### Vispārīga informācija par riepu uzraudzības sistēmu

Tālāk sniegtajā informācijā riepu uzraudzības sistēma ir saukta par TPMS.

Katra riepa, tostarp rezerves riepa\*, ir jāpārbauda reizi mēnesī. Pārbaudes laikā riepai ir jābūt aukstai un gaisa spiedienam tajā ir jāatbilst automašīnas ražotāja ieteiktajam gaisa spiedienam, kas norādīts riepu spiediena uzlīmē vai riepu spiediena tabulā. Ja automašīnas riepu izmēri neatbilst ražotāja ieteiktajiem, noskaidrojiet, kāds ir pareizais gaisa spiediena līmenis šādām riepām.

Kā papildu drošības funkcija automašīnā ir uzstādīta riepu spiediena uzraudzības sistēma (TPMS), kas norāda, kad gaisa spiediens vienā vai vairākās riepās ir pārāk zems. Kad iedegas zema gaisa spiediena indikatora simbols, iespējami drīz apturiet automašīnu, pārbaudiet riepas un piepumpējiet tās līdz pareizajam spiedienam.

Braucot ar zemu gaisa spiedienu riepās, riepa var pārkarst, un tas, savukārt, var izraisīt riepas plīšanu. Zems riepu spiediens arī samazina degvielas patēriņa efektivitāti un riepu kalpošanas laiku, kā arī var ietekmēt automašīnas vadāmību un bremzēšanas ceļu. Ievērojiet, ka TPMS neaizstāj regulāru riepu apkopi. Vadītāja pienākums ir uzturēt pareizu gaisa spiedienu riepās, pat ja zema riepu spiediena robežvērtība vēl nav sasniegta un indikatora simbols nav iedegts.

Automašīna ir aprīkota arī ar TPMS sistēmas kļūmes indikatoru, kas norāda, kad sistēma nedarbojas pareizi. TPMS sistēmas kļūmes indikators ir apvienots ar zema riepu spiediena indikatora simbolu. Kad sistēma konstatē kļūmi, simbols vadī-

tāja displejā aptuveni vienu minūti mirgo un pēc tam paliek iedegts. Šī procedūra tiks atkārtota katrā automašīnas iedarbināšanas reizē līdz kļūmes novēršanai. Kad ir iedegts šis simbols, var būt ietekmēta sistēmas spēja noteikt zemu gaisa spiedienu riepās vai par to brīdināt.

TPMS sistēmas kļūme var rasties vairāku iemeslu dēļ, piemēram, pēc rezerves riepas uzmontēšanas, riepu vai riteņu maiņas, kas var traucēt TPMS pareizai darbībai.

Pēc vienas vai vairāku riepu maiņas noteikti pārbaudiet TPMS indikatora simbolu, lai pārliecinātos, ka TPMS pareizi darbojas ar jauno riepu vai riteņi.

### Ziņojumi instrumentu panelī

Kad riepu spiediens ir pārāk zems, vadītāja displejā iedegas zema riepu spiediena indikatora simbols un tiek attēlots ziņojums.

- **Zems spiediens riepās Pārbaudiet riepas, kalibrējiet pēc uzpildes**
- **Riepu spied. sist. Išlaicīgi nav pieejams**
- **Riepu spied. sist. Jāveic apkope**

### Jāpatur prātā

- Pēc riteņu maiņas vai riepu spiediena regulēšanas vienmēr kalibrējiet sistēmu. Volvo ieteiktās riepu spiediena vērtības skatiet

<sup>3</sup> Indirect Tyre Pressure Monitoring System (ITPMS)

- ◀ riepų spiediena uzlīmē uz durvju balsta vadītāja pusē.
- Ja izmantosiet riepas, kuru izmēri atšķiras no rūpnīcā uzstādīto riepų izmēriem, sistēma ir jākalibrē šīm riepām, lai izvairītos no aplaumiem brīdinājumiem.
  - Ja tiek lietots rezerves ritenis\*, iespējams, riteņu atšķirību dēļ riepų spiediena uzraudzības sistēma nedarbojas pareizi.
  - Sistēma neaizstāj riepų regulāru apkopi un apkopi.
  - Riepų spiediena uzraudzības sistēmu nevar izslēgt.

### BRĪDINĀJUMS

- Nepareizs gaisa spiediens riepās var izraisīt riepų kļūmi, kā rezultātā vadītājs var zaudēt kontroli pār automašīnu.
- Sistēma nevar laicīgi norādīt pēkšņu riepų bojājumu.

### Saistītā informācija

- Ieteicamais gaisa spiediens riepās (576 lpp.)
- Riepų spiediena statusa skatīšana centrālajā displejā\* (580 lpp.)
- Rīcība zema riepų spiediena brīdinājuma gadījumā (581 lpp.)
- Riepų spiediena uzraudzības sistēmas kalibrēšana\* (578 lpp.)

## Riepų spiediena uzraudzības sistēmas kalibrēšana\*

Lai riepų spiediena uzraudzības sistēma<sup>4</sup> darbotos pareizi, jānosaka riepų spiediena atsaucis vērtība. Tas jāveic katrā riepų vai riepų spiediena maiņas reizē.

Piemēram, braucot ar smagu kravu vai lielā ātrumā, kas pārsniedz 160 km/h (100 jūdzes stundā), riepų spiediens ir jānoregulē saskaņā ar Volvo ieteicamajām riepų spiediena vērtībām. Pēc tam sistēma jākalibrē atkārtoti.

1. Izslēdziet automašīnu.
2. Piepūpējiet riepas līdz pareizajam spiedienam, skatiet uzlīmi uz durvju statņa vadītāja pusē, kurā norādīts ieteicamais spiediens rūpnīcā uzstādītajām riepām.
3. Iedarbiniet automašīnu.
4. Lietotņu skatā atveriet lietotni **Automaš. statuss**.

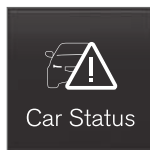

5. Nospiediet **TPMS**.



### **PIEZĪME**

Sākot kalibrēšanu, automašīnai jāstāv uz vietas.

6. Nospiediet **Kalibrēt**.
7. Pieskarities **OK**, lai apstiprinātu, ka riepų spiediens visās četrās riepās ir pārbaudīts un noregulēts.



8. Darbiniet automašīnu, līdz kalibrācija ir pabeigta.

Kalibrēšana tiek veikta, kad ar automašīnu brauc ātrumā, kas pārsniedz 35 km/h (22 mph).

Ja automašīnas aizdedze tiek izslēgta, pirms kalibrācija ir pabeigta, nākamajā iedarbināšanas reizē riepu krāsa centrālajā displejā mainās no pelēkas uz zaļu, pat ja kalibrācija nav pabeigta. Veiciet kalibrāciju vēlreiz un sagaidiet, līdz tā tiek pabeigta tajā pašā darbības ciklā, lai nodrošinātu, ka kalibrācija tiek veikta pareizi.

- > Kad ir apkopots pietiekams datu daudzums, lai sistēma varētu noteikt zemu gaisa spiedienu rieпās, riepu krāsa vidējā displejā tiek mainīta no pelēkas uz zaļu. Kad kalibrēšana ir pabeigta, sistēma nesniedz papildu apstiprinājumu.

Ja neizdodas uzsākt kalibrāciju, tiek rādīts šāds ziņojums: **Kalibrēšana nesekmīga. Mēģiniet vēlreiz.**

### **PIEZĪME**

Atcerieties vienmēr kalibrēt riepu spiediena uzraudzības sistēmu, ja esat nomainījis riteni vai ja ir mainīts riepu spiediens saskaņā ar riepu spiediena uzlīmi vai riepu spiediena tabulu.

Ja nav iestatītas pareizas atsaucēs vērtības, sistēma var pareizi nebrīdināt par zemu spiedienu rieпās.

Lai varētu piekļūt kalibrēšanas pogai un sākt kalibrēšanas procesu, automašīnai ir jāstāv un dzinējam ir jādarbojas.

### **BRĪDINĀJUMS**

Izplūdes gāzēs ir oglekļa monoksīds — tas ir neredzams un bez smaržas, bet ļoti indīgs. Tādēļ kalibrēšana vienmēr ir jāveic ārpus telpām vai autoservisā ar atgāzu atsūkšanas sistēmu.

### **Saistītā informācija**

- Ieteicamais gaisa spiediens rieпās (576 lpp.)
- Riepu spiediena pielāgošana (575 lpp.)
- Riepu spiediena statusa skatīšana centrālajā displejā\* (580 lpp.)
- Rīcība zema riepu spiediena brīdinājuma gadījumā (581 lpp.)

- Riepu spiediena uzraudzības sistēma\* (577 lpp.)

<sup>4</sup> Indirect Tyre Pressure Monitoring System (ITPMS)

## Riepu spiediena statusa skatīšana centrālajā displejā\*

Ar riepu spiediena uzraudzības sistēmu<sup>5</sup> centrālajā displejā var skatīt riepu spiediena statusu.

### Statusa pārbaude

1. Lietotņu skatā atveriet lietotni **Automaš. statuss**.

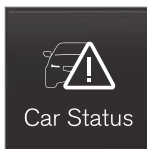

2. Pieskarieties **TPMS**, lai skatītu riepu statusu.



### Statusa rādījums

Grafiskajos attēlos centrālajā displejā ir redzams katras riepas statuss<sup>6</sup>.

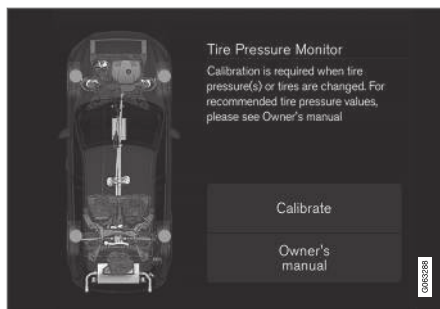

### Zaļa riepa:

- Riepu spiediens pārsniedz brīdinājuma robežvērtību.

### Dzeltena riepa:

- Gaisa spiediens riepā ir pārāk zems. Apturiet automašīnu un pārbaudiet/noregulējiet riepas spiedienu, piepūpējot tās, tiklīdz tas ir iespējams. Pēc gaisa spiediena noregulēšanas kalibrējiet sistēmu.

### Visas riepas dzeltenas:

- Divās vai vairākās riepās spiediens ir pārāk zems. Apturiet automašīnu un pārbaudiet/noregulējiet riepu spiedienu, piepūpējot tās, tiklīdz tas ir iespējams. Pēc spiediena noregulēšanas kalibrējiet sistēmu.

### Visas riepas pelēkas:

- Notiek kalibrēšana.
- Nezināms statuss.

Lai sistēma kļūtu aktīva, ir vairākas minūtes jābrauc ar ātrumu, kas pārsniedz 35 km/h (22 mph).

### Visas riepas ir pelēkas, un ir redzams šāds paziņojums:

- **Riepu spied. sist. Īslaicīgi nav pieejams.** Indikatora simbols mirgo un pēc aptuveni 1 minūtes paliek pastāvīgi iedegts. Sistēma pašlaik nav pieejama, un drīz tiks aktivizēta.
- **Riepu spied. sist. Jāveic apkope.** Indikatora simbols mirgo un pēc aptuveni 1 minūtes paliek pastāvīgi iedegts. Sistēma nedarbojas pareizi, sazinieties ar autoservisu<sup>7</sup>.

### Saistītā informācija

- Riepu spiediena uzraudzības sistēmas kalibrēšana\* (578 lpp.)
- Rīcība zema riepu spiediena brīdinājuma gadījumā (581 lpp.)
- Riepu spiediena uzraudzības sistēma\* (577 lpp.)
- Automašīnas statuss (614 lpp.)

<sup>5</sup> Indirect Tyre Pressure Monitoring System (ITPMS)

<sup>6</sup> Attēls ir shematisks — izkārtojums var atšķirties atkarībā no automašīnas modeļa vai programmatūras atjauninājuma.

<sup>7</sup> Ieteicams sazināties ar autorizētu Volvo servisu.

## Rīcība zema riepu spiediena brīdinājuma gadījumā

Kad riepu spiediena sistēma<sup>8</sup> brīdina, ka spiediens riepās ir pārāk zems, ir nekavējoties jārikojas.



Ja iedegas sistēmas indikatora simbols un tiek parādīts ziņojums **Zems spiediens riepās**, pārbaudiet un koriģējiet gaisa spiedienu riepās.

1. Izslēdziet automašīnu.
2. Ar manometru pārbaudiet spiedienu visās četrās riepās.
3. Piepumpējiet riepas līdz pareizajam spiedienam, skatiet uzlīmi uz durvju statņa vadītāja pusē, kurā norādīts ieteicamais spiediens rūpnīcā uzstādītajām riepām.
4. Pēc riepu spiediena regulēšanas veiciet sistēmas kalibrēšanu centrālajā displejā.

Ņemiet vērā, ka indikatora simbols nenodziest, kamēr zema riepu spiediena stāvoklis nav novērsts un nav veikta jauna kalibrēšana.

### PIEZĪME

Lai nepieļautu nepareizu gaisa spiedienu riepās, spiediens jāpārbauda aukstām riepām. "Aukstas riepas" nozīmē, ka riepu temperatūra ir tāda pati, ka apkārtējā gaisa temperatūra (apmēram 3 stundas pēc braukšanas). Pēc dažu kilometru nobraukšanas riepas sasilst, un spiediens palielinās.

### PIEZĪME

- Pēc riepas piesūknēšanas vienmēr uzlieciet putekļu vāciņu, lai novērstu grants, netīrumu u.c. radītos ventiļa bojājumus.
- Izmantojiet tikai plastmasas putekļu vāciņus. Metāla putekļu vāciņi var rūsēt, apgrūtinot atskrūvēšanu.

### BRĪDINĀJUMS

- Nepareizs gaisa spiediens riepās var izraisīt riepu kļūmi, kā rezultātā vadītājs var zaudēt kontroli pār automašīnu.
- Sistēma nevar laicīgi norādīt pēkšņu riepu bojājumu.

### Saisītā informācija

- Ieteicamais gaisa spiediens riepās (576 lpp.)
- Riepu spiediena pielāgošana (575 lpp.)

- Riepu spiediena uzraudzības sistēmas kalibrēšana\* (578 lpp.)
- Riepu spiediena statusa skatīšana centrālajā displejā\* (580 lpp.)
- Riepu spiediena uzraudzības sistēma\* (577 lpp.)
- Riepas piepumpēšana ar riepu remonta komplektā iekļauto kompresoru (594 lpp.)

<sup>8</sup> Indirect Tyre Pressure Monitoring System (ITPMS)

## Riteņu maiņa

Automašīnas riteņus var nomainīt, piemēram, pret ziemas riteņiem vai rezerves riteņi. Ievērojiet riteņu noņemšanas un piestiprināšanas instrukcijas.

### Mainot uz cita izmēra riepām

Pārbaudiet, vai riepu izmēri ir apstiprināti lietošanai uz šīs automašīnas.

Pēc katras riepu izmēra maiņas sazinieties ar autorizētu Volvo servisu, lai atjauninātu programmatūru. Gan mainot uz lielāka vai mazāka izmēra riepām, gan mainot no vasaras riepām uz ziemas un otrādi, var būt nepieciešama programmatūras lejupielāde.

### Saistītā informācija

- Riteņa noņemšana (583 lpp.)
- Riteņu uzstādīšana (585 lpp.)
- Apstiprinātie riteņu un riepu izmēri (682 lpp.)
- Instrumentu komplekts (582 lpp.)
- Ziemas riepas (588 lpp.)
- Rezerves riteņi\* (587 lpp.)
- Riteņu skrūves (583 lpp.)

## Instrumentu komplekts

Automašīnas bagāžas nodalījumā atrodas instrumenti, kas var noderēt, velkot automašīnu, mainot riteņi vai veicot līdzīgas darbības.



Putuplasta blokā zem bagāžas nodalījuma grīdas atrodas automašīnas vilkšanas cilpa, riepu remonta komplekts, instruments plastmasas vāciņu izņemšanai no riteņu skrūvēm un slēdzamo riteņu skrūvju ligzda.

Ja automašīna ir aprīkota ar rezerves riteņi\*, tad tā komplektā ir iekļauts arī domkrats un riteņatslēga, kā arī iepakojums ar vienreizējas lietošanas cimdiem un maiss bojātajam riteņim.

### Saistītā informācija

- Riteņu maiņa (582 lpp.)
- Domkrats\* (582 lpp.)

## Domkrats\*

Domkratu var izmantot automašīnas pacelšanai, piemēram, lai uzstādītu rezerves riteņi.



Attēls ir shematisks — versija var atšķirties.

**! SVARĪGI**

- Kad domkrats\* netiek lietots, tas vienmēr ir jānoglabā tā vietā zem bagāžas nodalījuma grīdas.
- Automašīnas komplektā iekļautais domkrats ir paredzēts tikai neregulārai un īslaicīgai lietošanai, piemēram, lai nomainītu pārdurtu riteni. Automašīnu drīkst pacelt tikai ar konkrētajam modelim paredzēto domkratu. Ja gatavojaties automašīnu pacelt ar domkratu biežāk vai ilgāku laiku, nekā nepieciešams riteņa nomainīšanai, ieteicams izmantot autoservisa domkratu. Tādā gadījumā ievērojiet konkrētā aprīkojuma komplektā iekļautās lietošanas instrukcijas.

Lai pietiktu vietas, domkrats ir jāsaliek atpakaļ pareizā pozīcijā.

**Modeļi ar pašlīmeņošanas funkciju\***

Ja automašīna ir papildus aprīkota ar pneimatisko balstiekārtu, tad šī funkcija ir jādeaktivizē pirms automašīnas pacelšanas ar domkratu.

**Saistītā informācija**

- Instrumentu komplekts (582 lpp.)

**Riteņu skrūves**

Riteņu skrūves lieto, lai piestiprinātu riteņus rumbām.

**! SVARĪGI**

Riteņu uzgriežņi jāpievelk līdz 140 Nm (103 ft. lbs.). Pārvelkot vai nepietiekami pievelkot var sabojāt uzgriežņus un skrūves.

Izmantojiet tikai tādus riteņu diskus, kurus ir pārbaudījis un apstiprinājis Volvo un kuri ir Volvo oriģinālie piederumi.

Pārbaudiet riteņu skrūvju griezes momentu ar uzgriežņu atslēgu.

**Neizmantojiet** smērvielu uz riteņu skrūvju vītņiem.

**! BRĪDINĀJUMS**

Riteņu skrūves var būt jāpievelk ciešāk vairākas dienas pēc nomainīšanas. Temperatūras atšķirības un vibrācija var nozīmēt, ka tās nav pievilktas vienlīdz cieši.

**Riteņa skrūvju nofiksēšana\***

Putuplasta blokā zem bagāžas nodalījuma grīdas ir vieta riteņu skrūvju uzdevam.

**Saistītā informācija**

- Riteņa noņemšana (583 lpp.)
- Riteņu uzstādīšana (585 lpp.)

**Riteņa noņemšana**

Riteņa noņemšanas instrukcijas riteņu maiņas gadījumā. Riteņu nomainīšana vienmēr ir jāveic pareizi.

**! SVARĪGI**

- Kad domkrats\* netiek lietots, tas vienmēr ir jānoglabā tā vietā zem bagāžas nodalījuma grīdas.
- Automašīnas komplektā iekļautais domkrats ir paredzēts tikai neregulārai un īslaicīgai lietošanai, piemēram, lai nomainītu pārdurtu riteni. Automašīnu drīkst pacelt tikai ar konkrētajam modelim paredzēto domkratu. Ja gatavojaties automašīnu pacelt ar domkratu biežāk vai ilgāku laiku, nekā nepieciešams riteņa nomainīšanai, ieteicams izmantot autoservisa domkratu. Tādā gadījumā ievērojiet konkrētā aprīkojuma komplektā iekļautās lietošanas instrukcijas.



## **BRĪDINĀJUMS**

- Ieslēdziet stāvbremzi un pārslēdziet pārnesumu pārslēgu stāvēšanas pozīcijā **(P)**.
- Riteņus, kas balstās pret zemi, iekļājiet ar nelīmētiem koka klučiem vai lieliem akmeņiem.
- Pārliecinieties, ka domkrats nav bojāts un ka vītne ir rūpīgi ieeļļota un tīras.
- Pārbaudiet, vai domkrats balstās pret stingru, līdzenu virsmu, kas nav slidena un nav slīpa.
- Domkrats ir pareizi jāpiestiprina domkrata stiprinājumam.
- Nekādā gadījumā nenovietojiet neko starp zemi un domkratu vai starp domkratu un automobiļa pacelšanas punktu.
- Pirms pacelt automašīnu ar domkratu, no tās jāizkāpj pasažieri.
- Ja ritenis jāmaina uz ceļa ar intensīvu satiksmi, pasažieriem jāatrodas drošā vietā.
- Mainot riepas, izmantojiet automašīnai paredzēto domkratu. Izmantojiet balstus, lai nostiprinātu automašīnu visiem citiem darbiem.
- Nekādā gadījumā nepalīniet zem automašīnas un nesniedzieties zem tās ne ar vienu ķermeņa daļu, kad tā ir pacelta uz domkrata.

1. Ja riepa tiek mainīta vietā, kur notiek satiksme, uzstādiet avārijas trīsstūri un ieslēdziet avārijas signāllukturus.
2. Aktivizējiet stāvbremzi un pārslēdziet pārnesumu pārslēgu pozīcijā **P**.  
Attiecas uz automašīnām ar **Līmeņošanas vadība\***: Ja automašīna ir aprīkota ar pneimatisko piekari, tā jādeaktivizē, pirms automašīnu var celt ar domkratu\*.
3. Izņemiet no putuplasta bloka domkratu\*, uzgriežņu atslēgu\* un riteņu skrūvju plastmasas uzgaļu noņemšanas instrumentus.



Instrumenti riteņu skrūvju plastmasas uzgaļu noņemšanai

4. Novietojiet ķīlus to riteņu priekšā un aizmugurē, kas paliek uz zemes. Izmantojiet, piemēram, smagus koka klučus vai lielus akmeņus.

5. Pieskrūvējiet vilkšanas cilpu pie uzgriežņu atslēgas\* līdz fiksēšanas pozīcijai, kā minēts norādījumos.

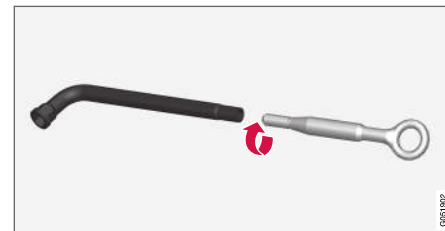

## **SVARĪGI**

Vilkšanas cilpa ir jāieskrūvē riteņu atslēgā\* līdz galam.

6. Noņemiet riteņu skrūvju plastmasas uzgaļu ar šim nolūkam paredzēto instrumentu.
7. Kamēr automašīna vēl stāv uz zemes, izmantojiet riteņatslēgu/vilkšanas cilpu, lai atskrūvētu riteņa skrūves par 1/2-1 apgriezienu, spiežot uz leju (pretēji pulksteņrādītāja kustības virzienam).

8. Pacelot automašīnu, ir svarīgi piestiprināt domkratu\* vai celšanas sviras tam paredzētajos punktos zem automašīnas. Trīsstūra marķējumi plastmasas pārsegā norāda pacelšanas punktu atrašanās vietas. Katrā automašīnas pusē ir divi pacelšanas punkti. Katrā no tiem ir padziļinājums domkratam.

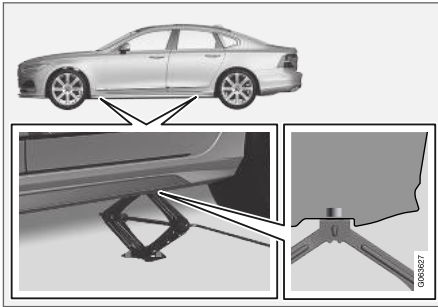

9. Novietojiet domkratu uz līdzenas, stingras un neslīdošas pamatnes zem pacelšanas punkta, kas tiks lietots.
10. Celiet to uz augšu, līdz tas ir pareizi izvietots un saskaras ar automašīnas pacelšanas punktu. Pārliedzinieties, ka domkrata galva (vai pacelšanas sviras autoservisā) ir pareizi ievietota pacelšanas punktā tā, lai galvas centrā esošais izvīzījums iegultu domkratam paredzētās vietas atverē un tā pamatne atrastos vertikāli zem pacelšanas punkta.

11. Pagrieziet domkratu, lai pacelšanas mehānisms atrastos iespējami tālu no automašīnas sāniem un domkrata sviras būtu perpendikulāras automašīnas virzienam.
12. Paceliet automašīnu pietiekami augstu, lai demontējamais ritenis brīvi kustētos. Izņemiet riteņa skrūves un nolietiet riteņi.

### Saistītā informācija

- Līmeņa vadības iestatījumi\* (479 lpp.)
- Riteņu maiņa (582 lpp.)
- Automašīnas pacelšana (618 lpp.)
- Domkrats\* (582 lpp.)
- Instrumentu komplekts (582 lpp.)
- Riteņu uzstādīšana (585 lpp.)

## Riteņu uzstādīšana

Riteņa piestiprināšanas instrukcijas riteņu maiņas gadījumā.

### **i** PIEZĪME

Automašīnas komplektā iekļautais domkrats ir paredzēts tikai neregulārai un īslaicīgai lietošanai, piemēram, lai nomainītu pārdurtu riteņi. Automašīnu drīkst pacelt tikai ar konkrētajam modelim paredzēto domkratu. Ja gatavojaties automašīnu pacelt ar domkratu biežāk vai ilgāku laiku, nekā nepieciešams riteņa nomainīšanai, ieteicams izmantot autoservisa domkratu. Tādā gadījumā ievērojiet konkrētā aprīkojuma komplektā iekļautās lietošanas instrukcijas.



## **BRĪDINĀJUMS**

- Ieslēdziet stāvbremzi un pārslēdziet pārnesumu pārslēgu stāvēšanas pozīcijā (P).
- Riteņus, kas balstās pret zemi, iekļējiet ar nelīmētiem koka klučiem vai lieliem akmeņiem.
- Pārliecinieties, ka domkrats nav bojāts un ka vītne ir rūpīgi ieeļļota un tīras.
- Pārbaudiet, vai domkrats balstās pret stingru, līdzenu virsmu, kas nav slidena un nav slīpa.
- Domkrats ir pareizi jāpiestiprina domkrata stiprinājumam.
- Nekādā gadījumā nenovietojiet neko starp zemi un domkratu vai starp domkratu un automobiļa pacelšanas punktu.
- Pirms pacelt automašīnu ar domkratu, no tās jāizkāpj pasažieri.
- Ja ritenis jāmaina uz ceļa ar intensīvu satiksmi, pasažieriem jāatrodas drošā vietā.
- Mainot riepas, izmantojiet automašīnai paredzēto domkratu. Izmantojiet balstus, lai nostiprinātu automašīnu visiem citiem darbiem.
- Nekādā gadījumā nepalīniet zem automašīnas un nesniedzieties zem tās ne ar

vienu ķermeņa daļu, kad tā ir pacelta uz domkrata.

1. Notīriet virsmas starp riteni un rumbu.
2. Uzlieciet riteni. Rūpīgi pievelciet riteņa skrūves.

**Neizmantojiet** smērvielu uz riteņu skrūvju vītņēm.

3. Nolaidiet automašīnu leļā tā, lai riteni nevarētu brīvi griezties.
4. Pievelciet riteņa skrūves krustveidīgi. Ir svarīgi, lai riteņa skrūves tiktu pievilktas pareizi. Pievelciet līdz 140 Nm (103 ft.lbs.). Pārbaudiet griezes momentu ar uzgriežņu atslēgu, kas parāda griezes momentu.



5. Uzlieciet atpakaļ riteņu skrūvju plastmasas uzgaļus.

## **BRĪDINĀJUMS**

Riteņu skrūves var būt jāpievelk ciešāk vairākas dienas pēc nomaiņas. Temperatūras atšķirības un vibrācija var nozīmēt, ka tās nav pievilktas vienlīdz cieši.

## **PIEZĪME**

- Pēc riepas piesūknēšanas vienmēr uzlieciet putekļu vāciņu, lai novērstu grants, netīrumu u.c. radītos bojājumus.
- Izmantojiet tikai plastmasas putekļu vāciņus. Metāla putekļu vāciņi var rūsēt, apgrūtinot atskrūvēšanu.

## **Saistītā informācija**

- Līmeņa vadības iestatījumi\* (479 lpp.)
- Riteņu maiņa (582 lpp.)
- Automašīnas pacelšana (618 lpp.)
- Domkrats\* (582 lpp.)
- Instrumentu komplekts (582 lpp.)
- Riteņa noņemšana (583 lpp.)



## Rezerves ritenis\*

Pārdurta parastā riteņa vietā īslaicīgi var lietot Temporary Spare tipa rezerves riteni.

Rezerves riepa ir paredzēta tikai pagaidu lietošanai. Nomainiet to pret parastu riteni, tiklīdz tas ir iespējams.

Lietojot rezerves riteni, var mainīties automašīnas vadības raksturīpašības un samazinās klīrenss. Ja tiek lietots Temporary Spare, nemazgājiet automašīnu automazgātavā.

Ieteicamais riepu spiediens ir jāuztur neatkarīgi no pagaidu rezerves riteņa pozīcijas uz automašīnas.

Ja rezerves riepa ir bojāta, jaunu var iegādāties no Volvo izplatītāja.

## BRĪDINĀJUMS

- Nekādā gadījumā nebrauciet ātrāk par 80 km/h (50 mph), ja automašīnai ir uzstādīts rezerves ritenis.
- Ar automašīnu nekādā gadījumā nedrīkst braukt, ja ir uzstādīts vairāk nekā viens "Temporary Spare" ritenis.
- Braucot ar rezerves riteni, automašīnai var būt atšķirīgas braukšanas raksturielzīmes. Rezerves ritenis ir jānomaina pret parastu riteni, tiklīdz tas ir iespējams.
- Rezerves ritenis ir mazāks par parasto riteni, un tas ietekmē automašīnas klīrensu. Uzmanieties no augstām apmalēm un nemazgājiet automašīnu automātiskajā mazgātavā.
- Ievērojiet ražotāja ieteikumus par rezerves riteņa spiedienu.
- Pilnspiedziņas automašīnām aizmugurējās ass piedziņu var atvienot.
- Ja priekšējai asij ir uzmontēts rezerves ritenis, tad vienlaikus nevar lietot arī sniega ķēdes.
- Rezerves riteni nedrīkst remontēt.

## SVARĪGI

Automašīnai nedrīkst uzstādīt citu izmēru riepas vai citu rezerves riepu, nekā piegādāts kopā ar automašīnu. Citu izmēru riteņu lietošana var izraisīt nopietnus automašīnas transmisijas bojājumus.

## Saistītā informācija

- Riteņu maiņa (582 lpp.)
- Ieteicamais gaisa spiediens riepās (576 lpp.)

## Rezerves riteņa izņemšana

Ievērojiet šos norādījumus par rīcību ar rezerves riteni.



Rezerves ritenis atrodas somā, un braukšanas laikā tas jānostiprina ar divām siksnām pie bagāžas nodalījuma grīdas. Siksnas jānosprīego šķērsām pāri ritenim un jānostiprina aiz visām četrām automašīnas bagāžas nostiprināšanas cilpām.

Riteņu nomaiņas instrumenti atrodas zem bagāžas nodalījuma grīdas.

### Saistītā informācija

- Rezerves ritenis\* (587 lpp.)

## Ziemas riepas

Ziemas riepas ir piemērotas braukšanai ziemā.

Volvo iesaka noteiktu izmēru ziemas riepas. Riepu izmēri ir atkarīgi no dzinēja modeļa. Braucot ar ziemas riepām, pareizā tipa riepas jāuzliek visiem četriem riteņiem.

### **i** PIEZĪME

Lai saņemtu informāciju par vispiemērotākajiem riteņu diskkiem un riepu tipu, sazinieties ar Volvo izplatītāju.

### Padomi par ziemas riepu maiņu

Mainot vasaras un ziemas riepas, tās ir jāmarķē, lai zinātu, kurā automašīnas pusē tās bija uzstādītas, piemēram, **K** kreisajai un **L** labajai pusei.

### Radzotas riepas

Radzotās ziemas riepas ir uzmanīgi jāiebrauc 500–1000 km (300–600 jūdzes), lai radzes pareizi iegulst riepā. Tas piešķir riepai un it īpaši radzēm ilgāku ekspluatācijas laiku.

### **i** PIEZĪME

Likumi par radzotu riepu lietošanu dažādās valstīs atšķiras.

### Protectoru dziļums

Ceļa apstākļi ar ledu, šķīdoni un zemu temperatūru izvirza ievērojami augstākas prasības attie-

cībā uz riepām nekā vasaras apstākļi. Šī iemesla dēļ Volvo neiesaka braukt ar ziemas riepām, kuru protectoru dziļums ir mazāks par 4 mm (0,15 collas).

### Saistītā informācija

- Riteņu maiņa (582 lpp.)
- Braukšana ziemā (484 lpp.)
- Riepu protectora nodiluma indikatori (574 lpp.)

## Sniega ķēdes

Sniega ķēžu un/vai ziemas riepu lietošana var palīdzēt uzlabot vilci ziemas apstākļos.

### BRĪDINĀJUMS

Izmantojiet Volvo oriģinālās sniega ķēdes vai līdzvērtīgas ķēdes, kas paredzētas konkrētajam automobiļa modelim, kā arī riepu un aploču izmēriem. Drikt uzstādīt tikai **vienpusējās** sniega ķēdes.

Ja neesat pārliecināts par sniega ķēžu izvēli, Volvo iesaka sazināties ar autorizētu Volvo servisu. Nepareizi izvēlētas sniega ķēdes var radīt nopietnus automašīnas bojājumus un izraisīt negadījumu.

### SVARĪGI

Automašīnai var lietot sniega ķēdes ar šādiem ierobežojumiem:

- Volvo neiesaka lietot sniega ķēdes riteņiem, kuru diametrs pārsniedz 18 collas.
- Vienmēr rūpīgi ievērojiet ražotāja sniegtos montāžas norādījumus. Uzstādiet ķēdes tik nospriegotas, cik vien iespējams, un regulāri tās spriegojiet.
- Sniega ķēdes drikt lietot tikai uz priekšējiem riteņiem (attiecas arī uz pilnpiedziņas automašīnām).
- Dažos gadījumos sniega ķēdes **NEDRĪKST** lietot, piemēram, ja ir uzstādītas papildaprīkojuma, cita ražotāja vai "speciālās" riepas un riteņi, kuru izmēri atšķiras no oriģinālo riepu un riteņu izmēriem. Ir jānodrošina pietiekams attālums starp ķēdēm un bremsēm, piekares un virsbūves komponentiem.
- Pirms sniega ķēžu uzstādīšanas iepazīties ar vietējiem noteikumiem par sniega ķēžu lietošanu.
- Nepārsniedziet ķēžu ražotāja norādīto maksimālo ātrumu. Nekādā gadījumā nedrikt pārsniegt 50 km/h (30 mph).
- Braucot ar sniega ķēdēm, izvairieties no gribām, bedrītēm vai asiem pagriezieniem.

- Izvairieties no braukšanas pa nošķūrētu ceļu, jo šādi dilst gan sniega ķēdes, gan riepas.
- Braukšana ar sniega ķēdēm var negatīvi ietekmēt automašīnas vadības raksturietes. Izvairieties no straujiem vai asiem pagriezieniem, kā arī no bremzēšanas ar bloķētiem riteņiem.
- Dažu veidu ķēdes, kas ir stingri nospriegotas, ietekmē bremsžu komponentus, un tādēļ tās **NEDRĪKST** lietot.

Plašāku informāciju par sniega ķēdēm varat saņemt no Volvo izplatītāja.

### Saisītā informācija

- Braukšana ziemā (484 lpp.)

## Riepu avārijas remonta komplekts

Riepu avārijas remonta komplektu<sup>9</sup> lieto, lai hermetizētu plīsumu, kā arī pārbaudītu un noregulētu gaisa spiedienu riepā.

Automašīnām, kurām ir rezerves riepa\*, nav plīsuma remonta komplekta.

Riepu remonta komplekts sastāv no kompresora un pudeles ar hermetizējošu šķidrumu. Komplekts darbojas kā pagaidu remonta līdzeklis.

### **i** PIEZĪME

Hermetizācijas šķidrums ir efektīvs riepu hermetizēšanai, ja pārdurts ir riepas protektors, bet tā spēja hermetizēt riepas ir ierobežota, ja ir pārdurts riepas borts. Nelietojiet plīsuma ārkārtas remonta komplektu riepām, kurām redzami gari griezumumi, plaisas vai tamlīdzīgi bojājumi.

### **i** PIEZĪME

Kompresors ir paredzēts plīsuma ārkārtas pagaidu remontam, un Volvo to ir apstiprinājis.

## Atrašanās vieta

Riepu remonta komplekts atrodas putuplasta blokā zem grīdas bagāžas nodalījumā.

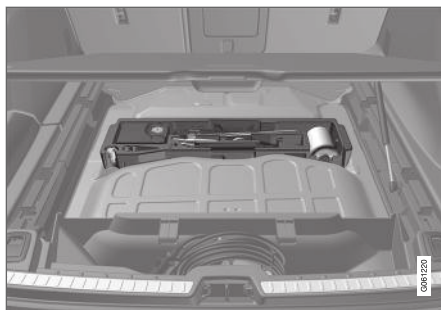

## Hermetizējošā šķidruma derīguma termiņš

Hermetizējošā šķidruma pudele ir jānomaina, ja ir pagājis pudeles derīguma termiņš (skatiet uzlīmi uz pudeles). Ar veco pudeli aplejieties, kā ar apkārtējai videi bīstamiem atkritumiem.

## Saisītā informācija

- Riepu remonta komplekta lietošana (590 lpp.)
- Riepas piepumpēšana ar riepu remonta komplektā iekļauto kompresoru (594 lpp.)
- Riepas (570 lpp.)

## Riepu remonta komplekta lietošana

Hermetizējiet caurdurumu ar riepu avārijas remonta komplektu Temporary Mobility Kit (TMK).

## Pārskats

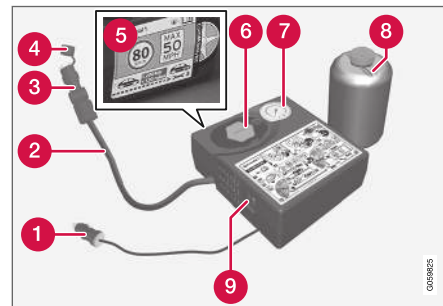

- 1 Elektrības kabelis
- 2 Gaisa šļūtene
- 3 Spiedienu pazeminošs vārsts
- 4 Aizsargājošs vāks
- 5 Uzlīme, maksimāli pieļaujamais ātrums
- 6 Pudeļu turētājs (oranžs vāks)
- 7 Manometrs
- 8 Gaisa cilindrs
- 9 Pudele ar hermetizējošu šķidrumu

<sup>9</sup> Temporary Mobility Kit (TMK)

8 Hermētiķa pudele

9 Slēdzis

### Pievienošana

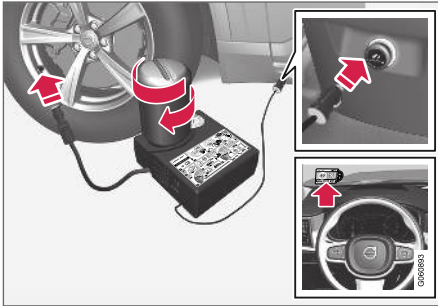

### **i** PIEZĪME

Pirms lietošanas nesalauziet pudeles plombu. Plomba tiek automātiski salauzta, ieskrūvējot pudeli.

### **!** BRĪDINĀJUMS

Lietojot riepu hermetizācijas sistēmu, lūdzu, ņemiet vērā tālāk minētos apsvērumus:

- Hermetizējošā šķidrums pudelē ir 1) dabīgs gumijas latekss un 2) etādiols. Ja šīs vielas norij, tās ir kaitīgas.
- Šīs pudeles saturs var izraisīt alerģiskas ādas reakcijas vai kā citādi kaitēt elpceļiem, ādai, centrālajai nervu sistēmai un acīm.

Piesardzības apsvērumi:

- Glabājiet bērniem nepieejamā vietā.
- Bīstama norišanas gadījumā.
- Izvairieties no ilgstošas vai atkārtotas saskares ar ādu. Ja hermētiķis ir uzšļakstījies uz drēbēm, novelciet tās.
- Pēc aiztikšanas rūpīgi nomazgājiet rokas.

Pirmā palīdzība:

- Āda: Mazgājiet attiecīgās ādas vietas ar ziepēm un ūdeni. Ja rodas simptomi, apmeklējiet ārstu.
- Acis: Vismaz 15 minūtes skalojiet ar lielu daudzumu ūdens, periodiski paceļot augšējo un apakšējo plakstiņu. Ja rodas simptomi, apmeklējiet ārstu.
- Ieelpošana: Pārvietojiet cietušo svaigā gaisā. Ja kairinājums nepāriet, apmeklējiet ārstu.

- Norīšana: NEIZRAISIET vemšanu, ja vien ārsts nav licis to darīt. Apmeklējiet ārstu.
- Utilizēšana: Atbrīvojieties no šī materiāla un tā konteina bīstamu vai specializētu atkritumu savākšanas punktā.

### **!** BRĪDINĀJUMS

- Neizņemiet pudeli, kamēr tiek lietots plīsuma remonta komplekts.
- Nenoņemiet gaisa šļūteni, kamēr tiek lietots plīsuma remonta komplekts.

1. Ja riepa tiek hermetizēta vietā, kur notiek satiksme, uzstādiet avārijas trīsstūri un ieslēdziet avārijas signāllukturus.

Ja pārdūrumu izraisījis nagla vai līdzīgs priekšmets, atstājiet to riepā. Tas palīdz hermetizēt caurumu.

2. Noņemiet maksimāli pieļaujamā ātruma uzlīmi, kas piestiprināta vienos kompresora sānos. Piestipriniet to redzamā vietā pie vējstikla kā atgādinājumu ievērot ātruma ierobežojumu. Ja ir izmantots avārijas riepu remonta komplekts, braukšanas ātrums nedrīkst pārsniegt 80 km/h (50 mph).
3. Pārliecinieties, ka slēdzis atrodas pozīcijā **0** (Izslēgts), un atrodiet elektrības kabeli un gaisa šļūteni.

4. Atskrūvējiet oranžo kompresora vāciņu un hermētiķa pudeles korķi.
5. Ieskrūvējiet pudeli pudeles turētāja apakšdaļā.

Pudele un pudeles turētājs ir aprīkoti ar apgriezto fiksatoru, kas ļauj novērst hermetizējošā šķidruma noplūdi. Kad pudele ir ieskrūvēta, to vairs nevar atskrūvēt no pudeles turētāja. Pudele jānoņem servisā — Volvo iesaka to darīt autorizētā Volvo servisā.

### BRĪDINĀJUMS

Neatskrūvējiet pudeli - tā ir aprīkota ar rezerves aizturi, kas novērš noplūdi.

6. Atskrūvējiet riepas putekļu vāciņu un ieskrūvējiet gaisa šļūtenes ventiļa savienojumu līdz galam riepas gaisa ventiļa vītnei.

Pārbaudiet, vai spiediena redukcijas vārsts uz gaisa šļūtenes ir ieskrūvēts līdz galam.

7. Pievienojiet elektrības kabeli tuvākajai 12 V kontaktligzdai un iedarbiniet automašīnu.

### PIEZĪME

Pārliecinieties, ka kompresora darbības laikā netiek lietota neviena no pārējām 12 V kontaktligzdām.

### BRĪDINĀJUMS

Kad dzinējs ir ieslēgts, neatstājiet bērnus automašīnā bez uzraudzības.

### BRĪDINĀJUMS

Automašīnas izplūdes gāzu ielpošana var apdraudēt dzīvību. Nekādā gadījumā neļaujiet dzinējam darboties slēgtās telpās vai telpās bez pietiekamas ventilācijas.

8. Iedarbiniet kompresoru, pārslēdzot slēdzi pozīcijā I (ieslēgts).

### BRĪDINĀJUMS

Nekad nestāviet blakus riepai, kad darbojas kompresors. Ja rodas plaisas vai deformācija, kompresors nekavējoties ir jāizslēdz. Braucieni nedrīkst turpināt. Izsauciet palīdzību uz ceļa, lai vilktu automašīnu līdz riepu remonta centram. Volvo iesaka vērsties autorizētā riepu remonta centrā.

### PIEZĪME

Kad kompresors sāk darboties, spiediens var pieaugt līdz 6 bāriem (88 psi), taču pēc aptuveni 30 sekundēm tas nokrītas.

9. Iesūknējiet gaisu riepā 7 minūtes.

### SVARĪGI

Pārkāršanas riska dēļ kompresoru nedrīkst lietot ilgāk par 10 minūtēm.

10. Izslēdziet kompresoru un pārbaudiet spiedienu manometrā. Minimālais spiediens ir 1,8 bar (22 psi), un maksimālais spiediens ir 3,5 bar (51 psi). Ja spiediens riepā ir pārāk augsts, izlaidiet gaisu, izmantojot spiediena pazemināšanas vārstu.

### BRĪDINĀJUMS

Ja spiediens ir zem 1,8 bāriem (22 psi), tad caurums riepā ir pārāk liels. Braucienu nedrīkst turpināt. Izsauciet palīdzību uz ceļa, lai vilktu automašīnu līdz riepu remonta centram. Volvo iesaka vērsties autorizētā riepu remonta centrā.

11. Izslēdziet kompresoru un atvienojiet elektrības kabeli.
12. Atskrūvējiet gaisa šļūteni no riepas ventiļa un uzlieciet atpakaļ riepas putekļu vāciņu.

### PIEZĪME

- Pēc riepas piesūknēšanas vienmēr uzlieciet putekļu vāciņu, lai novērstu grants, netīrumu u.c. radītos ventiļa bojājumus.
- Izmantojiet tikai plastmasas putekļu vāciņus. Metāla putekļu vāciņi var rūsēt, apgrūtinot atskrūvēšanu.

13. Uzlieciet gaisa šļūtenei aizsargvāciņu, lai novērstu atlikušā hermetizējošā šķidruma noplūdi. Novietojiet aprīkojumu bagāžas nodalījumā.
14. Iespējami drīz nobrauciet vismaz 3 km (2 jūdzes) ne ātrāk par 80 km/h (50 mph), lai hermetizējošais šķidrums varētu hermetizēt riepu, un pēc tam vēlreiz pārbaudiet to.

### PIEZĪME

Veicot dažus pirmos apgriezienus, riepa izspiedīs hermetizējošo šķidrumu pa pārdūruma caurumu.

### BRĪDINĀJUMS

Uzsākot braukšanu, pārliecinieties, ka neviens neatrodas automašīnas tuvumā un nevienam nevar neuzšļakstīties hermetizējošais šķidrums. Automašīnai ir jāatrodas vismaz 2 metru (7 pēdu) attālumā.

### 15. Kontroles pārbaude

Pieskrūvējiet gaisa šļūteni riepas ventilim un ieskrūvējiet vārsta savienojumu riepas vārsta vītnes apakšdaļā. Kompresors ir jāizslēdz.

### 16. Manometrā nolasiet spiedienu riepā.

- Ja tas ir zemāks par 1,3 bar (19 psi), riepa nav pietiekami hermētiska. Braucienu nedrīkst turpināt. Izsauciet palīdzību uz ceļa.
- Ja spiediens riepā ir lielāks par 1,3 bar (19 psi), riepa jāpiepumpē līdz spiedienam, kas norādīts riepu spiediena uzlīmē uz vadītāja puses durvju statņa (1 bar = 100 kPa = 14.5 psi). Ja spiediens riepā ir pārāk augsts, izlaidiet gaisu, izmantojot spiediena pazemināšanas vārstu.

### PIEZĪME

Pēc izmantošanas hermetizējošā šķidruma pudele un šļūtene ir jānomaina. Volvo iesaka šo nomainītu uzlicēt autorizēta Volvo servisa darbiniekiem.

### BRĪDINĀJUMS

Regulāri pārbaudiet riepas.

Lai nomainītu vai saremontētu bojāto riepu, Volvo iesaka doties uz tuvāko autorizēto Volvo servisu. Dariet zināmu servsam, ka riepa satur blīvējošo šķidrumu.

Pēc lietošanas hermētiķa pudele ir jānomaina. Volvo iesaka nomainītu veikt autorizētā Volvo servisā.



### **⚠ BRĪDINĀJUMS**

Maksimālais attālums, ko drīkst veikt ar riepām, kurās ir hermetizējošais šķidrums, ir 200 km (120 jūdzes).

### **i PIEZĪME**

Kompresors ir elektriska ierīce. Ievērojiet vietējos noteikumus par atkritumu pārvaldību.

### **Saistītā informācija**

- Ieteicamais gaisa spiediens riepās (576 lpp.)
- Riepu avārijas remonta komplekts (590 lpp.)
- Riepas piepumpēšana ar riepu remonta komplektā iekļauto kompresoru (594 lpp.)

## **Riepas piepumpēšana ar riepu remonta komplektā iekļauto kompresoru**

Automašīnas oriģinālo riepu var piesūknēt, izmantojot kompresoru, kas iekļauts riepu avārijas remonta komplektā.

1. Kompresors ir jāizslēdz. Pārbaudiet, vai slēdzis atrodas pozīcijā **0** (Izslēgts), un izņemiet elektrības kabeli un gaisa šļūteni.
2. Atskrūvējiet riepas putekļu vāciņu un ieskrūvējiet gaisa šļūtenes ventiļa savienojumu līdz galam riepas gaisa ventiļa vītnei.  
Pārbaudiet, vai spiediena redukcijas vārsts uz gaisa šļūtenes ir ieskrūvēts līdz galam.
3. Pievienojiet elektrības kabeli tuvākajai 12 V kontaktligzdai un iedarbiniet automašīnu.

### **⚠ BRĪDINĀJUMS**

Automašīnas izplūdes gāzu ieeļļošana var apdraudēt dzīvību. Nekādā gadījumā neļaujiet dzinējam darboties slēgtās telpās vai telpās bez pietiekamas ventilācijas.

### **⚠ BRĪDINĀJUMS**

Kad dzinējs ir ieslēgts, neatstājiet bērnus automašīnā bez uzraudzības.

4. Iedarbiniet kompresoru, pārslēdzot slēdzi pozīcijā **I** (Ieslēgts).

### **! SVARĪGI**

Pārkaršanas risks. Kompresors nedrīkst darboties ilgāk par 10 minūtēm.

5. Piesūknējiet riepu līdz spiedienam, kāds ir norādīts riepu spiediena uzlīmē uz vadītāja puses durvju statņa. Ja spiediens riepā ir pārāk augsts, izlaidiet gaisu, izmantojot spiediena pazemināšanas vārstu.
6. Izslēdziet kompresoru. Atvienojiet gaisa šļūteni un elektrības kabeli.
7. Uzlieciet atpakaļ riepas putekļu vāciņu.

### **i PIEZĪME**

- Pēc riepas piesūknēšanas vienmēr uzlieciet putekļu vāciņu, lai novērstu grants, netīrumu u.c. radītos ventiļa bojājumus.
- Izmantojiet tikai plastmasas putekļu vāciņus. Metāla putekļu vāciņi var rūsēt, apgrūtinot atskrūvēšanu.

### **i PIEZĪME**

Kompresors ir elektriska ierīce. Ievērojiet vietējos noteikumus par atkritumu pārvaldību.



**Saistītā informācija**

- Ieteicamais gaisa spiediens riepās (576 lpp.)
- Riepu remonta komplekta lietošana (590 lpp.)
- Riepu avārijas remonta komplekts (590 lpp.)



IEKRAUŠANA, SĪKLIETU NOVĪETNES UN  
PASAŽIERU SALONS

## Pasažieru salona interjers

Pasažieru salona interjera un glabāšanas nodalījumu pārskats.

### Priekšējais sēdekļis

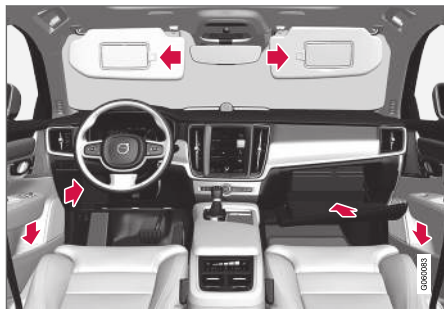

Glabāšanas nodalījums durvju panelī un pie stūres, cimdu nodalījuma un saulesargiem.

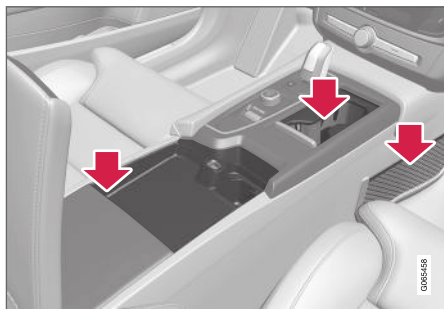

Glabāšanas nodalījumi ar glāžu turētāju, elektrības kontaktligzda, tīklveida kabata\* un USB ports tunelīkonsole.

### Aizmugurējais sēdekļis

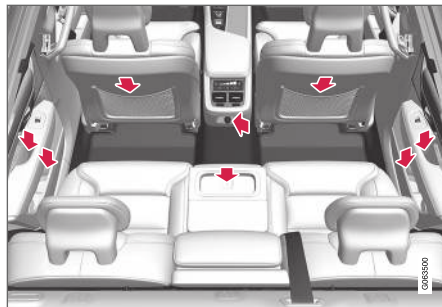

Glabāšanas nodalījums durvju panelī, glāžu turētājs\* vidējā sēdekļa atzveltnē, glabāšanas kabata\* priekšējā sēdekļa atzveltnē un arī elektrības kontaktligzdas tunelīkonsole.

### **BRĪDINĀJUMS**

Glabājiet nenostiprinātus priekšmetus, piemēram, mobilos tālruņus, kameras, piederumu tālvadības pultis u.c. cimdu nodalījumā vai citos nodalījumos. Pretējā gadījumā straujas bremsēšanas vai sadursmes laikā tie var kļūt savainot.

### **SVARĪGI**

Ņemiet vērā, ka glancētas virsmas var viegli saskrāpēt, piemēram, ar metāla priekšmetiem. Nenovietojiet atslēgas, tālruņus un citus priekšmetus uz virsmām, kuras var viegli saskrāpēt.

### Saistītā informācija

- Elektrības kontaktligzda (600 lpp.)
- Cimdu nodalījuma lietošana (604 lpp.)
- Saulesargi (605 lpp.)
- Tunelīkonsole (599 lpp.)
- Ierīces pievienošana, izmantojot USB portu (528 lpp.)

## Tuneļkonsole

Tuneļkonsole atrodas starp priekšējiem sēdekļiem.

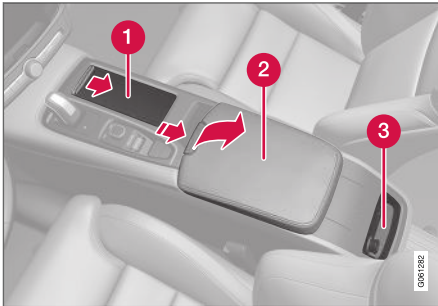

- 1 Glabāšanas nodaļums ar glāžu turētāju.
- 2 Glabāšanas nodaļums ar 12 V kontaktligzdu un USB portu zem elkoņbalsta.
- 3 Aizmugurējā sēdekļa klimata funkciju\* klimata vadības slēdži vai glabāšanas nodaļums.

### **BRĪDINĀJUMS**

Glabājiet nenostiprinātus priekšmetus, piemēram, mobilos tālruņus, kameras, piederumu tālvadības pultis u.c. cimdu nodaļījumā vai citos nodaļījumos. Pretējā gadījumā straujas bremzēšanas vai sadursmes laikā tie var kādu savainot.

### **PIEZĪME**

Viens no signalizācijas detektoriem\* atrodas zem tuneļkonsoles glāžu turētāja. Neatstājiet glāžu turētājā monētas, atslēgas un citus metāla priekšmetus, jo tie var izraisīt signalizācijas nostrādāšanu.

### **SVARĪGI**

Nemiet vērā, ka glancētas virsmas var viegli saskrāpēt, piemēram, ar metāla priekšmetiem. Nenovietojiet atslēgas, tālruņus un citus priekšmetus uz virsmām, kuras var viegli saskrāpēt.

### Saistītā informācija

- Pasažieru salona interjers (598 lpp.)
- Elektrības kontaktligzda (600 lpp.)
- Klimata kontroles vadības ierīces (205 lpp.)

## Elektrības kontaktligzda

Tunelkonsolē ir divas 12 V elektrības kontaktligzdas un viena 230 V elektrības kontaktligzda\*, un bagāžas nodalījumā ir viena 12 V elektrības kontaktligzda\*.

Ja rodas problēma ar elektrības kontaktligzdu, sazinieties ar autoservisu — ieteicams sazināties ar autorizētu Volvo servisu.

### 12 V elektrības kontaktligzda



12 V elektrības kontaktligzda tunelkonsolē, pie priekšējiem sēdekļiem.

12 V kontaktligzdas var izmantot dažādiem piederumiem, piemēram, mūzikas atskaņotājiem, pārnēsājamiem ledusskapjiem un mobilajiem tālruniem.



12 V elektrības kontaktligzda tunelkonsolē, aizmugurējais sēdekļis.



12 V elektrības kontaktligzda bagāžas nodalījumā\*.

## Augstsprieguma kontaktligzda\*



Elektrības kontaktligzda tunelkonsolē — aizmugurējais sēdekļis.

Augstsprieguma kontaktligzdu\* var izmantot dažādiem šādam spriegumam paredzētiem piederumiem, piemēram, uzlādes ierīcēm vai klēpj datoriem.

### Statusa rādījums, augstsprieguma kontaktligzda

LED<sup>1</sup> indikators kontaktligzdā norāda kontaktligzdas statusu:

<sup>1</sup> Gaismas diodes (Light Emitting Diode)

Statusa rādījums	Iemesls	Rīcība
Pastāvīga zaļa gaisma	Kontaktlīgzda nodrošina strāvu pievienotajai ierīcei.	Nav.
Mirgojoša oranža gaisma	Kontaktlīgzdas sprieguma pārveidotāja temperatūra ir pārāk augsta (jo, piemēram, piederums patērē pārāk lielu strāvas daudzumu vai pasažieru salons ir pārāk silts).	Atvienojiet spraudni un ļaujiet sprieguma pārveidotājam atdzist, pirms ievietot spraudni atpakaļ.
	Pievienotais piederums patērē pārāk lielu strāvas daudzumu (periodiski vai pastāvīgi) vai ir bojāts.	Nav. Piederumu nevar pievienot kontaktlīgzdai.
Indikators ir nodzisis	Kontaktlīgzda neuztver, ka ir ievietots spraudnis.	Pārliedzieties, ka spraudnis ir ievietots kontaktlīgzdā kārtīgi.
	Kontaktlīgzda nav aktīva.	Iedziedziet automašīnas elektrosistēmu viszemākajā aizdedzes pozīcijā <b>I</b> .
	Kontaktlīgzda ir bijusi aktīva, bet tagad ir deaktivizēta.	Iedarbiniet dzinēju un/vai uzlādējiet akumulatoru.

### Saistītā informācija

- Pasažieru salona interjers (598 lpp.)
- Elektrības kontaktlīgzdu lietošana (602 lpp.)

## Elektrības kontaktligzdu lietošana

12 V kontaktligzdas var izmantot dažādiem piederumiem, piemēram, mūzikas atskaņotājiem, pārnēsājamiem ledusskapjiem un mobilajiem tālruniem.

Augstsprieguma kontaktligzdas\* var izmantot dažādiem šādam spriegumam paredzētiem piederumiem, piemēram, uzlādes ierīcēm un portatīvajiem datoriem.

Lai kontaktligzdās būtu strāvas padeve, automašīnas elektrosistēmai jābūt noregulētai vismaz aizdedzes pozīcijā I. Pēc tam kontaktligzdas būs aktīvas tik ilgi, kamēr startera akumulatora enerģijas līmenis nekļūs pārāk zems.

Izslēdzot dzinēju un aizslēdzot automašīnu, kontaktligzdas tiek deaktivizētas. Ja dzinējs tiek izslēgts, bet automašīna netiek aizslēgta vai tiek aizslēgta, bet vispārēja bloķēšana ir īslaicīgi deaktivizēta, kontaktligzdas būs aktīvas vēl septiņas minūtes.

### PIEZĪME

Atcerieties, ka, lietojot elektrības kontaktligzdu, kad dzinējs ir izslēgts, pastāv risks izlādēt startera akumulatoru, tādējādi ierobežojot tā funkcionalitāti.

Elektrības kontaktligzdām pievienoti papildpiederumi var tikt aktivizēti, pat ja automašīnas elektrosistēma ir atvienota vai ja tiek lietota sagatavošanas funkcija. Šī iemesla dēļ atvienojiet savienotājus, kad tie netiek lietoti, lai izvairītos no startera akumulatora izlādēšanās.

### BRĪDINĀJUMS

- Nelietojiet piederumus ar lieliem vai smagiem savienotājiem — tie var sabojāt kontaktligzdu vai atvienoties braukšanas laikā.
- Nelietojiet piederumus, kas var izraisīt, piemēram, automašīnas radio uztvērēja vai elektrosistēmas traucējumus.
- Novietojiet piederumus tā, lai tie neradītu vadītāja vai pasažieru traumēšanas risku straujas bremzēšanas vai sadursmes gadījumā.
- Uzmaniet pievienotos piederumus, jo tie var sakarst, apdedzinot pasažierus vai atstājot deguma pēdas salonā.

## 12 V kontaktligzdu lietošana

1. Izņemiet aizbāzni (tunelkonsolē) vai nolokiet uz leju vāciņu (bagāžas nodalījumā), kas sedz kontaktligzdu, un pievienojiet piederuma savienotāju.
2. Ja kontaktligzda netiek lietota vai ligzda tiek atstāta bez uzmanības, atvienojiet piederumu un ievietojiet aizbāzni atpakaļ vietā (tunelkonsolē) vai uzlokiet uz augšu vāciņu (bagāžas nodalījumā).

### SVARĪGI

Katras kontaktligzdas maksimālā izvades jauda ir 120 W (10 A).

## Augstsprieguma kontaktligzdu lietošana

1. Pavelciet uz leju kontaktligzdas vāku un ievietojiet tajā piederuma spraudni.
  - > LED<sup>2</sup> indikators kontaktligzdā norāda statusu.
2. Pārlicinieties, ka indikators ir pastāvīgi iedegts zaļā krāsā — tikai tādā gadījumā kontaktligzdā ir pieejama strāva.

<sup>2</sup> Gaismas diodes (Light Emitting Diode)



3. Atvienojiet piederumu, izvelkot laukā spraudni — nevelciet aiz vada.

Ja kontaktligzda netiek lietota vai kontaktligzda tiek atstāta bez uzraudzības, pavelciet uz augšu tās vāku.

### SVARĪGI

Kontaktligzdas maksimālā jauda ir 150 W.

### BRĪDINĀJUMS

Nekādā gadījumā nepārveidojiet un neremontējiet augstsprieguma kontaktligzdu saviem spēkiem. Volvo iesaka sazināties ar autorizētu Volvo servisu.

### BRĪDINĀJUMS

- Lietojiet tikai nebojātus piederumus, kas darbojas bez kļūmēm. Piederumiem jābūt paredzētiem darbībai 230 V un 50 Hz tīklā ar kontaktligzdam paredzētajiem savienotājiem. Piederumiem ir jābūt CE marķējumam, UL marķējumam vai ekvivalentam drošības marķējumam.
- Nekādā gadījumā neļaujiet kontaktligzdām, savienotājiem vai piederumiem saskarties ar ūdeni vai citiem šķidrumiem. Nepieskarieties kontaktligzdam un nelietojiet to, ja izskatās, ka tā ir bojāta vai ir bijusi saskarē ar ūdeni vai citu šķidrumu.
- Nepievienojiet kontaktligzdam elektrības sadalītājus, adapterus vai pagarinātājus, jo uz tiem var neattiekties kontaktligzdas drošības funkcijas.
- Kontaktligzda ir aprīkota ar drošības vāciņu — pārliedcinieties, lai nekas nebūtu izvērsts no kontaktligzdas un to nebojātu, tādējādi neļaujot vāciņam nodrošināt aizsardzību. Kad kontaktligzda ir aktīva, neatstājiet bērņus automašīnā bez uzraudzības.

Iepriekšminēto norādījumu neievērošana var izraisīt spēcīgus vai nāvējošus elektrības triecienus.

### Saisītā informācija

- Elektrības kontaktligzda (600 lpp.)
- Pasažieru salona interjers (598 lpp.)

## Cimdu nodalījuma lietošana

Cimdu nodalījums atrodas pasažiera pusē. Cimdu nodalījumā var glabāt, piemēram, drukāto īpašnieka rokasgrāmatu un kartes. Tajā ir arī vieta pildspalvai un kartes turētājam.

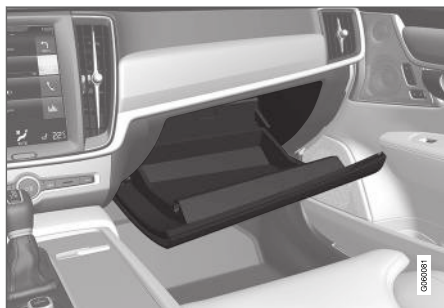

## Cimdu nodalījuma aizslēgšana un atslēgšana\*

Cimdu nodalījumu var aizslēgt, piemēram, atstājot automašīnu apkopes veikšanai, pie viesnīcas u.c. Cimdu nodalījumu var aizslēgt/atslēgt tikai ar atbilstošu atslēgu.

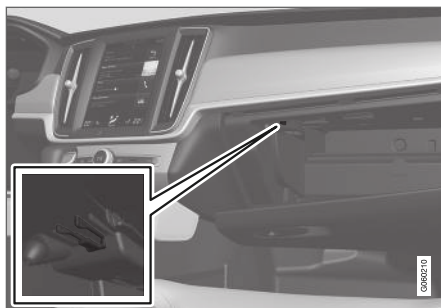

Atslēgai paredzētā uzglabāšanas vieta. Attēls ir shematisk — konstrukcija var atšķirties.

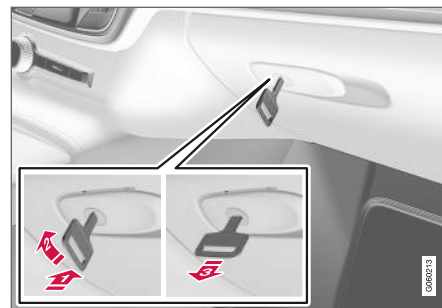

Attēls ir shematisk — konstrukcija var atšķirties.

Cimdu nodalījuma aizslēgšana:

- 1 Ievietojiet atslēgu cimdu nodalījuma slēdzenes cilindrā.
- 2 Pagrieziet atslēgu par 90 grādiem pulksteņrādītāju kustības virzienā.
- 3 Izvelciet atslēgu.

– Lai atslēgtu, veiciet to pretējā secībā.

### Cimdu nodalījuma izmantošana par dzesēšanas zonu

Cimdu nodalījumu var izmantot, lai atdzesētu, piemēram, dzērienus vai pārtiku. Dzesēšana darbojas, kad ir aktivizēta klimata kontroles sistēma (t.i., kad automašīnas aizdedzei ir iestatīta pozīcija II vai darbojas dzinējs).

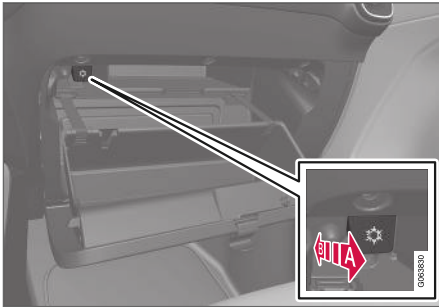

Attēls ir shematisks — konstrukcija var atšķirties.

- A** Dzesēšanas aktivizēšana
- B** Dzesēšanas deaktivizēšana
- Dzesēšanu var aktivizēt vai deaktivizēt, līdz galam pārvietojot vadības ierīci pasažieru salona/cimdu nodalījuma virzienā.

### Saistītā informācija

- Pasažieru salona interjers (598 lpp.)
- Privātā aizslēgšana (274 lpp.)

### Saulessargi

Vadītāja un priekšējā pasažiera priekšā jūmtā ir saulessargi, kurus var nolocīt uz leju un pagriezt uz sāniem, ja nepieciešams.

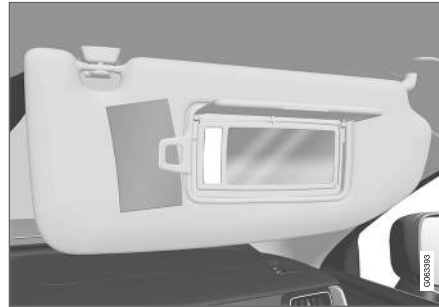

Attēls ir shematisks — konstrukcija var atšķirties.

Spoguļiša apgaismojums\* iedegas, paceļot vāciņu.

Spoguļiša rāmī atrodas turētājs, ko var izmantot, piemēram, kartēm vai biļetēm.

### Saistītā informācija

- Pasažieru salona interjers (598 lpp.)

### Bagāžas nodalījums

Automašīnas bagāžas nodalījumā kravu var nostiprināt, lai braukšanas laikā tā neizkustētos.

Nolokot\* aizmugurējo sēdekļu atzveltnes, var paplašināt bagāžas zonu. Bagāžas drošai nostiprināšanai ir pieejamas bagāžas stiprinājumu cilpas un somu turētāji.

Ja automašīna ir aprīkota ar rezerves riteni, tas ir piestiprināts bagāžas nodalījuma grīdai. Automašīnas vilkšanas cilpa un riepu remonta komplekts ir noglabāts zem bagāžas nodalījuma grīdas.

### Saistītā informācija

- Ieteikumi par bagāžas iekraušanu (606 lpp.)
- Somu āķi (607 lpp.)
- Kravas fiksēšanas cilpas (608 lpp.)

## Ieteikumi par bagāžas iekraušanu

Ievietojot automašīnā bagāžu, jāpatur prātā vairākas lietas.

Derīgās kravas svars ir atkarīgs no automobiļa masas. Pasažieru un visa aprīkojuma kopējais svars par atbilstošu vērtību samazina automobiļa derīgās kravas svaru.

### BRĪDINĀJUMS

Automašīnas vadāmība mainās atkarībā no bagāžas svara un izvietojuma.

## Bagāžas iekraušana bagāžas nodalījumā

- Novietojiet bagāžu, to stingri atspiežot pret aizmugurējā sēdekļa atzveltni.
- Novietojiet bagāžu centrā.
- Smagi priekšmeti jānovieto pēc iespējas zemāk. Nenovietojiet smagas kravas uz nolaistām atzveltnēm.
- Nosedziet asus galus ar kaut ko mīkstu, lai izvairītos no polsterējuma sabojāšanas.
- Nostipriniet visas kravas ar kravas fiksēšanas cilpu palīdzību, tās piestiprinot ar saitēm vai tīklu.

### BRĪDINĀJUMS

Braucot ar 50 km/h (30 mph) ātrumu, nenostiprināts priekšmets, kas sver 20 kg (44 mārciņas), frontālā sadursmē var triekties ar spēku, kas līdzvērtīgs 1000 kg (2200 mārciņas) smaga priekšmeta spēkam.

### BRĪDINĀJUMS

Ja automašīnas bagāžas augstums pārsniedz durvju logu augšmalu, atstājiet 10 cm (4 collu) atstarpi starp bagāžu un sānu logiem. Pretējā gadījumā griestu apdarē esošo aizkarveida drošības gaisa spilvenu sniegtā aizsardzība var pasliktināties.

### BRĪDINĀJUMS

Vienmēr nostipriniet bagāžu. Pretējā gadījumā straujas bremsēšana laikā bagāža var pārvietoties, kādu savainojot.

Aplājiet asās malas un stūrus ar kaut ko mīkstu.

Iekraujot/izkraujot garus priekšmetus, izslēdziet dzinēju un ieslēdziet stāvbremzi. Pretējā gadījumā varat ar bagāžu nejauši aizskart ātrumpārslēga sviru, pārbrīdot to braukšanas pozīcijā, un automobilis var sākt braukt.

## Bagāžas nodalījuma vietas palielināšana

Lai paplašinātu bagāžas nodalījumu un vienkāršotu iekraušanu, aizmugurējā sēdekļa atzveltni var nolocīt\*. Ņemiet vērā, ka, gadījumā, ja kāda no

aizmugurējā sēdekļa atzveltnēm ir nolocīta, nekādi priekšmeti nedrīkst traucēt priekšējo sēdekļu WHIPS sistēmas darbību.

Lai pārvadātu garus un šaurus priekšmetus, var nolocīt garu priekšmetu lūku aizmugurējā sēdekļī\*.

## Saistītā informācija

- Kravas fiksēšanas cilpas (608 lpp.)
- Atzveltnu ielocīšana aizmugurējā sēdekļī\* (186 lpp.)
- Garu priekšmetu lūka aizmugurējā sēdekļī\* (608 lpp.)
- Jumta slodze un bagāžas novietošana uz jumta bagāžnieka (607 lpp.)
- Līmeņa vadība\* un amortizācija (477 lpp.)
- Svārs (671 lpp.)

## Jumta slodze un bagāžas novietošana uz jumta bagāžnieka

Bagāžas novietošanai uz jumta ieteicams izmantot Volvo ražotos jumta šķērsstieņus.

Tas ļaus novērst automašīnas bojājumus un brauciena laikā nodrošināt maksimālo iespējamo drošību. Volvo jumta šķērsstieņus var iegādāties pie autorizētiem Volvo izplatītājiem.

Rūpīgi ievērojiet no piegādātāja saņemtās montāžas instrukcijas norādījumus.

- Kravu izlīdziniet vienmērīgi virs jumta šķērsstieņiem. Smagākos priekšmetus novietojiet apakšā.
- Periodiski pārbaudiet, vai jumta šķērsstieņi un krava ir pienācīgi nostiprināti. Droši piesitpiniet kravu ar stiptinājuma saitēm.
- Ja krava ir garāka nekā priekšā braucošā automašīna, piemēram, ja tiek pārvadāta kanoe vai kajaks, piestipriniet vilkšanas cilpu tās priekšējai līgzdai un izmantojiet to elastīgās sakabes piestiprināšanai.
- Pieaugot kravas izmēriem, pieaug arī platība, kas pakļauta vēja spiedienam, un tādējādi palielinās arī degvielas patēriņš.
- Brauciet uzmanīgi. Izvairieties no strauja pātrinājuma, straujas bremzēšanas un asas līkumu izbraukšanas.

### BRĪDINĀJUMS

Automašīna gravitātes centrs un braukšanas īpašības mainās atkarībā no jumta slodzes.

Ievērojiet automašīnas specifikācijas attiecībā uz masu un maksimālo pieļaujamo slodzi.

### Saistītā informācija

- Ieteikumi par bagāžas iekraušanu (606 lpp.)
- Svārs (671 lpp.)

## Somu āķi

Somu āķi notur vedamās somas vietā un neļauj tām apgāzties un saturam izbirt bagāžas nodalījumā.

### Gar sāniem

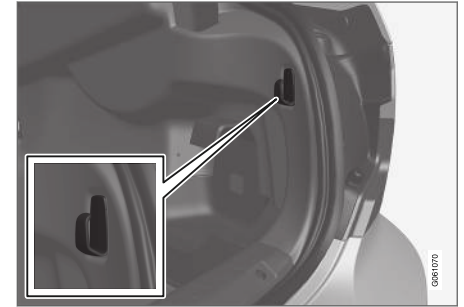

Attēls ir shematisks — detaļas var atšķirties atkarībā no automašīnas modeļa.

Katrā bagāžas nodalījuma pusē sānu panelī ir somu āķis.

### SVARĪGI

Somu āķu slodze nedrīkst pārsniegt 5 kg (11 mārciņas).

### Saistītā informācija

- Ieteikumi par bagāžas iekraušanu (606 lpp.)

## Kravas fiksēšanas cilpas

Lai ar siksnām nostiprinātu priekšmetus bagāžas nodalījumā, izmantojiet bagāžas fiksēšanas cilpas.

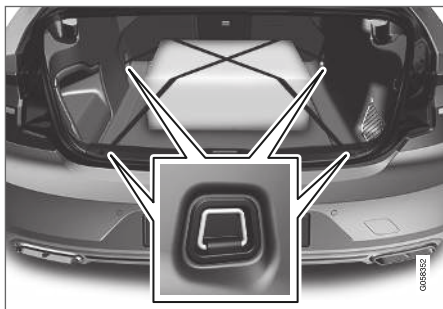

### BRĪDINĀJUMS

Cieti, asi un/vai smagi priekšmeti, kas var izvirzīties uz āru, var asas bremsēšanas gadījumā izraisīt savainojumus.

Vienmēr nostipriniet lielus un smagus priekšmetus ar drošības jostu vai bagāžas nostiprināšanas siksnām.

### Saistītā informācija

- Ieteikumi par bagāžas iekraušanu (606 lpp.)
- Svārs (671 lpp.)

## Garu priekšmetu lūka aizmugurējā sēdekļi\*

Lai pārvadātu garus un šaurus priekšmetus, piemēram, slēpes, var atvērt lūku aizmugurējā sēdekļa atzveltnē.



Attēls ir shematisks — detaļas var atšķirties atkarībā no automašīnas modeļa.

1. Bagāžas nodalījumā satveriet lūkas rokturi un nolokiet lūku uz leju.
2. Nolokiet uz leju elkoņbalstu aizmugurējā sēdekļi.

Ja tiek izmantota privātās aizslēgšanas funkcija, garu priekšmetu lūkai ir jābūt aizvērtai.

### Saistītā informācija

- Ieteikumi par bagāžas iekraušanu (606 lpp.)
- Privātā aizslēgšana (274 lpp.)
- Kravas fiksēšanas cilpas (608 lpp.)

## Pirmās palīdzības aptieciņa\*

Pirmās palīdzības aptieciņā atrodas aprīkojums pirmās palīdzības sniegšanai.

Noglabājiet pirmās palīdzības aptieciņu piemērotā vietā bagāžas nodalījumā, piemēram, zonā labajā pusē. Pirmās palīdzības aptieciņā ir iestrādātas līplentes, un to var piestiprināt tieši panelim.

### Saistītā informācija

- Bagāžas nodalījums (605 lpp.)

## Brīdinājuma trijstūris

Lietojiet brīdinājuma trīsstūri, lai brīdinātu citus satiksmes dalībniekus par satiksmē apturētu automašīnu.

Tāpat arī aktivizējiet avārijas gaismas signālu.

## Glabāšanas nodalījumi

Brīdinājuma trīsstūris ir piestiprināts bagāžas nodalījuma pārsega iekšpusē ar diviem fiksatoriem.

## Brīdinājuma trīsstūra salocīšana

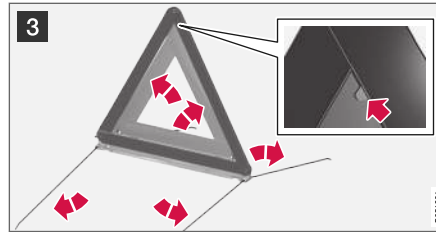
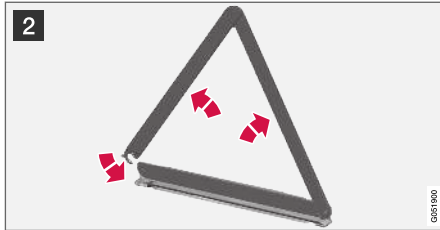

- 1 Noņemiet brīdinājuma trīsstūra ietvaru, atverot abus fiksatorus.
- 2 Izņemiet brīdinājuma trijstūri no kastes, atloketiet to un salieciet tā galus kopā.
- 3 Salokiet avārijas trīsstūra atbalsta kājas.

Ievērojiet avārijas trīsstūra lietošanas noteikumus. Novietojiet avārijas trīsstūri, ievērojot satiksmes noteikumu prasības.

Pēc lietošanas novietojiet brīdinājuma trīsstūri ar korpusu bagāžas nodalījuma pārsega iekšpusē.

## Saistītā informācija

- Bagāžas nodalījums (605 lpp.)
- Avārijas gaismas signalizācija (155 lpp.)





TEHNISKĀ APKOPE UN SERVISS

## Volvo apkopes programma

Lai uzturētu automašīnu pēc iespējas drošu, ievērojiet Volvo apkopes programmu, kā norādīts apkopes un garantijas grāmatiņā.

Volvo iesaka tehniskās apkopes un servisa darbus uzticēt Volvo pilnvarotam servisam. Volvo remontdarbnīcās ir atbilstošs personāls, speciālie darba rīki un apkopes literatūra, kas garantē visaugstāko apkopes kvalitāti.

### **! SVARĪGI**

Lai būtu spēkā Volvo garantija, pārbaudiet un ievērojiet Apkopes un garantijas grāmatiņā sniegtos norādījumus.

## Apkope un remonts

Veiciet automašīnai regulāras apkopes. Ievērojiet Volvo ieteiktos apkopes intervālus.

Pārbaudi un remontu drīkst veikt tikai autorizēts Volvo serviss.

### **⚠ BRĪDINĀJUMS**

Neveiciet nekādu remontdarbus šim automobilim paši saviem spēkiem. Strādāt ar elektriskajiem kabeļiem un/vai sastāvdaļām, kas ir atdalījušās, drīkst tikai sertificēta servisa personāls - ieteicams izmantot autorizētu Volvo servisu.

## Uzlādes kabelis ar vadības bloku

### **! SVARĪGI**

Neveiciet nekādas vadības bloka izmaiņas.

## Saisītā informācija

- Automašīnas statuss (614 lpp.)
- Apkopes un remonta rezervēšana (615 lpp.)
- Aprīkojuma pievienošana automašīnas diagnostikas ligzdai (39 lpp.)
- Klimata kontroles sistēmas apkopes veikšana (621 lpp.)
- Bremžu sistēmas apkope (458 lpp.)
- Dzinēja nodalījuma pārskats (622 lpp.)

## Datu pārsūtīšana starp automašīnu un autoservisu, izmantojot Wi-Fi

Volvo autoservisiem ir speciāls Wi-Fi tīkls drošai datu pārsūtīšanai starp jūsu automašīnu un autoservisu. Autoservisa apmeklējums būs vienkāršāks un efektīvāks, ja diagnostikas informācijas un programmatūras pārsūtīšanu var veikt, izmantojot autoservisa tīklu.

Kad ieradīsieties autoservisā, iespējams, apkopes mehāniķis vēlēties jūsu automašīnā izveidot savienojumu ar autoservisa tīklu, izmantojot Wi-Fi, lai noteiktu problēmu cēloni un lejupielādētu programmatūru. Šādiem sakaru veidiem automašīna izveido savienojumu tikai ar autoservisa tīklu. Nav iespējams automašīnā izveidot savienojumu ar citu Wi-Fi tīklu, piemēram, mājās, tāpat kā ar autoservisa tīklu.

## Savienojuma izveide ar tālvadības atslēgu

Savienojumu parasti izveido apkopes tehniķis, kas šajā nolūkā izmanto tālvadības atslēgas pogas. Tādēļ ir svarīgi uz autoservisu līdzī nēmt atslēgu ar pogām. Trīsreiz nospiediet durvju aizslēgšanas taustiņu uz tālvadības atslēgas, lai automašīnā izveidotu savienojumu ar autoservisa tīklu, izmantojot Wi-Fi.

Kad automašīnā ir izveidots savienojums ar Wi-Fi tīklu, centrālajā displejā tiek rādīts simbols .

**BRĪDINĀJUMS**

Ar automašīnu nedrīkst braukt, kad tā ir pievienota autoservisa tīkliem un sistēmām.

**Saistītā informācija**

- Sistēmas atjauninājumu pārvaldība Lejupielādes centrā (613 lpp.)
- Apkopes un remonta rezervēšana (615 lpp.)

**Lejupielādes centrs**

Vairākas automašīnas sistēmas var atjaunināt centrālajā displejā, ja automašīnā ir pieejams interneta savienojums<sup>1</sup>.



Lietotni **Lejupielādes centrs** var palaist no vidējā displeja lietotņu skata, un tā ļauj:

- meklēt un atjaunināt sistēmas programmatūru;
- atjaunināt Sensus Navigation\* kartes datus;
- lejupielādēt, atjaunināt un atinstalēt lietotnes.

**Saistītā informācija**

- Sistēmas atjauninājumu pārvaldība Lejupielādes centrā (613 lpp.)
- Lietotņu lejupielāde (513 lpp.)
- Lietotņu atjaunināšana (514 lpp.)
- Lietotņu dzēšana (514 lpp.)
- Automašīna ar interneta savienojumu\* (546 lpp.)
- Pārvietošanās pa vidējā displeja skatiem (109 lpp.)

**Sistēmas atjauninājumu pārvaldība Lejupielādes centrā**

Automašīnas tiešsaistes sistēmu un informācijas un izklaides sistēmu var atjaunināt lejupielādes centrā. Atjauninājumus var veikt pa vienu vai visus kopā.

**Atjauninājuma meklēšana**

Ja atjauninājums ir pieejams, vidējā displeja statusa joslā tiek parādīts paziņojums **Ir pieejami programmat. atjauninājumi.**

Lai būtu iespējama sistēmas atjaunināšana, automašīnā ir jāizveido savienojums ar internetu<sup>2</sup>.

- Centrālā displeja lietotņu skatā atveriet **Lejupielādes centrs**.
    - > Ja kopš informācijas un izklaides sistēmas pēdējās palaišanas reizes meklēšana nav veikta, tā tiek veikta tagad. Programmatūras instalēšanas laikā meklēšana netiek veikta.
- Skatīties uz **Sistēmas atjauninājumi** norāda, cik atjauninājumu ir pieejami. Vienreiz pieskaroties, tiek parādīts atjauninājumu saraksts, ko var instalēt automašīnā.

<sup>1</sup> Lietojot internetu, tiek pārsūtīti dati (datplūsma), un par to var būt jāmaksā.

<sup>2</sup> Lietojot internetu, tiek pārsūtīti dati (datplūsma), un par to var būt jāmaksā.



### **i** PIEZĪME

Datu lejupielāde var ietekmēt citus pakalpojumus, kas pārraida datus, piemēram, interneta radio. Ja ietekme uz citiem pakalpojumiem ir traucējoša, lejupielādi var pārtraukt. Varat arī izslēgt citus pakalpojumus vai pārtraukt to lietošanu.

### **i** PIEZĪME

Atjaunināšanu var pārtraukt, izslēdzot aizdedzi un izkāpjot no automašīnas.

Taču atjaunināšana nav jāpabeidz pirms izkāpšanas no automašīnas, jo tā tiks turpināta, nākamreiz lietojot automašīnu.

## Visas sistēmas programmatūras atjaunināšana

- Atlasiet saraksta apakšā esošo **Instalēt visu**.

Ja saraksts nav nepieciešams, var atlasīt opciju **Instalēt visu** pie **Sistēmas atjauninājumi**.

## Individuālo programmatūras programmu atjaunināšana

- Vajadzīgajai programmatūrai atlasiet **Instalēt**.

## Programmatūras lejupielādes atcelšana

- Pieskarities X aktivitātes indikatorā, kas, sākoties lejupielādei, ir aizstājis **Instalēt**.

Ņemiet vērā, ka var atcelt tikai lejupielādi – kad ir sāкта instalēšanas fāze, to nevar atcelt.

## Programmatūras atjauninājuma meklēšanas fonā deaktivizēšana

Programmatūras atjauninājumu automātiska meklēšana fonā ir aktivizēta, kad automašīna tiek piegādāta no rūpnīcas, bet šo funkciju var deaktivizēt.

1. Centrālā displeja augšējā skatā pieskarities **lestatījumi**.
2. Nospiediet **Sistēma → Lejupielādes centrs**.
3. Noņemiet **Programmat. atjauninājumu pārbaude fonā** atzīmi.

## Saistītā informācija

- Lejupielādes centrs (613 lpp.)
- Automašīna ar interneta savienojumu\* (546 lpp.)
- Pārvietošanās pa vidējā displeja skatiem (109 lpp.)

## Automašīnas statuss

Centrālajā displejā var būt redzams automašīnas vispārīgais statuss kopā ar iespēju pieteikt apkopi<sup>3</sup>.

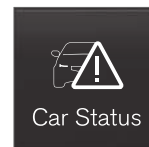

Lietotni **Automaš. statuss** var palaist no centrālā displeja lietošanas skata, un tai ir četras cilnes:

- **Ziņojumi** — statusa ziņojumi
- **Statuss** — dzinēja eļļas līmeņa un AdBlue līmeņa pārbaudīšana<sup>4</sup>
- **TPMS** — riepu spiediena pārbaudīšana
- **Rezervācijas** — rezervāciju informācija un automašīnas informācija<sup>3</sup>.

## Saistītā informācija

- Rīcība ar vadītāja displejā saglabātu ziņojumu (101 lpp.)
- Dzinēja eļļas pārbaude un iepildīšana (625 lpp.)
- Riepu spiediena uzraudzības sistēma\* (577 lpp.)
- Apkopes un remonta rezervēšana (615 lpp.)

- Automašīnas informācijas sūtīšana uz auto-servisu (616 lpp.)
- Pārvietošanās pa vidējā displeja skatiem (109 lpp.)

## Apkopes un remonta rezervēšana<sup>5</sup>

Šis pakalpojums ļauj ērti pieteikt apkopi un auto-servisa apmeklējumu tieši no automašīnas.

Kad pienācis laiks veikt apkopi, kā arī dažos gadījumos, kad automašīnai jāveic remonts, vadītāja displejā un vidējā displeja augšdaļā tiek parādīts attiecīgs paziņojums. Apkopes datumu nosaka pēc pagājušā laika, dzinēja darbības stundu skaita vai nobrauktā attāluma kopš pēdējās apkopes.

### Pirms pakalpojuma izmantošanas

- Izveidojiet Volvo ID un reģistrējiet to automašīnā.
- Atlasiet Volvo izplatītāju, ar kuru vēlaties sazināties, apmeklējot vietni [www.volvocars.com](http://www.volvocars.com) un piesakoties.
- Lai varētu sūtīt un saņemt rezervāciju informāciju, automašīnā ir jābūt izveidotam savienojumam ar internetu<sup>6</sup>.

### Rezervēt apkopi

Aizpildiet rezervācijas pieprasījumu, kad tas ir nepieciešams vai kad ir redzams ziņojums, kurā norādīts, ka ir jāveic automašīnas apkope vai remonts.

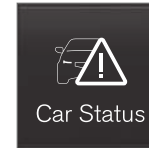

1. Vidējā displeja lietotņu skatā atveriet lietotni **Automaš. statuss**.
2. Nospiediet **Rezervācijas**.
3. Nospiediet **Pieprasīt rezervāciju**.
4. Pārlicinieties, ka lauks **Volvo ID** ir aizpildīts pareizi.
5. Pārlicinieties, ka ir ievadīts vajadzīgais **Autoserviss**.
6. Aizpildiet lauku **Informācija servisam**, ja vēlaties, lai autoservisa apmeklējuma laikā tiktu veikti kādi darbi, vai vēlaties sniegt citu svarīgu informāciju autoservisam.

<sup>3</sup> Attiecas uz dažu valstu tirgiem.

<sup>4</sup> AdBlue Attiecas tikai uz automašīnām ar dīzeļdzinēju.

<sup>5</sup> Attiecas uz dažu valstu tirgiem.

<sup>6</sup> Lietojot internetu, tiek pārsūtīti dati (datplūsma), un par to var būt jāmaksā.

## ◀ 7. Nospiediet **Sūtīt rezervācijas pieprasījumu**.

> Pāris dienu laikā saņemsiet e-pastā apmeklējuma piedāvājumu<sup>7</sup>.

To pašu ziņojumu saņemsiet gan e-pastā, gan vietnē [www.volvocars.com](http://www.volvocars.com), kad būsiet tajā pieteicies.

Dažos tirgos pēc rezervācijas pieprasījuma nosūtīšanas vadītāja displejā nodzies paziņojums par to, ka automašīnai jāveic apkope.

## 8. Pieskarieties **Atcelt pieprasījumu**, lai atceltu pieprasījumu.

No automašīnas nosūtītajā rezervācijas pieteikumā ir informācija par automašīnu, lai atvieglotu autoservisa darba plānošanu.

Izplatītājs atbild, informējot par digitālu apmeklējuma laika piedāvājumu. Jūsu automašīnā ir pieejama arī informācija par jūsu izplatītāju, un jūs varat jebkurā laikā sazināties ar autoservisu.

## **Apmeklējuma piedāvājuma apstiprināšana**

Kad automašīnā ir saņemts apmeklējuma piedāvājums, vidējā displeja augšdaļā tiek parādīts attiecīgs paziņojums.

### 1. Pieskarieties paziņojumam.

2. Ja ieteiktais apmeklējuma laiks ir pieņemams, pieskarieties **Apstiprināt**. Pretējā gadījumā pieskarieties **Sūtīt jaunu piedāvājumu** vai **Noraidīt**.

Dažos tirgos, tuvojoties apmeklējuma laikam, sistēma par to atgādina, un, kad pienācis laiks, navigācijas sistēma<sup>8</sup> var rādīt norādes nokļūšanai uz autoservisu.

## **Saisītā informācija**

- Automašīnas statuss (614 lpp.)
- Automašīnas informācijas sūtīšana uz autoservisu (616 lpp.)
- Pārvietošanās pa vidējā displeja skatiem (109 lpp.)
- Volvo ID (28 lpp.)
- Automašīna ar interneta savienojumu\* (546 lpp.)

## **Automašīnas informācijas sūtīšana uz autoservisu<sup>9</sup>**

Informāciju par automašīnu var nosūtīt jebkurā laikā, piemēram, ja esat rezervējis autoservisa apmeklējumu un vēlaties palīdzēt autoservisam, sniedzot labākus datus, lai jūsu apmeklējumu varētu izplānot jau iepriekš. Automašīnas informācijas sūtīšana un autoservisa apmeklējuma rezervēšana nav viens un tas pats.



1. Vidējā displeja lietotņu skatā atveriet lietotni **Automaš. statuss**.
2. Nospiediet **Rezervācijas**.

<sup>7</sup> Šis laiks var atšķirties atkarībā no tirgus.

<sup>8</sup> Attiecas uz Sensus Navigation\*.

<sup>9</sup> Attiecas uz dažu valstu tirgiem.

### 3. Nospiediet **Sūtīt automaš. datus.**

- > Vidējā displeja augšdaļā tiek parādīts paziņojums par to, ka tiek nosūtīti transportlīdzekļa dati. Varat atcelt datu pārsūtīšanu, norises indikatorā pieskaroties X.

Informācija tiek sūtīta, izmantojot automašīnas interneta savienojumu<sup>10</sup>.

Šai automašīnas informācijai var piekļūt jebkurš izplatītājs, ja tam ir automašīnas identifikācijas numurs (VIN<sup>11</sup>).

### **Automašīnas informācijas saturs**

Nosūtītie dati ir pēdējā saglabātā informācija (pēdējā reizē, kad automašīna darbojās) un ietver informāciju par šādām jomām:

- Nepieciešamība pēc apkopes
- Laiks kopš pēdējās apkopes
- Funkciju statuss
- Šķidrumu līmeņi
- Mērierīces rādījums
- Transportlīdzekļa identifikācijas numurs (VIN<sup>11</sup>)
- Automašīnas programmatūras versija
- Automašīnas diagnostikas dati

### **Saistītā informācija**

- Apkopes un remonta rezervēšana (615 lpp.)
- Automašīnas statuss (614 lpp.)
- Pārvietošanās pa vidējā displeja skatiem (109 lpp.)
- Automašīna ar interneta savienojumu\* (546 lpp.)

<sup>10</sup> Lietojot internetu, tiek pārsūtīti dati (datplūsma), un par to var būt jāmaksā.

<sup>11</sup> Transportlīdzekļa identifikācijas numurs.

## Automašīnas pacelšana

Paceļot automašīnu, ir svarīgi piestiprināt domkratu vai servisa/tehniskās apkopes stacijas domkratu tam paredzētajos punktos zem automašīnas.

Ja automašīna ir aprīkota ar pneimatiskās piekares līmeņa vadību\*, tā jāizslēdz pirms automašīnas pacelšanas. Funkcijas deaktivizēšana vidējā displejā.

### BRĪDINĀJUMS

Ja automašīnu paceļ ar autoservisa domkratu, tas ir jānovieto zem viena no četriem pacelšanas punktiem. Izvietojiet autoservisa domkratu tā, lai automašīna nevarētu noslīdēt. Pārliedzieties, ka domkrata plāksnīte ir aprīkota ar gumijas aizsargu, lai automašīna būtu stabila un nētiktu bojāta. Vienmēr izmantojiet asu balsta statņus vai tamlīdzīgus izstrādājumus.

### PIEZĪME

Volvo iesaka lietot tikai konkrētajam automobiļa modelim paredzēto domkratu. Izvēloties domkratu, kuru nav ieteicis Volvo, ievērojiet aprīkojuma komplektā iekļautās instrukcijas.

Parastais automašīnas domkrats ir paredzēts tikai neregulārai un īslaicīgai lietošanai, piemēram, lai nomainītu pārdurtu riteņi. Ja gatvojaties automašīnu pacelt ar domkratu biežāk vai ilgāku laiku, nekā nepieciešams riteņa nomainīšanai, ieteicams izmantot autoservisa domkratu. Tādā gadījumā ievērojiet konkrētā aprīkojuma komplektā iekļautās lietošanas instrukcijas.



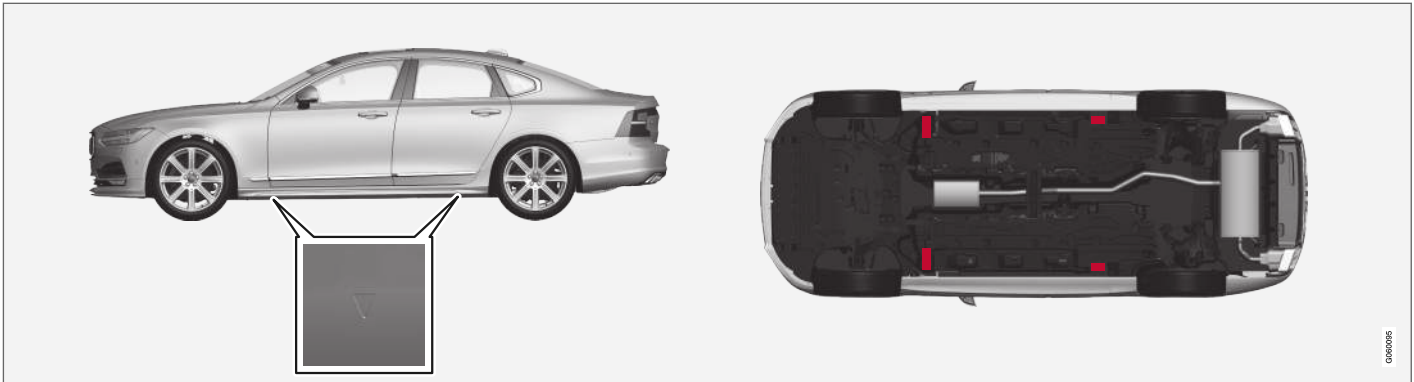

Plastmasas pārsega trīsstūri norāda celšanas punktu atrašanās vietas (apzīmētas ar sarkanu krāsu).

### Saistītā informācija

- Riteņa noņemšana (583 lpp.)
- Domkrats\* (582 lpp.)
- Līmeņa vadības iestatījumi\* (479 lpp.)

## Dzinēja pārsega atvēršana un aizvēršana

Dzinēja pārsegu var atvērt, izmantojot rokturi pasažieru nodalījumā un rokturi zem dzinēja pārsega.

### Atveriet motora pārsegu

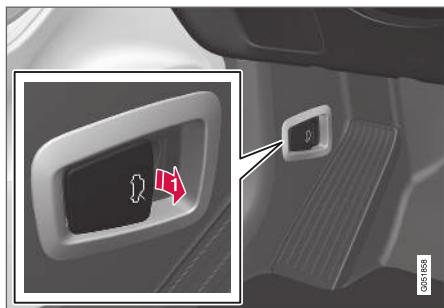

**i** Pavelciet rokturi pie pedāļiem, lai atbloķētu dzinēja pārsegu tā pilnīgi aizvērtajā pozīcijā.



**2** Pagrieziet zem dzinēja pārsega izvietoto rokturi pretēji pulksteņrādītāja virzienam, lai atbrīvotu dzinēja pārsegu no fiksatoriem, un paceliet dzinēja pārsegu.

### Brīdinājums — dzinēja pārsegs nav aizvērts



Kad dzinēja pārsegs ir atbloķēts, vadītāja displejā iedegas brīdinājuma simbols un grafisks attēls, kā arī atskan atgādinājuma skaņa. Ja automašīna sāk rīpot, skaņas signāls atkārtojas.

### **i** PIEZĪME

Ja izgaismojās brīdinājuma simbols vai atskan brīdinājuma signāls, lai gan dzinēja pārsegs ir aizvērts kārtīgi, sazinieties ar autorizētu Volvo servisu.

## Dzinēja pārsega aizvēršana

1. Spiediet dzinēja pārsegu uz leju, līdz tas sāk krist sava svara ietekmē.
2. Kad dzinēja pārsegs atdurās pret fiksatoru, piespiediet dzinēja pārsegu, lai to pilnīgi aizvērtu.

### **!** BRĪDINĀJUMS

Iespējamais risks! Nodrošiniet, lai dzinēja pārsega aizvēršanās ceļā neatrastos šķēršļi, pretējā gadījumā varat gūt traumas.

### **!** BRĪDINĀJUMS

Aizverot dzinēja pārsegu, pārliecinieties, ka tas kārtīgi nofiksējas. Dzinēja pārsegam abās pusēs jānofiksējas ar dzirdamu skaņu.



Dzinēja pārsegs nav pilnīgi aizvērts. Attēls ir shematisks — detaļas var atšķirties atkarībā no automašīnas modeļa.



Dzinēja pārsegs ir pilnīgi aizvērts. Attēls ir shematisks — detaļas var atšķirties atkarībā no automašīnas modeļa.

### **⚠ BRĪDINĀJUMS**

Nekādā gadījumā nebrauciet ar atvērtu dzinēja pārsegu!

ja braukšanas laikā rodas aizdomas, ka dzinēja pārsegs nav kārtīgi aizvērts, nekavējoties apturiet automašīnu un aizveriet to.

### **Saistītā informācija**

- Dzinēja nodalījuma pārskats (622 lpp.)
- Durvis un drošības jostu piesprādzēšanas atgādinājums (48 lpp.)

### **Klimata kontroles sistēmas apkopes veikšana**

Gaisa kondicionēšanas sistēmas apkopi un remontu drīkst veikt tikai autorizētā servisā.

### **Kļūmju novēršana un remonts**

Gaisa kondicionētāja sistēma satur fluorescējošus izsekošanas līdzekļus. Lai noteiktu noplūdes vietas, jāizmanto ultravioletā gaisma.

Volvo iesaka sazināties ar Volvo pilnvarotu servisu.

### **Automašīnas ar dzesētāju R134a**

### **⚠ BRĪDINĀJUMS**

Gaisa kondicionētāja sistēma satur hermetizētu dzesētāju R134a. Šīs sistēmas apkopi un remontu drīkst veikt tikai autorizētā servisā.

### **Automašīnas ar dzesētāju R1234yf**

### **⚠ BRĪDINĀJUMS**

Gaisa kondicionētāja sistēma satur hermetizētu dzesētāju R1234yf. Saskaņā ar SAE J2845 (Pārvietojamajās gaisa kondicionētāju sistēmās izmantoto dzesējošo vielu drošas apkopes un ietvēruma mehāniku apmācību) dzesējošās vielas sistēmas apkopi un remontu drīkst veikt tikai apmācīti un sertificēti mehāniķi, lai garantētu sistēmas drošību.

## ◀◀ Saistītā informācija

- Volvo apkopes programma (612 lpp.)

## Vējstikla displejs pēc vējstikla maiņas\*

Automašīnas ar augšējo displeju ir aprīkotas ar īpašu vējstikla veidu, kas atbilst projicētā attēla attēlošanas prasībām.

Mainot vējstiklu, Volvo iesaka sazināties ar autorizētu Volvo servisu. Jāuzstāda pareizā vējstikla versija, lai augšējā displeja attēli tiktu attēloti pareizi.

### Saistītā informācija

- Augšējais displejs\* (136 lpp.)
- Vējstikla displeja tīrīšana\* (648 lpp.)

## Dzinēja nodalījuma pārskats

Pārskatā ir redzami vairāki komponenti, kam jāveic apkope.

Daži no automašīnas elektriskās piedziņas sistēmas komponentiem atrodas zem dzinēja pārsega. Darbojoties zem tā, ievērojiet piesardzību un pieskarieties tikai ar parasto apkopi saistītajām detaļām.

### BRĪDINĀJUMS

Ar oranžas krāsas kabeļiem rīkoties drīkst tikai kvalificēts personāls.

### BRĪDINĀJUMS

Vairāki automašīnas komponenti izmanto augstsprieguma strāvu, kas nepareizu darbību gadījumā var būt bīstama.

- Nepieskarieties nekam, kas nav skaidri aprakstīts šajā īpašnieka rokasgrāmatā.
- Pārbaudot/uzpildot šķidrums dzinēja nodalījumā, rīkojieties piesardzīgi.

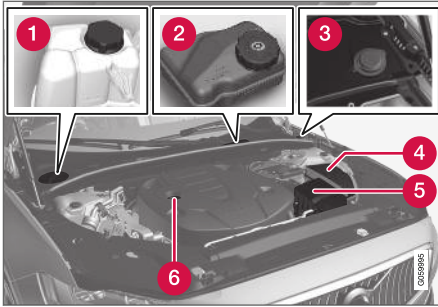

Dzinēja nodalījuma izskats var atšķirties atkarībā no modeļa un dzinēja varianta.

- 1 Dzesēšanas šķidruma izplešanās tvertne
- 2 Bremžu šķidruma tvertne (atrodas vadītāja pusē)
- 3 Mazgāšanas šķidruma iepildīšanas caurule<sup>12</sup>
- 4 Centrālais elektrības bloks
- 5 Gaisa filtrs
- 6 Dzinēja eļļas iepildīšanas caurule

### ⚠ BRĪDINĀJUMS

Atcerieties, ka radiatora ventilators (atrodas dzinēja nodalījuma priekšpusē aiz radiatora) var automātiski sākt vai turpināt darboties līdz pat 6 minūtēm pēc dzinēja izslēgšanas.

Vienmēr uzticiet dzinēja tīrīšanu servisam - ieteicams izmantot autorizētu Volvo servisu. Ja dzinējs ir karsts, pastāv aizdegšanās draudi.

### ⚠ BRĪDINĀJUMS

Aizdedzes sistēma darbojas, izmantojot ļoti augstu un bīstamu spriegumu. Veicot darbus dzinēja nodalījumā, automašīnas elektrosistēmai vienmēr jāatrodas aizdedzes pozīcijā **0**.

Nepieskarieties aizdedzes svečēm vai indukcijas spolei, kamēr automašīnas elektrosistēma atrodas aizdedzes pozīcijā **II** vai kamēr dzinējs ir karsts.

### Saistītā informācija

- Dzinēja pārsega atvēršana un aizvēršana (620 lpp.)
- Apskalošanas šķidruma iepildīšana (662 lpp.)
- Dzesēšanas šķidruma iepildīšana (626 lpp.)
- Drošinātāji dzinēja nodalījumā (636 lpp.)
- Dzinēja eļļas pārbaude un iepildīšana (625 lpp.)

- Aizdedzes pozīcijas (452 lpp.)

<sup>12</sup> Iepildiet skalošanas šķidrumu regulāri, piemēram, degvielas uzpildes laikā.

## Dzinēja eļļa

Lai spēkā būtu ieteicamie apkopes intervāli un garantija, jālieto apstiprināta dzinēja eļļa.



Volvo iesaka:



Ja dzinēja eļļu nevar regulāri pārbaudīt un līmenis ir pārāk zems, pastāv risks izraisīt nopietnus dzinēja bojājumus.

### ! SVARĪGI

Lai varētu ievērot dzinēja apkopes intervālus, visi dzinēji rūpnīcā ir piepildīti ar īpaši pielāgotu sintētisku dzinēja eļļu. Eļļa ir izvēlēta ļoti rūpīgi, ņemot vērā apkopes intervālus, iedarbināšanas īpašības, degvielas patēriņu un ietekmi uz vidi.

Lai spēkā būtu ieteicamie apkopes intervāli, jālieto apstiprināta dzinēja eļļa. Gan eļļas uzpildei, gan nomainībai izmantojiet tikai ieteikto eļļas kategoriju, pretējā gadījumā varat ietekmēt ekspluatācijas ilgumu, iedarbināšanas īpašības, degvielas patēriņu un ietekmi uz vidi.

Nelietojot ieteiktās kategorijas un viskozitātes dzinēja eļļu, dzinēja komponenti var tikt bojāti. Volvo Car Corporation neuzņemas nekādu atbildību par šādiem bojājumiem.

Volvo iesaka eļļas maiņu veikt autorizētā Volvo servisā.

Volvo izmanto dažādas sistēmas, lai brīdinātu par eļļas līmeni, ja tas ir pārāk zems/augsts vai ir pārāk zems eļļas spiediens. Daži varianti ir aprīkoti ar eļļas spiediena sensoru — tādā gadījumā tiek izmantots vadītāja displeja zema eļļas spiediena  brīdinājuma simbols. Citi varianti ir

aprīkoti ar eļļas līmeņa sensoru — tādā gadījumā vadītāju informē, izmantojot vadītāja displeja brīdinājuma simbolu  un displeja tekstus. Daži varianti ir aprīkoti ar abām sistēmām. Lai iegūtu plašāku informāciju, sazinieties ar Volvo izplatītāju.

Mainiet dzinēja eļļu un eļļas filtru saskaņā ar grāmatiņā "Apkope un garantija" norādītajiem intervāliem. Driķst izmantot arī augstākas klases eļļu, nekā noteikts. Braucot nelabvēlīgos apstākļos, Volvo iesaka lietot augstākas kategorijas eļļu, nekā norādīts specifikācijās.

### Saistītā informācija

- Dzinēja eļļas pārbaude un iepildīšana (625 lpp.)
- Dzinēja eļļa — specifikācijas (675 lpp.)
- Apgrūtinātas braukšanas apstākļi dzinēja eļļai (676 lpp.)

## Dzinēja eļļas pārbaude un iepildīšana

Eļļas līmeni nosaka ar elektronisko eļļas līmeņa sensoru.

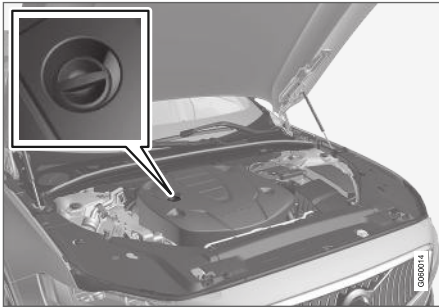

Pieliešanas caurule<sup>13</sup>.

Dažos gadījumos, iespējams, eļļas līmenis būs jāpapildina starp apkopes intervāliem.

Nekādas darbības saistībā ar eļļas līmeni nav jāveic, kamēr vadītāja displejā netiek attēlots paziņojums.

### ⚠ BRĪDINĀJUMS



Ja šis simbols tiek attēlots kopā ar paziņojumu **Dzinēja eļļas līmenis jāveic apkope**, apmeklējiet servisu - ieteicams vērsties autorizētā Volvo servisā. Iespējams, eļļas līmenis ir pārāk augsts.

### ⚠ SVARĪGI



Ja šis simbols tiek attēlots kopā ar paziņojumu par zemu eļļas līmeni, piemēram, **Zems dzinēja eļļas līm. Iepildiet 1 litru**, iepildiet tikai norādīto daudzumu, piemēram, 1 litru (1 kvartu).

### ⚠ BRĪDINĀJUMS

Neizlejiet eļļu uz karstajām izplūdes caurulēm - pastāv aizdegšanās risks.

## Eļļas līmeņa skatīšana centrālajā displejā

Eļļas līmeni vizualizē, izmantojot elektronisko eļļas līmeņa mērstieni centrālajā displejā, kad automašīna ir iedarbināta. Eļļas līmenis ir jāpārbauda regulāri.

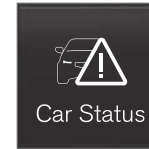

1. Vidējā displeja lietotņu skatā atveriet lietotni **Automaš. statuss**.
2. Nospiediet **Statuss**, lai skatītu eļļas līmeni.

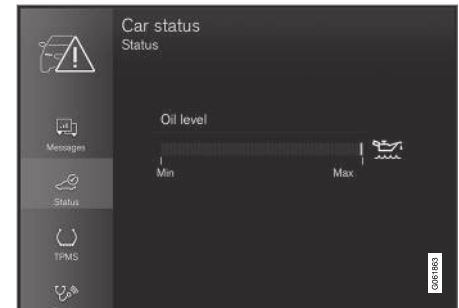

Eļļas līmeņa grafisks attēlojums vidējā displejā.

<sup>13</sup> Dzinējiem ar elektronisko eļļas līmeņa sensoru nav mērstieņa.



### **i** PIEZĪME

Sistēma nevar uzreiz noteikt izmaiņas, kas rodas eļļu iepildot vai izlejot. Lai eļļas līmeņa rādījums būtu pareizs, automašīnai jābrauc aptuveni 30 km (aptuveni 20 jūdzes) un pēc tam 5 minūtes jāstāv uz līdzenas brauktuves ar izslēgtu dzinēju.

### **i** PIEZĪME

Ja nav ievēroti visi eļļas līmeņa mērīšanas priekšnoteikumi (laiks pēc dzinēja izslēgšanas, automašīnas saskāšanās leņķis, āra temperatūra u.c.), vidējā displejā tiek parādīts paziņojums **Vērtība nav pieejama**. Tas **nenozīmē**, ka automašīnās sistēmās ir radusies kļūme.

### Saistītā informācija

- Dzinēja eļļa (624 lpp.)
- Aprūtinātas braukšanas apstākļi dzinēja eļļai (676 lpp.)
- Dzinēja eļļa — specifikācijas (675 lpp.)
- Aizdedzes pozīcijas (452 lpp.)
- Automašīnas statuss (614 lpp.)

## Dzesēšanas šķidruma iepildīšana

Dzesēšanas šķidrums atdzesē iekšējās sadegšanas dzinēju līdz pareizai darba temperatūrai. No dzinēja uz dzesēšanas šķidrumu novadīto karstumu var izmantot pasažieru salona apsildei.

Kad veicat dzesēšanas šķidruma papildināšanu, ievērojiet norādījumus uz iepakojuma. Nekad nepapildiniet tikai ar ūdeni. Sasalšanas risks palielinās, ja dzesēšanas šķidruma koncentrāta daudzums ir pārāk liels vai pārāk mazs.

Ja zem automašīnas ir dzesēšanas šķidrums, ja ir manāmi dzesēšanas šķidruma dūmi vai ja ir iepildīti vairāk nekā 2 litri (aptuveni 2 kvartas), noteikti izsauciet autoevakuatoru, lai izvairītos no dzinēja bojājumu riska, ko var izraisīt defektīva dzesēšanas sistēma, mēģinot iedarbināt automašīnu.

### **⚠ BRĪDINĀJUMS**

Dzesēšanas šķidrums var būt ļoti karsts. Neatveriet vāciņu, kad dzesēšanas šķidrums ir karsts. Ja ir nepieciešama līmeņa papildināšana, atskrūvējiet izplešanās tvertnes vāciņu lēnām, lai izlaistu lieko spiedienu.



Dzesēšanas šķidruma izplešanās tvertne, automašīna ar stūri kreisajā pusē.

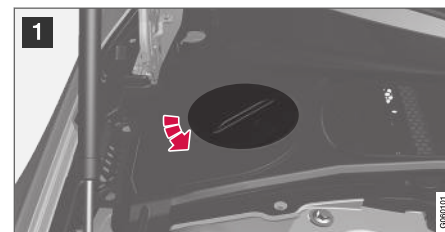





1 Noskrūvējiet plastmasas pārsega vāciņu.

2 Noskrūvējiet izplešanās tvertnes vāciņu un pielejiet dzesēšanas šķidrumu, ja nepieciešams. Dzesēšanas šķidruma līmenis nedrīkst pārsniegt dzelteno atzīmi **MAX** izplešanās tvertnē.

Detaļas ievietojiet atpakaļ pretējā secībā.

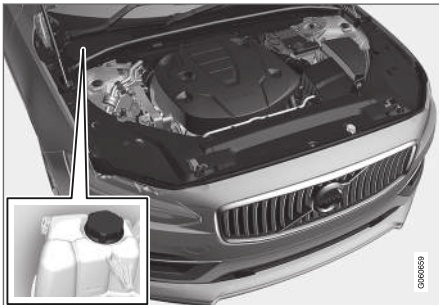

Dzesēšanas šķidruma izplešanās tvertne, automašīna ar stūri labajā pusē.

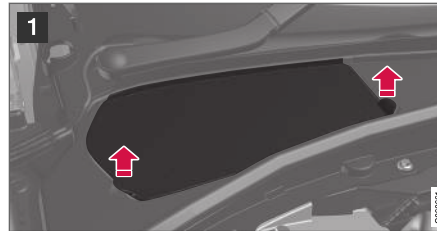

1 Satveriet lūkas rokturi un noceliet/kustinot noņemiet lūku no plastmasas pārsega.

2 Noskrūvējiet izplešanās tvertnes vāciņu un pielejiet dzesēšanas šķidrumu, ja nepieciešams. Dzesēšanas šķidruma līmenis nedrīkst pārsniegt dzelteno atzīmi **MAX** izplešanās tvertnē.

Detaļas ievietojiet atpakaļ pretējā secībā.

### ! SVARĪGI

- Bīstams norišanas gadījumā. Var izraisīt orgānu (nieru) bojājumus.
- Izmantojiet jau samaisītu dzesēšanas līdzekli, ko iesaka Volvo. Ja tiek izmantots šķidruma koncentrāts, pārliecinieties, ka maisījums sastāv no 50% dzesēšanas šķidruma un 50% apstiprinātas kvalitātes ūdens.
- Nejauciet dažādus dzesēšanas šķidrumus.
- Nomainot būtiskus dzesēšanas sistēmas komponentus, jāizmanto tikai jauns dzesēšanas šķidrumu, lai nodrošinātu, ka sistēmai ir pietiekama pretkorozijas aizsardzība.
- Dzinēju drīkst darbināt tikai tad, ja dzesēšanas sistēma ir pareizi uzpildīta. Pretējā gadījumā pārāk augsta temperatūra var izraisīt cilindra galvas bojājumu (plaisu) risku.
- Augsts hlora, hlorīda un citu sāļu saturs var izraisīt dzesēšanas sistēmas koroziju.

### Saistītā informācija

- Dzinēja nodalījuma pārskats (622 lpp.)
- Dzesēšanas šķidrumu — specifikācijas (677 lpp.)

## Lukturu nomaiņa

Halogēna priekšējie lukturi nav pieejami visiem modeļiem un visos tirgos. Lai iegūtu plašāku informāciju, sazinieties ar Volvo izplatītāju.

LED<sup>14</sup> tipa lukturis ir jāmaina autoservisā. Ieteicams sazināties ar autorizētu Volvo servisu.

### **PIEZĪME**

Lai saņemtu informāciju par spuldzēm, kas šajā rakstā nav ietverta, sazinieties ar Volvo izplatītāju vai sertificētu Volvo apkopes mehāniķi.

### **PIEZĪME**

Uz ārējā apgaismojuma lukturiem, piemēram, priekšējiem lukturiem un aizmugures lukturiem lēcas iekšienē var rasties islaicīgs kondensāts. Tas ir normāli - visi ārējā apgaismojuma lukturi ir izgatavoti tā, lai tas neradītu problēmas. Parasti kondensāts izzūd no luktura korpusa, kad lukturis ir kādu laiku bijis ieslēgts.

---

<sup>14</sup> Gaismas diodes (Light Emitting Diode)

## Akumulators

Elektrosistēmai ir viens pols, un tā izmanto šasiju un dzinēja korpusu par strāvas vadītāju.

Startera akumulatoru lieto, lai palaistu elektrosistēmu un darbinātu automašīnas elektroierīces.

Hibrīda akumulatoru lieto, iedarbinot iekšdedzes dzinēju.

Startera akumulatora maiņa jāveic servisā<sup>15</sup>.

Startera akumulators ir 12 V AGM (Absorbed Glass Mat) akumulators, kas ir paredzēts reģeneratīvai uzlādei, kā arī dažādo automašīnas sistēmu funkcionalitātes atbalstīšanai.

Akumulatora kalpošanas laiku un darbību ietekmē, piemēram, iedarbināšanas reižu skaits, izlādēšanās, braukšanas stils, braukšanas apstākļi, klimata apstākļi utt.

- Nekādā gadījumā neatvienojiet akumulatoru, kamēr darbojas dzinējs.
- Pārbaudiet, vai akumulatora kabeli ir pareizi pievienoti un pareizi pievilkti.

## ⚠ BRĪDINĀJUMS

- Akumulators var radīt ļoti sprādzienbīstamu gāzi. Nepareizi pievienojot akumulatora savienotājvadu, var rasties dzirksteles, kas savukārt var izraisīt akumulatora eksploziju.
- Nepievienojiet iedarbināšanas vadus nevienam degvielas sistēmas komponentam vai kustīgai daļai. Uzmanieties no karstām dzinēja daļām.
- Akumulators satur sērskābi, kas var izraisīt nopietnus apdegumus.
- Ja sērskābe iekļūst acīs, nonāk uz ādas vai apģērba, skalojiet skarto vietu ar lielu ūdens daudzumu. Ja sērskābe iekļūst acīs, nekavējoties vērsieties pie ārsta.
- Nekādā gadījumā nesmēķējiet akumulatora tuvumā.

## Uzlādes punkti

Pievienojot akumulatora lādētājam ārēju startera akumulatoru, izmantojiet dzinēja nodalījumā esošos automašīnas uzlādes punktus.

**Nedrīkst** izmantot automašīnas startera akumulatora spaiļes bagāžas nodalījumā.

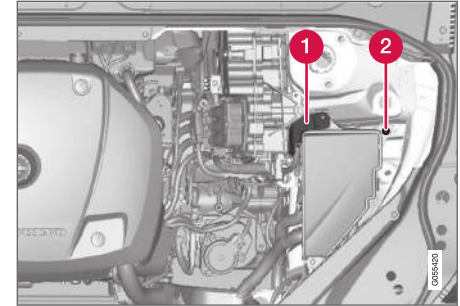

- 1 Pozitīvais uzlādes punkts
- 2 Negatīvais uzlādes punkts

## ⚠ SVARĪGI

Citas automašīnas akumulatoru nevar uzlādēt, izmantojot uzlādes punktu strāvu. Izmantojot uzlādes punktus citas automašīnas akumulatora uzlādei, varat izraisīt drošinātāja izdegšanu, kā rezultātā uzlādes punkti vairs nedarbosies.

<sup>15</sup> Ieteicams sazināties ar autorizētu Volvo servisu.



### ! SVARĪGI

Uzlādējot startera akumulatoru, lietojiet tikai modernu akumulatora lādētāju ar kontrolētu uzlādes spriegumu. Nedrīkst lietot ātrās uzlādes funkciju, jo tā var sabojāt akumulatoru.

### i PIEZĪME

Ja ir izlādējies gan startera akumulators, gan hibrīda akumulators, tad jāuzlādē **abi** akumulatori. Tādā gadījumā nevar vispirms uzlādēt tikai hibrīda akumulatoru.

Lai varētu uzlādēt hibrīda akumulatoru, nepieciešams noteikts startera akumulatora uzlādes līmenis.

### ! SVARĪGI

Neievērojot tālāk sniegtos norādījumus, pēc ārējā startera akumulatora vai akumulatora lādētāja pieslēgšanas īslaicīgi var tikt deaktivizēta sistēmas Infotainment enerģijas taupīšanas funkcija un/vai īslaicīgi var nebūt pieejams vadītāja displejā esošais ziņojums par startera akumulatora uzlādes līmeni:

- Automašīnas startera akumulatora negatīvo spaili **nekādā gadījumā** nedrīkst pievienot ārējam akumulatoram vai akumulatora lādētājam - par zemējuma punktu drīkst izmantot tikai **negatīvo uzlādes punktu**.

### i PIEZĪME

Akumulatora atkārtota izlādēšanās saīsina tā kalpošanas ilgumu.

Akumulatora kalpošanas ilgumu ietekmē vairāki faktori, tostarp braukšanas apstākļi un klimats. Akumulatora iedarbināšanas jauda ar laiku pakāpeniski samazinās, tādēļ, ja automašīna ilgstoši nav lietota vai ar to nobraukti tikai īsi attālumi, akumulators ir jāuzlādē. Ārkārtīgi lielā aukstumā iedarbināšanas jauda ir ierobežota.

Lai uzturētu akumulatoru labā stāvoklī, ieteicama vismaz 15 minūšu ilga braukšana katru nedēļu vai arī akumulators ir jāpievieno lādētājam ar automātisko kompensācijas uzlādes funkciju.

Pilnīgi uzlādētam akumulatoram ir maksimāls kalpošanas ilgums.

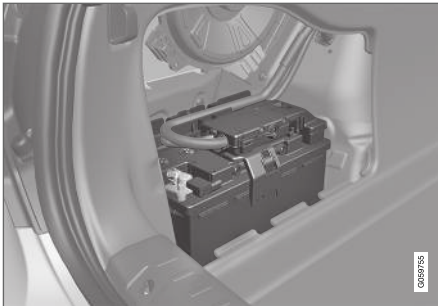
**Atrašanās vieta**

Startera akumulators atrodas bagāžas nodalījumā.

**⚠ BRĪDINĀJUMS**

Ja ir ticis atvienots startera akumulators, automātiskas atvēršanas un aizvēršanas funkcija ir jāatiestata, lai tā darbotos pareizi. Lai darbotos aizsardzība pret iespiešanu, jāveic atiestatīšana.

**⚠ SVARĪGI**

Noteiktos modeļos akumulators ir piestiprināts ar fiksējošu saiti. Nodrošiniet, lai fiksējošā sikсна vienmēr būtu stingri nopriegota.

**Startera akumulatora tehniskie parametri**

Akumulatora tips	H8 AGM
Spriegums (V)	12
Aukstas iedarbināšanas kapacitāte <sup>A</sup> — CCA <sup>B</sup> (A)	850
Izmēri, G×P×A	353×175×190 mm (13,9×6,9×7,5 collas)
Jauda (Ah)	95

A Saskaņā ar EN standartu.

B Cold Cranking Amperes.

Volvo iesaka uzticēt akumulatora nomaiņu autorizētam Volvo servisam.



**! SVARĪGI**

Nomainot akumulatoru, pārļiecinieties, ka jaunajam akumulatoram ir tāds pats izmērs, aukstās iedarbināšanas kapacitāte un tips kā iepriekšējam (skatiet uzlīmi uz akumulatora).

**Saistītā informācija**

- Simboli uz akumulatoriem (634 lpp.)
- Hibrīda akumulators (633 lpp.)
- Iedarbināšana, izmantojot savienotājvadus un citu akumulatoru (492 lpp.)

## Hibrīda akumulators

Automašīna ir aprīkota ar bezapkopes atkārtoti uzlādējamu litija jonu tipa hibrīda akumulatoru, kas paredzēts elektrodzinēja darbībai.

### **i** PIEZĪME

Ja hibrīda akumulators ir atvienots, automašīnu nevar iedarbināt.

### **i** PIEZĪME

Ja ir izlādējies gan startera akumulators, gan hibrīda akumulators, tad jāuzlādē **abi** akumulatori. Tādā gadījumā nevar vispirms uzlādēt tikai hibrīda akumulatoru.

Lai varētu uzlādēt hibrīda akumulatoru, nepieciešams noteikts startera akumulatora uzlādes līmenis.

### **⚠** BRĪDINĀJUMS

Hibrīda akumulatora nomaļņa ir noteikti jāveic autoservisā — ieteicams izmantot autorizēta Volvo servisa pakalpojumus.

## Dzesēšanas šķidrums

Hibrīda akumulatora dzesēšanas sistēmai ir atsevišķa izplešanās tvertne.

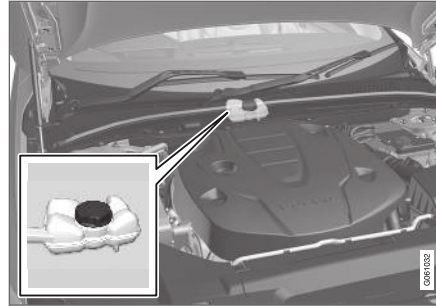

### **!** SVARĪGI

Hibrīda akumulatora dzesēšanas šķidrums jāpapildina tikai autorizētā Volvo autoservisā — ieteicams izmantot autorizēta Volvo servisa pakalpojumus.

## Hibrīda akumulatora tehniskie parametri

**Tips:** Litija jonu

**Kopējais enerģijas daudzums:** 10,4 kWh.

### **i** PIEZĪME

Hibrīda akumulatora kapacitāte ar laiku samazinās, tādēļ var pieaugt iekšdedzes dzinēja lietojums, kā rezultātā samazinās degvielas ekonomija un attālums, ko var veikt ar elektrodzinēju.

## Saistītā informācija

- Simboli uz akumulatoriem (634 lpp.)
- Akumulators (629 lpp.)
- Hibrīda akumulatora uzlāde (429 lpp.)

## Simboli uz akumulatoriem

Uz akumulatoriem ir sniegta informācija un norādīti brīdinājuma simboli.

	Lietojiet aizsargbrilles.
	Plašāka informācija ir sniegta automašīnas īpašnieka rokasgrāmatā.
	Glabājiet akumulatoru bērniem nepieejamā vietā.
	Akumulators satur kodīgu skābi.

	Izvairieties no dzirkstelēm un atklātas liesmas akumulatora tuvumā.
	Sprādzienbīstams.
	Jānodod atkārtotai pārstrādei.

	<b>PIEZĪME</b>
Nolietots akumulators jāizmanto atkārtoti videi draudzīgā veidā, jo tas satur svinu.	

### Saistītā informācija

- Akumulators (629 lpp.)
- Hibrīda akumulators (633 lpp.)

## Drošinātāji un galvenās elektroierīces

Visas elektriskās funkcijas un daļas ir aizsargātas ar vairākiem drošinātājiem, lai pasargātu automobiļa elektrosistēmu no īsslēgumu vai pārslodzes radītiem bojājumiem.

### BRĪDINĀJUMS

Nomainot drošinātāju, nekādā gadījumā neizmantojiet svešķermeni vai drošinātāju, kura strāvas stiprums ampēros pārsniedz norādīto. Tas var izraisīt ievērojamus elektrosistēmas bojājumus un, iespējams, izraisīt ugunsgrēku.

### BRĪDINĀJUMS

Ar oranžas krāsas kabeļiem rīkoties drīkst tikai kvalificēts personāls.

### BRĪDINĀJUMS

Vairāki automašīnas komponenti izmanto augstsprieguma strāvu, kas nepareizu darbību gadījumā var būt bīstama.

Nepieskarieties nekam, kas nav skaidri aprakstīts šajā īpašnieka rokasgrāmatā.

Ja kāda elektriskā daļa vai funkcija nedarbojas, tas var būt tāpēc, ka šīs daļas drošinātājs ir ticis īslaicīgi pārslogots un ir pārdedzis. Ja tas pats drošinātājs pārdeg atkārtoti, bojājums ir elektriskajā ierīcē. Volvo iesaka sazināties ar autorizētu Volvo servisu, lai veiktu pārbaudi.



## Centrālo elektrības bloku atrašanās vieta

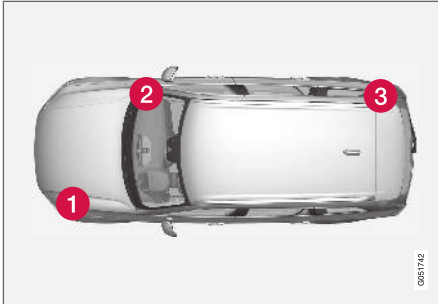

Attēls ir shematisks — izskats var atšķirties atkarībā no automašīnas modeļa.

Centrālā elektrības bloka atrašanās vieta automašīnā ar stūri kreisajā pusē. Automašīnā ar stūri labajā pusē zem cimdu nodalījuma esošais centrālais elektrības bloks atrodas pretējā pusē.

- 1 Dzinēja nodalījums
- 2 Zem cimdu nodalījuma
- 3 Bagāžas nodalījums

### Saistītā informācija

- Drošinātāja nomainīšana (635 lpp.)
- Drošinātāji kravas nodalījumā (643 lpp.)
- Drošinātāji dzinēja nodalījumā (636 lpp.)
- Drošinātāji zem cimdu nodalījuma (640 lpp.)

## Drošinātāja nomainīšana

Visas elektriskās funkcijas un daļas ir aizsargātas ar vairākiem drošinātājiem, lai pasargātu automašīnas elektrosistēmu no īsslēgumu vai pārslodzes radītiem bojājumiem.

1. Skatiet drošinātāju shēmu, lai atrastu attiecīgo drošinātāju.
2. Izņemiet drošinātāju un apskatiet to no sāniem, lai redzētu, vai liekais vads ir pārdedzis.
3. Ja tā ir noticis, nomainiet to ar jaunu tādas pašas krāsas un strāvas stipruma drošinātāju.

### ⚠ BRĪDINĀJUMS

Nomainot drošinātāju, nekādā gadījumā neizmantojiet svešķermeni vai drošinātāju, kura strāvas stiprums ampēros pārsniedz norādīto. Tas var izraisīt ievērojamus elektrosistēmas bojājumus un, iespējams, izraisīt ugunsgrēku.

### ⚠ BRĪDINĀJUMS

Par drošinātājiem, kas nav minēti īpašnieka rokasgrāmatā, sazinieties ar pilnvarotu Volvo autoservisu. Ja to neizdara pareizi, var izraisīt nopietnus elektrosistēmu bojājumus.

### Saistītā informācija

- Drošinātāji un galvenās elektroierīces (634 lpp.)
- Drošinātāji kravas nodalījumā (643 lpp.)

- Drošinātāji dzinēja nodalījumā (636 lpp.)
- Drošinātāji zem cimdu nodalījuma (640 lpp.)

## Drošinātāji dzinēja nodalījumā

Dzinēja nodalījumā esošie drošinātāji cita starpā aizsargā dzinēja un bremžu funkcijas.

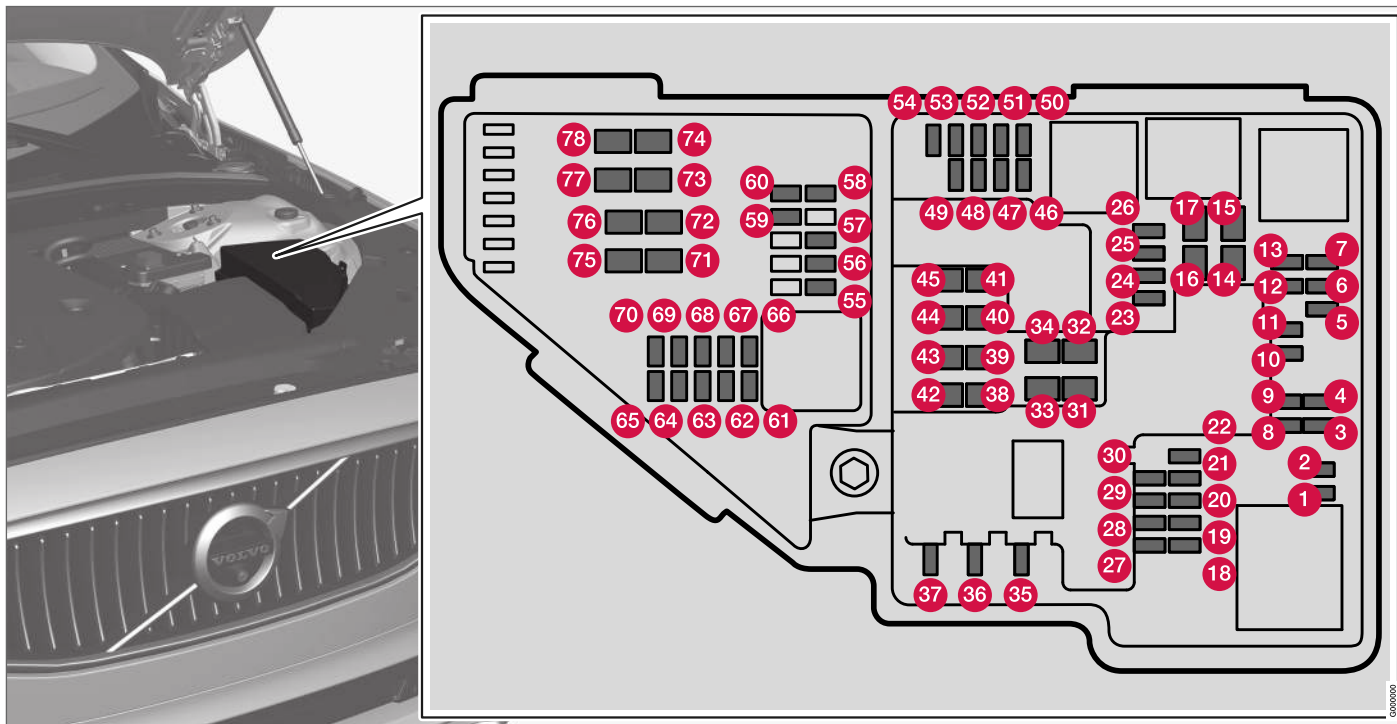

Vāciņa iekšpusē ir pincete, kas atvieglo drošinātāju izņemšanu un piestiprināšanu.

Drošinātāju blokā ir vieta vairākiem rezerves drošinātājiem.

### Stāvokļi

Pārsega iekšpusē atrodas uzlīme, kurā norādītas drošinātāju atrašanās vietas.

- Drošinātāji 1–13, 18–30, 35–37 un 46–70 ir "Micro" tipa drošinātāji.
- Drošinātāji 14–17, 31–34, 38–45 un 71–78 ir "MCASE" tipa drošinātāji, un tos drīkst mainīt tikai servisā<sup>16</sup>.

	Funkcija	Ampēri
1	–	–
2	–	–
3	–	–
4	Automātiskās pārnesumkārbas pārnesumu ieslēgšanas/maiņas mehānisma vadības modulis	5
5	Iekšdedzes dzinēja dzesēšanas šķidrums augstsprieguma sildītāja vadības modulis	5

	Funkcija	Ampēri
6	Gaisa kondicionētāja vadības modulis; siltummaiņa slēgvārsts; caur klimata kontroles sistēmu plūstošā dzesēšanas šķidrums slēgvārsts	5
7	Hibrida akumulatora vadības modulis; kombinētā augstsprieguma ģeneratora/startera motora augstsprieguma pārveidotājs ar sprieguma pārveidotāju 500 V-12 V	5
8	–	–
9	Aizmugures ass elektrodzinēja padeves vadības ierīces pārveidotājs	10
10	Hibrida akumulatora vadības modulis; kombinētā augstsprieguma ģeneratora/startera motora augstsprieguma pārveidotājs ar sprieguma pārveidotāju 500 V-12 V	10
11	Uzlādes bloks	5

	Funkcija	Ampēri
12	Hibrida akumulatora dzesēšanas šķidrums slēgvārsts, hibrida akumulatora 1. dzesēšanas sūkņi	10
13	Elektriskās piedziņas sistēmas dzesēšanas šķidrums sūkņi	10
14	Hibrida komponentu dzesēšanas ventilators	25
15	–	–
16	–	–
17	–	–
18	–	–
19	–	–
20	–	–
21	–	–
22	–	–
23	–	–
24	12 V kontaktligzda priekšējā tuneļkonsole	15

<sup>16</sup> Ieteicams sazināties ar autorizētu Volvo servisu.



	Funkcija	Ampēri
25	12 V kontaktligzda tuneļkonsole pie otrās sēdekļu rindas kāju zonas	15
26	12 V kontaktligzda bagāžas nodalījumā* USB porti iPad turētājam	15
27	-	-
28	-	-
29	-	-
30	-	-
31	Apsildāms vējstikls* kreisā puse	Paralēlslēgums
32	Apsildāms vējstikls* kreisā puse	40
33	Priekšējo lukturu tīrītāji*	25
34	Vējstikla apskatotāji	25
35	-	-
36	Skaņas signāls	20
37	Sirēna*	5

	Funkcija	Ampēri
38	Bremžu sistēmas vadības modulis (vārsti, stāvbremze)	40
39	Vējstikla tīrītāji	30
40	-	-
41	Apsildāms vējstikls* labā puse	40
42	Stāvapsilde*	20
43	Bremžu sistēmas vadības modulis (ABS sūkņi)	40
44	-	-
45	Apsildāms vējstikls* labā puse	Paralēlslēgums
46	Darbojas, kad aizdedze ir ieslēgta: Dzinēja vadības bloks, transmisijas komponenti, elektriskais stūres pastiprinātājs, centrālais elektriskais vadības bloks	5
47	Ārējais automašīnas troksnis (dažos tirgos)	5

	Funkcija	Ampēri
48	Labās puses priekšējais luksturis	7,5
	Labais priekšējais luksturis, noteikti LED varianti <sup>A</sup>	15
49	Alkometrs	5
50	-	-
51	-	-
52	Drošības spilveni	5
53	Kreisās puses priekšējais luksturis	7,5
	Kreisais priekšējais luksturis, noteikti LED varianti <sup>A</sup>	15
54	Akseleratora pedāļa sensors	5
55	Transmisijas vadības modulis; pārnesumu pārslēgsviras vadības modulis	15
56	Dzinēja vadības modulis (ECM)	5
57	-	-
58	-	-
59	-	-

	Funkcija	Ampēri
60	–	–
61	Dzinēja vadības modulis; enerģijas pārveidotājs; droseles bloks; turbokompresora vārsts	20
62	Solenoidi; vārsts; dzinēja dzesēšanas sistēmas termostats	10
63	Vakuuma regulators, vārsts	7,5
64	Spoilera rulliņu pārsega vadības vārsts, radiatora rulliņu pārsega vadības vārsts	5
65	–	–
66	Lambda zonde, priekšējā, lambda zonde, aizmugurējā	15
67	Dzinēja eļļas sūkņa solenoīdi; gaisa kondicionētāja ieslēdzējreleja pārslēdzējs; Lambda zonde, vidējā	15
68	–	–
69	Dzinēja vadības modulis (ECM)	20

	Funkcija	Ampēri
70	Aizdedzes spoles; aizdedzes sveces	15
71	–	–
72	–	–
73	Transmisijas šķidruma sūkņa vadības modulis	30
74	Vakuuma sūkņa vadības modulis	40
75	Transmisijas vadības mehānisms	25
76	–	–
77	–	–
78	–	–

A LED (gaismas diode)

### Saistītā informācija

- Drošinātāji un galvenās elektroierīces (634 lpp.)
- Drošinātāja nomaiņa (635 lpp.)

## Drošinātāji zem cimdņu nodaļuma

Drošinātāji zem cimdņu nodaļuma aizsargā elektriskās kontaktligzdas, displejus un durvju moduļus, kā arī citas ierīces.

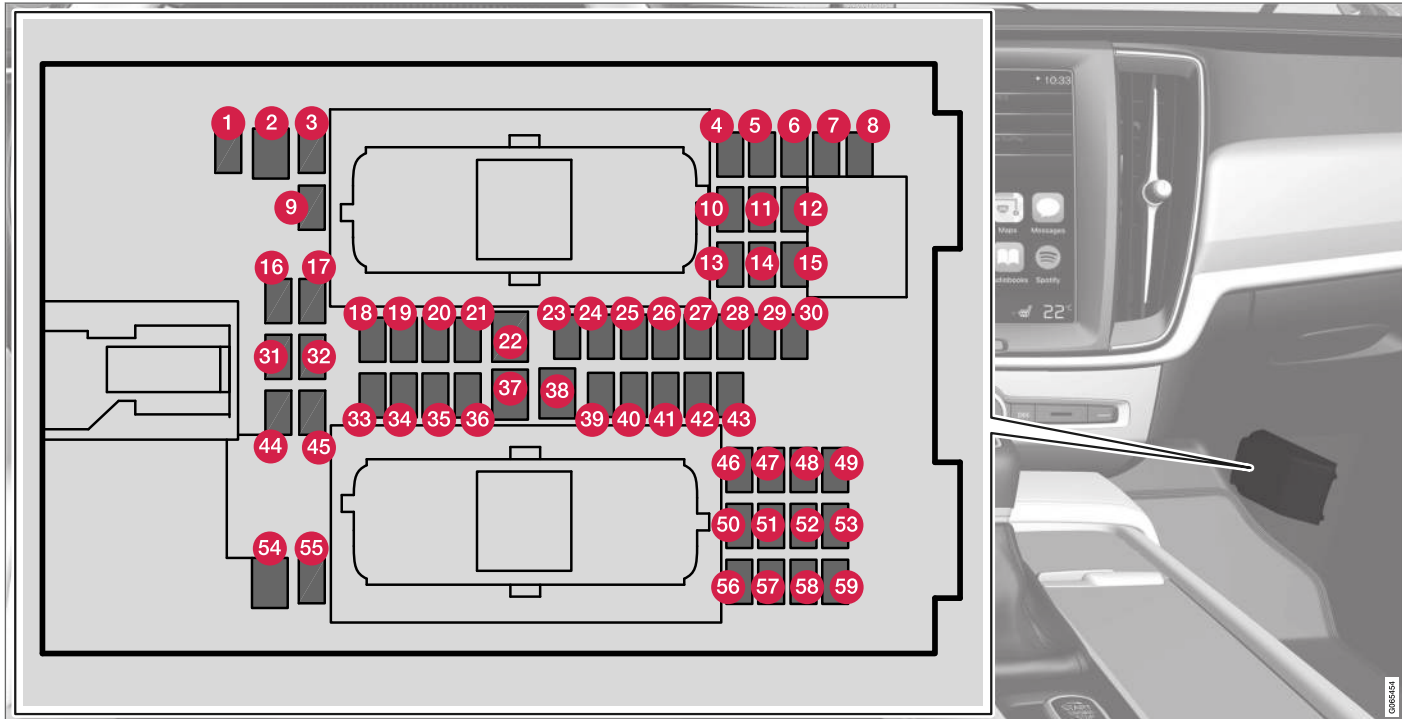

Vāciņa iekšpusē ir pincete, kas atvieglo drošinātāju izņemšanu un piestiprināšanu.

**Dzinēja nodalījuma drošinātāju blokā** ir vieta vairākiem rezerves drošinātājiem.

### Stāvokļi

- Drošinātāji nr. 1, 3-21, 23-36, 39-53 un 55-59 ir "Micro" tipa drošinātāji.
- Drošinātāji 2, 22, 37-38 un 54 ir "MCase" tipa drošinātāji, un tos drīkst mainīt tikai servisā<sup>17</sup>.

	Funkcija	Ampēri
1	-	-
2	-	-
3	-	-
4	Kustības sensors*	5
5	Mediju atskaņotājs	5
6	Vadītāja displejs	5
7	Viduskonsoles vadības tastatūra	5
8	Saules sensors	5
9	Sensus vadības modulis	20

	Funkcija	Ampēri
10	-	-
11	Stūres rata modulis	5
12	Iedarbināšanas slēdža un stāvbremzes vadības modulis	5
13	Stūres rata stūres modulis*	15
14	-	-
15	-	-
16	-	-
17	-	-
18	Klimata kontroles sistēmas vadības modulis	10
19	Stūres bloķētājs	7,5
20	Diagnostikas ligzda OBDII	10
21	Centrālais displejs	5
22	Klimata kontroles sistēmas ventilatora modulis, priekšējais	40
23	USB CENTRMEZGLS	5

	Funkcija	Ampēri
24	Kontrolē apgaismojumu; salona apgaismojumu; salona atpakaļskata spoguļa aptumšošanu*; lietus un gaismas sensoru*; tuneļkonsoles vadības tastatūru pie aizmugurējā sēdekļa kāju zonas*; elektriski vadāmos priekšējos sēdekļus*; vadības paneļus aizmugurējās durvīs; ventilatora moduli klimata kontrolei kreisajā/labajā pusē	7,5
25	Vadītāja atbalsta funkciju vadības bloks	5
26	Jumta lūka*	20
27	Augšējais displejs*	5
28	Salona apgaismojums	5
29	-	-
30	Jumta konsoles displejs (drošības jostas atgādinātājs/priekšējā pasažiera sēdekļa drošības gaisa spilvena indikators)	5
31	-	-
32	Mitruma sensors	5

<sup>17</sup> Ieteicams sazināties ar autorizētu Volvo servisu.





	Funkcija	Ampēri
33	Durvju modulis aizmugurējās labās puses durvīs	20
34	Drošinātāji bagāžas nodalījumā	10
35	Tiešsaistes automašīnas vadības modulis; Volvo On Call vadības modulis	5
36	Durvju modulis aizmugurējās kreisās puses durvīs	20
37	Audio vadības modulis (pastiprinātājs) (noteiktiem variantiem)	40
38	–	–
39	Vairākfrecvenču joslu antenas modulis	5
40	Sēdekļu komforta moduli (masāžas) priekšā*	5
41	Alkometrs	5
42	–	–
43	Degvielas sūkņa vadības modulis	15
44	Dzinēja nodalījuma centrālā elektrības bloka releja spoles, transmisijas šķidrums sūkņa releja spole	5

	Funkcija	Ampēri
45	–	–
46	Sēdekļa apsilde, vadītāja sēdekļi	15
47	Sēdekļa apsilde, priekšējais pasažiera sēdekļi	15
48	Dzesēšanas šķidrums sūkņi	10
49	–	–
50	Elektriski vadāms vadītāja sēdekļi*	20
51	Piekāres vadības modulis (aktīvā šasija)*	20
52	–	–
53	Sensus vadības modulis	10
54	–	–
55	–	–
56	Elektriski vadāms blakussēdētāja sēdekļi*	20
57	–	–

	Funkcija	Ampēri
58	TV* (dažos tirgos)	5
59	Drošinātāju nr. 9, 53 un 58 galvenais drošinātājs	15

### Saistītā informācija

- Drošinātāji un galvenās elektroierīces (634 lpp.)
- Drošinātāja nomaina (635 lpp.)



## **Drošinātāji kravas nodalījumā**

Drošinātāji bagāžas nodalījumā, piemēram, aizsargā elektriski vadāmos sēdekļus\*, drošības gaisa spilvenus un drošības jostu spriegotājus.



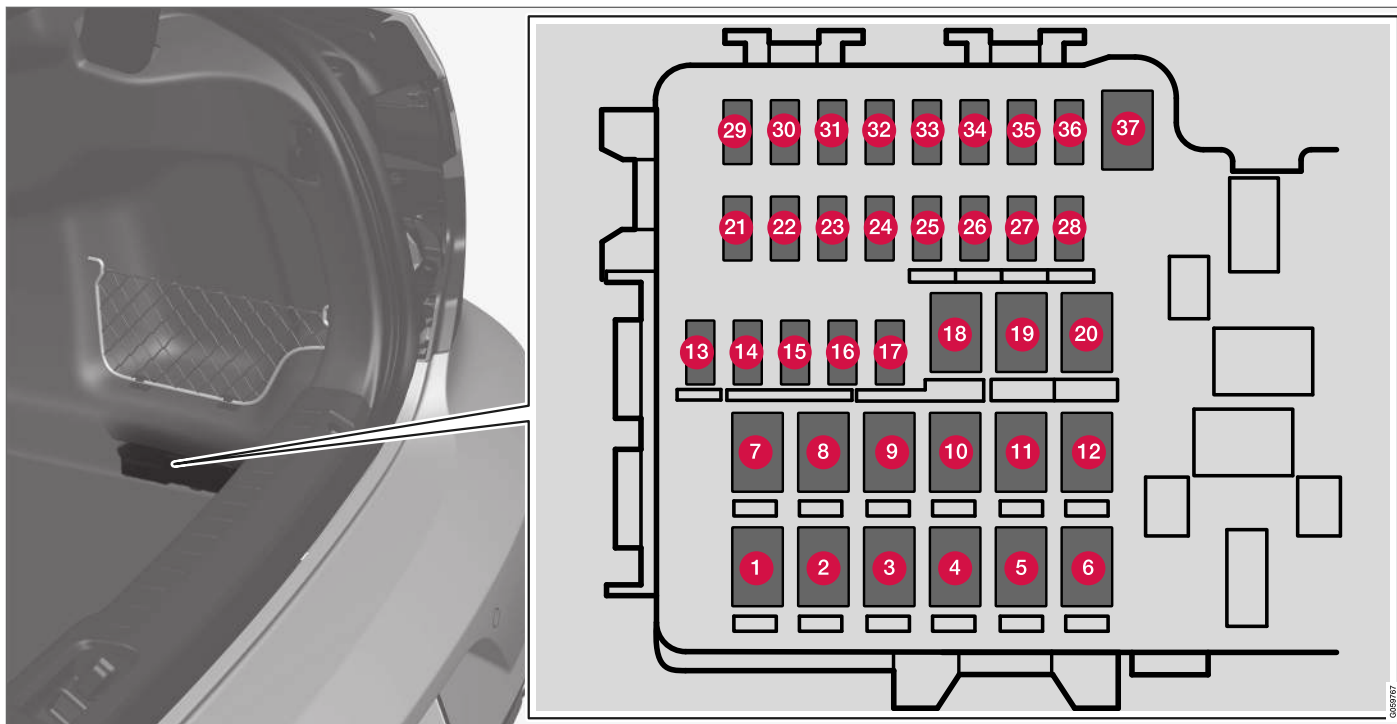

Centrālais elektrības bloks atrodas labajā pusē.

Vāciņa iekšpusē ir pincete, kas atvieglo drošinātāju izņemšanu un piestiprināšanu.

**Dzinēja nodaļuma drošinātāju blokā** ir vieta vairākiem rezerves drošinātājiem.

**Stāvokļi**

- Drošinātāji nr. 13-17 un 21-36 ir "Micro" tipa drošinātāji.
- Drošinātāji 1-12, 18-20 un 37 ir "MCASE" tipa drošinātāji, un tos drīkst mainīt tikai servisā<sup>18</sup>.

	Funkcija	Ampēri
1	Aizmugures loga atkausētājs	30
2	Centrālais elektroniskais modulis	40
3	Pneimatiskās piekares kompresors*	40
4	Bloķēšanas motors atzvēlnei labajā pusē	15
5	-	-
6	Bloķēšanas motors atzvēlnei kreisajā pusē	15
7	Durvju modulis aizmugurē labajā pusē	20
8	Slāpekļa oksīdu samazināšanas vadības modulis (dīzeļdzinējam)	30
9	Elektriski vadāms bagāžas nodalījuma pārsegs*	25

	Funkcija	Ampēri
10	Durvju modulis priekšā labajā pusē	20
11	Vilkšanas iekārtas vadības modulis*	40
12	Drošības jostas spriegotāja modulis, labā pusē	40
13	Iekšējais releja tinums	5
14	Slāpekļa oksīdu samazināšanas vadības modulis (dīzeļdzinējam) Durvju modulis aizmugurē kreisajā pusē	15 20
15	Kāju kustības noteikšanas modulis* (elektriski vadāmā bagāžas nodalījuma pārsega atvēršanai)	5
16	Alkometrs, USB centrmezgls/piederumu ports	5
17	-	-
18	Vilkšanas iekārtas vadības modulis* Piederumu modulis	25 40

	Funkcija	Ampēri
19	Durvju modulis priekšā kreisajā pusē	20
20	Drošības jostas spriegotāja modulis, kreisā pusē	40
21	Stāvietā novietošanas kamera*	5
22	-	-
23	-	-
24	-	-
25	Padeve, kad aizdedze ir ieslēgta	10
26	Drošības spilvenu un drošības jostu spriegotāju vadības modulis	5
27	-	-
28	Sēdekļu apsilde aizmugurē kreisajā pusē*	15
29	-	-
30	Blind Spot Information (BLIS)*: vadības modulis, ārējais atpakaļgaitas skaņas signāls	5

<sup>18</sup> Ieteicams sazināties ar autorizētu Volvo servisu.





	Funkcija	Ampēri
31	–	–
32	Drošības jostu spriegotāju moduļi	5
33	Aktuatori izplūdes gāzēm (noteiktiem benzīndzinēju variantiem)	5
34	–	–
35	–	–
36	Sēdekļu apsilde aizmugurē labajā pusē*	15
37	–	–

### Saistītā informācija

- Drošinātāji un galvenās elektroierīces (634 lpp.)
- Drošinātāja nomaina (635 lpp.)

## Salona tīrīšana

Izmantojiet tikai Volvo ieteiktos tīrīšanas līdzekļus un auto apkopes izstrādājumus. Lai nodrošinātu vislabākos rezultātus, tīriet regulāri un apstrādājiet traipus nekavējoties. Pirms lietot tīrīšanas līdzekļus, svarīgi salonu izsūkt ar putekļsūcēju.

### ! SVARĪGI

- Reizēm krāsains apģērbs (piemēram, tumši džinsi un zamsa apģērbs) var iekrāsot polsterējumu. Ja tā notiek, ir svarīgi notīrīt un apstrādāt šīs polsterējuma daļas pēc iespējas ātrāk.
- Nekādā gadījumā nelietojiet salona tīrīšanai spēcīgus šķīdinātājus, piemēram, mazgāšanas šķidrums, neatšķaidītu degvielu, lakbenzīnu vai spirtu, jo tie var sabojāt apšuvumu un citus salona materiālus.
- Nekādā gadījumā nesmidziniet tīrīšanas līdzekli tieši uz komponentiem ar elektriskajiem taustiņiem un vadības slēdžiem. Tā vietā notīriet tos ar drānu, kas samitrināta tīrīšanas līdzeklī.
- Asi priekšmeti un liplente var sabojāt auduma polsterējumu.

## Saistītā informācija

- Vidējā displeja tīrīšana (647 lpp.)
- Auduma polsterējuma un griestu apšuvuma tīrīšana (649 lpp.)

- Drošības jostu tīrīšana (649 lpp.)
- Grīdas paklājiņu un paklājiņu ar logotipu tīrīšana (649 lpp.)
- Ādas polsterējuma tīrīšana (650 lpp.)
- Ādas stūres tīrīšana (651 lpp.)
- Salona plastmasas, metāla un koka detaļu tīrīšana (651 lpp.)

## Vidējā displeja tīrīšana

Netīrumi, traipi un taukaini pirkstu nospiedumi var ietekmēt vidējā displeja veiktspēju un lasāmību. Bieži tīriet ekrānu ar mikrošķiedras drāniņu.



Lai notīrītu centrālo displeju:

1. Izslēdziet vidējo displeju, ilgi nospiežot sākuma taustiņu.
2. Noslaukiet ekrānu ar komplektā iekļauto mikrošķiedras drānu vai izmantojiet citu līdzvērtīgas kvalitātes mikrošķiedras drānu. Ekrāns jāslauka ar tīru un sausu mikrošķiedras drānu, veicot nelielas, aplojošas kustības. Vajadzības gadījumā nedaudz samitriniet mikrošķiedras drānu tīrā ūdenī.
3. Aktivizējiet displeju, īsi nospiežot sākuma taustiņu.





**! SVARĪGI**

Mikrošķiedras drāna, ko lietojat vidējā displeja tīrīšanai, nedrīkst būt smilšaina un netīra.

**! SVARĪGI**

Tirot centrālo displeju, nespiediet ekrānu spēcīgi. Spēcīgi spiežot, varat sabojāt ekrānu.

**! SVARĪGI**

Nesmidziniet nekādus šķīdumus vai kodīgas ķīmiskas vielas tieši uz vidējā displeja. Nelietojiet stiklu tīrīšanas līdzekļus, citus tīrīšanas līdzekļus, izsmidzināmus aerosolus, šķīdinātājus, alkoholu, amonjaku vai abrazīvas daļiņas saturošus tīrīšanas līdzekļus.

Nekādā gadījumā nelietojiet abrazīvas drānas, papīra dvieļus vai salvetes, jo tie var saskrāpēt vidējo displeju.

**Saistītā informācija**

- Salona tīrīšana (647 lpp.)
- Auduma polsterējuma un griestu apšuvuma tīrīšana (649 lpp.)
- Drošības jostu tīrīšana (649 lpp.)
- Grīdas paklājiņu un paklājiņu ar logotipu tīrīšana (649 lpp.)
- Ādas polsterējuma tīrīšana (650 lpp.)

- Ādas stūres tīrīšana (651 lpp.)
- Salona plastmasas, metāla un koka detaļu tīrīšana (651 lpp.)

**Vējstikla displeja tīrīšana\***

Viegli noslaukiet displeja pārsega stiklu ar tīru un sausu mikrošķiedras drānu. Vajadzības gadījumā viegli samitriniet mikrošķiedras drānu.

Nekad neizmantojiet spēcīgus traipu tīrītājus. Speciāls tīrīšanas līdzeklis, kas nepieciešams nopietnai tīrīšanai, iegādājams pie Volvo izplatītājiem.

**Saistītā informācija**

- Vējstikla displeja aktivizēšana un deaktivizēšana\* (137 lpp.)
- Augšējais displejs\* (136 lpp.)

## Auduma polsterējuma un griestu apšuvuma tīrīšana

Izmantojiet tikai Volvo ieteiktos tīrīšanas līdzekļus un auto apkopes izstrādājumus. Lai nodrošinātu vislabākos rezultātus, tīriet regulāri un apstrādājiet traipus nekavējoties. Pirms lietot tīrīšanas līdzekļus, svarīgi salonu izsūkt ar putekļsūcēju.

## Auduma polsterējums un griestu apšuvums

Nekādā gadījumā neskrāpējiet un neberzējiet traipu, jo tā var sabojāt polsterējumu. Nekādā gadījumā neizmantojiet spēcīgus traipu tīrīšanas līdzekļus, jo tā varat sabojāt polsterējuma krāsu.

## Saistītā informācija

- Salona tīrīšana (647 lpp.)
- Vidējā displeja tīrīšana (647 lpp.)
- Drošības jostu tīrīšana (649 lpp.)
- Grīdas paklājiņu un paklājiņu ar logotipu tīrīšana (649 lpp.)
- Ādas polsterējuma tīrīšana (650 lpp.)
- Ādas stūres tīrīšana (651 lpp.)
- Salona plastmasas, metāla un koka detaļu tīrīšana (651 lpp.)

## Drošības jostu tīrīšana

Izmantojiet tikai Volvo ieteiktos tīrīšanas līdzekļus un auto apkopes izstrādājumus. Lai nodrošinātu vislabākos rezultātus, tīriet regulāri un apstrādājiet traipus nekavējoties. Pirms lietot tīrīšanas līdzekļus, svarīgi salonu izsūkt ar putekļsūcēju.

## Drošības jostas

Izmantojiet ūdeni un sintētisko mazgāšanas līdzekli. Īpaši auduma tīrīšanas līdzekļi pieejami pie Volvo izplatītājiem. Pirms drošības jostas ietīšanās pārļiecinieties, ka tā ir sausa.

## Saistītā informācija

- Salona tīrīšana (647 lpp.)
- Vidējā displeja tīrīšana (647 lpp.)
- Auduma polsterējuma un griestu apšuvuma tīrīšana (649 lpp.)
- Grīdas paklājiņu un paklājiņu ar logotipu tīrīšana (649 lpp.)
- Ādas polsterējuma tīrīšana (650 lpp.)
- Ādas stūres tīrīšana (651 lpp.)
- Salona plastmasas, metāla un koka detaļu tīrīšana (651 lpp.)

## Grīdas paklājiņu un paklājiņu ar logotipu tīrīšana

Izmantojiet tikai Volvo ieteiktos tīrīšanas līdzekļus un auto apkopes izstrādājumus. Lai nodrošinātu vislabākos rezultātus, tīriet regulāri un apstrādājiet traipus nekavējoties. Pirms lietot tīrīšanas līdzekļus, svarīgi salonu izsūkt ar putekļsūcēju.

## Inkrustētie paklāji un grīdas paklājs

Izņemiet ieklātos paklājus, lai tos varētu iztīrīt atsevišķi. Izmantojiet putekļu tīrītāju, lai aizvāktu putekļus un netīrumus. Visi ieklātie paklājiņi ir nostiprināti ar tapām.

Izņemiet inkrustēto paklāju, satverot to aiz katras no tapām un ceļot taisni uz augšu.

Nostipriniet paklājiņu vietā, iespējot katru tapu.

## BRĪDINĀJUMS

Katra sēdekļa kāju zonā lietojiet tikai vienu ieklājamo paklājiņu un pirms braukšanas pārļiecinieties, ka vadītāja kāju zonas paklājiņš ir stingri nofiksēts un iestiprināts tapās, lai tas neiesprūstu zem pedāļiem vai netālu no tiem.

Lai iztīrītu traipus, kas palikuši pēc tīrīšanas ar putekļsūcēju, lietojiet īpašu audumu tīrīšanas līdzekli. Grīdas paklājiņi jātīra ar Volvo izplatītāju ieteiktajiem tīrīšanas līdzekļiem.

## ◀◀ Saistītā informācija

- Salona tīrīšana (647 lpp.)
- Vidējā displeja tīrīšana (647 lpp.)
- Auduma polsterējuma un griestu apšuvuma tīrīšana (649 lpp.)
- Drošības jostu tīrīšana (649 lpp.)
- Ādas polsterējuma tīrīšana (650 lpp.)
- Ādas stūres tīrīšana (651 lpp.)
- Salona plastmasas, metāla un koka detaļu tīrīšana (651 lpp.)

## Ādas polsterējuma tīrīšana

Izmantojiet tikai Volvo ieteiktos tīrīšanas līdzekļus un auto apkopes izstrādājumus. Lai nodrošinātu vislabākos rezultātus, tīriet regulāri un apstrādājiet traipus nekavējoties. Pirms lietot tīrīšanas līdzekļus, svarīgi salonu izsūkt ar putekļsūcēju.

### Ādas polsterējums\*

Volvo ādas apdare ir apstrādāta tā, lai saglabātu savu sākotnējo izskatu.

Ādas polsterējums ir dabisks produkts, kas ar laiku mainās un iegūst skaistu apsūbējumu. Lai saglabātu ādas īpašības un krāsas, tā regulāri jātīra un jāapstrādā. Volvo piedāvā — Volvo Leather Care Kit/Wipes — pilnīgu līdzekli ādas polsterējuma tīrīšanai un apstrādei, kas, lietojot to saskaņā ar norādījumiem, saglabā ādas aizsargpārklājumu.

Labāku rezultātu sasniegšanai Volvo iesaka tīrīšanu un aizsargkrēma uzklāšanu veikt vienu līdz četras reizes gadā (vai biežāk, ja nepieciešams). Volvo Leather Care Kit/Wipes var iegādāties no Volvo izplatītājiem.

### Ādas polsterējuma tīrīšana

1. Uzklājiet ādas tīrīšanas līdzekli mitram sūklim un saspiediet, līdz rodas putas.
2. Veicot aplveida kustības, ar sūkli tīriet traipu.
3. Pamatīgi samitriniet traipu ar sūkli, ļaujiet sūklim absorbēt traipu, neberžot to.

4. Noslaukiet traipu ar mikstu drāniņu un ļaujiet ādai kārtīgi nožūt.

### Ādas polsterējuma aizsardzība

1. Uzklājiet nelielu ādas aizsarglīdzekļa daudzumu drāniņai un pēc tam ar vieglām aplveida kustībām uzklājiet to ādai.
2. Ļaujiet žūt aptuveni 20 minūtes.

Aizsargājot ādas polsterējumu, tas kļūst noturīgāks pret saules UV starojuma slodzi.

### Saistītā informācija

- Salona tīrīšana (647 lpp.)
- Vidējā displeja tīrīšana (647 lpp.)
- Auduma polsterējuma un griestu apšuvuma tīrīšana (649 lpp.)
- Drošības jostu tīrīšana (649 lpp.)
- Grīdas paklājiņu un paklājiņu ar logotipu tīrīšana (649 lpp.)
- Ādas stūres tīrīšana (651 lpp.)
- Salona plastmasas, metāla un koka detaļu tīrīšana (651 lpp.)



## Ādas stūres tīrīšana

Izmantojiet tikai Volvo ieteiktos tīrīšanas līdzekļus un auto apkopes izstrādājumus. Lai nodrošinātu vislabākos rezultātus, tīriet regulāri un apstrādājiet traipus nekavējoties. Pirms lietot tīrīšanas līdzekļus, svarīgi salonu izsūkt ar putekļsūcēju.

## Ādas stūre

Ādai ir jāelpo. Nekādā gadījumā neapklājiet ādas stūri ar aizsargājošu plastmasu. Ādas stūres tīrīšanai iesakām Volvo Leather Care Kit/Wipes. Vispirms notīriet netīrumus, putekļus utt. ar mitru sūkli vai drānu.

### ! SVARĪGI

Asi objekti, piemēram, gredzeni var sabojāt stūres ādu.

## Saistītā informācija

- Salona tīrīšana (647 lpp.)
- Vidējā displeja tīrīšana (647 lpp.)
- Auduma polsterējuma un griestu apšuvuma tīrīšana (649 lpp.)
- Drošības jostu tīrīšana (649 lpp.)
- Grīdas paklājiņu un paklājiņu ar logotipu tīrīšana (649 lpp.)
- Ādas polsterējuma tīrīšana (650 lpp.)
- Salona plastmasas, metāla un koka detaļu tīrīšana (651 lpp.)

## Salona plastmasas, metāla un koka detaļu tīrīšana

Izmantojiet tikai Volvo ieteiktos tīrīšanas līdzekļus un auto apkopes izstrādājumus. Lai nodrošinātu vislabākos rezultātus, tīriet regulāri un apstrādājiet traipus nekavējoties.

## Salona plastmasas, metāla un koka detaļas

Iekšējo daļu un virsmu tīrīšanai iesaka lietot nedaudz ar ūdeni samitrinātu smalkšķiedru vai mikrošķiedru drānu, ko var iegādāties pie Volvo pārstāvjiem.

Neskrāpējiet un neberziet traipus. Nekad neizmantojiet spēcīgus traipu tīrītājus.

### ! SVARĪGI

Tīrot vadītāja displeja stiklu, neizmantojiet spirtu saturošus šķīdinātājus.

### ! SVARĪGI

Paturiet prātā, ka glancētas virsmas ir viegli saskrāpējamas. Tīriet šīs virsmas ar tīru, sausu mikrošķiedras drāniņu, veicot nelielas apļveida kustības. Ja nepieciešams, samitriniet mikrošķiedras drāniņu ar nelielu daudzumu tīra ūdens.

## Saistītā informācija

- Salona tīrīšana (647 lpp.)
- Vidējā displeja tīrīšana (647 lpp.)
- Auduma polsterējuma un griestu apšuvuma tīrīšana (649 lpp.)
- Drošības jostu tīrīšana (649 lpp.)
- Grīdas paklājiņu un paklājiņu ar logotipu tīrīšana (649 lpp.)
- Ādas polsterējuma tīrīšana (650 lpp.)
- Ādas stūres tīrīšana (651 lpp.)

## Automašīnas ārpuses tīrīšana

Automašīna jāmazgā, tiklīdz tā ir kļuvusi netīra. Tas nozīmē, ka automašīnu ir vieglāk tīrīt, jo netīrumi nav ieēdušies. Tas arī samazina skrāpējumu risku un nodrošina, ka automašīna izskatās svaiga. Tīrīšana ir jāveic tīrīšanas zonā ar eļļas separatoru, un ir jāizmanto autošampūns.

### Saistītā informācija

- Automašīnas ārpuses tīrīšana (652 lpp.)
- Pulēšana un vaskošana (652 lpp.)
- Roku mazgāšana (653 lpp.)
- Automātiskā automazgāšana (654 lpp.)
- Mazgāšana ar augstspiediena strūklu (655 lpp.)
- Tīrītāju slotiņu tīrīšana (656 lpp.)
- Ārējo plastmasas, gumijas un dekoratīvo daļu tīrīšana (656 lpp.)
- Riteņu disku tīrīšana (657 lpp.)
- Pretkorozijas aizsardzība (658 lpp.)

## Pulēšana un vaskošana

Nopulējiet un ievaskojiet mašīnu, ja krāsa ir kļuvusi matēta un ja vēlaties krāsu papildus aizsargāt. Automašīnai pulēšana nav nepieciešama, kamēr tā nav vismaz vienu gadu veca. Tomēr šajā laikā automašīnu var ievaskot. Nepulējiet un nevaskojiet automašīnu tiešos saules staros, pulētās virsmas temperatūra nedrīkst pārsniegt 45°C (113°F).

- Pirms pulēšanas vai vaskošanas uzsākšanas kārtīgi nomazgājiet un nožāvējiet automašīnu. Asfalta un darvas traipus notīriet ar darvas traipu tīrītāju vai lakbenzīnu. Grūtāk notīrāmus traipus var notīrīt ar automašīnas krāsojumam speciāli ražotu smalku pulēšanas pastu.
- Vispirms nopulējiet ar pulēšanas līdzekli un tad ievaskojiet ar šķidru vai cietu vasku. Rūpīgi izlasiet lietošanas instrukciju uz iesaiņojuma. Daudzi līdzekļi satur gan pulēšanas līdzekli, gan vasku.

### ! SVARĪGI

Neuzklājiet vasku uz plastmasas un gumijas detaļām un nepulējiet tās.

Lietojot attaukošanas līdzekli uz plastmasas un gumijas detaļām, vajadzības gadījumā veiciet beršanu pavisam viegli. Izmantojiet mīkstu mazgāšanas sūkli.

Pulējot spīdīgas apdares ietvarlīstes, varat noberzt vai sabojāt spīdīgo virsmas kārtiņu.

Nedrīkst izmantot pulēšanas līdzekli, kas satur abrazīvas daļiņas.

### ! SVARĪGI

Drīkst lietot tikai Volvo ieteikti krāsas apstrādes līdzekli. Cita veida apstrāde, piemēram, pretkorozijas aizsardzība, hermētisku līdzekļu lietošana, aizsardzība, spodrināšana un līdzīgas darbības var bojāt krāsojumu. Volvo garantija neattiecas uz šādas apstrādes izraisītiem krāsojuma bojājumiem.

### Saistītā informācija

- Automašīnas ārpuses tīrīšana (652 lpp.)
- Roku mazgāšana (653 lpp.)
- Automātiskā automazgāšana (654 lpp.)
- Mazgāšana ar augstspiediena strūklu (655 lpp.)
- Tīrītāju slotiņu tīrīšana (656 lpp.)

- Ārējo plastmasas, gumijas un dekoratīvo daļu tīrīšana (656 lpp.)
- Riteņu disku tīrīšana (657 lpp.)
- Pretkorozijas aizsardzība (658 lpp.)

## Roku mazgāšana

Automašīna jāmazgā, tiklīdz tā ir kļuvusi netīra. Tas nozīmē, ka automašīnu ir vieglāk tīrīt, jo netīrumi nav ieēdušies. Tas arī samazina skrāpējumu risku un nodrošina, ka automašīna izskatās svaiga. Tīrīšana ir jāveic tīrīšanas zonā ar eļļas separatoru, un ir jāizmanto autošampūns.

## Roku mazgāšana

Mazgājot automašīnu, der atcerēties šādus ieteikumus:

- Nemazgājiet automašīnu tiešos saules staros. Šādos apstākļos mazgāšanas līdzeklim vai vaskam var būt abrazīvs efekts.
- Pušņu izkārnījumus no krāsojuma notīriet pēc iespējas ātrāk. Tajos ir vielas, kas bojā krāsojumu un ļoti ātri to izbalina. Izmantojiet, piemēram, mīkstu papīru vai sūkli, kas piesūcināts ar lielu daudzumu ūdens. Šādi radušos izbalējušos traipus var likvidēt tikai speciālists autorizētā Volvo remontdarbnīcā.
- Nomazgājiet šasiju, tostarp riteņu arkas un buferus.
- Noskalojiet visu automobili, līdz izšķīdušie netīrumi ir nomazgāti, lai samazinātu risku saskrāpēt automobili mazgāšanas laikā. Nevērsiet augstspiediena strūklu tieši pret slēdenēm.
- Ja nepieciešams, uz ļoti netīrām virsmām izmantojiet aukstu attaukošanas līdzekli.

Nemiet vērā, ka šajā gadījumā virsmas nedrīkst būt sakarsušas saulē.

- Mazgāšanai lietojiet sūkli, auto šampūnu un lielu daudzumu remdena ūdens.
- Logu tīrītāju slotiņas notīriet ar remdenu ziepjūdeni vai auto šampūnu.
- Nosusiniet automašīnu ar tīru, sausu zamšādu vai ūdens skrāpi. Neļaujot ūdens pilieniem nožūt spēcīgā saules gaismā, samazinās risks ūdens izžūšanas procesā veidoties traipiem, kurus vēlāk var nākties notīrīt.
- Kad automašīna ir nomazgāta, uz tās var būt atlicis piķis no asfalta. Pēc automašīnas nomazgāšanas izmantojiet piķa tīrīšanas līdzekli, lai atbrīvotos no pēdējiem traipiem.

## BRĪDINĀJUMS

Vienmēr uzticiet dzinēja tīrīšanu autoservisa darbiniekiem. Ja dzinējs ir karsts, pastāv aizdegšanās draudi.

## SVARĪGI

Netīri priekšējie lukturi darbojas sliktāk. Tīriet tos regulāri, piemēram, uzpildot degvielu.

Nelietojiet kodīgus mazgāšanas līdzekļus - tā vietā izmantojiet ūdeni un neskrāpējošu sūkli.



### **i** PIEZĪME

Uz ārējā apgaismojuma lukturiem, piemēram, priekšējiem lukturiem un aizmugures lukturiem lēcas iekšienē var rasties išlaicīgs kondensāts. Tas ir normāli - visi ārējā apgaismojuma lukturi ir izgatavoti tā, lai tas neradītu problēmas. Parasti kondensāts izzūd no luktura korpusa, kad lukturis ir kādu laiku bijis ieslēgts.

### **!** SVARĪGI

- Pirms automašīnas mazgāšanas pārliedieties, ka jumta lūka\* un saulesargs ir aizvērts.
- Jumta lūcai neizmantojiet pulēšanas līdzekli ar abrazīvām raksturīpašībām.
- Neizmantojiet vasku gumijas moldingiem ap jumta lūku.

### **!** SVARĪGI

Pēc automašīnas mazgāšanas neaizmirstiet iztīrīt netīrumus no notecināšanas caurumiem durvīs un sliekšņos.

### Saisītā informācija

- Automašīnas ārpuses tīrīšana (652 lpp.)
- Pulēšana un vaskošana (652 lpp.)
- Automātiskā automazgāšana (654 lpp.)

- Mazgāšana ar augstspiediena strūklu (655 lpp.)
- Tīrītāju slotiņu tīrīšana (656 lpp.)
- Ārējo plastmasas, gumijas un dekoratīvo daļu tīrīšana (656 lpp.)
- Riteņu disku tīrīšana (657 lpp.)
- Pretkorozijas aizsardzība (658 lpp.)
- Automātiskas stāvbremzes aktivizēšanas iestatījums (460 lpp.)

### Automātiskā automazgāšana

Automašīna jāmazgā, tiklīdz tā ir kļuvusi netīra. Tas nozīmē, ka automašīnu ir vieglāk tīrīt, jo netīrumi nav ieēdušies. Tas arī samazina skrāpējumu risku un nodrošina, ka automašīna izskatās svaiga.

Mazgāšana automātiskajā automazgātavā ir vienkāršs un ātrs automobiļa mazgāšanas veids, bet ar to nevar aizsniegt visas vietas. Lai sasniegtu labus rezultātus, ir ieteicams automašīnu mazgāt ar rokām vai papildus mazgāšanai automazgātavā to mazgāt arī ar rokām.

### **i** PIEZĪME

Volvo iesaka dažus pirmos mēnešus automašīnu nemazgāt automātiskajā automazgātavā (jo krāsojums vēl nav pilnīgi sacietējis).

### **!** SVARĪGI

Pirms iebraukšanas automātiskajā automazgātavā deaktivizējiet automātiskās bremsēšanas funkciju stāvēšanas laikā un automātisko stāvbremzes ieslēgšanu. Ja šīs funkcijas netiek deaktivizētas, bremsu sistēma nobloķēs automašīnu, kad tā stāvēs uz vietas, un automašīnu nevarēs izkustināt.

**! SVARĪGI**

Automazgātuvēs, kur automašīna tiek vilkta uz priekšu ar ripojošiem riteņiem, ir jāņem vērā šādi apsvērumi:

1. Pirms automašīnas mazgāšanas pārliecinieties, ka automātiskais lietus sensors ir deaktivizēts, jo pretējā gadījumā pastāv risks, ka tas sāks darboties un tiks sabojātas tīrītāju sviras.
2. Pārliecinieties, ka durvju spoguļi ir ievilkti, papildu lukturi nostiprināti un antenas ievilkas vai noņemtas, jo pretējā gadījumā automātiskajā automazgātuvē šīs daļas var tikt sabojātas.
3. Iebrauciet automazgātuvē.
4. Izslēdziet funkciju "Automātiska bremzēšana stāvēt", izmantojot pogu  tūnelkonsolē.
5. Izslēdziet funkciju "Automātiska stāvbremzes ieslēgšana" centrālā displeja augšējā skatā.
6. Izslēdziet dzinēju, pagriežot iedarbināšanas slēdzi tūnelkonsolē pulksteņrādītāju kustības virzienā. Vismaz 2 sekundes turiet šo slēdzi pagrieztā stāvoklī.

Automašīna ir sagatavota automazgātuvei.

**! SVARĪGI**

Sistēma automātiski ieslēdz režīmu **P**, izņemot gadījumus, kad netiek veikts iepriekš aprakstītais solis. Režīmā **P** riteņi tiek nobloķēti, taču tam tā nav jānotiek, automašīnai atrodoties automātiskajā automazgātavā.

**Saistītā informācija**

- Automašīnas ārpuses tīrīšana (652 lpp.)
- Pulēšana un vaskošana (652 lpp.)
- Roku mazgāšana (653 lpp.)
- Mazgāšana ar augstspiediena strūklu (655 lpp.)
- Tīrītāju slotiņu tīrīšana (656 lpp.)
- Ārējo plastmasas, gumijas un dekoratīvo daļu tīrīšana (656 lpp.)
- Riteņu disku tīrīšana (657 lpp.)
- Pretkorozijas aizsardzība (658 lpp.)

**Mazgāšana ar augstspiediena strūklu**

Automašīna jāmazgā, tiklīdz tā ir kļuvusi netīra. Tas nozīmē, ka automašīnu ir vieglāk tīrīt, jo netīrumi nav ieējušies. Tas arī samazina skrāpējumu risku un nodrošina, ka automašīna izskatās skaista. Mazgājiet mašīnu automazgātavā ar notekudeņu separatoru. Lietojiet auto šampūnu.

**Mazgāšana ar augstspiediena strūklu**

Mazgājot ar augstspiediena strūklu, veiciet plūstošas kustības un raugieties, lai sprausla automašīnas virsmai neatrastos tuvāk par 30 cm (13 in.). Nevērsiet augstspiediena strūklu tieši pret slēdzenēm.

**Saistītā informācija**

- Automašīnas ārpuses tīrīšana (652 lpp.)
- Pulēšana un vaskošana (652 lpp.)
- Roku mazgāšana (653 lpp.)
- Automātiskā automazgāšana (654 lpp.)
- Tīrītāju slotiņu tīrīšana (656 lpp.)
- Ārējo plastmasas, gumijas un dekoratīvo daļu tīrīšana (656 lpp.)
- Riteņu disku tīrīšana (657 lpp.)
- Pretkorozijas aizsardzība (658 lpp.)

## Tīrītāju slotiņu tīrīšana

Automašīna jāmazgā, tiklīdz tā ir kļuvusi netīra. Tas nozīmē, ka automašīnu ir vieglāk tīrīt, jo netīrumi nav ieēdušies. Tas arī samazina skrāpējumu risku un nodrošina, ka automašīna izskatās svaiga. Mazgājiet mašīnu automazgātavā ar notekūdeņu separatoru. Lietojiet auto šampūnu.

## Logu tīrītāja slotiņas

Asfalts, putekļi un sāls nosēžas uz logu tīrītāju slotiņām, tāpat kā insekti, ledus utt. uz vējstikla, saīsinot logu tīrītāju slotiņu darba mūžu.

Tīrīšanas laikā noregulējiet tīrītāju slotiņas apko-pes pozīcijā.

### **i** PIEZĪME

Regulāri noskalojiet tīrītāja slotiņas un vējsti-  
klu ar remdenu ziepju šķīdumu vai automaši-  
nas šampūnu. Neizmantojiet spēcīgus šķīdi-  
nātājus.

## Saistītā informācija

- Automašīnas ārpusē tīrīšana (652 lpp.)
- Pulēšana un vaskošana (652 lpp.)
- Roku mazgāšana (653 lpp.)
- Automātiskā automazgāšana (654 lpp.)
- Mazgāšana ar augstspiediena strūklu (655 lpp.)
- Ārējo plastmasas, gumijas un dekoratīvo daļu tīrīšana (656 lpp.)

- Riteņu disku tīrīšana (657 lpp.)
- Pretkorozijas aizsardzība (658 lpp.)

## Ārējo plastmasas, gumijas un dekoratīvo daļu tīrīšana

Automašīna jāmazgā, tiklīdz tā ir kļuvusi netīra. Tas nozīmē, ka automašīnu ir vieglāk tīrīt, jo netīrumi nav ieēdušies. Tas arī samazina skrāpējumu risku un nodrošina, ka automašīna izskatās svaiga. Tīrīšana ir jāveic tīrīšanas zonā ar eļļas separatoru, un ir jāizmanto autošampūns.

## Ārējās plastmasas, gumijas un dekoratīvās daļas

Pie Volvo izplatītajiem iegādājams īpašs tīrīšanas līdzeklis, kas ieteicams krāsaino plastmasas daļu, gumijas un dekoratīvo elementu tīrīšanai, piemēram, spīdīgu dekoratīvo ietvarīstu tīrīšanai un kopšanai. Izmantojot šādu tīrīšanas līdzekli, rūpīgi jāizmanto norādījumi.

Nemazgājiet automašīnu ar mazgāšanas līdzekli, kura pH vērtība ir zemāka par 3,5 vai augstāka par 11,5. Tas var izraisīt anodēto alumīnija komponentu\* krāsas defektus, kā norādīts ilustrācijā. Iesakām izvairīties no abrazīvu pulēšanas līdzekļu lietošanas, kā norādīts ilustrācijā.



Daļas, kas jāmazgā ar tīrīšanas līdzekli, kura pH vērtība ir no 3,5 līdz 11,5.

### ! SVARĪGI

Neuzklājiet vasku uz plastmasas un gumijas detaļām un nepulējiet tās.

Lietojot attaukošanas līdzekli uz plastmasas un gumijas detaļām, vajadzības gadījumā veiciet beršanu pavisam viegli. Izmantojiet mīkstu mazgāšanas sūkli.

Pulējot spīdīgas apdares ietvarlīstes, varat nobertēt vai sabojāt spīdīgo virsmas kārtiņu.

Nedrīkst izmantot pulēšanas līdzekli, kas satur abrazīvas daļiņas.

### ! SVARĪGI

Nemazgājiet automašīnu ar tīrīšanas līdzekli, kura pH vērtība ir zemāka par 3,5 vai augstāka par 11,5. Šāda rīcība var izraisīt anodēto alumīnija daļu iekrāsošanos, piemēram, jumta bagāžniekam un ap sānu logiem.

Nekādā gadījumā neizmantojiet metāla pulēšanas līdzekli uz anodēta alumīnija detaļām, jo tas var sabojāt krāsu un iznīcināt virsmas pārklājumu.

### Saistītā informācija

- Automašīnas ārpusē tīrīšana (652 lpp.)
- Pulēšana un vaskošana (652 lpp.)
- Roku mazgāšana (653 lpp.)
- Automātiskā automazgāšana (654 lpp.)
- Mazgāšana ar augstspiediena strūklu (655 lpp.)
- Tīrītāju slotiņu tīrīšana (656 lpp.)
- Riteņu disku tīrīšana (657 lpp.)
- Pretkorozijas aizsardzība (658 lpp.)

### Riteņu disku tīrīšana

Automašīna jāmazgā, tiklīdz tā ir kļuvusi netīra. Tas nozīmē, ka automašīnu ir vieglāk tīrīt, jo netīrumi nav ieēdušies. Tas arī samazina skrāpējumu risku un nodrošina, ka automašīna izskatās svaiga. Tīrīšana ir jāveic tīrīšanas zonā ar eļļas separatoru, un ir jāizmanto autošampūns.

### Disku apmales

Izmantojiet tikai Volvo ieteiktos apdares tīrīšanas līdzekļus.

Stipri disku apmaļu tīrīšanas līdzekļi var sabojāt virsmu un radīt traipus uz alumīnija disku apmaļēm, kas pārklātas ar hromu.

### Saistītā informācija

- Automašīnas ārpusē tīrīšana (652 lpp.)
- Pulēšana un vaskošana (652 lpp.)
- Roku mazgāšana (653 lpp.)
- Automātiskā automazgāšana (654 lpp.)
- Mazgāšana ar augstspiediena strūklu (655 lpp.)
- Ārējo plastmasas, gumijas un dekoratīvo daļu tīrīšana (656 lpp.)
- Riteņu disku tīrīšana (657 lpp.)
- Pretkorozijas aizsardzība (658 lpp.)

## **Pretkorozijas aizsardzība**

Automašīnai ir efektīva pretkorozijas aizsardzība.

Virsbūves pretkorozijas aizsardzība sastāv no metāliskiem aizsargpārklājumiem uz metāla, augstas kvalitātes krāsošanas procesa, minimālas metāla pārklāšanās ar pretkorozijas aizsardzību, plastmasas komponentu aizsardzības, nolietojuma aizsardzības un papildu rūsas aizsardzības tai visvairāk pakļautajās vietās. Šasijas riteņu piekares rūasai visvairāk pakļautie komponenti ir izgatavoti no lieta alumīnija ar pretkorozijas aizsardzību.

## **Pārbaudes un uzturēšana**

Parasti nekas nav jādara lai saglabātu automašīnas pretkorozijas aizsardzību bet uzturot automašīnu tīru vēl vairāk samazināsiet korozijas risku. Nekādā gadījumā nelietojiet spēcīgus sārmains vai skābus šķīdumus uz spīdīgajiem apdares komponentiem. Akmeņu izraisīti bojājumi jānovērš, tīklīdz tos pamanāt.

## **Saistītā informācija**

- Automašīnas ārpusē tīrīšana (652 lpp.)
- Pulēšana un vaskošana (652 lpp.)
- Roku mazgāšana (653 lpp.)
- Automātiskā automazgāšana (654 lpp.)
- Mazgāšana ar augstspiediena strūklu (655 lpp.)
- Tīrītāju slotiņu tīrīšana (656 lpp.)
- Ārējo plastmasas, gumijas un dekoratīvo daļu tīrīšana (656 lpp.)

- Riteņu disku tīrīšana (657 lpp.)

## **Automašīnas krāsojums**

Krāsojums sastāv no vairākiem slāņiem un ir automašīnas pretkorozijas aizsardzības būtiska daļa, un tādēļ tas ir regulāri jāpārbauda.

Parastākie krāsojuma bojājumi ir akmeņu izraisīti bojājumi, skrāpējumi un traipi, piemēram, uz spārnu malām, durvīm un trieciensieniem. Lai novērstu rūsas rašanos, bojātais krāsojums nekavējoties jāsalabo.

## **Saistītā informācija**

- Nelielu krāsojuma bojājumu pielabošana (659 lpp.)
- Krāsu kodi (660 lpp.)



## Nelielu krāsojuma bojājumu pielabošana

Krāsa ir būtiska daļa automašīnas nodrošinājumā pret koroziju, un tādēļ to vajadzētu regulāri pārbaudīt. Parastākie krāsojuma bojājumi ir akmens šķembu izraisīti bojājumi, skrāpējumi un traipi, piemēram, uz spārnu malām, durvīm un buferiem.

### Krāsas bojājumu labošana

Lai novērstu rūsas rašanos, bojātais krāsojums nekavējoties jāsalabo.

#### **i** PIEZĪME

Remontējot krāsojumu, virsmai ir jābūt tīrai un sausai. Virsmas temperatūrai ir jābūt vismaz 15 °C (59 °F).

### Nepieciešamie materiāli

- Grunts krāsa<sup>19</sup> — īpaša lipīga grunts krāsa izsmidzināma aerosola veidā, ko vajadzības gadījumā var lietot, piemēram, ar plastmasas pārklātiem buferiem.
- pamata pārklājums un caurspīdīgais pārklājums - pieejams kā izsmidzināms aerosols vai defektus maskējošais zīmulis/nūjiņa<sup>20</sup>.
- Līmlente.
- smalks smilšpapīrs<sup>19</sup>.

Ja bojājums nav sasniedzis metālu, defektus maskējošo krāsu var uzklāt tieši pēc virsmas notīršanas.

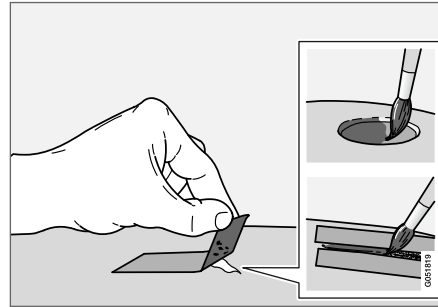

1. Uzlīmējiet līmlentes gabalu uz bojājuma vietas. Tad noņemiet līmlenti, lai notīrītu visas mazākās krāsas daļiņas.

Ja bojājums ir skāris metālu, jālieto grunts krāsa. Ja bojāta plastmasas virsma, labāku rezultātu sasniegšanai jālieto lipīgā grunts krāsa - iesmidziniet aerosola vākā un uzklājiet ar otu plānā kārtā.

2. Pirms krāsošanas vajadzības gadījumā skarto vietu var maigi izpulēt ar ļoti smalku pulēšanas līdzekli (piemēram, ja malas nav līdzenas). Virsma ir rūpīgi jānomazgā un tai jāļauj nožūt.

3. Kārtīgi izmaisiet grunts krāsu un uzklājiet to, izmantojot smalku otiņu, sērkokciņu vai līdzīgu priekšmetu. Kad grunts krāsa ir nožuvusi, kā pašu pēdējo uzklājiet pamata pārklājumu un caurspīdīgo pārklājumu.

Ar skrāpējumiem rīkojieties tāpat, kā aprakstīts iepriekš, bet virsmu ap bojāto vietu nosedziet ar līmlenti, lai aizsargātu neskarto krāsojumu.

Pie Volvo izplatītājiem var iegādāties defektus maskējošos zīmuļus un krāsas aerosolus.

#### **i** PIEZĪME

Ja akmens šķemba nav izurbusies pārāk dziļi un ir palicis nesabojāts krāsas slānis, ieklājiet pamata pārklājumu un caurspīdīgo pārklājumu uzreiz pēc virsmas notīršanas.

### Saistītā informācija

- Automašīnas krāsojums (658 lpp.)
- Krāsu kodi (660 lpp.)

<sup>19</sup> ar plastmasas pārklājumu.

<sup>20</sup> Ievērojiet defektus maskējošā zīmūļa/nūjiņas komplektā iekļautos lietošanas norādījumus.

## Krāsu kodi

### Krāsas kods

Krāsu koda uzlīme atrodas uz aizmugurējo labo durvju statņa, un to var redzēt, atverot aizmugurējās labās durvis.

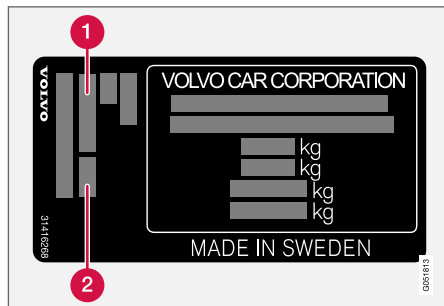

- 1 Ārējās krāsas kods
- 2 Jebkuras sekundārās krāsas kods

Ir svarīgi, lai tiktu izmantota pareiza krāsa.

### Saistītā informācija

- Automašīnas krāsojums (658 lpp.)
- Nelielu krāsojuma bojājumu pielabošana (659 lpp.)

## Vējstikla tīrītāja slotiņu nomainīšana

Tīrītāju slotiņas aizslauka ūdeni no vējstikla. Kopā ar mazgāšanas šķidrumu tās notīra vējstiklu un nodrošina labu redzamību. Tīrītāju slotiņas var nomainīt.

### Vējstikla tīrītāju slotiņu nomainīšana

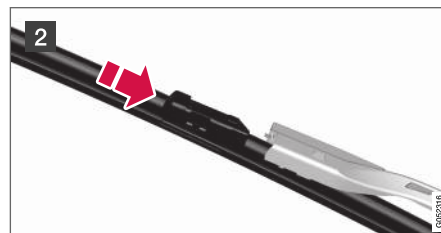
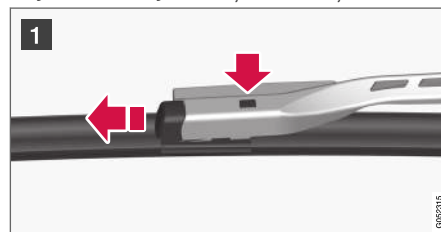

- 1 Kad tīrītāja svira atrodas apkopes pozīcijā, atlokiet to uz augšu. Apkopes pozīciju aktivizē/deaktivizē, izmantojot funkciju skatu centrālajā displejā, kad automašīna stāv un vējstikla tīrītāji nav ieslēgti. Piespiediet spiedpogu, kas atrodas uz logu tīrītāja slotiņas pamatnes un pavelciet to ārā paralēli logu tīrītāja svirai.
- 2 Iebīdiet iekšā jauno logu tīrītāja slotiņu, kamēr sadzirdams "klikšķis".
- 3 Pārlicinieties, vai logu tīrītāja slotiņa ir pareizi uzstādīta.
- 4 Nolokiet tīrītāja sviru atpakaļ pie vējstikla.

### Tīrītāju slotiņām ir dažādi garumi

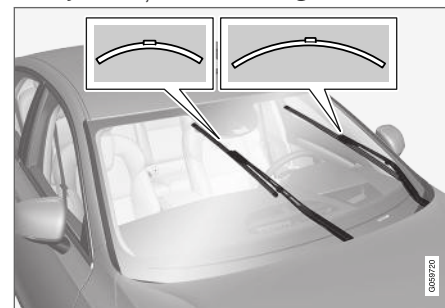

**i PIEZĪME**

Mainot tīrītāju slotiņas, pievērsiet uzmanību, ka tām ir dažādi garumi. Vadītāja puses slotiņa ir garāka par pasažiera puses slotiņu.

**Saisītā informācija**

- Lietus sensora lietošana (172 lpp.)
- Vējstikla un priekšējo lukturu skalotāju lietošana (173 lpp.)
- Lietus sensora atmiņas funkcijas lietošana (173 lpp.)
- Apskalošanas šķīduma iepildīšana (662 lpp.)
- Tīrītāju slotiņas apkopes pozīcijā (661 lpp.)
- Vējstikla tīrītāju lietošana (171 lpp.)
- Logu tīrītāja slotiņas un mazgāšanas šķīdums (171 lpp.)

**Tīrītāju slotiņas apkopes pozīcijā**

Dažās situācijās vējstikla tīrītāju slotiņas ir jāies-tata apkopes pozīcijā (vertikālā pozīcijā), piemēram, kad tās ir jānomaina.



Tīrītāju slotiņas apkopes pozīcijā.

Lai varētu veikt logu tīrītāju slotiņu nomaiņu, tās notīrītu vai paceltu (piemēram, lai noskrāpētu ledu no vējstikla), tām jāatrodas apkopes pozīcijā.

**! SVARĪGI**

Pirms novietot tīrītāju slotiņas apkopes pozīcijā, pārliecinieties, ka tās nav piesalušas pie stikla.

**Apkopes režīma aktivizēšana/deaktivizēšana**

Apkopes režīmu var aktivizēt/deaktivizēt, kamēr automašīna stāv un nav ieslēgti vējstikla tīrītāji.

Apkopes režīmu aktivizē/deaktivizē, izmantojot funkciju skatu centrālajā displejā:



Nospiediet taustiņu **Vējstikla tīrītāja apkopes poz.**. Kad ir aktivizēts apkopes režīms, taustiņā iedegas gaismas indikators. Aktivizēšanas laikā tīrītāji iztaisnojas. Lai deaktivizētu apkopes režīmu, vēlreiz nospiediet **Vējstikla tīrītāja apkopes poz.**. Kad apkopes režīms tiek aktivizēts, gaismas indikators taustiņā nodziest.

Tīrītāju slotiņu apkopes pozīcijas tiek izslēgtas arī šādā gadījumā:

- Tiek aktivizēta vējstikla tīrīšana.
- Tiek aktivizēta vējstikla mazgāšana.
- Tiek aktivizēts lietus sensors.
- Automašīna uzsāk gaitu.

**! SVARĪGI**

Ja tīrītāju sviras atrodas apkopes pozīcijā un ir atlocītas no vējstikla, tās ir jānoloka atpakaļ uz vējstikla pirms tīrīšanas, apskalošanas vai lietus sensora aktivizēšanas, kā arī pirms braukšanas. Tas ļaus novērst dzinēja pārsega krāsas noskrāpēšanu.

## ◀ Saistītā informācija

- Lietus sensora lietošana (172 lpp.)
- Vējstikla un priekšējo lukturu skalotāju lietošana (173 lpp.)
- Lietus sensora atmiņas funkcijas lietošana (173 lpp.)
- Apskalošanas šķidruma iepildīšana (662 lpp.)
- Vējstikla tīrītāja slotiņu nomaiņa (660 lpp.)
- Vējstikla tīrītāju lietošana (171 lpp.)
- Logu tīrītāja slotiņas un mazgāšanas šķidrums (171 lpp.)

## Apskalošanas šķidruma iepildīšana

Mazgāšanas šķidrumu lieto priekšējo lukturu un vējstikla mazgāšanai. Kad temperatūra ir zemāka par sasalšanas temperatūru, ir jāizmanto mazgāšanas šķidrums ar antifrīzu.

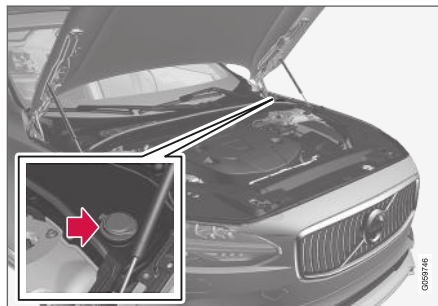

Mazgāšanas šķidrumu uzpilda tvertnē ar zilo vāciņu. Šo tvertni izmanto gan vējstikla apskalošanai, gan priekšējo lukturu apskalošanai\*

### **i** PIEZĪME

Kad tvertnē ir palicis aptuveni 1 litrs (1 gt) mazgāšanas šķidruma, vadītāja displejā tiek attēlots **Stiklu skaloš. šķidr. Zems līmenis, uzpildiet** kopā ar simbolu .

**Norādītā kvalitāte:** Volvo ieteiktais mazgāšanas šķidrums — ar pretsasalšanas aizsardzību aukstos laikapstākļos un salā.

### **!** SVARĪGI

Lietojiet Volvo oriģinālo mazgāšanas šķidrumu vai līdzvērtīgu līdzekli, kura pH līmenis darba šķīdumā (piemēram, attiecībā 1:1 ar neitrālu ūdeni) atbilst ieteicamajai vērtībai 6-8.

### **!** SVARĪGI

Kad temperatūra ir zem nulles, lietojiet mazgāšanas šķidrumu ar pretsasalšanas piedevu, lai novērstu šķidruma sasalšanu sūknī, tvertnē un šļūtenēs.

### Tilpums:

- Automašīnas **ar** priekšējo lukturu mazgāšanas funkciju: 5,5 litri (5,8 qts).
- Automašīnas **bez** priekšējo lukturu mazgāšanas funkcijas: 3,5 litri (3,7 qts).

## Saistītā informācija

- Lietus sensora lietošana (172 lpp.)
- Vējstikla un priekšējo lukturu skalotāju lietošana (173 lpp.)
- Lietus sensora atmiņas funkcijas lietošana (173 lpp.)
- Tīrītāju slotiņas apkopes pozīcijā (661 lpp.)

- Vējstikla tīrītāja slotiņu nomaiņa (660 lpp.)
- Vējstikla tīrītāju lietošana (171 lpp.)
- Logu tīrītāja slotiņas un mazgāšanas šķīdums (171 lpp.)



TEHNISKIE PARAMETRI

## Tipa apzīmējums

Automašīnā izvietotajās uzlīmēs ir tāda informācija kā šasijas numurs, tipa apzīmējums, krāsas kods utt.

### Uzlīmju atrašanās vietas

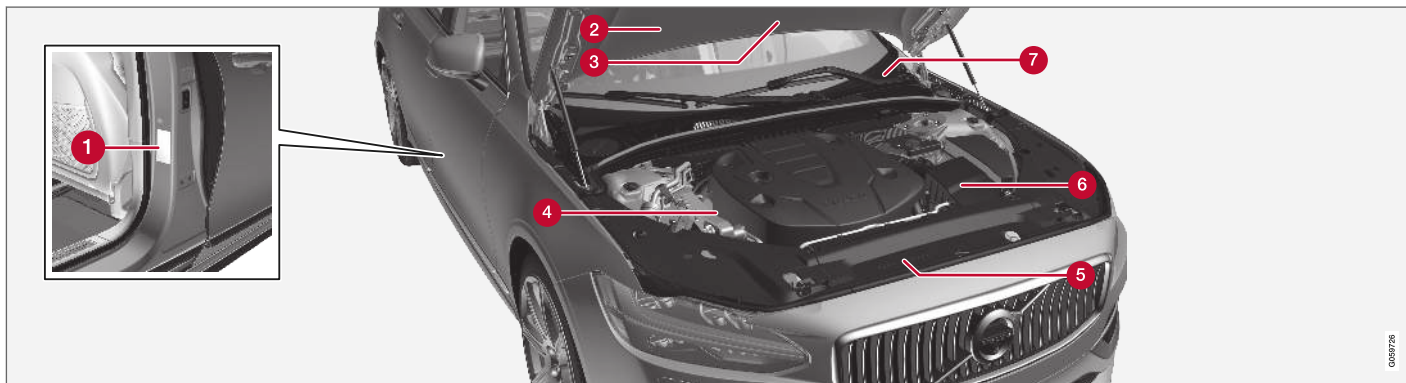

Attēls ir shematisks — detaļas var atšķirties atkarībā no tirgus un modeļa.

Zinot automašīnas tipa apzīmējumu, transportlīdzekļa identifikācijas un dzinēja numurus, īpašniekam būs vieglāk sazināties ar pilnvarotajiem Volvo pārstāvjiem gadījumos, kad būs nepieciešams pasūtīt rezerves daļas un piederumus.



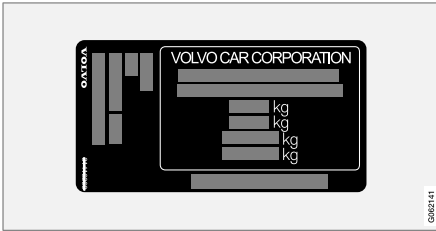

1 Uzlīme, kurā norādīts tipa apzīmējums, transportlīdzekļa identifikācijas numurs, atļautā maksimālā masa, eksterjera krāsas koda apzīmējums un tipa sertifikāta numurs. Uzlīme atrodas uz durvju statņa, un to var redzēt, atverot aizmugurējās labās puses durvis.



2 Gaisa kondicionētāja sistēmas uzlīme automašīnām ar dzesētāju R1234yf.

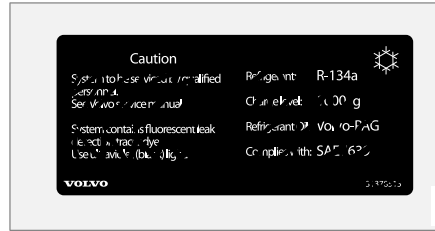

2 Gaisa kondicionētāja sistēmas uzlīme automašīnām ar dzesētāju R134a.

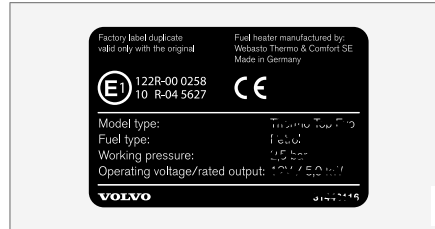

3 Stāvsildes uzlīme.



4 Uzlīme, kurā norādīts dzinēja kods un dzinēja sērijas numurs.

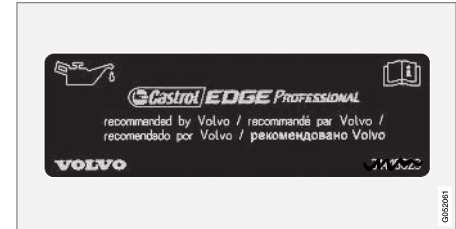

5 Motoreļļas uzlīme.

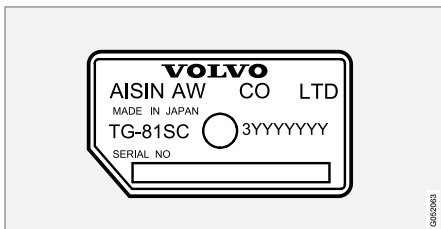

**6** Uzlīme, kurā norādīts pārnesumkārbas tipa apzīmējums un sērijas numurs.

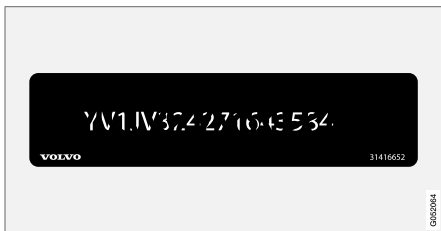

**7** Uzlīme, kurā norādīts automašīnas identifikācijas numurs — VIN (transportlīdzekļa identifikācijas numurs).

Plašāka informācija par automobili ir sniegta reģistrācijas dokumentos.

**i** **PIEZĪME**

Īpašnieka rokasgrāmatas attēlos redzamās uzlīmes ne vienmēr precīzi atbilst automašīnā esošajām. Attēlu mērķis ir parādīt uzlīmju aptuveno izskatu un atrašanās vietu automašīnā. Informācija, kas attiecas tieši uz jūsu automašīnu, ir sniegta automašīnas uzlīmē.

### Saistītā informācija

- Gaisa kondicionētājs — specifikācijas (678 lpp.)

**Izmēri**

Automašīnas garums, augstums u.c. ir norādīts tabulā.

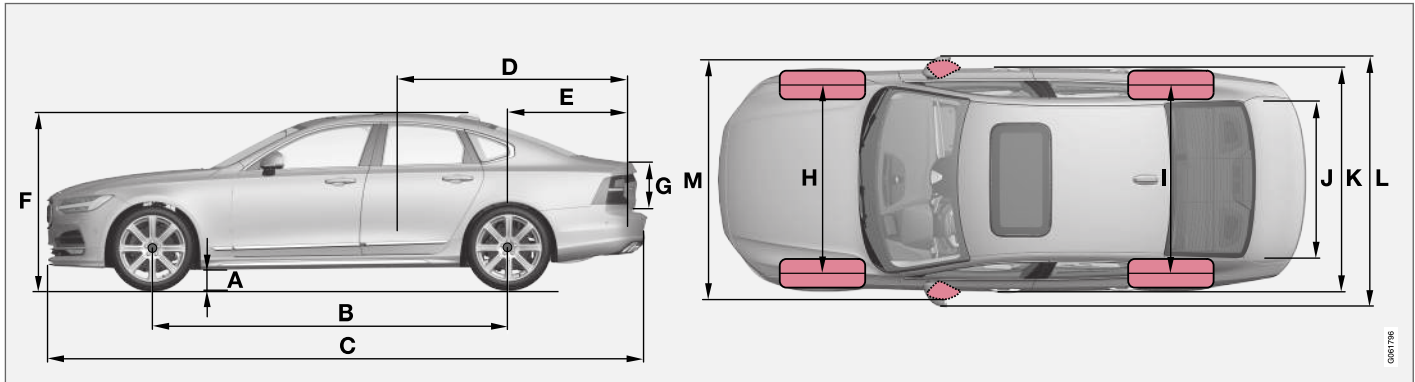

	Izmēri	mm	collas
A	Klīrenss <sup>A</sup>	142	5,6
B	Garenbāze	2941	115,8
C	Garums	4963	195,4
D	Kravas nodalījuma garums, grīdas līmenis, salocīts sēdekļis	1978	77,9
E	Kravas nodalījuma garums, grīdas līmenis	1149	45,2

	Izmēri	mm	collas
F	Augstums <sup>B</sup>	1443	56,8
G	Kravas augstums	373	14,7
H	Priekšējā šķērsbāze	1628 <sup>C</sup>	64,1 <sup>C</sup>
		1618 <sup>D</sup>	63,7 <sup>D</sup>
		1617 <sup>E</sup>	63,7 <sup>E</sup>
		1623 <sup>F</sup>	63,9 <sup>F</sup>

	Izmēri	mm	collas
I	Aizmugurējā šķērsbāze	1629 <sup>C</sup>	64,1 <sup>C</sup>
		1619 <sup>D</sup>	63,7 <sup>D</sup>
		1618 <sup>E</sup>	63,7 <sup>E</sup>
		1624 <sup>F</sup>	63,9 <sup>F</sup>
J	Kravas platums, grīdas līmenis	1014	39,9

## TEHNISKIE PARAMETRI



	<b>Izmēri</b>	<b>mm</b>	<b>collas</b>
K	Platums	1879 <sup>G</sup>	74,0 <sup>G</sup>
		1890 <sup>H</sup>	74,4 <sup>H</sup>
L	Platums ar sānu spoguļiem	2019	79,5
M	Platums ar pieliektiem sānu spoguļiem	1895	74,6

A Ar pašmasu + 2 cilvēkiem. (Nedaudz atšķiras atkarībā no riepu izmēra, šasijas varianta utt.)

B Ar jumta antenu, pašmasai.

C Attiecas uz automašīnām ar 17/18 collu riteņiem.

D Attiecas uz automašīnām ar 19 collu riteņiem.

E Attiecas uz automašīnām ar 20 collu riteņiem.

F Attiecas uz automašīnām ar 21 collas riteņiem.

G Virsbūves platums.

H Pie durvju moldingiem

### Saistītā informācija

- Svārs (671 lpp.)

## Svars

Informācija par maks. transportlīdzekļa pilna masu u.c. ir norādīta automašīnas uzlīmē.

Pašmasā iekļauts vadītājs, par 90 % uzpildīta degvielas tvertne un visi šķidrumi.

Pasažieru un piederumu svars, kā arī piekabes āķa lodes svars (ja ir pieāķēta piekabe) ietekmē kravnesību, bet nav iekļauti pašmasā.

Maks. pieļaujamā krava = transportlīdzekļa pilna masa - pašmasa.

### **PIEZĪME**

Dokumentētā pašmasa attiecas uz standartā versijas automašīnām - t.i., automašīnām bez papildu aprīkojuma vai piederumiem. Tas nozīmē, ka katrs pievienotais papildu aprīkojums attiecīgi samazina kravnesību par konkrētā aprīkojuma svara vērtību.

Kravnesību samazinošā papildu aprīkojuma piemēri ir dažādi aprīkojuma līmeņi (piemēram, Kinetic, Momentum, Summum), kā arī cits aprīkojums, piemēram, vilkšanas iekārta, jumta bagāžnieks, jumta bagāžas kaste, audiosistēma, papildu lukturi, GPS, ar degvielu darbināms sildītājs, drošības režģis, paklāji, bagāžas nodalījuma pārsegs, elektriski vadāmi sēdekļi u.c.

Automašīnas svēršana palīdz noteikt jūsu automašīnas pašmasu.

### **BRĪDINĀJUMS**

Automašīnas vadāmības raksturlielumi mainās atkarībā no noslodzes un kravas izvietojums.

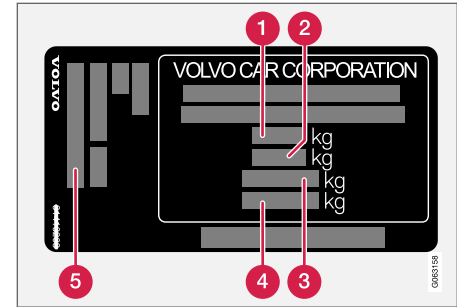

Uzlīme atrodas uz durvju statņa, un to var redzēt, atverot aizmugurējās labās puses durvis.

- 1** Maks. transportlīdzekļa pilna masa
- 2** Maks. braukšanas svars (automobilis+piekabe)
- 3** Maks. priekšējās ass noslogojums
- 4** Maks. aizmugurējās ass noslogojums
- 5** Aprīkojuma līmenis

Maks. slodze: Skatīt reģistrācijas dokumentu.

Maks. slodze uz jumta: 100 kg.

### Saistītā informācija

- Tipa apzīmējums (666 lpp.)
- Vilktpēja un piekabes āķa lodes slodze (672 lpp.)

**Vilkspēja un piekabes āķa lodes slodze**

Vilkšanas jauda un piekabes āķa lodes slodze, velkot piekabi, ir norādītas tabulās.

**Maks. masa piekabei ar bremsēm*****i* PIEZĪME**

Vibrācijas slāpētāju lietošana uz piekabes āķa ir ieteicama, ja piekabes svars pārsniedz 1800 kg.

Dzinējs	Dzinēja kods <sup>A</sup>	Pāmesumkārbā	Maks. masa piekabei ar bremsēm (kg)	Maks. sakabes lodes slodze (kg)
T8 Twin Engine	B4204T35	Automātiskā	2100	110
T8 Twin Engine	B4204T34	Automātiskā	2100	110
T8 Twin Engine	B4204T28	Automātiskā	2100	110

<sup>A</sup> Dzinēja kods, daļas un sērijas numurs ir norādīts uz dzinēja.

***!* SVARĪGI**

Velkot piekabi, transportlīdzekļa pilnu masu (kopā ar piekabes āķa slodzi) drīkst pārsniegt par maksimāli 100 kg (220 mārciņām) ar noteikumu, ka braukšanas ātrums nepārsniedz 100 km/h (62 mph). Jāievēro valstī spēkā esošās normatīvo aktu prasības kombinētam transportlīdzekļu sastāvam, piemēram, attiecībā uz ātrumu u.c.

**Maks. masa piekabei bez bremsēm (kg)**

Maks. masa piekabei bez bremsēm (kg)	Maks. sakabes lodes slodze (kg)
750	50

**Saistītā informācija**

- Tipa apzīmējums (666 lpp.)
- Svars (671 lpp.)
- Braukšana ar piekabi (497 lpp.)
- Piekabes stabilitātes palīgsistēma\* (498 lpp.)

**Dzinēja specifikācijas**

Dzinēja specifikācijas (jauda utt.) katram dzinēja variantam ir norādītas tālāk tabulā.

Twin Engine variantu darbina gan benzīna dzinējs, gan elektrodzinējs (ERAD – Electric Rear Axle Drive).

<b>i</b> <b>PIEZĪME</b>
Ne visi dzinēji ir pieejami visu valstu tirgos.

Dzinējs	Dzinēja kods <sup>A</sup>	Izvade (kW/apgr./min)	Izvade (ZS/apgr. min.)	Griezes moments (Nm/apgr./min)	Cilindru skaits
T8 Twin Engine	B4204T35	235/5700	320/5700	400/2200-5400	4
T8 Twin Engine	B4204T28	233/6000	318/6000	400/2200-5400	4
T8 Twin Engine	B4204T34	223/6000	303/6000	400/2200-4800	4

<sup>A</sup> Dzinēja kods, daļas un sērijas numurs ir norādīts uz dzinēja.

**Elektrodzinējs**

**Maks. jaudas izvade:** 65 kW (87 zs).

**Griezes moments:** 240 Nm.

**Saistītā informācija**

- Tipa apzīmējums (666 lpp.)
- Dzinēja eļļa — specifikācijas (675 lpp.)
- Dzesēšanas šķidrums — specifikācijas (677 lpp.)



## Dzinēja eļļa — specifikācijas

Dzinēja eļļas kategorija un degvielas tvertnes tilpums visām dzinēja alternatīvām ir norādīts tabulā.

Volvo iesaka:



Dzinējs	Dzinēja kods <sup>A</sup>	Eļļas kategorija	Tilpums, iesk. eļļas filtru (litri, aptuveni)
T8 Twin Engine	B4204T35	Castrol Edge Professional V 0W-20 vai VCC RBS0-2AE 0W-20	5,6
T8 Twin Engine	B4204T34		5,6
T8 Twin Engine	B4204T28		5,6

<sup>A</sup> Dzinēja kods, daļas un sērijas numurs ir norādīts uz dzinēja.

## Saistītā informācija

- Tipa apzīmējums (666 lpp.)
- Apgrūtinātas braukšanas apstākļi dzinēja eļļai (676 lpp.)
- Dzinēja eļļas pārbaude un iepildīšana (625 lpp.)
- Dzinēja eļļa (624 lpp.)

## Apgrūtinātas braukšanas apstākļi dzinēja eļļai

Nelabvēlīgi braukšanas apstākļi var radīt nenormāli augstu eļļas temperatūru vai eļļas patēriņu. Tālāk ir sniegti daži nelabvēlīgu braukšanas apstākļu piemēri.

Garos braucienos pārbaudiet eļļas līmeni biežāk:

- ar autofurgonu vai piekabi
- kalnainā apvidū
- lielā ātrumā
- ja gaisa temperatūra ir zem  $-30^{\circ}\text{C}$  ( $-22^{\circ}\text{F}$ ) vai virs  $+40^{\circ}\text{C}$  ( $+104^{\circ}\text{F}$ ).

Iepriekš minētais attiecas arī uz īsu attālumu veikšanu zemā temperatūrā.

Nelabvēlīgos braukšanas apstākļos izvēlieties sintētisko eļļu. Tā nodrošina dzinējam papildu aizsardzību.

Volvo iesaka:



### **!** SVARĪGI

Lai varētu ievērot dzinēja apkopes intervālus, visi dzinēji rūpnīcā ir piepildīti ar īpaši pielāgotu sintētisku dzinēja eļļu. Eļļa ir izvēlēta ļoti rūpīgi, ņemot vērā apkopes intervālus, iedarbināšanas īpašības, degvielas patēriņu un ietekmi uz vidi.

Lai spēkā būtu ieteicamie apkopes intervāli, jālieto apstiprināta dzinēja eļļa. Gan eļļas uzpildei, gan nomainīai izmantojiet tikai ieteikto eļļas kategoriju, pretējā gadījumā varat ietekmēt ekspluatācijas ilgumu, iedarbināšanas īpašības, degvielas patēriņu un ietekmi uz vidi.

Nelietojot ieteiktās kategorijas un viskozitātes dzinēja eļļu, dzinēja komponenti var tikt bojāti. Volvo Car Corporation neuzņemas nekādu atbildību par šādiem bojājumiem.

Volvo iesaka eļļas maiņu veikt autorizētā Volvo servisā.

### Saisītā informācija

- Dzinēja eļļa — specifikācijas (675 lpp.)
- Dzinēja eļļa (624 lpp.)

## Dzesēšanas šķidrums — specifiskācijas

**Norādītā kvalitāte:** sajaukts dzesēšanas šķidrums, ko ir apstiprinājis Volvo. Lietojot dzesēšanas šķidruma koncentrātu, sajauciet to ar 50% ūdens<sup>1</sup>. Ja neesat pārliecināts, konsultējieties ar Volvo izplatītāju.

Ir jāizmanto tikai uzņēmuma Volvo apstiprināts dzesēšanas šķidrums, lai novērstu dzesēšanas sistēmas darbības pasliktināšanos, problēmas ar dzinēju utt.

### BRĪDINĀJUMS

Bīstams norijot. Var izraisīt orgānu (nieru) bojājumus. Šis produkts satur etilēnglikolu, inhibitoru, emētisku vielu, ūdeni utt.

## Saistītā informācija

- Dzesēšanas šķidruma iepildīšana (626 lpp.)

## Transmisijas šķidrums — specifiskācijas

Normālos braukšanas apstākļos transmisijas šķidrumu nav nepieciešams mainīt tās kalpošanas laikā. Tomēr nelabvēlīgos braukšanas apstākļos tas var būt nepieciešams.

### Automātiskā pārnesumkārbā

Norādītais transmisijas šķidrums:	AW1
-----------------------------------	-----

## Saistītā informācija

- Tipa apzīmējums (666 lpp.)

## Bremžu šķidrums — specifiskācijas

Hidrauliskajā bremžu sistēmā atrodas bremžu šķidrums, kuru izmanto, lai novadītu spiedienu, piemēram, no bremžu pedāļa caur galveno bremžu cilindru uz vienu vai vairākiem pakārtotajiem cilindriem, kas savukārt iedarbojas uz mehāniskajām bremzēm.

**Norādītā kvalitāte:** Volvo Original vai līdzvērtīgs šķidrums, kas atbilst Dot 4, 5.1 un ISO 4925 class 6.

### PIEZĪME

Ieteicams veikt bremžu šķidruma maiņu vai iepildīšanu autorizētā Volvo servisā.

## Saistītā informācija

- Dzinēja nodalījuma pārskats (622 lpp.)

<sup>1</sup> Ūdens kvalitātei jāatbilst STD 1285.1. standartam.

## Degvielas tvertne - tilpums

Degvielas tvertnes ietilpība ir norādīta tālāk tabulā.

	Visi modeļi
Litri (aptuveni)	60
ASV galoni (aptuveni)	15,9

## Saistītā informācija

- Degvielas uzpildīšana (487 lpp.)

## Gaisa kondicionētājs — specifiskācijas

Automatizētas klimata kontroles sistēmā tiek izmantota freonu nesaturoša dzesējošā viela R1234yf vai R134a (atkarībā no tirgus). Informācija par klimata kontroles sistēmā izmantoto dzesējošo vielu ir sniegta dzinēja pārsega iekšpusē piestiprinātajā uzlīmē.

Tabulās tālāk ir norādītas norādītās gaisa kondicionētāja sistēmas šķidrumu un smērvielu kategorijas un tilpumi.

### Gaisa kondicionētāja sistēmas uzlīme

#### R134a uzlīme

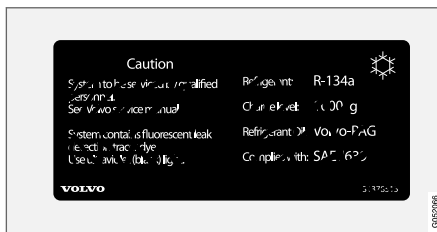

#### R1234yf uzlīme

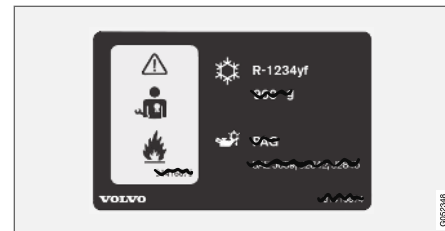

**R1234yf simbola skaidrojums**

Simbols	Nozīme
	Uzmanību
	Mobilā gaisa kondicionētāja sistēma (MAC)
	Smērvielas tips
	Lai veiktu mobilās gaisa kondicionēšanas sistēmas (MAC) apkopi, ir nepieciešams apmācīts un sertificēts tehniķis
	Viegli uzliesmojoši dzesētāji

**Dzesējošā viela****Automašīnas ar dzesētāju R134a**

Masa	Norādītā kvalitāte
725 g (1,60 lbs)	R134a

**⚠ BRĪDINĀJUMS**

Gaisa kondicionētāja sistēma satur hermetizētu dzesētāju R134a. Šīs sistēmas apkopi un remontu drīkst veikt tikai autorizētā servisā.

**Automašīnas ar dzesētāju R1234yf**

Masa	Norādītā kvalitāte
675 g	R1234yf

**⚠ BRĪDINĀJUMS**

Gaisa kondicionētāja sistēma satur hermetizētu dzesētāju R1234yf. Saskaņā ar SAE J2845 (Pārvietojamajās gaisa kondicionētāju sistēmās izmantoto dzesējošo vielu drošas apkopes un ietvēruma mehāniku apmācību) dzesējošās vielas sistēmas apkopi un remontu drīkst veikt tikai apmācīti un sertificēti mehāniķi, lai garantētu sistēmas drošību.

**Kompresora eļļa**

Tilpums	Norādītā kvalitāte
100 ml (3,38 fl. oz.)	PAG SP-A2

**Izvaikotājs****⚠ SVARĪGI**

Gaisa kondicionētāja sistēmas izvaikotāju nekādā gadījumā nedrīkst labot vai nomainīt pret iepriekš lietotu izvaikotāju. Jaunajam izvaikotājam jābūt sertificētam un marķētam atbilstoši SAE J2842.



**Saistītā informācija**



- Klimata kontroles sistēmas apkopes veikšana (621 lpp.)

**Degvielas patēriņš un CO<sub>2</sub> izmeši**

Automašīnas degvielas patēriņu mēra litros uz 100 km, un CO<sub>2</sub> izmešus mēra CO<sub>2</sub> gramos uz km.





**Skaidrojums**

<b>CO<sub>2</sub></b>	CO <sub>2</sub> g/km
	litri/100 km
	Automašīnas potenciālā braukšanas attāluma ("līdz") sertificētā vērtība kilometros elektropiedziņas režīmā. Šī vērtība nav uzskatāma par paredzamo braukšanas attālumu, un šādu attālumu ir grūti sasniegt parastas braukšanas apstākļos.

	braukšana jauktajā ciklā
	Riepu rites pretestības vērtības atbilst ES direktīvai Nr. 1222/2009
<b>aut</b>	automātiskā pārnesumkārbā

<b>i</b> <b>PIEZĪME</b>
Ja trūkst dati par degvielas patēriņu un emisiju, tad tie tiek pievienoti komplektācijai.

<b>i</b> <b>PIEZĪME</b>
Hibrīda akumulatora kapacitāte ar laiku samazinās, tādēļ var pieaugt iekšdedzes dzinēja lietojums, kā rezultātā samazinās degvielas ekonomija un attālums, ko var veikt ar elektrodzinēju.

	<b>aut</b>				
			CO <sub>2</sub>		
T8 Twin Engine (B4204T34)	<b>aut</b>	B	-	-	-A
		C	-	-	-A

A Piedziņas režīms PURE

Iepriekš tabulā norādītās degvielas patēriņa, izmešu un elektropiedziņas režīmā veicamā attāluma vērtības pamatojas uz speciālajiem ES braukšanas cikliem (skatiet tālāk), kas attiecas uz automašīnām ar pašmasu pamata versijā un bez papildu aprīkojuma. Automašīnas masa var palielināties atkarībā no tās aprīkojuma līmeņa. Tas un automašīnas bagāžas svars palielina tās degvielas patēriņu un CO<sub>2</sub> izmešus un samazina attālumu, ko var veikt elektropiedziņas režīmā.

Automašīnas sertificētās vērtības nav uzskatāmas par paredzamajām vērtībām. Sertifikācijas vērtības ir salīdzinošās vērtības, kas iegūtas speciālos "ES braukšanas ciklos" (skatiet tālāk).

Ir vairāki iemesli, kādēļ degvielas patēriņš var būt lielāks un elektropiedziņas režīmā veicamais attālums var būt mazāks par tabulā norādītajām vērtībām. Piemēri ir šādi:

- Automašīna netiek regulāri uzlādēta no elektrotīkla.
- Automašīna ir aprīkota ar papildu aprīkojumu, kas ietekmē tās masu.
- Braukšanas stils.
- Klients izvēlas citus riteņus, nevis modeļa pamata versijas standarta aprīkojumā uzstādītos; tie var palielināt rītes pretestību.
- Liels ātrums palielina gaisa pretestību.
- Degvielas kvalitāte, ceļa un satiksmes apstākļi, laika apstākļi un automašīnas stāvoklis.

Vairāku iepriekš sniegto piemēru kombinācija var būtiski palielināt patēriņu.

Ir iespējamas būtiskas degvielas patēriņa novirzes, salīdzinot ar ES braukšanas cikliem (skatiet tālāk), kas tiek izmantoti automašīnas sertifikācijā un uz kuriem pamatojas tabulā norādītās patēriņa vērtības. Plašāku informāciju, lūdzu, skatiet atsaucēs norādītajos noteikumos.

### PIEZĪME

Ekstremāli laika apstākļi, braukšana ar pievienotu piekabi vai lielā augstumā, kā arī degvielas kvalitāte ir faktori, kas var būtiski palielināt automašīnas degvielas patēriņu.

### ES braukšanas cikli

Oficiālās degvielas patēriņa un elektropiedziņas režīmā veicamā attāluma vērtības pamatojas uz diviem standartizētiem braukšanas cikliem laboratorijas vidē ("ES braukšanas cikli"), kas atbilst šādiem dokumentiem: EU Regulation no 692/2008, 715/2007 (Euro 5 / Euro 6), 2017/1151 un 2017/1153. Tā kā braukšanas cikli tiek izmantoti arī kvalitātes kontrolei, spēkā ir stingras prasības attiecībā uz pārbaudžu atkārtotajām. Tādēļ pārbaudes tiek veiktas kontrolētā veidā un tikai ar automašīnas pamatfunkcijām (piemēram, gaisa kondicionēšana, radio un citas funkcijas ir izslēgtas). Līdz ar to oficiālās vērtības neatspoguļo klienta pieredzi faktiskajos lietošanas apstākļos.

Noteikumi attiecas uz braukšanas cikliem "Braukšana pilsētā" un "Braukšana pa šoseju".

- **Braukšana pilsētā** — mērījums sākas ar auksta dzinēja iedarbināšanu. Braukšana tiek simulēta.
- **Braukšana pa šoseju** — automašīna tiek paātrināta un bremzēta ātrumā 0–120 km/h (0–75 mph). Braukšana tiek simulēta.

Jauktā cikla braukšanas oficiālā vērtība, kas tiek rādīta tabulā, ir rezultātu kombinācija no braukšanas cikliem "Braukšana pilsētā" un "Braukšana pa šoseju" saskaņā ar juridiskām prasībām.

Lai noteiktu oglekļa dioksīda izmešus (CO<sub>2</sub> izmešus) šajos abos braukšanas ciklos, tika savāktas izplūdes gāzes. Tās tika analizētas, lai noteiktu CO<sub>2</sub> izmešu vērtību.

### Saistītā informācija

- Tipa apzīmējums (666 lpp.)
- Svārs (671 lpp.)
- Ekonomiska braukšana (479 lpp.)
- Faktori, kas ietekmē braukšanas attālumu, braucot ar elektrību (481 lpp.)

**Apstiprinātie riteņu un riepu izmēri**

Dažās valstīs reģistrācijas dokumentā vai citos dokumentos nav norādīti visi apstiprinātie izmēri.

Tabulā tālāk ir norādītas visas apstiprinātās riteņu disku un riepu kombinācijas.

✓ = Apstiprināts

Dzinējs	man/ aut	245/45 R18 8x18x42	255/40 R19 8,5x19x47	245/40 R20 8,5x20x47,5
T8 Twin Engine (B4204T35)	aut	✓	✓	✓
T8 Twin Engine (B4204T28)	aut	✓	✓	✓
T8 Twin Engine (B4204T34)	aut	✓	✓	✓

**Saistītā informācija**

- Zemākais pieļaujamais riepu slodzes indekss un ātruma indekss (683 lpp.)
- Tipa apzīmējums (666 lpp.)
- Riepu izmēru apzīmējumi (572 lpp.)
- Riteņu disku izmēru apzīmējumi (573 lpp.)



## Zemākais pieļaujamais riepu slodzes indekss un ātruma indekss

Tabulā tālāk ir norādīts minimālais atļautais slodzes indekss (LI) un ātruma indekss (SS).

Dzinējs	man/ aut	Minimālais atļautais slodzes indekss (LI) <sup>A</sup>	Minimālais atļautais ātruma indekss (SS) <sup>B</sup>
T8 Twin Engine (B4204T35)	aut	99	W
T8 Twin Engine (B4204T28)	aut	99	W
T8 Twin Engine (B4204T34)	aut	99	W

A Riepas slodzes indeksam jābūt vismaz vienādam ar tabulā norādīto vai lielākam par to.

B Riepas ātruma indeksam jābūt vismaz vienādam ar tabulā norādīto vai lielākam par to.

### Saistītā informācija

- Apstiprinātie riteņu un riepu izmēri (682 lpp.)
- Apstiprinātie spiedieni riepās (684 lpp.)
- Tipa apzīmējums (666 lpp.)
- Riepu izmēru apzīmējumi (572 lpp.)
- Riteņu disku izmēru apzīmējumi (573 lpp.)

**Apstiprinātie spiedieni riepās**

Apstiprinātais riepu spiediens visām dzinēja alternatīvām ir norādīts tabulā.

<b>i</b> <b>PIEZĪME</b>
Daži dzinēji, riepas vai to kombinācijas var nebūt pieejamas visu valstu tirgos.

Dzinējs	Riepu izmērs	Ātrums	Slodze, 1-3 personas		Maks. slodze		ECO spiediens <sup>A</sup>
			Priekšējais (kPa) <sup>B</sup>	Aizmugurējais (kPa)	Priekšējais (kPa)	Aizmugurējais (kPa)	Priekšējais/aizmugurējais (kPa)
Visi dzinēji	245/45 R18	0-160 km/h (0-100 mph)	240	240	260	260	260
	255/40 R19	160+ km/h (100+ mph)	300	300	320	320	-
	245/40 R20						
Pagaidu rezerves ritenis		maks. 80 km/h (maks. 50 mph)	420	420	420	420	-

<sup>A</sup> Ekonomiska braukšana.

<sup>B</sup> Dažās valstīs lieto ne tikai SI mērvienību "paskāls", bet arī "bārs": 1 bārs = 100 kPa.

**Saistītā informācija**

- Tipa apzīmējums (666 lpp.)
- Riepu spiediena pārbaudīšana (574 lpp.)
- Apstiprinātie riteņu un riepu izmēri (682 lpp.)
- Ieteicamais gaisa spiediens riepās (576 lpp.)

## 1, 2, 3 ...

4WD 470

## A

ABS

brezžu pretbloķēšanas sistēma 456

AC (Gaisa kondicionētājs) 220

ACC - adaptīvā kruīza kontrole 304, 307,  
308, 309, 310, 311, 313, 314, 315, 316,  
317, 319

Adaptīvā kruīza kontrole 304, 307, 308,  
309, 310, 311, 313, 314, 315, 316, 317, 319

apdzīšana 313, 314

ātruma pārvaldība 308, 309

funkcija 304

Kļūmju novēršana 316

kruīza kontroles darbības maiņa 317

laika intervāla iestatīšana 310, 311

radiolokācijas sensors 337

Aizdedzes pozīcija 452, 453

Aizmugurējais logs

Apsilde 215

saulesargs 164

Aizmugurējais sēdekļis

Apsilde 208

atzveltnes nolaišana 186

galvas balsts 188

Klimata kontrole 205

Temperatūra 218

Ventilators 217

Aizmugurējās durvis  
saulesargs 164

Aizsardzība pret iespiešanu 160  
Atiestatīšana 161

Aizsardzība pret nobraukšanu no  
ceļa 393, 394, 395

Aizslēgšana  
aizslēgšana 239  
atslēgšana 239

Aizslēgšana/atslēgšana  
Bagāžnieka vāks 241, 264

Aizslēgšanas apstiprinājums 236  
Uzstādīšana 237

Aizsvīšana  
kondensāts priekšējos lukturos 652, 654

Akmeņu radīti robi un skrāpējumi 658,  
659, 660

Aksesuāri un papildu aprīkojums 38  
uzstādīšana 38

Aktīvā joslas saglabāšanas palīgfunk-  
cija 418, 419, 420, 422, 423, 425, 426

darbība 420, 422

funkcija 418, 419, 420, 423, 425, 426

Ierobežojumi 423

Simboli un paziņojumi 426

Aktīvā novirzīšanās no ceļa kontrole 283

Aktīvie pagriezienu lukturi 153

Akumulators 492, 629  
pārslodze 491

Alerģiju un astmu izraisošas vielas 197

alkometra apiešana 454

Alkometrs 454, 455

Amortizators 493

Android Auto 535, 536, 537

Antena

atrašanās vieta 265

Apdzīšanas palīdzība 313, 314, 331, 332

Apgaismojums

aizmugurējais miglas lukturis 153

aktīvie pagriezienu lukturi 153

Automātiskas tālās gaismas 150

automātisks apgaismojums, pasažieru

salona 156

avārijas bremsēšanas lukturi 154

Avārijas gaismas signāls 155

Bremžu signāls 154

dienas gaismas lukturi 148

Displeja apgaismojums 158

lestatījumi 147

mājās nokļūšanas apgaismojums 155

## ALFABĒTISKAIS RĀDĪTĀJS

Mērinstrumentu apgaismojums	158	Apskatotājs		Atslēgšana	
Pagrieziena rādītāji	152	mazgāšanas šķidrums, papildināšana	662	ar atslēgas slēdzošo daļu	250
pasażieru salonā	156, 158	Priekšējie lukturi	173	lestatījumi	241
pietuvošanās apgaismojums	156	Vējstikls	173	Attālie atjauninājumi	613
Position lamp	148	Apstiprinātais tips		Atzveltnē	
Tālās gaismas	150	radio aprīkojums	345	aizmugurējais sēdekļis, nolaišana	186
tuvās gaismas	149	Atiestatīšana, brauciena odometrs	86	priekšējais sēdekļis, regulēšana	176,
vadības slēdži	146, 156, 158	Atkārtota automātiskā aizslēgšana	239, 263	177, 180, 181, 182, 183, 184	
vadības slēdžu apgaismojums	158	Atkausēšana	212	Audio iestatījumi	510, 544
Apgaismojums, spuldžu maiņa	628	Atpakaļgaitas kamera	408, 409, 411, 413, 414, 415, 416, 417	atskaņot multivīdi	522, 523
Apkope		Atpakaļgaitas sensori	402, 403, 404, 405, 406, 407	Tālrunis	545
Pretkorozijas aizsardzība	658	Atpakaļskata/sānu spoguļi		Teksta paziņojums	544
Apkopes pozīcija	661	Apsilde	215	Audio un multivīde	510
Apkopes programma	612	Aptumšošana	165	Augsta dzinēja temperatūra	490
Apkopes un remonta pieteikšana	615	durvis	165, 166	Augšējais skats	126
Aplikācijas	512	elektriski ievēlams	166	Auto hold	462
Apple CarPlay	532, 534	Kompass	507, 508	automašīna ar interneta pieslēgumu	
Applūdis ceļš	485	salons	165	apmaksas un remonta pieteikšana	615
Approach light duration	156	Atslēga	237	sistēmas atjauninājumi	613
Apsildāmas apskatotāja sprauslas	171	Atslēga ar tālvadības pultī	237	sūtīt automašīnas informāciju	616
Apsilde		bateriju nomainā	243	Automašīnas aprūpe	652, 653, 654, 655, 656, 657
Logi	214, 215	Nobraucamais attālums	242	ādas polsterējums	650
Sēdekļi	207, 208	noņemama atslēgas slēdzošā daļa	248	Automašīnas funkcijas	
stūre	210	pazaudēšana	246	vidējā displejā	116
		pievienot vadītāja profilam	132		

Automašīnas modems	
Iestatījumi	550
Interneta pieslēguma izveidošana auto- mašīnā	549
Automašīnas pacelšana	618
Automašīnas polsterējums	647, 649, 650, 651
Automašīnas statuss	614
Spiediens riepās	580
Automašīna tiešsaistē	546
nav savienojuma vai tas ir vājš	551
Automātiska aizslēgšana	269
Automātiska automazgātava	654
Automātiskā automazgātava	654
Automātiskā bremsēšana	462
aktivizēt un deaktivizēt	462
pēc sadursmes	463
Automātiska klimata vadība	211
Automātiskā pārnesumkārbā	465
eļļa	677
maksimāls paātrinājums	468
piekabe	497
Automātiskas tālās gaismas	150
Automātisks ātruma ierobežotājs	291, 293, 294, 295
Automazgātava	652, 653, 654, 655, 656, 657

Avārijas aprīkojums	
brīdinājuma trijstūris	609
Pirmās palīdzības aptieciņa	608
avārijas bremsēšanas lukturi	154
Avārijas caurdūruma remonta komplekts	590
Avārijas gaismas signāls	155
Avārijas riepas caurdūruma remonta komplekts	
atrašanās vieta	590
hermetizējošais šķidrums	590
pārskats	590
AWD, pilnpiedziņa	470

## Ā

āra temperatūras mērītājs	88
---------------------------	----

## Ā

Ādas tapsējums, mazgāšanas instrukcijas	650
Ārējie izmēri	669
Ārkārtas plīsuma remonta komplekts	
izmantošana, turpmāka pārbaude	590
Riepas piesūknēšana	594
Ātruma ierobežotājs	287, 290, 291, 295
darba sākšana	288

deaktivizēšana	290
Islaicīga deaktivācija	289
Ātruma indeksi, riepu	572

## B

Bagāžas āķi	607
Bagāžas iekraušana	
bagāžas nostiprināšanas cilpas	608
gara krava	606
Vispārīgi	606
Bagāžas nodalījuma pārsegs	
Aizslēgšana/atslēgšana	241
Bagāžas nodalījums	605
Apgaisojums	157
Elektrokontaktligzda	600, 602
uzstādīšanas punkti	608
Bagāžnieka vāks	
Aizslēgšana/atslēgšana	264
atslēgt no salona	267
atvēršana/aizvēršana ar kājas kustību	272
jauda	270
Balss atpazīšana	139
Iestatījumi	142
Klimata kontrole	195
radio un multivide	142
Tālrunis	141

## ALFABĒTISKAIS RĀDĪTĀJS

Baterija		BLIS paziņojumi	369	uz grants ceļiem	458
apkope	629	Bluetooth		uz slapjiem ceļiem	457
Brīdinājuma simboli	634	lestatījumi	546	Bremzēšana ar dzinēju	456, 465
HIBRĪDS	633	Interneta pieslēguma izveidošana auto-		Bremzēšanas režīms	465
ledarbināšana	629	mašīnā	547	Bremžu funkcijas	455
iedarbināšanas palīdzība	492	pievienot	527	Bremžu palīgsistēma	
Simboli uz akumulatora	634	Tālrunis	537	pēc sadursmes	463
Benzīndzinēja daļiņu filtrs	490	Brauciena odometrs	83	Bremžu signāls	154
benzīns	489	Brauciena odometrs, atiestatīšana	86	Bremžu sistēma	
Bērnu drošība	58	Brauciena statistika	86	šķidrums	677
Bērnu drošības slēdži	268	Braukšana		Bremžu šķidrums	
Bērnu sēdekļi	58, 61, 62	ar piekabi	497	kategorija	677
apakšējie stiprinājuma punkti	60	dzesēšanas sistēma	490	Brīdinājuma lampiņa	
atrašanās vietas tabula	64	Braukšana ar piekabi		Adaptīvā krūiza kontrole	307
Augšējie stiprinājuma punkti	59	piekabes āķa lode	672	stabilitātes un vilces kontroles sistēma	283
iebūvēts bērnu sēdekļītis	70	vilkšanas kapacitāte	672	Brīdinājuma lampiņas	
i-Size/ISOFIX stiprinājuma punkti	60	Braukšanas īpašību pielāgošana	282, 472	Bojājums bremžu sistēmā	91
i-Size tabula	66	Braukšana ziemā	484	Brīdinājums	91
ISOFIX tabula	67	Bremzes	456	Drošības gaisa spilveni – SRS	91
novietošana/uzstādīšana	61, 62	apkope	458	drošības jostas atgādinātājs	91
Bezatslēgas		ārkārtas bremzēšanas signāls	154	ģenerators nelādē	91
Aizslēgšana/atslēgšana	263	automātisks, ja automašīna stāv uz vie-		nenotiek startera akumulatora uzlāde	91
lestatījumi	264	tas	462	Stāvbremze ieslēgta	91
skārienjutīgas virsmas	262	bremzēšanas palīgsistēma, BAS	457	Zems eļļas spiediens	91
Blakussēdētāja drošības gaisa spilvena		Bremžu pretbloķēšanas sistēma, ABS	456	Brīdinājuma simboli	
izslēgšanas slēdzis	52	Bremžu signāls	154	drošība	42
BLIS	365, 366, 367	bremžu sistēma	455		
BLIS kļūdas paziņojumi	369	stāvbremze	458		

Brīdinājuma skaņa	
Stāvbremze	461
Brīdinājuma trijstūris	609
Brīvdienas ar automašīnu	484

**C**

CD atskaņotājs	525
Celšanas iekārta	582
Ceļazīmju informācija darbība	374, 375, 376, 378, 376, 378, 380
Ierobežojumi	381
centrālā aizslēgšana	266
Centrālais displejs	
Iestatījumi	126, 127
Charge	
automašīnas funkcija	483
Cietais disks	
vieta	553
Cimdu nodalījums	604
City Safety ar bloķētu izvairīšanās manevru	358
City Safety bremsē, konstatējot pretimbraucošus transportlīdzekļus	359
City Safety šķērsvirziena satiksmē	356, 357
City Safety™	350, 351, 353, 354, 360, 363

Clean Zone	197
CO2 izmeši	680
Cross Traffic Alert – CTA	370, 371, 372, 373
CTA – Cross Traffic Alert	370, 371, 372, 373
CZIP (Tīrās zonas salona pakotne)	197

**D**

Darbība hibrīda režīmā	472, 476
Dati	
ierakstīšana	36
pārsūtīšana no automašīnas uz servisu un otrādi	612
Datu kopīgošana	553
Datu stieņa savienotājs	39
Daudzslāņainais (triplekša) stikls	160
Degviela	488, 489
degvielas patēriņš	680
identifikators	489
Degvielas daudzuma rādītājs	81
Degvielas ekonomija	479
Degvielas garaiņi	488
Degvielas iepildīšana	487
Degvielas tvertne	
tīrums	678

Degvielas uzpilde	
degvielas tvertnes aizvirknis	486
iepildīšana	487
Dienas gaismas lukturi	148
Digitālais radio (DAB)	520
Disku apmales	
tīrīšana	657
Displeja apgaismojums	158
Displejs	
vadītāja informācija	78
Distances brīdinājums	300, 301, 302
Ierobežojumi	303
DivX®	526
Domkrats	582
Drive-E	
Vides filozofija	30
Driver Alert Control	382
Driver Alert Control ierobežojumi	384
Drošība	42
grūtniecība	42
Drošības gaisa spilvens, skatiet "Drošības gaisa spilvens"	49
Drošības josta	45
drošības jostas atgādinātājs	48
drošības jostas spriegotājs	47
grūtniecība	42
piesprādzēt/atsprādzēt	45

## ALFABĒTISKAIS RĀDĪTĀJS

Drošības josta, skatiet "Drošības jostas"	45	kategorija un tilpums	675	Elektriskā sistēma	629
Drošības jostas nospriegotājs	47	nelabvēlīgi braukšanas apstākļi	676	Elektriskā vadība	
Atiestatīšana	48	Dzinēja eļļas līmeņa pārbaude	625	Braukšana	481
Drošības jostu atgādinātājs	48	Dzinēja iedarbināšana	450	Nobraucamais attālums	481
Drošības spilvens	49	pēc sadursmes	57	Elektriski darbināma jumta lūka	168
Aktivēšana/deaktivēšana	52	Dzinēja izslēgšana	452	Elektriskie logu pacelāji	162
pasažiera puse	51, 52	Dzinēja nodalījums		aizsardzība pret iespiešanu	160
vadītāja puse	50	dzēsēšanas šķidrums	626	Elektriski vadāma stāvbremze	458
Drošinātāji		Dzinēja eļļa	624	Elektriski vadāms bagāžas nodalījuma pār-	
bagāžas nodalījumā	643	pārskats	622	segs	270
dzinēja nodalījumā	636	Dzinēja pārsegs, atvēršana	620	Elektriski vadāms sēdekļis	177
mainīšana	635	Dzinēja specifikācijas	674	Elektrodzinējs	470
Vispārīgi	634	Dzinēja temperatūra		Tehniskie parametri	674
zem cimdu nodalījuma	640	augsta	490	Elektrokontaktligzda	600
Drošinātāju bloks	635	Dzinējs		lietošana	602
Dzesēšanas sistēma		deaktivizēt	452	Eļļa, skatiet arī Dzinēja eļļa	675, 676
pārkaršana	490	iedarbināšana	450	Enerģijas sadalījums	
dzēsēšanas šķidrums	677	iekšdedzes dzinēja automātiska iedarbi-		izmantojot kartes datus	476
Dzesēšanas šķidrums, atkārtota iepildī-		nāšana un apturēšana	471	Etanola saturs	489
šana	626	pārkaršana	490	etiķetes	
Dzesētājs	621			atrašanās vieta	666
klimata kontroles sistēma	678	<b>E</b>		Evakuācija	503
Dzinēja darbības kontrole	283				
Dzinēja eļļa	624, 676	eCall	566		
filtrs	624	ECO spiediens	576, 684		
iepildīšana	625	Ekonomiska braukšana	479		



**F**

Fiksējamas riteņu skrūves	583
Fotoradars	380
Four-C	477

**G**

Gaisa kondicionēšana	220
Gaisa kondicionētāja sistēma remonts	194, 205 621
Gaisa kondicionētājs	220
Gaisa kondicionētājs, šķidrums tīlpums un kategorija	678
Gaisa kvalitāte	196, 198
alerģijas un astma	197
Pasažieru salona gaisa filtrs	199
Gaisa recirkulācija	211
Gaisa sadale	199
atkausēšana	212
Gaisa ventilācija	199, 200
maiņa	200
opciju tabula	202
Recirkulācija	211
Gājēju aizsardzības sistēma	44
galvas balsts	188

Glabāšanas nodaļumi	598
Cimdu nodaļums	604
Sauljums	605
Tuneļa konsole	599
Glāzes	
laminēts/rūdīts	160
Gracenote®	525
griešanās virziens	573
GSI - pārnese pārslēga palīgsistēma	469

**H**

Hermetizējošais šķidrums	590
Hibrīda akumulatora skala	82
Hibrīda akumulators	633
uzlāde	429
Hibrīda skala	81
Hold	
automašīnas funkcija	483
HomeLink®	504
lietošana	506
programma	504

**I**

IAQS (Salona gaisa kvalitātes sistēma)	198
IC (Sānu logu drošības (piepūšamie) aizkari)	55
ID, Volvo	28
Identifikācijas numurs	40
Iebūvēts bērnu sēdekļītis	70
nolaišana	72
pacelšana	71
Iedarbināšanas palīdzība	492
Iedarbiniet automašīnu	450
Iestatījumi	
Atiestatīšana	128
Kategorijas	129
kontekstuāla	127
Iestatījumu atjaunošana	128
īpašnieka maiņa	128
Vadītāja profils	133
Iestatīt laika intervālu	302
Ieteikumi par iekraušanu	606
Ievērojiet elektriski vadāmie sānu spoģuļi	166
Ilgstoša stāvēšana	447
Imobilizators	252
Imobilizators	252
Individuālais piedziņas režīms	472

## ALFABĒTISKAIS RĀDĪTĀJS

Informācija īpašniekam	18
Informācijas displejs	78, 80
Informācijas un izklaides sistēma (Audio un multivide)	510
Instrumenti	582
Instrumentu paneļa pārskats	
automašīna ar stūri kreisajā pusē	74
automašīna ar stūri labajā pusē	75
Instrumentu un vadības slēdži	74, 75
IntelliSafe	
Vadītāja atbalsta sistēma	32
Internets, skatiet Automašīna ar interneta savienojumu	546
iPod® , pievienošana	528
ITPMS - riepu gaisa spiediena netiešas uzraudzības sistēma	577
Izmēri	669
Vilkšanas ierīce	494
Izslīdēšana	484, 485
Izslīdēšanas kontrole	283
Izvade	674
Elektrodzinējs	674

## I

Īpašnieka maiņa	128
Īpašnieka rokasgrāmata	23
mobilajā tālrunī	22
vidējā displejā	19, 20

## J

Jaudas taupīšanas režīms	491
Joslas ievērošanas palīdzība — Lane Keeping Aid (LKA)	384, 386, 387, 389, 391
Joslas saglabāšanas palīgfunkcija darbība	387
Jumta bagāža, maks. svars	671
Jumta lūka	168
aizsardzība pret iespiešanu	160
atvēršana un aizvēršana	169
saulsargs	170
ventilācijas stāvoklis	170
Jumta šķērssstieņi	607

## K

Kabatas formāta stāvvietā novietošanas palīg sistēma - PAP	418, 419, 420, 422, 423, 425, 426
Kājas bremze	456
kakla skriemeļu aizsardzība	43
Kakla skriemeļu aizsardzības sistēma	43
Kameras bloks	346, 350
Kameras sensora traucējummeklēšana	347, 350
Kameras sensors	360
Katalizators	
Evakuācija	501
Key tag	237
Klienta konfidencialitātes politika	37
Klimata kontrole	194, 205
Aizmugurējais sēdekļis	205
automātiska regulēšana	211
balss vadība	195
jūtāmā temperatūra	195
sensori	194
Stāvvietā	221
temperatūras kontrole	218, 219
ventilatora vadība	216, 217
vidējais displejs	205
zonas	194

Klimata kontroles sistēma	
Dzesētājs	678
Klimats stāvēšanas laikā	221
Simboli un paziņojumi	229
Kļūmju novēršana	
Adaptīvā kruīza kontrole	316
Kļūmju paziņojumi	
Adaptīvā kruīza kontrole	319
skatiet Paziņojumi un simboli	319, 335
Kombinētais instrumentu panelis	78
Iestatījumi	80
Kompass	507
kalibrēšana	508
Kondensāts priekšējos lukturos	653, 654, 655, 656
Konfidencialitātes politika (Klienta konfidencialitātes politika)	37
Krāsas kods, krāsa	660
Krāsojums	
bojājumi un neliels remonts	658, 659, 660
krāsas kods	660
Krāsu kodi	660
Kravas fiksēšanas cilpas	
bagāžas nodalījums	608

Kruīza kontrole	
ātruma pārvaldība	296, 297
deaktivizēt	299
īslaicīga deaktivācija	298, 299
Kruīzkontrole	295, 296
Kustības sensors	276
<b>L</b>	
Lane Keeping Aid (LKA)	384, 386, 387, 389, 391
Lēngaita	464
Licences līgums	92, 554
Lietus sensors atmiņas funkcija	173
Lietus sensors	172, 173
Līmeņa pārbaude	477
Iestatījumi	479
Logi un stikli	160
Logs	
saulesargs	164
Logu tīrītāja slotiņas	171
Apkopes pozīcija	661
mainīšana	660
Lūka gariem priekšmetiem	608

Lukturi	
mainīt	628
piekabe	499

**M**

Mājās nokļūšanas apgaismojuma degšanas ilgums	155
Maks. jumta bagāžas svars	671
Mazgāšana ar augstspiediena strūklu	655
Mazgāšana ar rokām	653
mazgāšanas šķidrums	171, 662
mediju atskaņotājs	521, 522, 523
balss vadība	142
saderīgie failu formāti	529
Mērierīces	
degvielas daudzuma rādītājs	81
Mērinstrumentu apgaismojums	158
Mērstienis, elektroniskais	625
Mērvienības	126
Miglas lukturis	
aizmugurējais	153
Mobilais tālrunis, skatiet Tālrunis	538

**N**

Nemainīgs klimata komforts	227
ieslēgšana/izslēgšana	227
Nobraucamais attālums	
elektriskās darbības laikā	680
Nobraukums	83
Elektriskā vadība	481
Noskaņas apgaismojums	157, 158
Noteikumi un nosacījumi	
lietotājs	553
pakalpojumi	37
Novietošanas palīdzība	402, 403, 404,
	405, 406, 407
funkcija	402, 403, 404
Novietošanas palīdzības kamera	
lestatījumi	414
Novietošanas palīdzības kameras ierobežojumi	415
Novietošanas palīdzības līnijas novietošanas palīgsistēmai	411

**O**

Oglekļa dioksīda emisija	680
oktānskaitlis	489

**P**

PACOS (Blakussēdētāja drošības gaisa spilvena izslēgšanas slēdzis)	52
Pagaidu rezerves ritenis	
rezerves ritenis	587
Pagrieziena rādītāji	152
Pagrieziena rādītājs	152
Palīdzība, kad ir sadursmes risks	392,
	393, 394, 395, 396, 397, 398, 399, 401
Palīdzības simboli un ziņojumi, kad ir sadursmes risks	401
Palīgsistēma braukšanas uzsākšanai kalnā	463
Palīgsistēma braukšanas uzsākšanai kalnā (HSA)	463
Panorāmas jumts	
aizsardzība pret iespiešanu	160
PAP = aktīvā stāvvietā novietošanas palīgsistēma	418, 419, 420, 422, 423, 425, 426
Papildaprīkojums/piederums	23
Papildu sildītājs	233
Papildu sildītājs (Papildu sildītājs)	233
Pārdūrums	590
Pārkaršana	490, 497
Pārnesumkārbā	464
automātiskā	465

Pārnesumu pārslēga bloķētājs	468
Pārnesumu pārslēgšanas indikators	469
Pārnesumu pozīcijas	
Automātiskā pārnesumkārbā	465
Pasažieru nodalījuma sildītājs (Stāvapsilde)	232
Pasažieru salona apgaismojums	156, 158
automātisks	156
Pasažieru salona gaisa filtrs	199
Pasažieru salons	598
Cimdu nodalījums	604
elektrības kontaktligzda	600
Sauljums	605
Tuneļa konsole	599
Pašmasa	671
Paziņojumi displejā	99, 134
pārvaldīt	100, 134
saglabāts	101, 135
Paziņojumi un simboli	
Adaptīvā krūza kontrole	319
Sadursmes brīdinājuma sistēma ar automātisko bremsēšanu	363
Personas informācija (Klienta konfidencialitātes politika)	37
Piedziņas režīms	472
maiņa	475
Piedziņas sistēmas	470

piekabe	498
braukšana ar piekabi	497
kabelis	497
Lukturi	499
Piekabes	
sānovirze	498
Piekabes stabilitātes palīdzība	284
Piekabes stabilitātes palīgsistēma (Trailer stability assist)	498
Piekabes stabilitātes palīgsistēma (TSA - trailer stability assist)	498
Pievienot tālrūni	538
Pilnīgas gaisa padeves funkcija	237
Pilnpiedziņa, (AWD)	470
Pilnpiedziņa (AWD)	470
Pilot Assist	321, 324, 325, 326, 327, 328, 329, 331, 332, 333, 334, 335
apdzīšana	331, 332
PIN kods	550
Pirmā palīdzība	608
Pirmās palīdzības aptiecinā	608
Position lamp	148
PPS (Gājēju aizsardzības sistēma)	44
Pretkorozijas aizsardzība	658

Priekšējais sēdekļis	
Apsilde	207, 208
Klimata kontrole	205
Temperatūra	218
Ventilācija	209
Ventilators	216
Priekšējais sēdekļis, elektriski vadāms	177
daudzfunkcionālais vadības slēdzis	180, 181, 182, 183, 184
Gurnu atbalsts	184
Masāža	180, 181, 182
pasažiera sēdekļa regulēšana no vadītāja sēdekļa	185
saglabāt pozīciju	178, 179
Sānu balsti	183
sēdekļa regulēšana	177
Priekšējais sēdekļis, manuāli vadāms	176
Priekšējā loga apskalošana	173
Priekšējo lukturu vadība	146, 158
Privātā aizslēgšana	274
Aktivēšana/deaktivēšana	274
Programmatūras atjauninājumi	36
Protektora dziļums	574, 588
Protektors	574
Protektoru nodiluma indikatori	574
Pulēšana	652
Pulkstenis, regulēšana	87

**R**

Radara bloks	337
Radio	515
balss vadība	142
DAB	520
iedarbināšana	515
lestatījumi	518
mainīt radio frekvenci un radio staciju	516
meklēt radio staciju	517
Radio izlase	517
Radiolokācijas sensors	307, 337
Ierobežojumi	338
Regulārā tīrīšana	171
Reģenerācija	490
Rekomendācijas braukšanas laikā	484
Rezerves ritenis	587, 588
Riepas	570
glabāšana	570
griešanās virziens	573
izmēri	682
noņemšana	583
Nospiediet	684
pārdūruma remonts	590
protektora dziļums	588
protektoru nodiluma indikatori	574
riepu spiediena tabula	684
riepu spiediena uzraudzība	577

rotācija	570
Tehniskie parametri	682, 683, 684
uzstādīšana	585
ziemas riepas	588
Riepas izmērs	572, 582
Riepas piesūknēšana	594
Riepu slodzes indekss	572
Riepu spiediena tabula	684
Riepu spiediena uzraudzīšanas sistēma	577
Kalibrēšana	578
rīcība	581
Statuss	580
Riteņa stīpa, izmēri	573
Riteņbraucēju noteikšana	354
Riteņi	
noņemšana	583
sniega ķēdes	589
uzstādīšana	585
Riteņi un riepas	
apstiprinātie izmēri	682
rieņu slodzes indekss un ātruma indekss	572, 683
Riteņu disku tīrīšana	657
Riteņu maiņa	582
Riteņu skrūves	583
slēdzams	583

## S

Sadursme	42, 45, 49, 56
Sadursme, skatiet Sadursme	42
Sadursmes brīdinājuma sistēma	
Gājēju uzveršanas funkcija	354
radiolokācijas sensors	337
Sadursmes brīdinājums	350, 364
Safety mode	56
sākt/kustība	57
Sagatavošanas darbi	221
ieslēgšana/izslēgšana	222
Taimeris	224
Salona atpakaļskata spogulis	165
Aptumšošana	165
Salona gaisa kvalitātes sistēma	198
Sānu drošības spilvens	55
Sānu logu drošības (piepūšamie) aizkari	55
Sānu spoguļi	165, 166
Aptumšošana	165
Atiestatīšana	166
saglabāt pozīciju	178, 179
Sānu spoguļu atiestatīšana	166
Sānu trieciena aizsardzības sistēma	55
Sarkana atslēga	247
Iestatījumi	247
Satiksmes informācija	518

Saulessargs	
aizmugurējais logs	164
Aizmugurējās durvis	164
aizsardzība pret iespiešanu	160
Sauljums	605
spoguļu apgaismojums	157
Saulsargs, jumta lūka	170
Savienojuma ar internetu izveide automašīnā	
izmantojot automašīnas modemu	549
izmantojot mobilo ierīci (WiFi)	548
izmantojot tālruni (Bluetooth)	547
nav savienojuma vai tas ir vājš	551
Sēdekļi, skatiet Sēdekļi	176
Sēdekļi	
Apsilde	207, 208
elektriski vadāms priekšējais sēdekļis	177
kakla skriemeļu aizsardzība	43
manuāli regulējams priekšējais sēdekļis	176
saglabāt pozīciju	178, 179
Ventilācija	209
senatori	
Gaisa kvalitāte	198
Klimata kontrole	194
Sensus	
savienojums un izklaide	33
Sensus Navigation	378

Signalizācija	276	Somas turētājs	607	vadības svira	189
deaktivēšana	277	Spēka pārvads		Vadības tastatūra	189
kustības un slīpuma sensori	276	Pārnesumkārbā	464	Stūres bloķētājs	190
samazināts signalizācijas līmenis	279	Spiediens riepās		Stūres pielāgošana	190
Signāltāure	189	ieteicams	576	Stūres ratā esošā tastatūra	189
Sildītājs	231	Pārbaudīt	574	Stūres vadības svira	189
Papildu sildītājs	233	Regulēšana	575	Stūres vadības sviras	467
Stāvapsilde	232	uzlīme	576	Stūrēšanas palīdzība, kad ir aizmugures	
Simboli		Stabilitātes sistēma	283	sadursmes risks	398, 399
Brīdinājuma simboli	91	Stabilitātes un vilces kontroles sistēma	283, 286	Stūrēšanas palīdzība, kad ir frontālas sadursmes risks	395, 396, 397
Vadības simboli	89	Stabilitātes un vilkmes kontroles sistēma		Stūrēšanas palīdzība sadursmes riska gadījumā	392, 393, 394, 395, 396, 397, 398, 399, 401
Simboli un paziņojumi		darbība	284, 285	Stūrēšanas palīdzība sadursmes riska gadījumā	392, 393, 394, 395, 396, 397, 398, 399, 401
Adaptīvā kruīza kontrole	319	Stabilizators		Stūrēšanas spēka līmenis, skatiet Stūrēšanas spēks	282
klimats stāvēšanas laikā	229	piekabe	498	Stūrēšanas spēks, ar ātrumu saistītais	282
Sadursmes brīdinājuma sistēma ar automātisko bremzēšanu	363	Stāvapsilde	232	Svars	
saistīts ar hybrid	445	Stāvbremze	458, 459	pašmasa	671
vidējā displeja statusa lauks	118	aktivizēt un deaktivizēt	459		
SIM karte	550	automātiska aktivizēšana	460		
SIPS (Sānu trieciena aizsardzības sistēma)	55	zems akumulatora spriegums	461		
sistēmas atjauninājumi	613	Stāvieta			
Skalošanas sprauslas, apsildāmās	171	kalnā	461		
Skaņas pieredze	511	Stāvieta novietošanas kamera	408, 409, 411, 413, 415, 416, 417		
Skaņas signāls	189	Stūre	189, 190	Šķidrums, tilpumi	662, 678
Slēpju lūka	608	Apsilde	210	Šķidrums un eļļas	677, 678
slidenas braukšanas apstākļi	485	stūres regulēšana	190		
Slīpuma detektors	276				

---

**Š**

Šķidrums, tilpumi	662, 678
Šķidrums un eļļas	677, 678

<b>T</b>	
Tālās gaismas	150
Tālrunis	537
atvienot	541
balss vadība	141
mainīt pret citu	542
noņemt	542
pievienot	538
pievienot automātiski	540
pievienot manuāli	541
Teksta paziņojums	543
Zvani	542, 545
Tālvadības pults, HomeLink®	
ieprogrammējama	504
Tālvadības pults atslēgas sistēma, apstiprināta tipa	253
Tālvadības pults imobilaizers	252
Tastatūra	120, 123
mainīt valodu	123
Temperatūra	
jūtamā	195
Vadība	218, 219
temperatūras uzraudzība	433
Tipa apstiprinājums	
radiolokācijas sistēma	342
tālvadības pults atslēgas sistēma	253
Tipa apzīmējums	666
Tīrās zonas salona pakotne	197
Tīrīšana	649, 651
auduma polsterējums	647, 649, 650
automašīnas mazgāšana	652, 653,
654, 655, 656, 657	
automātiskā automazgātava	654
drošības jostas	649
polsterējums	647, 649, 650, 651
riteņu diski	657
vidējais displejs	647
Tīrītāju slotiņas un apskalošanas šķidrums	171
Tīrītāju slotiņu tīrīšana	656
Traipi	647, 649, 650, 651
Transmisija	464
Transmisijas eļļa	
kategorija	677
Transportēšana ar prāmi	477
Transportlīdzekļa pilna masa	671
TSA — piekabes stabilitātes palīgsistēma	284
Tuneļa konsole	599
Tuneļu noteikšanas funkcija	149
tuvās gaismas	149
TV	530
lestājumi	531
skatīties	531
Twin engine	
Vispārīgi	428
<b>Ū</b>	
Ūdens šķērsošana	485
<b>U</b>	
USB	
multivides ierīces pievienošanas līgza	528
Uzlāde	
atvērt ain uzvārt uzlādes durtiņas	434
beigt uzlādi	443
Hibrīda akumulators	429
sākt uzlādi	434
Statuss	437, 438, 441
Uzlādes kabelis	431
Uzlādes stāvoklis	
automašīnas funkcija	483
Uzlādes strāva	430
uzlīmes	
atrašanās vieta	666
<b>V</b>	
Vadības bloks	
uzlādes statuss	438
Vadības simboli	89





## ALFABĒTISKAIS RĀDĪTĀJS

### Z

---

Zemesslēguma pārtraucējs	432
Zems atslēgas bat. līm	243
Zems eļļas līmenis	625
Zems spriegums akumulatorā	
Akumulators	491
Ziemas riepas	588



**V O L V O**